

主動式揚聲器組合
BRAVIA Theatre Trio



型號：YY2100C

必須在智慧型手機上安裝應用程式，按照應用程式的指示來安裝和設定主動式揚聲器系統。
即使連接選購的揚聲器時，也務必使用應用程式以進行安裝和設定。



若您已使用與應用程式相容的裝置，將應用程式更新到最新版本之後，請選擇[新增裝置]以進行安裝和設定。

若要使用具備所有可用功能和提升效能的揚聲器系統，請將揚聲器系統的軟體和“Sony | BRAVIA Connect”應用程式更新到最新版本。

HT-A8

如何使用

[關於使用揚聲器系統所需的應用程式](#)

[關於說明指南的說明](#)

部件與控制器

[揚聲器系統和連接的裝置之系統組態](#)

[中置揚聲器](#)

[有源前置揚聲器](#)

[中置揚聲器上的指示燈](#)

[有源前置揚聲器上的指示燈](#)

[附帶的遙控器](#)

[應用程式的遙控器畫面](#)

[檢查包裝內容](#)

初始設定

安裝揚聲器系統

[安裝中置揚聲器和有源前置揚聲器](#)

[在電視機底座和擱架上安裝中置揚聲器和有源前置揚聲器](#)

[在牆壁上安裝中置揚聲器和有源前置揚聲器](#)

[搭配使用選購的重低音揚聲器和有源後置揚聲器](#)

[使用選購的SA-RS5有源後置揚聲器時](#)

[連接電視機](#)

[連接AV裝置](#)

[連接至交流電源插座](#)

[以“Sony | BRAVIA Connect”應用程式執行初始設定](#)

[如果中置揚聲器和有源前置揚聲器沒有正確連接](#)

聆聽音樂/聲音

[聆聽電視機聲音](#)

[播放連接的AV裝置](#)

[調整聲音品質](#)

透過BLUETOOTH®功能聆聽音樂/聲音

[配對首次連接的BLUETOOTH裝置來聆聽音樂](#)

[聆聽已配對BLUETOOTH裝置中的音樂](#)

[將無線功能設定為開啟或關閉](#)

聆聽網路上的音樂

[使用Spotify](#)

[使用AirPlay](#)

透過連結電視機使用揚聲器系統

[透過連結電視機操作揚聲器系統 \(HDMI控制功能\)](#)

[透過連結與“BRAVIA Sync”功能相容的電視機來操作主動式揚聲器系統](#)

以應用程式變更設定

[\[無線揚聲器連線設定\]](#)

[\[聲音設定\]](#)

[\[HDMI設定\]](#)

[\[Bluetooth設定\]](#)

[\[系統設定\]](#)

[\[網路設定\]](#)

[\[簡單設定\]](#)

[\[軟體更新\]](#)

[待機模式中省電](#)

故障排除

[故障排除](#)

[客戶支援網站](#)

[重設揚聲器系統](#)

規格

[規格](#)

[支援的音訊格式](#)

[支援的HDMI視訊格式](#)

其他資訊

[商標](#)

[關於許可證](#)

[使用注意事項](#)

主動式揚聲器組合

BRAVIA Theatre Trio

關於使用揚聲器系統所需的應用程式

使用已安裝“Sony | BRAVIA Connect”應用程式的智慧型手機，以執行初始設定（包括安裝與連接）和操作，以及指定主動式揚聲器系統上的設定。

即使連接選購的揚聲器時，也務必使用應用程式以進行安裝和設定。

若您已使用與應用程式相容的裝置，將應用程式更新到最新版本之後，請選擇[新增裝置]以進行安裝和設定。



需要網際網路連線以使用主動式揚聲器系統。

若要使用主動式揚聲器系統，請將安裝應用程式的智慧型手機連接到與主動式揚聲器系統相同的網路。

應用程式允許您執行下列操作和設定。

- 正確安裝和連接主動式揚聲器系統與連接到主動式揚聲器系統的選購揚聲器
- 主動式揚聲器系統的初始設定，包括網路連線、環繞聲最佳化等
- 音量調節、輸入選擇等操作
- 將揚聲器系統的設定變更為所要的設定
- 將主動式揚聲器系統的軟體更新為最新版本
- 檢查支援資訊和最新的更新資訊

附帶的遙控器只能用於執行操作，和變更您檢視內容時常用的設定。

注意

- 需要帳戶和登入以使用應用程式。
- 如果您不使用應用程式或主動式揚聲器系統達30天以上，您可能需要在應用程式上重新註冊主動式揚聲器系統。

相關主題

- [附帶的遙控器](#)
- [應用程式的遙控器畫面](#)

TP1002271568

關於說明指南的說明

關於操作的說明

本說明指南依據下列假設來說明操作。

- 主動式揚聲器系統和“Sony | BRAVIA Connect”應用程式具有最新版本的軟體。
- 主動式揚聲器系統以HDMI連接線連接到與eARC或ARC相容的電視機，而且主動式揚聲器系統和電視機的HDMI控制功能已啟用。
- 主動式揚聲器系統和電視機 (*) 的設定已按照“Sony | BRAVIA Connect”應用程式的畫面而完成。
 - * 若在使用應用程式相容的BRAVIA，則應用程式的遙控器畫面可以控制主動式揚聲器系統和BRAVIA。如果在使用另一部電視機，則應用程式的遙控器畫面僅可以控制主動式揚聲器系統。

關於應用程式上顯示的文字

- [] (方括弧) 內的文字代表在“Sony | BRAVIA Connect”應用程式畫面上顯示的文字。

揚聲器系統和連接的裝置之系統組態

揚聲器系統支援Dolby Atmos和DTS:X等基於物件的音訊格式。

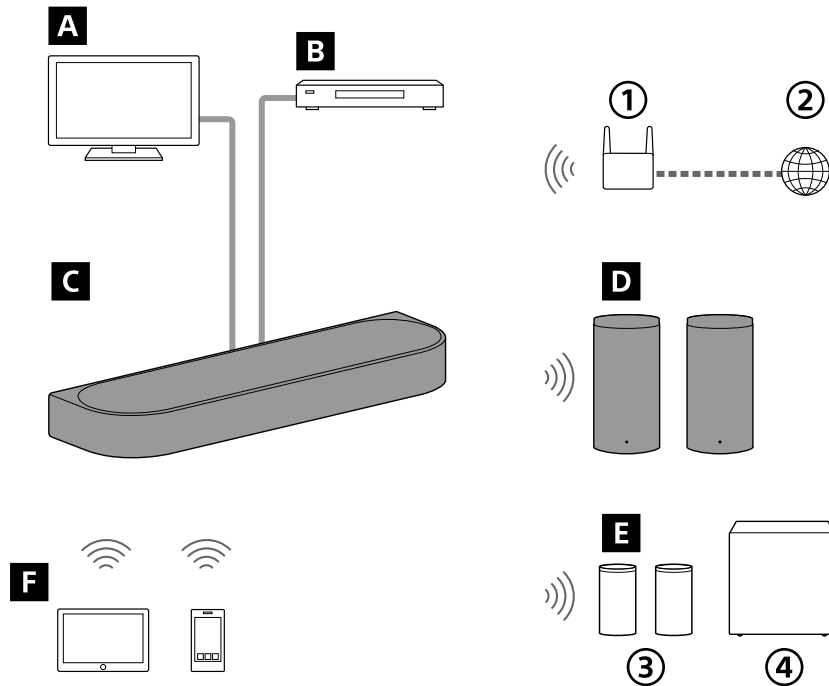

- ① 無線LAN路由器
- ② 網際網路
- ③ 有源後置揚聲器
- ④ 主動式重低音揚聲器

A 電視機

主動式揚聲器系統透過HDMI連接線來連接與eARC或ARC相容的中置揚聲器和電視機，就能用於播放電視機的聲音。
[聆聽電視機聲音](#)

B AV裝置 (Blu-ray Disc™ 播放器、機上盒、有線電視盒、衛星電視盒、電玩等)

主動式揚聲器系統透過HDMI連接線來連接中置揚聲器和AV裝置，就能用於播放AV裝置的聲音。
[播放連接的AV裝置](#)

C 中置揚聲器

將電視機和AV裝置連接到中置揚聲器，就能從中置揚聲器和附帶的有源前置揚聲器聽到聲音。

D 附帶的有源前置揚聲器

透過無線方式連接中置揚聲器以輸出聲音。

E 選購揚聲器

透過使用應用程式，選購的後置揚聲器和重低音揚聲器可以連接主動式揚聲器系統並接受設定。
與主動式揚聲器系統相容的主要音訊裝置之機型名稱，可在下列URL中找到。

<https://www.sony.net/comp-home/>

F 行動裝置

主動式揚聲器系統可使用BLUETOOTH功能來連接主動式揚聲器系統和行動裝置，以播放行動裝置的聲音。
主動式揚聲器系統也能透過將行動裝置連接到與主動式揚聲器系統相同的網路，以串流音樂。

中置揚聲器

正面

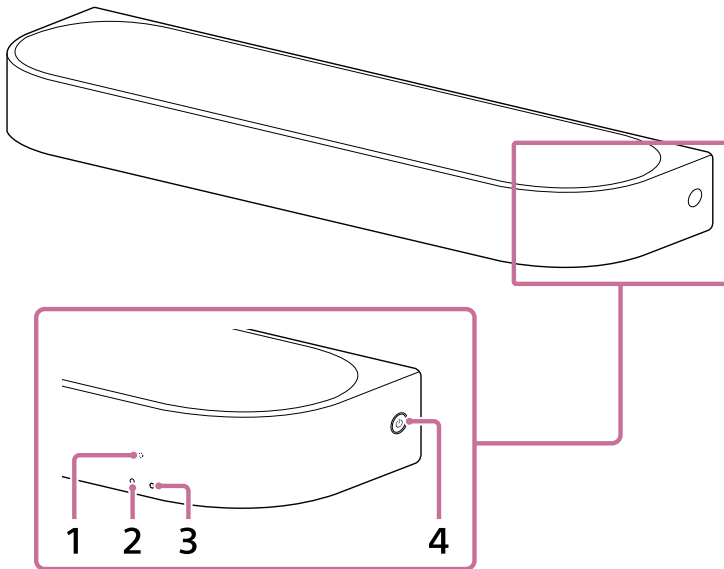

1. 遙控器感應器

將附帶的遙控器指向中置揚聲器的遙控器感應器以操作主動式揚聲器系統。

2. 子狀態指示燈 (白色)

透過點亮或閃爍白色來代表主動式揚聲器系統的狀態。

3. 主要狀態指示燈 (彩色)

透過點亮或閃爍5種顏色 (白/淡藍/藍/綠/紅) 來代表主動式揚聲器系統的狀態。

4. 電源 (電源)

開啟主動式揚聲器系統。如果在主動式揚聲器系統開啟時按下本按鈕，揚聲器系統就會設定為待機模式。
按住本按鈕10秒鐘以上以重設主動式揚聲器系統。

背面

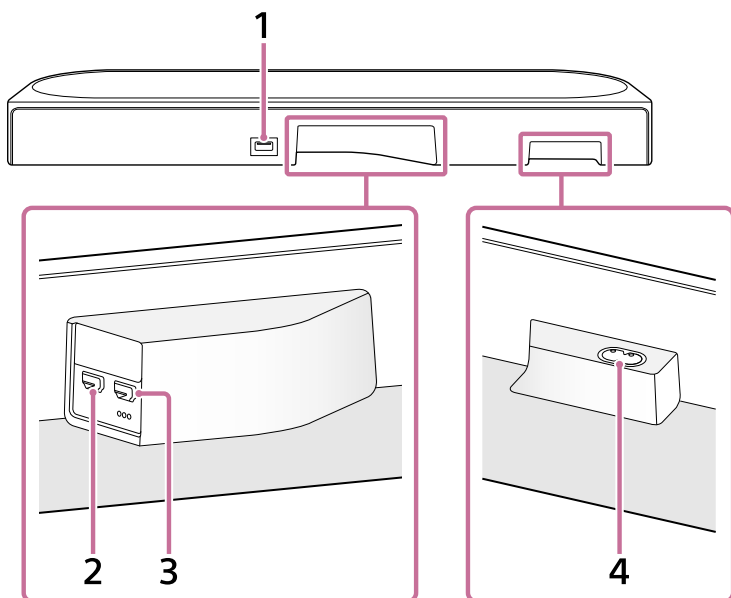

1. FOR SERVICE連接埠

2. HDMI IN插孔

3. HDMI OUT (TV (eARC/ARC))插孔

這是專用於連接電視機的HDMI插孔。

使用HDMI連接線來連接具有HDMI輸入插孔的電視機。主動式揚聲器系統相容於eARC和ARC。ARC這項功能透過HDMI連接線，將電視機的聲音從電視機上的HDMI插孔傳送到主動式揚聲器系統等AV裝置。eARC是ARC的進階版本，能傳送無法以ARC傳送的物件式音訊，以及多聲道的LPCM內容。

4. 交流輸入插孔

提示

- 在HDMI OUT (TV (eARC/ARC))插孔下面有3個約1 mm (1/16英吋) 大小的觸覺點。連接時可將它們作為參考點。

相關主題

- [中置揚聲器上的指示燈](#)
- [連接電視機](#)
- [連接AV裝置](#)
- [連接至交流電源插座](#)
- [重設揚聲器系統](#)

TP1002271570

有源前置揚聲器

前面・底部

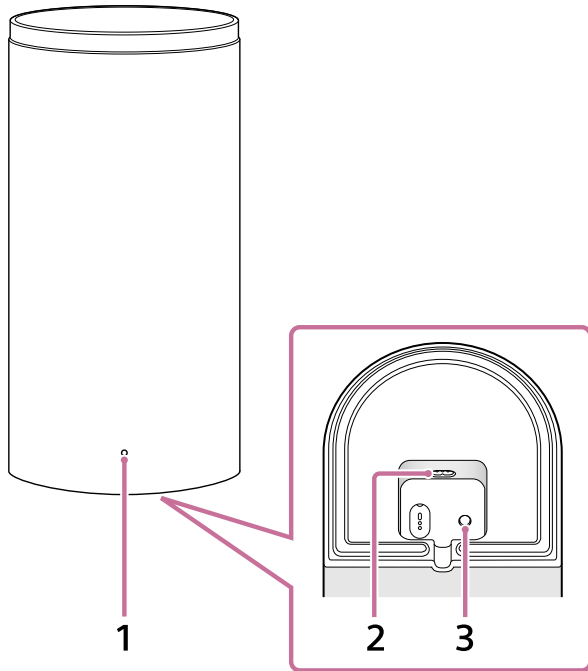

1. 電源指示燈

透過點亮或閃爍3種顏色（白/藍/紅）來代表有源前置揚聲器的狀態。

2. 交流輸入插孔

3. LINK

按鈕的功能取決於它被按住的時間長度。

有源前置揚聲器開啟時：

- **按下**：以“Sony | BRAVIA Connect”應用程式沒有適當連接中置揚聲器和有源前置揚聲器時，按下本按鈕。按照應用程式上的指示執行。
- **按住2秒鐘，直到播放通知聲音**：關閉有源前置揚聲器。
- **按住10秒鐘以上，直到播放第二個通知聲音**：重設有源前置揚聲器。

有源前置揚聲器關閉時：

- **按下**：開啟有源前置揚聲器。

提示

- 左有源前置揚聲器 (FRONT L) 底部的凹下區域擁有大小約5 mm (13/64英吋) 的凸條，以及兩個大小約1 mm (1/16英吋)，且相鄰的觸覺點。
右有源前置揚聲器 (FRONT R) 底部的凹下區域擁有大小約5 mm (13/64英吋) 的凸條。
凸條表示它是有源前置揚聲器。請將它作為指標，以分辨有源前置揚聲器和選購的有源後置揚聲器。
請將觸覺點作為分辨左有源前置揚聲器和右有源前置揚聲器的指標。

背面

下圖顯示背蓋已移除的有源前置揚聲器。

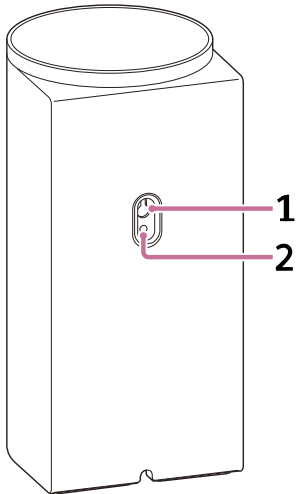

1. 壁掛孔

2. 適用於一般主動式揚聲器底座的壁掛孔

這相容於M5尺寸的螺絲。

注意

- 使用壁掛孔 (1) 或用於一般揚聲器底座壁掛孔 (2) 時，請插入一字螺絲起子等以移除蓋子。

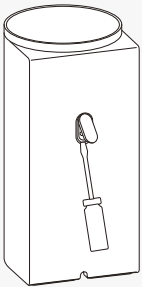

相關主題

- [有源前置揚聲器上的指示燈](#)
- [連接至交流電源插座](#)
- [如果中置揚聲器和有源前置揚聲器沒有正確連接](#)
- [重設揚聲器系統](#)

TP1002271567

中置揚聲器上的指示燈

有兩個指示燈用於代表中置揚聲器的狀態。
子狀態指示燈（白色）位於左邊，主要狀態指示燈（彩色）位於右邊。

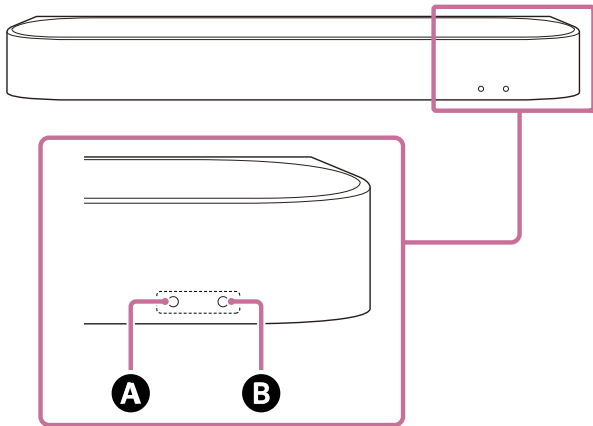

- A** 子狀態指示燈（白色）
- B** 主要狀態指示燈（彩色）

電源狀態





B 主要狀態指示燈

- (熄滅)
中置揚聲器關閉。
- (緩慢閃爍白燈)
電源開啟/關閉正在進行中。



音訊輸入/靜音

B 主要狀態指示燈

- (點亮白燈)
選擇TV (eARC/ARC) 輸入。
- (點亮綠燈)
已選擇HDMI輸入。
- (點亮藍燈)
已選擇BLUETOOTH輸入。
BLUETOOTH裝置連接到主動式揚聲器系統。
- (反覆雙閃藍燈)
主動式揚聲器系統處於BLUETOOTH配對待機狀態。
- (閃爍藍燈)
與BLUETOOTH裝置的連接正在進行中。
- (點亮淡藍燈)
已選擇網路服務輸入。





-  (閃爍白燈兩次)
切換為TV (eARC/ARC) 輸入正在進行中。
-  (閃爍綠燈兩次)
切換為HDMI輸入正在進行中。
-  (閃爍藍燈兩次)
切換為BLUETOOTH輸入正在進行中。
-  (閃爍淡藍燈兩次)
正在切換為網路服務輸入。
-  (交替緩慢閃爍白色/藍色)
主動式揚聲器系統正在設定中。無法播放音訊。

A 子狀態指示燈

-  (緩慢閃爍白燈)
應用程式上的初始設定沒有完成，或主動式揚聲器系統沒有連接到網路。
-  (每2秒閃爍白燈)
主動式揚聲器系統靜音。



設定/操作反饋

A 子狀態指示燈

-  (亮白燈一次較長的時間)
設定切換為開啟。
-  (閃爍白燈兩次)
設定切換為關閉。
-  (短暫亮白燈一次)
音量在增加或降低。
-  (閃爍白燈三次)
操作無效。例如，無法變更設定，音量位於上限或下限等。

特殊狀況

B 主要狀態指示燈

-  (快速閃爍藍燈)
主動式揚聲器系統正在應用程式上註冊。
-  (交替閃爍白色/藍色)
軟體更新/重設等正在進行中。
-  (閃爍紅燈)
偵測到異常或錯誤。請按照“[故障排除](#)”內的步驟進行。

相關主題

- [故障排除](#)
- [重設揚聲器系統](#)

主動式揚聲器組合

BRAVIA Theatre Trio

有源前置揚聲器上的指示燈

顯示有源前置揚聲器的狀態。

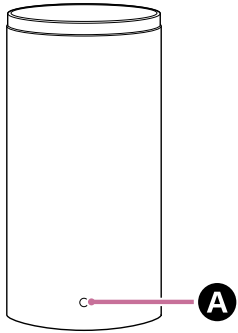



A 電源指示燈 (彩色)



電源狀態

-  (點亮紅燈)
有源前置揚聲器處於待機模式。
- (熄滅)
有源前置揚聲器關閉。

與中置揚聲器的連接狀態

-  (點亮白燈)
有源前置揚聲器連接到中置揚聲器。
-  (緩慢閃爍白燈)
有源前置揚聲器正在等待從中置揚聲器連接。
-  (反覆雙閃白燈)
有源前置揚聲器正在等待從中置揚聲器的手動連接。

特殊狀況

-  (交替閃爍白色/藍色)
軟體更新/重設等正在進行中。
-  (閃爍紅燈)
偵測到異常或錯誤。請按照“[故障排除](#)”內的步驟進行。

相關主題

- [故障排除](#)
- [重設揚聲器系統](#)

主動式揚聲器組合

BRAVIA Theatre Trio

附帶的遙控器

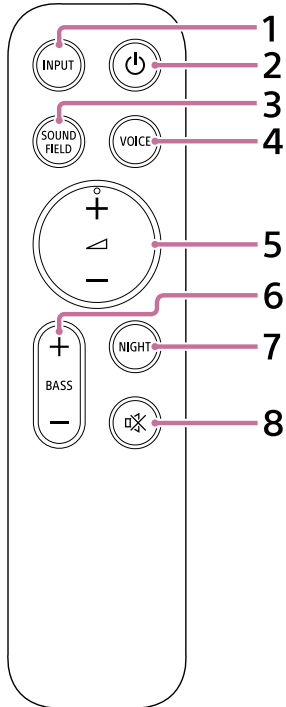

1. INPUT (輸入)

按下本按鈕後，所選輸入的指示燈閃爍。重複按下本按鈕可從目前的輸入切換到要選擇的輸入。輸入來源會切換如下。

電視機 ➡ HDMI ➡ BLUETOOTH ➡ 網路服務 (Spotify^(*)/AirPlay^(**)) ➡ 電視機 . . .

* 某些國家/地區可能不提供Spotify服務。

** 只有在Spotify/AirPlay播放音樂時按下按鈕切換輸入，才會顯示。

2. (電源)

在揚聲器系統的開啟和待機之間切換。

3. SOUND FIELD (音場)

開啟/關閉主動式揚聲器系統的環繞聲效果。

4. VOICE (語音模式)

開啟/關閉主動式揚聲器系統的語音模式。

已連接與主動式揚聲器系統的連結功能相容的Sony電視機時，選擇揚聲器系統上的TV輸入，會開啟/關閉語音增減，而非語音模式。

5. (音量) + (加)^(***) / - (減)

用於調整主動式揚聲器系統的音量。

^{***} (音量) + (加) 具有一個觸覺點。操作時，可將其作為參考點。

6. BASS (低音電平) + (加) / - (減)

用於調整低音或所選購重低音揚聲器的音量。

7. NIGHT (夜間模式)

開啟/關閉主動式揚聲器系統的夜間模式。

8. (靜音)

暫時關閉主動式揚聲器系統的聲音。

關於更換附帶的遙控器之電池

如果本主動式揚聲器系統無法回應附帶的遙控器之操作時，請更換為兩顆新電池。使用R03或LR03（AAA大小）電池進行更換。若要取下電池蓋子，請按住遙控器背面上的三角形記號，將它滑動取下。

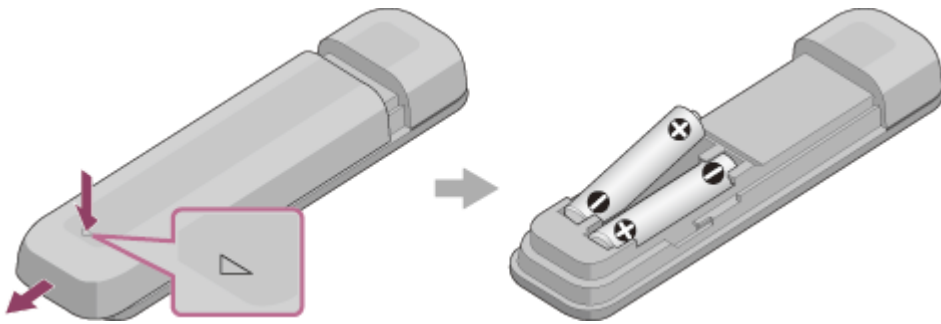

如果遙控器不能正確運作

- 將遙控器指向中置揚聲器上的遙控器感應器。
- 移除遙控器和中置揚聲器之間的任何障礙物。
- 檢查電池的+（正）和-（負）位於正確方向。
- 若遙控器的電池老舊，請更換為兩顆新電池。
- 檢查按下遙控器上的正確按鈕。

相關主題

- [調整聲音品質](#)
- [使用Spotify](#)
- [使用AirPlay](#)

TP1002271572

5-071-593-71(1) Copyright 2026 Sony Corporation

主動式揚聲器組合

BRAVIA Theatre Trio

應用程式的遙控器畫面

應用程式上的遙控器畫面有兩種類型。

僅能操作主動式揚聲器系統的遙控器畫面

以HDMI連接線來連接不相容於應用程式的電視機時，會顯示本畫面。

能操作主動式揚聲器系統和BRAVIA的遙控器畫面

以HDMI連接線連接與應用程式相容的BRAVIA時，會顯示本畫面。

可用於操作主動式揚聲器系統的下列項目會顯示於[遙控]、[畫質與聲音]、[音訊輸出]，和[設定]中。如果電視機電源沒有開啟，會顯示僅能操作主動式揚聲器系統的遙控器畫面。

應用程式的遙控器畫面上的項目

- **[剩餘電池電量]** (連接到選購的內建可充電式後置揚聲器時)
會顯示選購的後置揚聲器之內建可充電式電池的剩餘電量。
- **播放資訊/輸入切換區域**
目前選擇的輸入等，會顯示在畫面的上方部份。點選此區域會顯示下列資訊和操作。
 - 播放元資訊：目前播放中歌曲的名稱、演出者、專輯、長度等。
 - 串流資訊：輸入訊號頻率等
 - 音訊格式：輸入訊號的音訊格式 (Dolby Atmos、DTS等)、聲道數量等
 - 連接到揚聲器系統的BLUETOOTH裝置名稱
 - BLUETOOTH裝置的播放控制功能
 - 輸入選擇(*)

* 與應用程式相容的電視機以HDMI連接線連接到主動式揚聲器系統時，也可選擇TV輸入。
- **[⏻ (電源)]**
在揚聲器系統開啟時點選它，主動式揚聲器系統就會設定為待機模式。
- **[夜間模式]**
開啟/關閉主動式揚聲器系統的夜間模式。
- **[音場]**
開啟/關閉主動式揚聲器系統的環繞聲效果。
- **[語音模式]**
開啟/關閉主動式揚聲器系統的語音模式。
- **[語音清晰]**
已連接與主動式揚聲器系統的連結功能相容的Sony電視機時，此功能會啟用。在主動式揚聲器系統上選擇TV輸入時，語音增減會運作，而非語音模式。
- **[音量]**
用於調整主動式揚聲器系統的音量。
- **[後置環繞音量]** (連接到選購的有源後置揚聲器時)
用於調整後置主動式揚聲器的音量。
- **[低音電平]**

用於調整低音或所選購重低音揚聲器的音量。

- **[音聲多重]**

數位廣播雙語言（雙單聲道）訊號輸入到主動式揚聲器系統時，可選擇您要聆聽的音訊。

注意

- 揚聲器系統無法切換具有多個訊號的雙語廣播，以及多路廣播的主/副頻道。切換電視機或Blu-ray Disc播放機等傳送裝置上的音訊訊號。詳情請參閱電視機或Blu-ray Disc播放機附帶的使用說明書。

- **[觀看位置]**

音場可依據觀賞位置而最佳化。如果初始設定或[音場優化](**) 沒有精確測量觀賞位置，就不能使用本功能。

** 您點選應用程式的遙控器畫面上的[設定] - [聲音設定] - [音場優化]時會顯示。

- **[設定]**

用於設定主動式揚聲器系統的設定。

注意

- 如果控制反應不佳，請檢查智慧型手機和主動式揚聲器系統之間的Wi-Fi連線。

相關主題

- [調整聲音品質](#)

TP1002069119

檢查包裝內容

若任何附帶的項目遺失，請就近與Sony經銷商聯絡。數字代表附帶的數量。
附帶的項目之可用性和數量依據購買所在國家/地區而異。請參閱產品附帶的參考指南，以確認附帶的項目之可用性和數量。

- 中置揚聲器 (1)



- 有源前置揚聲器 (2)

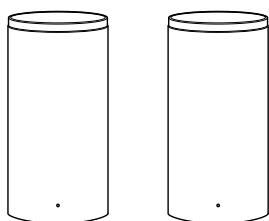

- 校準麥克風 (USB Type-C®) (1)

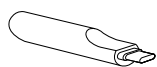

- 遙控器 (1)

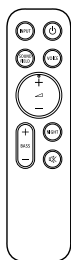

- HDMI 連接線 (支援4K、8K 傳輸) (1)

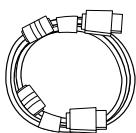

- 用於中置揚聲器的交流電源線 (1或2)

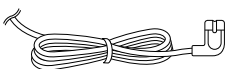

- 用於前置揚聲器的交流電源線 (2或4)

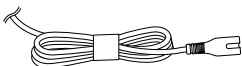

- 支腳 (2)

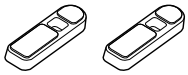

- 壁掛式支架 (2)

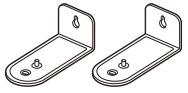

- 螺絲 (2)



- 用於中置揚聲器的壁掛式安裝模板 (紙) (1)
- 用於前置揚聲器的壁掛式安裝模板 (紙) (2)
- 文件 (1 組)

僅某些國家/地區附帶的零件

- 電池 (2)



- AC插頭變壓器 (1)

注意

- 使用校準麥克風 (USB Type-C®) 之後，將它存放到購買時附帶的袋子中。
- 校準麥克風是配合[音場優化]使用。若它無法直接連接智慧型手機，請按照應用程式上的指引，使用智慧型手機的內建麥克風。

TP1002271573

5-071-593-71(1) Copyright 2026 Sony Corporation

主動式揚聲器組合
BRAVIA Theatre Trio

安裝中置揚聲器和有源前置揚聲器

中置揚聲器和有源前置揚聲器可安裝於電視機底座或擱架之上，或安裝到牆上。

主動式揚聲器安裝於電視機底座和擱架上的範例：

有關在電視機底座和擱架上安裝，請參閱“[在電視機底座和擱架上安裝中置揚聲器和有源前置揚聲器](#)”。

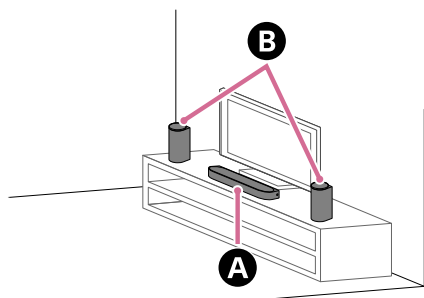

- A** 中置揚聲器
- B** 有源前置揚聲器

在牆上安裝揚聲器的範例：

有關在牆上安裝，請參閱“[在牆壁上安裝中置揚聲器和有源前置揚聲器](#)”。

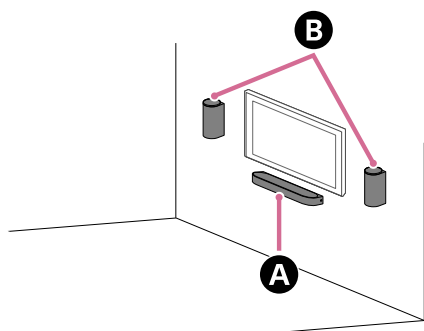

- A** 中置揚聲器
- B** 有源前置揚聲器

TP1002069720

在電視機底座和擱架上安裝中置揚聲器和有源前置揚聲器

1 在電視機底座和擱架上安裝中置揚聲器時，請考慮下列重點。

- 將中置揚聲器安裝於電視機前面的空間內。
- 將電視機中央對準中置揚聲器中央。
- 請確保中置揚聲器頂端不會和電視機重疊，而且不會遮住電視機螢幕，或電視機上的遙控器感應器。

如果中置揚聲器因為干擾電視機支腳而無法適當放置，請參閱“[如何處理中置揚聲器因為干擾電視機支腳而無法適當放置](#)”。

配合兩支電視機支腳分布於兩側的電視機之安裝範例：

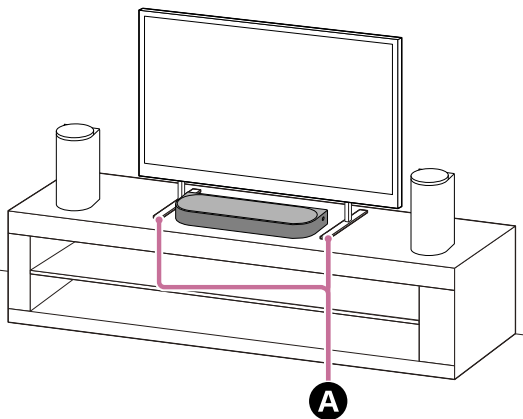

A 兩支電視機支腳分布於兩側

配合中央有寬腳的電視機之安裝範例：

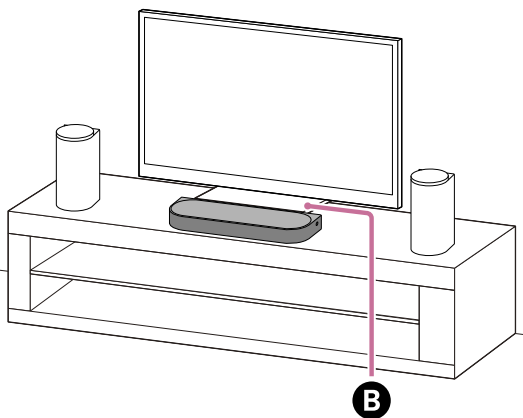

B 中央有寬的電視機支腳

2 請檢查有源前置揚聲器底部的標籤，以辨識右和左有源前置揚聲器。

左有源前置揚聲器標示為“FRONT L”，右有源前置揚聲器標示為“FRONT R”。

左有源前置揚聲器 (FRONT L) 底部的凹下區域擁有大小約5 mm (13/64英吋) 的凸條，以及兩個大小約1 mm (1/16英吋)，且相鄰的觸覺點。

右有源前置揚聲器 (FRONT R) 底部的凹下區域擁有大小約5 mm (13/64英吋) 的凸條。

凸條表示它是有源前置揚聲器。請將它作為指標，以分辨有源前置揚聲器和選購的有源後置揚聲器。請將觸覺點作為分辨左有源前置揚聲器和右有源前置揚聲器的指標。

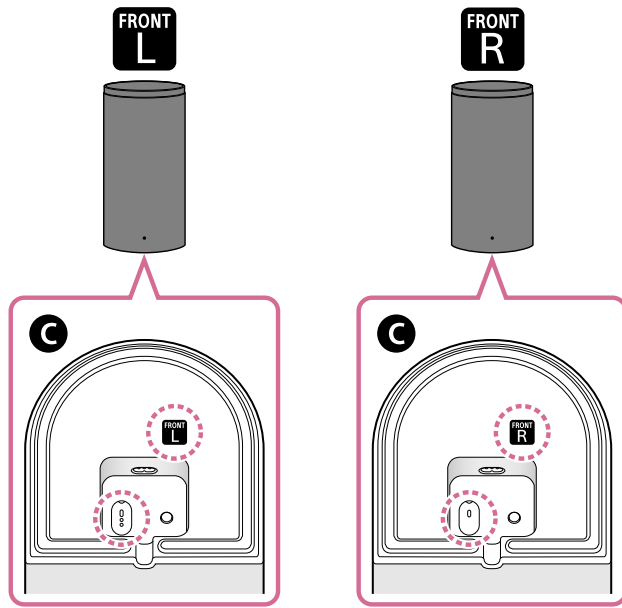

C 有源前置揚聲器的底部

3 將左和右有源前置揚聲器放置在電視機兩側，在觀賞區域的前方。

安裝時考慮下列要點，能更有效體驗到更好的音質。

- 對準有源前置揚聲器，讓它們朝向與中置揚聲器相同的方向。
- 安裝有源前置揚聲器，讓它們部分或全部與電視機螢幕的高度範圍重疊。

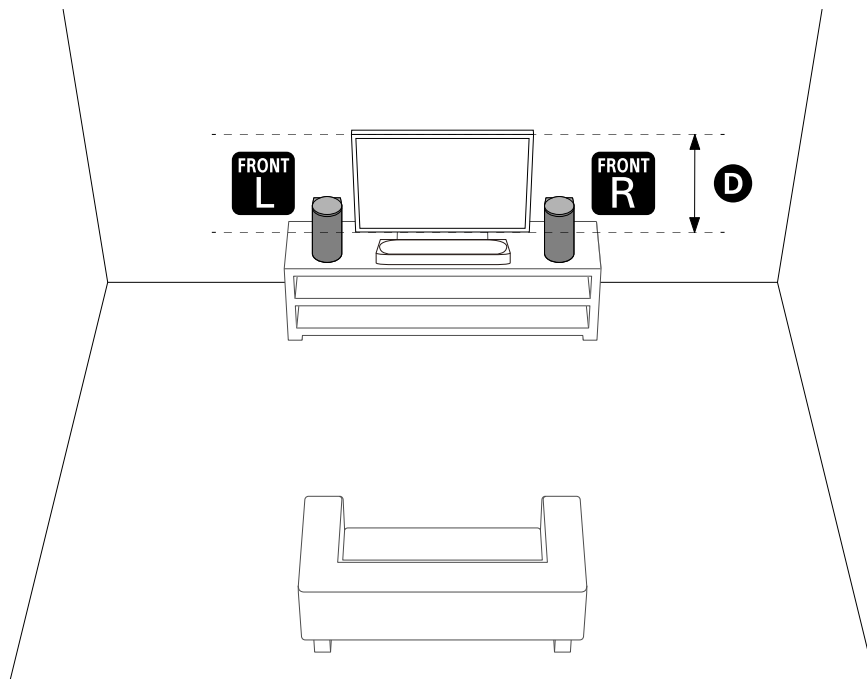

D 電視機螢幕的高度範圍

注意

- 請勿在中置揚聲器和有源前置揚聲器附近放置金屬物件。無線功能可能變成不穩定。
- 請勿在中置揚聲器兩側放置任何可能阻擋聲音的物品。否則可能會影響來自兩側的聲音。
- 請勿覆蓋有源前置揚聲器頂部。否則可能會干擾有源前置揚聲器頂部的輸出聲音。

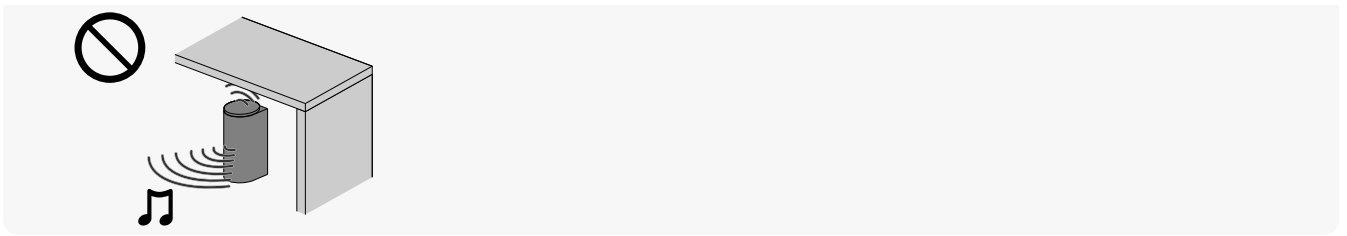

4 在下列狀況下，執行應用程式上的[音場優化](*)。

- 變更主動式揚聲器系統、選購的後置揚聲器和重低音揚聲器之位置和安裝方法
- 初次連接選購的後置揚聲器及/或重低音揚聲器
- 變更觀賞環境時，例如變更家具的佈置

使用校準麥克風能進行更準確的測量。

* 點選應用程式的遙控器畫面上的[設定]-[聲音設定]-[音場優化]就會顯示。

如何處理中置揚聲器因為干擾電視機支腳而無法適當放置

將附帶的支腳連接到中置揚聲器，中置揚聲器可升高到安裝表面上方，如此避免干擾到電視機支腳。連接支腳並不會提升音質。

如果電視機支腳大小對應下列，則透過連接支腳可以安裝中置揚聲器。

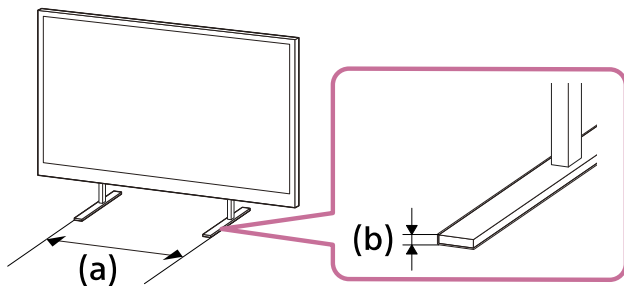

(a) 電視機腳之間的空間：600 mm (23 3/4英吋) 或以下

(b) 電視機腳高度：8.5 mm (11/32英吋) 或以下

1. 準備所需的項目。

- 支腳 (2) (附帶)



- 螺絲 (2) (附帶)



- 十字螺絲起子 (無附帶)

2. 將支腳連接到中置揚聲器。

依據下列程序來安裝支腳。

- 中置揚聲器底部朝上來放置。
- 將支腳內的突出部分裝入到中置揚聲器螺絲孔旁邊供支腳突出部分裝入的洞孔內，以放置支腳。
- 以螺絲固定支腳。

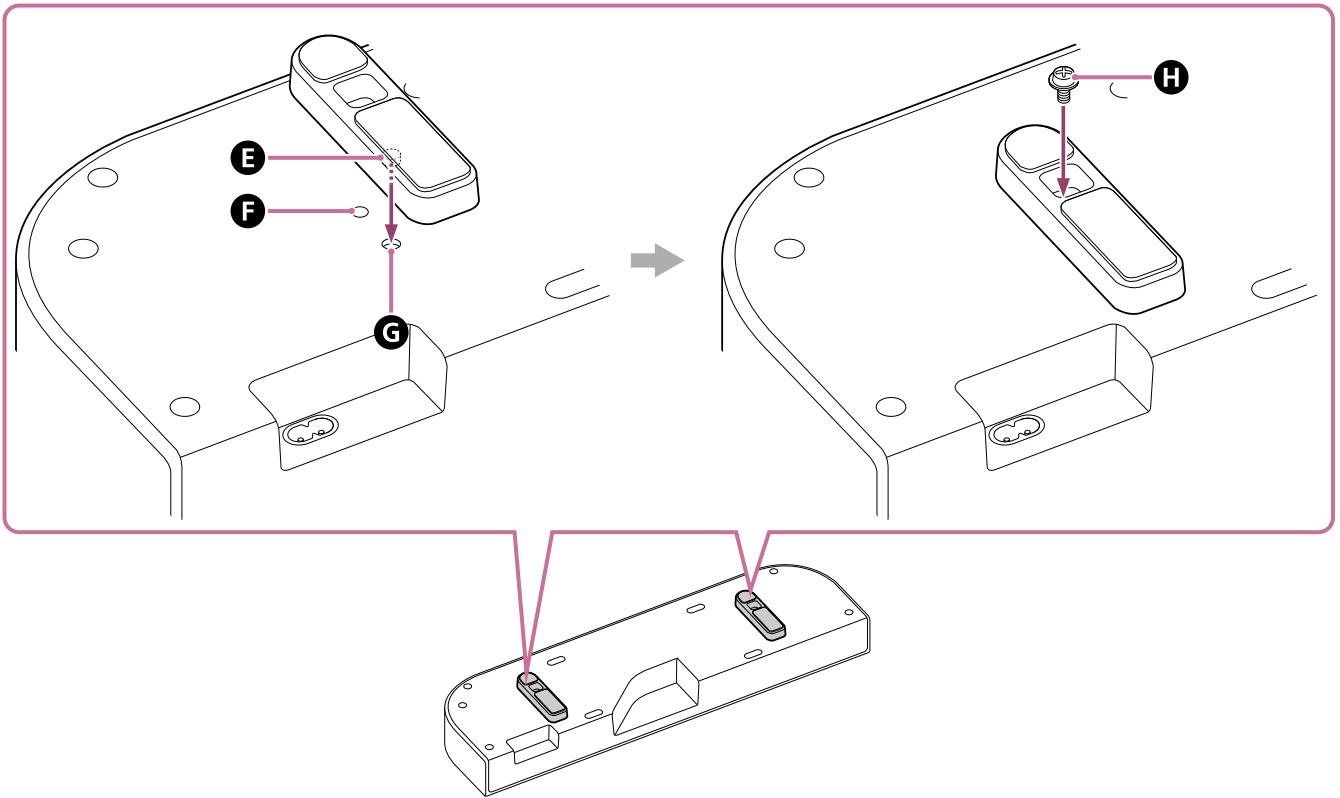

- E** 突出部分
- F** 螺絲孔
- G** 用於裝入支腳突出部分的洞孔
- H** 螺絲 (附帶)

提示

- 連接/拆卸支腳時，安放軟布或類似材料，防止損壞中置揚聲器。
- 拆卸支腳時，卸除螺絲後，握住支腳，一面扭轉一面拉動就容易將它分開。

3. 安裝中置揚聲器。

請注意，中置揚聲器不要覆蓋電視機上的遙控器感應器。
安裝後，檢查可用電視機遙控器來開啟/關閉電視機。

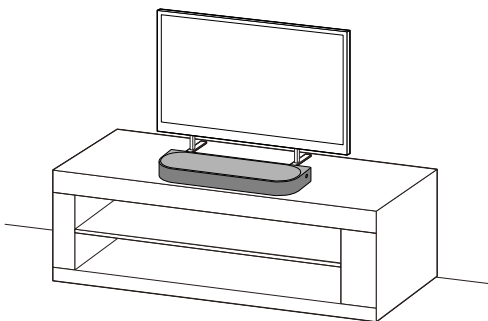

TP1002271574

主動式揚聲器組合

BRAVIA Theatre Trio

在牆壁上安裝中置揚聲器和有源前置揚聲器

將中置揚聲器和有源前置揚聲器安裝於壁掛電視機的下方。

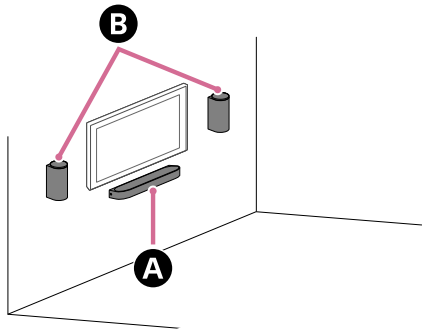

- A** 中置揚聲器
- B** 有源前置揚聲器

注意

- 將中置揚聲器和有源前置揚聲器水平掛在堅固的牆上。
- 請Sony經銷商或授權承包商在充份的安全考量下，穩固安裝中置揚聲器和有源前置揚聲器。
- Sony對因安裝錯誤、缺乏安裝強度、誤用或自然災害等引起的事故或損壞，概不負責。
- 出於安全需要，懸掛中置揚聲器和有源前置揚聲器必須至少兩人。

在牆壁上安裝中置揚聲器

1. 準備兩個適合壁掛式支架（附帶）孔的螺絲（無附帶）。

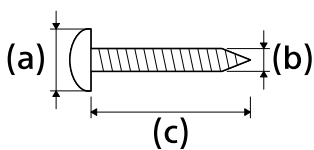

(a) 6 mm至9.5 mm (1/4英吋至3/8英吋)

(b) 4 mm (3/16英吋)

(c) 30 mm (1 3/16英吋) 或更長 (約)

參考：壁掛式支架上的孔

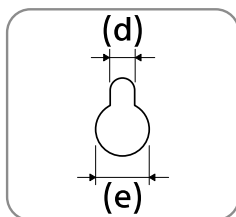

(d) 約5.0 mm (13/64英吋)

(e) 約10 mm (25/64英吋)

注意

- 準備適合牆壁材料和穩定性的螺絲（無附帶）。視牆壁材料而定，螺絲可能會損壞牆壁。

2. 測量已安裝電視機的深度（f），並找出電視機底部與中置揚聲器頂部之間的所需空間（g）。

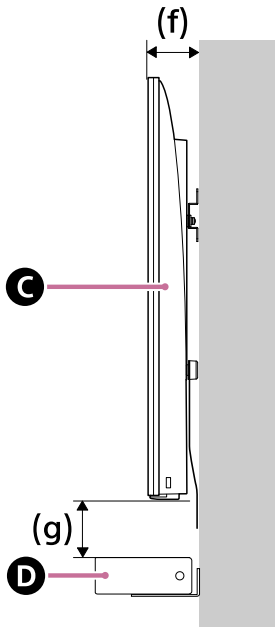

- C** 電視機
- D** 中置揚聲器

已安裝電視機的深度 (f)	電視機底部與中置揚聲器頂部之間的所需空間 (g)
短於85 mm (3 3/8英吋)	120 mm (4 3/4英吋) 或更長
85 mm (3 3/8英吋) 或更長	200 mm (7 7/8英吋) 或更長

3. 將中置揚聲器的壁掛式安裝模板（紙）（附帶）上印的“ ↑① ”上方的垂直線對準電視機寬度的中央。

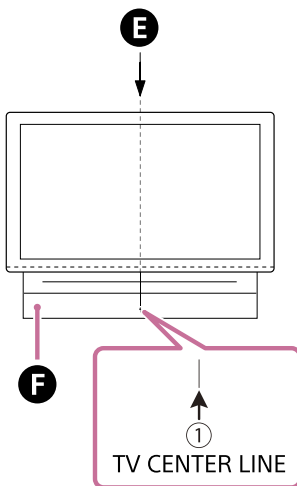

- E** 電視機中心
- F** 用於中置揚聲器的壁掛式安裝模板（紙）

4. 將中置揚聲器的壁掛式安裝模板上印有的“ ←② ”標示對準步驟2中測出的電視機底部與中置揚聲器頂部之間所需空間（g）的底部，隨後用市售的膠帶等將中置揚聲器的壁掛式安裝模板黏貼在牆壁上。

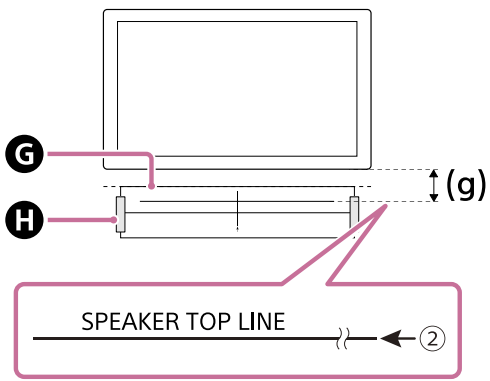

- G** 用於中置揚聲器的壁掛式安裝模板 (紙)
- H** 膠帶等

注意

- 將中置揚聲器的壁掛式安裝模板黏貼在牆上時，將它完全撫平。

5. 將步驟1中備好的螺絲牢牢固定到中置揚聲器壁掛式安裝模板上印的“ ←③ ”上的螺絲標記處。

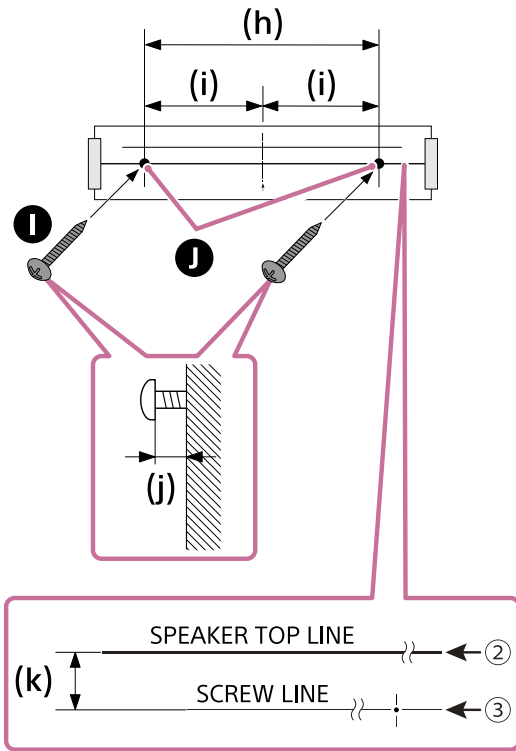

- I** 螺絲
 - J** 標記
- (h) 334 mm (13 1/8英吋)
 (i) 167 mm (6 37/64英吋)
 (j) 3.5 mm至4.5 mm (5/32英吋至3/16英吋)
 (k) 30 mm (1 3/16英吋)

注意

- 將螺絲穩固擰緊在牆柱上。

6. 移除中置揚聲器的壁掛式安裝模板。

7. 將壁掛式支架 (附帶) 懸掛在螺絲上，然後擰緊螺絲，將壁掛式支架固定在牆壁上。

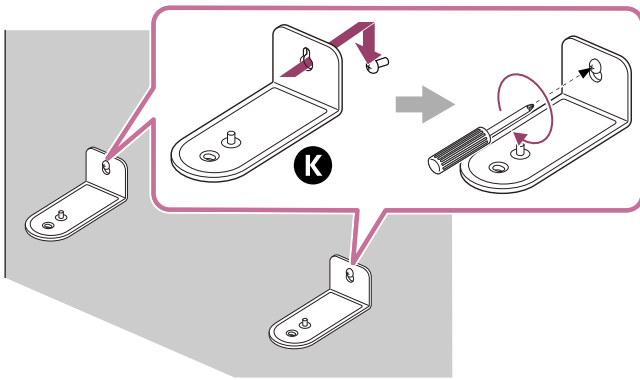

K 壁掛式支架

8. 將連線連接到中置揚聲器。

將HDMI連線（附帶）連接到中置揚聲器上的HDMI OUT (TV (eARC/ARC))插孔，並將中置揚聲器的交流電源線（附帶）連接到中置揚聲器上的交流輸入插孔。

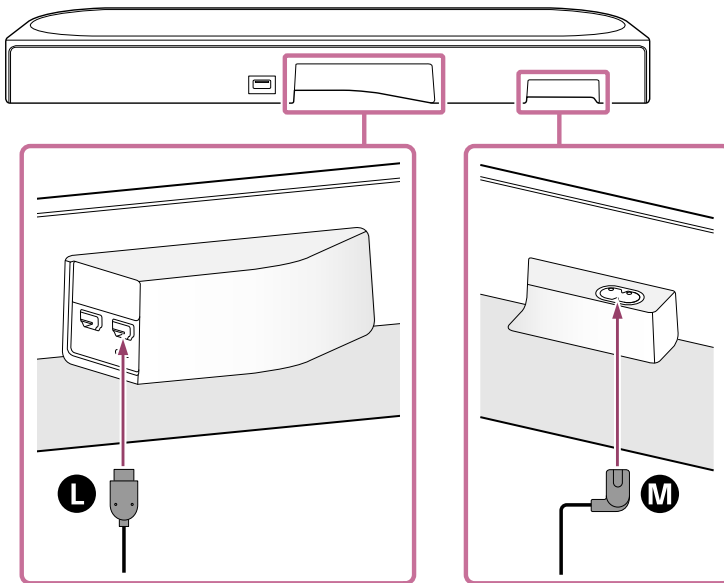

L HDMI連線線

M 用於中置揚聲器的交流電源線

9. 將中置揚聲器放在壁掛式支架上。

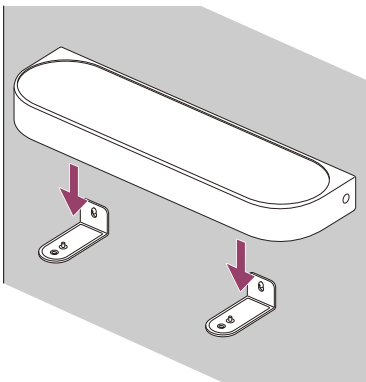

10. 將中置揚聲器底部的螺絲孔與壁掛式支架孔的位置對準，然後牢固擰緊螺絲（附帶），將中置揚聲器固定在壁掛式支架上。

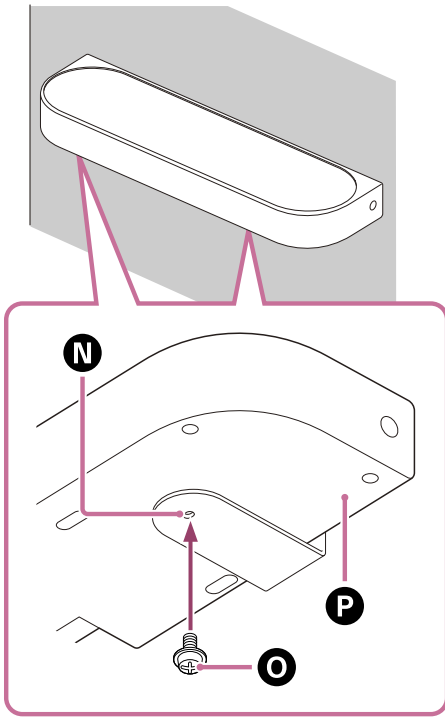

- N** 壁掛式支架
- O** 螺絲
- P** 中置揚聲器的底部

11. 將連接至中置揚聲器的HDMI連接線（附帶），連接至電視機的eARC/ARC HDMI輸入插孔。
12. 將連接至中置揚聲器的中置揚聲器交流電源線連接至交流電源插座。

在牆壁上安裝有源前置揚聲器

1. 準備適合有源前置揚聲器壁掛孔的兩個螺絲（無附帶）。

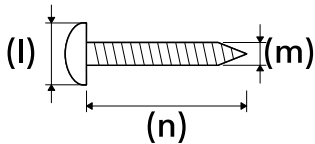

- (l) 6 mm至9.5 mm (1/4英吋至3/8英吋)
- (m) 4 mm (3/16英吋)
- (n) 30 mm (1 3/16英吋) 或更長 (約)

參考：有源前置揚聲器上的壁掛孔

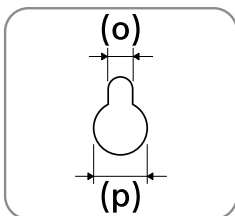

- (o) 約4.5 mm (3/16英吋)
- (p) 約10 mm (13/32英吋)

注意

- 準備適合牆壁材料和穩定性的螺絲（無附帶）。視牆壁材料而定，螺絲可能會損壞牆壁。

2. 將有源前置揚聲器壁掛式安裝模板（附帶）上印的“←①→”標記的水平線對準電視機高度中央，然後用市售的膠帶等將有源前置揚聲器的壁掛式安裝模板黏貼在牆壁上，並留下與電視機之間間隙 (q)。
請確認兩側與電視機之間間隙相同。

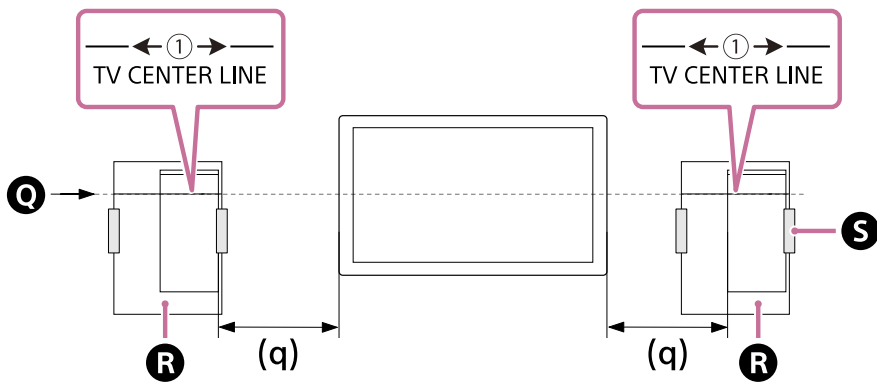

- Q 電視機中心
- R 用於前置揚聲器的壁掛式安裝模板 (紙)
- S 膠帶等

3. 將步驟1中備好的螺絲牢牢固定到有源前置揚聲器壁掛式安裝模板上印的螺絲標記處。

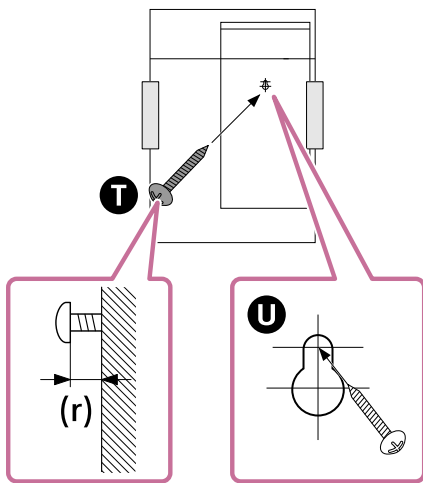

- T 螺絲
 - U 標記
- (r) 約11 mm (7/16英吋)

注意

- 將螺絲穩固擰緊在牆柱上。

4. 移除有源前置揚聲器的壁掛式安裝模板。

5. 將一字螺絲起子等插入到有源前置揚聲器背蓋的下側內，以移除蓋子。

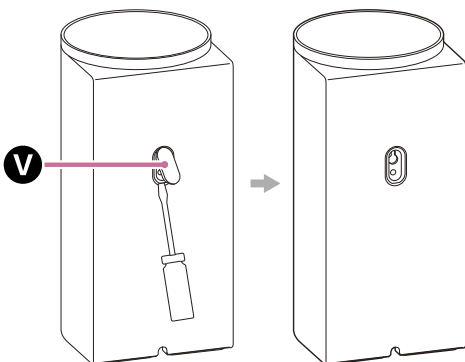

- V 蓋子

6. 檢查有源前置揚聲器底部上的標籤以辨識左和右揚聲器，並將有源前置揚聲器背面穿孔懸掛於螺絲上。

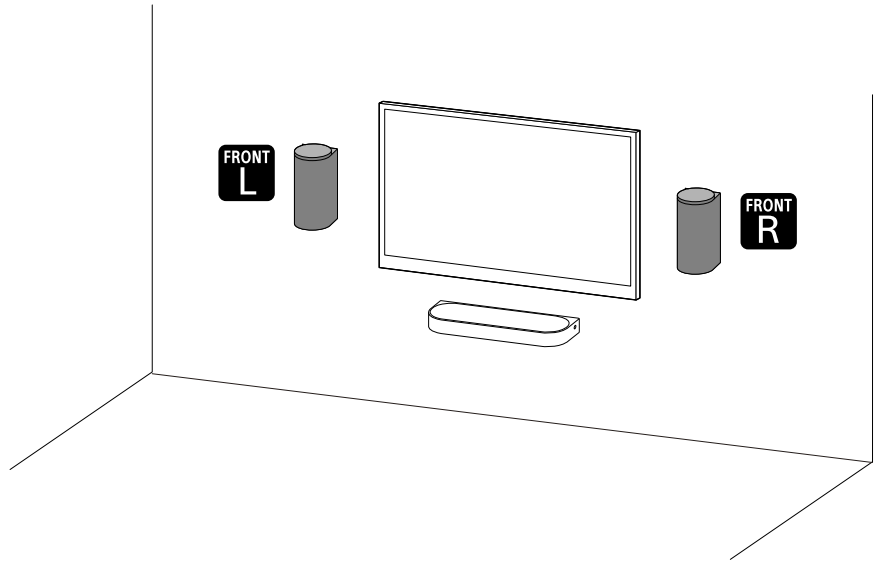
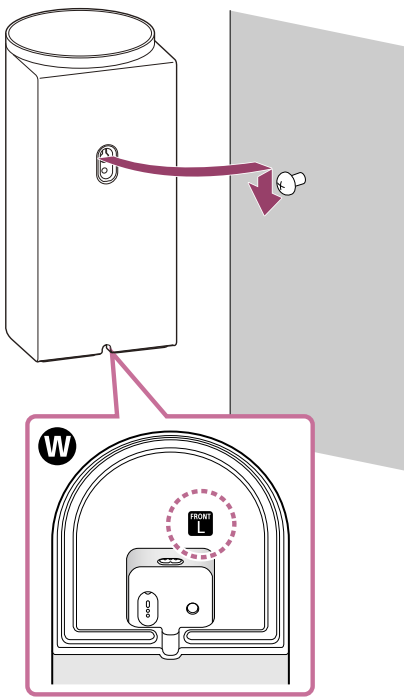

W 有源前置揚聲器的底部

- FRONT L : 左
- FRONT R : 右

注意

- 若有源前置揚聲器不安裝在牆壁上，則將步驟5中取下用於覆蓋螺絲孔的蓋子恢復原狀。

關於音場優化

在下列狀況下，執行應用程式上的[音場優化](*)。

- 變更主動式揚聲器系統、選購的後置揚聲器和重低音揚聲器之位置和安裝方法
- 初次連接選購的後置揚聲器及/或重低音揚聲器
- 變更觀賞環境時，例如變更家具的佈置

使用校準麥克風能進行更準確的測量。

* 點選應用程式的遙控器畫面上的[設定] - [聲音設定] - [音場優化]就會顯示。

在牆壁上安裝選購的揚聲器

請參閱選購揚聲器的使用說明書/說明指南。

相關主題

- [連接電視機](#)
- [連接至交流電源插座](#)

TP1002271575

搭配使用選購的重低音揚聲器和有源後置揚聲器

安裝

本節說明將相容於主動式揚聲器系統的選購重低音揚聲器和有源後置揚聲器搭配安裝的範例。

主動式揚聲器系統搭配重低音揚聲器和有源後置揚聲器的安裝範例

- 重低音揚聲器的聲音輸出是全向式，所以可隨意放置。
- 有源後置揚聲器應作為一對放置在後方，朝向觀賞位置（聆聽位置）。建議有源後置揚聲器的放置高度應和耳朵高度齊平。

有關詳情，請參閱選購的重低音揚聲器和有源後置揚聲器的使用說明書/說明指南。

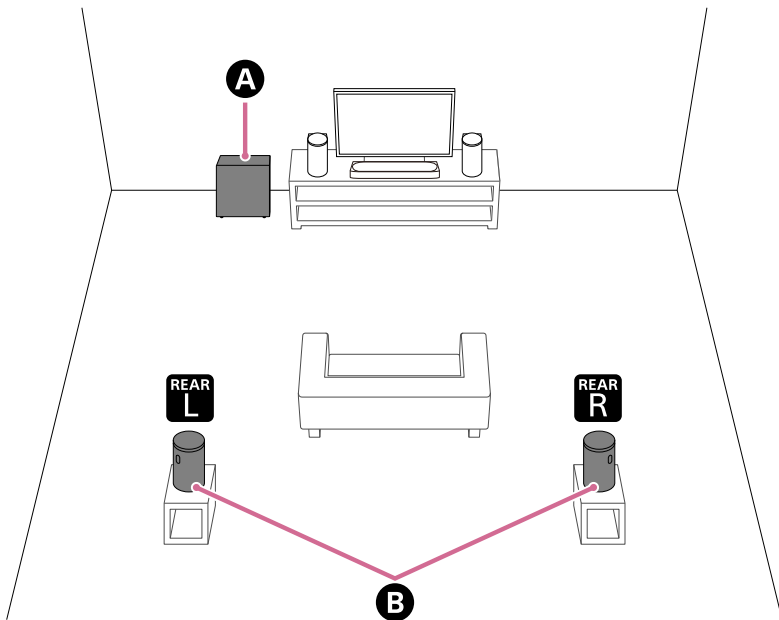

- A** 主動式重低音揚聲器（無附帶）
- B** 有源後置揚聲器（無附帶）

主動式揚聲器系統搭配兩個重低音揚聲器（雙重低音揚聲器連接）的安裝範例

可將兩個重低音揚聲器連接到主動式揚聲器系統，以享受更強大的低音。

- 重低音揚聲器的聲音輸出是全向式，所以可隨意放置。
- 取決於安裝兩個重低音揚聲器時的位置與房間狀況，可能聽到較少的低音。在此狀況下，請選擇應用程式上的最佳相位設定 (*)。

* 點選應用程式的遙控器畫面上的[設定] - [聲音設定] - [重低音揚聲器相位設定]就會顯示。

注意

- 本主動式揚聲器系統支援連接兩個重低音揚聲器。要連接的重低音揚聲器必須符合下列條件。
 - 擁有相同的機型名稱。
 - 支援連接兩個重低音揚聲器。
- 在Sony的產品資訊網站上檢查產品規格，以確認重低音揚聲器是否支援連接兩個重低音揚聲器。

- 在主動式揚聲器系統或重低音揚聲器的軟體更新之前，重低音揚聲器不可連接到主動式揚聲器系統。

- 兩個重低音揚聲器相鄰安裝的範例

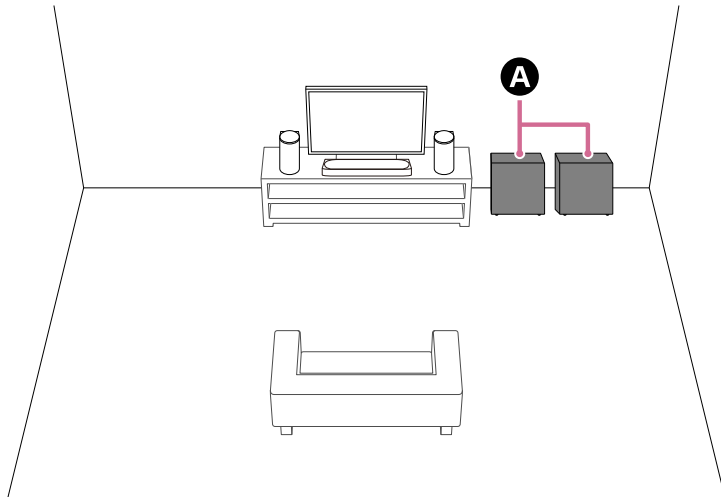

A 重低音揚聲器（無附帶）

- 兩個重低音揚聲器遠離安裝的範例

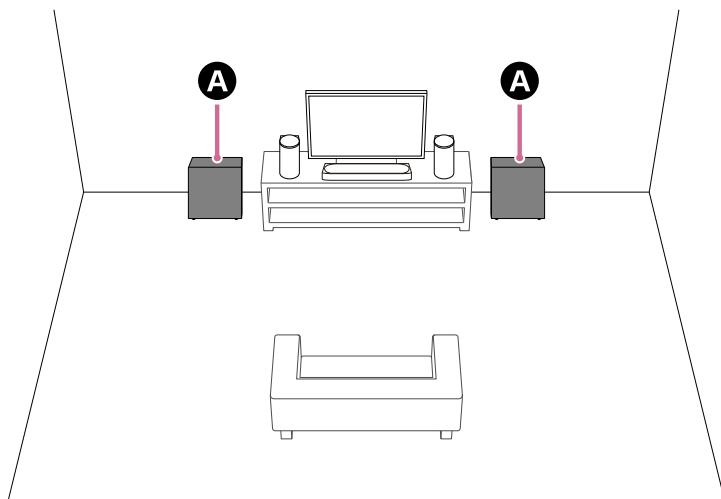

A 重低音揚聲器（無附帶）

設定

如果尚未開始設定主動式揚聲器系統

使用應用程式來開始設定主動式揚聲器系統和選購的揚聲器。在設定過程中，應用程式會引導您連接選購的揚聲器。

若已完成主動式揚聲器系統的設定

在應用程式的遙控器畫面上設定選購的揚聲器。

檢查應用程式的遙控器畫面上的[設定] - [無線揚聲器連線設定] - [無線揚聲器連線]。

注意

- 除非應用程式上選購的揚聲器完成設定，否則不會輸出音訊。
- 使用主動式揚聲器系統和選購的揚聲器時，軟體可能需要更新。主動式揚聲器系統和選購的揚聲器連接到電源時，進行軟體更新。

如果變更主動式揚聲器系統或選購的揚聲器之安裝方法或位置

執行應用程式上的[音場優化](*)。

使用校準麥克風能進行更準確的測量。

* 點選應用程式的遙控器畫面上的[設定] - [聲音設定] - [音場優化]就會顯示。

相關主題

- [使用選購的SA-RS5有源後置揚聲器時](#)
- [\[聲音設定\]](#)

TP1002271576

5-071-593-71(1) Copyright 2026 Sony Corporation

主動式揚聲器組合

BRAVIA Theatre Trio

使用選購的SA-RS5有源後置揚聲器時

本節說明如何搭配使用主動式揚聲器系統和選購的SA-RS5後置揚聲器。

安裝

請參閱SA-RS5附帶的使用說明書來安裝。

將SA-RS5連接到主動式揚聲器系統

按照“[搭配使用選購的重低音揚聲器和有源後置揚聲器](#)”的“設定”內的指示來設定主動式揚聲器系統。

SA-RS5具有內建可充電式電池。如果在使用電池電力時，SA-RS5關閉，對於主動式揚聲器系統的連接會中斷。按下SA-RS5上的電源按鈕以重新連接主動式揚聲器系統，而且SA-RS5上的電源指示燈亮綠色。

您可以在應用程式的遙控器畫面上檢查內建可充電式電池的剩餘電量。

變更主動式揚聲器系統或SA-RS5的位置或觀賞環境

執行應用程式上的[音場優化](*)。

* 點選應用程式的遙控器畫面上的[設定] - [聲音設定] - [音場優化]就會顯示。

注意

- SA-RS5連接主動式揚聲器系統時，按下SA-RS5上的OPTIMIZE按鈕無法執行音場優化。您變更SA-RS5的位置時，請執行應用程式上的[音場優化]。

相關主題

- [搭配使用選購的重低音揚聲器和有源後置揚聲器](#)

TP1002271577

連接電視機

- 1 透過HDMI連接線（附帶），連接電視機上與eARC/ARC相容的HDMI IN插孔，和主動式揚聲器系統上的HDMI OUT (TV (eARC/ARC))插孔。

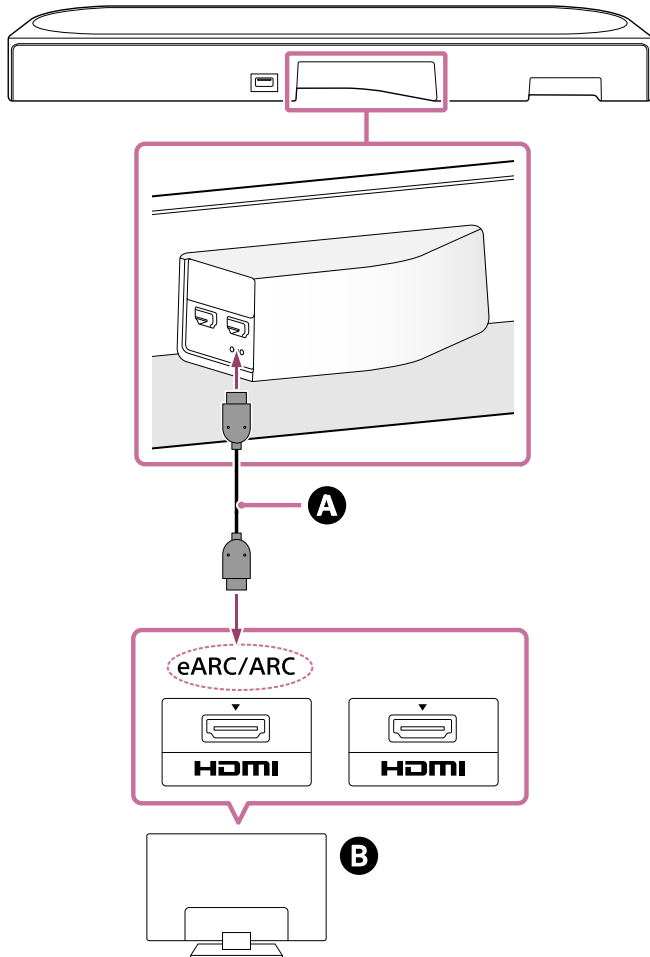

- A HDMI連接線（附帶）
- B 電視機

提示

- 在HDMI OUT (TV (eARC/ARC))插孔下面有3個約1 mm (1/16英吋) 大小的觸覺點。連接時可將它們作為參考點。

- 2 變更電視機設定，使電視機的聲音能從主動式揚聲器系統輸出。

依據電視機而定，已連接揚聲器系統時可能會自動設定。詳情請參閱電視機的使用說明書。

- 3 啟用主動式揚聲器系統和電視機上的eARC。

若連接到主動式揚聲器系統的電視機相容於eARC/ARC，則可使用eARC功能。

若要聆聽連接到電視機的外接裝置所播放的較高品質音訊格式，例如Dolby Atmos，請檢查主動式揚聲器系統和電視機上的eARC設定已啟用。

- 電視機的eARC設定：請參閱電視機的使用說明書。

- 揚聲器系統的eARC設定：預設會啟用此設定。

注意

- 檢查連接器已插牢。
- 如果主動式揚聲器系統沒有連接到電視機的eARC/ARC相容HDMI輸入，電視機的聲音無法從主動式揚聲器系統輸出。
- 啟用電視機的HDMI控制功能。如果沒有啟用電視機的HDMI控制功能，主動式揚聲器系統就不會輸出電視機的聲音。
- 透過啟用電視機的eARC功能，電視機上的某些功能可能會受限。例如，可能不會輸出系統的聲音和語音反應。詳情請參閱電視機的使用說明書。

TP1002271578

5-071-593-71(1) Copyright 2026 Sony Corporation

連接AV裝置

以下列方式連接AV裝置（Blu-ray Disc播放器、機上盒、有線電視盒、衛星電視盒、電玩等），可以播放4K/8K視訊和高品質音訊，例如Dolby Atmos、Dolby TrueHD、DTS:X等。

- 1 透過HDMI連接線（無附帶）來連接AV裝置上的HDMI OUT插孔和電視機上的HDMI IN插孔。
- 2 透過HDMI連接線（附帶）來連接主動式揚聲器系統和電視機。

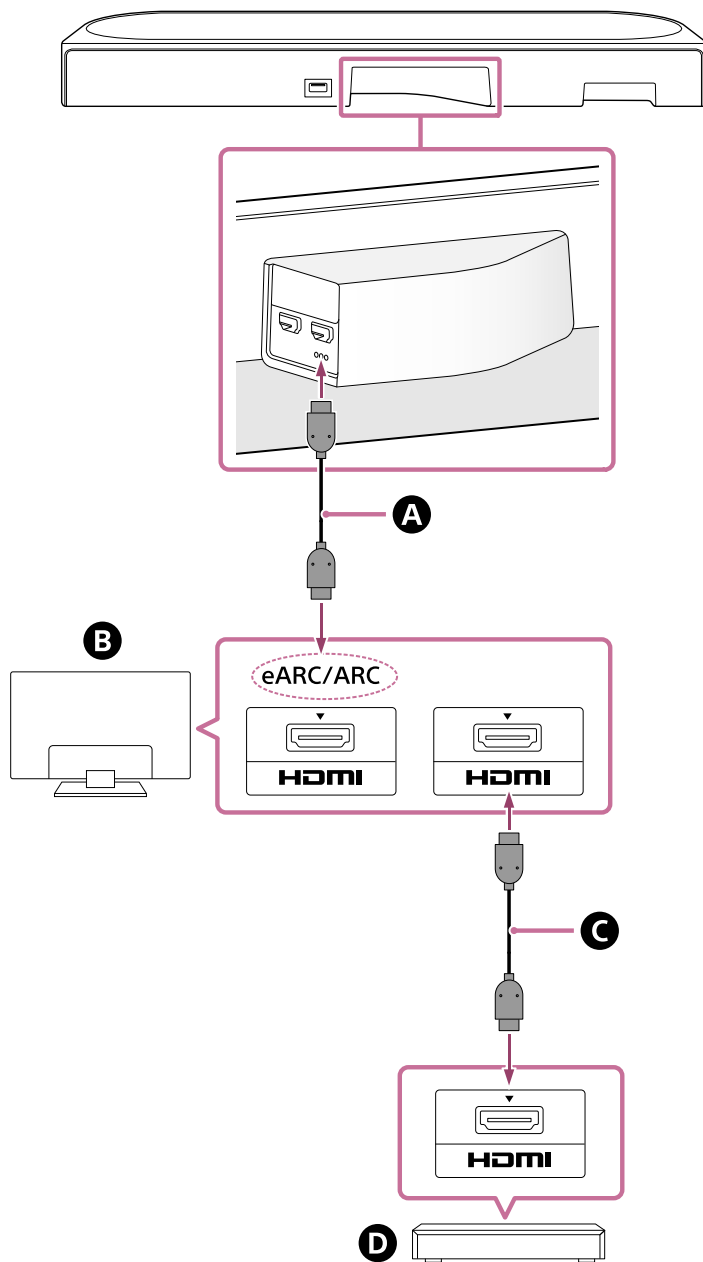

- A** HDMI連接線（附帶）
- B** 電視機
- C** HDMI連接線（無附帶）
- D** AV裝置（Blu-ray Disc播放器、機上盒、有線電視盒、衛星電視盒、電玩等）

AV裝置可直接連接到主動式揚聲器系統

即使電視機不相容於eARC，透過將AV裝置直接連接到主動式揚聲器系統，主動式揚聲器系統也能輸出品質較高的音訊格式，例如AV裝置上播放的Dolby Atmos。

1. 透過HDMI連接線（附帶）來連接主動式揚聲器系統和電視機。
2. 從主動式揚聲器系統上的HDMI IN插孔移除貼紙。
3. 透過HDMI連接線（無附帶）來連接揚聲器系統上的HDMI IN插孔和AV裝置上的HDMI OUT插孔。

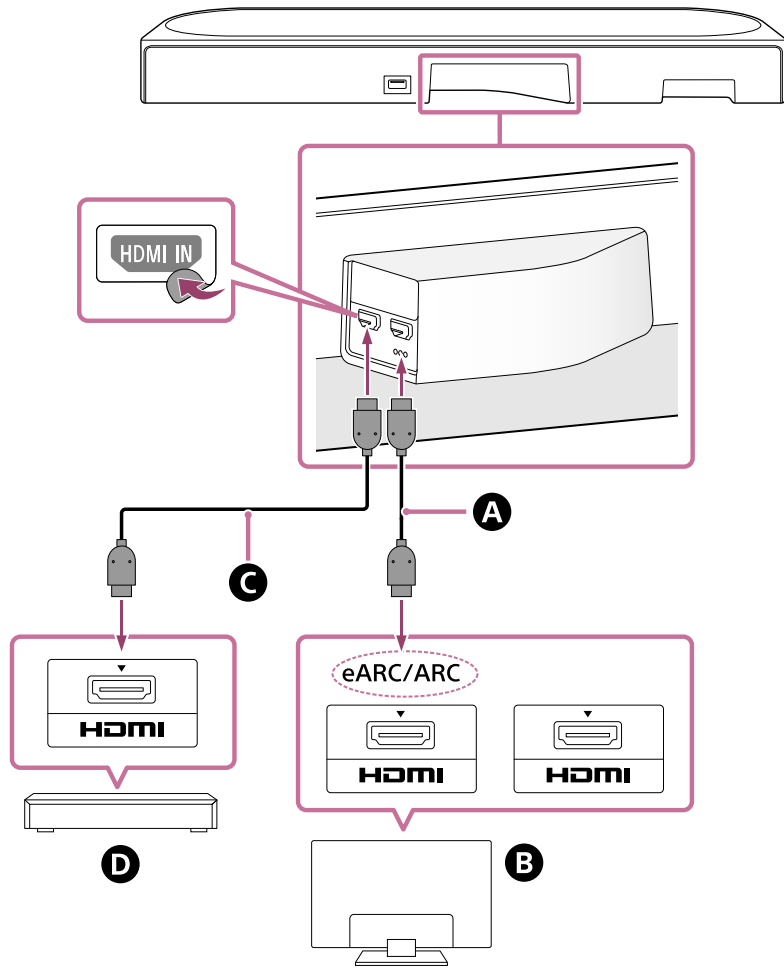

- A** HDMI連接線（附帶）
- B** 電視機
- C** HDMI連接線（無附帶）
- D** AV裝置（Blu-ray Disc播放器、機上盒、有線電視盒、衛星電視盒、電玩等）

注意

- 檢查連接器已插牢。
- 若觀賞4K/8K內容，電視機和HDMI連接線必需相容於所要觀賞的視訊格式。詳情請參閱電視機的使用說明書。
- 某些電視機的控制功能可能會受限。例如，可能不會輸出系統的聲音和語音反應。詳情請參閱電視機的使用說明書。
- HDMI控制功能可控制的裝置類型與數目受HDMI CEC標準的限制，如下所示。
 - 錄製裝置（Blu-ray Disc錄影機、DVD錄影機等）：最多3個裝置
 - 播放裝置（Blu-ray Disc播放器、DVD播放器等）：最多3個裝置
 - 與調諧器相關的裝置：最多4個裝置
 - 音訊系統（接收器/耳機）：最多1個裝置（本主動式揚聲器系統使用）

提示

- 使用和連接的裝置的視訊格式相容的HDMI連接線，並透過存取應用程式的遙控器畫面上的[設定] - [HDMI設定] - [HDMI訊號格式]來選擇HDMI訊號格式。

- 有關支援的音訊格式，請參閱“相關主題”。
- 在HDMI OUT (TV (eARC/ARC))插孔下面有3個約1 mm (1/16英吋) 大小的觸覺點。連接時可將它們作為參考點。

相關主題

- [連接電視機](#)
- [支援的音訊格式](#)
- [支援的HDMI視訊格式](#)

TP1002271579

5-071-593-71(1) Copyright 2026 Sony Corporation

連接至交流電源插座

- 1 將中置揚聲器的交流電源線（附帶）連接至中置揚聲器上的交流輸入插孔，然後連接至交流電源插座。

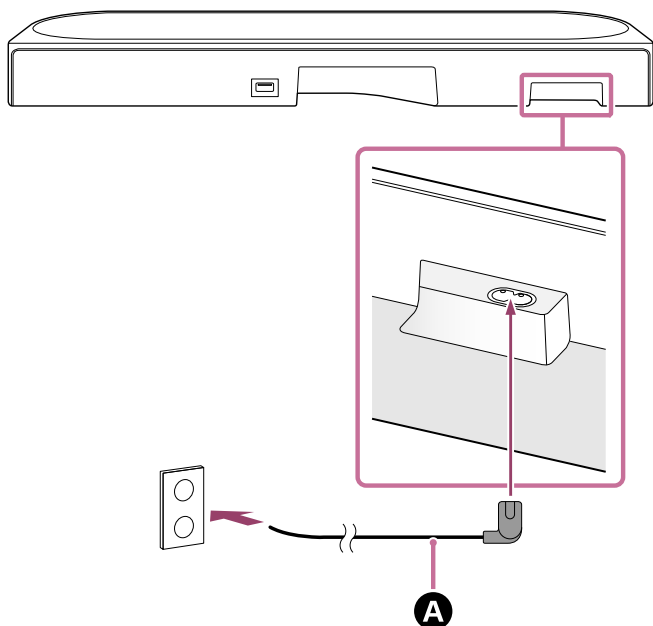

A 用於中置揚聲器的交流電源線（附帶）

- 2 將有源前置揚聲器的交流電源線（附帶）連接至2個有源前置揚聲器上的交流輸入插孔，然後將交流電源線連接至交流電源插座。

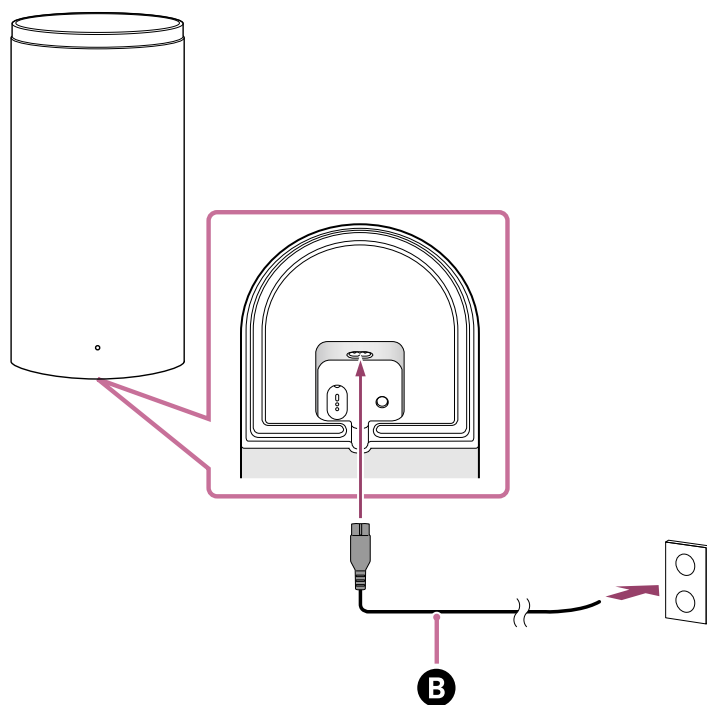

B 用於前置揚聲器的交流電源線（附帶）

用於前置揚聲器的交流電源線連接至交流電源插座時，有源前置揚聲器開啟，而且有源前置揚聲器上的電源指示燈閃爍白燈。

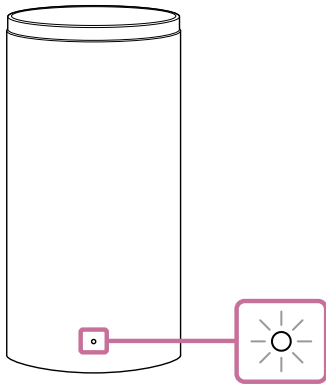

3 請檢查有源前置揚聲器上的電源指示燈亮起白燈。

中置揚聲器和有源前置揚聲器之間的連接完成後，有源前置揚聲器上的電源指示燈亮起白燈。

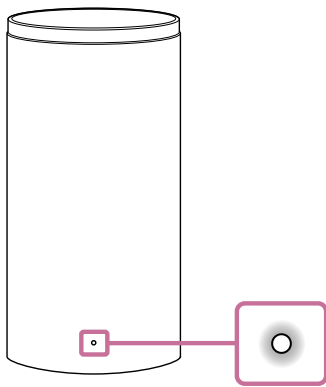

如果無法連接，請參閱“[如果中置揚聲器和有源前置揚聲器沒有正確連接](#)”。

相關主題

- [如果中置揚聲器和有源前置揚聲器沒有正確連接](#)

TP1002271580

以“Sony | BRAVIA Connect”應用程式執行初始設定

若要安裝和設定主動式揚聲器系統，請使用“Sony | BRAVIA Connect”應用程式。

若您已使用與應用程式相容的裝置，將應用程式更新到最新版本之後，請選擇[新增裝置]以進行安裝和設定。

- 1 請檢查中置揚聲器連接至電視機，而且中置揚聲器連接至電源。
- 2 在您的智慧型手機上下載並安裝“Sony | BRAVIA Connect”應用程式。



- 3 啟動應用程式，並按照畫面上的指示完成設定。

應用程式中有提供安裝和連接有源前置揚聲器的指示。

中置揚聲器和有源前置揚聲器之間的連接完成後，有源前置揚聲器上的電源指示燈亮起白燈。

如果有源前置揚聲器沒有連接中置揚聲器，有源前置揚聲器上的電源指示燈亮起紅燈。請參閱“[如果中置揚聲器和有源前置揚聲器沒有正確連接](#)”將有源前置揚聲器連接到中置揚聲器。

相關主題

- [在電視機底座和擱架上安裝中置揚聲器和有源前置揚聲器](#)
- [在牆壁上安裝中置揚聲器和有源前置揚聲器](#)
- [搭配使用選購的重低音揚聲器和有源後置揚聲器](#)
- [使用選購的SA-RS5有源後置揚聲器時](#)
- [連接電視機](#)
- [連接AV裝置](#)
- [連接至交流電源插座](#)

TP1002271581

如果中置揚聲器和有源前置揚聲器沒有正確連接

如果有源前置揚聲器沒有正確連接中置揚聲器，有源前置揚聲器上的指示燈亮起紅燈。在應用程式的遙控器畫面上執行下列操作。

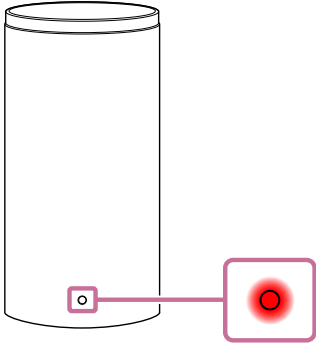



提示

- 檢查應用程式的遙控器畫面上[設定] - [無線揚聲器連線設定]內的主動式揚聲器連接狀態。

- 1 點選[設定] - [無線揚聲器連線設定] - [無線揚聲器連線]。
- 2 按照應用程式上的指示執行。

以附帶的遙控器來操作

1. 在5秒內依序按下INPUT (輸入)、 (靜音)、 (靜音)、INPUT (輸入)。
中置揚聲器上的主要狀態指示燈會交替閃爍藍色與白色，而且對於左和右有源前置揚聲器的連接會切斷。
2. 按下左和右有源前置揚聲器上的LINK。
每一個有源前置揚聲器上的電源指示燈閃爍白色兩次。
連接完成時，有源前置揚聲器上的電源指示燈會亮起白燈。

提示

- 連接選購的重低音揚聲器或有源後置揚聲器時，對於它們的連接也會切斷。按下選購的重低音揚聲器或有源後置揚聲器上的LINK，就能重新連接它們。

相關主題

- [中置揚聲器上的指示燈](#)
- [有源前置揚聲器上的指示燈](#)
- [以“Sony | BRAVIA Connect”應用程式執行初始設定](#)
- [\[簡單設定\]](#)
- [\[無線揚聲器連線設定\]](#)

聆聽電視機聲音

操作應用程式的遙控器畫面如下。

- 1 點選畫面上半部的播放資訊/輸入切換區域，將輸入切換為[電視]。

如果應用程式上顯示能操作主動式揚聲器系統和BRAVIA的遙控器畫面，就不需要操作主動式揚聲器系統的輸入切換。主動式揚聲器系統上的音訊輸入會與電視機上看到的內容一同切換。

- 2 調節音量。

以附帶的遙控器來操作

1. 按下INPUT (輸入) 以點亮中置揚聲器上的白色主要狀態指示燈。
2. 調節音量。

注意

- 選擇TV (eARC/ARC) 輸入時，如果沒有圖像，請使用電視機遙控器選擇所要的電視頻道。
- 視您先開啟電視機或主動式揚聲器系統而定，主動式揚聲器系統可能會靜音，而且中置揚聲器上的子狀態指示燈可能閃爍白色。在此狀況下，請先開啟電視機，然後開啟主動式揚聲器系統。

TP1002271582

播放連接的AV裝置

操作應用程式的遙控器畫面如下。

1 點選畫面上半部的播放資訊/輸入切換區域，將輸入切換為[HDMI]。

如果應用程式上顯示能操作主動式揚聲器系統和BRAVIA的遙控器畫面，就不需要操作主動式揚聲器系統的輸入切換。主動式揚聲器系統上的音訊輸入會與電視機上看到的內容一同切換。

2 調節音量。

以附帶的遙控器來操作

1. 按下INPUT (輸入) 以點亮中置揚聲器上的綠色主要狀態指示燈。
2. 調節音量。

注意

- 如果連接到主動式揚聲器系統上HDMI IN插孔的裝置沒有畫面，請按下連接的裝置上的播放按鈕。
- 連接的裝置沒有畫面，或連接的裝置的畫面沒有正確輸出，請存取應用程式的遙控器畫面上的[設定] - [HDMI設定]，然後變更[HDMI訊號格式]設定。
- 檢查主動式揚聲器系統連接到相容於HDCP (High-bandwidth Digital Content Protection) 的裝置。詳情請參閱連接裝置附帶的使用說明書。
- 如果HDR內容無法以高動態範圍顯示，請檢查連接到主動式揚聲器系統的電視機或裝置的設定。詳情請參閱電視機或連接的裝置附帶的使用說明書。
- 視[HDMI訊號格式]設定而定，AV裝置可能無法以HDR格式輸出HDR內容。存取應用程式的遙控器畫面上的[設定] - [HDMI設定]，然後變更[HDMI訊號格式]設定，以配合AV裝置支援的視訊格式。
- 如果主動式揚聲器系統關閉時，連接至主動式揚聲器系統的裝置的畫面和聲音沒有從電視機輸出，請存取應用程式的遙控器畫面上的[設定] - [HDMI設定] - [訊號直通]，並將這個設定為[自動]或[開]。

相關主題

- [\[HDMI設定\]](#)

主動式揚聲器組合
BRAVIA Theatre Trio

調整聲音品質

可在應用程式的遙控器畫面上，或在附帶的遙控器上進行下列聲音品質調整。

使用應用程式的遙控器畫面來操作

與應用程式相容的BRAVIA透過HDMI連接線連接主動式揚聲器系統時，請選擇[畫質與聲音]。

- **[音場]**
以環繞聲效果輸出聲音。這項設定可用於體驗臨場感的環繞聲。
- **[語音模式]**
強調對話，較容易聽到。
- **[語音清晰]**
已連接與主動式揚聲器系統的連結功能相容的Sony電視機時，此功能會啟用。在主動式揚聲器系統上選擇TV輸入時，語音增減會運作，而非語音模式。
語音增減只能調整人類語音音量，而不會改變整體音量。新聞廣播員的語音音量可調整為較大，以易於聆聽；在體育比賽現場廣播，或評論或體育比賽現場評論太大聲的狀況下，可將語音音量調整為較小。
- **[夜間模式]**
即使深夜低音量也能輸出清晰的聲音，提供清晰對話和最低失真度。

以附帶的遙控器操作

每次按下附帶的遙控器上的按鈕，設定會變更，而且可按照中置揚聲器上的子狀態指示燈來檢查設定狀態。

設定為開啟時：子狀態指示燈亮白色一次較長的時間。

設定為關閉時：子狀態指示燈閃爍白色兩次。

- **SOUND FIELD (音場)**
以環繞聲效果輸出聲音。這項設定可用於體驗臨場感的環繞聲。
- **VOICE (語音模式)**
強調對話，較容易聽到。
已連接與主動式揚聲器系統的連結功能相容的電視機時，語音增減會運作以調整人類語音的音量。語音增減開啟時，會套用電視機選單中，或應用程式上遙控器畫面中最後調整的值。
- **NIGHT (夜間模式)**
即使深夜低音量也能輸出清晰的聲音，提供清晰對話和最低失真度。

注意

- 在輸出測試音調時，應用程式上遙控器畫面上或附帶的遙控器選擇的音效相關設定將無法使用。
- 如果[音場設定]設為[Dolby Speaker Virtualizer]，而且音場(*)設為開啟，則語音模式(*)會停用。
- 取決於遙控器畫面上或附帶的遙控器選擇的音效設定組合，和播放的內容，可能不會套用[音場優化]效果，或某些揚聲器可能不會輸出聲音。
- 環繞聲處理能產生的臨場感，可能依據播放內容而異。
- 播放多聲道音訊時，請檢查連接本主動式揚聲器系統的裝置上，數位音訊輸出設定是否正確。詳情請參閱連接裝置附帶的使用說明書。
- 主動式揚聲器系統關閉時，夜間模式(*)會自動關閉。

- 有關與主動式揚聲器系統的連結功能相容的電視機，請檢查下列URL。
https://www.sony.net/hav_faq
 - 依據電視機設定或播放的內容，語音增減可能不會運作。
- * 您可在應用程式的遙控器畫面上，或在附帶的遙控器上進行設定。

相關主題

- [\[聲音設定\]](#)

TP1002271584

5-071-593-71(1) Copyright 2026 Sony Corporation

配對首次連接的BLUETOOTH裝置來聆聽音樂

如果要使用BLUETOOTH功能，主動式揚聲器系統與BLUETOOTH裝置必需事先配對。

配對是裝置互相事先登錄的程序。

1 開啟BLUETOOTH裝置。

2 在應用程式的遙控器畫面上將輸入切換為[Bluetooth]。

如果另一部BLUETOOTH裝置已連接至揚聲器系統，請選擇[連線至其他裝置]。

在沒有已配對裝置的狀況下，切換為[Bluetooth]輸入，主動式揚聲器系統會進入配對模式，中置揚聲器上的主要狀態指示燈會反覆雙閃藍燈。

3 透過執行配對操作，在BLUETOOTH裝置上搜尋主動式揚聲器系統。

BLUETOOTH裝置偵測到的BLUETOOTH裝置清單出現在BLUETOOTH裝置的螢幕上。

有關如何與BLUETOOTH裝置執行配對，請參閱BLUETOOTH裝置的使用說明書。

4 從BLUETOOTH裝置螢幕上顯示的裝置清單中選擇主動式揚聲器系統(*)，然後互相註冊主動式揚聲器系統和BLUETOOTH裝置。

如需密碼，請輸入“0000”。

* BRAVIA Theatre Trio或在[設備名稱]中設定的裝置名稱。

5 在應用程式的遙控器畫面上，確認主動式揚聲器系統和BLUETOOTH裝置是透過BLUETOOTH功能來連接。

應用程式上遙控器畫面顯示連線的BLUETOOTH裝置名稱。

6 使用所連線BLUETOOTH裝置上的音樂應用程式開始播放音訊。

聲音從揚聲器系統輸出。

7 調節音量。

請使用應用程式的遙控器畫面、音樂播放應用程式，或附帶的遙控器上的  (音量) + (加) / - (減) 來調整揚聲器系統的音量。

請點選應用程式的遙控器畫面上的播放操作圖示，以播放或暫停內容。

注意

- 如果配對失敗，請在BLUETOOTH裝置上嘗試執行下列操作。
 - 接受配對要求。
 - 如果已到達BLUETOOTH裝置上已配對裝置的最大數量，請移除任何不需要的裝置。
 - 如果主動式揚聲器系統已重設，請從BLUETOOTH裝置刪除主動式揚聲器系統的配對資訊，然後再次進行配對。

提示

- 如果沒有已配對的BLUETOOTH裝置（例如剛買主動式揚聲器系統後即開始使用等），只要輸入變更為[Bluetooth]，主動式揚聲器系統就會進入配對模式。
- 為第二個或之後的BLUETOOTH裝置執行配對。

相關主題

- [將無線功能設定為開啟或關閉](#)
- [重設揚聲器系統](#)

TP1002271585

5-071-593-71(1) Copyright 2026 Sony Corporation

聆聽已配對BLUETOOTH裝置中的音樂

1 開啟BLUETOOTH裝置上的BLUETOOTH功能。

2 在應用程式的遙控器畫面上將輸入切換為[Bluetooth]。

主動式揚聲器系統會自動重新連接最近連接到主動式揚聲器系統的BLUETOOTH裝置。
如果另一部BLUETOOTH裝置已連接至揚聲器系統，請選擇[連線至其他裝置]。然後，使用您要連接到主動式揚聲器系統的BLUETOOTH裝置，以選擇主動式揚聲器系統作為BLUETOOTH功能所要連接的裝置。

3 使用所連線BLUETOOTH裝置上的音樂應用程式開始播放音訊。

聲音從揚聲器系統輸出。

4 調節音量。

請從應用程式的遙控器畫面，或從音樂播放應用程式來調整主動式揚聲器系統的音量。
請點選應用程式的遙控器畫面上的播放操作圖示，以播放或暫停內容。

以附帶的遙控器來操作

1. 開啟BLUETOOTH裝置上的BLUETOOTH功能。
2. 按下INPUT (輸入) 以點亮中置揚聲器上的藍色主要狀態指示燈。

主動式揚聲器系統會自動重新連接最近連接到主動式揚聲器系統的BLUETOOTH裝置。

如果您無法連接到在步驟1中使用的BLUETOOTH裝置，請選擇應用程式的遙控器畫面上的[連線至其他裝置]。然後，使用您在步驟1中使用的BLUETOOTH裝置，以選擇主動式揚聲器系統作為BLUETOOTH功能所要連接的裝置。

3. 使用所連線BLUETOOTH裝置上的音樂應用程式開始播放音訊。
4. 調節音量。

提示

- 若沒有建立主動式揚聲器系統和BLUETOOTH裝置之間的BLUETOOTH連接，請在BLUETOOTH裝置上選擇主動式揚聲器系統。
- 如果聲音有延遲，透過存取應用程式的遙控器畫面上的[設定] - [Bluetooth設定] - [Bluetooth連線質量]，然後設定為[穩定連線優先]。

斷開BLUETOOTH裝置

使用下列方法之一來斷開。





- 關閉BLUETOOTH裝置上的BLUETOOTH功能。
- 關閉主動式揚聲器系統或BLUETOOTH裝置。

相關主題

- [將無線功能設定為開啟或關閉](#)

將無線功能設定為開啟或關閉

預設將無線功能設定為開啟。

- 依序按下附帶的遙控器上的INPUT (輸入)、 (音量)–(減)、和  (靜音)，以關閉BLUETOOTH和無線LAN功能。中置揚聲器上子狀態指示燈閃爍白色兩次。
- 依序按下附帶的遙控器上的INPUT (輸入)、 (音量)–(減)、和  (靜音)，以開啟BLUETOOTH和無線LAN功能。中置揚聲器上的子狀態指示燈亮白色一次較長的時間。

注意

- 無線功能設定為關閉時，無法進行下列操作：
 - 配對及/或連接BLUETOOTH裝置。
 - 使用“Sony | BRAVIA Connect”應用程式。
 - 透過無線LAN播放網路上的音樂。

TP1002271747

主動式揚聲器組合
BRAVIA Theatre Trio

使用Spotify

開始以Spotify應用程式播放Spotify上的內容，點選畫面底部角落的揚聲器圖示，然後在顯示的選單內點選裝置。

將你的手機、平板或電腦用作 Spotify 遙控器。前往 spotify.com/connect 了解如何使用

注意

- 在下列市場/地區提供Spotify應用程式。

提示

- 主動式揚聲器系統處於待機模式時，如果應用程式的遙控器畫面上的[設定] - [系統設定] - [網路/Bluetooth待機]設定為[關]，則無法開始播放。如果設定為[開]，主動式揚聲器系統從待機模式啟動，然後播放音樂。

TP1002069108

使用AirPlay

揚聲器系統相容於AirPlay。可在iPhone、iPad、或iPod touch等iOS裝置上選擇音樂內容，然後將它串流到主動式揚聲器系統。

- 1 透過Wi-Fi將iOS裝置連線到與主動式揚聲器系統相同的網路。
- 2 播放您要在iOS裝置上串流的音樂。
- 3 顯示iOS裝置上的AirPlay圖示 ()，然後點選它。
- 4 選擇揚聲器系統，以作為iOS裝置上要串流到的揚聲器。
音樂在揚聲器系統上播放。

提示

- 透過選擇其他揚聲器和主動式揚聲器系統，音樂可串流到多部揚聲器。
- 主動式揚聲器系統處於待機模式時，如果應用程式的遙控器畫面上的[設定] - [系統設定] - [網路/Bluetooth待機]設定為[關]，則無法開始播放。如果設定為[開]，主動式揚聲器系統從待機模式啟動，然後播放音樂。

透過對Siri說話以在揚聲器系統上串流音樂

如果您將揚聲器系統新增到iOS裝置的Home應用程式，可透過對Siri說話以將音樂串流到揚聲器系統。

注意

- 因為主動式揚聲器系統沒有麥克風，您無法對主動式揚聲器系統說話以操作它。
- 主動式揚聲器系統無法使用Siri的所有功能。

透過連結電視機操作揚聲器系統 (HDMI控制功能)

透過使用HDMI連接線連接主動式揚聲器系統和與HDMI控制功能相容的電視機，主動式揚聲器系統的電源開啟/關閉或音量調整等控制功能，可與電視機的控制功能連結。

關於HDMI控制功能

HDMI控制功能會連結以HDMI (High-Definition Multimedia Interface) 連接線來連接的裝置，使這些裝置能一起操作。儘管與相容HDMI控制功能的裝置支援本功能，但如果連接非Sony品牌裝置，則本功能可能不會運作。

透過連結它和電視機，準備操作主動式揚聲器系統

在透過HDMI連接線來和主動式揚聲器系統連接的電視機上，啟用HDMI控制功能設定。主動式揚聲器系統的HDMI控制功能預設為開啟。

注意

- 電視機必須相容於HDMI控制功能。詳情請參閱電視機的使用說明書。
- 檢查電視機的主動式揚聲器設定。主動式揚聲器系統電源與電視機的主動式揚聲器設定同步。詳情請參閱電視機的使用說明書。
- 視電視機而定，如果上次聲音從電視機的揚聲器輸出，則即使電視機開啟，也可能無法透過連結電視機電源控制裝置來開啟主動式揚聲器系統。

提示

- 當透過HDMI連接線將Blu-ray Disc播放器等裝置連接至電視機時，請啟用該裝置的HDMI控制功能。
- 若要啟用電視機或Blu-ray Disc播放器的HDMI控制功能，請參閱其使用說明書。
- 如果在Sony製造的電視機上啟用HDMI控制 (“BRAVIA Sync”) 功能，主動式揚聲器系統的HDMI控制功能也會自動啟用。
- 存取應用程式的遙控器畫面上的[設定] - [HDMI設定] - [控制HDMI]，可變更主動式揚聲器系統的HDMI控制功能設定。

透過電視機遙控器執行電源操作或音量調整

使用電視機遙控器開啟/關閉電視機或調節音量時，將連結主動式揚聲器系統電源操作或音量調整。



- A** 電視機
- B** 電視機遙控器

電源連結

電視機開啟時，主動式揚聲器系統會自動開啟。電視機關閉時，主動式揚聲器系統會自動關閉。

注意

- 如果主動式揚聲器系統在電視機關閉之前關閉，下一次電視機開啟時，主動式揚聲器系統可能不會自動開啟。如果發生此情況，請執行以下操作。
 - 在電視機選單中選擇主動式揚聲器系統作為聲音輸出裝置。
 - 使用Sony電視機時，在電視機開啟狀態下開啟主動式揚聲器系統。

音量調整

您正在觀看的電視聲音從主動式揚聲器系統自動輸出。可以使用電視機遙控器調整主動式揚聲器系統音量。

觸控播放功能

內容在連接至主動式揚聲器系統的Blu-ray Disc播放機上播放時，或執行按下PlayStation®5控制器上PS按鈕等操作時，主動式揚聲器系統和電視機會自動開啟。

注意

- 視電視機而定，如果應用程式的遙控器畫面上的[設定] - [HDMI設定] - [訊號直通]設定為[自動]或[開]，而且電視機的聲音最後從電視機的主動式揚聲器輸出，則即使播放裝置內容，主動式揚聲器系統也可能不會開啟，而且聲音和圖像可能僅會從電視機輸出。

相關主題

- [\[HDMI設定\]](#)

TP1002068467

主動式揚聲器組合

BRAVIA Theatre Trio

透過連結與“BRAVIA Sync”功能相容的電視機來操作主動式揚聲器系統

“BRAVIA Sync”是Sony根據HDMI控制功能開發出的一個擴展功能。透過使用HDMI連接線連接電視機或Blu-ray Disc播放器等“BRAVIA Sync”相容裝置，裝置可相互連結並接受控制。

若要使用“BRAVIA Sync”

啟用Sony裝置上的HDMI控制功能，以啟用“BRAVIA Sync”。

“BRAVIA Sync”的功能

HDMI控制功能

- 電源連結
- 音量調整
- 觸控播放功能

相關主題

- [透過連結電視機操作揚聲器系統 \(HDMI控制功能\)](#)
- [\[HDMI設定\]](#)

TP1002068468

主動式揚聲器組合

BRAVIA Theatre Trio

[無線揚聲器連線設定]

這些是附帶的有源前置揚聲器或選購的重低音揚聲器與有源後置揚聲器的連接設定。
點選應用程式的遙控器畫面上的[設定] - [無線揚聲器連線設定]，就會顯示下列設定項目。

無線主動式揚聲器狀態檢查

用於在應用程式畫面上，檢查連接到主動式揚聲器系統的主動式揚聲器的連接狀態。

[無線揚聲器連線]

用於設定附帶的有源前置揚聲器和選購的重低音揚聲器或有源後置揚聲器的連接設定。這也能用於以新的重低音揚聲器或後置揚聲器來更換連接的重低音揚聲器或後置揚聲器。

[無線通道]

設定為[自動]時，會自動選擇無線通訊的最佳頻道。頻道固定時，將以指定的頻道進行無線通訊。
若發生聲音干擾，或與主動式揚聲器系統連接的電視機等周邊裝置的網路功能沒有正確運作，則變更此設定可能可以改善狀況。

[無線播放品質]

用於設定附帶的有源前置揚聲器、選購的重低音揚聲器、有源後置揚聲器的無線播放品質。

TP1002271748

主動式揚聲器組合

BRAVIA Theatre Trio

[聲音設定]

這些是音訊輸出的設定。

點選應用程式的遙控器畫面上的[設定] - [聲音設定]，就會顯示下列設定項目。

[音場優化]

將音場效果最佳化。按照畫面上的指示執行。

完成主動式揚聲器系統和選購的揚聲器之初始設定之後，若您變更位置，或變更它們安裝的位置，請再次執行此設定。使用校準麥克風能進行更準確的測量。

[音場設定]

用於設定音場類型、電影院聲學特性，和立體聲內容播放方法。

若要享受這些音效，請在應用程式的遙控器畫面上或附帶的遙控器上啟動音場。

[音場高度]

調整整個音場的高度，以提升畫面和聲音之間的統一感。

[IMAX Enhanced Mode]

播放IMAX Enhanced內容時自動調整聲音，以配合創作者意圖。

需要選購揚聲器來欣賞IMAX® Enhanced。有關的詳情，請參閱以下URL。

<https://www.sony.net/comp-home/>

[聲音輸出確認]

用於檢查目前設定的聲音輸出，並查看每一主動式揚聲器是否持續輸出聲音。

[DSEE Ultimate]

播放以AI技術精確提升的壓縮的音樂。

[音訊DRC]

壓縮音訊訊號的動態範圍（最大聲和最安靜部分之間的範圍），以便較容易聽到較柔和的聲音。

[DTS對話控制]

正在播放與DTS:X對話控制功能相容的內容時，用於調整對話的音量。

[音訊/視訊同步]

調整畫面與聲音之間的延遲。

[進階自動音量]

減少由於輸入訊號造成的音量變化。當電視廣告的音量比電視節目的音量大時，此功能很實用。

[重低音揚聲器相位設定]

僅在有支援連接兩個重低音揚聲器的重低音揚聲器連接到主動式揚聲器系統時才會顯示。

在Sony的產品資訊網站上檢查產品規格，以確認重低音揚聲器是否支援連接兩個重低音揚聲器。

變更重低音揚聲器相位設定可能會強化從低到高頻率的整體音質凝聚狀態，或改善感受的低音不足。取決於連接的重低音揚聲器的數量，請參閱下述以選擇設定。

- 連接一個重低音揚聲器時
在播放有男性聲音或對話的歌曲時，請選擇能最清楚聽到低音頻率的設定。
- 連接兩個重低音揚聲器時
在播放有男性聲音或對話的歌曲時，請選擇能最清楚聽到低音頻率的設定，以及能最清楚聽到影片音效的低音頻率，而且自然並完整聽到音樂的設定。

相關主題

- [附帶的遙控器](#)
- [應用程式的遙控器畫面](#)
- [在電視機底座和擱架上安裝中置揚聲器和有源前置揚聲器](#)
- [在牆壁上安裝中置揚聲器和有源前置揚聲器](#)
- [搭配使用選購的重低音揚聲器和有源後置揚聲器](#)
- [\[HDMI設定\]](#)

TP1002271749

主動式揚聲器組合
BRAVIA Theatre Trio

[HDMI設定]

這些是HDMI的設定。
點選應用程式的遙控器畫面上的[設定] - [HDMI設定]，就會顯示下列設定項目。

[控制HDMI]

HDMI控制功能已啟用時，透過HDMI連接線來連接的裝置會互相操作，並接收電視機的ARC音訊。

[電視關機連結]

電視機關閉時，也會透過連結電視機電源關閉揚聲器系統。將[控制HDMI]設定為[開]。

[訊號直通]

即使主動式揚聲器系統已關閉時，也會傳送HDMI訊號到電視機。

[eARC]

連接與eARC相容的電視機時，啟用本設定以啟用eARC功能。連接相容於ARC (但不相容於eARC) 的電視機時，無論本功能的設定為何，ARC功能都會運作。
啟用eARC時，請檢查電視機的eARC設定。詳情請參閱電視機的使用說明書。

[HDMI訊號格式]

用於設定可接收的視訊格式。如果連接到主動式揚聲器系統的裝置之畫面和聲音沒有正確輸出，請變更本設定。

注意

- 如果沒有輸出為此設定所選的視訊格式，電視機的視訊訊號規格和設定可能不符合主動式揚聲器系統。請檢查電視機的視訊輸入規格和設定。有關電視機的規格和設定，請參閱電視機的使用說明書。
- 如果在[增強格式 (4K120, 8K)]已設定時，沒有輸出畫面和聲音，請設定為[增強格式]或[標準格式]。
- 如果在[增強格式]已設定時，沒有輸出畫面和聲音，請設定為[標準格式]。
- 有關可接收的視訊格式，和可使用的HDMI連接線之詳情，請參閱“支援的HDMI視訊格式”。
- [增強格式 (4K120, 8K)] (預設設定) 已設定時，VRR/ALLM/SBTM/QMS功能連結到本設定而且已啟用。

[以PIP/PBP顯示電視機時的視訊輸出]

在主動式揚聲器系統上選擇TV (eARC/ARC) 輸入時，會將來自於主動式揚聲器系統HDMI輸入的畫面輸出到電視機。要在電視機上顯示兩個視窗，包括來自於主動式揚聲器系統HDMI輸入的畫面時，請開啟本設定。

主動式揚聲器組合
BRAVIA Theatre Trio

[Bluetooth設定]

這些是BLUETOOTH功能的進階設定。
點選應用程式的遙控器畫面上的[設定] - [Bluetooth設定]，就會顯示下列設定項目。

[Bluetooth連線質量]

用於設定從主動式揚聲器系統上的行動裝置來播放音訊時，BLUETOOTH連線的品質。

[透過Bluetooth播放音訊]

顯示將主動式揚聲器系統切換到BLUETOOTH輸入的指南。

相關主題

- [將無線功能設定為開啟或關閉](#)

TP1002068557

主動式揚聲器組合

BRAVIA Theatre Trio

[系統設定]

這些是揚聲器系統的設定。

點選應用程式的遙控器畫面上的[設定] - [系統設定]，就會顯示下列設定項目。

[自動待機]

主動式揚聲器系統沒有在操作，而且大約20分鐘沒有訊號輸入時，主動式揚聲器系統會自動進入網路待機模式或待機模式。

[網路/Bluetooth待機]

可以透過網路或BLUETOOTH功能來開啟主動式揚聲器系統。也可以從應用程式來開啟主動式揚聲器系統。

開啟：電源關閉時，主動式揚聲器系統會進入網路待機模式。

關閉：電源關閉時，主動式揚聲器系統會進入待機模式。

注意

- [網路/Bluetooth待機]設定為[關]時，主動式揚聲器系統電源開啟時，音訊從主動式揚聲器系統輸出可能要花較長時間。

[自動更新]

用於設定是否自動執行網路更新。

[調光器]

您可以變更中置揚聲器和有源前置揚聲器上的指示燈亮度。選購的重低音揚聲器和後置揚聲器的指示燈亮度也會改變。

[設備名稱]

用於在使用BLUETOOTH等功能時，變更顯示的主動式揚聲器系統的名稱。

[系統資訊]

顯示主動式揚聲器系統資訊，例如軟體版本。

[軟體授權資訊]

顯示軟體授權資訊。

主動式揚聲器組合

BRAVIA Theatre Trio

[網路設定]

這些是網路的設定。

點選應用程式的遙控器畫面上的[設定] - [網路設定]，就會顯示下列設定項目。

[網路連線狀態]

用於檢查主動式揚聲器系統的網路設定。

[帳號管理]

用於檢查目前使用主動式揚聲器系統的使用者清單，或用於取消使用者註冊。最多可註冊20個使用者帳戶。

[隱私設定]

主動式揚聲器系統會收集您的裝置使用資訊。檢查在設定時顯示的隱私權政策，並針對資料收集來設定您的同意或不同意。

提示

- 一旦您表示同意，透過撤銷您的同意，或將主動式揚聲器系統重設為其原始設定，就能停止收集資訊。

相關主題

- [重設揚聲器系統](#)

TP1002069110

主動式揚聲器組合

BRAVIA Theatre Trio

[簡單設定]

可輕鬆為主動式揚聲器系統進行基本設定、主動式揚聲器設定，和環繞聲最佳化。
點選應用程式的遙控器畫面上的[設定] - [簡單設定]。

TP1002068469

5-071-593-71(1) Copyright 2026 Sony Corporation

主動式揚聲器組合

BRAVIA Theatre Trio

[軟體更新]

用於更新揚聲器系統、選購的重低音揚聲器，或選購的後置揚聲器的軟體。
點選應用程式的遙控器畫面上的[設定] - [軟體更新]。

TP1002109991

5-071-593-71(1) Copyright 2026 Sony Corporation

主動式揚聲器組合
BRAVIA Theatre Trio

待機模式中省電

若要降低待機模式中的耗電量，請設定如下。

- 存取應用程式的遙控器畫面上的[設定] - [HDMI設定] - [訊號直通]，然後將它設定為[關]。
- 存取應用程式的遙控器畫面上的[設定] - [系統設定] - [網路/Bluetooth待機]，然後將它設定為[關]。

注意

- [網路/Bluetooth待機]設定為[關]時，主動式揚聲器系統電源開啟時，音訊從主動式揚聲器系統輸出可能要花較長時間。

TP1002069112

主動式揚聲器組合

BRAVIA Theatre Trio

故障排除

如果您發生任何問題，請按照下列程序執行。

1. 檢查連接到主動式揚聲器系統和電視機的其他裝置，是以正確的連接線連接到正確的插孔，而且它們一路直插到底。



2. 將交流電源線從牆壁插座中拔出，數分鐘後再重新接上。



3. 使用下列方法之一來檢查適用的問題和解決方案。

- 從“Sony | BRAVIA Connect”應用程式選單中選擇Help，以取得支援資訊。
- 在支援頁面上選擇揚聲器系統的機型名稱，然後檢查支援資訊。
如果需要支援頁面的URL，請參閱“[客戶支援網站](#)”。



4. 重設揚聲器系統。

主動式揚聲器系統的所有設定恢復到各自的初始狀態。



5. 如果揚聲器系統仍然沒有正確運作，請與Sony支援聯絡或就近與Sony經銷商聯繫。

- Sony支援聯絡：
<https://www.sony.net/support-contact>

相關主題

- [客戶支援網站](#)
- [重設揚聲器系統](#)

TP1002068554

主動式揚聲器組合

BRAVIA Theatre Trio

客戶支援網站

在支援頁面上，可找到下列資訊。

請參閱貴國/地區的支援頁面。

- 問題與解答
- 最新的驅動程式和軟體更新
- 聯繫支援
- 產品維修
- 登錄您的產品

對於美國、加拿大和拉丁美洲客戶：

<https://www.sony.com/am/support>

對於歐洲客戶：

<https://www.sony.eu/support/>

對於中國客戶：

<https://service.sony.com.cn/>

對於亞太、大洋洲、中東和非洲客戶：

<https://www.sony-asia.com/support>

對於日本客戶：

<https://www.sony.jp/support/>

TP1002068546

重設揚聲器系統

若使用“故障排除”，主動式揚聲器系統仍無法正確運作，請重設主動式揚聲器系統。

重設中置揚聲器

按住中置揚聲器上的  (電源) 10秒鐘以上，直到聽到重設通知聲音。

中置揚聲器上的主要狀態指示燈交替閃爍白色/藍色，然後開始重設。

重設完成後，中置揚聲器將重新啟動。

請等到中置揚聲器上的主要狀態指示燈閃爍白色，接著是電源開啟通知聲音。

重設有源前置揚聲器

個別重設左和右有源前置揚聲器。

1. 在電源開啟的狀態下，按住有源前置揚聲器上的LINK 10秒鐘以上，直到聽到重設通知聲音。

有源前置揚聲器上的電源指示燈交替閃爍白色/藍色時，開始重設，並會聽到重設通知聲音。重設完成時，電源指示燈停止閃爍，會播放電源開啟通知聲音，然後有源前置揚聲器會關閉。

2. 按下有源前置揚聲器上的LINK以開啟有源前置揚聲器。

注意

- 重設主動式揚聲器系統後，從連接到主動式揚聲器系統的智慧型手機 (*) 等的BLUETOOTH設定中，刪除主動式揚聲器系統的配對資訊 (主動式揚聲器系統的名稱 (**))、LE_主動式揚聲器系統的名稱)。
 - * 已安裝應用程式的智慧型手機、與BLUETOOTH功能相容的音訊裝置等。
 - ** BRAVIA Theatre Trio或在[設備名稱]中設定的裝置名稱。
- 如果重設主動式揚聲器系統，請執行應用程式的初始設定。
- 透過重設，可能會喪失與中置揚聲器和有源前置揚聲器，或選購的重低音揚聲器和有源後置揚聲器之間的連接。在此狀況下，執行應用程式上的[無線揚聲器連線設定]。

相關主題

- [中置揚聲器上的指示燈](#)
- [有源前置揚聲器上的指示燈](#)
- [以“Sony | BRAVIA Connect”應用程式執行初始設定](#)
- [\[無線揚聲器連線設定\]](#)

TP1002271751

主動式揚聲器組合

BRAVIA Theatre Trio

規格

中置揚聲器 (YY2100C1)

中置揚聲器部分

揚聲器

45 mm × 108 mm (1 13/16英吋 × 4 3/8英吋) 圓錐型 (2)

揚聲器系統

低音反射型

中置高音揚聲器部分

揚聲器

25 mm (1英吋) 軟圓頂型 (1)

無線LAN部分

通訊系統

IEEE 802.11 a/b/g/n/ac/ax

BLUETOOTH部分

輸出

BLUETOOTH規格電源等級1.5

最遠通訊範圍

視線範圍約30 m (98.4英呎) *

* 實際範圍視裝置之間的障礙物、微波爐附近的磁場、靜電、無線電話使用、接收靈敏度、作業系統、軟體應用程式等因素而異。

頻率波段

2.4 GHz波段 (2.400 0 GHz - 2.483 5 GHz)

調製方式

FHSS

相容的BLUETOOTH模式*

* BLUETOOTH模式依據BLUETOOTH裝置的特性將功能標準化。

A2DP (進階聲訊發送模式)

AVRCP (音訊視訊遙控模式)

支援的轉碼器*

* 轉碼器是音訊訊號壓縮和轉換格式。

SBC (次頻帶轉碼器)

AAC (進階音訊編碼)

LDAC™*

* LDAC是Sony開發的音訊編碼技術，即使透過BLUETOOTH連線，仍能傳輸高解析度 (Hi-Res) 音訊內容。

對應的內容保護

SCMS-T

傳輸範圍 (A2DP)

20 Hz - 20 000 Hz (取樣頻率44.1 kHz)

20 Hz - 40 000 Hz (取樣頻率LDAC 96 kHz · 990 kbps傳輸)

注意

- 視網路環境而定，高位元速率傳輸可能會中斷。

USB部分 (僅供維修使用)

FOR SERVICE連接埠

類型A (用於連接USB記憶體)

HDMI部分

連接器

類型A (19針)

無線傳輸器/接收器部分

通訊系統

無線聲音規格

調製方式

OFDM

一般常規

輸入

HDMI IN

輸出

HDMI OUT (TV (eARC/ARC))

耗電量

開啟：31 W

網路待機模式 ([網路/Bluetooth待機]設定為開啟)：3.5 W或以下

待機模式 ([網路/Bluetooth待機]設定為關閉)：0.5 W或以下*

* 當[訊號直通]設定為[關]時，或當[訊號直通]設定為[自動]且連接的電視機關閉時。

* 按下述變更裝置的設定，會使耗電量超過以上列出的值。

– 將[訊號直通]設定為[開]

– 將[訊號直通]設定為[自動]，並將[控制HDMI]設定為[關]

[自動待機]功能已啟用時，若產品沒有在操作，而且大約20分鐘沒有訊號輸入時，中置揚聲器會自動進入網路待機模式或待機模式。

停用[自動待機]功能會增加本產品的耗電量。

尺寸* (寬×高×深)

* 包括突出部分和控制器。

中置揚聲器：

約589 mm × 64 mm × 165 mm (23 1/4英吋 × 2 5/8英吋 × 6 1/2英吋)

含支腳的中置揚聲器：

約589 mm × 76 mm × 165 mm (23 1/4英吋 × 3英吋 × 6 1/2英吋)

含壁掛式支架的中置揚聲器：

約589 mm × 72 mm × 178 mm (23 1/4英吋 × 2 7/8英吋 × 7 1/8英吋)

質量

中置揚聲器：

約3.2 kg (7磅1盎司)

含支腳的中置揚聲器：

約3.2 kg (7磅1盎司)

含壁掛式支架的中置揚聲器：

約3.6 kg (7磅15盎司)

有源前置揚聲器 (YY2100C2/ YY2100C3)

以下是每個揚聲器的規格。

頂部揚聲器部分

揚聲器

80 mm (3 1/4英吋) 圓錐型 (1)

揚聲器系統

聲學懸浮式類型

有源前置揚聲器部分

高音揚聲器

20 mm (13/16英吋) 軟圓頂型 (1)

低音揚聲器

100 mm (4英吋) 圓錐型 (1)

揚聲器系統

低音反射型

無線傳輸器/接收器部分

通訊系統

無線聲音規格

調製方式

OFDM

一般常規

耗電量

開啟：26 W

網路待機模式 (電源指示燈亮起紅燈)：1.8 W或以下

關閉 (電源指示燈熄滅)：0.3 W或以下*

* 按住LINK達2秒鐘或以上，然後放開手指時，揚聲器切換為電源關閉模式，而且電源指示燈熄滅。按下LINK就能再次使用揚聲器。

尺寸* (寬×高×深)

* 包括突出部分和控制器。

約160 mm × 337 mm × 165 mm (6 3/8英吋 × 13 3/8英吋 × 6 1/2英吋)

質量

約3.6 kg (7磅15盎司)

校準麥克風 (ECM-AC4)

方向特性

全向式

有效頻率範圍

30 Hz - 16 kHz

連接器

USB Type-C®連接埠

電源

插入式電源 (DC 5V 30 mA)

尺寸* (寬×高×深)

* 不含USB Type-C®連接器。

約70 mm × 12 mm × 12 mm (2 7/8英吋 × 1/2英吋 × 1/2英吋)

質量

約6 g (1盎司)

注意

- 設計及規格如有變更，恕不另行通知。
- 請參閱您產品附帶的參考指南，其中可能包含上述未列出的規格資訊。

主動式揚聲器組合

BRAVIA Theatre Trio

支援的音訊格式

支援的音訊格式按連接埠而異。在下表中，“○”表示支援的音訊格式，“-”表示不支援的音訊格式。

格式	HDMI輸入	HDMI輸出 (eARC)	HDMI輸出 (ARC)
LPCM 2ch	○	○	○
LPCM 5.1ch	○	○	-
LPCM 7.1ch	○	○	-
Dolby Digital	○	○	○
Dolby TrueHD	○	○	-
Dolby Digital Plus	○	○	○
Dolby Atmos	○	○	-
Dolby Atmos - Dolby TrueHD	○	○	-
Dolby Atmos - Dolby Digital Plus	○	○	○
DTS	○	○	○
DTS-ES Discrete 6.1、DTS-ES Matrix 6.1	○	○	○
DTS 96/24	○	○	○
DTS-HD High Resolution Audio	○	○	-
DTS-HD Master Audio	○	○	-
DTS:X	○	○	-
MPEG-2 AAC*	○	○	○
MPEG-4 AAC*	○	○	○

* 在某些國家/地區中不支援。

注意

- HDMI IN不支援包含複製保護的音訊格式，例如Super Audio CD或DVD-Audio。

TP1002068550

主動式揚聲器組合

BRAVIA Theatre Trio

支援的HDMI視訊格式

主動式揚聲器系統支援下列視訊格式。

8K 24/30/50/60 Hz

4K 24/25/30/50/60/100/120/144 Hz

1440p 120/144 Hz

1080p 24/30/50/60/100/120/144 Hz

1080i 50/60 Hz

720p 50/60 Hz

576p 50 Hz

480p 60 Hz

關於[HDMI訊號格式]設定

應用程式的遙控器畫面上的[設定] - [HDMI設定] - [HDMI訊號格式]設定為[增強格式 (4K120, 8K)]時，可以輸入主動式揚聲器系統支援的所有視訊格式。

[HDMI訊號格式]設定為[增強格式]時，視訊格式限於4K 60 Hz 4:4:4、4:2:2等。

[HDMI訊號格式]設定為[標準格式]時，視訊格式限於4K 60 Hz 4:2:0、4K 24 Hz等。

關於要使用的HDMI連接線

使用HDMI授權的連接線。

請使用附帶的HDMI連接線來連接電視機。

支援48 Gbps的Ultra High Speed HDMI連接線能支援主動式揚聲器系統支援的所有視訊格式。

支援18 Gbps乙太網路的Premium High Speed HDMI連接線能支援高達4K 60 Hz 4:4:4、4:2:2等的視訊格式。

關於3D訊號

以下視訊格式相容於並排（半幅）格式的3D訊號。

- 1080i 50/60 Hz

以下視訊格式相容於畫面壓縮和上下（頂部和底部）格式的3D訊號。

- 1080p 24 Hz
- 720p 50/60 Hz

關於HDMI連線

主動式揚聲器系統的HDMI插孔能支援最高達4K 120/144 Hz/8K、HDR (High Dynamic Range)(*1)、VRR(*2)、ALLM(*3)、SBTM(*4)、QMS(*5)、以及HDCP2.3標準 (*6) 的視訊訊號。

*1 HDR這個生動的視訊標準能呈現較寬廣的（明與暗）亮度範圍。主動式揚聲器系統支援HDR10、HLG (Hybrid Log-Gamma) 和Dolby Vision。

*2 VRR (Variable Refresh Rate) 這個視訊傳送方法透過調整顯示方的更新率來配合遊戲等的畫面播放速率，能抑制視訊斷續，並順暢顯示影像。

*3 ALLM (Auto Low Latency Mode) 這項功能會自動切換至低延遲模式，以結合遊戲等的輸出。

*4 SBTM (Source-Based Tone Mapping) 這項功能允許AV裝置產生和顯示針對電視機特性而最佳化的HDR影像。

*5 QMS (Quick Media Switching) 這項功能允許順暢切換視訊畫面播放速率。

*6 HDCP2.3是版權保護技術，用於保護4K視訊和8K視訊等內容。

主動式揚聲器組合

BRAVIA Theatre Trio

商標

- Apple、AirPlay、iPad、iPhone、iPod touch 和 Siri 是 Apple Inc. 在美國和其他國家/地區的註冊商標。
- IOS為Cisco在美國和其他國家的商標或註冊商標，並經許可使用。
- BLUETOOTH®字樣與商標為Bluetooth SIG, Inc.所擁有的註冊商標；Sony Group Corporation及其子公司針對此類標示的使用已獲得授權。
- Wi-Fi®、Wi-Fi Protected Access® 和Wi-Fi Alliance® 是Wi-Fi Alliance的註冊商標。
- Wi-Fi CERTIFIED™、WPA™、WPA2™ 和 WPA3™ 是 Wi-Fi Alliance 的商標。
- USB–Type-C®和USB-C®是USB–Implementers–Forum的註冊商標。
- HDMI™、HDMI High-Definition Multimedia Interface等詞彙、HDMI 商業外觀及 HDMI 標識均為 HDMI Licensing Administrator, Inc. 的商標或註冊商標。
- “BRAVIA” 和 “BRAVIA Sync” 是 Sony Group Corporation 或其附屬公司的註冊商標或商標。
- “PlayStation”是Sony Interactive Entertainment Inc.的註冊商標或商標。
- LDAC 和 LDAC 標誌是 Sony Group Corporation 或其附屬公司的商標。

所有其他商標與註冊商標是其相關所有者的商標或註冊商標。在本手冊中，未標明™與®標誌。

HDMI™
HIGH-DEFINITION MULTIMEDIA INTERFACE

TP1002271753

關於許可證

- 本產品包含Sony依據其與軟體著作權所有人簽訂的授權合約而使用的軟體。我們依據軟體著作權所有人的要求，必須向客戶宣佈合約的內容。請存取下列URL並閱讀授權內容。
<https://rd1.sony.net/help/ht/sl/26b/>
- 本產品中所含的軟體含有著作權保護軟體，該軟體得到了GPL/LGPL和其他許可（可能需要存取原始碼）的授權。您可以在以下網址找到GPL/LGPL（和其他許可）所要求的相關原始碼的拷貝。您可以在我們最後一次發貨後的三年內，透過以下網址中的申請表格，從本公司獲得GPL/LGPL要求的實物媒介中的原始碼。此項內容對收到此資訊的任何人均有效。
<https://oss.sony.net/Products/Linux/>
請注意，Sony無法回答或回應與此原始程式碼相關的任何詢問。
- 使用 Works with Apple AirPlay 徽章表示該配件經過專門設計，可與徽章中標明的技術配合使用，並已通過開發者認證，符合 Apple 的性能標準。
- Spotify 軟體必須遵守此處提供的第三方授權規定：
<https://www.spotify.com/connect/third-party-licenses>。
- Dolby, Dolby Vision, Dolby Atmos, and the double-D symbol are trademarks of Dolby Laboratories Licensing Corporation. Manufactured under license from Dolby Laboratories. Confidential unpublished works. Copyright © 2012–2024 Dolby Laboratories. All rights reserved.
- Manufactured under license from IMAX Corporation. IMAX® is a registered trademark of IMAX Corporation in the United States and/or other countries. For DTS patents, see <http://xperi.com/dts-patents/>. Manufactured under license from DTS, Inc. and its affiliates. DTS, DTS:X, and the DTS:X logo are registered trademarks or trademarks of DTS, Inc. and its affiliates in the United States and/or other countries. © DTS, Inc. and its affiliates. ALL RIGHTS RESERVED.
- 本產品的網路服務、內容及（作業系統和）軟體可能適用獨立的條款和條件，並可能會隨時改變、中斷或終止，且可能會要求支付相關的費用、進行註冊以及提供信用卡資訊。

TP1002271754

使用注意事項

預先注意事項

- 附帶的交流電源線專為本主動式揚聲器系統而設計。它不應配合任何其他裝置來使用。
- 主動式揚聲器系統將長時間不使用時，請從交流電源插座拔出交流電源線。從交流電源插座拔出交流電源線時，永遠握住插頭來拔出它。絕勿拉扯電線。
- 如果交流電源線損壞，請聯繫Sony支援，或您購得產品的商店以便更換。

關於放置

- 請勿將揚聲器系統擺放於靠近熱源的地方，或者會受到陽光直曬、灰塵過多或機械性撞擊的地方。這些狀況可能造成故障。
- 將本揚聲器系統放在平坦的水平表面上。放在傾斜的表面上時，揚聲器系統可能會由於自身的振動而翻倒或從表面上掉落，導致受傷、故障或效能衰退。
- 將主動式揚聲器系統置於塗覆特殊油漆、蠟、油脂，或溶液等的地板上，可能使地板產生變色或著色。
- 本主動式揚聲器系統的主動式揚聲器並非磁屏蔽型。請勿將磁卡放置在本揚聲器系統上面或附近。
- 請勿將電視機以外的金屬物體放在揚聲器系統附近。無線功能可能變成不穩定。
- 主動式揚聲器系統與調諧器、電視機或錄影機搭配使用時，可能會產生雜訊或失真的圖像。在此狀況下，將揚聲器系統安裝在遠離這些裝置之處。
- 請勿將主動式揚聲器系統放在放射強烈磁場之處，例如微波爐或大型揚聲器附近。

如何保養揚聲器系統

- 網狀部分上的灰塵和髒污應以軟布輕力清除。
 - 以指甲刮除髒污，或過度用力，可能會損壞網狀部分。
 - 請勿使用清潔刷等，因為依據其材質可能會損壞網狀部分。
 - 如果網狀部分嚴重髒污，請使用稍微浸濕中性清潔劑的軟布來擦拭，然後以軟乾布來擦拭。使用非中性清潔劑或去污劑可能造成褪色或網狀部分損壞。
- 請使用稍微浸濕中性清潔劑的軟布來擦拭箱體。請勿使用砂紙、清潔劑或溶液，如酒精或汽油。

在BLUETOOTH通訊方面

- BLUETOOTH無線技術是短距離的無線技術，能在智慧型手機和電腦等數位裝置之間提供通訊。最大通訊範圍依據障礙物（人、金屬物體、牆壁等）或電磁環境而可能不同。
- BLUETOOTH裝置放射的微波可能會影響電子醫療裝置的操作。請關閉下列位置的揚聲器系統和其他BLUETOOTH裝置的電源，因為它可能造成意外：
 - 在醫院內、火車上博愛座附近、有易燃氣體之處、自動門附近，或火警警報器附近。
- 在使用BLUETOOTH無線技術進行通訊時，主動式揚聲器系統支援符合BLUETOOTH安全標準的安全功能。然而，依據設置的設定和其他因素，此安全性可能不足。請審慎使用BLUETOOTH通訊。
- 對於使用BLUETOOTH通訊時可能發生資料洩漏而導致的任何損害或損失，Sony概不負責。
- BLUETOOTH連線不保證能配合所有BLUETOOTH裝置。
 - 與揚聲器系統連接的BLUETOOTH裝置必須符合Bluetooth SIG, Inc.規定的BLUETOOTH標準，而且必須經認證為合規。
 - 即使連接的裝置符合上述BLUETOOTH標準時，視該裝置的特性和規格而定，它可能無法連接，或控制方式、顯示，或操作可能不同。
- 視連接至主動式揚聲器系統的BLUETOOTH裝置、通訊環境或周圍情形而定，可能產生噪音或音訊可能被切斷。

- 依據連接的裝置而定，可能需要一些時間才能開始通訊。

其他注意事項

- 主動式揚聲器系統在使用時溫度可能上升。這不是故障。
- 如果有異物或水進入揚聲器系統中，請立即關閉揚聲器系統的電源，從交流電源插座拔出揚聲器系統，然後聯繫Sony支援，或您購得產品的商店。
- 將揚聲器系統連接至網際網路時，請透過具備適當安全設定的路由器（*）來連接。如果有安全問題，主動式揚聲器系統可能遭受網際網路上的惡意軟體攻擊等。您的資訊和數位資產可能會暴露於竊取和偽造等威脅。主動式揚聲器系統也可能在您不知曉的狀況下對網路服務造成損害。

* 路由器是在網際網路線和區域網路線之間中繼的一項裝置。

路由器類型如下：

- 有線路由器
- 具備路由器功能的ADSL數據機
- 具備路由器功能的光纖網路單元（ONU）
- 具備路由器功能的Wi-Fi存取點（無線LAN路由器）
- 具有網路線的牆壁插座裝置（**）

** 如果您不確定具有網路線的牆壁插座裝置是否具備路由器功能，請諮詢公寓管理員或網際網路服務供應商。

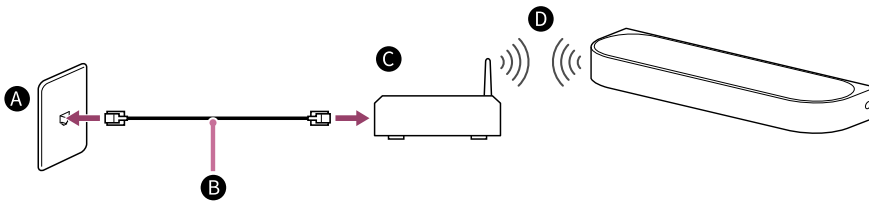

- A** 牆內的LAN端子
- B** LAN連接線
- C** 路由器
- D** 無線LAN

注意

- 確定路由器已開啟。
 - 檢查網路連接和網路設定。
 - 使用無線LAN路由器時，視使用環境（包括牆壁材料）、無線電波接收狀況，或主動式揚聲器系統和無線LAN路由器之間的障礙而定，通訊距離可能縮短。移動揚聲器系統和無線LAN路由器使之間的距離拉近。
 - 使用2.4 GHz頻率波段的裝置，例如微波爐、BLUETOOTH裝置，或數位無線裝置，可能會干擾通訊。將揚聲器系統搬離這類裝置，或關閉這類裝置。
 - 特別是在主動式揚聲器系統上使用BLUETOOTH功能時，無線LAN連線視使用環境而可能不穩定。請嘗試改善無線LAN使用環境。
- 如果您對本揚聲器系統有任何疑問或問題，請聯繫Sony支援，或您購得產品的商店。

相關主題

- [故障排除](#)
- [客戶支援網站](#)

TP1002271755