

Суббуфер  
BRAVIA Theatre Sub 9/ BRAVIA Theatre Sub 8

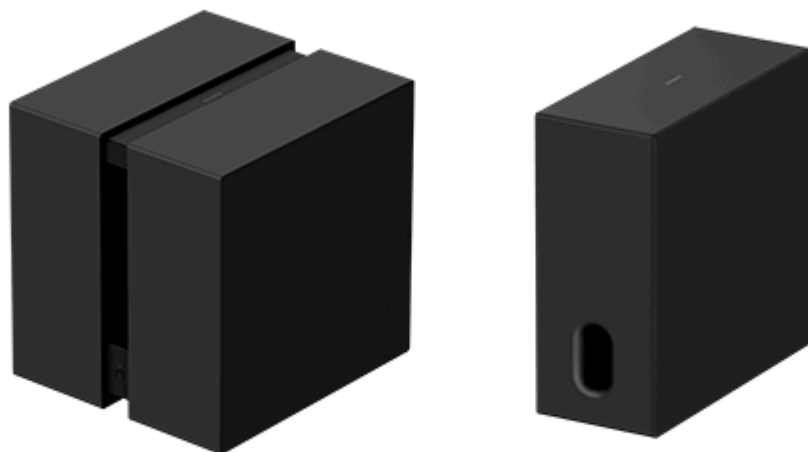

Модел: YY2102C/ YY2103C

Това Помощно ръководство обяснява монтирането и свързването на BRAVIA Theatre Sub 9 и BRAVIA Theatre Sub 8. В помощното ръководство “суббуферът” се отнася и за двата.

Процедурата за свързване на този суббуфер варира в зависимост от свързаното устройство. Уверете се, че сте избрали връзката (синия текст) на устройството, към което искате да се свържете, от списъка по-долу, след което следвайте показаните на страницата с указания, за да свържете суббуфера.

### **Свързване към основно аудио устройство, като например хоризонтална тонколона, което поддържа приложението “Sony | BRAVIA Connect”**

[Свързване към основно аудио устройство, което поддържа приложението “Sony | BRAVIA Connect”](#)

### **Свързване към едно от следните основни аудио устройства**

[Свързване към HT-A7000, HT-A5000 или HT-A3000 хоризонтална тонколона](#)

[Свързване към HT-A9](#)

[Свързване към STR-AN1000, STR-AZ7000ES, STR-AZ5000ES, STR-AZ3000ES, STR-AZ1000ES или TA-AN1000 AV приемник/усилвател](#)

## Относно устройствата, които са съвместими със суббуфера

Този суббуфер е продукт, който работи само с определени модели.

Имената на моделите на основните аудио устройства, които са съвместими със суббуфера, могат да се открият на следния URL адрес.

### Основни аудио устройства (хоризонтална тонколони/система за домашно кино/AV приемник/AV усилвател), които са съвместими със суббуфера

<https://www.sony.net/comp-home/>

#### Съвет

- Можете да свържете два от тези суббуфера към основно аудио устройство, като например хоризонтална тонколони, което поддържа двоен суббуфер. (И двата суббуфера трябва да имат едно и също име на модел.)
- Проверете спецификациите на продукта на уебсайта с информация за продукта на Sony, за да потвърдите дали основното аудио устройство поддържа двоен суббуфер.
- Възможно е суббуферът да не се свърже към основното аудио устройство, докато софтуерът на суббуфера или на основното аудио устройство се актуализира.

SA-SW9/ SA-SW8

#### [Устройства, които са свързвани към суббуфера](#)

Проверка на съдържанието на пакета

[Съдържание на опаковката \(BRAVIA Theatre Sub 9\)](#)

[Съдържание на опаковката \(BRAVIA Theatre Sub 8\)](#)

Части и контроли

[BRAVIA Theatre Sub 9](#)

[BRAVIA Theatre Sub 8](#)

[Относно индикатора](#)

Монтиране

[Монтиране на пода или на рафт](#)

Свързване

[Свързване към основно аудио устройство, като например хоризонтална тонколони, което поддържа приложението "Sony | BRAVIA Connect"](#)

[Свързване към HT-A7000, HT-A5000 или HT-A3000 хоризонтална тонколони](#)

[Свързване към HT-A9](#)

[Свързване към STR-AN1000, STR-AZ7000ES, STR-AZ5000ES, STR-AZ3000ES, STR-AZ1000ES или TA-AN1000 AV приемник/усилвател](#)

Отстраняване на неизправности

[Отстраняване на неизправности](#)

---

[Уеб сайт за обслужване на клиенти](#)

---

[Нулиране на суббуфера](#)

---

[Спецификации](#)

Допълнителна информация

---

[Търговски марки](#)

---

[Лицензи](#)

---

[Бележки относно употребата](#)

---

Суббуфер  
BRAVIA Theatre Sub 9/ BRAVIA Theatre Sub 8

## Устройства, които са свързвани към суббуфера

Суббуферът е продукт, който работи само с определени модели.

Имената на моделите на основните аудио устройства, които са съвместими със суббуфера, могат да се открият на следния URL адрес.

### Основни аудио устройства, които са съвместими със суббуфера

<https://www.sony.net/comp-home/>

#### Съвет

- Можете да свържете два от тези суббуфера към основно аудио устройство, като например хоризонтална тонколони, което поддържа двоен суббуфер. (И двата суббуфера трябва да имат едно и също име на модел.)
- Проверете спецификациите на продукта на уебсайта с информация за продукта на Sony, за да потвърдите дали основното аудио устройство поддържа двоен суббуфер.
- Възможно е суббуферът да не се свърже към основното аудио устройство, докато софтуерът на суббуфера или на основното аудио устройство се актуализира.

## Устройства, свързващи се към BRAVIA Theatre Sub 9

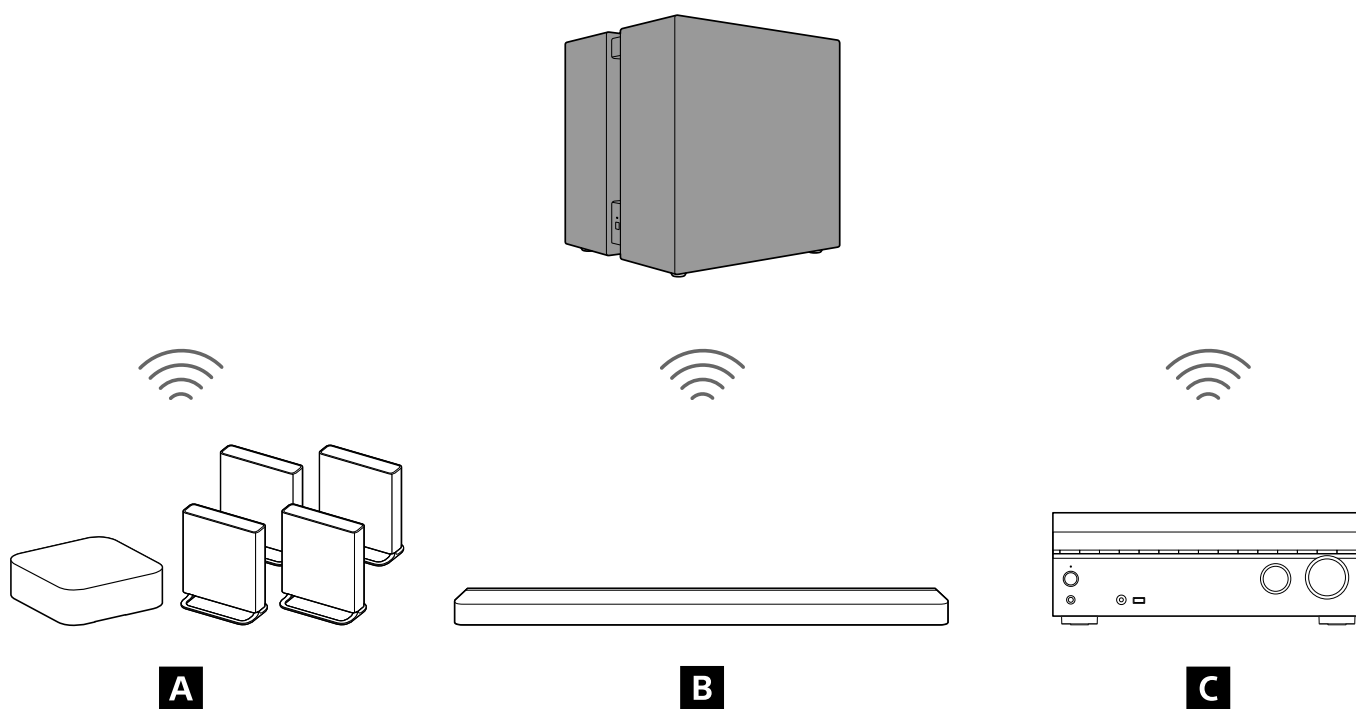

- A** Система за домашно кино
- B** Sound Bar
- C** Мултиканален AV приемник/мултиканален AV усилвател

## Устройства, свързващи се към BRAVIA Theatre Sub 8

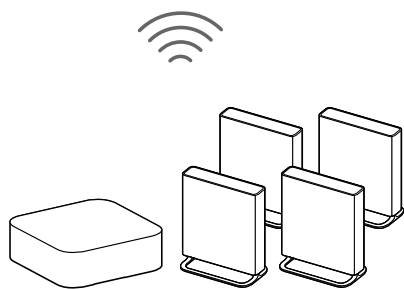
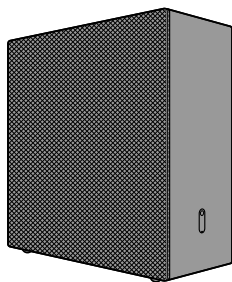

**A**

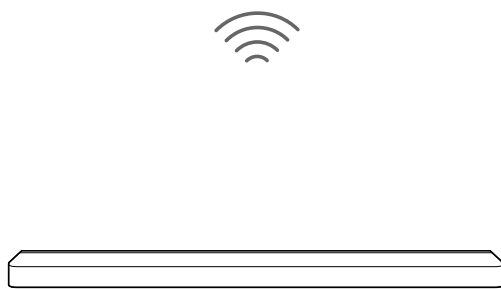

**B**

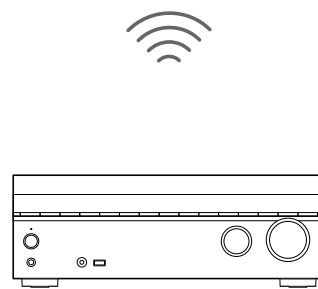

**C**

- A** Система за домашно кино
- B** Sound Bar
- C** Мултиканален AV приемник/мултиканален AV усилвател

TP1002274234

Субуфер  
BRAVIA Theatre Sub 9/ BRAVIA Theatre Sub 8

## Съдържание на опаковката (BRAVIA Theatre Sub 9)

Ако липсва някой от предоставените артикули, консултирайте се с най-близкия търговец на Sony. Числата указват предоставеното количество.

Наличността и количеството на предоставените артикули варират в зависимост от държавата/региона на покупка. Вижте "Информация за продукта", включена с вашия продукт, за да потвърдите наличността и количеството на предоставените артикули.

- Субуфер (1)

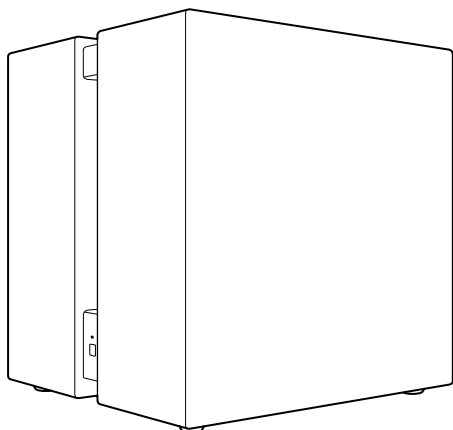

- AC захранващ кабел (1 или 2)

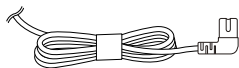

- Документи (1 комплект)

## Части, включени само в някои държави/региони

- Конекторен AC адаптер (1)

TP1002274218

Субуфер  
BRAVIA Theatre Sub 9/ BRAVIA Theatre Sub 8

## Съдържание на опаковката (BRAVIA Theatre Sub 8)

Ако липсва някой от предоставените артикули, консултирайте се с най-близкия търговец на Sony. Числата указват предоставеното количество.

Наличността и количеството на предоставените артикули варират в зависимост от държавата/региона на покупка. Вижте "Информация за продукта", включена с вашия продукт, за да потвърдите наличността и количеството на предоставените артикули.

- Субуфер (1)

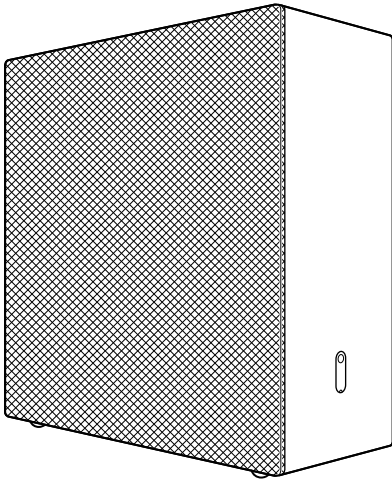

- AC захранващ кабел (1 или 2)

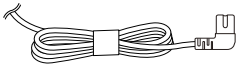

- Документи (1 комплект)

## Части, включени само в някои държави/региони

- Конекторен AC адаптер (1)

TP1002274219

Суббуфер

BRAVIA Theatre Sub 9/ BRAVIA Theatre Sub 8

## BRAVIA Theatre Sub 9

### Лява страна, отпред

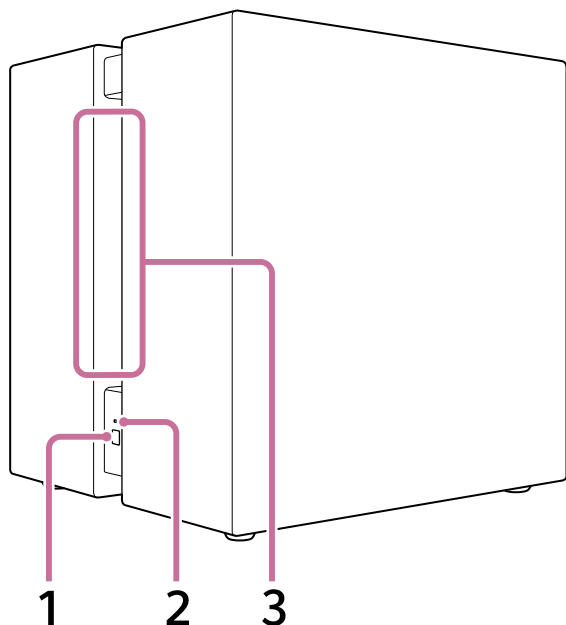

#### 1. LINK (Намира се в долната част на лявата страна.)

- **Натиснете:** натиснете за свързване на суббуфера. Следвайте процедурата за свързване, за да го използвате.
- **Натиснете и задръжте за 2 секунди, докато звукът на известието се възпроизвежда:** изключва суббуфера.
- **Натиснете и задръжте за 10 секунди, докато вторият звук на известието се възпроизвежда:** нулира суббуфера.

#### 2. Индикатор за захранването (Намира се в долната част на лявата страна.)

Указва състоянието на суббуфера чрез светване или мигане в 3 цвята (бял/син/червен).

#### 3. Отвор

Звукът се извежда от този отвор, който преминава от лявата към дясната страна на суббуфера.

### Долна част

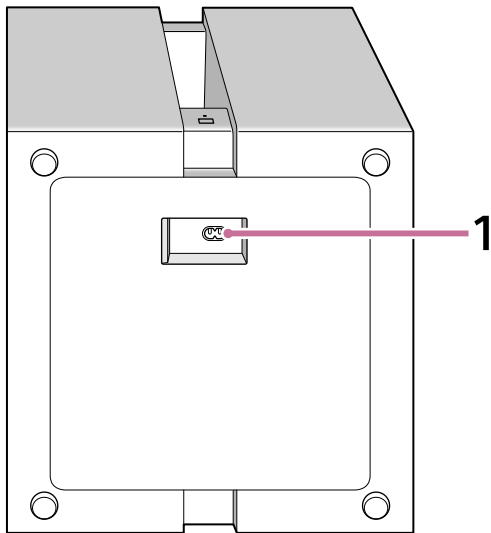

## 1. АС вход

### Забележка

- Когато пренасяте суббуфера, 2-ма души трябва да го държат отдолу.

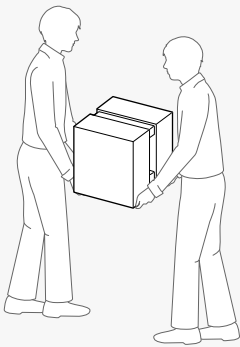

### Съвет

- АС входът е на долната част на суббуфера. Когато свързвате АС захранващия кабел, няма проблем да поставите суббуфера легнал надолу. Дръжте суббуфера внимателно, когато го поставяте легнал.
- Прокарайте АС захранващия кабел, свързан към суббуфера, в желаната от вас посока.

## Сродна тема

- [Относно индикатора](#)
- [Нулиране на суббуфера](#)

TP1002274220

Субуфер

BRAVIA Theatre Sub 9/ BRAVIA Theatre Sub 8

## BRAVIA Theatre Sub 8

### Предна, дясна страна

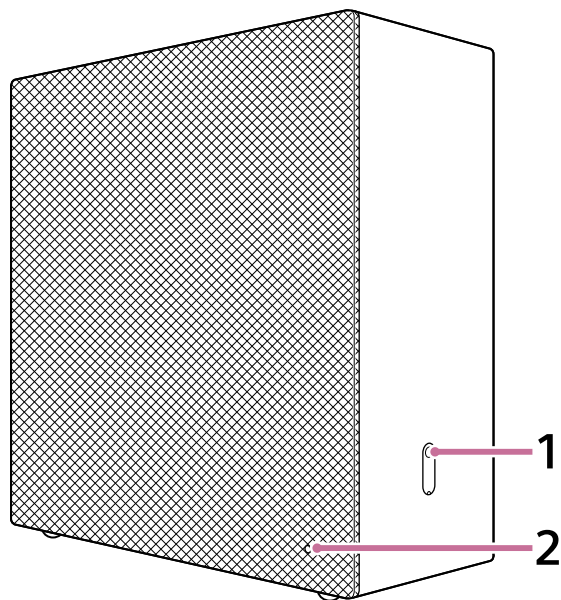

#### 1. LINK (Намира се в долната част на дясната страна.)

- **Натиснете:** натиснете за свързване на субуфера. Следвайте процедурата за свързване, за да го използвате.
- **Натиснете и задръжте за 2 секунди, докато звукът на известието се възпроизвежда:** изключва субуфера.
- **Натиснете и задръжте за 10 секунди, докато вторият звук на известието се възпроизвежда:** нулира субуфера.

#### 2. Индикатор за захранването (Намира се в ниско вдясно на предната част, покрита с тъкан.)

Указва състоянието на субуфера чрез светване или мигане в 3 цвята (бял/син/червен).

### Заден, лява страна

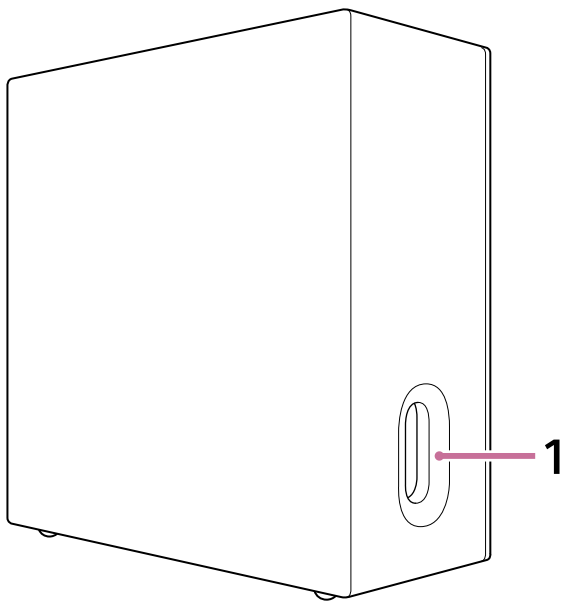

1. Отвор (Намира се в ниската част на лявата страна.)

## Долна част

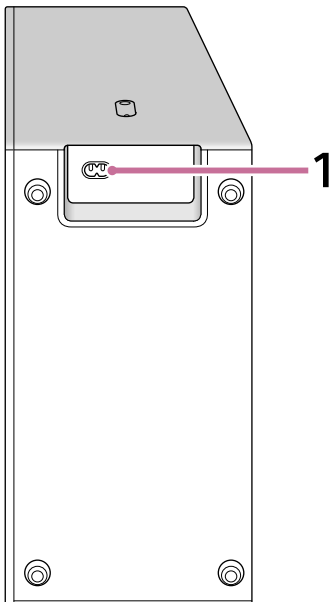

### 1. AC вход

#### Съвет

- AC входът е на долната част на суббуфера. Когато свързвате AC захранващия кабел, няма проблем да поставите суббуфера легнал надолу. Дръжте суббуфера внимателно, когато го поставяте легнал.
- Прокарайте AC захранващия кабел, свързан към суббуфера, в желаната от вас посока.

TP1002274221

Суббуфер  
BRAVIA Theatre Sub 9/ BRAVIA Theatre Sub 8

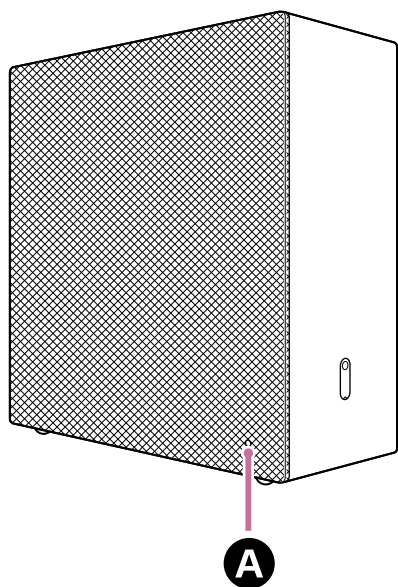
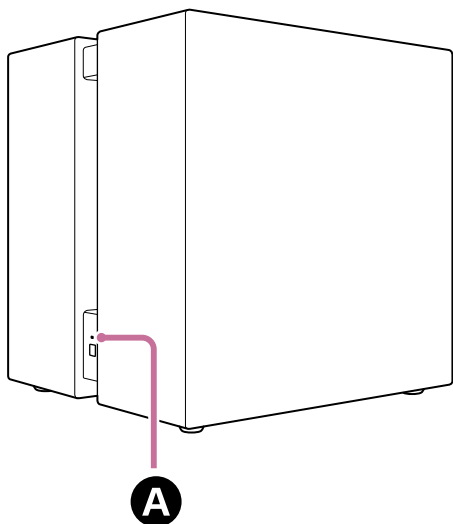

## Относно индикатора

Както BRAVIA Theatre Sub 9, така и BRAVIA Theatre Sub 8, имат индикатор част за указване на състоянието на продукта.









### **A** Индикатор за захранването

















































#### Състояние на захранването

-  .....  ..... (мига бавно в бяло)  
Захранването се включва.
-  (свети в червено)  
Суббуферът е в режим на готовност.
- ..... (изгасен)  
Суббуферът е изключен.

#### Състояние на връзката със съвместимото устройство

-  (свети в бяло)  
Субуферът е свързан към съвместимото устройство.
-  .....  ..... (мига бавно в бяло)  
Субуферът очаква свързване от съвместимото устройство.
-  ·  .....  ·  ..... (мига двукратно с повторение в бяло)  
Субуферът очаква ръчно свързване от съвместимото устройство.

## Специални условия

-     (мига последователно в бяло/синьо)  
В ход е актуализиране/нулиране на софтуера и т.н.
-  ·  ·  ·  ·  ·  ·  ·  ·  ·  ·  ·  ·  ·  ·  ·  ·  ·  ·  ·  ·  ·  ·  (мига в бяло)  
Безжичната функция е изключена. Използвайте LINK, за да включите безжичната функция.
-  ·  ·  ·  ·  ·  ·  ·  ·  ·  ·  ·  ·  ·  ·  ·  ·  ·  ·  ·  ·  ·  ·  (мига в червено)  
Установено е нещо необичайно или грешка. Следвайте стъпките в [“Отстраняване на неизправности”](#).

## Сродна тема

- [Отстраняване на неизправности](#)
- [Нулиране на субуфера](#)

TP1002274222

Субуфер  
BRAVIA Theatre Sub 9/ BRAVIA Theatre Sub 8

## Монтиране на пода или на рафт

Този раздел обяснява примери за монтиране на субуфера.

### Как да монтирате

Следната монтажна схема е примерна.

### Пример за монтаж в комбинация с хоризонталната тонколона

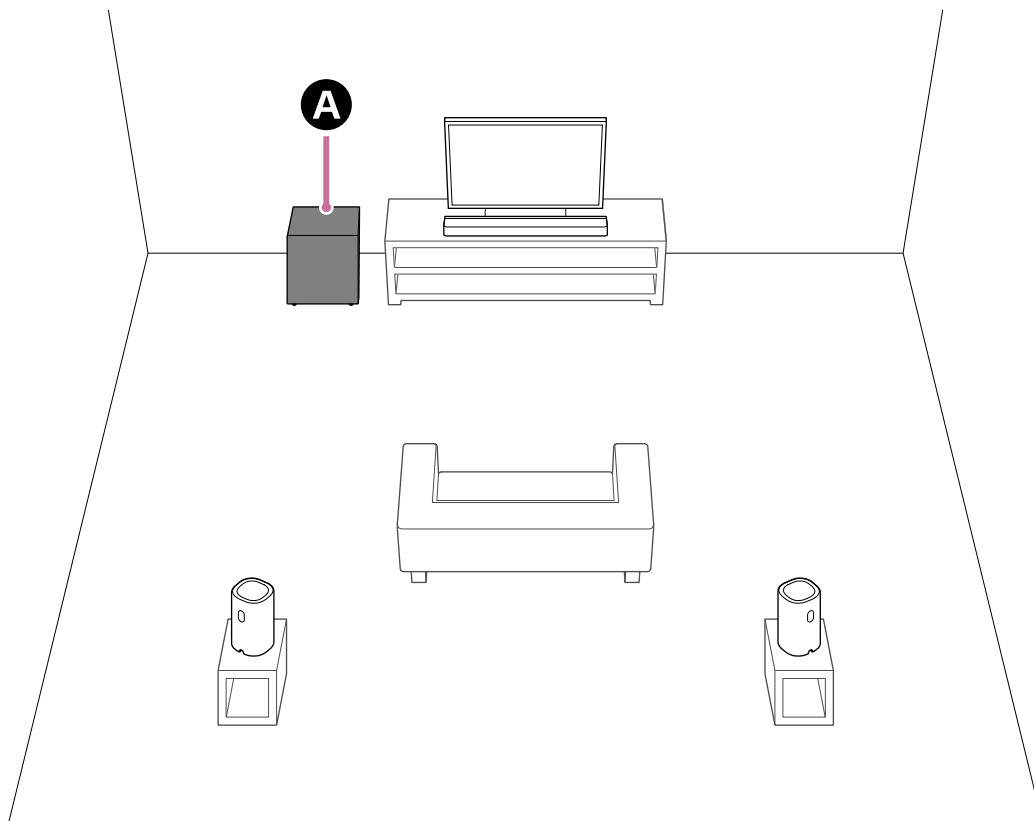

**A** BRAVIA Theatre Sub 9 или BRAVIA Theatre Sub 8

### Пример за монтаж в комбинация със системата за домашно кино

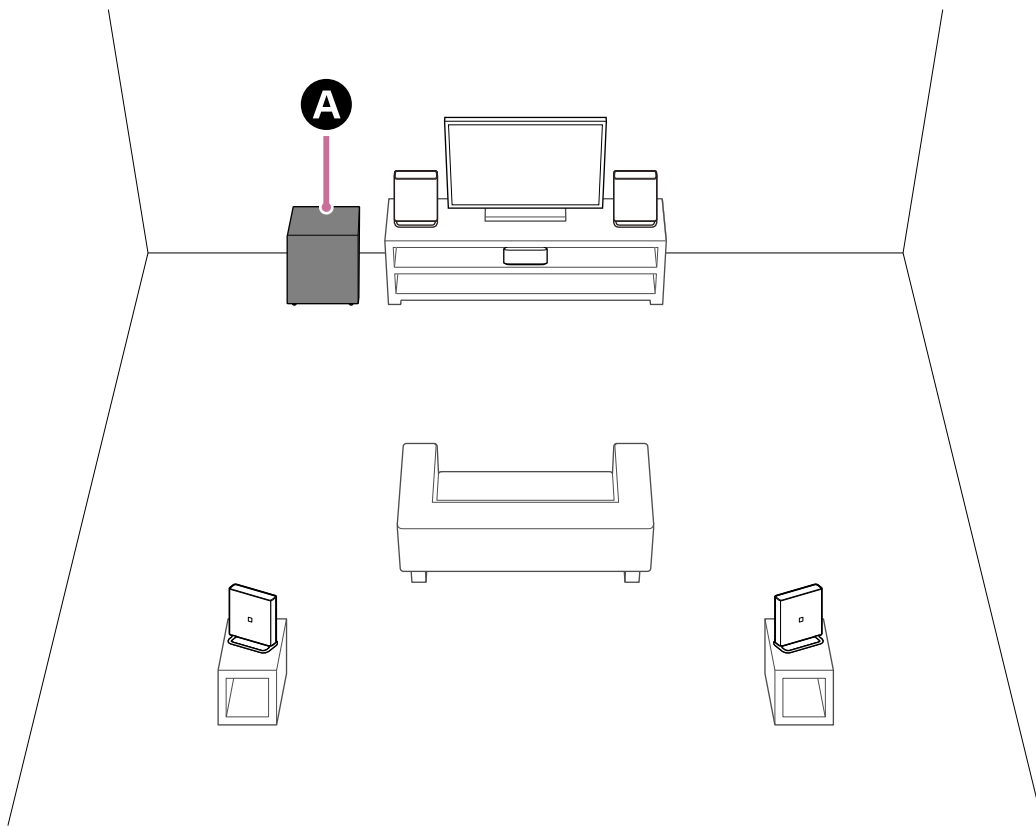

**A** BRAVIA Theatre Sub 9 или BRAVIA Theatre Sub 8

### Пример за монтаж с мултиканалния AV приемник/мултиканалния AV усилвател

Това е пример за монтаж за 5.1-канална система от високоговорители.

Когато се използват с 5.1-канална система от високоговорители, са необходими предният и централният високоговорител и задният високоговорител в допълнение към суббуфера.

Вижте помощното ръководство на мултиканалния AV приемник/мултиканалния AV усилвател за информация относно разположението на високоговорителите в съответствие с конфигурацията на системата от високоговорители.

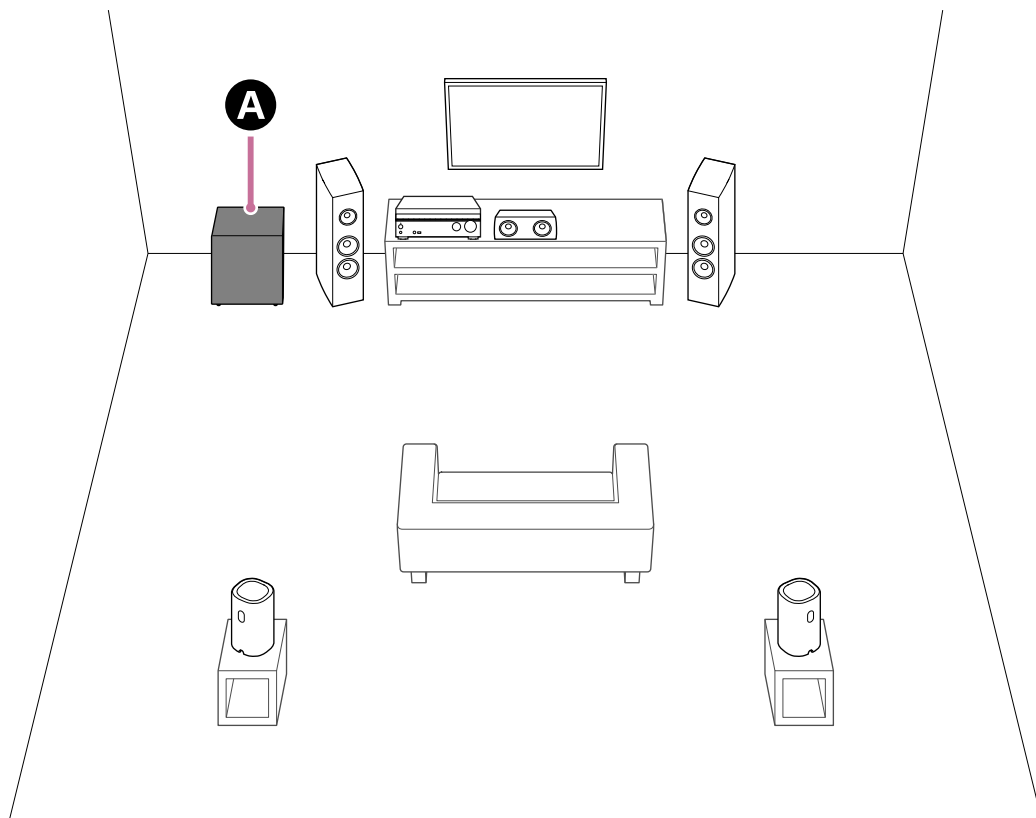

## Монтиране на суббуфера

Извежданият от суббуфера звук е многопосочен, така че суббуферът може да се разположи според желанието.

- Не поставяйте суббуфера легнал надолу.
- BRAVIA Theatre Sub 9 извежда звук от отвора на двете страни. Поставете суббуфера така, че някой от отворите да остане отворен.
- BRAVIA Theatre Sub 8 извежда звук от покритата с плат страна и отвора отстрани. Когато лицевата част, от която се извежда звук, е близо до стена или мебели, поставете суббуфера на разстояние повече от 5 cm (2 инча) от тях.

TP1002274235

5-071-617-91(1) Copyright 2026 Sony Corporation

Суббуфер  
BRAVIA Theatre Sub 9/ BRAVIA Theatre Sub 8

## Свързване към основно аудио устройство, като например хоризонтална тонколона, което поддържа приложението “Sony | BRAVIA Connect”

Трябва да стартирате или инсталирате приложението “Sony | BRAVIA Connect” от връзката в стъпка 1 на тази страница.

В приложението стартират указанията за инсталиране и свързване на суббуфера.

Ако вече сте инсталирали приложението, трябва да актуализирате приложението до най-новата версия преди започване на стъпките по-долу. След като актуализирате приложението, преминете към стъпка 1, без да стартирате приложението.

[Отидете на уебсайта, където можете да актуализирате приложението до най-новата версия.](#)

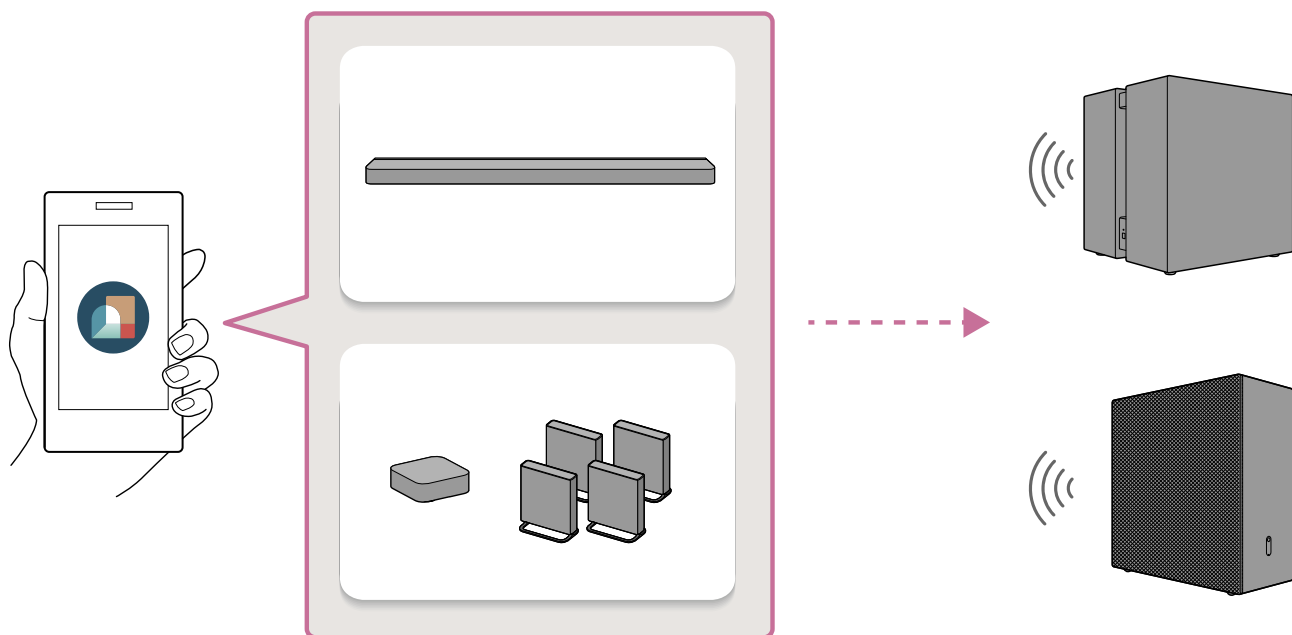

- 1 Докоснете следната връзка (синия текст), след това стартирайте настройването на суббуфера с приложението.

### Забележка

- IP адресът ви и информацията за идентифициране на устройството ще бъдат споделяни с доставчиците на услуги на корпорацията Sony, когато инсталирате или стартирате приложението.

### Свързване на BRAVIA Theatre Sub 9

[Стартирайте настройването на BRAVIA Theatre Sub 9 с приложението.](#)

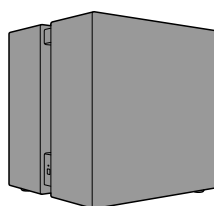

### Свързване на BRAVIA Theatre Sub 8

[Стартирайте настройването на BRAVIA Theatre Sub 8 с приложението.](#)

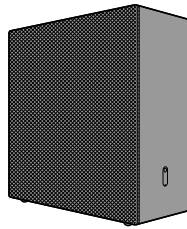

### Съвет

- Извършете същата процедура, когато свързвате безжични високоговорители по избор на Sony, различни от BRAVIA Theatre Sub 9 или BRAVIA Theatre Sub 8 заедно. Следвайте указанията на екрана на приложението и ще видите указанията за свързване за всеки високоговорител.
- Възможно е да не можете да стартирате или инсталирате приложението чрез докосване на връзката по-горе или сканиране на QR кода по-долу. В такъв случай докоснете връзката, съответстваща на вашия смартфон на показаната уебстраница, за да стартирате или инсталирате приложението. След това преминете към стъпка 2.

Ако преглеждате това Помощно ръководство на компютър, сканирайте QR кода по-долу със смартфона си.

### Свързване на BRAVIA Theatre Sub 9



### Свързване на BRAVIA Theatre Sub 8



## 2 Следвайте указанията на екрана на приложението, за да продължите настройването на суббуфера.

Първо изберете устройството, към което искате да свържете суббуфера.

Ако се покаже известие за актуализиране на софтуера за вашето основно аудио устройство (като например хоризонтална тонколоне), следвайте указанията на екрана на приложението. По същия начин следвайте указанията на екрана на приложението за монтиране и свързване на суббуфера.

### Съвет

- Ако първоначалната настройка на основното ви аудио устройство (като например хоризонтална тонколоне) не е завършена, няма да трябва да настройвате основното си аудио устройство преди свързване на суббуфера. Следвайте указанията на екрана на приложението.

- Ако първоначалната настройка на основното ви аудио устройство (като например хоризонтална тонколона) не е завършена, на екрана на приложението изберете основното си аудио устройство, към което искате да свържете суббуфера, след това свържете суббуфера чрез докосване на [Settings] - [Wireless Speaker Settings] - [Wireless Speaker Connection].

---

## Сродна тема

- [Монтиране на пода или на рафт](#)

TP1002274223

5-071-617-91(1) Copyright 2026 Sony Corporation

Суббуфер

BRAVIA Theatre Sub 9/ BRAVIA Theatre Sub 8

## Свързване към HT-A7000, HT-A5000 или HT-A3000 хоризонтална тонколона

HT-A7000, HT-A5000 и HT-A3000 хоризонталните тонколони не поддържат приложението "Sony | BRAVIA Connect". Извикайте екрана за настройки на хоризонталната тонколона на екрана на телевизора, за да извършите процедурата за свързване.

Възможно е хоризонталната тонколона да не се свързва към суббуфера, докато софтуерът на хоризонталната тонколона се актуализира.

- 1 Включете хоризонталната тонколона, към която е свързан суббуферът, както и телевизора, и превключете входа на телевизора на хоризонталната тонколона.**

Стартирането на хоризонталната тонколона отнема известно време. Операцията може да се извърши, когато [HELLO] или [PLEASE WAIT] изчезне от дисплея на панела.

- 2 Актуализирайте софтуера на хоризонталната тонколона до най-новата версия.**

Процедурата за актуализиране на софтуера зависи от това дали първоначалната настройка на хоризонталната тонколона е завършена.

### Забележка

- Помощното ръководство за хоризонталната тонколона може предлага актуализиране на софтуера с високоговорителите по избор, свързани към хоризонталната тонколона, но актуализирайте софтуера на хоризонталната тонколона без свързване на суббуфера.

### Ако първоначалната настройка на хоризонталната тонколона вече е завършена (ако вече я използвате)

- Натиснете HOME на дистанционното управление, предоставено с хоризонталната тонколона, и изберете [Setup] - [Advanced Settings] - [Software Update] - [Network Update] на началното меню, показано на екрана на телевизора.
- Следвайте инструкциите на екрана на телевизора, за да актуализирате софтуера.

### Ако първоначалната настройка на хоризонталната тонколона не е завършена (напр. веднага след закупуване на хоризонталната тонколона)

- Натиснете HOME на дистанционното управление, предоставено с хоризонталната тонколона, и следвайте инструкциите, които се показват на екрана на телевизора, за да започнете първоначалната настройка.
- Дори ако се появи екранът [Checking Wireless Speaker Connection], изберете [Next], без да свързвате суббуфера към хоризонталната тонколона.
- Свържете хоризонталната тонколона към интернет през екрана [Easy Network Setup] и следвайте инструкциите на екрана, за да продължите първоначалната настройка.
- Когато се появи екранът, потвърждаващ изпълнението на актуализацията на софтуера, изберете [Yes], за да изпълните актуализацията на софтуера.
- Дори ако се появи екранът [Sound Field Optimization], продължете, без да го изпълнявате.
- Ако се покаже екранът [Easy Sound Setup], изберете [Cancel].
- Продължете първоначалната настройка, докато се появи началното меню.

### Съвет

- Можете също да актуализирате софтуера на хоризонталната тонколона до най-новата версия, като изтеглите най-новия софтуер от страницата за поддръжка на Sony на USB памет. За подробности вижте Помощното ръководство за хоризонталната тонколона.

### 3 Свържете AC захранващия кабел към AC входа на суббуфера, след това свържете към AC контакта.

Когато свързвате AC захранващия кабел, няма проблем да поставите суббуфера легнал надолу. Дръжте суббуфера внимателно, когато го поставяте легнал.

За информация за инсталирането вижте “Сродна тема”, посочена в долната част на страницата.

#### **BRAVIA Theatre Sub 9**

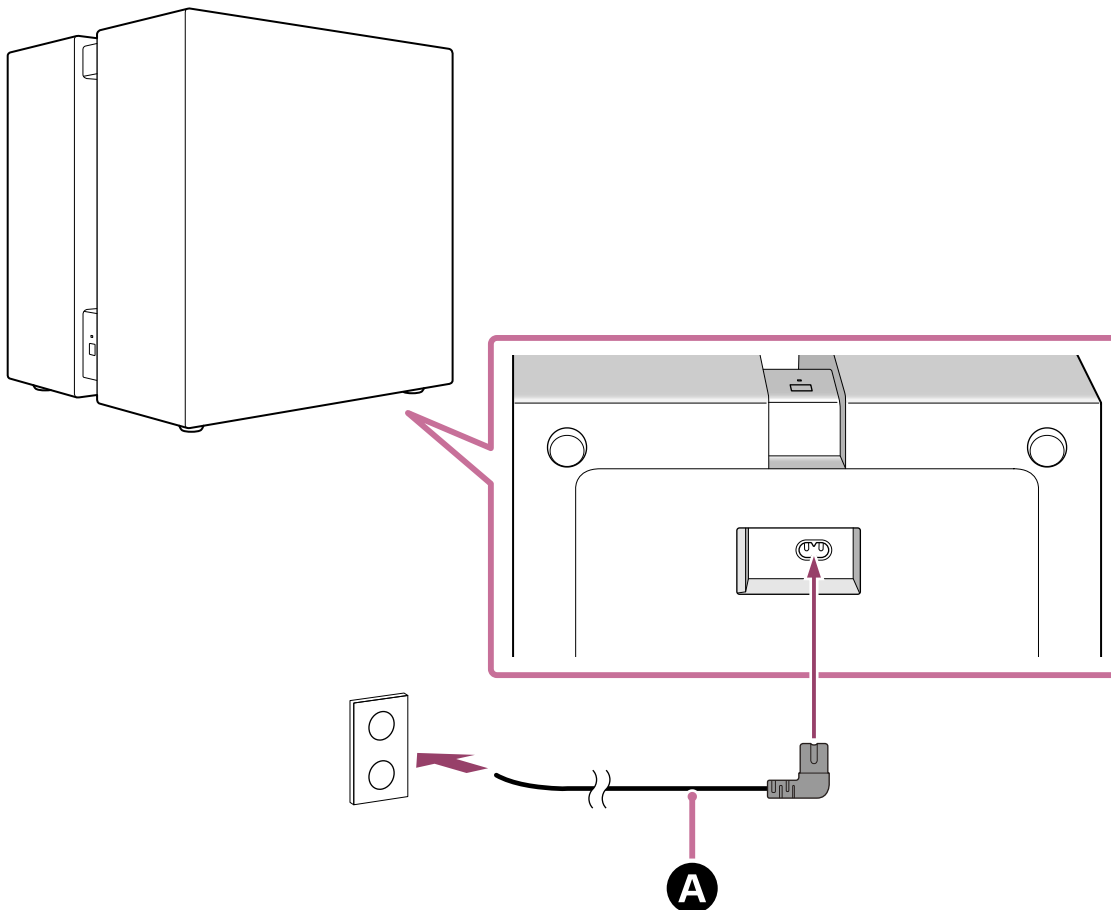

#### **BRAVIA Theatre Sub 8**

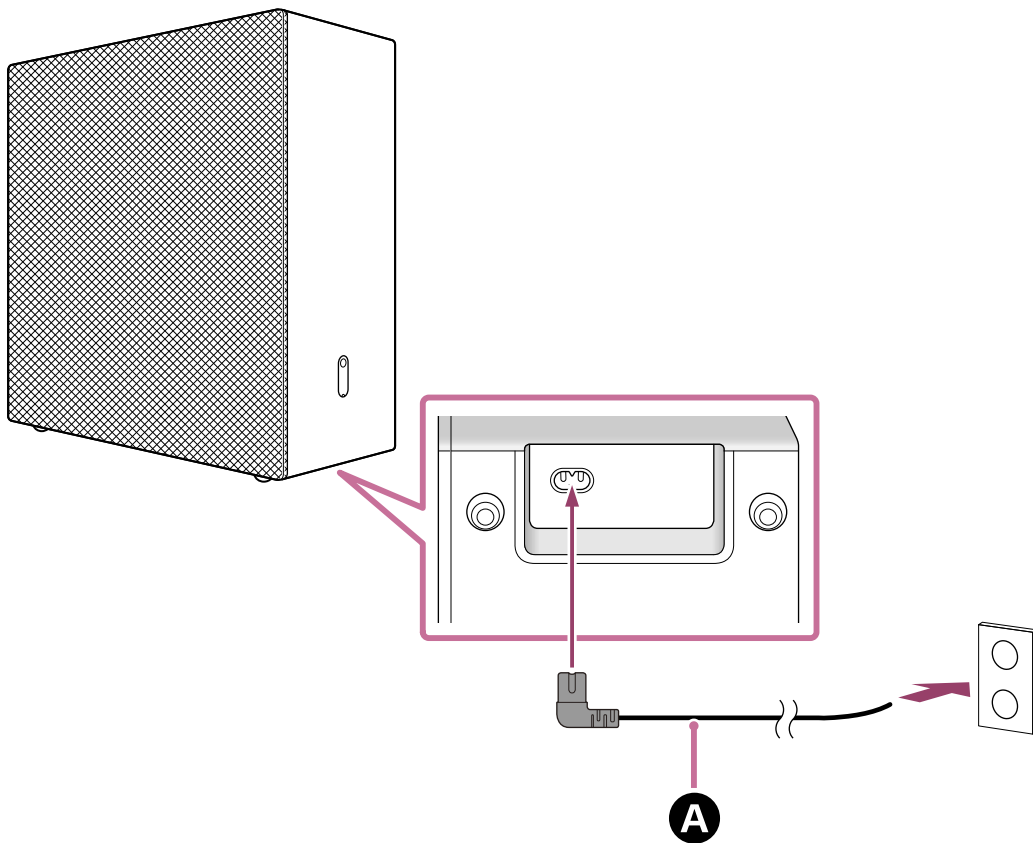

**A** AC захранващ кабел (предоставен)

**4** Проверете дали индикаторът за захранването на суббуфера свети в бяло.

Когато индикаторът за захранването свети в бяло, свързването между суббуфера и хоризонталната тонколони е завършено.

**Забележка**

- Помощното ръководство за хоризонталната тонколони може да посочва, че индикаторът за захранването свети в зелено, но индикаторът за захранването на суббуфера е бял.

**BRAVIA Theatre Sub 9**

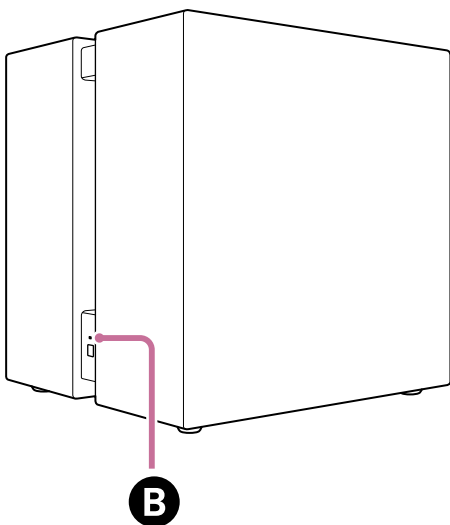

**BRAVIA Theatre Sub 8**

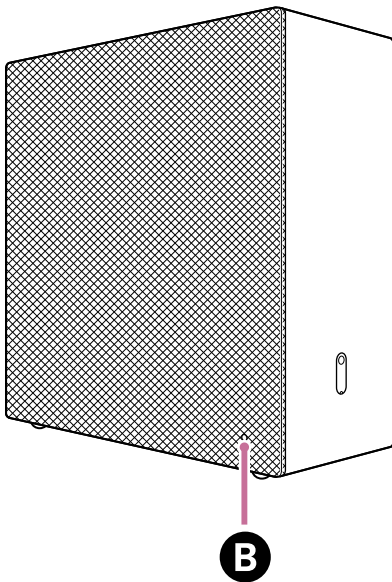

**B** Индикатор за захранването

**Ако субуферът не се свърже автоматично към хоризонталната тонколона или ако замените друг субуфер, който вече е свързан към хоризонталната тонколона, с този субуфер**

Субуферът трябва да се свърже ръчно към хоризонталната тонколона.

За инструкции за начина на свързване ръчно вижте “Свързване на високоговорителя по избор с ръчното свързване” в помощното ръководство за хоризонталната тонколона. Можете да свържете субуфера към хоризонталната тонколона със същата операция.

**Забележка**

- Ако задният високоговорител по избор не е свързан вече, той също трябва да се свърже ръчно отново.

- 5** Натиснете HOME на дистанционното управление, предоставено с хоризонталната тонколона, и извършете оптимизация на звуковото поле, като изберете [Setup] - [Advanced Settings] - [Speaker Settings] - [Sound Field Optimization] в началното меню.

**Сродна тема**

- [Монтиране на пода или на рафт](#)

TP1002274224

Суббуфер

BRAVIA Theatre Sub 9/ BRAVIA Theatre Sub 8

## Свързване към HT-A9

HT-A9 не поддържа приложението "Sony | BRAVIA Connect". Извикайте екрана за настройки на HT-A9 на екрана на телевизора, за да извършите процедурата за свързване.

Възможно е HT-A9 да не се свързва към суббуфера, докато софтуерът на HT-A9 се актуализира.

### 1 Включете HT-A9, както и телевизора, и превключете входа TV на HT-A9.

Стартирането на HT-A9 отнема известно време. Операцията може да се извърши, когато [HELLO] или [PLEASE WAIT] изчезне от дисплея на панела.

### 2 Актуализирайте софтуера на HT-A9 до най-новата версия.

Процедурата за актуализиране на софтуера зависи от това дали първоначалната настройка на HT-A9 е завършена.

#### Забележка

- Помощното ръководство за HT-A9 може предлага актуализиране на софтуера с високоговорителите по избор, свързани към HT-A9, но актуализирайте софтуера на HT-A9 без свързване на суббуфера.

### Ако първоначалната настройка на HT-A9 вече е завършена (ако вече я използвате)

- Натиснете HOME на дистанционното управление, предоставено с HT-A9, и изберете [Setup] - [Advanced Settings] - [Software Update] - [Network Update] на началното меню, показано на екрана на телевизора.
- Следвайте инструкциите на екрана на телевизора, за да актуализирате софтуера.

### Ако първоначалната настройка на HT-A9 не е завършена (напр. веднага след закупуване на HT-A9)

- Натиснете HOME на дистанционното управление, предоставено с HT-A9, и следвайте инструкциите, които се показват на екрана на телевизора, за да започнете първоначалната настройка.
- Когато екранът [Easy Network Setup] се появи, свържете HT-A9 към интернет.
- Когато се появи екранът, потвърждаващ изпълнението на актуализацията на софтуера, изберете [Yes], за да изпълните актуализацията на софтуера.
- Следвайте инструкциите на екрана за първоначалната настройка, за да завършите всички настройки.

#### Съвет

- Можете също да актуализирате софтуера на HT-A9 до най-новата версия, като изтеглите най-новия софтуер от страницата за поддръжка на Sony на USB памет. За подробности вижте Помощното ръководство за HT-A9.

### 3 Свържете AC захранващия кабел към AC входа на суббуфера, след това свържете към AC контакта.

Когато свързвате AC захранващия кабел, няма проблем да поставите суббуфера легнал надолу. Дръжте суббуфера внимателно, когато го поставяте легнал.

За информация за инсталирането вижте "Сродна тема", посочена в долната част на страницата.

## BRAVIA Theatre Sub 9

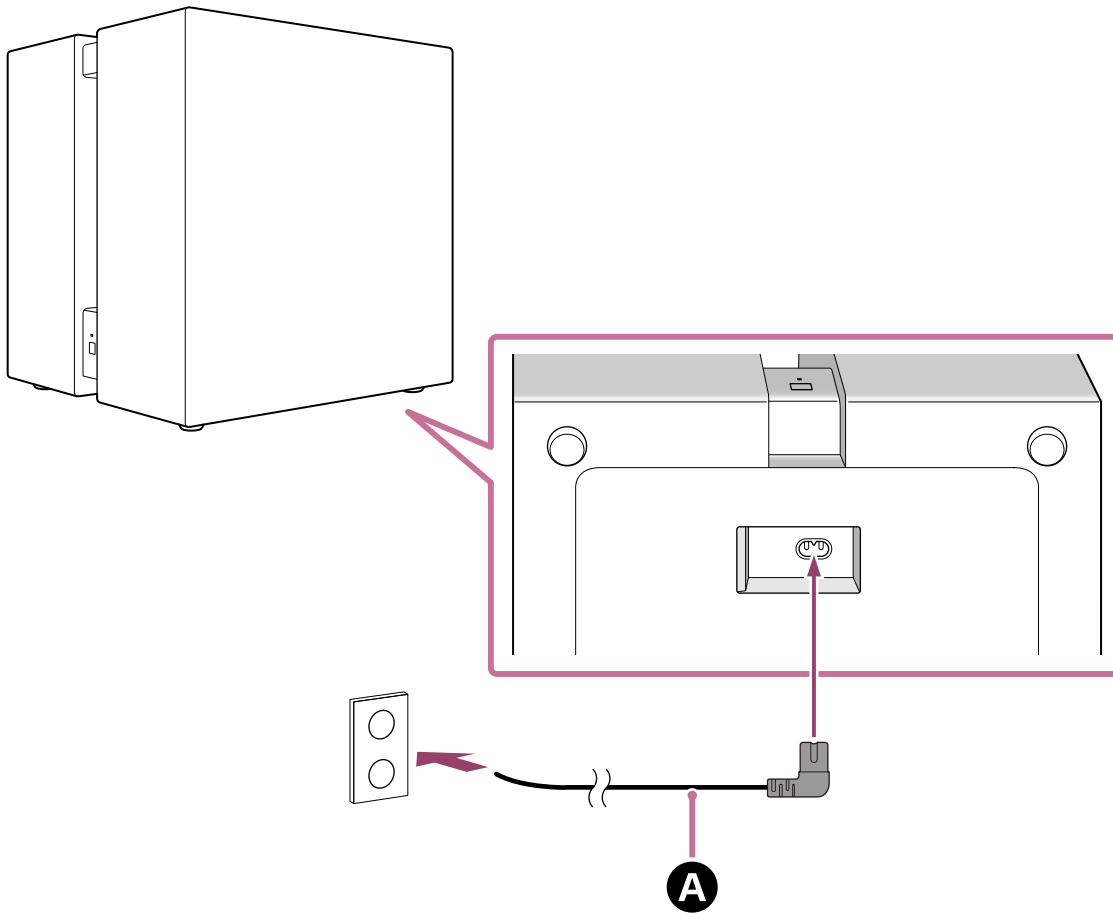

## BRAVIA Theatre Sub 8

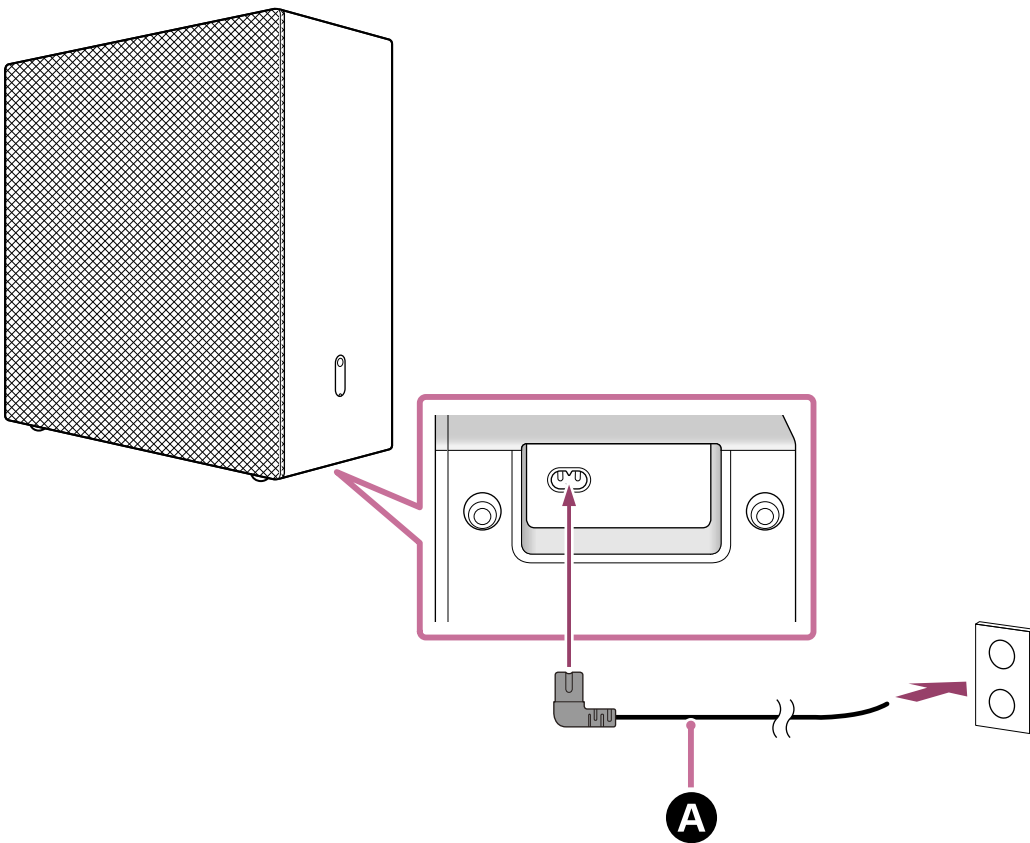

**A** AC захранващ кабел (предоставен)

Проверете дали индикаторът за захранването на субфуера свети в бяло.

Когато индикаторът за захранването свети в бяло, свързването между суббуфера и HT-A9 е завършено.

### Забележка

- Помощното ръководство за основното аудио устройство (като например HT-A9) може да посочва, че индикаторът за захранването свети в зелено, но индикаторът за захранването на суббуфера е бял.

## BRAVIA Theatre Sub 9

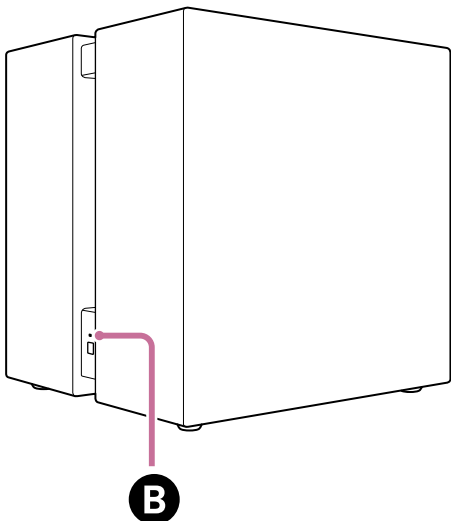

## BRAVIA Theatre Sub 8

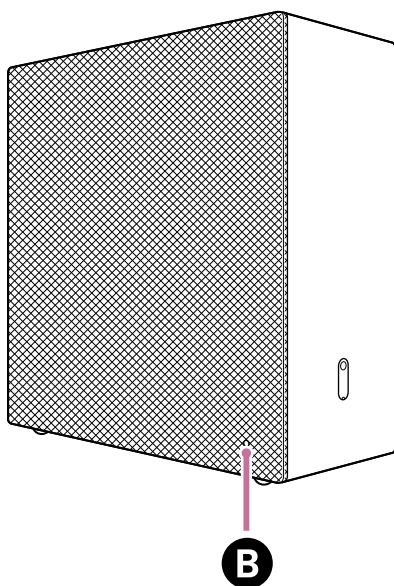

**B** Индикатор за захранването

### Ако суббуферът не се свърже автоматично към HT-A9 или ако замените друг суббуфер, който вече е свързан към HT-A9, с този суббуфер

Суббуферът трябва да се свърже ръчно към HT-A9.

За инструкции за начина на свързване ръчно вижте "Ако високоговорителите не се свързват правилно" в помощното ръководство за HT-A9. Можете да свържете суббуфера към HT-A9 със същата операция.

### Забележка

- Ако задният високоговорител по избор не е свързан вече, той също трябва да се свърже ръчно отново.

- 5 Натиснете HOME на дистанционното управление, предоставено с HT-A9, и извършете оптимизация на звуковото поле, като изберете [Setup] - [Advanced Settings] - [Speaker Settings] - [Sound Field Optimization] в началното меню.

---

#### Сродна тема

- [Монтиране на пода или на рафт](#)

TP1002274225

5-071-617-91(1) Copyright 2026 Sony Corporation

Суббуфер

BRAVIA Theatre Sub 9/ BRAVIA Theatre Sub 8

## Свързване към STR-AN1000, STR-AZ7000ES, STR-AZ5000ES, STR-AZ3000ES, STR-AZ1000ES или TA-AN1000 AV приемник/усилвател

STR-AN1000, STR-AZ7000ES, STR-AZ5000ES, STR-AZ3000ES, STR-AZ1000ES и TA-AN1000 AV приемниците/усилвателите не поддържат приложението "Sony | BRAVIA Connect". Извикайте екрана за настройки на AV приемника/усилвателя на екрана на телевизора, за да извършите процедурата за свързване. Възможно е AV приемникът/усилвателят да не се свързват към суббуфера, докато софтуерът на AV приемника/усилвателя се актуализира.

- 1 Включете AV приемника/усилвателя, към който е свързан суббуферът, както и телевизора, и превключете входа на телевизора на AV приемника/усилвателя.**

Стартирането на AV приемника/усилвателя отнема известно време. Операцията може да се извърши, когато [HELLO] или [PLEASE WAIT] изчезне от дисплея на панела.

- 2 Актуализирайте софтуера на AV приемника/усилвателя до най-новата версия.**

Процедурата за актуализиране на софтуера зависи от това дали първоначалната настройка на AV приемника/усилвателя е завършена.

### Забележка

- Помощното ръководство за AV приемника/усилвателя може да предлага актуализиране на софтуера с високоговорителите по избор, свързани към AV приемника/усилвателя, но актуализирайте софтуера на AV приемника/усилвателя без свързване на суббуфера.

### Ако първоначалната настройка на AV приемника/усилвателя вече е завършена (ако вече го използвате)

- Натиснете HOME на дистанционното управление, предоставено с AV приемника/усилвателя, и изберете [Setup] - [Software Update] - [Network Update] на началното меню, показано на екрана на телевизора.
- Следвайте инструкциите на екрана на телевизора, за да актуализирате софтуера.

### Ако първоначалната настройка на AV приемника/усилвателя не е завършена (напр. веднага след закупуване на AV приемника/усилвателя)

- Натиснете HOME на дистанционното управление, предоставено с AV приемника/усилвателя.
- Следвайте инструкциите на екрана на телевизора, за да зададете езика, който да се показва на екрана, изберете [Internet Settings] на показания екран, следвайте инструкциите на екрана, за да завършите свързването на AV приемника/усилвателя към интернет, след това изберете [OK].  
Не преминавайте към следващата настройка.
- Натиснете HOME на дистанционното управление, предоставено с AV приемника/усилвателя, и изберете [Setup] - [Software Update] - [Network Update] на началното меню, показано на екрана на телевизора.
- Проверете напредъка на актуализиране на софтуера на дисплея на панела на AV приемника/усилвателя. Стойността на напредъка се показва в проценти ("XXX%").  
Когато актуализирането е завършено, [COMPLETED] се показва на дисплея на панела и AV приемникът/усилвателят се рестартира автоматично.

### Съвет

- Можете също да актуализирате софтуера на AV приемника/усилвателя до най-новата версия, като изтеглите най-новия софтуер от страницата за поддръжка на Sony на USB памет.  
За подробности вижте Помощното ръководство за AV приемника/усилвателя.

### 3 Свържете AC захранващия кабел към AC входа на суббуфера, след това свържете към AC контакта.

Когато свързвате AC захранващия кабел, няма проблем да поставите суббуфера легнал надолу. Дръжте суббуфера внимателно, когато го поставяте легнал.

За информация за инсталирането вижте “Сродна тема”, посочена в долната част на страницата.

#### **BRAVIA Theatre Sub 9**



#### **BRAVIA Theatre Sub 8**

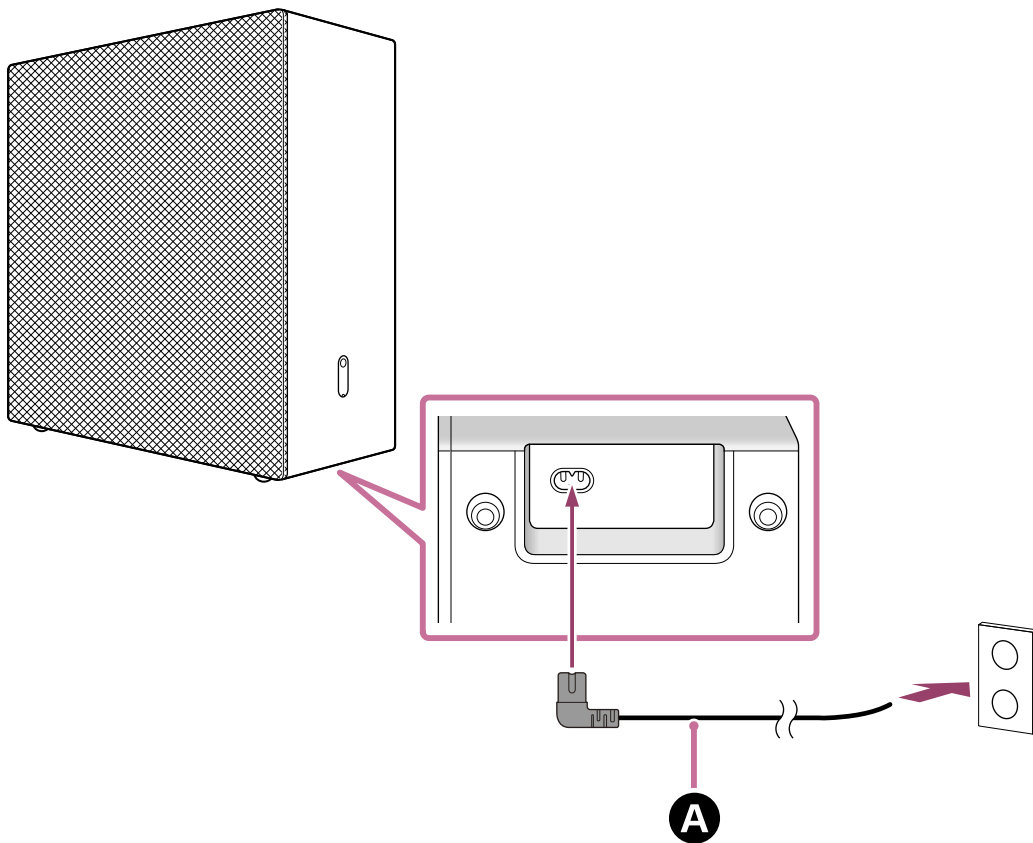

**A** AC захранващ кабел (предоставен)

**4** Проверете дали индикаторът за захранването на суббуфера свети в бяло.

Когато индикаторът за захранването свети в бяло, свързването между суббуфера и AV приемника/усилвателя е завършено.

**Забележка**

- Помощното ръководство за AV приемника/усилвателя може да посочва, че индикаторът за захранването свети в зелено, но индикаторът за захранването на суббуфера е бял.

**BRAVIA Theatre Sub 9**

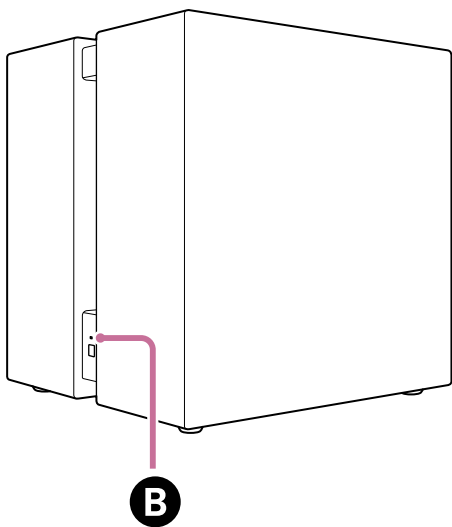

**BRAVIA Theatre Sub 8**

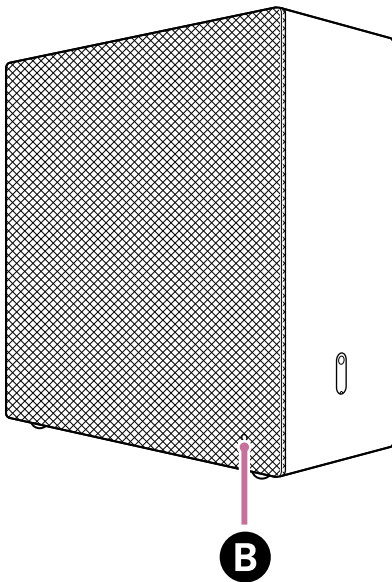

**B** Индикатор за захранването

**Ако субуферът не се свърже автоматично към AV приемника/усилвателя или ако замените друг субуфер, който вече е свързан към AV приемника/усилвателя, с този субуфер**

Субуферът трябва да се свърже ръчно към AV приемника/усилвателя.

За инструкции за начина на свързване ръчно вижте “Свързване с безжичен заден високоговорител/субуфер на Sony” в помощното ръководство за AV приемника/усилвателя. Можете да свържете субуфера към AV приемника/усилвателя със същата операция.

**Забележка**

- Ако задният високоговорител по избор не е свързан вече, той също трябва да се свърже ръчно отново.

- 5** Натиснете HOME на дистанционното управление, предоставено с AV приемника/усилвателя, и извършете оптимизация на звуковото поле, като изберете [Setup] - [Speaker Settings] - [Auto Calibration] в началното меню.

**Сродна тема**

- [Монтиране на пода или на рафт](#)

TP1002274226

Субуфер

BRAVIA Theatre Sub 9/ BRAVIA Theatre Sub 8

## Отстраняване на неизправности

Ако имате някакви проблеми, следвайте процеса по-долу.

**1. Проверете дали AC захранващият кабел на субуфера е вкаран плътно и докрай.**



**2. Извадете AC захранващия кабел от AC контакта и го включете отново след няколко минути.**



**3. Проверете за приложими проблеми и решения чрез един от следните методи.**

- Изберете "Помощ" от менюто на приложението "Sony | BRAVIA Connect" за информация за поддръжка.
- На страницата за поддръжка изберете името на модела на субуфера и проверете информацията за поддръжка.  
За URL адреса на страницата за поддръжка вижте "[Уеб сайт за обслужване на клиенти](#)".



**4. Нулирайте субуфера.**

Всички настройки на субуфера се връщат към своето първоначално състояние.



**5. Ако субуферът все още не работи правилно, консултирайте се с отдела за поддръжка на Sony или се свържете с най-близкия търговец на Sony.**

- Контакт с отдела за поддръжка на Sony:  
<https://www.sony.net/support-contact>

### Сродна тема

- [Нулиране на субуфера](#)
- [Уеб сайт за обслужване на клиенти](#)

TP1002274227

Суббуфер  
BRAVIA Theatre Sub 9/ BRAVIA Theatre Sub 8

## Уеб сайт за обслужване на клиенти

---

Можете да намерите следната информация на страницата за поддръжка.  
Вижте страницата за поддръжка за вашата държава/регион.

- Въпроси и отговори
- Най-нови драйвери и актуализация на софтуера
- Свържете се с отдела за поддръжка
- Ремонт на продукта
- Регистрирайте продукта си

### За клиенти в САЩ, Канада и Латинска Америка:

<https://www.sony.com/am/support>

### За клиенти в Европа:

<https://www.sony.eu/support/>

### За клиенти в Континентален Китай:

<https://service.sony.com.cn/>

### За клиенти в Азиатско-тихоокеанския регион, Океания, Средния Изток и Африка:

<https://www.sony-asia.com/support>

### За клиенти в Япония:

<https://www.sony.jp/support/>

TP1002274228

Субуфер

BRAVIA Theatre Sub 9/ BRAVIA Theatre Sub 8

## Нулиране на суббуфера

Ако суббуферът все още не работи правилно с [“Отстраняване на неизправности”](#), нулирайте суббуфера.

- 1 При включено захранване натиснете и задръжте LINK на суббуфера за повече от 10 секунди, докато се възпроизведе звукът на известието, указващо стартирането на нулирането.**

Нулирането започва, когато индикаторът за захранването на суббуфера мига последователно в бяло/синьо и се възпроизведе звукът на известието, указващо стартирането на нулирането. Когато нулирането завърши, индикаторът за захранването ще спре да мига, ще се възпроизведе звук на известие, указващо изключване, и суббуферът ще се изключи.

- 2 Натиснете LINK на суббуфера, за да включите суббуфера.**

Когато свързвате суббуфера отново, следвайте процедурата за свързване, за да го използвате. В зависимост от свързаното устройство суббуферът автоматично се свързва към него, когато суббуферът е включен.

### Сродна тема

- [Относно индикатора](#)
- [Свързване към основно аудио устройство, като например хоризонтална тонколона, което поддържа приложението “Sony | BRAVIA Connect”](#)
- [Свързване към HT-A7000, HT-A5000 или HT-A3000 хоризонтална тонколона](#)
- [Свързване към HT-A9](#)
- [Свързване към STR-AN1000, STR-AZ7000ES, STR-AZ5000ES, STR-AZ3000ES, STR-AZ1000ES или TA-AN1000 AV приемник/усилвател](#)

TP1002274229

Субуфер

BRAVIA Theatre Sub 9/ BRAVIA Theatre Sub 8

## Спецификации

### Субуфер (YY2102C/ YY2103C)

#### Раздел “Високоговорител”

**Високоговорител****YY2102C (SA-SW9):**

200 mm (7 7/8 инча) тип конус (2)

**YY2103C (SA-SW8):**

200 mm (7 7/8 инча) тип конус (1)

**Високоговорителна система****YY2102C (SA-SW9):**

Затворен тип

**YY2103C (SA-SW8):**

Тип бас рефлекс

#### Раздел “Безжичен LAN”

**Комуникационна система**

IEEE 802.11 a/b/g/n/ac/ax

#### Раздел “BLUETOOTH”

**Изход**

Спецификация на BLUETOOTH, клас на мощност 1.5

**Максимален обхват на комуникация**

Зрителна линия при бл. 30 m (98,4 фута)\*

\* Действителният диапазон ще варира в зависимост от фактори като препятствия между устройствата, магнитни полета около микровълнова фурна, статично електричество, използване на безжични телефони, чувствителност на приемане, операционна система, софтуерни приложения и др.

**Честотен обхват**

2,4 GHz лента (2,400 0 GHz – 2,483 5 GHz)

#### Раздел “Безжичен трансмитер/приемник”

**Комуникационна система**

Спецификация на безжичния звук

**Метод на модулация**

OFDM

#### Общи

**Консумация на енергия****YY2102C (SA-SW9):**

вкл.: 100 W

**YY2103C (SA-SW8):**

вкл.: 55 W

Режим на готовност в мрежа: 2,0 W или по-малко

Изкл.: 0,3 W или по-малко

Когато функцията [Auto Standby] е активирана, ако продуктът не се използва и няма входящ сигнал за около 20 минути, продуктът автоматично влиза в режим на готовност в мрежа или се изключва.

Деактивирането на функцията [Auto Standby] ще увеличи консумацията на енергия на този продукт. Когато продуктът е свързан към домашно аудио оборудване, захранването на продукта се контролира във връзка с функцията за автоматично преминаване в режим на готовност на домашното аудио оборудване.

### Размери\* (Ш × В × Д)

\* Включително издадените части и контролите.

#### **YY2102C (SA-SW9):**

прибл. 390 mm × 400 mm × 350 mm (15 3/8 инча × 15 3/4 инча × 13 7/8 инча)

#### **YY2103C (SA-SW8):**

прибл. 390 mm × 400 mm × 170 mm (15 3/8 инча × 15 3/4 инча × 6 3/4 инча)

#### **Тегло**

#### **YY2102C (SA-SW9):**

прибл. 23,3 kg (51 фунта и 6 унции)

#### **YY2103C (SA-SW8):**

прибл. 12,2 kg (26 фунта и 15 унции)

### **Забележка**

- Дизайнът и спецификациите подлежат на промяна без предупреждение.
- Вижте "Информация за продукта", включена с вашия продукт, което може да съдържа информация за спецификациите, която не е посочена по-горе.

TP1002274230

Суббуфер

BRAVIA Theatre Sub 9/ BRAVIA Theatre Sub 8

## Търговски марки

---

- Словесният знак BLUETOOTH® и логата са регистрирани търговски марки, собственост на Bluetooth SIG, Inc., като всяко използване на такива марки от Sony Group Corporation и нейните филиали се извършва по силата на лиценз.
- QR Code е регистрирана търговска марка на DENSO WAVE INCORPORATED в Япония и в други държави и региони.
- “BRAVIA” и “BRAVIA Sync” са регистрирани търговски марки или търговски марки на Sony Group Corporation или нейните филиали.

Всички други търговски марки и регистрирани търговски марки са търговски марки или регистрирани търговски марки на съответните им собственици. В това ръководство знаците ™ и ® не са конкретизирани.

TP1002274231

Суббуфер

BRAVIA Theatre Sub 9/ BRAVIA Theatre Sub 8

## Лицензи

---

- Този продукт съдържа софтуер, който Sony използва според лицензионно споразумение със собственика на авторските му права. Задължени сме да оповестим на клиентите съдържанието на споразумението според изискване на собственика на авторските права на софтуера. Моля, посетете следния интернет адрес и прочетете.  
<https://rd1.sony.net/help/ht/sl/26d/>
- Софтуерът, включен в този продукт, съдържа защитен с авторски права софтуер, който е лицензиран в съответствие с GPL/LGPL и други лицензи, за които може да се изисква достъп до изходен код. Можете да намерите копие на съответния изходен код според изискванията на GPL/LGPL (и други лицензи) на следния URL адрес. Можете да получите изходния код според изискванията на GPL/LGPL на физически носител от нас за период от три години след нашата последна доставка на този продукт, като го заявите чрез формуляра на следния URL адрес. Това предложение е валидно за всеки получател на тази информация.  
<https://oss.sony.net/Products/Linux/>  
Моля, обърнете внимание, че Sony не може да отговаря на никакви запитвания относно съдържанието на този изходен код.
- Мрежовите услуги, съдържанието, както и (операционната система и) софтуерът на този продукт, могат да са предмет на отделни правила и условия, както и да бъдат променяни, прекъсвани и преустановявани по всяко време, и е възможно да изискват такси, регистрация и информация за кредитна карта.

TP1002274232

## Бележки относно употребата

### Предпазни мерки

- Предоставеният АС захранващ кабел е проектиран специално за този субуфер. Той не трябва да се използва с друго устройство.
- Изключете АС захранващия кабел от АС контакта, когато субуферът не се използва за продължителни периоди от време. Когато изключвате АС захранващия кабел от АС контакта, винаги го изключвайте, като държите щепсела. Никога не дърпайте самия кабел.
- Ако АС захранващият кабел е повреден, свържете се за замяна с отдела за поддръжка на Sony или магазина, от който сте закупили продукта.

### Относно поставянето

- Не поставяйте субуфера в близост до източници на топлина или на място, което е подложено на директна слънчева светлина, прекалено много прах или механични удари. Тези условия може да предизвикат неизправност.
- Поставяйте този субуфер на плоска, равна повърхност. Когато е поставен на наклонена повърхност, субуферът може да се преобърне или да падне от повърхността поради собствената си вибрация, и това да доведе до наранявания, неизправности или влошаване на функционалността.
- Поставянето на субуфера на под с покритие от специална боя, восък, лак или разтворител и др. може да доведе до обезцветяване или петна по пода.
- Високоговорителите на този субуфер не са от магнитно екраниран тип. Не поставяйте магнитни карти върху субуфера или в близост до него.
- Не поставяйте около субуфера метални обекти, различни от телевизор. Възможно е безжичните функции да станат нестабилни.
- Когато субуферът се използва с тунер, телевизор или VCR, системата от високоговорители може да възпроизведе шум или изкривени изображения. В този случай монтирайте субуфера далеч от тези устройства.
- Не поставяйте субуфера близо до обекти, излъчващи силно магнитно поле, като например микровълнови фурни или големи високоговорители.

### Как да се грижите за субуфера

- Можете да използвате субуфера по-удобно и за по-дълъг период от време, като следвате процедурата за поддръжка по-долу.
  - Почиствайте субуфера с мека кърпа, леко намокрена с неутрален почистващ препарат. Не използвайте никакви абразивни кърпи, прах за изпиране или разтворители като алкохол или бензин.

### Относно BLUETOOTH® комуникациите

- BLUETOOTH е действаща на късо разстояние безжична технология, която позволява комуникация между цифрови устройства, като например смартфони и компютри. Максималният обхват за комуникация може да варира в зависимост от наличието на препятствия (хора, метални предмети, стени и др.) или от електромагнитната околна среда.
- Микровълните, които се генерират от BLUETOOTH устройство, може да навредят на работата на електронните медицински устройства. Изключете субуфера и други BLUETOOTH устройства на следните места, понеже може да причинят инцидент:
  - В болници, в близост до седалки с предимство във влакове, на места с наличие на възпламеним газ, в близост до автоматични врати или пожарни аларми.

- Този суббуфер поддържа функции за сигурност, които отговарят на стандарта за сигурност на BLUETOOTH, по време на комуникация чрез безжичната BLUETOOTH технология. Въпреки това, в зависимост от конфигурираните настройки и от други фактори, е възможно тази сигурност да не е достатъчна. Внимавайте, когато използвате BLUETOOTH комуникация.
- Sony не поема никаква отговорност за щети или загуби в резултат на изтичане на данни, които може да възникнат при използване BLUETOOTH комуникации.

## Други бележки

- Температурата на суббуфера може да се повиши по време на употреба. Това не е неизправност.
- Не вкарвайте чужди предмети от отвора на високоговорителя.
- Ако чужд обект или вода попадне в суббуфера, изключете суббуфера незабавно, изключете го от AC контакта и се консултирайте с отдела за поддръжка на Sony или магазина, от който сте закупили продукта.
- Ако имате въпроси или проблеми във връзка с този суббуфер, консултирайте се с отдела за поддръжка на Sony или магазина, от който сте закупили продукта.

---

## Сродна тема

- [Отстраняване на неизправности](#)
- [Уеб сайт за обслужване на клиенти](#)

TP1002274236

5-071-617-91(1) Copyright 2026 Sony Corporation