

Subwoofer

BRAVIA Theatre Sub 9/ BRAVIA Theatre Sub 8

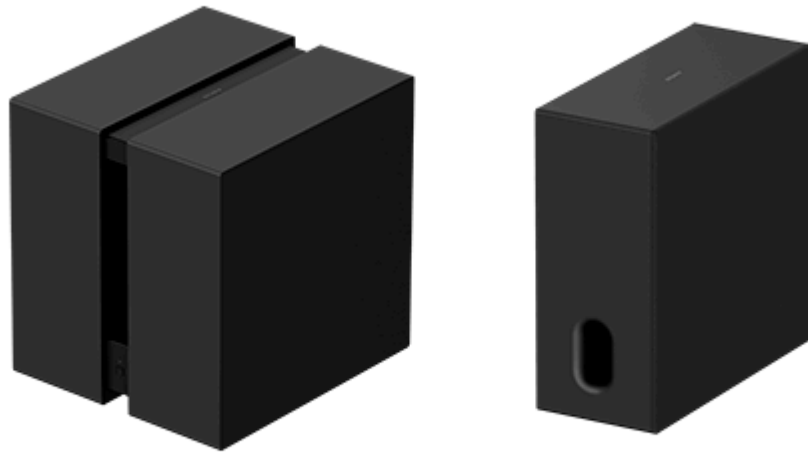

Μοντέλο: YY2102C/ YY2103C

Αυτός ο Οδηγός βοήθειας εξηγεί την εγκατάσταση και τη σύνδεση του BRAVIA Theatre Sub 9 και του BRAVIA Theatre Sub 8. Στον Οδηγό βοήθειας, ο όρος "το subwoofer" αναφέρεται είτε στο καθένα μεμονωμένα είτε και στα δύο μαζί.

Η διαδικασία σύνδεσης αυτού του subwoofer διαφέρει ανάλογα με τη συνδεδεμένη συσκευή.

Φροντίστε να επιλέξετε τον σύνδεσμο (μπλε κείμενο) της συσκευής στην οποία θέλετε να πραγματοποιήσετε τη σύνδεση από την παρακάτω λίστα και, στη συνέχεια, ακολουθήστε τις οδηγίες που εμφανίζονται στη σελίδα για να συνδέσετε το subwoofer.

Σύνδεση με κύρια συσκευή ήχου, όπως soundbar, που υποστηρίζει την εφαρμογή "Sony | BRAVIA Connect"

[Σύνδεση με κύρια συσκευή ήχου που υποστηρίζει την εφαρμογή "Sony | BRAVIA Connect"](#)

Σύνδεση με μία από τις παρακάτω κύριες συσκευές ήχου

[Σύνδεση με soundbar HT-A7000, HT-A5000 ή HT-A3000](#)

[Σύνδεση με HT-A9](#)

[Σύνδεση με δέκτη/ενισχυτή ήχου/εικόνας \(AV\) STR-AN1000, STR-AZ7000ES, STR-AZ5000ES, STR-AZ3000ES, STR-AZ1000ES ή TA-AN1000](#)

Σχετικά με τις συσκευές που είναι συμβατές με το subwoofer

Αυτό το subwoofer είναι ένα προϊόν που λειτουργεί μόνο με συγκεκριμένα μοντέλα.

Τα ονόματα μοντέλων των συσκευών που είναι συμβατές με το subwoofer βρίσκονται στην ακόλουθη διεύθυνση URL.

Κύριες συσκευές ήχου (soundbar / σύστημα home theater / δέκτης ήχου/εικόνας (AV) / ενισχυτής ήχου/εικόνας (AV)) που είναι συμβατές με το subwoofer

<https://www.sony.net/comp-home/>

Υπόδειξη

- Μπορείτε να συνδέσετε δύο από αυτά τα subwoofer σε μια κύρια συσκευή ήχου, όπως ένα soundbar, που υποστηρίζει διπλό subwoofer. (Και τα δύο subwoofer πρέπει να έχουν το ίδιο όνομα μοντέλου.)
- Ελέγξτε τις προδιαγραφές του προϊόντος στον ιστότοπο πληροφοριών προϊόντων της Sony, για να επιβεβαιώσετε αν η κύρια συσκευή ήχου υποστηρίζει διπλό subwoofer.
- Το subwoofer ενδέχεται να μην συνδεθεί στην κύρια συσκευή ήχου μέχρι να ενημερωθεί το λογισμικό του subwoofer ή της κύριας συσκευής ήχου.

SA-SW9/ SA-SW8

[Συσκευές που συνδέονται με το subwoofer](#)

Έλεγχος των περιεχομένων της συσκευασίας

[Περιεχόμενα συσκευασίας \(BRAVIA Theatre Sub 9\)](#)

[Περιεχόμενα συσκευασίας \(BRAVIA Theatre Sub 8\)](#)

Εξαρτήματα και χειριστήρια

[BRAVIA Theatre Sub 9](#)

[BRAVIA Theatre Sub 8](#)

[Σχετικά με τη λυχνία ένδειξης](#)

Εγκατάσταση

[Εγκατάσταση στο δάπεδο ή σε ράφι](#)

Σύνδεση

[Σύνδεση με κύρια συσκευή ήχου, όπως soundbar, που υποστηρίζει την εφαρμογή "Sony | BRAVIA Connect"](#)

[Σύνδεση με soundbar HT-A7000, HT-A5000 ή HT-A3000](#)

[Σύνδεση με HT-A9](#)

[Σύνδεση με δέκτη/ενισχυτή ήχου/εικόνας \(AV\), STR-AN1000, STR-AZ7000ES, STR-AZ5000ES, STR-AZ3000ES, STR-AZ1000ES ή TA-AN1000](#)

Αντιμετώπιση προβλημάτων

[Αντιμετώπιση προβλημάτων](#)

[Ιστότοπος εξυπηρέτησης πελατών](#)

[Επαναφορά του subwoofer](#)

[Τεχνικές προδιαγραφές](#)

Πρόσθετες πληροφορίες

[Εμπορικά σήματα](#)

[Άδειες](#)

[Σημειώσεις σχετικά με τη χρήση](#)

5-071-618-41(1) Copyright 2026 Sony Corporation

Subwoofer

BRAVIA Theatre Sub 9/ BRAVIA Theatre Sub 8

Συσκευές που συνδέονται με το subwoofer

Το subwoofer είναι ένα προϊόν που λειτουργεί μόνο με συγκεκριμένα μοντέλα.

Τα ονόματα μοντέλων των συσκευών που είναι συμβατές με το subwoofer βρίσκονται στην ακόλουθη διεύθυνση URL.

Κύριες συσκευές ήχου που είναι συμβατές με το subwoofer

<https://www.sony.net/comp-home/>

Υπόδειξη

- Μπορείτε να συνδέσετε δύο από αυτά τα subwoofer σε μια κύρια συσκευή ήχου, όπως ένα soundbar, που υποστηρίζει διπλό subwoofer. (Και τα δύο subwoofer πρέπει να έχουν το ίδιο όνομα μοντέλου.)
- Ελέγξτε τις προδιαγραφές του προϊόντος στον ιστότοπο πληροφοριών προϊόντων της Sony, για να επιβεβαιώσετε αν η κύρια συσκευή ήχου υποστηρίζει διπλό subwoofer.
- Το subwoofer ενδέχεται να μην συνδεθεί στην κύρια συσκευή ήχου μέχρι να ενημερωθεί το λογισμικό του subwoofer ή της κύριας συσκευής ήχου.

Συσκευές που συνδέονται με το BRAVIA Theatre Sub 9

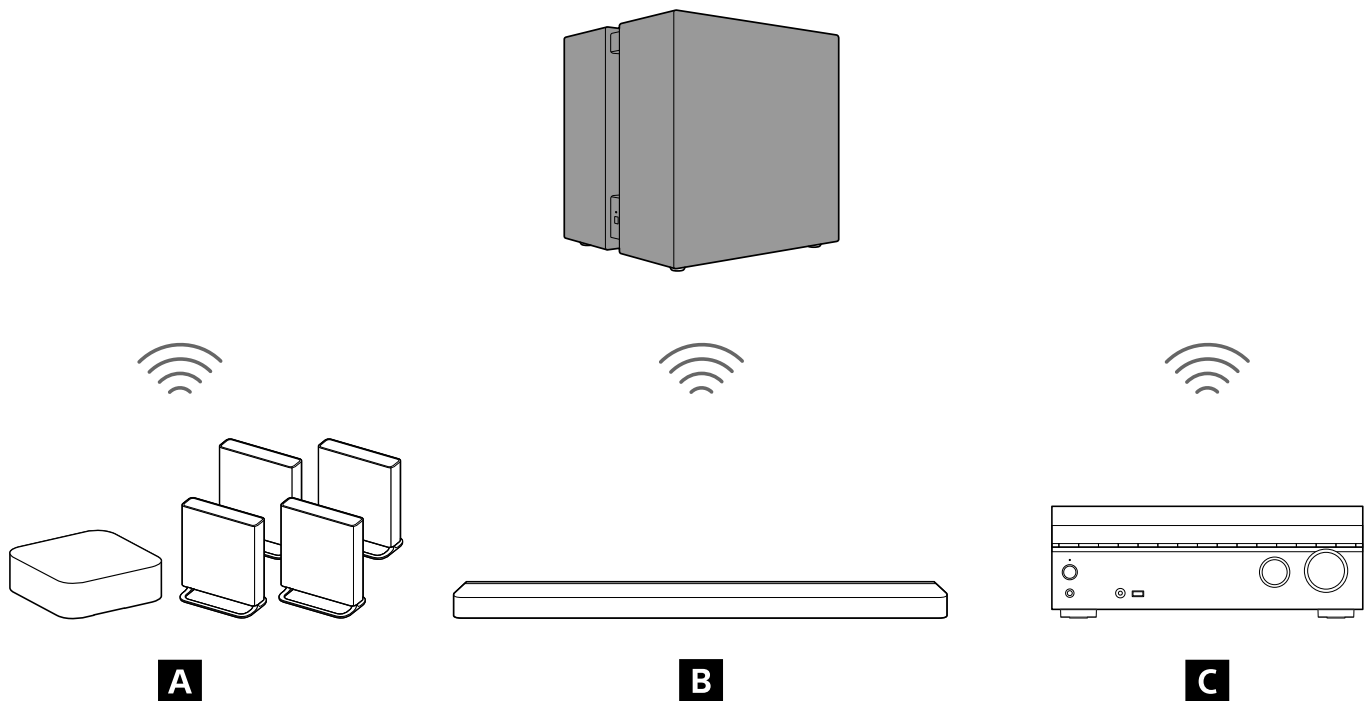

A Σύστημα οικιακού κινηματογράφου

B Soundbar

C Δέκτης ήχου/εικόνας (AV) πολλών καναλιών / ενισχυτής ήχου/εικόνας (AV) πολλών καναλιών

Συσκευές που συνδέονται με το BRAVIA Theatre Sub 8

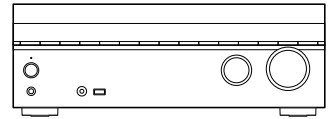
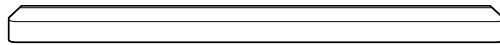
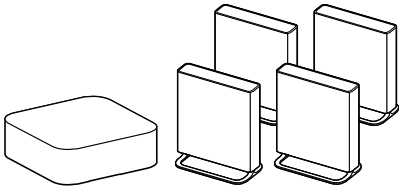
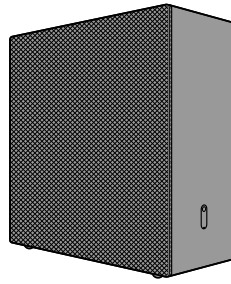

A

B

C

A Σύστημα οικιακού κινηματογράφου

B Soundbar

C Δέκτης ήχου/εικόνας (AV) πολλών καναλιών / ενισχυτής ήχου/εικόνας (AV) πολλών καναλιών

TP1002274354

5-071-618-41(1) Copyright 2026 Sony Corporation

Subwoofer

BRAVIA Theatre Sub 9/ BRAVIA Theatre Sub 8

Περιεχόμενα συσκευασίας (BRAVIA Theatre Sub 9)

Εάν λείπει κάποιο από τα αντικείμενα που παρέχονται, επικοινωνήστε με τον πλησιέστερο αντιπρόσωπο της Sony. Οι αριθμοί υποδεικνύουν την ποσότητα που παρέχεται.

Η διαθεσιμότητα και η ποσότητα των αντικειμένων που παρέχονται ποικίλει ανάλογα με τη χώρα/περιοχή αγοράς.

Ανατρέξτε στον Οδηγό αναφοράς που παρέχεται μαζί με το προϊόν σας, ώστε να επιβεβαιώσετε τη διαθεσιμότητα και ποσότητα των αντικειμένων που παρέχονται.

- Subwoofer (1)

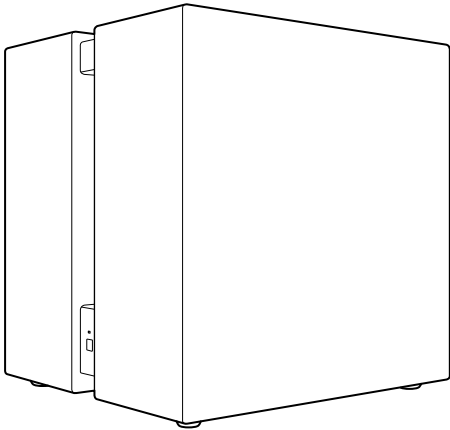

- Καλώδιο τροφοδοσίας εναλλασσόμενου ρεύματος (1 ή 2)

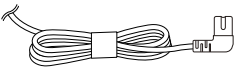

- Έγγραφα (1 σετ)

Εξαρτήματα που συμπεριλαμβάνονται μόνο σε ορισμένες χώρες/περιοχές

- Προσαρμογέας βύσματος εναλλασσόμενου ρεύματος (1)

TP1002274338

Subwoofer

BRAVIA Theatre Sub 9/ BRAVIA Theatre Sub 8

Περιεχόμενα συσκευασίας (BRAVIA Theatre Sub 8)

Εάν λείπει κάποιο από τα αντικείμενα που παρέχονται, επικοινωνήστε με τον πλησιέστερο αντιπρόσωπο της Sony. Οι αριθμοί υποδεικνύουν την ποσότητα που παρέχεται.

Η διαθεσιμότητα και η ποσότητα των αντικειμένων που παρέχονται ποικίλει ανάλογα με τη χώρα/περιοχή αγοράς.

Ανατρέξτε στον Οδηγό αναφοράς που παρέχεται μαζί με το προϊόν σας, ώστε να επιβεβαιώσετε τη διαθεσιμότητα και ποσότητα των αντικειμένων που παρέχονται.

- Subwoofer (1)

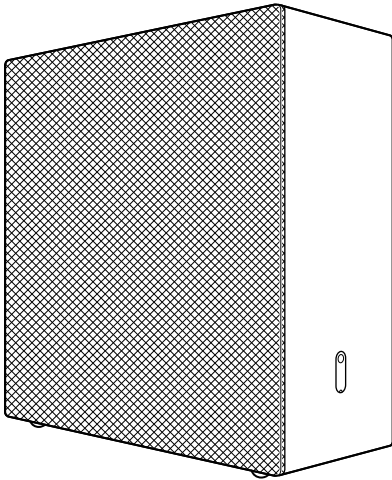

- Καλώδιο τροφοδοσίας εναλλασσόμενου ρεύματος (1 ή 2)

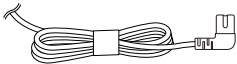

- Έγγραφα (1 σετ)

Εξαρτήματα που συμπεριλαμβάνονται μόνο σε ορισμένες χώρες/περιοχές

- Προσαρμογέας βύσματος εναλλασσόμενου ρεύματος (1)

TP1002274339

Subwoofer

BRAVIA Theatre Sub 9/ BRAVIA Theatre Sub 8

BRAVIA Theatre Sub 9

Αριστερή πλευρά, μπροστά

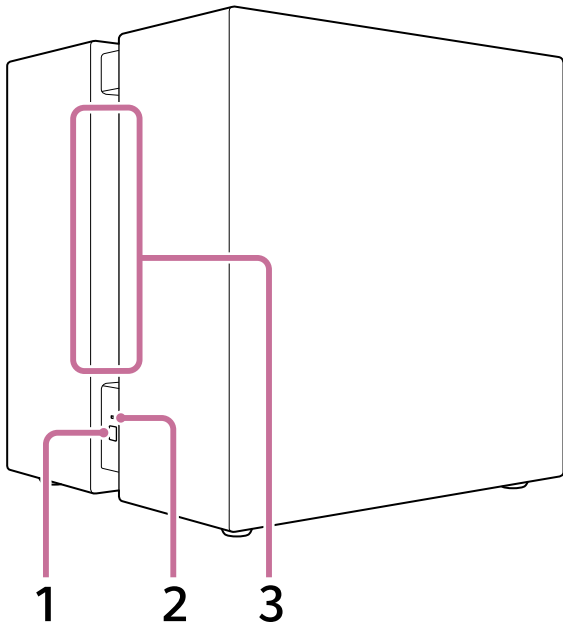

1. LINK (Βρίσκεται στο κάτω μέρος της αριστερής πλευράς.)

- **Πατήστε:** Πατήστε για να συνδέσετε το subwoofer. Ακολουθήστε τη διαδικασία σύνδεσης για τον χειρισμό.
- **Πατήστε παρατεταμένα για 2 δευτερόλεπτα μέχρι να ακουστεί ο ήχος ειδοποίησης:** Απενεργοποιεί το subwoofer.
- **Πατήστε παρατεταμένα για 10 δευτερόλεπτα μέχρι να ακουστεί ο δεύτερος ήχος ειδοποίησης:** Γίνεται επαναφορά του subwoofer.

2. Λυχνία ένδειξης τροφοδοσίας (Βρίσκεται στο κάτω μέρος της αριστερής πλευράς.)

Υποδεικνύει την κατάσταση του subwoofer ανάβοντας ή αναβοσβήνοντας σε 3 χρώματα (λευκό/μπλε/κόκκινο).

3. Άνοιγμα

Ο ήχος εξάγεται από αυτό το άνοιγμα που εκτείνεται από την αριστερή έως τη δεξιά πλευρά του subwoofer.

Κάτω

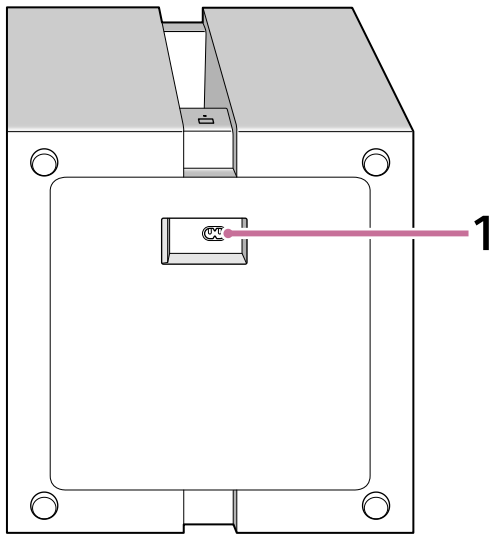

1. Είσοδος εναλλασσόμενου ρεύματος

Σημείωση

- Κατά τη μεταφορά του subwoofer, ζητήστε από 2 άτομα να κρατούν το κάτω μέρος.

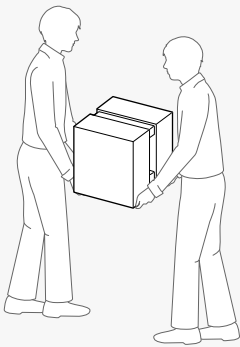

Υπόδειξη

- Η είσοδος εναλλασσόμενου ρεύματος βρίσκεται στο κάτω μέρος του subwoofer. Κατά τη σύνδεση του καλωδίου τροφοδοσίας εναλλασσόμενου ρεύματος, διασφαλίστε ότι δεν υπάρχει κανένα πρόβλημα και ότι μπορείτε να ξαπλώσετε το subwoofer. Χειρίζεστε το subwoofer προσεκτικά όταν το ξαπλώνετε.
- Δρομολογήστε το καλώδιο τροφοδοσίας εναλλασσόμενου ρεύματος που είναι συνδεδεμένο στο subwoofer προς την κατεύθυνση που θέλετε.

Σχετικό θέμα

- [Σχετικά με τη λυχνία ένδειξης](#)
- [Επαναφορά του subwoofer](#)

TP1002274340

BRAVIA Theatre Sub 8

Μπροστά, δεξιά πλευρά

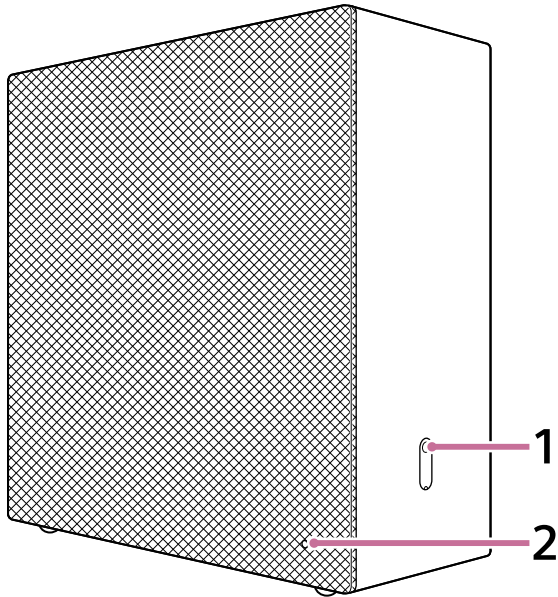

1. LINK (Βρίσκεται στο κάτω μέρος της δεξιάς πλευράς.)

- **Πατήστε:** Πατήστε για να συνδέσετε το subwoofer. Ακολουθήστε τη διαδικασία σύνδεσης για τον χειρισμό.
- **Πατήστε παρατεταμένα για 2 δευτερόλεπτα μέχρι να ακουστεί ο ήχος ειδοποίησης:** Απενεργοποιεί το subwoofer.
- **Πατήστε παρατεταμένα για 10 δευτερόλεπτα μέχρι να ακουστεί ο δεύτερος ήχος ειδοποίησης:** Γίνεται επαναφορά του subwoofer.

2. Λυχνία ένδειξης τροφοδοσίας (Βρίσκεται στο κάτω δεξί μέρος της μπροστινής πλευράς που είναι καλυμμένη με ύφασμα.)

Υποδεικνύει την κατάσταση του subwoofer ανάβοντας ή αναβοσβήνοντας σε 3 χρώματα (λευκό/μπλε/κόκκινο).

Πίσω, αριστερή πλευρά

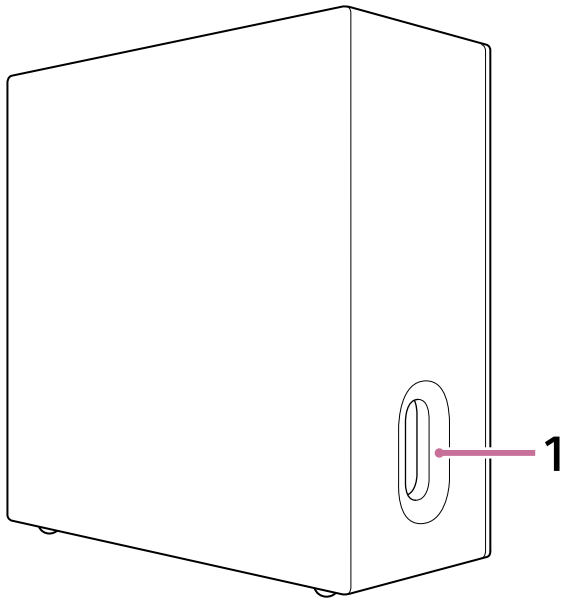

1. **Ανοιγμα** (Βρίσκεται στο κάτω μέρος της αριστερής πλευράς.)

Κάτω

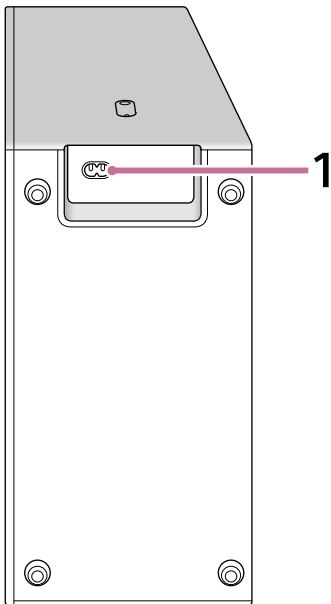

1. **Είσοδος εναλλασσόμενου ρεύματος**

Υπόδειξη

- Η είσοδος εναλλασσόμενου ρεύματος βρίσκεται στο κάτω μέρος του subwoofer. Κατά τη σύνδεση του καλωδίου τροφοδοσίας εναλλασσόμενου ρεύματος, διασφαλίστε ότι δεν υπάρχει κανένα πρόβλημα και ότι μπορείτε να ξαπλώσετε το subwoofer. Χειρίστετε το subwoofer προσεκτικά όταν το ξαπλώνετε.
- Δρομολογήστε το καλώδιο τροφοδοσίας εναλλασσόμενου ρεύματος που είναι συνδεδεμένο στο subwoofer προς την κατεύθυνση που θέλετε.

TP1002274341

Subwoofer

BRAVIA Theatre Sub 9/ BRAVIA Theatre Sub 8

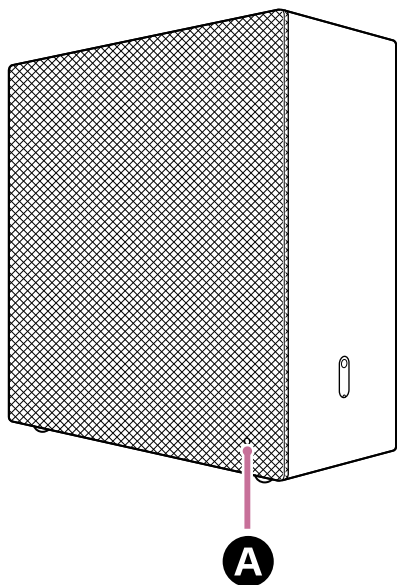
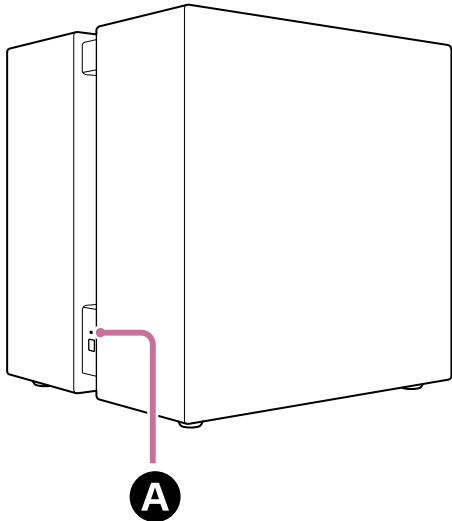

Σχετικά με τη λυχνία ένδειξης

Τόσο στο BRAVIA Theatre Sub 9 όσο και στο BRAVIA Theatre Sub 8 υπάρχει μια λυχνία ένδειξης η οποία υποδεικνύει την κατάσταση του προϊόντος.









A Λυχνία ένδειξης τροφοδοσίας

















Κατάσταση τροφοδοσίας

-   (Αναβοσβήνει αργά σε λευκό χρώμα)
Η συσκευή ενεργοποιείται.
-  (Ανάβει σε κόκκινο χρώμα)
Το subwoofer είναι σε λειτουργία αναμονής.
- (Σβηστή)
Το subwoofer είναι απενεργοποιημένο.

Κατάσταση σύνδεσης με τη συμβατή συσκευή

-  (Ανάβει σε λευκό χρώμα)
Το subwoofer είναι συνδεδεμένο με συμβατή συσκευή.
-   (Αναβοσβήνει αργά σε λευκό χρώμα)
Το subwoofer είναι σε αναμονή για σύνδεση με τη συμβατή συσκευή.
-  ·   ·  (Αναβοσβήνει δύο φορές επανειλημμένα σε λευκό χρώμα)
Το subwoofer είναι σε αναμονή για χειροκίνητη σύνδεση με τη συμβατή συσκευή.

Ειδικές συνθήκες

-     (Αναβοσβήνει σε λευκό/μπλε χρώμα εναλλάξ)
Η ενημέρωση/επαναφορά λογισμικού κ.λπ. είναι σε εξέλιξη.
-  ·  ·  ·  ·  ·  · (Αναβοσβήνει σε λευκό χρώμα)
Η ασύρματη λειτουργία είναι απενεργοποιημένη. Χειριστείτε το LINK για να ενεργοποιήσετε την ασύρματη λειτουργία.
-  ·  ·  ·  ·  ·  · (Αναβοσβήνει σε κόκκινο χρώμα)
Έχει εντοπιστεί αφύσικη λειτουργία ή σφάλμα. Ακολουθήστε τα βήματα στην ενότητα "[Αντιμετώπιση προβλημάτων](#)".

Σχετικό θέμα

- [Αντιμετώπιση προβλημάτων](#)
- [Επαναφορά του subwoofer](#)

TP1002274342

Subwoofer

BRAVIA Theatre Sub 9/ BRAVIA Theatre Sub 8

Εγκατάσταση στο δάπεδο ή σε ράφι

Σε αυτήν την ενότητα παρουσιάζονται παραδείγματα εγκατάστασης του subwoofer.

Τρόπος εγκατάστασης

Το παρακάτω διάγραμμα εγκατάστασης αποτελεί παράδειγμα.

Παράδειγμα εγκατάστασης σε συνδυασμό με το soundbar

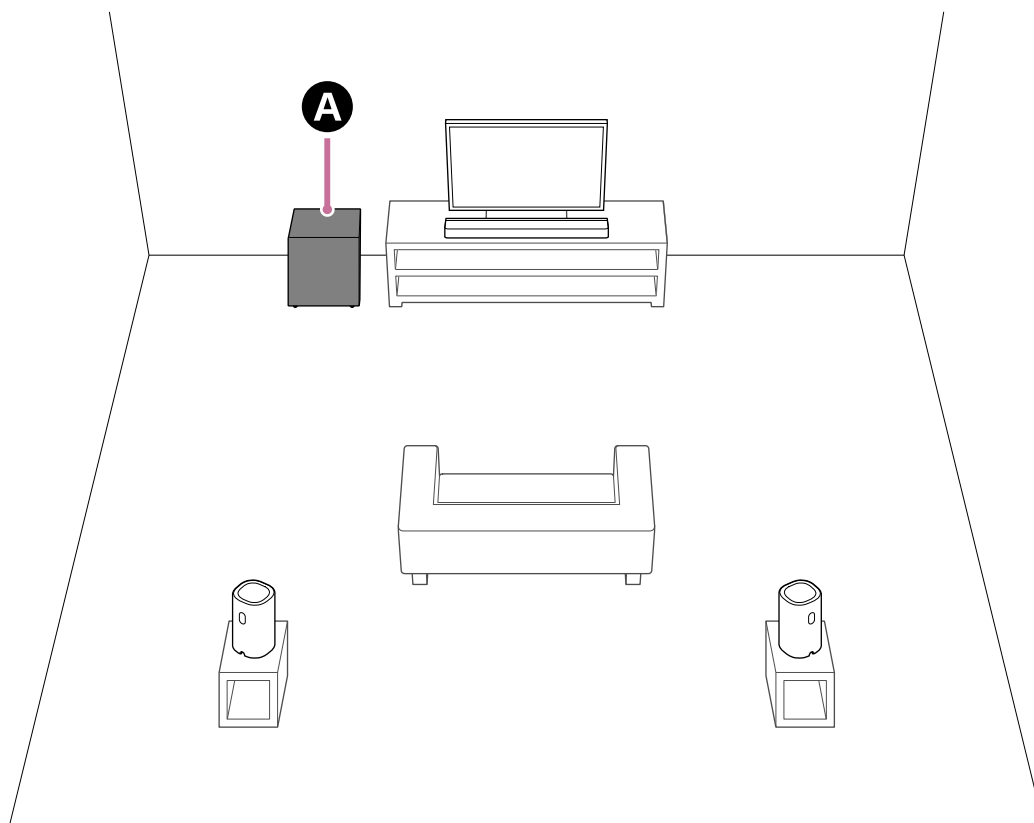

A BRAVIA Theatre Sub 9 ή BRAVIA Theatre Sub 8

Παράδειγμα εγκατάστασης σε συνδυασμό με το σύστημα home theater

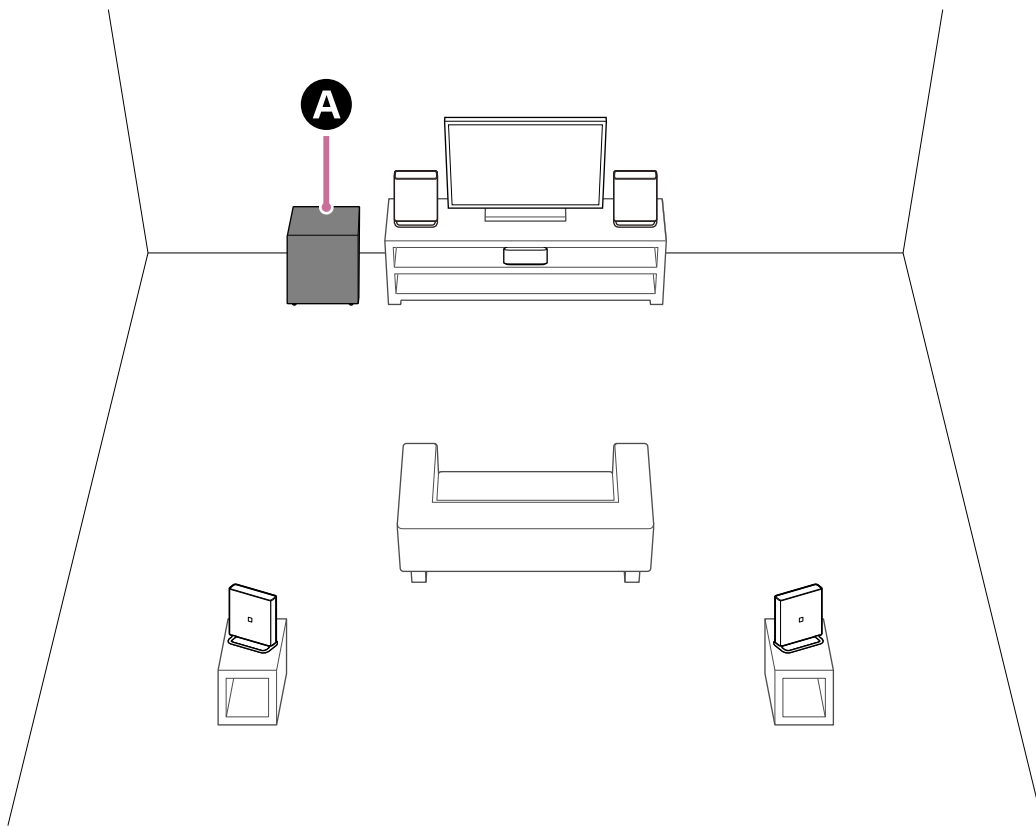

A BRAVIA Theatre Sub 9 ή BRAVIA Theatre Sub 8

Παράδειγμα εγκατάστασης με τον δέκτη ήχου/εικόνας (AV) πολλών καναλιών / ενισχυτή ήχου/εικόνας (AV) πολλών καναλιών

Αυτό είναι ένα παράδειγμα εγκατάστασης για ένα σύστημα ηχείων 5.1 καναλιών.

Όταν χρησιμοποιείται με σύστημα ηχείων 5.1 καναλιών, απαιτούνται τα μπροστινά και κεντρικά ηχεία, καθώς και το πίσω ηχείο, εκτός από το subwoofer.

Ανατρέξτε στον Οδηγό βοήθειας του δέκτη ήχου/εικόνας (AV) πολλών καναλιών/ενισχυτή ήχου/εικόνας (AV) πολλών καναλιών για πληροφορίες σχετικά με την τοποθέτηση των ηχείων σύμφωνα με τη διαμόρφωση του συστήματος ηχείων.

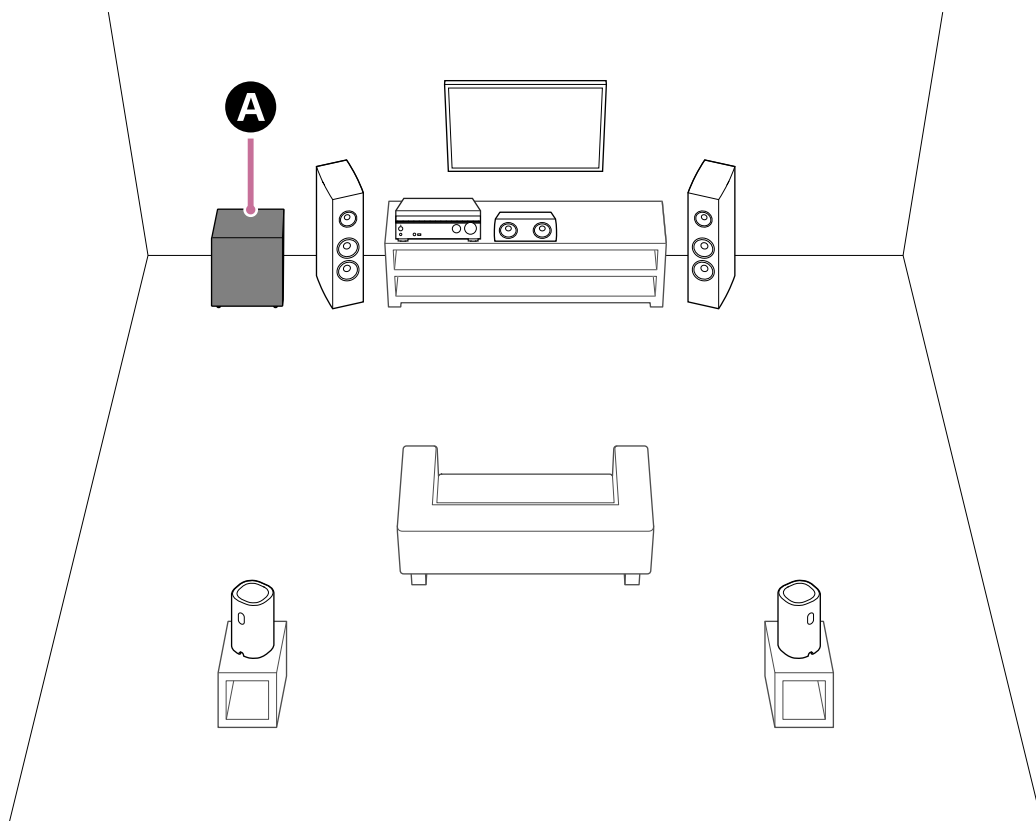

Εγκατάσταση του subwoofer

Η έξοδος ήχου από το subwoofer είναι πανκατευθυντική, έτσι ώστε το subwoofer να μπορεί να τοποθετηθεί όπως επιθυμείτε.

- Μην τοποθετείτε το subwoofer ξαπλωτό.
- Το BRAVIA Theatre Sub 9 εξάγει ήχο από το άνοιγμα και στις δύο πλευρές. Τοποθετήστε το subwoofer έτσι ώστε οποιοδήποτε από τα δύο ανοίγματα να είναι ανεμπόδιστο.
- Το BRAVIA Theatre Sub 8 εξάγει ήχο από την πλευρά που είναι καλυμμένη με ύφασμα και από το άνοιγμα στα πλάγια. Όταν η πλευρά που παράγει τον ήχο βρίσκεται κοντά σε τοίχο ή έπιπλα, τοποθετήστε το subwoofer σε απόσταση μεγαλύτερη των 5 cm (2 in).

TP1002274355

5-071-618-41(1) Copyright 2026 Sony Corporation

Subwoofer

BRAVIA Theatre Sub 9/ BRAVIA Theatre Sub 8

Σύνδεση με κύρια συσκευή ήχου, όπως soundbar, που υποστηρίζει την εφαρμογή "Sony | BRAVIA Connect"

Εκκινήστε ή εγκαταστήσετε την εφαρμογή "Sony | BRAVIA Connect" από τον σύνδεσμο στο βήμα 1 αυτής της σελίδας. Οι οδηγίες για την εγκατάσταση και τη σύνδεση του subwoofer ξεκινούν στην εφαρμογή.

Αν έχετε ήδη εγκαταστήσει την εφαρμογή, φροντίστε να την ενημερώσετε στην πιο πρόσφατη έκδοση προτού ξεκινήσετε τα παρακάτω βήματα. Αφού ενημερώσετε την εφαρμογή, προχωρήστε στο βήμα 1 χωρίς να εκκινήσετε την εφαρμογή.

[Επισκεφτείτε τον ιστότοπο όπου μπορείτε να ενημερώσετε την εφαρμογή στην πιο πρόσφατη έκδοση.](#)

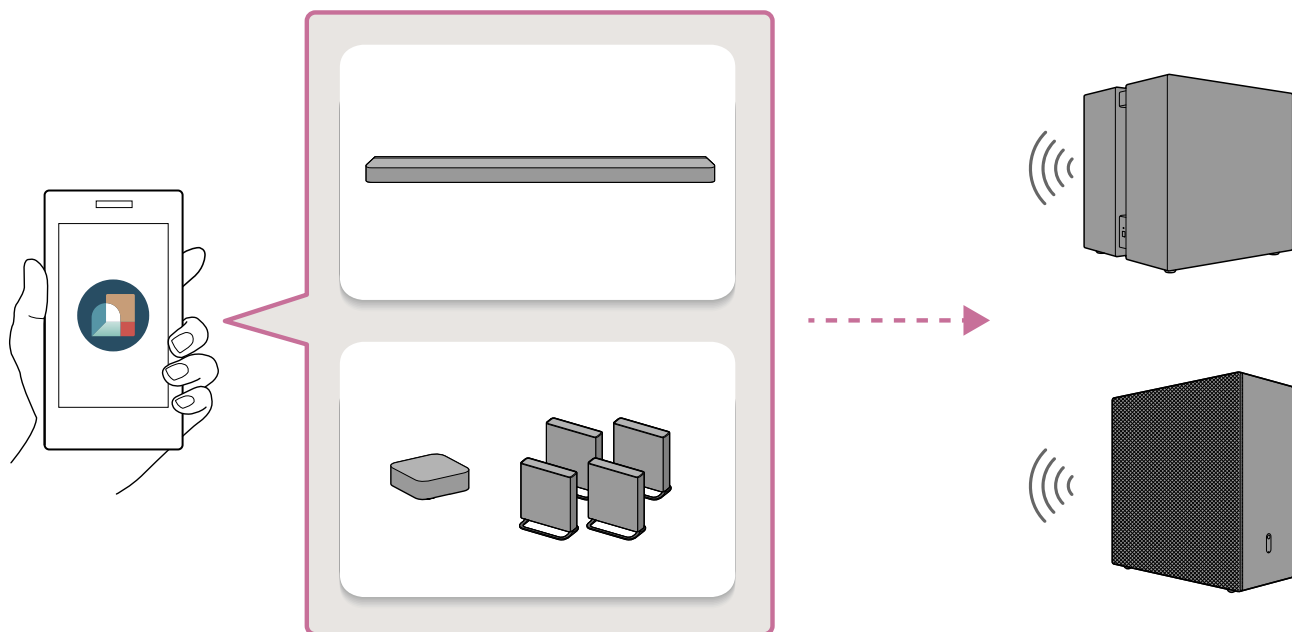

- 1 Πατήστε τον ακόλουθο σύνδεσμο (μπλε κείμενο) και, στη συνέχεια, ξεκινήστε τη ρύθμιση του subwoofer με την εφαρμογή.

Σημείωση

- Η διεύθυνση IP σας και οι πληροφορίες ταυτοποίησης συσκευής θα κοινοποιηθούν στους παρόχους υπηρεσιών της Sony όταν κάνετε εγκατάσταση ή εκκίνηση της εφαρμογής.

Σύνδεση του BRAVIA Theatre Sub 9

[Ξεκινήστε τη ρύθμιση του BRAVIA Theatre Sub 9 με την εφαρμογή.](#)

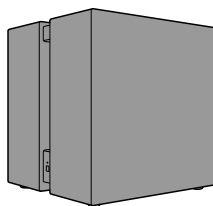

Σύνδεση του BRAVIA Theatre Sub 8

[Ξεκινήστε τη ρύθμιση του BRAVIA Theatre Sub 8 με την εφαρμογή.](#)

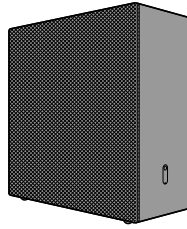

Υπόδειξη

- Εκτελέστε την ίδια διαδικασία κατά τη σύνδεση προαιρετικών ασύρματων ηχείων Sony εκτός του BRAVIA Theatre Sub 9 ή του BRAVIA Theatre Sub 8 μαζί. Ακολουθήστε τις οδηγίες που εμφανίζονται στην οθόνη της εφαρμογής και θα δείτε τις οδηγίες σύνδεσης για κάθε ηχείο.
- Μπορεί να μην είναι δυνατό να εκκινήσετε ή να εγκαταστήσετε την εφαρμογή πατώντας τον παραπάνω σύνδεσμο ή σαρώνοντας τον παρακάτω κωδικό QR. Σε αυτήν την περίπτωση, πατήστε τον σύνδεσμο που αντιστοιχεί στο τηλέφωνο smartphone σας στην ιστοσελίδα που προβάλλεται για να εκκινήσετε ή να εγκαταστήσετε την εφαρμογή. Στη συνέχεια, προχωρήστε στο βήμα 2.

Αν προβάλλετε αυτόν τον Οδηγό βοήθειας σε υπολογιστή, σαρώστε τον παρακάτω κωδικό QR με το smartphone σας.

Σύνδεση του BRAVIA Theatre Sub 9



Σύνδεση του BRAVIA Theatre Sub 8



- 2 Ακολουθήστε τις οδηγίες που εμφανίζονται στην οθόνη της εφαρμογής για να συνεχίσετε τη ρύθμιση του subwoofer.

Αρχικά, επιλέξτε τη συσκευή στην οποία θέλετε να συνδέσετε το subwoofer.

Αν εμφανιστεί μια ειδοποίηση για μια ενημέρωση λογισμικού για την κύρια συσκευή ήχου σας (όπως ένα soundbar), ακολουθήστε τις οδηγίες στην οθόνη της εφαρμογής. Ομοίως, ακολουθήστε τις οδηγίες που εμφανίζονται στην οθόνη της εφαρμογής για την εγκατάσταση και σύνδεση του subwoofer.

Υπόδειξη

- Αν η αρχική ρύθμιση της κύριας συσκευής ήχου σας (όπως ενός soundbar) δεν έχει ολοκληρωθεί, θα χρειαστεί να ρυθμίσετε την κύρια συσκευή ήχου σας πριν συνδέσετε το subwoofer. Ακολουθήστε τις οδηγίες που εμφανίζονται στην οθόνη της εφαρμογής.
- Αν η αρχική ρύθμιση της κύριας συσκευής ήχου σας (όπως ενός soundbar) έχει ολοκληρωθεί, επιλέξτε την κύρια συσκευή ήχου στην οποία θέλετε να συνδέσετε το subwoofer στην οθόνη της εφαρμογής και, στη συνέχεια, συνδέστε το subwoofer πατώντας [Settings] - [Wireless Speaker Settings] - [Wireless Speaker Connection].

Σχετικό θέμα

- [Εγκατάσταση στο δάπεδο ή σε ράφι](#)

TP1002274343

5-071-618-41(1) Copyright 2026 Sony Corporation

Subwoofer

BRAVIA Theatre Sub 9/ BRAVIA Theatre Sub 8

Σύνδεση με soundbar HT-A7000, HT-A5000 ή HT-A3000

Τα soundbar HT-A7000, HT-A5000 και HT-A3000 δεν υποστηρίζουν την εφαρμογή "Sony | BRAVIA Connect". Προβάλετε την οθόνη ρύθμισης του soundbar στην οθόνη της τηλεόρασης για να εκτελέσετε τη διαδικασία σύνδεσης.

Το soundbar ενδέχεται να μην συνδεθεί στο subwoofer μέχρι να ενημερωθεί το λογισμικό του soundbar.

1 Ενεργοποιήστε το soundbar στο οποίο είναι συνδεδεμένο το subwoofer, καθώς και την τηλεόραση, και αλλάξτε την είσοδο της τηλεόρασης στο soundbar.

Χρειάζεται λίγος χρόνος για να εκκινηθεί το soundbar. Ο χειρισμός μπορεί να γίνει όταν εξαφανιστούν από την οθόνη το [HELLO] ή το [PLEASE WAIT].

2 Ενημερώστε το λογισμικό του soundbar στην πιο πρόσφατη έκδοση.

Η διαδικασία για την ενημέρωση του λογισμικού εξαρτάται από το αν έχει ολοκληρωθεί η αρχική ρύθμιση του soundbar.

Σημείωση

- Ο Οδηγός βοήθειας για το soundbar μπορεί να σας προτείνει να ενημερώσετε το λογισμικό με τα προαιρετικά ηχεία συνδεδεμένα στο soundbar, αλλά ενημερώστε το λογισμικό του soundbar χωρίς να συνδέσετε το subwoofer.

Αν η αρχική ρύθμιση του soundbar έχει ήδη ολοκληρωθεί (αν το χρησιμοποιείτε ήδη)

1. Πατήστε το HOME στο τηλεχειριστήριο που παρέχεται με το soundbar και επιλέξτε [Setup] - [Advanced Settings] - [Software Update] - [Network Update] στο μενού "Αρχική" που προβάλλεται στην οθόνη της τηλεόρασης.
2. Ακολουθήστε τις οδηγίες στην οθόνη της τηλεόρασης για να ενημερώσετε το λογισμικό.

Αν η αρχική ρύθμιση του soundbar δεν έχει ολοκληρωθεί (π.χ., αμέσως μετά την αγορά του soundbar)

1. Πατήστε το HOME στο τηλεχειριστήριο που παρέχεται με το soundbar και ακολουθήστε τις οδηγίες που εμφανίζονται στην οθόνη της τηλεόρασης προκειμένου να ξεκινήσει η αρχική ρύθμιση.
2. Ακόμη και αν εμφανιστεί η οθόνη [Checking Wireless Speaker Connection], επιλέξτε [Next] χωρίς να συνδέσετε το subwoofer στο soundbar.
3. Συνδέστε το soundbar στο διαδίκτυο μέσω της οθόνης [Easy Network Setup] και ακολουθήστε τις οδηγίες στην οθόνη για να συνεχίσετε την αρχική ρύθμιση.
4. Όταν εμφανιστεί η οθόνη που επιβεβαιώνει την εκτέλεση της ενημέρωσης λογισμικού, επιλέξτε το [Yes] για να εκτελέσετε την ενημέρωση λογισμικού.
5. Ακόμη και αν εμφανιστεί η οθόνη [Sound Field Optimization], προχωρήστε χωρίς να εκτελέσετε βελτιστοποίηση.
6. Εάν εμφανιστεί η οθόνη [Easy Sound Setup], επιλέξτε το [Cancel].
7. Συνεχίστε την αρχική εγκατάσταση μέχρι να εμφανιστεί το μενού "Αρχική".

Υπόδειξη

- Μπορείτε επίσης να ενημερώσετε το λογισμικό του soundbar στην πιο πρόσφατη έκδοση κατεβάζοντας το πιο πρόσφατο λογισμικό από τη σελίδα υποστήριξης της Sony σε μια μνήμη USB. Για λεπτομέρειες, ανατρέξτε στον Οδηγό βοήθειας για το soundbar.

- 3 Συνδέστε το καλώδιο τροφοδοσίας εναλλασσόμενου ρεύματος στην υποδοχή εναλλασσόμενου ρεύματος στο subwoofer και, στη συνέχεια, συνδέστε το στην πρίζα εναλλασσόμενου ρεύματος.

Κατά τη σύνδεση του καλωδίου τροφοδοσίας εναλλασσόμενου ρεύματος, διασφαλίστε ότι δεν υπάρχει κανένα πρόβλημα και ότι μπορείτε να ξαπλώσετε το subwoofer. Χειρίζεστε το subwoofer προσεκτικά όταν το ξαπλώνετε. Για πληροφορίες σχετικά με την εγκατάσταση, ανατρέξτε στο "Σχετικό θέμα" που παρατίθεται στο κάτω μέρος αυτής της σελίδας.

BRAVIA Theatre Sub 9

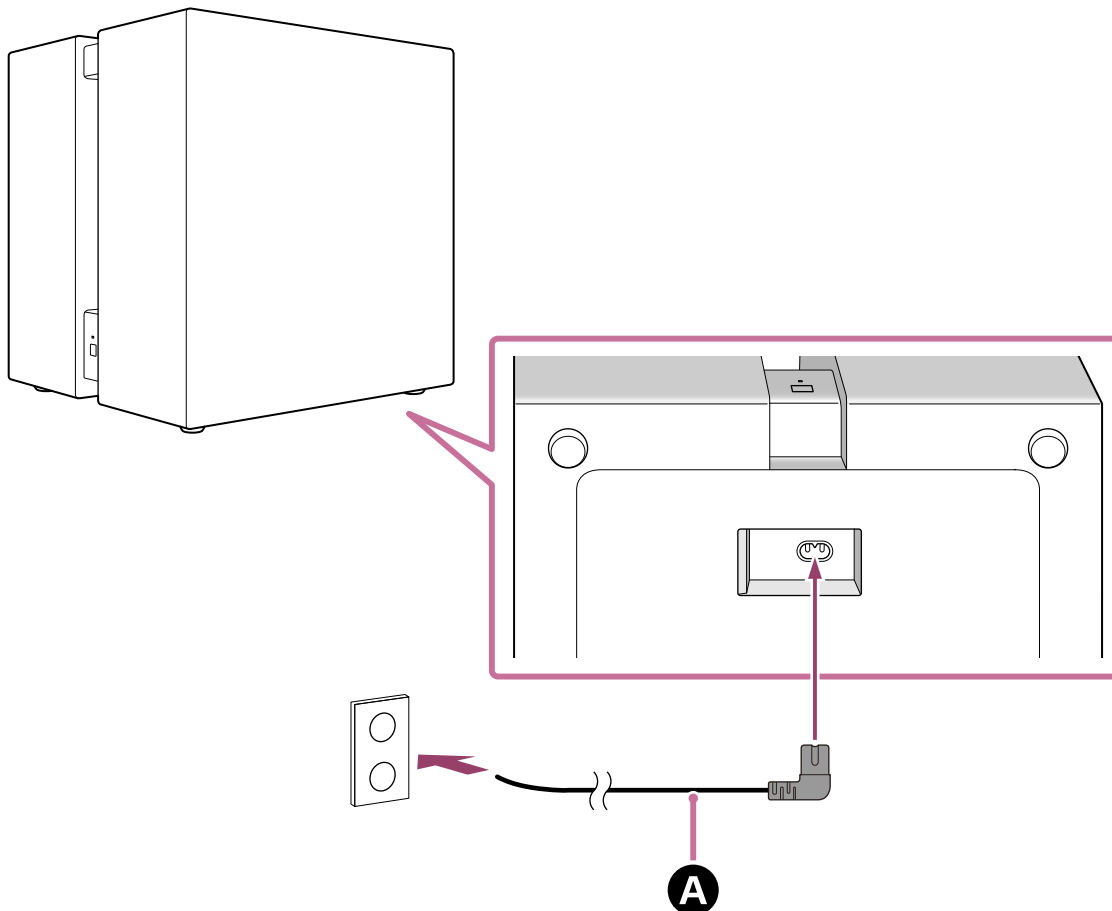

BRAVIA Theatre Sub 8

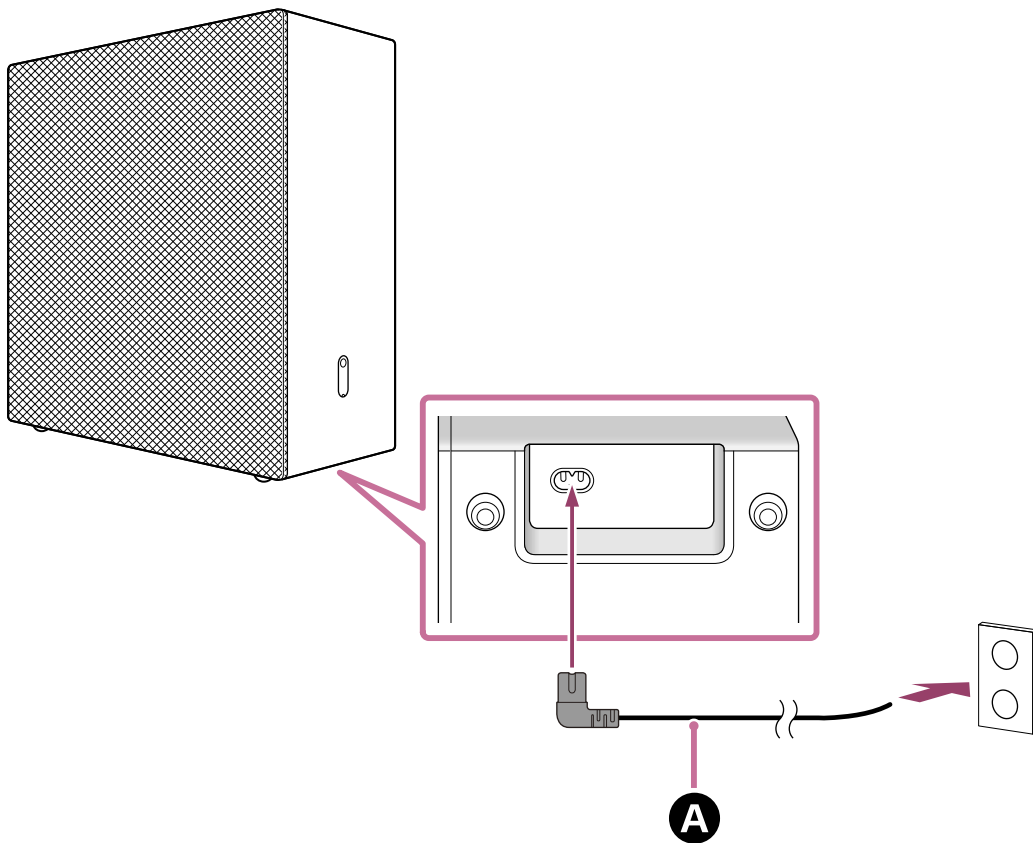

A Καλώδιο τροφοδοσίας εναλλασσόμενου ρεύματος (παρέχεται)

4 Βεβαιωθείτε ότι η λυχνία ένδειξης τροφοδοσίας στο subwoofer ανάβει σε λευκό χρώμα.

Όταν η λυχνία ένδειξης τροφοδοσίας ανάψει σε λευκό χρώμα, η σύνδεση μεταξύ του subwoofer και του soundbar έχει ολοκληρωθεί.

Σημείωση

- Στον Οδηγό βοήθειας για το soundbar μπορεί να αναφέρεται ότι η λυχνία ένδειξης τροφοδοσίας ανάβει σε πράσινο χρώμα, αλλά η λυχνία ένδειξης τροφοδοσίας στο subwoofer είναι λευκή.

BRAVIA Theatre Sub 9

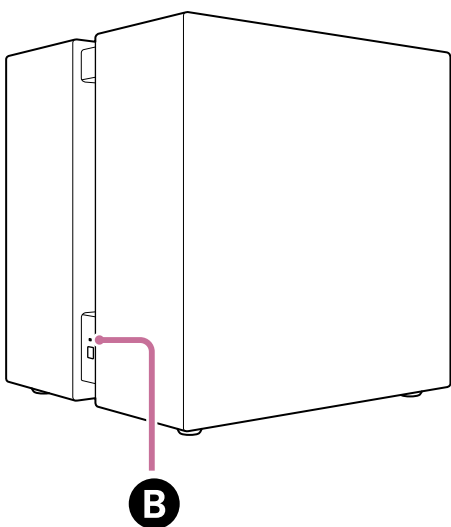

BRAVIA Theatre Sub 8

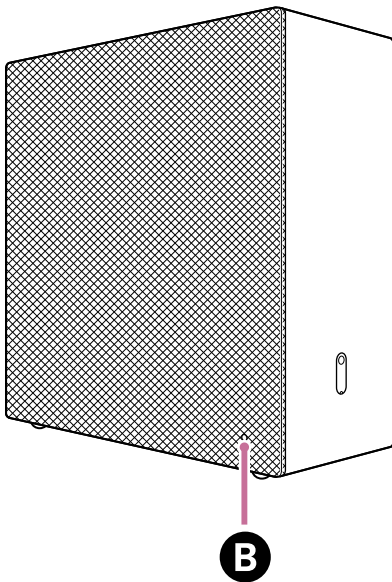

B Λυχνία ένδειξης τροφοδοσίας

Αν το subwoofer δεν συνδεθεί αυτόματα με το soundbar ή αν αντικαταστήσετε ένα άλλο subwoofer που είναι ήδη συνδεδεμένο με το soundbar με αυτό το subwoofer

Το subwoofer πρέπει να συνδεθεί χειροκίνητα με το soundbar.

Για οδηγίες σχετικά με τον τρόπο χειροκίνητης σύνδεσης, ανατρέξτε στην ενότητα "Σύνδεση του προαιρετικού ηχείου με μη αυτόματη σύνδεση" στον Οδηγό βοήθειας για το soundbar. Μπορείτε να συνδέσετε το subwoofer με το soundbar με την ίδια διαδικασία.

Σημείωση

- Αν το προαιρετικό πίσω ηχείο ήδη συνδεθεί, πρέπει επίσης να συνδεθεί ξανά χειροκίνητα.

- 5** Πατήστε το **HOME** στο τηλεχειριστήριο που παρέχεται με το soundbar και εκτελέστε βελτιστοποίηση ηχητικού πεδίου επιλέγοντας **[Setup] - [Advanced Settings] - [Speaker Settings] - [Sound Field Optimization]** στο μενού "Αρχική".

Σχετικό θέμα

- [Εγκατάσταση στο δάπεδο ή σε ράφι](#)

TP1002274344

Subwoofer

BRAVIA Theatre Sub 9/ BRAVIA Theatre Sub 8

Σύνδεση με HT-A9

Το HT-A9 δεν υποστηρίζει την εφαρμογή "Sony | BRAVIA Connect". Προβάλετε την οθόνη ρύθμισης του HT-A9 στην οθόνη της τηλεόρασης για να εκτελέσετε τη διαδικασία σύνδεσης.

Το HT-A9 ενδέχεται να μην συνδεθεί στο subwoofer μέχρι να ενημερωθεί το λογισμικό του HT-A9.

1 Ενεργοποιήστε το HT-A9 καθώς και την τηλεόραση και θέστε την είσοδο της τηλεόρασης στο HT-A9.

Χρειάζεται λίγος χρόνος για να εκκινήσει το HT-A9. Ο χειρισμός μπορεί να γίνει όταν εξαφανιστούν από την οθόνη τα [HELLO] ή το [PLEASE WAIT].

2 Ενημερώστε το λογισμικό του HT-A9 στην πιο πρόσφατη έκδοση.

Η διαδικασία για την ενημέρωση του λογισμικού εξαρτάται από το αν έχει ολοκληρωθεί η αρχική ρύθμιση του HT-A9.

Σημείωση

- Ο Οδηγός βοήθειας για το HT-A9 μπορεί να σας προτείνει να ενημερώσετε το λογισμικό με τα προαιρετικά ηχεία συνδεδεμένα στο HT-A9, αλλά ενημερώστε το λογισμικό του HT-A9 χωρίς να συνδέσετε το subwoofer.

Αν η αρχική ρύθμιση του HT-A9 έχει ήδη ολοκληρωθεί (αν το χρησιμοποιείτε ήδη)

1. Πατήστε το HOME στο τηλεχειριστήριο που παρέχεται με το HT-A9 και επιλέξτε [Setup] - [Advanced Settings] - [Software Update] - [Network Update] στο μενού "Αρχική" που προβάλλεται στην οθόνη της τηλεόρασης.
2. Ακολουθήστε τις οδηγίες στην οθόνη της τηλεόρασης για να ενημερώσετε το λογισμικό.

Αν η αρχική ρύθμιση του HT-A9 δεν έχει ολοκληρωθεί (π.χ., αμέσως μετά την αγορά του HT-A9)

1. Πατήστε το HOME στο τηλεχειριστήριο που παρέχεται με το HT-A9 και ακολουθήστε τις οδηγίες που εμφανίζονται στην οθόνη της τηλεόρασης προκειμένου να ξεκινήσει η αρχική ρύθμιση.
2. Όταν εμφανιστεί η οθόνη [Easy Network Setup], συνδέστε το HT-A9 στο διαδίκτυο.
3. Όταν εμφανιστεί η οθόνη που επιβεβαιώνει την εκτέλεση της ενημέρωσης λογισμικού, επιλέξτε το [Yes] για να εκτελέσετε την ενημέρωση λογισμικού.
4. Ακολουθήστε τις οδηγίες στην οθόνη αρχικής εγκατάστασης για να ολοκληρώσετε όλες τις ρυθμίσεις.

Υπόδειξη

- Μπορείτε επίσης να ενημερώσετε το λογισμικό του HT-A9 στην πιο πρόσφατη έκδοση κατεβάζοντας το πιο πρόσφατο λογισμικό από τη σελίδα υποστήριξης της Sony σε μια μνήμη USB. Για λεπτομέρειες, ανατρέξτε στον Οδηγό βοήθειας για το HT-A9.

3 Συνδέστε το καλώδιο τροφοδοσίας εναλλασσόμενου ρεύματος στην υποδοχή εναλλασσόμενου ρεύματος στο subwoofer και, στη συνέχεια, συνδέστε το στην πρίζα εναλλασσόμενου ρεύματος.

Κατά τη σύνδεση του καλωδίου τροφοδοσίας εναλλασσόμενου ρεύματος, διασφαλίστε ότι δεν υπάρχει κανένα πρόβλημα και ότι μπορείτε να ξαπλώσετε το subwoofer. Χειρίζεστε το subwoofer προσεκτικά όταν το ξαπλώνετε. Για πληροφορίες σχετικά με την εγκατάσταση, ανατρέξτε στο "Σχετικό θέμα" που παρατίθεται στο κάτω μέρος αυτής της σελίδας.

BRAVIA Theatre Sub 9

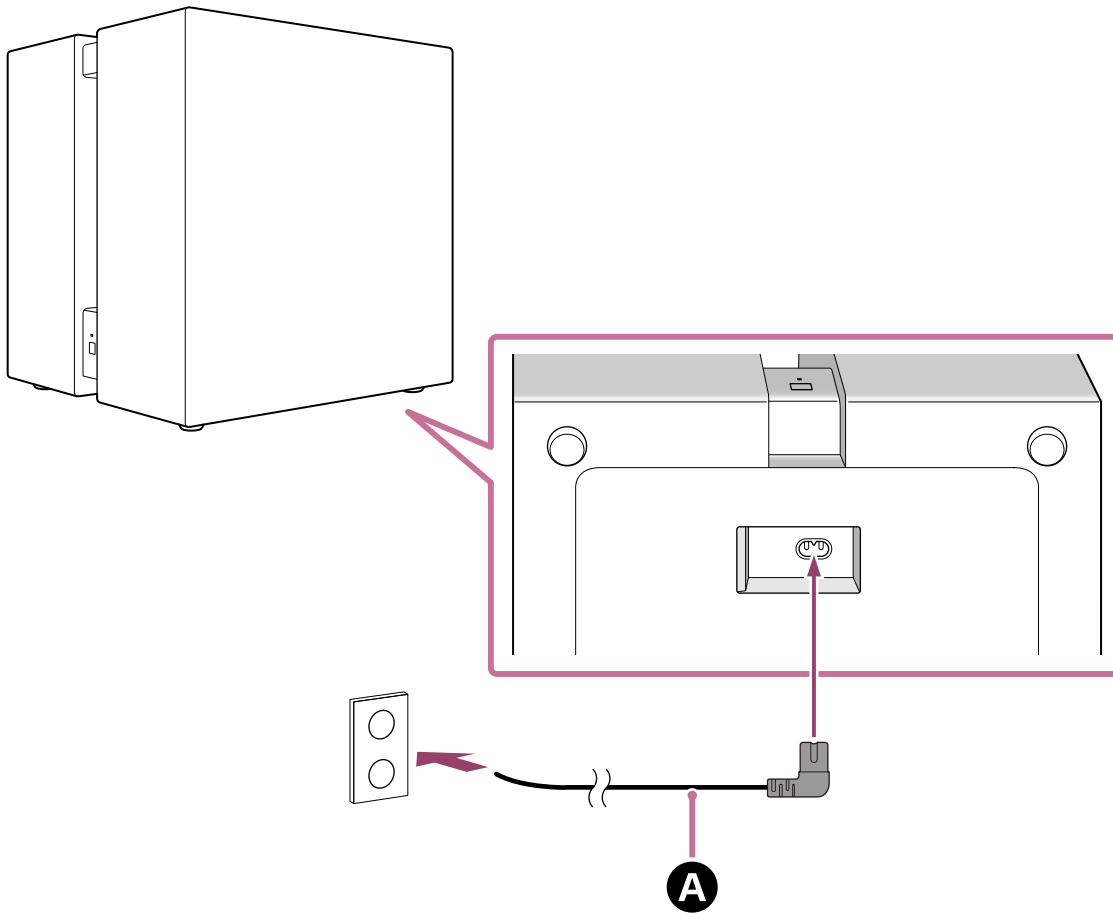

BRAVIA Theatre Sub 8

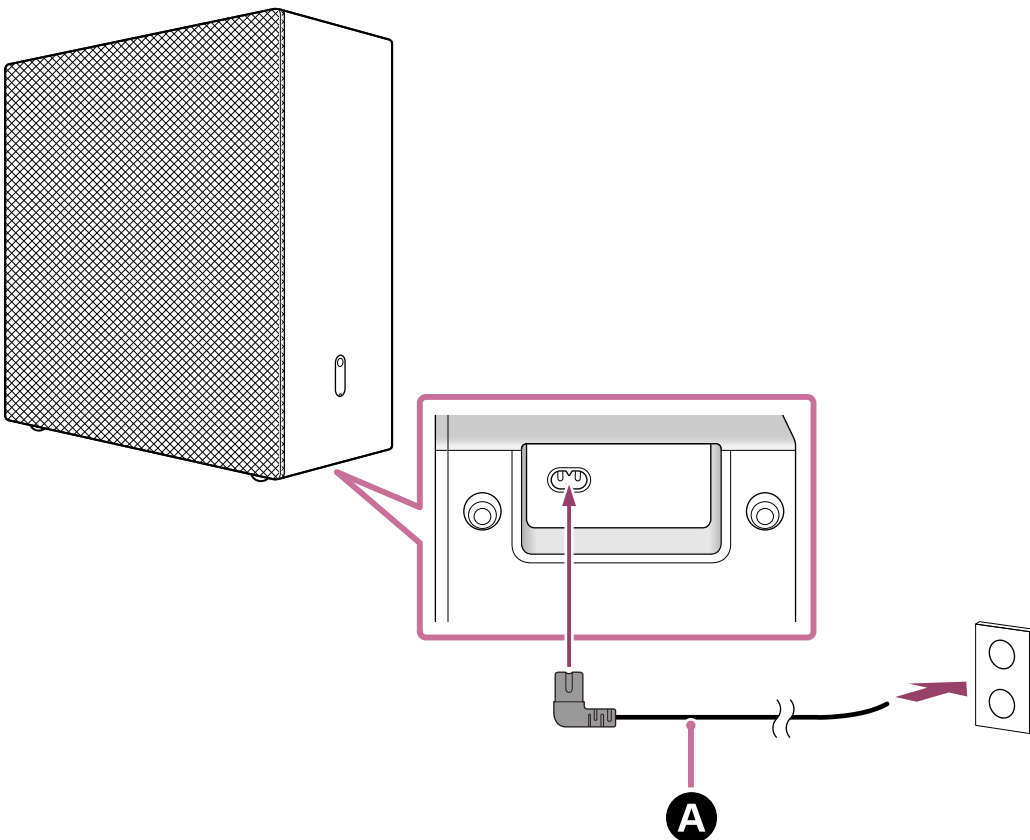

A Καλώδιο τροφοδοσίας εναλλασσόμενου ρεύματος (παρέχεται)

Βεβαιωθείτε ότι η λυχνία ένδειξης τροφοδοσίας στο subwoofer ανάβει σε λευκό χρώμα.

Όταν η λυχνία ένδειξης τροφοδοσίας ανάψει σε λευκό χρώμα, η σύνδεση μεταξύ του subwoofer και του HT-A9 έχει ολοκληρωθεί.

Σημείωση

- Στον Οδηγό βοήθειας για την κύρια συσκευή ήχου (όπως το HT-A9) μπορεί να αναφέρεται ότι η λυχνία ένδειξης τροφοδοσίας ανάβει σε πράσινο χρώμα, αλλά η λυχνία ένδειξης τροφοδοσίας στο subwoofer είναι λευκή.

BRAVIA Theatre Sub 9

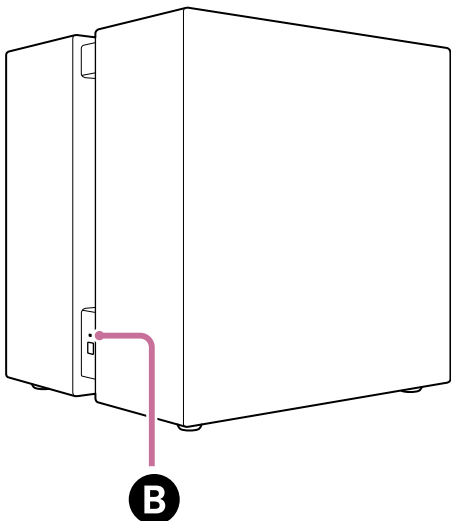

BRAVIA Theatre Sub 8

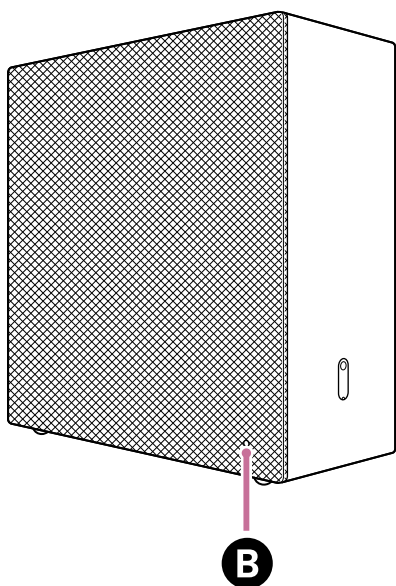

B Λυχνία ένδειξης τροφοδοσίας

Αν το subwoofer δεν συνδεθεί αυτόματα με το HT-A9 ή αν αντικαταστήσετε ένα άλλο subwoofer που είναι ήδη συνδεδεμένο με το HT-A9 με αυτό το subwoofer

Το subwoofer πρέπει να συνδεθεί χειροκίνητα με το HT-A9.

Για οδηγίες σχετικά με τον τρόπο χειροκίνητης σύνδεσης, ανατρέξτε στην ενότητα "Αν τα ηχεία δεν έχουν συνδεθεί σωστά" στον Οδηγό βοήθειας για το HT-A9. Μπορείτε να συνδέσετε το subwoofer με το HT-A9 με την ίδια διαδικασία.

Σημείωση

- Αν το προαιρετικό πίσω ηχείο ήδη συνδεθεί, πρέπει επίσης να συνδεθεί ξανά χειροκίνητα.

- 5 Πατήστε το HOME στο τηλεχειριστήριο που παρέχεται με το HT-A9 και εκτελέστε βελτιστοποίηση ηχητικού πεδίου επιλέγοντας [Setup] - [Advanced Settings] - [Speaker Settings] - [Sound Field Optimization] στο μενού "Αρχική".

Σχετικό θέμα

- [Εγκατάσταση στο δάπεδο ή σε ράφι](#)

TP1002274345

5-071-618-41(1) Copyright 2026 Sony Corporation

Subwoofer

BRAVIA Theatre Sub 9/ BRAVIA Theatre Sub 8

Σύνδεση με δέκτη/ενισχυτή ήχου/εικόνας (AV) STR-AN1000, STR-AZ7000ES, STR-AZ5000ES, STR-AZ3000ES, STR-AZ1000ES ή TA-AN1000

Οι δέκτες/ενισχυτές ήχου/εικόνας (AV) STR-AN1000, STR-AZ7000ES, STR-AZ5000ES, STR-AZ3000ES, STR-AZ1000ES και TA-AN1000 δεν υποστηρίζουν την εφαρμογή "Sony | BRAVIA Connect". Προβάλετε την οθόνη ρύθμισης του δέκτη/ενισχυτή ήχου/εικόνας (AV) στην οθόνη της τηλεόρασης για να εκτελέσετε τη διαδικασία σύνδεσης. Ο δέκτης/ενισχυτής ήχου/εικόνας (AV) ενδέχεται να μην συνδεθεί στο subwoofer μέχρι να ενημερωθεί το λογισμικό του δέκτη/ενισχυτή ήχου/εικόνας (AV).

- 1 Ενεργοποιήστε τον δέκτη/ενισχυτή ήχου/εικόνας (AV) στον οποίο είναι συνδεδεμένο το subwoofer καθώς και την τηλεόραση, και αλλάξτε την είσοδο της τηλεόρασης στον δέκτη/ενισχυτή ήχου/εικόνας (AV).**

Χρειάζεται λίγος χρόνος για να εκκινηθεί ο δέκτης/ενισχυτής ήχου/εικόνας (AV). Ο χειρισμός μπορεί να γίνει όταν εξαφανιστούν από την οθόνη το [HELLO] ή το [PLEASE WAIT].

- 2 Ενημερώστε το λογισμικό του δέκτη/ενισχυτή ήχου/εικόνας (AV) στην πιο πρόσφατη έκδοση.**

Η διαδικασία για την ενημέρωση του λογισμικού εξαρτάται από το αν έχει ολοκληρωθεί η αρχική ρύθμιση του δέκτη/ενισχυτή ήχου/εικόνας (AV).

Σημείωση

- Ο Οδηγός βοήθειας για τον δέκτη/ενισχυτή ήχου/εικόνας (AV) μπορεί να σας προτείνει να ενημερώσετε το λογισμικό με τα προαιρετικά ηχεία συνδεδεμένα στον δέκτη/ενισχυτή ήχου/εικόνας (AV), αλλά ενημερώστε το λογισμικό του δέκτη/ενισχυτή ήχου/εικόνας (AV) χωρίς να συνδέσετε το subwoofer.

Αν η αρχική ρύθμιση του δέκτη/ενισχυτή ήχου/εικόνας (AV) έχει ήδη ολοκληρωθεί (αν τον χρησιμοποιείτε ήδη)

- Πατήστε το HOME στο τηλεχειριστήριο που παρέχεται με τον δέκτη/ενισχυτή ήχου/εικόνας (AV) και επιλέξτε [Setup] - [Software Update] - [Network Update] στο μενού "Αρχική" που προβάλλεται στην οθόνη της τηλεόρασης.
- Ακολουθήστε τις οδηγίες στην οθόνη της τηλεόρασης για να ενημερώσετε το λογισμικό.

Αν η αρχική ρύθμιση του δέκτη/ενισχυτή ήχου/εικόνας (AV) δεν έχει ολοκληρωθεί (π.χ., αμέσως μετά την αγορά του δέκτη ή του ενισχυτή ήχου/εικόνας (AV))

- Πατήστε το HOME στο τηλεχειριστήριο που παρέχεται με τον δέκτη/ενισχυτή ήχου/εικόνας (AV).
- Ακολουθήστε τις οδηγίες στην οθόνη της τηλεόρασης ώστε να ορίσετε τη γλώσσα που θα προβάλλεται στην οθόνη, επιλέξτε [Internet Settings] στην οθόνη που προβάλλεται, ακολουθήστε τις οδηγίες στην οθόνη ώστε να ολοκληρώσετε τη σύνδεση με τον δέκτη/ενισχυτή ήχου/εικόνας (AV) στο διαδίκτυο και κατόπιν επιλέξτε [OK]. Μην προχωρήσετε στην επόμενη ρύθμιση.
- Πατήστε το HOME στο τηλεχειριστήριο που παρέχεται με τον δέκτη/ενισχυτή ήχου/εικόνας (AV) και επιλέξτε [Setup] - [Software Update] - [Network Update] στο μενού "Αρχική" που προβάλλεται στην οθόνη της τηλεόρασης.
- Ελέγξτε την πρόοδο της ενημέρωσης λογισμικού στην οθόνη του δέκτη/ενισχυτή ήχου/εικόνας (AV). Ο ρυθμός προόδου εμφανίζεται ως ποσοστό ("XXX%"). Όταν ολοκληρωθεί η ενημέρωση, στην οθόνη εμφανίζεται το μήνυμα [COMPLETED] και ο δέκτης/ενισχυτής ήχου/εικόνας (AV) επανεκκινείται αυτόματα.

Υπόδειξη

- Μπορείτε επίσης να ενημερώσετε το λογισμικό του δέκτη/ενισχυτή ήχου/εικόνας (AV) στην πιο πρόσφατη έκδοση κατεβάζοντας το πιο πρόσφατο λογισμικό από τη σελίδα υποστήριξης της Sony σε μια μνήμη USB. Για λεπτομέρειες, ανατρέξτε στον Οδηγό βοήθειας για τον δέκτη/ενισχυτή ήχου/εικόνας (AV).

3 Συνδέστε το καλώδιο τροφοδοσίας εναλλασσόμενου ρεύματος στην υποδοχή εναλλασσόμενου ρεύματος στο subwoofer και, στη συνέχεια, συνδέστε το στην πρίζα εναλλασσόμενου ρεύματος.

Κατά τη σύνδεση του καλωδίου τροφοδοσίας εναλλασσόμενου ρεύματος, διασφαλίστε ότι δεν υπάρχει κανένα πρόβλημα και ότι μπορείτε να ξαπλώσετε το subwoofer. Χειρίζεστε το subwoofer προσεκτικά όταν το ξαπλώνετε. Για πληροφορίες σχετικά με την εγκατάσταση, ανατρέξτε στο "Σχετικό θέμα" που παρατίθεται στο κάτω μέρος αυτής της σελίδας.

BRAVIA Theatre Sub 9

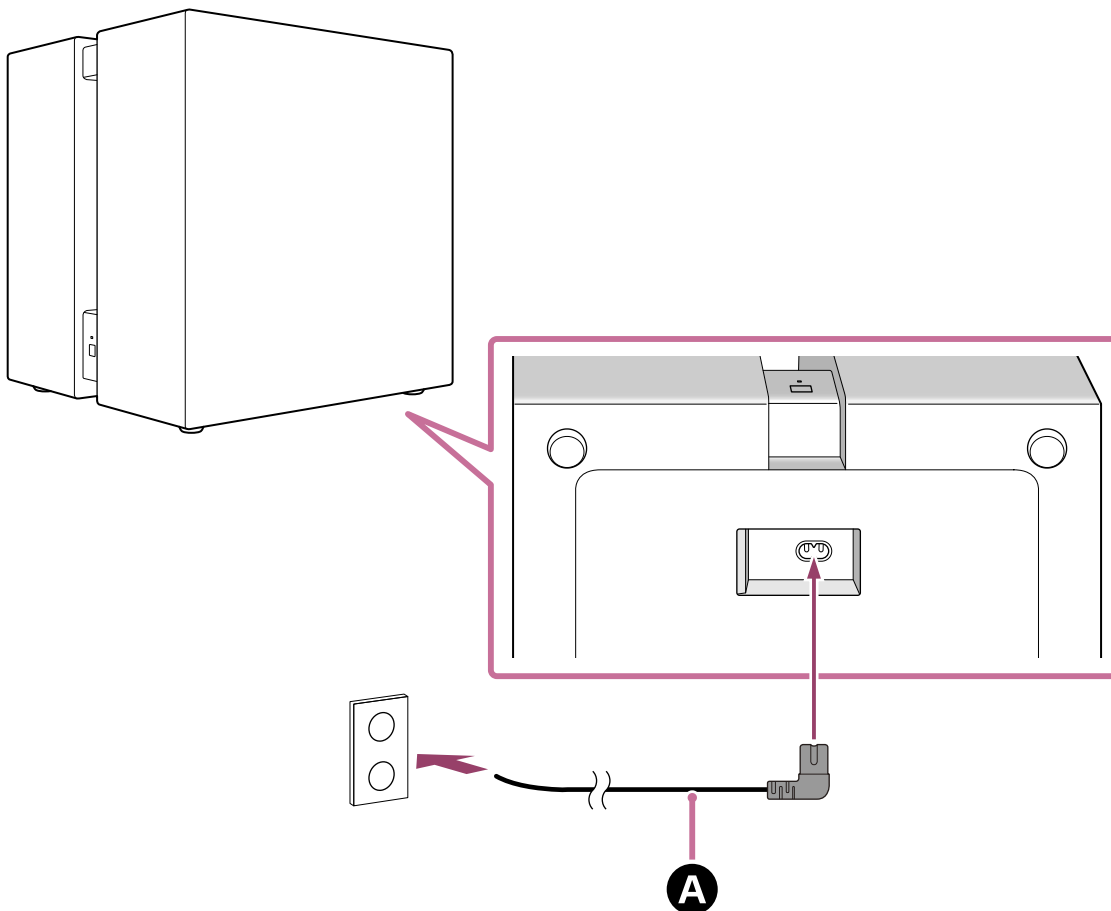

BRAVIA Theatre Sub 8

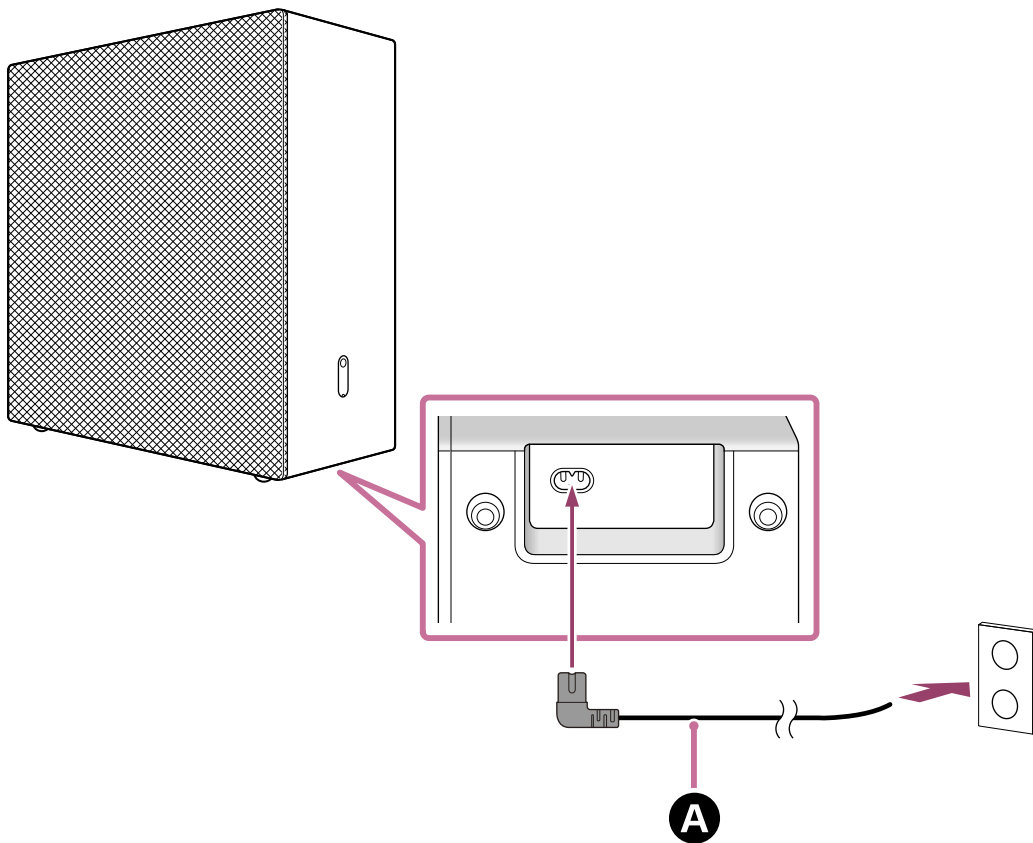

A Καλώδιο τροφοδοσίας εναλλασσόμενου ρεύματος (παρέχεται)

4 Βεβαιωθείτε ότι η λυχνία ένδειξης τροφοδοσίας στο subwoofer ανάβει σε λευκό χρώμα.

Όταν η λυχνία ένδειξης τροφοδοσίας ανάψει σε λευκό χρώμα, η σύνδεση μεταξύ του subwoofer και του δέκτη/ ενισχυτή ήχου/εικόνας (AV) έχει ολοκληρωθεί.

Σημείωση

- Στον Οδηγό βοήθειας για τον δέκτη/ενισχυτή ήχου/εικόνας (AV) μπορεί να αναφέρεται ότι η λυχνία ένδειξης τροφοδοσίας ανάβει σε πράσινο χρώμα, αλλά η λυχνία ένδειξης τροφοδοσίας στο subwoofer είναι λευκή.

BRAVIA Theatre Sub 9

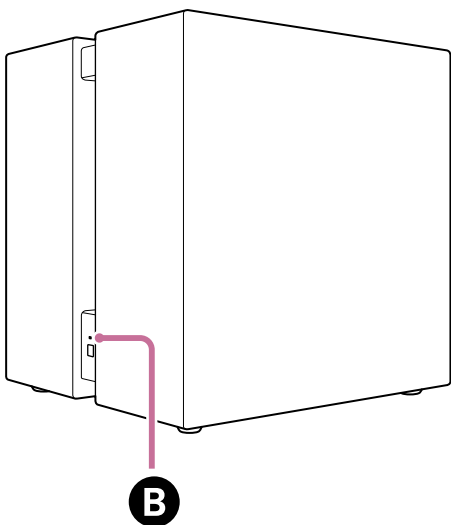

BRAVIA Theatre Sub 8

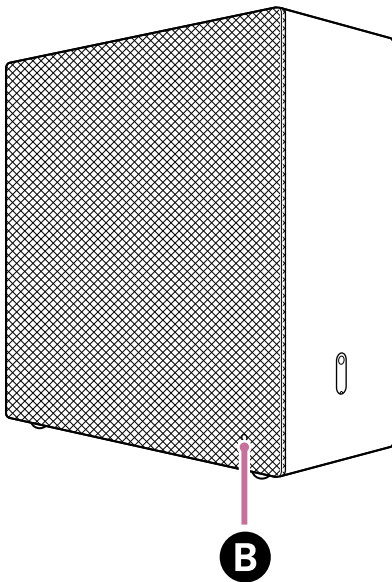

B Λυχνία ένδειξης τροφοδοσίας

Αν το subwoofer δεν συνδεθεί αυτόματα με τον δέκτη/ενισχυτή ήχου/εικόνας (AV) ή αν αντικαταστήσετε ένα άλλο subwoofer που είναι ήδη συνδεδεμένο με τον δέκτη/ενισχυτή ήχου/εικόνας (AV) με αυτό το subwoofer

Το subwoofer πρέπει να συνδεθεί χειροκίνητα στον δέκτη/ενισχυτή ήχου/εικόνας (AV).

Για οδηγίες σχετικά με τον τρόπο χειροκίνητης σύνδεσης, ανατρέξτε στην ενότητα "Σύνδεση ασύρματων πίσω ηχείων/subwoofer Sony" στον Οδηγό βοήθειας για τον δέκτη/ενισχυτή ήχου/εικόνας (AV). Μπορείτε να συνδέσετε το subwoofer στον δέκτη/ενισχυτή ήχου/εικόνας (AV) με την ίδια διαδικασία.

Σημείωση

- Αν το προαιρετικό πίσω ηχείο ήδη συνδεθεί, πρέπει επίσης να συνδεθεί ξανά χειροκίνητα.

- 5** Πατήστε το HOME στο τηλεχειριστήριο που παρέχεται με τον δέκτη/ενισχυτή ήχου/εικόνας (AV) και εκτελέστε βελτιστοποίηση ηχητικού πεδίου επιλέγοντας [Setup] - [Speaker Settings] - [Auto Calibration] στο μενού "Αρχική".

Σχετικό θέμα

- Εγκατάσταση στο δάπεδο ή σε ράφι

TP1002274346

Subwoofer

BRAVIA Theatre Sub 9/ BRAVIA Theatre Sub 8

Αντιμετώπιση προβλημάτων

Εάν έχετε τυχόν προβλήματα, ακολουθήστε την παρακάτω διαδικασία.

1. Βεβαιωθείτε ότι το καλώδιο τροφοδοσίας εναλλασσόμενου ρεύματος του subwoofer έχει εισαχθεί καλά μέχρι το τέρμα.



2. Αποσυνδέστε το καλώδιο τροφοδοσίας εναλλασσόμενου ρεύματος από την πρίζα εναλλασσόμενου ρεύματος και κατόπιν συνδέστε το ξανά μετά από μερικά λεπτά.



3. Ελέγξτε για τυχόν προβλήματα και λύσεις χρησιμοποιώντας μία από τις παρακάτω μεθόδους.

- Επιλέξτε την επιλογή Βοήθεια από το μενού στην εφαρμογή "Sony | BRAVIA Connect" για πληροφορίες υποστήριξης.
- Στη σελίδα υποστήριξης, επιλέξτε την ονομασία του μοντέλου του subwoofer και συμβουλευτείτε τις πληροφορίες υποστήριξης.
Για τη διεύθυνση URL της σελίδας υποστήριξης, ανατρέξτε στην ενότητα "[Ιστότοπος εξυπηρέτησης πελατών](#)".



4. Επαναφέρετε το subwoofer.

Όλες οι ρυθμίσεις του subwoofer επιστρέφουν στην αρχική τους κατάσταση.



5. Αν το subwoofer εξακολουθεί να μην λειτουργεί σωστά, συμβουλευτείτε την επαφή υποστήριξης της Sony ή τον πλησιέστερο αντιπρόσωπο της Sony.

- Επαφή υποστήριξης της Sony:
<https://www.sony.net/support-contact>

Σχετικό θέμα

- [Επαναφορά του subwoofer](#)
- [Ιστότοπος εξυπηρέτησης πελατών](#)

Subwoofer

BRAVIA Theatre Sub 9/ BRAVIA Theatre Sub 8

Ιστότοπος εξυπηρέτησης πελατών

Στη σελίδα υποστήριξης, μπορείτε να βρείτε τις παρακάτω πληροφορίες.
Δείτε τη σελίδα υποστήριξης της χώρας/περιοχής σας.

- Ερωτήσεις και απαντήσεις
- Πιο πρόσφατα προγράμματα οδήγησης και ενημέρωση λογισμικού
- Επικοινωνία με την υποστήριξη
- Επισκευή προϊόντων
- Εγγραφή του προϊόντος σας

Για τους πελάτες στις ΗΠΑ, στον Καναδά και τη Λατινική Αμερική:

<https://www.sony.com/am/support>

Για τους πελάτες στην Ευρώπη:

<https://www.sony.eu/support/>

Για τους πελάτες στην Ηπειρωτική Κίνα:

<https://service.sony.com.cn/>

Για τους πελάτες στην περιοχή Ασίας-Ειρηνικού, την Ωκεανία, τη Μέση Ανατολή και την Αφρική:

<https://www.sony-asia.com/support>

Για τους πελάτες στην Ιαπωνία:

<https://www.sony.jp/support/>

TP1002274348

Subwoofer

BRAVIA Theatre Sub 9/ BRAVIA Theatre Sub 8

Επαναφορά του subwoofer

Αν το subwoofer εξακολουθεί να μην λειτουργεί σωστά με την "[Αντιμετώπιση προβλημάτων](#)", επαναφέρετε το subwoofer.

- 1 Με την τροφοδοσία ενεργοποιημένη, πατήστε παρατεταμένα το LINK στο subwoofer για περισσότερο από 10 δευτερόλεπτα μέχρι να ακουστεί ο ήχος ειδοποίησης που υποδεικνύει την έναρξη της επαναφοράς.**

Η επαναφορά ξεκινά όταν η λυχνία ένδειξης τροφοδοσίας στο subwoofer αρχίζει να αναβοσβήνει σε λευκό/μπλε χρώμα εναλλάξ και ακούγεται ο ήχος ειδοποίησης που υποδεικνύει την έναρξη της επαναφοράς. Όταν ολοκληρωθεί η επαναφορά, η λυχνία ένδειξης τροφοδοσίας θα σταματήσει να αναβοσβήνει, θα ακουστεί ο ήχος ειδοποίησης που υποδεικνύει την απενεργοποίηση και το subwoofer θα απενεργοποιηθεί.

- 2 Πατήστε το LINK στο subwoofer για να το ενεργοποιήσετε.**

Όταν συνδέσετε ξανά το subwoofer, ακολουθήστε τη διαδικασία σύνδεσης για τον χειρισμό. Ανάλογα με τη συνδεδεμένη συσκευή, το subwoofer συνδέεται αυτόματα σε αυτήν όταν το subwoofer ενεργοποιείται.

Σχετικό θέμα

- [Σχετικά με τη λυχνία ένδειξης](#)
- [Σύνδεση με κύρια συσκευή ήχου, όπως soundbar, που υποστηρίζει την εφαρμογή "Sony | BRAVIA Connect"](#)
- [Σύνδεση με soundbar HT-A7000, HT-A5000 ή HT-A3000](#)
- [Σύνδεση με HT-A9](#)
- [Σύνδεση με δέκτη/ενισχυτή ήχου/εικόνας \(AV\) STR-AN1000, STR-AZ7000ES, STR-AZ5000ES, STR-AZ3000ES, STR-AZ1000ES ή TA-AN1000](#)

TP1002274349

Subwoofer

BRAVIA Theatre Sub 9/ BRAVIA Theatre Sub 8

Τεχνικές προδιαγραφές

Subwoofer (YY2102C/ YY2103C)

Τμήμα ηχείων

Ηχείο

YY2102C (SA-SW9):

200 mm (7 7/8 in) κωνικού τύπου (2)

YY2103C (SA-SW8):

200 mm (7 7/8 in) κωνικού τύπου (1)

Σύστημα ηχείων

YY2102C (SA-SW9):

Σφραγισμένου τύπου

YY2103C (SA-SW8):

Τύπου bass reflex

Τμήμα ασύρματου LAN

Σύστημα επικοινωνίας

IEEE 802.11 a/b/g/n/ac/ax

Τμήμα BLUETOOTH

Έξοδος

Κατηγορία ισχύος τεχνικής προδιαγραφής BLUETOOTH 1.5

Μέγιστη εμβέλεια επικοινωνίας

Οπτική γραμμή περίπου 30 m (98,4 ft)*

* Το πραγματικό εύρος ποικίλει ανάλογα με παράγοντες όπως εμπόδια μεταξύ των συσκευών, μαγνητικά πεδία γύρω από έναν φούρνο μικροκυμάτων, στατικός ηλεκτρισμός, χρήση ασύρματου τηλεφώνου, ευαισθησία λήψης, λειτουργικό σύστημα, εφαρμογές λογισμικού κ.λπ.

Ζώνη συχνοτήτων

Ζώνη 2,4 GHz (2,400 0 GHz - 2,483 5 GHz)

Τμήμα ασύρματου πομπού/δέκτη

Σύστημα επικοινωνίας

Προδιαγραφή ασύρματου ήχου

Μέθοδος διαμόρφωσης

OFDM

Γενικά

Κατανάλωση ισχύος

YY2102C (SA-SW9):

Σε λειτουργία: 100 W

YY2103C (SA-SW8):

Σε λειτουργία: 55 W

Λειτουργία αναμονής δικτύου: 2,0 W ή λιγότερο

Απενεργοποιημένο: 0,3 W ή λιγότερο

Όταν είναι ενεργοποιημένη η λειτουργία [Auto Standby], εάν το προϊόν δεν χρησιμοποιείται και δεν υπάρχει σήμα εισόδου για περίπου 20 λεπτά, το προϊόν μεταβαίνει αυτόματα στη λειτουργία αναμονής δικτύου ή απενεργοποιείται.

Η απενεργοποίηση της λειτουργίας [Auto Standby] θα αυξήσει την κατανάλωση ισχύος αυτού του προϊόντος.

Όταν αυτό το προϊόν είναι συνδεδεμένο σε οικιακό εξοπλισμό ήχου, η ισχύς του προϊόντος ελέγχεται σε συνδυασμό με τη λειτουργία αυτόματης αναμονής του οικιακού εξοπλισμού ήχου.

Διαστάσεις* (Π × Υ × Β)

* Συμπεριλαμβανομένων των μερών που εξέχουν και των χειριστηρίων.

YY2102C (SA-SW9):

Κατά προσέγγιση 390 mm × 400 mm × 350 mm (15 3/8 in × 15 3/4 in × 13 7/8 in)

YY2103C (SA-SW8):

Κατά προσέγγιση 390 mm × 400 mm × 170 mm (15 3/8 in × 15 3/4 in × 6 3/4 in)

Μάζα

YY2102C (SA-SW9):

Κατά προσέγγιση 23,3 kg (51 lb 6 oz)

YY2103C (SA-SW8):

Κατά προσέγγιση 12,2 kg (26 lb 15 oz)

Σημείωση

- Ο σχεδιασμός και οι τεχνικές προδιαγραφές υπόκεινται σε αλλαγές χωρίς προειδοποίηση.
- Ανατρέξτε στον Οδηγό αναφοράς του προϊόντος σας, που ενδέχεται να περιέχει πληροφορίες προδιαγραφών που δεν αναφέρονται παραπάνω.

TP1002274350

5-071-618-41(1) Copyright 2026 Sony Corporation

Subwoofer

BRAVIA Theatre Sub 9/ BRAVIA Theatre Sub 8

Εμπορικά σήματα

- Το λεκτικό σήμα και τα λογότυπα BLUETOOTH® είναι σήματα κατατεθέντα που ανήκουν στην Bluetooth SIG, Inc. και η οποιαδήποτε χρήση αυτών των σημάτων από τη Sony Group Corporation και τις θυγατρικές της εταιρείες γίνεται κατόπιν άδειας.
- Ο κωδικός QR αποτελεί εμπορικό σήμα κατατεθέν της DENSO WAVE INCORPORATED στην Ιαπωνία και άλλες χώρες και περιοχές.
- Οι ονομασίες "BRAVIA" και "BRAVIA Sync" είναι εμπορικά ή κατατεθέντα σήματα της Sony Group Corporation ή των συγγενών εταιρειών της.

Όλα τα υπόλοιπα εμπορικά σήματα και σήματα κατατεθέντα ανήκουν στους αντίστοιχους ιδιοκτήτες τους. Στο παρόν εγχειρίδιο, οι ενδείξεις ™ και ® δεν καθορίζονται.

TP1002274351

Άδειες

- Αυτό το προϊόν περιλαμβάνει λογισμικό που χρησιμοποιείται από τη Sony κατόπιν συμφωνίας παραχώρησης άδειας χρήσης με τον κάτοχο των πνευματικών του δικαιωμάτων. Είμαστε υποχρεωμένοι να ανακοινώσουμε το περιεχόμενο της συμφωνίας στους πελάτες κατόπιν αιτήματος του κατόχου των πνευματικών δικαιωμάτων του λογισμικού. Μεταβείτε στην ακόλουθη διεύθυνση URL και διαβάστε τη σελίδα.
<https://rd1.sony.net/help/ht/sl/26d/>
- Το λογισμικό που περιλαμβάνεται στο παρόν προϊόν περιέχει λογισμικό που προστατεύεται από πνευματικά δικαιώματα και για το οποίο χορηγείται άδεια δυνάμει της Γενικής Άδειας Δημόσιας Χρήσης/Ελάσσονος Γενικής Άδειας Δημόσιας Χρήσης (GPL/LGPL) και άλλων αδειών που ενδέχεται να απαιτούν πρόσβαση στον πηγαίο κώδικα. Μπορείτε να βρείτε αντίγραφο του σχετικού πηγαίου κώδικα σύμφωνα με τη Γενική Άδεια Δημόσιας Χρήσης/Ελάσσων Γενική Άδεια Δημόσιας Χρήσης (GPL/LGPL) (και λοιπές άδειες) στην ακόλουθη ηλεκτρονική διεύθυνση. Μπορείτε να λάβετε από εμάς τον πηγαίο κώδικα, σύμφωνα με τη Γενική Άδεια Δημόσιας Χρήσης/Ελάσσων Γενική Άδεια Δημόσιας Χρήσης (GPL/LGPL), σε φυσικό μέσο για διάστημα τριών ετών από την τελευταία αποστολή εκ μέρους μας αυτού του προϊόντος υποβάλλοντας αίτημα μέσω της φόρμας στην ακόλουθη ηλεκτρονική διεύθυνση. Αυτή η προσφορά ισχύει για όλους τους αποδέκτες αυτών των πληροφοριών.
<https://oss.sony.net/Products/Linux/>
Σημειώστε ότι η Sony δεν απαντά σε τυχόν ερωτήματα σχετικά με το περιεχόμενο αυτού του πηγαίου κώδικα.
- Οι υπηρεσίες δικτύου, το περιεχόμενο και το (λειτουργικό σύστημα και το) λογισμικό του παρόντος προϊόντος ενδέχεται να υπόκεινται σε μεμονωμένους όρους και προϋποθέσεις και να αλλάξουν, διαταραχθούν ή παύσουν ανά πάσα στιγμή και ενδέχεται να απαιτηθούν χρεώσεις, εγγραφή και στοιχεία πιστωτικής κάρτας.

TP1002274352

Σημειώσεις σχετικά με τη χρήση

Προφυλάξεις

- Το καλώδιο τροφοδοσίας εναλλασσόμενου ρεύματος που παρέχεται έχει σχεδιαστεί αποκλειστικά για αυτό το subwoofer. Δεν θα πρέπει να χρησιμοποιείται με καμία άλλη συσκευή.
- Αποσυνδέετε το καλώδιο τροφοδοσίας εναλλασσόμενου ρεύματος από την πρίζα όταν το subwoofer δεν χρησιμοποιείται για μεγάλα χρονικά διαστήματα. Όταν αποσυνδέετε το καλώδιο τροφοδοσίας εναλλασσόμενου ρεύματος από την πρίζα, αποσυνδέετε πάντα κρατώντας το βύσμα. Ποτέ μην τραβάτε το ίδιο το καλώδιο.
- Εάν το καλώδιο τροφοδοσίας εναλλασσόμενου ρεύματος καταστραφεί, επικοινωνήστε με την υποστήριξη της Sony ή με το κατάστημα από το οποίο αγοράσατε το προϊόν για αντικατάστασή του.

Σχετικά με την τοποθέτηση

- Μην τοποθετείτε το subwoofer κοντά σε πηγές θερμότητας ή σε μέρος που εκτίθεται στο άμεσο ηλιακό φως, σε υπερβολική σκόνη ή σε μηχανικές κρούσεις. Αυτές οι συνθήκες μπορεί να προκαλέσουν δυσλειτουργία.
- Τοποθετήστε το subwoofer σε επίπεδη, οριζόντια επιφάνεια. Όταν το subwoofer τοποθετείται σε επικλινή επιφάνεια, ενδέχεται να ανατραπεί ή να πέσει από την επιφάνεια λόγω των κραδασμών της και αυτό να έχει ως αποτέλεσμα κάποιον τραυματισμό, δυσλειτουργία ή υποβάθμιση της απόδοσης.
- Η τοποθέτηση του subwoofer σε δάπεδο επικαλυμμένο με ειδική μπογιά, κερί, γράσο ή διαλυτικό κ.λπ. μπορεί να έχει ως αποτέλεσμα αποχρωματισμό ή λεκέδες στο δάπεδο.
- Τα ηχεία αυτού του subwoofer δεν έχουν μαγνητική θωράκιση. Μην τοποθετείτε μαγνητικές κάρτες επάνω ή κοντά στο subwoofer.
- Μην τοποθετείτε μεταλλικά αντικείμενα πέραν της τηλεόρασης κοντά στο subwoofer. Οι ασύρματες λειτουργίες ενδέχεται να γίνουν ασταθείς.
- Όταν το subwoofer χρησιμοποιείται με δέκτη, τηλεόραση ή συσκευή βιντεοκασέτας, μπορεί να παραχθούν θόρυβος ή παραμορφωμένες εικόνες. Σε αυτήν την περίπτωση, εγκαταστήστε το subwoofer μακριά από τις εν λόγω συσκευές.
- Μην τοποθετείτε το subwoofer κοντά σε αντικείμενα με ισχυρό μαγνητικό πεδίο, όπως για παράδειγμα φούρνους μικροκυμάτων ή μεγάλα ηχεία.

Πώς να φροντίσετε το subwoofer

- Μπορείτε να χρησιμοποιείτε το subwoofer με μεγαλύτερη άνεση και για μεγαλύτερο χρονικό διάστημα ακολουθώντας τη διαδικασία συντήρησης παρακάτω.
 - Καθαρίστε το subwoofer με ένα μαλακό πανί ελαφρώς βρεγμένο με ουδέτερο καθαριστικό. Μην χρησιμοποιείτε κανενός τύπου λειαντικό σφουγγαράκι, σκόνη λείανσης ή διαλυτικό, όπως για παράδειγμα οινόπνευμα ή βενζίνη.

Σχετικά με τις επικοινωνίες BLUETOOTH®

- Η ασύρματη τεχνολογία BLUETOOTH αποτελεί μια ασύρματη τεχνολογία μικρής εμβέλειας που επιτρέπει την επικοινωνία μεταξύ ψηφιακών συσκευών, όπως smartphone και ηλεκτρονικών υπολογιστών. Η μέγιστη εμβέλεια επικοινωνίας ενδέχεται να διαφέρει ανάλογα με την παρουσία εμποδίων (άνθρωποι, μεταλλικά αντικείμενα, τοίχοι κ.λπ.) ή το ηλεκτρομαγνητικό περιβάλλον.
- Τα μικροκύματα που παράγονται από μια συσκευή BLUETOOTH ενδέχεται να επηρεάσουν τη λειτουργία ηλεκτρονικών ιατρικών συσκευών. Απενεργοποιείτε το subwoofer και λοιπές συσκευές BLUETOOTH στις ακόλουθες τοποθεσίες, καθώς ενδέχεται να προκληθεί ατύχημα:
 - Σε νοσοκομεία, κοντά σε καθίσματα με προτεραιότητα σε τρένα, σε τοποθεσίες όπου υπάρχει εύφλεκτο αέριο, κοντά σε αυτόματες πόρτες ή κοντά σε συναγερμούς πυρασφάλειας.

- Αυτό το subwoofer υποστηρίζει λειτουργίες ασφαλείας που συμμορφώνονται με το πρότυπο ασφαλείας BLUETOOTH κατά την επικοινωνία με χρήση ασύρματης τεχνολογίας BLUETOOTH. Ωστόσο, ανάλογα με τις διαμορφωμένες ρυθμίσεις και άλλους παράγοντες, αυτή η ασφάλεια ενδέχεται να μην επαρκεί. Φανείτε προσεκτικοί όταν χρησιμοποιείτε επικοινωνία BLUETOOTH.
- Η Sony δεν αναλαμβάνει καμία ευθύνη για τυχόν ζημιά ή απώλεια προκύψει από διαρροή δεδομένων που μπορεί να προκύψει κατά τη χρήση των επικοινωνιών BLUETOOTH.

Λοιπές σημειώσεις

- Η θερμοκρασία του subwoofer μπορεί να αυξηθεί κατά τη χρήση. Αυτό δεν αποτελεί δυσλειτουργία.
- Μην εισάγετε ξένα αντικείμενα από το άνοιγμα του ηχείου.
- Αν εισέλθει στο subwoofer ξένο αντικείμενο ή νερό, απενεργοποιήστε το subwoofer αμέσως, αποσυνδέστε το subwoofer από την πρίζα εναλλασσόμενου ρεύματος και συμβουλευτείτε την υποστήριξη της Sony ή το κατάστημα από το οποίο αγοράσατε το προϊόν.
- Αν έχετε τυχόν ερωτήσεις ή προβλήματα σχετικά με το subwoofer, συμβουλευτείτε την υποστήριξη της Sony ή το κατάστημα από το οποίο αγοράσατε το προϊόν.

Σχετικό θέμα

- [Αντιμετώπιση προβλημάτων](#)
- [Ιστότοπος εξυπηρέτησης πελατών](#)

TP1002274356