

Subwoofer

BRAVIA Theatre Sub 9/ BRAVIA Theatre Sub 8

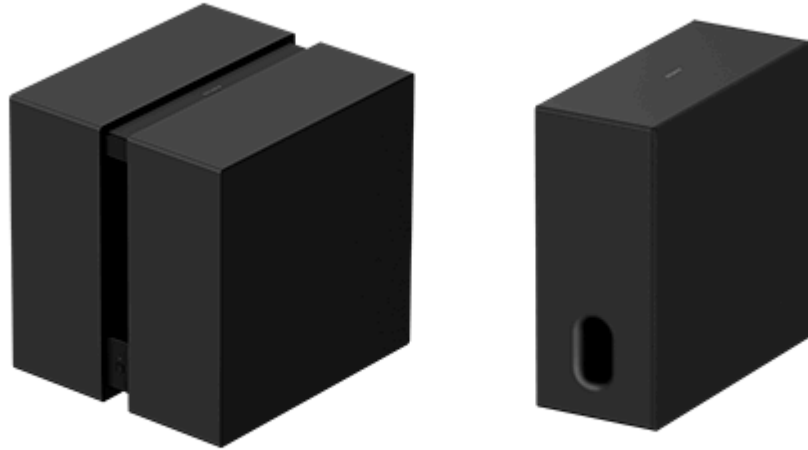

Malli: YY2102C/ YY2103C

Tässä käyttöoppaassa selitetään BRAVIA Theatre Sub 9:n ja BRAVIA Theatre Sub 8:n asennus ja yhdistäminen. Käyttöoppaassa "subwoofer" viittaa toiseen tai molempiin.

Tämän subwooferin yhdistämismenettely vaihtelee yhdistetyn laitteen mukaan.

Valitse alla olevasta luettelosta sen laitteen linkki (sininen teksti), johon haluat muodostaa yhteyden, ja seuraa sitten sivulla olevia ohjeita subwooferin yhdistämiseksi.

### **Yhdistäminen pääaudiolaitteeseen, kuten soundbariin, joka tukee "Sony | BRAVIA Connect" -sovellusta**

[Yhdistäminen pääaudiolaitteeseen, joka tukee "Sony | BRAVIA Connect" -sovellusta](#)

### **Yhdistäminen johonkin seuraavista pääaudiolaitteista**

[Yhdistäminen HT-A7000-, HT-A5000- tai HT-A3000-soundbariin](#)

[Yhdistäminen malliin HT-A9](#)

[Yhdistäminen AV-viritinvahvistimeen/vahvistimeen STR-AN1000, STR-AZ7000ES, STR-AZ5000ES, STR-AZ3000ES, STR-AZ1000ES tai TA-AN1000](#)

## Tietoja subwooferin kanssa yhteensopivista laitteista

Tämä subwoofer on tuote, joka toimii vain tiettyjen mallien kanssa.

Subwooferin kanssa yhteensopivien laitteiden mallinimet löytyvät seuraavasta URL-osoitteesta.

### **Pääaudiolaitteet (soundbar/kotiteatterijärjestelmä/AV-viritinvahvistin/AV-vahvistin), jotka ovat yhteensopivia subwooferin kanssa**

<https://www.sony.net/comp-home/>

#### Vihje

- Voit yhdistää kaksi näistä subwoofereista pääaudiolaitteeseen, kuten soundbariin, joka tukee kahta subwooferia. (Molemmilla subwoofereilla on oltava sama mallinimi.)
- Tarkista Sonyn tuotetietosivustolta tuotteen tekniset tiedot varmistaaksesi, tukeeko pääaudiolaite kahta subwooferia.
- Subwoofer ei välttämättä muodosta yhteyttä pääaudiolaitteeseen, ennen kuin subwooferin tai pääaudiolaitteen ohjelmisto on päivitetty.

SA-SW9/ SA-SW8

#### [Laitteet, jotka voidaan yhdistää subwooferiin](#)

Pakkauksen sisällön tarkistaminen

[Pakkauksen sisältö \(BRAVIA Theatre Sub 9\)](#)

[Pakkauksen sisältö \(BRAVIA Theatre Sub 8\)](#)

Osat ja säätimet

[BRAVIA Theatre Sub 9](#)

[BRAVIA Theatre Sub 8](#)

[Tietoja ilmaisimesta](#)

Asentaminen

[Asentaminen lattialle tai hyllyyn](#)

Yhdistetään

[Yhdistäminen pääaudiolaitteeseen, kuten soundbariin, joka tukee "Sony | BRAVIA Connect" -sovellusta](#)

[Yhdistäminen HT-A7000-, HT-A5000- tai HT-A3000-soundbariin](#)

[Yhdistäminen malliin HT-A9](#)

[Yhdistäminen AV-viritinvahvistimeen/vahvistimeen STR-AN1000, STR-AZ7000ES, STR-AZ5000ES, STR-AZ3000ES, STR-AZ1000ES tai TA-AN1000](#)

Vianmääritys

[Vianmääritys](#)

[Asiakkaan tukisivusto](#)

---

[Subwooferin asetusten palautus](#)

---

[Tekniset tiedot](#)

Lisätietoja

[Tavaramerkit](#)

---

[Lisenssit](#)

---

[Käyttöä koskevia huomautuksia](#)

5-071-617-61(1) Copyright 2026 Sony Corporation

Subwoofer

BRAVIA Theatre Sub 9/ BRAVIA Theatre Sub 8

## Laitteet, jotka voidaan yhdistää subwooferiin

Subwoofer on tuote, joka toimii vain tiettyjen mallien kanssa.

Subwooferin kanssa yhteensopivien laitteiden mallinimet löytyvät seuraavasta URL-osoitteesta.

### Subwooferin kanssa yhteensopivat pääaudiolaitteet

<https://www.sony.net/comp-home/>

#### Vihje

- Voit yhdistää kaksi näistä subwoofereista pääaudiolaitteeseen, kuten soundbariin, joka tukee kahta subwooferia. (Molemmilla subwoofereilla on oltava sama mallinimi.)
- Tarkista Sonyn tuotetietosivustolta tuotteen tekniset tiedot varmistaaksesi, tukeeko pääaudiolaite kahta subwooferia.
- Subwoofer ei välttämättä muodosta yhteyttä pääaudiolaitteeseen, ennen kuin subwooferin tai pääaudiolaitteen ohjelmisto on päivitetty.

## Laitteet, jotka yhdistetty malliin BRAVIA Theatre Sub 9

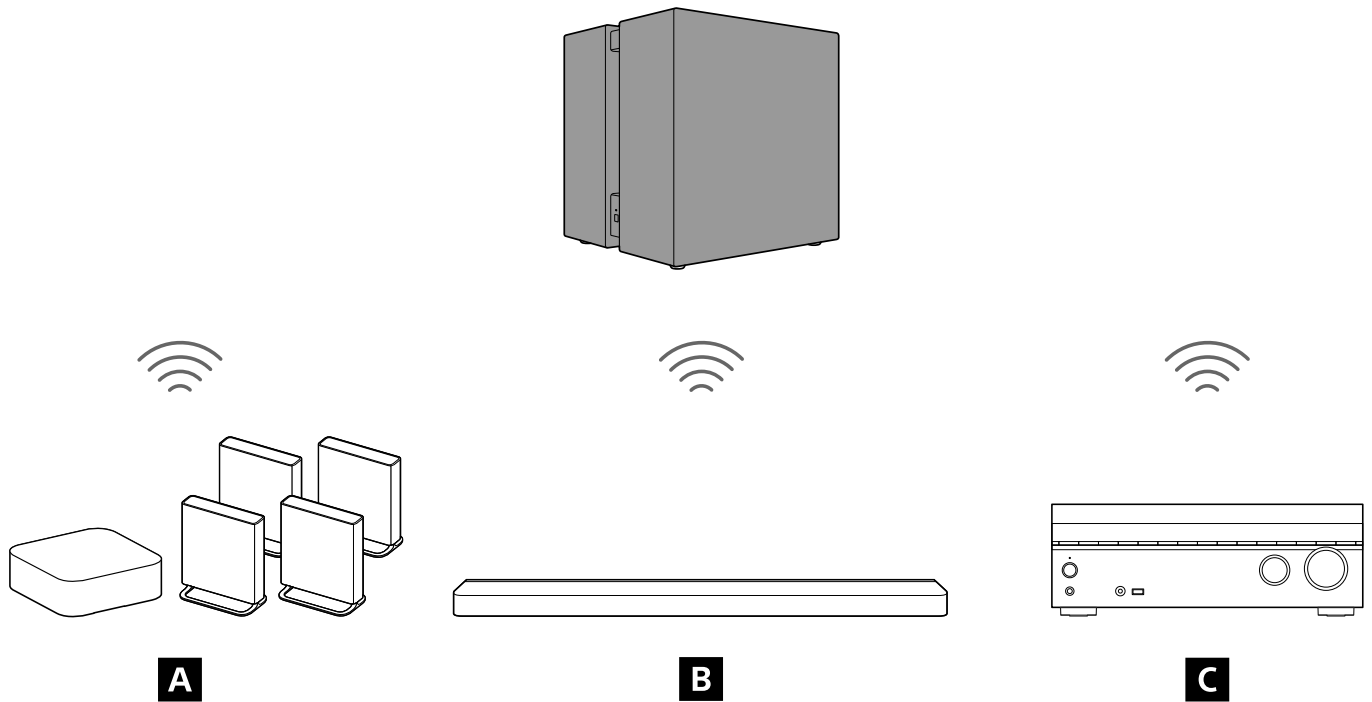

**A** Kotiteatterijärjestelmä

**B** Soundbar

**C** Monikanavainen AV-viritinvahvistin/monikanavainen AV-vahvistin

## Laitteet, jotka yhdistetty malliin BRAVIA Theatre Sub 8

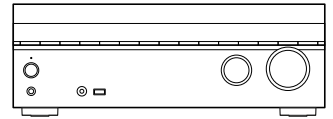
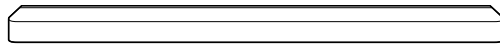
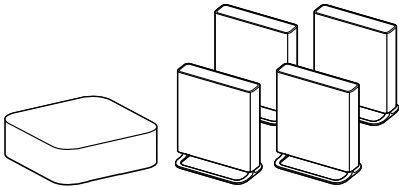
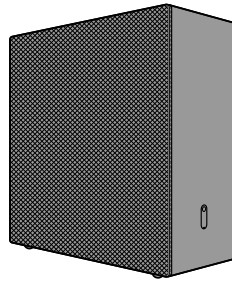

**A**

**B**

**C**

**A** Kotiteatterijärjestelmä

**B** Soundbar

**C** Monikanavainen AV-iritinvahvistin/monikanavainen AV-vahvistin

TP1002274174

5-071-617-61(1) Copyright 2026 Sony Corporation

Subwoofer

BRAVIA Theatre Sub 9/ BRAVIA Theatre Sub 8

## Pakkauksen sisältö (BRAVIA Theatre Sub 9)

Jos jokin toimitetuista tuotteista puuttuu, ota yhteyttä lähimpään Sony-jälleenmyyjään. Numerot ilmoittavat toimitetun lukumäärän.

Toimitettujen tuotteiden saatavuus ja määrä vaihtelevat ostomaan/-alueen mukaan.

Tarkista toimitettujen tuotteiden saatavuus ja määrä tuotteen mukana toimitetusta viiteoppaasta.

- Subwoofer (1)

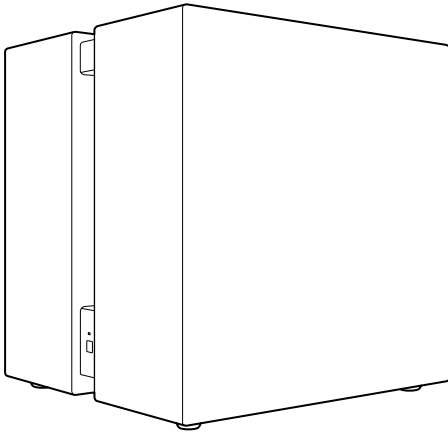

- Verkkojohto (1 tai 2)

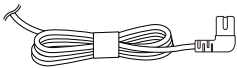

- Asiakirjat (1 sarja)

### **Osat sisältyvät vain joissakin maissa/alueilla**

- Pistokeadapteri (1)

TP1002274158

Subwoofer

BRAVIA Theatre Sub 9/ BRAVIA Theatre Sub 8

## Pakkauksen sisältö (BRAVIA Theatre Sub 8)

Jos jokin toimitetuista tuotteista puuttuu, ota yhteyttä lähimpään Sony-jälleenmyyjään. Numerot ilmoittavat toimitetun lukumäärän.

Toimitettujen tuotteiden saatavuus ja määrä vaihtelevat ostomaan/-alueen mukaan.

Tarkista toimitettujen tuotteiden saatavuus ja määrä tuotteen mukana toimitetusta viiteoppaasta.

- Subwoofer (1)

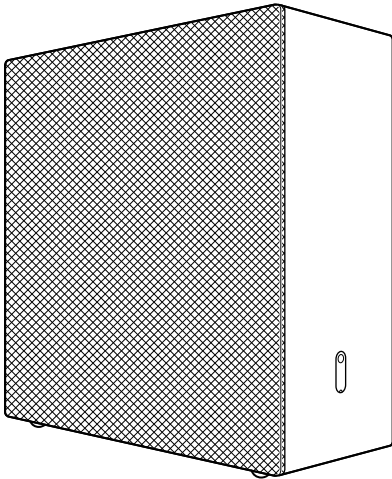

- Verkkojohto (1 tai 2)

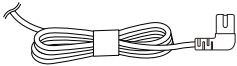

- Asiakirjat (1 sarja)

### Osat sisältyvät vain joissakin maissa/alueilla

- Pistokeadapteri (1)

TP1002274159

## BRAVIA Theatre Sub 9

### Vasen puoli, etu

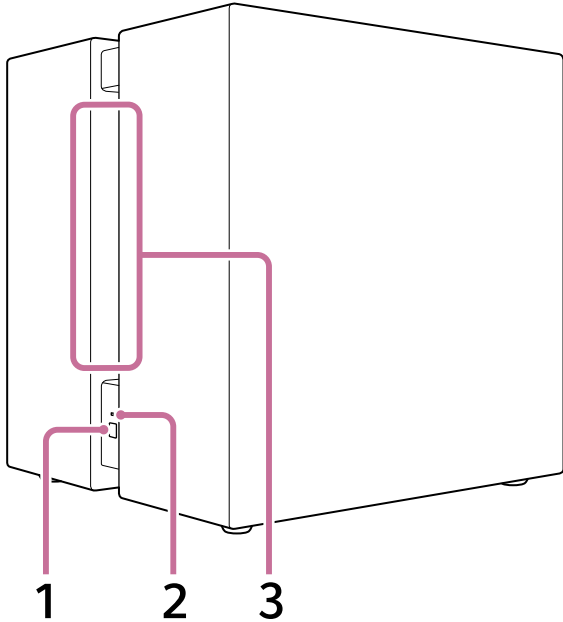

#### 1. LINK (Se on vasemman puolen alaosassa.)

- **Paina:** Paina subwooferin yhdistämiseksi. Noudata yhdistämismenettelyä.
- **Paina 2 sekuntia, kunnes kuuluu ilmoitusääni:** Kytkee subwooferin pois.
- **Paina 10 sekuntia, kunnes kuuluu toinen ilmoitusääni:** Palauttaa subwooferin tehdasasetuksiin.

#### 2. Virtailmaisin (Se on vasemman puolen alaosassa.)

Ilmaisee subwooferin tilan palamalla tai vilkkumalla 3 värillä (valkoinen/sininen/punainen).

#### 3. Aukko

Ääni toistetaan tästä aukosta, joka kulkee subwooferin vasemmalta puolelta oikealle puolelle.

### Pohja

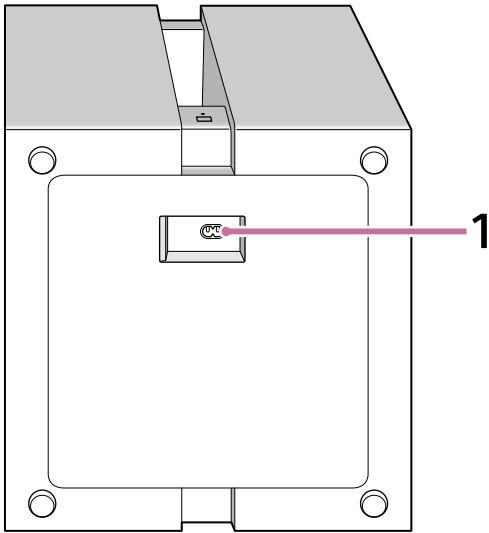

## 1. Virtaliitäntä

### Huomautus

- Subwooferin kantamiseen tarvitaan kaksi henkilöä pitämään kiinni sen pohjasta.

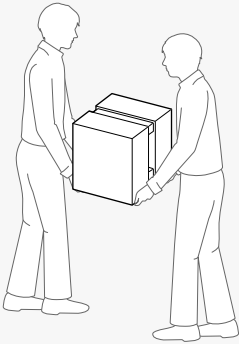

### Vihje

- Virtaliitäntä on subwooferin pohjassa. Kun liität verkkojohdon, subwooferin voi laskea alas. Käsittele subwooferia varovasti, kun lasket sen alas.
- Reititä subwooferiin liitetty verkkojohto haluamaasi suuntaan.

## Aiheeseen liittyvää

- [Tietoja ilmaisimesta](#)
- [Subwooferin asetusten palautus](#)

TP1002274160

## BRAVIA Theatre Sub 8

### Etu, oikea puoli

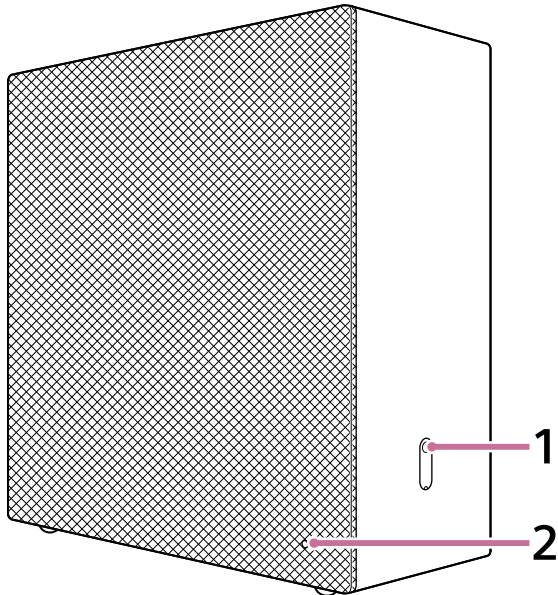

#### 1. LINK (Se on oikean puolen alaosassa.)

- **Paina:** Paina subwooferin yhdistämiseksi. Noudata yhdistämismenettelyä.
- **Paina 2 sekuntia, kunnes kuuluu ilmoitusääni:** Kytkee subwooferin pois.
- **Paina 10 sekuntia, kunnes kuuluu toinen ilmoitusääni:** Palauttaa subwooferin tehdasasetuksiin.

#### 2. Virtailmaisin (Se on etupuolella oikeassa alakulmassa kankaalla peitettynä.)

Ilmaisee subwooferin tilan palamalla tai vilkkumalla 3 värillä (valkoinen/sininen/punainen).

### Taka, vasen puoli

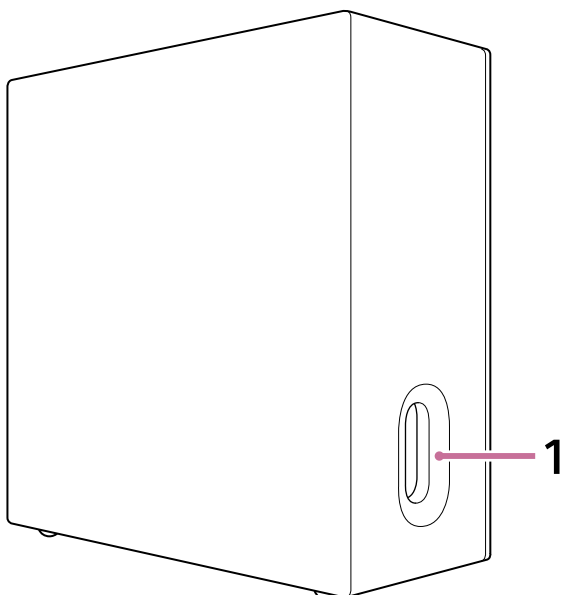

1. **Aukko** (Se on vasemman puolen alaosassa.)

## Pohja

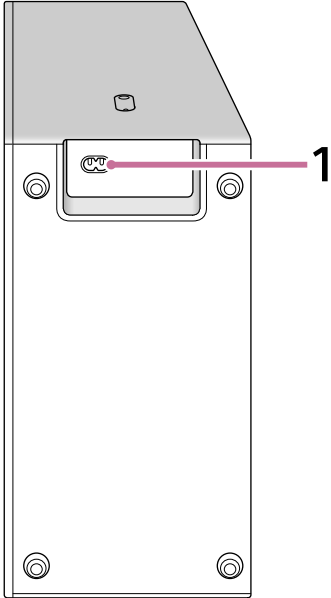

### 1. Virtaliitäntä

#### Vihje

- Virtaliitäntä on subwooferin pohjassa. Kun liität verkkojohdon, subwooferin voi laskea alas. Käsittele subwooferia varovasti, kun lasket sen alas.
- Reititä subwooferiin liitetty verkkojohto haluamaasi suuntaan.

TP1002274161

5-071-617-61(1) Copyright 2026 Sony Corporation

Subwoofer

BRAVIA Theatre Sub 9/ BRAVIA Theatre Sub 8

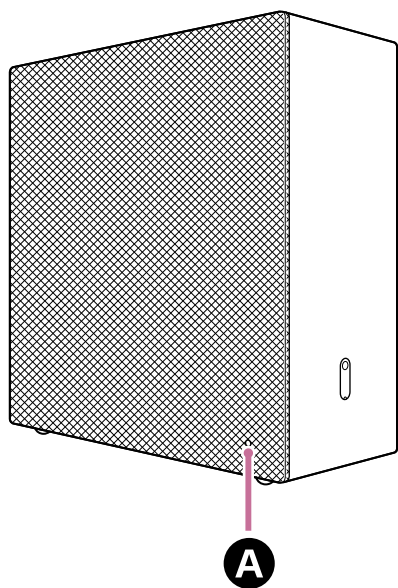
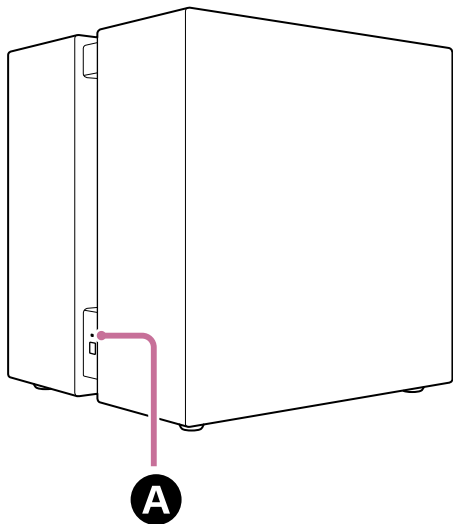

## Tietoja ilmaisimesta

Sekä BRAVIA Theatre Sub 9:ssä että BRAVIA Theatre Sub 8:ssa on ilmaisimien, joka näyttää tuotteen tilan.









### A Virtailmaisimien



































#### Virtatila

-  .....  ..... (vilkkuu hitaasti valkoisena)  
Virta kytkeytyy päälle.
-  (pala punaisena)  
Subwoofer on valmiustilassa.
- ..... (sammunut)  
Subwoofer on sammutettu.

#### Yhteyden tila yhteensopivaan laitteeseen

-  (palaa valkoisena)  
Subwoofer on yhdistetty yhteensopivaan laitteeseen.
-  .....  ..... (vilkkuu hitaasti valkoisena)  
Subwoofer odottaa yhteyttä yhteensopivasta laitteesta.
-  ·  .....  ·  ..... (vilkkuu kaksi kertaa toistuvasti valkoisena)  
Subwoofer odottaa manuaalista yhteyttä yhteensopivasta laitteesta.

## Erityisolosuhteet

-     (vilkkuu vuorotellen valkoisena/sinisenä)  
Ohjelmiston päivitys/palautus jne. on käynnissä.
-  ·  ·  ·  ·  ·  ·  ·  ·  ·  ·  ·  ·  ·  ·  ·  ·  ·  ·  ·  ·  ·  ·  ·  ·  ·  ·  ·  ·  ·  ·  ·

Subwoofer

BRAVIA Theatre Sub 9/ BRAVIA Theatre Sub 8

## Asentaminen lattialle tai hyllyyn

Tässä osassa selitetään esimerkkejä subwooferin asennuksesta.

### Asentaminen

Seuraava asennuskaavio on esimerkki.

#### Esimerkki asennuksesta soundbarin kanssa

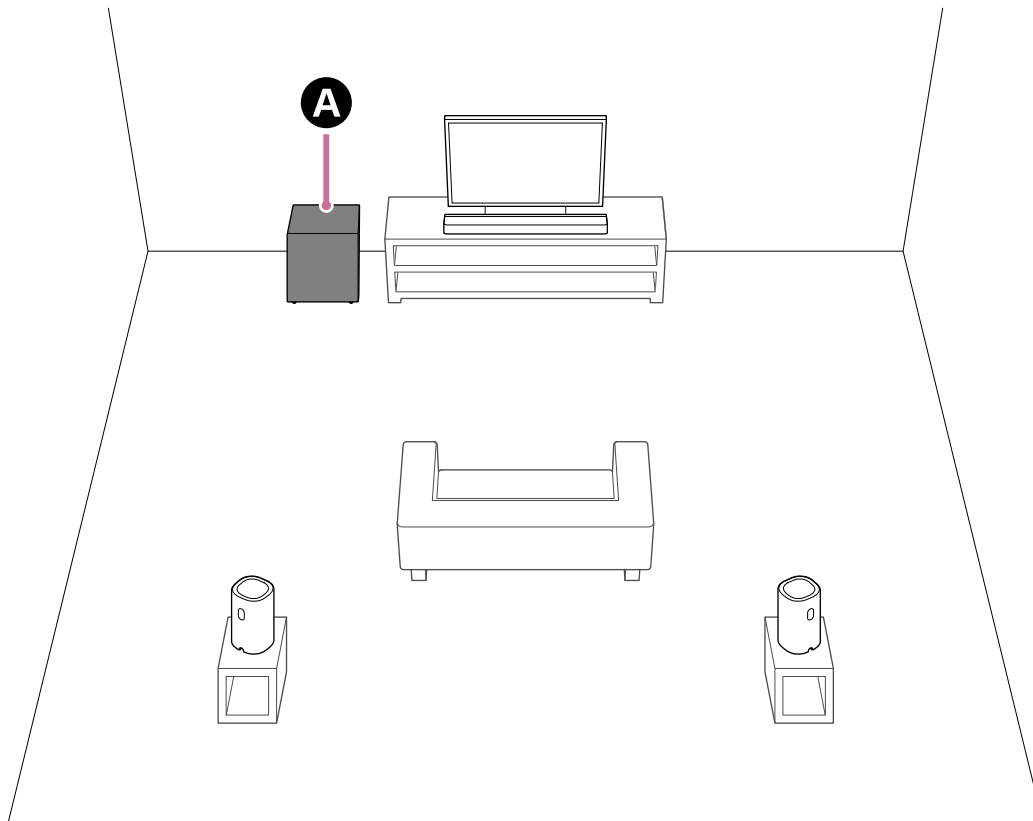

**A** BRAVIA Theatre Sub 9 tai BRAVIA Theatre Sub 8

#### Esimerkki asennuksesta kotiteatterijärjestelmän kanssa

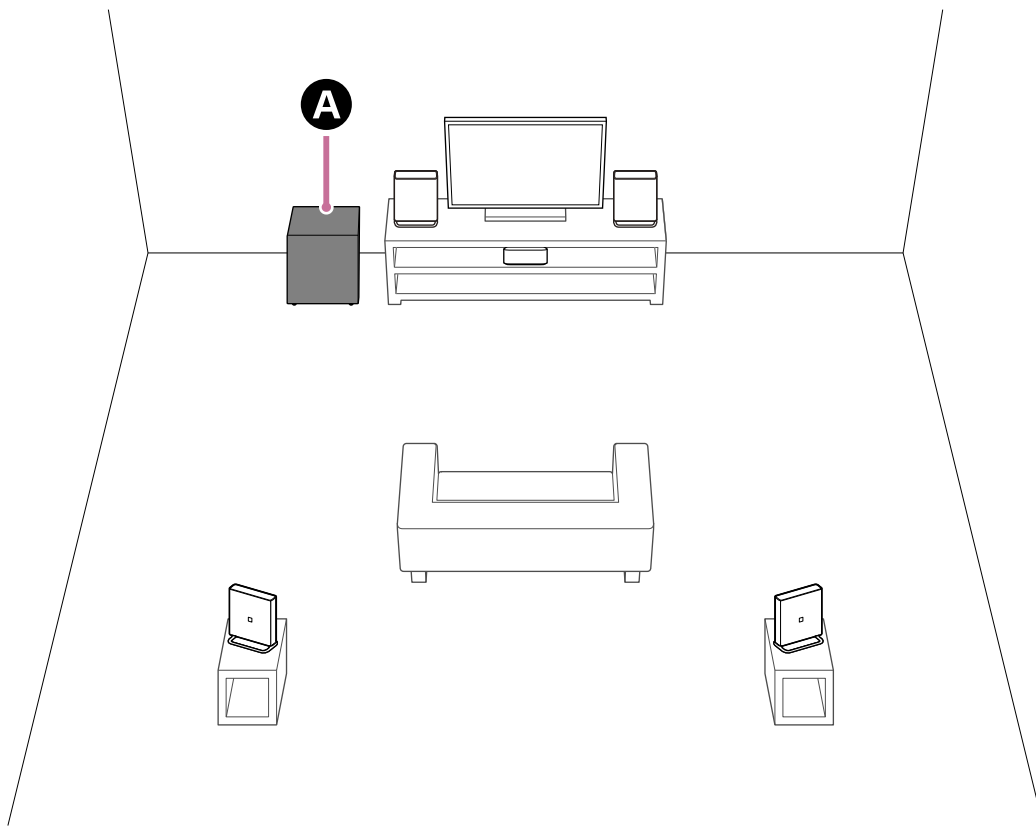

**A** BRAVIA Theatre Sub 9 tai BRAVIA Theatre Sub 8

### **Esimerkki asennuksesta monikanavaisen AV-viritinvahvistimen/monikanavaisen AV-vahvistimen kanssa**

Tämä on asennusesimerkki 5.1-kanavaiselle kaiutinjärjestelmälle.

5.1-kanavaisen kaiutinjärjestelmän kanssa käytettäessä subwooferin lisäksi tarvitaan etu-, keski- ja takakaiuttimet.

Katso monikanavaisen AV-viritinvahvistimen/monikanavaisen AV-vahvistimen käyttöoppaasta tietoja kaiuttimien sijoittelusta kaiutinjärjestelmän kokoonpanon mukaan.

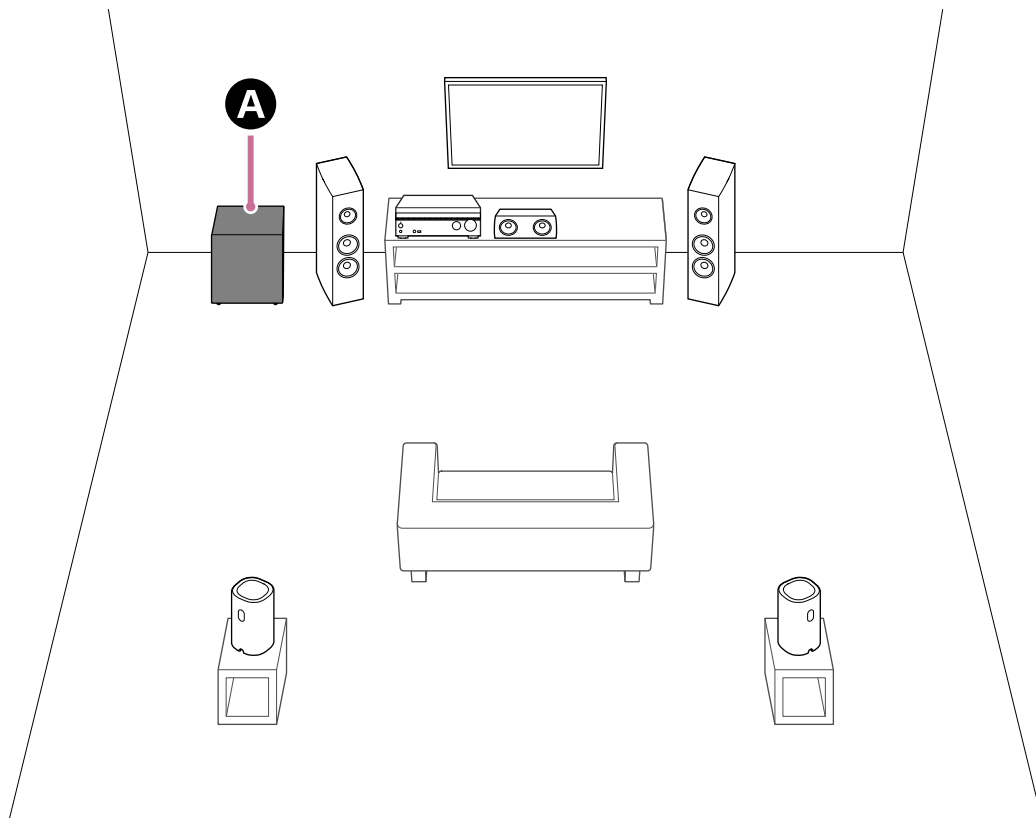

## **Subwooferin asentaminen**

Äänentoisto subwooferista on ympärisäteilevä, joten se voidaan sijoittaa haluttuun paikkaan.

- Älä aseta subwooferia kyljelleen.
- BRAVIA Theatre Sub 9 toistaa ääntä molempien puolten aukoista. Aseta subwoofer niin, että jompikumpi aukoista on auki.
- BRAVIA Theatre Sub 8 toistaa ääntä kankaalla peitetyltä sivulta ja sivussa olevasta aukosta. Kun ääntä toistava puoli on lähellä seinää tai huonekalua, aseta subwoofer yli 5 cm:n (2 tuumaa) päähän niistä.

TP1002274175

5-071-617-61(1) Copyright 2026 Sony Corporation

## Yhdistäminen pääaudiolaitteeseen, kuten soundbariin, joka tukee ”Sony | BRAVIA Connect” -sovellusta

Muista käynnistää tai asentaa ”Sony | BRAVIA Connect” -sovellus tämän sivun vaiheessa 1 olevasta linkistä. Subwooferin asennus- ja yhdistämisohjeet alkavat sovelluksesta.

Jos olet jo asentanut sovelluksen, muista päivittää sovellus uusimpaan versioon ennen alla olevien vaiheiden aloittamista. Siirry sovelluksen päivittämisen jälkeen vaiheeseen 1 käynnistämättä sovellusta.

[Siirry verkkosivustolle, jossa voit päivittää sovelluksen uusimpaan versioon.](#)

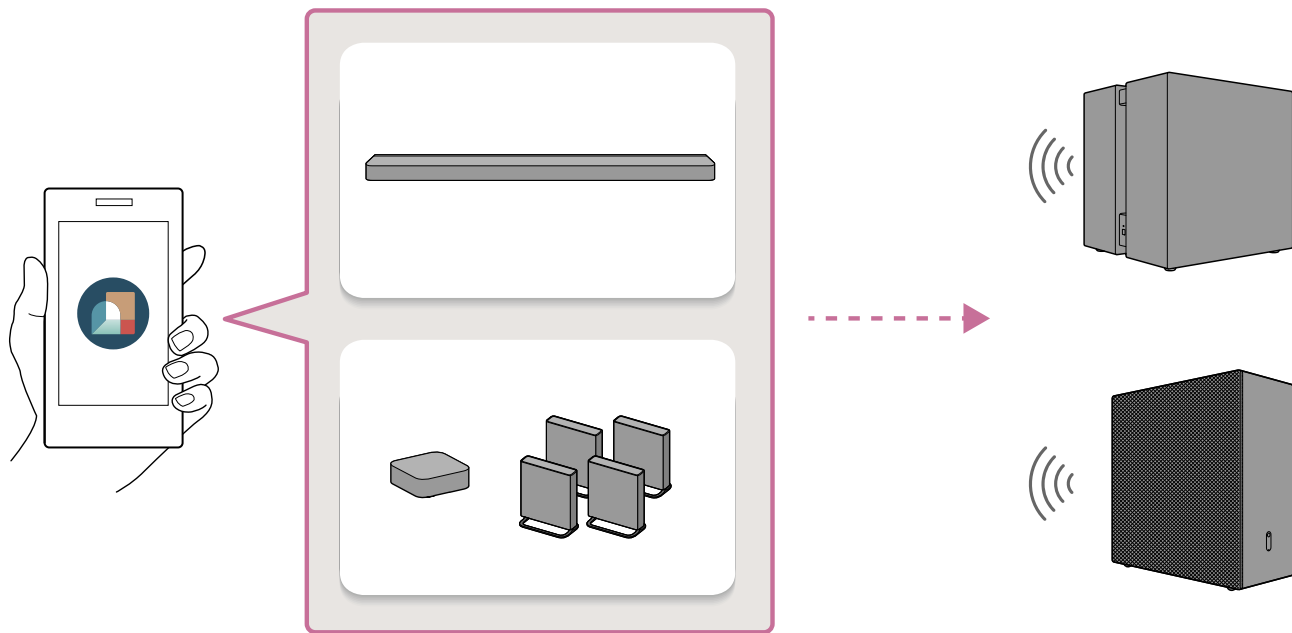

### 1 Napauta seuraavaa linkkiä (sininen teksti) ja aloita sitten subwooferin asennus sovelluksella.

#### Huomautus

- IP-osoitteesi ja laitteesi tunnistetiedot jaetaan Sony Corporationin palveluntarjoajille, kun asennat tai käynnistät sovelluksen.

#### **BRAVIA Theatre Sub 9:n yhdistäminen**

[Aloita BRAVIA Theatre Sub 9:n asennus sovelluksella.](#)

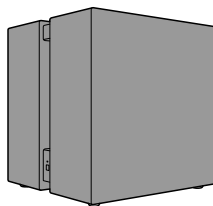

#### **BRAVIA Theatre Sub 8:n yhdistäminen**

[Aloita BRAVIA Theatre Sub 8:n asennus sovelluksella.](#)

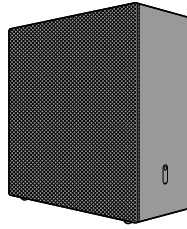

### Vihje

- Suorita sama toimenpide, kun yhdistät muita valinnaisia langattomia Sony-kaiuttimia kuin BRAVIA Theatre Sub 9 ja BRAVIA Theatre Sub 8 yhteen. Noudata sovellusnäytön ohjeita, ja näet kunkin kaiuttimen yhdistämisohjeet.
- Et ehkä voi käynnistää tai asentaa sovellusta napauttamalla yllä olevaa linkkiä tai skannaamalla alla olevan QR-koodin. Napauta tässä tapauksessa älypuhelimiasi vastaavaa linkkiä näytettävällä verkkosivulla sovelluksen käynnistämiseksi tai asentamiseksi. Jatka sitten vaiheeseen 2.

Jos katsot tätä käyttöopasta tietokoneella, skannaa alla oleva QR-koodi älypuhelimellasi.

### BRAVIA Theatre Sub 9:n yhdistäminen



### BRAVIA Theatre Sub 8:n yhdistäminen



## 2 Jatka subwooferin asennusta noudattamalla sovellusnäytön ohjeita.

Valitse ensin laite, johon haluat yhdistää subwooferin.

Jos saat ilmoituksen pääaudiolaitteen (kuten soundbarin) ohjelmistopäivityksestä, noudata sovellusnäytön ohjeita. Noudata samalla tavalla sovellusnäytön ohjeita subwooferin asentamiseksi ja yhdistämiseksi.

### Vihje

- Jos pääaudiolaitteesi (esim. soundbarin) alkuasetuksia ei ole tehty, sinun on määritettävä pääaudiolaite ennen subwooferin yhdistämistä. Noudata sovellusnäytön ohjeita.

- Jos pääaudiolaitteen (esim. soundbarin) alkuasetukset on tehty, valitse sovellusnäytössä pääaudiolaite, johon haluat yhdistää subwooferin, ja yhdistä sitten subwoofer napauttamalla [Asetukset] - [Langattoman kaiuttimen yhteysasetukset] - [Langattoman kaiuttimen yhdistäminen].

---

## Aiheeseen liittyvää

- [Asentaminen lattialle tai hyllyyn](#)

TP1002274163

5-071-617-61(1) Copyright 2026 Sony Corporation

Subwoofer

BRAVIA Theatre Sub 9/ BRAVIA Theatre Sub 8

## Yhdistäminen HT-A7000-, HT-A5000- tai HT-A3000-soundbariin

HT-A7000, HT-A5000- ja HT-A3000-soundbarit eivät tue "Sony | BRAVIA Connect" -sovellusta. Avaa soundbarin asetusnäyttö TV-ruudulla yhdistämismenettelyn käyttämiseksi.

Soundbar ei ehkä muodosta yhteyttä subwooferiin, ennen kuin soundbarin ohjelmisto on päivitetty.

### 1 Kytke virta soundbariin, johon subwoofer on yhdistetty, sekä TV:hen, ja vaihda TV:n tuloksi soundbar.

Soundbarin käynnistyminen kestää jonkin aikaa. Toiminto voidaan suorittaa, kun [HELLO] tai [PLEASE WAIT] katoaa näyttöpaneelista.

### 2 Päivitä soundbarin ohjelmisto uusimpaan versioon.

Ohjelmiston päivitysmenettely riippuu siitä, onko soundbarin alkuasetukset tehty.

#### Huomautus

- Soundbarin käyttöopas saattaa ehdottaa ohjelmiston päivittämistä, kun valinnaiset kaiuttimet on yhdistetty soundbariin, mutta päivitä soundbarin ohjelmisto yhdistämättä subwooferia.

#### Jos soundbarin alkuasetukset on jo tehty (jos käytät sitä jo)

1. Paina HOME soundbarin mukana toimitetussa kaukosäätimessä ja valitse [Setup] - [Advanced Settings] - [Software Update] - [Network Update] TV-ruudulla näkyvästä kotivalikosta.
2. Päivitä ohjelmisto noudattamalla TV-ruudulla näkyviä ohjeita.

#### Jos soundbarin alkuasetuksia ei ole tehty (esim. heti soundbarin ostamisen jälkeen)

1. Paina HOME soundbarin mukana toimitetussa kaukosäätimessä ja aloita alkuasetusten tekeminen noudattamalla TV-ruudulle tulevia ohjeita.
2. Vaikka [Checking Wireless Speaker Connection] -näyttö tulee näkyviin, valitse [Next] yhdistämättä subwooferia soundbariin.
3. Yhdistä soundbar Internetiin [Easy Network Setup] -näytön kautta ja jatka alkuasetusten tekemistä noudattamalla näytön ohjeita.
4. Kun näyttöön tulee ohjelmistopäivityksen suorittamisen vahvistava näyttö, suorita ohjelmistopäivitys valitsemalla [Yes].
5. Vaikka [Sound Field Optimization] -näyttö tulee näkyviin, jatka suorittamatta sitä.
6. Jos [Easy Sound Setup] -näyttö tulee näkyviin, valitse [Cancel].
7. Jatka alkuasetuksia, kunnes kotivalikko tulee näkyviin.

#### Vihje

- Voit myös päivittää soundbarin ohjelmiston uusimpaan versioon lataamalla uusimman ohjelmiston Sonyn tukisivulta USB-muistitikulle.  
Katso lisätiedot soundbarin käyttöoppaasta.

### 3 Liitä verkkojohto subwooferin verkkovirtaliitäntään ja sitten pistorasiaan.

Kun liität verkkojohdon, subwooferin voi laskea alas. Käsittele subwooferia varovasti, kun lasket sen alas. Katso lisätietoja asennuksesta kohdasta "Aiheeseen liittyvää" tämän sivun alareunassa.

### BRAVIA Theatre Sub 9

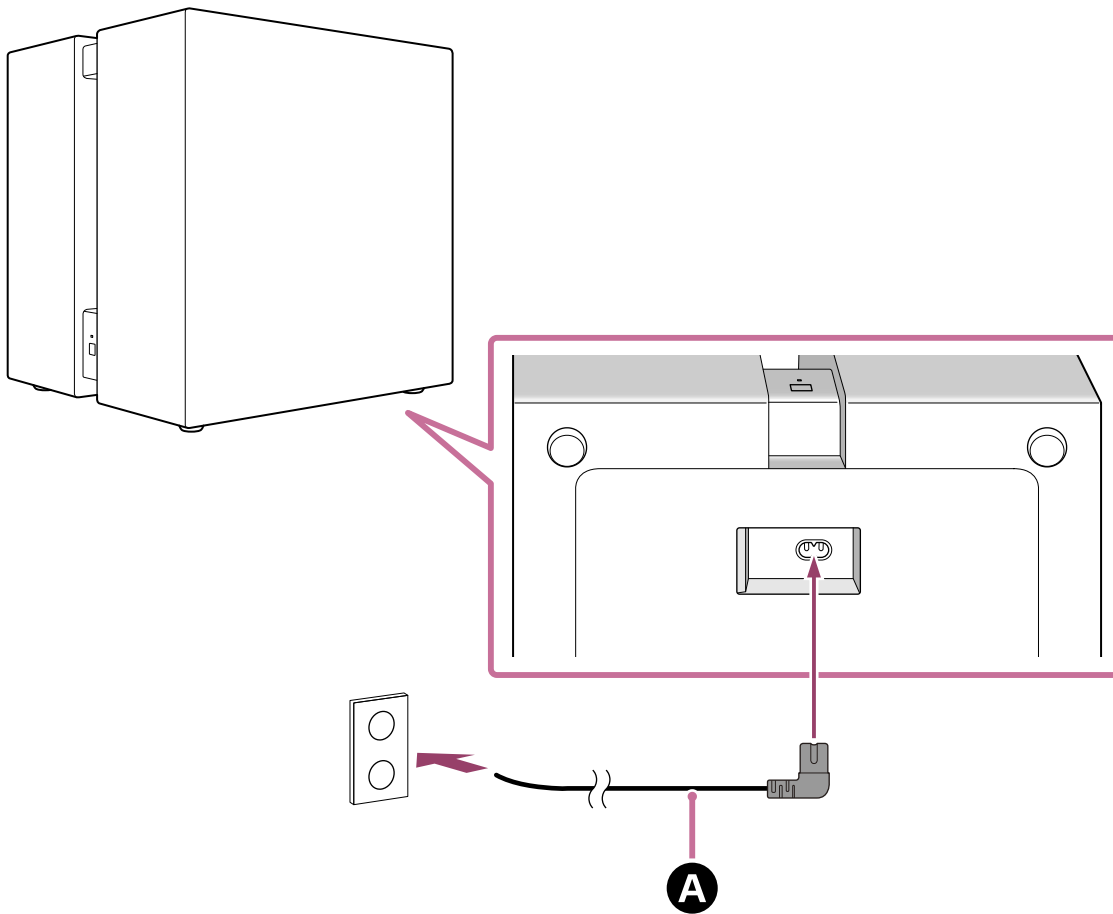

### BRAVIA Theatre Sub 8

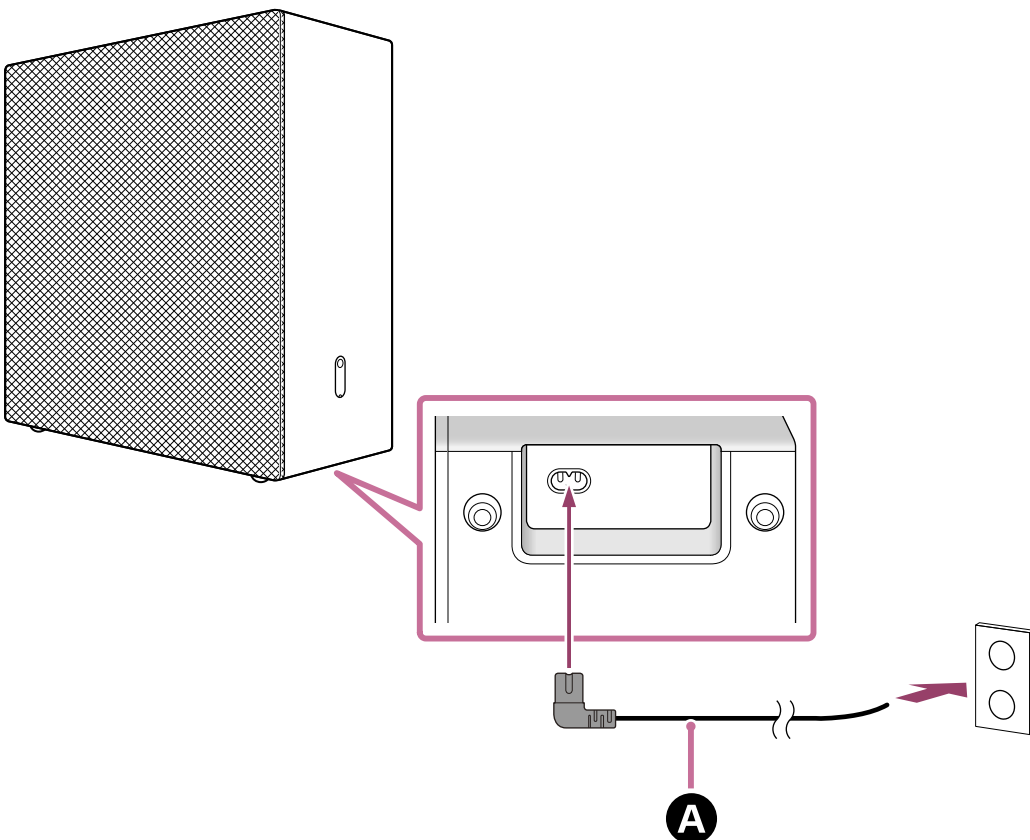

## A Verkkojohto (vakiovaruste)

### 4 Tarkista, että subwooferin virtailmaisin palaa valkoisena.

Kun virtailmaisin palaa valkoisena, yhteys subwooferin ja soundbarin välillä on valmis.

#### Huomautus

- Soundbarin käyttöoppaassa voidaan mainita, että virtailmaisin syttyy vihreänä, mutta subwooferin virtailmaisin on valkoinen.

### BRAVIA Theatre Sub 9

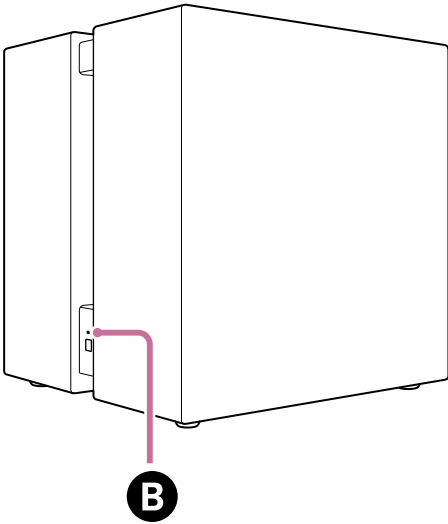

### BRAVIA Theatre Sub 8

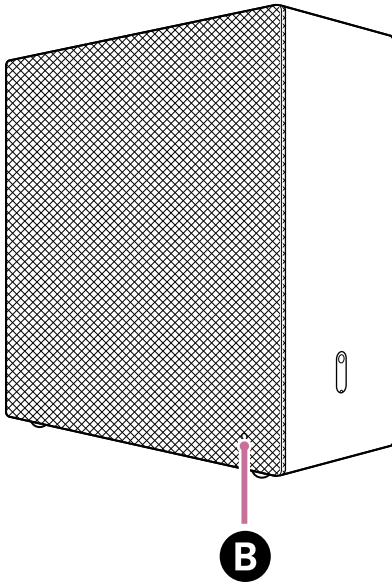

## B Virtailmaisin

### Jos subwoofer ei yhdisty automaattisesti soundbariin tai jos vaihdat soundbariin jo yhdistetyn subwooferin tähän subwooferiin

Subwoofer on yhdistettävä soundbariin manuaalisesti.

Ohjeet manuaaliseen yhdistämiseen löydät soundbarin käyttöoppaan kohdasta "Valinnaisen kaiuttimen yhdistäminen manuaalisella yhteydellä". Voit yhdistää subwooferin soundbariin samalla toiminnolla.

#### Huomautus

- Jos valinnainen takakaiutin on jo yhdistetty, se on myös yhdistettävä uudelleen manuaalisesti.

**5** Paina HOME soundbarin mukana toimitetussa kaukosäätimessä ja suorita äänikentän optimointi valitsemalla [Setup] - [Advanced Settings] - [Speaker Settings] - [Sound Field Optimization] kotivalikossa.

#### Aiheeseen liittyvää

- [Asentaminen lattialle tai hyllyyn](#)

TP1002274164

5-071-617-61(1) Copyright 2026 Sony Corporation

Subwoofer

BRAVIA Theatre Sub 9/ BRAVIA Theatre Sub 8

## Yhdistäminen malliin HT-A9

HT-A9 ei tue "Sony | BRAVIA Connect" -sovellusta. Avaa HT-A9:n asetusnäyttö TV-ruudulla yhdistämismenettelyn käyttämiseksi.

HT-A9 ei ehkä muodosta yhteyttä subwooferiin, ennen kuin HT-A9:n ohjelmisto on päivitetty.

### 1 Käynnistä HT-A9 sekä TV, ja vaihda TV-tuloksi HT-A9.

HT-A9:n käynnistyminen kestää jonkin aikaa. Toiminto voidaan suorittaa, kun [HELLO] tai [PLEASE WAIT] katoaa näyttöpaneelistä.

### 2 Päivitä HT-A9:n ohjelmisto uusimpaan versioon.

Ohjelmiston päivitysmenettely riippuu siitä, onko HT-A9:n alkuasetukset tehty.

#### Huomautus

- HT-A9:n käyttöopas saattaa ehdottaa ohjelmiston päivittämistä, kun valinnaiset kaiuttimet on yhdistetty HT-A9:ään, mutta päivitä HT-A9:n ohjelmisto yhdistämättä subwooferia.

#### Jos HT-A9:n alkuasetukset on jo tehty (jos käytät sitä jo)

1. Paina HOME HT-A9:n mukana toimitetussa kaukosäätimessä ja valitse [Setup] - [Advanced Settings] - [Software Update] - [Network Update] TV-ruudulla näkyvästä kotivalikosta.
2. Päivitä ohjelmisto noudattamalla TV-ruudulla näkyviä ohjeita.

#### Jos HT-A9:n alkuasetuksia ei ole tehty (esim. heti HT-A9:n ostamisen jälkeen)

1. Paina HOME HT-A9:n mukana toimitetussa kaukosäätimessä ja aloita alkuasetusten tekeminen noudattamalla TV-ruudulle tulevia ohjeita.
2. Kun [Easy Network Setup] -näyttö tulee näkyviin, yhdistä HT-A9 Internetiin.
3. Kun näyttöön tulee ohjelmistopäivityksen suorittamisen vahvistava näyttö, suorita ohjelmistopäivitys valitsemalla [Yes].
4. Viimeistele kaikki asetukset noudattamalla alkuasetusnäytön ohjeita.

#### Vihje

- Voit myös päivittää HT-A9:n ohjelmiston uusimpaan versioon lataamalla uusimman ohjelmiston Sonyn tukisivulta USB-muistitikulle.  
Katso lisätiedot HT-A9:n käyttöoppaasta.

### 3 Liitä verkkojohto subwooferin verkkovirtaliitäntään ja sitten pistorasiaan.

Kun liität verkkojohdon, subwooferin voi laskea alas. Käsittele subwooferia varovasti, kun lasket sen alas.

Katso lisätietoja asennuksesta kohdasta "Aiheeseen liittyvää" tämän sivun alareunassa.

## BRAVIA Theatre Sub 9

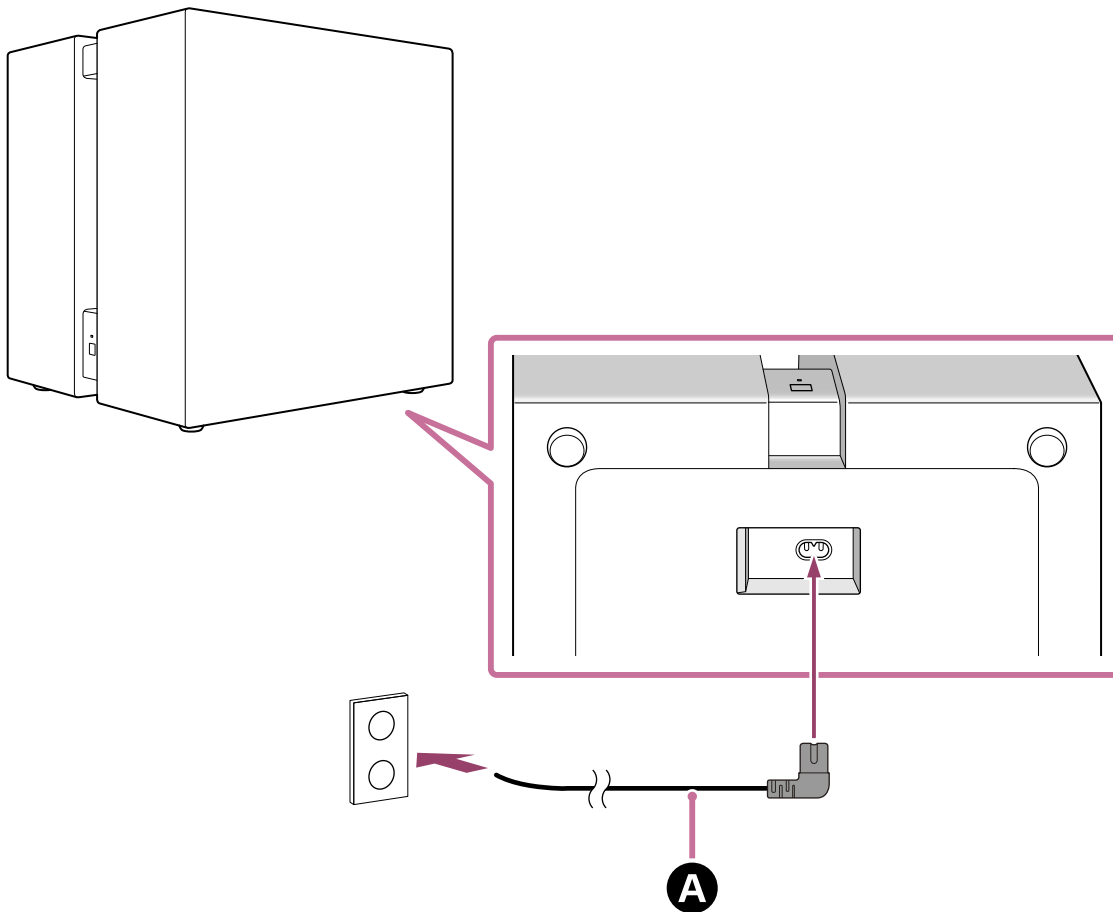

### **BRAVIA Theatre Sub 8**

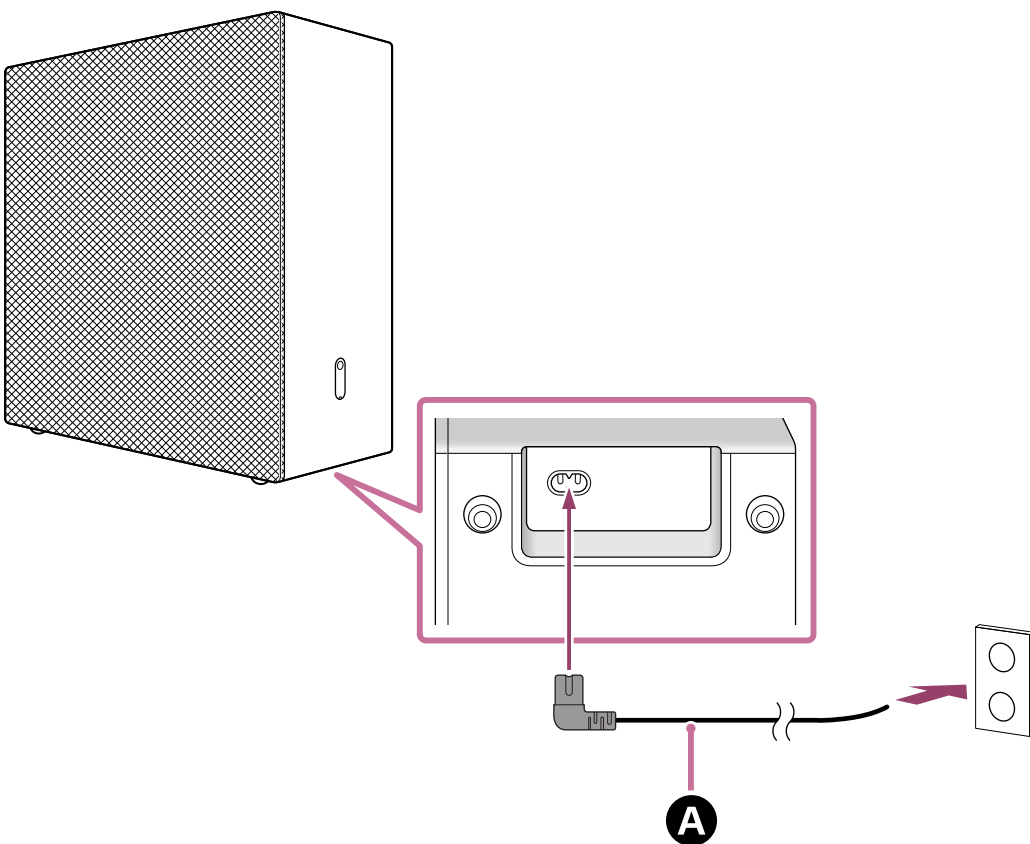

**A** Verkkojohto (vakiovaruste)

**4** Tarkista, että subwooferin virtailmaisin palaa valkoisena.

Kun virtailmaisin palaa valkoisena, yhteys subwooferin ja HT-A9:n välillä on valmis.

### Huomautus

- Pääaudiolaitteen (esim. HT-A9) käyttöoppaassa voidaan mainita, että virtailmaisin palaa vihreänä, mutta subwooferin virtailmaisin on valkoinen.

## BRAVIA Theatre Sub 9

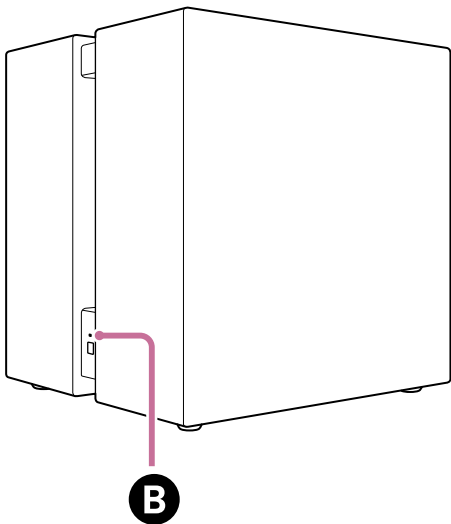

## BRAVIA Theatre Sub 8

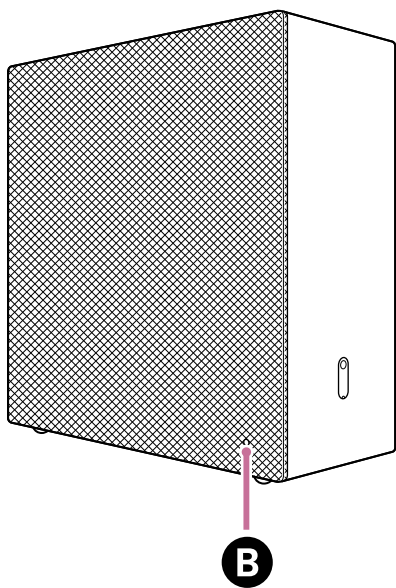

### **B** Virtailmaisin

### **Jos subwoofer ei yhdisty automaattisesti HT-A9:ään tai jos vaihdat HT-A9:ään jo yhdistetyn subwooferin tähän subwooferiin**

Subwoofer on yhdistettävä HT-A9:ään manuaalisesti.

Ohjeet manuaaliseen yhdistämiseen löydät HT-A9:n käyttöoppaan kohdasta "Jos kaiuttimia ei ole yhdistetty oikein". Voit yhdistää subwooferin HT-A9:ään samalla toiminnolla.

### Huomautus

- Jos valinnainen takakaiutin on jo yhdistetty, se on myös yhdistettävä uudelleen manuaalisesti.

**5** Paina HOME HT-A9:n mukana toimitetussa kaukosäätimessä ja suorita äänikentän optimointi valitsemalla [Setup] - [Advanced Settings] - [Speaker Settings] - [Sound Field Optimization] kotivalikossa.

---

---

## Aiheeseen liittyvää

- [Asentaminen lattialle tai hyllyyn](#)

TP1002274165

5-071-617-61(1) Copyright 2026 Sony Corporation

Subwoofer

BRAVIA Theatre Sub 9/ BRAVIA Theatre Sub 8

## Yhdistäminen AV-viritinvahvistimeen/vahvistimeen STR-AN1000, STR-AZ7000ES, STR-AZ5000ES, STR-AZ3000ES, STR-AZ1000ES tai TA-AN1000

AV-viritinvahvistimet/vahvistimet STR-AN1000, STR-AZ7000ES, STR-AZ5000ES, STR-AZ3000ES, STR-AZ1000ES ja TA-AN1000 eivät tue "Sony | BRAVIA Connect" -sovellusta. Avaa AV-viritinvahvistimen/vahvistimen asetusnäyttö TV-ruudulla yhdistämismenettelyn käyttämiseksi.

AV-viritinvahvistin/vahvistin ei ehkä muodosta yhteyttä subwooferiin, ennen kuin AV-viritinvahvistimen/vahvistimen ohjelmisto on päivitetty.

### 1 Kytke virta AV-viritinvahvistimeen/vahvistimeen, johon subwoofer on yhdistetty, sekä TV:hen, ja vaihda TV:n tuloksi AV-viritinvahvistin/vahvistin.

AV-viritinvahvistimen/vahvistimen käynnistyminen kestää hetken. Toiminto voidaan suorittaa, kun [HELLO] tai [PLEASE WAIT] katoaa näyttöpaneelista.

### 2 Päivitä AV-viritinvahvistimen/vahvistimen ohjelmisto uusimpaan versioon.

Ohjelmiston päivitysmenettely riippuu siitä, onko AV-viritinvahvistimen/vahvistimen alkuasetukset tehty.

#### Huomautus

- AV-viritinvahvistimen/vahvistimen käyttöopas saattaa ehdottaa ohjelmiston päivittämistä, kun valinnaiset kaiuttimet on yhdistetty AV-viritinvahvistimeen/vahvistimeen, mutta päivitä AV-viritinvahvistimen/vahvistimen ohjelmisto yhdistämättä subwooferia.

### Jos AV-viritinvahvistimen/vahvistimen alkuasetukset on jo tehty (jos käytät sitä jo)

- Paina HOME AV-viritinvahvistimen/vahvistimen mukana toimitetussa kaukosäätimessä ja valitse [Setup] - [Software Update] - [Network Update] TV-ruudulla näkyvästä kotivalikosta.
- Päivitä ohjelmisto noudattamalla TV-ruudulla näkyviä ohjeita.

### Jos AV-viritinvahvistimen/vahvistimen alkuasetuksia ei ole tehty (esim. heti AV-viritinvahvistimen/vahvistimen ostamisen jälkeen)

- Paina HOME AV-viritinvahvistimen/vahvistimen mukana toimitetussa kaukosäätimessä.
- Aseta TV-ruudulla näytettävä kieli noudattamalla TV-ruudun ohjeita, valitse [Internet Settings] näytettävältä näytöltä, seuraa näytön ohjeita AV-viritinvahvistimen/vahvistimen Internet-yhteyden viimeistelemiseksi ja valitse sitten [OK].  
Älä jatka seuraavaan asetukseen.
- Paina HOME AV-viritinvahvistimen/vahvistimen mukana toimitetussa kaukosäätimessä ja valitse [Setup] - [Software Update] - [Network Update] TV-ruudulla näkyvästä kotivalikosta.
- Tarkista ohjelmistopäivityksen edistyminen AV-viritinvahvistimen/vahvistimen näyttöpaneelista.  
Edistyminen näytetään prosentteina ("XXX%").  
Kun päivitys on valmis, [COMPLETED] näyttöpaneelissa ja AV-viritinvahvistin/vahvistin käynnistyy automaattisesti uudelleen.

#### Vihje

- Voit myös päivittää AV-viritinvahvistimen/vahvistimen ohjelmiston uusimpaan versioon lataamalla uusimman ohjelmiston Sonyn tukisivulta USB-muistitikulle.  
Katso lisätiedot AV-viritinvahvistimen/vahvistimen käyttöoppaasta.

### 3 Liitä verkkojohto subwooferin verkkovirtaliitännään ja sitten pistorasiaan.

Kun liität verkkojohdon, subwooferin voi laskea alas. Käsittele subwooferia varovasti, kun lasket sen alas. Katso lisätietoja asennuksesta kohdasta "Aiheeseen liittyvä" tämän sivun alareunassa.

#### **BRAVIA Theatre Sub 9**

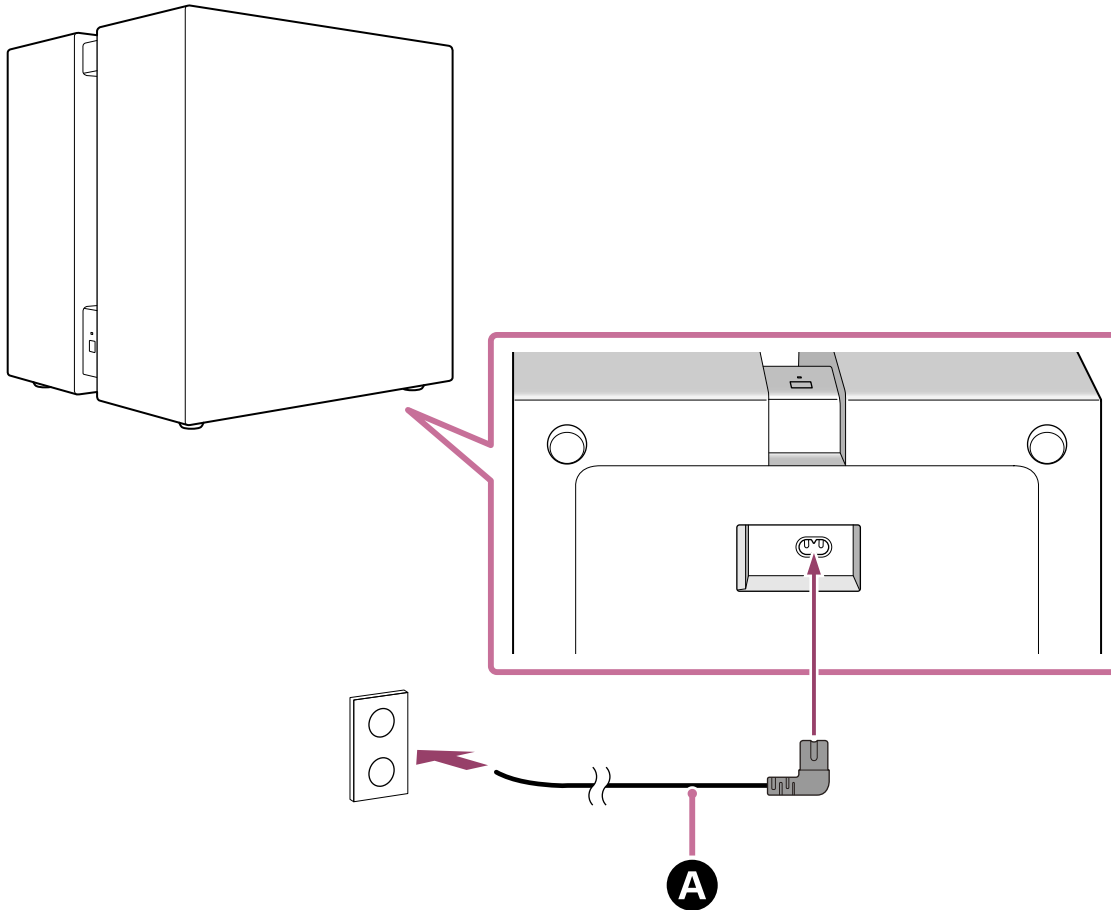

#### **BRAVIA Theatre Sub 8**

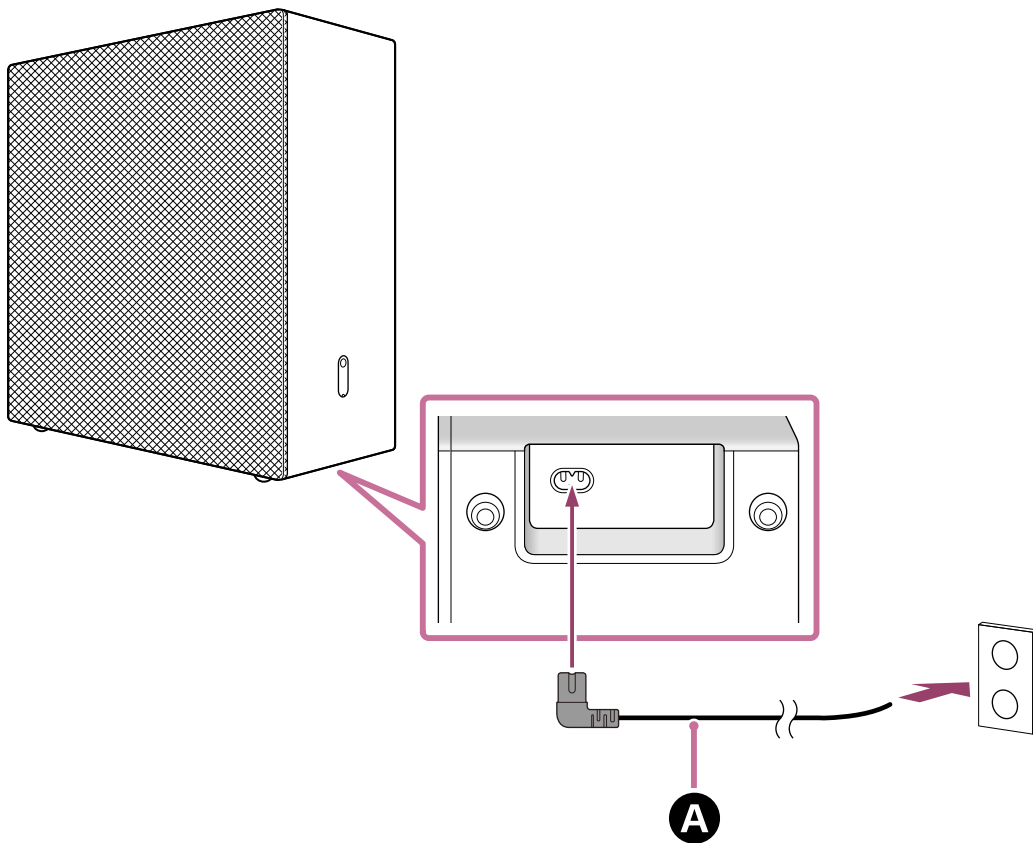

**A** Verkkojohto (vakiovaruste)

**4** Tarkista, että subwooferin virtailmaisin palaa valkoisena.

Kun virtailmaisin palaa valkoisena, yhteys subwooferin ja AV-viritinvahvistimen/vahvistimen välillä on valmis.

**Huomautus**

- AV-viritinvahvistimen/vahvistimen käyttöoppaassa voidaan mainita, että virtailmaisin syttyy vihreänä, mutta subwooferin virtailmaisin on valkoinen.

**BRAVIA Theatre Sub 9**

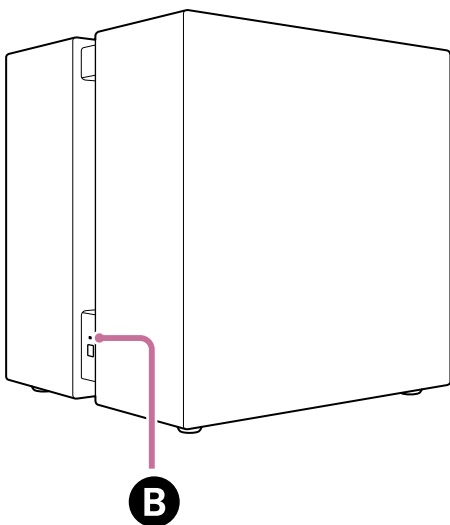

**BRAVIA Theatre Sub 8**

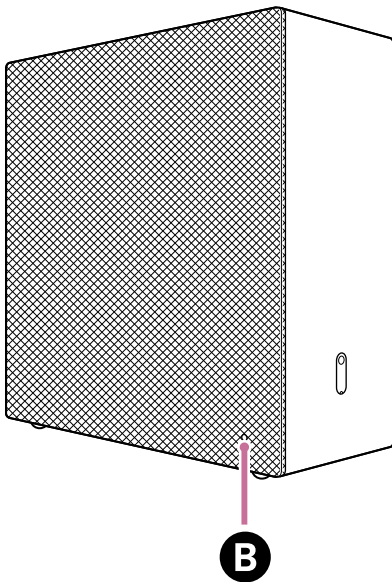

#### **B** Virtailmais

### **Jos subwoofer ei yhdisty automaattisesti AV-viritinvahvistimeen/vahvistimeen tai jos vaihdat AV-viritinvahvistimeen/vahvistimeen jo yhdistetyn subwooferin tähän subwooferiin**

Subwoofer on yhdistettävä AV-viritinvahvistimeen/vahvistimeen manuaalisesti.

Ohjeet manuaaliseen yhdistämiseen löydät AV-viritinvahvistimen/vahvistimen käyttöoppaan kohdasta "Liittäminen langattomiin Sony-takakaiuttimiin/-alabassokaiuttimeen". Voit yhdistää subwooferin AV-viritinvahvistimeen/vahvistimeen samalla toiminnolla.

#### **Huomautus**

- Jos valinnainen takakaiutin on jo yhdistetty, se on myös yhdistettävä uudelleen manuaalisesti.

- 5** Paina HOME AV-viritinvahvistimen/vahvistimen mukana toimitetussa kaukosäätimessä ja suorita äänikentän optimointi valitsemalla [Setup] - [Speaker Settings] - [Auto Calibration] kotivalikossa.

#### **Aiheeseen liittyvää**

- [Asentaminen lattialle tai hyllyyn](#)

TP1002274166

Subwoofer

BRAVIA Theatre Sub 9/ BRAVIA Theatre Sub 8

## Vianmääritys

Ongelmatilanteissa noudata alla olevaa prosessia.

**1. Tarkista, että subwooferin verkkojohto on työnnetty tukevasti ja kokonaan paikalleen.**



**2. Irrota verkkojohto pistorasiasta ja liitä se takaisin usean minuutin kuluttua.**



**3. Tarkista mahdolliset ongelmat ja ratkaisut jollakin seuraavista tavoista.**

- Valitse Ohje "Sony | BRAVIA Connect" -sovelluksen valikosta tukitietoja varten.
- Valitse tukisivulla subwooferin mallinimi ja tarkista tukitiedot.  
Tukisivun osoite, katso "[Asiakkaan tukisivusto](#)".



**4. Palauta subwooferin asetukset.**

Subwooferin kaikki asetukset palautetaan alkutilaansa.



**5. Jos subwoofer ei vielääkään toimi oikein, ota yhteys Sony-tukeen tai lähimpään Sony-jälleenmyyjään.**

- Sony-tuen yhteystiedot:  
<https://www.sony.net/support-contact>

### Aiheeseen liittyvää

- [Subwooferin asetusten palautus](#)
- [Asiakkaan tukisivusto](#)

TP1002274167

Subwoofer

BRAVIA Theatre Sub 9/ BRAVIA Theatre Sub 8

## Asiakkaan tukisivusto

---

Tukisivulta löydät seuraavat tiedot.

Katso maasi/alueesi tukisivu.

- Kysymyksiä ja vastauksia
- Uusimmat ajurit ja ohjelmistopäivitykset
- Ota yhteys tukeen
- Tuotteen korjaus
- Rekisteröi tuotteesi

### Yhdysvalloissa, Kanadassa ja Latinalaisessa Amerikassa olevat asiakkaat:

<https://www.sony.com/am/support>

### Euroopassa olevat asiakkaat:

<https://www.sony.eu/support/>

### Manner-Kiinassa olevat asiakkaat:

<https://service.sony.com.cn/>

### Tyynenmeren Aasiassa, Oseaniassa, Lähi-idässä ja Afrikassa olevat asiakkaat:

<https://www.sony-asia.com/support>

### Japanissa olevat asiakkaat:

<https://www.sony.jp/support/>

TP1002274168

## Subwooferin asetusten palautus

Jos subwoofer ei vielääkään toimi oikein, vaikka ”[Vianmääritys](#)” on tehty, palauta subwooferin tehdasasetukset.

**1 Kun virta on kytketty, paina subwooferin painiketta LINK yli 10 sekuntia, kunnes kuulet palautuksen alkamisen ilmoitusäänen.**

Palautus alkaa, kun subwooferin virtailmaisin vilkkuu vuorotellen valkoisena/sinisenä ja kuuluu palautuksen alkamisen ilmoitusääni. Kun palautus on valmis, virtailmaisin lakkaa vilkkumasta, virran katkaisun ilmoitusääni kuuluu ja subwoofer sammuu.

**2 Kytke subwoofer päälle painamalla subwooferin painiketta LINK.**

Kun yhdistät subwooferin uudelleen, noudata yhdistämismenettelyä. Yhdistetystä laitteesta riippuen subwoofer yhdistyy siihen automaattisesti, kun subwoofer kytketään päälle.

### Aiheeseen liittyvää

- [Tietoja ilmaisimesta](#)
- [Yhdistäminen pääaudiolaitteeseen, kuten soundbariin, joka tukee ”Sony | BRAVIA Connect” -sovellusta](#)
- [Yhdistäminen HT-A7000-, HT-A5000- tai HT-A3000-soundbariin](#)
- [Yhdistäminen malliin HT-A9](#)
- [Yhdistäminen AV-viritinvahvistimeen/vahvistimeen STR-AN1000, STR-AZ7000ES, STR-AZ5000ES, STR-AZ3000ES, STR-AZ1000ES tai TA-AN1000](#)

TP1002274169

Subwoofer

BRAVIA Theatre Sub 9/ BRAVIA Theatre Sub 8

## Tekniset tiedot

---

### Subwoofer (YY2102C/ YY2103C)

#### Kaiutinosia

##### Kaiutin

**YY2102C (SA-SW9):**

200 mm (7 7/8 tuumaa) kartiotyyppinen (2)

**YY2103C (SA-SW8):**

200 mm (7 7/8 tuumaa) kartiotyyppinen (1)

##### Kaiutinjärjestelmä

**YY2102C (SA-SW9):**

Suljettu kotelo

**YY2103C (SA-SW8):**

Bassorefleksityyppinen

#### WLAN-osa

##### Yhteysjärjestelmä

IEEE 802.11 a/b/g/n/ac/ax

#### BLUETOOTH-osa

##### Lähtö

BLUETOOTH-määrittely Power Class 1.5

##### Suurin toimintaetäisyys

Esteetön näköyhteys noin 30 m (98,4 jalkaa)\*

\* Todellinen toimintaetäisyys riippuu eri tekijöistä, kuten laitteiden välillä olevista esteistä, mikroaaltouunia ympäröivistä magneettikentistä, staattisesta sähköstä, langattoman puhelin käytöstä, vastaanottoherkkyydestä, käyttöjärjestelmästä, ohjelmistosovelluksista jne.

#### Taajuuskaista

2,4 GHz:n kaista (2,400 0 GHz – 2,483 5 GHz)

#### Langaton lähetin-/vastaanotinosa

##### Yhteysjärjestelmä

Langaton äänispesifikaatio

##### Modulaatiomenetelmä

OFDM

#### Yleistä

##### Virrankulutus

**YY2102C (SA-SW9):**

Päällä: 100 W

**YY2103C (SA-SW8):**

Päällä: 55 W

Verkon valmiustila: enintään 2,0 W

Sammutettuna: enintään 0,3 W

Kun [Automaattinen valmiustila] -toiminto on käytössä, jos tuotetta ei käytetä eikä signaalia saada noin 20 minuuttiin, tuote siirtyy automaattisesti verkon valmiustilaan tai sammutetaan.

[Automaattinen valmiustila] -toiminnon poistaminen käytöstä lisää tämän tuotteen virrankulutusta.

Kun tämä tuote liitetään kodin äänentoistolaitteeseen, tuotteen tehoa ohjataan yhdessä kodin äänentoistolaitteen automaattisen valmiustilan kanssa.

### Mitat\* (L × K × S)

\* Mukaan lukien ulkonevat osat ja säätimet.

#### **YY2102C (SA-SW9):**

Noin 390 mm × 400 mm × 350 mm (15 3/8 tuumaa × 15 3/4 tuumaa × 13 7/8 tuumaa)

#### **YY2103C (SA-SW8):**

Noin 390 mm × 400 mm × 170 mm (15 3/8 tuumaa × 15 3/4 tuumaa × 6 3/4 tuumaa)

### Paino

#### **YY2102C (SA-SW9):**

Noin 23,3 kg (51 lb 6 oz)

#### **YY2103C (SA-SW8):**

Noin 12,2 kg (26 lb 15 oz)

### Huomautus

- Rakennetta ja teknisiä tietoja voidaan muuttaa ilman ennakoilmoitusta.
- Katso tuotteesi mukana toimitettua Viiteopasta, joka saattaa sisältää teknisiä tietoja, joita ei ole mainittu yllä.

TP1002274170

5-071-617-61(1) Copyright 2026 Sony Corporation

Subwoofer

BRAVIA Theatre Sub 9/ BRAVIA Theatre Sub 8

## Tavaramerkit

---

- BLUETOOTH®-sanamerkki ja -logot ovat Bluetooth SIG, Inc:n omistamia rekisteröityjä tavaramerkkejä, joita Sony Group Corporation ja sen tytäryhtiöt käyttävät lisenssillä.
- QR Code on DENSO WAVE INCORPORATEDin rekisteröity tavaramerkki Japanissa ja muissa maissa ja alueilla.
- "BRAVIA" ja "BRAVIA Sync" ovat Sony Group Corporationin tai sen tytäryhtiöiden tavaramerkkejä tai rekisteröityjä tavaramerkkejä.

Kaikki muut tavaramerkit ja rekisteröidyt tavaramerkit ovat omistajiensa tavaramerkkejä tai rekisteröityjä tavaramerkkejä. Merkkejä <sup>™</sup> ja ® ei ole käytetty tässä käyttöohjeessa.

TP1002274171

## Lisenssit

---

- Tämä tuote sisältää ohjelmiston, jota Sony käyttää sen tekijäoikeuksien omistajan kanssa solmitulla lisenssisopimuksella. Meillä on velvollisuus ilmoittaa sopimuksen sisältö asiakkaille ohjelmiston tekijäoikeuksien omistajan vaatimuksesta. Siirry seuraavaan URL-osoitteeseen ja lue käyttöoikeussopimuksen sisältö.  
<https://rd1.sony.net/help/ht/sl/26d/>
- Tämän tuotteen mukana toimitettu ohjelmisto sisältää tekijäoikeuksien alaista ohjelmistoa, joka on lisensoitu GPL/LGPL:n nojalla, ja muita lisenssejä, jotka saattavat edellyttää pääsyä lähdekoodiin. Löydät kopion GPL/LGPL:n (ja muiden lisenssien) edellyttämästä asiaankuuluvasta lähdekoodista seuraavassa osoitteessa. Saat meiltä GPL/LGPL:n edellyttämän lähdekoodin fyysisellä välineellä kolmen vuoden ajan tämän tuotteen viimeisimmästä lähetyksestä pyytämällä sitä lomakkeella seuraavassa osoitteessa. Tämä tarjous on voimassa kaikille, jotka saavat nämä tiedot.  
<https://oss.sony.net/Products/Linux/>  
Huomaa, että Sony ei vastaa tämän lähdekoodin sisältöön liittyviin kysymyksiin eikä ole vastuussa niistä.
- Verkkopalveluihin, sisältöön ja tämän tuotteen (käyttäjärjestelmään ja) ohjelmistoihin saatetaan soveltaa yksittäisiä ehtoja, ja niitä saatetaan muuttaa, keskeyttää tai lopettaa milloin tahansa, ja ne saattavat edellyttää maksuja, rekisteröintiä ja luottokorttitietoja.

TP1002274172

## Käyttöä koskevia huomautuksia

### Varotoimet

- Toimitettu verkkojohto on suunniteltu yksinomaan tälle subwooferille. Sitä ei saa käyttää muiden laitteiden kanssa.
- Irrota verkkojohto pistorasiasta, kun subwooferia ei käytetä pitkään aikaan. Kun irrotat verkkojohdon pistorasiasta, irrota se aina pitämällä kiinni pistokkeesta. Älä koskaan vedä itse johdosta.
- Jos verkkojohto on vaurioitunut, ota vaihtojohdtoa varten yhteys Sony-tukeen tai liikkeeseen, josta ostit tuotteen.

### Sijoittaminen

- Älä sijoita subwooferia lämpölähteiden lähelle äläkä altista sitä suoralle auringonvalolle, runsaalle pölylle tai mekaanisille iskuille. Nämä olosuhteet voivat aiheuttaa toimintahäiriön.
- Aseta tämä subwoofer tasaiselle alustalle. Kun subwoofer sijoitetaan kaltevalle pinnalle, se voi kaatua tai pudota pinnalta oman tärinän vuoksi, mikä voi johtaa henkilövahinkoihin, toimintahäiriöihin tai suorituskyvyn heikkenemiseen.
- Jos subwoofer asetetaan lattialle, joka on pintakäsitelty erikoismaalilla, vahalla, rasvalla, liuottimella tai vastaavalla, lattian väri voi muuttua tai siihen voi tulla tahroja.
- Tämän subwooferin kaiuttimet eivät ole magneettisuojuksia. Älä aseta magneettikortteja subwooferin päälle tai sen läheisyyteen.
- Älä sijoita muita metalliesineitä kuin TV subwooferin ympärille. Langattomat toiminnot voivat muuttua epävakaaiksi.
- Kun subwooferia käytetään virittimen, TV:n tai videonauhurin kanssa, seurauksena voi olla kohinaa tai vääristynyt kuva. Asenna tässä tapauksessa subwoofer kauemmaksi näistä laitteista.
- Älä sijoita subwooferia lähelle esineitä, jotka lähettävät voimakkaan magneettikentän, esim. mikroaaltouunit tai suuret kaiuttimet.

### Subwooferin hoito

- Voit käyttää subwooferia mukavammin ja pidempään noudattamalla alla olevaa ylläpitomenetelmää.
  - Puhdista subwoofer pehmeällä liinalla, joka on kostutettu kevyesti neutraalilla puhdistusaineella. Älä käytä hankaustyynyä, hankausjauhetta tai liuottimia kuten alkoholia tai bensiiniä.

### BLUETOOTH®-tiedonsiirto

- BLUETOOTH-tekniikka on lyhyen kantaman langaton tekniikka, joka mahdollistaa viestinnän digitaalisten laitteiden, kuten älypuhelimien ja tietokoneiden, välillä. Enimmäisyhteysetäisyys voi vaihdella esteiden (esim. ihmiskehon, metallipinnan tai seinän) tai sähkömagneettisen ympäristön mukaan.
- BLUETOOTH-laitteen luomat mikroaallot voivat vaikuttaa lääketieteellisten elektronisten laitteiden toimintaan. Sammuta subwoofer ja muut BLUETOOTH-laitteet seuraavissa paikoissa onnettomuuden välttämiseksi:
  - sairaaloissa, junien erityispaikkojen läheisyydessä, paikoissa, joissa on syttyviä kaasuja, automaattiovien tai palohälyttimien lähellä.
- Tämä subwoofer tukee BLUETOOTH-turvastandardin mukaisia turvatoimintoja, kun käytetään langatonta BLUETOOTH-tekniikkaa. Määritetyistä asetuksista ja muista tekijöistä riippuen tämä suojaus ei ehkä ole riittävä. Ole varovainen, kun käytät BLUETOOTH-tiedonsiirtoa.
- Sony ei vastaa vahingoista tai menetyksistä, jotka johtuvat BLUETOOTH-tiedonsiirron aikana tapahtuneista tietovuodoista.

### Muita huomautuksia

- Subwooferin lämpötila voi nousta käytön aikana. Tämä ei ole toimintahäiriö.
- Älä työnnä vieraita esineitä kaiuttimen aukosta.

- Jos subwooferiin pääsee vierasesineitä tai vettä, sammuta subwoofer välittömästi, irrota se pistorasiasta ja ota yhteys Sony-tukeen tai liikkeeseen, josta ostit tuotteen.
- Jos sinulla on tähän subwooferiin liittyviä kysymyksiä tai ongelmia, ota yhteys Sony-tukeen tai liikkeeseen, josta ostit tuotteen.

---

---

#### **Aiheeseen liittyvää**

- [Vianmääritys](#)
- [Asiakkaan tukisivusto](#)

TP1002274176

5-071-617-61(1) Copyright 2026 Sony Corporation