

Mélynyomó

BRAVIA Theatre Sub 9/ BRAVIA Theatre Sub 8

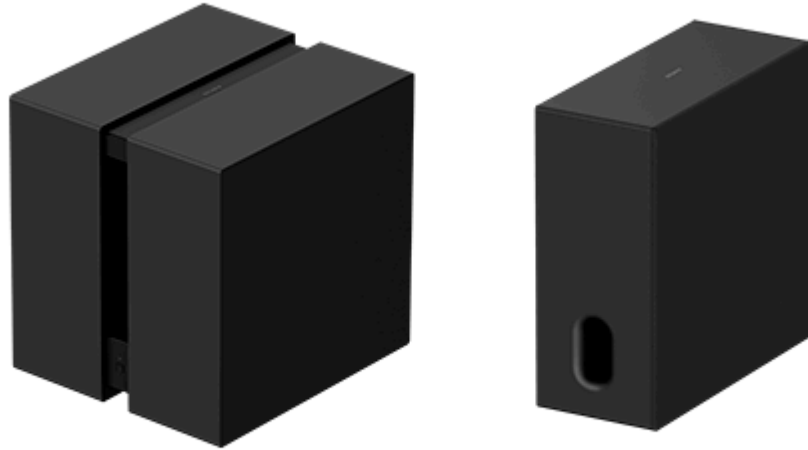

Modell: YY2102C/ YY2103C

Ez a súgóútmutató a BRAVIA Theatre Sub 9 és BRAVIA Theatre Sub 8 telepítését és csatlakoztatását ismerteti. A súgóútmutatóban a „mélynyomó” kifejezés valamelyikre vagy mindkettőre utal.

A mélynyomó csatlakoztatási eljárása a csatlakoztatott eszköztől függően változik.

Ügyeljen arra, hogy az alábbi listából válassza ki annak az eszköznek a linkjét (kék szöveg), amelyhez csatlakoztatni kívánja, majd kövesse az oldalon megjelenő útmutatást a mélynyomó csatlakoztatásához.

Csatlakoztatás olyan fő audioeszközhöz, mint például egy Sound Barhoz, amely támogatja a „Sony | BRAVIA Connect” alkalmazást

[Csatlakozás olyan fő audioeszközhöz, amely támogatja a „Sony | BRAVIA Connect” alkalmazást](#)

Csatlakozás a következő fő audioeszközök egyikéhez

[Csatlakozás egy HT-A7000, HT-A5000 vagy HT-A3000 Sound Barhoz](#)

[Csatlakozás egy HT-A9-hez](#)

[Csatlakozás egy STR-AN1000-hoz, STR-AZ7000ES-hez, STR-AZ5000ES-hez, STR-AZ3000ES-hez, STR-AZ1000ES-hez vagy TA-AN1000 AV-vevő/erősítőhöz](#)

A mélynyomóval kompatibilis készülékekről

Ez a mélynyomó olyan termék, amely csak bizonyos modellekkel működik.
A mélynyomóval kompatibilis készülékek típusnevei a következő URL-címen találhatóak.

A mélynyomóval kompatibilis fő audioeszközök (Sound Bar/házimozirendszer/AV-vevő/AV-erősítő)

<https://www.sony.net/comp-home/>

Tipp

- Ezt a két mélynyomót csatlakoztathatja fő audioeszközhöz, például olyan sound barhoz, amely támogat kettős mélynyomót. (Mindkét mélynyomónak ugyanazzal a model névvel kell rendelkeznie.)
- Ellenőrizze a termék specifikációit a Sony termékinformációs webhelyén, hogy megbizonyosodjon arról, hogy a fő audioeszköz támogatja-e a kettős mélynyomót.
- A mélynyomó csak akkor csatlakozhat a fő audioeszközhöz, ha a mélynyomó vagy a fő audioeszköz szoftvere frissítve van.

SA-SW9/ SA-SW8

[A mélynyomóhoz csatlakoztatott készülékek](#)

A csomag tartalmának ellenőrzése

[A csomag tartalma \(BRAVIA Theatre Sub 9\)](#)

[A csomag tartalma \(BRAVIA Theatre Sub 8\)](#)

Alkatrészek és vezérlőelemek

[BRAVIA Theatre Sub 9](#)

[BRAVIA Theatre Sub 8](#)

[Az állapotjelzőről](#)

Felszerelés

[Telepítés a padlóra vagy polcra](#)

Csatlakoztatás

[Csatlakoztatás olyan fő audioeszközhöz, mint például egy Sound Bar, amely támogatja a „Sony | BRAVIA Connect” alkalmazást](#)

[Csatlakozás egy HT-A7000, HT-A5000 vagy HT-A3000 Sound Barhoz](#)

[Csatlakozás egy HT-A9-hez](#)

[Csatlakozás egy STR-AN1000-hoz, STR-AZ7000ES-hez, STR-AZ5000ES-hez, STR-AZ3000ES-hez, STR-AZ1000ES-hez vagy TA-AN1000 AV-vevő/erősítőhöz](#)

Hibaelhárítás

[Hibaelhárítás](#)

[Ügyféltámogatási webhely](#)

[A mélynyomó visszaállítása](#)

[Műszaki adatok](#)

További információk

[Kereskedelmi védjegyek](#)

[Engedélyek](#)

[Használatra vonatkozó megjegyzések](#)

5-071-618-11(1) Copyright 2026 Sony Corporation

Mélynyomó

BRAVIA Theatre Sub 9/ BRAVIA Theatre Sub 8

A mélynyomóhoz csatlakoztatott készülékek

A mélynyomó olyan termék, amely csak bizonyos modellekkel működik.

A mélynyomóval kompatibilis készülékek típusnevei a következő URL-címen találhatóak.

A mélynyomóval kompatibilis fő audioeszközök

<https://www.sony.net/comp-home/>

Tipp

- Ezt a két mélynyomót csatlakoztathatja fő audioeszközhöz, például olyan sound barhoz, amely támogat kettős mélynyomót. (Mindkét mélynyomónak ugyanazzal a modelnévvel kell rendelkeznie.)
- Ellenőrizze a termék specifikációit a Sony termékinformációs webhelyén, hogy megbizonyosodjon arról, hogy a fő audioeszköz támogatja-e a kettős mélynyomót.
- A mélynyomó csak akkor csatlakozhat a fő audioeszközhöz, ha a mélynyomó vagy a fő audioeszköz szoftvere frissítve van.

A következőhöz csatlakoztatott eszközök: BRAVIA Theatre Sub 9

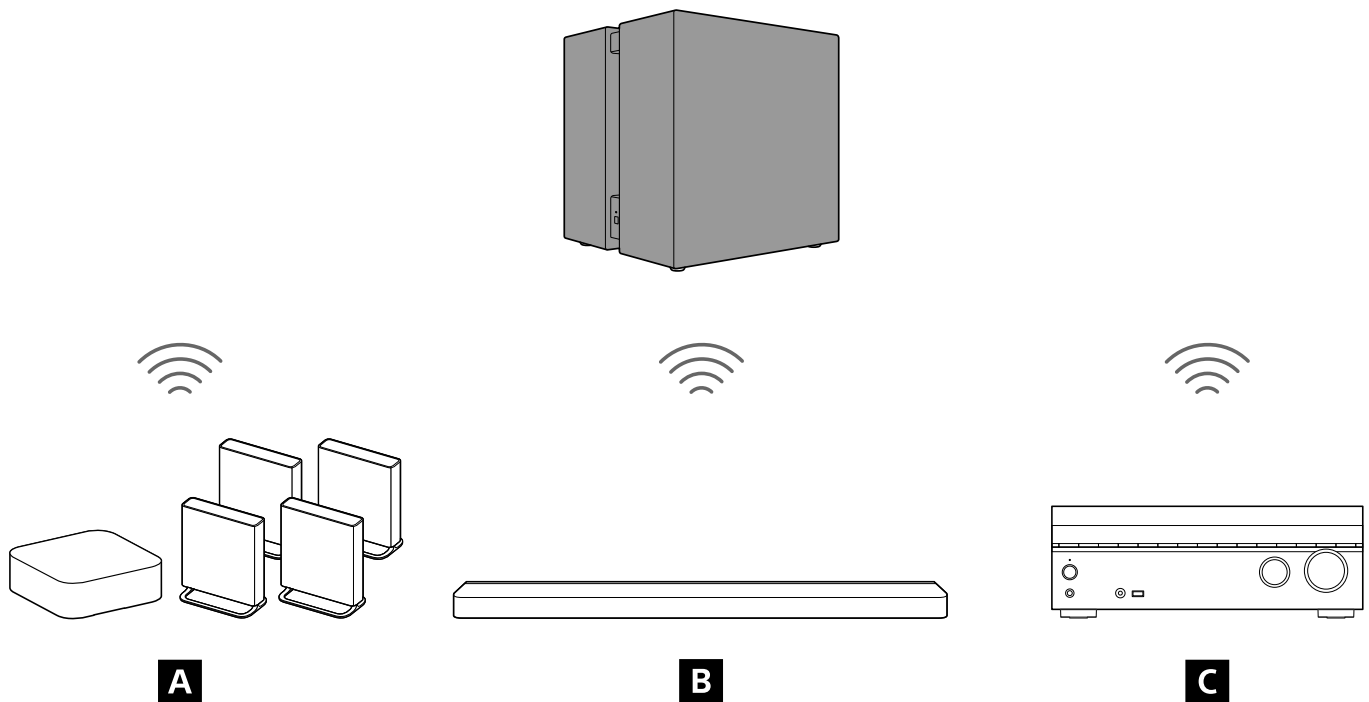

A Házimozirendszer

B Sound Bar

C Többcsatornás AV-vevő/többcsatornás AV-erősítő

A következőhöz csatlakoztatott eszközök: BRAVIA Theatre Sub 8

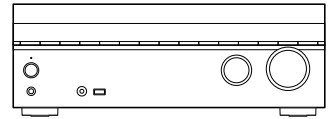
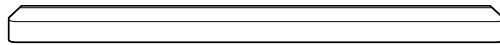
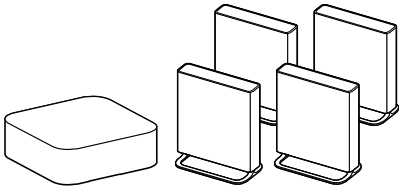
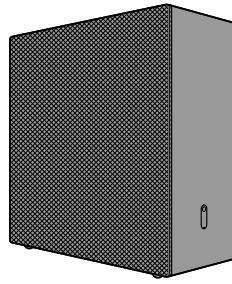

A

B

C

- A** Házimozirendszer
- B** Sound Bar
- C** Többcsatornás AV-vevő/többcsatornás AV-erősítő

TP1002274254

Mélynyomó

BRAVIA Theatre Sub 9/ BRAVIA Theatre Sub 8

A csomag tartalma (BRAVIA Theatre Sub 9)

Ha a szállítmány bármelyik eleme hiányzik, lépjen kapcsolatba a legközelebbi Sony-forgalmazóval. A számok a szállított mennyiséget jelzik.

A szállított tételek elérhetősége és mennyisége a vásárlás országától/régiójától függően változik.

A szállított tételek elérhetőségét és mennyiségét a termékhez mellékelt felhasználói útmutatóban találja meg.

- Mélynyomó (1)

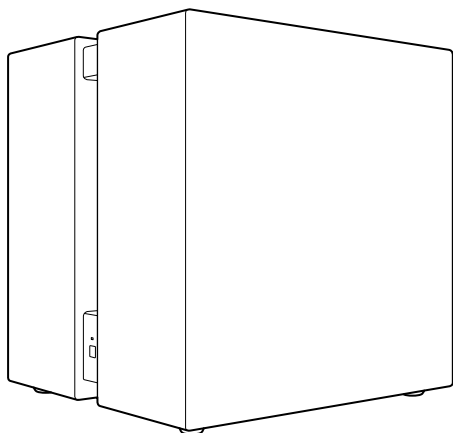

- Hálózati tápkábel (1 vagy 2)

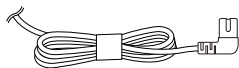

- Dokumentumok (1 készlet)

Csak egyes országokban/régiókban szállított alkatrészek

- Hálózati dugaszadapter (1)

TP1002274238

Mélynyomó

BRAVIA Theatre Sub 9/ BRAVIA Theatre Sub 8

A csomag tartalma (BRAVIA Theatre Sub 8)

Ha a szállítmány bármelyik eleme hiányzik, lépjen kapcsolatba a legközelebbi Sony-forgalmazóval. A számok a szállított mennyiséget jelzik.

A szállított tételek elérhetősége és mennyisége a vásárlás országától/régiójától függően változik.

A szállított tételek elérhetőségét és mennyiségét a termékhez mellékelt felhasználói útmutatóban találja meg.

- Mélynyomó (1)

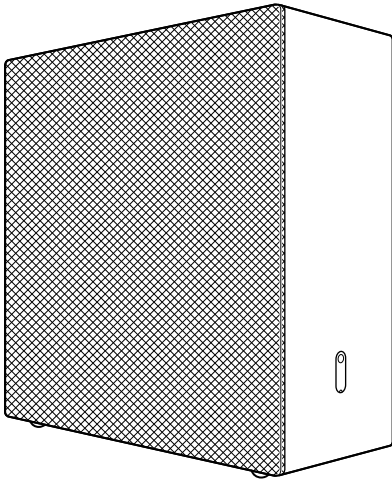

- Hálózati tápkábel (1 vagy 2)

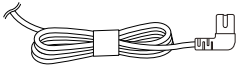

- Dokumentumok (1 készlet)

Csak egyes országokban/régiókban szállított alkatrészek

- Hálózati dugaszadapter (1)

TP1002274239

Mélynyomó

BRAVIA Theatre Sub 9/ BRAVIA Theatre Sub 8

BRAVIA Theatre Sub 9

Bal oldal, elől

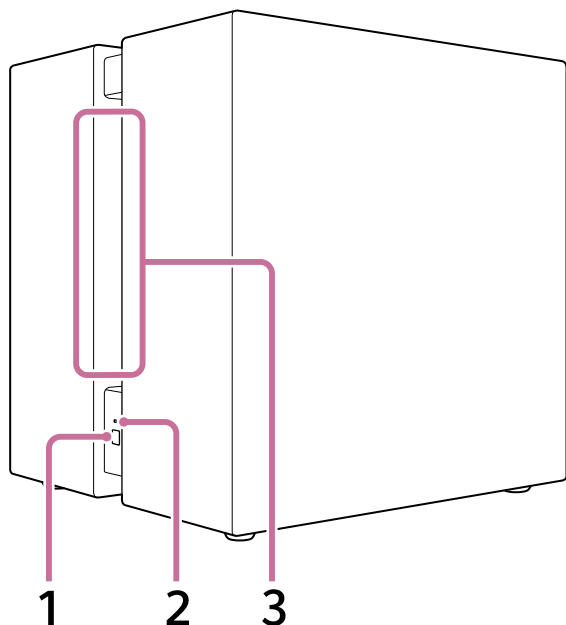

1. LINK (A bal oldal alsó részén található.)

- **Nyomja meg:** Nyomja meg a mélynyomó csatlakoztatásához. A működéshez kövesse a csatlakoztatási eljárást.
- **Nyomja meg és tartsa lenyomva 2 másodpercig, amíg az értesítési hang megszólal:** A mélynyomó be/ki kapcsolása.
- **Nyomja meg és tartsa lenyomva 10 másodpercig, amíg a második értesítési hang megszólal:** A mélynyomó visszaállítása.

2. Működésjelző (A bal oldal alsó részén található.)

3 színű (fehér/kék/piros) folyamatos vagy villogó fénnel jelzi a mélynyomó állapotát.

3. Nyílás

A mélynyomó bal és jobb oldala között futó hangot itt bocsátja ki a készülék.

Alsó rész

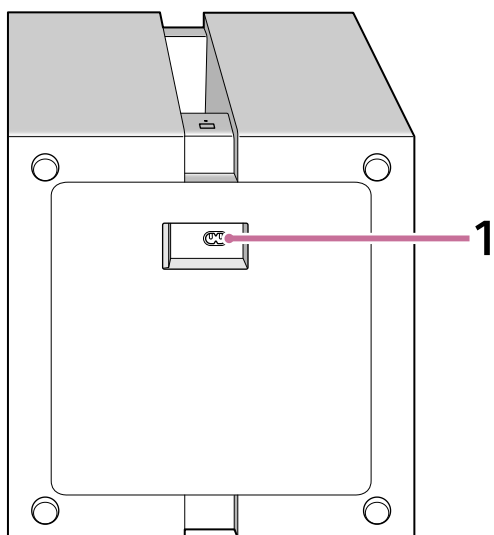

1. Hálózati tápellátás bemenete

Megjegyzés

- A mélynyomót úgy lehet szállítani, hogy azt 2 embernek kell tartania alulról.

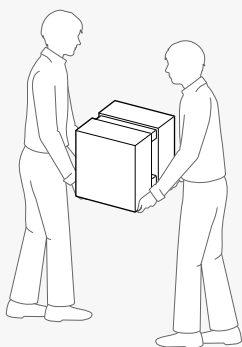

Tipp

- A hálózati tápellátás bemenete a mélynyomó alján helyezkedik el. A hálózati tápkábel csatlakoztatásakor a mélynyomó nyugodtan lefektethető. Óvatosan fektesse le a mélynyomót.
- A mélynyomóhoz csatlakoztatott hálózati tápkábelt a megfelelő irányba vezesse el.

Kapcsolódó témák

- [Az állapotjelzőről](#)
- [A mélynyomó visszaállítása](#)

TP1002274240

Mélynyomó

BRAVIA Theatre Sub 9/ BRAVIA Theatre Sub 8

BRAVIA Theatre Sub 8

Elöl, jobb oldal

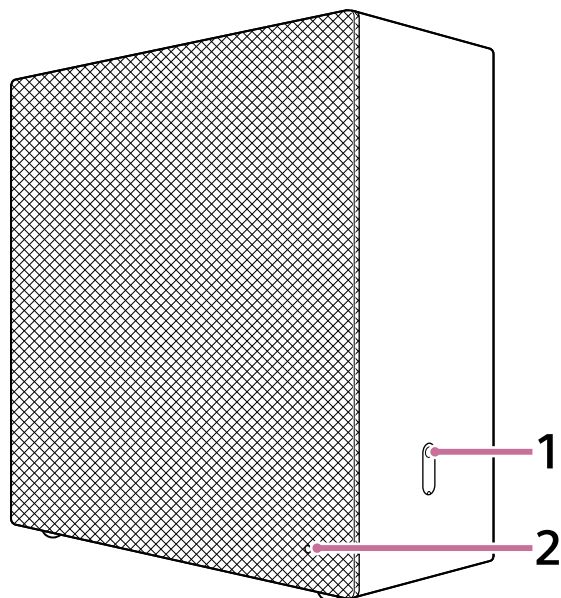

1. LINK (A jobb oldal alsó részén található.)

- **Nyomja meg:** Nyomja meg a mélynyomó csatlakoztatásához. A működéshez kövesse a csatlakoztatási eljárást.
- **Nyomja meg és tartsa lenyomva 2 másodpercig, amíg az értesítési hang megszólal:** A mélynyomó be/ki kapcsolása.
- **Nyomja meg és tartsa lenyomva 10 másodpercig, amíg a második értesítési hang megszólal:** A mélynyomó visszaállítása.

2. Működésjelző (A textíliával borított elülső rész jobb alsó részén található.)

3 színű (fehér/kék/piros) folyamatos vagy villogó fénnel jelzi a mélynyomó állapotát.

Hátul, bal oldalt

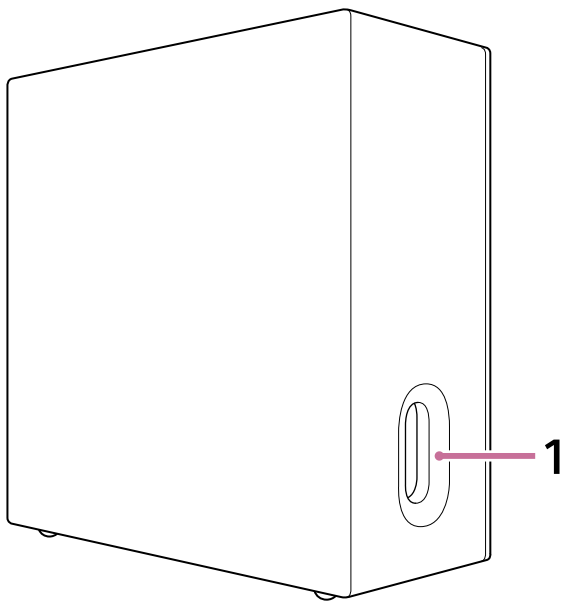

1. Nyílás (A bal oldal alsó részén található.)

Alsó rész

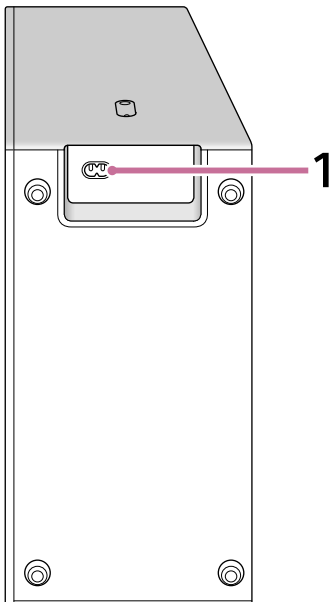

1. Hálózati tápellátás bemenete

Tipp

- A hálózati tápellátás bemenete a mélynyomó alján helyezkedik el. A hálózati tápkábel csatlakoztatásakor a mélynyomó nyugodtan lefektethető. Óvatosan fektesse le a mélynyomót.
- A mélynyomóhoz csatlakoztatott hálózati tápkábelt a megfelelő irányba vezesse el.

TP1002274241

Mélynyomó

BRAVIA Theatre Sub 9/ BRAVIA Theatre Sub 8

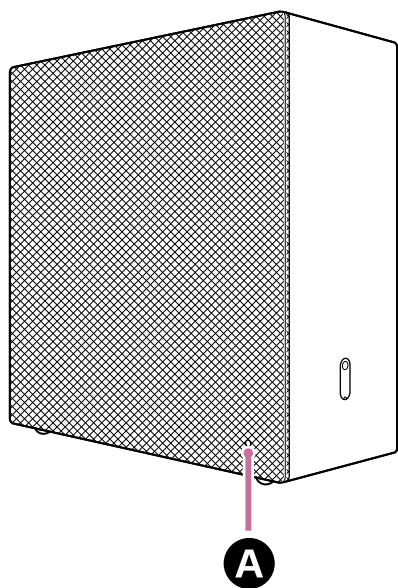
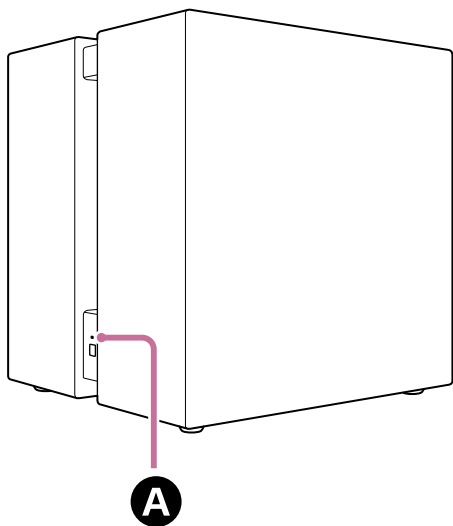

Az állapotjelzőről

Mind a BRAVIA Theatre Sub 9, mind a BRAVIA Theatre Sub 8 felületén megtalálható a termék állapotát jelző kijelző.









A Tápellátás jelzője

















Tápellátás állapota

-   (lassan, fehéren villog)
Bekapcsol a tápellátás.
-  (pirosan világít)
A mélynyomó készenléti üzemmódban van.
- (kikapcsolva)
A mélynyomó ki van kapcsolva.

A kompatibilis eszközzel való kapcsolat állapota

-  (fehéren világít)
A mélynyomó kompatibilis eszközhöz van csatlakoztatva.
-   (lassan, fehéren villog)
A mélynyomó a kompatibilis készülék csatlakozására vár.
-  ·   ·  (egymás után kétszer villan fehéren)
A mélynyomó kézi csatlakoztatásra vár a kompatibilis eszköztől.

Speciális feltételek

-     (felváltva fehéren/kéken villog)
A szoftver frissítése/visszaállítása stb. folyamatban van.
-  ·  ·  ·  ·  ·  (fehéren villog)
A vezeték nélküli funkció ki van kapcsolva. A LINK gombbal kapcsolja be a vezeték nélküli funkciót.
-  ·  ·  ·  ·  ·  (pirosan villog)
Rendellenesség vagy hiba lépett fel. Kövesse a „[Hibaelhárítás](#)” című fejezetben leírtakat.

Kapcsolódó témák

- [Hibaelhárítás](#)
- [A mélynyomó visszaállítása](#)

TP1002274242

Mélynyomó
BRAVIA Theatre Sub 9/ BRAVIA Theatre Sub 8

Telepítés a padlóra vagy polcra

Ez a szakasz példákat mutat be a mélynyomó beszerelésére.

Telepítés

Az alábbi telepítési ábra egy példa.

Példa a Sound Barral kombinált telepítésre

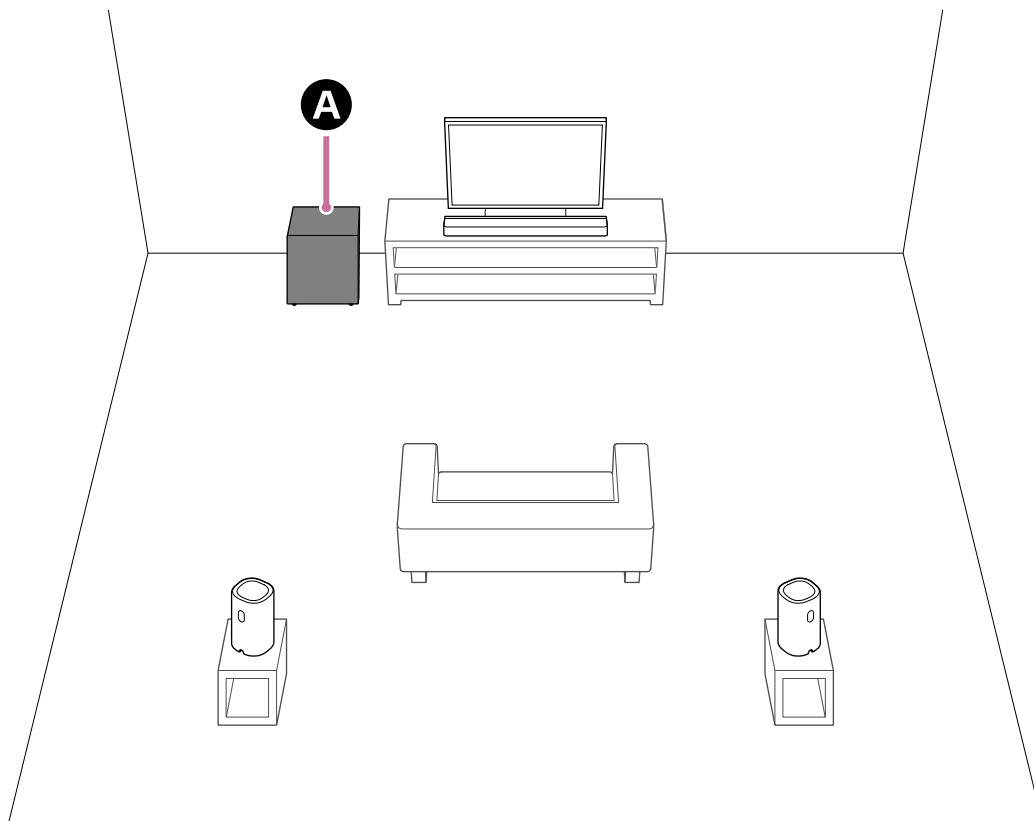

A BRAVIA Theatre Sub 9 vagy BRAVIA Theatre Sub 8

Példa a házimozirendszerrel kombinált telepítésre

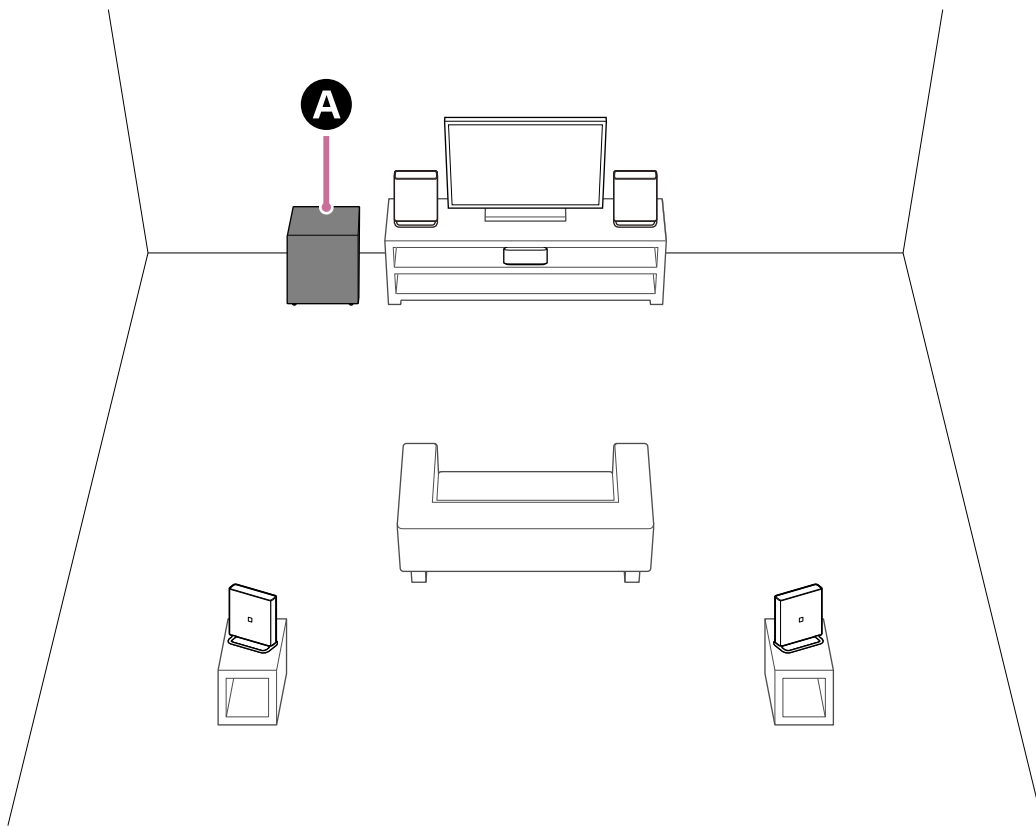

A BRAVIA Theatre Sub 9 vagy BRAVIA Theatre Sub 8

Példa a többcsatornás AV-vevővel/többcsatornás AV-erősítővel történő telepítésre

Ez egy 5.1 csatornás hangszórórendszer telepítési példája.

5.1 csatornás hangszórórendszerrel való használat esetén a mélynyomó mellett az első és a középső hangszóró, valamint a hátsó hangszóró is szükséges.

A hangszórórendszer-konfigurációnak megfelelő hangszóróelhelyezéssel kapcsolatos információkért olvassa el a többcsatornás AV-vevő/többcsatornás AV-erősítő Súgóútmutatóját.

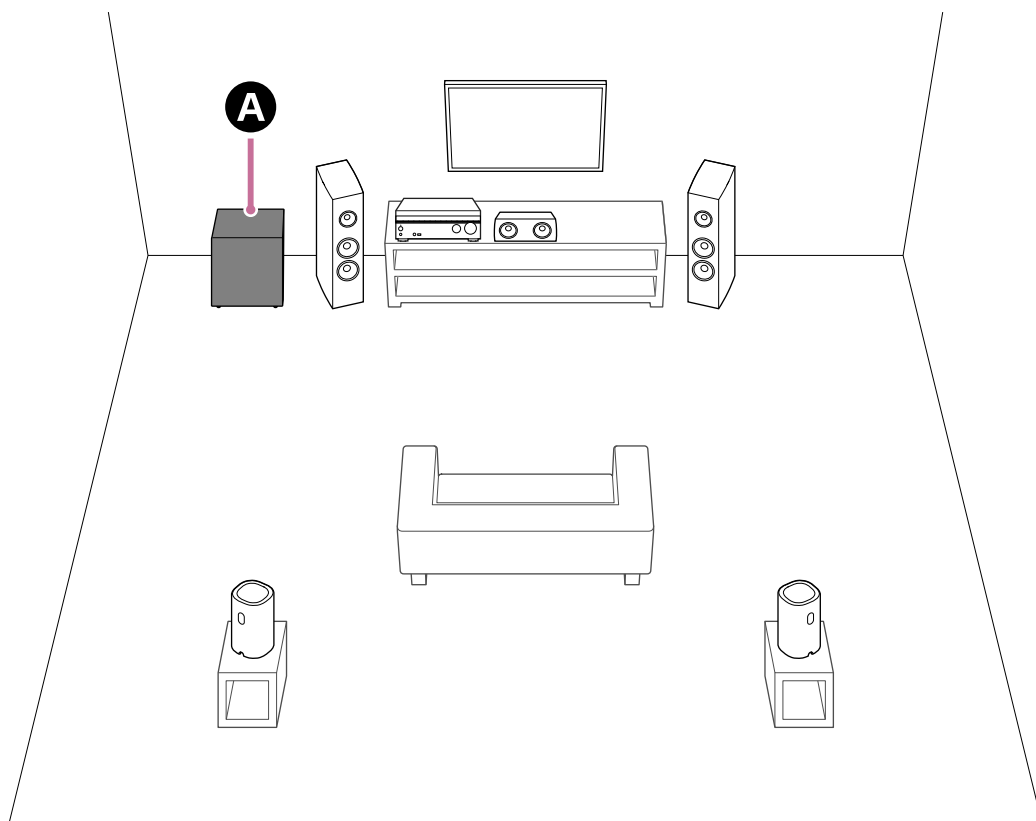

A mélynyomó beszerelése

A mélynyomó hangkimenete gömb karakterisztikájú, így a mélynyomó tetszés szerint elhelyezhető.

- Ne szerelje fel a mélynyomót elfektetve.
- BRAVIA Theatre Sub 9 biztosítja a hangkimenetet a nyílásból mindkét oldalon. Úgy helyezze el a mélynyomót, hogy valamelyik nyílást szabadon hagyja.
- BRAVIA Theatre Sub 8 biztosítja a hangkimenetet a textíliával fedett oldalból és az oldalán lévő nyílásból. Ha a hangot kibocsátó felület falhoz vagy bútorhoz közel van, helyezze a mélynyomót legalább 5 cm-re (2 in) távol ezektől.

TP1002274255

Mélynyomó

BRAVIA Theatre Sub 9/ BRAVIA Theatre Sub 8

Csatlakoztatás olyan fő audioeszközhöz, mint például egy Sound Bar, amely támogatja a „Sony | BRAVIA Connect” alkalmazást

Mindenképpen indítsa el vagy telepítse a „Sony | BRAVIA Connect” alkalmazást az ezen az oldalon az 1. lépésben található linkről.

A mélynyomó telepítésére és csatlakoztatására vonatkozó útmutatás az alkalmazásban kezdődik.

Ha már telepítette az alkalmazást, az alábbi lépések megkezdése előtt mindenképpen frissítse az alkalmazást a legújabb verzióra. Miután frissítette az alkalmazást, folytassa az 1. lépéssel az alkalmazás elindítása nélkül.

[Menjen a weboldalra, ahol frissítheti az alkalmazást a legújabb verzióra.](#)

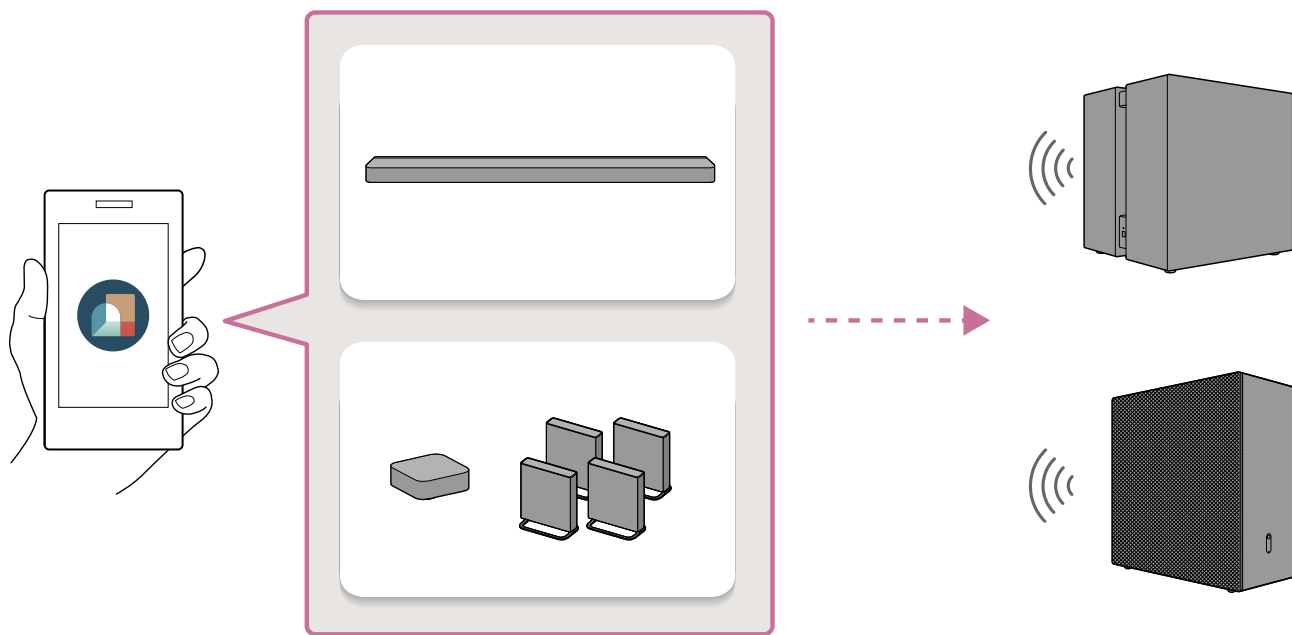

1 Koppintson a következő linkre (kék szöveg), majd indítsa el a mélynyomó beállítását az alkalmazással.

Megjegyzés

- Az Ön IP-címe és eszközazonosító adatai megosztásra kerülnek a Sony Corporation szolgáltatóival, amikor telepíti vagy elindítja az alkalmazást.

A BRAVIA Theatre Sub 9 csatlakoztatása

[Kezdje el a BRAVIA Theatre Sub 9 beállítását az alkalmazással.](#)

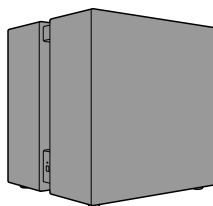

A BRAVIA Theatre Sub 8 csatlakoztatása

[Kezdje el a BRAVIA Theatre Sub 8 beállítását az alkalmazással.](#)

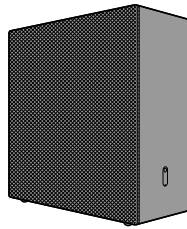

Tipp

- Ugyanezt az eljárást végezze el, ha a BRAVIA Theatre Sub 9 vagy BRAVIA Theatre Sub 8 kivételével más opcionális Sony vezeték nélküli hangszórókat csatlakoztat össze. Kövesse az alkalmazás képernyőjén megjelenő útmutatást, és látni fogja az egyes hangszórók csatlakoztatási útmutatóját.
- Előfordulhat, hogy nem tudja elindítani vagy telepíteni az alkalmazást a fenti linkre kattintva, vagy az alábbi QR-kód beolvasásával. Ebben az esetben az alkalmazás elindításához vagy telepítéséhez koppintson az okostelefonjának megfelelő linkre a megjelenő weboldalon. Ekkor folytassa a 2. lépéssel.

Ha ezt a Súgóútmutatót számítógépen nézi, olvassa be okostelefonjával az alábbi QR-kódot.

A BRAVIA Theatre Sub 9 csatlakoztatása



A BRAVIA Theatre Sub 8 csatlakoztatása



2 A mélynyomó beállításának folytatásához kövesse az alkalmazás képernyőjén megjelenő útmutatást.

Először válassza ki azt az eszközt, amelyhez a mélynyomót csatlakoztatni kívánja. Ha a fő audioeszköz (például egy Sound Bar) szoftverfrissítéséről szóló értesítés jelenik meg, kövesse az alkalmazás képernyőjén megjelenő útmutatást. Hasonlóképpen kövesse az alkalmazás képernyőjén megjelenő útmutatást a mélynyomó telepítéséhez és csatlakoztatásához.

Tipp

- Ha a fő audioeszköz (például egy Sound Bar) kezdeti beállítása még nem történt meg, akkor a mélynyomó csatlakoztatása előtt be kell állítania a fő audioeszközt. Kövesse az alkalmazás képernyőjén megjelenő útmutatást.

- Ha a fő audioeszköz (például egy Sound Bar) kezdeti beállítása befejeződött, válassza ki az alkalmazás képernyőjén a fő audioeszközt, amelyhez a mélynyomót csatlakoztatni kívánja, majd csatlakoztassa a mélynyomót a [Settings] - [Wireless Speaker Settings] - [Wireless Speaker Connection] megérintésével.

Kapcsolódó témák

- [Telepítés a padlóra vagy polcra](#)

TP1002274243

5-071-618-11(1) Copyright 2026 Sony Corporation

Mélynyomó

BRAVIA Theatre Sub 9/ BRAVIA Theatre Sub 8

Csatlakozás egy HT-A7000, HT-A5000 vagy HT-A3000 Sound Barhoz

A HT-A7000, HT-A5000 és HT-A3000 Sound Barok nem támogatják a „Sony | BRAVIA Connect” alkalmazást. A csatlakoztatási eljárás működtetéséhez jelenítse meg a Sound Bar beállítási képernyőjét a tv képernyőjén. Előfordulhat, hogy a Sound Bar nem csatlakozik a mélynyomóhoz, amíg a Sound Bar szoftverét nem frissítik.

1 Kapcsolja be a Sound Bar-t, amelyhez a mélynyomó csatlakoztatva van, valamint a tv-t, és kapcsolja a tv bemenetét a Sound Barra.

Eltart egy ideig, amíg a Sound Bar elindul. A művelet akkor hajtható végre, ha a [HELLO] vagy a [PLEASE WAIT] eltűnik a kijelzőpanelről.

2 Frissítse a Sound Bar szoftverét a legújabb verzióra.

A szoftver frissítésének eljárása attól függ, hogy a Sound Bar kezdeti beállítása megtörtént-e.

Megjegyzés

- A Sound Bar Súgóútmutatója javasolhatja a szoftver frissítését a Sound Barhoz csatlakoztatott opcionális hangszórókkal, de a Sound Bar szoftverét a mélynyomó csatlakoztatása nélkül frissítse.

Ha a Sound Bar kezdeti beállítása már megtörtént (ha már használja)

1. Nyomja meg a HOME gombot a Sound Barhoz mellékelt távvezérlőn, és válassza a [Setup] - [Advanced Settings] - [Software Update] - [Network Update] pontot a tv-képernyőn megjelenő főmenüben.
2. A szoftver frissítéséhez kövesse a tv képernyőjén megjelenő utasításokat.

Ha a Sound Bar kezdeti beállítása nem történt meg (pl. közvetlenül a Sound Bar megvásárlása után)

1. Nyomja meg a HOME gombot a Sound Barhoz mellékelt távvezérlőn, és kövesse a tv képernyőjén megjelenő utasításokat a kezdeti beállítás megkezdéséhez.
2. Még akkor is, ha a [Checking Wireless Speaker Connection] képernyő megjelenik, válassza a [Next] lehetőséget anélkül, hogy a mélynyomót csatlakoztatná a Sound Barhoz.
3. Csatlakoztassa a Sound Bar-t az internethez a [Easy Network Setup] képernyővel, és kövesse a képernyőn megjelenő utasításokat a kezdeti beállítás folytatásához.
4. Amikor megjelenik a szoftverfrissítés végrehajtását megerősítő képernyő, válassza a [Yes] lehetőséget a szoftverfrissítés végrehajtásához.
5. Még akkor is, ha megjelenik a [Sound Field Optimization] képernyő, lépjen tovább végrehajtás nélkül.
6. Ha megjelenik az [Easy Sound Setup] képernyő, válassza a [Cancel] lehetőséget.
7. Folytassa a kezdeti beállításokat, amíg meg nem jelenik a főmenü.

Tipp

- A Sound Bar szoftverét a Sony támogatási oldaláról a legújabb szoftver USB-memóriára történő letöltésével is frissítheti a legújabb verzióra. A részletekért olvassa el a Sound Bar Súgóútmutatóját.

3 Csatlakoztassa a hálózati tápkábelt a mélynyomó tápfeszültség-bemenetéhez, majd csatlakoztassa a hálózati csatlakozóhoz.

A hálózati tápkábel csatlakoztatásakor a mélynyomó nyugodtan lefektethető. Óvatosan fektesse le a mélynyomót. A telepítéssel kapcsolatos információkért lásd a „Kapcsolódó témák” részt, az oldal alján található listában.

BRAVIA Theatre Sub 9

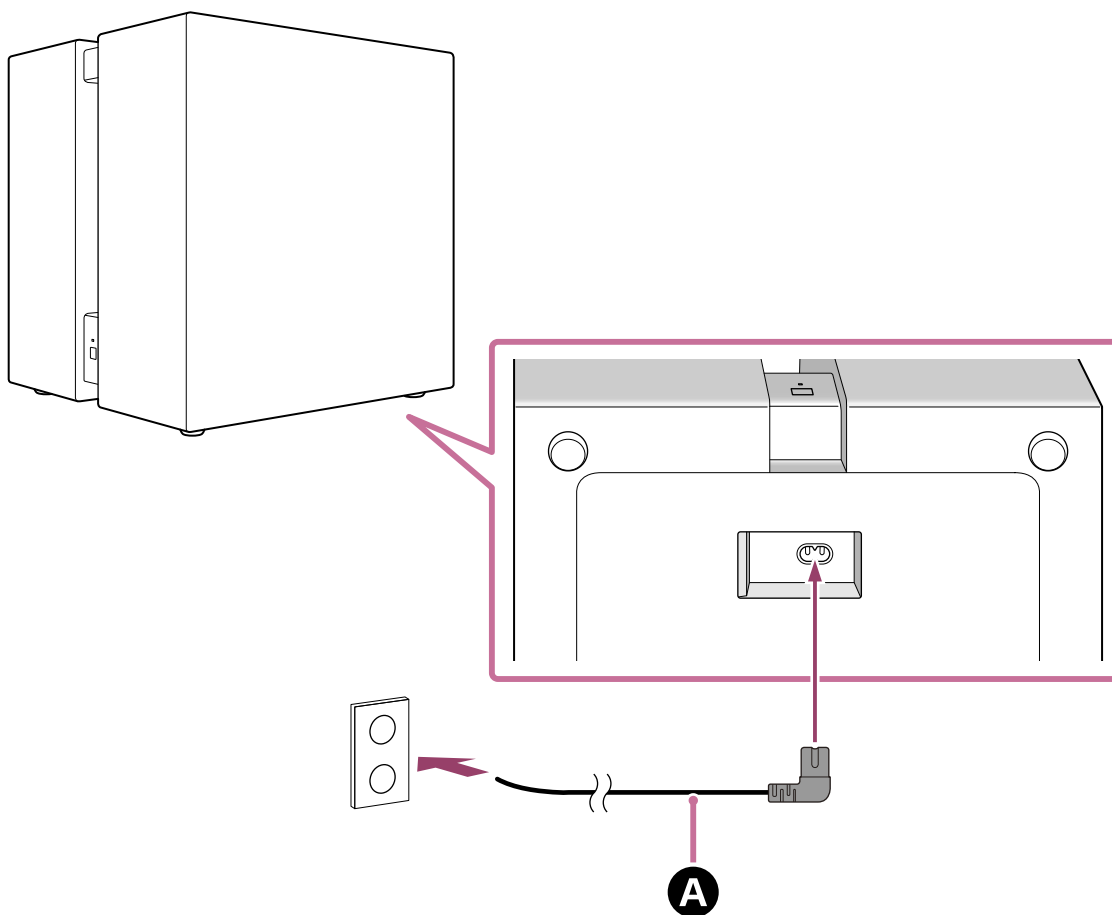

BRAVIA Theatre Sub 8

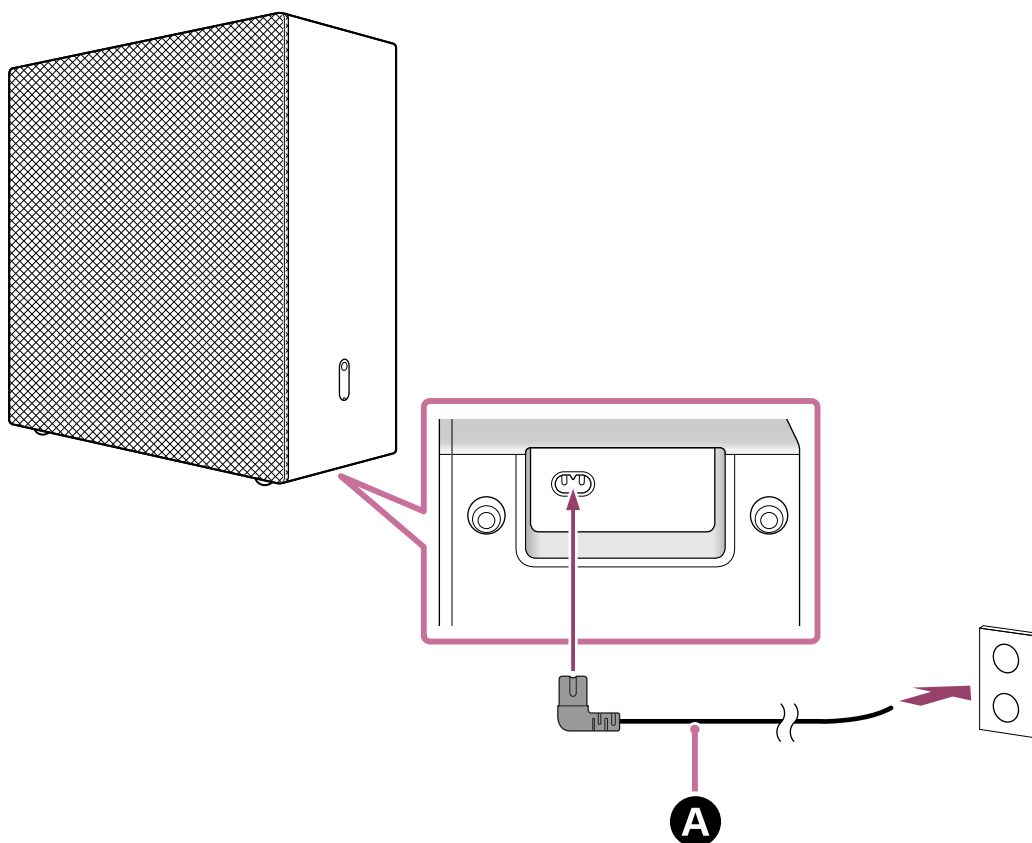

A Hálózati tápkábel (mellékelve)

4 Ellenőrizze, hogy a mélynyomó működésjelzője fehéren világít.

Amikor a működésjelző fehéren világít, a mélynyomó és a Sound Bar közötti kapcsolat létrejött.

Megjegyzés

- A Sound Bar Súgóútmutatójában szerepelhet, hogy a működésjelző zöld színnel világít, de a mélynyomón lévő működésjelző fehér színű.

BRAVIA Theatre Sub 9

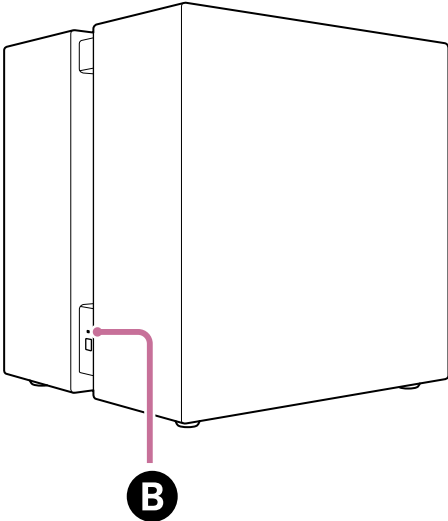

BRAVIA Theatre Sub 8

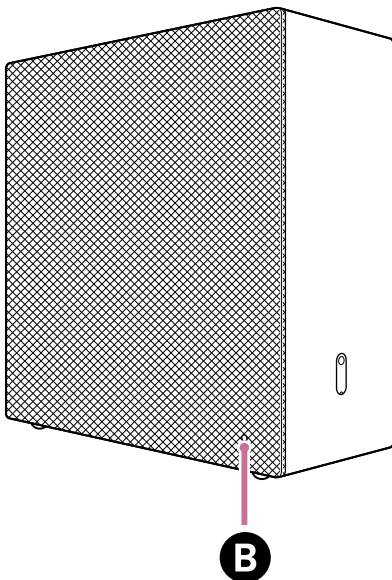

B Tápellátás jelzője

Ha a mélynyomó nem csatlakozik automatikusan a Sound Barhoz, vagy ha egy másik, a Sound Barhoz már csatlakoztatott hátsó hangszórót cserél ki ezzel a mélynyomóval

A mélynyomót manuálisan kell csatlakoztatni a Sound Barhoz.

A manuális csatlakoztatásra vonatkozó utasításokat lásd a „Az opcionális hangszóró manuális csatlakoztatása” részben a Sound Bar Súgóútmutatójában. A mélynyomót ugyanezzel a művelettel csatlakoztathatja a Sound Barhoz.

Megjegyzés

- Ha az opcionális hátsó hangszóró már csatlakoztatva volt, akkor azt is manuálisan kell újracsatlakoztatni.

- 5 Nyomja meg a HOME gombot a Sound Barhoz mellékelt távvezérlőn, és végezze el a hangmező optimalizálását a [Setup] - [Advanced Settings] - [Speaker Settings] - [Sound Field Optimization] pontban a főmenüben.

Kapcsolódó témák

- [Telepítés a padlóra vagy polcra](#)

TP1002274244

5-071-618-11(1) Copyright 2026 Sony Corporation

Mélynyomó

BRAVIA Theatre Sub 9/ BRAVIA Theatre Sub 8

Csatlakozás egy HT-A9-hez

A HT-A9 nem támogatja a „Sony | BRAVIA Connect” alkalmazást. A csatlakozási eljárás működtetéséhez jelenítse meg a HT-A9 beállítási képernyőjét a tv képernyőjén.

Előfordulhat, hogy a HT-A9 nem csatlakozik a mélynyomóhoz, amíg a HT-A9 szoftverét nem frissítik.

1 Kapcsolja be a HT-A9 és a tv készüléket, és állítsa át a tv-bemenetét HT-A9 értékre.

Eltart egy ideig, amíg a HT-A9 elindul. A művelet akkor hajtható végre, ha a [HELLO] vagy a [PLEASE WAIT] eltűnik a kijelzőpanelről.

2 Frissítse a HT-A9 szoftverét a legújabb verzióra.

A szoftver frissítésének eljárása attól függ, hogy a HT-A9 kezdeti beállítása megtörtént-e.

Megjegyzés

- A HT-A9 Súgóútmutatója javasolhatja a szoftver frissítését a HT-A9 hoz csatlakoztatott opcionális hangszórókkal, de a HT-A9 szoftverét a mélynyomó csatlakoztatása nélkül frissítse.

Ha a HT-A9 kezdeti beállítása már megtörtént (ha már használja)

1. Nyomja meg a HOME gombot a HT-A9-hez mellékelt távvezérlőn, és válassza a [Setup] - [Advanced Settings] - [Software Update] - [Network Update] pontot a tv-képernyőn megjelenő főmenüben.
2. A szoftver frissítéséhez kövesse a tv képernyőjén megjelenő utasításokat.

Ha a HT-A9 kezdeti beállítása nem történt meg (pl. közvetlenül a HT-A9 megvásárlása után)

1. Nyomja meg a HOME gombot a HT-A9-hez mellékelt távvezérlőn, és kövesse a tv képernyőjén megjelenő utasításokat a kezdeti beállítás megkezdéséhez.
2. Amikor megjelenik a [Easy Network Setup] képernyő, csatlakoztassa a HT-A9-et az internethez.
3. Amikor megjelenik a szoftverfrissítés végrehajtását megerősítő képernyő, válassza a [Yes] lehetőséget a szoftverfrissítés végrehajtásához.
4. Kövesse a kezdeti beállítási képernyőn megjelenő utasításokat az összes beállítás elvégzéséhez.

Tipp

- A HT-A9 szoftverét a Sony támogatási oldaláról a legújabb szoftver USB-memóriára történő letöltésével is frissítheti a legújabb verzióra.
A részletekért olvassa el a HT-A9 útmutatóját.

3 Csatlakoztassa a hálózati tápkábelt a mélynyomó tápfeszültség-bemenetéhez, majd csatlakoztassa a hálózati csatlakozóhoz.

A hálózati tápkábel csatlakoztatásakor a mélynyomó nyugodtan lefektethető. Óvatosan fektesse le a mélynyomót. A telepítéssel kapcsolatos információkért lásd a „Kapcsolódó témák” részt, az oldal alján található listában.

BRAVIA Theatre Sub 9

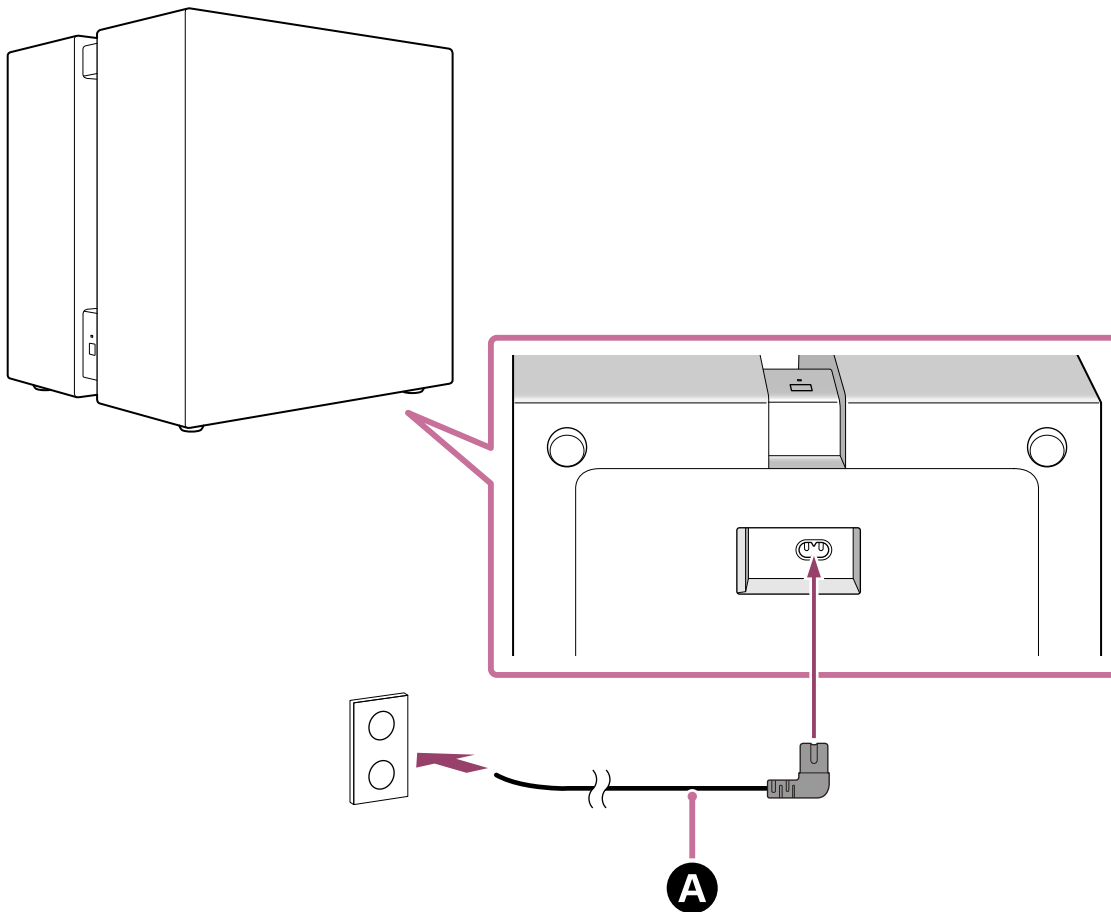

BRAVIA Theatre Sub 8

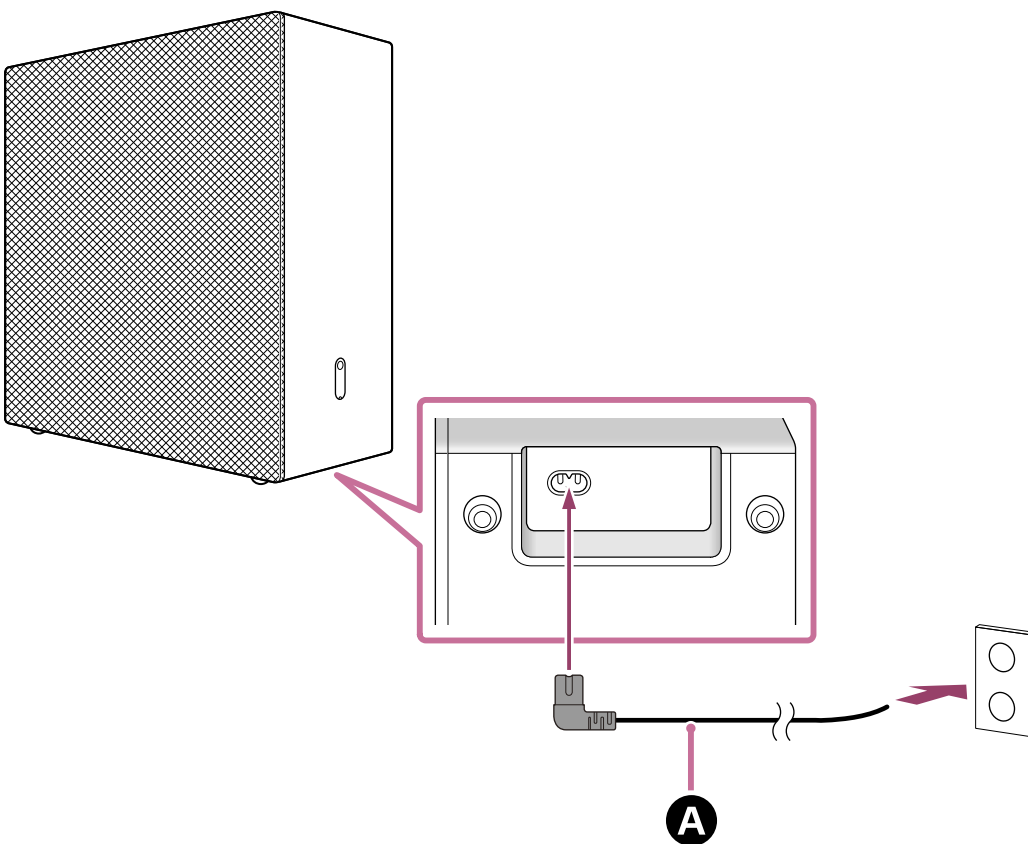

A Hálózati tápkábel (mellékelve)

4 Ellenőrizze, hogy a mélynyomó működésjelzője fehéren világít.

Amikor a működésjelző fehéren világít, a mélynyomó és a HT-A9 közötti kapcsolat létrejött.

Megjegyzés

- A fő audioeszköz (mint például a HT-A9) sűgűtmutatójában előfordulhat, hogy a bekapcsolásjelző zöld színnel világít, de az egység bekapcsolásjelzője fehér színű.

BRAVIA Theatre Sub 9

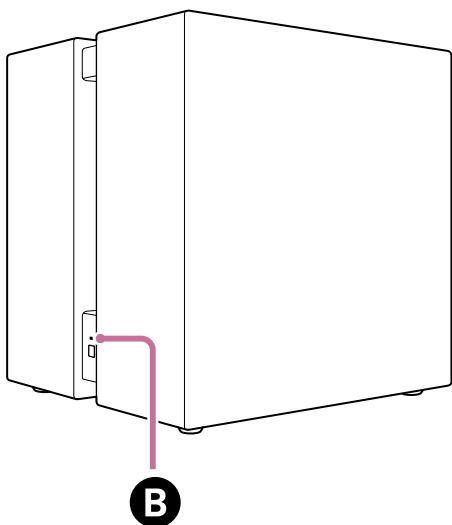

BRAVIA Theatre Sub 8

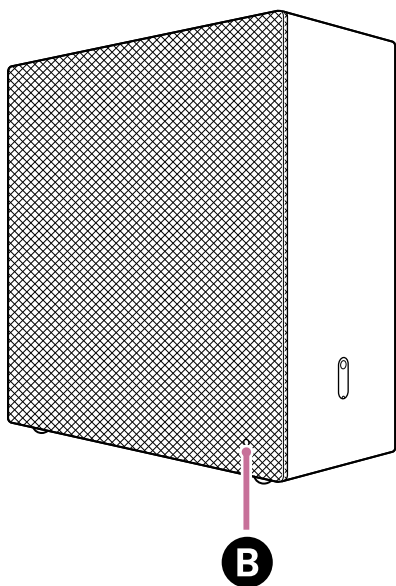

B Tápellátás jelzője

Ha a mélynyomó nem csatlakozik automatikusan a HT-A9-hez, vagy ha egy másik, a HT-A9-hez már csatlakoztatott hátsó hangszórót cserél ki ezzel a mélynyomóval

A mélynyomót manuálisan kell csatlakoztatni a HT-A9-hez.

A manuális csatlakoztatásra vonatkozó utasításokat lásd a „Ha a hangszórók nem csatlakoznak megfelelően” részben a HT-A9 Sűgűtmutatójában. A mélynyomót ugyanezzel a művelettel csatlakoztathatja a HT-A9-hez.

Megjegyzés

- Ha az opcionális hátsó hangszóró már csatlakoztatva volt, akkor azt is manuálisan kell újracsatlakoztatni.

5 Nyomja meg a HOME gombot a HT-A9-hez mellékelt távvezérlőn, és végezze el a hangmező optimalizálását a [Setup] - [Advanced Settings] - [Speaker Settings] - [Sound Field Optimization] pontban a főmenűben.

Kapcsolódó témák

- [Telepítés a padlóra vagy polcra](#)

TP1002274245

5-071-618-11(1) Copyright 2026 Sony Corporation

Mélynyomó

BRAVIA Theatre Sub 9/ BRAVIA Theatre Sub 8

Csatlakozás egy STR-AN1000-hoz, STR-AZ7000ES-hez, STR-AZ5000ES-hez, STR-AZ3000ES-hez, STR-AZ1000ES-hez vagy TA-AN1000 AV-vevő/erősítőhöz

A STR-AN1000, STR-AZ7000ES, STR-AZ5000ES, STR-AZ3000ES, STR-AZ1000ES és TA-AN1000 AV-vevők/erősítők nem támogatják a „Sony | BRAVIA Connect” alkalmazást. A csatlakoztatási eljárás működtetéséhez jelenítse meg az AV-vevő/erősítő beállítási képernyőjét a tv képernyőjén.

Előfordulhat, hogy az AV-vevő/erősítő nem csatlakozik a mélynyomóhoz, amíg az AV-vevő/erősítő szoftverét nem frissítik.

1 Kapcsolja be azt az AV-vevő/erősítőt, amelyhez a mélynyomó csatlakoztatva van, valamint a tv-t, és kapcsolja a tv bemenetét az AV-vevőre/erősítőre.

Eltart egy ideig, amíg az AV-vevő/erősítő elindul. A művelet akkor hajtható végre, ha a [HELLO] vagy a [PLEASE WAIT] eltűnik a kijelzőpanelről.

2 Frissítse az AV-vevő/erősítő szoftverét a legújabb verzióra.

A szoftver frissítésének eljárása attól függ, hogy az AV-vevő/erősítő kezdeti beállítása megtörtént-e.

Megjegyzés

- Az AV-vevő/erősítő Súgóútmutatója javasolhatja a szoftver frissítését az AV-vevőhöz/erősítőhöz csatlakoztatott opcionális hangszórókkal, de az AV-vevő/erősítő szoftverét a mélynyomó csatlakoztatása nélkül frissítse.

Ha az AV-vevő/erősítő kezdeti beállítása már megtörtént (ha már használja)

1. Nyomja meg a HOME gombot az AV-vevő/erősítőhöz mellékelt távvezérlőn, és válassza a [Setup] - [Software Update] - [Network Update] lehetőséget a tv-képernyőn megjelenő főmenüben.
2. A szoftver frissítéséhez kövesse a tv képernyőjén megjelenő utasításokat.

Ha az AV-vevő/erősítő kezdeti beállítása nem történt meg (pl. közvetlenül az AV-vevő/erősítő megvásárlása után)

1. Nyomja meg a HOME gombot az AV-vevő/erősítőhöz mellékelt távvezérlőn.
2. A képernyőn megjelenő nyelv beállításához kövesse a tv-képernyőn megjelenő utasításokat, válassza az [Internet Settings] lehetőséget a megjelenő képernyőn, kövesse a képernyőn megjelenő utasításokat az AV-vevő/erősítő internethez való csatlakoztatásának befejezéséhez, majd válassza az [OK] lehetőséget. Ne folytassa a következő beállítással.
3. Nyomja meg a HOME gombot az AV-vevő/erősítőhöz mellékelt távvezérlőn, és válassza a [Setup] - [Software Update] - [Network Update] lehetőséget a tv-képernyőn megjelenő főmenüben.
4. Ellenőrizze a szoftverfrissítés előrehaladását az AV-vevő/erősítő kijelzőpanelén.
Az előrehaladás mértéke százalékban („XXX%”) jelenik meg.
A frissítés befejezésekor [COMPLETED] jelenik meg a kijelzőpanelen, és az AV-vevő/erősítő automatikusan újraindul.

Tipp

- Az AV-vevő/erősítő szoftverét úgy is frissítheti a legújabb verzióra, hogy a Sony támogatási oldaláról letölti a legújabb szoftvert egy USB-memóriára.
A részletekért olvassa el az AV-vevő/erősítő Súgóútmutatóját.

3 Csatlakoztassa a hálózati tápkábelt a mélynyomó tápfeszültség-bemenetéhez, majd csatlakoztassa a hálózati csatlakozóhoz.

A hálózati tápkábel csatlakoztatásakor a mélynyomó nyugodtan lefektethető. Óvatosan fektesse le a mélynyomót. A telepítéssel kapcsolatos információkért lásd a „Kapcsolódó témák” részt, az oldal alján található listában.

BRAVIA Theatre Sub 9

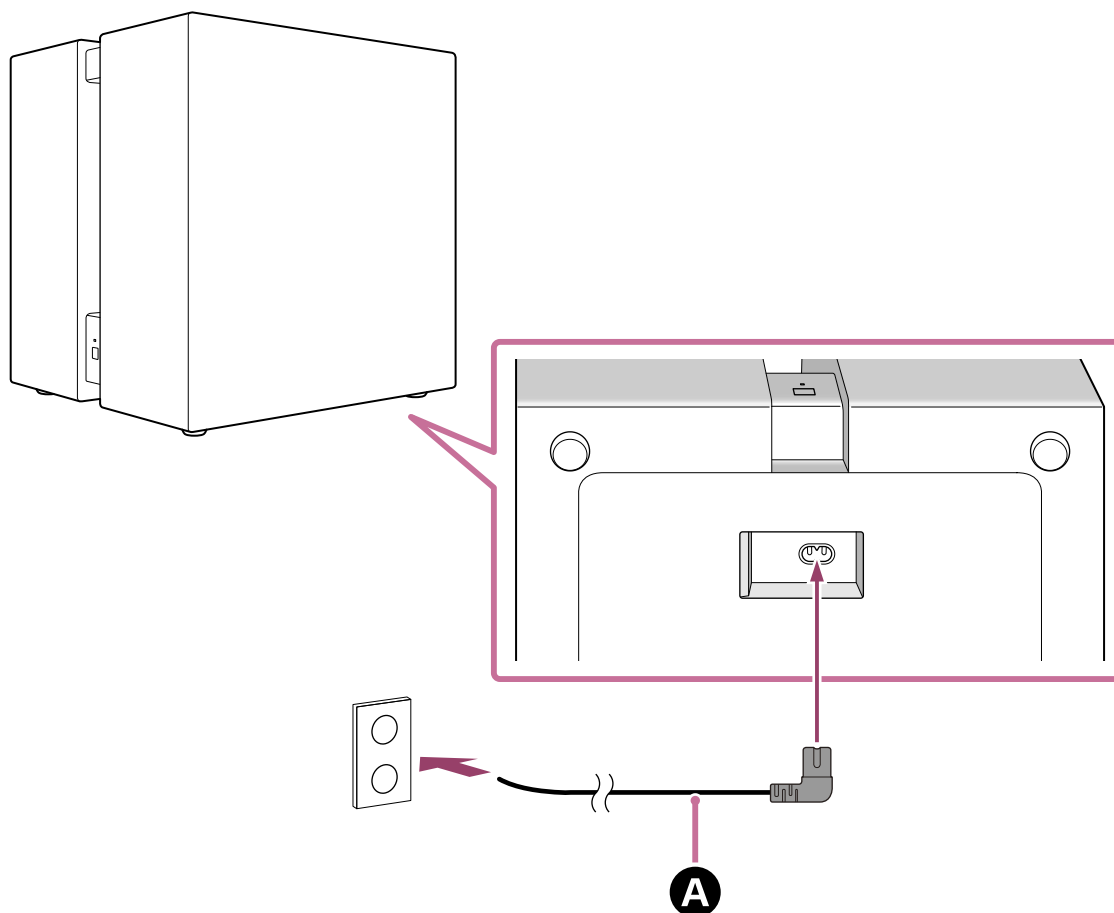

BRAVIA Theatre Sub 8

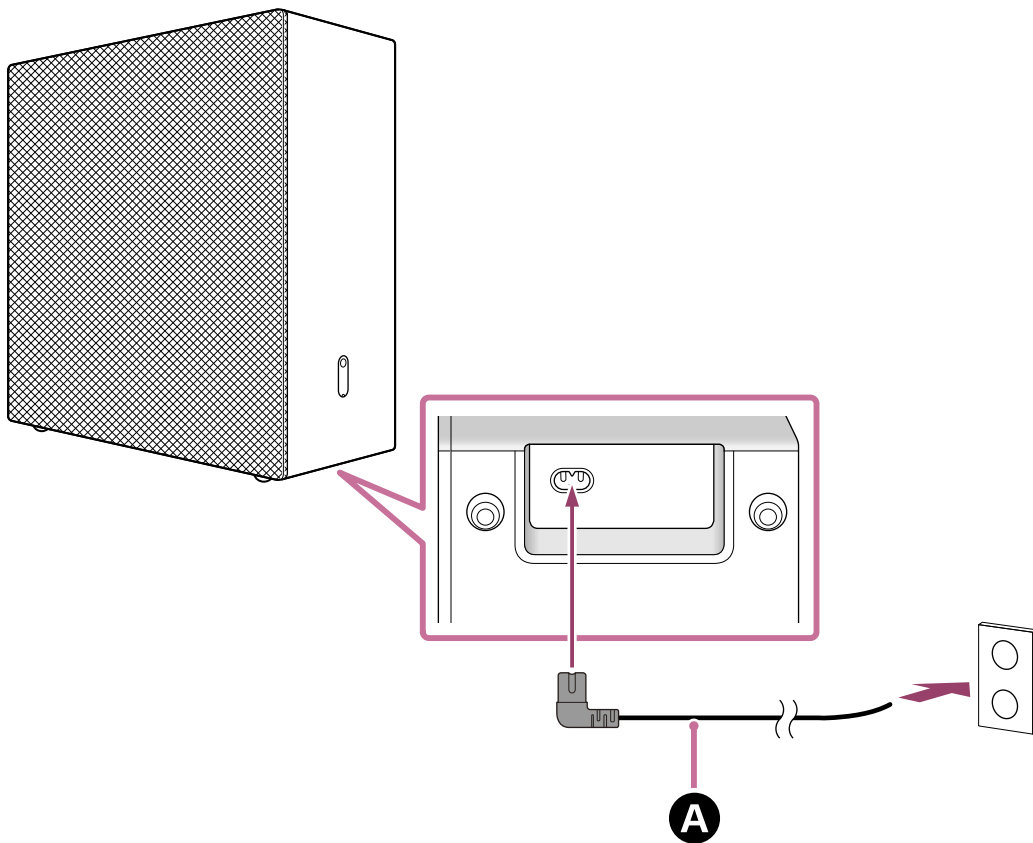

A Hálózati tápkábel (mellékelve)

4 Ellenőrizze, hogy a mélynyomó működésjelzője fehéren világít.

Amikor a működésjelző fehéren világít, a mélynyomó és az AV-vevő/erősítő közötti csatlakozás befejeződött.

Megjegyzés

- Az AV-vevő/erősítő Súgóútmutatójában előfordulhat, hogy a működésjelző zöld színnel világít, de a mélynyomón lévő működésjelző fehér színű.

BRAVIA Theatre Sub 9

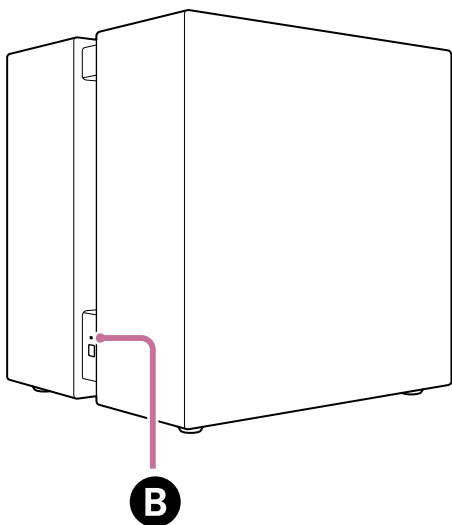

BRAVIA Theatre Sub 8

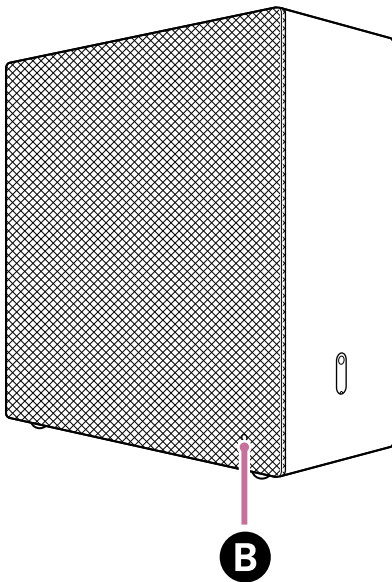

B Tápellátás jelzője

Ha a mélynyomó nem csatlakozik automatikusan az AV-vevőhöz/erősítőhöz, vagy ha egy másik, az AV-vevőhöz/erősítőhöz már csatlakoztatott hátsó hangszórót cserél ki ezzel a mélynyomóval

A mélynyomót manuálisan kell csatlakoztatni az AV-vevőhöz/erősítőhöz.

A manuális csatlakoztatásra vonatkozó utasításokat lásd a „Sony vezeték nélküli hátsó hangszórók/mélysugárzó csatlakoztatása” részben az AV-vevő/erősítő Súgóútmutatójában. A mélynyomót ugyanezzel a művelettel csatlakoztathatja az AV-vevőhöz/erősítőhöz.

Megjegyzés

- Ha az opcionális hátsó hangszóró már csatlakoztatva volt, akkor azt is manuálisan kell újracsatlakoztatni.

- 5** Nyomja meg a HOME gombot az AV-vevő/erősítőhöz mellékelte távvezérlőn, és végezze el a hangmező optimalizálását a [Setup] - [Speaker Settings] - [Auto Calibration] kiválasztásával a főmenüben.

Kapcsolódó témák

- [Telepítés a padlóra vagy polcra](#)

TP1002274246

Mélynyomó

BRAVIA Theatre Sub 9/ BRAVIA Theatre Sub 8

Hibaelhárítás

Ha problémát tapasztal, kövesse az alábbi lépéseket.

1. Ellenőrizze, hogy a mélynyomó hálózati tápkábele szilárdan és teljesen be van-e dugva.



2. Húzza ki a hálózati tápkábelt a hálózati csatlakozóból, majd néhány perc elteltével csatlakoztassa újra.



3. Ellenőrizze a fennálló problémákat és a megoldásokat az alábbi módszerek egyikével.

- Válassza a Súgót a „Sony | BRAVIA Connect” alkalmazás menüjében a támogatási információkért.
- A támogatási oldalon válassza ki a mélynyomó modelljének nevét, és ellenőrizze a támogatási információkat. A támogatási oldal URL-jét lásd: „[Ügyféltámogatási webhely](#)”.



4. A mélynyomó visszaállítása.

A mélynyomó minden beállítása visszaáll a gyári alapbeállításra.



5. Ha a mélynyomó még mindig nem megfelelően működik, forduljon a Sony támogatásához vagy a legközelebbi Sony-forgalmazóhoz.

- Sony támogatás elérhetősége:
<https://www.sony.net/support-contact>

Kapcsolódó témák

- [A mélynyomó visszaállítása](#)
- [Ügyféltámogatási webhely](#)

TP1002274247

Mélynyomó

BRAVIA Theatre Sub 9/ BRAVIA Theatre Sub 8

Ügyféltámogatási webhely

A támogatási oldalon a következő információkat találja.

Lásd az ország/régió támogatási oldalát.

- Kérdések és válaszok
- Legújabb illesztőprogramok és szoftverfrissítések
- Támogatás elérhetősége
- Termékjavítás
- Termékrejestráció

Az Egyesült Államokban, Kanadában és Latin-Amerikában élő vásárlók számára:

<https://www.sony.com/am/support>

Európai vásárlók számára:

<https://www.sony.eu/support/>

A kontinentális Kínában élő vásárlók számára:

<https://service.sony.com.cn/>

Ázsiai és csendes-óceáni, óceániai, közel-keleti és afrikai vásárlók számára:

<https://www.sony-asia.com/support>

Japánban élő vásárlók számára:

<https://www.sony.jp/support/>

TP1002274248

Mélynyomó

BRAVIA Theatre Sub 9/ BRAVIA Theatre Sub 8

A mélynyomó visszaállítása

Ha a mélynyomó még mindig nem működik megfelelően a „[Hibaelhárítás](#)” után, akkor állítsa vissza a mélynyomót.

- 1 Bekapcsolt állapotban nyomja meg és tartsa lenyomva a LINK gombot a mélynyomón több mint 10 másodpercig, amíg az alaphelyzetbe állítást jelző értesítő hang megszólal.**

Az alaphelyzetbe állítás akkor kezdődik, amikor a mélynyomón lévő működésjelző felváltva fehér/kék színben villog, és megszólal az alaphelyzetbe állítás kezdetét jelző értesítési hang. Amikor a visszaállítás befejeződött, a működésjelző nem villog tovább, a kikapcsolást jelző hangjelzés megszólal, és a mélynyomó kikapcsol.

- 2 Nyomja meg a LINK gombot a mélynyomón az egység bekapcsolásához.**

Ha újra csatlakoztatja a mélynyomót, kövesse a csatlakoztatási eljárást a működéshez. A csatlakoztatott eszköztől függően a mélynyomó automatikusan csatlakozik hozzá, amikor a mélynyomó bekapcsol.

Kapcsolódó témák

- [Az állapotjelzőről](#)
- [Csatlakoztatás olyan fő audioeszközhöz, mint például egy Sound Bar, amely támogatja a „Sony | BRAVIA Connect” alkalmazást](#)
- [Csatlakozás egy HT-A7000, HT-A5000 vagy HT-A3000 Sound Barhoz](#)
- [Csatlakozás egy HT-A9-hez](#)
- [Csatlakozás egy STR-AN1000-hoz, STR-AZ7000ES-hez, STR-AZ5000ES-hez, STR-AZ3000ES-hez, STR-AZ1000ES-hez vagy TA-AN1000 AV-vevő/erősítőhöz](#)

TP1002274249

Mélynyomó

BRAVIA Theatre Sub 9/ BRAVIA Theatre Sub 8

Műszaki adatok

Mélynyomó (YY2102C/ YY2103C)

Hangsugárzók

Hangszóró

YY2102C (SA-SW9):

200 mm (7 7/8 in) kúp típusú (2)

YY2103C (SA-SW8):

200 mm (7 7/8 in) kúp típusú (1)

Hangszóró rendszer

YY2102C (SA-SW9):

Tömített típus

YY2103C (SA-SW8):

Basszusreflex típus

Vezeték nélküli LAN

Kommunikációs rendszer

IEEE 802.11 a/b/g/n/ac/ax

BLUETOOTH rész

Kimenet

BLUETOOTH Power Class 1.5 specifikáció

Legnagyobb kommunikációs távolság

Rálátással kb. 30 m (98,4 ft)*

* A tényleges távolság olyan tényezőktől függ, mint például az eszközök közötti akadályok, a mikrohullámú sütő körüli mágneses mezők, a sztatikus elektromosság, vezeték nélküli telefon használata, a vétel érzékenysége, az operációs rendszer, a szoftveralkalmazások stb.

Frekvenciasáv

2,4 GHz sáv (2,400 0 GHz – 2,483 5 GHz)

Vezeték nélküli jeladó/vevő

Kommunikációs rendszer

Vezeték nélküli hang specifikáció

Modulációs módszer

OFDM

Általános jellemzők

Fogyasztás

YY2102C (SA-SW9):

Be: 100 W

YY2103C (SA-SW8):

Be: 55 W

Hálózati készenléti üzemmód: Legfeljebb 2,0 W

Kikapcsolva: Legfeljebb 0,3 W

Ha az [Auto Standby] funkció engedélyezve van, és a terméket nem használják, továbbá körülbelül 20 percig nincs jelbemenet, akkor a termék automatikusan hálózati készenléti üzemmódba kapcsol vagy kikapcsol.

Az [Auto Standby] funkció kikapcsolása növeli a termék energiafogyasztását.

Ha ez a termék otthoni audióberendezéshez van csatlakoztatva, a termék teljesítményét az otthoni audióberendezés automatikus készenléti funkciójával együtt szabályozza.

Méretek* (szé × ma × mé)

* A kiálló részekkel és kezelőszervekkel együtt.

YY2102C (SA-SW9):

Körülbelül 390 mm × 400 mm × 350 mm (15 3/8 in × 15 3/4 in × 13 7/8 in)

YY2103C (SA-SW8):

Körülbelül 390 mm × 400 mm × 170 mm (15 3/8 in × 15 3/4 in × 6 3/4 in)

Tömeg

YY2102C (SA-SW9):

Körülbelül 23,3 kg (51 lb 6 oz)

YY2103C (SA-SW8):

Körülbelül 12,2 kg (26 lb 15 oz)

Megjegyzés

- A kialakítás és a műszaki adatok előzetes bejelentés nélkül megváltozhatnak.
- További részleteket a termékhez mellékelt felhasználói útmutatóban talál, amely a fentiek mellett további műszaki adatokra vonatkozó információkat is tartalmazhat.

TP1002274250

5-071-618-11(1) Copyright 2026 Sony Corporation

Mélynyomó

BRAVIA Theatre Sub 9/ BRAVIA Theatre Sub 8

Kereskedelmi védjegyek

- A BLUETOOTH® jelzés és emblémák a Bluetooth SIG, Inc. tulajdonában lévő bejegyzett védjegyek, a Sony Group Corporation és leányvállalatai ezeket minden esetben licencmegállapodás keretében használják.
- A QR-kód a DENSO WAVE INCORPORATED bejegyzett védjegye Japánban és más országokban és régiókban.
- A „BRAVIA” és a „BRAVIA Sync” név a Sony Group Corporation vagy társvállalatai bejegyzett védjegye vagy védjegye.

Az összes egyéb védjegy és bejegyzett védjegy a megfelelő tulajdonosok védjegye, illetve bejegyzett védjegye. Ebben a kézikönyvben a ™ és az ® jelek nincsenek feltüntetve.

TP1002274251

Engedélyek

- Ez a termék olyan szoftvert tartalmaz, melyet a Sony a szoftver szerzői jogainak tulajdonosával kötött licencszerződés keretében használ. A szoftver szerzői jogai tulajdonosa kérésének értelmében kötelesek vagyunk közölni a szerződés tartalmát az ügyfelek felé. Kérjük, a következő URL-címen olvassa el:
<https://rd1.sony.net/help/ht/sl/26d/>
- A termékben található szoftver olyan szerzői jogvédelem alatt álló szoftvereket tartalmaz, amelyekre a GPL/LGPL és más licenckérvényesek, amelyek megkövetelhetik a forráskódhoz való hozzáférést. A GPL/LGPL (és más licenckérvényesek) által megkövetelt vonatkozó forráskód másolatát a következő URL-címen találhatja meg. Ha a következő URL-címen található űrlapon keresztül ezt jelzi felénk, akkor a GPL/LGPL által előírt forráskódot fizikai adathordozón a termék utolsó kiszállításától számított három évig kaphatja meg tőlünk. Ez a lehetőség mindenki számára elérhető, aki hozzáfért ehhez az információhoz.
<https://oss.sony.net/Products/Linux/>
Kérjük, vegye figyelembe, hogy a Sony nem tud válaszolni vagy reagálni az ilyen forráskód tartalmával kapcsolatos semmilyen kérdésre sem.
- A termék hálózati szolgáltatásainak, tartalmának, (operációs rendszerének és) szoftverének használatára egyéni feltételek vonatkozhatnak, ezek bármikor megszakadhatnak, megváltozhatnak, illetve díjak fizetését, regisztrációt vagy bankkártyaadatok megadását igényelhetik.

TP1002274252

Használatra vonatkozó megjegyzések

Óvintézkedések

- A mellékelt hálózati tápkábel ehhez a mélynyomóhoz használható. Nem használható más eszközhöz.
- Ha hosszabb ideig nem használja a mélynyomót, húzza ki a hálózati tápkábelt a hálózati csatlakozókból. Amikor kihúzza a hálózati tápkábelt a hálózati csatlakozóból, mindig a dugaszt fogja meg. Soha ne magát a kábelt húzza.
- Ha a hálózati tápkábel megsérül, a pótlásért forduljon a Sony támogatáshoz vagy az üzlethez, ahol a terméket vásárolta.

Elhelyezés

- A mélynyomót ne helyezze el hőforrás közelében, illetve közvetlen napsütésnek, nagy pornak vagy rázkódásnak kitett helyen. Ezek a körülmények meghibásodást okozhatnak.
- A mélynyomót sík, vízszintes felületre helyezze. Lejtős felületre helyezve a mélynyomó saját rezgése miatt felborulhat vagy leeshet a felületről, ami sérülésekhez, meghibásodáshoz vagy teljesítménycsökkenéshez vezethet.
- Ha a mélynyomót különleges festékekkel, viasszal, zsiradékkal vagy oldószerekkel stb. bevont padlón helyezik el, elszíneződést vagy foltokat hagyhat a padlón.
- Ennek a mélynyomónak a hangszórói nem mágneses árnyékolásúak. Ne helyezzen mágneskártyákat a mélynyomóra vagy a közelébe.
- A tv-n kívül ne tegyen fémtárgyakat a mélynyomó közelébe. A vezeték nélküli funkciók instabillá válhatnak.
- Amikor a mélynyomót tunerrel, tv-vel vagy videomagnóval használják, zajt vagy torz képet okozhat. Ebben az esetben ezektől a készülékektől távol helyezze el a mélynyomót.
- Ne helyezze a mélynyomót erős mágneses mezővel rendelkező tárgyak, például mikrohullámú sütők vagy nagy méretű hangszórók közelébe.

A mélynyomó gondozása

- Az alábbi karbantartási eljárást követve kényelmesebben és hosszabb ideig használhatja a mélynyomót.
 - Tisztítsa meg a mélynyomót egy semleges tisztítószerrel kissé megnedvesített puha kendővel. Ne használjon semmilyen súrolóeszközt, súrolószert és oldószert, például alkoholt vagy benzint.

A BLUETOOTH®-kommunikáció

- A BLUETOOTH vezeték nélküli technológia olyan rövid hatótávolságú vezeték nélküli technológia, amely lehetővé teszi kommunikációt digitális eszközök, például okostelefonok vagy számítógépek között. A maximális kommunikációs tartomány akadályoktól (emberi testtől, fémtárgyaktól, falaktól stb.) és az elektromágneses környezettől függően változhat.
- A BLUETOOTH-eszközök által generált mikrohullámok hatással lehetnek az elektronikus orvosi eszközök működésére. Kapcsolja ki a mélynyomót és minden egyéb BLUETOOTH-eszközt a következő helyeken, mert balesetet okozhatnak:
 - Kórházakban, vonatokon megkülönböztetett ülőhelyek közelében, olyan helyeken, ahol gyúlékony gáz lehet jelen, automata ajtók közelében vagy tűzjelzők közelében.
- Ez a mélynyomó a BLUETOOTH vezeték nélküli technológia használatával történő kommunikáció során a BLUETOOTH biztonsági szabványnak megfelelő biztonsági funkciókat támogat. A beállítások és egyéb tényezők függvényében azonban ez a biztonsági szint elégtelen lehet. Legyen figyelmes a BLUETOOTH-kommunikáció használatakor.
- A Sony a BLUETOOTH-kommunikáció használata során esetlegesen felmerülő adatszivárgásból eredő károkért vagy veszteségekért semmilyen felelősséget nem vállal.

Egyéb megjegyzések

- A mélynyomó hőmérséklete használat közben megemelkedhet. Ez nem működési hiba.
- Ne helyezzen idegen tárgyakat a hangszóró nyílásába.
- Ha idegen tárgy vagy víz kerül a mélynyomóba, kapcsolja ki azonnal a mélynyomót, húzza ki a mélynyomót a hálózati aljzatból, és forduljon a Sony támogatáshoz vagy az üzlethez, ahol a terméket vásárolta.
- Ha bármilyen kérdése vagy problémája van a mélynyomóval kapcsolatban, konzultáljon a Sony támogatással vagy az üzlettel, ahol a terméket vásárolta.

Kapcsolódó témák

- [Hibaelhárítás](#)
- [Ügyféltámogatási webhely](#)

TP1002274256

5-071-618-11(1) Copyright 2026 Sony Corporation