

Subwoofer

BRAVIA Theatre Sub 9/ BRAVIA Theatre Sub 8

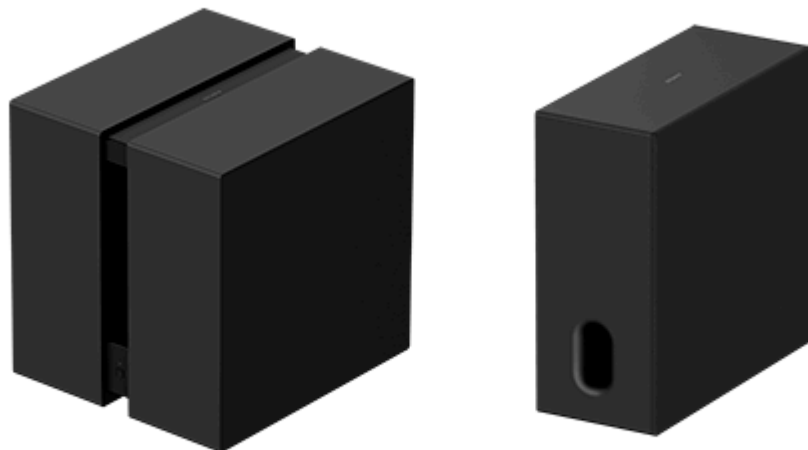

Model: YY2102C/ YY2103C

In deze Helpgids worden de installatie en verbinding van de BRAVIA Theatre Sub 9 en de BRAVIA Theatre Sub 8 uitgelegd. In deze Helpgids verwijst "de subwoofer" naar een van beide of beide.

De verbindingprocedure van de subwoofer verschilt afhankelijk van het verbonden apparaat.

Selecteer in de onderstaande lijst de koppeling (blauwe tekst) van het apparaat waar u verbinding mee wilt maken en volg de instructies op de pagina om de subwoofer te verbinden.

Verbinding maken met een hoofdaudioapparaat zoals een sound bar die de app "Sony | BRAVIA Connect" ondersteunt

[Verbinding maken met een hoofdaudioapparaat dat de app "Sony | BRAVIA Connect" ondersteunt](#)

Verbinding maken met een van de volgende hoofdaudioapparaten

[Verbinding maken met een HT-A7000-, HT-A5000- of HT-A3000-sound bar](#)

[Verbinding maken met een HT-A9](#)

[Verbinding maken met een STR-AN1000-, STR-AZ7000ES-, STR-AZ5000ES-, STR-AZ3000ES-, STR-AZ1000ES- of TA-AN1000-AV-ontvanger/versterker](#)

Over apparaten die compatibel zijn met de subwoofer

Deze subwoofer is een product dat alleen met specifieke modellen werkt.

De modelnamen van apparaten die compatibel zijn met de subwoofer, vindt u via de volgende URL.

Hoofdaudioapparaten (sound bar/Home Theatre-systeem/AV-ontvanger/AV-versterker) die compatibel zijn met de subwoofer

<https://www.sony.net/comp-home/>

Hint

- U kunt twee van deze subwoofers aansluiten op een hoofdaudioapparaat, zoals een sound bar, dat ondersteuning biedt voor dubbele subwoofers. (Beide subwoofers moeten dezelfde modelnaam hebben.)
- Controleer de productspecificaties op de productinformatiewebsite van Sony om te controleren of het hoofdaudioapparaat ondersteuning biedt voor dubbele subwoofers.
- De subwoofer wordt mogelijk niet verbonden met het hoofdaudioapparaat totdat de software van de subwoofer of het hoofdaudioapparaat is bijgewerkt.

SA-SW9/ SA-SW8

[Apparaten die met de subwoofer zijn verbonden](#)

De inhoud van de verpakking controleren

[Inhoud van de verpakking \(BRAVIA Theatre Sub 9\)](#)

[Inhoud van de verpakking \(BRAVIA Theatre Sub 8\)](#)

Onderdelen en bedieningselementen

[BRAVIA Theatre Sub 9](#)

[BRAVIA Theatre Sub 8](#)

[Over de indicator](#)

Installatie

[Installatie op de vloer of een meubel](#)

Verbinding maken

[Verbinding maken met een hoofdaudioapparaat zoals een sound bar, die de app "Sony | BRAVIA Connect" ondersteunt](#)

[Verbinding maken met een HT-A7000-, HT-A5000- of HT-A3000-sound bar](#)

[Verbinding maken met een HT-A9](#)

[Verbinding maken met een STR-AN1000-, STR-AZ7000ES-, STR-AZ5000ES-, STR-AZ3000ES-, STR-AZ1000ES- of TA-AN1000-AV-ontvanger/versterker](#)

Problemen oplossen

[Problemen oplossen](#)

[Website voor klantenondersteuning](#)

[De subwoofer resetten](#)

[Specificaties](#)

Aanvullende informatie

[Handelsmerken](#)

[Licenties](#)

[Opmerkingen over het gebruik](#)

Subwoofer
BRAVIA Theatre Sub 9/ BRAVIA Theatre Sub 8

Apparaten die met de subwoofer zijn verbonden

De subwoofer is een product dat alleen met specifieke modellen werkt.
De modelnamen van apparaten die compatibel zijn met de subwoofer, vindt u via de volgende URL.

Over hoofdaudioapparaten die compatibel zijn met de subwoofer

<https://www.sony.net/comp-home/>

Hint

- U kunt twee van deze subwoofers aansluiten op een hoofdaudioapparaat, zoals een sound bar, dat ondersteuning biedt voor dubbele subwoofers. (Beide subwoofers moeten dezelfde modelnaam hebben.)
- Controleer de productspecificaties op de productinformatiewebsite van Sony om te controleren of het hoofdaudioapparaat ondersteuning biedt voor dubbele subwoofers.
- De subwoofer wordt mogelijk niet verbonden met het hoofdaudioapparaat totdat de software van de subwoofer of het hoofdaudioapparaat is bijgewerkt.

Apparaten die verbonden zijn met BRAVIA Theatre Sub 9

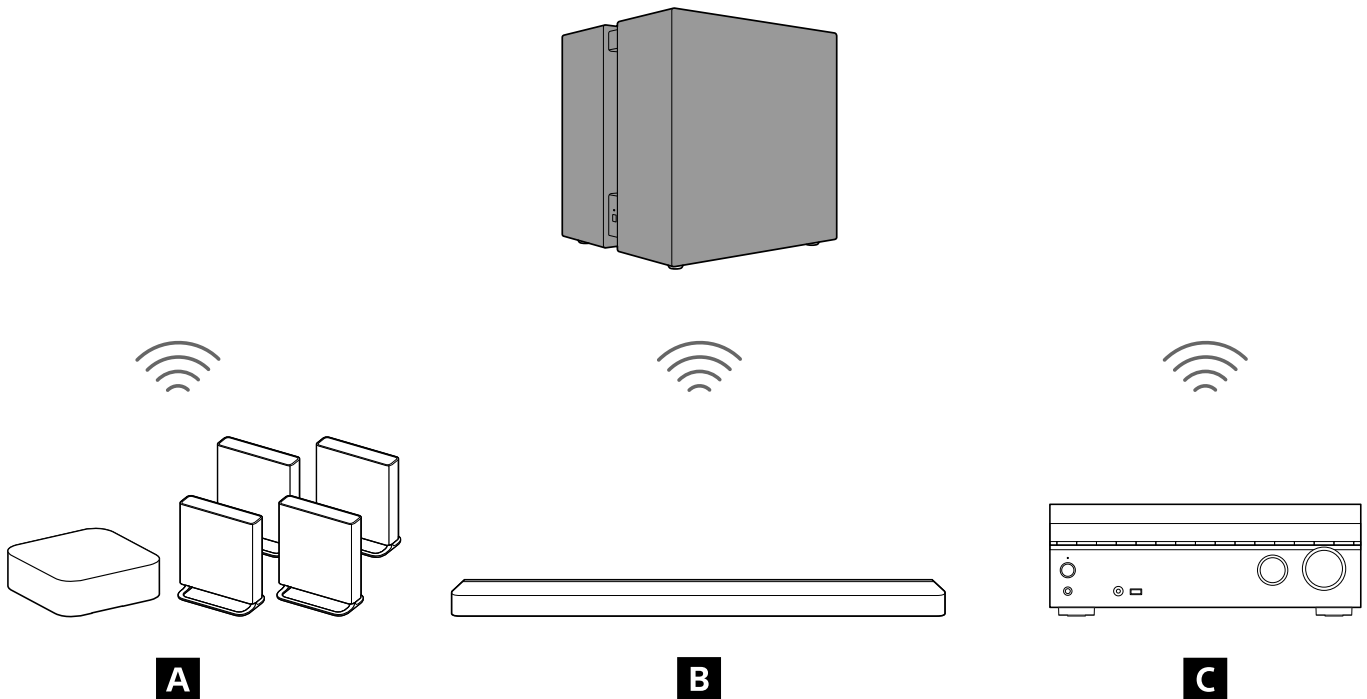

- A** Home Theatre System
- B** Sound Bar
- C** Meerkanaals AV-ontvanger/meerkanaals AV-versterker

Apparaten die verbonden zijn met BRAVIA Theatre Sub 8

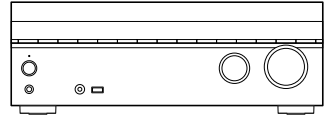
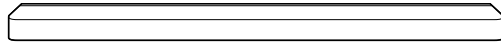
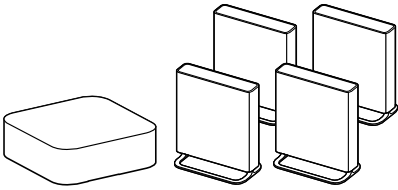
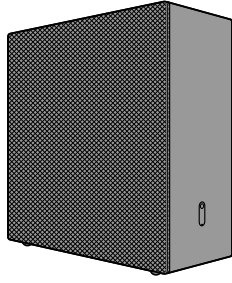

A

B

C

A Home Theatre System

B Sound Bar

C Meerkanaals AV-ontvanger/meerkanaals AV-versterker

TP1002274075

5-071-617-11(1) Copyright 2026 Sony Corporation

Subwoofer
BRAVIA Theatre Sub 9/ BRAVIA Theatre Sub 8

Inhoud van de verpakking (BRAVIA Theatre Sub 9)

Neem contact op met uw dichtstbijzijnde Sony-handelaar als er bijgeleverde items ontbreken. De cijfers staan voor het geleverde aantal.

De beschikbaarheid en hoeveelheid van de bijgeleverde items verschillen afhankelijk van het land/de regio van aankoop. Raadpleeg de Referentie-gids die bij het product is geleverd om de beschikbaarheid en hoeveelheid van de bijgeleverde items te controleren.

- Subwoofer (1)

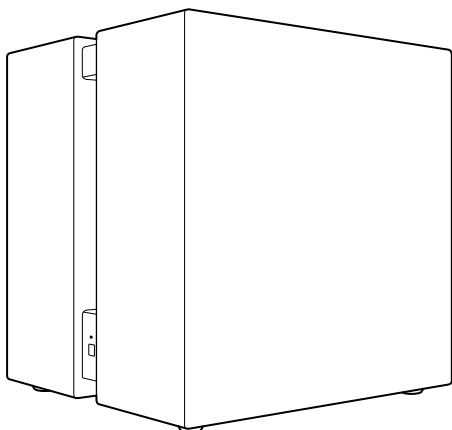

- Netsnoer (1 of 2)

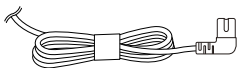

- Documenten (1 set)

Onderdelen die slechts in bepaalde landen/regio's zijn bijgeleverd

- Netstekkeradapter (1)

TP1002274059

Subwoofer
BRAVIA Theatre Sub 9/ BRAVIA Theatre Sub 8

Inhoud van de verpakking (BRAVIA Theatre Sub 8)

Neem contact op met uw dichtstbijzijnde Sony-handelaar als er bijgeleverde items ontbreken. De cijfers staan voor het geleverde aantal.

De beschikbaarheid en hoeveelheid van de bijgeleverde items verschillen afhankelijk van het land/de regio van aankoop. Raadpleeg de Referentiegids die bij het product is geleverd om de beschikbaarheid en hoeveelheid van de bijgeleverde items te controleren.

- Subwoofer (1)

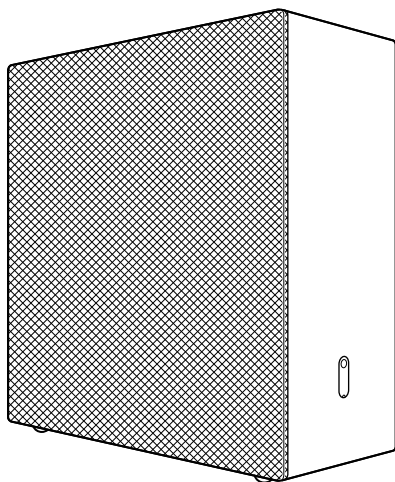

- Netsnoer (1 of 2)

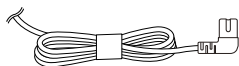

- Documenten (1 set)

Onderdelen die slechts in bepaalde landen/regio's zijn bijgeleverd

- Netstekkeradapter (1)

TP1002274060

BRAVIA Theatre Sub 9

Linkerkant, voorkant

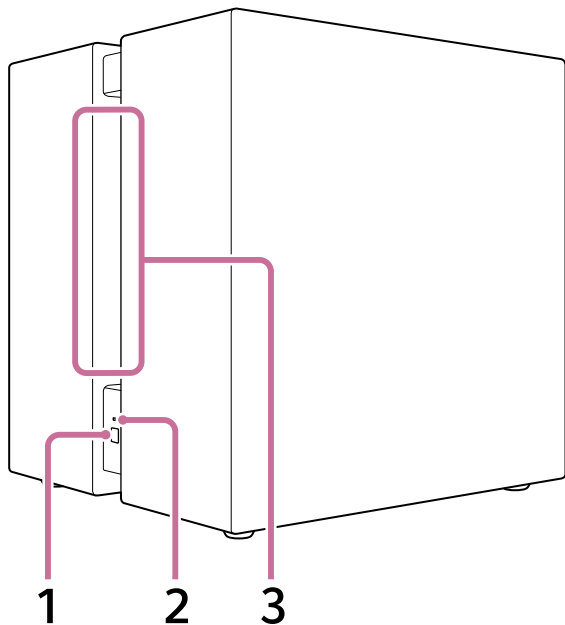

1. LINK (Deze bevindt zich aan de onderkant links.)

- **Drukken:** Druk om de subwoofer te verbinden. Volg de verbindingprocedure.
- **Houd deze knop 2 seconden ingedrukt totdat het meldingsgeluid wordt afgespeeld:** Hiermee kunt u de subwoofer uitschakelen.
- **Houd deze knop 10 seconden ingedrukt totdat het tweede meldingsgeluid wordt afgespeeld:** Hiermee wordt de subwoofer gereset.

2. Voedingsindicator (Deze bevindt zich aan de onderkant links.)

Geeft de status van de subwoofer aan door in 3 verschillende kleuren (wit/blauw/rood) op te lichten of te knipperen.

3. Opening

Geluid wordt uitgevoerd via deze opening die van de linkerkant naar de rechterkant van de subwoofer loopt.

Onderzijde

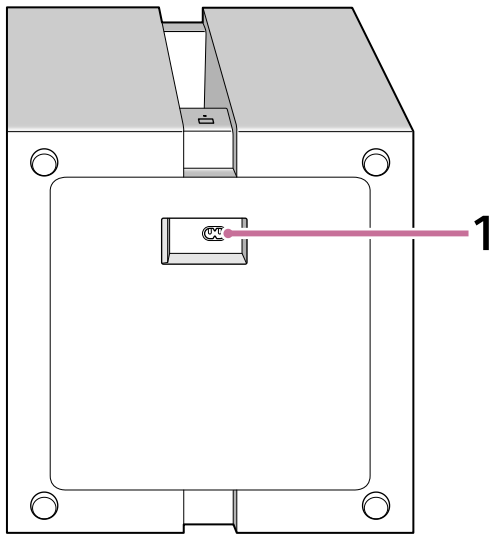

1. AC-ingang

Opmerking

- Zorg ervoor dat 2 mensen de onderkant van de subwoofer ondersteunen wanneer deze wordt gedragen.

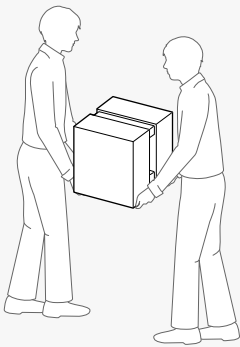

Hint

- De AC-ingang bevindt zich aan de onderkant van de subwoofer. Wanneer u het netsnoer aansluit, kunt u de subwoofer neerleggen. Ga voorzichtig om met de subwoofer wanneer u deze neerlegt.
- Routeer het netsnoer dat verbonden is met de subwoofer in de gewenste richting.

Verwant onderwerp

- [Over de indicator](#)
- [De subwoofer resetten](#)

TP1002274061

BRAVIA Theatre Sub 8

Voorkant, rechterkant

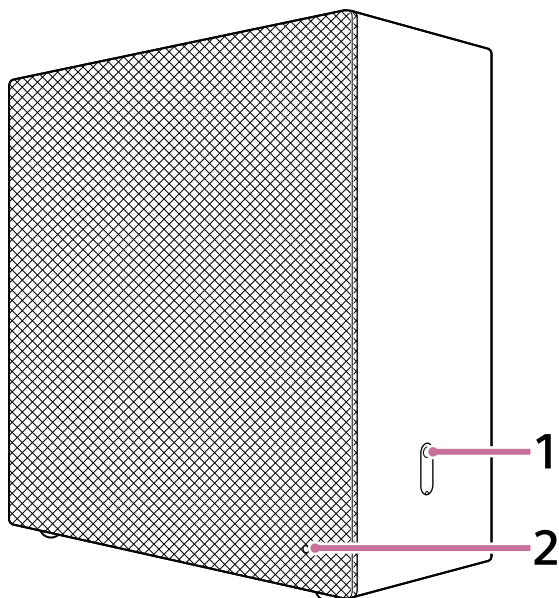

1. LINK (Deze bevindt zich aan de onderkant rechts.)

- **Drukken:** Druk om de subwoofer te verbinden. Volg de verbindingprocedure.
- **Houd deze knop 2 seconden ingedrukt totdat het meldingsgeluid wordt afgespeeld:** Hiermee kunt u de subwoofer uitschakelen.
- **Houd deze knop 10 seconden ingedrukt totdat het tweede meldingsgeluid wordt afgespeeld:** Hiermee wordt de subwoofer gereset.

2. Voedingsindicator (Deze bevindt zich aan de onderkant rechts van het met stof beklede voorpaneel.)

Geeft de status van de subwoofer aan door in 3 verschillende kleuren (wit/blauw/rood) op te lichten of te knipperen.

Achterkant, linkerkant

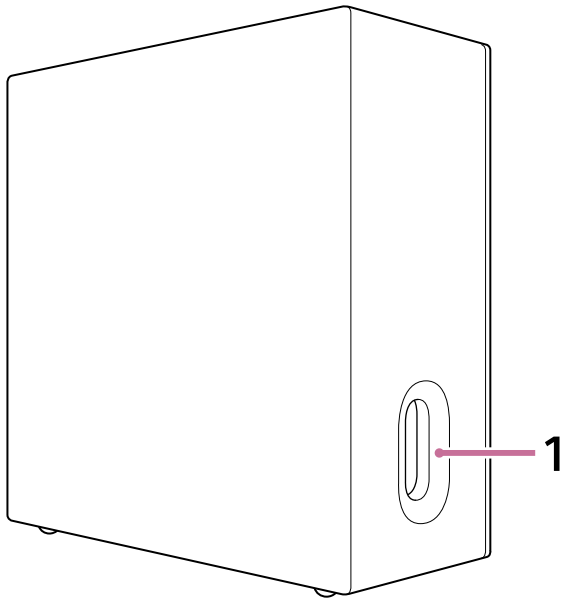

1. **Opening** (Deze bevindt zich aan de onderkant links.)

Onderzijde

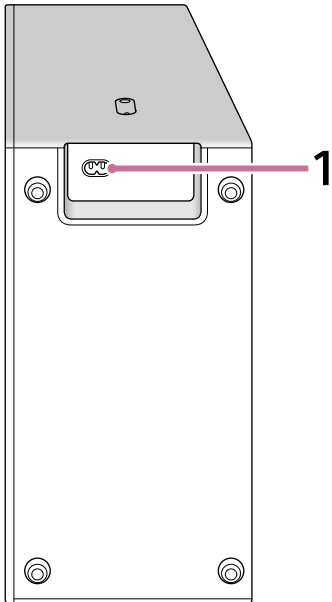

1. AC-ingang

Hint

- De AC-ingang bevindt zich aan de onderkant van de subwoofer. Wanneer u het netsnoer aansluit, kunt u de subwoofer neerleggen. Ga voorzichtig om met de subwoofer wanneer u deze neerlegt.
- Routeer het netsnoer dat verbonden is met de subwoofer in de gewenste richting.

TP1002274062

Subwoofer
BRAVIA Theatre Sub 9/ BRAVIA Theatre Sub 8

Over de indicator

Zowel de BRAVIA Theatre Sub 9 als de BRAVIA Theatre Sub 8 hebben een indicator om de productstatus aan te geven.

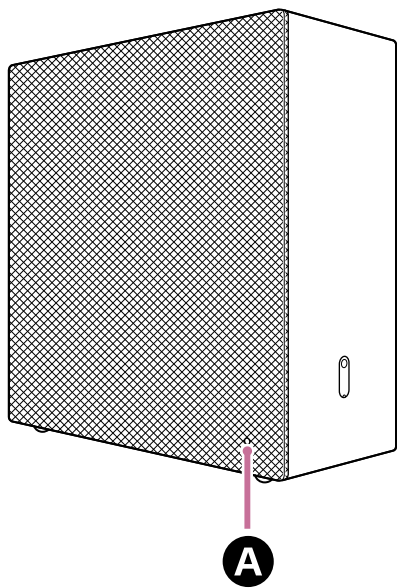
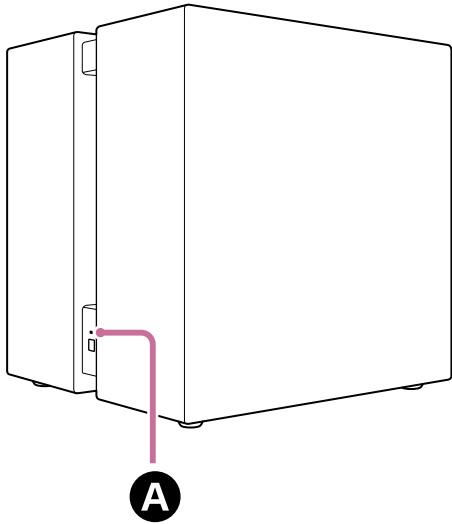







A Voedingsindicator

















Voedingsstatus

-   (knippert traag wit)
Voeding wordt ingeschakeld.
-  (brandt rood)
De subwoofer staat in de stand-bystand.
- (uitgeschakeld)
De subwoofer is uitgeschakeld.

Status van de verbinding met het compatibele apparaat

-  (brandt wit)
De subwoofer is verbonden met een compatibel apparaat.
-   (knippert traag wit)
De subwoofer wacht op verbinding met het compatibele apparaat.
-  ·   ·  (knippert herhaaldelijk twee keer wit)
De subwoofer wacht op handmatige verbinding met het compatibele apparaat.

Speciale omstandigheden

-     (knippert afwisselend wit/blauw)
Software-update/reset, etc. wordt uitgevoerd.
-  ·  ·  ·  ·  ·  (knippert wit)
De draadloze functie is uitgeschakeld. Bedien LINK om de draadloze functie in te schakelen.
-  ·  ·  ·  ·  ·  (knippert rood)
Er werd een abnormaliteit of fout gedetecteerd. Volg de stappen in "[Problemen oplossen](#)".

Verwant onderwerp

- [Problemen oplossen](#)
- [De subwoofer resetten](#)

TP1002274063

Subwoofer
BRAVIA Theatre Sub 9/ BRAVIA Theatre Sub 8

Installatie op de vloer of een meubel

In dit hoofdstuk worden voorbeelden voor de installatie van de subwoofer uitgelegd.

Het toestel installeren

Het volgende installatieschema is een voorbeeld.

Voorbeeld van installatie in combinatie met de sound bar

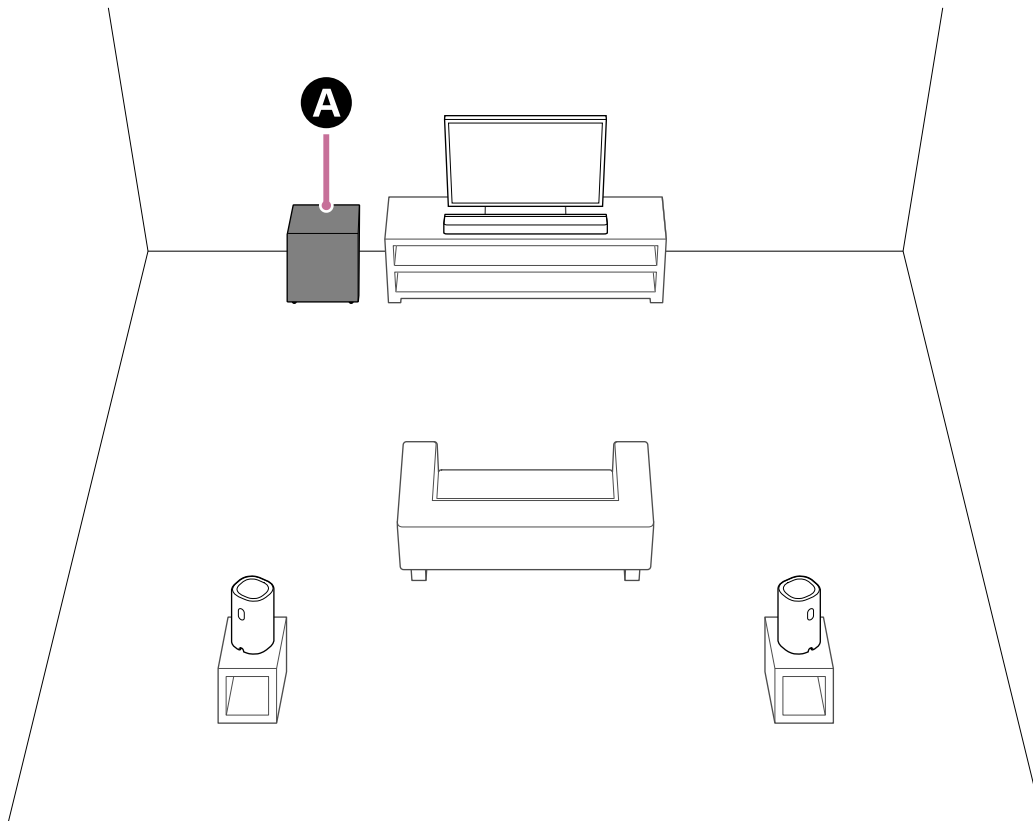

A BRAVIA Theatre Sub 9 of BRAVIA Theatre Sub 8

Voorbeeld van installatie in combinatie met het Home Theatre-systeem

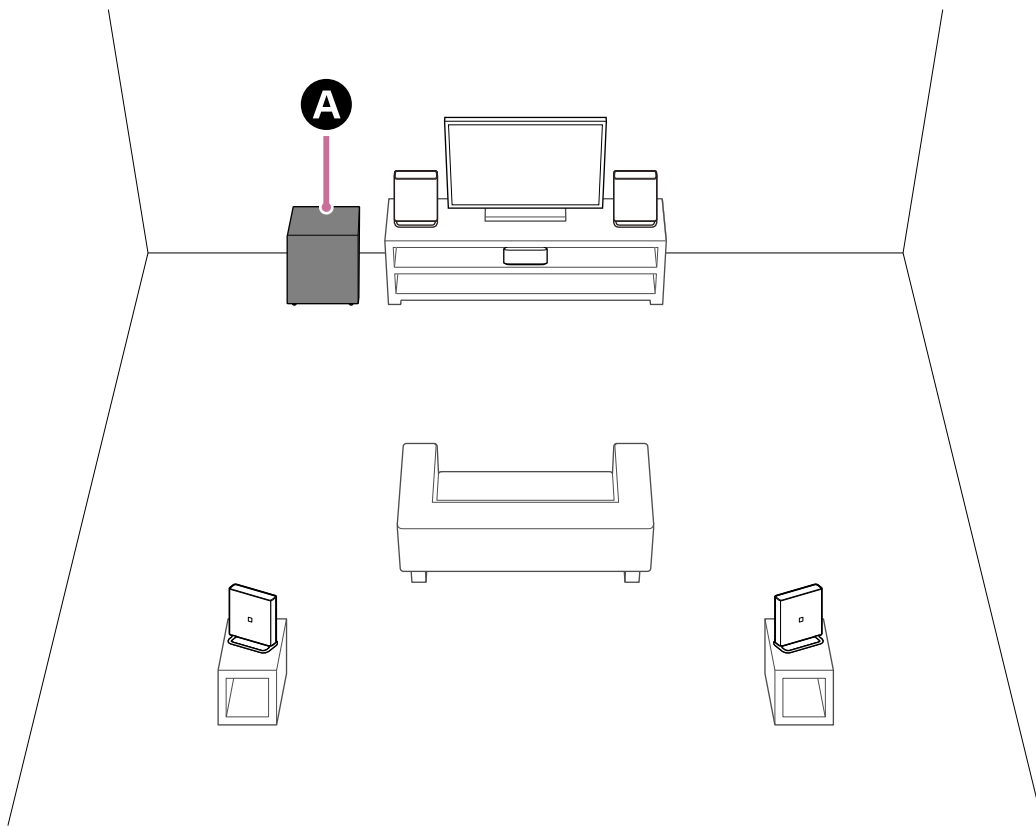

A BRAVIA Theatre Sub 9 of BRAVIA Theatre Sub 8

Voorbeeld van installatie met de meerkanaals AV-ontvanger/meerkanaals AV-versterker

Dit is een installatievoorbeeld voor een 5.1-kanaals luidsprekersysteem.

Wanneer u het 5.1-kanaals luidsprekersysteem gebruikt, zijn de voor- en middenluidsprekers en de achterluidspreker vereist naast de subwoofer.

Raadpleeg de Helpgids van de meerkanaals AV-ontvanger/meerkanaals AV-versterker voor informatie over de plaatsing van de luidsprekers overeenkomstig de configuratie van het luidsprekersysteem.

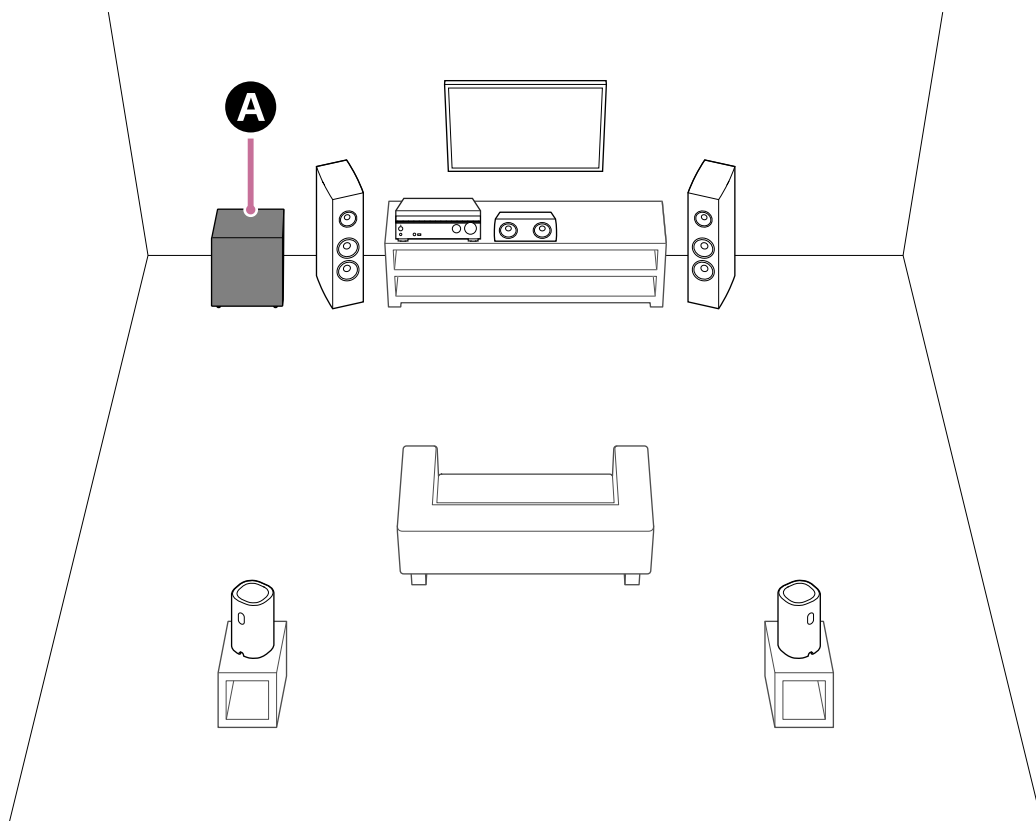

De subwoofer installeren

De geluidsuitvoer van de subwoofer is omnidirectioneel, dus u kunt de subwoofer plaatsen waar u maar wilt.

- Plaats de subwoofer niet liggend.
- BRAVIA Theatre Sub 9 voert geluid uit via de opening aan beide zijden. Plaats de subwoofer zodat een van de openingen vrij blijft.
- BRAVIA Theatre Sub 8 voert geluid uit via de met stof beklede kant en de opening aan de zijkant. Wanneer de kant die geluid uitvoert zich dicht tegen een wand of een meubel bevindt, plaatst u de subwoofer of een afstand van minstens 5 cm (2 in) van de wand of het meubel.

TP1002274076

5-071-617-11(1) Copyright 2026 Sony Corporation

Subwoofer
BRAVIA Theatre Sub 9/ BRAVIA Theatre Sub 8

Verbinding maken met een hoofdaudioapparaat zoals een sound bar, die de app "Sony | BRAVIA Connect" ondersteunt

Open of installeer de app "Sony | BRAVIA Connect" via de link in stap 1 op deze pagina.
De instructies voor het installeren en verbinden van de subwoofer starten in de app.

Als u de app al hebt geïnstalleerd, werkt u de app bij naar de nieuwste versie voordat u onderstaande stappen volgt. Ga verder met stap 1 zonder de app starten nadat u de app hebt bijgewerkt.

[Ga naar de website waar u de app kunt bijwerken naar de nieuwste versie.](#)

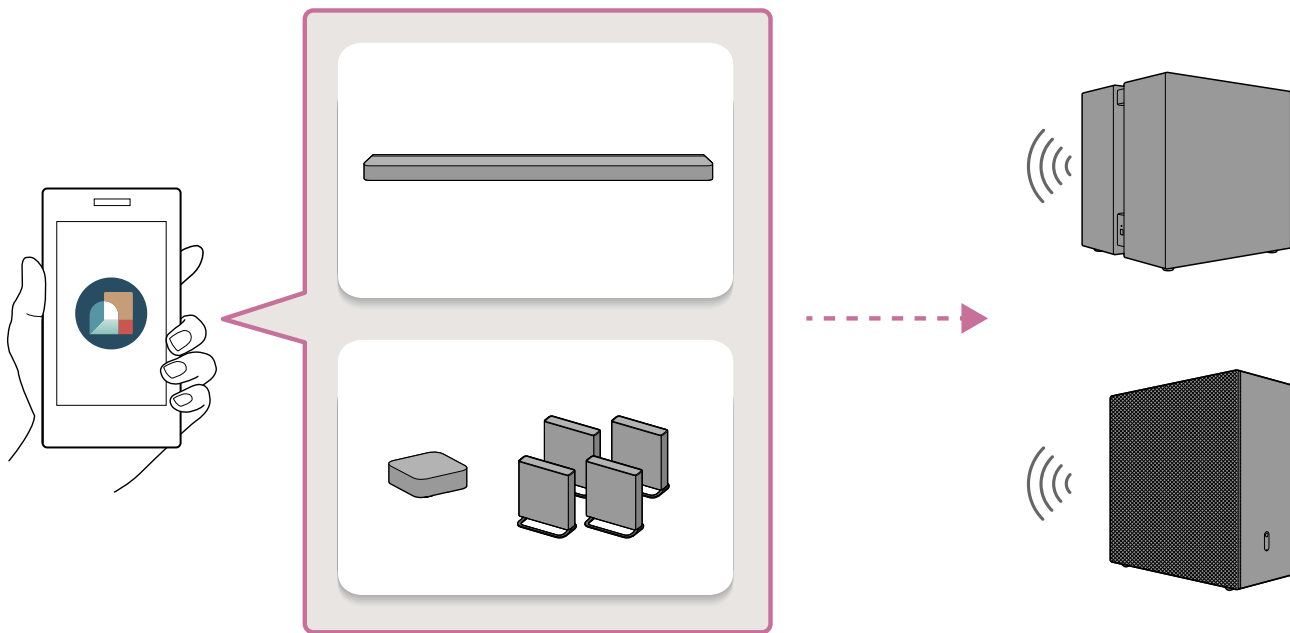

1 Tik op de volgende link (blauwe tekst) en stel de subwoofer vervolgens in met de app.

Opmerking

- Uw IP-adres en apparaatidentificatiegegevens worden gedeeld met de serviceproviders van Sony Corporation wanneer u de app installeert of start.

Verbinding maken met BRAVIA Theatre Sub 9

[Start het instellen van de BRAVIA Theatre Sub 9 met de app.](#)

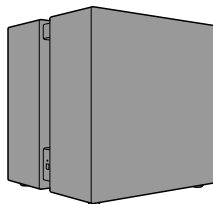

Verbinding maken met BRAVIA Theatre Sub 8

[Start het instellen van de BRAVIA Theatre Sub 8 met de app.](#)

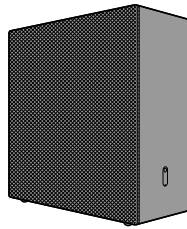

Hint

- Voer dezelfde procedure uit wanneer u andere optionele draadloze Sony-luidsprekers dan de BRAVIA Theatre Sub 9 of de BRAVIA Theatre Sub 8 met elkaar verbindt. Volg de instructies in de app om de instructies voor verbinding van elke luidspreker weer te geven.
- Het lukt mogelijk niet om de app te starten of te installeren door op de bovenstaande koppeling te tikken of de QR-code hieronder te scannen. Tik in dat geval op de koppeling die overeenkomt met uw smartphone op de weergegeven webpagina om de app te starten of te installeren. Ga daarna verder met stap 2.

Als u deze Helpgids op een computer bekijkt, scant u de QR-code hieronder met uw smartphone.

Verbinding maken met BRAVIA Theatre Sub 9



Verbinding maken met BRAVIA Theatre Sub 8



2 Volg de instructies in de app om verder te gaan met de configuratie van de subwoofer.

Selecteer eerst het apparaat waarmee u de subwoofer wilt verbinden.

Als er een melding van een software-update voor uw hoofdaudioapparaat (zoals een sound bar) wordt weergegeven, volgt u de instructies in de app. Volg op dezelfde manier de instructies in de app om de subwoofer te installeren en verbinden.

Hint

- Als de initiële configuratie van uw hoofdaudioapparaat (zoals een sound bar) niet is voltooid, moet u uw hoofdaudioapparaat configureren voordat u de subwoofer verbindt. Volg de instructies in de app.

- Als de initiële configuratie van het hoofdaudioapparaat (zoals een sound bar) is voltooid, selecteert u het hoofdaudioapparaat waarmee u de subwoofer wilt verbinden in de app en vervolgens verbindt u de subwoofer door op [Instellingen] - [Verbindingsinstellingen voor draadloze speaker] - [Verbinding van draadloze speaker] te tikken.

Verwant onderwerp

- [Installatie op de vloer of een meubel](#)

TP1002274064

5-071-617-11(1) Copyright 2026 Sony Corporation

Verbinding maken met een HT-A7000-, HT-A5000- of HT-A3000-sound bar

HT-A7000-, HT-A5000- en HT-A3000-sound bars bieden geen ondersteuning voor de app "Sony | BRAVIA Connect". Open het instellingenschermb van de sound bar op het tv-schermb om de verbindingprocedure uit te voeren. De sound bar wordt mogelijk niet verbonden met de subwoofer totdat de software van de sound bar is bijgewerkt.

1 Schakel de sound bar waar de subwoofer mee is verbonden en de tv in en schakel de ingang TV om naar de sound bar.

Het duurt even totdat de sound bar is opgestart. De handeling kan worden uitgevoerd wanneer [HELLO] of [PLEASE WAIT] verdwijnt van het displayvenster.

2 Werk de software van de sound bar bij naar de recentste versie.

De procedure voor het bijwerken van de software is afhankelijk van het feit of de initiële configuratie van de sound bar is voltooid.

Opmerking

- De Helpgids voor de sound bar stelt mogelijk voor om de software bij te werken met de optionele luidsprekers verbonden met de sound bar, maar werk de software van de sound bar bij zonder de subwoofer te verbinden.

Als de initiële configuratie van de sound bar al is voltooid (als u het al gebruikt)

- Druk op HOME op de met de sound bar meegeleverde afstandsbediening en selecteer [Setup] - [Advanced Settings] - [Software Update] - [Network Update] in het menu Home dat op het tv-schermb wordt weergegeven.
- Volg de instructies op het tv-schermb om de software bij te werken.

Als de initiële configuratie van de sound bar niet is voltooid (bijvoorbeeld onmiddellijk na aankoop van de sound bar)

- Druk op HOME op de met de sound bar meegeleverde afstandsbediening en volg de instructies op het tv-schermb om de initiële configuratie te starten.
- Zelfs als het scherm [Checking Wireless Speaker Connection] wordt weergegeven, selecteert u [Next] zonder de subwoofer met de sound bar te verbinden.
- Verbind de sound bar met het internet via het scherm [Easy Network Setup] en volg de instructies op het scherm om door te gaan met de initiële configuratie.
- Wanneer het scherm verschijnt waarin de uitvoering van de software-update wordt bevestigd, selecteert u [Yes] om de software-update uit te voeren.
- Zelfs als het scherm [Sound Field Optimization] weergegeven wordt, gaat u verder zonder het uit te voeren.
- Als het scherm [Easy Sound Setup] weergegeven wordt, selecteert u [Cancel].
- Ga verder met de initiële configuratie totdat het menu Home weergegeven wordt.

Hint

- U kunt de software van de sound bar ook bijwerken naar de nieuwste versie door de nieuwste software van de Sony-ondersteuningpagina naar een USB-geheugen te downloaden. Voor meer informatie raadpleegt u de Helpgids van de sound bar.

3 Sluit het netsnoer aan op de AC-ingang van de subwoofer en vervolgens op een stopcontact.

Wanneer u het netsnoer aansluit, kunt u de subwoofer neerleggen. Ga voorzichtig om met de subwoofer wanneer u deze neerlegt.

Voor informatie over installatie raadpleegt u "Verwant onderwerp" onderaan de pagina.

BRAVIA Theatre Sub 9

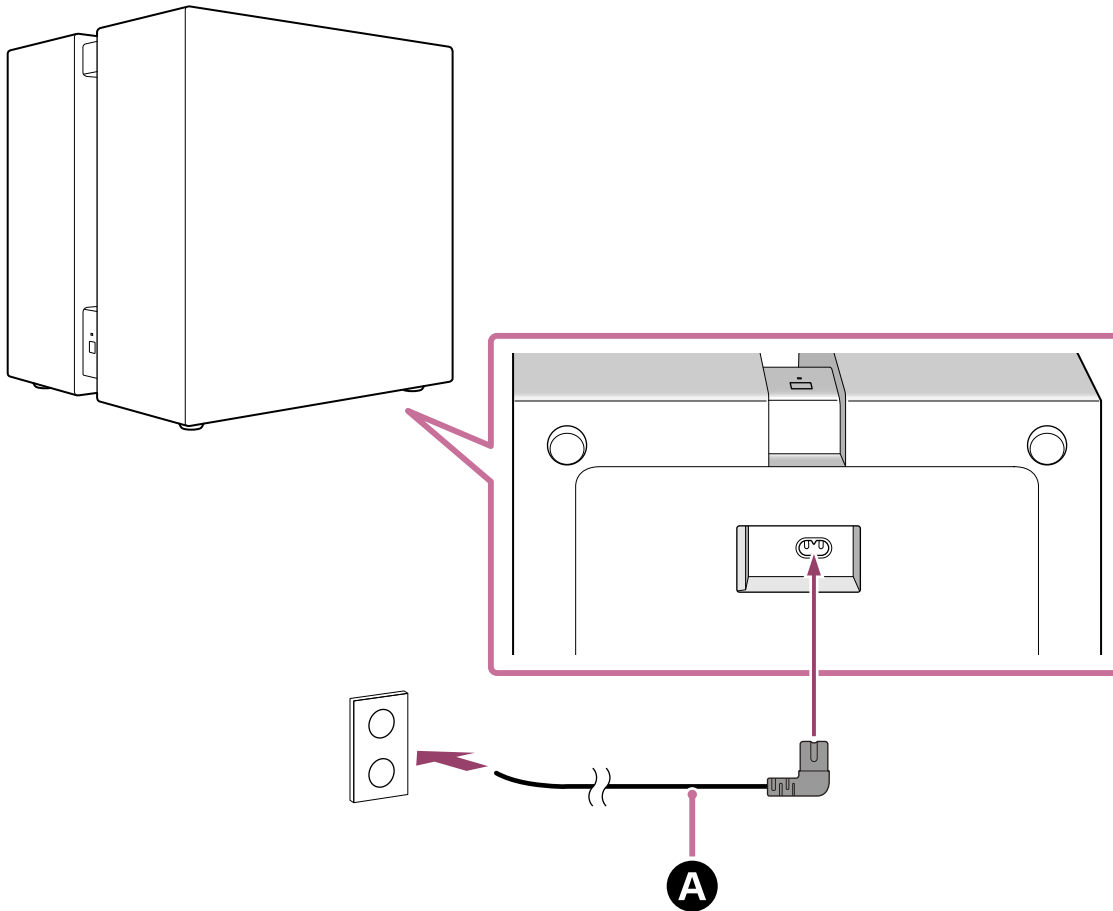

BRAVIA Theatre Sub 8

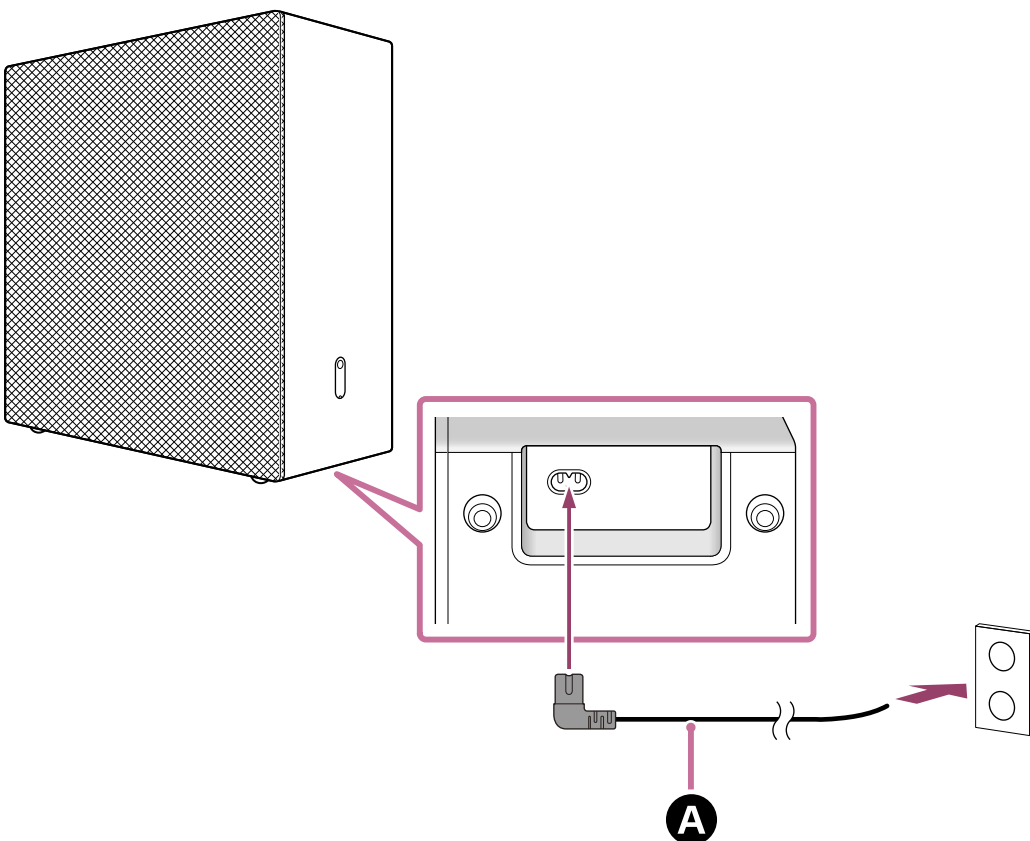

A Netsnoer (bijgeleverd)

4 Controleer of de voedingsindicator op de subwoofer wit oplicht.

Wanneer de voedingsindicator wit brandt, is de verbinding tussen de subwoofer en de sound bar voltooid.

Opmerking

- De Helpgids voor de sound bar geeft mogelijk aan dat de voedingsindicator groen brandt, maar de voedingsindicator op de subwoofer is wit.

BRAVIA Theatre Sub 9

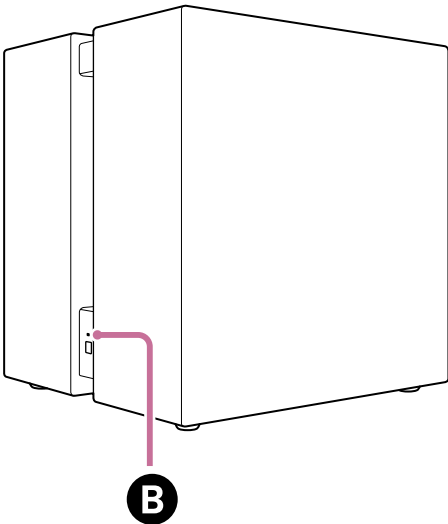

BRAVIA Theatre Sub 8

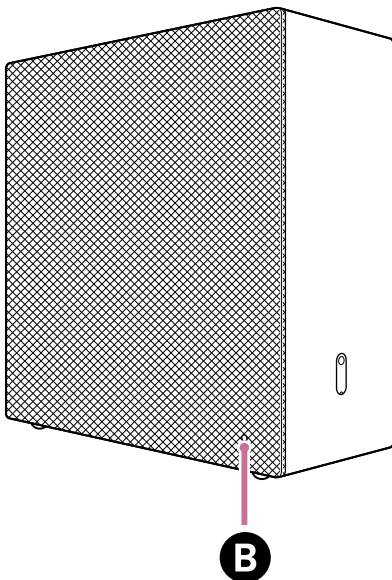

B Voedingsindicator

Als de subwoofer niet automatisch wordt verbonden met de sound bar of als u een andere subwoofer vervangt die al is aangesloten op de sound bar met de subwoofer

De subwoofer moet handmatig worden verbonden met de sound bar. Voor meer informatie over de handmatige verbinding raadpleegt u "De optionele luidspreker handmatig verbinden" in de Helpgids van de sound bar. U kunt de subwoofer met dezelfde handeling verbinden met de sound bar.

Opmerking

- Als de optionele achterluidspreker al is verbonden, moet deze ook weer handmatig worden verbonden.

- 5 Druk op HOME op de met de sound bar meegeleverde afstandsbediening en optimaliseer het geluidsveld door [Setup] - [Advanced Settings] - [Speaker Settings] - [Sound Field Optimization] te selecteren in het menu Home.

Verwant onderwerp

- [Installatie op de vloer of een meubel](#)

TP1002274065

5-071-617-11(1) Copyright 2026 Sony Corporation

Subwoofer

BRAVIA Theatre Sub 9/ BRAVIA Theatre Sub 8

Verbinding maken met een HT-A9

HT-A9 biedt geen ondersteuning voor de app "Sony | BRAVIA Connect". Open het instellingenschermb van de HT-A9 op het tv-schermb om de verbindingprocedure uit te voeren.

De HT-A9 wordt mogelijk niet verbonden met de subwoofer totdat de software van de HT-A9 is bijgewerkt.

1 Schakel de HT-A9 en de tv in en schakel de ingang TV om naar de HT-A9.

Het duurt even totdat de HT-A9 is opgestart. De handeling kan worden uitgevoerd wanneer [HELLO] of [PLEASE WAIT] verdwijnt van het displayvenster.

2 Werk de software van de HT-A9 bij naar de recentste versie.

De procedure voor het bijwerken van de software is afhankelijk van het feit of de initiële configuratie van de HT-A9 is voltooid.

Opmerking

- De Helpgids voor de HT-A9 stelt mogelijk voor om de software bij te werken met de optionele luidsprekers verbonden met de HT-A9, maar werk de software van de HT-A9 bij zonder de subwoofer te verbinden.

Als de initiële configuratie van de HT-A9 al is voltooid (als u het al gebruikt)

- Druk op HOME op de met de HT-A9 meegeleverde afstandsbediening en selecteer [Setup] - [Advanced Settings] - [Software Update] - [Network Update] in het menu Home dat op het tv-schermb wordt weergegeven.
- Volg de instructies op het tv-schermb om de software bij te werken.

Als de initiële configuratie van de HT-A9 niet is voltooid (bijvoorbeeld onmiddellijk na aankoop van de HT-A9)

- Druk op HOME op de met de HT-A9 meegeleverde afstandsbediening en volg de instructies op het tv-schermb om de initiële configuratie te starten.
- Wanneer het scherm [Easy Network Setup] weergegeven wordt, verbindt u de HT-A9 met het internet.
- Wanneer het scherm verschijnt waarin de uitvoering van de software-update wordt bevestigd, selecteert u [Yes] om de software-update uit te voeren.
- Volg de instructies op het scherm voor de initiële configuratie om alle instellingen te voltooien.

Hint

- U kunt de software van de HT-A9 ook bijwerken naar de nieuwste versie door de nieuwste software van de Sony-ondersteuningspagina naar een USB-geheugen te downloaden. Voor meer informatie raadpleegt u de Helpgids van de HT-A9.

3 Sluit het netsnoer aan op de AC-ingang van de subwoofer en vervolgens op een stopcontact.

Wanneer u het netsnoer aansluit, kunt u de subwoofer neerleggen. Ga voorzichtig om met de subwoofer wanneer u deze neerlegt.

Voor informatie over installatie raadpleegt u "Verwant onderwerp" onderaan de pagina.

BRAVIA Theatre Sub 9

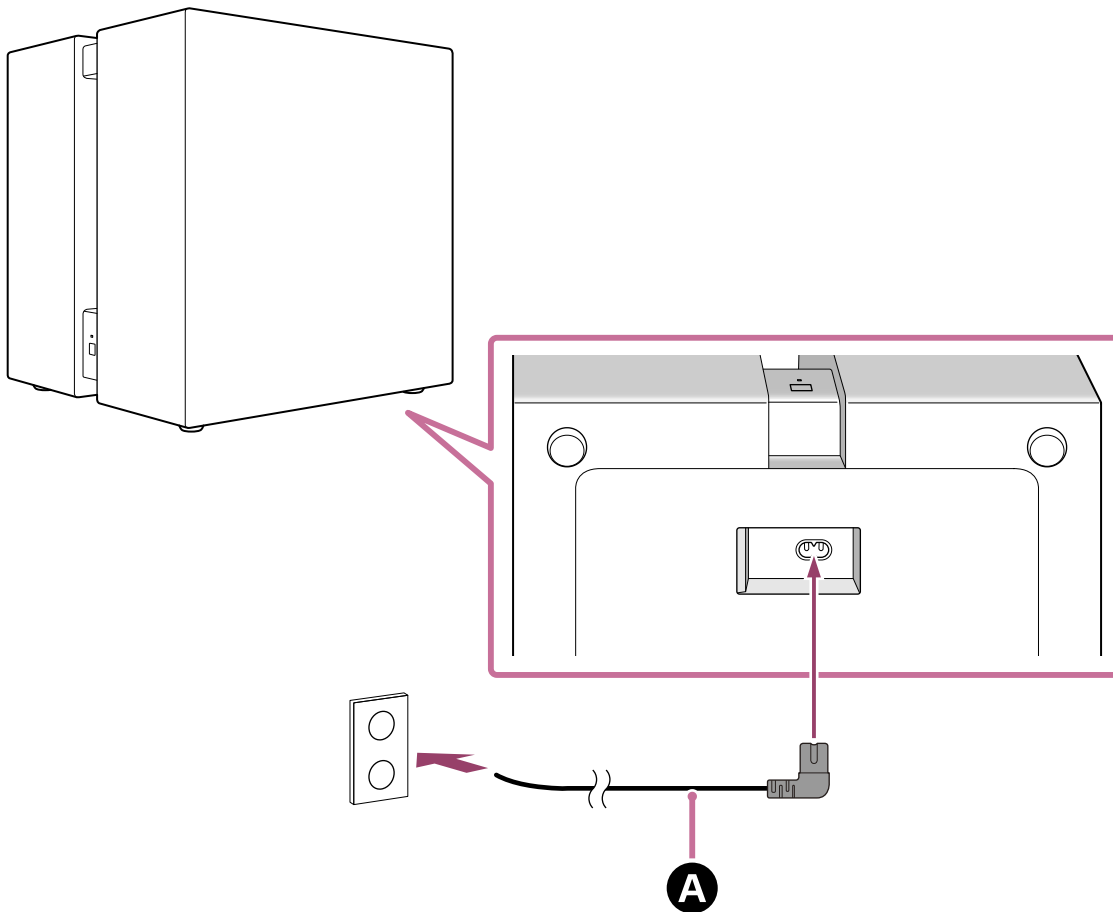

BRAVIA Theatre Sub 8

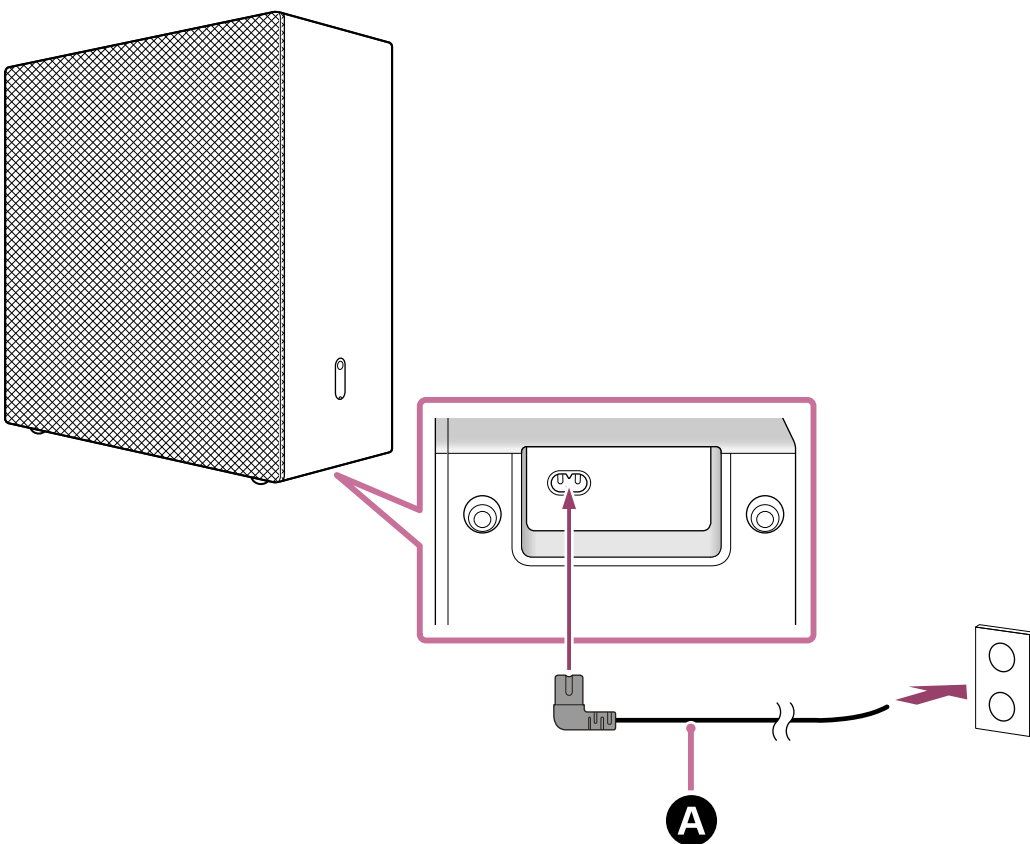

A Netsnoer (bijgeleverd)

4 Controleer of de voedingsindicator op de subwoofer wit oplicht.

Wanneer de voedingsindicator wit brandt, is de verbinding tussen de subwoofer en de HT-A9 voltooid.

Opmerking

- De Helpgids voor het hoofdaudioapparaat (zoals de HT-A9) geeft mogelijk aan dat de voedingsindicator groen oplicht, maar de voedingsindicator op de subwoofer is wit.

BRAVIA Theatre Sub 9

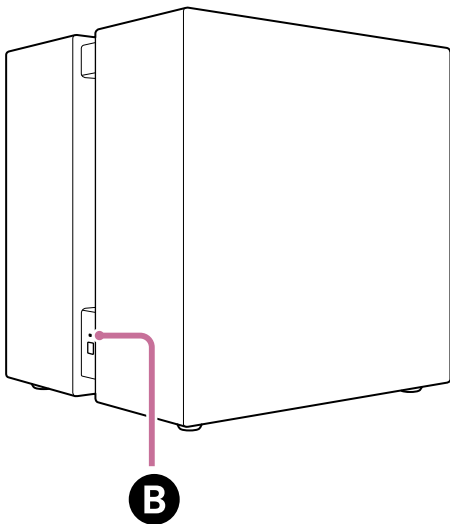

BRAVIA Theatre Sub 8

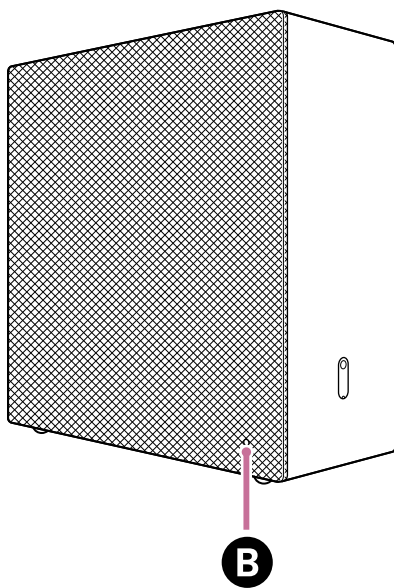

B Voedingsindicator

Als de subwoofer niet automatisch wordt verbonden met de HT-A9 of als u een andere subwoofer vervangt die al is aangesloten op de HT-A9 met de subwoofer

De subwoofer moet handmatig worden verbonden met de HT-A9.

Voor meer informatie over de handmatige verbinding raadpleegt u "Als de luidsprekers niet correct verbinding maken" in de Helpgids van de HT-A9. U kunt de subwoofer met dezelfde handeling verbinden met de HT-A9.

Opmerking

- Als de optionele achterluidspreker al is verbonden, moet deze ook weer handmatig worden verbonden.

- 5** Druk op HOME op de met de HT-A9 meegeleverde afstandsbediening en optimaliseer het geluidsveld door [Setup] - [Advanced Settings] - [Speaker Settings] - [Sound Field Optimization] te selecteren in het menu Home.

Verwant onderwerp

- [Installatie op de vloer of een meubel](#)

TP1002274066

5-071-617-11(1) Copyright 2026 Sony Corporation

Subwoofer

BRAVIA Theatre Sub 9/ BRAVIA Theatre Sub 8

Verbinding maken met een STR-AN1000-, STR-AZ7000ES-, STR-AZ5000ES-, STR-AZ3000ES-, STR-AZ1000ES- of TA-AN1000-AV-ontvanger/versterker

STR-AN1000-, STR-AZ7000ES-, STR-AZ5000ES-, STR-AZ3000ES-, STR-AZ1000ES- en TA-AN1000-AV-ontvangers/versterkers bieden geen ondersteuning voor de app "Sony | BRAVIA Connect". Open het instellingenschermbord op de AV-ontvanger/versterker op het tv-schermbord om de verbindingprocedure uit te voeren.

Mogelijk wordt de AV-ontvanger/versterker niet verbonden met de subwoofer totdat de software van de AV-ontvanger/versterker is bijgewerkt.

1 Schakel de AV-ontvanger/versterker waarmee de subwoofer is verbonden en de tv in en schakel de ingang TV om naar de AV-ontvanger/versterker.

Het duurt even totdat de AV-ontvanger/versterker is opgestart. De handeling kan worden uitgevoerd wanneer [HELLO] of [PLEASE WAIT] verdwijnt van het displayvenster.

2 Werk de software van de AV-ontvanger/versterker bij naar de nieuwste versie.

De procedure voor het bijwerken van de software is afhankelijk van het feit of de initiële configuratie van de AV-ontvanger/versterker is voltooid.

Opmerking

- De Helpgids voor de AV-ontvanger/versterker stelt mogelijk voor om de software bij te werken met de optionele luidsprekers verbonden met de AV-ontvanger/versterker, maar werk de software van de AV-ontvanger/versterker bij zonder de subwoofer te verbinden.

Als de initiële configuratie van de AV-ontvanger/versterker al is voltooid (als u het al gebruikt)

- Druk op HOME op de met de AV-ontvanger/versterker meegeleverde afstandsbediening en selecteer [Setup] - [Software Update] - [Network Update] in het menu Home dat op het tv-schermbord wordt weergegeven.
- Volg de instructies op het tv-schermbord om de software bij te werken.

Als de initiële configuratie van de AV-ontvanger/versterker niet is voltooid (bijvoorbeeld onmiddellijk na aankoop van de AV-ontvanger/versterker)

- Druk op HOME op de met de AV-ontvanger/versterker meegeleverde afstandsbediening.
- Volg de instructies op het tv-schermbord om de taal in te stellen die op het schermbord moet worden weergegeven, selecteer [Internet Settings] op het weergegeven schermbord, volg de instructies op het schermbord om de verbinding van de AV-ontvanger/versterker met het internet te voltooien en selecteer vervolgens [OK]. Ga niet verder met de volgende instelling.
- Druk op HOME op de met de AV-ontvanger/versterker meegeleverde afstandsbediening en selecteer [Setup] - [Software Update] - [Network Update] in het menu Home dat op het tv-schermbord wordt weergegeven.
- Controleer de voortgang van de software-update in het displayvenster van de AV-ontvanger/versterker. De voortgang wordt weergegeven in procenten ("XXX%"). Wanneer de update is voltooid, wordt, [COMPLETED] weergegeven in het displayvenster en wordt de AV-ontvanger/versterker automatisch opnieuw gestart.

Hint

- U kunt de software van de AV-ontvanger/versterker ook bijwerken naar de nieuwste versie door de nieuwste software van de Sony-ondersteuningspagina naar een USB-geheugen te downloaden.
Voor meer informatie raadpleegt u de Helpgids van de AV-ontvanger/versterker.

3 Sluit het netsnoer aan op de AC-ingang van de subwoofer en vervolgens op een stopcontact.

Wanneer u het netsnoer aansluit, kunt u de subwoofer neerleggen. Ga voorzichtig om met de subwoofer wanneer u deze neerlegt.

Voor informatie over installatie raadpleegt u "Verwant onderwerp" onderaan de pagina.

BRAVIA Theatre Sub 9



BRAVIA Theatre Sub 8

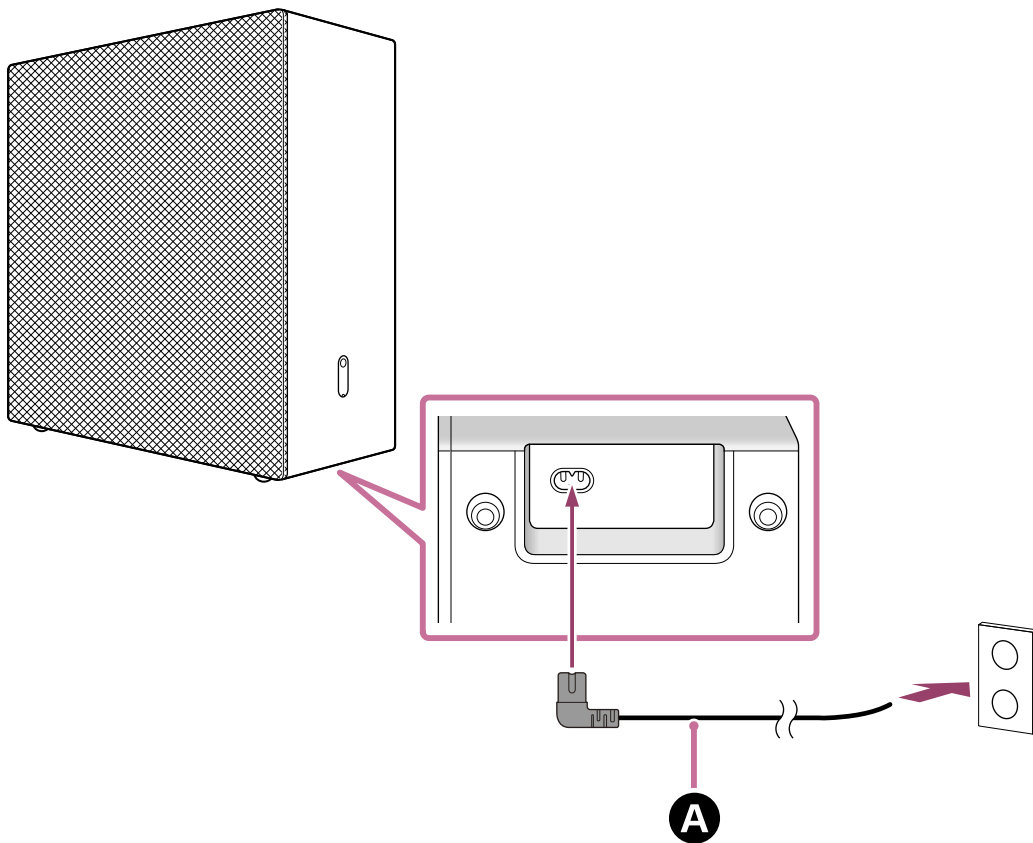

A Netsnoer (bijgeleverd)

4 Controleer of de voedingsindicator op de subwoofer wit oplicht.

Wanneer de voedingsindicator wit brandt, is de verbinding tussen de subwoofer en de AV-ontvanger/versterker voltooid.

Opmerking

- De Helpgids voor de AV-ontvanger/versterker geeft mogelijk aan dat de voedingsindicator groen brandt, maar de voedingsindicator op de subwoofer is wit.

BRAVIA Theatre Sub 9

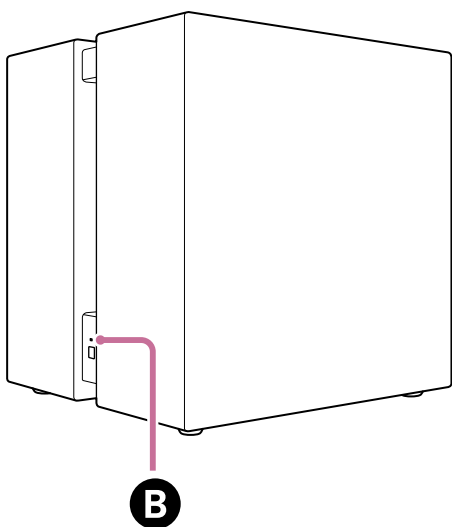

BRAVIA Theatre Sub 8

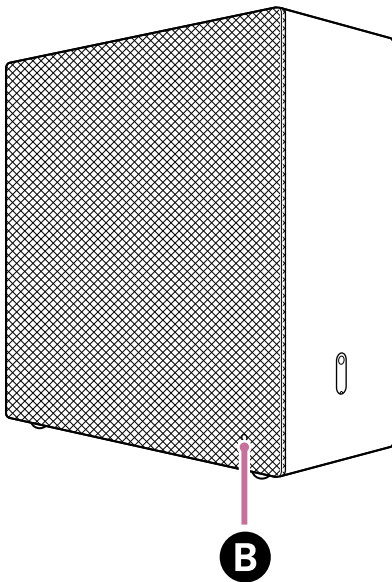

B Voedingsindicator

Als de subwoofer niet automatisch wordt verbonden met de AV-ontvanger/versterker of als u een andere subwoofer vervangt die al is aangesloten op de AV-ontvanger/versterker met deze subwoofer

De subwoofer moet handmatig worden verbonden met de AV-ontvanger/versterker.

Voor meer informatie over handmatig verbinden raadpleegt u "Een draadloze achterluidspreker/subwoofer van Sony aansluiten" in de Helpgids van de AV-ontvanger/versterker. U kunt de subwoofer met dezelfde handeling verbinden met de AV-ontvanger/versterker.

Opmerking

- Als de optionele achterluidspreker al is verbonden, moet deze ook weer handmatig worden verbonden.

- 5** Druk op HOME op de met de AV-ontvanger/versterker meegeleverde afstandsbediening en optimaliseer het geluidsveld door [Setup] - [Speaker Settings] - [Auto Calibration] te selecteren in het menu Home.

Verwant onderwerp

- [Installatie op de vloer of een meubel](#)

TP1002274067

Problemen oplossen

Volg de onderstaande procedure als u problemen ervaart.

1. Controleer of het netsnoer van de subwoofer goed en volledig aangesloten is.



2. Haal het netsnoer uit het stopcontact en sluit het na enkele minuten weer aan.



3. Controleer op toepasselijke problemen en oplossingen door een van de volgende methoden te gebruiken.

- Selecteer Help in het menu in de app "Sony | BRAVIA Connect" voor ondersteuningsinformatie.
- Selecteer op de ondersteuningspagina de modelnaam van de subwoofer en raadpleeg de ondersteuningsinformatie.
Raadpleeg "[Website voor klantenondersteuning](#)" voor de URL van de ondersteuningspagina.



4. Reset de subwoofer.

Alle instellingen van de subwoofer worden in hun initiële stand hersteld.



5. Als de subwoofer nog steeds niet correct werkt, neemt u contact op met Sony-ondersteuning of de dichtstbijzijnde Sony-handelaar.

- Sony-ondersteuning:
<https://www.sony.net/support-contact>

Verwant onderwerp

- [De subwoofer resetten](#)
- [Website voor klantenondersteuning](#)

Subwoofer

BRAVIA Theatre Sub 9/ BRAVIA Theatre Sub 8

Website voor klantenondersteuning

Op de ondersteuningspagina vindt u de volgende informatie.

Raadpleeg de ondersteuningspagina voor uw land/regio.

- Vragen en antwoorden
- Nieuwste stuurprogramma's en software-update
- Contact opnemen met ondersteuning
- Productreparatie
- Uw product registreren

Voor klanten in de VS, Canada en Latijns-Amerika:

<https://www.sony.com/am/support>

Voor klanten in Europa:

<https://www.sony.eu/support/>

Voor klanten op het Chinese vasteland:

<https://service.sony.com.cn/>

Voor klanten in Azië, de Stille Oceaan, Oceanië, het Midden-Oosten en Afrika:

<https://www.sony-asia.com/support>

Voor klanten in Japan:

<https://www.sony.jp/support/>

TP1002274069

De subwoofer resetten

Als de subwoofer nog steeds niet correct werkt met "[Problemen oplossen](#)", moet u de subwoofer resetten.

- 1 Met de voeding ingeschakeld houdt u LINK op de subwoofer langer dan 10 seconden ingedrukt tot er een geluid klinkt om aan te geven dat resetten is gestart.**

Het resetten start wanneer de voedingsindicator op de subwoofer afwisselend wit/blauw knippert en er een geluid klinkt om aan te geven dat resetten is gestart. Wanneer het resetten is voltooid, stopt de voedingsindicator met knipperen, klinkt het geluid om aan te geven dat de voeding is uitgeschakeld, en wordt de subwoofer uitgeschakeld.

- 2 Druk op LINK op de subwoofer om de subwoofer in te schakelen.**

Wanneer u de subwoofer opnieuw verbindt, volgt u de verbindingprocedure. Afhankelijk van het verbonden apparaat, wordt de subwoofer er automatisch mee verbonden als de subwoofer wordt ingeschakeld.

Verwant onderwerp

- [Over de indicator](#)
- [Verbinding maken met een hoofdaudioapparaat zoals een sound bar, die de app "Sony | BRAVIA Connect" ondersteunt](#)
- [Verbinding maken met een HT-A7000-, HT-A5000- of HT-A3000-sound bar](#)
- [Verbinding maken met een HT-A9](#)
- [Verbinding maken met een STR-AN1000-, STR-AZ7000ES-, STR-AZ5000ES-, STR-AZ3000ES-, STR-AZ1000ES- of TA-AN1000-AV-ontvanger/versterker](#)

TP1002274070

Subwoofer

BRAVIA Theatre Sub 9/ BRAVIA Theatre Sub 8

Specificaties

Subwoofer (YY2102C/ YY2103C)

Luidsprekersectie

Luidspreker

YY2102C (SA-SW9):

200 mm (7 7/8 in) conustype (2)

YY2103C (SA-SW8):

200 mm (7 7/8 in) conustype (1)

Luidsprekersysteem

YY2102C (SA-SW9):

Verzegeld type

YY2103C (SA-SW8):

Basreflex type

Draadloos-LAN-gedeelte

Communicatiesysteem

IEEE 802.11 a/b/g/n/ac/ax

BLUETOOTH-gedeelte

Uitvoer

BLUETOOTH-specificatie vermogensklasse 1.5

Maximaal communicatiebereik

In een rechte lijn zonder obstakels ca. 30 m (98,4 ft)*

* Het werkelijke bereik varieert afhankelijk van factoren zoals obstakels tussen apparaten, magnetische velden rondom een magnetron, statische elektriciteit, gebruik van draadloze telefoons, ontvangstgevoeligheid, het besturingssysteem, softwaretoepassingen, etc.

Frequentieband

2,4 GHz-band (2,400 0 GHz - 2,483 5 GHz)

Gedeelte draadloze zender/ontvanger

Communicatiesysteem

Specificatie voor draadloos gebruik

Modulatiemethode

OFDM

Algemeen

Stroomverbruik

YY2102C (SA-SW9):

Aan: 100 W

YY2103C (SA-SW8):

Aan: 55 W

Netwerkstand-bystand: 2,0 W of minder

Uitgeschakeld: 0,3 W of minder

Als het product niet wordt bediend en er gedurende ongeveer 20 minuten geen signaal wordt ingevoerd terwijl de functie [Automatische stand-by] ingeschakeld is, schakelt het product automatisch over naar de netwerkstand-bystand of wordt het uitgeschakeld.

Als u de functie [Automatische stand-by] uitschakelt, zal het stroomverbruik van het product toenemen.
Wanneer dit product verbonden is met audioapparatuur, wordt de voeding van het product geregeld in combinatie met de automatische stand-byfunctie van de audioapparatuur.

Afmetingen* (b × h × d)

* Inclusief uitstekende onderdelen en bedieningselementen.

YY2102C (SA-SW9):

Circa 390 mm × 400 mm × 350 mm (15 3/8 in × 15 3/4 in × 13 7/8 in)

YY2103C (SA-SW8):

Circa 390 mm × 400 mm × 170 mm (15 3/8 in × 15 3/4 in × 6 3/4 in)

Gewicht

YY2102C (SA-SW9):

Circa 23,3 kg (51 lb 6 oz)

YY2103C (SA-SW8):

Circa 12,2 kg (26 lb 15 oz)

Opmerking

- Ontwerp en specificaties kunnen zonder voorafgaande kennisgeving worden gewijzigd.
- Raadpleeg de Referentiegidis die bij uw product geleverd is; mogelijk bevat deze specificatie-informatie die hierboven niet vermeld wordt.

TP1002274071

Subwoofer

BRAVIA Theatre Sub 9/ BRAVIA Theatre Sub 8

Handelsmerken

- Het BLUETOOTH®-woordmerk en de BLUETOOTH®-logo's zijn geregistreerde handelsmerken in eigendom van Bluetooth SIG, Inc. en elk gebruik van deze merken door Sony Group Corporation en haar dochterondernemingen gebeurt onder licentie.
- QR Code is een geregistreerd handelsmerk van DENSO WAVE INCORPORATED in Japan en in andere landen en regio's.
- "BRAVIA" en "BRAVIA Sync" zijn geregistreerde merken of merken van Sony Group Corporation of diens dochterondernemingen.

Alle andere handelsmerken en gedeponeerde handelsmerken zijn handelsmerken of gedeponeerde handelsmerken van hun respectieve eigenaars. In deze handleiding worden de symbolen ™ en ® niet weergegeven.

TP1002274072

Licenties

- Dit product bevat software die door Sony wordt gebruikt in het kader van een licentieovereenkomst met de eigenaar van het overeenstemmende auteursrecht. Wij worden door de eigenaar van het auteursrecht voor deze software verplicht de inhoud van deze overeenkomst vrij te geven aan onze klanten. Open de volgende URL en lees de inhoud van de licentie.
<https://rd1.sony.net/help/ht/sl/26d/>
- De software in dit product bevat door auteursrechten beschermde software die gelicentieerd is onder de GPL/LGPL en andere licenties waarvoor mogelijk toegang tot de broncode vereist is. Zoals vereist door de GPL/LGPL (en andere licenties), vindt u op de volgende URL een kopie van de relevante broncode terug. Zoals vereist door de GPL/LGPL, kunt u gedurende een periode van drie jaar na onze laatste levering van dit product van ons de broncode op een fysiek medium verkrijgen door op de volgende URL het formulier in te vullen. Deze aanbieding is geldig voor iedereen die deze informatie ontvangt.
<https://oss.sony.net/Products/Linux/>
Sony kan vragen in verband met de inhoud van deze broncode niet beantwoorden.
- Netwerkdiensten, inhoud en (het besturingssysteem en) de software van dit product kunnen onderhevig zijn aan individuele voorwaarden, ze kunnen op elk willekeurig moment worden gewijzigd, onderbroken of beëindigd en het is mogelijk dat ze alleen beschikbaar zijn tegen betaling, registratie en/of het doorgeven van creditcardgegevens.

TP1002274073

Opmerkingen over het gebruik

Voorzorgsmaatregelen

- Het bijgeleverde netsnoer is exclusief voor deze subwoofer ontworpen. Gebruik het niet voor andere apparaten.
- Trek het netsnoer uit het stopcontact wanneer de subwoofer langdurig niet wordt gebruikt. Wanneer u het netsnoer uit het stopcontact trekt, moet u dat altijd doen door aan de stekker te trekken. Trek nooit aan het snoer zelf.
- Als het netsnoer beschadigd is, neemt u contact op met Sony-ondersteuning of de winkel waar u het product hebt gekocht voor een vervanging.

Plaatsing

- Plaats de subwoofer niet in de buurt van warmtebronnen of op een locatie waar het is blootgesteld aan direct zonlicht, overmatige hoeveelheden stof of mechanische schokken. Deze omstandigheden kunnen tot storingen leiden.
- Plaats de subwoofer op een vlakke ondergrond. Wanneer u het op een hellend oppervlak plaatst, kan de subwoofer door zijn eigen trillingen omvallen of van het oppervlak vallen, met letsels, storingen of slechtere prestaties tot gevolg.
- Wanneer u de subwoofer op een vloer plaatst die met speciale verf, boenwas, vet, oplosmiddel enz. is behandeld, kan dit leiden tot verkleuring van of vlekken op de vloer.
- De luidsprekers van deze subwoofer zijn niet magnetisch afgeschermd. Leg geen magnetische kaarten op de subwoofer of in de buurt ervan.
- Plaats geen andere metalen voorwerpen dan een tv in de buurt van de subwoofer. Deze kunnen namelijk de werking van draadloze functies verstoren.
- Wanneer u de subwoofer met een tuner, tv of videorecorder gebruikt, kan het ruis of vervormde beelden veroorzaken. Installeer de subwoofer in dat geval uit de buurt van deze apparaten.
- Plaats de subwoofer niet in de buurt van voorwerpen die een sterk magnetisch veld produceren zoals magnetrons of grote luidsprekers.

De subwoofer onderhouden

- U kunt de subwoofer comfortabeler en langer gebruiken door de onderstaande onderhoudsprocedure te volgen.
 - Reinig de subwoofer met een zachte doek die licht met een neutraal reinigingsmiddel werd bevochtigd. Gebruik geen schuursponsje, schuurpoeder of oplosmiddelen zoals alcohol of benzine.

Over BLUETOOTH®-communicatie

- Draadloze BLUETOOTH-technologie is een draadloze technologie met een kort bereik waarmee communicatie mogelijk is tussen digitale apparaten zoals smartphones en computers. Het maximale communicatiebereik kan variëren naargelang de aanwezigheid van obstakels (mensen, metalen voorwerpen, muren, etc.) of de elektromagnetische omgeving.
- Microgolven die door een BLUETOOTH-apparaat worden gegenereerd, kunnen de werking van elektronische medische apparatuur beïnvloeden. Schakel de subwoofer en andere BLUETOOTH-apparaten op de volgende locaties uit, want ze kunnen ongevallen veroorzaken:
 - In ziekenhuizen, in de buurt van zitplaatsen voor mindervaliden op treinen, op locaties waar ontvlambaar gas aanwezig is, in de buurt van automatische deuren of in de buurt van brandalarmen.
- De subwoofer ondersteunt beveiligingsfuncties die voldoen aan de BLUETOOTH-beveiligingsstandaard tijdens communicatie via draadloze BLUETOOTH-technologie. Afhankelijk van de geconfigureerde instellingen en andere factoren is deze beveiliging echter mogelijk onvoldoende. Wees voorzichtig wanneer u BLUETOOTH-communicatie gebruikt.

- Sony aanvaardt geen verantwoordelijkheid voor eventuele schade of verlies als gevolg van datalekken die zich tijdens BLUETOOTH-communicatie voordoen.

Andere opmerkingen

- De temperatuur van de subwoofer kan tijdens het gebruik toenemen. Dit is geen storing.
- Steek geen vreemde voorwerpen in de opening van de luidspreker.
- Als een vreemd voorwerp of water in de subwoofer terechtkomt, schakelt u de subwoofer onmiddellijk uit, koppelt u de subwoofer los van het stopcontact en neemt u contact op met Sony-ondersteuning of de winkel waar u het product hebt gekocht.
- Als u vragen over of eventuele problemen met deze subwoofer hebt, neemt u contact op met Sony-ondersteuning of de winkel waar u het product hebt gekocht.

Verwant onderwerp

- [Problemen oplossen](#)
- [Website voor klantenondersteuning](#)

TP1002274077

5-071-617-11(1) Copyright 2026 Sony Corporation