

Subwoofer

BRAVIA Theatre Sub 9/ BRAVIA Theatre Sub 8

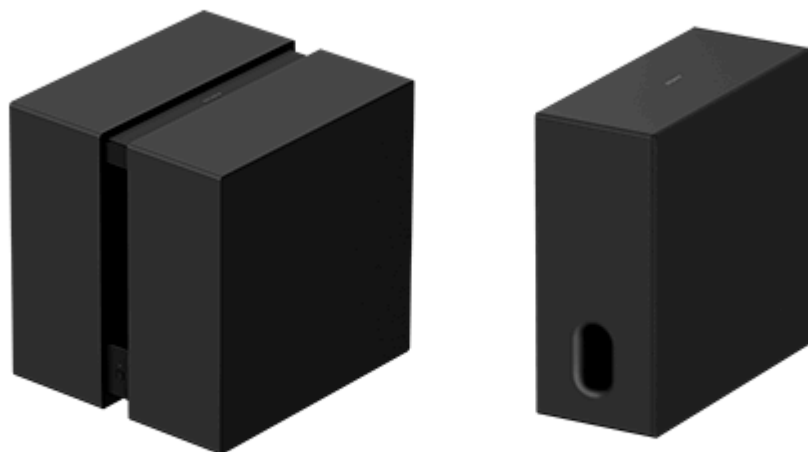

Modell: YY2102C/ YY2103C

Denne hjelpeveiledningen forklarer installasjon og tilkobling av BRAVIA Theatre Sub 9 og BRAVIA Theatre Sub 8. I hjelpeveiledningen brukes "subwooferen" om én av disse eller begge.

Tilkoblingsmetoden til subwooferen varierer avhengig av den tilkoblede enheten.

Husk å velge koblingen (blå tekst) til enheten som du vil koble til fra listen nedenfor. Følg så veiledningen som vises på siden for å koble til subwooferen.

Koble til en hovedlydenhet, som en Sound Bar, som støtter "Sony | BRAVIA Connect"-appen

[Koble til en hovedlydenhet som støtter "Sony | BRAVIA Connect"-appen](#)

Koble til en av følgende hovedlydenheter

[Koble til en HT-A7000, HT-A5000 eller HT-A3000 Sound Bar](#)

[Koble til en HT-A9](#)

[Koble til en STR-AN1000, STR-AZ7000ES, STR-AZ5000ES, STR-AZ3000ES, STR-AZ1000ES eller TA-AN1000 AV-receiver/forsterker](#)

Om enheter som er kompatible med subwooferen

Denne subwooferen er et produkt som kun fungerer med spesifikke modeller.

Du finner modellnavnene til enheter som er kompatible med subwooferen på følgende URL-adresse.

Hovedlydenheter (Sound Bar/hjemmestereoanlegg/AV-receiver/forsterker) som er kompatible med subwooferen

<https://www.sony.net/comp-home/>

Hint

- Du kan koble til to av disse subwoofere til en hovedlydenhet, som en Sound Bar, som støtter to subwoofere. (Begge subwoofere må ha samme modellnavn.)
- Sjekk produktspesifikasjonene på Sonys produktnettsteder for å sjekke om hovedlydenheten støtter to subwoofere.
- Subwooferen kobler kanskje ikke til hovedlydenheten før programvaren til subwooferen eller hovedlydenheten er oppdatert.

SA-SW9/ SA-SW8

[Enheter som er koblet til subwooferen](#)

Sjekk innholdet i esken

[Innhold i esken \(BRAVIA Theatre Sub 9\)](#)

[Innhold i esken \(BRAVIA Theatre Sub 8\)](#)

Deler og kontroller

[BRAVIA Theatre Sub 9](#)

[BRAVIA Theatre Sub 8](#)

[Om indikatoren](#)

Installasjon

[Installasjon på gulvet eller en hylle](#)

Tilkobling

[Koble til en hovedlydenhet, som en Sound Bar, som støtter "Sony | BRAVIA Connect"-appen](#)

[Koble til en HT-A7000, HT-A5000 eller HT-A3000 Sound Bar](#)

[Koble til en HT-A9](#)

[Koble til en STR-AN1000, STR-AZ7000ES, STR-AZ5000ES, STR-AZ3000ES, STR-AZ1000ES eller TA-AN1000 AV-receiver/forsterker](#)

Feilsøking

[Feilsøking](#)

[Kundestøtteside](#)

[Tilbakestille subwooferen](#)

[Spesifikasjoner](#)

Ekstra informasjon

[Varemerker](#)

[Lisenser](#)

[Merknader om bruk](#)

5-071-618-51(1) Copyright 2026 Sony Corporation

Subwoofer

BRAVIA Theatre Sub 9/ BRAVIA Theatre Sub 8

Enheter som er koblet til subwooferen

Subwooferen er et produkt som kun fungerer med spesifikke modeller.

Du finner modellnavnene til enheter som er kompatible med subwooferen på følgende URL-adresse.

Om hovedlydenheter som er kompatible med subwooferen

<https://www.sony.net/comp-home/>

Hint

- Du kan koble til to av disse subwooferne til en hovedlydenhet, som en Sound Bar, som støtter to subwoofere. (Begge subwooferne må ha samme modellnavn.)
- Sjekk produktspesifikasjonene på Sonys produktnettsteder for å sjekke om hovedlydenheten støtter to subwoofere.
- Subwooferen kobler kanskje ikke til hovedlydenheten før programvaren til subwooferen eller hovedlydenheten er oppdatert.

Enheter som er koblet til BRAVIA Theatre Sub 9

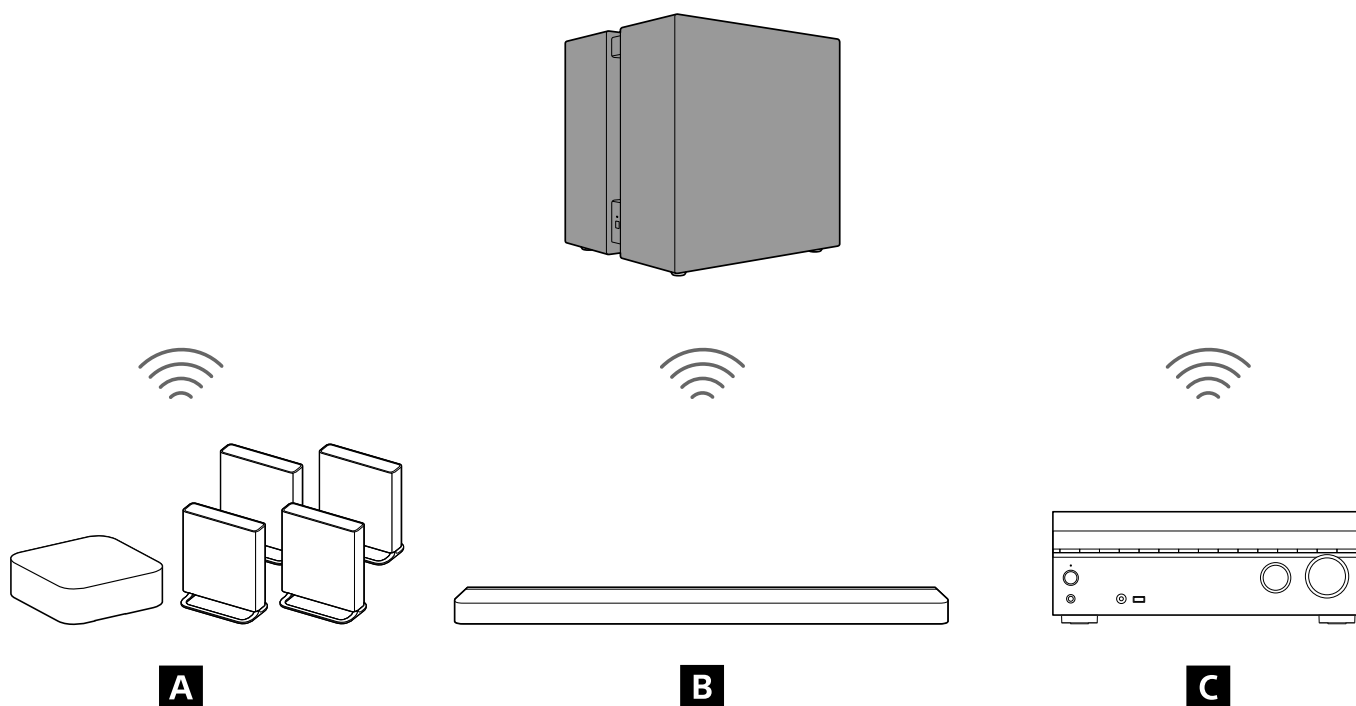

- A** Hjemmekinoanlegg
- B** Sound Bar
- C** Multikanal AV-receiver/multikanal AV-forsterker

Enheter som er koblet til BRAVIA Theatre Sub 8

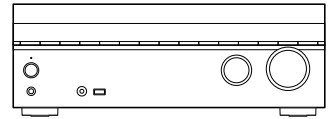
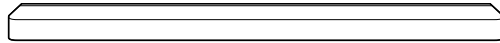
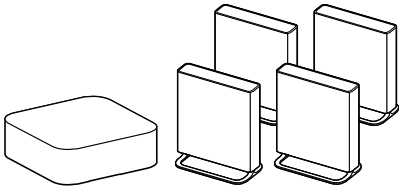
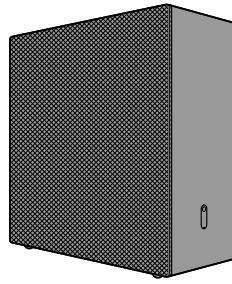

A

B

C

A Hjemmekinoanlegg

B Sound Bar

C Multikanal AV-receiver/multikanal AV-forsterker

TP1002274374

5-071-618-51(1) Copyright 2026 Sony Corporation

Subwoofer

BRAVIA Theatre Sub 9/ BRAVIA Theatre Sub 8

Innhold i esken (BRAVIA Theatre Sub 9)

Hvis noen av de inkluderte elementene mangler, kontakt nærmeste Sony-forhandler. Tallene indikerer antall inkluderte elementer.

Tilgjengeligheten og antall inkluderte elementer kan variere avhengig av land/region for kjøp.

Se Referanseveiledning som følger med produktet for å bekrefte tilgjengeligheten og antall inkluderte elementer.

- Subwoofer (1)

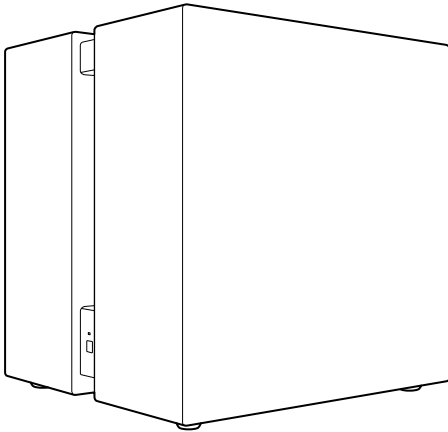

- Strømledning (1 eller 2)

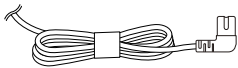

- Dokumenter (1 sett)

Deler kun inkludert i noen land/regioner

- AC-plugg-adapter (1)

TP1002274358

Subwoofer

BRAVIA Theatre Sub 9/ BRAVIA Theatre Sub 8

Innhold i esken (BRAVIA Theatre Sub 8)

Hvis noen av de inkluderte elementene mangler, kontakt nærmeste Sony-forhandler. Tallene indikerer antall inkluderte elementer.

Tilgjengeligheten og antall inkluderte elementer kan variere avhengig av land/region for kjøp.

Se Referanseveiledning som følger med produktet for å bekrefte tilgjengeligheten og antall inkluderte elementer.

- Subwoofer (1)

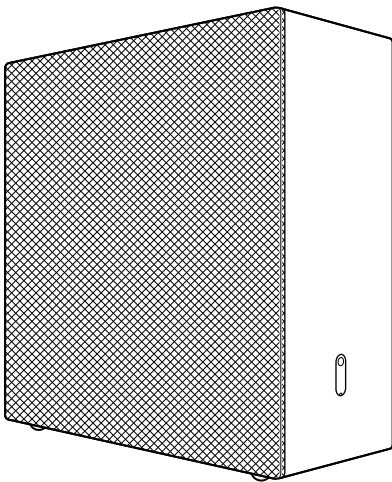

- Strømledning (1 eller 2)

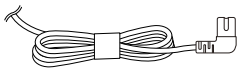

- Dokumenter (1 sett)

Deler kun inkludert i noen land/regioner

- AC-plugg-adapter (1)

TP1002274359

Subwoofers

BRAVIA Theatre Sub 9/ BRAVIA Theatre Sub 8

BRAVIA Theatre Sub 9

Venstre side, front

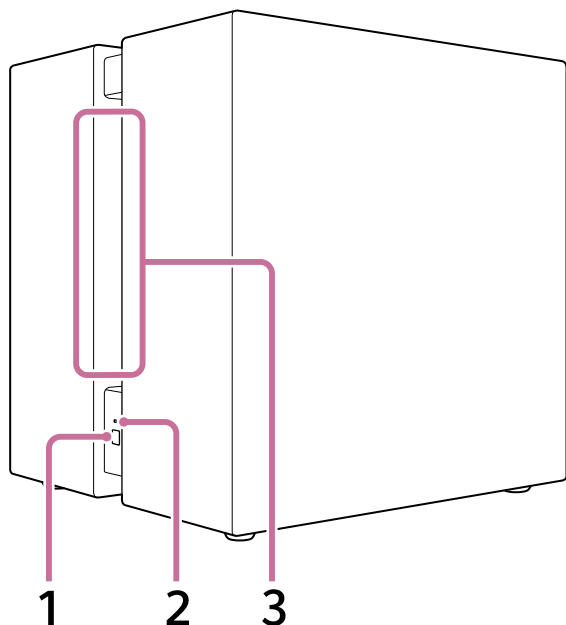

1. **LINK** (Det er på nedre del av venstre side.)

- **Trykk:** Trykk for å koble til subwooferen. Følg tilkoblingsmetoden for å betjene.
- **Trykk og hold i 2 sekunder til varsellyden spilles av:** Slår av subwooferen.
- **Trykk og hold i ti sekunder inntil den andre varsellyden spilles av:** Tilbakestiller subwooferen.

2. **Strømindikator** (Det er på nedre del av venstre side.)

Indikerer subwoofereens status ved å lyse eller blinke i tre farger (hvit/blå/rød).

3. **Åpning**

Lyd mates ut fra denne åpningen som går fra venstre til høyre side av subwooferen.

Bunn

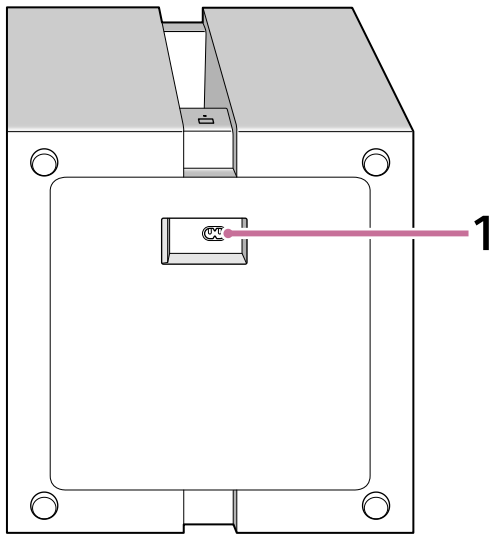

1. AC-inntak

Merknad

- 2 personer skal holde i bunnen når subwooferen bæres.

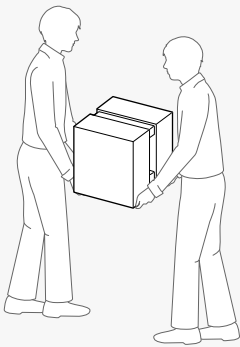

Hint

- AC-inntaket finnes på bunnen av subwooferen. Du kan legge ned subwooferen når du kobler til strømledningen. Vær forsiktig når du legger ned subwooferen.
- Legg strømledningen som er koblet til subwooferen i den retningen du ønsker.

Beslektet emne

- [Om indikatoren](#)
- [Tilbakestille subwooferen](#)

TP1002274360

BRAVIA Theatre Sub 8

Front, høyre side

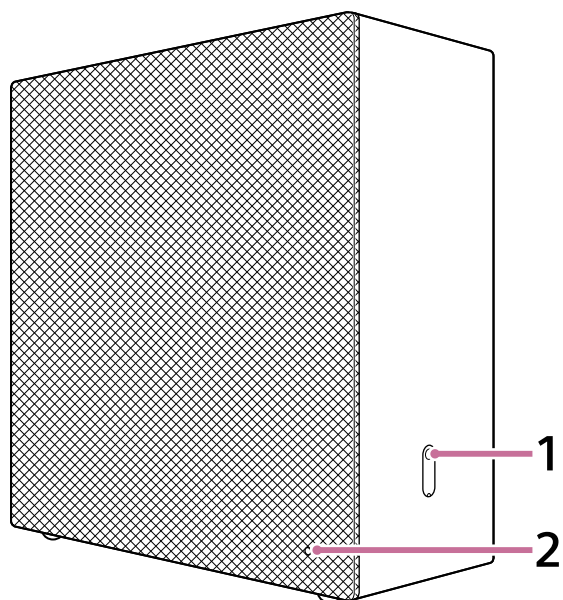

1. LINK (Det er på nedre del av høyre side.)

- **Trykk:** Trykk for å koble til subwooferen. Følg tilkoblingsmetoden for å betjene.
- **Trykk og hold i 2 sekunder til varsellyden spilles av:** Slår av subwooferen.
- **Trykk og hold i ti sekunder inntil den andre varsellyden spilles av:** Tilbakestiller subwooferen.

2. Strømindikator (Den er på nedre høyre del av fronten som er dekket med stoff.)

Indikerer subwooferens status ved å lyse eller blinke i tre farger (hvit/blå/rød).

Bakre, venstre side

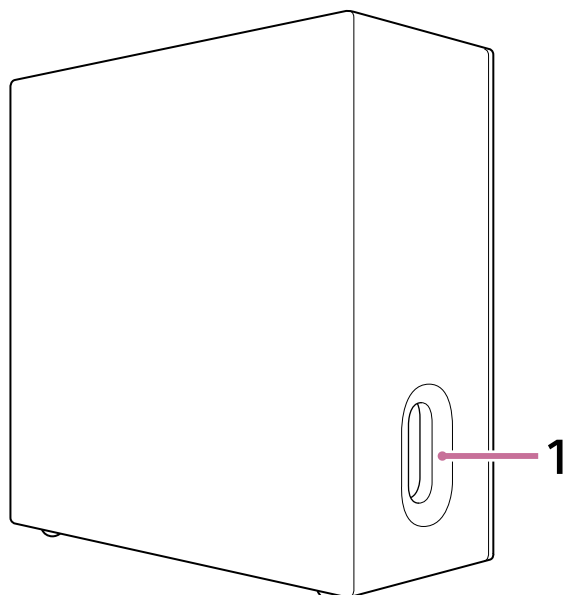

1. Åpning (Den er på nedre del av venstre side.)

Bunn

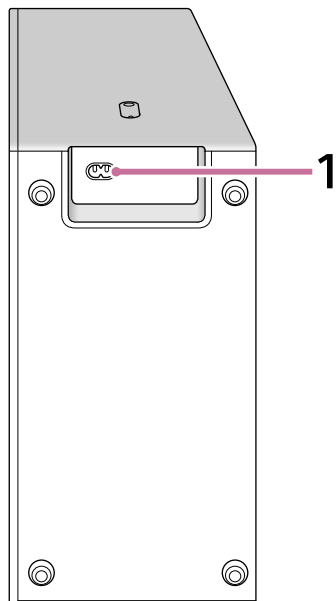

1. AC-inntak

Hint

- AC-inntaket finnes på bunnen av subwooferen. Du kan legge ned subwooferen når du kobler til strømledningen. Vær forsiktig når du legger ned subwooferen.
- Legg strømledningen som er koblet til subwooferen i den retningen du ønsker.

TP1002274361

5-071-618-51(1) Copyright 2026 Sony Corporation

Subwoofers

BRAVIA Theatre Sub 9/ BRAVIA Theatre Sub 8

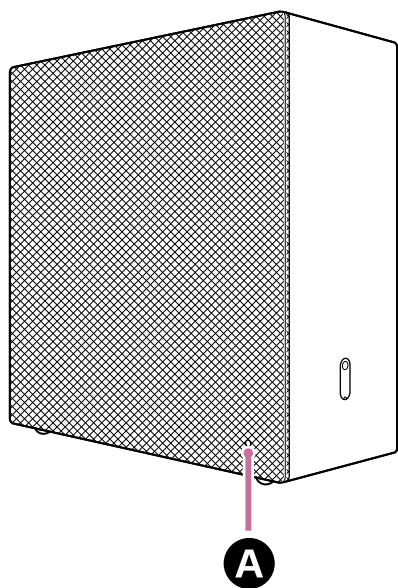
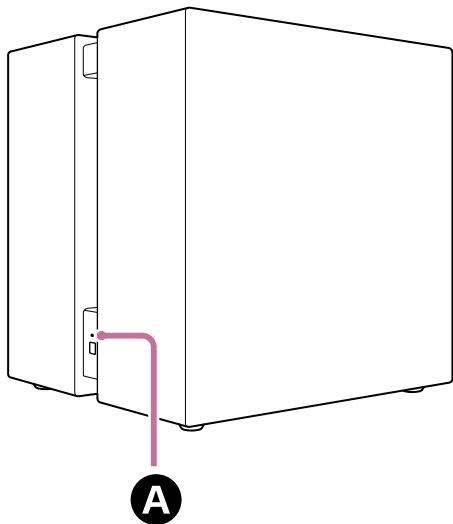

Om indikatoren

Både BRAVIA Theatre Sub 9 og BRAVIA Theatre Sub 8 har en indikator for å indikere produktstatusen.









A Strømindikator

















Strømtilstand

-   (Blinker sakte hvitt)
Strømmen slås på.
-  (Lyser rødt)
Subwooferen er i standbymodus.
- (Slukket)
Subwooferen er slått av.

Tilkoblingsstatus med den kompatible enheten

-  (Lyser hvitt)
Subwooferen er koblet til en kompatibel enhet.
-   (Blinker sakte hvitt)
Subwooferen venter på tilkobling fra den compatible enheten.
-  ·   ·  (Blinker hvitt to ganger gjentatte ganger)
Subwooferen venter på en manuell tilkobling fra den compatible enheten.

Spesielle forhold

-     (Blinker hvitt/blått vekselvis)
Programvareoppdatering/tilbakestilling osv. pågår.
-  ·  ·  ·  ·  ·  (Blinker hvitt)
Trådløs funksjon er av. Bruk LINK til å slå på den trådløse funksjonen.
-  ·  ·  ·  ·  ·  (Blinker rødt)
Noe unormalt eller en feil har blitt oppdaget. Følg trinnene i "[Feilsøking](#)".

Beslektet emne

- [Feilsøking](#)
- [Tilbakestille subwooferen](#)

TP1002274362

Subwoofer

BRAVIA Theatre Sub 9/ BRAVIA Theatre Sub 8

Installasjon på gulvet eller en hylle

Denne delen forklarer eksempler på installasjon av subwooferen.

Slik installerer du

Følgende installasjonsdiagram er et eksempel.

Eksempel på installasjon i kombinasjon med Sound Bar

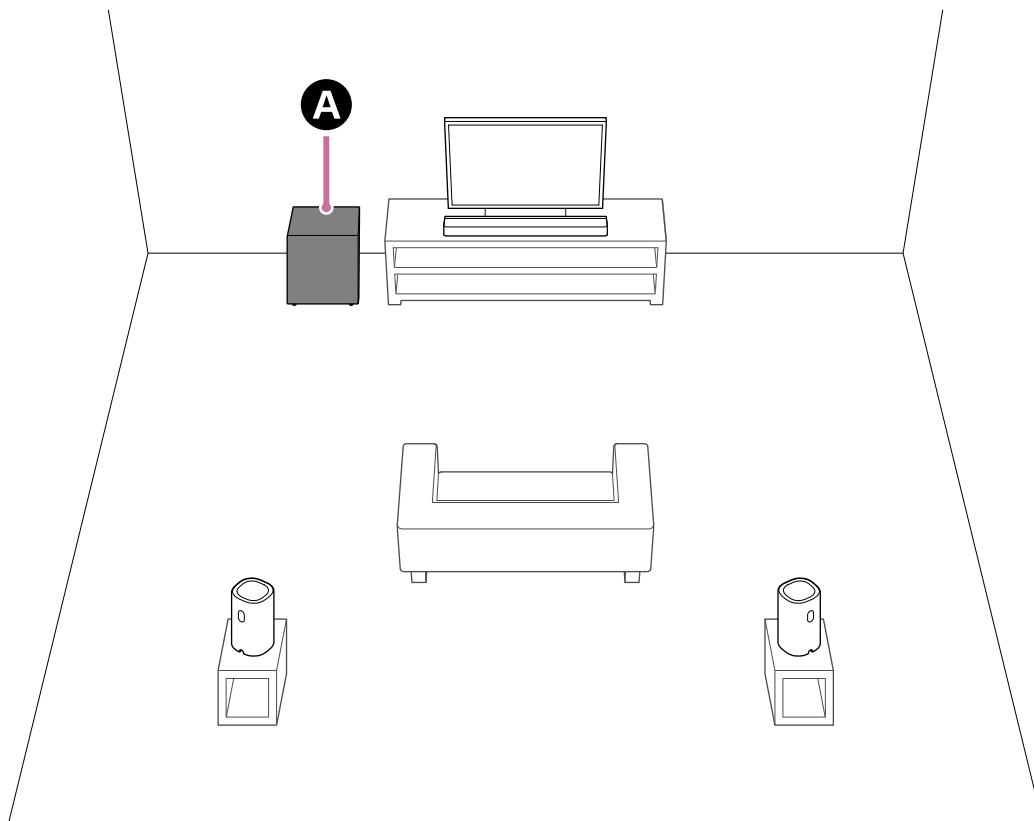

A BRAVIA Theatre Sub 9 eller BRAVIA Theatre Sub 8

Eksempel på installasjon i kombinasjon med hjemmekinoanlegget

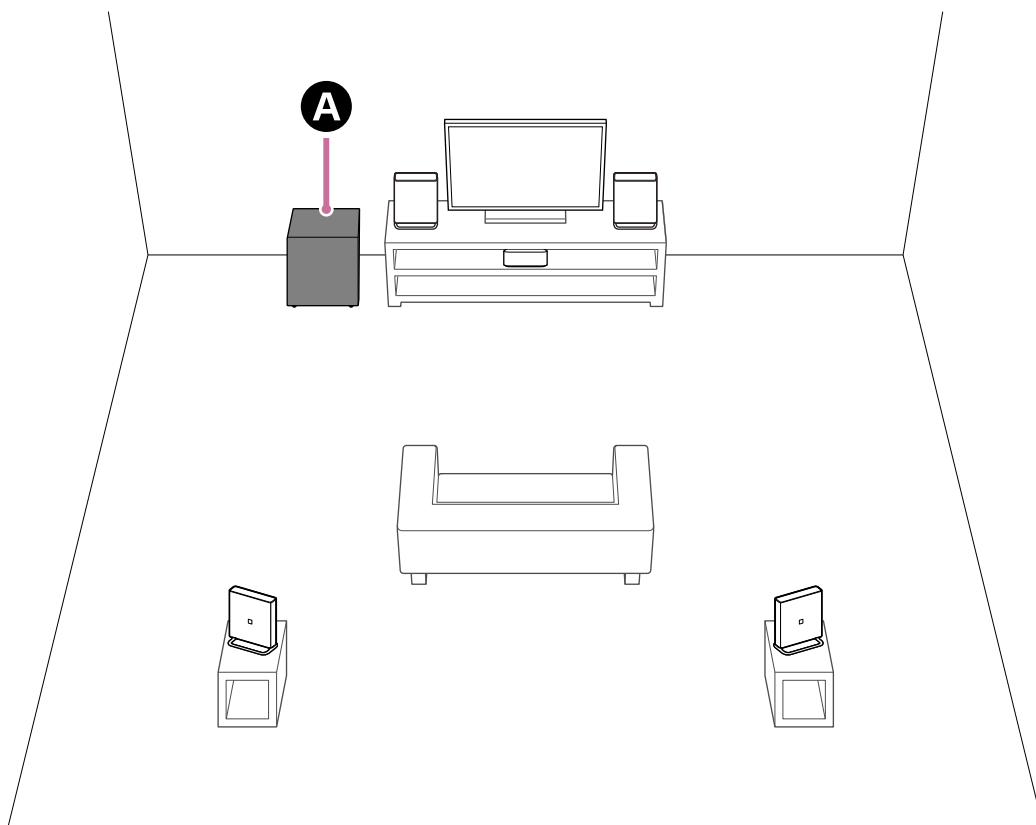

A BRAVIA Theatre Sub 9 eller BRAVIA Theatre Sub 8

Eksempel på installasjon med multikanal AV-receiver/multikanal AV-forsterker

Dette er et eksempel på installasjon av et 5.1 kanals høyttaleranlegg.

Når den brukes med et 5.1 kanals høyttaleranlegg, kreves det fremre høyttalere, senterhøyttaler og bakre høyttalere i tillegg til subwooferen.

Se til hjelpeveiledningen til multikanal AV-receiver/multikanal AV-forsterker for informasjon om høyttalerplassering i henhold til konfigurasjon av høyttaleranlegget.

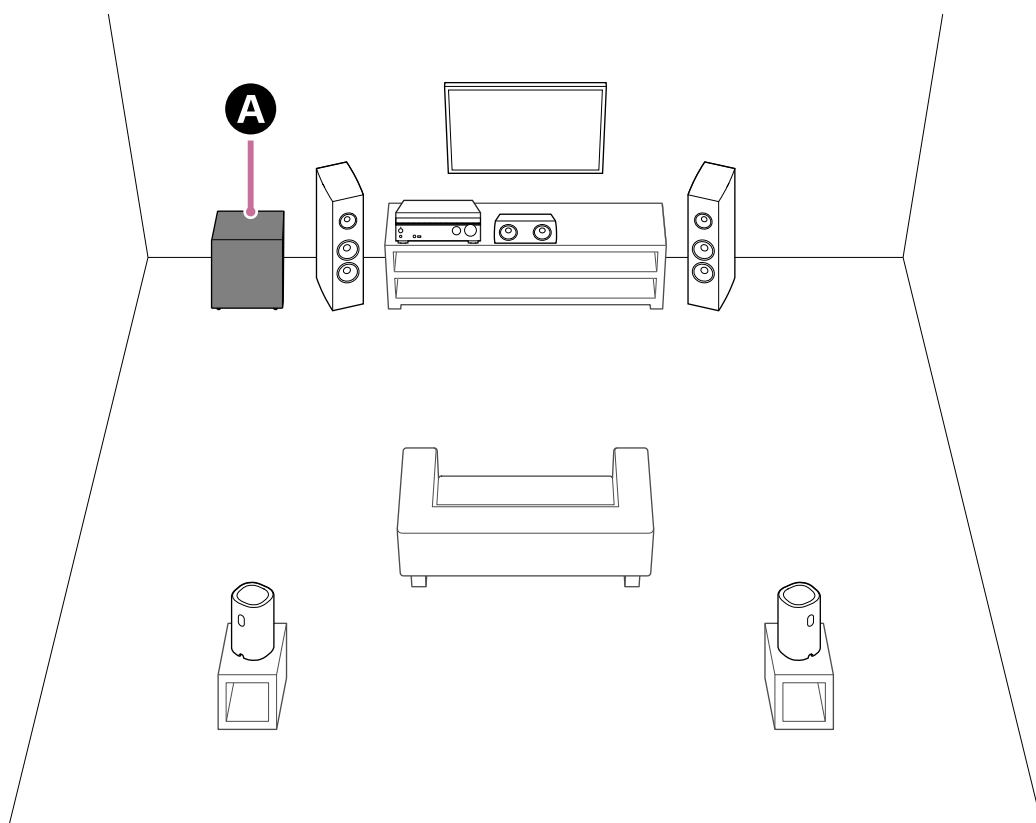

Installasjon av subwooferen

Lyden som sendes ut fra subwooferen, er retningsuavhengig, så subwooferen kan plasseres slik du ønsker.

- Ikke plasser subwooferen liggende ned.
- BRAVIA Theatre Sub 9 mater ut lyd fra åpningen på begge sider. Plasser subwooferen slik at en av disse åpningene er uhindret.
- BRAVIA Theatre Sub 8 mater ut lyd fra siden som er dekket med stoff og fra åpningen på siden. Hvis siden som mater ut lyd er nær en vegg eller møbler, plasserer du subwooferen mer enn 5 cm (2 tommer) fra dem.

TP1002274375

Subwoofer

BRAVIA Theatre Sub 9/ BRAVIA Theatre Sub 8

Koble til en hovedlydenhet, som en Sound Bar, som støtter "Sony | BRAVIA Connect"-appen

Åpne eller installer "Sony | BRAVIA Connect"-appen fra koblingen i trinn 1 på denne siden.

Veiledningen for å installere og koble til subwooferen starter i appen.

Hvis du allerede har installert appen, husk å oppdatere den til nyeste versjon før du starter trinnene nedenfor. Når appen er oppdatert, går du videre til trinn 1 uten å åpne appen.

[Gå til nettsiden hvor du kan oppdatere appen til siste versjon.](#)

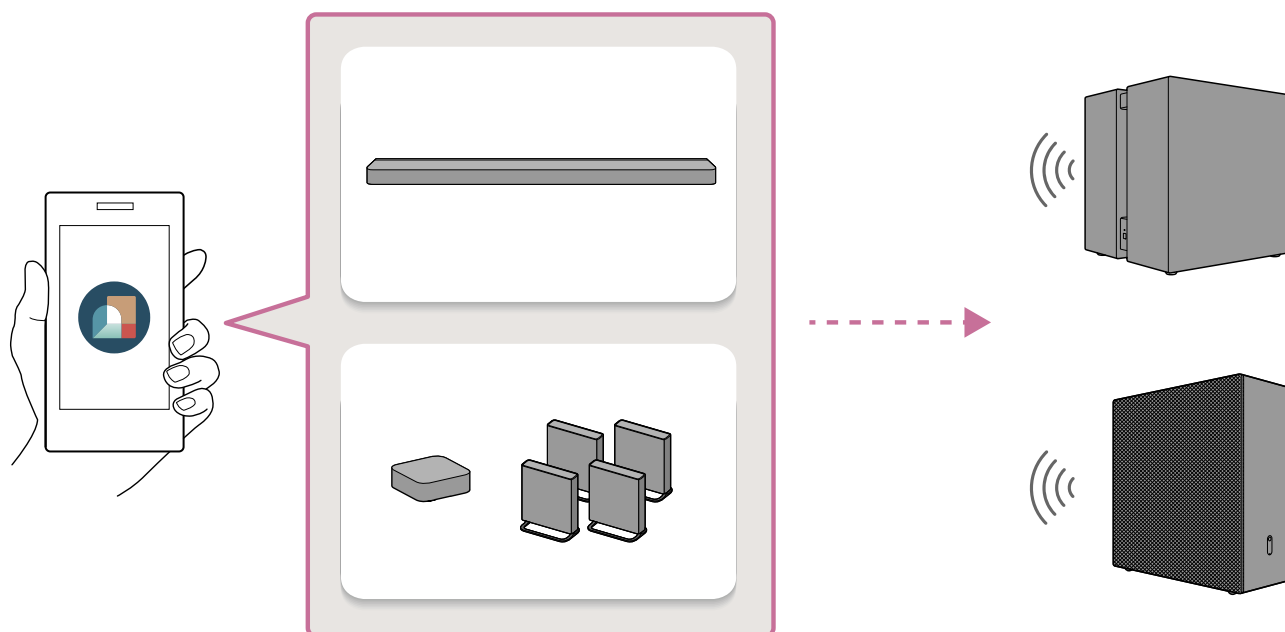

1 Trykk på følgende lenke (blå tekst) og start deretter oppsettet av subwooferen med appen.

Merknad

- IP-adressen din og ID-informasjon om enheten deles med Sony Corporations tjenesteleverandører når du installerer eller åpner appen.

Koble til BRAVIA Theatre Sub 9

[Start oppsettet av BRAVIA Theatre Sub 9 med appen.](#)

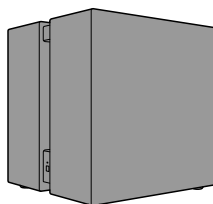

Koble til BRAVIA Theatre Sub 8

[Start oppsettet av BRAVIA Theatre Sub 8 med appen.](#)

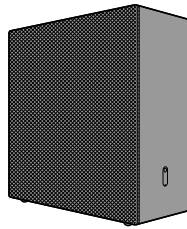

Hint

- Utfør samme prosedyre når du kobler til ekstra Sony trådløse høyttalere som ikke er BRAVIA Theatre Sub 9 eller BRAVIA Theatre Sub 8. Følg anvisningene på appskjermen. Du vil se tilkoblingsveiledningen til hver høyttaler.
- Du kan kanskje ikke åpne eller installere appen ved å trykke på koblingen ovenfor eller ved å skanne QR-koden nedenfor. I så fall åpner eller installerer du appen ved å trykke på koblingen for smarttelefonen din på websiden som vises. Gå så videre til trinn 2.

Hvis du leser denne hjelpeveiledningen på en datamaskin, skann QR-koden nedenfor med smarttelefonen.

Koble til BRAVIA Theatre Sub 9



Koble til BRAVIA Theatre Sub 8



2 Følg anvisningene på appskjermen for å fortsette oppsettet av subwooferen.

Velg først enheten som du vil koble til subwooferen.

Hvis det vises et varsel om en programvareoppdatering for hovedlydenheten (som en Sound Bar), følger du anvisningen på appskjermen. Følg anvisningene på appskjermen for installasjon og tilkobling av subwooferen på samme måte.

Hint

- Hvis det innledende oppsettet av hovedlydenheten (som en Sound Bar) ikke er fullført, må du sette opp hovedlydenheten før du kobler til subwooferen. Følg anvisningene på appskjermen.
- Hvis det innledende oppsettet av hovedlydenheten (som en Sound Bar) er fullført, velger du hovedlydenheten som du vil koble subwooferen til på appskjermen. Koble deretter til subwooferen ved å trykke på [Innstillinger] - [Innstillinger for

Beslektet emne

- [Installasjon på gulvet eller en hylle](#)

TP1002274363

5-071-618-51(1) Copyright 2026 Sony Corporation

Subwoofer

BRAVIA Theatre Sub 9/ BRAVIA Theatre Sub 8

Koble til en HT-A7000, HT-A5000 eller HT-A3000 Sound Bar

HT-A7000, HT-A5000 og HT-A3000 Sound Bars støtter ikke "Sony | BRAVIA Connect"-appen. Vis innstillingsskjermen til Sound Bar på TV-skjermen for å bruke tilkoblingsmetoden.

Sound Bar kan kanskje ikke koble til subwooferen før programvaren til Sound Bar er oppdatert.

1 Slå på Sound Bar som subwooferen er koblet til, slå på TV-en og bytt TV-inngangen til Sound Bar.

Det tar en stund før Sound Bar starter. Operasjonen kan utføres når [HELLO] eller [PLEASE WAIT] forsvinner fra displaypanelet.

2 Oppdatere programvaren til Sound Bar til siste versjon.

Prosedyren for å oppdatere programvaren avhenger av om det innledende oppsettet av Sound Bar har blitt fullført.

Merknad

- Hjelpeveiledningen for Sound Bar kan foreslå at du oppdaterer programvaren med de ekstra høyttalerne som er koblet til Sound Bar, men at du oppdaterer programvaren til Sound Bar uten å koble til subwooferen.

Hvis det innledende oppsettet av Sound Bar allerede er fullført (hvis du allerede bruker den)

- Trykk på HOME på fjernkontrollen som følger med Sound Bar og velg [Setup] - [Advanced Settings] - [Software Update] - [Network Update] på startmenyen som vises på TV-skjermen.
- Følg anvisningene på TV-skjermen for å oppdatere programvaren.

Hvis det innledende oppsettet av Sound Bar ikke er fullført (f.eks. rett etter at du har kjøpt Sound Bar)

- Trykk på HOME på fjernkontrollen som følger med Sound Bar og følg anvisningene på skjermen som vises på TV-skjermen for å starte det innledende oppsettet.
- Selv om [Checking Wireless Speaker Connection]-skjermen vises, velg [Next] uten å koble subwooferen til Sound Bar.
- Koble Sound Bar til Internett via [Easy Network Setup]-skjermen og følg anvisningene på skjermen for å fortsette det innledende oppsettet.
- Når skjermen som bekrefter utførelsen av programvareoppdateringen vises, velg [Yes] for å utføre programvareoppdateringen.
- Selv om [Sound Field Optimization]-skjermen vises, fortsett uten å utføre det.
- Hvis [Easy Sound Setup]-skjermen vises, velg [Cancel].
- Fortsett det innledende oppsettet inntil startmenyen vises.

Hint

- Du kan også oppdatere programvaren til Sound Bar til den nyeste versjonen ved å laste ned den nyeste programvaren fra Sonys støttesider på et USB-minne.
For detaljer, se hjelpeveiledningen til Sound Bar.

3 Koble strømledningen til AC-inntaket på subwooferen og koble deretter til strømuttaket.

Du kan legge ned subwooferen når du kobler til strømledningen. Vær forsiktig når du legger ned subwooferen. For informasjon om installasjonen, se "Beslektet emne" nederst på denne siden.

BRAVIA Theatre Sub 9

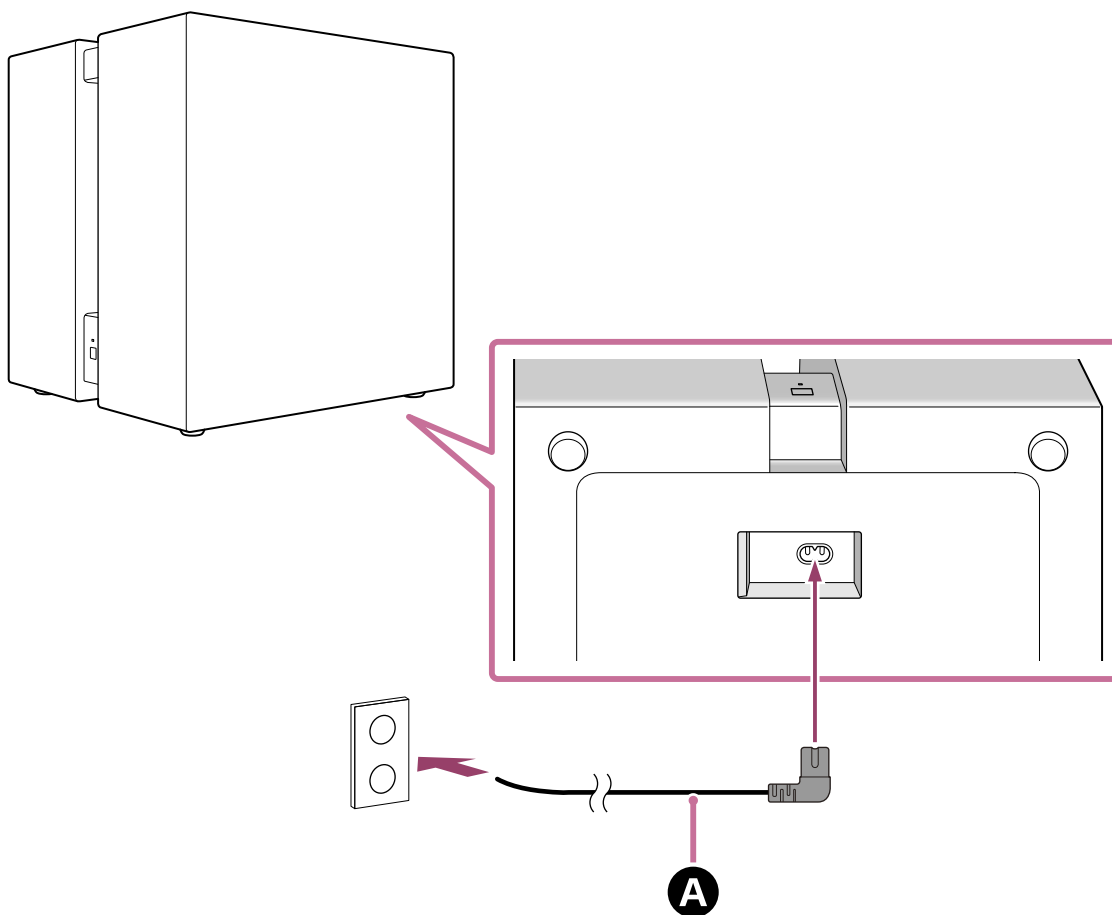

BRAVIA Theatre Sub 8

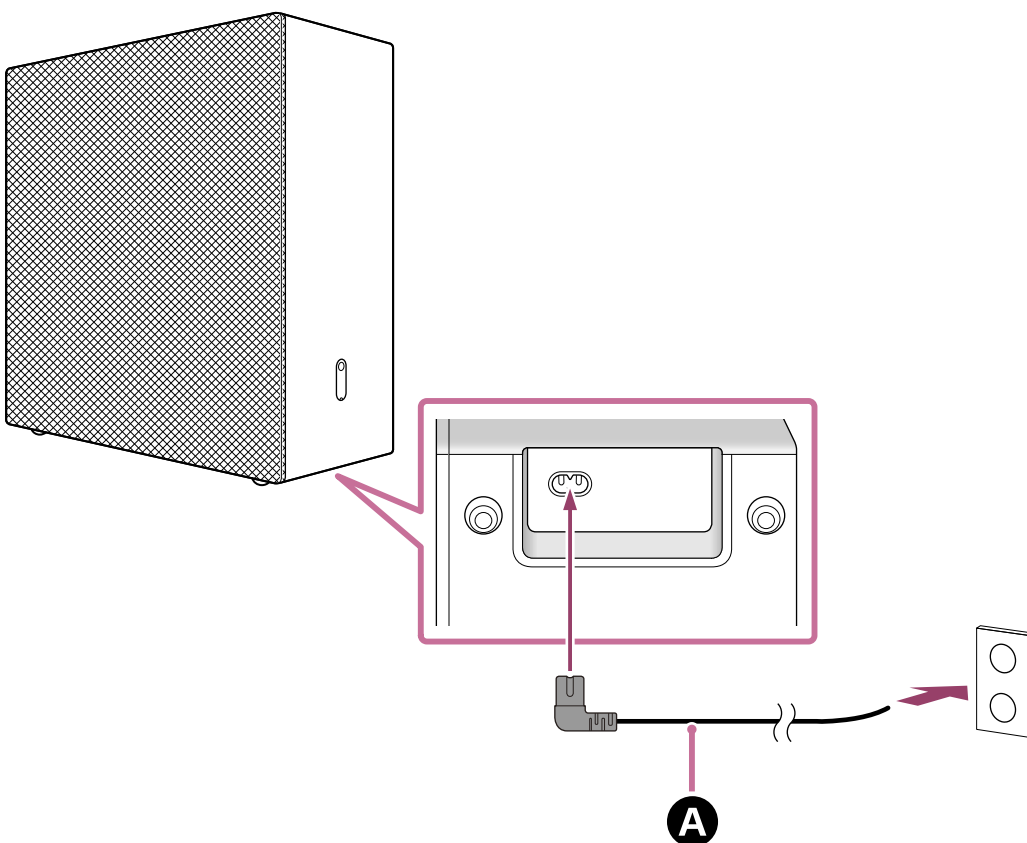

A Strømledning (inkludert)

4 Sjekk at strømindikatoren på subwooferen lyser hvitt.

Når strømindikatoren lyser hvitt, er tilkoblingen mellom subwooferen og Sound Bar opprettet.

Merknad

- Hjelpeveiledningen for Sound Bar kan oppgi at strømindikatoren lyser grønt, men strømindikatoren på subwooferen er hvit.

BRAVIA Theatre Sub 9

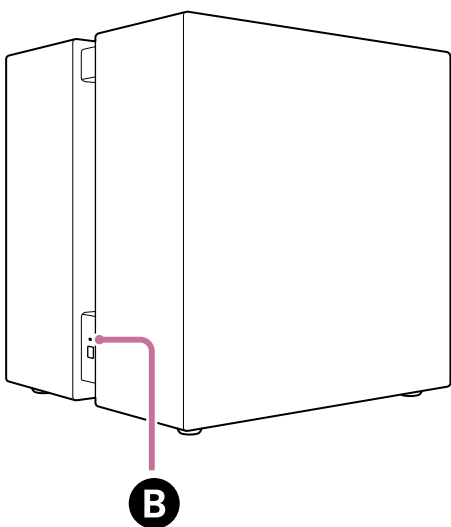

BRAVIA Theatre Sub 8

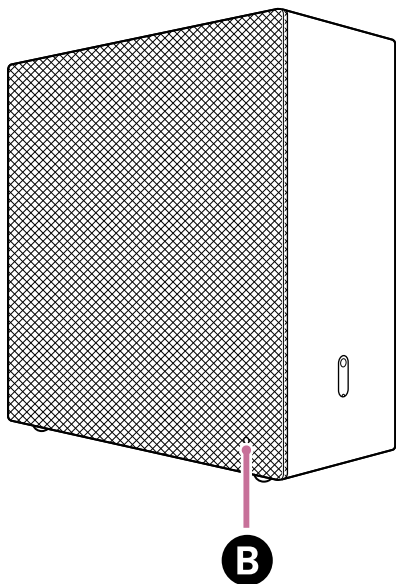

B Strømindikator

Hvis subwooferen ikke kobles til Sound Bar automatisk, eller hvis du skifter ut en annen subwoofer som allerede er koblet til Sound Bar med denne subwooferen

Subwooferen må kobles manuelt til Sound Bar.

For instruksjoner om hvordan du kobler til manuelt, se "Koble til den ekstra høyttaleren med den manuelle tilkoblingen" i hjelpeveiledningen for Sound Bar. Du kan koble subwooferen til Sound Bar på samme måte.

Merknad

- Hvis den valgfrie bakre høyttaleren allerede er koblet til, må den også kobles til manuelt på nytt.

5 Trykk på **HOME** på fjernkontrollen som følger med **Sound Bar**, og utfør lydfeltoptimalisering ved å velge **[Setup] - [Advanced Settings] - [Speaker Settings] - [Sound Field Optimization]** i startmenyen.

Beslektet emne

- [Installasjon på gulvet eller en hylle](#)

TP1002274364

5-071-618-51(1) Copyright 2026 Sony Corporation

Subwoofer

BRAVIA Theatre Sub 9/ BRAVIA Theatre Sub 8

Koble til en HT-A9

HT-A9 støtter ikke "Sony | BRAVIA Connect"-appen. Vis innstillingskjermen til HT-A9 på TV-skjermen for å bruke tilkoblingsmetoden.

HT-A9 kan kanskje ikke koble til subwooferen før programvaren til HT-A9 er oppdatert.

1 Slå på HT-A9 og TV-en, og sett TV-inngangen til HT-A9.

Det tar en stund før HT-A9 starter. Operasjonen kan utføres når [HELLO] eller [PLEASE WAIT] forsvinner fra displaypanelet.

2 Oppdater programvaren til HT-A9 til siste versjon.

Prosedyren for å oppdatere programvaren avhenger av om det innledende oppsettet av HT-A9 er fullført.

Merknad

- Hjelpveiledningen for HT-A9 kan foreslå at du oppdaterer programvaren med de valgfrie høyttalerne koblet til HT-A9, men oppdaterer programvaren til HT-A9 uten å koble til subwooferen.

Hvis det innledende oppsettet av HT-A9 allerede er fullført (hvis du allerede bruker den)

- Trykk på HOME på fjernkontrollen som følger med HT-A9 og velg [Setup] - [Advanced Settings] - [Software Update] - [Network Update] på startmenyen som vises på TV-skjermen.
- Følg anvisningene på TV-skjermen for å oppdatere programvaren.

Hvis det innledende oppsettet av HT-A9 ikke er fullført (f.eks. rett etter at HT-A9 er kjøpt)

- Trykk på HOME på fjernkontrollen som følger med HT-A9 og følg anvisningene på skjermen som vises på TV-skjermen for å starte det innledende oppsettet.
- Når [Easy Network Setup]-skjermen vises, koble HT-A9 til Internett.
- Når skjermen som bekrefter utførelsen av programvareoppdateringen vises, velg [Yes] for å utføre programvareoppdateringen.
- Følg anvisningene på skjermen for innledende oppsett for å fullføre alle innstillinger.

Hint

- Du kan også oppdatere programvaren til HT-A9 til den nyeste versjonen ved å laste ned den nyeste programvaren fra Sonys støttesider på et USB-minne. Se hjelpveiledningen til HT-A9 for flere detaljer.

3 Koble strømledningen til AC-inntaket på subwooferen og koble deretter til strømuttaket.

Du kan legge ned subwooferen når du kobler til strømledningen. Vær forsiktig når du legger ned subwooferen. For informasjon om installasjonen, se "Beslektet emne" nederst på denne siden.

BRAVIA Theatre Sub 9

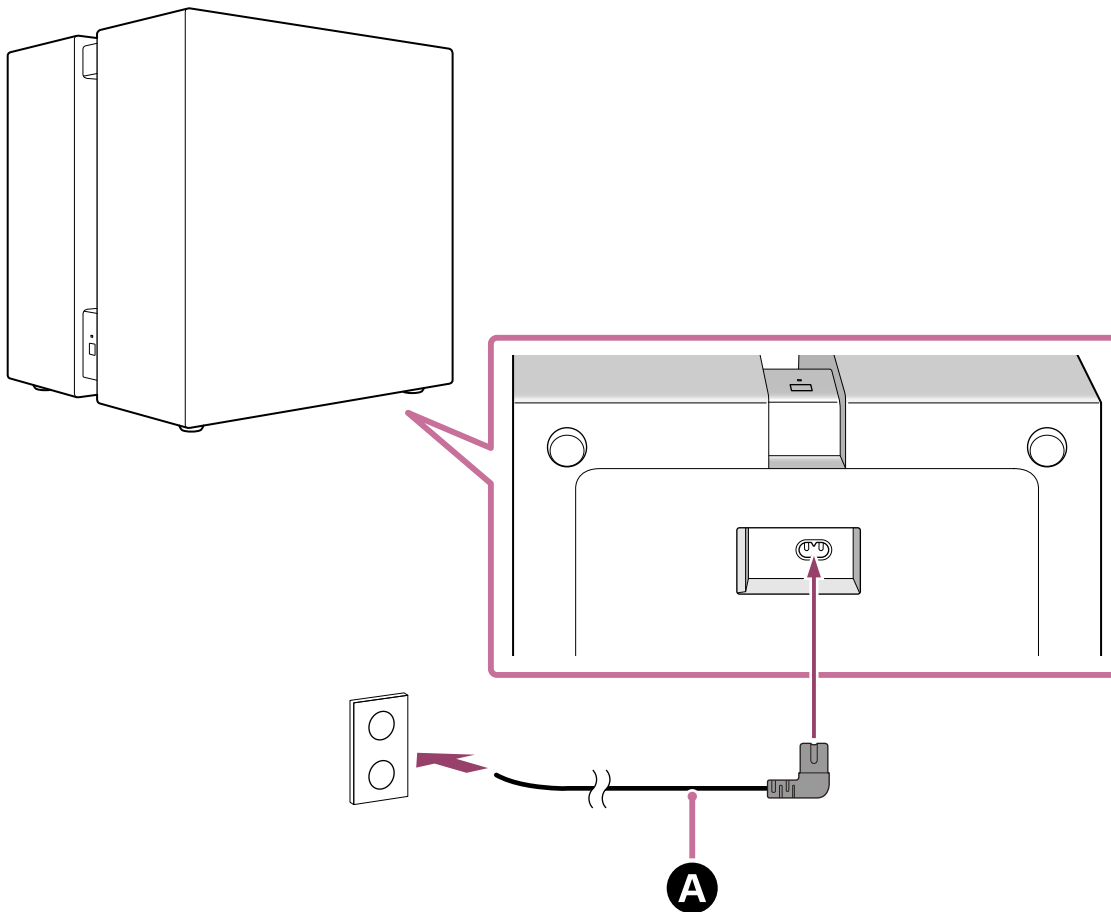

BRAVIA Theatre Sub 8

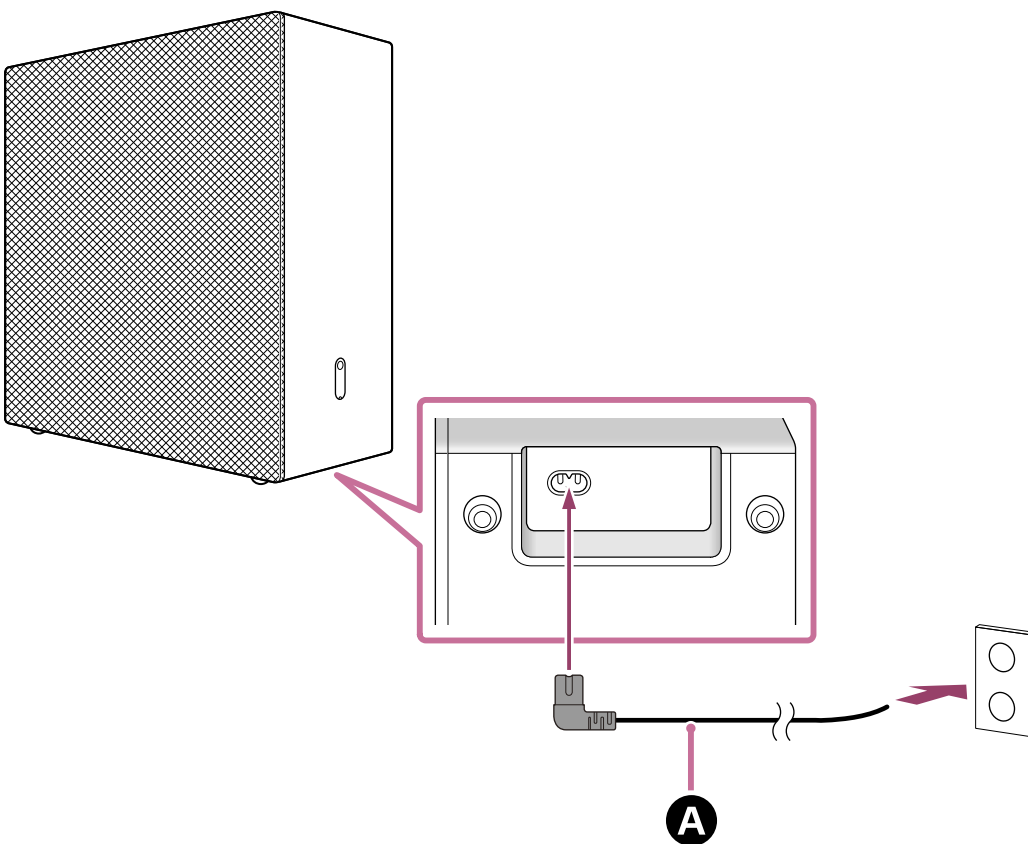

A Strømledning (inkludert)

4 Sjekk at strømindikatoren på subwooferen lyser hvitt.

Når strømindikatoren lyser hvitt, er tilkoblingen mellom subwooferen og HT-A9 opprettet.

Merknad

- Hjelpeveiledningen for hovedlydenheten (som HT-A9) kan oppgi at strømindikatoren lyser grønt, men strømindikatoren på subwooferen er hvit.

BRAVIA Theatre Sub 9

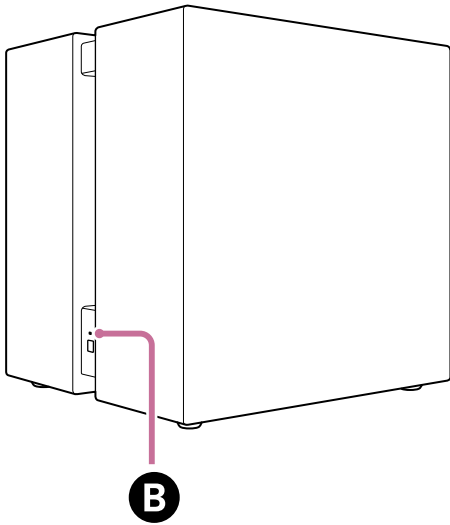

BRAVIA Theatre Sub 8

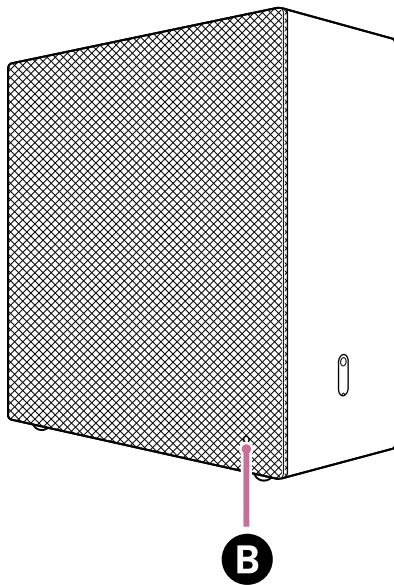

B Strømindikator

Hvis subwooferen ikke automatisk kobler til HT-A9, eller hvis du skifter ut en annen subwoofer som allerede er koblet til HT-A9 med denne subwooferen

Subwooferen må kobles manuelt til HT-A9.

For instruksjoner om hvordan du kobler til manuelt, se "Hvis høyttalerne ikke er koblet til riktig" i hjelpeveiledningen for HT-A9. Du kan koble subwooferen til HT-A9 på samme måte.

Merknad

- Hvis den valgfrie bakre høyttaleren allerede er koblet til, må den også kobles til manuelt på nytt.

- 5 Trykk på HOME på fjernkontrollen som følger med HT-A9, og utfør lydfeltoptimalisering ved å velge [Setup] - [Advanced Settings] - [Speaker Settings] - [Sound Field Optimization] i startmenyen.

Beslektet emne

- [Installasjon på gulvet eller en hylle](#)

TP1002274365

5-071-618-51(1) Copyright 2026 Sony Corporation

Subwoofer

BRAVIA Theatre Sub 9/ BRAVIA Theatre Sub 8

Koble til en STR-AN1000, STR-AZ7000ES, STR-AZ5000ES, STR-AZ3000ES, STR-AZ1000ES eller TA-AN1000 AV-receiver/forsterker

STR-AN1000, STR-AZ7000ES, STR-AZ5000ES, STR-AZ3000ES, STR-AZ1000ES og TA-AN1000 AV-receivere/forsterkere støtter ikke "Sony | BRAVIA Connect"-appen. Vis innstillingsskjermen til AV-receiveren/forsterkeren på TV-skjermen for å bruke tilkoblingsmetoden.

AV-receiveren/forsterkeren kan kanskje ikke koble til subwooferen før programvaren til AV-receiveren/mottakeren er oppdatert.

1 Slå på AV-receiveren/forsterkeren som subwooferen er koblet til, slå på TV-en og bytt TV-inngangen til AV-receiveren/forsterkeren.

Det tar en stund før AV-receiveren/forsterkeren starter. Operasjonen kan utføres når [HELLO] eller [PLEASE WAIT] forsvinner fra displaypanelet.

2 Oppdater programvaren til AV-receiveren/forsterkeren til siste versjon.

Prosedyren for oppdatering av programvaren avhenger av om det innledende oppsettet av AV-receiveren/forsterkeren har blitt fullført.

Merknad

- Hjelpveiledningen for AV-receiveren/forsterkeren kan foreslå at du oppdaterer programvaren med de valgfrie høyttalerne koblet til AV-receiveren/forsterkeren, men at du oppdaterer programvaren til AV-receiveren/forsterkeren uten å koble til subwooferen.

Hvis det innledende oppsettet av AV-receiveren/forsterkeren allerede er fullført (hvis du allerede bruker den)

- Trykk på HOME på fjernkontrollen som følger med AV-receiveren/forsterkeren, og velg [Setup] - [Software Update] - [Network Update] på startmenyen som vises på TV-skjermen.
- Følg anvisningene på TV-skjermen for å oppdatere programvaren.

Hvis det innledende oppsettet av AV-receiveren/forsterkeren ikke er fullført (f.eks. umiddelbart etter AV-receiveren/forsterkeren er kjøpt)

- Trykk på HOME på fjernkontrollen som følger med AV-receiveren/forsterkeren.
- Følg anvisningene på TV-skjermen for å stille inn språket som skal vises på skjermen, velg [Internet Settings] på skjermen som vises, følg anvisningene på skjermen for å fullføre tilkoblingen av AV-receiveren/forsterkeren til Internett og velg deretter [OK].
Ikke gå videre til neste innstilling.
- Trykk på HOME på fjernkontrollen som følger med AV-receiveren/forsterkeren, og velg [Setup] - [Software Update] - [Network Update] på startmenyen som vises på TV-skjermen.
- Sjekk fremgangen til programvareoppdateringen i displaypanelet til AV-receiveren/forsterkeren.
Fremgangen vises i prosent ("XXX%").
Når oppdateringen er ferdig, vises [COMPLETED] på displaypanelet og AV-receiveren/forsterkeren starter automatisk på nytt.

Hint

- Du kan også oppdatere programvaren til AV-receiveren/forsterkeren til den nyeste versjonen ved å laste ned den nyeste programvaren fra Sonys støttesider på et USB-minne.
For detaljer, se hjelpeveiledningen til AV-receiveren/forsterkeren.

3 Koble strømledningen til AC-inntaket på subwooferen og koble deretter til strømuttaket.

Du kan legge ned subwooferen når du kobler til strømledningen. Vær forsiktig når du legger ned subwooferen. For informasjon om installasjonen, se "Beslektet emne" nederst på denne siden.

BRAVIA Theatre Sub 9

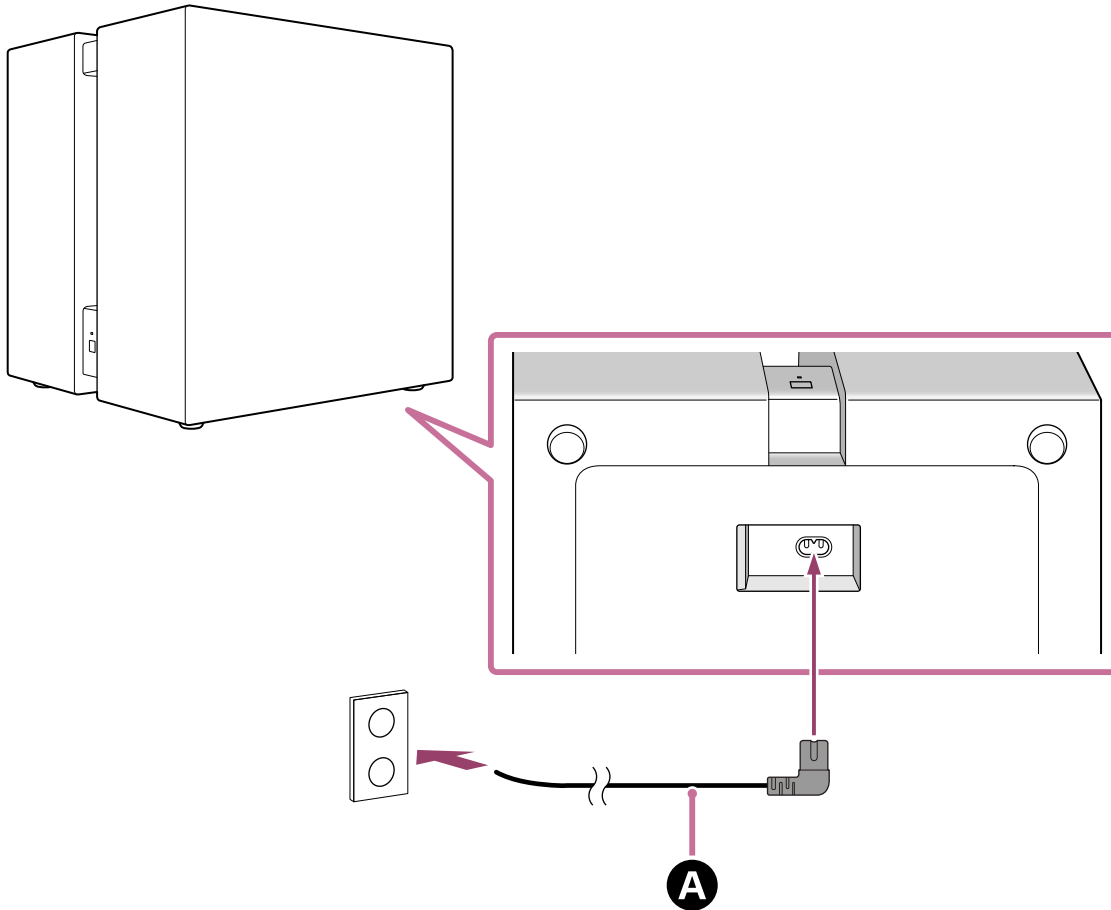

BRAVIA Theatre Sub 8

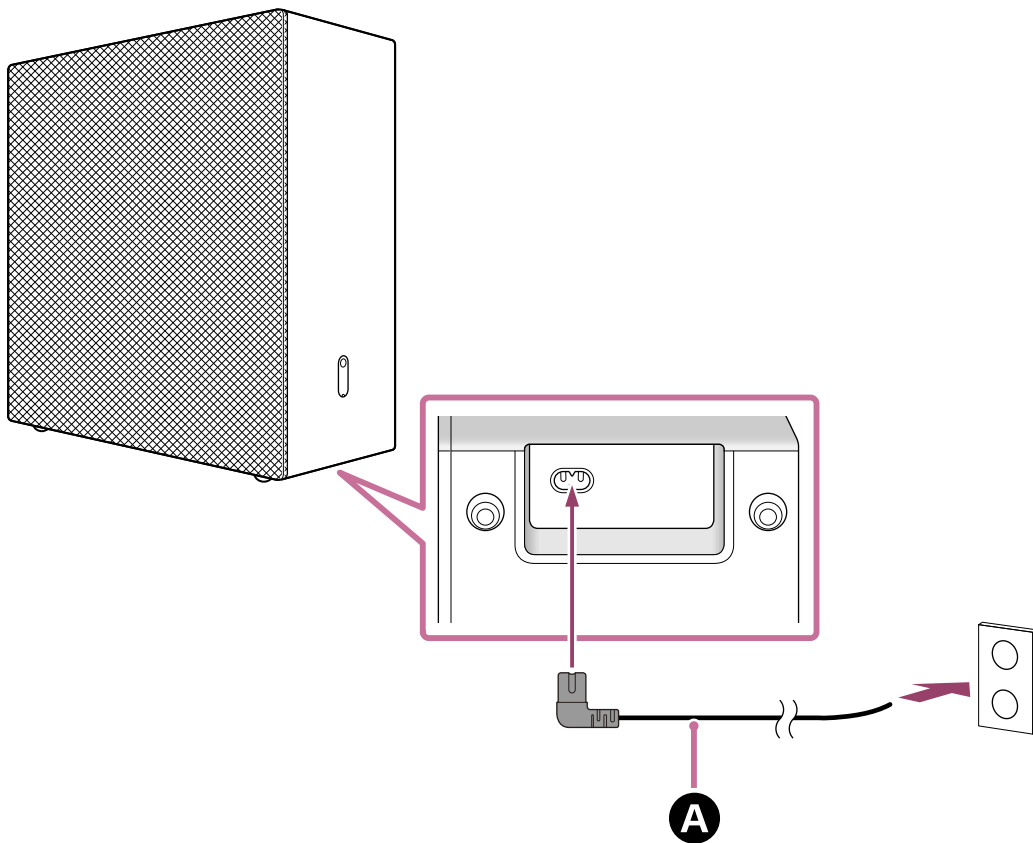

A Strømledning (inkludert)

4 Sjekk at strømindikatoren på subwooferen lyser hvitt.

Når strømindikatoren lyser hvitt, er tilkoblingen mellom subwooferen og AV-receiveren/forsterkeren opprettet.

Merknad

- Hjelpeveiledningen for AV-receiveren/forsterkeren kan oppgi at strømindikatoren lyser grønt, men strømindikatoren på subwooferen er hvit.

BRAVIA Theatre Sub 9

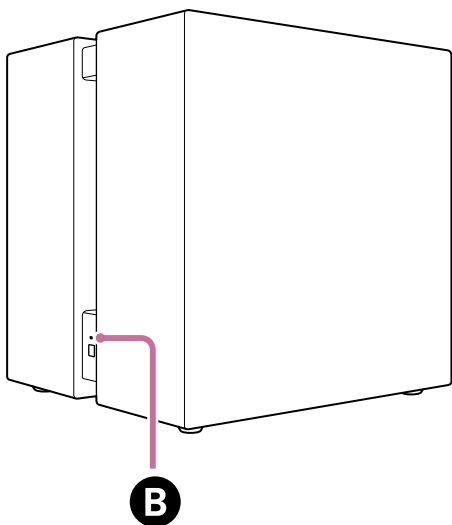

BRAVIA Theatre Sub 8

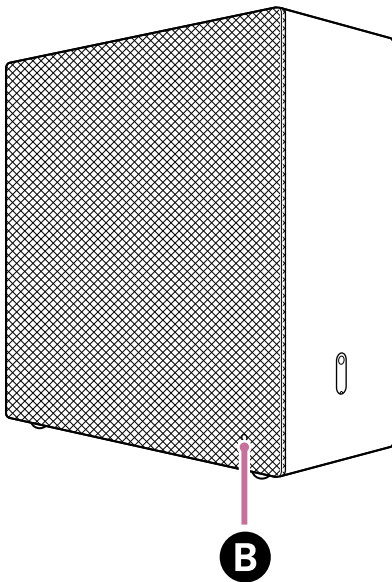

B Strømindikator

Hvis subwooferen ikke kobles til AV-receiveren/forsterkeren automatisk, eller hvis du skifter ut en annen subwoofer som allerede er koblet til AV-receiveren/forsterkeren med denne subwooferen

Subwooferen må kobles manuelt til AV-receiveren/forsterkeren.

For instruksjoner om hvordan du kobler til manuelt, se "Koble til trådløse bakhøytalere / trådløst basskabinett fra Sony" i hjelpeveiledningen for AV-receiveren/forsterkeren. Du kan koble subwooferen til AV-receiveren/forsterkeren på samme måte.

Merknad

- Hvis den valgfrie bakre høyttaleren allerede er koblet til, må den også kobles til manuelt på nytt.

- 5** Trykk på HOME på fjernkontrollen som følger med AV-receiveren/forsterkeren og utfør lydfeltoptimalisering ved å velge [Setup] - [Speaker Settings] - [Auto Calibration] i startmenyen.

Beslektet emne

- [Installasjon på gulvet eller en hylle](#)

TP1002274366

Subwoofer

BRAVIA Theatre Sub 9/ BRAVIA Theatre Sub 8

Feilsøking

Følg fremgangsmåten nedenfor hvis du har problemer.

1. Sjekk at strømledningen til subwooferen er satt helt inn.



2. Koble strømledningen fra AC-uttaket, vent noen minutter og koble den til igjen.



3. Du kan finne problemer og løsninger ved å bruke en av følgende metoder.

- Velg Hjelp fra menyen på "Sony | BRAVIA Connect"-appen for støtteinformasjon.
- På støttesiden velger du modellnavnet til subwooferen og sjekker støtteinformasjonen. For URL-en til støttesiden, se "[Kundestøtteside](#)".



4. Tilbakestill subwooferen.

Alle subwoofere sine innstillinger tilbakestilles til opprinnelig status.



5. Hvis subwooferen fortsatt ikke fungerer som den skal, rådfører du deg med Sony-kundestøttekontakten eller nærmeste Sony-forhandler.

- Kontaktperson ved Sony brukerstøtte:
<https://www.sony.net/support-contact>

Beslektet emne

- [Tilbakestill subwooferen](#)
- [Kundestøtteside](#)

TP1002274367

Subwoofer

BRAVIA Theatre Sub 9/ BRAVIA Theatre Sub 8

Kundestøtteside

Du finner følgende informasjon på støttesiden.

Se støttesiden for landet/regionen din.

- Spørsmål og svar
- Siste drivere og programvareoppdatering
- Kontakt kundestøtte
- Produktreparasjon
- Registrer produktet ditt

For kunder i USA, Canada og Mellom-Amerika:

<https://www.sony.com/am/support>

For kunder i Europa:

<https://www.sony.eu/support/>

For kunder i Kina (fastlandet):

<https://service.sony.com.cn/>

For kunder i Asia-Stillehavsområdet, Oseania, Midtøsten og Afrika:

<https://www.sony-asia.com/support>

For kunder i Japan:

<https://www.sony.jp/support/>

TP1002274368

Subwoofer

BRAVIA Theatre Sub 9/ BRAVIA Theatre Sub 8

Tilbakestill subwooferen

Hvis subwooferen ikke fungerer riktig med "[Feilsøking](#)", tilbakestiller du subwooferen.

1 Med strømmen på, trykk og hold LINK på subwooferen i mer enn 10 sekunder inntil varsellyden for start av tilbakestilling kan høres.

Tilbakestillingen starter når strømindikatoren på subwooferen blinker hvitt/blått vekselvis og varsellyden for start av tilbakestilling spilles av. Når tilbakestillingen er ferdig, slutter strømindikatoren å blinke, varsellyden for avstenging spilles av og subwooferen slås av.

2 Trykk på LINK på subwooferen for å slå på subwooferen.

Når du kobler til subwooferen igjen, følger du tilkoblingsprosedyren for å betjene. Avhengig av den tilkoblede enheten, kobler subwooferen seg automatisk til den når subwooferen slås på.

Beslektet emne

- [Om indikatoren](#)
- [Koble til en hovedlydenhet, som en Sound Bar, som støtter "Sony | BRAVIA Connect"-appen](#)
- [Koble til en HT-A7000, HT-A5000 eller HT-A3000 Sound Bar](#)
- [Koble til en HT-A9](#)
- [Koble til en STR-AN1000, STR-AZ7000ES, STR-AZ5000ES, STR-AZ3000ES, STR-AZ1000ES eller TA-AN1000 AV-receiver/forsterker](#)

TP1002274369

Subwoofer

BRAVIA Theatre Sub 9/ BRAVIA Theatre Sub 8

Spesifikasjoner

Subwoofer (YY2102C/ YY2103C)

Høytalerdel

Høytaler

YY2102C (SA-SW9):

200 mm (7 7/8 tommer) kjegletype (2)

YY2103C (SA-SW8):

200 mm (7 7/8 tommer) kjegletype (1)

Høytaleranlegget

YY2102C (SA-SW9):

Trykkammertype

YY2103C (SA-SW8):

Bassreflekstype

Trådløs LAN-del

Kommunikasjonssystem

IEEE 802.11 a/b/g/n/ac/ax

BLUETOOTH-del

Utgang

BLUETOOTH-spesifikasjon strømklasse 1.5

Maksimalt kommunikasjonsområde

Siktlinje ca. 30 m (98,4 fot)*

* Det faktiske området vil variere avhengig av faktorer som hindringer mellom enheter, magnetiske felt rundt en mikrobølgeovn, statisk elektrisitet, bruk av trådløs telefon, mottaksfølsomhet, operativsystemet, programvareapplikasjoner osv.

Frekvensbånd

2,4 GHz bånd (2,400 0 GHz - 2,483 5 GHz)

Trådløs sender/mottaker-del

Kommunikasjonssystem

Spesifikasjon for trådløs lyd

Moduleringsmetode

OFDM

Generelt

Strømforbruk

YY2102C (SA-SW9):

På: 100 W

YY2103C (SA-SW8):

På: 55 W

Nettverksstandbymodus: 2,0 W eller mindre

Slått av: 0,3 W eller mindre

Når [Automatisk standby]-funksjonen er aktivert, produktet ikke betjenes og det ikke er noen inngangssignaler i løpet av 20 minutter, går produktet automatisk inn i nettverksstandbymodus eller slås av.

Deaktivering av [Automatisk standby]-funksjonen vil øke produktets strømforbruk.

Når dette produktet er koblet til hjemmelydanlegg, kontrolleres strømmen til produktet sammen med hjemmelydanleggets automatiske standbyfunksjon.

Dimensjoner* (B × H × D)

* Inkludert fremspringende deler og kontroller.

YY2102C (SA-SW9):

Ca. 390 mm × 400 mm × 350 mm (15 3/8 tommer × 15 3/4 tommer × 13 7/8 tommer)

YY2103C (SA-SW8):

Ca. 390 mm × 400 mm × 170 mm (15 3/8 tommer × 15 3/4 tommer × 6 3/4 tommer)

Vekt

YY2102C (SA-SW9):

Ca. 23,3 kg (51 lb 6 oz)

YY2103C (SA-SW8):

Ca. 12,2 kg (26 lb 15 oz)

Merknad

- Design og spesifikasjoner kan endres uten forvarsel.
- Se Referanseveiledning som fulgte med produktet. Den kan inneholde spesifikasjonsinformasjon som ikke oppført ovenfor.

TP1002274370

5-071-618-51(1) Copyright 2026 Sony Corporation

Subwoofer

BRAVIA Theatre Sub 9/ BRAVIA Theatre Sub 8

Varemerker

- BLUETOOTH®-merket og -logoene er registrerte varemerker som eies av Bluetooth SIG, Inc., og enhver bruk av slike merker av Sony Group Corporation og dets datterselskaper er under lisens.
- QR Code er et registrert varemerke for DENSO WAVE INCORPORATED i Japan og i andre land og regioner.
- "BRAVIA" og "BRAVIA Sync" er registrerte varemerker eller varemerker for Sony Group Corporation eller dets tilknyttede selskaper.

Alle andre varemerker og registrerte varemerker er varemerker eller registrerte varemerker som tilhører sine respektive eiere. I denne håndboken blir ™- og ®-merker ikke angitt.

TP1002274371

Lisenser

- Dette produktet inneholder programvare som Sony bruker i henhold til en lisensavtale med eieren av opphavsretten. Vi er forpliktet til å kunngjøre innholdet i avtalen til kunder etter krav fra eieren av opphavsretten til programvaren. Gå til følgende URL og les innholdet i lisensen.
<https://rd1.sony.net/help/ht/sl/26d/>
- Programvaren i dette produktet har kopibeskyttet programvare som er lisensiert under GPL/LGPL og andre lisenser som kan kreve tilgang til kildekode. Du finner en kopi av den relevante kildekoden som nødvendig under GPL/LGPL (og andre lisenser) på følgende URL-adresse. Du kan få kildekoden som nødvendig av GPL/LGPL på et fysisk medium fra oss i en periode på tre år etter vår siste forsendelse av dette produktet ved å bruke søkeskjemaet på følgende URL-adresse. Dette tilbudet er gyldig for alle som mottar denne informasjonen.
<https://oss.sony.net/Products/Linux/>
Legg merke til at Sony ikke kan svare på noen spørsmål angående innholdet i denne kildekoden.
- Nettverkstjenester, innhold og (operativsystemet og) programvaren til dette produktet kan være underlagt individuelle vilkår og betingelser og kan endres, opphøres eller avsluttes til enhver tid og kan kreve avgifter, registrering og kredittkortinformasjon.

TP1002274372

Merknader om bruk

Forholdsregler

- Den inkluderte strømledningen er kun designet for denne subwooferen. Den skal ikke brukes med andre enheter.
- Trekk strømledningen ut av stikkontakten hvis subwooferen ikke skal brukes på lang tid. Hold alltid i støpselet når strømledningen trekkes ut av stikkontakten. Ikke dra i selve ledningen.
- Hvis strømledningen er skadet, kontakter du Sony-kundestøtte eller butikken hvor du kjøpte produktet for å få en erstatning.

Om plassering

- Ikke plasser subwooferen nær varmekilder eller på steder som er utsatt for direkte sollys, mye støv eller mekanisk støt. Slike forhold kan føre til funksjonsfeil.
- Plasser subwooferen på en flat, plan overflate. Hvis subwooferen plasseres på en skrå overflate, kan den tippe over eller falle ned på grunn av egen vibrasjon. Dette kan føre til personskader, feil eller redusert ytelse.
- Hvis subwooferen plasseres på et gulv som er belagt med spesiallakk, voks, fett eller løsemiddel osv., kan det føre til misfarging eller flekker på gulvet.
- Høytalerne i subwooferen er ikke av magnetisk skjermet type. Ikke plasser magnetkort på subwooferen eller nær den.
- Ikke plasser andre metallgjenstander enn en TV rundt subwooferen. Trådløse funksjoner kan bli ustabile.
- Hvis subwooferen brukes sammen med en tuner, TV eller videospiller, kan det føre til støy eller forvrengte bilder. I så fall installerer du subwooferen unna disse enhetene.
- Ikke plasser subwooferen nær gjenstander som avgir et sterkt magnetfelt, som mikrobølgeovner eller store høyttalere.

Ta vare på subwooferen

- Du kan bruke subwooferen mer komfortabelt og for en lengre periode ved å følge vedlikeholdsprosedyren nedenfor.
 - Rengjør subwooferen med en myk klut som er lett fuktet med et nøytralt rengjøringsmiddel. Ikke bruke noe slags skuremiddel, skurepulver eller løsemiddel som alkohol eller benzen.

Om BLUETOOTH®-kommunikasjoner

- Trådløs BLUETOOTH-teknologi er en trådløs teknologi for korte områder som muliggjør kommunikasjon mellom digitale enheter, som smarttelefoner og datamaskiner. Maksimal kommunikasjonsrekkevidde kan variere avhengig av eventuelle hindringer (personer, metallgjenstander, vegger osv.) eller det elektromagnetiske miljøet.
- Mikrobølger som genereres av en BLUETOOTH-enhet, kan påvirke funksjonen til elektronisk medisinsk utstyr. Slå av subwooferen og andre BLUETOOTH-enheter på følgende steder, da de kan forårsake en ulykke:
 - På sykehus, nær prioriterte seter på tog, steder med lettantennelig gass, nær automatiske dører eller nær brannalarmer.
- Denne subwooferen støtter sikkerhetsfunksjoner som overholder BLUETOOTH-sikkerhetsstandarder under kommunikasjon med trådløs BLUETOOTH-teknologi. Denne sikkerheten kan imidlertid være utilstrekkelig, avhengig av de konfigurerte innstillingene og andre faktorer. Vær forsiktig ved bruk av BLUETOOTH-kommunikasjon.
- Sony påta seg ikke ansvaret for skader eller tap som følge av eventuell datalekkasje som oppstår ved bruk av BLUETOOTH-kommunikasjon.

Andre merknader

- Temperaturen i subwooferen kan stige under bruk. Dette er ikke en feil.

- Ikke før fremmedgjenstander inn i åpningen på høyttaleren.
- Hvis en fremmedgjenstand eller vann kommer inn i subwooferen, slår du straks av subwooferen, kobler den fra stikkontakten og kontakter Sony-kundestøtte eller butikken hvor du kjøpte produktet.
- Hvis du har spørsmål eller problemer med denne subwooferen, kontakter du Sony-kundestøtte eller butikken hvor du kjøpte produktet.

Beslektet emne

- [Feilsøking](#)
- [Kundestøtteside](#)

TP1002274376

5-071-618-51(1) Copyright 2026 Sony Corporation