

Subwoofer

BRAVIA Theatre Sub 9/ BRAVIA Theatre Sub 8

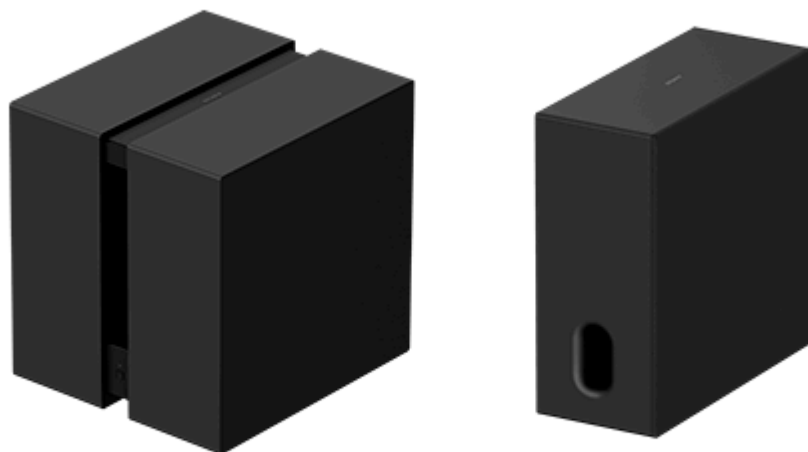

Model: YY2102C/ YY2103C

Niniejszy Przewodnik pomocniczy zawiera objaśnienia dotyczące instalacji i podłączania BRAVIA Theatre Sub 9 i BRAVIA Theatre Sub 8. W Przewodniku pomocniczym „subwoofer” odnosi się do jednego lub obu urządzeń.

Procedura podłączenia tego subwoofera różni się w zależności od podłączanego urządzenia.

Pamiętaj, aby wybrać odnośnik (niebieski tekst) urządzenia, do którego chcesz się podłączyć, z poniższej listy, a następnie postępuj zgodnie ze wskazówkami wyświetlanymi na stronie, aby podłączyć subwoofer.

### **Podłączanie do głównego urządzenia audio, takiego jak pasek dźwięku, obsługującego aplikację „Sony | BRAVIA Connect”**

[Podłączanie do głównego urządzenia audio obsługującego aplikację „Sony | BRAVIA Connect”](#)

### **Podłączanie do jednego z następujących głównych urządzeń audio**

[Podłączanie do paska dźwięku HT-A7000, HT-A5000 lub HT-A3000](#)

[Podłączanie do HT-A9](#)

[Podłączanie do amplitunera/wzmacniacza AV STR-AN1000, STR-AZ7000ES, STR-AZ5000ES, STR-AZ3000ES, STR-AZ1000ES lub TA-AN1000](#)

## Informacje o urządzeniach kompatybilnych z subwooferem

Ten subwoofer jest produktem, który działa tylko z określonymi modelami.

Nazwy modeli urządzeń kompatybilnych z subwooferem można znaleźć pod poniższym adresem URL.

### **Główne urządzenia audio (pasek dźwięku/zestaw kina domowego/amplituner AV/wzmacniacz AV) kompatybilne z subwooferem**

<https://www.sony.net/comp-home/>

#### Wskazówka

- Można podłączyć dwa takie subwoofery do głównego urządzenia audio, takiego jak pasek dźwięku, które obsługuje podwójny subwoofer. (Oba subwoofery muszą mieć tę samą nazwę modelu.)
- Sprawdzić specyfikację produktu na stronie internetowej firmy Sony z informacjami o produktach, aby potwierdzić, czy główne urządzenie audio obsługuje podwójny subwoofer.
- Subwoofer może nie łączyć się z głównym urządzeniem audio, dopóki nie zostanie zaktualizowane oprogramowanie subwoofera lub głównego urządzenia audio.

SA-SW9/ SA-SW8

#### [Urządzenia, które można podłączyć do subwoofera](#)

Sprawdzanie zawartości opakowania

[Zawartość opakowania \(BRAVIA Theatre Sub 9\)](#)

[Zawartość opakowania \(BRAVIA Theatre Sub 8\)](#)

Części i elementy sterujące

[BRAVIA Theatre Sub 9](#)

[BRAVIA Theatre Sub 8](#)

[Informacje o wskaźniku](#)

Instalacja

[Instalowanie na podłodze lub półce](#)

Połączenie

[Podłączanie do głównego urządzenia audio, takiego jak pasek dźwięku, obsługującego aplikację „Sony | BRAVIA Connect”](#)

[Podłączanie do paska dźwięku HT-A7000, HT-A5000 lub HT-A3000](#)

[Podłączanie do HT-A9](#)

[Podłączanie do amplitunera/wzmacniacza AV STR-AN1000, STR-AZ7000ES, STR-AZ5000ES, STR-AZ3000ES, STR-AZ1000ES lub TA-AN1000](#)

Wykrywanie i usuwanie usterek

[Wykrywanie i usuwanie usterek](#)

---

[Strona internetowa poświęcona obsłudze klienta](#)

---

[Resetowanie subwoofera](#)

---

[Dane techniczne](#)

Informacje dodatkowe

---

[Znaki towarowe](#)

---

[Licencje](#)

---

[Uwagi dotyczące użytkowania](#)

---

Subwoofer

BRAVIA Theatre Sub 9/ BRAVIA Theatre Sub 8

## Urządzenia, które można podłączyć do subwoofera

Subwoofer jest produktem, który działa tylko z określonymi modelami.

Nazwy modeli urządzeń kompatybilnych z subwooferem można znaleźć pod poniższym adresem URL.

### Główne urządzenia audio, które są kompatybilne z subwooferem

<https://www.sony.net/comp-home/>

#### Wskazówka

- Można podłączyć dwa takie subwoofery do głównego urządzenia audio, takiego jak pasek dźwięku, które obsługuje podwójny subwoofer. (Oba subwoofery muszą mieć tę samą nazwę modelu.)
- Sprawdzić specyfikację produktu na stronie internetowej firmy Sony z informacjami o produktach, aby potwierdzić, czy główne urządzenie audio obsługuje podwójny subwoofer.
- Subwoofer może nie łączyć się z głównym urządzeniem audio, dopóki nie zostanie zaktualizowane oprogramowanie subwoofera lub głównego urządzenia audio.

## Urządzenia, które można podłączyć do BRAVIA Theatre Sub 9

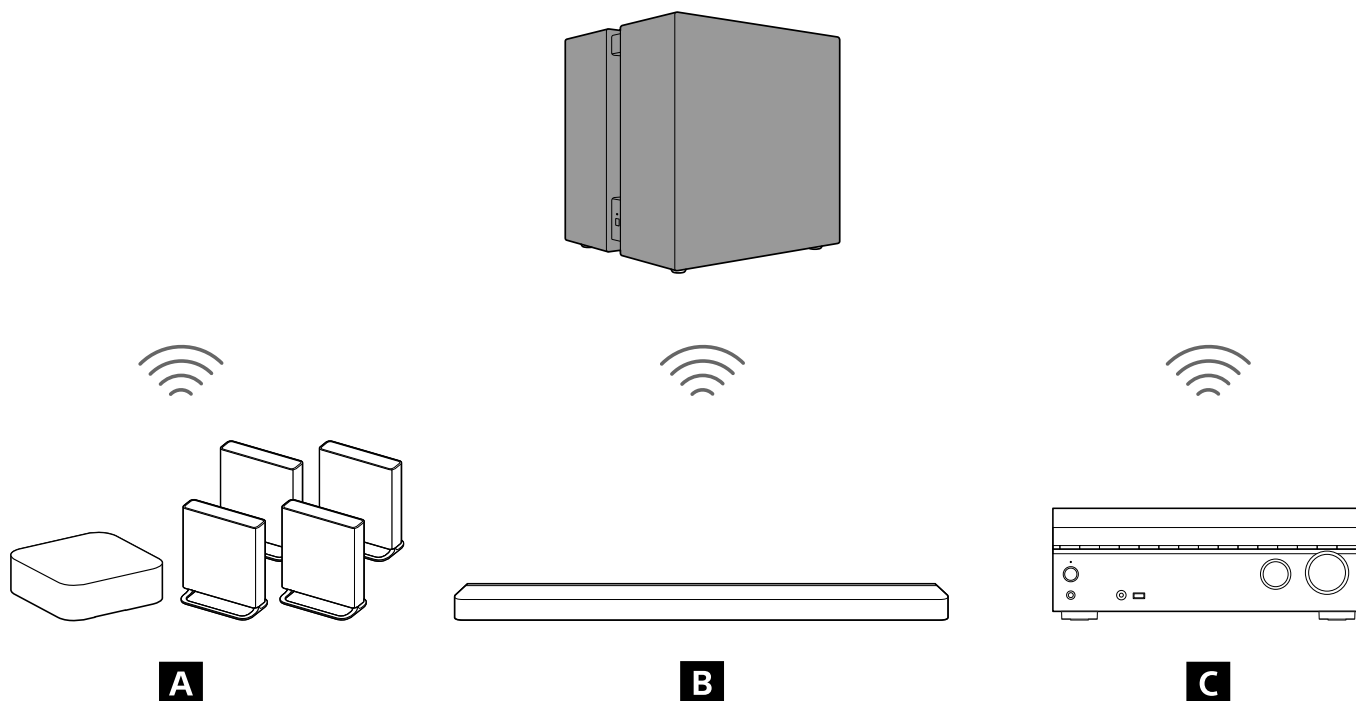

**A** Zestaw kina domowego

**B** Pasek dźwięku

**C** Wielokanałowy amplituner AV/wielokanałowy wzmacniacz AV

## Urządzenia, które można podłączyć do BRAVIA Theatre Sub 8

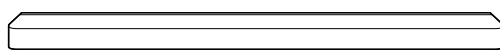
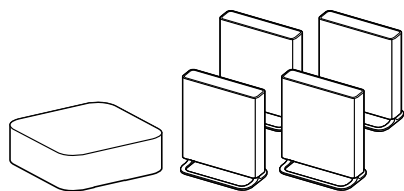
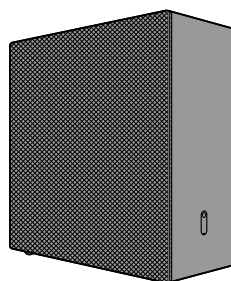

**A**

**B**

**C**

**A** Zestaw kina domowego

**B** Pasek dźwięku

**C** Wielokanałowy amplituner AV/wielokanałowy wzmacniacz AV

TP1002274135

5-071-617-31(1) Copyright 2026 Sony Corporation

Subwoofer

BRAVIA Theatre Sub 9/ BRAVIA Theatre Sub 8

## Zawartość opakowania (BRAVIA Theatre Sub 9)

Jeżeli brakuje któregokolwiek z dostarczonych w zestawie elementów, należy skontaktować się z najbliższym sprzedawcą firmy Sony. Liczby wskazują dostarczoną w zestawie ilość.

Dostępność i ilość dostarczonych w zestawie elementów różni się w zależności od kraju/regionu zakupu.

Zapoznaj się z Przewodnikiem dołączonym do produktu, aby potwierdzić dostępność i ilość dostarczonych w zestawie elementów.

- Subwoofer (1)

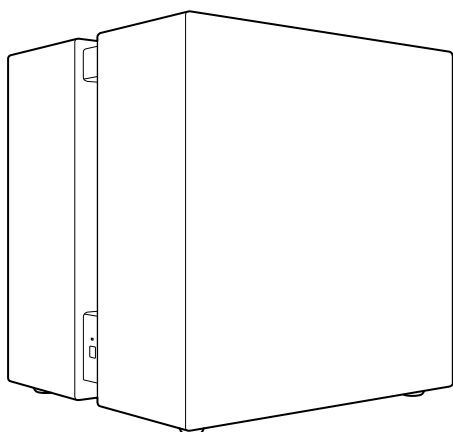

- Przewód zasilający (1 lub 2)

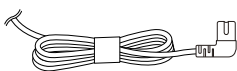

- Dokumenty (1 zestaw)

## Części dostępne tylko w niektórych krajach/regionach

- Adapter wtyczki AC (1)

TP1002274119

Subwoofer

BRAVIA Theatre Sub 9/ BRAVIA Theatre Sub 8

## Zawartość opakowania (BRAVIA Theatre Sub 8)

Jeżeli brakuje któregokolwiek z dostarczonych w zestawie elementów, należy skontaktować się z najbliższym sprzedawcą firmy Sony. Liczby wskazują dostarczoną w zestawie ilość.

Dostępność i ilość dostarczonych w zestawie elementów różni się w zależności od kraju/regionu zakupu.

Zapoznaj się z Przewodnikiem dołączonym do produktu, aby potwierdzić dostępność i ilość dostarczonych w zestawie elementów.

- Subwoofer (1)

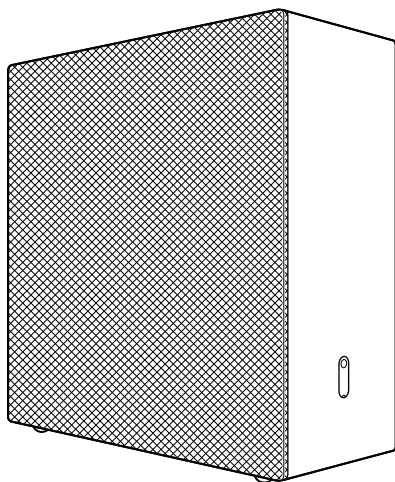

- Przewód zasilający (1 lub 2)

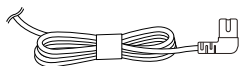

- Dokumenty (1 zestaw)

## Części dostępne tylko w niektórych krajach/regionach

- Adapter wtyczki AC (1)

TP1002274120

Subwoofer

BRAVIA Theatre Sub 9/ BRAVIA Theatre Sub 8

## BRAVIA Theatre Sub 9

### Lewy bok, przód

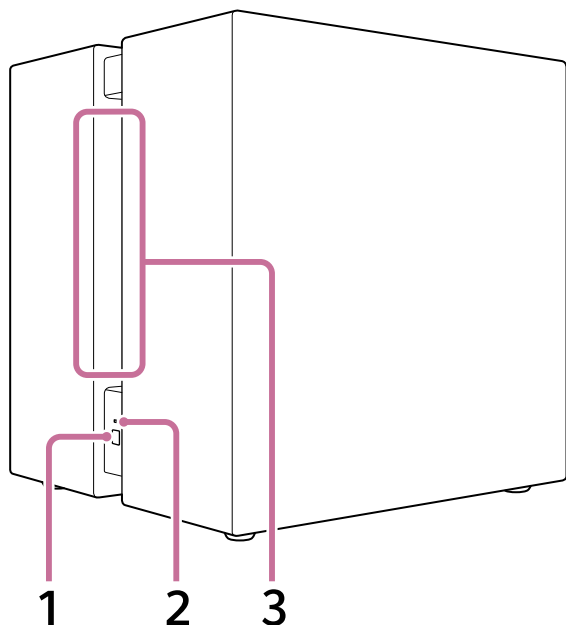

#### 1. LINK (Znajduje się w dolnej części lewego boku.)

- **Naciśnij:** naciśnij, aby podłączyć subwoofer. Postępuj zgodnie z procedurą podłączania, aby uruchomić.
- **Naciśnij i przytrzymaj przez 2 sekundy, aż usłyszysz dźwięk powiadomienia:** wyłączenie subwoofera.
- **Naciśnij i przytrzymaj przez 10 sekund, aż usłyszysz drugi dźwięk powiadomienia:** reset subwoofera.

#### 2. Wskaźnik zasilania (Znajduje się w dolnej części lewego boku.)

Wskazuje stan subwoofera, świecąc lub migając w 3 kolorach (białym/niebieskim/czerwonym).

#### 3. Otwór

Dźwięk jest emitowany z otworu biegnącego od lewego do prawego boku subwoofera.

### Dolna część

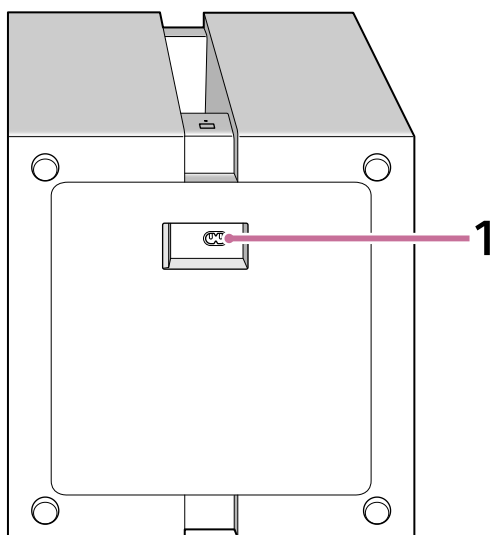

## 1. Wejście AC

### Uwaga

- Podczas przenoszenia subwoofera 2 osoby powinny trzymać go od dołu.

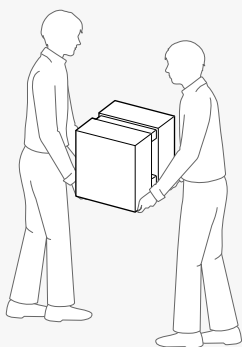

### Wskazówka

- Wejście AC znajduje się w dolnej części subwoofera. Podczas podłączania przewodu zasilającego subwoofer można bez przeszkód położyć. Podczas kładzenia subwoofera zachowaj ostrożność.
- Poprowadź przewód zasilający podłączony do subwoofera w wybranym kierunku.

## Powiązany temat

- [Informacje o wskaźniku](#)
- [Resetowanie subwoofera](#)

TP1002274121

## BRAVIA Theatre Sub 8

### Przód, prawa strona

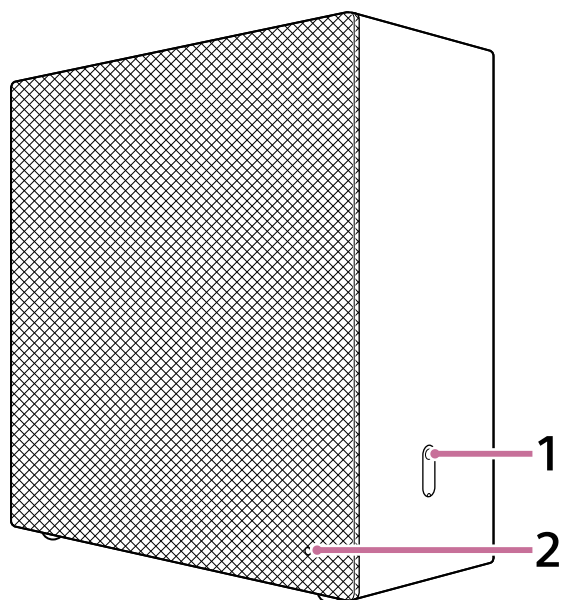

#### 1. LINK (Znajduje się w dolnej części prawego boku.)

- **Naciśnij:** naciśnij, aby podłączyć subwoofer. Postępuj zgodnie z procedurą podłączania, aby uruchomić.
- **Naciśnij i przytrzymaj przez 2 sekundy, aż usłyszysz dźwięk powiadomienia:** wyłączenie subwoofera.
- **Naciśnij i przytrzymaj przez 10 sekund, aż usłyszysz drugi dźwięk powiadomienia:** reset subwoofera.

#### 2. Wskaźnik zasilania (Znajduje się w prawym dolnym rogu przodu pokrytego materiałem.)

Wskazuje stan subwoofera, świecąc lub migając w 3 kolorach (białym/niebieskim/czerwonym).

### Tył, lewy bok

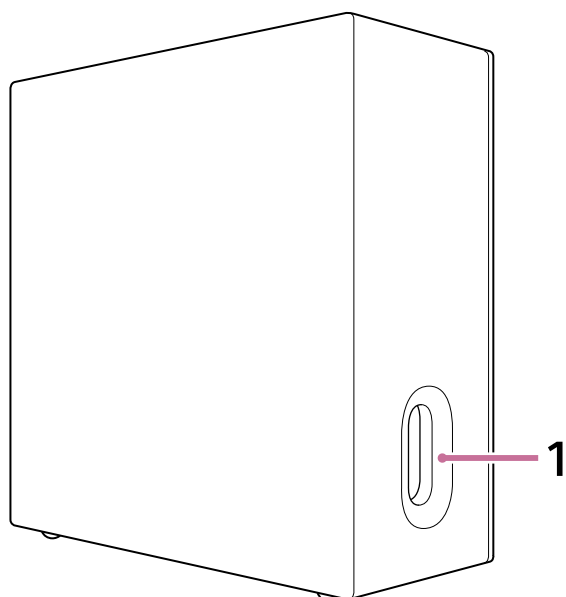

1. **Otwór** (Znajduje się w dolnej części lewego boku.)

## Dolna część

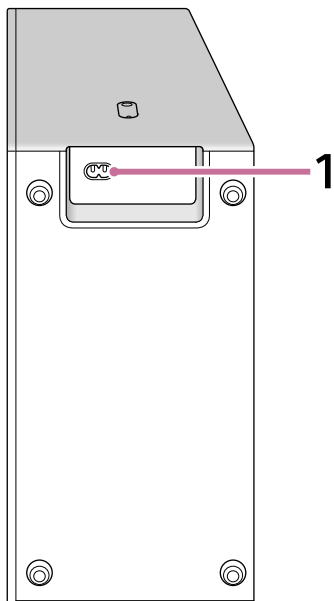

### 1. Wejście AC

#### Wskazówka

- Wejście AC znajduje się w dolnej części subwoofera. Podczas podłączania przewodu zasilającego subwoofer można bez przeszkód położyć. Podczas kładzenia subwoofera zachowaj ostrożność.
- Poprowadź przewód zasilający podłączony do subwoofera w wybranym kierunku.

TP1002274122

5-071-617-31(1) Copyright 2026 Sony Corporation

Subwoofer

BRAVIA Theatre Sub 9/ BRAVIA Theatre Sub 8

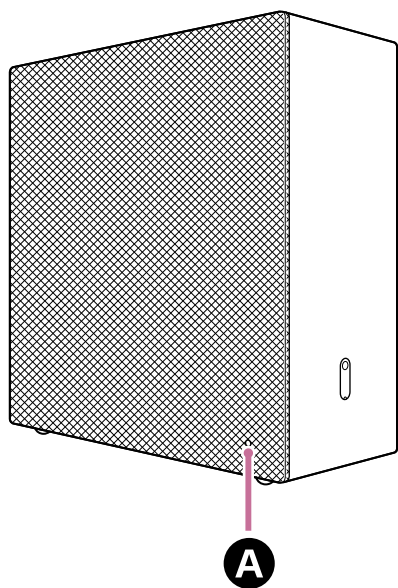
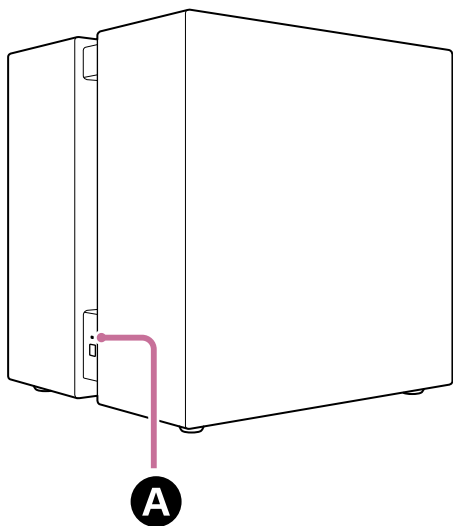

## Informacje o wskaźniku

Obydwa urządzenia BRAVIA Theatre Sub 9 i BRAVIA Theatre Sub 8 mają wskaźnik informujący o statusie produktu.









### **A** Wskaźnik zasilania

















#### Stan zasilania

-  .....  ..... (Miga powoli na biało)  
Zasilanie jest włączone.
-  (Świeci się na czerwono)  
Subwoofer jest w trybie czuwania.
- ..... (Wyłączony)  
Subwoofer jest wyłączony.

#### Stan połączenia z kompatybilnym urządzeniem

-  (Świeci się na biało)  
Subwoofer jest podłączony do kompatybilnego urządzenia.
-  .....  ..... (Miga powoli na biało)  
Subwoofer oczekuje na połączenie z kompatybilnym urządzeniem.
-  ·  .....  ·  ..... (Wielokrotnie miga dwukrotnie na biało)  
Subwoofer oczekuje na ręczne połączenie z kompatybilnym urządzeniem.

## Specjalne warunki

-     (Miga na przemian na biało/niebiesko)  
Trwa aktualizacja/resetowanie oprogramowania itp.
-  ·  ·  ·  ·  ·  (Miga na biało)  
Funkcja bezprzewodowa jest wyłączona. Użyj LINK, aby włączyć funkcję bezprzewodową.
-  ·  ·  ·  ·  ·  (Miga na czerwono)  
Wykryto nieprawidłowości lub błąd. Wykonaj czynności opisane w rozdziale „[Wykrywanie i usuwanie usterek](#)”.

## Powiązany temat

- [Wykrywanie i usuwanie usterek](#)
- [Resetowanie subwoofera](#)

TP1002274123

Subwoofer

BRAVIA Theatre Sub 9/ BRAVIA Theatre Sub 8

## Instalowanie na podłodze lub półce

W tej sekcji wyjaśniono przykłady instalacji subwoofera.

### Jak zainstalować

Poniższy schemat instalacji jest przykładowy.

### Przykład instalacji w połączeniu z paskiem dźwięku

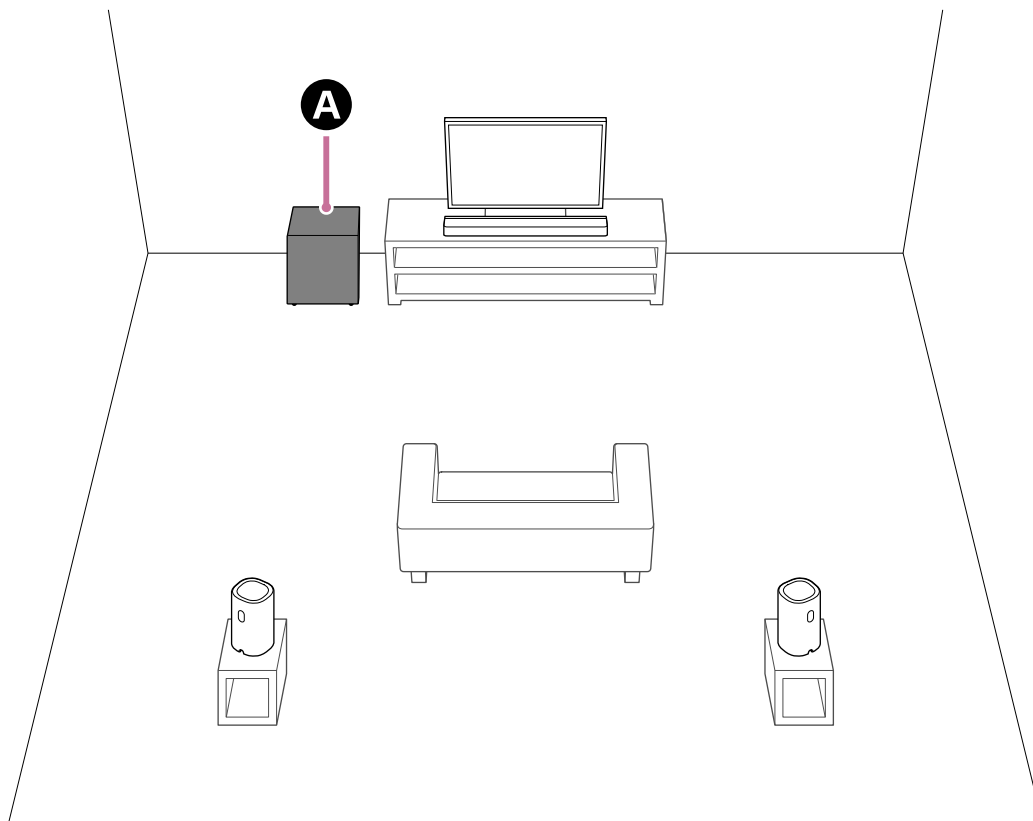

**A** BRAVIA Theatre Sub 9 lub BRAVIA Theatre Sub 8

### Przykład instalacji w połączeniu z zestawem kina domowego

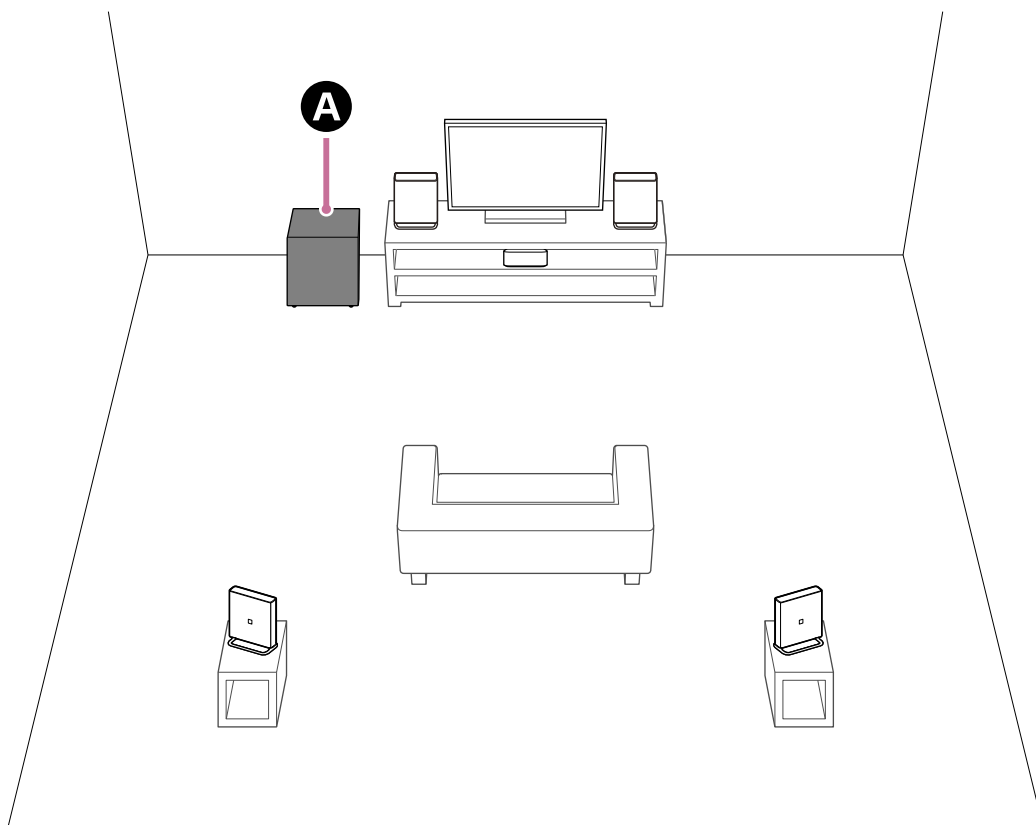

**A** BRAVIA Theatre Sub 9 lub BRAVIA Theatre Sub 8

### Przykład instalacji z wielokanałowym amplitunerem AV/wielokanałowym wzmacniaczem AV

To przykład instalacji zestawu głośników 5.1.

W przypadku korzystania z zestawu głośników 5.1, oprócz subwoofera wymagane są przednie i środkowe głośniki oraz tylny głośnik.

Informacje na temat rozmieszczenia głośników zgodnie z konfiguracją zestawu głośników można znaleźć w Przewodniku pomocniczym wielokanałowego amplitunera AV/wielokanałowego wzmacniacza AV.

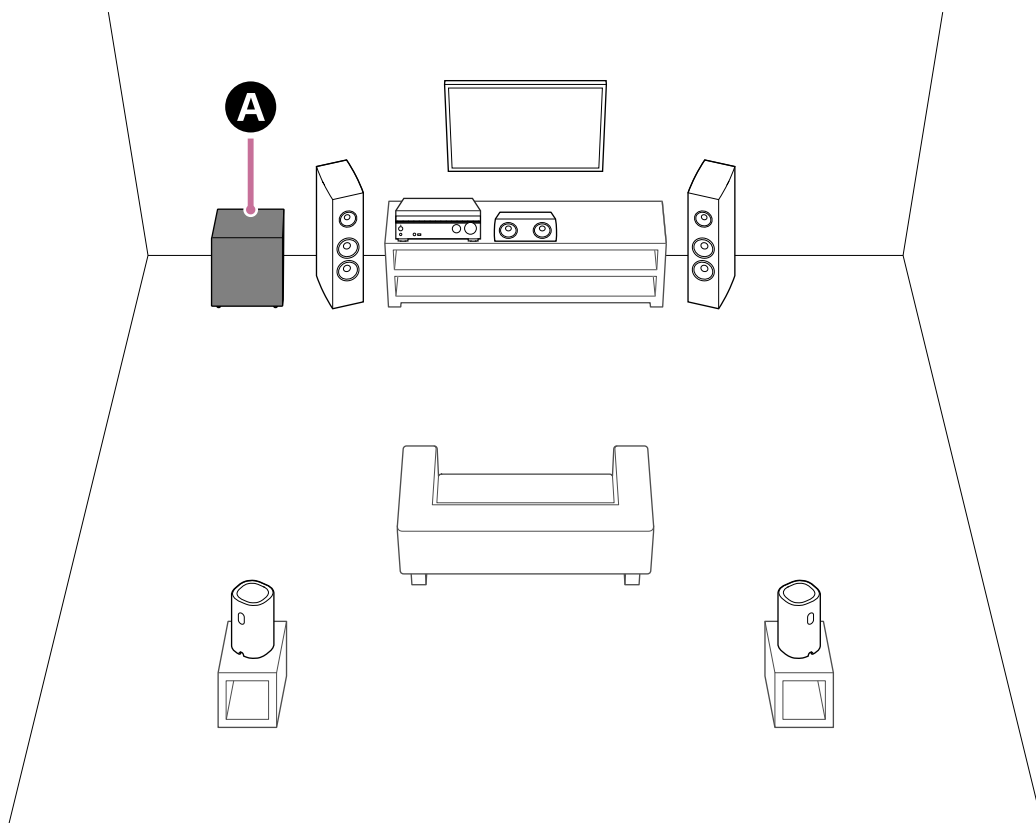

## **Instalowanie subwoofera**

Wyjście dźwięku z subwoofera jest wielokierunkowe, co oznacza, że subwoofer można ustawić w dowolnym miejscu.

- Nie umieszczaj subwoofera w pozycji leżącej.
- BRAVIA Theatre Sub 9 emituje dźwięk poprzez otwory znajdujące się po obu bokach. Umieść subwoofer tak, aby otwory pozostały odsłonięte.
- BRAVIA Theatre Sub 8 emituje dźwięk ze strony pokrytej materiałem i otworu z boku. Gdy panel emitujący dźwięk znajduje się blisko ściany lub mebli, należy umieścić subwoofer w odległości większej niż 5 cm (2 cale) od nich.

TP1002274136

5-071-617-31(1) Copyright 2026 Sony Corporation

Subwoofer

BRAVIA Theatre Sub 9/ BRAVIA Theatre Sub 8

## Podłączanie do głównego urządzenia audio, takiego jak pasek dźwięku, obsługującego aplikację „Sony | BRAVIA Connect”

Pamiętaj, aby uruchomić lub zainstalować aplikację „Sony | BRAVIA Connect”, korzystając z odnośnika podanego w kroku 1 na tej stronie.

W aplikacji uruchomi się przewodnik po instalacji i podłączeniu subwoofera.

Jeśli aplikacja jest już zainstalowana, pamiętaj, aby zaktualizować ją do najnowszej wersji przed rozpoczęciem poniższych kroków. Po zaktualizowaniu aplikacji przejdź do kroku 1, nie uruchamiając aplikacji.

[Wejdź na stronę internetową, na której możesz zaktualizować aplikację do najnowszej wersji.](#)

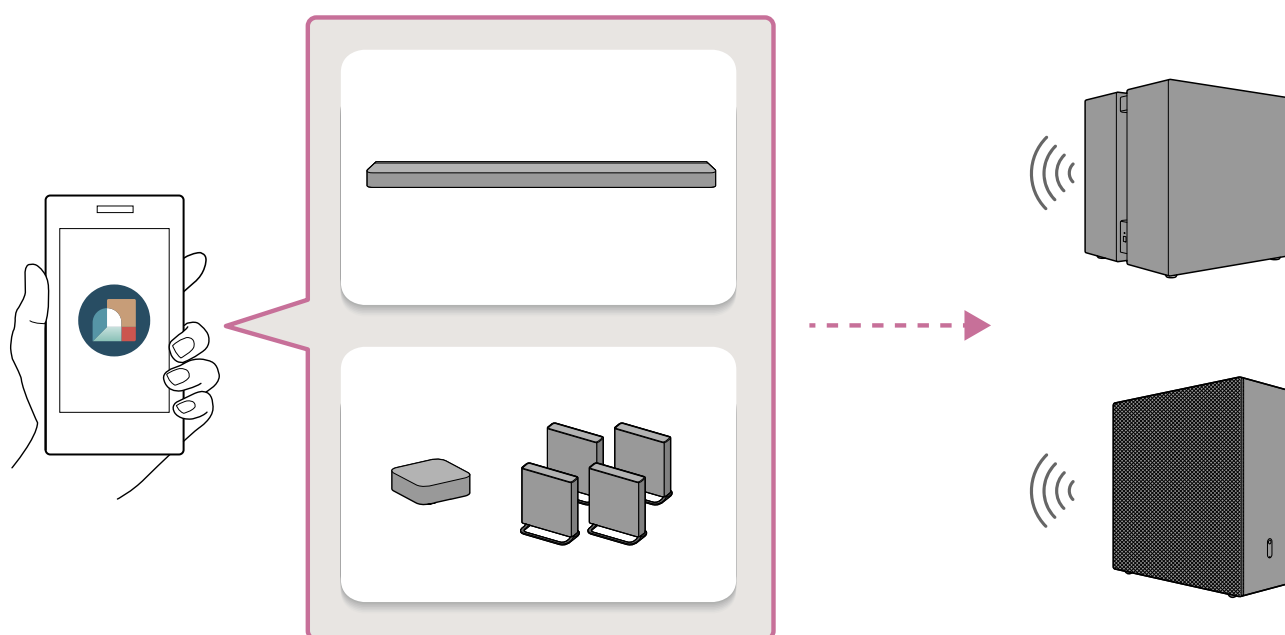

- 1 Dotknij poniższego odnośnika (niebieski tekst), a następnie rozpocznij konfigurację subwoofera za pomocą aplikacji.

### Uwaga

- Podczas instalacji lub uruchamiania aplikacji adres IP użytkownika i informacje o identyfikatorze urządzenia zostaną udostępnione dostawcom usług Sony Corporation.

### Podłączanie BRAVIA Theatre Sub 9

[Rozpocznij konfigurację BRAVIA Theatre Sub 9 za pomocą aplikacji.](#)

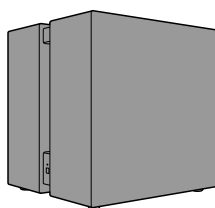

### Podłączanie BRAVIA Theatre Sub 8

[Rozpocznij konfigurację BRAVIA Theatre Sub 8 za pomocą aplikacji.](#)

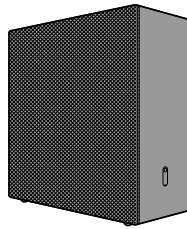

### Wskazówka

- Wykonaj tę samą procedurę w przypadku podłączania opcjonalnych głośników bezprzewodowych firmy Sony innych niż BRAVIA Theatre Sub 9 lub BRAVIA Theatre Sub 8. Postępuj zgodnie ze wskazówkami wyświetlanymi na ekranie aplikacji, a wyświetlą się wskazówki dotyczące połączenia każdego głośnika.
- Uruchomienie lub zainstalowanie aplikacji przez dotknięcie powyższego odnośnika lub zeskanowanie kodu QR podanego poniżej może nie być możliwe. W takim przypadku dotknij odnośnik odpowiadający smartfonowi na wyświetlonej stronie internetowej, aby uruchomić lub zainstalować aplikację. Następnie przejdź do kroku 2.

Jeśli przeglądasz ten Przewodnik pomocniczy na komputerze, zeskanuj poniższy kod QR za pomocą smartfona.

### Podłączanie BRAVIA Theatre Sub 9



### Podłączanie BRAVIA Theatre Sub 8



## 2 Postępuj zgodnie ze wskazówkami wyświetlanymi na ekranie aplikacji, aby kontynuować konfigurację subwoofera.

Najpierw wybierz urządzenie, do którego chcesz podłączyć subwoofer.

Jeśli pojawi się powiadomienie o aktualizacji oprogramowania dla głównego urządzenia audio (takiego jak pasek dźwięku), postępuj zgodnie ze wskazówkami wyświetlanymi na ekranie aplikacji. Podobnie, postępuj zgodnie ze wskazówkami wyświetlanymi na ekranie aplikacji, aby zainstalować i podłączyć subwoofer.

### Wskazówka

- Jeśli początkowa konfiguracja głównego urządzenia audio (takiego jak pasek dźwięku) nie została ukończona, konieczne będzie skonfigurowanie głównego urządzenia audio przed podłączeniem subwoofera. Postępuj zgodnie ze wskazówkami wyświetlanymi na ekranie aplikacji.

- Jeśli początkowa konfiguracja głównego urządzenia audio (takiego jak pasek dźwięku) została ukończona, wybierz główne urządzenie audio, do którego chcesz podłączyć subwoofer na ekranie aplikacji, a następnie podłącz subwoofer, dotykając [Ustawienia] - [Ustawienia połączenia z głośnikami bezprzewodowymi] - [Podłączanie głośnika bezprzewodowego].

---

## Powiązany temat

- [Instalowanie na podłodze lub półce](#)

TP1002274124

5-071-617-31(1) Copyright 2026 Sony Corporation

Subwoofer

BRAVIA Theatre Sub 9/ BRAVIA Theatre Sub 8

## Podłączanie do paska dźwięku HT-A7000, HT-A5000 lub HT-A3000

Paski dźwięku HT-A7000, HT-A5000 i HT-A3000 nie obsługują aplikacji „Sony | BRAVIA Connect”. Wyświetl ekran ustawień paska dźwięku na ekranie telewizora, aby przeprowadzić procedurę podłączania.

Pasek dźwięku może nie łączyć się z subwooferem, dopóki oprogramowanie paska dźwięku nie zostanie zaktualizowane.

### 1 Włącz pasek dźwięku, do którego podłączony jest subwoofer, a także telewizor i przełącz wejście TV na pasku dźwięku.

Uruchomienie paska dźwięku może chwilę potrwać. Operację można wykonać, gdy [HELLO] lub [PLEASE WAIT] zniknie z panelu wyświetlacza.

### 2 Zaktualizować oprogramowanie paska dźwięku do najnowszej wersji.

Procedura aktualizacji oprogramowania zależy od tego, czy zakończono początkową konfigurację paska dźwięku.

#### Uwaga

- W Przewodniku pomocniczym paska dźwięku może być sugerowana aktualizacja oprogramowania przy podłączonych do paska dźwięku opcjonalnych głośnikach, ale aktualizację oprogramowania paska dźwięku należy przeprowadzić bez podłączania subwoofera.

### Jeśli początkowa konfiguracja paska dźwięku została już zakończona (jeśli już z niego korzystasz)

- Naciśnij HOME na pilocie dostarczonym w zestawie z paskiem dźwięku i wybierz [Setup] - [Advanced Settings] - [Software Update] - [Network Update] w menu głównym wyświetlanym na ekranie telewizora.
- Aby zaktualizować oprogramowanie, postępuj zgodnie z instrukcjami wyświetlanymi na ekranie telewizora.

### Jeśli początkowa konfiguracja paska dźwięku nie została zakończona (np. bezpośrednio po zakupie paska dźwięku)

- Naciśnij HOME na pilocie dostarczonym w zestawie z paskiem dźwięku i postępuj zgodnie z instrukcjami wyświetlanymi na ekranie telewizora, aby rozpocząć początkową konfigurację.
- Nawet po pojawieniu się ekranu [Checking Wireless Speaker Connection], wybierz [Next] bez podłączania subwoofera do paska dźwięku.
- Podłącz pasek dźwięku do Internetu za pomocą ekranu [Easy Network Setup] i postępuj zgodnie z instrukcjami wyświetlanymi na ekranie, aby kontynuować początkową konfigurację.
- Po pojawieniu się ekranu potwierdzającego wykonanie aktualizacji oprogramowania wybierz [Yes], aby wykonać aktualizację oprogramowania.
- Nawet po pojawieniu się ekranu [Sound Field Optimization], kontynuuj bez wykonywania operacji.
- Po pojawieniu się ekranu [Easy Sound Setup] wybierz [Cancel].
- Kontynuuj początkową konfigurację, aż pojawi się menu główne.

#### Wskazówka

- Można również zaktualizować oprogramowanie paska dźwięku do najnowszej wersji, pobierając najnowsze oprogramowanie ze strony pomocy technicznej firmy Sony na pamięć USB. Szczegółowe informacje można znaleźć w Przewodniku pomocniczym paska dźwięku.

**3 Podłącz przewód zasilający do wejścia AC na subwooferze, następnie podłącz do gniazda zasilania.**

Podczas podłączania przewodu zasilającego subwoofer można bez przeszkód położyć. Podczas kładzenia subwoofera zachowaj ostrożność.

Informacje dotyczące instalacji można znaleźć w części „Powiązany temat” znajdującej się na dole tej strony.

**BRAVIA Theatre Sub 9**

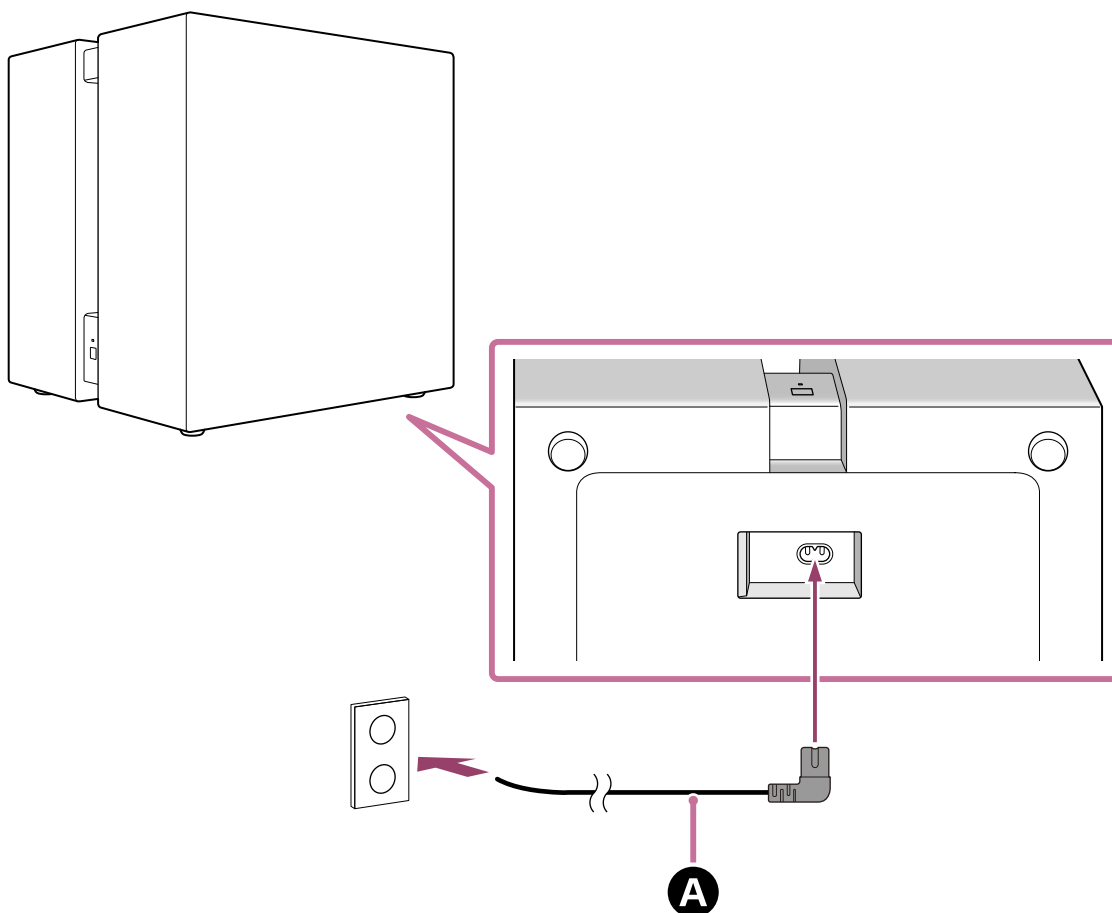

**BRAVIA Theatre Sub 8**

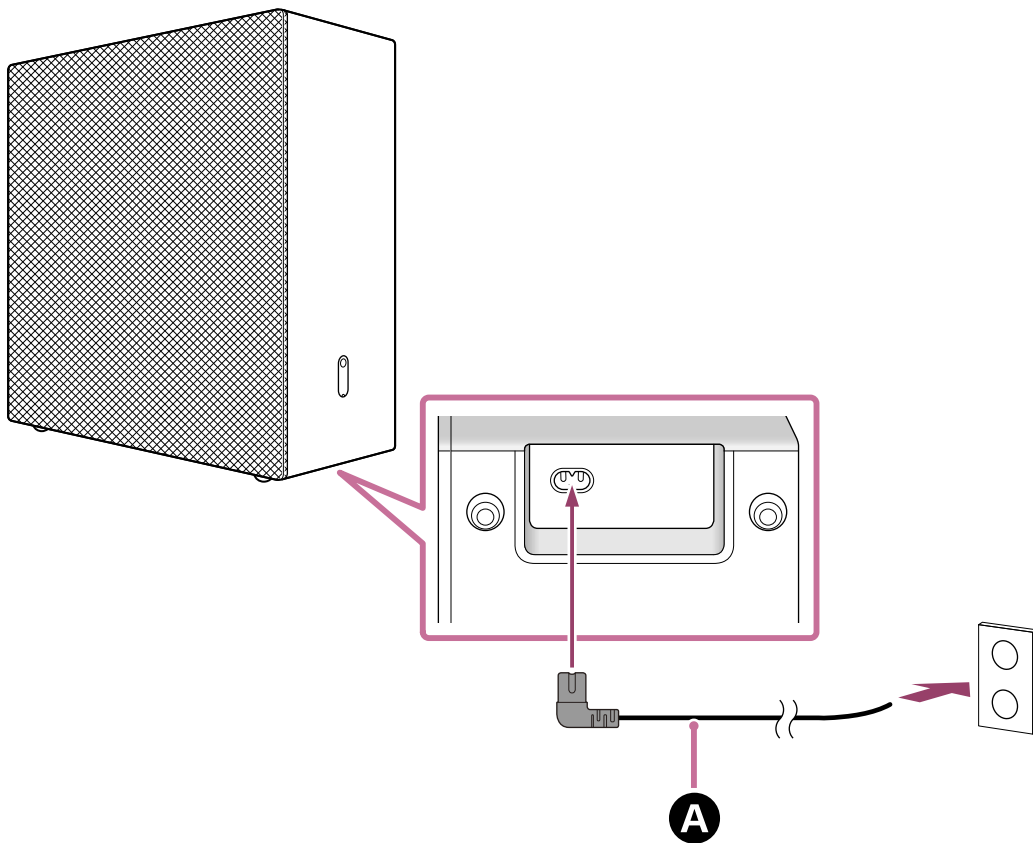

**A** Przewód zasilający (w zestawie)

**4** Sprawdź, czy wskaźnik zasilania na subwooferze świeci się na biało.

Gdy wskaźnik zasilania świeci się na biało, oznacza to, że połączenie między subwooferem a paskiem dźwięku zostało nawiązane.

**Uwaga**

- W Przewodniku pomocniczym paska dźwięku może być napisane, że wskaźnik zasilania świeci się na zielono, ale wskaźnik zasilania na subwooferze jest biały.

**BRAVIA Theatre Sub 9**

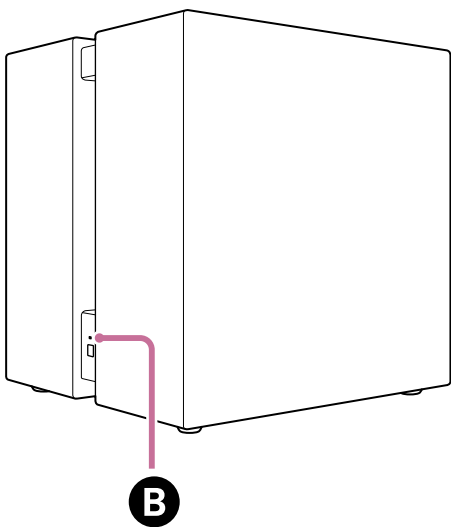

**BRAVIA Theatre Sub 8**

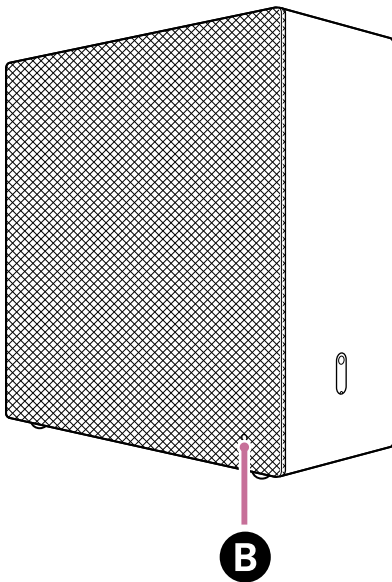

### **B** Wskaźnik zasilania

#### **Jeśli subwoofer nie łączy się automatycznie z paskiem dźwięku lub jeśli zastępujesz tym subwooferem inny subwoofer, który jest już podłączony do paska dźwięku**

Subwoofer należy podłączyć ręcznie do paska dźwięku.

Instrukcje dotyczące ręcznego podłączania można znaleźć w sekcji „Podłączanie opcjonalnego głośnika za pomocą połączenia ręcznego” w Przewodniku pomocniczym paska dźwięku. W ten sam sposób można podłączyć subwoofer do paska dźwięku.

#### **Uwaga**

- Jeśli opcjonalny tylny głośnik został już podłączony, należy go ponownie podłączyć ręcznie.

- 5** Naciśnij **HOME** na pilocie dostarczonym w zestawie z paskiem dźwięku i wykonaj optymalizację pola dźwiękowego, wybierając **[Setup] - [Advanced Settings] - [Speaker Settings] - [Sound Field Optimization]** w menu głównym.

#### **Powiązany temat**

- [Instalowanie na podłodze lub półce](#)

TP1002274125

Subwoofer

BRAVIA Theatre Sub 9/ BRAVIA Theatre Sub 8

## Podłączanie do HT-A9

HT-A9 nie obsługuje aplikacji „Sony | BRAVIA Connect”. Wyświetl ekran ustawień HT-A9 na ekranie telewizora, aby przeprowadzić procedurę podłączania.

HT-A9 może nie łączyć się z subwooferem, dopóki oprogramowanie HT-A9 nie zostanie zaktualizowane.

### 1 Włącz HT-A9 oraz telewizor i przełącz wejście TV w HT-A9.

Uruchomienie HT-A9 może chwilę potrwać. Operację można wykonać, gdy [HELLO] lub [PLEASE WAIT] zniknie z panelu wyświetlacza.

### 2 Zaktualizować oprogramowanie HT-A9 do najnowszej wersji.

Procedura aktualizacji oprogramowania zależy od tego, czy zakończono początkową konfigurację HT-A9.

#### Uwaga

- W Przewodniku pomocniczym HT-A9 może być sugerowana aktualizacja oprogramowania przy podłączonych do HT-A9 opcjonalnych głośnikach, ale aktualizację oprogramowania HT-A9 należy przeprowadzić bez podłączania subwoofera.

### Jeśli początkowa konfiguracja HT-A9 została już zakończona (jeśli już korzystasz z urządzenia)

1. Naciśnij HOME na pilocie dostarczonym w zestawie z HT-A9 i wybierz [Setup] - [Advanced Settings] - [Software Update] - [Network Update] w menu głównym wyświetlanym na ekranie telewizora.
2. Aby zaktualizować oprogramowanie, postępuj zgodnie z instrukcjami wyświetlanymi na ekranie telewizora.

### Jeśli początkowa konfiguracja HT-A9 nie została zakończona (np. bezpośrednio po zakupie HT-A9)

1. Naciśnij HOME na pilocie dostarczonym w zestawie z HT-A9 i postępuj zgodnie z instrukcjami wyświetlanymi na ekranie telewizora, aby rozpocząć początkową konfigurację.
2. Po pojawieniu się ekranu [Easy Network Setup] podłącz HT-A9 do Internetu.
3. Po pojawieniu się ekranu potwierdzającego wykonanie aktualizacji oprogramowania wybierz [Yes], aby wykonać aktualizację oprogramowania.
4. Aby zakończyć wszystkie ustawienia, postępuj zgodnie z instrukcjami wyświetlanymi na ekranie początkowej konfiguracji.

#### Wskazówka

- Można również zaktualizować oprogramowanie HT-A9 do najnowszej wersji, pobierając najnowsze oprogramowanie ze strony pomocy technicznej firmy Sony na pamięć USB. Szczegółowe informacje można znaleźć w Przewodniku pomocniczym HT-A9.

### 3 Podłącz przewód zasilający do wejścia AC na subwooferze, następnie podłącz do gniazda zasilania.

Podczas podłączania przewodu zasilającego subwoofer można bez przeszkód położyć. Podczas kładzenia subwoofera zachowaj ostrożność.

Informacje dotyczące instalacji można znaleźć w części „Powiązany temat” znajdującej się na dole tej strony.

## BRAVIA Theatre Sub 9

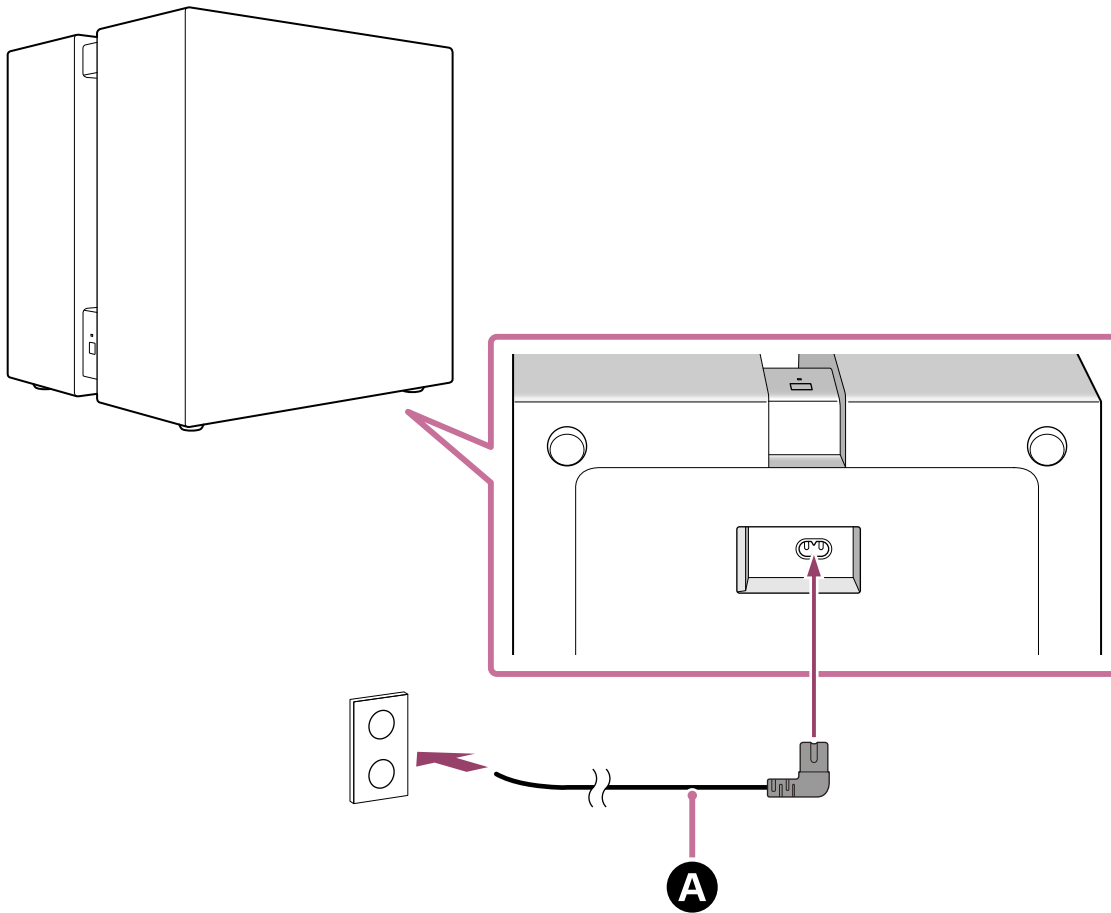

## BRAVIA Theatre Sub 8

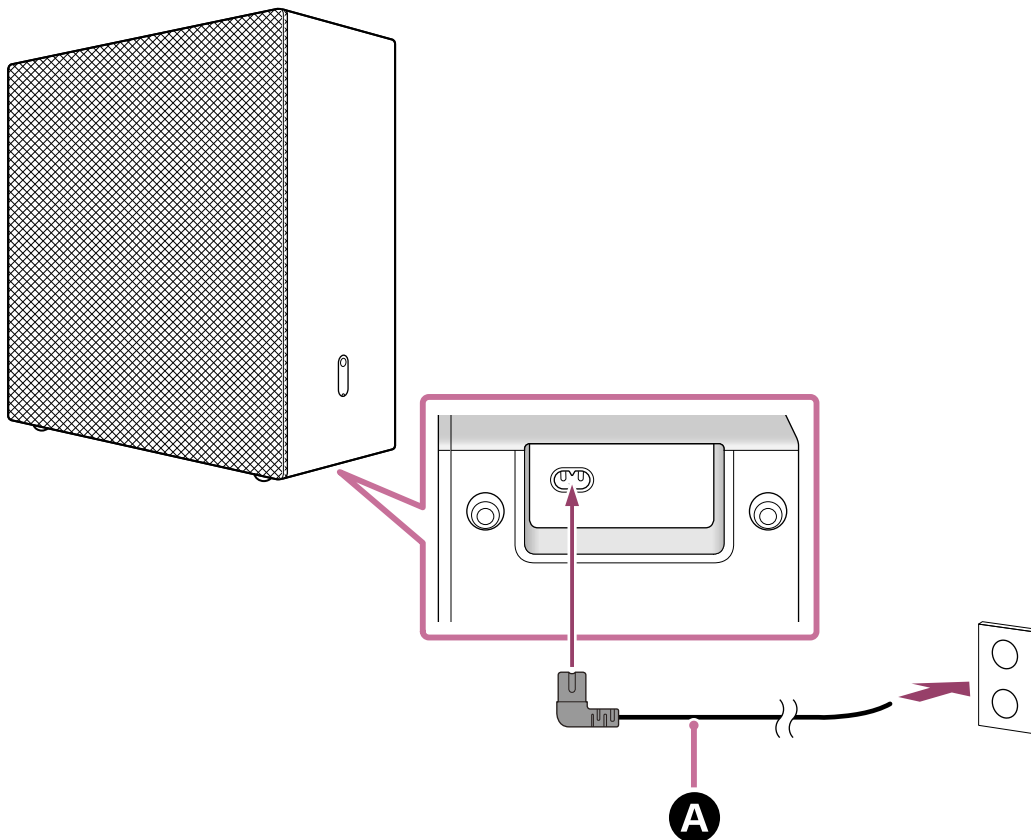

**A** Przewód zasilający (w zestawie)

Sprawdź, czy wskaźnik zasilania na subwooferze świeci się na biało.

Gdy wskaźnik zasilania świeci się na biało, oznacza to, że połączenie między subwooferem a HT-A9 zostało nawiązane.

#### Uwaga

- W Przewodniku pomocniczym głównego urządzenia audio (np. HT-A9) może być napisane, że wskaźnik zasilania świeci się na zielono, ale wskaźnik zasilania na subwooferze jest biały.

### BRAVIA Theatre Sub 9

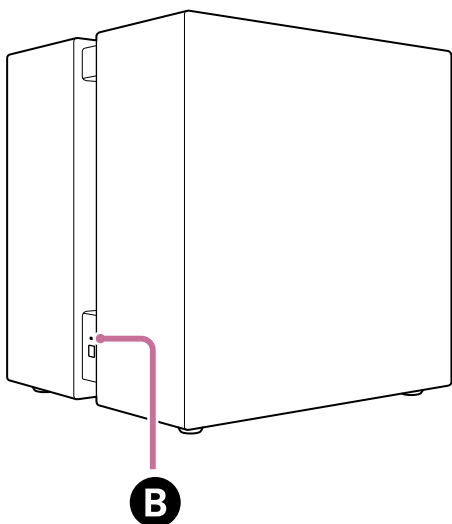

### BRAVIA Theatre Sub 8

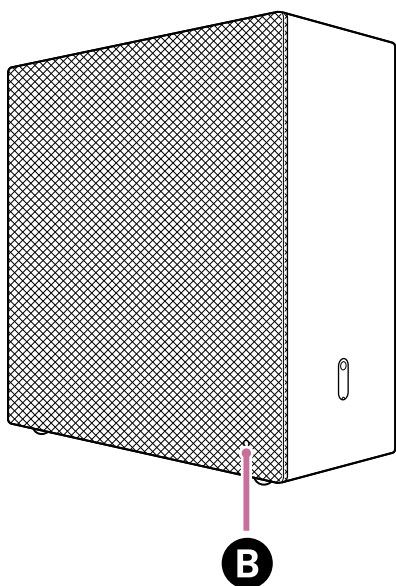

#### **B** Wskaźnik zasilania

### **Jeśli subwoofer nie łączy się automatycznie z HT-A9 lub jeśli zastępujesz tym subwooferem inny subwoofer, który jest już podłączony do HT-A9**

Subwoofer należy podłączyć ręcznie do HT-A9.

Instrukcje dotyczące ręcznego podłączania można znaleźć w sekcji „Jeżeli głośniki nie połączyły się prawidłowo” w Przewodniku pomocniczym HT-A9. W ten sam sposób można podłączyć subwoofer do HT-A9.

#### Uwaga

- Jeśli opcjonalny tylny głośnik został już podłączony, należy go ponownie podłączyć ręcznie.

- 5 Naciśnij HOME na pilocie dostarczonym w zestawie z HT-A9 i wykonaj optymalizację pola dźwiękowego, wybierając [Setup] - [Advanced Settings] - [Speaker Settings] - [Sound Field Optimization] w menu głównym.

---

#### Powiązany temat

- [Instalowanie na podłodze lub półce](#)

TP1002274126

5-071-617-31(1) Copyright 2026 Sony Corporation

Subwoofer

BRAVIA Theatre Sub 9/ BRAVIA Theatre Sub 8

## Podłączanie do amplitunera/wzmacniacza AV STR-AN1000, STR-AZ7000ES, STR-AZ5000ES, STR-AZ3000ES, STR-AZ1000ES lub TA-AN1000

Amplitunery/wzmacniacze AV STR-AN1000, STR-AZ7000ES, STR-AZ5000ES, STR-AZ3000ES, STR-AZ1000ES i TA-AN1000 nie obsługują aplikacji „Sony | BRAVIA Connect”. Wyświetl ekran ustawień amplitunera/wzmacniacza AV na ekranie telewizora, aby przeprowadzić procedurę podłączania.

Amplituner/wzmacniacz AV może nie łączyć się z subwooferem, dopóki oprogramowanie amplitunera/wzmacniacza AV nie zostanie zaktualizowane.

### 1 Włącz amplituner/wzmacniacz AV, do którego podłączony jest subwoofer, a także telewizor i przełącz wejście TV na amplituner/wzmacniacz AV.

Uruchomienie amplitunera/wzmacniacza AV może chwilę potrwać. Operację można wykonać, gdy [HELLO] lub [PLEASE WAIT] zniknie z panelu wyświetlacza.

### 2 Zaktualizuj oprogramowanie amplitunera/wzmacniacza AV do najnowszej wersji.

Procedura aktualizacji oprogramowania zależy od tego, czy zakończono początkową konfigurację amplitunera/wzmacniacza AV.

#### Uwaga

- W Przewodniku pomocniczym amplitunera/wzmacniacza AV może być sugerowana aktualizacja oprogramowania przy podłączonych do amplitunera/wzmacniacza AV opcjonalnych głośnikach, ale aktualizację oprogramowania amplitunera/wzmacniacza AV należy przeprowadzić bez podłączania subwoofera.

### Jeśli początkowa konfiguracja amplitunera/wzmacniacza AV została już zakończona (jeśli już z niego korzystasz)

- Naciśnij HOME na pilocie dostarczonym w zestawie z amplitunerem/wzmacniaczem AV i wybierz [Setup] - [Software Update] - [Network Update] w menu głównym wyświetlanym na ekranie telewizora.
- Aby zaktualizować oprogramowanie, postępuj zgodnie z instrukcjami wyświetlanymi na ekranie telewizora.

### Jeśli początkowa konfiguracja amplitunera/wzmacniacza AV nie została zakończona (np. bezpośrednio po zakupie amplitunera/wzmacniacza AV)

- Naciśnij HOME na pilocie dostarczonym w zestawie z amplitunerem/wzmacniaczem AV.
- Postępuj zgodnie z instrukcjami wyświetlanymi na ekranie telewizora, aby ustawić język, który będzie wyświetlany na ekranie, wybierz [Internet Settings] na wyświetlonym ekranie, postępuj zgodnie z instrukcjami wyświetlanymi na ekranie, aby zakończyć podłączanie amplitunera/wzmacniacza AV do Internetu, a następnie wybierz [OK].  
Nie przechodź do następnego ustawienia.
- Naciśnij HOME na pilocie dostarczonym w zestawie z amplitunerem/wzmacniaczem AV i wybierz [Setup] - [Software Update] - [Network Update] w menu głównym wyświetlanym na ekranie telewizora.
- Sprawdź postęp aktualizacji oprogramowania na panelu wyświetlacza amplitunera/wzmacniacza AV. Wskaźnik postępu jest wyświetlany w procentach („XXX%”).  
Po zakończeniu aktualizacji, na panelu wyświetlaczu pojawi się [COMPLETED] i amplituner/wzmacniacz AV uruchomi się ponownie automatycznie.

#### Wskazówka

- Można również zaktualizować oprogramowanie amplitunera/wzmacniacza AV do najnowszej wersji, pobierając najnowsze oprogramowanie ze strony pomocy technicznej firmy Sony na pamięć USB. Szczegółowe informacje można znaleźć w Przewodniku pomocniczym amplitunera/wzmacniacza AV.

### 3 Podłącz przewód zasilający do wejścia AC na subwooferze, następnie podłącz do gniazda zasilania.

Podczas podłączania przewodu zasilającego subwoofer można bez przeszkód położyć. Podczas kładzenia subwoofera zachowaj ostrożność.

Informacje dotyczące instalacji można znaleźć w części „Powiązany temat” znajdującej się na dole tej strony.

#### **BRAVIA Theatre Sub 9**

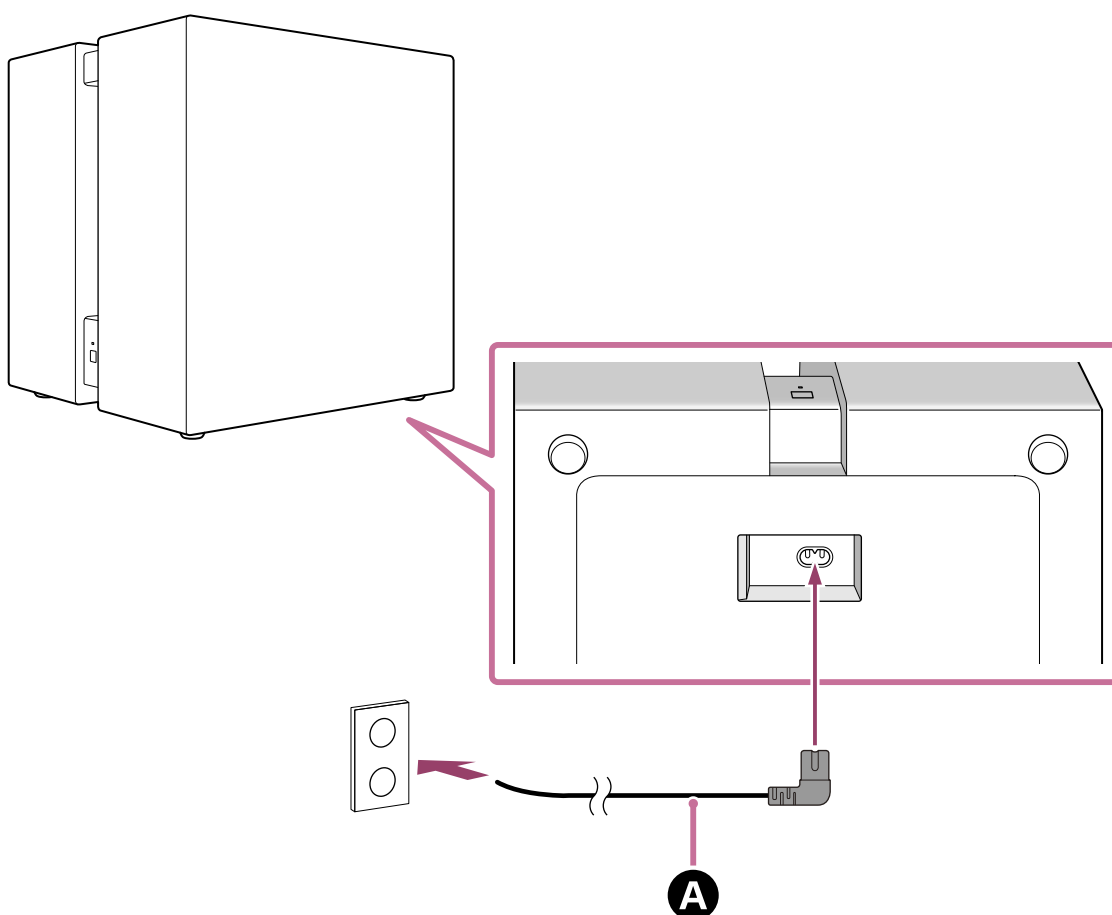

#### **BRAVIA Theatre Sub 8**

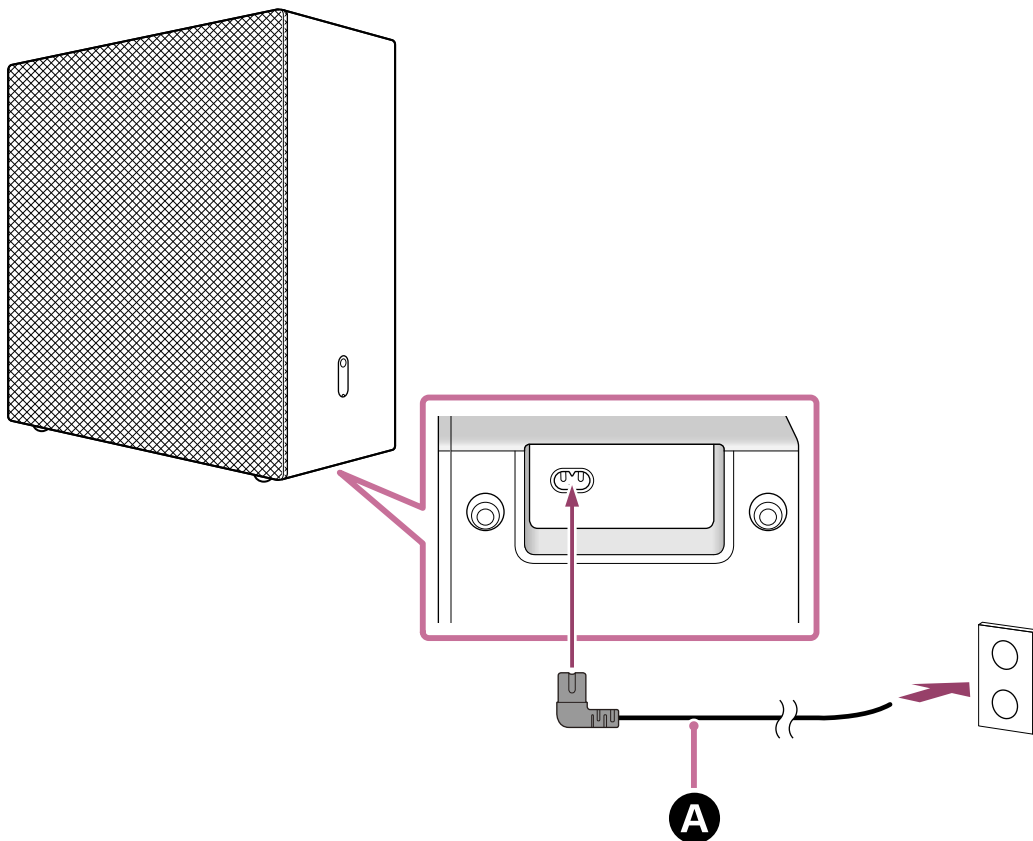

**A** Przewód zasilający (w zestawie)

**4** Sprawdź, czy wskaźnik zasilania na subwooferze świeci się na biało.

Gdy wskaźnik zasilania świeci się na biało, oznacza to, że połączenie między subwooferem a amplitunerem/wzmacniaczem AV zostało nawiązane.

**Uwaga**

- W Przewodniku pomocniczym amplitunera/wzmacniacza AV może być napisane, że wskaźnik zasilania świeci się na zielono, ale wskaźnik zasilania na subwooferze jest biały.

**BRAVIA Theatre Sub 9**

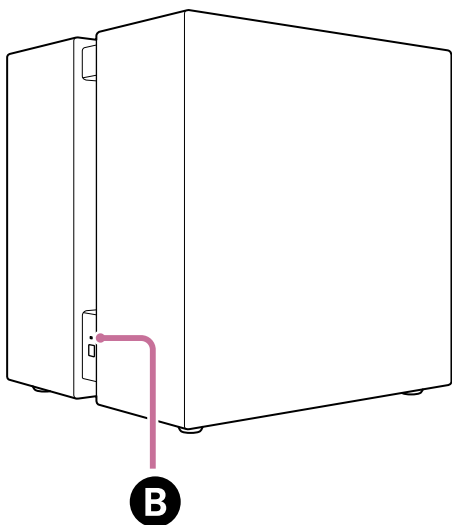

**BRAVIA Theatre Sub 8**

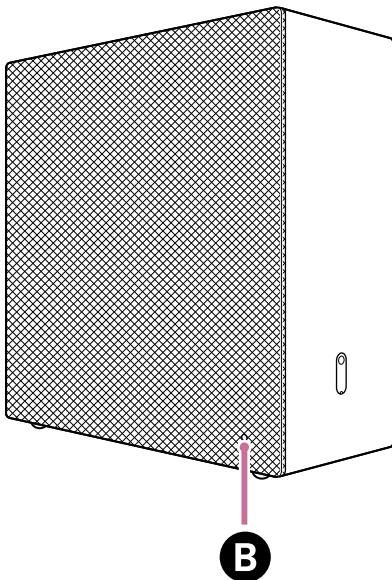

#### **B** Wskaźnik zasilania

### **Jeśli subwoofer nie łączy się automatycznie z amplitunerem/wzmacniaczem AV lub jeśli zastępujesz tym subwooferem inny subwoofer, który jest już podłączony do amplitunera/wzmacniacza AV**

Subwoofer należy podłączyć ręcznie do amplitunera/wzmacniacza AV. Instrukcje dotyczące ręcznego podłączania można znaleźć w sekcji „Podłączanie bezprzewodowego głośnika tylnego/subwoofera bezprzewodowego Sony” w Przewodniku pomocniczym amplitunera/wzmacniacza AV. W ten sam sposób można podłączyć subwoofer do amplitunera/wzmacniacza AV.

#### **Uwaga**

- Jeśli opcjonalny tylny głośnik został już podłączony, należy go ponownie podłączyć ręcznie.

- 5** Naciśnij **HOME** na pilocie dostarczonym w zestawie z amplitunerem/wzmacniaczem AV i wykonaj optymalizację pola dźwiękowego, wybierając **[Setup] - [Speaker Settings] - [Auto Calibration]** w menu głównym.

#### **Powiązany temat**

- [Instalowanie na podłodze lub półce](#)

TP1002274127

Subwoofer

BRAVIA Theatre Sub 9/ BRAVIA Theatre Sub 8

## Wykrywanie i usuwanie usterek

W przypadku jakichkolwiek problemów należy postępować zgodnie z poniższym procesem.

**1. Sprawdź, czy przewód zasilający subwoofera jest włożony prawidłowo i do końca.**



**2. Wyjmij przewód zasilający z gniazda zasilania, a następnie włóż go ponownie po upływie kilku minut.**



**3. Sprawdź odpowiednie problemy i rozwiązania, korzystając z jednej z poniższych metod.**

- Wybierz opcję Pomoc z menu aplikacji „Sony | BRAVIA Connect”, aby uzyskać informacje dotyczące pomocy technicznej.
- Na stronie pomocy technicznej wybierz nazwę modelu subwoofera i sprawdź informacje dotyczące pomocy technicznej.

Adres URL strony pomocy technicznej można znaleźć na stronie: „[Strona internetowe poświęcona obsłudze klienta](#)”.



**4. Zresetuj subwoofer.**

Wszystkie ustawienia subwoofera powrócą do stanu początkowego.



**5. Jeśli subwoofer nadal nie działa prawidłowo, skontaktuj się z pomocą techniczną firmy Sony lub najbliższym sprzedawcą firmy Sony.**

- Kontakt z pomocą techniczną firmy Sony:  
<https://www.sony.net/support-contact>

### Powiązany temat

- [Resetowanie subwoofera](#)
- [Strona internetowe poświęcona obsłudze klienta](#)



Subwoofer

BRAVIA Theatre Sub 9/ BRAVIA Theatre Sub 8

## Strona internetowe poświęcona obsłudze klienta

---

Na stronie pomocy technicznej można znaleźć następujące informacje.  
Zobacz stronę pomocy technicznej dla swojego kraju/regionu.

- Pytania i odpowiedzi
- Najnowsze sterowniki i aktualizacja oprogramowania
- Kontakt z pomocą techniczną
- Naprawa produktu
- Zarejestruj swój produkt

### Dla klientów w USA, Kanadzie i Ameryce Łacińskiej:

<https://www.sony.com/am/support>

### Dla klientów w Europie:

<https://www.sony.eu/support/>

### Dla klientów w Chinach kontynentalnych:

<https://service.sony.com.cn/>

### Dla klientów z regionu Azji i Pacyfiku, Oceanii, Bliskiego Wschodu i Afryki:

<https://www.sony-asia.com/support>

### Dla klientów w Japonii:

<https://www.sony.jp/support/>

TP1002274129

Subwoofer

BRAVIA Theatre Sub 9/ BRAVIA Theatre Sub 8

## Resetowanie subwoofera

Jeśli subwoofer nadal nie działa prawidłowo z „[Wykrywanie i usuwanie usterek](#)”, zresetuj subwoofer.

- 1 Przy włączonym zasilaniu naciśnij i przytrzymaj LINK na subwooferze przez ponad 10 sekund, aż rozlegnie się dźwięk powiadomienia informujący o rozpoczęciu resetowania.**

Resetowanie rozpocznie się, gdy wskaźnik zasilania na subwooferze zacznie migać naprzemiennie na biało/niebiesko i rozlegnie się dźwięk powiadomienia informujący o rozpoczęciu resetowania. Po zakończeniu resetowania wskaźnik zasilania przestanie migać, rozlegnie się dźwięk powiadomienia informujący o wyłączeniu zasilania i subwoofer się wyłączy.

- 2 Naciśnij LINK na subwooferze, aby go włączyć.**

W przypadku ponownego podłączania subwoofera postępuj zgodnie z procedurą podłączania, aby z niego korzystać. W zależności od podłączonego urządzenia, subwoofer automatycznie łączy się z nim po włączeniu.

### Powiązany temat

- [Informacje o wskaźniku](#)
- [Podłączanie do głównego urządzenia audio, takiego jak pasek dźwięku, obsługującego aplikację „Sony | BRAVIA Connect”](#)
- [Podłączanie do paska dźwięku HT-A7000, HT-A5000 lub HT-A3000](#)
- [Podłączanie do HT-A9](#)
- [Podłączanie do amplitunera/wzmacniacza AV STR-AN1000, STR-AZ7000ES, STR-AZ5000ES, STR-AZ3000ES, STR-AZ1000ES lub TA-AN1000](#)

TP1002274130

Subwoofer

BRAVIA Theatre Sub 9/ BRAVIA Theatre Sub 8

## Dane techniczne

---

### Subwoofer (YY2102C/ YY2103C)

#### Sekcja głośników

##### Głośnik

**YY2102C (SA-SW9):**

200 mm (7 7/8 cala) typ stożkowy (2)

**YY2103C (SA-SW8):**

200 mm (7 7/8 cala) typ stożkowy (1)

##### Zestaw głośników

**YY2102C (SA-SW9):**

Typ zamknięty

**YY2103C (SA-SW8):**

Typ bass reflex

#### Sekcja bezprzewodowej sieci LAN

##### System komunikacji

IEEE 802.11 a/b/g/n/ac/ax

#### Sekcja BLUETOOTH

##### Wyjście

Specyfikacja BLUETOOTH klasa mocy 1.5

##### Maksymalny zasięg łączności

W linii wzroku ok. 30 m (98,4 stopy)\*

\* Rzeczywisty zasięg zależy od takich czynników, jak przeszkody między urządzeniami, pola magnetyczne wokół kuchenki mikrofalowej, elektryczność statyczna, telefon bezprzewodowy, czułość odbioru, system operacyjny, oprogramowanie itp.

##### Pasma częstotliwości

Pasma 2,4 GHz (2,400 0 GHz - 2,483 5 GHz)

#### Sekcja nadajnika/odbiornika bezprzewodowego

##### System komunikacji

Specyfikacja dźwięku bezprzewodowego

##### Metoda modulacji

OFDM

#### Ogólne

##### Pobór mocy

**YY2102C (SA-SW9):**

Wł.: 100 W

**YY2103C (SA-SW8):**

Wł.: 55 W

Sieciowy tryb czuwania: 2,0 W lub mniej

Wył.: 0,3 W lub mniej

Gdy funkcja [Automatyczne czuwanie] jest włączona, jeśli produkt nie jest używany i nie ma wejścia sygnału przez około 20 minut, produkt automatycznie przechodzi w sieciowy tryb czuwania lub się wyłącza.

Wyłączenie funkcji [Automatyczne czuwanie] spowoduje zwiększenie poboru mocy przez ten produkt.

Gdy ten produkt jest podłączony do domowego sprzętu audio, jego zasilanie jest kontrolowane w połączeniu z funkcją automatycznego czuwania domowego sprzętu audio.

#### **Wymiary\* (szer. × wys. × gł.)**

\* Z uwzględnieniem wystających części i elementów sterowania.

#### **YY2102C (SA-SW9):**

Ok. 390 mm × 400 mm × 350 mm (15 3/8 cala × 15 3/4 cala × 13 7/8 cala)

#### **YY2103C (SA-SW8):**

Ok. 390 mm × 400 mm × 170 mm (15 3/8 cala × 15 3/4 cala × 6 3/4 cala)

#### **Masa**

#### **YY2102C (SA-SW9):**

Ok. 23,3 kg (51 funtów 6 uncji)

#### **YY2103C (SA-SW8):**

Ok. 12,2 kg (26 funtów 15 uncji)

#### **Uwaga**

- Konstrukcja oraz dane techniczne mogą ulec zmianie bez powiadomienia.
- Zapoznaj się z Przewodnikiem dołączonym do produktu, który może zawierać dane techniczne niewymienione powyżej.

TP1002274131

5-071-617-31(1) Copyright 2026 Sony Corporation

Subwoofer

BRAVIA Theatre Sub 9/ BRAVIA Theatre Sub 8

## Znaki towarowe

---

- Słowo i logotypy BLUETOOTH® to zastrzeżone znaki towarowe, których właścicielem jest firma Bluetooth SIG, Inc. Firma Sony Group Corporation oraz jej spółki podległe korzystają ze wspomnianych znaków w ramach posiadanej licencji.
- Kod QR jest zarejestrowanym znakiem towarowym DENSO WAVE INCORPORATED w Japonii oraz w innych krajach i regionach.
- Znaki słowne „BRAVIA” oraz „BRAVIA Sync” są znakami towarowymi lub zastrzeżonymi znakami towarowymi firmy Sony Group Corporation lub jej podmiotów stowarzyszonych.

Wszystkie pozostałe znaki towarowe lub zastrzeżone znaki towarowe są znakami towarowymi lub zastrzeżonymi znakami towarowymi odpowiednich właścicieli. W niniejszej instrukcji znaki ™ i ® nie są wymieniane.

TP1002274132

## Licencje

---

- Ten produkt zawiera oprogramowanie używane przez firmę Sony w ramach umowy licencyjnej z właścicielem praw autorskich. Właściciel praw autorskich do oprogramowania zobowiązał nas do przedstawienia tej umowy klientom. Odwiedź następujący adres URL i przeczytaj.  
<https://rd1.sony.net/help/ht/sl/26d/>
- Oprogramowanie znajdujące się w tym produkcie zawiera oprogramowanie chronione prawem autorskim, które jest objęte licencją GPL/LGPL i innymi licencjami, które mogą wymagać dostępu do kodu źródłowego. Kopię odpowiedniego kodu źródłowego wymaganego na podstawie GPL/LGPL (i innych licencji) można znaleźć pod następującym adresem URL. Kod źródłowy wymagany przez GPL/LGPL można uzyskać od nas na nośniku fizycznym na okres trzech lat od ostatniej wysyłki tego produktu, wypełniając formularz pod następującym adresem URL. Ta oferta obowiązuje w przypadku każdego, kto otrzymał te informacje.  
<https://oss.sony.net/Products/Linux/>  
Należy pamiętać, że Sony nie może odpowiedzieć na żadne pytania dotyczące zawartości tego kodu źródłowego.
- Usługi sieciowe, zawartość oraz (system operacyjny i) oprogramowanie tego produktu mogą podlegać indywidualnym warunkom i mogą zostać zmienione, przerwane lub wyłączone w dowolnym momencie i mogą wymagać opłat, rejestracji i podania informacji o karcie kredytowej.

TP1002274133

## Uwagi dotyczące użytkowania

### Środki ostrożności

- Dostarczony w zestawie przewód zasilający jest przeznaczony wyłącznie do tego subwoofera. Nie należy go używać z jakimkolwiek innym urządzeniem.
- Odłącz przewód zasilający od gniazda zasilania, gdy subwoofer nie jest używany przez długi czas. Podczas odłączania przewodu zasilającego od gniazdka sieciowego, zawsze odłączaj go, trzymając za wtyczkę. Nie wolno ciągnąć za przewód.
- Jeśli przewód zasilający jest uszkodzony, należy skontaktować się z pomocą techniczną firmy Sony lub sklepem, w którym zakupiono produkt, w celu jego wymiany.

### Lokalizacja urządzenia

- Nie umieszczaj subwoofera поблизу źródeł ciepła ani w miejscu narażonym na bezpośrednie działanie promieni słonecznych, nadmierny kurz lub wstrząsy mechaniczne. Warunki te mogą spowodować usterkę.
- Umieść ten subwoofer na płaskiej, poziomej powierzchni. Po umieszczeniu na pochylej powierzchni subwoofer może się przewrócić lub spaść z powierzchni z powodu własnych drgań, co może spowodować obrażenia ciała, nieprawidłowe działanie lub obniżenie wydajności.
- Umieszczenie subwoofera na podłodze pokrytej specjalną farbą, woskiem, smarem lub rozpuszczalnikiem itp. może spowodować przebarwienia lub plamy na podłodze.
- Głośniki tego subwoofera nie są ekranowane magnetycznie. Nie umieszczaj kart magnetycznych na subwooferze lub w jego pobliżu.
- W pobliżu subwoofera nie stawiaj żadnych metalowych przedmiotów innych niż odbiornik telewizyjny. Funkcje bezprzewodowe mogą być niestabilne.
- Gdy subwoofer jest używany z tunerem, telewizorem lub magnetowidem, może powstać szum lub zniekształcony obraz. W takim przypadku zainstaluj subwoofer z dala od tych urządzeń.
- Nie umieszczaj subwoofera w pobliżu obiektów emitujących silne pole magnetyczne, takich jak kuchenki mikrofalowe lub duże głośniki.

### Jak dbać o subwoofer

- Postępując zgodnie z poniższą procedurą konserwacji, można wygodniej i dłużej korzystać z subwoofera.
  - Subwoofer należy czyścić miękką ściereczką lekko zwilżoną neutralnym detergentem. Nie należy używać szorstkich ściereczek, proszku czyszczącego ani rozpuszczalników, takich jak alkohol lub benzyna.

### Informacje o komunikacji BLUETOOTH®

- Technologia bezprzewodowa BLUETOOTH to technologia bezprzewodowa krótkiego zasięgu, która umożliwia komunikację między urządzeniami cyfrowymi, takimi jak smartfony i komputery. Maksymalny zasięg komunikacji może się różnić w zależności od obecności przeszkód (ludzi, metalowych przedmiotów, ścian itp.) lub środowiska elektromagnetycznego.
- Mikrofałe generowane przez urządzenie BLUETOOTH mogą wpływać na działanie elektronicznych urządzeń medycznych. Wyłącz subwoofer i inne urządzenia BLUETOOTH w następujących miejscach, gdyż w przeciwnym razie może dojść do wypadku:
  - W szpitalach, w pobliżu miejsc uprzywilejowanych w pociągach, w miejscach, w których obecny jest gaz łatwopalny, w pobliżu drzwi automatycznych lub alarmów pożarowych.
- Ten subwoofer obsługuje funkcje zabezpieczeń zgodne ze standardem zabezpieczeń BLUETOOTH podczas komunikacji z wykorzystaniem technologii bezprzewodowej BLUETOOTH. Jednak w zależności od skonfigurowanych

ustawień i innych czynników to zabezpieczenie może być niewystarczające. Należy zachować ostrożność podczas korzystania z komunikacji BLUETOOTH.

- Firma Sony nie ponosi żadnej odpowiedzialności za jakiegokolwiek szkody lub straty wynikające z wycieku danych, które mogą wystąpić podczas korzystania z komunikacji BLUETOOTH.

## Inne uwagi

- Temperatura subwoofera może wzrosnąć podczas użytkowania. Nie oznacza to wadliwego działania.
- Nie należy wkładać ciała obcych przez otwór głośnika.
- Jeśli do subwoofera dostanie się ciało obce lub woda, należy natychmiast wyłączyć subwoofer, odłączyć go od gniazda zasilania i skonsultować się z pomocą techniczną firmy Sony lub sklepem, w którym zakupiono produkt.
- W przypadku jakichkolwiek pytań lub problemów dotyczących tego subwoofera należy skontaktować się z pomocą techniczną firmy Sony lub sklepem, w którym zakupiono produkt.

---

## Powiązany temat

- [Wykrywanie i usuwanie usterek](#)
- [Strona internetowe poświęcona obsłudze klienta](#)

TP1002274397

5-071-617-31(1) Copyright 2026 Sony Corporation