

Subwoofer

BRAVIA Theatre Sub 9/ BRAVIA Theatre Sub 8

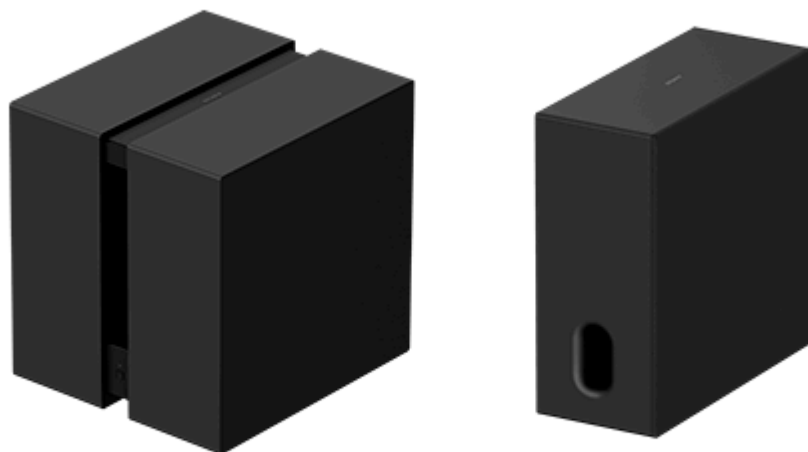

Model: YY2102C/ YY2103C

Acest Ghid de asistență explică instalarea și conectarea BRAVIA Theatre Sub 9 și BRAVIA Theatre Sub 8. În Ghidul de asistență, „subwoofer” se referă la oricare dintre acestea sau la ambele.

Procedura de conectare a acestui subwoofer variază în funcție de dispozitivul conectat.

Asigurați-vă că selectați linkul (text albastru) dispozitivului la care doriți să vă conectați din lista de mai jos, apoi urmați instrucțiunile afișate pe pagină pentru a conecta subwooferul.

Conectarea la un dispozitiv audio principal precum o bară de sunet care acceptă aplicația „Sony | BRAVIA Connect”

[În curs de conectare la un dispozitiv audio principal care acceptă aplicația „Sony | BRAVIA Connect”](#)

În curs de conectare la unul dintre următoarele dispozitive audio principale

[Conectarea la o bară de sunet HT-A7000, HT-A5000 sau HT-A3000](#)

[Conectarea la un HT-A9](#)

[Conectarea la un Receptor AV/Amplificator STR-AN1000, STR-AZ7000ES, STR-AZ5000ES, STR-AZ3000ES, STR-AZ1000ES sau TA-AN1000](#)

Despre dispozitivele compatibile cu subwooferul

Acest subwoofer este un produs care funcționează doar cu modele specifice.

Numele modelelor dispozitivelor compatibile cu subwooferul pot fi găsite la următoarea adresă URL.

Dispozitive audio principale (bară de sunet/sistem home theater/receptor AV/amplificator AV) care sunt compatibile cu subwooferul

<https://www.sony.net/comp-home/>

Sugestie

- Puteți conecta două dintre aceste subwoofere la un dispozitiv audio principal, cum ar fi o bară de sunet, care acceptă subwoofer dublu. (Ambele subwoofere trebuie să aibă aceeași denumire a modelului.)
- Verificați specificațiile produsului pe site-ul de informații despre produse Sony pentru a confirma dacă dispozitivul audio principal acceptă subwoofer dublu.
- Este posibil ca subwooferul să nu se conecteze la dispozitivul audio principal până când software-ul subwooferului sau al dispozitivului audio principal nu este actualizat.

SA-SW9/ SA-SW8

[Dispozitive care sunt conectate la subwoofer](#)

Verificarea conținutului pachetului

[Conținut pachet \(BRAVIA Theatre Sub 9\)](#)

[Conținut pachet \(BRAVIA Theatre Sub 8\)](#)

Părți componente și comenzi

[BRAVIA Theatre Sub 9](#)

[BRAVIA Theatre Sub 8](#)

[Despre indicator](#)

Instalare

[Instalarea pe podea sau pe raft](#)

În curs de conectare

[Conectarea la un dispozitiv audio principal precum o bară de sunet care acceptă aplicația „Sony | BRAVIA Connect”](#)

[Conectarea la o bară de sunet HT-A7000, HT-A5000 sau HT-A3000](#)

[Conectarea la un HT-A9](#)

[Conectarea la un Receptor AV/Amplificator STR-AN1000, STR-AZ7000ES, STR-AZ5000ES, STR-AZ3000ES, STR-AZ1000ES sau TA-AN1000](#)

Depanare

[Depanare](#)

[Site web de asistență clienți](#)

[Reinițializarea subwooferului](#)

[Specificații](#)

Informații suplimentare

[Mărci comerciale](#)

[Licențe](#)

[Note privind utilizarea](#)

Subwoofer

BRAVIA Theatre Sub 9/ BRAVIA Theatre Sub 8

Dispozitive care sunt conectate la subwoofer

Subwooferul este un produs care funcționează doar cu modelele specificate.

Numele modelelor dispozitivelor compatibile cu subwooferul pot fi găsite la următoarea adresă URL.

Dispozitive audio principale compatibile cu subwooferul

<https://www.sony.net/comp-home/>

Sugestie

- Puteți conecta două dintre aceste subwoofere la un dispozitiv audio principal, cum ar fi o bară de sunet, care acceptă subwoofer dublu. (Ambele subwoofere trebuie să aibă aceeași denumire a modelului.)
- Verificați specificațiile produsului pe site-ul de informații despre produse Sony pentru a confirma dacă dispozitivul audio principal acceptă subwoofer dublu.
- Este posibil ca subwooferul să nu se conecteze la dispozitivul audio principal până când software-ul subwooferului sau al dispozitivului audio principal nu este actualizat.

Dispozitive conectate la BRAVIA Theatre Sub 9

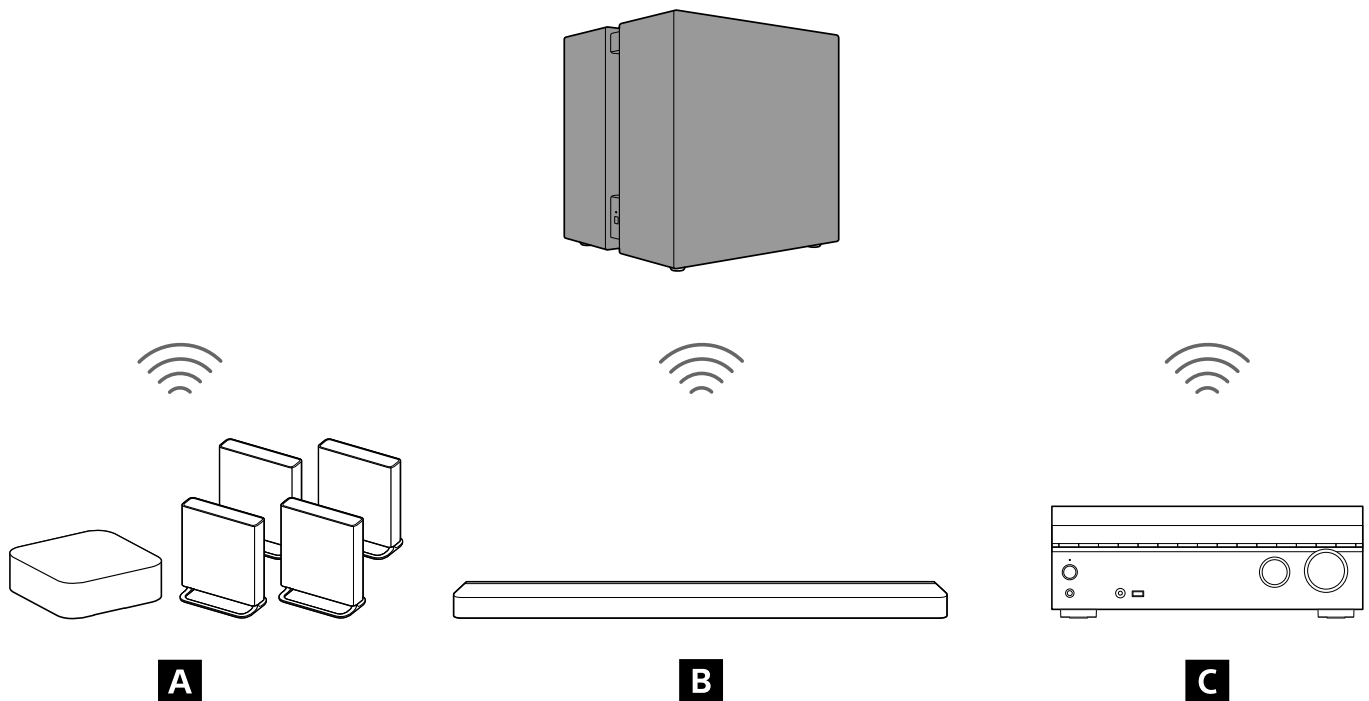

A Sistem Home Theatre

B Bară de sunet

C Receptor AV cu mai multe canale/amplificator AV cu mai multe canale

Dispozitive conectate la BRAVIA Theatre Sub 8

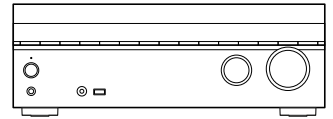
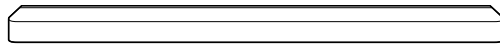
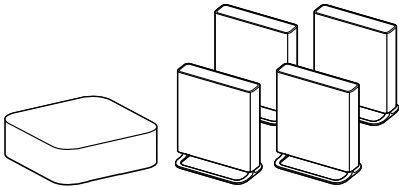
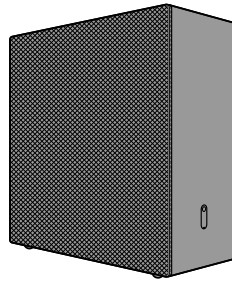

A

B

C

A Sistem Home Theatre

B Bară de sunet

C Receptor AV cu mai multe canale/amplificator AV cu mai multe canale

TP1002274294

5-071-618-21(1) Copyright 2026 Sony Corporation

Subwoofer

BRAVIA Theatre Sub 9/ BRAVIA Theatre Sub 8

Conținut pachet (BRAVIA Theatre Sub 9)

Dacă oricare dintre articolele incluse lipsește, vă rugăm să consultați cel mai apropiat distribuitor Sony. Numerele indică numărul de articole incluse.

Disponibilitatea și cantitatea de articole incluse variază în funcție de țara/regiunea de achiziție.

Consultați Ghidul de referință inclus al produsului, pentru a verifica disponibilitatea și cantitatea elementelor incluse.

- Subwoofer (1)

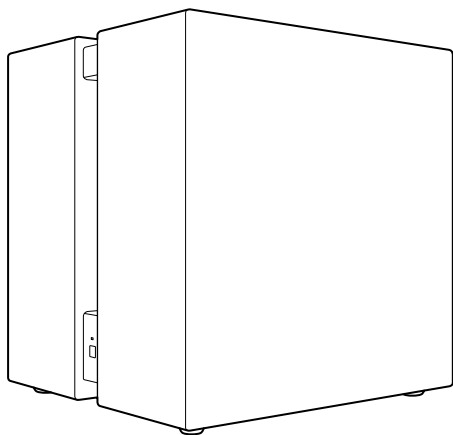

- Cablu de alimentare cu c.a. (1 sau 2)

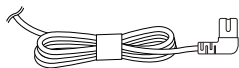

- Documente (1 set)

Componente incluse numai în anumite țări/regiuni

- Adaptor priză c.a. (1)

TP1002274278

Subwoofer

BRAVIA Theatre Sub 9/ BRAVIA Theatre Sub 8

Conținut pachet (BRAVIA Theatre Sub 8)

Dacă oricare dintre articolele incluse lipsește, vă rugăm să consultați cel mai apropiat distribuitor Sony. Numerele indică numărul de articole incluse.

Disponibilitatea și cantitatea de articole incluse variază în funcție de țara/regiunea de achiziție.

Consultați Ghidul de referință inclus al produsului, pentru a verifica disponibilitatea și cantitatea elementelor incluse.

- Subwoofer (1)

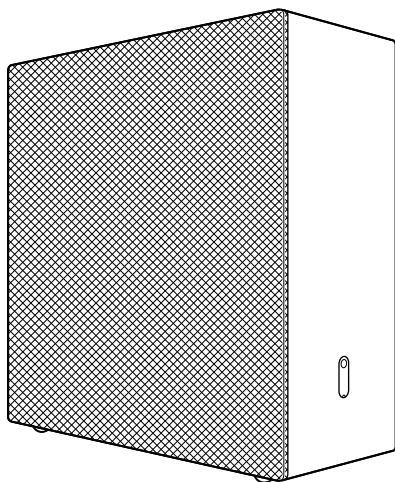

- Cablu de alimentare cu c.a. (1 sau 2)

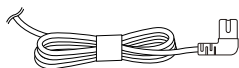

- Documente (1 set)

Componente incluse numai în anumite țări/regiuni

- Adaptor priză c.a. (1)

TP1002274279

Subwoofer

BRAVIA Theatre Sub 9/ BRAVIA Theatre Sub 8

BRAVIA Theatre Sub 9

Partea stângă, față

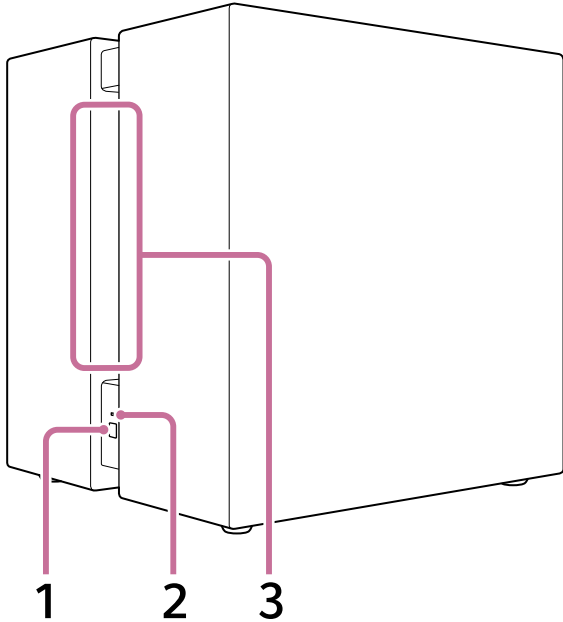

1. **LINK** (Se află în partea inferioară a părții stângi.)

- **Apăsați:** Apăsați pentru a conecta subwooferul. Urmați procedura de conectare pentru utilizare.
- **Apăsați continuu timp de 2 secunde până se aude sunetul de notificare:** Oprește subwooferul.
- **Apăsați continuu timp de 10 secunde până se aude al doilea sunet de notificare:** Reinițializează subwooferul.

2. **Indicator de alimentare** (Se află pe partea inferioară a părții stângi.)

Indică starea subwooferului când se aprinde sau luminează intermitent în 3 culori (alb/albastru/roșu).

3. **Deschidere**

Sunetul este emis prin această deschidere care se întinde din partea stângă până în partea dreaptă a subwooferului.

Jos

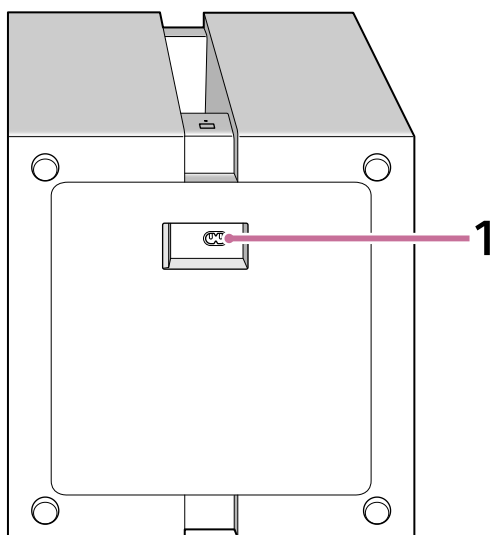

1. Intrare c.a.

Notă

- Când transportați subwooferul, rugați 2 persoane să îl țină de partea de jos.

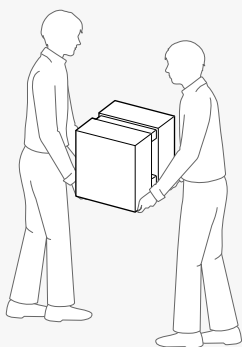

Sugestie

- Intrarea c.a. se află pe partea de jos a subwooferului. Când conectați cablul de alimentare cu c.a., nu este nicio problemă dacă puneți jos subwooferul. Manipulați subwooferul cu atenție atunci când îl așezați.
- Direcționați cablul de alimentare cu c.a. conectat la subwoofer în direcția dorită.

Subiect asociat

- [Despre indicator](#)
- [Reinițializarea subwooferului](#)

TP1002274280

Subwoofer

BRAVIA Theatre Sub 9/ BRAVIA Theatre Sub 8

BRAVIA Theatre Sub 8

Față, dreapta

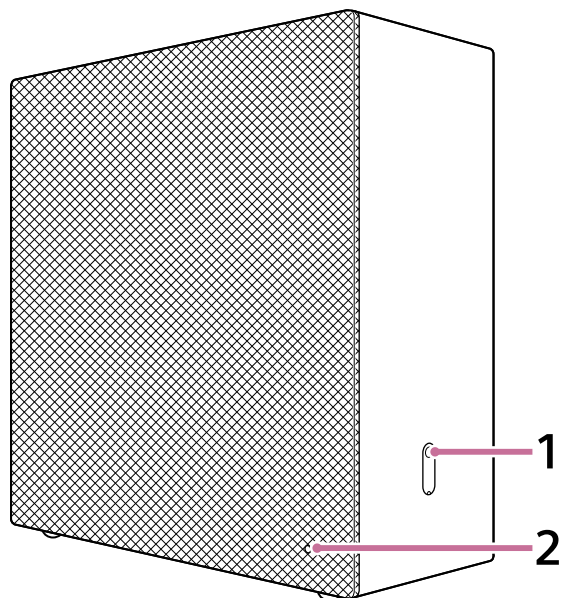

1. **LINK** (Se află pe partea inferioară a părții drepte.)

- **Apăsați:** Apăsați pentru a conecta subwooferul. Urmați procedura de conectare pentru utilizare.
- **Apăsați continuu timp de 2 secunde până se aude sunetul de notificare:** Oprește subwooferul.
- **Apăsați continuu timp de 10 secunde până se aude al doilea sunet de notificare:** Reinițializează subwooferul.

2. **Indicator de alimentare** (Se află în partea din dreapta jos a feței acoperite cu material textil.)

Indică starea subwooferului când se aprinde sau luminează intermitent în 3 culori (alb/albastru/roșu).

Spate, partea stângă

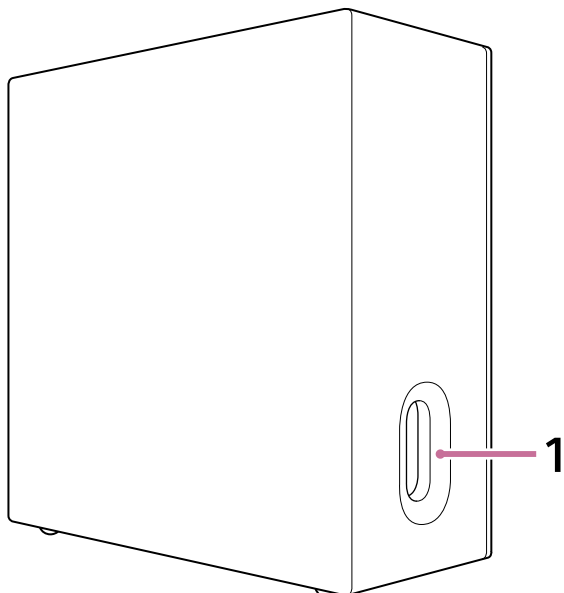

1. Deschidere (Se află în partea inferioară a părții stângi.)

Jos

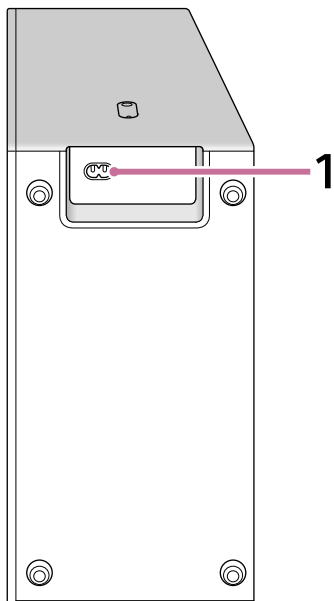

1. Intrare c.a.

Sugestie

- Intrarea c.a. se află pe partea de jos a subwooferului. Când conectați cablul de alimentare cu c.a., nu este nicio problemă dacă puneți jos subwooferul. Manipulați subwooferul cu atenție atunci când îl așezați.
- Direcționați cablul de alimentare cu c.a. conectat la subwoofer în direcția dorită.

TP1002274281

Subwoofer

BRAVIA Theatre Sub 9/ BRAVIA Theatre Sub 8

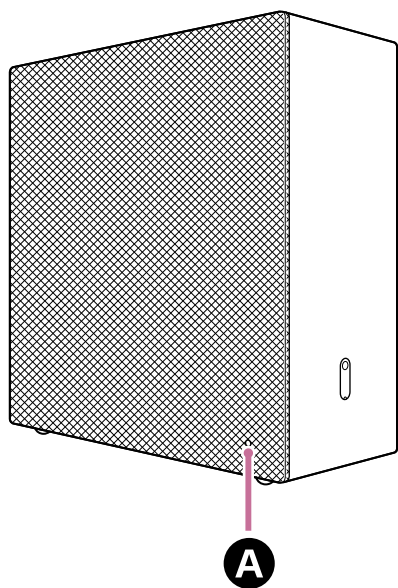
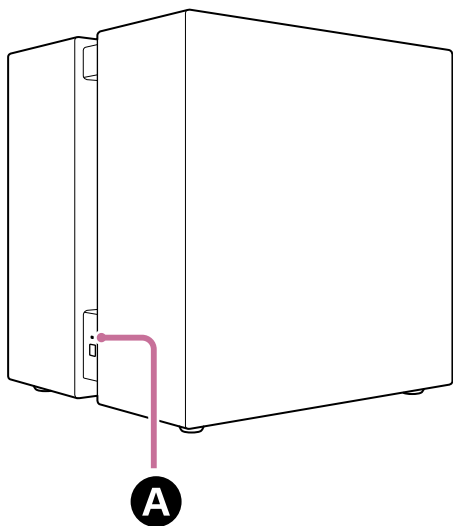

Despre indicator

Atât BRAVIA Theatre Sub 9, cât și BRAVIA Theatre Sub 8 au un indicator pentru a indica starea produsului.









A Indicator alimentare



















































Starea alimentării

-   (Se aprinde intermitent încet în alb)
Alimentarea este în curs de pornire.
-  (Aprins în roșu)
Subwooferul este în modul standby.
- (Oprit)
Subwooferul este oprit.

Starea de conectare cu dispozitivul compatibil

-  (Aprins în alb)
Subwooferul este conectat la un dispozitiv compatibil.
-   (Se aprinde intermitent încet în alb)
Subwooferul așteaptă o conexiune de la dispozitivul compatibil.
-  ·   ·  (Se aprinde intermitent în alb de două ori în mod repetat)
Subwooferul așteaptă o conexiune manuală cu dispozitivul compatibil.

Condiții speciale

-     (Se aprinde intermitent alternativ în alb/albastru)
Actualizarea/reinițializarea software-ului etc. este în desfășurare.
-  ·  ·  ·  ·  ·  ·  ·  ·  ·  ·  ·  ·  ·  ·  ·  ·  ·  ·  ·  ·  ·  ·  (Se aprinde intermitent în alb)
Funcția wireless este oprită. Acționați LINK pentru a activa funcția wireless.
-  ·  ·  ·  ·  ·  ·  ·  ·  ·  ·  ·  ·  ·  ·  ·  ·  ·  ·  ·  ·  ·  ·  (Se aprinde intermitent în roșu)
A fost detectată o anomalie sau o eroare. Urmați pașii din „[Depanare](#)”.

Subiect asociat

- [Depanare](#)
- [Reinițializarea subwooferului](#)

TP1002274282

Subwoofer

BRAVIA Theatre Sub 9/ BRAVIA Theatre Sub 8

Instalarea pe podea sau pe raft

În această secțiune sunt explicate exemple de instalare a subwooferului.

Mod de instalare

Următoarea diagramă de instalare este un exemplu.

Exemplu de instalare în combinație cu bara de sunet

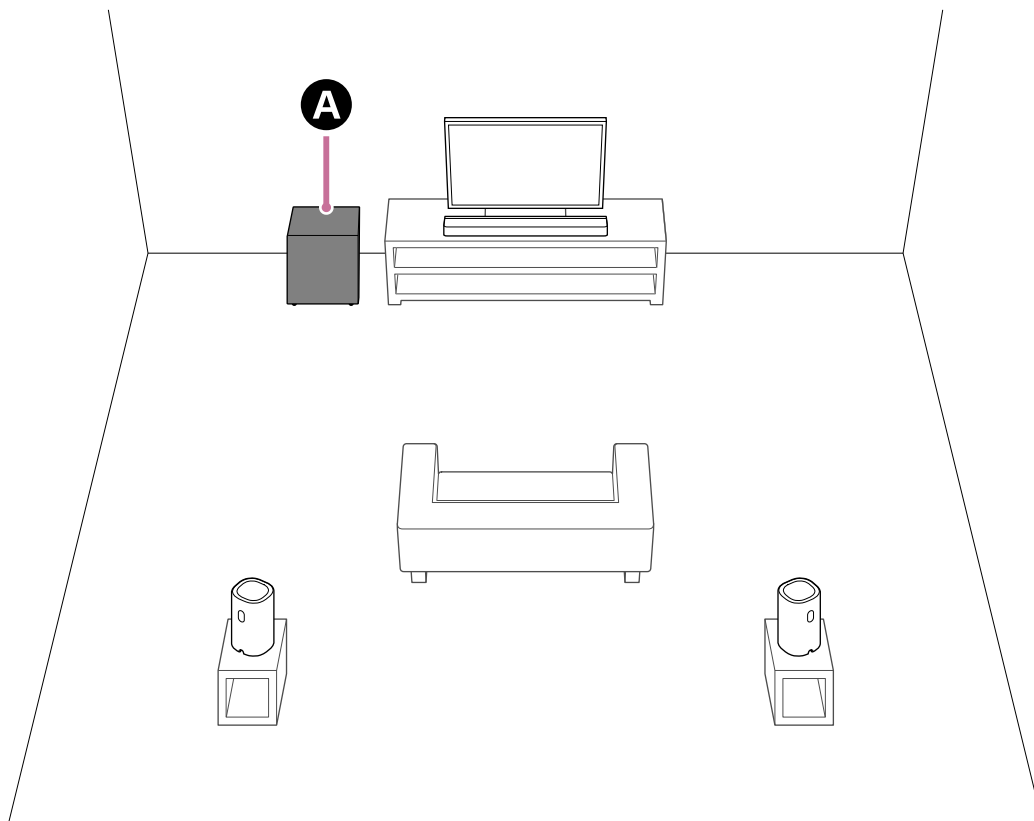

A BRAVIA Theatre Sub 9 sau BRAVIA Theatre Sub 8

Exemplu de instalare în combinație cu sistemul home theater

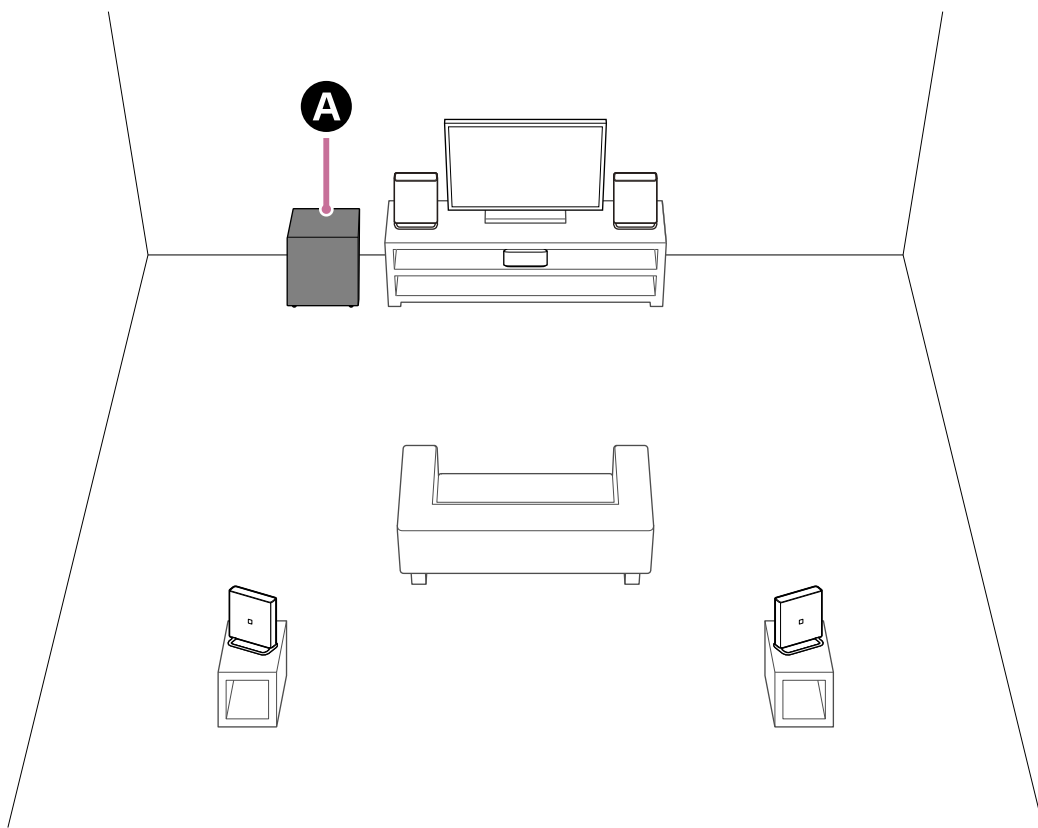

A BRAVIA Theatre Sub 9 sau BRAVIA Theatre Sub 8

Exemplu de instalare cu receptor AV cu mai multe canale/amplificator AV cu mai multe canale

Acesta este un exemplu de instalare pentru un sistem de difuzoare cu canal 5.1.

Când este utilizat cu un sistem de difuzoare cu canal 5.1, difuzoarele față și centru și difuzorul spate sunt necesare pe lângă subwoofer.

Consultați Ghidul de asistență al receptorului AV cu mai multe canale/amplificatorului AV cu mai multe canale pentru informații despre amplasarea difuzoarelor în funcție de configurația sistemului de difuzoare.

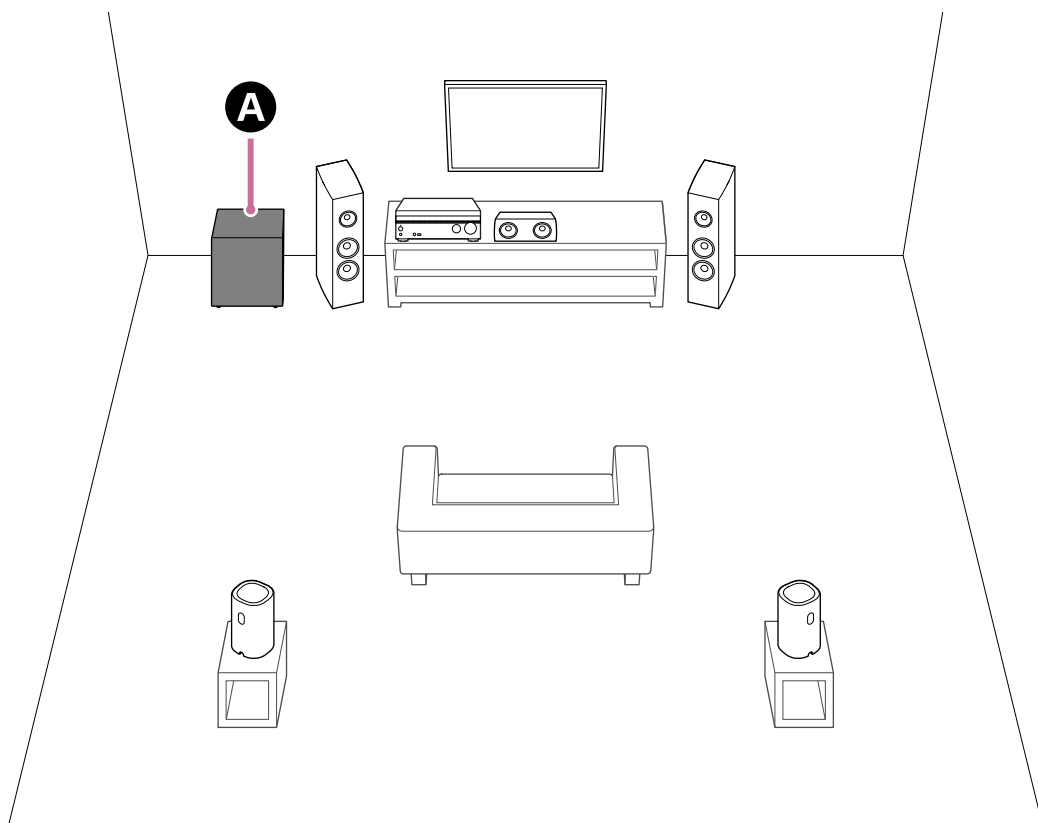

Instalarea subwooferului

Subwooferul emite sunet omnidirecțional, prin urmare poate fi poziționat după preferință.

- Nu așezați subwooferul pe jos.
- BRAVIA Theatre Sub 9 emite sunetul prin deschiderea de pe ambele părți. Așezați subwooferul astfel încât să lăsați liberă oricare dintre deschideri.
- BRAVIA Theatre Sub 8 emite sunetul prin partea acoperită cu material textil și prin deschiderea laterală. Când fața care emite sunetul este aproape de un perete sau de mobilier, așezați subwooferul la o distanță de peste 5 cm (2 in) de acestea.

TP1002274295

5-071-618-21(1) Copyright 2026 Sony Corporation

Subwoofer

BRAVIA Theatre Sub 9/ BRAVIA Theatre Sub 8

Conectarea la un dispozitiv audio principal precum o bară de sunet care acceptă aplicația „Sony | BRAVIA Connect”

Asigurați-vă că lansați sau instalați aplicația „Sony | BRAVIA Connect” din linkul de la pasul 1 de pe această pagină. Ghidul pentru instalarea și conectarea subwooferului pornește în aplicație.

Dacă ați instalat deja aplicația, asigurați-vă că actualizați aplicația la ultima versiune înainte de a începe pașii de mai jos. După actualizarea aplicației, treceți la pasul 1 fără să lansați aplicația.

[Accesați site-ul web unde puteți actualiza aplicația la cea mai recentă versiune.](#)

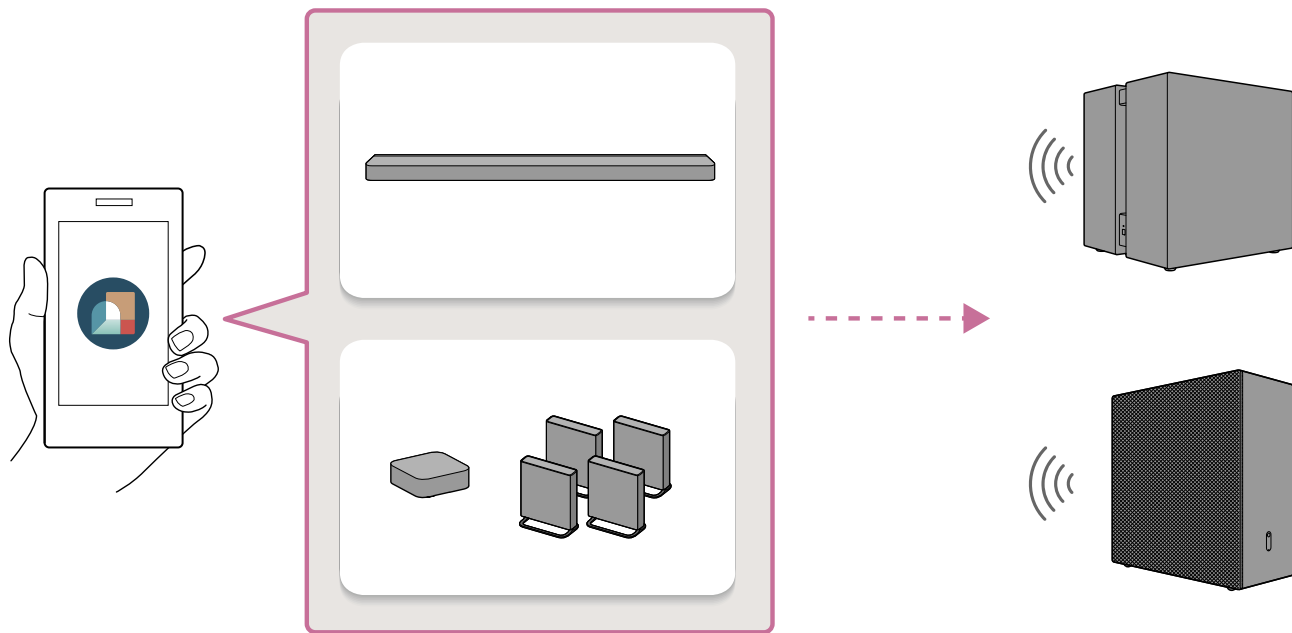

1 Apăsați pe linkul de mai jos (text albastru), apoi începeți configurarea subwooferului cu aplicația.

Notă

- Adresa dvs. IP și informațiile de identificare a dispozitivului vor fi partajate furnizorilor de servicii ai Sony Corporation atunci când instalați sau lansați aplicația.

În curs de conectare BRAVIA Theatre Sub 9

[Începeți configurarea BRAVIA Theatre Sub 9 cu aplicația.](#)

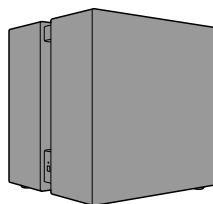

În curs de conectare BRAVIA Theatre Sub 8

[Începeți configurarea BRAVIA Theatre Sub 8 cu aplicația.](#)

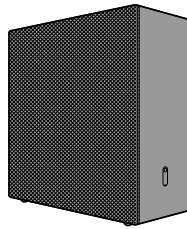

Sugestie

- Efectuați aceeași procedură când conectați difuzoare wireless Sony opționale, altele decât BRAVIA Theatre Sub 9 sau BRAVIA Theatre Sub 8. Urmați instrucțiunile de pe ecranul aplicației; veți observa îndrumări de conectare pentru fiecare difuzor.
- S-ar putea să nu reușiți să lansați sau să instalați aplicația atingând linkul de mai sus sau scanând codul QR de mai jos. În acest caz, atingeți linkul corespunzător smartphone-ului dvs. de pe pagina web afișată pentru a lansa sau instala aplicația. Apoi continuați cu pasul 2.

Dacă vizualizați acest Ghid de asistență pe un computer, scanați cu smartphone-ul codul QR de mai jos.

În curs de conectare BRAVIA Theatre Sub 9



În curs de conectare BRAVIA Theatre Sub 8



2 Urmați instrucțiunile de pe ecranul aplicației pentru a continua configurarea subwooferului.

Prima dată, selectați dispozitivul la care doriți să conectați subwooferul.

Dacă este afișată o notificare privind o actualizare a software-ului pentru dispozitivul dvs. audio principal (precum o bară de sunet), urmați instrucțiunile de pe ecranul aplicației. În mod similar, urmați indicațiile de pe ecranul aplicației pentru instalarea și conectarea subwooferului.

Sugestie

- Dacă configurarea inițială a dispozitivului audio principal (precum o bară de sunet) nu a fost finalizată, va trebui să configurați dispozitivul audio principal înainte de a conecta subwooferul. Urmați instrucțiunile de pe ecranul aplicației.

- Dacă configurarea inițială a dispozitivului audio principal (precum o bară de sunet) a fost finalizată, selectați dispozitivul audio principal la care doriți să conectați subwooferul pe ecranul aplicației, apoi conectați subwooferul atingând [Settings] - [Wireless Speaker Settings] - [Wireless Speaker Connection].

Subiect asociat

- [Instalarea pe podea sau pe raft](#)

TP1002274283

5-071-618-21(1) Copyright 2026 Sony Corporation

Subwoofer

BRAVIA Theatre Sub 9/ BRAVIA Theatre Sub 8

Conectarea la o bară de sunet HT-A7000, HT-A5000 sau HT-A3000

Barele de sunet HT-A7000, HT-A5000 și HT-A3000 nu acceptă aplicația „Sony | BRAVIA Connect”. Afișați ecranul de setare a barei de sunet pe ecranul TV pentru a efectua procedura de conectare.

Bara de sunet s-ar putea să nu se conecteze la subwoofer până la actualizarea software-ului pentru bara de sunet.

1 Porniți bara de sunet la care este conectat subwooferul, precum și televizorul și comutați intrarea TV la bara de sunet.

Bara de sunet are nevoie de timp să pornească. Operațiunea poate fi efectuată când [HELLO] sau [PLEASE WAIT] dispăre din panoul de afișaj.

2 Actualizați software-ul barei de sunet la cea mai recentă versiune.

Procedura de actualizare a software-ului depinde de finalizarea configurării inițiale a barei de sunet.

Notă

- Ghidul de asistență pentru bara de sunet vă poate sugera să actualizați software-ul cu difuzoarele opționale conectate la bara de sunet, dar actualizați software-ul barei de sunet fără a conecta subwooferul.

Dacă configurarea inițială a barei de sunet a fost deja finalizată (dacă o utilizați deja)

- Apăsăți pe butonul HOME de pe telecomanda furnizată cu bara de sunet și selectați [Setup] - [Advanced Settings] - [Software Update] - [Network Update] din meniul principal afișat pe ecranul televizorului.
- Urmați instrucțiunile de pe ecranul televizorului pentru a actualiza software-ul.

Dacă configurarea inițială a barei de sunet nu a fost finalizată (de exemplu, imediat după achiziția barei de sunet)

- Apăsăți pe butonul HOME de pe telecomanda furnizată cu bara de sunet și urmați instrucțiunile de pe ecranul televizorului pentru a lansa configurarea inițială.
- Chiar dacă apare ecranul [Checking Wireless Speaker Connection], selectați [Next] fără a conecta subwooferul la bara de sunet.
- Conectați bara de sunet la internet din ecranul [Easy Network Setup] și urmați instrucțiunile de pe ecran pentru a continua configurarea inițială.
- Când apare ecranul care confirmă executarea actualizării software, selectați [Yes] pentru a executa actualizarea software.
- Dacă apare ecranul [Sound Field Optimization], continuați fără să o executați.
- Dacă apare ecranul [Easy Sound Setup], selectați [Cancel].
- Continuați configurarea inițială până apare ecranul de pornire.

Sugestie

- De asemenea, puteți actualiza software-ul barei de sunet la cea mai recentă versiune, descărcând cel mai recent software de pe pagina de asistență Sony pe o memorie USB.
Pentru detalii, consultați Ghidul de asistență pentru bara de sunet.

3 Conectați cablul de alimentare cu c.a. la intrarea de c.a. de pe subwoofer, apoi conectați-l la priza de c.a.

Când conectați cablul de alimentare cu c.a., nu este nicio problemă dacă puneți jos subwooferul. Manipulați subwooferul cu atenție atunci când îl așezați în poziție orizontală.

Pentru informații cu privire la instalare, consultați „Subiect asociat” de la baza acestei pagini.

BRAVIA Theatre Sub 9

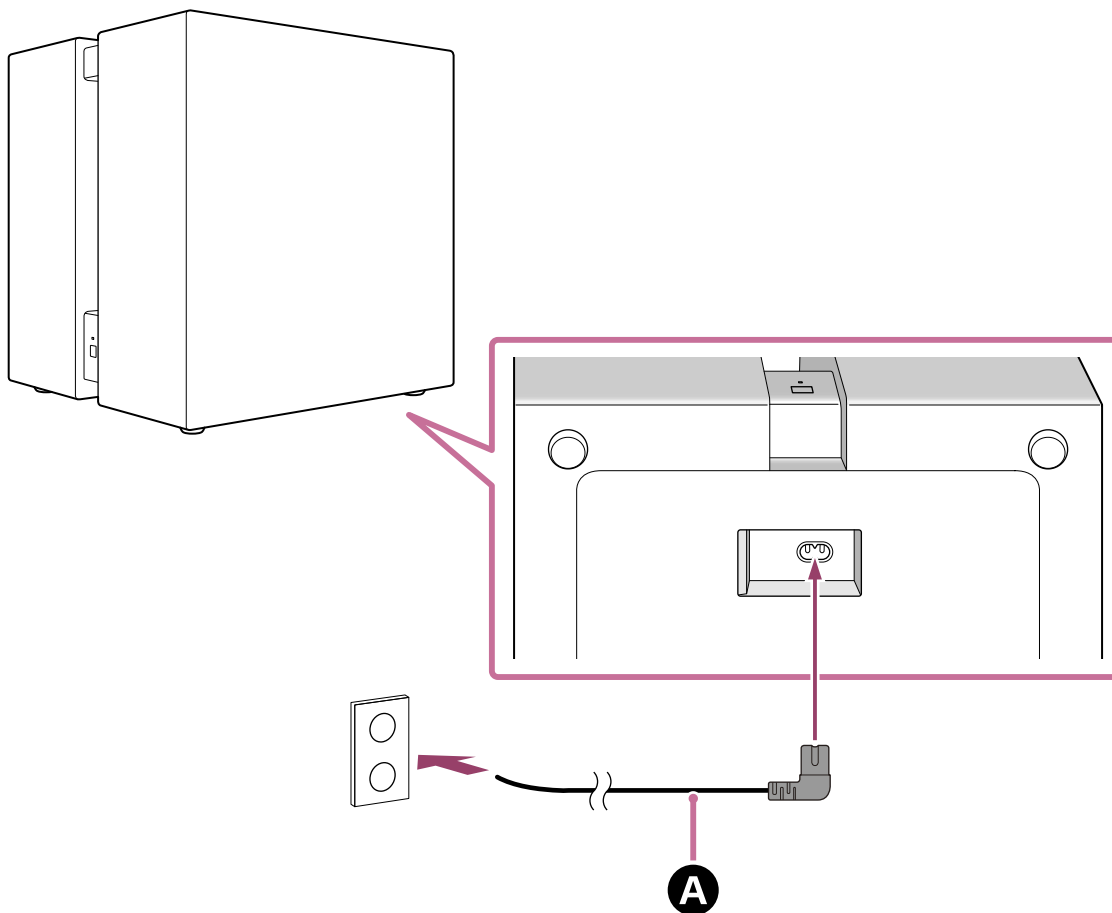

BRAVIA Theatre Sub 8

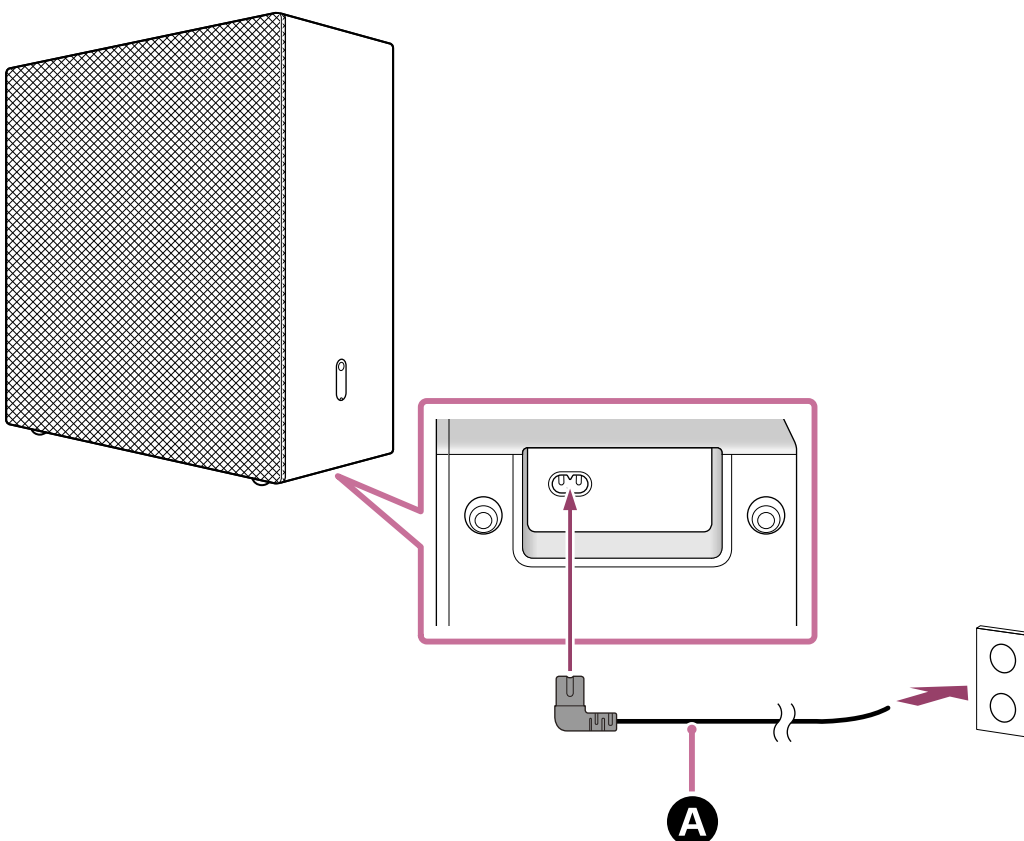

A Cablu de alimentare cu c.a. (inclus)

4 Asigurați-vă că indicatorul de alimentare de pe subwoofer se aprinde în alb.

Dacă indicatorul de alimentare luminează alb, conexiunea dintre subwoofer și bara de sunet este finalizată.

Notă

- Ghidul de asistență pentru bara de sunet poate indica faptul că indicatorul de alimentare se aprinde în verde, dar indicatorul de alimentare de pe subwoofer este alb.

BRAVIA Theatre Sub 9

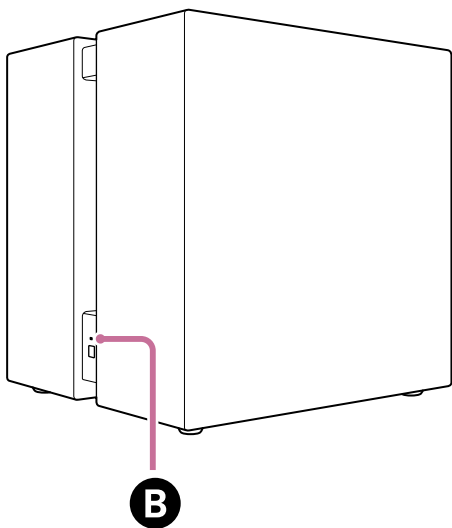

BRAVIA Theatre Sub 8

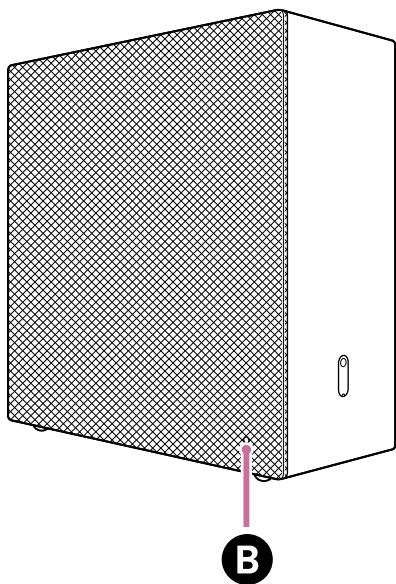

B Indicator alimentare

Dacă subwooferul nu se conectează automat la bara de sunet sau dacă înlocuiți un alt subwoofer care este deja conectat la bara de sunet cu acest subwoofer

Subwooferul trebuie conectat manual la bara de sunet.

Pentru instrucțiuni privind conectarea manuală, consultați „Conectarea difuzorului opțional prin conexiunea manuală” din Ghidul de asistență pentru bara de sunet. Puteți conecta subwooferul la bara de sunet prin aceeași operațiune.

Notă

- Dacă difuzorul spate opțional a fost deja conectat, acesta trebuie să fie conectat și manual din nou.

- 5 Apăsați pe HOME de pe telecomanda furnizată cu bara de sunet și optimizați câmpul sonor [Setup] - [Advanced Settings] - [Speaker Settings] - [Sound Field Optimization] în meniul principal.

Subiect asociat

- [Instalarea pe podea sau pe raft](#)

TP1002274284

5-071-618-21(1) Copyright 2026 Sony Corporation

Subwoofer

BRAVIA Theatre Sub 9/ BRAVIA Theatre Sub 8

Conectarea la un HT-A9

HT-A9 nu acceptă aplicația „Sony | BRAVIA Connect”. Afișați ecranul de setare a HT-A9 pe ecranul TV pentru a efectua procedura de conectare.

HT-A9 s-ar putea să nu se conecteze la subwoofer până când software-ul HT-A9 nu este actualizat.

1 Porniți HT-A9, precum și televizorul și comutați intrarea TV la HT-A9.

HT-A9 are nevoie de timp să pornească. Operațiunea poate fi efectuată când [HELLO] sau [PLEASE WAIT] dispare din panoul de afișaj.

2 Actualizați software-ul de sistem al HT-A9 la cea mai recentă versiune.

Procedura de actualizare a software-ului depinde de finalizarea configurării inițiale a HT-A9.

Notă

- Ghidul de asistență pentru HT-A9 vă poate sugera să actualizați software-ul cu difuzoarele opționale conectate la HT-A9, dar actualizați software-ul pentru HT-A9 fără a conecta subwooferul.

Dacă configurarea inițială a HT-A9 a fost deja finalizată (dacă o utilizați deja)

1. Apăsați pe butonul HOME de pe telecomanda furnizată cu HT-A9 și selectați [Setup] - [Advanced Settings] - [Software Update] - [Network Update] din meniul principal afișat pe ecranul televizorului.
2. Urmați instrucțiunile de pe ecranul televizorului pentru a actualiza software-ul.

Dacă configurarea inițială a HT-A9 nu a fost finalizată (de exemplu, imediat după achiziția HT-A9)

1. Apăsați pe butonul HOME de pe telecomanda furnizată cu HT-A9 și urmați instrucțiunile de pe ecranul televizorului pentru a lansa configurarea inițială.
2. Când apare ecranul [Easy Network Setup], conectați HT-A9 la internet.
3. Când apare ecranul care confirmă executarea actualizării software, selectați [Yes] pentru a executa actualizarea software.
4. Urmați instrucțiunile de pe ecranul de configurare inițială pentru a efectua toate setările.

Sugestie

- De asemenea, puteți actualiza software-ul HT-A9 la cea mai recentă versiune, descărcând cel mai recent software de pe pagina de asistență Sony pe o memorie USB.
Pentru detalii, consultați ghidul de asistență pentru HT-A9.

3 Conectați cablul de alimentare cu c.a. la intrarea de c.a. de pe subwoofer, apoi conectați-l la priza de c.a.

Când conectați cablul de alimentare cu c.a., nu este nicio problemă dacă puneți jos subwooferul. Manipulați subwooferul cu atenție atunci când îl așezați în poziție orizontală.

Pentru informații cu privire la instalare, consultați „Subiect asociat” de la baza acestei pagini.

BRAVIA Theatre Sub 9

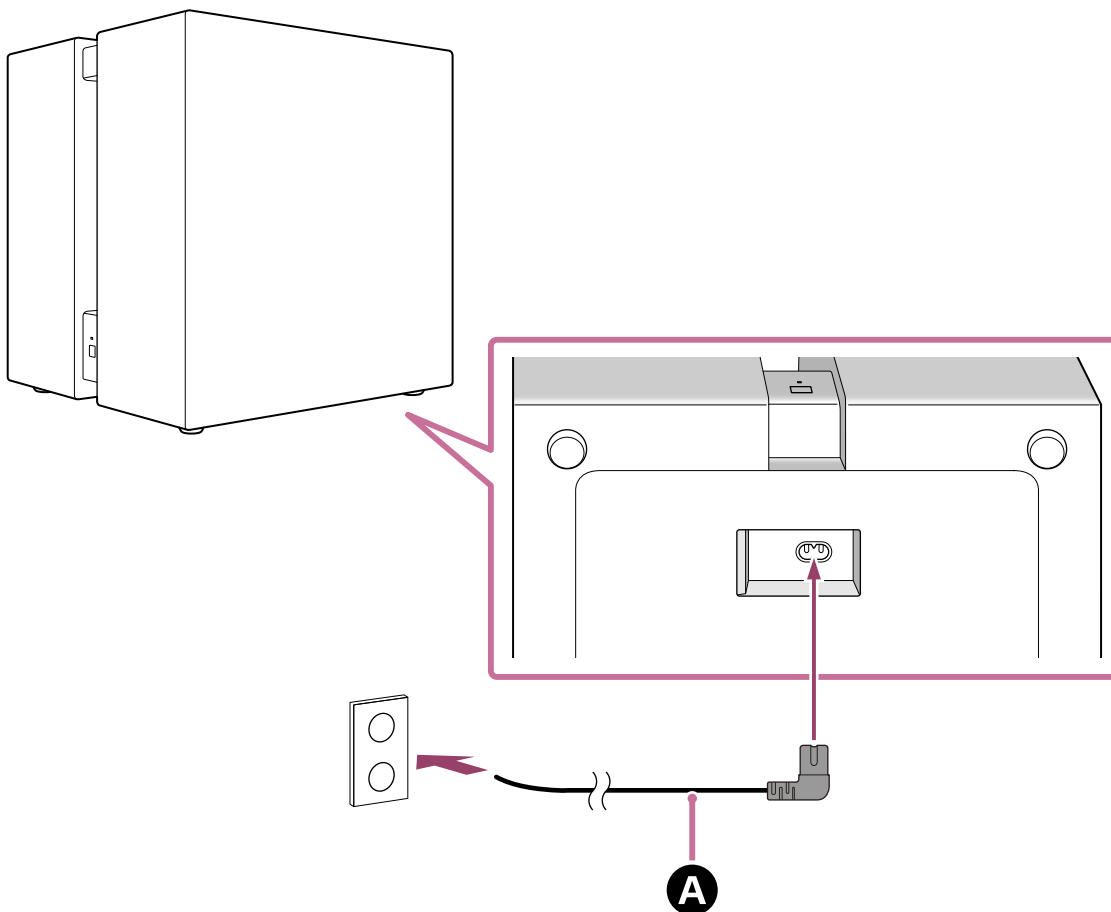

BRAVIA Theatre Sub 8

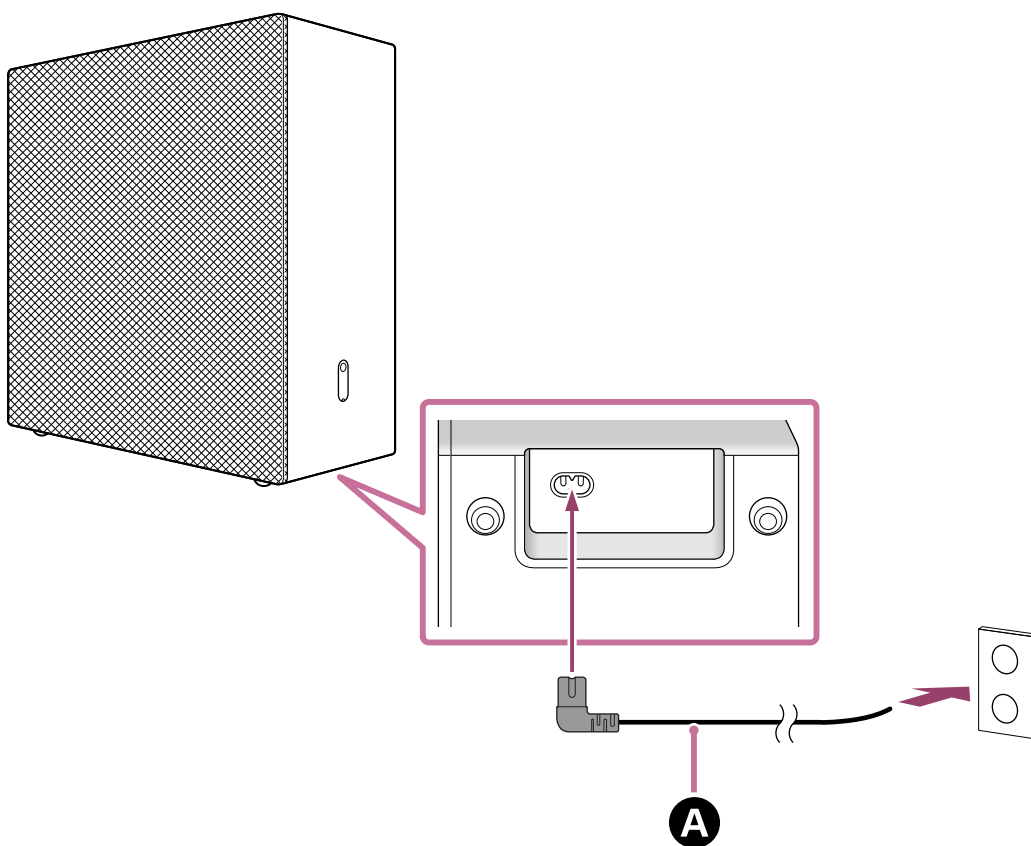

A Cablu de alimentare cu c.a. (inclus)

4 Asigurați-vă că indicatorul de alimentare de pe subwoofer se aprinde în alb.

Dacă indicatorul de alimentare luminează alb, conexiunea dintre subwoofer și HT-A9 este finalizată.

Notă

- Ghidul de asistență pentru dispozitivul audio principal (precum HT-A9) poate indica faptul că indicatorul de alimentare se aprinde în verde, dar indicatorul de alimentare de pe subwoofer este alb.

BRAVIA Theatre Sub 9

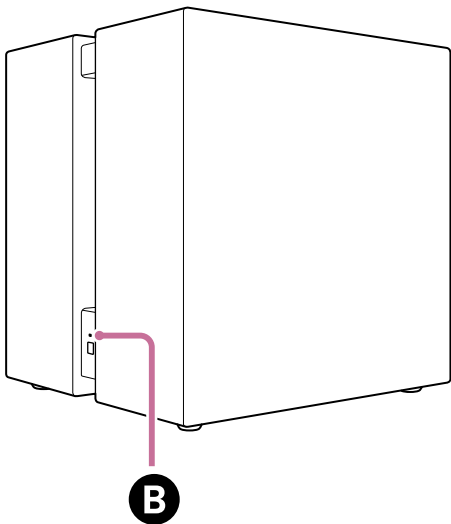

BRAVIA Theatre Sub 8

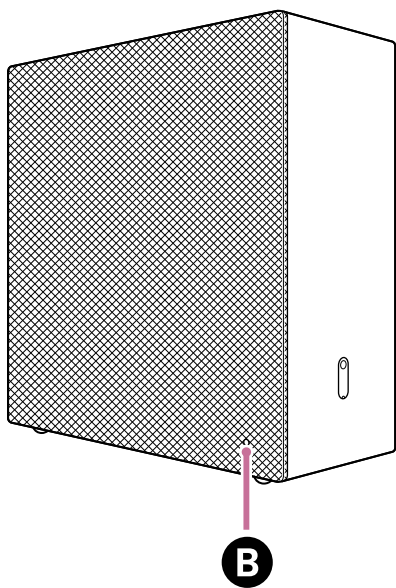

B Indicator alimentare

Dacă subwooferul nu se conectează automat la HT-A9 sau dacă înlocuiți un alt subwoofer care este deja conectat la HT-A9 cu acest subwoofer

Subwooferul trebuie conectat manual la HT-A9.

Pentru instrucțiuni privind conectarea manuală, consultați „Dacă difuzoarele nu sunt conectate corect” din Ghidul de asistență pentru HT-A9. Puteți conecta subwooferul la HT-A9 prin aceeași operațiune.

Notă

- Dacă difuzorul spate opțional a fost deja conectat, acesta trebuie să fie conectat și manual din nou.

5 Apăsați pe **HOME** de pe telecomanda inclusă cu HT-A9 și efectuați optimizarea câmpului sonor selectând **[Setup] - [Advanced Settings] - [Speaker Settings] - [Sound Field Optimization]** în meniul principal.

Subiect asociat

- Instalarea pe podea sau pe raft

TP1002274285

5-071-618-21(1) Copyright 2026 Sony Corporation

Subwoofer

BRAVIA Theatre Sub 9/ BRAVIA Theatre Sub 8

Conectarea la un Receptor AV/Amplificator STR-AN1000, STR-AZ7000ES, STR-AZ5000ES, STR-AZ3000ES, STR-AZ1000ES sau TA-AN1000

Receptoarele AV/amplificatoarele STR-AN1000, STR-AZ7000ES, STR-AZ5000ES, STR-AZ3000ES, STR-AZ1000ES și TA-AN1000 nu acceptă aplicația „Sony | BRAVIA Connect”. Afișați ecranul de setare a receptorului AV/amplificatorului pe ecranul TV pentru a efectua procedura de conectare.

Receptorul AV/amplificatorul s-ar putea să nu se conecteze la subwoofer până la actualizarea software-ului pentru receptorul AV/amplificator.

1 Porniți receptorul AV/amplificatorul la care este conectat subwooferul, precum și televizorul și comutați intrarea TV la receptorul AV/amplificator.

Receptorul AV/amplificatorul are nevoie de timp să pornească. Operațiunea poate fi efectuată când [HELLO] sau [PLEASE WAIT] dispăre din panoul de afișaj.

2 Actualizați software-ul receptorului AV/amplificatorului la cea mai recentă versiune.

Procedura de actualizare a software-ului depinde de finalizarea configurării inițiale a receptorului AV/amplificatorului.

Notă

- Ghidul de asistență pentru receptorul AV/amplificator vă poate sugera să actualizați software-ul cu difuzoarele opționale conectate la receptorul AV/amplificator, dar actualizați software-ul receptorului AV/amplificatorului fără a conecta subwooferul.

Dacă configurarea inițială a receptorului AV/amplificatorului a fost deja finalizată (dacă o utilizați deja)

1. Apăsăți pe butonul HOME de pe telecomanda furnizată cu receptorul AV/amplificatorul și selectați [Setup] - [Software Update] - [Network Update] din meniul principal afișat pe ecranul televizorului.
2. Urmați instrucțiunile de pe ecranul televizorului pentru a actualiza software-ul.

Dacă configurarea inițială a receptorului AV/amplificatorului nu a fost finalizată (de exemplu, imediat după achiziția receptorului AV/amplificatorului)

1. Apăsăți pe butonul HOME de pe telecomanda furnizată cu receptorul AV/amplificatorul.
2. Urmați instrucțiunile de pe ecranul televizorului pentru a seta limba care va fi afișată pe ecran, selectați [Internet Settings] pe ecranul afișat, urmați instrucțiunile de pe ecran pentru a finaliza conectarea receptorului AV/amplificatorului la internet, apoi selectați [OK].
Nu treceți la următoarea setare.
3. Apăsăți pe butonul HOME de pe telecomanda furnizată cu receptorul AV/amplificatorul și selectați [Setup] - [Software Update] - [Network Update] din meniul principal afișat pe ecranul televizorului.
4. Verificați progresul actualizării software în panoul de afișare al receptorului AV/amplificatorului.
Progresul este afișat ca procent („XXX%”).
La finalizarea actualizării, [COMPLETED] apare pe panoul de afișare și receptorul AV/amplificatorul repornește automat.

Sugestie

- De asemenea, puteți actualiza software-ul receptorului AV/amplificatorului la cea mai recentă versiune, descărcând cel mai recent software de pe pagina de asistență Sony pe o memorie USB.

3 Conectați cablul de alimentare cu c.a. la intrarea de c.a. de pe subwoofer, apoi conectați-l la priza de c.a.

Când conectați cablul de alimentare cu c.a., nu este nicio problemă dacă puneți jos subwooferul. Manipulați subwooferul cu atenție atunci când îl așezați în poziție orizontală.

Pentru informații cu privire la instalare, consultați „Subiect asociat” de la baza acestei pagini.

BRAVIA Theatre Sub 9

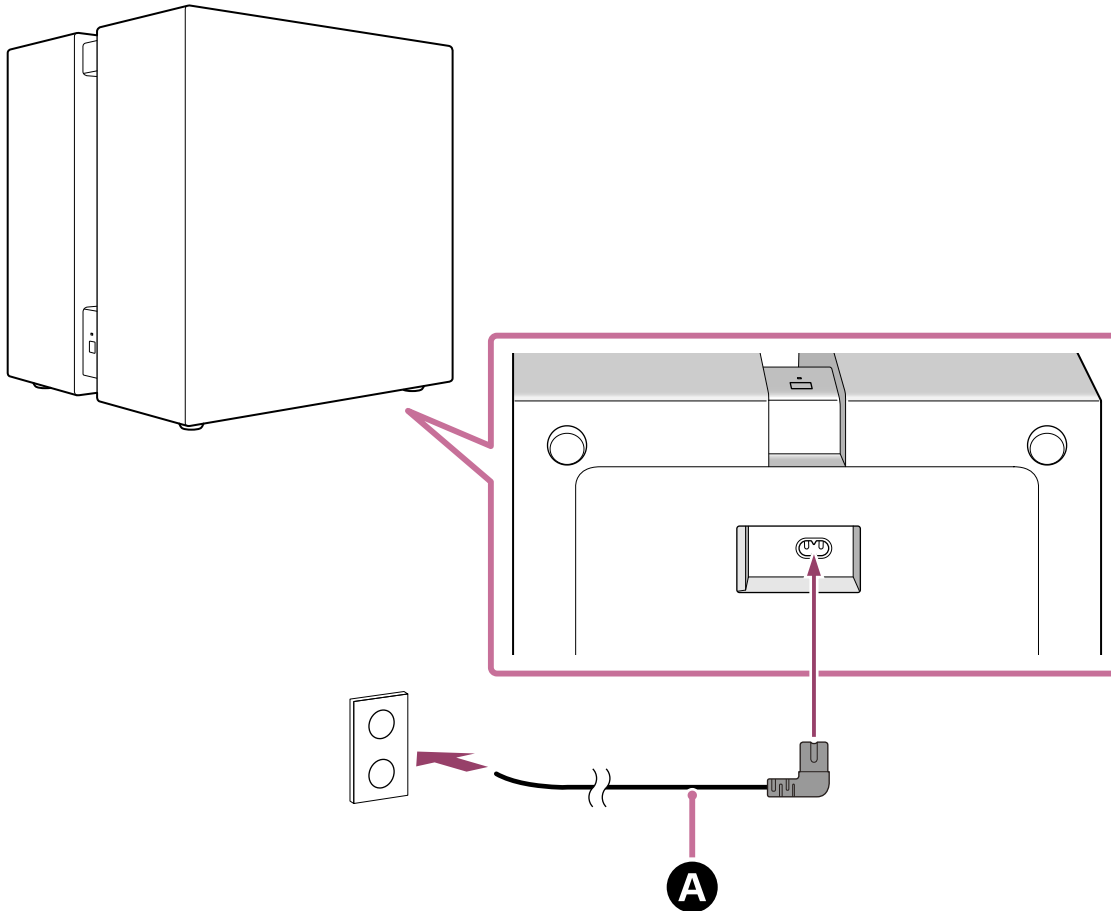

BRAVIA Theatre Sub 8

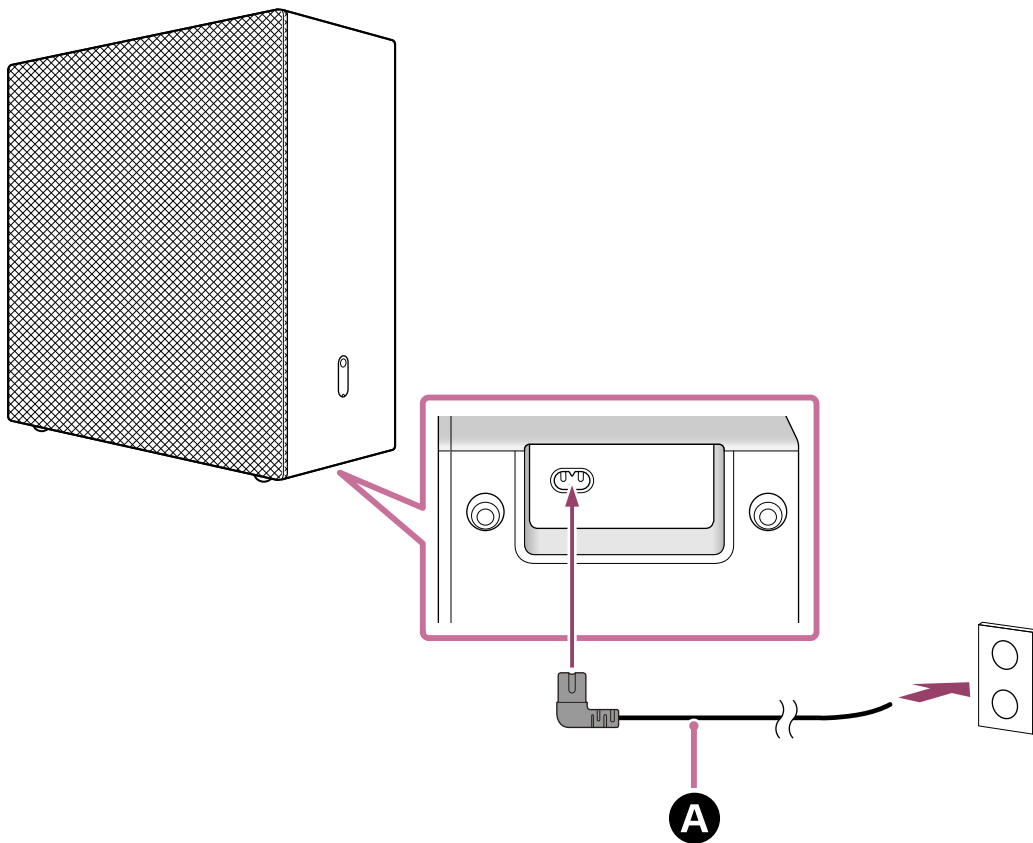

A Cablu de alimentare cu c.a. (inclus)

4 Asigurați-vă că indicatorul de alimentare de pe subwoofer se aprinde în alb.

Dacă indicatorul de alimentare luminează alb, conexiunea dintre subwoofer și receptorul AV/amplificator este finalizată.

Notă

- Ghidul de asistență pentru receptorul AV/amplificator poate indica faptul că indicatorul de alimentare se aprinde în verde, dar indicatorul de alimentare de pe subwoofer este alb.

BRAVIA Theatre Sub 9

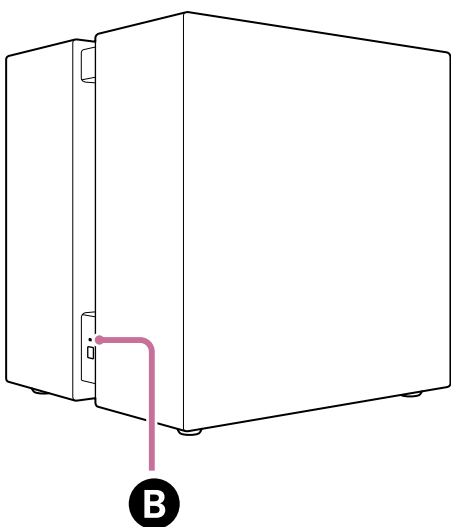

BRAVIA Theatre Sub 8

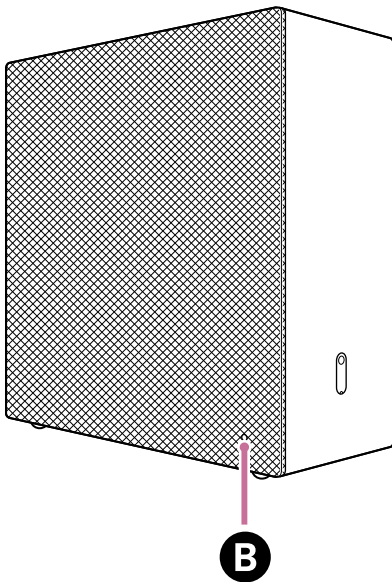

B Indicator alimentare

Dacă subwooferul nu se conectează automat la receptorul AV/amplificator sau dacă înlocuiți un alt subwoofer care este deja conectat la receptorul AV/amplificator cu acest subwoofer

Subwooferul trebuie conectat manual la receptorul AV/amplificator. Pentru instrucțiuni privind conectarea manuală, consultați „Conectarea la difuzoarele spate/subwooferul wireless Sony” din Ghidul de asistență pentru receptorul AV/amplificator. Puteți conecta subwooferul la receptorul AV/amplificator prin aceeași operațiune.

Notă

- Dacă difuzorul spate opțional a fost deja conectat, acesta trebuie să fie conectat și manual din nou.

- 5** Apăsați pe HOME de pe telecomanda inclusă cu receptorul AV/amplificator și efectuați optimizarea câmpului sonor selectând [Setup] - [Speaker Settings] - [Auto Calibration] în meniul principal.

Subiect asociat

- [Instalarea pe podea sau pe raft](#)

TP1002274286

Subwoofer

BRAVIA Theatre Sub 9/ BRAVIA Theatre Sub 8

Depanare

Dacă întâmpinați probleme, vă rugăm să urmați procedura de mai jos.

1. Asigurați-vă că cablul de alimentare cu c.a. al subwooferului este conectat bine și introdus complet.



2. Deconectați cablul de alimentare cu c.a. de la priza de c.a. și apoi conectați din nou după câteva minute.



3. Puteți consulta problemele și soluțiile aplicabile folosind una dintre metodele următoare.

- Selectați opțiunea Ajutor din meniul aplicației „Sony | BRAVIA Connect” pentru a accesa informații de asistență.
- În pagina de asistență, selectați numele modelului de subwoofer și consultați informațiile de asistență.
Pentru URL-ul paginii de asistență, consultați „[Site web de asistență clienți](#).”



4. Reinițializați subwooferul.

Toate setările subwooferului revin la starea inițială.



5. Dacă subwooferul nu funcționează corespunzător, adresați-vă persoanei de contact de la asistența Sony sau celui mai apropiat dealer Sony.

- Persoană de contact de la asistența Sony:
<https://www.sony.net/support-contact>

Subiect asociat

- [Reinițializarea subwooferului](#)
- [Site web de asistență clienți](#)

TP1002274287

Subwoofer

BRAVIA Theatre Sub 9/ BRAVIA Theatre Sub 8

Site web de asistență clienți

Pe pagina de asistență puteți găsi următoarele informații.

Consultați pagina de asistență corespunzătoare țării/regiunii dvs.

- Întrebări și răspunsuri
- Cele mai noi drivere și actualizare software
- Contactați asistența
- Repararea produsului
- Înregistrați-vă produsul

Pentru clienții din SUA, Canada și America Latină:

<https://www.sony.com/am/support>

Pentru clienții din Europa:

<https://www.sony.eu/support/>

Pentru clienții din China continentală:

<https://service.sony.com.cn/>

Pentru clienții din Asia-Pacific, Oceania, Orientul Mijlociu și Africa:

<https://www.sony-asia.com/support>

Pentru clienții din Japonia:

<https://www.sony.jp/support/>

TP1002274288

Subwoofer

BRAVIA Theatre Sub 9/ BRAVIA Theatre Sub 8

Reinițializarea subwooferului

Dacă subwooferul continuă să nu funcționeze corespunzător cu „[Depanare](#),” reinițializați subwooferul.

1 **Cu alimentarea pornită, apăsați continuu LINK de pe subwoofer timp de mai mult de 10 secunde, până când se aude sunetul de notificare a resetării.**

Resetarea începe atunci când indicatorul de alimentare de pe subwoofer se aprinde intermitent în alb/albastru și se aude sunetul de notificare a resetării. Când resetarea este finalizată, indicatorul de alimentare va înceta să se aprindă intermitent, se va auzi sunetul de notificare care indică oprirea alimentării, iar subwooferul se va opri.

2 **Apăsați pe LINK de pe subwoofer pentru a porni subwooferul.**

Când conectați din nou subwooferul, urmați procedura de conectare pentru utilizare. În funcție de dispozitivul conectat, subwooferul se conectează automat la acesta când subwooferul este pornit.

Subiect asociat

- [Despre indicator](#)
- [Conectarea la un dispozitiv audio principal precum o bară de sunet care acceptă aplicația „Sony | BRAVIA Connect”](#)
- [Conectarea la o bară de sunet HT-A7000, HT-A5000 sau HT-A3000](#)
- [Conectarea la un HT-A9](#)
- [Conectarea la un Receptor AV/Amplificator STR-AN1000, STR-AZ7000ES, STR-AZ5000ES, STR-AZ3000ES, STR-AZ1000ES sau TA-AN1000](#)

TP1002274289

Subwoofer

BRAVIA Theatre Sub 9/ BRAVIA Theatre Sub 8

Specificații

Subwoofer (YY2102C/ YY2103C)

Secțiune difuzor

Difuzor

YY2102C (SA-SW9):

Tip de con 200 mm (7 7/8 in) (2)

YY2103C (SA-SW8):

Tip de con 200 mm (7 7/8 in) (1)

Sistem de difuzoare

YY2102C (SA-SW9):

Tip etanș

YY2103C (SA-SW8):

Tip bass reflex

Secțiunea LAN Wireless

Sistem de comunicare

IEEE 802.11 a/b/g/n/ac/ax

Secțiunea BLUETOOTH

leșire

Specificație BLUETOOTH Clasa de putere 1.5

Rază maximă de comunicare

Rază vizuală de aprox. 30 m (98,4 ft)*

* Banda efectivă va fi diferită în funcție de factori, cum ar fi obstacole între dispozitive, câmpurile magnetice din jurul unui cuptor cu microunde, electricitatea statică, utilizarea telefoanelor fără fir, sensibilitatea recepției, performanța antenei, sistemul de operare, aplicațiile software etc.

Bandă de frecvență

Bandă de 2,4 GHz (2,400 0 GHz - 2,483 5 GHz)

Secțiunea transmițătorului/receptorului wireless

Sistem de comunicare

Specificații sunet wireless

Metodă de modulație

OFDM

Specificații generale

Consum de energie

YY2102C (SA-SW9):

Pornit: 100 W

YY2103C (SA-SW8):

Pornit: 55 W

Mod standby rețea: 2,0 W sau mai puțin

Oprit: 0,3 W sau mai puțin

Când funcția [Auto Standby] este activată, dacă produsul nu este în funcțiune și acesta nu primește semnal de intrare timp de aproximativ 20 de minute, produsul intră automat în modul standby al rețelei sau se oprește.

Dezactivarea funcției [Auto Standby] va crește consumul de energie al acestui produs.

Când acest produs este conectat la un echipament audio, alimentarea produsului este controlată împreună cu funcția standby automat a echipamentului audio.

Dimensiuni* (l × h × a)

* Inclusiv piesele proeminente și comenzile.

YY2102C (SA-SW9):

Aprox. 390 mm × 400 mm × 350 mm (15 3/8 in × 15 3/4 in × 13 7/8 in)

YY2103C (SA-SW8):

Aprox. 390 mm × 400 mm × 170 mm (15 3/8 in × 15 3/4 in × 6 3/4 in)

Masă

YY2102C (SA-SW9):

Aprox. 23,3 kg (51 lb 6 oz)

YY2103C (SA-SW8):

Aprox. 12,2 kg (26 lb 15 oz)

Notă

- Designul și specificațiile pot fi modificate fără notificare prealabilă.
- Consultați Ghidul de referință inclus al produsului, care poate conține informații referitoare la specificații care nu sunt enumerate mai sus.

TP1002274290

5-071-618-21(1) Copyright 2026 Sony Corporation

Subwoofer

BRAVIA Theatre Sub 9/ BRAVIA Theatre Sub 8

Mărci comerciale

- Marca verbală și siglele BLUETOOTH® sunt mărci comerciale înregistrate și aparțin Bluetooth SIG, Inc., iar utilizarea acestor mărci de către Sony Group Corporation și subsidiarii săi se face sub licență.
- QR Code este o marcă comercială înregistrată a DENSO WAVE INCORPORATED în Japonia și alte țări și regiuni.
- „BRAVIA” și „BRAVIA Sync” sunt mărci comerciale înregistrate sau mărci comerciale ale companiei Sony Group Corporation sau ale entităților asociate ale acesteia.

Toate celelalte mărci comerciale și mărci comerciale înregistrate sunt mărci comerciale sau mărci comerciale înregistrate ale deținătorilor respectivi. În acest manual, simbolurile ™ și ® nu sunt specificate.

TP1002274291

Subwoofer

BRAVIA Theatre Sub 9/ BRAVIA Theatre Sub 8

Licențe

- Acest produs conține software pe care Sony îl utilizează conform unui acord de licențiere încheiat cu proprietarul drepturilor de autor corespunzător. Suntem obligați să anunțăm conținutul acestui acord clienților conform cerințelor din partea proprietarului drepturilor de autor pentru software. Vă rugăm să accesați următoarea adresă URL și citiți textul.
<https://rd1.sony.net/help/ht/sl/26d/>
- Software-ul inclus în acest produs conține software protejat prin drepturi de autor care este licențiat conform GPL/LGPL și alte licențe care pot necesita acces la codul sursă. Puteți găsi o copie a codului sursă relevant, după cum este necesar în conformitate cu licența GPL/LGPL (și alte licențe) la următoarea adresă URL. Puteți obține codul sursă de la noi, conform cerințelor licenței GPL/LGPL, pe un suport fizic pentru o perioadă de trei ani de la ultima livrare a acestui produs, completând formularul disponibil la următoarea adresă URL. Această ofertă este valabilă pentru oricine primește aceste informații.
<https://oss.sony.net/Products/Linux/>
Rețineți că Sony nu poate răspunde la nicio întrebare privind conținutul acestui cod sursă.
- Serviciile de rețea, conținutul și (sistemul de operare și) software-ul acestui produs pot fi supuse unor termene și condiții specifice, modificate, întrerupte sau suspendate în orice moment. De asemenea, pentru utilizarea acestora vi se poate solicita plata unor taxe, crearea unui cont și înregistrarea cardului de credit.

TP1002274292

Subwoofer

BRAVIA Theatre Sub 9/ BRAVIA Theatre Sub 8

Note privind utilizarea

Măsuri de precauție

- Cablul de alimentare cu c.a. inclus este conceput exclusiv pentru acest subwoofer. Acesta nu trebuie utilizat cu niciun alt dispozitiv.
- Deconectați cablul de alimentare cu c.a. de la priza de c.a. atunci când subwooferul nu este utilizat pentru perioade lungi de timp. Când deconectați cablul de alimentare cu c.a. de la priza de c.a., întotdeauna prindeți de ștecăr când deconectați. Nu trageți niciodată doar de cablu.
- Dacă există deteriorări la cablul de alimentare cu c.a., adresați-vă asistenței Sony sau magazinului din care ați achiziționat produsul pentru a solicita înlocuirea.

Despre amplasare

- Nu amplasați subwooferul în apropierea surselor de căldură sau într-un loc expus acțiunii directe a razelor solare, prafului în exces sau șocurilor mecanice. Aceste condiții pot cauza funcționarea defectuoasă.
- Așezați acest subwoofer pe o suprafață plană și orizontală. Așezat pe o suprafață înclinată, subwooferul poate să se răstoarne sau să cadă de pe suprafață din cauza propriei vibrații, rezultând leziuni, defecțiuni sau degradarea performanței.
- Amplasarea subwooferului pe o pardoseală acoperită cu vopsea specială, ceară, unsoare sau solvent etc. poate duce la decolorare sau apariția petelor pe pardoseală.
- Difuzoarele acestui subwoofer nu sunt ecranate magnetic. Nu așezați carduri magnetice pe subwoofer sau în apropierea acestuia.
- Nu așezați alte obiecte metalice decât televizorul în proximitatea subwooferului. Funcțiile wireless pot deveni instabile.
- Când subwooferul este utilizat cu un tuner, televizor sau VCR, poate produce zgomot sau imagini distorsionate. În acest caz, instalați subwooferul la distanță de aceste dispozitive.
- Nu amplasați subwooferul aproape de obiecte care emit un câmp magnetic puternic, cum ar fi cuptoarele cu microunde sau difuzoarele mari.

Cum îngrijiți subwooferul

- Puteți utiliza subwooferul într-un mod mai confortabil și pentru o perioadă mai lungă de timp urmând procedura de întreținere de mai jos.
 - Curățați subwooferul cu o lavetă moale, ușor umezită cu un detergent neutru. Nu utilizați niciun fel de material abraziv, praf de degresare sau solvent precum alcool sau benzină.

Despre comunicațiile prin BLUETOOTH®

- Tehnologia wireless BLUETOOTH cu rază scurtă de acțiune care permite comunicarea între dispozitive digitale, cum ar fi smartphone-urile și computerele. Raza maximă de comunicare poate varia în funcție de prezența unor obstacole (oameni, obiecte metalice, pereți etc.) sau într-un mediu electromagnetic.
- Microundele generate de un dispozitiv BLUETOOTH pot afecta funcționarea dispozitivelor medicale electronice. Oprțiți subwooferul și alte dispozitive BLUETOOTH din următoarele locații, deoarece se poate produce un accident:
 - în spitale, în apropierea scaunelor cu prioritate din trenuri, în locurile în care este prezent gaz inflamabil, în apropierea ușilor automate sau a alarmelor de incendiu.
- Acest subwoofer permite funcții de securitate compatibile cu standardul de securitate BLUETOOTH în timpul comunicațiilor utilizând tehnologia wireless BLUETOOTH. Cu toate acestea, în funcție de setările configurate și de alți

factori, acest nivel de securitate este posibil să nu fie suficient. Aveți grijă când utilizați comunicațiile prin BLUETOOTH.

- Sony nu își asumă nicio răspundere pentru daune sau pierderi rezultate din scurgeri de date care apar în timpul utilizării comunicațiilor prin BLUETOOTH.

Alte note

- Temperatura subwooferului poate crește în timpul utilizării. Aceasta nu reprezintă o funcționare defectuoasă.
- Nu introduceți obiecte străine prin deschiderea difuzorului.
- Dacă în subwoofer pătrunde un obiect străin sau apă, opriți imediat subwooferul, scoateți subwooferul din priza de c.a. și adresați-vă asistenței Sony sau magazinului din care ați achiziționat produsul.
- Dacă aveți întrebări sau probleme referitoare la acest subwoofer, consultați asistența Sony sau magazinul din care ați achiziționat produsul.

Subiect asociat

- [Depanare](#)
- [Site web de asistență clienți](#)

TP1002274296

5-071-618-21(1) Copyright 2026 Sony Corporation