



Käytä tätä käyttöopasta, jos sinulla on kysyttävää kaiutinjärjestelmän käytöstä.

Aloittaminen

[Tietoja kaiutinjärjestelmän oppaista](#)

[Mitä kaiutinjärjestelmällä voi tehdä](#)

Osat ja säätimet

[Soundbar-kaiutin](#)

[Kaukosäädin](#)

[Kotivalikon käyttäminen](#)

Asentaminen

Kaiutinjärjestelmän asentaminen

[Soundbar-kaiuttimen asentaminen](#)

[Soundbar-kaiuttimien asentaminen seinälle](#)

Liittäminen TV:hen

[ARC/eARC-yhteensopivan TV:n liittäminen](#)

[Muun kuin ARC/eARC-yhteensopivan TV:n liittäminen](#)

[Kun TV:ssä on S-CENTER SPEAKER IN -liitin](#)

[Verkkovirran liittäminen](#)

[Alkuasetusten asettaminen](#)

Valinnaisten kaiuttimien yhdistäminen

[Valinnaisen kaiuttimen yhdistäminen manuaalisella yhteydellä](#)

[Jos langaton yhteys on epävakaa](#)

[Kun TV:n kaukosäädin ei toimi](#)

Kuvien katselu

[Television katseleminen](#)

Musiikin/äänen kuunteleminen

Sony TV:n äänen kuunteleminen BLUETOOTH®-toiminnolla

[Mitä voidaan tehdä, kun TV yhdistetään BLUETOOTH®-toiminnolla](#)

[TV:n äänen kuunteleminen yhdistämällä kaiutinjärjestelmä ja TV langattomasti](#)

[Äänen kuunteleminen pariliitetystä TV:stä](#)

Musiikin/äänen kuunteleminen BLUETOOTH®-toiminnolla

[Musiikin kuunteleminen pariliittämällä mobiililaitte, joka yhdistetään ensimmäistä kertaa](#)

[Musiikin kuunteleminen pariliitetystä laitteesta](#)

[Musiikin kuunteleminen USB-laitteesta](#)

Liitetyn TV:n tai laitteen äänen kuunteleminen kuulokkeilla

[Äänen kuunteleminen pariliittämällä kuulokkeiden kanssa](#)

[Äänen kuunteleminen pariliitetyillä kuulokkeilla](#)

[Tietoja kuulokkeiden yhdistämisestä](#)

Musiikin kuunteleminen verkkoon yhdistämällä

[Mitä kaiutinjärjestelmällä voi tehdä verkkoon yhdistämällä](#)

[Huomautuksia yhdistämisestä Internetiin](#)

Yhdistäminen langattomaan verkkoon

[Langattoman verkkoyhteyden määrittäminen kotivalikossa](#)

[Langattoman verkkoyhteyden määrittäminen Sony | Music Center -sovelluksella](#)

[Wi-Fi-yhteyden määrittäminen iOS-laitteella](#)

Musiikin toisto Amazon Music -palvelusta

[Ehto: Alkuasetusten tekeminen kohteeseen Alexaan Sony | Music Center -sovelluksella](#)

[Toistettavat äänimuodot äänen lähetysprotokollaa käytettäessä](#)

[Musiikin kuuntelu Amazon Music-sovelluksella](#)

[Kaiutinjärjestelmän käyttäminen puhumalla laitteeseen, jossa on sisäänrakennettu Alexa](#)

Musiikin toisto suoratoistopalvelusta

[Ehto: Alkuasetusten tekeminen kohteeseen Chromecast built-in](#)

[Musiikin soittaminen sovelluksilla, jotka ovat yhteensopivia suoratoistopalvelujen kanssa](#)

[Spotifyn käyttäminen](#)

[AirPlayn käyttäminen](#)

[Sony | Music Centern käyttäminen](#)

[Musiikin kuunteleminen tietokoneelta kotiverkon kautta](#)

Äänenvoimakkuuden ja äänenlaadun säätäminen

[Äänenvoimakkuuden säätäminen](#)

[Tiläänitehosteen käyttäminen \(SOUND FIELD\)](#)

[Dialogien selkeyttäminen \(VOICE\)](#)

[Selkeän äänen kuuntelu hiljaisella voimakkuudella yöllä \(NIGHT\)](#)

[Kuvan ja äänen välisen viiveen säätäminen](#)

[Multipleksoidun lähetysäänen kuunteleminen \(AUDIO\)](#)

[Dialogin voimakkuuden säätäminen DTS:X-sisältöä toistettaessa](#)

Kaiutinjärjestelmän käyttö TV:hen lukittumalla

[Kaiutinjärjestelmän käyttäminen lukitsemalla se TV:n kanssa \(HDMI-ohjaustoiminto\)](#)

[Kaiutinjärjestelmän käyttö "BRAVIA" Sync -toiminnon kanssa yhteensopivaan TV:hen lukitsemalla](#)

Asetusten muuttaminen

[Etupaneelin näytön ja ilmaisimien kirkkauden muuttaminen \(DIMMER\)](#)

[Virransäästö valmiustilassa](#)

[Easy Setupin suorittaminen](#)

Lisäasetusten tekeminen

[\[Advanced Settings\] -valikon käyttö](#)

[\[Speaker Settings\]](#)

[\[Audio Settings\]](#)

[\[HDMI Settings\]](#)

[\[Bluetooth Settings\]](#)

[\[System Settings\]](#)

[\[Network Settings\]](#)

[\[Resetting\]](#)

[\[Software Update\]](#)

[Ohjelmiston päivittäminen](#)

Vianmääritys

[Vianmääritys](#)

Virta

[Kaiutinjärjestelmä ei käynnisty.](#)

[Kaiutinjärjestelmä ei käynnisty, vaikka TV kytketään päälle.](#)

[Kaiutinjärjestelmä sammuu, kun TV sammutetaan.](#)

[Kaiutinjärjestelmä ei sammu, vaikka TV sammutetaan.](#)

[Kaiutinjärjestelmää ei voida sammuttaa.](#)

Kuva

[Ei kuvaa tai kuvaa ei lähetetä oikein.](#)

[TV-näytön kuva on vääristynyt.](#)

Ääni

[Kaiutinjärjestelmä ei yhdistä TV:hen BLUETOOTH-toiminnolla.](#)

[TV-ääntä ei toisteta kaiutinjärjestelmästä.](#)

[Ääni toistetaan sekä kaiutinjärjestelmästä että TV:stä.](#)

[TV:n ääni tästä kaiutinjärjestelmästä on jäljessä kuvaa.](#)

[Kaiutinjärjestelmästä ei kuulu siihen liitetyn laitteen ääntä, tai ääni kuuluu hyvin hiljaisena.](#)

[Tilaäänitehoste ei toimi.](#)

[Ääntä ei kuulu valinnaisista takakaiuttimista/subwooferista.](#)

[Joistakin kaiuttimista ei kuulu ääntä.](#)

Äänikentän optimointi

[Sound Field Optimization epäonnistui.](#)

USB-laitteen yhdistäminen

[USB-laitetta ei tunnisteta.](#)

Mobiililaitteen yhdistäminen

[Pariliitosta ei voi muodostaa.](#)

[BLUETOOTH-yhteyttä ei voida muodostaa.](#)

[Yhdistetyn BLUETOOTH-mobiililaitteen ääntä ei toisteta kaiutinjärjestelmästä.](#)

Kuulokkeiden liittäminen BLUETOOTH-toiminnolla

[Pariliitosta ei voi muodostaa.](#)

[BLUETOOTH-yhteyttä ei voida muodostaa.](#)

[Ääntä ei kuulu liitetyistä BLUETOOTH-kuulokkeista.](#)

[BLUETOOTH-yhteys kuulokkeisiin katkeaa.](#)

WLAN-yhteys

[Kaiutinjärjestelmä ei yhdistä verkkoon tai verkkoyhteys on epävaka.](#)

[Haluttua WLAN-reitintä ei näytetä langattoman verkon luettelossa.](#)

Internet-yhteys

[Kaiutinjärjestelmää ei voida yhdistää Internetiin.](#)

Kaukosäädin

[Tämän kaiutinjärjestelmän kaukosäädin ei toimi.](#)

[TV:n kaukosäädin ei ehkä toimi.](#)

Valinnaiset kaiuttimet

[Valinnaisesta kaiuttimesta ei kuulu ääntä tai ääni on hyvin heikko.](#)

[Ääni katkeilee tai siinä on häiriöitä.](#)

Muuta

[HDMI-ohjaustoiminto ei toimi oikein.](#)

[\[PRTCT\] vilkkuu etupaneelin näytössä 5 sekunnin ajan ja kaiutinjärjestelmä sammutetaan.](#)

[\[PRTCT\], \[PUSH\], kaiuttimen nimi \(\[SUB\], \[RL\] tai \[RR\]\), ja \[POWER\] vilkkuvat vuorotellen etupaneelin näytössä.](#)

[\[HIGH\]](#), [\[TEMP\]](#) ja [\[ERROR\]](#) näytetään vuorotellen 2 sekunnin ajan etupaneelin näytössä, [\[STANDBY\]](#) näytetään etupaneelin näytössä, sitten kaiutinjärjestelmä sammuu.

[\[BT TX\]](#) näytetään etupaneelin näytössä.

[TV:n tunnistimet eivät toimi oikein.](#)

[Langattomat toiminnot \(WLAN, BLUETOOTH-toiminto tai valinnainen subwoofer/takakaiuttimet\) ovat epävakaita.](#)

[Äkkiä toistetaan sinulle tuntematonta musiikkia.](#)

[Kaiutinjärjestelmää ei voi sammuttaa tai \[\\[Advanced Settings\\]\]\(#\) -asetuksia ei voi käyttää./Kun painetaan virtapainiketta, \[\\[DEMO\\]\]\(#\) näytetään etupaneelin näytössä eikä kaiutinjärjestelmää voi sammuttaa.](#)

[Spotify-musiikkia ei voida toistaa MUSIC SERVICE -painikkeella tai sitä ei voi toistaa toiston aikana.](#)

[Kaiutinjärjestelmä käynnistetään uudelleen.](#)

[Kaiutinjärjestelmän tehdasasetusten palautus](#)

Lisätietoja

[Toistettavat äänitiedostotyypit](#)

[Tuetut äänimuodot](#)

[Tietoja BLUETOOTH®-tiedonsiirrosta](#)

[Tekijänoikeudet ja tavaramerkit](#)

Soundbar
HT-A3000

Tietoja kaiutinjärjestelmän oppaista

Kussakin oppaassa olevat tiedot näkyvät alla.

Aloituseroas



Esittelee kaiutinjärjestelmän asennukseen ja liittämiseen liittyvät alkutoimet sekä toimet musiikin toistoon saakka.

Käyttöohjeet



Selittää perustoiminnot.

- Yhdistäminen TV:llä
- Musiikin/äänen toistaminen HDMI-kaapelilla tai BLUETOOTH-toiminnolla liitetystä laitteesta
- Äänen säätäminen jne.

Käyttöopas (verkko-opas) (tämä asiakirja)



Sisältää kaikki toiminnot, mukaan lukien edistyneen käytön.

- Musiikin/äänen toistaminen verkkotoiminnolla
- Tietoja valikkokohteista jne.

Vihje

- Näissä käyttöohjeissa kuvataan käyttö kaukosäätimen toiminnoilla.
Voit käyttää myös soundbar-kaiuttimen painikkeita, jos niiden nimet ovat samat tai samantapaiset kuin kaukosäätimessä.
- Suluissa [] olevat merkit tulevat näkyviin TV:n kuvaruudulle tai etupaneelin näyttöön.
- Tiedot on jätetty pois kuvista.

Soundbar
HT-A3000

Mitä kaiutinjärjestelmällä voi tehdä

Kaiutinjärjestelmä tukee oliopohjaisia äänimuotoja, kuten Dolby Atmos ja DTS:X.

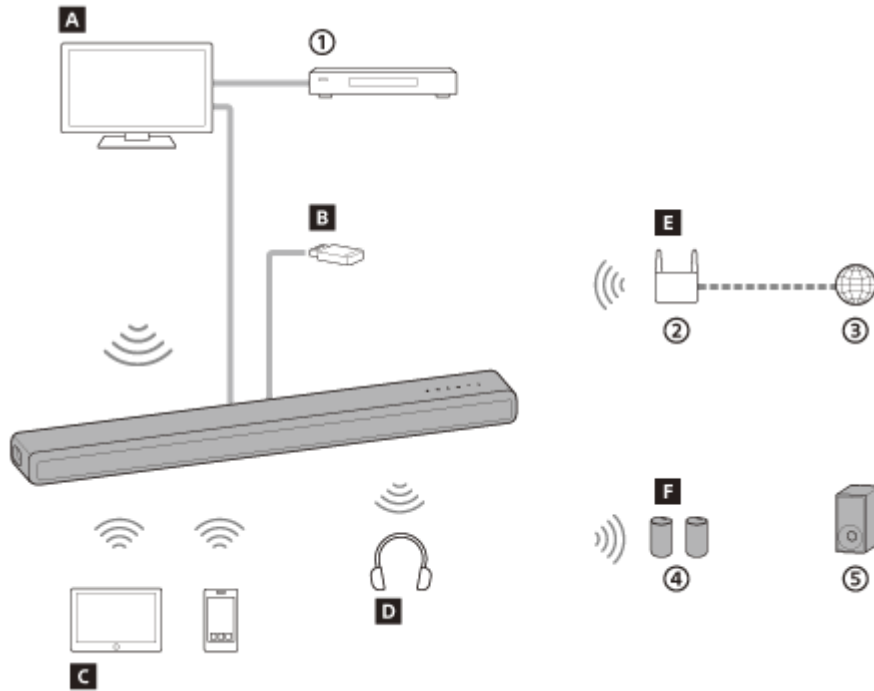

- ① Blu-ray Disc™ -soitin, digiboksi, pelikonsoli jne.
- ② WLAN-reititin
- ③ Internet
- ④ Valinnaiset takakaiuttimet
- ⑤ Valinnainen subwoofer

A TV

Voit kuunnella TV:n ääntä kaiutinjärjestelmällä liittämällä kaiutinjärjestelmän ja TV:n HDMI-kaapelilla tai BLUETOOTH-toiminnolla.

[Television katseleminen](#)

[Mitä voidaan tehdä, kun TV yhdistetään BLUETOOTH®-toiminnolla](#)

B USB-laite

Voit toistaa USB-laitteelle tallennettuja musiikkitiedostoja kaiutinjärjestelmällä liittämällä USB-laitteen kaiutinjärjestelmän USB (USB) -porttiin.

[Musiikin kuunteleminen USB-laitteesta](#)

C Mobiililaite

Voit kuunnella mobiililaitteen ääntä kaiutinjärjestelmällä yhdistämällä kaiutinjärjestelmän ja mobiililaitteen BLUETOOTH-toiminnolla.

[Musiikin kuunteleminen pariliittämällä mobiililaite, joka yhdistetään ensimmäistä kertaa](#)

D Kuulokkeet

Voit kuunnella liitetyn TV:n ääntä kuulokkeista yhdistämällä kaiutinjärjestelmän ja kuulokkeet BLUETOOTH-toiminnolla.

[Äänen kuunteleminen pariliittämällä kuulokkeiden kanssa](#)

E Verkko

Voit suoratoistaa musiikkisisältöä tai toistaa tietokoneellesi tallennettuja musiikkiedostoja kaiutinjärjestelmällä yhdistämällä kaiutinjärjestelmän samaan verkkoon älypuhelimien, tablet-laitteen tai iOS-laitteen kanssa.

[Mitä kaiutinjärjestelmällä voi tehdä verkkoon yhdistämällä](#)

F Valinnaiset kaiuttimet

Ohjeet valinnaisten takakaiuttimien ja subwooferin käyttöön voit katsoa niiden käyttöohjeista.

Katso tuetut valinnaiset kaiuttimet Sonyn verkkosivustolta.

5-034-492-81(3) Copyright 2022 Sony Corporation

Soundbar-kaiutin

Etupaneeli

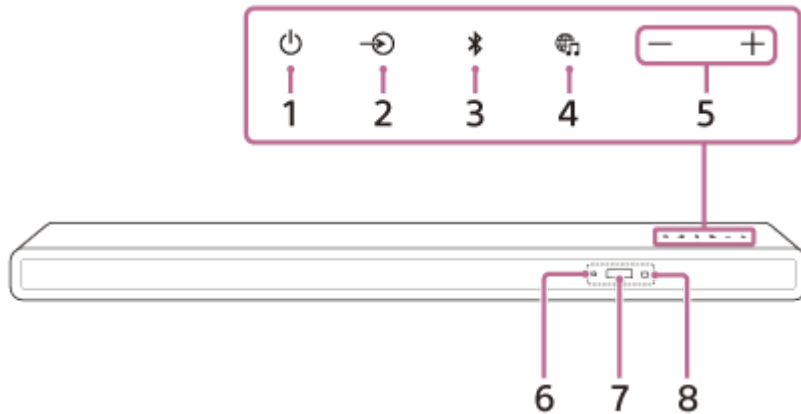

1. (virta) -painike

Kytkee kaiutinjärjestelmään virran tai asettaa sen valmiustilaan.

2. (tulon valinta) -painike

Valitsee tuloliitännän toistoa varten kaiutinjärjestelmässä.

3. (BLUETOOTH) -painike

4. (MUSIC SERVICE) -painike

Jos olet aiemmin toistanut musiikkia kaiutinjärjestelmässä Spotify-palvelun kautta, voit jatkaa toistoa painamalla tätä painiketta.

Tämä painike ei ehkä ole käytettävissä kaikissa maissa / kaikilla alueilla.

5. +/- (äänenvoimakkuus) -painikkeet

6. BLUETOOTH-ilmaisin

- Vilkkuu nopeasti sinisenä: pariliitoksen muodostuksen valmiustilan aikana
- Vilkkuu sinisenä: BLUETOOTH-yhteyttä yritetään muodostaa.
- Palaa sinisenä: BLUETOOTH-yhteys on muodostettu.

7. Etupaneelin näyttö

8. Kaukosäätimen tunnistin

Suuntaa kaukosäädin kaukosäätimen tunnistimeen kaiutinjärjestelmän käyttämiseksi.

Takapaneeli

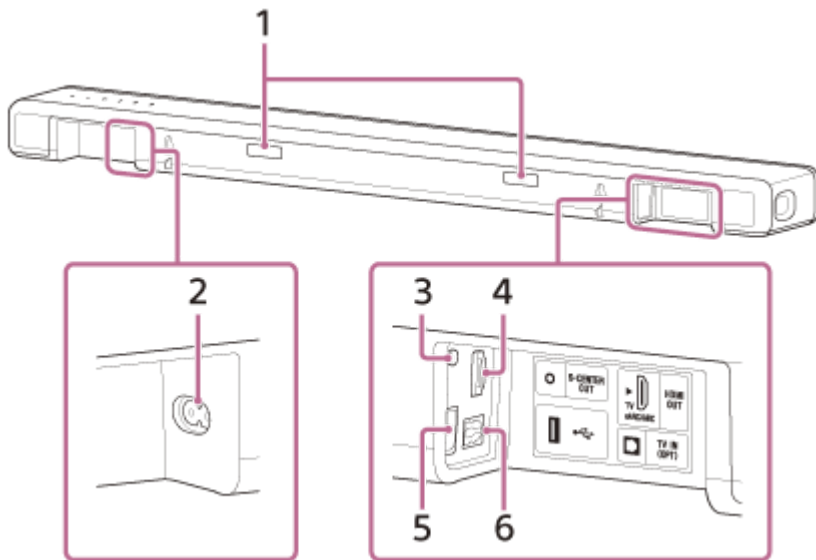

1. IR-toistin

Lähetää TV:n kaukosäätimen signaalin televisioon.

2. Virtaliitäntä

3. S-CENTER OUT -liitin

4. HDMI OUT (TV eARC/ARC) -liitin

Liitä HDMI-tuloliittimellä varustettu TV HDMI-kaapelilla. Kaiutinjärjestelmä on eARC- ja ARC-yhteensopiva. ARC on toiminto, joka lähettää TV:n äänen AV-laitteeseen, esim. kaiutinjärjestelmään, TV:n HDMI-liittimestä. eARC on laajennettu ARC ja mahdollistaa oliopohjaisen audion ja monikanavaisen LPCM-sisällön siirtämisen, jota ei voi lähettää ARC:llä.

5. USB (USB) -liitäntä

6. TV IN (OPT) -liitin

Aiheeseen liittyvää

- [Kun TV:ssä on S-CENTER SPEAKER IN -liitin](#)

Kaukosäädin

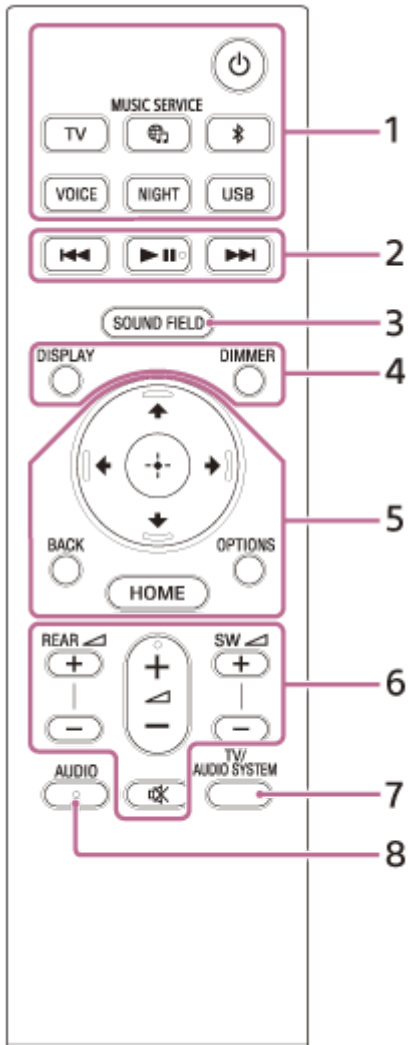

1. (virta)

Kytkee kaiutinjärjestelmään virran tai asettaa sen valmiustilaan.

TV

(MUSIC SERVICE)

Jos olet aiemmin toistanut musiikkia kaiutinjärjestelmässä Spotify-palvelun kautta, voit jatkaa toistoa painamalla tätä painiketta.

Tämä painike ei ehkä ole käytettävissä kaikissa maissa / kaikilla alueilla.

(BLUETOOTH)

VOICE

NIGHT

USB

2. Toistopainikkeet

(edellinen)/ **(seuraava)**

Siirtyy edelliseen/seuraavaan kappaleeseen tai tiedostoon.

Painikkeen painaminen etsii taakse- tai eteenpäin (pikakelaus taakse/eteen) toiston aikana.

(toisto/tauko)(*)

Käynnistää, keskeyttää tai jatkaa toistoa (toiston jatkaminen).

3. SOUND FIELD

4. DISPLAY

Näyttää suoratoistotiedot etupaneelin näytössä.

DIMMER

5. (ylös)/ (alas)/ (vasen)/ (oikea)

 (enter)

BACK

OPTIONS

Näyttää asetusvalikon etupaneelin näytössä.

HOME

6. **REAR** (takakaiuttimien äänenvoimakkuus) +/-

Säätää valinnaisten takakaiuttimien äänenvoimakkuutta, kun ne kytketään.

 (äänenvoimakkuus) +(*)/-

Säätää äänenvoimakkuutta.

SW  (subwooferin äänenvoimakkuus) +/-

Säätää sisäisen tai valinnaisen subwooferin äänenvoimakkuutta, kun se kytketään.

 (mykistys)

Poistaa äänen väliaikaisesti käytöstä.

7. TV/AUDIO SYSTEM

Vaihtaa liitetyn TV:n äänilähdön TV:n ja kaiutinjärjestelmän välillä.

Huomautus

- Tämä painike toimii seuraavissa tilanteissa.
 - Yhdistetty TV on yhteensopiva järjestelmän äänenhallintatoiminnon kanssa.
 - Kaiutinjärjestelmän HDMI-ohjaustoiminto on käytössä.

8. AUDIO(*)

* Painikkeissa AUDIO,  (toisto/tauko) ja  (äänenvoimakkuus) + on tuntopisteet. Käytä niitä apuna käytön aikana.

Kaukosäätimen paristojen vaihto

Kun kaiutinjärjestelmä ei vastaa kaukosäätimen komentoihin, korvaa kaksi paristoa uusilla.

Käytä R03-mangaaniparistoja (koko AAA).

Aiheeseen liittyvää

- [Dialogien selkeyttäminen \(VOICE\)](#)
- [Selkeän äänen kuuntelu hiljaisella voimakkuudella yöllä \(NIGHT\)](#)
- [Tiläänitehosteen käyttäminen \(SOUND FIELD\)](#)

Soundbar
HT-A3000

Kotivalikon käyttäminen

Voit näyttää kotivalikon TV:n kuvaruudulla liittämällä kaiutinjärjestelmän ja TV:n HDMI-kaapelilla.

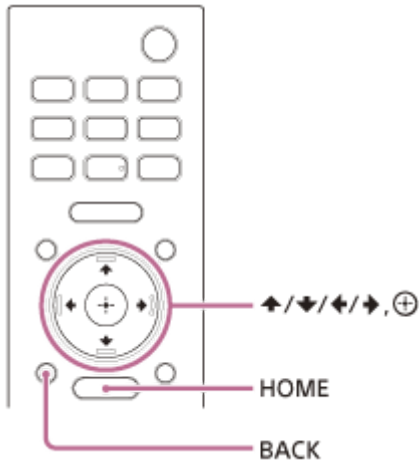

1 Paina HOME.

Kotivalikko avautuu TV:n kuvaruutuun.

2 Valitse haluamasi luokka painamalla **↑** (ylös)/ **←** (vasen)/ **→** (oikea) ja paina sitten **↓** (alas) tai **⊕** (enter).

Valitun luokan kohteet tulevat näkyviin luokan luettelon alle TV:n kuvaruudulla.

- **[Watch & Listen]:** Valitsee kaiutinjärjestelmään liitetyn TV:n tai audiolaitteen tuloliitännän tai musiikkipalvelun toiston aloittamiseksi kaiutinjärjestelmässä.
- **[Setup]:** Suorittaa alkuasetukset käyttämällä [Easy Setup] -toimintoa tai kaiutinjärjestelmän erilaisia lisäasetuksia.

3 Valitse haluamasi kohde painamalla **↑** (ylös)/ **↓** (alas)/ **←** (vasen)/ **→** (oikea) ja paina sitten **⊕** (enter).

Valittu tulo tai asetustenäyttö tulee näkyviin TV:n kuvaruudulle.

Palaa edelliseen näyttöön painamalla BACK.

Soundbar
HT-A3000

Soundbar-kaiuttimen asentaminen

Asenna soundbar-kaiutin TV:n kanssa samaan paikkaan. Soundbar-kaiutin voidaan asentaa hyllylle, esim. TV-tasolle, tai kiinnittää seinään.

Asennus hyllylle/tasolle

Asenna soundbar-kaiutin tyhjään tilaan TV:n eteen.

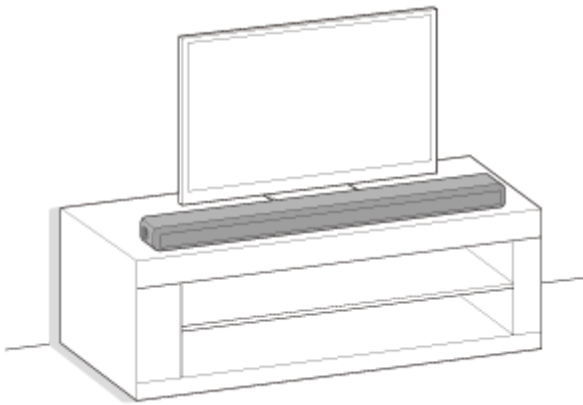

Asennus seinälle

Kiinnitä soundbar-kaiutin seinään TV:n alapuolelle.

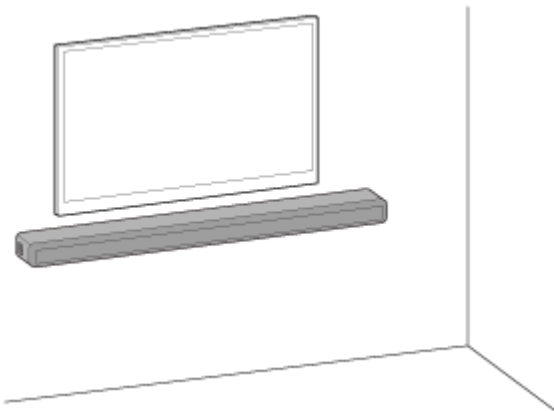

Valinnaisen subwooferin ja/tai takakaiuttimien asentaminen

Viimeistele kaiutinjärjestelmän asennus aloitusoppaan mukaisesti. Liitä sitten valinnaiset kaiuttimet kaiutinjärjestelmään valinnaisten kaiuttimien mukana toimitettujen käyttöohjeiden mukaisesti.

Jos lisävarusteinen kaiutin ei voi muodostaa yhteyttä kaiutinjärjestelmään, kaiutinjärjestelmän tehdasasetusten palautus voi ratkaista ongelman. Katso lisätietoja kohdasta "[Kaiutinjärjestelmän tehdasasetusten palautus](#)".

Jos valinnaisten kaiutinten ääni katkeilee, voit parantaa tilannetta vaihtamalla asennuspaikkaa tai asetusta. Katso lisätietoja kohdasta "[Ääntä ei kuulu valinnaisista takakaiuttimista/subwooferista.](#)".

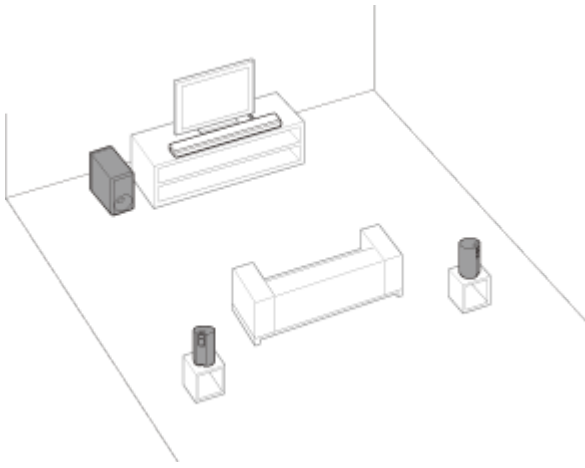

Huomautus

- Irrota TV:n ja verkkojohto pistorasiasta ennen kaiutinjärjestelmän liittämistä. Liitä se uudelleen sen jälkeen, kun kaiutinjärjestelmä on liitetty TV:hen.
- Älä aseta metalliesineitä kaiutinjärjestelmän lähelle. Langattomat toiminnot voivat muuttua epävakaiksi.
- Soundbar-kaiuttimen takana on tuuletusaukkoja. Älä tuki näitä reikiä.

Soundbar
HT-A3000

Soundbar-kaiuttimien asentaminen seinälle

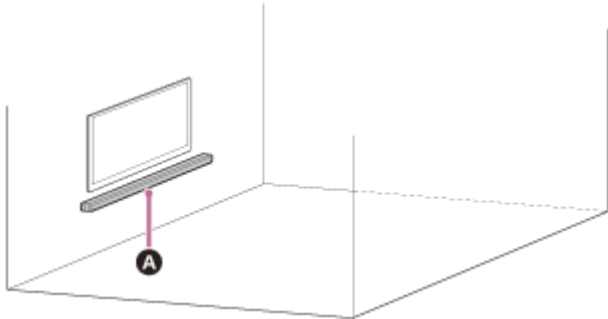

A Soundbar-kaiutin

Huomautus

- Käytä seinämateriaalille sopivia, vakaan kiinnityksen takaavia ruuveja (lisävaruste). Seinän materiaalista riippuen seinä saattaa vahingoittua.
- Kiinnitä ruuvit turvallisesti seinän koolaukseen.
- Ripusta soundbar-kaiutin vaakasuuntaisesti vahvistettuun seinään.
- Anna asennus Sony-jälleenmyyjän tai valtuutetun alihankkijan tehtäväksi ja kiinnitä asennuksessa erityistä huomiota turvallisuuteen.
- Sony ei vastaa onnettomuuksista tai vahingoista, jotka aiheutuvat virheellisestä asennuksesta, seinän riittämättömästä kestästä, ruuvien virheellisestä kiinnityksestä, luonnonmullistuksesta jne.
- Soundbar-kaiuttimen turvalliseen ripustamiseen tarvitaan vähintään kaksi henkilöä.

1 Käytä kahta ruuvia (lisävaruste), jotka sopivat soundbar-kaiuttimen takana oleviin seinäkiinnitysreikiin.

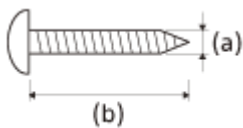

(a) 4 mm

(b) Yli 30 mm

Soundbar-kaiuttimen takana oleva reikä

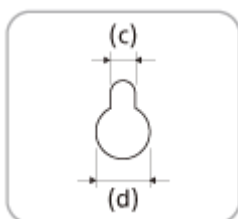

(c) 5 mm

(d) 10 mm

- 2 Kohdista SEINÄKIINNITYSMALLIIN (vakiovaruste) painetun tekstin ” ↑① TV:N KESKILINJA” yläpuolella oleva pystylinja leveyssuunnassa TV:n keskikohdalle.

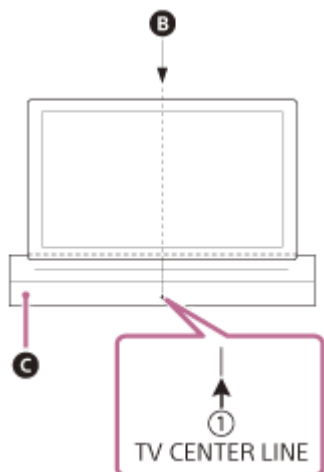

- B TV:n keskikohta
C SEINÄKIINNITYSMALLI

- 3 Kohdista SEINÄKIINNITYSMALLIN painettu teksti ” ←② TV:N ALALINJA” TV:n alareunan kanssa, ja kiinnitä sitten SEINÄKIINNITYSMALLI seinään kaupoista saatavalla teipillä tms.

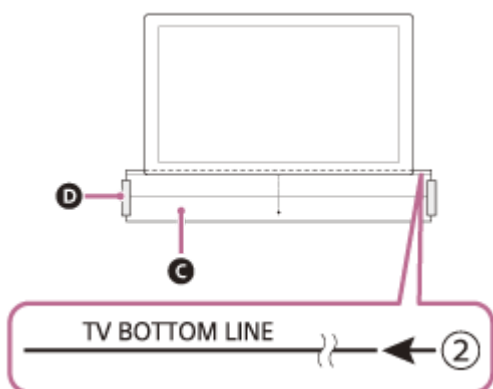

- C SEINÄKIINNITYSMALLI
D Teippi jne.

- 4 Kiinnitä vaiheessa 1 valmistellut ruuvit tiukasti SEINÄKIINNITYSMALLIIN painetun ” ←③ RUUVILINJA”-kohdan ruuvinmerkkeihin.

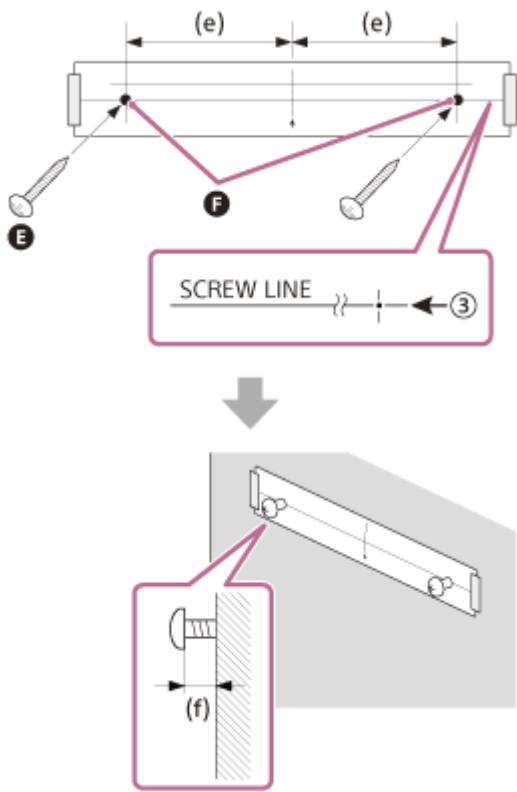

- E Ruuvit
- F Merkit
- (e) 270 mm
- (f) 10–11 mm

5 Poista SEINÄKIINNITYSMALLI.

6 Ripusta soundbar-kaiutin ruuveihin.

Kohdista soundbar-kaiuttimen takana olevat reiät ruuveihin ja ripusta soundbar-kaiutin sitten kahden ruuvin varaan.

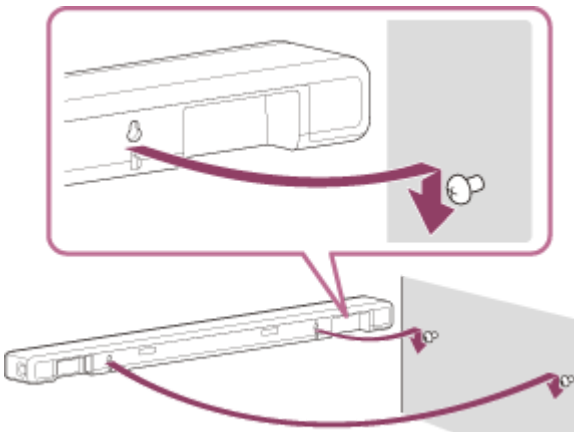

Huomautus

- Kun SEINÄKIINNITYSMALLI kiinnitetään seinään, silitä se täysin tasaisesti paikalleen.
- Asenna soundbar-kaiutin vähintään 70 mm päähän TV:stä.

ARC/eARC-yhteensopivan TV:n liittäminen

- 1 Liitä TV:n ARC/eARC-yhteensopiva HDMI IN-liitin ja kaiutinjärjestelmän HDMI OUT (TV eARC/ARC) -liitin HDMI-kaapelilla (vakiovaruste).

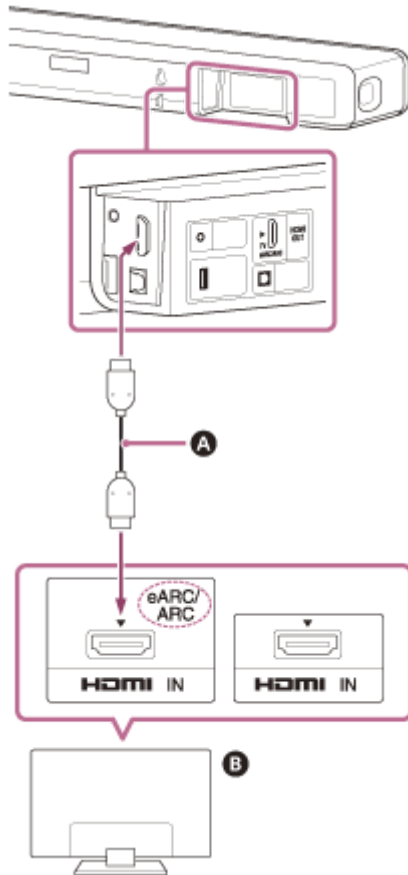

- A HDMI-kaapeli (vakiovaruste)
- B TV

Huomautus

- Varmista, että liittimet ovat kunnolla paikallaan.
- Ota TV:n HDMI-ohjaustoiminto käyttöön. Jos TV:n HDMI-ohjaustoiminto ei ole käytössä, TV:n ääntä ei toisteta kaiutinjärjestelmästä.

Muun kuin ARC/eARC-yhteensopivan TV:n liittäminen

- 1 Liitä TV:n HDMI IN -liitin ja kaiutinjärjestelmän HDMI OUT (TV eARC/ARC) -liitin HDMI-kaapelilla (vakiovaruste).

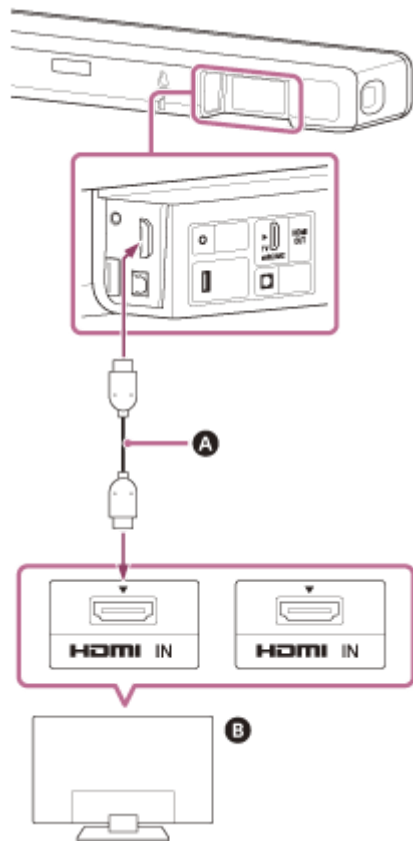

- A HDMI-kaapeli (vakiovaruste)
- B TV

- 2 Liitä TV:n digitaalinen optinen lähtöliitin ja kaiutinjärjestelmän TV IN (OPT) -liitin digitaalisella optisella kaapelilla (lisävaruste).

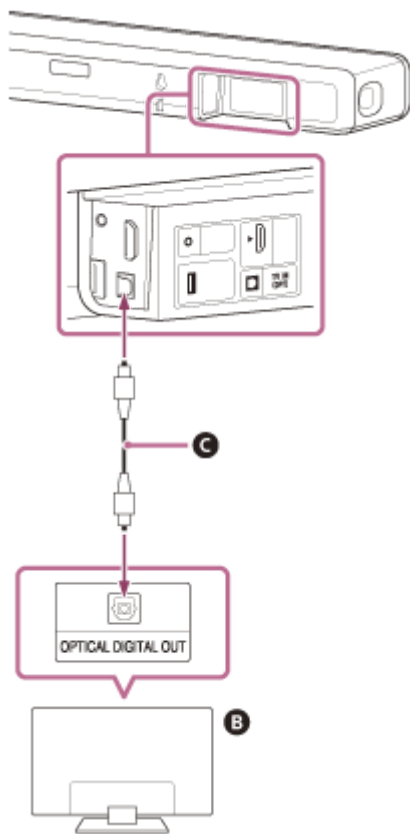

- B** TV
- C** Digitaalinen optinen kaapeli (lisävaruste)

Huomautus

- Varmista, että liittimet ovat kunnolla paikallaan.
- Aseta digitaalisen optisen kaapelin pistoke oikein päin tarkistamalla pistokkeen muoto ja soundbar-kaiuttimen ja TV:n liitin. Jos pistoke pakotetaan sisään väärässä asennossa, liitin ja pistoke voivat vahingoittua.

Kun TV:ssä on S-CENTER SPEAKER IN -liitin

Voit viedä kaiutinjärjestelmän keskiäänen TV:stä liittämällä TV:n seuraavasti.

- 1 Liitä kaiutinjärjestelmä ja TV HDMI-kaapelilla (vakiovaruste).
- 2 Liitä TV:n S-CENTER SPEAKER IN -liitin ja kaiutinjärjestelmän S-CENTER OUT -liitin television keskimmäisen kaiuttimen tilan kaapelilla (vakiovaruste).

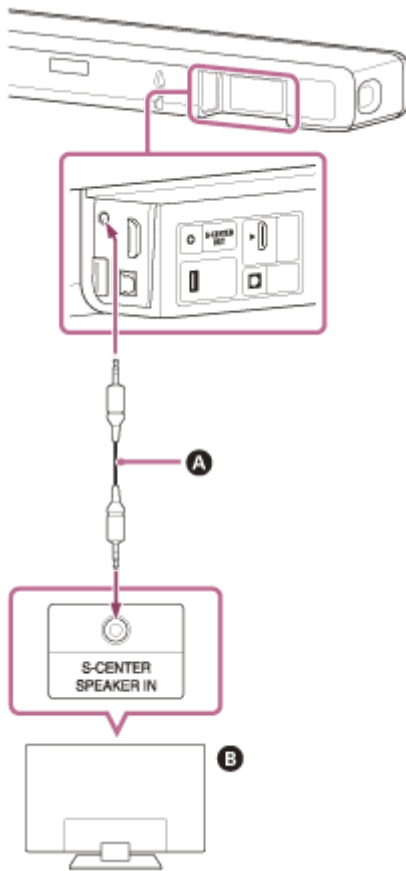

- A** Television keskimmäisen kaiuttimen tilan kaapeli (vakiovaruste)
B TV

Huomautus

- Varmista, että liittimet ovat kunnolla paikallaan.

Vihje

- Jos television keskimmäisen kaiuttimen tilan kaapelin pituus ei riitä, käytä erikseen hankittavaa stereominikaapelia.

- [ARC/eARC-yhteensopivan TV:n liittäminen](#)
- [Muun kuin ARC/eARC-yhteensopivan TV:n liittäminen](#)

5-034-492-81(3) Copyright 2022 Sony Corporation

Soundbar
HT-A3000

Verkkovirran liittäminen

- 1 Kytke verkkojohto (vakiovaruste) kaiutinjärjestelmän verkkovirtaliitännään ja sitten pistorasiaan.

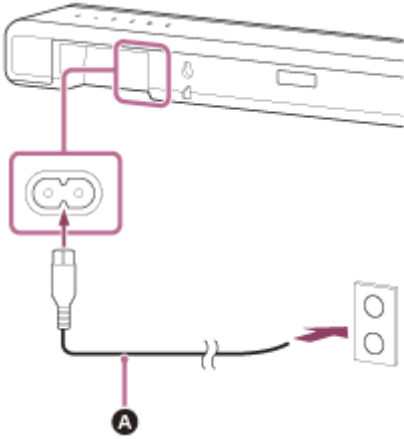

A Verkkojohto (vakiovaruste)

Alkuasetusten asettaminen

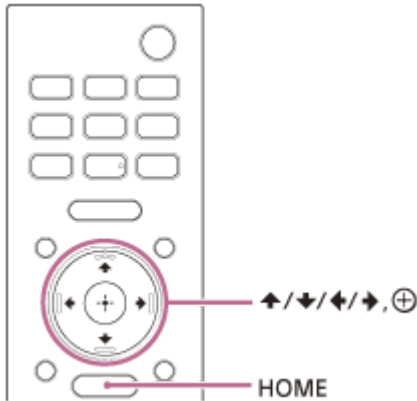

- 1 Kytke kaiutinjärjestelmä päälle painamalla kaiutinjärjestelmän mukana toimitetun kaukosäätimen HOME (virta) -painiketta.

Käytä kaukosäädintä osoittamalla sitä kohti soundbar-kaiuttimen etuosaa.

- 2 Odota, kunnes [PLEASE WAIT] häviää etupaneelin näytöstä ja etupaneelin näyttöön tulee seuraava ilmaisin.

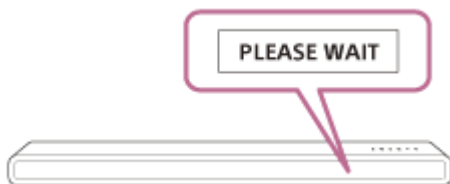

- 3 Kytke televisioon virta.

- 4 Suorita alkuasetusten asettaminen noudattamalla TV:n kuvaruudulla näkyviä ohjeita.

Jos alkuasetusten asetusnäyttö ei ole kuvaruudulla, vaihda TV:n tuloliitännäksi kaiutinjärjestelmään liitetty HDMI-tulo TV:n kaukosäätimellä ja paina sitten HOME kaiutinjärjestelmän kaukosäätimessä.



A Alkuasetusten näyttö

- Valitse haluttu kohde näytön ohjeiden mukaan painamalla (ylös)/ (alas)/ (vasen)/ (oikea) ja (enter).

- Jos käytät valinnaista subwooferia/takakaiuttimia, liitä ne kuvaruudulla [Checking Wireless Speaker Connection] näkyvien ohjeiden mukaan.
- Kun [Setup is complete.] tulee näkyviin, valitse [Learn more].

Huomautus



- TV:n ja kaiutinjärjestelmän päälle kytkemisen järjestyksestä riippuen kaiutinjärjestelmän ääni voi olla mykistetty ja kaiutinjärjestelmän etupaneelin näytössä näytetään [MUTING]. Jos näin tapahtuu, sammuta kaikki laitteet ja kytke sitten kaiutinjärjestelmä päälle TV:n virran kytkemisen jälkeen.

5-034-492-81(3) Copyright 2022 Sony Corporation

Valinnaisen kaiuttimen yhdistäminen manuaalisella yhteydellä

Valinnainen kaiutin yhdistetään kaiutinjärjestelmään automaattisesti, kun se kytketään päälle. Lisätietoja on valinnaisen kaiuttimen käyttöohjeissa.

Jos valinnaista kaiutinta ei voida yhdistää kaiutinjärjestelmään automaattisesti, yhdistä manuaalisesti alla olevien ohjeiden mukaisesti.

- 1 Paina HOME.**
Kotivalikko avautuu TV:n kuvaruutuun.
- 2 Valitse  [Setup] – [Advanced Settings] kotivalikossa.**
- 3 Valitse [Speaker Settings] – [Wireless Speaker Settings] – [Start manual linking].**
[Start manual linking] -näyttö avautuu TV:n kuvaruudulle.
- 4 Paina LINK valinnaisessa kaiuttimessa.**
Virtailmaisain vilkkuu toistuvasti kaksi kertaa peräkkäin vihreänä valinnaisessa kaiuttimessa, jonka LINK-painiketta on painettu.
- 5 Valitse [Start].**
Manuaalinen yhdistäminen alkaa.
Yhteysprosessi avautuu TV:n kuvaruutuun.
Voit peruuttaa manuaalisen yhteyden valitsemalla [Cancel].
- 6 Kun valinnaisessa kaiuttimessa, johon haluat muodostaa yhteyden, näkyy [Connected], valitse [Finish].**
- 7 Paina  (enter).**
Manuaalinen yhteys muodostetaan ja valinnaisen kaiuttimen virtailmaisain syttyy vihreänä.

Huomautus

- Jos suoritat toiminnon [Start manual linking],  [Setup] – [Advanced Settings] – [Speaker Settings] – [Wireless Speaker Settings] – [Link mode] asetetaan automaattisesti tilaan [Manual].
- Vain kaiuttimet, joille näytetään [Connected] vaiheessa 6, yhdistävät kaiutinjärjestelmään. Jos valinnaista kaiutinta ei ole yhdistetty oikein, suorita toiminto uudelleen kohdasta 1 alkaen.

Jos langaton yhteys on epävaka

Jos käytössä on useita langattomia järjestelmiä, kuten WLAN- tai Bluetooth-laitteita, langattomat signaalit voivat toimia epävakaasti. Tällöin voit yrittää parantaa yhteyttä muuttamalla seuraavaa asetusta.

1 Paina HOME.

Kotivalikko avautuu TV:n kuvaruutuun.

2 Valitse [Setup] – [Advanced Settings] kotivalikossa.

3 Valitse [Speaker Settings] – [Wireless Speaker Settings] – [RF Channel].

4 Valitse haluamasi asetus.

- **[On]:** Valitse normaalisti tämä. Kaiutinjärjestelmä valitsee automaattisesti paremman kanavan lähettämistä varten. Voimakkaampi tila langattomia häiriöitä vastaan.
- **[Off]:** Kaiutinjärjestelmä valitsee kanavan rajoitetulta taajuuskaistalta ulkoisten langattomien häiriöiden estämiseksi. Jos ääni vaimenee, kun valitaan [On], sitä voidaan ehkä parantaa valitsemalla [Off].

Huomautus

- Jos muutat [RF Channel] -asetuksen arvosta [Off] arvoon [On], uudelleenyhdistäminen voi kestää 1 minuutin.
- Tätä asetusta ei näytetä maista/alueista riippuen.

Kun TV:n kaukosäädin ei toimi

Jos soundbar-kaiutin on TV:n kaukosäätimen tunnistimen tiellä, TV:n kaukosäädin ei ehkä toimi. Ota tässä tapauksessa kaiutinjärjestelmän IR-toistintoiminto käyttöön.

Voit ohjata TV:tä TV:n kaukosäätimellä lähettämällä kauko-ohjaussignaalin soundbar-kaiuttimen takaa.

- 1 Paina HOME.**
Kotivalikko avautuu TV:n kuvaruutuun.
- 2 Valitse  [Setup] – [Advanced Settings] kotivalikossa.**
- 3 Valitse [System Settings] – [IR-Repeater].**
[IR-Repeater] -näyttö avautuu TV:n kuvaruudulle.
- 4 Valitse [On].**

Huomautus

- Varmista, että TV:n kaukosäätimellä ei voida ohjata TV:tä, ja valitse sitten [IR-Repeater]-asetukseksi [On]. Jos asetukseksi valitaan [On], kun kaukosäätimellä voidaan ohjata TV:tä, toiminnassa voi olla häiriöitä kaukosäätimen suoran komennon ja soundbar-kaiuttimen kautta tulevan komennon välisen keskinäisen häiriön vuoksi.
- Vaikka [IR-Repeater]-asetuksena on [On], tämä toiminto ei ehkä toimi TV:stä riippuen. Lisäksi muiden laitteiden, kuten ilmastointilaitteen, kaukosäätimet eivät ehkä toimi oikein. Vaihda tässä tapauksessa kaiutinjärjestelmän tai TV:n asennuspaikkaa.

Television katseleminen

- 1 Paina HOME.**
Kotivalikko avautuu TV:n kuvaruutuun.
- 2 Valitse  [Watch & Listen] – [TV] kotivalikossa.**
- 3 Valitse TV-ohjelma TV:n kaukosäätimellä.**
Valittu TV-ohjelma tulee näkyviin TV:n kuvaruudulle ja TV:n ääni toistetaan kaiutinjärjestelmästä.
- 4 Säädä äänenvoimakkuutta.**

Huomautus

- Kun soundbar-kaiutin estää TV:n kaukosäätimen tunnistimen etkä voi käyttää TV:tä TV:n kaukosäätimellä, ota kaiutinjärjestelmän IR-toistintoiminto käyttöön.

Vihje

- [TV] voidaan valita suoraan painamalla TV kaukosäätimestä.

Aiheeseen liittyvää

- [Kun TV:n kaukosäädin ei toimi](#)

Soundbar
HT-A3000

Mitä voidaan tehdä, kun TV yhdistetään BLUETOOTH®-toiminnolla

Kun käytetään BLUETOOTH-toiminnolla varustettua Sony TV:tä (*), voit kuunnella TV:n ja TV:hen liitetyn laitteen ääntä yhdistämällä kaiutinjärjestelmän ja TV:n langattomasti.

* TV:n on oltava yhteensopiva BLUETOOTH-profiilin A2DP (Advanced Audio Distribution Profile) kanssa.

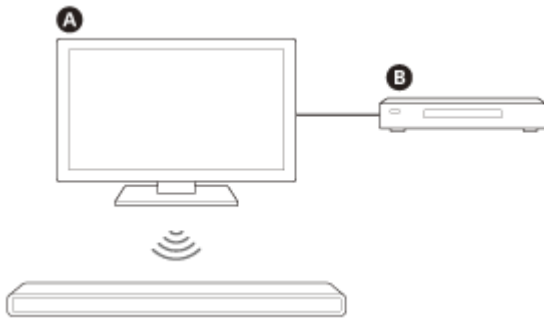

- A** Sony TV
- B** Blu-ray Disc -soitin, digiboksi, pelikonsoli jne.

Huomautus

- Jos kaiutinjärjestelmä ja TV yhdistetään BLUETOOTH-toiminnolla, et voi näyttää kaiutinjärjestelmän toimintonäyttöä, esim. kotivalikkoa, TV:n kuvaruudulla tai käyttää kaiutinjärjestelmän muita toimintoja kuin TV:n tai siihen liitetyn laitteen äänen kuuntelutoimintoa.
Liitä kaiutinjärjestelmän kaikkien toimintojen käyttämiseksi kaiutinjärjestelmä ja TV HDMI-kaapelilla (vakiovaruste).

Aiheeseen liittyvää

- [ARC/eARC-yhteensopivan TV:n liittäminen](#)
- [Muun kuin ARC/eARC-yhteensopivan TV:n liittäminen](#)

TV:n äänen kuunteleminen yhdistämällä kaiutinjärjestelmä ja TV langattomasti

Kaiutinjärjestelmän ja TV:n välille on muodostettava pariliitos käyttämällä BLUETOOTH®-toimintoa.

Pariliitos on etukäteen suoritettava prosessi, joka vaaditaan langattomasti yhdistettävien BLUETOOTH-laitteiden tietojen rekisteröimiseksi keskenään.

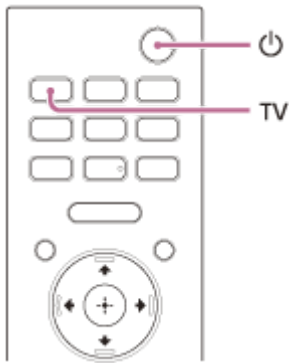

1 Kytke televisioon virta.

2 Kytke virta kaiutinjärjestelmään painamalla  (virta).

3 Paina soundbar-kaiuttimen  (BLUETOOTH) -painiketta ja TV kaukosäätimessä samanaikaisesti noin 5 sekuntia.

Kaiutinjärjestelmä siirtyy BLUETOOTH-pariliitostilaan.
[TV-BT ON] ja [PAIRING] näytetään etupaneelin näytössä.



A  (BLUETOOTH) -painike

4 Varmista, että soundbar-kaiuttimen BLUETOOTH-ilmaisin vilkkuu nopeasti sinisenä ja etupaneelin näytöllä näytetään [PAIRING].

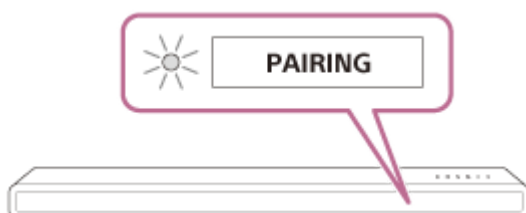

5 Etsi kaiutinjärjestelmä TV:stä suorittamalla pariliitos.

Tunnistettujen BLUETOOTH-laitteiden luettelo tulee näkyviin TV:n kuvaruudulle.

Katso TV:n käyttöohjeista, miten BLUETOOTH-laitteen ja TV:n välille muodostetaan pariliitos.

- 6 **Muodosta pariliitos kaiutinjärjestelmän ja TV:n välille valitsemalla ”HT-A3000” TV:n kuvaruudulla olevasta luettelosta.**
- 7 **Varmista, että soundbar-kaiuttimen BLUETOOTH-ilmaisina palaa sinisenä ja etupaneelin näytöllä näytetään [TV-BT].**

Kaiutinjärjestelmän ja TV:n välille on muodostettu yhteys.
- 8 **Valitse TV-ohjelma tai laitteen signaalilähde TV:n kaukosäätimellä.**

TV:n kuvaruudulla näytettävän kuvan ääni toistetaan kaiutinjärjestelmästä.
- 9 **Säädä kaiutinjärjestelmän äänenvoimakkuutta TV:n kaukosäätimellä.**

Ääni mykistyy tilapäisesti, kun painetaan TV:n kaukosäätimen mykistyspainiketta.

Huomautus

- Jos TV:n ääni ei kuulu kaiutinjärjestelmästä, paina TV ja tarkista soundbar-kaiuttimen etupaneelin näytön tila ja ilmaisimet.
 - [TV-BT] näytetään etupaneelin näytössä: kaiutinjärjestelmä ja TV on yhdistetty ja TV:n ääni toistetaan kaiutinjärjestelmästä.
 - BLUETOOTH-ilmaisina vilkkuu nopeasti ja [PAIRING] näytetään etupaneelin näytössä: suorita pariliitos TV:ssä.
 - [TV] näytetään etupaneelin näytössä: suorita vaiheet alusta alkaen.
- Kun liität kaiutinjärjestelmän ja TV:n HDMI-kaapelilla, BLUETOOTH-yhteys peruutetaan. Kaiutinjärjestelmän ja TV:n yhdistämiseksi uudelleen BLUETOOTH-toiminnolla irrota HDMI-kaapeli ja suorita sitten yhdistäminen uudelleen alusta alkaen.

Äänen kuunteleminen pariliitetystä TV:stä

1 Kytke TV päälle TV:n kaukosäätimellä.

Kaiutinjärjestelmä kytkeytyy päälle lukittumalla TV:n virtaan, ja TV:n ääni toistetaan kaiutinjärjestelmästä.

2 Valitse TV-ohjelma tai laitteen signaalilähde TV:n kaukosäätimellä.

TV:n kuvaruudulla näytettävän kuvan ääni toistetaan kaiutinjärjestelmästä.

3 Säädä kaiutinjärjestelmän äänenvoimakkuutta TV:n kaukosäätimellä.

Ääni mykistyy tilapäisesti, kun painetaan TV:n kaukosäätimen mykistyspainiketta.

Vihje

- Kun TV sammutetaan, myös kaiutinjärjestelmä sammutetaan lukitsemalla se TV:n virtaan.

Kaiutinjärjestelmän vakiovarusteena toimitetun kaukosäätimen toiminnot

Voit käyttää seuraavia painikkeita.

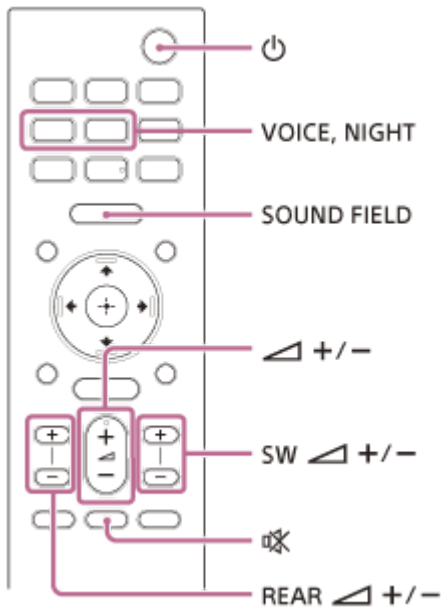

Huomautus

- Jos valitset muun tulon kuin TV:n kaiutinjärjestelmän mukana toimitetulla kaukosäätimellä, TV:n ääntä ei toisteta kaiutinjärjestelmästä. TV-äänen toistamiseksi paina kaukosäätimestä TV vaihtaaksesi TV-tulolle.
- Jos TV on yhdistetty BLUETOOTH-toiminnolla, kaukosäätimen seuraavat painikkeet eivät toimi.
 ▲ (ylös)/ ▼ (alas)/ ◀ (vasen)/ ▶ (oikea), ⊕ (enter), BACK, HOME, DISPLAY, OPTIONS, ▶▶ (toisto/tauko), ◀◀ (edellinen)/ ▶▶ (seuraava)

Soundbar
HT-A3000

Musiikin kuunteleminen pariliittämällä mobiililaitte, joka yhdistetään ensimmäistä kertaa

BLUETOOTH®-toiminnon käyttämiseksi kaiutinjärjestelmä ja mobiililaitte on liitettävä pariksi etukäteen.

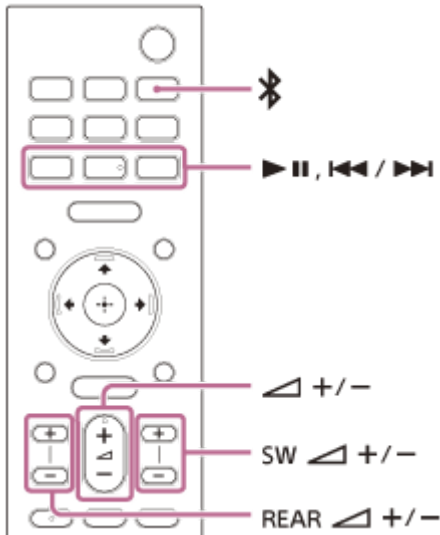

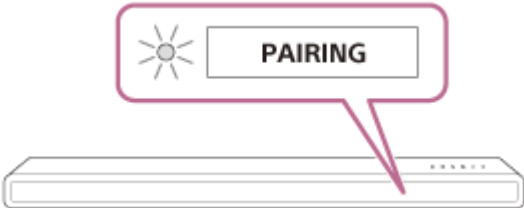
- 1 Pidä  (BLUETOOTH) painettuna 2 sekuntia.
- 2 Varmista, että soundbar-kaiuttimen BLUETOOTH-ilmaisain vilkkuu nopeasti sinisenä ja etupaneelin näytöllä näytetään [PAIRING].
Kaiutinjärjestelmä siirtyy pariliitostilaan.

- 3 Etsi kaiutinjärjestelmä mobiililaitteesta suorittamalla pariliitos.
Tunnistettujen BLUETOOTH-laitteiden luettelo tulee näkyviin mobiililaitteen näytölle.
Katso mobiililaitteen käyttöohjeista, miten pariliitos muodostetaan BLUETOOTH-laitteen ja mobiililaitteen välille.
- 4 Muodosta pariliitos kaiutinjärjestelmän ja mobiililaitteen välille valitsemalla "HT-A3000" mobiililaitteen näytöllä olevasta luettelosta.
Jos kysytään salasanaa, syötä "0000".
- 5 Varmista, että soundbar-kaiuttimen BLUETOOTH-ilmaisain palaa sinisenä ja etupaneelin näytöllä näytetään [BT].
Kaiutinjärjestelmän ja mobiililaitteen välille on muodostettu yhteys.

6 Käynnistä äänentoisto yhdistetyn mobiililaitteen musiikkisovelluksessa.

Ääni toistetaan kaiutinjärjestelmästä.

7 Säädä äänenvoimakkuutta.

Voit toistaa tai keskeyttää sisällön käyttämällä kaukosäätimen toistotoimintopainikkeita.

BLUETOOTH-toiminnon yhteystilan tarkistaminen

Tila	BLUETOOTH-ilmaisिन
Pariliitoksen valmiustilassa	Vilkkuu nopeasti sinisenä
Yhteyttä yritetään muodostaa	Vilkkuu sinisenä
Yhteys on muodostettu	Syttyy sinisenä

Vihje

- Jos pariliitettuja mobiililaitteita ei ole (esim. heti kaiutinjärjestelmän ostamisen jälkeen), kaiutinjärjestelmä siirtyy pariliitostilaan vaihtamalla tuloksi BLUETOOTH-tulon.
- Suorita pariliitos toiselle ja sitä seuraaville mobiililaitteille.

Musiikin kuunteleminen pariliitetystä laitteesta

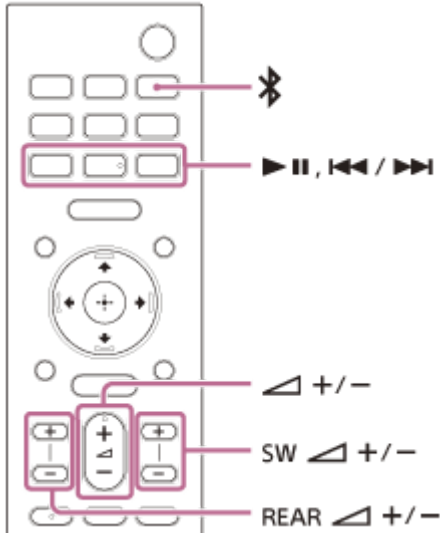

1 Ota mobiililaitteen BLUETOOTH®-toiminto käyttöön.

2 Paina  (BLUETOOTH).

Kaiutinjärjestelmä yhdistää automaattisesti uudelleen viimeksi yhdistettyyn mobiililaitteeseen.

3 Varmista, että soundbar-kaiuttimen BLUETOOTH-ilmaisina pala sinisenä ja etupaneelin näytöllä näytetään [BT].

Kaiutinjärjestelmän ja mobiililaitteen välille on muodostettu yhteys.

4 Käynnistä äänentoisto yhdistetyn mobiililaitteen musiikkisovelluksessa.

Ääni toistetaan kaiutinjärjestelmästä.

5 Säädä äänenvoimakkuutta.

Voit toistaa tai keskeyttää sisällön käyttämällä kaukosäätimen toistotoimintopainikkeita.

Huomautus



- Jos äänessä on viivettä, tätä voidaan mahdollisesti parantaa asettamalla  [Setup] – [Advanced Settings] – [Bluetooth Settings] – [Bluetooth Connection Quality] tilaan [Priority on Stable Connection].

Vihje

- Kun yhteysttä ei muodosteta, valitse mobiililaitteessa "HT-A3000".

Mobiililaitteen irtikytkeminen

Suorita jokin seuraavista toimista.

- Poista mobiililaitteen BLUETOOTH-toiminto käytöstä.
- Paina  (BLUETOOTH), kun [Bluetooth Audio] -näyttö näytetään TV:n kuvaruudulla.
- Valitse  [Setup] – [Advanced Settings] – [Bluetooth Settings] – [Bluetooth Mode] asetukseksi [Transmitter] tai [Off].
- Sammuta kaiutinjärjestelmä tai mobiililaite.

5-034-492-81(3) Copyright 2022 Sony Corporation

Musiikin kuunteleminen USB-laitteesta

Voit toistaa liitetulle USB-laitteelle tallennettuja musiikkitiedostoja.

1 Liitä USB-laite (USB) -liitäntään.

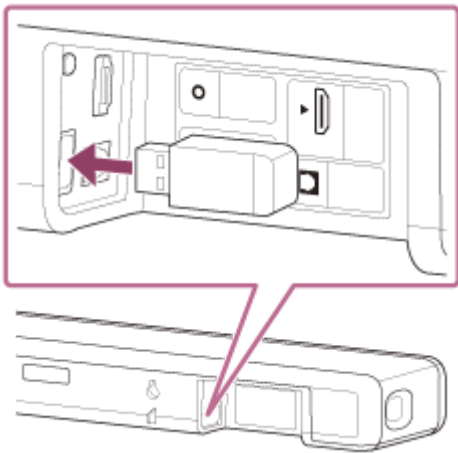

2 Paina HOME.

Kotivalikko avautuu TV:n kuvaruutuun.

3 Valitse [Watch & Listen] – [USB (Connected)] kotivalikossa.

4 Valitse kansio, johon kappaleet on tallennettu, ja valitse sitten kappale.

Valittu kappale toistetaan ja ääni kuuluu kaiutinjärjestelmästä.

5 Säädä äänenvoimakkuutta.

Huomautus



- Älä irrota USB-laitetta käytön aikana. Sammuta kaiutinjärjestelmä ennen USB-laitteen liittämistä tai irrottamista, ettei USB-laite tai sen sisältämät tiedot vahingoitu.









Vihje



- USB voidaan valita suoraan painamalla USB kaukosäätimestä.

Tietoja musiikin toistonäytöstä



Valitse seuraavat painikkeet TV-ruudulta painamalla  (vasen)/  (oikea) ja paina sitten  (enter).

-  (toisto)/  (tauko)
Käynnistää tai keskeyttää toiston.
Voit myös käyttää käyttämällä   (toisto/tauko) kaukosäätimessä.

-  (edellinen)/  (seuraava)
Toistaa edellisen tai seuraavan musiikkitiedoston.
Voit myös käyttää käyttämällä  (edellinen)/  (seuraava) kaukosäätimessä.
-  (Satunnaistoisto)
Sekoittaa toistojärjestyksen. Aina kun painat  (enter), satunnaistoisto kytketään päälle ja pois.
-  (Uusintatoisto)
Paina  (enter) toistuvasti uusintatoistotilan vaihtamiseksi.

Uusintatoistotila	Selitys
 (Toista kaikki uudelleen)	Toistaa kaikki musiikkitiedostot uudelleen.
 (Toista kansio uudelleen)	Toistaa kansion kaikki musiikkitiedostot uudelleen.
 (Toista yksi uudelleen)	Toistaa parhaillaan toistettavan musiikkitiedoston uudelleen.
 (Pois)	Peruuttaa uusintatoiston.



Vihje

- Voit pikakelata taakse-/eteenpäin pitämällä  (edellinen)/  (seuraava) painettuna kaukosäätimessä toiston aikana.

Aiheeseen liittyvää

- [Toistettavat äänitiedostotyypit](#)

Äänen kuunteleminen pariliittämällä kuulokkeiden kanssa

- 1 Aseta BLUETOOTH®-yhteensopivat kuulokkeet pariliitostilaan.**
Katso pariliitosmenetelmä kuulokkeiden käyttöohjeista.
- 2 Paina HOME.**
Kotivalikko avautuu TV:n kuvaruutuun.
- 3 Valitse  [Setup] – [Advanced Settings] kotivalikossa.**
- 4 Valitse [Bluetooth Settings] – [Bluetooth Mode] – [Transmitter].**
Kaiutinjärjestelmä siirtyy BLUETOOTH-lähetystilaan.
- 5 Valitse kuulokkeiden nimi [Device List] -luettelosta [Bluetooth Settings] -asetuksissa.**
Kun BLUETOOTH-yhteys on muodostettu, näytetään [Connected].
Jos [Device List] ei näytä kuulokkeiden nimeä, valitse [Scan].
- 6 Palaa kotivalikkoon, valitse  [Watch & Listen] ja valitse tuloliitäntä.**
Valitun tulon kuva tulee näkyviin TV:n kuvaruudulle, [BT TX] näytetään etupaneelin näytössä ja ääni toistetaan kuulokkeista.
Kaiutinjärjestelmän ääni mykistetään samalla.
- 7 Säädä äänenvoimakkuutta.**
Säädä ensin kuulokkeiden äänenvoimakkuus. Säädä sitten kuulokkeiden äänenvoimakkuutta painamalla +/- soundbar-kaiuttimessa tai  (äänenvoimakkuus) +/- kaukosäätimessä.

Pariliitettujen kuulokkeiden poistaminen laiteluettelosta

1. Paina HOME.
Kotivalikko avautuu TV:n kuvaruutuun.
2. Valitse  [Setup] – [Advanced Settings] kotivalikossa.
3. Valitse [Bluetooth Settings] – [Device List].
4. Siirrä kohdistin poistettavien kuulokkeiden kohdalle ja paina sitten DISPLAY.
Jos haluat poistaa kaikki pariliitetyt kuulokkeet laiteluettelosta, paina AUDIO.
5. Seuraa näytön ohjeita haluttujen kuulokkeiden poistamiseksi laiteluettelosta.

Huomautus

- Voit näyttää pariliitetyt kuulokkeet laiteluettelossa valitsemalla  [Setup] – [Advanced Settings] – [Bluetooth Settings] – [Bluetooth Mode] asetukseksi [Transmitter].

Äänen kuunteleminen pariliitetyillä kuulokkeilla

- 1 Ota kuulokkeiden BLUETOOTH®-toiminto käyttöön.**
- 2 Paina HOME.**

Kotivalikko avautuu TV:n kuvaruutuun.
- 3 Valitse  [Setup] – [Advanced Settings] kotivalikossa.**
- 4 Valitse [Bluetooth Settings] – [Bluetooth Mode] – [Transmitter].**



Kaiutinjärjestelmä siirtyy BLUETOOTH-lähetystilaan ja muodostaa automaattisesti yhteyden kuulokkeisiin, jotka olivat viimeksi yhdistettyinä.
- 5 Palaa kotivalikkoon, valitse  [Watch & Listen] ja valitse tuloliitäntä.**

Valitun tulon kuva tulee näkyviin TV:n kuvaruudulle, [BT TX] näytetään etupaneelin näytössä ja ääni toistetaan kuulokkeista.
Kaiutinjärjestelmän ääni mykistetään samalla.
- 6 Säädä äänenvoimakkuutta.**

Säädä ensin kuulokkeiden äänenvoimakkuus. Säädä sitten kuulokkeiden äänenvoimakkuutta painamalla +/- soundbar-kaiuttimessa tai  (äänenvoimakkuus) +/- kaukosäätimessä.

Pariliitettyjen kuulokkeiden yhteyden katkaiseminen

Suorita jokin seuraavista toimista.

- Poista kuulokkeiden BLUETOOTH-toiminto käytöstä.
- Valitse  [Setup] – [Advanced Settings] – [Bluetooth Settings] – [Bluetooth Mode] asetukseksi [Receiver] tai [Off].
- Sammuta kaiutinjärjestelmä tai kuulokkeet.
- Valitse yhdistettyjen kuulokkeiden laitenimi valikosta  [Setup] – [Advanced Settings] – [Bluetooth Settings] – [Device List].
[Connected] häviää laitteen nimen kohdalta.

Tietoja kuulokkeiden yhdistämisestä

- Et ehkä voi säätää äänenvoimakkuutta BLUETOOTH®-yhteensopivista kuulokkeista riippuen.
- BLUETOOTH poistetaan käytöstä, kun  [Setup] – [Advanced Settings] – [Bluetooth Settings] – [Bluetooth Mode] asetukseksi valitaan [Off] tai [Transmitter].
- Enintään 9 BLUETOOTH-laitetta voidaan rekisteröidä. Jos 10. BLUETOOTH-laite rekisteröidään, vanhin yhdistetty BLUETOOTH-laite korvataan uudella.
- Kaiutinjärjestelmä voi näyttää enintään 15 löydettyä BLUETOOTH-laitetta [Device List] -luettelossa .
- Et voi muuttaa äänitehostetta tai asetuksia, kun ääntä lähetetään BLUETOOTH-yhteensopiviin kuulokkeisiin.
- BLUETOOTH-laitteella olevan äänen/musiikin toistossa voi olla viive verrattuna kaiutinjärjestelmän toistoon langattoman BLUETOOTH-tekniikan ominaisuuksien vuoksi.
- LDAC-äänien vastaanotto voidaan kytkeä päälle ja pois BLUETOOTH-laitteesta kohdassa [Bluetooth Settings].

Mitä kaiutinjärjestelmällä voi tehdä verkkoon yhdistämällä

Voit suoratoistaa musiikkisisältöä kaiutinjärjestelmän kautta käyttämällä älypuhelin, tablettiä tai iOS-laitetta tai toistamalla tietokoneelle tallennettua musiikkia kaiutinjärjestelmän kautta yhdistämällä verkkoon.

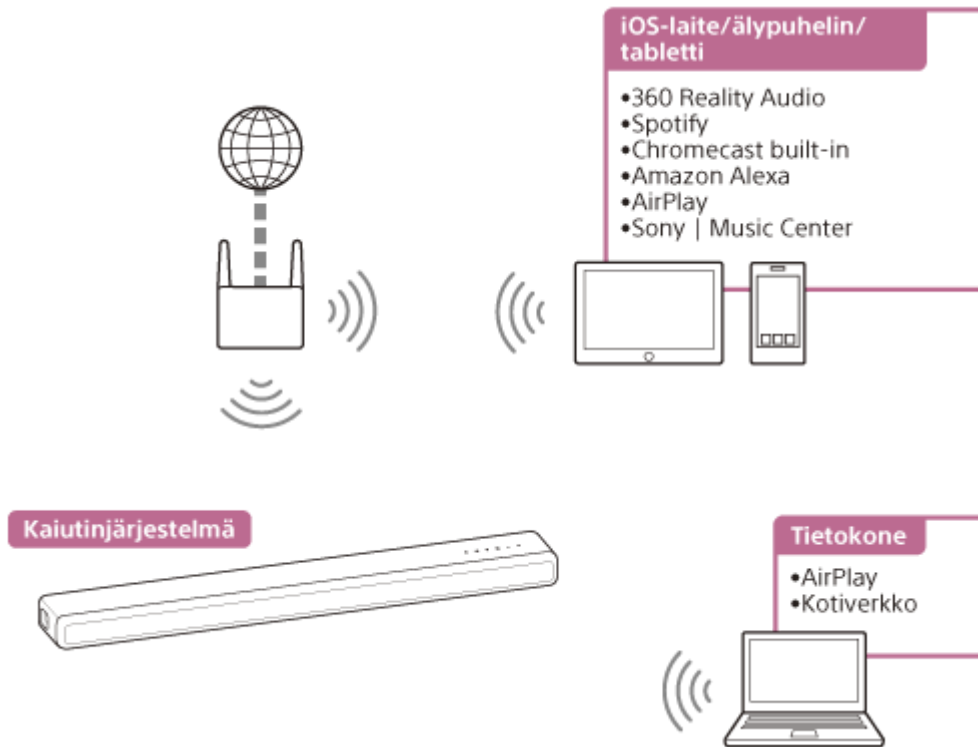

- **360 Reality Audio**

Voit toistaa 360 Reality Audio -sisältöä kaiutinjärjestelmällä valitsemalla sen suoratoistopalvelusovelluksesta, joka on 360 Reality Audio -yhteensopiva.

- **Spotify**

Voit valita musiikkia Spotify-sovelluksesta ja toistaa sitä kaiutinjärjestelmällä.

Käytä puhelinta, tablettiä tai tietokonetta Spotifyn kaukosäätimenä. Katso tarkemmat tiedot osoitteesta spotify.com/connect.

- **Chromecast built-in™**

Voit valita musiikkia Chromecast-yhteensopivasta sovelluksesta ja toistaa sitä kaiutinjärjestelmällä.

- **Amazon Alexa**

Voit suorittaa suoratoistopalvelussa ääniohjauksia, kuten musiikin toisto, siirtyminen seuraavaan/edelliseen kappaleeseen, äänenvoimakkuuden säätö jne., käyttämällä kaiutinjärjestelmää yhdessä sisäisellä Alexalla varustetun laitteen (lisävaruste) kanssa.

- **AirPlay**

Kaiutinjärjestelmä tukee AirPlay-toimintoa. Voit toistaa musiikkia kaiutinjärjestelmällä käyttämällä iOS-laitetta tai tietokonetta.

- **Sony | Music Center**

Voit hallita kaiutinjärjestelmää langattomasti asentamalla "Sony | Music Center" -sovelluksen älypuhelimeen tai tablettiin.

- **Kotiverkko**

Voit toistaa tietokoneelle verkkosijaintiin tallennettuja musiikkiedostoja kotiverkkosi kautta.

Huomautus

- Palvelin on yhdistettävä kaiutinjärjestelmän kanssa samaan verkkoon.

Aiheeseen liittyvää

- [Ehto: Alkuasetusten tekeminen kohteeseen Alexaan Sony | Music Center -sovelluksella](#)
- [Ehto: Alkuasetusten tekeminen kohteeseen Chromecast built-in](#)
- [Spotifyn käyttäminen](#)
- [AirPlayn käyttäminen](#)
- [Sony | Music Centern käyttäminen](#)
- [Musiikin kuunteleminen tietokoneelta kotiverkon kautta](#)

Soundbar
HT-A3000

Huomautuksia yhdistämisestä Internetiin

Kun yhdistät kaiutinjärjestelmän Internetiin, muista muodostaa yhteys reitittimen (*) kautta, jossa on asianmukaiset suojausasetukset.

Mikäli ilmenee tietoturvaongelmia, tämä tuote voi kärsiä Internetin kautta haittaohjelmien (haitallinen ohjelmisto) jne. aiheuttamasta vahingosta ja altistua tietoturvauhille, kuten henkilötietojen tai sisällön varkauksille tai peukaloinnille. Tämä tuote voi myös vahingoittaa verkkopalveluja tietämättäsi.

* Reititin on laite, joka välittää Internet- ja lähiverkkoyhteyden muihin laitteisiin.

Reitittimiä on seuraavan tyyppisiä:

- Langallinen reititin
- ADSL-modeemireititin
- Reitittimellä varustettu optinen verkkoyksikkö (ONU)
- Wi-Fi-tukiasema, joka voi toimia reitittimenä
- Seinään asennettu tukiasemareititin (**)

** Jos et ole varma, voidaanko seinään asennettua tukiasemaa käyttää reitittimenä, tarkista asia isännöitsijältä, Internet-palveluntarjoajalta jne.

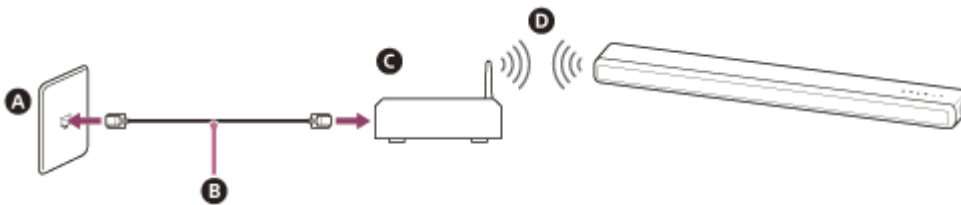

- A** LAN-portti seinässä
- B** LAN-kaapeli
- C** Reititin
- D** WLAN

Langattoman verkkoyhteyden määrittäminen kotivalikossa

Tarkista seuraavat tiedot etukäteen.

- Verkon nimi (SSID)(*)
- Suojausavain (salasana)(**)

* SSID (Service Set Identifier) on nimi, joka tunnistaa tietyn tukiaseman.

** Näiden tietojen pitäisi olla saatavana WLAN-reitittimen/tukiaseman tarrasta, käyttöohjeista, langattoman verkon asentajalta tai Internet-palveluntarjoajan tarjoamista tiedoista.

1 Paina HOME.

Kotivalikko avautuu TV:n kuvaruutuun.

2 Valitse [Setup] – [Advanced Settings] kotivalikossa.

3 Valitse [Network Settings].

Varmista, että [Wi-Fi Connection] -asetuksena on [On].

4 Valitse [Internet Settings] – [Next].

5 Valitse [Search for Wi-Fi network].

Verkkonimien luettelo avautuu TV:n kuvaruudulle.

6 Valitse halutun verkon nimi (SSID).

Kun yhdistetään verkkoon, jota ei ole luettelossa, valitse [New connection registration] ja noudata näytölle tulevia ohjeita.

7 Anna suojausavain (tai salasana) ohjelmiston näppäimistöllä ja valitse sitten [Enter].

Kaiutinjärjestelmä alkaa muodostaa yhteyttä verkkoon.

Soundbar
HT-A3000

Langattoman verkkoyhteyden määrittäminen Sony | Music Center -sovelluksella

Sony | Music Center pystyy yhdistämään kaiutinjärjestelmän mobiililaitteen kanssa samaan langattomaan verkkoon.

Lisätietoja varten seuraa sovelluksen ohjeita tai katso seuraava URL-osoite.

<https://www.sony.net/smcqa/>

Soundbar
HT-A3000

Wi-Fi-yhteyden määrittäminen iOS-laitteella

Kaiutinjärjestelmä on yhteensopiva Apple-määrityksen kanssa.

Tällä toiminnolla voit yhdistää kaiutinjärjestelmän samaan verkkoon, joka yhdistää iOS-laitteesi Wi-Fi-verkon kautta syöttämättä verkon nimeä ja salasanaa.

- 1 Paina HOME.**
Kotivalikko avautuu TV:n kuvaruutuun.
- 2 Valitse  [Setup] – [Advanced Settings] kotivalikossa.**
- 3 Valitse [Network Settings].**
Varmista, että [Wi-Fi Connection] -asetuksena on [On].
- 4 Valitse [Internet Settings] – [Next].**
- 5 Valitse [Use Apple Setup].**
- 6 Käytä iOS-laitetta noudattamalla näyttöön tulevia ohjeita.**

Ehto: Alkuasetusten tekeminen kohteeseen Alexaan Sony | Music Center -sovelluksella

Sony | Music Center mahdollistaa musiikin kuuntelun lähteestä Amazon Music tai kaiutinjärjestelmän linkittämisen laitteeseen, jossa on sisäänrakennettu Amazon Alexa.

Kaiutinjärjestelmän ja mobiililaitteen valmistelemiseksi yhdistä mobiililaitte WiFi-yhteydellä kaiutinjärjestelmän kanssa samaan verkkoon ja rekisteröi kaiutinjärjestelmä Amazon-tilille.

1 Yhdistä mobiililaitte WiFi-yhteydellä kaiutinjärjestelmän kanssa samaan verkkoon.

2 Asenna ilmainen Sony | Music Center -sovellus mobiililaitteeseen.

3 Käynnistä Sony | Music Center ja valitse kaiutinjärjestelmä.



4 Valitse [Asetukset] - [Amazon Alexa] - [Alkuasetukset] ja noudata näytöllä näkyviä ohjeita tarvittavien asetusten määrittämiseen, kun haluat käyttää kaiutinjärjestelmää Alexa-palvelun kanssa.



Huomautus

- Amazon Alexa ei ole saatavilla kaikilla kielillä ja kaikissa maissa/alueilla.
- Varmista ennen Sony | Music Center -sovelluksen käyttöä, että WiFi-verkkoyhteys on muodostettu.

Aiheeseen liittyvää

- [Langattoman verkkoyhteyden määrittäminen Sony | Music Center -sovelluksella](#)

Toistettavat äänimuodot äänen lähetyksprotokollaa käytettäessä

Toistettavat äänimuodot vaihtelevat riippuen käytettävästä äänen lähetyksprotokollasta.

Amazon Music -sovellus Android OS-käyttöjärjestelmään:

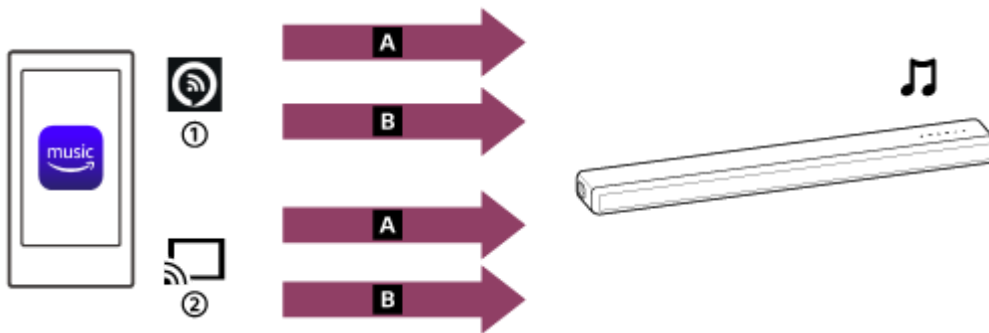

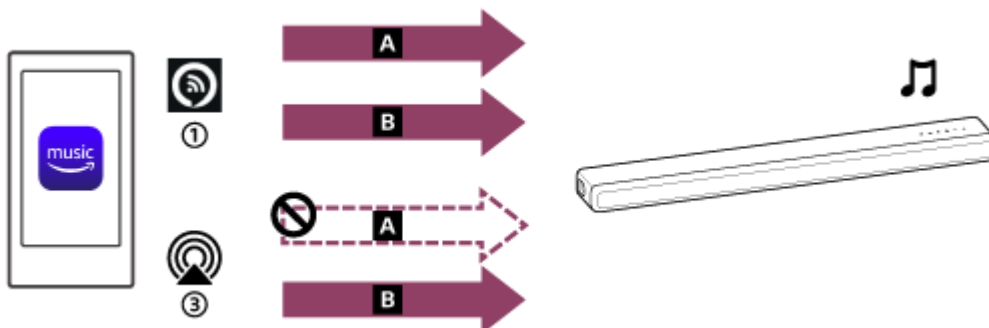

- A** 360 Reality Audio
- B** 2-kanavainen ääni
- ① Alexa Cast
- ② Lähetyskuvake

Amazon Music -sovellus iOS-käyttöjärjestelmään:



- A** 360 Reality Audio
- B** 2-kanavainen ääni
- ① Alexa Cast
- ③ AirPlay

Vihje

- Alexa Cast -kuvake (): Kaiutinjärjestelmä yksilöidään Alexan alkuasetusten määrittämisen yhteydessä antamalla laite nimeä.
- Lähetyskuvake (): Kaiutinjärjestelmä yksilöidään laite nimeä [HT-A3000] tai Google Homen alkuasetusten määrittämisen yhteydessä antamalla laite nimeä.

Aiheeseen liittyvää

- [Musiikin kuuntelu Amazon Music-sovelluksella](#)

Musiikin kuuntelu Amazon Music-sovelluksella

Älypuhelin/iPhone, johon on asennettu Amazon Music-sovellus, voi toimia ohjaimena musiikin kuuntelemiseksi Amazon Music-palvelusta.

Voit myös toistaa 360 Reality Audio -yhteensopivaa musiikkia, jota on saatavilla Amazon Music-palvelussa. 360 Reality Audio -yhteensopivan musiikin kuuntelu edellyttää Amazon Music Unlimited -tilausta.

Huomautus

- Sovelluksen lataaminen ja verkkopalvelujen käyttö voi edellyttää lisärekisteröintiä sekä tiedonsiirto- ja muita maksuja.

1 Lataa ja asenna Amazon Music-sovellus älypuhelimeen/iPhone-laitteeseen.



2 Käynnistä Amazon Music-sovellus ja valitse musiikki, jota haluat kuunnella.

Kuvakkeella [360] merkityt musiikkikappaleet ovat 360 Reality Audio -yhteensopivia.

3 Napauta lähetyskuvaketta ().

4 Valitse kaiutinjärjestelmä musiikin kuuntelussa käytettäväksi kohteeksi.

Napauta kaiutinjärjestelmän nimeä, joka näkyy Alexa Cast-kuvakkeella () tai lähetyskuvakkeella ().

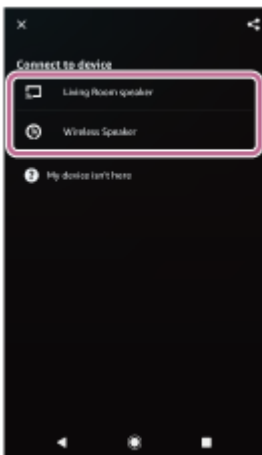

Huomautus

- Kun valitset toistolaitteen, AirPlay-kuvakkeella () näkyvän kaiutinjärjestelmän nimi ei mahdollista 360 Reality Audio -toistoa.
- Sony | Music Center -sovelluksen avulla voit tarkistaa virtautuspalvelut, jotka tarjoavat 360 Reality Audio -yhteensopivaa musiikkia. Valitse kaiutinjärjestelmä Sony | Music Center -sovelluksessa ja valitse sitten [Asetukset] - [Tietoja 360 Reality Audiosta] - [Seuraava].

- Sovelluksen ominaisuuksia ja ulkoasua voidaan muuttaa ilman erillistä ilmoitusta.

Aiheeseen liittyvää

- [Toistettavat äänimuodot äänen lähetysohjelmaa käytettäessä](#)

5-034-492-81(3) Copyright 2022 Sony Corporation

Kaiutinjärjestelmän käyttäminen puhumalla laitteeseen, jossa on sisäänrakennettu Alexa

Kun puhut laitteeseen, jossa on sisäänrakennettu Alexa, voit virtauttaa musiikkia kaiutinjärjestelmään virtautuslähteestä, joka tukee Alexa-palvelua.

1 Toista musiikkia puhumalla laitteeseen, jossa on sisäänrakennettu Alexa.

Jos haluat lisätietoja äänikomennoista, joita voit käyttää laitteessa, jossa on sisäänrakennettu Alexa, katso Sony | Music Center.



Huomautus

- Tämä toiminto ei ole saatavilla kaikissa maissa/kaikilla alueilla.
- Alexa-taidot, jotka tarvitsevat käyttäjän vastauksia, eivät ole käytettävissä kaiutinjärjestelmässä, koska kaiutinjärjestelmässä ei ole mikrofonia.
- Äänikomentojen käyttö edellyttää laitetta, jossa on sisäänrakennettu Amazon Alexa (ei sisälly toimitukseen), kuten Amazon Echo. Kun käytössäsi on laite, jossa on sisäänrakennettu Alexa, sekä kaiutinjärjestelmä, voit ohjata toistoa, siirtymistä seuraavaan/edelliseen kappaleeseen sekä äänenvoimakkuutta äänikomentojen avulla.
- Amazon Alexan kaikki ominaisuudet eivät ole käytettävissä kaiutinjärjestelmässä.

Vihje

- Sony | Music Centerin avulla voit poistaa kaiutinjärjestelmän rekisteröinnin Amazon-tililtä. Vaikka poistat tilin rekisteröinnin Alexa-sovelluksessa, kaiutinjärjestelmä ei tunnista, että tilin rekisteröinti on poistettu.
- Kuva, kuten albumin kansi, näytetään toistonäytössä, jos toistettava sisältö tukee ominaisuutta.

Soundbar
HT-A3000

Ehto: Alkuasetusten tekeminen kohteeseen Chromecast built-in

Kaiutinjärjestelmä on Chromecast built-in -yhteensopiva, joten sillä voidaan suoratoistaa musiikkia mobiililaitteesta kaiuttimeen.

1 Paina HOME.

Kotivalikko avautuu TV:n kuvaruutuun.

2 Valitse [Listen] – [Chromecast built-in] kotivalikossa.

Tee asetukset seuraamalla näytölle tulevia ohjeita.

Asetusten tekemisen jälkeen [Network/Bluetooth Standby] -asetukseksi valitaan automaattisesti [On], ja voit toistaa musiikkia nopeasti silloinkin, kun kaiutinjärjestelmä on valmiustilassa.

Musiikin toistaminen ja ohjaus Google Assistantilla

Tämä kaiutinjärjestelmä on yhteensopiva Google Assistant -yhteensopivan laitteen kanssa, jossa on Chromecast built-in, mikä mahdollistaa musiikkisi ohjaamisen omalla äänelläsi. Linkitä vain kaiutinjärjestelmä Google Home -sovellukseen mobiililaitteessasi. Katso lisätiedot Google Home -sovelluksesta.

Musiikin soittaminen sovelluksilla, jotka ovat yhteensopivia suoratoistopalvelujen kanssa

Kun käytössäsi on älypuhelin/iPhone, johon on asennettu valitsemaasi virtautuspalvelua tukeva sovellus, voit toistaa 2-kanavaista ääntä tai 360 Reality Audio -yhteensopivaa musiikkia.

Virtautuspalvelusta riippuen sinulla on oltava Premium-tilaus 360 Reality Audio -yhteensopivan musiikin toistamiseksi.

Huomautus

- Sovelluksen lataaminen ja verkkopalvelujen käyttö voi edellyttää lisärekisteröintiä sekä tiedonsiirto- ja muita maksuja.

1 Lataa ja asenna älypuhelimiesi/iPhone-laitteeseesi sovellus, joka tukee valitsemaasi virtautuspalvelua.

2 Yhdistä mobiililaitte WiFi-yhteydellä kaiutinjärjestelmän kanssa samaan verkkoon.

3 Käynnistä vaiheessa 1 lataamasi sovellus ja valitse musiikki, jota haluat kuunnella.

4 Napauta lähetyskuvaketta.

Lähetyskuvake vaihtelee sovelluksesta riippuen.

5 Valitse kaiutinjärjestelmä musiikin kuuntelussa käytettäväksi kohteeksi.

Napauta kaiutinjärjestelmän nimeä ([HT-A3000] tai laitenameä, jonka annoit toiminnon Google Home alkuasetusten määrittelyn yhteydessä).

Huomautus

- Sony | Music Center -sovelluksen avulla voit tarkistaa virtautuspalvelut, jotka tarjoavat 360 Reality Audio -yhteensopivaa musiikkia. Valitse kaiutinjärjestelmä Sony | Music Center -sovelluksessa ja valitse sitten [Asetukset] - [Tietoja 360 Reality Audiosta] - [Seuraava].
- Sovelluksen ominaisuuksia ja ulkoasua voidaan muuttaa ilman erillistä ilmoitusta.

Soundbar
HT-A3000

Spotifyn käyttäminen

Voit valita musiikkia Spotify-sovelluksesta ja toistaa sitä kaiutinjärjestelmällä.

Musiikin toistaminen kaiutinjärjestelmästä käyttämällä ”Spotify Connect” -toimintoa

Käytä puhelinta tablettia tai tietokonetta Spotify-kaukosäätimenä. Katso ohjeet osoitteesta spotify.com/connect.

Vihje

- Jos [Network/Bluetooth Standby] -asetukseksi valitaan [On], voit toistaa musiikkia nopeasti silloinkin, kun kaiutinjärjestelmä on valmiustilassa.
- Kuva, kuten albumin kanssi, näytetään toistonäytössä, jos toistettava sisältö tukee ominaisuutta.

Toistetun musiikin jatkaminen mobiililaitteessa

1 Paina MUSIC SERVICE.

Kun olet toistanut Spotify-musiikkia kaiutinjärjestelmässä, Spotifyllä toistetun musiikin toistoa jatketaan.

Huomautus

- Spotify-sovellus ei ehkä ole saatavilla kaikissa maissa/kaikilla alueilla.

Aiheeseen liittyvää

- [\[System Settings\]](#)

Soundbar
HT-A3000

AirPlayn käyttäminen

Kaiutinjärjestelmä on AirPlay 2 -yhteensopiva. Voit valita musiikkisisältöä iOS-laitteesta, kuten iPhone, iPad ja iPod touch, ja suoratoistaa sitä kaiutinjärjestelmästä.

- 1 Yhdistä iOS-laite WiFi-yhteydellä kaiutinjärjestelmän kanssa samaan verkkoon.**
- 2 Toista musiikkia, jonka haluat suoratoistaa iOS-laitteessa.**
- 3 Näytä AirPlay-kuvake () iOS-laitteessa ja napauta sitä.**
- 4 Valitse kaiutinjärjestelmä kaiuttimeksi, johon iOS-laitteesta suoratoistetaan.**
Musiikki toistetaan kaiutinjärjestelmästä.

Vihje

- Voit myös valita muita kaiuttimia samanaikaisesti kaiutinjärjestelmän kanssa ja suoratoistaa musiikkia useiden kaiuttimien kautta.

Musiikin suoratoisto kaiutinjärjestelmästä puhumalla Sirille

Jos lisäät kaiutinjärjestelmän iOS-laitteen Home-sovellukseen, voit suoratoistaa musiikkia kaiutinjärjestelmään puhumalla Sirille.

Huomautus

- Koska kaiutinjärjestelmässä ei ole mikrofonia, et voi puhua kaiutinjärjestelmälle sen käyttämiseksi.
- Sirin kaikki ominaisuudet eivät ole käytettävissä kaiutinjärjestelmässä.

Soundbar
HT-A3000

Sony | Music Centern käyttäminen

Sony | Music Center on sovellus yhteensopivien Sony-audiolaitteiden ohjaukseen käyttämällä älypuhelinia, tablettia tai muuta mobiililaitetta.

Lisätietoja Sony | Music Centersta on annettu seuraavassa URL-osoitteessa.

<https://www.sony.net/smcqa/>

- 1 Asenna ilmainen Sony | Music Center -sovellus mobiililaitteeseen.**
- 2 Yhdistä mobiililaite WiFi-yhteydellä kaiutinjärjestelmän kanssa samaan verkkoon.**
- 3 Käynnistä Sony | Music Center.**
- 4 Käytä noudattamalla Sony | Music Center -sovelluksen näytön ohjeita.**

Huomautus

- Käytä Sony | Music Center -sovelluksen uusinta versiota.
- Jos et voi yhdistää kaiutinjärjestelmää ja BLUETOOTH-laitetta BLUETOOTH-toiminnolla, poista Sony | Music Centerin asennus ja yritä yhdistää uudelleen BLUETOOTH-toiminnolla.

Vihje

- Yhdistä mobiililaite kaiutinjärjestelmän kanssa samaan verkkoon.

Aiheeseen liittyvää

- [Langattoman verkkoyhteyden määrittäminen kotivalikossa](#)
- [Langattoman verkkoyhteyden määrittäminen Sony | Music Center -sovelluksella](#)
- [Wi-Fi-yhteyden määrittäminen iOS-laitteella](#)

Soundbar
HT-A3000

Musiikin kuunteleminen tietokoneelta kotiverkon kautta

Voit toistaa tietokoneelle tallennettuja musiikkitiedostoja kotiverkkosi kautta.

Musiikkitiedostoja voidaan toistaa käyttämällä Sony | Music Center sovellusta älypuhelimessa, tabletissa tai muussa mobiililaitteessa.

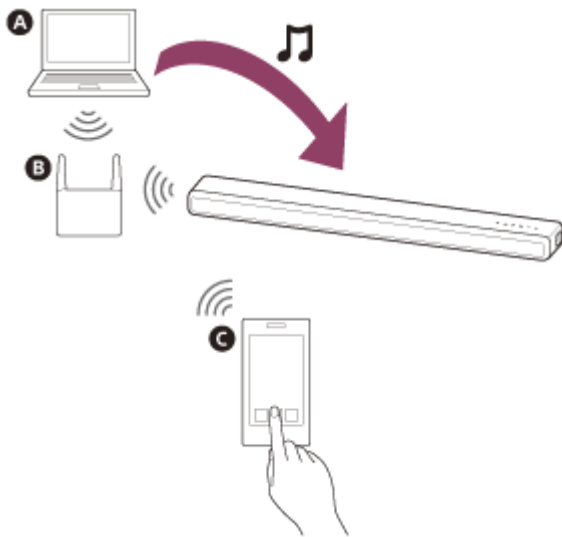

- A** Tietokone
- B** WLAN-reititin
- C** Älypuhelin tai tabletti

1 Yhdistä kaiutinjärjestelmä verkkoon.

2 Yhdistä tietokone verkkoon.

Lisätietoja on annettu tietokoneen käyttöohjeessa.

3 Tee asetus tietokoneella.

Tietokone on asetettava palvelimeksi sen käyttämiseksi kotiverkossa. Lisätietoja on annettu tietokoneen käyttöohjeessa.

4 Musiikin kuunteleminen tietokoneelta käyttämällä Sony | Music Centeriä.

Voit toistaa tietokoneelle tallennettuja musiikkitiedostoja käyttämällä älypuhelimeen, tablettiin tai muuhun mobiililaitteeseen asennettua Sony | Music Centeriä. Lisätietoja Sony | Music Centeristä on annettu seuraavassa URL-osoitteessa.

<https://www.sony.net/smcqa/>

Vihje

- Katso  [Setup] – [Advanced Settings] – [Network Settings] – [Network Connection Status], kun haluat tarkistaa verkko-yhteyden tilan.

Aiheeseen liittyvää

- [Langattoman verkkoyhteyden määrittäminen kotivalikossa](#)
- [Langattoman verkkoyhteyden määrittäminen Sony | Music Center -sovelluksella](#)
- [Wi-Fi-yhteyden määrittäminen iOS-laitteella](#)

5-034-492-81(3) Copyright 2022 Sony Corporation

Soundbar
HT-A3000

Äänenvoimakkuuden säätäminen

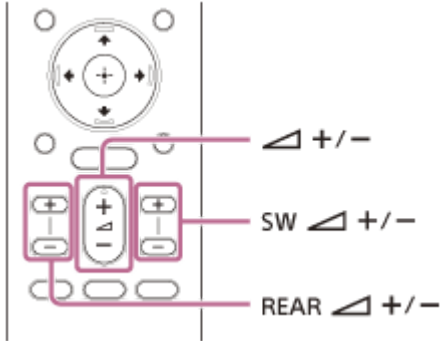

Kaiutinjärjestelmän äänenvoimakkuuden säätäminen

Paina  (äänenvoimakkuus) +/-.

Äänenvoimakkuustaso näytetään etupaneelin näytössä.

Subwooferin äänenvoimakkuuden säätäminen

Paina SW  (subwooferin äänenvoimakkuus) +/-.

Äänenvoimakkuustaso näytetään etupaneelin näytössä.

Huomautus

- Subwoofer on suunniteltu basso- tai matalataajuisten äänten toistamiseen. Kun tulolähde, kuten TV-ohjelmat, ei sisällä juurikaan bassoääntä, bassoääntä voi olla vaikeaa kuulla subwooferista.

Vihje

- Kun liitetään valinnainen subwoofer, säädetään sen äänenvoimakkuutta sisäisen subwooferin tason sijasta.

Valinnaisen takakaiuttimen äänenvoimakkuuden säätäminen

Paina REAR  (takakaiuttimien äänenvoimakkuus) +/-.

Äänenvoimakkuustaso näytetään etupaneelin näytössä.

Huomautus

- Valinnaiset takakaiuttimet on suunniteltu toistamaan monikanavaisen äänen surround-osaa ja surround-ääntä, joka luodaan 2-kanavaisesta äänestä virtuaaliprosessoinnilla. Kun tulolähde ei sisällä juurikaan surround-ääntä, surround-ääntä voi olla vaikeaa kuulla valinnaisista takakaiuttimista.
- REAR  (takakaiuttimien äänenvoimakkuus) +/- ei toimi, kun valinnaisia takakaiuttimia ei ole liitetty.

Tiläänitehosteen käyttäminen (SOUND FIELD)

Voit kytkeä äänitehosteen päälle tai pois äänilähteiden mukaan.

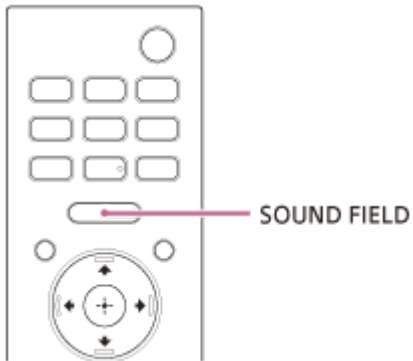

1 Valitse asetus painamalla SOUND FIELD.



Asetus näytetään etupaneelin näytössä.

- **[SF.ON]:** Ääni toistetaan tiläänitehosteen kanssa. Tämä asetus soveltuu tiläänänen läsnäolon kokemiseen tyyllilajista riippumatta.
- **[SF.OFF]:** Ääni toistetaan ilman tiläänitehostetta.

Huomautus

- Seuraavissa tilanteissa asetusta ei voida muuttaa edes painamalla SOUND FIELD.
 - BLUETOOTH-laite on yhdistetty BLUETOOTH-lähetystilassa.
 - Testiääntä toistetaan.
- Lähteestä, kuten Dolby Atmos, riippuen tämä asetus on aina tilassa ON eikä sitä voida muuttaa.

Vihje

- Voit asettaa äänitehosteen tyyppin valikossa  [Setup] - [Advanced Settings] - [Audio Settings] - [Sound Field Setting]. [Sound Field Setting] -asetusta ei voi muuttaa, kun asetukseksi  [Setup] - [Advanced Settings] - [Audio Settings] - [360 Spatial Sound Mapping] on valittu [On].

Soundbar
HT-A3000

Dialogien selkeyttäminen (VOICE)

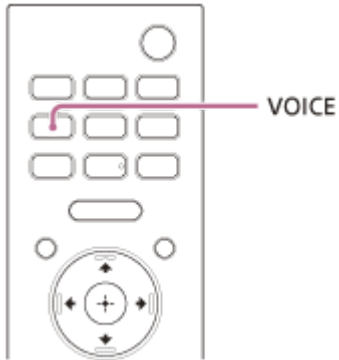

1 Valitse asetus painamalla VOICE.

Asetus näytetään etupaneelin näytössä.

- **[Vo.ON]:** Dialogi on helppo kuulla laajentamalla dialogin aluetta.
- **[Vo.OFF]:** Poistaa puheäänitilatoiminnon käytöstä.

Huomautus

- Kun BLUETOOTH-laite yhdistetään BLUETOOTH-lähetystilassa, puheäänitila poistetaan käytöstä.

Selkeän äänen kuuntelu hiljaisella voimakkuudella yöllä (NIGHT)

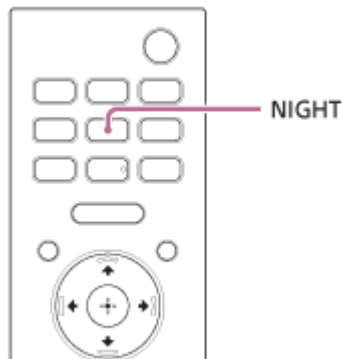

1 Valitse asetus painamalla NIGHT.

Asetus näytetään etupaneelin näytössä.

- **[N.ON]:** Ääni toistetaan hiljaisella voimakkuudella minimoimalla dialogin autenttisuuden ja selkeyden häviö.
- **[N.OFF]:** Poistaa yötilatoiminnon käytöstä.

Huomautus

- Kun kaiutinjärjestelmä sammutetaan, asetukseksi vaihdetaan automaattisesti [N.OFF].
- Kun BLUETOOTH-laite yhdistetään BLUETOOTH-lähetystilassa, yötila poistetaan käytöstä.

Kuvan ja äänen välisen viiveen säätäminen

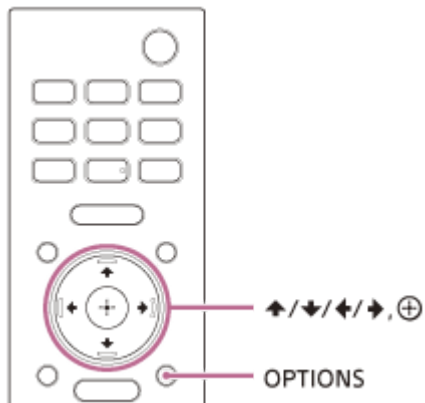

- 1 Paina OPTIONS.**
[SYNC] näytetään etupaneelin näytössä.
- 2 Paina ➡ (oikea) tai ⊕ (enter).**
Säätöaika näytetään etupaneelin näytössä.
- 3 Säädä viivettä käyttämällä ⬆ (ylös)/ ⬇ (alas) ja paina sitten ⊕ (enter).**
Säätöväli on 0 ms – 300 ms 25 ms:n portain.
- 4 Paina OPTIONS.**
Asetusvalikko sammuu etupaneelin näytöstä.

Multipleksoidun lähetyksen kuunteleminen (AUDIO)

Voit kuunnella multipleksoitua lähetyssäntä, kun kaiutinjärjestelmä vastaanottaa multipleksoitua Dolby Digital - lähetyssignaalia.

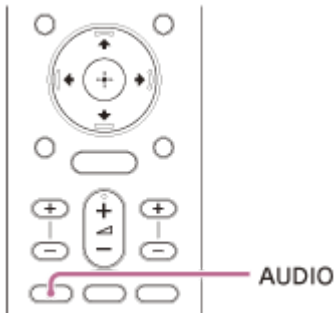

1 Valitse asetus painamalla AUDIO.

Asetus näytetään etupaneelin näytössä.

- **[MAIN]:** Ensisijaisen kielen ääni toistetaan.
- **[SUB]:** Toissijaisen kielen ääni toistetaan.
- **[MN/SB]:** Ensisijainen toistetaan vasemmasta ja toissijainen oikeasta kaiuttimesta.

Huomautus

- Dolby Digital -äänien toistamiseksi eARC- tai ARC-yhteensopiva TV on liitettävä HDMI OUT (TV eARC/ARC) -liittimeen HDMI-kaapelilla (vakiovaruste).
- Jos TV:n HDMI IN -liitin ei ole eARC- tai ARC-yhteensopiva, liitä TV TV IN (OPT) -liittimeen digitaalisella optisella kaapelilla (lisävaruste) Dolby Digital -äänien toistoa varten.

Aiheeseen liittyvää

- [ARC/eARC-yhteensopivan TV:n liittäminen](#)
- [Muun kuin ARC/eARC-yhteensopivan TV:n liittäminen](#)

Dialogin voimakkuuden säätäminen DTS:X-sisältöä toistettaessa

Dialogin äänenvoimakkuutta säätämällä voit helposti kuunnella dialogia, sillä se erottuu taustäänistä. Tämä toiminto toimii toistettaessa sisältöä, joka on yhteensopiva DTS:X-dialoginhallintatoiminnon kanssa. Asetustapa vaihtelee tuloliitännän mukaan.

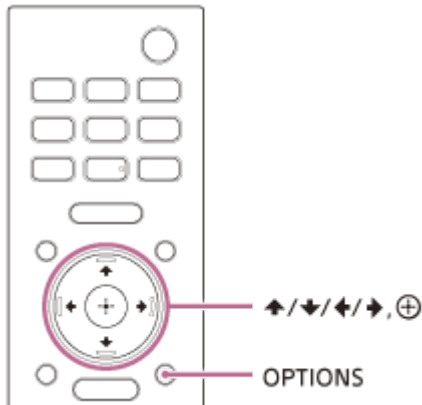

- 1 **Paina OPTIONS**, näytä [DIALOG] etupaneelin näytössä painamalla **▲** (ylös)/ **▼** (alas) ja paina sitten **⊕** (enter).
- 2 **Säädä dialogin äänenvoimakkuutta käyttämällä** **▲** (ylös)/ **▼** (alas) ja paina sitten **⊕** (enter).
Säätöväli on 0,0 dB – 6,0 dB 1,0 dB:n portain.
- 3 **Paina OPTIONS**.
Asetusvalikko sammuu etupaneelin näytöstä.

Soundbar
HT-A3000

Kaiutinjärjestelmän käyttäminen lukitsemalla se TV:n kanssa (HDMI-ohjaustoiminto)

HDMI-ohjaustoiminnon kanssa yhteensopivan TV:n liittäminen HDMI-kaapelilla mahdollistaa kaiutinjärjestelmän toimintojen, kuten virran kytkemisen/katkaisun ja äänenvoimakkuuden säädön, lukitsemisen TV:n kanssa.

Tietoja HDMI-ohjaustoiminnosta

HDMI-ohjaustoiminto on toiminto, jonka avulla HDMI (High-Definition Multimedia Interface) -kaapelilla yhdistettyjä laitteita voidaan käyttää lukitsemalla ne toisiinsa.

Vaikka tämä toiminto toimii laitteissa, jotka ovat yhteensopivia HDMI-ohjaustoiminnon kanssa, se ei välttämättä toimi, jos liität muita kuin Sonyn valmistamia laitteita.

Käytön valmistelu lukitsemalla TV:hen

Ota TV:hen HDMI-kaapelilla liitetyn kaiutinjärjestelmän HDMI-ohjaustoiminnon asetukset käyttöön.

Kaiutinjärjestelmän HDMI-ohjaustoiminnon oletusasetuksena on [On].

Vihje

- Kun TV:hen liitetään laite, esim. Blu-ray Disc -soitin, HDMI-kaapelilla, ota laitteen HDMI-ohjaustoiminto käyttöön.
- Katso TV:n tai Blu-ray Disc -soittimen HDMI-ohjaustoiminnon käyttöönotto-ohjeet niiden käyttöohjeista.
- Kun otat HDMI-ohjaustoiminnon ("BRAVIA" Sync) käyttöön Sonyn valmistamassa TV:ssä, myös kaiutinjärjestelmän HDMI-ohjaustoiminto otetaan käyttöön automaattisesti. Kun asetukset ovat valmiit, [DONE] näytetään etupaneelin näytössä.

Virtatoiminnon käyttö ja äänenvoimakkuuden säätö TV:n kaukosäätimellä

Kun TV kytketään päälle/pois päältä tai äänenvoimakkuutta säädetään TV:n kaukosäätimellä, kaiutinjärjestelmän virtatoiminta tai äänenvoimakkuuden säätö on lukittu yhteen sen kanssa.



- A** TV
- B** TV:n kaukosäädin

Virran lukitus

Kun kytket TV:n päälle tai pois päältä, kaiutinjärjestelmä kytkeytyy päälle tai pois päältä automaattisesti.

Huomautus

- Jos kytket kaiutinjärjestelmän pois päältä ennen TV:tä, kaiutinjärjestelmä ei välttämättä kytkeydy automaattisesti päälle kun seuraavan kerran kytket TV:n päälle. Suorita tässä tapauksessa seuraava toiminto.
 - Valitse kaiutinjärjestelmä äänen lähtölaitteeksi TV:n valikosta.
 - Kun käytät Sony TV:tä, kytke kaiutinjärjestelmä päälle TV:n ollessa päällä.

Äänenvoimakkuuden säätö

TV:n ääni viedään automaattisesti kaiutinjärjestelmään. Voit säätää kaiutinjärjestelmän äänenvoimakkuutta TV:n kaukosäätimellä.

Muut lukitustoiminnot

Valikon käyttäminen TV:n kaukosäätimellä

Voit käyttää kaiutinjärjestelmän valikkoa valitsemalla kaiutinjärjestelmän nimen, kun muutat tuloa tai käytät TV:n Sync Menua.

Huomautus

- Osa Sony TV:istä tukee Sync Menua. Katso TV:n käyttöohjeista tukeeko TV Sync Menua.

Kielen seuranta

Jos vaihdat TV:n kuvaruutunäytön kielen, myös kaiutinjärjestelmän kuvaruutunäytön kieli vaihdetaan.

Vihje

- Voit muuttaa HDMI-ohjaustoiminnon asetuksia valitsemalla  [Setup] - [Advanced Settings] - [HDMI Settings] kotivalikossa.

Kaiutinjärjestelmän käyttö ”BRAVIA” Sync -toiminnon kanssa yhteensopivaan TV:hen lukitsemalla

”BRAVIA” Sync on laajennettu toiminto, jonka Sony on kehittänyt HDMI-ohjaustoiminnon pohjalta. Kun ”BRAVIA” Sync -yhteensopiva laite, esim. TV tai Blu-ray Disc -soitin liitetään HDMI-kaapelilla, voit ohjata laitteita lukitsemalla ne toisiinsa.

”BRAVIA” Sync -toiminnon käyttäminen

”BRAVIA” Sync otetaan käyttöön ottamalla HDMI-ohjaustoiminto käyttöön Sony-laitteessa.

Mitä ”BRAVIA” Sync -toiminnolla voi tehdä

HDMI-ohjaustoiminto

- Virran lukitus
- Äänenvoimakkuuden säätö
- Valikon käyttäminen TV:n kaukosäätimellä
- Kielen seuranta

Kotiteatterin ohjaustoiminto

Kaiutinjärjestelmän asettaminen, tuloliitännän vaihtaminen jne. voidaan tehdä vaihtamatta TV-tuloa.

Aiheeseen liittyvää

- [Kaiutinjärjestelmän käyttäminen lukitsemalla se TV:n kanssa \(HDMI-ohjaustoiminto\)](#)

Etupaneelin näytön ja ilmaisimien kirkkauden muuttaminen (DIMMER)

Voit muuttaa etupaneelin näytön ja BLUETOOTH-ilmaisimen kirkkautta. Myös valinnaisen subwooferin ja takakaiuttimien ilmaisimien kirkkaus muuttuu.

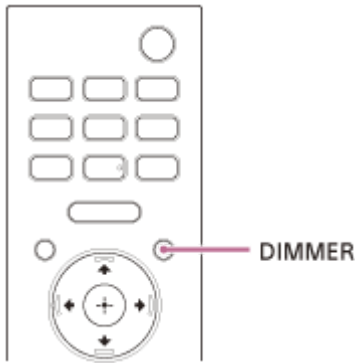

1 Valitse asetukset painamalla DIMMER.

Asetus näytetään etupaneelin näytössä.

- **[BRIGHT]**: Etupaneelin näyttö ja ilmaisimet syttyvät kirkkaina.
- **[DARK]**: Etupaneelin näyttö ja ilmaisimet syttyvät tummina.
- **[OFF]**: Etupaneelin näyttö ja ilmaisimet sammutetaan.

Huomautus

- Etupaneelin näyttö ja ilmaisimet sammutetaan, kun valitaan [OFF]. Ne kytkeytyvät automaattisesti päälle, kun painat jotain painiketta, ja sammuvat, jos et käytä kaiutinjärjestelmää noin 10 sekunnin aikana. Joissakin tapauksissa etupaneelin näyttö ja ilmaisimet eivät ehkä kuitenkaan sammu. Tällöin etupaneelin näytön ja ilmaisimien kirkkaus on sama kuin [DARK].

Soundbar
HT-A3000

Virransäästö valmiustilassa

Tarkista, että  [Setup] - [Advanced Settings] - [System Settings] - [Network/Bluetooth Standby] -asetuksena on [Off].

Easy Setupin suorittaminen

Voit tehdä kaiutinjärjestelmän alkuasetukset, kaiutinasetukset ja verkkoasetukset helposti suorittamalla Easy Setupin.

1 Paina HOME.

Kotivalikko avautuu TV:n kuvaruutuun.

2 Valitse [Setup] – [Easy Setup] kotivalikossa.

[Easy Setup] -näyttö avautuu TV:n kuvaruudulle.

3 Valitse haluttu asetus.

- **[Easy Initial Setup]:** Suorittaa alkuasetukset mukaan lukien kaiutinasetukset ja verkkoasetukset.
- **[Easy Sound Setup]:** Suorittaa kaiuttimen perusasetukset surround-äänen optimoimiseksi ympäristöösi. Käytä tätä asetusta liittämällä valinnainen subwoofer tai takakaiuttimet.
- **[Easy Network Setup]:** Suorittaa verkon perusasetukset.

4 Tee asetukset seuraamalla näytön ohjeita.

[Advanced Settings] -valikon käyttö

Voit tehdä asetuksia eri kohteille, esimerkiksi kuvalle ja äänelle, [Advanced Settings] -valikossa.









1 Paina HOME.

Kotivalikko avautuu TV:n kuvaruutuun.

2 Valitse [Setup] – [Advanced Settings] kotivalikossa.

[Advanced Settings] -näyttö avautuu TV:n kuvaruudulle.

3 Valitse asetus.

-  **[Speaker Settings]**: Tekee kaiutinasetukset asennusta ja liitännöjä varten.
-  **[Audio Settings]**: Tekee äänilähtöjen asetukset.
-  **[HDMI Settings]**: Tekee HDMI-asetukset.
-  **[Bluetooth Settings]**: Tekee BLUETOOTH-toiminnon yksityiskohtaiset asetukset.
-  **[System Settings]**: Tekee kaiutinjärjestelmään liittyvät asetukset.
-  **[Network Settings]**: Tekee yksityiskohtaiset asetukset Internetiä varten.
-  **[Resetting]**: Palauttaa kaiutinjärjestelmän asetukset tehdasasetuksiksi.
-  **[Software Update]**: Päivittää kaiutinjärjestelmän tai valinnaisen subwooferin/takakaiuttimien ohjelmiston.

Soundbar
HT-A3000

[Speaker Settings]

[Speaker Settings Information]

Voit käyttää kaiutinasetuksiin [Sound Field Optimization] -optimoinnilla mitattua arvoa tai [Manual Speaker Settings] -arvoa. Käytä tätä asetusta liittämällä valinnainen subwoofer tai takakaiuttimet, suorittamalla [Sound Field Optimization] ja poistamalla [360 Spatial Sound Mapping] käytöstä.

[Sound Field Optimization value]: Käyttää kaiutinasetuksiin [Sound Field Optimization] -optimoinnilla mitattua arvoa.

[Manual Speaker Settings value]: Käyttää kaiutinasetuksiin [Manual Speaker Settings] -arvoa.

[Sound Field Optimization]

Tämä toiminto mittaa automaattisesti etäisyyden soundbar-kaiuttimesta valinnaiseen subwooferiin (*1) ja takakaiuttimiin (*1), ja optimoi surround-äänenlaadun ympäristösi mukaan.

Aloita mittaukset noudattamalla näytön ohjeita. Optimointi voi kestää 30 sekuntia. Optimoinnin aikana kaiuttimista voi kuulua voimakkaita ääniä.

*1 Tämä mitataan vain käytettäessä valinnaista subwooferia tai takakaiuttimia.

Huomautus

- Älä pidä kovaa ääntä, kävele tai seiso kaiuttimien edessä optimoinnin aikana.

[Sound Field Adjustment]

- **[Direction of sound field]**

Aseta etukaiuttimien ja TV:n sekä kaiuttimien ja kuuntelupaikan sijaintisuhde noudattamalla näytön ohjeita. Tällä asetuksella voidaan säätää suuntaa, josta äänet, kuten puheääni, kuuluvat, jotta kuva ja ääni olisivat paremmin synkronoituja, ja se säätää myös äänen suuntaa ja tasapainoa realismiin parantamiseksi.

Voit käyttää tätä asetusta liittämällä valinnaiset takakaiuttimet ja kytkemällä päälle toiminnon [360 Spatial Sound Mapping].

- **[Height of sound field>(*1)]**

Säädä äänikentän korkeus.

*1 Liitetyistä takakaiuttimista riippuen tämä toiminto ei ehkä ole käytettävissä.

- **[Test Tone]**

Testiääni toistetaan kaiuttimista käytettävissä olevien kaiuttimien tarkistamiseksi.

[On]: Testiääntä toistetaan kaiuttimista.

[Off]: Testiääntä ei toisteta kaiuttimista.

[Manual Speaker Settings]

Voit asettaa kaiuttimien etäisyydet kuuntelupaikalta ja niiden äänenvoimakkuuden jne. parhaan mahdollisen surround-äänen saamiseksi.

Jos haluat käyttää tätä asetusta, poista [360 Spatial Sound Mapping] käytöstä.

- **[Distance]**

Aseta etäisyys kuuntelupaikalta kaiuttimeen.

Asetus voi olla 0–10 metriä (0,1 m:n portain).

[Front]: Asettaa etukaiuttimen etäisyyden.

[Subwoofer>(*1): Asettaa valinnaisen subwooferin etäisyyden.

[Rear Speaker (L)](*2): Asettaa valinnaisen vasemman takakaiuttimen etäisyyden.

[Rear Speaker (R)](*2): Asettaa valinnaisen oikean takakaiuttimen etäisyyden.

*1 Tämä kohde tulee näkyviin, kun käytetään valinnaista subwooferia.

*2 Tämä kohde tulee näkyviin, kun käytetään valinnaisia takakaiuttimia.

● [Level]

Säädä kaiuttimien äänenvoimakkuus.

Aseta voi olla -6,0 – 6,0 dB (0,5 dB:n portain).

[Front]: Asettaa etukaiuttimen tason.

[Subwoofer>(*1): Asettaa valinnaisen subwooferin tason.

[Rear Speaker (L)](*2): Asettaa valinnaisen vasemman takakaiuttimen tason.

[Rear Speaker (R)](*2): Asettaa valinnaisen oikean takakaiuttimen tason.

[Rear height (L)](*3): Asettaa valinnaisen vasemman korkeustakakaiuttimen etäisyyden.

[Rear height (R)](*3): Asettaa valinnaisen oikean korkeustakakaiuttimen tason.

*1 Tämä kohde tulee näkyviin, kun käytetään valinnaista subwooferia.

*2 Tämä kohde tulee näkyviin, kun käytetään valinnaisia takakaiuttimia.

*3 Tämä kohde tulee näkyviin, kun käytetään valinnaisia korkeustakakaiuttimia.

● [Distance to the ceiling]

Aseta etäisyys kaiuttimesta kattoon.

[Front](*)1): Asettaa etukaiuttimen etäisyyden. Asetus voi olla 1–5 metriä (0,1 m:n portain).

[Rear Speaker (L)](*2): Valitsee valinnaisen vasemman takakaiuttimen etäisyyden.

[Rear Speaker (R)](*2): Valitsee valinnaisen oikean takakaiuttimen etäisyyden.

*1 Liitetyistä takakaiuttimista riippuen tämä kohde ei ehkä ole käytettävissä.

*2 Tämä kohde tulee näkyviin, kun käytetään valinnaisia takakaiuttimia.

● [Test Tone]

Testiääni toistetaan kaiuttimista käytettävissä olevien kaiuttimien tarkistamiseksi.

[On]: Testiääntä toistetaan kaiuttimista.

[Off]: Testiääntä ei toisteta kaiuttimista.

Vihje

- Voit vaihtaa mittayksikköä (jalka tai metri) painamalla OPTIONS.

[Wireless Speaker Settings]

Voit säätää erilaisia kohteita, jotka liittyvät kaiutinjärjestelmän ja valinnaisen subwooferin/takakaiuttimien väliseen yhteyteen.

● [Link mode]

Voit asettaa valinnaisen subwooferin ja takakaiuttimien yhteystavan.

[Auto]: Yhdistää valinnaisen subwooferin ja takakaiuttimet kaiutinjärjestelmään automaattisesti.

[Manual]: Yhdistää valinnaisen subwooferin ja takakaiuttimet manuaalisesti.

● [Start manual linking]

Yhdistä valinnainen subwoofer/takakaiuttimet ja kaiutinjärjestelmä manuaalisesti. Lisätietoja on valinnaisten kaiuttimien mukana toimitetuissa käyttöohjeissa.

● [Check wireless connection]

Voit tarkistaa valinnaisen subwooferin ja takakaiuttimien välisen yhteyden tilan.

● [RF Channel]

Voit minimoida häiriöt muiden langattomien laitteiden kanssa.

[On]: Valitse normaalisti tämä. Kaiutinjärjestelmä valitsee automaattisesti paremman kanavan lähettämistä varten.

Tämä on voimakkaampi tila langattomia häiriöitä vastaan.

[Off]: Kaiutinjärjestelmä valitsee kanavan rajoitetulta taajuuskaistalta ulkoisten langattomien häiriöiden estämiseksi. Jos ääni vaimenee, kun valitaan [On], sitä voidaan ehkä parantaa valitsemalla [Off].

- **[Wireless Playback Quality]**

Voit asettaa valinnaisen subwooferin ja takakaiuttimien langattoman toiston laadun.

[Sound Quality]: Äänenlaatu on etusijalla langattoman yhteyden yhteystilaan nähden.

[Connection]: Yhteyden tila on etusijalla äänenlaatuun nähden.

- **[Software Version]**

Voit tarkistaa valinnaisen subwooferin ja takakaiuttimien ohjelmistoversion.

Huomautus

- [RF Channel], [Wireless Playback Quality] ja [Software Version] ovat valittavissa vain, kun valinnainen subwoofer ja takakaiuttimet on yhdistetty kaiutinjärjestelmään.
- [RF Channel] ei ole saatavilla kaikissa maissa / kaikilla alueilla.

[TV Center Speaker Settings]

Jos liität kaiutinjärjestelmän ja television HDMI-kaapelilla (vakiovaruste) ja television keskimmäisen kaiuttimen tilan kaapelilla (vakiovaruste), voit toistaa kaiutinjärjestelmän äänen keskikaiutinosuuden TV:stä. Valitse [Control for HDMI] -asetukseksi [On].

- **[TV Center Speaker Mode]**

[On]: Käyttää tämän toiminnon kanssa yhteensopivaa TV:tä keskikaiuttimena.

[Off]: Pois

- **[TV Position Setting]**

Määritä kaiutinjärjestelmän sijainti suhteessa TV:hen näytön ohjeiden mukaan niin, että äänen (esim. dialogi) kuulumiskorkeus vastaa TV:n korkeutta.

Huomautus

- Äänisisällöstä riippuen ääntä ei ehkä toisteta TV:stä.
- Kun tilaäänitehosteen asetukseksi on valittu [Sound Field: Effect On] painamalla SOUND FIELD kaukosäätimessä, ääntä ei toisteta TV:stä.

Soundbar
HT-A3000

[Audio Settings]

[360 Spatial Sound Mapping]

Tuottaa vaikuttavan 360 Spatial Sound -elämyksen, ja äänen tilantuntu paranee ikään kuin huoneessa olisi enemmän kaiuttimia.

Liitä valinnaiset takakaiuttimet, jos haluat käyttää tätä asetusta.

[On]: Ottaa [360 Spatial Sound Mapping] -toiminnon käyttöön.

[Off]: Poistaa [360 Spatial Sound Mapping] -toiminnon käytöstä.

Huomautus

- Kun BLUETOOTH-laite yhdistetään BLUETOOTH-lähetystilassa, [360 Spatial Sound Mapping] -asetus poistetaan käytöstä.

[Sound Field Setting]

Voit asettaa tilaäänitehosteen tyyppin. Tämä tehoste on käytettävissä, kun tilaäänitehosteen asetukseksi on valittu [SF.ON] painamalla SOUND FIELD kaukosäätimessä.

Voit muuttaa asetuksia, kun  [Audio Settings] - [360 Spatial Sound Mapping] -asetuksena on [Off].

Tämä toiminto ei ole käytettävissä, kun kuulokkeet on liitetty BLUETOOTH-toiminnon avulla.

[Sony | Vertical Surround Engine]: Sony | Vertical Surround Engine laajentaa surround- ja korkeuskaiutinkanavia luoden immerstiivisen ja kuuntelijan ympäröivän virtuaalisen tilaäänitehosteen.

[Dolby Speaker Virtualizer]: Dolby Speaker Virtualizer laajentaa surround- ja korkeuskaiutinkanavia luoden immerstiivisen ja kuuntelijan ympäröivän virtuaalisen tilaäänitehosteen Dolby-muotoista ääntä kuunneltaessa. Poistaa käytöstä muut kuin Dolby-muotoiset äänitehosteet.

[DTS Virtual:X / DTS Neural:X]: Suorittaa sekoituksen surround-ympäristön mukaan. Tämä toiminto on pois käytöstä, kun toistetaan DTS- (96 kHz - 192 kHz), Dolby- tai DSD-muotoa.

[DSEE Extreme]

[On]: AI-tekniikka toistaa tarkasti pakkaamisen aikana kadonneet taajuusvasteet, ja saa olosi tuntumaan kuin olisit äänitysstudiossa tai konsertissa.

[Off]: Pois

Huomautus

- Tämä toiminto on yhteensopiva 2-kanavaisten digitaalisten tulosignaalien kanssa, joiden näytteenottotaajuus on 44,1 kHz tai 48 kHz.
- Tämä toiminto ei ole yhteensopiva DSD-signaalien kanssa.
- Näytteenottotaajuus/bittisyvyys ylöskaalauksen jälkeen on jopa 96 kHz/24 bittiä.
- Tämä toiminto ei toimi seuraavissa tilanteissa.
 - Chromecast built-in on käytössä.
 - [Advanced Auto Volume] -asetuksena on [On].
 - Tilaäänitehosteen asetukseksi on valittu [Sound Field: Effect On] painamalla SOUND FIELD kaukosäätimessä.

[Audio DRC]

Voit pakata äänisignaalin dynaamisen alueen, jolloin hiljaisemmat äänet on helpompi kuulla.

[Auto]: Pakkaa automaattisesti Dolby TrueHD -koodatun äänen.

[On]: Toistaa Dolby- ja DTS-ääniraidan sillä dynaamisella alueella, jollaiseksi äänitysteknikko sen tarkoitti.

[Off]: Ei dynaamisen alueen pakkausta.

[Advanced Auto Volume]

Voit vähentää tulosignaalista johtuvaa äänenvoimakkuuden eroa. Tämä toiminto on tehokas, kun TV-mainoksen äänenvoimakkuus on suurempi kuin TV-ohjelman äänenvoimakkuus.

[On]: Sääteää äänenvoimakkuuden automaattisesti.

[Off]: Pois

Huomautus

- Advanced Auto Volume -toiminto ei sovellu musiikin kuunteluun.

Aiheeseen liittyvää

- [Tiläänitehosteen käyttäminen \(SOUND FIELD\)](#)

Soundbar
HT-A3000

[HDMI Settings]

[Control for HDMI]

[On]: HDMI-ohjaustoiminto on käytössä. HDMI-kaapelilla liitetyt laitteet voivat ohjata toisiaan.

[Off]: Pois

[Standby Linked to TV]

Tämä toiminto on käytettävissä, kun [Control for HDMI] -asetuksena on [On].

[Auto]: Jos kaiutinjärjestelmän tulona on [TV] tai [HDMI], kaiutinjärjestelmä sammuu automaattisesti, kun TV sammutetaan.

[On]: Kaiutinjärjestelmä sammuu automaattisesti tuloliitännästä riippumatta, kun sammutat TV:n.

[Off]: Kaiutinjärjestelmä ei sammuu, kun sammutat TV:n.

[TV Audio Input Mode]

Aseta tämä toiminto, kun kaiutinjärjestelmä on liitetty TV:n HDMI IN -liittimeen, joka on eARC- tai ARC-yhteensopiva. eARC- tai ARC-toiminto on käytettävissä, kun [Control for HDMI] -asetuksena on [On].

[Auto]: Voit kuunnella TV:n ääntä kaiutinjärjestelmästä. eARC- tai ARC-ääni on etusijalla, kun asetuksena on [Auto].

[Optical]: Käytä tätä asetusta, kun digitaalinen optinen kaapeli on liitetty.

[eARC]

Aseta tämä toiminto, kun kaiutinjärjestelmä on liitetty TV:n HDMI IN -liittimeen, joka on eARC-yhteensopiva. Kun liitetään ARC-yhteensopiva TV (ei eARC-yhteensopiva), ARC-toiminto toimii tästä asetuksesta riippumatta.

[On]: Otaa eARC-toiminnon käyttöön. eARC-toiminto toimii, kun liitetään eARC-yhteensopiva TV.

[Off]: Poistaa eARC-toiminnon käytöstä.

Huomautus

- Kun [eARC]-asetuksena on [On], tarkista liitetyn TV:n eARC-asetus. Lisätietoja on television käyttöohjeessa.

Vihje

- Kaiutinjärjestelmä on eARC-yhteensopiva (Enhanced Audio Return Channel). eARC on uusi toiminto, joka noudattaa HDMI2.1-standardia ja tukee uusimpia äänimuotoja nykyisen ARC-paluukanavan (Audio Return Channel) tukemien äänimuotojen lisäksi. Voit kuunnella oliopohjaista audiosisältöä, kuten Dolby Atmos - Dolby TrueHD ja DTS:X tai monikanavaista LPCM-sisältöä, jota ei voida lähettää ARC-paluukanavassa liittämällä kaiutinjärjestelmän ja eARC-yhteensopivan TV:n HDMI-kaapelilla. Liittäminen, katso ” [ARC/eARC-yhteensopivan TV:n liittäminen](#) ”.

[Bluetooth Settings]

[Bluetooth Mode]

Voit nauttia BLUETOOTH®-laitteella olevasta sisällöstä käyttämällä tätä kaiutinjärjestelmää tai kuunnella ääntä tästä kaiutinjärjestelmästä käyttämällä BLUETOOTH-kuulokkeita.

[Receiver]: Tämä kaiutinjärjestelmä on vastaanotintilassa, jolloin se pystyy vastaanottamaan ja lähettämään ääntä BLUETOOTH-laitteesta.

[Transmitter]: Tämä kaiutinjärjestelmä on vastaanotintilassa, jolloin se pystyy lähettämään ääntä BLUETOOTH-kuulokkeisiin. Jos vaihdat kaiutinjärjestelmän tuloliitäntää, [BT TX] näytetään etupaneelin näytössä.

[Off]: BLUETOOTH-toiminto poistetaan käytöstä eikä [Bluetooth Audio] -tuloa voida valita.

Huomautus

- Kun [Bluetooth Mode] -asetuksena on [Transmitter], seuraavat asetukset ovat pois käytöstä.
 - [360 Spatial Sound Mapping]
 - [Sound Field Setting]

[Device List]

Kun [Bluetooth Mode] -asetuksena on [Receiver]: Pariliitettyjen BLUETOOTH-laitteiden luettelo näytetään.

Kun [Bluetooth Mode] -asetuksena on [Transmitter]: Pariliitettyjen ja havaittujen BLUETOOTH-kuulokkeiden luettelo näytetään.

[Bluetooth Connection Quality]

Voit asettaa BLUETOOTH-yhteyden laadun mobiililaitteen äänen kuuntelemiseksi tällä kaiutinjärjestelmällä.

Tämä toiminto on käytettävissä vain, kun [Bluetooth Mode] -asetuksena on [Receiver].

[Priority on Sound Quality]: Asettaa äänenlaadun etusijalle. Koodekiksi valitaan automaattisesti LDAC, AAC tai SBC yhdistetyn laitteen yhteensopivan koodekin mukaan.

[Priority on Stable Connection]: Asettaa vakaan yhteyden etusijalle. Koodekiksi valitaan SBC.

Huomautus

- [Bluetooth Connection Quality] -asetusta ei voida muuttaa, kun yhdistetään BLUETOOTH-laite.

[Wireless Playback Quality]

Voit asettaa LDAC-toiston tiedonsiirtonopeuden. Tämä toiminto on käytettävissä vain, kun [Bluetooth Mode] -asetuksena on [Transmitter].

[LDAC Sound Quality]: Ottaa LDAC-koodekin käyttöön ja suurinta bittinopeutta käytetään. Ääni lähetetään korkeammalla laadulla; äänentoisto saattaa kuitenkin joskus muuttua epävakaaksi, kun yhteyden laatu ei ole riittävän hyvä. Jos äänentoisto on epävakaata tässä tilassa, valitse [LDAC Stable Connection (Auto)].

[LDAC Stable Connection (Auto)]: Ottaa LDAC-koodekin käyttöön ja tiedonsiirtonopeus muuttuu automaattisesti ympäristön mukaan.

[SBC Sound Quality]: Ottaa SBC-koodekin käyttöön. Ääni lähetetään korkeammalla laadulla.

[SBC Stable Connection (Auto)]: Ottaa SBC-koodekin käyttöön ja tiedonsiirtonopeus muuttuu automaattisesti ympäristön mukaan.

Huomautus

- [Wireless Playback Quality] -asetusta ei voida muuttaa, kun yhdistetään BLUETOOTH-laite.

5-034-492-81(3) Copyright 2022 Sony Corporation

Soundbar
HT-A3000

[System Settings]

[Language]

Voit valita kielen, joka näytetään kaiutinjärjestelmän kuvaruutunäytöllä.

[IR-Repeater]

[On]: TV:n kaukosäädinsignaali lähetetään soundbar-kaiuttimen takaa.

[Off]: Poistaa toiminnon käytöstä.

[Network/Bluetooth Standby]

[On]: Voit kytkeä kaiutinjärjestelmän päälle verkon tai BLUETOOTH-toiminnon kautta.

[Off]: Voit säästää virtaa valmiustilassa. Äänen toistaminen valinnaisesta subwooferista tai takakaiuttimista saattaa kestää jonkin aikaa, kun kaiutinjärjestelmä kytketään päälle tässä tilassa.

Huomautus

- Jos suositut käyttämään Chromecast built-in -toimintoa, [Network/Bluetooth Standby] vaihtaa automaattisesti tilaan [On].
- Jos [RF Channel] -asetukseksi valitaan [On], [Network/Bluetooth Standby] vaihtaa automaattisesti tilaan [On].

[Auto Standby]

[On]: Poistaa [Auto Standby] toiminnon käytöstä. Jos kaiutinjärjestelmää ei käytetä 20 minuuttiin, kun signaalia ei vastaanoteta, se siirtyy automaattisesti valmiustilaan.

[Off]: Pois

[Device Name Setting]

Voit muuttaa kaiutinjärjestelmän nimen haluamaksesi, kun käytät seuraavia toimintoja.

- BLUETOOTH-toiminto
- Kotiverkko
- Spotify
- Chromecast built-in

Seuraa näytön ohjeita ja kirjoita nimi ohjelmistonäppäimistöllä.

[System Information]

Voit näyttää kaiutinjärjestelmän tiedot, kuten ohjelmistoversion.

[Software License Information]

Voit näyttää ohjelmistolisenssitiedot.

Soundbar
HT-A3000

[Network Settings]

[Wi-Fi Connection]

[On]: Ottaa kaiutinjärjestelmän Wi-Fi-yhteyden käyttöön.
[Off]: Poistaa kaiutinjärjestelmän Wi-Fi-yhteyden käytöstä.

[Internet Settings]

Voit määrittää verkkoasetukset ja tarkistaa verkkoyhteydet.

[Network Connection Status]

Voit näyttää verkkoyhteyden nykyisen tilan.

[Software Update Notification]

[On]: Asettaa kaiutinjärjestelmän ilmoittamaan uusimmat ohjelmistoversiotiedot.
[Off]: Pois

[Auto Update Settings]

- **[Auto Update]**
[On]: Ohjelmisto päivitetään automaattisesti yöllä klo 2–5 paikallista aikaa valitulla [Time Zone] -aikavyöhykkeellä, kun kaiutinjärjestelmää ei käytetä. Jos asetukseksi valitaan [Off] kohdassa [Network/Bluetooth Standby], ohjelmistopäivitys suoritetaan kaiutinjärjestelmän sammuttamisen jälkeen.
[Off]: Pois
- **[Time Zone]**
Valitse alue/paikkakunta.

Huomautus

- Ohjelmistopäivitys voidaan suorittaa, vaikka valitset [Off] kohdassa [Auto Update] päivityksen tiedoista riippuen.
- Ohjelmistopäivitys suoritetaan automaattisesti 11 päivän kuluessa uuden ohjelmiston julkaisusta.
- Jos suostut käyttämään Chromecast built-in -toimintoa, [Auto Update] vaihtaa automaattisesti tilaan [On].

[Privacy Setting]

Kaiutinjärjestelmä kerää tietoja laitteen käytöstä. Lue tietosuojakäytäntö, joka tulee näkyviin tätä asetusta vaadittaessa, ja päätä, hyväksytkö tietojen keräämisen.

[Agree]: Valitse tämä, kun hyväksyt tietojen keräämisen.
[Do not agree]: Valitse tämä, kun et hyväksy tietojen keräämistä.

Vihje

- Vaikka olet valinnut [Agree], voit pysäyttää tietojen keräämisen valitsemalla uudelleen [Do not agree] tai palauttamalla [Network Settings] -asetukset tehtaan oletusasetuksiksi toiminnolla [Resetting].

[Chromecast built-in]

Voit asettaa käyttötietojen jakamisen ja vahvistaa Chromecast built-in -toiminnon.

- **[Share usage data]**

[On]: Antaa tietoa lähetystoiminnon käytöstä Google™lle.

[Off]: Pois

- **[About Chromecast built-in]**

Näyttää Chromecast built-in -toiminnon referenssisoitteet.

Soundbar
HT-A3000

[Resetting]

Voit palauttaa kaiutinjärjestelmän asetukset tehdasasetuksiksi valitsemalla asetusten ryhmän. Kaikki ryhmän asetukset palautetaan tehdasasetuksiksi.

Aiheeseen liittyvää

- [Kaiutinjärjestelmän tehdasasetusten palautus](#)

Soundbar
HT-A3000

[Software Update]

Voit päivittää kaiutinjärjestelmän tai valinnaisen subwooferin/takakaiuttimien ohjelmiston.

Aiheeseen liittyvää

- [Ohjelmiston päivittäminen](#)

Ohjelmiston päivittäminen

Päivittämällä ohjelmistosi uusimpaan versioon voit hyödyntää uusimpia toimintoja.

Tietoja päivitystoiminnoista on seuraavalla sivustolla:

- Amerikassa olevat asiakkaat
<https://www.sony.com/am/support>
- Euroopassa olevat asiakkaat
<https://www.sony.eu/support>
- Tyynenmeren Aasiassa, Oseaniassa, Lähi-idässä ja Afrikassa olevat asiakkaat
<https://www.sony-asia.com/support>

Huomautus

- Päivityksen valmistuminen voi kestää jopa 20 minuuttia.
- Internet-ympäristö on välttämätön päivitysten suorittamiseksi Internetin kautta.
- Kun päivitys on käynnissä, älä kytke tai katkaise kaiutinjärjestelmän virtaa, irrota verkkojohtoa, irrota tai kytke HDMI-kaapelia tai käytä kaiutinjärjestelmää tai TV:tä. Odota ohjelmistopäivityksen valmistumista.
- Valitse  [Setup] – [Advanced Settings] – [Network Settings] – [Auto Update Settings] – [Auto Update] -asetukseksi [On], kun haluat suorittaa ohjelmistopäivitykset automaattisesti. Ohjelmistopäivitys voidaan suorittaa, vaikka valitset [Off] kohdassa [Auto Update] päivityksen tiedoista riippuen.

1 Kun käytät valinnaista subwooferia, varmista, että se on kytketty päälle ja liitetty kaiutinjärjestelmään. Takakaiuttimia käytettäessä varmista, että ne on liitetty pistorasiaan, kytketty päälle ja liitetty kaiutinjärjestelmään.

Valinnaisen subwooferin ja/tai takakaiuttimen virran merkkivalot palavat vihreänä.

2 Paina HOME.

Kotivalikko avautuu TV:n kuvaruutuun.

3 Valitse [Setup] – [Advanced Settings] kotivalikossa.

Jos kaiutinjärjestelmä havaitsee päivitystietoja kaiutinjärjestelmälle verkossa, kotinäytössä näytetään päivitysilmoitus ja [Software Update]. Valitse tässä tapauksessa [Software Update] ja seuraa näytön ohjeita.

4 Valitse [Software Update].

[Software Update] -näyttö avautuu TV:n kuvaruudulle.

5 Valitse päivitettävä kohde.

Valitse päivityskohde seuraavista kohteista painamalla  (ylös)/  (alas) ja  (enter), ja päivitä ohjelmisto tämän jälkeen seuraamalla näytön ohjeita.

Kun ohjelmistopäivitys alkaa, kaiutinjärjestelmä käynnistyy automaattisesti uudelleen. Ohjelmistopäivityksen aikana etupaneelin näytössä näytetään [UPDATE].

| Kun päivitys on valmis, kaiutinjärjestelmä käynnistyy automaattisesti uudelleen.

[Network Update]

Päivittää ohjelmiston käytettävissä olevan verkon avulla. Varmista, että verkko on yhdistetty Internetiin.

[USB Update]



Päivittää ohjelmiston käyttämällä USB-muistitikkaa. Lisätietoja päivityksestä on ohjeissa, jotka näytetään päivitystiedoston lataamisen yhteydessä.

[Wireless Speakers Update]

Kytke langaton kaiutin pistorasiaan ja kytke se päälle, kun päivität ohjelmistoa.

Päivittää valinnaisen subwooferin ja takakaiuttimien ohjelmistot, kun kaiutinjärjestelmän ohjelmisto on uusin.

Huomautus

- Voit suorittaa [USB Update] -päivityksen painamalla soundbar-kaiuttimen  (BLUETOOTH)- ja  (virta) -painikkeita 7 sekunnin ajan.
- Jos valinnaisen subwooferin tai takakaiuttimien päivitys ei onnistu, siirrä ne soundbar-kaiuttimen lähelle ja päivitä.

Vianmääritys

Jos kaiutinjärjestelmä ei toimi oikein, toimi seuraavassa järjestyksessä.

1. Etsi syytä ja ratkaisua ongelmaan katsomalla tätä käyttöopasta ja käyttöohjeita.
Vianmääritystavat on lueteltu kohdassa "Vianmääritys".



2. Etsi ongelman syy ja ratkaisu Sony-tukisivustolta.
Sony-tukisivusto tarjoaa uusimmat tukitiedot ja vastauksia yleisiin kysymyksiin.

- Amerikassa olevat asiakkaat
<https://www.sony.com/am/support>
- Euroopassa olevat asiakkaat
<https://www.sony.eu/support>
- Tyynenmeren Aasiassa, Oseaniassa, Lähi-idässä ja Afrikassa olevat asiakkaat
<https://www.sony-asia.com/support>



3. Palauta kaiutinjärjestelmän tehdasasetukset.
Kaiutinjärjestelmän kaikki asetukset palautetaan alkuperäiseen tilaan.



4. Jos ongelma ei ratkea, ota yhteys Sony-jälleenmyyjään.

Soundbar
HT-A3000

Kaiutinjärjestelmä ei käynnisty.

- Varmista, että verkkojohto on kytketty kunnolla.
- Irrota verkkojohto pistorasiasta ja kytke se takaisin vasta usean minuutin kuluttua.

Soundbar
HT-A3000

Kaiutinjärjestelmä ei käynnisty, vaikka TV kytketään päälle.

- Valitse  [Setup] – [Advanced Settings] – [HDMI Settings] – [Control for HDMI] asetukseksi [On]. TV:n tulee tukea HDMI-ohjaustoimintoa. Lisätietoja on TV:n käyttöohjeessa.
- Tarkista TV:n kaiutinasetukset. Kaiutinjärjestelmä virta on synkronoitu TV:n kaiutinasetusten kanssa. Lisätietoja on TV:n käyttöohjeessa.
- Käytössä olevan TV:n mukaan jos ääni toistettiin edellisellä kerralla TV:n kaiuttimista, kaiutinjärjestelmä ei ehkä käynnisty lukittumalla TV:n virtaan, vaikka TV kytketään päälle.

Soundbar
HT-A3000

Kaiutinjärjestelmä sammuu, kun TV sammutetaan.

- Tarkista asetus  [Setup] – [Advanced Settings] – [HDMI Settings] – [Standby Linked to TV]. Kun [Standby Linked to TV] asetuksena on [On] tai [Auto], kaiutinjärjestelmä sammuu automaattisesti, kun TV sammutetaan.

Kaiutinjärjestelmä ei sammuu, vaikka TV sammutetaan.

- Tarkista asetus  [Setup] – [Advanced Settings] – [HDMI Settings] – [Standby Linked to TV]. Jotta kaiutinjärjestelmä sammutetaan automaattisesti tuloliitännästä riippumatta, kun sammutat TV:n, valitse [Standby Linked to TV] -asetukseksi [On]. TV:n tulee tukea HDMI-ohjaustoimintoa. Lisätietoja on TV:n käyttöohjeessa.

Soundbar
HT-A3000

Kaiutinjärjestelmää ei voida sammuttaa.

- Kaiutinjärjestelmä voi olla esittelytilassa. Peruuta esittelytila palauttamalla kaiutinjärjestelmän tehdasasetukset. Paina soundbar-kaiuttimen  (virta)- ja – (äänenvoimakkuus) -painikkeita yli 5 sekuntia.

Soundbar
HT-A3000

Ei kuvaa tai kuvaa ei lähetetä oikein.

- Valitse oikea tuloliitäntä.
- Kun kuvaa ei näy valittaessa TV-tulo, valitse haluamasi TV-kanava TV:n kaukosäätimellä.
- Irrota HDMI-kaapeli ja kytke se uudelleen. Varmista, että kaapeli on kunnolla paikallaan.

5-034-492-81(3) Copyright 2022 Sony Corporation

TV-näytön kuva on vääristynyt.



- TV:n/muiden langattomien laitteiden ja kaiutinjärjestelmän välisessä langattomassa toiminnossa saattaa olla häiriötä. Asenna kaiutinjärjestelmä kauas TV:stä tai muusta langattomasta laitteesta.
- Langattoman lähiverkon ja valinnaisten kaiuttimien langattoman yhteyden välillä on taajuuskaistan häiriötä. Vaihda TV:n tai kuvaa toistavan laitteen WLAN-yhteyden kaista 2,4 GHz:iin.

Soundbar
HT-A3000

Kaiutinjärjestelmä ei yhdistä TV:hen BLUETOOTH-toiminnolla.

- Kun liität kaiutinjärjestelmän ja TV:n HDMI-kaapelilla, BLUETOOTH-yhteys peruutetaan.

TV-ääntä ei toisteta kaiutinjärjestelmästä.

- Tarkista tyyppi ja liitäntä HDMI-kaapelista, television keskimmäisen kaiuttimen tilan kaapelista tai digitaalisesta optisesta kaapelista, joka on liitetty kaiutinjärjestelmään ja TV:hen.
- Irrota TV:n ja kaiutinjärjestelmän välille liitetyt kaapelit ja liitä ne sitten kunnolla uudelleen. Irrota TV:n ja kaiutinjärjestelmän verkkojohdot pistorasiasta ja liitä ne sitten uudelleen.
- Kun kaiutinjärjestelmä ja TV on liitetty pelkästään HDMI-kaapelilla, tarkista seuraavat asiat.
 - Liitetyn TV:n HDMI-liittimessä on merkintä "eARC" tai "ARC".
 - TV:n HDMI-ohjaustoiminto on käytössä.
 - TV:n eARC- tai ARC-toiminto on käytössä.
 - HDMI-ohjaustoiminnolla ohjattavien liitettyjen laitteiden määrä ei ole ylittänyt rajaa.
 - Kaiutinjärjestelmässä  [Setup] – [Advanced Settings] – [HDMI Settings] – [Control for HDMI] -asetuksena on [On] ja  [Setup] – [Advanced Settings] – [HDMI Settings] – [TV Audio Input Mode] -asetuksena on [Auto].
- Jos TV ei ole eARC-yhteensopiva, valitse  [Setup] – [Advanced Settings] – [HDMI Settings] – [eARC] -asetukseksi [Off].
- Jos TV ei ole eARC- tai ARC-yhteensopiva, liitä digitaalinen optinen kaapeli. Jos TV ei ole eARC- tai ARC-yhteensopiva, TV:n ääntä ei toisteta kaiutinjärjestelmästä, vaikka kaiutinjärjestelmä on liitetty TV:n HDMI IN -liittimeen.
- Vaihda kaiutinjärjestelmän tuloksi TV-tulo.
- Suurena kaiutinjärjestelmän äänenvoimakkuutta tai peruuta äänen mykistys.
- TV:n ja kaiutinjärjestelmän päälle kytkemisen järjestyksestä riippuen kaiutinjärjestelmän ääni voi olla mykistetty ja kaiutinjärjestelmän etupaneelin näytössä näytetään [MUTING]. Jos näin käy, kytke virta ensin TV:hen ja sitten kaiutinjärjestelmään.
- Paina TV/AUDIO SYSTEM kaukosäätimestä lähdön vaihtamiseksi liitetyn TV:n äänelle tai aseta TV:n kaiutinasetukset äänijärjestelmälle (Audio System). Katso TV:n asetukset TV:n käyttöohjeesta.

Aiheeseen liittyvää

- [ARC/eARC-yhteensopivan TV:n liittäminen](#)
- [Muun kuin ARC/eARC-yhteensopivan TV:n liittäminen](#)

Soundbar
HT-A3000

Ääni toistetaan sekä kaiutinjärjestelmästä että TV:stä.

- Mykistä kaiutinjärjestelmän tai TV:n ääni.
- Kun liität kaiutinjärjestelmän ja TV:n television keskimmäisen kaiuttimen tilan kaapelilla ja valitset  [Setup] – [Advanced Settings] – [Speaker Settings] – [TV Center Speaker Settings] – [TV Center Speaker Mode] -asetukseksi [On], kaiutinjärjestelmän äänen keskiosa kuuluu TV:stä.

Soundbar
HT-A3000

TV:n ääni tästä kaiutinjärjestelmästä on jäljessä kuvaa.



- Säädä kuvan ja äänen väliseksi viiveeksi 0 ms, jos sen asetus on välillä 25–300 ms.
 - Äänen ja kuvan välillä voi olla aikaero äänilähteestä riippuen. Jos TV:ssä on kuvan viivästystoiminto, säädä sen avulla. Lisätietoja on TV:n käyttöohjeessa.
-
-

Aiheeseen liittyvää

- [Kuvan ja äänen välisen viiveen säätäminen](#)

Soundbar
HT-A3000

Kaiutinjärjestelmästä ei kuulu siihen liitetyn laitteen ääntä, tai ääni kuuluu hyvin hiljaisena.

- Paina  (äänenvoimakkuus) + kaukosäätimestä ja tarkista äänenvoimakkuuden taso.
- Peruuta mykistystoiminto painamalla  (mykistys) tai  (äänenvoimakkuus) + kaukosäätimestä.
- Varmista, että oikea signaalilähde on valittuna. Kokeile muita tuloliitäntöjä painamalla tulonvalintapainiketta kaukosäätimessä (TV/USB/BLUETOOTH).
- Varmista, että liittimet ovat kunnolla paikallaan.

Soundbar
HT-A3000



Tiläänitehoste ei toimi.

- SOUND FIELD -asetuksen ja tulosignaalin yhdistelmästä riippuen tiläänänen käsittely ei ehkä toimi tehokkaasti. Ohjelman tai levyn tiläänitehoste saattaa olla hyvin hienovarainen.

Ääntä ei kuulu valinnaisista takakaiuttimista/subwooferista.

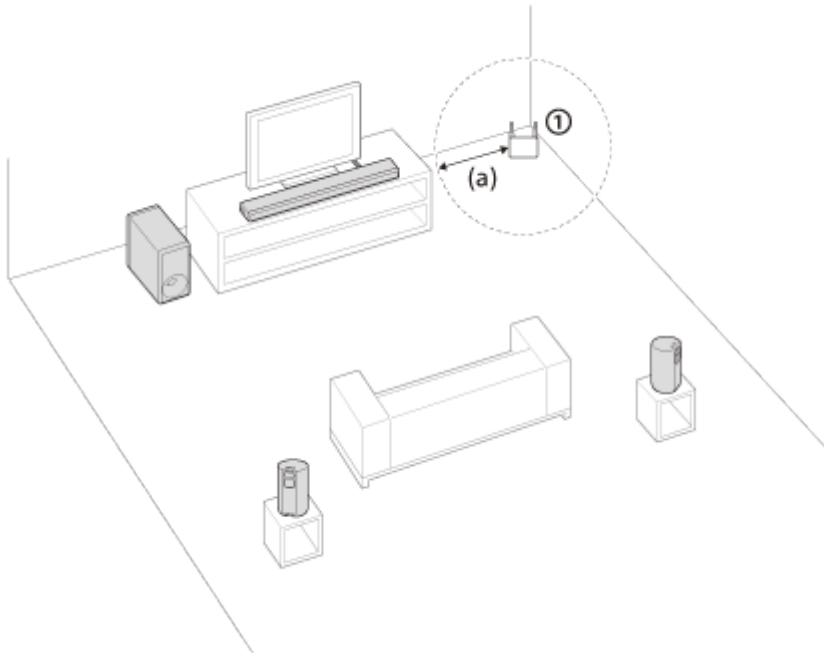
- Asenna kaiutinjärjestelmä, valinnaiset takakaiuttimet ja subwoofer vähintään 1,5 m:n etäisyydelle langattomasta LAN-reitittimestä tms.
Tilanne voi parantua muuttamalla langattoman LAN-reitittimen antennin suuntaa tai kulmaa.

**① Langaton LAN-reititin jne.****(a) 1,5 m tai enemmän**

- Tilanne voi parantua valitsemalla  [Setup] – [Advanced Settings] – [Speaker Settings] – [Wireless Speaker Settings] – [Wireless Playback Quality] -asetukseksi [Connection].
- Valitse  [Setup] – [Advanced Settings] – [Speaker Settings] – [Wireless Speaker Settings] – [RF Channel] -asetukseksi [Off] ja valitse sitten [On].
- Jos lähistöllä on sähkömagneettista säteilyä muodostava laite, kuten WLAN-laite tai mikroaaltouuni, siirrä kaiutinjärjestelmä kauemmaksi laitteesta.
- Katso lisätietoja valinnaisten takakaiuttimien/subwooferin käyttöohjeista.

Joistakin kaiuttimista ei kuulu ääntä.

- SOUND FIELD -asetuksen ja äänilähteen yhdistelmästä riippuen jotkin kaiuttimet eivät ehkä toista ääntä.

- Jos ääntä ei kuulu valinnaisista takakaiuttimista

Kaiutinjärjestelmä aloittaa äänisignaalien käsittelymiksiuksen ja ääni toistetaan kaikista kaiuttimista, kun painiketta SOUND FIELD painetaan tiläänitehosteen päällekytkemiseksi.

Äänisignaali	Ääntä kuuluu valinnaisista takakaiuttimista	
	[SF.ON]	[SF.OFF]
2-kanavainen sisältö	<input type="radio"/>	–
Monikanavainen sisältö	<input type="radio"/>	<input type="radio"/>

: Ääni toistetaan sekä kaiutinjärjestelmästä että valinnaisista takakaiuttimista.

–: Ääni toistetaan vain kaiutinjärjestelmästä. Ääntä ei kuulu valinnaisista takakaiuttimista.

Huomautus

- Kun [Sound Field Setting] -asetus on [Dolby Speaker Virtualizer], joistakin kaiuttimista ei ehkä kuulu ääntä tulon sisällöstä riippuen.
- Ääntä ei kuulu valinnaisista takakaiuttimista, kun Dual Mono -ääntä toistetaan.

Soundbar
HT-A3000

Sound Field Optimization epäonnistui.

- Kun valinnaisia takakaiuttimia käytetään, asenna ne pystyyn niin, että kaiuttimien pohjassa olevat merkit ovat alaspäin.
- Suorita Sound Field Optimization uudelleen, kun ympäristö on hiljainen.
- Jos soundbar-kaiuttimen ja valinnaisten takakaiuttimien/subwooferin välinen etäisyys on liian lyhyt tai liian pitkä, Sound Field Optimization -toimintoa ei voi suorittaa oikein. Säädä kaiuttimien välistä etäisyyttä ja suorita Sound Field Optimization uudelleen.
- Jos kaiuttimien välillä on esteitä tai kaiuttimia mittaava mikrofoni on esteen takana, Sound Field Optimization -toimintoa ei voi suorittaa oikein. Poista esteet kaiuttimien välistä tai edestä.

USB-laitetta ei tunnisteta.

- Kokeile seuraavaa:
 1. Sammuta kaiutinjärjestelmä.
 2. Irrota USB-laite ja liitä se uudelleen.
 3. Kytke kaiutinjärjestelmä päälle.
- Varmista, että USB-laite on liitetty kunnolla  (USB)-porttiin.
- Tarkista, onko USB-laite vaurioitunut.
- Varmista, että USB-laitteeseen on kytketty virta.
- Jos USB-laite on liitetty USB-keskittimen tai -kaapelin kautta, irrota se ja kytke USB-laite suoraan kaiutinjärjestelmään.
- Kun liitetään WALKMAN® tai älypuhelin, sen sisäistä tai ulkoista tallennustilaa (kuten muistikortti) ei ehkä tunnisteta.

Pariliitosta ei voi muodostaa.

- Siirrä tämä kaiutinjärjestelmä ja BLUETOOTH-laite lähemmäksi toisiaan.
- Varmista, että WLAN-laite, muu 2,4 GHz:n langaton laite tai mikroaaltouuni ei häiritse tätä kaiutinjärjestelmää. Jos lähistöllä on sähkömagneettista säteilyä tuottava laite, siirrä laite kauemmaksi tästä kaiutinjärjestelmästä.

BLUETOOTH-yhteyttä ei voida muodostaa.

- Tarkista, että soundbar-kaiuttimen BLUETOOTH-ilmaisain palaa.
 - Varmista, että liitettävä BLUETOOTH-laite on päällä ja sen BLUETOOTH-toiminto on käytössä.
 - Siirrä tämä kaiutinjärjestelmä ja BLUETOOTH-laite lähemmäksi toisiaan.
 - Pariliitä tämä kaiutinjärjestelmä ja BLUETOOTH-laite uudelleen. Voit ehkä ensin joutua peruuttamaan pariliitoksen tämän kaiutinjärjestelmän kanssa käyttämällä BLUETOOTH-laitetta.
 - Laiteparitiedot on voitu poistaa. Muodosta laitepari uudelleen.
-

Aiheeseen liittyvää

- [Musiikin kuunteleminen pariliittämällä mobiililaitte, joka yhdistetään ensimmäistä kertaa](#)

Yhdistetyn BLUETOOTH-mobiililaitteen ääntä ei toisteta kaiutinjärjestelmästä.

- Tarkista, että soundbar-kaiuttimen BLUETOOTH-ilmaisimien palaa.
- Siirrä tämä kaiutinjärjestelmä ja BLUETOOTH-laite lähemmäksi toisiaan.
- Jos lähistöllä on WLAN-laite, muita BLUETOOTH-laitteita, mikroaaltouuni tai muu sähkömagneettista säteilyä muodostava laite, siirrä laite kauemmaksi tästä kaiutinjärjestelmästä.
- Poista esteet tämän kaiutinjärjestelmän ja BLUETOOTH-laitteen väliltä tai siirrä tämä kaiutinjärjestelmä kauemmaksi esteestä.
- Sijoita liitetty BLUETOOTH-laite toiseen paikkaan.
- Vaihda lähellä olevan WLAN-reitittimen tai tietokoneen WLAN-taajuudeksi 5 GHz:n kaista.
- Suurena liitetyn BLUETOOTH-laitteen äänenvoimakkuutta.

Aiheeseen liittyvää

- [Musiikin kuunteleminen pariliittämällä mobiililaitte, joka yhdistetään ensimmäistä kertaa](#)

Pariliitosta ei voi muodostaa.

- Siirrä tämä kaiutinjärjestelmä ja BLUETOOTH-kuulokkeet lähemmäksi toisiaan.
- Varmista, että WLAN-laite, muu 2,4 GHz:n langaton laite tai mikroaaltouuni ei häiritse tätä kaiutinjärjestelmää. Jos lähistöllä on sähkömagneettista säteilyä tuottava laite, siirrä laite kauemmaksi tästä kaiutinjärjestelmästä.

BLUETOOTH-yhteyttä ei voida muodostaa.

- Tarkista, että soundbar-kaiuttimen BLUETOOTH-ilmaisain palaa.
 - Varmista, että liitettävät BLUETOOTH-kuulokkeet ovat päällä ja niiden BLUETOOTH-toiminto on käytössä.
 - Siirrä tämä kaiutinjärjestelmä ja BLUETOOTH-kuulokkeet lähemmäksi toisiaan.
 - Pariliitä tämä kaiutinjärjestelmä ja BLUETOOTH-kuulokkeet uudelleen. Voit ehkä ensin joutua peruuttamaan BLUETOOTH-kuulokkeiden pariliitoksen tämän kaiutinjärjestelmän kanssa.
 - Laiteparitiedot on voitu poistaa. Muodosta laitepari uudelleen.
-

Aiheeseen liittyvää

- [Musiikin kuunteleminen pariliittämällä mobiililaitte, joka yhdistetään ensimmäistä kertaa](#)
- [Äänen kuunteleminen pariliittämällä kuulokkeiden kanssa](#)

Ääntä ei kuulu liitetystä BLUETOOTH-kuulokkeista.

- Tarkista, että soundbar-kaiuttimen BLUETOOTH-ilmaisimien palaa.
- Siirrä tämä kaiutinjärjestelmä ja BLUETOOTH-kuulokkeet lähemmäksi toisiaan.
- Jos lähistöllä on WLAN-laite, muita BLUETOOTH-laitteita, mikroaaltouuni tai muu sähkömagneettista säteilyä muodostava laite, siirrä laite kauemmaksi tästä kaiutinjärjestelmästä.
- Poista esteet tämän kaiutinjärjestelmän ja BLUETOOTH-kuulokkeiden väliä tai siirrä tämä kaiutinjärjestelmä kauemmaksi esteestä.
- Sijoita yhdistetyt BLUETOOTH-kuulokkeet toiseen paikkaan.
- Vaihda lähellä olevan WLAN-reitittimen tai tietokoneen WLAN-taajuudeksi 5 GHz:n kaista.
- Suurena yhdistettyjen BLUETOOTH-kuulokkeiden äänenvoimakkuutta.
- Valitse  [Setup] – [Advanced Settings] – [Bluetooth Settings] – [Wireless Playback Quality] asetukseksi [LDAC Stable Connection (Auto)] tai [SBC Stable Connection (Auto)].
- Kaikkea sisältöä ei ehkä toisteta sisällönsuojauksen vuoksi.

Aiheeseen liittyvää

- [Musiikin kuunteleminen pariliittämällä mobiililaitte, joka yhdistetään ensimmäistä kertaa](#)

Soundbar
HT-A3000

BLUETOOTH-yhteys kuulokkeisiin katkeaa.

- Chromecast built-iniä käytettäessä kuulokkeet eivät pysty yhdistämään kaiutinjärjestelmään BLUETOOTH-toiminnolla.

Kaiutinjärjestelmä ei yhdistä verkkoon tai verkkoyhteys on epävakaata.

- Varmista, että WLAN-reitittimeen on kytketty virta.
- Tarkista verkkoyhteys ja verkkoasetukset.
- Mahdollinen tiedonsiirtoetäisyys saattaa olla lyhyempi käyttöympäristön, kuten seinämateriaalien, radioaaltojen vastaanotto-olosuhteiden tai kaiutinjärjestelmän ja WLAN-reitittimen välissä olevien esineiden tai esteiden mukaan. Siirrä kaiutinjärjestelmä ja WLAN-reititin lähemmäksi toisiaan.
- 2,4 GHz:n taajuuskaistaa käyttävät laitteet, kuten mikroaalto-, BLUETOOTH- tai digitaaliset langattomat laitteet, voivat keskeyttää tiedonsiirron. Siirrä kaiutinjärjestelmä kauemmaksi tällaisista laitteista tai sammuta tällaiset laitteet.
- WLAN-yhteys voi muuttua epävakaaksi käyttöympäristöstä riippuen, etenkin kun käytetään kaiutinjärjestelmän BLUETOOTH-toimintoa. Säädä tässä tapauksessa käyttöympäristöä.

Haluttua WLAN-reititintä ei näytetä langattoman verkon luettelossa.

- Päivitä luettelo painamalla kaukosäätimen OPTIONS-painiketta. Jos haluamaasi WLAN-reititintä ei vielä näy, valitse [New connection registration] ja syötä verkon nimi (SSID) manuaalisesti.

Soundbar
HT-A3000

Kaiutinjärjestelmää ei voida yhdistää Internetiin.

- Tarkista WLAN-yhteys.
- Käynnistä WLAN-reititin uudelleen.

5-034-492-81(3) Copyright 2022 Sony Corporation

Soundbar
HT-A3000

Tämän kaiutinjärjestelmän kaukosäädin ei toimi.

- Suuntaa kaukosäädin soundbar-kaiuttimen kaukosäätimen tunnistimeen.
 - Poista mahdolliset esteet kaukosäätimen ja kaiutinjärjestelmän väliltä.
 - Vaihda kaukosäätimen molemmat paristot uusiin, jos niiden virta on lopussa.
 - Varmista, että painat oikeaa painiketta kaukosäätimestä.
-

Aiheeseen liittyvää

- [Soundbar-kaiutin](#)

Soundbar
HT-A3000





TV:n kaukosäädin ei ehkä toimi.

- Tämä ongelma voi ratketa ottamalla IR-toistintoiminto käyttöön.
-



Aiheeseen liittyvää

- [Kun TV:n kaukosäädin ei toimi](#)

Valinnaisesta kaiuttimesta ei kuulu ääntä tai ääni on hyvin heikko.

- Voit suurentaa subwooferin äänenvoimakkuutta painamalla kaukosäätimen painiketta SW  (subwooferin äänenvoimakkuus) +, tai voit suurentaa takakaiuttimen äänenvoimakkuutta painamalla REAR  (takakaiuttimen äänenvoimakkuus) +.
- Tarkista langattoman yhteyden tila kohdasta  [Setup] - [Advanced Settings] - [Speaker Settings] - [Wireless Speaker Settings] - [Check wireless connection].
- Poista yötila käytöstä.
- Jos muutat asetuksen  [Setup] - [Advanced Settings] - [Speaker Settings] - [Wireless Speaker Settings] - [RF Channel] arvosta [Off] arvoon [On], äänen kuulumiseen voi kulua 1 minuutti.
- Katso lisätietoja valinnaisten takakaiuttimien/subwooferin käyttöohjeista.

Ääni katkeilee tai siinä on häiriöitä.

- Jos lähistöllä on sähkömagneettisia aaltoja muodostava laite, kuten WLAN-laite tai mikroaaltouuni, siirrä valinnainen kaiutin ja kaiutinjärjestelmä kauemmaksi siitä.
- Jos valinnaisen kaiuttimen ja kaiutinjärjestelmän välillä on este, siirrä tai poista se.
- Aseta valinnainen kaiutin ja kaiutinjärjestelmä mahdollisimman lähellä olevaan paikkaan.
- Muuta asetus  [Setup] - [Advanced Settings] - [Speaker Settings] - [Wireless Speaker Settings] - [RF Channel] arvoon [Off] ja sitten uudelleen arvoon [On].
- Vaihda TV:n tai Bluray-soittimen verkkoyhteys langattomasta langalliseksi.
- Valitse  [Setup] – [Advanced Settings] – [Speaker Settings] – [Wireless Speaker Settings] – [Wireless Playback Quality] asetukseksi [Connection].

HDMI-ohjaustoiminto ei toimi oikein.

- Tarkista liitäntä kaiutinjärjestelmään.
 - Ota TV:n HDMI-ohjaustoiminto käyttöön. Lisätietoja on TV:n käyttöohjeessa.
 - Odota hetki ja yritä sitten uudelleen. Jos irrotat kaiutinjärjestelmän pistorasiasta, saattaa kestää jonkin aikaa, ennen kuin toimintoja voidaan suorittaa. Odota vähintään 15 sekuntia ja yritä sitten uudelleen.
 - Varmista, että kaiutinjärjestelmään liitetty TV tukee HDMI-ohjaustoimintoa.
 - HDMI CEC-standardi rajoittaa HDMI-ohjaustoinnolla ohjattavien laitteiden tyyppiä ja määrää seuraavasti:
 - Tallennuslaitteet (Blu-ray Disc -tallennin, DVD-tallennin jne.): enintään 3 laitetta
 - Toistolaitteet (Blu-ray Disc -soitin, DVD-soitin jne.): enintään 3 laitetta (tämä kaiutinjärjestelmä käyttää niistä yhden)
 - Viritinlaitteet: enintään 4 laitetta
 - Äänijärjestelmä (vastaanotin/kuulokkeet): enintään 1 laite (tämän kaiutinjärjestelmän käytössä)
-

Aiheeseen liittyvää

- [ARC/eARC-yhteensopivan TV:n liittäminen](#)
- [Muun kuin ARC/eARC-yhteensopivan TV:n liittäminen](#)

Soundbar
HT-A3000

[PRTCT] vilkkuu etupaneelin näytössä 5 sekunnin ajan ja kaiutinjärjestelmä sammutetaan.

- Irrota verkkojohto ja varmista, ettei kaiutinjärjestelmän tuuletusaukoissa ole esteitä.

[PRTCT], [PUSH], kaiuttimen nimi ([SUB], [RL] tai [RR]) ja [POWER] vilkkuvat vuorotellen etupaneelin näytössä.

- Paina  (virta) vastaavassa kaiuttimessa ([SUB]: valinnainen subwoofer, [RL]: valinnainen vasen takakaiutin, [RR]: valinnainen oikea takakaiutin) niiden jokaisen sammuttamiseksi. Irrota valinnaisen takakaiuttimen verkkojohto ja käynnistä kaiutinjärjestelmä sitten uudelleen. Irrota valinnaisen subwooferin verkkojohto ja varmista, ettei valinnaisen subwooferin tuuletusaukoissa ole esteitä, ja käynnistä kaiutinjärjestelmä sitten uudelleen. Jos ne liitetään takaisin oikein, etupaneelin näyttö palaa normaaliksi näytöksi.

Soundbar
HT-A3000

[HIGH], [TEMP] ja [ERROR] näytetään vuorotellen 2 sekunnin ajan etupaneelin näytössä, [STANDBY] näytetään etupaneelin näytössä, sitten kaiutinjärjestelmä sammuu.

-
- Kaiutinjärjestelmässä on havaittu korkea lämpötila. Käynnistä kaiutinjärjestelmä uudelleen painamalla  (virta) -painiketta.

Soundbar
HT-A3000

[BT TX] näytetään etupaneelin näytössä.

- Valitse  [Setup] – [Advanced Settings] – [Bluetooth Settings] – [Bluetooth Mode] asetukseksi [Receiver]. [BT TX] näytetään etupaneelin näytössä, jos [Bluetooth Mode] -asetukseksi on valittu [Transmitter].

TV:n tunnistimet eivät toimi oikein.

- Soundbar-kaiutin voi häiritä TV:n joidenkin tunnistimien (kuten kirkkaustunnistimen), TV:n kaukosäätimen vastaanotinta tai 3D-infrapunalasijärjestelmää tukevan 3D-television 3D-lasien infrapunalähtetimen tai langattoman yhteyden toimintaa. Siirrä soundbar-kaiutin pois TV:n luota etäisyydelle, joka sallii näiden osien toimimisen oikein. Lisätietoja tunnistimien ja kaukosäätimen vastaanottimen sijainnista on annettu TV:n käyttöohjeissa.

Soundbar
HT-A3000

Langattomat toiminnot (WLAN, BLUETOOTH-toiminto tai valinnainen subwoofer/takakaiuttimet) ovat epävakaita.

- Älä sijoita muita metalliesineitä kuin TV kaiutinjärjestelmän ympärille.



Soundbar
HT-A3000

Äkkiä toistetaan sinulle tuntematonta musiikkia.

- Esiasennetun näytemusiikin toisto on voinut alkaa. Lopeta toisto painamalla  (tulon valinta) soundbar-kaiuttimesta.

Soundbar
HT-A3000

Kaiutinjärjestelmää ei voi sammuttaa tai [Advanced Settings] -asetuksia ei voi käyttää./Kun painetaan virtapainiketta, [.DEMO] näytetään etupaneelin näytössä eikä kaiutinjärjestelmää voi sammuttaa.

- Kaiutinjärjestelmä voi olla esittelytilassa. Peruuta esittelytila palauttamalla kaiutinjärjestelmän tehdasasetukset. Paina soundbar-kaiuttimen  (virta)- ja  (äänenvoimakkuus) -painikkeita yli 5 sekuntia.

Soundbar
HT-A3000

Spotify-musiikkia ei voida toistaa MUSIC SERVICE -painikkeella tai sitä ei voi toistaa toiston aikana.

-
- Toista Spotify-musiikkia kaiutinjärjestelmässä käyttämällä mobiililaitteen Spotify-sovelluksen Spotify Connect -toimintoa.

Soundbar
HT-A3000

Kaiutinjärjestelmä käynnistetään uudelleen.

- Kun liitetään TV, jonka erottelutarkkuus ei ole sama kuin kaiutinjärjestelmän, kaiutinjärjestelmä voi käynnistyä uudelleen kuvan lähtöasetuksen palauttamiseksi.

Kaiutinjärjestelmän tehdasasetusten palautus

Jos kaiutinjärjestelmä ei vielääkään toimi oikein, palauta kaiutinjärjestelmän tehdasasetukset seuraavasti.

- 1 Paina HOME.**
Kotivalikko avautuu TV:n kuvaruutuun.
- 2 Valitse  [Setup] – [Advanced Settings] kotivalikossa.**
- 3 Valitse [Resetting].**
- 4 Valitse palautettava valikkokohde.**
- 5 Valitse [Start].**

Palautuksen peruuttaminen

Valitse [Cancel] vaiheessa 5.

Jos palautusta ei voida suorittaa käyttämällä kotivalikkoa

Paina soundbar-kaiuttimen  (virta)- ja – (äänenvoimakkuus) -painikkeita yli 5 sekuntia.

Asetukset palautetaan alkuperäiseen tilaan.

Huomautus

- Tehdasasetusten palautus voi katkaista yhteyden valinnaiseen subwooferiin ja takakaiuttimiin. Tässä tilanteessa yhdistä ne uudelleen käyttöohjeiden niiden mukaisesti.

Toistettavat äänitiedostotyypit

Koodekki	Tiedostotunniste
MP3 (MPEG-1 Audio Layer III)	.mp3
AAC/HE-AAC	.m4a, .aac, .mp4, .3gp
WMA9 Standard	.wma
LPCM	.wav
FLAC	.flac
DSF	.dsf
DSDIFF(*)	.dff
AIFF	.aiff, .aif
ALAC	.m4a
Vorbis	.ogg
Monkey's Audio	.ape

* Kaiutinjärjestelmä ei toista DST-koodattuja tiedostoja.

Huomautus

- Eräitä tiedostoja ei välttämättä toisteta tiedostomuodon, tiedoston koodauksen, tallennustilan tai muiden olosuhteiden mukaan.
- Kaikkia tietokoneella muokattuja tiedostoja ei ehkä voi toistaa.
- Pikakelaus eteen ja taakse ei ehkä ole käytettävissä kaikille tiedostoille.
- Kaiutinjärjestelmä ei toista koodattuja tiedostoja, kuten DRM.
- Kaiutinjärjestelmä ei tunnista tiedostoa/kansiota riippuen nimestä/metadatatista.
- Jotkin USB-laitteet eivät ehkä toimi tämän kaiutinjärjestelmän kanssa.
- Kaiutinjärjestelmä voi tunnistaa Mass Storage Class (MSC) -massamuistilaitteet (esim. muistitikut).

Soundbar
HT-A3000

Tuetut äänimuodot

Tuetut äänimuodot riippuvat kaiutinjärjestelmän tuloasetuksesta. "○" tarkoittaa tuettua äänimuotoa ja "–" tukematonta äänimuotoa seuraavassa taulukossa.

Muoto	TV-tulo (eARC)	TV-tulo (ARC)	TV-tulo (OPT)
LPCM 2ch	○	○	○
LPCM 5.1ch	○	–	–
LPCM 7.1ch	○	–	–
Dolby Digital	○	○	○
Dolby TrueHD	○	–	–
Dolby Digital Plus	○	○	–
Dolby Atmos	○	–	–
Dolby Atmos - Dolby TrueHD	○	–	–
Dolby Atmos - Dolby Digital Plus	○	○	–
DTS	○	○	○
DTS-ES Discrete 6.1, DTS-ES Matrix 6.1	○	○	○
DTS 96/24	○	○	○
DTS-HD High Resolution Audio	○	–	–
DTS-HD Master Audio	○	–	–
DTS:X	○	–	–

Tietoa BLUETOOTH®-tiedonsiirrosta

- BLUETOOTH-laitteita on suositeltavaa käyttää enintään noin 10 metrin etäisyydellä toisistaan (esteetön etäisyys). Tehollinen toimintaetäisyys voi olla lyhyempi seuraavissa olosuhteissa.
 - Kun BLUETOOTH-yhteydellä käytettävien laitteiden välissä on henkilö, metalliesine, seinä tai muu este
 - Kun laitteita käytetään langattoman lähiverkon (WLAN) alueella
 - Kun lähellä on käytössä mikroaaltouuni
 - Kun lähellä on muita sähkömagneettisia aaltoja
- BLUETOOTH-laitteet ja WLAN-verkot (IEEE 802.11 b/g/n) käyttävät samaa taajuuskaistaa (2,4 GHz). Kun BLUETOOTH-laitetta käytetään WLAN-laitteen lähellä, sähkömagneettisia häiriöitä voi esiintyä. Seurauksena voi olla tiedonsiirtonopeuden hidastuminen, kohina tai yhteyshäiriöt. Jos näin käy, kokeile tilanteen korjaamista seuraavasti:
 - Käytä tätä kaiutinjärjestelmää vähintään 10 metrin päässä WLAN-laitteesta.
 - Sammuta WLAN-laite, kun käytät BLUETOOTH-laitetta alle 10 metrin päässä siitä.
 - Sijoita tämä kaiutinjärjestelmä ja BLUETOOTH-laite mahdollisimman lähelle toisiaan.
- Tämän kaiutinjärjestelmän lähettämät radioaallot saattavat häiritä joidenkin lääkinnällisten laitteiden toimintaa. Koska tällainen häiriö voi johtaa toimintahäiriöön, katkaise aina tämän kaiutinjärjestelmän ja BLUETOOTH-laitteen virta seuraavissa paikoissa:
 - sairaaloissa, junissa, lentokoneissa, huoltoasemilla ja muissa paikoissa, joissa voi olla tulenarkoja kaasuja
 - automaattiovien tai palohälyttimien läheisyydessä
- Tämä kaiutinjärjestelmä tukee BLUETOOTH-määrityksen mukaisia suojaustoimintoja, joilla varmistetaan suojattu tiedonsiirto BLUETOOTH-tekniikan käytön aikana. Suojaus ei kuitenkaan välttämättä ole riittävä asetusten ja muiden tekijöiden takia, joten noudata aina varovaisuutta tiedonsiirrossa BLUETOOTH-tekniikan avulla.
- Sony ei vastaa vahingoista tai muista menetyksistä, jotka johtuvat BLUETOOTH-tekniikan avulla tehdyn tiedonsiirron aikana tapahtuneista tietovuodoista.
- BLUETOOTH-yhteyden onnistumista ei voida taata kaikkien tämän kaiutinjärjestelmän kanssa samaa profiilia käyttävien BLUETOOTH-laitteiden kanssa.
- Tähän kaiutinjärjestelmään yhdistettyjen BLUETOOTH-laitteiden on oltava Bluetooth SIG, Inc.:n määrittämän BLUETOOTH-standardin mukaisia ja niiden on oltava vaatimustenmukaisiksi sertifioituja. Vaikka yhdistetty laite on BLUETOOTH-standardin mukainen, BLUETOOTH-laitteen ominaisuudet tai tekniset erittelyt eivät mahdollista yhdistämistä tai ne johtavat poikkeaviin ohjausmenetelmiin, näyttöön tai toimintaan.
- Tähän kaiutinjärjestelmään liitetyn BLUETOOTH-laitteen, yhteysympäristön tai ympäröivien tekijöiden vuoksi äänentoistossa saattaa esiintyä häiriöitä tai katkoksia.

Jos sinulla on kaiutinjärjestelmään liittyviä kysymyksiä tai ongelmia, ota yhteys lähimpään Sony-jälleenmyyjään.

Soundbar
HT-A3000

Tekijänoikeudet ja tavaramerkit

Tähän kaiutinjärjestelmään sisältyy Dolby(*) Digital ja DTS(**) Digital Surround System.

* Dolby, Dolby Atmos ja kaksois-D-symboli ovat Dolby Laboratories Licensing Corporationin rekisteröityjä tavaramerkkejä. Valmistettu Dolby Laboratories myöntämällä lisenssillä. Luottamuksellisia julkaisemattomia teoksia. Copyright © 2012–2022 Dolby Laboratories. Kaikki oikeudet pidätetään.

** DTS-patentteja varten katso <http://patents.dts.com>.

Valmistettu DTS, Inc:n lisenssillä. DTS, DTS:X ja DTS:X-logo ovat DTS, Inc:n rekisteröityjä tavaramerkkejä tai tavaramerkkejä Yhdysvalloissa ja muissa maissa. © 2022 DTS, Inc. KAIKKI OIKEUDET PIDÄTETÄÄN.

Bluetooth®-sanamerkki ja -logot ovat Bluetooth SIG, Inc:n omistamia rekisteröityjä tavaramerkkejä, joita Sony Group Corporation ja sen tytäryhtiöt käyttävät lisenssillä.

Termit HDMI™ ja HDMI High-Definition Multimedia Interface ja HDMI-logo ovat HDMI Licensing Administrator, Inc:n tavaramerkkejä tai rekisteröityjä tavaramerkkejä Yhdysvalloissa ja muissa maissa.

Google, Google Play, Google Home ja Chromecast built-in ovat Google LLC:n tavaramerkkejä. Google Assistant ei ole saatavilla tietyillä kielillä ja kaikissa maissa.

Apple, AirPlay, iPad, iPhone, iPod touch ja Siri ovat Apple Inc:n tavaramerkkejä, jotka on rekisteröity Yhdysvalloissa ja muissa maissa.

"Works with Apple" -merkin käyttäminen tarkoittaa, että elektroninen lisälaitte on suunniteltu toimimaan erityisesti merkissä mainitun teknologian kanssa ja että kehittäjä takaa sen täyttävän Applen suorituskykystandardit.

"BRAVIA"-logo on Sony Corporationin tavaramerkki.

WALKMAN® ja WALKMAN®-logo ovat Sony Corporationin rekisteröityjä tavaramerkkejä.

"PlayStation" on Sony Interactive Entertainment Inc:n rekisteröity tavaramerkki tai tavaramerkki.

Fraunhofer IIS ja Thomson ovat lisensoineet MPEG Layer-3 -äänenkoodaustekniikan ja -patentit.

Windows Media on joko Microsoft Corporationin rekisteröity tavaramerkki tai tavaramerkki Yhdysvalloissa ja/tai muissa maissa.

Tätä tuotetta suojaavat tietyt Microsoft Corporationin immateriaalioikeudet. Tällaisen tekniikan käyttö tai jakelu tämän tuotteen ulkopuolella on kielletty ilman Microsoftin tai valtuutetun Microsoft-tytäryhtiön suostumusta.

Wi-Fi®, Wi-Fi Protected Access® ja Wi-Fi Alliance® ovat Wi-Fi Alliancen rekisteröityjä tavaramerkkejä.

Wi-Fi CERTIFIED™, WPA™ ja WPA2™ ovat Wi-Fi Alliancen tavaramerkkejä.

LDAC™ ja LDAC-logo ovat Sony Corporationin tavaramerkkejä.

LDAC on Sonyn kehittämä audiokoodaustekniikka, jonka avulla on mahdollista siirtää tarkkaa (Hi-Res) äänisisältöä jopa Bluetooth-yhteydellä. Toisin kuin muut Bluetooth-yhteensopiva koodaustekniikat, kuten SBC, se toimii ilman Hi-Res-äänisisällön(*) alasmuuntoa, ja mahdollistaa noin kolme kertaa enemmän tietoa(**) kuin muut tekniikat langattomassa Bluetooth-verkossa tehokkaalla koodauksella ja optimoidulla pakkauksella.

* ei sisällä DSD-muotoista sisältöä

** verrattuna SBC-koodaukseen(Subband Coding), kun bittinopeus 990 kbps (96/48 kHz) tai 909 kbps (88,2/44,1 kHz) on valittu

Tämä tuote sisältää ohjelmiston, joka on GNU:n GPL (General Public License)- tai LGPL (Lesser General Public License) -lisenssin alainen. Lisenssissä mainitaan, että asiakkailla on oikeus hankkia, muunnella ja jakaa edelleen mainitun ohjelmiston lähdekoodia GPL- tai LGPL-lisenssin ehtojen mukaisesti.

Lisätietoja GPL-, LGPL- ja muista ohjelmistolisensseistä on tuotteen valikon  [Setup] - [Advanced Settings] - [System Settings] kohdassa [Software License Information].

Löydät kopion GPL/LGPL:n (ja muiden lisenssien) edellyttämästä asiaankuuluvasta lähdekoodista seuraavassa osoitteessa. Saat meiltä GPL/LGPL:n edellyttämän lähdekoodin fyysisellä välineellä kolmen vuoden ajan tämän tuotteen viimeisimmästä lähetyksestä pyytämällä sitä lomakkeella seuraavassa osoitteessa.

Tämä tarjous on voimassa kaikille, jotka saavat nämä tiedot.

<https://oss.sony.net/Products/Linux/>

Huomaa, että Sony ei vastaa tämän lähdekoodin sisältöön liittyviin kysymyksiin eikä ole vastuussa niistä.

"DSEE Extreme" on Sony Corporationin tavaramerkki.

"TRILUMINOS" ja "TRILUMINOS"-logo ovat Sony Corporationin rekisteröityjä tavaramerkkejä.

Spotify-ohjelmistoon sovelletaan kolmansien osapuolten lisenssejä, jotka löytyvät täältä:

<https://www.spotify.com/connect/third-party-licenses>.

Spotify ja Spotify-logot ovat Spotify Groupin tavaramerkkejä.*

* Tämä toiminto ei välttämättä ole saatavilla kaikissa maissa ja kaikilla alueilla.

Amazon, Alexa ja niihin liittyvät logot ovat Amazon.com, Inc:n tai sen tytäryhtiöiden tavaramerkkejä.

Kaikki muut tavaramerkit ovat niiden omistajien tavaramerkkejä.