

Bară de sunet
HT-A3000



Utilizați acest ghid de asistență dacă aveți întrebări cu privire la utilizarea sistemului de difuzoare.

Primii pași

[Despre manualele sistemului de difuzoare](#)

[Ce puteți face cu sistemul de difuzoare](#)

Ghid pentru părți componente și comenzi

├ [Bară de sunet](#)

└ [Telecomanda](#)

[Utilizarea Meniului principal](#)

Cum montați

Cum instalați sistemul de difuzoare

├ [Instalarea barei de sunet](#)

└ [Montarea barei de sunet pe un perete](#)

Conectarea la un TV

├ [Conectarea unui TV compatibil cu ARC/eARC](#)

[Conectarea unui TV care nu este compatibil cu ARC/eARC](#)

[Dacă televizorul dumneavoastră are mufă S-CENTER SPEAKER IN](#)

[Conectarea la priza de c.a.](#)

[Efectuarea setărilor inițiale](#)

Conectarea difuzorului opțional

[Conectarea difuzorului opțional prin conexiunea manuală](#)

[În cazul în care transmisia prin wireless este instabilă](#)

[Dacă telecomanda televizorului nu funcționează](#)

Vizualizarea imaginilor

[Vizionarea emisiunilor TV](#)

Ascultarea de Muzică/Sunet

Ascultarea sunetului pe Sony TV cu funcția BLUETOOTH®

[Ce puteți face dacă conectați un televizor cu funcția BLUETOOTH®](#)

[Cum ascultați sunetul televizorului prin conectarea wireless a sistemului de difuzoare la televizor](#)

[Ascultarea sunetului pe un TV asociat](#)

Ascultarea muzicii/sunetului cu funcția BLUETOOTH®

[Cum ascultați muzică prin asocierea dispozitivului mobil conectat pentru prima dată](#)

[Ascultarea muzicii de pe dispozitivul asociat](#)

[Ascultarea muzicii pe un dispozitiv USB](#)

Cum redați sunete în căști pe un televizor sau dispozitiv conectat

[Ascultarea prin asocierea cu căști](#)

[Ascultarea cu căști asociate](#)

[Despre conexiunea căștilor](#)

Cum ascultați muzică prin conectarea la o rețea

[Ce puteți face conectând sistemul de difuzoare la o rețea](#)

[Note privind conectarea la internet](#)

Conectarea la o rețea wireless

[Configurarea unei conexiuni la rețea wireless din Meniul principal](#)

[Configurarea unei conexiuni la rețea wireless utilizând Sony | Music Center](#)

[Setarea unei conexiuni Wi-Fi utilizând un dispozitiv iOS](#)

Redarea muzicii din Amazon Music

[Condiție prealabilă: Realizarea setărilor inițiale pentru Alexa cu Sony | Music Center](#)

[Formate audio disponibile pentru redare prin protocolul de proiectie audio](#)

[Redarea muzicii cu aplicația Amazon Music](#)

[Operarea sistemului de difuzoare prin comenzi vocale către un dispozitiv Alexa încorporat](#)

Redarea muzicii din servicii de redare în flux

[Condiție prealabilă: realizarea setărilor inițiale pentru Chromecast built-in](#)

[Redarea muzicii din aplicații compatibile cu servicii de redare în flux](#)

[Utilizarea Spotify](#)

[Utilizarea AirPlay](#)

[Utilizarea Sony | Music Center](#)

[Ascultarea muzicii pe PC prin intermediul unei rețele de reședință](#)

Reglarea volumului și a calității sunetului

[Reglarea volumului](#)

[Cum să vă bucurați de efectul surround \(SOUND FIELD\)](#)

[Dialoguri mai clare \(VOICE\)](#)

[Cum vă bucurați de un sunet clar la un volum redus, în toiu noapții \(NIGHT\)](#)

[Ajustarea întârzierii dintre imagine și sunet](#)

[Cum să vă bucurați de sunetul de difuzare Multiplex \(AUDIO\)](#)

[Reglarea volumului dialogului în timpul redării conținutului DTS:X](#)

Utilizarea sistemului de difuzoare prin sincronizarea cu un televizor

[Utilizarea sistemului de difuzoare prin sincronizarea cu un televizor \(funcția Comandă HDMI\)](#)

[Utilizarea sistemului de difuzoare prin sincronizarea cu un televizor compatibil cu funcția „BRAVIA”](#)

Modificarea setărilor

[Reglarea luminozității afișajului panoului frontal și ale indicatoarelor \(DIMMER\)](#)

[Economisirea puterii în modul de așteptare](#)

[Efectuarea Easy Setup](#)

Efectuarea setărilor avansate

[Cum utilizați meniul \[Advanced Settings\]](#)

[\[Speaker Settings\]](#)

[\[Audio Settings\]](#)

[\[HDMI Settings\]](#)

[\[Bluetooth Settings\]](#)

[\[System Settings\]](#)

[\[Network Settings\]](#)

[\[Resetting\]](#)

[\[Software Update\]](#)

[Actualizarea software-ului](#)

Depanare

[Depanare](#)

Alimentare

[Sistemul de difuzoare nu este alimentat.](#)

[Sistemul de difuzoare nu pornește chiar dacă televizorul este pornit.](#)

[Sistemul de difuzoare se oprește atunci când TV-ul este oprit.](#)

[Sistemul de difuzoare nu se oprește chiar dacă TV-ul este oprit.](#)

[Sistemul de difuzoare nu se oprește.](#)

Imagine

[Nu există imagine sau imaginea nu este afișată corect.](#)

[Imaginea de pe ecranul televizorului este distorsionată.](#)

Sunet

[Sistemul de difuzoare nu se poate conecta la un TV cu funcția BLUETOOTH.](#)

[Sunetul televizorului nu este redat de sistemul de difuzoare.](#)

[Sunetul este redat atât de sistemul de difuzoare, cât și de TV.](#)

[Sunetul televizorului redat de acest sistem de difuzoare rămâne în urma imaginii.](#)

[Sistemul nu redă niciun sunet sau redă sunet la un nivel foarte scăzut de pe dispozitivul conectat la sistemul de difuzoare.](#)

[Efectul surround nu poate să fie obținut.](#)

[Subwooferul/difuzoarele spate opționale nu redau sunet.](#)

[Unele difuzoare nu redau sunet.](#)

Optimizarea câmpului de sunet

[Sound Field Optimization a eșuat.](#)

Conectarea dispozitivului USB

[Dispozitivul USB nu este recunoscut.](#)

Conectarea dispozitivului mobil

[Asocierea nu poate să fie obținută.](#)

[Conexiunea BLUETOOTH nu poate fi realizată.](#)

[Sunetul dispozitivului mobil BLUETOOTH conectat nu este redat de sistemul de difuzoare.](#)

Conectarea căștilor cu funcția BLUETOOTH

[Asocierea nu poate să fie obținută.](#)

[Conexiunea BLUETOOTH nu poate fi realizată.](#)

[Sunetul nu se aude din căștile BLUETOOTH conectate.](#)

[Conexiunea BLUETOOTH cu căștile este deconectată.](#)

Conexiune LAN wireless

[Sistemul de difuzoare nu se poate conecta la rețea sau conexiunea la rețea este instabilă.](#)

[Routerul LAN wireless pe care îl doriți nu apare pe lista rețelelor wireless.](#)

Conexiune la Internet

[Nu puteți conecta sistemul de difuzoare la Internet.](#)

Telecomanda

[Telecomanda acestui sistem de difuzoare nu funcționează.](#)

[Telecomanda televizorului nu funcționează.](#)

Difuzoare opționale

[Nu se aude sunetul sau se aude doar un sunet cu un nivel foarte scăzut din difuzorul opțional.](#)

[Sunetul prezintă salturi sau zgomot.](#)

Altele

[Funcția Comandă HDMI nu acționează corect.](#)

[\[PRTCT\] se aprinde intermitent timp de 5 secunde pe afișajul panoului frontal, iar sistemul de difuzoare este oprit.](#)

[\[PRTCT\], \[PUSH\], numele difuzorului \(\[SUB\], \[RL\] sau \[RR\]\) și \[POWER\] se aprind intermitent pe afișajul panoului frontal.](#)

[\[HIGH\]](#), [\[TEMP\]](#) și [\[ERROR\]](#) apar intermitent, timp de 2 secunde fiecare, pe afișajul panoului frontal, [\[STANDBY\]](#) apare pe afișaj, iar apoi sistemul de difuzoare se oprește.

[\[BT TX\]](#) apare pe afișajul panoului frontal.

[Senzorii televizorului nu funcționează corect.](#)

[Funcțiile wireless \(LAN wireless, funcția BLUETOOTH sau subwooferul/difuzoarele din spate opționale\) sunt instabile.](#)

[Este redată brusc muzică pe care nu o cunoașteți.](#)

[Sistemul de difuzoare nu poate fi oprit sau \[\\[Advanced Settings\\]\]\(#\) nu poate fi utilizat. / Când apăsați pe butonul de alimentare, \[\\[DEMO\\]\]\(#\) apare pe afișajul panoului frontal, iar sistemul de difuzoare nu poate fi oprit.](#)

[Spotify nu poate fi redat cu butonul MUSIC SERVICE sau nu poate fi utilizat pentru redare.](#)

[Sistemul de difuzoare repornește.](#)

[Resetarea sistemului de difuzoare](#)

Informații suplimentare

[Tipuri de fișiere audio care pot fi redate](#)

[Formatele audio de intrare compatibile](#)

[Despre comunicarea BLUETOOTH®](#)

[Drepturile de autor și mărcile comerciale](#)

Bară de sunet
HT-A3000

Despre manualele sistemului de difuzoare

Informațiile incluse în fiecare manual sunt așa cum este indicat mai jos.

Ghid de inițiere



Introduce procedurile inițiale privind instalarea și conectarea pentru utilizarea sistemului de difuzoare, precum și operațiunile necesare înainte de a putea reda muzică.

Instrucțiuni de utilizare



Explică operațiunile de bază.

- Conectarea la un televizor
- Redarea muzicii/sunetelor din dispozitivele conectate cu un cablu HDMI sau prin funcția BLUETOOTH
- Ajustare sunet etc.

Ghid de asistență (Manual pe web) (acest document)



Explică toate operațiunile, inclusiv cele care țin de utilizarea avansată.

- Redare de muzică/sunete prin intermediul funcției de rețea
- Detalii despre elementele de meniu etc.

Sugestie

- Indicațiile din aceste manuale descriu operațiunile realizate prin intermediul comenzilor de pe telecomandă. Puteți utiliza butoanele de pe bara de sunet dacă au aceeași denumire sau o denumire asemănătoare cu cele de pe telecomandă.
- Elementele din paranteze [] apar pe ecranul televizorului sau pe afișajul panoului frontal.
- Detaliile nu sunt indicate în ilustrații.

Bară de sunet
HT-A3000

Ce puteți face cu sistemul de difuzoare

Sistemul de difuzoare acceptă formate audio bazate pe obiecte, cum ar fi Dolby Atmos și DTS:X.

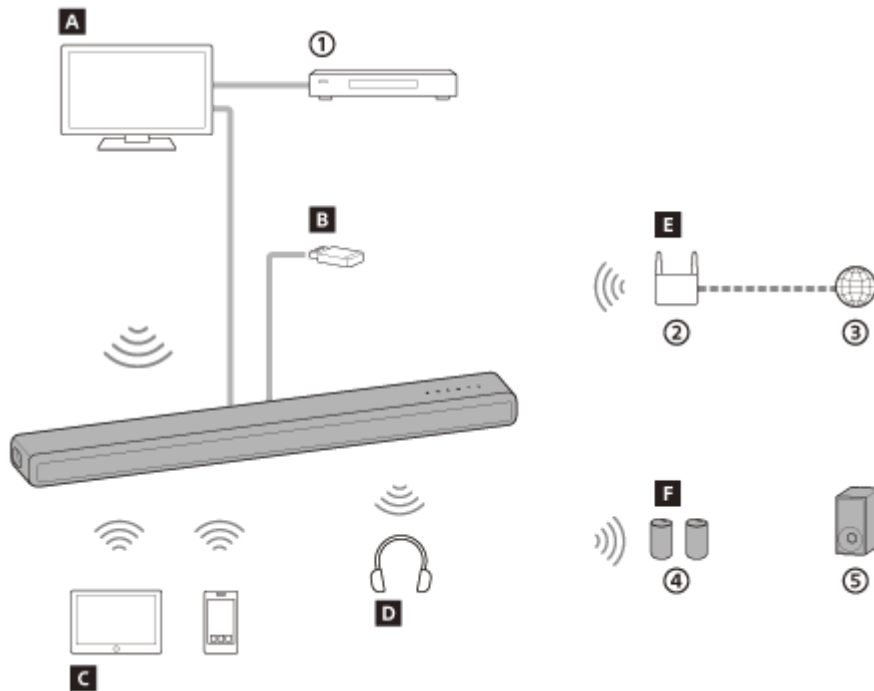

- ① Player Blu-ray Disc™, set-top box, consolă etc.
- ② Router LAN wireless
- ③ Internet
- ④ Difuzoare spate opționale
- ⑤ Subwoofer opțional

A TV

Puteți asculta sunet de la un TV cu un sistem de difuzoare prin conectarea sistemului de difuzoare și a TV-ului cu un cablu HDMI sau cu funcția BLUETOOTH.

[Vizionarea emisiunilor TV](#)

[Ce puteți face dacă conectați un televizor cu funcția BLUETOOTH®](#)

B dispozitiv USB

Puteți reda muzică stocată pe un dispozitiv USB conectat la sistemul de difuzoare prin conectarea dispozitivului USB la portul USB (USB) al sistemului de difuzoare.

[Ascultarea muzicii pe un dispozitiv USB](#)

C Dispozitiv mobil

Puteți asculta sunetul pe un dispozitiv mobil cu un sistem de difuzoare prin conectarea sistemului de difuzoare și a dispozitivului mobil cu funcția BLUETOOTH.

[Cum ascultați muzică prin asocierea dispozitivului mobil conectat pentru prima dată](#)

D Căști

Puteți să ascultați sunetul emis de un televizor conectat la căști, conectând sistemul de difuzoare și căștile cu funcția BLUETOOTH.

[Ascultarea prin asocierea cu căști](#)

E Rețea

Puteți reda în flux conținut muzical sau reda fișiere de muzică stocate pe PC-ul dvs. cu ajutorul sistemului de difuzoare prin conectarea sistemului de difuzoare la aceeași rețea ca smartphone-ul, tableta sau dispozitivul iOS.

[Ce puteți face conectând sistemul de difuzoare la o rețea](#)

F Difuzoare opționale

Pentru informații despre cum să folosiți subwooferul și difuzoarele din spate opționale, consultați instrucțiunile lor de utilizare.

Pentru difuzoarele opționale compatibile, confirmați pe site-ul web Sony.

5-034-493-61(3) Copyright 2022 Sony Corporation

Bară de sunet
HT-A3000

Bară de sunet

Partea frontală

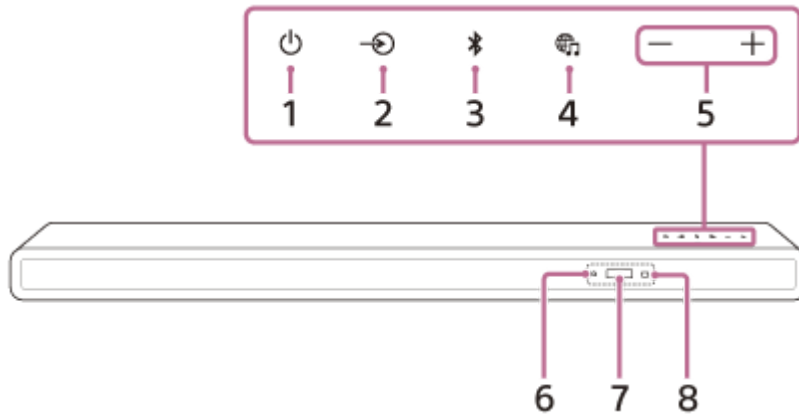

1. Butonul (alimentare)

Pornește sistemul de difuzoare sau îl trece în modul de așteptare.

2. Butonul (de selectare a intrării)

Selectează intrarea de redare a sistemului de difuzoare.

3. Butonul (BLUETOOTH)

4. Butonul (MUSIC SERVICE)

Dacă ați redat anterior muzică de pe Spotify pe sistemul de difuzoare, puteți relua redarea apăsând acest buton. Este posibil ca acest buton să nu fie disponibil în anumite țări/regiuni.

5. Butoane +/- (volum)

6. Indicator BLUETOOTH

- Se aprinde intermitent rapid în albastru: Stare de așteptare în timpul asocierii
- Se aprinde intermitent în albastru: se încearcă conectarea prin BLUETOOTH.
- Luminează albastru: Conexiunea BLUETOOTH a fost stabilă.

7. Afișajul panoului frontal

8. Senzorul telecomenzii

Pentru a opera sistemul de difuzoare, îndreptați telecomanda spre senzorul pentru controlul la distanță.

Partea din spate

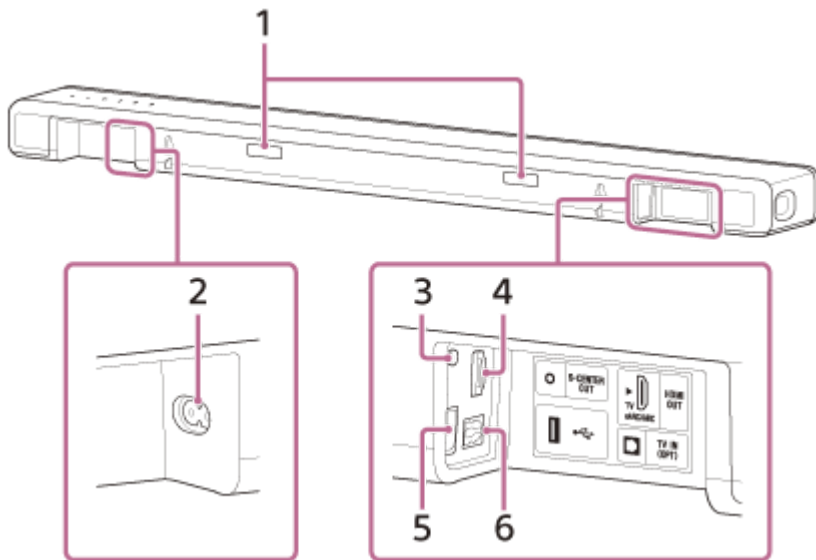

1. Repetor IR

Transmite semnalul la distanță al telecomenzii TV către TV.

2. Intrare c.a.

3. Mufă S-CENTER OUT

4. Mufă HDMI OUT (TV eARC/ARC)

Conectați un televizor care are o mufă de intrare HDMI cu un cablu HDMI. Sistemul de difuzoare este compatibil cu eARC și ARC. ARC este funcția care trimite sunetul de la televizor la un dispozitiv AV, cum ar fi sistemul de difuzoare, prin mufa HDMI a televizorului. eARC este o extensie a ARC și permite transmiterea conținutului LPCM multicanal și audio al obiectului care nu poate să fie transmis prin ARC.

5. Port ψ (USB)

6. Mufă TV IN (OPT)

Subiect asociat

- [Dacă televizorul dumneavoastră are mufă S-CENTER SPEAKER IN](#)

Bară de sunet
HT-A3000

Telecomanda

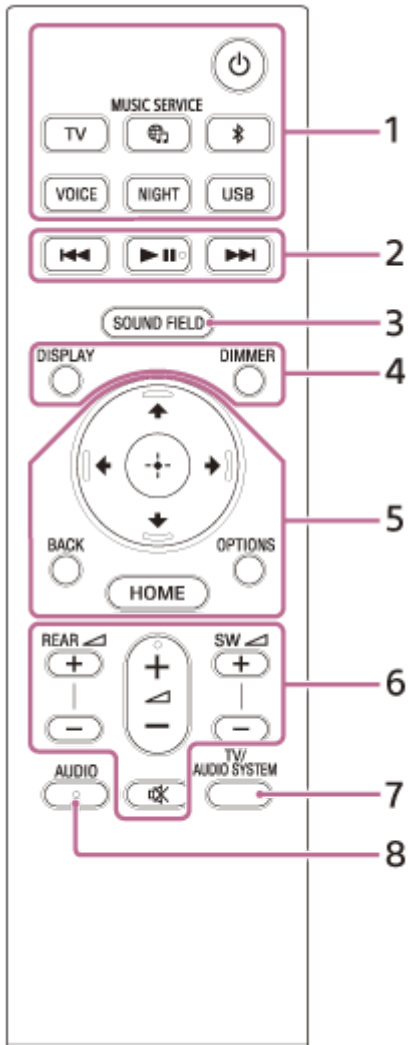

1. (alimentare)

Pornește sistemul de difuzoare sau îl trece în modul de așteptare.

TV

(**MUSIC SERVICE**)

Dacă ați redat anterior muzică de pe Spotify pe sistemul de difuzoare, puteți relua redarea apăsând acest buton. Este posibil ca acest buton să nu fie disponibil în anumite țări/regiuni.

(**BLUETOOTH**)

VOICE

NIGHT

USB

2. Butoane pentru redare

(anterior)/ (următor)

Selectează piesa sau fișierul anterior/următor.

Apăsarea continuă a butonului activează funcția de căutare înapoi sau înainte (derulare rapidă înapoi/înainte) în timpul redării.

(redare/pauză)(*)

Pornește, întrerupe și repornește redarea (reluare redare).

3. SOUND FIELD

4. DISPLAY

Afișează informații despre redarea în flux pe afișajul panoului frontal.

DIMMER

5. (sus)/ (jos)/ (stânga)/ (dreapta)

 (enter)

BACK

OPTIONS

Afișează meniul de opțiuni pe afișajul panoului frontal.

HOME

6. **REAR** (volum difuzoare spate) +/-

Reglează volumul difuzoarelor opționale din spate atunci când le conectează.

 (volum) +(*)/-

Reglează volumul.

SW  (volum subwoofer) +/-

Reglează volumul subwooferului încorporat sau al subwooferului opțional atunci când îl conectează.

 (fără sonor)

Dezactivează temporar sunetul.

7. TV/AUDIO SYSTEM

Comută ieșirea pentru sunetul emis de televizorul conectat între TV și sistemul de difuzoare.

Notă

- Butonul funcționează în următoarele condiții.
 - Televizorul conectat este compatibil cu funcția de comandă audio a sistemului.
 - Funcția Comandă HDMI a sistemului de difuzoare este activată.

8. AUDIO(*)

* Butoanele AUDIO,  (redare/pauză) și  (volum) + au un punct tactil. Utilizați-l ca ghidaj în timpul operării.

Înlocuirea bateriilor telecomenzii

Dacă sistemul de difuzoare nu răspunde la comenzile transmise prin telecomandă, înlocuiți cele două baterii cu unele noi.

La înlocuire, folosiți baterii R03 cu mangan (dimensiunea AAA).

Subiect asociat

- [Dialoguri mai clare \(VOICE\)](#)
- [Cum vă bucurați de un sunet clar la un volum redus, în toiul nopții \(NIGHT\)](#)
- [Cum să vă bucurați de efectul surround \(SOUND FIELD\)](#)

Bară de sunet
HT-A3000

Utilizarea Meniului principal

Puteți afișa meniul principal pe ecranul TV conectând sistemul de difuzoare la TV cu un cablu HDMI.

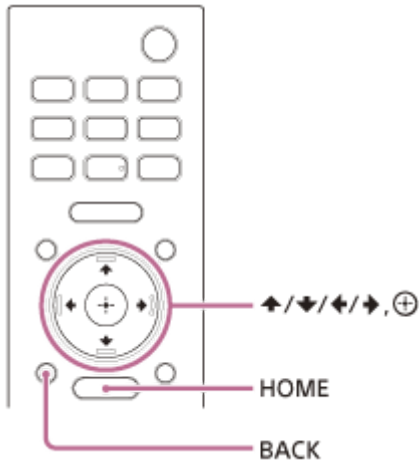

1 Apăsați pe HOME.

Meniul principal apare pe ecranul televizorului.

2 Apăsați pe **↑** (sus) / **←** (stânga) / **→** (dreapta) pentru a selecta categoria dorită, apoi apăsați **↓** (jos) sau **⊕** (enter).

Elementele pentru categoria selectată apar în lista de categorii de pe ecranul TV.

- **[Watch & Listen]:** Selectează intrarea televizorului sau a dispozitivului audio care este conectat la sistemul de difuzoare sau la serviciul muzical dedicat redării de pe sistem.
- **[Setup]:** Efectuează setările inițiale de bază folosind [Easy Setup] sau diferite setări avansate ale sistemului de difuzoare.

3 Apăsați pe **↑** (sus) / **↓** (jos) / **←** (stânga) / **→** (dreapta) pentru a selecta elementul dorit, apoi apăsați **⊕** (enter).

Intrarea selectată sau ecranul dedicat setărilor apare pe ecranul TV.

Pentru a reveni la ecranul anterior apăsați BACK.

Bară de sunet
HT-A3000

Instalarea barei de sunet

Instalarea barei de sunet în același loc cu TV-ul. Bara de sunet poate fi instalată pe un raft, cum ar fi un suport TV, sau montată pe un perete.

Instalarea pe un raft/suport

Instalați bară de sunet într-un spațiu liber în fața televizorului.

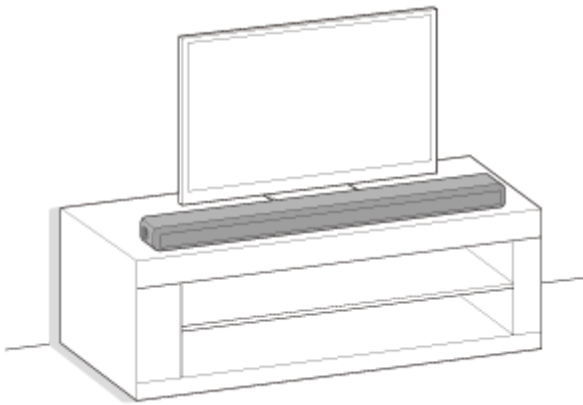

Montarea pe un perete

Montați bara de sunet pe perete sub televizor.

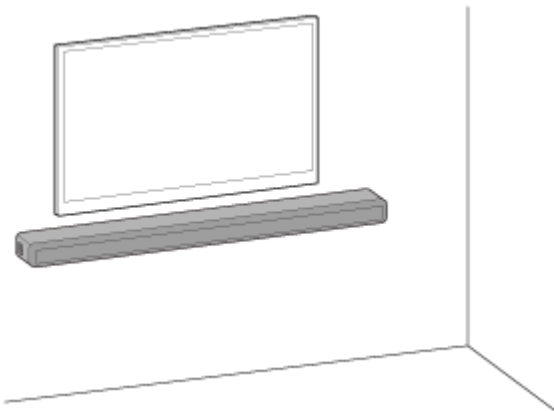

Pentru configurare împreună cu subwooferul opțional și/sau difuzoarele spate

Finalizați configurarea sistemului după ce ați citit Ghidul de inițiere. Apoi conectați difuzoarele opționale ale sistemului după ce ați consultat instrucțiunile de utilizare furnizate împreună cu difuzoarele opționale.

Dacă difuzorul opțional nu se conectează la sistemul de difuzoare, puteți încerca resetarea sistemului de difuzoare pentru a remedia problema. Pentru detalii, consultați „[Resetarea sistemului de difuzoare](#)”.

În cazul în care sunetul emis din difuzoarele opționale are intermitențe, situația poate fi remediată prin schimbarea poziției de instalare sau a setării. Pentru detalii, consultați „[Subwooferul/difuzoarele spate opționale nu redau sunet.](#)”.

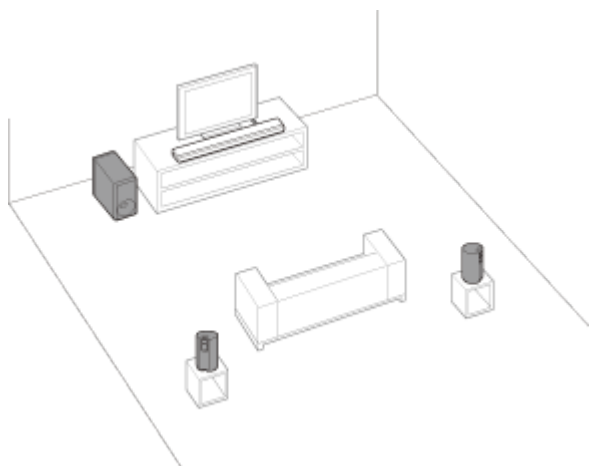

Notă

- Înainte de a conecta sistemul de difuzoare, deconectați cablul de alimentare cu c.a. al televizorului de la priza de c.a. Reconectați-l după ce ați conectat sistemul de difuzoare la TV.
- Nu așezați alte obiecte metalice în proximitatea sistemului de difuzoare. Funcțiile wireless pot deveni instabile.
- Există fante de aerisire în partea din spatele barei de sunet. Nu blocați aceste orificii.

Bară de sunet
HT-A3000

Montarea barei de sunet pe un perete

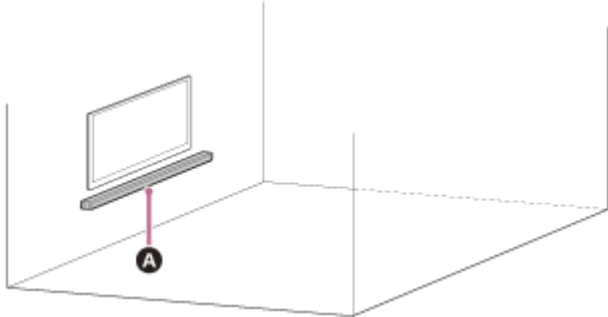

A Bară de sunet

Notă

- Pregătiți șuruburile (neincluse) adecvate pentru materialul și stabilitatea peretelui respectiv. În funcție de materialul din care este făcut peretele, este posibil ca acesta să fie deteriorat.
- Fixați corespunzător șuruburile în grinda din perete.
- Agățați bara de sunet orizontal pe perete.
- Pentru instalare, contactați un dealer sau un contractant licențiat Sony și acordați o atenție deosebită siguranței pe parcursul instalării.
- Sony nu își asumă răspunderea pentru accidente sau pagubele provocate de instalarea necorespunzătoare, stabilitatea insuficientă a peretelui, montarea necorespunzătoare a șuruburilor, dezastre naturale etc.
- Este nevoie de cel puțin două persoane pentru a agăța în siguranță bara de sunet.

1 Pregătiți două șuruburi (neincluse) adecvate montării pe perete în orificiile din spatele barei de sunet.

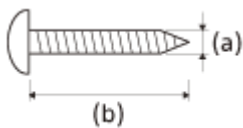

(a) 4 mm

(b) Peste 30 mm

Orificiul din spatele barei de sunet

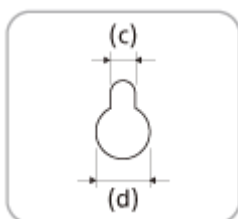

(c) 5 mm

(d) 10 mm

- 2 Aliniați linia verticală de deasupra „↑① LINIE CENTRALĂ TV” imprimat pe ȘABLON SUPT DE MONTARE (inclus) cu centrul lățimii televizorului dumneavoastră.

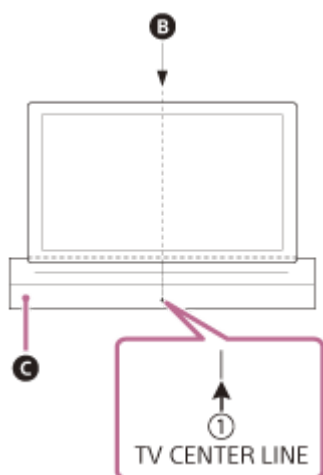

- B** Centrul televizorului
C ȘABLON SUPT DE MONTARE

- 3 Aliniați „←② LINIE DE BAZĂ TV” imprimat pe butonul ȘABLON SUPT DE MONTARE al televizorului dumneavoastră, apoi lipiți ȘABLON SUPT DE MONTARE pe perete cu o bandă adezivă disponibilă la vânzare, etc.

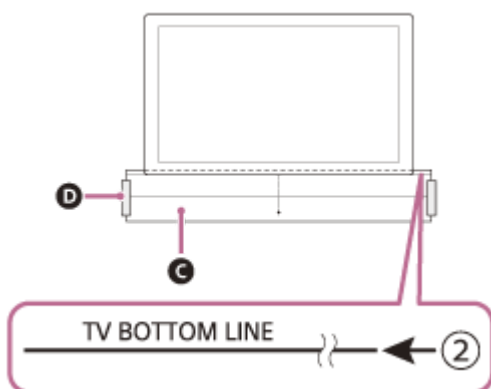

- C** ȘABLON SUPT DE MONTARE
D Bandă adezivă etc.

- 4 Strângeți șuruburile pregătite la pasul 1 în marcajele de pe „←③ LINIE ȘURUB” imprimat pe ȘABLON SUPT DE MONTARE.

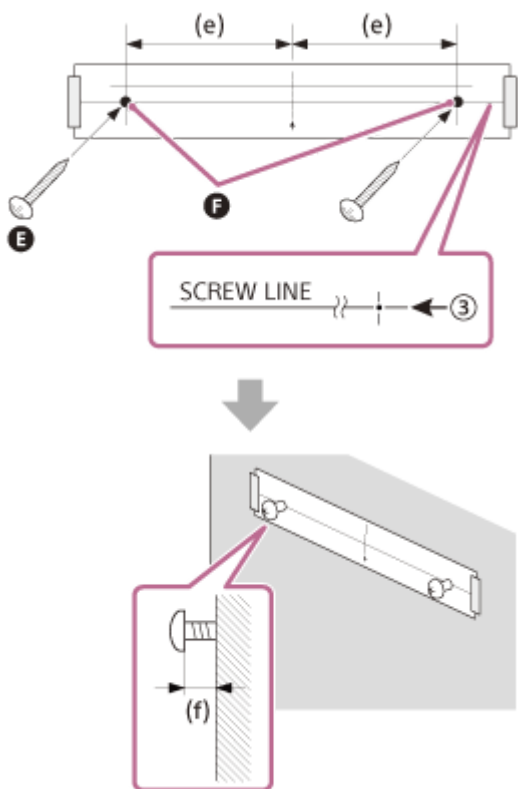

- **E** Şuruburi
- **F** Marcaje
- (e) 270 mm
- (f) între 10 mm și 11 mm

5 Îndepărtați ȘABLON SUPORT DE MONTARE.

6 Atârnați bara de sunet de șuruburi.

Aliniați orificiile din spatele barei de sunet cu șuruburile, apoi atârnați bara de sunet de cele două șuruburi.

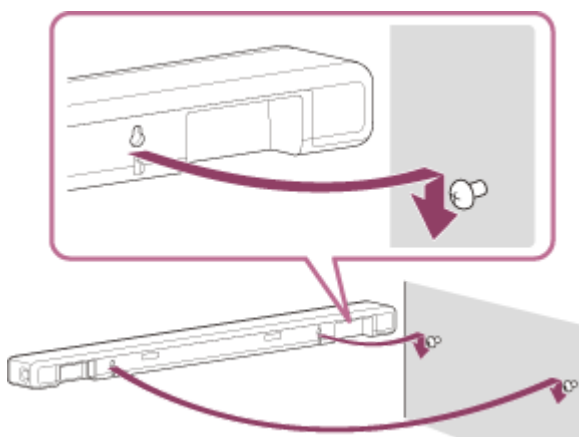

Notă

- Când lipiți ȘABLON SUPORT DE MONTARE pe perete, neteziți-l complet.
- Instalați bara de sunet la o distanță de 70 mm sau mai mare față de TV.

Bară de sunet
HT-A3000

Conectarea unui TV compatibil cu ARC/eARC

- 1 Conectați mufa HDMI IN compatibilă cu ARC/eARC de pe televizor și mufa HDMI OUT (TV eARC/ARC) de pe sistemul de difuzoare cu cablul HDMI (inclus).

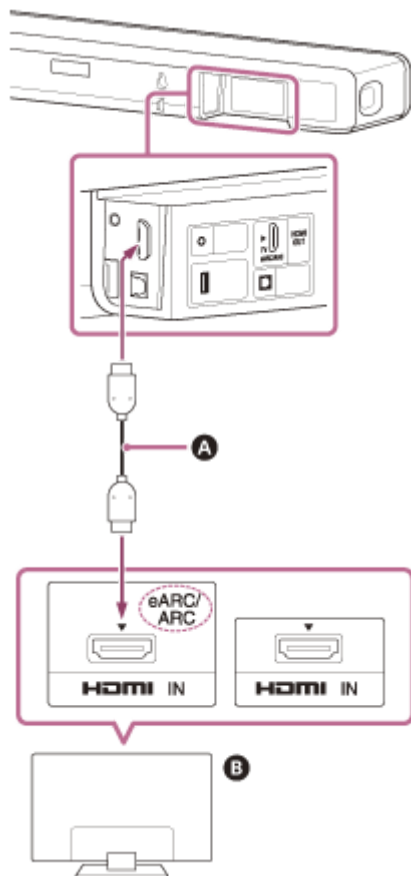

A Cablul HDMI (inclus)

B TV

Notă

- Asigurați-vă că ați introdus bine conectoarele.
- Activați funcția Comandă HDMI de pe TV. Dacă funcția Comandă HDMI de pe televizor nu este activată, sunetul TV nu va fi emis din sistemul de difuzoare.

Bară de sunet
HT-A3000

Conectarea unui TV care nu este compatibil cu ARC/eARC

- 1 Conectați mufa HDMI IN de pe televizor și mufa HDMI OUT (TV eARC/ARC) de pe sistemul de difuzoare cu cablul HDMI (inclus).

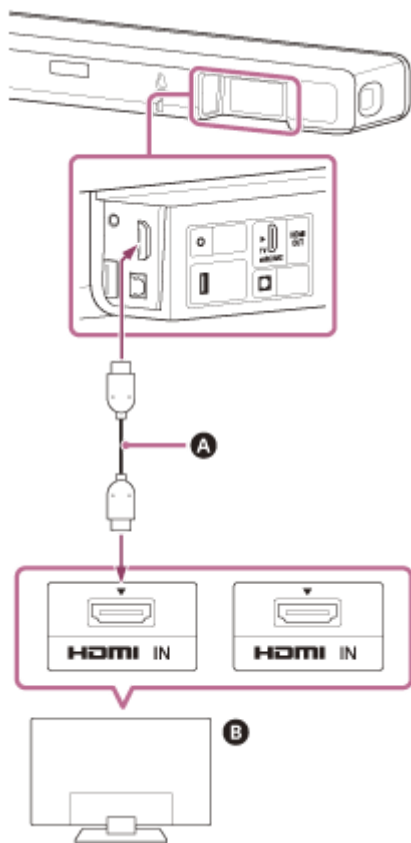

- A Cablul HDMI (inclus)
- B TV

- 2 Conectați mufa de ieșire digitală optică de pe televizor și mufa TV IN (OPT) de pe sistemul de difuzoare cu un cablu digital optic (neinclus).

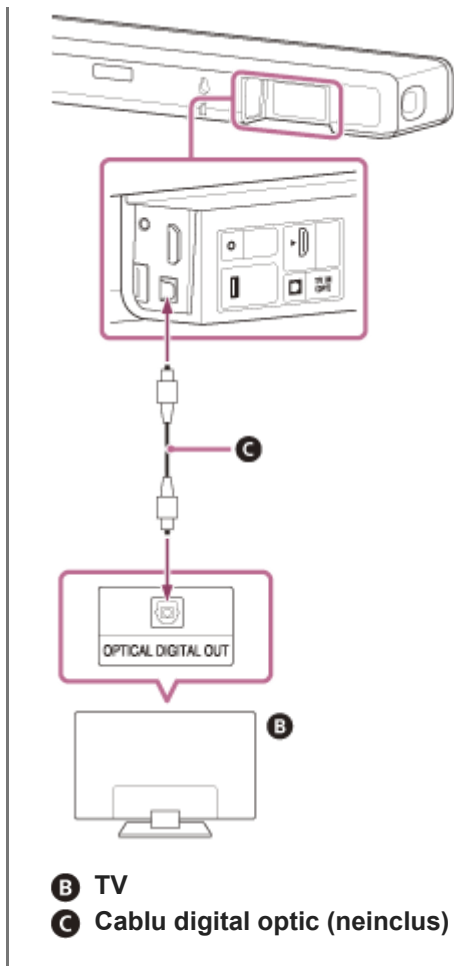

Notă

- Asigurați-vă că ați introdus bine conectoarele.
- Introduceți una dintre mufele cablului digital optic în poziția corectă verificând forma sa și cea a conectorului de pe bara de sunet și de pe TV. Dacă mufa este introdusă în poziția greșită, conectorul și mufa se pot deteriora.

Bară de sunet
HT-A3000

Dacă televizorul dumneavoastră are mufă S-CENTER SPEAKER IN

Partea centrală a sunetului sistemului de difuzoare poate fi emisă de televizor prin conectarea acestuia folosind următoarea metodă.

- 1 Conectați sistemul de difuzoare la televizor cu cablul HDMI (inclus).
- 2 Conectați mufa S-CENTER SPEAKER IN de pe televizor și mufa S-CENTER OUT de pe sistemul de difuzoare cu cablul pentru modul Difuzor central TV (inclus).

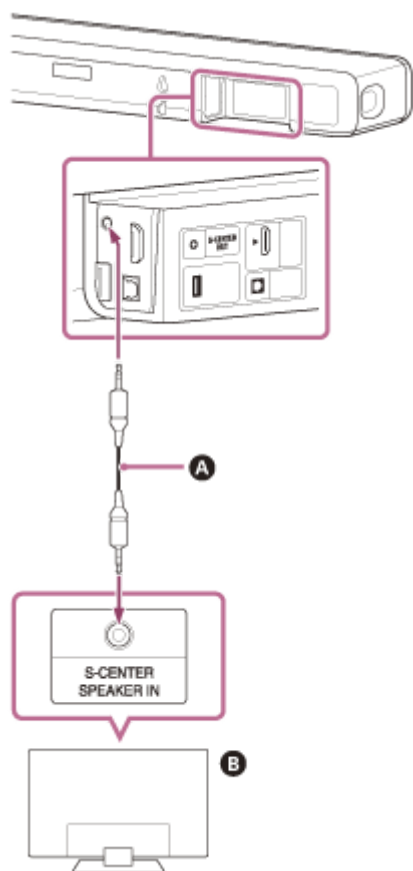

- A Cablu pentru Mod Difuzor central TV (inclus)
- B TV

Notă

- Asigurați-vă că ați introdus bine conectoarele.

Sugestie

- Dacă lungimea cablului pentru modul Difuzor central TV nu este suficientă, utilizați un cablu stereo mini disponibil la vânzare.

Subiect asociat

- [Conectarea unui TV compatibil cu ARC/eARC](#)
- [Conectarea unui TV care nu este compatibil cu ARC/eARC](#)

5-034-493-61(3) Copyright 2022 Sony Corporation

Bară de sunet
HT-A3000

Conectarea la priza de c.a.

- 1 Conectați cablul de alimentare cu c.a. (inclus) la orificiul de curent alternativ de pe sistemul de difuzoare, apoi conectați cablul la priza de c.a.

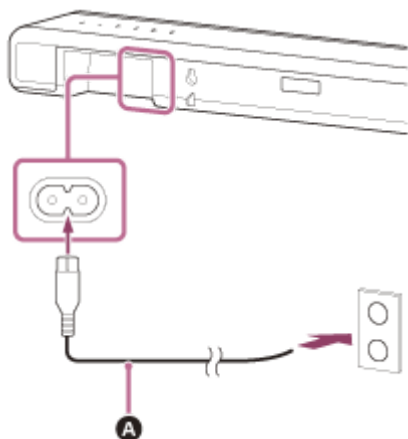

- A** Cablu de alimentare cu c.a. (inclus)

Bară de sunet
HT-A3000

Efectuarea setărilor inițiale

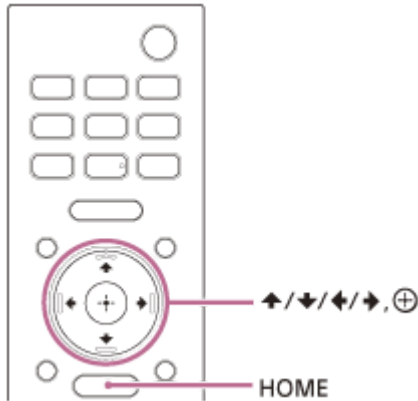

- 1 **Apăsați pe butonul HOME de pe telecomanda inclusă cu sistemul de difuzoare pentru a porni sistemul.**
Utilizați telecomanda orientând-o spre partea din față a barei de sunet.

- 2 **Așteptați până dispare [PLEASE WAIT] de pe afișajul panoului frontal și apare indicația următoare pe afișajul panoului frontal.**

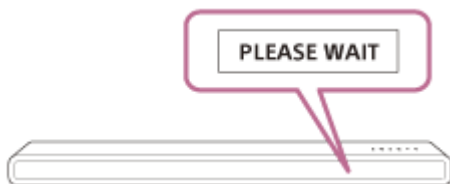





- 3 **Porniți televizorul.**

- 4 **Urmați instrucțiunile de pe ecranul afișat pe televizor pentru a efectua setările inițiale.**

Dacă nu se afișează ecranul pentru setările inițiale, folosiți telecomanda TV pentru a schimba sursa pe televizor la intrarea HDMI care este conectată la sistemul de difuzoare, apoi apăsați butonul HOME de pe telecomanda sistemului de difuzoare.



A Ecran setări inițiale

- Apăsați pe  (sus)/  (jos)/  (stânga)/  (dreapta) și  (enter) pentru a selecta elementul conform instrucțiunilor de pe ecran.
- Dacă folosiți subwoofer/difuzoare spate opționale, conectați-le urmând instrucțiunile de pe ecranul [Checking Wireless Speaker Connection].
- Când apare [Setup is complete.], selectați [Learn more].

Notă

- În funcție de ordinea în care porniți televizorul și sistemul de difuzoare, acesta poate fi în modul silențios, iar [MUTING] apare pe afișajul panoului frontal al sistemului de difuzoare. Dacă acest lucru se întâmplă, opriți toate dispozitivele, apoi porniți sistemul de difuzoare după ce porniți televizorul.

Bară de sunet
HT-A3000

Conectarea difuzorului opțional prin conexiunea manuală

Difuzorul opțional este conectat automat la sistemul de difuzoare când este pornit. Pentru mai multe detalii, consultați instrucțiunile de utilizare ale difuzorului opțional.

Dacă difuzorul opțional nu poate fi conectat automat la sistemul de difuzoare, efectuați conexiunea manuală urmând pașii de mai jos.

1 Apăsați pe HOME.

Meniul principal apare pe ecranul televizorului.

2 Selectați  [Setup] - [Advanced Settings] din meniul principal.

3 Selectați [Speaker Settings] - [Wireless Speaker Settings] - [Start manual linking].

Ecranul [Start manual linking] apare pe afișajul televizorului.

4 Apăsați LINK pe difuzorul opțional.

Indicatorul de alimentare al difuzorului opțional pe care s-a apăsat LINK se aprinde intermitent de două ori în mod repetat și are o culoare verde.

5 Selectați [Start].

Conectarea manuală pornește.
Procesul de conectare apare pe ecranul televizorului.
Pentru a anula conectarea manuală, selectați [Cancel].

6 Când difuzorul opțional pe care doriți să-l conectați afișează [Connected], selectați [Finish].

7 Apăsați pe  (enter).

Conexiunea manuală este stabilită, iar indicatorul de alimentare al difuzorului opțional se aprinde în verde.

Notă

- Dacă efectuați [Start manual linking],  [Setup] - [Advanced Settings] - [Speaker Settings] - [Wireless Speaker Settings] - [Link mode] este setat pe [Manual] în mod automat.
- Doar difuzoarele pe care a fost afișat [Connected] la pasul 6 sunt conectate la sistemul de difuzoare. Dacă difuzorul opțional nu este conectat corespunzător, efectuați din nou operațiunea de la pasul 1.

Bară de sunet
HT-A3000

În cazul în care transmisia prin wireless este instabilă

Dacă utilizați mai multe sisteme wireless, cum ar fi un LAN wireless, semnalele wireless pot deveni instabile. În acest caz, transmisia poate fi îmbunătățită prin modificarea următoarei setări.

1 Apăsați pe HOME.

Meniul principal apare pe ecranul televizorului.

2 Selectați  [Setup] - [Advanced Settings] din meniul principal.

3 Selectați [Speaker Settings] - [Wireless Speaker Settings] - [RF Channel].

4 Selectați setarea dorită.

- **[On]:** Selectat în mod normal. Sistemul de difuzoare selectează automat canalul mai bun pentru această transmisie. Un mod mai puternic împotriva interferenței wireless.
- **[Off]:** Sistemul de difuzoare selectează un canal din banda de frecvență limitată pentru a preveni interferențele wireless externe. În cazul în care există probleme cu sunetul când setarea [On] este selectată, situația poate fi rezolvată selectând [Off].

Notă

- Dacă schimbați setarea [RF Channel] de la [Off] la [On], poate dura 1 minut până la reconectare.
- Această setare poate să nu apară în funcție de țări/regiuni.

Bară de sunet
HT-A3000

Dacă telecomanda televizorului nu funcționează

Dacă bara de sunet acoperă senzorul telecomenzii televizorului, este posibil ca aceasta să nu funcționeze. În acest caz, activați funcția repeter IR a sistemului de difuzoare.

Puteți să controlați televizorul cu telecomanda acestuia trimițând semnalul la distanță din spatele barei de sunet.

- 1 Apăsați pe HOME.**
Meniul principal apare pe ecranul televizorului.
- 2 Selectați  [Setup] - [Advanced Settings] din meniul principal.**
- 3 Selectați [System Settings] - [IR-Repeater].**
Ecranul [IR-Repeater] apare pe afișajul televizorului.
- 4 Selectați [On].**

Notă

- Asigurați-vă că ați verificat că telecomanda televizorului nu poate să îl controleze și apoi setați [IR-Repeater] la [On]. Dacă este setat la [On] atunci când telecomanda poate controla televizorul, este posibil ca acesta să nu funcționeze adecvat din cauza interferențelor dintre comanda directă de pe telecomandă și comanda prin bara de sunet.
- Chiar dacă [IR-Repeater] este setat la [On], în funcție de televizorul dumneavoastră aceasta ar putea să nu funcționeze. De asemenea, telecomenzile altor dispozitive, precum aerul condiționat, este posibil să nu funcționeze corect. În acest caz, schimbați poziția de instalare a sistemului de difuzoare sau a televizorului.

Bară de sunet
HT-A3000

Vizionarea emisiunilor TV

- 1 Apăsați pe HOME.**

Meniul principal apare pe ecranul televizorului.
- 2 Selectați  [Watch & Listen] - [TV] din meniul principal.**
- 3 Selectați programul utilizând telecomanda televizorului.**

Programul TV selectat apare pe ecranul televizorului, iar sunetul TV este emis de sistemul de difuzoare.
- 4 Reglați volumul.**

Notă

- Dacă bara de sunet obstrucționează senzorul telecomenzii televizorului și nu puteți controla televizorul prin intermediul telecomenzii, activați funcția Repetor IR a sistemului de difuzoare.

Sugestie

- Puteți selecta [TV] direct apăsând butonul TV de pe telecomandă.

Subiect asociat

- [Dacă telecomanda televizorului nu funcționează](#)

Bară de sunet
HT-A3000

Ce puteți face dacă conectați un televizor cu funcția BLUETOOTH®

Când utilizați un Sony TV(*) cu funcția BLUETOOTH, puteți să ascultați sunetul televizorului sau al dispozitivului care este conectat la TV prin conectarea wireless a sistemului de difuzoare la televizor.

* Televizorul trebuie să fie compatibil cu A2DP (Advanced Audio Distribution Profile) al profilului BLUETOOTH.

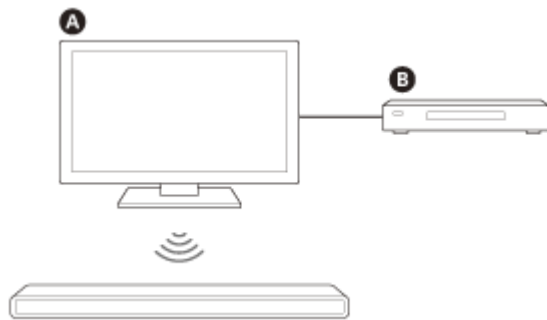

- A** Sony TV
- B** Player Blu-ray Disc, set-top box, consolă etc.

Notă

- În cazul în care conectați sistemul de difuzoare la un televizor cu ajutorul funcției BLUETOOTH, nu vor fi afișate ecrane de utilizare a sistemului, cum ar fi meniul principal sau afișajul TV, și nu pot fi utilizate alte funcții ale sistemului în afară de funcția de ascultare pentru sunetul televizorului sau dispozitivul care este conectat la televizor.
Pentru a utiliza toate funcțiile sistemului de difuzoare, conectați sistemul de difuzoare la televizor cu ajutorul unui cablu HDMI (inclus).

Subiect asociat



- [Conectarea unui TV compatibil cu ARC/eARC](#)
- [Conectarea unui TV care nu este compatibil cu ARC/eARC](#)

Bară de sunet
HT-A3000

Cum ascultați sunetul televizorului prin conectarea wireless a sistemului de difuzoare la televizor

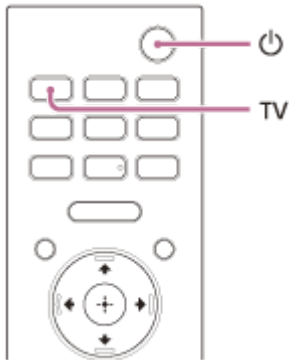
Trebuie să realizați asocierea între sistemul de difuzoare și televizor prin intermediul funcției BLUETOOTH®. Asocierea este procesul necesar pentru înregistrarea reciprocă prealabilă a informațiilor pe dispozitivele BLUETOOTH care vor fi conectate wireless.



- 1 **Porniți televizorul.**
- 2 **Apăsați pe  (alimentare) pentru a porni sistemul de difuzoare.**
- 3 **Apăsați continuu pe  (BLUETOOTH) de pe bara de sunet și pe butonul TV de pe telecomandă simultan timp de 5 secunde.**

Sistemul de difuzoare intră în modul de asociere BLUETOOTH.
[TV-BT ON] și [PAIRING] apar în ordine pe afișajul panoului frontal.



A Butonul  (BLUETOOTH)

- 4 **Asigurați-vă că indicatorul BLUETOOTH de pe bara de sunet se aprinde intermitent rapid în albastru și că [PAIRING] apare pe afișajul panoului frontal.**

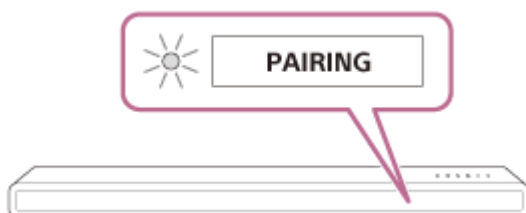

- 5 **Căutați sistemul de difuzoare pe televizor efectuând operațiunea de asociere.**

Lista dispozitivelor BLUETOOTH detectate apare pe ecranul televizorului.

Pentru metoda de operare la asocierea dispozitivului BLUETOOTH cu televizorul, consultați instrucțiunile de utilizare ale acestuia din urmă.

6 Asociați sistemul de difuzoare cu televizorul selectând „HT-A3000” din lista de pe ecranul televizorului.

7 Asigurați-vă că indicatorul BLUETOOTH de pe bara de sunet luminează albastru și [TV-BT] apare pe afișajul panoului frontal.

A fost stabilită o conexiune între sistemul de difuzoare și televizor.

8 Selectați programul sau intrarea dispozitivului folosind telecomanda televizorului.

Sunetul imaginii afișate pe ecranul TV se aude prin sistemul de difuzoare.

9 Reglați volumul sistemului de difuzoare utilizând telecomanda televizorului.

Atunci când apăsați butonul modului silențios de pe telecomanda televizorului, sunetul este temporar oprit.

Notă

- Dacă sunetul televizorului nu este emis de sistemul de difuzoare, apăsați pe TV și verificați starea afișajului panoului frontal și a indicatorilor de pe bara de sunet.
 - [TV-BT] apare pe afișajul panoului frontal: Sistemul de difuzoare și televizorul sunt conectate, iar sunetul televizorului este emis din sistemul de difuzoare.
 - Indicatorul BLUETOOTH se aprinde intermitent rapid și [PAIRING] apare pe afișajul panoului frontal: Efectuați asocierea pe TV.
 - [TV] apare pe afișajul panoului frontal: Efectuați pașii de la început.
- Atunci când conectați sistemul de difuzoare la televizor cu ajutorul unui cablu HDMI, conexiunea BLUETOOTH este anulată. Pentru a conecta din nou sistemul de difuzoare la televizor cu ajutorul funcției BLUETOOTH, deconectați cablul HDMI, apoi reluați de la zero operațiunea de conectare.

Bară de sunet
HT-A3000

Ascultarea sunetului pe un TV asociat

1 Porniți televizorul cu telecomanda acestuia.

Sistemul de difuzoare este pornit prin sincronizarea cu alimentarea televizorului, iar sunetul televizorului se aude din sistemul de difuzoare.

2 Selectați programul sau intrarea dispozitivului folosind telecomanda televizorului.

Sunetul imaginii afișate pe ecranul TV se aude prin sistemul de difuzoare.

3 Reglați volumul sistemului de difuzoare utilizând telecomanda televizorului.

Atunci când apăsați butonul modului silențios de pe telecomanda televizorului, sunetul este temporar oprit.

Sugestie

- Atunci când televizorul este oprit, și sistemul de difuzoare este oprit prin sincronizarea cu alimentarea televizorului.

Despre operațiunile telecomenzii incluse împreună cu sistemul de difuzoare

Puteți să folosiți următoarele butoane.

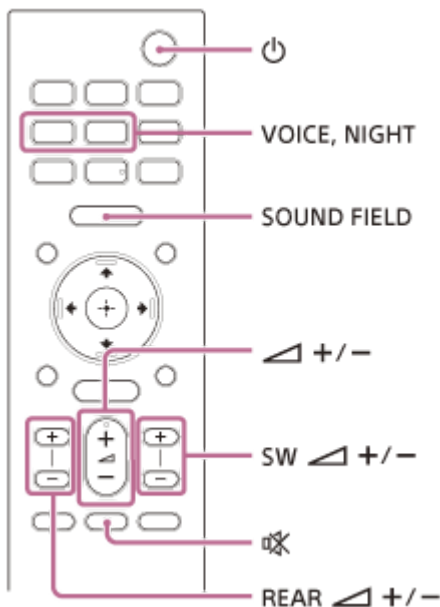

Notă

- Dacă selectați altă intrare față de TV pe telecomanda inclusă împreună cu sistemul de difuzoare, sunetul televizorului nu este emis de sistem. Pentru a emite sunet din televizor, apăsați pe TV de pe telecomandă pentru a comuta la intrarea TV.
- Atunci când televizorul este conectat prin intermediul funcției BLUETOOTH, următoarele butoane de pe telecomandă nu funcționează.
 ▲ (sus)/ ▼ (jos)/ ◀ (stânga)/ ▶ (dreapta), ⊕ (enter), BACK, HOME, DISPLAY, OPTIONS, ▶ || (redare/pauză), ◀◀ (anterior)/ ▶▶ (următor)

Bară de sunet
HT-A3000

Cum ascultați muzică prin asocierea dispozitivului mobil conectat pentru prima dată

Pentru a utiliza funcția BLUETOOTH®, trebuie să efectuați în prealabil asocierea între sistemul de difuzoare și dispozitivul mobil.

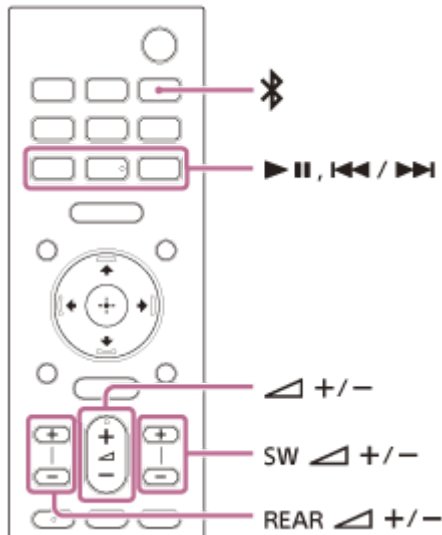

- 1 Apăsați continuu pe  (BLUETOOTH) timp de 2 secunde.
- 2 Asigurați-vă că indicatorul BLUETOOTH de pe bara de sunet se aprinde intermitent rapid în albastru și că [PAIRING] apare pe afișajul panoului frontal.
Sistemul de difuzoare intră în modul de asociere.

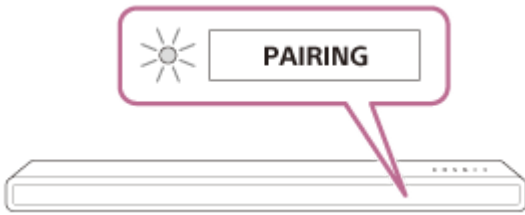
- 3 Căutați sistemul de difuzoare pe dispozitivul mobil efectuând operațiunea de asociere.
Lista dispozitivelor BLUETOOTH detectate apare pe ecranul dispozitivului mobil.
Pentru metoda de operare la asocierea dispozitivului BLUETOOTH cu dispozitivul mobil, consultați instrucțiunile de utilizare ale acestuia din urmă.
- 4 Asociați sistemul de difuzoare cu dispozitivul mobil selectând „HT-A3000” din lista de pe ecranul dispozitivului mobil.
Dacă este cerută o cheie de acces, introduceți „0000”.
- 5 Asigurați-vă că indicatorul BLUETOOTH de pe bara de sunet luminează albastru și [BT] apare pe afișajul panoului frontal.
A fost stabilită o conexiune între sistemul de difuzoare și dispozitivul mobil.

6 Începeți redarea audio cu aplicația de muzică de pe dispozitivul mobil conectat.

Sunetul este redat de sistemul de difuzoare.

7 Reglați volumul.

Puteți reda sau întrerupe conținutul prin intermediul butoanelor pentru redare de pe telecomandă.

Verificarea stării conexiunii funcției BLUETOOTH

Stare	Indicator BLUETOOTH
Stare de așteptare în timpul asocierii	Se aprinde intermitent rapid în albastru
Se încearcă o conexiune	Se aprinde intermitent în albastru
Conexiunea a fost stabilită	Luminează albastru

Sugestie

- Dacă nu există niciun dispozitiv mobil care a fost asociat (de ex. imediat după achiziționarea sistemului de difuzoare), sistemul intră în modul de asociere prin schimbarea intrării la BLUETOOTH.
- Efectuați asocierea pentru cel de-al doilea dispozitiv mobil și următoarele.

Bară de sunet
HT-A3000

Ascultarea muzicii de pe dispozitivul asociat

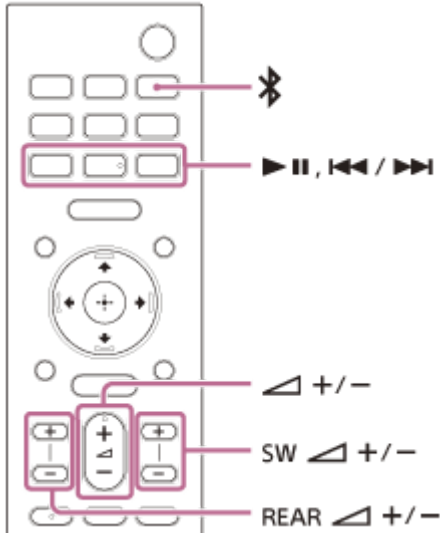

- 1 **Porniți funcția BLUETOOTH® a dispozitivului mobil.**
- 2 **Apăsați pe  (BLUETOOTH).**
Sistemul de difuzoare se reconectează automat la dispozitivul mobil la care s-a conectat ultima dată.
- 3 **Asigurați-vă că indicatorul BLUETOOTH de pe bara de sunet luminează albastru și [BT] apare pe afișajul panoului frontal.**
A fost stabilită o conexiune între sistemul de difuzoare și dispozitivul mobil.
- 4 **Începeți redarea audio cu aplicația de muzică de pe dispozitivul mobil conectat.**
Sunetul este redat de sistemul de difuzoare.
- 5 **Reglați volumul.**
Puteți reda sau întrerupe conținutul prin intermediul butoanelor pentru redare de pe telecomandă.

Notă



- În cazul în care apar întârzieri ale sunetului, problema poate fi ameliorată setând  [Setup] - [Advanced Settings] - [Bluetooth Settings] - [Bluetooth Connection Quality] pe [Priority on Stable Connection].

Sugestie

- Atunci când conexiunea nu este stabilă, selectați „HT-A3000” pe dispozitivul mobil.

Pentru a deconecta dispozitivul mobil

Efectuați oricare dintre operațiunile următoare.

- Dezactivați funcția BLUETOOTH de pe dispozitivul mobil.
- Apăsați pe  (BLUETOOTH) în timp ce ecranul [Bluetooth Audio] pe afișajul televizorului.
- Setări  [Setup] - [Advanced Settings] - [Bluetooth Settings] - [Bluetooth Mode] la [Transmitter] sau [Off].
- Opriți sistemul de difuzoare sau dispozitivul mobil.

5-034-493-61(3) Copyright 2022 Sony Corporation

Bară de sunet
HT-A3000

Ascultarea muzicii pe un dispozitiv USB

Puteți reda muzică stocată pe un dispozitiv USB conectat.

1 Conectați dispozitivul USB la portul (USB).

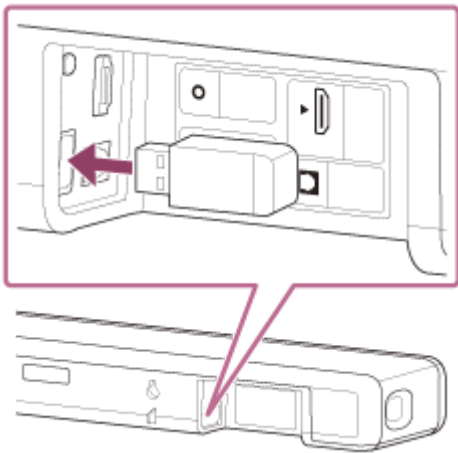

2 Apăsați pe HOME.

Meniul principal apare pe ecranul televizorului.

3 Selectați [Watch & Listen] - [USB (Connected)] din meniul principal.

4 Selectați folderul în care sunt stocate melodiile, apoi selectați o piesă.

Piesa selectată este redată, iar sunetul se aude din sistemul de difuzoare.

5 Reglați volumul.



Notă



- Nu scoateți dispozitivul USB în timpul utilizării. Pentru a evita coruperea datelor sau defectarea dispozitivului USB, închideți sistemul de difuzoare înainte de conectarea sau îndepărtarea dispozitivului USB.









Sugestie





- Puteți selecta direct intrarea USB apăsând USB pe telecomandă.

Despre ecranul de redare a muzicii



Selectați următoarele butoane pe ecranul televizorului apăsând  (stânga)/  (dreapta), apoi apăsați  (enter).

-  (redare)/  (pauză)
Pornește sau oprește redarea.
De asemenea, puteți reda muzică folosind butonul  (redare/pauză) de pe telecomandă.

-  (anterior)/  (următor)
Redă fișierul de muzică anterior sau următor.
De asemenea, puteți reda muzică folosind butonul  (anterior)/  (următor) de pe telecomandă.
-  (Redare aleatorie)
Redă în mod aleatoriu piesele din listă. De fiecare dată când apăsați  (enter) se activează/dezactivează redarea aleatorie.
-  (Repetare redare)
Apăsați în mod repetat pe  pentru a activa sau dezactiva modul de redare repetată.

Mod de redare repetată	Explicație
 (Repetare toate)	Repetă toate fișierele muzicale.
 (Repetare folder)	Repetă toate fișierele muzicale dintr-un folder.
 1 (Repetare piesă)	Repetă un fișier muzical care este în curs de redare.
 (Oprit)	Anulează redarea repetată.

Sugestie

- Puteți derula rapid înainte/înapoi apăsând continuu pe butonul  (anterior)/  (următor) de pe telecomandă în timpul redării.

Subiect asociat

- [Tipuri de fișiere audio care pot fi redare](#)

Bară de sunet
HT-A3000

Ascultarea prin asocierea cu căști

- 1 Comută căștile compatibile cu BLUETOOTH® în modul asociere.**

Consultați instrucțiunile de utilizare ale căștilor pentru a descoperi metoda de asociere.
- 2 Apăsați pe HOME.**

Meniul principal apare pe ecranul televizorului.
- 3 Selectați  [Setup] - [Advanced Settings] din meniul principal.**
- 4 Selectați [Bluetooth Settings] - [Bluetooth Mode] - [Transmitter].**

Sistemul de difuzoare intră în modul de transmisie BLUETOOTH.
- 5 Selectați denumirea căștilor din [Device List] în [Bluetooth Settings].**

În momentul în care conexiunea BLUETOOTH este realizată apare [Connected].
Dacă nu puteți găsi denumirea căștilor în [Device List], selectați [Scan].
- 6 Reveniți în meniul principal, selectați  [Watch & Listen] și selectați intrarea.**

Imaginea intrării selectate apare pe ecranul televizorului, [BT TX] apare pe afișajul panoului frontal, iar apoi sunetul este emis în căști.
Sunetul emis de sistemul de difuzoare este dezactivat în același timp.
- 7 Reglați volumul.**

Reglați mai întâi nivelul volumului căștilor. Apoi, reglați nivelul volumului căștilor folosind +/- de pe bara de sunet sau  (volum) +/- de pe telecomandă.

Cum eliminați căștile asociate din lista de dispozitive

1. Apăsați pe HOME.
Meniul principal apare pe ecranul televizorului.
2. Selectați  [Setup] - [Advanced Settings] din meniul principal.
3. Selectați [Bluetooth Settings] - [Device List].
4. Mutați cursorul pe denumirea căștilor pe care doriți să le eliminați, apoi apăsați butonul DISPLAY.
Pentru a elimina căștile asociate din lista de dispozitive, apăsați AUDIO.
5. Urmați instrucțiunile de pe ecran pentru a elimina căștile dorite de pe lista cu dispozitive.

Notă

- Pentru a afișa căștile asociate pe lista de dispozitive, setați  [Setup] - [Advanced Settings] - [Bluetooth Settings] - [Bluetooth Mode] la [Transmitter].

5-034-493-61(3) Copyright 2022 Sony Corporation

Bară de sunet
HT-A3000

Ascultarea cu căști asociate

1 Activați funcția BLUETOOTH® a căștilor.

2 Apăsați pe HOME.

Meniul principal apare pe ecranul televizorului.

3 Selectați  [Setup] - [Advanced Settings] din meniul principal.

4 Selectați [Bluetooth Settings] - [Bluetooth Mode] - [Transmitter].

Sistemul de difuzoare intră în modul de transmisie BLUETOOTH și se reconectează automat la căștile la care s-a conectat ultima dată.

5 Reveniți în meniul principal, selectați  [Watch & Listen] și selectați intrarea.

Imaginea intrării selectate apare pe ecranul televizorului, [BT TX] apare pe afișajul panoului frontal, iar apoi sunetul este emis în căști.



Sunetul emis de sistemul de difuzoare este dezactivat în același timp.

6 Reglați volumul.

Reglați mai întâi nivelul volumului căștilor. Apoi, reglați nivelul volumului căștilor folosind +/- de pe bara de sunet sau  (volum) +/- de pe telecomandă.

Cum deconectați căștile asociate

Efectuați oricare dintre operațiunile următoare.

- Dezactivați funcția BLUETOOTH de pe căști.
- Setări  [Setup] - [Advanced Settings] - [Bluetooth Settings] - [Bluetooth Mode] la [Receiver] sau [Off].
- Opriți sistemul de difuzoare sau căștile.
- Selectați numele de dispozitiv al căștilor conectate din  [Setup] - [Advanced Settings] - [Bluetooth Settings] - [Device List].
[Connected] al denumirii dispozitivului dispare.

Bară de sunet
HT-A3000

Despre conexiunea căștilor

- În funcție de căștile compatibile cu BLUETOOTH®, este posibil să nu puteți regla volumul.
- Intrarea BLUETOOTH este dezactivată atunci când  [Setup] - [Advanced Settings] - [Bluetooth Settings] - [Bluetooth Mode] este setat la [Off] sau [Transmitter].
- Puteți înregistra până la 9 dispozitive BLUETOOTH. În cazul înregistrării unui al 10-lea dispozitiv BLUETOOTH, dispozitivul BLUETOOTH cu cea mai veche durată de conexiune va fi înlocuit cu cel nou.
- Sistemul de difuzoare poate afișa până la 15 dispozitive BLUETOOTH detectate în [Device List] .
- Nu puteți modifica efectul sonor sau setările în timpul transmiterii sunetului către căștile compatibile cu BLUETOOTH.
- Conținutul audio/muzica se aude cu întârziere pe dispozitivul BLUETOOTH față de sistemul de difuzoare din cauza caracteristicilor tehnologiei BLUETOOTH wireless.
- Puteți activa sau dezactiva recepția conținutului audio LDAC din dispozitivul BLUETOOTH în [Bluetooth Settings].

Bară de sunet
HT-A3000

Ce puteți face conectând sistemul de difuzoare la o rețea

Puteți reda în flux conținut muzical prin intermediul sistemului de difuzoare utilizând un smartphone, o tabletă sau un dispozitiv iOS, sau puteți reda muzică stocată într-un computer prin intermediul sistemului de difuzoare dacă vă conectați la rețea.

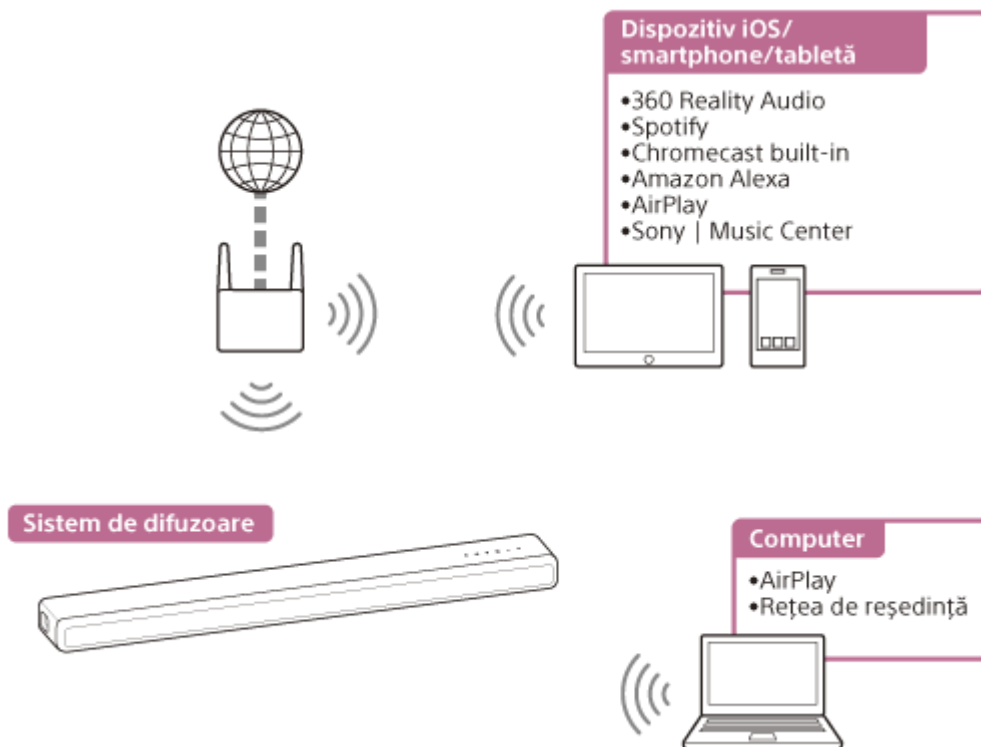

- **360 Reality Audio**

Puteți reda conținut 360 Reality Audio pe sistemul de difuzoare selectându-l pe aplicația de redare în flux compatibilă cu 360 Reality Audio.

- **Spotify**

Puteți selecta muzică pe aplicația Spotify pentru a o reda pe sistemul de difuzoare.

Use your phone, tablet or computer as a remote control for Spotify. Go to spotify.com/connect to learn how

- **Chromecast built-in™**

Puteți selecta muzică pe aplicația compatibilă cu Chromecast pentru a o reda pe sistemul de difuzoare.

- **Amazon Alexa**

Puteți transmite comenzi prin intermediul funcției de control vocal, cum ar fi redarea de muzică, schimbarea melodiei, reglarea volumului etc., către serviciul de redare în flux folosind sistemul de difuzoare în combinație cu dispozitivul cu Alexa încorporat (neinclus).

- **AirPlay**

Sistemul de difuzoare acceptă AirPlay. Puteți reda muzică pe sistemul de difuzoare utilizând un dispozitiv iOS sau un computer.

- **Sony | Music Center**

Puteți controla wireless sistemul de difuzoare instalând aplicația „Sony | Music Center” pe smartphone sau pe tabletă.

- **Rețea de reședință**

Puteți reda muzică stocată pe computer într-o locație din rețea prin intermediul rețelei dvs. de reședință.

Notă

- Serverul trebuie să fie conectat la aceeași rețea ca sistemul de difuzoare.

Subiect asociat

- [Condiție prealabilă: Realizarea setărilor inițiale pentru Alexa cu Sony | Music Center](#)
- [Condiție prealabilă: realizarea setărilor inițiale pentru Chromecast built-in](#)
- [Utilizarea Spotify](#)
- [Utilizarea AirPlay](#)
- [Utilizarea Sony | Music Center](#)
- [Ascultarea muzicii pe PC prin intermediul unei rețele de reședință](#)

5-034-493-61(3) Copyright 2022 Sony Corporation

Bară de sunet
HT-A3000

Note privind conectarea la internet

Când conectați sistemul de difuzoare la interne, asigurați-vă că îl conectați printr-un router (*) cu setările de securitate corespunzătoare.

Dacă apare o problemă de securitate, acest dispozitiv poate fi deteriorat de malware (software rău intenționat) etc. de pe internet și poate fi expus amenințărilor de securitate, precum furtul sau manipularea informațiilor și conținutului cu caracter personal. Acest produs poate provoca, de asemenea, probleme serviciilor de rețea fără știrea dvs.

* Un router este un dispozitiv care gestionează conexiunea la internet și la o rețea locală a mai multor dispozitive.

Există mai multe tipuri de router:

- Router cu fir
- Router modem ADSL
- Unitate de rețea optică (ONU) cu funcție de router
- Punct de acces Wi-Fi care funcționează ca un router
- Punct de acces de tip router în perete (**)

** Dacă nu știți cu siguranță că un punct de acces în perete poate fi utilizat ca router, verificați cu administratorul apartamentului sau cu furnizorul de servicii internet etc.

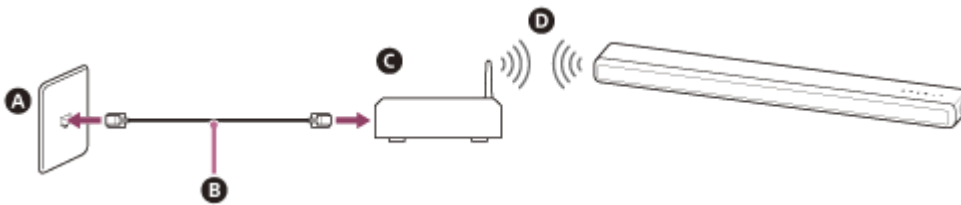

- A** Port LAN pe un perete
- B** Cablu LAN
- C** Router
- D** LAN wireless

Bară de sunet
HT-A3000

Configurarea unei conexiuni la rețea wireless din Meniul principal

Consultați în prealabil următoarele informații.

- Denumirea rețelei (SSID)(*)
- Cheia de securitate (parola)(**)

* SSID (Identificator set servicii) este o denumire care identifică un anumit punct de acces.

** Puteți obține aceste informații de pe eticheta amplasată pe routerul dvs. LAN wireless/punctul de acces, din instrucțiunile de utilizare, de la persoana care v-a configurat rețeaua wireless sau din informațiile oferite de furnizorul de servicii de Internet.

1 Apăsăți pe HOME.

Meniul principal apare pe ecranul televizorului.

2 Selectați [Setup] - [Advanced Settings] din meniul principal.

3 Selectați [Network Settings].

Asigurați-vă că [Wi-Fi Connection] este setat pe [On].

4 Selectați [Internet Settings] - [Next].

5 Selectați [Search for Wi-Fi network].

Lista denumirilor de rețea apare pe ecranul televizorului.

6 Selectați denumirea de rețea dorită (SSID).

Atunci când vă conectați la o rețea care nu apare pe listă, selectați [New connection registration] și urmați instrucțiunile de pe ecran.

7 Introduceți cheia de securitate (sau parola) folosind tastatura, apoi selectați [Enter].

Sistemul de difuzoare începe să se conecteze la rețea.

Bară de sunet
HT-A3000

Configurarea unei conexiuni la rețea wireless utilizând Sony | Music Center

Sony | Music Center poate conecta sistemul de difuzoare la aceeași rețea wireless ca dispozitivul mobil. Pentru mai multe detalii, urmați instrucțiunile oferite de aplicație sau accesați următorul URL.

<https://www.sony.net/smcqa/>

Bară de sunet
HT-A3000

Setarea unei conexiuni Wi-Fi utilizând un dispozitiv iOS

Sistemul de difuzoare este compatibil cu configurația Apple.

Cu ajutorul acestei funcții vă puteți conecta sistemul de difuzoare la aceeași rețea la care se conectează dispozitivul dvs. iOS prin Wi-Fi, fără a mai introduce denumirea rețelei și parola.

- 1 Apăsați pe HOME.**
Meniul principal apare pe ecranul televizorului.
- 2 Selectați  [Setup] - [Advanced Settings] din meniul principal.**
- 3 Selectați [Network Settings].**
Asigurați-vă că [Wi-Fi Connection] este setat pe [On].
- 4 Selectați [Internet Settings] - [Next].**
- 5 Selectați [Use Apple Setup].**
- 6 Operați dispozitivul iOS urmând instrucțiunile de pe ecran.**

Bară de sunet
HT-A3000

Condiție prealabilă: Realizarea setărilor inițiale pentru Alexa cu Sony | Music Center

Cu Sony | Music Center puteți reda muzică din Amazon Music sau puteți conecta sistemul de difuzoare cu un dispozitiv cu Amazon Alexa încorporat.

Pentru a pregăti sistemul de difuzoare și dispozitivul mobil, conectați dispozitivul mobil prin Wi-Fi la aceeași rețea ca sistemul de difuzoare și înregistrați sistemul de difuzoare la un cont Amazon.

1 Conectați dispozitivul mobil prin Wi-Fi la aceeași rețea ca sistemul de difuzoare.

2 Instalați aplicația gratuită Sony | Music Center pe dispozitivul dvs. mobil.

3 Deschideți Sony | Music Center și selectați sistemul de difuzoare.



4 Selectați [Settings] - [Amazon Alexa] - [Initial Setup] și urmați instrucțiunile de pe ecran pentru a efectua setările care vă permit să operați sistemul de difuzoare cu Alexa.



Notă

- Amazon Alexa nu este disponibil în toate limbile și țările/regiunile.
- Înainte de a utiliza Sony | Music Center, asigurați-vă să fie realizată conexiunea la o rețea Wi-Fi.

Subiect asociat

- [Configurarea unei conexiuni la rețea wireless utilizând Sony | Music Center](#)

Bară de sunet
HT-A3000

Formate audio disponibile pentru redare prin protocolul de proiecție audio

Formatele audio disponibile pentru redare variază în funcție de protocolul de proiecție audio.

Din aplicația Amazon Music pentru Android OS:

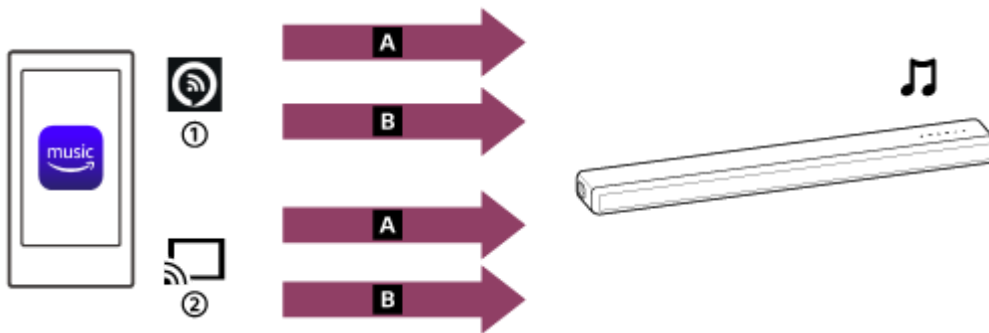

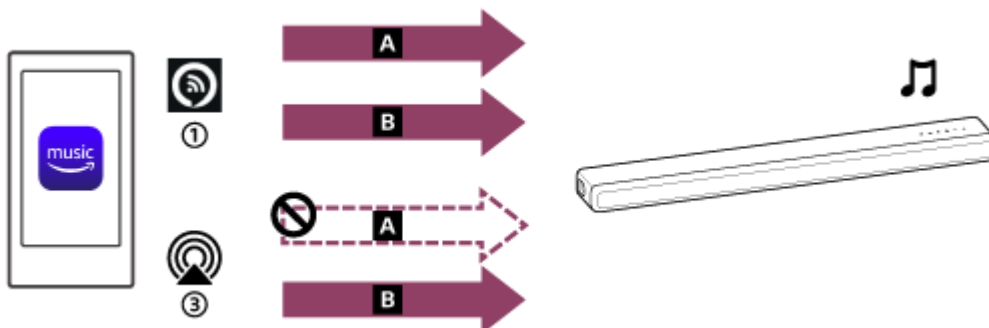

- A** 360 Reality Audio
- B** Audio cu 2 canale
- ① Alexa Cast
- ② Pictogramă proiecție

Din aplicația Amazon Music pentru iOS:



- A** 360 Reality Audio
- B** Audio cu 2 canale
- ① Alexa Cast
- ③ AirPlay

Sugestie

- Pictograma Alexa Cast (): Sistemul de difuzoare este identificat prin numele dispozitivului pentru care l-ați specificat în setările inițiale pentru Alexa.
- Pictograma de proiecție (): Sistemul de difuzoare este identificat după denumirea dispozitivului, [HT-A3000] sau după denumirea dispozitivului pe care ați specificat-o în setările inițiale pentru Google Home.

Subiect asociat

- [Redarea muzicii cu aplicația Amazon Music](#)

Bară de sunet
HT-A3000

Redarea muzicii cu aplicația Amazon Music

Utilizând un smartphone/iPhone pe care este instalată aplicația Amazon Music, puteți reda muzică din Amazon Music. Puteți reda muzică compatibilă cu 360 Reality Audio, disponibilă pe Amazon Music de asemenea. Pentru a reda muzică compatibilă cu 360 Reality Audio, trebuie să vă abonați la Amazon Music Unlimited.

Notă

- Pot fi necesare înregistrări suplimentare și plata costurilor de comunicare, precum și a altor costuri pentru a descărca aplicația și pentru a utiliza serviciile de rețea.

1 Descărcați și instalați aplicația Amazon Music pe smartphone-ul dumneavoastră/iPhone.





2 Deschideți aplicația Amazon Music și selectați muzica dumneavoastră preferată pentru redare.

Melodiile care conțin pictograma [360] sunt compatibile cu 360 Reality Audio.

3 Apăsați pictograma de proiecție ().

4 Selectați sistemul de difuzoare ca destinație de redare a muzicii.

Apăsați pe denumirea sistemului de difuzoare afișate prin pictograma Alexa Cast () sau pictograma de proiecție ().

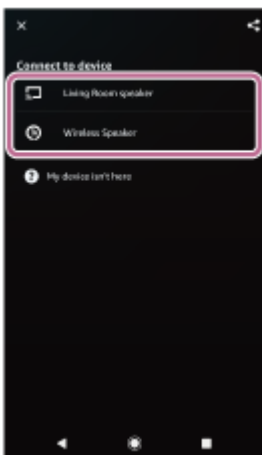

Notă

- Când selectați un dispozitiv de redare, prin selectarea numelui sistemului de difuzoare afișat prin pictograma AirPlay () nu activează redarea 360 Reality Audio.
- Cu Sony | Music Center puteți verifica serviciile redare în flux care oferă muzică compatibilă cu 360 Reality Audio. Din Sony | Music Center, selectați sistemul de difuzoare și apoi selectați [Settings] - [About 360 Reality Audio] - [Next].

- Specificațiile și designul aplicației se pot modifica fără notificare prealabilă.

Subiect asociat

- [Formate audio disponibile pentru redare prin protocolul de proiecție audio](#)

5-034-493-61(3) Copyright 2022 Sony Corporation

Bară de sunet
HT-A3000

Operarea sistemului de difuzoare prin comenzi vocale către un dispozitiv Alexa încorporat

Prin comenzi vocale către un dispozitiv Alexa încorporat, puteți reda muzică la sistemul de difuzoare dintr-un serviciu de redare în flux care acceptă Alexa.

1 Trimiteți comenzi vocale către un dispozitiv Alexa încorporat pentru a reda muzică.

Detalii privind comenzile vocale pentru dispozitivul Alexa încorporat puteți găsi în Sony | Music Center.

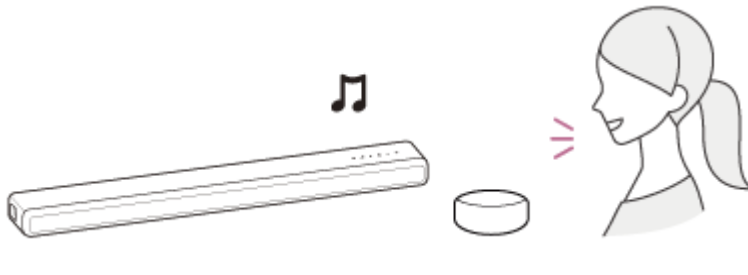

Notă

- Această funcție nu este disponibilă în unele țări/regiuni.
- Caracteristicile Alexa care necesită răspunsuri din partea utilizatorului nu sunt disponibile pe sistemul de difuzoare, deoarece acesta nu este dotat cu microfon.
- Un dispozitiv Amazon Alexa încorporat (neinclus), precum Amazon Echo, este necesar pentru a utiliza opțiunile pentru comenzile vocale.
Folosind un dispozitiv Alexa încorporat împreună cu sistemul de difuzoare, puteți utiliza comenzile vocale pentru a reda, derula până la începutul melodiei următoare/curente și regla volumul.
- Nu toate funcțiile Amazon Alexa sunt disponibile pentru sistemul de difuzoare.

Sugestie

- Utilizați Sony | Music Center pentru a elimina sistemul de difuzoare din contul Amazon. Chiar dacă eliminați un cont din aplicația Alexa, sistemul de difuzoare nu va recunoaște că acest cont a fost eliminat.
- O imagine asemenea unei coperte de album apare pe ecranul de redare dacă conținutul redat acceptă funcția.

Bară de sunet
HT-A3000

Condiție prealabilă: realizarea setărilor inițiale pentru Chromecast built-in

Sistemul de difuzoare este compatibil cu Chromecast built-in, care poate reda în flux muzică prin difuzorul dispozitivului mobil.

1 Apăsați pe HOME.

Meniul principal apare pe ecranul televizorului.

2 Selectați [Listen] - [Chromecast built-in] din meniul principal.

Urmați pașii afișați pe ecran.

După finalizarea setărilor, [Network/Bluetooth Standby] va fi setat pe [On] în mod automat, așa că puteți reda muzică rapid chiar dacă sistemul de difuzoare se află în regim de așteptare.

Redarea și controlul muzicii prin intermediul Asistentului Google

Sistemul de difuzoare este compatibil cu un dispozitiv care acceptă Asistentul Google cu Chromecast built-in, astfel încât să puteți controla muzica vocal. Asociați sistemul de difuzoare la aplicația Google Home de pe dispozitivul dumneavoastră mobil. Pentru detalii, consultați aplicația Google Home.

Bară de sunet
HT-A3000

Redarea muzicii din aplicații compatibile cu servicii de redare în flux

Cu ajutorul unui smartphone/iPhone pe care este instalată o aplicație compatibilă cu un serviciu de redare în flux la alegerea dumneavoastră, puteți reda audio pe 2 canale sau muzică compatibilă cu 360 Reality Audio. În funcție de serviciul de redare în flux, trebuie să vă abonați la planul premium pentru a reda muzică compatibilă cu 360 Reality Audio.

Notă

- Pot fi necesare înregistrări suplimentare și plata costurilor de comunicare, precum și a altor costuri pentru a descărca aplicația și pentru a utiliza serviciile de rețea.

- 1 Descărcați și instalați o aplicație compatibilă cu un serviciu de redare în flux la alegerea dumneavoastră pe smartphone/iPhone.**
- 2 Conectați dispozitivul mobil prin Wi-Fi la aceeași rețea ca sistemul de difuzoare.**
- 3 Deschideți aplicația pe care ați descărcat-o la pasul 1 și selectați muzica dumneavoastră preferată pentru redare.**
- 4 Apăsați pictograma de proiecție.**
Pictograma de proiecție diferă în funcție de aplicație.
- 5 Selectați sistemul de difuzoare ca destinație de redare a muzicii.**
Apăsați pe denumirea sistemului de difuzoare ([HT-A3000] sau pe denumirea dispozitivului pe care ați specificat-o în setările inițiale pentru Google Home).

Notă

- Cu Sony | Music Center puteți verifica serviciile de redare în flux care oferă muzică compatibilă cu 360 Reality Audio. Din Sony | Music Center, selectați sistemul de difuzoare și apoi selectați [Settings] - [About 360 Reality Audio] - [Next].
- Specificațiile și designul aplicației se pot modifica fără notificare prealabilă.

Bară de sunet
HT-A3000

Utilizarea Spotify

Puteți selecta muzică pe aplicația Spotify pentru a o reda pe sistemul de difuzoare.

Ascultarea de muzică pe sistem folosind funcția „Spotify Connect”

Utilizați telefonul, tableta sau computerul ca telecomandă pentru Spotify. Accesați spotify.com/connect pentru a afla cum să faceți asta.

Sugestie

- Dacă [Network/Bluetooth Standby] este setat la [On], puteți reda muzică rapid chiar dacă sistemul de difuzoare se află în regim de așteptare.
- O imagine asemenea unei coperte de album apare pe ecranul de redare dacă conținutul redat acceptă funcția.

Reluarea redării de muzică ascultată pe dispozitivul mobil

1 Apăsați pe MUSIC SERVICE.

Dacă ați ascultat pe sistem muzică de la Spotify de pe sistemul de difuzoare, redarea de muzică ascultată cu Spotify este reluată.

Notă

- Este posibil ca aplicația Spotify să nu fie disponibilă în anumite țări/ regiuni.

Subiect asociat

- [\[System Settings\]](#)

Bară de sunet
HT-A3000

Utilizarea AirPlay

Sistemul de difuzoare este compatibil cu AirPlay 2. Puteți selecta muzică pe un dispozitiv iOS, cum ar fi iPhone, iPad și iPod touch și să-l redați în flux pe sistemul de difuzoare.

- 1** Conectați dispozitivul iOS prin Wi-Fi la aceeași rețea ca sistemul de difuzoare.
- 2** Redați în flux muzica pe care o doriți pe dispozitivul iOS.
- 3** Afișați pictograma AirPlay () pe dispozitivul iOS și apăsați pe ea.
- 4** Selectați sistemul de difuzoare ca difuzor la care să redați în flux de pe dispozitivul iOS.
Muzica este redată pe sistemul de difuzoare.

Sugestie

- Mai puteți selecta și alte difuzoare în același timp cu sistemul de difuzoare și să redați muzică în flux prin intermediul mai multor difuzoare.

Redarea în flux a muzicii pe sistemul de difuzoare prin comenzi vocale la Siri

Dacă adăugați un sistem de difuzoare la aplicația principală de pe dispozitivul iOS, puteți reda muzică în flux la sistemul de difuzoare prin comenzi vocale către Siri.

Notă

- Din moment ce difuzorul nu are un microfon, nu puteți folosi comenzile vocale pentru a opera sistemul de difuzoare.
- Nu toate caracteristicile Siri sunt disponibile pentru sistemul de difuzoare.

Bară de sunet
HT-A3000

Utilizarea Sony | Music Center

Sony | Music Center este o aplicație dedicată controlului dispozitivelor audio compatibile cu Sony prin intermediul unui dispozitiv mobil precum un smartphone sau o tabletă.

Pentru mai multe detalii despre Sony | Music Center, consultați următorul URL.

<https://www.sony.net/smcqa/>

- 1 **Instalați aplicația gratuită Sony | Music Center pe dispozitivul dvs. mobil.**
- 2 **Conectați dispozitivul mobil prin Wi-Fi la aceeași rețea ca sistemul de difuzoare.**
- 3 **Start Sony | Music Center.**
- 4 **Urmați instrucțiunile de pe ecranul Sony | Music Center.**

Notă

- Utilizați cea mai recentă versiune de Sony | Music Center.
- Dacă nu puteți conecta sistemul de difuzoare la un dispozitiv BLUETOOTH prin intermediul funcției BLUETOOTH, dezinstalați Sony | Music Center și încercați să conectați din nou prin intermediul funcției BLUETOOTH.

Sugestie

- Conectați dispozitivul mobil la aceeași rețea ca sistemul de difuzoare.

Subiect asociat

- [Configurarea unei conexiuni la rețea wireless din Meniul principal](#)
- [Configurarea unei conexiuni la rețea wireless utilizând Sony | Music Center](#)
- [Setarea unei conexiuni Wi-Fi utilizând un dispozitiv iOS](#)

Bară de sunet
HT-A3000

Ascultarea muzicii pe PC prin intermediul unei rețele de reședință

Puteți reda muzică stocată pe PC prin intermediul rețelei dvs. de reședință.

Fișierele muzicale pot fi redade utilizând Sony | Music Center pe un dispozitiv mobil, cum ar fi un smartphone sau o tabletă.

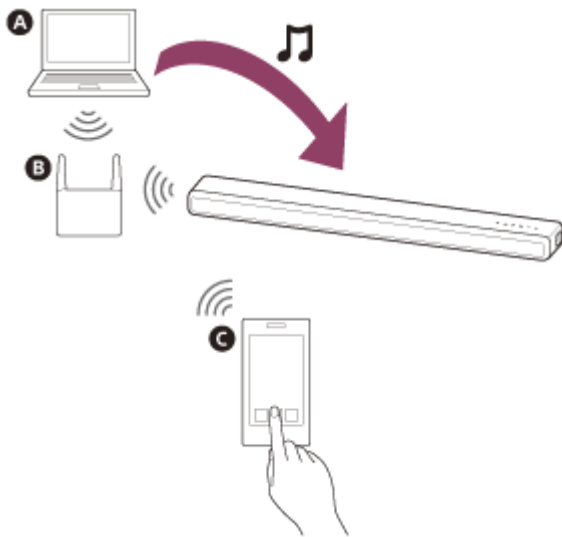

- A** PC
- B** Router LAN wireless
- C** Smartphone sau tabletă

1 Conectați sistemul de difuzoare la o rețea.

2 Conectați PC-ul la o rețea.

Pentru mai multe detalii, consultați instrucțiunile de utilizare ale PC-ului.

3 Configurați PC-ul.

Pentru a utiliza PC-ul pe rețeaua dvs. de reședință, trebuie să configurați PC-ul ca server. Pentru mai multe detalii, consultați instrucțiunile de utilizare ale PC-ului.

4 Ascultați muzica pe PC utilizând Sony | Music Center.

Puteți reda fișiere muzicale stocate pe PC utilizând aplicația Sony | Music Center instalată pe un dispozitiv mobil, cum ar fi un smartphone sau o tabletă. Pentru detalii privind Sony | Music Center, consultați următorul URL.

<https://www.sony.net/smcqa/>

Sugestie

- Accesați  [Setup] - [Advanced Settings] - [Network Settings] - [Network Connection Status] pentru a verifica starea conexiunii la rețea.

Subiect asociat

- [Configurarea unei conexiuni la rețea wireless din Meniul principal](#)
- [Configurarea unei conexiuni la rețea wireless utilizând Sony | Music Center](#)
- [Setarea unei conexiuni Wi-Fi utilizând un dispozitiv iOS](#)

5-034-493-61(3) Copyright 2022 Sony Corporation

Bară de sunet
HT-A3000

Reglarea volumului

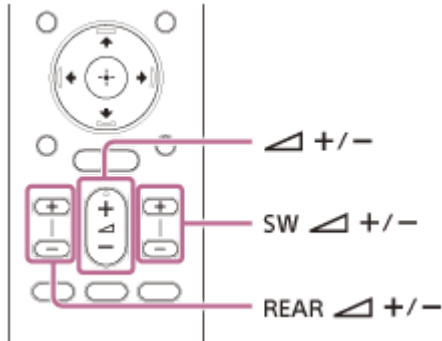

Pentru reglarea volumului sistemului de difuzoare

Apăsați pe  (volum) +/-.

Nivelul volumului apare pe afișajul panoului frontal.

Pentru reglarea nivelului de volum al subwooferului

Apăsați pe SW  (volum subwoofer) +/-.

Nivelul volumului apare pe afișajul panoului frontal.

Notă

- Subwooferul a fost conceput pentru redarea basilor sau a sunetului cu frecvență joasă. Atunci când sursa de intrare, cum ar fi un post TV, nu conține prea mulți basii, este posibil ca sunetul de bas din subwoofer să fie dificil de auzit.

Sugestie

- Atunci când conectați subwooferul opțional, nivelul acestuia este reglat în locul nivelului subwooferului încorporat.

Pentru reglarea volumului difuzorului opțional din spate

Apăsați pe REAR  (volum difuzoare spate) +/-.

Nivelul volumului apare pe afișajul panoului frontal.

Notă

- Difuzoarele opționale din spate sunt concepute pentru redarea părții surround a sunetului multi-canal și partea surround care este creată din sunetul cu 2 canale cu ajutorul procesării virtuale. Atunci când sursa de intrare nu conține prea mult sunet surround, este posibil ca sunetul de surround din difuzoarele opționale din spate să fie dificil de auzit.
- REAR  (volum difuzoare spate) +/- nu funcționează atunci când difuzoarele opționale din spate nu sunt conectate.

Bară de sunet
HT-A3000

Cum să vă bucurați de efectul surround (SOUND FIELD)

Puteți activa sau dezactiva efectul surround în funcție de sursele de sunet.

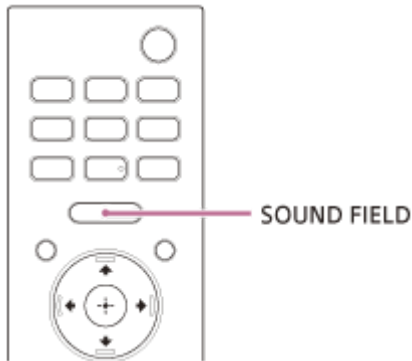

1 Apăsați SOUND FIELD pentru a selecta setarea.



Setarea apare pe afișajul panoului frontal.

- **[SF.ON]:** Sunetul este emis cu efectul surround. Setarea este potrivită pentru a experimenta personal sunetul surround indiferent de genul muzical.
- **[SF.OFF]:** Sunetul este emis fără efectul surround.

Notă

- În următoarele condiții, nu puteți schimba setarea chiar dacă apăsați pe SOUND FIELD.
 - Dispozitivul BLUETOOTH este conectat în BLUETOOTH modul de transmisie.
 - Este emis un ton de test.
- În funcție de sursă, precum Dolby Atmos, această setare este întotdeauna activată și nu poate fi modificată.

Sugestie

- Puteți selecta tipul efectului surround în  [Setup] - [Advanced Settings] - [Audio Settings] - [Sound Field Setting]. Nu puteți modifica setarea [Sound Field Setting] atunci când  [Setup] - [Advanced Settings] - [Audio Settings] - [360 Spatial Sound Mapping] este setat la [On].

Bară de sunet
HT-A3000

Dialoguri mai clare (VOICE)

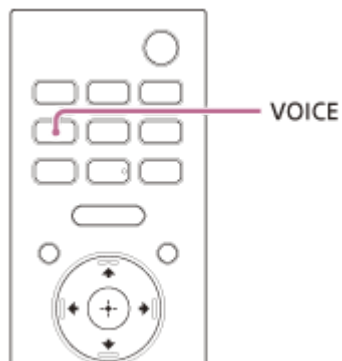

1 Apăsați VOICE pentru a selecta setarea.

Setarea apare pe afișajul panoului frontal.

- **[Vo.ON]:** Dialogul se aude cu ușurință prin îmbunătățirea intervalului de dialog.
- **[Vo.OFF]:** Dezactivează funcția Mod voce.

Notă

- Atunci când dispozitivul BLUETOOTH este conectat în modul de transmisie BLUETOOTH, modul voce este dezactivat.

Bară de sunet
HT-A3000

Cum vă bucurați de un sunet clar la un volum redus, în toiul nopții (NIGHT)

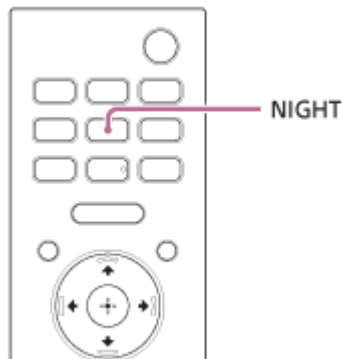

1 Apăsați NIGHT pentru a selecta setarea.

Setarea apare pe afișajul panoului frontal.

- **[N.ON]:** Sunetul este emis la un volum scăzut cu pierderi minime de fidelitate și claritate a dialogului.
- **[N.OFF]:** Dezactivează funcția modului nocturn.

Notă

- Atunci când opriți sistemul de difuzoare, această setare este programată automat pe [N.OFF].
- Atunci când dispozitivul BLUETOOTH este conectat în modul de transmisie BLUETOOTH, modul nocturn este dezactivat.

Bară de sunet
HT-A3000

Ajustarea întârzierii dintre imagine și sunet

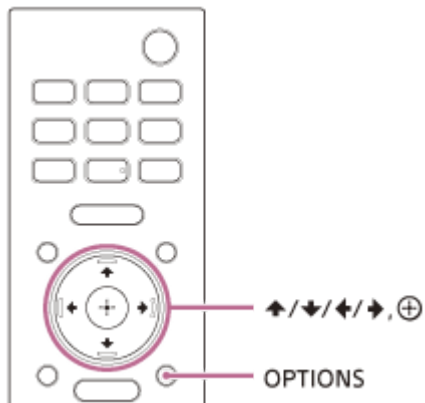

- 1 Apăsați pe OPTIONS.**
[SYNC] apare pe afișajul panoului frontal.
- 2 Apăsați ➡ (dreapta) sau pe ⊕ (enter).**
Timpul de ajustare apare pe afișajul panoului frontal.
- 3 Ajustați întârzierea folosind ▲ (sus)/ ▼ (jos), apoi apăsați pe ⊕ (enter).**
Puteți regla de la 0 ms la 300 ms în trepte de 25 ms.
- 4 Apăsați pe OPTIONS.**
Meniul de opțiuni de pe afișajul panoului frontal este dezactivat.

Bară de sunet
HT-A3000

Cum să vă bucurați de sunetul de difuzare Multiplex (AUDIO)

Puteți să vă bucurați de sunetul de difuzare multiplex atunci când sistemul de difuzoare primește un semnal de difuzare multiplex Dolby Digital.

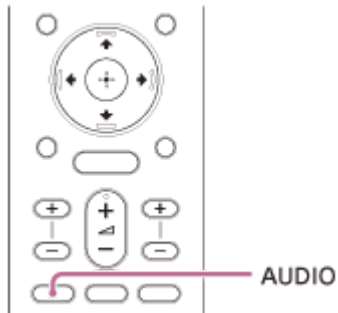

1 Apăsați AUDIO pentru a selecta setarea.

Setarea apare pe afișajul panoului frontal.

- **[MAIN]:** Este redat sunetul limbajului principal.
- **[SUB]:** Este redat sunetul sublimbajului.
- **[MN/SB]:** Sunetul Main se aude din difuzorul stâng și sunetul Sub din difuzorul drept.

Notă

- Pentru a obține un sunet Dolby Digital, va trebui să conectați un televizor compatibil cu eARC sau ARC la mufa HDMI OUT (TV eARC/ARC) cu cablul HDMI (inclus).
- Dacă mufa HDMI IN a televizorului dumneavoastră nu este compatibilă cu eARC sau ARC, conectați televizorul la mufa TV IN (OPT) cu un cablu digital optic (neinclus) pentru a obține un sunet Dolby Digital.

Subiect asociat

- [Conectarea unui TV compatibil cu ARC/eARC](#)
- [Conectarea unui TV care nu este compatibil cu ARC/eARC](#)

Bară de sunet
HT-A3000

Reglarea volumului dialogului în timpul redării conținutului DTS:X

Puteți să ascultați cu ușurință dialogul, deoarece se distinge de zgomotul din mediul înconjurător, prin reglarea volumului dialogului. Funcția acționează în timp ce redați conținutul care este compatibil cu funcția de control al dialogului DTS:X. Modurile de configurare depind de intrare.

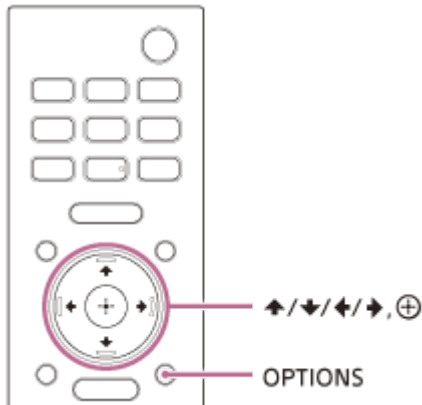

- 1 Apăsați pe **OPTIONS**, afișați **[DIALOG]** pe ecranul panoului frontal folosind **▲** (sus)/ **▼** (jos), apoi apăsați pe **⊕** (enter).
- 2 Ajustați volumul dialogului folosind **▲** (sus)/ **▼** (jos), apoi apăsați pe **⊕** (enter).
Puteți să reglați de la 0,0 dB la 6,0 dB în intervale de 1,0 dB.
- 3 Apăsați pe **OPTIONS**.
Meniul de opțiuni de pe afișajul panoului frontal este dezactivat.

Bară de sunet
HT-A3000

Utilizarea sistemului de difuzoare prin sincronizarea cu un televizor (funcția Comandă HDMI)

Conectarea unui TV compatibil cu funcția Comandă HDMI cu ajutorul unui cablu HDMI vă permite să sincronizați funcționarea sistemului de difuzoare, cum ar fi pornirea/oprirea sau reglarea volumului, cu cea a televizorului.

Despre funcția Comandă HDMI

Funcția Comandă HDMI este o funcție care permite utilizarea dispozitivelor conectate cu un cablu HDMI (High-Definition Multimedia Interface) prin sincronizarea acestora.

Deși această funcție funcționează cu dispozitive compatibile cu funcția Comandă HDMI, este posibil să nu meargă dacă sunt conectate alte dispozitive decât cele produse de Sony.

Pregătirea pentru utilizare prin sincronizarea cu un televizor

Activați setările funcției Comandă HDMI pentru televizorul conectat la sistemul de difuzoare cu un cablu HDMI. Setarea implicită pentru funcția Comandă HDMI a sistemului de difuzoare este [On].

Sugestie

- Când conectați un dispozitiv precum un Player Blu-ray Disc la un televizor prin intermediul unui cablu HDMI, activați funcția Comandă HDMI.
- Pentru a activa funcția Comandă HDMI a unui televizor sau a unui Player Blu-ray Disc, consultați instrucțiunile de utilizare.
- Dacă activați funcția Comandă HDMI (sincronizare „BRAVIA”) atunci când folosiți un TV fabricat de Sony, și funcția Comandă HDMI a sistemului de difuzoare este activată automat. Când configurarea este finalizată, [DONE] apare pe afișajul panoului frontal.

Pornirea/oprirea sau reglarea volumului cu ajutorul unei telecomenzi TV

Când porniți/opriți televizorul sau reglați volumul cu ajutorul telecomenzii TV, alimentarea sau reglajul volumului sistemului de difuzoare sunt sincronizate.



- A** TV
- B** Telecomandă TV

Sincronizarea alimentării

Atunci când opriți televizorul, sistemul de difuzoare va porni sau se va opri automat.

Notă

- Dacă opriți sistemul de difuzoare înainte de a opri televizorul, este posibil ca sistemul de difuzoare să nu pornească automat data viitoare, chiar dacă porniți televizorul. În acest caz, faceți următorul lucru.
 - Selectați sistemul de difuzoare de pe lista dedicată dispozitivului de ieșire pentru sunet din meniul televizorului.
 - Când utilizați un televizor Sony, porniți sistemul de difuzoare atunci când TV-ul este pornit.

Reglarea volumului

Sunetul televizorului este redat automat de sistemul de difuzoare. Puteți regla volumul sistemului de difuzoare prin intermediul telecomenzii televizorului.

Alte funcții care implică sincronizarea

Utilizarea meniului cu telecomanda televizorului

Puteți utiliza meniul sistemului de difuzoare selectând denumirea sistemului atunci când schimbați intrarea sau accesați meniul de sincronizare pe televizor.

Notă

- Unele televizoare Sony acceptă meniul de sincronizare. Consultați instrucțiunile de utilizare ale televizorului pentru a vedea dacă dispozitivul dumneavoastră acceptă meniul de sincronizare.

Urmărire limbă

Atunci când schimbați limba în care sunt afișate informațiile pe ecranul televizorului, se schimbă și limba în care sunt afișate informațiile pe ecranul sistemului de difuzoare.

Sugestie

- Puteți modifica setările Comandă HDMI selectând  [Setup] - [Advanced Settings] - [HDMI Settings] din meniul principal.

Bară de sunet
HT-A3000

Utilizarea sistemului de difuzoare prin sincronizarea cu un televizor compatibil cu funcția „BRAVIA”

„BRAVIA” Sync este o funcție extinsă dezvoltată de Sony care se bazează pe funcția Comandă HDMI. Când conectați dispozitive compatibile cu „BRAVIA” Sync, cum ar fi un televizor sau un Player Blu-ray Disc, prin intermediul unui cablu HDMI, puteți controla dispozitivele sincronizându-le unul cu altul.

Pentru a utiliza „BRAVIA” Sync

„BRAVIA” Sync poate fi pornită prin activarea funcției Comandă HDMI a dispozitivului Sony.

Ce puteți face cu „BRAVIA” Sync

Funcția Comandă HDMI

- Sincronizarea alimentării
- Reglarea volumului
- Utilizarea meniului cu telecomanda televizorului
- Urmărire limbă

Funcția de control Home Theatre

Configurarea sistemului de difuzoare, comutarea între intrări etc. pot fi realizate fără schimbarea intrării TV.

Subiect asociat

- [Utilizarea sistemului de difuzoare prin sincronizarea cu un televizor \(funcția Comandă HDMI\)](#)

Bară de sunet
HT-A3000

Reglarea luminozității afișajului panoului frontal și ale indicatoarelor (DIMMER)

Puteți regla luminozitatea afișajului panoului frontal și a indicatorului BLUETOOTH. Se schimbă și luminozitatea indicatoarelor subwooferului și difuzoarelor din spate opționale.

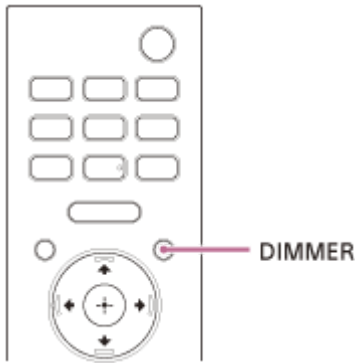

1 Apăsați DIMMER pentru a selecta setarea.

Setarea apare pe afișajul panoului frontal.

- **[BRIGHT]:** Afișajul panoului frontal și indicatorii luminesc intens.
- **[DARK]:** Afișajul panoului frontal și indicatorii luminesc întunecat.
- **[OFF]:** Afișajul panoului frontal și indicatorii sunt opriți.

Notă

- Afișajul panoului frontal și indicatorii se dezactivează atunci când opțiunea [OFF] este selectată. Aceștia se activează automat atunci când apăsați orice buton, apoi se opresc din nou automat dacă nu utilizați sistemul de difuzoare timp de aproximativ 10 secunde. Cu toate acestea, în anumite cazuri, este posibil ca afișajul panoului frontal și indicatorii să nu se oprească. În acest caz, luminozitatea afișajului panoului frontal și a indicatorilor este aceeași ca [DARK].

Bară de sunet
HT-A3000

Economisirea puterii în modul de așteptare

Asigurați-vă că  [Setup] - [Advanced Settings] - [System Settings] - [Network/Bluetooth Standby] este setat pe [Off].

Bară de sunet
HT-A3000

Efectuarea Easy Setup

Puteți configura cu ușurință setările inițiale de bază, setările pentru difuzoare și setările pentru rețea ale sistemului de difuzoare utilizând Easy Setup.

- 1 Apăsați pe HOME.**

Meniul principal apare pe ecranul televizorului.
- 2 Selectați  [Setup] - [Easy Setup] din meniul principal.**

Ecranul [Easy Setup] apare pe afișajul televizorului.
- 3 Selectați setarea dorită.**
 - **[Easy Initial Setup]:** Efectuează setările inițiale de bază, inclusiv setările pentru difuzoare și cele pentru rețea.
 - **[Easy Sound Setup]:** Efectuează setările de bază pentru difuzoare pentru optimizarea sunetului surround pentru spațiul dumneavoastră. Conectați subwooferul opțional sau difuzoarele spate pentru a utiliza această setare.
 - **[Easy Network Setup]:** Efectuează setările de bază pentru rețea.
- 4 Efectuați setările urmând instrucțiunile de pe ecran.**

Bară de sunet
HT-A3000

Cum utilizați meniul [Advanced Settings]

Puteți ajusta numeroase elemente, cum ar fi imaginea și sunetul, accesând meniul [Advanced Settings].









1 Apăsați pe HOME.

Meniul principal apare pe ecranul televizorului.

2 Selectați [Setup] - [Advanced Settings] din meniul principal.

Ecranul [Advanced Settings] apare pe afișajul televizorului.

3 Selectați elementul pe care doriți să-l setați.

-  [Speaker Settings]: Efectuează setările difuzoarelor pentru instalare și conexiuni.
-  [Audio Settings]: Efectuează setările pentru ieșirea audio.
-  [HDMI Settings]: Efectuează setările HDMI.
-  [Bluetooth Settings]: Efectuează setări detaliate pentru funcția BLUETOOTH.
-  [System Settings]: Efectuează setări care țin de sistemul de difuzoare.
-  [Network Settings]: Efectuează setări detaliate cu privire la Internet.
-  [Resetting]: Resetează sistemul de difuzoare la setările implicite din fabrică.
-  [Software Update]: Actualizează software-ul sistemului de difuzoare sau al subwooferului/difuzoarelor din spate opționale.

Bară de sunet
HT-A3000

[Speaker Settings]

[Speaker Settings Information]

Puteți aplica valoarea măsurată [Sound Field Optimization] sau valoarea [Manual Speaker Settings] pentru setările difuzorului. Conectați subwooferul opțional sau difuzoarele spate pentru a utiliza această setare, rulați [Sound Field Optimization] și dezactivați [360 Spatial Sound Mapping].

[Sound Field Optimization value]: Aplică valoarea măsurată [Sound Field Optimization] la setările difuzorului.

[Manual Speaker Settings value]: Aplică valoarea [Manual Speaker Settings] la setările difuzorului.

[Sound Field Optimization]

Această funcție măsoară automat distanța dintre bara de sunet subwooferul opțional (*1) și difuzoarele spate (*1), și optimizează calitatea sunetului surround pentru mediul dvs.

Urmați instrucțiunile de pe ecran pentru a începe măsurările. Optimizarea poate dura până la 30 de secunde. În timpul optimizării, difuzoarele pot emite sunete puternice.

*1 Se măsoară doar atunci când utilizați subwooferul opțional sau difuzoarele spate.

Notă

- Nu faceți zgomote puternice, nu mergeți sau nu stați în fața difuzoarelor pe parcursul optimizării.

[Sound Field Adjustment]

- **[Direction of sound field]**

Urmați instrucțiunile de pe ecran pentru a seta poziția dintre difuzoarele față și TV și dintre difuzoare și poziția de ascultare. Acest lucru reglează direcția din care auziți sunete precum dialogurile, pentru a îmbunătăți sincronizarea imaginii cu sunetul și echilibrează, de asemenea, sunetul pentru un nivel de realism mai bun.

Pentru a folosi această setare, conectați difuzoarele spate opționale și activați funcția [360 Spatial Sound Mapping].

- **[Height of sound field](*)**

Reglează înălțimea câmpului sonor.

*1 În funcție de difuzoarele spate conectate, această funcție poate fi indisponibilă.

- **[Test Tone]**

Tonul de test este redat din difuzoare pentru a verifica ce difuzoare sunt disponibile.

[On]: Tonul de test este redat din difuzoare.

[Off]: Tonul de test nu este redat din difuzoare.

[Manual Speaker Settings]

Puteți seta distanța dintre difuzoare și poziția dvs. de ascultat, dar și nivelul lor de ieșire etc. pentru a obține cel mai bun sunet surround cu putință.

Pentru a utiliza această setare, dezactivați [360 Spatial Sound Mapping].

- **[Distance]**

Setați distanța dintre poziția de ascultare și difuzor.

Puteți seta valoarea între 0 metri și 10 metri (intervale de 0,1 m).

[Front]: Setează distanța difuzorului din față.

[Subwoofer>(*1): Setează distanța subwooferului opțional.

[Rear Speaker (L)](*2): Setează distanța difuzorului opțional din stânga-spate.

[Rear Speaker (R)](*2): Setează distanța difuzorului opțional din dreapta-spate.

*1 Acest element apare atunci când utilizați subwooferul opțional.

*2 Acest element apare atunci când utilizați difuzoarele opționale din spate.

● [Level]

Reglați nivelul volumului difuzoarelor.

Puteți seta valoarea între -6,0 dB și 6,0 dB (intervale de 0,5 dB).

[Front]: Setează nivelul difuzorului din față.

[Subwoofer>(*1): Setează nivelul subwooferului opțional.

[Rear Speaker (L)](*2): Setează nivelul difuzorului opțional din stânga-spate.

[Rear Speaker (R)](*2): Setează nivelul difuzorului opțional din dreapta-spate.

[Rear height (L)](*3): Setează nivelul difuzorului de înălțime opțional din stânga-spate.

[Rear height (R)](*3): Setează nivelul difuzorului de înălțime opțional din dreapta-spate.

*1 Acest element apare atunci când utilizați subwooferul opțional.

*2 Acest element apare atunci când utilizați difuzoarele opționale din spate.

*3 Acest element apare atunci când utilizați difuzoarele de înălțime opționale din spate.

● [Distance to the ceiling]

Setați distanța dintre difuzor și tavan.

[Front>(*1): Setează distanța difuzorului din față. Puteți seta valoarea între 1 metri și 5 metri (intervale de 0,1 metri).

[Rear Speaker (L)](*2): Selectează distanța difuzorului opțional din stânga-spate.

[Rear Speaker (R)](*2): Selectează distanța difuzorului opțional din dreapta-spate.

*1 În element de difuzoarele spate conectate, acest element poate fi indisponibil.

*2 Acest element apare atunci când utilizați difuzoarele opționale din spate.

● [Test Tone]

Tonul de test este redat din difuzoare pentru a verifica ce difuzoare sunt disponibile.

[On]: Tonul de test este redat din difuzoare.

[Off]: Tonul de test nu este redat din difuzoare.

Sugestie

- Puteți schimba unitățile de măsură (picioare sau metri) apăsând pe OPTIONS.

[Wireless Speaker Settings]

Puteți ajusta diferite elemente care au legătură cu conexiunea wireless dintre sistemul de difuzoare și subwooferul/difuzoarele din spate opționale.

● [Link mode]

Puteți seta metoda de conectare pentru subwooferul și difuzoarele din spate opționale.

[Auto]: Subwooferul opțional și difuzoarele spate sunt conectate automat la sistemul de difuzoare.

[Manual]: Subwooferul opțional și difuzoarele spate sunt conectate manual.

● [Start manual linking]

Realizează conexiunea manuală între subwooferul opțional/difuzoarele spate și sistemul de difuzoare. Pentru detalii, consultați instrucțiunile de utilizare furnizate împreună cu difuzoarele opționale.

● [Check wireless connection]

Puteți verifica starea conexiunii subwooferului și a difuzoarelor din spate opționale.

● [RF Channel]

Puteți minimiza interferențele cu alte dispozitive wireless.

[On]: Selectat în mod normal. Sistemul de difuzoare selectează automat canalul mai bun pentru această transmisie.

Acesta este un mod mai puternic împotriva interferenței wireless.

[Off]: Sistemul de difuzoare selectează un canal din banda de frecvență limitată pentru a preveni interferențele wireless externe. În cazul în care există probleme cu sunetul când setarea [On] este selectată, situația poate fi

rezolvată selectând [Off].

- **[Wireless Playback Quality]**

Puteți seta calitatea de redare wireless a subwooferului și difuzoarelor din spate opționale.

[Sound Quality]: Calitatea sunetului are prioritate față de starea conexiunii wireless.

[Connection]: Starea conexiunii are prioritate față de calitatea sunetului.

- **[Software Version]**

Puteți verifica versiunea de software a subwooferului și a difuzoarelor din spate opționale.

Notă

- [RF Channel], [Wireless Playback Quality], și [Software Version] pot fi selectate numai atunci când subwooferul opțional și difuzoarele spate sunt conectate la sistemul de difuzoare.
- [RF Channel] nu este disponibil în unele țări/regiuni.

[TV Center Speaker Settings]

Când conectați sistemul de difuzoare și televizorul cu cablul HDMI (inclus) și cu cablul pentru modul Difuzor central TV (inclus), puteți reda sunet de la TV prin difuzorul central al sistemului de difuzoare. Setări [Control for HDMI] la [On].

- **[TV Center Speaker Mode]**

[On]: Utilizează un TV compatibil cu această caracteristică drept difuzor central.

[Off]: Oprit

- **[TV Position Setting]**

Urmați instrucțiunile de pe ecran pentru a seta poziția sistemului de difuzoare față de televizor astfel încât înălțimea la care poate fi ascultat sunetul (de ex. dialogul) să fie la înălțimea televizorului.

Notă

- În funcție de conținutul audio, sunetul ar putea să nu fie emis de televizor.
- Când efectul surround este setat la [Sound Field: Effect On] prin apăsarea SOUND FIELD de pe telecomandă, sunetul nu va fi emis de pe TV.

Bară de sunet
HT-A3000

[Audio Settings]

[360 Spatial Sound Mapping]

Creează o experiență 360 Spatial Sound uimitoare care dispune sunetul în spațiu mai bine, lăsând impresia că ar fi mai multe difuzoare în cameră.

Conectați difuzoarele spate opționale pentru a utiliza această setare.

[On]: Activează funcția [360 Spatial Sound Mapping].

[Off]: Dezactivează funcția [360 Spatial Sound Mapping].

Notă

- Atunci când dispozitivul BLUETOOTH este conectat în modul de transmisie BLUETOOTH, setarea [360 Spatial Sound Mapping] este dezactivată.

[Sound Field Setting]

Puteți selecta tipul efectului surround. Efectul este disponibil când efectul surround este setat la [SF.ON] prin apăsarea SOUND FIELD de pe telecomandă.

Puteți modifica setările atunci când  [Audio Settings] - [360 Spatial Sound Mapping] este setată pe [Off].

Atunci când căștile sunt conectate cu funcția BLUETOOTH, această funcție nu este disponibilă.

[Sony | Vertical Surround Engine]: Sony | Vertical Surround Engine îmbunătățește canalele surround și height speaker pentru a crea un efect de surround virtual imersiv și care vă învăluie.

[Dolby Speaker Virtualizer]: Dolby Speaker Virtualizer îmbunătățește canalele surround și ale difuzoarelor la înălțime pentru a crea un efect de surround virtual imersiv și care vă învăluie atunci când redați formatul Dolby. Dezactivează alte efecte sonore decât formatul Dolby.

[DTS Virtual:X / DTS Neural:X]: Realizează un mixaj în conformitate cu mediul înconjurător. Această funcție este dezactivată când este redat formatul DTS (96 kHz - 192 kHz), Dolby sau DSD.

[DSEE Extreme]

[On]: Tehnologia bazată pe inteligență artificială reproduce răspunsurile în frecvență pierdute în timpul comprimării și vă face să vă simțiți ca și cum v-ați afla într-un studio de înregistrări sau la un concert.

[Off]: Oprit

Notă

- Această funcție este compatibilă cu semnalele digitale de intrare pe 2 canale cu o frecvență de eșantionare de 44,1 kHz sau 48 kHz.
- Această funcție nu este compatibilă cu semnalele DSD.
- Frecvența de eșantionare/adâncimea de biți după îmbunătățire este de până la 96 kHz/24 biți.
- Această caracteristică nu este funcțională în următoarele condiții.
 - Chromecast built-in este utilizat.
 - [Advanced Auto Volume] este setat la [On].
 - Efectul surround este setat la [Sound Field: Effect On] prin apăsarea SOUND FIELD de pe telecomandă.

[Audio DRC]

Puteți comprima intervalul dinamic al semnalului audio pentru a face sunetele mai încete să fie mai ușor de auzit.

[Auto]: comprimă automat sunetul codificat în Dolby TrueHD.

[On]: Reproduce pista sunetului Dolby și DTS cu acel interval dinamic dorit de inginerul de sunet.

[Off]: Fără comprimarea intervalului dinamic.

[Advanced Auto Volume]

Puteți reduce diferența de volum din cauza semnalului de intrare. Această funcție este eficientă atunci când volumul unei reclame este mai mare decât cel al postului TV.

[On]: Reglează automat volumul.

[Off]: Oprit

Notă

- Funcția Volum auto avansat nu este potrivită pentru ascultarea de muzică.

Subiect asociat

- [Cum să vă bucurați de efectul surround \(SOUND FIELD\)](#)

5-034-493-61(3) Copyright 2022 Sony Corporation

Bară de sunet
HT-A3000

[HDMI Settings]

[Control for HDMI]

[On]: Funcția Comandă HDMI este activată. Dispozitivele conectate printr-un cablu HDMI pot fi controlate reciproc.
[Off]: Oprit

[Standby Linked to TV]

Această funcție este disponibilă când setați [Control for HDMI] la [On].

[Auto]: Dacă intrarea sistemului de difuzoare este [TV] sau [HDMI], acesta se oprește automat atunci când opriți televizorul.

[On]: Sistemul de difuzoare se oprește automat atunci când opriți televizorul, indiferent de intrare.

[Off]: Sistemul de difuzoare nu se oprește atunci când opriți televizorul.

[TV Audio Input Mode]

Setați această funcție când sistemul de difuzoare este conectat la mufa HDMI IN a unui televizor compatibil cu eARC sau ARC. Funcția eARC sau ARC este disponibilă când setați [Control for HDMI] la [On].

[Auto]: Puteți asculta sunet de la televizor prin sistemul de difuzoare. Sunetul eARC sau ARC are prioritate dacă este setat pe [Auto].

[Optical]: Utilizați această setare atunci când un cablu digital optic este conectat.

[eARC]

Setați această funcție când sistemul de difuzoare este conectat la mufa HDMI IN a unui televizor compatibil cu eARC. Atunci când conectați un televizor compatibil cu ARC (nu e compatibil cu eARC), funcția ARC funcționează indiferent de această setare.

[On]: Activează funcția eARC. Funcția eARC funcționează atunci când conectați un televizor compatibil cu eARC.

[Off]: Dezactivează funcția eARC.

Notă

- Atunci când [eARC] este setată pe [On], verificați setarea eARC a televizorului conectat. Pentru detalii, consultați instrucțiunile de utilizare ale televizorului.

Sugestie

- Sistemul de difuzoare este compatibil cu eARC (Enhanced Audio Return Channel). eARC este o nouă funcție standardizată de HDMI2.1 și este compatibilă cu cele mai noi formate audio în plus față de cele compatibile cu ARC (Audio Return Channel) existent.
Puteți să vă bucurați de conținutul audio al obiectului, precum Dolby Atmos - Dolby TrueHD și DTS:X sau conținutul LPCM multi-canal care nu poate să fie transmis cu ARC prin conectarea sistemului de difuzoare și a televizorului compatibile cu eARC utilizând un cablu HDMI.
Pentru conectare, consultați „[Conectarea unui TV compatibil cu ARC/eARC](#)”.

Bară de sunet
HT-A3000

[Bluetooth Settings]

[Bluetooth Mode]

Vă puteți bucura de conținut redat de un dispozitiv BLUETOOTH®, folosind acest sistem de difuzoare sau puteți asculta sunete emise de acest sistem de difuzoare utilizând căști compatibile cu BLUETOOTH.

[Receiver]: Acest sistem de difuzoare se află în modul receptor, care îi permite să primească și să emită sunete din dispozitivul BLUETOOTH.

[Transmitter]: Acest sistem de difuzoare se află în modul transmițător, care îi permite să trimită sunete către căștile compatibile cu BLUETOOTH. În cazul în care schimbați intrarea sistemului de difuzoare, [BT TX] apare pe afișajul panoului frontal.

[Off]: Funcția BLUETOOTH este dezactivată, așa că nu puteți selecta intrarea [Bluetooth Audio].

Notă

- Atunci când [Bluetooth Mode] este setat pe [Transmitter], următoarele setări sunt dezactivate.
 - [360 Spatial Sound Mapping]
 - [Sound Field Setting]

[Device List]

Când [Bluetooth Mode] este setat la [Receiver]: Este afișată o listă a dispozitivelor BLUETOOTH asociate.

Când [Bluetooth Mode] este setat la [Transmitter]: Este afișată o listă a căștilor BLUETOOTH asociate și detectate.

[Bluetooth Connection Quality]

Puteți seta calitatea conexiunii BLUETOOTH pentru a asculta audio pe dispozitivul mobil, utilizând acest sistem de difuzoare.

Această funcție este disponibilă doar când setați [Bluetooth Mode] pe [Receiver].

[Priority on Sound Quality]: Acordă prioritate calității sunetului. Codecul este selectat în mod automat drept LDAC, AAC sau SBC, în funcție de codecul compatibil al dispozitivului conectat.

[Priority on Stable Connection]: Acordă prioritate unei conexiuni stabile. Codecul este setat la SBC.

Notă

- Când conectați un dispozitiv BLUETOOTH, setarea [Bluetooth Connection Quality] nu poate fi modificată.

[Wireless Playback Quality]

Puteți seta rata de transmisie a datelor în timpul redării LDAC. Această funcție este disponibilă doar când setați [Bluetooth Mode] pe [Transmitter].

[LDAC Sound Quality]: Activează codecul LDAC și este utilizată cea mai mare rată de biți. Sunetul este transmis la o calitate mai ridicată; totuși, este posibil ca redarea audio să devină instabilă uneori în cazul în care calitatea legăturii nu este suficient de bună. Dacă redarea audio este instabilă în acest mod, selectați [LDAC Stable Connection (Auto)].

[LDAC Stable Connection (Auto)]: Activează codecul LDAC și rata de transfer de date se modifică automat în funcție de mediu.

[SBC Sound Quality]: Activează codecul SBC. Sunetul este transmis la o calitate mai ridicată.

[SBC Stable Connection (Auto)]: Activează codecul SBC și rata de transfer de date se modifică automat în funcție de mediu.

Notă

- Când conectați un dispozitiv BLUETOOTH, setarea [Wireless Playback Quality] nu poate fi modificată.

Bară de sunet
HT-A3000

[System Settings]

[Language]

Puteți selecta limba pe care o doriți pe afișajul sistemului de difuzoare.

[IR-Repeater]

[On]: Semnalele de la distanță pentru TV sunt emise din spatele barei de sunet.

[Off]: Activează funcția.

[Network/Bluetooth Standby]

[On]: Puteți porni sistemul de difuzoare prin intermediul rețelei sau a funcției BLUETOOTH.

[Off]: Puteți economisi energie utilizând modul regim de așteptare. Ar putea dura ceva timp până ca sunetul să fie emis din subwooferul opțional sau din difuzoarele spate după ce sistemul de difuzoare a fost comutat în acest mod.

Notă

- Dacă sunteți de acord să folosiți funcția Chromecast built-in, [Network/Bluetooth Standby] este comutată automat pe [On].
- Dacă setați [RF Channel] pe [On], [Network/Bluetooth Standby] este comutată automat pe [On].

[Auto Standby]

[On]: Pornește funcția [Auto Standby]. Atunci când nu utilizați sistemul de difuzoare pentru că acesta nu primește semnal de intrare timp de aproximativ 20 de minute, sistemul de difuzoare intră automat în modul regim de așteptare.

[Off]: Oprit

[Device Name Setting]

Puteți schimba denumirea acestui sistem de difuzoare în funcție de preferințele dumneavoastră atunci când utilizați următoarele funcții.

- Funcția BLUETOOTH
- Rețeaua de reședință
- Spotify
- Chromecast built-in

Urmați instrucțiunile afișate pe ecran și folosiți tastatura software-ului pentru a introduce denumirea.

[System Information]

Puteți afișa informații despre sistemul de difuzoare precum versiunea software-ului.

[Software License Information]

Puteți afișa informații despre licența software-ului.

Bară de sunet
HT-A3000

[Network Settings]

[Wi-Fi Connection]

[On]: Activează conexiunea Wi-Fi a sistemului de difuzoare.

[Off]: Dezactivează conexiunea Wi-Fi a sistemului de difuzoare.

[Internet Settings]

Puteți să configurați setările de rețea și să verificați conexiunile la rețea.

[Network Connection Status]

Puteți afișa starea actuală a conexiunii la rețea.

[Software Update Notification]

[On]: Configurează sistemul de difuzoare pentru a vă transmite informații despre cea mai recentă versiune de software.

[Off]: Oprit

[Auto Update Settings]

- **[Auto Update]**

[On]: Software-ul este actualizat automat între orele 2 și 5 dimineața, ora locală în [Time Zone] selectată, atunci când sistemul de difuzoare nu este utilizat. Dacă selectați [Off] pentru [Network/Bluetooth Standby], actualizarea de software se instalează imediat după ce opriți sistemul de difuzoare.

[Off]: Oprit

- **[Time Zone]**

Selectați zona/orașul dvs.

Notă

- Actualizarea de software se poate face chiar dacă selectați [Off] în [Auto Update], în funcție de tipul de actualizare.
- Actualizarea de software se face automat în termen de 11 zile de la apariția unui nou software.
- Dacă sunteți de acord să folosiți funcția Chromecast built-in, [Auto Update] este comutată automat pe [On].

[Privacy Setting]

Sistemul de difuzoare colectează informații despre modul în care utilizați dispozitivul. Citiți politica de confidențialitate, care va apărea atunci când această setare este necesară, și decideți dacă sunteți de acord cu colectarea de informații.

[Agree]: Selectați această opțiune dacă acceptați colectarea de informații.

[Do not agree]: Selectați această opțiune dacă nu acceptați colectarea de informații.

Sugestie

- Chiar dacă ați selectat [Agree], veți putea să opriți colectarea de informații selectând opțiunea [Do not agree] sau revenind [Network Settings] la setările din fabrică prin intermediul [Resetting].

[Chromecast built-in]

Puteți configura partajarea consumului de date și confirma funcția Chromecast built-in.

- **[Share usage data]**

[On]: Oferă informații despre utilizarea funcției de proiecție pe Google™.

[Off]: Oprit

- **[About Chromecast built-in]**

Afișează URL-urile de referință pentru funcția Chromecast built-in.

5-034-493-61(3) Copyright 2022 Sony Corporation

Bară de sunet
HT-A3000

[Resetting]

Puteți readuce setările sistemului de difuzoare la valorile implicite din fabrică selectând grupul de setări. Toate setările din grup vor fi reinițializate.

Subiect asociat

- [Resetarea sistemului de difuzoare](#)

Bară de sunet
HT-A3000

[Software Update]

Puteți actualiza software-ul sistemului de difuzoare sau al subwooferului/difuzoarelor din spate opționale.

Subiect asociat

- [Actualizarea software-ului](#)

Bară de sunet
HT-A3000

Actualizarea software-ului

Actualizând software-ul dvs. la versiunea cea mai recentă, vă puteți bucura de cele mai noi funcții.

Pentru informații cu privire la funcțiile de actualizare, consultați următorul site web:

- Pentru clienții din Americi
<https://www.sony.com/am/support>
- Pentru clienții din Europa
<https://www.sony.eu/support>
- Pentru clienții din Asia-Pacific, Oceania, Orientul Mijlociu și Africa
<https://www.sony-asia.com/support>

Notă

- Este posibil ca actualizarea să dureze până la 20 de minute.
- Este necesară o conexiune la Internet pentru efectuarea actualizărilor prin Internet.
- În timpul procesului de actualizare, nu porniți sau opriți sistemul de difuzoare, nu deconectați cablul de alimentare c.a., nu deconectați/conectați cablul HDMI și utilizați sistemul de difuzoare sau televizorul. Așteptați finalizarea procesului de actualizare a software-ului.
- Setati  [Setup] - [Advanced Settings] - [Network Settings] - [Auto Update Settings] - [Auto Update] la [On] dacă doriți ca actualizările de software să se facă automat. Actualizarea de software se poate face chiar dacă selectați [Off] în [Auto Update], în funcție de tipul de actualizare.

1 Când utilizați subwooferul opțional, asigurați-vă că este pornit și conectat la sistemul de difuzoare. Atunci când utilizați difuzoarele spate, asigurați-vă că acestea sunt conectate la priză, pornite și conectate la sistem.

Indicatoarele de alimentare ale subwooferului și/sau ale difuzoarelor din spate sunt aprinse și sunt verzi.

2 Apăsați pe HOME.

Meniul principal apare pe ecranul televizorului.



3 Selectați [Setup] - [Advanced Settings] din meniul principal.

În cazul în care sistemul de difuzoare detectează pe rețea informații despre actualizări pentru sistem, notificarea pentru actualizare și [Software Update] vor apărea în meniul principal. În acest caz, selectați [Software Update] și urmați instrucțiunile afișate pe ecran.

4 Selectați [Software Update].

Ecranul [Software Update] apare pe afișajul televizorului.

5 Selectați elementul care urmează a fi actualizat.

Selectați elementul pe care doriți să-l actualizați din elementele de mai jos apăsând pe  (sus)/  (jos) și pe  (enter), apoi actualizați software-ul urmând informațiile afișate pe ecran.

Când începe o actualizare de software, sistemul de difuzoare repornește automat.

În timpul unei actualizări de software, pe afișajul panoului frontal apare [UPDATE].
Sistemul de difuzoare repornește automat după finalizarea actualizării.

[Network Update]

Actualizează software-ul utilizând rețeaua disponibilă. Asigurați-vă că rețeaua este conectată la Internet.

[USB Update]



Actualizează software-ul utilizând un USB de memorie. Pentru detalii despre actualizare, consultați instrucțiunile afișate în timpul descărcării fișierului de actualizare.

[Wireless Speakers Update]

Atunci când actualizați software-ul, conectați difuzorul wireless la o priză de c.a. și porniți-l.

Actualizează software-ul subwooferului și al difuzoarelor din spate opționale atunci când sistemul de difuzoare are instalată cea mai recentă versiune de software.

Notă

- Puteți efectua [USB Update] prin apăsarea continuă a butoanelor  (BLUETOOTH) și  (alimentare) de pe bara de sunet timp de 7 secunde.
- Dacă actualizarea subwooferului și a difuzoarelor din spate opționale nu funcționează, mutați-le lângă bara de sunet și actualizați software-ul.

Bară de sunet
HT-A3000

Depanare

Dacă sistemul de difuzoare nu funcționează în mod corespunzător, luați măsuri în următoarea ordine.

1. Căutați cauza și soluția problemei consultând acest Ghid de asistență sau Instrucțiunile de utilizare.
Metoda de depanare este listată la „Depanare”.



2. Căutați cauza și soluția problemei pe site-ul de asistență Sony.
Site-ul de asistență Sony vă pune la dispoziție cele mai recente informații și întrebări frecvente cu privire la asistență și suport.

- Pentru clienții din Americi
<https://www.sony.com/am/support>
- Pentru clienții din Europa
<https://www.sony.eu/support>
- Pentru clienții din Asia-Pacific, Oceania, Orientul Mijlociu și Africa
<https://www.sony-asia.com/support>



3. Resetați sistemul de difuzoare.
Toate setările sistemului de difuzoare revin la starea inițială.



4. În cazul în care problemele persistă, adresați-vă celui mai apropiat dealer Sony.

Bară de sunet
HT-A3000

Sistemul de difuzoare nu este alimentat.

- Asigurați-vă că cablul de alimentare cu c.a. este conectat cum trebuie.
- Deconectați cablul de alimentare cu c.a. de la priza de perete și apoi conectați din nou după câteva minute.

Bară de sunet
HT-A3000

Sistemul de difuzoare nu pornește chiar dacă televizorul este pornit.

- Setați  [Setup] - [Advanced Settings] - [HDMI Settings] - [Control for HDMI] la [On]. TV-ul trebuie să accepte funcția Comandă HDMI. Pentru detalii, consultați instrucțiunile de utilizare a TV-ului.
- Verificați setările difuzorului televizorului. Alimentarea sistemului de difuzoare este sincronizată cu setările difuzorului televizorului. Pentru detalii, consultați instrucțiunile de utilizare a TV-ului.
- În funcție de televizor, dacă sunetul acestuia a fost redat de difuzoarele televizorului ultima dată, este posibil ca sistemul de difuzoare să nu pornească simultan cu pornirea televizorului, chiar dacă acesta este pornit.

Bară de sunet
HT-A3000

Sistemul de difuzoare se oprește atunci când TV-ul este oprit.

- Verificați setarea  [Setup] - [Advanced Settings] - [HDMI Settings] - [Standby Linked to TV]. Când [Standby Linked to TV] este setat pe [On] sau pe [Auto], sistemul de difuzoare se oprește automat atunci când opriți televizorul.

Bară de sunet
HT-A3000

Sistemul de difuzoare nu se oprește chiar dacă TV-ul este oprit.

- Verificați setarea  [Setup] - [Advanced Settings] - [HDMI Settings] - [Standby Linked to TV]. Pentru a opri automat sistemul de difuzoare, indiferent de intrarea utilizată atunci când opriți televizorul, setați [Standby Linked to TV] pe [On]. TV-ul trebuie să accepte funcția Comandă HDMI. Pentru detalii, consultați instrucțiunile de utilizare a TV-ului.

Bară de sunet
HT-A3000

Sistemul de difuzoare nu se oprește.

- Este posibil ca sistemul de difuzoare să fie în modul demonstrativ. Pentru a anula modul demonstrativ, resetați sistemul de difuzoare. Apăsați continuu pe  (alimentare) și – (volum) de pe bara de sunet pentru mai mult de 5 secunde.

Bară de sunet
HT-A3000

Nu există imagine sau imaginea nu este afișată corect.

- Selectați intrarea adecvată.
- Dacă nu există imagine când intrarea TV este selectată, alegeți canalul TV pe care îl doriți cu ajutorul telecomenzii televizorului.
- Deconectați cablul HDMI apoi reconectați-l din nou. Asigurați-vă că ați introdus bine cablul.

Bară de sunet
HT-A3000

Imaginea de pe ecranul televizorului este distorsionată.

- Este posibil să fi apărut interferențe ale conexiunii wireless între televizor/alte dispozitive wireless și sistemul de difuzoare. Îndepărtați sistemul de difuzoare de televizor/alte dispozitive wireless.
- Există interferențe ale benzii de frecvență între conexiunea LAN wireless și conexiunea wireless a difuzoarelor opționale. Comutați banda rețelei LAN wireless a televizorului sau dispozitivului care redă imagini la 2,4 GHz.



Bară de sunet
HT-A3000

Sistemul de difuzoare nu se poate conecta la un TV cu funcția BLUETOOTH.

- Atunci când conectați sistemul de difuzoare la televizor cu ajutorul unui cablu HDMI, conexiunea BLUETOOTH este anulată.

Bară de sunet
HT-A3000

Sunetul televizorului nu este redat de sistemul de difuzoare.

- Verificați tipul și conexiunea cablului HDMI, a cablului pentru modul Difuzor central TV sau a cablului digital optic conectat la sistemul de difuzoare și la televizor.
- Deconectați cablurile conectate la televizor și la sistemul de difuzoare, apoi reintroduceți-le ferm. Deconectați cablurile de alimentare cu c.a. ale televizorului și sistemului de difuzoare de la priza de c.a. și apoi conectați-le din nou.
- Atunci când sistemul de difuzoare și televizorul sunt conectate cu un cablu HDMI, verificați următoarele.
 - Mufa HDMI a televizorului conectat este etichetată cu „eARC” sau „ARC”.
 - Funcția Comandă HDMI a TV-ului este activată.
 - Funcția eARC sau ARC a televizorului este activată.
 - Numărul dispozitivelor conectate care pot să fie controlate cu funcția Comandă HDMI sunt nu a depășit limita.
 - Pe sistemul de difuzoare,  [Setup] - [Advanced Settings] - [HDMI Settings] - [Control for HDMI] este setat la [On] și  [Setup] - [Advanced Settings] - [HDMI Settings] - [TV Audio Input Mode] este setat la [Auto].
- Dacă televizorul nu este compatibil cu eARC, setați  [Setup] - [Advanced Settings] - [HDMI Settings] - [eARC] la [Off].
- Dacă televizorul nu este compatibil cu eARC sau ARC, conectați un cablu digital optic . Dacă televizorul nu este compatibil cu eARC sau ARC, sunetul televizorului nu va fi redat de sistemul de difuzoare, chiar dacă acesta este conectat la mufa HDMI IN a televizorului.
- Comutați intrarea sistemului de difuzoare la intrarea TV.
- Măriți volumul sistemului de difuzoare sau dezactivați modul silențios.
- În funcție de ordinea în care porniți televizorul și sistemul de difuzoare, acesta poate fi în modul silențios, iar [MUTING] apare pe afișajul panoului frontal al sistemului de difuzoare. Dacă acest lucru se întâmplă, porniți mai întâi televizorul, apoi sistemul de difuzoare.
- Apăsăți pe TV/AUDIO SYSTEM de pe telecomandă pentru a schimba ieșirea sunetului televizorului conectat sau configurați setările difuzoarelor televizorului pe sistemul audio. Pentru detalii despre configurarea televizorului, consultați instrucțiunile de utilizare pentru acesta.

Subiect asociat

- [Conectarea unui TV compatibil cu ARC/eARC](#)
- [Conectarea unui TV care nu este compatibil cu ARC/eARC](#)

Bară de sunet
HT-A3000

Sunetul este redat atât de sistemul de difuzoare, cât și de TV.

- Dezactivați sunetul sistemului de difuzoare sau al televizorului.
- Când conectați sistemul de difuzoare la televizor cu cablul modului Difuzor central TV și setați  [Setup] - [Advanced Settings] - [Speaker Settings] - [TV Center Speaker Settings] - [TV Center Speaker Mode] la [On], partea centrală a sunetului sistemului de difuzoare este emisă de televizor.

Bară de sunet
HT-A3000

Sunetul televizorului redat de acest sistem de difuzoare rămâne în urma imaginii.



- Setați valoarea de ajustare a întârzierii dintre imagine și sunet la 0 ms dacă este setată în intervalul 25 ms - 300 ms.
- Poate să apară un decalaj între sunet și imagine, în funcție de sursa sunetului. Dacă televizorul dumneavoastră are o funcție care întârzie imaginea, folosiți-o pentru reglare. Pentru detalii, consultați instrucțiunile de utilizare a TV-ului.

Subiect asociat

- [Ajustarea întârzierii dintre imagine și sunet](#)

Bară de sunet
HT-A3000

Sistemul nu redă niciun sunet sau redă sunet la un nivel foarte scăzut de pe dispozitivul conectat la sistemul de difuzoare.

- Apăsați pe  (volum) + de pe telecomandă și verificați nivelul volumului .
- Apăsați pe  (fără sonor) sau  (volum) + de pe telecomandă pentru a revoca funcția de anulare a sunetului.
- Asigurați-vă că sursa de intrare este selectată corect. Ar trebui să încercați alte surse de intrare apăsând butonul de selectare a intrării de pe telecomandă (TV/USB/BLUETOOTH).
- Asigurați-vă că ați introdus bine conectoarele.

Bară de sunet
HT-A3000

Efectul surround nu poate să fie obținut.

- În funcție de combinația de setări a SOUND FIELD și a semnalului de intrare, este posibil ca procesarea sunetului surround să nu funcționeze în mod corespunzător. Efectul surround poate să fie redus, în funcție de program sau disc.

Bară de sunet
HT-A3000

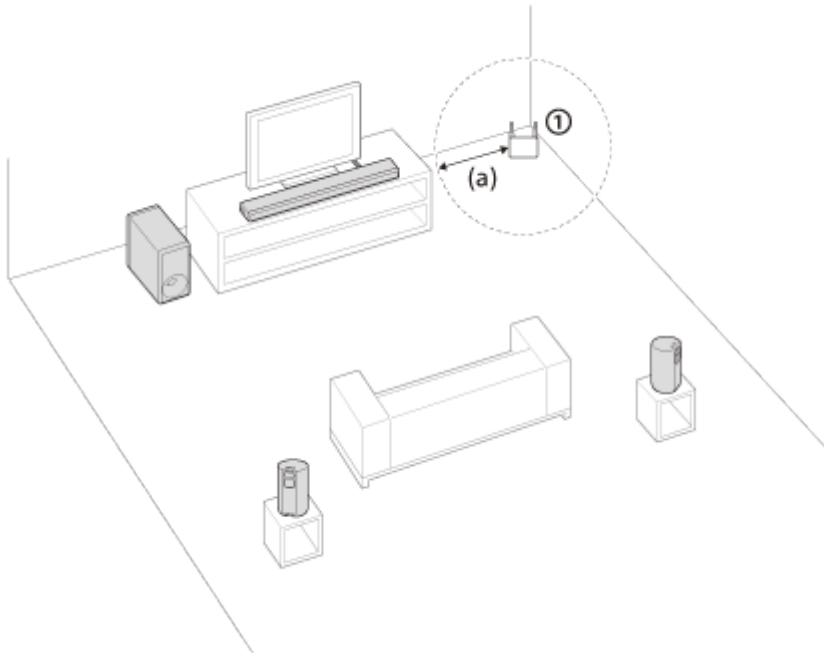

Subwooferul/difuzoarele spate opționale nu redau sunet.

- Instalați sistemul de difuzoare, difuzoarele opționale spate și subwooferul la o distanță de 1,5 m sau mai mult față de un router wireless LAN, etc.
Acest lucru poate fi îmbunătățit prin schimbarea direcției sau a unghiului antenei routerului wireless LAN.



① Router wireless LAN, etc.

(a) 1,5 m sau mai mult

- Această problemă poate fi ameliorată setând  [Setup] - [Advanced Settings] - [Speaker Settings] - [Wireless Speaker Settings] - [Wireless Playback Quality] la [Connection].
- Setați  [Setup] - [Advanced Settings] - [Speaker Settings] - [Wireless Speaker Settings] - [RF Channel] la [Off], apoi setați pe [On].
- Dacă în apropiere se află un dispozitiv care generează radiații electromagnetice, cum ar fi un dispozitiv LAN wireless sau un cuptor cu microunde, îndepărtați sistemul de difuzoare de el.
- Consultați instrucțiunile de utilizare ale difuzoarelor spate/subwooferului opțional.

Bară de sunet
HT-A3000

Unele difuzoare nu redau sunet.

- În funcție de combinația de setări a SOUND FIELD și a sursei de sunet, unele difuzoare ar putea să nu emită sunet.
- Dacă difuzoarele spate opționale nu redau sunet
Apăsând SOUND FIELD pentru a porni efectul surround, sistemul amestecă semnalele audio și sunetul este redat din toate difuzoarele.

Semnal audio	Sunet redat de difuzoarele spate opționale	
	[SF.ON]	[SF.OFF]
Conținut cu 2 canale	○	–
Conținut cu mai multe canale	○	○

○ : Sunetul este redat atât de sistemul de difuzoare, cât și de difuzoarele spate opționale.

–: Sunetul este redat doar de sistemul de difuzoare. Difuzoarele spate opționale nu redau sunet.

Notă

- Când [Sound Field Setting] este setat pe [Dolby Speaker Virtualizer], este posibil ca anumite difuzoare să nu redau sunet, în funcție de conținutul intrării.
- Difuzoarele spate opționale nu redau sunet atunci când Dual Mono audio este redat.

Bară de sunet
HT-A3000

Sound Field Optimization a eșuat.

- Când utilizați difuzoarele din spate opționale, așezați-le în poziție verticală, astfel încât etichetele de pe partea de jos a difuzoarelor să fie orientate în jos.
- Efectuați Sound Field Optimization din nou într-un moment în care este liniște în cameră.
- Dacă distanța dintre bara de sunet și subwooferul/difuzoarele din spate opționale este prea mică sau prea mare, Sound Field Optimization nu poate fi efectuată în mod corespunzător. Ajustați distanța dintre difuzoare și efectuați Sound Field Optimization din nou.
- În cazul în care există un obstacol între difuzoare sau microfonul de măsurare al difuzorului este obstrucționat de un obstacol, Sound Field Optimization nu poate fi efectuată în mod corespunzător. Îndepărtați obstacolul aflat între difuzoare sau în fața lor.

Bară de sunet
HT-A3000

Dispozitivul USB nu este recunoscut.

- Încercați următoarele:
 1. Opriți sistemul de difuzoare.
 2. Îndepărtați și reconectați dispozitivul USB.
 3. Porniți sistemul de difuzoare.
- Asigurați-vă că dispozitivul USB este conectat în siguranță la portul  (USB).
- Verificați dacă dispozitivul USB este deteriorat.
- Asigurați-vă că dispozitivul USB este pornit.
- Dacă dispozitivul USB este conectat la un hub USB sau la un cablu, deconectați-l și conectați dispozitivul USB direct la sistemul de difuzoare.
- Când conectați un WALKMAN® sau un smartphone, este posibil ca memoria sa internă sau externă (de exemplu, o cartelă de memorie) să nu fie recunoscută.

Bară de sunet
HT-A3000

Asocierea nu poate să fie obținută.

- Aproiați mai mult sistemul de difuzoare de dispozitivul BLUETOOTH.
- Asigurați-vă că sistemul de difuzoare nu recepționează interferențe de la un dispozitiv LAN wireless, altul decât un dispozitiv wireless de 2,4 GHz, sau de la un cuptor cu microunde. Dacă în apropiere se află un dispozitiv care generează radiații electromagnetice, îndepărtați-l de sistemul de difuzoare.

Bară de sunet
HT-A3000

Conexiunea BLUETOOTH nu poate fi realizată.

- Asigurați-vă că indicatorul BLUETOOTH de pe bara de sunet este aprins.
 - Asigurați-vă că dispozitivul BLUETOOTH de conectat este pornit și funcția BLUETOOTH este activată.
 - Aproiați mai mult sistemul de difuzoare de dispozitivul BLUETOOTH.
 - Asociați din nou acest sistem de difuzoare cu dispozitivul BLUETOOTH. Este posibil să fie necesar să anulați mai întâi asocierea cu acest sistem de difuzoare folosind dispozitivul BLUETOOTH.
 - Este posibil ca informațiile de asociere să fie șterse. Efectuați din nou asocierea.
-

Subiect asociat

- [Cum ascultați muzică prin asocierea dispozitivului mobil conectat pentru prima dată](#)

Bară de sunet
HT-A3000

Sunetul dispozitivului mobil BLUETOOTH conectat nu este redat de sistemul de difuzoare.

- Asigurați-vă că indicatorul BLUETOOTH de pe bara de sunet este aprins.
 - Aproiați mai mult sistemul de difuzoare de dispozitivul BLUETOOTH.
 - Dacă în apropiere se află un dispozitiv care generează radiații electromagnetice, cum ar fi un dispozitiv LAN wireless, alte dispozitive BLUETOOTH sau un cuptor cu microunde, îndepărtați-l de sistemul de difuzoare.
 - Îndepărtați orice obstacol dintre sistemul de difuzoare și dispozitivul BLUETOOTH sau îndepărtați acest sistem de obstacol.
 - Repoziționați dispozitivul BLUETOOTH conectat.
 - Comutați frecvența LAN wireless a unui router sau PC LAN wireless la 5 GHz.
 - Măriți volumul dispozitivului BLUETOOTH conectat.
-

Subiect asociat

- [Cum ascultați muzică prin asocierea dispozitivului mobil conectat pentru prima dată](#)

Bară de sunet
HT-A3000

Asocierea nu poate să fie obținută.

- Aproiați mai mult sistemul de difuzoare de căștile BLUETOOTH.
- Asigurați-vă că sistemul de difuzoare nu recepționează interferențe de la un dispozitiv LAN wireless, altul decât un dispozitiv wireless de 2,4 GHz, sau de la un cuptor cu microunde. Dacă în apropiere se află un dispozitiv care generează radiații electromagnetice, îndepărtați-l de sistemul de difuzoare.

Bară de sunet
HT-A3000

Conexiunea BLUETOOTH nu poate fi realizată.

- Asigurați-vă că indicatorul BLUETOOTH de pe bara de sunet este aprins.
 - Asigurați pornirea căștilor BLUETOOTH care urmează a fi conectate și activați funcția BLUETOOTH.
 - Aproiați mai mult sistemul de difuzoare de căștile BLUETOOTH.
 - Asociați din nou acest sistem de difuzoare cu căștile BLUETOOTH. Este posibil să fie necesar să anulați mai întâi asocierea căștilor BLUETOOTH cu acest sistem de difuzoare.
 - Este posibil ca informațiile de asociere să fie șterse. Efectuați din nou asocierea.
-

Subiect asociat

- [Cum ascultați muzică prin asocierea dispozitivului mobil conectat pentru prima dată](#)
- [Ascultarea prin asocierea cu căști](#)

Bară de sunet
HT-A3000

Sunetul nu se aude din căștile BLUETOOTH conectate.

- Asigurați-vă că indicatorul BLUETOOTH de pe bara de sunet este aprins.
- Apropiati mai mult sistemul de difuzoare de căștile BLUETOOTH.
- Dacă în apropiere se află un dispozitiv care generează radiații electromagnetice, cum ar fi un dispozitiv LAN wireless, alte dispozitive BLUETOOTH sau un cuptor cu microunde, îndepărtați-l de sistemul de difuzoare.
- Îndepărtați orice obstacol dintre sistemul de difuzoare și căștile BLUETOOTH sau îndepărtați acest sistem de obstacol.
- Repoziționați căștile BLUETOOTH conectate.
- Comutați frecvența LAN wireless a unui router sau PC LAN wireless la 5 GHz.
- Măriți volumul căștilor BLUETOOTH conectate.
- Setati  [Setup] - [Advanced Settings] - [Bluetooth Settings] - [Wireless Playback Quality] la [LDAC Stable Connection (Auto)] sau [SBC Stable Connection (Auto)].
- Este posibil ca anumite tipuri de conținut să nu poate fi redat din cauza drepturilor de autor.

Subiect asociat

- [Cum ascultați muzică prin asocierea dispozitivului mobil conectat pentru prima dată](#)

Bară de sunet
HT-A3000

Conexiunea BLUETOOTH cu căștile este deconectată.

- Atunci când utilizați Chromecast built-in, căștile nu se pot conecta la sistemul de difuzoare cu ajutorul funcției BLUETOOTH.

Bară de sunet
HT-A3000

Sistemul de difuzoare nu se poate conecta la rețea sau conexiunea la rețea este instabilă.

- Asigurați-vă că routerul LAN wireless este pornit.
- Verificați conexiunea la rețea și setările de rețea .
- În funcție de mediul în care dispozitivul este utilizat (inclusiv material din care este făcut peretele), condițiile de recepție a undelor radio sau obstacolele dintre sistemul de difuzoare și routerul LAN wireless, distanța posibilă de comunicare poate fi micșorată. Mutați sistemul de difuzoare și routerul LAN wireless mai aproape unul de altul.
- Este posibil ca dispozitivele care utilizează o bandă de frecvență de 2,4 GHz, cum ar fi un cuptor de microunde, BLUETOOTH sau un dispozitiv digital fără fir, să întrerupă comunicarea. Îndepărtați sistemul de difuzoare de astfel de dispozitive sau opriți-le.
- Este posibil ca conexiunea LAN wireless să devină instabilă în funcție de mediul în care este utilizată, mai ales în cazul în care utilizați funcția BLUETOOTH a sistemului de difuzoare. În acest caz, ajustați mediul de utilizare.

Bară de sunet
HT-A3000

Routerul LAN wireless pe care îl doriți nu apare pe lista rețelelor wireless.

- Apăsați pe butonul OPTIONS de pe telecomandă pentru a actualiza lista. În cazul în care routerul LAN wireless pe care îl doriți tot nu este detectat, selectați [New connection registration] de pe lista de rețele, apoi introduceți o denumire de rețea (SSID) manual.

Bară de sunet
HT-A3000

Nu puteți conecta sistemul de difuzoare la Internet.

- Verificați conexiunea LAN wireless.
- Reporniți routerul LAN wireless.

5-034-493-61(3) Copyright 2022 Sony Corporation

Bară de sunet
HT-A3000

Telecomanda acestui sistem de difuzoare nu funcționează.

- Îndreptați telecomanda spre senzorul telecomenzii de pe bara de sunet.
 - Îndepărtați orice obstacol aflat între telecomandă și sistemul de difuzoare.
 - Dacă sunt aproape consumate, înlocuiți ambele baterii din telecomandă cu unele noi.
 - Asigurați-vă că apăsați pe butonul corect de pe telecomandă.
-

Subiect asociat

- [Bară de sunet](#)

Bară de sunet
HT-A3000

Telecomanda televizorului nu funcționează.





- Această problemă ar putea să fie rezolvată activând funcția Repetor IR.
-

Subiect asociat

- [Dacă telecomanda televizorului nu funcționează](#)



Bară de sunet
HT-A3000

Nu se aude sunetul sau se aude doar un sunet cu un nivel foarte scăzut din difuzorul opțional.

- Apăsați SW  (volum subwoofer) + de pe telecomandă pentru a controla intensitatea volumului subwooferului sau apăsați REAR  (volum difuzoare spate) + pentru intensitatea volumului difuzorului spate.
- Verificați starea conexiunii wireless din  [Setup] - [Advanced Settings] - [Speaker Settings] - [Wireless Speaker Settings] - [Check wireless connection].
- Setări modul nocturn ca dezactivat.
- Dacă modificați setarea  [Setup] - [Advanced Settings] - [Speaker Settings] - [Wireless Speaker Settings] - [RF Channel] de la [Off] la [On], poate dura 1 minut până la redarea sunetului.
- Consultați instrucțiunile de utilizare ale difuzoarelor spate/subwooferului opțional.

Bară de sunet
HT-A3000

Sunetul prezintă salturi sau zgomot.

- Dacă un dispozitiv din apropiere generează unde electromagnetice, precum o rețea wireless sau un cuptor cu microunde în funcțiune, îndepărtați difuzorul opțional și sistemul de difuzoare de acestea.
- Dacă între difuzorul opțional și sistemul de difuzoare există un obstacol, mutați-l sau îndepărtați-l.
- Poziționați difuzorul opțional și sistemul de difuzoare cât mai aproape posibil.
- Schimbați setarea  [Setup] - [Advanced Settings] - [Speaker Settings] - [Wireless Speaker Settings] - [RF Channel] la [Off], și apoi schimbați la [On] din nou.
- Comutați conexiunea la rețea a televizorului sau a playerului de discuri Blu-ray de la wireless la cea cu fir.
- Setați  [Setup] - [Advanced Settings] - [Speaker Settings] - [Wireless Speaker Settings] - [Wireless Playback Quality] la [Connection].

Bară de sunet
HT-A3000

Funcția Comandă HDMI nu acționează corect.

- Verificați conexiunea cu sistemul de difuzoare.
- Activați funcția Comandă HDMI de pe TV. Pentru detalii, consultați instrucțiunile de utilizare a TV-ului.
- Așteptați puțin și încercați din nou. Dacă scoateți din priză sistemul de difuzoare, este posibil să dureze puțin înainte ca operațiunile să poată să fie realizate. Așteptați cel puțin 15 secunde și încercați din nou.
- Asigurați-vă că televizorul conectat la sistemul de difuzoare este compatibil cu funcția Comandă HDMI.
- Tipul și numărul de dispozitive care pot să fie controlate cu funcția Comandă HDMI sunt limitate de standardul HDMI CEC folosit, după cum urmează:
 - Dispozitive de înregistrare (recorder Blu-Ray Disc, recorder DVD etc.): până la 3 dispozitive
 - Dispozitive de redare (player Blu-Ray Disc, player DVD etc.): până la 3 dispozitive (sistemul de difuzoare folosește unul dintre acestea)
 - Dispozitive asociate tunerului: până la 4 dispozitive
 - Sistem audio (receptor/căști): maximum 1 dispozitiv (folosit de sistemul de difuzoare)

Subiect asociat

- [Conectarea unui TV compatibil cu ARC/eARC](#)
- [Conectarea unui TV care nu este compatibil cu ARC/eARC](#)

Bară de sunet
HT-A3000

[PRTCT] se aprinde intermitent timp de 5 secunde pe afișajul panoului frontal, iar sistemul de difuzoare este oprit.

- Deconectați cablul de alimentare cu c.a. și asigurați-vă că nimic nu obstrucționează fantele de aerisire ale sistemului de difuzoare.

Bară de sunet
HT-A3000

[PRTCT], [PUSH], numele difuzorului ([SUB], [RL] sau [RR]) și [POWER] se aprind intermitent pe afișajul panoului frontal.

- Apăsați pe butonul  (alimentare) de pe difuzorul aferent ([SUB]: subwoofer opțional, [RL]: difuzor stânga-spate opțional, [RR]: difuzor dreapta-spate opțional) pentru a-l opri pe fiecare în parte. În cazul difuzorului din spate opțional, deconectați cablul de alimentare c.a., apoi reporniți sistemul de difuzoare. În cazul subwooferului opțional, deconectați cablul de alimentare cu c.a. și asigurați-vă că nimic nu obstrucționează fantele de aerisire ale subwooferului opțional, apoi reporniți sistemul de difuzoare. Dacă acestea sunt reconectate în mod corespunzător, afișajul panoului frontal revine la imaginea normală.

Bară de sunet
HT-A3000

[HIGH], [TEMP] și [ERROR] apar intermitent, timp de 2 secunde fiecare, pe afișajul panoului frontal, [STANDBY] apare pe afișaj, iar apoi sistemul de difuzoare se oprește.

- Este detectată o temperatură ridicată în sistemul de difuzoare. Apăsați pe  (alimentare) pentru a reporni sistemul de difuzoare.

Bară de sunet
HT-A3000

[BT TX] apare pe afișajul panoului frontal.

- Setează  [Setup] - [Advanced Settings] - [Bluetooth Settings] - [Bluetooth Mode] la [Receiver]. [BT TX] apare pe afișajul panoului frontal dacă [Bluetooth Mode] este setat pe [Transmitter].

Bară de sunet
HT-A3000

Senzorii televizorului nu funcționează corect.

- Este posibil ca bara de sunet să blocheze anumiți senzori (precum senzorul de luminozitate), receptorul telecomenzii televizorului dumneavoastră sau emițătorul ochelarilor 3D (transmisie prin infraroșii) pentru un TV 3D care este compatibil cu sistemul de ochelari 3D cu infraroșii sau comunicarea wireless. Îndepărtați bara de sunet de televizor la o distanță care permite acelor piese să funcționeze corect. Pentru poziția senzorilor și a receptorului telecomenzii consultați instrucțiunile de utilizare ale televizorului.

Bară de sunet
HT-A3000

Funcțiile wireless (LAN wireless, funcția BLUETOOTH sau subwooferul/difuzoarele din spate opționale) sunt instabile.

- Nu așezați alte obiecte metalice decât televizorul în proximitatea sistemului de difuzoare.

Bară de sunet
HT-A3000

Este redată brusc muzică pe care nu o cunoașteți.

- Este posibil să fi fost redată muzica eșantion preinstalată. Pentru a opri redarea, apăsați pe butonul  (selectare intrare) de pe bara de sunet.

Bară de sunet
HT-A3000

Sistemul de difuzoare nu poate fi oprit sau [Advanced Settings] nu poate fi utilizat./Când apăsați pe butonul de alimentare, [.DEMO] apare pe afișajul panoului frontal, iar sistemul de difuzoare nu poate fi oprit.

-
- Este posibil ca sistemul de difuzoare să fie în modul demonstrativ. Pentru a anula modul demonstrativ, resetați sistemul de difuzoare. Apăsați continuu pe  (alimentare) și – (volum) de pe bara de sunet pentru mai mult de 5 secunde.

Bară de sunet
HT-A3000

Spotify nu poate fi redat cu butonul MUSIC SERVICE sau nu poate fi utilizat pentru redare.

-
- Ascultați muzica pe Spotify pe sistemul de difuzoare folosind funcția Spotify Connect din aplicația Spotify de pe dispozitivul mobil.

Bară de sunet
HT-A3000

Sistemul de difuzoare repornește.

- La conectarea unui TV cu o rezoluție care diferă de cea a sistemului de difuzoare, este posibil ca acesta să repornească pentru a reinițializa setarea de ieșire a imaginii.

Bară de sunet
HT-A3000

Resetarea sistemului de difuzoare

Dacă sistemul de difuzoare continuă să nu funcționeze corespunzător, resetați-l după cum urmează.

- 1 Apăsați pe HOME.**
Meniul principal apare pe ecranul televizorului.
- 2 Selectați  [Setup] - [Advanced Settings] din meniul principal.**
- 3 Selectați [Resetting].**
- 4 Selectați elementul din meniu pe care doriți să îl reinițializați.**
- 5 Selectați [Start].**

Pentru a anula reinițializarea

Selectați [Cancel] la pasul 5.

Dacă nu puteți efectua reinițializarea din meniul principal

Apăsați continuu pe  (alimentare) și – (volum) de pe bara de sunet pentru mai mult de 5 secunde.

Setările revin la starea inițială.

Notă

- Legătura cu subwooferul și difuzoarele din spate opționale poate fi pierdută în urma reinițializării. În acest caz, reconectați-le cu ajutorul instrucțiunilor de utilizare.

Bară de sunet
HT-A3000

Tipuri de fișiere audio care pot fi redate

Codec	Extensie
MP3 (MPEG-1 Audio Layer III)	.mp3
AAC/HE-AAC	.m4a, .aac, .mp4, .3gp
WMA9 Standard	.wma
LPCM	.wav
FLAC	.flac
DSF	.dsf
DSDIFF(*)	.dff
AIFF	.aiff, .aif
ALAC	.m4a
Vorbis	.ogg
Monkey's Audio	.ape

* Sistemul de difuzoare nu redă fișiere codate precum DST.

Notă

- Este posibil ca unele fișiere să nu fie redate în funcție de formatul fișierului, codificarea acestuia, condiția de înregistrare sau alte condiții.
- Unele fișiere editate pe PC ar putea să nu fie redate.
- Este posibil ca derularea rapidă înainte sau înapoi să nu fie disponibilă pentru anumite fișiere.
- Sistemul de difuzoare nu redă fișiere codate precum DRM.
- Sistemul de difuzoare nu poate recunoaște un fișier/folder în funcție de nume/metadate.
- Este posibil ca unele dispozitive USB să nu funcționeze cu acest sistem de difuzoare.
- Sistemul de difuzoare poate recunoaște dispozitivele Clasă de stocare în masă (MSC) (cum ar fi cardurile de memorie).

Bară de sunet
HT-A3000

Formatele audio de intrare compatibile

Formatele audio acceptate diferă în funcție de setările de intrare ale sistemului de difuzoare. În tabelul de mai jos, „○” indică formatul audio acceptat, iar „-” indică formatul audio neacceptat.

Format	Intrare TV (eARC)	Intrare TV (ARC)	Intrare TV (OPT)
LPCM 2ch	○	○	○
LPCM 5.1ch	○	-	-
LPCM 7.1ch	○	-	-
Dolby Digital	○	○	○
Dolby TrueHD	○	-	-
Dolby Digital Plus	○	○	-
Dolby Atmos	○	-	-
Dolby Atmos - Dolby TrueHD	○	-	-
Dolby Atmos - Dolby Digital Plus	○	○	-
DTS	○	○	○
DTS-ES Discrete 6.1, DTS-ES Matrix 6.1	○	○	○
DTS 96/24	○	○	○
DTS-HD High Resolution Audio	○	-	-
DTS-HD Master Audio	○	-	-
DTS:X	○	-	-

Bară de sunet
HT-A3000

Despre comunicarea BLUETOOTH®

- Dispozitivele BLUETOOTH ar trebui să fie folosite pe o rază de aproximativ 10 metri (distanță fără obstacole) unul față de celălalt. Este posibil ca raza efectivă de comunicare să fie mai mică în următoarele condiții.
 - Atunci când o persoană, un obiect metalic sau un alt obstacol se află între dispozitivele cu o conexiune BLUETOOTH
 - Locurile în care o rețea LAN wireless este instalată
 - În jurul cuptoarelor cu microunde în uz
 - Locurile unde pot să apară alte unde electromagnetice
- Dispozitivele BLUETOOTH și rețeaua LAN wireless (IEEE 802.11 b/g/n) folosesc aceeași bandă de frecvență (2,4 GHz). Atunci când folosiți un dispozitiv BLUETOOTH lângă un dispozitiv cu capacitate LAN wireless, pot să apară interferențe electromagnetice. Aceasta ar putea să rezulte în viteze de transfer al datelor mai mici sau imposibilitatea de conectare. Dacă se întâmplă acest lucru, încercați următoarele acțiuni de remediere:
 - Folosiți acest sistem de difuzoare la cel puțin 10 metri de dispozitivul LAN wireless.
 - Opriți alimentarea dispozitivului LAN wireless atunci când folosiți dispozitivul BLUETOOTH la mai puțin de 10 metri.
 - Montați acest sistem de difuzoare și dispozitivul BLUETOOTH cât mai aproape unul de celălalt posibil.
- Undele radio emise de acest sistem de difuzoare pot să interfereze cu funcționarea anumitor dispozitive medicale. Deoarece această interferență poate să rezulte într-o funcționare defectuoasă, opriți întotdeauna alimentarea acestui sistem de difuzoare și a dispozitivului BLUETOOTH în următoarele locații:
 - În spitale, trenuri, avioane, benzinării și în orice loc unde pot să fie prezente gaze inflamabile
 - În apropierea ușilor automate sau a unei alarme de incendiu
- Acest sistem de difuzoare este compatibil cu funcții de securitate care respectă specificația BLUETOOTH pentru a garanta o conexiune sigură în timpul comunicării folosind tehnologia BLUETOOTH. Cu toate acestea, în funcție de setările configurate și de alți factori, acest nivel de securitate este posibil să nu fie suficient, așa că procedați întotdeauna cu atenție atunci când folosiți tehnologia BLUETOOTH.
- Sony nu poate fi tras la răspundere în niciun fel cu privire la daunele sau alte pierderi rezultate din scurgerile de informații din timpul comunicării folosind această tehnologie BLUETOOTH.
- Comunicarea BLUETOOTH nu este neapărat garantată cu toate dispozitivele BLUETOOTH care au același profil ca acest sistem de difuzoare.
- Dispozitivele BLUETOOTH conectate la acest sistem de difuzoare trebuie să respecte standardul BLUETOOTH specificat de Bluetooth SIG, Inc. și trebuie să fie certificate drept conforme. Chiar și atunci când un dispozitiv este conform cu standardul BLUETOOTH, pot să existe cazuri în care caracteristicile sau specificațiile dispozitivului BLUETOOTH nu permit conectarea acestuia sau pot să rezulte în diferențe ale metodelor de control, afișajului sau funcționării.
- Se pot produce zgomote sau sunetul se poate întrerupe, în funcție de dispozitivul BLUETOOTH conectat la acest sistem de difuzoare, de mediul de comunicare sau de mediul în care este utilizată.

Dacă aveți întrebări sau probleme referitoare la sistemul de difuzoare, consultați cel mai apropiat dealer Sony.

Bară de sunet
HT-A3000

Drepturile de autor și mărcile comerciale

Sistemul de difuzoare include Dolby(*) Digital și DTS(**) Digital Surround System.

* Dolby, Dolby Atmos și simbolul DD sunt mărci comerciale înregistrate ale Dolby Laboratories Licensing Corporation. Fabricat sub licență de la Dolby Laboratories. Lucrări nepublicate confidențiale. Drepturi de autor © 2012–2022 Dolby Laboratories. Toate drepturile rezervate.

** Pentru brevetele DTS, consultați <http://patents.dts.com>.

Produs sub licența DTS, Inc. DTS, DTS:X și logoul DTS:X sunt mărci înregistrate sau mărci comerciale ale DTS, Inc. în Statele Unite ale Americii și în alte țări. © 2022 DTS, Inc. TOATE DREPTURILE REZERVATE.

Marca verbală și siglele Bluetooth® sunt mărci comerciale înregistrate și aparțin Bluetooth SIG, Inc., iar utilizarea acestor mărci de către Sony Group Corporation și subsidiarii săi se face sub licență.

Termenii HDMI™, HDMI High-Definition Multimedia Interface și sigla HDMI sunt mărci comerciale sau mărci comerciale înregistrate ale HDMI Licensing Administrator, Inc. în Statele Unite și în alte țări.

Google, Google Play, Google Home și Chromecast built-in sunt mărci comerciale ale Google LLC. Google Assistant nu este disponibil în anumite limbi și țări.

Apple, AirPlay, iPad, iPhone, iPod touch și Siri sunt mărci comerciale ale Apple Inc., înregistrate în SUA și în alte țări.

Utilizarea simbolului Works with Apple înseamnă că un accesoriu a fost conceput pentru a lucra în mod specific cu tehnologia identificată prin simbol și a fost certificat de dezvoltator pentru a întruni standardele de performanță Apple.

Sigla „BRAVIA” este o marcă comercială a Sony Corporation.

WALKMAN® și sigla WALKMAN® sunt mărci comerciale înregistrate ale Sony Corporation.

„PlayStation” este marcă comercială înregistrată sau o marcă comercială a Sony Interactive Entertainment Inc.

Tehnologia de codare audio MPEG Layer-3 și brevetele sunt licențiate de la Fraunhofer IIS și Thomson.

Windows Media este fie o marcă comercială înregistrată, fie o marcă comercială a Microsoft Corporation în Statele Unite ale Americii și/sau în alte țări.

Acest produs este protejat de anumite drepturi de proprietate intelectuală ale Microsoft Corporation. Se interzice utilizarea sau distribuirea unor astfel de tehnologii în afara acestui produs fără a deține o licență de la Microsoft sau de la o filială autorizată a Microsoft.

Wi-Fi®, Wi-Fi Protected Access® și Wi-Fi Alliance® sunt mărci comerciale înregistrate ale Wi-Fi Alliance.

Wi-Fi CERTIFIED™, WPA™ și WPA2™ sunt mărci comerciale ale Wi-Fi Alliance.

LDAC™ și sigla LDAC sunt mărci comerciale ale Sony Corporation.

LDAC este o tehnologie de codificare audio dezvoltată de Sony care permite transmisia de conținut High-Resolution (Hi-Res) Audio, chiar și printr-o conexiune Bluetooth. Spre deosebire de alte tehnologii de codificare compatibile Bluetooth, precum SBC, funcționează fără conversie inferioară a conținutului Hi-Res Audio(*) și permite transmisia a aproximativ de trei ori mai multe date(**) decât celelalte tehnologii printr-o rețea wireless Bluetooth cu un nivel al calității fără precedent, cu ajutorul codificării eficiente și a unei împărțiri pe pachete optimizată.

* cu excepția conținutului DSD.

** în comparație cu SBC (Subband Coding) atunci când se selectează rata de biți de 990 kbps (96/48 kHz) sau de 909 kbps (88,2/44,1 kHz)

Acest produs conține software supus GNU General Public License („GPL”) sau GNU Lesser General Public License („LGPL”). Acestea stabilesc utilizatorilor dreptul de a obține, modifica și redistribui codul sursă al respectivului software în conformitate cu termenii din GPL sau LGPL.

Pentru detalii cu privire la GPL, LGPL și alte licențe software, consultați [Software License Information] under  [Setup] - [Advanced Settings] - [System Settings] pe produs.

Puteți găsi o copie a codului sursă relevant, după cum este necesar în conformitate cu licența GPL/LGPL (și alte licențe) la următoarea adresă URL. Puteți obține codul sursă de la noi, conform cerințelor licenței GPL/LGPL, pe un suport fizic pentru o perioadă de trei ani de la ultima livrare a acestui produs, completând formularul disponibil la următoarea adresă URL.

Această ofertă este valabilă pentru oricine primește aceste informații.

<https://oss.sony.net/Products/Linux/>

Rețineți că Sony nu poate răspunde la nicio întrebare privind conținutul acestui cod sursă.

„DSEE Extreme” este o marcă comercială a Sony Corporation.

„TRILUMINOS” și sigla „TRILUMINOS” sunt mărci comerciale înregistrate ale Sony Corporation.

The Spotify Software is subject to third party licenses found here:

<https://www.spotify.com/connect/third-party-licenses>.

Spotify și siglele Spotify sunt mărci comerciale ale Spotify Group. (*)

* În funcție de țară sau regiune, această funcție poate să nu fie disponibilă.

Amazon, Alexa și toate siglele aferente sunt mărci comerciale ale Amazon.com, Inc. sau ale asociaților acesteia.

Toate celelalte mărci comerciale aparțin proprietarilor aferenți.

5-034-493-61(3) Copyright 2022 Sony Corporation