

Хоризонтална тонколона  
HT-A7000



Използвайте това “Помощно ръководство”, когато имате въпроси относно използването на високоговорителната система.

## Първи стъпки

[Относно ръководствата на високоговорителната система](#)

---

[Какво можете да правите с високоговорителната система](#)

---

### Наръчник за части и контроли

└ [Хоризонтален високоговорител](#)

---

└ [Дистанционно управление](#)

---

[Използване на началното меню](#)

---

## Инсталиране

### Монтиране на високоговорителната система

└ [Монтиране на хоризонталния високоговорител](#)

---

└ [Монтиране на хоризонталния високоговорител на стена](#)

## Свързване към телевизор

[Свързване на телевизор, съвместим с ARC/eARC](#)

[Свързване на телевизор, който не е съвместим с ARC/eARC](#)

## [Когато телевизорът ви има S-CENTER SPEAKER IN жака](#)

### Свързване на AV устройство

[Свързване на AV устройство, съвместимо с видео формат 2K/4K](#)

[Свързване на AV устройство, съвместимо с видео формата 8K](#)

## [Свързване към AC контакта](#)

## [Извършване на първоначалните настройки](#)

### Свързване на високоговорителите по избор

[Свързване на високоговорителя по избор с ръчното свързване](#)

[Ако безжичното предаване е нестабилно](#)

## [Когато дистанционното управление на телевизора не работи](#)

## Гледане на изображения

### [Гледане на телевизия](#)

### [Възпроизвеждане на свързаното AV устройство](#)

## Слушане на музика/звук

### Слушане на звука на телевизор Sony с BLUETOOTH® функцията

[Какво можете да правите, като свържете телевизор с BLUETOOTH функцията](#)

[Слушане на звука на телевизора чрез свързване на високоговорителната система и телевизора безжично](#)

[Слушане на звука на сдвоения телевизор](#)

### Слушане на музика/звук с BLUETOOTH функцията

[Слушане на музика чрез сдвояване на мобилното устройство, което се свързва за първи път](#)

[Слушане на музика от сдвоеното устройство](#)

### [Слушане на музика на USB устройство](#)

### [Слушане на устройство, свързано с аналогов аудио кабел](#)

### Слушане на звука на свързания телевизор или устройство чрез слушалки

[Слушане на звука чрез сдвояване със слушалки](#)

[Слушане на звук със сдвоени слушалки](#)

[Относно свързването на слушалките](#)

## Слушане на музика при свързване към мрежа

[Какво можете да правите при свързване на високоговорителната система към мрежа](#)

### Свързване към безжична мрежа

- [Настройване на безжична мрежова връзка в началното меню](#)
- [Настройване на безжична мрежова връзка чрез Sony | Music Center](#)
- [Настройване на Wi-Fi връзка чрез iOS устройство](#)

### Изпълнение на музика от Amazon Music

- [Необходимо условие: извършване на първоначалните настройки за Alexa със Sony | Music Center](#)
- [Аудио формати, налични за възпроизвеждане чрез протокол за аудио предаване](#)
- [Възпроизвеждане на музика с приложението Amazon Music](#)
- [Използване на високоговорителната система чрез говорене на устройство с вградена функция Alexa](#)

### Изпълнение на музика от поточни услуги

- [Необходимо условие: извършване на първоначалните настройки за Chromecast built-in](#)
- [Възпроизвеждане на музика с приложения, съвместими с поточни услуги](#)

[Използване на Spotify](#)

[Използване на AirPlay](#)

[Използване на Sony | Music Center](#)

[Слушане на музика на вашия компютър през домашна мрежа](#)

## Регулиране на силата и качеството на звука

[Регулиране на силата на звука](#)

[Наслаждаване на потапящо съраунд преживяване \(IMMERSIVE AE\)](#)

[Настройване на звуковия ефект, който е съобразен със звуковете източници \(звуков режим\)](#)

[Създаване на по-ясни диалози \(VOICE\)](#)

[Наслаждаване на ясен звук с ниска сила на звук в полунощ \(NIGHT\)](#)

### Регулиране на забавянето между картината и звука

- [Когато гледате телевизора](#)
- [Когато гледате друго устройство](#)

[Наслаждаване на мултиплекс звук \(AUDIO\)](#)

Регулиране на силата на звука на диалога, докато се възпроизвежда DTS:X съдържание

[Когато гледате телевизора](#)

[Когато възпроизвеждате съдържание на AV устройство](#)

Използване на високоговорителната система чрез свързване с телевизор

[Управление на високоговорителната система чрез свързване с телевизор \(функция "Control for HDMI"\)](#)

[Управление на високоговорителната система чрез свързване с телевизор, съвместим с функцията "Синхронизиране на "BRAVIA""](#)

Промяна на настройките

[Промяна на яркостта на дисплея на предния панел и индикаторите \(DIMMER\)](#)

[Спестяване на енергия в режим на готовност](#)

[Извършване на Easy Setup](#)

Извършване на разширени настройки

[Използване на менюто \[Advanced Settings\]](#)

[\[Speaker Settings\]](#)

[\[Audio Settings\]](#)

[\[HDMI Settings\]](#)

[\[Bluetooth Settings\]](#)

[\[System Settings\]](#)

[\[Network Settings\]](#)

[\[Resetting\]](#)

[\[Software Update\]](#)

[Актуализиране на софтуера](#)

Отстраняване на неизправности

[Отстраняване на неизправности](#)

Захранване

[Високоговорителната система не се захранва.](#)

[Високоговорителната система не се включва дори когато телевизорът е включен.](#)

[Високоговорителната система се изключва, когато телевизорът е изключен.](#)

[Високоговорителната система не се изключва дори когато телевизорът е изключен.](#)

[Високоговорителната система не може да се изключи.](#)

## Картина

[Няма картина или картината не се извежда правилно.](#)

[Картината на телевизора е разстроена.](#)

[3D съдържание от HDMI IN 1/HDMI IN 2 жака не се показва на екрана на телевизора.](#)

[На екрана на телевизора не се показва видео сигнал с висока разделителна способност \(4K/60p 4:4:4, 4:2:2 и 4K/60p 4:2:0 10 бита и др.\) от HDMI IN 1/HDMI IN 2 жака.](#)

[Дадено изображение не се показва на целия екран на телевизора.](#)

[Картината и звукът на устройството, което е свързано с високоговорителната система, не се извеждат от телевизора, когато високоговорителната система не е включена.](#)

[HDR съдържанието не може да се показва във висок динамичен диапазон.](#)

## Звук

[Високоговорителната система не може да се свърже към телевизор с BLUETOOTH функцията.](#)

[От високоговорителната система не се извежда звук на телевизора.](#)

[Картината и звукът на устройството, което е свързано с високоговорителната система, не се извеждат от телевизора, когато високоговорителната система не е включена.](#)

[Звукът се извежда и от високоговорителната система, и от телевизора.](#)

[Има смущения в звука по време на гледане на телевизионна програма на телевизора или съдържание на Blu-ray диск и др.](#)

[Звукът на телевизора от тази високоговорителна система се забавя след картината.](#)

[Не се чува звук или се чува много слаб звук на устройството, свързано към високоговорителната система.](#)

[Съраунд ефектът не може да бъде постигнат.](#)

[Не се извежда звук от задните високоговорители/суббуфера по избор.](#)

[Звукът не се извежда от някои високоговорители.](#)

## Оптимизация на звуковото поле

[Неуспешно извършване на Sound Field Optimization.](#)

## Свързване на USB устройство

[USB устройството не се разпознава.](#)

## Свързване на мобилно устройство

[Не може да се постигне вдвояване.](#)

[BLUETOOTH връзката не може да бъде завършена.](#)

[На високоговорителната система не се извежда звук от свързаното BLUETOOTH мобилно устройство.](#)

## Свързване на слушалки с BLUETOOTH функцията

- [Не може да се постигне сдвояване.](#)
- [BLUETOOTH връзката не може да бъде завършена.](#)
- [Не се извежда звук от свързаните BLUETOOTH слушалки.](#)
- [BLUETOOTH връзката със слушалките се прекъсва.](#)

## Безжична LAN връзка

- [Тази високоговорителна система не може да се свърже към мрежата или мрежовата връзка е нестабилна.](#)
- [Желаният безжичен LAN рутер не се показва в списъка на безжичната мрежа.](#)

## Интернет връзка

- [Не можете да свържете високоговорителната система към интернет.](#)

## Дистанционно управление

- [Дистанционното управление на тази високоговорителна система не работи.](#)
- [Дистанционното управление на телевизора не работи.](#)

## Високоговорители по избор

- [От високоговорителя по избор не се чува звук или се чува много слаб звук.](#)
- [Звукът прескача или има шум.](#)

## Други

- [Функцията "Control for HDMI" не работи правилно.](#)
- [\[PRTCT\] мига на дисплея на предния панел за 5 секунди и високоговорителната система се изключва.](#)
- [\[PRTCT\], \[PUSH\], името на високоговорителя \(\[SUB\], \[RL\] или \[RR\]\) и \[POWER\] мигат последователно на дисплея на предния панел.](#)
- [Всяко от \[HIGH\], \[TEMP\] и \[ERROR\] се появява последователно за 2 секунди на дисплея на предния панел, \[STANDBY\] се появява на дисплея на предния панел, след това високоговорителната система се изключва.](#)
- [\[BT TX\] се появява на дисплея на предния панел.](#)
- [Сензорите на телевизора не работят правилно.](#)
- [Безжичните функции \(безжичен LAN, BLUETOOTH функцията или суббуферът/задните високоговорители по избор\) са нестабилни.](#)
- [Изведнъж се пуска музика, която не ви е позната.](#)
- [Високоговорителната система не може да се изключи или \[Advanced Settings\] не може да се използва./Когато натиснете бутона за захранване, \[DEMO\] се появява на дисплея на предния панел и високоговорителната система не може да се изключи.](#)
- [Spotify не може да се пусне с бутона MUSIC SERVICE или не може да се пусне по време на възпроизвеждане.](#)

[Високоговорителната система се рестартира.](#)

---

[Нулиране на високоговорителната система](#)

---

Допълнителна информация

[Изпълними типове аудио файлове](#)

---

[Поддържани входни аудио формати](#)

---

[Поддържани HDMI видео формати](#)

---

[Относно BLUETOOTH комуникацията](#)

---

[Авторски права и търговски марки](#)

---

Хоризонтална тонколона  
HT-A7000

## Относно ръководствата на високоговорителната система

Информацията, включена във всяко ръководство, е както е посочено по-долу.

### Кратко ръководство



Включва първоначалните процедури относно монтирането и свързването на високоговорителната система, за да можете да я използвате, и операциите по време на възпроизвеждане на музика.

### Инструкции за експлоатация



Обяснява основните операции.

- Свързване с телевизор или други устройства
- Възпроизвеждане за музика/звук на устройства, свързани с HDMI кабел или BLUETOOTH функцията
- Регулиране на звука и др.

### Помощно ръководство (уеб ръководство) (този документ)



Предоставя всички операции, включително разширена употреба.

- Възпроизвеждане за музика/звук с мрежовата функция
- Подробности за елементите от менюто и др.

#### Съвет

- Инструкциите в тези ръководства описват операциите на дистанционното управление. Можете да използвате бутоните на хоризонталния високоговорител, ако имат същите или подобни имена като тези на дистанционното управление.
- На екрана на телевизора или на дисплея на предния панел се появяват знаци в скоби [ ].



● Детайлите са пропуснати от илюстрациите.

5-024-837-41(6) Copyright 2021 Sony Corporation

Хоризонтална тонколона  
HT-A7000

## Какво можете да правите с високоговорителната система

Високоговорителната система поддържа базирани на обекти аудио формати, като например Dolby Atmos и DTS:X, както и HDR видео формати, като например HDR10, HLG и Dolby Vision.

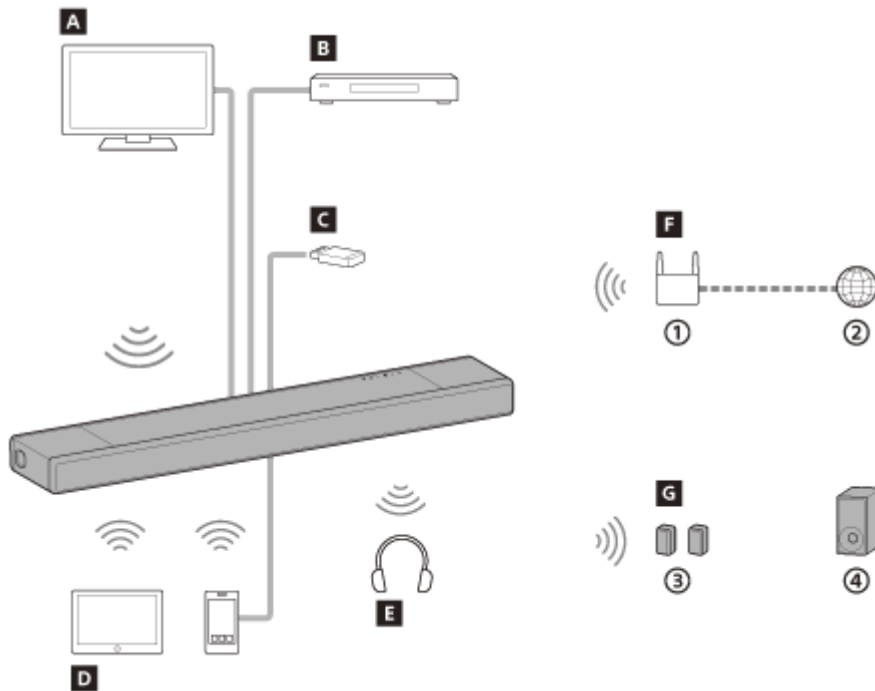

- ① Безжичен LAN рутер
- ② Интернет
- ③ Задни високоговорители по избор
- ④ Субуфер по избор

### A Телевизор

Можете да слушате звука на телевизор с високоговорителната система, като свържете високоговорителната система и телевизора с HDMI кабел или BLUETOOTH функцията.

[Гледане на телевизия](#)

[Какво можете да правите, като свържете телевизор с BLUETOOTH функцията](#)

### B Blu-ray Disc™ плейър, приемник за цифрова телевизия, конзола за игри и др.

Можете да слушате звука на AV устройство с високоговорителната система, като свържете AV устройството и телевизора с HDMI кабел.

[Възпроизвеждане на свързаното AV устройство](#)

### C USB устройство

Можете да възпроизвеждате музикални файлове, съхранени на USB устройство, с високоговорителната система, като свържете USB устройството към USB (USB) порта на високоговорителната система.

[Слушане на музика на USB устройство](#)

### D Мобилно устройство

Можете да слушате звука на мобилно устройство или преносимо аудио устройство с високоговорителната система, като свържете високоговорителната система и мобилното устройство с BLUETOOTH функцията или като свържете високоговорителната система и преносимото аудио устройство с аналогов аудио кабел.

[Слушане на музика чрез сдвояване на мобилното устройство, което се свързва за първи път](#)

### **E** Слушалки

Можете да слушате звука на свързания телевизор или AV устройството от слушалки, като свържете високоговорителната система и слушалките с BLUETOOTH функцията.

[Слушане на звука чрез сдвояване със слушалки](#)

### **F** Мрежа

Можете да извършите възпроизвеждане в поток на музикално съдържание или да възпроизведете музикални файлове, съхранени на компютъра ви, с високоговорителната система, като свържете високоговорителната система към същата мрежа като тази на смартфона, таблета или iOS устройството.

[Какво можете да правите при свързване на високоговорителната система към мрежа](#)

### **G** Високоговорители по избор

За операциите на задните високоговорители и суббуфера по избор вижте техните инструкции за експлоатация.

За поддържаните високоговорители и суббуфер по избор проверете на уеб сайта на Sony.

Хоризонтална тонколона  
HT-A7000

## Хоризонтален високоговорител

### Предна част

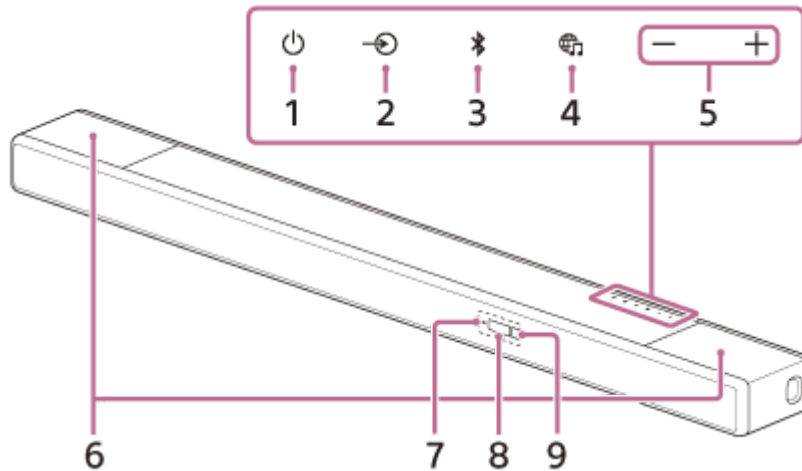

#### 1. Бутон (захранване)

Включва високоговорителната система или я въвежда в режим на готовност.

#### 2. Бутон (избор на вход)

Избира входа за възпроизвеждане на високоговорителната система.

#### 3. Бутон BLUETOOTH

#### 4. Бутон (MUSIC SERVICE)

Ако имате възпроизвеждана преди музика в Spotify на високоговорителната система, можете да възобновите възпроизвеждането чрез натискане на този бутон.

Възможно е този бутон да не е наличен в някои държави/региони.

#### 5. Бутони +/- (сила на звука)

#### 6. Горни високоговорители

Извежда звука в посока нагоре.

#### Забележка

- Не поставяйте нищо на горния високоговорител и го докосвайте внимателно.

#### 7. Индикатор за BLUETOOTH

- Мига бързо в синьо: състояние в готовност по време на сдвояване
- Мига в синьо: BLUETOOTH извършва се опит за свързване.
- Свети в синьо: BLUETOOTH установена е връзка.

#### 8. Дисплей на предния панел

#### 9. Сензор за дистанционното управление

Насочете дистанционното управление към сензора за дистанционно управление, за да управлявате високоговорителната система.

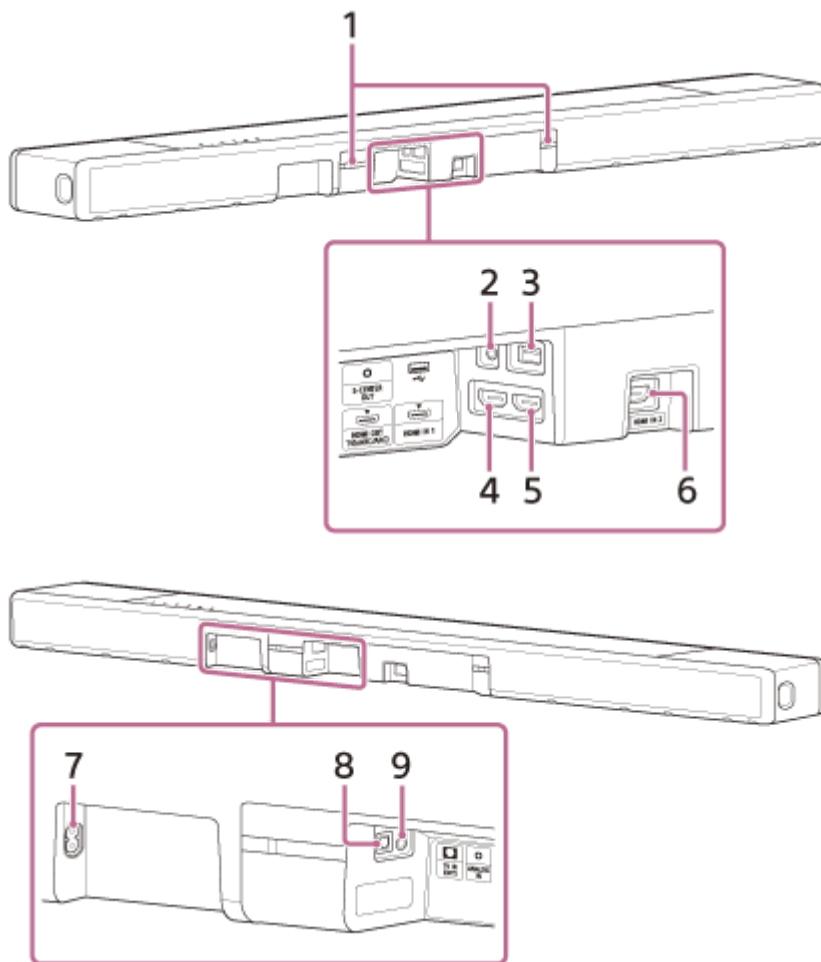

### 1. ИЧ ретранслатор

Предава отдалечения сигнал на дистанционното управление на телевизора към телевизора.

### 2. S-CENTER OUT жак

### 3. USB порт

### 4. HDMI OUT (TV (eARC/ARC)) жак

Свържете телевизор, който има входен HDMI жак с HDMI кабел. Високоговорителната система е съвместима с eARC и ARC. ARC е функцията, която изпраща телевизионен звук към AV устройство, като например високоговорителната система, от HDMI жака на телевизора. eARC е разширение на ARC и позволява предаването на обектово аудио и мултиканално LPCM съдържание, което не може да бъде предадено с ARC.

### 5. HDMI IN 1 жак

### 6. HDMI IN 2 жак

### 7. AC вход

### 8. TV IN (OPT) жак

### 9. ANALOG IN жак

---

## Сродна тема

- [Когато телевизорът ви има S-CENTER SPEAKER IN жака](#)
- [Свързване на AV устройство, съвместимо с видео формат 2K/4K](#)

- [Свързване на AV устройство, съвместимо с видео формата 8K](#)

5-024-837-41(6) Copyright 2021 Sony Corporation

## Дистанционно управление

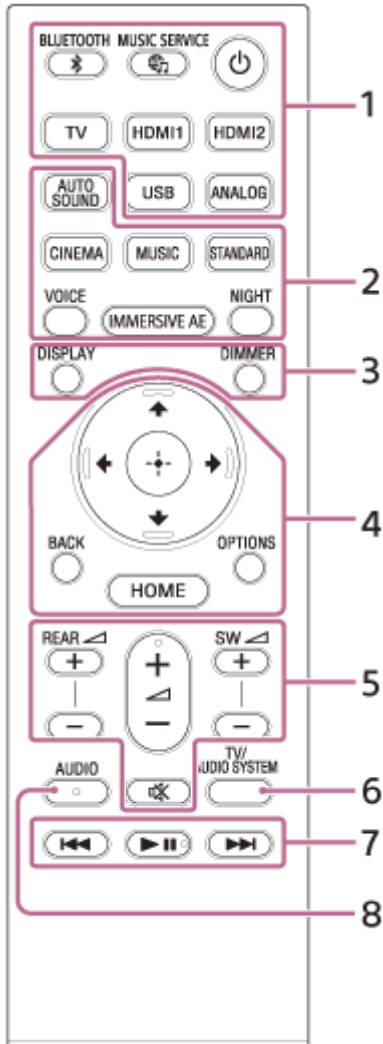

### 1. (захранване)

Включва високоговорителната система или я въвежда в режим на готовност.

#### **Бутон (MUSIC SERVICE)**

Ако имате възпроизведена преди музика в Spotify на високоговорителната система, можете да възобновите възпроизвеждането чрез натискане на този бутон.

Възможно е този бутон да не е наличен в някои държави/региони.

#### **BLUETOOTH**

#### **TV**

#### **HDMI1**

#### **HDMI2**

#### **USB**

#### **ANALOG**

### 2. **AUTO SOUND**

#### **CINEMA**

#### **MUSIC**

#### **STANDARD**

#### **VOICE**

#### **IMMERSIVE AE**

## NIGHT

### 3. DIMMER

#### DISPLAY

Показва информация за възпроизвеждането на екрана на телевизора.

На дисплея на предния панел се показва информация за възпроизвеждането за входа за телевизор.

### 4. (нагоре)/ (надолу)/ (наляво)/ (надясно)

 (въвеждане)

#### BACK

#### OPTIONS

Показва менюто с опции на екрана на телевизора.

На дисплея на предния панел се показва менюто с опции за входа за телевизор.

#### HOME

### 5. REAR (сила на звука на задните високоговорители) +/-

Регулира силата на звука на задните високоговорители по избор, когато ги свързвате.

 (сила на звука) +(\*)/-

Регулира силата на звука.

### SW (сила на звука на суббуфера) +/-

Регулира силата на звука на вградения суббуфер или на суббуфера по избор, когато го свързвате.

 (заглушаване)

Изключва временно звука.



### 6. TV/AUDIO SYSTEM

Превключва изхода за звука на свързания телевизор между високоговорителите на телевизора и високоговорителната система.

#### Забележка

- Този бутон работи при следните условия.
  - Свързаният телевизор е съвместим с функцията за аудио контрол на системата.
  - Функцията "Control for HDMI" на високоговорителната система е включена.

### 7. Бутони за управление на възпроизвеждането

 (предишен)/  (следващ)

Избира предишния/следващия запис или файл.

Натискането и задържането му търси назад или напред (бързо превъртане назад/бързо превъртане напред) по време на възпроизвеждане.

 (възпроизвеждане/поставяне на пауза)(\* )

Стартира, поставя на пауза или рестартира възпроизвеждането (възобновяване на възпроизвеждането).

### 8. AUDIO(\*)

\* Бутоните AUDIO,  (възпроизвеждане/поставяне на пауза) и  (сила на звука) + имат тактилна точка. Използвайте ги като водачи по време на работа.

## Относно смяната на батериите за дистанционното управление

Когато високоговорителната система не реагира на дистанционното управление, сменете двете батерии с нови. Използвайте манганови батерии R03 (размер AAA) за смяна.

#### Сродна тема

- [Наслаждаване на потапящо съраунд преживяване \(IMMERSIVE AE\)](#)
- [Настройване на звуковия ефект, който е съобразен със звуковите източници \(звуков режим\)](#)
- [Създаване на по-ясни диалози \(VOICE\)](#)
- [Наслаждаване на ясен звук с ниска сила на звук в полунощ \(NIGHT\)](#)





Хоризонтална тонколона  
HT-A7000

## Използване на началното меню

Можете да показвате началното меню на екрана на телевизора, като свържете високоговорителната система и телевизора с HDMI кабел.

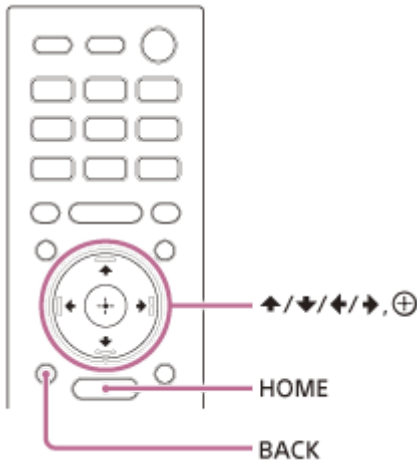

### 1 Натиснете HOME.

Началното меню се появява на екрана на телевизора.

### 2 Натиснете **▲** (нагоре)/ **◀** (наляво)/ **▶** (надясно) за избор на желаната категория, след това натиснете **▼** (надолу) или **⊕** (въвеждане).

Елементите за избраната категория се появяват под списъка с категории на екрана на телевизора.

- **[Watch]**: избира входа на телевизора или AV устройството, което е свързано към високоговорителната система.
- **[Listen]**: избира входа на аудио устройството, което е свързано към високоговорителната система, или музикална услуга за възпроизвеждане на високоговорителната система.
- **[Setup]**: изпълнява основните първоначални настройки чрез използване на [Easy Setup] или различни разширени настройки на високоговорителната система.

### 3 Натиснете **▲** (нагоре)/ **▼** (надолу)/ **◀** (наляво)/ **▶** (надясно) за избор на желания елемент, след това натиснете **⊕** (въвеждане).

Избраният вход или екранът за настройки се появява на екрана на телевизора.  
За да се върнете на предишния екран, натиснете BACK.

Хоризонтална тонколона  
HT-A7000

## Монтиране на хоризонталния високоговорител

Монтирайте хоризонталния високоговорител на същото място като телевизора ви. Хоризонталният високоговорител може да бъде монтиран на рафт, като например стойка за телевизор, или да бъде монтиран на стена.

### Монтиране на рафт/стойка за телевизор

Монтирайте хоризонталния високоговорител на празно място пред телевизора.

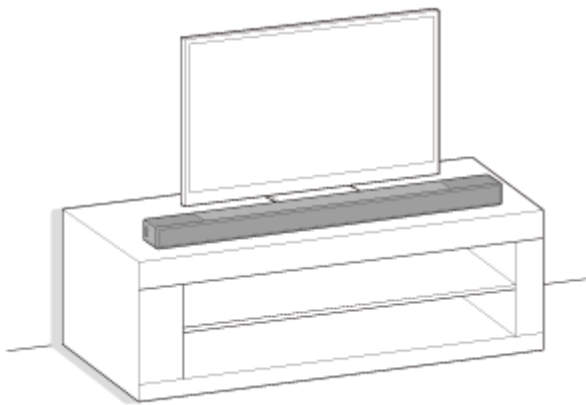

### Монтиране на стена

Монтирайте хоризонталния високоговорител на стената под телевизора.

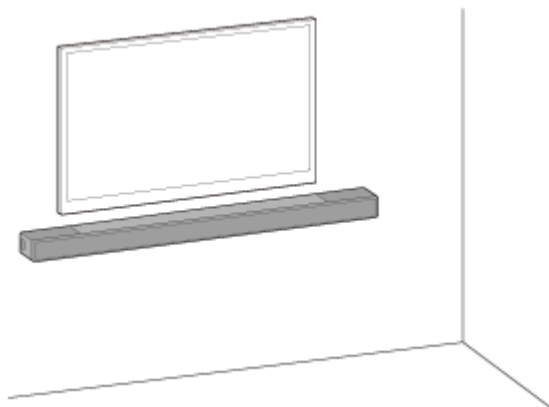

### За да извършите настройка със суббуфера и/или задните високоговорители по избор

Завършете настройката на високоговорителната система, като следвате “Кратко ръководство”. След това свържете високоговорителите по избор към високоговорителната система с помощта на инструкциите за експлоатация, предоставени с високоговорителите по избор.

Ако високоговорителят по избор не може да се свърже с високоговорителната система, проблемът може да се реши с нулирането на високоговорителната система. За подробности вижте “[Нулиране на високоговорителната система](#)”.

Когато звукът от високоговорителите по избор прескача, е възможно да се подобри чрез промяна на положението на монтаж или на настройката. За подробности вижте “[Не се извежда звук от задните високоговорители/ суббуфера по избор.](#)”.

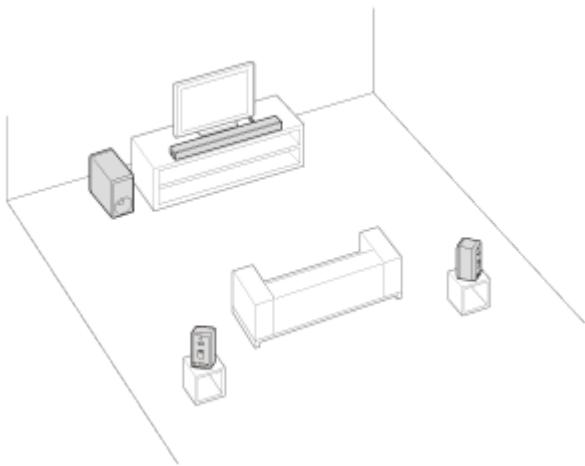

### **Забележка**

- Преди да свържете високоговорителната система, изключете AC захранващите кабели на телевизора и AV устройствата от AC контактите. Свържете ги отново след свързване на високоговорителната система към телевизор и AV устройства.
- Не поставяйте в близост до високоговорителната система метални обекти. Възможно е безжичните функции да станат нестабилни.
- Не покривайте горната част на високоговорителя. Това може да доведе до смущения на звука, изведен от горната част на високоговорителя.
- На задната част на високоговорителя има вентилационни отвори. Поставете високоговорителя далеч от телевизор или стена на разстояние от 10 mm или повече.

## Монтиране на хоризонталния високоговорител на стена

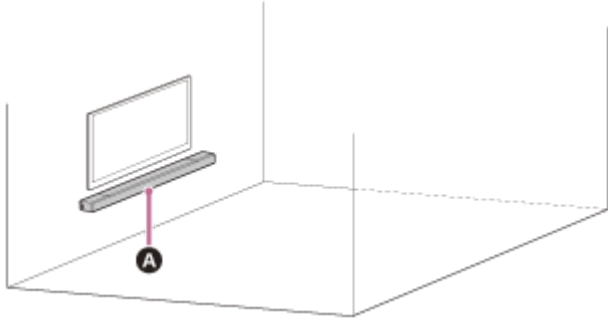

### **A** Хоризонтален високоговорител

#### **Забележка**

- Подгответе винтове (не са предоставени), които са подходящи за материала и стабилността на стената. В зависимост от материала на стената е възможно стената да се повреди.
- Завийте добре винтовете в стенната гредка.
- Окачете хоризонталния високоговорител хоризонтално на подсилена стена.
- Осигурете монтажа от търговец на Sony или лицензиран изпълнител и обърнете специално внимание на безопасността по време на монтажа.
- Sony не носи отговорност за произшествия или щети, причинени от неправилен монтаж, недостатъчна стабилност на стената, неправилно инсталиране на винтовете или природни бедствия и др.
- С оглед на безопасността е необходимо двама или повече души да окачат хоризонталния високоговорител.

### **1** Подгответе два винта (не са предоставени), които са подходящи за отворите на скобата за монтиране на стена (предоставена).

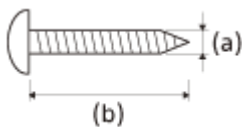

**(a) 4 mm**

**(b) Повече от 30 mm**

Отвор на скобата за монтиране на стена

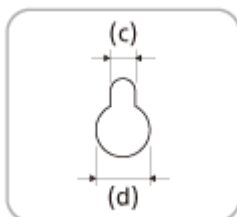

**(c) 5,0 mm**

**(d) 10 mm**

- 2** Измерете дълбочината на монтирания телевизор (e) и вижте какво разстояние е необходимо между долната част на телевизора и горната част на хоризонталния високоговорител (f) в таблицата по-долу.

Разстоянието е необходимо, за да се гарантира, че телевизорът не смущава изходящия съраунд звук от хоризонталния високоговорител към тавана.

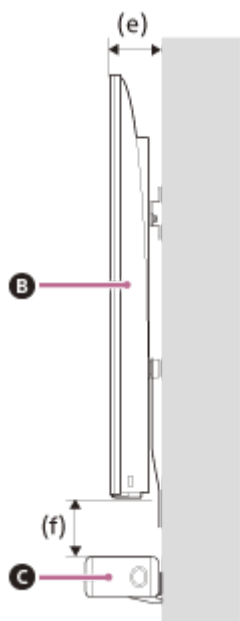

- B** Телевизор  
**C** Хоризонтален високоговорител

Дълбочина на монтирания телевизор (e)	Необходимото разстояние между долната част на телевизора и горната част на хоризонталния високоговорител (f)
По-малко от 110 mm	120 mm или повече
110 mm или повече	200 mm или повече

- 3** Подравнете вертикалната линия над “ ↑ ① ЦЕНТРАЛНА ЛИНИЯ НА ТЕЛЕВИЗОРА”, отпечатана на ШАБЛОН ЗА МОНТИРАНЕ НА СТЕНА (предоставен), с центъра на широката част на телевизора ви.

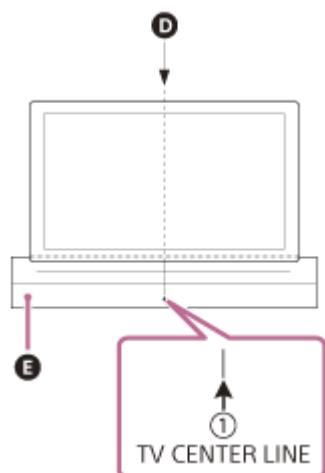

- D** Център на телевизора  
**E** ШАБЛОН ЗА МОНТИРАНЕ НА СТЕНА

- 4** Подравнете “ ← ② ГОРНАТА ЛИНИЯ НА ХОРИЗОНТАЛНИЯ ВИСОКОГОВОРИТЕЛ”, отпечатана на ШАБЛОН ЗА МОНТИРАНЕ НА СТЕНА, с долната част на необходимото разстояние между долната част

на телевизора и горната част на хоризонталния високоговорител (f), измерено в стъпка 2, след това залепете **ШАБЛОН ЗА МОНТИРАНЕ НА СТЕНА** на стената с налично в търговската мрежа тиксо и др.

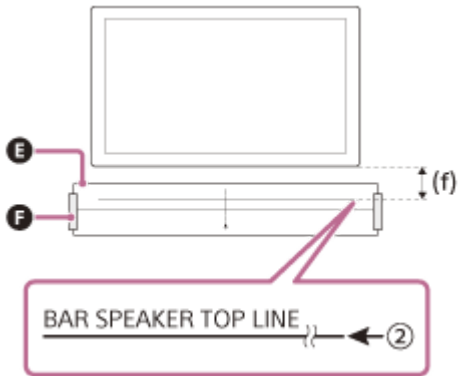

**E** ШАБЛОН ЗА МОНТИРАНЕ НА СТЕНА

**F** Тиксо и др.

**5** Завийте добре винтовете, подготвени в стъпка 1, в маркировките за винтовете на “ ← ③ ЛИНИЯ НА ВИНТОВЕТЕ”, отпечатана на **ШАБЛОН ЗА МОНТИРАНЕ НА СТЕНА**.

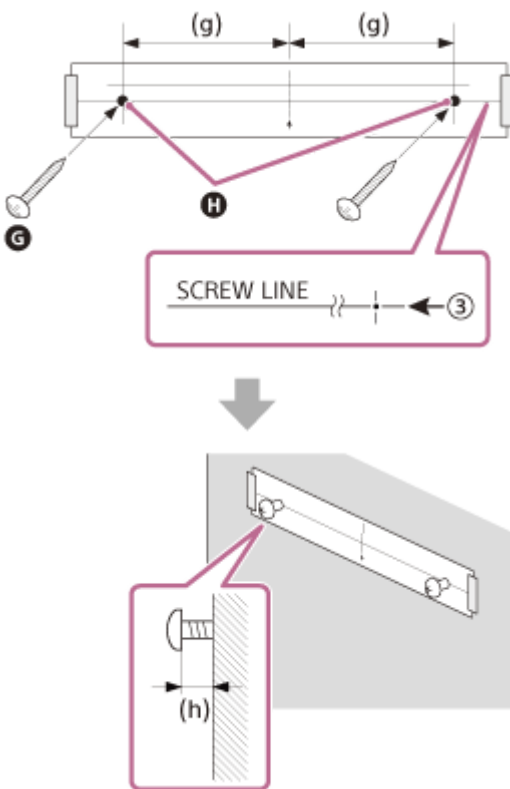

**G** Винтове

**H** Маркировки

(g) 387 mm

(h) 2,0 mm до 3,0 mm

**6** Отстранете **ШАБЛОН ЗА МОНТИРАНЕ НА СТЕНА**.

**7** Окачете скобите за монтиране на стена на винтовете на стената.

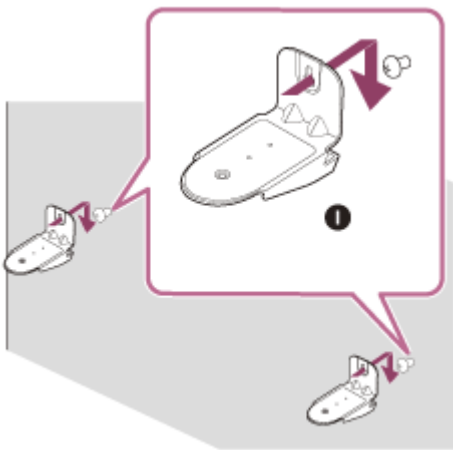

**I** Скоба за монтиране на стена

**8** Поставете хоризонталния високоговорител на скобите за монтиране на стена.

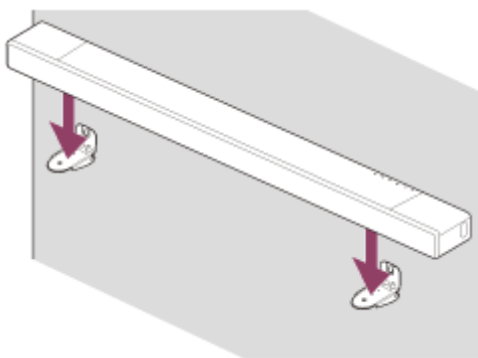

**9** Подравнете позициите на отвора за винт на долната част на хоризонталния високоговорител и отвора на скобата за монтиране на стена, след това фиксирайте хоризонталния високоговорител към скобите за монтиране на стена, като завиете добре винтовете (предоставени).

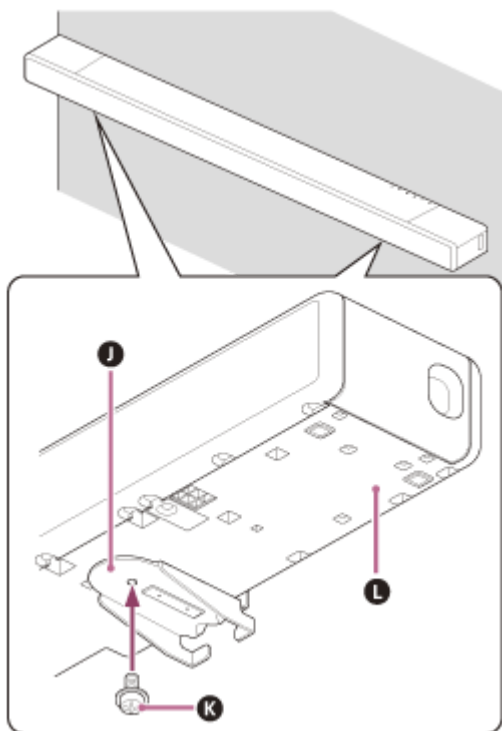

- J** Скоба за монтиране на стена
- K** Винт
- L** Долна част на хоризонталния високоговорител



### **Забележка**

- Когато залепяте ШАБЛОН ЗА МОНТИРАНЕ НА СТЕНА на стената, изгладете го напълно.
- Уверете се, че използвате предоставените скоби за монтиране на стена, когато монтирате хоризонталния високоговорител на стена. Не монтирайте хоризонталния високоговорител директно на стена. Температурата вътре в хоризонталния високоговорител се повишава значително и е възможно да причини повреда или неизправност.

5-024-837-41(6) Copyright 2021 Sony Corporation

**Свързване на телевизор, съвместим с ARC/eARC**

- 1 Свържете HDMI IN жака на телевизора, съвместим с ARC/eARC на телевизора, и HDMI OUT (TV (eARC/ARC)) жака на високоговорителната система с HDMI кабела (предоставен).

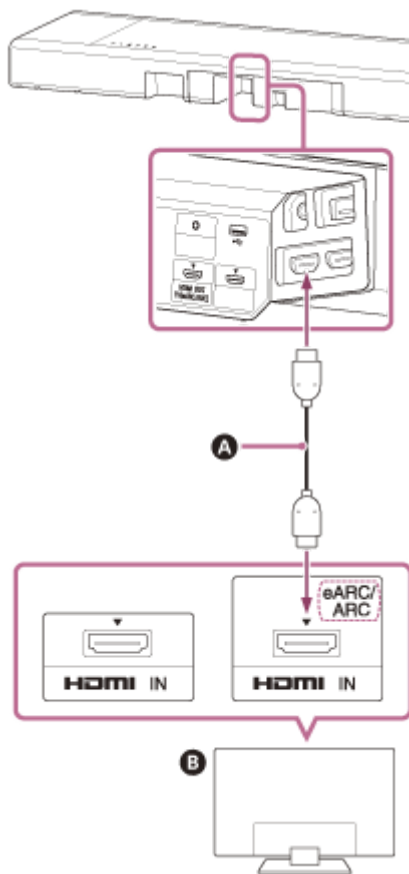

- A** HDMI кабел (предоставен)  
**B** Телевизор

**Забележка**

- Уверете се, че връзките са поставени плътно.
- Активирайте функцията "Control for HDMI" на телевизора. Ако функцията "Control for HDMI" на телевизора не е активирана, звукът на телевизора няма да се извежда от високоговорителната система.

**Свързване на телевизор, който не е съвместим с ARC/eARC**

- 1** Свържете HDMI IN жака на телевизора и HDMI OUT (TV (eARC/ARC)) жака на високоговорителната система с HDMI кабела (предоставен).

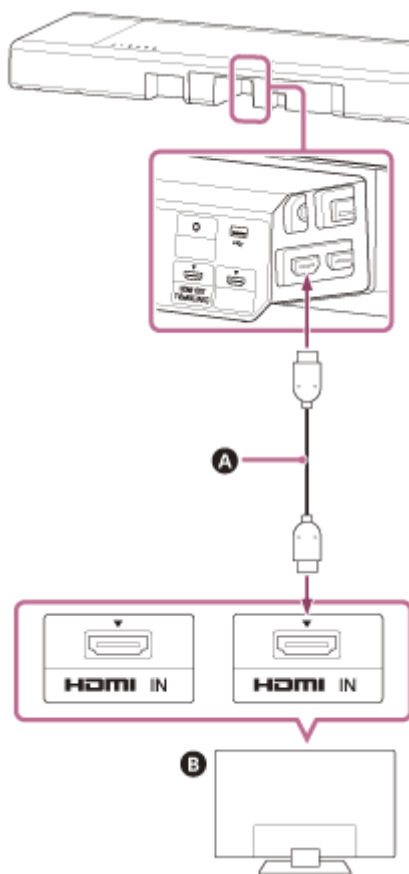

- A** HDMI кабел (предоставен)  
**B** Телевизор

- 2** Свържете оптичния цифров изходен жак на телевизора и TV IN (OPT) жака на високоговорителната система с оптичен цифров кабел (не е предоставен).

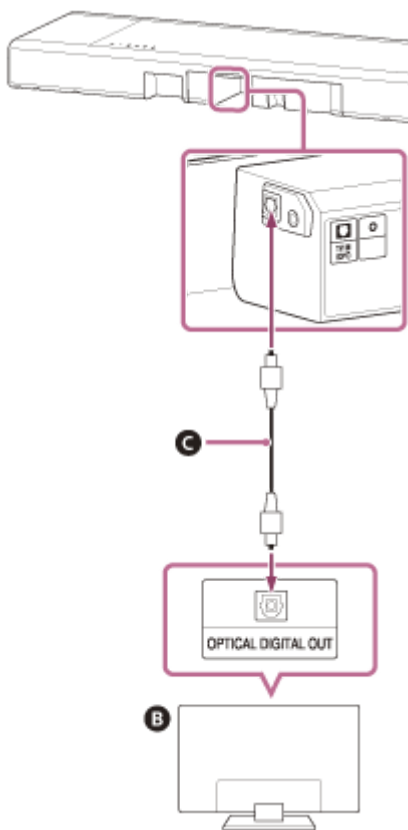

- B** Телевизор
- C** Оптичен цифров кабел (не е предоставен)

### Забележка

- Уверете се, че връзките са поставени плътно.
- Вкарайте щепсела на оптичния цифров кабел в правилната посока, като проверите формата на щепсела и конектора на хоризонталния високоговорител и телевизора. Ако щепселът бъде вкаран със сила в грешната посока, конекторът и щепселът е възможно да се повредят.

Хоризонтална тонколона  
HT-A7000

## Когато телевизорът ви има S-CENTER SPEAKER IN жака

Можете да извеждате звука от централната част на високоговорителната система от телевизора, като свържете телевизора със следния метод.

- 1 Свържете високоговорителната система и телевизора с HDMI кабела (предоставен).
- 2 Свържете S-CENTER SPEAKER IN жака на телевизора и S-CENTER OUT жака на високоговорителната система с кабела за режим на ТВ централен говорител (предоставен).

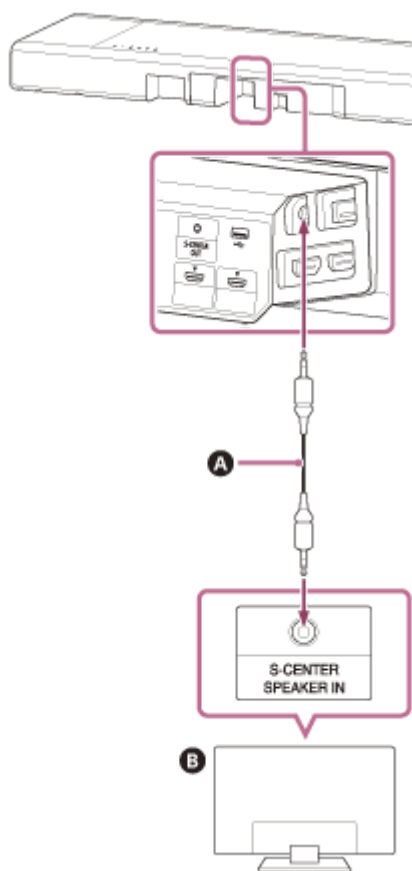

- A Кабел за режим на ТВ централен говорител (предоставен)
- B Телевизор

### Забележка

- Уверете се, че връзките са поставени плътно.

### Съвет

- Ако дължината на кабела за режим на ТВ централен говорител не е достатъчна, използвайте наличен в търговската мрежа стерео мини кабел.

---

## Сродна тема

- [Свързване на телевизор, съвместим с ARC/eARC](#)
- [Свързване на телевизор, който не е съвместим с ARC/eARC](#)

5-024-837-41(6) Copyright 2021 Sony Corporation

Хоризонтална тонколона  
HT-A7000

## Свързване на AV устройство, съвместимо с видео формат 2K/4K

Можете да извеждате звук с високо качество, като например Dolby Atmos, Dolby TrueHD и DTS:X, чрез свързване на AV устройство с високоговорителната система.

- 1 **Свържете HDMI OUT жака на AV устройството и HDMI IN 1 или HDMI IN 2 жака на високоговорителната система с HDMI кабел (не е предоставен).**

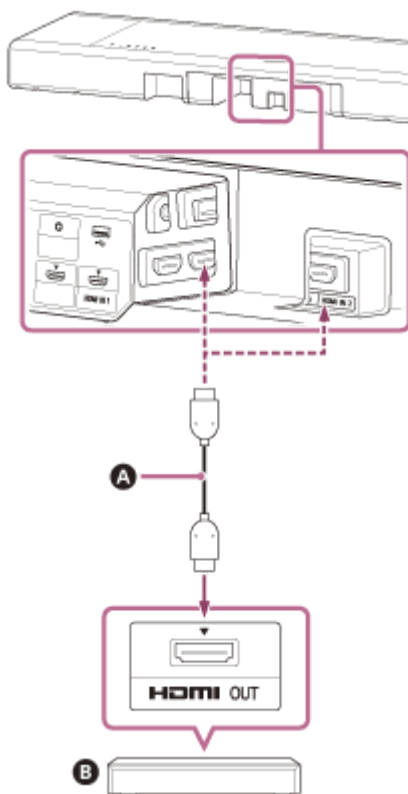

- A** HDMI кабел (не е предоставен)
- B** Blu-ray Disc плейър, приемник за цифрова телевизия, конзола за игри и др.

### Забележка

- Уверете се, че връзките са поставени плътно.

### Съвет

- Ако телевизорът е съвместим с eARC, можете да извеждате висококачествен звук също и чрез свързване на AV устройство към HDMI IN жака на телевизора. В такъв случай активирайте функцията eARC на телевизора.
- Изберете подходящия HDMI кабел и настройката [HDMI Signal Format] в съответствие с видео формата, извеждан от устройството, свързано към високоговорителната система.

### Сродна тема

- [Поддържани HDMI видео формати](#)





Хоризонтална тонколона  
HT-A7000

## Свързване на AV устройство, съвместимо с видео формата 8K

Когато свързвате AV устройство със следните методи, можете да възпроизведате видео във формат 8K и висококачествен звук, като например Dolby Atmos, Dolby TrueHD или DTS:X.

- 1 **Свържете високоговорителната система и телевизора с HDMI кабела (предоставен).**
- 2 **Проверете дали съвместимият с eARC HDMI IN жак на телевизора е съвместим с входящия видео формат 8K.**

Вижте инструкциите за експлоатация на телевизора.

- 3 **Свържете AV устройство с един от следните методи.**

**Когато съвместимият с eARC HDMI IN жак на телевизора поддържа входящия видео формат 8K:**

Свържете HDMI IN 1 или HDMI IN 2 жака на високоговорителната система и HDMI OUT жака на AV устройството с HDMI кабел (не е предоставен).

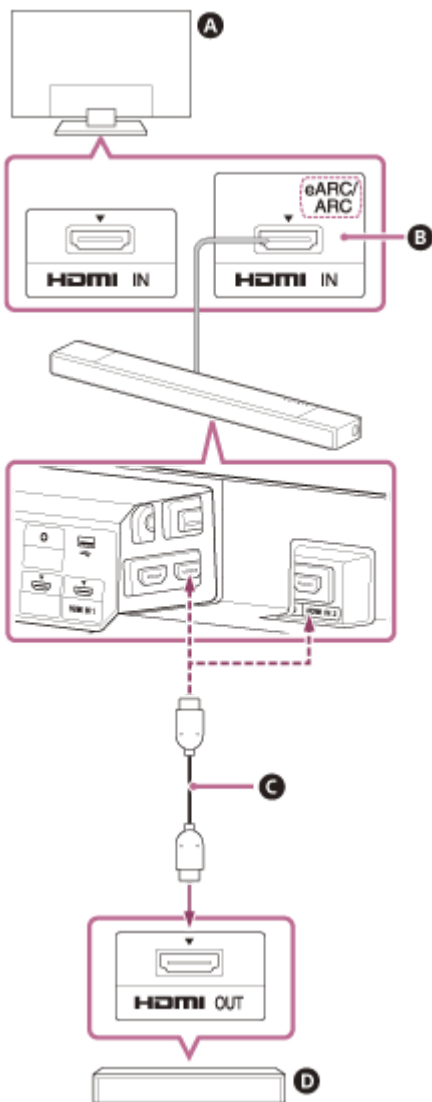

- A** Телевизор
- B** Съвместим с входящ видео формат 8K
- C** HDMI кабел (не е предоставен)
- D** Blu-ray Disc плейър, приемник за цифрова телевизия, конзола за игри и др.

### Когато съвместимият с eARC HDMI IN жак на телевизора не поддържа входящия видео формат 8K:

Свържете HDMI OUT жака на AV устройството към HDMI IN жака, съвместим с входящия видео формат 8K на телевизор с HDMI кабел (не е предоставен).

Уверете се, че функцията eARC на телевизора е включена.

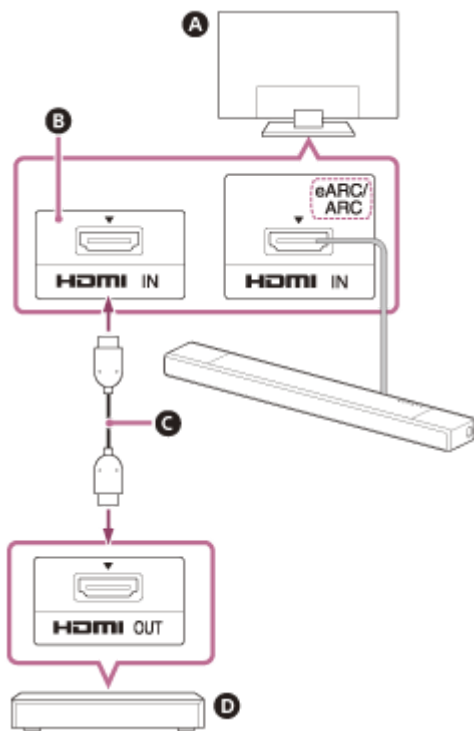

- A** Телевизор
- B** Съвместим с входящ видео формат 8K
- C** HDMI кабел (не е предоставен)
- D** Blu-ray Disc плейър, приемник за цифрова телевизия, конзола за игри и др.

#### Забележка

- Уверете се, че връзките са поставени плътно.

#### Съвет

- Изберете подходящия HDMI кабел и настройката [HDMI Signal Format] в съответствие с видео формата, извеждан от устройството, свързано към високоговорителната система.

#### Сродна тема

- [Свързване на телевизор, съвместим с ARC/eARC](#)
- [Поддържани HDMI видео формати](#)

Хоризонтална тонколона  
HT-A7000

## Свързване към AC контакта

- 1 **Свържете AC захранващия кабел (предоставен) към AC входа на хоризонталния високоговорител, след това свържете към AC контакта.**

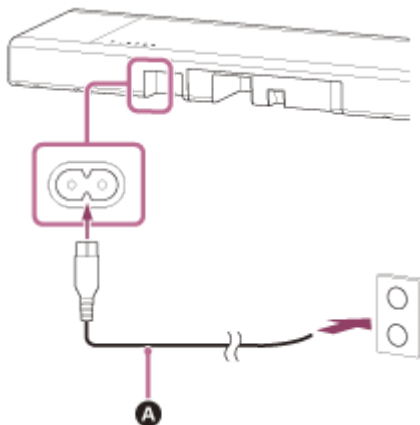

**A** AC захранващ кабел (предоставен)

Хоризонтална тонколона  
HT-A7000

## Извършване на първоначалните настройки

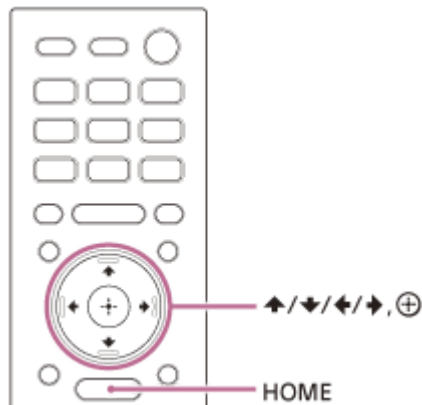

- 1 **Натиснете HOME на дистанционното управление, предоставено с високоговорителната система, за да я включите.**

Използвайте дистанционното управление, като го насочите към предната част на хоризонталния високоговорител.

- 2 **Изчакайте, докато от дисплея на предния панел изчезне [PLEASE WAIT] и на дисплея се покаже следващо указание.**



- 3 **Включете телевизора.**

- 4 **Следвайте инструкции на екрана, показвани на телевизора, за да извършите първоначалните настройки.**

Ако екранът на първоначалните настройки не се показва, използвайте дистанционното управление на телевизора, за да превключите входа на телевизора на входа HDMI, който е свързан с високоговорителната система, след което натиснете HOME на дистанционното управление на високоговорителната система.



## **A** Екран на първоначалните настройки

- Натиснете **▲** (нагоре)/ **▼** (надолу)/ **◀** (наляво)/ **▶** (надясно) и **⊕** (въвеждане) за избор на елемента според инструкциите на екрана.
- Ако използвате суббуфера/задните високоговорители по избор, ги свържете, като следвате инструкциите на екрана [Checking Wireless Speaker Connection].
- Когато се появи [Setup is complete.], изберете [Learn more].

### **Забележка**

- В зависимост от реда, в който сте включили телевизора и високоговорителната система, високоговорителната система може да е заглушена и на дисплея на предния панел на високоговорителната система се показва [MUTING]. Ако това се случи, изключете всички устройства, след това включете високоговорителната система, след като включите телевизора.

Хоризонтална тонколона  
HT-A7000

## Свързване на високоговорителя по избор с ръчното свързване

Високоговорителят по избор се свързва с високоговорителната система автоматично при включване. За подробности вижте инструкциите за експлоатация на високоговорителя по избор.

Ако високоговорителят по избор не може да се свърже с високоговорителната система автоматично, извършете ръчно свързване, като следвате стъпките по-долу.

- 1 Натиснете HOME.**

Началното меню се появява на екрана на телевизора.
- 2 Изберете  [Setup] - [Advanced Settings] в началното меню.**
- 3 Изберете [Speaker Settings] - [Wireless Speaker Settings] - [Start manual linking].**

Екранът [Start manual linking] се появява на екрана на телевизора.
- 4 Натиснете LINK на високоговорителя по избор.**

Индикаторът за захранването на високоговорителя по избор, на който е натиснат LINK, мига два пъти многократно в зелено.
- 5 Изберете [Start].**

Ръчното свързване започва.  
Процесът на свързване се появява на екрана на телевизора.  
За да прекратите ръчното свързване, изберете [Cancel].
- 6 Когато високоговорителят по избор, който искате да свържете, покаже [Connected], изберете [Finish].**
- 7 Натиснете  (въвеждане).**

Ръчното свързване е установено и индикаторът за захранването на високоговорителя по избор светва в зелено.

### Забележка

- Ако извършвате [Start manual linking],  [Setup] - [Advanced Settings] - [Speaker Settings] - [Wireless Speaker Settings] - [Link mode] е зададено на [Manual] автоматично.
- Само високоговорителите, за които в стъпка 6 е показано [Connected], се свързват към високоговорителната система. Ако високоговорителят по избор не е правилно свързан, извършете отново операцията от стъпка 1.

## Ако безжичното предаване е нестабилно

Ако използвате множество безжични системи, като например безжичен LAN, безжичните сигнали могат да станат нестабилни. В такъв случай предаването може да бъде подобрено чрез смяна на следната настройка.

### 1 Натиснете HOME.

Началното меню се появява на екрана на телевизора.

### 2 Изберете [Setup] - [Advanced Settings] в началното меню.

### 3 Изберете [Speaker Settings] - [Wireless Speaker Settings] - [RF Channel].

### 4 Изберете желаната настройка.

- **[On]:** нормално избирайте това. Високоговорителната система автоматично избира по-добрия канал за предаване. По-силен режим за безжични смущения.
- **[Off]:** високоговорителната система избира канал от ограничената честотна лента, за да се предотвратят външни безжични смущения. Ако се почувства спадане на звука, докато е избрано [On], е възможно да се подобри чрез избиране на [Off].

#### Забележка

- Ако промените настройката [RF Channel] от [Off] на [On], може да отнеме 1 минута за повторно свързване.
- Тази настройка не се извежда в зависимост от държавите/регионите.

Хоризонтална тонколона  
HT-A7000

## Когато дистанционното управление на телевизора не работи

Когато хоризонталният високоговорител възпрепятства сензора за дистанционното управление на телевизора, дистанционното управление на телевизора може да не работи. В такъв случай активирайте функцията за ИЧ ретранслатор на високоговорителната система.

Можете да управлявате телевизора с дистанционното управление на телевизора, като изпратите дистанционен сигнал от задната част на хоризонталния високоговорител.

### 1 Натиснете HOME.

Началното меню се появява на екрана на телевизора.

### 2 Изберете [Setup] - [Advanced Settings] в началното меню.

### 3 Изберете [System Settings] - [IR-Repeater].

Екранът [IR-Repeater] се появява на екрана на телевизора.

### 4 Изберете [On].

#### Забележка

- Проверете дали дистанционното управление на телевизора не може да управлява телевизора и след това задайте функцията за [IR-Repeater] на [On]. Ако е зададена на [On], когато дистанционното управление може да управлява телевизора, може да не се постигне правилна операция поради смущенията между директната команда от дистанционното управление и командата чрез хоризонталния високоговорител.
- Дори когато функцията за [IR-Repeater] е зададена на [On], тази функция може да не работи в зависимост от телевизора ви. Също така дистанционните управления на други устройства, като например климатик, могат да не работят правилно. В този случай променете позицията за монтиране на високоговорителната система или на телевизора.



Хоризонтална тонколона  
HT-A7000

## Гледане на телевизия

### 1 Натиснете HOME.

Началното меню се появява на екрана на телевизора.

### 2 Изберете [Watch] - [TV] в началното меню.

### 3 Изберете програмата, като използвате дистанционното управление на телевизора.

Избраната телевизионна програма се появява на екрана на телевизора и звукът на телевизора се извежда от високоговорителната система.

### 4 Регулирайте силата на звука.

#### Забележка

- Когато хоризонталният високоговорител възпрепятства сензора за дистанционното управление на телевизора и не можете да управлявате телевизора чрез дистанционното управление, активирайте функцията за ИЧ ретранслатор на високоговорителната система.

#### Съвет

- Можете да изберете директно [TV], като натиснете TV на дистанционното управление.

#### Сродна тема

- [Когато дистанционното управление на телевизора не работи](#)

Хоризонтална тонколона  
HT-A7000

## Възпроизвеждане на свързаното AV устройство

### 1 Натиснете HOME.

Началното меню се появява на екрана на телевизора.

### 2 Изберете [Watch], след това изберете входа ([HDMI1] или [HDMI2]) на началното меню.

- [HDMI1]: устройство, което е свързано към HDMI IN 1 жака
- [HDMI2]: устройство, което е свързано към HDMI IN 2 жака

Изображението на избраното устройство се появява на екрана на телевизора и звукът на телевизора се извежда от високоговорителната система.

### 3 Регулирайте силата на звука.

#### Съвет

- Можете да изберете директно [HDMI1] или [HDMI2], като натиснете HDMI1 или HDMI2 на дистанционното управление.

Хоризонтална тонколона  
HT-A7000

## Какво можете да правите, като свържете телевизор с BLUETOOTH функцията

Когато използвате телевизор Sony(\*) с BLUETOOTH функцията, можете да слушате звука на телевизора или устройството, свързано с телевизора, като свържете високоговорителната система и телевизора безжично.

\* Телевизорът трябва да е съвместим с A2DP (Advanced Audio Distribution Profile) на BLUETOOTH профила.

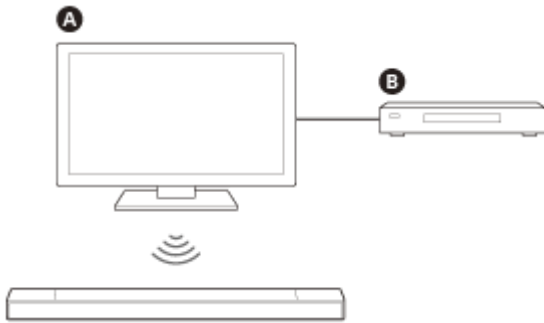

**A** Телевизор Sony

**B** Blu-ray Disc плейър, приемник за цифрова телевизия, конзола за игри и др.

### Забележка

- Ако свързвате високоговорителната система и телевизора чрез BLUETOOTH функцията, не можете да покажете на екрана на телевизора екрана с операциите за високоговорителната система, като например началното меню, и да използвате функциите на високоговорителната система, различни от функцията за слушане за звука на телевизора или устройството, което е свързано към телевизора.  
За да използвате всички функции на високоговорителната система, свържете високоговорителната система и телевизора с HDMI кабела (предоставен).

### Сродна тема

- [Свързване на телевизор, съвместим с ARC/eARC](#)
- [Свързване на телевизор, който не е съвместим с ARC/eARC](#)

Хоризонтална тонколона  
HT-A7000

## Слушане на звука на телевизора чрез свързване на високоговорителната система и телевизора безжично

Трябва да извършите сдвояване на високоговорителната система и телевизора чрез BLUETOOTH функцията. Сдвояването е процесът, необходим за взаимно регистриране на информацията на BLUETOOTH устройства, за да се свържат безжично предварително.

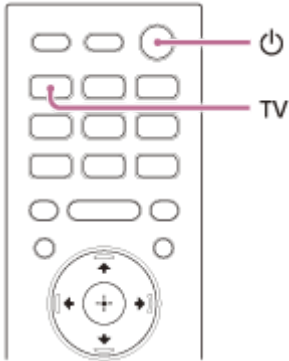

- 1 Включете телевизора.
- 2 Натиснете  (захранване) за включване на високоговорителната система.
- 3 Натиснете и задръжте бутона BLUETOOTH на хоризонталния високоговорител и TV на дистанционното управление едновременно за 5 секунди.



**A** Бутон BLUETOOTH

- 4 Уверете се, че индикаторът BLUETOOTH на хоризонталния високоговорител мига бързо в синьо и [PAIRING] се появява на дисплея на предния панел.

Високоговорителната система влиза в режим на сдвояване чрез BLUETOOTH.



- 5 На телевизора потърсете високоговорителната система, като извършите операцията по сдвояване. Списъкът на BLUETOOTH устройствата, които са засечени, се показва на екрана на телевизора.

За метода на операция за сдвояване на BLUETOOTH устройството с телевизора, вижте инструкциите за експлоатация на телевизора.

**6** Сдвоете високоговорителната система и телевизора, като изберете “HT-A7000” от списъка на екрана на телевизора.

**7** Уверете се, че индикаторът BLUETOOTH на хоризонталния високоговорител свети в синьо и [TV (BT)] се появява на дисплея на предния панел.

Установена е връзка между високоговорителната система и телевизора.

**8** Изберете програмата или входа на устройството, като използвате дистанционното управление на телевизора.

Звукът на показаното изображение на екрана на телевизора се извежда от високоговорителната система.

**9** Регулирайте силата на звука на високоговорителната система посредством дистанционното управление на телевизора.

Когато натиснете бутона за заглушаване на дистанционното управление на телевизора, звукът се заглушава временно.

### Забележка

- Ако звукът на телевизора не се извежда от високоговорителната система, натиснете TV и проверете състоянието на дисплея на предния панел и индикаторите на хоризонталния високоговорител.
  - [TV (BT)] се появява на дисплея на предния панел: високоговорителната система и телевизорът са свързани и звукът на телевизора се извежда от високоговорителната система.
  - Индикаторът BLUETOOTH мига бързо и [PAIRING] се появява на дисплея на предния панел: извършете сдвояване на телевизора.
  - [TV] се появява на дисплея на предния панел: извършете стъпките от началото.
- Когато свържете високоговорителната система и телевизора с HDMI кабел, BLUETOOTH връзката прекъсва. За да свържете високоговорителната система и телевизора с BLUETOOTH функцията отново, изключете HDMI кабела и извършете операцията по свързване отначало.

Хоризонтална тонколона  
HT-A7000

## Слушане на звука на сдвоенния телевизор

### 1 Включете телевизора чрез дистанционното управление на телевизора.

Високоговорителната система е включена, като се свързва със захранването на телевизора и звукът от телевизора се извежда от високоговорителната система.

### 2 Изберете програмата или входа на устройството, като използвате дистанционното управление на телевизора.

Звукът на показаното изображение на екрана на телевизора се извежда от високоговорителната система.

### 3 Регулирайте силата на звука на високоговорителната система посредством дистанционното управление на телевизора.

Когато натиснете бутона за заглушаване на дистанционното управление на телевизора, звукът се заглушава временно.

#### Съвет

- Когато телевизорът е изключен, високоговорителната система се изключва и чрез свързване със захранването на телевизора.

## Относно операциите с дистанционното управление, което е предоставено с високоговорителната система



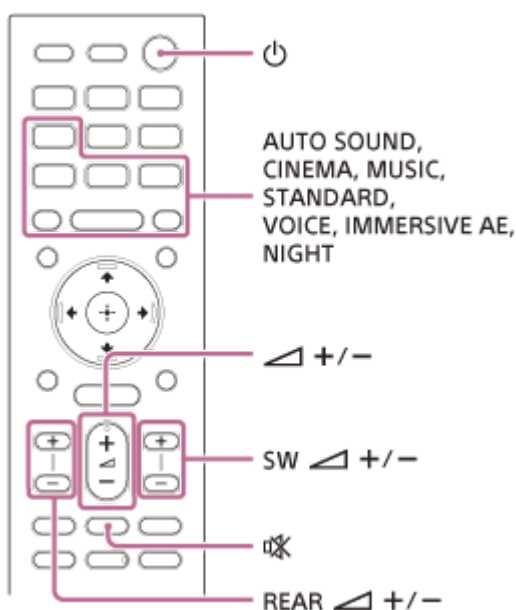





Можете да използвате посочените бутони.



#### Забележка

- Ако изберете вход, различен от входа за телевизор на дистанционното управление, предоставено с високоговорителната система, звукът на телевизора не се извежда от високоговорителната система. За да изведете звука на телевизора,

натиснете TV на дистанционното управление, за да смените на входа за телевизор.

- Докато телевизорът е свързан чрез BLUETOOTH функцията, следните бутони на дистанционното управление не работят.  (нагоре) /  (надолу) /  (наляво) /  (надясно),  (въвеждане), BACK, HOME, DISPLAY, OPTIONS,  (възпроизвеждане/поставяне на пауза),  (предишен) /  (следващ)

Хоризонтална тонколона  
HT-A7000

## Слушане на музика чрез сдвояване на мобилното устройство, което се свързва за първи път

За да използвате BLUETOOTH функцията, трябва предварително да извършите сдвояване на високоговорителната система и мобилното устройство.

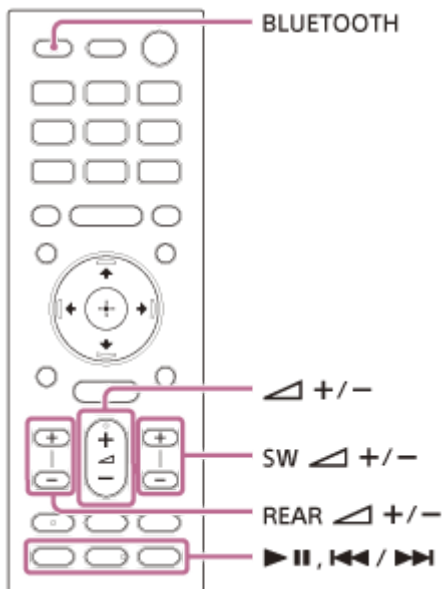

- 1 Натиснете и задръжте бутона BLUETOOTH за 2 секунди.
- 2 Уверете се, че индикаторът BLUETOOTH на хоризонталния високоговорител мига бързо в синьо и [PAIRING] се появява на дисплея на предния панел.

Високоговорителната система влиза в режим на сдвояване.



- 3 На мобилно устройство потърсете високоговорителната система, като извършите операцията по сдвояване.  
Списъкът на BLUETOOTH устройствата, които са засечени, се показва на екрана на мобилното устройство. За метода на операция за сдвояване на BLUETOOTH устройството с мобилното устройство, вижте инструкциите за експлоатация на мобилното устройство.
- 4 Сдвоете високоговорителната система и мобилното устройство, като изберете "HT-A7000" от списъка на екрана на мобилното устройство.

Ако се изисква парола, въведете "0000".



**5** Уверете се, че индикаторът **BLUETOOTH** на хоризонталния високоговорител свети в синьо и **[BT]** се появява на дисплея на предния панел.

Установена е връзка между високоговорителната система и мобилното устройство.

**6** Стартирайте аудио възпроизвеждане с музикалното приложение на свързаното мобилно устройство.

Извежда се звук от високоговорителната система.

**7** Регулирайте силата на звука.

Можете да възпроизвеждате или да поставяте на пауза съдържанието чрез бутоните за управление на възпроизвеждането на дистанционното управление.

### За да проверите състоянието на свързаност на **BLUETOOTH** функцията

Състояние	Индикатор за <b>BLUETOOTH</b>
Състояние в готовност по време на сдвояване	Мига бързо в синьо
Прави се опит за свързване	Мига в синьо
Установена е връзка	Свети в синьо

#### Съвет

- Ако няма устройство, което е било сдвоено (напр. веднага след закупуването на високоговорителната система), високоговорителната система влиза в режим на сдвояване просто чрез смяна на входа на **BLUETOOTH** вход.
- Извършете сдвояване за второто и следващите мобилни устройства.

Хоризонтална тонколона  
HT-A7000

## Слушане на музика от сдвоеното устройство

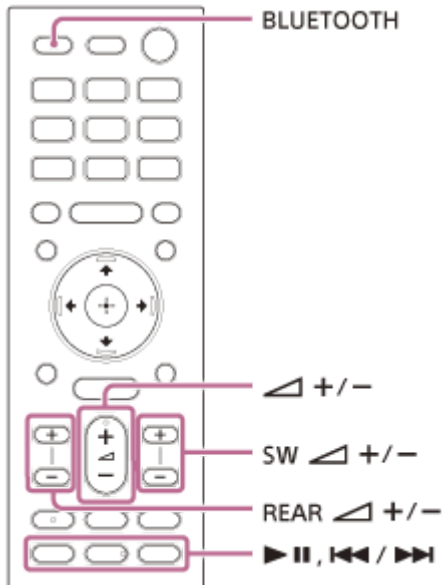

- 1 **Включете BLUETOOTH функцията на мобилното устройство.**
- 2 **Натиснете бутона BLUETOOTH.**  
Високоговорителната система автоматично се свързва отново към мобилното устройство, към което е била свързана най-скоро.
- 3 **Уверете се, че индикаторът BLUETOOTH на хоризонталния високоговорител свети в синьо и [BT] се появява на дисплея на предния панел.**  
Установена е връзка между високоговорителната система и мобилното устройство.
- 4 **Стартирайте аудио възпроизвеждане с музикалното приложение на свързаното мобилно устройство.**  
Извежда се звук от високоговорителната система.
- 5 **Регулирайте силата на звука.**  
Можете да възпроизвеждате или да поставяте на пауза съдържанието чрез бутоните за управление на възпроизвеждането на дистанционното управление.

### Забележка

- Ако се почувства забавяне на звука, е възможно да се подобри чрез задаване на  [Setup] - [Advanced Settings] - [Bluetooth Settings] - [Bluetooth Connection Quality] на [Priority on Stable Connection].

### Съвет

- Когато връзката не е установена, изберете “HT-A7000” на мобилното устройство.

## За да прекратите свързването на мобилното устройство

Изпълнете някои от следните точки.

- Деактивирайте BLUETOOTH функцията на мобилното устройство.
- Натиснете бутона BLUETOOTH, докато екранът [Bluetooth Audio] се появи на екрана на телевизора.
- Задайте  [Setup] - [Advanced Settings] - [Bluetooth Settings] - [Bluetooth Mode] на [Transmitter] или [Off].
- Изключете високоговорителната система или мобилното устройство.

Хоризонтална тонколона  
HT-A7000

## Слушане на музика на USB устройство

Можете да възпроизвеждате музикални файлове, съхранени на свързано USB устройство.

- 1 **Свържете USB устройството към  (USB) порта.**

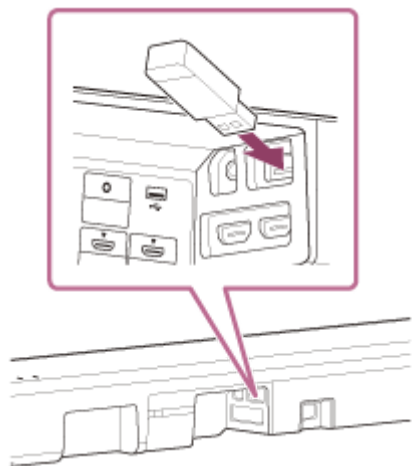

- 2 **Натиснете HOME.**

Началното меню се появява на екрана на телевизора.

- 3 **Изберете  [Listen] - [USB (Connected)] в началното меню.**

- 4 **Изберете папката, в която са съхранени песни, след това изберете песен.**

Избраната песен се възпроизвежда и звукът се извежда от високоговорителната система.

- 5 **Регулирайте силата на звука.**

### Забележка



- Не отстранявайте USB устройството по време на работа. За да избегнете щети или повреда на USB устройството, изключете високоговорителната система преди свързване или отстраняване на USB устройството.

### Съвет



- Можете да изберете директно входа USB, като натиснете USB на дистанционното управление.

### Относно екрана за възпроизвеждане на музика

Изберете следните бутони на екрана, като натиснете  (наляво)/  (надясно), след това натиснете  (въвеждане).

-  (възпроизвеждане)/  (поставяне на пауза)  
Стартира възпроизвеждането или го поставя на пауза.

Можете да извършвате тези действия също чрез  (възпроизвеждане/поставяне на пауза) на дистанционното управление.

-  (предишен)/  (следващ)

Възпроизвежда предишния или следващия музикален файл.





Можете да извършвате тези действия също чрез  (предишен)/  (следващ) на дистанционното управление.

-  (Разбъркване на възпроизвеждането)



Разбърква последователността на възпроизвеждане. Всеки път, когато натиснете  (въвеждане), се включва/изключва разбъркването на възпроизвеждането.

-  (Повтаряне на възпроизвеждането)

Натиснете  (въвеждане) многократно, за да превключите режима на повтаряне.

Режим на повтаряне	Обяснение
 (Повтаряне на всички)	Повтаря всички музикални файлове.
 (Папка за повтаряне)	Повтаря всички музикални файлове в дадена папка.
 (Повтаряне на един)	Повтаря музикален файл, който се възпроизвежда.
 (Изкл.)	Отменя повтарянето на възпроизвеждането.

#### Съвет

- Можете да превъртате бързо назад/бързо напред чрез натискане и задържане на  (предишен)/  (следващ) на дистанционното управление по време на възпроизвеждане.

#### Сродна тема

- [Изпълними типове аудио файлове](#)

Хоризонтална тонколона  
HT-A7000

## Слушане на устройство, свързано с аналогов аудио кабел

Можете да слушате звука на аудио устройство, като например WALKMAN® и др., които са свързани към ANALOG IN жака на хоризонталния високоговорител.

- 1 **Свържете аудио устройство към ANALOG IN жака.**

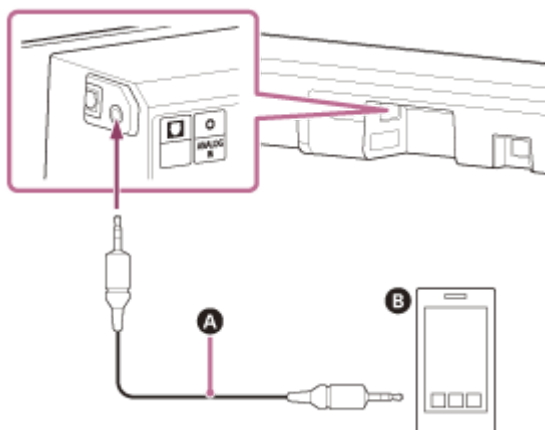

- A** Аналогов аудио кабел (не е предоставен)
- B** Смартфон, WALKMAN®, други аудио устройства и т.н.

- 2 **Натиснете HOME.**

Началното меню се появява на екрана на телевизора.

- 3 **Изберете  [Listen] - [Analog] в началното меню.**

Екранът [Analog] се показва на екрана на телевизора.

- 4 **Започнете възпроизвеждане на аудио на свързаното аудио устройство.**

Извежда се звук от високоговорителната система.

- 5 **Регулирайте силата на звука.**

### Съвет

- Можете също да изберете директно [Analog], като натиснете ANALOG на дистанционното управление.

Хоризонтална тонколона  
HT-A7000



## Слушане на звука чрез сдвояване със слушалки

- 1 Задайте режим за сдвояване на съвместими с BLUETOOTH слушалки.**

Вижте инструкциите за експлоатация на слушалките за метода на сдвояване.
- 2 Натиснете HOME.**

Началното меню се появява на екрана на телевизора.
- 3 Изберете  [Setup] - [Advanced Settings] в началното меню.**
- 4 Изберете [Bluetooth Settings] - [Bluetooth Mode] - [Transmitter].**

Високоговорителната система влиза в режим на BLUETOOTH предаване.
- 5 Изберете името на слушалките от [Device List] в [Bluetooth Settings].**

Когато BLUETOOTH връзката е установена, се появява [Connected].  
Ако не можете да откриете името на вашите слушалки в [Device List], изберете [Scan].
- 6 Върнете се в началното меню, изберете  [Watch] или  [Listen] и изберете входа.**

Изображението на избрания вход се появява на екрана на телевизора, [BT TX] се появява на дисплея на предния панел, след което звукът се извежда от слушалките.  
В същото време се заглушава звукът от високоговорителната система.
- 7 Регулирайте силата на звука.**

Регулирайте нивото на силата на звука първо на слушалките. След това регулирайте силата на звука на слушалките с +/- на хоризонталния високоговорител или  (сила на звука) +/- на дистанционното управление.

### За да премахнете сдвоените слушалки от списъка с устройства

1. Натиснете HOME.  
Началното меню се появява на екрана на телевизора.
2. Изберете  [Setup] - [Advanced Settings] в началното меню.
3. Изберете [Bluetooth Settings] - [Device List].
4. Преместете курсора към името на слушалките, които искате да премахнете, и след това натиснете DISPLAY.  
За да премахнете всички сдвоени слушалки от списъка с устройства, натиснете AUDIO.
5. Следвайте инструкциите на екрана, за да премахнете от списъка с устройства слушалките, които искате.

#### Забележка

- За да се покажат сдвоените слушалки в списъка с устройства, задайте  [Setup] - [Advanced Settings] - [Bluetooth Settings] - [Bluetooth Mode] на [Transmitter].



## Слушане на звук със сдвоени слушалки

**1** Включете BLUETOOTH функцията на слушалките.

**2** Натиснете HOME.

Началното меню се появява на екрана на телевизора.

**3** Изберете  [Setup] - [Advanced Settings] в началното меню.

**4** Изберете [Bluetooth Settings] - [Bluetooth Mode] - [Transmitter].

Високоговорителната система влиза в режим на BLUETOOTH предаване и високоговорителната система автоматично се свързва отново към слушалките, които са били свързани най-скоро.

**5** Върнете се в началното меню, изберете  [Watch] или  [Listen] и изберете входа.

Изображението на избрания вход се появява на екрана на телевизора, [BT TX] се появява на дисплея на предния панел, след което звукът се извежда от слушалките.



В същото време се заглушава звукът от високоговорителната система.

**6** Регулирайте силата на звука.

Регулирайте нивото на силата на звука първо на слушалките. След това регулирайте силата на звука на слушалките с +/- на хоризонталния високоговорител или  (сила на звука) +/- на дистанционното управление.

## За да прекратите свързването на сдвоените слушалки

Изпълнете някои от следните точки.

- Деактивирайте BLUETOOTH функцията на слушалките.
- Задайте  [Setup] - [Advanced Settings] - [Bluetooth Settings] - [Bluetooth Mode] на [Receiver] или [Off].
- Изключете високоговорителната система или слушалките.
- Изберете името на устройството на свързаните слушалки от  [Setup] - [Advanced Settings] - [Bluetooth Settings] - [Device List].  
[Connected] на името на устройството изчезва.

## Относно свързването на слушалките

- Възможно е да не можете да регулирате нивото на силата на звука в зависимост от съвместими с BLUETOOTH слушалки.
- Въвеждането на BLUETOOTH е дезактивирано, когато  [Setup] - [Advanced Settings] - [Bluetooth Settings] - [Bluetooth Mode] е зададен на [Off] или [Transmitter].
- Можете да регистрирате до 9 BLUETOOTH устройства. Ако 10-то BLUETOOTH устройство бъде регистрирано, най-отдавна свързаното BLUETOOTH устройство ще бъде презаписано от новото.
- Високоговорителната система може да показва до 15 засечени BLUETOOTH устройства в [Device List] .
- Не можете да променяте звуковия ефект или настройките, докато към съвместимите с BLUETOOTH слушалки се предаван звук.
- Възпроизвеждането на аудио/музика на BLUETOOTH устройство се забавя в сравнение с това на високоговорителната система заради характеристиките на безжичната BLUETOOTH технология.
- Можете да активирате или дезактивирате приемането на LDAC аудио от BLUETOOTH устройството в [Bluetooth Settings].

Хоризонтална тонколона  
HT-A7000

## Какво можете да правите при свързване на високоговорителната система към мрежа

Можете да извършите възпроизвеждане в поток на музикално съдържание през високоговорителната система, като използвате смартфон, таблет или устройство с iOS, или да възпроизвеждате съхранена на компютър музика през високоговорителната система, като я свържете към мрежата.

Wi-Fi портът на високоговорителната система има функция на рутер, която може да препраща аудио данни към друг аудио продукт на Sony.

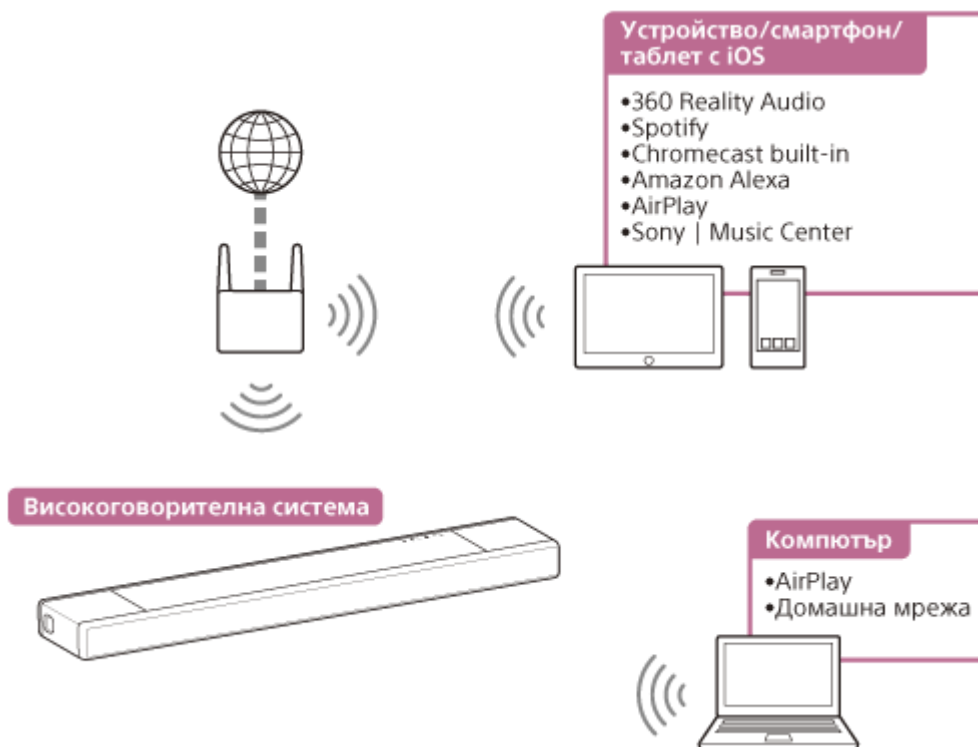

### ● 360 Reality Audio

Можете да възпроизвеждате 360 Reality Audio съдържание на високоговорителната система, като го изберете в приложението за поточни услуги, съвместимо с 360 Reality Audio.

### ● Spotify

Можете да изберете музика в приложението Spotify и да я възпроизвеждате на високоговорителната система. Use your phone, tablet or computer as a remote control for Spotify. Go to [spotify.com/connect](https://spotify.com/connect) to learn how.

### ● Chromecast built-in™

Можете да изберете музика в приложението с възможност за Chromecast и да я възпроизвеждате на високоговорителната система.

### ● Amazon Alexa

Можете да извършвате гласов контрол, като например възпроизвеждане на музика, преминаване към следващата/предишната песен, регулиране на силата на звука и др., в поточната услуга, като използвате високоговорителната система в комбинация с вграденото устройство Alexa (не е предоставено).

### ● AirPlay

Високоговорителната система поддържа AirPlay. Можете да възпроизвеждате музика на високоговорителната система, като използвате устройство с iOS или компютър.

- **Sony | Music Center**

Можете да управлявате високоговорителната система безжично, като инсталирате приложението “Sony | Music Center” на вашия смартфон или таблет.

- **Домашна мрежа**

Можете да възпроизвеждате музикални файлове, съхранени в местоположение в мрежата, през вашата домашна мрежа.

### **Забележка**

- Сървърът трябва да бъде свързан към същата мрежа като тази на високоговорителната система.

---

### **Сродна тема**

- [Необходимо условие: извършване на първоначалните настройки за Alexa със Sony | Music Center](#)
- [Необходимо условие: извършване на първоначалните настройки за Chromecast built-in](#)
- [Използване на Spotify](#)
- [Използване на AirPlay](#)
- [Използване на Sony | Music Center](#)
- [Слушане на музика на вашия компютър през домашна мрежа](#)

Хоризонтална тонколона  
HT-A7000

## Настройване на безжична мрежова връзка в началното меню

Проверете предварително следната информация.

- Името на мрежата (SSID)(\*)
- Ключа за защита (парола)(\*\*)

\* SSID (идентификатор на набор от услуги) е име, което идентифицира определена точка за достъп.

\*\* Тези данни трябва да са налични на етикет на вашия безжичен LAN рутер/точка за достъп, в инструкциите за експлоатация, от лицето, което настройва вашата безжична мрежа, или от информация, предоставена от вашия доставчик на интернет услугата.

### 1 Натиснете HOME.

Началното меню се появява на екрана на телевизора.

### 2 Изберете [Setup] - [Advanced Settings] в началното меню.

### 3 Изберете [Network Settings].

Уверете се, че [Wi-Fi Connection] е зададено на [On] .

### 4 Изберете [Internet Settings] - [Next].

### 5 Изберете [Search for Wi-Fi network].

Списъкът с имена на мрежи се появява на екрана на телевизора.

### 6 Изберете името на желаната мрежа (SSID).

Когато се свързвате към мрежа, която не се появява в списъка, изберете [New connection registration] и следвайте инструкциите на екрана.

### 7 Въведете ключа за защита (или паролата) чрез софтуерната клавиатура и след това изберете [Enter].

Високоговорителната система започва да се свързва към мрежата.

Хоризонтална тонколона  
HT-A7000

## Настройване на безжична мрежова връзка чрез Sony | Music Center

---

Sony | Music Center може да свързва високоговорителната система към същата безжична мрежа като тази на мобилното устройство. За подробности следвайте инструкцията на приложението или проверете на следния URL адрес:

<https://www.sony.net/smcqa/>

Хоризонтална тонколона  
HT-A7000

## Настройване на Wi-Fi връзка чрез iOS устройство

Високоговорителната система е съвместима с настройката на Apple.

С помощта на тази функция можете да свържете високоговорителната система към същата мрежа, която свързва вашето устройство с iOS, през Wi-Fi без въвеждане на името на мрежата и парола.

- 1 Натиснете HOME на дистанционното управление, предоставено с високоговорителната система.**  
Началното меню се появява на екрана на телевизора.
- 2 Изберете  [Setup] - [Advanced Settings] в началното меню.**
- 3 Изберете [Network Settings].**  
Уверете се, че [Wi-Fi Connection] е зададено на [On] .
- 4 Изберете [Internet Settings] - [Next].**
- 5 Изберете [Use Apple Setup].**
- 6 Използвайте устройството с iOS, като следвате инструкциите на екрана.**

Хоризонтална тонколона  
HT-A7000

## Необходимо условие: извършване на първоначалните настройки за Alexa със Sony | Music Center

Със Sony | Music Center можете да възпроизвеждате музика от Amazon Music или да свържете системата високоговорители с устройство с вградена функция Amazon Alexa.

За да подготвите високоговорителната система и мобилното устройство, свържете мобилното устройство чрез Wi-Fi към същата мрежа като тази на високоговорителната система и регистрирайте високоговорителната система към акаунт в Amazon.

- 1 **Свържете мобилното устройство чрез Wi-Fi към същата мрежа като тази на високоговорителната система.**
- 2 **Инсталирайте на мобилното си устройство безплатното приложение Sony | Music Center.**
- 3 **Стартирайте Sony | Music Center и изберете високоговорителната система.**



- 4 **Изберете [Settings] – [Amazon Alexa] – [Initial Setup] и следвайте инструкциите на екрана за извършване на настройки за работа на високоговорителната система с Alexa.**



### Забележка

- Amazon Alexa не е налична на всички езици и във всички държави/региони.
- Преди да използвате Sony | Music Center, се уверете, че е установена Wi-Fi мрежова връзка.

### Сродна тема

- [Настройване на безжична мрежова връзка чрез Sony | Music Center](#)





Хоризонтална тонколона  
HT-A7000

## Аудио формати, налични за възпроизвеждане чрез протокол за аудио предаване

Наличните аудио формати за възпроизвеждане варират в зависимост от протокола за аудио предаване.

### На приложението Amazon Music за Android OS:

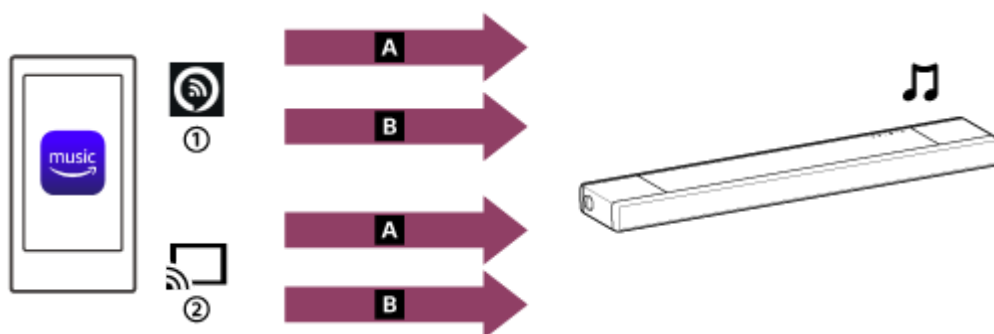

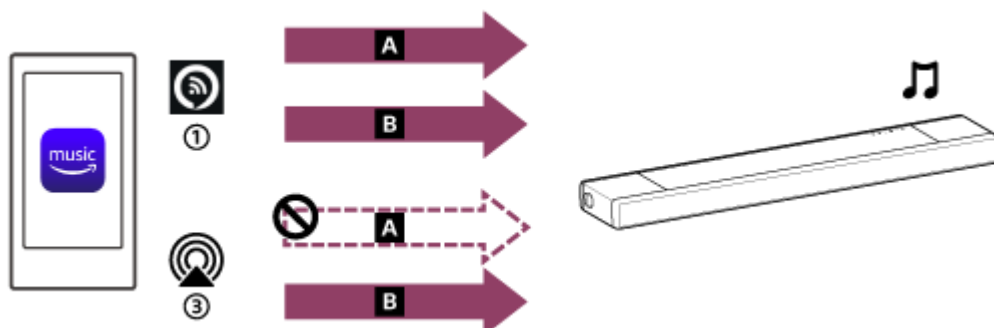

- A** 360 Reality Audio
- B** 2-канално аудио
- ① Alexa Cast
- ② Икона за предаване

### На приложението Amazon Music за iOS:



- A** 360 Reality Audio
- B** 2-канално аудио
- ① Alexa Cast
- ③ AirPlay

#### Съвет

- Alexa Cast икона (  ): системата високоговорители се идентифицира с името на устройството, което сте посочили в първоначалните настройки за Alexa.
- Икона за предаване (  ): системата високоговорители се идентифицира с името на устройството, [HT-A7000], или името на устройството, което сте посочили в първоначалните настройки за Google Home.

#### Сродна тема

- [Възпроизвеждане на музика с приложението Amazon Music](#)



Хоризонтална тонколона  
HT-A7000

## Възпроизвеждане на музика с приложението Amazon Music

Като използвате смартфон/iPhone, на който е инсталирано приложението Amazon Music, можете да възпроизведате музика от Amazon Music.

Можете да възпроизведате съвместима с 360 Reality Audio музика, налична и на Amazon Music.

За да възпроизведате съвместима с 360 Reality Audio музика, трябва да се абонирате за Amazon Music Unlimited.

### Забележка

- За да изтеглите приложението и да използвате мрежови услуги, може да се изискват допълнителни регистрации и плащане на комуникационни разходи и други такси.

### 1 Изтеглете и инсталирайте приложението Amazon Music на вашия смартфон/iPhone.





### 2 Стартирайте приложението Amazon Music и изберете предпочитаната от вас музика за възпроизвеждане.

Музикалните записи, обозначени с иконата [360], са съвместими с 360 Reality Audio.

### 3 Докоснете иконата за предаване ( ).

### 4 Изберете системата високоговорители като местоназначението на музикалното възпроизвеждане.

Докоснете името на системата високоговорители, обозначено с иконата Alexa Cast (  ) или иконата за предаване (  ).

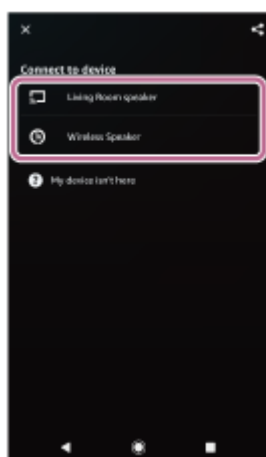

### Забележка

- Когато избирате устройство за възпроизвеждане, избирането на името на системата високоговорители, обозначено с иконата AirPlay (  ), не активира възпроизвеждане 360 Reality Audio.

- Със Sony | Music Center можете да проверите поточните услуги, които предоставят съвместима с 360 Reality Audio музика. На Sony | Music Center изберете системата високоговорители, след което изберете [Settings] – [About 360 Reality Audio] – [Next].
- Спецификациите и дизайнът на приложението може да бъдат променяни без предизвестие.

---

## Сродна тема

- [Аудио формати, налични за възпроизвеждане чрез протокол за аудио предаване](#)

5-024-837-41(6) Copyright 2021 Sony Corporation

Хоризонтална тонколона  
HT-A7000

## Използване на високоговорителната система чрез говорене на устройство с вградена функция Alexa

Като говорите на устройство с вградена функция Alexa, можете да предавате музика към системата високоговорители от поточна услуга, която поддържа Alexa.

### 1 Говорете на устройството с вградена функция Alexa за възпроизвеждане на музика.

Подробности относно гласовите команди за устройството с вградена функция Alexa можете да намерите на [Sony | Music Center](#).

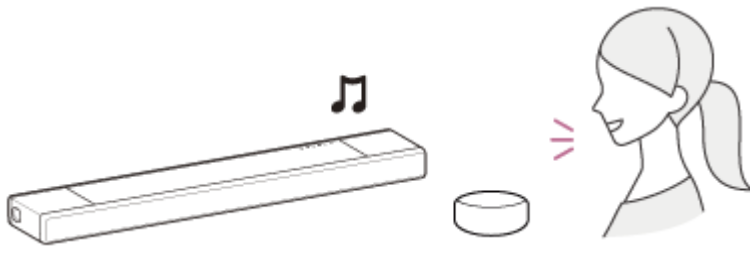

#### Забележка

- Възможно е тази функция да не е налична в някои държави/региони.
- Уменията на Alexa, при които са необходими отговори на потребителя, не са налични на високоговорителната система, понеже високоговорителната система няма микрофон.
- За използване на функциите на гласовите команди се изисква устройство с вградена функция Amazon Alexa (не е предоставено), като например Amazon Echo.  
Като използвате устройство с вградена функция Alexa заедно с високоговорителната система, можете да използвате гласови команди за възпроизвеждане, прескачане до началото на следващия/текущия запис и регулиране на силата на звука.
- Не всички функции на Amazon Alexa са налични на високоговорителната система.

#### Съвет

- Използвайте Sony | Music Center, за да отмените регистрацията на високоговорителната система от акаунта в Amazon. Дори да отмените регистрацията на акаунт в приложението Alexa, високоговорителната система няма да разпознае, че регистрацията на акаунта е отменена.
- На екрана за възпроизвеждане се появява изображение, като например обложка на албум, ако възпроизвежданото съдържание поддържа функцията.

Хоризонтална тонколона  
HT-A7000

## Необходимо условие: извършване на първоначалните настройки за Chromecast built-in

Високоговорителната система е съвместима с функцията Chromecast built-in, чрез която може да се предава поточно музика към високоговорителя от мобилното устройство.

### 1 Натиснете HOME.

Началното меню се появява на екрана на телевизора.

### 2 Изберете [Listen] - [Chromecast built-in] в началното меню.

Следвайте стъпките, които се показват на екрана.

След извършване на настройките [Network/Bluetooth Standby] е зададено на [On] автоматично и можете да възпроизведате музика бързо дори когато високоговорителната система е в режим на готовност.

## Слушане и управление на музиката ви с Google Асистент

Тази високоговорителна система е съвместима с устройство с възможност за Google Асистент с Chromecast built-in, за да можете да управлявате своята музика с гласа си. Просто свържете високоговорителна система с приложението Google Home на вашето мобилно устройство. За подробности вижте приложението Google Home.

Хоризонтална тонколона  
HT-A7000

## Възпроизвеждане на музика с приложения, съвместими с поточни услуги

Като използвате смартфон/iPhone, на който е инсталирано приложение, съвместимо с избрана от вас поточна услуга, можете да възпроизведате 2-канално аудио или съвместима с 360 Reality Audio музика.

В зависимост от поточната услуга трябва да се абонирате за премиум плана, за да осигурите възпроизвеждане на съвместима с 360 Reality Audio музика.

### Забележка

- За да изтеглите приложението и да използвате мрежови услуги, може да се изискват допълнителни регистрации и плащане на комуникационни разходи и други такси.

- 1 Изтеглете и инсталирайте приложение, което е съвместимо с избраната от вас поточна услуга, на вашия смартфон/iPhone.**
- 2 Свържете мобилното устройство чрез Wi-Fi към същата мрежа като тази на високоговорителната система.**
- 3 Стартирайте приложението, което изтеглихте в стъпка 1, и изберете предпочитаната от вас музика за възпроизвеждане.**
- 4 Докоснете иконата за предаване.**  
Иконата за предаване варира в зависимост от приложението.
- 5 Изберете системата високоговорители като местоназначението на музикалното възпроизвеждане.**  
Докоснете името на системата високоговорители ([HT-A7000] или името на устройството, което сте посочили в първоначалните настройки за Google Home).

### Забележка

- Със Sony | Music Center можете да проверите поточните услуги, които предоставят съвместима с 360 Reality Audio музика. На Sony | Music Center изберете системата високоговорители, след което изберете [Settings] – [About 360 Reality Audio] – [Next].
- Спецификациите и дизайнът на приложението може да бъдат променени без предизвестие.



Хоризонтална тонколона  
HT-A7000

## Използване на Spotify

Можете да избирате музика в приложението Spotify и да я възпроизвеждате на високоговорителната система.

### Възпроизвеждане на музика на високоговорителната система чрез функцията “Spotify Connect”

Use your phone, tablet or computer as a remote control for Spotify. Go to [spotify.com/connect](https://spotify.com/connect) to learn how.

#### Съвет

- Ако [Network/Bluetooth Standby] е зададено на [On] , можете да възпроизвеждате музика бързо дори когато високоговорителната система е в режим на готовност.
- На екрана за възпроизвеждане се появява изображение, като например обложка на албум, ако възпроизвежданото съдържание поддържа функцията.

## Възобновяване на музика, възпроизвеждана на мобилното устройство

### 1 Натиснете MUSIC SERVICE.

Когато сте възпроизвеждали музиката от Spotify на високоговорителната система, музиката, която е била възпроизвеждана със Spotify, се възобновява.

#### Забележка

- Възможно е приложението Spotify да не е налично в някои държави/региони.

#### Сродна тема

- [\[System Settings\]](#)

Хоризонтална тонколона  
HT-A7000

## Използване на AirPlay

Високоговорителната система е съвместима с AirPlay 2. Можете да избирате музикално съдържание на устройство с iOS, като например iPhone, iPad и iPod touch, и да го предавате поточно към високоговорителната система.

- 1** Свържете устройството с iOS чрез Wi-Fi към същата мрежа като тази на високоговорителната система.
- 2** Пуснете за възпроизвеждане желаната музика, която да се предава поточно към устройство с iOS.
- 3** Открийте иконата AirPlay (  ) на устройството iOS и я докоснете.
- 4** На устройството с iOS изберете високоговорителната система като високоговорителя, към който да се предава поточно.

Музиката се възпроизвежда на високоговорителната система.

### Съвет

- Можете също да изберете други високоговорители едновременно с високоговорителната система и да предавате поточно музика през множество високоговорител.

## Поточно предаване на музика на високоговорителната система чрез говорене на Siri

Ако добавите високоговорителната система към приложението Home на устройство с iOS, можете да предавате поточно музика към високоговорителната система, като говорите на Siri.

### Забележка

- Понеже високоговорителната система няма микрофон, не можете да говорите на високоговорителната система, за да я използвате.
- Не всички функции на Siri са налични на високоговорителната система.

Хоризонтална тонколона  
HT-A7000

## Използване на Sony | Music Center

Sony | Music Center е приложение за съвместими аудио устройства Sony за контрол с помощта на мобилното устройство, като например смартфон или таблет.

За подробности относно Sony | Music Center проверете на следния URL адрес.

<https://www.sony.net/smcqa/>

- 1** Инсталирайте на мобилното си устройство безплатното приложение Sony | Music Center.
- 2** Свържете мобилното устройство чрез Wi-Fi към същата мрежа като тази на високоговорителната система.
- 3** Стартирайте Sony | Music Center.
- 4** Извършвайте действия, като следвате екрана Sony | Music Center.

### Забележка

- Използвайте последната версия на Sony | Music Center. Ако не можете да свържете високоговорителната система и BLUETOOTH устройство чрез BLUETOOTH функцията, деинсталирайте Sony | Music Center и опитайте да извършите отново свързване чрез BLUETOOTH функцията.

### Съвет

- Свържете мобилното устройство към същата мрежа като тази на високоговорителната система.

### Сродна тема

- [Настройване на безжична мрежова връзка в началното меню](#)
- [Настройване на безжична мрежова връзка чрез Sony | Music Center](#)
- [Настройване на Wi-Fi връзка чрез iOS устройство](#)

Хоризонтална тонколона  
HT-A7000

## Слушане на музика на вашия компютър през домашна мрежа

Можете да възпроизвеждате музикални файлове, съхранени на компютъра ви, през вашата домашна мрежа. Музикалните файлове могат да бъдат възпроизведени чрез използване на Sony | Music Center на мобилно устройство, като например смартфон или таблет.

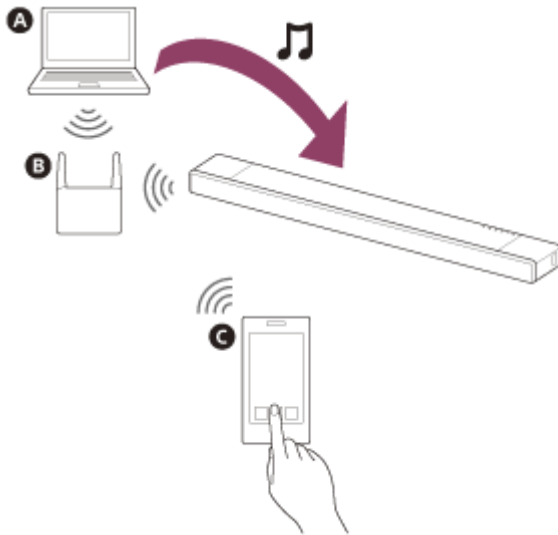

- A** Компютър
- B** Безжичен LAN рутер
- C** Смартфон или таблет

### 1 Свържете високоговорителната система към мрежа.

### 2 Свържете компютъра към мрежа.

За подробности вижте инструкциите за експлоатация на компютъра.

### 3 Настройте компютъра.

За да използвате компютъра във вашата домашна мрежа, трябва да настроите компютъра като сървър. За подробности вижте инструкциите за експлоатация на компютъра.

### 4 Слушане на музика на компютър чрез използване на Sony | Music Center.

Можете да възпроизвеждате музикални файлове, съхранени на компютъра ви, като използвате приложението Sony | Music Center, инсталирано на мобилното устройство, като например смартфон или таблет. За подробности относно Sony | Music Center проверете на следния URL адрес.

<https://www.sony.net/smcqa/>

#### Съвет

- Вижте  [Setup] - [Advanced Settings] - [Network Settings] - [Network Connection Status], когато проверявате състоянието на мрежовата връзка.

---

## Сродна тема

- [Настройване на безжична мрежова връзка в началното меню](#)
- [Настройване на безжична мрежова връзка чрез Sony | Music Center](#)
- [Настройване на Wi-Fi връзка чрез iOS устройство](#)

5-024-837-41(6) Copyright 2021 Sony Corporation

Хоризонтална тонколона  
HT-A7000

## Регулиране на силата на звука

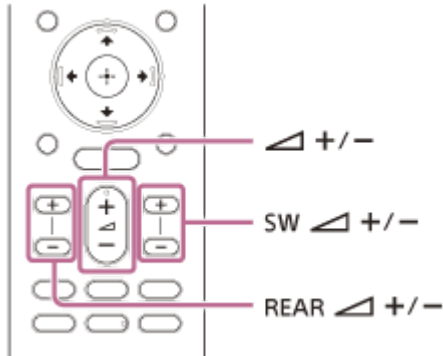

### За да регулирате силата на звука на високоговорителната система

Натиснете (сила на звука) +/-.

Нивото на силата на звука се появява на дисплея на предния панел.

### За да регулирате силата на звука на суббуфера

Натиснете SW (сила на звука на суббуфера) +/-.

Нивото на силата на звука се появява на дисплея на предния панел.

#### Забележка

- Суббуферът е предназначен за възпроизвеждане на басы или на звуци с ниска честота. Когато входният източник, като например в телевизионни програми, не съдържа много басов звук, басовият звукът от суббуфера може да се чува трудно.

#### Съвет

- Когато свързвате суббуфера по избор, се регулира нивото на суббуфера по избор вместо нивото на вградения суббуфер.

### За да регулирате силата на звука на задния високоговорител по избор

Натиснете REAR (сила на звука на задните високоговорители) +/-.

Нивото на силата на звука се появява на дисплея на предния панел.

#### Забележка

- Задните високоговорители по избор са проектирани за възпроизвеждане на съраунд дяла от мултиканалния звук и съраунд звука, който се създава от 2-каналния звук чрез виртуална обработка. Когато входният източник не съдържа много съраунд звук, съраунд звукът от задните високоговорители по избор може да се чува трудно.
- REAR (сила на звука на задните високоговорители) +/- не работи, когато задните високоговорители по избор не са свързани.

Хоризонтална тонколона  
HT-A7000

## Наслаждаване на потапящо съраунд преживяване (IMMERSIVE AE)

Можете да се почувствате потопени от звука не само от хоризонтално направление, но и от посока нагоре, като работите ефективно със звукови режими. Тази функция работи и за сигнала с 2.0 канала, като например телевизионни програми.

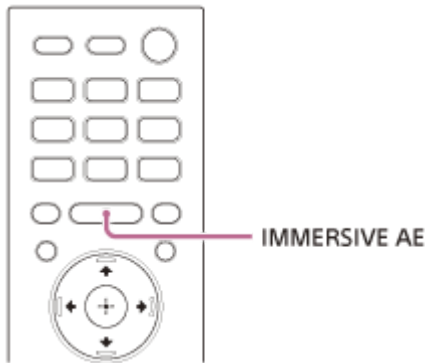

### 1 Натиснете IMMERSIVE AE, за да включите или изключите функцията.

На екрана на телевизора се появява настройката Immersive Audio Enhancement.

- **[Immersive Audio Enhancement: On]:** активира функцията Immersive Audio Enhancement.
- **[Immersive Audio Enhancement: Off]:** дезактивира функцията Immersive Audio Enhancement.

### Забележка

- Функцията Immersive Audio Enhancement е налична само когато [Setup] – [Advanced Settings] - [Audio Settings] – [Sound Effect] е зададено на [Sound Mode On] или [Setup] – [Advanced Settings] – [Audio Settings] – [360 Spatial Sound Mapping] е зададен на [On].
- Не можете да промените настройката при следните условия дори ако натиснете IMMERSIVE AE.
  - Устройството BLUETOOTH е свързано в режим на BLUETOOTH предаване.
  - Излъчва се тестов тон.
- Съраунд ефектът от всички посоки се различава в зависимост от звуковия източник.
- Настройката Immersive Audio Enhancement не се появява на екрана на телевизора, докато е избран входът за телевизор. В този случай можете да проверите настройката Immersive Audio Enhancement на дисплея на предния панел.
- В зависимост от източника, като например Dolby Atmos, тази настройка винаги е зададена на ON и да не може да се променя.

Хоризонтална тонколона  
HT-A7000

## Настройване на звуковия ефект, който е съобразен със звуковите източници (звук режим)

Лесно можете да се насладите на предварително програмирани звукови ефекти, които са съобразени с различни видове звукови източници.

Тази функцията работи когато  [Setup] - [Advanced Settings] - [Audio Settings] - [Sound Effect] е зададен на [Sound Mode On].

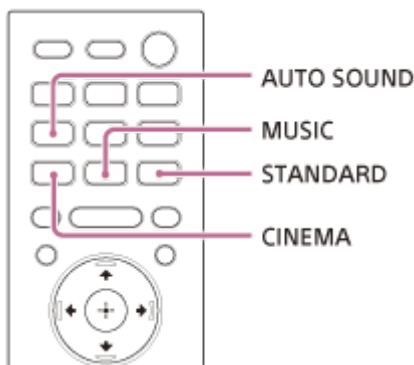

### 1 Натиснете AUTO SOUND, CINEMA, MUSIC или STANDARD за избор на звуковия режим.

Избраният звук режим се появява на екрана на телевизора.

- **[Auto Sound]:** съответната настройка на звука се избира автоматично за звуковия източник.
- **[Cinema]:** чувствате се потопени от звука, който се движи зад вас и обгръща цялото ви тяло. Този режим е подходящ за гледане на филми.
- **[Music]:** яснотата и блясъкът на звука са изразени в подробности. Този режим е подходящ за наслаждаване на музика по начин, който ви трогва.
- **[Standard Surround]:** звукът на телевизионна програма може да бъде чут ясно.

### Забележка

- Функцията за звук режим е дезактивирана при следните условия:
  - Използва се Chromecast built-in.
  - Използва се AirPlay.
  - BLUETOOTH устройството е свързано в режим на BLUETOOTH предаване.
  - Излъчва се тестов тон.
- Звуковият режим не се появява на екрана на телевизора, докато е избран входът TV. В този случай можете да проверите звуковия режим на дисплея на предния панел.
- В зависимост от комбинацията на настройката на звуковия режим и звуковия източник е възможно ефектът на [Sound Field Optimization] да не може да се приложи.



Хоризонтална тонколона  
HT-A7000

## Създаване на по-ясни диалози (VOICE)

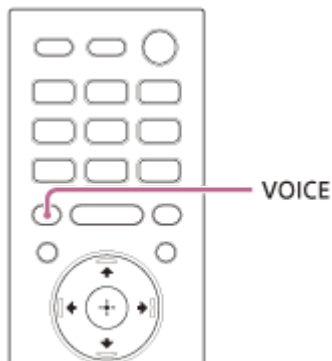

### 1 Натиснете VOICE, за да включите или изключите функцията.

Гласовият режим се появява на екрана на телевизора.

- **[Voice: On]**: диалогът се чува с лекота чрез усилване на диапазона на диалога.
- **[Voice: Off]**: дезактивира функцията за гласов режим.

### Забележка

- Настройката на гласовия режим не се появява на екрана на телевизора, докато е избран входът TV. В този случай можете да проверите настройката на гласовия режим на дисплея на предния панел.
- Когато BLUETOOTH устройството е свързано в режим на BLUETOOTH предаване, гласовият режим е дезактивиран.

Хоризонтална тонколона  
HT-A7000

## Наслаждаване на ясен звук с ниска сила на звук в полунощ (NIGHT)

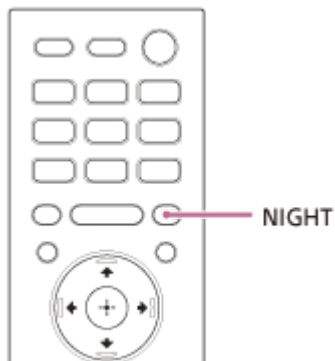

### 1 Натиснете NIGHT, за да включите или изключите функцията.

Нощният режим се появява на екрана на телевизора.

- **[Night: On]:** звукът се извежда с ниска сила с минимална загуба на точност и яснота на диалога.
- **[Night: Off]:** дезактивира функцията за нощен режим.

### Забележка

- Когато изключите високоговорителната система, тази настройка е зададена автоматично на [Night: Off].
- Настройката на нощния режим не се появява на екрана на телевизора, докато е избран входът за телевизор. В този случай можете да проверите настройката на нощния режим на дисплея на предния панел.
- Когато BLUETOOTH устройството е свързано в режим на BLUETOOTH предаване, нощният режим е дезактивиран.

Хоризонтална тонколона  
HT-A7000

## Когато гледате телевизора

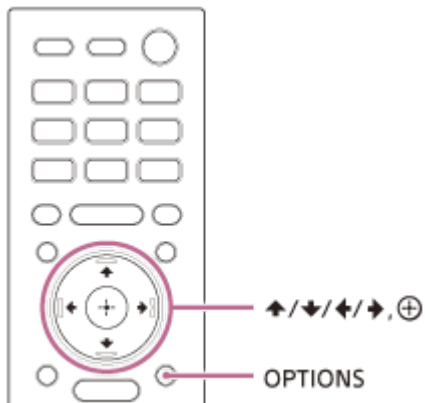

- 1 Натиснете OPTIONS.**  
[SYNC] се появява на дисплея на предния панел.
- 2 Натиснете → (надясно) или ⊕ (въвеждане).**  
Регулирането на времето се появява на дисплея на предния панел.
- 3 Регулирайте забавянето чрез ↑ (нагоре)/ ↓ (надолу), след това натиснете ⊕ (въвеждане).**  
Можете да регулирате от 0 msec до 300 msec с увеличаване по 25 msec.
- 4 Натиснете OPTIONS.**  
Менюто с опции на дисплея на предния панел се изключва.

Хоризонтална тонколона  
HT-A7000

## Когато гледате друго устройство

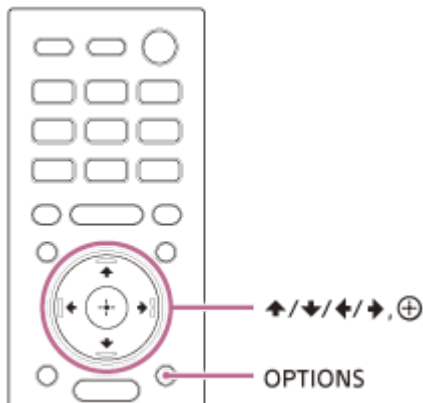

- 1 Натиснете OPTIONS.**  
Менюто с опции се появява на екрана на телевизора.
- 2 Изберете [A/V sync].**
- 3 Регулирайте забавянето чрез **▲** (нагоре)/ **▼** (надолу), след това натиснете **⊕** (въвеждане).**  
Можете да регулирате от 0 msec до 300 msec с увеличаване по 25 msec.

### Съвет

- Ако телевизорът ви има функция, която регулира забавянето между картината и звука, използвайте я за настройка. За подробности вижте инструкциите за експлоатация на телевизора.

Хоризонтална тонколона  
HT-A7000

## Наслаждаване на мултиплекс звук (AUDIO)

Можете да се насладите на мултиплекс звук, когато високоговорителната система получи сигнал за Dolby Digital мултиплекс излъчване.

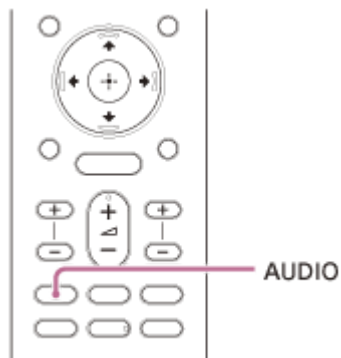

### 1 Натиснете AUDIO многократно, за да изберете желаня аудио сигнал.

Аудио сигналът се появява на екрана на телевизора.

- **[Audio: Main]:** извежда се звукът на основния език.
- **[Audio: Sub]:** извежда се звукът на допълнителния език.
- **[Audio: Main/Sub]:** основният звук се извежда от левия високоговорител, а изходящият звук се извежда от десния високоговорител.

### Забележка

- За да изведете Dolby Digital звук, трябва да свържете телевизор, който е съвместим с eARC или ARC, към HDMI OUT (TV (eARC/ARC)) жака с HDMI кабела (предоставен) или други устройства към HDMI IN 1 или HDMI IN 2 жака с HDMI кабел (не е предоставен).
- Ако HDMI IN жакът на телевизора ви не е съвместим с eARC или ARC, свържете телевизора към TV IN (OPT) жака с оптичен цифров кабел (не е предоставен), за да изведете Dolby Digital звук.
- Аудио сигналът не се появява на екрана на телевизора, докато е избран входът за телевизор. В този случай можете да проверите аудио сигнала на дисплея на предния панел.

### Сродна тема

- [Свързване на телевизор, съвместим с ARC/eARC](#)
- [Свързване на телевизор, който не е съвместим с ARC/eARC](#)

Хоризонтална тонколона  
HT-A7000

## Когато гледате телевизора

Чрез регулиране на силата на звука на диалога можете да слушате диалог с лекота, понеже той се откроява от обкръжаващия шум. Тази функция работи, докато възпроизвеждате съдържание, което е съвместимо с DTS:X функцията за контрол на диалога.

Методът на настройване се различава в зависимост от входа.

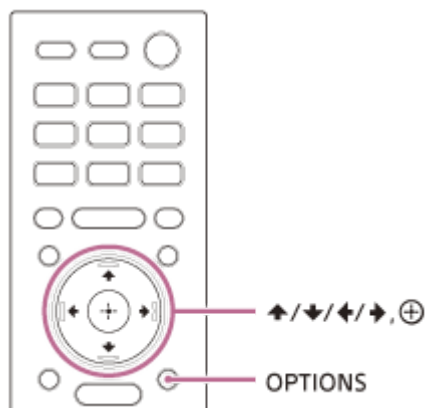

- 1** Натиснете **OPTIONS**, изведете **[DIALOG]** на дисплея на предния панел чрез **▲** (нагоре)/ **▼** (надолу), след това натиснете **⊕** (въвеждане).
- 2** Регулирайте силата на звука на диалога чрез **▲** (нагоре)/ **▼** (надолу), след това натиснете **⊕** (въвеждане).  
Можете да регулирате от 0,0 dB до 6,0 dB с увеличаване по 1,0 dB.
- 3** Натиснете **OPTIONS**.  
Менюто с опции на дисплея на предния панел се изключва.

Хоризонтална тонколона  
HT-A7000

## Когато възпроизвеждате съдържание на AV устройство

Чрез регулиране на силата на звука на диалога можете да слушате диалог с лекота, понеже той се откроява от обкръжаващия шум. Тази функция работи, докато възпроизвеждате съдържание, което е съвместимо с DTS:X функцията за контрол на диалога.

Методът на настройване се различава в зависимост от входа.

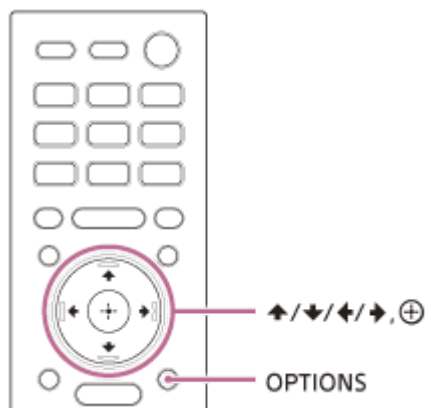

- 1 Натиснете OPTIONS.**  
Менюто с опции се появява на екрана на телевизора.
- 2 Изберете [DTS Dialog Control].**
- 3 Регулирайте силата на звука на диалога чрез ↑ (нагоре)/ ↓ (надолу), след това натиснете ⊕ (въвеждане).**  
Можете да регулирате от 0,0 dB до 6,0 dB с увеличаване по 1,0 dB.

Хоризонтална тонколона  
HT-A7000

## Управление на високоговорителната система чрез свързване с телевизор (функция “Control for HDMI”)

Свързване на телевизор, съвместим с функцията “Control for HDMI”, чрез HDMI кабел ви позволява да свържете с телевизор операциите на високоговорителната система, като например включване/изключване на захранването или регулиране на силата на звука.

### Относно функцията “Control for HDMI”

“Control for HDMI” е функция, която позволява управляване на свързаните с HDMI (High-Definition Multimedia Interface) кабел устройства чрез свързването им.

Въпреки че тази функция работи за устройства, съвместими с функцията “Control for HDMI”, е възможно тя да не работи, ако са свързани устройства, различни от произведените от Sony.

### Подготовка за управление чрез свързване с телевизор

Активирайте настройки на функцията “Control for HDMI” на телевизора, свързан към високоговорителната система с HDMI кабел.

Настройката по подразбиране на функцията “Control for HDMI” на високоговорителната система е [On].

#### Съвет

- Когато свързвате устройство, като например Blu-ray Disc плейър, към телевизор с HDMI кабел, активирайте неговата функция “Control for HDMI”.
- За да активирате функцията “Control for HDMI” на телевизор или Blu-ray Disc плейър, вижте техните инструкции за експлоатация.
- Ако активирате функцията “Control for HDMI” (“BRAVIA” синхронизиране), когато използвате телевизор, произведен от Sony, функцията “Control for HDMI” на високоговорителната система също се активира автоматично. Когато настройката е приключена, на дисплея на предния панел се появява [DONE].

### Извършване на управление на захранването или регулиране на силата на звука чрез дистанционното управление на телевизор

Когато включвате/изключвате телевизора или регулирате силата на звука чрез дистанционното управление на телевизора, управлението на захранването или регулирането на силата на звука на високоговорителната система е свързано.





## **A** Телевизор

## **B** Дистанционно управление на телевизора

### Свързване на захранването

Когато включвате или изключвате телевизора, високоговорителната система ще се включва или изключва автоматично.

#### **Забележка**

- Ако изключите високоговорителната система преди да изключите телевизора, е възможно високоговорителната система да не се включи автоматично дори ако включите телевизора следващия път. В такъв случай извършете следната операция.
  - Изберете високоговорителната система за устройство за извеждане на звука от менюто на телевизора.
  - Когато използвате телевизор Sony, включете високоговорителната система, докато телевизорът е включен.

### Регулиране на силата на звука

Звукът на телевизора, който гледате, се извежда от високоговорителната система автоматично. Можете да регулирате силата на звука на високоговорителната система чрез дистанционното управление на телевизора.

### Други свързани функции

#### Работа с менюто чрез дистанционното управление за телевизора

Можете да използвате менюто на високоговорителната система, като изберете името на високоговорителната система при смяна на входа или като използвате менюто “Синхронизиране” на телевизора.

#### **Забележка**

- Някои телевизори Sony поддържат менюто “Синхронизиране”. Вижте инструкциите за експлоатация на телевизора си, за да разберете дали телевизорът ви поддържа менюто “Синхронизиране”.

### Следване на езика

Когато промените езика за екранното меню на телевизора, езикът на екранното меню на високоговорителната система също се променя.

### Функция “Възпроизвеждане с едно докосване”

Когато възпроизвеждате съдържание на Blu-ray Disc плейър или PlayStation®4 и други устройства, свързани с телевизора, високоговорителната система и телевизорът се включват автоматично.

#### **Съвет**

- Можете да промените настройката за “Control for HDMI”, като изберете  [Setup] - [Advanced Settings] - [HDMI Settings] в началното меню.

Хоризонтална тонколона  
HT-A7000

## Управление на високоговорителната система чрез свързване с телевизор, съвместим с функцията “Синхронизиране на “BRAVIA””

Синхронизиране на “BRAVIA” е разширена функция, разработена от Sony на базата на функцията “Control for HDMI”. При свързването на устройства, съвместими със “Синхронизиране на “BRAVIA””, като например телевизор или Blu-ray Disc плейър, чрез HDMI кабел, можете да управлявате устройствата, като ги свържете едно с друго.

### За да използвате “Синхронизиране на “BRAVIA””

“Синхронизиране на “BRAVIA”” се активира чрез активиране на функцията “Control for HDMI” на устройството Sony.

## Какво можете да правите с функцията “Синхронизиране на “BRAVIA””

### Функция “Control for HDMI”

- Свързване на захранването
- Регулиране на силата на звука
- Работа с менюто чрез дистанционното управление за телевизора
- Следване на езика
- Функция “Възпроизвеждане с едно докосване”

### Функция за звуков режим/избор на сцена

Звуковият режим на високоговорителната система се превключва автоматично спрямо настройките на функцията за избор на сцена или звуковия режим на телевизора. За да използвате тази функция, трябва да зададете звуковия режим на [Auto Sound] .

### Функция за контрол на домашното кино

Настройването на високоговорителната система, задаването на настройките на звуковия режим, превключването на входа и др. могат да се извършват без превключване на входа за телевизор.

### Сродна тема

- [Управление на високоговорителната система чрез свързване с телевизор \(функция “Control for HDMI”\)](#)

Хоризонтална тонколона  
HT-A7000

## Промяна на яркостта на дисплея на предния панел и индикаторите (DIMMER)

Можете да промените яркостта на дисплея на предния панел и BLUETOOTH индикатора. Яркостта на индикатора за захранване за суббуфера и задните високоговорители по избор също се променя.

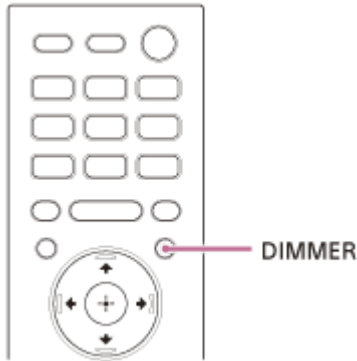

### 1 Натиснете DIMMER многократно, за да изберете желаня режим на дисплея.

Режимът на дисплея се появява на екрана на телевизора.

- **[Dimmer: Bright]:** дисплеят на предния панел и индикаторите светят ярко.
- **[Dimmer: Dark]:** дисплеят на предния панел и индикаторите светят слабо.
- **[Dimmer: Off]:** дисплеят на предния панел и индикаторите са изключени.

### Забележка



- Дисплеят на предния панел и индикаторите са изключени, когато е избрано [Dimmer: Off]. Те се включват автоматично, когато натиснете някой бутон, след това се изключват отново, ако не използвате високоговорителната система за около 10 секунди. Все пак в някои случаи е възможно дисплеят на предния панел и индикаторите да не се изключат. В такъв случай яркостта на дисплея на предния панел и индикаторите са същите като [Dimmer: Dark].
- Режимът на дисплея не се появява на екрана на телевизора, докато е избран входът за телевизор. В този случай можете да проверите режима на дисплея на дисплея на предния панел.

Хоризонтална тонколона  
HT-A7000

## Спестяване на енергия в режим на готовност

---

Проверете дали сте направили следните настройки:

-  [Setup] - [Advanced Settings] - [HDMI Settings] - [Standby Through] е зададено на [Off].
-  [Setup] - [Advanced Settings] - [System Settings] - [Network/Bluetooth Standby] е зададено на [Off].

Хоризонтална тонколона  
HT-A7000

## Извършване на Easy Setup

Можете да правите основни първоначални настройки, настройки на високоговорителите и настройките на мрежата за високоговорителната система с лекота, като извършите Easy Setup.

### 1 Натиснете HOME.

Началното меню се появява на екрана на телевизора.

### 2 Изберете [Setup] - [Easy Setup] в началното меню.

Екранът [Easy Setup] се появява на екрана на телевизора.

### 3 Изберете желана настройка.

- **[Easy Initial Setup]:** извършва основни първоначални настройки, включително настройките на високоговорителите и настройките на мрежата.
- **[Easy Sound Setup]:** извършва основните настройки на високоговорителите за оптимизиране на съраунд звука за обкръжаващата ви среда.
- **[Easy Network Setup]:** извършва основните настройки на мрежата.

### 4 Извършвайте настройките, като следвате инструкциите на екрана.

Хоризонтална тонколона  
HT-A7000

## Използване на менюто [Advanced Settings]

Можете да правите различни регулирания на елементите в менюто [Advanced Settings], като например картина и звук.









### 1 Натиснете HOME.

Началното меню се появява на екрана на телевизора.

### 2 Изберете [Setup] - [Advanced Settings] в началното меню.

Екранът [Advanced Settings] се появява на екрана на телевизора.

### 3 Изберете елемента за настройване.

-  [Speaker Settings]: прави настройките на високоговорителите за монтиране и свързания.
-  [Audio Settings]: прави настройките за аудио изход.
-  [HDMI Settings]: прави настройките за HDMI.
-  [Bluetooth Settings]: прави подробни настройки за BLUETOOTH функцията.
-  [System Settings]: прави настройките, свързани с високоговорителната система.
-  [Network Settings]: прави подробни настройки за интернет.
-  [Resetting]: нулира високоговорителната система до фабричните настройки по подразбиране.
-  [Software Update]: актуализира софтуера на високоговорителната система или суббуфера/задните високоговорители по избор.

Хоризонтална тонколона  
HT-A7000

## [Speaker Settings]

### [Speaker Settings Information]

Можете да приложите измерената стойност на [Sound Field Optimization] или стойността на [Manual Speaker Settings] към настройките на високоговорителя. За да използвате тази настройка, изпълнете [Sound Field Optimization] и деактивирате [360 Spatial Sound Mapping].

[Sound Field Optimization value]: прилага измерената стойност на [Sound Field Optimization] към настройките на високоговорителя.

[Manual Speaker Settings value]: прилага стойността на [Manual Speaker Settings] към настройките на високоговорителя.

### [Sound Field Optimization]

Тази функция автоматично измерва разстоянието от хоризонталния високоговорител до тавана, страничните стени, суббуфера по избор (\*1) и задните високоговорители (\*1) и оптимизира качеството на съраунд звука за обкръжаващата ви среда.

Следвайте инструкциите на екрана, за да започнете измерванията. Оптимизацията ще отнеме до 30 секунди. По време на оптимизацията високоговорителите може да издават силни звуци.

\*1 Това се измерва само когато използвате суббуфера или задните високоговорители по избор.

#### **Забележка**

- Не издавайте силни звуци, не минавайте и не заставяйте пред високоговорителите по време на оптимизацията.

### [Sound Field Adjustment]

#### ● [Direction of sound field]

Следвайте инструкциите на екрана, за да зададете отношението в разположението между предните високоговорители и телевизора, както и между високоговорителите и позицията на слушане. Това регулира посоката, от която чувате звук, като например диалог, за да се подобри синхронизацията на изображението и звука, както и регулира посоката и баланса на звука с цел подобряване на неговата реалистичност. За да използвате тази настройка, свържете задните високоговорители по избор и активирайте функцията [360 Spatial Sound Mapping].

#### ● [Height of sound field]

Регулирайте височината на звуковото поле.

#### ● [Test Tone]

Тестовият тон се възпроизвежда на високоговорителите за проверка за налични високоговорители.

[On]: тестовият тон се възпроизвежда на високоговорителите.

[Off]: тестовият тон не се възпроизвежда на високоговорителите.

### [Manual Speaker Settings]

Можете да зададете разстоянието от високоговорителите до позицията, от която слушате, както и силата на извеждания звук и др., за да получите възможно най-добрия съраунд звук.

За да използвате тази настройка, деактивирате [360 Spatial Sound Mapping].

- **[Distance]**

Задайте разстоянието от позицията на слушане до високоговорителя.

Можете да задавате стойността от 0 m до 10 m (на стъпки от 0,1 m).

[Front]: задава разстоянието на предния високоговорител.

[Subwoofer>(\*1): задава разстоянието на суббуфера по избор.

[Rear Speaker (L)](\*2): задава разстоянието на левия заден високоговорител по избор.

[Rear Speaker (R)](\*2): задава разстоянието на десния заден високоговорител по избор.

\*1 Този елемент се появява, когато използвате суббуфера по избор.

\*2 Този елемент се появява, когато използвате задните високоговорители по избор.

- **[Level]**

Регулирайте нивото на звука на високоговорителите.

Можете да задавате стойността от -6,0 dB до 6,0 dB (на стъпки от 0,5 dB).

[Front]: задава нивото на предния високоговорител.

[Height]: задава нивото на високоговорителя за тавана.

[Beam Tweeter (L)]: задава нивото на левия стоящ високоговорител за високи честоти.

[Beam Tweeter (R)]: задава нивото на десния стоящ високоговорител за високи честоти.

[Subwoofer>(\*1): задава нивото на суббуфера по избор.

[Rear Speaker (L)](\*2): задава нивото на левия заден високоговорител по избор.

[Rear Speaker (R)](\*2): задава нивото на десния заден високоговорител по избор.

[Rear height (L)](\*3): задава нивото на левия заден високоговорител за тавана по избор.

[Rear height (R)](\*3): задава нивото на десния заден високоговорител за таван по избор.

\*1 Този елемент се появява, когато използвате суббуфера по избор.

\*2 Този елемент се появява, когато използвате задните високоговорители по избор.

\*3 Този елемент се появява, когато използвате задните високоговорители за таван по избор.

- **[Distance to the ceiling]**

Задайте разстоянието от високоговорителя до тавана.

[Front]: задава разстоянието на предния високоговорител. Можете да задавате стойността от 1 m до 5 m (на стъпки от 0,1 m).

[Rear Speaker (L)](\*1): избира разстоянието на левия заден високоговорител по избор.

[Rear Speaker (R)](\*1): избира разстоянието на десния заден високоговорител по избор.

\*1 Този елемент се появява, когато използвате задните високоговорители по избор.

- **[Distance to a side wall]**

Задайте разстоянието до странична стена.

Можете да задавате стойността от 0,5 m до 10 m (на стъпки от 0,1 m).

[System (L)]: задава разстоянието от лявата страна на хоризонталния високоговорител.

[System (R)]: задава разстоянието от дясната страна на хоризонталния високоговорител.

- **[Test Tone]**

Тестовият тон се излъчва от високоговорителите за проверка на наличните високоговорители.

[On]: тестовият тон се излъчва от високоговорителя.

[Off]: тестовият тон не се излъчва от високоговорителите.

## Съвет

- Можете да промените мерните единици (футове или метри) чрез натискане на OPTIONS.

## [Wireless Speaker Settings]

Можете да регулирате различни елементи, свързани с безжичната връзка между високоговорителната система и суббуфера/задните високоговорители по избор.

- **[Link mode]**

Можете да зададете метода на свързване за суббуфера и задните високоговорители по избор.

[Auto]: свързва суббуфера и задните високоговорители по избор към високоговорителната система автоматично.



[Manual]: свързва суббуфера и задните високоговорители по избор ръчно.

- **[Start manual linking]**

Извършете ръчно свързване между суббуфера/задните високоговорители по избор и високоговорителната система. За подробности вижте инструкциите за експлоатация, предоставени с високоговорителите по избор.

- **[Check wireless connection]**

Можете да проверите състоянието на връзката на суббуфера и задните високоговорители по избор.

- **[RF Channel]**

Можете да сведете до минимум смущенията с други безжични устройства.

[On]: нормално избирайте това. Високоговорителната система автоматично избира по-добрия канал за предаване. Това е по-силният режим за безжични смущения.

[Off]: високоговорителната система избира канал от ограничената честотна лента, за да се предотвратят външни безжични смущения. Ако се почувства спадане на звука, докато е избрано [On], е възможно да се подобри чрез избиране на [Off].

- **[Wireless Playback Quality]**

Можете да зададете качеството на безжичното възпроизвеждане на суббуфера и задните високоговорители по избор.

[Sound Quality]: качеството на звука има приоритет пред състоянието на свързване на безжичната връзка.

[Connection]: състоянието на свързване има приоритет пред качеството на звука.

- **[Software Version]**

Можете да проверите версията на софтуера на суббуфера и задните високоговорители по избор.

### Забележка

- [RF Channel], [Wireless Playback Quality] и [Software Version] стават избираеми, когато суббуферът и задните високоговорители по избор са свързани към високоговорителната система.
- [RF Channel] не е налично в някои държави/региони.

## [TV Center Speaker Settings]

Ако свържете високоговорителната система и телевизора с HDMI кабела (предоставен) и кабела за режим на ТВ централен говорител (предоставен), можете да извеждате от телевизора звука на централния високоговорител като част от звука на високоговорителната система. Задайте [Control for HDMI] на [On].

- **[TV Center Speaker Mode]**

[On]: използва телевизор, съвместим с тази функция, като централния високоговорител.

[Off]: изкл.

- **[TV Position Setting]**

Следвайте инструкциите на екрана, за да настроите положението на високоговорителната система спрямо телевизора, така че височината, на която аудиото (напр. диалог) може да се чува, да е зададена в съответствие с височината на телевизора.

### Забележка

- В зависимост от аудио съдържанието е възможно звукът да не се извежда от телевизора.
- В зависимост от Immersive Audio Enhancement или настройките на звуковия режим е възможно звукът да не се извежда от телевизора.
- Когато настройката на  [Setup] - [Advanced Settings] - [Audio Settings] - [Sound Effect] е зададена различно от настройката [Sound Mode On], звукът не се извежда от телевизора.

Хоризонтална тонколона  
HT-A7000

## [Audio Settings]

### [360 Spatial Sound Mapping]

Създава изумително 360 Spatial Sound изживяване, при което се усеща как звукът изпълва пространството, сякаш в помещението има повече високоговорители.

Свържете задните високоговорители по избор, за да използвате тази настройка.

[On]: активизира функцията [360 Spatial Sound Mapping].

[Off]: дезактивира функцията [360 Spatial Sound Mapping].

#### Забележка

- Когато устройството BLUETOOTH е свързано в режим на BLUETOOTH предаване, настройката [360 Spatial Sound Mapping] е дезактивирана.

### [DSEE Extreme]

Тази функция е налична само когато [Auto Sound](\*) или [Music] е избран като източника на звук.

[On]: надеждно подобрява вашата компресирана музика чрез технология с изкуствен интелект, за да ви даде усещането, че сте в звукозаписно студио или на концерт.

[Off]: изкл.

\* Само когато функцията [Music] е избрана с [Auto Sound].

#### Забележка

- Тази функция е съвместима с 2-каналните цифрови входящи сигнали с честота на семплиране от 44,1 kHz или 48 kHz.
- Тази функция не е съвместима с DSD сигнали.
- Честотата на семплиране/дълбочината на битовете след подобряване е до 96 kHz/24 бита.
- Тази функция не работи при следните условия.
  - Използва се Chromecast built-in.
  - [Advanced Auto Volume] е зададен на [On].
  - Функцията Immersive Audio Enhancement е зададена на [Immersive Audio Enhancement: On].

### [Audio DRC]

Можете да компресирате динамичния диапазон на аудио сигнала, за да се улесни чуването на по-тихите звуци.

[Auto]: автоматично компресира звука, кодиран в Dolby TrueHD.

[On]: пресъздава звуковия запис Dolby и DTS с динамичния диапазон, определен от звукозаписния инженер.

[Off]: без компресия на динамичния диапазон.

### [Sound Effect]

Можете да изберете звуковите ефекти, като например звуковия режим.

Можете да промените настройките, когато  [Audio Settings] – [360 Spatial Sound Mapping] е зададен на [Off].

Когато слушалките са свързани с функцията BLUETOOTH, тази функция не е налична.

[Sound Mode On]: Vertical Surround Engine подобрява съраунда и високите канали на високоговорителите, за да създаде потапящ и обгръщащ виртуален съраунд ефект като звуков режим и Immersive Audio Enhancement .

[Dolby Speaker Virtualizer]: Dolby Speaker Virtualizer подобрява съраунда и високите канали на високоговорителите, за да създаде потапящ и обгръщащ виртуален съраунд ефект, когато възпроизвеждате формат Dolby. Деактивира звуковите ефекти, различни от формата Dolby.

[DTS Neural:X]: извършва смесване спрямо обкръжаващата среда. Тази функция е деактивирана, когато честотата на семплиране е 96 kHz – 192 kHz или докато се възпроизвежда формат Dolby или формат DSD.

### [Advanced Auto Volume]

Можете да намалите разликата в силата на звука заради входящия сигнал. Тази функция е ефективна, когато силата на звука на телевизионна реклама е по-висока от тази на телевизионната програма.

[On]: регулира силата на звука автоматично.

[Off]: изкл.

#### **Забележка**

- Функцията Advanced Auto Volume не е подходяща за слушане на музика.

---

#### **Сродна тема**

- [Настройване на звуковия ефект, който е съобразен със звуковите източници \(звук режим\)](#)
- [Наслаждаване на потапящо съраунд преживяване \(IMMERSIVE AE\)](#)

Хоризонтална тонколона  
HT-A7000

## [HDMI Settings]

---

### [Control for HDMI]

[On]: функцията "Control for HDMI" е активирана. Устройствата, свързани с HDMI кабел, могат да се контролират помежду си.

[Off]: изкл.

### [Standby Linked to TV]

Тази функция е налична, когато сте задали функцията [Control for HDMI] на [On].

[Auto]: ако входът на високоговорителната система е [TV] или [HDMI], високоговорителната система се изключва автоматично, когато изключите телевизора.

[On]: високоговорителната система се изключва автоматично, когато изключите телевизора независимо от входа.

[Off]: високоговорителната система не се изключва автоматично, когато изключите телевизора.

### [Standby Through]

Тази функция е налична, когато сте задали функцията [Control for HDMI] на [On].

[Auto]: сигналите се извеждат от HDMI OUT (TV (eARC/ARC)) жака на високоговорителната система, когато телевизорът е включен, докато високоговорителната система е изключена. Консумацията на енергия в режим на готовност на високоговорителната система може да се намали повече от тази при настройка [On], като се изключи свързаният телевизор.

[On]: сигналите винаги се извеждат от HDMI OUT (TV (eARC/ARC)) жака на високоговорителната система, когато високоговорителната система не е включена. Ако свържете телевизор, различен от произведените от Sony, ви препоръчваме да изберете тази настройка.

[Off]: сигналите не се извеждат от HDMI OUT (TV (eARC/ARC)) жака на високоговорителната система, когато високоговорителната система не е включена. Включете високоговорителната система, за да се насладите на телевизионното съдържание на устройство, свързано с високоговорителната система. Консумацията на енергия в режим на готовност на високоговорителната система може да се намали повече от тази при настройка [On].

### [TV Audio Input Mode]

Задайте тази функция, когато високоговорителната система е свързана към HDMI IN жака на телевизора, който е съвместим с eARC или ARC. Функцията eARC или ARC е налична, когато сте задали функцията [Control for HDMI] на [On].

[Auto]: можете да слушате звука на телевизора от високоговорителната система. Звукът на eARC или ARC взема приоритет, докато е зададен на [Auto].

[Optical]: използвайте тази настройка, когато е свързан оптичен цифров кабел.

### [eARC]

Задайте тази функция, когато високоговорителната система е свързана към HDMI IN жака на телевизора, който е съвместим с eARC. При свързване към телевизор, съвместим с ARC (несъвместим с eARC), функцията ARC работи независимо от тази настройка.

[On]: активира функцията eARC. Функцията eARC работи, когато свързвате телевизор, съвместим с eARC.

[Off]: дезактивира функцията eARC.

#### **Забележка**

- Когато функцията [eARC] е зададена на [On], проверете настройката на eARC на свързания телевизор. За подробности вижте инструкциите за експлоатация на телевизора.

## Съвет

- Високоговорителната система е съвместима с eARC (Enhanced Audio Return Channel). eARC в нова функция, стандартизирана от HDMI2.1 и поддържаща най-новите аудио формати в допълнение към аудио форматите, които се поддържат със съществуващите ARC (Audio Return Channel).  
Можете да се наслаждавате на обектно аудио съдържание, като например Dolby Atmos - Dolby TrueHD и DTS:X, или на мултиканално LPCM съдържание, което не може да се предава с ARC, като свържете високоговорителната система и телевизора, съвместим с eARC, използвайки HDMI кабел.  
За свързването вижте “[Свързване на телевизор, съвместим с ARC/eARC](#)”.

## [HDMI Signal Format]

Можете да изберете видео формата, който може да бъде получен. Ако картината и звукът на устройството, свързано към високоговорителната система, не се извеждат правилно, променете настройката [HDMI Signal Format].

[Enhanced format (4K120, 8K)]: изберете, когато и свързаният телевизор, и устройствата поддържат видео формати с висока разделителна способност, като например 4K 120p, 8K и т.н.

[Enhanced format]: изберете, когато и свързаният телевизор, и устройствата поддържат видео формати с висока разделителна способност, като например 4K 60p 4:4:4 и т.н.

[Standard format]: изберете, когато свързаният телевизор и устройствата поддържат видео формати със стандартна разделителна способност.

## Забележка

- В зависимост от телевизора може да се изисква настройка на телевизора за HDMI изход. Вижте инструкциите за експлоатация на телевизора.
- Ако картината и звукът не се извеждат, докато [HDMI Signal Format] е зададен на [Enhanced format (4K120, 8K)], задайте го на [Enhanced format] или [Standard format].
- Ако картината и звукът не се извеждат, докато [HDMI Signal Format] е зададен на [Enhanced format], задайте го на [Standard format].
- За подробности относно видео форматите, които могат да бъдат получавани, и HDMI кабелът, който може да се използва, вижте “[Поддържани HDMI видео формати](#)”.

## [Video output for PIP/PBP-displayed TV]

[On]: когато входът за телевизор е избран на високоговорителната система, картината от HDMI входа се извежда на телевизора. За да използвате дисплея “Картина в картина” (PIP)/“Картина до картина” (PBP) на телевизора, изберете [On] за тази настройка.

[Off]: когато входът за телевизор е избран на високоговорителната система, картината от HDMI входа не се извежда на телевизора.

Хоризонтална тонколона  
HT-A7000

## [Bluetooth Settings]

### [Bluetooth Mode]

Можете да се наслаждавате на съдържание от BLUETOOTH устройство чрез тази високоговорителна система или като слушате звука от тази високоговорителна система, като използвате съвместими с BLUETOOTH слушалки.

[Receiver]: тази високоговорителна система е в режим на приемник, който позволява тя да приема и да извежда аудио от BLUETOOTH устройството.

[Transmitter]: тази високоговорителна система е в режим на предавател, който позволява тя да изпраща аудио към съвместими с BLUETOOTH слушалки. Ако превключите входа на високоговорителната система, на дисплея на предния панел се появява [BT TX].

[Off]: BLUETOOTH функцията е изключена и не можете да изберете [Bluetooth Audio] входа.

#### Забележка

- Когато [Bluetooth Mode] е зададен на [Transmitter], следните настройки са деактивирани.
  - [360 Spatial Sound Mapping]
  - [Sound Effect]

### [Device List]

Когато [Bluetooth Mode] е зададен на [Receiver]: показва се списък със сдвоени BLUETOOTH устройства.

Когато [Bluetooth Mode] е зададен на [Transmitter]: показва се списък със сдвоени и засечени BLUETOOTH слушалки.

### [Bluetooth Connection Quality]

Можете да зададете качеството на BLUETOOTH връзката за слушане на аудио на мобилно устройство чрез тази високоговорителна система.

Тази функция е налична само когато сте задали функцията [Bluetooth Mode] на [Receiver].

[Priority on Sound Quality]: дава приоритет на качеството на звука. Кодектът автоматично се избира като LDAC, AAC или SBC в зависимост от съвместимия кодек на свързаното устройство.

[Priority on Stable Connection]: дава приоритет на стабилната връзка. Кодектът е зададен на SBC.

#### Забележка

- Когато свързвате BLUETOOTH устройство, настройката [Bluetooth Connection Quality] не може да се променя.

### [Wireless Playback Quality]

Можете да зададете скорост на прехвърляне на данни на LDAC възпроизвеждане. Тази функция е налична само когато сте задали функцията [Bluetooth Mode] на [Transmitter].

[LDAC Sound Quality]: активира LDAC кодека и се използва най-високата битова скорост. Звукът се изпраща с по-високо качество: въпреки това понякога е възможно възпроизвеждането на аудио да стане нестабилно, когато качеството на връзката не е достатъчно добро. Ако възпроизвеждането на аудио е нестабилно в този режим, изберете [LDAC Stable Connection (Auto)].

[LDAC Stable Connection (Auto)]: активира LDAC кодека и скоростта на прехвърляне на данни се променя автоматично в зависимост от обкръжаващата среда.

[SBC Sound Quality]: активира SBC кодека. Звукът се изпраща с по-високо качество.

[SBC Stable Connection (Auto)]: активира SBC кодека и скоростта на прехвърляне на данни се променя автоматично в зависимост от обкръжаващата среда.

### **Забележка**

- Когато свързвате BLUETOOTH устройство, настройката [Wireless Playback Quality] не може да се променя.

Хоризонтална тонколона  
HT-A7000

## [System Settings]

---

### [Language]

Можете да изберете желаня от вас език за екранното меню на високоговорителната система.

### [IR-Repeater]

[On]: дистанционните сигнали за телевизора се изпращат от задната част на хоризонталния високоговорител.  
[Off]: изключва функцията.

### [Network/Bluetooth Standby]

[On]: можете да включите високоговорителната система чрез мрежата или BLUETOOTH функцията.  
[Off]: можете да спестите енергия в режим на готовност. Извеждането на звук от суббуфера или задните високоговорители по избор може да отнеме време след включване на високоговорителната система в този режим.

#### Забележка

- Ако приемете да използвате функцията Chromecast built-in, [Network/Bluetooth Standby] автоматично се превключва на [On].
- Ако зададете [RF Channel] на [On], [Network/Bluetooth Standby] автоматично се превключва на [On].

### [Auto Standby]

[On]: включва функцията [Auto Standby]. Ако не използвате високоговорителната система, докато няма входящ сигнал за около 20 минути, високоговорителната система влиза в режим на готовност автоматично.  
[Off]: изкл.

### [Device Name Setting]

Можете да промените името на тази високоговорителна система според вашите предпочитания, когато използвате следните функции.

- BLUETOOTH функцията
- Домашната мрежа
- Spotify
- Chromecast built-in

Следвайте инструкциите на екрана и използвайте софтуерната клавиатура, за да въведете името.

### [System Information]

Можете да покажете информация за високоговорителната система, като например версията на софтуера.

### [Software License Information]



Можете да покажете информация за софтуерния лиценз.

5-024-837-41(6) Copyright 2021 Sony Corporation

Хоризонтална тонколона  
HT-A7000

## [Network Settings]

---

### [Wi-Fi Connection]

[On]: активира Wi-Fi свързването на високоговорителната система.

[Off]: дезактивира Wi-Fi свързването на високоговорителната система.

### [Internet Settings]

Можете да зададете настройките на мрежата и да проверите мрежовите връзки.

### [Network Connection Status]

Можете да покажете текущото състояние на мрежовата връзка.

### [Software Update Notification]

[On]: настройва високоговорителната система, за да ви информира за последната версия на софтуера.

[Off]: изкл.

### [Auto Update Settings]

- **[Auto Update]**

[On]: софтуерът се актуализира автоматично между 2 ч. и 5 ч. местно време в избраната [Time Zone], докато високоговорителната система не се използва. Ако изберете [Off] за [Network/Bluetooth Standby], актуализациите на софтуера се инсталират веднага след като изключите високоговорителната система.

[Off]: изкл.

- **[Time Zone]**

Изберете областта/града си.

#### **Забележка**

- Възможно е актуализацията на софтуера се извършва дори ако изберете [Off] в [Auto Update] в зависимост от данните на актуализациите.
- Актуализацията на софтуера се извършва автоматично в рамките на 11 дни от издаването на новия софтуер.
- Ако приемете да използвате функцията Chromecast built-in, [Auto Update] автоматично се превключва на [On].

### [Privacy Setting]

Високоговорителната система събира информацията за използването на вашето устройство. Прочетете политиката за поверителност, която ще се появи, когато се изисква тази настройка, и решете дали се съгласявате за събирането на информация.

[Agree]: изберете това, когато приемате събирането на информация.

[Do not agree]: изберете това, когато не приемате събирането на информация.

#### **Съвет**

- Дори да сте избрали [Agree], ще можете да спрете събирането на информация, като изберете отново [Do not agree] или нулирате [Network Settings] до фабричните настройки по подразбиране чрез [Resetting] .

## **[Chromecast built-in]**

Можете да зададете споделяне на данните за използване и да потвърдите функцията Chromecast built-in.

- **[Share usage data]**

[On]: предоставя на Google информация, свързана с използването на функцията за предаване.

[Off]: изкл.

- **[About Chromecast built-in]**

Показва URL препратки за функцията Chromecast built-in.

5-024-837-41(6) Copyright 2021 Sony Corporation

Хоризонтална тонколона  
HT-A7000

## [Resetting]

---

Можете да нулирате настройките на високоговорителната система до фабричните настройки по подразбиране, като изберете групата настройки. Всички настройки в групата ще бъдат нулирани.

---

### Сродна тема

- [Нулиране на високоговорителната система](#)

Хоризонтална тонколона  
HT-A7000

## [Software Update]

---

Можете да актуализирате софтуера на високоговорителната система или суббуфера/задните високоговорители по избор.

---

### Сродна тема

- [Актуализиране на софтуера](#)

Хоризонтална тонколона  
HT-A7000





## Актуализиране на софтуера

Като актуализирате софтуера си до последната версия, можете да се възползвате от най-новите функции. За информация относно функциите от актуализацията посетете следния уеб сайт:

- За клиенти в Северна и Южна Америка  
<https://www.sony.com/am/support>
- За клиенти в Европа  
<https://www.sony.eu/support>
- За клиенти в Азиатско-Тихоокеанския регион, Океания, Средния Изток и Африка  
<https://www.sony-asia.com/support>

### Забележка

- Завършването на актуализацията може да отнеме до 20 минути.
- Необходима е интернет среда, за да се извършват актуализации през интернет.
- Докато операцията по актуализиране е в ход, не включвайте или изключвайте високоговорителната система, не изключвайте АС захранващия кабел, не изключвайте/включвайте HDMI кабел и не използвайте високоговорителната система или телевизора. Изчакайте актуализирането на софтуера да приключи.
- Задавайте  [Setup] - [Advanced Settings] - [Network Settings] - [Auto Update Settings] - [Auto Update] на [On], когато искате да извършвате актуализации на софтуера автоматично. Възможно е актуализацията на софтуера се извършва дори ако изберете [Off] в [Auto Update] в зависимост от данните на актуализациите.

- 1 Когато използвате субуфера по избор, се уверявайте, че е включен и свързан към високоговорителната система. Когато използвате задните високоговорители, се уверете, че са свързани към стенния контакт, включени са и са свързани към високоговорителната система.**  
Индикаторът(ите) за захранване на задните високоговорители по избор или субуфера светва(т) в зелено.
- 2 Натиснете HOME.**  
Началното меню се появява на екрана на телевизора.
- 3 Изберете  [Setup] - [Advanced Settings] в началното меню.**  
Ако високоговорителната система засече информация за актуализация за високоговорителната система в мрежата, на началното меню се появяват известието за актуализацията и [Software Update]. В такъв случай изберете [Software Update] и следвайте инструкциите на екрана.
- 4 Изберете [Software Update].**  
Екранът [Software Update] се появява на екрана на телевизора.
- 5 Изберете елемента за актуализиране.**  
Изберете елемента за актуализиране от следните елементи, като натиснете  (нагоре)/  (надолу) и  (въвеждане), след това актуализирайте софтуера, като следвате инструкциите на екрана.  
Когато започне актуализиране на софтуера, високоговорителната система автоматично се рестартира.

По време на актуализирането на софтуера на дисплея на предния панел се появява [UPDATE].  
След завършване на актуализирането високоговорителната система автоматично се рестартира.

### [Network Update]

Актуализира софтуера чрез наличната мрежа. Уверете се, че мрежата е свързана към интернет.

### [USB Update]

Актуализира софтуера чрез USB памет. За подробности относно актуализирането вижте инструкциите, които се показват, когато изтеглите файла за актуализацията.

### [Wireless Speakers Update]

При актуализиране на софтуера свържете безжичния високоговорител към AC контакта и включете.  
Актуализира софтуера на суббуфера и задните високоговорители по избор, когато софтуерът на високоговорителната система е последната версия.

#### **Забележка**

- Можете да извършвате [USB Update] чрез натискане и задържане на бутона BLUETOOTH и  (захранване) на за хоризонталния високоговорител за 7 секунди.
- Ако актуализацията на суббуфера или задните високоговорители по избор не работи, ги преместете на място в близост до хоризонталния високоговорител и актуализирайте.

Хоризонтална тонколона  
HT-A7000

## Отстраняване на неизправности

Ако високоговорителната система не работи правилно, извършете действията в следния ред.

**1. Потърсете причината и решението на проблема в това “Помощно ръководство” или тези “Инструкции за експлоатация”.**

Методите за отстраняване на неизправности са изброени в “Отстраняване на неизправности”.



**2. Потърсете причината и разрешението на проблема с помощта на сайта за поддръжка на Sony.**

Сайтът за поддръжка на Sony предоставя информация за поддръжка и често задавани въпроси.

- За клиенти в Северна и Южна Америка  
<https://www.sony.com/am/support>
- За клиенти в Европа  
<https://www.sony.eu/support>
- За клиенти в Азиатско-Тихоокеанския регион, Океания, Средния Изток и Африка  
<https://www.sony-asia.com/support>



**3. Нулирайте високоговорителната система.**

Всички настройки на високоговорителната система се връщат в първоначалното си състояние.



**4. Ако проблемите продължават, се свържете с най-близкия търговец на Sony.**



Хоризонтална тонколона  
HT-A7000

## **Високоговорителната система не се захранва.**

---

- Проверете дали АС захранващият кабел е свързан надеждно.
- Извадете АС захранващия кабел от стенния контакт и го включете отново след няколко минути.

**Високоговорителната система не се включва дори когато телевизорът е включен.**

- Задайте  [Setup] - [Advanced Settings] - [HDMI Settings] - [Control for HDMI] на [On]. Телевизорът трябва да поддържа функцията "Control for HDMI". За подробности вижте инструкциите за експлоатация на телевизора си.
- Проверете настройките на високоговорителите на телевизора. Захранването на високоговорителната система се синхронизира с настройките на високоговорителя на телевизора. За подробности вижте инструкциите за експлоатация на телевизора си.
- В зависимост от телевизора, ако предишния път се е извеждал звук от високоговорителите на телевизора, високоговорителната система може да не се включи при свързване със захранването на телевизора дори когато телевизорът е включен.

Хоризонтална тонколона  
HT-A7000

### **Високоговорителната система се изключва, когато телевизорът е изключен.**

- Проверете настройката на  [Setup] - [Advanced Settings] - [HDMI Settings] - [Standby Linked to TV]. Когато [Standby Linked to TV] е зададен на [On] или [Auto], високоговорителната система се изключва автоматично, когато изключите телевизора.

Хоризонтална тонколона  
HT-A7000

## Високоговорителната система не се изключва дори когато телевизорът е изключен.

- Проверете настройката на  [Setup] - [Advanced Settings] - [HDMI Settings] - [Standby Linked to TV]. За да се изключва автоматично високоговорителната система независимо от входа, когато изключвате телевизора, задайте [Standby Linked to TV] на [On]. Телевизорът трябва да поддържа функцията "Control for HDMI". За подробности вижте инструкциите за експлоатация на телевизора си.

Хоризонтална тонколона  
HT-A7000

## **Високоговорителната система не може да се изключи.**

- Високоговорителната система може да е в режим на демонстрация. За да отмените режима на демонстрация, нулирайте високоговорителната система. Натиснете и задръжте  (захранване) и – (сила на звука) на хоризонталния високоговорител за повече от 5 секунди.

## Няма картина или картината не се извежда правилно.

- Изберете съответния вход.
- Когато няма картина, докато е избран входът за телевизор, изберете желаня телевизионен канал чрез дистанционното управление.
- Когато няма картина, докато е избран входът HDMI, натиснете бутона за възпроизвеждане на свързаното устройство.
- Извадете HDMI кабела и го свържете отново. Уверете се, че кабелът е поставен плътно.
- Когато няма картина от свързаното устройство или картината от свързаното устройство не се извежда правилно, променете настройката на  [Setup] - [Advanced Settings] - [HDMI Settings] - [HDMI Signal Format] - [HDMI IN 1]/[HDMI IN 2].
- Високоговорителната система е свързана към входно устройство, което не е съвместимо с HDCP (High-bandwidth Digital Content Protection). В този случай проверете спецификациите на свързаното устройство.

Хоризонтална тонколона  
HT-A7000

## Картината на телевизора е разстроена.

---

- Възможно е да са възникнали смущения във функционирането на безжичната връзка между телевизора/други безжични устройства и високоговорителната система. Монтирайте високоговорителната система далеч от телевизора/други безжични устройства.
- Има смущения на честотната лента между безжичния LAN и безжичната връзка на високоговорителите по избор. Превключете лентата на безжичната LAN връзка на телевизора или устройството, което възпроизвежда изображение на 2,4 GHz.

Хоризонтална тонколона  
HT-A7000

### **3D съдържание от HDMI IN 1/HDMI IN 2 жака не се показва на екрана на телевизора.**

- В зависимост от телевизора или видео устройството, 3D съдържание може да не се показва. Проверете поддържания HDMI видео формат.

#### **Сродна тема**

- [Поддържани HDMI видео формати](#)



Хоризонтална тонколона  
HT-A7000

## На екрана на телевизора не се показва видео сигнал с висока разделителна способност (4K/60p 4:4:4, 4:2:2 и 4K/60p 4:2:0 10 бита и др.) от HDMI IN 1/HDMI IN 2 жака.

- В зависимост от телевизора или видео устройството е възможно да не се показват видео сигнали с висока разделителна способност, като например 4K. Проверете настройките и възможностите за видео на телевизора си и видео устройството.
- Променете настройката на  [Setup] - [Advanced Settings] - [HDMI Settings] - [HDMI Signal Format] - [HDMI IN 1]/[HDMI IN 2] в съответствие с видео сигнала, поддържан от свързания телевизор или устройство.
- Когато възпроизвеждате видео сигнали с висока разделителна способност, като например 4K видео съдържание, свържете високоговорителната система към входния HDMI жак на телевизора, който поддържа HDCP2.2 или HDCP2.3. За подробности вижте инструкциите за експлоатация на телевизора си. Ако входният HDMI жак на телевизора, който поддържа HDCP2.2 или HDCP2.3, не е съвместим с eARC или ARC, свържете оптичния цифров изходен жак на телевизора и TV IN (OPT) жака на високоговорителната система с оптичен цифров кабел.

### Сродна тема

- [Поддържани HDMI видео формати](#)



Хоризонтална тонколона  
HT-A7000

**Дадено изображение не се показва на целия екран на телевизора.**

- 
- Съотношението на мултимедията е фиксирано.

Хоризонтална тонколона  
HT-A7000

**Картината и звукът на устройството, което е свързано с високоговорителната система, не се извеждат от телевизора, когато високоговорителната система не е включена.**

- 
- Задайте  [Setup] - [Advanced Settings] - [HDMI Settings] - [Control for HDMI] на [On] на високоговорителната система и след това задайте [Standby Through] на [Auto] или [On].
  - Включете високоговорителната система и превключете входа на възпроизвеждащото устройство.
  - Ако сте свързани към устройства, различни от произведените от Sony, които поддържат функцията "Control for HDMI", задайте  [Setup] - [Advanced Settings] - [HDMI Settings] - [Standby Through] на [On].

Хоризонтална тонколона  
HT-A7000

## HDR съдържанието не може да се показва във висок динамичен диапазон.

- Проверете настройките на телевизора и свързаното устройство. За подробности вижте инструкциите за експлоатация на телевизора и на свързаното устройство.
- В зависимост от настройката на [HDMI Signal Format] е възможно AV устройство да не може да извежда HDR съдържание в HDR формат. Променете настройката на  [Setup] - [Advanced Settings] - [HDMI Settings] - [HDMI Signal Format] - [HDMI IN 1]/[HDMI IN 2] в съответствие с видео формата, поддържан от AV устройството.

### Сродна тема



- [Поддържани HDMI видео формати](#)

Хоризонтална тонколона  
HT-A7000

## **Високоговорителната система не може да се свърже към телевизор с BLUETOOTH функцията.**

- Когато свържете високоговорителната система и телевизора с HDMI кабел, BLUETOOTH връзката прекъсва.

## От високоговорителната система не се извежда звук на телевизора.



- Проверете типа и свързването на HDMI кабела, кабела за режим на ТВ централен говорител или оптичния цифров кабел, който е свързан към високоговорителната система и телевизора.
- Изключете кабелите, които са свързани към телевизора и високоговорителната система, след това отново ги включете плътно. Изключете AC кабелите на телевизора и високоговорителната система от AC контакта, след това ги свържете отново.
- Когато високоговорителната система и телевизорът са свързани чрез HDMI кабел, проверете следното.
  - HDMI жакът на свързания телевизор има етикет “eARC” или “ARC”.
  - Функцията “Control for HDMI” на телевизора е включена.
  - Функцията eARC или ARC на телевизора е активирана.
  - На високоговорителната система  [Setup] - [Advanced Settings] - [HDMI Settings] - [Control for HDMI] е зададено на [On] и  [Setup] - [Advanced Settings] - [HDMI Settings] - [TV Audio Input Mode] е зададено на [Auto].
- Ако телевизорът ви не е съвместим с eARC, задайте  [Setup] - [Advanced Settings] - [HDMI Settings] - [eARC] на [Off].
- Ако телевизорът ви не е съвместим с eARC или ARC, свържете оптичен цифров кабел. Ако телевизорът не е съвместим с eARC или ARC, от високоговорителната система няма да се извежда звук от телевизора дори ако високоговорителната система е свързана с HDMI IN жака на телевизора.
- Превключете входа на високоговорителната система на входа за телевизор.
- Увеличете силата на звука на високоговорителната система или отменете заглушаването.
- Ако не се извежда звук от Blu-ray Disc плейъра, приемника за цифрова телевизия, конзолата за игри и др., свързани с телевизора, свържете устройството към HDMI IN 1 или HDMI IN 2 жака на високоговорителната система и превключете входа на високоговорителната система на входа за свързаното устройство ([HDMI1] или [HDMI2]).
- В зависимост от реда, в който сте включили телевизора и високоговорителната система, високоговорителната система може да е заглушена и [MUTING] се показва на дисплея на предния панел на високоговорителната система. Ако това се случи, първо включете телевизора, след това високоговорителната система.
- Натиснете TV/AUDIO SYSTEM на дистанционно управление, за да превключите изхода за звука на свързания телевизор или да зададете настройките на високоговорителните на вашия телевизор към аудио системата. Вижте инструкциите за експлоатация на телевизора си по отношение на това как да настроите телевизора.

### Сродна тема

- [Свързване на телевизор, съвместим с ARC/eARC](#)
- [Свързване на телевизор, който не е съвместим с ARC/eARC](#)
- [Свързване на AV устройство, съвместимо с видео формат 2K/4K](#)
- [Свързване на AV устройство, съвместимо с видео формата 8K](#)

Хоризонтална тонколона  
HT-A7000

**Картината и звукът на устройството, което е свързано с високоговорителната система, не се извеждат от телевизора, когато високоговорителната система не е включена.**

- Задайте  [Setup] - [Advanced Settings] - [HDMI Settings] - [Control for HDMI] на [On] на високоговорителната система и след това задайте [Standby Through] на [Auto] или [On].
- Включете високоговорителната система и превключете входа на възпроизвеждащото устройство.
- Ако сте свързани към устройства, различни от произведените от Sony, които поддържат функцията "Control for HDMI", задайте  [Setup] - [Advanced Settings] - [HDMI Settings] - [Standby Through] на [On].

Хоризонтална тонколона  
HT-A7000

### **Звукът се извежда и от високоговорителната система, и от телевизора.**

- Заглушете звука на високоговорителната система или на телевизора.
- Когато свържете високоговорителната система с кабела или кабела за режим на ТВ централен говорител и зададете  [Setup] - [Advanced Settings] - [Speaker Settings] - [TV Center Speaker Settings] - [TV Center Speaker Mode] на [On], звукът от централната част на високоговорителната система се извежда от телевизора.



Хоризонтална тонколона  
HT-A7000

## Има смущения в звука по време на гледане на телевизионна програма на телевизора или съдържание на Blu-ray диск и др.

- Проверете настройката за звуков режим. Ако звуковият режим е зададен на [Auto Sound], може да има смущения в звука, когато режимът се смени автоматично спрямо информацията от програмата, която е пусната. Ако не искате звуковият режим да се сменя автоматично, задайте му настройка, различна от [Auto Sound].

### Сродна тема

- [Настройване на звуковия ефект, който е съобразен със звуковите източници \(звук режим\)](#)

Хоризонтална тонколона  
HT-A7000

## **Звукът на телевизора от тази високоговорителна система се забавя след картината.**





- Задайте стойността за регулиране на забавянето между картината и звука на 0 msec, ако е зададена в диапазона между 25 msec и 300 msec.
- В зависимост от източника на звука може да възникне разлика във времето между звука и картината. Ако телевизорът ви има функция, която забавя картината, използвайте я за настройка. За подробности вижте инструкциите за експлоатация на телевизора си.

### **Сродна тема**

- [Когато гледате телевизора](#)
- [Когато гледате друго устройство](#)

Хоризонтална тонколона  
HT-A7000

## Не се чува звук или се чува много слаб звук на устройството, свързано към високоговорителната система.

- Натиснете  (сила на звука) + на дистанционното управление и проверете нивото на силата на звука.
- Натиснете  (заглушаване) или  (сила на звука) + на дистанционното управление, за да отмените функцията за заглушаване.
- Уверете се, че входният източник е избран правилно. Трябва да пробвате други входни източници, като натиснете бутона за избор на вход на дистанционното управление (TV/HDMI1/HDMI2/ANALOG/USB/BLUETOOTH).
- Уверете се, че връзките са поставени плътно.
- Когато възпроизвеждате съдържание, съвместимо с технология за защита на авторски права (HDCP), е възможно да не се извежда звук от високоговорителната система.
- Променете настройката на  [Setup] - [Advanced Settings] - [HDMI Settings] - [HDMI Signal Format] - [HDMI IN 1]/[HDMI IN 2].

Хоризонтална тонколона  
НТ-А7000

### **Съраунд ефектът не може да бъде постигнат.**

---

- В зависимост от входния сигнал и настройката на звуковия режим, обработката на съраунд звук може да не работи ефективно. Съраунд ефектът може да е едва доловим, в зависимост от програмата или диска.
- За да възпроизведате мултиканален звук, проверете настройката за цифров аудио изход на устройството, свързано към високоговорителната система. За подробности вижте инструкциите за експлоатация на свързаното устройство.

**Не се извежда звук от задните високоговорители/суббуфера по избор.**

- Монтирайте високоговорителната система, задните високоговорители и суббуфера по избор на разстояние от 1,5 m или повече от безжичен LAN рутер и др.  
Възможно е да се подобри чрез промяна на посоката на ъгъла на антената на безжичния LAN рутер.

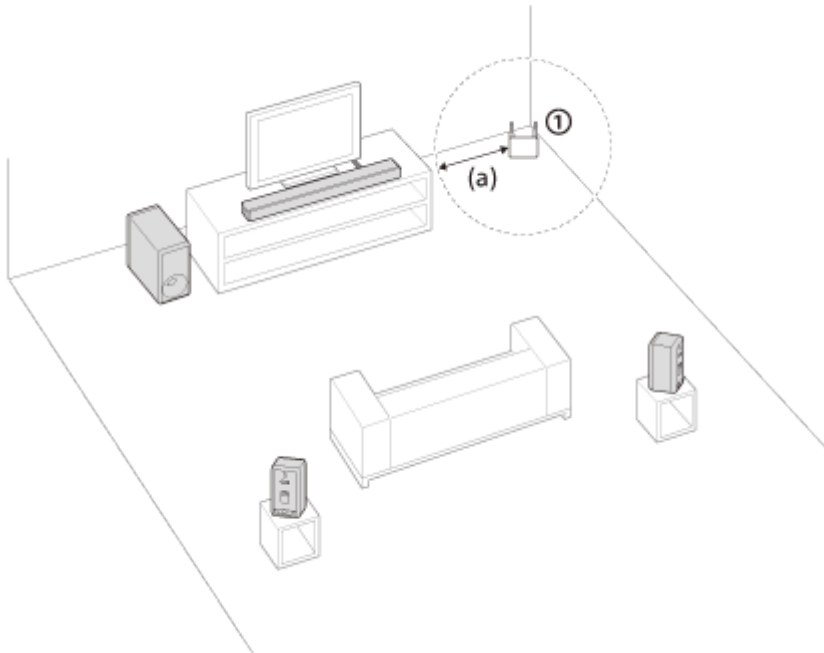
**① Безжичен LAN рутер и др.****(a) 1,5 m или повече**

- Възможно е да се подобри чрез задаване на [Setup] - [Advanced Settings] - [Speaker Settings] - [Wireless Speaker Settings] - [Wireless Playback Quality] на [Connection].
- Задайте [Setup] - [Advanced Settings] - [Speaker Settings] - [Wireless Speaker Settings] - [RF Channel] на [Off], след това задайте на [On].
- Ако наблизо има устройство, генериращо електромагнитно излъчване, като например безжично LAN устройство или микровълнова печка, преместете високоговорителната система далеч от устройството.
- Вижте инструкциите за експлоатация на задните високоговорители/суббуфера по избор.

Хоризонтална тонколона  
HT-A7000

## Звукът не се извежда от някои високоговорители.

- Възможно е някои високоговорители да не извеждат звук в зависимост от съдържанието или звуковия режим.
- Ако от задните високоговорители по избор не се извежда звук  
Чрез натискане на IMMERSIVE AE, за да се включи функцията Immersive Audio Enhancement, високоговорителната система миксира аудио сигнали и звукът се извежда от всички високоговорители.

Аудио сигнал	Вход	Звуков режим	Извеждане на звук от задните високоговорители по избор	
			[Immersive Audio Enhancement: On]	[Immersive Audio Enhancement: Off]
2-канално съдържание	Музикална услуга	Деактивирана	<input type="radio"/>	–
	TV, HDMI1/HDMI2, Bluetooth Audio, Analog, USB, Home Network	Music	<input type="radio"/>	–
		Cinema/Standard Surround	<input type="radio"/>	<input type="radio"/>
		Auto Sound	<input type="radio"/>	<input type="radio"/>
Мултиканално съдържание	Всеки вход	Всеки режим	<input type="radio"/>	<input type="radio"/>

- : звук се извежда както от високоговорителната система, така и от задните високоговорители по избор.  
 : когато звуковият режим е в режим [Auto Sound], подходящият за съдържанието звуков режим се избира автоматично за възпроизвеждане. Когато е избран режимът [Music], от задните високоговорители по избор не се извежда звук.  
 –: звук се извежда само от високоговорителната система. От задните високоговорители по избор не се извежда звук.

### Забележка

- За някои аудио сигнали функцията Immersive Audio Enhancement е винаги зададена на ON.
- Когато [Sound Effect] е зададен на [Dolby Speaker Virtualizer] или [DTS Neural:X], функцията Immersive Audio Enhancement е деактивирана.
- Когато [Sound Effect] е зададен на [Dolby Speaker Virtualizer], някои високоговорители може да не извеждат звук в зависимост от входното съдържание.
- От задните високоговорители по избор не се извежда звук, когато се възпроизвежда Dual Mono аудио.

## Неуспешно извършване на Sound Field Optimization.

---

- Когато използвате задните високоговорители по избор, ги монтирайте изправени, така че етикетите на долната част на високоговорителите да са насочени надолу.
- Извършете отново Sound Field Optimization в ситуация, при която околната среда е тиха.
- Ако разстоянието между хоризонталния високоговорител и суббуфера/задните високоговорители по избор е твърде близко или ако са отдалечени едни от други, Sound Field Optimization не може да се извърши правилно. Регулирайте разстоянието между високоговорителите и извършете отново Sound Field Optimization.
- Ако има препятствие между високоговорителите и микрофона за измерване на високоговорителя е скрит от препятствие, Sound Field Optimization не може да се извърши правилно. Ако между високоговорителите или пред тях има препятствие, отстранете го.

## USB устройството не се разпознава.

---

- Опитайте следното:
  1. Изключете високоговорителната система.
  2. Премахнете и свържете отново USB устройството.
  3. Включете високоговорителната система.
- Уверете се, че USB устройството е надеждно свързано към  (USB) порта.
- Проверете дали има повреда на USB устройството.
- Уверете се, че USB устройството е включено.
- Ако USB устройството е свързано чрез USB концентратор или кабел, изключете го и USB устройството директно към високоговорителната система.
- Когато свързвате WALKMAN® или смартфон, е възможно неговото вътрешно или външно място за съхранение (като карта с памет) да не може да бъде разпознато.



Хоризонтална тонколона  
HT-A7000

## Не може да се постигне вдвояване.

---

- Приближете високоговорителната система и BLUETOOTH устройството близо едни до други.
- Уверете се, че тази високоговорителна система не получава смущения от безжично LAN устройство, други безжични устройства на 2,4 GHz или микровълнова фурна. Ако наблизо има устройство, генериращо електромагнитно излъчване, преместете устройството далеч от тази високоговорителна система.

Хоризонтална тонколона  
HT-A7000

## **BLUETOOTH връзката не може да бъде завършена.**

---

- Уверете се, че BLUETOOTH индикаторът на хоризонталния високоговорител свети.
  - Уверете се, че BLUETOOTH устройството, което ще се свързва, е включено и BLUETOOTH функцията му е активирана.
  - Приближете високоговорителната система и BLUETOOTH устройството близо едни до други.
  - Сдвоете високоговорителната система и BLUETOOTH устройството отново. Може да се наложи да отмените сдвояването с високоговорителната система, използвайки първо своето BLUETOOTH устройство.
  - Информацията на сдвояването може да бъде изтрита. Отново изпълнете операцията по сдвояване.
- 

### **Сродна тема**

- [Слушане на музика чрез сдвояване на мобилното устройство, което се свързва за първи път](#)

Хоризонтална тонколона  
HT-A7000

## На високоговорителната система не се извежда звук от свързаното BLUETOOTH мобилно устройство.

- Уверете се, че BLUETOOTH индикаторът на хоризонталния високоговорител свети.
- Приближете високоговорителната система и BLUETOOTH устройството близо едни до други.
- Ако наблизо има устройство, генериращо електромагнитно излъчване, като например безжично LAN устройство, други BLUETOOTH устройства или микровълнова печка, преместете устройството далеч от тази високоговорителна система.
- Отстранете всякакви препятствия между тази високоговорителна система и BLUETOOTH устройството и преместете тази високоговорителна система далеч от препятствието.
- Променете положението на BLUETOOTH устройството.
- Превключете честотата на безжичната LAN мрежа на безжичен LAN рутер или персонален компютър в близост в диапазона от 5 GHz.
- Увеличете силата на звука на свързаното BLUETOOTH устройство.

### Сродна тема

- [Слушане на музика чрез сдвояване на мобилното устройство, което се свързва за първи път](#)

Хоризонтална тонколона  
HT-A7000

## Не може да се постигне вдвояване.

---

- Приближете високоговорителната система и BLUETOOTH слушалките близо едни до други.
- Уверете се, че тази високоговорителна система не получава смущения от безжично LAN устройство, други безжични устройства на 2,4 GHz или микровълнова фурна. Ако наблизо има устройство, генериращо електромагнитно излъчване, преместете устройството далеч от тази високоговорителна система.

Хоризонтална тонколона  
HT-A7000

## BLUETOOTH връзката не може да бъде завършена.

---

- Уверете се, че BLUETOOTH индикаторът на хоризонталния високоговорител свети.
  - Уверете се, че BLUETOOTH слушалките, които ще се свързват, са включени и BLUETOOTH функцията им е активирана.
  - Приближете високоговорителната система и BLUETOOTH слушалките близо едни до други.
  - Сдвоете високоговорителната система и BLUETOOTH слушалките отново. Може да се наложи да отмените сдвояването за BLUETOOTH слушалките първо с тази високоговорителна система.
  - Информацията на сдвояването може да бъде изтрита. Отново изпълнете операцията по сдвояване.
- 

### Сродна тема

- [Слушане на музика чрез сдвояване на мобилното устройство, което се свързва за първи път](#)
- [Слушане на звука чрез сдвояване със слушалки](#)

## Не се извежда звук от свързаните BLUETOOTH слушалки.

- Уверете се, че BLUETOOTH индикаторът на хоризонталния високоговорител свети.
- Приближете високоговорителната система и BLUETOOTH слушалките близо едни до други.
- Ако наблизо има устройство, генериращо електромагнитно излъчване, като например безжично LAN устройство, други BLUETOOTH устройства или микровълнова печка, преместете устройството далеч от тази високоговорителна система.
- Отстранете всякакви препятствия между тази високоговорителна система и BLUETOOTH слушалките и преместете тази високоговорителна система далеч от препятствието.
- Променете положението на свързаните BLUETOOTH слушалки.
- Превключете честотата на безжичната LAN мрежа на безжичен LAN рутер или персонален компютър в близост в диапазона от 5 GHz.
- Увеличете силата на звука на свързаните BLUETOOTH слушалки.
- Задайте  [Setup] - [Advanced Settings] - [Bluetooth Settings] - [Wireless Playback Quality] на [LDAC Stable Connection (Auto)] или [SBC Stable Connection (Auto)].
- Възможно е определено съдържание да не се извежда поради защита на съдържанието.

### Сродна тема

- [Слушане на музика чрез вдвояване на мобилното устройство, което се свързва за първи път](#)

Хоризонтална тонколона  
HT-A7000

## **BLUETOOTH връзката със слушалките се прекъсва.**

---

- Когато използвате Chromecast built-in, слушалките не могат да се свържат към високоговорителната система чрез BLUETOOTH функцията.

Хоризонтална тонколона  
HT-A7000

**Тази високоговорителна система не може да се свърже към мрежата или мрежовата връзка е нестабилна.**

- Уверете се, че безжичният LAN рутер е включен.
- Проверете мрежовата връзка и настройките на мрежата.
- В зависимост от средата на употреба (включително материала на стената), условията на получаване на радиовълните или препятствията между високоговорителната система и безжичния LAN рутер може да се съкрати възможното разстояние за комуникация. Преместете високоговорителната система и безжичния LAN рутер по-близо едни до други.
- Устройства, които използват честотна лента 2,4 GHz, като например микровълнова фурна, BLUETOOTH или цифрово безжично устройство, могат да смущават комуникацията. Преместете високоговорителната система далеч от такива устройства или изключете тези устройства.
- Безжичната LAN връзка може да стане нестабилна в зависимост от средата на употреба, най-вече докато се използва BLUETOOTH функцията на високоговорителната система. В такъв случай коригирайте средата на употреба.



Хоризонтална тонколона  
HT-A7000

**Желаният безжичен LAN рутер не се показва в списъка на безжичната мрежа.**

- Натиснете OPTIONS на дистанционното управление, за да актуализирате списъка. Ако желаният безжичен LAN рутер все още не е открит, изберете [New connection registration] от списъка на мрежата, след това въведете име на мрежата (SSID) ръчно.

Хоризонтална тонколона  
HT-A7000

## Не можете да свържете високоговорителната система към интернет.

---

- Проверете безжичната LAN връзка.
- Рестартирайте безжичния LAN рутер.

Хоризонтална тонколона  
HT-A7000

## Дистанционното управление на тази високоговорителна система не работи.

- Насочете дистанционното управление към сензора за дистанционно управление на хоризонталния високоговорител.
- Отстранете всякакви препятствия между дистанционното управление и високоговорителната система.
- Сменете двете батерии на дистанционното управление с нови, ако са изтощени.
- Уверете се, че натискате правилния бутон на дистанционното управление.

### Сродна тема

- [Хоризонтален високоговорител](#)

Хоризонтална тонколона  
HT-A7000

## Дистанционното управление на телевизора не работи.





---

- Този проблем може да се разреши чрез активиране на функцията за ИЧ ретранслатор.
- 



### Сродна тема

- [Когато дистанционното управление на телевизора не работи](#)

**От високоговорителя по избор не се чува звук или се чува много слаб звук.**

- Натиснете SW  (сила на звука на суббуфера) + на дистанционното управление, за да увеличите силата на звука на суббуфера, или натиснете REAR  (сила на звука на задните високоговорители) +, за да увеличите силата на звука на задните високоговорители.
- Проверете състоянието на безжичната връзка в  [Setup] – [Advanced Settings] – [Speaker Settings] – [Wireless Speaker Settings] – [Check wireless connection].
- Изключете нощния режим.
- Ако промените настройката  [Setup] – [Advanced Settings] – [Speaker Settings] – [Wireless Speaker Settings] – [RF Channel] от [Off] на [On], може да отнеме 1 минута за възпроизвеждането на звука.
- Вижте инструкциите за експлоатация на задните високоговорители/суббуфера по избор.

## Звукът прескача или има шум.

- Ако в близост има устройство, което произвежда електромагнитни вълни, като например безжичен LAN или микровълнова фурна, поставете високоговорителя по избор и високоговорителната система далеч от него.
- Ако има препятствие между високоговорителя по избор и високоговорителната система, го преместете или отстранете.
- Поставете високоговорителя по избор и високоговорителната система възможно най-близо едни до други.
- Променете настройката  [Setup] – [Advanced Settings] – [Speaker Settings] – [Wireless Speaker Settings] – [RF Channel] на [Off], а след това отново я променете на [On].
- Сменете мрежовото свързване на телевизора или Blu-ray Disc плейъра от безжично на кабелно.
- Задайте  [Setup] - [Advanced Settings] - [Speaker Settings] - [Wireless Speaker Settings] - [Wireless Playback Quality] на [Connection].

## Функцията “Control for HDMI” не работи правилно.

- Проверете връзката с високоговорителната система.
- Активирайте функцията “Control for HDMI” на телевизора. За подробности вижте инструкциите за експлоатация на телевизора си.
- Изчакайте малко и пробвайте отново. Ако изключите високоговорителната система, може да отнеме известно време, докато могат да се извършват операции. Изчакайте 15 секунди или повече и опитайте отново.
- Уверете се, че устройствата, свързани с високоговорителната система, поддържат функцията “Control for HDMI”.
- Активирайте функцията “Control for HDMI” на устройствата, свързани към високоговорителната система. За подробности вижте инструкциите за експлоатация на устройството си.
- Типът и броят устройства, които могат да бъдат контролирани от функцията “Control for HDMI”, са ограничени от стандарта HDMI CEC както следва:
  - Записващи устройства (Blu-ray Disc рекордер, DVD рекордер и т.н.): до 3 устройства
  - Възпроизвеждащи устройства (Blu-ray Disc плейър, DVD плейър и т.н.): до 3 устройства (тази високоговорителна система използва едно от тях)
  - Устройства с тунер: до 4 устройства
  - Аудио системи (приемник/слушалки): до 1 устройство (използвано от тази високоговорителна система)

### Сродна тема

- [Свързване на телевизор, съвместим с ARC/eARC](#)
- [Свързване на телевизор, който не е съвместим с ARC/eARC](#)
- [Свързване на AV устройство, съвместимо с видео формат 2K/4K](#)
- [Свързване на AV устройство, съвместимо с видео формата 8K](#)

Хоризонтална тонколона  
HT-A7000

**[PRTCТ] мига на дисплея на предния панел за 5 секунди и високоговорителната система се изключва.**

---

- Изключете АС захранващия кабел и се уверете, че нищо не запушва вентилационните отвори на високоговорителната система.



**[PRTCT], [PUSH], името на високоговорителя ([SUB], [RL] или [RR]) и [POWER] мигат последователно на дисплея на предния панел.**

- Натиснете  (захранване) на съответния високоговорител ([SUB]: суббуфер по избор, [RL]: ляв заден високоговорител по избор, [RR]: десен заден високоговорител по избор), за да изключите всеки от тях. За задния високоговорител по избор изключете AC захранващия кабел, след това рестартирайте високоговорителната система. За суббуфера по избор изключете AC захранващия кабел и се уверете, че нищо не препречва вентилационните отвори на суббуфера по избор, след това рестартирайте високоговорителната система. Ако са свързани правилно, показанията на дисплея на предния панел се връщат към нормалните показания.

Хоризонтална тонколона  
HT-A7000

**Всяко от [HIGH], [TEMP] и [ERROR] се появява последователно за 2 секунди на дисплея на предния панел, [STANDBY] се появява на дисплея на предния панел, след това високоговорителната система се изключва.**

- 
- Засечена е висока температура във високоговорителната система. Натиснете  (захранване) за рестартиране на високоговорителната система.

Хоризонтална тонколона  
HT-A7000

### **[BT TX] се появява на дисплея на предния панел.**

- Задайте  [Setup] - [Advanced Settings] - [Bluetooth Settings] - [Bluetooth Mode] на [Receiver]. [BT TX] се появява на дисплея на предния панел, ако [Bluetooth Mode] е зададено на [Transmitter].

**Сензорите на телевизора не работят правилно.**

- Хоризонталният високоговорител може да блокира някои сензори (например сензора за яркост), приемника за дистанционно управление на телевизора ви или излъчвателя за 3D очила (инфрачервено предаване) на 3D телевизор, който поддържа системата за инфрачервени 3D очила или безжичната комуникация. Преместете хоризонталния високоговорител далеч от телевизора в диапазон, който позволява правилната работа на тези части. За местоположенията на сензорите и приемника на дистанционното управление вижте инструкциите за експлоатация на телевизора.

Хоризонтална тонколона  
HT-A7000

**Безжичните функции (безжичен LAN, BLUETOOTH функцията или суббуферът/ задните високоговорители по избор) са нестабилни.**

- 
- Не поставяйте около високоговорителната система метални обекти, различни от телевизор.

Хоризонтална тонколона  
HT-A7000

## Изведнъж се пуска музика, която не ви е позната.

- Възможно е да се е пуснала предварително инсталираната пробна музика. Натиснете  (избор на вход) на хоризонталния високоговорител, за да спрете възпроизвеждането.

Хоризонтална тонколона  
HT-A7000

**Високоговорителната система не може да се изключи или [Advanced Settings] не може да се използва./Когато натиснете бутона за захранване, [.DEMO] се появява на дисплея на предния панел и високоговорителната система не може да се изключи.**

- Високоговорителната система може да е в режим на демонстрация. За да отмените режима на демонстрация, нулирайте високоговорителната система. Натиснете и задръжте  (захранване) и – (сила на звука) на хоризонталния високоговорител за повече от 5 секунди.

Хоризонтална тонколона  
HT-A7000

**Spotify не може да се пусне с бутона MUSIC SERVICE или не може да се пусне по време на възпроизвеждане.**

- 
- Пуснете музиката от Spotify на високоговорителната система, като използвате функцията Spotify Connect в приложението Spotify на мобилното устройство.



Хоризонтална тонколона  
HT-A7000

## **Високоговорителната система се рестартира.**

---

- Когато свързвате към телевизор с разделителна способност, която е различна от тази на високоговорителната система, високоговорителната система може да се рестартира, за да нулира настройката за извеждане на картината.

Хоризонтална тонколона  
HT-A7000



## Нулиране на високоговорителната система

Ако високоговорителната система все още не работи правилно, нулирайте я както следва.

- 1 Натиснете HOME.**  
Началното меню се появява на екрана на телевизора.
- 2 Изберете  [Setup] - [Advanced Settings] в началното меню.**
- 3 Изберете [Resetting].**
- 4 Изберете елемента от менюто, който искате да нулирате.**
- 5 Изберете [Start].**

**За да отмените нулиране**  
Изберете [Cancel] в стъпка 5.

### Ако не можете да извършите нулиране чрез началното меню

Натиснете и задръжте  (захранване) и  (сила на звука) на хоризонталния високоговорител за повече от 5 секунди.

Настройките се връщат в първоначалното си състояние.

#### Забележка

- При нулиране връзката със суббуфера и задните високоговорители по избор може да се загуби. В такъв случай ги свържете отново с помощта на техните инструкции за експлоатация.

Хоризонтална тонколона  
HT-A7000

## Изпълними типове аудио файлове

Кодек	Разширение
MP3 (MPEG-1 Audio Layer III)	.mp3
AAC/HE-AAC	.m4a, .aac, .mp4, .3gp
WMA9 Standard	.wma
LPCM	.wav
FLAC	.flac
DSF	.dsf
DSDIFF(*)	.dff
AIFF	.aiff, .aif
ALAC	.m4a
Vorbis	.ogg
Monkey's Audio	.ape

\* Високоговорителната система не възпроизвежда кодирани в DST файлове.

### Забележка

- Възможно е някои файлове да не се възпроизведат в зависимост от формата на файла, кодирането на файла, състоянието на записа или други условия.
- Някои файлове, редактирани на компютър, е възможно да не се възпроизведат.
- Възможно е бързото превъртане напред или бързото превъртане назад да не са налични с някои файлове.
- Високоговорителната система не възпроизвежда кодирани файлове, като например DRM.
- Високоговорителната система не може да разпознава даден файл/папка в зависимост от името/метаданните.
- Възможно е някои USB устройства да не работят с тази високоговорителна система.
- Високоговорителната система може да разпознава устройства Mass Storage Class (MSC) (като например флаш памет).

Хоризонтална тонколона  
HT-A7000

## Поддържани входни аудио формати

Поддържаните аудио формати се различават в зависимост от настройките за входа на високоговорителната система. “○” посочва поддържан аудио формат, а “–” посочва неподдържан аудио формат в таблицата по-долу.

Формат	HDMI 1/2 вход	TV вход (eARC)	TV вход (ARC)	TV вход (OPT)
LPCM 2ch	○	○	○	○
LPCM 5.1ch	○	○	–	–
LPCM 7.1ch	○	○	–	–
Dolby Digital	○	○	○	○
Dolby TrueHD	○	○	–	–
Dolby Digital Plus	○	○	○	–
Dolby Atmos	○	○	–	–
Dolby Atmos - Dolby TrueHD	○	○	–	–
Dolby Atmos - Dolby Digital Plus	○	○	○	–
DTS	○	○	○	○
DTS-ES Discrete 6.1, DTS-ES Matrix 6.1	○	○	○	○
DTS 96/24	○	○	○	○
DTS-HD High Resolution Audio	○	○	–	–
DTS-HD Master Audio	○	○	–	–
DTS:X	○	○	–	–

### Забележка

- HDMI IN 1/HDMI IN 2 жакът не поддържа аудио формати, които съдържат защиты срещу копиране, като например Super Audio CD или DVD-Audio.

Хоризонтална тонколона  
HT-A7000

## Поддържани HDMI видео формати

Видео форматите, поддържани от тази високоговорителна система, са както следва.

8K 24/25/30/50/60 Hz  
4K 24/25/30/50/60/100/120 Hz  
1080p 24/25/30/50/60/100/120 Hz  
1080i 50/60 Hz  
720p 24/30/50/60 Hz  
576p 50 Hz  
480p 60 Hz

### Относно настройката [HDMI Signal Format]

Когато  [Setup] - [Advanced Settings] - [HDMI Settings] - [HDMI Signal Format] е зададено на [Enhanced format (4K120, 8K)], всички видео формати, поддържани от тази високоговорителна система, могат да се въвеждат. Когато [HDMI Signal Format] е зададено на [Enhanced format], видео форматът е ограничен до 4K 60Hz 4:4:4, 4:2:2 и т.н. Когато [HDMI Signal Format] е зададено на [Standard format], видео форматът е ограничен до 4K 60Hz 4:2:0, 4K 24Hz и т.н.

### Относно HDMI кабела, който да се използва

Използвайте предоставения HDMI кабел за свързване към телевизор. Когато използвате изключително високоскоростен HDMI кабел, поддържащ 48 Gbps, той поддържа всички видео формати, поддържани от тази високоговорителна система. Когато използвате първокласен високоскоростен HDMI кабел с Ethernet, поддържащ 18 Gbps, той поддържа видео формати до 4K 60Hz 4:4:4, 4:2:2 и т.н.

### Относно 3D сигнала

Следният видео формат в съвместим с 3D сигнал във формат “Едно до друго” (наполовина).

- 1080i 50/60 Hz

Следният видео формат в съвместим с 3D сигнал във формат “Рамкиране” и “Над-под” (горе и долу).

- 1080p 24 Hz
- 720p 50/60 Hz

### Относно бутона OPTIONS и екранното меню (OSD) на високоговорителната система

В случай на следните сигнали бутонът OPTIONS не работи и екранното меню (OSD) на високоговорителната система не се показва.

- Сигналът с разделителна способност от 4096 × 2160p
- 3D сигналът във формат “Едно до друго” (наполовина) или формат “Над-под” (горе и долу)

### Забележки относно HDMI жака и HDMI свързванията

- Използва HDMI-оторизиран кабел.
- Не препоръчваме използването на HDMI-DVI преобразуващ кабел.
- Аудио сигналите (честота на семплиране, дължина на битовете и т.н.), предавана от HDMI жак, може да бъде потисната от свързаното устройство.

- Звукът може да бъде смутен, когато честотата на семплиране или броят канали на изходните аудио сигнали от устройството за възпроизвеждане бъдат превключени.
- Когато  [Setup] - [Advanced Settings] - [HDMI Settings] - [Video output for PIP/PBP-displayed TV] е зададено на [On] и е избран входът за телевизор, видео сигналите през HDMI IN 1 или HDMI IN 2 жака се извеждат от HDMI OUT (TV (eARC/ARC)) жака.
- Тази високоговорителна система поддържа "TRILUMINOS".
- Всички HDMI IN 1, HDMI IN 2 и HDMI OUT (TV (eARC/ARC)) жакове поддържат предаване на съдържание 4K 120p или 8K, HDCP2.2 и HDCP2.3(\*1), BT.2020 широки цветови пространства(\*2) и HDR (High Dynamic Range) (\*3).
- Когато свързвате телевизор, чиято разделителна способност е различна от тази на високоговорителната система, високоговорителната система може да се рестартира, за да нулира настройката за извеждане на картината.

\*1 HDCP2.2 и HDCP2.3 са нова подобрена технология за защита на авторските права, която се използва за защита на съдържание, като например при 4K филми. Ако устройството е съвместимо с HDCP2.2 или HDCP2.3, можете да гледате съдържание дори ако версията на HDCP е различна, като например съвместим с HDCP2.2 телевизор и съвместимо с HDCP2.3 4K устройство.

\*2 Цветовото пространство BT.2020 е нов разширен цветови стандарт, който е дефиниран за телевизионни системи с изключително висока разделителна способност и др.

\*3 HDR е потапящ видео формат, който може да покаже по-широк диапазон нива на яркост. Високоговорителната система е съвместима с HDR10, HLG (Hybrid Log-Gamma) и Dolby Vision.

## Относно BLUETOOTH комуникацията

- BLUETOOTH устройствата трябва да се използват в рамките на приблизително 10 метра (разстояние без препятствия) едно от друго. Ефективният диапазон на комуникация може да се скъси при посочените условия.
  - Когато човек, метален обект, стена или друго препятствие застане между устройствата с BLUETOOTH връзка
  - Местоположения с инсталирана безжична LAN мрежа
  - В близост до микровълнови фурни, които се използват
  - Местоположения с други електромагнитни вълни
- BLUETOOTH устройствата и безжичната LAN мрежа (IEEE 802.11 b/g/n) използват една и съща честотна лента (2,4 GHz). Когато използвате своето BLUETOOTH устройство в близост до устройство с възможност за безжична LAN мрежа, може да се появят електромагнитни смущения. Това може да доведе до по-слаби скорости на прехвърляне на данни, шум или невъзможност за свързване. Ако това се случи, пробвайте следните неща:
  - Използвайте тази високоговорителна система на поне 10 метра от безжичното LAN устройство.
  - Изключете захранването на безжичното LAN устройство, когато използвате своето BLUETOOTH устройство в рамките на 10 метра.
  - Монтирайте високоговорителната система и BLUETOOTH устройството възможно най-близо едно до друго.
- Радиовълните, излъчвани от високоговорителната система, могат да смутят работата на някои медицински устройства. Тъй като това смущение може да доведе до неизправност, винаги изключвайте захранването на високоговорителната система и BLUETOOTH устройството на следните места:
  - В болници, влакове, самолети, бензиностанции и всяко място, където може да има запалими газове
  - В близост до автоматични врати или противопожарни аларми
- Високоговорителната система поддържа функции за защита, които са съвместими с BLUETOOTH спецификацията, за да гарантират сигурна връзка по време на комуникацията посредством BLUETOOTH технология. Тази защита обаче може да е недостатъчна в зависимост от съдържанието на настройките и други фактори, така че винаги бъдете внимателни, когато извършвате комуникация посредством BLUETOOTH технология.
- Sony не носи никаква отговорност за щети или други загуби, които възникват от изтичане на информация по време на комуникация посредством BLUETOOTH технология.
- BLUETOOTH комуникацията не се гарантира със сигурност при всички BLUETOOTH устройства, които имат един и същи профил с тази високоговорителна система.
- BLUETOOTH устройствата, свързани с тази високоговорителна система, трябва да съответстват на BLUETOOTH спецификацията, предписана от Bluetooth SIG, Inc., и трябва да бъдат сертифицирани за съответствие. Дори когато дадено устройство съответства на BLUETOOTH спецификацията, все пак е възможно да има случаи, в които характеристиките или спецификациите на BLUETOOTH устройството правят свързването невъзможно или може да доведат до различни контролни методи, дисплей или работа.
- Може да възникне шум или аудиото да се прекъсне в зависимост от BLUETOOTH устройството, свързано с тази високоговорителна система, комуникационната среда или обкръжаващите условия.

Ако имате въпроси или проблеми, свързани с вашата високоговорителна система, се консултирайте с най-близкия търговец на Sony.

Хоризонтална тонколона  
HT-A7000

## Авторски права и търговски марки

Тази високоговорителна система включва Dolby(\*) Digital и DTS(\*\*) Digital Surround System.

\* Произведено по лиценз на Dolby Laboratories. Dolby, Dolby Vision, Dolby Atmos и символът двойно "D" са търговски марки на Dolby Laboratories.

\*\* Вижте патентите на DTS на адрес <http://patents.dts.com>.

Произведено по лиценз на DTS, Inc. DTS, DTS:X и логото DTS:X са регистрирани търговски марки или търговски марки на DTS, Inc. в САЩ и в други държави. © 2020 DTS, Inc. ВСИЧКИ ПРАВА ЗАПАЗЕНИ.

Словната марка BLUETOOTH® и логата са регистрирани търговски марки, собственост на Bluetooth SIG, Inc. и всякакво използване на тези маркировки от Sony Corporation е под лиценз. Другите търговски марки и търговски имена са тези на съответните им собственици.

Термините HDMI и Интерфейс за мултимедия с висока разделителна способност HDMI (HDMI - High-Definition Multimedia Interface), както и логото HDMI са запазени марки на HDMI Licensing Administrator, Inc. в Съединените щати и други държави.

Google, Google Play, Google Home и Chromecast built-in са търговски марки на Google LLC. Услугата Google Асистент не е налична за определени езици и държави.

Apple, AirPlay, iPad, iPhone, iPod touch и Siri са търговски марки на Apple Inc., регистрирани в САЩ и други държави.

Използването на знака Works with Apple означава, че даден аксесоар е проектиран с цел конкретно да работи с технологията, посочена на знака, и че е сертифициран от разработчика с цел да отговаря на стандартите за функциониране на Apple.

Логото "BRAVIA" е търговска марка на Sony Corporation.

WALKMAN® и логото WALKMAN® са регистрирани търговски марки на Sony Corporation.

"PlayStation" е регистрирана търговска марка или търговска марка на Sony Interactive Entertainment Inc.

Технологията за аудио кодиране MPEG Layer-3 и патентите, лицензирани от Fraunhofer IIS и Thomson.

Windows Media е или регистрирана търговска марка, или търговска марка на Microsoft Corporation в Съединените щати и/или други държави.

Този продукт е защитен с определени права за интелектуална собственост на Microsoft Corporation. Използването или разпространението на такива технологии извън този продукт е забранено без лиценз от Microsoft или оторизирано дъщерно дружество на Microsoft.

Wi-Fi®, Wi-Fi Protected Access® и Wi-Fi Alliance® са регистрирани търговски марки на Wi-Fi Alliance.

Wi-Fi CERTIFIED™, WPA™ и WPA2™ са търговски марки на Wi-Fi Alliance.

LDAC™ и логото LDAC са търговски марки на Sony Corporation.

LDAC е технология за кодиране на аудио на Sony, която позволява прехвърлянето на аудио съдържание с висока разделителна способност (Hi-Res), дори и през Bluetooth връзка. За разлика от други, съвместими с Bluetooth технологии за кодиране, като SBC, тя работи без никакво преобразуване на аудио съдържанието с висока разделителна способност към по-ниска(\*), а също и позволява приблизително три пъти повече данни(\*\*), отколкото другите технологии, които позволяват прехвърляне през Bluetooth безжична мрежа с ненадминато качество на звука чрез ефикасно кодиране и оптимизирано формиране на пакети.



\* с изключение на съдържание във формат DSD

\*\* в сравнение със SBC (Кодиране чрез съставна честотна лента), когато е избрана скорост на предаване на данните 990 kbps (96/48 kHz) или 909 kbps (88,2/44,1 kHz)

Този продукт съдържа софтуер, който подлежи на GNU General Public License (“GPL”) или GNU Lesser General Public License (“LGPL”). Те потвърждават правото на клиентите да придобиват, модифицират и да осъществяват повторно разпространение на изходния код на споменатия софтуер в съответствие с условията на GPL или LGPL.

За подробности за GPL, LGPL и други софтуерни лицензи, моля, вижте [Software License Information] в  [Setup] - [Advanced Settings] - [System Settings] на продукта.

Можете да намерите копие на съответния изходен код, както се изисква по GPLv2 (и други лицензи), на <https://oss.sony.net/Products/Linux>

Можете да получите изходния код, както се изисква по GPLv2, на физически носител от нас за период от три години след последната ни доставка на този продукт, като подадете заявка чрез формуляра на <https://oss.sony.net/Products/Linux>

Това предложение е валидно за всеки получател на тази информация.

Моля, обърнете внимание, че Sony не може да отговаря на никакви запитвания относно съдържанието на този изходен код.

“DSEE Extreme” е търговска марка на Sony Corporation.

“TRILUMINOS” и логото на “TRILUMINOS” са регистрирана търговска марка на Sony Corporation.

The Spotify Software is subject to third party licenses found here:  
<https://www.spotify.com/connect/third-party-licenses>.

Spotify и логото Spotify са търговски марки на Spotify Group.(\*)

\* Тази функция може да не е налична в зависимост от държавата и региона.

Amazon, Alexa и всички свързани лога са търговски марки на Amazon.com, Inc. или нейните дъщерни дружества.

Всички други търговски марки са търговски марки на съответните им собственици.