

Sound Bar
HT-A7000



Gebruik deze Helpgids bij vragen over het gebruik van het luidsprekersysteem.

Aan de slag

[Over de handleidingen van het luidsprekersysteem](#)

[Wat u met het luidsprekersysteem kunt doen](#)

Onderdelen en bedieningselementen

└ [Bar Speaker](#)

└ [Afstandsbediening](#)

[Het menu Home gebruiken](#)

Configuratie

Het luidsprekersysteem installeren

└ [De Bar Speaker installeren](#)

└ [De Bar Speaker aan een muur bevestigen](#)

Aansluiten op een tv

[Een tv die compatibel is met ARC/eARC aansluiten](#)

[Een tv aansluiten die niet compatibel is met ARC/eARC](#)

[Wanneer uw tv over een S-CENTER SPEAKER IN-aansluiting beschikt](#)

Een AV-apparaat aansluiten

[Een AV-apparaat dat compatibel is met de 2K-/4K-video-indeling aansluiten](#)

[Een AV-apparaat dat compatibel is met de 8K-video-indeling aansluiten](#)

[Aansluiten op een stopcontact](#)

[De initiële instellingen uitvoeren](#)

De optionele luidspreker verbinden

[De optionele luidspreker handmatig verbinden](#)

[Indien de draadloze transmissie niet stabiel is](#)

[Wanneer de afstandsbediening van de tv niet werkt](#)

Beelden bekijken

[Tv-kijken](#)

[Gegevens op het aangesloten AV-apparaat afspelen](#)

Muziek/geluid beluisteren

Geluid van een Sony-tv beluisteren met behulp van de BLUETOOTH®-functie

[Wat u kunt doen als u via BLUETOOTH verbinding maakt met een tv](#)

[Geluid van een tv beluisteren door het luidsprekersysteem en een tv draadloos met elkaar te verbinden](#)

[Het geluid van de gekoppelde tv beluisteren](#)

Muziek/geluid beluisteren met behulp van de BLUETOOTH-functie

[Muziek beluisteren door een mobiel apparaat dat voor het eerst verbonden wordt te koppelen](#)

[Muziek op een gekoppeld apparaat beluisteren](#)

[Muziek op een USB-apparaat beluisteren](#)

[Gegevens beluisteren op een apparaat dat verbonden is via een analoge audiokabel](#)

Geluid van een aangesloten tv of apparaat beluisteren via een hoofdtelefoon

[Geluid beluisteren door te koppelen met een hoofdtelefoon](#)

[Geluid beluisteren via een gekoppelde hoofdtelefoon](#)

[Over de verbinding met een hoofdtelefoon](#)

Muziek beluisteren door verbinding te maken met een netwerk

[Wat u kunt doen als u het luidsprekersysteem verbindt met een netwerk](#)

Verbinding maken met een draadloos netwerk

- [Verbinding met een draadloos netwerk instellen via het menu Home](#)
 - [Verbinding met een draadloos netwerk instellen met behulp van Sony | Music Center](#)
 - [Een Wi-Fi-verbinding instellen met behulp van een iOS-apparaat](#)
-

Muziek afspelen via Amazon Music

- [Voorwaarde: de initiële instellingen voor Alexa vastleggen met Sony | Music Center](#)
 - [Beschikbare audioformaten voor het afspelen van muziek via het audiocastingprotocol](#)
 - [Muziek afspelen met de app Amazon Music](#)
 - [Het luidsprekersysteem bedienen door tegen een Alexa Built-in-apparaat te spreken](#)
-

Muziek afspelen via streamingsservices

- [Voorwaarde: de initiële instellingen voor Chromecast built-in vastleggen](#)
 - [Muziek afspelen via apps die compatibel zijn met streamingsservices](#)
-

[Spotify gebruiken](#)

[AirPlay gebruiken](#)

[Sony | Music Center gebruiken](#)

[Muziek op een pc beluisteren via een thuisnetwerk](#)

Het volume en de geluidskwaliteit regelen

[Het volume regelen](#)

[Genieten van een onderdompelende surroundervaring \(IMMERSIVE AE\)](#)

[Een geluidseffect instellen dat afgestemd is op de geluidsbron \(geluidsmodus\)](#)

[Dialogen duidelijker maken \(VOICE\)](#)

['s Avonds genieten van heldere geluiden bij een lager volumenniveau \(NIGHT\)](#)

De vertraging tussen beeld en geluid aanpassen

- [Bij het bekijken van de tv](#)
 - [Bij het bekijken van een ander apparaat](#)
-

[Genieten van multiplexgeluid \(AUDIO\)](#)

Aanpassen van het dialogovolume terwijl de DTS:X-inhoud wordt afgespeeld

[Bij het bekijken van de tv](#)

[Bij het afspelen van inhoud op een AV-apparaat](#)

Het luidsprekersysteem tegelijk schakelen met een tv

[Het luidsprekersysteem bedienen door het tegelijk te schakelen met een tv \(functie Controle voor HDMI\)](#)

[Het luidsprekersysteem bedienen door het tegelijk te schakelen met een tv die compatibel is met de functie "BRAVIA" Sync](#)

De instellingen wijzigen

[De helderheid van het display op het voorpaneel en de indicators wijzigen \(DIMMER\)](#)

[Energie besparen in de stand-bystand](#)

[Easy Setup uitvoeren](#)

Geavanceerde instellingen uitvoeren

[Het menu \[Advanced Settings\] gebruiken](#)

[\[Speaker Settings\]](#)

[\[Audio Settings\]](#)

[\[HDMI Settings\]](#)

[\[Bluetooth Settings\]](#)

[\[System Settings\]](#)

[\[Network Settings\]](#)

[\[Resetting\]](#)

[\[Software Update\]](#)

[De software updaten](#)

Problemen oplossen

[Problemen oplossen](#)

Voeding

[Het lukt niet om het luidsprekersysteem in te schakelen.](#)

[Het luidsprekersysteem wordt niet ingeschakeld, zelfs niet wanneer de tv ingeschakeld wordt.](#)

[Het luidsprekersysteem wordt uitgeschakeld wanneer de tv uitgeschakeld wordt.](#)

[Het luidsprekersysteem wordt niet uitgeschakeld, zelfs niet wanneer de tv uitgeschakeld wordt.](#)

[Het lukt niet om het luidsprekersysteem uit te schakelen.](#)

Beeld

[Er is geen beeld of het beeld wordt niet correct weergegeven.](#)

[Het beeld op het tv-scherm is vervormd.](#)

[3D-content van de HDMI IN 1-/HDMI IN 2-aansluiting wordt niet weergegeven op het tv-scherm.](#)

[Hogedefinitievideosignalen \(4K/60p 4:4:4, 4:2:2 en 4K/60p 4:2:0 10 bit enz.\) van de HDMI IN 1-/HDMI IN 2-aansluiting worden niet weergegeven op het tv-scherm.](#)

[Het beeld wordt niet over het volledige tv-scherm weergegeven.](#)

[De tv voert geen beeld en geluid uit van het apparaat dat aangesloten is op het luidsprekersysteem als het luidsprekersysteem niet ingeschakeld is.](#)

[HDR-inhoud kan niet worden weergegeven met een hoog dynamisch bereik.](#)

Geluid

[Het luidsprekersysteem kan geen verbinding maken met een tv via de BLUETOOTH-functie.](#)

[Het geluid van de tv wordt niet via het luidsprekersysteem uitgevoerd.](#)

[De tv voert geen beeld en geluid uit van het apparaat dat aangesloten is op het luidsprekersysteem als het luidsprekersysteem niet ingeschakeld is.](#)

[Het geluid wordt zowel via het luidsprekersysteem als via de tv uitgevoerd.](#)

[Het geluid wordt onderbroken tijdens het bekijken van een tv-programma of de inhoud van een Blu-ray-schijf enz.](#)

[Het tv-geluid dat via dit luidsprekersysteem wordt uitgevoerd, loopt achter op het beeld.](#)

[Het op het luidsprekersysteem aangesloten apparaat produceert geen of slechts een heel zwak geluid.](#)

[Er kan geen surround-effect worden verkregen.](#)

[Er wordt geen geluid uitgevoerd via de optionele achterluidsprekers/subwoofer.](#)

[Sommige luidsprekers voeren geen geluid uit.](#)

Sound Field Optimization

[Sound Field Optimization is mislukt.](#)

Aansluiten van USB-apparaten

[Het USB-apparaat wordt niet herkend.](#)

Aansluiten van mobiele apparaten

[De koppeling kan niet worden uitgevoerd.](#)

[De BLUETOOTH-verbinding kan niet worden gemaakt.](#)

[Geluid van het aangesloten mobiele BLUETOOTH-apparaat wordt niet uitgevoerd door het luidsprekersysteem.](#)

Een hoofdtelefoon verbinden via BLUETOOTH

[De koppeling kan niet worden uitgevoerd.](#)

[De BLUETOOTH-verbinding kan niet worden gemaakt.](#)

[Er wordt geen geluid weergegeven via de verbonden BLUETOOTH-hoofdtelefoon.](#)

[De BLUETOOTH-verbinding met de hoofdtelefoon wordt verbroken.](#)

Verbinding via een draadloos LAN

[Het luidsprekersysteem slaagt er niet in om verbinding te maken met het netwerk of de netwerkverbinding is niet stabiel.](#)

[De gewenste draadloos-LAN-router wordt niet vermeld in de lijst met draadloze netwerken.](#)

Internetverbinding

[U kunt het luidsprekersysteem niet verbinden met het internet.](#)

Afstandsbediening

[De afstandsbediening van het luidsprekersysteem werkt niet.](#)

[De afstandsbediening van de tv werkt niet.](#)

Optionele luidsprekers

[De optionele luidspreker produceert geen of slechts een heel zwak geluid.](#)

[Geluid slaat over of bevat ruis.](#)

Overige

[De functie Controle voor HDMI werkt niet goed.](#)

[\[PRTCT\] knippert gedurende 5 seconden op het display op het voorpaneel en het luidsprekersysteem wordt uitgeschakeld.](#)

[\[PRTCT\], \[PUSH\], de naam van de luidspreker \(\[SUB\], \[RL\] of \[RR\]\) en \[POWER\] knipperen afwisselend op het display op het voorpaneel.](#)

[\[HIGH\], \[TEMP\] en \[ERROR\] worden afwisselend gedurende telkens 2 seconden weergegeven op het display op het voorpaneel, daarna wordt \[STANDBY\] weergegeven op het display op het voorpaneel en vervolgens wordt het luidsprekersysteem uitgeschakeld.](#)

[\[BT TX\] verschijnt op het display op het voorpaneel.](#)

[De sensoren van de tv werken niet goed.](#)

[Draadloze functies \(draadloos LAN, de BLUETOOTH-functie of de optionele subwoofer/achterluidsprekers\) zijn onstabiel.](#)

[Er wordt plots muziek afgespeeld die u niet kent.](#)

[Het luidsprekersysteem kan niet uitgeschakeld worden of \[Advanced Settings\] kan niet gebruikt worden./Wanneer u op de voedingsknop drukt, verschijnt \[DEMO\] op het display op het voorpaneel en kan het luidsprekersysteem niet uitgeschakeld worden.](#)

[Muziek van Spotify kan niet afgespeeld worden door op de MUSIC SERVICE-knop te drukken of kan niet op de normale afspeelmanier afgespeeld worden.](#)

[Het luidsprekersysteem wordt opnieuw opgestart.](#)

[Het luidsprekersysteem resetten](#)

Aanvullende informatie

[Afspeelbare audiobestanden](#)

[Ondersteunde ingangsaudioformaten](#)

[Ondersteunde HDMI-video-indelingen](#)

[Over BLUETOOTH-communicatie](#)

[Auteursrechten en handelsmerken](#)

5-024-836-31(6) Copyright 2021 Sony Corporation

Sound Bar
HT-A7000

Over de handleidingen van het luidsprekersysteem

Hieronder vindt u welke informatie in elke handleiding opgenomen is.

Beknopte gids



Bevat een overzicht met de initiële procedures voor installatie en aansluiting om het luidsprekersysteem te kunnen gebruiken, en de bedieningshandelingen om muziek te kunnen afspelen.

Gebruiksaanwijzing



Bevat informatie over de basisbediening van het systeem.

- Verbinding maken met een tv of andere apparaten
- Afspelen van muziek/geluid op apparaten die verbonden zijn via een HDMI-kabel of BLUETOOTH
- Geluidsregeling enz.

Helpgids (webhandleiding) (dit document)



Bevat informatie over alle bedieningshandelingen, inclusief geavanceerd gebruik.

- Afspelen van muziek/geluid via de netwerkfunctie
- Meer informatie over menu-items enz.

Hint

- In deze handleidingen staan handelingen met de bedieningselementen op de afstandsbediening beschreven. U kunt de knoppen op de Bar Speaker gebruiken als deze dezelfde of soortgelijke namen hebben als die op de afstandsbediening.
- Tekens tussen vierkante haken [] verschijnen op het tv-scherm of display op het voorpaneel.

● Er worden geen details weergegeven op de afbeeldingen.

5-024-836-31(6) Copyright 2021 Sony Corporation

Sound Bar
HT-A7000

Wat u met het luidsprekersysteem kunt doen

Het luidsprekersysteem ondersteunt op objecten gebaseerde audio-indelingen zoals Dolby Atmos en DTS:X, en HDR-video-indelingen zoals HDR10, HLG en Dolby Vision.

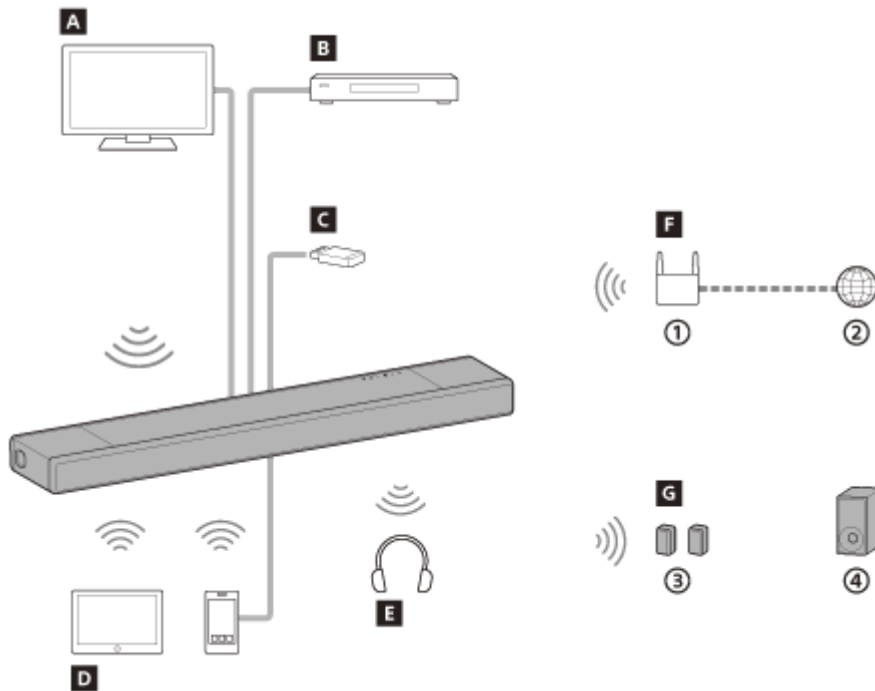

- ① Draadloos-LAN-router
- ② Internet
- ③ Optionele achterluidsprekers
- ④ Optionele subwoofer

A Tv

U kunt het geluid van een tv beluisteren via het luidsprekersysteem door het luidsprekersysteem en de tv met behulp van een HDMI-kabel of de BLUETOOTH-functie met elkaar te verbinden.

[Tv-kijken](#)

[Wat u kunt doen als u via BLUETOOTH verbinding maakt met een tv](#)

B Blu-ray Disc™-speler, settopbox, gameconsole enz.

U kunt het geluid van een AV-apparaat beluisteren via het luidsprekersysteem door het luidsprekersysteem en AV-apparaat met behulp van een HDMI-kabel met elkaar te verbinden.

[Gegevens op het aangesloten AV-apparaat afspelen](#)

C USB-apparaat

U kunt muziekbestanden die opgeslagen zijn op een USB-apparaat afspelen via het luidsprekersysteem door het USB-apparaat aan te sluiten op de  (USB)-poort van het luidsprekersysteem.

[Muziek op een USB-apparaat beluisteren](#)

D Mobiel apparaat

U kunt audio op een mobiel apparaat of draagbaar audioapparaat beluisteren via het luidsprekersysteem door het luidsprekersysteem via de BLUETOOTH-functie te verbinden met het mobiele apparaat of door het luidsprekersysteem via een analoge audiokabel te verbinden met het draagbare audioapparaat.

[Muziek beluisteren door een mobiel apparaat dat voor het eerst verbonden wordt te koppelen](#)

E Hoofdtelefoon

U kunt het geluid van een aangesloten tv of AV-apparaat beluisteren via een hoofdtelefoon door die hoofdtelefoon via BLUETOOTH te verbinden met het luidsprekersysteem.

[Geluid beluisteren door te koppelen met een hoofdtelefoon](#)

F Netwerk

U kunt muziekinhoud streamen of muziekbestanden die opgeslagen zijn op een pc afspelen via het luidsprekersysteem door het luidsprekersysteem te verbinden met hetzelfde netwerk als dat waarmee de smartphone, de tablet of het iOS-apparaat verbonden is.

[Wat u kunt doen als u het luidsprekersysteem verbindt met een netwerk](#)

G Optionele luidsprekers

Raadpleeg de gebruiksaanwijzing van de optionele achterluidsprekers en subwoofer voor meer informatie over de bediening ervan.

Bezoek de website van Sony om na te gaan welke optionele luidsprekers en subwoofer ondersteund worden.

Sound Bar
HT-A7000

Bar Speaker

Voorzijde

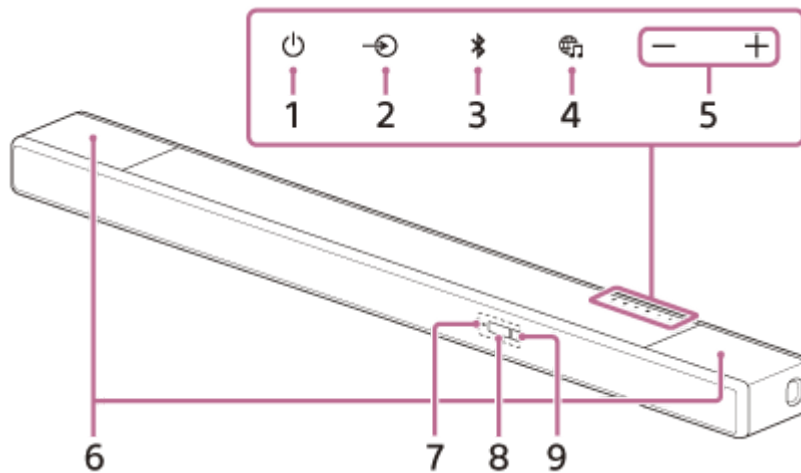

1. **⏻ (voeding)-knop**
Hiermee wordt het luidsprekersysteem ingeschakeld of in de stand-bystand gezet.
2. **↻ (ingangselectie)-knop**
Hiermee kunt u de ingang selecteren waarvan u de gegevens wilt afspelen op het luidsprekersysteem.
3. **BLUETOOTH-knop**
4. **🌐 (MUSIC SERVICE)-knop**
Als u eerder muziek via Spotify afspelde op het luidsprekersysteem, kunt u het afspelen hervatten door op deze knop te drukken.
Deze knop is in sommige landen/regio's mogelijk niet beschikbaar.
5. **+/- (volume)-knoppen**
6. **Bovenluidsprekers**
Voeren het geluid omhoog uit.

Opmerking

- Plaats niets op de bovenluidsprekers en raak ze altijd voorzichtig aan.

7. BLUETOOTH-indicator

- Knippert snel blauw: tijdens de stand-bystatus voor koppeling
- Knippert blauw: er wordt geprobeerd verbinding te maken via BLUETOOTH.
- Licht blauw op: er is verbinding gemaakt via BLUETOOTH.

8. Display op het voorpaneel

9. Afstandsbedieningssensor

Richt de afstandsbediening op de afstandsbedieningssensor om het luidsprekersysteem te bedienen.

Achterzijde

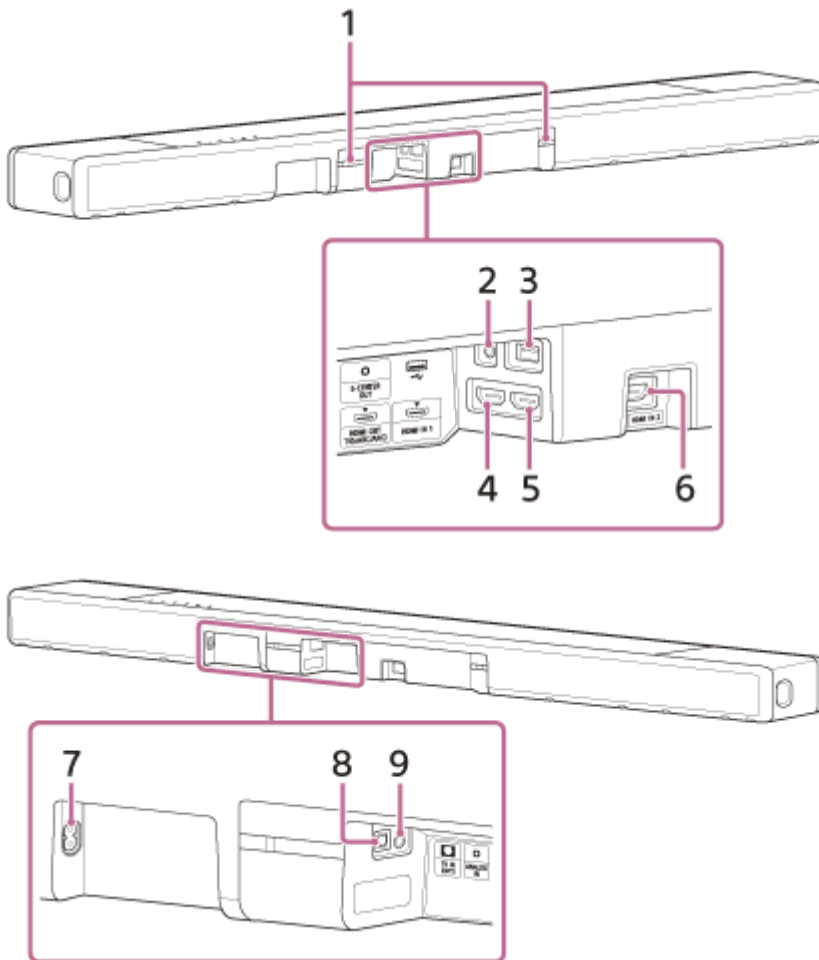

1. IR-Repeater

Verzendt het signaal van de afstandsbediening van de tv naar de tv.

2. S-CENTER OUT-aansluiting

3. USB-poort

4. HDMI OUT (TV (eARC/ARC))-aansluiting

Sluit hierop via een HDMI-kabel een tv aan die uitgerust is met een HDMI-ingang. Het luidsprekersysteem is compatibel met eARC en ARC. ARC is een functie voor het verzenden van geluid van de tv via de HDMI-aansluiting van de tv naar een AV-apparaat zoals het luidsprekersysteem. eARC is een uitbreiding van ARC waarmee objectaudio en meerkanaals-LPCM-content kan worden verzonden terwijl dit met ARC niet mogelijk is.

5. HDMI IN 1-aansluiting

6. HDMI IN 2-aansluiting

7. AC-ingang

8. TV IN (OPT)-aansluiting

9. ANALOG IN-aansluiting

Verwant onderwerp

- [Wanneer uw tv over een S-CENTER SPEAKER IN-aansluiting beschikt](#)
- [Een AV-apparaat dat compatibel is met de 2K-/4K-video-indeling aansluiten](#)

- Een AV-apparaat dat compatibel is met de 8K-video-indeling aansluiten

5-024-836-31(6) Copyright 2021 Sony Corporation

Afstandsbediening

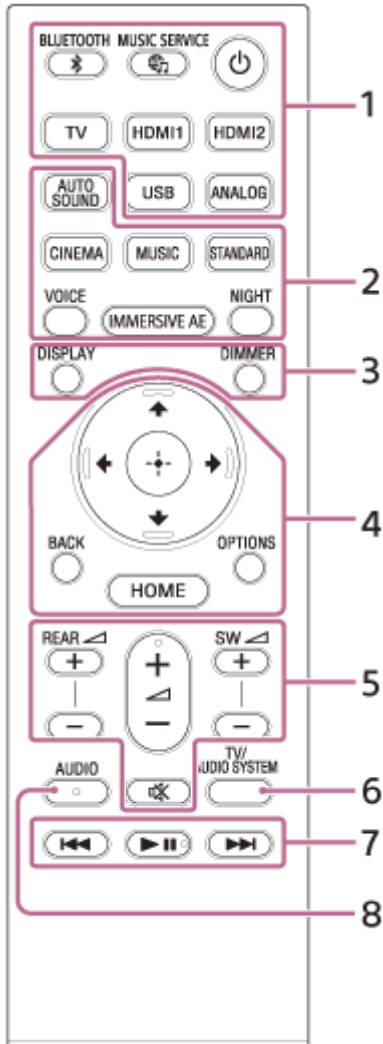

1. (voeding)

Hiermee wordt het luidsprekersysteem ingeschakeld of in de stand-bystand gezet.

(MUSIC SERVICE)-knop

Als u eerder muziek via Spotify afspelde op het luidsprekersysteem, kunt u het afspelen hervatten door op deze knop te drukken.

Deze knop is in sommige landen/regio's mogelijk niet beschikbaar.

BLUETOOTH

TV

HDMI1

HDMI2

USB

ANALOG

2. **AUTO SOUND**

CINEMA

MUSIC

STANDARD

VOICE

IMMERSIVE AE

NIGHT

3. DIMMER

DISPLAY

Hiermee wordt informatie over de weergave op het tv-scherm weergegeven.

Voor de ingang TV wordt informatie over de weergave weergegeven op het display op het voorpaneel.

4. (omhoog)/ (omlaag)/ (links)/ (rechts)

 (bevestigen)

BACK

OPTIONS

Hiermee wordt het optiemenu weergegeven op het tv-scherm.

Voor de ingang TV wordt het optiemenu weergegeven op het display op het voorpaneel.

HOME

5. REAR (volume van de achterluidsprekers) +/-

Hiermee kunt u het volume van de eventuele optionele achterluidsprekers regelen.

 (volume) +(*)/-

Met deze knop kunt u het volume aanpassen.

SW (subwoofervolume) +/-

Hiermee kunt u het volume van de ingebouwde subwoofer of een eventuele optionele subwoofer regelen.

 (dempen)

Met deze knop kunt u tijdelijk het geluid uitschakelen.

6. TV/AUDIO SYSTEM

Hiermee kunt u het geluid van de aangesloten tv laten uitvoeren door de tv of door het luidsprekersysteem.

Opmerking

- Deze knop werkt wanneer aan de volgende voorwaarden is voldaan:
 - De aangesloten tv is compatibel met de functie Geluidsregeling van het systeem.
 - De functie Controle voor HDMI van het luidsprekersysteem is ingeschakeld.

7. Knoppen voor de weergavebediening

 (vorige)/  (volgende)

Hiermee kunt u het vorige/volgende nummer of bestand selecteren.

Als u de knop ingedrukt houdt, wordt er achteruit of vooruit gezocht (terugspoelen/doorspoelen) tijdens de weergave.

 (afspelen/pauzeren)(*)

Hiermee wordt de weergave gestart, gepauzeerd of opnieuw gestart (weergave hervatten).

8. AUDIO(*)

* De knoppen AUDIO,  (afspelen/pauzeren) en  (volume) + zijn voorzien van een voelstip. U kunt ze daardoor makkelijker herkennen bij het bedienen van het apparaat.

De batterijen van de afstandsbediening vervangen

Wanneer het luidsprekersysteem niet langer reageert als u het probeert te bedienen met de afstandsbediening, zijn de twee batterijen aan vervanging toe.

Gebruik hiervoor nieuwe R03-mangaanbatterijen (formaat AAA).

Verwant onderwerp

- [Genieten van een onderdompelende surroundervaring \(IMMERSIVE AE\)](#)
- [Een geluidseffect instellen dat afgestemd is op de geluidsbron \(geluidsmodus\)](#)
- [Dialogen duidelijker maken \(VOICE\)](#)
- ['s Avonds genieten van heldere geluiden bij een lager volumenniveau \(NIGHT\)](#)

Sound Bar
HT-A7000

Het menu Home gebruiken

U kunt het menu Home weergeven op het tv-scherf door het luidsprekersysteem met behulp van een HDMI-kabel aan te sluiten op de tv.

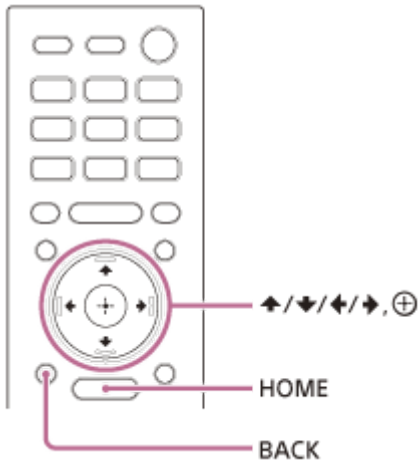

1 Druk op HOME.

Het menu Home wordt weergegeven op het televisiescherf.

2 Druk op ↑ (omhoog)/ ← (links)/ → (rechts) om de gewenste categorie te selecteren en druk vervolgens op ↓ (omlaag) of ⊕ (bevestigen).

De items van de geselecteerde categorie worden op het tv-scherf in de categorielijst weergegeven.

- **[Watch]**: hiermee kunt u de ingang selecteren van de tv die of het AV-apparaat dat aangesloten is op het luidsprekersysteem.
- **[Listen]**: hiermee kunt u de ingang selecteren van het audioapparaat dat aangesloten is op het luidsprekersysteem of van de muziekdienst voor het afspelen van muziek op het luidsprekersysteem.
- **[Setup]**: hiermee kunt u de initiële basisinstellingen uitvoeren door gebruik te maken van [Easy Setup] of verschillende geavanceerde instellingen van het luidsprekersysteem configureren.

3 Druk op ↑ (omhoog)/ ↓ (omlaag)/ ← (links)/ → (rechts) om het gewenste item te selecteren en druk vervolgens op ⊕ (bevestigen).

Het geselecteerde display voor ingangen of instellingen verschijnt op het tv-scherf.
Om terug te keren naar het vorige scherf, drukt u op BACK.

Sound Bar
HT-A7000

De Bar Speaker installeren

Installeer de Bar Speaker op dezelfde locatie als de tv. U kunt de Bar Speaker op een meubel (bv. een tv-standaard) plaatsen of aan een wand hangen.

Installatie op een meubel/standaard

Plaats de Bar Speaker op een lege plek voor de tv.

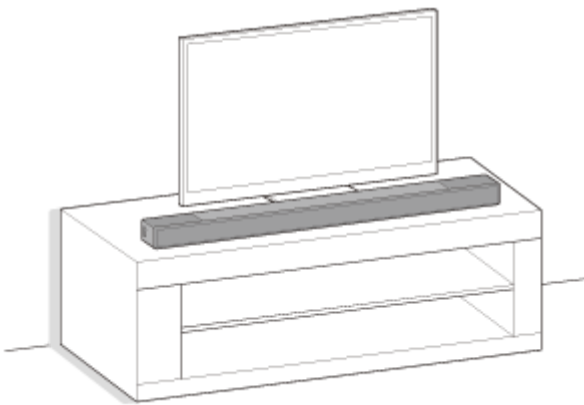

Wandmontage

Bevestig de Bar Speaker aan de wand onder de tv.

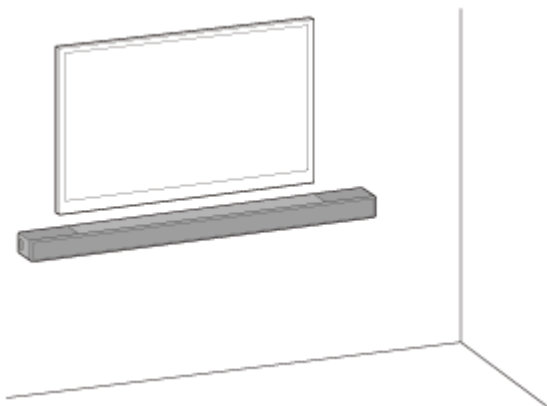

De optionele subwoofer en/of achterluidsprekers gebruiken

Volg de instructies in de Beknopte gids om de configuratie van het luidsprekersysteem te voltooien. Raadpleeg vervolgens de gebruiksaanwijzing die geleverd is bij de optionele luidsprekers om de optionele luidsprekers op het luidsprekersysteem aan te sluiten.

Als de optionele luidspreker geen verbinding met het luidsprekersysteem kan maken, kan een reset van het luidsprekersysteem dit probleem mogelijk oplossen. Zie "[Het luidsprekersysteem resetten](#)" voor meer informatie.

Als het geluid van de optionele luidsprekers hapert, kunt u dit mogelijk verhelpen door de installatiepositie of instelling te wijzigen. Raadpleeg "[Er wordt geen geluid uitgevoerd via de optionele achterluidsprekers/subwoofer.](#)" voor meer informatie.

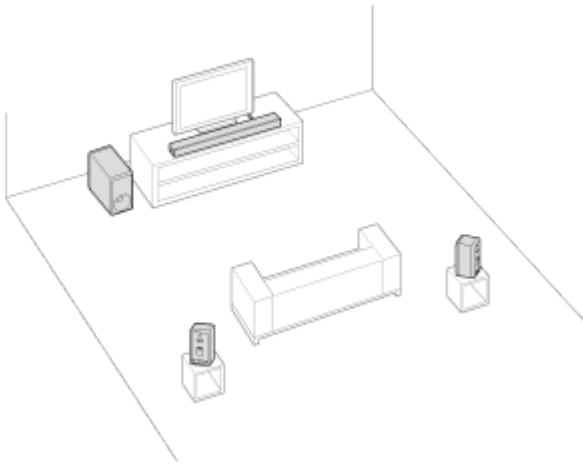

Opmerking

- Trek voor u het luidsprekersysteem aansluit het netsnoer van de tv en AV-apparaten uit het stopcontact. U kunt ze opnieuw aansluiten nadat u het luidsprekersysteem aangesloten hebt op een tv en AV-apparaten.
- Plaats geen metalen voorwerpen in de buurt van het luidsprekersysteem. Deze kunnen namelijk de werking van draadloze functies verstoren.
- Zorg ervoor dat de bovenkant van de luidspreker niet bedekt is. Dit kan namelijk de uitvoer van geluid via de bovenkant van de luidspreker verstoren.
- In de achterkant van de luidspreker zijn ventilatieopeningen aangebracht. Plaats de luidspreker minstens 10 mm verwijderd van een tv of wand.

De Bar Speaker aan een muur bevestigen

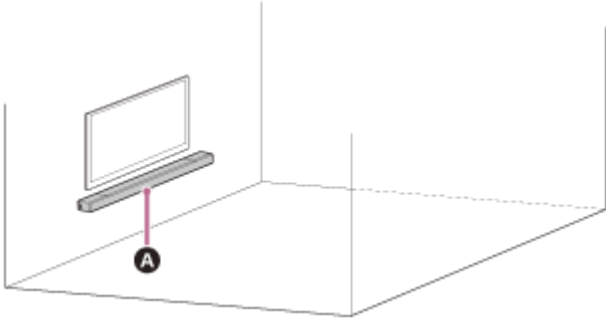

A Bar Speaker

Opmerking

- Leg schroeven klaar (niet bijgeleverd) die geschikt zijn voor het materiaal van de wand en voldoende stabiliteit bieden. Afhankelijk van het materiaal van de wand is het mogelijk dat deze beschadigd raakt.
- Bevestig de schroeven dus stevig in een balk in de wand.
- Hang de Bar Speaker horizontaal op aan de versterkte wand.
- Laat de installatie uitvoeren door een Sony-dealer of een erkende installateur en let tijdens de installatie goed op de veiligheid.
- Sony kan niet verantwoordelijk worden gesteld voor ongelukken of schade die veroorzaakt worden door een onjuiste installatie, onvoldoende stabiele muur, onjuiste installatie van schroeven, natuurrampen enz.
- Om veiligheidsredenen moet u de Bar Speaker altijd met twee of meer personen ophangen.

1 Leg twee schroeven klaar (niet bijgeleverd) die geschikt zijn voor de openingen in de wandmontagebeugel (bijgeleverd).

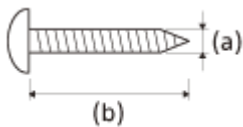

(a) 4 mm

(b) Meer dan 30 mm

Opening in de wandmontagebeugel

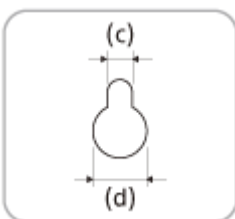

(c) 5,0 mm

(d) 10 mm

- 2 Meet de diepte van de gemonteerde tv (e) en ga in de onderstaande tabel na hoeveel ruimte er vereist is tussen de onderkant van de tv en de bovenkant van de Bar Speaker (f).

Er moet ruimte vrijgelaten worden om ervoor te zorgen dat de tv het surroundgeluid dat door de Bar Speaker richting het plafond wordt uitgevoerd niet stoort.

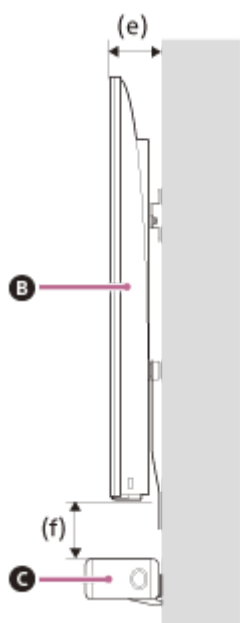

- B Tv
C Bar Speaker

| Diepte van de gemonteerde tv (e) | Vereiste ruimte tussen de onderkant van de tv en de bovenkant van de Bar Speaker (f) |
|----------------------------------|--|
| Minder dan 110 mm | 120 mm of meer |
| 110 mm of meer | 200 mm of meer |

- 3 Zorg dat de verticale lijn boven de " ↑ ① LIJN MIDDEN TV" die gedrukt is op het WANDMONTAGESJABLOON (bijgeleverd) overeenkomt met het midden van de breedte van uw tv.

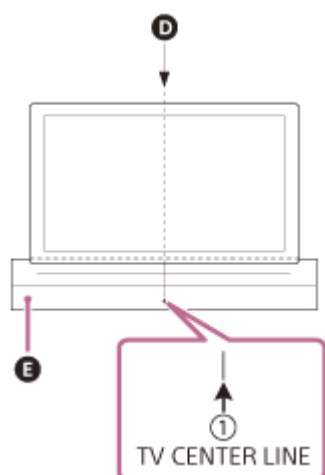

- D Midden van de tv
E WANDMONTAGESJABLOON

- 4 Breng de " ← ② LIJN BOVENKANT BAR SPEAKER" die gedrukt is op het WANDMONTAGESJABLOON op een lijn met de onderkant van de vereiste vrije ruimte tussen de onderkant van de tv en de bovenkant van

de Bar Speaker (f) zoals gemeten in stap 2 en bevestig vervolgens het WANDMONTAGESJABLOON op de wand met behulp van in de handel verkrijgbare kleefband enz.

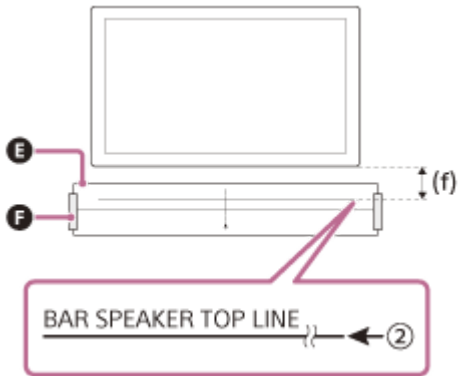

- E** WANDMONTAGESJABLOON
- F** Kleefband enz.

5 Schroef de in stap 1 klaargelegde schroeven stevig in de schroefmarkeringen die aangebracht zijn op de " ← **3** SCHROEFLIJN" die gedrukt is op het WANDMONTAGESJABLOON.

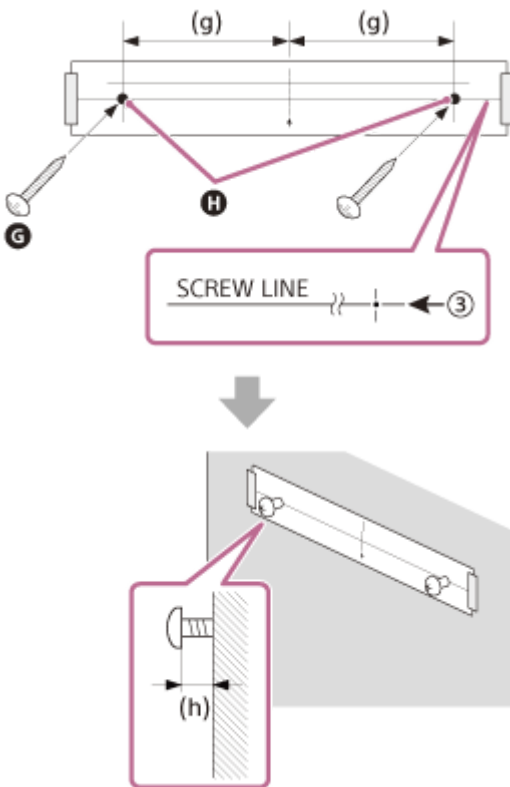

- G** Schroeven
- H** Markeringen
- (g) 387 mm
- (h) 2,0 mm tot 3,0 mm

6 Verwijder het WANDMONTAGESJABLOON.

7 Hang de wandmontagebeugels aan de schroeven die in de muur bevestigd zijn.

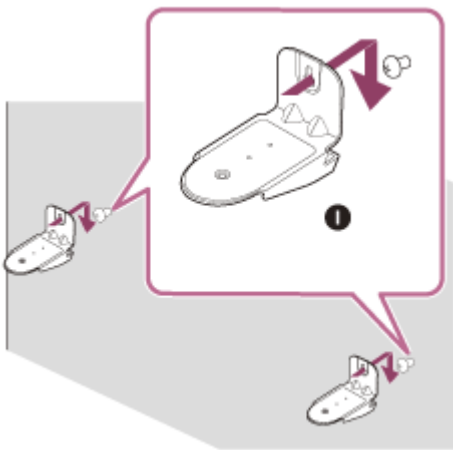

I Wandmontagebeugel

8 Plaats de Bar Speaker op de wandmontagebeugels.

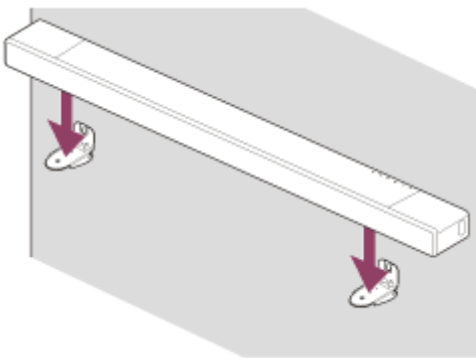

9 Breng de schroefopeningen onderaan de Bar Speaker op een lijn met de openingen in de wandmontagebeugels en bevestig de Bar Speaker aan de wandmontagebeugels door de schroeven (bijgeleverd) stevig vast te draaien.

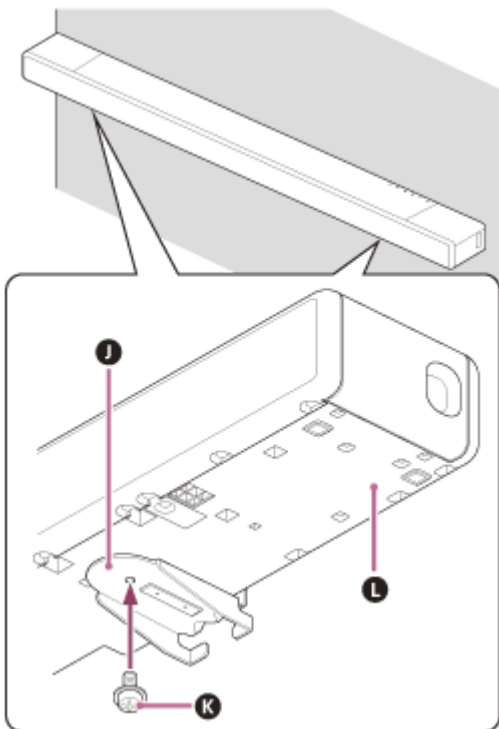

- J** Wandmontagebeugel
- K** Schroef
- L** Onderkant van de Bar Speaker

Opmerking

- Wanneer u het WANDMONTAGESJABLOON op de wand aanbrengt, moet u het volledig vlak wrijven.
- Gebruik zeker de bijgeleverde wandmontagebeugels om de Bar Speaker aan een muur te bevestigen. Monteer de Bar Speaker niet rechtstreeks aan een muur. De temperatuur binnenin de Bar Speaker loopt aanzienlijk op, wat schade of storingen zou kunnen veroorzaken.

5-024-836-31(6) Copyright 2021 Sony Corporation

Een tv die compatibel is met ARC/eARC aansluiten

- 1 Verbind de HDMI IN-aansluiting van de tv die compatibel is met ARC/eARC met behulp van de HDMI-kabel (bijgeleverd) met de HDMI OUT (TV (eARC/ARC))-aansluiting van het luidsprekersysteem.

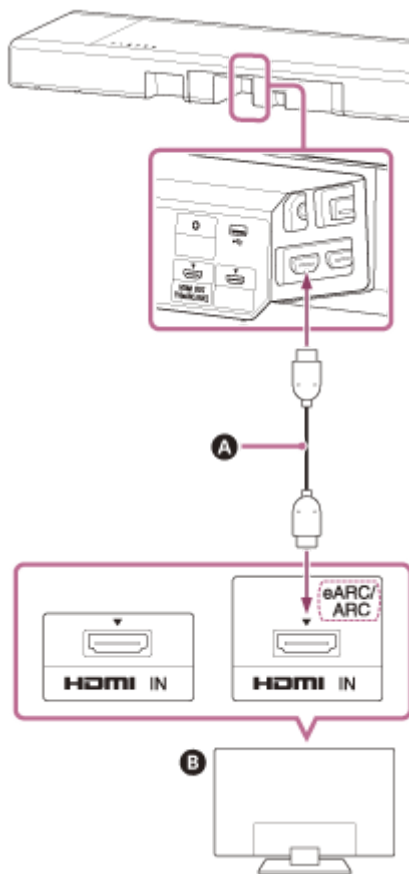

- A HDMI-kabel (bijgeleverd)
- B Tv

Opmerking

- Zorg ervoor dat de stekkers goed in de aansluitingen gestoken zijn.
- Schakel de functie Controle voor HDMI van de tv in. Als de functie Controle voor HDMI van de tv niet ingeschakeld is, wordt het geluid van de tv niet uitgevoerd via het luidsprekersysteem.

Een tv aansluiten die niet compatibel is met ARC/eARC

- 1 Verbind de HDMI IN-aansluiting van de tv met behulp van de HDMI-kabel (bijgeleverd) met de HDMI OUT (TV (eARC/ARC))-aansluiting van het luidsprekersysteem.

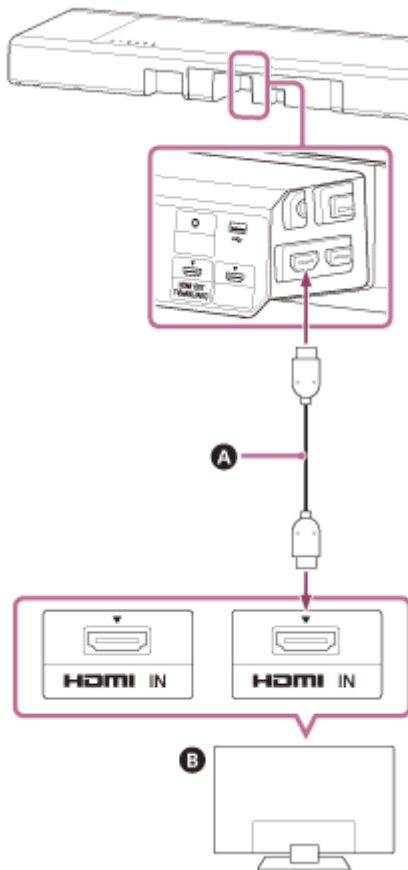

- A HDMI-kabel (bijgeleverd)
- B Tv

- 2 Verbind de optische digitale uitgang van de tv met behulp van een optische digitale kabel (niet bijgeleverd) met de TV IN (OPT)-aansluiting van het luidsprekersysteem.

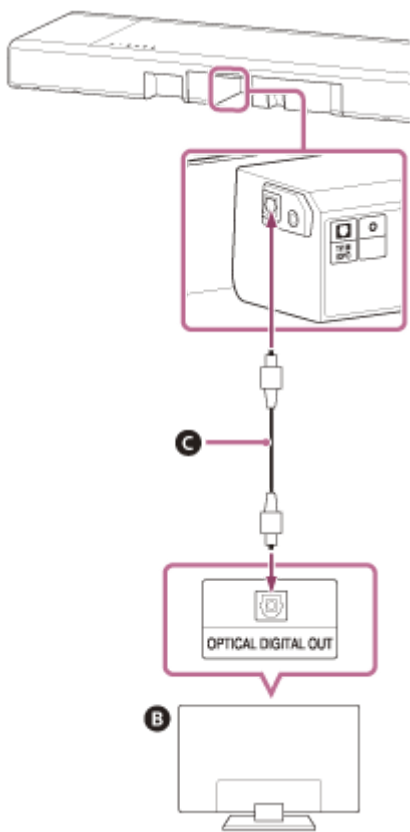

- B** Tv
- C** Optische digitale kabel (niet bijgeleverd)

Opmerking

- Zorg ervoor dat de stekkers goed in de aansluitingen gestoken zijn.
- Controleer de vorm van de stekker en de aansluiting op de Bar Speaker en tv zodat u de stekker van de optische digitale kabel correct in de aansluiting steekt. Als u de stekker met te veel kracht fout in de aansluiting probeert te steken, kunnen de stekker en aansluiting beschadigd raken.

Wanneer uw tv over een S-CENTER SPEAKER IN-aansluiting beschikt

U kunt het middendeel van het geluid van het luidsprekersysteem uitvoeren via de tv door de tv als volgt aan te sluiten.

- 1 Sluit het luidsprekersysteem met behulp van de HDMI-kabel (bijgeleverd) aan op de tv.
- 2 Verbind de S-CENTER SPEAKER IN-aansluiting van de tv met behulp van de kabel voor modus TV-middenspeaker (bijgeleverd) met de S-CENTER OUT-aansluiting van het luidsprekersysteem.

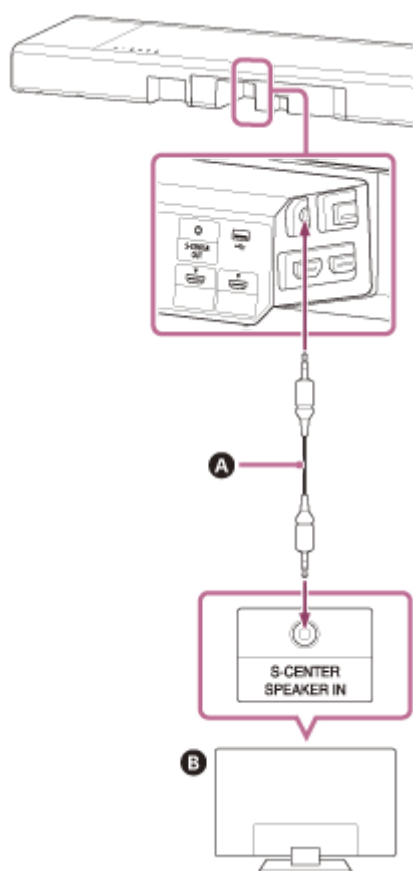

A Kabel voor modus TV-middenspeaker (bijgeleverd)

B Tv

Opmerking

- Zorg ervoor dat de stekkers goed in de aansluitingen gestoken zijn.

Hint

- Als de kabel voor modus TV-middenspeaker niet lang genoeg is, gebruik dan een in de handel verkrijgbare stereomini-kabel.

- Een tv die compatibel is met ARC/eARC aansluiten
- Een tv aansluiten die niet compatibel is met ARC/eARC

5-024-836-31(6) Copyright 2021 Sony Corporation

Een AV-apparaat dat compatibel is met de 2K-/4K-video-indeling aansluiten

Door een AV-apparaat aan te sluiten op het luidsprekersysteem, kunt u Dolby Atmos-, Dolby TrueHD- en DTS:X-geluid in hoge kwaliteit afspelen.

- 1 **Verbind de HDMI OUT-aansluiting van het AV-apparaat met behulp van een HDMI-kabel (niet bijgeleverd) met de HDMI IN 1- of HDMI IN 2-aansluiting van het luidsprekersysteem.**

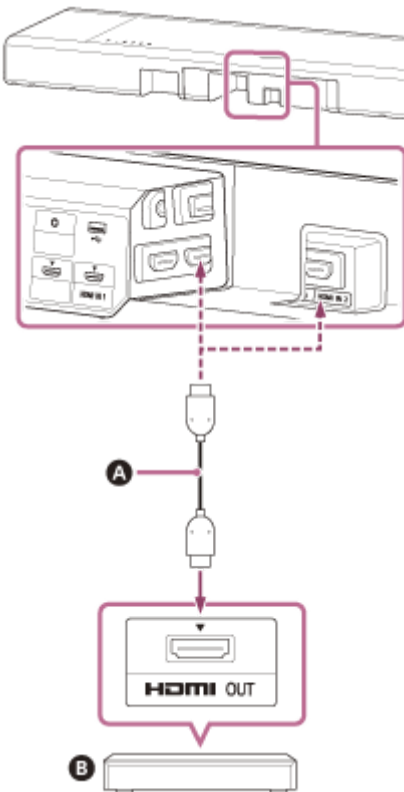

- A** HDMI-kabel (niet bijgeleverd)
- B** Blu-ray Disc-speler, settopbox, gameconsole enz.

Opmerking

- Zorg ervoor dat de stekkers goed in de aansluitingen gestoken zijn.

Hint

- Als een tv compatibel is met eARC, kunt u ook kwaliteitsvol geluid uitvoeren door een AV-apparaat aan te sluiten op de HDMI IN-aansluiting van de tv. Schakel in dat geval de eARC-functie van de tv in.
- Gebruik hiervoor een geschikte HDMI-kabel en kies de juiste instelling voor [HDMI Signal Format] overeenkomstig de video-indelingen die uitgevoerd worden door het apparaat dat op het luidsprekersysteem aangesloten is.

Verwant onderwerp

- [Ondersteunde HDMI-video-indelingen](#)

Een AV-apparaat dat compatibel is met de 8K-video-indeling aansluiten

Wanneer u een AV-apparaat als volgt aansluit, kunt u 8K-beelden en kwaliteitsvol geluid zoals Dolby Atmos, Dolby TrueHD of DTS:X afspelen.

- 1 Sluit het luidsprekersysteem met behulp van de HDMI-kabel (bijgeleverd) aan op de tv.**
- 2 Controleer of de met eARC compatibele HDMI IN-aansluiting van de tv ondersteuning biedt voor 8K-video-invoer.**
Raadpleeg de gebruiksaanwijzing van de tv.
- 3 Kies een van de volgende methodes om een AV-apparaat aan te sluiten.**

Wanneer de met eARC compatibele HDMI IN-aansluiting van de tv ondersteuning biedt voor 8K-video-invoer:

Verbind de HDMI IN 1- of HDMI IN 2-aansluiting van het luidsprekersysteem met behulp van een HDMI-kabel (niet bijgeleverd) met de HDMI OUT-aansluiting van het AV-apparaat.

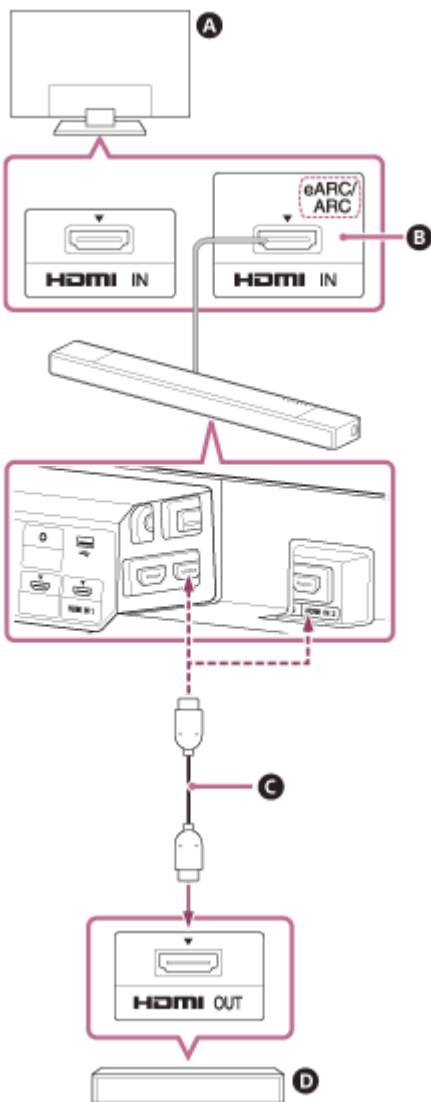

- A** Tv
- B** Compatibel met 8K-video-invoer
- C** HDMI-kabel (niet bijgeleverd)
- D** Blu-ray Disc-speler, settopbox, gameconsole enz.

Wanneer de met eARC compatibele HDMI IN-aansluiting van de tv geen ondersteuning biedt voor 8K-video-invoer:

Verbind de HDMI OUT-aansluiting van een AV-apparaat met behulp van een HDMI-kabel (niet bijgeleverd) met de HDMI IN-aansluiting die compatibel is met 8K-video-invoer van een tv.
Zorg ervoor dat de eARC-functie van de tv ingeschakeld is.

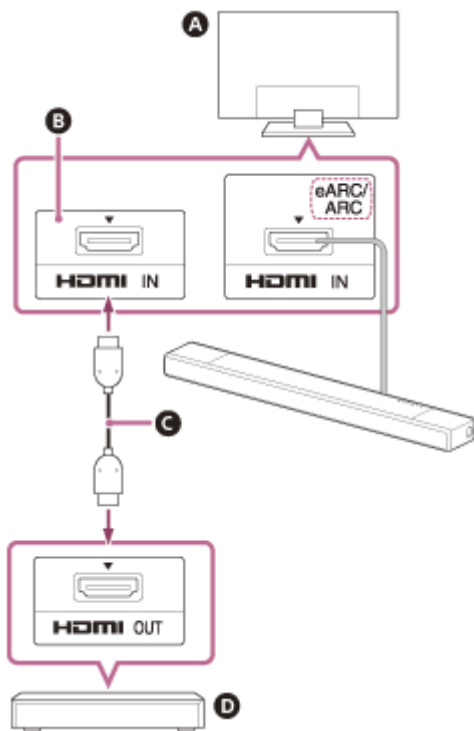

- A** Tv
- B** Compatibel met 8K-video-invoer
- C** HDMI-kabel (niet bijgeleverd)
- D** Blu-ray Disc-speler, settopbox, gameconsole enz.

Opmerking

- Zorg ervoor dat de stekkers goed in de aansluitingen gestoken zijn.

Hint

- Gebruik hiervoor een geschikte HDMI-kabel en kies de juiste instelling voor [HDMI Signal Format] overeenkomstig de video-indelingen die uitgevoerd worden door het apparaat dat op het luidsprekersysteem aangesloten is.

Verwant onderwerp

- [Een tv die compatibel is met ARC/eARC aansluiten](#)
- [Ondersteunde HDMI-video-indelingen](#)

Aansluiten op een stopcontact

- 1 Sluit het netsnoer (bijgeleverd) aan op de AC-ingang van de Bar Speaker en vervolgens op een stopcontact.

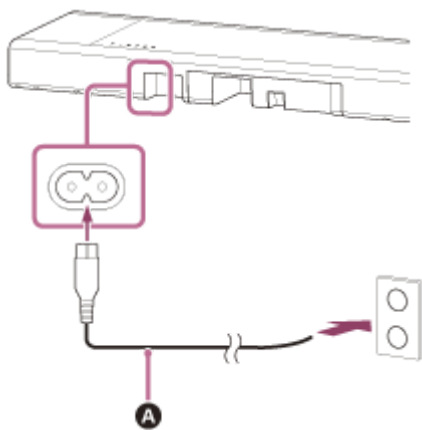

A Netsnoer (bijgeleverd)

Sound Bar
HT-A7000

De initiële instellingen uitvoeren

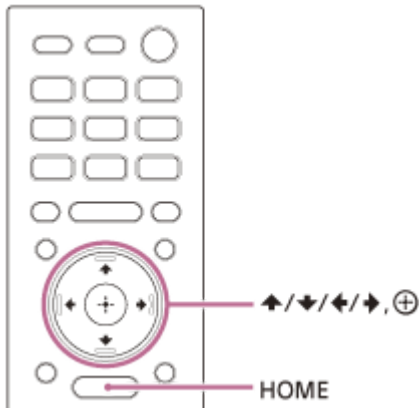

- 1 Druk op HOME op de afstandsbediening die bij het luidsprekersysteem geleverd is om het luidsprekersysteem in te schakelen.**

Bedien de afstandsbediening door deze naar de voorkant van de Bar Speaker te richten.

- 2 Wacht tot [PLEASE WAIT] op het display op het voorpaneel verdwijnt en de volgende aanwijzing op het display op het voorpaneel verschijnt.**







- 3 Schakel de tv in.**

- 4 Volg de instructies op het scherm dat op de tv wordt weergegeven om de initiële instellingen te configureren.**

Als het scherm met initiële instellingen niet wordt weergegeven, gebruikt u de afstandsbediening van de tv om de ingang van de tv over te schakelen naar de HDMI-ingang die met het luidsprekersysteem is verbonden; druk vervolgens op HOME op de afstandsbediening van het luidsprekersysteem.



A Scherm met initiële instellingen

- Druk op  (omhoog)/  (omlaag)/  (links)/  (rechts) en  (bevestigen) om het item te selecteren zoals op het scherm wordt aangegeven.
- Bij gebruik van de optionele subwoofer/achterluidsprekers volgt u de instructies op het scherm [Checking Wireless Speaker Connection] om ze aan te sluiten.
- Wanneer [Setup is complete.] wordt weergegeven, selecteert u [Learn more].

Opmerking

- Afhankelijk van de volgorde waarin u de tv en het luidsprekersysteem inschakelt, is het mogelijk dat het geluid van het luidsprekersysteem gedempt is en dat [MUTING] wordt weergegeven op het display op het voorpaneel van het luidsprekersysteem. Wanneer dit gebeurt, schakelt u alle apparaten uit en schakelt u vervolgens eerst de tv en daarna het luidsprekersysteem in.

Sound Bar
HT-A7000

De optionele luidspreker handmatig verbinden

De optionele luidspreker wordt automatisch verbonden met het luidsprekersysteem wanneer deze ingeschakeld wordt. Raadpleeg de gebruiksaanwijzing van de optionele luidspreker voor meer informatie.

Als het niet lukt om de optionele luidspreker automatisch te verbinden met het luidsprekersysteem, volg dan de onderstaande stappen om handmatig verbinding te maken.

1 Druk op HOME.

Het menu Home wordt weergegeven op het televisiescherm.

2 Selecteer  [Setup] - [Advanced Settings] in het menu Home.

3 Selecteer [Speaker Settings] - [Wireless Speaker Settings] - [Start manual linking].

Het scherm [Start manual linking] verschijnt op het tv-scherm.

4 Druk op LINK op de optionele luidspreker.

De voedingsindicator van de optionele luidspreker waarop u op LINK hebt gedrukt, knippert herhaaldelijk twee keer groen.

5 Selecteer [Start].

De handmatige verbinding wordt gestart.
Het verbindingproces wordt weergegeven op het tv-scherm.
Om de handmatige verbinding te annuleren, selecteert u [Cancel].

6 Wanneer [Connected] verschijnt op de optionele luidspreker die u wilt aansluiten, selecteert u [Finish].

7 Druk op  (bevestigen).

De handmatige verbinding is voltooid en de voedingsindicator op de optionele luidspreker licht groen op.

Opmerking

- Als u [Start manual linking] uitvoert, wordt  [Setup] - [Advanced Settings] - [Speaker Settings] - [Wireless Speaker Settings] - [Link mode] automatisch ingesteld op [Manual].
- Alleen de luidsprekers waarop [Connected] werd weergegeven in stap 6 maken verbinding met het luidsprekersysteem. Voer de procedure opnieuw uit vanaf stap 1 als de verbinding met de optionele luidspreker mislukt is.

Indien de draadloze transmissie niet stabiel is

Als u meerdere draadloze systemen gebruikt (bv. een draadloos LAN), is het mogelijk dat de draadloze signalen onstabiel worden. Wanneer dit het geval is, kunt u de transmissie mogelijk verbeteren door de volgende instelling te wijzigen.

1 Druk op HOME.

Het menu Home wordt weergegeven op het televisiescherm.

2 Selecteer [Setup] - [Advanced Settings] in het menu Home.

3 Selecteer [Speaker Settings] - [Wireless Speaker Settings] - [RF Channel].

4 Selecteer de gewenste instelling.

- **[On]:** kies normaal deze instelling. Het luidsprekersysteem selecteert automatisch het kanaal met een betere signaaloverdracht. Dit is een krachtigere modus wat draadloze interferentie betreft.
- **[Off]:** het luidsprekersysteem selecteert een kanaal uit de beperkte frequentieband om externe draadloze interferentie te voorkomen. Als het geluid hapert wanneer [On] geselecteerd is, kunt u dit mogelijk oplossen door [Off] te selecteren.

Opmerking

- Als u de instelling van [RF Channel] wijzigt van [Off] naar [On], kan het 1 minuut duren voordat er opnieuw verbinding wordt gemaakt.
- Afhankelijk van het land/de regio is het mogelijk dat deze instelling niet weergegeven wordt.

Wanneer de afstandsbediening van de tv niet werkt

Wanneer de Bar Speaker de afstandsbedieningssensor op de tv blokkeert, is het mogelijk dat de afstandsbediening van de tv niet werkt. Schakel in dat geval de functie IR-Repeater van het luidsprekersysteem in.

U kunt de tv bedienen met de afstandsbediening van de tv door het afstandsbedieningssignaal via de achterkant van de Bar Speaker te verzenden.

1 Druk op HOME.

Het menu Home wordt weergegeven op het televisiescherm.

2 Selecteer [Setup] - [Advanced Settings] in het menu Home.

3 Selecteer [System Settings] - [IR-Repeater].

Het scherm [IR-Repeater] verschijnt op het tv-scherm.

4 Selecteer [On].

Opmerking

- Voor u [IR-Repeater] instelt op [On], moet u er zeker van zijn dat het niet mogelijk is om de tv te bedienen met de afstandsbediening ervan. Als deze functie ingesteld is op [On] wanneer de afstandsbediening de tv kan bedienen, is het mogelijk dat de bediening niet correct verloopt wegens interferentie tussen het rechtstreekse signaal van de afstandsbediening en het signaal van de Bar Speaker.
- Zelfs wanneer [IR-Repeater] ingesteld is op [On], werkt deze functie mogelijk niet afhankelijk van uw tv. Ook kunnen de afstandsbedieningen van andere apparaten zoals een airconditioner mogelijk niet correct werken. Wijzig in dit geval de installatiepositie van het luidsprekersysteem of de tv.

Sound Bar
HT-A7000

Tv-kijken

1 Druk op HOME.

Het menu Home wordt weergegeven op het televisiescherm.

2 Selecteer  [Watch] - [TV] in het menu Home.

3 Selecteer het programma met behulp van de afstandsbediening van de tv.

Het geselecteerde tv-programma wordt weergegeven op het tv-scherm en het geluid van de tv wordt uitgevoerd via het luidsprekersysteem.

4 Regel het volume.

Opmerking

- Schakel de functie IR-Repeater van het luidsprekersysteem in wanneer de Bar Speaker de afstandsbedieningssensor van de tv hindert en u de tv niet kunt bedienen met de afstandsbediening ervan.

Hint

- U kunt [TV] rechtstreeks selecteren door op TV te drukken op de afstandsbediening.

Verwant onderwerp

- [Wanneer de afstandsbediening van de tv niet werkt](#)

Gegevens op het aangesloten AV-apparaat afspelen

1 Druk op HOME.

Het menu Home wordt weergegeven op het televisiescherm.

2 Selecteer [Watch] en selecteer vervolgens de ingang ([HDMI1] of [HDMI2]) in het menu Home.

- [HDMI1]: apparaat dat aangesloten is op de HDMI IN 1-aansluiting
- [HDMI2]: apparaat dat aangesloten is op de HDMI IN 2-aansluiting

Het beeld van het geselecteerde apparaat wordt weergegeven op het tv-scherm en het geluid wordt uitgevoerd via het luidsprekersysteem.

3 Regel het volume.

Hint

- U kunt [HDMI1] of [HDMI2] rechtstreeks selecteren door op HDMI1 of HDMI2 te drukken op de afstandsbediening.

Sound Bar
HT-A7000

Wat u kunt doen als u via BLUETOOTH verbinding maakt met een tv

Door de BLUETOOTH-functie van een Sony-tv(*) te gebruiken, kunt u het geluid van de tv of een apparaat dat aangesloten is op de tv beluisteren door het luidsprekersysteem en de tv draadloos met elkaar te verbinden.

* De tv moet compatibel zijn met het BLUETOOTH-profiel A2DP (Advanced Audio Distribution Profile).

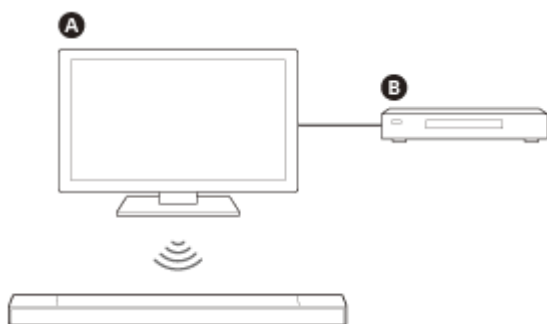

- A** Sony-tv
- B** Blu-ray Disc-speler, settopbox, gameconsole enz.

Opmerking

- Als u het luidsprekersysteem en een tv via de BLUETOOTH-functie met elkaar verbindt, is het niet mogelijk om het bedieningsscherm (bv. het menu Home) van het luidsprekersysteem weer te geven op het tv-scherm. U kunt het luidsprekersysteem in dat geval ook alleen gebruiken om het geluid van de tv of een apparaat dat verbonden is met de tv te beluisteren.
Om alle functies van het luidsprekersysteem te kunnen gebruiken, moet u het luidsprekersysteem met behulp van de HDMI-kabel (bijgeleverd) aansluiten op de tv.

Verwant onderwerp

- [Een tv die compatibel is met ARC/eARC aansluiten](#)
- [Een tv aansluiten die niet compatibel is met ARC/eARC](#)

Geluid van een tv beluisteren door het luidsprekersysteem en een tv draadloos met elkaar te verbinden

Koppel het luidsprekersysteem via BLUETOOTH met de tv.

Koppelen is een proces waarbij informatie over BLUETOOTH-apparaten die draadloos verbinding met elkaar moeten maken vooraf geregistreerd wordt.

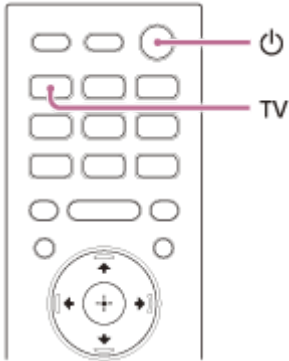

1 Schakel de tv in.

2 Druk op  (voeding) om het luidsprekersysteem in te schakelen.

3 Houd de BLUETOOTH-knop op de Bar Speaker en TV op de afstandsbediening gedurende 5 seconden tegelijk ingedrukt.

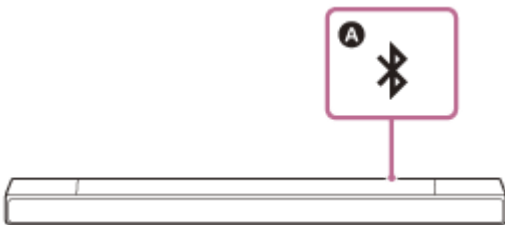

A BLUETOOTH-knop

4 Controleer of de BLUETOOTH-indicator op de Bar Speaker snel blauw knippert en [PAIRING] weergegeven wordt op het display op het voorpaneel.

Het luidsprekersysteem schakelt over naar de BLUETOOTH-koppelingsmodus.



5 Zoek het luidsprekersysteem op de tv door de koppelingsprocedure uit te voeren.

De lijst met de gevonden BLUETOOTH-apparaten verschijnt op het tv-scherm.

Raadpleeg de gebruiksaanwijzing van de tv voor meer informatie over de te volgen procedure voor het koppelen van het BLUETOOTH-apparaat met de tv.

6 Selecteer "HT-A7000" in de lijst op het tv-scherf om het luidsprekersysteem met de tv te koppelen.

7 Controleer of de BLUETOOTH-indicator op de Bar Speaker blauw oplicht en [TV (BT)] weergegeven wordt op het display op het voorpaneel.

Er is een verbinding ingesteld tussen het luidsprekersysteem en de tv.

8 Selecteer een programma of apparaatingang met behulp van de afstandsbediening van de tv.

Het geluid van het beeld dat weergegeven wordt op het scherm van de tv wordt uitgevoerd via het luidsprekersysteem.

9 Regel het volume van het luidsprekersysteem met de afstandsbediening van de tv.

Wanneer u de dempingsknop op de afstandsbediening van de tv indrukt, wordt het geluid tijdelijk gedempt.

Opmerking

- Als het geluid van de tv niet uitgevoerd wordt via het luidsprekersysteem, drukt u op TV en controleert u de status van het display op het voorpaneel en de indicators op de Bar Speaker.
 - [TV (BT)] wordt weergegeven op het display op het voorpaneel: het luidsprekersysteem en de tv zijn met elkaar verbonden en het geluid van de tv wordt uitgevoerd via het luidsprekersysteem.
 - De BLUETOOTH-indicator knippert snel en [PAIRING] wordt weergegeven op het display op het voorpaneel: voer de koppelingsprocedure uit op de tv.
 - [TV] wordt weergegeven op het display op het voorpaneel: voer de nodige stappen uit vanaf het begin.
- Wanneer u het luidsprekersysteem en de tv via een HDMI-kabel met elkaar verbindt, wordt de BLUETOOTH-verbinding verbroken. Om het luidsprekersysteem en de tv opnieuw via BLUETOOTH met elkaar te verbinden, koppelt u de HDMI-kabel los en voert u de verbindingprocedure opnieuw uit vanaf het begin.

Het geluid van de gekoppelde tv beluisteren

1 Schakel de tv in met de afstandsbediening van de tv.

Het luidsprekersysteem wordt tegelijk ingeschakeld en het geluid van de tv wordt door het luidsprekersysteem uitgevoerd.

2 Selecteer een programma of apparaatingang met behulp van de afstandsbediening van de tv.

Het geluid van het beeld dat weergegeven wordt op het scherm van de tv wordt uitgevoerd via het luidsprekersysteem.

3 Regel het volume van het luidsprekersysteem met de afstandsbediening van de tv.

Wanneer u de dempingsknop op de afstandsbediening van de tv indrukt, wordt het geluid tijdelijk gedempt.

Hint

- Wanneer de tv uitgeschakeld wordt, wordt het luidsprekersysteem ook uitgeschakeld.

Handelingen met de afstandsbediening die bij het luidsprekersysteem geleverd is

U kunt de volgende knoppen gebruiken.

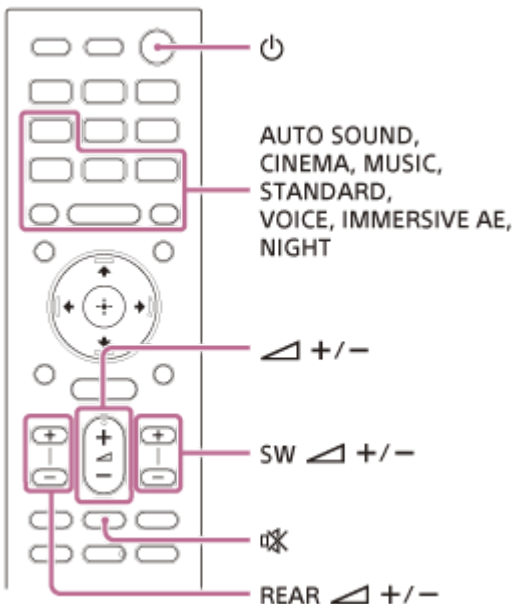

Opmerking

- Als u een andere ingang dan TV selecteert met de afstandsbediening die bij het luidsprekersysteem geleverd is, wordt het geluid van de tv niet uitgevoerd via het luidsprekersysteem. Om het geluid van de tv uit te voeren, drukt u op TV op de afstandsbediening om over te schakelen naar de ingang TV.

- Wanneer de tv via BLUETOOTH verbonden is, werken de volgende knoppen op de afstandsbediening niet.
▲ (omhoog) / ▼ (omlaag) / ◀ (links) / ▶ (rechts), ⊕ (bevestigen), BACK, HOME, DISPLAY, OPTIONS, ▶ || (afspelen/pauzeren), ◀◀ (vorige) / ▶▶ (volgende)

5-024-836-31(6) Copyright 2021 Sony Corporation

Sound Bar
HT-A7000

Muziek beluisteren door een mobiel apparaat dat voor het eerst verbonden wordt te koppelen

Om de BLUETOOTH-functie te gebruiken, moet het luidsprekersysteem eerst gekoppeld worden met het mobiele apparaat.

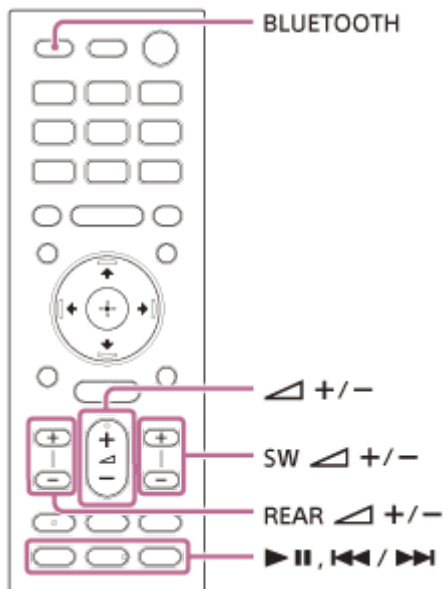

1 Houd de BLUETOOTH-knop gedurende 2 seconden ingedrukt.

2 Controleer of de BLUETOOTH-indicator op de Bar Speaker snel blauw knippert en [PAIRING] weergegeven wordt op het display op het voorpaneel.

Het luidsprekersysteem schakelt over naar de koppelingsmodus.



3 Zoek het luidsprekersysteem op het mobiele apparaat door de koppelingsprocedure uit te voeren.

De lijst met de gevonden BLUETOOTH-apparaten verschijnt op het scherm van het mobiele apparaat. Raadpleeg de gebruiksaanwijzing van het mobiele apparaat voor meer informatie over de te volgen procedure voor het koppelen van het BLUETOOTH-apparaat met het mobiele apparaat.

4 Selecteer "HT-A7000" in de lijst op het scherm van het mobiele apparaat om het luidsprekersysteem met het mobiele apparaat te koppelen.

Indien een wachtwoord vereist is, voert u "0000" in.

5 Controleer of de BLUETOOTH-indicator op de Bar Speaker blauw oplicht en [BT] weergegeven wordt op het display op het voorpaneel.

Het luidsprekersysteem en het mobiele apparaat zijn nu met elkaar verbonden.

6 Start de audioweergave met de muziekapp op het aangesloten mobiele apparaat.

Het geluid wordt uitgevoerd via het luidsprekersysteem.

7 Regel het volume.

U kunt de content weergeven of pauzeren met de knoppen voor de weergavebediening op de afstandsbediening.

De verbindingstatus van de BLUETOOTH-functie controleren

| Status | BLUETOOTH-indicator |
|--|---------------------|
| Tijdens de stand-bystatus voor koppeling | Knippert snel blauw |
| Er wordt geprobeerd verbinding te maken | Knippert blauw |
| Er is verbinding gemaakt | Licht blauw op |

Hint

- Als er nog geen mobiel apparaat gekoppeld is (bv. meteen na aankoop van het luidsprekersysteem), kunt u de koppelingsstand activeren op het luidsprekersysteem door BLUETOOTH te kiezen als ingang.
- Voer de koppelingsprocedure uit voor het tweede en de daarop volgende mobiele apparaten.

Muziek op een gekoppeld apparaat beluisteren

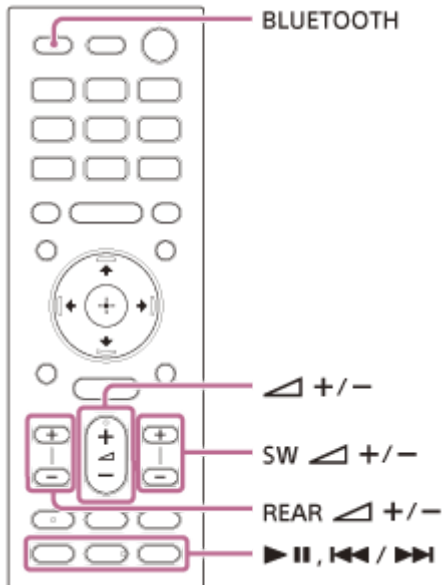

- 1 Activeer de BLUETOOTH-functie van het mobiele apparaat.**
- 2 Druk op de BLUETOOTH-knop.**

Het luidsprekersysteem maakt automatisch verbinding met het mobiele apparaat waarmee het voor het laatst verbonden was.
- 3 Controleer of de BLUETOOTH-indicator op de Bar Speaker blauw oplicht en [BT] weergegeven wordt op het display op het voorpaneel.**

Het luidsprekersysteem en het mobiele apparaat zijn nu met elkaar verbonden.
- 4 Start de audioweergave met de muziekkop op het aangesloten mobiele apparaat.**

Het geluid wordt uitgevoerd via het luidsprekersysteem.
- 5 Regel het volume.**

U kunt de content weergeven of pauzeren met de knoppen voor de weergavebediening op de afstandsbediening.

Opmerking

- Als het geluid achterloopt, kunt u dit mogelijk verbeteren door  [Setup] - [Advanced Settings] - [Bluetooth Settings] - [Bluetooth Connection Quality] in te stellen op [Priority on Stable Connection].

Hint

- Wanneer de verbinding niet ingesteld is, selecteert u "HT-A7000" op het mobiele apparaat.

Het mobiele apparaat loskoppelen

Voer een van de volgende procedures uit.

- Schakel de BLUETOOTH-functie van het mobiele apparaat uit.
- Druk op de BLUETOOTH-knop wanneer het scherm [Bluetooth Audio] weergegeven wordt op de tv.
- Stel  [Setup] - [Advanced Settings] - [Bluetooth Settings] - [Bluetooth Mode] in op [Transmitter] of [Off].
- Schakel het luidsprekersysteem of het mobiele apparaat uit.

5-024-836-31(6) Copyright 2021 Sony Corporation

Muziek op een USB-apparaat beluisteren

U kunt muziekbestanden afspelen die op een aangesloten USB-apparaat opgeslagen zijn.

- 1 **Sluit het USB-apparaat aan op de ψ (USB)-poort.**

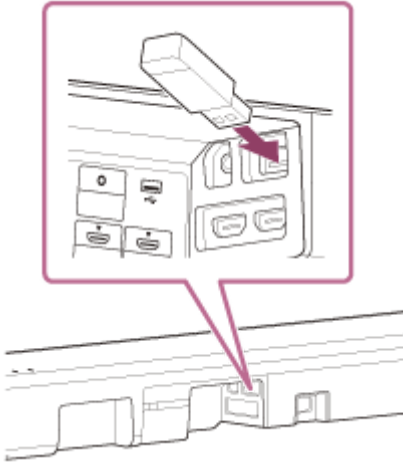

- 2 **Druk op HOME.**

Het menu Home wordt weergegeven op het televisiescherm.

- 3 **Selecteer  [Listen] - [USB (Connected)] in het menu Home.**

- 4 **Selecteer de map waarin er nummers opgeslagen zijn en selecteer vervolgens een nummer.**

Het geselecteerde nummer wordt afgespeeld en het geluid wordt uitgevoerd via het luidsprekersysteem.

- 5 **Regel het volume.**

Opmerking

- Verwijder het USB-apparaat niet wanneer het in gebruik is. Schakel het luidsprekersysteem uit voor u het USB-apparaat verwijdert of aansluit om gegevensverlies of schade aan het USB-apparaat te vermijden.

Hint

- U kunt de ingang USB rechtstreeks selecteren door op USB te drukken op de afstandsbediening.









Over het scherm voor het afspelen van muziek





Selecteer de volgende knoppen op het scherm door op \blacktriangleleft (links)/ \blacktriangleright (rechts) te drukken en druk vervolgens op \oplus (bevestigen).

- \blacktriangleright (afspelen)/ \parallel (pauzeren)



Hiermee kunt u het afspelen starten of pauzeren.

U kunt hiervoor ook $\blacktriangleright \parallel$ (afspelen/pauzeren) op de afstandsbediening gebruiken.

-  (vorige)/  (volgende)
Hiermee kunt u het vorige of volgende muziekbestand afspelen.
U kunt hiervoor ook  (vorige)/  (volgende) op de afstandsbediening gebruiken.
-  (willekeurig afspelen)
Hiermee kunt u de muziekbestanden in willekeurige volgorde afspelen. Telkens wanneer u op  (bevestigen) drukt, wordt de functie voor willekeurig afspelen in- of uitgeschakeld.
-  (herhaald afspelen)
Druk meermaals op  (bevestigen) om de modus voor herhaald afspelen in of uit te schakelen.

| Modus voor herhaald afspelen | Beschrijving |
|---|--|
|  (alles herhalen) | Alle muziekbestanden worden herhaald. |
|  (map herhaald afspelen) | Alle muziekbestanden in een map worden herhaald. |
|  1 (één nummer herhalen) | Het muziekbestand dat nu wordt afgespeeld, wordt herhaald. |
|  (uit) | De modus voor herhaald afspelen wordt geannuleerd. |

Hint

- U kunt terugspoelen/doorspoelen door  (vorige)/  (volgende) op de afstandsbediening ingedrukt te houden tijdens het afspelen.

Verwant onderwerp

- [Afspeelbare audiobestanden](#)

Gegevens beluisteren op een apparaat dat verbonden is via een analoge audiokabel

U kunt het geluid beluisteren van een audioapparaat zoals een WALKMAN® enz. dat aangesloten is op de ANALOG IN-aansluiting van de Bar Speaker.

1 Sluit een audioapparaat aan op de ANALOG IN-aansluiting.

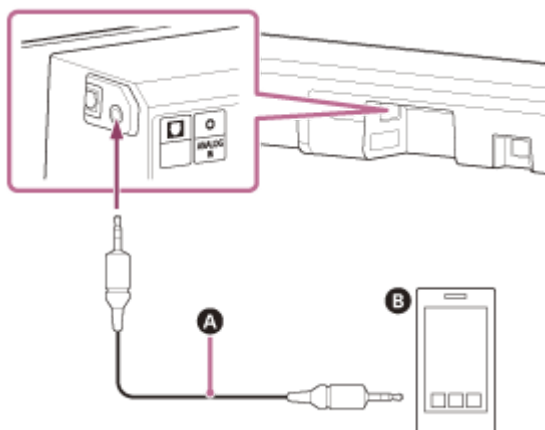

- A** Analoge audiokabel (niet bijgeleverd)
- B** Smartphone, WALKMAN®, andere audioapparaten enz.

2 Druk op HOME.

Het menu Home wordt weergegeven op het televisiescherm.

3 Selecteer [Listen] - [Analog] in het menu Home.

Het scherm [Analog] wordt weergegeven op het tv-scherm.

4 Start de audioweergave op het aangesloten audioapparaat.

Het geluid wordt uitgevoerd via het luidsprekersysteem.

5 Regel het volume.

Hint

- U kunt [Analog] ook rechtstreeks selecteren door op ANALOG te drukken op de afstandsbediening.



Geluid beluisteren door te koppelen met een hoofdtelefoon

- 1 Activeer de koppelingsstand op de BLUETOOTH-compatibele hoofdtelefoon.**

Raadpleeg de gebruiksaanwijzing van de hoofdtelefoon voor meer informatie over de koppelingsmethode.
- 2 Druk op HOME.**

Het menu Home wordt weergegeven op het televisiescherm.
- 3 Selecteer  [Setup] - [Advanced Settings] in het menu Home.**
- 4 Selecteer [Bluetooth Settings] - [Bluetooth Mode] - [Transmitter].**

Het luidsprekersysteem schakelt over naar de BLUETOOTH-transmissiestand.
- 5 Selecteer de naam van de hoofdtelefoon bij [Device List] onder [Bluetooth Settings].**

Wanneer de BLUETOOTH-verbinding ingesteld is, wordt [Connected] weergegeven.
Als u de naam van uw hoofdtelefoon niet terugvindt bij [Device List], selecteert u [Scan].
- 6 Keer terug naar het menu Home, selecteer  [Watch] of  [Listen] en selecteer de ingang.**

Het beeld van de geselecteerde ingang wordt weergegeven op het tv-scherm, [BT TX] verschijnt op het display op het voorpaneel en het geluid wordt uitgevoerd via de hoofdtelefoon.
Tezelfdertijd wordt het geluid van het luidsprekersysteem gedempt.
- 7 Regel het volume.**

Regel eerst het volumeniveau van de hoofdtelefoon. Regel vervolgens het volume van de hoofdtelefoon met +/- op de Bar Speaker of  (volume) +/- op de afstandsbediening.

De gekoppelde hoofdtelefoons uit de apparatenlijst verwijderen

1. Druk op HOME.
Het menu Home wordt weergegeven op het televisiescherm.
2. Selecteer  [Setup] - [Advanced Settings] in het menu Home.
3. Selecteer [Bluetooth Settings] - [Device List].
4. Verplaats de cursor naar de naam van de hoofdtelefoon die u wilt verwijderen en druk vervolgens op DISPLAY.
Druk op AUDIO om alle gekoppelde hoofdtelefoons uit de apparatenlijst te verwijderen.
5. Volg de instructies op het scherm om de gewenste hoofdtelefoon te verwijderen uit de apparatenlijst.

Opmerking

- Om de gekoppelde hoofdtelefoon in de apparatenlijst weer te geven, stelt u  [Setup] - [Advanced Settings] - [Bluetooth Settings] - [Bluetooth Mode] in op [Transmitter].

Sound Bar
HT-A7000

Geluid beluisteren via een gekoppelde hoofdtelefoon

- 1 Activeer de BLUETOOTH-functie van de hoofdtelefoon.**
- 2 Druk op HOME.**

Het menu Home wordt weergegeven op het televisiescherm.
- 3 Selecteer  [Setup] - [Advanced Settings] in het menu Home.**
- 4 Selecteer [Bluetooth Settings] - [Bluetooth Mode] - [Transmitter].**



Het luidsprekersysteem schakelt over naar de BLUETOOTH-transmissiestand en maakt automatisch opnieuw verbinding met de hoofdtelefoon waar het voor het laatst mee verbonden was.
- 5 Keer terug naar het menu Home, selecteer  [Watch] of  [Listen] en selecteer de ingang.**

Het beeld van de geselecteerde ingang wordt weergegeven op het tv-scherm, [BT TX] verschijnt op het display op het voorpaneel en het geluid wordt uitgevoerd via de hoofdtelefoon.
Tezelfdertijd wordt het geluid van het luidsprekersysteem gedempt.
- 6 Regel het volume.**

Regel eerst het volumeniveau van de hoofdtelefoon. Regel vervolgens het volume van de hoofdtelefoon met +/- op de Bar Speaker of  (volume) +/- op de afstandsbediening.

De verbinding met de gekoppelde hoofdtelefoon verbreken

Voer een van de volgende procedures uit.

- Schakel de BLUETOOTH-functie van de hoofdtelefoon uit.
- Stel  [Setup] - [Advanced Settings] - [Bluetooth Settings] - [Bluetooth Mode] in op [Receiver] of [Off].
- Schakel het luidsprekersysteem of de hoofdtelefoon uit.
- Selecteer de apparaatnaam van de verbonden hoofdtelefoon bij  [Setup] - [Advanced Settings] - [Bluetooth Settings] - [Device List].
[Connected] verdwijnt naast de apparaatnaam.

Over de verbinding met een hoofdtelefoon

- Afhankelijk van de BLUETOOTH-compatibele hoofdtelefoon lukt het mogelijk niet om het volumeniveau te regelen.
- De BLUETOOTH-invoer wordt uitgeschakeld wanneer  [Setup] - [Advanced Settings] - [Bluetooth Settings] - [Bluetooth Mode] ingesteld is op [Off] of [Transmitter].
- U kunt maximaal 9 BLUETOOTH-apparaten registreren. Als er een tiende BLUETOOTH-apparaat wordt geregistreerd, wordt het eerst gekoppelde BLUETOOTH-apparaat overschreven door het nieuwe apparaat.
- Het luidsprekersysteem kan maximaal 15 gedetecteerde BLUETOOTH-apparaten weergeven bij [Device List].
- U kunt het geluidseffect of de instellingen niet wijzigen terwijl geluid wordt verzonden naar de BLUETOOTH-compatibele hoofdtelefoon.
- De weergave van audio/muziek op het BLUETOOTH-apparaat verloopt trager dan de weergave op het luidsprekersysteem als gevolg van de eigenschappen van de draadloze BLUETOOTH-technologie.
- U kunt de ontvangst van LDAC-audio van het BLUETOOTH-apparaat in- of uitschakelen bij [Bluetooth Settings].

Sound Bar
HT-A7000

Wat u kunt doen als u het luidsprekersysteem verbindt met een netwerk

U kunt muziekinhoud streamen via het luidsprekersysteem door een smartphone, tablet of iOS-apparaat te bedienen, of muziek die opgeslagen is op een computer afspelen via het luidsprekersysteem door verbinding te maken met een netwerk.

De Wi-Fi-poort van het luidsprekersysteem beschikt over een routerfunctie die audiogegevens naar een ander audioproduct van Sony kan doorsturen.

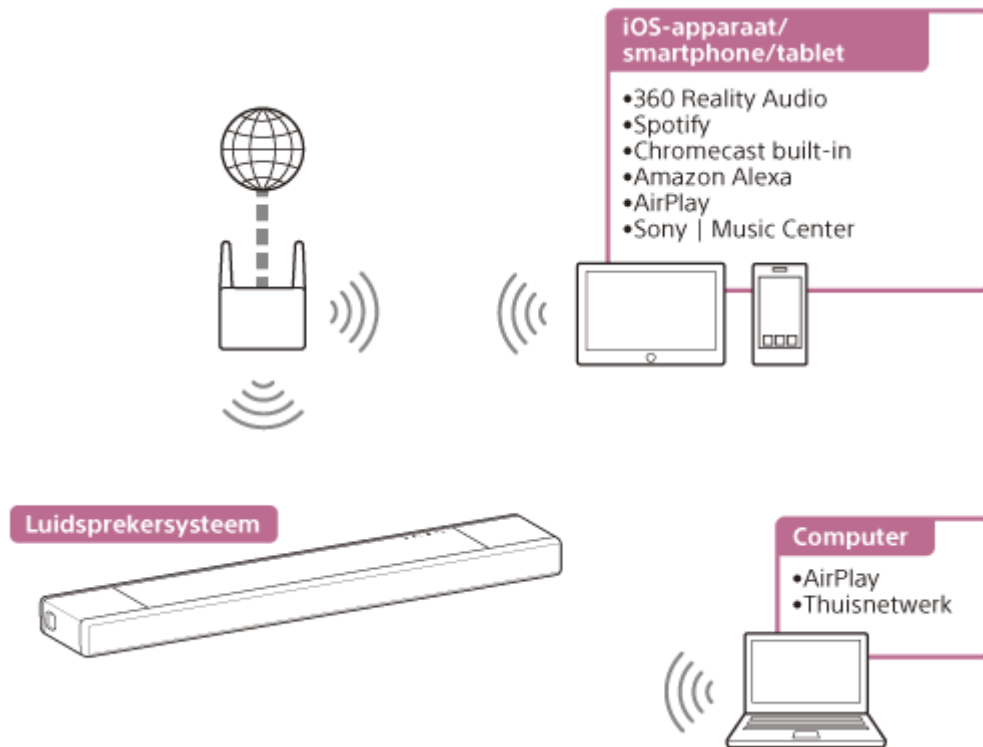

- **360 Reality Audio**

U kunt 360 Reality Audio-content afspelen op het luidsprekersysteem door dergelijke content te selecteren in de app van een streamingdienst die compatibel is met 360 Reality Audio.

- **Spotify**

U kunt muziek selecteren in de Spotify-app en die afspelen op het luidsprekersysteem.

Gebruik je telefoon, tablet of computer als een afstandsbediening voor Spotify. Ga naar spotify.com/connect om te leren hoe je dat doet

- **Chromecast built-in™**

U kunt muziek selecteren in een app die Chromecast ondersteunt en die afspelen op het luidsprekersysteem.

- **Amazon Alexa**

Door het luidsprekersysteem in combinatie met een Alexa Built-in-apparaat (niet bijgeleverd) te gebruiken, kunt u via spraakbediening op de streamingdienst muziek afspelen, naar het volgende/vorige nummer gaan, het volume regelen enz.

- **AirPlay**

Het luidsprekersysteem biedt ondersteuning voor AirPlay. Hiermee kunt u muziek via het luidsprekersysteem afspelen door een iOS-apparaat of een computer te bedienen.

- **Sony | Music Center**

U kunt het luidsprekersysteem draadloos bedienen door de app "Sony | Music Center" te installeren op uw smartphone of tablet.

- **Thuisnetwerk**

U kunt muziekbestanden die opgeslagen zijn op een computer of netwerklocatie afspelen via uw thuisnetwerk.

Opmerking

- De server moet verbonden zijn met hetzelfde netwerk als het luidsprekersysteem.

Verwant onderwerp

- [Voorwaarde: de initiële instellingen voor Alexa vastleggen met Sony | Music Center](#)
- [Voorwaarde: de initiële instellingen voor Chromecast built-in vastleggen](#)
- [Spotify gebruiken](#)
- [AirPlay gebruiken](#)
- [Sony | Music Center gebruiken](#)
- [Muziek op een pc beluisteren via een thuisnetwerk](#)

Sound Bar
HT-A7000

Verbinding met een draadloos netwerk instellen via het menu Home

Controleer vooraf de volgende informatie.

- De netwerknaam (SSID)(*)
- De beveiligingssleutel (wachtwoord)(**)

* SSID (Service Set Identifier) is een naam waarmee een specifiek toegangspunt wordt aangeduid.

** Deze gegevens kunt u normaal gezien terugvinden op een label op uw draadloos-LAN-router/toegangspunt, in de gebruiksaanwijzing, bij de persoon die uw draadloos netwerk heeft ingesteld of in de informatie die u van uw internetprovider hebt gekregen.

1 Druk op HOME.

Het menu Home wordt weergegeven op het televisiescherm.

2 Selecteer [Setup] - [Advanced Settings] in het menu Home.

3 Selecteer [Network Settings].

Zorg ervoor dat [Wi-Fi Connection] ingesteld is op [On].

4 Selecteer [Internet Settings] - [Next].

5 Selecteer [Search for Wi-Fi network].

De lijst met netwerknamen verschijnt op het tv-scherm.

6 Selecteer de gewenste netwerknaam (SSID).

Wanneer u verbinding wilt maken met een netwerk dat niet in de lijst voorkomt, selecteert u [New connection registration] en volgt u de instructies op het scherm.

7 Voer de beveiligingssleutel (of het wachtwoord) in met behulp van het softwaretoetsenbord en selecteer vervolgens [Enter].

Het luidsprekersysteem begint verbinding te maken met het netwerk.

Sound Bar
HT-A7000

Verbinding met een draadloos netwerk instellen met behulp van Sony | Music Center

Met Sony | Music Center kunt u het luidsprekersysteem verbinden met hetzelfde draadloze netwerk als dat waarmee het mobiele apparaat verbonden is. Volg voor meer informatie de instructies in de app of open de volgende URL.

<https://www.sony.net/smcqa/>

Sound Bar
HT-A7000

Een Wi-Fi-verbinding instellen met behulp van een iOS-apparaat

Het luidsprekersysteem is compatibel met Apple Setup.

Met deze functie kunt u het luidsprekersysteem verbinden met hetzelfde netwerk als het netwerk waarmee uw iOS-apparaat via Wi-Fi verbonden is zonder daarvoor de netwerknaam en het wachtwoord te moeten invoeren.

1 Druk op HOME op de afstandsbediening die geleverd is bij het luidsprekersysteem.

Het menu Home wordt weergegeven op het televisiescherm.

2 Selecteer  [Setup] - [Advanced Settings] in het menu Home.

3 Selecteer [Network Settings].

Zorg ervoor dat [Wi-Fi Connection] ingesteld is op [On].

4 Selecteer [Internet Settings] - [Next].

5 Selecteer [Use Apple Setup].

6 Bedien het iOS-apparaat zoals aangegeven op het scherm.

Sound Bar
HT-A7000

Voorwaarde: de initiële instellingen voor Alexa vastleggen met Sony | Music Center

Met Sony | Music Center kunt u muziek van Amazon Music afspelen of het luidsprekersysteem koppelen met een Amazon Alexa Built-in-apparaat.

Om het luidsprekersysteem en mobiele apparaat voor te bereiden, verbindt u het mobiele apparaat en het luidsprekersysteem via Wi-Fi met hetzelfde netwerk en registreert u het luidsprekersysteem bij een Amazon-account.

1 Verbind het mobiele apparaat via Wi-Fi met hetzelfde netwerk als het luidsprekersysteem.

2 Installeer de gratis app Sony | Music Center op uw mobiele apparaat.

3 Start Sony | Music Center en selecteer het luidsprekersysteem.



4 Selecteer [Instellingen] - [Amazon Alexa] - [Initiële configuratie] en volg de instructies op het scherm om het luidsprekersysteem in te stellen zodat het werkt met Alexa.



Opmerking

- Amazon Alexa is niet in alle talen en landen/regio's beschikbaar.
- Voordat u Sony | Music Center gebruikt, moet u ervoor zorgen dat er verbinding is gemaakt met een Wi-Fi-netwerk.

Verwant onderwerp

- [Verbinding met een draadloos netwerk instellen met behulp van Sony | Music Center](#)

Beschikbare audioformaten voor het afspelen van muziek via het audiocastingprotocol

De beschikbare audioformaten voor het afspelen van muziek variëren naargelang het audiocastingprotocol.

In de app Amazon Music voor Android OS:

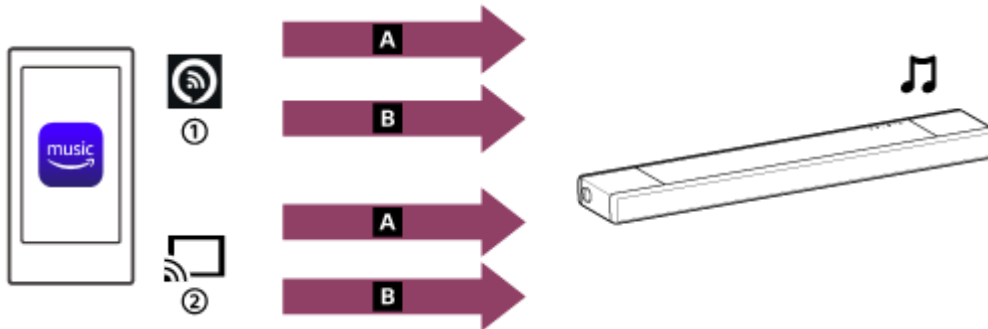

A 360 Reality Audio

B 2-kanaalsaudio

① Alexa Cast

② Cast-pictogram

In de app Amazon Music voor iOS:

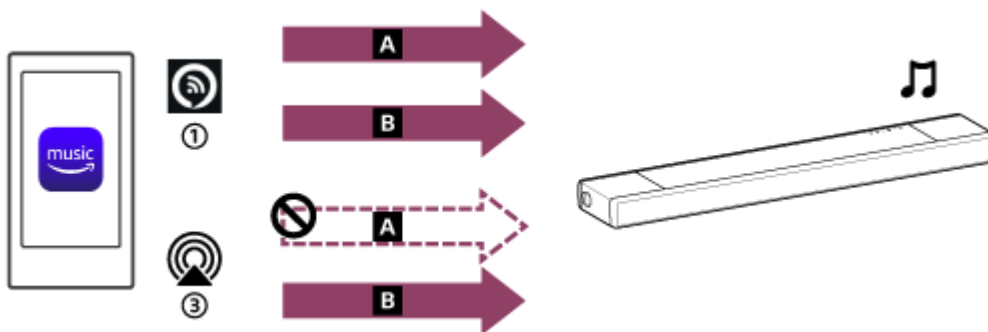



A 360 Reality Audio

B 2-kanaalsaudio

① Alexa Cast

③ AirPlay

Hint

- Alexa Cast-pictogram (): het luidsprekersysteem wordt geïdentificeerd aan de hand van de apparaatnaam die u hebt gespecificeerd in de initiële instellingen voor Alexa.
- Cast-pictogram (): het luidsprekersysteem wordt geïdentificeerd aan de hand van de apparaatnaam [HT-A7000] of de apparaatnaam die u hebt gespecificeerd in de initiële instellingen voor Google Home.

Verwant onderwerp

- [Muziek afspelen met de app Amazon Music](#)

Sound Bar
HT-A7000

Muziek afspelen met de app Amazon Music

Door een smartphone/iPhone waarop de app Amazon Music is geïnstalleerd te bedienen, kunt u muziek van Amazon Music afspelen.

U kunt ook 360 Reality Audio-compatibele muziek die beschikbaar is op Amazon Music afspelen.

Om 360 Reality Audio-compatibele muziek af te spelen, moet u een abonnement nemen op Amazon Music Unlimited.

Opmerking

- Om de app te downloaden en netwerkservices te gebruiken, kunnen bijkomende registraties en betaling van communicatiekosten en andere vergoedingen vereist zijn.

1 Download en installeer de app Amazon Music op uw smartphone/iPhone.





2 Start de app Amazon Music en selecteer de muziek die u wilt afspelen.

Nummers die gemarkeerd zijn met het pictogram [360] zijn compatibel met 360 Reality Audio.

3 Tik op het Cast-pictogram ().

4 Selecteer het luidsprekersysteem als bestemming voor het afspelen van de muziek.

Tik op de naam van het luidsprekersysteem waarnaast het Alexa Cast-pictogram () of Cast-pictogram () wordt weergegeven.

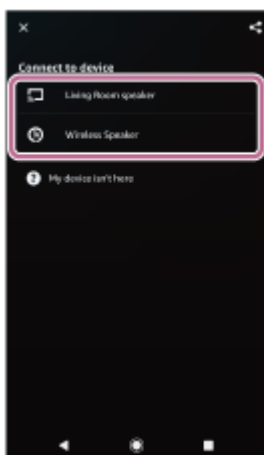

Opmerking

- Wanneer u bij het selecteren van een afspelapparaat de naam van het luidsprekersysteem selecteert waarnaast het AirPlay-pictogram () wordt weergegeven, wordt het afspelen van 360 Reality Audio niet ingeschakeld.
- Met Sony | Music Center kunt u nagaan welke streamingdiensten 360 Reality Audio-compatibele muziek aanbieden. Selecteer in Sony | Music Center het luidsprekersysteem en vervolgens [Instellingen] - [Over 360 Reality Audio] - [Volgende].

- De specificaties en het ontwerp van de app kunnen zonder voorafgaande kennisgeving worden gewijzigd.

Verwant onderwerp

- [Beschikbare audioformaten voor het afspelen van muziek via het audiocastingprotocol](#)

5-024-836-31(6) Copyright 2021 Sony Corporation

Sound Bar
HT-A7000

Het luidsprekersysteem bedienen door tegen een Alexa Built-in-apparaat te spreken

Door tegen een Alexa Built-in-apparaat te spreken, kunt u muziek van een streamingdienst die Alexa ondersteunt naar het luidsprekersysteem streamen.

1 Spreek tegen het Alexa Built-in-apparaat om muziek af te spelen.

Meer informatie over spraakopdrachten voor Alexa Built-in-apparaten vindt u in Sony | Music Center.

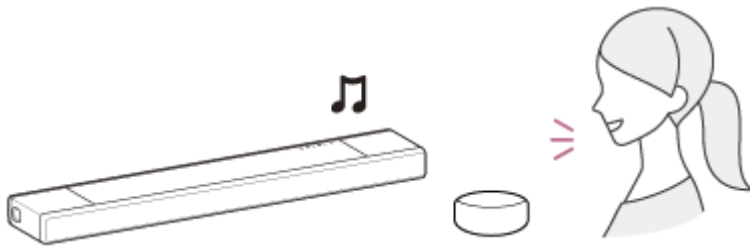

Opmerking

- Deze functie is in sommige landen/regio's niet beschikbaar.
- Alexa-opties waarvoor reacties van de gebruiker vereist zijn, zijn niet beschikbaar op het luidsprekersysteem omdat het niet over een microfoon beschikt.
- Een Amazon Alexa Built-in-apparaat (niet bijgeleverd) zoals Amazon Echo is vereist om spraakopdrachtfuncties te kunnen gebruiken.
Door een Alexa Built-in-apparaat samen met het luidsprekersysteem te gebruiken, kunt u via spraakopdrachten muziek afspelen, naar het begin van het volgende/huidige nummer gaan en het volume regelen.
- Niet alle Amazon Alexa-functies kunnen via het luidsprekersysteem worden gebruikt.

Hint

- Gebruik Sony | Music Center om de registratie van het luidsprekersysteem bij de Amazon-account ongedaan te maken. Zelfs als u de registratie van een account via de Alexa-app ongedaan maakt, zal het luidsprekersysteem niet detecteren dat de registratie uit de account verwijderd is.
- Een afbeelding (bv. een albumhoes) verschijnt op het afspeelscherm als de afgespeelde inhoud deze functie ondersteunt.

Sound Bar
HT-A7000

Voorwaarde: de initiële instellingen voor Chromecast built-in vastleggen

Het luidsprekersysteem is compatibel met Chromecast built-in, waarmee u muziek vanaf een mobiel apparaat naar de luidspreker kunt streamen.

1 Druk op HOME.

Het menu Home wordt weergegeven op het televisiescherm.

2 Selecteer [Listen] - [Chromecast built-in] in het menu Home.

Volg de stappen op het scherm.

Na het doorvoeren van de instellingen wordt [Network/Bluetooth Standby] automatisch ingesteld op [On] en kunt u snel muziek afspelen, zelfs wanneer de stand-bystand geactiveerd is op het luidsprekersysteem.

Muziek beluisteren en bedienen met Google Assistant

Dit luidsprekersysteem is compatibel met Google Assistant-apparaten met Chromecast built-in, wat betekent dat u muziek met uw stem kunt bedienen. Hiervoor koppelt u gewoon het luidsprekersysteem met de Google Home-app op uw mobiele apparaat. Raadpleeg de Google Home-app voor meer informatie.

Sound Bar
HT-A7000

Muziek afspelen via apps die compatibel zijn met streamingsservices

Door een smartphone/iPhone te bedienen waarop een app is geïnstalleerd die compatibel is met een door u gekozen streamingsservice, kunt u 2-kanaalsaudio of 360 Reality Audio-compatibele muziek afspelen.

Afhankelijk van de streamingsservice moet u een abonnement op het premiumplan nemen om 360 Reality Audio-compatibele muziek te kunnen afspelen.

Opmerking

- Om de app te downloaden en netwerkdiensten te gebruiken, kunnen bijkomende registraties en betaling van communicatiekosten en andere vergoedingen vereist zijn.

1 Download en installeer een app die compatibel is met een door u gekozen streamingsservice op uw smartphone/iPhone.

2 Verbind het mobiele apparaat via Wi-Fi met hetzelfde netwerk als het luidsprekersysteem.

3 Start de app die u in stap 1 hebt gedownload en selecteer de muziek die u wilt afspelen.

4 Tik op het Cast-pictogram.

Het Cast-pictogram varieert afhankelijk van de app.

5 Selecteer het luidsprekersysteem als bestemming voor het afspelen van de muziek.

Tik op de luidsprekersysteemnaam ([HT-A7000] of de apparaatnaam die u hebt gespecificeerd in de initiële instellingen voor Google Home).

Opmerking

- Met Sony | Music Center kunt u nagaan welke streamingsservices 360 Reality Audio-compatibele muziek aanbieden. Selecteer in Sony | Music Center het luidsprekersysteem en vervolgens [Instellingen] - [Over 360 Reality Audio] - [Volgende].
- De specificaties en het ontwerp van de app kunnen zonder voorafgaande kennisgeving worden gewijzigd.

Sound Bar
HT-A7000

Spotify gebruiken

U kunt muziek selecteren in de Spotify-app en die afspelen op het luidsprekersysteem.

Muziek afspelen op het luidsprekersysteem via de functie "Spotify Connect"

Gebruik je telefoon, tablet of computer als een afstandsbediening voor Spotify. Ga naar spotify.com/connect om te leren hoe je dat doet

Hint

- Als [Network/Bluetooth Standby] ingesteld is op [On], kunt u snel muziek afspelen, zelfs wanneer de stand-bystand geactiveerd is op het luidsprekersysteem.
- Een afbeelding (bv. een albumhoes) verschijnt op het afspeelscherm als de afgespeelde inhoud deze functie ondersteunt.

Muziek hervatten die op het mobiele apparaat werd afgespeeld

1 Druk op MUSIC SERVICE.

Wanneer u via Spotify muziek op het luidsprekersysteem hebt afgespeeld, wordt de muziek die met Spotify werd afgespeeld, hervat.

Opmerking

- De Spotify-app is in sommige landen/regio's mogelijk niet beschikbaar.

Verwant onderwerp

- [\[System Settings\]](#)

Sound Bar
HT-A7000

AirPlay gebruiken

Het luidsprekersysteem is compatibel met AirPlay 2. U kunt muziekcontent selecteren op een iOS-apparaat zoals een iPhone, iPad of iPod touch en naar het luidsprekersysteem streamen.

- 1 Verbind het iOS-apparaat via Wi-Fi met hetzelfde netwerk als het luidsprekersysteem.**
- 2 Speel de muziek die u wilt streamen af op het iOS-apparaat.**
- 3 Zoek het AirPlay-pictogram () op het iOS-apparaat en tik erop.**
- 4 Selecteer op het iOS-apparaat het luidsprekersysteem als de luidspreker om naar te streamen.**
De muziek wordt afgespeeld via het luidsprekersysteem.

Hint

- Het is ook mogelijk om tegelijk met het luidsprekersysteem andere luidsprekers te selecteren en muziek via meerdere luidsprekers te streamen.

Muziek naar het luidsprekersysteem streamen door tegen Siri te spreken

Als u het luidsprekersysteem toevoegt aan de Home-app op het iOS-apparaat, kunt u muziek naar het luidsprekersysteem streamen door tegen Siri te spreken.

Opmerking

- Aangezien het luidsprekersysteem niet uitgerust is met een microfoon, is het niet mogelijk om het luidsprekersysteem te bedienen door ertegen te spreken.
- Niet alle functies van Siri kunnen via het luidsprekersysteem worden gebruikt.

Sound Bar
HT-A7000

Sony | Music Center gebruiken

Sony | Music Center is een toepassing voor de bediening van compatibele Sony-audioapparaten met behulp van een mobiel apparaat zoals een smartphone of tablet.

Zie de volgende URL voor meer informatie over Sony | Music Center.

<https://www.sony.net/smcqa/>

- 1 Installeer de gratis app Sony | Music Center op uw mobiele apparaat.
- 2 Verbind het mobiele apparaat via Wi-Fi met hetzelfde netwerk als het luidsprekersysteem.
- 3 Start Sony | Music Center.
- 4 Volg de instructies op het scherm van Sony | Music Center om de app te bedienen.

Opmerking

- Gebruik de recentste versie van Sony | Music Center. Als het niet lukt om het luidsprekersysteem via BLUETOOTH met een BLUETOOTH-apparaat te verbinden, verwijdert u Sony | Music Center en probeert u opnieuw via BLUETOOTH verbinding te maken.

Hint

- Verbind het mobiele apparaat met hetzelfde netwerk als het luidsprekersysteem.

Verwant onderwerp

- [Verbinding met een draadloos netwerk instellen via het menu Home](#)
- [Verbinding met een draadloos netwerk instellen met behulp van Sony | Music Center](#)
- [Een Wi-Fi-verbinding instellen met behulp van een iOS-apparaat](#)

Sound Bar
HT-A7000

Muziek op een pc beluisteren via een thuisnetwerk

U kunt muziekbestanden die opgeslagen zijn op een pc afspelen via uw thuisnetwerk.

U kunt muziekbestanden via Sony | Music Center afspelen op een mobiel apparaat zoals een smartphone of tablet.

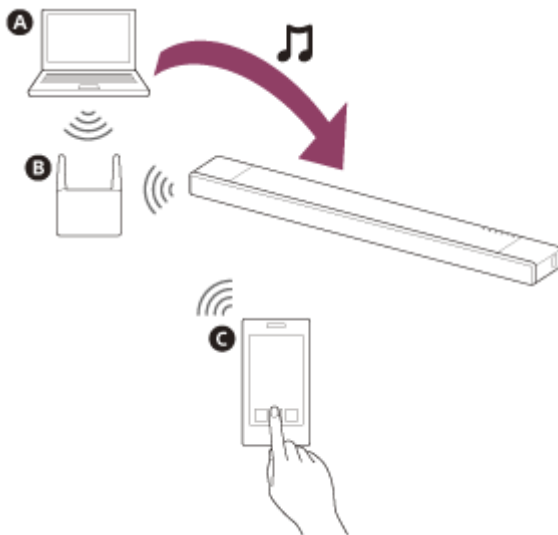

- A** Pc
- B** Draadloos-LAN-router
- C** Smartphone of tablet

1 Sluit het luidsprekersysteem aan op een netwerk.

2 Sluit de pc aan op een netwerk.

Raadpleeg de gebruiksaanwijzing van de pc voor meer informatie.

3 Configureer de pc.

Om de pc te gebruiken op uw thuisnetwerk, moet u de pc als een server configureren. Raadpleeg de gebruiksaanwijzing van de pc voor meer informatie.

4 Beluister muziek op een pc met behulp van Sony | Music Center.

U kunt muziekbestanden die opgeslagen zijn op een pc afspelen met behulp van Sony | Music Center, geïnstalleerd op een mobiel apparaat zoals een smartphone of tablet. Zie de volgende URL voor meer informatie over Sony | Music Center.

<https://www.sony.net/smcqa/>

Hint

- Zie  [Setup] - [Advanced Settings] - [Network Settings] - [Network Connection Status] voor het controleren van de netwerkverbindingstatus.

Verwant onderwerp

- [Verbinding met een draadloos netwerk instellen via het menu Home](#)
- [Verbinding met een draadloos netwerk instellen met behulp van Sony | Music Center](#)
- [Een Wi-Fi-verbinding instellen met behulp van een iOS-apparaat](#)

5-024-836-31(6) Copyright 2021 Sony Corporation

Sound Bar
HT-A7000

Het volume regelen

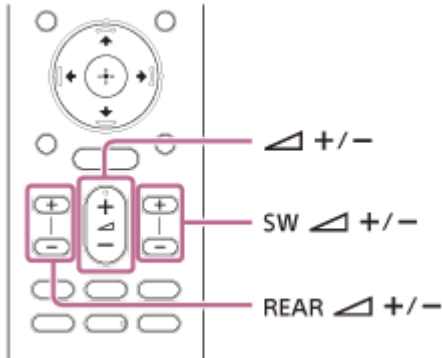

Het volume van het luidsprekersysteem regelen

Druk op  (volume) +/-.

Het volumeniveau verschijnt op het display op het voorpaneel.

Het volume van de subwoofer regelen

Druk op SW  (subwoofervolume) +/-.

Het volumeniveau verschijnt op het display op het voorpaneel.

Opmerking

- De subwoofer werd ontworpen voor het weergeven van basgeluiden en geluiden met lage frequenties. Wanneer de ingevoerde bron (bv. een tv-programma) weinig bastonen bevat, is het basgeluid van de subwoofer mogelijk niet goed hoorbaar.

Hint

- Wanneer u een optionele subwoofer aansluit, wordt het volume van de optionele subwoofer aangepast, niet het volume van de ingebouwde subwoofer.

Het volume van de optionele achterluidsprekers regelen

Druk op REAR  (volume achterluidsprekers) +/-.

Het volumeniveau verschijnt op het display op het voorpaneel.

Opmerking

- De optionele achterluidsprekers zijn ontworpen voor het afspelen van het surrounddeel van het meerkanaalsgeluid en surroundgeluid die via virtuele verwerking aangemaakt worden op basis van het tweekanaalsgeluid. Wanneer de ingangsbron weinig surroundgeluid bevat, is het surroundgeluid van de optionele achterluidsprekers mogelijk niet goed hoorbaar.
- REAR  (volume achterluidsprekers) +/- werkt niet wanneer de optionele achterluidsprekers niet aangesloten zijn.

Sound Bar
HT-A7000

Genieten van een onderdompelende surroundervaring (IMMERSIVE AE)

Met deze functie wordt u niet alleen ondergedompeld in geluid uit horizontale richting, maar ook in geluid van bovenaf door geluidsmodi efficiënt te gaan gebruiken. Deze functie werkt ook voor 2.0-kanaalsignalen (bv. van tv-programma's).

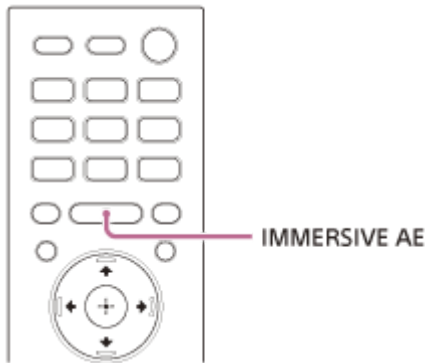

1 Druk op IMMERSIVE AE om de functie in of uit te schakelen.

De instelling Immersive Audio Enhancement verschijnt op het tv-scherm.

- **[Immersive Audio Enhancement: On]:** hiermee kunt u de functie Immersive Audio Enhancement activeren.
- **[Immersive Audio Enhancement: Off]:** hiermee kunt u de functie Immersive Audio Enhancement deactiveren.

Opmerking

- De functie Immersive Audio Enhancement is alleen beschikbaar wanneer [Setup] - [Advanced Settings] - [Audio Settings] - [Sound Effect] ingesteld is op [Sound Mode On] of wanneer [Setup] - [Advanced Settings] - [Audio Settings] - [360 Spatial Sound Mapping] ingesteld is op [On].
- In de volgende omstandigheden is het niet mogelijk om deze instelling aan te passen, zelfs niet wanneer u op IMMERSIVE AE drukt.
 - Het BLUETOOTH-apparaat is verbonden in de BLUETOOTH-transmissiestand.
 - Er wordt een testtoon geproduceerd.
- Het surroundeffect vanuit alle richtingen is afhankelijk van de geluidsbron.
- De instelling Immersive Audio Enhancement wordt niet weergegeven op het tv-scherm wanneer de ingang TV geselecteerd is. Controleer in dat geval de instelling Immersive Audio Enhancement op het display op het voorpaneel.
- Afhankelijk van de bron (bv. Dolby Atmos) staat deze instelling altijd op AAN en kan ze niet gewijzigd worden.

Sound Bar
HT-A7000

Een geluidseffect instellen dat afgestemd is op de geluidsbron (geluidsmodus)

U kunt eenvoudig gebruikmaken van voorgeprogrammeerde geluidseffecten die afgestemd zijn op verschillende soorten geluidsbronnen.

Deze functie werkt wanneer  [Setup] - [Advanced Settings] - [Audio Settings] - [Sound Effect] ingesteld is op [Sound Mode On].

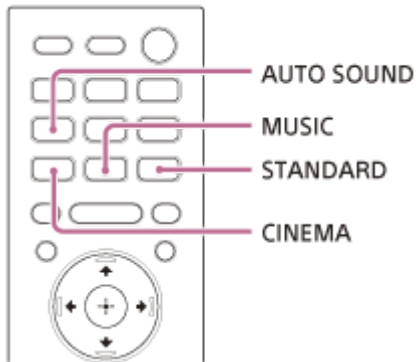

1 Druk op **AUTO SOUND**, **CINEMA**, **MUSIC** of **STANDARD** om de geluidsmodus te selecteren.

De geselecteerde geluidsmodus verschijnt op het tv-scherm.

- **[Auto Sound]**: de geschikte geluidsinstelling wordt automatisch geselecteerd voor de geluidsbron.
- **[Cinema]**: u voelt zich ondergedompeld in het geluid dat zelfs de ruimte achter u bereikt en uw volledige lichaam omgeeft. Deze modus is geschikt om films te bekijken.
- **[Music]**: de levendigheid en schoonheid van het geluid worden in detail overgebracht. Deze modus is geschikt om u te laten raken door muziek die emoties oproept.
- **[Standard Surround]**: het geluid van een televisieprogramma kan duidelijk worden gehoord.

Opmerking

- De geluidsmodusfunctie is in de volgende omstandigheden uitgeschakeld.
 - Chromecast built-in wordt gebruikt.
 - AirPlay wordt gebruikt.
 - Het BLUETOOTH-apparaat is verbonden in de BLUETOOTH-transmissiestand.
 - Er wordt een testtoon geproduceerd.
- De geluidsmodus wordt niet weergegeven op het tv-scherm wanneer de ingang TV geselecteerd is. In dat geval kunt u de geluidsmodus controleren op het display op het voorpaneel.
- Afhankelijk van de combinatie van de ingestelde geluidsmodus en de geluidsbron wordt het effect van [Sound Field Optimization] mogelijk niet toegepast.

Dialogen duidelijker maken (VOICE)

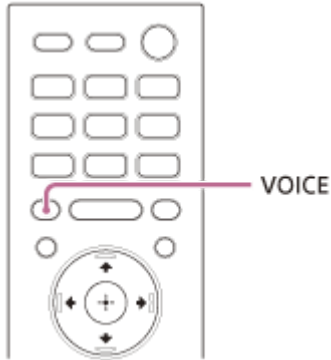

1 Druk op VOICE om de functie in of uit te schakelen.

De stemmodusinstelling verschijnt op het tv-scherm.

- **[Voice: On]:** het dialogobereik wordt verbeterd, waardoor de dialogen duidelijker verstaanbaar zijn.
- **[Voice: Off]:** hiermee kunt u de stemmodus uitschakelen.

Opmerking

- De stemmodusinstelling wordt niet weergegeven op het tv-scherm wanneer de ingang TV geselecteerd is. In dat geval kunt u de stemmodusinstelling controleren op het display op het voorpaneel.
- Wanneer het BLUETOOTH-apparaat verbonden is in de BLUETOOTH-transmissiestand, is de stemmodus uitgeschakeld.

's Avonds genieten van heldere geluiden bij een lager volumeniveau (NIGHT)

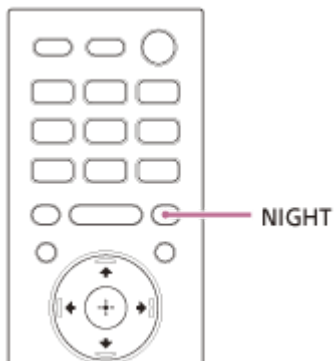

1 Druk op NIGHT om de functie in of uit te schakelen.

De nachtmodusinstelling verschijnt op het tv-scherm.

- **[Night: On]:** het geluid wordt met een laag volume uitgevoerd met een minimaal verlies van getrouwheid en duidelijkheid van de dialogen.
- **[Night: Off]:** hiermee kunt u de nachtmodus uitschakelen.

Opmerking

- Wanneer u het luidsprekersysteem uitschakelt, wordt deze instelling automatisch ingesteld op [Night: Off].
- De nachtmodusinstelling wordt niet weergegeven op het tv-scherm wanneer de ingang TV geselecteerd is. In dat geval kunt u de nachtmodusinstelling controleren op het display op het voorpaneel.
- Wanneer het BLUETOOTH-apparaat verbonden is in de BLUETOOTH-transmissiestand, is de nachtmodus uitgeschakeld.

Sound Bar
HT-A7000

Bij het bekijken van de tv

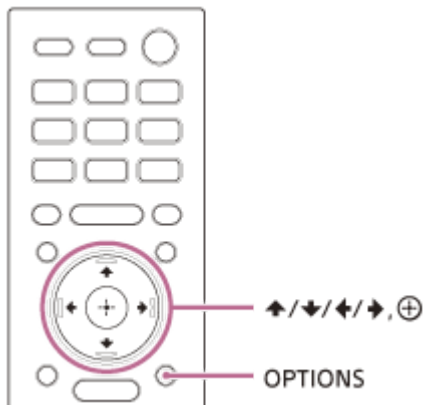

- 1 Druk op OPTIONS.**
[SYNC] verschijnt op het display op het voorpaneel.
- 2 Druk op → (rechts) of ⊕ (bevestigen).**
De aanpassingstijd verschijnt op het display op het voorpaneel.
- 3 Pas de vertraging aan met ↑ (omhoog)/ ↓ (omlaag) en druk vervolgens op ⊕ (bevestigen).**
U kunt de vertraging instellen van 0 msec tot 300 msec in stappen van 25 msec.
- 4 Druk op OPTIONS.**
Het optiemenu op het display op het voorpaneel wordt uitgeschakeld.

Sound Bar
HT-A7000

Bij het bekijken van een ander apparaat

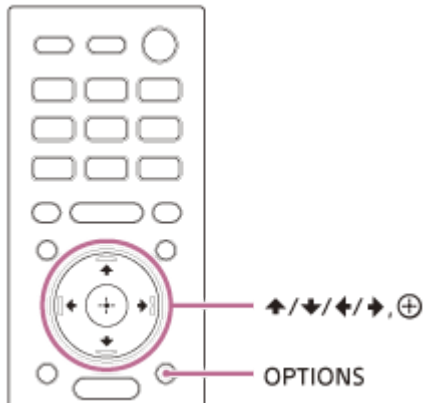

- 1 Druk op OPTIONS.**
Het menu Opties verschijnt op het tv-scherm.
- 2 Selecteer [A/V sync].**
- 3 Pas de vertraging aan met (omhoog)/ (omlaag) en druk vervolgens op (bevestigen).**
U kunt de vertraging instellen van 0 msec tot 300 msec in stappen van 25 msec.

Hint

- Als uw tv een functie heeft waarmee de vertraging tussen het beeld en geluid kan worden aangepast, kunt u deze gebruiken om bij te stellen. Zie voor meer informatie de bedieningshandleiding van de tv.

Sound Bar
HT-A7000

Genieten van multiplexgeluid (AUDIO)

U kunt genieten van multiplexgeluid als het luidsprekersysteem een Dolby Digital-multiplexsignaal ontvangt.

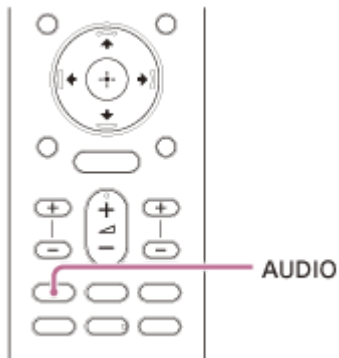

1 Druk herhaaldelijk op AUDIO om het gewenste audiosignaal te selecteren.

Het audiosignaal verschijnt op het tv-scherf.

- **[Audio: Main]:** het geluid van de hoofdtal wordt uitgevoerd.
- **[Audio: Sub]:** het geluid van de subtaal wordt uitgevoerd.
- **[Audio: Main/Sub]:** het hoofdgeluid wordt uitgevoerd via de linkerluidspreker en het subgeluid via de rechterluidspreker.

Opmerking

- Om Dolby Digital-geluid uit te voeren, moet u een tv die compatibel is met eARC of ARC met behulp van de HDMI-kabel (bijgeleverd) verbinden met de HDMI OUT (TV (eARC/ARC))-aansluiting, of een ander apparaat met behulp van een HDMI-kabel (niet bijgeleverd) verbinden met de HDMI IN 1- of HDMI IN 2-aansluiting.
- Als de HDMI IN-aansluiting van uw tv niet compatibel is met eARC of ARC, sluit u de tv met behulp van een optische digitale kabel (niet bijgeleverd) aan op de TV IN (OPT)-aansluiting om Dolby Digital-geluid uit te voeren.
- Het audiosignaal wordt niet weergegeven op het tv-scherf wanneer de ingang TV geselecteerd is. In dat geval kunt u het audiosignaal controleren op het display op het voorpaneel.

Verwant onderwerp

- [Een tv die compatibel is met ARC/eARC aansluiten](#)
- [Een tv aansluiten die niet compatibel is met ARC/eARC](#)

Sound Bar
HT-A7000

Bij het bekijken van de tv

Door het dialoogvolume aan te passen kunt u eenvoudig luisteren naar dialogen omdat deze dan opvallen tussen het omgevingsgeluid. Deze functie werkt tijdens het afspelen van inhoud die compatibel is met de dialoogbeheerfunctie DTS:X.

De instellingmethode verschilt volgens de ingang.

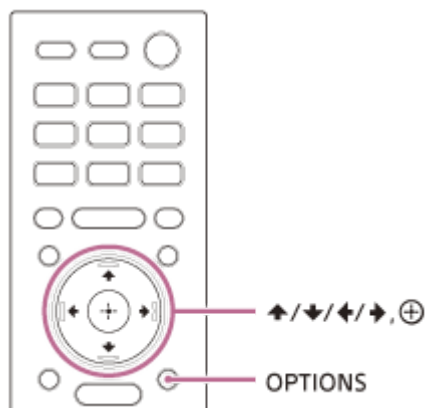

- 1 **Druk op OPTIONS, gebruik \uparrow (omhoog)/ \downarrow (omlaag) om [DIALOG] weer te geven op het display op het voorpaneel en druk vervolgens op \oplus (bevestigen).**
- 2 **Pas het dialoogvolume aan met \uparrow (omhoog)/ \downarrow (omlaag) en druk vervolgens op \oplus (bevestigen).**
U kunt het volume aanpassen van 0,0 dB tot 6,0 dB in stappen van 1,0 dB.
- 3 **Druk op OPTIONS.**
Het optiemenu op het display op het voorpaneel wordt uitgeschakeld.

Sound Bar
HT-A7000

Bij het afspelen van inhoud op een AV-apparaat

Door het dialoogvolume aan te passen kunt u eenvoudig luisteren naar dialogen omdat deze dan opvallen tussen het omgevingsgeluid. Deze functie werkt tijdens het afspelen van inhoud die compatibel is met de dialoogbeheerfunctie DTS:X.

De instellingmethode verschilt volgens de ingang.

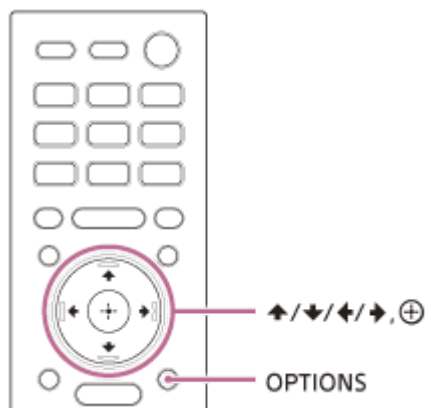

- 1 Druk op OPTIONS.**
Het menu Opties verschijnt op het tv-scherm.
- 2 Selecteer [DTS Dialog Control].**
- 3 Pas het dialoogvolume aan met \uparrow (omhoog)/ \downarrow (omlaag) en druk vervolgens op \oplus (bevestigen).**
U kunt het volume aanpassen van 0,0 dB tot 6,0 dB in stappen van 1,0 dB.

Sound Bar
HT-A7000

Het luidsprekersysteem bedienen door het tegelijk te schakelen met een tv (functie Controle voor HDMI)

Wanneer u een tv die compatibel is met de functie Controle voor HDMI aansluit met behulp van een HDMI-kabel, kunt u het luidsprekersysteem tegelijk bedienen met de tv (bv. in-/uitschakelen of het volume regelen).

Over de functie Controle voor HDMI

De functie Controle voor HDMI is een functie die het mogelijk maakt om apparaten die via een HDMI-kabel (High-Definition Multimedia Interface) met elkaar verbonden zijn tegelijk te bedienen.

Hoewel deze functie normaal werkt voor apparaten die compatibel zijn met de functie Controle voor HDMI, is het mogelijk dat de functie niet werkt voor apparaten die niet door Sony werden geproduceerd.

Vorbereidingen treffen om het luidsprekersysteem tegelijk met een tv te schakelen

Schakel de functie Controle voor HDMI in op de tv die met behulp van een HDMI-kabel op het luidsprekersysteem aangesloten is.

De standaardinstelling van de functie Controle voor HDMI van het luidsprekersysteem is [On].

Hint

- Wanneer u een apparaat zoals een Blu-ray Disc-speler met behulp van een HDMI-kabel aansluit op een tv, schakel dan de functie Controle voor HDMI ervan in.
- Raadpleeg de gebruiksaanwijzing van de tv of Blu-ray Disc-speler om de functie Controle voor HDMI ervan in te schakelen.
- Als u de functie Controle voor HDMI ("BRAVIA" Sync) inschakelt terwijl u een door Sony gefabriceerde tv gebruikt, dan wordt de functie Controle voor HDMI van het luidsprekersysteem ook automatisch ingeschakeld. Als de instellingen voltooid zijn, verschijnt [DONE] op het display op het voorpaneel.

In- en uitschakelen of het volume regelen met de afstandsbediening van een tv

Wanneer u de tv in-/uitschakelt of het volume ervan regelt met de afstandsbediening ervan, wordt dezelfde handeling uitgevoerd voor het luidsprekersysteem.



- A** Tv
- B** Afstandsbediening van de tv

Apparaten tegelijk in- of uitschakelen

Wanneer u de tv in- of uitschakelt, wordt het luidsprekersysteem ook automatisch in- of uitgeschakeld.

Opmerking

- Als u het luidsprekersysteem uitschakelt voor u de tv uitschakelt, is het mogelijk dat het luidsprekersysteem de volgende keer wanneer u de tv inschakelt niet automatisch ingeschakeld wordt. Ga in dat geval als volgt te werk:
 - Selecteer het luidsprekersysteem als apparaat voor geluidsuitvoer in het menu van de tv.
 - Als u een Sony-tv gebruikt, schakel het luidsprekersysteem dan in terwijl de tv ingeschakeld is.

Volumeregeling

Het geluid van het tv-programma dat u bekijkt, wordt automatisch uitgevoerd door het luidsprekersysteem. U kunt het volume van het luidsprekersysteem aanpassen met de afstandsbediening van de tv.

Andere schakelfuncties

Bediening van het menu met de afstandsbediening van de tv

U kunt het menu van het luidsprekersysteem gebruiken door de naam van het luidsprekersysteem te selecteren wanneer u de ingang wijzigt of via het menu Sync van de tv.

Opmerking

- Sommige Sony-tv's beschikken over het menu Sync. Raadpleeg de gebruiksaanwijzing van uw tv om na te gaan of deze ondersteuning biedt voor het menu Sync.

Taal volgen

Wanneer u de taal voor de schermitems van de tv wijzigt, wordt de taal voor de schermitems van het luidsprekersysteem ook gewijzigd.

Functie One-Touch Play

Wanneer u inhoud afspeelt op een Blu-ray Disc-speler of "PlayStation®4" enz. die aangesloten is op de tv, worden het luidsprekersysteem en de tv automatisch ingeschakeld.

Hint

- U kunt de instellingen voor Controle voor HDMI wijzigen door  [Setup] - [Advanced Settings] - [HDMI Settings] te selecteren in het menu Home.

Sound Bar
HT-A7000

Het luidsprekersysteem bedienen door het tegelijk te schakelen met een tv die compatibel is met de functie "BRAVIA" Sync

"BRAVIA" Sync is een functie die door Sony werd ontwikkeld op basis van de functie Controle voor HDMI. Door apparaten die compatibel zijn met "BRAVIA" Sync (bv. een tv of Blu-ray Disc-speler) met behulp van een HDMI-kabel aan te sluiten, kunt u deze bedienen via gelijktijdige schakeling.

"BRAVIA" Sync gebruiken

U kunt "BRAVIA" Sync inschakelen door de functie Controle voor HDMI van het Sony-apparaat in te schakelen.

Wat u kunt doen met "BRAVIA" Sync

Functie Controle voor HDMI

- Apparaten tegelijk in- of uitschakelen
- Volumeregeling
- Bediening van het menu met de afstandsbediening van de tv
- Taal volgen
- Functie One-Touch Play

Functie Geluidsmodus/Scène selecteren

Met deze functie wordt de geluidsmodus van het luidsprekersysteem automatisch gewijzigd overeenkomstig de instelling van de functie Scène selecteren of de geluidsmodus van de tv. Om deze functie te gebruiken, moet u de geluidsmodus instellen op [Auto Sound].

De functie Home Theatre Control

U kunt het luidsprekersysteem instellen, de instellingen van de geluidsmodus configureren, de ingang omschakelen enz. zonder de ingang TV om te schakelen.

Verwant onderwerp

- [Het luidsprekersysteem bedienen door het tegelijk te schakelen met een tv \(functie Controle voor HDMI\)](#)

Sound Bar
HT-A7000

De helderheid van het display op het voorpaneel en de indicators wijzigen (DIMMER)

U kunt de helderheid van het display op het voorpaneel en de BLUETOOTH-indicator wijzigen. De helderheid van de voedingsindicator voor de optionele subwoofer en achterluidsprekers wordt ook gewijzigd.

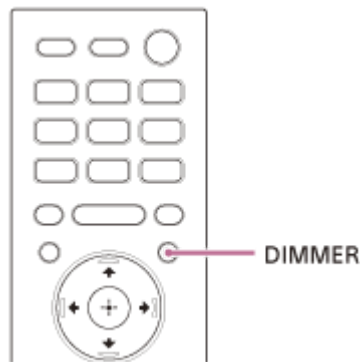

1 Druk herhaaldelijk op DIMMER om de gewenste displaystand te selecteren.

De displaystand verschijnt op het tv-scherm.

- **[Dimmer: Bright]:** het display op het voorpaneel en de indicators lichten helder op.
- **[Dimmer: Dark]:** het display op het voorpaneel en de indicators lichten gedempt op.
- **[Dimmer: Off]:** het display op het voorpaneel en de indicators zijn uitgeschakeld.



Opmerking

- Het display op het voorpaneel en de indicators zijn uitgeschakeld wanneer [Dimmer: Off] geselecteerd is. Ze worden automatisch ingeschakeld als u op een willekeurige knop drukt en worden opnieuw uitgeschakeld als u het luidsprekersysteem ongeveer 10 seconden niet bedient. In bepaalde gevallen is het echter mogelijk dat het display op het voorpaneel en de indicators niet uitgeschakeld worden. In dat geval is de helderheid van het display op het voorpaneel en de indicators gelijk aan [Dimmer: Dark].
- De weergavemodus wordt niet weergegeven op het tv-scherm wanneer de ingang TV geselecteerd is. In dat geval kunt u de weergavemodus controleren op het display op het voorpaneel.

Sound Bar
HT-A7000

Energie besparen in de stand-bystand

Controleer of u de volgende instellingen hebt doorgevoerd:

-  [Setup] - [Advanced Settings] - [HDMI Settings] - [Standby Through] is ingesteld op [Off].
-  [Setup] - [Advanced Settings] - [System Settings] - [Network/Bluetooth Standby] is ingesteld op [Off].

Sound Bar
HT-A7000

Easy Setup uitvoeren

U kunt eenvoudig initiële basisinstellingen, luidsprekerinstellingen en netwerkinstellingen voor het luidsprekersysteem configureren door Easy Setup uit te voeren.

1 Druk op HOME.

Het menu Home wordt weergegeven op het televisiescherm.

2 Selecteer  [Setup] - [Easy Setup] in het menu Home.

Het scherm [Easy Setup] verschijnt op het tv-scherm.

3 Selecteer de gewenste instelling.

- **[Easy Initial Setup]:** hiermee kunt u de initiële basisinstellingen uitvoeren, inclusief luidsprekerinstellingen en netwerkinstellingen.
- **[Easy Sound Setup]:** hiermee kunt u de basisluidsprekerinstellingen uitvoeren om het surroundgeluid te optimaliseren voor uw omgeving.
- **[Easy Network Setup]:** hiermee kunt u de basisnetwerkinstellingen uitvoeren.

4 Volg de instructies op het scherm om de instellingen te configureren.

Het menu [Advanced Settings] gebruiken

In het menu [Advanced Settings] kunt u verschillende aanpassingen aanbrengen aan items zoals beeld en geluid.









1 Druk op HOME.

Het menu Home wordt weergegeven op het televisiescherm.

2 Selecteer [Setup] - [Advanced Settings] in het menu Home.

Het scherm [Advanced Settings] verschijnt op het tv-scherm.

3 Selecteer het instellingsitem.

-  **[Speaker Settings]**: hiermee kunt u de luidsprekerinstellingen met betrekking tot de installatie en aansluitingen configureren.
-  **[Audio Settings]**: hiermee kunt u de audio-uitvoerinstellingen configureren.
-  **[HDMI Settings]**: hiermee kunt u de HDMI-instellingen configureren.
-  **[Bluetooth Settings]**: hiermee kunt u gedetailleerde instellingen voor de BLUETOOTH-functie configureren.
-  **[System Settings]**: hiermee kunt u instellingen met betrekking tot het luidsprekersysteem configureren.
-  **[Network Settings]**: hiermee kunt u gedetailleerde internetinstellingen configureren.
-  **[Resetting]**: hiermee kunt u de fabrieksinstellingen van het luidsprekersysteem herstellen.
-  **[Software Update]**: hiermee kunt u de software van het luidsprekersysteem of de optionele subwoofer/achterluidsprekers updaten.

Sound Bar
HT-A7000

[Speaker Settings]

[Speaker Settings Information]

U kunt de waarde die gemeten werd met [Sound Field Optimization] of de waarde bij [Manual Speaker Settings] gebruiken voor de luidsprekerinstellingen. Om deze instelling te gebruiken, voert u [Sound Field Optimization] uit en schakelt u [360 Spatial Sound Mapping] uit.

[Sound Field Optimization value]: de waarde die gemeten werd met [Sound Field Optimization] wordt gebruikt voor de luidsprekerinstellingen.

[Manual Speaker Settings value]: de waarde bij [Manual Speaker Settings] wordt gebruikt voor de luidsprekerinstellingen.

[Sound Field Optimization]

Deze functie meet automatisch de afstand van de Bar Speaker tot aan het plafond, de zijwanden, de optionele subwoofer (*1) en de achterluidsprekers (*1), en optimaliseert de kwaliteit van het surroundgeluid voor uw omgeving.

Volg de instructies op het scherm om de metingen te starten. Optimalisatie kan tot 30 seconden duren. Tijdens de optimalisatie kunnen de luidsprekers harde geluiden produceren.

*1 Dit wordt alleen gemeten wanneer u de optionele subwoofer of achterluidsprekers gebruikt.

Opmerking

- Maak tijdens de optimalisatie niet al te veel lawaai, wandel niet rond en sta niet voor de luidsprekers.

[Sound Field Adjustment]

- **[Direction of sound field]**

Volg de instructies op het scherm om de positionele relatie tussen de voorluidsprekers en de tv en tussen de luidsprekers en de luisterpositie in te stellen. Hierdoor wordt de richting aangepast van waaruit u geluiden zoals dialogen hoort om de synchronisatie van beeld en geluid te verbeteren, alsook de richting en balans van het geluid om het realistischer te maken.

Om deze instelling te gebruiken, sluit u de optionele achterluidsprekers aan en schakelt u de functie [360 Spatial Sound Mapping] in.

- **[Height of sound field]**

Hiermee past u de hoogte van het geluidsveld aan.

- **[Test Tone]**

Hiermee laat u via de luidsprekers een testtoon afspelen om de beschikbare luidsprekers te controleren.

[On]: de luidsprekers spelen een testtoon af.

[Off]: de luidsprekers spelen geen testtoon af.

[Manual Speaker Settings]

U kunt de afstand tot de luidsprekers vanaf uw luisterpositie en het uitgangsniveau ervan enz. aanpassen om een optimaal surroundgeluid te verkrijgen.

Om deze instelling te gebruiken, schakelt u [360 Spatial Sound Mapping] uit.

- **[Distance]**

Stel de afstand van de luisterpositie tot de luidspreker in.

U kunt een waarde instellen van 0 m tot 10 m (in stappen van 0,1 m).

[Front]: hiermee stelt u de afstand tot de voorste luidspreker in.

[Subwoofer>(*1): hiermee stelt u de afstand tot de optionele subwoofer in.

[Rear Speaker (L)](*2): hiermee stelt u de afstand tot de optionele linker achterluidspreker in.

[Rear Speaker (R)](*2): hiermee stelt u de afstand tot de optionele rechter achterluidspreker in.

*1 Dit item verschijnt wanneer u de optionele subwoofer gebruikt.

*2 Dit item verschijnt wanneer u de optionele achterluidsprekers gebruikt.

- **[Level]**

Regel het geluidsniveau van de luidsprekers.

U kunt de waarde instellen van -6,0 dB tot 6,0 dB (in stappen van 0,5 dB).

[Front]: hiermee stelt u het niveau van de voorste luidspreker in.

[Height]: hiermee stelt u het niveau van de hoogteluidspreker in.

[Beam Tweeter (L)]: hiermee stelt u het niveau van de linker straalvormende tweeter in.

[Beam Tweeter (R)]: hiermee stelt u het niveau van de rechter straalvormende tweeter in.

[Subwoofer>(*1): hiermee stelt u het niveau van de optionele subwoofer in.

[Rear Speaker (L)](*2): hiermee stelt u het niveau van de optionele linker achterluidspreker in.

[Rear Speaker (R)](*2): hiermee stelt u het niveau van de optionele rechter achterluidspreker in.

[Rear height (L)](*3): hiermee stelt u het niveau van de optionele linker achterhoogteluidspreker in.

[Rear height (R)](*3): hiermee stelt u het niveau van de optionele rechter achterhoogteluidspreker in.

*1 Dit item verschijnt wanneer u de optionele subwoofer gebruikt.

*2 Dit item verschijnt wanneer u de optionele achterluidsprekers gebruikt.

*3 Dit item verschijnt wanneer u de optionele achterhoogteluidsprekers gebruikt.

- **[Distance to the ceiling]**

U kunt de afstand van de luidspreker tot aan het plafond instellen.

[Front]: hiermee stelt u de afstand tot de voorste luidspreker in. U kunt een waarde instellen van 1 m tot 5 m (in stappen van 0,1 m).

[Rear Speaker (L)](*1): hiermee kunt u de afstand tot de optionele linker achterluidspreker selecteren.

[Rear Speaker (R)](*1): hiermee kunt u de afstand tot de optionele rechter achterluidspreker selecteren.

*1 Dit item verschijnt wanneer u de optionele achterluidsprekers gebruikt.

- **[Distance to a side wall]**

Stel de afstand tot een zijwand in.

U kunt een waarde instellen van 0,5 m tot 10 m (in stappen van 0,1 m).

[System (L)]: hiermee stelt u de afstand vanaf de linkerkant van de Bar Speaker in.

[System (R)]: hiermee stelt u de afstand vanaf de rechterkant van de Bar Speaker in.

- **[Test Tone]**

Hiermee kunt u de luidsprekers een testtoon laten uitvoeren om de beschikbare luidsprekers te controleren.

[On]: de luidsprekers produceren een testtoon.

[Off]: de luidsprekers produceren geen testtoon.

Hint

- U kunt de maateenheden (meter of voet) wijzigen door op **OPTIONS** te drukken.

[Wireless Speaker Settings]

Hiermee kunt u verschillende items met betrekking tot de draadloze verbinding tussen het luidsprekersysteem en de optionele subwoofer/achterluidsprekers aanpassen.

- **[Link mode]**

Hiermee kunt u de verbindingmethode voor de optionele subwoofer en achterluidsprekers instellen.

[Auto]: de optionele subwoofer en achterluidsprekers worden automatisch met het luidsprekersysteem verbonden.

[Manual]: de optionele subwoofer en achterluidsprekers worden handmatig verbonden.

- **[Start manual linking]**

Hiermee kunt u de handmatige verbinding van de optionele subwoofer/achterluidsprekers met het luidsprekersysteem starten. Raadpleeg de gebruiksaanwijzing die bij de optionele luidsprekers geleverd is voor meer informatie.

- **[Check wireless connection]**

Hiermee kunt u de verbindingstatus van de optionele subwoofer en achterluidsprekers controleren.

- **[RF Channel]**

Hiermee kunt u storing door andere draadloze apparaten minimaliseren.

[On]: kies normaal deze instelling. Het luidsprekersysteem selecteert automatisch het kanaal met een betere signaaloverdracht. Dit is een krachtigere modus wat draadloze interferentie betreft.

[Off]: het luidsprekersysteem selecteert een kanaal uit de beperkte frequentieband om externe draadloze interferentie te voorkomen. Als het geluid hapert wanneer [On] geselecteerd is, kunt u dit mogelijk oplossen door [Off] te selecteren.

- **[Wireless Playback Quality]**

Hiermee kunt u de kwaliteit van het draadloos afspelen van de optionele subwoofer en achterluidsprekers instellen.

[Sound Quality]: de geluidskwaliteit krijgt voorrang boven de verbindingstatus van de draadloze verbinding.

[Connection]: de verbindingstatus krijgt voorrang boven de geluidskwaliteit.

- **[Software Version]**

Hiermee kunt u de softwareversie van de optionele subwoofer en achterluidsprekers controleren.

Opmerking

- [RF Channel], [Wireless Playback Quality] en [Software Version] kunnen alleen geselecteerd worden wanneer de optionele subwoofer en achterluidsprekers verbonden zijn met het luidsprekersysteem.
- [RF Channel] is in sommige landen/regio's niet beschikbaar.

[TV Center Speaker Settings]

Als u het luidsprekersysteem met behulp van de HDMI-kabel (bijgeleverd) en de kabel voor modus TV-middenspeaker (bijgeleverd) aansluit op de tv, kunt u het middendeel van het geluid van het luidsprekersysteem uitvoeren via de tv. Stel [Control for HDMI] in op [On].

- **[TV Center Speaker Mode]**

[On]: een tv die compatibel is met deze functie wordt gebruikt als middenluidspreker.

[Off]: uit

- **[TV Position Setting]**

Volg de instructies op het scherm om het luidsprekersysteem zo ten opzichte van de tv te positioneren dat de hoogte waarop geluiden (bv. dialogen) hoorbaar zijn, afgestemd is op de hoogte van de tv.

Opmerking

- Afhankelijk van de audiocontent is het mogelijk dat er geen geluid uitgevoerd wordt via de tv.
- Afhankelijk van de instelling van Immersive Audio Enhancement of de geluidsmodus is het mogelijk dat er geen geluid uitgevoerd wordt via de tv.
- Wanneer  [Setup] - [Advanced Settings] - [Audio Settings] - [Sound Effect] op iets anders dan [Sound Mode On] ingesteld is, wordt er geen geluid uitgevoerd via de tv.

Sound Bar
HT-A7000

[Audio Settings]

[360 Spatial Sound Mapping]

Bezorgt u een wonderlijke 360 Spatial Sound-ervaring waarbij het geluid grootser klinkt alsof er meer luidsprekers in de ruimte staan.

Sluit de optionele achterluidsprekers aan om deze instelling te gebruiken.

[On]: de functie [360 Spatial Sound Mapping] is ingeschakeld.

[Off]: de functie [360 Spatial Sound Mapping] is uitgeschakeld.

Opmerking

- Wanneer het BLUETOOTH-apparaat in BLUETOOTH-transmissiestand verbonden is, is de instelling [360 Spatial Sound Mapping] uitgeschakeld.

[DSEE Extreme]

Deze functie is alleen beschikbaar wanneer [Auto Sound](*) of [Music] geselecteerd is als geluidsmodus.

[On]: gecomprimeerde muziek wordt met behulp van AI-technologie nauwkeurig geüpscaled, waardoor u de indruk krijgt dat u zich in een opnamestudio of op een concert bevindt.

[Off]: uit

* Alleen wanneer [Music] geselecteerd is met [Auto Sound].

Opmerking

- Deze functie is compatibel met digitale tweekanaalsinvoersignalen met een bemonsteringsfrequentie van 44,1 kHz of 48 kHz.
- Deze functie is niet compatibel met DSD-signalen.
- De bemonsteringsfrequentie/bitdiepte na upscaling is 96 kHz/24 bit.
- Deze functie werkt niet in de volgende situaties:
 - Chromecast built-in wordt gebruikt.
 - [Advanced Auto Volume] is ingesteld op [On].
 - De functie Immersive Audio Enhancement is ingesteld op [Immersive Audio Enhancement: On].

[Audio DRC]

U kunt het dynamische bereik van het audiosignaal comprimeren zodat stillere geluiden beter hoorbaar zijn.

[Auto]: hiermee wordt geluid dat in Dolby TrueHD is gecodeerd, automatisch gecomprimeerd.

[On]: de Dolby- en DTS-soundtrack worden weergegeven met het soort dynamische bereik dat de opname-ingenieur voor ogen had.

[Off]: geen compressie van het dynamische bereik.

[Sound Effect]

U kunt geluidseffecten zoals de geluidsmodus selecteren.

U kunt de instellingen wijzigen wanneer  [Audio Settings] - [360 Spatial Sound Mapping] ingesteld is op [Off].

Bij aansluiting van een hoofdtelefoon via BLUETOOTH is deze functie niet beschikbaar.

[Sound Mode On]: Vertical Surround Engine zorgt voor een verbetering van de surround- en hoogteluidsprekerkanalen om een meeslepend virtueel surround-effect te creëren (bv. geluidsmodus en Immersive Audio Enhancement).

[Dolby Speaker Virtualizer]: Dolby Speaker Virtualizer zorgt voor een verbetering van de surround- en hoogteluidsprekerkanalen om een meeslepend virtueel surround-effect te creëren bij het afspelen van Dolby-inhoud. Andere geluidseffecten dan Dolby worden uitgeschakeld.

[DTS Neural:X]: het geluid wordt verbeterd overeenkomstig de surroundomgeving. Deze functie is uitgeschakeld bij een bemonsteringsfrequentie van 96 kHz - 192 kHz of wanneer gegevens in Dolby- of DSD-indeling worden afgespeeld.

[Advanced Auto Volume]

U kunt het volumeverschil tussen verschillende ingangssignalen voorkomen. Deze functie is bijvoorbeeld handig wanneer het volume van reclameboodschappen op de tv luider is dan van een tv-programma.

[On]: het volume wordt automatisch aangepast.

[Off]: uit

Opmerking

- Advanced Auto Volume is niet geschikt voor het beluisteren van muziek.

Verwant onderwerp

- [Een geluidseffect instellen dat afgestemd is op de geluidsbron \(geluidsmodus\)](#)
- [Genieten van een onderdompelende surroundervaring \(IMMERSIVE AE\)](#)

Sound Bar
HT-A7000

[HDMI Settings]

[Control for HDMI]

[On]: de functie Controle voor HDMI is ingeschakeld. Apparaten die verbonden zijn via een HDMI-kabel kunnen elkaar bedienen.

[Off]: uit

[Standby Linked to TV]

Deze functie is beschikbaar wanneer u [Control for HDMI] instelt op [On].

[Auto]: als de ingang van het systeem [TV] of [HDMI] is, wordt het systeem automatisch uitgeschakeld wanneer u de tv uitschakelt.

[On]: het luidsprekersysteem wordt automatisch uitgeschakeld wanneer u de tv uitschakelt, ongeacht de gebruikte ingang.

[Off]: het luidsprekersysteem wordt niet uitgeschakeld wanneer u de tv uitschakelt.

[Standby Through]

Deze functie is beschikbaar wanneer u [Control for HDMI] instelt op [On].

[Auto]: signalen worden uitgevoerd via de HDMI OUT (TV (eARC/ARC))-aansluiting van het luidsprekersysteem wanneer de tv ingeschakeld is terwijl het luidsprekersysteem uitgeschakeld is. Door de aangesloten tv uit te schakelen, kunt u het energieverbruik van het luidsprekersysteem tijdens stand-by verder verminderen dan wanneer alleen de instelling [On] gekozen is.

[On]: signalen worden altijd uitgevoerd via de HDMI OUT (TV (eARC/ARC))-aansluiting van het luidsprekersysteem wanneer het luidsprekersysteem niet ingeschakeld is. Als u een tv van een ander merk dan Sony aansluit, raden wij u aan deze instelling te selecteren.

[Off]: signalen worden niet uitgevoerd via de HDMI OUT (TV (eARC/ARC))-aansluiting van het luidsprekersysteem wanneer het luidsprekersysteem niet ingeschakeld is. Schakel het luidsprekersysteem in om op de tv content te bekijken van een apparaat dat verbonden is met het luidsprekersysteem. U kunt het energieverbruik van het luidsprekersysteem tijdens stand-by verder verminderen dan wanneer alleen de instelling [On] gekozen is.

[TV Audio Input Mode]

Stel deze functie in wanneer het luidsprekersysteem aangesloten is op de met eARC of ARC compatibele HDMI IN-aansluiting van een tv. De functie eARC of ARC is beschikbaar wanneer u [Control for HDMI] instelt op [On].

[Auto]: u kunt het geluid van de tv beluisteren via het luidsprekersysteem. Het geluid van eARC of ARC krijgt voorrang indien dit is ingesteld op [Auto].

[Optical]: gebruik deze instelling wanneer er een optische digitale kabel aangesloten is.

[eARC]

Stel deze functie in wanneer het luidsprekersysteem aangesloten is op de met eARC compatibele HDMI IN-aansluiting van een tv. Bij het aansluiten op een tv die compatibel is met ARC (niet compatibel met eARC), werkt de ARC-functie, ongeacht deze instelling.

[On]: de eARC-functie is ingeschakeld. De eARC-functie werkt bij het aansluiten op een tv die compatibel is met eARC.

[Off]: de eARC-functie is uitgeschakeld.

Opmerking

- Wanneer [eARC] ingesteld is op [On], is het belangrijk om ook de eARC-instelling van de aangesloten tv te controleren. Zie voor meer informatie de bedieningshandleiding van de tv.

Hint

- Het luidsprekersysteem is compatibel met eARC (Enhanced Audio Return Channel). eARC is een nieuwe functie die is gestandaardiseerd door HDMI2.1 en biedt ondersteuning voor de nieuwste audio-indelingen naast audio-indelingen die worden ondersteund door het bestaande ARC (Audio Return Channel).
U kunt genieten van objectaudiocontent zoals Dolby Atmos, Dolby TrueHD en DTS:X of meerkanaals-LPCM-content die niet kan worden overgedragen via ARC door het systeem door middel van een HDMI-kabel aan te sluiten op een tv die compatibel is met eARC.
Zie "[Een tv die compatibel is met ARC/eARC aansluiten](#)" voor meer informatie over de aansluiting.

[HDMI Signal Format]

U kunt de video-indeling die ontvangen kan worden, selecteren. Als het beeld en geluid van het apparaat dat aangesloten is op het luidsprekersysteem niet correct worden uitgevoerd, wijzigt u de instelling [HDMI Signal Format].
[Enhanced format (4K120, 8K)]: selecteer deze optie wanneer zowel de aangesloten tv als apparaten HD-video-indelingen zoals 4K 120p, 8K enz. ondersteunen.

[Enhanced format]: selecteer deze optie wanneer zowel de aangesloten tv als apparaten HD-video-indelingen zoals 4K 60p 4:4:4 enz. ondersteunen.

[Standard format]: selecteer deze optie wanneer de aangesloten tv en apparaten SD-video-indelingen ondersteunen.

Opmerking

- Afhankelijk van de tv is het mogelijk dat de tv-instelling voor HDMI-uitvoer geconfigureerd moet worden. Raadpleeg de gebruiksaanwijzing van de tv.
- Als het beeld en geluid niet worden weergegeven wanneer [HDMI Signal Format] ingesteld is op [Enhanced format (4K120, 8K)], moet u deze optie instellen op [Enhanced format] of [Standard format].
- Als het beeld en geluid niet worden weergegeven wanneer [HDMI Signal Format] ingesteld is op [Enhanced format], moet u deze optie instellen op [Standard format].
- Raadpleeg "[Ondersteunde HDMI-video-indelingen](#)" voor meer informatie over de video-indelingen die kunnen worden ontvangen en de HDMI-kabel die kan worden gebruikt.

[Video output for PIP/PBP-displayed TV]

[On]: wanneer de ingang TV geselecteerd is op het luidsprekersysteem, wordt het beeld van de ingang HDMI uitgevoerd naar de tv. Om de weergave Picture-in-Picture (PIP)/Picture-by-Picture (PBP) van de tv te gebruiken, stelt u deze instelling in op [On].

[Off]: wanneer de ingang TV geselecteerd is op het luidsprekersysteem, wordt het beeld van de ingang HDMI niet uitgevoerd naar de tv.

Sound Bar
HT-A7000

[Bluetooth Settings]

[Bluetooth Mode]

U kunt content op een BLUETOOTH-apparaat beluisteren via dit luidsprekersysteem of het geluid van dit luidsprekersysteem beluisteren met een BLUETOOTH-compatibele hoofdtelefoon.

[Receiver]: dit luidsprekersysteem staat in ontvangermodus en kan dus audio van het BLUETOOTH-apparaat ontvangen en uitvoeren.

[Transmitter]: dit luidsprekersysteem staat in zendermodus en kan dus audio verzenden naar de BLUETOOTH-compatibele hoofdtelefoon. Als u de ingang van het luidsprekersysteem omschakelt, verschijnt [BT TX] op het display op het voorpaneel.

[Off]: de BLUETOOTH-functie wordt uitgeschakeld en u kunt de ingang [Bluetooth Audio] niet selecteren.

Opmerking

- Wanneer [Bluetooth Mode] ingesteld is op [Transmitter], zijn de volgende instellingen uitgeschakeld.
 - [360 Spatial Sound Mapping]
 - [Sound Effect]

[Device List]

Wanneer [Bluetooth Mode] ingesteld is op [Receiver]: een lijst met gekoppelde BLUETOOTH-apparaten wordt weergegeven.

Wanneer [Bluetooth Mode] ingesteld is op [Transmitter]: een lijst met gekoppelde en gedetecteerde BLUETOOTH-hoofdtelefoons wordt weergegeven.

[Bluetooth Connection Quality]

U kunt de kwaliteit van de BLUETOOTH-verbinding instellen voor het beluisteren van audio afkomstig van een mobiel apparaat via dit luidsprekersysteem.

Deze functie is alleen beschikbaar wanneer u [Bluetooth Mode] instelt op [Receiver].

[Priority on Sound Quality]: geeft prioriteit aan de geluidskwaliteit. Afhankelijk van de compatibele codec van het verbonden apparaat wordt automatisch LDAC, AAC of SBC geselecteerd als codec.

[Priority on Stable Connection]: geeft prioriteit aan een stabiele verbinding. De codec is ingesteld op SBC.

Opmerking

- Wanneer u verbinding maakt met een BLUETOOTH-apparaat, kan de instelling [Bluetooth Connection Quality] niet gewijzigd worden.

[Wireless Playback Quality]

U kunt de datatransmissiesnelheid van de LDAC-weergave instellen. Deze functie is alleen beschikbaar wanneer u [Bluetooth Mode] instelt op [Transmitter].

[LDAC Sound Quality]: de LDAC-codec is ingeschakeld en de hoogste bitrate wordt gebruikt. Het geluid wordt in een hogere kwaliteit verzonden, maar de audioweergave kan soms onstabiel worden wanneer de verbindingkwaliteit niet hoog genoeg is. Selecteer [LDAC Stable Connection (Auto)] indien de audioweergave in deze modus onstabiel is.

[LDAC Stable Connection (Auto)]: LDAC is ingeschakeld en de datatransmissiesnelheid wordt automatisch gewijzigd afhankelijk van de omgeving.

[SBC Sound Quality]: de SBC-codec is ingeschakeld. Geluid wordt met een hogere kwaliteit verstuurd.

[SBC Stable Connection (Auto)]: SBC is ingeschakeld en de datatransmissiesnelheid wordt automatisch gewijzigd afhankelijk van de omgeving.

Opmerking

- Wanneer u verbinding maakt met een BLUETOOTH-apparaat, kan de instelling [Wireless Playback Quality] niet gewijzigd worden.

Sound Bar
HT-A7000

[System Settings]

[Language]

U kunt selecteren welke taal u wenst voor de weergave van tekst op het scherm van het luidsprekersysteem.

[IR-Repeater]

[On]: afstandsbedieningssignalen voor de tv worden verzonden vanaf de achterkant van de Bar Speaker.

[Off]: de functie is uitgeschakeld.

[Network/Bluetooth Standby]

[On]: u kunt het luidsprekersysteem inschakelen via de netwerk- of BLUETOOTH-functie.

[Off]: u kunt energie besparen in de stand-bystand. Wanneer u het luidsprekersysteem in deze modus inschakelt, kan het even duren voor er geluid wordt uitgevoerd via de optionele subwoofer of achterluidsprekers.

Opmerking

- Als u akkoord gaat met het gebruik van de functie Chromecast built-in, wordt [Network/Bluetooth Standby] automatisch ingesteld op [On].
- Als u [RF Channel] instelt op [On], wordt [Network/Bluetooth Standby] automatisch ingesteld op [On].

[Auto Standby]

[On]: de functie [Auto Standby] is ingeschakeld. Wanneer u het luidsprekersysteem gedurende ongeveer 20 minuten niet bedient terwijl er geen signaal wordt ingevoerd, schakelt het luidsprekersysteem automatisch over naar de stand-bystand.

[Off]: uit

[Device Name Setting]

U kunt de naam van het luidsprekersysteem naar wens aanpassen bij gebruik van de volgende functies.

- De BLUETOOTH-functie
- Het thuisnetwerk
- Spotify
- Chromecast built-in

Volg de instructies op het scherm en gebruik het softwaretoetsenbord om de naam in te voeren.

[System Information]

Hiermee kunt u informatie over het luidsprekersysteem zoals de softwareversie weergeven.

[Software License Information]

U kunt de informatie over de softwarelicentie weergeven.

Sound Bar
HT-A7000

[Network Settings]

[Wi-Fi Connection]

[On]: de Wi-Fi-verbinding van het luidsprekersysteem is ingeschakeld.

[Off]: de Wi-Fi-verbinding van het luidsprekersysteem is uitgeschakeld.

[Internet Settings]

Hiermee kunt u de netwerkinstellingen configureren en de netwerkverbindingen controleren.

[Network Connection Status]

U kunt de huidige netwerkverbindingstatus weergeven.

[Software Update Notification]

[On]: het luidsprekersysteem waarschuwt u wanneer er een nieuwe softwareversie beschikbaar is.

[Off]: uit

[Auto Update Settings]

- **[Auto Update]**

[On]: de software wordt automatisch tussen 2 en 5 uur 's nachts lokale tijd binnen de geselecteerde [Time Zone] geüpdatet wanneer het systeem niet in gebruik is. Als u [Off] selecteert bij [Network/Bluetooth Standby], worden software-updates meteen na het uitschakelen van het systeem geïnstalleerd.

[Off]: uit

- **[Time Zone]**

Selecteer hier uw regio/stad.

Opmerking

- Afhankelijk van de details van de updates is het mogelijk dat software-updates toch worden uitgevoerd als [Off] geselecteerd is bij [Auto Update].
- Een software-update wordt automatisch binnen 11 dagen na het ter beschikking stellen van de nieuwe software uitgevoerd.
- Als u akkoord gaat met het gebruik van de functie Chromecast built-in, wordt [Auto Update] automatisch ingesteld op [On].

[Privacy Setting]

Het luidsprekersysteem verzamelt informatie over uw gebruik van het apparaat. Lees het privacybeleid dat verschijnt wanneer deze instelling vereist is en beslis of u akkoord gaat met het verzamelen van informatie.

[Agree]: selecteer deze optie wanneer u akkoord gaat met het verzamelen van informatie.

[Do not agree]: selecteer deze optie wanneer u niet akkoord gaat met het verzamelen van informatie.

Hint

- Zelfs wanneer u [Agree] geselecteerd hebt, kunt u het verzamelen van informatie nog altijd stopzetten door alsnog [Do not agree] te selecteren of de standaardinstelling voor [Network Settings] te herstellen via [Resetting].

[Chromecast built-in]

U kunt het delen van gebruiksgegevens instellen en de functie Chromecast built-in controleren.

- **[Share usage data]**

[On]: verstrekt informatie met betrekking tot het gebruik van de castfunctie aan Google.

[Off]: uit

- **[About Chromecast built-in]**

Toont de referentie-URL's voor de functie Chromecast built-in.

Sound Bar
HT-A7000

[Resetting]

U kunt de fabrieksinstellingen van het luidsprekersysteem herstellen door een groep instellingen te selecteren. Alle instellingen binnen de groep worden hersteld.

Verwant onderwerp

- [Het luidsprekersysteem resetten](#)

Sound Bar
HT-A7000

[Software Update]

U kunt de software van het luidsprekersysteem of de optionele subwoofer/achterluidsprekers updaten.

Verwant onderwerp

- [De software updaten](#)

Sound Bar
HT-A7000

De software updaten

Als u de software bijwerkt naar de nieuwste versie, kunt u de nieuwste functies benutten.

Meer informatie over de updatefuncties vindt u op de volgende website:

- Voor klanten in Amerika
<https://www.sony.com/am/support>
- Voor klanten in Europa
<https://www.sony.eu/support>
- Voor klanten in Azië, de Stille Oceaan, Oceanië, het Midden-Oosten en Afrika
<https://www.sony-asia.com/support>

Opmerking

- Het kan tot 20 minuten duren voordat de update voltooid is.
- Om updates via het internet uit te voeren, is er een internetverbinding nodig.
- Tijdens de update mag u het luidsprekersysteem niet in- of uitschakelen, mag u het netsnoer niet loskoppelen, mag u HDMI-kabels niet loskoppelen/aansluiten en mag u het luidsprekersysteem of de tv niet bedienen. Wacht tot de software-update voltooid is.
- Stel  [Setup] - [Advanced Settings] - [Network Settings] - [Auto Update Settings] - [Auto Update] in op [On] als u software-updates automatisch wilt uitvoeren. Afhankelijk van de details van de updates is het mogelijk dat software-updates toch worden uitgevoerd als [Off] geselecteerd is bij [Auto Update].

- 1 Wanneer u de optionele subwoofer gebruikt, moet u ervoor zorgen dat deze ingeschakeld is en verbonden is met het luidsprekersysteem. Bij gebruik van de achterluidsprekers moet u ervoor zorgen dat de stekker ervan in het stopcontact zit, dat ze ingeschakeld zijn en dat ze met het luidsprekersysteem verbonden zijn.**

De voedingsindicator(s) van de optionele subwoofer en/of achterluidspreker(s) licht(en) groen op.

- 2 Druk op HOME.**

Het menu Home wordt weergegeven op het televisiescherm.



- 3 Selecteer  [Setup] - [Advanced Settings] in het menu Home.**

Als het luidsprekersysteem update-informatie detecteert op het netwerk, verschijnen de updatemelding en [Software Update] in het menu Home. Selecteer in dat geval [Software Update] en volg de instructies op het scherm.

- 4 Selecteer [Software Update].**

Het scherm [Software Update] verschijnt op het tv-scherm.

- 5 Selecteer het item om te updaten.**

Selecteer het update-item uit de volgende items door op  (omhoog)/  (omlaag) en  (bevestigen) te drukken en volg daarna de instructies op het scherm om de software te updaten.

Het luidsprekersysteem wordt automatisch opnieuw opgestart wanneer een software-update start.

Tijdens een software-update verschijnt [UPDATE] op het display op het voorpaneel.

Na de update start het luidsprekersysteem automatisch opnieuw op.

[Network Update]

Hiermee wordt de software bijgewerkt via het beschikbare netwerk. Zorg dat het netwerk met het internet is verbonden.

[USB Update]

Hiermee kunt u de software bijwerken met behulp van een USB-geheugen. Meer informatie over het updaten vindt u in de instructies die weergegeven worden tijdens het downloaden van het updatebestand.

[Wireless Speakers Update]

Om de software bij te werken, sluit u de draadloze luidspreker aan op een stopcontact en schakelt u deze in.

Hiermee kunt u de software van de optionele subwoofer en achterluidsprekers updaten wanneer de recentste versie van de software van het luidsprekersysteem geïnstalleerd is.

Opmerking

- U kunt [USB Update] uitvoeren door de BLUETOOTH- en  (voeding)-knop op de Bar Speaker gedurende 7 seconden ingedrukt te houden.
- Als het niet lukt om de optionele subwoofer of achterluidsprekers te updaten, plaatst u ze dichterbij de Bar Speaker en probeert u opnieuw te updaten.

Sound Bar
HT-A7000

Problemen oplossen

Als het luidsprekersysteem niet correct functioneert, gaat u als volgt te werk.

1. Raadpleeg deze Helpgids of de gebruiksaanwijzing om de oorzaak van en oplossing voor dit probleem te vinden.

De probleemoplossingsmethode vindt u terug onder "Problemen oplossen".



2. Zoek op de ondersteuningssite van Sony naar de oorzaak van en oplossing voor het probleem.

Op de ondersteuningssite van Sony vindt u de recentste ondersteuningsinformatie en veelgestelde vragen.

- Voor klanten in Amerika
<https://www.sony.com/am/support>
- Voor klanten in Europa
<https://www.sony.eu/support>
- Voor klanten in Azië, de Stille Oceaan, Oceanië, het Midden-Oosten en Afrika
<https://www.sony-asia.com/support>



3. Reset het luidsprekersysteem.

Alle instellingen van het luidsprekersysteem worden opnieuw op hun initiële status gezet.



4. Als bepaalde problemen blijven optreden, neem dan contact op met de dichtstbijzijnde Sony-handelaar.

Sound Bar
HT-A7000

Het lukt niet om het luidsprekersysteem in te schakelen.

- Controleer of het netsnoer stevig is aangesloten.
- Haal het netsnoer uit het stopcontact en sluit het na enkele minuten weer aan.

Sound Bar
HT-A7000

Het luidsprekersysteem wordt niet ingeschakeld, zelfs niet wanneer de tv ingeschakeld wordt.

- Stel  [Setup] - [Advanced Settings] - [HDMI Settings] - [Control for HDMI] in op [On]. De tv moet de functie Controle voor HDMI ondersteunen. Meer informatie vindt u in de gebruiksaanwijzing van uw tv.
- Controleer de luidsprekerinstellingen van uw tv. Het luidsprekersysteem wordt gesynchroniseerd met de luidsprekerinstellingen van de tv. Meer informatie vindt u in de gebruiksaanwijzing van uw tv.
- Indien het geluid de vorige keer via de luidsprekers van de tv werd uitgevoerd, wordt het luidsprekersysteem afhankelijk van de tv mogelijk niet tegelijk ingeschakeld wanneer de tv ingeschakeld wordt.

Sound Bar
HT-A7000

Het luidsprekersysteem wordt uitgeschakeld wanneer de tv uitgeschakeld wordt.

- Controleer de instelling van  [Setup] - [Advanced Settings] - [HDMI Settings] - [Standby Linked to TV]. Wanneer [Standby Linked to TV] ingesteld is op [On] of [Auto], wordt het luidsprekersysteem automatisch uitgeschakeld wanneer u de tv uitschakelt.

Sound Bar
HT-A7000

Het luidsprekersysteem wordt niet uitgeschakeld, zelfs niet wanneer de tv uitgeschakeld wordt.

- Controleer de instelling van  [Setup] - [Advanced Settings] - [HDMI Settings] - [Standby Linked to TV]. Om het luidsprekersysteem ongeacht de gebruikte ingang automatisch uit te schakelen wanneer u de tv uitschakelt, stelt u [Standby Linked to TV] in op [On]. De tv moet de functie Controle voor HDMI ondersteunen. Meer informatie vindt u in de gebruiksaanwijzing van uw tv.

Sound Bar
HT-A7000

Het lukt niet om het luidsprekersysteem uit te schakelen.

- Mogelijk staat het luidsprekersysteem in de demomodus. Reset het luidsprekersysteem om de demomodus te annuleren. Houd  (voeding) en – (volume) op de Bar Speaker langer dan 5 seconden ingedrukt.

Er is geen beeld of het beeld wordt niet correct weergegeven.

- Selecteer de correcte ingang.
- Als er geen beeld is wanneer de ingang TV geselecteerd is, selecteert u het gewenste tv-kanaal met de afstandsbediening van de tv.
- Indien er geen beeld is wanneer de ingang HDMI geselecteerd is, drukt u op de afspeeltoets van het aangesloten apparaat.
- Koppel de HDMI-kabel los en sluit deze opnieuw aan. Zorg ervoor dat de kabel goed in de aansluiting gestoken is.
- Als er geen beeld is van het aangesloten apparaat of als het beeld van het aangesloten apparaat niet correct uitgevoerd wordt, wijzigt u de instelling van  [Setup] - [Advanced Settings] - [HDMI Settings] - [HDMI Signal Format] - [HDMI IN 1]/[HDMI IN 2].
- Het luidsprekersysteem is aangesloten op een invoerapparaat dat geen ondersteuning biedt voor HDCP (High-bandwidth Digital Content Protection). In dit geval dient u de specificaties van het aangesloten apparaat te controleren.

Sound Bar
HT-A7000

Het beeld op het tv-scherm is vervormd.

- Mogelijk is er interferentie van de draadloze functie tussen de tv/andere draadloze apparaten en het luidsprekersysteem opgetreden. Plaats het luidsprekersysteem ver uit de buurt van de tv/andere draadloze apparaten.
- Er is interferentie van de frequentieband tussen het draadloze LAN en de draadloze verbinding van de optionele luidsprekers. Schakel de band van de draadloos-LAN-verbinding van de tv of het apparaat waarop beelden worden weergegeven om naar 2,4 GHz.

Sound Bar
HT-A7000

3D-content van de HDMI IN 1-/HDMI IN 2-aansluiting wordt niet weergegeven op het tv-scherm.

- Afhankelijk van de televisie of de videoapparatuur kan het zijn dat 3D-content niet wordt weergegeven. Controleer de ondersteunde HDMI-video-indeling.

Verwant onderwerp

- [Ondersteunde HDMI-video-indelingen](#)

Sound Bar
HT-A7000

Hogedefinitievideosignalen (4K/60p 4:4:4, 4:2:2 en 4K/60p 4:2:0 10 bit enz.) van de HDMI IN 1-/HDMI IN 2-aansluiting worden niet weergegeven op het tv-scherm.

- Afhankelijk van de televisie of het videoapparaat is het mogelijk dat hogedefinitievideosignalen (bv. 4K) niet worden weergegeven. Controleer de mogelijkheden en instellingen van uw tv en videoapparaat.
- Wijzig de instelling van  [Setup] - [Advanced Settings] - [HDMI Settings] - [HDMI Signal Format] - [HDMI IN 1]/[HDMI IN 2] overeenkomstig het videosignaal dat ondersteund wordt door een aangesloten tv of apparaat.
- Wanneer u hogedefinitievideosignalen zoals door auteursrechten beschermde 4K-video-inhoud afspeelt, moet u het luidsprekersysteem aansluiten op de HDMI-ingang van de tv die ondersteuning biedt voor HDCP2.2 of HDCP2.3. Meer informatie vindt u in de gebruiksaanwijzing van uw tv. Als de HDMI-ingang van de tv die ondersteuning biedt voor HDCP2.2 of HDCP2.3 niet compatibel is met eARC of ARC, verbindt u de optische digitale uitgang van de tv met behulp van een optische digitale kabel met de TV IN (OPT)-aansluiting van het luidsprekersysteem.

Verwant onderwerp

- [Ondersteunde HDMI-video-indelingen](#)



Sound Bar
HT-A7000

Het beeld wordt niet over het volledige tv-scherf weergegeven.

- De hoogte-breedteverhouding op de media ligt vast.

Sound Bar
HT-A7000

De tv voert geen beeld en geluid uit van het apparaat dat aangesloten is op het luidsprekersysteem als het luidsprekersysteem niet ingeschakeld is.

- Stel op het luidsprekersysteem  [Setup] - [Advanced Settings] - [HDMI Settings] - [Control for HDMI] in op [On] en stel vervolgens [Standby Through] in op [Auto] of [On].
- Schakel het luidsprekersysteem in en wijzig vervolgens de ingang voor het apparaat dat aan het afspelen is.
- Als het systeem aangesloten is op apparaten die niet door Sony geproduceerd zijn maar wel de functie Controle voor HDMI ondersteunen, stelt u  [Setup] - [Advanced Settings] - [HDMI Settings] - [Standby Through] in op [On].

Sound Bar
HT-A7000

HDR-inhoud kan niet worden weergegeven met een hoog dynamisch bereik.

- Controleer de instellingen van de tv en het aangesloten apparaat. Raadpleeg de gebruiksaanwijzing van uw tv en het aangesloten apparaat.
- Afhankelijk van de instelling van [HDMI Signal Format] is het mogelijk dat een AV-apparaat geen HDR-inhoud in HDR-indeling kan uitvoeren. Wijzig de instelling van  [Setup] - [Advanced Settings] - [HDMI Settings] - [HDMI Signal Format] - [HDMI IN 1]/[HDMI IN 2] overeenkomstig de video-indeling die ondersteund wordt door het AV-apparaat.

Verwant onderwerp



- [Ondersteunde HDMI-video-indelingen](#)

Sound Bar
HT-A7000

Het luidsprekersysteem kan geen verbinding maken met een tv via de BLUETOOTH-functie.

- Wanneer u het luidsprekersysteem en de tv via een HDMI-kabel met elkaar verbindt, wordt de BLUETOOTH-verbinding verbroken.

Het geluid van de tv wordt niet via het luidsprekersysteem uitgevoerd.



- Controleer het type en de verbinding van een HDMI-kabel, kabel voor modus TV-middenspeaker of optische digitale kabel die verbonden is met het luidsprekersysteem en de tv.
- Koppel de kabels die aangesloten zijn op de tv en het luidsprekersysteem los en sluit ze daarna opnieuw stevig aan. Trek het netsnoer van de tv en het luidsprekersysteem uit het stopcontact en sluit ze vervolgens opnieuw aan.
- Wanneer het luidsprekersysteem en de tv met elkaar verbonden zijn via een HDMI-kabel, moet u het volgende controleren.
 - De HDMI-aansluiting van de aangesloten tv is gemarkeerd met "eARC" of "ARC".
 - De functie Controle voor HDMI van de tv is ingeschakeld.
 - De eARC- of ARC-functie van de tv is ingeschakeld.
 - Op het luidsprekersysteem is  [Setup] - [Advanced Settings] - [HDMI Settings] - [Control for HDMI] ingesteld op [On] en is  [Setup] - [Advanced Settings] - [HDMI Settings] - [TV Audio Input Mode] ingesteld op [Auto].
- Als uw tv niet compatibel is met eARC, stelt u  [Setup] - [Advanced Settings] - [HDMI Settings] - [eARC] in op [Off].
- Als uw tv niet compatibel is met eARC of ARC, sluit dan een optische digitale kabel aan. Als de tv niet compatibel is met eARC of ARC, zal het geluid van de tv niet uitgevoerd worden via het luidsprekersysteem, zelfs niet als het luidsprekersysteem aangesloten is op de HDMI IN-aansluiting van de tv.
- Wijzig de ingang van het luidsprekersysteem naar de ingang TV.
- Verhoog het volume op het luidsprekersysteem of annuleer de geluidsdemping.
- Als het geluid van een Blu-ray Disc-speler, settopbox, gameconsole enz. die aangesloten is op de tv niet uitgevoerd wordt, sluit u het apparaat aan op de HDMI IN 1- of HDMI IN 2-aansluiting van het luidsprekersysteem en wijzigt u de ingang van het luidsprekersysteem naar de ingang voor het aangesloten apparaat ([HDMI1] of [HDMI2]).
- Afhankelijk van de volgorde waarin u de tv en het luidsprekersysteem inschakelt, is het mogelijk dat het geluid van het luidsprekersysteem gedempt is en dat [MUTING] weergegeven wordt op het display op het voorpaneel van het luidsprekersysteem. Schakel indien dat gebeurt eerst de tv en vervolgens het luidsprekersysteem in.
- Druk op TV/AUDIO SYSTEM op de afstandsbediening om de geluidsuitvoer van de aangesloten tv om te schakelen of de luidsprekerinstelling van uw tv in te stellen op Audiosysteem. Raadpleeg de gebruiksaanwijzing van uw tv om na te gaan hoe u de tv moet instellen.

Verwant onderwerp

- [Een tv die compatibel is met ARC/eARC aansluiten](#)
- [Een tv aansluiten die niet compatibel is met ARC/eARC](#)
- [Een AV-apparaat dat compatibel is met de 2K-/4K-video-indeling aansluiten](#)
- [Een AV-apparaat dat compatibel is met de 8K-video-indeling aansluiten](#)

Sound Bar
HT-A7000

De tv voert geen beeld en geluid uit van het apparaat dat aangesloten is op het luidsprekersysteem als het luidsprekersysteem niet ingeschakeld is.

- Stel op het luidsprekersysteem  [Setup] - [Advanced Settings] - [HDMI Settings] - [Control for HDMI] in op [On] en stel vervolgens [Standby Through] in op [Auto] of [On].
- Schakel het luidsprekersysteem in en wijzig vervolgens de ingang voor het apparaat dat aan het afspelen is.
- Als het systeem aangesloten is op apparaten die niet door Sony geproduceerd zijn maar wel de functie Controle voor HDMI ondersteunen, stelt u  [Setup] - [Advanced Settings] - [HDMI Settings] - [Standby Through] in op [On].

Sound Bar
HT-A7000

Het geluid wordt zowel via het luidsprekersysteem als via de tv uitgevoerd.

- Demp het geluid van het luidsprekersysteem of de tv.
- Wanneer u het luidsprekersysteem met behulp van de kabel voor modus TV-middenspeaker verbindt met een tv en  [Setup] - [Advanced Settings] - [Speaker Settings] - [TV Center Speaker Settings] - [TV Center Speaker Mode] instelt op [On], wordt het middendeel van het geluid van het luidsprekersysteem uitgevoerd via de tv.

Sound Bar
HT-A7000

Het geluid wordt onderbroken tijdens het bekijken van een tv-programma of de inhoud van een Blu-ray-schijf enz.

- Controleer de geluidsmodusinstelling. Als de geluidsmodus ingesteld is op [Auto Sound], kan het geluid worden onderbroken wanneer de geluidsmodus automatisch wordt gewijzigd volgens de informatie van het programma dat wordt afgespeeld. Als u niet wilt dat de geluidsmodus automatisch wordt gewijzigd, stel de geluidsmodus dan in op een andere instelling dan [Auto Sound].
-

Verwant onderwerp

- [Een geluidseffect instellen dat afgestemd is op de geluidsbron \(geluidsmodus\)](#)

Sound Bar
HT-A7000

Het tv-geluid dat via dit luidsprekersysteem wordt uitgevoerd, loopt achter op het beeld.





- Stel de aanpassingswaarde van de vertraging tussen het beeld en geluid in op 0 msec als deze is ingesteld tussen 25 msec en 300 msec.
 - Afhankelijk van de geluidsbron is het mogelijk dat er een tijdsverschil optreedt tussen het geluid en beeld. Als uw tv over een functie beschikt waarmee u het beeld kunt vertragen, kunt u deze gebruiken om aanpassingen door te voeren. Meer informatie vindt u in de gebruiksaanwijzing van uw tv.
-

Verwant onderwerp

- [Bij het bekijken van de tv](#)
- [Bij het bekijken van een ander apparaat](#)

Sound Bar
HT-A7000

Het op het luidsprekersysteem aangesloten apparaat produceert geen of slechts een heel zwak geluid.

- Druk op  (volume) + op de afstandsbediening en controleer het volumeniveau.
- Druk op de afstandsbediening op  (dempen) of  (volume) + om de geluidsdempingsfunctie te annuleren.
- Zorg dat de juiste ingangsbron geselecteerd is. Probeer andere ingangsbronnen door op de afstandsbediening op de ingangselectieknop (TV/HDMI1/HDMI2/ANALOG/USB/BLUETOOTH) te drukken.
- Zorg ervoor dat de stekkers goed in de aansluitingen gestoken zijn.
- Wanneer u inhoud afspeelt die compatibel is met de technologie voor bescherming van auteursrechten (HDCP), wordt er mogelijk geen geluid uitgevoerd via het luidsprekersysteem.
- Wijzig de instelling van  [Setup] - [Advanced Settings] - [HDMI Settings] - [HDMI Signal Format] - [HDMI IN 1]/[HDMI IN 2].

Sound Bar
HT-A7000

Er kan geen surround-effect worden verkregen.

- Afhankelijk van het ingangssignaal en de instelling van de geluidsmodus is het mogelijk dat de verwerking van surroundgeluid niet goed werkt. Het surround-effect kan subtiel zijn, afhankelijk van het programma of de disc.
- Om meerkanaalsaudio af te spelen, dient u de instelling voor digitale uitvoer te controleren van het apparaat dat op het luidsprekersysteem is aangesloten. Raadpleeg de gebruiksaanwijzing van het aangesloten apparaat voor meer informatie.

Sound Bar
HT-A7000

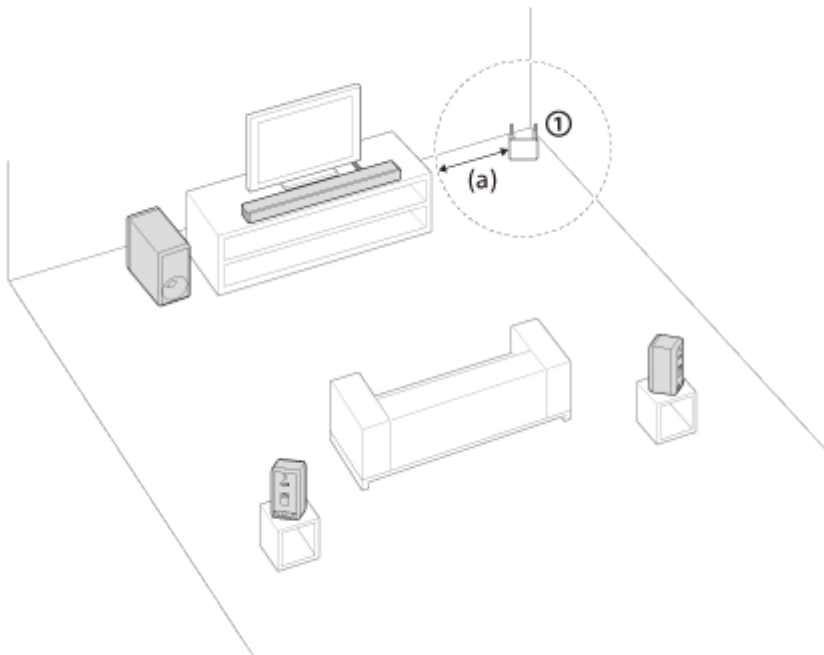

Er wordt geen geluid uitgevoerd via de optionele achterluidsprekers/subwoofer.

- Plaats het luidsprekersysteem, de optionele achterluidsprekers en de subwoofer minstens 1,5 m verwijderd van een draadloos-LAN-router enz.
Mogelijk kunt u dit verbeteren door de richting of de hoek van de antenne van de draadloos-LAN-router te wijzigen.



① Draadloos-LAN-router enz.

(a) 1,5 m of meer

- Mogelijk kunt u dit oplossen door  [Setup] - [Advanced Settings] - [Speaker Settings] - [Wireless Speaker Settings] - [Wireless Playback Quality] in te stellen op [Connection].
- Stel  [Setup] - [Advanced Settings] - [Speaker Settings] - [Wireless Speaker Settings] - [RF Channel] in op [Off] en vervolgens op [On].
- Indien een apparaat dat elektromagnetische straling opwekt (bv. een draadloos-LAN-apparaat of een magnetron) dichtbij staat, moet u het luidsprekersysteem verder van dit apparaat plaatsen.
- Raadpleeg de gebruiksaanwijzing van de optionele achterluidsprekers/subwoofer.

Sound Bar
HT-A7000

Sommige luidsprekers voeren geen geluid uit.

- Afhankelijk van de inhoud of geluidsmodus is het mogelijk dat sommige luidsprekers geen geluid uitvoeren.
- Als er geen geluid via de optionele achterluidsprekers wordt uitgevoerd
Door op IMMERSIVE AE te drukken om de functie Immersive Audio Enhancement in te schakelen, vermengt het luidsprekersysteem audiosignalen en komt er geluid uit alle luidsprekers.

| Audiosignaal | Ingang | Geluidsmodus | Geluid uitgevoerd via de optionele achterluidsprekers | |
|--------------------|---|--------------------------|---|------------------------------------|
| | | | [Immersive Audio Enhancement: On] | [Immersive Audio Enhancement: Off] |
| 2-kanaalscontent | Muziekservice | Uitgeschakeld | ⊙ | – |
| | TV, HDMI1/HDMI2, Bluetooth Audio, Analog, USB, Home Network | Music | ⊙ | – |
| | | Cinema/Standard Surround | ⊙ | ⊙ |
| | | Auto Sound | ⊙ | ○ |
| Meerkanaalscontent | Alle ingangen | Alle modi | ⊙ | ⊙ |

⊙ : er wordt zowel via het luidsprekersysteem als via de optionele achterluidsprekers geluid uitgevoerd.

○ : wanneer de geluidsmodus ingesteld is op [Auto Sound], wordt de voor de content geschikte geluidsmodus automatisch geselecteerd voor het afspelen. Wanneer de modus [Music] geselecteerd is, wordt er geen geluid via de optionele achterluidsprekers uitgevoerd.

–: het geluid wordt alleen via het luidsprekersysteem uitgevoerd. Er wordt geen geluid via de optionele achterluidsprekers uitgevoerd.

Opmerking

- De functie Immersive Audio Enhancement is voor bepaalde audiosignalen altijd ingesteld op AAN.
- Wanneer [Sound Effect] ingesteld is op [Dolby Speaker Virtualizer] of [DTS Neural:X], is de functie Immersive Audio Enhancement uitgeschakeld.
- Wanneer [Sound Effect] ingesteld is op [Dolby Speaker Virtualizer], voeren sommige luidsprekers mogelijk geen geluid uit naargelang de ingevoerde content.
- Er wordt geen geluid via de optionele achterluidsprekers uitgevoerd wanneer Dual Mono-audio wordt afgespeeld.

Sound Field Optimization is mislukt.

- Wanneer u de optionele achterluidsprekers gebruikt, moet u deze rechtop plaatsen zodat de labels op de onderkant van de luidsprekers naar beneden gericht zijn.
- Voer Sound Field Optimization nogmaals uit wanneer er geen omgevingsgeluiden zijn.
- Als de afstand tussen de Bar Speaker en de optionele achterluidsprekers/subwoofer te klein of te groot is, kan Sound Field Optimization niet correct uitgevoerd worden. Pas de afstand tussen de luidsprekers aan en voer Sound Field Optimization opnieuw uit.
- Als er zich een obstakel tussen de luidsprekers bevindt of als de meetmicrofoon van de luidsprekers gehinderd wordt door een obstakel, kan Sound Field Optimization niet correct uitgevoerd worden. Verwijder eventuele obstakels van tussen of voor de luidsprekers.

Het USB-apparaat wordt niet herkend.

- Probeer het volgende:
 1. Schakel het luidsprekersysteem uit.
 2. Verwijder het USB-apparaat en sluit het vervolgens opnieuw aan.
 3. Schakel het luidsprekersysteem in.
- Controleer of het USB-apparaat goed aangesloten is op de  (USB)-poort.
- Controleer of het USB-apparaat beschadigd is.
- Zorg dat het USB-apparaat ingeschakeld is.
- Als het USB-apparaat aangesloten is via een USB-hub of -kabel, koppelt u het los en sluit u het USB-apparaat rechtstreeks aan op het luidsprekersysteem.
- Wanneer u een WALKMAN® of smartphone aansluit, is het mogelijk dat de interne of externe opslag (bv. een geheugenkaart) ervan niet herkend wordt.

Sound Bar
HT-A7000

De koppeling kan niet worden uitgevoerd.

- Breng dit luidsprekersysteem en het BLUETOOTH-apparaat dichterbij elkaar.
- Zorg dat het luidsprekersysteem geen interferentie krijgt van een draadloos-LAN-apparaat, andere 2,4 GHz draadloze apparaten of een magnetron. Als er een apparaat in de buurt staat dat elektromagnetische straling genereert, moet u het apparaat uit de buurt van het luidsprekersysteem zetten.

Sound Bar
HT-A7000

De BLUETOOTH-verbinding kan niet worden gemaakt.

- Controleer of de BLUETOOTH-indicator van de Bar Speaker brandt.
 - Zorg dat het BLUETOOTH-apparaat dat moet worden aangesloten, ingeschakeld is en dat de BLUETOOTH-functie geactiveerd is.
 - Breng dit luidsprekersysteem en het BLUETOOTH-apparaat dichterbij elkaar.
 - Koppel dit luidsprekersysteem opnieuw met het BLUETOOTH-apparaat. U moet mogelijk de koppeling met dit luidsprekersysteem eerst met behulp van uw BLUETOOTH-apparaat annuleren.
 - Koppelingsinformatie is mogelijk gewist. Voer de koppelingsprocedure opnieuw uit.
-

Verwant onderwerp

- [Muziek beluisteren door een mobiel apparaat dat voor het eerst verbonden wordt te koppelen](#)

Sound Bar
HT-A7000

Geluid van het aangesloten mobiele BLUETOOTH-apparaat wordt niet uitgevoerd door het luidsprekersysteem.

- Controleer of de BLUETOOTH-indicator van de Bar Speaker brandt.
 - Breng dit luidsprekersysteem en het BLUETOOTH-apparaat dichtbij elkaar.
 - Indien een apparaat dat elektromagnetische straling opwekt (bv. een draadloos-LAN-apparaat, andere BLUETOOTH-apparaten of een magnetron) dichtbij staat, moet u dit apparaat verder van het luidsprekersysteem plaatsen.
 - Verwijder obstakels tussen het luidsprekersysteem en het BLUETOOTH-apparaat of plaats het luidsprekersysteem verder van het obstakel.
 - Verander de plaats van het aangesloten BLUETOOTH-apparaat.
 - Verander de draadloos-LAN-frequentie van elke draadloos-LAN-router of pc in de omgeving naar de 5GHz-band.
 - Verhoog het volume op het aangesloten BLUETOOTH-apparaat.
-

Verwant onderwerp

- [Muziek beluisteren door een mobiel apparaat dat voor het eerst verbonden wordt te koppelen](#)

Sound Bar
HT-A7000

De koppeling kan niet worden uitgevoerd.

- Breng dit luidsprekersysteem en de BLUETOOTH-hoofdtelefoon dichterbij elkaar.
- Zorg dat het luidsprekersysteem geen interferentie krijgt van een draadloos-LAN-apparaat, andere 2,4 GHz draadloze apparaten of een magnetron. Als er een apparaat in de buurt staat dat elektromagnetische straling genereert, moet u het apparaat uit de buurt van het luidsprekersysteem zetten.

Sound Bar
HT-A7000

De BLUETOOTH-verbinding kan niet worden gemaakt.

- Controleer of de BLUETOOTH-indicator van de Bar Speaker brandt.
 - Zorg dat de te verbinden BLUETOOTH-hoofdtelefoon ingeschakeld is en dat de BLUETOOTH-functie geactiveerd is.
 - Breng dit luidsprekersysteem en de BLUETOOTH-hoofdtelefoon dicht bij elkaar.
 - Koppel dit luidsprekersysteem opnieuw met de BLUETOOTH-hoofdtelefoon. Mogelijk moet u eerst de koppeling van de BLUETOOTH-hoofdtelefoon met dit systeem annuleren.
 - Koppelingsinformatie is mogelijk gewist. Voer de koppelingsprocedure opnieuw uit.
-

Verwant onderwerp

- [Muziek beluisteren door een mobiel apparaat dat voor het eerst verbonden wordt te koppelen](#)
- [Geluid beluisteren door te koppelen met een hoofdtelefoon](#)

Sound Bar
HT-A7000

Er wordt geen geluid weergegeven via de verbonden BLUETOOTH-hoofdtelefoon.

- Controleer of de BLUETOOTH-indicator van de Bar Speaker brandt.
- Breng dit luidsprekersysteem en de BLUETOOTH-hoofdtelefoon dicht bij elkaar.
- Indien een apparaat dat elektromagnetische straling opwekt (bv. een draadloos-LAN-apparaat, andere BLUETOOTH-apparaten of een magnetron) dichtbij staat, moet u dit apparaat verder van het luidsprekersysteem plaatsen.
- Verwijder obstakels tussen het luidsprekersysteem en de BLUETOOTH-hoofdtelefoon of plaats het luidsprekersysteem verder van het obstakel.
- Ga met de verbonden BLUETOOTH-hoofdtelefoon naar een andere ruimte.
- Verander de draadloos-LAN-frequentie van elke draadloos-LAN-router of pc in de omgeving naar de 5GHz-band.
- Verhoog het volume op de aangesloten BLUETOOTH-hoofdtelefoon.
- Stel  [Setup] - [Advanced Settings] - [Bluetooth Settings] - [Wireless Playback Quality] in op [LDAC Stable Connection (Auto)] of [SBC Stable Connection (Auto)].
- Mogelijk wordt bepaalde inhoud niet uitgevoerd als gevolg van contentbeveiliging.

Verwant onderwerp

- [Muziek beluisteren door een mobiel apparaat dat voor het eerst verbonden wordt te koppelen](#)

Sound Bar
HT-A7000

De BLUETOOTH-verbinding met de hoofdtelefoon wordt verbroken.

- Wanneer u Chromecast built-in gebruikt, kan de hoofdtelefoon geen verbinding maken met het luidsprekersysteem via BLUETOOTH.

Het luidsprekersysteem slaagt er niet in om verbinding te maken met het netwerk of de netwerkverbinding is niet stabiel.

- Zorg ervoor dat de draadloos-LAN-router ingeschakeld is.
- Controleer de netwerkverbinding en netwerkinstellingen.
- Afhankelijk van de gebruiksomgeving (inclusief het materiaal van de wand), de ontvangsomstandigheden van de radiogolven of eventuele obstakels tussen het luidsprekersysteem en de draadloos-LAN-router is het mogelijk dat de communicatieafstand korter wordt. Plaats het luidsprekersysteem en de draadloos-LAN-router dicht bij elkaar.
- Apparaten die gebruik maken van een frequentieband van 2,4 GHz (bv. een magnetron, BLUETOOTH- of digitaal draadloos apparaat) kunnen de communicatie onderbreken. Plaats het luidsprekersysteem verder weg van deze apparaten of schakel ze uit.
- De draadloos-LAN-verbinding kan onstabiel worden afhankelijk van de gebruiksomgeving, met name wanneer u gebruikmaakt van de BLUETOOTH-functie van het luidsprekersysteem. Wijzig in dat geval de gebruiksomgeving.

Sound Bar
HT-A7000

De gewenste draadloos-LAN-router wordt niet vermeld in de lijst met draadloze netwerken.

-
- Druk op **OPTIONS** op de afstandsbediening om de lijst te updaten. Als de gewenste draadloos-LAN-router nog steeds niet gedetecteerd wordt, selecteert u **[New connection registration]** in de netwerklIJst en voert u handmatig een netwerknAam (SSID) in.

Sound Bar
HT-A7000

U kunt het luidsprekersysteem niet verbinden met het internet.

- Controleer de verbinding met het draadloze LAN.
- Start de draadloos-LAN-router opnieuw op.

Sound Bar
HT-A7000

De afstandsbediening van het luidsprekersysteem werkt niet.

- Richt de afstandsbediening op de afstandsbedieningssensor op de Bar Speaker.
 - Verwijder obstakels tussen de afstandsbediening en het luidsprekersysteem.
 - Vervang beide batterijen van de afstandsbediening door nieuwe als deze bijna leeg zijn.
 - Zorg ervoor dat u op de juiste knop drukt op de afstandsbediening.
-

Verwant onderwerp

- [Bar Speaker](#)

Sound Bar
HT-A7000

De afstandsbediening van de tv werkt niet.

- Dit probleem kan worden opgelost door de IR-Repeater-functie te activeren.
-
-

Verwant onderwerp



- [Wanneer de afstandsbediening van de tv niet werkt](#)

De optionele luidspreker produceert geen of slechts een heel zwak geluid.

- Druk op SW  (subwoofervolume) + op de afstandsbediening om het subwoofervolume te verhogen, of druk op REAR  (volume van de achterluidsprekers) + om het volume van de achterluidsprekers te verhogen.
- Controleer de status van de draadloze verbinding bij  [Setup] - [Advanced Settings] - [Speaker Settings] - [Wireless Speaker Settings] - [Check wireless connection].
- Schakel de nachtmodus uit.
- Als u de instelling van  [Setup] - [Advanced Settings] - [Speaker Settings] - [Wireless Speaker Settings] - [RF Channel] wijzigt van [Off] naar [On], kan het 1 minuut duren voordat het geluid wordt uitgevoerd.
- Raadpleeg de gebruiksaanwijzing van de optionele achterluidsprekers/subwoofer.

Sound Bar
HT-A7000

Geluid slaat over of bevat ruis.

- Indien een apparaat in de buurt elektromagnetische straling opwekt (bv. een draadloos LAN of een magnetron in werking), moet u de optionele luidspreker en het luidsprekersysteem verder van dergelijke bronnen plaatsen.
- Als er zich een obstakel tussen de optionele luidspreker en het luidsprekersysteem bevindt, verplaats of verwijder het dan.
- Zet de optionele luidspreker en het luidsprekersysteem zo dicht mogelijk bij elkaar.
- Wijzig de instelling van  [Setup] - [Advanced Settings] - [Speaker Settings] - [Wireless Speaker Settings] - [RF Channel] naar [Off] en vervolgens terug naar [On].
- Schakel de netwerkverbinding van de tv of Blu-ray Disc-speler om van draadloos naar bekabeld.
- Stel  [Setup] - [Advanced Settings] - [Speaker Settings] - [Wireless Speaker Settings] - [Wireless Playback Quality] in op [Connection].

De functie Controle voor HDMI werkt niet goed.

- Controleer de verbinding met het luidsprekersysteem.
 - Schakel de functie Controle voor HDMI van de tv in. Meer informatie vindt u in de gebruiksaanwijzing van uw tv.
 - Wacht even en probeer vervolgens opnieuw. Als u het luidsprekersysteem loskoppelt, zal het even duren voordat het bediend kan worden. Wacht minstens 15 seconden en probeer het opnieuw.
 - Zorg ervoor dat de apparaten die op het luidsprekersysteem aangesloten zijn de functie Controle voor HDMI ondersteunen.
 - Schakel de functie Controle voor HDMI in op de apparaten die op het luidsprekersysteem aangesloten zijn. Meer informatie vindt u in de gebruiksaanwijzing van uw apparaat.
 - Het type en aantal apparaten dat kan worden bediend via de functie Controle voor HDMI zijn als volgt beperkt door de HDMI CEC-standaard:
 - Opnameapparatuur (Blu-ray Disc-recorder, dvd-recorder enz.): tot maximaal 3 apparaten
 - Weergaveapparatuur (Blu-ray Disc-speler, dvd-speler enz.): tot maximaal 3 apparaten (dit luidsprekersysteem gebruikt een ervan)
 - Apparaten met radiofunctie: max. 4 apparaten
 - Audiosysteem (ontvanger/hoofdtelefoon): max. 1 apparaat (gebruikt door dit luidsprekersysteem)
-

Verwant onderwerp

- [Een tv die compatibel is met ARC/eARC aansluiten](#)
- [Een tv aansluiten die niet compatibel is met ARC/eARC](#)
- [Een AV-apparaat dat compatibel is met de 2K-/4K-video-indeling aansluiten](#)
- [Een AV-apparaat dat compatibel is met de 8K-video-indeling aansluiten](#)

Sound Bar
HT-A7000

[PRTCT] knippert gedurende 5 seconden op het display op het voorpaneel en het luidsprekersysteem wordt uitgeschakeld.

- Koppel het netsnoer los en controleer of niets de ventilatieopeningen van het luidsprekersysteem blokkeert.

Sound Bar
HT-A7000

[PRTCT], [PUSH], de naam van de luidspreker ([SUB], [RL] of [RR]) en [POWER] knipperen afwisselend op het display op het voorpaneel.

- Druk op  (voeding) op de overeenstemmende luidspreker ([SUB]: optionele subwoofer, [RL]: optionele linker achterluidspreker, [RR]: optionele rechter achterluidspreker) om deze uit te schakelen. Voor de optionele achterluidspreker koppelt u het netsnoer los en start u vervolgens het luidsprekersysteem opnieuw op. Voor de optionele subwoofer koppelt u het netsnoer los, controleert u of er niets de ventilatieopeningen van de optionele subwoofer blokkeert en start u vervolgens het luidsprekersysteem opnieuw op. Als ze correct opnieuw verbonden worden, keert de weergave op het display op het voorpaneel terug naar de normale weergave.

Sound Bar
HT-A7000

[HIGH], [TEMP] en [ERROR] worden afwisselend gedurende telkens 2 seconden weergegeven op het display op het voorpaneel, daarna wordt [STANDBY] weergegeven op het display op het voorpaneel en vervolgens wordt het luidsprekersysteem uitgeschakeld.

-
- Het luidsprekersysteem raakt oververhit. Druk op  (voeding) om het luidsprekersysteem opnieuw op te starten.

Sound Bar
HT-A7000

[BT TX] verschijnt op het display op het voorpaneel.

- Stel  [Setup] - [Advanced Settings] - [Bluetooth Settings] - [Bluetooth Mode] in op [Receiver]. [BT TX] verschijnt op het display op het voorpaneel als [Bluetooth Mode] ingesteld is op [Transmitter].

Sound Bar
HT-A7000

De sensoren van de tv werken niet goed.

- De Bar Speaker blokkeert mogelijk bepaalde sensoren (zoals de helderheidssensor), de afstandsbedieningsontvanger van uw tv, de zender voor 3D-brillen (infrarode transmissie) van een 3D-tv die het infrarood-3D-brilsysteem ondersteunt, of draadloze communicatie. Verplaats de Bar Speaker weg van de tv, binnen een bereik waarin deze onderdelen juist werken. Voor de locaties van de sensoren en ontvanger van de afstandsbediening raadpleegt u de gebruiksaanwijzing van de tv.

Sound Bar
HT-A7000

Draadloze functies (draadloos LAN, de BLUETOOTH-functie of de optionele subwoofer/achterluidsprekers) zijn onstabiel.

- Plaats geen andere metalen voorwerpen dan een tv in de buurt van het luidsprekersysteem.

Sound Bar
HT-A7000

Er wordt plots muziek afgespeeld die u niet kent.

- Mogelijk wordt de voorgeïnstalleerde voorbeeldmuziek afgespeeld. Druk op  (ingangsselectie) op de Bar Speaker om het afspelen te stoppen.

Sound Bar
HT-A7000

Het luidsprekersysteem kan niet uitgeschakeld worden of [Advanced Settings] kan niet gebruikt worden./Wanneer u op de voedingsknop drukt, verschijnt [.DEMO] op het display op het voorpaneel en kan het luidsprekersysteem niet uitgeschakeld worden.

- Mogelijk staat het luidsprekersysteem in de demomodus. Reset het luidsprekersysteem om de demomodus te annuleren. Houd  (voeding) en – (volume) op de Bar Speaker langer dan 5 seconden ingedrukt.

Sound Bar
HT-A7000

Muziek van Spotify kan niet afgespeeld worden door op de MUSIC SERVICE-knop te drukken of kan niet op de normale afspeelmanier afgespeeld worden.

- Speel muziek op het luidsprekersysteem af via Spotify door gebruik te maken van de functie Spotify Connect in de Spotify-app van het mobiele apparaat.

Sound Bar
HT-A7000

Het luidsprekersysteem wordt opnieuw opgestart.

- Wanneer u verbinding maakt met een tv die een andere resolutie heeft dan het luidsprekersysteem, wordt het luidsprekersysteem mogelijk opnieuw opgestart om de beelduitvoering te resetten.

Sound Bar
HT-A7000

Het luidsprekersysteem resetten

Als het luidsprekersysteem nog steeds niet correct werkt, reset u het als volgt.

- 1 Druk op HOME.**
Het menu Home wordt weergegeven op het televisiescherm.
- 2 Selecteer  [Setup] - [Advanced Settings] in het menu Home.**
- 3 Selecteer [Resetting].**
- 4 Selecteer het menu-item dat u wilt resetten.**
- 5 Selecteer [Start].**

Om het resetten te annuleren

Selecteer [Cancel] in stap 5.

Als u niet kunt resetten via het menu Home

Houd  (voeding) en **- (volume)** op de Bar Speaker langer dan 5 seconden ingedrukt.

De instellingen worden opnieuw op hun initiële status gezet.

Opmerking

- Door te resetten kan de koppeling met de optionele subwoofer en achterluidsprekers verloren gaan. Raadpleeg in dat geval de gebruiksaanwijzing ervan om opnieuw verbinding te maken.

Afspielbare audiobestanden

| Codec | Extensie |
|------------------------------|------------------------|
| MP3 (MPEG-1 Audio Layer III) | .mp3 |
| AAC/HE-AAC | .m4a, .aac, .mp4, .3gp |
| WMA9 Standard | .wma |
| LPCM | .wav |
| FLAC | .flac |
| DSF | .dsf |
| DSDIFF(*) | .dff |
| AIFF | .aiff, .aif |
| ALAC | .m4a |
| Vorbis | .ogg |
| Monkey's Audio | .ape |

* Het luidsprekersysteem speelt geen DST-gecodeerde bestanden af.

Opmerking

- Het is mogelijk dat bepaalde bestanden niet afspelen afhankelijk van het bestandsformaat, de bestandscodering, de opnamekwaliteit of andere omstandigheden.
- Het is mogelijk dat sommige bestanden die werden bewerkt op een pc niet afgespeeld kunnen worden.
- Het is mogelijk dat vooruitspoelen en achteruitspoelen niet beschikbaar zijn voor sommige bestanden.
- Het luidsprekersysteem speelt geen gecodeerde bestanden zoals DRM af.
- Afhankelijk van de naam/metagegevens is het mogelijk dat het luidsprekersysteem een bestand/map niet herkent.
- Het is mogelijk dat bepaalde USB-apparaten niet werken met dit luidsprekersysteem.
- Het luidsprekersysteem kan Mass Storage Class (MSC)-apparaten (zoals een flashgeheugen) herkennen.

Sound Bar
HT-A7000

Ondersteunde ingangsaudioformaten

De ondersteunde audioformaten verschillen afhankelijk van de ingangstelling van het luidsprekersysteem. In de onderstaande tabel betekent " ○ " dat het audioformaat ondersteund wordt en "-" dat het niet ondersteund wordt.

| Formaat | HDMI 1/2-ingang | TV-ingang (eARC) | TV-ingang (ARC) | TV-ingang (OPT) |
|--|-----------------|------------------|-----------------|-----------------|
| LPCM 2ch | ○ | ○ | ○ | ○ |
| LPCM 5.1ch | ○ | ○ | - | - |
| LPCM 7.1ch | ○ | ○ | - | - |
| Dolby Digital | ○ | ○ | ○ | ○ |
| Dolby TrueHD | ○ | ○ | - | - |
| Dolby Digital Plus | ○ | ○ | ○ | - |
| Dolby Atmos | ○ | ○ | - | - |
| Dolby Atmos - Dolby TrueHD | ○ | ○ | - | - |
| Dolby Atmos - Dolby Digital Plus | ○ | ○ | ○ | - |
| DTS | ○ | ○ | ○ | ○ |
| DTS-ES Discrete 6.1, DTS-ES Matrix 6.1 | ○ | ○ | ○ | ○ |
| DTS 96/24 | ○ | ○ | ○ | ○ |
| DTS-HD High Resolution Audio | ○ | ○ | - | - |
| DTS-HD Master Audio | ○ | ○ | - | - |
| DTS:X | ○ | ○ | - | - |

Opmerking

- De HDMI IN 1-/HDMI IN 2-aansluiting ondersteunt geen audioformaten die kopieerbeveiligingen bevatten, zoals Super Audio CD of DVD-Audio.

Sound Bar
HT-A7000

Ondersteunde HDMI-video-indelingen

Het luidsprekersysteem ondersteunt de volgende video-indelingen.

8K 24/25/30/50/60 Hz

4K 24/25/30/50/60/100/120 Hz

1080p 24/25/30/50/60/100/120 Hz

1080i 50/60 Hz

720p 24/30/50/60 Hz

576p 50 Hz

480p 60 Hz

Over de instelling [HDMI Signal Format]

Wanneer  [Setup] - [Advanced Settings] - [HDMI Settings] - [HDMI Signal Format] ingesteld is op [Enhanced format (4K120, 8K)], kunnen alle video-indelingen die ondersteund worden door dit luidsprekersysteem ingevoerd worden.

Wanneer [HDMI Signal Format] ingesteld is op [Enhanced format], is de video-indeling beperkt tot 4K 60 Hz 4:4:4, 4:2:2 enz.

Wanneer [HDMI Signal Format] ingesteld is op [Standard format], is de video-indeling beperkt tot 4K 60 Hz 4:2:0, 4K 24 Hz enz.

Over de te gebruiken HDMI-kabel

Gebruik de bijgeleverde HDMI-kabel om het systeem aan te sluiten op een tv.

Wanneer u een Ultra High Speed HDMI-kabel die ondersteuning biedt voor 48 Gbps gebruikt, ondersteunt deze alle video-indelingen die door dit luidsprekersysteem worden ondersteund.

Wanneer u een Premium High Speed HDMI-kabel met ethernet die ondersteuning biedt voor 18 Gbps gebruikt, ondersteunt deze video-indelingen tot 4K 60 Hz 4:4:4, 4:2:2 enz.

Over 3D-signalen

De volgende video-indeling is compatibel met 3D-signalen in de indeling Side-by-Side (Half).

- 1080i 50/60 Hz

De volgende video-indelingen zijn compatibel met 3D-signalen in de indelingen Frame Packing en Over-Under (Top-and-Bottom).

- 1080p 24 Hz
- 720p 50/60 Hz

Over de OPTIONS-knop en scherm informatie (On-Screen Display, OSD) van het luidsprekersysteem

Bij de volgende signalen werkt de OPTIONS-knop niet en wordt de scherm informatie (On Screen Display, OSD) van het luidsprekersysteem niet weergegeven.

- Bij een signaal met een resolutie van 4096 × 2160p
- Bij een 3D-signaal in de indeling Side-by-Side (Half) of Over-Under (Top-and-Bottom)

Opmerkingen over de HDMI-aansluiting en HDMI-verbindingen

- Gebruik een kabel die goedgekeurd is voor HDMI.
- U kunt beter geen HDMI-DVI-conversiekabel gebruiken.
- Audiosignalen (bemonsteringsfrequentie, bitlengte enz.) die via een HDMI-aansluiting worden doorgestuurd, kunnen door het aangesloten apparaat worden onderdrukt.

- Het geluid kan worden onderbroken als de bemonsteringsfrequentie of het aantal kanalen van de audio-uitgangssignalen van het weergaveapparaat wordt veranderd.
- Wanneer  [Setup] - [Advanced Settings] - [HDMI Settings] - [Video output for PIP/PBP-displayed TV] ingesteld is op [On] en de ingang TV geselecteerd is, worden videosignalen via de HDMI IN 1- of HDMI IN 2-aansluiting uitgevoerd via de HDMI OUT (TV (eARC/ARC))-aansluiting.
- Dit luidsprekersysteem biedt ondersteuning voor "TRILUMINOS".
- De aansluitingen HDMI IN 1, HDMI IN 2 en HDMI OUT (TV (eARC/ARC)) bieden allemaal ondersteuning voor de transmissie van 4K 120p of 8K, HDCP2.2 en HDCP2.3(*1), BT.2020 brede kleuruimtes(*2) en doorvoer van HDR (High Dynamic Range)(*3)-inhoud.
- Wanneer u verbinding maakt met een tv die een andere resolutie heeft dan het luidsprekersysteem, wordt het luidsprekersysteem mogelijk opnieuw opgestart om de beelduitvoering te resetten.

*1 HDCP2.2 en HDCP2.3 zijn nieuwe, verbeterde technologieën voor de bescherming van auteursrechten die gebruikt worden om content zoals 4K-films te beschermen. Als het apparaat compatibel is met HDCP2.2 of HDCP2.3, kunt u zelfs inhoud bekijken wanneer de HDCP-versie verschillend is (bv. een met HDCP2.2 compatibele tv en een met HDCP2.3 compatibel 4K-apparaat).

*2 De kleuruimte BT.2020 is een nieuwe, bredere kleuruimte die bedoeld is voor Ultra HD-televisies enz.

*3 HDR is een opkomende video-indeling die een breder bereik aan helderheidsniveaus kan weergeven. Het luidsprekersysteem is compatibel met HDR10, HLG (Hybrid Log-Gamma) en Dolby Vision.

Over BLUETOOTH-communicatie

- BLUETOOTH-apparaten dienen binnen een bereik van ongeveer 10 meter (zonder hindernissen) van elkaar gebruikt te worden. Het effectieve communicatiebereik wordt korter bij de volgende omstandigheden.
 - Als een persoon, metalen object, muur of andere obstructie tussen de apparaten met een BLUETOOTH-verbinding staat
 - Locaties waar een draadloos LAN geïnstalleerd is
 - In de buurt van magnetrons die in gebruik zijn
 - Locaties waar andere elektromagnetische golven optreden
- BLUETOOTH-apparaten en een draadloos LAN (IEEE 802.11 b/g/n) gebruiken dezelfde frequentieband (2,4 GHz). Als u uw BLUETOOTH-apparaat in de buurt van een apparaat met draadloos-LAN-mogelijkheid gebruikt, kan er elektromagnetische storing ontstaan. Dit kan resulteren in lagere gegevensoverdrachtsnelheden of het onvermogen om verbinding te maken. Als dit zich voordoet, dient u de volgende oplossingen te proberen:
 - Gebruik dit luidsprekersysteem op minstens 10 meter afstand van het draadloos-LAN-apparaat.
 - Schakel het draadloos-LAN-apparaat uit als het BLUETOOTH-apparaat binnen 10 meter wordt gebruikt.
 - Installeer dit luidsprekersysteem en het BLUETOOTH-apparaat zo dicht mogelijk bij elkaar in de buurt.
- De radiogolven die dit luidsprekersysteem uitzendt, kunnen storing in de werking van bepaalde medische apparaten veroorzaken. Aangezien deze storing in een defect kan resulteren, dient u altijd in de volgende locaties de voeding van dit luidsprekersysteem en het BLUETOOTH-apparaat uit te schakelen:
 - In ziekenhuizen, vliegtuigen en plaatsen waar ontvlambare gassen aanwezig zijn
 - In de buurt van automatische deuren of brandalarmen
- Dit luidsprekersysteem ondersteunt veiligheidsfuncties die aan de BLUETOOTH-specificatie voldoen om tijdens communicatie via BLUETOOTH een veilige verbinding te garanderen. Deze beveiliging kan echter, afhankelijk van de content en andere factoren, onvoldoende zijn; wees dus altijd voorzichtig wanneer u communiceert via BLUETOOTH-technologie.
- Sony kan niet aansprakelijk worden gesteld voor schade of andere verliezen die voortvloeien uit een informatiek tijdens communicatie via BLUETOOTH-technologie.
- BLUETOOTH-communicatie wordt niet per definitie gegarandeerd met alle BLUETOOTH-apparaten die hetzelfde profiel als dit luidsprekersysteem hebben.
- BLUETOOTH-apparaten die met dit luidsprekersysteem verbonden zijn, moeten aan de door Bluetooth SIG, Inc. voorgeschreven BLUETOOTH-specificatie voldoen en moeten gecertificeerd zijn. Zelfs als een apparaat voldoet aan de BLUETOOTH-specificatie, kunnen er situaties zijn waarbij de karakteristieken of specificaties van het BLUETOOTH-apparaat het onmogelijk maken om verbinding te maken of tot verschillende bedieningsmethoden, weergaves of bediening kunnen leiden.
- Afhankelijk van het BLUETOOTH-apparaat dat met dit luidsprekersysteem is verbonden, de communicatieomgeving of de omgevingsomstandigheden kan er storing ontstaan of de audio onderbroken worden.

Met alle vragen over of eventuele problemen met het luidsprekersysteem kunt u terecht bij de dichtstbijzijnde Sony-handelaar.

Sound Bar
HT-A7000

Auteursrechten en handelsmerken

Dit luidsprekersysteem maakt gebruik van Dolby(*) Digital en DTS(**) Digital Surround System.

* Geproduceerd onder licentie van Dolby Laboratories. Dolby, Dolby Vision, Dolby Atmos en het dubbele-Dsymbool zijn handelsmerken van Dolby Laboratories.

** Zie <http://patents.dts.com> voor meer informatie over DTS-patenten.

Gefabriceerd onder licentie van DTS, Inc. DTS, DTS:X en het DTS:X-logo zijn geregistreerde handelsmerken of handelsmerken van DTS, Inc. in de Verenigde Staten en andere landen. © 2020 DTS, Inc. ALLE RECHTEN VOORBEHOUDEN.

Het merkteken en de logo's met het woord BLUETOOTH® zijn geregistreerde handelsmerken die eigendom zijn van Bluetooth SIG, Inc. en ieder gebruik van dergelijke merktekens door Sony Corporation vindt plaats onder licentie. Andere handelsmerken en handelsnamen zijn van de respectievelijke eigenaren.

De begrippen HDMI, HDMI High-Definition Multimedia Interface en het HDMI-logo zijn handelsmerken of geregistreerde handelsmerken van HDMI Licensing Administrator, Inc. in de Verenigde Staten en andere landen.

Google, Google Play, Google Home en Chromecast built-in zijn handelsmerken van Google LLC. Google Assistant is niet in alle talen en landen/regio's beschikbaar.

Apple, AirPlay, iPad, iPhone, iPod touch en Siri zijn handelsmerken van Apple Inc., geregistreerd in de VS en andere landen.

Het gebruik van de Works with Apple-badge betekent dat een accessoire ontworpen is om specifiek te werken met de technologie die geïdentificeerd is in de badge, en gecertificeerd is door de ontwerper om te beantwoorden aan de prestatienormen van Apple.

Het "BRAVIA"-logo is een handelsmerk van Sony Corporation.

WALKMAN® en het WALKMAN®-logo zijn geregistreerde handelsmerken van Sony Corporation.

"PlayStation" is een geregistreerd handelsmerk of een handelsmerk van Sony Interactive Entertainment Inc.

MPEG Layer-3 audiocoderingstechnologie en patenten gelicenseerd door Fraunhofer IIS en Thomson.

Windows Media is een geregistreerd handelsmerk of handelsmerk van Microsoft Corporation in de VS en/of andere landen.

Dit product is beschermd door bepaalde intellectueel-eigendomsrechten van Microsoft Corporation. Gebruik of distributie van een dergelijke technologie buiten dit product om is verboden zonder een licentie van Microsoft of een geautoriseerde vertegenwoordiger van Microsoft.

Wi-Fi®, Wi-Fi Protected Access® en Wi-Fi Alliance® zijn geregistreerde handelsmerken van Wi-Fi Alliance.

Wi-Fi CERTIFIED™, WPA™ en WPA2™ zijn handelsmerken van Wi-Fi Alliance.

LDAC™ en het LDAC-logo zijn handelsmerken van Sony Corporation.

LDAC is een audiocoderingstechnologie die ontwikkeld werd door Sony en die de transmissie van High-Resolution (Hi-Res) Audio-inhoud mogelijk maakt, zelfs via een BLUETOOTH-verbinding. In tegenstelling tot bij andere BLUETOOTH-compatibele coderingstechnologieën zoals SBC wordt de Hi-Res Audio-inhoud(*) niet gedownscaled, en kunnen er met deze technologie ongeveer drie keer meer gegevens(**) met een ongeëvenaarde geluidskwaliteit verstuurd worden via een draadloos BLUETOOTH-netwerk door gebruik te maken van een efficiënte codering en een geoptimaliseerde pakketcreatie.

* Behalve inhoud in DSD-formaat

** Vergeleken met SBC (Subband Coding) wanneer een bitsnelheid van 990 kbps (96/48 kHz) of 909 kbps (88,2/44,1 kHz) geselecteerd is

Dit product bevat software die onderworpen is aan de GNU General Public License ("GPL") of de GNU Lesser General Public License ("LGPL"). Deze bepalen dat klanten het recht hebben om de broncode van de eerder genoemde software te verwerven, te wijzigen en opnieuw te verspreiden volgens de voorwaarden van de eerder genoemde licenties.

Voor meer informatie over de GPL, LGPL en andere softwarelicenties raadpleegt u [Software License Information] onder  [Setup] - [Advanced Settings] - [System Settings] op het product.

Zoals vereist door de GPLv2 (en andere licenties) vindt u een kopie van de relevante broncode terug op <https://oss.sony.net/Products/Linux>

Zoals vereist door de GPLv2 kunt u gedurende een periode van drie jaar na onze laatste levering van dit product de broncode op een fysiek medium van ons verkrijgen door op <https://oss.sony.net/Products/Linux> het formulier in te vullen. Deze aanbieding is geldig voor iedereen die deze informatie ontvangt.

Sony kan vragen in verband met de inhoud van deze broncode niet beantwoorden.

"DSEE Extreme" is een handelsmerk van Sony Corporation.

"TRILUMINOS" en het "TRILUMINOS"-logo zijn geregistreerde handelsmerken van Sony Corporation.

De Spotify-software is onderhevig aan licenties van derden. Je vindt deze hier: <https://www.spotify.com/connect/third-party-licenses>.

Spotify en de Spotify-logo's zijn handelsmerken van de Spotify-groep.(*)

* Afhankelijk van het land of de regio is deze functie mogelijk niet beschikbaar.

Amazon, Alexa en alle bijbehorende logo's zijn handelsmerken van Amazon.com, Inc. of zijn partners.

Alle andere handelsmerken zijn handelsmerken van de respectievelijke eigenaren.