

Звуковая панель
HT-A7000



Используйте это справочное руководство, если у вас возникли вопросы по использованию системы динамиков.

Начало работы

[О руководствах системы динамиков](#)

[Что можно делать с помощью системы динамиков](#)

Указатель компонентов и органов управления

├ [Звуковая панель](#)

└ [Пульт дистанционного управления](#)

[Использование стартового меню](#)

Настройка

Установка системы динамиков

├ [Установка звуковой панели](#)

└ [Монтаж звуковой панели на стене](#)

Подключение к телевизору

[Подключение телевизора с поддержкой ARC/eARC](#)

[Подключение телевизора без поддержки ARC/eARC](#)

[Если на телевизоре есть гнездо S-CENTER SPEAKER IN](#)

Подключение аудио-/видеоустройства

[Подключение аудио-/видеоустройства с поддержкой видеоформата 2K/4K](#)

[Подключение аудио-/видеоустройства с поддержкой видеоформата 8K](#)

[Подключение к розетке переменного тока](#)

[Выполнение исходных настроек](#)

Подключение дополнительного динамика

[Ручное подключение дополнительного динамика](#)

[Если беспроводная передача неустойчива](#)

[Пульт дистанционного управления телевизора не работает](#)

Просмотр изображений

[Просмотр телепрограмм](#)

[Использование подключенного аудио-/видеоустройства](#)

Прослушивание музыки/звука

Прослушивание звука телевизора Sony с помощью функции BLUETOOTH®

[Что можно делать при подключении телевизора по функции BLUETOOTH](#)

[Прослушивание звука телевизора с помощью беспроводного подключения системы динамиков к телевизору](#)

[Прослушивание звука с сопряженного телевизора](#)

Прослушивание музыки/звука с помощью функции BLUETOOTH

[Прослушивание музыки после сопряжения мобильного устройства, подключаемого в первый раз](#)

[Прослушивание музыки с сопряженного устройства](#)

[Прослушивание музыки с устройства USB](#)

[Прослушивание звука с устройства, подключенного с помощью аналогового аудиокабеля](#)

Прослушивание звука с подключенного телевизора или устройства с помощью наушников

[Прослушивание звука путем сопряжения наушников](#)

[Прослушивание звука в сопряженных наушниках](#)

[О подключении наушников](#)

Прослушивание музыки при подключении к сети

[Что можно делать при подключении системы динамиков к сети](#)

Подключение к беспроводной сети

- [Настройка беспроводного сетевого подключения в стартовом меню](#)
- [Настройка беспроводного сетевого подключения с помощью Sony | Music Center](#)
- [Настройка подключения Wi-Fi с помощью устройства iOS](#)

Воспроизведение музыки из Amazon Music

- [Необходимое условие: установка исходных настроек для Alexa с помощью Sony | Music Center](#)
- [Аудиоформаты, доступные для воспроизведения с использованием протокола аудиотрансляции](#)
- [Воспроизведение музыки с помощью приложения Amazon Music](#)
- [Управление системой динамиков с помощью голосового управления устройством со встроенной функцией Alexa](#)

Воспроизведение музыки из служб потоковой передачи

- [Необходимое условие: установка исходных настроек для Chromecast built-in](#)
- [Воспроизведение музыки с помощью приложений, совместимых со службами потоковой передачи](#)

[Использование Spotify](#)

[Использование AirPlay](#)

[Использование Sony | Music Center](#)

[Прослушивание музыки на ПК по домашней сети](#)

Регулировка громкости и качества звука

[Регулировка громкости](#)

[Прослушивание объемного звука с эффектом погружения \(IMMERSIVE AE\)](#)

[Установка звукового эффекта, специально предназначенного для источников звука \(режим воспроизведения звука\)](#)

[Более четкое воспроизведение диалогов \(VOICE\)](#)

[Отчетливый звук при низкой громкости ночью \(NIGHT\)](#)

Регулировка задержки между изображением и звуком

- [При просмотре телевизора](#)
- [При просмотре содержимого с другого устройства](#)

[Прослушивание мультимплексного радиовещания \(AUDIO\)](#)

Регулировка громкости диалогов при воспроизведении содержимого DTS:X

[При просмотре телевизора](#)

[При воспроизведении содержимого на аудио-/видеоустройстве](#)

Использование системы динамиков при взаимосвязи с телевизором

[Работа с системой динамиков при взаимосвязи с телевизором \(функция Контроль по HDMI\)](#)

[Работа с системой динамиков при взаимосвязи с телевизором с поддержкой функции синхронизации "BRAVIA" Sync](#)

Изменение параметров

[Изменение яркости дисплея передней панели и индикаторов \(DIMMER\)](#)

[Энергосбережение в режиме ожидания](#)

[Выполнение настройки в меню Easy Setup](#)

Выполнение расширенных параметров

[Использование меню \[Advanced Settings\]](#)

[\[Speaker Settings\]](#)

[\[Audio Settings\]](#)

[\[HDMI Settings\]](#)

[\[Bluetooth Settings\]](#)

[\[System Settings\]](#)

[\[Network Settings\]](#)

[\[Resetting\]](#)

[\[Software Update\]](#)

[Обновление программного обеспечения](#)

Поиск и устранение неисправностей

[Поиск и устранение неисправностей](#)

Питание

[Система динамиков не включается.](#)

[Система динамиков не включается даже при включении телевизора.](#)

[Система динамиков выключается при выключении телевизора.](#)

[Система динамиков не выключается даже при выключении телевизора.](#)

[Систему динамиков не удается выключить.](#)

Изображение

[Изображение отсутствует или не выводится надлежащим образом.](#)

[Изображение с телевизора искажено.](#)

[Содержимое в формате 3D не отображается на экране телевизора через гнездо HDMI IN 1/HDMI IN 2.](#)

[Видеосигнал высокого разрешения \(4K/60p 4:4:4, 4:2:2 и 4K/60p 4:2:0 10 бит и т. д.\) через гнездо HDMI IN 1/HDMI IN 2 не отображается на экране телевизора.](#)

[Изображение отсутствует на всем экране телевизора.](#)

[Изображение и звук устройства, подключенного к системе динамиков, не выводятся через телевизор, если система динамиков не включена.](#)

[Содержимое HDR не отображается в высокодинамическом диапазоне.](#)

Звук

[Система динамиков не может подключиться к телевизору с помощью функции BLUETOOTH.](#)

[Из системы динамиков не воспроизводится звук телевизора.](#)

[Изображение и звук устройства, подключенного к системе динамиков, не выводятся через телевизор, если система динамиков не включена.](#)

[Звук воспроизводится одновременно системой динамиков и телевизором.](#)

[Возникают перебои звука при просмотре телепрограмм или содержимого дисков Blu-ray Disc и т. д.](#)

[Звук телевизора из данной системы динамиков отстает от изображения.](#)

[Система динамиков не воспроизводит звук с подключенного устройства, или он воспроизводится очень тихо.](#)

[Не удается получить эффект объемного звучания.](#)

[Звук не выводится из дополнительных задних динамиков/сабвуфера.](#)

[Звук не выводится из некоторых динамиков.](#)

Оптимизация звукового поля

[Сбой Sound Field Optimization.](#)

Подключение устройства USB

[Устройство USB не распознано.](#)

Подключение мобильного устройства

[Не удается выполнить сопряжение.](#)

[Не удается выполнить подключение BLUETOOTH.](#)

[Звук подключенного мобильного устройства BLUETOOTH не выводится из системы динамиков.](#)

Подключение наушников с помощью функции BLUETOOTH

- [Не удается выполнить сопряжение.](#)
- [Не удается выполнить подключение BLUETOOTH.](#)
- [Звук не выводится через подключенные наушники BLUETOOTH.](#)
- [Подключение BLUETOOTH с наушниками отключается.](#)

Подключение по беспроводной локальной сети

- [Системе динамиков не удается подключиться к сети, или сетевое подключение нестабильное.](#)
- [Если маршрутизатор беспроводной локальной сети не отображается в списке беспроводных сетей.](#)

Подключение к Интернету

- [Невозможно подключить систему динамиков к Интернету.](#)

Пульт дистанционного управления

- [Не работает пульт дистанционного управления данной системы динамиков.](#)
- [Пульт дистанционного управления телевизора не работает.](#)

Дополнительные динамики

- [Из дополнительного динамика звук не подается совсем или выдается на очень малой громкости.](#)
- [Звук прерывается или воспроизводится с помехами.](#)

Прочее

- [Функция Контроль по HDMI работает неправильно.](#)
- [\[PRTCT\] мигает на дисплее передней панели 5 секунд, и система динамиков выключается.](#)
- [\[PRTCT\], \[PUSH\], имя динамика \(\[SUB\], \[RL\] или \[RR\]\) и \[POWER\] попеременно мигают на дисплее передней панели.](#)
- [\[HIGH\], \[TEMP\] и \[ERROR\] попеременно отображаются на дисплее передней панели по 2 секунды, \[STANDBY\] отображается на дисплее передней панели, затем система динамиков отключается.](#)
- [На дисплее передней панели отобразится \[BT TX\].](#)
- [Датчики телевизора не работают нормально.](#)
- [Беспроводные функции \(беспроводная локальная сеть, функция BLUETOOTH или дополнительный сабвуфер/задние динамики\) работают нестабильно.](#)
- [Неожиданно воспроизводится незнакомая музыка.](#)
- [Невозможно выключить систему динамиков или использовать \[Advanced Settings\]. При нажатии кнопки питания на дисплее передней панели отображается \[DEMO\] и систему динамиков невозможно выключить.](#)
- [Невозможно выполнить воспроизведение Spotify с помощью кнопки MUSIC SERVICE либо выполнить воспроизведение в процессе воспроизведения.](#)
- [Система динамиков перезагружается.](#)

[Сброс системы динамиков](#)

Дополнительная информация

[Воспроизводимые типы аудиофайлов](#)

[Поддерживаемые входные аудиоформаты](#)

[Поддерживаемые видеоформаты HDMI](#)

[О связи по технологии BLUETOOTH](#)

[Авторские права и товарные знаки](#)

5-024-836-11(6) Copyright 2021 Sony Corporation

Звуковая панель
HT-A7000

О руководствах системы динамиков

Информация, содержащаяся в каждом руководстве, приведена ниже.

Руководство по началу работы



Содержит информацию о процедурах по установке и подключению системы динамиков, а также действиях, необходимых для начала воспроизведения музыки.

Инструкция по эксплуатации



Содержит сведения о базовых операциях.

- Подключение к телевизору и другим устройствам
- Воспроизведение музыки/звука с устройств, подключенных с помощью кабеля HDMI или по BLUETOOTH
- Регулировка звука и т. д.

Справочное руководство (веб-руководство) (этот документ)



Содержит описание всех операций, включая продвинутые функции.

- Воспроизведение музыки/звука с помощью сетевого подключения
- Сведения об элементах меню и т. д.

Совет

- Инструкции в этих руководствах описывают элементы управления пульта дистанционного управления. Можно использовать кнопки на звуковой панели с теми же или похожими названиями, что и на пульте дистанционного управления.
- Символы в квадратных скобках [] отображаются на экране телевизора или на дисплее передней панели.

- На рисунках не показаны мелкие детали.

5-024-836-11(6) Copyright 2021 Sony Corporation

Звуковая панель
HT-A7000

Что можно делать с помощью системы динамиков

Система динамиков поддерживает объектно-ориентированные аудиоформаты, например Dolby Atmos и DTS:X, а также видеоформаты HDR, например HDR10, HLG и Dolby Vision.

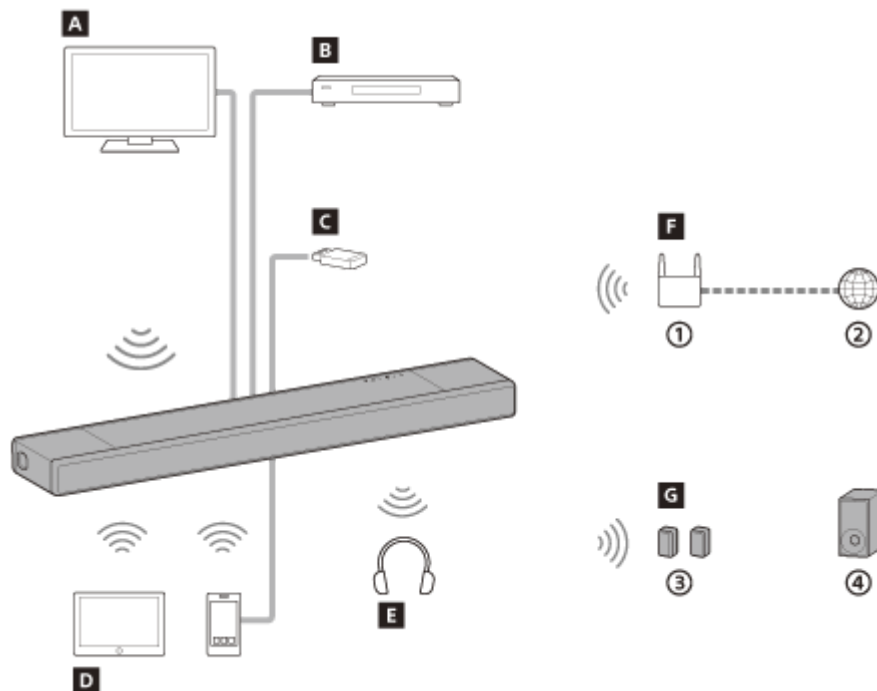

- ① Маршрутизатор беспроводной локальной сети
- ② Интернет
- ③ Дополнительные задние динамики
- ④ Дополнительный сабвуфер

A Телевизор

Вы можете прослушивать звук телевизора с помощью системы динамиков, подключив систему динамиков и телевизор с помощью кабеля HDMI или функции BLUETOOTH.

[Просмотр телепрограмм](#)

[Что можно делать при подключении телевизора по функции BLUETOOTH](#)

B Проигрыватель дисков Blu-ray Disc™, ресивер кабельного или спутникового телевидения, игровая приставка и т. д.

Вы можете прослушивать звук аудио-/видеоустройства с помощью системы динамиков, подключив систему динамиков и аудио-/видеоустройство с помощью кабеля HDMI.

[Использование подключенного аудио-/видеоустройства](#)

C Устройство USB

Вы можете воспроизводить музыкальные файлы, сохраненные на устройстве USB, с помощью системы динамиков, подключив устройство USB к порту USB (USB) системы динамиков.

[Прослушивание музыки с устройства USB](#)

D Мобильное устройство

Вы можете прослушивать звук мобильного устройства или портативного аудиоустройства с помощью системы динамиков, подключив систему динамиков и мобильное устройство с помощью функции BLUETOOTH, либо подключив систему динамиков и портативное аудиоустройство с помощью аналогового аудиокабеля.

[Прослушивание музыки после сопряжения мобильного устройства, подключаемого в первый раз](#)
[Прослушивание звука с устройства, подключенного с помощью аналогового аудиокабеля](#)

E Наушники

Вы можете прослушивать звук подключенного телевизора или аудио-/видеоустройства в наушниках, подключив систему динамиков и наушники с помощью функции BLUETOOTH.

[Прослушивание звука путем сопряжения наушников](#)

F Сеть

Вы можете выполнять потоковое воспроизведение музыкального содержимого или воспроизводить музыкальные файлы, расположенные на ПК, с помощью системы динамиков, подключив систему динамиков к той же сети, к которой подключен смартфон, планшет или устройство iOS.

[Что можно делать при подключении системы динамиков к сети](#)

G Дополнительные динамики

Сведения об операциях дополнительных задних динамиков и сабвуфера см. в соответствующих инструкциях по эксплуатации.

Сведения о поддерживаемых дополнительных динамиках и сабвуфере см. на веб-сайте Sony.

Звуковая панель
HT-A7000

Звуковая панель

Передняя панель

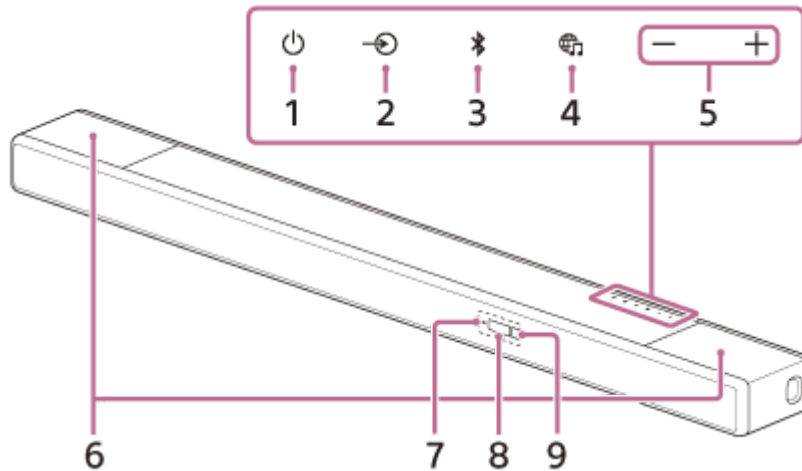

1. Кнопка (питание)

Включение или установка режима ожидания системы динамиков.

2. Кнопка (выбор входа)

Выбор входа для воспроизведения в системе динамиков.

3. Кнопка BLUETOOTH

4. Кнопка (MUSIC SERVICE)

Если вы ранее воспроизводили музыку в Spotify на системе динамиков, вы можете возобновить воспроизведение, нажав эту кнопку.

Эта кнопка может быть недоступна в некоторых странах/регионах.

5. Кнопки +/- (громкость)

6. Верхние динамики

Вывод звука вверх.

Примечание

- Не кладите ничего на верхние динамики и обращайтесь с ними аккуратно.

7. Индикатор BLUETOOTH

- Быстро мигает синим: в состоянии ожидания сопряжения
- Мигает синим: производится попытка установить подключение по BLUETOOTH.
- Светится синим: подключение по BLUETOOTH установлено.

8. Дисплей передней панели

9. Датчик пульта дистанционного управления

Направьте пульт дистанционного управления на датчик пульта дистанционного управления для использования системы динамиков.

Задняя панель

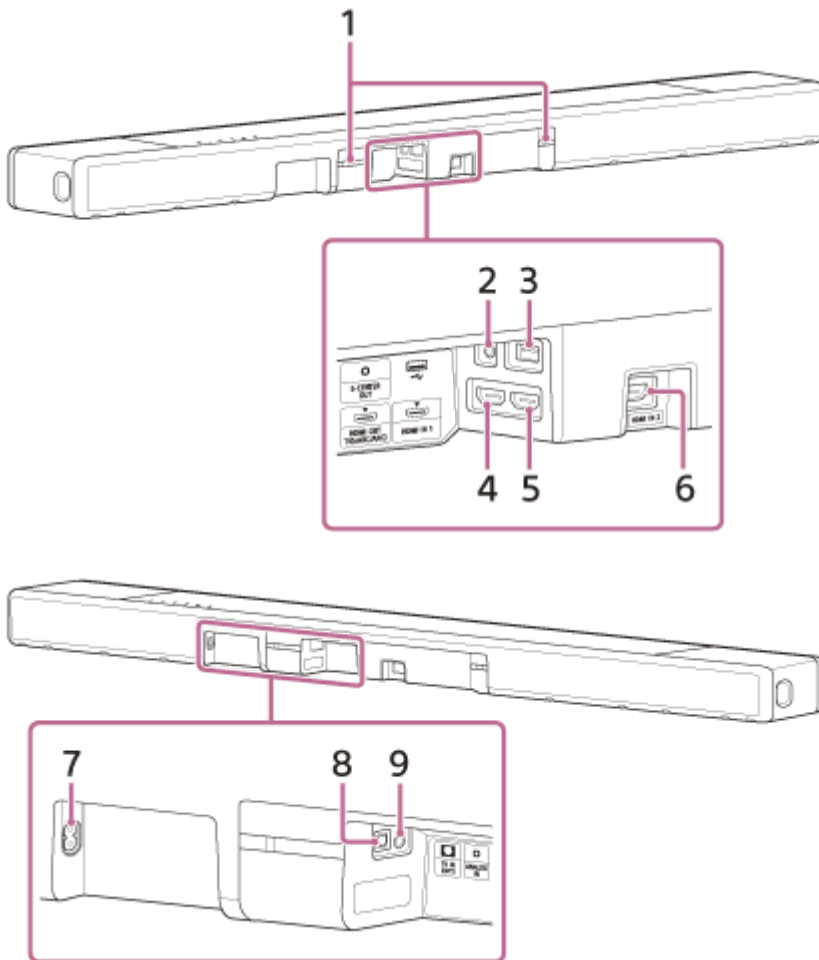

1. ИК-повторитель

Передаёт удаленный сигнал пульта дистанционного управления телевизору.

2. Гнездо S-CENTER OUT

3. Порт ψ (USB)

4. Гнездо HDMI OUT (TV (eARC/ARC))

Используется для подключения телевизора с входным гнездом HDMI с помощью кабеля HDMI. Система динамиков поддерживает eARC и ARC. ARC — это функция, которая позволяет прослушивать звук телевизора через аудио-/видеоустройство, например эту систему динамиков, подключив его с помощью гнезда HDMI телевизора. eARC — это расширение ARC, которое обеспечивает передачу объектного аудио и многоканального содержимого LPCM, которое невозможно передать с помощью ARC.

5. Гнездо HDMI IN 1

6. Гнездо HDMI IN 2

7. Отверстие для подключения к переменному току

8. Гнездо TV IN (OPT)

9. Гнездо ANALOG IN

См. также

- [Если на телевизоре есть гнездо S-CENTER SPEAKER IN](#)
- [Подключение аудио-/видеоустройства с поддержкой видеоформата 2K/4K](#)

- Подключение аудио-/видеоустройства с поддержкой видеоформата 8K

5-024-836-11(6) Copyright 2021 Sony Corporation

Пульт дистанционного управления

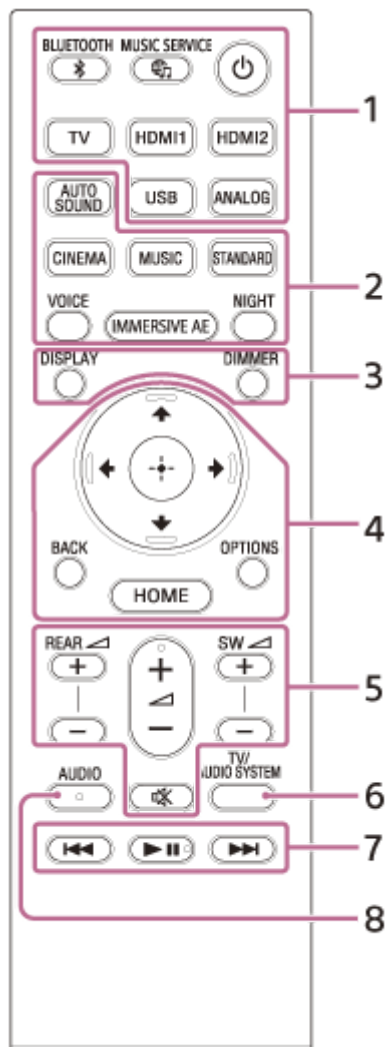

1. (питание)

Включение или установка режима ожидания системы динамиков.

Кнопка (MUSIC SERVICE)

Если вы ранее воспроизводили музыку в Spotify на системе динамиков, вы можете возобновить воспроизведение, нажав эту кнопку.

Эта кнопка может быть недоступна в некоторых странах/регионах.

BLUETOOTH

TV

HDMI1

HDMI2

USB

ANALOG

2. AUTO SOUND

CINEMA

MUSIC

STANDARD

VOICE

IMMERSIVE AE

NIGHT

3. DIMMER

DISPLAY

Отображение на экране телевизора информации о воспроизведении.

Информация о воспроизведении отобразится на дисплее передней панели для входа телевизора.

4. (вверх)/ (вниз)/ (влево)/ (вправо)

 (ввод)

BACK

OPTIONS

Отображение меню параметров на экране телевизора.

На дисплее передней панели отобразится меню параметров для входа телевизора.

HOME

5. REAR (громкость задних динамиков) +/-

Регулировка громкости дополнительных задних динамиков при их подключении.

 (громкость) +(*)/-

Регулировка уровня громкости.

SW (громкость сабвуфера) +/-

Регулировка громкости встроенного сабвуфера или дополнительного сабвуфера при подключении.

 (отключение звука)

Временное отключение звука.

6. TV/AUDIO SYSTEM

Переключение выхода звука подключенного телевизора между телевизором и системой динамиков.

Примечание

- Эта кнопка работает в следующих условиях.
 - Подключенный телевизор поддерживает функцию “Управление звуковым сигналом системы”.
 - Функция Контроль по HDMI системы динамиков включена.

7. Кнопки управления воспроизведением

 (назад)/  (вперед)



Выбор предыдущей/следующей дорожки или файла.

Если нажать и удерживать эту кнопку, будет выполняться поиск назад или вперед (перемотка назад/вперед) во время воспроизведения.

 (воспроизведение/пауза)(*)

Начало, приостановка или повторное начало воспроизведения (возобновление воспроизведения).

8. AUDIO(*)

* Кнопки AUDIO,  (воспроизведение/пауза) и  (громкость) + имеют тактильные точки. Используйте их в качестве ориентира при работе.

Замена батарей в пульте дистанционного управления

Если система динамиков не отвечает на действия с пультом дистанционного управления, замените две батареи новыми.

Используйте для замены марганцевые батареи типа R03 (размер AAA).

См. также

- [Прослушивание объемного звука с эффектом погружения \(IMMERSIVE AE\)](#)
- [Установка звукового эффекта, специально предназначенного для источников звука \(режим воспроизведения звука\)](#)
- [Более четкое воспроизведение диалогов \(VOICE\)](#)
- [Отчетливый звук при низкой громкости ночью \(NIGHT\)](#)

Звуковая панель
HT-A7000

Использование стартового меню

Подключив систему динамиков к телевизору с помощью кабеля HDMI, можно отображать стартовое меню на экране телевизора.

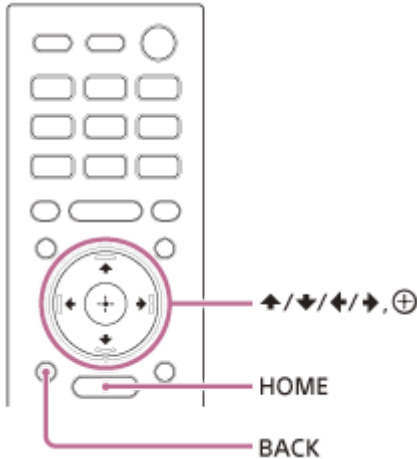

1 Нажмите HOME.

На экране телевизора появится стартовое меню.

2 Нажмите **↑** (вверх)/ **←** (влево)/ **→** (вправо), чтобы выбрать нужную категорию, затем нажмите **↓** (вниз) или **+** (ввод).

На экране телевизора под списком категорий появятся элементы выбранной категории.

- **[Watch]**: позволяет выбрать вход телевизора или аудио-/видеоустройства, подключенного к системе динамиков.
- **[Listen]**: позволяет выбрать вход аудиоустройства, подключенного к системе динамиков, или музыкальную службу для воспроизведения на системе динамиков.
- **[Setup]**: позволяет выполнить первоначальную базовую настройку, используя [Easy Setup] или различные расширенные параметры системы динамиков.

3 Нажмите **↑** (вверх)/ **↓** (вниз)/ **←** (влево)/ **→** (вправо), чтобы выбрать нужный элемент, затем нажмите **+** (ввод).

На экране телевизора появится выбранный вход или экран настроек.
Для возвращения на предыдущий экран нажмите BACK.

Звуковая панель
HT-A7000

Установка звуковой панели

Установите звуковую панель в то же место, что и телевизор. Звуковую панель можно установить на полку, например на подставку для телевизора, или смонтировать на стену.

Установка на полку/подставку

Установите звуковую панель на свободное место перед телевизором.

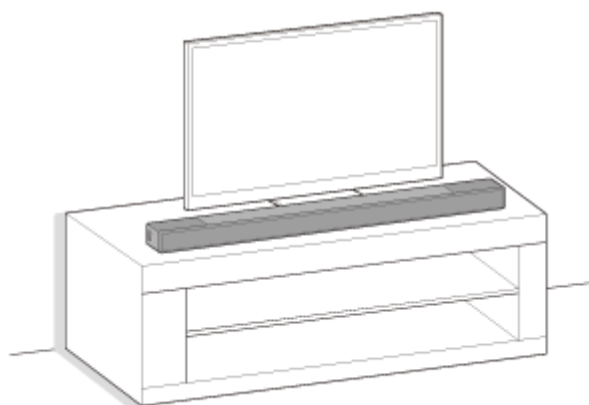

Монтаж на стену

Смонтируйте звуковую панель на стену под телевизором.

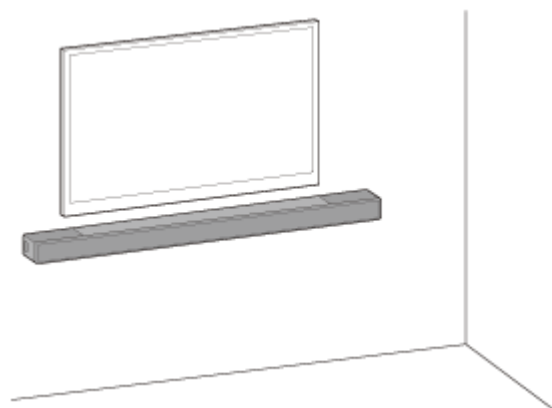

Настройка дополнительного сабвуфера и/или задних динамиков

Выполните настройку системы динамиков, следуя руководству по началу работы. Затем подключите дополнительные динамики к системе динамиков, руководствуясь инструкцией по эксплуатации, прилагаемой к дополнительным динамикам.

Если к системе динамиков не удастся подключить дополнительный динамик, проблему можно решить, сбросив систему динамиков. Подробнее см. в разделе [“Сброс системы динамиков”](#).

Если пропадает звук из дополнительных динамиков, ситуацию можно улучшить, изменив положение установки или настройки. Подробнее см. [“Звук не выводится из дополнительных задних динамиков/сабвуфера.”](#)

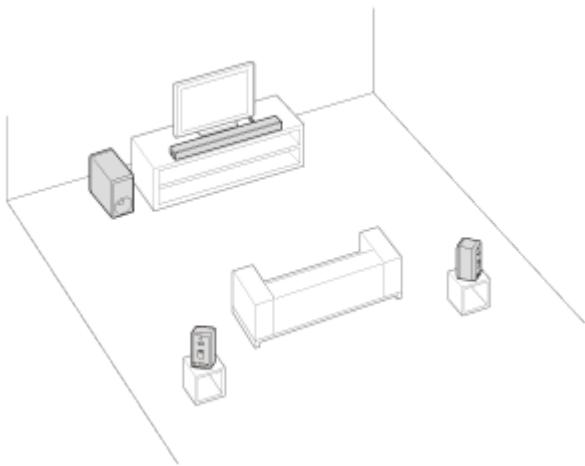

Примечание

- Перед подключением системы динамиков отключите кабели питания переменного тока телевизора и аудио-/видеоустройств от розеток переменного тока. Подключите их заново после подключения системы динамиков к телевизору и аудио-/видеоустройствам.
- Не размещайте металлические объекты рядом с системой динамиков. Это может снизить стабильность работы беспроводных функций.
- Не закрывайте верхнюю часть динамика. Это может повлиять на вывод звука из верхней части динамика.
- Сзади динамика есть вентиляционные отверстия. Разместите динамик подальше от телевизора или стены на расстоянии 10 мм.

Звуковая панель
HT-A7000

Монтаж звуковой панели на стене

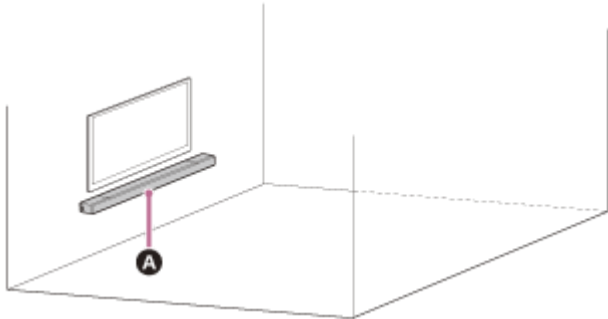

A Звуковая панель

Примечание

- Подготовьте винты (не прилагается), соответствующие материалу и прочности стены. В зависимости от материала стены работа может привести к повреждению стены.
- Надежно закрепите винты в балке стены.
- Подвесьте звуковую панель горизонтально на усиленную стену.
- Поручите установку дилеру Sony или лицензированному подрядчику, уделив особое внимание безопасности во время установки.
- Компания Sony не будет нести ответственности за несчастные случаи или ущерб вследствие неправильной установки, недостаточной прочности стены, неправильной установки винтов, стихийных бедствий и т. д.
- В целях безопасности подвешивание звуковой панели должно выполняться силами двух человек или более.

1 Приготовьте два винта (не прилагается), соответствующие отверстиям для настенного монтажного кронштейна (прилагается).

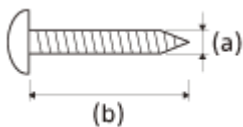

(a) 4 мм

(b) Более 30 мм

Отверстие на настенном монтажном кронштейне

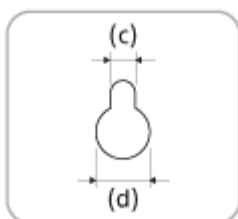

(c) 5,0 мм

(d) 10 мм

- 2 Измерьте толщину установленного телевизора (e) и найдите требуемое расстояние между нижней частью телевизора и верхней частью звуковой панели (f) в таблице ниже.

Расстояние требуется, чтобы телевизор не мешал выводу объемного звука из звуковой панели к потолку.

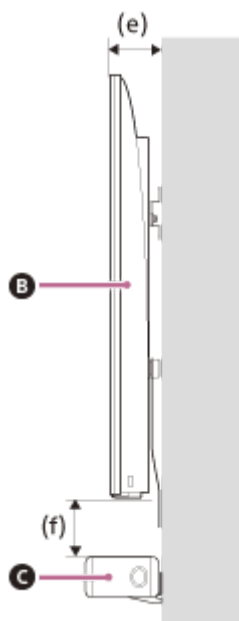

- B** Телевизор
C Звуковая панель

Толщина установленного телевизора (e)	Требуемое пространство между нижней частью телевизора и верхней частью звуковой панели (f)
Менее 110 мм	120 мм или более
110 мм или более	200 мм или более

- 3 Совместите вертикальную линию над “**↑** ① ЛИНИЯ ЦЕНТРА ТЕЛЕВИЗОРА”, напечатанной на ШАБЛОН КРЕПЛЕНИЯ НА СТЕНУ (прилагается), с центром ширины телевизора.

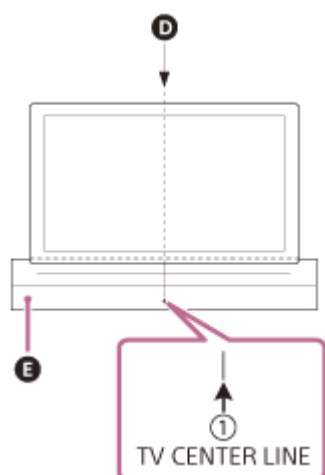

- D** Центр телевизора
E ШАБЛОН КРЕПЛЕНИЯ НА СТЕНУ

- 4 Совместите “**←** ② ЛИНИЯ ВЕРХА ЗВУКОВОЙ ПАНЕЛИ”, напечатанной на ШАБЛОН КРЕПЛЕНИЯ НА СТЕНУ, с нижней частью требуемого пространства между низом телевизора и верхом звуковой панели (f), измеренного в шаге 2, а затем приклейте ШАБЛОН КРЕПЛЕНИЯ НА СТЕНУ к стене с помощью доступной в продаже липкой ленты и т. д.

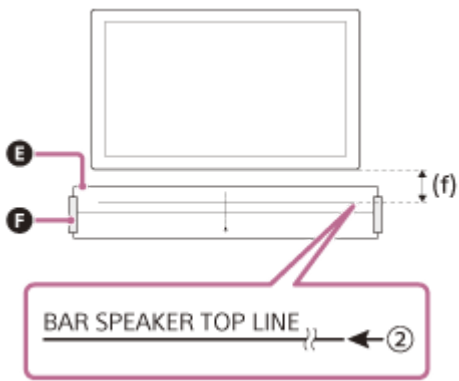

- E** ШАБЛОН КРЕПЛЕНИЯ НА СТЕНУ
- F** Липкая лента и т. д.

5 Зафиксируйте винты, подготовленные в шаге 1, в отметках для винтов на “ ← **3** ЛИНИЯ ВИНТА”, напечатанной на ШАБЛОН КРЕПЛЕНИЯ НА СТЕНУ.

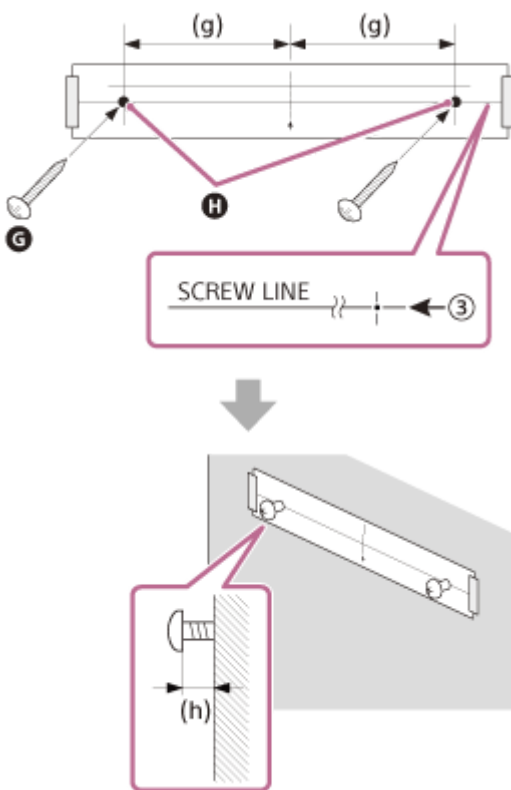

- G** Винты
- H** Отметки
- (g) 387 мм
- (h) от 2,0 мм до 3,0 мм

6 Снимите ШАБЛОН КРЕПЛЕНИЯ НА СТЕНУ.

7 Повесьте настенные монтажные кронштейны на винты на стене.

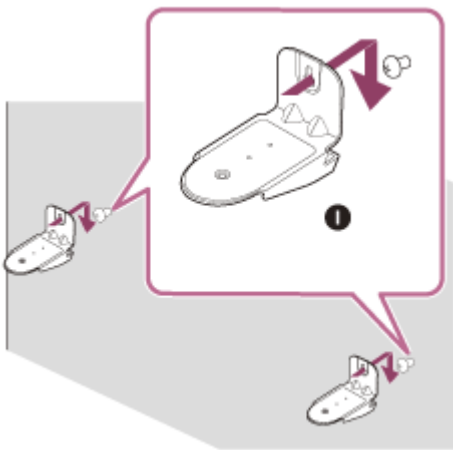

I Настенный монтажный кронштейн

8 Повесьте звуковую панель на настенные монтажные кронштейны.

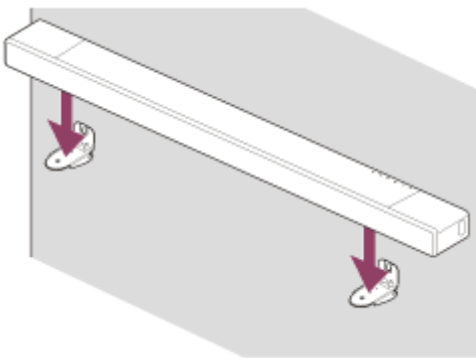

9 Совместите положения отверстия для винта на нижней части звуковой панели и отверстия настенного монтажного кронштейна, затем зафиксируйте звуковую панель на настенных монтажных кронштейнах, затянув винты (прилагаются).

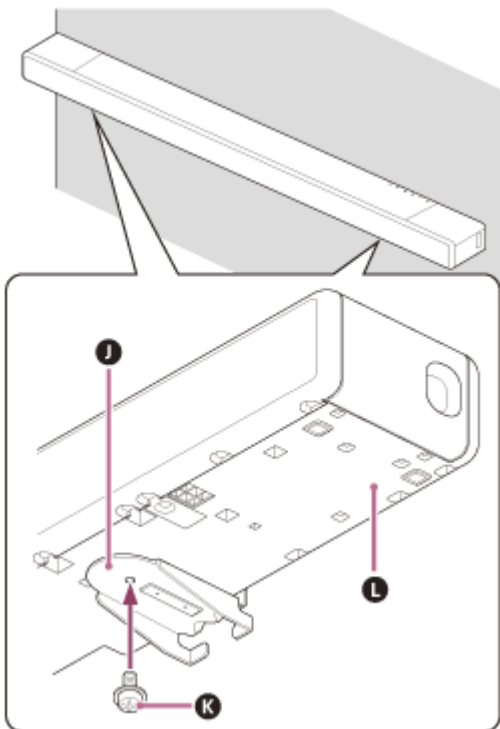

- J** Настенный монтажный кронштейн
- K** Винт
- L** Нижняя часть звуковой панели

Примечание

- Полностью разгладьте ШАБЛОН КРЕПЛЕНИЯ НА СТЕНУ во время приклеивания.
- Используйте только прилагаемые настенные монтажные кронштейны при креплении звуковой панели к стене. Не монтируйте звуковую панель на стену непосредственно. Температура внутри звуковой панели существенно увеличивается, что может привести к повреждению или неисправностям.

5-024-836-11(6) Copyright 2021 Sony Corporation

Звуковая панель
HT-A7000

Подключение телевизора с поддержкой ARC/eARC

- 1 Подключите гнездо HDMI IN телевизора, поддерживающее стандарт ARC/eARC, к гнезду HDMI OUT (TV (eARC/ARC)) системы динамиков с помощью кабеля HDMI (прилагается).

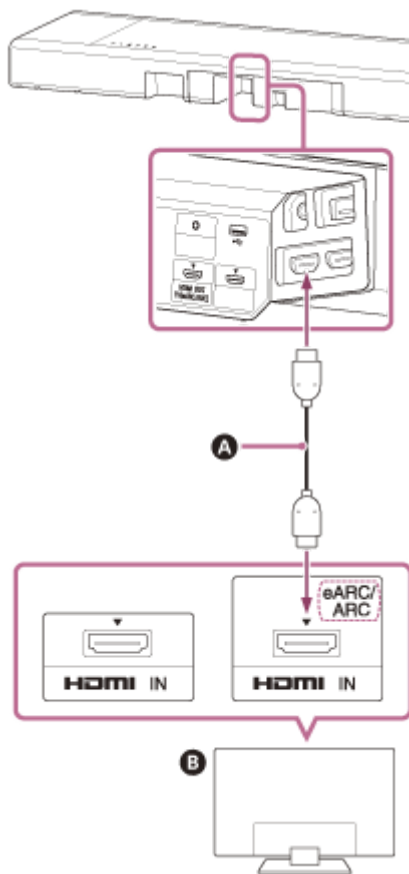

- A** Кабель HDMI (прилагается)
B Телевизор

Примечание

- Убедитесь, что разъемы подключены надежно.
- Включите функцию Контроль по HDMI на телевизоре. Если функция Контроль по HDMI на телевизоре не включена, звук телевизора не будет выводиться из системы динамиков.

Звуковая панель
HT-A7000

Подключение телевизора без поддержки ARC/eARC

- 1 Подключите гнездо HDMI IN телевизора к гнезду HDMI OUT (TV (eARC/ARC)) системы динамиков с помощью кабеля HDMI (прилагается).

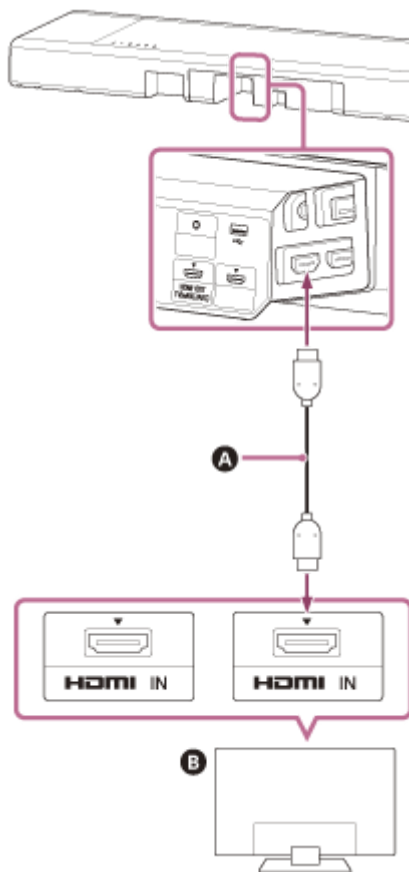

- A Кабель HDMI (прилагается)
- B Телевизор

- 2 Подключите оптическое цифровое выходное гнездо телевизора к гнезду TV IN (OPT) системы динамиков с помощью цифрового оптического кабеля (не прилагается).

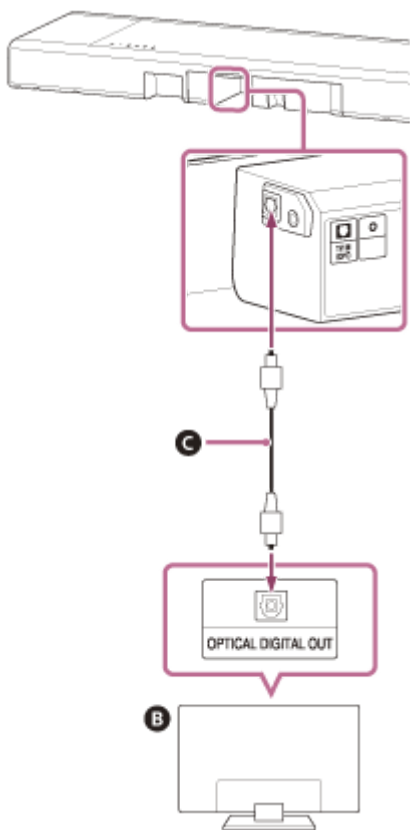

- B** Телевизор
- C** Цифровой оптический кабель (не прилагается)

Примечание

- Убедитесь, что разъемы подключены надежно.
- Вставьте штексель цифрового оптического кабеля в правильном направлении, ориентируясь на форму штекселя и разъема на звуковой панели и телевизоре. Если штексель с усилием вставлен в неверном направлении, это может привести к повреждению разъема и штекселя.

Звуковая панель
HT-A7000

Если на телевизоре есть гнездо S-CENTER SPEAKER IN

Вы можете выводить центральный звук системы динамиков из телевизора, подключив телевизор следующим способом.

- 1 Подключите систему динамиков и телевизор с помощью кабеля HDMI (прилагается).
- 2 Подключите гнездо S-CENTER SPEAKER IN телевизора к гнезду S-CENTER OUT системы динамиков с помощью кабеля для режима центрального динамика телевизора (прилагается).

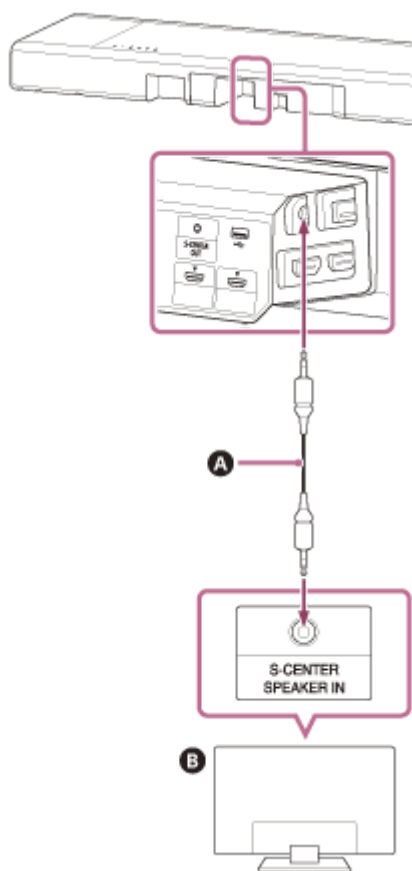

- A** Кабель для режима центрального динамика телевизора (прилагается)
B Телевизор

Примечание

- Убедитесь, что разъемы подключены надежно.

Совет

- Если длина кабеля для режима центрального динамика телевизора недостаточная, используйте доступный в продаже стереофонический мини-кабель.

См. также

- [Подключение телевизора с поддержкой ARC/eARC](#)
- [Подключение телевизора без поддержки ARC/eARC](#)

5-024-836-11(6) Copyright 2021 Sony Corporation

Звуковая панель
HT-A7000

Подключение аудио-/видеоустройства с поддержкой видеоформата 2K/4K

Вы можете выводить звук, например Dolby Atmos, Dolby TrueHD и DTS:X, в высоком качестве, подключив аудио-/видеоустройство к системе динамиков.

- 1 Подключите гнездо HDMI OUT аудио-/видеоустройства к гнезду HDMI IN 1 или HDMI IN 2 системы динамиков с помощью кабеля HDMI (не прилагается).

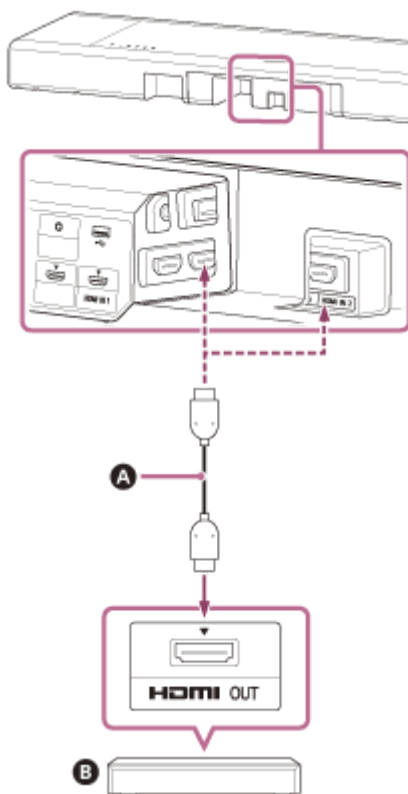

- A** Кабель HDMI (не прилагается)
- B** Проигрыватель дисков Blu-ray Disc, ресивер кабельного или спутникового телевидения, игровая приставка и т. д.

Примечание

- Убедитесь, что разъемы подключены надежно.

Совет

- Если телевизор поддерживает eARC, вы также можете выводить звук высокого качества, подключив аудио-/видеоустройство к гнезду HDMI IN на телевизоре. В этом случае включите функцию eARC телевизора.
- Выберите соответствующий кабель HDMI и настройку [HDMI Signal Format] в соответствии с выходными видеоформатами устройства, подключенного к системе динамиков.

Звуковая панель
HT-A7000

Подключение аудио-/видеоустройства с поддержкой видеформата 8K

При подключении аудио-/видеоустройства следующими способами вы можете воспроизводить видео в 8K и звук высокого качества, например Dolby Atmos, Dolby TrueHD или DTS:X.

- 1 Подключите систему динамиков и телевизор с помощью кабеля HDMI (прилагается).
- 2 Убедитесь, что гнездо eARC, совместимое с HDMI IN, на телевизоре поддерживает видео в 8K.

См. инструкцию по эксплуатации телевизора.

- 3 Подключите аудио-/видеоустройство одним из следующих способов.

Если гнездо eARC, совместимое с HDMI IN, на телевизоре поддерживает видео в 8K:

Подключите гнездо HDMI IN 1 или HDMI IN 2 системы динамиков к гнезду HDMI OUT аудио-/видеоустройства с помощью кабеля HDMI (не прилагается).

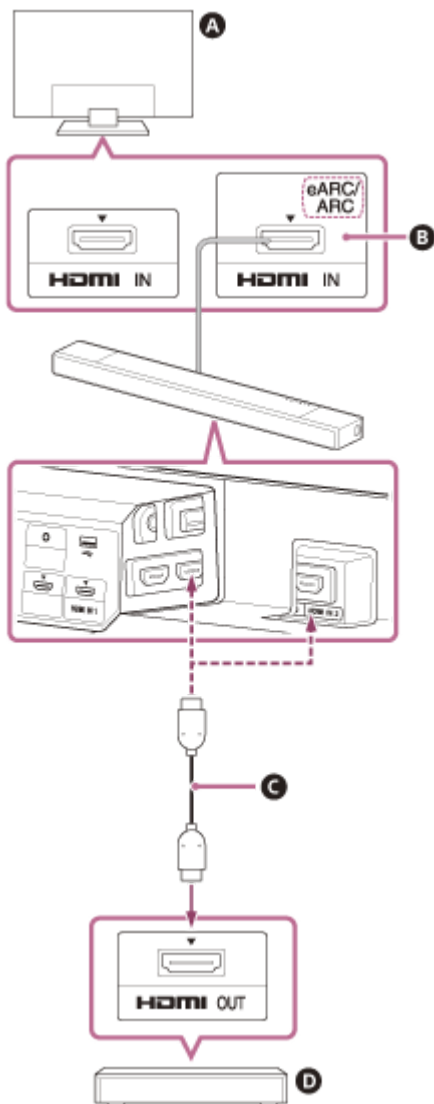

- A Телевизор
- B Поддержка видео в 8K

- C** Кабель HDMI (не прилагается)
- D** Проигрыватель дисков Blu-ray Disc, ресивер кабельного или спутникового телевидения, игровая приставка и т. д.

Если гнездо eARC, совместимое с HDMI IN, на телевизоре не поддерживает видео в 8K:

Подключите гнездо HDMI OUT аудио-/видеоустройства к гнезду HDMI IN с поддержкой видео в 8K на телевизоре с помощью кабеля HDMI (не прилагается).

Убедитесь, что функция eARC на телевизоре включена.

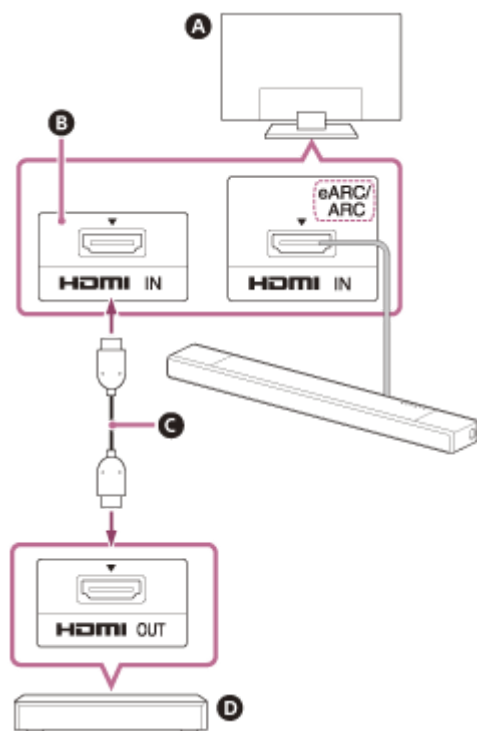

- A** Телевизор
- B** Поддержка видео в 8K
- C** Кабель HDMI (не прилагается)
- D** Проигрыватель дисков Blu-ray Disc, ресивер кабельного или спутникового телевидения, игровая приставка и т. д.

Примечание

- Убедитесь, что разъемы подключены надежно.

Совет

- Выберите соответствующий кабель HDMI и настройку [HDMI Signal Format] в соответствии с выходными видеоформатами устройства, подключенного к системе динамиков.

См. также

- [Подключение телевизора с поддержкой ARC/eARC](#)
- [Поддерживаемые видеоформаты HDMI](#)

Звуковая панель
HT-A7000

Подключение к розетке переменного тока

- 1 Подключите кабель питания переменного тока (прилагается) к разъему переменного тока на звуковой панели, а затем — к розетке переменного тока.

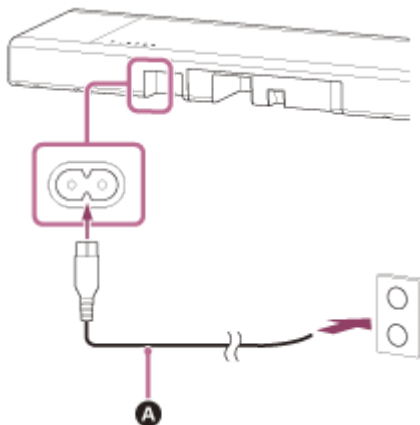

- A** Кабель питания переменного тока (прилагается)

Звуковая панель
HT-A7000

Выполнение исходных настроек

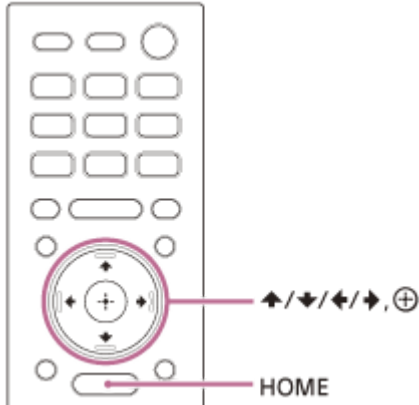

- 1 **Нажмите HOME на пульте дистанционного управления, прилагаемом к системе динамиков, чтобы включить систему динамиков.**

Наведите пульт дистанционного управления на переднюю панель звуковой панели.

- 2 **Подождите, пока на дисплее передней панели не пропадет [PLEASE WAIT] и не появится следующий индикатор.**







- 3 **Включите телевизор.**

- 4 **Следуйте инструкциям на экране телевизора, чтобы выполнить исходные настройки.**

Если экран исходных настроек не отображается, с помощью пульта дистанционного управления телевизора переключите вход на телевизоре на вход HDMI, подключенный к системе динамиков, а затем нажмите HOME на пульте дистанционного управления системы динамиков.



A Экран исходных настроек

- Нажмите  (вверх)/  (вниз)/  (влево)/  (вправо) и  (ввод), чтобы выбрать элемент, как описано на экране.
- Если используются дополнительный сабвуфер/задние динамики, подключите их, выполнив инструкции на экране [Checking Wireless Speaker Connection].
- После отображения [Setup is complete.] выберите [Learn more].



Примечание

- В зависимости от порядка подключения телевизора и системы динамиков звук системы динамиков может отключиться, а на дисплее передней панели системы динамиков может отобразиться индикатор [MUTING]. В этом случае отключите все устройства и включите систему динамиков после включения телевизора.

Звуковая панель
HT-A7000

Ручное подключение дополнительного динамика

Дополнительный динамик подключается к системе динамиков автоматически при включении. Для получения дополнительной информации см. инструкцию по эксплуатации дополнительного динамика.
Если дополнительный динамик нельзя подключить к системе динамиков автоматически, выполните подключение вручную, выполнив следующие действия.

- 1 Нажмите HOME.**
На экране телевизора появится стартовое меню.
- 2 Выберите  [Setup] — [Advanced Settings] в стартовом меню.**
- 3 Выберите [Speaker Settings] — [Wireless Speaker Settings] — [Start manual linking].**
На экране телевизора появится экран [Start manual linking].
- 4 Нажмите LINK на дополнительном динамике.**
Индикатор питания дополнительного динамика, на котором нажали LINK, дважды мигнет зеленым.
- 5 Выберите [Start].**
Начнется подключение вручную.
На экране телевизора отобразится ход выполнения подключения.
Для отмены подключения вручную выберите [Cancel].
- 6 Когда на дополнительном динамике, к которому необходимо подключиться, отобразится [Connected], выберите [Finish].**
- 7 Нажмите  (ввод).**
Подключение вручную завершено, и индикатор питания дополнительного динамика горит зеленым.

Примечание

- При выполнении [Start manual linking],  [Setup] — [Advanced Settings] — [Speaker Settings] — [Wireless Speaker Settings] — [Link mode] задается на [Manual] автоматически.
- Только динамики, для которых в шаге 6 отображается [Connected], подключаются к системе динамиков. Если дополнительный динамик не подключен надлежащим образом, повторите операцию с шага 1.

Звуковая панель
HT-A7000

Если беспроводная передача неустойчива

При использовании нескольких беспроводных систем (например, в беспроводной локальной сети) сигналы беспроводной связи могут быть нестабильными. В этом случае передачу можно улучшить, изменив следующие настройки.

1 Нажмите HOME.

На экране телевизора появится стартовое меню.

2 Выберите [Setup] — [Advanced Settings] в стартовом меню.

3 Выберите [Speaker Settings] — [Wireless Speaker Settings] — [RF Channel].

4 Выберите требуемую настройку.

- **[On]:** обычно используется этот параметр. Система динамиков автоматически выбирает оптимальный канал для передачи. Более надежный режим для защиты от помех беспроводного подключения.
- **[Off]:** система динамиков выбирает канал из ограниченного частотного диапазона для предотвращения внешних помех беспроводного подключения. Если звук пропадает, когда выбран параметр [On], ситуацию можно исправить, выбрав [Off].

Примечание

- Если значение настройки [RF Channel] изменить с [Off] на [On], повторное подключение может занять 1 минуту.
- Эта настройка может не отображаться в зависимости от страны/региона.

Звуковая панель
HT-A7000

Пульт дистанционного управления телевизора не работает

Если звуковая панель загораживает датчик пульта дистанционного управления телевизора, пульт дистанционного управления телевизора может не работать. В этом случае включите функцию ИК-повторителя системы динамиков.

Вы можете управлять телевизором с помощью соответствующего пульта дистанционного управления, отправляя сигнал дистанционного управления с задней стороны звуковой панели.

1 Нажмите HOME.

На экране телевизора появится стартовое меню.

2 Выберите [Setup] — [Advanced Settings] в стартовом меню.

3 Выберите [System Settings] — [IR-Repeater].

На экране телевизора появится экран [IR-Repeater].

4 Выберите [On].

Примечание

- Прежде чем выбирать для параметра [IR-Repeater] значение [On], убедитесь, что управление телевизором с пульта дистанционного управления невозможно. Если для этого параметра установлено значение [On], когда можно управлять телевизором с пульта дистанционного управления, возможно, вам не удастся выполнить соответствующие операции из-за помех между командами, отправляемыми по прямой связи с пульта дистанционного управления, и командами, отправляемыми через звуковую панель.
- Даже если для [IR-Repeater] задано значение [On], данная функция может не работать в зависимости от телевизора. Кроме того, пульты дистанционного управления других устройств, например кондиционера воздуха, могут работать неверно. В этом случае измените положение установки системы динамиков или телевизора.

Звуковая панель
HT-A7000

Просмотр телепрограмм

1 Нажмите HOME.

На экране телевизора появится стартовое меню.

2 Выберите  [Watch] — [TV] в стартовом меню.

3 Выберите программу с помощью пульта дистанционного управления телевизора.

Выбранная телевизионная программа появится на экране телевизора, а звук будет выводиться через систему динамиков.

4 Отрегулируйте громкость.

Примечание

- Когда звуковая панель закрывает датчик пульта дистанционного управления телевизора и вы не можете управлять телевизором с помощью пульта дистанционного управления телевизора, активируйте ИК-повторитель системы динамиков.

Совет

- Можно непосредственно выбрать [TV], нажав на пульте дистанционного управления кнопку TV.

См. также

- [Пульт дистанционного управления телевизора не работает](#)

Звуковая панель
HT-A7000

Использование подключенного аудио-/видеоустройства

1 Нажмите HOME.

На экране телевизора появится стартовое меню.

2 Выберите [Watch], затем выберите вход ([HDMI1] или [HDMI2]) в стартовом меню.

- [HDMI1]: устройство, подключенное к гнезду HDMI IN 1
- [HDMI2]: устройство, подключенное к гнезду HDMI IN 2

На экране телевизора появится изображение выбранного устройства, а звук будет выводиться через систему динамиков.

3 Отрегулируйте громкость.

Совет

- Можно непосредственно выбрать [HDMI1] или [HDMI2], нажав на пульте дистанционного управления кнопку HDMI1 или HDMI2.

Звуковая панель
HT-A7000

Что можно делать при подключении телевизора по функции BLUETOOTH

При использовании телевизора(*) Sony с функцией BLUETOOTH можно прослушивать звук с телевизора или устройства, подключенного к телевизору, установив беспроводное подключение между системой динамиков и телевизором.

* Телевизор должен поддерживать A2DP (Advanced Audio Distribution Profile) профиля BLUETOOTH.

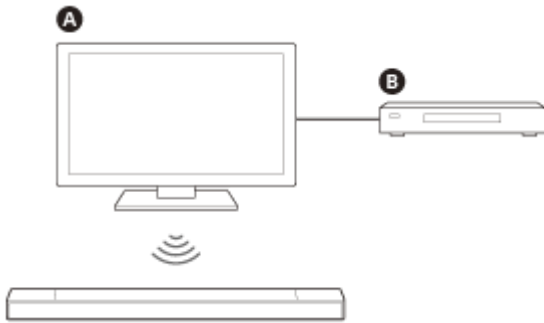

A Телевизор Sony

B Проигрыватель дисков Blu-ray Disc, ресивер кабельного или спутникового телевидения, игровая приставка и т. д.

Примечание

- Если система динамиков подключается к телевизору по функции BLUETOOTH, то на экране телевизора нельзя отобразить экран операций системы динамиков, например стартовое меню. Кроме того, в таком случае из всех функций системы динамиков можно будет использовать только функцию прослушивания звука с телевизора или устройства, подключенного к телевизору. Чтобы использовать все функции системы динамиков, подключите систему динамиков к телевизору с помощью кабеля HDMI (прилагается).

См. также

- [Подключение телевизора с поддержкой ARC/eARC](#)
- [Подключение телевизора без поддержки ARC/eARC](#)

Звуковая панель
HT-A7000

Прослушивание звука телевизора с помощью беспроводного подключения системы динамиков к телевизору

Необходимо выполнить сопряжение системы динамиков с телевизором, используя функцию BLUETOOTH. Сопряжение — это процесс, который необходимо выполнить для взаимной регистрации сведений на устройствах BLUETOOTH для их заблаговременного беспроводного соединения.

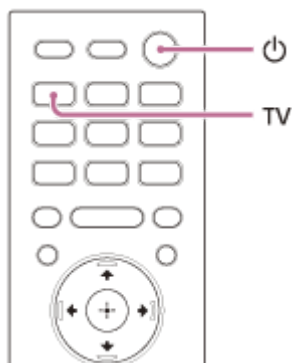

- 1 Включите телевизор.
- 2 Нажмите  (питание), чтобы включить систему динамиков.
- 3 Одновременно нажмите и удерживайте кнопку BLUETOOTH на звуковой панели и кнопку TV на пульте дистанционного управления в течение 5 секунд.



A Кнопка BLUETOOTH

- 4 Убедитесь, что индикатор BLUETOOTH на звуковой панели быстро мигает синим, а на дисплее передней панели отображается [PAIRING].

Система динамиков перейдет в режим сопряжения BLUETOOTH.



- 5 Выполните операцию сопряжения, чтобы найти систему динамиков в меню телевизора. На экране телевизора появится список обнаруженных устройств BLUETOOTH.

Сведения о действиях, которые необходимо выполнить для сопряжения устройства BLUETOOTH с телевизором, см. в инструкции по эксплуатации телевизора.

6 Выполните сопряжение системы динамиков с телевизором, выбрав “HT-A7000” из списка на экране телевизора.

7 Убедитесь, что индикатор BLUETOOTH на звуковой панели горит синим, а на дисплее передней панели отображается [TV (BT)].

Соединение между системой динамиков и телевизором установлено.

8 Выберите программу или вход устройства, используя пульт дистанционного управления телевизора.

Звук для изображения, отображаемого на экране телевизора, будет выводиться из системы динамиков.

9 Отрегулируйте громкость системы динамиков с помощью пульта дистанционного управления телевизора.

Если нажать кнопку отключения звука на пульте дистанционного управления телевизора, звук будет временно отключен.

Примечание

- Если система динамиков не воспроизводит звук с телевизора, нажмите кнопку TV и проверьте состояние дисплея передней панели и индикаторов на звуковой панели.
 - На дисплее передней панели отображается [TV (BT)]: система динамиков и телевизор подключены, система динамиков воспроизводит звук с телевизора.
 - Индикатор BLUETOOTH быстро мигает, и на дисплее передней панели отображается [PAIRING]: выполните сопряжение на телевизоре.
 - На дисплее передней панели отображается [TV]: выполните шаги с начала.
- Если система динамиков подключена к телевизору с помощью кабеля HDMI, подключение BLUETOOTH будет отменено. Чтобы еще раз подключить систему динамиков к телевизору с помощью функции BLUETOOTH, отключите кабель HDMI, а затем выполните подключение с начала.

Звуковая панель
HT-A7000

Прослушивание звука с сопряженного телевизора

- 1 Включите телевизор с помощью пульта дистанционного управления телевизора.**

Система динамиков включится за счет взаимосвязи с питанием телевизора и будет воспроизводить звук с телевизора.
- 2 Выберите программу или вход устройства, используя пульт дистанционного управления телевизора.**

Звук для изображения, отображаемого на экране телевизора, будет выводиться из системы динамиков.
- 3 Отрегулируйте громкость системы динамиков с помощью пульта дистанционного управления телевизора.**

Если нажать кнопку отключения звука на пульте дистанционного управления телевизора, звук будет временно отключен.

Совет

- При выключении телевизора система динамиков тоже выключится, так как ее питание зависит от питания телевизора.

Действия с пультом дистанционного управления, прилагаемым к системе динамиков

Можно использовать следующие кнопки.

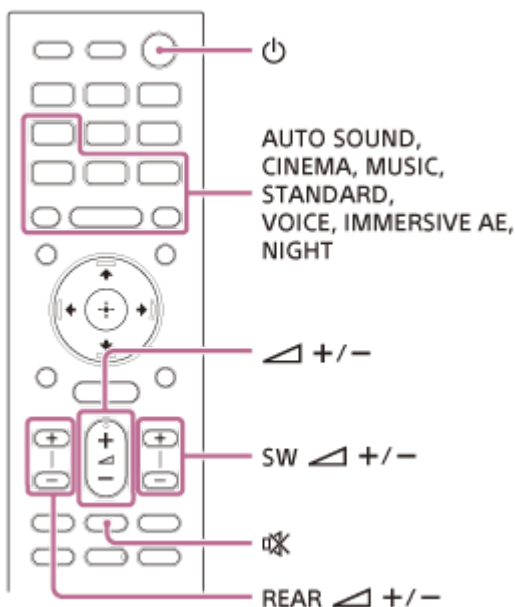

Примечание

- Если на пульте дистанционного управления, прилагаемом к системе динамиков, выбрать вход, отличный от входа телевизора, система динамиков не будет воспроизводить звук с телевизора. Для воспроизведения звука с телевизора нажмите на пульте дистанционного управления кнопку TV, чтобы изменить вход на вход телевизора.
- При подключении телевизора с помощью функции BLUETOOTH не будут работать следующие кнопки пульта дистанционного управления.

↑ (вверх) / ↓ (вниз) / ← (влево) / → (вправо), ⊕ (ввод), BACK, HOME, DISPLAY, OPTIONS, ▶ || (воспроизведение / пауза), ◀◀ (назад) / ▶▶ (вперед)

5-024-836-11(6) Copyright 2021 Sony Corporation

Звуковая панель
HT-A7000

Прослушивание музыки после сопряжения мобильного устройства, подключаемого в первый раз

Чтобы использовать функцию BLUETOOTH, необходимо заблаговременно выполнить сопряжение системы динамиков и мобильного устройства.

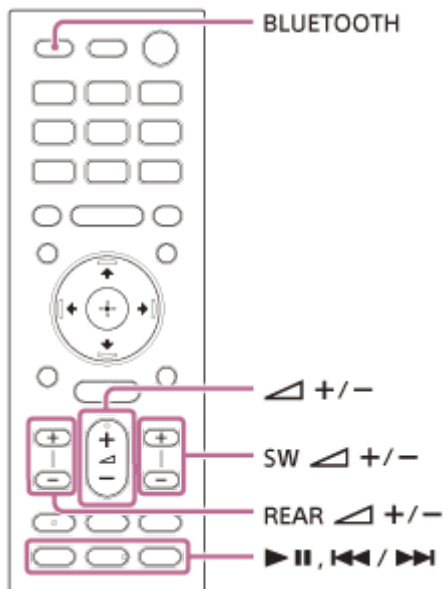

1 Нажмите и удерживайте кнопку BLUETOOTH 2 секунды.

2 Убедитесь, что индикатор BLUETOOTH на звуковой панели быстро мигает синим, а на дисплее передней панели отображается [PAIRING].

Система динамиков перейдет в режим сопряжения.



3 На мобильном устройстве выполните сопряжение, чтобы найти систему динамиков.

На экране мобильного устройства появится список обнаруженных устройств BLUETOOTH. Сведения о действиях, которые необходимо выполнить для сопряжения устройства BLUETOOTH с мобильным устройством, см. в инструкции по эксплуатации мобильного устройства.

4 Выполните сопряжение системы динамиков с мобильным устройством, выбрав “HT-A7000” в списке на экране мобильного устройства.

При запросе на ввод пароля введите “0000”.

5 Убедитесь, что индикатор **BLUETOOTH** на звуковой панели горит синим, а на дисплее передней панели отображается **[BT]**.

Подключение между системой динамиков и мобильным устройством установлено.

6 Начните воспроизведение аудио с помощью музыкального приложения на подключенном мобильном устройстве.

Система динамиков начнет воспроизведение звука.

7 Отрегулируйте громкость.

Содержимое можно воспроизводить или приостанавливать с помощью кнопок управления воспроизведением на пульте дистанционного управления.

Проверка состояния подключения функции **BLUETOOTH**

Статус	Индикатор BLUETOOTH
В состоянии ожидания сопряжения	Быстро мигает синим
Выполняется попытка установки соединения	Мигает синим
Соединение установлено	Горит синим

Совет

- Если сопряженное мобильное устройство отсутствует (например, в новой системе динамиков), система динамиков переходит в режим сопряжения при изменении входа на **BLUETOOTH**.
- Выполните сопряжение со вторым и последующими мобильными устройствами.

Звуковая панель
HT-A7000

Прослушивание музыки с сопряженного устройства

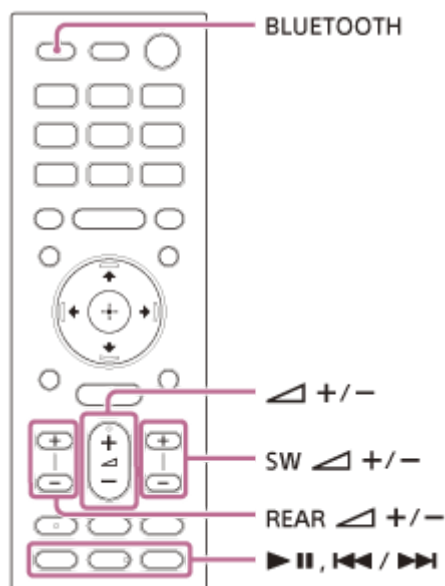

- 1 **Включите функцию BLUETOOTH на мобильном устройстве.**
- 2 **Нажмите кнопку BLUETOOTH.**
Система динамиков автоматически повторит подключение к последнему подключенному мобильному устройству.
- 3 **Убедитесь, что индикатор BLUETOOTH на звуковой панели горит синим, а на дисплее передней панели отображается [BT].**
Подключение между системой динамиков и мобильным устройством установлено.
- 4 **Начните воспроизведение аудио с помощью музыкального приложения на подключенном мобильном устройстве.**
Система динамиков начнет воспроизведение звука.
- 5 **Отрегулируйте громкость.**
Содержимое можно воспроизводить или приостанавливать с помощью кнопок управления воспроизведением на пульте дистанционного управления.

Примечание

- Если возникают задержки звука, задайте для  [Setup] — [Advanced Settings] — [Bluetooth Settings] — [Bluetooth Connection Quality] значение [Priority on Stable Connection].

Совет

- Если подключение не установлено, выберите “HT-A7000” на мобильном устройстве.

Отключение мобильного устройства

Выполните любое из следующих действий.

- Отключите функцию BLUETOOTH на мобильном устройстве.
- Нажмите кнопку BLUETOOTH, когда на экране телевизора отобразится экран [Bluetooth Audio].
- Установите для параметра  [Setup] — [Advanced Settings] — [Bluetooth Settings] — [Bluetooth Mode] значение [Transmitter] или [Off].
- Выключите систему динамиков или мобильное устройство.

Звуковая панель
HT-A7000

Прослушивание музыки с устройства USB

Вы можете воспроизводить музыкальные файлы, хранящиеся на подключенном устройстве USB.

- 1 Подключите устройство USB к порту  (USB).

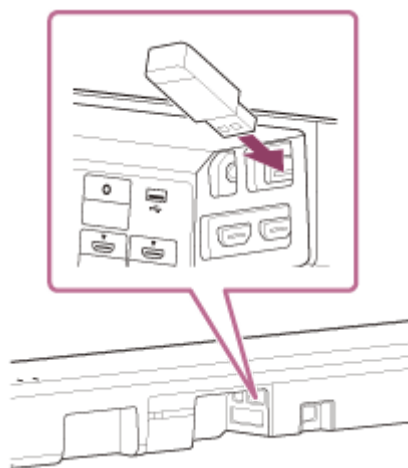

- 2 Нажмите HOME.

На экране телевизора появится стартовое меню.

- 3 Выберите  [Listen] — [USB (Connected)] в стартовом меню.

- 4 Выберите папку, в которой хранятся композиции, затем выберите композицию.

Начнется воспроизведение выбранной композиции, и звук будет выводиться через систему динамиков.

- 5 Отрегулируйте громкость.



Примечание



- Не извлекайте устройство USB во время операции. Во избежание повреждения данных или устройства USB выключайте систему динамиков перед подключением или извлечением устройства USB.

Совет



- Можно непосредственно выбрать вход USB, нажав на пульте дистанционного управления кнопку USB.







Об экране воспроизведения музыки



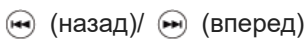
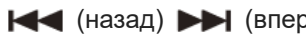

Выберите следующие кнопки на экране, нажав  (влево)/  (вправо) и выбрав  (ввод).

-  (воспроизведение)/  (пауза)



Начало или приостановка воспроизведения.

Вы также можете осуществлять управление с помощью   (воспроизведение/пауза) на пульте дистанционного управления.

-  (назад)/ (вперед)
Воспроизведение предыдущего или следующего музыкального файла.
Вы также можете осуществлять управление с помощью  (назад)  (вперед) на пульте дистанционного управления.
-  (произвольное воспроизведение)
Воспроизведение в произвольном порядке. При каждом нажатии  (ввод) включается/отключается воспроизведение в произвольном порядке.
-  (повтор воспроизведения)
Нажмите  (ввод) несколько раз для включения режима повторного воспроизведения.

Режим повторного воспроизведения	Пояснение
 (повторить все)	Повтор всех музыкальных файлов.
 (повторить папку)	Повтор всех музыкальных файлов в папке.
 1 (повторить один файл)	Повтор воспроизводимого музыкального файла.
 (выкл.)	Отмена повтора воспроизведения.

Совет

- Вы можете выполнять быструю перемотку назад/вперед, нажав и удерживая  (назад)/  (вперед) на пульте дистанционного управления во время воспроизведения.

См. также

- [Воспроизводимые типы аудиофайлов](#)

Звуковая панель
HT-A7000

Прослушивание звука с устройства, подключенного с помощью аналогового аудиокабеля

Вы можете прослушивать звук с аудиоустройства, например WALKMAN® и т. д., подключенного к гнезду ANALOG IN звуковой панели.

1 Подключите аудиоустройство к гнезду ANALOG IN.

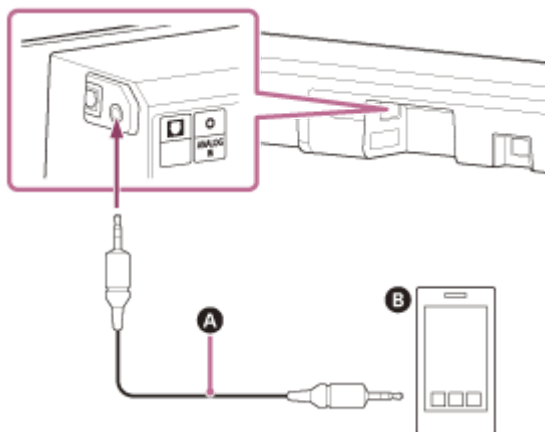

- A** Аналоговый аудиокабель (не прилагается)
- B** Смартфон, WALKMAN®, другие аудиоустройства и т. д.

2 Нажмите HOME.

На экране телевизора появится стартовое меню.

3 Выберите [Listen] — [Analog] в стартовом меню.

На экране телевизора появится экран [Analog].

4 Запустите воспроизведение звука на подключенном аудиоустройстве.

Система динамиков начнет воспроизведение звука.

5 Отрегулируйте громкость.

Совет

- Можно также непосредственно выбрать [Analog], нажав на пульте дистанционного управления кнопку ANALOG.

Звуковая панель
HT-A7000



Прослушивание звука путем сопряжения наушников

- 1 Переведите наушники с поддержкой BLUETOOTH в режим сопряжения.**

См. инструкцию по эксплуатации наушников для получения информации о способе сопряжения.
- 2 Нажмите HOME.**

На экране телевизора появится стартовое меню.
- 3 Выберите  [Setup] — [Advanced Settings] в стартовом меню.**
- 4 Выберите [Bluetooth Settings] — [Bluetooth Mode] — [Transmitter].**

Система динамиков перейдет в режим передачи по BLUETOOTH.
- 5 Выберите название наушников в [Device List] в пункте [Bluetooth Settings].**

После установки подключения BLUETOOTH отобразится [Connected].
Если вы не можете найти название своих наушников в [Device List], выберите [Scan].
- 6 Вернитесь в стартовое меню, выберите  [Watch] или  [Listen] и выберите вход.**

На экране телевизора отобразится изображение выбранного входа, на дисплее передней панели отобразится [BT TX], после чего начнется вывод звука из наушников.
Звук из системы динамиков при этом отключится.
- 7 Отрегулируйте громкость.**

Сначала отрегулируйте уровень громкости наушников. Затем настройте уровень громкости наушников с помощью кнопок +/- на звуковой панели или  (громкость) +/- на пульте дистанционного управления.

Удаление сопряженных наушников из списка устройств

1. Нажмите HOME.
На экране телевизора появится стартовое меню.
2. Выберите  [Setup] — [Advanced Settings] в стартовом меню.
3. Выберите [Bluetooth Settings] — [Device List].
4. Наведите курсор на название наушников, которые требуется удалить, и нажмите DISPLAY.
Чтобы удалить все сопряженные наушники из списка устройств, нажмите AUDIO.
5. Выполните инструкции на экране, чтобы удалить необходимые наушники из списка устройств.

Примечание

- Чтобы отобразить сопряженные наушники в списке устройств, задайте для  [Setup] — [Advanced Settings] — [Bluetooth Settings] — [Bluetooth Mode] значение [Transmitter].

Звуковая панель
HT-A7000

Прослушивание звука в сопряженных наушниках

1 Включите функцию BLUETOOTH на наушниках.

2 Нажмите HOME.

На экране телевизора появится стартовое меню.

3 Выберите  [Setup] — [Advanced Settings] в стартовом меню.

4 Выберите [Bluetooth Settings] — [Bluetooth Mode] — [Transmitter].

Система динамиков перейдет в режим передачи по BLUETOOTH, и система динамиков автоматически заново подключится к последним подключенным наушникам.

5 Вернитесь в стартовое меню, выберите  [Watch] или  [Listen] и выберите вход.



На экране телевизора отобразится изображение выбранного входа, на дисплее передней панели отобразится [BT TX], после чего начнется вывод звука из наушников.
Звук из системы динамиков при этом отключится.

6 Отрегулируйте громкость.

Сначала отрегулируйте уровень громкости наушников. Затем настройте уровень громкости наушников с помощью кнопок +/- на звуковой панели или  (громкость) +/- на пульте дистанционного управления.

Отключение сопряженных наушников

Выполните любое из следующих действий.

- Отключите функцию BLUETOOTH на наушниках.
- Установите для параметра  [Setup] — [Advanced Settings] — [Bluetooth Settings] — [Bluetooth Mode] значение [Receiver] или [Off].
- Выключите систему динамиков или наушники.
- Выберите название подключенных наушников в  [Setup] — [Advanced Settings] — [Bluetooth Settings] — [Device List].
Название устройства [Connected] исчезнет.

Звуковая панель
HT-A7000

О подключении наушников

- В зависимости от наушников с поддержкой BLUETOOTH регулировка уровня громкости может быть недоступна.
- Вход BLUETOOTH отключен, если для  [Setup] — [Advanced Settings] — [Bluetooth Settings] — [Bluetooth Mode] задано значение [Off] или [Transmitter].
- Вы можете зарегистрировать до 9 устройств BLUETOOTH. Если зарегистрировано 10 устройств BLUETOOTH, самое первое подключенное устройство BLUETOOTH будет перезаписано новым.
- Система динамиков отображает до 15 обнаруженных устройств BLUETOOTH в [Device List].
- Вы не можете изменить звуковой эффект или настройки во время передачи звука на наушники с поддержкой BLUETOOTH.
- Воспроизведение аудио/музыки на устройстве BLUETOOTH задерживается по сравнению с воспроизведением на системе динамиков из-за особенностей беспроводной технологии BLUETOOTH.
- Вы можете включить или отключить прием аудио LDAC с устройства BLUETOOTH в [Bluetooth Settings].

Звуковая панель
HT-A7000

Что можно делать при подключении системы динамиков к сети

Вы можете выполнять потоковое воспроизведение музыкального содержимого с помощью системы динамиков, используя смартфон, планшет или устройство iOS, а также воспроизводить музыку, расположенную на компьютере, через систему динамиков, подключившись к сети.

Порт Wi-Fi системы динамиков имеет функцию маршрутизатора, которая может передавать аудиоданные на другое аудиоустройство Sony.

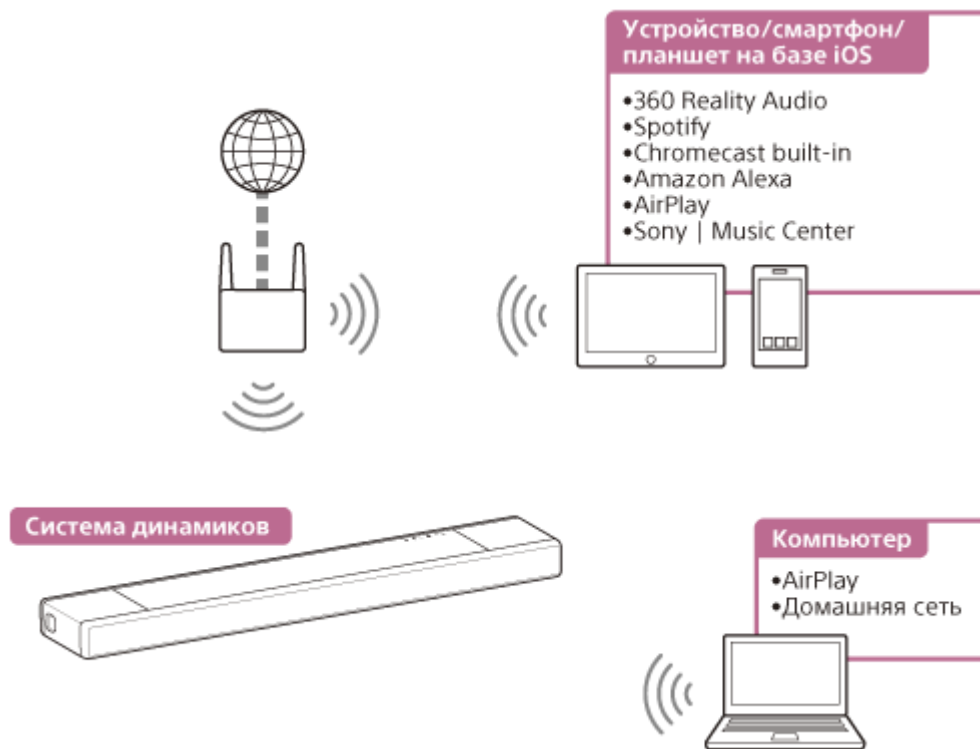

- **360 Reality Audio**

Вы можете воспроизводить содержимое 360 Reality Audio на системе динамиков, выбрав его в приложении потоковой передачи с поддержкой 360 Reality Audio.

- **Spotify**

Вы можете выбрать музыку в приложении Spotify и воспроизвести ее на системе динамиков. Управлять воспроизведением музыки в Spotify можно с телефона, планшета или компьютера. Узнай больше на странице spotify.com/connect.

- **Chromecast built-in™**

Вы можете выбрать музыку в приложении с поддержкой Chromecast и воспроизвести ее на системе динамиков.

- **Amazon Alexa**

Вы можете выполнять голосовое управление воспроизведением музыки, выбирать следующую/предыдущую композицию, регулировать громкость и т. д. в службе потоковой передачи, используя систему динамиков вместе с устройством со встроенной функцией Alexa (не прилагается).

- **AirPlay**

Система динамиков поддерживает AirPlay. Вы можете воспроизводить музыку на системе динамиков, используя устройство iOS или компьютер.

- **Sony | Music Center**

Вы можете управлять системой динамиков по беспроводной сети, установив приложение “Sony | Music Center” на смартфон или планшет.

- **Домашняя сеть**

Вы можете воспроизводить музыкальные файлы, сохраненные на компьютере в сети, по домашней сети.

Примечание

- Сервер требуется подключить к той же сети, к которой подключена система динамиков.

См. также

- [Необходимое условие: установка исходных настроек для Alexa с помощью Sony | Music Center](#)
- [Необходимое условие: установка исходных настроек для Chromecast built-in](#)
- [Использование Spotify](#)
- [Использование AirPlay](#)
- [Использование Sony | Music Center](#)
- [Прослушивание музыки на ПК по домашней сети](#)

5-024-836-11(6) Copyright 2021 Sony Corporation

Звуковая панель
HT-A7000

Настройка беспроводного сетевого подключения в стартовом меню

Заранее подготовьте следующую информацию.

- Имя сети (SSID)(*)
- Ключ безопасности (пароль) (**)

* SSID (Service Set Identifier) — это имя, которое определяет конкретную точку доступа.

** Данная информация должна быть доступна на этикетке маршрутизатора беспроводной локальной сети/точки доступа, в инструкции по эксплуатации, у специалиста, выполнявшего настройку беспроводной сети, и у поставщика интернет-услуг.

1 Нажмите HOME.

На экране телевизора появится стартовое меню.

2 Выберите [Setup] — [Advanced Settings] в стартовом меню.

3 Выберите [Network Settings].

Убедитесь, что для [Wi-Fi Connection] задан параметр [On].

4 Выберите [Internet Settings] — [Next].

5 Выберите [Search for Wi-Fi network].

На экране телевизора появится список названий сетей.

6 Выберите имя необходимой сети (SSID).

При подключении к сети, которая не отображается в списке, выберите [New connection registration] и следуйте инструкциям на экране.

7 Введите ключ безопасности (или пароль) с помощью программной клавиатуры и выберите [Enter].

Система динамиков начнет подключение к сети.

Звуковая панель
HT-A7000

Настройка беспроводного сетевого подключения с помощью Sony | Music Center

Sony | Music Center может подключать систему динамиков к той же беспроводной сети, к которой подключено мобильное устройство. Для получения дополнительной информации следуйте инструкциям в приложении или см. следующий URL-адрес.

<https://www.sony.net/smcqa/>

Звуковая панель
HT-A7000

Настройка подключения Wi-Fi с помощью устройства iOS

Система динамиков поддерживает Apple Setup.

С помощью этой функции вы можете подключать систему динамиков к той же сети, к которой подключено устройство iOS, по Wi-Fi, не вводя имя сети и пароль.

- 1 Нажмите HOME на пульте дистанционного управления, прилагаемом к системе динамиков.**
На экране телевизора появится стартовое меню.
- 2 Выберите  [Setup] — [Advanced Settings] в стартовом меню.**
- 3 Выберите [Network Settings].**
Убедитесь, что для [Wi-Fi Connection] задан параметр [On].
- 4 Выберите [Internet Settings] — [Next].**
- 5 Выберите [Use Apple Setup].**
- 6 Используйте устройство iOS, следуя инструкциям на экране.**

Звуковая панель
HT-A7000

Необходимое условие: установка исходных настроек для Alexa с помощью Sony | Music Center

С помощью Sony | Music Center можно воспроизводить музыку из Amazon Music или связать систему динамиков с устройством со встроенной функцией Amazon Alexa.

Для подготовки системы динамиков и мобильного устройства подключите мобильное устройство по Wi-Fi к той же сети, к которой подключена система динамиков, и зарегистрируйте на системе динамиков учетную запись Amazon.

- 1 Подключите мобильное устройство по Wi-Fi к той же сети, к которой подключена система динамиков.
- 2 Установите бесплатное приложение Sony | Music Center на мобильное устройство.
- 3 Запустите Sony | Music Center и выберите систему динамиков.



- 4 Выберите [Настройки] — [Amazon Alexa] — [Начальная установка] и выполните инструкции на экране, чтобы внести настройки для управления системой динамиков с помощью Alexa.

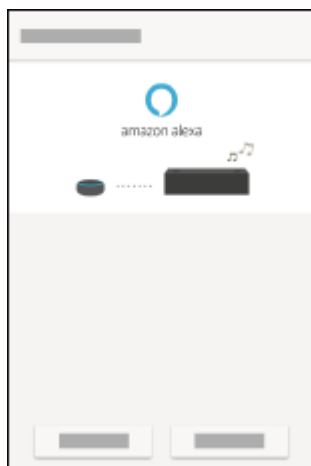

Примечание

- Функция Amazon Alexa может быть недоступна на некоторых языках и в некоторых странах/регионах.
- Прежде чем использовать Sony | Music Center, убедитесь, что установлено подключение к сети Wi-Fi.

См. также

- [Настройка беспроводного сетевого подключения с помощью Sony | Music Center](#)

Звуковая панель
HT-A7000

Аудиоформаты, доступные для воспроизведения с использованием протокола аудиотрансляции

Доступные для воспроизведения аудиоформаты зависят от протокола аудиотрансляции.

В приложении Amazon Music для Android OS:

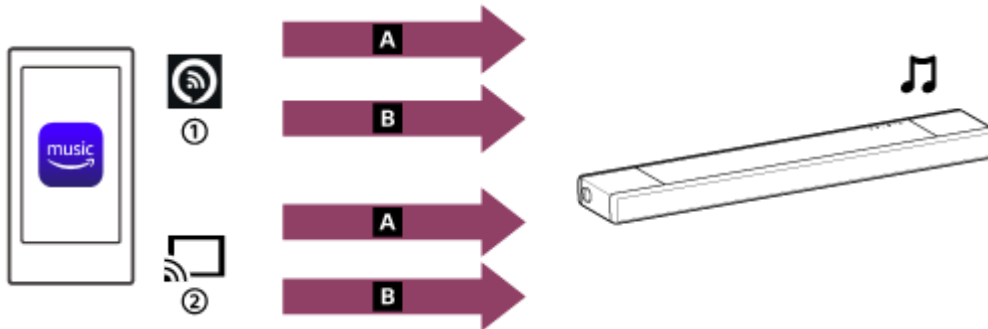

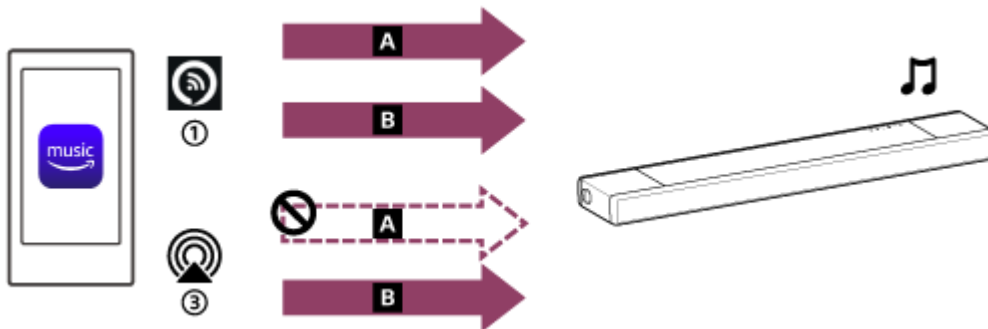

- A** 360 Reality Audio
- B** 2-канальное аудио
- ① Alexa Cast
- ② Значок трансляции

В приложении Amazon Music для iOS:



- A** 360 Reality Audio
- B** 2-канальное аудио
- ① Alexa Cast
- ③ AirPlay

Совет

- Значок Alexa Cast (): для идентификации системы динамиков используется имя устройства, указанное в исходных настройках для Alexa.
- Значок трансляции (): для идентификации системы динамиков используется имя устройства, [HT-A7000] или имя устройства, указанное в исходных настройках для Google Home.

См. также

- [Воспроизведение музыки с помощью приложения Amazon Music](#)

Звуковая панель
HT-A7000

Воспроизведение музыки с помощью приложения Amazon Music

С помощью смартфона/iPhone, на котором установлено приложение Amazon Music, музыку можно воспроизводить из Amazon Music.

Также можно воспроизводить музыку, совместимую с 360 Reality Audio и доступную в Amazon Music. Чтобы воспроизвести совместимую с 360 Reality Audio музыку, необходимо подписаться на Amazon Music Unlimited.

Примечание

- Чтобы загрузить приложение и использовать сетевые службы, могут потребоваться дополнительные регистрации, оплата услуг связи и других сборов.

1 Загрузите и установите приложение Amazon Music на смартфон/iPhone.





2 Запустите приложение Amazon Music и выберите музыку для воспроизведения.

Музыкальные дорожки, обозначенные значком [360], совместимы с 360 Reality Audio.

3 Нажмите значок трансляции ().

4 Выберите систему динамиков в качестве целевого устройства для воспроизведения музыки.

Нажмите имя системы динамиков, отображенное со значком Alexa Cast () или значком трансляции ().

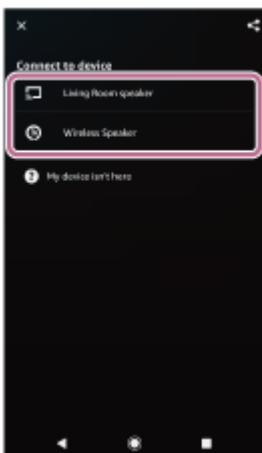

Примечание

- При выборе устройства воспроизведения выбор имени системы динамиков, отображаемого со значком AirPlay (), не включит воспроизведение 360 Reality Audio.

- С помощью Sony | Music Center можно проверить службы потоковой передачи, обеспечивающие совместимость с 360 Reality Audio музыкой. На Sony | Music Center выберите систему динамиков, а затем выберите [Настройки] — [О 360 Reality Audio] — [Далее].
- Технические характеристики и дизайн приложения могут быть изменены без предварительного уведомления.

См. также

- [Аудиоформаты, доступные для воспроизведения с использованием протокола аудиотрансляции](#)

5-024-836-11(6) Copyright 2021 Sony Corporation

Звуковая панель
HT-A7000

Управление системой динамиков с помощью голосового управления устройством со встроенной функцией Alexa

С помощью голосового управления устройством со встроенной функцией Alexa можно выполнять потоковую передачу музыки на систему динамиков из службы потоковой передачи, поддерживающей Alexa.

1 Для воспроизведения музыки воспользуйтесь голосовым управлением устройством со встроенной функцией Alexa.

Подробные сведения о голосовых командах для устройства со встроенной функцией Alexa приведены в Sony | Music Center.

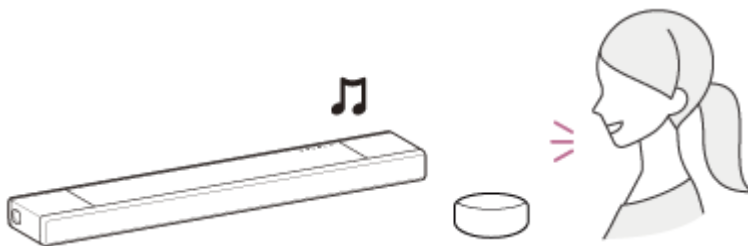

Примечание

- Эта функция может быть недоступна в некоторых странах/регионах.
- Возможности Alexa, которые требуют ответа пользователя, недоступны на системе динамиков, поскольку система динамиков не имеет микрофона.
- Для использования функций голосовых команд требуется устройство со встроенной функцией Amazon Alexa (не прилагается), например Amazon Echo. Используя устройство со встроенной функцией Alexa вместе с системой динамиков, вы можете с помощью голосовых команд воспроизводить музыку, переходить в начало следующей или текущей дорожки и регулировать громкость.
- Не все функции Amazon Alexa доступны на системе динамиков.

Совет

- Используйте Sony | Music Center для отмены регистрации учетной записи Amazon в системе динамиков. Даже если вы отменили регистрацию учетной записи в приложении Alexa, система динамиков не распознает, что регистрация учетной записи отменена.
- Изображение, например обложка альбома, отобразится на экране воспроизведения, если воспроизводится содержимое с поддержкой этой функции.

Звуковая панель
HT-A7000

Необходимое условие: установка исходных настроек для Chromecast built-in

Система динамиков поддерживает функцию Chromecast built-in, которая позволяет выполнять потоковую передачу музыки на динамик с мобильного устройства.

1 Нажмите HOME.

На экране телевизора появится стартовое меню.

2 Выберите [Listen] — [Chromecast built-in] в стартовом меню.

Выполните шаги, отображающиеся на экране.

После выполнения настроек для [Network/Bluetooth Standby] будет автоматически задано значение [On], и вы сможете быстро воспроизводить музыку, даже если система динамиков находится в режиме ожидания.

Воспроизведение и управление музыкой с помощью Google Ассистента

Эта система динамиков совместима с устройствами с поддержкой Google Ассистента и Chromecast built-in, поэтому вы можете управлять музыкой с помощью голоса. Просто свяжите систему динамиков с приложением Google Home на мобильном устройстве. Для получения дополнительной информации см. приложение Google Home.

Звуковая панель
HT-A7000

Воспроизведение музыки с помощью приложений, совместимых со службами потоковой передачи

С помощью смартфона/iPhone, на котором установлено совместимое со службой потоковой передачи приложение, можно воспроизводить 2-канальное аудио или совместимую с 360 Reality Audio музыку. В зависимости от службы потоковой передачи может потребоваться оформить подписку на расширенный план для воспроизведения музыки, совместимой с 360 Reality Audio.

Примечание

- Чтобы загрузить приложение и использовать сетевые службы, могут потребоваться дополнительные регистрации, оплата услуг связи и других сборов.

- 1 Загрузите и установите приложение, совместимое с выбранной службой потоковой передачи, на смартфон/iPhone.**
- 2 Подключите мобильное устройство по Wi-Fi к той же сети, к которой подключена система динамиков.**
- 3 Запустите приложение, загруженное в шаге 1, и выберите музыку для воспроизведения.**
- 4 Нажмите значок трансляции.**
Значок трансляции зависит от приложения.
- 5 Выберите систему динамиков в качестве целевого устройства для воспроизведения музыки.**
Нажмите имя системы динамиков ([HT-A7000] или имя устройства, указанное в исходных настройках для Google Home).

Примечание

- С помощью Sony | Music Center можно проверить службы потоковой передачи, обеспечивающие совместимую с 360 Reality Audio музыку. На Sony | Music Center выберите систему динамиков, а затем выберите [Настройки] — [О 360 Reality Audio] — [Далее].
- Технические характеристики и дизайн приложения могут быть изменены без предварительного уведомления.

Звуковая панель
HT-A7000

Использование Spotify

Вы можете выбрать музыку в приложении Spotify и воспроизвести ее на системе динамиков.

Воспроизведение музыки на системе динамиков с помощью функции “Spotify Connect”

Управлять воспроизведением музыки в Spotify можно с телефона, планшета или компьютера. Узнай больше на странице spotify.com/connect.

Совет

- Если для [Network/Bluetooth Standby] задано значение [On], вы можете быстро начать воспроизведение музыки, даже если система динамиков находится в режиме ожидания.
- Изображение, например обложка альбома, отобразится на экране воспроизведения, если воспроизводится содержимое с поддержкой этой функции.

Возобновление музыки, которая воспроизводилась на мобильном устройстве

1 Нажмите MUSIC SERVICE.

Если вы выполняли воспроизведение музыки с помощью Spotify на системе динамиков, воспроизведение музыки с помощью Spotify возобновится.

Примечание

- Приложение Spotify может быть недоступно в некоторых странах/регионах.

См. также

- [\[System Settings\]](#)

Звуковая панель
HT-A7000

Использование AirPlay

Система динамиков поддерживает AirPlay 2. Вы можете выбрать музыкальное содержимое на устройстве iOS, например iPhone, iPad и iPod touch, а затем выполнить его потоковую передачу на систему динамиков.

- 1** Подключите устройство iOS по Wi-Fi к той же сети, к которой подключена система динамиков.
- 2** Воспроизведите музыку, потоковую передачу которой вы хотите выполнить, на устройстве iOS.
- 3** Отобразите значок AirPlay () на устройстве iOS и нажмите его.
- 4** Выберите систему динамиков в качестве динамика для потоковой передачи на устройстве iOS.
Начнется воспроизведение музыки из системы динамиков.

Совет

- Вы также можете выбрать другие динамики одновременно с системой динамиков и выполнить потоковую передачу музыки на несколько динамиков.

Потоковая передача музыки на систему динамиков с помощью функции Siri

Добавив систему динамиков в приложение Home на устройстве iOS, вы можете выполнять потоковую передачу музыки на систему динамиков с помощью Siri.

Примечание

- Поскольку система динамиков не имеет микрофона, вы не сможете использовать голос для управления системой динамиков.
- Не все функции Siri доступны на системе динамиков.

Звуковая панель
HT-A7000

Использование Sony | Music Center

Sony | Music Center — это приложение для управления поддерживаемыми аудиоустройствами Sony с помощью мобильного устройства, например смартфона или планшета.

Для получения дополнительной информации о Sony | Music Center см. следующий URL-адрес.

<https://www.sony.net/smcqa/>

- 1 Установите бесплатное приложение Sony | Music Center на мобильное устройство.
- 2 Подключите мобильное устройство по Wi-Fi к той же сети, к которой подключена система динамиков.
- 3 Запустите Sony | Music Center.
- 4 Выполните инструкции на экране Sony | Music Center.

Примечание

- Используйте последнюю версию Sony | Music Center. Если вы не можете подключить систему динамиков и устройство BLUETOOTH с помощью функции BLUETOOTH, удалите Sony | Music Center и повторите подключение с помощью функции BLUETOOTH.

Совет

- Подключите мобильное устройство к той же сети, к которой подключена система динамиков.

См. также

- [Настройка беспроводного сетевого подключения в стартовом меню](#)
- [Настройка беспроводного сетевого подключения с помощью Sony | Music Center](#)
- [Настройка подключения Wi-Fi с помощью устройства iOS](#)

Звуковая панель
HT-A7000

Прослушивание музыки на ПК по домашней сети

Вы можете воспроизводить музыкальные файлы, сохраненные на ПК, по домашней сети. Воспроизведение музыкальных файлов можно выполнять с помощью Sony | Music Center на мобильном устройстве, например смартфоне или планшете.

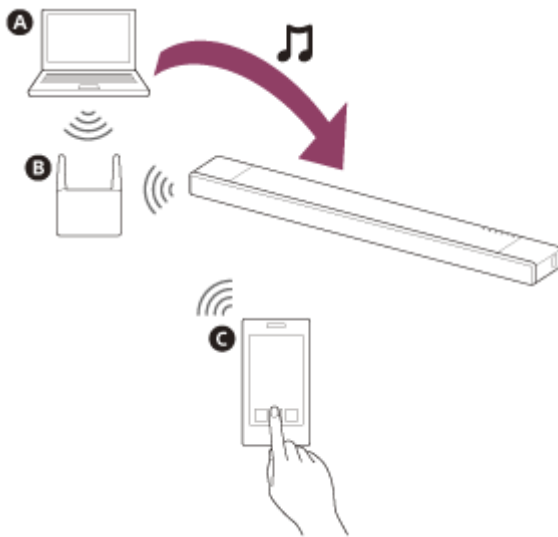

- A** ПК
- B** Маршрутизатор беспроводной локальной сети
- C** Смартфон или планшет

1 Подключите систему динамиков к сети.

2 Подключите ПК к сети.

Для получения дополнительной информации см. инструкцию по эксплуатации ПК.

3 Настройте ПК.

Для использования ПК в домашней сети требуется настроить его в качестве сервера. Для получения дополнительной информации см. инструкцию по эксплуатации ПК.

4 Слушайте музыку на ПК с помощью Sony | Music Center.

Вы можете воспроизводить музыкальные файлы, сохраненные на ПК, используя Sony | Music Center, установленный на мобильном устройстве, например смартфоне или планшете. Для получения дополнительной информации о Sony | Music Center см. следующий URL-адрес.

<https://www.sony.net/smcqa/>

Совет

- См.  [Setup] — [Advanced Settings] — [Network Settings] — [Network Connection Status] при проверке состояния сетевого подключения.

См. также

- [Настройка беспроводного сетевого подключения в стартовом меню](#)
- [Настройка беспроводного сетевого подключения с помощью Sony | Music Center](#)
- [Настройка подключения Wi-Fi с помощью устройства iOS](#)

5-024-836-11(6) Copyright 2021 Sony Corporation

Звуковая панель
HT-A7000

Регулировка громкости

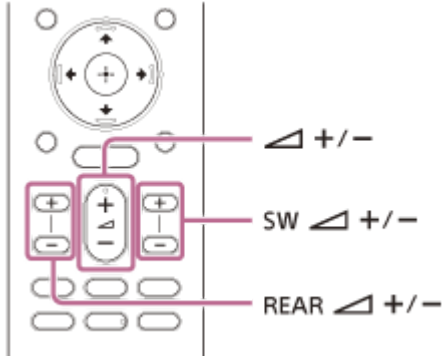

Регулировка громкости системы динамиков

Нажмите (громкость) +/-.

На дисплее передней панели появится уровень громкости.

Регулировка громкости сабвуфера

Нажмите SW (громкость сабвуфера) +/-.

На дисплее передней панели появится уровень громкости.

Примечание

- Сабвуфер предназначен для воспроизведения басов или низкочастотных звуков. Если входной источник, например телепередачи, не содержит низких частот, звук низких частот из сабвуфера может быть трудноразличим.

Совет

- При подключении дополнительного сабвуфера регулируется уровень дополнительного сабвуфера, а не встроенного сабвуфера.

Регулировка громкости дополнительного заднего динамика

Нажмите REAR (громкость задних динамиков) +/-.

На дисплее передней панели появится уровень громкости.

Примечание

- Дополнительные задние динамики предназначены для воспроизведения объемного эффекта многоканального звука, который создается за счет виртуальной обработки 2-канального звука. Если входной источник не содержит объемный эффект, объемный звук из дополнительных задних динамиков может быть трудноразличим.
- Кнопка REAR (громкость задних динамиков) +/- не работает, если дополнительные задние динамики не подключены.

Звуковая панель
HT-A7000

Прослушивание объемного звука с эффектом погружения (IMMERSIVE AE)

Обеспечить объемное звучание можно не только в горизонтальной, но и в вертикальной плоскости, используя режимы воспроизведения звука. Эта функция также применима для сигнала канала 2.0, например телепередач.

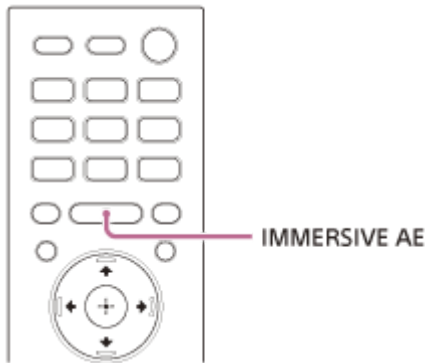

1 Нажмите IMMERSIVE AE, чтобы включить или выключить функцию.

На экране телевизора отобразится настройка Immersive Audio Enhancement.

- **[Immersive Audio Enhancement: On]:** включение функции Immersive Audio Enhancement.
- **[Immersive Audio Enhancement: Off]:** выключение функции Immersive Audio Enhancement.

Примечание

- Функция Immersive Audio Enhancement доступна, только когда для параметра [Setup] — [Advanced Settings] — [Audio Settings] — [Sound Effect] задано значение [Sound Mode On] или для параметра [Setup] — [Advanced Settings] — [Audio Settings] — [360 Spatial Sound Mapping] установлено значение [On].
- Настройку нельзя изменить при указанных ниже условиях, даже если нажать IMMERSIVE AE.
 - Устройство BLUETOOTH подключено в режиме передачи по BLUETOOTH.
 - Выводится тестовый сигнал.
- Эффект объемного звучания со всех направлений различается в зависимости от источника звука.
- Настройка Immersive Audio Enhancement не отображается на экране телевизора, если выбран вход телевизора. В этом случае проверьте параметр Immersive Audio Enhancement на дисплее передней панели.
- В зависимости от источника, например Dolby Atmos, эта настройка всегда включена и не может быть изменена.

Звуковая панель
HT-A7000

Установка звукового эффекта, специально предназначенного для источников звука (режим воспроизведения звука)

Вы можете с легкостью наслаждаться предварительно запрограммированными звуковыми эффектами, адаптированными к различным видам источников звука.

Эта функция доступна, только когда для  [Setup] — [Advanced Settings] — [Audio Settings] — [Sound Effect] задано значение [Sound Mode On].

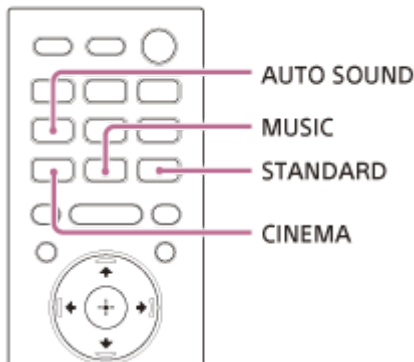

1 Нажмите AUTO SOUND, CINEMA, MUSIC или STANDARD для выбора режима воспроизведения звука.

Выбранный режим воспроизведения звука появится на экране телевизора.

- **[Auto Sound]:** надлежащая настройка звука выбирается автоматически в соответствии с источником звука.
- **[Cinema]:** вы полностью погружаетесь в окутывающий вас звук. Этот режим также подходит для просмотра фильмов.
- **[Music]:** яркость и экспрессивность звука воспроизводятся до мельчайших деталей. Данный режим подходит для прослушивания мельчайших оттенков вашей любимой музыки.
- **[Standard Surround]:** звук ТВ-передач отчетливо слышен.

Примечание

- Функция выбора режима воспроизведения звука будет отключена в следующих условиях.
 - Используется Chromecast built-in.
 - Используется AirPlay.
 - Устройство BLUETOOTH подключено в режиме передачи по BLUETOOTH.
 - Выводится тестовый сигнал.
- Режим воспроизведения звука не отображается на экране телевизора, если выбран вход телевизора. В этом случае проверьте режим воспроизведения звука на дисплее передней панели.
- В зависимости от сочетания настроек режима воспроизведения звука и звукового источника эффект [Sound Field Optimization] может не применяться.

Звуковая панель
HT-A7000

Более четкое воспроизведение диалогов (VOICE)

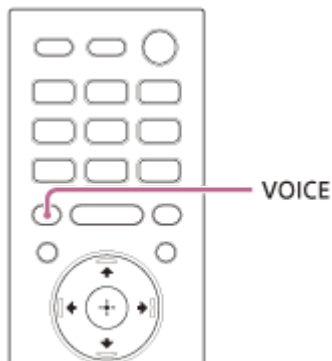

1 Нажмите VOICE, чтобы включить или выключить функцию.

На экране телевизора отобразится речевой режим.

- **[Voice: On]:** отчетливое звучание диалогов за счет усиления частотного диапазона диалогов.
- **[Voice: Off]:** выключение функции речевого режима.

Примечание

- Настройка речевого режима не отображается на экране телевизора, если выбран вход телевизора. В этом случае проверьте настройку речевого режима на дисплее передней панели.
- Если устройство BLUETOOTH подключено в режиме передачи по BLUETOOTH, речевой режим будет отключен.

Звуковая панель
HT-A7000

Отчетливый звук при низкой громкости ночью (NIGHT)

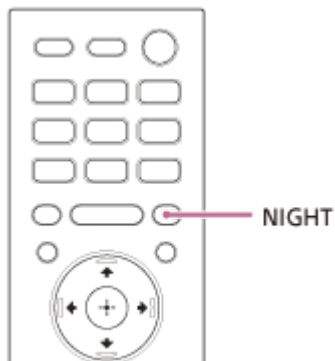

1 Нажмите NIGHT, чтобы включить или выключить функцию.

На экране телевизора отобразится ночной режим.

- **[Night: On]:** звук выводится на низкой громкости с минимальной потерей точности и четкости воспроизведения диалогов.
- **[Night: Off]:** выключение функции ночного режима.

Примечание

- При выключении системы динамиков этот параметр будет переведен в режим [Night: Off] автоматически.
- Настройка ночного режима не отображается на экране телевизора, если выбран вход телевизора. В этом случае проверьте настройку ночного режима на дисплее передней панели.
- Если устройство BLUETOOTH подключено в режиме передачи по BLUETOOTH, ночной режим будет отключен.

Звуковая панель
HT-A7000

При просмотре телевизора

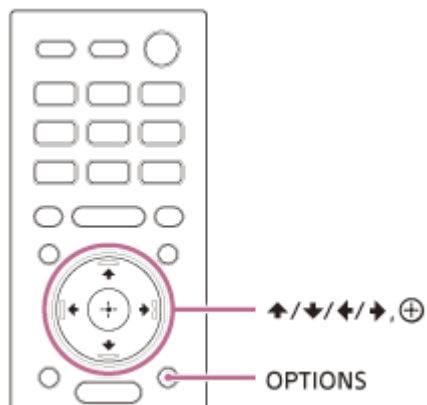

- 1 Нажмите OPTIONS.**
На дисплее передней панели отобразится [SYNC].
- 2 Нажмите → (вправо) или ⊕ (ввод).**
На дисплее передней панели отобразится регулировка времени.
- 3 Отрегулируйте задержку с помощью кнопок ↑ (вверх)/ ↓ (вниз), затем нажмите ⊕ (ввод).**
Задержку можно отрегулировать в диапазоне от 0 мс до 300 мс с шагом 25 мс.
- 4 Нажмите OPTIONS.**
Меню параметров на дисплее передней панели отключится.

Звуковая панель
HT-A7000

При просмотре содержимого с другого устройства

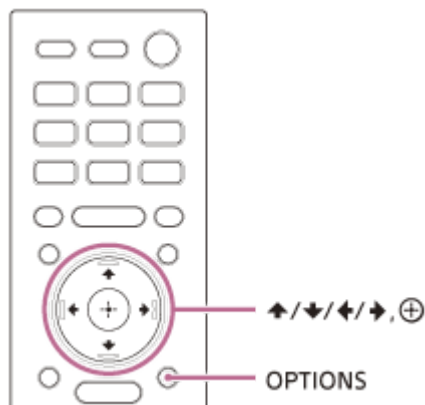

- 1 Нажмите OPTIONS.**
На экране телевизора появится меню параметров.
- 2 Выберите [A/V sync].**
- 3 Отрегулируйте задержку с помощью кнопок (вверх)/ (вниз), затем нажмите (ввод).**
Задержку можно отрегулировать в диапазоне от 0 мс до 300 мс с шагом 25 мс.

Совет

- Если телевизор имеет функцию, которая задерживает изображение, используйте ее для регулировки. Для получения дополнительной информации см. инструкцию по эксплуатации телевизора.

Звуковая панель
HT-A7000

Прослушивание мультимплексного радиовещания (AUDIO)

Прослушивать мультимплексное радиовещание можно в случае, если система динамиков принимает мультимплексный радиосигнал Dolby Digital.

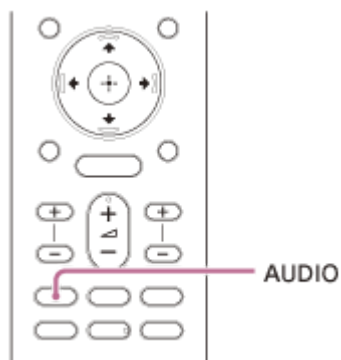

1 Нажмите кнопку AUDIO несколько раз для выбора нужного аудиосигнала.

На экране телевизора отобразится аудиосигнал.

- **[Audio: Main]:** выводится звук на основном языке.
- **[Audio: Sub]:** выводится звук на дополнительном языке.
- **[Audio: Main/Sub]:** основной звук выводится из левого динамика, а дополнительный звук — из правого динамика.

Примечание

- Для вывода звука Dolby Digital необходимо подключить телевизор, поддерживающий eARC или ARC, к гнезду HDMI OUT (TV (eARC/ARC)) с помощью кабеля HDMI (прилагается) или другие устройства к гнезду HDMI IN 1 или HDMI IN 2 с помощью кабеля HDMI (не прилагается).
- Если гнездо HDMI IN телевизора не поддерживает eARC или ARC, подключите телевизор к гнезду TV IN (OPT) с помощью цифрового оптического кабеля (не прилагается) для вывода звука Dolby Digital.
- Аудиосигнал не отображается на экране телевизора, если выбран вход телевизора. В этом случае проверьте аудиосигнал на дисплее передней панели.

См. также

- [Подключение телевизора с поддержкой ARC/eARC](#)
- [Подключение телевизора без поддержки ARC/eARC](#)

Звуковая панель
HT-A7000

При просмотре телевизора

При регулировке громкости диалогов вы можете прослушивать диалоги, поскольку они выделяются на фоне общего шума. Данная функция работает при воспроизведении содержимого с поддержкой функции управления диалогами DTS:X.

Метод настройки зависит от входа.

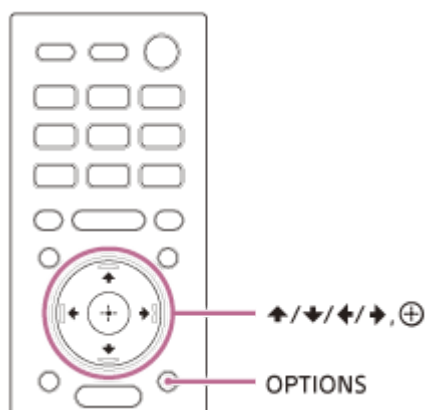

- 1 **Нажмите OPTIONS, отобразите [DIALOG] на дисплее передней панели с помощью \uparrow (вверх)/ \downarrow (вниз), а затем нажмите \oplus (ввод).**
- 2 **Отрегулируйте громкость диалогов с помощью кнопок \uparrow (вверх)/ \downarrow (вниз), затем нажмите \oplus (ввод).**
Настройку можно регулировать в диапазоне от 0,0 дБ до 6,0 дБ с шагом 1,0 дБ.
- 3 **Нажмите OPTIONS.**
Меню параметров на дисплее передней панели отключится.

Звуковая панель
HT-A7000

При воспроизведении содержимого на аудио-/видеоустройстве

При регулировке громкости диалогов вы можете прослушивать диалоги, поскольку они выделяются на фоне общего шума. Данная функция работает при воспроизведении содержимого с поддержкой функции управления диалогами DTS:X.

Метод настройки зависит от входа.

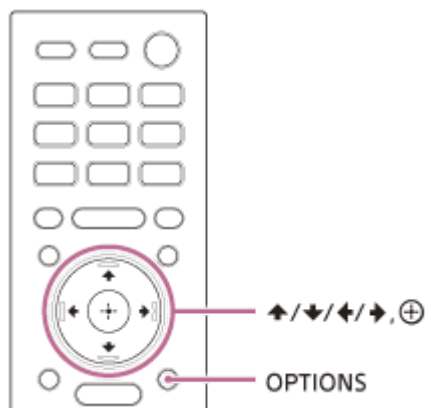

- 1 Нажмите OPTIONS.**
На экране телевизора появится меню параметров.
- 2 Выберите [DTS Dialog Control].**
- 3 Отрегулируйте громкость диалогов с помощью кнопок \uparrow (вверх)/ \downarrow (вниз), затем нажмите \oplus (ввод).**
Настройку можно регулировать в диапазоне от 0,0 дБ до 6,0 дБ с шагом 1,0 дБ.

Звуковая панель
HT-A7000

Работа с системой динамиков при взаимосвязи с телевизором (функция Контроль по HDMI)

Подключение телевизора, поддерживающего функцию Контроль по HDMI, с помощью кабеля HDMI позволяет установить взаимосвязь в работе системы динамиков, например включение/выключение питания или регулировку громкости на телевизоре.

О функции Контроль по HDMI

Функция Контроль по HDMI — это функция, которая позволяет осуществлять работу с устройствами, подключенными с помощью кабеля HDMI (High-Definition Multimedia Interface), за счет взаимосвязи. Хотя эта функция работает для устройств с поддержкой функции Контроль по HDMI, она может не работать, если подключаются устройства, отличные от устройств Sony.

Подготовка к работе путем взаимосвязи с телевизором

Активируйте настройки функции Контроль по HDMI телевизора, подключенного к системе динамиков с помощью кабеля HDMI.

По умолчанию для функции Контроль по HDMI системы динамиков установлено значение [On].

Совет

- При подключении такого устройства, как проигрыватель Blu-ray Disc, к телевизору с помощью кабеля HDMI активируйте функцию Контроль по HDMI.
- Чтобы включить функцию Контроль по HDMI телевизора или проигрывателя Blu-ray Disc, см. соответствующую инструкцию по эксплуатации.
- Если включить функцию Контроль по HDMI ("BRAVIA" Sync) при использовании телевизора Sony, функция Контроль по HDMI системы динамиков будет автоматически включена. Когда настройка выполнена, на дисплее передней панели отображается [DONE].

Выполнение включения/выключения и регулировки громкости с помощью пульта дистанционного управления телевизором

При включении/выключении телевизора или регулировки уровня громкости с помощью пульта дистанционного управления телевизора питание или громкость системы динамиков будет взаимосвязана.



A Телевизор

B Пульт дистанционного управления телевизора

Взаимосвязь питания

При включении или выключении телевизора система динамиков включается или выключается автоматически.

Примечание

- При выключении системы динамиков до выключения телевизора система динамиков может не включаться автоматически даже при следующем включении телевизора. В этом случае выполните следующее.
 - Выберите систему динамиков в качестве устройства вывода звука в меню телевизора.
 - При использовании телевизора Sony включите систему динамиков после включения телевизора.

Регулировка громкости

Звук телевизора будет выводиться из системы динамиков автоматически. Вы можете настроить громкость системы динамиков с помощью пульта дистанционного управления телевизора.

Другие функции взаимосвязи

Работа с меню с помощью пульта дистанционного управления телевизора

Вы можете использовать меню системы динамиков, выбрав имя системы динамиков при изменении входа или с помощью меню синхронизации Sync на телевизоре.

Примечание

- Некоторые телевизоры Sony поддерживают меню синхронизации Sync. Для получения информации о поддержке телевизором функции меню синхронизации Sync см. инструкцию по эксплуатации телевизора.

Отслеживание языка

При переключении языка дисплея на экране телевизора язык дисплея системы динамиков также переключается.

Функция “Воспроизведение одним нажатием”

При воспроизведении содержимого на проигрывателе Blu-ray Disc, “PlayStation®4” и т. д., подключенном к телевизору, система динамиков и телевизор включаются автоматически.

Совет

- Вы можете изменить настройки Контроль по HDMI, выбрав  [Setup] — [Advanced Settings] — [HDMI Settings] в стартовом меню.

Звуковая панель
HT-A7000

Работа с системой динамиков при взаимосвязи с телевизором с поддержкой функции синхронизации “BRAVIA” Sync

“BRAVIA” Sync — это расширенная функция, разработанная Sony на базе функции Контроль по HDMI. При подключении устройств с поддержкой “BRAVIA” Sync, например телевизора или проигрывателя Blu-ray Disc, с помощью кабеля HDMI вы можете управлять устройствами путем их взаимосвязи.

Использование “BRAVIA” Sync

“BRAVIA” Sync включается путем активации функции Контроль по HDMI устройства Sony.

Что можно делать с помощью “BRAVIA” Sync

Функция Контроль по HDMI

- Взаимосвязь питания
- Регулировка громкости
- Работа с меню с помощью пульта дистанционного управления телевизора
- Отслеживание языка
- Функция “Воспроизведение одним нажатием”

Режим воспроизведения звука / функция выбора сцены

Режим воспроизведения звука системы динамиков переключается автоматически в соответствии с настройками функции выбора сцены или режимом воспроизведения звука телевизора. Для использования этой функции необходимо установить для режима воспроизведения звука значение [Auto Sound].

Функция управления домашним кинотеатром

Настройку системы динамиков, настройку режима воспроизведения звука, переключение входов и т. д. можно выполнить без переключения входа телевизора.

См. также

- [Работа с системой динамиков при взаимосвязи с телевизором \(функция Контроль по HDMI\)](#)

Звуковая панель
HT-A7000

Изменение яркости дисплея передней панели и индикаторов (DIMMER)

Вы можете изменить яркость дисплея передней панели и индикатора BLUETOOTH. Также меняется яркость индикатора питания для дополнительного сабвуфера и задних динамиков.

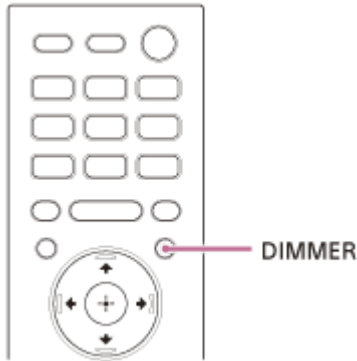

- 1 Нажмите кнопку DIMMER несколько раз для выбора нужного режима отображения.

На экране телевизора появится режим отображения.

- **[Dimmer: Bright]:** дисплей передней панели и индикаторы горят ярко.
- **[Dimmer: Dark]:** дисплей передней панели и индикаторы горят тускло.
- **[Dimmer: Off]:** дисплей передней панели и индикаторы выключены.



Примечание

- Дисплей передней панели и индикаторы выключены, если выбрано [Dimmer: Off]. Они включаются автоматически при нажатии любой кнопки, а затем снова отключаются, если в течение 10 секунд не происходит никаких действий с системой динамиков. Однако в некоторых случаях дисплей передней панели и индикаторы могут не отключиться. В таких случаях яркость дисплея передней панели и индикаторов будет соответствовать значению [Dimmer: Dark].
- Режим отображения не отображается на экране телевизора, если выбран вход телевизора. В этом случае проверьте режим отображения на дисплее передней панели.

Звуковая панель
HT-A7000

Энергосбережение в режиме ожидания

Убедитесь в выполнении следующих настроек:

-  [Setup] — [Advanced Settings] — [HDMI Settings] — [Standby Through] задано на [Off].
-  [Setup] — [Advanced Settings] — [System Settings] — [Network/Bluetooth Standby] задано на [Off].

Звуковая панель
HT-A7000

Выполнение настройки в меню Easy Setup

Вы можете конфигурировать в системе динамиков базовые исходные настройки, настройки динамиков и сети с помощью Easy Setup.

- 1 Нажмите HOME.**

На экране телевизора появится стартовое меню.
- 2 Выберите  [Setup] — [Easy Setup] в стартовом меню.**

На экране телевизора появится экран [Easy Setup].
- 3 Выберите необходимый параметр.**
 - **[Easy Initial Setup]:** выполнение базовых исходных настроек, включая настройки динамика и сети.
 - **[Easy Sound Setup]:** выполнение базовых настроек динамика для оптимизации объемного звучания в соответствии со средой.
 - **[Easy Network Setup]:** выполнение базовых настроек сети.
- 4 Выполните настройку, следуя инструкциям на экране.**

Звуковая панель
HT-A7000

Использование меню [Advanced Settings]

Вы можете выполнять различные регулировки элементов, таких как изображение и звук, в меню [Advanced Settings].









1 Нажмите HOME.

На экране телевизора появится стартовое меню.

2 Выберите [Setup] — [Advanced Settings] в стартовом меню.

На экране телевизора появится экран [Advanced Settings].

3 Выберите элемент настройки.

-  [Speaker Settings]: настройка динамиков для установки и подключений.
-  [Audio Settings]: настройка аудиовыхода.
-  [HDMI Settings]: выполнение настроек HDMI.
-  [Bluetooth Settings]: детальные настройки функции BLUETOOTH.
-  [System Settings]: выполнение настроек, связанных с системой динамиков.
-  [Network Settings]: детальные настройки Интернета.
-  [Resetting]: восстановление установленных по умолчанию заводских настроек системы динамиков.
-  [Software Update]: обновление программного обеспечения системы динамиков или дополнительного сабвуфера/задних динамиков.

Звуковая панель
HT-A7000

[Speaker Settings]

[Speaker Settings Information]

Вы можете применить измеренное значение [Sound Field Optimization] или значение [Manual Speaker Settings] к настройкам динамиков. Чтобы использовать эту настройку, выполните функцию [Sound Field Optimization] и отключите параметр [360 Spatial Sound Mapping].

[Sound Field Optimization value]: применение измеренного значения [Sound Field Optimization] к настройкам динамика.

[Manual Speaker Settings value]: применение значения [Manual Speaker Settings] к настройкам динамика.

[Sound Field Optimization]

Данная функция автоматически измеряет расстояние от звуковой панели до потолка, стен сбоку, дополнительного сабвуфера (*1) и задних динамиков (*1), а также оптимизирует качество объемного звучания в зависимости от вашей среды.

Чтобы выполнить измерения, выполните инструкции на экране. Оптимизация займет до 30 секунд. Во время оптимизации динамики могут издавать громкие звуки.

*1 Это измерение выполняется только при использовании дополнительного сабвуфера или задних динамиков.

Примечание

- Во время оптимизации не создавайте громких шумов, не ходите и не стойте напротив динамиков.

[Sound Field Adjustment]

• [Direction of sound field]

Выполните инструкции на экране, чтобы задать отношения в положении между передними динамиками и телевизором, а также между динамиками и положением прослушивания. Это позволяет настроить направление, при котором вы слышите звук, например диалог для улучшения синхронизации изображения и звука, а также настроить направление и баланс звука для повышения его реалистичности.

Чтобы использовать эту настройку, подключите дополнительные задние динамики и включите функцию [360 Spatial Sound Mapping].

• [Height of sound field]

Настройка высоты звукового поля.

• [Test Tone]

На динамиках воспроизводится тестовый сигнал для проверки доступности динамиков.

[On]: тестовый сигнал воспроизводится на динамиках.

[Off]: тестовый сигнал не воспроизводится на динамиках.

[Manual Speaker Settings]

Вы можете задать расстояние от динамика до положения прослушивания, уровень выходной мощности и т. д. для достижения оптимального объемного звучания.

Чтобы использовать эту настройку, отключите параметр [360 Spatial Sound Mapping].

• [Distance]

Настройте расстояние от точки прослушивания до динамика.

Вы можете установить значение от 0 метров до 10 метров (шаг 0,1 м).

[Front]: настройка расстояния до переднего динамика.

[Subwoofer>(*1): настройка расстояния до дополнительного сабвуфера.

[Rear Speaker (L)](*2): настройка расстояния до дополнительного левого заднего динамика.

[Rear Speaker (R)](*2): настройка расстояния до дополнительного правого заднего динамика.

*1 Этот элемент отображается при использовании дополнительного сабвуфера.

*2 Этот элемент отображается при использовании дополнительных задних динамиков.

● [Level]

Отрегулируйте уровень громкости динамиков.

Можно установить значение от -6,0 дБ до 6,0 дБ (шаг 0,5 дБ).

[Front]: настройка уровня переднего динамика.

[Height]: настройка уровня высокого динамика.

[Beam Tweeter (L)]: настройка уровня левого динамика верхних частот Beamforming Tweeter.

[Beam Tweeter (R)]: настройка уровня правого динамика верхних частот Beamforming Tweeter.

[Subwoofer>(*1): настройка уровня дополнительного сабвуфера.

[Rear Speaker (L)](*2): настройка уровня дополнительного левого заднего динамика.

[Rear Speaker (R)](*2): настройка уровня дополнительного правого заднего динамика.

[Rear height (L)](*3): настройка уровня дополнительного левого заднего высокого динамика.

[Rear height (R)](*3): настройка уровня дополнительного правого заднего высокого динамика.

*1 Этот элемент отображается при использовании дополнительного сабвуфера.

*2 Этот элемент отображается при использовании дополнительных задних динамиков.

*3 Этот элемент отображается при использовании дополнительных задних высоких динамиков.

● [Distance to the ceiling]

Настройте расстояние от динамика до потолка.

[Front]: настройка расстояния до переднего динамика. Вы можете установить значение от 1 метра до 5 метров (шаг 0,1 м).

[Rear Speaker (L)](*1): выбор расстояния до дополнительного левого заднего динамика.

[Rear Speaker (R)](*1): выбор расстояния до дополнительного правого заднего динамика.

*1 Этот элемент отображается при использовании дополнительных задних динамиков.

● [Distance to a side wall]

Задание расстояния до боковой стены.

Вы можете установить значение от 0,5 метра до 10 метров (шаг 0,1 м).

[System (L)]: задание расстояния от левой стороны звуковой панели.

[System (R)]: задание расстояния от правой стороны звуковой панели.

● [Test Tone]

Тестовый сигнал раздастся из динамиков для проверки доступных динамиков.

[On]: тестовый сигнал выводится из динамика.

[Off]: тестовый сигнал не выводится из динамиков.

Совет

- Вы можете изменить единицы измерения (футы или метры), нажав кнопку OPTIONS.

[Wireless Speaker Settings]

Вы можете настроить различные параметры беспроводного подключения между системой динамиков и дополнительным сабвуфером/задними динамиками.

● [Link mode]

Вы можете задать метод подключения для дополнительного сабвуфера и задних динамиков.

[Auto]: автоматическое подключение дополнительного сабвуфера и задних динамиков к системе динамиков.

[Manual]: подключение дополнительного сабвуфера и задних динамиков вручную.

● [Start manual linking]

Выполнение ручного подключения между дополнительным сабвуфером/задними динамиками и системой динамиков. Для получения дополнительной информации см. инструкцию по эксплуатации, прилагаемую к дополнительным динамикам.

- **[Check wireless connection]**

Вы можете проверить состояние подключения дополнительного сабвуфера и задних динамиков.

- **[RF Channel]**

Вы можете минимизировать помехи от других беспроводных устройств.

[On]: обычно используется этот параметр. Система динамиков автоматически выбирает оптимальный канал для передачи. Это оптимальный режим для защиты от помех беспроводного подключения.

[Off]: система динамиков выбирает канал из ограниченного частотного диапазона для предотвращения внешних помех беспроводного подключения. Если звук пропадает, когда выбран параметр [On], ситуацию можно исправить, выбрав [Off].

- **[Wireless Playback Quality]**

Вы можете задать качество беспроводного воспроизведения дополнительного сабвуфера и задних динамиков.

[Sound Quality]: качество звука имеет приоритет перед состоянием подключения беспроводного соединения.

[Connection]: состояние подключения имеет приоритет перед качеством звука.

- **[Software Version]**

Вы можете проверить версию программного обеспечения дополнительного сабвуфера и задних динамиков.

Примечание

- [RF Channel], [Wireless Playback Quality] и [Software Version] будут доступны для выбора, только если дополнительный сабвуфер и задние динамики подключены к системе динамиков.
- Функция [RF Channel] может быть недоступна в некоторых странах/регионах.

[TV Center Speaker Settings]

При подключении системы динамиков к телевизору с помощью кабеля HDMI (прилагается) и кабеля для режима центрального динамика телевизора (прилагается) вы можете выводить звук центрального динамика системы динамиков из телевизора. Задайте для [Control for HDMI] значение [On].

- **[TV Center Speaker Mode]**

[On]: использование телевизора с поддержкой этой функции как центрального динамика.

[Off]: выкл.

- **[TV Position Setting]**

Следуйте инструкциям на экране, чтобы настроить положение системы динамиков по отношению к телевизору, чтобы высота, при которой слышно звук (например, диалог), соответствовала высоте телевизора.

Примечание

- В зависимости от содержимого аудио звук может не выводиться из телевизора.
- В зависимости от Immersive Audio Enhancement или настроек режима воспроизведения звука звук может не выводиться из телевизора.
- Если для  [Setup] — [Advanced Settings] — [Audio Settings] — [Sound Effect] задано значение, отличное от [Sound Mode On], звук не будет выводиться из телевизора.

Звуковая панель
HT-A7000

[Audio Settings]

[360 Spatial Sound Mapping]

Создание великолепного, более объемного звука с использованием технологии 360 Spatial Sound, что создает впечатление наличия большего количества динамиков в помещении.

Подключите дополнительные задние динамики, чтобы использовать эту настройку.

[On]: включение функции [360 Spatial Sound Mapping].

[Off]: отключение функции [360 Spatial Sound Mapping].

Примечание

- Если устройство BLUETOOTH подключено в режиме передачи по BLUETOOTH, настройка [360 Spatial Sound Mapping] отключается.

[DSEE Extreme]

Эта функция доступна, только если в качестве режима воспроизведения звука выбран режим [Auto Sound](*) или [Music].

[On]: улучшает сжатую музыку с помощью технологии ИИ и создает эффект присутствия в студии или на концерте.

[Off]: выкл.

* Только если для параметра [Music] выбрано значение [Auto Sound].

Примечание

- Эта функция поддерживает 2-канальные цифровые входные сигналы с частотой дискретизации 44,1 кГц или 48 кГц.
- Данная функция не поддерживает сигналы DSD.
- Частота дискретизации/число битов после повышения качества составляет до 96 кГц/24 бит.
- Эта функция не работает в следующих условиях.
 - Используется Chromecast built-in.
 - Для параметра [Advanced Auto Volume] установлено значение [On].
 - Для функции Immersive Audio Enhancement установлено значение [Immersive Audio Enhancement: On].

[Audio DRC]

Вы можете выполнять сжатие динамического диапазона аудиосигнала, чтобы отчетливее слышать тихие звуки.

[Auto]: автоматическое сжатие звука, закодированного в формате Dolby TrueHD.

[On]: система воспроизводит звуковую дорожку Dolby и DTS с динамическим диапазоном, заданным инженером по звукозаписи.

[Off]: динамический диапазон не сжимается.

[Sound Effect]

Вы можете выбирать звуковые эффекты, например режим воспроизведения звука.

Настройки можно изменить, если для параметра  [Audio Settings] — [360 Spatial Sound Mapping] задано

значение [Off].

Если наушники подключены при помощи функции BLUETOOTH, эта функция недоступна.

[Sound Mode On]: технология Vertical Surround Engine повышает качество звука динамиков объемного звучания и высоких динамиков, обеспечивая эффект погружения и объемное звучание, например в режиме воспроизведения звука и Immersive Audio Enhancement.

[Dolby Speaker Virtualizer]: Dolby Speaker Virtualizer повышает качество звука из динамиков объемного звучания и высоких динамиков, обеспечивая эффект погружения и виртуального объемного звучания при воспроизведении звука в формате Dolby. При этом отключаются все звуковые эффекты, кроме эффектов формата Dolby.

[DTS Neural:X]: выполнение восходящего микширования в соответствии с окружающими условиями. Эта функция отключается, если используется частота дискретизации 96 кГц–192 кГц либо звук воспроизводится в формате Dolby или DSD.

[Advanced Auto Volume]

Эта функция позволяет уменьшить перепады громкости, возникающие из-за входного сигнала. Она полезна, когда громкость рекламных роликов выше, чем громкость телепередач.

[On]: автоматическая регулировка громкости.

[Off]: выкл.

Примечание

- Функция Advanced Auto Volume не подходит для прослушивания музыки.

См. также

- [Установка звукового эффекта, специально предназначенного для источников звука \(режим воспроизведения звука\)](#)
- [Прослушивание объемного звука с эффектом погружения \(IMMERSIVE AE\)](#)

Звуковая панель
HT-A7000

[HDMI Settings]

[Control for HDMI]

[On]: функция Контроль по HDMI включена. Устройства, подключенные с помощью кабеля HDMI, могут управлять друг другом.

[Off]: выкл.

[Standby Linked to TV]

Эта функция доступна, когда для параметра [Control for HDMI] установлено значение [On].

[Auto]: если выбран вход [TV] или [HDMI] системы динамиков, система динамиков выключается автоматически при выключении телевизора.

[On]: система выключается автоматически при выключении телевизора независимо от выбранного входа.

[Off]: система динамиков не выключается при выключении телевизора.

[Standby Through]

Эта функция доступна, когда для параметра [Control for HDMI] установлено значение [On].

[Auto]: сигналы выводятся через гнездо HDMI OUT (TV (eARC/ARC)) системы динамиков, когда телевизор включен, а система динамиков выключена. Энергопотребление системы динамиков в режиме ожидания можно снизить по сравнению с установкой параметра [On], выключив подключенный телевизор.

[On]: сигналы всегда выводятся через гнездо HDMI OUT (TV (eARC/ARC)) системы динамиков, когда система динамиков не включена. Если вы подключаете телевизор любого другого производителя, кроме Sony, рекомендуется выбирать данное значение.

[Off]: сигналы не выводятся через гнездо HDMI OUT (TV (eARC/ARC)) системы динамиков, когда система динамиков не включена. Включите систему динамиков для просмотра содержимого подключенного к системе устройства через телевизор. Энергопотребление системы динамиков в режиме ожидания можно снизить по сравнению с установкой значения [On].

[TV Audio Input Mode]

Настройте эту функцию, если система динамиков подключена к гнезду HDMI IN телевизора с поддержкой eARC или ARC. Функция eARC или ARC доступна при установке для параметра [Control for HDMI] значения [On].

[Auto]: можно прослушивать звук телевизора через систему динамиков. Звук eARC или ARC имеет приоритет, если выбран параметр [Auto].

[Optical]: используйте это значение, если подключен цифровой оптический кабель.

[eARC]

Настройте эту функцию, если система динамиков подключена к гнезду HDMI IN телевизора с поддержкой eARC. При подключении к телевизору с поддержкой ARC (несовместимо с eARC) функция ARC работает вне зависимости от данной настройки.

[On]: включение функции eARC. Функция eARC работает при подключении телевизора с поддержкой eARC.

[Off]: отключение функции eARC.

Примечание

- Если для [eARC] задан параметр [On], проверьте настройку eARC подключенного телевизора. Для получения дополнительной информации см. инструкцию по эксплуатации телевизора.

Совет

- Система динамиков поддерживает eARC (Enhanced Audio Return Channel). eARC — это новая функция, стандартизованная HDMI2.1, которая поддерживает последние аудиоформаты помимо аудиоформатов, поддерживаемых существующим ARC (Audio Return Channel).

Вы можете прослушивать объектно-ориентированное аудиосодержимое, такое как Dolby Atmos - Dolby TrueHD и DTS:X, а также многоканальное содержимое LPCM, которое невозможно передать с помощью ARC, путем подключения системы динамиков и телевизора с поддержкой eARC через кабель HDMI.

Для получения информации о подключении см. [“Подключение телевизора с поддержкой ARC/eARC”](#).

[HDMI Signal Format]

Вы можете выбрать видеоформат, который может быть принят. Если изображение и звук устройства, подключенного к системе динамиков, выводятся неверно, измените параметр [HDMI Signal Format].

[Enhanced format (4K120, 8K)]: выберите, если подключенный телевизор и устройства поддерживают видеоформаты высокого разрешения, например 4K 120p, 8K и т. д.

[Enhanced format]: выберите, если подключенный телевизор и устройства поддерживают видеоформаты высокого разрешения, например 4K 60p 4:4:4 и т. д.

[Standard format]: выберите, если подключенный телевизор и устройства поддерживают видеоформаты стандартного разрешения.

Примечание

- В зависимости от телевизора, возможно, потребуется настройка выхода HDMI. См. инструкцию по эксплуатации телевизора.
- Если изображения и звука нет после настройки для параметра [HDMI Signal Format] значения [Enhanced format (4K120, 8K)], установите значение [Enhanced format] или [Standard format].
- Если изображения и звука нет после настройки для параметра [HDMI Signal Format] значения [Enhanced format], установите значение [Standard format].
- Для получения дополнительной информации о видеоформатах, которые можно принимать, и поддерживаемых кабелях HDMI см. [“Поддерживаемые видеоформаты HDMI”](#).

[Video output for PIP/PBP-displayed TV]

[On]: если на системе динамиков выбран вход телевизора, на телевизоре будет выводиться изображение со входа HDMI. Чтобы использовать режим “картинка в картинке” (PIP)/“картинка рядом с картинкой” (PBP) телевизора, выберите [On] для данной настройки.

[Off]: когда на системе динамиков выбран вход телевизора, изображение со входа HDMI не выводится на телевизор.

Звуковая панель
HT-A7000

[Bluetooth Settings]

[Bluetooth Mode]

Вы можете просматривать содержимое с устройства BLUETOOTH, используя эту систему динамиков, или прослушивать звук с данной системы динамиков с помощью наушников с поддержкой BLUETOOTH.

[Receiver]: эта система динамиков работает в режиме приемника, который позволяет принимать и выводить аудиосигналы с устройства BLUETOOTH.

[Transmitter]: эта система динамиков находится в режиме передатчика, который позволяет отправлять аудио на наушники с поддержкой BLUETOOTH. При переключении входа системы динамиков на дисплее передней панели отобразится [BT TX].

[Off]: функция BLUETOOTH отключается, и выбрать вход [Bluetooth Audio] невозможно.

Примечание

- Если для параметра [Bluetooth Mode] задано значение [Transmitter], отключаются приведенные ниже настройки.
 - [360 Spatial Sound Mapping]
 - [Sound Effect]

[Device List]

Если для [Bluetooth Mode] задан параметр [Receiver]: отобразится список сопряженных устройств BLUETOOTH.

Если для [Bluetooth Mode] задан параметр [Transmitter]: отобразится список сопряженных наушников BLUETOOTH.

[Bluetooth Connection Quality]

Вы можете задать качество подключения BLUETOOTH для прослушивания аудио с мобильного устройства с помощью этой системы динамиков.

Эта функция доступна, только когда для параметра [Bluetooth Mode] установлено значение [Receiver].

[Priority on Sound Quality]: приоритет качества звучания. Автоматически выбирается кодек LDAC, AAC или SBC в зависимости от кодека, поддерживаемого подключенным устройством.

[Priority on Stable Connection]: приоритет стабильности подключения. Кодек задан на SBC.

Примечание

- При подключении устройства BLUETOOTH настройку [Bluetooth Connection Quality] невозможно изменить.

[Wireless Playback Quality]

Вы можете настроить скорость передачи данных при воспроизведении LDAC. Эта функция доступна, только когда для параметра [Bluetooth Mode] установлено значение [Transmitter].

[LDAC Sound Quality]: активация кодека LDAC и использование самой высокой скорости передачи. Отправка звука выполняется в более высоком качестве, однако воспроизведение аудио иногда может быть нестабильным, если качество связи недостаточно хорошее. Если воспроизведение аудио работает в данном режиме нестабильно, выберите [LDAC Stable Connection (Auto)].

[LDAC Stable Connection (Auto)]: активация кодека LDAC и автоматическое изменение скорости передачи данных в зависимости от условий.

[SBC Sound Quality]: активация кодека SBC. Выполняется передача звука в более высоком качестве.

[SBC Stable Connection (Auto)]: активация кодека SBC и автоматическое изменение скорости передачи данных в зависимости от условий.

Примечание

- При подключении устройства BLUETOOTH настройку [Wireless Playback Quality] невозможно изменить.

Звуковая панель
HT-A7000

[System Settings]

[Language]

Вы можете выбрать требуемый язык для экранной индикации системы динамиков.

[IR-Repeater]

[On]: сигналы дистанционного управления для телевизора отправляются с задней стороны звуковой панели.
[Off]: выключение функции.

[Network/Bluetooth Standby]

[On]: включение системы динамиков по сети или с помощью функции BLUETOOTH.
[Off]: энергосбережение в режиме ожидания. После включения системы динамиков в этом режиме вывод звука из дополнительного сабвуфера или задних динамиков занимает некоторое время.

Примечание

- Если вы соглашаетесь использовать функцию Chromecast built-in, [Network/Bluetooth Standby] автоматически переключится на [On].
- При задании для параметра [RF Channel] значения [On] для [Network/Bluetooth Standby] будет автоматически выполнено переключение на [On].

[Auto Standby]

[On]: включение функции [Auto Standby]. Если система динамиков бездействует и сигнал не выводится около 20 минут, система динамиков автоматически переходит в режим ожидания.
[Off]: выкл.

[Device Name Setting]

Вы можете изменить имя данной системы динамиков в соответствии со своими предпочтениями при использовании следующих функций.

- Функция BLUETOOTH
- Домашняя сеть
- Spotify
- Chromecast built-in

Следуйте указаниям на экране и используйте программную клавиатуру для ввода имени.

[System Information]

Вы можете отображать информацию о системе динамиков, например версию программного обеспечения.

[Software License Information]

Возможность отображения информации о лицензии на программное обеспечение.

5-024-836-11(6) Copyright 2021 Sony Corporation

Звуковая панель
HT-A7000

[Network Settings]

[Wi-Fi Connection]

[On]: активация подключения системы динамиков по Wi-Fi.

[Off]: отключение подключения системы динамиков по Wi-Fi.

[Internet Settings]

Вы можете задать настройки сети и просмотреть сетевые подключения.

[Network Connection Status]

Вы можете отобразить текущее состояние подключения сети.

[Software Update Notification]

[On]: настройка информирования о наличии обновлений программного обеспечения системы динамиков.

[Off]: выкл.

[Auto Update Settings]

- **[Auto Update]**

[On]: обновление программного обеспечения выполняется автоматически с 2 до 5 утра по местному времени согласно выбранному значению в параметре [Time Zone], когда система динамиков не используется. При выборе [Off] в [Network/Bluetooth Standby] обновление программного обеспечения будет выполняться после выключения системы динамиков.

[Off]: выкл.

- **[Time Zone]**

Выберите область/город.

Примечание

- Обновление программного обеспечения может выполняться даже при выборе [Off] в [Auto Update] в зависимости от обновления.
- Обновление программного обеспечения выполняется автоматически в течение 11 дней после выхода.
- Если вы соглашаетесь использовать функцию Chromecast built-in, [Auto Update] автоматически переключится на [On].

[Privacy Setting]

Система динамиков выполняет сбор информации об использовании устройства. Ознакомьтесь с политикой конфиденциальности, которая отобразится при необходимости установить данную настройку, и укажите, принимаете ли вы условия сбора информации.

[Agree]: выберите этот параметр, если вы принимаете условия сбора информации.

[Do not agree]: выберите этот параметр, если вы не принимаете условия сбора информации.

Совет

- Даже если вы выбрали параметр [Agree], вы сможете остановить сбор информации, выбрав [Do not agree] или сбросив [Network Settings] до значений по умолчанию с помощью [Resetting].

[Chromecast built-in]

Вы можете задать общий доступ к данным использования и включить функцию Chromecast built-in.

- **[Share usage data]**

[On]: предоставление информации по использованию функции трансляции Google.

[Off]: выкл.

- **[About Chromecast built-in]**

Отображение справочных URL-адресов для функции Chromecast built-in.

5-024-836-11(6) Copyright 2021 Sony Corporation

Звуковая панель
HT-A7000

[Resetting]

Вы можете сбросить настройки системы динамиков к заводским установкам по умолчанию путем выбора группы настроек. Все настройки внутри группы будут сброшены.

См. также

- [Сброс системы динамиков](#)

Звуковая панель
HT-A7000

[Software Update]

Вы можете выполнить обновление программного обеспечения системы динамиков или дополнительного сабвуфера/задних динамиков.

См. также

- [Обновление программного обеспечения](#)

Звуковая панель
HT-A7000

Обновление программного обеспечения

Обновление до последней версии программного обеспечения дает возможность пользоваться новейшими функциями.

Чтобы узнать о функции обновления, посетите этот сайт:

- Для клиентов в Северной и Южной Америке
<https://www.sony.com/am/support>
- Для клиентов в Европе
<https://www.sony.eu/support>
- Для клиентов в Азиатско-Тихоокеанском регионе, Океании, Африке и на Ближнем Востоке
<https://www.sony-asia.com/support>

Примечание

- Для выполнения обновления может потребоваться до 20 минут.
- Для выполнения обновления по Интернету требуется интернет-среда.
- Пока выполняется обновление, не включайте и не выключайте систему динамиков, не отключайте кабель питания переменного тока, не подключайте/не отключайте кабель HDMI и не выполняйте действий с системой и телевизором. Дождитесь завершения обновления программного обеспечения.
- Задайте для  [Setup] — [Advanced Settings] — [Network Settings] — [Auto Update Settings] — [Auto Update] значение [On], если вы хотите выполнять обновление программного обеспечения автоматически. Обновление программного обеспечения может выполняться даже при выборе [Off] в [Auto Update] в зависимости от обновления.

- 1 При использовании дополнительного сабвуфера убедитесь, что он включен и подключен к системе динамиков. Если используются задние динамики, убедитесь, что они подключены к настенной розетке, включены и подсоединены к системе динамиков.**

Индикаторы питания дополнительного сабвуфера и/или задних динамиков горят зеленым.

- 2 Нажмите HOME.**

На экране телевизора появится стартовое меню.



- 3 Выберите  [Setup] — [Advanced Settings] в стартовом меню.**

Если система динамиков обнаруживает информацию об обновлении системы динамиков в сети, в стартовом меню отобразится уведомление об обновлении и [Software Update]. В этом случае выберите [Software Update] и следуйте инструкциям на экране.

- 4 Выберите [Software Update].**

На экране телевизора появится экран [Software Update].

- 5 Выберите элемент для обновления.**

Выберите элемент обновления из следующих элементов, нажав  (вверх)/  (вниз) и  (ввод), и выполните обновление программного обеспечения, следуя инструкциям на экране.

Когда начнется обновление программного обеспечения, система динамиков автоматически перезагрузится. Во время обновления программного обеспечения на дисплее передней панели будет отображаться [UPDATE]. После завершения обновления система динамиков автоматически перезагрузится.

[Network Update]

Обновление программного обеспечения с помощью доступной сети. Убедитесь, что сеть подключена к Интернету.

[USB Update]

Обновление программного обеспечения с помощью USB-накопителя. Для получения дополнительной информации об обновлении см. инструкции, которые отображаются при загрузке файла обновления.

[Wireless Speakers Update]

При обновлении программного обеспечения подключите беспроводной динамик к розетке переменного тока и включите его.

Обновление программного обеспечения дополнительного сабвуфера и задних динамиков, когда программное обеспечение системы динамиков обновлено до последней версии.

Примечание

- Чтобы выполнить [USB Update], нажмите и удерживайте кнопки BLUETOOTH и  (питание) на звуковой панели в течение 7 секунд.
- Если обновление дополнительного сабвуфера или задних динамиков не работает, переместите их ближе к звуковой панели и выполните обновление.

Звуковая панель
HT-A7000

Поиск и устранение неисправностей

Если система динамиков работает неисправно, выполните следующие действия.

1. Выполните поиск причины и решения неисправности в этом справочном руководстве или инструкции по эксплуатации.

Способы поиска и устранения неисправностей приведены в разделе “Поиск и устранение неисправностей”.



2. Выполните поиск причины и решения проблемы на сайте поддержки Sony.

На веб-сайте поддержки Sony приведена актуальная информация и ответы на часто задаваемые вопросы.

- Для клиентов в Северной и Южной Америке
<https://www.sony.com/am/support>
- Для клиентов в Европе
<https://www.sony.eu/support>
- Для клиентов в Азиатско-Тихоокеанском регионе, Океании, Ближнем Востоке и Африке
<https://www.sony-asia.com/support>



3. Выполните сброс системы динамиков.

Все настройки системы динамиков будут возвращены к исходным.



4. Если неполадки сохраняются, обратитесь к ближайшему дилеру Sony.

Звуковая панель
HT-A7000

Система динамиков не включается.

- Проверьте правильность подключения кабеля питания переменного тока.
- Отключите кабель питания переменного тока из настенной розетки, а затем подключите снова через некоторое время.

Звуковая панель
HT-A7000

Система динамиков не включается даже при включении телевизора.

- Установите для параметра  [Setup] — [Advanced Settings] — [HDMI Settings] — [Control for HDMI] значение [On]. Телевизор должен поддерживать функцию Контроль по HDMI. Для получения дополнительной информации см. инструкцию по эксплуатации телевизора.
- Проверьте настройки динамика телевизора. Питание системы динамиков синхронизируется с настройками динамика телевизора. Для получения дополнительной информации см. инструкцию по эксплуатации телевизора.
- В зависимости от телевизора, если звук выводился из его динамиков в прошлый раз, система динамиков, связанная с питанием телевизора, может не включаться при включении телевизора.

Звуковая панель
HT-A7000

Система динамиков выключается при выключении телевизора.

- Проверьте значение параметра  [Setup] — [Advanced Settings] — [HDMI Settings] — [Standby Linked to TV]. Если для параметра [Standby Linked to TV] установлено значение [On] или [Auto], система динамиков выключается автоматически при выключении телевизора.

Звуковая панель
HT-A7000

Система динамиков не выключается даже при выключении телевизора.

- Проверьте значение параметра  [Setup] — [Advanced Settings] — [HDMI Settings] — [Standby Linked to TV]. Для автоматического выключения системы динамиков при выключении телевизора независимо от входа установите для параметра [Standby Linked to TV] значение [On]. Телевизор должен поддерживать функцию Контроль по HDMI. Для получения дополнительной информации см. инструкцию по эксплуатации телевизора.

Звуковая панель
HT-A7000

Систему динамиков не удается выключить.

-
- Возможно, система динамиков находится в деморежиме. Для отмены деморежима выполните сброс системы динамиков. Нажмите и удерживайте  (питание) и – (громкость) на звуковой панели в течение более 5 секунд.

Звуковая панель
HT-A7000

Изображение отсутствует или не выводится надлежащим образом.

- Выберите соответствующий вход.
- Если нет изображения при выборе входа телевизора, выберите необходимый телеканал с помощью пульта дистанционного управления телевизора.
- Если нет изображения при выборе входа HDMI, нажмите кнопку воспроизведения на подключенном устройстве.
- Отсоедините кабель HDMI, а затем снова подключите его. Убедитесь, что кабель вставлен надежно.
- Если изображение с подключенного устройства отсутствует или выводится неправильно, измените настройку  [Setup] — [Advanced Settings] — [HDMI Settings] — [HDMI Signal Format] — [HDMI IN 1]/[HDMI IN 2].
- Система динамиков подключена к входному устройству, которое несовместимо со стандартом HDCP (High-bandwidth Digital Content Protection). В таком случае проверьте характеристики подключенного устройства.

Звуковая панель
HT-A7000

Изображение с телевизора искажено.

- Возникли помехи беспроводного подключения между телевизором/другими беспроводными устройствами и системой динамиков. Установите систему динамиков подальше от телевизора/других беспроводных устройств.
- Возникли помехи частотного диапазона между беспроводной локальной сетью и беспроводным подключением дополнительных динамиков. Переключите частоту беспроводной локальной сети телевизора и устройства, воспроизводящего изображение, на 2,4 ГГц.

Звуковая панель
HT-A7000

Содержимое в формате 3D не отображается на экране телевизора через гнездо HDMI IN 1/HDMI IN 2.

- В зависимости от телевизора или видеоустройства содержимое в формате 3D может не отображаться. Проверьте поддерживаемый видеоформат HDMI.

См. также

- [Поддерживаемые видеоформаты HDMI](#)

Звуковая панель
HT-A7000

Видеосигнал высокого разрешения (4K/60p 4:4:4, 4:2:2 и 4K/60p 4:2:0 10 бит и т. д.) через гнездо HDMI IN 1/HDMI IN 2 не отображается на экране телевизора.

- В зависимости от телевизора или видеоустройства видеосигналы высокого разрешения, например в формате 4K, могут не отображаться. Проверьте поддерживаемые видеоформаты и настройки телевизора и видеоустройства.
- Измените настройку  [Setup] — [Advanced Settings] — [HDMI Settings] — [HDMI Signal Format] — [HDMI IN 1]/[HDMI IN 2] в соответствии с видеосигналом, который поддерживается подключенным телевизором или устройством.
- При воспроизведении видеосигналов высокого разрешения, например видео в 4K, защищенных авторскими правами, подключите систему динамиков к входному гнезду HDMI телевизора, которое поддерживает HDCP2.2 или HDCP2.3. Для получения дополнительной информации см. инструкцию по эксплуатации телевизора. Если входное гнездо HDMI телевизора, совместимое с HDCP2.2 или HDCP2.3, не поддерживает eARC или ARC, подключите цифровое оптическое гнездо выхода телевизора и гнездо TV IN (OPT) системы динамиков с помощью цифрового оптического кабеля.

См. также

- [Поддерживаемые видеоформаты HDMI](#)



Звуковая панель
HT-A7000

Изображение отсутствует на всем экране телевизора.

- Соотношение сторон изображения на носителе является фиксированным.

Звуковая панель
HT-A7000

Изображение и звук устройства, подключенного к системе динамиков, не выводятся через телевизор, если система динамиков не включена.

- Установите в системе динамиков для параметра  [Setup] — [Advanced Settings] — [HDMI Settings] — [Control for HDMI] значение [On], а затем установите для параметра [Standby Through] значение [Auto] или [On].
- Включите систему динамиков, а затем переключите вход на тот, через который происходит воспроизведение устройства.
- Если выполняется подключение к устройствам, отличным от устройств Sony, которые поддерживают функцию Контроль по HDMI, установите для параметра  [Setup] — [Advanced Settings] — [HDMI Settings] — [Standby Through] значение [On].

Звуковая панель
HT-A7000

Содержимое HDR не отображается в высокодинамическом диапазоне.

- Проверьте настройки телевизора и подключенного устройства. Для ознакомления с дополнительной информацией см. инструкцию по эксплуатации, прилагаемую к телевизору и подключенному устройству.
- В зависимости от параметра [HDMI Signal Format] аудио-/видеоустройство может не выводить содержимое HDR в формате HDR. Измените настройку  [Setup] — [Advanced Settings] — [HDMI Settings] — [HDMI Signal Format] — [HDMI IN 1]/[HDMI IN 2] в соответствии с видеоформатом, который поддерживается аудио-/видеоустройством.

См. также



- [Поддерживаемые видеоформаты HDMI](#)

Звуковая панель
HT-A7000

Система динамиков не может подключиться к телевизору с помощью функции BLUETOOTH.

- Если система динамиков подключена к телевизору с помощью кабеля HDMI, подключение BLUETOOTH будет отменено.

Из системы динамиков не воспроизводится звук телевизора.



- Проверьте тип и подключение кабеля HDMI, кабеля для режима центрального динамика телевизора или цифрового оптического кабеля, который подключен к системе динамиков и телевизору.
- Отсоедините кабели между телевизором и системой динамиков, после чего снова надежно подключите их. Отсоедините кабели питания переменного тока телевизора и системы динамиков от электрической сети переменного тока, после чего снова подключите их.
- Если система динамиков и телевизор подключены с помощью кабеля HDMI, проверьте следующее.
 - Гнездо HDMI подключенного телевизора обозначено как “eARC” или “ARC”.
 - Функция Контроль по HDMI телевизора включена.
 - Функция eARC или ARC телевизора активирована.
 - На системе динамиков для параметра  [Setup] — [Advanced Settings] — [HDMI Settings] — [Control for HDMI] задано значение [On] и для параметра  [Setup] — [Advanced Settings] — [HDMI Settings] — [TV Audio Input Mode] задано значение [Auto].
- Если телевизор не поддерживает eARC, задайте для  [Setup] — [Advanced Settings] — [HDMI Settings] — [eARC] значение [Off].
- Если телевизор не поддерживает eARC или ARC, подключите цифровой оптический кабель. Если телевизор не поддерживает функцию eARC или ARC, звук телевизора не будет выводиться через систему динамиков, даже если система динамиков подключена к гнезду HDMI IN телевизора.
- Переключите вход системы динамиков на вход телевизора.
- Увеличьте громкость системы динамиков или отмените отключение звука.
- Если не выводится звук с проигрывателя дисков Blu-ray Disc, ресивера кабельного или спутникового телевидения, игровой приставки и т. д., подключите устройство к гнезду HDMI IN 1 или HDMI IN 2 системы динамиков и переключите вход системы динамиков на вход подключенного устройства ([HDMI1] или [HDMI2]).
- В зависимости от порядка включения телевизора и системы динамиков звук системы динамиков может отключиться, а на дисплее передней панели системы динамиков может отобразиться индикатор [MUTING]. Если это произойдет, сначала включите телевизор, а затем — систему динамиков.
- Нажмите TV/AUDIO SYSTEM на пульте дистанционного управления, чтобы переключить выход для звука подключенного телевизора, или переключите настройку динамиков с телевизора на аудиосистему. Для ознакомления с информацией о порядке настройки телевизора см. инструкцию по эксплуатации телевизора.

См. также

- [Подключение телевизора с поддержкой ARC/eARC](#)
- [Подключение телевизора без поддержки ARC/eARC](#)
- [Подключение аудио-/видеоустройства с поддержкой видеоформата 2K/4K](#)
- [Подключение аудио-/видеоустройства с поддержкой видеоформата 8K](#)

Звуковая панель
HT-A7000

Изображение и звук устройства, подключенного к системе динамиков, не выводятся через телевизор, если система динамиков не включена.

- Установите в системе динамиков для параметра  [Setup] — [Advanced Settings] — [HDMI Settings] — [Control for HDMI] значение [On], а затем установите для параметра [Standby Through] значение [Auto] или [On].
- Включите систему динамиков, а затем переключите вход на тот, через который происходит воспроизведение устройства.
- Если выполняется подключение к устройствам, отличным от устройств Sony, которые поддерживают функцию Контроль по HDMI, установите для параметра  [Setup] — [Advanced Settings] — [HDMI Settings] — [Standby Through] значение [On].

Звуковая панель
HT-A7000

Звук воспроизводится одновременно системой динамиков и телевизором.

- Отключите звук системы динамиков или телевизора.
- При подключении системы динамиков и телевизора с помощью кабеля для режима центрального динамика телевизора и задании для параметра  [Setup] — [Advanced Settings] — [Speaker Settings] — [TV Center Speaker Settings] — [TV Center Speaker Mode] значения [On], центральный звук системы динамиков будет выводиться из телевизора.

Звуковая панель
HT-A7000

Возникают перебои звука при просмотре телепрограмм или содержимого дисков Blu-ray Disc и т. д.

- Проверьте настройку режима воспроизведения звука. Если для режима воспроизведения звука выбран параметр [Auto Sound], звук может прерываться при автоматическом изменении режима воспроизведения звука согласно информации о воспроизводимой программе. Если вы не хотите изменять режим воспроизведения звука автоматически, задайте для режима воспроизведения звука настройку, отличную от [Auto Sound].

См. также

- [Установка звукового эффекта, специально предназначенного для источников звука \(режим воспроизведения звука\)](#)

Звуковая панель
HT-A7000

Звук телевизора из данной системы динамиков отстает от изображения.





- Установите значение регулировки задержки между изображением и звуком равное 0 мс, если до этого было установлено значение в диапазоне от 25 мс до 300 мс.
- В зависимости от источника звука между звуком и изображением может возникать задержка. Если телевизор имеет функцию, которая задерживает изображение, используйте ее для регулировки. Для получения дополнительной информации см. инструкцию по эксплуатации телевизора.

См. также

- [При просмотре телевизора](#)
- [При просмотре содержимого с другого устройства](#)

Звуковая панель
HT-A7000

Система динамиков не воспроизводит звук с подключенного устройства, или он воспроизводится очень тихо.

- Нажмите  (громкость) + на пульте дистанционного управления и проверьте уровень громкости.
- Нажмите  (отключение звука) или  (громкость) + на пульте дистанционного управления, чтобы отменить отключение звука.
- Убедитесь в правильном выборе источника входа. Попробуйте выбрать другие источники входного сигнала, нажимая кнопку выбора входа на пульте дистанционного управления (TV/HDMI1/HDMI2/ANALOG/USB/BLUETOOTH).
- Убедитесь, что разъемы подключены надежно.
- При воспроизведении содержимого, поддерживающего технологию защиты авторских прав (HDCP), звук может не воспроизводиться системой динамиков.
- Измените значение параметра  [Setup] — [Advanced Settings] — [HDMI Settings] — [HDMI Signal Format] — [HDMI IN 1]/[HDMI IN 2].

Звуковая панель
НТ-А7000

Не удается получить эффект объемного звучания.

- Объемное звучание может обрабатываться недостаточно эффективно ввиду особенностей входного сигнала и настройки режима воспроизведения звука. Для некоторых программ или дисков эффект объемного звучания может быть малозаметным.
- Для воспроизведения многоканального аудио проверьте настройку цифрового аудиовыхода устройства, подключенного к системе динамиков. Для ознакомления с дополнительной информацией см. инструкцию по эксплуатации подключенного устройства.



Звуковая панель
HT-A7000

Звук не выводится из дополнительных задних динамиков/сабвуфера.

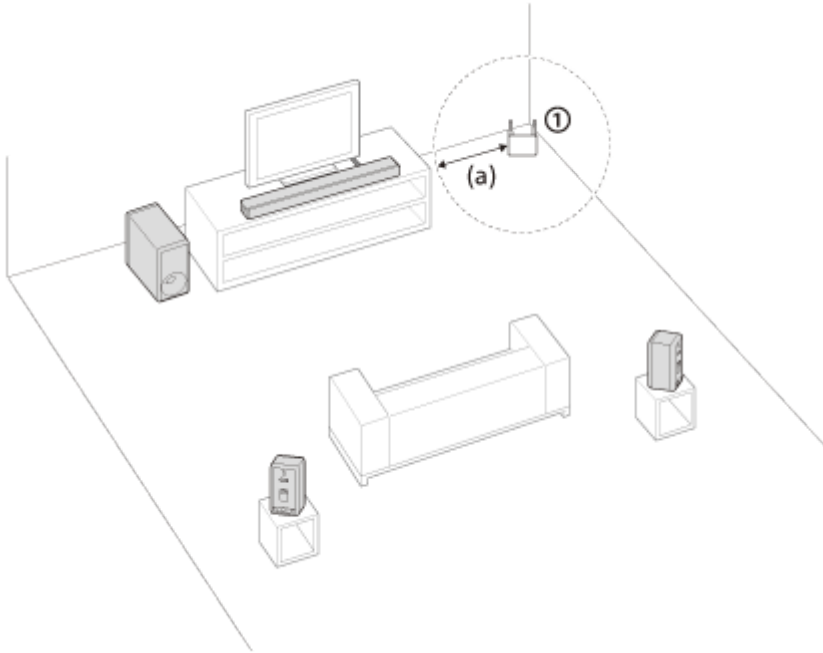
- Установите систему динамиков, дополнительные задние динамики и сабвуфер на расстоянии 1,5 м или более от маршрутизатора беспроводной локальной сети и др.
Ситуацию можно улучшить, изменив направление или угол антенны маршрутизатора беспроводной локальной сети.



① Маршрутизатор беспроводной локальной сети и др. (a) 1,5 м или более

- Ситуацию можно улучшить, задав для  [Setup] — [Advanced Settings] — [Speaker Settings] — [Wireless Speaker Settings] — [Wireless Playback Quality] значение [Connection].
- Установите для параметра  [Setup] — [Advanced Settings] — [Speaker Settings] — [Wireless Speaker Settings] — [RF Channel] значение [Off], затем установите [On].
- Если поблизости находится устройство, генерирующее электромагнитное излучение, например устройство беспроводной локальной сети или микроволновая печь, переместите систему динамиков подальше от такого устройства.
- См. инструкцию по эксплуатации дополнительных задних динамиков/сабвуфера.

Звук не выводится из некоторых динамиков.

- Некоторые динамики могут не выводить звук в зависимости от содержимого или режима воспроизведения звука.
- Если из дополнительных задних динамиков не выводится звук
Если нажать IMMERSIVE AE для включения функции Immersive Audio Enhancement, система динамиков выполняет повышающее микширование аудиосигналов, а звук выводится из всех динамиков.

Аудиосигнал	Вход	Режим воспроизведения звука	Звук, выводимый из дополнительных задних динамиков	
			[Immersive Audio Enhancement: On]	[Immersive Audio Enhancement: Off]
2-канальное содержимое	Музыкальная служба	Отключено	○	—
	TV, HDMI1/HDMI2, Bluetooth Audio, Analog, USB, Home Network	Music	○	—
		Cinema/Standard Surround	○	○
		Auto Sound	○	○
Многоканальное содержимое	Любой вход	Любой режим	○	○

○ : звук выводится одновременно системой динамиков и дополнительными задними динамиками.

○ : если установлен режим воспроизведения звука [Auto Sound], для воспроизведения автоматически выбирается режим воспроизведения звука, подходящий для содержимого. Если выбран режим [Music], звук не выводится из дополнительных задних динамиков.

—: звук выводится только системой динамиков. Звук не выводится из дополнительных задних динамиков.

Примечание

- Функция Immersive Audio Enhancement всегда включена для некоторых аудиосигналов.
- Если для параметра [Sound Effect] задано значение [Dolby Speaker Virtualizer] или [DTS Neural:X], функция Immersive Audio Enhancement отключена.
- Если для параметра [Sound Effect] задано значение [Dolby Speaker Virtualizer], звук может не выводиться некоторыми динамиками в зависимости от входного содержимого.
- Звук не выводится из дополнительных задних динамиков во время воспроизведения аудио Dual Mono.

Звуковая панель
HT-A7000

Сбой Sound Field Optimization.

- При использовании дополнительных задних динамиков установите их вертикально, чтобы маркировки на нижней части динамиков были направлены вниз.
- Выполните Sound Field Optimization еще раз в тихой обстановке.
- Если звуковая панель и дополнительные задние динамики/сабвуфер находятся слишком близко или далеко друг от друга, будет невозможно выполнить Sound Field Optimization. Измените расстояние между динамиками и выполните Sound Field Optimization заново.
- Если есть препятствия между динамиками, или микрофон для измерения динамика закрыт посторонним предметом, будет невозможно выполнить Sound Field Optimization. При наличии удалите препятствия между динамиками или перед ними.

Звуковая панель
HT-A7000

Устройство USB не распознано.

- Попробуйте выполнить следующие действия.
 1. Выключите систему динамиков.
 2. Извлеките и снова подключите устройство USB.
 3. Включите систему динамиков.
- Убедитесь, что устройство USB надежно подключено к порту  (USB).
- Проверьте, не повреждено ли устройство USB.
- Убедитесь, что устройство USB включено.
- Если устройство USB подключено через USB-концентратор или кабель, отсоедините устройство USB от концентратора и подключите напрямую к системе динамиков.
- При подключении WALKMAN® или смартфона его внутреннее или внешнее запоминающее устройство (например, карта памяти) может быть не распознано.

Звуковая панель
HT-A7000

Не удается выполнить сопряжение.

- Расположите данную систему динамиков и устройство BLUETOOTH ближе друг к другу.
- Убедитесь, что система динамиков не подвергается воздействию помех от какого-либо устройства беспроводной локальной сети, других беспроводных устройств с частотой 2,4 ГГц или микроволновой печи. Если в непосредственной близости располагается устройство, генерирующее электромагнитное излучение, переместите его подальше от системы динамиков.

Звуковая панель
HT-A7000

Не удается выполнить подключение BLUETOOTH.

- Убедитесь, что индикатор BLUETOOTH звуковой панели горит.
 - Убедитесь, что подключаемое устройство BLUETOOTH включено и что функция BLUETOOTH также включена.
 - Расположите данную систему динамиков и устройство BLUETOOTH ближе друг к другу.
 - Выполните повторное сопряжение данной системы динамиков и устройства BLUETOOTH. Возможно, вам сначала потребуется отменить сопряжение с данной системой динамиков, используя ваше устройство BLUETOOTH.
 - Возможно, информация о сопряжении была удалена. Выполните операцию сопряжения снова.
-

См. также

- [Прослушивание музыки после сопряжения мобильного устройства, подключаемого в первый раз](#)

Звуковая панель
HT-A7000

Звук подключенного мобильного устройства BLUETOOTH не выводится из системы динамиков.

- Убедитесь, что индикатор BLUETOOTH звуковой панели горит.
- Расположите данную систему динамиков и устройство BLUETOOTH ближе друг к другу.
- Если поблизости находится устройство, генерирующее электромагнитное излучение, например устройство беспроводной локальной сети, другие устройства BLUETOOTH или микроволновая печь, переместите такое устройство подальше от данной системы динамиков.
- Удалите любые препятствия между данной системой динамиков и устройством BLUETOOTH или отодвиньте систему динамиков от препятствия.
- Переместите подключенное устройство BLUETOOTH.
- Переключите частоту беспроводной локальной сети любого ближайшего маршрутизатора локальной сети или ПК на диапазон 5 ГГц.
- Увеличьте громкость на подключенном устройстве BLUETOOTH.

См. также

- [Прослушивание музыки после сопряжения мобильного устройства, подключаемого в первый раз](#)

Звуковая панель
HT-A7000

Не удается выполнить сопряжение.

- Расположите данную систему динамиков и наушники BLUETOOTH ближе друг к другу.
- Убедитесь, что система динамиков не подвергается воздействию помех от какого-либо устройства беспроводной локальной сети, других беспроводных устройств с частотой 2,4 ГГц или микроволновой печи. Если в непосредственной близости располагается устройство, генерирующее электромагнитное излучение, переместите его подальше от системы динамиков.

Звуковая панель
HT-A7000

Не удается выполнить подключение BLUETOOTH.

- Убедитесь, что индикатор BLUETOOTH звуковой панели горит.
 - Убедитесь, что подключаемые наушники BLUETOOTH включены и что функция BLUETOOTH также включена.
 - Расположите данную систему динамиков и наушники BLUETOOTH ближе друг к другу.
 - Выполните повторное сопряжение данной системы динамиков и наушников BLUETOOTH. Возможно, вам сначала потребуется отменить сопряжение системы динамиков и наушников BLUETOOTH.
 - Возможно, информация о сопряжении была удалена. Выполните операцию сопряжения снова.
-

См. также

- [Прослушивание музыки после сопряжения мобильного устройства, подключаемого в первый раз](#)
- [Прослушивание звука путем сопряжения наушников](#)

Звуковая панель
HT-A7000

Звук не выводится через подключенные наушники BLUETOOTH.

- Убедитесь, что индикатор BLUETOOTH звуковой панели горит.
- Расположите данную систему динамиков и наушники BLUETOOTH ближе друг к другу.
- Если поблизости находится устройство, генерирующее электромагнитное излучение, например устройство беспроводной локальной сети, другие устройства BLUETOOTH или микроволновая печь, переместите такое устройство подальше от данной системы динамиков.
- Удалите любые препятствия между данной системой динамиков и наушниками BLUETOOTH или отодвиньте систему динамиков от препятствия.
- Переместите подключенные наушники BLUETOOTH.
- Переключите частоту беспроводной локальной сети любого ближайшего маршрутизатора локальной сети или ПК на диапазон 5 ГГц.
- Увеличьте громкость на подключенных наушниках BLUETOOTH.
- Установите для параметра  [Setup] — [Advanced Settings] — [Bluetooth Settings] — [Wireless Playback Quality] значение [LDAC Stable Connection (Auto)] или [SBC Stable Connection (Auto)].
- Некоторое содержимое может не выводиться из-за защиты содержимого.

См. также

- [Прослушивание музыки после сопряжения мобильного устройства, подключаемого в первый раз](#)

Звуковая панель
HT-A7000

Подключение BLUETOOTH с наушниками отключается.

- При использовании Chromecast built-in наушники не могут подключиться к системе динамиков с помощью функции BLUETOOTH.

Звуковая панель
HT-A7000

Системе динамиков не удается подключиться к сети, или сетевое подключение нестабильное.

- Убедитесь, что маршрутизатор беспроводной локальной сети включен.
- Проверьте сетевое подключение и настройки сети.
- Условия использования (включая материал стен), условия приема радиоволн или наличие препятствий между системой динамиков и маршрутизатором беспроводной локальной сети могут привести к уменьшению расстояния связи. Переместите систему динамиков и маршрутизатор беспроводной локальной сети ближе друг к другу.
- Устройства, которые используют частотный диапазон 2,4 ГГц, например микроволновые печи, устройства BLUETOOTH или цифровые беспроводные устройства, могут вызывать перебои связи. Переместите систему динамиков подальше от таких устройств или выключите их.
- Беспроводное подключение к локальной сети может стать нестабильным в зависимости от условий использования, особенно при использовании функции BLUETOOTH системы динамиков. В этом случае измените условия использования.

Звуковая панель
HT-A7000

Если маршрутизатор беспроводной локальной сети не отображается в списке беспроводных сетей.

- Нажмите **OPTIONS** на пульте дистанционного управления, чтобы обновить список. Если маршрутизатор беспроводной локальной сети все равно не обнаруживается, выберите **[New connection registration]** в списке сетей, а затем введите имя сети (SSID) вручную.

Звуковая панель
HT-A7000

Невозможно подключить систему динамиков к Интернету.

- Проверьте подключение к беспроводной локальной сети.
- Перезагрузите маршрутизатор беспроводной локальной сети.

Звуковая панель
HT-A7000

Не работает пульт дистанционного управления данной системы динамиков.

- Направьте пульт дистанционного управления на датчик пульта дистанционного управления на звуковой панели.
 - Уберите все препятствия между пультом дистанционного управления и системой динамиков.
 - Замените обе батареи в пульте дистанционного управления на новые, если они разряжены.
 - Убедитесь в нажатии правильной кнопки на пульте дистанционного управления.
-

См. также

- [Звуковая панель](#)

Звуковая панель
HT-A7000

Пульт дистанционного управления телевизора не работает.





- Данная проблема может быть решена путем включения функции ИК-повторителя.
-

См. также

- [Пульт дистанционного управления телевизора не работает](#)



Звуковая панель
HT-A7000

Из дополнительного динамика звук не подается совсем или выдается на очень малой громкости.

- Нажмите SW  (громкость сабвуфера) + на пульте дистанционного управления, чтобы увеличить громкость сабвуфера, или нажмите REAR  (громкость задних динамиков) + для увеличения громкости задних динамиков.
- Проверьте состояние беспроводного подключения в разделе  [Setup] — [Advanced Settings] — [Speaker Settings] — [Wireless Speaker Settings] — [Check wireless connection].
- Выключите ночной режим.
- Если изменить значение настройки  [Setup] — [Advanced Settings] — [Speaker Settings] — [Wireless Speaker Settings] — [RF Channel] с [Off] на [On], вывод звука может занять 1 минуту.
- См. инструкцию по эксплуатации дополнительных задних динамиков/сабвуфера.

Звуковая панель
HT-A7000

Звук прерывается или воспроизводится с помехами.

- При наличии поблизости устройства, генерирующего электромагнитные волны (например, беспроводной локальной сети или используемой микроволновой печи), установите дополнительный динамик и систему динамиков на расстоянии от него.
- При наличии препятствия между дополнительным динамиком и системой динамиков переместите или удалите препятствие.
- Установите дополнительный динамик и систему динамиков как можно ближе.
- Измените значение настройки  [Setup] — [Advanced Settings] — [Speaker Settings] — [Wireless Speaker Settings] — [RF Channel] на [Off], а затем снова на [On].
- Для подключения телевизора или проигрывателя Blu-ray Disc к сети используйте проводное соединение вместо беспроводного.
- Установите для параметра  [Setup] — [Advanced Settings] — [Speaker Settings] — [Wireless Speaker Settings] — [Wireless Playback Quality] значение [Connection].

Звуковая панель
HT-A7000

Функция Контроль по HDMI работает неправильно.

- Проверьте подключение с системой динамиков.
- Включите функцию Контроль по HDMI на телевизоре. Для получения дополнительной информации см. инструкцию по эксплуатации телевизора.
- Подождите, а затем повторите попытку. Если отключить систему динамиков из розетки, перед совершением операций потребуется подождать некоторое время. Подождите 15 секунд или дольше, а затем повторите попытку.
- Убедитесь, что устройства, подключенные к системе динамиков, поддерживают функцию Контроль по HDMI.
- Включите функцию Контроль по HDMI на устройствах, подключенных к системе динамиков. Для ознакомления с дополнительной информацией см. инструкцию по эксплуатации вашего устройства.
- Тип и количество устройств, которые могут контролироваться функцией Контроль по HDMI, ограничиваются стандартом HDMI CEC следующим образом.
 - Устройства записи (устройство записи Blu-ray Disc, устройство записи DVD и т. д.): не более 3 устройств
 - Устройства воспроизведения (проигрыватель дисков Blu-ray Disc, проигрыватель дисков DVD и т. д.): не более 3 устройств (данная система динамиков использует одно из них)
 - Устройства, связанные с тюнерами: не более 4 устройств
 - Аудиосистема (приемник/наушники): не более 1 устройства (используемого данной системой динамиков)

См. также

- [Подключение телевизора с поддержкой ARC/eARC](#)
- [Подключение телевизора без поддержки ARC/eARC](#)
- [Подключение аудио-/видеоустройства с поддержкой видеоформата 2K/4K](#)
- [Подключение аудио-/видеоустройства с поддержкой видеоформата 8K](#)

Звуковая панель
HT-A7000

[PRTCST] мигает на дисплее передней панели 5 секунд, и система динамиков выключается.

-
- Отключите кабель питания переменного тока и убедитесь, что ничто не закрывает вентиляционные отверстия системы динамиков.

Звуковая панель
HT-A7000

[PRTCT], [PUSH], имя динамика ([SUB], [RL] или [RR]) и [POWER] попеременно мигают на дисплее передней панели.

- Нажмите  (питание) на соответствующем динамике ([SUB]: дополнительный сабвуфер, [RL]: дополнительный левый задний динамик, [RR]: дополнительный правый задний динамик), чтобы его выключить. Для дополнительного заднего динамика отключите кабель питания переменного тока и перезагрузите систему динамиков. Для дополнительного сабвуфера отключите кабель питания переменного тока и убедитесь, что ничто не закрывает вентиляционные отверстия дополнительного сабвуфера. После этого перезагрузите систему динамиков. Если повторное подключение выполнено правильно, дисплей передней панели вернется к обычному состоянию.

Звуковая панель
HT-A7000

[HIGH], [TEMP] и [ERROR] попеременно отображаются на дисплее передней панели по 2 секунды, [STANDBY] отображается на дисплее передней панели, затем система динамиков отключается.

-
- В системе динамиков обнаружена высокая температура. Нажмите  (питание), чтобы перезагрузить систему динамиков.

Звуковая панель
HT-A7000

На дисплее передней панели отобразится [BT TX].

- Установите для параметра  [Setup] — [Advanced Settings] — [Bluetooth Settings] — [Bluetooth Mode] значение [Receiver]. [BT TX] отображается на дисплее передней панели, если для [Bluetooth Mode] задано значение [Transmitter].

Звуковая панель
HT-A7000

Датчики телевизора не работают нормально.

- Звуковая панель может блокировать некоторые датчики (например, датчик яркости), датчик пульта дистанционного управления вашего телевизора, излучатель для очков 3D (инфракрасной передачи) телевизора 3D, который поддерживает систему инфракрасных очков 3D, или беспроводную связь. Отдайте звуковую панель от телевизора на расстояние, на котором возможна нормальная работа этих компонентов. Для получения информации о расположении датчиков и приемника пульта дистанционного управления обратитесь к инструкции по эксплуатации телевизора.

Звуковая панель
HT-A7000

Беспроводные функции (беспроводная локальная сеть, функция BLUETOOTH или дополнительный сабвуфер/задние динамики) работают нестабильно.

- Не размещайте металлические объекты, кроме телевизора, рядом с системой динамиков.



Звуковая панель
HT-A7000

Неожиданно воспроизводится незнакомая музыка.

- Воспроизводится предустановленный образец музыки. Нажмите  (выбор входа) на звуковой панели для остановки воспроизведения.

Звуковая панель
HT-A7000

Невозможно выключить систему динамиков или использовать [Advanced Settings]./При нажатии кнопки питания на дисплее передней панели отображается [.DEMO] и систему динамиков невозможно выключить.

- Возможно, система динамиков находится в деморежиме. Для отмены деморежима выполните сброс системы динамиков. Нажмите и удерживайте  (питание) и  (громкость) на звуковой панели в течение более 5 секунд.

Звуковая панель
HT-A7000

Невозможно выполнить воспроизведение Spotify с помощью кнопки MUSIC SERVICE либо выполнить воспроизведение в процессе воспроизведения.

- Воспроизведите музыку Spotify на системе динамиков с помощью функции Spotify Connect приложения Spotify мобильного устройства.

Звуковая панель
HT-A7000

Система динамиков перезагружается.

- При подключении к телевизору, разрешение которого отличается от разрешения системы динамиков, система динамиков может перезагрузиться, чтобы сбросить настройки вывода изображения.

Звуковая панель
HT-A7000

Сброс системы динамиков

Если неполадки в работе системы динамиков не были устранены, сбросьте настройки системы динамиков следующим образом.

- 1 Нажмите HOME.**
На экране телевизора появится стартовое меню.
- 2 Выберите  [Setup] — [Advanced Settings] в стартовом меню.**
- 3 Выберите [Resetting].**
- 4 Выберите пункт меню, настройки которого требуется сбросить.**
- 5 Выберите [Start].**

Отмена сброса настроек

Выберите [Cancel] при выполнении шага 5.

Если вы не можете выполнить сброс с помощью стартового меню

Нажмите и удерживайте  (питание) и  (громкость) на звуковой панели в течение более 5 секунд. Настройки будут возвращены к исходным.

Примечание

- После сброса связь между дополнительным сабвуфером и задними динамиками может быть утеряна. В этом случае переподключите их, руководствуясь инструкцией по эксплуатации.

Звуковая панель
HT-A7000

Воспроизводимые типы аудиофайлов

Кодек	Расширение
MP3 (MPEG-1 Audio Layer III)	.mp3
AAC/HE-AAC	.m4a, .aac, .mp4, .3gp
WMA9 Standard	.wma
LPCM	.wav
FLAC	.flac
DSF	.dsf
DSDIFF(*)	.dff
AIFF	.aiff, .aif
ALAC	.m4a
Vorbis	.ogg
Monkey's Audio	.ape

* Система динамиков не воспроизводит файлы, закодированные с помощью технологии DST.

Примечание

- Некоторые файлы могут не воспроизводиться в зависимости от формата и кодировки файла, условий записи или других условий.
- Некоторые файлы, которые редактировались на ПК, могут не воспроизводиться.
- При воспроизведении некоторых файлов функции ускоренной перемотки вперед или назад могут быть недоступны.
- Система динамиков не воспроизводит закодированные файлы, например DRM.
- Система динамиков может не распознавать файлы/папки, в зависимости от имени/метаданных.
- Некоторые устройства USB могут не работать с этой системой динамиков.
- Система динамиков может распознать запоминающие устройства класса большой емкости (MSC) (такие как флэш-накопители).

Звуковая панель
HT-A7000

Поддерживаемые входные аудиоформаты

Поддерживаемые аудиоформаты могут отличаться в зависимости от настройки входа на системе динамиков. В таблице ниже “○” обозначает поддерживаемый аудиоформат, а “—” обозначает неподдерживаемый аудиоформат.

Формат	Вход HDMI 1/2	Вход TV (eARC)	Вход TV (ARC)	Вход TV (OPT)
LPCM 2ch	○	○	○	○
LPCM 5.1ch	○	○	—	—
LPCM 7.1ch	○	○	—	—
Dolby Digital	○	○	○	○
Dolby TrueHD	○	○	—	—
Dolby Digital Plus	○	○	○	—
Dolby Atmos	○	○	—	—
Dolby Atmos–Dolby TrueHD	○	○	—	—
Dolby Atmos–Dolby Digital Plus	○	○	○	—
DTS	○	○	○	○
DTS-ES Discrete 6.1, DTS-ES Matrix 6.1	○	○	○	○
DTS 96/24	○	○	○	○
DTS-HD High Resolution Audio	○	○	—	—
DTS-HD Master Audio	○	○	—	—
DTS:X	○	○	—	—

Примечание

- Гнездо HDMI IN 1/HDMI IN 2 не поддерживает аудиоформаты с защитой от копирования, например Super Audio CD или DVD-Audio.

Звуковая панель
HT-A7000

Поддерживаемые видеоформаты HDMI

Ниже перечислены видеоформаты, поддерживаемые этой системой динамиков.

8K 24/25/30/50/60 Гц

4K 24/25/30/50/60/100/120 Гц

1080p 24/25/30/50/60/100/120 Гц

1080i 50/60 Гц

720p 24/30/50/60 Гц

576p 50 Гц

480p 60 Гц

О настройке [HDMI Signal Format]

Если для  [Setup] — [Advanced Settings] — [HDMI Settings] — [HDMI Signal Format] задано значение [Enhanced format (4K120, 8K)], можно выполнять ввод всех видеоформатов, поддерживаемых этой системой динамиков.

Если для [HDMI Signal Format] задано значение [Enhanced format], видеоформат ограничен 4K 60 Гц 4:4:4, 4:2:2 и т. д.

Если для [HDMI Signal Format] задано значение [Standard format], видеоформат ограничен 4K 60 Гц 4:2:0, 4K 24 Гц и т. д.

Об используемом кабеле HDMI

Используйте прилагаемый кабель HDMI для подключения к телевизору.

При использовании кабеля Ultra High Speed HDMI Cable, который поддерживает 48 Гбит/с, он поддерживает все видеоформаты, которые поддерживаются этой системой динамиков.

При использовании улучшенного высокоскоростного HDMI кабеля с Ethernet-каналом, который поддерживает 18 Гбит/с доступна поддержка видеоформатов до 4K 60 Гц 4:4:4, 4:2:2 и т. д.

О сигнале 3D

Следующий видеоформат поддерживает сигнал 3D в формате Side-by-Side (Half).

- 1080i 50/60 Гц

Следующие видеоформаты поддерживают сигнал 3D в формате Frame Packing и Over-Under (Top-and-Bottom).

- 1080p 24 Гц
- 720p 50/60 Гц

О кнопке OPTIONS и экранной индикации системы динамиков

При использовании следующих сигналов кнопка OPTIONS не работает, а экранный дисплей системы динамиков не отображается.

- Сигнал разрешением 4096 × 2160p
- Сигнал 3D в формате Side-by-Side (Half) или Over-Under (Top-and-Bottom)

Примечания о гнезде HDMI и соединениях HDMI

- Используйте утвержденный кабель HDMI.
- Не рекомендуется использовать переходные кабели HDMI-DVI.
- Аудиосигналы (частота дискретизации, длина в битах и т. д.), передаваемые через гнездо HDMI, могут подавляться подключенным устройством.

- Звук может прерываться при переключении частоты дискретизации или количества каналов сигналов аудиовыхода устройства воспроизведения.
- Если для  [Setup] — [Advanced Settings] — [HDMI Settings] — [Video output for PIP/PBP-displayed TV] задано значение [On] и выбран вход телевизора, видеосигналы из гнезда HDMI IN 1 или HDMI IN 2 выводятся из гнезда HDMI OUT (TV (eARC/ARC)).
- Эта система динамиков поддерживает “TRILUMINOS”.
- Все гнезда HDMI IN 1, HDMI IN 2 и HDMI OUT (TV (eARC/ARC)) поддерживают передачу 4K 120p или 8K, HDCP2.2 и HDCP2.3 (*1), широкое цветовое пространство BT.2020 (*2) и сквозное пропускание содержимого HDR (High Dynamic Range) (*3).
- При подключении к телевизору, разрешение которого отличается от разрешения системы динамиков, система динамиков может перезагрузиться, чтобы сбросить настройки вывода изображения.

*1 HDCP2.2 и HDCP2.3 — это недавно усовершенствованная технология защиты авторских прав, которая используется для защиты содержимого, например фильмов в формате 4K. Если устройство поддерживает HDCP2.2 или HDCP2.3, вы можете просматривать содержимое, даже если версия HDCP отличается, например телевизор с поддержкой HDCP2.2 и устройство 4K с поддержкой HDCP2.3.

*2 Цветовое пространство BT.2020 — это новый расширенный цветовой формат, установленный для телевизионных систем сверхвысокой четкости и т. д.

*3 HDR — это развивающийся видеоформат, способный воспроизводить более широкий диапазон уровней яркости. Система динамиков поддерживает HDR10, HLG (Hybrid Log-Gamma) и Dolby Vision.

Звуковая панель
HT-A7000

О связи по технологии BLUETOOTH

- Устройства BLUETOOTH следует использовать на расстоянии приблизительно 10 метров (расстояние без препятствий) друг от друга. Эффективная дальность связи может уменьшиться при следующих условиях.
 - При нахождении человека, металлического предмета, стены или другого препятствия между устройствами, поддерживающими связь по технологии BLUETOOTH
 - В местах установки беспроводной локальной сети
 - Вокруг используемых микроволновых печей
 - В местах наличия других электромагнитных волн
- Устройства BLUETOOTH и оборудование беспроводной локальной сети (IEEE 802.11 b/g/n) работают в одном частотном диапазоне (2,4 ГГц). При использовании устройства BLUETOOTH рядом с устройствами беспроводной локальной сети возможны электромагнитные помехи. Это может привести к снижению скорости передачи данных, шуму или невозможности подключения. Если это произойдет, попробуйте выполнить следующие действия для устранения проблемы:
 - Используйте эту систему динамиков на расстоянии не менее 10 метров от устройства беспроводной локальной сети.
 - Выключайте питание устройства беспроводной локальной сети при использовании устройства BLUETOOTH на расстоянии менее 10 метров.
 - Устанавливайте данную систему динамиков и устройство BLUETOOTH как можно ближе друг к другу.
- Радиоволновое излучение этой системы динамиков может препятствовать работе некоторых медицинских устройств. Поскольку эти помехи могут привести к неполадкам, обязательно выключайте питание данной системы динамиков и устройства BLUETOOTH в указанных ниже местах.
 - В больницах, поездах, самолетах, на автозаправочных станциях и в любом месте наличия огнеопасного газа
 - Рядом с автоматическими дверями или пожарной сигнализацией
- Данная система динамиков поддерживает функции безопасности, совместимые со спецификацией BLUETOOTH, для установления защищенного соединения во время связи по технологии BLUETOOTH. Однако данных средств обеспечения безопасности может оказаться недостаточно в зависимости от настроек и других факторов, поэтому всегда соблюдайте осторожность при осуществлении обмена данными с использованием технологии BLUETOOTH.
- Компания Sony не будет нести какую-либо ответственность за любые убытки или иной ущерб вследствие утечки информации во время использования связи по технологии BLUETOOTH.
- Не гарантируется связь BLUETOOTH со всеми устройствами BLUETOOTH, имеющими такой же профиль, как данная система динамиков.
- Устройства BLUETOOTH, подключаемые к данной системе динамиков, должны соответствовать спецификации BLUETOOTH, установленной организацией Bluetooth SIG, Inc., и должны иметь свидетельство о соответствии. Однако возможны ситуации, в которых подключение будет невозможным или приведет к отклонениям в методах управления, отображения или в работе ввиду особенностей или технических характеристик устройства BLUETOOTH, даже если оно соответствует спецификации BLUETOOTH.
- В зависимости от устройства BLUETOOTH, подключенного к данной системе динамиков, условий связи или окружающей среды возможны шумы или перебои в воспроизведении звука.

При возникновении вопросов или проблем, связанных с системой динамиков, обращайтесь к ближайшему дилеру Sony.

Звуковая панель
HT-A7000

Авторские права и товарные знаки

В данную систему динамиков интегрированы технологии Dolby(*) Digital и DTS(**) Digital Surround System.

* Произведено по лицензии Dolby Laboratories. Dolby, Dolby Vision, Dolby Atmos и символ с двойной буквой D являются торговыми марками Dolby Laboratories.

** Информацию о патентах DTS см. на сайте <http://patents.dts.com>.

Изготовлено по лицензии DTS, Inc. DTS, DTS:X и логотип DTS:X являются зарегистрированными товарными знаками или товарными знаками компании DTS, Inc. в США и других странах. © 2020 DTS, Inc. ВСЕ ПРАВА ЗАЩИЩЕНЫ.

Словесное обозначение и логотипы BLUETOOTH® являются зарегистрированными торговыми марками корпорации Bluetooth SIG, Inc. и используются Sony Corporation по лицензии. Все остальные торговые марки и торговые наименования являются собственностью соответствующих владельцев.

Термины HDMI и HDMI High-Definition Multimedia Interface и Логотип HDMI являются товарными знаками или зарегистрированными товарными знаками HDMI Licensing Administrator, Inc. в Соединенных Штатах и других странах.

Google, Google Play, Google Home и Chromecast built-in являются торговыми марками Google LLC. Функция Google Ассистент может быть недоступна на некоторых языках и в некоторых странах.

Apple, AirPlay, iPad, iPhone, iPod touch и Siri являются торговыми марками Apple Inc., зарегистрированными в США и других странах.

Использование значка "Works with Apple" означает, что аксессуар разработан специально для работы с технологией, указанной в значке, и сертифицирован разработчиком на соответствие стандартам производительности Apple.

Логотип "BRAVIA" является торговой маркой Sony Corporation.

WALKMAN® и логотип WALKMAN® являются зарегистрированными товарными марками Sony Corporation.

"PlayStation" является зарегистрированной торговой маркой или торговой маркой Sony Interactive Entertainment Inc.

Технология кодирования аудиосигнала и патенты MPEG Layer-3 используются по лицензии Fraunhofer IIS и Thomson.

Windows Media является зарегистрированной торговой маркой или торговой маркой Microsoft Corporation в США и/или других странах.

Данное изделие защищено определенными правами на интеллектуальную собственность Microsoft Corporation. Использование или распространение такой технологии, кроме как в данном изделии, запрещено без наличия лицензии корпорации Microsoft или уполномоченного подразделения Microsoft.

Wi-Fi®, Wi-Fi Protected Access® и Wi-Fi Alliance® являются зарегистрированными торговыми марками Wi-Fi Alliance.

Wi-Fi CERTIFIED™, WPA™ и WPA2™ являются торговыми марками Wi-Fi Alliance.

LDAC™ и логотип LDAC являются торговыми марками Sony Corporation.

LDAC — это технология кодирования аудио, разработанная Sony, которая обеспечивает передачу содержимого высокого разрешения (Hi-Res) даже при подключении по Bluetooth. В отличие от других технологий кодирования, совместимых с Bluetooth, например SBC, она работает без конверсии с понижением частоты содержимого Hi-Res

Audio(*) и позволяет передавать примерно в три раза больше данных(**), чем другие технологии, по беспроводному подключению Bluetooth с высоким качеством звучания благодаря эффективному процессу кодировки и оптимизированной пакетизации.

* За исключением содержимого в формате DSD

** По сравнению с SBC (Subband Coding), когда выбрана скорость передачи 990 Кбит/с (96/48 кГц) или 909 Кбит/с (88,2/44,1 кГц)

Этот продукт содержит программное обеспечение, которое регулируется в соответствии с Универсальной общественной лицензией GNU ("GPL") или Стандартной общественной лицензией ограниченного применения GNU ("LGPL"). Это значит, что у пользователей есть право приобретать, изменять и распространять открытый исходный код указанного программного обеспечения в соответствии с условиями GPL или LGPL.

Для получения дополнительной информации о GPL, LGPL и других программных лицензиях см. [Software License Information] в пункте  [Setup] - [Advanced Settings] - [System Settings] на устройстве.

Вы можете найти копию соответствующего открытого исходного кода, который требуется в соответствии с GPLv2 (и другими лицензиями), на <https://oss.sony.net/Products/Linux>

Мы можем предоставить вам открытый исходный код, который требуется GPLv2, на физическом носителе в течение трех лет с момента поставки продукта, если вы заполните соответствующую форму на сайте <https://oss.sony.net/Products/Linux>

Это предложение действует для всех, кто получил эту информацию.

Обратите внимание, что компания Sony не отвечает на вопросы относительно содержимого этого открытого исходного кода.

"DSEE Extreme" является товарным знаком Sony Corporation.

"TRILUMINOS" и логотип "TRILUMINOS" являются зарегистрированными торговыми марками Sony Corporation.

На программное обеспечение Spotify распространяются сторонние лицензии, которые можно найти на странице <https://www.spotify.com/connect/third-party-licenses>.

Spotify и логотипы Spotify являются торговыми марками Spotify Group. (*)

* В зависимости от страны и региона эта функция может быть недоступна.

Amazon, Alexa и все относящиеся к ним логотипы являются торговыми марками компании Amazon.com, Inc. или ее аффилированных компаний.

Все прочие торговые марки принадлежат соответствующим владельцам.