

Система за домашно кино
HT-A9



Използвайте това “Помощно ръководство”, когато имате въпроси относно използването на високоговорителната система.

Първи стъпки

[Относно ръководствата на високоговорителната система](#)

[Какво можете да правите с високоговорителната система](#)

Наръчник за части и контроли

[Кутия за управление](#)

[Високоговорители](#)

[Дистанционно управление](#)

[Използване на началното меню](#)

Инсталиране

Монтиране на високоговорителната система

[Монтиране на кутията за управление и високоговорителите](#)

[Монтиране на високоговорителите на стена](#)

Свързване към телевизор

- [Свързване на телевизор, съвместим с ARC/eARC](#)

[Когато телевизорът ви има S-CENTER SPEAKER IN жака](#)

Свързване на AV устройство

- [Свързване на AV устройство, съвместимо с видео формат 2K/4K](#)

- [Свързване на AV устройство, съвместимо с видео формата 8K](#)

[Свързване към AC контакта](#)

[Извършване на първоначалните настройки](#)

[Ако високоговорителите не се свързват правилно](#)

Гледане на изображения

[Гледане на телевизия](#)

[Възпроизвеждане на свързаното AV устройство](#)

Слушане на музика/звук

Слушане на звука на телевизор Sony с BLUETOOTH® функцията

- [Какво можете да правите, като свържете телевизор с BLUETOOTH функцията](#)

- [Слушане на звука на телевизора чрез свързване на високоговорителната система и телевизора безжично](#)

- [Слушане на звука на сдвоеня телевизор](#)

Слушане на музика/звук с BLUETOOTH функцията

- [Слушане на музика чрез сдвояване на мобилното устройство, което се свързва за първи път](#)

- [Слушане на музика от сдвоеното устройство](#)

Слушане на звука на свързания телевизор или устройство чрез слушалки

- [Слушане на звука чрез сдвояване със слушалки](#)

- [Слушане на звук със сдвоени слушалки](#)

- [Относно свързването на слушалките](#)

Слушане на музика при свързване към мрежа

[Какво можете да правите при свързване на високоговорителната система към мрежа](#)

Свързване към безжична мрежа

- [Настройване на безжична мрежова връзка в началното меню](#)

- [Настройване на безжична мрежова връзка чрез Sony | Music Center](#)

[Настройване на Wi-Fi връзка чрез iOS устройство](#)

Свързване към кабелна мрежа

[Свързване към компютър или рутер с LAN кабел](#)

[Настройване на кабелна връзка](#)

[Наслаждаване на 360 Reality Audio](#)

[Използване на Spotify](#)

[Поточно предаване на музика с Chromecast built-in](#)

[Използване на високоговорителната система чрез говорене на устройство с вградена функция Alexa](#)

[Поточно предаване на музика с устройство с iOS](#)

[Използване на Sony | Music Center](#)

[Слушане на музика на вашия компютър през домашна мрежа](#)

Регулиране на силата и качеството на звука

[Регулиране на силата на звука](#)

[Наслаждаване на потапящо съраунд преживяване \(IMMERSIVE AE\)](#)

[Настройване на звуковия ефект, който е съобразен със звуковите източници \(звуков режим\)](#)

[Създаване на по-ясни диалози \(VOICE\)](#)

[Наслаждаване на ясен звук с ниска сила на звук в полунощ \(NIGHT\)](#)

Регулиране на забавянето между картината и звука

[Когато гледате телевизора](#)

[Когато гледате друго устройство](#)

[Наслаждаване на мултиплекс звук \(AUDIO\)](#)

Регулиране на силата на звука на диалога, докато се възпроизвежда DTS:X съдържание

[Когато гледате телевизора](#)

[Когато възпроизвеждате съдържание на AV устройство](#)

Използване на високоговорителната система чрез свързване с телевизор

[Управление на високоговорителната система чрез свързване с телевизор \(функция "Control for HDMI"\)](#)

[Управление на високоговорителната система чрез свързване с телевизор, съвместим с функцията "Синхронизиране на BRAVIA™"](#)

Промяна на настройките

[Промяна на яркостта на дисплея на предния панел и индикаторите \(DIMMER\)](#)

[Спестяване на енергия в режим на готовност](#)

[Извършване на Easy Setup](#)

Извършване на разширени настройки

- [Използване на менюто \[Advanced Settings\]](#)
- [\[Speaker Settings\]](#)
- [\[Audio Settings\]](#)
- [\[HDMI Settings\]](#)
- [\[Bluetooth Settings\]](#)
- [\[System Settings\]](#)
- [\[Network Settings\]](#)
- [\[Resetting\]](#)
- [\[Software Update\]](#)

[Актуализиране на софтуера](#)

Отстраняване на неизправности

[Отстраняване на неизправности](#)

Захранване

- [Високоговорителната система не се захранва.](#)
- [Високоговорителната система не се включва дори когато телевизорът е включен.](#)
- [Високоговорителната система се изключва, когато телевизорът е изключен.](#)
- [Високоговорителната система не се изключва дори когато телевизорът е изключен.](#)
- [Високоговорителната система не може да се изключи.](#)

Картина

- [Няма картина или картината не се извежда правилно.](#)
- [Картината на телевизора е разстроена.](#)
- [3D съдържание от HDMI IN жака не се показва на екрана на телевизора.](#)
- [На екрана на телевизора не се показва видео сигнал с висока разделителна способност \(4K/60p 4:4:4, 4:2:2 и 4K/60p 4:2:0 10 бита и др.\) от HDMI IN жака.](#)
- [Дадено изображение не се показва на целия екран на телевизора.](#)
- [Картината и звукът на устройството, което е свързано с високоговорителната система, не се извеждат от телевизора, когато високоговорителната система не е включена.](#)
- [HDR съдържанието не може да се показва във висок динамичен диапазон.](#)

Звук

- [Не се извежда звук от високоговорителната система.](#)
- [Високоговорителната система не може да се свърже към телевизор с BLUETOOTH функцията.](#)
- [От високоговорителната система не се извежда звук на телевизора.](#)
- [Звукът прескача или се генерира шум.](#)
- [Картината и звукът на устройството, което е свързано с високоговорителната система, не се извеждат от телевизора, когато високоговорителната система не е включена.](#)
- [Звукът се извежда и от високоговорителната система, и от телевизора.](#)
- [Има смущения в звука по време на гледане на телевизионна програма на телевизора или съдържание на Blu-ray диск и др.](#)
- [Звукът на телевизора от тази високоговорителна система се забавя след картината.](#)
- [Не се чува звук или се чува много слаб звук на устройството, свързано към високоговорителната система.](#)
- [Съраунд ефектът не може да бъде постигнат.](#)
- [Не се извежда звук от суббуфера по избор.](#)
- [Звукът не се извежда от някои високоговорители.](#)

Оптимизация на звуковото поле

- [Неуспешно извършване на Sound Field Optimization.](#)

Свързване на мобилно устройство

- [Не може да се постигне вдвояване.](#)
- [BLUETOOTH връзката не може да бъде завършена.](#)
- [На високоговорителната система не се извежда звук от свързаното BLUETOOTH мобилно устройство.](#)

Свързване на слушалки с BLUETOOTH функцията

- [Не може да се постигне вдвояване.](#)
- [BLUETOOTH връзката не може да бъде завършена.](#)
- [Не се извежда звук от свързаните BLUETOOTH слушалки.](#)
- [BLUETOOTH връзката със слушалките се прекъсва.](#)

Безжична LAN връзка

- [Тази високоговорителна система не може да се свърже към мрежата или мрежовата връзка е нестабилна.](#)
- [Желаният безжичен LAN рутер не се показва в списъка на безжичната мрежа.](#)

Интернет връзка

- [Не можете да свържете високоговорителната система към интернет.](#)

Дистанционно управление

[Дистанционното управление на тази високоговорителна система не работи.](#)

Други

[Функцията "Control for HDMI" не работи правилно.](#)

[\[PRTCT\], \[PUSH\], името на високоговорителя \(\[FL\], \[FR\], \[RL\], \[RR\] или \[SUB\]\) и \[POWER\] мигат последователно на дисплея на предния панел.](#)

[Всяко от \[HIGH\], \[TEMP\] и \[ERROR\] се появява последователно за 2 секунди на дисплея на предния панел. \[STANDBY\] се появява на дисплея на предния панел, след това високоговорителната система се изключва.](#)

[\[BT TX\] се появява на дисплея на предния панел.](#)

[Безжичните функции \(безжичен LAN, BLUETOOTH функцията, високоговорителите или суббуферът по избор\) са нестабилни.](#)

[Spotify не може да се пусне с бутона MUSIC SERVICE или не може да се пусне по време на възпроизвеждане.](#)

[Високоговорителната система се рестартира.](#)

[Нулиране на високоговорителната система](#)

Допълнителна информация

[Поддържани входни аудио формати](#)

[Поддържани HDMI видео формати](#)

[Относно BLUETOOTH комуникацията](#)

[Авторски права и търговски марки](#)

Система за домашно кино
HT-A9

Относно ръководствата на високоговорителната система

Информацията, включена във всяко ръководство, е както е посочено по-долу.

Кратко ръководство



Включва първоначалните процедури относно монтирането и свързването на високоговорителната система, за да можете да я използвате, и операциите по време на възпроизвеждане на музика.

Инструкции за експлоатация



Обяснява основните операции.

- Свързване с телевизор или други устройства
- Възпроизвеждане за музика/звук на устройства, свързани с HDMI кабел или BLUETOOTH функцията
- Регулиране на звука и др.

Помощно ръководство (уеб ръководство) (този документ)



Предоставя всички операции, включително разширена употреба.

- Възпроизвеждане за музика/звук с мрежовата функция
- Подробности за елементите от менюто и др.

Съвет

- Инструкциите в тези ръководства описват операциите на дистанционното управление.
- На екрана на телевизора или на дисплея на предния панел се появяват знаци в скоби [].
- Детайлите са пропуснати от илюстрациите.

Система за домашно кино
HT-A9

Какво можете да правите с високоговорителната система

Високоговорителната система поддържа базирани на обекти аудио формати, като например Dolby Atmos и DTS:X, както и HDR видео формати, като например HDR10, HLG и Dolby Vision.

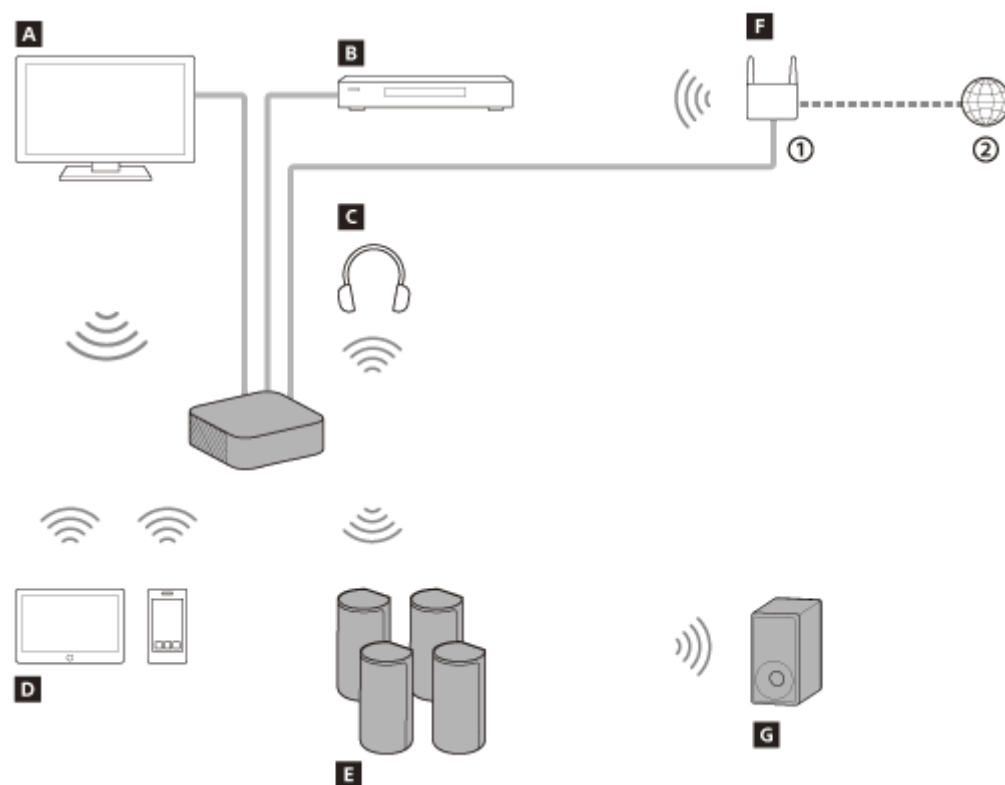

- ① Безжичен LAN рутер
- ② Интернет

A Телевизор

Можете да слушате звука на телевизор с високоговорителната система, като свържете високоговорителната система и телевизора с HDMI кабел или BLUETOOTH функцията.

[Гледане на телевизия](#)

[Какво можете да правите, като свържете телевизор с BLUETOOTH функцията](#)

B Blu-ray Disc™ плейър, приемник за цифрова телевизия, конзола за игри и др.

Можете да слушате звука на AV устройство с високоговорителната система, като свържете AV устройството и телевизора с HDMI кабел.

[Възпроизвеждане на свързаното AV устройство](#)

C Слушалки

Можете да слушате звука на свързания телевизор или AV устройството от слушалки, като свържете високоговорителната система и слушалките с BLUETOOTH функцията.

[Слушане на звука чрез сдвояване със слушалки](#)

D Мобилно устройство

Можете да слушате звука на мобилно устройство или преносимо аудио устройство с високоговорителната система, като свържете високоговорителната система и мобилното устройство с BLUETOOTH функцията.

[Слушане на музика чрез сдвояване на мобилното устройство, което се свързва за първи път](#)

E Предоставени високоговорители

Предоставените високоговорители се свързват автоматично с кутията за управление, когато се включат.

F Мрежа

Можете да извършите възпроизвеждане в поток на музикално съдържание или да възпроизведете музикални файлове, съхранени на компютъра ви, с високоговорителната система, като свържете високоговорителната система към същата мрежа като тази на смартфона, таблета или iOS устройството.

[Какво можете да правите при свързване на високоговорителната система към мрежа](#)

G Субуфер по избор

За операциите на субуфера по избор вижте неговите инструкции за експлоатация.

За поддържания субуфер по избор проверете на уеб сайта на Sony.

Система за домашно кино
HT-A9

Кутия за управление

Предна част

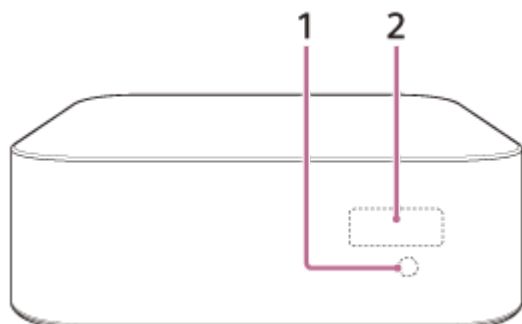

1. Сензор за дистанционното управление

Насочете дистанционното управление към сензора за дистанционно управление, за да управлявате високоговорителната система.

2. Дисплей на предния панел

Задна част

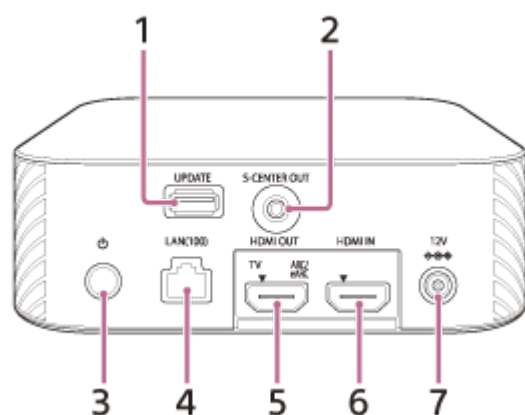

1. UPDATE порт

Свържете USB паметта, когато актуализирате високоговорителната система.

2. S-CENTER OUT жак

3. Бутон (захранване)

Включва високоговорителната система или я въвежда в режим на готовност.

4. LAN(100) порт

5. HDMI OUT (TV ARC/eARC) жак

Свържете телевизор, който има входен HDMI жак с HDMI кабел. Високоговорителната система е съвместима с eARC и ARC. ARC е функцията, която изпраща телевизионен звук към AV устройство, като например високоговорителната система, от HDMI жак на телевизора. eARC е разширение на ARC и позволява предаването на обектово аудио и мултиканално LPCM съдържание, което не може да бъде предадено с ARC.

6. HDMI IN жак

7. DC IN извод

Сродна тема

- [Когато телевизорът ви има S-CENTER SPEAKER IN жака](#)
- [Свързване на AV устройство, съвместимо с видео формат 2K/4K](#)
- [Свързване на AV устройство, съвместимо с видео формата 8K](#)

5-025-236-41(2) Copyright 2021 Sony Corporation

Високоговорители

Предна част

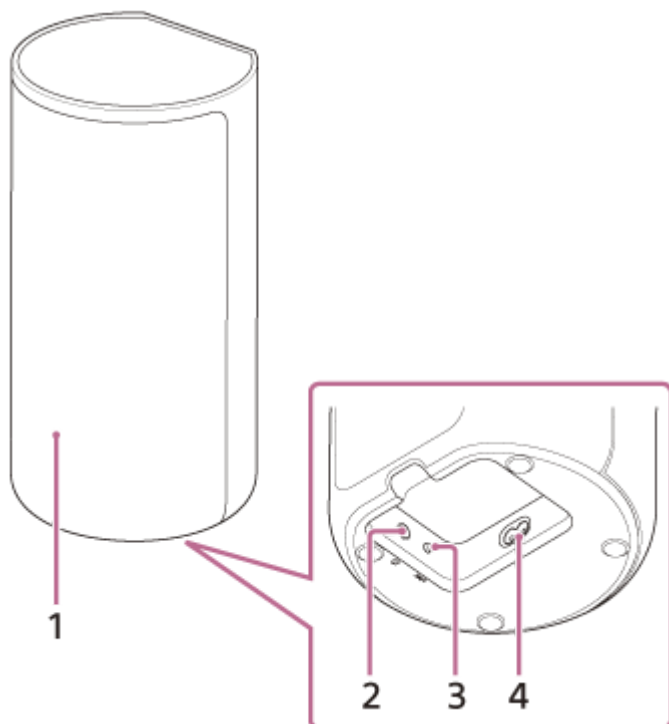

1. Индикатор за захранването

Показва състоянието на свързване между кутията за управление и високоговорителя, както и състоянието на захранването на високоговорителя.

- Червено
 - Светва: високоговорителят е в режим на готовност.
- Зелено
 - Светва: високоговорителят е свързан към кутията за управление.
 - Мига бавно: високоговорителят е прави опит за свързване към кутията за управление.
 - Мига два пъти многократно: високоговорителят е в състояние в готовност по време на сдвояване чрез ръчно свързване.
- Изключва се
 - Високоговорителят е изключен.

2. Бутон (захранване)

Включва/изключва високоговорителя.

3. Бутон LINK

4. АС вход

Задна част

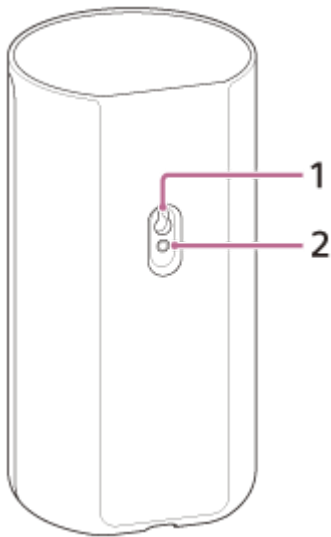

1. Отвор за монтиране на стена

2. Отвор за монтиране за общата стойка на високоговорителите

Забележка

- Когато използвате отвора за монтиране (1) или отвора за монтиране за общата стойка на високоговорителите (2), отделете капачето им с безопасна игла или друго.

Дистанционно управление

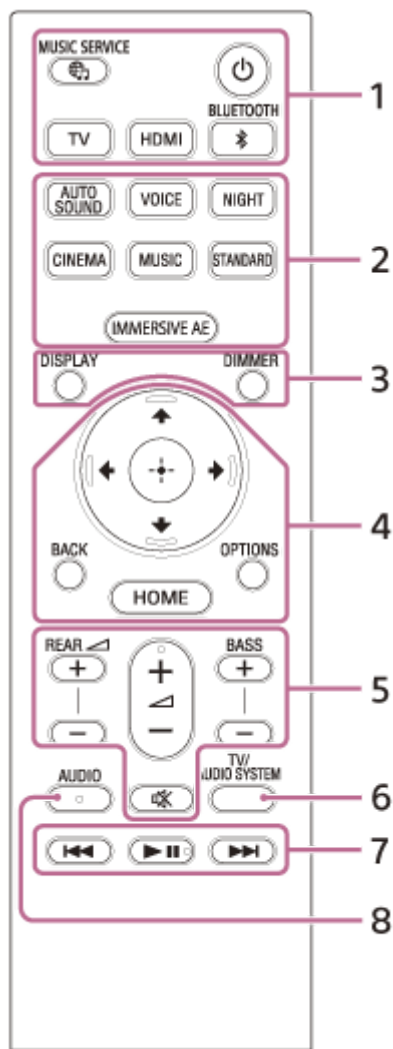

1. (захранване)

Включва високоговорителната система или я въвежда в режим на готовност.

Бутон (MUSIC SERVICE)

Ако имате възпроизвеждана преди музика в Spotify на високоговорителната система, можете да възобновите възпроизвеждането чрез натискане на този бутон.

Възможно е този бутон да не е наличен в някои държави/региони.

BLUETOOTH

TV

HDMI

2. AUTO SOUND

VOICE

NIGHT

CINEMA

MUSIC

STANDARD

IMMERSIVE AE

3. DIMMER

DISPLAY

Показва информация за възпроизвеждането на екрана на телевизора.

На дисплея на предния панел се показва информация за възпроизвеждането за входа за телевизор.

4. (нагоре)/ (надолу)/ (наляво)/ (надясно)

 (въвеждане)

BACK

OPTIONS

Показва менюто с опции на екрана на телевизора.

На дисплея на предния панел се показва менюто с опции за входа за телевизор.

HOME

5. **REAR** (сила на звука на задните високоговорители) +/-

Регулира силата на звука на задните високоговорители.

 (сила на звука) +(*)/-

Регулира силата на звука.

BASS (сила на басовия звук) +/-

Регулира силата на басовия звук или на суббуфера по избор, когато го свързвате.

 (заглушаване)

Изключва временно звука.



6. **TV/AUDIO SYSTEM**

Превключва изхода за звука на свързания телевизор между високоговорителите на телевизора и високоговорителната система.

Забележка

- Този бутон работи при следните условия.
 - Свързаният телевизор е съвместим с функцията за аудио контрол на системата.
 - Функцията "Control for HDMI" на високоговорителната система е включена.

7. Бутони за управление на възпроизвеждането

 (предишен)/  (следващ)

Избира предишния/следващия запис или файл.

Натискането и задържането му търси назад или напред (бързо превъртане назад/бързо превъртане напред) по време на възпроизвеждане.

 (възпроизвеждане/поставяне на пауза)(*)

Стартира, поставя на пауза или рестартира възпроизвеждането (възобновяване на възпроизвеждането).

8. **AUDIO**(*)

* Бутоните **AUDIO**,  (възпроизвеждане/поставяне на пауза) и  (сила на звука) + имат тактилна точка. Използвайте ги като водачи по време на работа.

Относно смяната на батериите за дистанционното управление

Когато високоговорителната система не реагира на дистанционното управление, сменете двете батерии с нови. Използвайте манганови батерии R03 (размер AAA) за смяна.

Сродна тема

- [Наслаждаване на потапящо съраунд преживяване \(IMMERSIVE AE\)](#)
- [Настройване на звуковия ефект, който е съобразен със звуковите източници \(звук режим\)](#)
- [Създаване на по-ясни диалози \(VOICE\)](#)
- [Наслаждаване на ясен звук с ниска сила на звук в полунощ \(NIGHT\)](#)

Система за домашно кино
HT-A9

Използване на началното меню

Можете да показвате началното меню на екрана на телевизора, като свържете високоговорителната система и телевизора с HDMI кабел.

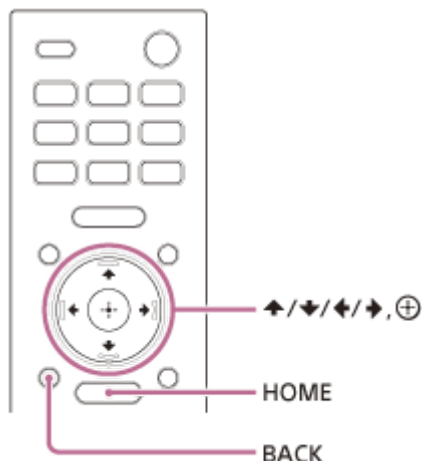

1 Натиснете HOME.

Началното меню се появява на екрана на телевизора.

2 Натиснете **↑** (нагоре)/ **←** (наляво)/ **→** (надясно) за избор на желаната категория, след това натиснете **↓** (надолу) или **⊕** (въвеждане).

Елементите за избраната категория се появяват под списъка с категории на екрана на телевизора.

- **[Watch]**: избира входа на телевизора или AV устройството, което е свързано към високоговорителната система.
- **[Listen]**: избира входа на аудио устройството, което е свързано към високоговорителната система, или музикална услуга за възпроизвеждане на високоговорителната система.
- **[Setup]**: изпълнява основните първоначални настройки чрез използване на [Easy Setup] или различни разширени настройки на високоговорителната система.

3 Натиснете **↑** (нагоре)/ **↓** (надолу)/ **←** (наляво)/ **→** (надясно) за избор на желания елемент, след това натиснете **⊕** (въвеждане).

Избраният вход или екранът за настройки се появява на екрана на телевизора.
За да се върнете на предишния екран, натиснете BACK.

Монтиране на кутията за управление и високоговорителите

1 Изберете метод на монтиране за кутията за управление и високоговорителите.

Те могат да бъдат монтирани на стойка за телевизор, рафтове и др. или да бъдат монтирани на стена.

Пример за монтиране на стойка за телевизор и рафтове:

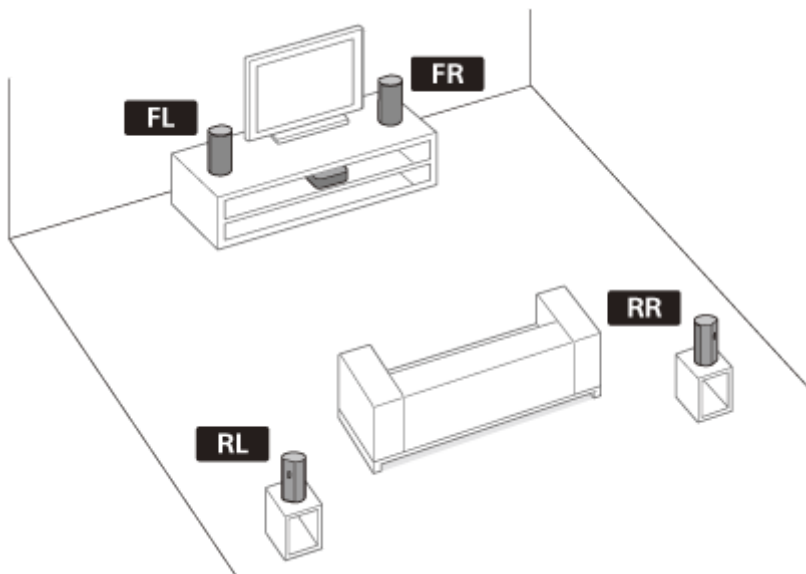

Пример за монтиране на стена:

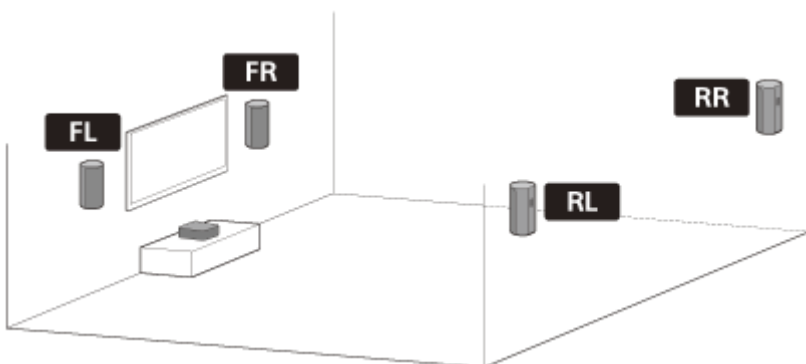

Забележка



- Не поставяйте високоговорителите между рафтове или директно под таван, за да не се блокира звукът, извеждан от горната част на високоговорителите.
- Не поставяйте в близост до високоговорителната система метални обекти. Възможно е безжичните функции да станат нестабилни.

2 Изберете положение на монтиране.

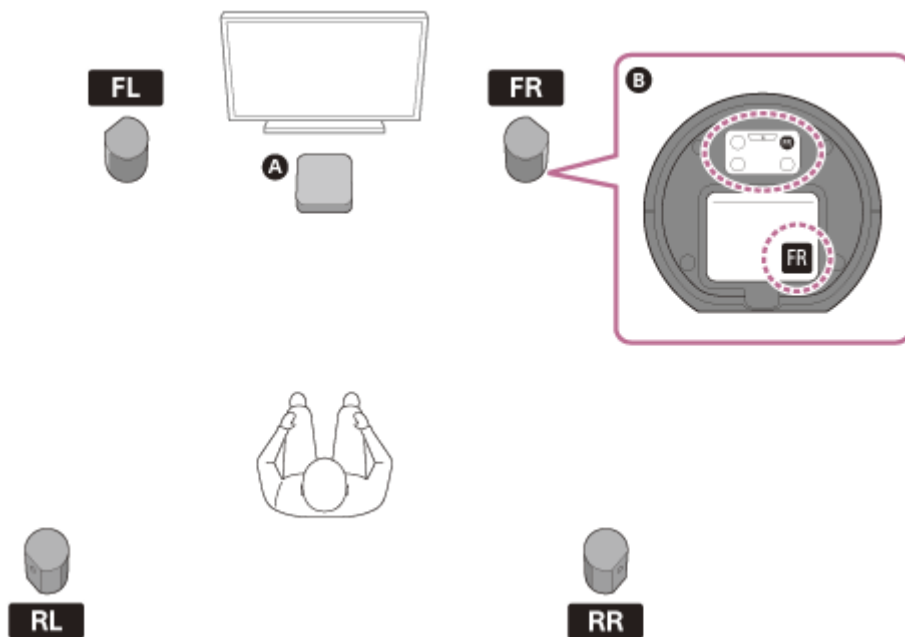

1. Монтирайте кутията за управление на рафт или между рафтове, където дисплеят на предния панел да не се покрива.
2. Изберете положението на монтиране на високоговорителите, като проверите етикетите на долната част на високоговорителите.
 - Съраунд звукът може да се възприема по-ефективно, като 4-те високоговорителя се монтират така, че да обграждат положението ви на слушане, и като предните високоговорители се монтират от двете страни на телевизора.
 - Ако монтирате високоговорителите както следва, извършете [Sound Field Adjustment] под [Manual Speaker Settings].
 - Разстоянията от телевизора до предния ляв високоговорител и предния десен високоговорител имат голяма разлика.
 - Разстоянията от положението ви на слушане до 4-те високоговорителя са силно небалансирани.

A Кутия за управление

B Долна част на високоговорителя

FL Преден ляв високоговорител

FR Преден десен високоговорител

RL Заден ляв високоговорител

RR Заден десен високоговорител

Забележка

- Преди да свържете високоговорителната система, изключете AC захранващите кабели на телевизора и други устройствата от AC контактите. Свържете ги отново след свързване на високоговорителната система към телевизор и AV устройства.
- Ако промените положението на монтиране на високоговорителите, оптимизирайте звуковото поле отново, като изберете  [Setup] - [Advanced Settings] - [Speaker Settings] - [Sound Field Optimization].

Когато звукът от високоговорителите прескача

Прескачането на звука е възможно да се подобри чрез промяна на положението на монтаж или на настройката. За подробности вижте “ [Звукът прескача или се генерира шум.](#) ”.

- [\[Speaker Settings\]](#)

5-025-236-41(2) Copyright 2021 Sony Corporation

Система за домашно кино
HT-A9

Монтиране на високоговорителите на стена

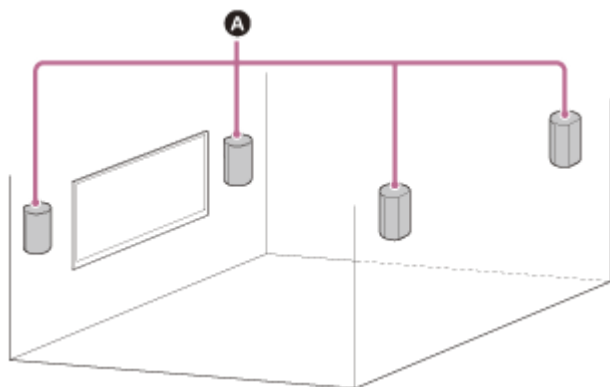

A Високоговорители

Забележка

- Подгответе винтове (не са предоставени), които са подходящи за материала и стабилността на стената. В зависимост от материала на стената е възможно стената да се повреди.
- Завийте добре винтовете в стенната греда.
- Окачете високоговорителите хоризонтално на подсилена стена.
- Осигурете монтажа от търговец на Sony или лицензиран изпълнител и обърнете специално внимание на безопасността по време на монтажа.
- Sony не носи отговорност за произшествия или щети, причинени от неправилен монтаж, недостатъчна стабилност на стената, неправилно инсталиране на винтовете или природни бедствия и др.

1 Подгответе винтове (не са предоставени), които са подходящи за отвора за монтиране на стената на задната част на високоговорителя.

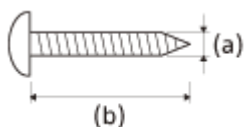

(a) 4 mm

(b) Повече от 30 mm

Отвор на задната част на високоговорителя

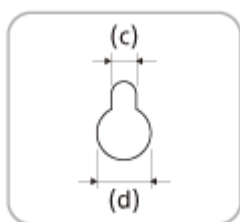

(c) 4,2 mm

(d) 9,6 mm

2 Завийте винтовете в стената.

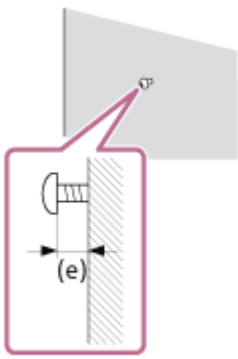

(e) Прибл. 7,35 mm

3 Отделете капачето на задната част на високоговорителя с безопасна игла или друго.

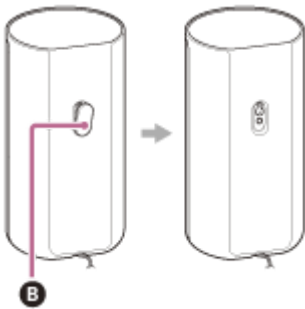

B Капаче

4 Окачете високоговорителите, като проверявате какъв тип са.

Проверете етиката на долната част на високоговорителя.

- **FL** Преден ляв
- **FR** Преден десен
- **RL** Заден ляв
- **RR** Заден десен

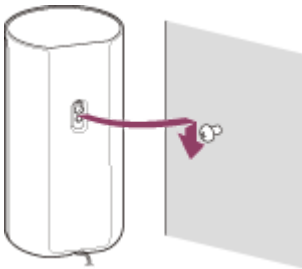

Забележка

- Запазете отделеното в стъпка 3 капаче, за да го използвате, когато не сте монтирали високоговорителя на стена.

Свързване на телевизор, съвместим с ARC/eARC

- 1 Свържете HDMI IN жака на телевизора, съвместим с ARC/eARC на телевизора, и HDMI OUT (TV ARC/eARC) жака на високоговорителната система с HDMI кабела (предоставен).

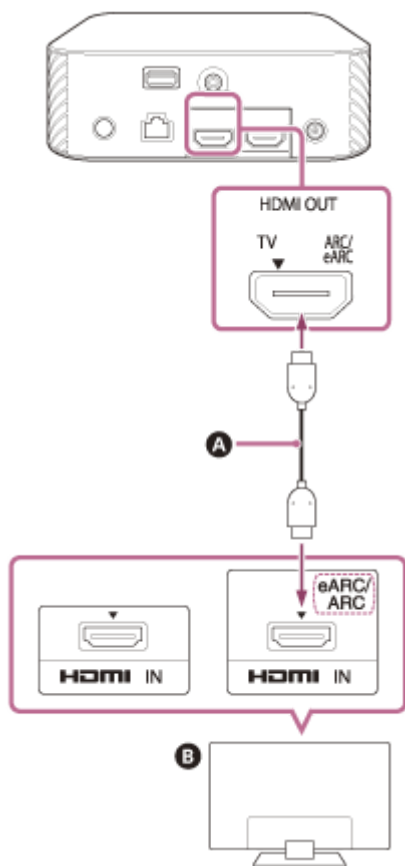

- A HDMI кабел (предоставен)
- B Телевизор

Забележка

- Уверете се, че връзките са поставени плътно.
- Активирайте функцията "Control for HDMI" на телевизора. Ако функцията "Control for HDMI" на телевизора не е активирана, звукът на телевизора няма да се извежда от високоговорителната система.

Система за домашно кино
HT-A9

Когато телевизорът ви има S-CENTER SPEAKER IN жака

Можете да извеждате звука от централната част на високоговорителната система от телевизора, като свържете телевизора със следния метод.

- 1 Свържете високоговорителната система и телевизора с HDMI кабела (предоставен).
- 2 Свържете S-CENTER SPEAKER IN жака на телевизора и S-CENTER OUT жака на високоговорителната система с кабела за режим на ТВ централен говорител (предоставен).

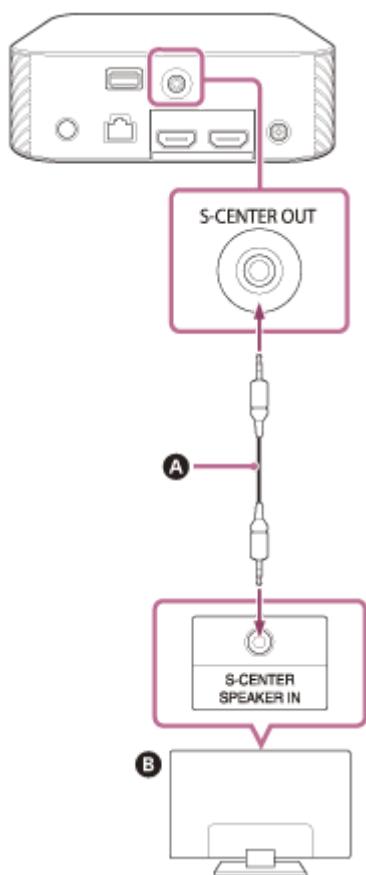

- A** Кабел за режим на ТВ централен говорител (предоставен)
B Телевизор

Забележка

- Уверете се, че връзките са поставени плътно.

Съвет

- Ако дължината на кабела за режим на ТВ централен говорител не е достатъчна, използвайте наличен в търговската мрежа стерео мини кабел.

Сродна тема

- [Свързване на телевизор, съвместим с ARC/eARC](#)

5-025-236-41(2) Copyright 2021 Sony Corporation

Система за домашно кино
HT-A9

Свързване на AV устройство, съвместимо с видео формат 2K/4K

Можете да извеждате звук с високо качество, като например Dolby Atmos, Dolby TrueHD и DTS:X, чрез свързване на AV устройство с високоговорителната система.

- 1 **Свържете HDMI OUT жака на AV устройството и HDMI IN жака на високоговорителната система с HDMI кабел (не е предоставен).**

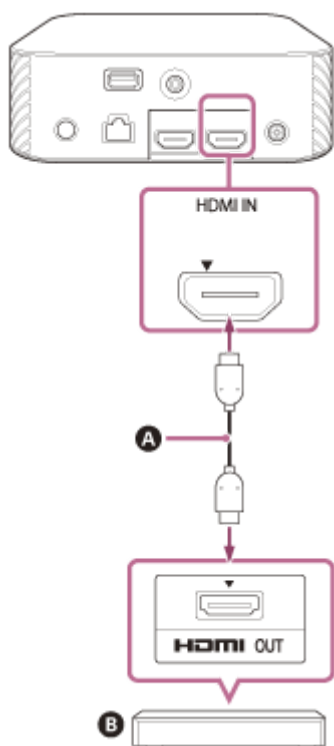

- A HDMI кабел (не е предоставен)
- B Blu-ray Disc плейър, приемник за цифрова телевизия, конзола за игри и др.

Забележка

- Уверете се, че връзките са поставени плътно.

Съвет

- Ако телевизорът е съвместим с eARC, можете да извеждате висококачествен звук също и чрез свързване на AV устройство към HDMI IN жака на телевизора. В такъв случай активирайте функцията eARC на телевизора.
- Изберете подходящия HDMI кабел и настройката [HDMI Signal Format] в съответствие с видео формата, извеждан от устройството, свързано към високоговорителната система.

Сродна тема

- [Поддържани HDMI видео формати](#)

Система за домашно кино
HT-A9

Свързване на AV устройство, съвместимо с видео формата 8K

Когато свързвате AV устройство със следните методи, можете да възпроизвеждате видео във формат 8K и висококачествен звук, като например Dolby Atmos, Dolby TrueHD или DTS:X.

- 1 **Свържете високоговорителната система и телевизора с HDMI кабела (предоставен).**
- 2 **Проверете дали съвместимият с eARC HDMI IN жак на телевизора е съвместим с входящия видео формат 8K.**
Вижте инструкциите за експлоатация на телевизора.

- 3 **Свържете AV устройство с един от следните методи.**

Когато съвместимият с eARC HDMI IN жак на телевизора поддържа входящия видео формат 8K:

Свържете HDMI IN жака на високоговорителната система и HDMI OUT жака на AV устройството с HDMI кабел (не е предоставен).

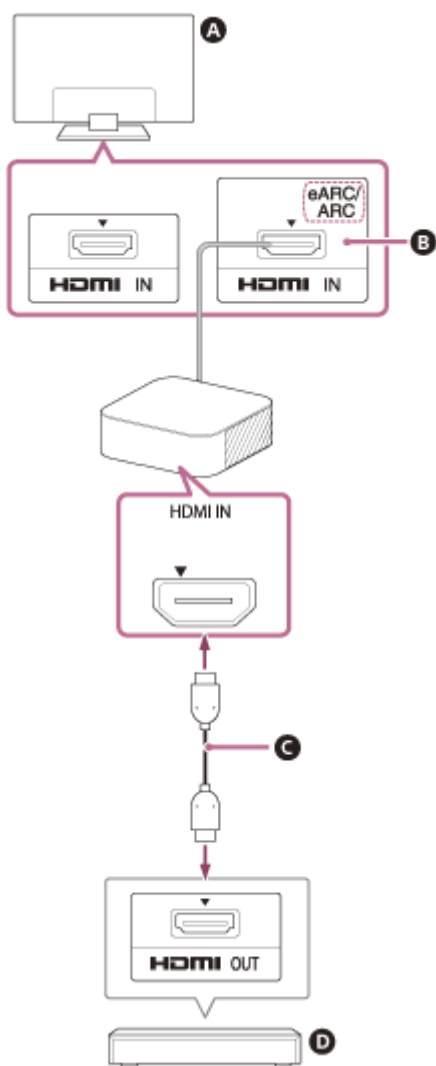

- A** Телевизор
- B** Съвместим с входящ видео формат 8K

- C** HDMI кабел (не е предоставен)
- D** Blu-ray Disc плейър, приемник за цифрова телевизия, конзола за игри и др.

Когато съвместимият с eARC HDMI IN жак на телевизора не поддържа входящия видео формат 8K:

Свържете HDMI OUT жака на AV устройството към HDMI IN жака, съвместим с входящия видео формат 8K на телевизор с HDMI кабел (не е предоставен).

Уверете се, че функцията eARC на телевизора е включена.

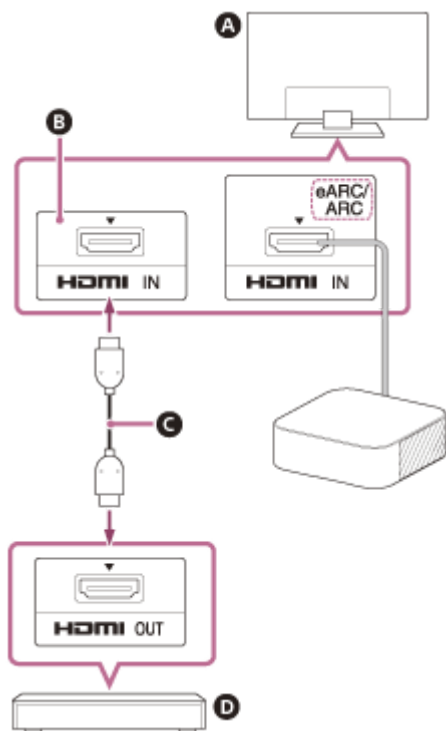

- A** Телевизор
- B** Съвместим с входящ видео формат 8K
- C** HDMI кабел (не е предоставен)
- D** Blu-ray Disc плейър, приемник за цифрова телевизия, конзола за игри и др.

Забележка

- Уверете се, че връзките са поставени плътно.

Съвет

- Изберете подходящия HDMI кабел и настройката [HDMI Signal Format] в съответствие с видео формата, извеждан от устройството, свързано към високоговорителната система.

Сродна тема

- [Свързване на телевизор, съвместим с ARC/eARC](#)
- [Поддържани HDMI видео формати](#)

Свързване към АС контакта

- 1 **Свържете АС адаптера (предоставен) и АС захранващия кабел (предоставен)(*) към DC IN извода на кутията за управление, след това свържете към АС контакта.**

* С изключение на моделите от Северна Америка

За моделите от Северна Америка

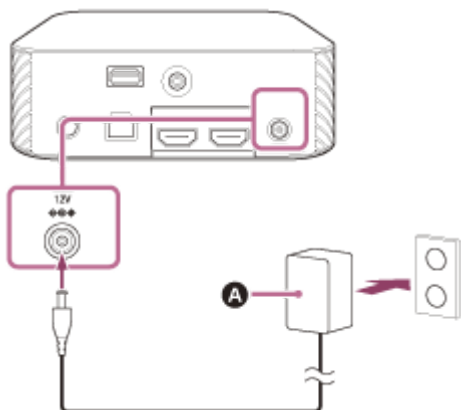

За другите модели

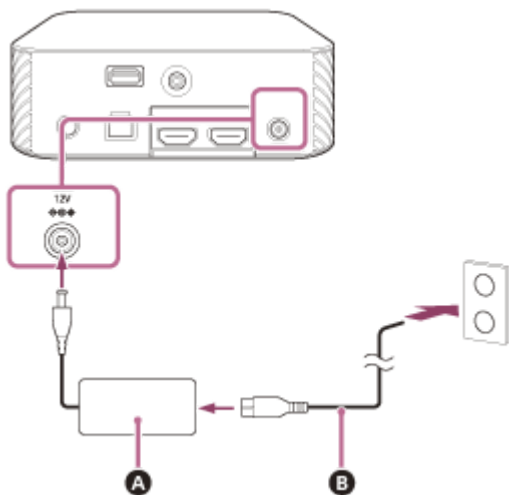

- A** АС адаптер (предоставен)
- B** АС захранващ кабел (предоставен)

- 2 **Свържете АС захранващите кабели (предоставени) към АС входовете на четирите високоговорителя, след това свържете към АС контактите.**

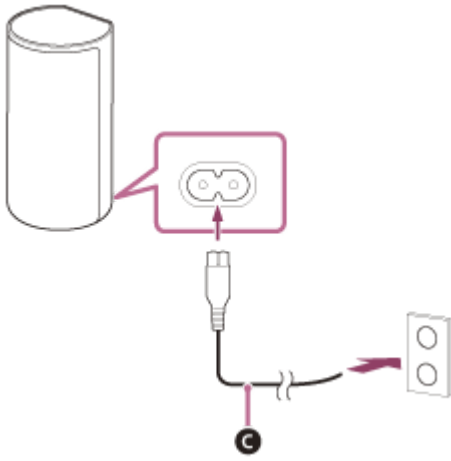

C AC захранващ кабел (предоставен)

Извършване на първоначалните настройки

- 1** Натиснете  (захранване) на дистанционното управление, предоставено с високоговорителната система, за да я включите.

Използвайте дистанционното управление, като го насочите към предната част на кутията за управление. Когато високоговорителната система се включи, на дисплея на предния панел се появява [SETUP].

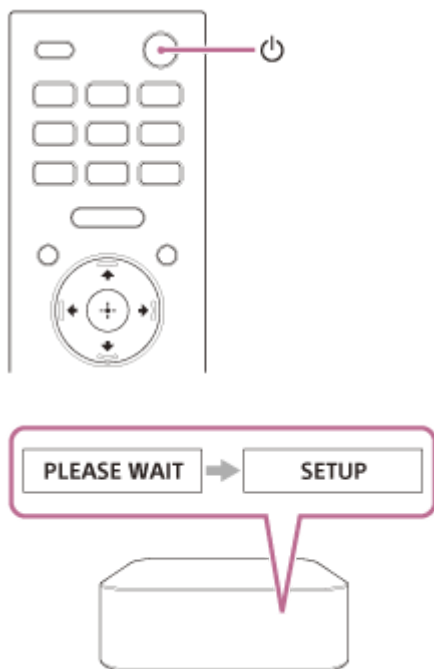

- 2** Включете телевизора.

Ако екранът [Speaker connection check] не се появи на екрана на телевизора, променете настройката на входа за телевизор на входа, към който е включена високоговорителната система.

- 3** Проверете на екрана на телевизора дали свързването между кутията за управление и четирите високоговорителя е завършено.

Кутията за управление и високоговорителите са свързани автоматично.

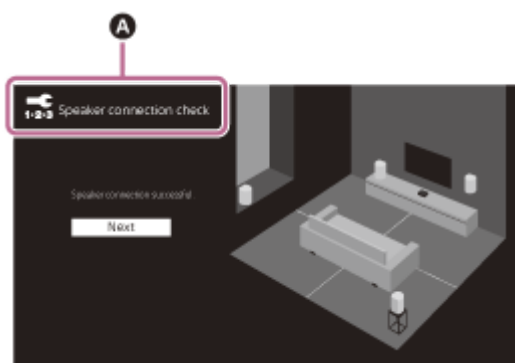

Звукът за завършване на свързването се извежда, след като на всички високоговорители се появят отметки. Индикаторът за захранване на високоговорителя свети в зелено при свързване към кутията за управление.

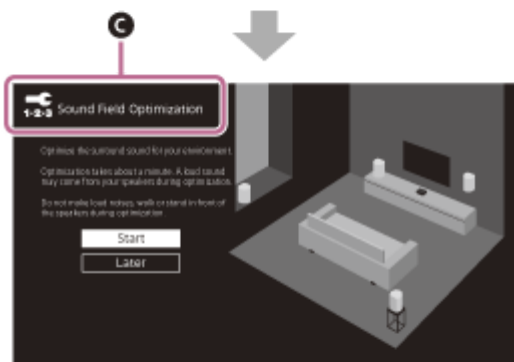
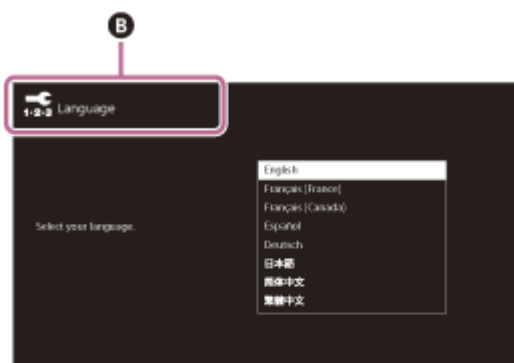

A [ Speaker connection check]

4 Извършвайте първоначалните настройки, като следвате инструкциите на екрана.



- B** [ Language]
- C** [ Sound Field Optimization]
- D** [ Easy Network Setup - Start]

Когато се появи [Setup is complete.], изберете [Finish].

Забележка

- В зависимост от реда, в който сте включили телевизора и високоговорителната система, високоговорителната система може да е заглушена и [MUTING] се показва на дисплея на предния панел на високоговорителната система. Ако това се случи, изключете всички устройства, след това включете високоговорителната система, след като включите телевизора.
- По време на [Sound Field Optimization] се извежда звук на измерване за около 1 минута.
- Високоговорителната система не извежда звук до прекратяването на безжичната връзка между кутията за управление и четирите високоговорителя.
- Ако кутията за управление и високоговорителите не се свържат автоматично в стъпка 3, нулирайте високоговорителите.

Система за домашно кино
HT-A9

Ако високоговорителите не се свързват правилно

Високоговорителите се свързват автоматично с кутията за управление, когато се включат.

Ако използвате множество високоговорителни системи и искате да укажете кутията за управление, която е свързана безжично към високоговорителите, извършете ръчно свързване, като следвате стъпките по-долу.

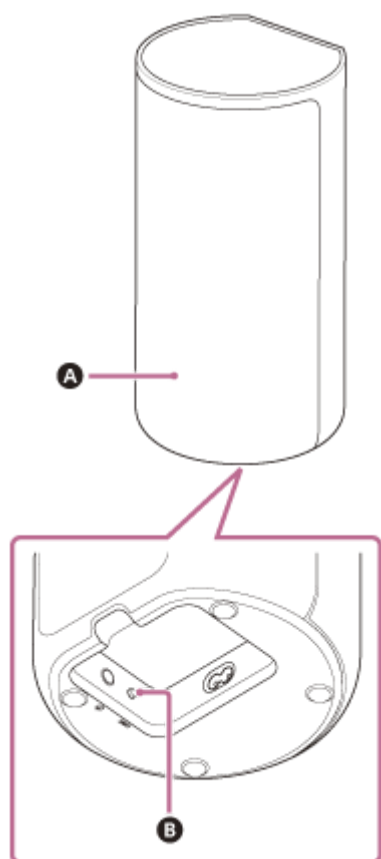

- A** Индикатор за захранването
- B** LINK

1 Натиснете HOME.

Началното меню се появява на екрана на телевизора.

2 Изберете [Setup] - [Advanced Settings] в началното меню.

3 Изберете [Speaker Settings] - [Wireless Speaker Settings] - [Start manual linking].

Екранът [Start manual linking] се появява на екрана на телевизора.

4 Натиснете LINK на всички високоговорители.

Индикаторите за захранването на високоговорителите мигат два пъти многократно в зелено.

5 Изберете [Start].

Ръчното свързване започва.

Процесът на свързване се появява на екрана на телевизора.
За да прекратите ръчното свързване, изберете [Cancel].

6 Когато всички високоговорители показват [Connected], изберете [Finish].

7 Натиснете  (въвеждане).

Ръчното свързване е установено и индикаторите за захранването на високоговорителите светват в зелено.

Забележка

- Ако извършвате [Start manual linking],  [Setup] - [Advanced Settings] - [Speaker Settings] - [Wireless Speaker Settings] - [Link mode] е зададено на [Manual] автоматично.
- Само високоговорителите, за които в стъпка 6 е показано [Connected], се свързват към кутията за управление. Ако свързването на високоговорителите не може да се установи, извършете операцията отново от стъпка 1.

Система за домашно кино
HT-A9

Гледане на телевизия

- 1 Натиснете HOME.**

Началното меню се появява на екрана на телевизора.
- 2 Изберете  [Watch] - [TV] в началното меню.**
- 3 Изберете програмата, като използвате дистанционното управление на телевизора.**

Избраната телевизионна програма се появява на екрана на телевизора и звукът на телевизора се извежда от високоговорителната система.
- 4 Регулирайте силата на звука.**

Съвет

- Можете да изберете директно [TV], като натиснете TV на дистанционното управление.

Възпроизвеждане на свързаното AV устройство

1 Натиснете HOME.

Началното меню се появява на екрана на телевизора.

2 Изберете  [Watch] - [HDMI] в началното меню.

Изображението на избраното устройство се появява на екрана на телевизора и звукът на телевизора се извежда от високоговорителната система.

3 Регулирайте силата на звука.**Съвет**

- Можете да изберете директно [HDMI], като натиснете HDMI на дистанционното управление.

Система за домашно кино
HT-A9

Какво можете да правите, като свържете телевизор с BLUETOOTH функцията

Когато използвате телевизор Sony(*) с BLUETOOTH функцията, можете да слушате звука на телевизора или устройството, свързано с телевизора, като свържете високоговорителната система и телевизора безжично.

* Телевизорът трябва да е съвместим с A2DP (Advanced Audio Distribution Profile) на BLUETOOTH профила.

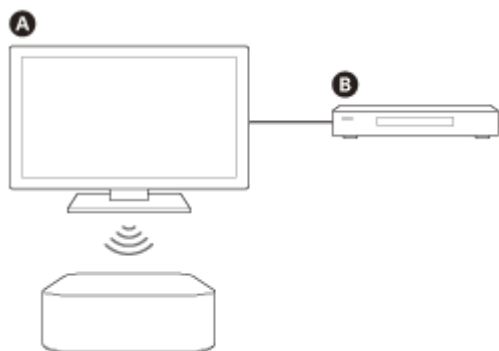

A Телевизор Sony

B Blu-ray Disc плейър, приемник за цифрова телевизия, конзола за игри и др.

Забележка

- Ако свързвате високоговорителната система и телевизора чрез BLUETOOTH функцията, не можете да покажете на екрана на телевизора екрана с операциите за високоговорителната система, като например началното меню, и да използвате функциите на високоговорителната система, различни от функцията за слушане за звука на телевизора или устройството, което е свързано към телевизора.
За да използвате всички функции на високоговорителната система, свържете високоговорителната система и телевизора с HDMI кабела (предоставен).

Сродна тема

- [Свързване на телевизор, съвместим с ARC/eARC](#)

Система за домашно кино
HT-A9

Слушане на звука на телевизора чрез свързване на високоговорителната система и телевизора безжично

Трябва да извършите сдвояване на високоговорителната система и телевизора чрез BLUETOOTH функцията. Сдвояването е процесът, необходим за взаимно регистриране на информацията на BLUETOOTH устройства, за да се свържат безжично предварително.

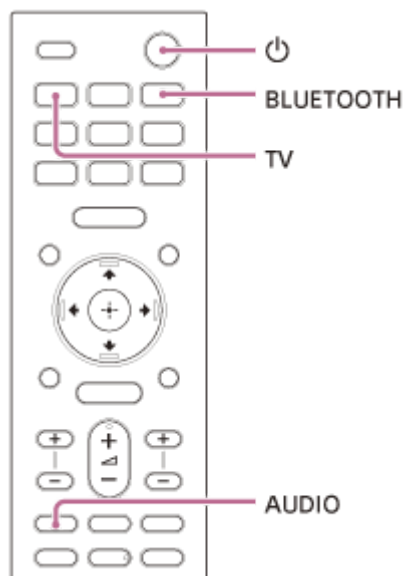

- 1 Включете телевизора.
- 2 Натиснете ⏻ (захранване) за включване на високоговорителната система.
- 3 Натиснете последователно TV, AUDIO, след това BLUETOOTH на дистанционното управление.
- 4 Уверете се, че [PAIRING] се появява на дисплея на предния панел.

Високоговорителната система влиза в режим на сдвояване чрез BLUETOOTH.

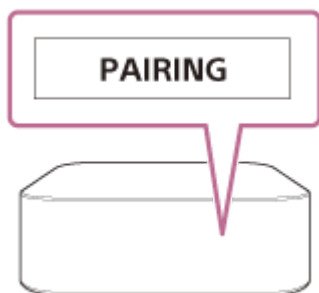

- 5 На телевизора потърсете високоговорителната система, като извършите операцията по сдвояване.

Списъкът на BLUETOOTH устройствата, които са засечени, се показва на екрана на телевизора. За метода на операция за сдвояване на BLUETOOTH устройството с телевизора, вижте инструкциите за експлоатация на телевизора.

6 Сдвоете високоговорителната система и телевизора, като изберете “HT-A9” от списъка на екрана на телевизора.

7 Уверете се, че [TV (BT)] се появява на дисплея на предния панел.

Установена е връзка между високоговорителната система и телевизора.

8 Изберете програмата или входа на устройството, като използвате дистанционното управление на телевизора.

Звукът на показаното изображение на екрана на телевизора се извежда от високоговорителната система.

9 Регулирайте силата на звука на високоговорителната система посредством дистанционното управление на телевизора.

Когато натиснете бутона за заглушаване на дистанционното управление на телевизора, звукът се заглушава временно.

Забележка

- Ако звукът на телевизора не се извежда от високоговорителната система, натиснете TV и проверете състоянието на дисплея на предния панел.
 - [TV (BT)] се появява на дисплея на предния панел: високоговорителната система и телевизорът са свързани и звукът на телевизора се извежда от високоговорителната система.
 - [PAIRING] се появява на дисплея на предния панел: извършете сдвояване на телевизора.
 - [TV] се появява на дисплея на предния панел: извършете стъпките от началото.
- Когато свържете високоговорителната система и телевизора с HDMI кабел, BLUETOOTH връзката прекъсва. За да свържете високоговорителната система и телевизора с BLUETOOTH функцията отново, изключете HDMI кабела и извършете операцията по свързване отначало.

Слушане на звука на сдвоения телевизор

1 Включете телевизора чрез дистанционното управление на телевизора.

Високоговорителната система е включена, като се свързва със захранването на телевизора и звукът от телевизора се извежда от високоговорителната система.

2 Изберете програмата или входа на устройството, като използвате дистанционното управление на телевизора.

Звукът на показаното изображение на екрана на телевизора се извежда от високоговорителната система.

3 Регулирайте силата на звука на високоговорителната система посредством дистанционното управление на телевизора.

Когато натиснете бутона за заглушаване на дистанционното управление на телевизора, звукът се заглушава временно.

Съвет

- Когато телевизорът е изключен, високоговорителната система се изключва и чрез свързване със захранването на телевизора.

Относно операциите с дистанционното управление, което е предоставено с високоговорителната система

Можете да използвате посочените бутони.

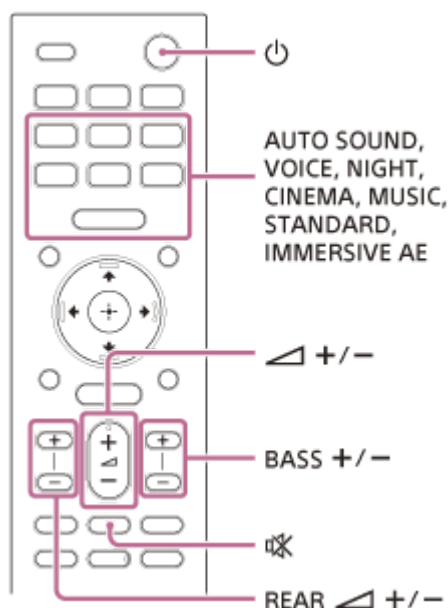

Забележка

- Ако изберете вход, различен от входа за телевизор на дистанционното управление, предоставено с високоговорителната система, звукът на телевизора не се извежда от високоговорителната система. За да изведете звука на телевизора, натиснете TV на дистанционното управление, за да смените на входа за телевизор.

- Докато телевизорът е свързан чрез BLUETOOTH функцията, следните бутони на дистанционното управление не работят.
▲ (нагоре)/ ▼ (надолу)/ ◀ (наляво)/ ▶ (надясно), ⊕ (въвеждане), BACK, HOME, DISPLAY, OPTIONS, ▶ || (възпроизвеждане/поставяне на пауза), ◀◀ (предишен)/ ▶▶ (следващ)

5-025-236-41(2) Copyright 2021 Sony Corporation

Система за домашно кино
HT-A9

Слушане на музика чрез сдвояване на мобилното устройство, което се свързва за първи път

За да използвате BLUETOOTH функцията, трябва предварително да извършите сдвояване на високоговорителната система и мобилното устройство.

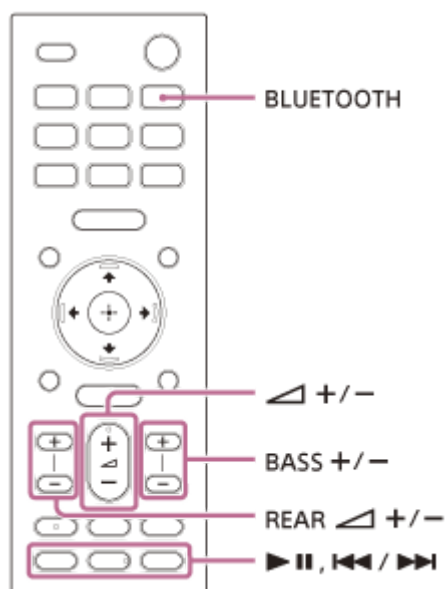

- 1 Натиснете и задръжте бутона BLUETOOTH за 2 секунди.
- 2 Уверете се, че [PAIRING] се появява на дисплея на предния панел.

Високоговорителната система влиза в режим на сдвояване.

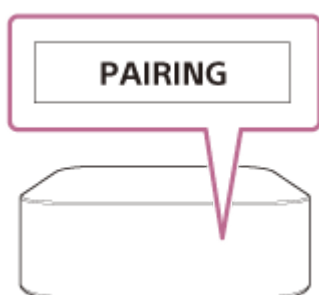

- 3 На мобилно устройство потърсете високоговорителната система, като извършите операцията по сдвояване.

Списъкът на BLUETOOTH устройствата, които са засечени, се показва на екрана на мобилното устройство. За метода на операция за сдвояване на BLUETOOTH устройството с мобилното устройство, вижте инструкциите за експлоатация на мобилното устройство.

- 4 Сдвоете високоговорителната система и мобилното устройство, като изберете "HT-A9" от списъка на екрана на мобилното устройство.

Ако се изисква парола, въведете "0000".

5 Уверете се, че [BT] се появява на дисплея на предния панел.

Установена е връзка между високоговорителната система и мобилното устройство.

6 Стартирайте аудио възпроизвеждане с музикалното приложение на свързаното мобилно устройство.

Извежда се звук от високоговорителната система.

7 Регулирайте силата на звука.

Можете да възпроизведате или да поставяте на пауза съдържанието чрез бутоните за управление на възпроизвеждането на дистанционното управление.

Съвет

- Ако няма устройство, което е било сдвоено (напр. веднага след закупуването на високоговорителната система), високоговорителната система влиза в режим на сдвояване просто чрез смяна на входа на BLUETOOTH вход.
- Извършете сдвояване за второто и следващите мобилни устройства.

Слушане на музика от сдвоеното устройство

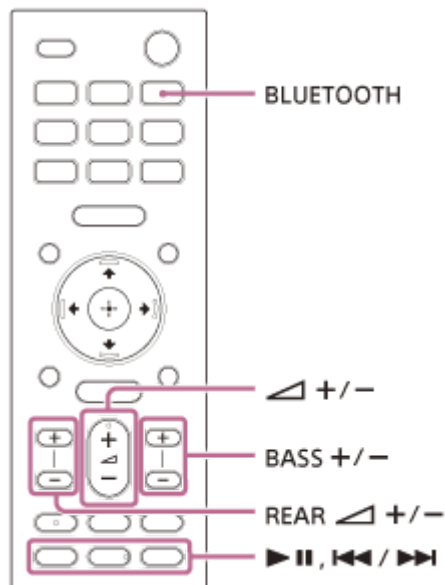

- 1** Включете **BLUETOOTH** функцията на мобилното устройство.
- 2** Натиснете бутона **BLUETOOTH**.
Високоговорителната система автоматично се свързва отново към мобилното устройство, към което е била свързана най-скоро.
- 3** Уверете се, че **[BT]** се появява на дисплея на предния панел.
Установена е връзка между високоговорителната система и мобилното устройство.
- 4** Стартирайте аудио възпроизвеждане с музикалното приложение на свързаното мобилно устройство.
Извежда се звук от високоговорителната система.
- 5** Регулирайте силата на звука.
Можете да възпроизвеждате или да поставяте на пауза съдържанието чрез бутоните за управление на възпроизвеждането на дистанционното управление.

Забележка

- Ако се почувства забавяне на звука, е възможно да се подобри чрез задаване на  [Setup] - [Advanced Settings] - [Bluetooth Settings] - [Bluetooth Connection Quality] на [Priority on Stable Connection].

Съвет

- Когато връзката не е установена, изберете "HT-A9" на мобилното устройство.

За да прекратите свързването на мобилното устройство

Изпълнете някоя от следните точки.

- Дезактивирайте BLUETOOTH функцията на мобилното устройство.
- Натиснете бутона BLUETOOTH, докато екранът [Bluetooth Audio] се появи на екрана на телевизора.
- Задайте  [Setup] - [Advanced Settings] - [Bluetooth Settings] - [Bluetooth Mode] на [Transmitter] или [Off].
- Изключете високоговорителната система или мобилното устройство.

5-025-236-41(2) Copyright 2021 Sony Corporation



Слушане на звука чрез сдвояване със слушалки

- 1 Задайте режим за сдвояване на съвместими с BLUETOOTH слушалки.**

Вижте инструкциите за експлоатация на слушалките за метода на сдвояване.
- 2 Натиснете HOME.**

Началното меню се появява на екрана на телевизора.
- 3 Изберете  [Setup] - [Advanced Settings] в началното меню.**
- 4 Изберете [Bluetooth Settings] - [Bluetooth Mode] - [Transmitter].**

Високоговорителната система влиза в режим на BLUETOOTH предаване.
- 5 Изберете името на слушалките от [Device List] в [Bluetooth Settings].**

Когато BLUETOOTH връзката е установена, се появява [Connected].
Ако не можете да откриете името на вашите слушалки в [Device List], изберете [Scan].
- 6 Върнете се в началното меню, изберете  [Watch] или  [Listen] и изберете входа.**

Изображението на избрания вход се появява на екрана на телевизора, [BT TX] се появява на дисплея на предния панел, след което звукът се извежда от слушалките.
В същото време се заглушава звукът от високоговорителната система.
- 7 Регулирайте силата на звука.**

Регулирайте нивото на силата на звука първо на слушалките. След това регулирайте силата на звука на слушалките с  (сила на звука) +/- на дистанционното управление.

За да премахнете сдвоените слушалки от списъка с устройства

1. Натиснете HOME.
Началното меню се появява на екрана на телевизора.
2. Изберете  [Setup] - [Advanced Settings] в началното меню.
3. Изберете [Bluetooth Settings] - [Device List].
4. Преместете курсора към името на слушалките, които искате да премахнете, и след това натиснете DISPLAY.
За да премахнете всички сдвоени слушалки от списъка с устройства, натиснете AUDIO.
5. Следвайте инструкциите на екрана, за да премахнете от списъка с устройства слушалките, които искате.



Забележка

- За да се покажат сдвоените слушалки в списъка с устройства, задайте  [Setup] - [Advanced Settings] - [Bluetooth Settings] - [Bluetooth Mode] на [Transmitter].

Слушане на звук със сдвоени слушалки

- 1 Включете BLUETOOTH функцията на слушалките.**
- 2 Натиснете HOME.**

Началното меню се появява на екрана на телевизора.
- 3 Изберете  [Setup] - [Advanced Settings] в началното меню.**
- 4 Изберете [Bluetooth Settings] - [Bluetooth Mode] - [Transmitter].**



Високоговорителната система влиза в режим на BLUETOOTH предаване и високоговорителната система автоматично се свързва отново към слушалките, които са били свързани най-скоро.
- 5 Върнете се в началното меню, изберете  [Watch] или  [Listen] и изберете входа.**

Изображението на избрания вход се появява на екрана на телевизора, [BT TX] се появява на дисплея на предния панел, след което звукът се извежда от слушалките.
В същото време се заглушава звукът от високоговорителната система.
- 6 Регулирайте силата на звука.**

Регулирайте нивото на силата на звука първо на слушалките. След това регулирайте силата на звука на слушалките с  (сила на звука) +/- на дистанционното управление.

За да прекратите свързването на сдвоените слушалки

Изпълнете някои от следните точки.

- Деактивирайте BLUETOOTH функцията на слушалките.
- Задайте  [Setup] - [Advanced Settings] - [Bluetooth Settings] - [Bluetooth Mode] на [Receiver] или [Off].
- Изключете високоговорителната система или слушалките.
- Изберете името на устройството на свързаните слушалки от  [Setup] - [Advanced Settings] - [Bluetooth Settings] - [Device List].
[Connected] на името на устройството изчезва.

Относно свързването на слушалките

- Възможно е да не можете да регулирате нивото на силата на звука в зависимост от съвместими с BLUETOOTH слушалки.
- Въвеждането на BLUETOOTH е дезактивирано, когато  [Setup] - [Advanced Settings] - [Bluetooth Settings] - [Bluetooth Mode] е зададен на [Off] или [Transmitter].
- Можете да регистрирате до 9 BLUETOOTH устройства. Ако 10-то BLUETOOTH устройство бъде регистрирано, най-отдавна свързаното BLUETOOTH устройство ще бъде презаписано от новото.
- Високоговорителната система може да показва до 15 засечени BLUETOOTH устройства в [Device List] .
- Не можете да променяте звуковия ефект или настройките, докато към съвместимите с BLUETOOTH слушалки се предаван звук.
- Възпроизвеждането на аудио/музика на BLUETOOTH устройство се забавя в сравнение с това на високоговорителната система заради характеристиките на безжичната BLUETOOTH технология.
- Можете да активирате или дезактивирате приемането на LDAC аудио от BLUETOOTH устройството в [Bluetooth Settings].

Система за домашно кино
HT-A9

Какво можете да правите при свързване на високоговорителната система към мрежа

Можете да извършите възпроизвеждане в поток на музикално съдържание през високоговорителната система, като използвате смартфон, таблет или устройство с iOS, или да възпроизвеждате съхранена на компютър музика през високоговорителната система, като я свържете към мрежата.

Wi-Fi портът и LAN(100) портът на високоговорителната система имат функция на рутер, която може да препраща аудио данни към друг аудио продукт на Sony.

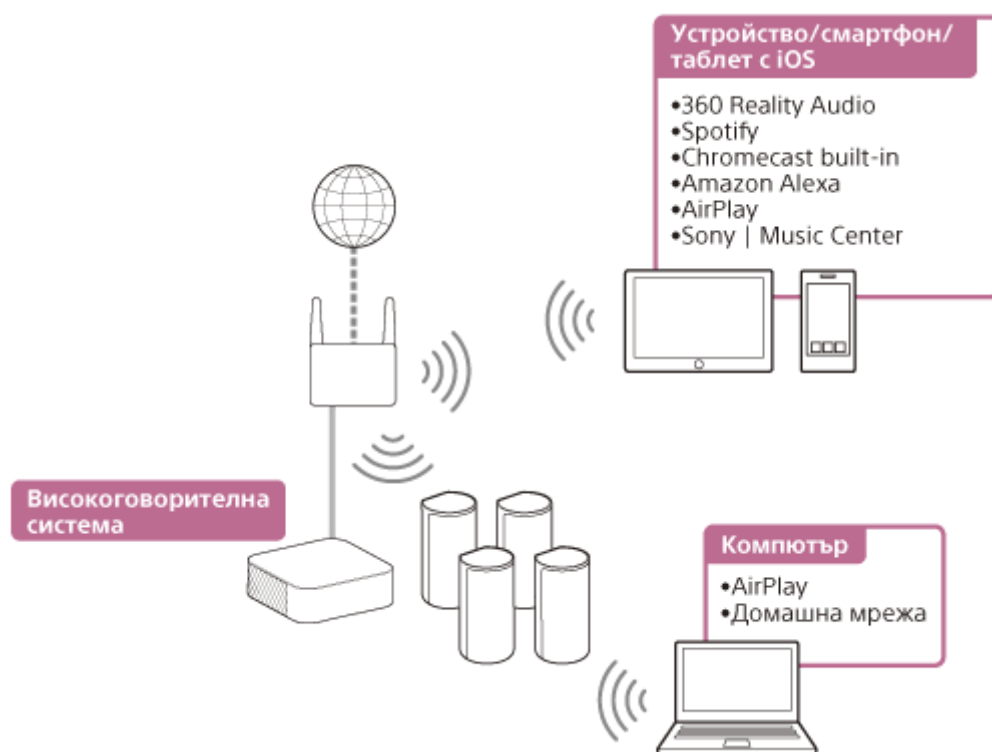

- **360 Reality Audio**

Можете да възпроизвеждате 360 Reality Audio съдържание на високоговорителната система, като го изберете в приложението за поточни услуги, съвместимо с 360 Reality Audio.

- **Spotify**

Можете да избирате музика в приложението Spotify и да я възпроизвеждате на високоговорителната система. Use your phone, tablet or computer as a remote control for Spotify. Go to spotify.com/connect to learn how.

- **Chromecast built-in™**

Можете да избирате музика в приложението с възможност за Chromecast и да я възпроизвеждате на високоговорителната система.

- **Amazon Alexa**

Можете да извършвате гласов контрол, като например възпроизвеждане на музика, преминаване към следващата/предишната песен, регулиране на силата на звука и др., в поточната услуга, като използвате високоговорителната система в комбинация с вграденото устройство Alexa (не е предоставено).

- **AirPlay**

Високоговорителната система поддържа AirPlay. Можете да възпроизвеждате музика на високоговорителната система, като използвате устройство с iOS или компютър.

- **Sony | Music Center**

Можете да управлявате високоговорителната система безжично, като инсталирате приложението “Sony | Music Center” на вашия смартфон или таблет.

- **Домашна мрежа**

Можете да възпроизвеждате музикални файлове, съхранени в местоположение в мрежата, през вашата домашна мрежа.

Забележка

- Сървърът трябва да бъде свързан към същата мрежа като тази на високоговорителната система.

Сродна тема

- [Наслаждаване на 360 Reality Audio](#)
- [Използване на Spotify](#)
- [Поточно предаване на музика с Chromecast built-in](#)
- [Използване на високоговорителната система чрез говорене на устройство с вградена функция Alexa](#)
- [Поточно предаване на музика с устройство с iOS](#)
- [Използване на Sony | Music Center](#)
- [Слушане на музика на вашия компютър през домашна мрежа](#)

Настройване на безжична мрежова връзка в началното меню

Проверете предварително следната информация.

- Името на мрежата (SSID)(*)
- Ключа за защита (парола)(**)

* SSID (идентификатор на набор от услуги) е име, което идентифицира определена точка за достъп.

** Тези данни трябва да са налични на етикет на вашия безжичен LAN рутер/точка за достъп, в инструкциите за експлоатация, от лицето, което настройва вашата безжична мрежа, или от информация, предоставена от вашия доставчик на интернет услугата.

1 Натиснете HOME.

Началното меню се появява на екрана на телевизора.

2 Изберете [Setup] - [Advanced Settings] в началното меню.

3 Изберете [Network Settings].

Уверете се, че [Wi-Fi Connection] е зададено на [On] .

4 Изберете [Internet Settings] - [Next].

5 Изберете [Search for Wi-Fi network].

Списъкът с имена на мрежи се появява на екрана на телевизора.

6 Изберете името на желаната мрежа (SSID).

Когато се свързвате към мрежа, която не се появява в списъка, изберете [New connection registration] и следвайте инструкциите на екрана.

7 Въведете ключа за защита (или паролата) чрез софтуерната клавиатура и след това изберете [Enter].

Високоговорителната система започва да се свързва към мрежата.

Система за домашно кино
HT-A9

Настройване на безжична мрежова връзка чрез Sony | Music Center

Sony | Music Center може да свързва високоговорителната система към същата безжична мрежа като тази на мобилното устройство. За подробности следвайте инструкцията на приложението или проверете на следния URL адрес:

<https://www.sony.net/smcqa/>

Система за домашно кино
HT-A9

Настройване на Wi-Fi връзка чрез iOS устройство

Високоговорителната система е съвместима с настройката на Apple.

С помощта на тази функция можете да свържете високоговорителната система към същата мрежа, която свързва вашето устройство с iOS, през Wi-Fi без въвеждане на името на мрежата и парола.

- 1 Натиснете HOME на дистанционното управление, предоставено с високоговорителната система.**
Началното меню се появява на екрана на телевизора.
- 2 Изберете  [Setup] - [Advanced Settings] в началното меню.**
- 3 Изберете [Network Settings].**
Уверете се, че [Wi-Fi Connection] е зададено на [On] .
- 4 Изберете [Internet Settings] - [Next].**
- 5 Изберете [Use Apple Setup].**
- 6 Използвайте устройството с iOS, като следвате инструкциите на екрана.**

Система за домашно кино
HT-A9

Свързване към компютър или рутер с LAN кабел

Следната илюстрация е пример за свързване на високоговорителната система и компютъра към вашата домашна мрежа.

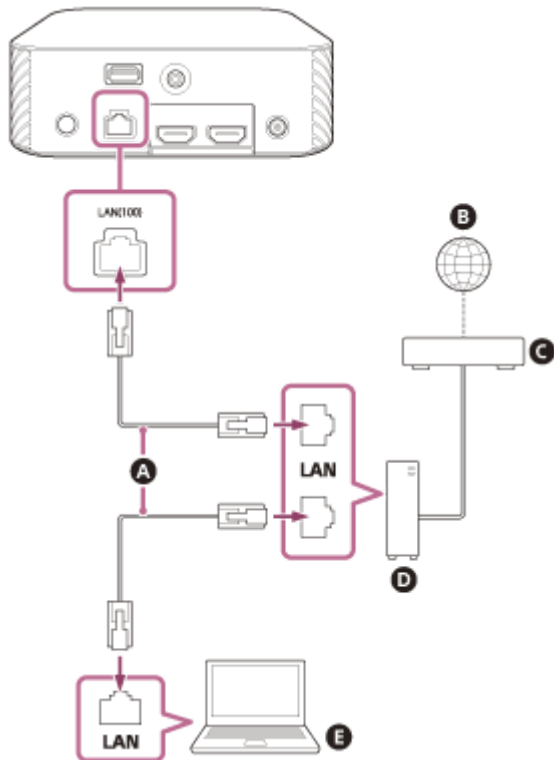

- A** LAN кабел (не е предоставен)
- B** Интернет
- C** Модем
- D** Рутер
- E** Компютър





Забележка

- Компютърът трябва да бъде свързан към същата мрежа като тази на високоговорителната система.

Съвет

- Препоръчваме ви да използвате екраниран прав интерфейсен кабел (не е предоставен).

Настройване на кабелна връзка

- 1 Използвайте LAN кабел, за да свържете високоговорителната система към рутер.
- 2 Натиснете HOME.
Началното меню се появява на екрана на телевизора.
- 3 Изберете  [Setup] - [Advanced Settings] в началното меню.
- 4 Изберете [Network Settings] - [Internet Settings] - [Next].
- 5 Изберете метода за настройване чрез IP адрес.
 - [Auto]: получава автоматично IP адрес.
 - [Manual]: въведете ръчно IP адрес.
- 6 Ако изберете [Manual], извършете настройката, като следвате инструкциите на екрана.
Високоговорителната система стартира мрежовите настройки.
- 7 Когато се появи състоянието на мрежовата настройка, натиснете  (нагоре)/  (надолу), за да разгледате информацията, и след това натиснете  (надясно).

Забележка

- Ако изберете IPv6, не можете да използвате фиксиран IP адрес.

Система за домашно кино
HT-A9

Наслаждаване на 360 Reality Audio

Високоговорителната система е съвместима с 360 Reality Audio.

Можете да възпроизведате 360 Reality Audio съдържание на високоговорителната система, като го изберете в приложението за поточни услуги, съвместимо с 360 Reality Audio.

За подробности относно 360 Reality Audio проверете на следния URL адрес.

<https://www.sony.net/360RA/>

За да подготвите високоговорителната система и мобилното устройство, проверете съвместимата с 360 Reality Audio поточна услуга на високоговорителната система, след това инсталирайте подходящото приложение на мобилното устройство.

1 Натиснете HOME.

Началното меню се появява на екрана на телевизора.

2 Изберете [Listen] - [360 Reality Audio] в началното меню.

Можете да проверите съвместимата с 360 Reality Audio поточна услуга, която се предлага във вашата държава/регион, като следвате инструкциите на екрана.

Забележка

- [360 Reality Audio] не се появява, ако няма съвместимата с 360 Reality Audio поточна услуга.

3 Инсталирайте на мобилното устройство приложението за поточни услуги, съвместимо с 360 Reality Audio.

4 Свържете мобилното устройство чрез Wi-Fi към същата мрежа като тази на високоговорителната система.

5 Стартирайте съвместимото с 360 Reality Audio приложение за поточни услуги, докоснете бутона за предаване и изберете високоговорителната система.

6 Изберете 360 Reality Audio съдържанието на приложението за поточни услуги и го пуснете за възпроизвеждане.

Музиката се възпроизвежда на високоговорителната система.

Забележка

- 360 Reality Audio съдържанието не може да се възпроизвежда чрез BLUETOOTH връзка.

Съвет

- Ако [Network/Bluetooth Standby] е зададено на [On], можете да възпроизведате музика бързо дори когато високоговорителната система е в режим на готовност.

- На екрана за възпроизвеждане се появява изображение, като например обложка на албум, ако възпроизвежданото съдържание поддържа функцията.

Сродна тема

- [\[System Settings\]](#)

5-025-236-41(2) Copyright 2021 Sony Corporation

Система за домашно кино
HT-A9

Използване на Spotify

Можете да избирате музика в приложението Spotify и да я възпроизвеждате на високоговорителната система.

Възпроизвеждане на музика на високоговорителната система чрез функцията “Spotify Connect”

Use your phone, tablet or computer as a remote control for Spotify. Go to spotify.com/connect to learn how.

Съвет

- Ако [Network/Bluetooth Standby] е зададено на [On] , можете да възпроизвеждате музика бързо дори когато високоговорителната система е в режим на готовност.
- На екрана за възпроизвеждане се появява изображение, като например обложка на албум, ако възпроизвежданото съдържание поддържа функцията.

Възобновяване на музика, възпроизвеждана на мобилното устройство

1 Натиснете MUSIC SERVICE.

Когато сте възпроизвеждали музиката от Spotify на високоговорителната система, музиката, която е била възпроизвеждана със Spotify, се възобновява.

Забележка

- Възможно е приложението Spotify да не е налично в някои държави/региони.

Сродна тема

- [\[System Settings\]](#)

Система за домашно кино
HT-A9

Поточно предаване на музика с Chromecast built-in

Високоговорителната система е съвместима с функцията Chromecast built-in, чрез която може да се предава поточно музика към високоговорителя от мобилното устройство.

Можете да изберете музикално съдържание от приложението с възможност за Chromecast и да възпроизведате аудио съдържание на високоговорителната система или на група, в която е включена системата.

Управление на вашата музика с мобилно устройство

- 1 Натиснете HOME.**

Началното меню се появява на екрана на телевизора.
- 2 Изберете  [Listen] - [Chromecast built-in] в началното меню.**

Следвайте стъпките, които се показват на екрана.
След извършване на настройките [Network/Bluetooth Standby] е зададено на [On] автоматично и можете да възпроизведате музика бързо дори когато високоговорителната система е в режим на готовност.
- 3 Инсталирайте предпочитаното от вас приложение с възможност за Chromecast на мобилното си устройство.**
- 4 Свържете мобилното устройство чрез Wi-Fi към същата мрежа като тази на високоговорителната система.**
- 5 Стартирайте приложението с възможност за Chromecast, докоснете бутона за предаване и изберете високоговорителната система или група, в която е включена високоговорителната система.**

- 6 Изберете и пуснете за възпроизвеждане музика на приложението с възможност за Chromecast.**

Музиката се възпроизвежда на високоговорителната система.

Слушайте и управлявайте музиката си с Google Асистент

Тази високоговорителна система е съвместима с устройство с възможност за Google Асистент с Chromecast built-in, за да можете да управлявате своята музика с гласа си. Просто свържете високоговорителна система с приложението Google Home на вашето мобилно устройство. За подробности вижте приложението Google Home.

Забележка

- В зависимост от държавата и региона е възможно да не се предоставят Chromecast built-in и приложението с възможност за Chromecast.

- В зависимост от средата на употреба или възпроизвежданото съдържание е възможно да се появят прекъсвания на звука.

Съвет

- На екрана за възпроизвеждане се появява изображение, като например обложка на албум, ако възпроизвежданото съдържание поддържа функцията.

Сродна тема

- [\[System Settings\]](#)

5-025-236-41(2) Copyright 2021 Sony Corporation

Система за домашно кино
HT-A9

Използване на високоговорителната система чрез говорене на устройство с вградена функция Alexa

Alexa е базирана в облак гласова услуга на Amazon. Можете да възпроизвеждате звука през високоговорителната система чрез говорене на устройство с вградена функция Alexa.

За да използвате тази функция, ще трябва да свържете акаунта си в Amazon към устройството с вградена функция Alexa.

За да подготвите високоговорителната система и мобилното устройство, свържете мобилното устройство чрез Wi-Fi към същата мрежа като тази на високоговорителната система и регистрирайте високоговорителната система към акаунт в Amazon.

Подготвяне на високоговорителната система и мобилното устройство

- 1 Свържете мобилното устройство чрез Wi-Fi към същата мрежа като тази на високоговорителната система.
- 2 Инсталирайте на мобилното си устройство безплатното приложение Sony | Music Center.
- 3 Стартирайте Sony | Music Center и изберете високоговорителната система.
- 4 Извършете настройката за гласови операции, като следвате екрана Sony | Music Center.

Звукът може да се възпроизвежда през високоговорителната система чрез говорене на устройство с вградена функция Alexa

Можете да извършвате гласов контрол, като например възпроизвеждане на музика, преминаване към следващата/предишната песен, регулиране на силата на звука и др., в поточната услуга, като използвате високоговорителната система в комбинация с устройство с вградена функция Alexa (не е предоставено). Не можете да извършвате гласов контрол, като използвате високоговорителната система самостоятелно.

Забележка

- Възможно е тази функция да не е налична в някои държави/региони.
- Уменията на Alexa, при които са необходими отговори на потребителя, не са налични на високоговорителната система, понеже високоговорителната система няма микрофон.
- Не можете да използвате всички функции на Amazon Alexa на високоговорителната система.

Съвет

- Използвайте Sony | Music Center, за да отмените регистрацията на високоговорителната система от акаунта в Amazon. Дори да отмените регистрацията на акаунт в приложението Alexa, високоговорителната система няма да разпознае, че регистрацията на акаунта е отменена.
- На екрана за възпроизвеждане се появява изображение, като например обложка на албум, ако възпроизвежданото съдържание поддържа функцията.

Система за домашно кино
HT-A9

Поточно предаване на музика с устройство с iOS

Високоговорителната система е съвместима с AirPlay 2. Можете да избирате музикално съдържание на устройство с iOS, като например iPhone, iPad и iPod touch, и да я предавате поточно към високоговорителната система.

- 1** Свържете устройството с iOS чрез Wi-Fi към същата мрежа като тази на високоговорителната система.
- 2** Пуснете за възпроизвеждане желаната музика, която да се предава поточно към устройство с iOS.
- 3** Открийте иконата AirPlay () на устройството с iOS и я докоснете.
- 4** На устройството с iOS изберете високоговорителната система като високоговорителя, към който да се предава поточно.

Музиката се възпроизвежда на високоговорителната система.

Съвет

- Можете също да изберете други високоговорители едновременно с високоговорителната система и да предавате поточно музика през множество високоговорител.

Поточно предаване на музика на високоговорителната система чрез говорене на Siri

Ако добавите високоговорителната система към приложението Home на устройство с iOS, можете да предавате поточно музика към високоговорителната система чрез говорене на Siri.

Забележка

- Понеже високоговорителната система няма микрофон, не можете да говорите на високоговорителната система, за да я използвате.
- Не всички функции на Siri са налични на високоговорителната система.

Система за домашно кино
HT-A9

Използване на Sony | Music Center

Sony | Music Center е приложение за съвместими аудио устройства Sony за контрол с помощта на мобилното устройство, като например смартфон или таблет.

За подробности относно Sony | Music Center проверете на следния URL адрес.

<https://www.sony.net/smcqa/>

- 1 **Инсталирайте на мобилното си устройство безплатното приложение Sony | Music Center.**
- 2 **Свържете мобилното устройство чрез Wi-Fi към същата мрежа като тази на високоговорителната система.**
- 3 **Стартирайте Sony | Music Center.**
- 4 **Извършвайте действия, като следвате екрана Sony | Music Center.**

Забележка

- Използвайте последната версия на Sony | Music Center. Ако не можете да свържете високоговорителната система и BLUETOOTH устройство чрез BLUETOOTH функцията, деинсталирайте Sony | Music Center и опитайте да извършите отново свързване чрез BLUETOOTH функцията.

Съвет

- Свържете мобилното устройство към същата мрежа като тази на високоговорителната система.

Сродна тема

- [Настройване на безжична мрежова връзка в началното меню](#)
- [Настройване на безжична мрежова връзка чрез Sony | Music Center](#)
- [Настройване на Wi-Fi връзка чрез iOS устройство](#)
- [Свързване към компютър или рутер с LAN кабел](#)
- [Настройване на кабелна връзка](#)

Система за домашно кино
HT-A9

Слушане на музика на вашия компютър през домашна мрежа

Можете да възпроизведате музикални файлове, съхранени на компютъра ви, през вашата домашна мрежа. Музикалните файлове могат да бъдат възпроизведани чрез използване на Sony | Music Center на мобилно устройство, като например смартфон или таблет.



- A** Компютър
- B** Безжичен LAN рутер
- C** Смартфон или таблет

1 Свържете високоговорителната система към мрежа.

2 Свържете компютъра към мрежа.

За подробности вижте инструкциите за експлоатация на компютъра.

3 Настройте компютъра.

За да използвате компютъра във вашата домашна мрежа, трябва да настроите компютъра като сървър. За подробности вижте инструкциите за експлоатация на компютъра.

4 Слушане на музика на компютър чрез използване на Sony | Music Center.

Можете да възпроизведате музикални файлове, съхранени на компютъра ви, като използвате приложението Sony | Music Center, инсталирано на мобилното устройство, като например смартфон или таблет. За подробности относно Sony | Music Center проверете на следния URL адрес.

<https://www.sony.net/smcqa/>

Съвет

- Вижте  [Setup] - [Advanced Settings] - [Network Settings] - [Network Connection Status], когато проверявате състоянието на мрежовата връзка.

Сродна тема

- [Настройване на безжична мрежова връзка в началното меню](#)
- [Настройване на безжична мрежова връзка чрез Sony | Music Center](#)
- [Настройване на Wi-Fi връзка чрез iOS устройство](#)
- [Свързване към компютър или рутер с LAN кабел](#)
- [Настройване на кабелна връзка](#)

5-025-236-41(2) Copyright 2021 Sony Corporation

Система за домашно кино
HT-A9

Регулиране на силата на звука

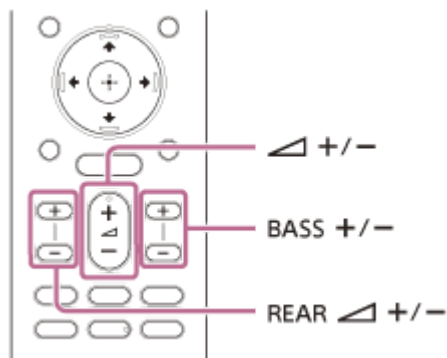

За да регулирате силата на звука на високоговорителната система

Натиснете  (сила на звука) +/-.

Нивото на силата на звука се появява на дисплея на предния панел.

За да регулирате силата на басовия звук

Натиснете BASS (сила на басовия звук) +/-.

Нивото на силата на звука се появява на дисплея на предния панел.

Забележка

- Субуферът е предназначен за възпроизвеждане на басы или на звуци с ниска честота. Когато входният източник, като например в телевизионни програми, не съдържа много басов звук, басовият звукът от субуфера може да се чува трудно.

За да регулирате силата на звука на задния високоговорител

Натиснете REAR  (сила на звука на задните високоговорители) +/-.

Нивото на силата на звука се появява на дисплея на предния панел.

Забележка

- Задните високоговорители са проектирани за възпроизвеждане на съраунд дяла от мултиканалния звук и съраунд звука, който се създава от 2-каналния звук чрез виртуална обработка. Когато входният източник не съдържа много съраунд звук, съраунд звукът от задните високоговорители може да се чува трудно.

Система за домашно кино
HT-A9

Наслаждаване на потапящо съраунд преживяване (IMMERSIVE AE)

Можете да се почувствате потопени от звука не само от хоризонтално направление, но и от посока нагоре, като работите ефективно със звукови режими. Тази функция работи и за сигнала с 2.0 канала, като например телевизионни програми.

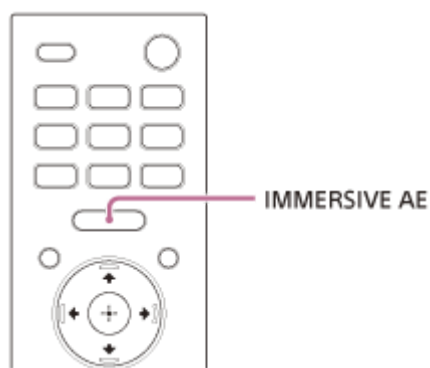

1 Натиснете IMMERSIVE AE, за да включите или изключите функцията.

Настройката Immersive Audio Enhancement се появява на екрана на телевизора.

- **[Immersive Audio Enhancement: On]:** активира функцията Immersive Audio Enhancement.
- **[Immersive Audio Enhancement: Off]:** дезактивира функцията Immersive Audio Enhancement.

Забележка

- Функцията Immersive Audio Enhancement е налична само когато  [Setup] - [Advanced Settings] - [Audio Settings] - [Sound Effect] е зададен на [Sound Mode On].
- Съраунд ефектът от всички посоки се различава в зависимост от звуковия източник.
- Настройката Immersive Audio Enhancement не се появява на екрана на телевизора, докато е избран входът за телевизор. В този случай можете да проверите настройката Immersive Audio Enhancement на дисплея на предния панел.
- В зависимост от източника тази настройка може да е фиксирана и да не може да се променя.

Система за домашно кино
HT-A9

Настройване на звуковия ефект, който е съобразен със звуковите източници (звук режим)

Лесно можете да се насладите на предварително програмирани звукови ефекти, които са съобразени с различни видове звукови източници.

Тази функцията работи когато  [Setup] - [Advanced Settings] - [Audio Settings] - [Sound Effect] е зададен на [Sound Mode On].

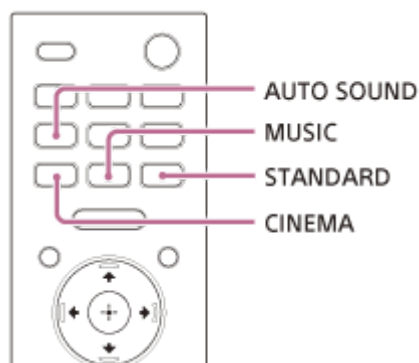

1 Натиснете AUTO SOUND, CINEMA, MUSIC или STANDARD за избор на звуковия режим.

Избраният звуков режим се появява на екрана на телевизора.

- **[Auto Sound]:** съответната настройка на звука се избира автоматично за звуковия източник.
- **[Cinema]:** чувствате се потопени от звука, който се движи зад вас и обгръща цялото ви тяло. Този режим е подходящ за гледане на филми.
- **[Music]:** яснотата и блясъкът на звука са изразени в подробности. Този режим е подходящ за наслаждаване на музика по начин, който ви трогва.
- **[Standard Surround]:** звукът на телевизионна програма може да бъде чул ясно.

Забележка

- Функцията за звук режим е дезактивирана при следните условия:
 - Използва се Chromecast built-in.
 - Използва се AirPlay.
 - BLUETOOTH устройството е свързано в режим на BLUETOOTH предаване.
 - Излъчва се тестов тон.
- Звуковият режим не се появява на екрана на телевизора, докато е избран входът TV. В този случай можете да проверите звуковия режим на дисплея на предния панел.
- В зависимост от комбинацията на настройката на звуковия режим и звуковия източник е възможно ефектът на [Sound Field Optimization] да не може да се приложи.

Система за домашно кино
HT-A9

Създаване на по-ясни диалози (VOICE)

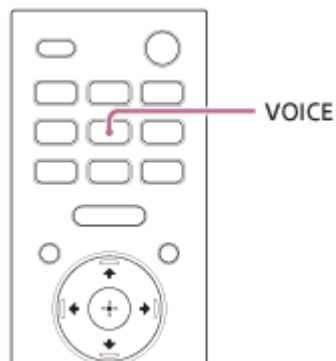

1 Натиснете VOICE, за да включите или изключите функцията.

Гласовият режим се появява на екрана на телевизора.

- **[Voice: On]**: диалогът се чува с лекота чрез усилване на диапазона на диалога.
- **[Voice: Off]**: дезактивира функцията за гласов режим.

Забележка

- Настройката на гласовия режим не се появява на екрана на телевизора, докато е избран входът TV. В този случай можете да проверите настройката на гласовия режим на дисплея на предния панел.
- Когато BLUETOOTH устройството е свързано в режим на BLUETOOTH предаване, гласовият режим е дезактивиран.

Наслаждаване на ясен звук с ниска сила на звук в полунощ (NIGHT)

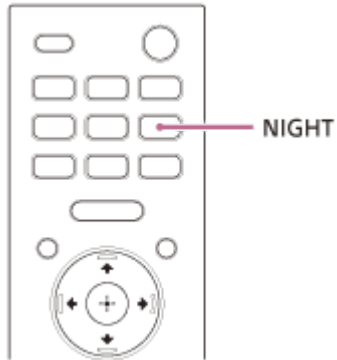

1 Натиснете NIGHT, за да включите или изключите функцията.

Нощният режим се появява на екрана на телевизора.

- **[Night: On]:** звукът се извежда с ниска сила с минимална загуба на точност и яснота на диалога.
- **[Night: Off]:** дезактивира функцията за нощен режим.

Забележка

- Когато изключите високоговорителната система, тази настройка е зададена автоматично на [Night: Off].
- Настройката на нощния режим не се появява на екрана на телевизора, докато е избран входът за телевизор. В този случай можете да проверите настройката на нощния режим на дисплея на предния панел.
- Когато BLUETOOTH устройството е свързано в режим на BLUETOOTH предаване, нощният режим е дезактивиран.

Система за домашно кино
HT-A9

Когато гледате телевизора

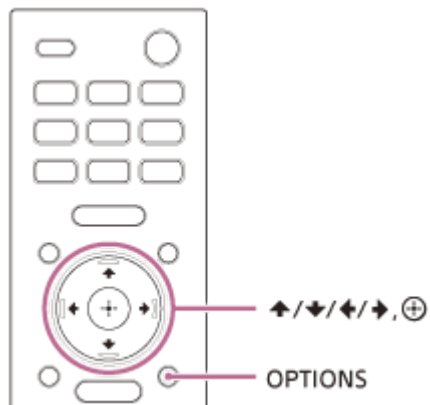

- 1 Натиснете OPTIONS.**
[SYNC] се появява на дисплея на предния панел.
- 2 Натиснете ➡ (надясно) или ⊕ (въвеждане).**
Регулирането на времето се появява на дисплея на предния панел.
- 3 Регулирайте забавянето чрез ⬆ (нагоре)/ ⬇ (надолу), след това натиснете ⊕ (въвеждане).**
Можете да регулирате от 0 msec до 300 msec с увеличаване по 25 msec.
- 4 Натиснете OPTIONS.**
Менюто с опции на дисплея на предния панел се изключва.

Система за домашно кино
HT-A9

Когато гледате друго устройство

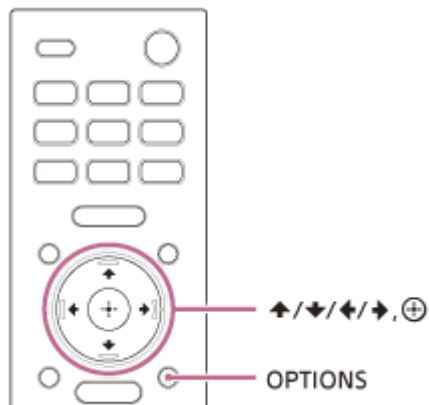

- 1 Натиснете OPTIONS.**
Менюто с опции се появява на екрана на телевизора.
- 2 Изберете [A/V sync].**
- 3 Регулирайте забавянето чрез \uparrow (нагоре)/ \downarrow (надолу), след това натиснете \oplus (въвеждане).**
Можете да регулирате от 0 msec до 300 msec с увеличаване по 25 msec.

Съвет

- Ако телевизорът ви има функция, която регулира забавянето между картината и звука, използвайте я за настройка. За подробности вижте инструкциите за експлоатация на телевизора.

Система за домашно кино
HT-A9

Наслаждаване на мултиплекс звук (AUDIO)

Можете да се насладите на мултиплекс звук, когато високоговорителната система получи сигнал за Dolby Digital мултиплекс излъчване.

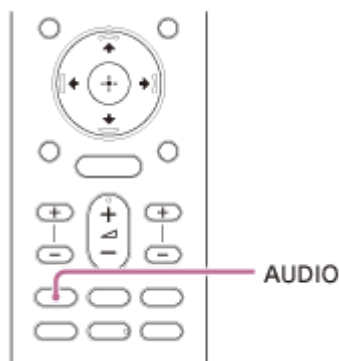

1 Натиснете AUDIO многократно, за да изберете желаня аудио сигнал.

Аудио сигналът се появява на екрана на телевизора.

- **[Audio: Main]:** извежда се звукът на основния език.
- **[Audio: Sub]:** извежда се звукът на допълнителния език.
- **[Audio: Main/Sub]:** основният звук се извежда от левия високоговорител, а изходящият звук се извежда от десния високоговорител.

Забележка

- За да изведете Dolby Digital звук, трябва да свържете телевизора, който е съвместим с eARC или ARC, към HDMI OUT (TV ARC/eARC) жака с HDMI кабела (предоставен) или други устройства към HDMI IN жака с HDMI кабел (не е предоставен).
- Аудио сигналът не се появява на екрана на телевизора, докато е избран входът за телевизор. В този случай можете да проверите аудио сигнала на дисплея на предния панел.

Сродна тема

- [Свързване на телевизор, съвместим с ARC/eARC](#)

Система за домашно кино
HT-A9

Когато гледате телевизора

Чрез регулиране на силата на звука на диалога можете да слушате диалог с лекота, понеже той се откроява от обкръжаващия шум. Тази функция работи, докато възпроизвеждате съдържание, което е съвместимо с DTS:X функцията за контрол на диалога.

Методът на настройване се различава в зависимост от входа.

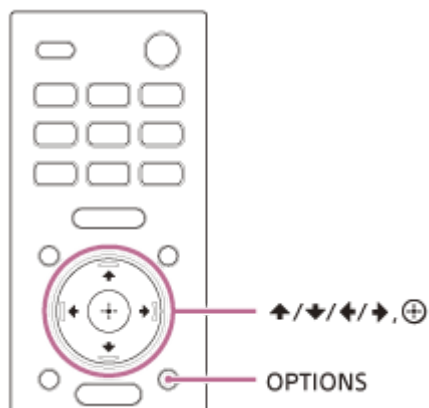

- 1 Натиснете **OPTIONS**, изведете **[DIALOG]** на дисплея на предния панел чрез **▲** (нагоре)/ **▼** (надолу), след това натиснете **⊕** (въвеждане).
- 2 Регулирайте силата на звука на диалога чрез **▲** (нагоре)/ **▼** (надолу), след това натиснете **⊕** (въвеждане).
Можете да регулирате от 0,0 dB до 6,0 dB с увеличаване по 1,0 dB.
- 3 Натиснете **OPTIONS**.
Менюто с опции на дисплея на предния панел се изключва.



Система за домашно кино
HT-A9

Когато възпроизвеждате съдържание на AV устройство

Чрез регулиране на силата на звука на диалога можете да слушате диалог с лекота, понеже той се откроява от обкръжаващия шум. Тази функция работи, докато възпроизвеждате съдържание, което е съвместимо с DTS:X функцията за контрол на диалога.

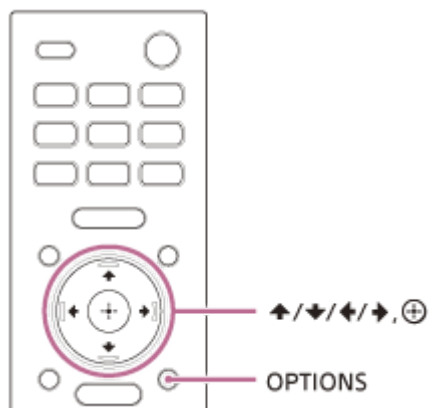
Методът на настройване се различава в зависимост от входа.



- 1 Натиснете OPTIONS.**
Менюто с опции се появява на екрана на телевизора.
- 2 Изберете [DTS Dialog Control].**
- 3 Регулирайте силата на звука на диалога чрез  (нагоре)/  (надолу), след това натиснете  (въвеждане).**
Можете да регулирате от 0,0 dB до 6,0 dB с увеличаване по 1,0 dB.

Система за домашно кино
HT-A9

Управление на високоговорителната система чрез свързване с телевизор (функция “Control for HDMI”)

Свързване на телевизор, съвместим с функцията “Control for HDMI”, чрез HDMI кабел ви позволява да свържете с телевизор операциите на високоговорителната система, като например включване/изключване на захранването или регулиране на силата на звука.

Относно функцията “Control for HDMI”

“Control for HDMI” е функция, която позволява управление на свързаните с HDMI (High-Definition Multimedia Interface) кабел устройства чрез свързването им.

Въпреки че тази функция работи за устройства, съвместими с функцията “Control for HDMI”, е възможно тя да не работи, ако са свързани устройства, различни от произведените от Sony.

Подготовка за управление чрез свързване с телевизор

Активирайте настройки на функцията “Control for HDMI” на телевизора, свързан към високоговорителната система с HDMI кабел.

Настройката по подразбиране на функцията “Control for HDMI” на високоговорителната система е [On].

Съвет

- Когато свързвате устройство, като например Blu-ray Disc плейър, към телевизор с HDMI кабел, активирайте неговата функция “Control for HDMI”.
- За да активирате функцията “Control for HDMI” на телевизор или Blu-ray Disc плейър, вижте техните инструкции за експлоатация.
- Ако активирате функцията “Control for HDMI” (“BRAVIA” синхронизиране), когато използвате телевизор, произведен от Sony, функцията “Control for HDMI” на високоговорителната система също се активира автоматично. Когато настройката е приключена, на дисплея на предния панел се появява [DONE].

Извършване на управление на захранването или регулиране на силата на звука чрез дистанционното управление на телевизор

Когато включвате/изключвате телевизора или регулирате силата на звука чрез дистанционното управление на телевизора, управлението на захранването или регулирането на силата на звука на високоговорителната система е свързано.



A Телевизор

B Дистанционно управление на телевизора

Свързване на захранването

Когато включвате или изключвате телевизора, високоговорителната система ще се включва или изключва автоматично.

Забележка

- Ако изключите високоговорителната система преди да изключите телевизора, е възможно високоговорителната система да не се включи автоматично дори ако включите телевизора следващия път. В такъв случай извършете следната операция.
 - Изберете високоговорителната система за устройство за извеждане на звука от менюто на телевизора.
 - Когато използвате телевизор Sony, включете високоговорителната система, докато телевизорът е включен.

Регулиране на силата на звука

Звукът на телевизора, който гледате, се извежда от високоговорителната система автоматично. Можете да регулирате силата на звука на високоговорителната система чрез дистанционното управление на телевизора.

Други свързани функции

Работа с менюто чрез дистанционното управление за телевизора

Можете да използвате менюто на високоговорителната система, като изберете името на високоговорителната система при смяна на входа или като използвате менюто “Синхронизиране” на телевизора.

Забележка

- Някои телевизори Sony поддържат менюто “Синхронизиране”. Вижте инструкциите за експлоатация на телевизора си, за да разберете дали телевизорът ви поддържа менюто “Синхронизиране”.

Следване на езика

Когато промените езика за екранното меню на телевизора, езикът на екранното меню на високоговорителната система също се променя.

Функция “Възпроизвеждане с едно докосване”

Когато възпроизвеждате съдържание на Blu-ray Disc плейър или PlayStation®4 и други устройства, свързани с телевизора, високоговорителната система и телевизорът се включват автоматично.

Съвет

- Можете да промените настройката за “Control for HDMI”, като изберете  [Setup] - [Advanced Settings] - [HDMI Settings] в началното меню.

Система за домашно кино
HT-A9

Управление на високоговорителната система чрез свързване с телевизор, съвместим с функцията “Синхронизиране на “BRAVIA””

Синхронизиране на “BRAVIA” е разширена функция, разработена от Sony на базата на функцията “Control for HDMI”. При свързването на устройства, съвместими със “Синхронизиране на “BRAVIA””, като например телевизор или Blu-ray Disc плейър, чрез HDMI кабел, можете да управлявате устройствата, като ги свържете едно с друго.

За да използвате “Синхронизиране на “BRAVIA””

“Синхронизиране на “BRAVIA”” се активира чрез активиране на функцията “Control for HDMI” на устройството Sony.

Какво можете да правите с функцията “Синхронизиране на “BRAVIA””

Функция “Control for HDMI”

- Свързване на захранването
- Регулиране на силата на звука
- Работа с менюто чрез дистанционното управление за телевизора
- Следване на езика
- Функция “Възпроизвеждане с едно докосване”

Функция за звуков режим/избор на сцена

Звуковият режим на високоговорителната система се превключва автоматично спрямо настройките на функцията за избор на сцена или звуковия режим на телевизора. За да използвате тази функция, трябва да зададете звуковия режим на [Auto Sound] .

Функция за контрол на домашното кино

Настройването на високоговорителната система, задаването на настройките на звуковия режим, превключването на входа и др. могат да се извършват без превключване на входа за телевизор.

Сродна тема

- [Управление на високоговорителната система чрез свързване с телевизор \(функция “Control for HDMI”\)](#)

Промяна на яркостта на дисплея на предния панел и индикаторите (DIMMER)

Можете да промените яркостта на дисплея на предния панел и индикатора за захранване на високоговорителя. Яркостта на индикатора за захранване за суббуфера и по избор също се променя.

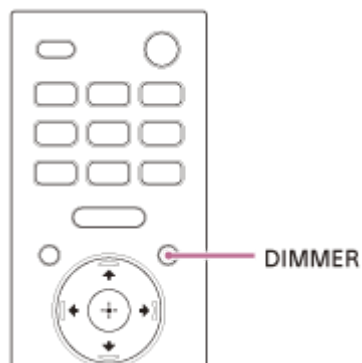

1 Натиснете DIMMER многократно, за да изберете желаня режим на дисплея.

Режимът на дисплея се появява на екрана на телевизора.

- **[Dimmer: Bright]:** дисплеят на предния панел и индикаторите светят ярко.
- **[Dimmer: Dark]:** дисплеят на предния панел и индикаторите светят слабо.
- **[Dimmer: Off]:** дисплеят на предния панел и индикаторите са изключени.



Забележка

- Дисплеят на предния панел и индикаторите са изключени, когато е избрано [Dimmer: Off]. Те се включват автоматично, когато натиснете някой бутон, след това се изключват отново, ако не използвате високоговорителната система за около 10 секунди. Все пак в някои случаи е възможно дисплеят на предния панел и индикаторите да не се изключат. В такъв случай яркостта на дисплея на предния панел и индикаторите са същите като [Dimmer: Dark].
- Режимът на дисплея не се появява на екрана на телевизора, докато е избран входът за телевизор. В този случай можете да проверите режима на дисплея на дисплея на предния панел.

Система за домашно кино
HT-A9

Спестяване на енергия в режим на готовност

Проверете дали сте направили следните настройки:

-  [Setup] - [Advanced Settings] - [HDMI Settings] - [Standby Through] е зададено на [Off].
-  [Setup] - [Advanced Settings] - [System Settings] - [Network/Bluetooth Standby] е зададено на [Off].

Система за домашно кино
HT-A9

Извършване на Easy Setup

Можете да правите основни първоначални настройки, настройки на високоговорителите и настройките на мрежата за високоговорителната система с лекота, като извършите Easy Setup.

1 Натиснете HOME.

Началното меню се появява на екрана на телевизора.

2 Изберете [Setup] - [Easy Setup] в началното меню.

Екранът [Easy Setup] се появява на екрана на телевизора.

3 Изберете желана настройка.

- **[Easy Initial Setup]:** извършва основни първоначални настройки, включително настройките на високоговорителите и настройките на мрежата.
- **[Easy Sound Setup]:** извършва основните настройки на високоговорителите за оптимизиране на съраунд звука за обкръжаващата ви среда.
- **[Easy Network Setup]:** извършва основните настройки на мрежата.

4 Извършвайте настройките, като следвате инструкциите на екрана.

Използване на менюто [Advanced Settings]

Можете да правите различни регулирания на елементите в менюто [Advanced Settings], като например картина и звук.









1 Натиснете HOME.

Началното меню се появява на екрана на телевизора.

2 Изберете [Setup] - [Advanced Settings] в началното меню.

Екранът [Advanced Settings] се появява на екрана на телевизора.

3 Изберете елемента за настройване.

-  [Speaker Settings]: прави настройките на високоговорителите за монтиране и свързвания.
-  [Audio Settings]: прави настройките за аудио изход.
-  [HDMI Settings]: прави настройките за HDMI.
-  [Bluetooth Settings]: прави подробни настройки за BLUETOOTH функцията.
-  [System Settings]: прави настройките, свързани с високоговорителната система.
-  [Network Settings]: прави подробни настройки за интернет.
-  [Resetting]: нулира високоговорителната система до фабричните настройки по подразбиране.
-  [Software Update]: актуализира софтуера на високоговорителната система или суббуфера по избор.

Система за домашно кино
HT-A9

[Speaker Settings]

[Sound Field Optimization]

Тази функция автоматично измерва положенията на четирите високоговорителя и разстоянието от всеки високоговорител до тавана и оптимизира качеството на съраунд звука, за да е подходящо за обкръжаващата ви среда.

Следвайте инструкциите на екрана, за да започнете измерванията. По време на оптимизацията високоговорителите ще възпроизведат звук за около минута.

Забележка

- Не издавайте силни звуци, не минавайте и не заставяйте пред високоговорителите по време на оптимизацията.

[Manual Speaker Settings]

Можете да зададете разположението на високоговорителя спрямо телевизора или позицията на слушане, за да получите възможно най-добрия съраунд звук.

- **[Sound Field Adjustment]**

[Direction of sound field]: задайте отношението в разположението между предните високоговорители и телевизора, както и между високоговорителите и позицията на слушане, като се следват инструкциите на екрана. Това е за регулиране на посоката, в която можете да чувате звуци, като например диалог, за да се подобри усещането за единство между картината и звука, както и за регулиране на посоката и баланса с цел подобряване на реалистичността на звука.

[Height of sound field]: регулирайте височината на звуковото поле.

[Sound from subwoofer](^{*}): изберете разстоянието от позицията на слушане до суббуфера по избор. Това е за регулиране на синхронизацията на звука на суббуфера във времето в съответствие с разстоянието.

^{*} Този елемент се появява, когато използвате суббуфера по избор.

- **[Test Tone]**

Тестовият тон се излъчва от високоговорителите за проверка на наличните високоговорители.

[On]: тестовият тон се излъчва от високоговорителя.

[Off]: тестовият тон не се излъчва от високоговорителите.

[Wireless Speaker Settings]

Можете да регулирате различни елементи, свързани с безжичната връзка между високоговорителната система и суббуфера по избор.

- **[Link mode]**

Можете да зададете метода на свързване за суббуфера по избор.

[Auto]: свързва суббуфера по избор към високоговорителната система автоматично.

[Manual]: свързва четирите предоставени високоговорителя и суббуфера по избор ръчно.

- **[Start manual linking]**

Извършете ръчно свързване между четирите предоставени високоговорителя или суббуфера по избор и кутията за управление. За подробности вижте “[Ако високоговорителите не се свързват правилно](#)” или направете справка в инструкциите за експлоатация, предоставени със суббуфера по избор.

- **[Check wireless connection]**

Можете да проверите състоянието на връзката на четирите предоставени високоговорителя и суббуфера по избор.

- **[RF Channel]**

Можете да сведете до минимум смущенията с други безжични устройства.

[On]: нормално избирайте това. Високоговорителната система автоматично избира по-добрия канал за предаване. Това е по-силният режим за безжични смущения.

[Off]: високоговорителната система избира канал от ограничената честотна лента, за да се предотвратят външни безжични смущения. Ако се почувства спадане на звука, докато е избрано [On], е възможно да се подобри чрез избиране на [Off].

- **[Wireless Playback Quality]**

Можете да проверите качеството на възпроизвеждане на четирите предоставени високоговорителя и суббуфера по избор.

[Sound Quality]: качеството на звука има приоритет пред състоянието на свързване на безжичната връзка.

[Connection]: състоянието на свързване има приоритет пред качеството на звука.

- **[Software Version]**

Можете да проверите версията на софтуера на четирите предоставени високоговорителя и суббуфера по избор.

Забележка

- [RF Channel] не е налично в някои държави/региони.

[TV Center Speaker Mode]

Ако свържете високоговорителната система и телевизора с HDMI кабела (предоставен) и кабела за режим на ТВ централен говорител (предоставен), можете да извеждате от телевизора звука на централния високоговорител като част от звука на високоговорителната система. Задайте [Control for HDMI] на [On].

[On]: използва телевизор, съвместим с тази функция, като централния високоговорител. Можете да извеждате от телевизора звука на централния високоговорител като част от звука на високоговорителната система.

[Off]: изкл.

Забележка

- В зависимост от аудио съдържанието е възможно звукът да не се извежда от телевизора.
- В зависимост от Immersive Audio Enhancement или настройките на звуковия режим е възможно звукът да не се извежда от телевизора.
- Когато настройката на  [Setup] - [Advanced Settings] - [Audio Settings] - [Sound Effect] е зададена различно от настройката [Sound Mode On], звукът не се извежда от телевизора.

Система за домашно кино
HT-A9

[Audio Settings]

[DSEE Extreme]

Тази функция е налична само когато [Auto Sound](*) или [Music] е избран като източника на звук.

[On]: надеждно подобрява вашата компресирана музика чрез технология с изкуствен интелект, за да ви даде усещането, че сте в звукозаписно студио или на концерт.

[Off]: изкл.

* Само когато функцията [Music] е избрана с [Auto Sound].

Забележка

- Тази функция е съвместима с 2-каналните цифрови входящи сигнали с честота на семплиране от 44,1 kHz или 48 kHz.
- Честотата на семплиране/дълбочината на битовете след подобряване е до 96 kHz/24 бита.
- Тази функция не работи при следните условия.
 - Използва се Chromecast built-in.
 - [Advanced Auto Volume] е зададен на [On].
 - Функцията Immersive Audio Enhancement е зададена на [Immersive Audio Enhancement: On].

[Audio DRC]

Можете да компресирате динамичния диапазон на аудио сигнала, за да се улесни чуването на по-тихите звуци.

[Auto]: автоматично компресира звука, кодиран в Dolby TrueHD.

[On]: пресъздава звуковия запис Dolby и DTS с динамичния диапазон, определен от звукозаписния инженер.

[Off]: без компресия на динамичния диапазон.

[Sound Effect]

Можете да изберете звуковите ефекти, като например звуковия режим.

[Sound Mode On]: Vertical Surround Engine подобрява съраунда и високите канали на високоговорителите, за да създаде потапящ и обгръщащ виртуален съраунд ефект като звуков режим и Immersive Audio Enhancement .

[Dolby Speaker Virtualizer]: Dolby Speaker Virtualizer подобрява съраунда и високите канали на високоговорителите, за да създаде потапящ и обгръщащ виртуален съраунд ефект, когато възпроизвеждате формат Dolby. Дезактивира звуковите ефекти, различни от формата Dolby.

[DTS Neural:X]: извършва смесване спрямо обкръжаващата среда. Тази функция е дезактивирана, когато честотата на семплиране е 96 kHz – 192 kHz или докато се възпроизвежда формат Dolby.

[Advanced Auto Volume]

Можете да намалите разликата в силата на звука заради входящия сигнал. Тази функция е ефективна, когато силата на звука на телевизионна реклама е по-висока от тази на телевизионната програма.

[On]: регулира силата на звука автоматично.

[Off]: изкл.

Забележка

- Функцията Advanced Auto Volume не е подходяща за слушане на музика.

Сродна тема

- [Настройване на звуковия ефект, който е съобразен със звуковите източници \(звук режим\)](#)
- [Наслаждаване на потапящо съраунд преживяване \(IMMERSIVE AE\)](#)

5-025-236-41(2) Copyright 2021 Sony Corporation

Система за домашно кино
HT-A9

[HDMI Settings]

[Control for HDMI]

[On]: функцията "Control for HDMI" е активирана. Устройствата, свързани с HDMI кабел, могат да се контролират помежду си.

[Off]: изкл.

[Standby Linked to TV]

Тази функция е налична, когато сте задали функцията [Control for HDMI] на [On].

[Auto]: ако входът на високоговорителната система е [TV] или [HDMI], високоговорителната система се изключва автоматично, когато изключите телевизора.

[On]: високоговорителната система се изключва автоматично, когато изключите телевизора независимо от входа.

[Off]: високоговорителната система не се изключва автоматично, когато изключите телевизора.

[Standby Through]

Тази функция е налична, когато сте задали функцията [Control for HDMI] на [On].

[Auto]: сигналите се извеждат от HDMI OUT (TV ARC/eARC) жака на високоговорителната система, когато телевизорът е включен, докато високоговорителната система е изключена. Консумацията на енергия в режим на готовност на високоговорителната система може да се намали повече от тази при настройка [On], като се изключи свързаният телевизор.

[On]: сигналите винаги се извеждат от HDMI OUT (TV ARC/eARC) жака на високоговорителната система, когато високоговорителната система не е включена. Ако свържете телевизор, различен от произведените от Sony, ви препоръчваме да изберете тази настройка.

[Off]: сигналите не се извеждат от HDMI OUT (TV ARC/eARC) жака на високоговорителната система, когато високоговорителната система не е включена. Включете високоговорителната система, за да се насладите на телевизионното съдържание на устройство, свързано с високоговорителната система. Консумацията на енергия в режим на готовност на високоговорителната система може да се намали повече от тази при настройка [On].

[eARC]

Задайте тази функция, когато високоговорителната система е свързана към HDMI IN жака на телевизора, който е съвместим с eARC. При свързване към телевизор, съвместим с ARC (несъвместим с eARC), функцията ARC работи независимо от тази настройка.

[On]: активира функцията eARC. Функцията eARC работи, когато свързвате телевизор, съвместим с eARC.

[Off]: дезактивира функцията eARC.

Забележка

- Когато функцията [eARC] е зададена на [On], проверете настройката на eARC на свързания телевизор. За подробности вижте инструкциите за експлоатация на телевизора.

Съвет

- Високоговорителната система е съвместима с eARC (Enhanced Audio Return Channel). eARC в нова функция, стандартизирана от HDMI2.1 и поддържаща най-новите аудио формати в допълнение към аудио форматите, които се поддържат със съществуващите ARC (Audio Return Channel). Можете да се наслаждавате на обектно аудио съдържание, като например Dolby Atmos - Dolby TrueHD и DTS:X, или на мултиканално LPCM съдържание, което не може да се предава с ARC, като свържете високоговорителната система и телевизора, съвместим с eARC, използвайки HDMI кабел. За свързването вижте "[Свързване на телевизор, съвместим с ARC/eARC](#)".

[HDMI Signal Format]

Можете да изберете видео формата, който може да бъде получен. Ако картината и звукът на устройството, свързано към високоговорителната система, не се извеждат правилно, променете настройката [HDMI Signal Format].

[Enhanced format (4K120, 8K)]: изберете, когато и свързаният телевизор, и устройствата поддържат видео формати с висока разделителна способност, като например 4K 120p, 8K и т.н.

[Enhanced format]: изберете, когато и свързаният телевизор, и устройствата поддържат видео формати с висока разделителна способност, като например 4K 60p 4:4:4 и т.н.

[Standard format]: изберете, когато свързаният телевизор и устройствата поддържат видео формати със стандартна разделителна способност.

Забележка

- В зависимост от телевизора може да се изисква настройка на телевизора за HDMI изход. Вижте инструкциите за експлоатация на телевизора.
- Ако картината и звукът не се извеждат, докато [HDMI Signal Format] е зададен на [Enhanced format (4K120, 8K)], задайте го на [Enhanced format] или [Standard format].
- Ако картината и звукът не се извеждат, докато [HDMI Signal Format] е зададен на [Enhanced format], задайте го на [Standard format].
- За подробности относно видео форматите, които могат да бъдат получавани, и HDMI кабелът, който може да се използва, вижте "[Поддържани HDMI видео формати](#)".

[Video output for PIP/PBP-displayed TV]

[On]: когато входът за телевизор е избран на високоговорителната система, картината от HDMI входа се извежда на телевизора. За да използвате дисплея "Картина в картина" (PIP)/"Картина до картина" (PBP) на телевизора, изберете [On] за тази настройка.

[Off]: когато входът за телевизор е избран на високоговорителната система, картината от HDMI входа не се извежда на телевизора.

Система за домашно кино
HT-A9

[Bluetooth Settings]

[Bluetooth Mode]

Можете да се наслаждавате на съдържание от BLUETOOTH устройство чрез тази високоговорителна система или като слушате звука от тази високоговорителна система, като използвате съвместими с BLUETOOTH слушалки.

[Receiver]: тази високоговорителна система е в режим на приемник, който позволява тя да приема и да извежда аудио от BLUETOOTH устройството.

[Transmitter]: тази високоговорителна система е в режим на предавател, който позволява тя да изпраща аудио към съвместими с BLUETOOTH слушалки. Ако превключите входа на високоговорителната система, [BT TX] се появява на дисплея на предния панел.

[Off]: BLUETOOTH функцията е изключена и не можете да изберете [Bluetooth Audio] входа.

[Device List]

Когато [Bluetooth Mode] е зададен на [Receiver]: показва се списък със сдвоени BLUETOOTH устройства.

Когато [Bluetooth Mode] е зададен на [Transmitter]: показва се списък със сдвоени и засечени BLUETOOTH слушалки.

[Bluetooth Connection Quality]

Можете да зададете качеството на BLUETOOTH връзката за слушане на аудио на мобилно устройство чрез тази високоговорителна система.

Тази функция е налична само когато сте задали функцията [Bluetooth Mode] на [Receiver].

[Priority on Sound Quality]: дава приоритет на качеството на звука. Кодектът автоматично се избира като LDAC, AAC или SBC в зависимост от съвместимия кодек на свързаното устройство.

[Priority on Stable Connection]: дава приоритет на стабилната връзка. Кодектът е зададен на SBC.

Забележка

- Когато свързвате BLUETOOTH устройство, настройката [Bluetooth Connection Quality] не може да се променя.

[Wireless Playback Quality]

Можете да зададете скорост на прехвърляне на данни на LDAC възпроизвеждане. Тази функция е налична само когато сте задали функцията [Bluetooth Mode] на [Transmitter].

[LDAC Sound Quality]: активира LDAC кодека и се използва най-високата битова скорост. Звукът се изпраща с по-високо качество: въпреки това понякога е възможно възпроизвеждането на аудио да стане нестабилно, когато качеството на връзката не е достатъчно добро. Ако възпроизвеждането на аудио е нестабилно в този режим, изберете [LDAC Stable Connection (Auto)].

[LDAC Stable Connection (Auto)]: активира LDAC кодека и скоростта на прехвърляне на данни се променя автоматично в зависимост от обкръжаващата среда.

[SBC Sound Quality]: активира SBC кодека. Звукът се изпраща с по-високо качество.

[SBC Stable Connection (Auto)]: активира SBC кодека и скоростта на прехвърляне на данни се променя автоматично в зависимост от обкръжаващата среда.

Забележка

- Когато свързвате BLUETOOTH устройство, настройката [Wireless Playback Quality] не може да се променя.

Система за домашно кино
HT-A9

[System Settings]

[Language]

Можете да изберете желанието от вас език за екранното меню на високоговорителната система.

[Network/Bluetooth Standby]

[On]: можете да включите високоговорителната система чрез мрежата или BLUETOOTH функцията.

[Off]: можете да спестите енергия в режим на готовност. Извеждането на звук от четирите предоставени високоговорителя или суббуфера по избор може да отнеме време след включване на високоговорителната система в този режим.

Забележка

- Ако приемете да използвате функцията Chromecast built-in, [Network/Bluetooth Standby] автоматично се превключва на [On].
- Ако зададете [RF Channel] на [On], [Network/Bluetooth Standby] автоматично се превключва на [On].

[Auto Standby]

[On]: включва функцията [Auto Standby]. Ако не използвате високоговорителната система, докато няма входящ сигнал за около 20 минути, високоговорителната система влиза в режим на готовност автоматично.

[Off]: изкл.

[Device Name Setting]

Можете да промените името на тази високоговорителна система според вашите предпочитания, когато използвате следните функции.

- BLUETOOTH функцията
- Домашната мрежа
- Spotify
- Chromecast built-in

Следвайте инструкциите на екрана и използвайте софтуерната клавиатура, за да въведете името.

[System Information]

Можете да покажете информация за високоговорителната система, като например версията на софтуера.

[Software License Information]

Можете да покажете информация за софтуерния лиценз.

Система за домашно кино
HT-A9

[Network Settings]

[Wi-Fi Connection]

[On]: активира Wi-Fi свързването на високоговорителната система.

[Off]: дезактивира Wi-Fi свързването на високоговорителната система.

[Internet Settings]

Можете да зададете настройките на мрежата и да проверите мрежовите връзки.

[Network Connection Status]

Можете да покажете текущото състояние на мрежовата връзка.

[Software Update Notification]

[On]: настройва високоговорителната система, за да ви информира за последната версия на софтуера.

[Off]: изкл.

[Auto Update Settings]

- **[Auto Update]**

[On]: софтуерът се актуализира автоматично между 2 ч. и 5 ч. местно време в избраната [Time Zone], докато високоговорителната система не се използва. Ако изберете [Off] за [Network/Bluetooth Standby], актуализациите на софтуера се инсталират веднага след като изключите високоговорителната система.

[Off]: изкл.

- **[Time Zone]**

Изберете областта/града си.

Забележка

- Възможно е актуализацията на софтуера се извършва дори ако изберете [Off] в [Auto Update] в зависимост от данните на актуализациите.
- Актуализацията на софтуера се извършва автоматично в рамките на 11 дни от издаването на новия софтуер.
- Ако приемете да използвате функцията Chromecast built-in, [Auto Update] автоматично се превключва на [On].

[Privacy Setting]

Високоговорителната система събира информацията за използването на вашето устройство. Прочетете политиката за поверителност, която ще се появи, когато се изисква тази настройка, и решете дали се съгласявате за събирането на информация.

[Agree]: изберете това, когато приемате събирането на информация.

[Do not agree]: изберете това, когато не приемате събирането на информация.

Съвет

- Дори да сте избрали [Agree], ще можете да спрете събирането на информация, като изберете отново [Do not agree] или нулирате [Network Settings] до фабричните настройки по подразбиране чрез [Resetting] .

[Chromecast built-in]

Можете да зададете споделяне на данните за използване и да потвърдите функцията Chromecast built-in.

- **[Share usage data]**

[On]: предоставя на Google информация, свързана с използването на функцията за предаване.

[Off]: изкл.

- **[About Chromecast built-in]**

Показва URL препратки за функцията Chromecast built-in.

5-025-236-41(2) Copyright 2021 Sony Corporation

Система за домашно кино
HT-A9

[Resetting]

Можете да нулирате настройките на високоговорителната система до фабричните настройки по подразбиране, като изберете групата настройки. Всички настройки в групата ще бъдат нулирани.

Сродна тема

- [Нулиране на високоговорителната система](#)

Система за домашно кино
HT-A9

[Software Update]

Можете да актуализирате софтуера на кутията за управление, четирите предоставени високоговорителя или суббуфера по избор.

Сродна тема

- [Актуализиране на софтуера](#)

Актуализиране на софтуера

Като актуализирате софтуера си до последната версия, можете да се възползвате от най-новите функции. За информация относно функциите от актуализацията посетете следния уеб сайт:

- За клиенти в Северна и Южна Америка
<https://www.sony.com/am/support>
- За клиенти в Европа
<https://www.sony.eu/support>
- За клиенти в Азиатско-Тихоокеанския регион, Океания, Средния Изток и Африка
<https://www.sony-asia.com/support>

Забележка

- Завършването на актуализацията може да отнеме до 20 минути.
- Необходима е интернет среда, за да се извършват актуализации през интернет.
- Докато операцията по актуализиране е в ход, не включвайте или изключвайте високоговорителната система, не изключвайте АС захранващия кабел, не изключвайте/включвайте HDMI кабел и не използвайте високоговорителната система или телевизора. Изчакайте актуализирането на софтуера да приключи.
- Задавайте  [Setup] - [Advanced Settings] - [Network Settings] - [Auto Update Settings] - [Auto Update] на [On], когато искате да извършвате актуализации на софтуера автоматично. Възможно е актуализацията на софтуера се извършва дори ако изберете [Off] в [Auto Update] в зависимост от данните на актуализациите.

1 Уверете се, че високоговорителите са включени и свързани към високоговорителната система. Когато използвате суббуфера по избор, се уверявайте, че е включен и свързан към високоговорителната система.

Индикаторите за захранването на високоговорителите и на суббуфера по избор светят в зелено.

2 Натиснете HOME.

Началното меню се появява на екрана на телевизора.



3 Изберете [Setup] - [Advanced Settings] в началното меню.

Ако високоговорителната система засече информация за актуализация за високоговорителната система в мрежата, на началното меню се появяват известието за актуализацията и [Software Update]. В такъв случай изберете [Software Update] и следвайте инструкциите на екрана.

4 Изберете [Software Update].

Екранът [Software Update] се появява на екрана на телевизора.

5 Изберете елемента за актуализиране.

Изберете елемента за актуализиране от следните елементи, като натиснете  (нагоре)/  (надолу) и  (въвеждане), след това актуализирайте софтуера, като следвате инструкциите на екрана.

Когато започне актуализиране на софтуера, високоговорителната система автоматично се рестартира. По време на актуализирането на софтуера [UPDATE] се появява на дисплея на предния панел.

След завършване на актуализирането високоговорителната система автоматично се рестартира.

[Network Update]

Актуализира софтуера чрез наличната мрежа. Уверете се, че мрежата е свързана към интернет.

[USB Update]

Актуализира софтуера чрез USB памет. За подробности относно актуализирането вижте инструкциите, които се показват, когато изтеглите файла за актуализацията.

[Wireless Speakers Update]

Актуализира софтуера на високоговорителите или суббуфера по избор, когато софтуерът на високоговорителната система е последната версия.

Забележка

- Ако актуализацията на високоговорителите или суббуфера по избор не работи, ги преместете на място в близост до кутията за управление и актуализирайте.

Отстраняване на неизправности

Ако високоговорителната система не работи правилно, извършете действията в следния ред.

1. Потърсете причината и решението на проблема в това “Помощно ръководство” или тези “Инструкции за експлоатация”.

Методите за отстраняване на неизправности са изброени в “Отстраняване на неизправности”.



2. Потърсете причината и разрешението на проблема с помощта на сайта за поддръжка на Sony.

Сайтът за поддръжка на Sony предоставя информация за поддръжка и често задавани въпроси.

- За клиенти в Северна и Южна Америка
<https://www.sony.com/am/support>
- За клиенти в Европа
<https://www.sony.eu/support>
- За клиенти в Азиатско-Тихоокеанския регион, Океания, Средния Изток и Африка
<https://www.sony-asia.com/support>



3. Нулирайте високоговорителната система.

Всички настройки на високоговорителната система се връщат в първоначалното си състояние.



4. Ако проблемите продължават, се свържете с най-близкия търговец на Sony.

Не забравяйте да донесете вашата кутия за управление и високоговорителите дори ако изглежда, че само едното устройство има проблем, когато заявявате ремонт.

Система за домашно кино
HT-A9

Високоговорителната система не се захранва.

- Проверете дали AC захранващият кабел е свързан надеждно.
- Извадете AC захранващия кабел от стенния контакт и го включете отново след няколко минути.

Високоговорителната система не се включва дори когато телевизорът е включен.

- Задайте  [Setup] - [Advanced Settings] - [HDMI Settings] - [Control for HDMI] на [On]. Телевизорът трябва да поддържа функцията "Control for HDMI". За подробности вижте инструкциите за експлоатация на телевизора си.
- Проверете настройките на високоговорителите на телевизора. Захранването на високоговорителната система се синхронизира с настройките на високоговорителя на телевизора. За подробности вижте инструкциите за експлоатация на телевизора си.
- В зависимост от телевизора, ако предишния път се е извеждал звук от високоговорителите на телевизора, високоговорителната система може да не се включи при свързване със захранването на телевизора дори когато телевизорът е включен.

Система за домашно кино
HT-A9

Високоговорителната система се изключва, когато телевизорът е изключен.

- Проверете настройката на  [Setup] - [Advanced Settings] - [HDMI Settings] - [Standby Linked to TV]. Когато [Standby Linked to TV] е зададен на [On] или [Auto], високоговорителната система се изключва автоматично, когато изключите телевизора.

Система за домашно кино
HT-A9

Високоговорителната система не се изключва дори когато телевизорът е изключен.

- Проверете настройката на  [Setup] - [Advanced Settings] - [HDMI Settings] - [Standby Linked to TV]. За да се изключва автоматично високоговорителната система независимо от входа, когато изключвате телевизора, задайте [Standby Linked to TV] на [On]. Телевизорът трябва да поддържа функцията "Control for HDMI". За подробности вижте инструкциите за експлоатация на телевизора си.

Система за домашно кино
HT-A9

Високоговорителната система не може да се изключи.

- Високоговорителната система може да е в режим на демонстрация. За да отмените режима на демонстрация, нулирайте високоговорителната система. Натиснете и задръжте  (захранване) на кутията за управление за повече от 10 секунди.

Няма картина или картината не се извежда правилно.

- Изберете съответния вход.
- Когато няма картина, докато е избран входът за телевизор, изберете желаня телевизионен канал чрез дистанционното управление.
- Когато няма картина, докато е избран входът HDMI, натиснете бутона за възпроизвеждане на свързаното устройство.
- Извадете HDMI кабела и го свържете отново. Уверете се, че кабелът е поставен плътно.
- Когато няма картина от свързаното устройство или картината от свързаното устройство не се извежда правилно, променете настройката на  [Setup] - [Advanced Settings] - [HDMI Settings] - [HDMI Signal Format] - [HDMI IN].
- Високоговорителната система е свързана към входно устройство, което не е съвместимо с HDCP (High-bandwidth Digital Content Protection). В този случай проверете спецификациите на свързаното устройство.

Картината на телевизора е разстроена.

- Възможно е да са възникнали смущения във функционирането на безжичната връзка между телевизора/други безжични устройства и кутията за управление. Преместете кутията за управление, променете посоката на кутията за управление или я монтирайте далеч от телевизора/други безжични устройства.
- Има смущения на честотната лента между безжичния LAN и безжичната връзка на високоговорителите. Превключете лентата на безжичната LAN връзка на телевизора или устройството, което възпроизвежда изображение на 2,4 GHz.

Система за домашно кино
HT-A9

3D съдържание от HDMI IN жака не се показва на екрана на телевизора.

- В зависимост от телевизора или видео устройството, 3D съдържание може да не се показва. Проверете поддържания HDMI видео формат.

Сродна тема

- [Поддържани HDMI видео формати](#)

Система за домашно кино
HT-A9

На екрана на телевизора не се показва видео сигнал с висока разделителна способност (4K/60p 4:4:4, 4:2:2 и 4K/60p 4:2:0 10 бита и др.) от HDMI IN жака.

- В зависимост от телевизора или видео устройството е възможно да не се показват видео сигнали с висока разделителна способност, като например 4K. Проверете настройките и възможностите за видео на телевизора си и видео устройството.
- Променете настройката на  [Setup] - [Advanced Settings] - [HDMI Settings] - [HDMI Signal Format] - [HDMI IN] в съответствие с видео сигнала, поддържан от свързания телевизор или устройство.
- Когато възпроизвеждате видео сигнали с висока разделителна способност, като например 4K видео съдържание, свържете високоговорителната система към входния HDMI жак на телевизора, който поддържа HDCP2.2 или HDCP2.3. За подробности вижте инструкциите за експлоатация на телевизора си.

Сродна тема



- [Поддържани HDMI видео формати](#)

Дадено изображение не се показва на целия екран на телевизора.

- Съотношението на мултимедията е фиксирано.

Система за домашно кино
HT-A9

Картината и звукът на устройството, което е свързано с високоговорителната система, не се извеждат от телевизора, когато високоговорителната система не е включена.

- Задайте  [Setup] - [Advanced Settings] - [HDMI Settings] - [Control for HDMI] на [On] на високоговорителната система и след това задайте [Standby Through] на [Auto] или [On].
- Включете високоговорителната система и превключете входа на възпроизвеждащото устройство.
- Ако сте свързани към устройства, различни от произведените от Sony, които поддържат функцията "Control for HDMI", задайте  [Setup] - [Advanced Settings] - [HDMI Settings] - [Standby Through] на [On].





HDR съдържанието не може да се показва във висок динамичен диапазон.

- Проверете настройките на телевизора и свързаното устройство. За подробности вижте инструкциите за експлоатация на телевизора и на свързаното устройство.
- В зависимост от настройката на [HDMI Signal Format] е възможно AV устройство да не може да извежда HDR съдържание в HDR формат. Променете настройката на  [Setup] - [Advanced Settings] - [HDMI Settings] - [HDMI Signal Format] - [HDMI IN] в съответствие с видео формата, поддържан от AV устройството.

Сродна тема

- [Поддържани HDMI видео формати](#)

Не се извежда звук от високоговорителната система.

- Проверете дали AC кабелите на кутията за управление и високоговорителите са свързани добре.
- Ако индикаторът на високоговорителя е изключен, опитайте следното.
 - Проверете дали AC захранващият кабел на високоговорителя е свързан добре.
 - Натиснете  (захранване) на долната част на високоговорителя, за да го включите.
- Ако индикаторът за захранването на високоговорителя мига бавно в зелено или свети в червено, опитайте следното.
 - Преместете високоговорителя на близко до кутията за управление място, така че индикаторът за захранването на високоговорителя да свети в зелено.
 - Свържете ръчно високоговорителя и кутията за управление.
 - Проверете състоянието на безжичната връзка в  [Setup] - [Advanced Settings] - [Speaker Settings] - [Wireless Speaker Settings] - [Check wireless connection].
- Възможно да отнеме около 1 минута, докато звукът бъде изведен, ако  [Setup] - [Advanced Settings] - [Speaker Settings] - [Wireless Speaker Settings] - [RF Channel] е превключено от [Off] на [On].
- Натиснете  (сила на звука) + на дистанционното управление, за да увеличите силата на звука или да отмените заглушаването.
- Възможно е високоговорителите да са свързани към друго съвместимо устройство. Опитайте ръчно свързване.

Сродна тема



- [Ако високоговорителите не се свързват правилно](#)

Система за домашно кино
HT-A9

Високоговорителната система не може да се свърже към телевизор с BLUETOOTH функцията.

- Когато свържете високоговорителната система и телевизора с HDMI кабел, BLUETOOTH връзката прекъсва.

От високоговорителната система не се извежда звук на телевизора.

- Проверете типа и връзката на HDMI кабела или кабела за режим на ТВ централен говорител, който е свързан към високоговорителната система и телевизора.
- Изключете кабелите, които са свързани към телевизора и високоговорителната система, след това отново ги включете плътно. Изключете AC кабелите на телевизора и високоговорителната система от AC контакта, след това ги свържете отново.
- Когато високоговорителната система и телевизорът са свързани чрез HDMI кабел, проверете следното.
 - HDMI жакът на свързания телевизор има етикет “eARC” или “ARC”.
 - Функцията “Control for HDMI” на телевизора е включена.
 - Функцията eARC или ARC на телевизора е активирана.
 - На високоговорителната система  [Setup] - [Advanced Settings] - [HDMI Settings] - [Control for HDMI] е зададено на [On].
- Ако телевизорът ви не е съвместим с eARC, задайте  [Setup] - [Advanced Settings] - [HDMI Settings] - [eARC] на [Off].
- Превключете входа на високоговорителната система на входа за телевизор.
- Увеличете силата на звука на високоговорителната система или отменете заглушаването.
- Ако не се извежда звук от Blu-ray Disc плейъра, приемника за цифрова телевизия, конзолата за игри и др., свързани с телевизора, свържете устройството към HDMI IN жака на високоговорителната система и превключете входа на високоговорителната система на входа за свързаното устройство ([HDMI]).
- В зависимост от реда, в който сте включили телевизора и високоговорителната система, високоговорителната система може да е заглушена и [MUTING] се показва на дисплея на предния панел на високоговорителната система. Ако това се случи, първо включете телевизора, след това високоговорителната система.
- Натиснете TV/AUDIO SYSTEM на дистанционно управление, за да превключите изхода за звука на свързания телевизор или да зададете настройките на високоговорителите на вашия телевизор към аудио системата. Вижте инструкциите за експлоатация на телевизора си по отношение на това как да настроите телевизора.

Сродна тема

- [Свързване на телевизор, съвместим с ARC/eARC](#)
- [Свързване на AV устройство, съвместимо с видео формат 2K/4K](#)
- [Свързване на AV устройство, съвместимо с видео формата 8K](#)

Звукът прескача или се генерира шум.

- Монтирайте кутията за управление и високоговорителите на разстояние от 1,5 m или повече от безжичен LAN рутер и др.
Възможно е да се подобри чрез промяна на посоката на ъгъла на антената на безжичния LAN рутер.

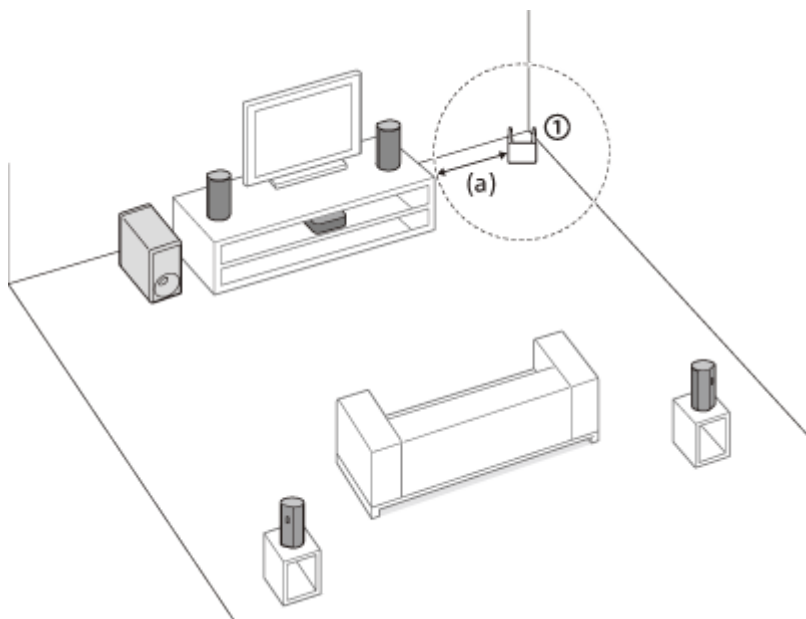



① Безжичен LAN рутер и др. (a) 1,5 m или повече

- Задайте [Setup] - [Advanced Settings] - [Speaker Settings] - [Wireless Speaker Settings] - [Wireless Playback Quality] на [Connection].
- Задайте [Setup] - [Advanced Settings] - [Speaker Settings] - [Wireless Speaker Settings] - [RF Channel] на [Off], след това задайте на [On].
- Ако наблизо има устройство, генериращо електромагнитно излъчване, като например безжично LAN устройство или микровълнова печка, преместете високоговорителната система далеч от устройството.
- Възможно е да възникне смущение при безжична LAN връзка на периферно устройство. Променете мрежовата връзка на периферното устройство към кабелната LAN връзка.
- Кутията за управление и високоговорителите са монтирани твърде далеч едни от други. Приближете ги едни до други.
- Ако има препятствие между кутията за управление и високоговорителите, премахнете го или преместете кутията за управление и високоговорителите далеч от препятствието.
- Не монтирайте кутията за управление навътре на рафта. Монтирайте кутията за управление в или на рафт, така че дисплеят на предния панел да не се скрива.
- Преместете кутията за управление, променете посоката на кутията за управление или я монтирайте далеч от телевизор.
- Възможно е да възникне смущение на безжичната честотна лента между мрежовата връзка и връзката на високоговорителя. Променете безжичната LAN връзка на високоговорителната система на кабелната LAN връзка или превключете лентата на безжичната LAN връзка на 2,4 GHz.

Система за домашно кино
HT-A9

Картината и звукът на устройството, което е свързано с високоговорителната система, не се извеждат от телевизора, когато високоговорителната система не е включена.

- Задайте  [Setup] - [Advanced Settings] - [HDMI Settings] - [Control for HDMI] на [On] на високоговорителната система и след това задайте [Standby Through] на [Auto] или [On].
- Включете високоговорителната система и превключете входа на възпроизвеждащото устройство.
- Ако сте свързани към устройства, различни от произведените от Sony, които поддържат функцията "Control for HDMI", задайте  [Setup] - [Advanced Settings] - [HDMI Settings] - [Standby Through] на [On].

Система за домашно кино
HT-A9

Звукът се извежда и от високоговорителната система, и от телевизора.

- Заглушете звука на високоговорителната система или на телевизора.
- Когато свържете високоговорителната система с кабела или кабела за режим на ТВ централен говорител и зададете  [Setup] - [Advanced Settings] - [Speaker Settings] - [TV Center Speaker Mode] на [On], звукът от централната част на високоговорителната система се извежда от телевизора.

Система за домашно кино
HT-A9

Има смущения в звука по време на гледане на телевизионна програма на телевизора или съдържание на Blu-ray диск и др.

- Проверете настройката за звуков режим. Ако звуковият режим е зададен на [Auto Sound], може да има смущения в звука, когато режимът се смени автоматично спрямо информацията от програмата, която е пусната. Ако не искате звуковият режим да се сменя автоматично, задайте му настройка, различна от [Auto Sound].

Сродна тема

- [Настройване на звуковия ефект, който е съобразен със звуковите източници \(звуков режим\)](#)

Система за домашно кино
HT-A9





Звукът на телевизора от тази високоговорителна система се забавя след картината.

- Задайте стойността за регулиране на забавянето между картината и звука на 0 msec, ако е зададена в диапазона между 25 msec и 300 msec.
- В зависимост от източника на звука може да възникне разлика във времето между звука и картината. Ако телевизорът ви има функция, която забавя картината, използвайте я за настройка. За подробности вижте инструкциите за експлоатация на телевизора си.

Сродна тема

- [Когато гледате телевизора](#)
- [Когато гледате друго устройство](#)

Не се чува звук или се чува много слаб звук на устройството, свързано към високоговорителната система.

- Натиснете  (сила на звука) + на дистанционното управление и проверете нивото на силата на звука.
- Натиснете  (заглушаване) или  (сила на звука) + на дистанционното управление, за да отмените функцията за заглушаване.
- Уверете се, че входният източник е избран правилно. Трябва да пробвате други входни източници, като натиснете бутона за избор на вход на дистанционното управление (TV/HDMI/BLUETOOTH).
- Уверете се, че връзките са поставени плътно.
- Когато възпроизвеждате съдържание, съвместимо с технология за защита на авторски права (HDCP), е възможно да не се извежда звук от високоговорителната система.
- Променете настройката на  [Setup] - [Advanced Settings] - [HDMI Settings] - [HDMI Signal Format] - [HDMI IN].

Съраунд ефектът не може да бъде постигнат.

- В зависимост от входния сигнал и настройката на звуковия режим, обработката на съраунд звук може да не работи ефективно. Съраунд ефектът може да е едва доловим, в зависимост от програмата или диска.
- За да възпроизведате мултиканален звук, проверете настройката за цифров аудио изход на устройството, свързано към високоговорителната система. За подробности вижте инструкциите за експлоатация на свързаното устройство.

Система за домашно кино
HT-A9

Не се извежда звук от суббуфера по избор.

- Възможно е да се подобри чрез задаване на  [Setup] - [Advanced Settings] - [Speaker Settings] - [Wireless Speaker Settings] - [Wireless Playback Quality] на [Connection].
- Вижте инструкциите за експлоатация на суббуфера по избор.

Система за домашно кино
HT-A9

Звукът не се извежда от някои високоговорители.

- Възможно е някои високоговорители да не извеждат звук в зависимост от съдържанието или звуковия режим.

Неуспешно извършване на Sound Field Optimization.

- Възможно е високоговорителите да не са разположени правилно. Проверете местоположението на монтаж на етикетите на долната част на четирите високоговорителя, и ги монтирайте на правилното местоположение.
- Монтирайте високоговорителите изправени, така че етикетите на долната част на високоговорителите да са насочени надолу.
 - Ако високоговорителят е монтиран настрани, Sound Field Optimization не може да се извърши правилно.
 - Ако високоговорителят е монтиран в наклонено положение, микрофонът за измерване на високоговорителя също е наклонен и звукът за измерване на разстоянието до тавана се извежда в наклонено положение. Това може да е причината за неуспешното извършване на Sound Field Optimization.
- Извършете отново Sound Field Optimization в ситуация, при която околната среда е тиха.
- Монтирайте високоговорителите с разстояние повече от 50 cm. Ако разстоянието между високоговорителите е твърде близко, Sound Field Optimization не може да се извърши правилно.
- Приближете високоговорителите едни до други, ако са монтирани на разстояние далече едни от други.
- Ако има препятствие между високоговорителите и микрофона за измерване на високоговорителя е скрит от препятствие, Sound Field Optimization не може да се извърши правилно. Ако между високоговорителите или пред тях има препятствие, отстранете го.

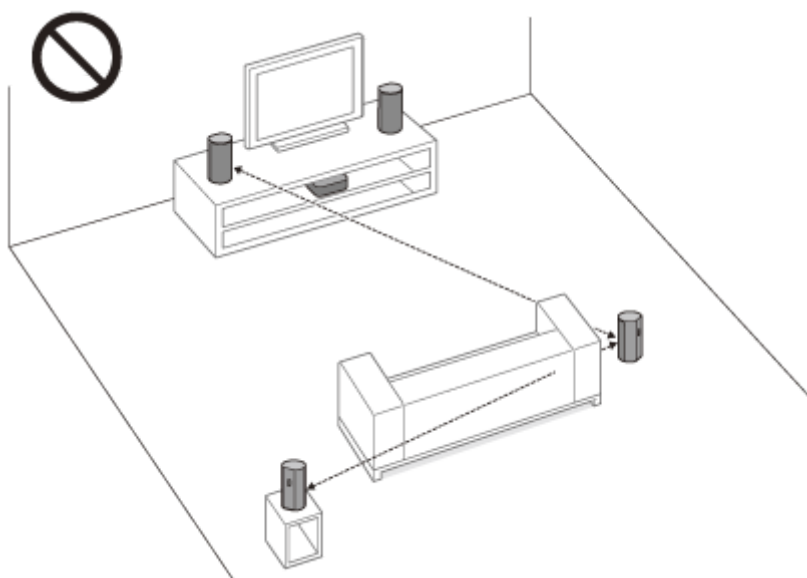
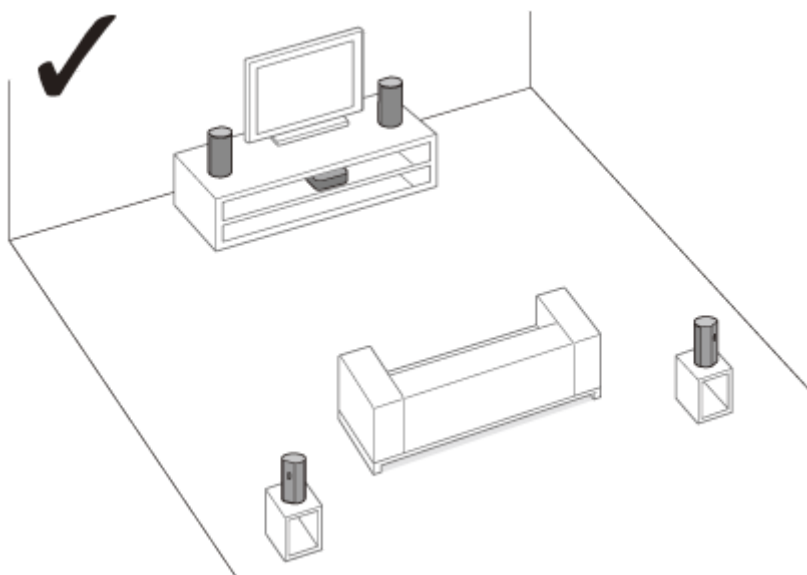

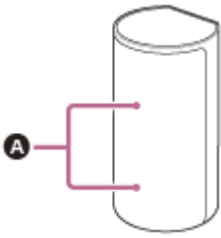

A Микрофони за измерване

5-025-236-41(2) Copyright 2021 Sony Corporation

Система за домашно кино
HT-A9

Не може да се постигне вдвояване.

- Приближете високоговорителната система и BLUETOOTH устройството близо едни до други.
- Уверете се, че тази високоговорителна система не получава смущения от безжично LAN устройство, други безжични устройства на 2,4 GHz или микровълнова фурна. Ако наблизо има устройство, генериращо електромагнитно излъчване, преместете устройството далеч от тази високоговорителна система.

BLUETOOTH връзката не може да бъде завършена.

- Уверете се, че [BT] се появява на дисплея на предния панел.
- Уверете се, че BLUETOOTH устройството, което ще се свързва, е включено и BLUETOOTH функцията му е активирана.
- Приближете високоговорителната система и BLUETOOTH устройството близо едни до други.
- Сдвоете високоговорителната система и BLUETOOTH устройството отново. Може да се наложи да отмените сдвояването с високоговорителната система, използвайки първо своето BLUETOOTH устройство.
- Информацията на сдвояването може да бъде изтрита. Отново изпълнете операцията по сдвояване.

Сродна тема

- [Слушане на музика чрез сдвояване на мобилното устройство, което се свързва за първи път](#)

На високоговорителната система не се извежда звук от свързаното BLUETOOTH мобилно устройство.

- Уверете се, че [BT] се появява на дисплея на предния панел.
- Приближете високоговорителната система и BLUETOOTH устройството близо едни до други.
- Ако наблизко има устройство, генериращо електромагнитно излъчване, като например безжично LAN устройство, други BLUETOOTH устройства или микровълнова печка, преместете устройството далеч от тази високоговорителна система.
- Отстранете всякакви препятствия между тази високоговорителна система и BLUETOOTH устройството и преместете тази високоговорителна система далеч от препятствието.
- Променете положението на BLUETOOTH устройството.
- Превключете честотата на безжичната LAN мрежа на безжичен LAN рутер или персонален компютър в близост в диапазона от 5 GHz.
- Увеличете силата на звука на свързаното BLUETOOTH устройство.

Сродна тема

- [Слушане на музика чрез сдвояване на мобилното устройство, което се свързва за първи път](#)

Система за домашно кино
HT-A9

Не може да се постигне вдвояване.

- Приближете високоговорителната система и BLUETOOTH слушалките близо едни до други.
- Уверете се, че тази високоговорителна система не получава смущения от безжично LAN устройство, други безжични устройства на 2,4 GHz или микровълнова фурна. Ако наблизо има устройство, генериращо електромагнитно излъчване, преместете устройството далеч от тази високоговорителна система.

Система за домашно кино
HT-A9

BLUETOOTH връзката не може да бъде завършена.

- Уверете се, че [BT TX] се появява на дисплея на предния панел.
 - Уверете се, че BLUETOOTH слушалките, които ще се свързват, са включени и BLUETOOTH функцията им е активирана.
 - Приближете високоговорителната система и BLUETOOTH слушалките близо едни до други.
 - Сдвоете високоговорителната система и BLUETOOTH слушалките отново. Може да се наложи да отмените сдвояването за BLUETOOTH слушалките първо с тази високоговорителна система.
 - Информацията на сдвояването може да бъде изтрита. Отново изпълнете операцията по сдвояване.
-

Сродна тема

- [Слушане на музика чрез сдвояване на мобилното устройство, което се свързва за първи път](#)
- [Слушане на звука чрез сдвояване със слушалки](#)

Не се извежда звук от свързаните BLUETOOTH слушалки.

- Уверете се, че [BT TX] се появява на дисплея на предния панел.
- Приближете високоговорителната система и BLUETOOTH слушалките близо едни до други.
- Ако наблизко има устройство, генериращо електромагнитно излъчване, като например безжично LAN устройство, други BLUETOOTH устройства или микровълнова печка, преместете устройството далеч от тази високоговорителна система.
- Отстранете всякакви препятствия между тази високоговорителна система и BLUETOOTH слушалките и преместете тази високоговорителна система далеч от препятствието.
- Променете положението на свързаните BLUETOOTH слушалки.
- Превключете честотата на безжичната LAN мрежа на безжичен LAN рутер или персонален компютър в близост в диапазона от 5 GHz.
- Увеличете силата на звука на свързаните BLUETOOTH слушалки.
- Задайте  [Setup] - [Advanced Settings] - [Bluetooth Settings] - [Wireless Playback Quality] на [LDAC Stable Connection (Auto)] или [SBC Stable Connection (Auto)].
- Възможно е определено съдържание да не се извежда поради защита на съдържанието.

Сродна тема

- [Слушане на музика чрез сдвояване на мобилното устройство, което се свързва за първи път](#)

Система за домашно кино
HT-A9

BLUETOOTH връзката със слушалките се прекъсва.

- Когато използвате Chromecast built-in, слушалките не могат да се свържат към високоговорителната система чрез BLUETOOTH функцията.

Тази високоговорителна система не може да се свърже към мрежата или мрежовата връзка е нестабилна.

- Уверете се, че безжичният LAN рутер е включен.
- Проверете мрежовата връзка и настройките на мрежата.
- В зависимост от средата на употреба (включително материала на стената), условията на получаване на радиовълните или препятствията между високоговорителната система и безжичния LAN рутер може да се съкрати възможното разстояние за комуникация. Преместете високоговорителната система и безжичния LAN рутер по-близо едни до други.
- Устройства, които използват честотна лента 2,4 GHz, като например микровълнова фурна, BLUETOOTH или цифрово безжично устройство, могат да смущават комуникацията. Преместете високоговорителната система далеч от такива устройства или изключете тези устройства.
- Безжичната LAN връзка може да стане нестабилна в зависимост от средата на употреба, най-вече докато се използва BLUETOOTH функцията на високоговорителната система. В такъв случай коригирайте средата на употреба.

Желаният безжичен LAN рутер не се показва в списъка на безжичната мрежа.

- Натиснете OPTIONS на дистанционното управление, за да актуализирате списъка. Ако желаният безжичен LAN рутер все още не е открит, изберете [New connection registration] от списъка на мрежата, след това въведете име на мрежата (SSID) ръчно.

Система за домашно кино
HT-A9

Не можете да свържете високоговорителната система към интернет.

- Проверете безжичната LAN връзка.
- Рестартирайте безжичния LAN рутер.

Система за домашно кино
HT-A9

Дистанционното управление на тази високоговорителна система не работи.

- Насочете дистанционното управление към сензора за дистанционно управление на кутията за управление.
- Отстранете всякакви препятствия между дистанционното управление и високоговорителната система.
- Сменете двете батерии на дистанционното управление с нови, ако са изтощени.
- Уверете се, че натискате правилния бутон на дистанционното управление.

Сродна тема

- [Кутия за управление](#)

Функцията “Control for HDMI” не работи правилно.

- Проверете връзката с високоговорителната система.
- Активирайте функцията “Control for HDMI” на телевизора. За подробности вижте инструкциите за експлоатация на телевизора си.
- Изчакайте малко и пробвайте отново. Ако изключите високоговорителната система, може да отнеме известно време, докато могат да се извършват операции. Изчакайте 15 секунди или повече и опитайте отново.
- Уверете се, че устройствата, свързани с високоговорителната система, поддържат функцията “Control for HDMI”.
- Активирайте функцията “Control for HDMI” на устройствата, свързани към високоговорителната система. За подробности вижте инструкциите за експлоатация на устройството си.
- Типът и броят устройства, които могат да бъдат контролирани от функцията “Control for HDMI”, са ограничени от стандарта HDMI CEC както следва:
 - Записващи устройства (Blu-ray Disc рекордер, DVD рекордер и т.н.): до 3 устройства
 - Възпроизвеждащи устройства (Blu-ray Disc плейър, DVD плейър и т.н.): до 3 устройства (тази високоговорителна система използва едно от тях)
 - Устройства с тунер: до 4 устройства
 - Аудио системи (приемник/слушалки): до 1 устройство (използвано от тази високоговорителна система)

Сродна тема

- [Свързване на телевизор, съвместим с ARC/eARC](#)
- [Свързване на AV устройство, съвместимо с видео формат 2K/4K](#)
- [Свързване на AV устройство, съвместимо с видео формата 8K](#)

[PRTCT], [PUSH], името на високоговорителя ([FL], [FR], [RL], [RR] или [SUB]) и [POWER] мигат последователно на дисплея на предния панел.

- Натиснете  (захранване) на съответния високоговорител ([FL]: ляв преден високоговорител, [FR]: десен преден високоговорител, [RL]: ляв заден високоговорител, [RR]: десен заден високоговорител [SUB]: суббуфер по избор), за да изключите всеки от тях. За високоговорителя изключете АС захранващия кабел, след това рестартирайте високоговорителната система. За суббуфера по избор изключете АС захранващия кабел и се уверете, че нищо не препречва вентилационните отвори на суббуфера по избор, след това рестартирайте високоговорителната система. Ако са свързани правилно, показанията на дисплея на предния панел се връщат към нормалните показания.

Система за домашно кино
HT-A9

Всяко от [HIGH], [TEMP] и [ERROR] се появява последователно за 2 секунди на дисплея на предния панел, [STANDBY] се появява на дисплея на предния панел, след това високоговорителната система се изключва.

-
- Засечена е висока температура във високоговорителната система. Натиснете  (захранване) за рестартиране на високоговорителната система.

Система за домашно кино
HT-A9

[BT TX] се появява на дисплея на предния панел.

- Задайте  [Setup] - [Advanced Settings] - [Bluetooth Settings] - [Bluetooth Mode] на [Receiver]. [BT TX] се появява на дисплея на предния панел, ако [Bluetooth Mode] е зададено на [Transmitter].

Система за домашно кино
HT-A9

Безжичните функции (безжичен LAN, BLUETOOTH функцията, високоговорителите или суббуферът по избор) са нестабилни.

- Не поставяйте около високоговорителната система метални обекти, различни от телевизор.

Система за домашно кино
HT-A9

Spotify не може да се пусне с бутона MUSIC SERVICE или не може да се пусне по време на възпроизвеждане.

- Пуснете музиката от Spotify на високоговорителната система, като използвате функцията Spotify Connect в приложението Spotify на мобилното устройство.

Система за домашно кино
HT-A9

Високоговорителната система се рестартира.

- Когато свързвате към телевизор с разделителна способност, която е различна от тази на високоговорителната система, високоговорителната система може да се рестартира, за да нулира настройката за извеждане на картината.

Система за домашно кино
HT-A9

Нулиране на високоговорителната система

Ако високоговорителната система все още не работи правилно, нулирайте я както следва.

- 1 Натиснете HOME.**
Началното меню се появява на екрана на телевизора.
- 2 Изберете  [Setup] - [Advanced Settings] в началното меню.**
- 3 Изберете [Resetting].**
- 4 Изберете елемента от менюто, който искате да нулирате.**
- 5 Изберете [Start].**

За да отмените нулиране
Изберете [Cancel] в стъпка 5.

Ако не можете да извършите нулиране чрез началното меню

Натиснете и задръжте  (захранване) на кутията за управление за повече от 10 секунди.
Настройките се връщат в първоначалното си състояние.

Забележка

- При нулиране връзката с високоговорителите и суббуфера по избор може да се загуби. В такъв случай свържете отново високоговорителите и суббуфера по избор с помощта на неговите инструкции за експлоатация.

Нулиране на високоговорителите

Натиснете и задръжте  (захранване) на долната част на високоговорителя за повече от 10 секунди.
Индикаторът на високоговорителя мига бавно в червено и нулирането започва.
Индикаторът на високоговорителя мига последователно в зелено и оранжево, когато нулирането е завършено.
Когато нулирането е завършено, изключете АС захранващия кабел, после включете АС захранващия кабел, след като индикаторът за захранването се изключи.

Система за домашно кино
HT-A9

Поддържани входни аудио формати

Поддържаните аудио формати се различават в зависимост от настройките за входа на високоговорителната система. “○” посочва поддържан аудио формат, а “–” посочва неподдържан аудио формат в таблицата по-долу.

Формат	HDMI вход	TV вход (eARC)	TV вход (ARC)
LPCM 2ch	○	○	○
LPCM 5.1ch	○	○	–
LPCM 7.1ch	○	○	–
Dolby Digital	○	○	○
Dolby TrueHD	○	○	–
Dolby Digital Plus	○	○	○
Dolby Atmos	○	○	–
Dolby Atmos - Dolby TrueHD	○	○	–
Dolby Atmos - Dolby Digital Plus	○	○	○
DTS	○	○	○
DTS-ES Discrete 6.1, DTS-ES Matrix 6.1	○	○	○
DTS 96/24	○	○	○
DTS-HD High Resolution Audio	○	○	–
DTS-HD Master Audio	○	○	–
DTS:X	○	○	–

Забележка

- HDMI IN жакът не поддържа аудио формати, които съдържат защиты срещу копиране, като например Super Audio CD или DVD-Audio.

Система за домашно кино
HT-A9

Поддържани HDMI видео формати

Видео форматите, поддържани от тази високоговорителна система, са както следва.

8K 24/25/30/50/60 Hz

4K 24/25/30/50/60/100/120 Hz

1080p 24/25/30/50/60/100/120 Hz

1080i 50/60 Hz

720p 24/30/50/60 Hz

576p 50 Hz

480p 60 Hz

Относно настройката [HDMI Signal Format]

Когато  [Setup] - [Advanced Settings] - [HDMI Settings] - [HDMI Signal Format] е зададено на [Enhanced format (4K120, 8K)], всички видео формати, поддържани от тази високоговорителна система, могат да се въвеждат.

Когато [HDMI Signal Format] е зададено на [Enhanced format], видео форматът е ограничен до 4K 60Hz 4:4:4, 4:2:2 и т.н.

Когато [HDMI Signal Format] е зададено на [Standard format], видео форматът е ограничен до 4K 60Hz 4:2:0, 4K 24Hz и т.н.

Относно HDMI кабела, който да се използва

Използвайте предоставения HDMI кабел за свързване към телевизор.

Когато използвате изключително високоскоростен HDMI кабел, поддържащ 48 Gbps, той поддържа всички видео формати, поддържани от тази високоговорителна система.

Когато използвате първокласен високоскоростен HDMI кабел с Ethernet, поддържащ 18 Gbps, той поддържа видео формати до 4K 60Hz 4:4:4, 4:2:2 и т.н.

Относно 3D сигнала

Следният видео формат в съвместим с 3D сигнал във формат “Едно до друго” (наполовина).

- 1080i 50/60 Hz

Следният видео формат в съвместим с 3D сигнал във формат “Рамкиране” и “Над-под” (горе и долу).

- 1080p 24 Hz
- 720p 50/60 Hz

Относно бутона OPTIONS и екранното меню (OSD) на високоговорителната система

В случай на следните сигнали бутонът OPTIONS не работи и екранното меню (OSD) на високоговорителната система не се показва.

- Сигналът с разделителна способност от 4096 × 2160p
- 3D сигналът във формат “Едно до друго” (наполовина) или формат “Над-под” (горе и долу)

Забележки относно HDMI жак и HDMI свързванията

- Използва HDMI-оторизиран кабел.
- Не препоръчваме използването на HDMI-DVI преобразуващ кабел.
- Аудио сигналите (честота на семплиране, дължина на битовете и т.н.), предавана от HDMI жак, може да бъде потисната от свързаното устройство.
- Звукът може да бъде смутен, когато честотата на семплиране или броят канали на изходните аудио сигнали от устройството за възпроизвеждане бъдат превключени.

- Когато  [Setup] - [Advanced Settings] - [HDMI Settings] - [Video output for PIP/PBP-displayed TV] е зададено на [On] и е избран входът за телевизор, видео сигналите през HDMI IN жака се извеждат от HDMI OUT (TV ARC/eARC) жака.
- Тази високоговорителна система поддържа “TRILUMINOS”.
- Всички HDMI IN и HDMI OUT (TV ARC/eARC) жакове поддържат предаване на съдържание 4K 120p или 8K, HDCP2.2 и HDCP2.3(*1), BT.2020 широки цветови пространства(*2) и HDR (High Dynamic Range)(*3).
- Когато свързвате телевизор, чиято разделителна способност е различна от тази на високоговорителната система, високоговорителната система може да се рестартира, за да нулира настройката за извеждане на картината.

*1 HDCP2.2 и HDCP2.3 са нова подобрена технология за защита на авторските права, която се използва за защита на съдържание, като например при 4K филми. Ако устройството е съвместимо с HDCP2.2 или HDCP2.3, можете да гледате съдържание дори ако версията на HDCP е различна, като например съвместим с HDCP2.2 телевизор и съвместимо с HDCP2.3 4K устройство.

*2 Цветовото пространство BT.2020 е нов разширен цветови стандарт, който е дефиниран за телевизионни системи с изключително висока разделителна способност и др.

*3 HDR е потапящ видео формат, който може да покаже по-широк диапазон нива на яркост. Високоговорителната система е съвместима с HDR10, HLG (Hybrid Log-Gamma) и Dolby Vision.

Относно BLUETOOTH комуникацията

- BLUETOOTH устройствата трябва да се използват в рамките на приблизително 10 метра (разстояние без препятствия) едно от друго. Ефективният диапазон на комуникация може да се скъси при посочените условия.
 - Когато човек, метален обект, стена или друго препятствие застане между устройствата с BLUETOOTH връзка
 - Местоположения с инсталирана безжична LAN мрежа
 - В близост до микровълнови фурни, които се използват
 - Местоположения с други електромагнитни вълни
- BLUETOOTH устройствата и безжичната LAN мрежа (IEEE 802.11 b/g/n) използват една и съща честотна лента (2,4 GHz). Когато използвате своето BLUETOOTH устройство в близост до устройство с възможност за безжична LAN мрежа, може да се появят електромагнитни смущения. Това може да доведе до по-слаби скорости на прехвърляне на данни, шум или невъзможност за свързване. Ако това се случи, пробвайте следните неща:
 - Използвайте тази високоговорителна система на поне 10 метра от безжичното LAN устройство.
 - Изключете захранването на безжичното LAN устройство, когато използвате своето BLUETOOTH устройство в рамките на 10 метра.
 - Монтирайте високоговорителната система и BLUETOOTH устройството възможно най-близо едно до друго.
- Радиовълните, излъчвани от високоговорителната система, могат да смутят работата на някои медицински устройства. Тъй като това смущение може да доведе до неизправност, винаги изключвайте захранването на високоговорителната система и BLUETOOTH устройството на следните места:
 - В болници, влакове, самолети, бензиностанции и всяко място, където може да има запалими газове
 - В близост до автоматични врати или противопожарни аларми
- Високоговорителната система поддържа функции за защита, които са съвместими с BLUETOOTH спецификацията, за да гарантират сигурна връзка по време на комуникацията посредством BLUETOOTH технология. Тази защита обаче може да е недостатъчна в зависимост от съдържанието на настройките и други фактори, така че винаги бъдете внимателни, когато извършвате комуникация посредством BLUETOOTH технология.
- Sony не носи никаква отговорност за щети или други загуби, които възникват от изтичане на информация по време на комуникация посредством BLUETOOTH технология.
- BLUETOOTH комуникацията не се гарантира със сигурност при всички BLUETOOTH устройства, които имат един и същи профил с тази високоговорителна система.
- BLUETOOTH устройствата, свързани с тази високоговорителна система, трябва да съответстват на BLUETOOTH спецификацията, предписана от Bluetooth SIG, Inc., и трябва да бъдат сертифицирани за съответствие. Дори когато дадено устройство съответства на BLUETOOTH спецификацията, все пак е възможно да има случаи, в които характеристиките или спецификациите на BLUETOOTH устройството правят свързването невъзможно или може да доведат до различни контролни методи, дисплей или работа.
- Може да възникне шум или аудиото да се прекъсне в зависимост от BLUETOOTH устройството, свързано с тази високоговорителна система, комуникационната среда или обкръжаващите условия.

Ако имате въпроси или проблеми, свързани с вашата високоговорителна система, се консултирайте с най-близкия търговец на Sony.

Система за домашно кино
HT-A9

Авторски права и търговски марки

Тази високоговорителна система включва Dolby(*) Digital и DTS(**) Digital Surround System.

* Произведено по лиценз на Dolby Laboratories. Dolby, Dolby Vision, Dolby Atmos и символът двойно "D" са търговски марки на Dolby Laboratories.

** Вижте патентите на DTS на адрес <http://patents.dts.com>.

Произведено по лиценз на DTS, Inc. DTS, DTS:X и логото DTS:X са регистрирани търговски марки или търговски марки на DTS, Inc. в САЩ и в други държави. © 2020 DTS, Inc. ВСИЧКИ ПРАВА ЗАПАЗЕНИ.

Словната марка BLUETOOTH® и логата са регистрирани търговски марки, собственост на Bluetooth SIG, Inc. и всякакво използване на тези маркировки от Sony Corporation е под лиценз. Другите търговски марки и търговски имена са тези на съответните им собственици.

Термините HDMI и Интерфейс за мултимедия с висока разделителна способност HDMI (HDMI - High-Definition Multimedia Interface), както и логото HDMI са запазени марки на HDMI Licensing Administrator, Inc. в Съединените щати и други държави.

Google, Google Play, Google Home и Chromecast built-in са търговски марки на Google LLC. Услугата Google Асистент не е налична за определени езици и държави.

Apple, AirPlay, iPad, iPhone, iPod touch и Siri са търговски марки на Apple Inc., регистрирани в САЩ и други държави.

Използването на знака Works with Apple означава, че даден аксесоар е проектиран с цел конкретно да работи с технологията, посочена на знака, и че е сертифициран от разработчика с цел да отговаря на стандартите за функциониране на Apple.

Логото "BRAVIA" е търговска марка на Sony Corporation.

WALKMAN® и логото WALKMAN® са регистрирани търговски марки на Sony Corporation.

"PlayStation" е регистрирана търговска марка или търговска марка на Sony Interactive Entertainment Inc.

Технологията за аудио кодиране MPEG Layer-3 и патентите, лицензирани от Fraunhofer IIS и Thomson.

Windows Media е или регистрирана търговска марка, или търговска марка на Microsoft Corporation в Съединените щати и/или други държави.

Този продукт е защитен с определени права за интелектуална собственост на Microsoft Corporation. Използването или разпространението на такива технологии извън този продукт е забранено без лиценз от Microsoft или оторизирано дъщерно дружество на Microsoft.

Wi-Fi®, Wi-Fi Protected Access® и Wi-Fi Alliance® са регистрирани търговски марки на Wi-Fi Alliance.

Wi-Fi CERTIFIED™, WPA™ и WPA2™ са търговски марки на Wi-Fi Alliance.

LDAC™ и логото LDAC са търговски марки на Sony Corporation.

LDAC е технология за кодиране на аудио на Sony, която позволява прехвърлянето на аудио съдържание с висока разделителна способност (Hi-Res), дори и през Bluetooth връзка. За разлика от други, съвместими с Bluetooth технологии за кодиране, като SBC, тя работи без никакво преобразуване на аудио съдържанието с висока разделителна способност към по-ниска(*), а също и позволява приблизително три пъти повече данни(**), отколкото другите технологии, които позволяват прехвърляне през Bluetooth безжична мрежа с ненадминато качество на звука чрез ефикасно кодиране и оптимизирано формиране на пакети.

* с изключение на съдържание във формат DSD

** в сравнение със SBC (Кодиране чрез съставна честотна лента), когато е избрана скорост на предаване на данните 990 kbps (96/48 kHz) или 909 kbps (88,2/44,1 kHz)

Този продукт съдържа софтуер, който подлежи на GNU General Public License (“GPL”) или GNU Lesser General Public License (“LGPL”). Те потвърждават правото на клиентите да придобиват, модифицират и да осъществяват повторно разпространение на изходния код на споменатия софтуер в съответствие с условията на GPL или LGPL.

За подробности за GPL, LGPL и други софтуерни лицензи, моля, вижте [Software License Information] в  [Setup] - [Advanced Settings] - [System Settings] на продукта.

Можете да намерите копие на съответния изходен код, както се изисква по GPLv2 (и други лицензи), на <https://oss.sony.net/Products/Linux>

Можете да получите изходния код, както се изисква по GPLv2, на физически носител от нас за период от три години след последната ни доставка на този продукт, като подадете заявка чрез формуляра на <https://oss.sony.net/Products/Linux>

Това предложение е валидно за всеки получател на тази информация.

Моля, обърнете внимание, че Sony не може да отговаря на никакви запитвания относно съдържанието на този изходен код.

“DSEE Extreme” е търговска марка на Sony Corporation.

“TRILUMINOS” и логото на “TRILUMINOS” са регистрирана търговска марка на Sony Corporation.

The Spotify Software is subject to third party licenses found here:
<https://www.spotify.com/connect/third-party-licenses>.

Spotify и логото Spotify са търговски марки на Spotify Group.*)

* Тази функция може да не е налична в зависимост от държавата и региона.

Amazon, Alexa и всички свързани лога са търговски марки на Amazon.com, Inc. или нейните дъщерни дружества.

Всички други търговски марки са търговски марки на съответните им собственици.