



Brug denne Hjælpevejledning, når du har spørgsmål til brugen af højttalersystemet.

Kom godt i gang

[Om vejledningerne til højttalersystemet](#)

[Dette kan højttalersystemet](#)

Vejledning om dele og betjeningselementer

[Kontrolboks](#)

[Højttalere](#)

[Fjernbetjening](#)

[Brug af menuen Home](#)

Opsætning

Installation af højttalersystemet

[Placering af kontrolboksen og højttalerne](#)

[Montering af højttalerne på en væg](#)

Tilslutning til et TV

- └ [Tilslutning af et ARC/eARC-kompatibelt TV](#)

[Når dit TV har et S-CENTER SPEAKER IN-stik](#)

Tilslutning af en AV-enhed

- └ [Tilslutning af en AV-enhed, der er kompatibel med videoformatet 2K/4K](#)
- └ [Tilslutning af en AV-enhed, der er kompatibel med videoformatet 8K](#)

[Tilslutning til stikkontakten](#)

[Indledende indstilling](#)

[Hvis højttalerne ikke tilsluttes korrekt](#)

Visning af billeder

[Brug af TV'et](#)

[Afspilning af tilsluttet AV-enhed](#)

Afspilning af musik/lyd

Afspilning af Sony-TV-lyd via BLUETOOTH®

- └ [Dette kan du gøre, når et TV tilsluttes via BLUETOOTH](#)
- └ [Afspilning af TV-lyd ved trådløs tilslutning af højttalersystemet og TV'et](#)
- └ [Afspilning af lyd fra et parret TV](#)

Afspilning af musik/lyd via BLUETOOTH

- └ [Afspilning af musik ved at parre en mobil enhed, første gang den tilsluttes](#)
- └ [Afspilning af musik fra den parrede enhed](#)

Afspilning af lyd fra tilsluttet TV eller enhed via høretelefoner

- └ [Afspilning af lyd via parrede høretelefoner](#)
- └ [Afspilning af lyd via parrede høretelefoner](#)
- └ [Om tilslutning af høretelefoner](#)

Afspilning af musik ved at oprette forbindelse til et netværk

[Dette kan højttalersystemet, når det tilsluttes et netværk](#)

Oprettelse af forbindelse til et trådløst netværk

- └ [Indstilling af trådløst netværk via menuen Home](#)
- └ [Indstilling af trådløs netværksforbindelse med Sony | Music Center](#)

[Indstilling af wi-fi-forbindelse med en iOS-enhed](#)

Oprettelse af kabelforbindelse til et netværk

[Tilslutning af en pc eller router med et LAN-kabel](#)

[Opsætning af kabelforbindelse](#)

[Brug af 360 Reality Audio](#)

[Brug af Spotify](#)

[Streaming af musik med Chromecast built-in](#)

[Betjening af højttalersystemet ved at tale til en Alexa Built-in-enhed](#)

[Streaming af musik med en iOS-enhed](#)

[Brug af Sony | Music Center](#)

[Afspilning af musik på din pc via et hjemmenetværk](#)

Justering af lydstyrke og lyd kvalitet

[Justering af lydstyrke](#)

[Oplev en omsluttende surroundoplevelse \(IMMERSIVE AE\)](#)

[Indstilling af lydeffekt, der er skræddersyet til lyd kilderne \(lydtilstand\)](#)

[Tydeligere tale \(VOICE\)](#)

[Tydelig lyd ved lav lyd styrke om natten \(NIGHT\)](#)

Justering af forsinkelse mellem billede og lyd

[Når der ses TV](#)

[Når der bruges en anden enhed](#)

[Multipleks broadcast-lyd \(AUDIO\)](#)

Justering af lydstyrken for tale, mens der afspilles DTS:X-indhold

[Når der ses TV](#)

[Når der afspilles indhold på en AV-enhed](#)

Brug af højttalersystemet ved sammenknytning med et TV

[Brug af højttalersystemet ved sammenkædning med et TV \(funktionen Styring via HDMI\)](#)

[Brug af højttalersystemet ved sammenknytning med et TV, der er kompatibelt med "BRAVIA" Sync-funktionen](#)

Ændring af indstillinger

[Ændring af lysstyrke for frontpaneldisplay og indikatorer \(DIMMER\)](#)

[Strømbesparelse i standby](#)

[Brug af Easy Setup](#)

Avancerede indstillinger

- [Brug af menuen \[Advanced Settings\]](#)
- [\[Speaker Settings\]](#)
- [\[Audio Settings\]](#)
- [\[HDMI Settings\]](#)
- [\[Bluetooth Settings\]](#)
- [\[System Settings\]](#)
- [\[Network Settings\]](#)
- [\[Resetting\]](#)
- [\[Software Update\]](#)

[Opdatering af software](#)

Fejlfinding

[Fejlfinding](#)

Strøm

- [Højtalersystemet tændes ikke.](#)
- [Højtalersystemet tændes ikke, når TV'et tændes.](#)
- [Højtalersystemet slukkes, når TV'et slukkes.](#)
- [Højtalersystemet slukkes ikke, når TV'et slukkes.](#)
- [Højtalersystemet kan ikke slukkes.](#)

Billede

- [Der er ikke noget billede, eller billedet vises ikke korrekt.](#)
- [Billedet på TV-skærmen er forvrænget.](#)
- [3D-indhold fra HDMI IN-stikket vises ikke på TV-skærmen.](#)
- [Videosignal i høj opløsning \(4K/60p 4:4:4, 4:2:2 og 4K/60p 4:2:0 10 bit osv.\) fra HDMI IN-stikket vises ikke på TV-skærmen.](#)
- [Et billede vises ikke på hele TV-skærmen.](#)
- [Billeder og lyd fra den enhed, der er sluttet til højtalersystemet, sendes ikke fra TV'et, når der er slukket for højtalersystemet.](#)
- [HDR-indhold kan ikke vises med højt dynamisk område.](#)

Lyd

- [Der høres ingen lyd fra højttalersystemet.](#)
- [Højttalersystemet kan ikke oprette forbindelse til et TV via BLUETOOTH.](#)
- [Der høres ingen TV-lyd fra højttalersystemet.](#)
- [Lyden hakker, eller der opstår støj.](#)
- [Billeder og lyd fra den enhed, der er sluttet til højttalersystemet, sendes ikke fra TV'et, når der er slukket for højttalersystemet.](#)
- [Der kommer lyd fra både højttalersystemet og TV'et.](#)
- [Lyden afbrydes, mens du viser et TV-program eller indhold på en Blu-ray Disc el. lign.](#)
- [TV-lyden fra højttalersystemet er forsinket i forhold til billedet.](#)
- [Der høres ingen eller kun meget svag lyd fra den enhed, der er sluttet til højttalersystemet.](#)
- [Der kan ikke laves surroundeffekt.](#)
- [Der lyder ingen lyd fra den valgfrie subwoofer.](#)
- [Der høres ingen lyd fra højttalerne.](#)

Optimering af lydfelt

- [Sound Field Optimization mislykkedes.](#)

Tilslutning af mobilenhed

- [Der kan ikke udføres parring.](#)
- [Der kan ikke oprettes BLUETOOTH-forbindelse.](#)
- [Der kommer ingen lyd fra den tilsluttede, BLUETOOTH-understøttede mobile enhed via højttalersystemet.](#)

Tilslutning af høretelefoner via BLUETOOTH

- [Der kan ikke udføres parring.](#)
- [Der kan ikke oprettes BLUETOOTH-forbindelse.](#)
- [Der høres ingen lyd fra de tilsluttede BLUETOOTH-høretelefoner.](#)
- [BLUETOOTH-forbindelsen til høretelefonerne afbrydes.](#)

Trådløs LAN-forbindelse

- [Højttalersystemet kan ikke oprette forbindelse til netværket, eller netværksforbindelsen er ustabil.](#)
- [Den ønskede trådløse LAN-router vises ikke på listen over trådløse netværk.](#)

Internetforbindelse

- [Højttalersystemet kan ikke oprette forbindelse til internettet.](#)

Fjernbetjening

[Fjernbetjeningen til højttalersystemet fungerer ikke.](#)

Andet

[Funktionen Styring via HDMI fungerer ikke korrekt.](#)

[\[PRTCT\], \[PUSH\], højttalernavn \(\[FL\], \[FR\], \[RL\], \[RR\] eller \[SUB\]\) og \[POWER\] blinker skiftevis på frontpaneldisplayet.](#)

[\[HIGH\], \[TEMP\] og \[ERROR\] vises skiftevis i 2 sekunder hver på frontpaneldisplayet, \[STANDBY\] vises på frontpaneldisplayet, og derefter slukkes højttalersystemet.](#)

[\[BT TX\] vises på frontpaneldisplayet.](#)

[Trådløse funktioner \(trådløst LAN, funktionen BLUETOOTH, højttalerne eller den valgfrie subwoofer\) er ustabile.](#)

[Spotify kan ikke afspilles med knappen MUSIC SERVICE eller kan ikke afspilles ved at trykke på afspilningsknappen.](#)

[Højttalersystemet genstarter.](#)

[Nulstilling af højttalersystemet](#)

Yderligere oplysninger

[Understøttede lydformater til input](#)

[Understøttede HDMI-videoformater](#)

[Om BLUETOOTH-kommunikation](#)

[Copyright og varemærker](#)

Hjemmebiografsystem
HT-A9

Om vejledningerne til højttalersystemet

De oplysninger, der kan findes i hver enkelt vejledning, beskrives nedenfor.

Startvejledning



Introducerer de indledende procedurer i forbindelse med installation og tilslutning ved brug af højttalersystemet og betjening for at få afspillet musik.

Betjeningsvejledning



Forklarer den grundlæggende betjening.

- Tilslutning til et TV eller andre enheder
- Afspilning af musik/lyd fra enheder, der er forbundet med et HDMI-kabel eller BLUETOOTH-funktionen
- Justering af lyd osv.

Hjælpevejledning (webvejledning) (dette dokument)



Beskriver alle former for betjening, herunder avanceret brug.

- Afspilning af musik/lyd med netværksfunktionen
- Detaljer om menupunkter osv.

Tip!

- Anvisningerne i disse vejledninger beskriver betjening med knapperne på fjernbetjeningen.
- Tegn i parentes [] vises på TV-skærmen eller på frontpaneldisplayet.
- Illustrationerne indeholder ikke detaljer.

Dette kan højttalersystemet

Højttalersystemet understøtter objektbaserede lydformater som Dolby Atmos og DTS:X og HDR-videoformater som HDR10, HLG og Dolby Vision.

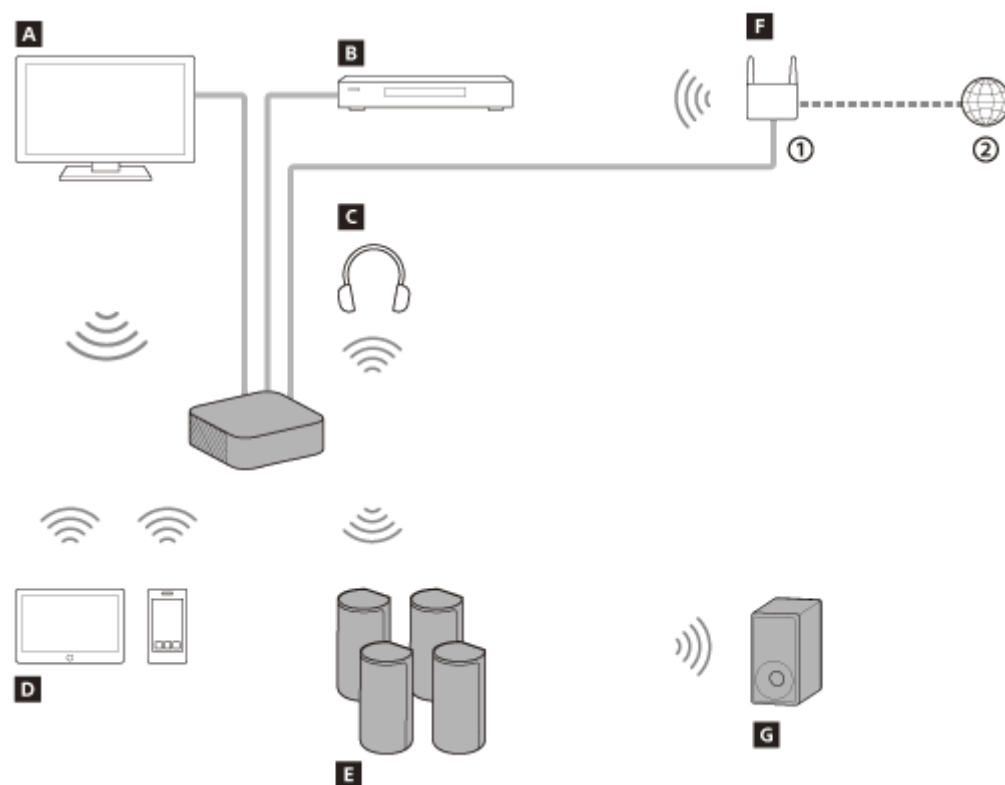

- ① Trådløs LAN-router
- ② Internet

A TV

Du kan afspille lyd fra TV'et via højttalersystemet ved at tilslutte højttalersystemet og TV'et med et HDMI-kabel eller via BLUETOOTH.

[Brug af TV'et](#)

[Dette kan du gøre, når et TV tilsluttes via BLUETOOTH](#)

B Blu-ray Disc™-afspiller, set-top-boks, spillekonsol m.m.

Du kan afspille lyd fra en AV-enhed via højttalersystemet ved at tilslutte højttalersystemet og AV-enheden med et HDMI-kabel.

[Afspilning af tilsluttet AV-enhed](#)

C Høretelefoner

Du kan sende lyd fra det tilsluttede TV eller den tilsluttede AV-enhed til høretelefonerne ved at tilslutte højttalersystemet og høretelefonerne via BLUETOOTH.

[Afspilning af lyd via parrede høretelefoner](#)

D Mobilenhed

Du kan sende lyd fra en mobilenhed eller bærbar lydenhed til højttalersystemet ved at tilslutte højttalersystemet og mobilenheden via BLUETOOTH.

[Afspilning af musik ved at parre en mobil enhed, første gang den tilsluttes](#)

E Medfølgende højttalere

De medfølgende højttalerne tilsluttes automatisk kontrolboksen, når de tændes.

F Netværk

Du kan streame musik eller afspille musikfiler fra din pc via højttalersystemet ved at slutte højttalersystemet til samme netværk som din smartphone, tablet, eller iOS-enhed.

[Dette kan højttalersystemet, når det tilsluttes et netværk](#)

G Valgfri subwoofer

Se betjeningsvejledningen vedrørende betjening af den valgfrie subwoofer.

Den understøttede valgfrie subwoofer kan findes på Sonys websted.

Kontrolboks

Forside

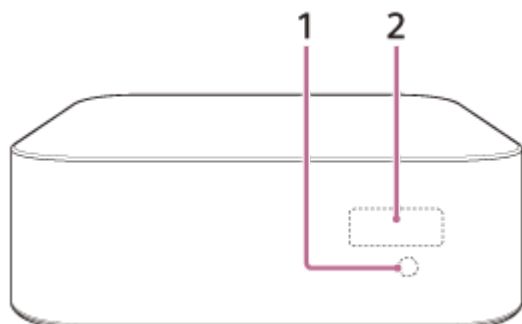

1. Fjernbetjeningssensor

Ret fjernbetjeningen mod fjernbetjeningssensoren for at betjene højttalersystemet.

2. Frontpaneldisplay

Bagside

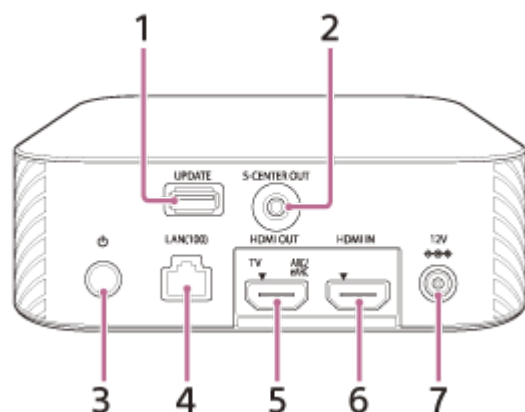

1. UPDATE-port

Tilslut USB-hukommelsen ved opdatering af højttalersystemet.

2. S-CENTER OUT-stik

3. Knappen (tænd/sluk)

Tænder højttalersystemet eller indstiller det til standby.

4. LAN(100)-port

5. HDMI OUT (TV ARC/eARC)-stik

Tilslut et TV, der har et HDMI-indgangsstik, med et HDMI-kabel. Højttalersystemet er kompatibelt med eARC og ARC. ARC er en funktion, der sender TV-lyd til en AV-enhed, f.eks. højttalersystemet, fra TV'ets HDMI-stik. eARC er en ARC-udvidelse, der gør det muligt at sende objektlyd og flerkanalets LPCM-indhold, der ikke kan sendes med ARC.

6. HDMI IN-stik

7. DC IN-stik

Relateret emne

- [Når dit TV har et S-CENTER SPEAKER IN-stik](#)
- [Tilslutning af en AV-enhed, der er kompatibel med videoformatet 2K/4K](#)
- [Tilslutning af en AV-enhed, der er kompatibel med videoformatet 8K](#)

5-025-236-11(2) Copyright 2021 Sony Corporation

Højtalere

Forside

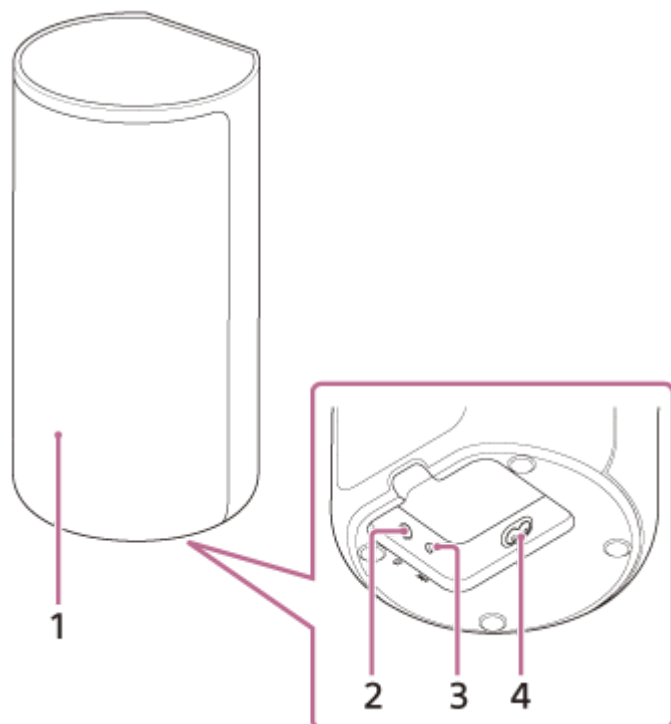

1. Strømindikator

Viser tilslutningsstatus mellem kontrolboksen og højttaleren samt højttalerens strømtilstand.

- Rød
 - Lyser: Højttaleren er i standbytilstand.
- Grøn
 - Lyser: Højttaleren er tilsluttet kontrolboksen.
 - Blinker langsomt: Højttaleren forsøger at oprette forbindelse til kontrolboksen.
 - Blinker to gange flere gange efter hinanden: Højttaleren er i parringsstandbystatus via manuel tilslutning.
- Slukkes
 - Højttaleren bliver slået fra.

2. Knappen (tænd/sluk)

Tænder/slukker for højttaleren.

3. Knappen LINK

4. Strømstik

Bagside

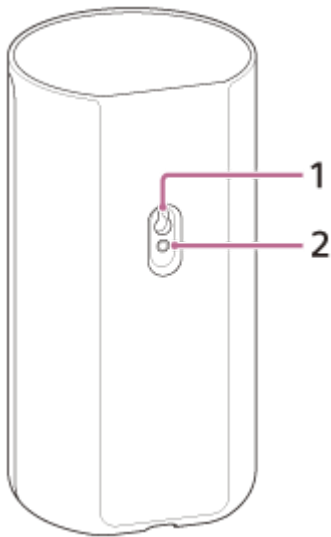

1. Hul til vægmontering

2. Monteringshul til standardhøjtalerfod

Bemærk!

- Når du bruger hullet til vægmontering (1) eller monteringshullet til standardhøjtalerfoden (2), skal du fjerne afdækningen fra dem med en sikkerhedsnål eller lignende.

Fjernbetjening

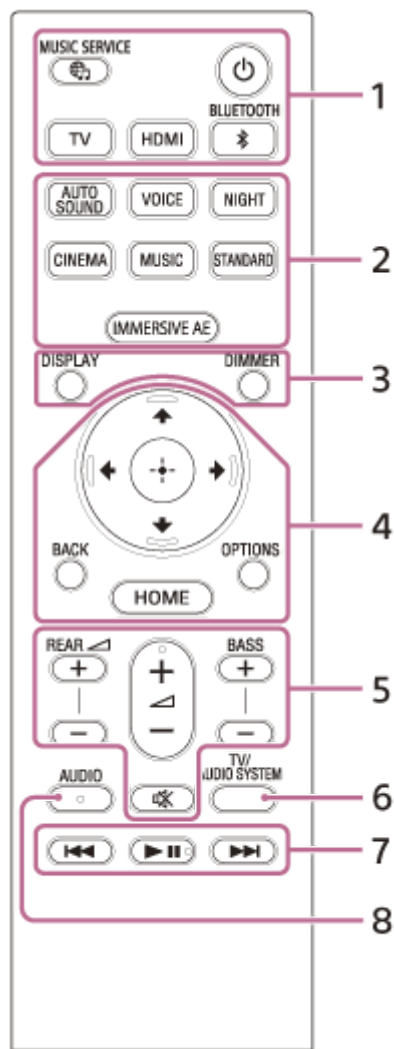

1. (tænd/sluk)

Tænder højttalersystemet eller indstiller det til standby.

Knappen (MUSIC SERVICE)

Hvis du tidligere har afspillet musik fra Spotify på højttalersystemet, kan du genoptage afspilningen ved at trykke på denne knap.

Denne knap er muligvis ikke tilgængelig i alle lande/områder.

BLUETOOTH

TV

HDMI

2. **AUTO SOUND**

VOICE

NIGHT

CINEMA

MUSIC

STANDARD

IMMERSIVE AE

3. **DIMMER**

DISPLAY

Viser afspilningsoplysninger på TV-skærmen.

Afspilningsoplysningerne vises på frontpaneldisplayet, hvis du har valgt TV, som indgang.

4. (op)/ (ned)/ (venstre)/ (højre)

 (enter)

BACK

OPTIONS

Viser indstillingsmenuen på TV-skærmen.

Indstillingsmenuen vises på frontpaneldisplayet, hvis du har valgt TV som indgang.

HOME

5. **REAR** (lydstyrke for baghøjtalere) +/-

Justerer lydstyrken for baghøjtalerne.

 (lydstyrke) +(*)/-

Justerer lydstyrken.

BASS (lydstyrke for bas) +/-

Justerer lydstyrken for baslyden eller den valgfrie subwoofer, når den tilsluttes.

 (slå lyd fra)

Slår lyden fra midlertidigt.

6. **TV/AUDIO SYSTEM**

Skifter udgang for lyden fra det tilsluttede TV mellem TV'et og højttalersystemet.

Bemærk!

- Denne knap virker under følgende forhold.
 - Det tilsluttede TV er kompatibelt med System Audio Control-funktionen.
 - Funktionen Styring via HDMI er slået til for højttalersystemet.

7. **Knapper til betjening af afspilning**

 (forrige)/  (næste)

Vælger forrige/næste spor eller fil.

Tryk på en af knapperne, og hold den nede for at gå tilbage eller frem (tilbage/frem) under en igangværende afspilning.

 (afspil/pause)(*)

Starter afspilningen, sætter den på pause eller genstarter den (genoptag afspilning).

8. **AUDIO(*)**

* Knapperne AUDIO,  (afspil/pause),  (lydstyrke) + er udstyret med blindfingermarkering. Brug den som en hjælp under betjening.

Om udskiftning af batterier til fjernbetjeningen

Når højttalersystemet ikke reagerer på betjening med fjernbetjeningen, skal de to batterier udskiftes med nye batterier. Brug R03-batterier (størrelse AAA) af mangantypen til udskiftning.

Relateret emne

- [Oplev en omsluttende surroundoplevelse \(IMMERSIVE AE\)](#)
- [Indstilling af lydeffekt, der er skræddersyet til lydkilderne \(lydtilstand\)](#)
- [Tydeligere tale \(VOICE\)](#)
- [Tydelig lyd ved lav lydstyrke om natten \(NIGHT\)](#)

Brug af menuen Home

Du kan åbne menuen Home på TV-skærmen ved at tilslutte højttalersystemet og TV'et med et HDMI-kabel.

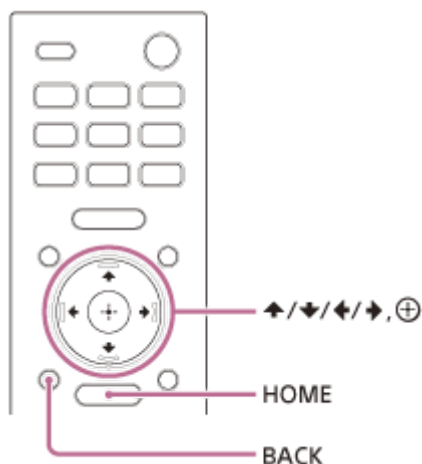

1 Tryk på HOME.

Menuen Home vises på TV-skærmen.

2 Tryk på ↑ (op)/ ← (venstre)/ → (højre) for at vælge den ønskede kategori, og tryk derefter på ↓ (ned) eller ⊕ (enter).

Elementerne for den valgte kategori vises på listen over kategorier på TV-skærmen.

- **[Watch]:** Vælger indgang for det TV eller den AV-enhed, der er sluttet til højttalersystemet.
- **[Listen]:** Vælg indgang for den lydenhed, der er sluttet til højttalersystemet eller musiktjenesten, til afspilning via højttalersystemet.
- **[Setup]:** Bruges til grundlæggende indstillinger i form af [Easy Setup] eller forskellige avancerede indstillinger for højttalersystemet.

3 Tryk på ↑ (op)/ ↓ (ned)/ ← (venstre)/ → (højre) for at vælge det ønskede element, og tryk derefter på ⊕ (enter).

Den valgte indgang eller indstilling vises på TV-skærmen.
Tryk på BACK for at gå tilbage til forrige skærm.

Placering af kontrolboksen og højttalerne

1 Vælg en placering til kontrolboksen og højttalerne.

De kan placeres på et TV-bord, hylde osv. eller monteres på væggen.

Eksempel på placering på TV-bord og hylder:

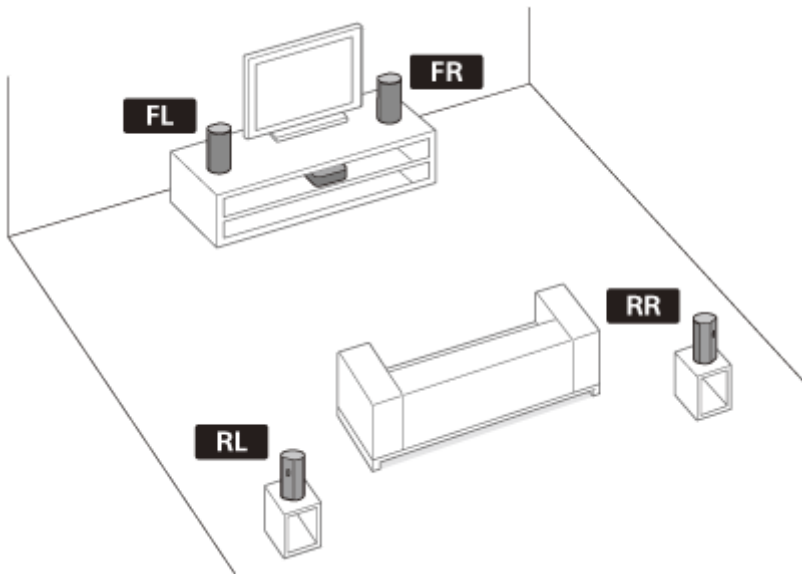

Eksempel på vægmontering:

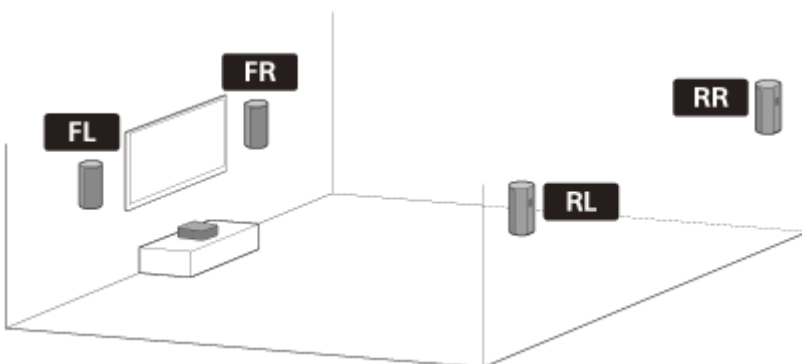

Bemærk!

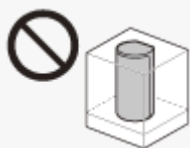

- Du må ikke placere højttalerne i en hylde eller lige under loftet, da det kan blokere for lyden fra den øverste del af højttalerne.
- Du må ikke placere metalgenstande i nærheden af højttalersystemet. Dette kan gøre de trådløse funktioner ustabile.

2 Vælg en placering.

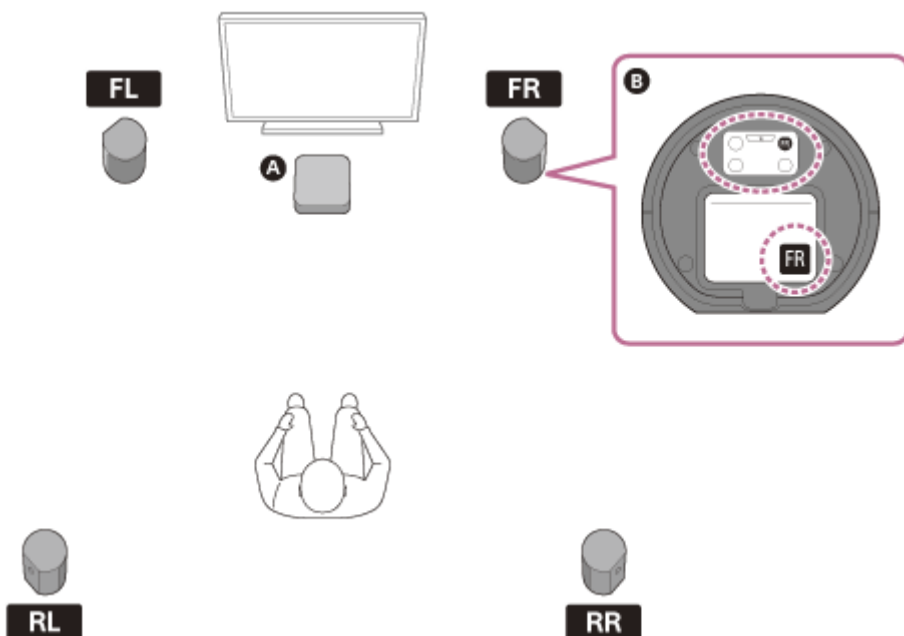

1. Placer kontrolboksen på eller i en hylde, hvor frontpaneldisplayet ikke afdækkes.
2. Vælg placeringen til højttalerne ved at se på mærkerne på undersiden af højttalerne.
 - Surroundsunden kan opleves mere effektivt ved at placere de 4 højttalere omkring din lytteposition og placere fronthøjttalerne på begge sider af TV'et.
 - Hvis du placerer højttalerne som følger, skal du indstille [Sound Field Adjustment] under [Manual Speaker Settings].
 - Afstandene fra TV'et til den højre fronthøjttaler og den venstre fronthøjttaler er meget stor.
 - Afstandene fra din lytteposition til de 4 højttalere er meget ubalancerede.

A Kontrolboks

B Højttalerens underside

FL Venstre fronthøjttaler

FR Højre fronthøjttaler

RL Venstre baghøjttaler

RR Højre baghøjttaler

Bemærk!

- Før højttalersystemet tilsluttes, skal du fjerne netledningen til TV'et og andre enheder. Sæt dem i igen, når højttalersystemet er sluttet til TV'et og AV-enhederne.
- Hvis du ændrer højttalerens placering, kan du optimere lydfeltet igen ved at vælge  [Setup] - [Advanced Settings] - [Speaker Settings] - [Sound Field Optimization].

Hvis lyden fra højttalerne hakker

Hakkende lyd kan forbedres ved at ændre installationspositionen eller -indstillingen. Se flere oplysninger under "[Lyden hakker, eller der opstår støj.](#)".

Relateret emne

- [\[Speaker Settings\]](#)

Montering af højttalerne på en væg

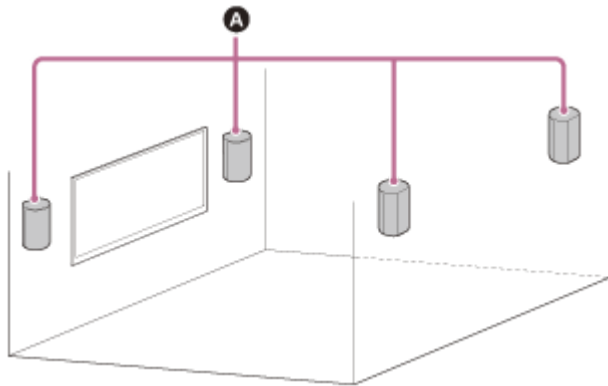

A Højttalere

Bemærk!

- Sørg for at have skruer (medfølger ikke), der passer til væggens materiale og stabilitet. Afhængigt af vægmaterialet kan væggen blive beskadiget.
- Skru skruerne sikker i lægterne i væggen.
- Hæng højttalerne vandret på den forstærkede væg.
- Få installationen udført af en Sony-forhandler eller en licenseret udbyder, og vær særlig opmærksom på sikkerheden under installationen.
- Sony kan ikke holdes ansvarlig for ulykker eller skader som følge af forkert installation, utilstrækkelig vægstabilitet, forkert montering af skruer, naturkatastrofer eller lignende.

1 Sørg for at have skruer (medfølger ikke), der passer til vægmonteringshullerne på bagsiden af højttaleren.

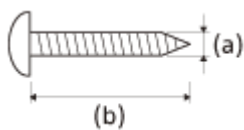

(a) 4 mm

(b) Over 30 mm

Hul på bagsiden af højttaleren

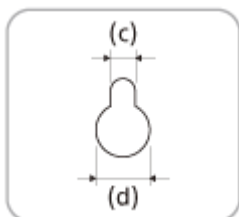

(c) 4,2 mm

(d) 9,6 mm

2 Skru skruen i væggen.

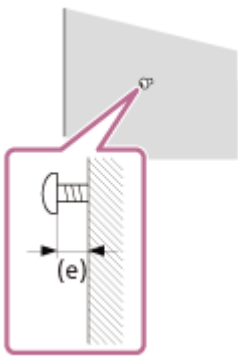

(e) Ca. 7,35 mm

3 Pil dækslet bag på højttaleren af med en sikkerhedsnål eller lignende.

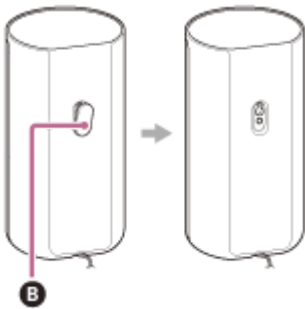

B Afdækning

4 Kontroller højttalertypen, når højttalerne hænges op.

Kontroller etiketten på undersiden af højttaleren.

- **FL** Front venstre
- **FR** Front højre
- **RL** Bagerst venstre
- **RR** Bagerst højre

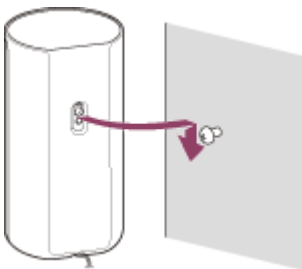

Bemærk!

- Gem afdækningen, der blev fjernet i trin 3, så du kan bruge det senere, hvis højttaleren ikke skal monteres på en væg.

Tilslutning af et ARC/eARC-kompatibelt TV

- 1 Brug et HDMI-kabel (medfølger) til at slutte TV'ets HDMI IN-stik, der er kompatibelt med ARC/eARC, til højttalersystemets HDMI OUT (TV ARC/eARC)-stik.

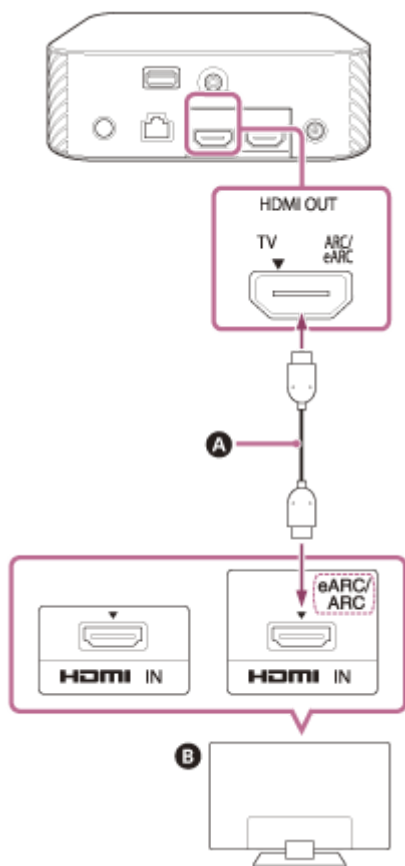

- A HDMI-kabel (medfølger)
- B TV

Bemærk!

- Sørg for, at stikkene er korrekt sat i.
- Slå funktionen Styring via HDMI til på TV'et. Hvis funktionen Styring via HDMI ikke er slået til på TV'et, sendes lyden fra TV'et ikke via højttalersystemet.

Når dit TV har et S-CENTER SPEAKER IN-stik

Du kan afspille lyd fra højttalersystemets centerdel ved at forbinde TV'et vha. følgende metode.

- 1 Tilslut højttalersystemet og TV'et med et HDMI-kabel (medfølger).
- 2 Slut TV'ets S-CENTER SPEAKER IN-stik og højttalersystemets S-CENTER OUT-stik til TV'ets centerhøjttalerkabel (medfølger).

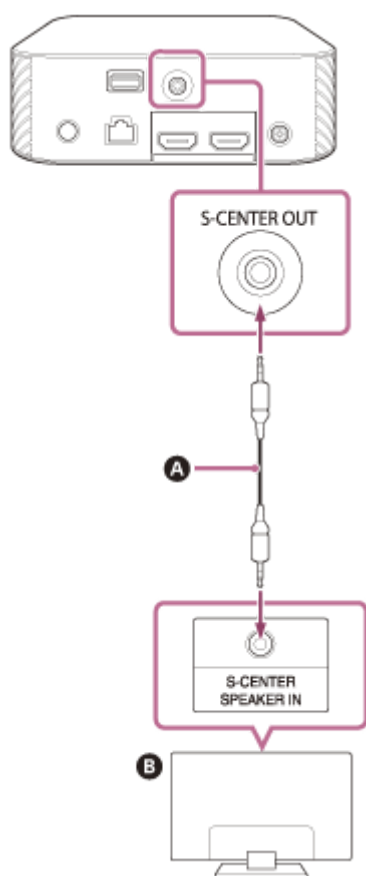

- A Kabel til TV-center højttaler-tilstand (medfølger)
- B TV

Bemærk!

- Sørg for, at stikkene er korrekt sat i.

Tip!

- Hvis kablet til TV-center højttaler-tilstand ikke er tilstrækkeligt, kan du bruge et kommercielt tilgængeligt minikabel.

Relateret emne

- [Tilslutning af et ARC/eARC-kompatibelt TV](#)

Tilslutning af en AV-enhed, der er kompatibel med videoformatet 2K/4K

Du kan afspille lyd som Dolby Atmos, Dolby TrueHD og DTS:X i høj kvalitet ved at slutte en AV-enhed til højttalersystemet.

- 1 Tilslut AV-enhedens HDMI OUT-stik og højttalersystemets HDMI IN-stik med et HDMI-kabel (medfølger ikke).

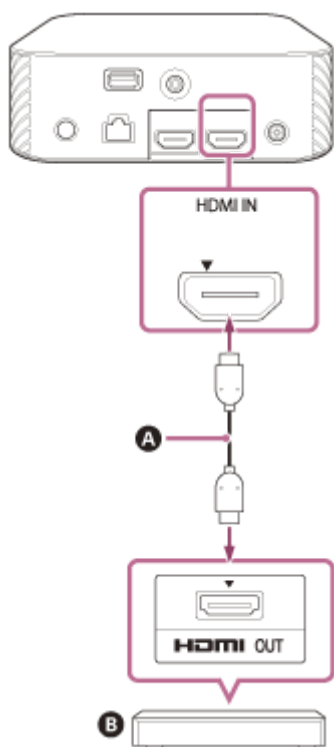

- A HDMI-kabel (medfølger ikke)
- B Blu-ray Disc-afspiller, set-top-boks, spillekonsol m.m.

Bemærk!

- Sørg for, at stikkene er korrekt sat i.

Tip!

- Hvis et TV er kompatibelt med eARC, kan du også afspille lyd i høj kvalitet ved at slutte en AV-enhed til TV'ets HDMI IN-stik. I dette tilfælde skal du aktivere eARC-funktionen på TV'et.
- Vælg det relevante HDMI-kabel og den relevante [HDMI Signal Format]-indstilling i henhold til de videoformater, der afspilles på højttalersystemets tilsluttede enhed.

Relateret emne

- [Understøttede HDMI-videoformater](#)



Tilslutning af en AV-enhed, der er kompatibel med videoformatet 8K

Når du tilslutter en AV-enhed med en af følgende metoder, kan du afspille 8K-video og lyd i høj kvalitet som Dolby Atmos, Dolby TrueHD eller DTS:X.

- 1 Tilslut højttalersystemet og TV'et med et HDMI-kabel (medfølger).
- 2 Kontroller, at det eARC-kompatible HDMI IN-stik på TV'et er kompatibelt med 8K-videoindgangen.
Se betjeningsvejledningen til TV'et.

- 3 Tilslut en AV-enhed med en af følgende metoder.

Når TV'ets eARC-kompatible HDMI IN-stik understøtter 8K-videoinput:

Tilslut højttalersystemets HDMI IN-stik og AV-enhedens HDMI OUT-stik med et HDMI-kabel (medfølger ikke).

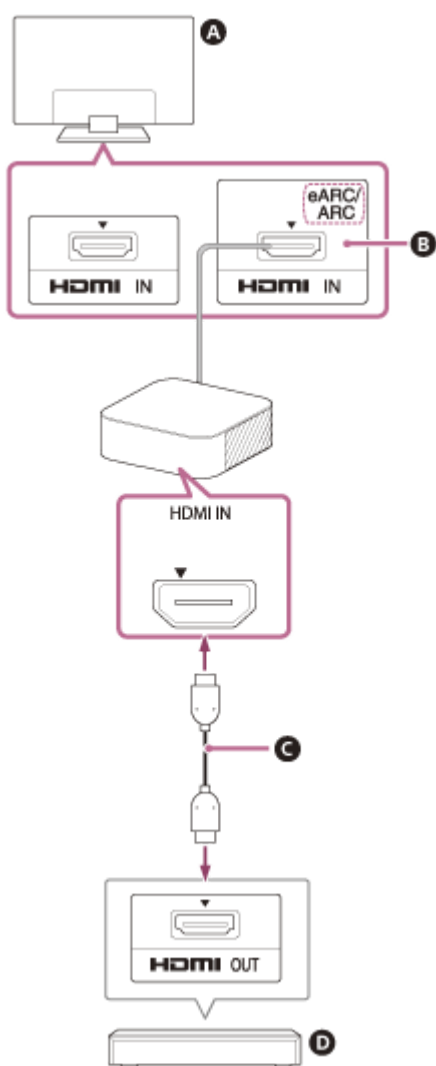

- A TV
- B Kompatibel med 8K-videoinput
- C HDMI-kabel (medfølger ikke)
- D Blu-ray Disc-afspiller, set-top-boks, spillekonsol m.m.

Når TV'ets eARC-kompatible HDMI IN-stik ikke understøtter 8K-videoinput:

Tilslut AV-enhedens HDMI OUT-stik og TV'ets HDMI IN-stik, der er kompatibel med 8K-videoinput, med et HDMI-kabel (medfølger ikke).

Kontroller, at eARC-funktionen på TV'et er tændt.

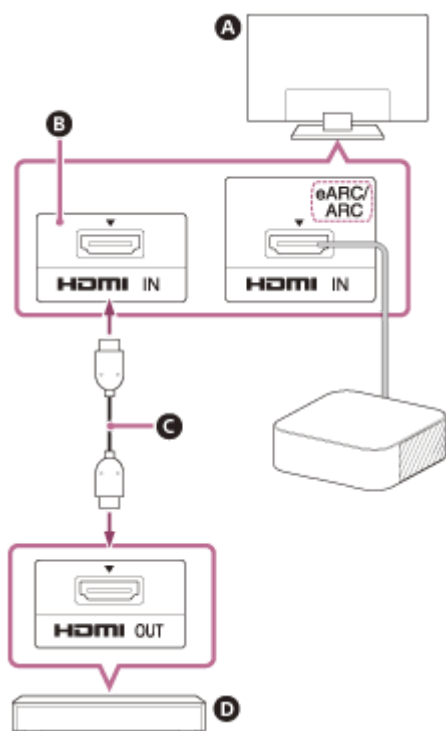

- A** TV
- B** Kompatibel med 8K-videoinput
- C** HDMI-kabel (medfølger ikke)
- D** Blu-ray Disc-afspiller, set-top-boks, spillekonsol m.m.

Bemærk!

- Sørg for, at stikkene er korrekt sat i.

Tip!

- Vælg det relevante HDMI-kabel og den relevante [HDMI Signal Format]-indstilling i henhold til de videoformater, der afspilles på højttalersystemets tilsluttede enhed.

Relateret emne

- [Tilslutning af et ARC/eARC-kompatibelt TV](#)
- [Understøttede HDMI-videoformater](#)

Tilslutning til stikkontakten

- 1 Slut strømforsyningen (medfølger) og netledningen (medfølger)(*) til DC IN-stikket på kontrolboksen, og slut dem derefter til stikkontakten.

* Gælder ikke nordamerikanske modeller

For nordamerikanske modeller

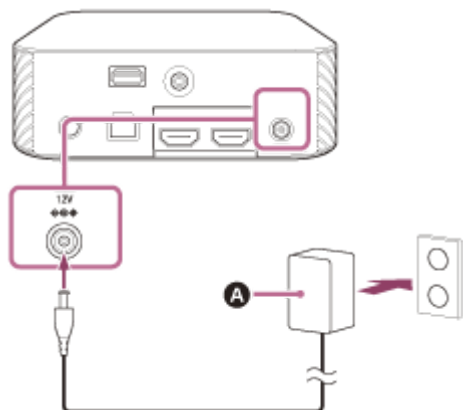

For andre modeller

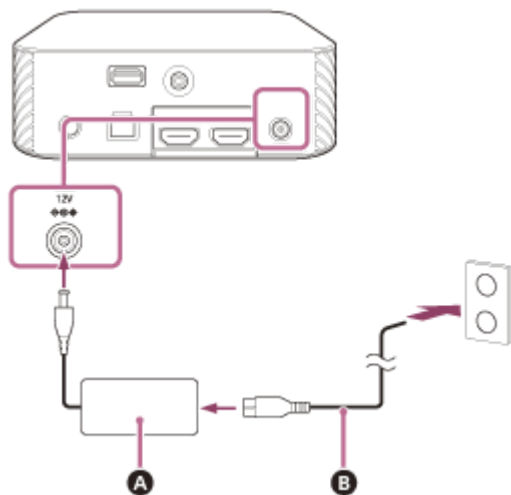

A Strømforsyning (medfølger)

B Netledning (medfølger)

- 2 Slut nedledningerne (medfølger) til strømstikket på de fire højttalere, og slut dem derefter til stikkontakten.

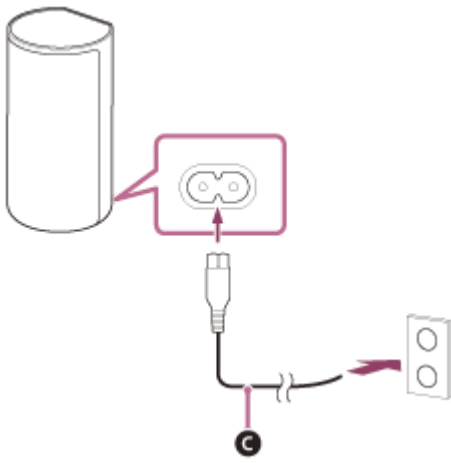

C Netledning (medfølger)

5-025-236-11(2) Copyright 2021 Sony Corporation

Indledende indstilling

- 1 Tryk på  (tænd/sluk) på den fjernbetjening, der følger med højttalersystemet, for at tænde for højttalersystemet.

Brug fjernbetjeningen ved at rette den mod kontrolboksens forside.
Når højttalersystemet tændes, vises [SETUP] på frontpaneldisplayet.

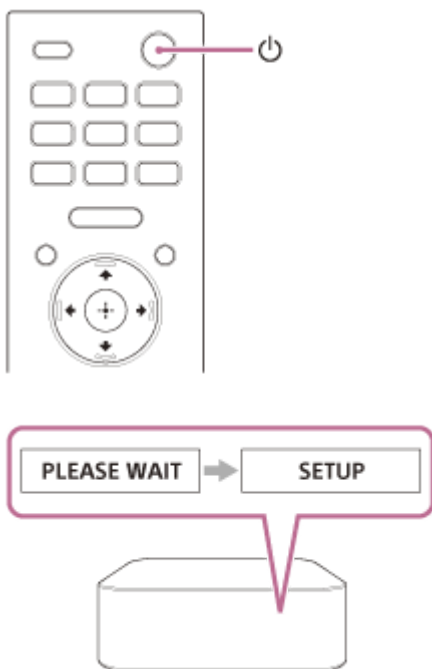

- 2 Tænd for TV'et.

Hvis skærmen [Speaker connection check] ikke vises på TV-skærmen, skal du ændre TV-indgangsindstillingen til den indgang, som højttalersystemet er tilsluttet.

- 3 Kontroller, at forbindelsen mellem kontrolboksen og fire højttalere er fuldført på TV-skærmen.

Kontrolboksen og højttalerne tilsluttes automatisk.

Lyden for fuldført tilslutning lyder, efter at markeringerne vises på alle højttalerne.

Højttalerens strømindikator lyser grønt, når der oprettes forbindelse til kontrolboksen.

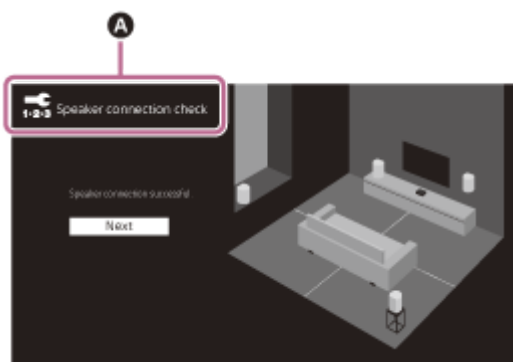

A [ Speaker connection check]

4 Foretag de grundlæggende indstillinger ved at følge vejledningen på skærmen.

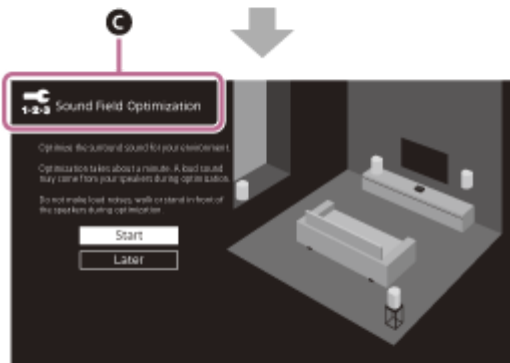
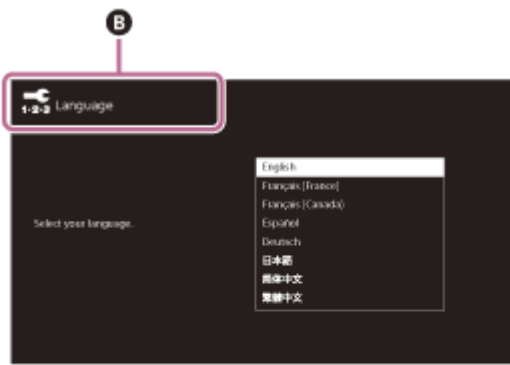

- B** [ **Language**]
- C** [ **Sound Field Optimization**]
- D** [ **Easy Network Setup - Start**]

Når [Setup is complete.] vises, skal du vælge [Finish].

Bemærk!

- Afhængigt af i hvilken rækkefølge du tænder for TV'et og højttalersystemet, kan systemet være indstillet til lydløs, og [MUTING] vises på højttalersystemets frontpaneldisplay. Hvis det sker, skal du slukke for alle enheder og derefter tænde for højttalersystemet efter, at du har tændt for TV'et.
- Under [Sound Field Optimization] lyder der en målelyd i omkring 1 minut.
- Der lyder ingen lyd fra højttalersystemet, før den trådløse tilslutning mellem kontrolboksen og de fire højttalere er færdig.
- Hvis ikke kontrolboksen og højttalerne har oprettet automatisk forbindelse i trin 3, skal du nulstille højttalerne.

Hvis højttalerne ikke tilsluttes korrekt

Højttalerne tilsluttes automatisk kontrolboksen, når der tændes for dem.

Hvis du bruger flere højttalersystemer og ønsker at angive den kontrolboks, der er forbundet trådløst med højttalerne, skal du foretage manuel tilslutning ved at følge trinnene nedenfor.

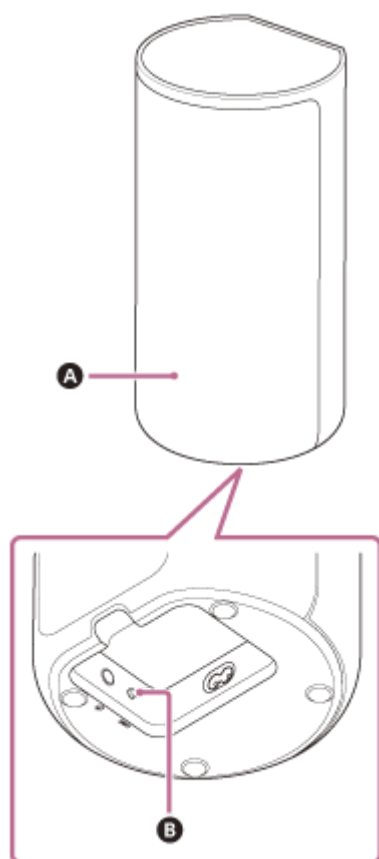

A Strømindikator

B LINK

1 Tryk på HOME.

Menuen Home vises på TV-skærmen.

2 Vælg  [Setup] - [Advanced Settings] i menuen Home.

3 Vælg [Speaker Settings] - [Wireless Speaker Settings] - [Start manual linking].

Skærmen [Start manual linking] vises på TV-skærmen.

4 Tryk på LINK på alle højttalerne.

Højttalernes strømindikatorer bliver grønt to gange flere gange i træk.

5 Vælg [Start].

Den manuelle tilslutning starter.

Tilslutningsprocessen vises på TV-skærmen.
Du kan annullere manuel tilslutning ved at vælge [Cancel].

6 Når alle højttalerne viser [Connected], skal du vælge [Finish].

7 Tryk på  (enter).

Manuel tilslutning er foretaget, og højttalernes strømindikatorer lyser grønt.

Bemærk!

- Hvis du foretager [Start manual linking],  [Setup] - [Advanced Settings] - [Speaker Settings] - [Wireless Speaker Settings] - [Link mode] indstilles [Manual] automatisk.
- Kun de højttalere, hvor [Connected] er blevet vist i trin 6, tilsluttes kontrolboksen. Hvis det ikke er muligt at tilslutte højttalerne, skal du prøve igen fra trin 1.

Brug af TV'et

1 Tryk på HOME.

Menuen Home vises på TV-skærmen.

2 Vælg  [Watch] - [TV] i menuen Home.**3 Vælg et program med TV'ets fjernbetjening.**

Det valgte TV-program vises på TV-skærmen, og lyden fra TV'et sendes via højttalersystemet.

4 Juster lydstyrken.**Tip!**

- Du kan vælge [TV] direkte ved at trykke på TV på fjernbetjeningen.

Afspilning af tilsluttet AV-enhed

1 Tryk på HOME.

Menuen Home vises på TV-skærmen.

2 Vælg  [Watch] - [HDMI] i menuen Home.

Billedet fra den valgte enhed vises på TV-skærmen, og lyden sendes via højttalersystemet.

3 Juster lydstyrken.**Tip!**

- Du kan vælge [HDMI] direkte ved at trykke på HDMI på fjernbetjeningen.

Hjemmebiografsystem
HT-A9

Dette kan du gøre, når et TV tilsluttes via BLUETOOTH

Når du bruger et Sony-TV (*) via BLUETOOTH, kan du afspille lyd fra TV'et eller en enhed, der er sluttet til TV'et, ved at oprette trådløs forbindelse mellem højttalersystemet og TV'et.

* TV'et skal være kompatibelt med A2DP (Advanced Audio Distribution Profile) for BLUETOOTH-profilen.

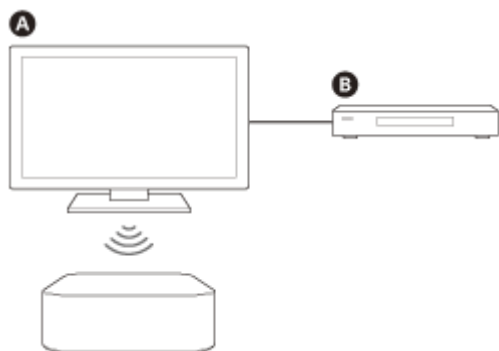

- A** Sony-TV
- B** Blu-ray Disc-afspiller, set-top-boks, spillekonsol m.m.

Bemærk!

- Hvis højttalersystemet og TV'et tilsluttes via BLUETOOTH, kan du ikke få vist højttalersystemets betjeningskærm, f.eks. menuen Home, på TV'et – du kan kun bruge højttalersystemets funktioner til afspilning af lyd fra TV'et eller den enhed, der er tilsluttet TV'et.
Hvis du vil bruge alle højttalersystemets funktioner, skal du tilslutte højttalersystemet og TV'et med HDMI-kablet (medfølger).

Relateret emne

- [Tilslutning af et ARC/eARC-kompatibelt TV](#)

Afspilning af TV-lyd ved trådløs tilslutning af højttalersystemet og TV'et

Brug af BLUETOOTH kræver, at højttalersystemet og TV'et er parret.

Parringen skal ske på forhånd for at registrere oplysningerne på de BLUETOOTH-enheder, der skal forbindes trådløst.

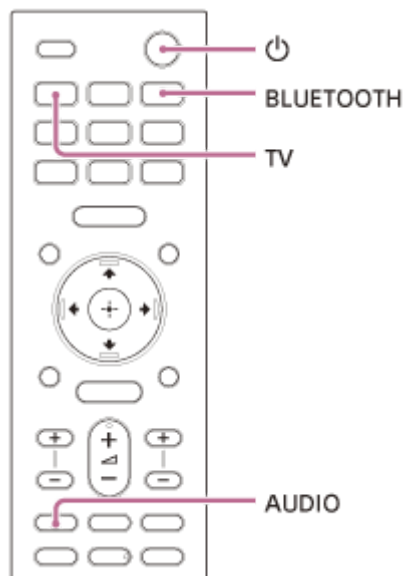

- 1 Tænd for TV'et.
- 2 Tryk på  (tænd/sluk) for at tænde højttalersystemet.
- 3 Tryk på TV, AUDIO og derefter på BLUETOOTH på fjernbetjeningen i den nævnte rækkefølge.
- 4 Sørg for, at [PAIRING] vises på frontpaneldisplayet.
Højttalersystemet skifter til BLUETOOTH-parringstilstand.

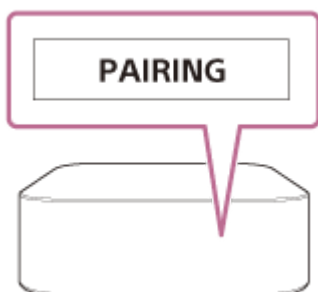

- 5 På TV'et: Søg efter højttalersystemet for at udføre en parring.
En liste over de BLUETOOTH-enheder, der registreres, vises på TV-skærmen.
Metoden til forbindelse af en BLUETOOTH-enhed til TV'et findes i betjeningsvejledningen til TV'et.
- 6 Pardon højttalersystemet og TV'et ved at vælge "HT-A9" på listen på TV-skærmen.

7 Sørg for, at [TV (BT)] vises på frontpaneldisplayet.

Der er oprettet forbindelse mellem højttalersystemet og TV'et.

8 Vælg programmet eller indgangen på enheden ved hjælp af TV'ets fjernbetjening.

Lyden fra det viste billede på TV-skærmen høres via højttalersystemet.

9 Juster højttalersystemets lydstyrke med TV'ets fjernbetjening.

Når der trykkes på lydløs-knappen på TV'ets fjernbetjening, slås lyden midlertidigt fra.

Bemærk!

- Hvis lyden fra TV'et ikke sendes via højttalersystemet, skal du trykke på TV og kontrollere statussen på frontpaneldisplayet.
 - [TV (BT)] vises på frontpaneldisplayet: Der er oprettet forbindelse mellem højttalersystemet og TV'et, og lyden fra TV'et sendes via højttalersystemet.
 - [PAIRING] vises på frontpaneldisplayet: Udfør parring på TV'et.
 - [TV] vises på frontpaneldisplayet: Udfør trinnene fra starten.
- Når du tilslutter højttalersystemet og TV'et med et HDMI-kabel, annulleres BLUETOOTH-forbindelsen. Hvis du vil genoprette forbindelsen mellem højttalersystemet og BLUETOOTH-funktionen igen, skal du afbryde HDMI-kablet og derefter gentage trinnene til tilslutning fra start.

Afspilning af lyd fra et parret TV

1 Tænd TV'et med TV'ets fjernbetjening.

Højtalersystemet tændes, da det er forbundet med TV'ets strømforsyning, så lyden fra TV'et sendes via højtalersystemet.

2 Vælg programmet eller indgangen på enheden ved hjælp af TV'ets fjernbetjening.

Lyden fra det viste billede på TV-skærmen høres via højtalersystemet.

3 Juster højtalersystemets lydstyrke med TV'ets fjernbetjening.

Når der trykkes på lydløs-knappen på TV'ets fjernbetjening, slås lyden midlertidigt fra.

Tip!

- Når TV'et slukkes, slukkes højtalersystemet også, da det er forbundet med TV'ets strømforsyning.

Om betjening med fjernbetjeningen, der følger med højtalersystemet

Du kan bruge følgende knapper.

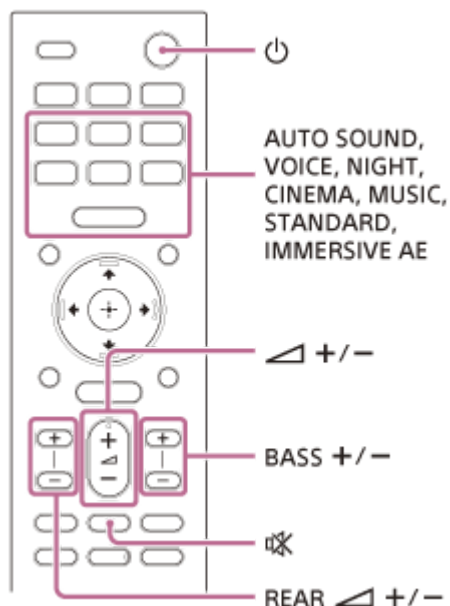

Bemærk!

- Hvis du vælger en anden indgang end TV på den fjernbetjening, der fulgte med højtalersystemet, sendes lyden fra TV'et ikke via højtalersystemet. Hvis du vil høre lyden fra TV'et, skal du trykke på TV på fjernbetjeningen for at skifte til indgangen TV.
- Når TV'et er tilsluttet via BLUETOOTH, kan følgende fjernbetjeningsknapper ikke bruges.
 ↑ (op)/ ↓ (ned)/ ← (venstre)/ → (højre), ⊕ (enter), BACK, HOME, DISPLAY, OPTIONS, ► || (afspil/pause), ◀◀ (forrige)/ ▶▶ (næste)

Afspilning af musik ved at parre en mobil enhed, første gang den tilsluttes

Hvis du vil bruge BLUETOOTH-funktionen, skal højttalersystemet og den mobile enhed parres på forhånd.

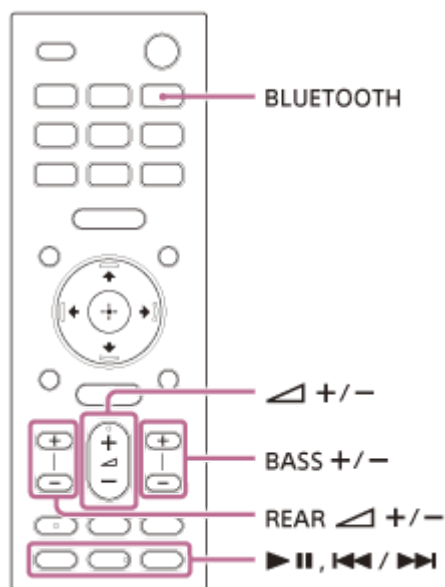

1 Tryk på knappen BLUETOOTH, og hold den inde i 2 sekunder.

2 Sørg for, at [PAIRING] vises på frontpaneldisplayet.

Højttalersystemet skifter til parringstilstand.

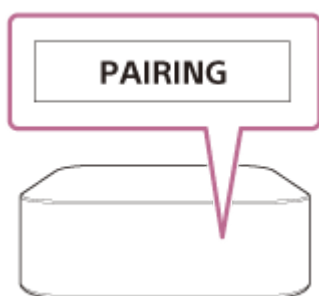

3 På den mobile enhed: Søg efter højttalersystemet for at udføre parring.

En liste over de BLUETOOTH-enheder, der registreres, vises på skærmen på mobilenheden.

Fremgangsmåden til at parre en BLUETOOTH-enhed med en mobilenhed findes i betjeningsvejledningen til den mobile enhed.

4 Pardon højttalersystemet og den mobile enhed ved at vælge "HT-A9" på listen på den mobile enhed.

Hvis der anmodes om en adgangskode, skal du indtaste "0000".

5 Sørg for, at [BT] vises på frontpaneldisplayet.

Der er oprettet forbindelse mellem højttalersystemet og den mobile enhed.

6 Start lydafspilning med musik-appen på den tilsluttede mobilenhed.

Der høres lyd fra højttalersystemet.

7 Juster lydstyrken.

Du kan afspille indhold eller sætte indhold på pause med knapperne til betjening af afspilning på fjernbetjeningen.

Tip!

- Hvis der ikke er parret en mobil enhed (f.eks. umiddelbart efter køb af højttalersystemet), skifter højttalersystemet til parring, når du vælger BLUETOOTH som indgang.
- Udfør parring for den anden og efterfølgende mobilenheder.

Afspilning af musik fra den parrede enhed

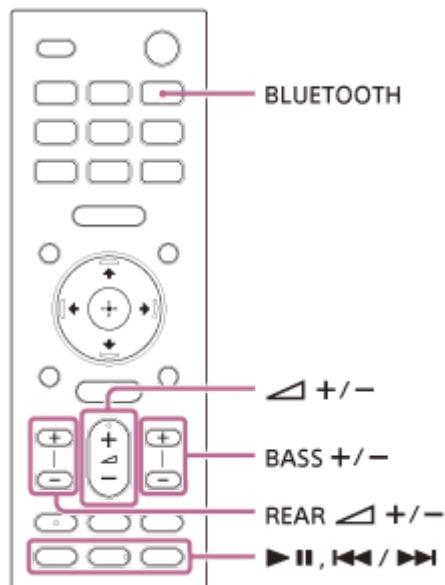

- 1 **Slå BLUETOOTH til på den mobile enhed.**
- 2 **Tryk på knappen BLUETOOTH.**
Højttalersystemet genopretter automatisk forbindelse til den mobile enhed, som det sidst oprettede forbindelse til.
- 3 **Sørg for, at [BT] vises på frontpaneldisplayet.**
Der er oprettet forbindelse mellem højttalersystemet og den mobile enhed.
- 4 **Start lydafspilning med musik-appen på den tilsluttede mobilenhed.**
Der høres lyd fra højttalersystemet.
- 5 **Juster lydstyrken.**
Du kan afspille indhold eller sætte indhold på pause med knapperne til betjening af afspilning på fjernbetjeningen.

Bemærk!

- Hvis der er lydforsinkelse, kan den forbedres ved at indstille  [Setup] - [Advanced Settings] - [Bluetooth Settings] - [Bluetooth Connection Quality] til [Priority on Stable Connection].

Tip!

- Hvis forbindelsen ikke oprettes, skal du vælge "HT-A9" på den mobile enhed.

Sådan afbrydes forbindelsen til en mobil enhed

Udfør en af følgende handlinger.

- Slå BLUETOOTH fra på den mobile enhed.
- Tryk på knappen BLUETOOTH, mens skærmen [Bluetooth Audio] vises på TV'et.
- Indstil  [Setup] - [Advanced Settings] - [Bluetooth Settings] - [Bluetooth Mode] til [Transmitter] eller [Off].
- Sluk højtalersystemet eller den mobile enhed.

5-025-236-11(2) Copyright 2021 Sony Corporation

Afspilning af lyd via parrede høretelefoner

1 Indstil de BLUETOOTH-kompatible høretelefoner til parring.

Se betjeningsvejledningen til høretelefonerne for at finde flere oplysninger om parring.

2 Tryk på HOME.

Menuen Home vises på TV-skærmen.

3 Vælg [Setup] - [Advanced Settings] i menuen Home.

4 Vælg [Bluetooth Settings] - [Bluetooth Mode] - [Transmitter].

Højttalersystemet skifter til overførsel med BLUETOOTH.

5 Vælg navnet på høretelefonerne på [Device List] i [Bluetooth Settings].

Når der er oprettet BLUETOOTH-forbindelse, vises [Connected].

Hvis du ikke kan finde navnet på dine høretelefoner på [Device List], skal du vælge [Scan].

6 Gå tilbage til menuen Home, vælg [Watch] eller [Listen], og vælg derefter en indgang.

Billedet af den valgte indgang vises på TV-skærmen, [BT TX] vises på frontpaneldisplayet, og lyden sendes via høretelefonerne.

Lyd fra højttalersystemet indstilles samtidig til lydløs.

7 Juster lydstyrken.

Start med at justere høretelefonernes lydstyrke. Juster derefter høretelefonernes lydstyrke med  (lydstyrke) +/- på fjernbetjeningen.

Sådan fjernes de parrede høretelefoner fra listen med enheder

1. Tryk på HOME.

Menuen Home vises på TV-skærmen.

2. Vælg [Setup] - [Advanced Settings] i menuen Home.

3. Vælg [Bluetooth Settings] - [Device List].

4. Flyt markøren til navnet på de høretelefoner, du vil fjerne, og tryk derefter på DISPLAY.

Du kan fjerne alle de parrede høretelefoner fra listen over enheder ved at trykke på AUDIO.

5. Følg vejledningen på skærmen for at fjerne de ønskede høretelefoner fra listen over enheder.



Bemærk!

- Du kan få vist de parrede høretelefoner på listen over enheder ved at indstille  [Setup] - [Advanced Settings] - [Bluetooth Settings] - [Bluetooth Mode] til [Transmitter].

Afspilning af lyd via parrede høretelefoner

- 1 Slå BLUETOOTH til på høretelefonerne.**
- 2 Tryk på HOME.**

Menuen Home vises på TV-skærmen.
- 3 Vælg  [Setup] - [Advanced Settings] i menuen Home.**
- 4 Vælg [Bluetooth Settings] - [Bluetooth Mode] - [Transmitter].**



Højttalersystemet skifter til overførsel via BLUETOOTH, og højttalersystemet genopretter automatisk forbindelse til de høretelefoner, som det sidst oprettede forbindelse til.
- 5 Gå tilbage til menuen Home, vælg  [Watch] eller  [Listen], og vælg derefter en indgang.**

Billedet af den valgte indgang vises på TV-skærmen, [BT TX] vises på frontpaneldisplayet, og lyden sendes via høretelefonerne.
Lyd fra højttalersystemet indstilles samtidig til lydløs.
- 6 Juster lydstyrken.**

Start med at justere høretelefonernes lydstyrke. Juster derefter høretelefonernes lydstyrke med  (lydstyrke) +/- på fjernbetjeningen.

Sådan afbrydes forbindelsen til de parrede høretelefoner

Udfør en af følgende handlinger.

- Slå BLUETOOTH fra på høretelefonerne.
- Indstil  [Setup] - [Advanced Settings] - [Bluetooth Settings] - [Bluetooth Mode] til [Receiver] eller [Off].
- Sluk højttalersystemet eller høretelefonerne.
- Vælg navnet på høretelefonerne fra  [Setup] - [Advanced Settings] - [Bluetooth Settings] - [Device List]. [Connected] vises ikke længere ud for enhedens navn.

Om tilslutning af høretelefoner

- Du kan muligvis ikke justere lydstyrken, afhængigt af de BLUETOOTH-kompatible høretelefoner.
- Input fra BLUETOOTH slås fra, når  [Setup] - [Advanced Settings] - [Bluetooth Settings] - [Bluetooth Mode] er indstillet til [Off] eller [Transmitter].
- Du kan registrere op til 9 BLUETOOTH-enheder. Hvis der registreres en 10. BLUETOOTH-enhed, overskrives den længst tilsluttede BLUETOOTH-enhed med den nye.
- Højtalersystemet kan vise op til 15 registrerede BLUETOOTH-enheder på [Device List].
- Du kan ikke ændre lydeffekt eller indstillinger under overførsel af lyd til BLUETOOTH-kompatible høretelefoner.
- Afspilningen af lyd/musik på en BLUETOOTH-enhed er forsinket sammenlignet med afspilning på højtalersystemet – dette skyldes egenskaber ved den trådløse BLUETOOTH-teknologi.
- Du kan aktivere eller deaktivere modtagelsen af LDAC-lyd fra BLUETOOTH-enheden i [Bluetooth Settings].

Dette kan højttalersystemet, når det tilsluttes et netværk

Du kan streame musikindhold via højttalersystemet vha. en smartphone, en tablet eller en iOS-enhed eller afspille musik, der er gemt på en computer, via højttalersystemet ved at oprette forbindelse til et netværk.

Højttalersystemets wi-fi port og LAN(100)-port har en routerfunktion, der kan sende lyddata til et andet lydprodukt fra Sony.

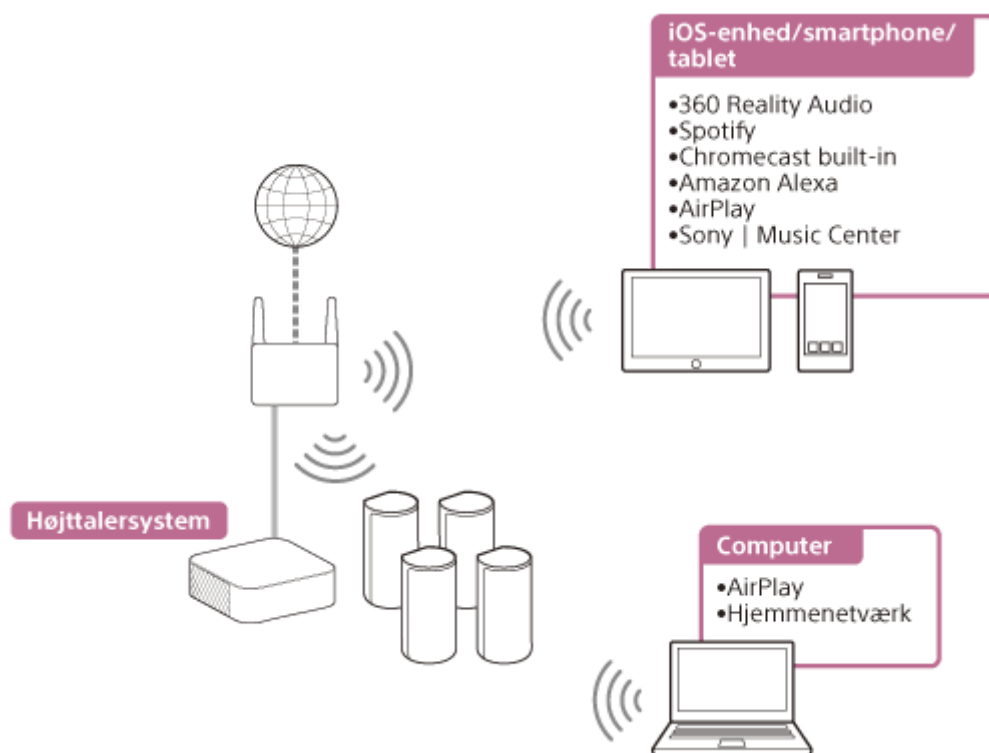

- **360 Reality Audio**

Du kan afspille 360 Reality Audio-indhold på højttalersystemet ved at vælge det på appen for en 360 Reality Audio-kompatibel streamingtjeneste.

- **Spotify**

Du kan vælge musik på appen Spotify og afspille det på højttalersystemet.

Brug din telefon, tablet eller computer som fjernbetjening til Spotify. Gå til spotify.com/connect for at finde ud af, hvordan du gør

- **Chromecast built-in™**

Du kan vælge musik på appen Chromecast og afspille det på højttalersystemet.

- **Amazon Alexa**

Du kan bruge stemmestyring til handlinger som at afspille musik, gå til næste/forrige sang, justere lydstyrke osv. på en streamingtjeneste – dette sker ved at bruge højttalersystemet med en Alexa-understøttet enhed (medfølger ikke).

- **AirPlay**

Højttalersystemet understøtter AirPlay. Du kan afspille musik på højttalersystemet med en iOS-enhed eller en computer.

- **Sony | Music Center**

Du kan betjene højttalersystemet trådløst ved at installere appen "Sony | Music Center" på din smartphone eller tablet.

- **Hjemmenetværk**

Du kan afspille musikfiler, der ligger på din computer eller en netværksplacering, via dit hjemmenetværk.

Bemærk!

- Serveren skal have oprettet forbindelse til samme netværk som højttalersystemet.

Relateret emne

- [Brug af 360 Reality Audio](#)
- [Brug af Spotify](#)
- [Streaming af musik med Chromecast built-in](#)
- [Betjening af højttalersystemet ved at tale til en Alexa Built-in-enhed](#)
- [Streaming af musik med en iOS-enhed](#)
- [Brug af Sony | Music Center](#)
- [Afspilning af musik på din pc via et hjemmenetværk](#)

Indstilling af trådløst netværk via menuen Home

Kontroller følgende oplysninger på forhånd.

- Netværksnavn (SSID)(*)
- Sikkerhedsnøgle (adgangskode)(**)

* SSID (Service Set Identifier) – et navn, der identificerer et bestemt adgangspunkt.

** Oplysningerne findes på mærkaten på din trådløse LAN-router/dit adgangspunkt, i din betjeningsvejledning, eller du har fået dem fra den person, der har indstillet dit trådløse netværk eller fra internetudbyderen.

1 Tryk på HOME.

Menuen Home vises på TV-skærmen.

2 Vælg [Setup] - [Advanced Settings] i menuen Home.

3 Vælg [Network Settings].

Kontroller, at [Wi-Fi Connection] er indstillet til [On].

4 Vælg [Internet Settings] - [Next].

5 Vælg [Search for Wi-Fi network].

Der vises en liste over netværksnavne på TV-skærmen.

6 Vælg det ønskede netværksnavn (SSID).

Når du opretter forbindelse til et netværk, der ikke vises på listen, skal du vælge [New connection registration] og følge vejledningen på skærmen.

7 Indtast din sikkerhedsnøgle (eller adgangskode) med softwaretastaturet, og vælg derefter [Enter].

Højtalersystemet begynder at oprette forbindelse til netværket.

Indstilling af trådløs netværksforbindelse med Sony | Music Center

Sony | Music Center kan slutte systemet til det samme trådløse netværk som den mobile enhed er tilsluttet. Du kan finde flere oplysninger ved at følge vejledningen i appen eller se følgende adresse.

<https://www.sony.net/smcqa/>

Indstilling af wi-fi-forbindelse med en iOS-enhed

Højtalersystemet er kompatibelt med Apple-indstilling.

Med denne funktion kan du slutte højtalersystemet til samme netværk som din iOS-enhed via wi-fi og uden at skulle indtaste netværksnavn og adgangskode.

1 Tryk på HOME på den fjernbetjening, der fulgte med højtalersystemet.

Menuen Home vises på TV-skærmen.

2 Vælg  [Setup] - [Advanced Settings] i menuen Home.

3 Vælg [Network Settings].

Kontroller, at [Wi-Fi Connection] er indstillet til [On].

4 Vælg [Internet Settings] - [Next].

5 Vælg [Use Apple Setup].

6 Følg vejledningen på skærmen for at betjene iOS-enheden.

Hjemmebiografssystem
HT-A9

Tilslutning af en pc eller router med et LAN-kabel

Følgende illustration er et eksempel på tilslutning af højttalersystemet og en pc til dit hjemmenetværk.

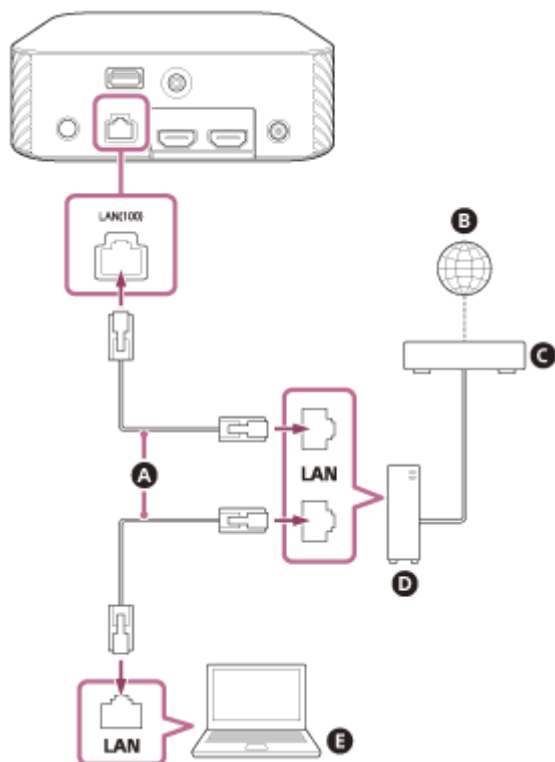

- A** LAN-kabel (medfølger ikke)
- B** Internet
- C** Modem
- D** Router
- E** Pc





Bemærk!

- Pc'en skal have oprettet forbindelse til samme netværk som højttalersystemet.

Tip!

- Vi anbefaler, at du bruger et skærmet, direkte tilsluttet interfacekabel (medfølger ikke).

Opsætning af kabelforbindelse

- 1 Slut højttalersystemet til en router med et LAN-kabel.
- 2 Tryk på HOME.
Menuen Home vises på TV-skærmen.
- 3 Vælg  [Setup] - [Advanced Settings] i menuen Home.
- 4 Vælg [Network Settings] - [Internet Settings] - [Next].
- 5 Vælg metoden, hvor der skal angives IP-adresse.
 - [Auto]: Henter automatisk en IP-adresse.
 - [Manual]: Indtast en IP-adresse manuelt.
- 6 Hvis du vælger [Manual], skal du foretage indstillingen ved at følge vejledningen på skærmen.
Højttalersystemet åbner Netværksindstillinger.
- 7 Når statussen for netværksindstilling vises, skal du trykke på  (op)/  (ned) for at gennemse oplysningerne og derefter trykke på  (højre).

Bemærk!

- Hvis du vælger IPv6, kan du ikke bruge en fast IP-adresse.

Brug af 360 Reality Audio

Højtalersystemet er kompatibelt med 360 Reality Audio.

Du kan afspille 360 Reality Audio-indhold på højtalersystemet ved at vælge det på appen for en 360 Reality Audio-kompatibel streamingtjeneste.

Du kan finde flere oplysninger om 360 Reality Audio på følgende adresse.

<https://www.sony.net/360RA/>

Du klargør højtalersystemet og den mobile enhed ved at kontrollere den 360 Reality Audio-kompatible streamingtjeneste på højtalersystemet og derefter installere den relevante app på den mobile enhed.

1 Tryk på HOME.

Menuen Home vises på TV-skærmen.

2 Vælg [Listen] - [360 Reality Audio] i menuen Home.

Du kan kontrollere den 360 Reality Audio-kompatible streamingtjeneste, der er tilgængelig i dit land/område ved at følge vejledningen på skærmen.

Bemærk!

- [360 Reality Audio] vises kun, hvis der findes en 360 Reality Audio-kompatibel streamingtjeneste.

3 Installer appen til den 360 Reality Audio-kompatible streamingtjeneste på den mobile enhed.

4 Tilslut den mobile enhed via wi-fi til samme netværk som højtalersystemet.

5 Start streamingtjenestens 360 Reality Audio-kompatible app, tryk på cast-knappen, og vælg derefter højtalersystemet.

6 Vælg 360 Reality Audio-indhold på streamingtjenestens app, og afspil det.

Musikken afspilles på højtalersystemet.

Bemærk!

- 360 Reality Audio-indhold kan ikke afspilles via BLUETOOTH-forbindelse.

Tip!

- Hvis [Network/Bluetooth Standby] indstilles til [On], kan du hurtigt afspille musik, også selvom højtalersystemet er i standby.
- Der vises et billede på afspilningsskærmen, f.eks. albumcoveret, hvis det afspillede indhold understøtter denne funktion.

Relateret emne

- [\[System Settings\]](#)

5-025-236-11(2) Copyright 2021 Sony Corporation

Hjemmebiografsystem
HT-A9

Brug af Spotify

Du kan vælge musik på appen Spotify og afspille det på højttalersystemet.

Afspilning af musik på systemet via "Spotify Connect"

Brug din telefon, tablet eller computer som fjernbetjening til Spotify. Gå til spotify.com/connect for at finde ud af, hvordan du gør

Tip!

- Hvis [Network/Bluetooth Standby] indstilles til [On], kan du hurtigt afspille musik, også selvom højttalersystemet er i standby.
- Der vises et billede på afspilningsskærmen, f.eks. albumcoveret, hvis det afspillede indhold understøtter denne funktion.

Genoptagelse af musik, der er blevet afspillet på en mobil enhed

1 Tryk på MUSIC SERVICE.

Når du har afspillet musik fra Spotify på systemet, genoptages den musik, der blev afspillet via Spotify.

Bemærk!

- Appen Spotify er muligvis ikke tilgængelig i alle lande/områder.

Relateret emne

- [\[System Settings\]](#)

Streaming af musik med Chromecast built-in

Systemet er kompatibelt med Chromecast built-in, der kan streame musik til højttaleren fra en mobil enhed. Du kan vælge musik på en Chromecast-understøttet app og afspille lydindhold via højttalersystemet eller den gruppe, som højttalersystemet er tilknyttet.

Betjening af musik med en mobil enhed

- 1 Tryk på HOME.**
Menuen Home vises på TV-skærmen.
- 2 Vælg  [Listen] - [Chromecast built-in] i menuen Home.**
Udfør indstillingerne for at bruge på systemet ved at følge meddelelserne på skærmen. Når du har udført indstillingerne, indstilles [Network/Bluetooth Standby] automatisk til [On], og du kan hurtigt afspille musik, også selvom systemet er i standby.
- 3 Installer din foretrukne Chromecast-understøttede app på din mobile enhed.**
- 4 Tilslut den mobile enhed via wi-fi til samme netværk som højttalersystemet.**
- 5 Start en Chromecast-understøttet app, tryk på cast-knappen, og vælg højttalersystemet eller den gruppe, som højttalersystemet er tilknyttet.**



- 6 Vælg og afspil musik på den Chromecast-understøttede app.**
Musikken afspilles på højttalersystemet.

Afspilning og betjening af musik med Google Assistent

Højttalersystemet er kompatibelt med en Google Assistent-understøttet enhed med Chromecast built-in, så du kan betjene din musik med stemmen. Du skal blot linke højttalersystemet til Google Home-appen på din mobile enhed. Se Google Home-appen for at få flere oplysninger.

Bemærk!

- Tilgængeligheden af Chromecast built-in og den Chromecast-understøttede app afhænger af land og område.
- Der kan forekomme lydudfald, afhængigt af brugsmiljøet eller det afspillede indhold.

Tip!

- Der vises et billede på afspilningsskærmen, f.eks. albumcoveret, hvis det afspillede indhold understøtter denne funktion.

Relateret emne

- [\[System Settings\]](#)

5-025-236-11(2) Copyright 2021 Sony Corporation

Betjening af højttalersystemet ved at tale til en Alexa Built-in-enhed

Alexa er Amazons cloud-baserede stemmetjeneste. Du kan afspille lyd på højttalersystemet ved at tale til en Alexa built-in-enhed.

Brug af denne funktion kræver, at du knytter en Amazon-konto til Alexa built-in-enheden.

Klargør højttalersystemet og den mobile enhed ved at slutte den mobile enhed til samme netværk som højttalersystemet via wi-fi, og registrer højttalersystemet på en Amazon-konto.

Klargøring af højttalersystemet og en mobil enhed

- 1 Tilslut den mobile enhed via wi-fi til samme netværk som højttalersystemet.
- 2 Installer den gratis Sony | Music Center-app på den mobile enhed.
- 3 Start Sony | Music Center, og vælg højttalersystemet.
- 4 Indstil stemmestyringen ved at følge vejledningen på Sony | Music Center-skærmen.

Du kan afspille lyd på højttalersystemet ved at tale til en Alexa built-in-enhed

Du kan bruge stemmestyring til handlinger som at afspille musik, gå til næste/forrige sang, justere lydstyrke osv. på en streamingtjeneste – dette sker ved at bruge højttalersystemet med en Alexa-understøttet enhed (medfølger ikke).

Du kan ikke bruge stemmekontrol med højttalersystemet alene.

Bemærk!

- Denne funktion er ikke tilgængelig i alle lande/områder.
- Alexa-funktioner, der kræver brugersvar, er ikke tilgængelige på højttalersystemet, fordi højttalersystemet ikke har en mikrofon.
- Du kan derfor ikke bruge alle Amazon Alexa-funktioner på højttalersystemet.

Tip!

- Brug Sony | Music Center til at slette registreringen af systemet fra Amazon-kontoen. Selvom du annullerer en konto på Alexa-appen, kan højttalersystemet ikke se, at kontoen er blevet annulleret.
- Der vises et billede på afspilningsskærmen, f.eks. albumcoveret, hvis det afspillede indhold understøtter denne funktion.

Streaming af musik med en iOS-enhed

Højtalersystemet er kompatibelt med AirPlay 2. Du kan vælge musikindhold på en iOS-enhed, f.eks. iPhone, iPad og iPod touch og streame det til højtalersystemet.

- 1 **Tilslut iOS-enheden via wi-fi til samme netværk som højtalersystemet.**
- 2 **Afspil den musik, som du vil streame på iOS-enheden.**
- 3 **Vis AirPlay-ikonet () på iOS-enheden, og tryk på det.**
- 4 **Vælg højtalersystemet som den højtaler, der skal streames til, på iOS-enheden.**
Musikken afspilles på højtalersystemet.

Tip!

- Du kan også vælge andre højtalere på samme tid som højtalersystemet og streame musik til flere højtalere.

Streaming af musik på højtalersystemet via tale til Siri

Hvis du føjer højtalersystemet til appen Home på iOS-enheden, kan du streame musik til højtalersystemet ved at sige det til Siri.

Bemærk!

- Da højtalersystemet ikke har mikrofon, kan du ikke betjene højtalersystemet med tale.
- Ikke alle funktioner på Siri er tilgængelige på højtalersystemet.

Brug af Sony | Music Center

Sony | Music Center er en app, der bruges til at betjene kompatible Sony-lydenheder med mobile enheder som en smartphone eller tablet.

Du kan finde flere oplysninger om Sony | Music Center på følgende adresse.

<https://www.sony.net/smcqa/>

- 1 **Installer den gratis Sony | Music Center-app på den mobile enhed.**
- 2 **Tilslut den mobile enhed via wi-fi til samme netværk som højttalersystemet.**
- 3 **Start Sony | Music Center.**
- 4 **Betjen ved at følge vejledningen på skærmen Sony | Music Center.**

Bemærk!

- Brug den seneste version af Sony | Music Center. Hvis du ikke kan oprette forbindelse til højttalersystemet og en BLUETOOTH-enhed via BLUETOOTH, skal du afinstallere Sony | Music Center og prøve at oprette BLUETOOTH-forbindelsen igen.

Tip!

- Tilslut den mobile enhed til samme netværk som højttalersystemet.

Relateret emne

- [Indstilling af trådløst netværk via menuen Home](#)
- [Indstilling af trådløs netværksforbindelse med Sony | Music Center](#)
- [Indstilling af wi-fi-forbindelse med en iOS-enhed](#)
- [Tilslutning af en pc eller router med et LAN-kabel](#)
- [Opsætning af kabelforbindelse](#)

Hjemmebiografssystem
HT-A9

Afspilning af musik på din pc via et hjemmenetværk

Du kan afspille musikfiler, der ligger på din pc, via dit hjemmenetværk.

Musikfiler kan afspilles ved hjælp af Sony | Music Center på en mobil enhed, f.eks. en smartphone eller tablet.

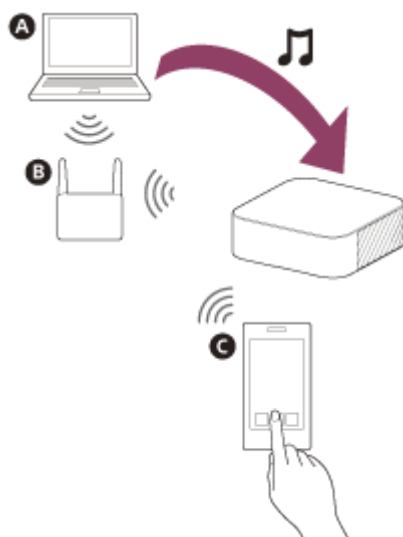

- A** Pc
- B** Trådløs LAN-router
- C** Smartphone eller tablet

1 Slut højttalersystemet til et netværk.

2 Slut en pc til et netværk.

Du kan finde flere oplysninger i betjeningsvejledningen til pc'en.

3 Indstil pc'en.

Hvis du vil bruge en pc på dit hjemmenetværk, skal du indstille pc'en som server. Du kan finde flere oplysninger i betjeningsvejledningen til pc'en.

4 Afspilning af musik på en pc via Sony | Music Center.

Du kan afspille musikfiler, der ligger på pc'en ved hjælp af Sony | Music Center, der er installeret på en mobil enhed, f.eks. en smartphone eller tablet. Du kan finde flere oplysninger om Sony | Music Center på følgende adresse.

<https://www.sony.net/smcqa/>

Tip!

- Se  [Setup] - [Advanced Settings] - [Network Settings] - [Network Connection Status], når du kontrollerer netværkets forbindelsesstatus.

Relateret emne

- [Indstilling af trådløst netværk via menuen Home](#)
- [Indstilling af trådløs netværksforbindelse med Sony | Music Center](#)
- [Indstilling af wi-fi-forbindelse med en iOS-enhed](#)
- [Tilslutning af en pc eller router med et LAN-kabel](#)
- [Opsætning af kabelforbindelse](#)

5-025-236-11(2) Copyright 2021 Sony Corporation

Hjemmebiografsystem
HT-A9

Justering af lydstyrke

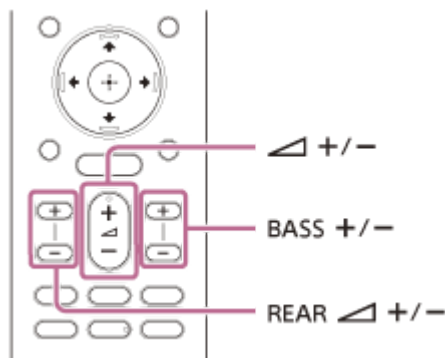

Sådan justeres lydstyrken for højttalersystemet

Tryk på  (lydstyrke) +/-.

Lydstyrkeniveauet vises på frontpaneldisplayet.

Sådan justeres baslydstyrken

Tryk på BASS (lydstyrke for bas) +/-.

Lydstyrkeniveauet vises på frontpaneldisplayet.

Bemærk!

- Subwooferen er beregnet til afspilning af bas eller lavfrekvente lyde. Hvis indgangsllyden, som f.eks. i TV-programmer, ikke indeholder ret meget baslyd, kan det være svært at høre baslyden fra subwooferen.

Sådan justeres lydstyrken for baghøjtaleren

Tryk på REAR  (lydstyrke for baghøjtalere) +/-.

Lydstyrkeniveauet vises på frontpaneldisplayet.

Bemærk!

- Baghøjtalerne er designet til at afspille surrounddelen af den flerkanalslyd og surroundsound, der skabes af 2-kanalslyden via en virtuel behandling. Det kan være svært at høre surroundsounden fra baghøjtalerne, hvis der ikke er så meget surroundsound i indgangskilden.

Oplev en omsluttende surroundoplevelse (IMMERSIVE AE)

Nu kan du omgive dig med lyd ikke kun i vandret retning, men også i lodret retning, ved at bruge lydtilstande effektivt. Denne funktion fungerer også til 2.0-kanalsignalet, for eksempel fra TV-udsendelser.

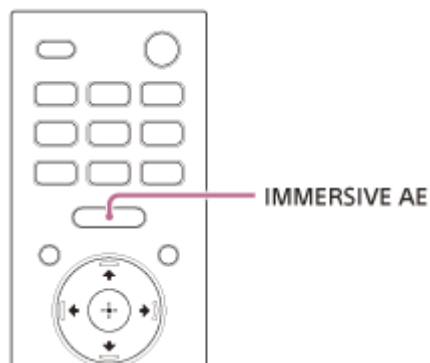

1 Tryk på IMMERSIVE AE for at slå funktionen til eller fra.

Indstillingen Immersive Audio Enhancement vises på TV-skærmen.

- **[Immersive Audio Enhancement: On]:** Aktiverer Immersive Audio Enhancement.
- **[Immersive Audio Enhancement: Off]:** Deaktiverer Immersive Audio Enhancement.

Bemærk!

- Immersive Audio Enhancement er kun tilgængelig, når  [Setup] - [Advanced Settings] - [Audio Settings] - [Sound Effect] er indstillet til [Sound Mode On].
- Surroundeffekten fra alle retninger varierer afhængigt af lydkilden.
- Indstillingen Immersive Audio Enhancement vises ikke på TV-skærmen, når der er valgt TV som indgang. I dette tilfælde kan du kontrollere indstillingen Immersive Audio Enhancement på frontpaneldisplayet.
- Afhængigt af kilden er denne indstilling fast og kan ikke ændres.

Indstilling af lydeffekt, der er skræddersyet til lydkilderne (lydtilstand)

Du kan nemt bruge forprogrammerede lydeffekter, der er skræddersyet til forskellige former for lydkilder. Denne funktion virker, når  [Setup] - [Advanced Settings] - [Audio Settings] - [Sound Effect] er indstillet til [Sound Mode On].

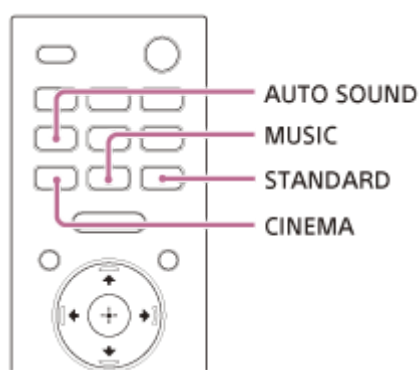

1 Tryk på AUTO SOUND, CINEMA, MUSIC eller STANDARD for at vælge lydtilstand.

Den valgte lydtilstand vises på TV-skærmen.

- **[Auto Sound]:** Der vælges automatisk en egnet lydindstilling til lydkilden.
- **[Cinema]:** Du føler dig omgivet af lyden, der bevæger sig ind bag dig og omslutter hele kroppen. Denne tilstand er velegnet til visning af film.
- **[Music]:** Livlig lyd og glans udtrykkes i detaljer. Denne tilstand er velegnet til at lytte til musik på en måde, der bevæger dig.
- **[Standard Surround]:** Lyden af et TV-program kan høres tydeligt.

Bemærk!

- Funktionen til valg af lydtilstand deaktiveres i følgende situationer.
 - Du bruger Chromecast built-in.
 - Du bruger AirPlay.
 - BLUETOOTH-enheden er tilsluttet i overførselstilstanden BLUETOOTH.
 - Der sendes en testtone.
- Lydtilstanden vises ikke på TV-skærmen, når der er valgt TV som indgang. I dette tilfælde kan du kontrollere lydtilstanden på frontpaneldisplayet.
- Afhængigt af kombinationen af lydtilstandens indstilling og lydkilden anvendes effekten af [Sound Field Optimization] muligvis ikke.

Tydeligere tale (VOICE)

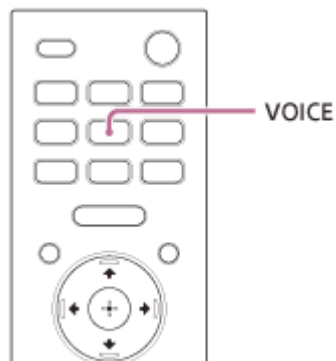

1 Tryk på VOICE for at slå funktionen til eller fra.

Indstillingen for stemmetilstand vises på TV-skærmen.

- **[Voice: On]:** Tale høres nemt ved at forbedre taleområdet.
- **[Voice: Off]:** Deaktiverer stemmetilstand.

Bemærk!

- Indstillingen for stemmetilstand vises ikke på TV-skærmen, når der er valgt TV som indgang. I dette tilfælde kan du kontrollere stemmetilstanden på frontpaneldisplayet.
- Når en BLUETOOTH-enhed er tilsluttet i overførselstilstanden BLUETOOTH, deaktiveres stemmetilstand.

Tydlig lyd ved lav lydstyrke om natten (NIGHT)

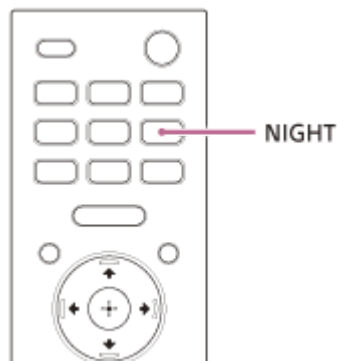

1 Tryk på NIGHT for at slå funktionen til eller fra.

Indstillingen for nattilstand vises på TV-skærmen.

- **[Night: On]:** Lyd sendes ved lav lydstyrke med minimumtab af fidelity og tydelig tale.
- **[Night: Off]:** Deaktiverer nattilstand.

Bemærk!

- Når du slukker højtalersystemet, indstilles indstillingen automatisk til [Night: Off].
- Indstillingen for nattilstand vises ikke på TV-skærmen, når der er valgt TV som indgang. I dette tilfælde kan du kontrollere nattilstanden på frontpaneldisplayet.
- Når en BLUETOOTH-enhed er tilsluttet i overførselstilstanden BLUETOOTH, deaktiveres nattilstand.

Når der ses TV

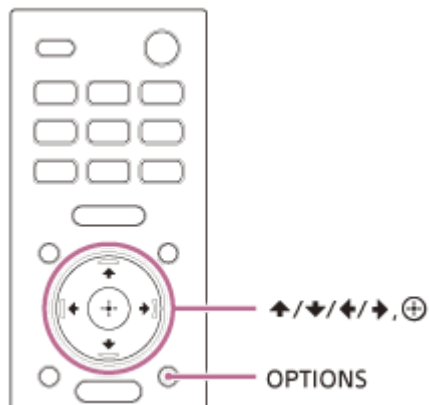

- 1 Tryk på OPTIONS.**
[SYNC] vises på frontpaneldisplayet.
- 2 Tryk på ➡ (højre) eller ⊕ (enter).**
Justeringstiden vises på frontpaneldisplayet.
- 3 Juster forsinkelsen med ⬆ (op)/ ⬇ (ned), og tryk derefter på ⊕ (enter).**
Du kan justere fra 0 msek. til 300 msek. i intervaller af 25 msek.
- 4 Tryk på OPTIONS.**
Indstillingsmenuen på frontpaneldisplayet slås fra.

Når der bruges en anden enhed

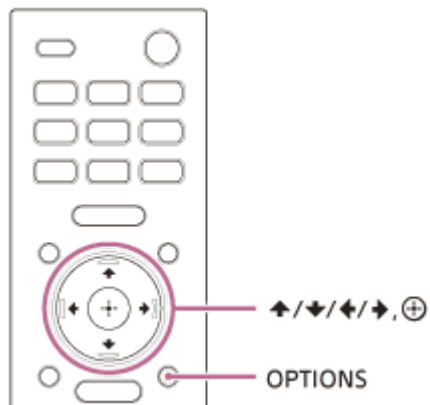

- 1 Tryk på OPTIONS.**
Indstillingsmenuen vises på TV-skærmen.
- 2 Vælg [A/V sync].**
- 3 Juster forsinkelsen med \uparrow (op)/ \downarrow (ned), og tryk derefter på \oplus (enter).**
Du kan justere fra 0 msek. til 300 msek. i intervaller af 25 msek.

Tip!

- Hvis dit TV har en funktion, der justerer forsinkelsen mellem billedet og lyden, kan du bruge den til justering. Se betjeningsvejledningen til TV'et for flere oplysninger.

Multipleks broadcast-lyd (AUDIO)

Du kan afspille lyd fra multipleksudsendelser, når højttalersystemet modtager et Dolby Digital multiplekssignal.

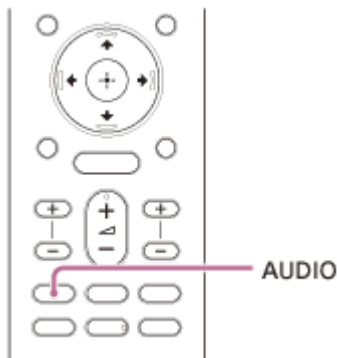

1 Tryk flere gange på AUDIO for at vælge det ønskede lydsignal.

Lydsignalet vises på TV-skærmen.

- **[Audio: Main]:** Det primære sprog høres.
- **[Audio: Sub]:** Det sekundære sprog høres.
- **[Audio: Main/Sub]:** Det primære sprog høres fra venstre højttaler, og det sekundære sprog høres fra den højre højttaler.

Bemærk!

- Afspilning af Dolby Digital-lyd kræver, at du slutter et TV, der er kompatibelt med eARC eller ARC, til HDMI OUT (TV ARC/eARC)-stikket med et HDMI-kabel (medfølger) eller slutter andre enheder til HDMI IN-stikket med et HDMI-kabel (medfølger ikke).
- Lydsignalet vises ikke på TV-skærmen, når der er valgt TV som indgang. I dette tilfælde kan du kontrollere lydsignalet på frontpaneldisplayet.

Relateret emne

- [Tilslutning af et ARC/eARC-kompatibelt TV](#)

Når der ses TV

Hvis du justerer lydstyrken for tale, kan du nemt adskille tale fra omgivende støj. Denne funktion fungerer under afspilning af indhold, der er kompatibelt med DTS:X-dialogstyringsfunktionen.

Indstillingsmetoden varierer, afhængigt af indgangen.

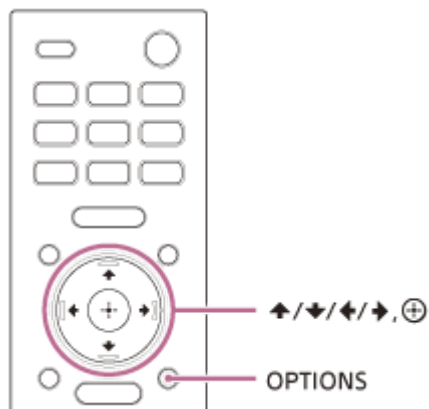

- 1 Tryk på OPTIONS, åbn [DIALOG] på frontpaneldisplayet med (op)/ (ned), og tryk derefter på (enter).**
- 2 Juster lydstyrken for tale med (op)/ (ned), og tryk derefter på (enter).**
Du kan justere fra 0,0 dB til 6,0 dB i intervaller af 1,0 dB.
- 3 Tryk på OPTIONS.**
Indstillingsmenuen på frontpaneldisplayet slås fra.

Når der afspilles indhold på en AV-enhed

Hvis du justerer lydstyrken for tale, kan du nemt adskille tale fra omgivende støj. Denne funktion fungerer under afspilning af indhold, der er kompatibelt med DTS:X-dialogstyringsfunktionen.

Indstillingsmetoden varierer, afhængigt af indgangen.

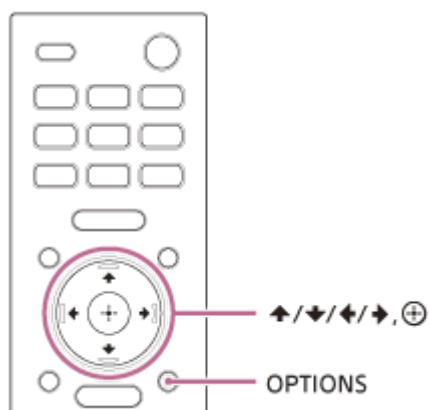

- 1 Tryk på OPTIONS.**
Indstillingsmenuen vises på TV-skærmen.
- 2 Vælg [DTS Dialog Control].**
- 3 Juster lydstyrken for tale med ↑ (op)/ ↓ (ned), og tryk derefter på ⊕ (enter).**
Du kan justere fra 0,0 dB til 6,0 dB i intervaller af 1,0 dB.

Hjemmebiografssystem
HT-A9

Brug af højttalersystemet ved sammenkædning med et TV (funktionen Styring via HDMI)

Tilslutning af et TV, der er kompatibelt med funktionen Styring via HDMI, med et HDMI-kabel gør det muligt at sammenkæde højttalersystemets betjening som til/fra eller justering af lydstyrke med et TV.

Om funktionen Styring via HDMI

Funktionen Styring via HDMI tillader betjening af enheder, der er tilsluttet med et HDMI-kabel (High-Definition Multimedia Interface) ved at sammenkæde dem.

Selvom denne funktion fungerer for enheder, der er kompatible med funktionen Styring via HDMI, virker den muligvis ikke, hvis der tilsluttes enheder fra andre producenter end Sony.

Klargøring til sammenkædning med et TV

Aktiver indstillingerne for Styring via HDMI for det TV, der er tilsluttet højttalersystemet med et HDMI-kabel. Standardindstillingen for Styring via HDMI for højttalersystemet er [On].

Tip!

- Ved tilslutning af en enhed som f.eks. en Blu-ray Disc-afspiller til et TV med et HDMI-kabel skal du aktivere Styring via HDMI-funktionen.
- Se de respektive betjeningsvejledninger for at aktivere Styring via HDMI-funktionen for et TV eller en Blu-ray Disc-afspiller.
- Hvis du aktiverer Styring via HDMI ("BRAVIA" Sync), når du bruger et TV fra Sony, aktiveres Styring via HDMI også automatisk for højttalersystemet. Når indstillingerne er færdige, vises [DONE] på frontpaneldisplayet.

Tænd/sluk eller justering af lydstyrke med TV'ets fjernbetjening

Når TV'et tændes/slukkes, eller lydstyrken justeres med fjernbetjeningen til TV'et, sammenknyttes tænd/sluk for højttalersystemet eller lydstyrken.



- A** TV
- B** Fjernbetjening til TV'et

Strømsammenknytning

Når du tænder eller slukker TV'et, slukkes højttalersystemet automatisk.

Bemærk!

- Hvis du slukker for højttalersystemet, før du slukker for TV'et, tændes højttalersystemet muligvis ikke automatisk, næste gang du tænder for TV'et. I dette tilfælde skal du udføre følgende handling.
 - Vælg højttalersystemet til lydudgangsenheden i TV-menuen.
 - Ved brug af et Sony-TV skal du tænde for højttalersystemet, mens TV'et er tændt.

Justering af lydstyrke

Lyden fra det TV, du ser, sendes automatisk fra højttalersystemet. Du kan justere højttalersystemets lydstyrke med TV'ets fjernbetjening.

Andre sammenknytningsfunktioner

Menubetjening med TV'ets fjernbetjening

Du kan betjene højttalersystemets menu ved at vælge navnet på højttalersystemet, når du skifter indgang eller bruger Sync Menu på TV'et.

Bemærk!

- Nogle Sony-TV'er understøtter Sync Menu. Se betjeningsvejledningen til TV'et for at få at vide, om TV'et understøtter Sync Menu.

Følg sprog

Når du ændrer det skærmsprog, der skal vises på TV-skærmen, ændres også højttalersystemets skærmsprog.

Funktion til afspilning med ét tryk

Når du afspiller indhold på en Blu-ray Disc-afspiller eller "PlayStation®4" m.m., som er tilsluttet TV'et, tændes højttalersystemet og TV'et automatisk.

Tip!

- Du kan ændre Styring via HDMI-indstillingerne ved at vælge  [Setup] - [Advanced Settings] - [HDMI Settings] i menuen Home.

Brug af højttalersystemet ved sammenknytning med et TV, der er kompatibelt med "BRAVIA" Sync-funktionen

"BRAVIA" Sync er en udvidet funktion, som er udviklet af Sony og baseret på Styring via HDMI-funktionen. Ved at tilslutte "BRAVIA" Sync-kompatible enheder, f.eks. et TV eller en Blu-ray Disc-afspiller, med et HDMI-kabel kan du kontrollere enhederne ved at sammenknytte dem.

Sådan bruger du "BRAVIA" Sync

"BRAVIA" Sync aktiveres ved at aktivere Sony-enhedens Styring via HDMI-funktion.

Dette kan du gøre med "BRAVIA" Sync

Styring via HDMI-funktion

- Strømsammenknytning
- Justering af lydstyrke
- Menubetjening med TV'ets fjernbetjening
- Følg sprog
- Éttryks afspilningsfunktion

Funktionen Lydtilstand/Scenevalg

Lydtilstand i højttalersystemet ændres automatisk i overensstemmelse med indstillingen for TV'ets Scenevalg eller lydtilstand. Hvis du vil bruge denne funktion, skal du indstille lydtilstanden til [Auto Sound].

Home Theatre Control-funktion

Indstilling af højttalersystemet, indstilling af lydtilstandsindstillingerne, skift TV af indgang osv. kan gøres uden at skifte TV-indgangen.

Relateret emne

- [Brug af højttalersystemet ved sammenkædning med et TV \(funktionen Styring via HDMI\)](#)

Ændring af lysstyrke for frontpaneldisplay og indikatorer (DIMMER)

Du kan ændre lysstyrken for frontpaneldisplayet og højttalerens strømindikatorer. Lysstyrken for strømindikatoren på den valgfrie subwoofer ændres også.

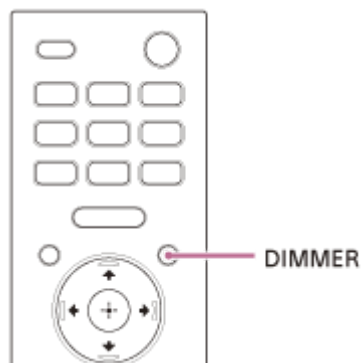

1 Tryk flere gange på DIMMER for at vælge den ønskede visningstilstand.

Visningstilstanden vises på TV-skærmen.

- **[Dimmer: Bright]:** Frontpaneldisplayet og indikatorerne lyser klart.
- **[Dimmer: Dark]:** Frontpaneldisplayet og indikatorerne lyser mørkt.
- **[Dimmer: Off]:** Frontpaneldisplayet og indikatorerne lyser ikke.



Bemærk!

- Frontpaneldisplayet og indikatorerne slukkes, når du vælger [Dimmer: Off]. De tændes automatisk, når du trykker på en knap, og slukker igen, hvis du ikke betjener højttalersystemet inden for 10 sekunder. Det kan dog godt forekomme, at frontpaneldisplayet og indikatorerne ikke slukker. I dette tilfælde er lysstyrken for frontpaneldisplayet og indikatorerne den samme som [Dimmer: Dark].
- Visningstilstanden vises ikke på TV-skærmen, når der er valgt TV som indgang. I dette tilfælde kan du kontrollere visningstilstanden på frontpaneldisplayet.

Hjemmebiografssystem
HT-A9

Strømbesparelse i standby

Kontroller, at du har angivet følgende indstillinger:

-  [Setup] - [Advanced Settings] - [HDMI Settings] - [Standby Through] er indstillet til [Off].
-  [Setup] - [Advanced Settings] - [System Settings] - [Network/Bluetooth Standby] er indstillet til [Off].

Brug af Easy Setup

Du kan nemt angive indledende indstillinger, højttalerindstillinger og netværksindstillinger for højttalersystemet ved hjælp af Easy Setup.

1 Tryk på HOME.

Menuen Home vises på TV-skærmen.

2 Vælg [Setup] - [Easy Setup] i menuen Home.

Skærmen [Easy Setup] vises på TV-skærmen.

3 Vælg den ønskede indstilling.

- **[Easy Initial Setup]:** Angiver de indledende indstillinger, herunder højttalerindstillinger og netværksindstillinger.
- **[Easy Sound Setup]:** Udfører de grundlæggende højttalerindstillinger til optimering af surroundsounden for omgivelserne.
- **[Easy Network Setup]:** Angiver de grundlæggende netværksindstillinger.

4 Indstil ved at følge vejledningen på skærmen.

Brug af menuen [Advanced Settings]

Du kan justere forskellige elementer, f.eks. billede og lyd, i menuen [Advanced Settings].









1 Tryk på HOME.

Menuen Home vises på TV-skærmen.

2 Vælg [Setup] - [Advanced Settings] i menuen Home.

Skærmen [Advanced Settings] vises på TV-skærmen.

3 Vælg et element, der skal indstilles.

-  [Speaker Settings]: Angiver højttalerindstillinger i forbindelse med installation og tilslutning.
-  [Audio Settings]: Angiver indstillinger for lydudgang.
-  [HDMI Settings]: Angiver HDMI-indstillinger.
-  [Bluetooth Settings]: Angiver detaljerede indstillinger for BLUETOOTH.
-  [System Settings]: Angiver højttalersystemrelaterede indstillinger.
-  [Network Settings]: Angiver internetindstillinger.
-  [Resetting]: Nulstiller højttalersystemet til standardindstillingerne.
-  [Software Update]: Opdaterer softwaren til højttalersystemet eller den valgfrie subwoofer.

[Speaker Settings]

[Sound Field Optimization]

Funktionen måler automatisk placeringen af de fire højttalere og afstanden fra hver højttaler til loftet og optimerer surroundsoundens kvalitet til dit miljø.

Følg vejledningen på skærmen for at starte målingerne. Under optimeringen høres en lyd i ca. et minut.

Bemærk!

- Du må ikke lave høje lyde, gå eller stå foran højttalerne under optimeringen.

[Manual Speaker Settings]

Du kan indstille højttaleren i forhold til TV'et eller indstille lyttepositionen for at opnå den bedst mulige surroundsound.

- **[Sound Field Adjustment]**

[Direction of sound field]: Indstil placeringsforholdet mellem fronthøjttalerne og TV'et og mellem højttalerne og lyttepositionen ved at følge vejledningen på skærmen. Indstillingen justerer den retning, som lydene, f.eks. tale, høres i – dermed forbedres overensstemmelsen mellem billede og lyd, og retningen og balancen giver en mere naturlig lyd.

[Height of sound field]: Juster højden af lydfeltet.

[Sound from subwoofer](*): Vælg afstanden fra lyttepositionen til den valgfrie subwoofer. Dette justerer timingen af lyden fra subwooferen i forhold til afstanden.

* Punktet vises, når der bruges en valgfri subwoofer.

- **[Test Tone]**

Der sendes en testtone fra højttalerne for at kontrollere de tilgængelige højttalere.

[On]: Der sendes en testtone fra højttaleren.

[Off]: Der sendes ingen testtone fra højttaleren.

[Wireless Speaker Settings]

Du kan justere forskellige elementer for den trådløse forbindelse mellem højttalersystemet og en valgfri subwoofer.

- **[Link mode]**

Du kan indstille forbindelsesmetode for den valgfrie subwoofer.

[Auto]: Slut automatisk en valgfri subwoofer til højttalersystemet.

[Manual]: Tilslut manuelt de fire medfølgende højttalere og en valgfri subwoofer.

- **[Start manual linking]**

Opret manuel forbindelse mellem de fire medfølgende højttalere eller en valgfri subwoofer og kontrolboksen. Du kan finde flere oplysninger i "[Hvis højttalerne ikke tilsluttes korrekt](#)" eller i den betjeningsvejledning, der fulgte med den valgfri subwoofer.

- **[Check wireless connection]**

Du kan kontrollere status for forbindelsen for de fire medfølgende højttalere og den valgfrie subwoofer.

- **[RF Channel]**

Du kan minimere interferens med andre trådløse enheder.

[On]: Denne skal normalt vælges. Højttalersystemet vælger automatisk den bedste kanal til overførslen. Dette er den kraftigste tilstand for trådløs interferens.

[Off]: Højtalersystemet vælger en kanal på det begrænsede frekvensbånd for at forhindre ekstern, trådløs interferens. Hvis lyden falder ud, mens du har valgt [On], kan den muligvis forbedres ved at vælge [Off].

- **[Wireless Playback Quality]**

Du kan indstille kvaliteten for den trådløse afspilning for de fire medfølgende højttalere og den valgfrie subwoofer.

[Sound Quality]: Lydkvaliteten prioriteres over forbindelsesstatussen for den trådløse forbindelse.

[Connection]: Forbindelsesstatussen prioriteres over lyd-kvaliteten.

- **[Software Version]**

Du kan kontrollere softwareversionen for de fire medfølgende højttalere og den valgfrie subwoofer.

Bemærk!

- [RF Channel] er ikke tilgængelig i alle lande/områder.

[TV Center Speaker Mode]

Hvis du tilslutter højtalersystemet og TV'et med HDMI-kablet (medfølger) og TV'ets centerhøjtalerkabel (medfølger), kan du sende lyden fra højtalersystemets centerhøjtaler til TV'et. Indstil [Control for HDMI] til [On].

[On]: Bruger et TV, der er kompatibelt med denne funktion, som centerhøjtaler. Du kan sende centerhøjtalerdelen af højtalersystemets lyd til TV'et.

[Off]: Fra

Bemærk!

- Afhængigt af lydindholdet, høres lyden fra TV'et.
- Afhængigt af indstillingerne for Immersive Audio Enhancement eller lydtilstanden, høres lyden muligvis ikke via TV'et.
- Når  [Setup] - [Advanced Settings] - [Audio Settings] - [Sound Effect] er indstillet til andet end [Sound Mode On], høres der ingen lyd fra TV'et.

Hjemmebiografssystem
HT-A9

[Audio Settings]

[DSEE Extreme]

Funktionen er kun tilgængelig, når lydtilstanden er indstillet til [Auto Sound](*) eller [Music].

[On]: Opskaler eksisterende lydkilder til en lyd kvalitet, der nærmer sig høj opløsning, så du får følelsen af at være i et optagestudie eller til en koncert.

[Off]: Fra

* Kun, når [Music] er valgt med [Auto Sound].

Bemærk!

- Funktionen er kompatibel med 2-kanals digitale indgangssignaler ved en samplingfrekvens på 44,1 kHz eller 48 kHz.
- Efter opskaleringen er samplingfrekvensen/bitdybden op til 96 kHz/24 bit.
- Funktionen kan ikke bruges i følgende situationer.
 - Du bruger Chromecast built-in.
 - [Advanced Auto Volume] er indstillet til [On].
 - Funktionen Immersive Audio Enhancement er indstillet til [Immersive Audio Enhancement: On].

[Audio DRC]

Du kan komprimere lydsignalets dynamiske område for at gøre det nemmere at høre lave lyde.

[Auto]: Komprimerer lyd, der er kodet i Dolby TrueHD.

[On]: Gengiver Dolby- og DTS-lydspor med det dynamiske område, der blev tiltænkt af teknikkerne.

[Off]: Ingen komprimering af dynamisk område.

[Sound Effect]

Du kan vælge lydeffekter, f.eks. lydtilstand.

[Sound Mode On]: Vertical Surround Engine forbedrer surroundsounden og højtplacerede højtalerkanaler til at skabe en medrivende og omsluttende virtuel surroundeffekt, f.eks. lydtilstand og Immersive Audio Enhancement.

[Dolby Speaker Virtualizer]: Dolby Speaker Virtualizer forbedrer surroundsounden og højtplacerede højtalere for at skabe en medrivende og omsluttende virtuel surroundeffekt, når du afspiller lyd i Dolby-format. Deaktiverer andre lydeffekter end Dolby-format.

[DTS Neural:X]: Udfører upmix i overensstemmelse med surroundmiljøet. Denne funktion er deaktiveret, når samplingfrekvensen er 96 kHz til 192 kHz, eller når der afspilles lyd i Dolby-format.

[Advanced Auto Volume]

Du kan reducere forskellen på lydstyrken som følge af indgangssignalet. Denne funktion er effektiv, når lydstyrken i en TV-reklame er højere end i selve TV-udsendelsen.

[On]: Justerer lydstyrken automatisk.

[Off]: Fra

Bemærk!

- Funktionen til avanceret indstilling af lydstyrke egner sig ikke til afspilning af musik.

Relateret emne

- [Indstilling af lydeffekt, der er skræddersyet til lydkerne \(lydtilstand\)](#)
- [Oplev en omsluttende surroundoplevelse \(IMMERSIVE AE\)](#)

5-025-236-11(2) Copyright 2021 Sony Corporation

Hjemmebiografsystem
HT-A9

[HDMI Settings]

[Control for HDMI]

[On]: Funktionen Styring via HDMI er aktiveret. Enheder, der er tilsluttet med et HDMI-kabel, kan bruges til at betjene hinanden.

[Off]: Fra

[Standby Linked to TV]

Denne funktion er tilgængelig, når du indstiller [Control for HDMI] til [On].

[Auto]: Hvis højttalersystemets indgang er [TV] eller [HDMI], slukkes højttalersystemet automatisk, når du slukker TV'et.

[On]: Systemet slukkes automatisk, når du slukker TV'et, uanset indgangen.

[Off]: Systemet slukkes ikke, når du slukker TV'et.

[Standby Through]

Denne funktion er tilgængelig, når du indstiller [Control for HDMI] til [On].

[Auto]: Signalerne sendes via højttalersystemets HDMI OUT (TV ARC/eARC)-stik, når TV'et tændes, mens højttalersystemet er slukket. Højttalersystemets strømforbrug i standby kan reduceres mere end, når det er indstillet til [On] ved at slukke det tilsluttede TV.

[On]: Der sendes altid signaler fra højttalersystemets HDMI OUT (TV ARC/eARC)-stik, når højttalersystemet er slukket. Hvis du tilslutter et TV, som ikke er fremstillet af Sony, anbefaler vi, at du vælger denne indstilling.

[Off]: Der sendes ikke signaler fra højttalersystemets HDMI OUT (TV ARC/eARC)-stik, når højttalersystemet er slukket. Tænd højttalersystemet for at afspille TV-indhold på en enhed, der er sluttet til højttalersystemet. Højttalersystemets strømforbrug i standby kan reduceres mere end, når det er indstillet til [On].

[eARC]

Indstil denne funktion, når højttalersystemet er sluttet til et TV's HDMI IN-stik, der er kompatibelt med eARC. Når der tilsluttes et TV, der er kompatibelt med ARC (ikke kompatibelt med eARC), kan funktionen ARC bruges, uanset indstillingen.

[On]: Aktiverer funktionen eARC. Funktionen eARC kan bruges, når der tilsluttes et TV, der er kompatibelt med eARC.

[Off]: Deaktiverer funktionen eARC.

Bemærk!

- Når [eARC] indstilles til [On], skal det tilsluttede TV være indstillet til eARC. Se betjeningsvejledningen til TV'et for flere oplysninger.

Tip!

- Højttalersystemet er kompatibelt med eARC (Enhanced Audio Return Channel). eARC er en ny funktion, der er standardiseret af HDMI2.1, og som understøtter de nyeste lydformater ud over lydformater, der understøttes med eksisterende ARC (Audio Return Channel). Du kan afspille objektbaseret lydindhold, f.eks. Dolby Atmos - Dolby TrueHD og DTS:X eller flerkanals LPCM-indhold, der ikke kan overføres med ARC ved at tilslutte højttalersystemet og det eARC-kompatible TV med et HDMI-kabel. Du kan finde flere oplysninger om tilslutning under "[Tilslutning af et ARC/eARC-kompatibelt TV](#)".

[HDMI Signal Format]

Du kan vælge det videoformat, der kan modtages. Hvis billedet og lyden for den enhed, der er sluttet til højttalersystemet, ikke sendes korrekt, skal du ændre indstillingen for [HDMI Signal Format].

[Enhanced format (4K120, 8K)]: Vælges, når både det tilsluttede TV og de tilsluttede enheder understøtter videoformater som 4K 120p, 8K osv.

[Enhanced format]: Vælges, når både det tilsluttede TV og de tilsluttede enheder understøtter videoformater som 4K 60p 4:4:4 osv.

[Standard format]: Vælges, når det tilsluttede TV og de tilsluttede enheder understøtter videoformater i standard definition.

Bemærk!

- Afhængigt af TV'et skal der måske foretages indstilling af TV'ets HDMI-udgang. Se betjeningsvejledningen til TV'et.
- Hvis billedet og lyden ikke sendes, når [HDMI Signal Format] er indstillet til [Enhanced format (4K120, 8K)], skal den indstilles til [Enhanced format] eller [Standard format].
- Hvis billedet og lyden ikke sendes, når [HDMI Signal Format] er indstillet til [Enhanced format], skal indstillingen ændres til [Standard format].
- Du kan finde flere oplysninger om understøttede videoformater og HDMI-kabler under "[Understøttede HDMI-videoformater](#)".

[Video output for PIP/PBP-displayed TV]

[On]: Når du har valgt TV som indgang på højttalersystemet, sendes billedet fra HDMI-indgangen til TV'et. Hvis du vil bruge PIP (billede i billede)/PBP (billede for billede) på TV'et, skal du vælge [On].

[Off]: Når du har valgt TV som indgang på højttalersystemet, sendes der ikke billeder via HDMI-indgangen til TV'et.

[Bluetooth Settings]

[Bluetooth Mode]

Du kan afspille indhold fra en BLUETOOTH-enhed på højttalersystemet eller høre lyd fra højttalersystemet via BLUETOOTH-kompatible høretelefoner.

[Receiver]: Systemet er i modtagetilstand og kan modtage og sende lyd fra en BLUETOOTH-enhed.

[Transmitter]: Højttalersystemet er i overførselstilstand, så det kan sende lyd til BLUETOOTH-kompatible høretelefoner.

Hvis du skifter indgang for højttalersystemet, vises [BT TX] på frontpaneldisplayet.

[Off]: BLUETOOTH er slået fra, og du kan ikke vælge [Bluetooth Audio] som indgang.

[Device List]

Når [Bluetooth Mode] er indstillet til [Receiver]: Der vises en liste over parrede BLUETOOTH-enheder.

Når [Bluetooth Mode] er indstillet til [Transmitter]: Der vises en liste over parrede og registrerede BLUETOOTH-høretelefoner.

[Bluetooth Connection Quality]

Du kan indstille BLUETOOTH-forbindelsens kvalitet til afspilning af lyd fra en mobil enhed via højttalersystemet.

Denne funktion er kun tilgængelig, når du indstiller [Bluetooth Mode] til [Receiver].

[Priority on Sound Quality]: Prioriterer lyd kvaliteten. Kodekset vælges automatisk som LDAC, AAC eller SBC, afhængigt af det kompatible kodeks på den tilsluttede enhed.

[Priority on Stable Connection]: Prioriterer en stabil forbindelse. Kodekset er indstillet til SBC.

Bemærk!

- Når du tilslutter en BLUETOOTH-enhed, kan indstillingen [Bluetooth Connection Quality] ikke ændres.

[Wireless Playback Quality]

Du kan indstille overførselsdatahastigheden for LDAC-afspilning. Denne funktion er kun tilgængelig, når du indstiller [Bluetooth Mode] til [Transmitter].

[LDAC Sound Quality]: Aktiverer LDAC-kodeks, og der gøres brug af den højeste bithastighed. Lyden sendes i en højere kvalitet, men afspilningen kan godt blive ustabil, når linkkvaliteten ikke er god nok. Hvis lyd afspilningen er ustabil i denne tilstand, skal du vælge [LDAC Stable Connection (Auto)].

[LDAC Stable Connection (Auto)]: Aktiverer LDAC-kodekset, og dataoverførselshastigheden indstilles automatisk, afhængigt af miljøet.

[SBC Sound Quality]: Aktiverer SBC-kodekset. Lyden sendes ved højere kvalitet.

[SBC Stable Connection (Auto)]: Aktiverer SBC-kodekset, og dataoverførselshastigheden indstilles automatisk, afhængigt af miljøet.

Bemærk!

- Når du tilslutter en BLUETOOTH-enhed, kan indstillingen [Wireless Playback Quality] ikke ændres.

Hjemmebiografssystem
HT-A9

[System Settings]

[Language]

Du kan vælge det sprog, der skal bruges på højttalersystemets display.

[Network/Bluetooth Standby]

[On]: Du kan tænde højttalersystemet via netværket eller BLUETOOTH.

[Off]: Du kan spare på strømmen i standby. Når højttalersystemet tændes i denne tilstand, kan der gå lidt tid, før lyden sendes fra de fire medfølgende højttalere eller fra den valgfrie subwoofer.

Bemærk!

- Hvis du vil bruge funktionen Chromecast built-in, skifter [Network/Bluetooth Standby] automatisk til [On].
- Hvis du indstiller [RF Channel] til [On], skifter [Network/Bluetooth Standby] automatisk til [On].

[Auto Standby]

[On]: Aktiverer funktionen [Auto Standby]. Højttalersystemet skifter automatisk til standby, hvis du ikke bruger højttalersystemet, og hvis det ikke modtager signaler i ca. 20 minutter.

[Off]: Fra

[Device Name Setting]

Du kan ændre højttalersystemets navn efter behov, når du bruger følgende funktioner.

- BLUETOOTH
- Hjemmenetværket
- Spotify
- Chromecast built-in

Følg vejledningen på skærmen, og indtast et navn med softwaretastaturet.

[System Information]

Du kan få vist oplysninger om højttalersystemet, f.eks. softwareversion.

[Software License Information]

Du kan få vist oplysninger om softwarelicens.

Hjemmebiografsystem
HT-A9

[Network Settings]

[Wi-Fi Connection]

[On]: Aktiverer højttalersystemets wi-fi-forbindelse.

[Off]: Deaktiverer højttalersystemets wi-fi-forbindelse.

[Internet Settings]

Du kan angive netværksindstillinger og kontrollere netværksforbindelserne.

[Network Connection Status]

Du kan få vist den aktuelle status for netværksforbindelsen.

[Software Update Notification]

[On]: Indstiller højttalersystemet til at gøre dig opmærksom på oplysninger om den seneste softwareversion.

[Off]: Fra

[Auto Update Settings]

- **[Auto Update]**

[On]: Softwareopdatering udføres automatisk mellem kl. 2 om natten og kl. 5 om morgenen lokal tid i den valgte [Time Zone], mens højttalersystemet ikke er i brug. Hvis du vælger [Off] for [Network/Bluetooth Standby], installeres softwareopdateringerne umiddelbart efter, at du har slukket højttalersystemet.

[Off]: Fra

- **[Time Zone]**

Vælg område/by.

Bemærk!

- Softwareopdateringerne kan udføres, selvom du vælger [Off] i [Auto Update], afhængigt af detaljerne omkring opdateringerne.
- Softwareopdateringen udføres automatisk inden for 11 dage efter en ny softwareudgivelse.
- Hvis du vil bruge funktionen Chromecast built-in, skifter [Auto Update] automatisk til [On].

[Privacy Setting]

Højttalersystemet indsamler oplysninger om din brug af enheden. Læs privatlivspolitikken, der vises, når denne indstilling er nødvendig, og beslut, om du vil acceptere, at der indsamles oplysninger.

[Agree]: Vælg denne indstilling for at acceptere, at der indsamles oplysninger.

[Do not agree]: Vælg denne indstilling, hvis du ikke kan acceptere, at der indsamles oplysninger.

Tip!

- Selvom du har valgt [Agree], kan du stoppe indsamlingen af oplysninger ved at vælge [Do not agree] igen eller nulstille [Network Settings] til standardindstillingerne via [Resetting].

[Chromecast built-in]

Du kan indstille deling af brugsdata og bekræfte funktionen Chromecast built-in.

- **[Share usage data]**

[On]: Leverer oplysninger om brugen af cast-funktionen til Google.

[Off]: Fra

- **[About Chromecast built-in]**

Viser reference-URL'er for funktionen Chromecast built-in.

Hjemmebiografsystem
HT-A9

[Resetting]

Du kan nulstille højttalersystemets indstillinger til standard ved at vælge gruppen af indstillinger. Alle indstillinger i gruppen nulstilles.

Relateret emne

- [Nulstilling af højttalersystemet](#)

Hjemmebiografsystem
HT-A9

[Software Update]

Du kan kontrollere softwareversionen for kontrolboksen, de fire medfølgende højttalere eller den valgfrie subwoofer.

Relateret emne

- [Opdatering af software](#)

5-025-236-11(2) Copyright 2021 Sony Corporation

Opdatering af software

Hvis du opdaterer softwaren til den seneste version, går du glæde af de nyeste funktioner.

Du kan finde opdateringsfunktioner på følgende websted:

- Til kunder i USA
<https://www.sony.com/am/support>
- Til kunder i Europa
<https://www.sony.eu/support>
- Til kunder i Asien-Stillehavsområdet, Oceanien, Mellemøsten og Afrika
<https://www.sony-asia.com/support>

Bemærk!

- Opdateringen kan tage op til 20 minutter at gennemføre.
- Opdateringer via internettet kræver internetadgang.
- Under en igangværende opdatering må du ikke tænde eller slukke systemet, tage netledningen ud af stikkontakten, fjerne/tilslutte et HDMI-kabel eller bruge højttalersystemet eller TV'et. Vent på, at softwareopdateringen bliver færdig.
- Indstil  [Setup] - [Advanced Settings] - [Network Settings] - [Auto Update Settings] - [Auto Update] til [On], hvis softwareopdateringer skal udføres automatisk. Softwareopdateringerne kan udføres, selvom du vælger [Off] i [Auto Update], afhængigt af detaljerne omkring opdateringerne.

1 Sørg for, at der er tændt for højttalerne, og at de er tilsluttet højttalersystemet. Når du bruger den valgfrie subwoofer, skal du kontrollere, at den er tændt og sluttet til højttalersystemet.

Strømindikatorerne for højttalerne og den valgfrie subwoofer lyser grønt.

2 Tryk på HOME.

Menuen Home vises på TV-skærmen.



3 Vælg [Setup] - [Advanced Settings] i menuen Home.

Hvis højttalersystemet registrerer opdateringsoplysninger for højttalersystemet på netværket, vises en meddelelse om opdatering, og [Software Update] vises i hovedmenuen. I dette tilfælde skal du vælge [Software Update] og følge vejledningen på skærmen.

4 Vælg [Software Update].

Skærmen [Software Update] vises på TV-skærmen.

5 Vælg det element, der skal opdateres.

Vælg et opdateringselement fra de viste elementer ved at trykke på  (op)/  (ned) og  (enter), og opdater derefter softwaren ved at følge vejledningen på skærmen.

Når softwareopdateringen starter, genstarter højttalersystemet automatisk.

[UPDATE] vises på frontpaneldisplayet under en softwareopdatering.

Når opdateringen er færdig, genstarter højttalersystemet automatisk.

[Network Update]

Opdaterer softwaren via det tilgængelige netværk. Sørg for, at netværket har forbindelse til internettet.

[USB Update]

Opdaterer softwaren via USB-stik. Du kan finde flere oplysninger om opdatering i de instruktioner, der vises, når du downloader opdateringsfilen.

[Wireless Speakers Update]

Opdaterer softwaren for højttalerne eller den valgfrie subwoofer, når højttalersystemets software er den nyeste version.

Bemærk!

- Hvis opdatering af højttalerne eller den valgfrie subwoofer ikke kan gennemføres, skal du flytte dem tættere på kontrolboksen og forsøge at opdatere igen.

Fejlfinding

Hvis højttalersystemet ikke fungerer, skal du prøve følgende i nævnte rækkefølge.

1. Find årsag og løsning på problemet ud fra denne Hjælpevejledning eller Betjeningsvejledning.
Fejlfindingsmetoderne kan findes i "Fejlfinding".



2. Søg efter årsag og løsning på problemet på Sony-supportsiden.
På Sony-supportsiden kan du finde de nyeste supportoplysninger og ofte stillede spørgsmål.

- Til kunder i USA
<https://www.sony.com/am/support>
- Til kunder i Europa
<https://www.sony.eu/support>
- Til kunder i Asien-Stillehavsområdet, Oceanien, Mellemøsten og Afrika
<https://www.sony-asia.com/support>



3. Nulstil højttalersystemet.
Alle højttalersystemets indstillinger skifter til deres standardindstillinger.



4. Hvis problemerne fortsætter, skal du kontakte din nærmeste Sony-forhandler.
Husk at medbringe både kontrolboksen og højttalerne, når du anmoder om reparation, selvom det ser ud til, at kun den ene har et problem.

Højtalersystemet tændes ikke.

- Kontroller, at netledningen er forbundet korrekt.
- Tag netledningen ud af stikkontakten, og tilslut den igen efter nogle minutter.

Højtalersystemet tændes ikke, når TV'et tændes.

- Indstil  [Setup] - [Advanced Settings] - [HDMI Settings] - [Control for HDMI] til [On]. TV'et skal understøtte funktionen Styring via HDMI. Se betjeningsvejledningen til dit TV for flere oplysninger.
- Kontroller TV'ets højtalerindstillinger. Højtalersystemet synkroniseres med TV'ets højtalerindstillinger. Se betjeningsvejledningen til dit TV for flere oplysninger.
- Hvis lyden fra TV'et blev sendt via TV'ets højtalere sidst, du afspillede indhold, kan det ske – afhængigt af TV'et – at højtalersystemet ikke tændes, selvom du tænder TV'et, og selvom systemet er sluttet til TV'ets strømforsyning.

Højtalersystemet slukkes, når TV'et slukkes.

- Kontroller indstillingen for  [Setup] - [Advanced Settings] - [HDMI Settings] - [Standby Linked to TV]. Når [Standby Linked to TV] er indstillet til [On] eller [Auto], slukkes højtalersystemet automatisk, når du slukker TV'et.

Højtalersystemet slukkes ikke, når TV'et slukkes.

- Kontroller indstillingen for  [Setup] - [Advanced Settings] - [HDMI Settings] - [Standby Linked to TV]. Hvis højtalersystemet skal slukke automatisk, uanset indgangen, når du slukker TV'et, skal du indstille [Standby Linked to TV] til [On]. TV'et skal understøtte funktionen Styring via HDMI. Se betjeningsvejledningen til dit TV for flere oplysninger.

Højtalersystemet kan ikke slukkes.

- Højtalersystemet kan være i demotilstand. Nulstil højtalersystemet for at annullere demotilstanden. Tryk på knappen  (tænd/sluk) på kontrolboksen, og hold den nede i mindst 10 sekunder.

Der er ikke noget billede, eller billedet vises ikke korrekt.

- Vælg den relevante indgang.
- Hvis der ikke vises noget billede, når du har valgt TV som indgang, skal du vælge den ønskede TV-kanal med fjernbetjeningen til TV'et.
- Hvis der ikke vises noget billede, når du har valgt HDMI som indgang, skal du trykke på afspilningsknappen på den tilsluttede enhed.
- Fjern et HDMI-kabel, og sæt det i igen. Sørg for, at kablet er korrekt sat i.
- Hvis der ikke vises noget billede fra den tilsluttede enhed, eller hvis billedet fra den tilsluttede enhed ikke vises korrekt, skal du ændre indstillingen for  [Setup] - [Advanced Settings] - [HDMI Settings] - [HDMI Signal Format] - [HDMI IN].
- Højtalersystemet er tilsluttet en inputenhed, der ikke er HDCP-kompatibel (High-bandwidth Digital Content Protection). Hvis det er tilfældet, skal du kontrollere specifikationerne for den tilsluttede enhed.

Billedet på TV-skærmen er forvrænget.

- Der kan forekomme forstyrrelser fra den trådløse funktion mellem TV'et/andre trådløse enheder og kontrolboksen. Flyt kontrolboksen, skift retning for kontrolboksen, eller installer kontrolboksen langt væk fra TV'et/andre trådløse enheder.
- Der er frekvensbåndforstyrrelser mellem det trådløse LAN og højttalernes trådløse tilslutning. Skift båndet for den trådløse LAN-forbindelse til TV'et eller enheden, der afspiller et billede, til 2,4 GHz.

3D-indhold fra HDMI IN-stikket vises ikke på TV-skærmen.

- Afhængigt af TV'et eller videoenheden vises 3D-indhold muligvis ikke. Kontroller det understøttede HDMI-videoformat.

Relateret emne

- [Understøttede HDMI-videoformater](#)

Videosignal i høj opløsning (4K/60p 4:4:4, 4:2:2 og 4K/60p 4:2:0 10 bit osv.) fra HDMI IN-stikket vises ikke på TV-skærmen.

- Afhængigt af TV'et eller videoenheden vises videosignaler i høj opløsning, f.eks. 4K, muligvis ikke. Kontroller videofunktionerne og indstillingerne for TV'et og videoenheden.
- Skift indstillingen for  [Setup] - [Advanced Settings] - [HDMI Settings] - [HDMI Signal Format] - [HDMI IN] i overensstemmelse med det videosignal, der understøttes af det tilsluttede TV eller den tilsluttede enhed.
- Når du afspiller videosignaler i høj opløsning, f.eks. 4K-videoindhold, der er beskyttet af ophavsret, skal du slutte højtalersystemet til det HDMI-indgangsstik, som understøtter HDCP2.2 eller HDCP2.3 på TV'et. Se betjeningsvejledningen til dit TV for flere oplysninger.



Relateret emne

- [Understøttede HDMI-videoformater](#)

Et billede vises ikke på hele TV-skærmen.

- Mediets højde-breddeforhold er fast.

Billeder og lyd fra den enhed, der er sluttet til højttalersystemet, sendes ikke fra TV'et, når der er slukket for højttalersystemet.

-
- Indstil  [Setup] - [Advanced Settings] - [HDMI Settings] - [Control for HDMI] til [On] på højttalersystemet, og indstil derefter [Standby Through] til [Auto] eller [On].
 - Tænd højttalersystemet, og skift derefter til indgang til den enhed, der afspiller.
 - Hvis der er tilsluttet andre enheder end fra Sony, der understøtter funktionen Styring via HDMI, skal du indstille  [Setup] - [Advanced Settings] - [HDMI Settings] - [Standby Through] til [On].





HDR-indhold kan ikke vises med højt dynamisk område.

- Kontroller indstillingerne på TV'et og den tilsluttede enhed. Se betjeningsvejledningen til dit TV og den tilsluttede enhed for flere oplysninger.
- Afhængigt af indstillingen [HDMI Signal Format] kan en AV-enhed muligvis ikke sende HDR-indhold i HDR-format. Skift indstillingen for  [Setup] - [Advanced Settings] - [HDMI Settings] - [HDMI Signal Format] - [HDMI IN] i overensstemmelse med det videoformat, der understøttes af AV-enheden.

Relateret emne

- [Understøttede HDMI-videoformater](#)

Der høres ingen lyd fra højttalersystemet.

- Kontroller, at kontrolboksens netledninger og højttalerne er forbundet korrekt.
 - Prøv følgende, hvis højttalerens strømindikator er slukket.
 - Kontroller, at højttalerens netledning er forbundet korrekt.
 - Tryk på knappen  (tænd/sluk) på undersiden af højttaleren for at tænde højttaleren.
 - Hvis strømindikatoren på højttaleren langsomt blinker grønt eller lyser rødt, skal du prøve følgende.
 - Flyt højttaleren til et sted i nærheden af kontrolboksen, så strømindikatoren på højttaleren lyser grønt.
 - Tilslut højttaleren og kontrolboksen manuelt.
 - Kontroller status for den trådløse forbindelse i  [Setup] - [Advanced Settings] - [Speaker Settings] - [Wireless Speaker Settings] - [Check wireless connection].
 - Det kan tage cirka 1 minut, før lyden høres, hvis  [Setup] - [Advanced Settings] - [Speaker Settings] - [Wireless Speaker Settings] - [RF Channel] ændres fra [Off] til [On].
 - Tryk på  (lydstyrke) + på fjernbetjeningen for at øge lydstyrken eller slå lyden til.
 - Højttalerne kan tilsluttes en anden kompatibel enhed. Prøv manuel tilslutning.
-



Relateret emne

- [Hvis højttalerne ikke tilsluttes korrekt](#)

Højtalersystemet kan ikke oprette forbindelse til et TV via BLUETOOTH.

- Når du tilslutter højtalersystemet og TV'et med et HDMI-kabel, annulleres BLUETOOTH-forbindelsen.

Der høres ingen TV-lyd fra højttalersystemet.

- Kontroller type og tilslutning for et HDMI-kabel eller TV'ets centerhøjttalerkabel, der er sluttet til højttalersystemet og TV'et.
- Fjern de kabler, der slutter TV'et til højttalersystemet, og sæt dem derefter i igen. Tag netledningerne til TV'et og højttalersystemet ud af stikkontakten, og tilslut dem derefter igen.
- Hvis højttalersystemet og TV'et kun er tilsluttet med et HDMI-kabel, skal du kontrollere følgende.
 - HDMI-stikket på det tilsluttede TV, skal være mærket "eARC" eller "ARC".
 - TV-funktionen Styring via HDMI er slået til.
 - Funktionen eARC eller ARC på TV'et er aktiveret.
 - På højttalersystemet,  [Setup] - [Advanced Settings] - [HDMI Settings] - [Control for HDMI] er indstillet til [On].
- Hvis dit TV ikke er kompatibelt med eARC, skal du indstille  [Setup] - [Advanced Settings] - [HDMI Settings] - [eARC] til [Off].
- Skift indgang for højttalersystemet til TV-indgang.
- Skru op for lydstyrken på højttalersystemet, eller slå lydløs fra.
- Hvis lyden fra en Blu-ray Disc-afspiller, set-top-boks, spillekonsol osv., der er tilsluttet TV'et, ikke høres, skal du slutte enheden til HDMI IN-stikket på højttalersystemet og ændre højttalersystemets indgang til indgangen for den valgte enhed ([HDMI]).
- Afhængigt af i hvilken rækkefølge du tænder for TV'et og højttalersystemet, kan systemet være indstillet til lydløs, og [MUTING] vises på højttalersystemets frontpaneldisplay. Hvis dette sker, skal du starte med at tænde TV'et og derefter tænde højttalersystemet.
- Tryk på TV/AUDIO SYSTEM på fjernbetjeningen for at skifte udgang for den tilsluttede TV-lyd, eller indstil højttalernes indstilling for dit TV til Audio System. Følg betjeningsvejledningen til TV'et, når du indstiller TV'et.

Relateret emne

- [Tilslutning af et ARC/eARC-kompatibelt TV](#)
- [Tilslutning af en AV-enhed, der er kompatibel med videoformatet 2K/4K](#)
- [Tilslutning af en AV-enhed, der er kompatibel med videoformatet 8K](#)

Lyden hakker, eller der opstår støj.

- Installer kontrolboksen og højttalerne med en afstand på 1,5 m eller mere fra en trådløs LAN-router osv. Lyden kan forbedres ved at ændre retningen af antennens vinkel på den trådløse LAN-router.

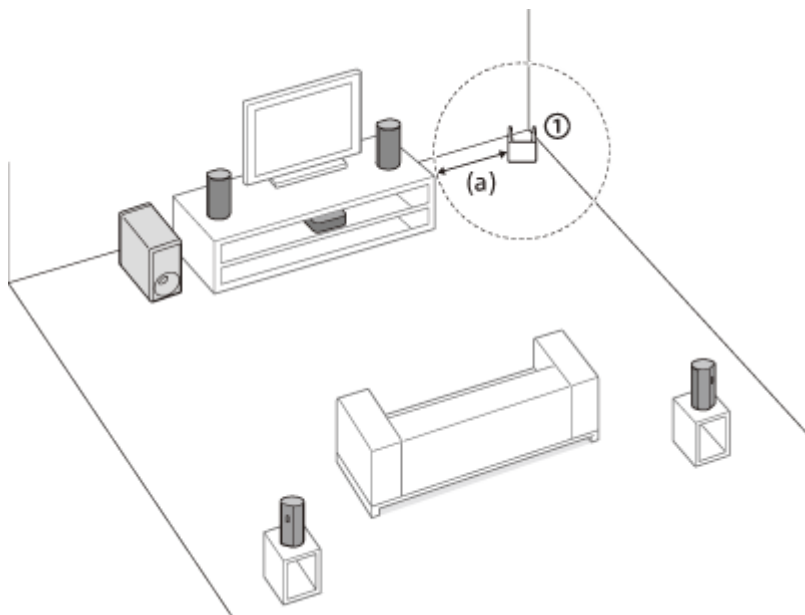



① Trådløs LAN-router osv.

(a) 1,5 m eller mere

- Indstil [Setup] - [Advanced Settings] - [Speaker Settings] - [Wireless Speaker Settings] - [Wireless Playback Quality] til [Connection].
- Indstil [Setup] - [Advanced Settings] - [Speaker Settings] - [Wireless Speaker Settings] - [RF Channel] til [Off], og indstil [On].
- Hvis der er en enhed i nærheden, der udsender elektromagnetisk stråling, f.eks. en trådløs LAN-enhed eller en mikrobølgeovn, skal højttalersystemet flyttes væk fra enheden.
- Der kan forekomme forstyrrelser fra en trådløs LAN-forbindelse til en ekstern enhed. Skift netværkstilslutningen for den eksterne enhed til det kablede LAN.
- Kontrolboksen og højttalerne er placeret for langt væk fra hinanden. Placer dem tættere på hinanden.
- Hvis der er en forhindring mellem kontrolboksen og højttalerne, skal du fjerne den eller flytte kontrolboksen og højttalerne væk fra forhindringen.
- Undgå at installere kontrolboksen inderst på en hylde. Ved installation i eller på en hylde skal kontrolboksen installeres, så frontpaneldisplayet ikke er skjult.
- Flyt kontrolboksen, skift retning for kontrolboksen, eller installer kontrolboksen langt væk fra et TV'.
- Der kan forekomme forstyrrelser i den trådløse båndbredde mellem netværkstilslutningen og højttalertilslutningen. Skift højttalersystemets trådløse LAN-forbindelse til den kablede LAN-forbindelse, eller skift båndet for den trådløse LAN-forbindelse til 2,4 GHz.

Billeder og lyd fra den enhed, der er sluttet til højttalersystemet, sendes ikke fra TV'et, når der er slukket for højttalersystemet.

-
- Indstil  [Setup] - [Advanced Settings] - [HDMI Settings] - [Control for HDMI] til [On] på højttalersystemet, og indstil derefter [Standby Through] til [Auto] eller [On].
 - Tænd højttalersystemet, og skift derefter til indgang til den enhed, der afspiller.
 - Hvis der er tilsluttet andre enheder end fra Sony, der understøtter funktionen Styring via HDMI, skal du indstille  [Setup] - [Advanced Settings] - [HDMI Settings] - [Standby Through] til [On].

Der kommer lyd fra både højttalersystemet og TV'et.

- Slå lyden fra for højttalersystemet eller TV'et.
- Når du tilslutter højttalersystemet og TV'et med TV'ets centerhøjttalerkabel og indstiller  [Setup] - [Advanced Settings] - [Speaker Settings] - [TV Center Speaker Mode] til [On], høres lyden fra højttalersystemets centerdel fra TV'et.

Lyden afbrydes, mens du viser et TV-program eller indhold på en Blu-ray Disc el. lign.

- Kontroller indstillingen af lydtilstand. Hvis lydtilstanden er indstillet til [Auto Sound], kan lyden blive afbrudt, når lydtilstanden ændres automatisk ud fra oplysningerne i det program, der afspilles. Hvis lydtilstanden ikke skal ændres automatisk, skal lydtilstanden indstilles til en anden indstilling end [Auto Sound].

Relateret emne

- [Indstilling af lydeffekt, der er skræddersyet til lydtilstanden \(lydtilstand\)](#)





TV-lyden fra højttalersystemet er forsinket i forhold til billedet.

- Indstil justeringsværdien for forsinkelsen mellem billede og lyd til 0 msek., hvis den er indstillet til området mellem 25 msek. og 300 msek.
 - Der kan være en tidsforskydning mellem lyd og billede afhængigt af lyd-kilden. Hvis dit TV har en funktion, der forsinker billedet, kan du bruge denne funktion til justering. Se betjeningsvejledningen til dit TV for flere oplysninger.
-

Relateret emne

- [Når der ses TV](#)
- [Når der bruges en anden enhed](#)

Der høres ingen eller kun meget svag lyd fra den enhed, der er sluttet til højttalersystemet.

- Tryk på  (lydstyrke) + på fjernbetjeningen, og kontroller lydstyrkeniveauet.
- Tryk på  (slå lyd fra) eller  (lydstyrke) + på fjernbetjeningen for at slå lyden til igen.
- Sørg for, at indgangskilden er valgt korrekt. Prøv andre indgangskilder ved at trykke på knappen til valg af indgang på fjernbetjeningen (TV/HDMI/BLUETOOTH).
- Sørg for, at stikkene er korrekt sat i.
- Når du afspiller indhold, som er copyright-beskyttet (HDCP), høres der muligvis intet fra højttalersystemet.
- Skift indstilling for  [Setup] - [Advanced Settings] - [HDMI Settings] - [HDMI Signal Format] - [HDMI IN].

Der kan ikke laves surroundeffekt.

- Afhængigt af indgangssignalet og indstillingen af lydtilstand fungerer behandlingen af surroundlyd måske ikke effektivt. Surroundeffekten kan være diskret, afhængigt af programmet eller disken.
- Hvis du vil afspille flerkanalslyd, skal du kontrollere indstillingen for den digitale lydudgang på den enhed, der er sluttet til højttalersystemet. Se betjeningsvejledningen til den tilsluttede enhed.

Der lyder ingen lyd fra den valgfrie subwoofer.

- Den kan forbedres ved at indstille  [Setup] - [Advanced Settings] - [Speaker Settings] - [Wireless Speaker Settings] - [Wireless Playback Quality] til [Connection].
- Se betjeningsvejledningen til den valgfrie subwoofer.

Der høres ingen lyd fra højttalerne.

- Nogle højttalere sender ingen lyd, afhængigt af indhold eller lydtilstand.

Sound Field Optimization mislykkedes.

- Højtalerne er muligvis ikke placeret korrekt. Kontroller placeringen for de fire højttalere ved at kontrollere mærkaten på undersiden af højttalerne og installere højttalerne det korrekte sted.
- Installer højttalerne oprejst, så etiketterne på undersiden af højttalerne vender nedad.
 - Hvis højttaleren installeres sideværts, kan Sound Field Optimization ikke foretages korrekt.
 - Hvis højttaleren installeres skråt, sidder mikrofonen til måling af højttaleren også skråt, og lyden til måling af afstanden til loftet afspilles i skrå tilstand. Dette kan være årsagen til, at Sound Field Optimization mislykkedes.
- Gentag Sound Field Optimization i stille omgivelser.
- Installer højttalerne i en afstand på mere end 50 cm. Hvis afstanden mellem højttalerne er for lille, kan Sound Field Optimization ikke foretages korrekt.
- Bring højttalerne tættere på, hvis højttalerne er installeret langt fra hinanden.
- Hvis der er forhindringer mellem højttalerne, eller hvis mikrofonen til måling af højttaleren er skjult af en forhindring, kan Sound Field Optimization ikke foretages korrekt. Hvis der er en forhindring mellem højttalere eller foran højttalere, skal den fjernes.

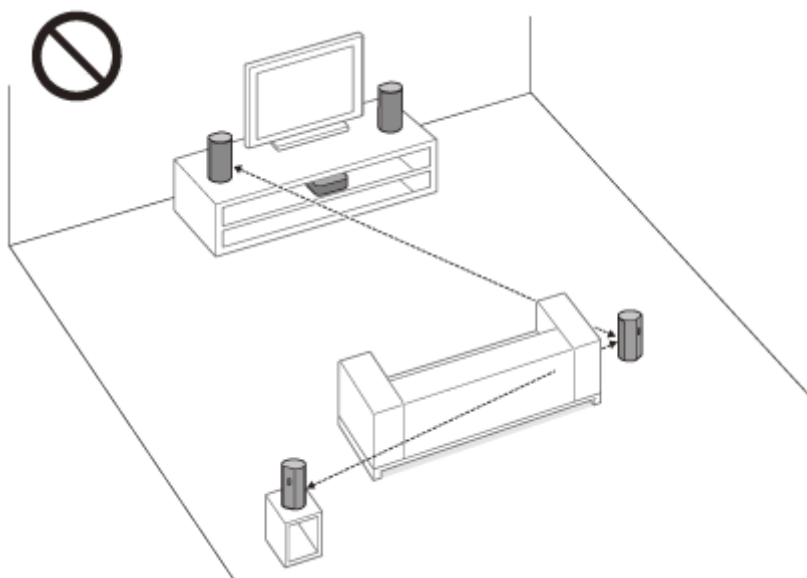
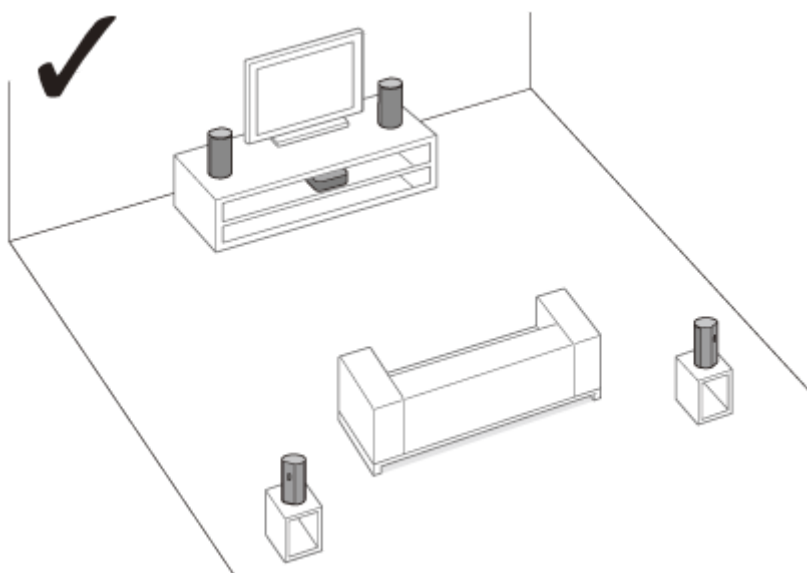

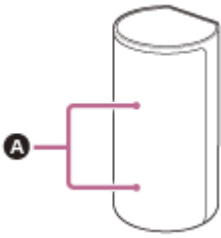

A Mikrofoner til måling

5-025-236-11(2) Copyright 2021 Sony Corporation

Der kan ikke udføres parring.

- Placer højttalersystemet og BLUETOOTH-enheden tættere på hinanden.
- Kontroller, at højttalersystemet ikke modtager interferens fra en trådløs LAN-enhed, fra andre 2,4 GHz-trådløse enheder eller en mikrobølgeovn. Hvis der er en enhed i nærheden, der udsender elektromagnetisk stråling, skal enheden flyttes væk fra højttalersystemet.

Der kan ikke oprettes BLUETOOTH-forbindelse.

- Sørg for, at [BT] vises på frontpaneldisplayet.
 - Sørg for, at BLUETOOTH-enheden, der skal tilsluttes, er tændt, og at BLUETOOTH er slået til.
 - Placer højttalersystemet og BLUETOOTH-enheden tættere på hinanden.
 - Gentag parringen af højttalersystemet og BLUETOOTH-enheden. Du skal muligvis først ophæve parringen af højttalersystemet ved hjælp af din BLUETOOTH-enhed.
 - Parringsinformation kan være blevet slettet. Gentag parringen.
-

Relateret emne

- [Afspilning af musik ved at parre en mobil enhed, første gang den tilsluttes](#)

Der kommer ingen lyd fra den tilsluttede, BLUETOOTH-understøttede mobile enhed via højttalersystemet.

- Sørg for, at [BT] vises på frontpaneldisplayet.
 - Placer højttalersystemet og BLUETOOTH-enheden tættere på hinanden.
 - Hvis der er en enhed i nærheden, der udsender elektromagnetisk stråling, f.eks. en trådløs LAN-enhed, andre BLUETOOTH-enheder eller en mikrobølgeovn, skal enheden flyttes væk fra højttalersystemet.
 - Fjern alle forhindringer mellem højttalersystemet og BLUETOOTH-enheden, eller flyt højttalersystemet væk fra forhindringen.
 - Find en anden placering til den tilsluttede BLUETOOTH-enhed.
 - Skift den trådløse LAN-frekvens på nærliggende trådløse LAN-routere eller pc'er til 5 GHz-området.
 - Øg lydstyrken på den tilsluttede BLUETOOTH-enhed.
-

Relateret emne

- [Afspilning af musik ved at parre en mobil enhed, første gang den tilsluttes](#)

Der kan ikke udføres parring.

- Placer højttalersystemet og BLUETOOTH-høretelefonerne tættere på hinanden.
- Kontroller, at højttalersystemet ikke modtager interferens fra en trådløs LAN-enhed, fra andre 2,4 GHz-trådløse enheder eller en mikrobølgeovn. Hvis der er en enhed i nærheden, der udsender elektromagnetisk stråling, skal enheden flyttes væk fra højttalersystemet.

Der kan ikke oprettes BLUETOOTH-forbindelse.

- Sørg for, at [BT TX] vises på frontpaneldisplayet.
 - Sørg for, at de BLUETOOTH-høretelefoner, der skal tilsluttes, er tændt, og at BLUETOOTH-funktionen er aktiveret.
 - Placer højttalersystemet og BLUETOOTH-høretelefonerne tættere på hinanden.
 - Gentag parringen af højttalersystemet og BLUETOOTH-høretelefonerne. Du skal muligvis først ophæve parringen af BLUETOOTH-høretelefonerne ved hjælp af højttalersystemet.
 - Parringsinformation kan være blevet slettet. Gentag parringen.
-

Relateret emne

- [Afspilning af musik ved at parre en mobil enhed, første gang den tilsluttes](#)
- [Afspilning af lyd via parrede høretelefoner](#)

Der høres ingen lyd fra de tilsluttede BLUETOOTH-høretelefoner.

- Sørg for, at [BT TX] vises på frontpaneldisplayet.
 - Placer højttalersystemet og BLUETOOTH-høretelefonerne tættere på hinanden.
 - Hvis der er en enhed i nærheden, der udsender elektromagnetisk stråling, f.eks. en trådløs LAN-enhed, andre BLUETOOTH-enheder eller en mikrobølgeovn, skal enheden flyttes væk fra højttalersystemet.
 - Fjern alle forhindringer mellem højttalersystemet og BLUETOOTH-høretelefonerne, eller flyt højttalersystemet væk fra forhindringen.
 - Placer de tilsluttede BLUETOOTH-høretelefoner på en anden måde.
 - Skift den trådløse LAN-frekvens på nærliggende trådløse LAN-routere eller pc'er til 5 GHz-området.
 - Øg lydstyrken på de tilsluttede BLUETOOTH-høretelefoner.
 - Indstil  [Setup] - [Advanced Settings] - [Bluetooth Settings] - [Wireless Playback Quality] til [LDAC Stable Connection (Auto)] eller [SBC Stable Connection (Auto)].
 - Ikke alt indhold kan afspilles på grund af ophavsretlig beskyttelse.
-

Relateret emne

- [Afspilning af musik ved at parre en mobil enhed, første gang den tilsluttes](#)

BLUETOOTH-forbindelsen til høretelefonerne afbrydes.

- Når du bruger Chromecast built-in, kan høretelefonerne ikke oprette forbindelse til højttalersystemet via BLUETOOTH.

Højtalersystemet kan ikke oprette forbindelse til netværket, eller netværksforbindelsen er ustabil.

- Kontroller, at der er tændt for den trådløse LAN-router.
- Kontroller netværksforbindelsen og netværksindstillingerne.
- Den mulige kommunikationsafstand kan være kortere, afhængigt af brugsmiljøet (herunder vægmateriale), modtageforhold for radiobølger eller forhindringer mellem højtalersystemet og den trådløse LAN-router. Placer højtalersystemet og den trådløse LAN-router tættere på hinanden.
- Enheder, der bruger et 2,4 GHz frekvensbånd, f.eks. en mikrobølgeovn, en BLUETOOTH-enhed eller en anden digital, trådløs enhed, kan afbryde kommunikationen. Placer højtalersystemet på afstand af sådanne enheder, eller sluk de pågældende enheder.
- Den trådløse LAN-forbindelse kan blive ustabil, afhængigt af brugsmiljøet især, hvis du bruger højtalersystemets BLUETOOTH-funktion. I dette tilfælde skal du tilpasse brugsmiljøet.

Den ønskede trådløse LAN-router vises ikke på listen over trådløse netværk.

- Tryk på OPTIONS på fjernbetjeningen for at opdatere listen. Hvis den ønskede trådløse LAN-router stadig ikke registreres, skal du vælge [New connection registration] på netværkslisten og derefter indtaste et netværksnavn manuelt (SSID).

Højtalersystemet kan ikke oprette forbindelse til internettet.

- Kontroller den trådløse LAN-forbindelse.
- Genstart den trådløse LAN-router.

Fjernbetjeningen til højttalersystemet fungerer ikke.

- Ret fjernbetjeningen mod fjernbetjeningssensoren på kontrolboksen.
 - Fjern alle forhindringer mellem fjernbetjeningen og højttalersystemet.
 - Udskift begge batterier i fjernbetjeningen med nye, hvis de er svage.
 - Kontroller, at du trykker på den rigtige knap på fjernbetjeningen.
-

Relateret emne

- [Kontrolboks](#)

Funktionen Styring via HDMI fungerer ikke korrekt.

- Kontroller tilslutningen til højttalersystemet.
- Slå funktionen Styring via HDMI til på TV'et. Se betjeningsvejledningen til dit TV for flere oplysninger.
- Vent lidt, og prøv derefter igen. Hvis du afbryder højttalersystemet, tager det lidt tid, før det kan betjenes igen. Vent mindst 15 sekunder, og prøv derefter igen.
- Kontroller, at de enheder, der er sluttet til højttalersystemet, understøtter funktionen Styring via HDMI.
- Aktiver funktionen Styring via HDMI på de enheder, der er tilsluttet højttalersystemet. Se betjeningsvejledningen til enheden for flere oplysninger.
- Typen og antallet af enheder, som kan betjenes med funktionen Styring via HDMI, er begrænset af HDMI CEC-standarden som følger:
 - Optageenheder (Blu-ray Disc-optager, DVD-optager m.m.): op til 3 enheder
 - Afspilningsenheder (Blu-ray Disc-afspiller, dvd-afspiller osv.): Op til 3 enheder (højttalersystemet bruger én af dem)
 - Tuner-relaterede enheder: op til 4 enheder
 - Audio System (modtager/høretelefoner): 1 enhed (bruges af højttalersystemet)

Relateret emne

- [Tilslutning af et ARC/eARC-kompatibelt TV](#)
- [Tilslutning af en AV-enhed, der er kompatibel med videoformatet 2K/4K](#)
- [Tilslutning af en AV-enhed, der er kompatibel med videoformatet 8K](#)

[PRTCT], [PUSH], højttalernavn ([FL], [FR], [RL], [RR] eller [SUB]) og [POWER] blinker skiftevis på frontpaneldisplayet.

- Tryk på  (tænd/sluk) på den tilsvarende højttaler ([FL]: venstre fronthøjttaler, [FR]: højre fronthøjttaler, [RL]: venstre baghøjttaler, [RR]: højre baghøjttaler, [SUB]: valgfrie subwoofer) for at slukke hver af enhederne. Træk netledningen ud af højttaleren, og genstart derefter højttalersystemet. Træk netledningen ud af den valgfrie subwoofer, og kontroller, at der ikke er noget, der blokerer ventilationsåbningerne på den valgfrie subwoofer, og genstart derefter højttalersystemet. Hvis de sættes korrekt i igen, skifter frontpaneldisplayet til den normale visning.

[HIGH], [TEMP] og [ERROR] vises skiftevis i 2 sekunder hver på frontpaneldisplayet, [STANDBY] vises på frontpaneldisplayet, og derefter slukkes højttalersystemet.

- Der registreres høj temperatur i højttalersystemet. Tryk på  (tænd/sluk) for at genstarte højttalersystemet.

[BT TX] vises på frontpaneldisplayet.

-
- Indstil  [Setup] - [Advanced Settings] - [Bluetooth Settings] - [Bluetooth Mode] til [Receiver]. [BT TX] vises på frontpaneldisplayet, hvis [Bluetooth Mode] er indstillet til [Transmitter].

Hjemmebiografsystem
HT-A9

Trådløse funktioner (trådløst LAN, funktionen BLUETOOTH, højttalerne eller den valgfrie subwoofer) er ustabile.

- Der må ikke anbringes metalgenstande omkring højttalersystemet, undtagen TV'et.

Hjemmebiografsystem
HT-A9

Spotify kan ikke afspilles med knappen MUSIC SERVICE eller kan ikke afspilles ved at trykke på afspilningsknappen.

- Afspil musikken fra Spotify på højttalersystemet ved at bruge funktionen Spotify Connect på appen Spotify på den mobile enhed.

Højtalersystemet genstarter.

- Når der tilsluttes et TV med en opløsning, der afviger fra højtalersystemets, kan det ske, at højtalersystemet genstarter for at nulstille billedudgangens indstilling.

Nulstilling af højttalersystemet

Hvis højttalersystemet stadig ikke fungerer korrekt, kan du nulstille højttalersystemet som følger.

- 1 Tryk på HOME.**
Menuen Home vises på TV-skærmen.
- 2 Vælg  [Setup] - [Advanced Settings] i menuen Home.**
- 3 Vælg [Resetting].**
- 4 Vælg det menuelement, der skal nulstilles.**
- 5 Vælg [Start].**

Sådan annulleres nulstilling

Vælg [Cancel] i trin 5.

Hvis du ikke kan udføre nulstilling via menuen Home

Tryk på knappen  (tænd/sluk) på kontrolboksen, og hold den nede i mindst 10 sekunder.

Indstillinger skifter til deres standardindstillinger.

Bemærk!

- Når du nulstiller, kan du miste forbindelsen til højttalerne og den valgfrie subwoofer. Hvis dette sker, skal du genoprette forbindelsen til højttalerne og den valgfrie subwoofer i henhold til dens betjeningsvejledning.

Nulstilling af højttalerne

Tryk på  (tænd/sluk) på undersiden af højttaleren, og hold den nede i 10 sekunder.

Højttalerens strømindikator blinker langsomt rød, og nulstilling starter.

Højttalerens strømindikator blinker skiftevis grøn og orange, når nulstillingen er færdig.

Når nulstillingen er udført, skal du tage netledningen ud af stikkontakten og sætte netledningen i stikkontakten igen, når strømindikatoren er slukket.

Understøttede lydformater til input

De understøttede lydformater varierer, afhængigt af højttalersystemets indgangsindstilling. I tabellen vises understøttede lydformater med "○", og ikke-understøttede lydformater vises med "-".

Format	HDMI-indgang	TV-indgang (eARC)	TV-indgang (ARC)
LPCM 2ch	○	○	○
LPCM 5.1ch	○	○	-
LPCM 7.1ch	○	○	-
Dolby Digital	○	○	○
Dolby TrueHD	○	○	-
Dolby Digital Plus	○	○	○
Dolby Atmos	○	○	-
Dolby Atmos - Dolby TrueHD	○	○	-
Dolby Atmos - Dolby Digital Plus	○	○	○
DTS	○	○	○
DTS-ES Discrete 6.1, DTS-ES Matrix 6.1	○	○	○
DTS 96/24	○	○	○
DTS-HD High Resolution Audio	○	○	-
DTS-HD Master Audio	○	○	-
DTS:X	○	○	-

Bemærk!

- HDMI IN-stikket understøtter ikke ophavsretligt beskyttede lydformater som Super Audio CD eller DVD-Audio.

Understøttede HDMI-videoformater

Følgende videoformater understøttes af højttalersystemet.

8K 24/25/30/50/60 Hz

4K 24/25/30/50/60/100/120 Hz

1080p 24/25/30/50/60/100/120 Hz

1080i 50/60 Hz

720p 24/30/50/60 Hz

576p 50 Hz

480p 60 Hz

Om indstillingen [HDMI Signal Format]

Når  [Setup] - [Advanced Settings] - [HDMI Settings] - [HDMI Signal Format] er indstillet til [Enhanced format (4K120, 8K)], kan du bruge alle højttalersystemets understøttede videoformater.

Når [HDMI Signal Format] er indstillet til [Enhanced format], kan du kun bruge videoformaterne 4K 60 Hz 4:4:4, 4:2:2 osv.

Når [HDMI Signal Format] er indstillet til [Standard format], kan du kun bruge videoformaterne 4K 60 Hz 4:2:0, 4K 24 Hz osv.

Om det HDMI-kabel, der skal bruges

Tilslut TV'et med det medfølgende HDMI-kabel.

Hvis du bruger et Ultra High Speed HDMI-kabel, der understøtter 48 Gbps, kan højttalersystemet bruges med alle understøttede videoformater.

Hvis du bruger et Førsteklasses HDMI-højhastighedskabel med Ethernet, der understøtter 18 Gbps, kan du bruge videoformater op til 4K 60 Hz 4:4:4, 4:2:2 osv.

Om 3D-signalet

Følgende videoformat er kompatibelt med 3D-signal i formatet Side om side (Halv).

- 1080i 50/60 Hz

Følgende videoformater er kompatible med 3D-signal i Billedpakke og formatet Over-under (top-og-bund).

- 1080p 24 Hz
- 720p 50/60 Hz

Om knappen OPTIONS og højttalersystemets visning på skærmen (OSD)

Ved følgende signaler fungerer knappen OPTIONS ikke, og højttalersystemets skærmvisning (OSD) vises ikke.

- Signal med opløsning på 4096 × 2160p
- 3D-signal i formatet Side om side (Halv) eller formatet Over-under (top-og-bund)

Bemærkninger til HDMI-stik og HDMI-forbindelser

- Brug et HDMI-godkendt kabel.
- Det anbefales ikke at bruge et HDMI-DVI-konverteringskabel.
- Audiosignaler (samplingfrekvens, bitlængde m.m.), som sendes fra et HDMI-stik, kan undertrykkes af den tilsluttede enhed.
- Lyden kan blive afbrudt, hvis samplingfrekvensen eller antallet af kanaler for audio-udgangssignaler fra afspilningsenheden ændres.
- Når  [Setup] - [Advanced Settings] - [HDMI Settings] - [Video output for PIP/PBP-displayed TV] er indstillet til [On], og der er valgt TV som indgang, sendes videosignaler fra HDMI IN-stikket via HDMI OUT (TV ARC/eARC)-

stikket.

- Dette højttalersystem understøtter "TRILUMINOS".
- Alle HDMI IN og HDMI OUT (TV ARC/eARC)-stik understøtter overførsel af 4K 120p eller 8K, HDCP2.2 og HDCP2.3(*1), BT.2020 bredt farverum(*2) og HDR (High Dynamic Range)(*3)-indhold via gennemsendelse.
- Når der tilsluttes et TV med en opløsning, der afviger fra højttalersystemets, kan det ske, at højttalersystemet genstarter for at nulstille billedudgangens indstilling.

*1 HDCP2.2 og HDCP2.3 er nyligt forbedret teknologi til beskyttelse af ophavsret, der bruges til at beskytte indhold, f.eks. 4K-film. Hvis enheden er kompatibel med HDCP2.2 eller HDCP2.3, kan du se indhold, selvom HDCP-versionen er forskellig, f.eks. et HDCP2.2-kompatibelt TV og en HDCP2.3-kompatibel 4K-enhed.

*2 BT.2020-farverum er en ny og mere omfattende farvestandard, som er defineret til TV-systemer med ultrahøj opløsning

*3 HDR er et videoformat med stigende udbredelse, som kan vise et bredere område af lysstyrkeniveauer. Højttalersystemet er kompatibelt med HDR10, HLG (Hybrid Log-Gamma) og Dolby Vision.

Om BLUETOOTH-kommunikation

- BLUETOOTH-enheder skal bruges inden for cirka 10 meter (afstand uden forhindringer) fra hinanden. Den effektive kommunikationsrækkevidde kan være kortere under følgende betingelser.
 - Hvis der er en person, metalgenstand, væg eller anden forhindring mellem enheder med en BLUETOOTH-forbindelse
 - Steder, hvor der er installeret et trådløst LAN
 - Omkring mikrobølgeovne, der er i brug
 - Steder, hvor der opstår andre elektromagnetiske bølger
- BLUETOOTH-enheder og trådløst LAN (IEEE 802.11 b/g/n) bruger samme frekvensbånd (2,4 GHz). Hvis du bruger din BLUETOOTH-enhed i nærheden af en enhed med trådløse netværksfunktioner, kan der forekomme elektromagnetiske forstyrrelser. Det kan resultere i lavere dataoverførselshastigheder, støj eller manglende evne til at oprette forbindelse. Hvis det sker, kan du prøve følgende:
 - Placer højttalersystemet mindst 10 meter væk fra den trådløse LAN-enhed.
 - Sluk for strømmen til den trådløse LAN-enhed, når du bruger BLUETOOTH-enheden inden for 10 meter.
 - Placer højttalersystemet og BLUETOOTH-enheden så tæt på hinanden som muligt.
- Radiobølger, der udsendes af højttalersystemet, kan forstyrre visse typer medicinsk udstyr. Da sådanne forstyrrelser kan resultere i funktionsfejl, skal du altid slukke for strømmen til højttalersystemet og BLUETOOTH-enheden på følgende steder:
 - På hospitaler, i tog, i fly, på benzinstationer og andre steder, hvor der kan være brændbare gasser
 - I nærheden af automatiske døre eller brandalarmer
- Højttalersystemet understøtter sikkerhedsfunktioner, der er i overensstemmelse med BLUETOOTH-specifikationen, for at sikre god forbindelse under kommunikation via BLUETOOTH-teknologien. Sikkerheden kan dog være utilstrækkelig, afhængigt af opsætningen af indholdet og andre omstændigheder, så vær altid forsigtig med kommunikation ved hjælp af BLUETOOTH-teknologien.
- kan ikke holdes ansvarlig for skader eller tab som følge af lækage af information under kommunikation med brug af BLUETOOTH-teknologi.
- BLUETOOTH-kommunikation kan ikke garanteres med alle BLUETOOTH-enheder, der har samme profil som højttalersystemet.
- BLUETOOTH-enheder, som er sluttet til højttalersystemet, skal være i overensstemmelse med BLUETOOTH-specifikationen som foreskrevet af Bluetooth SIG, Inc., og skal have certifikat på overensstemmelsen. Selv hvis en enhed er i overensstemmelse med BLUETOOTH-specifikationen, kan der være tilfælde, hvor BLUETOOTH-enhedens egenskaber eller specifikationer gør det umuligt at oprette forbindelse, eller hvor de kan resultere i forskellige styringsmetoder, visninger eller funktioner.
- Der kan forekomme støj, eller lyden kan blive afbrudt, afhængigt af den BLUETOOTH-enhed, der er sluttet til højttalersystemet, kommunikationsmiljøet eller de omgivende forhold.

Kontakt nærmeste Sony-forhandler, hvis du har spørgsmål, eller hvis der opstår problemer med højttalersystemet.

Hjemmebiografsystem
HT-A9

Copyright og varemærker

Dette højttalersystem inkorporerer Dolby(*) Digital og DTS(**) Digital Surround System.

* Fremstillet under licens fra Dolby Laboratories. Dolby, Dolby Vision, Dolby Atmos og det dobbelte D-symbol er varemærker tilhørende Dolby Laboratories.

** Oplysninger om DTS-patenter kan ses her: <http://patents.dts.com>.

Fremstillet på licens fra DTS, Inc. DTS, DTS:X og DTS:X-logoet er registrerede varemærker eller varemærker tilhørende DTS, Inc. i USA og andre lande. © 2020 DTS, Inc. ALLE RETTIGHEDER FORBEHOLDES.

BLUETOOTH®-ordmærket og -logoerne er registrerede varemærker, som ejes af Bluetooth SIG, Inc., og enhver brug af sådanne mærker af Sony Corporation er under licens. Andre varemærker og handelsnavne tilhører deres respektive ejere.

Ordene HDMI og HDMI High-Definition Multimedia Interface og HDMI-logoet er varemærker eller registrerede varemærker tilhørende HDMI Licensing Administrator, Inc. i USA og andre lande.

Google, Google Play, Google Home og Chromecast built-in er varemærker tilhørende Google LLC. Google Assistant er ikke tilgængelig på alle sprog eller i alle lande.

Apple, AirPlay, iPad, iPhone, iPod touch og Siri er varemærker tilhørende Apple Inc. og er indregistreret i USA og andre lande.

Brug af Works with Apple-mærkatens betyder, at et tilbehør er designet til at fungere specifikt med den teknologi, der er identificeret på mærkatens, og er certificeret af udvikleren til at opfylde Apples præstationsstandarder.

"BRAVIA"-logoet er et varemærke, som tilhører Sony Corporation.

WALKMAN® og WALKMAN®-logoet er varemærker tilhørende Sony Corporation.

"PlayStation" er et registreret varemærke eller varemærke, som tilhører Sony Interactive Entertainment Inc.

MPEG Layer-3 lydkodningsteknologien og patenter er givet i licens fra Fraunhofer IIS og Thomson.

Windows Media er enten et registreret varemærke eller et varemærke, som tilhører Microsoft Corporation i USA og/eller andre lande.

Dette produkt er beskyttet af visse immaterielle rettigheder, som ejes tilhører Microsoft Corporation. Brug eller distribution af denne teknologi uden for dette produkt er ikke tilladt uden tilladelse fra Microsoft eller et autoriseret Microsoft-datterselskab.

Wi-Fi®, Wi-Fi Protected Access® og Wi-Fi Alliance® er varemærker tilhørende Wi-Fi Alliance.

Wi-Fi CERTIFIED™, WPA™ og WPA2™ er varemærker tilhørende Wi-Fi Alliance.

LDAC™ og LDAC-logoet er varemærker tilhørende Sony Corporation.

LDAC er en lydkodningsteknologi, der er udviklet af Sony, og som muliggør transmission af lydindhold i høj opløsning, selv via en Bluetooth-forbindelse. Til forskel fra andre Bluetooth-kompatible kodningsteknologier, som f.eks. SBC, fungerer den uden at nedkonvertere lydindholdet i den høje kvalitet(*) og giver mulighed for at overføre ca. tre gange så mange data(**) som andre teknologiske løsninger via et trådløst Bluetooth-netværk og i en hidtil uset god lyd kvalitet ved hjælp af effektiv kodning og optimeret pakning.

* Eksklusive DSD-formatindhold

** Sammenlignet med SBC (subbåndskodning), når en bithastighed på 990 kbps (96/48 kHz) eller 909 kbps (88,2/44,1 kHz) er valgt

Dette produkt indeholder software, der er underlagt softwarelicensen GNU General Public License ("GPL") eller GNU Lesser General Public License ("LGPL"). Disse licenser fastlægger, at forbrugeren har ret til at anskaffe, ændre og videreformidle kildekoden til den pågældende software i henhold til GPL eller LGPL.

Oplysninger om GPL, LGPL og andre softwarelicenser kan ses i [Software License Information] under  [Setup] - [Advanced Settings] - [System Settings] på produktet.

Du finder muligvis en kopi af den relevante kildekode som påkrævet under GPLv2 (og andre licenser) på <https://oss.sony.net/Products/Linux>

Du kan få udleveret kildekoden som påkrævet af GPLv2 på et fysisk medium fra os i en periode på tre år efter vores sidste forsendelse af dette produkt ved at ansøge om det via formularen på <https://oss.sony.net/Products/Linux>. Dette tilbud er gyldigt for alle, der modtager disse oplysninger.

Bemærk, at Sony ikke kan svare på forespørgsler vedrørende indholdet af denne kildekode.

"DSEE Extreme" er et varemærke tilhørende Sony Corporation.

"TRILUMINOS" og "TRILUMINOS"-logoet er et registreret varemærke, som tilhører Sony Corporation.

Spotify-softwaren er underlagt tredjepartslicenser. Få mere at vide her: <https://www.spotify.com/connect/third-party-licenses>.

Spotify og Spotify-logoerne er varemærker tilhørende Spotify-gruppen.(*)

* Alt efter land og region kan denne funktion muligvis ikke anvendes.

Amazon, Alexa og alle de tilhørende logoer er varemærker tilhørende Amazon.com, Inc. eller dennes datterselskaber.

Alle andre varemærker tilhører deres respektive ejere.