

Kotiteatterijärjestelmä
HT-A9



Käytä tätä käyttöopasta, jos sinulla on kysyttävää kaiutinjärjestelmän käytöstä.

Aloittaminen

[Tietoja kaiutinjärjestelmän oppaista](#)

[Mitä kaiutinjärjestelmällä voi tehdä](#)

Osat ja säätimet

[Ohjauskotelo](#)

[Kaiuttimet](#)

[Kaukosäädin](#)

[Kotivalikon käyttäminen](#)

Asentaminen

Kaiutinjärjestelmän asentaminen

[Ohjauskotelon ja kaiuttimien asentaminen](#)

[Kaiuttimien kiinnittäminen seinään](#)

Liittäminen TV:hen

- └ [ARC/eARC-yhteensopivan TV:n liittäminen](#)

[Kun TV:ssä on S-CENTER SPEAKER IN -liitin](#)

AV-laitteen liittäminen

- └ [2K/4K-videomuodon kanssa yhteensopivan AV-laitteen liittäminen](#)
- └ [8K-videomuodon kanssa yhteensopivan AV-laitteen liittäminen](#)

[Verkkovirran liittäminen](#)

[Alkuasetusten asettaminen](#)

[Jos kaiuttimia ei ole yhdistetty oikein](#)

Kuvien katselu

[Television katseleminen](#)

[Liitetyn AV-laitteen toistaminen](#)

Musiikin/äänen kuunteleminen

Sony TV:n äänen kuunteleminen BLUETOOTH®-toiminnolla

- └ [Mitä voidaan tehdä, kun TV yhdistetään BLUETOOTH-toiminnolla](#)
- └ [TV:n äänen kuunteleminen yhdistämällä kaiutinjärjestelmä ja TV langattomasti](#)
- └ [Äänen kuunteleminen pariliitetyistä TV:stä](#)

Musiikin/äänen kuunteleminen BLUETOOTH-toiminnolla

- └ [Musiikin kuunteleminen pariliittämällä mobiililaitte, joka yhdistetään ensimmäistä kertaa](#)
- └ [Musiikin kuunteleminen pariliitetyistä laitteesta](#)

Liitetyn TV:n tai laitteen äänen kuunteleminen kuulokkeilla

- └ [Äänen kuunteleminen pariliittämällä kuulokkeiden kanssa](#)
- └ [Äänen kuunteleminen pariliitetyillä kuulokkeilla](#)
- └ [Tietoja kuulokkeiden yhdistämisestä](#)

Musiikin kuunteleminen verkkoon yhdistämällä

[Mitä kaiutinjärjestelmällä voi tehdä verkkoon yhdistämällä](#)

Yhdistäminen langattomaan verkkoon

- └ [Langattoman verkkoyhteyden määrittäminen kotivalikossa](#)
- └ [Langattoman verkkoyhteyden määrittäminen Sony | Music Center -sovelluksella](#)

[Wi-Fi-yhteyden määrittäminen iOS-laitteella](#)

Yhdistäminen kiinteään verkkoon

[Liittäminen tietokoneeseen tai reitittimeen LAN-kaapelilla](#)

[Langallisen yhteyden määrittäminen](#)

[360 Reality Audio -toiminnon käyttäminen](#)

[Spotifyn käyttäminen](#)

[Musiikin suoratoisto käyttämällä Chromecast built-in](#)

[Kaiutinjärjestelmän käyttäminen puhumalla laitteeseen, jossa on sisäänrakennettu Alexa](#)

[Musiikin suoratoisto iOS-laitteella](#)

[Sony | Music Centerin käyttäminen](#)

[Musiikin kuunteleminen tietokoneelta kotiverkon kautta](#)

Äänenvoimakkuuden ja äänenlaadun säätäminen

[Äänenvoimakkuuden säätäminen](#)

[Immersiivisestä tilaäänikokemuksesta nauttiminen \(IMMERSIVE AE\)](#)

[Äänilähteille räätälöidyn äänitehosteen käyttäminen \(Äänitila\)](#)

[Dialogien selkeyttäminen \(VOICE\)](#)

[Selkeän äänen kuuntelu hiljaisella voimakkuudella yöllä \(NIGHT\)](#)

Kuvan ja äänen välisen viiveen säätäminen

[TV:tä katseltaessa](#)

[Katseltaessa muuta laitetta](#)

[Multipleksoidun lähetyksen kuunteleminen \(AUDIO\)](#)

Dialogin voimakkuuden säätäminen DTS:X-sisältöä toistettaessa

[TV:tä katseltaessa](#)

[Toistettaessa sisältöä AV-laitteella](#)

Kaiutinjärjestelmän käyttö TV:hen lukittumalla

[Kaiutinjärjestelmän käyttö TV:hen lukitsemalla \(HDMI-Ohjaus -toiminto\)](#)

[Kaiutinjärjestelmän käyttö "BRAVIA" Sync -toiminnon kanssa yhteensopivaan TV:hen lukitsemalla](#)

Asetusten muuttaminen

[Etupaneelin näytön ja ilmaisimien kirkkauden muuttaminen \(DIMMER\)](#)

[Virransäästö valmiustilassa](#)

[Easy Setupin suorittaminen](#)

Lisäasetusten tekeminen

- [\[Advanced Settings\] -valikon käyttö](#)
- [\[Speaker Settings\]](#)
- [\[Audio Settings\]](#)
- [\[HDMI Settings\]](#)
- [\[Bluetooth Settings\]](#)
- [\[System Settings\]](#)
- [\[Network Settings\]](#)
- [\[Resetting\]](#)
- [\[Software Update\]](#)

[Ohjelmiston päivittäminen](#)

Vianmääritys

[Vianmääritys](#)

Virta

- [Kaiutinjärjestelmä ei käynnisty.](#)
- [Kaiutinjärjestelmä ei käynnisty, vaikka TV kytketään päälle.](#)
- [Kaiutinjärjestelmä sammuu, kun TV sammutetaan.](#)
- [Kaiutinjärjestelmä ei sammu, vaikka TV sammutetaan.](#)
- [Kaiutinjärjestelmää ei voida sammuttaa.](#)

Kuva

- [Ei kuvaa tai kuvaa ei lähetetä oikein.](#)
- [TV-näytön kuva on vääristynyt.](#)
- [3D-sisältöä HDMI IN -liittimestä ei näytetä TV-ruudulla.](#)
- [HD-videosignaali \(4K/60p 4:4:4, 4:2:2 ja 4K/60p 4:2:0 10 bittiä, jne.\) HDMI IN -liitännästä ei näy TV-ruudussa.](#)
- [Kuva ei näy koko TV-ruudulla.](#)
- [Kaiutinjärjestelmään liitetyn laitteen kuvaa ja ääntä ei toisteta TV:stä, kun kaiutinjärjestelmä ei ole päällä.](#)
- [HDR-sisältöä ei voi näyttää HDR-muodossa.](#)

Ääni

- [Ääntä ei toisteta kaiutinjärjestelmästä.](#)
- [Kaiutinjärjestelmä ei yhdistä TV:hen BLUETOOTH-toiminnolla.](#)
- [TV-ääntä ei toisteta kaiutinjärjestelmästä.](#)
- [Ääni pätkii tai häiriötä kuuluu.](#)
- [Kaiutinjärjestelmään liitetyn laitteen kuvaa ja ääntä ei toisteta TV:stä, kun kaiutinjärjestelmä ei ole päällä.](#)
- [Ääni toistetaan sekä kaiutinjärjestelmästä että TV:stä.](#)
- [Ääni katkeaa, kun katsotaan TV-ohjelmaa tai sisältöä Blu-ray-levyltä jne.](#)
- [TV:n ääni tästä kaiutinjärjestelmästä on jäljessä kuvaa.](#)
- [Kaiutinjärjestelmästä ei kuulu siihen liitetyn laitteen ääntä, tai ääni kuuluu hyvin hiljaisena.](#)
- [Tiläänitehoste ei toimi.](#)
- [Ääntä ei kuulu valinnaisesta subwooferista.](#)
- [Joistakin kaiuttimista ei kuulu ääntä.](#)

Äänikentän optimointi

- [Sound Field Optimization epäonnistui.](#)

Mobiililaitteen yhdistäminen

- [Pariliitosta ei voi muodostaa.](#)
- [BLUETOOTH-yhteyttä ei voida muodostaa.](#)
- [Yhdistetyn BLUETOOTH-mobiililaitteen ääntä ei toisteta kaiutinjärjestelmästä.](#)

Kuulokkeiden liittäminen BLUETOOTH-toiminnolla

- [Pariliitosta ei voi muodostaa.](#)
- [BLUETOOTH-yhteyttä ei voida muodostaa.](#)
- [Ääntä ei kuulu liitetystä BLUETOOTH-kuulokkeista.](#)
- [BLUETOOTH-yhteys kaiuttimien kanssa katkeaa.](#)

WLAN-yhteys

- [Kaiutinjärjestelmä ei voi muodostaa verkkoyhteyttä tai verkkoyhteys on epävaka.](#)
- [Haluttua WLAN-reititintä ei näytetä langattoman verkon luettelossa.](#)

Internet-yhteys

- [Kaiutinjärjestelmää ei voida yhdistää Internetiin.](#)

Kaukosäädin

[Tämän kaiutinjärjestelmän kaukosäädin ei toimi.](#)

Muuta

[HDMI-Ohjaus -toiminto ei toimi oikein.](#)

[\[PRTCT\] , \[PUSH\] , kaiuttimen nimi \(\[FL\] , \[FR\] , \[RL\] , \[RR\] tai \[SUB\]\) , ja \[POWER\] vilkkuvat vuorotellen etupaneelin näytössä.](#)

[\[HIGH\] , \[TEMP\] ja \[ERROR\] näytetään vuorotellen 2 sekunnin ajan etupaneelin näytössä , \[STANDBY\] näytetään etupaneelin näytössä , sitten kaiutinjärjestelmä sammuu.](#)

[\[BT TX\] näytetään etupaneelin näytössä.](#)

[Langattomat toiminnot \(WLAN , BLUETOOTH-toiminto , kaiuttimet tai valinnainen subwoofer\) ovat epävakaita.](#)

[Spotify-musiikkia ei voida toistaa MUSIC SERVICE -painikkeella tai sitä ei voi toistaa toiston aikana.](#)

[Kaiutinjärjestelmä käynnistetään uudelleen.](#)

[Kaiutinjärjestelmän tehdasasetusten palautus](#)

Lisätietoja

[Tuetut äänimuodot](#)

[Tuetut HDMI-videomuodot](#)

[Tietoja BLUETOOTH-tiedonsiirrosta](#)

[Tekijänoikeudet ja tavaramerkit](#)

Kotiteatterijärjestelmä
HT-A9

Tietoja kaiutinjärjestelmän oppaista

Kussakin oppaassa olevat tiedot näkyvät alla.

Aloituseroas



Esittelee kaiutinjärjestelmän asennukseen ja liittämiseen liittyvät alkutoimet sekä toimet musiikin toistoon saakka.

Käyttöohjeet



Selittää perustoiminnot.

- Liittäminen televisioon tai AV-laitteeseen
- Musiikin/äänen toistaminen HDMI-kaapelilla tai BLUETOOTH-toiminnolla liitetystä laitteesta
- Äänen säätäminen jne.

Käyttöopas (verkko-opas) (tämä asiakirja)



Sisältää kaikki toiminnot, mukaan lukien edistyneen käytön.

- Musiikin/äänen toistaminen verkkotoiminnolla
- Tietoja valikkokohteista jne.

Vihje

- Näissä käyttöohjeissa kuvataan käyttö kaukosäätimen toiminnoilla.
- Suluissa [] olevat merkit tulevat näkyviin TV:n kuvaruudulle tai etupaneelin näyttöön.
- Tiedot on jätetty pois kuvista.

Mitä kaiutinjärjestelmällä voi tehdä

Kaiutinjärjestelmä tukee oliopohjaisia äänimuotoja, kuten Dolby Atmos ja DTS:X, sekä HDR-videomuotoja, kuten HDR10, HLG ja Dolby Vision.

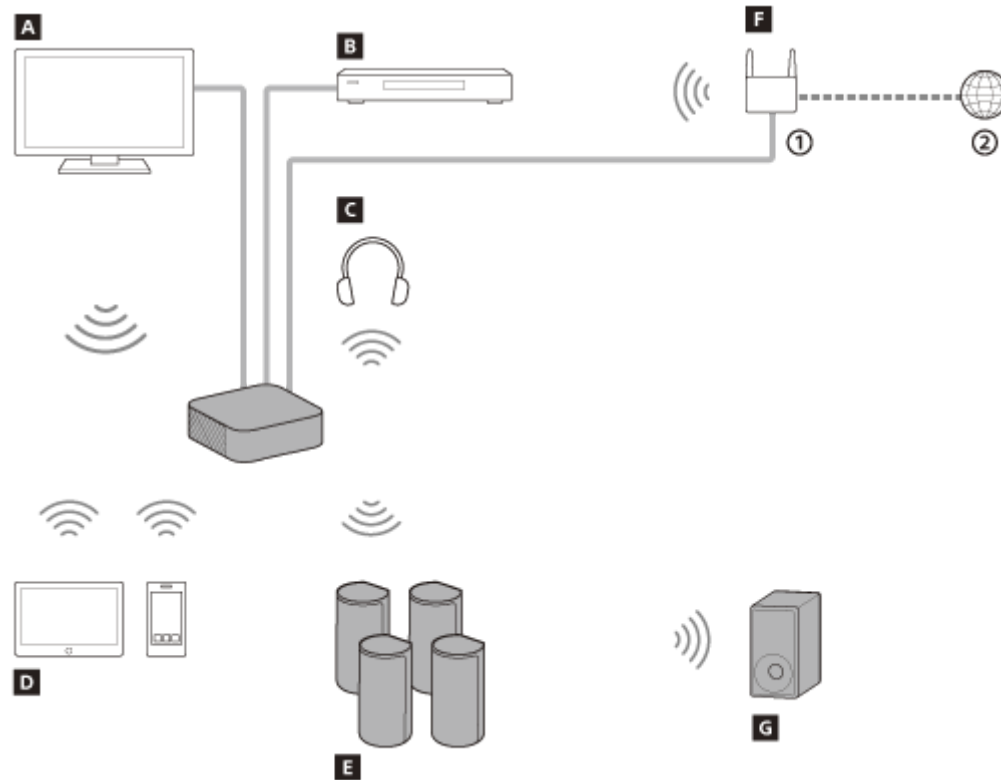

- ① WLAN-reititin
- ② Internet

A TV

Voit kuunnella TV:n ääntä kaiutinjärjestelmällä liittämällä kaiutinjärjestelmän ja TV:n HDMI-kaapelilla tai BLUETOOTH-toiminnolla.

[Television katseleminen](#)

[Mitä voidaan tehdä, kun TV yhdistetään BLUETOOTH-toiminnolla](#)

B Blu-ray Disc™ -soitin, digiboksi, pelikonsoli jne.

Voit kuunnella AV-laitteen ääntä kaiutinjärjestelmällä liittämällä kaiutinjärjestelmän ja AV-laitteen HDMI-kaapelilla.

[Liitetyn AV-laitteen toistaminen](#)

C Kuulokkeet

Voit kuunnella liitetyn TV:n tai AV-laitteen ääntä kuulokkeista yhdistämällä kaiutinjärjestelmän ja kuulokkeet BLUETOOTH-toiminnolla.

[Äänen kuunteleminen pariliittämällä kuulokkeiden kanssa](#)

D Mobiililaitte

Voit kuunnella mobiililaitteen tai kannettavan äänilaitteen ääntä kaiutinjärjestelmällä yhdistämällä kaiutinjärjestelmän ja mobiililaitteen BLUETOOTH-toiminnolla.

[Musiikin kuunteleminen pariliittämällä mobiililaitte, joka yhdistetään ensimmäistä kertaa](#)

E Toimitetut kaiuttimet

Toimitetut kaiuttimet yhdistetään ohjauskoteloon automaattisesti, kun ne kytketään päälle.

F Verkko

Voit suoratoistaa musiikkisisältöä tai toistaa tietokoneellesi tallennettuja musiikkiedostoja kaiutinjärjestelmällä yhdistämällä kaiutinjärjestelmän samaan verkkoon älypuhelimien, tabletin tai iOS-laitteen kanssa.

[Mitä kaiutinjärjestelmällä voi tehdä verkkoon yhdistämällä](#)

G Valinnainen subwoofer

Ohjeet valinnaisen subwooferin käyttöön voit katsoa sen käyttöohjeista.

Voit vahvistaa tuetut valinnaiset subwooferit Sony:n verkkosivustolta.

Ohjauskotelo

Etupaneeli

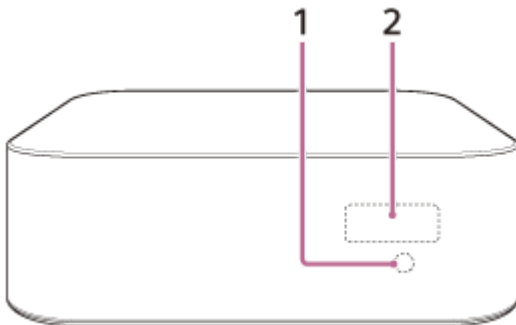

1. Kaukosäätimen tunnistin

Suuntaa kaukosäädin kaukosäätimen tunnistimeen kaiutinjärjestelmän käyttämiseksi.

2. Etupaneelin näyttö

Takapaneeli

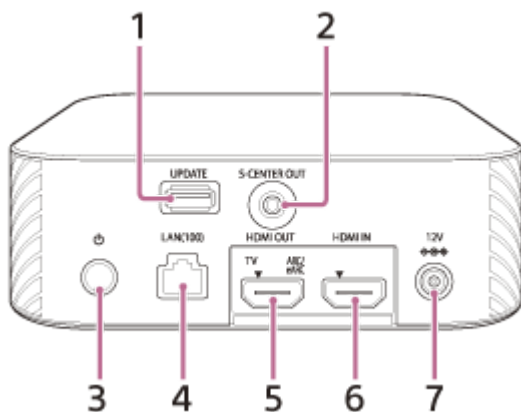

1. UPDATE-liitäntä

Yhdistä USB-muisti, kun päivität kaiutinjärjestelmää.

2. S-CENTER OUT -liitin

3. (virta) -painike

Kytkee kaiutinjärjestelmään virran tai asettaa sen valmiustilaan.

4. LAN(100)-liitäntä

5. HDMI OUT (TV ARC/eARC) -liitin

Liitä HDMI-tuloliittimellä varustettu TV HDMI-kaapelilla. Kaiutinjärjestelmä on eARC- ja ARC-yhteensopiva. ARC on toiminto, joka lähettää TV:n äänen AV-laitteeseen, esim. kaiutinjärjestelmään, TV:n HDMI-liittimestä. eARC on laajennettu ARC ja mahdollistaa oliopohjaisen audion ja monikanavaisen LPCM-sisällön siirtämisen, jota ei voi lähettää ARC:llä.

6. HDMI IN -liitin

7. DC IN -liitin

Aiheeseen liittyvää

- [Kun TV:ssä on S-CENTER SPEAKER IN -liitin](#)
- [2K/4K-videomuodon kanssa yhteensopivan AV-laitteen liittäminen](#)
- [8K-videomuodon kanssa yhteensopivan AV-laitteen liittäminen](#)

5-025-235-81(2) Copyright 2021 Sony Corporation

Kaiuttimet

Etupaneeli

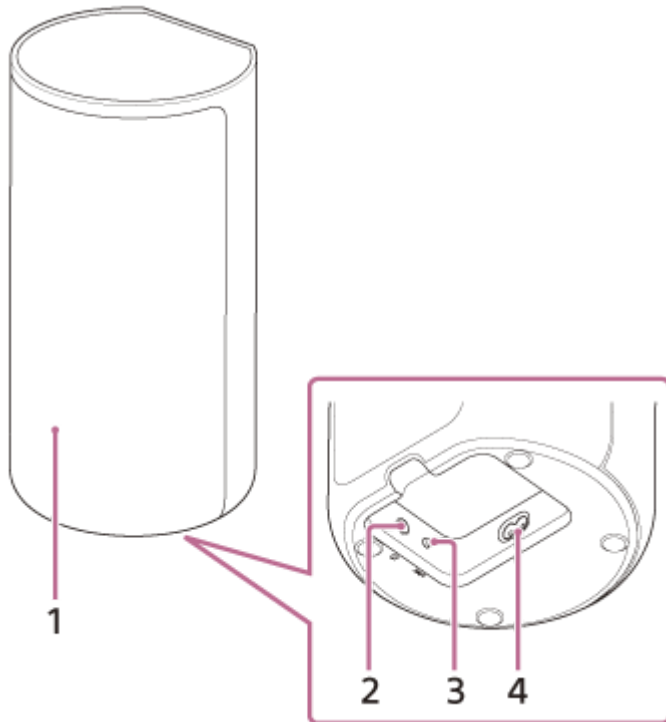

1. Virtailmaisin

Näyttää yhteystilan ohjauskotelon ja kaiuttimen välillä sekä kaiuttimen virtatilan.

- Punainen
 - Palaa: kaiutin on valmiustilassa.
- Vihreä
 - Palaa: kaiutin on yhdistetty ohjauskoteloon.
 - Vilkkuu hitaasti: kaiutin yrittää yhdistää ohjauskoteloon.
 - Vilkkuu toistuvasti kahdesti: kaiutin on pariliitoksen valmiustilassa manuaalisella yhteydellä.
- Sammuu
 - Kaiutin on sammutettu.

2. (virta) -painike

Kytkee kaiuttimen päälle/pois.

3. LINK -painike

4. Virtaliitäntä

Takapaneeli

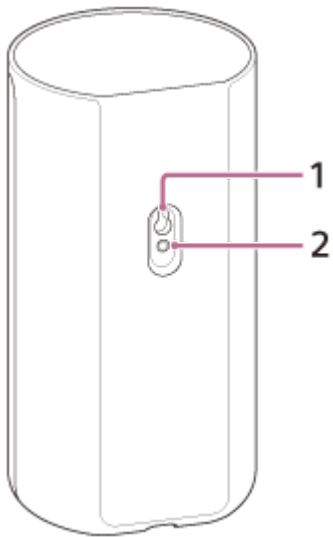

1. Seinäkiinnitysreikä

2. Yleismallisen kaiutinjalustan kiinnitysreikä

Huomautus

- Kun käytät seinäasennusreikää (1) tai yleisen kaiutinjalustan asennusreikää (2), poista niiden suoja hakaneulalla tms.

Kaukosäädin

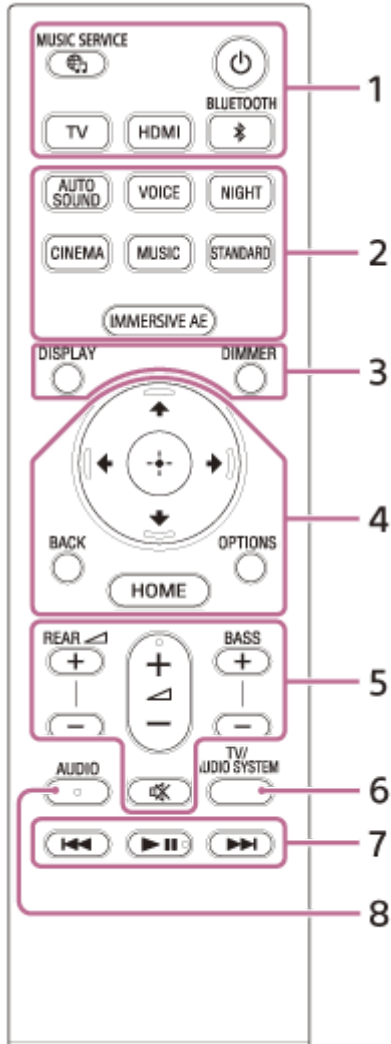

1. (virta)

Kytkee kaiutinjärjestelmään virran tai asettaa sen valmiustilaan.

(MUSIC SERVICE) -painike

Jos olet aiemmin toistanut musiikkia kaiutinjärjestelmässä Spotify-palvelun kautta, voit jatkaa toistoa painamalla tätä painiketta.

Tämä painike ei ehkä ole käytettävissä kaikissa maissa / kaikilla alueilla.

BLUETOOTH

TV

HDMI

2. AUTO SOUND

VOICE

NIGHT

CINEMA

MUSIC

STANDARD

IMMERSIVE AE

3. DIMMER

DISPLAY

Näyttää toistotiedot TV:n kuvaruudulla.
Toistotiedot näytetään etupaneelissa TV-tuloa varten.

4. (ylös)/ (alas)/ (vasen)/ (oikea)

 (enter)

BACK

OPTIONS

Tuo asetusvalikon televisioruutuun.

Asetusvalikko näytetään etupaneelissa TV-tuloa varten.

HOME

5. **REAR** (takakaiuttimien äänenvoimakkuus) +/-

Säätää takakaiuttimien äänenvoimakkuutta.

 (äänenvoimakkuus) +(*)/-

Säätää äänenvoimakkuutta.

BASS (basson äänenvoimakkuus) +/-

Säätää basson tai valinnaisen subwooferin äänenvoimakkuutta, kun se kytketään.

 (mykistys)

Poistaa äänen väliaikaisesti käytöstä.



6. **TV/AUDIO SYSTEM**

Vaihtaa liitetyn TV:n äänilähdön TV:n ja kaiutinjärjestelmän välillä.

Huomautus

- Tämä painike toimii seuraavissa tilanteissa.
 - Yhdistetty TV on yhteensopiva järjestelmän äänenhallintatoiminnon kanssa.
 - Kaiutinjärjestelmän HDMI-Ohjaus -toiminto on käytössä.

7. **Toistopainikkeet**

 (edellinen)/  (seuraava)

Siirtyy edelliseen/seuraavaan kappaleeseen tai tiedostoon.

Painikkeen painaminen etsii taakse- tai eteenpäin (pikakelaus taakse/eteen) toiston aikana.

 (toisto/tauko)(*)

Käynnistää, keskeyttää tai jatkaa toistoa (toiston jatkaminen).

8. **AUDIO**(*)

* Painikkeissa **AUDIO**,  (toisto/tauko) ja  (äänenvoimakkuus) + on tuntopisteet. Käytä niitä apuna käytön aikana.

Kaukosäätimen paristojen vaihto

Kun kaiutinjärjestelmä ei vastaa kaukosäätimen komentoihin, korvaa kaksi paristoa uusilla.

Käytä R03-mangaaniparistoja (koko AAA).

Aiheeseen liittyvää

- [Immersiivisestä tiläänikokemuksesta nauttiminen \(IMMERSIVE AE\)](#)
- [Äänilähteille räätälöidyn äänitehosteen käyttäminen \(Äänitila\)](#)
- [Dialogien selkeyttäminen \(VOICE\)](#)
- [Selkeän äänen kuuntelu hiljaisella voimakkuudella yöllä \(NIGHT\)](#)

Kotivalikon käyttäminen

Voit näyttää kotivalikon TV:n kuvaruudulla liittämällä kaiutinjärjestelmän ja TV:n HDMI-kaapelilla.

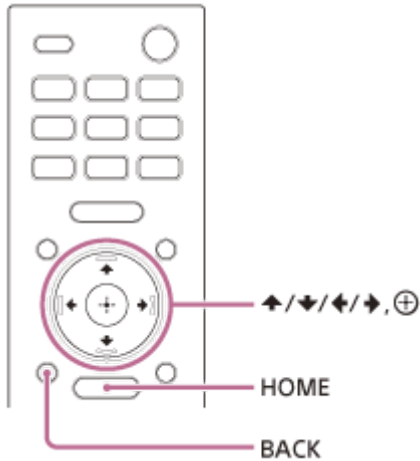

1 Paina HOME.

Kotivalikko avautuu TV:n kuvaruutuun.

2 Valitse haluamasi luokka painamalla **↑** (ylös)/ **←** (vasen)/ **→** (oikea) ja paina sitten **↓** (alas) tai **⊕** (enter).

Valitun luokan kohteet tulevat näkyviin luokan luettelon alle TV:n kuvaruudulla.

- **[Watch]**: Valitsee kaiutinjärjestelmään liitetyn TV:n tai AV-laitteen tuloliitännän.
- **[Listen]**: Valitsee kaiutinjärjestelmään liitetyn audiolaitteen tuloliitännän tai musiikkipalvelun toiston aloittamiseksi kaiutinjärjestelmässä.
- **[Setup]**: Suorittaa alkuasetukset käyttämällä [Easy Setup] -toimintoa tai kaiutinjärjestelmän erilaisia lisäasetuksia.

3 Valitse haluamasi kohde painamalla **↑** (ylös)/ **↓** (alas)/ **←** (vasen)/ **→** (oikea) ja paina sitten **⊕** (enter).

Valittu tulo tai asetusp näyttö tulee näkyviin TV:n kuvaruudulle.

Palaa edelliseen näyttöön painamalla BACK.

Ohjauskotelon ja kaiuttimien asentaminen

1 Valitse ohjauskotelon ja kaiuttimien asennustapa.

Ne voidaan asentaa TV-tasoon, hyllyille jne. tai kiinnittää seinälle.

Esimerkki asennuksesta TV-tasolle ja hyllyille:

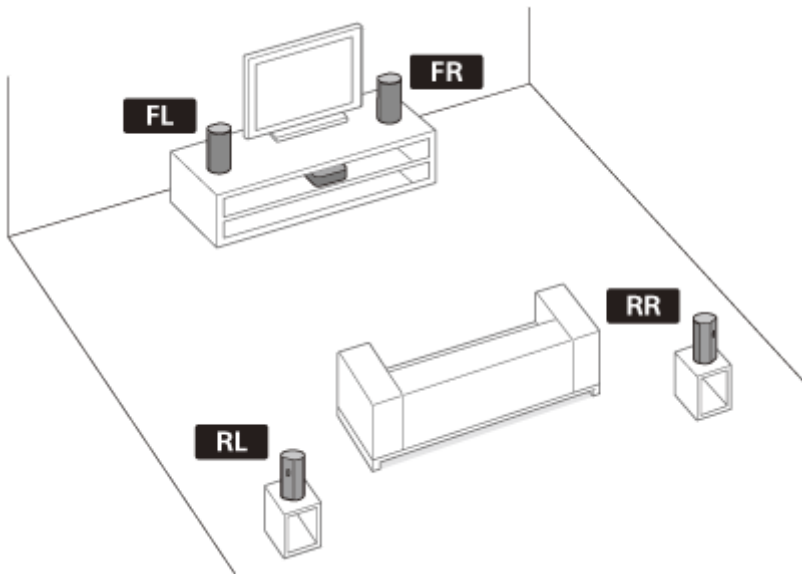

Esimerkki seinäasennuksesta:

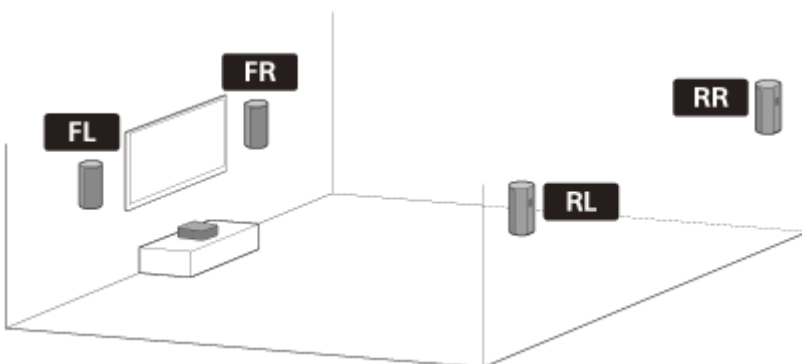

Huomautus



- Älä sijoita kaiuttimia hyllyyn tai suoraan katon alle, jotta et estä kaiuttimien yläosasta tulevaa ääntä.
- Älä aseta metalliesineitä kaiutinjärjestelmän lähelle. Langattomat toiminnot voivat muuttua epävakaaiksi.

2 Valitse asennuspaikka.

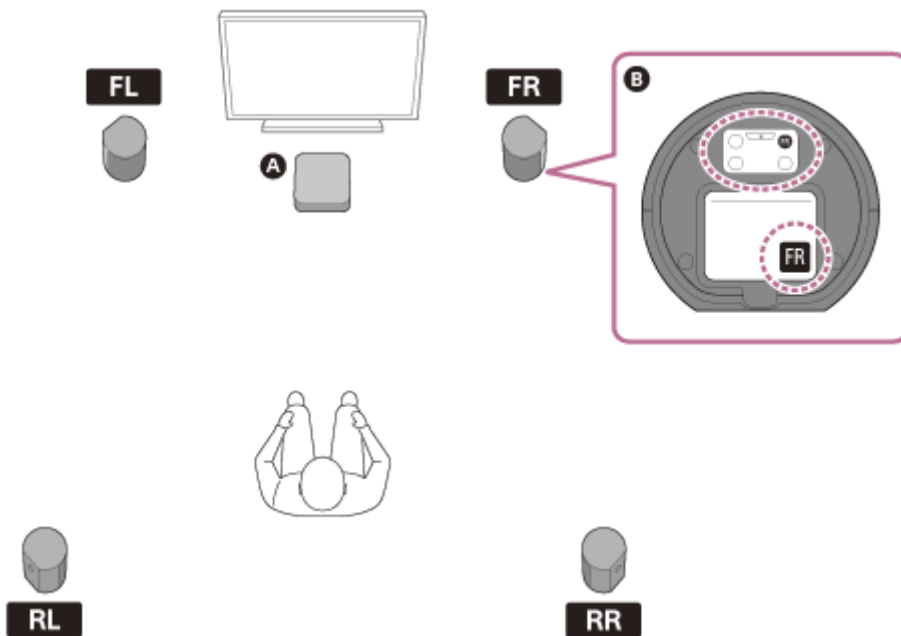

1. Asenna ohjauskotelo hyllylle tai hyllyyn niin, ettei sen etupaneelin näyttö ole peitetty.

2. Valitse kaiuttimien asennuspaikat kaiuttimien pohjassa olevien tarrojen mukaan.

- Surround-äänen voi kokea tehokkaammin asentamalla 4 kaiutinta kuuntelupaikan ympärille ja etukaiuttimet television molemmille puolille.
- Jos asennat kaiuttimet seuraavasti, suorita [Sound Field Adjustment] kohdassa [Manual Speaker Settings].
 - Etäisyydet TV:stä vasempaan ja oikeaan etukaiuttimeen eroavat suuresti.
 - Etäisyydet kuuntelupaikastasi 4 kaiuttimeen ovat hyvin epätasapainossa.

A Ohjauskotelo

B Kaiuttimen pohja

FL Vasen etukaiutin

FR Oikea etukaiutin

RL Vasen takakaiutin

RR Oikea takakaiutin

Huomautus

- Irrota TV:n ja muiden laitteiden verkkojohdot pistorasiasta ennen kaiutinjärjestelmän liittämistä. Liitä ne uudelleen sen jälkeen, kun kaiutinjärjestelmä on liitetty TV:hen ja AV-laitteisiin.
- Jos vaihdat kaiuttimien asennuspaikkaan, optimoi äänikenttä uudelleen valitsemalla  [Setup] – [Advanced Settings] – [Speaker Settings] – [Sound Field Optimization].

Jos kaiuttimista kuuluva ääni katkeilee

Äänen katkeilu voi vähentyä asennuspaikkaa tai asetusta muuttamalla. Katso lisätietoja kohdasta ”[Ääni pätkee tai häiriötä kuuluu.](#)”.

Aiheeseen liittyvää

- [\[Speaker Settings\]](#)

Kaiuttimien kiinnittäminen seinään

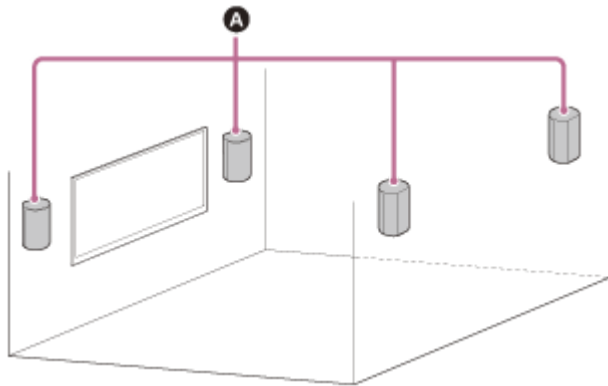

A Kaiuttimet

Huomautus

- Käytä seinämateriaalille sopivia, vakaan kiinnityksen takaavia ruuveja (lisävaruste). Seinän materiaalista riippuen seinä saattaa vahingoittua.
- Kiinnitä ruuvit turvallisesti seinän koolaukseen.
- Ripusta kaiuttimet vaakasuuntaisesti vahvistettuun seinään.
- Anna asennus Sony-jälleenmyyjän tai valtuutetun alihankkijan tehtäväksi ja kiinnitä asennuksessa erityistä huomiota turvallisuuteen.
- Sony ei vastaa onnettomuuksista tai vahingoista, jotka aiheutuvat virheellisestä asennuksesta, seinän riittämättömästä kehosta, ruuvien virheellisestä kiinnityksestä, luonnonmullistuksesta jne.

1 Käytä ruuveja (lisävaruste), jotka sopivat kaiuttimen takana olevaan seinäkiinnitysreikään.

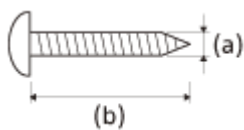

(a) 4 mm

(b) Yli 30 mm

Reikä kaiuttimen takana

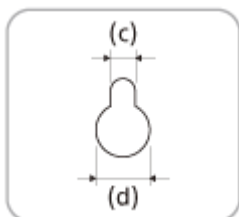

(c) 4,2 mm

(d) 9,6 mm

2 Kiinnitä ruuvi seinään.

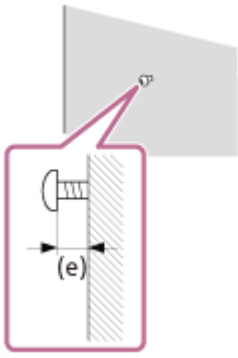

(e) Noin 7,35 mm

3 Poista kaiuttimen takana oleva suoja hakaneulalla tai vastaavalla.

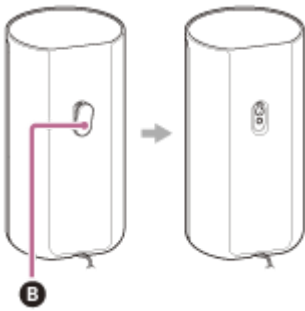

B Suoja

4 Kiinnitä kaiuttimet ja vahvista kaiuttimien tyyppi.

Katso kaiuttimen pohjassa olevaa merkkiä.

- **FL** Vasen etu
- **FR** Oikea etu
- **RL** Vasen taka
- **RR** Oikea taka

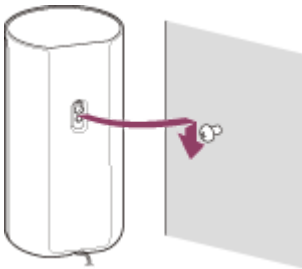

Huomautus

- Säilytä vaiheessa 3 irrotettu suoja käytettäväksi, kun kaiutin ei ole kiinnitettynä seinään.

ARC/eARC-yhteensopivan TV:n liittäminen

- 1 Liitä TV:n ARC/eARC-yhteensopiva HDMI IN-liitin ja kaiutinjärjestelmän HDMI OUT (TV ARC/eARC) -liitin HDMI-kaapelilla (vakiovaruste).

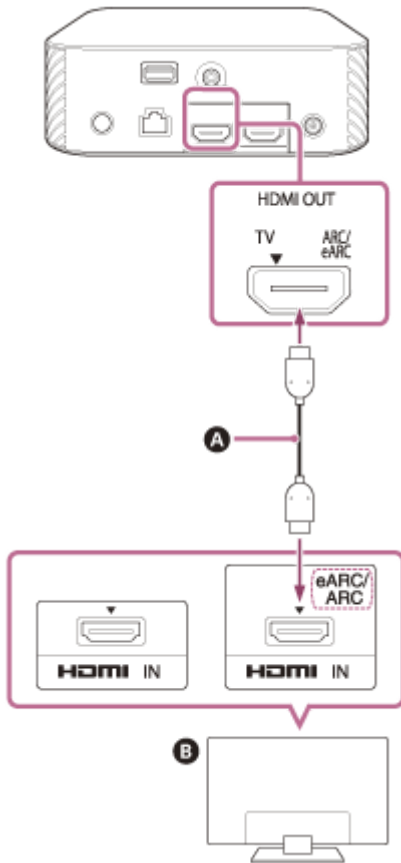

- A** HDMI-kaapeli (vakiovaruste)
B TV

Huomautus

- Varmista, että liittimet ovat kunnolla paikallaan.
- Ota TV:n HDMI-Ohjaus -toiminto käyttöön. Jos TV:n HDMI-Ohjaus -toiminto ei ole käytössä, TV:n ääntä ei toisteta kaiutinjärjestelmästä.

Kotiteatterijärjestelmä
HT-A9

Kun TV:ssä on S-CENTER SPEAKER IN -liitin

Voit viedä kaiutinjärjestelmän keskiäänen TV:stä liittämällä TV:n seuraavasti.

- 1 Liitä kaiutinjärjestelmä ja TV HDMI-kaapelilla (vakiovaruste).
- 2 Liitä TV:n S-CENTER SPEAKER IN -liitin ja kaiutinjärjestelmän S-CENTER OUT -liitin television keskimmäisen kaiuttimen tilan kaapelilla (vakiovaruste).

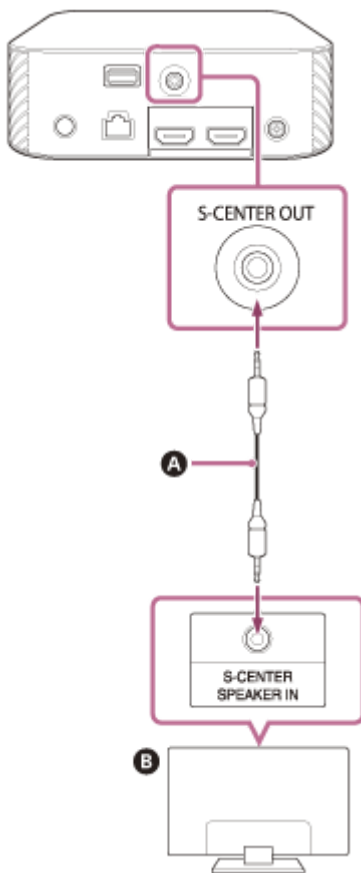

- A Television keskimmäisen kaiuttimen tilan kaapeli (vakiovaruste)
- B TV

Huomautus

- Varmista, että liittimet ovat kunnolla paikallaan.

Vihje

- Jos television keskimmäisen kaiuttimen tilan kaapelin pituus ei riitä, käytä erikseen hankittavaa stereominikaapelia.

Aiheeseen liittyvää

- [ARC/eARC-yhteensopivan TV:n liittäminen](#)

Kotiteatterijärjestelmä
HT-A9

2K/4K-videomuodon kanssa yhteensopivan AV-laitteen liittäminen

Voit toistaa ääntä, kuten Dolby Atmos, Dolby TrueHD ja DTS:X, korkealaatuisena liittämällä AV-laitteen kaiutinjärjestelmään.

- 1 Liitä AV-laitteen HDMI OUT -liitin ja kaiutinjärjestelmän HDMI IN -liitin HDMI-kaapelilla (lisävaruste).

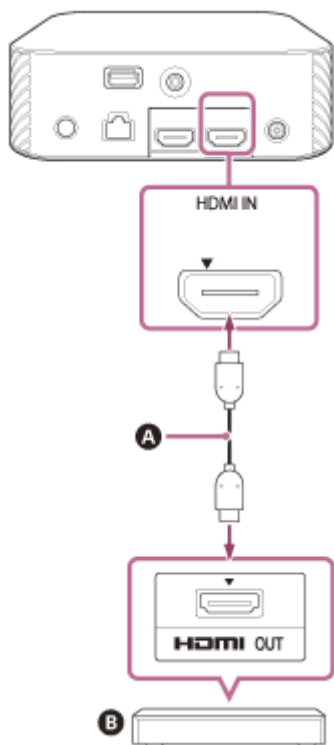

- A HDMI-kaapeli (lisävaruste)
- B Blu-ray Disc -soitin, digiboksi, pelikonsoli jne.

Huomautus

- Varmista, että liittimet ovat kunnolla paikallaan.

Vihje

- Jos TV on eARC-yhteensopiva, voit viedä korkealaatuisen äänen myös liittämällä AV-laitteen TV:n HDMI IN -liittimeen. Ota tässä tapauksessa TV:n eARC-toiminto käyttöön.
- Valitse sopiva HDMI-kaapeli ja [HDMI Signal Format] -asetus kaiutinjärjestelmään liitetyn laitteen videomuotolähdön mukaan.

Aiheeseen liittyvää

- [Tuetut HDMI-videomuodot](#)

8K-videomuodon kanssa yhteensopivan AV-laitteen liittäminen

Kun liität AV-laitteen seuraavilla tavoilla, voit toistaa 8K-videota ja korkealaatuista ääntä, kuten Dolby Atmos, Dolby TrueHD ja DTS:X.

- 1 Liitä kaiutinjärjestelmä ja TV HDMI-kaapelilla (vakiovaruste).
- 2 Tarkista, että TV:n eARC-yhteensopiva HDMI IN -liitin on yhteensopiva 8K-videotulon kanssa.
Katso lisätietoja TV:n käyttöohjeista.
- 3 Liitä AV-laite jollakin seuraavista tavoista.

Kun TV:n eARC-yhteensopiva HDMI IN -liitin tukee 8K-videotuloa:

Liitä kaiutinjärjestelmän HDMI IN -liitin ja AV-laitteen HDMI OUT -liitin HDMI-kaapelilla (lisävaruste).

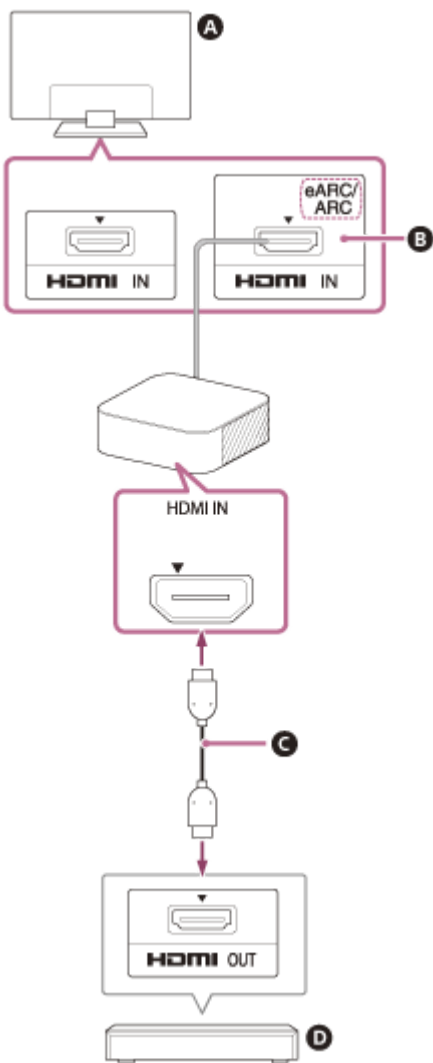

- A TV
- B Yhteensopiva 8K-videotulon kanssa
- C HDMI-kaapeli (lisävaruste)
- D Blu-ray Disc -soitin, digiboksi, pelikonsoli jne.

Kun TV:n eARC-yhteensopiva HDMI IN -liitin ei tue 8K-videotuloa:

Liitä AV-laitteen HDMI OUT -liitin TV:n 8K-videotulon kanssa yhteensopivaan HDMI IN -liittimeen HDMI-kaapelilla (lisävaruste).

Tarkista, että TV:n eARC-toiminto on käytössä.

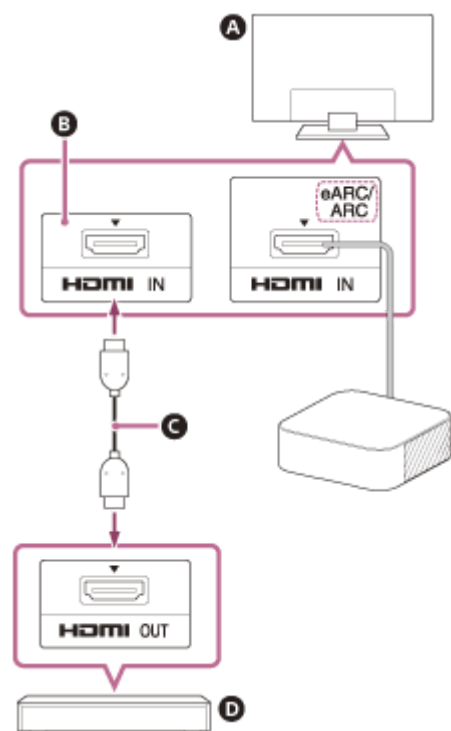

- A** TV
- B** Yhteensopiva 8K-videotulon kanssa
- C** HDMI-kaapeli (lisävaruste)
- D** Blu-ray Disc -soitin, digiboksi, pelikonsoli jne.

Huomautus

- Varmista, että liittimet ovat kunnolla paikallaan.

Vihje

- Valitse sopiva HDMI-kaapeli ja [HDMI Signal Format] -asetus kaiutinjärjestelmään liitetyn laitteen videomuotolähdön mukaan.

Aiheeseen liittyvää

- [ARC/eARC-yhteensopivan TV:n liittäminen](#)
- [Tuetut HDMI-videomuodot](#)

Verkkovirran liittäminen

- 1** Kytke verkkolaite (vakiovaruste) ja verkkojohto (vakiovaruste)(*) ohjauskotelon DC IN -liitäntään ja sitten pistorasiaan.

* Pohjoisamerikkalaisten mallien poikkeus

Pohjoisamerikkalaiset mallit

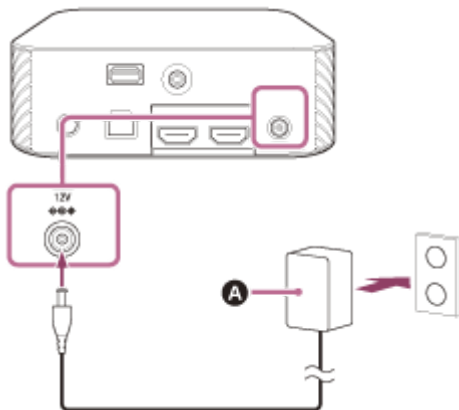

Muut mallit

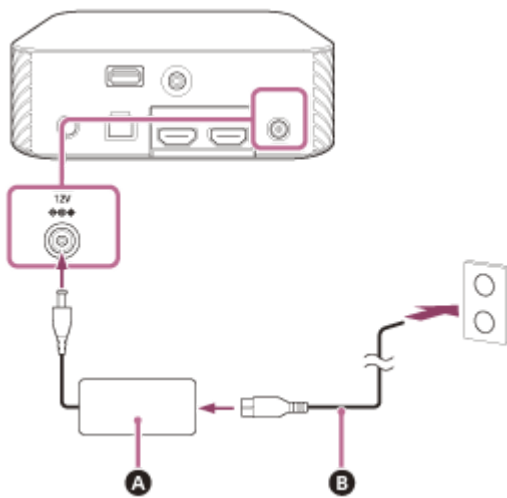

- A** Verkkolaite (vakiovaruste)
B Verkkojohto (vakiovaruste)

- 2** Kytke verkkovirtajohdot (vakiovaruste) neljän kaiuttimen verkkovirtaliitäntään ja sitten pistorasiaan.

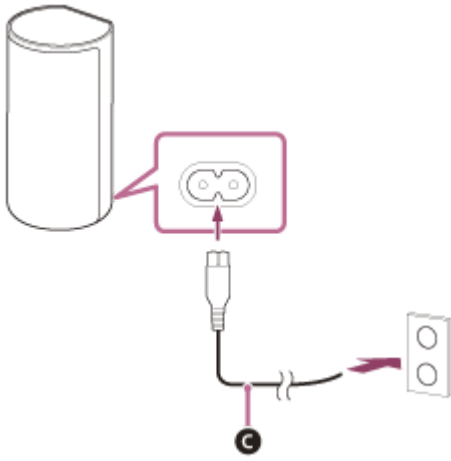

C Verkkojohto (vakiovaruste)

5-025-235-81(2) Copyright 2021 Sony Corporation

Alkuasetusten asettaminen

- 1 Kytke kaiutinjärjestelmä päälle painamalla kaiutinjärjestelmän mukana toimitetun kaukosäätimen  (virta) -painiketta.**

Käytä kaukosäädintä osoittamalla sitä kohti ohjauskotelon etuosaa.

Kun kaiutinjärjestelmä kytkeytyy päälle, [SETUP] näytetään etupaneelin näytössä.

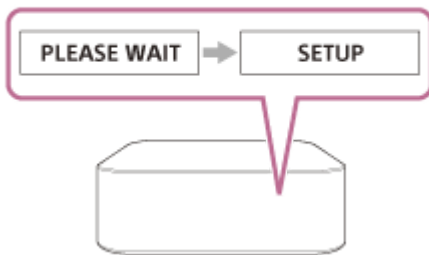
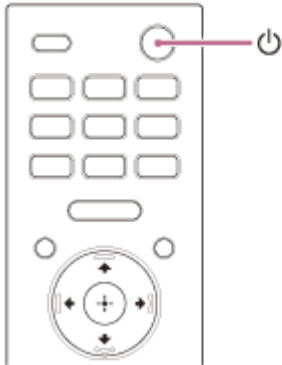

- 2 Kytke televisioon virta.**

Jos [Speaker connection check] ei tule näkyviin TV:n kuvaruudulle, vaihda TV:n tuloasetus tuloon, johon kaiutinjärjestelmä on liitetty.

- 3 Tarkista TV:n kuvaruudulta, että ohjauskotelon ja neljän kaiuttimen yhteys on valmis.**

Ohjauskotelo ja kaiuttimet yhdistetään automaattisesti.

Yhteyden valmistumisen ääni kuuluu, kun kaikissa kaiuttimissa näkyy valmis-merkki.

Kaiuttimen virtailmaisain syttyy vihreänä muodostettaessa yhteyttä ohjauskoteloon.

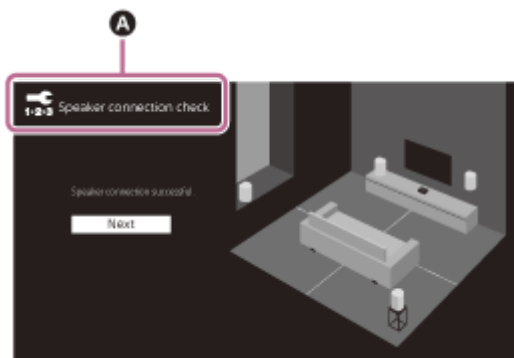

A [ Speaker connection check]

4 Tee alkuasetukset seuraamalla näytön ohjeita.

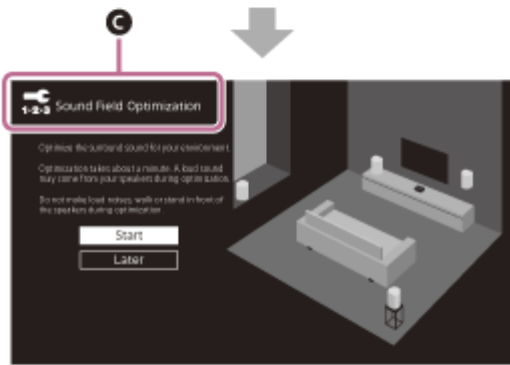
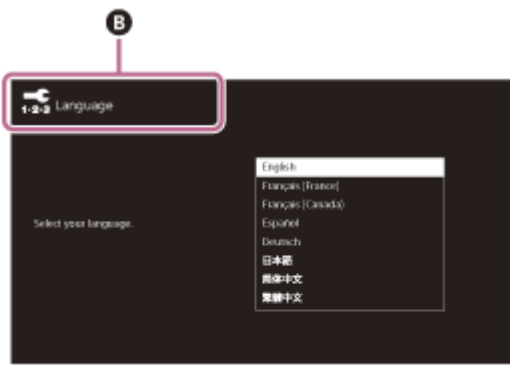

- B** [ **Language**]
- C** [ **Sound Field Optimization**]
- D** [ **Easy Network Setup - Start**]

Kun [Setup is complete.] tulee näkyviin, valitse [Finish].

Huomautus

- TV:n ja kaiutinjärjestelmän päälle kytkemisen järjestyksestä riippuen kaiutinjärjestelmän ääni voi olla mykistetty ja kaiutinjärjestelmän etupaneelin näytössä näytetään [MUTING]. Jos näin tapahtuu, sammuta kaikki laitteet ja kytke sitten kaiutinjärjestelmä päälle TV:n virran kytkemisen jälkeen.
- [Sound Field Optimization] -kalibroinnin aikana mittausääni kuuluu noin 1 minuutin ajan.
- Kaiutinjärjestelmä ei vie ääntä ennen kuin langaton yhteys on muodostettu ohjauskotelon ja neljän kaiuttimen välille.
- Jos ohjauskotelo ja kaiuttimia ei yhdistetä automaattisesti vaiheessa 3, nollaa kaiuttimet.

Kotiteatterijärjestelmä
HT-A9

Jos kaiuttimia ei ole yhdistetty oikein

Kaiuttimet yhdistetään ohjauskoteloon automaattisesti, kun ne kytketään päälle.

Jos käytät useita kaiutinjärjestelmiä ja haluat määrittää ohjauskotelon, joka on yhdistetty langattomasti kaiuttimiin, suorita manuaalinen yhdistäminen noudattamalla seuraavia ohjeita.

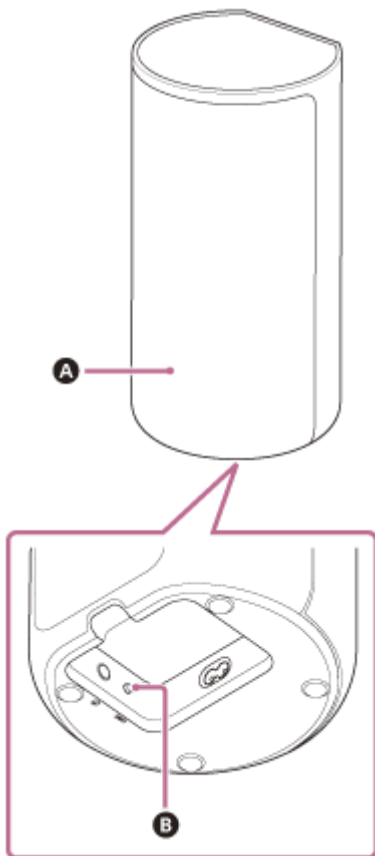

- A** Virtailmaisin
- B** LINK

1 Paina HOME.

Kotivalikko avautuu TV:n kuvaruutuun.

2 Valitse [Setup] – [Advanced Settings] kotivalikossa.

3 Valitse [Speaker Settings] – [Wireless Speaker Settings] – [Start manual linking].

[Start manual linking] -näyttö avautuu TV:n kuvaruudulle.

4 Paina LINK kaikissa kaiuttimissa.

Kaiuttimien virtailmaisimet vilkkuvat toistuvasti kaksi kertaa peräkkäin vihreänä.

5 Valitse [Start].

Manuaalinen yhdistäminen alkaa.

Yhteysprosessi avautuu TV:n kuvaruutuun.
Voit peruuttaa manuaalisen yhteyden valitsemalla [Cancel].

6 Kun kaikki kaiuttimet näyttävät [Connected], valitse [Finish].

7 Paina  (enter).

Manuaalinen yhteys muodostetaan ja kaiuttimien virtailmaisimet palavat vihreänä.

Huomautus

- Jos suoritat toiminnon [Start manual linking],  [Setup] – [Advanced Settings] – [Speaker Settings] – [Wireless Speaker Settings] – [Link mode] asetetaan automaattisesti tilaan [Manual].
- Vain kaiuttimet, joille näytetään [Connected] vaiheessa 6, yhdistävät ohjauskoteloon. Jos kaiuttimien yhteyttä ei voi muodostaa, suorita toiminnot uudelleen vaiheesta 1 alkaen.

Kotiteatterijärjestelmä
HT-A9

Television katselu

1 Paina HOME.

Kotivalikko avautuu TV:n kuvaruutuun.

2 Valitse  [Watch] – [TV] kotivalikossa.

3 Valitse TV-ohjelma TV:n kaukosäätimellä.

Valittu TV-ohjelma tulee näkyviin TV:n kuvaruudulle ja TV:n ääni toistetaan kaiutinjärjestelmästä.

4 Säädä äänenvoimakkuutta.

Vihje

- [TV] voidaan valita suoraan painamalla TV kaukosäätimestä.

Liitetyn AV-laitteen toistaminen

1 Paina HOME.

Kotivalikko avautuu TV:n kuvaruutuun.

2 Valitse [Watch] - [HDMI] kotivalikossa.

Valitun laitteen kuva tulee näkyviin TV:n kuvaruudulle ja ääni toistetaan kaiutinjärjestelmästä.

3 Säädä äänenvoimakkuutta.

Vihje

- [HDMI] voidaan valita suoraan painamalla HDMI kaukosäätimestä.

Kotiteatterijärjestelmä
HT-A9

Mitä voidaan tehdä, kun TV yhdistetään BLUETOOTH-toiminnolla

Kun käytetään BLUETOOTH-toiminnolla varustettua Sony TV:tä(*), voit kuunnella TV:n ja TV:hen liitetyn laitteen ääntä yhdistämällä kaiutinjärjestelmän ja TV:n langattomasti.

* TV:n on oltava yhteensopiva BLUETOOTH-profiiliin A2DP (Advanced Audio Distribution Profile) kanssa.

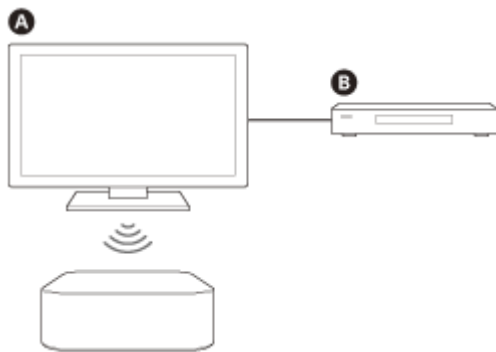

- A** Sony TV
- B** Blu-ray Disc -soitin, digiboksi, pelikonsoli jne.

Huomautus

- Jos kaiutinjärjestelmä ja TV yhdistetään BLUETOOTH-toiminnolla, et voi näyttää kaiutinjärjestelmän toimintonäyttöä, esim. kotivalikkoo, TV:n kuvaruudulla tai käyttää kaiutinjärjestelmän muita toimintoja kuin TV:n tai siihen liitetyn laitteen äänen kuuntelutoimintoa.
Liitä kaiutinjärjestelmän kaikkien toimintojen käyttämiseksi kaiutinjärjestelmä ja TV HDMI-kaapelilla (vakiovaruste).

Aiheeseen liittyvää

- [ARC/eARC-yhteensopivan TV:n liittäminen](#)

Kotiteatterijärjestelmä
HT-A9

TV:n äänen kuunteleminen yhdistämällä kaiutinjärjestelmä ja TV langattomasti

Kaiutinjärjestelmän ja TV:n välille on muodostettava pariliitos käyttämällä BLUETOOTH-toimintoa.

Pariliitos on etukäteen suoritettava prosessi, joka vaaditaan langattomasti yhdistettävien BLUETOOTH-laitteiden tietojen rekisteröimiseksi keskenään.

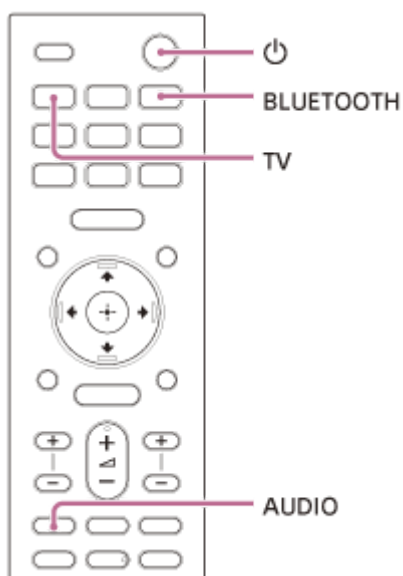

- 1 Kytke televisioon virta.
- 2 Kytke virta kaiutinjärjestelmään painamalla  (virta).
- 3 Paina järjestyksessä TV, AUDIO ja sitten BLUETOOTH kaukosäätimestä.
- 4 Varmista, että [PAIRING] näytetään etupaneelin näytössä.

Kaiutinjärjestelmä siirtyy BLUETOOTH-pariliitostilaan.

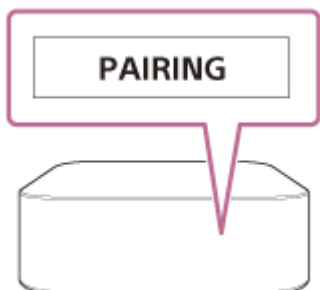

- 5 Etsi kaiutinjärjestelmä TV:stä suorittamalla pariliitos.
Tunnistettujen BLUETOOTH-laitteiden luettelo tulee näkyviin TV:n kuvaruudulle.
Katso TV:n käyttöohjeista, miten BLUETOOTH-laitteen ja TV:n välille muodostetaan pariliitos.
- 6 Muodosta pariliitos kaiutinjärjestelmän ja TV:n välille valitsemalla "HT-A9" TV:n kuvaruudulla olevasta luettelosta.

7 Varmista, että [TV (BT)] näytetään etupaneelin näytössä.

Kaiutinjärjestelmän ja TV:n välille on muodostettu yhteys.

8 Valitse TV-ohjelma tai laitteen signaalilähde TV:n kaukosäätimellä.

TV:n kuvaruudulla näytettävän kuvan ääni toistetaan kaiutinjärjestelmästä.

9 Säädä kaiutinjärjestelmän äänenvoimakkuutta TV:n kaukosäätimellä.

Ääni mykistyy tilapäisesti, kun painetaan TV:n kaukosäätimen mykistyspainiketta.

Huomautus

- Jos TV:n ääni ei kuulu kaiutinjärjestelmästä, paina TV ja tarkista etupaneelin näytön tila.
 - [TV (BT)] näytetään etupaneelin näytössä: kaiutinjärjestelmä ja TV on yhdistetty ja TV:n ääni toistetaan kaiutinjärjestelmästä.
 - [PAIRING] näytetään etupaneelin näytössä: suorita pariliitos TV:ssä.
 - [TV] näytetään etupaneelin näytössä: suorita vaiheet alusta alkaen.
- Kun liität kaiutinjärjestelmän ja TV:n HDMI-kaapelilla, BLUETOOTH-yhteys peruutetaan. Kaiutinjärjestelmän ja TV:n yhdistämiseksi uudelleen BLUETOOTH-toiminnolla irrota HDMI-kaapeli ja suorita sitten yhdistäminen uudelleen alusta alkaen.

Äänen kuunteleminen pariliitetystä TV:stä

1 Kytke TV päälle TV:n kaukosäätimellä.

Kaiutinjärjestelmä kytkeytyy päälle lukittumalla TV:n virtaan, ja TV:n ääni toistetaan kaiutinjärjestelmästä.

2 Valitse TV-ohjelma tai laitteen signaalilähde TV:n kaukosäätimellä.

TV:n kuvaruudulla näytettävän kuvan ääni toistetaan kaiutinjärjestelmästä.

3 Säädä kaiutinjärjestelmän äänenvoimakkuutta TV:n kaukosäätimellä.

Ääni mykistyy tilapäisesti, kun painetaan TV:n kaukosäätimen mykistyspainiketta.

Vihje

- Kun TV sammutetaan, myös kaiutinjärjestelmä sammutetaan lukitsemalla se TV:n virtaan.

Kaiutinjärjestelmän vakiovarusteena toimitetun kaukosäätimen toiminnot

Voit käyttää seuraavia painikkeita.

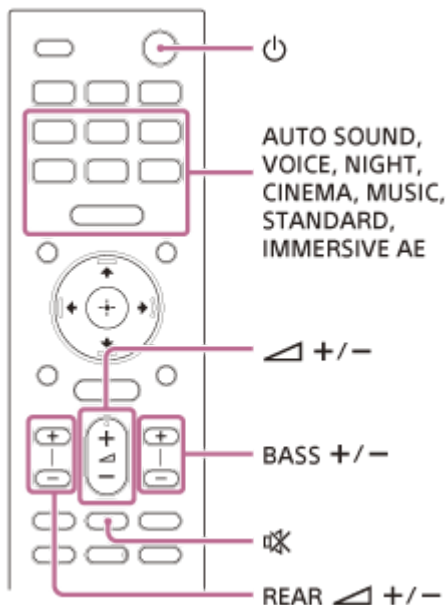

Huomautus

- Jos valitset muun tulon kuin TV:n kaiutinjärjestelmän mukana toimitetulla kaukosäätimellä, TV:n ääntä ei toisteta kaiutinjärjestelmästä. TV-äänen toistamiseksi paina kaukosäätimestä TV vaihtaaksesi TV-tulolle.
- Jos TV on yhdistetty BLUETOOTH-toiminnolla, kaukosäätimen seuraavat painikkeet eivät toimi.
 ▲ (ylös)/ ▼ (alas)/ ◀ (vasen)/ ▶ (oikea), ⊕ (enter), BACK, HOME, DISPLAY, OPTIONS, ▶▶ (toisto/tauko), ◀◀ (edellinen)/ ▶▶▶ (seuraava)

Kotiteatterijärjestelmä
HT-A9

Musiikin kuunteleminen pariliittämällä mobiililaitte, joka yhdistetään ensimmäistä kertaa

BLUETOOTH-toiminnon käyttämiseksi kaiutinjärjestelmä ja mobiililaitte on liitettävä pariksi etukäteen.

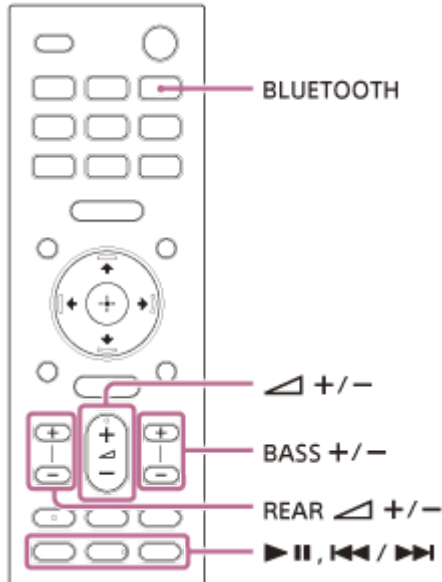

- 1 Paina BLUETOOTH -painiketta 2 sekuntia.
- 2 Varmista, että [PAIRING] näytetään etupaneelin näytössä.

Kaiutinjärjestelmä siirtyy pariliitostilaan.

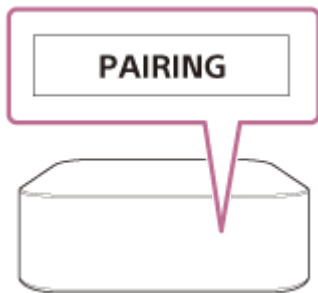

- 3 Etsi kaiutinjärjestelmä mobiililaitteesta suorittamalla pariliitos.
Tunnistettujen BLUETOOTH-laitteiden luettelo tulee näkyviin mobiililaitteen näytölle.
Katso mobiililaitteen käyttöohjeista, miten pariliitos muodostetaan BLUETOOTH-laitteen ja mobiililaitteen välille.
- 4 Muodosta pariliitos kaiutinjärjestelmän ja mobiililaitteen välille valitsemalla "HT-A9" mobiililaitteen näytöllä olevasta luettelosta.
Jos kysytään salasanaa, syötä "0000".
- 5 Varmista, että [BT] näytetään etupaneelin näytössä.

Kaiutinjärjestelmän ja mobiililaitteen välille on muodostettu yhteys.

6 Käynnistä äänentoisto yhdistetyn mobiililaitteen musiikkisovelluksessa.

Ääni toistetaan kaiutinjärjestelmästä.

7 Säädä äänenvoimakkuutta.

Voit toistaa tai keskeyttää sisällön käyttämällä kaukosäätimen toistotoimintopainikkeita.

Vihje

- Jos pariliitettyjä mobiililaitteita ei ole (esim. heti kaiutinjärjestelmän ostamisen jälkeen), kaiutinjärjestelmä siirtyy pariliitostilaan vaihtamalla tuloksi BLUETOOTH-tulon.
- Suorita pariliitos toiselle ja sitä seuraaville mobiililaitteille.

Musiikin kuunteleminen pariliitetystä laitteesta

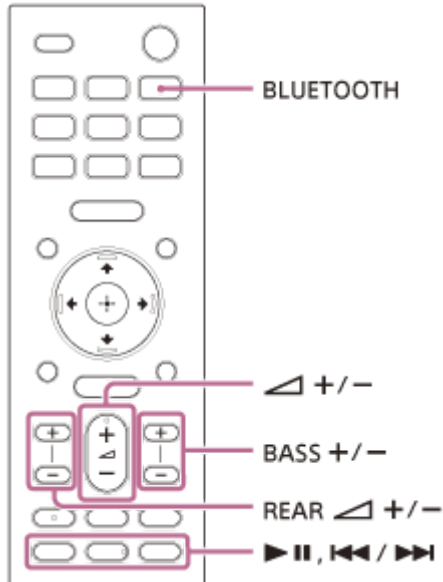

- 1 **Ota mobiililaitteen BLUETOOTH-toiminto käyttöön.**
- 2 **Paina BLUETOOTH-painiketta.**
Kaiutinjärjestelmä yhdistää automaattisesti uudelleen viimeksi yhdistettyyn mobiililaitteeseen.
- 3 **Varmista, että [BT] näytetään etupaneelin näytössä.**
Kaiutinjärjestelmän ja mobiililaitteen välille on muodostettu yhteys.
- 4 **Käynnistä äänentoisto yhdistetyn mobiililaitteen musiikkisovelluksessa.**
Ääni toistetaan kaiutinjärjestelmästä.
- 5 **Säädä äänenvoimakkuutta.**
Voit toistaa tai keskeyttää sisällön käyttämällä kaukosäätimen toistotoimintopainikkeita.

Huomautus

- Jos äänessä on viivettä, tätä voidaan mahdollisesti parantaa asettamalla  [Setup] – [Advanced Settings] – [Bluetooth Settings] – [Bluetooth Connection Quality] tilaan [Priority on Stable Connection].

Vihje

- Kun yhteyttä ei muodosteta, valitse "HT-A9" mobiililaitteessa.

Mobiililaitteen irtikytkeminen

Suorita jokin seuraavista toimista.

- Poista mobiililaitteen BLUETOOTH-toiminto käytöstä.
- Paina BLUETOOTH-painiketta, kun [Bluetooth Audio] -näyttö näytetään TV:n kuvaruudulla.
- Valitse  [Setup] – [Advanced Settings] – [Bluetooth Settings] – [Bluetooth Mode] asetukseksi [Transmitter] tai [Off].
- Sammuta kaiutinjärjestelmä tai mobiililaite.

5-025-235-81(2) Copyright 2021 Sony Corporation

Äänen kuunteleminen pariliittämällä kuulokkeiden kanssa

1 Aseta BLUETOOTH-yhteensopivat kuulokkeet pariliitostilaan.

Katso pariliitosmenetelmä kuulokkeiden käyttöohjeista.

2 Paina HOME.

Kotivalikko avautuu TV:n kuvaruutuun.

3 Valitse [Setup] – [Advanced Settings] kotivalikossa.

4 Valitse [Bluetooth Settings] – [Bluetooth Mode] – [Transmitter].

Kaiutinjärjestelmä siirtyy BLUETOOTH-lähetystilaan.

5 Valitse kuulokkeiden nimi [Device List] -luettelosta [Bluetooth Settings] -asetuksissa.

Kun BLUETOOTH-yhteys on muodostettu, näytetään [Connected].

Jos [Device List] ei näytä kuulokkeiden nimeä, valitse [Scan].

6 Palaa kotivalikkoon, valitse [Watch] tai [Listen] ja valitse tuloliitäntä.

Valitun tulon kuva tulee näkyviin TV:n kuvaruudulle, [BT TX] näytetään etupaneelin näytössä ja ääni toistetaan kuulokkeista.

Kaiutinjärjestelmän ääni mykistetään samalla.

7 Säädä äänenvoimakkuutta.

Säädä ensin kuulokkeiden äänenvoimakkuus. Säädä sitten kuulokkeiden äänenvoimakkuutta painamalla  (äänenvoimakkuus) +/- kaukosäätimessä.

Pariliitettyjen kuulokkeiden poistaminen laiteluettelosta

1. Paina HOME.

Kotivalikko avautuu TV:n kuvaruutuun.

2. Valitse [Setup] – [Advanced Settings] kotivalikossa.

3. Valitse [Bluetooth Settings] – [Device List].

4. Siirrä kohdistin poistettavien kuulokkeiden kohdalle ja paina sitten DISPLAY.

Jos haluat poistaa kaikki pariliitetyt kuulokkeet laiteluettelosta, paina AUDIO.

5. Seuraa näytön ohjeita haluttujen kuulokkeiden poistamiseksi laiteluettelosta.



Huomautus

- Voit näyttää pariliitetyt kuulokkeet laiteluettelossa valitsemalla  [Setup] – [Advanced Settings] – [Bluetooth Settings] – [Bluetooth Mode] asetukseksi [Transmitter].

Äänen kuunteleminen pariliitetyillä kuulokkeilla

- 1 Ota kuulokkeiden BLUETOOTH-toiminto käyttöön.**
- 2 Paina HOME.**

Kotivalikko avautuu TV:n kuvaruutuun.
- 3 Valitse  [Setup] – [Advanced Settings] kotivalikossa.**
- 4 Valitse [Bluetooth Settings] – [Bluetooth Mode] – [Transmitter].**



Kaiutinjärjestelmä siirtyy BLUETOOTH-lähetystilaan ja muodostaa automaattisesti yhteyden kuulokkeisiin, jotka olivat viimeksi yhdistettyinä.
- 5 Palaa kotivalikkoon, valitse  [Watch] tai  [Listen] ja valitse tuloliitäntä.**

Valitun tulon kuva tulee näkyviin TV:n kuvaruudulle, [BT TX] näytetään etupaneelin näytössä ja ääni toistetaan kuulokkeista.
Kaiutinjärjestelmän ääni mykistetään samalla.
- 6 Säädä äänenvoimakkuutta.**

Säädä ensin kuulokkeiden äänenvoimakkuus. Säädä sitten kuulokkeiden äänenvoimakkuutta painamalla  (äänenvoimakkuus) +/- kaukosäätimessä.

Pariliitettyjen kuulokkeiden yhteyden katkaiseminen

Suorita jokin seuraavista toimista.

- Poista kuulokkeiden BLUETOOTH-toiminto käytöstä.
- Valitse  [Setup] – [Advanced Settings] – [Bluetooth Settings] – [Bluetooth Mode] asetukseksi [Receiver] tai [Off].
- Sammuta kaiutinjärjestelmä tai kuulokkeet.
- Valitse yhdistettyjen kuulokkeiden laitenimi valikosta  [Setup] – [Advanced Settings] – [Bluetooth Settings] – [Device List].
[Connected] häviää laitteen nimen kohdalta.

Tietoja kuulokkeiden yhdistämisestä

- Et ehkä voi säätää äänenvoimakkuutta BLUETOOTH-yhteensopivista kuulokkeista riippuen.
- BLUETOOTH poistetaan käytöstä, kun  [Setup] – [Advanced Settings] – [Bluetooth Settings] – [Bluetooth Mode] asetukseksi valitaan [Off] tai [Transmitter].
- Enintään 9 BLUETOOTH-laitetta voidaan rekisteröidä. Jos 10. BLUETOOTH-laite rekisteröidään, vanhin yhdistetty BLUETOOTH-laite korvataan uudella.
- Kaiutinjärjestelmä voi näyttää enintään 15 löydettyä BLUETOOTH-laitetta [Device List] -luettelossa .
- Et voi muuttaa äänitehostetta tai asetuksia, kun ääntä lähetetään BLUETOOTH-yhteensopiviin kuulokkeisiin.
- BLUETOOTH-laitteella olevan äänen/musiikin toistossa voi olla viive verrattuna kaiutinjärjestelmän toistoon langattoman BLUETOOTH-tekniikan ominaisuuksien vuoksi.
- LDAC-äänien vastaanotto voidaan kytkeä päälle ja pois BLUETOOTH-laitteesta kohdassa [Bluetooth Settings].

Mitä kaiutinjärjestelmällä voi tehdä verkkoon yhdistämällä

Voit suoratoistaa musiikkisisältöä kaiutinjärjestelmän kautta käyttämällä älypuhelin, tablettia tai iOS-laitetta tai toistamalla tietokoneelle tallennettua musiikkia kaiutinjärjestelmän kautta yhdistämällä verkkoon. Kaiutinjärjestelmän Wi-Fi- ja LAN(100)-portissa on reititointiminto, joka pystyy välittämään äänitietoa toiselle Sony-audiotuotteelle.

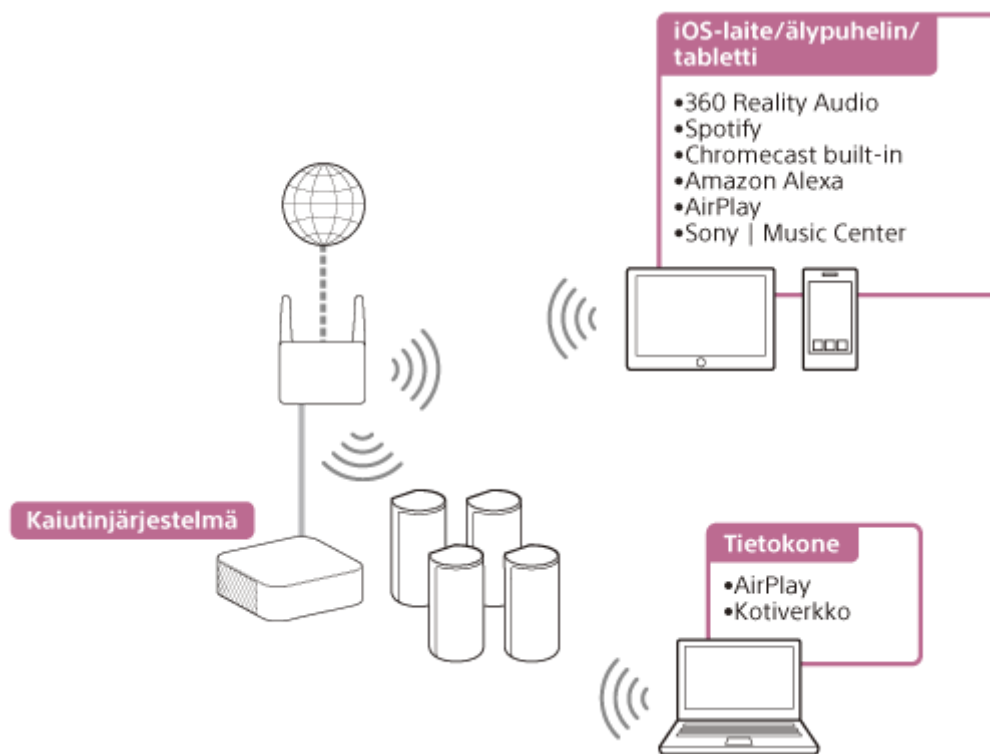

- **360 Reality Audio**

Voit toistaa 360 Reality Audio -sisältöä kaiutinjärjestelmällä valitsemalla sen suoratoistopalvelusovelluksesta, joka on 360 Reality Audio -yhteensopiva.

- **Spotify**

Voit valita musiikkia Spotify-sovelluksesta ja toistaa sitä kaiutinjärjestelmällä.

Käytä puhelinta, tablettia tai tietokonetta Spotifyn kaukosäätimenä. Katso tarkemmat tiedot osoitteesta spotify.com/connect.

- **Chromecast built-in™**

Voit valita musiikkia Chromecast-yhteensopivasta sovelluksesta ja toistaa sitä kaiutinjärjestelmällä.

- **Amazon Alexa**

Voit suorittaa suoratoistopalvelussa ääniohjauksia, kuten musiikin toisto, siirtyminen seuraavaan/edelliseen kappaleeseen, äänenvoimakkuuden säätö jne., käyttämällä kaiutinjärjestelmää yhdessä sisäisellä Alexalla varustetun laitteen (lisävaruste) kanssa.

- **AirPlay**

Kaiutinjärjestelmä tukee AirPlay-toimintoa. Voit toistaa musiikkia kaiutinjärjestelmällä käyttämällä iOS-laitetta tai tietokonetta.

- **Sony | Music Center**

Voit hallita kaiutinjärjestelmää langattomasti asentamalla "Sony | Music Center" -sovelluksen älypuhelimeen tai tablettiin.

- **Kotiverkko**

Voit toistaa tietokoneelle verkkosijaintiin tallennettuja musiikkitiedostoja kotiverkkosi kautta.

Huomautus

- Palvelin on yhdistettävä kaiutinjärjestelmän kanssa samaan verkkoon.

Aiheeseen liittyvää

- [360 Reality Audio -toiminnon käyttäminen](#)
- [Spotifyn käyttäminen](#)
- [Musiikin suoratoisto käyttämällä Chromecast built-in](#)
- [Kaiutinjärjestelmän käyttäminen puhumalla laitteeseen, jossa on sisäänrakennettu Alexa](#)
- [Musiikin suoratoisto iOS-laitteella](#)
- [Sony | Music Centerin käyttäminen](#)
- [Musiikin kuunteleminen tietokoneelta kotiverkon kautta](#)

Kotiteatterijärjestelmä
HT-A9

Langattoman verkkoyhteyden määrittäminen kotivalikossa

Tarkista seuraavat tiedot etukäteen.

- Verkon nimi (SSID)(*)
- Suojausavain (salasana)(**)

* SSID (Service Set Identifier) on nimi, joka tunnistaa tietyn tukiaseman.

** Näiden tietojen pitäisi olla saatavana WLAN-reitittimen/tukiaseman tarrasta, käyttöohjeista, langattoman verkon asentajalta tai Internet-palveluntarjoajan tarjoamista tiedoista.

1 Paina HOME.

Kotivalikko avautuu TV:n kuvaruutuun.

2 Valitse [Setup] – [Advanced Settings] kotivalikossa.

3 Valitse [Network Settings].

Varmista, että [Wi-Fi Connection] -asetuksena on [On].

4 Valitse [Internet Settings] – [Next].

5 Valitse [Search for Wi-Fi network].

Verkkonimien luettelo avautuu TV:n kuvaruudulle.

6 Valitse halutun verkon nimi (SSID).

Kun yhdistetään verkkoon, jota ei ole luettelossa, valitse [New connection registration] ja noudata näytölle tulevia ohjeita.

7 Anna suojausavain (tai salasana) ohjelmiston näppäimistöllä ja valitse sitten [Enter].

Kaiutinjärjestelmä alkaa muodostaa yhteyttä verkkoon.

Kotiteatterijärjestelmä
HT-A9

Langattoman verkkoyhteyden määrittäminen Sony | Music Center -sovelluksella

Sony | Music Center pystyy yhdistämään kaiutinjärjestelmän mobiililaitteen kanssa samaan langattomaan verkkoon. Lisätietoja varten seuraa sovelluksen ohjeita tai katso seuraava URL-osoite.

<https://www.sony.net/smcqa/>

Kotiteatterijärjestelmä
HT-A9

Wi-Fi-yhteyden määrittäminen iOS-laitteella

Kaiutinjärjestelmä on yhteensopiva Apple-määrittelyn kanssa.

Tällä toiminnolla voit yhdistää kaiutinjärjestelmän samaan verkkoon, joka yhdistää iOS-laitteesi Wi-Fi-verkon kautta syöttämättä verkon nimeä ja salasanaa.

- 1 Paina HOME kaiutinjärjestelmän mukana toimitetussa kaukosäätimessä.**
Kotivalikko avautuu TV:n kuvaruutuun.
- 2 Valitse  [Setup] – [Advanced Settings] kotivalikossa.**
- 3 Valitse [Network Settings].**
Varmista, että [Wi-Fi Connection] -asetuksena on [On].
- 4 Valitse [Internet Settings] – [Next].**
- 5 Valitse [Use Apple Setup].**
- 6 Käytä iOS-laitetta noudattamalla näyttöön tulevia ohjeita.**

Kotiteatterijärjestelmä
HT-A9

Liittäminen tietokoneeseen tai reitittimeen LAN-kaapelilla

Seuraava kuva on esimerkki kaiutinjärjestelmän ja tietokoneen liittamisestä kotiverkkoon.

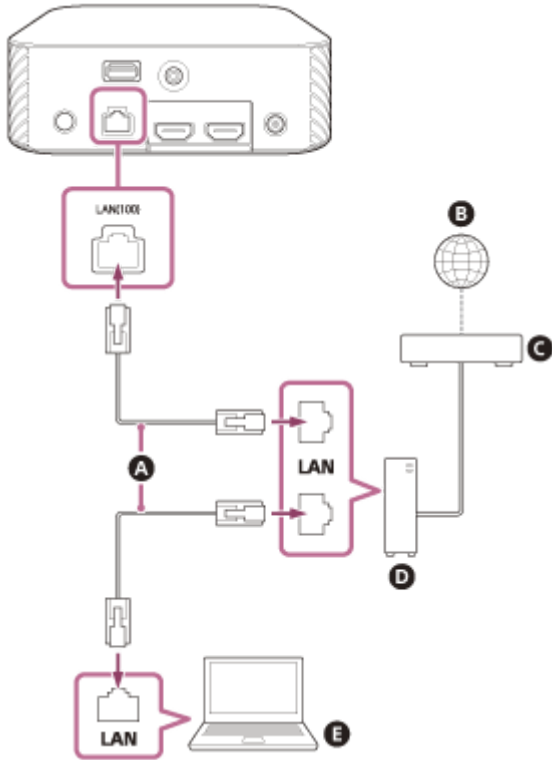

- A** LAN-kaapeli (lisävaruste)
- B** Internet
- C** Modeemi
- D** Reititin
- E** Tietokone





Huomautus

- Tietokone on yhdistettävä kaiutinjärjestelmän kanssa samaan verkkoon.

Vihje

- Suosittelemme käyttämään suojattua suoraa liitäntäkaapelia (lisävaruste).

Langallisen yhteyden määrittäminen

- 1 Liitä kaiutinjärjestelmä reitittimeen LAN-kaapelilla.
- 2 Paina HOME.
Kotivalikko avautuu TV:n kuvaruutuun.
- 3 Valitse  [Setup] – [Advanced Settings] kotivalikossa.
- 4 Valitse [Network Settings] – [Internet Settings] – [Next].
- 5 Valitse IP-osoitteen määrittämenetelmä.
 - [Auto]: Hakee IP-osoitteen automaattisesti.
 - [Manual]: Syötä IP-osoite manuaalisesti.
- 6 Jos valitset [Manual], tee asetukset näytön ohjeiden mukaan.
Kaiutinjärjestelmä käynnistää verkkoasetukset.
- 7 Kun verkkoasetuksen tila tulee näkyviin, selaa tietoja painamalla  (ylös)/  (alas) ja paina sitten  (oikea).

Huomautus

- Jos valitset IPv6, et voi käyttää kiinteää IP-osoitetta.

Kotiteatterijärjestelmä
HT-A9

360 Reality Audio -toiminnon käyttäminen

Kaiutinjärjestelmä on yhteensopiva 360 Reality Audio -äänen kanssa.

Voit toistaa 360 Reality Audio -sisältöä kaiutinjärjestelmällä valitsemalla sen suoratoistopalvelusovelluksesta, joka on 360 Reality Audio -yhteensopiva.

Lisätietoja 360 Reality Audiosta on annettu seuraavassa URL-osoitteessa.

<https://www.sony.net/360RA/>

Kaiutinjärjestelmän ja mobiililaitteen valmistelemiseksi tarkista kaiutinjärjestelmän 360 Reality Audio -yhteensopiva suoratoistopalvelu ja asenna sitten sopiva sovellus mobiililaitteeseen.

1 Paina HOME.

Kotivalikko avautuu TV:n kuvaruutuun.

2 Valitse [Listen] – [360 Reality Audio] kotivalikossa.

Voit tarkistaa maassasi/alueellasi saatavilla olevan 360 Reality Audio -yhteensopivan suoratoistopalvelun seuraamalla näytölle tulevia ohjeita.

Huomautus

- [360 Reality Audio] ei tule näkyviin, jos 360 Reality Audio -yhteensopivaa suoratoistopalvelua ei ole.

3 Asenna 360 Reality Audio -yhteensopiva suoratoistopalvelusovellus mobiililaitteeseen.

4 Yhdistä mobiililaitte WiFi-yhteydellä kaiutinjärjestelmän kanssa samaan verkkoon.

5 Käynnistä 360 Reality Audio -yhteensopiva suoratoistopalvelusovellus, napauta lähetyspainiketta ja valitse kaiutinjärjestelmä.

6 Valitse 360 Reality Audio -sisältö suoratoistopalvelusovelluksesta ja toista se.

Musiikki toistetaan kaiutinjärjestelmästä.

Huomautus

- 360 Reality Audio -sisältöä ei voi toistaa BLUETOOTH-yhteydellä.

Vihje

- Jos [Network/Bluetooth Standby] -asetukseksi valitaan [On], voit toistaa musiikkia nopeasti silloinkin, kun kaiutinjärjestelmä on valmiustilassa.
- Kuva, kuten albumin kansi, näytetään toistonäytössä, jos toistettava sisältö tukee ominaisuutta.

Aiheeseen liittyvää

- [\[System Settings\]](#)

5-025-235-81(2) Copyright 2021 Sony Corporation

Kotiteatterijärjestelmä
HT-A9

Spotifyn käyttäminen

Voit valita musiikkia Spotify-sovelluksesta ja toistaa sitä kaiutinjärjestelmällä.

Musiikin toistaminen kaiutinjärjestelmästä käyttämällä ”Spotify Connect” -toimintoa

Käytä puhelinta, tablettia tai tietokonetta Spotifyn kaukosäätimenä. Katso tarkemmat tiedot osoitteesta spotify.com/connect.

Vihje

- Jos [Network/Bluetooth Standby] -asetukseksi valitaan [On], voit toistaa musiikkia nopeasti silloinkin, kun kaiutinjärjestelmä on valmiustilassa.
- Kuva, kuten albumin kansi, näytetään toistonäytössä, jos toistettava sisältö tukee ominaisuutta.

Toistetun musiikin jatkaminen mobiililaitteessa

1 Paina MUSIC SERVICE.

Kun olet toistanut Spotify-musiikkia kaiutinjärjestelmässä, Spotifyllä toistetun musiikin toistoa jatketaan.

Huomautus

- Spotify-sovellus ei ehkä ole saatavilla kaikissa maissa / kaikilla alueilla.

Aiheeseen liittyvää

- [\[System Settings\]](#)



Kotiteatterijärjestelmä
HT-A9

Musiikin suoratoisto käyttämällä Chromecast built-in

Kaiutinjärjestelmä on Chromecast built-in -yhteensopiva, joka pystyy suoratoistamaan musiikin mobiililaitteesta kaiuttimeen.

Voit valita musiikkisisällön Chromecast-yhteensopivasta sovelluksesta ja toistaa audiosisällön kaiutinjärjestelmässä tai ryhmässä, johon kaiutinjärjestelmä sisältyy.

Musiikin ohjaaminen mobiililaitteella

- 1 Paina HOME.**
Kotivalikko avautuu TV:n kuvaruutuun.
- 2 Valitse  [Listen] – [Chromecast built-in] kotivalikossa.**
Tee asetukset seuraamalla näytölle tulevia ohjeita.
Asetusten tekemisen jälkeen [Network/Bluetooth Standby] -asetukseksi valitaan automaattisesti [On], ja voit toistaa musiikkia nopeasti silloinkin, kun kaiutinjärjestelmä on valmiustilassa.
- 3 Asenna haluamasi Chromecast-yhteensopiva sovellus mobiililaitteeseen.**
- 4 Yhdistä mobiililaitte WiFi-yhteydellä kaiutinjärjestelmän kanssa samaan verkkoon.**
- 5 Käynnistä Chromecast-yhteensopiva sovellus, napauta lähetyispainiketta ja valitse kaiutinjärjestelmä tai ryhmä, johon kaiutinjärjestelmä kuuluu.**

- 6 Valitse ja toista musiikkia Chromecast-yhteensopivassa sovelluksessa.**
Musiikki toistetaan kaiutinjärjestelmästä.

Musiikin toisto ja ohjaus Google Assistantilla

Tämä kaiutinjärjestelmä on yhteensopiva Google Assistant -yhteensopivan laitteen kanssa, jossa on Chromecast built-in, mikä mahdollistaa musiikkisi ohjaamisen omalla äänelläsi. Linkitä vain kaiutinjärjestelmä Google Home sovellukseen mobiililaitteessasi. Katso lisätiedot Google Home -sovelluksesta.

Huomautus

- Maasta ja alueesta riippuen Chromecast built-in ja Chromecast-yhteensopiva sovellus eivät ehkä ole saatavilla.
- Käyttöympäristöstä tai toistettavasta sisällöstä riippuen äänessä voi esiintyä katkoksia.

Vihje

- Kuva, kuten albumin kansi, näytetään toistonäytössä, jos toistettava sisältö tukee ominaisuutta.

Aiheeseen liittyvää

- [\[System Settings\]](#)

5-025-235-81(2) Copyright 2021 Sony Corporation

Kotiteatterijärjestelmä
HT-A9

Kaiutinjärjestelmän käyttäminen puhumalla laitteeseen, jossa on sisäänrakennettu Alexa

Alexa on Amazonin pilvipohjainen äänipalvelu. Voit toistaa ääntä kaiutinjärjestelmässä puhumalla Alexa-laitteeseen. Tämän toiminnon käyttämiseksi sinun on yhdistettävä Amazon-tilisi Alexa-laitteeseen.

Kaiutinjärjestelmän ja mobiililaitteen valmistelemiseksi yhdistä mobiililaitte WiFi-yhteydellä kaiutinjärjestelmän kanssa samaan verkkoon ja rekisteröi kaiutinjärjestelmä Amazon-tilille.

Kaiutinjärjestelmän ja mobiililaitteen valmistelu

- 1 Yhdistä mobiililaitte WiFi-yhteydellä kaiutinjärjestelmän kanssa samaan verkkoon.
- 2 Asenna ilmainen Sony | Music Center -sovellus mobiililaitteeseen.
- 3 Käynnistä Sony | Music Center ja valitse kaiutinjärjestelmä.
- 4 Suorita puheäänitoiminnon asetus seuraamalla Sony | Music Center -näyttöä.

Ääni, joka voidaan toistaa kaiutinjärjestelmässä puhumalla Alexa-laitteeseen

Voit suorittaa suoratoistopalvelussa ääniohjauksia, kuten musiikin toisto, siirtyminen seuraavaan/edelliseen kappaleeseen, äänenvoimakkuuden säätö jne., käyttämällä kaiutinjärjestelmää yhdessä sisäisellä Alexalla varustetun laitteen (lisävaruste) kanssa.

Ääniohjausta ei voi suorittaa käyttämällä pelkästään kaiutinjärjestelmää.

Huomautus

- Tämä toiminto ei ole saatavilla kaikissa maissa / kaikilla alueilla.
- Alexa-aidot, jotka tarvitsevat käyttäjän vastauksia, eivät ole käytettävissä kaiutinjärjestelmässä, koska kaiutinjärjestelmässä ei ole mikrofonia.
- Et voi käyttää kaikkia Amazon Alexa -toimintoja kaiutinjärjestelmässä.

Vihje

- Käytä Sony | Music Center -sovellusta kaiutinjärjestelmän rekisteröinnin poistamiseen Amazon-tililtä. Vaikka poistat tilin rekisteröinnin Alexa-sovelluksessa, kaiutinjärjestelmä ei tunnista, että tilin rekisteröinti on poistettu.
- Kuva, kuten albumin kansi, näytetään toistonäytössä, jos toistettava sisältö tukee ominaisuutta.

Kotiteatterijärjestelmä
HT-A9

Musiikin suoratoisto iOS-laitteella

Kaiutinjärjestelmä on yhteensopiva AirPlay 2 -äänien kanssa. Voit valita musiikkisisältöä iOS-laitteesta, kuten iPhone, iPad ja iPod touch, ja suoratoistaa sitä kaiutinjärjestelmästä.

- 1 Yhdistä iOS-laite WiFi-yhteydellä kaiutinjärjestelmän kanssa samaan verkkoon.
- 2 Toista musiikkia, jonka haluat suoratoistaa iOS-laitteesta.
- 3 Näytä AirPlay -kuvake () iOS-laitteesta ja napauta sitä.
- 4 Valitse kaiutinjärjestelmä kaiuttimeksi, johon iOS-laitteesta suoratoistetaan.
Musiikki toistetaan kaiutinjärjestelmästä.

Vihje

- Voit myös valita muita kaiuttimia samanaikaisesti kaiutinjärjestelmän kanssa ja suoratoistaa musiikkia useiden kaiuttimien kautta.

Musiikin suoratoisto kaiutinjärjestelmästä puhumalla Sirille

Jos lisäät kaiutinjärjestelmän iOS-laitteen Home-sovellukseen, voit suoratoistaa musiikkia kaiutinjärjestelmään puhumalla Sirille.

Huomautus

- Koska kaiutinjärjestelmässä ei ole mikrofonia, et voi puhua kaiutinjärjestelmälle sen käyttämiseksi.
- Sirin kaikki ominaisuudet eivät ole käytettävissä kaiutinjärjestelmässä.

Kotiteatterijärjestelmä
HT-A9

Sony | Music Centerin käyttäminen

Sony | Music Center on sovellus yhteensopivien Sony-audiolaitteiden ohjaukseen käyttämällä älypuhelinia, tablettia tai muuta mobiililaitetta.

Lisätietoja Sony | Music Centerista on annettu seuraavassa URL-osoitteessa.

<https://www.sony.net/smcqa/>

- 1 **Asenna ilmainen Sony | Music Center -sovellus mobiililaitteeseen.**
- 2 **Yhdistä mobiililaitte WiFin kautta kaiutinjärjestelmän kanssa samaan verkkoon.**
- 3 **Käynnistä Sony | Music Center.**
- 4 **Käytä seuraamalla Sony | Music Center -sovelluksen näyttöä.**

Huomautus

- Käytä Sony | Music Center -sovelluksen uusinta versiota. Jos et voi yhdistää kaiutinjärjestelmää ja BLUETOOTH-laitetta BLUETOOTH-toiminnolla, poista Sony | Music Centerin asennus ja yritä yhdistää uudelleen BLUETOOTH-toiminnolla.

Vihje

- Yhdistä mobiililaitte kaiutinjärjestelmän kanssa samaan verkkoon.

Aiheeseen liittyvää

- [Langattoman verkkoyhteyden määrittäminen kotivalikossa](#)
- [Langattoman verkkoyhteyden määrittäminen Sony | Music Center -sovelluksella](#)
- [Wi-Fi-yhteyden määrittäminen iOS-laitteella](#)
- [Liittäminen tietokoneeseen tai reitittimeen LAN-kaapelilla](#)
- [Langallisen yhteyden määrittäminen](#)

Kotiteatterijärjestelmä
HT-A9

Musiikin kuunteleminen tietokoneelta kotiverkon kautta

Voit toistaa tietokoneelle tallennettuja musiikkitiedostoja kotiverkkosi kautta.

Musiikkitiedostoja voidaan toistaa käyttämällä Sony | Music Center sovellusta älypuhelimessa, tabletissa tai muussa mobiililaitteessa.



- A** Tietokone
- B** WLAN-reititin
- C** Älypuhelin tai tabletti

1 Yhdistä kaiutinjärjestelmä verkkoon.

2 Yhdistä tietokone verkkoon.

Lisätietoja on annettu tietokoneen käyttöohjeessa.

3 Tee asetus tietokoneella.

Tietokone on asetettava palvelimeksi sen käyttämiseksi kotiverkossa. Lisätietoja on annettu tietokoneen käyttöohjeessa.

4 Musiikin kuunteleminen tietokoneelta käyttämällä Sony | Music Centeriä.

Voit toistaa tietokoneelle tallennettuja musiikkitiedostoja käyttämällä älypuhelimeen, tablettiin tai muuhun mobiililaitteeseen asennettua Sony | Music Centeriä. Lisätietoja Sony | Music Centeristä on annettu seuraavassa URL-osoitteessa.

<https://www.sony.net/smcqa/>

Vihje

- Katso  [Setup] – [Advanced Settings] – [Network Settings] – [Network Connection Status], kun haluat tarkistaa verkkoyhteyden tilan.

Aiheeseen liittyvää

- [Langattoman verkkoyhteyden määrittäminen kotivalikossa](#)
- [Langattoman verkkoyhteyden määrittäminen Sony | Music Center -sovelluksella](#)
- [Wi-Fi-yhteyden määrittäminen iOS-laitteella](#)
- [Liittäminen tietokoneeseen tai reitittimeen LAN-kaapelilla](#)
- [Langallisen yhteyden määrittäminen](#)

5-025-235-81(2) Copyright 2021 Sony Corporation

Kotiteatterijärjestelmä
HT-A9

Äänenvoimakkuuden säätäminen

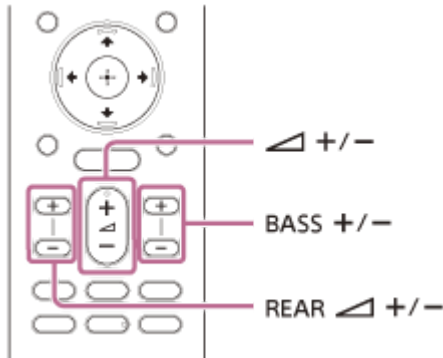

Kaiutinjärjestelmän äänenvoimakkuuden säätäminen

Paina (äänenvoimakkuus) +/-.

Äänenvoimakkuustaso näytetään etupaneelin näytössä.

Basson äänenvoimakkuuden säätäminen

Paina BASS (basson äänenvoimakkuus) +/-.

Äänenvoimakkuustaso näytetään etupaneelin näytössä.

Huomautus

- Subwoofer on suunniteltu basso- tai matalataajuuksisten äänten toistamiseen. Kun tulolähde, kuten TV-ohjelmat, ei sisällä juurikaan bassoääntä, bassoääntä voi olla vaikeaa kuulla subwooferista.

Takakaiuttimen äänenvoimakkuuden säätäminen

Paina REAR (takakaiuttimien äänenvoimakkuus) +/-.

Äänenvoimakkuustaso näytetään etupaneelin näytössä.

Huomautus

- Takakaiuttimet on suunniteltu toistamaan monikanavaisen äänen surround-osaa ja surround-ääntä, joka luodaan 2-kanavaisesta äänestä virtuaaliprosessoinnilla. Kun tulolähde ei sisällä juurikaan surround-ääntä, surround-ääntä voi olla vaikeaa kuulla takakaiuttimista.

Immersiivisestä tiläänikokemuksesta nauttiminen (IMMERSIVE AE)

Käyttämällä äänitiloja tehokkaasti tunnet itsesi äänen ympäröimäksi vaakasuunnan lisäksi myös ylhäältäpäin. Toimintoa voidaan käyttää myös 2.0-kanavaisella signaalilla, kuten TV-ohjelmilla.

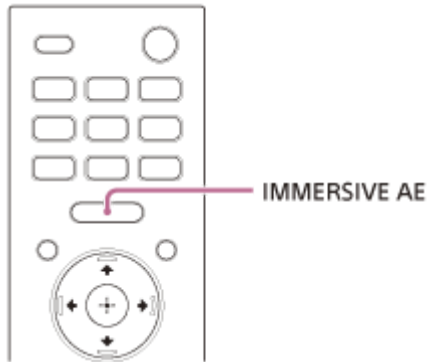

1 Kytke toiminto päälle ja pois painamalla IMMERSIVE AE.

Immersive Audio Enhancement -asetus avautuu TV:n kuvaruutuun.

- **[Immersive Audio Enhancement: On]:** Ottaa Immersive Audio Enhancement -toiminnon käyttöön.
- **[Immersive Audio Enhancement: Off]:** Poistaa Immersive Audio Enhancement -toiminnon käytöstä.

Huomautus

- Immersive Audio Enhancement -toiminto on käytettävissä vain, kun  [Setup] – [Advanced Settings] – [Audio Settings] – [Sound Effect] asetuksena on [Sound Mode On].
- Eri suunnista tuleva tiläänivaikutelma vaihtelee äänilähteen mukaan.
- Immersive Audio Enhancement -asetus ei tule näkyviin TV:n kuvaruudulle, kun TV-tulo on valittuna. Tässä tapauksessa voit tarkistaa Immersive Audio Enhancement -asetuksen etupaneelin näytöstä.
- Lähteestä riippuen tämä asetus on kiinteä eikä sitä voida muuttaa.

Kotiteatterijärjestelmä
HT-A9

Äänilähteille räätälöidyn äänitehosteen käyttäminen (Äänitila)

Voit helposti valita esiohjelmoituja, erilaisia äänilähteitä varten räätälöityjä äänitehosteita.

Tämä toiminto toimii vain, kun  [Setup] – [Advanced Settings] – [Audio Settings] – [Sound Effect] asetuksena on [Sound Mode On].

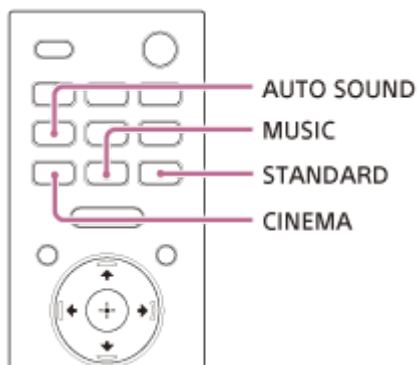

1 Valitse äänitila painamalla AUTO SOUND, CINEMA, MUSIC tai STANDARD.

Valittu äänitila tulee näkyviin TV:n kuvaruudulle.

- **[Auto Sound]:** Oikea ääniasetus valitaan automaattisesti äänilähteelle.
- **[Cinema]:** Taaksesi liikkuva ääni ympäröi sinut ja koko kehosi. Tämä tila sopii elokuvien katseluun.
- **[Music]:** Äänen kirkkaus ja kuulto ilmaistaan yksityiskohtaisesti. Tämä tila sopii musiikin nauttimiseen tavalla, joka liikuttaa sinua.
- **[Standard Surround]:** TV-ohjelman ääni kuuluu selkeästi.

Huomautus

- Äänitilatoiminto poistetaan käytöstä seuraavissa tapauksissa.
 - Chromecast built-in on käytössä.
 - AirPlay on käytössä.
 - BLUETOOTH-laite on yhdistetty BLUETOOTH-lähetystilassa.
 - Testiääntä toistetaan.
- Äänitila ei tule näkyviin TV:n kuvaruudulle, kun TV-tulo on valittuna. Tässä tapauksessa voit tarkistaa äänitilan etupaneelin näytöstä.
- Äänitilan ja äänilähteen yhdistelmästä riippuen [Sound Field Optimization] -tehostetta ei välttämättä käytetä.

Kotiteatterijärjestelmä
HT-A9

Dialogien selkeyttäminen (VOICE)

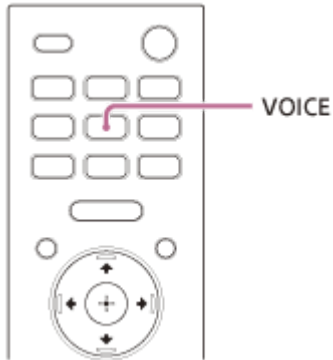

1 Kytke toiminto päälle ja pois painamalla VOICE.

Puheäänitila-asetus avautuu TV:n kuvaruutuun.

- **[Voice: On]:** Dialogi kuullaan helposti laajentamalla dialogin aluetta.
- **[Voice: Off]:** Poistaa puheäänitilatoiminnon käytöstä.

Huomautus

- Puheäänitila-asetus ei tule näkyviin TV:n kuvaruudulle, kun TV-tulo on valittuna. Tässä tapauksessa voit tarkistaa puheäänitila-asetuksen etupaneelin näytöstä.
- Kun BLUETOOTH-laite yhdistetään BLUETOOTH-lähetystilassa, puheäänitila poistetaan käytöstä.

Selkeän äänen kuuntelu hiljaisella voimakkuudella yöllä (NIGHT)

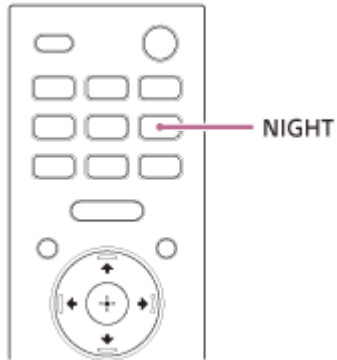

1 Kytke toiminto päälle ja pois painamalla NIGHT.

Yötila-asetus avautuu TV:n kuvaruutuun.

- **[Night: On]:** Ääni toistetaan hiljaisella voimakkuudella minimoimalla dialogin autenttisuuden ja selkeyden häviö.
- **[Night: Off]:** Poistaa yötilatoiminnon käytöstä.

Huomautus

- Kun kaiutinjärjestelmä sammutetaan, asetukseksi vaihdetaan automaattisesti [Night: Off].
- Yötila-asetus ei tule näkyviin TV:n kuvaruudulle, kun TV-tulo on valittuna. Tässä tapauksessa voit tarkistaa äänitila-asetuksen etupaneelin näytöstä.
- Kun BLUETOOTH-laite yhdistetään BLUETOOTH-lähetystilassa, yötila poistetaan käytöstä.

TV:tä katseltaessa

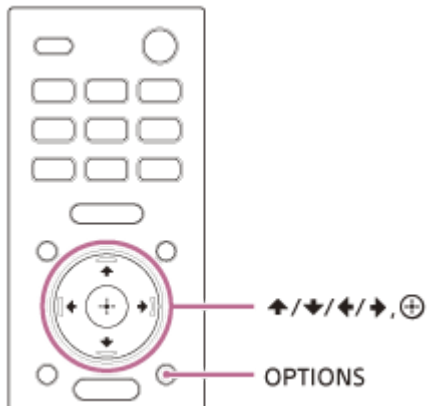

- 1 Paina OPTIONS.**
[SYNC] näytetään etupaneelin näytössä.
- 2 Paina ➡ (oikea) tai ⊕ (enter).**
Säätöaika näytetään etupaneelin näytössä.
- 3 Säädä viivettä käyttämällä ⬆ (ylös)/ ⬇ (alas) ja paina sitten ⊕ (enter).**
Säätöväli on 0 ms – 300 ms 25 ms:n portain.
- 4 Paina OPTIONS.**
Asetusvalikko sammuu etupaneelin näytöstä.

Kotiteatterijärjestelmä
HT-A9

Katseltaessa muuta laitetta

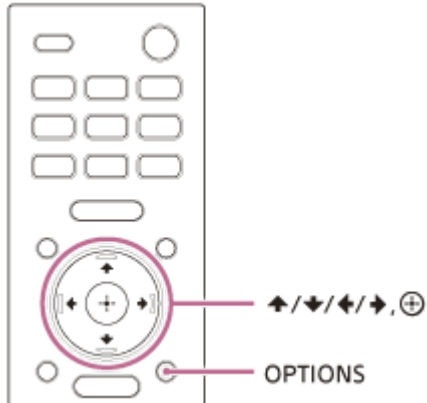

- 1 Paina OPTIONS.**
Asetusvalikko avautuu TV:n kuvaruutuun.
- 2 Valitse [A/V sync].**
- 3 Säädä viivettä käyttämällä (ylös)/ (alas) ja paina sitten (enter).**
Säätöväli on 0 ms – 300 ms 25 ms:n portain.

Vihje

- Jos TV:ssä on toiminto kuvan ja äänen välisen viiveen säätämiseen, säädä sen avulla. Lisätietoja on television käyttöohjeessa.

Multipleksoidun lähetyssään kuunteleminen (AUDIO)

Voit kuunnella multipleksoitua lähetyssääntä, kun kaiutinjärjestelmä vastaanottaa multipleksoitua Dolby Digital - lähetyssignaalia.

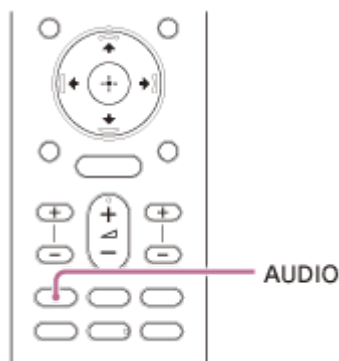

1 Valitse haluttu äänisignaali painamalla AUDIO-painiketta toistuvasti.

Äänisignaali näytetään TV:n kuvaruudulla.

- **[Audio: Main]:** Ensisijaisen kielen ääni toistetaan.
- **[Audio: Sub]:** Toissijaisen kielen ääni toistetaan.
- **[Audio: Main/Sub]:** Ensisijainen toistetaan vasemmasta ja toissijainen oikeasta kaiuttimesta.

Huomautus

- Dolby Digital -äänen toistamiseksi eARC- tai ARC-yhteensopiva TV on liitettävä HDMI OUT (TV ARC/eARC) -liittimeen HDMI-kaapelilla (vakiovaruste) tai muut laitteet HDMI IN -liittimeen HDMI-kaapelilla (lisävaruste).
- Äänisignaali ei tule näkyviin TV:n kuvaruudulle, kun TV-tulo on valittuna. Tässä tapauksessa voit tarkistaa äänisignaalin etupaneelin näytöstä.

Aiheeseen liittyvää

- [ARC/eARC-yhteensopivan TV:n liittäminen](#)

Kotiteatterijärjestelmä
HT-A9

TV:tä katseltaessa

Dialogin äänenvoimakkuutta säätämällä voit helposti kuunnella dialogia, sillä se erottuu taustäänistä. Tämä toiminto toimii toistettaessa sisältöä, joka on yhteensopiva DTS:X-dialoginhallintatoiminnon kanssa. Asetustapa vaihtelee tuloliitännän mukaan.

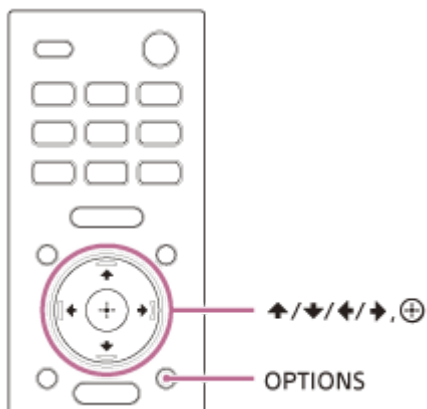

- 1 **Paina OPTIONS**, näytä [DIALOG] etupaneelin näytössä painamalla **▲** (ylös)/ **▼** (alas) ja paina sitten **⊕** (enter).
- 2 **Säädä dialogin äänenvoimakkuutta käyttämällä **▲** (ylös)/ **▼** (alas) ja paina sitten **⊕** (enter).**
Säätöväli on 0,0 dB – 6,0 dB 1,0 dB:n portain.
- 3 **Paina OPTIONS.**
Asetusvalikko sammuu etupaneelin näytöstä.

Kotiteatterijärjestelmä
HT-A9

Toistettaessa sisältöä AV-laitteella

Dialogin äänenvoimakkuutta säätämällä voit helposti kuunnella dialogia, sillä se erottuu taustäänistä. Tämä toiminto toimii toistettaessa sisältöä, joka on yhteensopiva DTS:X-dialoginhallintatoiminnon kanssa. Asetustapa vaihtelee tuloliitännän mukaan.

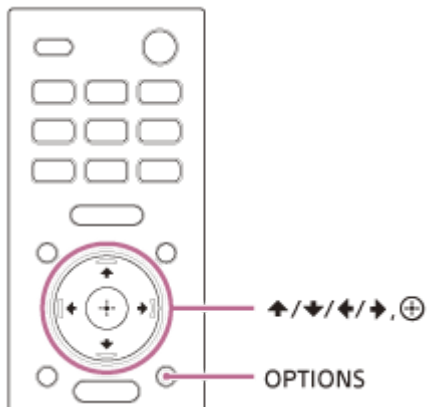

- 1 Paina OPTIONS.**
Asetusvalikko avautuu TV:n kuvaruutuun.
- 2 Valitse [DTS Dialog Control].**
- 3 Säädä dialogin äänenvoimakkuutta käyttämällä (ylös)/ (alas) ja paina sitten (enter).**
Säätöväli on 0,0 dB – 6,0 dB 1,0 dB:n portain.

Kaiutinjärjestelmän käyttö TV:hen lukitsemalla (HDMI-Ohjaus -toiminto)

HDMI-Ohjaus -toiminnon kanssa yhteensopivan TV:n liittäminen HDMI-kaapelilla mahdollistaa kaiutinjärjestelmän käytön, kuten virran kytkemisen tai äänenvoimakkuuden säätämisen, lukitsemisen TV:n kanssa.

Tietoja HDMI-Ohjaus -toiminnosta

HDMI-Ohjaus -toiminto on toiminto, jonka avulla HDMI (High-Definition Multimedia Interface) -kaapelilla yhdistettyjä laitteita voidaan käyttää lukitsemalla ne toisiinsa.

Vaikka tämä toiminto toimii HDMI-Ohjaus -toiminnon kanssa yhteensopivilla laitteilla, se ei välttämättä toimi muiden kuin Sony'n valmistamia laitteita liitettäessä.

Käytön valmistelu lukitsemalla TV:hen

Ota HDMI-Ohjaus-toiminnon asetukset käyttöön kaiutinjärjestelmään HDMI-kaapelilla kytketystä TV:stä. Kaiutinjärjestelmän HDMI-Ohjaus -toiminnon oletusasetus on [On].

Vihje

- Kun TV:hen liitetään HDMI-kaapelilla laite, kuten Blu-ray Disc -soitin, ota käyttöön sen HDMI-Ohjaus -toiminto.
- Katso TV:n tai Blu-ray Disc -soittimen käyttöohjeista, miten HDMI-Ohjaus -toiminto otetaan käyttöön.
- Kun otat HDMI-Ohjaus ("BRAVIA" sync) -toiminnon käyttöön Sony'n valmistamassa televisioissa, myös kaiutinjärjestelmän HDMI-Ohjaus -toiminto otetaan käyttöön automaattisesti. Kun asetukset ovat valmiit, [DONE] näytetään etupaneelin näytössä.

Virtatoiminnon käyttö ja äänenvoimakkuuden säätö TV:n kaukosäätimellä

Kun TV kytketään päälle/pois päältä tai äänenvoimakkuutta säädetään TV:n kaukosäätimellä, kaiutinjärjestelmän virtatoiminta tai äänenvoimakkuuden säätö on lukittu yhteen sen kanssa.



- A** TV
- B** TV:n kaukosäädin

Virran lukitus

Kun kytket TV:n päälle tai pois päältä, kaiutinjärjestelmä kytkeytyy päälle tai pois päältä automaattisesti.

Huomautus

- Jos kytket kaiutinjärjestelmän pois päältä ennen TV:tä, kaiutinjärjestelmä ei välttämättä kytkeydy automaattisesti päälle kun seuraavan kerran kytket TV:n päälle. Suorita tässä tapauksessa seuraava toiminto.
 - Valitse kaiutinjärjestelmä äänen lähtölaitteeksi TV:n valikosta.
 - Kun käytät Sony TV:tä, kytke kaiutinjärjestelmä päälle TV:n ollessa päällä.

Äänenvoimakkuuden säätö

TV:n ääni viedään automaattisesti kaiutinjärjestelmään. Voit säätää kaiutinjärjestelmän äänenvoimakkuutta TV:n kaukosäätimellä.

Muut lukitustoiminnot

Valikon käyttäminen TV:n kaukosäätimellä

Voit käyttää kaiutinjärjestelmän valikkoa valitsemalla kaiutinjärjestelmän nimen, kun muutat tuloa tai käytät TV:n Sync Menua.

Huomautus

- Osa Sony TV:istä tukee Sync Menua. Katso TV:n käyttöohjeista tukeeko TV Sync Menua.

Kielen seuranta

Jos vaihdat TV:n kuvaruutunäytön kielen, myös kaiutinjärjestelmän kuvaruutunäytön kieli vaihdetaan.

Yhden kosketuksen toistotoiminto

Kun toistat sisältöä TV:hen kytketystä Blu-ray Disc -soittimesta, "PlayStation®4:stä" tai vastaavasta, kaiutinjärjestelmä ja TV kytetään päälle automaattisesti.

Vihje

- Voit muuttaa HDMI-Ohjaus -asetuksia valitsemalla  [Setup] – [Advanced Settings] – [HDMI Settings] kotivalikossa.

Kotiteatterijärjestelmä
HT-A9

Kaiutinjärjestelmän käyttö ”BRAVIA” Sync -toiminnon kanssa yhteensopivaan TV:hen lukitsemalla

”BRAVIA” Sync on laajennettu toiminto, jonka Sony on kehittänyt HDMI-Ohjaus -toiminnon pohjalta. Kun ”BRAVIA” Sync -yhteensopiva laite, esim. TV tai Blu-ray Disc -soitin liitetään HDMI-kaapelilla, voit ohjata laitteita lukitsemalla ne toisiinsa.

”BRAVIA” Sync -toiminnon käyttäminen

”BRAVIA” Sync otetaan käyttöön ottamalla HDMI-Ohjaus -toiminto käyttöön Sony-laitteessa.

Mitä ”BRAVIA” Sync -toiminnolla voi tehdä

HDMI-Ohjaus -toiminto

- Virran lukitus
- Äänenvoimakkuuden säätö
- Valikon käyttäminen TV:n kaukosäätimellä
- Kielen seuranta
- Yhden kosketuksen toistotoiminto

Äänitila/Kohtauksen valintatoiminto

Kaiutinjärjestelmän äänitila vaihdetaan automaattisesti TV:n kohtauksen valintatoiminnon tai äänitilan mukaan. Tämän toiminnon käyttöä varten äänitilaksi on asetettava [Auto Sound].

Kotiteatterin ohjaustoiminto

Kaiutinjärjestelmän asettaminen, äänitila-asetusten asettaminen, tulon vaihtaminen jne. voidaan tehdä vaihtamatta TV-tuloa.

Aiheeseen liittyvää

- [Kaiutinjärjestelmän käyttö TV:hen lukitsemalla \(HDMI-Ohjaus -toiminto\)](#)

Kotiteatterijärjestelmä
HT-A9

Etupaneelin näytön ja ilmaisimien kirkkauden muuttaminen (DIMMER)

Voit muuttaa etupaneelin näytön ja kaiuttimen virtailmaisimen kirkkautta. Myös valinnaisen subwooferin virtailmaisimen kirkkaus muuttuu.

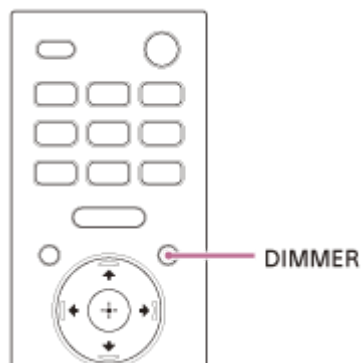

1 Valitse haluttu näyttötila painamalla DIMMER-painiketta toistuvasti.

Näyttötila tulee näkyviin TV:n kuvaruudulle.

- **[Dimmer: Bright]:** Etupaneelin näyttö ja ilmaisimet syttyvät kirkkaina.
- **[Dimmer: Dark]:** Etupaneelin näyttö ja ilmaisimet syttyvät tummina.
- **[Dimmer: Off]:** Etupaneelin näyttö ja ilmaisimet sammutetaan.



Huomautus

- Etupaneelin näyttö ja ilmaisimet sammutetaan, kun valitaan [Dimmer: Off]. Ne kytkeytyvät automaattisesti päälle, kun painat jotain painiketta, ja sammuvat, jos et käytä kaiutinjärjestelmää noin 10 sekunnin aikana. Joissakin tapauksissa etupaneelin näyttö ja ilmaisimet eivät ehkä kuitenkaan sammu. Tällöin etupaneelin näytön ja ilmaisimien kirkkaus on sama kuin [Dimmer: Dark].
- Näyttötila ei tule näkyviin TV:n kuvaruudulle, kun TV-tulo on valittuna. Tässä tapauksessa voit tarkistaa näyttötilan etupaneelin näytöstä.

Kotiteatterijärjestelmä
HT-A9

Virransäästö valmiustilassa

Tarkista, että olet tehnyt seuraavat asetukset:

-  [Setup] – [Advanced Settings] – [HDMI Settings] – [Standby Through] -asetuksena on [Off].
-  [Setup] – [Advanced Settings] – [System Settings] – [Network/Bluetooth Standby] -asetuksena on [Off].

Kotiteatterijärjestelmä
HT-A9

Easy Setupin suorittaminen

Voit tehdä kaiutinjärjestelmän alkuasetukset, kaiutinasetukset ja verkkoasetukset helposti suorittamalla Easy Setupin.

1 Paina HOME.

Kotivalikko avautuu TV:n kuvaruutuun.

2 Valitse [Setup] – [Easy Setup] kotivalikossa.

[Easy Setup] -näyttö avautuu TV:n kuvaruudulle.

3 Valitse haluttu asetus.

- **[Easy Initial Setup]:** Suorittaa alkuasetukset mukaan lukien kaiutinasetukset ja verkkoasetukset.
- **[Easy Sound Setup]:** Suorittaa kaiuttimen perusasetukset surround-äänien optimoimiseksi ympäristöösi.
- **[Easy Network Setup]:** Suorittaa verkon perusasetukset.

4 Tee asetukset seuraamalla näytön ohjeita.

[Advanced Settings] -valikon käyttö

Voit tehdä asetuksia eri kohteille, esimerkiksi kuvalle ja äänelle, [Advanced Settings] -valikossa.









1 Paina HOME.

Kotivalikko avautuu TV:n kuvaruutuun.

2 Valitse [Setup] – [Advanced Settings] kotivalikossa.

[Advanced Settings] -näyttö avautuu TV:n kuvaruudulle.

3 Valitse asetetus.

-  [Speaker Settings]: Tekee kaiutinasetukset asennusta ja liitäntöjä varten.
-  [Audio Settings]: Tekee äänilähtöjen asetukset.
-  [HDMI Settings]: Tekee HDMI-asetukset.
-  [Bluetooth Settings]: Tekee BLUETOOTH-toiminnon yksityiskohtaiset asetukset.
-  [System Settings]: Tekee kaiutinjärjestelmään liittyvät asetukset.
-  [Network Settings]: Tekee yksityiskohtaiset asetukset Internetiä varten.
-  [Resetting]: Palauttaa kaiutinjärjestelmän asetukset tehdasasetuksiksi.
-  [Software Update]: Päivittää kaiutinjärjestelmän tai valinnaisen subwooferin ohjelmiston.

Kotiteatterijärjestelmä
HT-A9

[Speaker Settings]

[Sound Field Optimization]

Tämä toiminto mittaa automaattisesti neljän kaiuttimen sijainnin ja etäisyyden jokaisesta kaiuttimesta kattoon ja optimoi surround-äänenlaadun ympäristösi mukaan.

Aloita mittaukset noudattamalla näytön ohjeita. Optimoinnin aikana kaiuttimet toistavat ääntä noin minuutin ajan.

Huomautus

- Älä pidä kovaa ääntä, kävele tai seiso kaiuttimien edessä optimoinnin aikana.

[Manual Speaker Settings]

Voit asettaa kaiuttimen sijainnin suhteessa televisioon tai asettaa kuuntelupaikan parhaan mahdollisen tilaäänen saamiseksi.

- **[Sound Field Adjustment]**

[Direction of sound field]: Aseta etukaiuttimien ja TV:n sekä kaiuttimien ja kuuntelupaikan sijaintisuhde noudattamalla näytön ohjeita. Tällä säädetään suunta, jossa kuulet äänet, kuten dialogi, kuvan ja äänen välisen yhtenäisyyden parantamiseksi ja suunnan ja tasapainon säätämiseksi, jotta ääni olisi realistisempi.

[Height of sound field]: Säädä äänikentän korkeus.

[Sound from subwoofer](*) : Valitse etäisyys kuuntelupaikalta valinnaiseen subwooferiin. Tällä säädetään subwooferin äänen ajoitus etäisyyden mukaan.

* Tämä kohde näytetään, kun käytetään valinnaista subwooferia.

- **[Test Tone]**

Testiääni toistetaan kaiuttimista käytettävissä olevien kaiuttimien tarkistamiseksi.

[On]: Testiääntä toistetaan kaiuttimista.

[Off]: Testiääntä ei toisteta kaiuttimista.

[Wireless Speaker Settings]

Voit säätää erilaisia kohteita, jotka liittyvät kaiutinjärjestelmän ja valinnaisen subwooferin väliseen yhteyteen.

- **[Link mode]**

Voit asettaa valinnaisen subwooferin yhteystavan.

[Auto]: Yhdistää valinnaisen subwooferin kaiutinjärjestelmään automaattisesti.

[Manual]: Yhdistää neljä toimitettua kaiutinta ja valinnaisen subwooferin manuaalisesti.

- **[Start manual linking]**

Yhdistä neljä toimitettua kaiutinta tai valinnainen subwoofer ja ohjauskotelo manuaalisesti. Lisätietoja varten katso ”[Jos kaiuttimia ei ole yhdistetty oikein](#)” tai katso valinnaisen subwooferin mukana toimitetut käyttöohjeet.

- **[Check wireless connection]**

Voit tarkistaa neljän toimitetun kaiuttimen ja valinnaisen subwooferin välisen yhteyden tilan.

- **[RF Channel]**

Voit minimoida häiriöt muiden langattomien laitteiden kanssa.

[On]: Valitse normaalisti tämä. Kaiutinjärjestelmä valitsee automaattisesti paremman kanavan lähettämistä varten.

Tämä on voimakkaampi tila langattomille häiriöille.

[Off]: Kaiutinjärjestelmä valitsee kanavan rajoitetulta taajuuskaistalta ulkoisten langattomien häiriöiden estämiseksi. Jos ääni vaimenee, kun valitaan [On], sitä voidaan ehkä parantaa valitsemalla [Off].

- **[Wireless Playback Quality]**

Voit asettaa neljän toimitetun kaiuttimen ja valinnaisen subwooferin langattoman toiston laadun.

[Sound Quality]: Äänenlaatu on etusijalla langattoman yhteyden yhteystilaan nähden.

[Connection]: Yhteyden tila on etusijalla äänenlaatuun nähden.

- **[Software Version]**

Voit tarkistaa neljän toimitetun kaiuttimen ja valinnaisen subwooferin ohjelmistoversion.

Huomautus

- [RF Channel] ei ole saatavilla kaikissa maissa / kaikilla alueilla.

[TV Center Speaker Mode]

Jos liität kaiutinjärjestelmän ja television HDMI-kaapelilla (vakiovaruste) ja television keskimmäisen kaiuttimen tilan kaapelilla (vakiovaruste), voit toistaa kaiutinjärjestelmän äänen keskikaiutinosuuden TV:stä. Valitse [Control for HDMI] -asetukseksi [On].

[On]: Käyttää tämän toiminnon kanssa yhteensopivaa TV:tä keskikaiuttimena. Voit toistaa kaiutinjärjestelmän äänen keskikaiutinosuuden TV:stä.

[Off]: Pois

Huomautus

- Äänisäällöstä riippuen ääntä ei ehkä toisteta TV:stä.
- Immersive Audio Enhancementista tai äänitilan asetuksista riippuen ääntä ei ehkä toisteta TV:stä.
- Kun  [Setup] – [Advanced Settings] – [Audio Settings] – [Sound Effect] asetuksena on jokin muu kuin [Sound Mode On], ääntä ei toisteta TV:stä.

Kotiteatterijärjestelmä
HT-A9

[Audio Settings]

[DSEE Extreme]

Tämä toiminto on käytettävissä vain, kun äänitilaksi on valittu [Auto Sound](*) tai [Music].

[On]: Ylösskaalaa pakatun musiikin tarkasti tekoälytekniikalla ja saa sen kuulostamaan kuin olisit äänitysstudioissa tai konsertissa.

[Off]: Pois

* Vain, kun [Music] on valittuna kohdassa [Auto Sound].

Huomautus

- Tämä toiminto on yhteensopiva 2-kanavaisten digitaalisten tulosignaalien kanssa, joiden näytteenottotaajuus on 44,1 kHz tai 48 kHz.
- Näytteenottotaajuus/bittisyvyys ylösskaalauksen jälkeen on jopa 96 kHz/24 bittiä.
- Tämä toiminto ei toimi seuraavissa tilanteissa.
 - Chromecast built-in on käytössä.
 - [Advanced Auto Volume] -asetuksena on [On].
 - Immersive Audio Enhancement -toiminnon asetuksena on [Immersive Audio Enhancement: On].

[Audio DRC]

Voit pakata äänisignaalin dynaamisen alueen, jolloin hiljaisemmat äänet on helpompi kuulla.

[Auto]: Pakkaa automaattisesti Dolby TrueHD -koodatun äänen.

[On]: Toistaa Dolby- ja DTS-ääniraidan sillä dynaamisella alueella, jollaiseksi äänitusteknikko sen tarkoitti.

[Off]: Ei dynaamisen alueen pakkausta.

[Sound Effect]

Voit valita äänitehosteita, kuten äänitila.

[Sound Mode On]: Vertical Surround Engine laajentaa surround- ja korkeuskaiutinkanavia luoden immerstiivisen ja kuuntelijan ympäröivän virtuaalisen tiläänitehosteen, esim. äänitila Immersive Audio Enhancement.

[Dolby Speaker Virtualizer]: Dolby Speaker Virtualizer laajentaa surround- ja korkeuskaiutinkanavia luoden immerstiivisen ja kuuntelijan ympäröivän virtuaalisen tiläänitehosteen Dolby-muotoista ääntä kuunneltaessa. Poistaa käytöstä muut kuin Dolby-muotoiset äänitehosteet.

[DTS Neural:X]: Suorittaa sekoituksen surround-ympäristön mukaan. Tämä toiminto on pois käytöstä, kun näytteenottotaajuus on 96 kHz – 192 kHz tai toistetaan Dolby-muotoista ääntä.

[Advanced Auto Volume]

Voit vähentää tulosignaalista johtuvaa äänenvoimakkuuden eroa. Tämä toiminto on tehokas, kun TV-mainoksen äänenvoimakkuus on suurempi kuin TV-ohjelman äänenvoimakkuus.

[On]: Säätelee äänenvoimakkuuden automaattisesti.

[Off]: Pois

Huomautus

- Advanced Auto Volume -toiminto ei sovellu musiikin kuunteluun.

Aiheeseen liittyvää

- [Äänilähteille räätälöidyn äänitehosteen käyttäminen \(Äänitila\)](#)
- [Immersiivisestä tilaäänikokemuksesta nauttiminen \(IMMERSIVE AE\)](#)

5-025-235-81(2) Copyright 2021 Sony Corporation

Kotiteatterijärjestelmä
HT-A9

[HDMI Settings]

[Control for HDMI]

[On]: HDMI-Ohjaus -toiminto on käytössä. HDMI-kaapelilla liitetyt laitteet voivat ohjata toisiaan.

[Off]: Pois

[Standby Linked to TV]

Tämä toiminto on käytettävissä, kun [Control for HDMI] -asetuksena on [On].

[Auto]: Jos kaiutinjärjestelmän tulona on [TV] tai [HDMI], kaiutinjärjestelmä sammuu automaattisesti, kun TV sammutetaan.

[On]: Kaiutinjärjestelmä sammuu automaattisesti tuloliitännästä riippumatta, kun sammutat TV:n.

[Off]: Kaiutinjärjestelmä ei sammu, kun sammutat TV:n.

[Standby Through]

Tämä toiminto on käytettävissä, kun [Control for HDMI] -asetuksena on [On].

[Auto]: Signaalit toistetaan kaiutinjärjestelmän HDMI OUT (TV ARC/eARC) -liittimestä, kun TV kytketään päälle kaiutinjärjestelmän ollessa sammutettuna. Kaiutinjärjestelmän valmiustilan virrankulutusta voidaan pienentää enemmän kuin asetuksella [On] sammuttamalla yhdistetty TV.

[On]: Signaalit toistetaan aina kaiutinjärjestelmän HDMI OUT (TV ARC/eARC) -liittimestä kaiutinjärjestelmän ollessa sammutettuna. Suosittelemme tätä asetusta, kun liitetään muiden kuin Sonyn valmistama TV.

[Off]: Signaaleja ei toisteta kaiutinjärjestelmän HDMI OUT (TV ARC/eARC) -liittimestä kaiutinjärjestelmän ollessa sammutettuna. Kytke kaiutinjärjestelmä päälle siihen liitetyn laitteen sisällön toistamiseksi TV:ssä. Kaiutinjärjestelmän valmiustilan virrankulutusta voidaan pienentää enemmän kuin asetuksella [On].

[eARC]

Aseta tämä toiminto, kun kaiutinjärjestelmä on liitetty TV:n HDMI IN -liittimeen, joka on eARC-yhteensopiva. Kun liitetään ARC-yhteensopiva TV (ei eARC-yhteensopiva), ARC-toiminto toimii tästä asetuksesta riippumatta.

[On]: Ottaa eARC-toiminnon käyttöön. eARC-toiminto toimii, kun liitetään eARC-yhteensopiva TV.

[Off]: Poistaa eARC-toiminnon käytöstä.

Huomautus

- Kun [eARC]-asetuksena on [On], tarkista liitetyn TV:n eARC-asetus. Lisätietoja on television käyttöohjeessa.

Vihje

- Kaiutinjärjestelmä on eARC-yhteensopiva (Enhanced Audio Return Channel). eARC on uusi toiminto, joka noudattaa HDMI2.1-standardia ja tukee uusimpia äänimuotoja nykyisen ARC-paluukanavan (Audio Return Channel) tukemien äänimuotojen lisäksi. Voit kuunnella oliopohjaista audiosisältöä, kuten Dolby Atmos - Dolby TrueHD ja DTS:X tai monikanavaista LPCM-sisältöä, jota ei voida lähettää ARC-paluukanavassa liittämällä kaiutinjärjestelmän ja eARC-yhteensopivan TV:n HDMI-kaapelilla. Liittäminen, katso ” [ARC/eARC-yhteensopivan TV:n liittäminen](#)”.

[HDMI Signal Format]

Voit valita videomuodon, jota voidaan vastaanottaa. Jos kaiutinjärjestelmään liitetyn laitteen kuvaa ja ääntä ei toisteta oikein, muuta [HDMI Signal Format] -asetusta.

[Enhanced format (4K120, 8K)]: Valitse, kun sekä liitetty TV että laitteet tukevat HD-videomuotoja, kuten 4K 120p, 8K jne.

[Enhanced format]: Valitse, kun sekä liitetty TV että laitteet tukevat HD-videomuotoja 4K 60p 4:4:4 jne.

[Standard format]: Valitse, kun liitetty TV ja laitteet tukevat SD-videomuotoja.

Huomautus

- TV:n mukaan TV:n HDMI-lähdön asetusta voidaan joutua säätämään. Katso lisätietoja TV:n käyttöohjeista.
- Jos kuvaa ja ääntä ei toisteta, kun [HDMI Signal Format] -asetuksena on [Enhanced format (4K120, 8K)], vaihda asetukseksi [Enhanced format] tai [Standard format].
- Jos kuvaa ja ääntä ei toisteta, kun [HDMI Signal Format] -asetuksena on [Enhanced format], vaihda asetukseksi [Standard format].
- Lisätietoja vastaanotettavista videomuodoista ja käytettävästä HDMI-kaapelista, katso "[Tuetut HDMI-videomuodot](#)".

[Video output for PIP/PBP-displayed TV]

[On]: Kun TV-tulo valitaan kaiutinjärjestelmässä, HDMI-tulon kuva toistetaan TV:ssä. PIP- (kuva kuvassa) / PBP (kuvat vierekkäin) -näytön näyttämiseksi TV:ssä valitse tälle asetukselle [On].

[Off]: Kun TV-tulo valitaan kaiutinjärjestelmässä, HDMI-tulon kuvaa ei toisteta TV:ssä.

Kotiteatterijärjestelmä
HT-A9

[Bluetooth Settings]

[Bluetooth Mode]

Voit nauttia BLUETOOTH-laitteella olevasta sisällöstä käyttämällä tätä kaiutinjärjestelmää tai kuunnella ääntä tästä kaiutinjärjestelmästä käyttämällä BLUETOOTH-kuulokkeita.

[Receiver]: Tämä kaiutinjärjestelmä on vastaanotintilassa, jolloin se pystyy vastaanottamaan ja lähettämään ääntä BLUETOOTH-laitteesta.

[Transmitter]: Tämä kaiutinjärjestelmä on vastaanotintilassa, jolloin se pystyy lähettämään ääntä BLUETOOTH-kuulokkeisiin. Jos vaihdat kaiutinjärjestelmän tuloliitäntää, [BT TX] näytetään etupaneelin näytössä.

[Off]: BLUETOOTH-toiminto poistetaan käytöstä eikä [Bluetooth Audio] -tuloa voida valita.

[Device List]

Kun [Bluetooth Mode] -asetuksena on [Receiver]: Pariliitettujen BLUETOOTH-laitteiden luettelo näytetään.

Kun [Bluetooth Mode] -asetuksena on [Transmitter]: Pariliitettujen ja havaittujen BLUETOOTH-kuulokkeiden luettelo näytetään.

[Bluetooth Connection Quality]

Voit asettaa BLUETOOTH-yhteyden laadun mobiililaitteen äänen kuuntelemiseksi tällä kaiutinjärjestelmällä.

Tämä toiminto on käytettävissä vain, kun [Bluetooth Mode] -asetuksena on [Receiver].

[Priority on Sound Quality]: Asettaa äänenlaadun etusijalle. Koodekiksi valitaan automaattisesti LDAC, AAC tai SBC yhdistetyn laitteen yhteensopivan koodekin mukaan.

[Priority on Stable Connection]: Asettaa vakaan yhteyden etusijalle. Koodekiksi valitaan SBC.

Huomautus

- [Bluetooth Connection Quality] -asetusta ei voida muuttaa, kun yhdistetään BLUETOOTH-laite.

[Wireless Playback Quality]

Voit asettaa LDAC-toiston tiedonsiirtonopeuden. Tämä toiminto on käytettävissä vain, kun [Bluetooth Mode] -asetuksena on [Transmitter].

[LDAC Sound Quality]: Ottaa LDAC-koodekin käyttöön ja suurinta bittinopeutta käytetään. Ääni lähetetään korkeammalla laadulla; äänentoisto saattaa kuitenkin joskus muuttua epävakaa, kun yhteyden laatu ei ole riittävän hyvä. Jos äänentoisto on epävakaa tässä tilassa, valitse [LDAC Stable Connection (Auto)].

[LDAC Stable Connection (Auto)]: Ottaa LDAC-koodekin käyttöön ja tiedonsiirtonopeus muuttuu automaattisesti ympäristön mukaan.

[SBC Sound Quality]: Ottaa SBC-koodekin käyttöön. Ääni lähetetään korkeammalla laadulla.

[SBC Stable Connection (Auto)]: Ottaa SBC-koodekin käyttöön ja tiedonsiirtonopeus muuttuu automaattisesti ympäristön mukaan.

Huomautus

- [Wireless Playback Quality] -asetusta ei voida muuttaa, kun yhdistetään BLUETOOTH-laite.

Kotiteatterijärjestelmä
HT-A9

[System Settings]

[Language]

Voit valita kielen, joka näytetään kaiutinjärjestelmän kuvaruutunäytöllä.

[Network/Bluetooth Standby]

[On]: Voit kytkeä kaiutinjärjestelmän päälle verkon tai BLUETOOTH-toiminnon kautta.

[Off]: Voit säästää virtaa valmiustilassa. Äänen toistaminen neljästä toimitetusta kaiuttimesta tai valinnaisesta subwooferista saattaa kestää jonkin aikaa, kun kaiutinjärjestelmä kytketään päälle tässä tilassa.

Huomautus

- Jos suostut käyttämään Chromecast built-in -toimintoa, [Network/Bluetooth Standby] vaihtaa automaattisesti tilaan [On].
- Jos [RF Channel] -asetukseksi valitaan [On], [Network/Bluetooth Standby] vaihtaa automaattisesti tilaan [On].

[Auto Standby]

[On]: Poistaa [Auto Standby] toiminnon käytöstä. Jos kaiutinjärjestelmää ei käytetä 20 minuuttiin, kun signaalia ei vastaanoteta, se siirtyy automaattisesti valmiustilaan.

[Off]: Pois

[Device Name Setting]

Voit muuttaa kaiutinjärjestelmän nimen haluamaksesi, kun käytät seuraavia toimintoja.

- BLUETOOTH-toiminto
- Kotiverkko
- Spotify
- Chromecast built-in

Seuraa näytön ohjeita ja kirjoita nimi ohjelmistonäppäimistöllä.

[System Information]

Voit näyttää kaiutinjärjestelmän tiedot, kuten ohjelmistoversion.

[Software License Information]

Voit näyttää ohjelmistolisenssitiedot.

Kotiteatterijärjestelmä
HT-A9

[Network Settings]

[Wi-Fi Connection]

[On]: Ottaa kaiutinjärjestelmän Wi-Fi-yhteyden käyttöön.
[Off]: Poistaa kaiutinjärjestelmän Wi-Fi-yhteyden käytöstä.

[Internet Settings]

Voit määrittää verkkoasetukset ja tarkistaa verkkoyhteydet.

[Network Connection Status]

Voit näyttää verkkoyhteyden nykyisen tilan.

[Software Update Notification]

[On]: Asettaa kaiutinjärjestelmän ilmoittamaan uusimmat ohjelmistoversiotiedot.
[Off]: Pois

[Auto Update Settings]

- **[Auto Update]**

[On]: Ohjelmisto päivitetään automaattisesti yöllä klo 2–5 paikallista aikaa valitulla [Time Zone] -aikavyöhykkeellä, kun kaiutinjärjestelmää ei käytetä. Jos asetukseksi valitaan [Off] kohdassa [Network/Bluetooth Standby], ohjelmistopäivitys suoritetaan kaiutinjärjestelmän sammuttamisen jälkeen.

[Off]: Pois

- **[Time Zone]**

Valitse alue/paikkakunta.

Huomautus

- Ohjelmistopäivitys voidaan suorittaa, vaikka valitset [Off] kohdassa [Auto Update] päivityksen tiedoista riippuen.
- Ohjelmistopäivitys suoritetaan automaattisesti 11 päivän kuluessa uuden ohjelmiston julkaisusta.
- Jos suostut käyttämään Chromecast built-in -toimintoa, [Auto Update] vaihtaa automaattisesti tilaan [On].

[Privacy Setting]

Kaiutinjärjestelmä kerää tietoja laitteen käytöstä. Lue tietosuojakäytäntö, joka tulee näkyviin tätä asetusta vaadittaessa, ja päätä, hyväksytkö tietojen keräämisen.

[Agree]: Valitse tämä, kun hyväksyt tietojen keräämisen.

[Do not agree]: Valitse tämä, kun et hyväksy tietojen keräämistä.

Vihje

- Vaikka olet valinnut [Agree], voit pysäyttää tietojen keräämisen valitsemalla uudelleen [Do not agree] tai palauttamalla [Network Settings] -asetukset tehtaan oletusasetuksiksi toiminnolla [Resetting].

[Chromecast built-in]

Voit asettaa käyttötietojen jakamisen ja vahvistaa Chromecast built-in -toiminnon.

- **[Share usage data]**

[On]: Antaa tietoa lähetystoiminnon käytöstä Googlelle.

[Off]: Pois

- **[About Chromecast built-in]**

Näyttää Chromecast built-in -toiminnon kolme referenssiosoitetta.

Kotiteatterijärjestelmä
HT-A9

[Resetting]

Voit palauttaa kaiutinjärjestelmän asetukset tehdasasetuksiksi valitsemalla asetusten ryhmän. Kaikki ryhmän asetukset palautetaan tehdasasetuksiksi.

Aiheeseen liittyvää

- [Kaiutinjärjestelmän tehdasasetusten palautus](#)

Kotiteatterijärjestelmä
HT-A9

[Software Update]

Voit päivittää ohjauskotelon, neljän toimitetun kaiuttimen tai valinnaisen subwooferin ohjelmiston.

Aiheeseen liittyvää

- [Ohjelmiston päivittäminen](#)

Ohjelmiston päivittäminen

Päivittämällä ohjelmistosi uusimpaan versioon voit hyödyntää uusimpia toimintoja. Tietoja päivitystoiminnoista on seuraavalla sivustolla:

- Amerikassa olevat asiakkaat
<https://www.sony.com/am/support>
- Euroopassa olevat asiakkaat
<https://www.sony.eu/support>
- Tyynenmeren Aasiassa, Oseaniassa, Lähi-idässä ja Afrikassa olevat asiakkaat
<https://www.sony-asia.com/support>

Huomautus

- Päivityksen valmistuminen voi kestää jopa 20 minuuttia.
- Internet-ympäristö on välttämätön päivitysten suorittamiseksi Internetin kautta.
- Kun päivitys on käynnissä, älä kytke tai katkaise kaiutinjärjestelmän virtaa, irrota verkkojohtoa, irrota tai kytke HDMI-kaapelia tai käytä kaiutinjärjestelmää tai TV:tä. Odotat ohjelmistopäivityksen valmistumista.
- Valitse  [Setup] – [Advanced Settings] – [Network Settings] – [Auto Update Settings] – [Auto Update] -asetukseksi [On], kun haluat suorittaa ohjelmistopäivitykset automaattisesti. Ohjelmistopäivitys voidaan suorittaa, vaikka valitset [Off] kohdassa [Auto Update] päivityksen tiedoista riippuen.

1 Varmista, että kaiuttimet on kytketty päälle ja liitetty kaiutinjärjestelmään. Kun käytät valinnaista subwooferia, varmista, että se on kytketty päälle ja liitetty kaiutinjärjestelmään.

Kaiuttimien ja valinnaisen subwooferin virtailmaisimet palavat vihreänä.

2 Paina HOME.

Kotivalikko avautuu TV:n kuvaruutuun.

3 Valitse [Setup] – [Advanced Settings] kotivalikossa.

Jos kaiutinjärjestelmä havaitsee päivitystietoja kaiutinjärjestelmälle verkossa, kotinäytössä näytetään päivitysilmoitus ja [Software Update]. Valitse tässä tapauksessa [Software Update] ja seuraa näytön ohjeita.

4 Valitse [Software Update].

[Software Update] -näyttö avautuu TV:n kuvaruudulle.

5 Valitse päivitettävä kohde.

Valitse päivityskohde seuraavista kohteista painamalla  (ylös)/  (alas) ja  (enter), ja päivitä ohjelmisto tämän jälkeen seuraamalla näytön ohjeita.

Kun ohjelmistopäivitys alkaa, kaiutinjärjestelmä käynnistyy automaattisesti uudelleen.

Ohjelmistopäivityksen aikana etupaneelin näytössä näytetään [UPDATE].

Kun päivitys on valmis, kaiutinjärjestelmä käynnistyy automaattisesti uudelleen.

[Network Update]

Päivittää ohjelmiston käytettävissä olevan verkon avulla. Varmista, että verkko on yhdistetty Internetiin.

[USB Update]

Päivittää ohjelmiston käyttämällä USB-muistitikkaa. Lisätietoja päivityksestä on ohjeissa, jotka näytetään päivitystiedoston lataamisen yhteydessä.

[Wireless Speakers Update]

Päivittää kaiuttimien tai valinnaisen subwooferin ohjelmistot, kun kaiutinjärjestelmän ohjelmisto on uusin.

Huomautus

- Jos kaiuttimien tai valinnaisen subwooferin päivitys ei onnistu, siirrä ne ohjauskotelon lähelle ja päivitä.

Kotiteatterijärjestelmä
HT-A9

Vianmääritys

Jos kaiutinjärjestelmä ei toimi oikein, toimi seuraavassa järjestyksessä.

1. Etsi syytä ja ratkaisua ongelmaan katsomalla tätä käyttöopasta ja käyttöohjeita.
Vianmääritystavat on lueteltu kohdassa "Vianmääritys".



2. Etsi ongelman syy ja ratkaisu Sony-tukisivustolta.
Sony-tukisivusto tarjoaa uusimmat tukitiedot ja vastauksia yleisiin kysymyksiin.

- Amerikassa olevat asiakkaat
<https://www.sony.com/am/support>
- Euroopassa olevat asiakkaat
<https://www.sony.eu/support>
- Tyynenmeren Aasiassa, Oseaniassa, Lähi-idässä ja Afrikassa olevat asiakkaat
<https://www.sony-asia.com/support>



3. Palauta kaiutinjärjestelmän tehdasasetukset.
Kaiutinjärjestelmän kaikki asetukset palautetaan alkuperäiseen tilaan.



4. Jos ongelma ei ratkea, ota yhteys Sony-jälleenmyyjään.
Kun pyydät huoltoa, muista tuoda sekä ohjauskotelo että kaiuttimet, vaikka vain toisessa niistä vaikuttaisi olevan ongelma.

Kotiteatterijärjestelmä
HT-A9

Kaiutinjärjestelmä ei käynnisty.

- Varmista, että verkkojohto on kytketty kunnolla.
- Irrota verkkojohto pistorasiasta ja kytke se takaisin vasta usean minuutin kuluttua.

Kaiutinjärjestelmä ei käynnisty, vaikka TV kytketään päälle.

- Valitse  [Setup] – [Advanced Settings] – [HDMI Settings] – [Control for HDMI] asetukseksi [On]. TV:n on tuettava HDMI-Ohjaus -toimintoa . Lisätietoja on TV:n käyttöohjeessa.
- Tarkista TV:n kaiutinasetukset. Kaiutinjärjestelmä virta on synkronoitu TV:n kaiutinasetusten kanssa. Lisätietoja on TV:n käyttöohjeessa.
- Käytössä olevan TV:n mukaan jos ääni toistettiin edellisellä kerralla TV:n kaiuttimista, kaiutinjärjestelmä ei ehkä käynnisty lukittumalla TV:n virtaan, vaikka TV kytketään päälle.

Kotiteatterijärjestelmä
HT-A9

Kaiutinjärjestelmä sammuu, kun TV sammutetaan.

- Tarkista asetus  [Setup] – [Advanced Settings] – [HDMI Settings] – [Standby Linked to TV]. Kun [Standby Linked to TV] asetuksena on [On] tai [Auto], kaiutinjärjestelmä sammuu automaattisesti, kun TV sammutetaan.

Kotiteatterijärjestelmä
HT-A9

Kaiutinjärjestelmä ei sammuu, vaikka TV sammutetaan.

- Tarkista asetus  [Setup] – [Advanced Settings] – [HDMI Settings] – [Standby Linked to TV]. Jotta kaiutinjärjestelmä sammutetaan automaattisesti tuloliitännästä riippumatta, kun sammutat TV:n, valitse [Standby Linked to TV] -asetukseksi [On]. TV:n on tuettava HDMI-Ohjaus -toimintoa . Lisätietoja on TV:n käyttöohjeessa.

Kotiteatterijärjestelmä
HT-A9

Kaiutinjärjestelmää ei voida sammuttaa.

- Kaiutinjärjestelmä voi olla esittelytilassa. Peruuta esittelytila palauttamalla kaiutinjärjestelmän tehdasasetukset. Paina ohjauskotelon  (virta) -painiketta yli 10 sekuntia.

Ei kuvaa tai kuvaa ei lähetetä oikein.

- Valitse oikea tuloliitäntä.
- Kun kuvaa ei näy valittaessa TV-tulo, valitse haluamasi TV-kanava TV:n kaukosäätimellä.
- Kun kuvaa ei näy valittaessa HDMI-tulo, paina liitetyn laitteen toistopainiketta.
- Irrota HDMI-kaapeli ja kytke se uudelleen. Varmista, että kaapeli on kunnolla paikallaan.
- Kun liitetystä laitteesta ei näytetä kuvaa tai kuvaa ei toisteta oikein, muuta asetusta  [Setup] – [Advanced Settings] – [HDMI Settings] – [HDMI Signal Format] – [HDMI IN].
- Kaiutinjärjestelmä on liitetty tulolaitteeseen, joka ei ole HDCP (High-bandwidth Digital Content Protection) -yhteensopiva. Tarkista tässä tapauksessa liitetyn laitteen tekniset tiedot.

TV-näytön kuva on vääristynyt.

- TV:n/muiden langattomien laitteiden ja ohjauskotelon välisessä langattomassa toiminnossa saattaa olla häiriöitä. Siirrä ohjauskoteloä, käänä ohjauskotelon suuntaa tai asenna ohjauskotelo kauas TV:stä tai muusta langattomasta laitteesta.
- Langattoman lähiverkon ja kaiuttimien langattoman yhteyden välillä on taajuuskaistan häiriöitä. Vaihda TV:n tai kuvaa toistavan laitteen WLAN-yhteyden kaista 2,4 GHz:iin.

Kotiteatterijärjestelmä
HT-A9

3D-sisältöä HDMI IN -liittimestä ei näytetä TV-ruudulla.

- Käytössä olevan TV:n tai videolaitteen mukaan 3D-sisältö ei ehkä näy. Tarkista tuettu HDMI-videomuoto.

Aiheeseen liittyvää

- [Tuetut HDMI-videomuodot](#)

Kotiteatterijärjestelmä
HT-A9

HD-videosignaali (4K/60p 4:4:4, 4:2:2 ja 4K/60p 4:2:0 10 bittiä, jne.) HDMI IN -liitännästä ei näy TV-ruudussa.

- Käytössä olevan TV:n tai videolaitteen mukaan HD-videosignaalit, kuten 4K, eivät ehkä näy. Tarkista TV:n ja videolaitteen kuvaominaisuudet ja -asetukset.
- Muuta asetus  [Setup] – [Advanced Settings] – [HDMI Settings] – [HDMI Signal Format] – [HDMI IN] liitetyn TV:n tai laitteen tukeman videosignaalin mukaan.
- Kun toistat HD-videosignaalia, kuten 4K-videota, joka on suojattu tekijänoikeudella, liitä kaiutinjärjestelmä TV:n HDMI-tuloliittimeen, joka tukee HDCP2.2- tai HDCP2.3-toimintoa. Lisätietoja on TV:n käyttöohjeessa.

Aiheeseen liittyvää



- [Tuetut HDMI-videomuodot](#)

Kotiteatterijärjestelmä
HT-A9

Kuva ei näy koko TV-ruudulla.

- Median kuvasuhde on määritetty kiinteästi.

Kaiutinjärjestelmään liitetyn laitteen kuvaa ja ääntä ei toisteta TV:stä, kun kaiutinjärjestelmä ei ole päällä.

- Valitse  [Setup] – [Advanced Settings] – [HDMI Settings] – [Control for HDMI] -asetukseksi [On] kaiutinjärjestelmässä, ja valitse sitten [Standby Through] -asetukseksi [Auto] tai [On].
- Kytke kaiutinjärjestelmä päälle ja vaihda sitten tuloliitettä toistettavalle laitteelle.
- Jos järjestelmä on liitetty muun valmistajan kuin Sonyn laitteisiin, jotka tukevat HDMI-Ohjaus -toimintoa, valitse  [Setup] – [Advanced Settings] – [HDMI Settings] – [Standby Through] -asetukseksi [On].

Kotiteatterijärjestelmä
HT-A9





HDR-sisältöä ei voi näyttää HDR-muodossa.

- Tarkista TV:n ja liitetyn laitteen asetukset. Katso lisätietoja TV:n ja liitetyn laitteen käyttöohjeista.
- [HDMI Signal Format] -asetuksen mukaan AV-laite ei välttämättä toista HDR-sisältöä HDR-muodossa. Muuta asetus  [Setup] – [Advanced Settings] – [HDMI Settings] – [HDMI Signal Format] – [HDMI IN] AV-laitteen tukeman videosignaalin mukaan.

Aiheeseen liittyvää

- [Tuetut HDMI-videomuodot](#)

Ääntä ei toisteta kaiutinjärjestelmästä.

- Tarkista, että ohjauskotelon ja kaiuttimien verkkojohdot on liitetty kunnolla.
- Jos kaiuttimen virtailmaisin on sammunut, kokeile seuraavaa.
 - Varmista, että kaiuttimen verkkojohto on kytketty kunnolla.
 - Kytke kaiuttimen virta päälle painamalla  (virta) -painiketta kaiuttimen pohjassa.
- Jos kaiuttimen virtailmaisin vilkkuu hitaasti vihreänä tai palaa punaisena, kokeile seuraavaa.
 - Siirrä kaiutin lähelle ohjauskoteloä niin, että kaiuttimen virtailmaisin palaa vihreänä.
 - Yhdistä kaiutin ja ohjauskotelo manuaalisesti .
 - Tarkista langattoman yhteyden tila kohdasta  [Setup] – [Advanced Settings] – [Speaker Settings] – [Wireless Speaker Settings] – [Check wireless connection].
- Voi kestää noin 1 minuutti, että ääni kuuluu, jos asetus  [Setup] – [Advanced Settings] – [Speaker Settings] – [Wireless Speaker Settings] – [RF Channel] vaihdetaan tilasta [Off] tilaan [On].
- Paina  (äänenvoimakkuus) + kaukosäätimestä äänenvoimakkuuden lisäämiseksi tai mykistyksen peruuttamiseksi.
- Kaiuttimet on ehkä yhdistetty toiseen yhteensopivaan laitteeseen. Yritä yhdistää manuaalisesti.

Aiheeseen liittyvää



- [Jos kaiuttimia ei ole yhdistetty oikein](#)

Kotiteatterijärjestelmä
HT-A9

Kaiutinjärjestelmä ei yhdistä TV:hen BLUETOOTH-toiminnolla.

-
- Kun liität kaiutinjärjestelmän ja TV:n HDMI-kaapelilla, BLUETOOTH-yhteys peruutetaan.

TV-ääntä ei toisteta kaiutinjärjestelmästä.

- Tarkista tyyppi ja liitäntä HDMI-kaapelista tai television keskimmäisen kaiuttimen tilan kaapelista, joka on liitetty kaiutinjärjestelmään ja TV:hen.
- Irrota TV:n ja kaiutinjärjestelmän välille liitetyt kaapelit ja liitä ne sitten kunnolla uudelleen. Irrota TV:n ja kaiutinjärjestelmän verkkojohdot pistorasiasta ja liitä ne sitten uudelleen.
- Kun kaiutinjärjestelmä ja TV on liitetty pelkästään HDMI-kaapelilla, tarkista seuraavat asiat.
 - Liitetyn TV:n HDMI-liittimessä on merkintä "eARC" tai "ARC".
 - TV:n HDMI-Ohjaus -toiminto on käytössä.
 - TV:n eARC- tai ARC-toiminto on käytössä.
 - Kaiutinjärjestelmässä  [Setup] – [Advanced Settings] – [HDMI Settings] – [Control for HDMI] -asetuksena on [On].
- Jos TV ei ole eARC-yhteensopiva, valitse  [Setup] – [Advanced Settings] – [HDMI Settings] – [eARC] -asetukseksi [Off].
- Vaihda kaiutinjärjestelmän tuloksi TV-tulo.
- Suurena kaiutinjärjestelmän äänenvoimakkuutta tai peruuta äänen mykistys.
- Jos TV:hen kytketyn Blu-ray Disc -soittimen, digisovittimen, pelikonsolin jne. ääni ei kuulu, kytke laite kaiutinjärjestelmän HDMI IN -liittimeen ja vaihda kaiutinjärjestelmän tulo liitetyn laitteen tuloliitännälle ([HDMI]).
- TV:n ja kaiutinjärjestelmän päälle kytkemisen järjestyksestä riippuen kaiutinjärjestelmän ääni voi olla mykistetty ja kaiutinjärjestelmän etupaneelin näytössä näytetään [MUTING]. Jos näin käy, kytke virta ensin TV:hen ja sitten kaiutinjärjestelmään.
- Paina TV/AUDIO SYSTEM kaukosäätimestä lähdon vaihtamiseksi liitetyn TV:n äänelle tai aseta TV:n kaiutinasetukset äänijärjestelmälle (Audio System). Katso TV:n asetukset TV:n käyttöohjeesta.

Aiheeseen liittyvää

- [ARC/eARC-yhteensopivan TV:n liittäminen](#)
- [2K/4K-videomuodon kanssa yhteensopivan AV-laitteen liittäminen](#)
- [8K-videomuodon kanssa yhteensopivan AV-laitteen liittäminen](#)

Ääni pätkee tai häiriötä kuuluu.

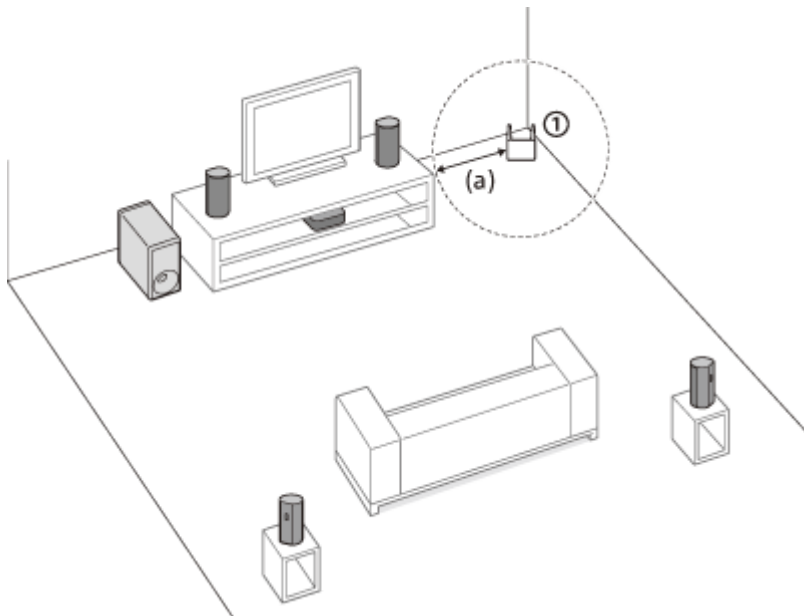

- Asenna ohjauskotelo ja kaiuttimet vähintään 1,5 m:n etäisyydelle langattomasta LAN-reitittimestä tms. Tilanne voi parantua muuttamalla langattoman LAN-reitittimen antennin suuntaa tai kulmaa.



① Langaton LAN-reititin jne. (a) 1,5 m tai enemmän

- Valitse [Setup] – [Advanced Settings] – [Speaker Settings] – [Wireless Speaker Settings] – [Wireless Playback Quality] asetukseksi [Connection].
- Valitse [Setup] – [Advanced Settings] – [Speaker Settings] – [Wireless Speaker Settings] – [RF Channel] - asetukseksi [Off] ja valitse sitten [On].
- Jos lähistöllä on sähkömagneettista säteilyä muodostava laite, kuten WLAN-laite tai mikroaaltouuni, siirrä kaiutinjärjestelmä kauemmaksi laitteesta.
- Häiriötä voi esiintyä oheislaitteen WLAN-yhteydellä. Muuta oheislaitteen verkkoyhteys langalliseen LAN-yhteyteen.
- Ohjauskotelo ja kaiuttimet on asennettu liian kauas toisistaan. Vie ne lähemmäs toisiaan.
- Jos ohjauskotelon ja kaiuttimien välillä on mitään esteitä, poista ne tai siirrä ohjauskotelo ja kaiuttimet kauemmas esteestä.
- Älä asenna ohjauskotelo hyllyn sisälle. Asenna ohjauskotelo hyllylle niin, että sen etupaneelin näyttö ei peity.
- Siirrä ohjauskotelo, käännä ohjauskotelon suuntaa tai asenna ohjauskotelo kauas TV:stä.
- Langattoman taajuuskaistan häiriötä verkkoyhteyden ja kaiutinyhteyden välillä voi esiintyä. Muuta kaiutinjärjestelmän WLAN-yhteys langalliseksi LAN-yhteydeksi tai vaihda WLAN-yhteyden kaistaksi 2,4 GHz.

Kaiutinjärjestelmään liitetyn laitteen kuvaa ja ääntä ei toisteta TV:stä, kun kaiutinjärjestelmä ei ole päällä.

- Valitse  [Setup] – [Advanced Settings] – [HDMI Settings] – [Control for HDMI] -asetukseksi [On] kaiutinjärjestelmässä, ja valitse sitten [Standby Through] -asetukseksi [Auto] tai [On].
- Kytke kaiutinjärjestelmä päälle ja vaihda sitten tuloliitettä toistettavalle laitteelle.
- Jos järjestelmä on liitetty muun valmistajan kuin Sonyn laitteisiin, jotka tukevat HDMI-Ohjaus -toimintoa, valitse  [Setup] – [Advanced Settings] – [HDMI Settings] – [Standby Through] -asetukseksi [On].

Kotiteatterijärjestelmä
HT-A9

Ääni toistetaan sekä kaiutinjärjestelmästä että TV:stä.

- Mykistä kaiutinjärjestelmän tai TV:n ääni.
- Kun liität kaiutinjärjestelmän ja TV:n television keskimmäisen kaiuttimen tilan kaapelilla ja valitset  [Setup] – [Advanced Settings] – [Speaker Settings] – [TV Center Speaker Mode] -asetukseksi [On], kaiutinjärjestelmän äänen keskiosa kuuluu TV:stä.

Kotiteatterijärjestelmä
HT-A9

Ääni katkeaa, kun katsotaan TV-ohjelmaa tai sisältöä Blu-ray-levyltä jne.

- Tarkista äänitilan asetus. Jos äänitilan asetuksena on [Auto Sound], ääni saattaa katketa, kun äänitila vaihtuu automaattisesti toistettavan ohjelman tiedon perusteella. Jos et halua äänitilan vaihtuvan automaattisesti, valitse äänitilan asetukseksi jokin muu kuin [Auto Sound].

Aiheeseen liittyvää

- [Äänilähteille räätälöidyn äänitehosteen käyttäminen \(Äänitila\)](#)

Kotiteatterijärjestelmä
HT-A9





TV:n ääni tästä kaiutinjärjestelmästä on jäljessä kuvaa.

- Säädä kuvan ja äänen väliseksi viiveeksi 0 ms, jos sen asetus on välillä 25–300 ms.
- Äänen ja kuvan välillä voi olla aikaero äänilähteestä riippuen. Jos TV:ssä on kuvan viivästystoiminto, säädä sen avulla. Lisätietoja on TV:n käyttöohjeessa.

Aiheeseen liittyvää

- [TV:tä katseltaessa](#)
- [Katseltaessa muuta laitetta](#)

Kaiutinjärjestelmästä ei kuulu siihen liitetyn laitteen ääntä, tai ääni kuuluu hyvin hiljaisena.

- Paina  (äänenvoimakkuus) + kaukosäätimestä ja tarkista äänenvoimakkuuden taso.
- Peruuta mykistystoiminto painamalla  (mykistys) tai  (äänenvoimakkuus) + kaukosäätimestä.
- Varmista, että oikea signaalilähde on valittuna. Kokeile muita tuloliitäntöjä painamalla tulonvalintapainiketta kaukosäätimessä (TV/HDMI/BLUETOOTH).
- Varmista, että liittimet ovat kunnolla paikallaan.
- Kun toistat kopiosuojaustekniikan (HDCP) kanssa yhteensopivaa sisältöä, ääntä ei ehkä toisteta kaiutinjärjestelmästä.
- Muuta asetusta  [Setup] – [Advanced Settings] – [HDMI Settings] – [HDMI Signal Format] – [HDMI IN].

Tiläänitehoste ei toimi.

- Tulosignaalin ja äänitilan asetuksen mukaan tiläänänen käsittely ei ehkä toimi tehokkaasti. Ohjelman tai levyn tiläänitehoste saattaa olla hyvin hienovarainen.
- Jos haluat toistaa monikanavaääntä, tarkista kaiutinjärjestelmään liitetyn laitteen digitaalisen äänilähdön asetus. Lisätietoja on liitetyn laitteen käyttöohjeissa.

Kotiteatterijärjestelmä
HT-A9

Ääntä ei kuulu valinnaisesta subwooferista.

- Tilanne voi parantua valitsemalla  [Setup] – [Advanced Settings] – [Speaker Settings] – [Wireless Speaker Settings] – [Wireless Playback Quality] -asetukseksi [Connection].
- Katso lisätietoja valinnaisen subwooferin käyttöohjeista.

Kotiteatterijärjestelmä
HT-A9

Joistakin kaiuttimista ei kuulu ääntä.

- Sisällöstä tai äänitilasta riippuen joistakin kaiuttimista ei ehkä kuulu ääntä.

Sound Field Optimization epäonnistui.

- Kaiuttimia ei ehkä ole sijoitettu oikein. Tarkista asennuspaikka neljän kaiuttimen pohjassa olevista tarroista ja asenna ne oikeille paikoilleen.
- Asenna kaiuttimet pystyyn niin, että kaiuttimien pohjassa olevat merkit ovat alaspäin.
 - Jos kaiutin asennetaan sivuttain, Sound Field Optimization -toimintoa ei voi suorittaa oikein.
 - Jos kaiutin asennetaan kallistettuun tilaan, kaiuttimen mittaamikrofoni on myös kallistettu ja katon etäisyyden mittaamiseen käytetty ääni on myös kallellaan. Tähän voi olla syynä, että Sound Field Optimization epäonnistui.
- Suorita Sound Field Optimization uudelleen, kun ympäristö on hiljainen.
- Asenna kaiuttimet yli 50 cm:n etäisyydelle. Jos kaiuttimien välinen etäisyys on liian lyhyt, Sound Field Optimization -toimintoa ei voi suorittaa oikein.
- Tuo kaiuttimet lähemmäs, jos kaiuttimet on asennettu kauas toisistaan.
- Jos kaiuttimien välillä on esteitä tai kaiuttimia mittaava mikrofoni on esteen takana, Sound Field Optimization -toimintoa ei voi suorittaa oikein. Poista esteet kaiuttimien välistä tai edestä.

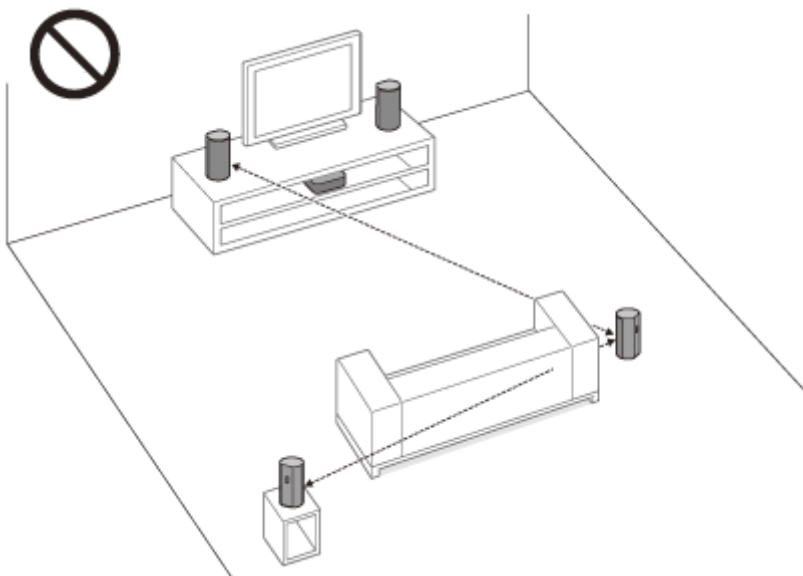
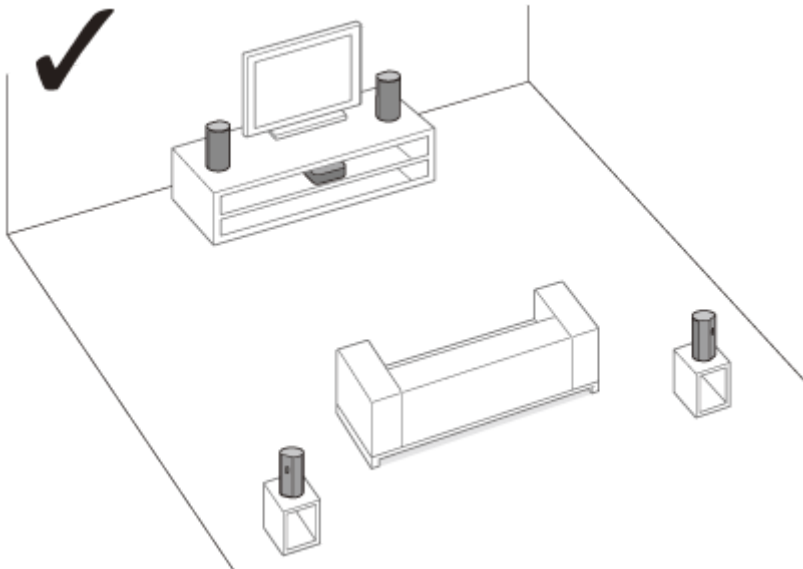

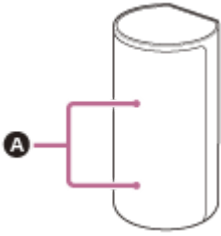

A Mikrofonit mittausta varten

5-025-235-81(2) Copyright 2021 Sony Corporation

Kotiteatterijärjestelmä
HT-A9

Pariliitosta ei voi muodostaa.

- Siirrä tämä kaiutinjärjestelmä ja BLUETOOTH-laite lähemmäksi toisiaan.
- Varmista, että WLAN-laite, muu 2,4 GHz:n langaton laite tai mikroaaltouuni ei häiritse tätä kaiutinjärjestelmää. Jos lähistöllä on sähkömagneettista säteilyä tuottava laite, siirrä laite kauemmaksi tästä kaiutinjärjestelmästä.

Kotiteatterijärjestelmä
HT-A9

BLUETOOTH-yhteyttä ei voida muodostaa.

- Varmista, että [BT] näytetään etupaneelin näytössä.
 - Varmista, että liitettävä BLUETOOTH-laite on päällä ja sen BLUETOOTH-toiminto on käytössä.
 - Siirrä tämä kaiutinjärjestelmä ja BLUETOOTH-laite lähemmäksi toisiaan.
 - Pariliitä tämä kaiutinjärjestelmä ja BLUETOOTH-laite uudelleen. Voit ehkä ensin joutua peruuttamaan pariliitoksen tämän kaiutinjärjestelmän kanssa käyttämällä BLUETOOTH-laitetta.
 - Laiteparitiedot on voitu poistaa. Muodosta laitepari uudelleen.
-

Aiheeseen liittyvää

- [Musiikin kuunteleminen pariliittämällä mobiililaite, joka yhdistetään ensimmäistä kertaa](#)

Yhdistetyn BLUETOOTH-mobiililaitteen ääntä ei toisteta kaiutinjärjestelmästä.

- Varmista, että [BT] näytetään etupaneelin näytössä.
- Siirrä tämä kaiutinjärjestelmä ja BLUETOOTH-laite lähemmäksi toisiaan.
- Jos lähistöllä on WLAN-laite, muita BLUETOOTH-laitteita, mikroaaltouuni tai muu sähkömagneettista säteilyä muodostava laite, siirrä laite kauemmaksi tästä kaiutinjärjestelmästä.
- Poista esteet tämän kaiutinjärjestelmän ja BLUETOOTH-laitteen väliltä tai siirrä tämä kaiutinjärjestelmä kauemmaksi esteestä.
- Sijoita liitetty BLUETOOTH-laite toiseen paikkaan.
- Vaihda lähellä olevan WLAN-reitittimen tai tietokoneen WLAN-taajuudeksi 5 GHz:n kaista.
- Suurena liitetyn BLUETOOTH-laitteen äänenvoimakkuutta.

Aiheeseen liittyvää

- [Musiikin kuunteleminen pariliittämällä mobiililaitte, joka yhdistetään ensimmäistä kertaa](#)

Kotiteatterijärjestelmä
HT-A9

Pariliitosta ei voi muodostaa.

- Siirrä tämä kaiutinjärjestelmä ja BLUETOOTH-kuulokkeet lähemmäksi toisiaan.
- Varmista, että WLAN-laite, muu 2,4 GHz:n langaton laite tai mikroaaltouuni ei häiritse tätä kaiutinjärjestelmää. Jos lähistöllä on sähkömagneettista säteilyä tuottava laite, siirrä laite kauemmaksi tästä kaiutinjärjestelmästä.

Kotiteatterijärjestelmä
HT-A9

BLUETOOTH-yhteyttä ei voida muodostaa.

- Varmista, että [BT TX] näytetään etupaneelin näytössä.
 - Varmista, että liitettävät BLUETOOTH-kuulokkeet ovat päällä ja niiden BLUETOOTH-toiminto on käytössä.
 - Siirrä tämä kaiutinjärjestelmä ja BLUETOOTH-kuulokkeet lähemmäksi toisiaan.
 - Pariliitä tämä kaiutinjärjestelmä ja BLUETOOTH-kuulokkeet uudelleen. Voit ehkä ensin joutua peruuttamaan BLUETOOTH-kuulokkeiden pariliitoksen tämän kaiutinjärjestelmän kanssa.
 - Laiteparitiedot on voitu poistaa. Muodosta laitepari uudelleen.
-

Aiheeseen liittyvää

- [Musiikin kuunteleminen pariliittämällä mobiililaitte, joka yhdistetään ensimmäistä kertaa](#)
- [Äänen kuunteleminen pariliittämällä kuulokkeiden kanssa](#)

Ääntä ei kuulu liitetyistä BLUETOOTH-kuulokkeista.

- Varmista, että [BT TX] näytetään etupaneelin näytössä.
- Siirrä tämä kaiutinjärjestelmä ja BLUETOOTH-kuulokkeet lähemmäksi toisiaan.
- Jos lähistöllä on WLAN-laite, muita BLUETOOTH-laitteita, mikroaaltouuni tai muu sähkömagneettista säteilyä muodostava laite, siirrä laite kauemmaksi tästä kaiutinjärjestelmästä.
- Poista esteet tämän kaiutinjärjestelmän ja BLUETOOTH-kuulokkeiden väliltä tai siirrä tämä kaiutinjärjestelmä kauemmaksi esteestä.
- Sijoita yhdistetyt BLUETOOTH-kuulokkeet toiseen paikkaan.
- Vaihda lähellä olevan WLAN-reitittimen tai tietokoneen WLAN-taajuudeksi 5 GHz:n kaista.
- Suurena yhdistettyjen BLUETOOTH-kuulokkeiden äänenvoimakkuutta.
- Valitse  [Setup] – [Advanced Settings] – [Bluetooth Settings] – [Wireless Playback Quality] asetukseksi [LDAC Stable Connection (Auto)] tai [SBC Stable Connection (Auto)].
- Kaikkea sisältöä ei ehkä toisteta sisällönsuojauksen vuoksi.

Aiheeseen liittyvää

- [Musiikin kuunteleminen pariliittämällä mobiililaite, joka yhdistetään ensimmäistä kertaa](#)

Kotiteatterijärjestelmä
HT-A9

BLUETOOTH-yhteys kaiuttimien kanssa katkeaa.

- Chromecast built-iniä käytettäessä kuulokkeet eivät pysty yhdistämään kaiutinjärjestelmään BLUETOOTH-toiminnolla.

Kaiutinjärjestelmä ei voi muodostaa verkkoyhteyttä tai verkkoyhteys on epävaka.

- Varmista, että WLAN-reitittimeen on kytketty virta.
- Tarkista verkkoyhteys ja verkkoasetukset.
- Mahdollinen tiedonsiirtoetäisyys saattaa olla lyhyempi käyttöympäristön, kuten seinämateriaalien, radioaaltojen vastaanotto-olosuhteiden tai kaiutinjärjestelmän ja WLAN-reitittimen välissä olevien esineiden tai esteiden mukaan. Siirrä kaiutinjärjestelmä ja WLAN-reititin lähemmäksi toisiaan.
- 2,4 GHz:n taajuuskaistaa käyttävät laitteet, kuten mikroaalto-, BLUETOOTH- tai digitaaliset langattomat laitteet, voivat keskeyttää tiedonsiirron. Siirrä kaiutinjärjestelmä kauemmaksi tällaisista laitteista tai sammuta tällaiset laitteet.
- WLAN-yhteys voi muuttua epävakaaksi käyttöympäristöstä riippuen, etenkin kun käytetään kaiutinjärjestelmän BLUETOOTH-toimintoa. Säädä tässä tapauksessa käyttöympäristöä.

Haluttua WLAN-reititintä ei näytetä langattoman verkon luettelossa.

- Päivitä luettelo painamalla kaukosäätimen OPTIONS-painiketta. Jos haluamaasi WLAN-reititintä ei vielä näy, valitse [New connection registration] ja syötä verkon nimi (SSID) manuaalisesti.

Kotiteatterijärjestelmä
HT-A9

Kaiutinjärjestelmää ei voida yhdistää Internetiin.

- Tarkista WLAN-yhteys.
- Käynnistä WLAN-reititin uudelleen.

Kotiteatterijärjestelmä
HT-A9

Tämän kaiutinjärjestelmän kaukosäädin ei toimi.

- Suuntaa kaukosäädin ohjauskotelon kaukosäätimen tunnistimeen.
 - Poista mahdolliset esteet kaukosäätimen ja kaiutinjärjestelmän väliltä.
 - Vaihda kaukosäätimen molemmat paristot uusiin, jos niiden virta on lopussa.
 - Varmista, että painat oikeaa painiketta kaukosäätimestä.
-

Aiheeseen liittyvää

- [Ohjauskotelo](#)

HDMI-Ohjaus -toiminto ei toimi oikein.

- Tarkista liitäntä kaiutinjärjestelmään.
- Ota TV:n HDMI-Ohjaus -toiminto käyttöön. Lisätietoja on TV:n käyttöohjeessa.
- Odota hetki ja yritä sitten uudelleen. Jos irrotat kaiutinjärjestelmän pistorasiasta, saattaa kestää jonkin aikaa, ennen kuin toimintoja voidaan suorittaa. Odota vähintään 15 sekuntia ja yritä sitten uudelleen.
- Varmista, että kaiutinjärjestelmään liitetyt laitteet tukevat HDMI-Ohjaus -toimintoa.
- Ota kaiutinjärjestelmään liitettyjen laitteiden HDMI-Ohjaus -toiminto käyttöön. Lisätietoja on laitteesi käyttöohjeessa.
- HDMI CEC -standardi rajoittaa HDMI-Ohjaus -toiminnolla ohjattavien laitteiden tyyppiä ja määrää seuraavasti:
 - Tallennuslaitteet (Blu-ray Disc -tallennin, DVD-tallennin jne.): enintään 3 laitetta
 - Toistolaitteet (Blu-ray Disc -soitin, DVD-soitin jne.): enintään 3 laitetta (tämä kaiutinjärjestelmä käyttää niistä yhden)
 - Viritinlaitteet: enintään 4 laitetta
 - Äänijärjestelmä (vastaanotin/kuulokkeet): enintään 1 laite (tämän kaiutinjärjestelmän käytössä)

Aiheeseen liittyvää

- [ARC/eARC-yhteensopivan TV:n liittäminen](#)
- [2K/4K-videomuodon kanssa yhteensopivan AV-laitteen liittäminen](#)
- [8K-videomuodon kanssa yhteensopivan AV-laitteen liittäminen](#)

Kotiteatterijärjestelmä
HT-A9

[PRTCT], [PUSH], kaiuttimen nimi ([FL], [FR], [RL], [RR] tai [SUB]), ja [POWER] vilkkuvat vuorotellen etupaneelin näytössä.

- Paina  (virta) vastaavassa kaiuttimessa ([FL]: vasen etukaiutin, [FR]: oikea etukaiutin, [RL]: vasen takakaiutin, [RR]: oikea takakaiutin, [SUB]: valinnainen subwoofer) niiden jokaisen sammuttamiseksi. Irrota kaiuttimen verkkojohto ja käynnistä kaiutinjärjestelmä sitten uudelleen. Irrota valinnaisen subwooferin verkkojohto ja varmista, ettei valinnaisen subwooferin tuuletusaukoissa ole esteitä, ja käynnistä kaiutinjärjestelmä sitten uudelleen. Jos ne liitetään takaisin oikein, etupaneelin näyttö palaa normaaliksi näytöksi.

Kotiteatterijärjestelmä
HT-A9

[HIGH], [TEMP] ja [ERROR] näytetään vuorotellen 2 sekunnin ajan etupaneelin näytössä, [STANDBY] näytetään etupaneelin näytössä, sitten kaiutinjärjestelmä sammuu.

-
- Kaiutinjärjestelmässä on havaittu korkea lämpötila. Käynnistä kaiutinjärjestelmä uudelleen painamalla  (virta) -painiketta.

Kotiteatterijärjestelmä
HT-A9

[BT TX] näytetään etupaneelin näytössä.

- Valitse  [Setup] – [Advanced Settings] – [Bluetooth Settings] – [Bluetooth Mode] asetukseksi [Receiver]. [BT TX] näytetään etupaneelin näytössä, jos [Bluetooth Mode] -asetukseksi on valittu [Transmitter].

Kotiteatterijärjestelmä
HT-A9

Langattomat toiminnot (WLAN, BLUETOOTH-toiminto, kaiuttimet tai valinnainen subwoofer) ovat epävakaita.

- Älä sijoita muita metalliesineitä kuin TV kaiutinjärjestelmän ympärille.

Kotiteatterijärjestelmä
HT-A9

Spotify-musiikkia ei voida toistaa MUSIC SERVICE -painikkeella tai sitä ei voi toistaa toiston aikana.

-
- Toista Spotify-musiikkia kaiutinjärjestelmässä käyttämällä mobiililaitteen Spotify-sovelluksen Spotify Connect -toimintoa.

Kotiteatterijärjestelmä
HT-A9

Kaiutinjärjestelmä käynnistetään uudelleen.

- Kun liitetään TV, jonka erottelutarkkuus ei ole sama kuin kaiutinjärjestelmän, kaiutinjärjestelmä voi käynnistyä uudelleen kuvan lähtöasetuksen palauttamiseksi.

Kaiutinjärjestelmän tehdasasetusten palautus

Jos kaiutinjärjestelmä ei vielääkään toimi oikein, palauta kaiutinjärjestelmän tehdasasetukset seuraavasti.

- 1 Paina HOME.**
Kotivalikko avautuu TV:n kuvaruutuun.
- 2 Valitse  [Setup] – [Advanced Settings] kotivalikossa.**
- 3 Valitse [Resetting].**
- 4 Valitse palautettava valikkokohde.**
- 5 Valitse [Start].**

Palautuksen peruuttaminen

Valitse [Cancel] vaiheessa 5.

Jos palautusta ei voida suorittaa käyttämällä kotivalikkoa

Paina ohjauskotelon  (virta) -painiketta yli 10 sekuntia.

Asetukset palautetaan alkuperäiseen tilaan.

Huomautus

- Tehdasasetusten palautus voi katkaista yhteyden kaiuttimiin ja valinnaiseen subwooferiin. Yhdistä tässä tapauksessa kaiuttimet ja valinnainen subwoofer uudelleen sen käyttöohjeiden mukaisesti.

Kaiuttimien tehdasasetusten palautus

Paina kaiuttimen  (virta) -painiketta yli 10 sekuntia.

Kaiuttimen virtailmaisin vilkkuu hitaasti punaisena ja tehdasasetusten palautus alkaa.

Kaiuttimen virtailmaisin vilkkuu vuorotellen vihreänä ja oranssina tehdasasetusten palautuksen jälkeen.

Kun tehdasasetukset on palautettu, irrota virtajohto ja liitä se sitten uudelleen, kun virtailmaisin sammuu.

Tuetut äänimuodot

Tuetut äänimuodot riippuvat kaiutinjärjestelmän tuloasetuksesta. ”○” tarkoittaa tuettua äänimuotoa ja ”–” tukematonta äänimuotoa seuraavassa taulukossa.

Muoto	HDMI-tulo	TV-tulo (eARC)	TV-tulo (ARC)
LPCM 2ch	○	○	○
LPCM 5.1ch	○	○	–
LPCM 7.1ch	○	○	–
Dolby Digital	○	○	○
Dolby TrueHD	○	○	–
Dolby Digital Plus	○	○	○
Dolby Atmos	○	○	–
Dolby Atmos - Dolby TrueHD	○	○	–
Dolby Atmos - Dolby Digital Plus	○	○	○
DTS	○	○	○
DTS-ES Discrete 6.1, DTS-ES Matrix 6.1	○	○	○
DTS 96/24	○	○	○
DTS-HD High Resolution Audio	○	○	–
DTS-HD Master Audio	○	○	–
DTS:X	○	○	–

Huomautus

- HDMI IN -liitin ei tue äänimuotoja, jotka sisältävät kopiosuojauksen, kuten Super Audio CD tai DVD-Audio.

Kotiteatterijärjestelmä
HT-A9

Tuetut HDMI-videomuodot

Tämä kaiutinjärjestelmä tukee seuraavia videomuotoja.

8K 24/25/30/50/60 Hz

4K 24/25/30/50/60/100/120 Hz

1080p 24/25/30/50/60/100/120 Hz

1080i 50/60 Hz

720p 24/30/50/60 Hz

576p 50 Hz

480p 60 Hz

Tietoja [HDMI Signal Format] -asetuksesta

Kun  [Setup] – [Advanced Settings] – [HDMI Settings] – [HDMI Signal Format] asetuksena on [Enhanced format (4K120, 8K)], kaikkia tämän kaiutinjärjestelmän videomuotoja voidaan toistaa.

Kun [HDMI Signal Format] asetuksena on [Enhanced format], videomuodoksi on rajoitettu 4K 60 Hz 4:4:4, 4:2:2 jne.

Kun [HDMI Signal Format] asetuksena on [Standard format], videomuodoksi on rajoitettu 4K 60 Hz 4:2:0, 4K 24 Hz jne.

Tietoja käytettävästä HDMI-kaapelista

Käytä TV:n liittämiseen toimitettua HDMI-kaapelia.

Kun käytetään 48 Gbps nopeutta tukevaa Ultra High Speed HDMI -kaapelia, se tukee kaikkia tämän kaiutinjärjestelmän tukemia videomuotoja.

Kun käytetään Korkealuokkaista nopeaa HDMI -kaapelia Ethernet-tuella, joka tukee 18 Gbps:n nopeutta, se tukee kaikkia videomuotoja 4K 60 Hz 4:4:4, 4:2:2 jne. saakka.

Tietoja 3D-signaalista

Seuraava videomuoto on yhteensopiva 3D-signaalin kanssa Side-by-Side-muodossa (vierekkäin).

- 1080i 50/60 Hz

Seuraavat videomuodot ovat yhteensopivia 3D-signaalin kanssa Frame Packing- ja Over-Under-muodossa (päällekkäin).

- 1080p 24 Hz
- 720p 50/60 Hz

Tietoja kaiutinjärjestelmän OPTIONS-painikkeesta ja kuvaruutunäytöstä (OSD)

Seuraavien signaalien tapauksessa OPTIONS-painike ei toimi eikä kaiutinjärjestelmän kuvaruutunäyttöä (OSD) näytetä.

- Signaali, jonka resoluutio on 4096 × 2160p
- 3D-signaali Side-by-Side- (vierekkäin) tai Over-Under-muodossa (päällekkäin)

HDMI-liitintä ja HDMI-liitäntöjä koskevia huomautuksia

- Käytä HDMI-hyväksyttyä kaapelia.
- Emme suosittele HDMI-DVI-muunnoskaapelin käyttöä.
- Liitetty laite voi vaimentaa HDMI-liittimestä lähetettäviä äänisignaaleja (näytteenottotaajuus, bittien pituus jne.).
- Ääni voi keskeytyä, kun näytteenottotaajuus tai äänen lähtösignaalien sisältämä kanavien määrä vaihtuu.
- Kun  [Setup] – [Advanced Settings] – [HDMI Settings] – [Video output for PIP/PBP-displayed TV] -asetuksena on [On] ja TV-tulo on valittu, videosignaalit HDMI IN -liittimen kautta toistetaan HDMI OUT (TV ARC/eARC) -liittimestä.
- Tämä kaiutinjärjestelmä tukee "TRILUMINOS"-toimintoa.
- Kaikki HDMI IN- ja HDMI OUT (TV ARC/eARC) -liittimet tukevat 4K 120p tai 8K, HDCP2.2 ja HDCP2.3(*1), BT.2020 laajojen väriavaruuksien(*2) siirtoa ja HDR (High Dynamic Range)(*3) -sisällön läpivientiä.

- Kun liitetään TV, jonka erottelutarkkuus ei ole sama kuin kaiutinjärjestelmän, kaiutinjärjestelmä voi käynnistyä uudelleen kuvan lähtöasetuksen palauttamiseksi.

- *1 HDCP2.2 ja HDCP2.3 ovat uusi, parannettu kopiosuojaustekniikka, jota käytetään esimerkiksi 4K-elokuvien kaltaisen sisällön suojaamiseen. Jos laitteesi on HDCP2.2- tai HDCP2.3-yhteensopiva, voit katsella sisältöä, vaikka HDCP-versio ei ole sama, esim. HDCP2.2-yhteensopiva TV ja HDCP2.3-yhteensopiva 4K-laite.
- *2 BT.2020-väriavaruus on uusi laajempi väristandardi, joka on määritelty erittäin UHD-televisiojärjestelmille jne.
- *3 HDR on kehittyvä videomuoto, joka voi näyttää laajemman kirkkaustason. Kaiutinjärjestelmä on HDR10-, HLG (Hybrid Log-Gamma)- ja Dolby Vision-yhteensopiva.

5-025-235-81(2) Copyright 2021 Sony Corporation

Tietoja BLUETOOTH-tiedonsiirrosta

- BLUETOOTH-laitteita on suositeltavaa käyttää enintään noin 10 metrin etäisyydellä toisistaan (esteetön etäisyys). Tehollinen toimintaetäisyys voi olla lyhyempi seuraavissa olosuhteissa.
 - Kun BLUETOOTH-yhteydellä käytettävien laitteiden välissä on henkilö, metalliesine, seinä tai muu este
 - Kun laitteita käytetään langattoman lähiverkon (WLAN) alueella
 - Kun lähellä on käytössä mikroaaltouuni
 - Kun lähellä on muita sähkömagneettisia aaltoja
- BLUETOOTH-laitteet ja WLAN-verkot (IEEE 802.11 b/g/n) käyttävät samaa taajuuskaistaa (2,4 GHz). Kun BLUETOOTH-laitetta käytetään WLAN-laitteen lähellä, sähkömagneettista häiriötä voi esiintyä. Seurauksena voi olla tiedonsiirtonopeuden hidastuminen, kohina tai yhteyshäiriöt. Jos näin käy, kokeile tilanteen korjaamista seuraavasti:
 - Käytä tätä kaiutinjärjestelmää vähintään 10 metrin päässä WLAN-laitteesta.
 - Sammuta WLAN-laite, kun käytät BLUETOOTH-laitetta alle 10 metrin päässä siitä.
 - Sijoita tämä kaiutinjärjestelmä ja BLUETOOTH-laite mahdollisimman lähelle toisiaan.
- Tämän kaiutinjärjestelmän lähettämät radioaallot saattavat häiritä joidenkin lääkinnällisten laitteiden toimintaa. Koska tällainen häiriö voi johtaa toimintahäiriöön, katkaise aina tämän kaiutinjärjestelmän ja BLUETOOTH-laitteen virta seuraavissa paikoissa:
 - sairaaloissa, junissa, lentokoneissa, huoltoasemilla ja muissa paikoissa, joissa voi olla tulenarkoja kaasuja
 - automaattiovien tai palohälyttimien läheisyydessä
- Tämä kaiutinjärjestelmä tukee BLUETOOTH-määrityksen mukaisia suojaustoimintoja, joilla varmistetaan suojattu tiedonsiirto BLUETOOTH-tekniikan käytön aikana. Suojaus ei kuitenkaan välttämättä ole riittävä asetusten ja muiden tekijöiden takia, joten noudata aina varovaisuutta tiedonsiirrossa BLUETOOTH-tekniikan avulla.
- Sony ei vastaa vahingoista tai muista menetyksistä, jotka johtuvat BLUETOOTH-tekniikan avulla tehdyn tiedonsiirron aikana tapahtuneista tietovuodoista.
- BLUETOOTH-yhteyden onnistumista ei voida taata kaikkien tämän kaiutinjärjestelmän kanssa samaa profiilia käyttävien BLUETOOTH-laitteiden kanssa.
- Tähän kaiutinjärjestelmään yhdistettyjen BLUETOOTH-laitteiden on oltava Bluetooth SIG, Inc.:n määrittämän BLUETOOTH-standardin mukaisia ja niiden on oltava vaatimustenmukaisiksi sertifioituja. Vaikka yhdistetty laite on BLUETOOTH-standardin mukainen, BLUETOOTH-laitteen ominaisuudet tai tekniset erittelyt eivät mahdollista yhdistämistä tai ne johtavat poikkeaviin ohjausmenetelmiin, näyttöön tai toimintaan.
- Tähän kaiutinjärjestelmään liitetyn BLUETOOTH-laitteen, yhteysympäristön tai ympäröivien tekijöiden vuoksi äänentoistossa saattaa esiintyä häiriöitä tai katkoksia.

Jos sinulla on kaiutinjärjestelmään liittyviä kysymyksiä tai ongelmia, ota yhteys lähimpään Sony-jälleenmyyjään.

Kotiteatterijärjestelmä
HT-A9

Tekijänoikeudet ja tavaramerkit

Tähän kaiutinjärjestelmään sisältyy Dolby(*) Digital ja DTS(**) Digital Surround System.

* Valmistettu Dolby Laboratories myöntämällä lisenssillä. Dolby, Dolby Vision, Dolby Atmos ja kaksois-D-symboli ovat Dolby Laboratoriesin tavaramerkkejä. Luottamuksellisia julkaisemattomia töitä.

** DTS-patentteja varten katso <http://patents.dts.com>.

Valmistettu DTS, Inc:n lisenssillä. DTS, DTS:X ja DTS:X-logo ovat DTS, Inc:n rekisteröityjä tavaramerkkejä tai tavaramerkkejä Yhdysvalloissa ja muissa maissa. © 2020 DTS, Inc. KAIKKI OIKEUDET PIDÄTETÄÄN.

BLUETOOTH®-sanamerkki ja logot ovat rekisteröityjä tavaramerkkejä, jotka omistaa Bluetooth SIG, Inc., ja Sony Corporation käyttää niitä lisenssillä. Muut tavaramerkit ja kaupanimet ovat omistajiensa omaisuutta.

Termit HDMI ja HDMI High-Definition Multimedia Interface ja HDMI-logo ovat HDMI Licensing Administrator, Inc.:n tavaramerkkejä tai rekisteröityjä tavaramerkkejä Yhdysvalloissa ja muissa maissa.

Google, Google Play, Google Home ja Chromecast built-in ovat Google LLC:n tavaramerkkejä. Google Assistant ei ole saatavilla tietyillä kielillä ja kaikissa maissa.

Apple, AirPlay, iPad, iPhone, iPod touch ja Siri ovat Apple Inc:n tavaramerkkejä, jotka on rekisteröity Yhdysvalloissa ja muissa maissa.

"Works with Apple" -merkin käyttäminen tarkoittaa, että elektroninen lisälaite on suunniteltu toimimaan erityisesti merkissä mainitun teknologian kanssa ja että kehittäjä takaa sen täyttävän Applen suorituskykystandardit.

"BRAVIA"-logo on Sony Corporationin tavaramerkki.

WALKMAN® ja WALKMAN®-logo ovat Sony Corporationin rekisteröityjä tavaramerkkejä.

"PlayStation" on Sony Interactive Entertainment Inc:n rekisteröity tavaramerkki tai tavaramerkki.

Fraunhofer IIS ja Thomson ovat lisensoineet MPEG Layer-3 -äänenkoodaustekniikan ja -patentit.

Windows Media on joko Microsoft Corporationin rekisteröity tavaramerkki tai tavaramerkki Yhdysvalloissa ja/tai muissa maissa.

Tätä tuotetta suojaavat tietyt Microsoft Corporationin immateriaalioikeudet. Tällaisen tekniikan käyttö tai jakelu tämän tuotteen ulkopuolella on kielletty ilman Microsoftin tai valtuutetun Microsoft-tytäryhtiön suostumusta.

Wi-Fi®, Wi-Fi Protected Access® ja Wi-Fi Alliance® ovat Wi-Fi Alliancen rekisteröityjä tavaramerkkejä.

Wi-Fi CERTIFIED™, WPA™ ja WPA2™ ovat Wi-Fi Alliancen tavaramerkkejä.

LDAC™ ja LDAC-logo ovat Sony Corporationin tavaramerkkejä.

LDAC on Sonyn kehittämä audiokoodaustekniikka, jonka avulla on mahdollista siirtää tarkkaa (Hi-Res) äänisisältöä jopa Bluetooth-yhteydellä. Toisin kuin muut Bluetooth-yhteensopiva koodaustekniikat, kuten SBC, se toimii ilman Hi-Res-äänisisällön(*) alasmuuntoa, ja mahdollistaa noin kolme kertaa enemmän tietoa(**) kuin muut tekniikat langattomassa Bluetooth-verkossa tehokkaalla koodauksella ja optimoidulla pakkauksella.

* ei sisällä DSD-muotoista sisältöä

** verrattuna SBC-koodaukseen (Subband Coding), kun bittinopeus 990 kbps (96/48 kHz) tai 909 kbps (88,2/44,1 kHz) on valittu

Tämä tuote sisältää ohjelmiston, joka on GNU:n GPL (General Public License)- tai LGPL (Lesser General Public License) -lisenssin alainen. Lisenssissä mainitaan, että asiakkailta on oikeus hankkia, muunnella ja jakaa edelleen mainitun ohjelmiston lähdekoodia GPL- tai LGPL-lisenssin ehtojen mukaisesti.

Lisätietoja GPL-, LGPL- ja muista ohjelmistolisensseistä on tuotteen valikon  [Setup] - [Advanced Settings] - [System Settings] kohdassa [Software License Information].

Löydät kopion GPLv2:n (ja muiden lisenssien) edellyttämästä asiaankuuluvasta lähdekoodista osoitteesta <https://oss.sony.net/Products/Linux>

Saat meiltä GPLv2:n edellyttämän lähdekoodin fyysisellä välineellä kolmen vuoden ajan tämän tuotteen viimeisimmästä lähetyksestä pyytämällä sitä lomakkeella osoitteessa <https://oss.sony.net/Products/Linux>
Tämä tarjous on voimassa kaikille, jotka saavat nämä tiedot.

Huomaa, että Sony ei vastaa tämän lähdekoodin sisältöön liittyviin kysymyksiin eikä ole vastuussa niistä.

"DSEE Extreme" on Sony Corporationin tavaramerkki.

"TRILUMINOS" ja "TRILUMINOS"-logo ovat Sony Corporationin rekisteröityjä tavaramerkkejä.

Spotify-ohjelmistoon sovelletaan kolmansien osapuolten lisenssejä, jotka löytyvät täältä: <https://www.spotify.com/connect/third-party-licenses>.

Spotify ja Spotify-logot ovat Spotify Groupin tavaramerkkejä. (*)

* Tämä toiminto ei välttämättä ole saatavilla kaikissa maissa ja kaikilla alueilla.

Amazon, Alexa ja niihin liittyvät logot ovat Amazon.com, Inc:n tai sen tytäryhtiöiden tavaramerkkejä.

Kaikki muut tavaramerkit ovat niiden omistajien tavaramerkkejä.