



Ebben a Súgóútmutatóban választ találhat a hangszórórendszer használatával kapcsolatos kérdéseire.

## Az első lépések

[A hangszórórendszer kézikönyveiről](#)

[Mire használható a hangszórórendszer](#)

Útmutató az alkatrészekhez és a vezérlőelemekhez

[Vezérlődoboz](#)

[Hangszórók](#)

[Távvezérlő](#)

[A főmenü használata](#)

## Beállítás

A hangszórórendszer üzembe helyezése

[A vezérlődoboz és a hangszórók felszerelése](#)

[A hangszórók felszerelése a falra](#)

## Csatlakozás TV-hez

- [eARC/ARC-kompatibilis TV csatlakoztatása](#)

[Ha a TV rendelkezik S-CENTER SPEAKER IN aljzattal](#)

## AV-eszköz csatlakoztatása

- [Egy 2K/4K videoformátummal kompatibilis AV-eszköz csatlakoztatása](#)

- [Egy, a 8K videoformátummal kompatibilis AV-eszköz csatlakoztatása](#)

[Csatlakoztatás a hálózati tápellátáshoz](#)

[Kezdeti beállítások végrehajtása](#)

[Ha a hangszórók nem csatlakoznak megfelelően](#)

## Képek megtekintése

[Tv-nézés](#)

[A csatlakoztatott AV-eszköz lejátszása](#)

## Zene/hangok hallgatása

A Sony TV hangjának hallgatása a BLUETOOTH® funkcióval

- [Mire használható a TV csatlakoztatása a BLUETOOTH funkcióval](#)

- [A TV hangjának hallgatása a hangszórórendszer és a TV vezeték nélküli csatlakoztatásával](#)

- [A párosított TV hangjának hallgatása](#)

Zene/hangok hallgatása a BLUETOOTH funkcióval

- [Zene hallgatása első alkalommal csatlakoztatott mobileszköz párosításával](#)

- [Zene hallgatása párosított eszközről](#)

A csatlakoztatott TV vagy eszköz hangjának hallgatása fejhallgató használatával

- [Hang hallgatása fejhallgató párosításával](#)

- [Hangok hallgatása párosított fejhallgatóval](#)

- [A fejhallgató csatlakoztatása](#)

Zene hallgatása hálózathoz csatlakozással

[Mire használható a hálózathoz csatlakoztatott hangszórórendszer](#)

Csatlakozás vezeték nélküli hálózathoz

- [Vezeték nélküli hálózati kapcsolat beállítása a főmenüben](#)

- [Vezeték nélküli hálózati kapcsolat beállítása a Sony | Music Center használatával](#)

[Wi-Fi-kapcsolat beállítása iOS-eszköz használatával](#)

## Csatlakozás vezetékes hálózathoz

[Csatlakozás számítógéphez vagy útválasztóhoz LAN-kábel használatával](#)

[Vezetékes kapcsolat beállítása](#)

[A 360 Reality Audio használata](#)

[A Spotify használata](#)

[Zenei adatfolyam lejátszása a Chromecast built-in használatával](#)

[A hangszórórendszer működtetése a beépített Alexa eszközhöz beszélve](#)

[Zenei adatfolyam lejátszása iOS-eszköz használatával](#)

[A Sony | Music Center használata](#)

[Zenehallgatás a számítógépen otthoni hálózaton keresztül](#)

## A hangerő és a hangminőség beállítása

[A hangerő beállítása](#)

[Magával ragadó térhatású hangzásélmény \(IMMERSIVE AE\)](#)

[A hangforrásokra testre szabott hanghatások használata \(hang üzemmód\)](#)

[Párbeszéd hangjának érthetőbbé tétele \(VOICE\)](#)

[Tisztább hangok alacsony hangerő mellett éjszaka \(NIGHT\)](#)

## A kép és a hang közötti késleltetés beállítása

[Tévézés közben](#)

[Másik eszköz megtekintése közben](#)

[Multiplex hangzás használata \(AUDIO\)](#)

## A beszédhangerő beállítása DTS:X-tartalmak lejátszásakor

[Tévézés közben](#)

[Tartalmak lejátszása egy AV eszközön](#)

## A hangszórórendszer használata TV-vel összehangolva

[A hangszórórendszer használata a TV-vel összehangolva \(HDMI-vezérlés funkció\)](#)

[A hangszórórendszer üzemeltetése egy kompatibilis TV készülékkel történő összehangolással a „BRAVIA” funkcióval](#)

## A beállítások módosítása

[Az elülső panelen lévő kijelző és a jelzőfények fényerősségének módosítása \(DIMMER\)](#)

## [Energiafogyasztás csökkentése készenléti üzemmódban](#)

### [Az Easy Setup elvégzése](#)

#### Részletes beállítások végrehajtása

- [Az \[Advanced Settings\] menü használata](#)
- [\[Speaker Settings\]](#)
- [\[Audio Settings\]](#)
- [\[HDMI Settings\]](#)
- [\[Bluetooth Settings\]](#)
- [\[System Settings\]](#)
- [\[Network Settings\]](#)
- [\[Resetting\]](#)
- [\[Software Update\]](#)

### [A szoftver frissítése](#)

#### Hibaelhárítás

##### [Hibaelhárítás](#)

#### Tápellátás

- [A hangszórórendszer nem kapcsol be.](#)
- [A hangszórórendszer akkor sem kapcsol be, amikor a TV be van kapcsolva.](#)
- [A TV kikapcsolásakor a hangszórórendszer is kikapcsol.](#)
- [Hiába kapcsolja ki a TV-t, a hangszórórendszer nem kapcsol ki.](#)
- [A hangszórórendszer nem kapcsolható ki.](#)

#### Kép

- [Nincs kép vagy a kép nem megfelelően jelenik meg.](#)
- [A TV képernyőn torzítva jelenik meg a kép.](#)
- [A HDMI IN-aljzaton keresztül továbbított 3D-tartalmak nem jelennek meg a TV képernyőjén.](#)
- [A HDMI IN aljzaton keresztül továbbított nagy felbontású videojel \(4K/60p 4:4:4, 4:2:2 és 4K/60p 4:2:0 10 bit stb.\) nem jelenik meg a TV képernyőjén.](#)
- [A kép nem fedti le a TV teljes képernyőjét.](#)
- [A hangszórórendszerhez csatlakoztatott eszköz képe és hangja nem jelenik meg a TV-n, ha a rendszer nincs bekapcsolva.](#)
- [A HDR-tartalmak nem jeleníthetők meg nagy dinamikatartományban.](#)

## Hang

- [Nem hallható hang a hangszórórendszerből.](#)
- [A hangszórórendszer nem tud kapcsolódni a TV-hez a BLUETOOTH funkcióval.](#)
- [Nem hallható TV hang a hangszórórendszerből.](#)
- [A hang kimarad vagy zaj képződik.](#)
- [A hangszórórendszerhez csatlakoztatott eszköz képe és hangja nem jelenik meg a TV-n, ha a rendszer nincs bekapcsolva.](#)
- [A hang a hangszórórendszer és a TV hangszóróiból is hallatszik.](#)
- [A hang megszakad például TV-műsorok megtekintésekor vagy Blu-ray lemez lejátszásakor.](#)
- [A TV hangja a hangszórórendszeren késik a képhez képest.](#)
- [Egyáltalán nem, vagy csak nagyon halkán hallható a hangszórórendszerhez csatlakoztatott eszköz hangja.](#)
- [A térhatású hang nem hallható.](#)
- [Nem hallható hang az opcionális mélynyomóból.](#)
- [A hang néhány hangszóróból nem hallható.](#)

## Hangzaskép-optimalizálás

- [A Sound Field Optimization sikertelen.](#)

## Mobileszköz csatlakoztatása

- [A párosítás nem végezhető el.](#)
- [Nem létesíthető BLUETOOTH-kapcsolat.](#)
- [A csatlakoztatott BLUETOOTH-mobileszköz hangja nem hallható a hangszórórendszeren.](#)

## Fejhallgató csatlakoztatása a BLUETOOTH funkcióval

- [A párosítás nem végezhető el.](#)
- [Nem létesíthető BLUETOOTH-kapcsolat.](#)
- [Nem hallható hang a csatlakoztatott BLUETOOTH-fejhallgatóból.](#)
- [Megszűnik a BLUETOOTH-kapcsolat a fejhallgatóval.](#)

## Vezeték nélküli LAN-kapcsolat

- [A hangszórórendszer nem tud csatlakozni a hálózathoz, vagy a hálózati kapcsolat instabil.](#)
- [A kívánt vezeték nélküli LAN-útválasztó nem jelenik meg a vezeték nélküli hálózatok listájában.](#)

## Internetkapcsolat

- [A hangszórórendszert nem lehet csatlakoztatni az internethez.](#)

## Távvezérlő

[A hangszórórendszer távvezérlője nem működik.](#)

## Egyéb szolgáltatások

[A HDMI-vezérlés funkció nem működik megfelelően.](#)

[A \[PRTCT\], a \[PUSH\], a hangszóró neve \(\[FL\], \[FR\], \[RL\], \[RR\] vagy a \[SUB\]\), valamint a \[POWER\] felirat villog felváltva az elülső panel kijelzőjén.](#)

[A \[HIGH\], \[TEMP\], és az \[ERROR\] 2 másodpercenként felváltva jelenik meg az első panel kijelzőjén, a \[STANDBY\] jelenik meg az első panel kijelzőjén, majd a hangszórórendszer kikapcsol.](#)

[Megjelenik a \[BT TX\] felirat az elülső panel kijelzőjén.](#)

[A vezeték nélküli funkciók \(vezeték nélküli LAN, a BLUETOOTH funkció, hangszórók vagy opcionális mélynyomó\) működése instabil.](#)

[A Spotify nem játszható le a MUSIC SERVICE gombbal, vagy nem játszható le a lejátszási funkcióval.](#)

[A hangszórórendszer újraindul.](#)

## [A hangszórórendszer visszaállítása](#)

## További információk

[Támogatott bemeneti hangformátumok](#)

[Támogatott HDMI videoformátumok](#)

[Tudnivalók a BLUETOOTH-kommunikációról](#)

[Szerzői jogok és védjegyek](#)

Házimozirendszer  
HT-A9

## A hangszórórendszer kézikönyveiről

---

Az egyes kézikönyvekben található információkat alább mutatjuk be.

### Használatbavételi útmutató



A hangszórórendszer kezdeti telepítési és csatlakoztatási műveleteit írja le, a zene lejátszásáig.

### Kezelési útmutató



Az alapvető műveleteket magyarázza el.

- Csatlakoztatás TV-hez és egyéb készülékekhez
- HDMI-kábellel vagy BLUETOOTH funkcióval csatlakoztatott készülékek zenéinek/hangjainak lejátszása
- Hangbeállítás, stb.

### Súgóútmutató (webes kézikönyv) (jelen dokumentum)



Minden műveletet tartalmaz, ideértve a haladó használatot is.

- Zene/hangok lejátszása hálózati funkcióval
- Menüelemek, stb. részletes információi

#### Tipp

- Az ezekben a kézikönyvekben található útmutatások a vezérlőkkel és a távvezérlővel elvégezhető műveleteket írják le.
- A zárójelek [ ] között szereplő karakterek a TV képernyőjén vagy az első panel kijelzőjén jelennek meg.
- A részleteket kihagytuk az illusztrációkról.





Házimozirendszer  
HT-A9

## Mire használható a hangszórórendszer

A hangszórórendszer támogatja az objektumalapú hangformátumokat, mint amilyen a Dolby Atmos és a DTS:X, valamint a HDR videoformátumokat, mint például a HDR10, a HLG és a Dolby Vision.

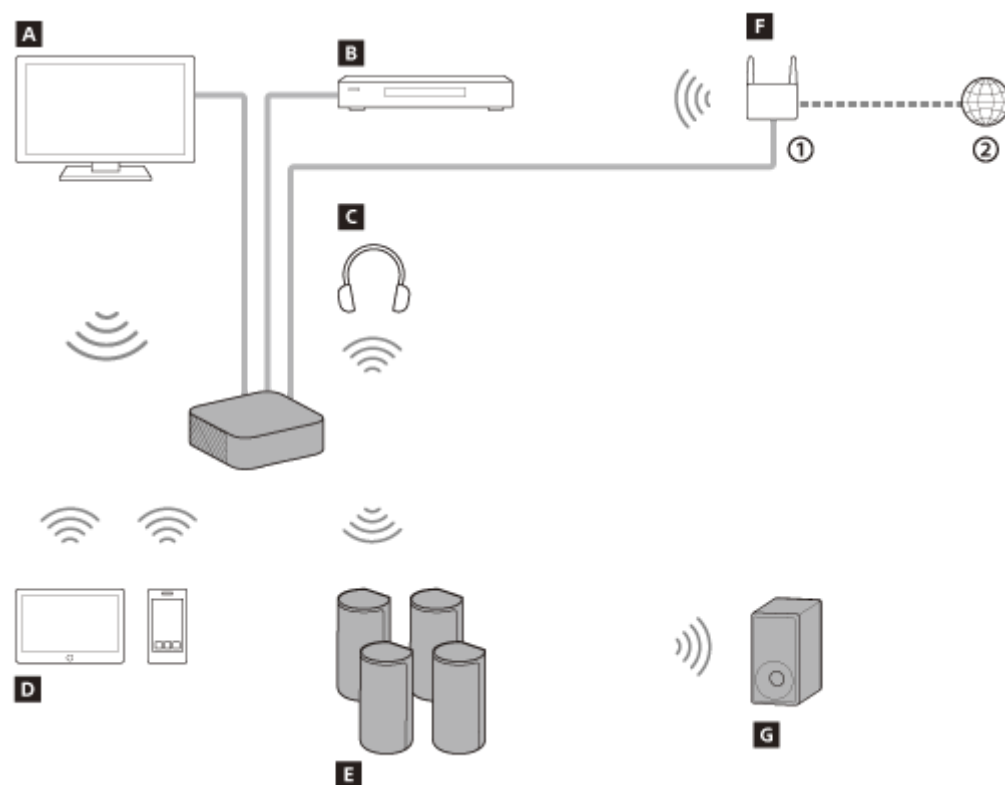

- ① Vezeték nélküli LAN-útválasztó
- ② Internet

### A Tv

Egy TV hangjának a hangszórórendszerrel való hallgatásához a hangszórórendszert és a TV-t HDMI-kábellel vagy BLUETOOTH használatával kell csatlakoztatni.

[Tv-nézés](#)

[Mire használható a TV csatlakoztatása a BLUETOOTH funkcióval](#)

### B Blu-ray Disc™-lejátszó, dekóder, játékkonzol stb.

Egy AV-eszköz hangjának a hangszórórendszerrel való hallgatásához a hangszórórendszert és az AV-eszközt HDMI-kábellel kell csatlakoztatni.

[A csatlakoztatott AV-eszköz lejátszása](#)

### C Fejhallgató

A csatlakoztatott TV vagy AV-eszköz hangját hallgathatja fejhallgatóval, ha csatlakoztatja a hangszórórendszert és a fejhallgatót a BLUETOOTH funkcióval.

[Hang hallgatása fejhallgató párosításával](#)

### D Mobileszköz

Mobileszközök vagy hordozható audioeszközök hangját is hallgathatja a hangszórórendszerrel, ha csatlakoztatja a hangszórórendszert és a mobileszközt a BLUETOOTH használatával.

[Zene hallgatása első alkalommal csatlakoztatott mobileszköz párosításával](#)

### E Mellékelt hangszórók

Ha be vannak kapcsolva, akkor a mellékelt hangszórók automatikusan csatlakoznak a vezérlődobozhoz.

#### **F** Hálózat

A hangszórórendszerrel lehetősége van számítógépen tárolt zenei tartalmak adatfolyamának lejátszására, ha a hangszórórendszert az okostelefonnal, a táblagéppel vagy az iOS-eszközzel azonos hálózatra csatlakoztatja.

[Mire használható a hálózathoz csatlakoztatott hangszórórendszer](#)

#### **G** Opcionális mélynyomó

Az opcionális mélynyomó üzemeltetéséről annak kezelési útmutatójából tájékozódhat.

A támogatott opcionális mélynyomókról a Sony honlapjáról tájékozódhat.

Házimozirendszer  
HT-A9

## Vezérlődoboz

### A készülék eleje

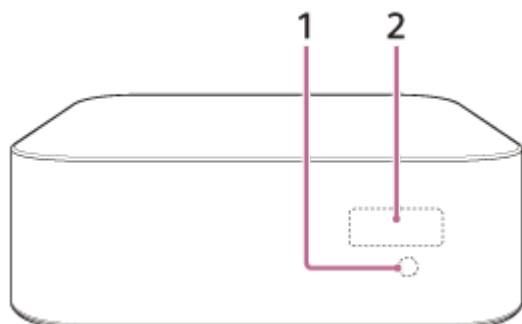

#### 1. Távvezérlő érzékelője

A hangszórórendszer működtetéséhez mutasson a távvezérlővel annak érzékelőjére.

#### 2. Az előlő panel kijelzője

### Hátulnézet

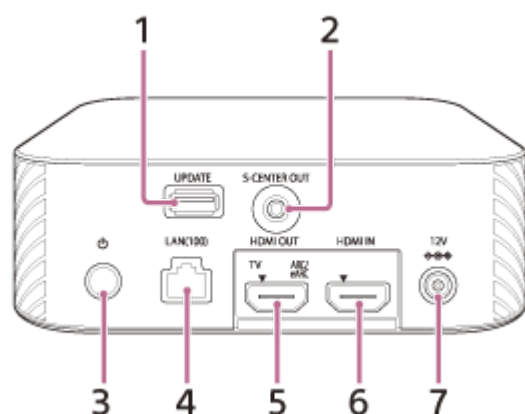

#### 1. UPDATE-port

A hangszórórendszer frissítésekor csatlakoztassa az USB memóriát.

#### 2. S-CENTER OUT aljzat

#### 3. (bekapcsoló) gomb

Bekapcsolja vagy készenléti módba állítja a hangszórórendszert.

#### 4. LAN(100)-port

#### 5. HDMI OUT (TV ARC/eARC) aljzat

Csatlakoztassa a HDMI bemeneti aljzattal rendelkező TV-t egy HDMI-kábellel. A hangszórórendszer eARC- és ARC-kompatibilis. Az ARC funkció a TV hangját annak HDMI aljzatán keresztül továbbítja egy AV-eszközre (amilyen például ez a hangszórórendszer). Az eARC az ARC kiterjesztett verziója, amely egy objektum audio- és többcsatornás LPCM-tartalmát is képes továbbítani, amire az ARC egyébként nem lenne képes.

#### 6. HDMI IN aljzat

#### 7. DC IN csatlakozó

---

---

## Kapcsolódó témák

- [Ha a TV rendelkezik S-CENTER SPEAKER IN aljzattal](#)
- [Egy 2K/4K videoformátummal kompatibilis AV-eszköz csatlakoztatása](#)
- [Egy, a 8K videoformátummal kompatibilis AV-eszköz csatlakoztatása](#)

5-025-236-51(2) Copyright 2021 Sony Corporation

## Hangszórók

### A készülék eleje

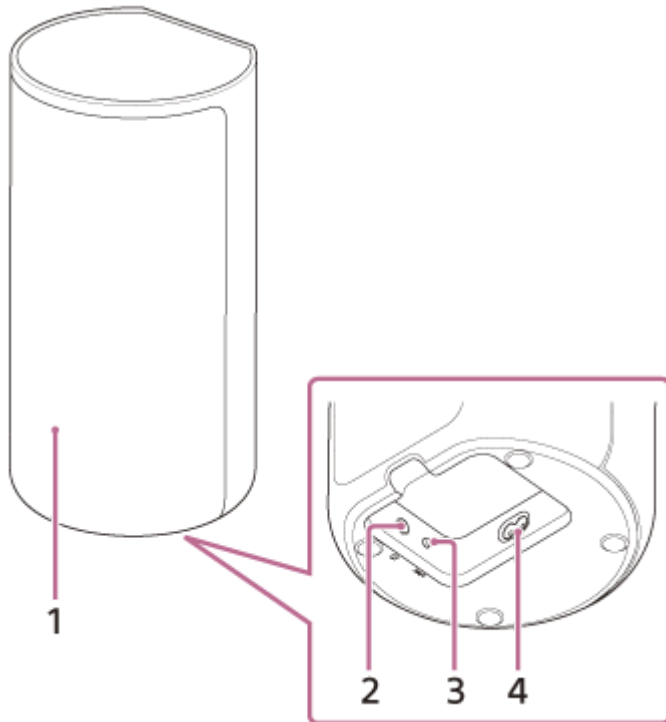

#### 1. Működésjelző

Megjeleníti a vezérlődoboz és a hangszóró kapcsolatának állapotát valamint a hangszóró tápellátás állapotát.

- Piros
  - Világít: A hangszóró készenléti üzemmódban van.
- Zöld
  - Világít: A hangszóró csatlakoztatva van a vezérlődobozhoz.
  - Lassan villog: A hangszóró csatlakozni próbál a vezérlődobozhoz.
  - Folyamatosan duplán felvillan: A hangszóró éppen párosítást hajt végre manuális csatlakoztatással.
- Kikapcsol
  - A hangszóró ki van kapcsolva.

#### 2. (bekapcsoló) gomb

Be/kikapcsolja a hangszórót.

#### 3. LINK gomb

#### 4. Váltakozó áram bemenete

### Hátulnézet

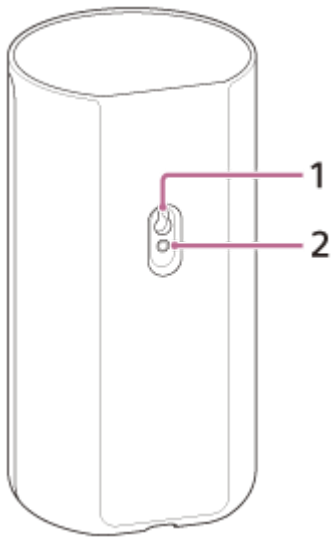

1. Furat a falra szereléshez

2. Rögzítőfurat az általános hangszóróállványhoz

### Megjegyzés

- Ha az általános hangszóróállvány falra szerelésre szolgáló furatát (1) vagy a szerelőfuratot (2) használja, akkor egy biztosítótűvel vagy hasonló eszközzel hámozza le a fedelét.

## Távvezérlő

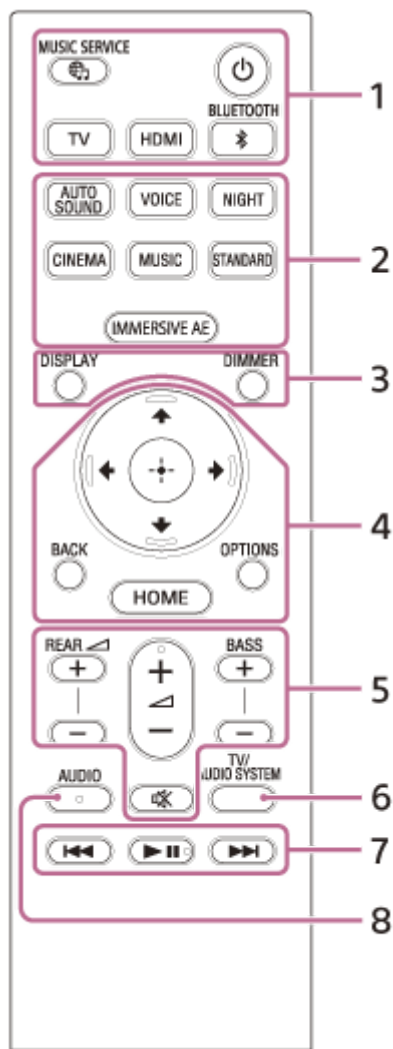

### 1. (bekapcsoló)

Bekapcsolja vagy készenléti módba állítja a hangszórórendszert.

#### (MUSIC SERVICE) gomb

Ha a hangszórórendszeren korábban már játszott le zenét a Spotify szolgáltatóról, akkor ennek a gombnak a megnyomásával folytathatja a lejátszást.

Lehetséges, hogy ez a gomb egyes országokban/régiókban nem érhető el.

#### BLUETOOTH

#### TV

#### HDMI

### 2. AUTO SOUND

#### VOICE

#### NIGHT

#### CINEMA

#### MUSIC

#### STANDARD

#### IMMERSIVE AE

### 3. DIMMER

#### DISPLAY

Megjeleníti a lejátszási információkat a TV képernyőjén.

A TV bemenethez a lejátszási információk az elülső panel kijelzőjén jelennek meg.

#### 4. (fel)/ (le)/ (balra)/ (jobbra)

 (bevitel)

**BACK**

**OPTIONS**

Megjeleníti a beállítások menüjét a TV képernyőjén.

A TV bemenethez az opciók menü az elülső panel kijelzőjén jelenik meg.

**HOME**

#### 5. **REAR** (hátsó hangszórók hangereje) +/-

A hátsó hangszórók hangerejének beállítása.

 (hangerő) +(\*)/-

Beállítja a hangerőt.

**BASS (basszus hangereje) +/-**

A kapcsolódáskor beállítja a basszushang vagy az opcionális mélynyomó hangerejét.

 (némítás)

Átmenetileg kikapcsolja a hangot.

#### 6. **TV/AUDIO SYSTEM**

A csatlakoztatott TV hangkimenete esetében vált a TV és a hangszórórendszer között.

##### **Megjegyzés**

- Ez a gomb a következő feltételek mellett működik.
  - A csatlakoztatott TV kompatibilis a rendszer hangbeállításai funkcióval.
  - A hangszórórendszer HDMI-vezérlés funkciója be van kapcsolva.

#### 7. **Lejátszási műveletek gombjai**

 (előző)/  (következő)



Az előző/következő sáv vagy fájl kiválasztása.

A gomb lenyomásával és nyomva tartásával előre felé vagy visszafelé (visszatekerés/gyors előre tekerés) kereshet lejátszás közben.

 (lejátszás/szüneteltetés)(\*)

Lejátszás indítása, szüneteltetése vagy újraindítása (lejátszás folytatása).

#### 8. **AUDIO(\*)**

\* Az AUDIO,  (lejátszás/szüneteltetés) és a  (hangerő) + gombok tapintható pöttyel rendelkeznek. Ez a használat során tájékoztatósi pontként használható.

### **A távvezérlő elemeinek cseréje**

Ha a hangszórórendszer nem reagál a távvezérlő működtetésére, cserélje ki a távvezérlő két elemét újakra. Ehhez használjon R03 (AAA méretű) mangán elemeket.

#### **Kapcsolódó témák**

- [Magával ragadó térhatású hangzásélmény \(IMMERSIVE AE\)](#)
- [A hangforrásokra testre szabott hanghatások használata \(hang üzemmód\)](#)
- [Párbeszéd hangjának érthetőbbé tétele \(VOICE\)](#)
- [Tisztább hangok alacsony hangerő mellett éjszaka \(NIGHT\)](#)



Házimozirendszer  
HT-A9

## A főmenü használata

Ha a hangszórórendszert és a TV-készüléket HDMI-kábellel csatlakoztatja, megjelenítheti a főmenüt a TV képernyőjén.

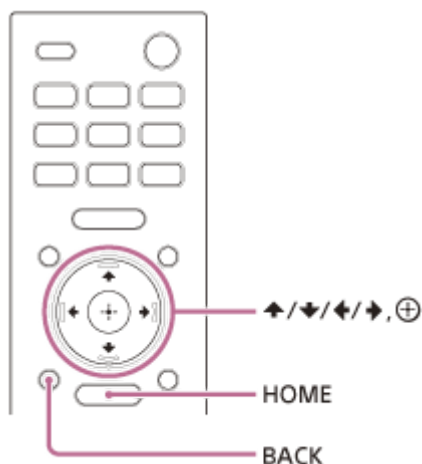

### 1 Nyomja meg a HOME elemet.

A főmenü megjelenik a TV képernyőjén.

### 2 A ↑ (fel)/ ← (balra)/ → (jobbra) gombokkal válassza ki a kívánt kategóriát, majd nyomja meg a ↓ (le) vagy a ⊕ (bevitel) gombot.

A kiválasztott kategóriához tartozó elemek a kategórialistában jelennek meg a TV képernyőjén.

- **[Watch]:** Kiválasztja a hangszórórendszerhez csatlakoztatott TV vagy AV-eszköz bemenetét.
- **[Listen]:** Kiválasztja a hangszórórendszerhez csatlakoztatott audioeszközt vagy a zeneszolgáltatást a hangszórórendszeren történő lejátszáshoz.
- **[Setup]:** Elvégzi az alapszintű kezdeti beállításokat az [Easy Setup] használatával vagy a hangszórórendszer egyéb, haladó szintű beállításait.

### 3 A ↑ (fel)/ ↓ (le)/ ← (balra)/ → (jobbra) gombokkal válassza ki a kívánt elemet, majd nyomja meg a ⊕ (bevitel) gombot.

A kiválasztott bemenet vagy beállítási képernyő megjelenik a TV képernyőjén.  
Az előző képernyőhöz való visszatéréshez nyomja meg a BACK gombot.

## A vezérlődoboz és a hangszórók felszerelése

### 1 Válasszon ki egy felszerelési módszert a vezérlődobozhoz és a hangszórókhoz.

Felszerelhetők polcra, például TV-állványra, polcokra stb., vagy felszerelhetők a falra is.

Példa TV-állványra vagy polcokra szerelésre:

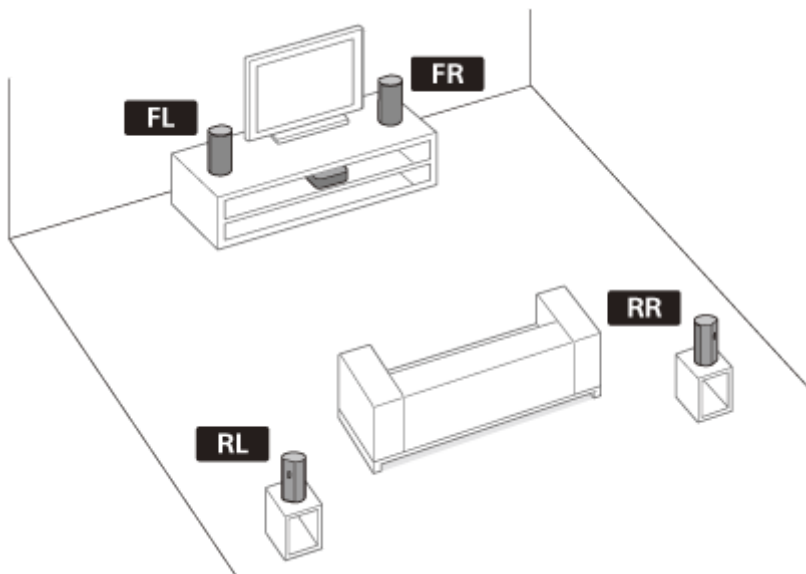

Példa falra szerelésre:

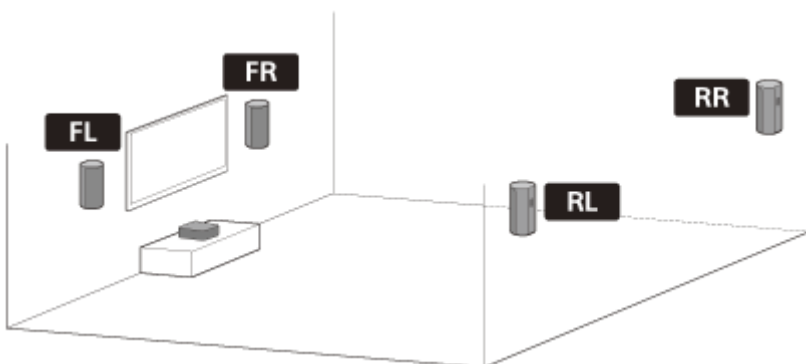

### Megjegyzés



- Ne helyezze a hangszórókat szekrénybe vagy közvetlenül a mennyezet alá, mert ez zavarhatja a hangszóró tetején kibocsátott hangot.
- Ne tegyen fémtárgyakat a hangszórórendszer közelébe. A vezeték nélküli funkciók instabillá válhatnak.

### 2 Válasszon helyet a felszereléshez.

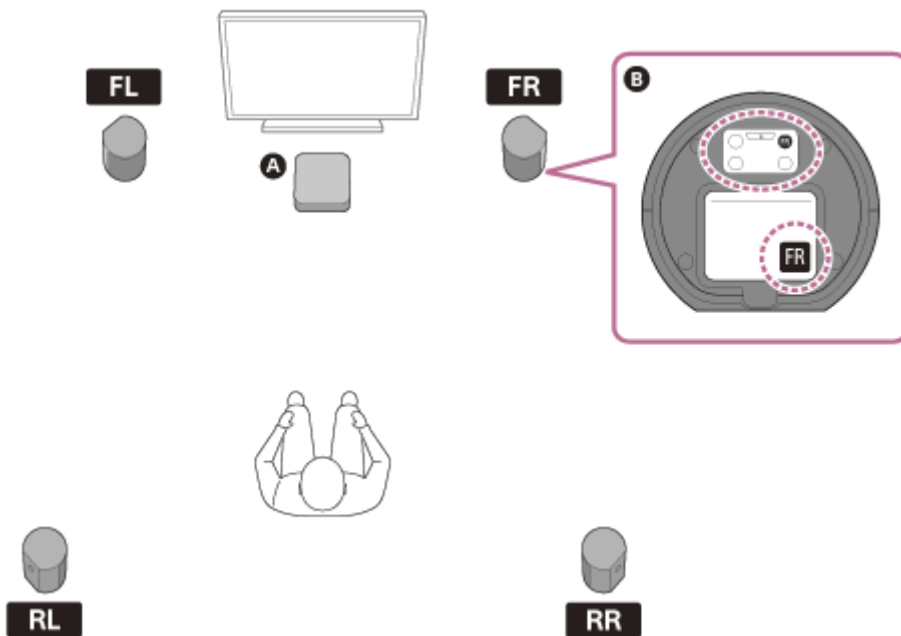

1. Olyan polcra szerelje a vezérlődobozt, ahol az elülső panel kijelzője nincs takarásban.
2. A hangszórók alján található címkek alapján válassza ki a hangszórók felszerelésének pozícióját.
  - A térhangzás hatékonyabban érvényesül, ha a 4 hangszórót a hallgatási pozíció körül, az elülső hangszórókat pedig a TV két oldalán helyezi el.
  - Ha a következők szerint helyezi el a hangszórókat, végezze el a [Sound Field Adjustment] műveletet a [Manual Speaker Settings] területen.
    - A bal első és a jobb első hangszóró TV-től mért távolsága nagy mértékben eltér.
    - A hallgatási pozíció és a 4 hangszóró közötti távolságok nagy mértékben eltérnek.

**A** Vezérlődoboz

**B** A hangszóró alja

**FL** Bal első hangszóró

**FR** Jobb első hangszóró

**RL** Bal hátsó hangszóró

**RR** Jobb hátsó hangszóró

**Megjegyzés**

- A hangszórórendszer csatlakoztatása előtt húzza ki a TV és az egyéb eszközök hálózati tápkábeleit a fali aljzatból. Csatlakoztassa őket újra, miután csatlakoztatta a hangszórórendszert a TV és AV-eszközökhöz.
- Ha módosítja a hangszórók felszerelési helyét, optimalizálja ismét a hangzóképet a következő menüpontok kiválasztásával: [Setup] - [Advanced Settings] - [Speaker Settings] - [Sound Field Optimization].

**Amikor a hangszórókból jövő hang kimarad**

A hang kimaradása javítható a telepítési pozíció vagy a beállítás módosításával. Részletes információkat itt találhat: „[A hang kimarad vagy zaj képződik.](#)”.

**Kapcsolódó témák**

- [\[Speaker Settings\]](#)

## A hangszórók felszerelése a falra

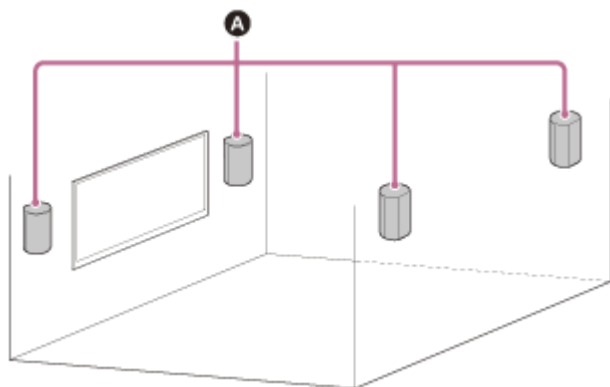

### A Hangszórók

#### Megjegyzés

- Készítsen elő a fal anyagának és stabilitásának megfelelő csavarokat (nincsenek mellékelve). A fal anyagától függően károk keletkezhetnek a falban.
- Biztonságosan rögzítse a csavarokat a fal áthidalójában.
- Vízszintesen akassza fel a hangszórókat a megerősített falra.
- A felszerelést bízza a Sony viszonteladójára vagy egy alvállalkozóra, és a szereléskor ügyeljen a biztonságra.
- A Sony nem tehető felelőssé a helytelen szerelés, a fal nem elegendő stabilitása, helytelen csavar használata, természeti csapások stb. miatt bekövetkező balesetekért vagy károkért.

### 1 Készítsen elő csavarokat (nincsenek mellékelve), amelyek beleillenek a hangszóró hátoldalán lévő, a falra szerelésre szolgáló furatba.

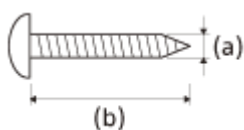

(a) 4 mm

(b) Hosszabb mint 30 mm

A hangszóró hátlapján található furat

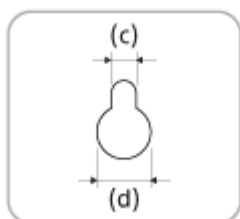

(c) 4,2 mm

(d) 9,6 mm

### 2 Tekerje be a csavart a falba.

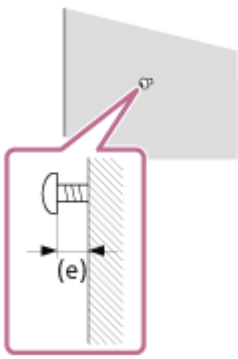

(e) kb. 7,35 mm

- 3 Egy biztosítótűvel vagy hasonló eszközzel hámozza le a hangszóró hátoldalán lévő fedelet.

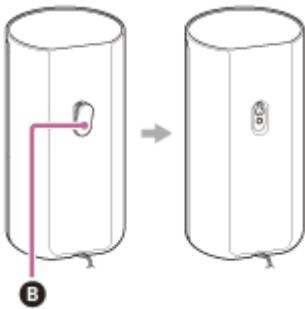

**B** Fedél

- 4 A hangszórók típusának ellenőrzésével akassza fel a hangszórókat.

Ellenőrizze a hangszóró alján lévő címkéket.

- **FL** Bal első
- **FR** Jobb első
- **RL** Bal hátsó
- **RR** Jobb hátsó

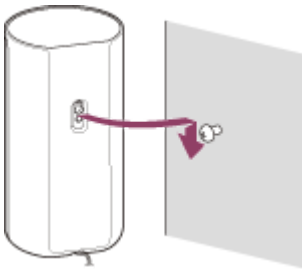

### Megjegyzés

- A 3. lépésben leválasztott fedelet tartsa meg arra az esetre, ha már nem kívánja a falra szerelni a hangszórót.

## eARC/ARC-kompatibilis TV csatlakoztatása

- 1 Kösse össze a TV-n található HDMI IN aljzatot, amely ARC-/eARC-kompatibilis, a hangszórórendszeren található HDMI OUT (TV ARC/eARC) aljzattal a HDMI-kábel használatával (mellékelve).

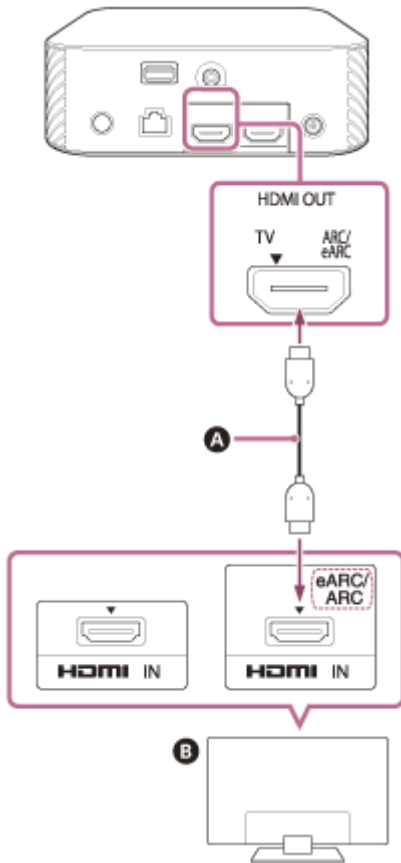

- A HDMI-kábel (mellékelve)
- B Tv

### Megjegyzés

- Győződjön meg róla, hogy a csatlakozók stabilan vannak-e beillesztve.
- Engedélyezze a HDMI-vezérlés funkciót a TV-n. Ha a TV nem kompatibilis a HDMI-vezérlés funkcióval, akkor a TV hangja nem lesz hallható a hangszórórendszeren.

## Ha a TV rendelkezik S-CENTER SPEAKER IN aljzattal

A TV a következő módszerrel történő csatlakoztatásával a TV-ről kiküldheti a hangszórórendszer középső részének hangját.

- 1 Kapcsolja össze a hangszórórendszert és a TV-t a HDMI-kábellel (mellékelve).
- 2 Kösse össze a TV-n található a S-CENTER SPEAKER IN aljzatot a hangszórórendszeren található S-CENTER OUT aljzattal a középső TV-hangszóró üzemmód kábelével (mellékelve).

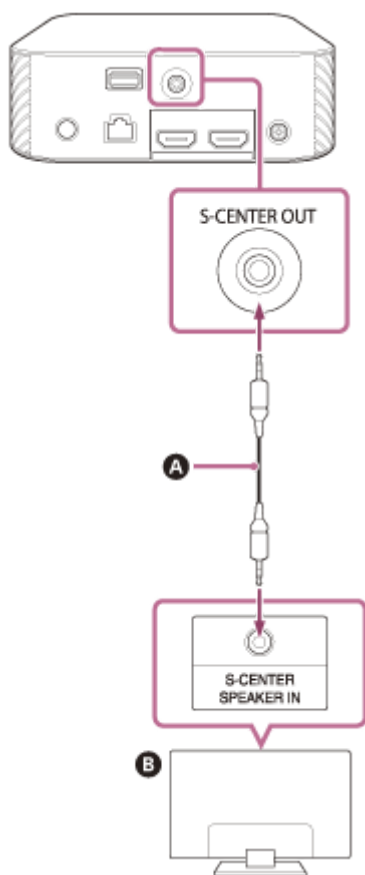

- A Középső TV-hangszóró üzemmód kábele (mellékelve)
- B Tv

### Megjegyzés

- Győződjön meg róla, hogy a csatlakozók stabilan vannak-e beillesztve.

### Tipp

- Ha a TV középső hangszóró mód kábel nem elég hosszú, akkor alkalmazzon egy kereskedelmi forgalomban kapható sztereó mini kábelt.

---

---

## Kapcsolódó témák

- [eARC/ARC-kompatibilis TV csatlakoztatása](#)

5-025-236-51(2) Copyright 2021 Sony Corporation



## Egy 2K/4K videoformátummal kompatibilis AV-eszköz csatlakoztatása

Kiváló minőségben továbbíthat Dolby Atmos, Dolby TrueHD és DTS:X hangot, ha egy AV-eszközt csatlakoztat a hangszórórendszerhez.

- 1 **Kösse össze az AV-eszközön található a HDMI OUT aljzatot a hangszórórendszeren található HDMI IN aljzattal egy HDMI-kábel használatával (nincs mellékelve).**

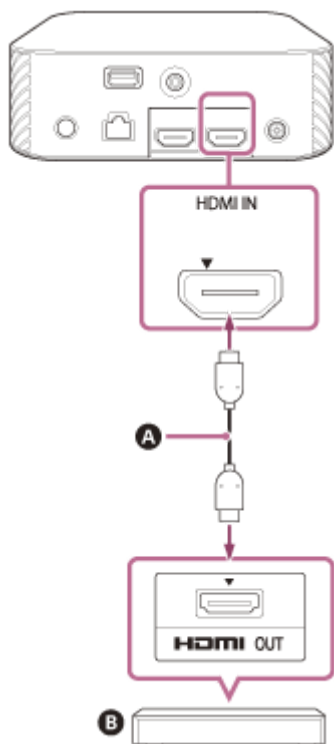

- A** HDMI-kábel (nincs mellékelve)
- B** Blu-ray Disc-lejátszó, dekóder, játékkonzol stb.

### Megjegyzés

- Győződjön meg róla, hogy a csatlakozók stabilan vannak-e beillesztve.

### Tipp

- Ha a TV eARC-kompatibilis, a hang úgy is továbbítható, ha egy AV-eszközt csatlakoztat a TV HDMI IN aljzatához. Ebben az esetben engedélyezze a TV eARC funkcióját.
- Válassza ki a hangszórórendszerhez csatlakoztatott eszköz kimeneti videoformátumának megfelelő HDMI-kábelt és [HDMI Signal Format] (HDMI-jelformátum) beállítást.

### Kapcsolódó témák

- [Támogatott HDMI videoformátumok](#)



## Egy, a 8K videoformátummal kompatibilis AV-eszköz csatlakoztatása

Ha a következő módszerekkel csatlakoztat egy AV-eszközt, akkor lejátszhat 8K felbontású videókat és olyan kiváló minőségű hangot is, mint például a Dolby Atmos, Dolby TrueHD vagy a DTS:X.

- 1 **Kapcsolja össze a hangszórórendszert és a TV-t a HDMI-kábellel (mellékelve).**
- 2 **Ellenőrizze, hogy a TV eARC-kompatibilis HDMI IN aljzata kompatibilis-e a 8K felbontású videobemenettel.**  
Lásd a TV kezelési útmutatójában.

- 3 **A következő módszerek egyikével csatlakoztasson egy AV eszközt.**

### Ha a TV eARC-kompatibilis HDMI IN aljzata támogatja a 8K felbontású videobemenetet:

Egy HDMI-kábellel (nincs mellékelve) kösse össze az hangszórórendszeren található HDMI IN aljzatot az AV-eszközön található HDMI OUT aljzattal.

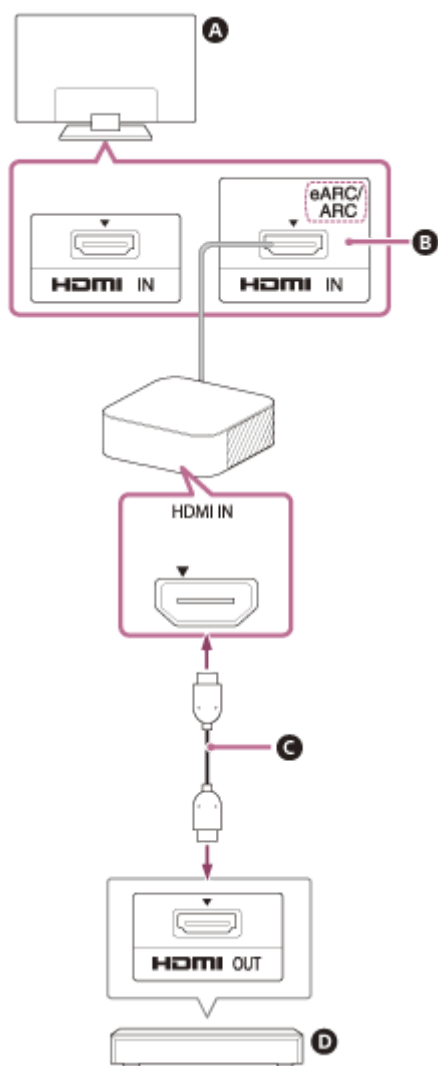

- A Tv
- B Kompatibilis a 8K felbontású videobemenettel
- C HDMI-kábel (nincs mellékelve)
- D Blu-ray Disc-lejátszó, dekóder, játékkonzol stb.

## **Ha a TV eARC-kompatibilis HDMI IN-aljzata nem támogatja a 8K felbontású videobemenetet:**

Egy HDMI-kábellel (nincs mellékelve) kösse össze az AV-eszköz HDMI OUT aljzatát a TV 8K felbontású videobemenettel kompatibilis HDMI IN aljzatával.

Biztosítsa, hogy a TV eARC funkciója be legyen kapcsolva.

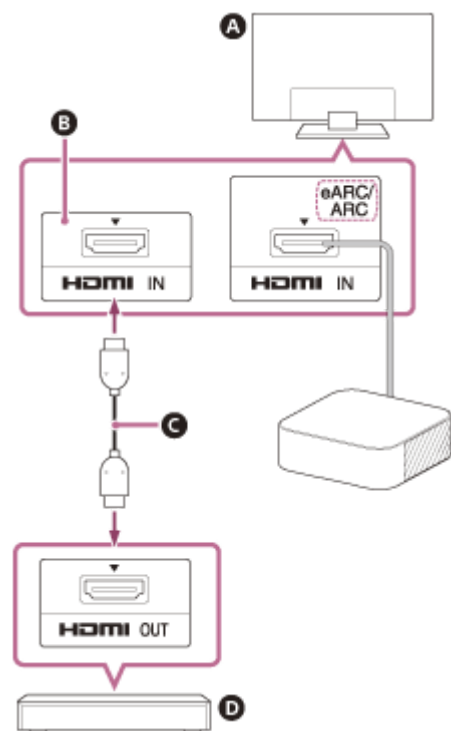

- A** Tv
- B** Kompatibilis a 8K felbontású videobemenettel
- C** HDMI-kábel (nincs mellékelve)
- D** Blu-ray Disc-lejátszó, dekóder, játékkonzol stb.

### **Megjegyzés**

- Győződjön meg róla, hogy a csatlakozók stabilan vannak-e beillesztve.

### **Tipp**

- Válassza ki a hangszórórendszerhez csatlakoztatott eszköz kimeneti videoformátumának megfelelő HDMI-kábelt és [HDMI Signal Format] (HDMI-jelformátum) beállítást.

### **Kapcsolódó témák**

- [eARC/ARC-kompatibilis TV csatlakoztatása](#)
- [Támogatott HDMI videoformátumok](#)

## Csatlakoztatás a hálózati tápellátáshoz

- 1** Csatlakoztassa a hálózati tápegységet (mellékelve) és a hálózati tápkábelt (mellékelve)(\*) a vezérlődoboz DC IN csatlakozójához, majd csatlakoztassa a fali aljzathoz.

\* Kivéve az észak-amerikai modelleknél

### Észak-amerikai modelleknél

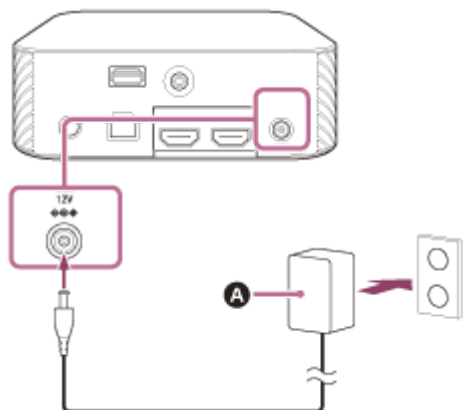

### Egyéb modelleknél

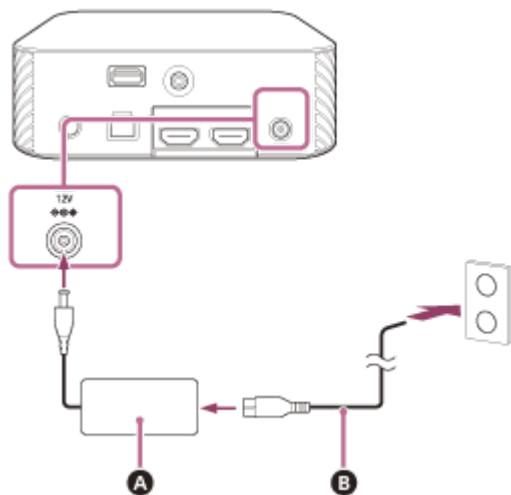

- A** Hálózati tápegység (mellékelve)  
**B** Hálózati tápkábel (mellékelve)

- 2** Csatlakoztassa a hálózati tápvezetékeket (mellékelve) a négy hangszóró tápellátás bemeneteihez, majd csatlakoztassa ezeket hálózati aljzatokhoz.

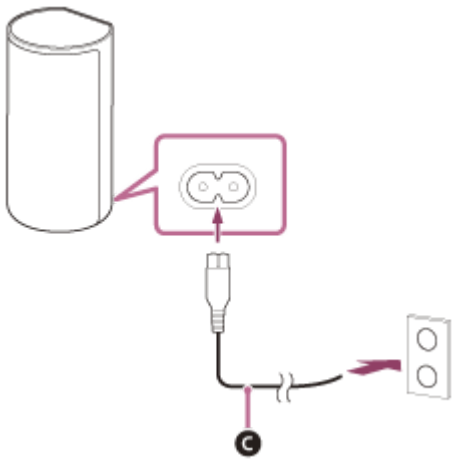

**C** Hálózati tápkábel (mellékelve)

## Kezdeti beállítások végrehajtása

- 1** A hangszórórendszer bekapcsolásához nyomja meg a mellékelt távvezérlőn található  (bekapcsoló) gombot.

A vezérlődoboz első oldala felé irányítva működtesse a távvezérlőt.

Amikor a hangszórórendszer bekapcsol, az elülső panel kijelzőjén a következő felirat jelenik meg: [SETUP].

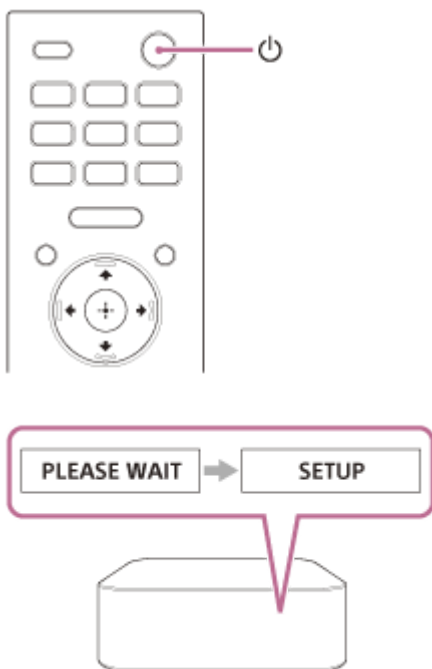

- 2** Kapcsolja be a TV-t.

Ha a [Speaker connection check] nem jelenik meg a TV képernyőjén, módosítsa a TV bemeneti beállítását arra a bemenetre, amelyen keresztül a hangszórórendszer csatlakozik.

- 3** A TV képernyőn ellenőrizze, hogy megtörtént-e a vezérlődoboz csatlakoztatása a négy hangszóróhoz.

A vezérlődoboz és a hangszórók csatlakoztatása automatikusan történik.

Miután mind a négy hangszórónál megjelenik a pipa, hallható a csatlakoztatás befejezésének hangjelzése.

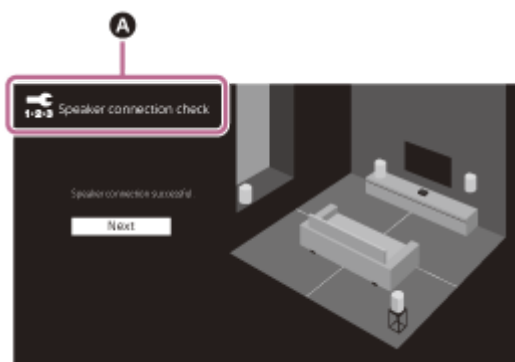

A vezérlődobozhoz való csatlakozás közben a hangszóró működésjelzője zölden világít.

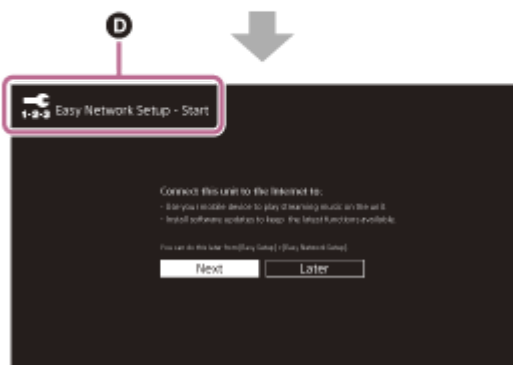
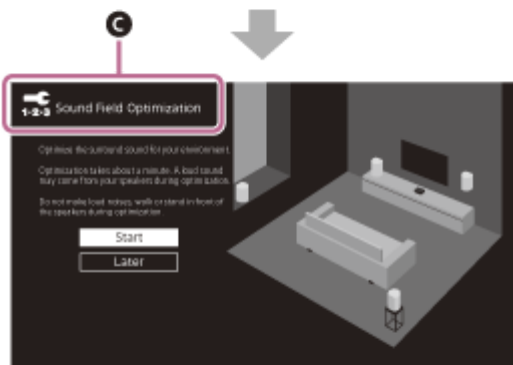
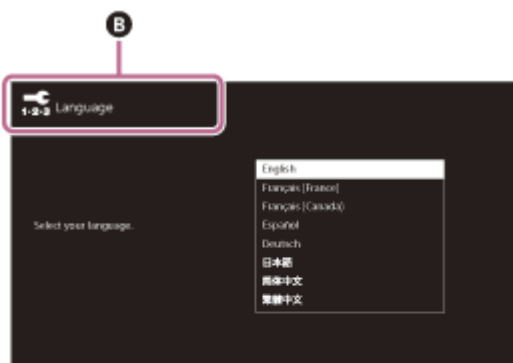

**A** [  Speaker connection check ]

4 A kezdeti beállítások elvégzéséhez kövesse a képernyőn megjelenő alábbi utasításokat.



- B** [  **Language**]
- C** [  **Sound Field Optimization**]
- D** [  **Easy Network Setup - Start**]

Amikor megjelenik a [Setup is complete.] üzenet, válassza a [Finish] lehetőséget.

### Megjegyzés

- A TV és a hangszórórendszer bekapcsolási sorrendjétől függően előfordulhat, hogy a hangszórórendszer le van némítva, és elülső paneljének kijelzőjén a következő felirat jelenik meg: [MUTING]. Ha ez történik, kapcsolja ki az összes készüléket, majd a TV bekapcsolása után kapcsolja be a hangszórórendszert.
- A [Sound Field Optimization] során a rendszer körülbelül 1 percig egy mérőhangot bocsát ki.
- A hangszórórendszer nem bocsát ki hangot amíg be nem fejeződött a vezérlődoboz és a négy hangszóró közötti vezeték nélküli kapcsolat létrehozása.
- Ha a vezérlődoboz és a hangszórók nem csatlakoznak automatikusan a 3. lépésben, állítsa alaphelyzetbe a hangszórókat.



## Ha a hangszórók nem csatlakoznak megfelelően

Ha be vannak kapcsolva, akkor a hangszórók automatikusan csatlakoznak a vezérlődobozhoz.

Ha több hangszórórendszert használ, és meg kívánja határozni, melyik vezérlődoboz kapcsolódjon vezeték nélkül a hangszórókhoz, akkor az alábbi lépések végrehajtásával manuálisan végezze el a csatlakoztatást.

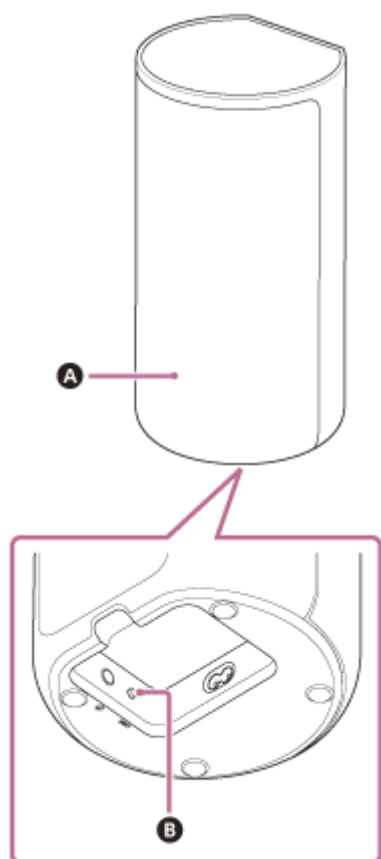

- A** Működésjelző
- B** LINK

- 1** Nyomja meg a **HOME** elemet.  
A főmenü megjelenik a TV képernyőjén.
- 2** Válassza a  **[Setup]** - **[Advanced Settings]** lehetőséget a főmenüben.
- 3** Válassza a **[Speaker Settings]** - **[Wireless Speaker Settings]** - **[Start manual linking]** lehetőséget.  
A TV képernyőjén megjelenik a **[Start manual linking]** képernyő.
- 4** **Az összes hangszórón nyomja meg a LINK gombot.**  
A hangszórókon a működésjelzők folyamatosan duplán felvillannak zöld színűen.
- 5** Válassza a **[Start]** lehetőséget.  
Elkezdődik a manuális csatlakoztatás.

A TV képernyőn megjelenik a csatlakoztatási folyamat.  
A manuális csatlakozás megszakításához válassza a [Cancel] lehetőséget.

**6** Ha az összes hangszórónál megjelenik a [Connected] jelzés, válassza a [Finish] elemet.

**7** Nyomja meg az  (bevitel) gombot.

Megtörtént a manuális csatlakoztatás és a hangszórók működésjelzői zölden világítanak.

### Megjegyzés

- A [Start manual linking] végrehajtása esetén a  [Setup] - [Advanced Settings] - [Speaker Settings] - [Wireless Speaker Settings] - [Link mode] beállítása automatikusan [Manual] lesz.
- Csak azok a hangszórók csatlakoznak a vezérlődobozhoz, amelyeknél a 6. lépésben a [Connected] jelent meg. Ha sikertelen volt a csatlakozás a hangszórókhoz, akkor az 1. lépéstől kezdve ismétlje meg a műveletet.

Házimozirendszer  
HT-A9

## Tv-nézés

---

- 1 Nyomja meg a HOME elemet.**  
A főmenü megjelenik a TV képernyőjén.
- 2 Válassza a  [Watch] - [TV] lehetőséget a főmenüben.**
- 3 Válassza ki a programot a TV távvezérlőjével.**  
A kiválasztott program megjelenik a TV képernyőjén, és a TV hangja fog szólni a hangszórórendszeren keresztül.
- 4 A hangerő beállítása.**

### Tipp

- A [TV] lehetőséget közvetlenül is kiválaszthatja a TV gomb megnyomásával a távvezérlőn.

## A csatlakoztatott AV-eszköz lejátszása

---

**1 Nyomja meg a HOME elemet.**

A főmenü megjelenik a TV képernyőjén.

**2 Válassza a  [Watch] - [HDMI] lehetőséget a főmenüben.**

A kiválasztott eszköz képe megjelenik a TV képernyőjén, és az eszköz hangja fog szólni a hangszórórendszeren keresztül.

**3 A hangerő beállítása.**

### Tipp

- A [HDMI] lehetőséget közvetlenül is kiválaszthatja a HDMI gomb megnyomásával a távvezérlőn.

Házimozirendszer  
HT-A9

## Mire használható a TV csatlakoztatása a BLUETOOTH funkcióval

A BLUETOOTHfunkcióval rendelkező Sony TV(\*) használata esetén a TV vagy az ahhoz csatlakoztatott egyéb eszköz hangjának lejátszásához vezeték nélkül is csatlakoztathatja a TV-t és a hangszórórendszert.

\* A TV-nek kompatibilisnek kell lennie a BLUETOOTH A2DP-profiljával (Advanced Audio Distribution Profile).

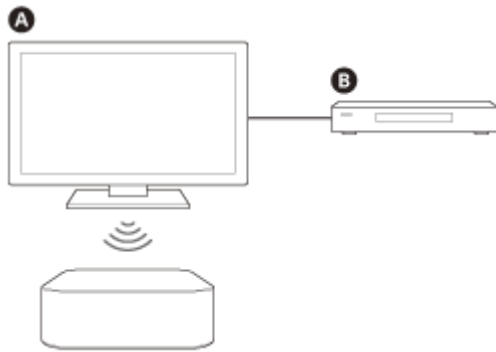

- A** Sony TV
- B** Blu-ray Disc-lejátszó, dekóder, játékkonzol stb.

### Megjegyzés

- Ha a hangszórórendszer és a TV csatlakoztatása a BLUETOOTH funkcióval történik, a hangszórórendszer műveleti képernyőjét (például a főmenüt) nem lehet megjeleníteni a TV képernyőjén, valamint a hangszórórendszert csak a TV vagy a TV-hez csatlakoztatott eszköz hangjának lejátszásához lehet használni.  
A hangszórórendszer összes funkciójának használatához a hangszórórendszert és a TV-t a HDMI-kábellel (mellékelve) kell csatlakoztatni.

### Kapcsolódó témák

- [eARC/ARC-kompatibilis TV csatlakoztatása](#)

Házimozirendszer  
HT-A9

## A TV hangjának hallgatása a hangszórórendszer és a TV vezeték nélküli csatlakoztatásával

Párosítania kell a hangszórórendszert és a TV-t a BLUETOOTH funkcióval.

A párosítás az az eljárás, amelynek során a BLUETOOTH-eszközök előre regisztrálják egymás adatait a vezeték nélküli kapcsolódáshoz.

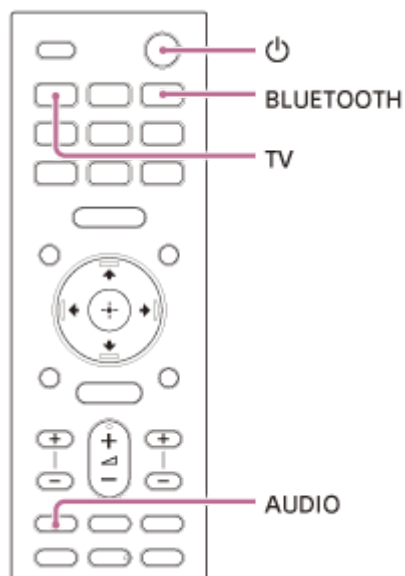

- 1 **Kapcsolja be a TV-t.**
- 2 **Nyomja meg a  (bekapcsoló) gombot a hangszórórendszer bekapcsolásához.**
- 3 **Sorrendben nyomja meg TV, az AUDIO, majd a BLUETOOTH gombokat a távvezérlőn.**
- 4 **Győződjön meg róla, hogy a [PAIRING] felirat megjelenik az elülső panel kijelzőjén.**

A hangszórórendszer belép a BLUETOOTH párosítási módba.

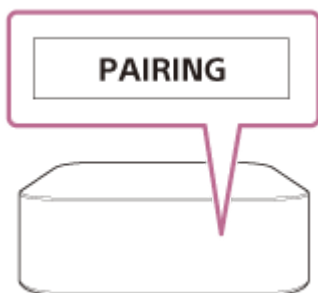

- 5 **A TV-n hajtsa végre a párosítási műveletet, és keresse meg a hangszórórendszert.**

Az észlelt BLUETOOTH-eszközök listája a TV képernyőjén látható.

A BLUETOOTH-eszköz TV-vel való párosításának elvégzésével kapcsolatos részleteket lásd a TV kezelési útmutatójában.

- 6 A hangszórórendszer és a TV párosításához válassza a „HT-A9” lehetőséget a TV képernyőjén szereplő listából.**
- 7 Győződjön meg róla, hogy a [TV (BT)] felirat megjelenik az elülső panel kijelzőjén.**  
Ezzel létrejött a kapcsolat a hangszórórendszer és a TV között.
- 8 Válassza ki programot vagy az eszköz bemenetét a TV távvezérlőjével.**  
A TV képernyőjén megjelenő képhez tartozó hang a hangszórórendszerből hallható.
- 9 A hangerőrendszer hangerejét a TV távvezérlőjével szabályozhatja.**  
A TV távvezérlőjének némítás gombjával ideiglenesen elnémíthatja a hangot.

### **Megjegyzés**

- Ha a TV hangja nem szól a hangszórórendszerből, a TV gomb megnyomásával ellenőrizze, mi látható az elülső panel kijelzőjén.
  - A [TV (BT)] felirat jelenik meg az elülső panel kijelzőjén: a hangszórórendszer és a TV csatlakoztatva van, és a TV hangja a hangszórórendszerből szól.
  - Megjelenik a [PAIRING] felirat az elülső panel kijelzőjén: hajtva végre a párosítást a TV-n.
  - Megjelenik a [TV] felirat az elülső panel kijelzőjén: hajtva végre a lépéseket a legelejtől.
- Ha a hangszórórendszert és a TV-t HDMI-kábellel csatlakoztatja, akkor a rendszer kikapcsolja a BLUETOOTH-kapcsolatot. A hangszórórendszer és a TV a BLUETOOTH funkcióval való ismételt csatlakoztatásához válassza le a HDMI-kábelt, majd végezze el újra a csatlakoztatási műveletet az elejétől.

Házimozirendszer  
HT-A9

## A párosított TV hangjának hallgatása

### 1 Kapcsolja be a TV-t a TV távvezérlőjével.

A hangszórórendszer a TV-vel együtt bekapcsol, és lejátssza a TV hangját.

### 2 Válassza ki programot vagy az eszköz bemenetét a TV távvezérlőjével.

A TV képernyőjén megjelenő képhez tartozó hang a hangszórórendszerből hallható.

### 3 A hangerőrendszer hangerejét a TV távvezérlőjével szabályozhatja.

A TV távvezérlőjének némítás gombjával ideiglenesen elnémíthatja a hangot.

#### Tipp

- A hangszórórendszer a TV-vel összehangolt kikapcsolási funkció révén a TV kikapcsolásakor szintén kikapcsol.

## A hangszórórendszerhez mellékelt távvezérlővel végrehajtható műveletek

A következő gombokat használhatja.

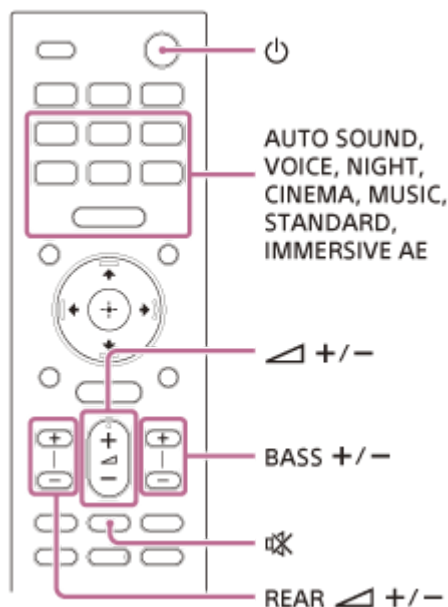

#### Megjegyzés

- Ha a hangszórórendszerhez mellékelt távvezérlőn nem a TV bemenetet választja ki, a TV hangja nem fog szólni a hangszórórendszerből. A TV hangjának megszólltatásához nyomja meg a TV gombot a távvezérlőn a TV bemenetre való váltáshoz.
- Ha a TV a BLUETOOTH funkcióval van csatlakoztatva, az alábbi gombok nem működnek a távvezérlőn.  
 ▲ (fel)/ ▼ (le)/ ◀ (balra)/ ▶ (jobbra), ⊕ (bevitel), BACK, HOME, DISPLAY, OPTIONS, ▶ || (lejátszás/szüneteltetés), ◀◀ (előző)/ ▶▶ (következő)





## Zene hallgatása első alkalommal csatlakoztatott mobileszköz párosításával

A BLUETOOTH funkció használatához előbb a hangszórórendszer és a mobileszköz párosítását kell elvégeznie.

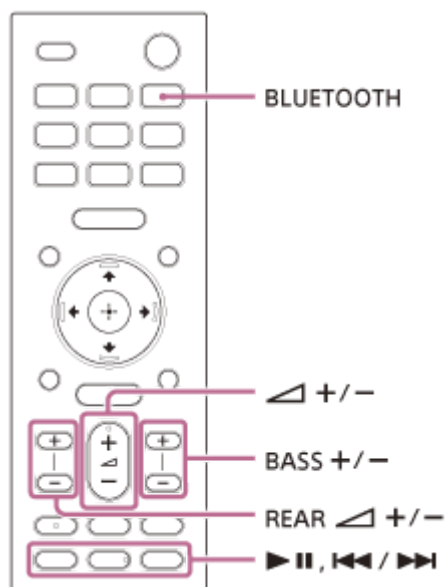

- 1 **Nyomja le és tartsa lenyomva a BLUETOOTH gombot 2 másodpercig.**
- 2 **Győződjön meg róla, hogy a [PAIRING] felirat megjelenik az elülső panel kijelzőjén.**

A hangszórórendszer belép a párosítás módba.

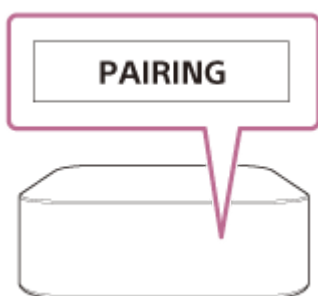

- 3 **A mobileszközön keresse meg a hangszórórendszert a párosítási művelet végrehajtásával.**  
Az észlelt BLUETOOTH-eszközök listája a mobileszköz képernyőjén látható.  
A BLUETOOTH-eszközök mobileszközzel való párosításával kapcsolatban részletes információt a mobileszköz kezelési útmutatójában olvashat.
- 4 **A hangszórórendszer és a mobileszköz párosításához válassza a „HT-A9” lehetőséget a mobileszköz képernyőjén megjelenő listából.**  
Ha hozzáférési kulcs szükséges, írja be a „0000” kulcsot.
- 5 **Győződjön meg róla, hogy a [BT] felirat megjelenik az elülső panel kijelzőjén.**  
Ezzel létrejött a kapcsolat a hangszórórendszer és a mobileszköz között.

**6 Indítsa el a hanglejátszást a csatlakoztatott mobilkészít zenei alkalmazásával.**

Hang hallható a hangszórórendszerből.

**7 A hangerő beállítása.**

A tartalom lejátszásához vagy szüneteltetéséhez a használja a távvezérlő lejátszási gombjait.

**Tipp**

- Ha nincs párosított mobilkészít (például közvetlenül a hangszórórendszer megvásárlása után), akkor a hangszórórendszer párosítási üzemmódba lép, egyszerűen azáltal, hogy a bemenetet BLUETOOTH bemenetre változtatja.
- Párosítsa a második és további mobilkészítöket.

## Zene hallgatása párosított eszköztől

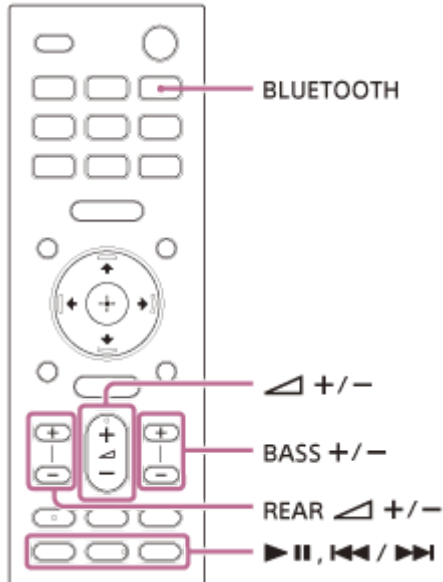

- 1** Kapcsolja be a **BLUETOOTH** funkciót a mobil eszközön.
- 2** Nyomja meg a **BLUETOOTH** gombot.  
A hangszórórendszer automatikusan újrcsatlakozik a mobil eszközhöz, amelyhez a legutóbb csatlakozott.
- 3** Győződjön meg róla, hogy a **[BT]** felirat megjelenik az előlő panel kijelzőjén.  
Ezzel létrejött a kapcsolat a hangszórórendszer és a mobil eszköz között.
- 4** Indítsa el a hanglejátszást a csatlakoztatott mobil eszköz zenei alkalmazásával.  
Hang hallható a hangszórórendszerből.
- 5** A hangerő beállítása.  
A tartalom lejátszásához vagy szüneteltetéséhez használja a távvezérlő lejátszási gombjait.

### Megjegyzés

- A hang esetleges késésén azzal javíthat, ha a  [Setup] - [Advanced Settings] - [Bluetooth Settings] - [Bluetooth Connection Quality] beállítást [Priority on Stable Connection] értékre állítja.

### Tipp

- Amikor nincs kapcsolat, válassza ki a következő elemet a mobil eszközön: „HT-A9”.

## A mobil eszköz leválasztása

Hajtsa végre a következő műveletek valamelyikét.

- Tiltsa le a BLUETOOTH funkciót a mobileszközön.
- Nyomja meg a BLUETOOTH gombot, miközben a TV képernyőjén a [Bluetooth Audio] képernyő látható.
- Állítsa a  [Setup] - [Advanced Settings] - [Bluetooth Settings] - [Bluetooth Mode] beállítást [Transmitter] vagy [Off] értékre.
- Kapcsolja ki a hangszórórendszert vagy a mobileszközt.

5-025-236-51(2) Copyright 2021 Sony Corporation



## Hang hallgatása fejhallgató párosításával

- 1 Állítsa a BLUETOOTH-kompatibilis fejhallgatót párosítási módba.**

A fejhallgató kezelési útmutatójában találhat információkat a párosítás elvégzéséhez.
- 2 Nyomja meg a HOME elemet.**

A főmenü megjelenik a TV képernyőjén.
- 3 Válassza a  [Setup] - [Advanced Settings] lehetőséget a főmenüben.**
- 4 Válassza a [Bluetooth Settings] - [Bluetooth Mode] - [Transmitter] lehetőséget.**

A hangszórórendszer BLUETOOTH-átviteli módba lép.
- 5 Válassza ki a fejhallgató nevét a [Device List] listában a [Bluetooth Settings] területen.**

Amikor a BLUETOOTH-kapcsolat létrejön, a [Connected] felirat jelenik meg.  
Ha nem találja a fejhallgató nevét a [Device List] listában, válassza ki a [Scan] lehetőséget.
- 6 Térjen vissza a főmenübe, válassza a  [Watch] vagy a  [Listen] lehetőséget, majd válassza ki a bemenetet.**

A kiválasztott bemenet képe megjelenik a TV képernyőjén, a [BT TX] felirat megjelenik az elülső panel kijelzőjén, és a hang a fejhallgatón keresztül fog szólni.  
Ezzel egy időben a hangszórórendszer hangja elnémul.
- 7 A hangerő beállítása.**

Először is állítsa be a fejhallgató hangerejét. Ezt követően állítsa be a fejhallgató hangerőszintjét a távvezérlő  (hangerő) +/- gombjával.

## A párosított fejhallgató eltávolítása az eszközlístáról

- Nyomja meg a HOME elemet.

A főmenü megjelenik a TV képernyőjén.
- Válassza a  [Setup] - [Advanced Settings] lehetőséget a főmenüben.
- Válassza a [Bluetooth Settings] - [Device List] lehetőséget.
- Mozgassa a kurzort annak a fejhallgatónak a nevéhez, amelyet el kíván távolítani, majd nyomja meg a DISPLAY gombot.

Az összes párosított fejhallgató eszközlístáról történő eltávolításához nyomja meg az AUDIO gombot.
- A kívánt fejhallgató az eszközlístáról történő eltávolításához kövesse a képernyőn megjelenő utasításokat.



### Megjegyzés

- A párosított fejhallgatók eszközlístán történő megjelenítéséhez állítsa a  [Setup] - [Advanced Settings] - [Bluetooth Settings] - [Bluetooth Mode] beállítást [Transmitter] értékre.

## Hangok hallgatása párosított fejhallgatóval

- 1 Kapcsolja be a fejhallgató BLUETOOTH funkcióját.**
- 2 Nyomja meg a HOME elemet.**

A főmenü megjelenik a TV képernyőjén.
- 3 Válassza a  [Setup] - [Advanced Settings] lehetőséget a főmenüben.**
- 4 Válassza a [Bluetooth Settings] - [Bluetooth Mode] - [Transmitter] lehetőséget.**



A hangszórórendszer BLUETOOTH-átviteli módba lép, és automatikusan újracsatlakozik a legutóbb csatlakoztatott fejhallgatóhoz.
- 5 Térjen vissza a főmenübe, válassza a  [Watch] vagy a  [Listen] lehetőséget, majd válassza ki a bemenetet.**

A kiválasztott bemenet képe megjelenik a TV képernyőjén, a [BT TX] felirat megjelenik az elülső panel kijelzőjén, és a hang a fejhallgatón keresztül fog szólni.  
Ezzel egy időben a hangszórórendszer hangja elnémul.
- 6 A hangerő beállítása.**

Először is állítsa be a fejhallgató hangerejét. Ezt követően állítsa be a fejhallgató hangerőszintjét a távvezérlő  (hangerő) +/- gombjával.

## A párosított fejhallgató leválasztása

Hajtsa végre a következő műveletek valamelyikét.

- Tiltsa le a BLUETOOTH funkciót a fejhallgatón.
- Állítsa a  [Setup] - [Advanced Settings] - [Bluetooth Settings] - [Bluetooth Mode] beállítást [Receiver] vagy [Off] értékre.
- Kapcsolja ki a hangszórórendszert vagy a fejhallgatót.
- Válassza ki a csatlakoztatott fejhallgató eszköznevét a következőképpen:  [Setup] - [Advanced Settings] - [Bluetooth Settings] - [Device List].  
Az eszköznév [Connected] felirata eltűnik.



## A fejhallgató csatlakoztatása

---

- A BLUETOOTH-kompatibilis fejhallgatótól függően előfordulhat, hogy nem lehet beállítani a hangerőt.
- A [BLUETOOTH]-bemenet le van tiltva, ha a  [Setup] - [Advanced Settings] - [Bluetooth Settings] - [Bluetooth Mode] beállítása [Off] vagy [Transmitter].
- Legfeljebb 9 BLUETOOTH-eszközt regisztrálhat. Ha egy 10. BLUETOOTH-eszközt regisztrál, azzal felülírja a legrégebbi csatlakoztatott BLUETOOTH-eszközt.
- A hangszórórendszer legfeljebb 15 felismert BLUETOOTH-eszközt tud megjeleníteni a [Device List] listában.
- Nem módosíthatja a hanghatásokat és a beállításokat, amíg az átvitel folyamatban van a BLUETOOTH-kompatibilis fejhallgatóra.
- A BLUETOOTH vezeték nélküli technológia sajátosságai miatt a hang/zene BLUETOOTH-eszközön való lejátszása késik a hangszórórendszerhez képest.
- A [Bluetooth Settings] beállításokkal engedélyezheti vagy letilthatja az LDAC-hang vételét a BLUETOOTH-eszköztől.

## Mire használható a hálózathoz csatlakoztatott hangszórórendszer

Egy okostelefon, tablet, vagy iOS-eszköz használatával zenei tartalmak adatfolyamának lejátszását indíthatja el a hangszórórendszerrel, vagy a hálózathoz csatlakoztatott hangszórórendszerrel lejátszhatja a számítógépen tárolt zenéket.

A hangszórórendszer Wi-Fi-portjának és LAN(100)-portjának van egy útválasztó funkciója, amely képes egy másik Sony-audiotermékre továbbítani a hangadatokat.

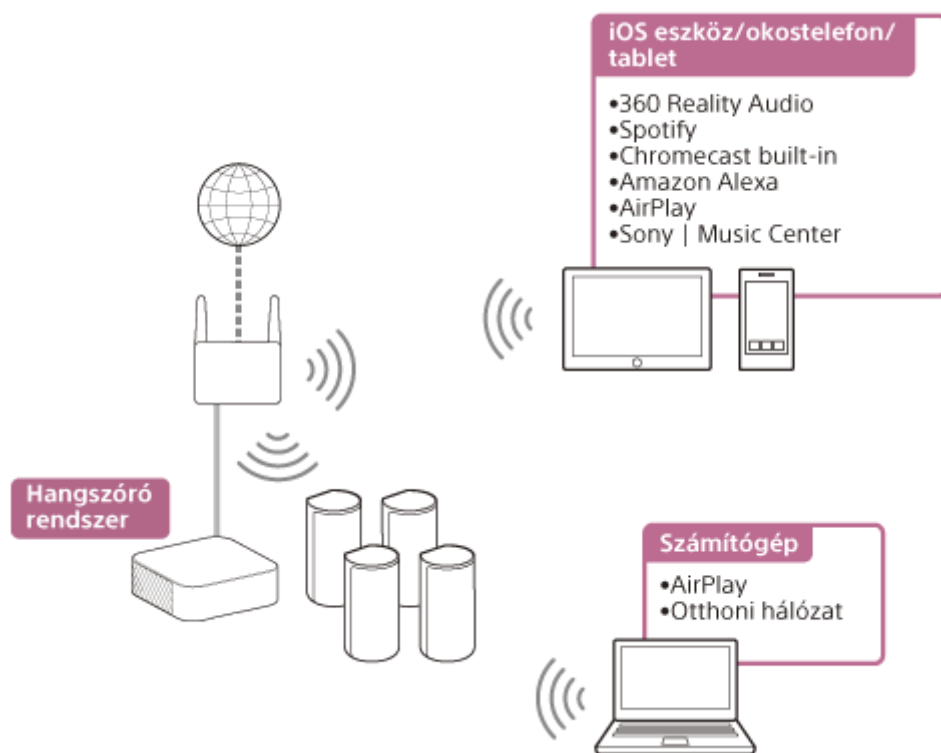

- **360 Reality Audio**

A 360 Reality Audio-tartalmak hangszórórendszeren történő lejátszásához válassza ki a kívánt tartalmat a 360 Reality Audio-kompatibilis adattovábbítási szolgáltatást nyújtó alkalmazásban.

- **Spotify**

Kiválaszthat zenéket a Spotify alkalmazásban, és lejátszhatja őket a hangszórórendszeren.

Használd a telefont, táblagépet vagy számítógépet a Spotify távirányítójaként. További tudnivalókat a [spotify.com/connect](https://spotify.com/connect) oldalon olvashatsz.

- **Chromecast built-in™**

Kiválaszthat zenéket a Chromecast-kompatibilis alkalmazásban, és lejátszhatja őket a hangszórórendszeren.

- **Amazon Alexa**

Hangvezérlést végezhet, például zenét játszhat le, a következő/előző zeneszámra ugorhat, beállíthatja a hangerőt stb. az adattovábbítási szolgáltatásban, ha a hangszórórendszert a beépített Alexa eszközzel együtt használja (nincs mellékelve).

- **AirPlay**

A hangszórórendszer támogatja az AirPlay funkciót. A hangszórórendszeren egy iOS-eszköztől vagy egy számítógépről is lejátszhat zenét.

- **Sony | Music Center**

Ha okostelefonjára vagy tablettjére telepíti a „Sony | Music Center” alkalmazást, akkor vezeték nélkül vezérelheti a hangszórórendszert.

- **Otthoni hálózat**

Az otthoni hálózaton keresztül lejátszhatja a számítógépen tárolt zenefájlokat.

### **Megjegyzés**

- A kiszolgálónak ugyanahhoz a hálózathoz kell csatlakoznia, mint a hangszórórendszernek.

---

### **Kapcsolódó témák**

- [A 360 Reality Audio használata](#)
- [A Spotify használata](#)
- [Zenei adatfolyam lejátszása a Chromecast built-in használatával](#)
- [A hangszórórendszer működtetése a beépített Alexa eszközhöz beszélve](#)
- [Zenei adatfolyam lejátszása iOS-eszköz használatával](#)
- [A Sony | Music Center használata](#)
- [Zenehallgatás a számítógépen otthoni hálózaton keresztül](#)

## Vezeték nélküli hálózati kapcsolat beállítása a főmenüben

Előzetesen tekintse meg a következő adatokat.

- A hálózat neve (SSID)(\*)
- A biztonsági kulcs (jelszó)(\*\*)

\* Az SSID (Service Set Identifier) az adott hozzáférési pontot azonosító név.

\*\* Ez az információ a vezeték nélküli LAN-útválasztó/hozzáférési pont címkéjéről, a kezelési útmutatóból, a vezeték nélküli hálózatot beállító személytől vagy az internetszolgáltatótól kapott adatokból szerezhető be.

- 1 Nyomja meg a HOME elemet.**  
A főmenü megjelenik a TV képernyőjén.
- 2 Válassza a  [Setup] - [Advanced Settings] lehetőséget a főmenüben.**
- 3 Válassza a [Network Settings] lehetőséget.**  
Ellenőrizze, hogy a [Wi-Fi Connection] beállítása [On] értékű-e.
- 4 Válassza az [Internet Settings] - [Next] lehetőséget.**
- 5 Válassza a [Search for Wi-Fi network] lehetőséget.**  
A hálózatnevek listája megjelenik a TV képernyőjén.
- 6 Válassza ki a kívánt hálózat nevét (SSID).**  
A listában nem szereplő hálózathoz történő csatlakozás esetén válassza a [New connection registration] lehetőséget, és kövesse a képernyőn megjelenő utasításokat.
- 7 Írja be a biztonsági kulcsot (vagy jelszót) a szoftver billentyűzetén, majd válassza az [Enter] lehetőséget.**  
A hangszórórendszer megkezdi a hálózathoz való csatlakozást.

Házimozirendszer  
HT-A9

## Vezeték nélküli hálózati kapcsolat beállítása a Sony | Music Center használatával

---

A Sony | Music Center a hangszórórendszert ugyanahhoz a vezeték nélküli hálózathoz tudja csatlakoztatni, mint amelyen a mobil eszköz található. A részletekért kövesse az alkalmazásban szereplő utasításokat, vagy látogasson el az alábbi URL-címre.

<https://www.sony.net/smcqa/>

## Wi-Fi-kapcsolat beállítása iOS-eszköz használatával

A hangszórórendszer kompatibilis az Apple beállítási funkciójával.

Ezzel a funkcióval a hangszórórendszer ugyanahhoz a hálózathoz csatlakoztatható, amelyhez az iOS-eszköz is kapcsolódik a Wi-Fi használatával, és ehhez nem kell megadni a hálózati nevet és jelszót sem.

**1 Nyomja meg a hangszórórendszerhez mellékelt távvezérlőn található HOME gombot.**

A főmenü megjelenik a TV képernyőjén.

**2 Válassza a  [Setup] - [Advanced Settings] lehetőséget a főmenüben.**

**3 Válassza a [Network Settings] lehetőséget.**

Ellenőrizze, hogy a [Wi-Fi Connection] beállítása [On] értékű-e.

**4 Válassza az [Internet Settings] - [Next] lehetőséget.**

**5 Válassza a [Use Apple Setup] lehetőséget.**

**6 Az iOS-eszköz működtetéséhez kövesse a képernyőn megjelenő utasításokat.**

## Csatlakozás számítógéphez vagy útválasztóhoz LAN-kábel használatával

A következő ábrán a hangszórórendszer és a számítógép otthoni hálózatra történő csatlakoztatásának példája látható.

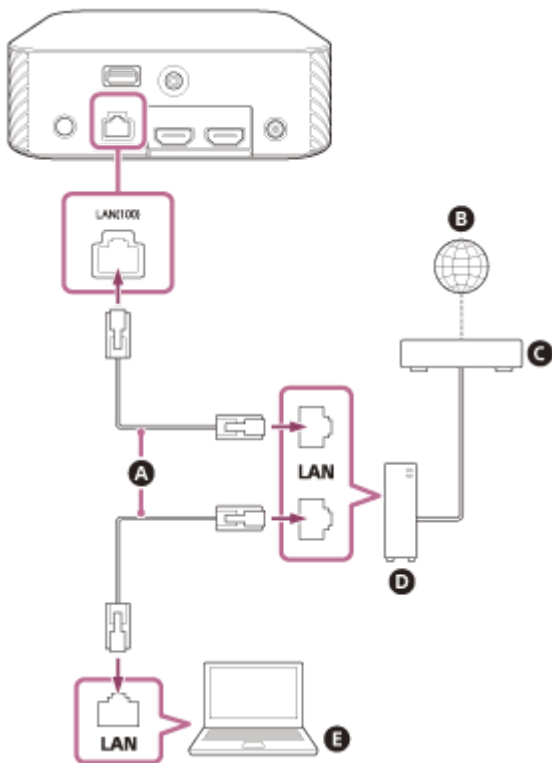

- A** LAN-kábel (nincs mellékelve)
- B** Internet
- C** Modem
- D** Útválasztó
- E** Számítógép





### Megjegyzés

- A számítógépnek ugyanahhoz a hálózathoz kell csatlakoznia, mint a hangszórórendszernek.

### Tipp

- Javasoljuk, hogy árnyékolt, egyenes interfészkábelt használjon (nincs mellékelve).

## Vezetékes kapcsolat beállítása

- 1** A hangszórórendszert LAN-kábellel csatlakoztassa egy útválasztóhoz.
- 2** Nyomja meg a HOME elemet.  
A főmenü megjelenik a TV képernyőjén.
- 3** Válassza a  [Setup] - [Advanced Settings] lehetőséget a főmenüben.
- 4** Válassza a [Network Settings] - [Internet Settings] - [Next] lehetőséget.
- 5** Válassza ki az IP-cím beállításának módját.
  - [Auto]: Az IP-cím automatikus beállítása.
  - [Manual]: Az IP-cím kézi beállítása.
- 6** A [Manual] lehetőség kiválasztása esetén a beállítások elvégzéséhez kövesse a képernyőn megjelenő utasításokat.  
A hangszórórendszer megkezdi a hálózat beállítását.
- 7** Amikor a hálózati beállítás állapota megjelenik, nyomja meg a  (fel)/  (le) gombot az információ böngészéséhez, majd nyomja meg a  (jobbra) gombot.

### Megjegyzés

- Az IPv6 kiválasztása esetén nem lehet rögzített IP-címet használni.



Házimozirendszer  
HT-A9

## A 360 Reality Audio használata

A hangszórórendszer kompatibilis a 360 Reality Audio funkcióval.

A 360 Reality Audio-tartalmak hangszórórendszeren történő lejátszásához válassza ki a kívánt tartalmat a 360 Reality Audio-kompatibilis adattovábbítási szolgáltatást nyújtó alkalmazásban.

A 360 Reality Audio alkalmazásról részleteket a következő URL-címen talál.

<https://www.sony.net/360RA/>

A hangszórórendszer és a mobilkészítéseként tekintse meg a 360 Reality Audio-kompatibilis adattovábbítási szolgáltatást a hangszórórendszeren, majd telepítse a megfelelő alkalmazást a mobilkészítőre.

### 1 Nyomja meg a HOME elemet.

A főmenü megjelenik a TV képernyőjén.

### 2 Válassza a [Listen] - [360 Reality Audio] lehetőséget a főmenüben.

Az országában/régiójában elérhető 360 Reality Audio-kompatibilis adattovábbítási szolgáltatások megtekintéséhez kövesse a képernyőn látható utasításokat.

#### Megjegyzés

- A [360 Reality Audio] nem jelenik meg, ha nincs 360 Reality Audio-kompatibilis adattovábbítási szolgáltatás.

### 3 Telepítse a 360 Reality Audio-kompatibilis adattovábbítási szolgáltatást nyújtó alkalmazást a mobilkészítőre.

### 4 Csatlakoztassa a mobilkészítőt Wi-Fi-kapcsolattal ugyanahhoz a hálózathoz, amelyhez a hangszórórendszer is csatlakozik.

### 5 Indítsa el a 360 Reality Audio-kompatibilis adattovábbítási szolgáltatást nyújtó alkalmazást, koppintson az átvitel gombjára, és válassza ki a hangszórórendszert.

### 6 Válassza ki az adattovábbítási szolgáltatást nyújtó alkalmazásban a 360 Reality Audio-tartalmakat, és játssza le őket.

A hangszórórendszer lejátssza a zenét.

#### Megjegyzés

- A 360 Reality Audio-tartalmak nem játszhatók le BLUETOOTH-kapcsolattal.

#### Tipp

- Ha a [Network/Bluetooth Standby] beállítása [On], akkor is gyorsan játszhat le zenét, ha a hangszórórendszer készenléti módban van.
- Egy kép, például egy album borítója jelenik meg a lejátszási képernyőn, ha a lejátszott tartalom támogatja ezt a funkciót.

---

---

## Kapcsolódó témák

- [\[System Settings\]](#)

5-025-236-51(2) Copyright 2021 Sony Corporation

Házimozirendszer  
HT-A9

## A Spotify használata

Kiválaszthat zenéket a Spotify alkalmazásban, és lejátszhatja őket a hangszórórendszeren.

### Zene lejátszása a hangszórórendszeren a „Spotify Connect” funkcióval

Használd a telefont, táblagépet vagy számítógépet a Spotify távirányítójaként. További tudnivalókat a [spotify.com/connect](https://spotify.com/connect) oldalon olvashatsz.

#### Tipp

- Ha a [Network/Bluetooth Standby] beállítása [On], akkor is gyorsan játszhat le zenét, ha a hangszórórendszer készenléti módban van.
- Egy kép, például egy album borítója jelenik meg a lejátszási képernyőn, ha a lejátszott tartalom támogatja ezt a funkciót.

## A mobil eszközön lejátszott zene hallgatásának folytatása

### 1 Nyomja meg a MUSIC SERVICE elemet.

Ha a Spotify zenéjét játszotta le a hangszórórendszeren, folytatódik a Spotify szolgáltatással lejátszott zene lejátszása.

#### Megjegyzés

- Egyes országokban/térségekben a Spotify alkalmazás nem érhető el.

#### Kapcsolódó témák

- [\[System Settings\]](#)

Házimozirendszer  
HT-A9

## Zenei adatfolyam lejátszása a Chromecast built-in használatával

A hangszórórendszer kompatibilis a Chromecast built-in eszközzel, amely a mobileszközről a hangszóróhoz tud zenét továbbítani.

Kiválaszthat zenét a Chromecast-kompatibilis alkalmazásból, és lejátszhatja az audiotartalmat a hangszórórendszeren vagy a rendszert tartalmazó csoportban.

### A zenelejátszás vezérlése a mobileszköz működtetésével

- 1 **Nyomja meg a HOME elemet.**  
A főmenü megjelenik a TV képernyőjén.
- 2 **Válassza a  [Listen] - [Chromecast built-in] lehetőséget a főmenüben.**  
Kövesse a képernyőn megjelenő lépéseket.  
A beállítások elvégzése után a [Network/Bluetooth Standby] beállítása automatikusan [On], és akkor is gyorsan játszhat le zenét, ha a hangszórórendszer készenléti módban van.
- 3 **Telepítse kedvenc Chromecast-kompatibilis alkalmazását a mobileszközre.**
- 4 **Csatlakoztassa a mobileszközt Wi-Fi-kapcsolattal ugyanahhoz a hálózathoz, amelyhez a hangszórórendszer is csatlakozik.**
- 5 **Indítsa el a Chromecast-kompatibilis alkalmazást, koppintson az átvitel gombjára, és válassza ki a hangszórórendszert vagy a hangszórórendszert tartalmazó csoportot.**



- 6 **Válassza ki és játssza le a zenét a Chromecast-kompatibilis alkalmazásban.**  
A hangszórórendszer lejátszza a zenét.

### Zenelejátszás és vezérlése a Google Assistant segítségével

A hangszórórendszer kompatibilis a Chromecast built-in funkcióval rendelkező, a Google Assistant használatára képes eszközökkel, így a zenelejátszás hanggal vezérelhető. Egyszerűen csatlakoztassa egymáshoz a hangszórórendszert és a Google Home alkalmazást a mobileszközön. A további részletek a Google Home alkalmazásban érhetők el.

#### Megjegyzés

- Az országtól és régiótól függően előfordulhat, hogy a Chromecast built-in és a Chromecast-kompatibilis alkalmazás nem érhető el.
- A használati környezettől vagy a lejátszott tartalomtól függően hangugrások fordulhatnak elő.

## Tipp

- Egy kép, például egy album borítója jelenik meg a lejátszási képernyőn, ha a lejátszott tartalom támogatja ezt a funkciót.

---

## Kapcsolódó témák

- [\[System Settings\]](#)

5-025-236-51(2) Copyright 2021 Sony Corporation

Házimozirendszer  
HT-A9

## A hangszórórendszer működtetése a beépített Alexa eszközhöz beszélve

Az Alexa az Amazon felhőalapú hangszolgáltatása. A hangszórórendszeren a beépített Alexa eszközhöz beszélve játszhat le hangot.

A funkció használatához csatlakoztatnia kell Amazon-fiókját a beépített Alexa-eszközhöz.

A hangszórórendszer és a mobileszköz előkészítéseként csatlakoztassa a mobileszközt Wi-Fi-kapcsolattal ugyanahhoz a hálózathoz, amelyhez a hangszórórendszer is csatlakozik, és regisztrálja a hangszórórendszert egy Amazon-fiókhoz.

### A hangszórórendszer és a mobileszköz előkészítése

- 1** Csatlakoztassa a mobileszközt Wi-Fi-kapcsolattal ugyanahhoz a hálózathoz, amelyhez a hangszórórendszer is csatlakozik.
- 2** Telepítse az ingyenes Sony | Music Center alkalmazást a mobileszközre.
- 3** Indítsa el a Sony | Music Center alkalmazást, és válassza ki a hangszórórendszert.
- 4** Végezze el a hangvezérléshez szükséges beállításokat a Sony | Music Center képernyőn megjelenő utasításokat követve.

### A hangszórórendszeren a beépített Alexa eszközhöz beszélve lejátszható hang

Hangvezérlést végezhet, például zenét játszhat le, a következő/előző zeneszámra ugorhat, beállíthatja a hangerőt stb. az adattovábbítási szolgáltatásban, ha a hangszórórendszert a beépített Alexa eszközzel együtt használja (nincs mellékelve).

Nem végezhet hangvezérlést kizárólag a hangszórórendszerrel.

#### Megjegyzés

- Ez a funkció bizonyos országokban/régiókban nem érhető el.
- A felhasználói válaszokat igénylő Alexa funkciók nem érhetők el a hangszórórendszeren, mert a hangszórórendszeren nincs mikrofon.
- Nem használhatja az Amazon Alexa összes funkcióját a hangszórórendszeren.

#### Tipp

- A Sony | Music Center alkalmazással megszüntetheti a hangszórórendszer regisztrációját az Amazon-fiókban. Ha az Alexa alkalmazásban szünteti meg egy fiók regisztrációját, a hangszórórendszer nem ismeri fel, hogy a fiók regisztrációját megszüntették.
- Egy kép, például egy album borítója jelenik meg a lejátszási képernyőn, ha a lejátszott tartalom támogatja ezt a funkciót.

## Zenei adatfolyam lejátszása iOS-eszköz használatával

A hangszórórendszer kompatibilis az AirPlay 2 funkcióval. Kiválaszthat zenéket egy iOS-eszközön, például egy iPhone, iPad vagy iPod touch készüléken, és adatátvitellel lejátszhatja őket a hangszórórendszeren.

- 1 Csatlakoztassa az iOS-eszközt Wi-Fi-kapcsolattal ugyanahhoz a hálózathoz, amelyhez a hangszórórendszer is csatlakozik.**
- 2 Indítsa el az adatátvitellel lejátszani kívánt zenét az iOS-eszközön.**
- 3 Jelenítse meg az iOS-eszközön az AirPlay ikont (  ), és koppintson rá.**
- 4 Válassza ki az adatátvitelhez a kívánt hangszórórendszert az iOS-eszközön.**  
A hangszórórendszer lejátssza a zenét.

### Tipp

- A hangszórórendszerrel egy időben más hangszórókat is kiválaszthat, és adatátvitellel egyszerre több hangszórón is lejátszhat zenét.

## Zenelejátszás adatátvitellel a hangszórórendszeren a Siri eszközhöz beszélve

Ha hozzáadja a hangszórórendszert az iOS-eszköz Home alkalmazásához, a Siri eszközhöz beszélve adatátvitellel játszhat le zenét a hangszórórendszeren.

### Megjegyzés

- Mivel a hangszórórendszerhez nem tartozik mikrofon, beszéddel nem tudja működtetni a rendszert.
- Nem minden Siri-funkció érhető el a hangszórórendszeren.

Házimozirendszer  
HT-A9

## A Sony | Music Center használata

A Sony | Music Center alkalmazás a kompatibilis Sony audioeszközök mobileszközzel, például okostelefonnal vagy táblagéppel való vezérlésére szolgál.

A Sony | Music Center alkalmazásról részleteket a következő URL-címen talál.

<https://www.sony.net/smcqa/>

- 1** Telepítse az ingyenes Sony | Music Center alkalmazást a mobileszközre.
- 2** Csatlakoztassa a mobileszközt Wi-Fi-kapcsolattal ugyanahhoz a hálózathoz, amelyhez a hangszórórendszer is csatlakozik.
- 3** Indítsa el a Sony | Music Center alkalmazást.
- 4** A Sony | Music Center képernyőn megjelenő utasításokat követve működtesse.

### Megjegyzés

- A Sony | Music Center legújabb verzióját használja. Ha nem tudja csatlakoztatni a hangszórórendszert egy BLUETOOTH-eszközhöz a BLUETOOTH funkcióval, távolítsa el a Sony | Music Center alkalmazást, és ismét próbáljon meg csatlakozni a BLUETOOTH funkcióval.

### Tipp

- Csatlakoztassa a mobileszközt ugyanahhoz a hálózathoz, amelyhez a hangszórórendszer is csatlakozik.

### Kapcsolódó témák

- [Vezeték nélküli hálózati kapcsolat beállítása a főmenüben](#)
- [Vezeték nélküli hálózati kapcsolat beállítása a Sony | Music Center használatával](#)
- [Wi-Fi-kapcsolat beállítása iOS-eszköz használatával](#)
- [Csatlakozás számítógéphez vagy útválasztóhoz LAN-kábel használatával](#)
- [Vezetékes kapcsolat beállítása](#)



Házimozirendszer  
HT-A9

## Zenehallgatás a számítógépen otthoni hálózaton keresztül

Az otthoni hálózaton keresztül lejátszhatja a számítógépen tárolt zenefájlokat.

A zenefájlok a Sony | Music Center mobilszközön, például okostelefonon vagy táblagépen való használatával játszhatók le.



- A** Számítógép
- B** Vezeték nélküli LAN-útválasztó
- C** Okostelefon vagy táblagép

**1** Csatlakoztassa a hangszórórendszert egy hálózathoz.

**2** Csatlakoztassa a számítógépet egy hálózathoz.

A részleteket a számítógép használati útmutatójában találja.

**3** Állítsa be a számítógépet.

A számítógép otthoni hálózaton való használatához kiszolgálóként kell beállítania a számítógépet. A részleteket a számítógép használati útmutatójában találja.

**4** Zenehallgatás számítógépen a Sony | Music Center használatával

A számítógépen tárolt zenefájlok lejátszásához a mobilszközön, például okostelefonon vagy táblagépen telepített Sony | Music Center alkalmazást használhatja. A Sony | Music Center alkalmazással kapcsolatos további részletekért látogasson el a következő URL-címre.

<https://www.sony.net/smcqa/>

### Tipp

- A hálózati kapcsolat állapotának ellenőrzésekor tekintse meg a  [Setup] - [Advanced Settings] - [Network Settings] - [Network Connection Status] szakaszt.

---

## Kapcsolódó témák

- [Vezeték nélküli hálózati kapcsolat beállítása a főmenüben](#)
- [Vezeték nélküli hálózati kapcsolat beállítása a Sony | Music Center használatával](#)
- [Wi-Fi-kapcsolat beállítása iOS-eszköz használatával](#)
- [Csatlakozás számítógéphez vagy útválasztóhoz LAN-kábel használatával](#)
- [Vezetékes kapcsolat beállítása](#)

5-025-236-51(2) Copyright 2021 Sony Corporation

Házimozirendszer  
HT-A9

## A hangerő beállítása

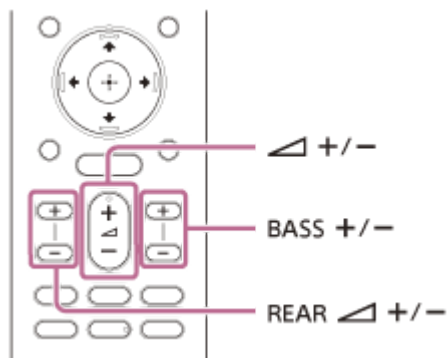

### A hangszórórendszer hangerejének beállítása

Nyomja meg a  (hangerő) +/- gombját.  
Megjelenik a hangerőszint az elülső panel kijelzőjén.

### A basszus hangerejének beállítása

Nyomja meg a BASS (basszus hangereje) +/- gombját.  
Megjelenik a hangerőszint az elülső panel kijelzőjén.

#### Megjegyzés

- A mélynyomó basszusok vagy alacsony frekvenciájú hangok lejátszására alkalmas. Ha a bemeneti forrás, például TV programok, nem nagyon tartalmaznak basszushangot, előfordulhat, hogy nehezen hallható a mélynyomóból jövő basszushang.

### A hátsó hangszóró hangerejének beállítása

Nyomja meg a REAR  (hátsó hangszórók hangereje) +/- gombját.  
Megjelenik a hangerőszint az elülső panel kijelzőjén.

#### Megjegyzés

- A hátsó hangszórók a 2 csatornás hangból virtuális feldolgozással létrejövő többcsatornás hang és térhatású hang térhatású részének lejátszására lettek tervezve. Ha a bemeneti forrás nem nagyon tartalmaz térhatású hangot, előfordulhat, hogy nehezen hallható a hátsó hangszórókból jövő hang.

Házimozirendszer  
HT-A9

## Magával ragadó térhatású hangzásélmény (IMMERSIVE AE)

Ha kitapasztalja a hangzasmódok hatékony használatát, a hangzás nem csupán oldalról, hanem felülről is magába ölelheti. Ez a funkció a 2.0 csatornás jelek, például TV-műsor esetében is működik.

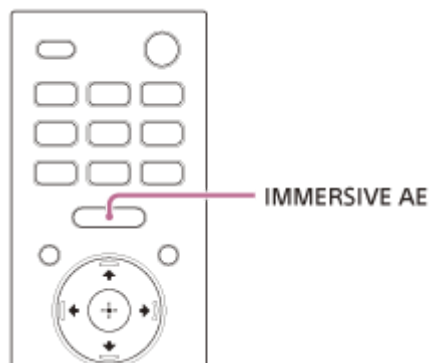

### 1 A funkció be- vagy kikapcsolásához nyomja meg az IMMERSIVE AE gombot.

Az Immersive Audio Enhancement beállítása megjelenik a TV képernyőjén.

- **[Immersive Audio Enhancement: On]:** Aktiválja az Immersive Audio Enhancement funkciót.
- **[Immersive Audio Enhancement: Off]:** Inaktiválja az Immersive Audio Enhancement funkciót.

### Megjegyzés

- Az Immersive Audio Enhancement funkció csak akkor érhető el, ha a  [Setup] - [Advanced Settings] - [Audio Settings] - [Sound Effect] beállítása [Sound Mode On] .
- A térhatás a különböző irányokban a hangforrástól függően eltérő lehet.
- Az Immersive Audio Enhancement beállítás nem jelenik meg a TV képernyőjén a TV bemenet kiválasztása során. Ilyenkor az előlő panel kijelzőjén ellenőrizheti az Immersive Audio Enhancement beállítását.
- A forrástól függően ez a beállítás rögzített, és nem módosítható.

Házimozirendszer  
HT-A9

## A hangforrásokra testre szabott hanghatások használata (hang üzemmód)

Könnyedén alkalmazhatja a különféle hangforrásokra testre szabott, előre programozott hangeffektusokat.

Ez a funkció akkor működik, ha a  [Setup] - [Advanced Settings] - [Audio Settings] - [Sound Effect] beállítása [Sound Mode On].

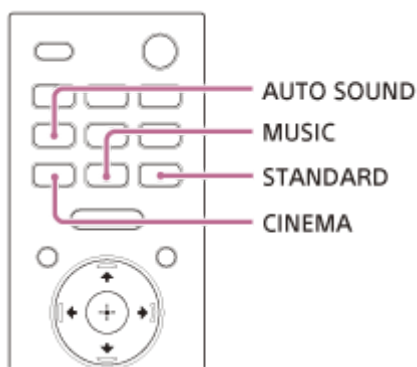

### 1 Nyomja meg az AUTO SOUND, CINEMA, MUSIC vagy STANDARD gombot a hangüzemmód kiválasztásához.

A TV képernyőjén megjelenik a kiválasztott hang üzemmód.

- **[Auto Sound]:** Automatikusan kiválasztja a hangforrásnak megfelelő hangbeállítást.
- **[Cinema]:** Elmerülhet a hangzásban, amely kitölti a háta mögötti teret, és a teljes testét körbeöleli. Ez az üzemmód a filmek megtekintéséhez optimális.
- **[Music]:** A hang éles élénksége minden részletében kifejeződik. Ez az üzemmód a zene magával ragadó hallgatásához optimális.
- **[Standard Surround]:** A TV-műsorok hangjai tisztán hallhatók.

### Megjegyzés

- A hang üzemmód a következő feltételek esetén ki van kapcsolva.
  - A Chromecast built-in használata esetén.
  - Az AirPlay használata esetén.
  - A BLUETOOTH-eszköz BLUETOOTH-átviteli módban van csatlakoztatva.
  - Teszthang hallható.
- A hang üzemmód nem jelenik meg a TV képernyőjén a TV-bemenet kiválasztása során. Ebben az esetben az elülső panel kijelzőjén ellenőrizheti a hang üzemmódot.
- A hangzasmód-beállítás és a hangforrás kombinációjától függően lehetséges, hogy a [Sound Field Optimization] hatása nem érvényesül.

Házimozirendszer  
HT-A9

## Párbeszédhang hangjának érthetőbbé tétele (VOICE)

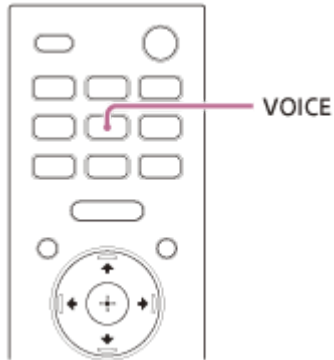

### 1 A funkció be- vagy kikapcsolásához nyomja meg a VOICE gombot.

A beszédhang üzemmód megjelenik a TV képernyőjén.

- **[Voice: On]:** A párbeszédhang könnyebben hallhatóvá tehető a párbeszédhang tartomány növelésével.
- **[Voice: Off]:** Kikapcsolja a beszédhang üzemmód funkcióját.

### Megjegyzés

- A beszédhang üzemmód beállítása nem jelenik meg a TV képernyőjén a TV bemenet kiválasztása során. Ilyenkor az előlapi panel kijelzőjén ellenőrizheti a beszédhang üzemmód beállítását.
- Amikor a BLUETOOTH-eszköz BLUETOOTH-átviteli módban van csatlakoztatva, a beszédhang üzemmód le van tiltva.

Házimozirendszer  
HT-A9

## Tisztább hangok alacsony hangerő mellett éjszaka (NIGHT)

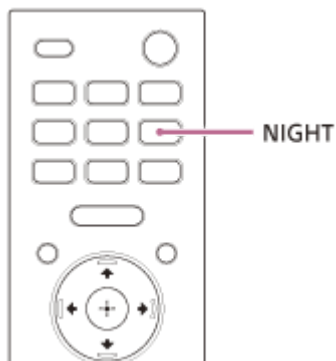

### 1 A funkció be- vagy kikapcsolásához nyomja meg a NIGHT gombot.

Az éjszakai mód beállítása megjelenik a TV képernyőjén.

- **[Night: On]:** A rendszer a hangot alacsony hangerőn, de minimális minőségromlással játssza le, és a párbeszédtek tisztán érthetőek.
- **[Night: Off]:** Kikapcsolja az éjszakai módot.

### Megjegyzés

- A hangszórórendszer kikapcsolásakor ez a beállítás automatikusan [Night: Off] értékre áll.
- Az éjszakai mód beállítása nem jelenik meg a TV képernyőjén, ha a TV bemenet van kiválasztva. Ilyenkor az elülső panel kijelzőjén ellenőrizheti az éjszakai mód beállítását.
- Amikor a BLUETOOTH-eszköz BLUETOOTH-átviteli módban van csatlakoztatva, az éjszakai üzemmód le van tiltva.

## Tévénézés közben

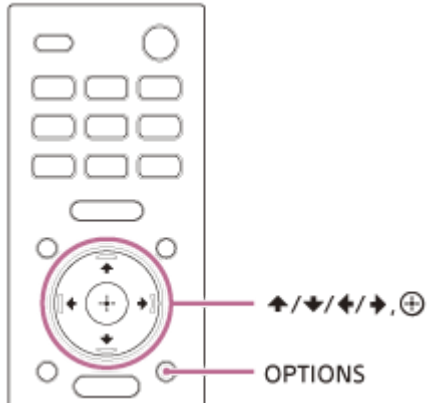

- 1 Nyomja meg az OPTIONS elemet.**  
Megjelenik a [SYNC] felirat az elülső panel kijelzőjén.
- 2 Nyomja meg a ➡ (jobb) vagy ⊕ (bevitel) gombot.**  
Az időbeállítás megjelenik az elülső panel kijelzőjén.
- 3 Állítsa be a késleltetést a ⬆ (fel)/ ⬇ (le) használatával, majd nyomja meg az ⊕ (bevitel) gombot.**  
Az értéket 0 ezredmásodperc és 300 ezredmásodperc között adhatja meg 25 ezredmásodperces egységekben.
- 4 Nyomja meg az OPTIONS elemet.**  
Az elülső panel kijelzőjén kikapcsol a beállításmenü.



## Másik eszköz megtekintése közben

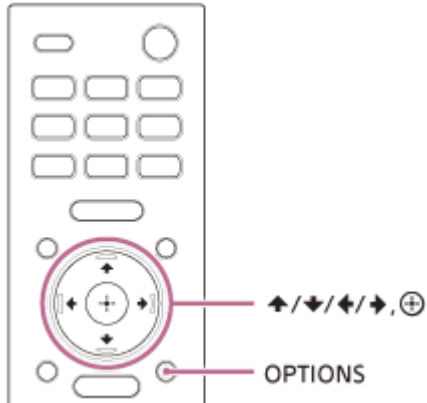

- 1 Nyomja meg a OPTIONS elemet.**  
A beállításmenü megjelenik a TV képernyőjén.
- 2 Válassza a [A/V sync] lehetőséget.**
- 3 Állítsa be a késleltetést a **▲ (fel)/ ▼ (le)** használatával, majd nyomja meg az **⊕ (bevitel)** gombot.**  
Az értéket 0 ezredmásodperc és 300 ezredmásodperc között adhatja meg 25 ezredmásodperces egységekben.

### Tipp

- Ha a TV rendelkezik a kép és a hang késleltetését állító funkcióval, alkalmazza ennek kiigazítására. A részleteket lásd a TV kezelési útmutatójában.

## Multiplex hangzás használata (AUDIO)

Ha a hangszórórendszer Dolby Digital multiplex jelet vesz, akkor képes a multiplex hangzás megszólaltatására.

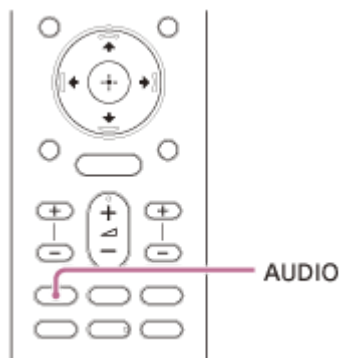

### 1 A kívánt audiojelet az AUDIO ismételt megnyomásával választhatja ki.

A TV kijelzőjén megjelenik az audiojel.

- **[Audio: Main]:** A rendszer a fő nyelv hangját játssza le.
- **[Audio: Sub]:** A rendszer a feliratok nyelvének hangját játssza le.
- **[Audio: Main/Sub]:** A főcsatorna hangja a bal oldali, az alcsatornáé a jobb oldali hangszórón szólal meg.

### Megjegyzés

- Dolby Digital-hang kibocsátásához csatlakoztatnia kell az eARC- vagy ARC-kompatibilis TV-t a HDMI OUT (TV ARC/eARC) aljzathoz egy HDMI-kábellel (mellékelve), vagy más eszközöket a HDMI IN aljzathoz egy HDMI-kábellel (nincs mellékelve).
- Az audiojel nem jelenik meg a TV képernyőjén, ha a TV bemenet van kiválasztva. Ilyenkor az előlő panel kijelzőjén ellenőrizheti az audiojelet.

### Kapcsolódó témák

- [eARC/ARC-kompatibilis TV csatlakoztatása](#)

Házimozirendszer  
HT-A9

## Tévénézés közben

A párbeszédek könnyen érthetőek, mivel a párbeszédhangerő állításával kiemelhetők a környezeti hangok közül. Ez a funkció a DTS:X párbeszédszabályzó funkcióval kompatibilis tartalmak lejátszásakor használható. A beállítás módja a bemenettől függ.

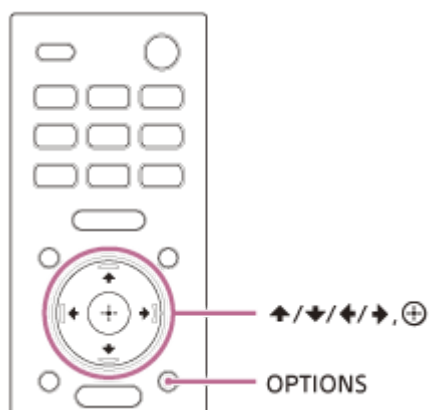

- 1 **Nyomja meg az OPTIONS gombot, jelenítse meg a [DIALOG] feliratot az elülső panel kijelzőjén a (fel)/ (le) gombbal, majd nyomja meg a (bevitel) gombot.**
- 2 **Állítsa be a párbeszédhangerőt a (fel)/ (le) használatával, majd nyomja meg a (bevitel) gombot.**  
Az értéket 0,0 dB és 6,0 dB között adhatja meg, 1,0 dB-s lépésekben.
- 3 **Nyomja meg az OPTIONS elemet.**  
Az elülső panel kijelzőjén kikapcsol a beállításmenü.

Házimozirendszer  
HT-A9

## Tartalmak lejátszása egy AV eszközön

A párbeszédek könnyen érthetőek, mivel a párbeszédhangerő állításával kiemelhetők a környezeti hangok közül. Ez a funkció a DTS:X párbeszédszabályzó funkcióval kompatibilis tartalmak lejátszásakor használható. A beállítás módja a bemenettől függ.

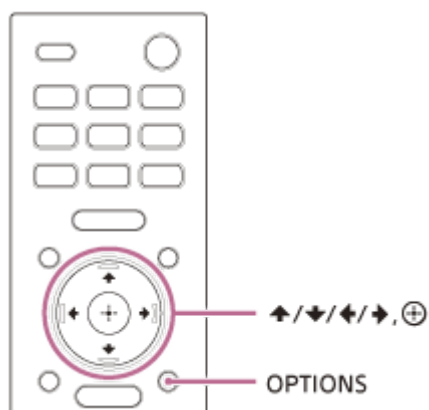

- 1 **Nyomja meg az OPTIONS elemet.**  
A beállításmenü megjelenik a TV képernyőjén.
- 2 **Válassza a [DTS Dialog Control] lehetőséget.**
- 3 **Állítsa be a párbeszédhangerőt a ↑ (fel)/ ↓ (le) használatával, majd nyomja meg a ⊕ (bevitel) gombot.**  
Az értéket 0,0 dB és 6,0 dB között adhatja meg, 1,0 dB-s lépésekben.

Házimozirendszer  
HT-A9

## A hangszórórendszer használata a TV-vel összehangolva (HDMI-vezérlés funkció)

Ha egy HDMI-vezérlés funkcióval kompatibilis TV-t HDMI-kábellel csatlakoztat, összehangolhatja a hangszórórendszer és a TV működtetését, például be- és kikapcsolását vagy hangerőszabályzását.

### A HDMI-vezérlés funkció

A HDMI-vezérlés funkció az eszközök összehangolása révén lehetővé teszi a HDMI- (High-Definition Multimedia Interface-) kábellel csatlakoztatott eszközök működtetését.

Bár ez a funkció a HDMI-vezérlés-funkcióval kompatibilis eszközökön működik, előfordulhat, hogy a nem a Sony által gyártott eszközök csatlakoztatásakor nem használható.

### Felkészülés a használatra TV-vel való összehangolással

Engedélyezze a HDMI-vezérlés funkció beállításait a hangszórórendszerhez HDMI-kábellel csatlakoztatott TV-n. A hangszórórendszer HDMI-vezérlés funkciójának gyári beállítása [On] .

#### Tipp

- Amikor egy Blu-ray Disc-lejátszóhoz hasonló eszközt csatlakoztat HDMI-kábellel egy TV-hez, engedélyezze a HDMI-vezérlés funkciót.
- Tv vagy Blu-ray Disc-lejátszó HDMI-vezérlés funkciójának engedélyezéséhez tekintse meg a készülékek kezelési útmutatóját.
- Ha engedélyezi a HDMI-vezérlés („BRAVIA” sync) funkciót egy Sony által gyártott TV használata közben, a hangszórórendszer HDMI-vezérlés funkcióját is automatikusan engedélyezi. A beállítás végrehajtása után a [DONE] felirat jelenik meg az elülső panel kijelzőjén.

### Be- vagy kikapcsolás vagy hangerőszabályzás a TV távvezérlőjével

Amikor a TV távvezérlőjével be/ki kapcsolja a TV-t, vagy beállítja a hangerőt, a hangszórórendszer áramellátás művelete vagy hangerőbeállítása zárolásra kerül.



- A** Tv
- B** Tv távvezérlője

### Be- és kikapcsolás összehangolása

A TV be/ki kapcsolásakor a hangszórórendszer automatikusan be/ki kapcsol.

## Megjegyzés

- Ha az előtt kapcsolja ki a hangszórórendszert, hogy kikapcsolná a TV-t, akkor lehetséges hogy a hangszórórendszer nem kapcsol be automatikusan amikor a következő alkalommal bekapcsolja a TV-t. Ebben az esetben hajtsa végre a következő műveletet.
  - A TV menüben válassza ki hangkibocsátási eszközként a hangszórórendszert.
  - Sony TV használatakor bekapcsolt TV mellett kapcsolja be a hangszórórendszert.

## Hangerőszabályzás

A TV hangja automatikusan a hangszórórendszerből érkezik. A hangszórórendszer hangerejét a TV távvezérlőjével állíthatja be.

## Egyéb összehangolási funkciók

### A menü használata a TV távvezérlőjével

Amikor bemenetet módosít vagy a TV szink. menüjét használja, a hangszórórendszer menüjét a hangszórórendszer nevének kiválasztásával kezelheti.

## Megjegyzés

- Egyes Sony TV-k támogatják a szink. menüt. Annak eldöntése érdekében, hogy TV-je támogatja-e a szink. menüt, tájékozódjon TV-je kezelési útmutatójából.

## Nyelvkövetés

A TV képernyőn megjelenő nyelvének módosításakor a hangszórórendszer képernyőn megjelenő nyelvét is módosítja.

## Egyérintéses lejátszási funkció

Ha a TV-hez csatlakoztatott Blu-ray Disc-lejátszón vagy „PlayStation®4” készüléken stb. játszik le tartalmat, a hangszórórendszer és a TV automatikusan bekapcsol.

## Tipp

- A HDMI-vezérlés beállításait a főképernyőn található  [Setup] - [Advanced Settings] - [HDMI Settings] lehetőség kiválasztásával módosíthatja.

Házimozirendszer  
HT-A9

## A hangszórórendszer üzemeltetése egy kompatibilis TV készülékkel történő összehangolással a „BRAVIA” funkcióval

A „BRAVIA” Sync egy a Sony által kifejlesztett, a HDMI-vezérlés funkción alapuló kibővített funkció. „BRAVIA” Sync-kompatibilis eszközök, például TV vagy Blu-ray Disc-lejátszó eszköz HDMI-kábellel történő csatlakoztatásával az eszközöket egymással összehangolva használhatja.

### A „BRAVIA” Sync használata

A „BRAVIA” Sync a Sony-készülék HDMI-vezérlés funkciójának engedélyezésével engedélyezhető.

### A „BRAVIA” Sync funkcióval végezhető műveletek

#### HDMI-vezérlés-funkció

- Be- és kikapcsolás összehangolása
- Hangerőszabályzás
- A menü használata a TV távvezérlőjével
- Nyelvkövetés
- Egygombos lejátszás funkció

#### Hang üzemmód funkció/Jelenetválasztás funkció

A hangszórórendszer hang üzemmódja automatikusan vált a TV jelenetválasztási funkciója vagy hang üzemmódja beállításainak megfelelően. Ennek a funkciónak a használatához a hang üzemmód beállításnak [Auto Sound] értékűnek kell lennie.

#### Házimozi vezérlése funkció

A hangszórórendszer beállítása, a hangzasmód beállítása, a bemenet váltása stb. végrehajtható a TV bemenet módosítása nélkül.

#### Kapcsolódó témák

- [A hangszórórendszer használata a TV-vel összehangolva \(HDMI-vezérlés funkció\)](#)

Házimozirendszer  
HT-A9

## Az elülső panelen lévő kijelző és a jelzőfények fényerősségének módosítása (DIMMER)

Módosíthatja az első panelen lévő kijelző és a hangszóró működésjelző fényerősségét. Ilyenkor az opcionális mélynyomó működésjelzőjének fényerőssége is módosul.

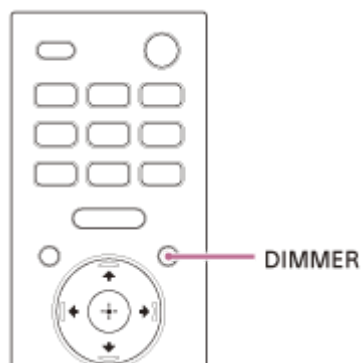

### 1 A kívánt megjelenítési módot a DIMMER ismételt megnyomásával választhatja ki.

A kijelzőmód megjelenik a TV képernyőjén.

- **[Dimmer: Bright]:** Az elülső panel kijelzője és jelzőfényei fényesen világítanak.
- **[Dimmer: Dark]:** Az elülső panel kijelzője és jelzőfényei halványan világítanak.
- **[Dimmer: Off]:** Az elülső panel kijelzője és jelzőfényei ki vannak kapcsolva.

### Megjegyzés

- Az elülső panel kijelzője és jelzőfényei kikapcsolnak, ha a [Dimmer: Off] van kiválasztva. Bármelyik gomb megnyomására automatikusan bekapcsolnak, majd megint kikapcsolnak, ha nagyjából 10 másodpercig nem használja a hangszórórendszert. Bizonyos esetekben előfordulhat, hogy az elülső panel kijelzője és jelzőfényei nem kapcsolnak ki. Ebben az esetben az elülső panel kijelzőjének és jelzőfényeinek fényerőssége a [Dimmer: Dark] beállításra áll át.
- A megjelenítési mód nem jelenik meg a TV képernyőjén, ha a TV bemenet van kiválasztva. Ilyenkor az elülső panel kijelzőjén ellenőrizheti a megjelenítési módot.





Házimozirendszer  
HT-A9

## Energiafogyasztás csökkentése készenléti üzemmódban

---

Ellenőrizze, hogy beállította-e a következőket:

- A  [Setup] - [Advanced Settings] - [HDMI Settings] - [Standby Through] beállítása [Off].
- A  [Setup] - [Advanced Settings] - [System Settings] - [Network/Bluetooth Standby] beállítása [Off].

## Az Easy Setup elvégzése

A hangszórórendszer alapvető kezdeti beállításai, hangszóró-beállításai és hálózati beállításai egyszerűen elvégezhetők az Easy Setup segítségével.

**1 Nyomja meg a HOME elemet.**

A főmenü megjelenik a TV képernyőjén.

**2 Válassza a  [Setup] - [Easy Setup] lehetőséget a főmenüben.**

A TV képernyőjén megjelenik az [Easy Setup] képernyő.

**3 Válassza ki a kívánt beállítást.**

- **[Easy Initial Setup]:** Megadja az alapvető kezdeti beállításokat, a hangszóró- és a hálózati beállításokat is beleértve.
- **[Easy Sound Setup]:** Megadja a térhangzás környezethez való optimalizálásához szükséges alapvető beállításokat.
- **[Easy Network Setup]:** Megadja az alapvető hálózati beállításokat.

**4 A beállítások elvégzéséhez kövesse a képernyőn megjelenő alábbi utasításokat.**

## Az [Advanced Settings] menü használata

Különböző, például a képre vagy a hangra vonatkozó beállításokat adhat meg az [Advanced Settings] menüben.









### 1 Nyomja meg a HOME elemet.

A főmenü megjelenik a TV képernyőjén.

### 2 Válassza a [Setup] - [Advanced Settings] lehetőséget a főmenüben.

A TV képernyőjén megjelenik az [Advanced Settings] képernyő.

### 3 Válassza ki a beállítási elemet.

-  **[Speaker Settings]**: A telepítéshez és a csatlakoztatáshoz szükséges hangszóró-beállításokat végzi el.
-  **[Audio Settings]**: A hangkimenet beállításait végzi el.
-  **[HDMI Settings]**: A HDMI-beállításokat végzi el.
-  **[Bluetooth Settings]**: A BLUETOOTH funkció részletes beállításait végzi el.
-  **[System Settings]**: A hangszórórendszerhez kapcsolódó beállításokat végzi el.
-  **[Network Settings]**: Az internet részletes beállításait végzi el.
-  **[Resetting]**: Visszaállítja a hangszórórendszer gyári alapbeállításait.
-  **[Software Update]**: Frissíti a hangszórórendszer vagy az opcionális mélynyomó szoftverét.

## [Speaker Settings]

### [Sound Field Optimization]

Ez a funkció automatikusan megméri a négy hangszóró helyzetét, az egyes hangszórók és a plafon közötti távolságot, és optimalizálja a térhatású hangzást a környezethez.

A mérés megkezdéséhez kövesse a képernyőn megjelenő utasításokat. Az optimalizáció során a hangszórók körülbelül egy percig hangot fognak kiadni.

#### Megjegyzés

- Az optimalizáció alatt ne keltsen hangos zajt, és ne álljon vagy sétáljon a hangszórók elé.

### [Manual Speaker Settings]

A lehető legjobb térhangzás érdekében megadhatja a hangszóró TV-hez viszonyított helyzetét, vagy beállíthatja a hallgatási pozíciót.

- **[Sound Field Adjustment]**

[Direction of sound field]: Állítsa be az elülső hangszórók és a TV közötti, illetve a hangszórók és a hallgatási pozíció közötti távolságot a képernyőn megjelenő utasításoknak megfelelően. Ez a hangok, például párbeszéd irányának meghatározására szolgál, hogy nagyobb legyen az összhang a kép és a hang között, valamint hogy az irány és az egyensúly beállítása javítsa a hang valóságosságát.

[Height of sound field]: Állítsa be a hangzástér magasságát.

[Sound from subwoofer](\*): Adja meg, milyen messze lesz az opcionális mélynyomó a hallgatási pozíciótól. Ez a mélynyomó hangjának a távolság alapján történő időzítésére szolgál.

\* Ez az elem akkor jelenik meg, ha opcionális mélynyomót használ.

- **[Test Tone]**

A rendelkezésre álló hangszórók teszthangjelzést bocsátanak ki a működésük ellenőrzéséhez.

[On]: A teszthangjelzés hallható a hangszóróból.

[Off]: A teszthangjelzés nem hallható a hangszórókból.

### [Wireless Speaker Settings]

A hangszórórendszer és az opcionális mélynyomó közötti vezeték nélküli kapcsolatra vonatkozóan több különböző elemet lehet beállítani.

- **[Link mode]**

Beállíthatja a hátsó hangszórók csatlakozási módját.

[Auto]: Automatikusan csatlakoztatja az opcionális mélynyomót a hangszórórendszerhez.

[Manual]: A négy mellékelt hangszóró és az opcionális mélynyomó manuális csatlakoztatására szolgál.

- **[Start manual linking]**

Lehetővé teszi a négy mellékelt hangszóró vagy az opcionális mélynyomó és a vezérlődoboz kézi csatlakoztatását.

Részletes információkért lásd: „[Ha a hangszórók nem csatlakoznak megfelelően](#)”, vagy az opcionális mélynyomóhoz mellékelt kezelési útmutatóban.

- **[Check wireless connection]**

Ellenőrizheti a négy mellékelt hangszóró és az opcionális mélynyomó csatlakozási állapotát.

- **[RF Channel]**

Minimalizálhatja az egyéb vezeték nélküli eszközökkel fellépő interferenciát.

[On]: Általában ez az ajánlott beállítás. A hangszórórendszer automatikusan kiválasztja az átvitelhez legmegfelelőbb csatornát. Ebben az üzemmódban nagyobb az esélye a vezeték nélküli interferencia jelentkezésének.

[Off]: A külső vezeték nélküli interferencia kiküszöbölése érdekében a hangszórórendszer a korlátozott frekvenciasávból választ ki egy csatornát. Ha az [On] beállítás mellett a hang akadozik, ez az [Off] kiválasztásával orvosolható.

- **[Wireless Playback Quality]**

Beállíthatja a négy mellékelt hangszóró és az opcionális mélynyomó vezeték nélküli lejátszási minőségét.

[Sound Quality]: A hangminőség elsőbbséget élvez a vezeték nélküli kapcsolat csatlakozási állapotával szemben.

[Connection]: A csatlakozási állapot elsőbbséget élvez a hangminőséggel szemben.

- **[Software Version]**

Ellenőrizheti a négy mellékelt hangszóró és az opcionális mélynyomó szoftverének verzióját.

### Megjegyzés

- Az [RF Channel] egyes országokban/régiókban nem érhető el.

### [TV Center Speaker Mode]

Ha összekapcsolja a hangszórórendszert a HDMI-kábellel (mellékelve) és a TV-t a középső TV-hangszóró üzemmód kábelével (mellékelve), akkor a hangszórórendszer középső részének hangja a TV-ből hallatszik. A [Control for HDMI] beállításnál válassza az [On] értéket.

[On]: Egy ezzel a funkcióval kompatibilis TV-t használ középső hangszóróként. Továbbíthatja a TV-ről a hangszórórendszer középső részének hangját.

[Off]: Ki

### Megjegyzés

- Az audiotartalmaktól függően előfordulhat, hogy nem hallható hang a TV-n.
- Az Immersive Audio Enhancement és a hang üzemmód beállításától függően előfordulhat, hogy nem hallható hang a TV-n.
- Ha a  [Setup] - [Advanced Settings] - [Audio Settings] - [Sound Effect] nem a [Sound Mode On] értékre van beállítva, nem hallható hang a TV-ből.

Házimozirendszer  
HT-A9

## [Audio Settings]

### [DSEE Extreme]

Ez a funkció csak akkor érhető el, ha az [Auto Sound](\*) vagy a [Music] van kiválasztva hang üzemmódban.

[On]: A tömörített zenét precízen, mesterséges intelligenciával javítja fel, aminek révén úgy érezheti, hogy hangstúdióban vagy koncerten van.

[Off]: Ki

\* Csak ha a [Music] van kiválasztva [Auto Sound] beállításával.

#### Megjegyzés

- Ez a funkció a 44,1 kHz vagy 48 kHz mintavételi frekvenciájú 2 csatornás digitális bemeneti jelekkel kompatibilis.
- A feljavítás után a mintavételi frekvencia/bitsebesség akár 96 kHz/24 bit is lehet.
- Ez a funkció nem működik az alábbi esetekben.
  - A Chromecast built-in használata esetén.
  - Az [Advanced Auto Volume] beállítása [On].
  - Ha az Immersive Audio Enhancement beállítás [Immersive Audio Enhancement: On] értékre van beállítva.

### [Audio DRC]

Szűkítheti a zenesáv dinamikatartományát, hogy a csendesebb hangokat jobban lehessen hallani.

[Auto]: Automatikusan tömöríti a Dolby TrueHD kódolású hangot.

[On]: A felvételt rögzítő hangmérnök beállítása szerinti dinamikatartományban szólal meg a Dolby és DTS hangsáv.

[Off]: A dinamikatartomány nincs tömörítve.

### [Sound Effect]

Különbféle hangeffektek közül választhat, a hang üzemmódot is beleértve.

[Sound Mode On]: A függőleges térhatás alrendszer a térhatású és magassági hangcsatornák kiemelésével magával ragadó és körülölelő virtuális térhatást hoz létre, mint például a hang üzemmód és az Immersive Audio Enhancement.

[Dolby Speaker Virtualizer]: A Dolby Speaker Virtualizer a térhatású és magassági hangcsatornák kiemelésével magával ragadó és körülölelő virtuális térhatást hoz létre a Dolby formátumok lejátszásakor. A Dolby formátum kivételével letiltja a hangeffektusokat.

[DTS Neural:X]: A hangkörnyezetnek megfelelő keverést végez. Ez a funkció nem érhető el, ha a mintavételi frekvencia 96 kHz és 192 kHz között van, illetve Dolby formátum lejátszása esetén.

### [Advanced Auto Volume]

Csökkenhető a bemenő jelhez igazodó hangerő eltérése mértéke. Ez a funkció akkor nagyon hasznos, ha egy tévéreklám hangereje nagyobb, mint a tévéműsoroké.

[On]: Automatikusan beállítja a hangerőt.

[Off]: Ki

#### Megjegyzés

- Az Advanced Auto Volume funkció zenehallgatáshoz nem használható.

---

---

## Kapcsolódó témák

- [A hangforrásokra testre szabott hanghatások használata \(hang üzemmód\)](#)
- [Magával ragadó térhatású hangzásélmény \(IMMERSIVE AE\)](#)

5-025-236-51(2) Copyright 2021 Sony Corporation

Házimozirendszer  
HT-A9

## [HDMI Settings]

### [Control for HDMI]

[On]: A HDMI-vezérlés funkció be van kapcsolva. A HDMI-kábellel összekapcsolt eszközök képesek egymás vezérlésére.

[Off]: Ki

### [Standby Linked to TV]

A funkció akkor érhető el, ha a [Control for HDMI] értéke [On].

[Auto]: Ha a hangszórórendszer bemenete [TV] vagy [HDMI], a hangszórórendszer a TV kikapcsolásakor automatikusan kikapcsol.

[On]: A hangszórórendszer a bemeneti jeltől függetlenül a TV kikapcsolásakor automatikusan kikapcsol.

[Off]: A hangszórórendszer nem kapcsol ki a TV kikapcsolásakor.

### [Standby Through]

A funkció akkor érhető el, ha a [Control for HDMI] értéke [On].

[Auto]: Ha a TV be van kapcsolva, a hangszórórendszer pedig nincs, a jeleket a hangszórórendszer HDMI OUT (TV ARC/eARC) aljzata továbbítja. A hangszórórendszer készenléti energiafelhasználása a csatlakoztatott TV kikapcsolásával a mód [On] értékre állításánál is tovább csökkenthető.

[On]: Ha a hangszórórendszer nincs bekapcsolva, a jeleket mindig a hangszórórendszer HDMI OUT (TV ARC/eARC) aljzata továbbítja. Ha nem a Sony által gyártott TV-t csatlakoztat, ajánlott ezt a beállítást választania.

[Off]: Ha a hangszórórendszer nincs bekapcsolva, a jeleket nem továbbítja a hangszórórendszer HDMI OUT (TV ARC/eARC) aljzata. A hangszórórendszerhez csatlakoztatott eszköz TV-n megjelenő tartalmának hallgatásához kapcsolja be a hangszórórendszert. A hangszórórendszer készenléti energiafelhasználása a mód [On] értékre állításánál is tovább csökkenthető.

### [eARC]

Akkor adja meg ezt a beállítást, amikor a hangszórórendszer egy eARC-kompatibilis TV HDMI IN aljzatához csatlakozik. Ha egy ARC-kompatibilis (tehát nem eARC-kompatibilis) TV-t csatlakoztat, az ARC funkció ettől a beállítástól függetlenül működni fog.

[On]: Bekapcsolja az eARC funkciót. Az eARC funkció eARC-kompatibilis TV csatlakoztatása esetén működik.

[Off]: Kikapcsolja az eARC funkciót.

### Megjegyzés

- Ha az [eARC] beállítása [On], ellenőrizze a csatlakoztatott TV eARC-beállítását. A részleteket lásd a TV kezelési útmutatójában.

### Tipp

- A hangszórórendszer kompatibilis az eARC (Enhanced Audio Return Channel) funkcióval. Az eARC egy, a HDMI2.1-gyel standardizált új funkció, amely a meglévő ARC (Audio Return Channel) funkció által támogatott hangformátumok mellett a legújabb hangformátumokat is támogatja.  
Ha a rendszert egy eARC-kompatibilis televízióhoz csatlakoztatja egy HDMI-kábellel, olyan objektumalapú audiotartalmakat (például Dolby Atmos – Dolby TrueHD és DTS:X), valamint többcsatornás LPCM-tartalmakat is megtekinthet, amelyek az ARC funkcióval nem lennének továbbíthatók.  
A csatlakoztatáshoz lásd: „[eARC/ARC-kompatibilis TV csatlakoztatása](#)”.



## [HDMI Signal Format]

Kiválaszthatja a fogadható videoformátumokat. Ha a hangszórórendszerhez csatlakoztatott eszköz képe és hangja nem jelenik meg a megfelelően, módosítsa a [HDMI Signal Format] beállítást.

[Enhanced format (4K120, 8K)]: Ezt akkor válassza, ha a csatlakoztatott TV és eszközök is támogatják a nagy felbontású videoformátumokat (például 4K, 120p, 8K stb.).

[Enhanced format]: Ezt akkor válassza, ha a csatlakoztatott TV és eszközök is támogatják a nagy felbontású videoformátumokat (például 4K, 60p, 4:4:4 stb.).

[Standard format]: Ezt akkor válassza, ha a csatlakoztatott TV és eszközök támogatják a normál felbontású videoformátumokat.

### Megjegyzés

- A TV-készüléket annak típusától függően esetleg HDMI-kimenetre kell állítani. Lásd a TV kezelési útmutatójában.
- Ha a kép és hang nem látható/hallható, ha a [HDMI Signal Format] beállítása [Enhanced format (4K120, 8K)], adja meg az [Enhanced format] vagy a [Standard format] beállítást.
- Ha a kép és hang nem látható/hallható, ha a [HDMI Signal Format] beállítása [Enhanced format], adja meg a [Standard format] beállítást.
- A fogadható videoformátumokkal és a használható HDMI-kábelekkel kapcsolatban lásd: „[Támogatott HDMI videoformátumok](#).”

## [Video output for PIP/PBP-displayed TV]

[On]: Ha a hangszórórendszeren a TV bemenet van kiválasztva, a HDMI-bemenet képe megjelenik a TV-n kimenetként. A TV Kép a képben (PIP)/Képről képre (PBP) típusú megjelenítésének használatához állítsa [On] értékre a beállítást.

[Off]: Ha a hangszórórendszeren a TV bemenet van kiválasztva, a HDMI-bemenet képe nem jelenik meg kimenetként a TV-n.

Házimozirendszer  
HT-A9

## [Bluetooth Settings]

### [Bluetooth Mode]

A hangszórórendszerrel lejátszhatja egy BLUETOOTH-eszköz tartalmait, és egy BLUETOOTH-kompatibilis fejhallgatóval hallgathatja a hangszórórendszert.

[Receiver]: A hangszórórendszer vevő üzemmódban van, így fogadhat és küldhet BLUETOOTH-eszköztől érkező hangot.

[Transmitter]: A hangszórórendszer adó üzemmódban van, így küldhet hangot a BLUETOOTH-kompatibilis fejhallgatóra. A hangszórórendszer bemenetének megváltoztatása esetén az elülső panel kijelzőjén a [BT TX] felirat jelenik meg.

[Off]: A BLUETOOTH funkció ki van kapcsolva, és a [Bluetooth Audio] bemenetet nem lehet kiválasztani.

### [Device List]

Ha a [Bluetooth Mode] értéke [Receiver]: A párosított BLUETOOTH-eszközök listája jelenik meg.

Ha a [Bluetooth Mode] értéke [Transmitter]: A párosított és észlelt BLUETOOTH-fejhallgatók listája jelenik meg.

### [Bluetooth Connection Quality]

Beállíthatja a BLUETOOTH-kapcsolat minőségét a hangszórórendszer használatával hallgatott mobileszközök hangjához.

A funkció csak akkor érhető el, ha a [Bluetooth Mode] értéke [Receiver].

[Priority on Sound Quality]: A hangminőséget részesíti előnyben. A készülék a csatlakoztatott eszközhez kompatibilis kodek alapján automatikusan kiválasztja az LDAC, az AAC vagy az SBC kodeket.

[Priority on Stable Connection]: A stabil kapcsolatot részesíti előnyben. A kodek SBC értékre van beállítva.

#### Megjegyzés

- BLUETOOTH-eszköz csatlakoztatása esetén a [Bluetooth Connection Quality]-beállítás nem módosítható.

### [Wireless Playback Quality]

Beállíthatja az LDAC-lejátszás adatátviteli sebességét. A funkció csak akkor érhető el, ha a [Bluetooth Mode] értéke [Transmitter].

[LDAC Sound Quality]: Engedélyezi az LDAC kodek és a legnagyobb bitsebesség használatát. Jó minőségben küldi el a hangot, de a hanglejátszás néha instabillá válhat, ha a kapcsolat minősége nem megfelelő. Ha a hanglejátszás ebben a módban instabillnak bizonyul, válassza az [LDAC Stable Connection (Auto)] lehetőséget.

[LDAC Stable Connection (Auto)]: Engedélyezi az LDAC kodeket, és az adatátviteli sebesség a környezettől függően automatikusan változik.

[SBC Sound Quality]: Bekapcsolja az SBC kodeket. Jó minőségben küldi el a hangot.

[SBC Stable Connection (Auto)]: Engedélyezi az SBC kodeket, és az adatátviteli sebesség a környezettől függően automatikusan változik.

#### Megjegyzés

- BLUETOOTH-eszköz csatlakoztatása esetén a [Wireless Playback Quality]-beállítás nem módosítható.

Házimozirendszer  
HT-A9

## [System Settings]

---

### [Language]

Kiválaszthatja a hangszórórendszer képernyőn megjelenő nyelvét.

### [Network/Bluetooth Standby]

[On]: A hangszórórendszer a hálózaton keresztül vagy a BLUETOOTH funkcióval kapcsolható be.

[Off]: Készenléti üzemmódban csökkenthető az energiafogyasztás. Ebben az üzemmódban a hangszórórendszer bekapcsolását követően némi időt vehet igénybe, amíg a négy mellékelt hangszóró vagy az opcionális mélynyomó megszólal.

#### Megjegyzés

- Ha elfogadja a Chromecast built-in funkció használatát, a [Network/Bluetooth Standby] automatikusan [On] értékre vált.
- Ha az [RF Channel] értéke [On] , a [Network/Bluetooth Standby] automatikusan [On] értékre vált.

### [Auto Standby]

[On]: Bekapcsolja az [Auto Standby] funkciót. A hangszórórendszer automatikusan készenléti üzemmódba lép, ha körülbelül 20 percig nem üzemelteti, és nincs bemeneti jel.

[Off]: Ki

### [Device Name Setting]

A hangszórórendszer nevét tetszőlegesen módosíthatja a következő funkciók használata esetén.

- A BLUETOOTH funkció
- Otthoni hálózat
- Spotify
- Chromecast built-in

Kövesse a képernyőn megjelenő utasításokat, és a szoftver billentyűzetén adja meg a kívánt nevet.

### [System Information]

Megjelenítheti a hangszórórendszer-információkat, például a szoftververziót.

### [Software License Information]

Megjelenítheti a szoftverlicenc-információkat.

Házimozirendszer  
HT-A9

## [Network Settings]

---

### [Wi-Fi Connection]

[On]: Engedélyezi a hangszórórendszer Wi-Fi-kapcsolatát.

[Off]: Letiltja a hangszórórendszer Wi-Fi-kapcsolatát.

### [Internet Settings]

Megadhatja a hálózati beállításokat, és ellenőrizheti a hálózati kapcsolatokat.

### [Network Connection Status]

Megjelenítheti az aktuális hálózati kapcsolati állapotot.

### [Software Update Notification]

[On]: Ha beállítja, a hangszórórendszer meg fogja jeleníteni a legfrissebb szoftververzióra vonatkozó információkat.

[Off]: Ki

### [Auto Update Settings]

- **[Auto Update]**

[On]: A szoftverfrissítés a választott [Time Zone] alapján vett helyi idő szerint reggel 2:00 és reggel 5:00 között, automatikusan történik meg, amikor a hangszórórendszer nincs használatban. Ha a [Network/Bluetooth Standby] beállítása [Off], a szoftverfrissítések telepítése közvetlenül a hangszórórendszer kikapcsolása után történik.

[Off]: Ki

- **[Time Zone]**

Válassza ki a megfelelő régiót/várost.

### Megjegyzés

- A szoftverfrissítésre akkor is sor kerülhet, ha az [Auto Update] beállítása [Off], a frissítések részleteitől függően.
- A szoftverfrissítésre az új szoftverkiadás megjelenésétől számított 11 napon belül automatikusan sor kerül.
- Ha elfogadja a Chromecast built-in funkció használatát, az [Auto Update] automatikusan [On] értékre vált.

### [Privacy Setting]

A hangszórórendszer információkat gyűjt az eszközhasználatról. Olvassa el az adatvédelmi szabályzatot, amelyet a rendszer mindenhol megjelenít, ahol ez a beállítás kötelező, és döntse el, hogy hozzájárul-e az adatgyűjtéshez.

[Agree]: Ezt akkor válassza, ha beleegyezik az adatgyűjtésbe.

[Do not agree]: Ezt akkor válassza, ha nem egyezik bele az adatgyűjtésbe.

### Tipp

- Ha az [Agree] lehetőséget választotta, az információgyűjtést később tetszés szerint leállíthatja a [Do not agree] lehetőség kiválasztásával vagy a [Network Settings] gyári beállításainak visszaállításával a [Resetting] elemnél .

## **[Chromecast built-in]**

Beállíthatja a használati adatok megosztását és a Chromecast built-in funkciót.

- **[Share usage data]**

[On]: Az adattovábbítási funkcióval kapcsolatos információkat biztosít a Google számára.

[Off]: Ki

- **[About Chromecast built-in]**

Megjeleníti a Chromecast built-in funkció referencia URL-jeit.

Házimozirendszer  
HT-A9

## [Resetting]

---

A beállítások csoportjának kiválasztásával visszaállíthatja a hangszórórendszer beállításait a gyári alapértékekre. A csoport összes beállítása alaphelyzetbe áll vissza.

---

### Kapcsolódó témák

- [A hangszórórendszer visszaállítása](#)

Házimozirendszer  
HT-A9

## [Software Update]

---

Frissítheti a vezérlődoboz, a négy mellékelt hangszóró vagy az opcionális mélynyomó szoftverét.

---

### Kapcsolódó témák

- [A szoftver frissítése](#)

Házimozirendszer  
HT-A9

## A szoftver frissítése

Ha a szoftver legújabb verziójára frissít, kihasználhatja a legfrissebb funkciók előnyeit. A funkciók frissítésével kapcsolatos információkért keresse fel a következő webhelyet:

- Az amerikai kontinensen élő ügyfelek számára  
<https://www.sony.com/am/support>
- Európában élő ügyfelek számára  
<https://www.sony.eu/support>
- Ázsia és a Csendes-óceáni térség, Óceánia, a Közel-Kelet és Afrika térségében élő ügyfeleink számára  
<https://www.sony-asia.com/support>

### Megjegyzés

- A frissítés végrehajtása 20 percet is igénybe vehet.
- Az interneten keresztül végrehajtott frissítésekhez megfelelő internetes környezet szükséges.
- A frissítési folyamat alatt ne kapcsolja ki a hangszórórendszert, ne húzza ki a hálózati tápkábelt, ne húzza ki/csatlakoztassa a HDMI-kábelt, és ne üzemeltesse a hangszórórendszert vagy a TV-t. Várja meg, amíg a szoftverfrissítés befejeződik.
- A szoftverfrissítések automatikus végrehajtásához az  [Setup] - [Advanced Settings] - [Network Settings] - [Auto Update Settings] - [Auto Update] beállítást állítsa [On] értékre. A szoftverfrissítésre akkor is sor kerülhet, ha az [Auto Update] beállítása [Off], a frissítések részleteitől függően.

### 1 Gondoskodjon róla, hogy a hangszórók be legyenek kapcsolva és csatlakoztatva legyenek a hangszórórendszerhez. Opcionális mélynyomó használata esetén ellenőrizze, hogy be van-e kapcsolva, és csatlakozik-e a hangszórórendszerhez.

A hangszórókon és az opcionális mélynyomón a működésjelzők folyamatosan zölden világítanak.

### 2 Nyomja meg a HOME elemet.

A főmenü megjelenik a TV képernyőjén.



### 3 Válassza a [Setup] - [Advanced Settings] lehetőséget a főmenüben.

Ha a hangszórórendszer frissítésekkel kapcsolatos információkat észlel a hálózaton, megjelenik a frissítési értesítés, valamint a [Software Update] a főmenüben. Ebben az esetben válassza a [Software Update] lehetőséget, és kövesse a képernyőn megjelenő utasításokat.

### 4 Válassza a [Software Update] lehetőséget.

A TV képernyőjén megjelenik a [Software Update] képernyő.

### 5 Válassza ki a frissíteni kívánt elemet.

A következő elemek közül válassza ki a frissítendő elemet a  (fel)/  (le) és  (bevitel) gombok megnyomásával, majd a képernyőn megjelenő utasításokat követve frissítse a szoftvert. A szoftverfrissítés kezdetekor a hangszórórendszer automatikusan újraindul. A szoftverfrissítés alatt az [UPDATE] felirat jelenik meg az elülső panel kijelzőjén. A frissítés végeztével a hangszórórendszer automatikusan újraindul.



**[Network Update]**

Az elérhető hálózaton keresztül frissíti a szoftvert. Ellenőrizze, hogy a hálózat megfelelően csatlakozik-e az internethez.

**[USB Update]**

USB-memóriaeszközzel frissíti a szoftvert. A frissítés részleteivel kapcsolatban a frissítési fájl letöltésekor megjelenő útmutatásokról tájékozódhat.

**[Wireless Speakers Update]**

Frissíti a hangszórók vagy az opcionális mélynyomó szoftverét, ha a hangszórórendszeren a legújabb verziójú szoftver fut.

**Megjegyzés**

- Ha nem sikerül frissíteni a hangszórókat vagy az opcionális mélynyomót, helyezze át őket a vezérlődoboz közelébe, és próbálkozzon újra.

## Hibaelhárítás

Ha a hangszórórendszer nem működik megfelelően, a következő sorrendben javítsa ki a problémát.

**1. A Kezelési útmutató vagy a Súgóútmutató használatával keresse meg a probléma okát és megoldását.**  
A hibaelhárítási módok felsorolását a „Hibaelhárítás” szakaszban találja.



**2. A probléma okát és megoldását a Sony terméktámogatási oldalán találja.**

A terméktámogatási oldal a legfrissebb terméktámogatási információkat és a Gyakran Ismételt Kérdéseket tartalmazza.

- Az amerikai kontinensen élő ügyfelek számára  
<https://www.sony.com/am/support>
- Európában élő ügyfelek számára  
<https://www.sony.eu/support>
- Ázsia és a Csendes-óceáni térség, Óceánia, a Közel-Kelet és Afrika térségében élő ügyfeleink számára  
<https://www.sony-asia.com/support>



**3. Állítsa alaphelyzetbe a hangszórórendszert.**

A hangszórórendszer összes beállítása visszaáll az eredeti állapotra.



**4. Ha bármelyik probléma továbbra is fennáll, értesítse a legközelebbi Sony forgalmazót.**

Amikor javítást kér, vigye magával a vezérlődobozt és a hangszórókat is, még akkor is, ha úgy tűnik, hogy csak az egyikkel van probléma.

Házimozirendszer  
HT-A9

## A hangszórórendszer nem kapcsol be.

---

- Ellenőrizze a hálózati tápkábel megfelelő csatlakoztatását.
- Húzza ki a hálózati tápkábelt a fali aljzatból, majd pár perc múlva csatlakoztassa újra.

## A hangszórórendszer akkor sem kapcsol be, amikor a TV be van kapcsolva.

- Állítsa a  [Setup] - [Advanced Settings] - [HDMI Settings] - [Control for HDMI] beállítást [On] értékre. A TV-nek támogatnia kell a HDMI-vezérlés funkciót. Részleteket a TV kezelési útmutatójában talál.
- Ellenőrizze a TV hangszóró-beállításait. Bekapcsoláskor a hangszórórendszer szinkronizálódik a TV hangszóró-beállításával. Részleteket a TV kezelési útmutatójában talál.
- A TV-től függően előfordulhat, hogy ha a hang legutóbb a TV hangszóróiból szólt, akkor a hangszórórendszer nem kapcsol be a TV-vel összehangolt bekapcsolási funkcióval még akkor sem, ha bekapcsolja a TV-t.

Házimozirendszer  
HT-A9

## A TV kikapcsolásakor a hangszórórendszer is kikapcsol.

---

- Ellenőrizze a  [Setup] - [Advanced Settings] - [HDMI Settings] - [Standby Linked to TV] beállítását. Ha a [Standby Linked to TV] beállítása [On] vagy [Auto], a hangszórórendszer automatikusan kikapcsol a TV kikapcsolásakor.

Házimozirendszer  
HT-A9

## Hiába kapcsolja ki a TV-t, a hangszórórendszer nem kapcsol ki.

- Ellenőrizze a  [Setup] - [Advanced Settings] - [HDMI Settings] - [Standby Linked to TV] beállítását. A hangszórórendszer automatikus kikapcsolásához a TV kikapcsolásakor a bemenettől függetlenül állítsa a [Standby Linked to TV] beállítást [On] értékre. A TV-nek támogatnia kell a HDMI-vezérlés funkciót. Részleteket a TV kezelési útmutatójában talál.

Házimozirendszer  
HT-A9

## A hangszórórendszer nem kapcsolható ki.

- Előfordulhat, hogy a hangszórórendszer bemutató üzemmódban van. A bemutató üzemmódból való kilépéshez állítsa alaphelyzetbe a hangszórórendszert. A vezérlődobozon tartsa lenyomva a  (bekapcsoló) gombot 10 másodpercnél hosszabb ideig.

## Nincs kép vagy a kép nem megfelelően jelenik meg.

---

- Válassza ki a megfelelő bemenetet.
- Ha annak ellenére sincs kép, hogy a TV bemenet lett kiválasztva, akkor a TV távvezérlőjével válassza ki a kívánt TV-csatornát.
- Ha annak ellenére sincs kép, hogy a HDMI bemenet lett kiválasztva, akkor nyomja meg a csatlakoztatott eszköz lejátszás gombját.
- Húzza ki a HDMI-kábelt, majd dugja vissza. Győződjön meg róla, hogy a kábel megfelelően csatlakozik.
- Ha a csatlakoztatott eszköz képe egyáltalán nem, vagy nem megfelelően jelenik meg, akkor a  [Setup] - [Advanced Settings] - [HDMI Settings] - [HDMI Signal Format] - [HDMI IN] beállítást.
- A hangszórórendszer nem HDCP-megfelelőségű (High-bandwidth Digital Content Protection) bemeneti eszközhez van csatlakoztatva. Ebben az esetben tekintse meg a csatlakoztatott eszköz műszaki adatait.



## A TV képernyőn torzítva jelenik meg a kép.

---

- Előfordulhat, hogy a TV/más vezeték nélküli eszközök és a vezérlődoboz vezeték nélküli funkciói zavarják egymást. Helyezze át a vezérlődobozt, módosítsa a vezérlődoboz irányát, vagy helyezze a vezérlődobozt messzebb a TV-től/egyéb vezeték nélküli készülékektől.
- Interferencia észlelhető a vezeték nélküli LAN és a hangszórók vezeték nélküli kapcsolatának frekvenciasávján. Kapcsolja a TV vagy az egyéb képet lejátszó készülék vezeték nélküli LAN kapcsolatának sávját 2,4 GHz frekvenciára.

Házimozirendszer  
HT-A9

## A HDMI IN-aljzaton keresztül továbbított 3D-tartalmak nem jelennek meg a TV képernyőjén.

- A TV-től vagy a videoeszköztől függően előfordulhat, hogy a 3D-tartalmak nem jelennek meg. Ellenőrizze a támogatott HDMI-videoformátumot.

### Kapcsolódó témák

- [Támogatott HDMI videoformátumok](#)

Házimozirendszer  
HT-A9

## A HDMI IN aljzaton keresztül továbbított nagy felbontású videojel (4K/60p 4:4:4, 4:2:2 és 4K/60p 4:2:0 10 bit stb.) nem jelenik meg a TV képernyőjén.

- A TV-től vagy a videoeszköztől függően előfordulhat, hogy a nagy felbontású videojelek, mint például a 4K nem jelennek meg. Ellenőrizze a videolejátszási lehetőségeket, valamint a TV és a videoeszköz beállításait.
- A csatlakoztatott TV vagy eszköz által támogatott videojelnek megfelelően módosítsa a  [Setup] - [Advanced Settings] - [HDMI Settings] - [HDMI Signal Format] - [HDMI IN] beállítást.
- Amikor nagyfelbontású videojeleket, például 4K videotartalmakat játszik le, amelyek szerzői jogvédelem alatt állnak, a hangszórórendszert olyan HDMI bemeneti aljzathoz csatlakoztassa, amely támogatja a TV HDCP2.2 vagy HDCP2.3 funkcióját. Részleteket a TV kezelési útmutatójában talál.

### Kapcsolódó témák

- [Támogatott HDMI videoformátumok](#)

Házimozirendszer  
HT-A9

## A kép nem fedi le a TV teljes képernyőjét.



---

- A médiatartalom képaránya rögzített.

5-025-236-51(2) Copyright 2021 Sony Corporation

Házimozirendszer  
HT-A9

## **A hangszórórendszerhez csatlakoztatott eszköz képe és hangja nem jelenik meg a TV-n, ha a rendszer nincs bekapcsolva.**

- Állítsa a  [Setup] - [Advanced Settings] - [HDMI Settings] - [Control for HDMI] beállítást [On] értékre a hangszórórendszeren, majd állítsa a [Standby Through] beállítást [Auto] vagy [On] értékre.
- Kapcsolja be a hangszórórendszert, majd váltson át a megfelelő bemenetre az eszköz tartalmának lejátszásához.
- Ha a készüléket nem a Sony által gyártott, a HDMI-vezérlés funkciót támogató eszközhöz csatlakoztatja, akkor állítsa a  [Setup] - [Advanced Settings] - [HDMI Settings] - [Standby Through] beállítását [On] értékre.

Házimozirendszer  
HT-A9





## A HDR-tartalmak nem jeleníthetők meg nagy dinamikatartományban.

- Ellenőrizze a TV és a csatlakoztatott eszköz beállításait. Részleteket a TV és a csatlakoztatott eszköz kezelési útmutatójában talál.
- A [HDMI Signal Format] beállítástól függően lehetséges, hogy az AV-eszköz nem lesz képes HDR-tartalmak küldésére HDR formátumban. Az AV-eszköz által támogatott videoformátumnak megfelelően módosítsa a  [Setup] - [Advanced Settings] - [HDMI Settings] - [HDMI Signal Format] - [HDMI IN] beállítást.

### Kapcsolódó témák

- [Támogatott HDMI videoformátumok](#)

## Nem hallható hang a hangszóróról.

- Ellenőrizze a hálózati tápkábeleket, a vezérlődoboz és a hangszórók megfelelő csatlakoztatását.
- Ha a hangszóró működésjelzője nem világít, akkor próbálja meg a következőt.
  - Ellenőrizze a hangszóró hálózati tápkábelének megfelelő csatlakoztatását.
  - A hangszóró bekapcsolásához nyomja meg a  (bekapcsoló) gombot a hangszóró alján.
- Ha a hangszóró működésjelzője lassan zölden villog vagy pirosan világít, akkor próbálkozzon a következővel.
  - Helyezze közelebb a hangszórót a vezérlődobozhoz, amíg a hangszóró működésjelzője zölden nem világít.
  - Manuálisan csatlakoztassa a hangszórót és a vezérlődobozt.
  - Ellenőrizze a vezeték nélküli kapcsolat állapotát a  [Setup] - [Advanced Settings] - [Speaker Settings] - [Wireless Speaker Settings] - [Check wireless connection] beállításban.
- Körülbelül 1 percet vesz igénybe, amíg a hang hallható lesz, ha a  [Setup] - [Advanced Settings] - [Speaker Settings] - [Wireless Speaker Settings] - [RF Channel] beállítást [Off] értékről [On] értékre kapcsolja.
- A hangerő növeléséhez vagy a némítás visszavonásához nyomja meg a  (hangerő) + gombot a távvezérlőn.
- Lehetséges, hogy a hangszórók egy másik kompatibilis készülékhez vannak csatlakoztatva. Próbálkozzon a manuális csatlakoztatással.

### Kapcsolódó témák

- [Ha a hangszórók nem csatlakoznak megfelelően](#)



Házimozirendszer  
HT-A9

## **A hangszórórendszer nem tud kapcsolódni a TV-hez a BLUETOOTH funkcióval.**

- Ha a hangszórórendszert és a TV-t HDMI-kábellel csatlakoztatja, akkor a rendszer kikapcsolja a BLUETOOTH-kapcsolatot.



## Nem hallható TV hang a hangszórórendszerből.

- Ellenőrizze a hangszórórendszerhez és a TV-hez is csatlakoztatott HDMI-kábel vagy a középső TV-hangszóró üzemmód kábelének típusát és csatlakoztatását.
- Válassza le a TV és a hangszórórendszer csatlakoztatására szolgáló kábeleket, majd ügyeljen rá, hogy megfelelően csatlakoztassa őket újra. Húzza ki a TV és a hangszórórendszer hálózati tápkábeleit a fali aljzatból, majd csatlakoztassa őket újra.
- Ha a hangszórórendszert és a TV-t HDMI-kábellel csatlakoztatja, akkor ellenőrizze az alábbiakat.
  - A csatlakoztatott TV HDMI aljzata „eARC” vagy „ARC” címkével van-e ellátva.
  - A TV HDMI-vezérlés funkciója be van-e kapcsolva.
  - A TV eARC vagy ARC funkciója engedélyezve van-e.
  - A hangszórórendszeren a  [Setup] - [Advanced Settings] - [HDMI Settings] - [Control for HDMI] beállítás [On] értékre van-e beállítva.
- Ha a TV nem eARC-kompatibilis, akkor a  [Setup] - [Advanced Settings] - [HDMI Settings] - [eARC] beállítás értéke legyen [Off].
- Módosítsa a hangszórórendszer bemenetét a TV bemenetre.
- Növelje a hangerőrendszer hangerejét, vagy oldja fel a némítást.
- Ha a TV-hez csatlakoztatott Blu-ray Disc-lejátszó, dekóder, játékkonzol stb. hangja nem hallható, akkor csatlakoztassa az eszközt a hangszórórendszer HDMI IN aljzatához, majd a rendszer bemenetét váltsa át a csatlakoztatott eszköz bemenetére ([HDMI]).
- A TV és a hangszórórendszer bekapcsolási sorrendjétől függően előfordulhat, hogy a hangszórórendszer le van némítva, és elülső paneljének kijelzőjén a következő felirat jelenik meg: [MUTING]. Ilyen esetben először a TV-t kapcsolja be, majd utána a hangszórórendszert.
- Nyomja meg a távvezérlőn a TV/AUDIO SYSTEM gombot, hogy a csatlakoztatott TV hangkimenetére váltszon, vagy hogy a TV hangszórói esetében megadja az Audiorendszer beállítást. A TV beállításával kapcsolatos információkat a TV kezelési útmutatójában találja.

### Kapcsolódó témák

- [eARC/ARC-kompatibilis TV csatlakoztatása](#)
- [Egy 2K/4K videoformátummal kompatibilis AV-eszköz csatlakoztatása](#)
- [Egy, a 8K videoformátummal kompatibilis AV-eszköz csatlakoztatása](#)

## A hang kimarad vagy zaj képződik.

- A vezérlődobozt és a hangszórókat legalább 1,5 m távolságra telepítse a vezeték nélküli LAN routertől, stb. Ez javítható a vezeték nélküli LAN router irányának vagy az antenna szögének módosításával.

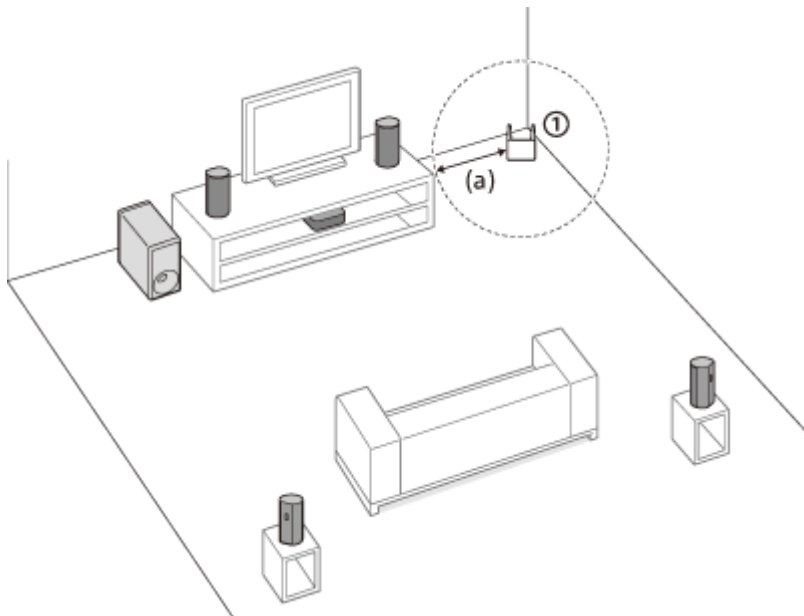



### ① Vezeték nélküli LAN router, stb. (a) 1,5 m vagy távolabb

- Állítsa a [Setup] - [Advanced Settings] - [Speaker Settings] - [Wireless Speaker Settings] - [Wireless Playback Quality] beállítást [Connection] értékre.
- Állítsa a [Setup] - [Advanced Settings] - [Speaker Settings] - [Wireless Speaker Settings] - [RF Channel] beállítást [Off], majd [On] értékre.
- Ha elektromágneses sugárzást kibocsátó eszköz, például vezeték nélküli LAN eszköz, vagy mikrohullámú sütő működik a hangszórórendszer közelében, akkor helyezze a hangszórórendszert messzebb a készüléktől.
- Egy perifériás készülék vezeték nélküli LAN kapcsolata is okozhat interferenciát. Módosítsa a perifériás készülék és a vezetékes LAN közötti hálózati kapcsolatot.
- A vezérlődoboz és a hangszórók egymástól túl messze vannak telepítve. Helyezze egymáshoz közelebb ezeket.
- Ha a vezérlődoboz és a hangszórók között bármilyen akadály található, távolítsa el azt, vagy helyezze a vezérlődobozt és a hangszórókat távolabb az akadálytól.
- Ne telepítse a vezérlődobozt egy polc belső részére. A vezérlődobozt úgy telepítse a polcra, hogy ne legyen elrejtve az első panel kijelzője.
- Helyezze át a vezérlődobozt, módosítsa a vezérlődoboz irányát, vagy helyezze a vezérlődobozt messzebb a TV-től.
- A hálózati kapcsolat és a hangszóró kapcsolat között vezeték nélküli sávzélesség interferencia alakulhat ki. Módosítsa a hangszórórendszer vezeték nélküli LAN kapcsolatát vezetékes LAN kapcsolatra, vagy kapcsolja át a vezeték nélküli LAN kapcsolatot a 2,4 GHz sávra.

Házimozirendszer  
HT-A9

## **A hangszórórendszerhez csatlakoztatott eszköz képe és hangja nem jelenik meg a TV-n, ha a rendszer nincs bekapcsolva.**

- Állítsa a  [Setup] - [Advanced Settings] - [HDMI Settings] - [Control for HDMI] beállítást [On] értékre a hangszórórendszeren, majd állítsa a [Standby Through] beállítást [Auto] vagy [On] értékre.
- Kapcsolja be a hangszórórendszert, majd váltson át a megfelelő bemenetre az eszköz tartalmának lejátszásához.
- Ha a készüléket nem a Sony által gyártott, a HDMI-vezérlés funkciót támogató eszközhöz csatlakoztatja, akkor állítsa a  [Setup] - [Advanced Settings] - [HDMI Settings] - [Standby Through] beállítását [On] értékre.

Házimozirendszer  
HT-A9

## A hang a hangszórórendszer és a TV hangszóróiból is hallatszik.

---

- Némítsa el a hangszórórendszer vagy a TV hangját.
- Amikor összekapcsolja a hangszórórendszert és a TV-t a középső TV hangszóró-üzemmód kábelével, és a  [Setup] - [Advanced Settings] - [Speaker Settings] - [TV Center Speaker Mode] beállítást [On] értékre állítja, akkor a hangszórórendszer középső részének hangja a TV-ből hallatszik.

Házimozirendszer  
HT-A9

## A hang megszakad például TV-műsorok megtekintésekor vagy Blu-ray lemez lejátszásakor.

- Ellenőrizze a hang üzemmód beállítását. Ha a hang üzemmód beállítása [Auto Sound], akkor előfordulhat, hogy a hang megszakad, amikor a rendszer automatikusan megváltoztatja a hang üzemmódot az éppen lejátszott műsornak megfelelően. Ha ki szeretné kapcsolni a hang üzemmód automatikus módosítását, akkor adjon meg egy az [Auto Sound]-tól elérő beállítást.

### Kapcsolódó témák

- [A hangforrásokra testre szabott hanghatások használata \(hang üzemmód\)](#)

Házimozirendszer  
HT-A9





## A TV hangja a hangszórórendszeren késik a képhez képest.

- Ha 25 ezredmásodperc és 300 ezredmásodperc közötti értékre van állítva, akkor állítsa a kép és a hang közötti késleltetést 0 ezredmásodpercre.
- A hangforrástól függően időbeli eltérések fordulhatnak elő a hang és a kép között. A hangot a képhez igazíthatja, ha a TV rendelkezik képkésleltetési funkcióval. Részleteket a TV kezelési útmutatójában talál.

### Kapcsolódó témák

- [Tévénézés közben](#)
- [Másik eszköz megtekintése közben](#)

## Egyáltalán nem, vagy csak nagyon halkán hallható a hangszórórendszerhez csatlakoztatott eszköz hangja.

- Nyomja meg a  (hangerő) + gombot a távvezérlőn, és ellenőrizze a hangerőszintet.
- A némítás kikapcsolásához nyomja meg a  (némítás) vagy a  (hangerő) + gombot a távvezérlőn.
- Ellenőrizze, hogy a megfelelő bemeneti forrás van-e kiválasztva. A távvezérlőn a bemenetválasztó gomb lenyomásával más bemeneti forrásokat is kipróbálhat (TV/HDMI/BLUETOOTH).
- Győződjön meg róla, hogy a csatlakozók stabilan vannak-e beillesztve.
- Előfordulhat, hogy a hangszórórendszeren nem hallható hang, amikor szerzőjog-védelmi technológiával (HDCP) kompatibilis tartalmakat játszik le.
- Módosítsa a  [Setup] - [Advanced Settings] - [HDMI Settings] - [HDMI Signal Format] - [HDMI IN] beállítását.

Házimozirendszer  
HT-A9

## A térhatású hang nem hallható.

- A bemenő jeltől és a Hang üzemmód beállításától függően előfordulhat, hogy a készülék nem tud megfelelő térhatású hangot kiadni. A hallgatott műsortól vagy lemeztől függően előfordulhat, hogy az effektust alig lehet észrevenni.
- Többcsatornás hang lejátszásához ellenőrizze a hangszórórendszerhez csatlakoztatott eszköz digitális hangkimenetének beállítását. További részleteket a csatlakoztatott eszköz kezelési útmutatójában olvashat.



Házimozirendszer  
HT-A9

## Nem hallható hang az opcionális mélynyomóból.

- Ez javulhat, ha a  [Setup] - [Advanced Settings] - [Speaker Settings] - [Wireless Speaker Settings] - [Wireless Playback Quality] beállítást [Connection] értékre állítja.
- Lásd az opcionális mélynyomó kezelési útmutatójában.

Házimozirendszer  
HT-A9

## **A hang néhány hangszóróból nem hallható.**

- A lejátszandó tartalomtól vagy a beállított hang üzemmódtól függően előfordulhat, hogy néhány hangszóró nem ad ki hangot.

## A Sound Field Optimization sikertelen.

- Előfordulhat, hogy a hangszórók nincsenek a megfelelő helyen. Nézze meg a négy hangszóró alján található címkén a hangszórók elhelyezkedését, és tegye őket a megfelelő helyre.
- A hangszórókat álló helyzetben telepítse úgy, hogy a hangszórók alján lévő címkék lefelé mutassanak.
  - Ha a hangszóró fekvő helyzetben helyezkedik el, akkor a Sound Field Optimization művelet nem hajtható végre megfelelően.
  - Ha a hangszóró döntve helyezkedik el, akkor a hangszórót mérő mikrofon is döntve helyezkedik el és a plafon távolságát mérő hang kibocsátása is ferdén történik. Ez a Sound Field Optimization művelet sikertelenségéhez vezethet.
- Csendes környezetben hajtsa végre még egyszer a Sound Field Optimization műveletet.
- A hangszórókat 50 cm-nél nagyobb távolságra helyezze el. Ha a hangszórók túl közel vannak egymáshoz, akkor a Sound Field Optimization művelet nem hajtható végre megfelelően.
- Ha a hangszórók túl messze helyezkednek el egymástól, akkor helyezze közelebb a hangszórókat.
- Ha bármilyen akadály található a hangszórók között, vagy a hangszóró méréshez használt mikrofonját kitakarja egy akadály, a Sound Field Optimization nem hajtható végre megfelelően. Ha a hangszórók között, vagy a hangszórók előtt akadály található, távolítsa el azt.

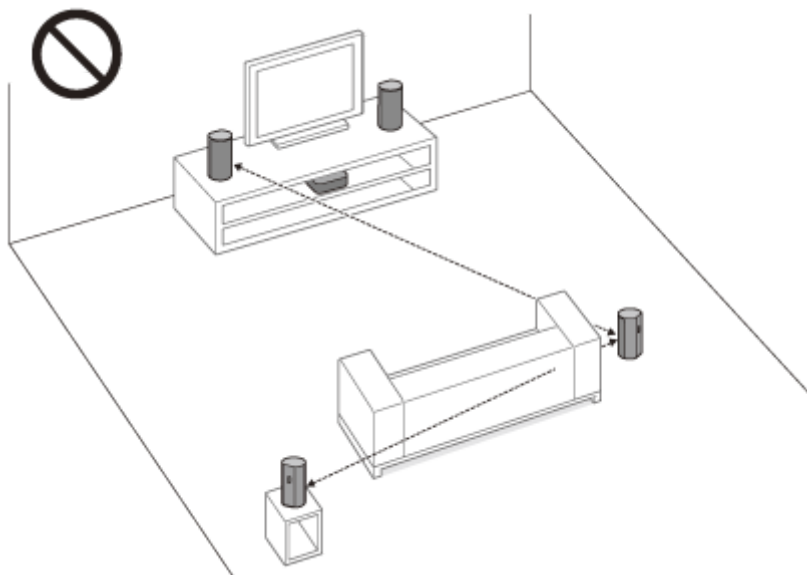
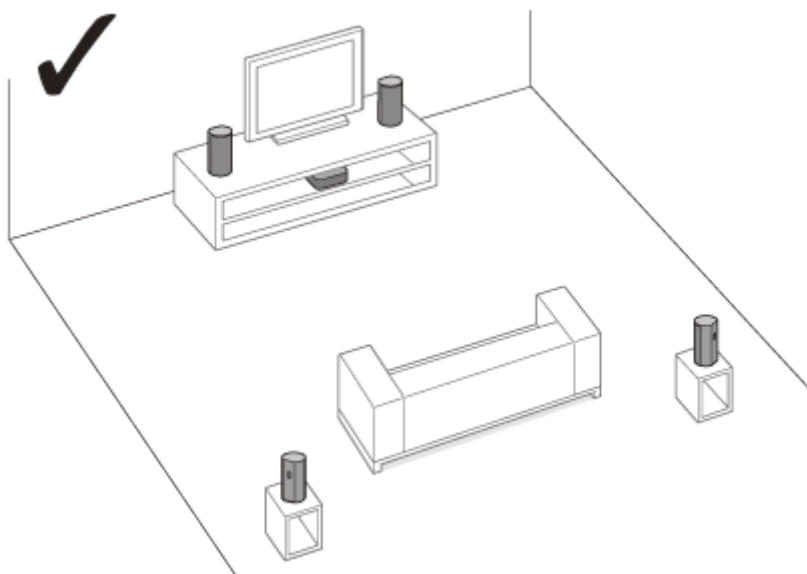

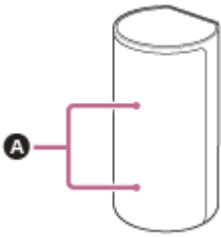

**A Mikrofonok méréshez**

5-025-236-51(2) Copyright 2021 Sony Corporation

Házimozirendszer  
HT-A9

## A párosítás nem végezhető el.

---

- Helyezze közelebb egymáshoz a hangszórórendszert és a BLUETOOTH-eszközt.
- Ellenőrizze, hogy a hangszórórendszer vételét nem zavarja-e vezeték nélküli LAN-eszköztől, más 2,4 GHz-es vezeték nélküli eszköztől vagy mikrohullámú sütőtől származó interferencia. Ha elektromágneses sugárzást gerjesztő eszköz működik a közelben, akkor vigye távolabb a hangszórórendszertől.

Házimozirendszer  
HT-A9

## Nem létesíthető BLUETOOTH-kapcsolat.

---

- Győződjön meg róla, hogy a [BT] felirat megjelenik az elülső panel kijelzőjén.
  - Győződjön meg róla, hogy a BLUETOOTH-eszköz, illetve annak BLUETOOTH funkciója be van kapcsolva.
  - Helyezze közelebb egymáshoz a hangszórórendszert és a BLUETOOTH-eszközt.
  - Párosítsa ismét a hangszórórendszert és a BLUETOOTH-eszközt. Előfordulhat, hogy ehhez először törölnie kell a BLUETOOTH-eszköz és a hangszórórendszer párosítását.
  - Ennek során törölhetőnek a párosítási információk. Végezze el újból a párosítási műveletet.
- 

### Kapcsolódó témák

- [Zene hallgatása első alkalommal csatlakoztatott mobileszköz párosításával](#)

## A csatlakoztatott BLUETOOTH-mobileszköz hangja nem hallható a hangszórórendszeren.

- Győződjön meg róla, hogy a [BT] felirat megjelenik az elülső panel kijelzőjén.
- Helyezze közelebb egymáshoz a hangszórórendszert és a BLUETOOTH-eszközt.
- Ha elektromágneses sugárzást kibocsátó eszköz, például vezeték nélküli LAN-, más BLUETOOTH-eszköz vagy mikrohullámú sütő működik a közelben, akkor vigye azt messzebb a hangszórórendszertől.
- Távolítson el minden, a hangszórórendszer és a BLUETOOTH-eszköz között található akadályt, vagy helyezze távolabb a hangszórórendszert az akadálytól.
- Helyezze át máshová a csatlakoztatott BLUETOOTH-eszközt.
- Állítsa át az esetlegesen a közelben lévő vezeték nélküli LAN-útválasztó vagy számítógép vezeték nélküli LAN-frekvenciáját az 5 GHz-es tartományra.
- Növelje a hangerőt a csatlakoztatott BLUETOOTH-eszközön.

### Kapcsolódó témák

- [Zene hallgatása első alkalommal csatlakoztatott mobileszköz párosításával](#)

Házimozirendszer  
HT-A9

## A párosítás nem végezhető el.

---

- Helyezze közelebb egymáshoz a hangszórórendszert és a BLUETOOTH-fejhallgatót.
- Ellenőrizze, hogy a hangszórórendszer vételét nem zavarja-e vezeték nélküli LAN-eszköztől, más 2,4 GHz-es vezeték nélküli eszköztől vagy mikrohullámú sütőtől származó interferencia. Ha elektromágneses sugárzást gerjesztő eszköz működik a közelben, akkor vigye távolabb a hangszórórendszertől.



Házimozirendszer  
HT-A9

## Nem létesíthető BLUETOOTH-kapcsolat.

---

- Győződjön meg róla, hogy a [BT TX] felirat megjelenik az elülső panel kijelzőjén.
  - Győződjön meg róla, hogy a csatlakoztatott BLUETOOTH-fejhallgató, illetve annak BLUETOOTH funkciója be van kapcsolva.
  - Helyezze közelebb egymáshoz a hangszórórendszert és a BLUETOOTH-fejhallgatót.
  - Párosítsa ismét a hangszórórendszert és a BLUETOOTH-fejhallgatót. Előfordulhat, hogy ehhez először törölnie kell a BLUETOOTH-fejhallgató és a hangszórórendszer párosítását.
  - Ennek során törölődhetnek a párosítási információk. Végezze el újból a párosítási műveletet.
- 

### Kapcsolódó témák

- [Zene hallgatása első alkalommal csatlakoztatott mobilleszköz párosításával](#)
- [Hang hallgatása fejhallgató párosításával](#)

## Nem hallható hang a csatlakoztatott BLUETOOTH-fejhallgatóból.

- Győződjön meg róla, hogy a [BT TX] felirat megjelenik az elülső panel kijelzőjén.
- Helyezze közelebb egymáshoz a hangszórórendszert és a BLUETOOTH-fejhallgatót.
- Ha elektromágneses sugárzást kibocsátó eszköz, például vezeték nélküli LAN-, más BLUETOOTH-eszköz vagy mikrohullámú sütő működik a közelben, akkor vigye azt messzebb a hangszórórendszertől.
- Távolítson el minden a hangszórórendszer és a BLUETOOTH--fejhallgató között található akadályt, vagy helyezze távolabb a hangszórórendszert az akadálytól.
- Helyezze át máshová a csatlakoztatott BLUETOOTH-fejhallgatót.
- Állítsa át az esetlegesen a közelben lévő vezeték nélküli LAN-útválasztó vagy számítógép vezeték nélküli LAN-frekvenciáját az 5 GHz-es tartományra.
- Növelje a hangerőt a csatlakoztatott BLUETOOTH-fejhallgatón.
- Állítsa a  [Setup] - [Advanced Settings] - [Bluetooth Settings] - [Wireless Playback Quality] beállítást [LDAC Stable Connection (Auto)] vagy [SBC Stable Connection (Auto)] értékre.
- A tartalomvédelmi beállítások miatt előfordulhat, hogy bizonyos tartalmak nem jelennek meg a kimeneten.

### Kapcsolódó témák

- [Zene hallgatása első alkalommal csatlakoztatott mobileszköz párosításával](#)

Házimozirendszer  
HT-A9

## Megszűnik a BLUETOOTH-kapcsolat a fejhallgatóval.

- A Chromecast built-in használata közben a fejhallgató nem tud kapcsolódni a hangszórórendszerhez a BLUETOOTH funkcióval.

## A hangszórórendszer nem tud csatlakozni a hálózathoz, vagy a hálózati kapcsolat instabil.

- Győződjön meg róla, hogy be van kapcsolva a vezeték nélküli LAN-útválasztó.
- Ellenőrizze a hálózati kapcsolatot és a hálózati beállításokat.
- A használati környezettől (a fal anyagát is beleértve), a rádióhullámok vételi körülményeitől, valamint a hangszórórendszer és a vezeték nélküli LAN-útválasztó közötti akadályoktól függően a lehetséges kommunikációs távolság lerövidülhet. Helyezze közelebb egymáshoz a hangszórórendszert és a vezeték nélküli LAN-útválasztót.
- A 2,4 GHz-es frekvenciasávot használó eszközök (például mikrohullámú sütők, BLUETOOTH- vagy digitális vezeték nélküli eszközök) zavarhatják a kommunikációt. Vigye távolabb a hangszórórendszert az ilyen eszközöktől, vagy kapcsolja ki ezeket az eszközöket.
- A használati környezettől függően a vezeték nélküli LAN-kapcsolat instabillá válhat, különösen a hangszórórendszer BLUETOOTH funkciójának használatakor. Ebben az esetben módosítsa a használati környezetet.

Házimozirendszer  
HT-A9

## **A kívánt vezeték nélküli LAN-útválasztó nem jelenik meg a vezeték nélküli hálózatok listájában.**

- Nyomja meg a távvezérlő OPTIONS gombját a lista frissítéséhez. Ha a kívánt vezeték nélküli útválasztó továbbra sem észlelhető, válassza a [New connection registration] lehetőséget a hálózatok listájában, majd adjon meg egy nevet manuálisan a hálózathoz (SSID).

Házimozirendszer  
HT-A9

## **A hangszórórendszert nem lehet csatlakoztatni az internethez.**

---

- Ellenőrizze a vezeték nélküli LAN-kapcsolatot.
- Indítsa újra a vezeték nélküli LAN-útválasztót.

Házimozirendszer  
HT-A9

## A hangszórórendszer távvezérlője nem működik.

---

- Mutasson a távvezérlővel a vezérlődoboz távvezérlő-érzékelőjére.
  - Távolítson el minden akadályt a távvezérlő és a hangszórórendszer közül.
  - Cserélje ki a távvezérlő mindkét elemét, ha azok már merülőfélben vannak.
  - Ellenőrizze, hogy a megfelelő gombot nyomta-e meg a távvezérlőn.
- 

### Kapcsolódó témák

- [Vezérlődoboz](#)

## A HDMI-vezérlés funkció nem működik megfelelően.

- Ellenőrizze a hangszórórendszer csatlakozását.
- Engedélyezze a HDMI-vezérlés funkciót a TV-n. Részleteket a TV kezelési útmutatójában talál.
- Várjon egy rövid ideig, majd próbálkozzon ismét. Ha leválasztja a hangszórórendszert, akkor egy ideig nem tud műveleteket végrehajtani. Várjon legalább 15 másodpercet, majd próbálkozzon ismét.
- A hangszórórendszerhez csatlakoztatott eszközöknek támogatniuk kell a HDMI-vezérlés funkciót.
- Engedélyezze a hangszórórendszerhez csatlakoztatott eszközökön a HDMI-vezérlés funkciót. Részleteket az eszközök kezelési útmutatójában talál.
- A HDMI-vezérlés funkcióval vezérelhető eszközök típusát és számát a HDMI CEC szabvány a következőképpen korlátozza:
  - Felvevőeszközök (Blu-ray Disc-felvevő, DVD-felvevő stb.): legfeljebb 3 eszköz
  - Lejátszóeszközök (Blu-ray Disc-lejátszó, DVD-lejátszó stb.): legfeljebb 3 eszköz (ebből egyet a hangszórórendszer használ)
  - Tunerhez kapcsolódó eszközök: legfeljebb 4 eszköz
  - Audiorendszer (fülhallgatóegység/fejhallgató): legfeljebb 1 eszköz (a hangszórórendszer használja)

### Kapcsolódó témák

- [eARC/ARC-kompatibilis TV csatlakoztatása](#)
- [Egy 2K/4K videoformátummal kompatibilis AV-eszköz csatlakoztatása](#)
- [Egy, a 8K videoformátummal kompatibilis AV-eszköz csatlakoztatása](#)



**A [PRTCT], a [PUSH], a hangszóró neve ([FL], [FR], [RL], [RR] vagy a [SUB]), valamint a [POWER] felirat villog felváltva az elülső panel kijelzőjén.**

- Nyomja meg a  (bekapcsoló) gombot a megfelelő hangszórón ([FL]: bal elülső hangszóró, [FR]: jobb elülső hangszóró; [RL]: bal hátsó hangszóró, [RR]: jobb hátsó hangszóró, [SUB]: opcionális mélynyomó) az egyes egységek kikapcsolásához. A hangszóró esetében húzza ki a hálózati tápkábelt, majd indítsa újra a hangszórórendszert. Az opcionális mélynyomó esetében húzza ki a hálózati tápkábelt, és győződjön meg arról, hogy semmi sem takarja az opcionális mélynyomó szellőzőnyílásait, majd indítsa újra a hangszórórendszert. Ha megfelelően vannak csatlakoztatva, az elülső panel kijelzőjén újból a szokásos képernyő jelenik meg.

Házimozirendszer  
HT-A9

**A [HIGH], [TEMP], és az [ERROR] 2 másodpercenként felváltva jelenik meg az első panel kijelzőjén, a [STANDBY] jelenik meg az első panel kijelzőjén, majd a hangszórórendszer kikapcsol.**

- 
- A hangszórórendszerben magas hőmérséklet észlelhető. A hangszórórendszer újraindításához nyomja meg a  (bekapcsoló) gombot.

Házimozirendszer  
HT-A9

## Megjelenik a [BT TX] felirat az elülső panel kijelzőjén.

- Állítsa a  [Setup] - [Advanced Settings] - [Bluetooth Settings] - [Bluetooth Mode] beállítást [Receiver] értékre. Megjelenik a [BT TX] felirat az elülső panel kijelzőjén, ha a [Bluetooth Mode] beállítás értéke [Transmitter].

Házimozirendszer  
HT-A9

**A vezeték nélküli funkciók (vezeték nélküli LAN, a BLUETOOTH funkció, hangszórók vagy opcionális mélynyomó) működése instabil.**

---

- A TV-n kívül ne tegyen fémtárgyakat a hangszórórendszer közelébe.

Házimozirendszer  
HT-A9

## **A Spotify nem játszható le a MUSIC SERVICE gombbal, vagy nem játszható le a lejátszási funkcióval.**

- A hangszórórendszeren a Spotify zenéjének lejátszásához használja a mobileszköz Spotify alkalmazásának Spotify Connect funkcióját.

Házimozirendszer  
HT-A9

## A hangszórórendszer újraindul.

---

- Amikor a hangszórórendszerétől eltérő felbontású TV-hez csatlakozik, előfordulhat, hogy a hangszórórendszer a kép kimeneti beállításainak visszaállítása érdekében újraindul.

Házimozirendszer  
HT-A9

## A hangszórórendszer visszaállítása

Ha a hangszórórendszer még mindig nem működik megfelelően, a következőképpen állíthatja vissza a hangszórórendszert.

- 1 Nyomja meg a HOME elemet.**  
A főmenü megjelenik a TV képernyőjén.
- 2 Válassza a  [Setup] - [Advanced Settings] lehetőséget a főmenüben.**
- 3 Válassza a [Resetting] lehetőséget.**
- 4 Válassza ki a visszaállítani kívánt menüelemet.**
- 5 Válassza a [Start] lehetőséget.**

### A visszaállítás visszavonása

Válassza a [Cancel] lehetőséget az 5. lépésben.

### Ha nem tud visszaállítást végezni a főmenü használatával

A vezérlődobozon tartsa lenyomva a  (bekapcsoló) gombot 10 másodpercnél hosszabb ideig. A beállítások visszaállnak az eredeti állapotra.

#### Megjegyzés

- A visszaállítás miatt elveszhet a hangszórókkal és az opcionális mélynyomóval létesített kapcsolat. Ebben az esetben a kezelési útmutatóban leírtak szerint csatlakoztassa újra a hangszórókat és az opcionális mélynyomót.

### A hangszórók visszaállítása

**Nyomja meg és tartsa lenyomva a hangszóró alján található  (bekapcsoló) gombot 10 másodpercnél hosszabb ideig.**

A hangszóró működésjelzője lassan pirosan villog és elkezdődik a visszaállítás.

A visszaállítás befejeződése után a hangszóró működésjelzője zöld és narancssárga színben villog.

Ha a rendszer visszaállt alaphelyzetbe, húzza ki a hálózati tápkábelt, majd amikor a működésjelző kialszik, csatlakoztassa újra.

## Támogatott bemeneti hangformátumok

A hangszórórendszer bemeneti beállításától függően a támogatott hangformátumok eltérhetnek. Az alábbi táblázatban a „○” szimbólum a támogatott hangformátumokat, a „-” szimbólum pedig a nem támogatott hangformátumokat jelöli.

Formátum	HDMI bemenet	TV bemenet (eARC)	TV bemenet (ARC)
LPCM 2ch	○	○	○
LPCM 5.1ch	○	○	-
LPCM 7.1ch	○	○	-
Dolby Digital	○	○	○
Dolby TrueHD	○	○	-
Dolby Digital Plus	○	○	○
Dolby Atmos	○	○	-
Dolby Atmos - Dolby TrueHD	○	○	-
Dolby Atmos - Dolby Digital Plus	○	○	○
DTS	○	○	○
DTS-ES Discrete 6.1, DTS-ES Matrix 6.1	○	○	○
DTS 96/24	○	○	○
DTS-HD High Resolution Audio	○	○	-
DTS-HD Master Audio	○	○	-
DTS:X	○	○	-

### Megjegyzés

- A HDMI IN aljzat nem támogatja az olyan másolásvédelemmel ellátott formátumokat, mint a Super Audio CD, vagy a DVD-Audio.



Házimozirendszer  
HT-A9

## Támogatott HDMI videoformátumok

A hangszórórendszerben használható videoformátumok a következők.

8K 24/25/30/50/60 Hz

4K 24/25/30/50/60/100/120 Hz

1080p 24/25/30/50/60/100/120 Hz

1080i 50/60 Hz

720p 24/30/50/60 Hz

576p 50 Hz

480p 60 Hz

### A [HDMI Signal Format] beállítás

Ha a  [Setup] - [Advanced Settings] - [HDMI Settings] - [HDMI Signal Format] beállítása [Enhanced format (4K120, 8K)], a hangszórórendszer által támogatott összes videoformátum bevihető.

Ha a [HDMI Signal Format] beállítás értéke [Enhanced format], a formátum 4K 60Hz 4:4:4, 4:2:2 stb. értékre van korlátozva.

Ha a [HDMI Signal Format] beállítás értéke [Standard format], a formátum 4K 60Hz 4:2:0, 4K 24Hz stb. értékre van korlátozva.

### A használandó HDMI-kábel

Használja a mellékelt HDMI-kábelt a TV-hez való csatlakozásra.

48 Gb/s sebességet támogató ultra nagysebességű HDMI-kábel használata esetén a hangszórórendszer által támogatott összes videoformátum támogatott.

Ha Prémium nagysebességű HDMI-kábelt használ Ethernettel, amely támogatja a 18 Gb/s sebességet, az támogatja a 4K 60Hz 4:4:4, 4:2:2 stb. típusú videoformátumokat.

### A 3D-jelek

A következő videoformátum kompatibilis a 3D-jelekkel a Side-by-Side (felezett) formátumban.

- 1080i 50/60 Hz

A következő videoformátumok kompatibilisek a 3D-jelekkel a Frame Packing és az egymás fölötti (Over-Under, fent és lent) formátumokban.

- 1080p 24 Hz
- 720p 50/60 Hz

### Az OPTIONS gomb és a hangszórórendszer képernyőjének (OSD) bemutatása

A következő jelek esetén az OPTIONS gomb nem működik, és a hangszórórendszer képernyője (OSD) nem jelenik meg.

- 4096 × 2160p felbontású jel
- Side-by-Side (felezett) vagy Over-Under (fent és lent) formátumú 3D jel

### Megjegyzések a HDMI aljzattal és a HDMI csatlakoztatásával kapcsolatban

- Jóváhagyott HDMI-kábelt használjon.
- Nem javasoljuk HDMI-DVI átalakítókábel használatát.
- A csatlakoztatott eszköz elnyomhatja a HDMI aljzatról érkező audiojeleket (mintavételi frekvencia, bithosszúság stb.).
- Ha a lejátszóeszköz hangkimenetének mintavételi frekvenciáját vagy a csatornák számát átállítja, a hang megszakadhat.

- Ha a  [Setup] - [Advanced Settings] - [HDMI Settings] - [Video output for PIP/PBP-displayed TV] beállítása [On], és a TV bemenet van kiválasztva, a HDMI IN aljzaton keresztül videojelek a HDMI OUT (TV ARC/eARC) aljzatról lesznek továbbítva.
- A hangszórórendszer támogatja a „TRILUMINOS” technológiát.
- Minden HDMI IN és HDMI OUT (TV ARC/eARC) aljzat támogatja a 4K 120p vagy 8K, HDCP2.2 és HDCP2.3(\*1), BT.2020 széles színterek(2\*), valamint a HDR (High Dynamic Range)(3\*) tartalmak továbbítását.
- Amikor a hangszórórendszerétől eltérő felbontású TV-hez csatlakozik, előfordulhat, hogy a hangszórórendszer a kép kimeneti beállításainak visszaállítása érdekében újraindul.

\*1 A HDCP2.2 és a HDCP2.3 újonnan továbbfejlesztett szerzőjog-védelmi technológiák, amelyekkel például a 4K felbontású filmek és hasonló tartalmak védelméről lehet gondoskodni. Ha eszköz HDCP2.2- vagy HDCP2.3-kompatibilis, akkor is megtekintheti a tartalmakat, ha a HDCP-verzió eltérő, például egy HDCP2.2-kompatibilis TV és HDCP2.3-kompatibilis 4K készülék esetében.

\*2 A BT.2020 színtér egy új, szélesebb skálájú színszabvány, amelyet az ultranagy felbontású TV-rendszerek stb. használnak.

\*3 A HDR egy egyre népszerűbbé váló videoformátum, amely a fényerősségi szintek szélesebb skáláját képes megjeleníteni. A hangszórórendszer HDR10-, HLG- (Hybrid Log-Gamma-) és Dolby Vision-kompatibilis.

## Tudnivalók a BLUETOOTH-kommunikációról

- A BLUETOOTH-eszközök ne legyenek egymástól 10 méternél távolabb, és ne legyenek köztük akadályok. A következő körülmények csökkenthetik a hatékony kommunikációs távolságot.
  - Ha egy személy, valamilyen fémtárgy, fal vagy más akadály az egymással BLUETOOTH-kapcsolatban álló eszközök közé áll vagy kerül
  - Aktív vezeték nélküli LAN-kapcsolat jelenléte
  - Használatban lévő mikrohullámú sütő van a közelben
  - Egyéb elektromágneses hullámok jelenléte
- A BLUETOOTH-eszközök és a vezeték nélküli LAN (IEEE 802.11b/g/n) ugyanazt a frekvenciasávot (2,4 GHz) használják. Ha vezeték nélküli LAN-nal kompatibilis eszköz közelében használja a BLUETOOTH-eszközt, elektromágneses interferencia léphet fel. Ez alacsonyabb adatátviteli sebességet és zajt okozhat, vagy meg is akadályozhatja a csatlakozást. Ilyen esetben próbálkozzon az alábbi megoldásokkal:
  - A használatban lévő hangszórórendszer legalább 10 méterre legyen a vezeték nélküli LAN-eszköztől.
  - Kapcsolja ki a vezeték nélküli LAN-eszközt, amikor a BLUETOOTH-eszközt annak 10 méteres körzetén belül használja.
  - Helyezze a hangszórórendszert és a BLUETOOTH-eszközt a lehető legközelebb egymáshoz.
- A hangszórórendszer által kibocsátott rádióhullámok zavarhatják egyes gyógyászati segédeszközök működését. Mivel ez a zavar hibás működést eredményezhet, mindig kapcsolja ki a hangszórórendszert és a BLUETOOTH-eszközt a következő helyeken:
  - Kórházakban, vonatokon, repülőgépeken, benzinkutakon, valamint olyan egyéb helyeken, ahol gyúlékony gáz lehet a közelben
  - Automata ajtók vagy tűzriasztók közelében
- A hangszórórendszer támogatja a BLUETOOTH-specifikációnak megfelelő biztonsági funkciókat, hogy gondoskodni lehessen a kapcsolat biztonságáról a BLUETOOTH technológiát használó kommunikáció során. Előfordulhat azonban, hogy ez a biztonsági szint a beállítások vagy más tényezők függvényében önmagában nem elegendő, ezért legyen körültekintő, amikor BLUETOOTH-kapcsolaton keresztül kommunikál.
- A Sony semmilyen módon nem vállal felelősséget a BLUETOOTH technológiát használó kommunikáció során bekövetkezett adatszivárgásból eredő károkért és egyéb veszteségekért.
- A BLUETOOTH-kommunikációt nem feltétlenül lehet kialakítani minden, a hangszórórendszerrel megegyező profilú BLUETOOTH-eszközzel.
- A hangszórórendszerhez csatlakoztatott BLUETOOTH-eszközöknek meg kell felelniük a Bluetooth SIG, Inc. által előírt BLUETOOTH-specifikációnak, és megfelelő hitelesítéssel kell rendelkezniük. Még akkor is, ha a csatlakoztatni kívánt eszköz megfelel a BLUETOOTH-specifikációnak, előfordulhat, hogy a BLUETOOTH-eszköz jellemzői vagy beállításai miatt a csatlakoztatás nem sikerül, esetenként pedig más vezérlési, kijelzési vagy működési módot eredményez.
- A hangszórórendszerhez kapcsolt BLUETOOTH-eszköztől, a kommunikációs környezettől vagy a használati környezettől függően zaj keletkezhet, vagy elnémulhat a hang.

Ha a hangszórórendszerrel kapcsolatban bármilyen kérdése vagy problémája van, kérjük, forduljon a legközelebbi Sony-forgalmazóhoz.

Házimozirendszer  
HT-A9

## Szerzői jogok és védjegyek

Ez a hangszórórendszer Dolby(\*) Digital és DTS(\*\*) Digital Surround System rendszert tartalmaz.

\* A gyártás a Dolby Laboratories licencengedélyével történt. A Dolby, a Dolby Vision, a Dolby Atmos és a dupla D szimbólum a Dolby Laboratories védjegyei.

\*\* A DTS szabadalmakat lásd: <http://patents.dts.com>.

Gyártva a DTS, Inc. engedélyével. A DTS, a DTS:X és a DTS:X logó a DTS, Inc. bejegyzett kereskedelmi védjegye vagy kereskedelmi védjegye az Egyesült Államokban és más országokban. © 2020 DTS, Inc. MINDEN JOG FENNTARTVA.

A BLUETOOTH® jelzés és emblémák a Bluetooth SIG, Inc. tulajdonában lévő bejegyzett védjegyek, ezeket a Sony Corporation licencmegállapodás keretében használja. Minden egyéb védjegy, illetve kereskedelmi név az adott tulajdonosok birtokában van.

A HDMI és a HDMI High-Definition Multimedia Interface kifejezések, valamint a HDMI embléma a HDMI Licensing Administrator, Inc. védjegyei vagy bejegyzett védjegyei az Amerikai Egyesült Államokban és más országokban.

A Google, Google Play, Google Home és Chromecast built-in a Google LLC kereskedelmi védjegyei. A Google Assistant bizonyos nyelveken és országokban nem érhető el.

Az Apple, AirPlay, iPad, iPhone, iPod touch és Siri az Apple Inc. bejegyzett kereskedelmi védjegye az USA-ban és más országokban.

A Works with Apple címke azt jelenti, hogy az adott kiegészítő kifejezetten a címkén megjelölt technológiával történő együttműködésre lett kialakítva, és a fejlesztő tanúsítja, hogy megfelel az Apple teljesítményre vonatkozó szabványainak.

A „BRAVIA” embléma a Sony Corporation védjegye.

A WALKMAN® és a WALKMAN® logó a Sony Corporation bejegyzett kereskedelmi védjegye.

A „PlayStation” a Sony Interactive Entertainment Inc. bejegyzett védjegye vagy védjegye.

Az MPEG Layer-3 audiókódolási technológia és szabadalom használatát a Fraunhofer IIS és a Thomson engedélyezte.

A Windows Media a Microsoft Corporation védjegye vagy bejegyzett védjegye az Amerikai Egyesült Államokban és/vagy más országokban.

A termék bizonyos részeit a Microsoft Corporation szellemi tulajdonhoz fűződő jogai védik. Az ilyen technológiák közzététele, illetve a terméken kívüli felhasználása kizárólag a Microsoft vagy egy hivatalos Microsoft leányvállalat engedélyével lehetséges.

A Wi-Fi®, a Wi-Fi Protected Access® és a Wi-Fi Alliance® a Wi-Fi Alliance bejegyzett kereskedelmi védjegye.

A Wi-Fi CERTIFIED™, a WPA™ és a WPA2™ a Wi-Fi Alliance védjegye.

Az LDAC™ és az LDAC logó a Sony Corporation kereskedelmi védjegye.

Az LDAC a Sony által kifejlesztett audiókódolási technológia, amely lehetővé teszi nagy felbontású (Hi-Res) audiotartalom továbbítását, még Bluetooth-kapcsolaton keresztül is. Más Bluetooth-kompatibilis kódolási technológiákkal (mint az SBC) szemben ez nem konvertálja le a Hi-Res audiotartalmat(\*), és más technológiákkal szemben körülbelül azoknál háromszor több adat(\*\*) átvitelét teszi lehetővé a vezeték nélküli Bluetooth-hálózaton, példátlan hangminőséggel, a hatékony kódolás és az optimalizált csomagképzés révén.

\* kivéve a DSD formátumú tartalmat

\*\* az SBC (alsáv-kódolás) kódolással összehasonlítva, a 990 kbps (96/48 kHz), vagy 909 kbps (88,2/44,1 kHz) bitsebesség kiválasztása esetén

A termék a GNU General Public License („GPL”) vagy GNU Lesser General Public License („LGPL”) hatálya alá tartozó szoftvert tartalmaz. Ezek feljogosítják a felhasználót a forráskód beszerzésére, módosítására és az említett szoftver

forráskódjának továbbterjesztésére, a GPL vagy LGPL feltételeinek megfelelően.

A GPL, LGPL és más szoftverlicenck részleteit a [Software License Information] pontban találja a termék  [Setup] - [Advanced Settings] - [System Settings] menüpontjában.

A vonatkozó forráskód másolatát a GPLv2 (és egyéb licenck) oldalán találja: <https://oss.sony.net/Products/Linux>

A GPLv2 követelményei szerint a termék utolsó kiszállítása után még három évig megkaphatja tőlünk a forráskódot egy fizikai adathordozón, ha benyújtja az igényét a következő oldalon található űrlapon: <https://oss.sony.net/Products/Linux>  
Ez a lehetőség mindenki számára elérhető, aki hozzáfért ehhez az információhoz.

Kérjük, vegye figyelembe, hogy a Sony nem tud válaszolni vagy reagálni az ilyen forráskód tartalmával kapcsolatos semmilyen kérdésre sem.

A „DSEE Extreme” a Sony Corporation védjegye.

A „TRILUMINOS” és a „TRILUMINOS” embléma a Sony Corporation bejegyzett védjegyei.

Itt található az azon harmadik felek licencei, amelyek a Spotify szoftverére vonatkoznak:  
<https://www.spotify.com/connect/third-party-licenses>.

A Spotify és a Spotify logók a Spotify Group kereskedelmi védjegyei. (\*)

\* Országtól és régiótól függően ez a funkció esetleg nem használható.

Az Amazon, az Alexa és minden kapcsolódó logó az Amazon.com, Inc. vagy leányvállalatainak kereskedelmi védjegye.

Minden egyéb védjegy a megfelelő tulajdonos védjegye.