



Bruk denne hjelpeveiledningen når du har spørsmål om hvordan du bruker høyttaleranlegget.

Komme i gang

[Om håndbøkene til høyttaleranlegget](#)

[Hva du kan gjøre med høyttaleranlegget](#)

Guide til deler og kontroller

[Kontrollboks](#)

[Høyttalere](#)

[Fjernkontroll](#)

[Bruke startmenyen](#)

Sette opp

Installere høyttaleranlegget

[Installere kontrollboksen og høyttalerne](#)

[Montere høyttalerne på en vegg](#)

Koble til en TV

- [Koble til en TV som er kompatibel med ARC/eARC](#)

[Når TV-en har S-CENTER SPEAKER IN-kontakten](#)

Koble til en AV-enhet

- [Koble til en AV-enhet kompatibel med 2K/4K-videoforformatet](#)
- [Koble til en AV-enhet kompatibel med 8K-videoforformatet](#)

[Koble til strømuttaket](#)

[Utføre innledende innstillinger](#)

[Hvis høyttalerne ikke er koblet til riktig](#)

Se bilder

[Se på TV](#)

[Spille av den tilkoblede AV-enheten](#)

Lytte til musikk/lyd

Lytte til Sony TV-lyd med BLUETOOTH®-funksjonen

- [Hva du gjøre ved å koble til en TV med BLUETOOTH-funksjonen](#)
- [Lytte til TV-lyd ved å koble til høyttaleranlegget og TV-en trådløst](#)
- [Lytte til lyd på den parede TV-en](#)

Lytte til musikk/lyd med BLUETOOTH-funksjonen

- [Lytte til musikk ved å pare den mobile enheten som tilkobles for første gang](#)
- [Lytte til musikk fra den parede enheten](#)

Lytte til lyd på den tilkoblede TV-en eller enheten med hodetelefoner

- [Lytte til lyd ved paring med hodetelefoner](#)
- [Lytte til lyd med parede hodetelefoner](#)
- [Om tilkobling av hodetelefonene](#)

Lytte til musikk ved tilkobling til et nettverk

[Hva du kan gjøre ved å koble høyttaleranlegget til et nettverk](#)

Koble til et trådløst nettverk

- [Sette opp en trådløs nettverkstilkobling på startmenyen](#)
- [Sette opp en trådløs nettverksforbindelse med Sony | Music Center](#)

[Sette opp en Wi-Fi-tilkobling med en iOS-enhet](#)

Koble til et kablet nettverk

[Koble til en PC eller ruter med en LAN-kabel](#)

[Sette opp en kablet tilkobling](#)

[Bruke 360 Reality Audio](#)

[Bruke Spotify](#)

[Strømme musikk med Chromecast built-in](#)

[Betjene høyttaleranlegget ved å snakke til en Alexa innebygd enhet](#)

[Strømme musikk med en iOS-enhet](#)

[Bruke Sony | Music Center](#)

[Lytte til musikk på PC-en via et hjemmenettverk](#)

Justerer volumet og lydkvaliteten

[Justere volumet](#)

[Få en omfavnende surroundopplevelse \(IMMERSIVE AE\)](#)

[Stille inn lydeffekten som er skreddersydd lydkilder \(lydmodus\)](#)

[Gjøre dialoger tydeligere \(VOICE\)](#)

[Få krystallklar lyd med lavt volum ved midnatt \(NIGHT\)](#)

Justerer forsinkelsen mellom bildet og lyden

[Når du ser på TV](#)

[Når du ser på en annen enhet](#)

[Bruke multipleks kringkastingslyd \(AUDIO\)](#)

Justerer dialogvolumet mens DTS:X-innholdet spilles av

[Når du ser på TV](#)

[Under avspilling av innhold på en AV-enhet](#)

Bruke høyttaleranlegget ved sammenkobling med en TV

[Betjene høyttaleranlegget ved sammenkobling med en TV \(Kontroll for HDMI-funksjon\)](#)

[Betjene høyttaleranlegget ved sammenkobling med en TV som er kompatibel med "BRAVIA" Sync Function](#)

Endre innstillingene

[Endre lysstyrken på frontpaneldisplayet og indikatorene \(DIMMER\)](#)

[Spare strøm i standbymodus](#)

[Utføre Easy Setup](#)

Utføre avanserte innstillinger

- [Bruke \[Advanced Settings\]-menyen](#)
- [\[Speaker Settings\]](#)
- [\[Audio Settings\]](#)
- [\[HDMI Settings\]](#)
- [\[Bluetooth Settings\]](#)
- [\[System Settings\]](#)
- [\[Network Settings\]](#)
- [\[Resetting\]](#)
- [\[Software Update\]](#)

[Oppdatere programvaren](#)

Feilsøking

[Feilsøking](#)

Strøm

- [Høytaleranlegget kan ikke slås på.](#)
- [Høytaleranlegget slås ikke på selv når TV-en er slått på.](#)
- [Høytaleranlegget slås av selv når TV-en er slått av.](#)
- [Høytaleranlegget slås ikke av selv når TV-en er slått av.](#)
- [Høytaleranlegget kan ikke slås av.](#)

Bilde

- [Det er intet bilde eller bildet mates ikke riktig ut.](#)
- [Bildet på TV-skjermen er forvrengt.](#)
- [3D-innhold fra HDMI IN-kontakten vises ikke på TV-skjermen.](#)
- [Høydefinisjons videosignal \(4K/60p 4:4:4, 4:2:2 og 4K/60p 4:2:0 10 biter, osv.\) fra HDMI IN-kontakten vises ikke på TV-skjermen.](#)
- [Et bilde vises ikke på hele TV-skjermen.](#)
- [Bilde og lyd på enheten som er koblet til høytaleranlegget mates ikke ut fra TV-en når høytaleranlegget ikke er slått på.](#)
- [HDR-innhold kan ikke vises i høydynamisk område.](#)

Lyd

- [Ingen lyd mates ut fra høyttaleranlegget.](#)
- [Høyttaleranlegget kan ikke kobles til en TV med BLUETOOTH-funksjonen.](#)
- [Ingen TV-lyd mates ut fra høyttaleranlegget.](#)
- [Lyden hakker eller støy genereres.](#)
- [Bilde og lyd på enheten som er koblet til høyttaleranlegget mates ikke ut fra TV-en når høyttaleranlegget ikke er slått på.](#)
- [Lyden mates ut fra både høyttaleranlegget og TV-en.](#)
- [Lyden forstyrres mens et TV-program eller innhold vises fra en Blu-ray Disc, e.l.](#)
- [TV-lyden fra høyttaleranlegget ligger bak bildet.](#)
- [Ingen lyd eller bare en lyd av et svært lavt nivå fra enheten tilkoblet høyttaleranlegget høres.](#)
- [Surroundeffekten kan ikke oppnås.](#)
- [Ingen lyd mates ut fra ekstra subwoofer.](#)
- [Lyd mates ikke ut fra noen høyttalere.](#)

Sound Field Optimization

- [Sound Field Optimization mislyktes.](#)

Tilkobling av mobil enhet

- [Paring kan ikke utføres.](#)
- [BLUETOOTH-tilkobling kan ikke opprettes.](#)
- [Lyden til den tilkoblede BLUETOOTH mobile enheten mates ikke ut fra høyttaleranlegget.](#)

Tilkobling av hodetelefoner med BLUETOOTH-funksjonen

- [Paring kan ikke utføres.](#)
- [BLUETOOTH-tilkobling kan ikke opprettes.](#)
- [Ingen lyd mates ut fra de tilkoblede BLUETOOTH-hodetelefonene.](#)
- [BLUETOOTH-tilkoblingen med hodetelefonene blir koblet fra.](#)

Trådløs LAN-tilkobling

- [Høyttaleranlegget kan ikke koble til nettverket eller nettverkstilkoblingen er ustabil.](#)
- [Den trådløse LAN-ruteren du ønsker vises ikke i listen over trådløse nettverk.](#)

Internett-tilkobling

- [Du kan ikke koble høyttaleranlegget til Internett.](#)

Fjernkontroll

[Fjernkontrollen til dette høyttaleranlegget fungerer ikke.](#)

Annet

[Kontroll for HDMI-funksjonen fungerer ikke riktig.](#)

[\[PRTCT\] , \[PUSH\] , høyttalernavn \(\[FL\] , \[FR\] , \[RL\] , \[RR\] , eller \[SUB\]\) og \[POWER\] blinker alternativt på frontpaneldisplayet.](#)

[\[HIGH\] , \[TEMP\] og \[ERROR\] vises vekselvis i 2 sekunder hver på frontpaneldisplayet , \[STANDBY\] vises på frontpaneldisplayet , deretter slås høyttaleranlegget av.](#)

[\[BT TX\] vises på frontpaneldisplayet.](#)

[Trådløse funksjoner \(trådløst LAN , BLUETOOTH-funksjonen , høyttalere eller ekstra subwoofer\) er ustabile.](#)

[Spotify kan ikke spilles med MUSIC SERVICE-knappen , eller kan ikke spilles av som avspilling.](#)

[Høyttaleranlegget starter på nytt.](#)

[Tilbakestille høyttaleranlegget](#)

Ekstra informasjon

[Støttede inngangsl lydformater](#)

[Støttede HDMI videoformater](#)

[Om BLUETOOTH-kommunikasjon](#)

[Kopibeskyttelser og varemerker](#)

Hjemmekinoanlegg
HT-A9

Om håndbøkene til høyttaleranlegget

Informasjonen i hver håndbok er som vist under.

Startveiledning



Introduserer innledende prosedyrer angående installasjon og tilkobling for bruk av høyttaleranlegget, og operasjoner når du spiller musikk.

Bruksanvisning



Forklarer de grunnleggende operasjonene.

- Koble til en TV eller andre enheter
- Avspilling av musikk/lyd til enheter tilkoblet med en HDMI-kabel eller BLUETOOTH-funksjonen
- Lydjustering, osv.

Hjelpeveiledning (nettbasert håndbok) (dette dokumentet)



Gir alle operasjoner inkludert avansert bruk.

- Avspilling av musikk/lyd med nettverksfunksjonen
- Detaljer om menyelementer, osv.

Hint

- Instruksjonene i disse håndbøkene beskriver operasjoner med kontrollene på fjernkontrollen.
- Tegn i klemmer [] vises på TV-skjermen eller frontpaneldisplayet.
- Detaljer er fjernet fra illustrasjonene.

Hva du kan gjøre med høyttaleranlegget

Høyttaleranlegget støtter objektbaserte lydformater som Dolby Atmos og DTS:X samt HDR-videoformater som HDR10, HLG og Dolby Vision.

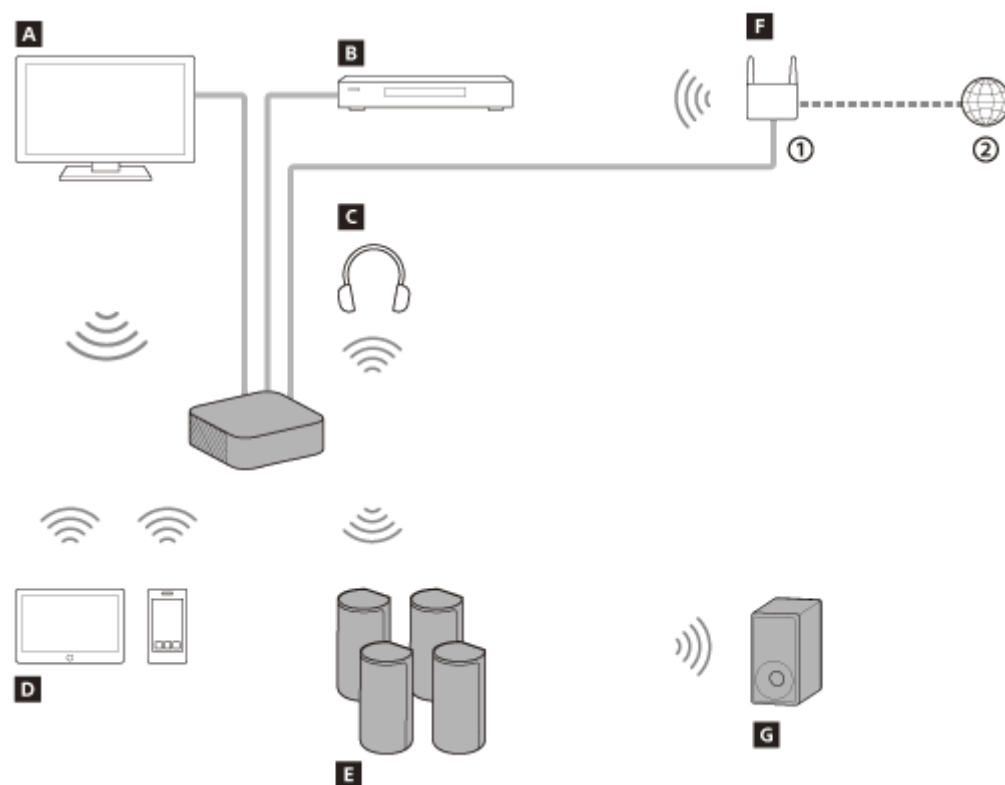

- ① Trådløs LAN-ruter
- ② Internett

A TV

Du kan høre lyd på en TV med høyttaleranlegget ved å koble til høyttaleranlegget og TV-en med en HDMI-kabel eller BLUETOOTH-funksjonen.

[Se på TV](#)

[Hva du gjør ved å koble til en TV med BLUETOOTH-funksjonen](#)

B Blu-ray Disc™-spiller, kabelboks, spillkonsoll, osv.

Du kan høre lyd på en AV-enhet med høyttaleranlegget ved å koble til høyttaleranlegget og AV-enheten med en HDMI-kabel.

[Spille av den tilkoblede AV-enheten](#)

C Hodetelefoner

Du kan lytte til lyd på den tilkoblede TV-en eller AV-enheten fra hodetelefoner ved å koble til høyttaleranlegget og hodetelefoner med BLUETOOTH-funksjonen.

[Lytte til lyd ved paring med hodetelefoner](#)

D Mobil enhet

Du kan høre lyd på en mobil enhet eller bærbar lydenhet med høyttaleranlegget ved å koble til høyttaleranlegget og den mobile enheten med BLUETOOTH-funksjonen.

[Lytte til musikk ved å pare den mobile enheten som tilkobles for første gang](#)

E Inkluderte høyttalere

De inkluderte høyttalerne kobles automatisk til kontrollboksen når de slås på.

F Nettverk

Du kan strøkke avspilling av musikkinnhold eller spille musikkfiler lagret på PC-en med høyttaleranlegget ved å koble høyttaleranlegget til samme nettverk som smarttelefonen, nettbrettet eller iOS-enheten.

[Hva du kan gjøre ved å koble høyttaleranlegget til et nettverk](#)

G Ekstra subwoofer

For operasjoner på ekstra subwoofer, se dens bruksanvisning.

For ekstra subwoofer som støttes, sjekk Sony-websiden.

Kontrollboks

Front

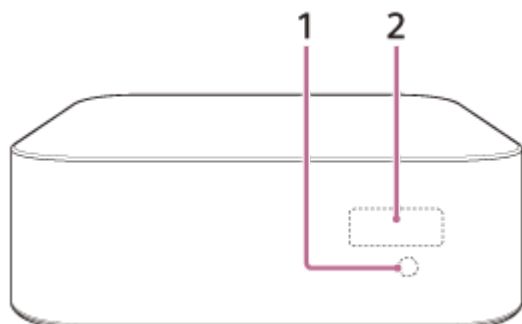

1. Fjernkontrollsensor

Sikt fjernkontrollen mot fjernkontrollsensoren for å betjene høyttaleranlegget.

2. Frontpaneldisplay

Bak

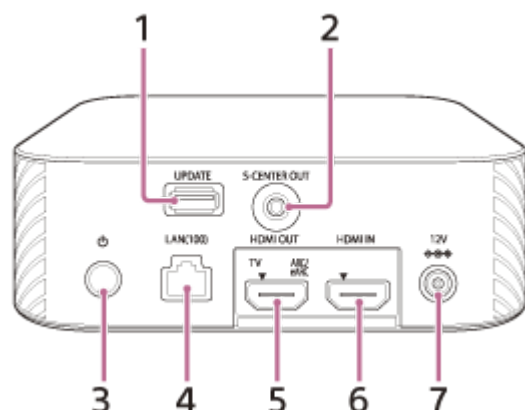

1. UPDATE-port

Koble til USB-minnet når du oppdaterer høyttaleranlegget.

2. S-CENTER OUT-kontakt

3. (av/på)-knapp

Slår på høyttaleranlegget eller setter det i standbymodus.

4. LAN(100)-port

5. HDMI OUT (TV ARC/eARC)-kontakt

Koble til en TV som har en HDMI-inngangskontakt med en HDMI-kabel. Høyttaleranlegget er kompatibelt med eARC og ARC. ARC er funksjonen som sender TV-lyd til en AV-enhet som høyttaleranlegget fra TV-ens HDMI-kontakt. eARC er en utvidelse av ARC og muliggjør overføring av objektlyd og LPCM-flerkanalsinnhold som ikke kan overføres med ARC.

6. HDMI IN-kontakt

7. DC IN-terminal

Beslektet emne

- Når TV-en har S-CENTER SPEAKER IN-kontakten
- Koble til en AV-enhet kompatibel med 2K/4K-videoformatet
- Koble til en AV-enhet kompatibel med 8K-videoformatet

5-025-236-81(2) Copyright 2021 Sony Corporation

Høytalere

Front

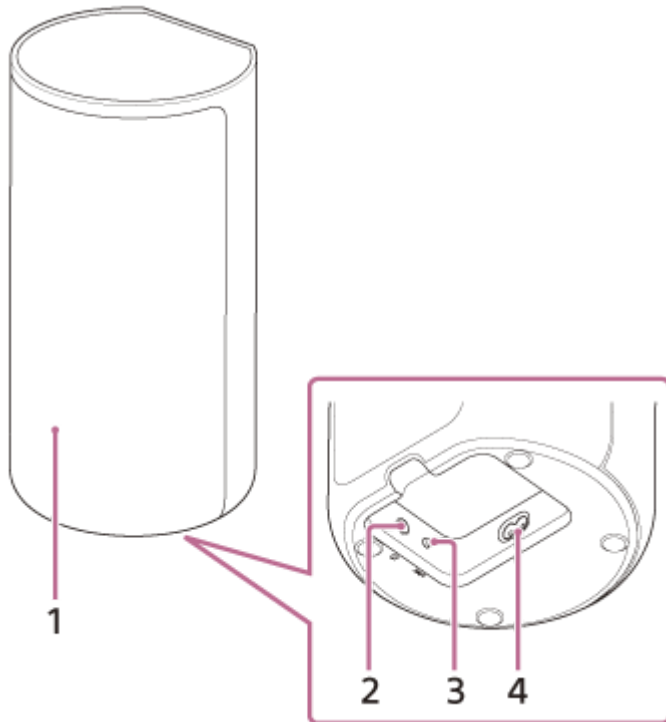

1. Strømindikator

Viser tilkoblingsstatusen mellom kontrollboksen og høyttaleren samt høyttalerens strømtilstand.

- Rød
 - Lyser: Høyttaleren er i standby-modus.
- Grønn
 - Lyser: Høyttaleren er koblet til kontrollboksen.
 - Blinker sakte: Høyttaleren prøver å koble til kontrollboksen.
 - Blinker to ganger flere ganger: Høyttaleren er i paringsstandby-status via manuell tilkobling.
- Slås av
 - Høyttaleren er slått av.

2. ⏻ (av/på)-knapp

Slår på/av høyttaleren.

3. LINK-knapp

4. AC-inntak

Bak

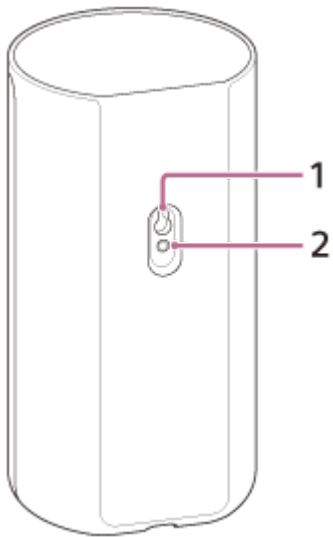

1. Veggmonteringshull

2. Monteringshull for det generelle høyttalerstativet

Merknad

- Når du bruker veggmonteringshullet (1) eller monteringshullet for det generelle høyttalerstativet (2), trekk av dekslet på dem med en sikkerhetsnål, osv.

Fjernkontroll

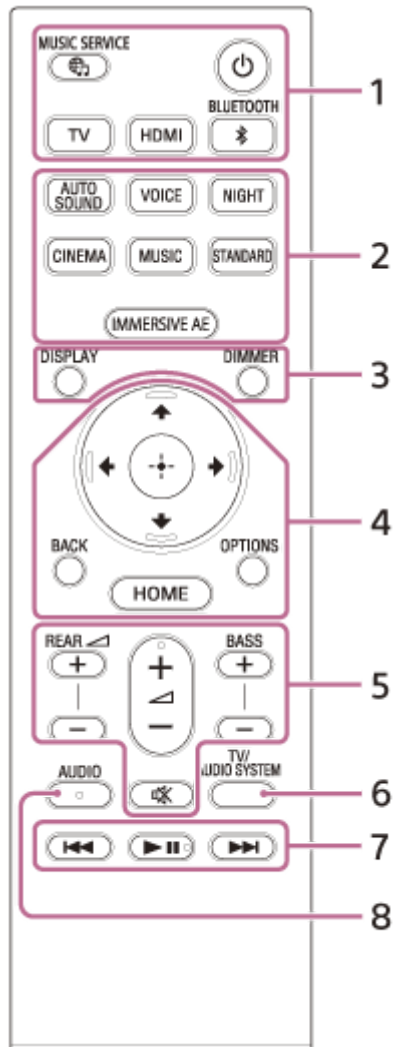

1. ⏻ (av/på)

Slår på høyttaleranlegget eller setter det i standbymodus.

🌐 (MUSIC SERVICE)-knapp

Hvis du tidligere spilte musikk på Spotify på høyttaleranlegget kan du fortsette avspillingen ved å trykke på denne knappen.

Denne knappen er kanskje ikke tilgjengelig i noen land/regioner.

BLUETOOTH

TV

HDMI

2. AUTO SOUND

VOICE

NIGHT

CINEMA

MUSIC

STANDARD

IMMERSIVE AE

3. DIMMER

DISPLAY

Viser avspillingsinformasjon på TV-skjermen.

Avspillingsinformasjon vises i frontpaneldisplayet for TV-innmating.

4. (opp)/ (ned)/ (venstre)/ (høyre)

 (enter)

BACK

OPTIONS

Viser alternativmenyen på TV-skjermen.

Alternativmenyen vises på frontpaneldisplayet for TV-innmating.

HOME

5. **REAR** (volum for bakre høyttalere) +/-

Justerer de bakre høyttalernes volum.

 (volum) +(*)/-

Justerer volumet.

BASS (basslydvolum) +/-

Justerer volumet til basslyden eller ekstra subwoofer når den tilkobles.

 (demping)

Slår av lyden midlertidig.



6. **TV/AUDIO SYSTEM**

Bytter utgangen for den tilkoblede TV-lyden mellom TV-en og høyttaleranlegget.

Merknad

- Denne knappen fungerer i følgende forhold.
 - Den tilkoblede TV-en er kompatibel med anleggets lydkontrollfunksjon.
 - Kontroll for HDMI-funksjonen til høyttaleranlegget er slått på.

7. **Avspillingsoperasjonsknapper**

 (forrige)/  (neste)



Velger forrige/neste spor eller fil.

Trykk og hold søker bakover eller fremover (spoling bakover/fremover) under avspilling.

 (spill av/pause)(*)

Starter, pauser eller starter avspilling igjen (fortsetter avspilling).

8. **AUDIO(*)**

* Knappene **AUDIO**,  (spill av/pause) og  (volum) + har en følbart prikk. Bruk som en veiledning under operasjon.

Om utskifting av batterier for fjernkontrollen

Skift ut de to batteriene når høyttaleranlegget ikke reagerer på signal fra fjernkontrollen.

Skift ut med R03-batterier (størrelse AAA) av mangan.

Beslektet emne

- [Få en omfavnende surroundopplevelse \(IMMERSIVE AE\)](#)
- [Stille inn lydeffekten som er skreddersydd lydkilder \(lydmodus\)](#)
- [Gjøre dialoger tydeligere \(VOICE\)](#)
- [Få krystallklar lyd med lavt volum ved midnatt \(NIGHT\)](#)

Bruke startmenyen

Du kan vise startmenyen på TV-skjermen ved å koble til høyttaleranlegget og TV-en med en HDMI-kabel.

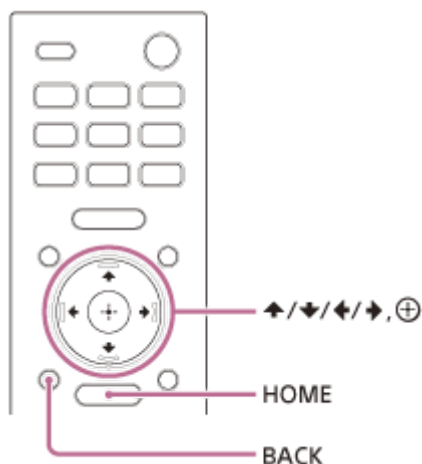

1 Trykk på HOME.

Startmenyen vises på TV-skjermen.

2 Trykk på **↑** (opp)/ **←** (venstre)/ **→** (høyre) for å velge kategorien du ønsker, trykk så på **↓** (ned) eller **⊕** (enter).

Elementene for den valgte kategorien vises under kategorilisten på TV-skjermen.

- **[Watch]**: Velger inngangen til TV-en eller AV-enheten som er tilkoblet høyttaleranlegget.
- **[Listen]**: Velger inngangen til lydenheten som er tilkoblet høyttaleranlegget eller musikk-tjenesten for avspilling på høyttaleranlegget.
- **[Setup]**: Utfører de grunnleggende innledende innstillingene ved å bruke [Easy Setup] eller ulike avanserte innstillinger på høyttaleranlegget.

3 Trykk på **↑** (opp)/ **↓** (ned)/ **←** (venstre)/ **→** (høyre) for å velge elementet du ønsker, trykk så på **⊕** (enter).

Den valgte inngangen eller innstillingsskjermen vises på TV-skjermen.
For å gå tilbake til forrige skjerm, trykk på .BACK.

Installere kontrollboksen og høyttalerne

1 Velg en installasjonsmetode for kontrollboksen og høyttalere.

Disse kan installeres på et TV-stativ, hyller, osv. eller monteres på veggen.

Eksempel på installasjon på et TV-stativ og hyller:

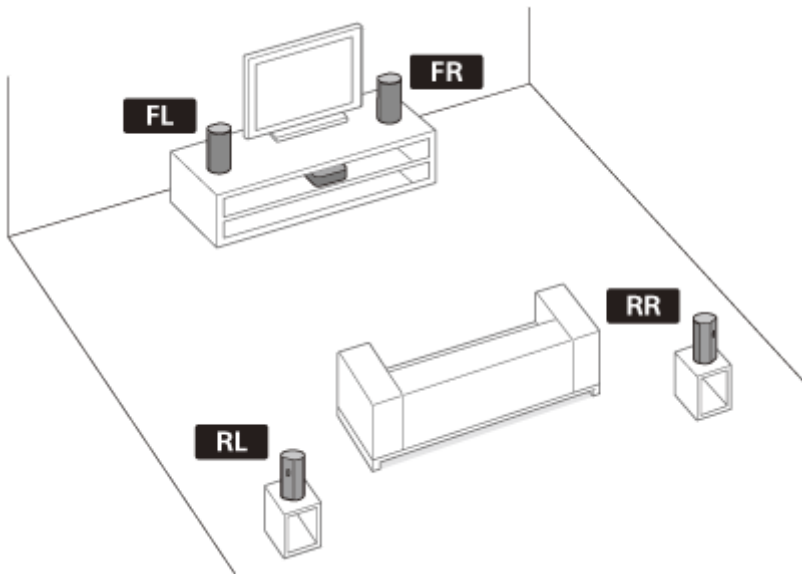

Eksempel på montering på veggen:

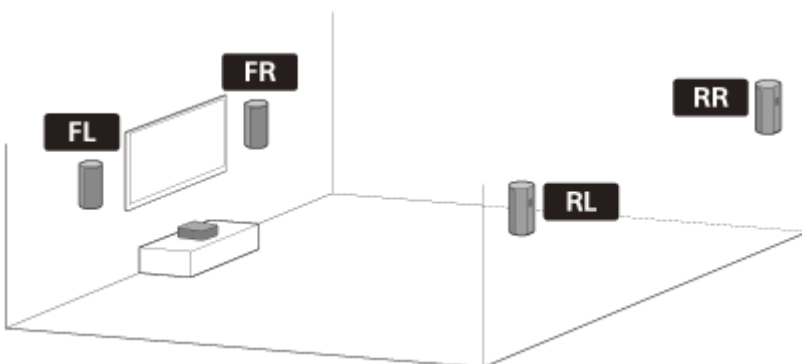

Merknad

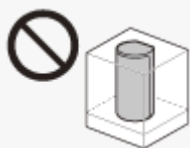

- Ikke plasser høyttalerne i en hylle eller rett under taket da dette kan blokkere lydutmatingen fra toppen av høyttalerne.
- Ikke plasser metallgjenstander rundt høyttaleranlegget. Trådløse funksjoner kan bli ustabile.

2 Velg en installasjonsposisjon.

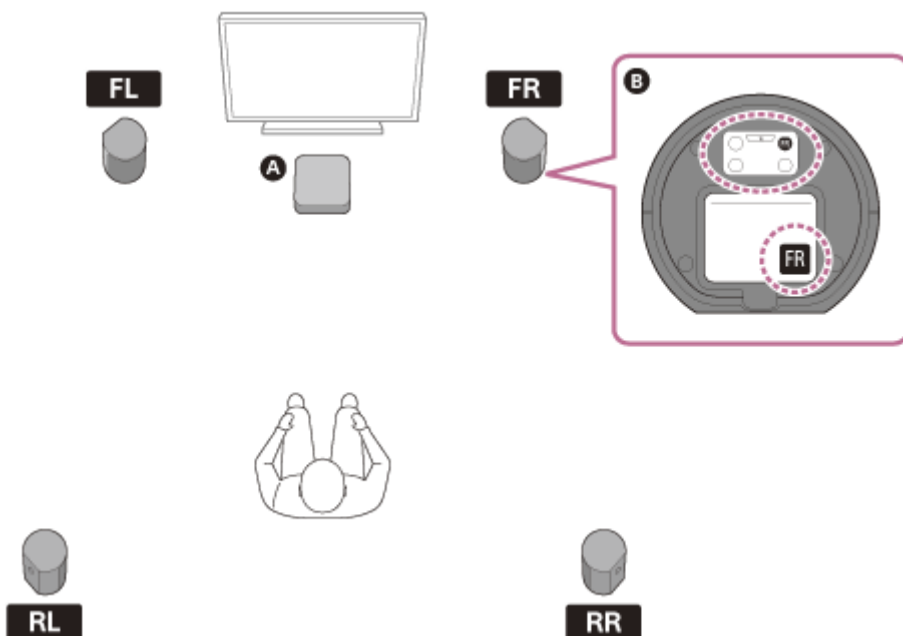

1. Installer kontrollboksen i eller på en hylle hvor frontpaneldisplayet ikke dekkes til.
2. Velg installasjonsposisjonen til høyttalerne ved å sjekke etikettene på bunnen av høyttalerne.
 - Surroundlyd kan oppleves på en mer effektiv måte ved å installere de 4 høyttalerne slik at lyden omringer lytteposisjonen og installere fronthøyttalerne på begge sider av TV-en.
 - Hvis du installerer høyttalere som følger, utfør [Sound Field Adjustment] under [Manual Speaker Settings].
 - Avstandene fra TV-en til fremre venstre høyttaler og fremre høyre høyttaler har en større forskjell.
 - Avstandene fra lytteposisjonen din til de 4 høyttalerne er svært ubalansert.

A Kontrollboks

B Bunnen på høyttaleren

FL Fremre venstre høyttaler

FR Fremre høyre høyttaler

RL Bakre venstre høyttaler

RR Bakre høyre høyttaler

Merknad

- Før du kobler til høyttaleranlegget, koble strømfedningen til TV-en og andre enheter ut av stikkontakten. Koble dem til igjen etter tilkobling av høyttaleranlegget til en TV og AV-enheter.
- Hvis du endrer høyttalernes installasjonsposisjon, optimaliser lydfeltet igjen ved å velge  [Setup] - [Advanced Settings] - [Speaker Settings] - [Sound Field Optimization].

Når lyden fra høyttalerne hakker

Hacking i lyden kan forbedres ved å endre installasjonsposisjonen eller innstillingen. For detaljer, se "[Lyden hakker eller støy genereres.](#)".

Beslektet emne

- [\[Speaker Settings\]](#)

Montere høyttalerne på en vegg

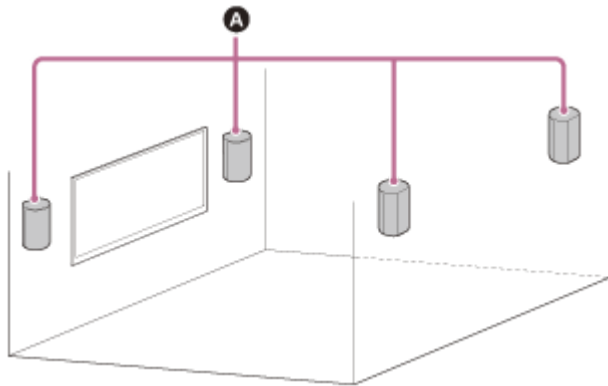

A Høyttalere

Merknad

- Gjør klar skruer (ikke inkludert) som er egnet for veggmaterialet og stabilitet. Avhengig av veggmaterialet kan veggen bli skadet.
- Fest skruene sikkert i veggbjelken.
- Heng høyttalerne horisontalt på den forsterkede veggen.
- La en Sony-forhandler eller lisensiert entreprenør utføre installasjonen og legg spesielt merke til sikkerheten under installasjonen.
- Sony skal ikke holdes ansvarlige for uhell eller skade forårsaket av feil installasjon, utilstrekkelig veggstabilitet, feil installasjon av skruer, naturkatastrofer, e.l.

1 Gjør klar skruer (ikke inkludert) som er egnet for veggmonteringshullene på baksiden av høyttaleren.

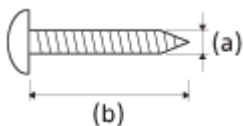

(a) 4 mm

(b) Mer enn 30 mm

Hull på baksiden av høyttaleren

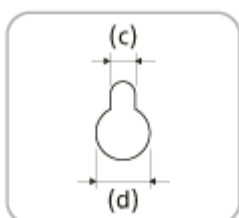

(c) 4,2 mm

(d) 9,6 mm

2 Fest skruen i veggen.

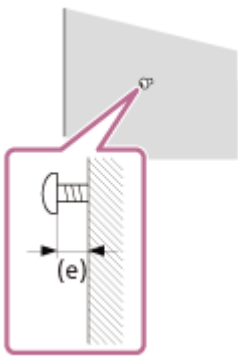

(e) ca. 7,35 mm

3 Dra av trekket på baksiden av høyttaleren med en sikkerhetsnål, osv.

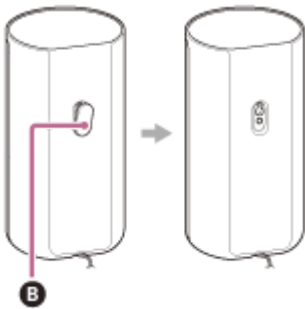

B Trekk

4 Heng høyttalerne ved å bekrefte type høyttalere.

Sjekk etikettene på bunnen av høyttaleren.

- **FL** Fremre venstre
- **FR** Fremre høyre
- **RL** Bakre venstre
- **RR** Bakre høyre

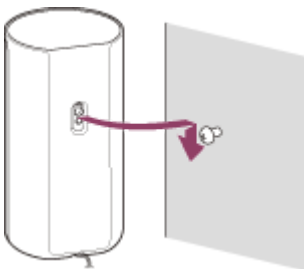

Merknad

- Ta vare på trekket som er dratt av i trinn 3 for bruk når du ikke monterer høyttaleren på en vegg.

Koble til en TV som er kompatibel med ARC/eARC

- 1 Koble til HDMI IN-kontakten kompatibel med ARC/eARC på TV-en og HDMI OUT (TV ARC/eARC)-kontakten på høyttaleranlegget med HDMI-kabelen (inkludert).

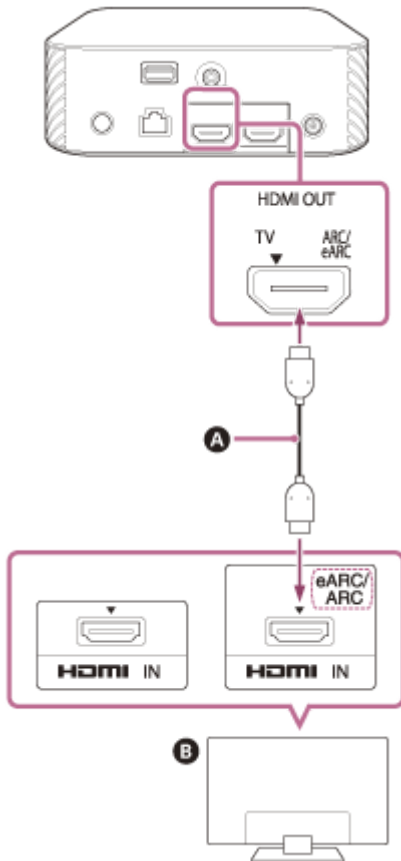

- A HDMI-kabel (inkludert)
- B TV

Merknad

- Sørg for at kontaktene er satt godt inn.
- Aktiverer Kontroll for HDMI-funksjonen til TV-en. Hvis Kontroll for HDMI-funksjonen på TV-en ikke er aktivert, mates ikke TV-lyden ut fra høyttaleranlegget.

Når TV-en har S-CENTER SPEAKER IN-kontakten

Du kan mate ut midtre del av høyttaleranleggets lyd fra TV-en ved å koble til TV-en med følgende metode.

- 1 Koble til høyttaleranlegget og TV-en med HDMI-kabelen (inkludert).
- 2 Koble til S-CENTER SPEAKER IN-kontakten på TV-en og S-CENTER OUT-kontakten på høyttaleranlegget med kabel for modusen TV-senterhøyttaler (inkludert).

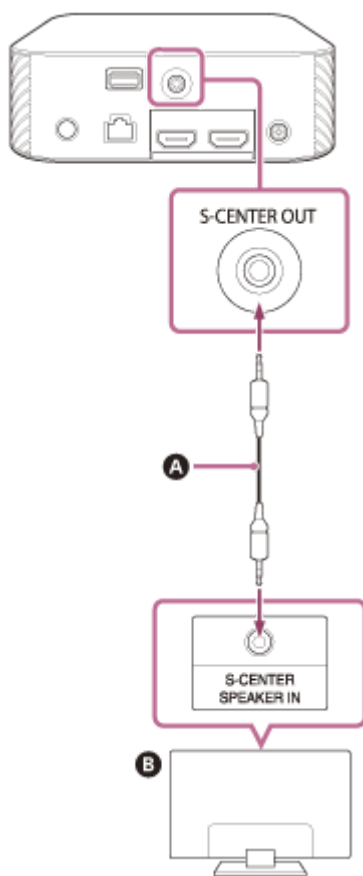

- A Kabel for modusen TV-senterhøyttaler (inkludert)
- B TV

Merknad

- Sørg for at kontaktene er satt godt inn.

Hint

- Hvis lengden på kabel for modusen TV-senterhøyttaler ikke er tilstrekkelig, bruk en kommersielt tilgjengelig stereo minikabel.

Beslektet emne

- [Koble til en TV som er kompatibel med ARC/eARC](#)

Koble til en AV-enhet kompatibel med 2K/4K-videoformatet

Du kan mate ut lyd som Dolby Atmos, Dolby TrueHD og DTS:X i høy kvalitet ved å koble en AV-enhet til høyttaleranlegget.

- 1 Koble til HDMI OUT-kontakten på AV-enheten og HDMI IN-kontakten på høyttaleranlegget med en HDMI-kabel (ikke inkludert).

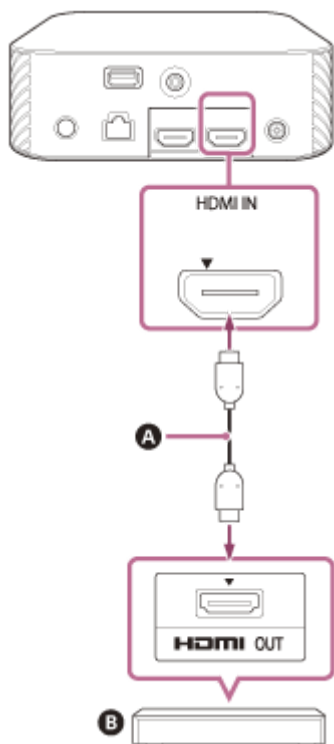

- A HDMI-kabel (ikke inkludert)
- B Blu-ray Disc-spiller, kabelboks, spillkonsoll, osv.

Merknad

- Sørg for at kontaktene er satt godt inn.

Hint

- Hvis en TV er kompatibel med eARC kan du også mate ut høykvalitetslyd ved å koble en AV-enhet til HDMI IN-kontakten på TV-en. I så fall aktiverer du eARC-funksjonen på TV-en.
- Velg riktig HDMI-kabel og [HDMI Signal Format]-innstilling i henhold til videoformatutmatningen fra enheten som er koblet til høyttaleranlegget.

Beslektet emne

- [Støttede HDMI videoformater](#)

Koble til en AV-enhet kompatibel med 8K-videoformatet

Når du kobler til en AV-enhet med følgende metoder kan du spille av 8K-video og høykvalitetslyd som Dolby Atmos, Dolby TrueHD eller DTS:X.

- 1 Koble til høyttaleranlegget og TV-en med HDMI-kabelen (inkludert).**
- 2 Sjekk at den eARC-kompatible HDMI IN-kontakten på TV-en er kompatibel med 8K-videoinnmatingen.**
Se bruksanvisningen til TV-en.

- 3 Koble til en AV-enhet med én av følgende metoder.**

Når den eARC-kompatible HDMI IN-kontakten på TV-en støtter 8K-videoinnmatingen:

Koble til HDMI IN-kontakten på høyttaleranlegget og HDMI OUT-kontakten på en AV-enhet med en HDMI-kabel (ikke inkludert).

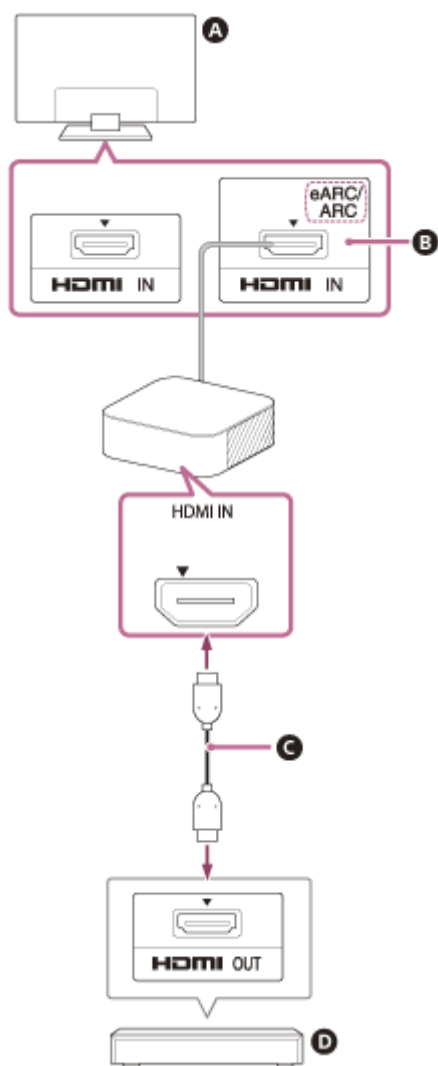

- A** TV
- B** Kompatibel med 8K-videoinnmating
- C** HDMI-kabel (ikke inkludert)
- D** Blu-ray Disc-spiller, kabelboks, spillkonsoll, osv.

Når den eARC-kompatible HDMI IN-kontakten på TV-en ikke støtter 8K-videoinnmating:

Koble til HDMI OUT-kontakten på en AV-enhet til HDMI IN-kontakten kompatibel med 8K-videoinnmating på en TV med en HDMI-kabel (ikke inkludert).

Sørg for at eARC-funksjonen på TV-en lyser.

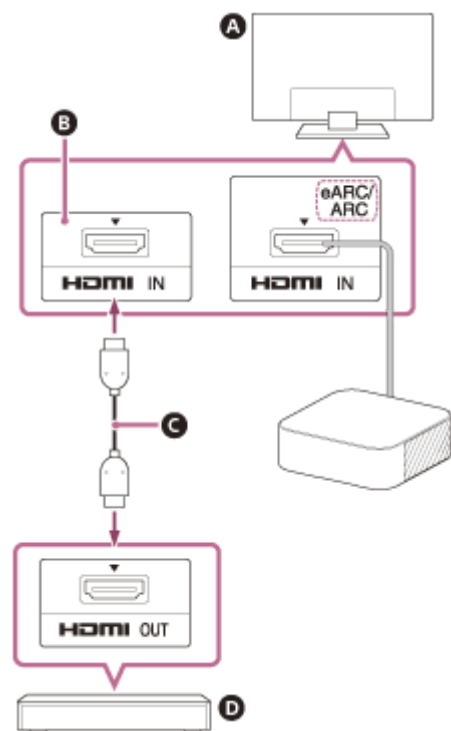

- A** TV
- B** Kompatibel med 8K-videoinnmating
- C** HDMI-kabel (ikke inkludert)
- D** Blu-ray Disc-spiller, kabelboks, spillkonsoll, osv.

Merknad

- Sørg for at kontaktene er satt godt inn.

Hint

- Velg riktig HDMI-kabel og [HDMI Signal Format]-innstilling i henhold til videoformatutmatningen fra enheten som er koblet til høyttaleranlegget.

Beslektet emne

- [Koble til en TV som er kompatibel med ARC/eARC](#)
- [Støttede HDMI videoformater](#)

Koble til strømuttaket

- 1** Koble vekselstrømadapteren (inkludert) og strømledningen (inkludert)(*) til DC IN-terminalen på kontrollboksen, koble så til strømuttaket.

* Unntatt for modeller i Nord-Amerika

Modeller i Nord-Amerika

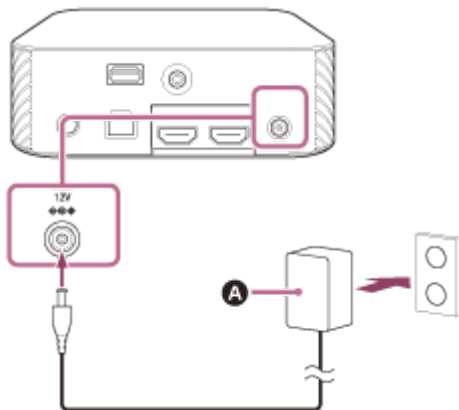

For andre modeller

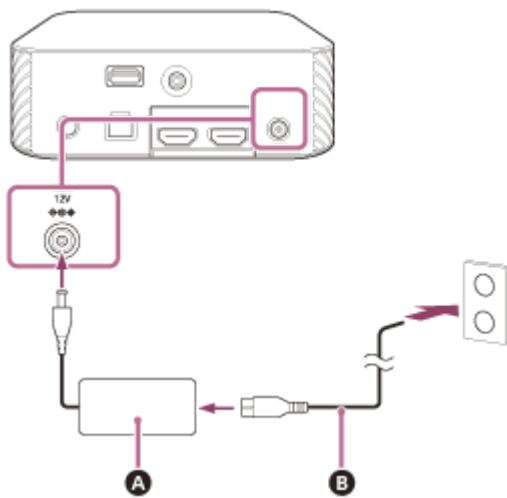

- A** Strømadapter (inkludert)
- B** Strømledning (inkludert)

- 2** Koble strømledningene (inkludert) til strøminntakene på fire høyttalere og koble så til strømuttaket.

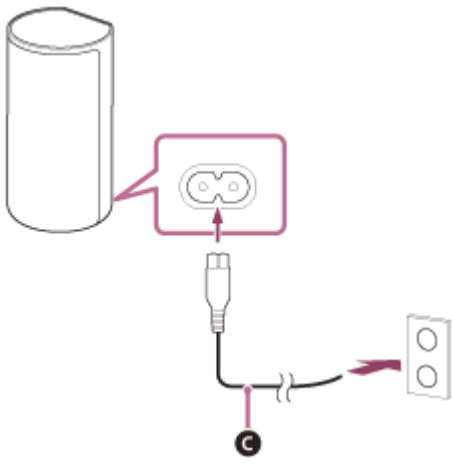

C Strømledning (inkludert)

Utføre innledende innstillinger

- 1** Trykk  (av/på) på fjernkontrollen som følger med høyttaleranlegget for å slå på høyttaleranlegget.

Betjen fjernkontrollen ved å sikte den mot fronten på kontrollboksen.
Når høyttaleranlegget slås på vises [SETUP] på frontpaneldisplayet.

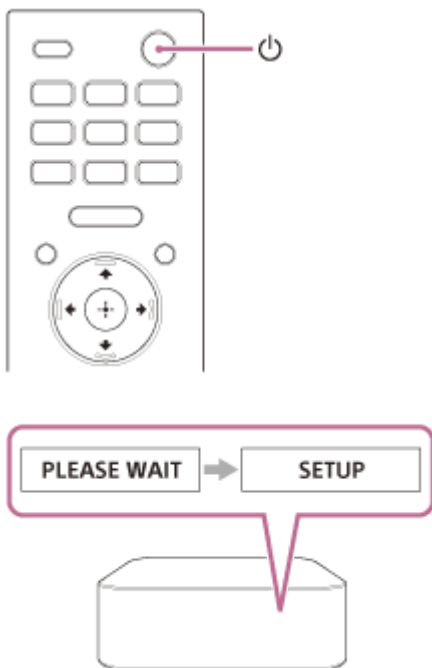

- 2** Slå på TV-en.

Hvis [Speaker connection check]-skjermen ikke vises på TV-skjermen, endre TV-inngangsinstillingen til inngangen som høyttaleranlegget er koblet til.

- 3** Sjekk at tilkoblingen mellom kontrollboksen og fire høyttalere er fullført på TV-skjermen.

Kontrollboksen og høyttalere er automatisk koblet til.

Lyden for fullført tilkobling mates ut etter at haken vises på alle høyttalere.
Strømindikatoren på høyttaleren lyser grønt ved tilkobling til kontrollboksen.

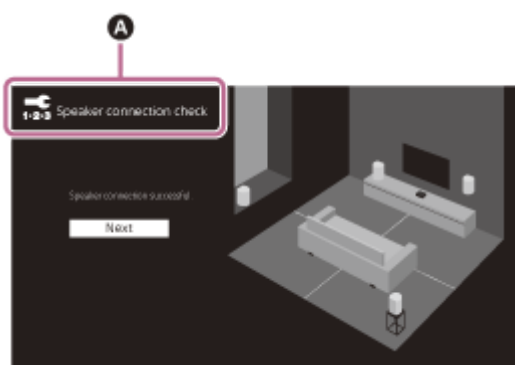

A [ Speaker connection check]

4 Utfør innledende innstillinger ved å følge anvisningene på skjermen.

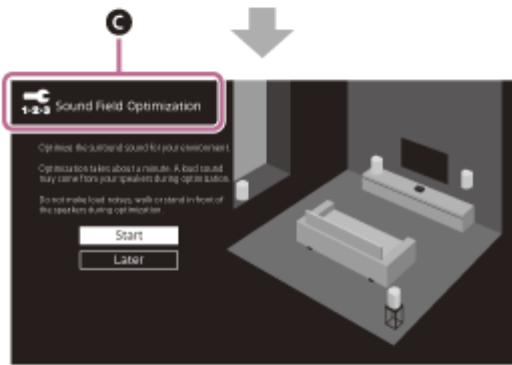
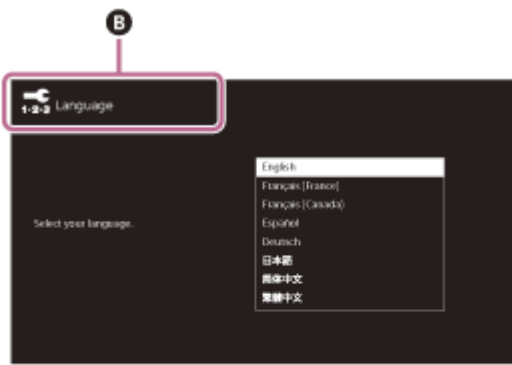

- B** [ **Language**]
- C** [ **Sound Field Optimization**]
- D** [ **Easy Network Setup - Start**]

Når [Setup is complete.] vises, velg [Finish].

Merknad

- Avhengig av rekkefølgen som du slår på TV-en og høyttaleranlegget, kan høyttaleranlegget være dempet og [MUTING] vises på høyttaleranleggets frontpaneldisplay. Hvis dette skjer, slå av alle enheter, slå så på høyttaleranlegget etter at du har slått på TV-en.
- Under [Sound Field Optimization] mates det ut en målelyd i omtrent 1 minutt.
- Høyttaleranlegget mater ikke ut lyd før den trådløse tilkoblingen er fullført mellom kontrollboksen og fire høyttalere.
- Hvis kontrollboksen og høyttalerne ikke tilkobles automatisk i trinn 3, tilbakestill høyttalerne.

Hjemmekinoanlegg
HT-A9

Hvis høyttalerne ikke er koblet til riktig

Høyttalerne kobles automatisk til kontrollboksen når de slås på.

Hvis du bruker flere høyttaleranlegg og vil spesifisere kontrollboksen som er trådløst tilkoblet høyttalerne, utfør den manuelle tilkoblingen ved å følge trinnene under.

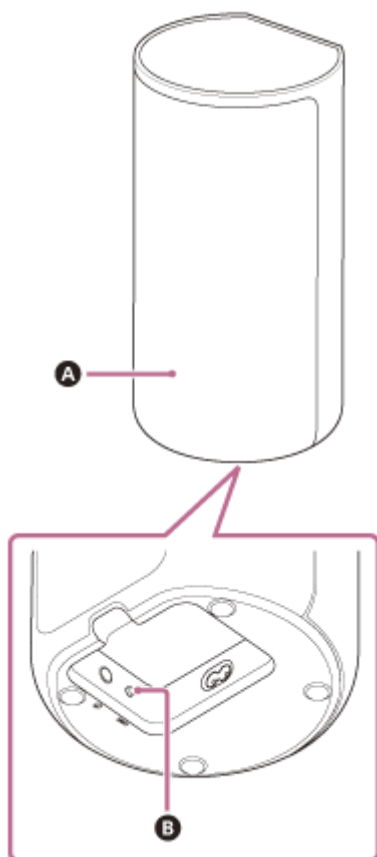

- A** Strømindikator
- B** LINK

1 Trykk på HOME.

Startmenyen vises på TV-skjermen.

2 Velg [Setup] - [Advanced Settings] på startskjermen.

3 Velg [Speaker Settings] - [Wireless Speaker Settings] - [Start manual linking].

[Start manual linking]-skjermen vises på TV-skjermen.

4 Trykk på LINK på alle høyttalerne.

Strømindikatorene på høyttalerne blinker to ganger grønt flere ganger.

5 Velg [Start].

Den manuelle tilkoblingen starter.

Tilkoblingsprosessen vises på TV-skjermen.
For å avbryte den manuelle tilkoblingen, velg [Cancel].

6 Når alle høyttalerne viser [Connected], velg [Finish].

7 Trykk på  (enter).

Den manuelle tilkoblingen er etablert og strømindikatorene til høyttalerne lyser grønt.

Merknad

- Hvis du utfører [Start manual linking],  [Setup] - [Advanced Settings] - [Speaker Settings] - [Wireless Speaker Settings] - [Link mode] er stilt inn til [Manual] automatisk.
- Kun høyttalerne som [Connected] har blitt vist for i trinn 6 for å koble til kontrollboksen. Hvis tilkoblingen av høyttalerne ikke kan etableres, utfør operasjonen igjen fra trinn 1.

Hjemmekinoanlegg
HT-A9

Se på TV

- 1 Trykk på HOME.**
Startmenyen vises på TV-skjermen.
- 2 Velg  [Watch] - [TV] på startskjermen.**
- 3 Velg programmet ved å bruke TV-fjernkontrollen.**
Det valgte TV-programmet vises på TV-skjermen og TV-lyden mates ut fra høyttaleranlegget.
- 4 Juster volumet.**

Hint

- Du kan velge [TV] direkte ved å trykke på TV på fjernkontrollen.

Spille av den tilkoblede AV-enheten

1 Trykk på HOME.

Startmenyen vises på TV-skjermen.

2 Velg  [Watch] - [HDMI] på startskjermen.

Bildet fra den valgte enheten vises på TV-skjermen og lyden mates ut fra høyttaleranlegget.

3 Juster volumet.**Hint**

- Du kan velge [HDMI] direkte ved å trykke på HDMI på fjernkontrollen.

Hjemmekinoanlegg
HT-A9

Hva du gjøre ved å koble til en TV med BLUETOOTH-funksjonen

Når du bruker en Sony TV(*) med BLUETOOTH-funksjonen kan du lytte til lyd på TV-en eller enheten som er koblet til TV-en ved å koble sammen høyttaleranlegget og TV-en trådløst.

* TV-en må være kompatibel med A2DP (Advanced Audio Distribution Profile) til BLUETOOTH-profilen.

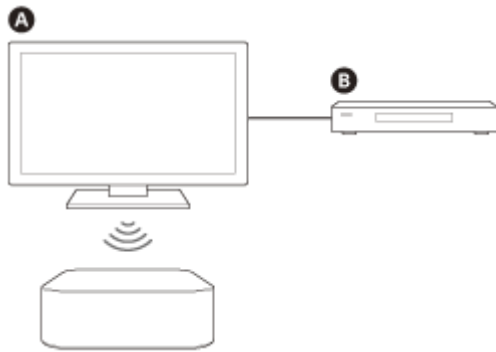

- A** Sony TV
- B** Blu-ray Disc-spiller, kabelboks, spillkonsoll, osv.

Merknad

- Hvis du kobler til høyttaleranlegget og TV-en ved å bruke BLUETOOTH-funksjonen, kan du ikke vise operasjonsskjermen for høyttaleranlegget som startmenyen på TV-skjermen, og bruke funksjoner på høyttaleranlegget utenom lyttefunksjonen for lyden til TV-en eller enheten som er koblet til TV-en.
For å bruke alle funksjonene på høyttaleranlegget, koble til høyttaleranlegget og TV-en med HDMI-kabelen (inkludert).

Beslektet emne

- [Koble til en TV som er kompatibel med ARC/eARC](#)

Lytte til TV-lyd ved å koble til høyttaleranlegget og TV-en trådløst

Du må pare høyttaleranlegget og TV-en med BLUETOOTH-funksjonen.

Paring er en prosess som er nødvendig for registrere informasjon på begge BLUETOOTH-enheter før trådløs tilkobling.

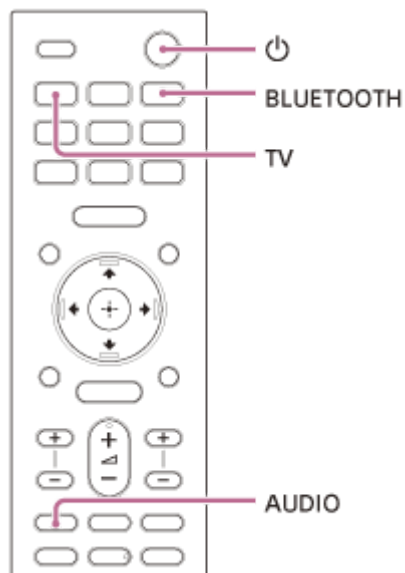

- 1 Slå på TV-en.
- 2 Trykk på  (av/på) for å slå på høyttaleranlegget.
- 3 Trykk på TV, AUDIO, deretter BLUETOOTH på fjernkontrollen i rekkefølge.
- 4 Sørg for at [PAIRING] vises på frontpaneldisplayet.
Høyttaleranlegget går inn i BLUETOOTH-paringsmodus.

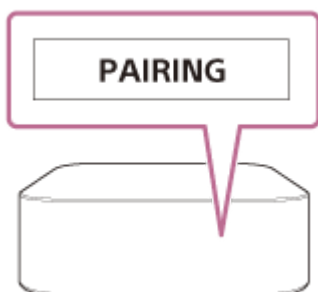

- 5 Søk etter høyttaleranlegget på TV-en for å utføre paringen.
Listen over BLUETOOTH-enheter som er oppdaget vises på TV-skjermen.
Se bruksanvisningen til TV-en for informasjon om hvordan du parer BLUETOOTH-enheten til TV-en.
- 6 Par høyttaleranlegget og TV-en ved å velge "HT-A9" fra listen på TV-skjermen.

7 Sørg for at [TV (BT)] vises på frontpaneldisplayet.

En tilkobling mellom høyttaleranlegget og TV-en har blitt opprettet.

8 Velg programmet eller inngangen til enheten med TV-fjernkontrollen.

Lyden til det viste bildet på TV-skjermen mates ut fra høyttaleranlegget.

9 Juster volumet på høyttaleranlegget med TV-fjernkontrollen.

Lyden dempes midlertidig når du trykker på dempeknappen på TV-fjernkontrollen.

Merknad

- Hvis TV-lyden ikke mates ut fra høyttaleranlegget, trykk på TV og sjekk statusen på frontpaneldisplayet.
 - [TV (BT)] vises på frontpaneldisplayet: Høyttaleranlegget og TV-en er tilkoblet og TV-lyd mates ut fra høyttaleranlegget.
 - [PAIRING] vises på frontpaneldisplayet: Utfør paring på TV-en.
 - [TV] vises på frontpaneldisplayet: Utfør trinn fra begynnelsen.
- Når du kobler høyttaleranlegget og TV-en til med en HDMI-kabel kanselleres BLUETOOTH-tilkoblingen. For å koble sammen høyttaleranlegget og TV-en med BLUETOOTH-funksjonen igjen, koble fra HDMI-kabelen og utfør deretter tilkoblingen på nytt fra begynnelsen.

Lytte til lyd på den parede TV-en

1 Slå på TV-en med TV-fjernkontrollen.

Høytaleranlegget slås på ved å sammenkoble den med TV-ens strøm og TV-ens lyd mates ut fra høytaleranlegget.

2 Velg programmet eller inngangen til enheten med TV-fjernkontrollen.

Lyden til det viste bildet på TV-skjermen mates ut fra høytaleranlegget.

3 Juster volumet på høytaleranlegget med TV-fjernkontrollen.

Lyden dempes midlertidig når du trykker på dempeknappen på TV-fjernkontrollen.

Hint

- Høytaleranlegget er sammenkoblet med TV-ens strøm og slås av når TV-en slås av.

Operasjoner med fjernkontrollen som er inkludert med høytaleranlegget

Du kan bruke følgende knapper.

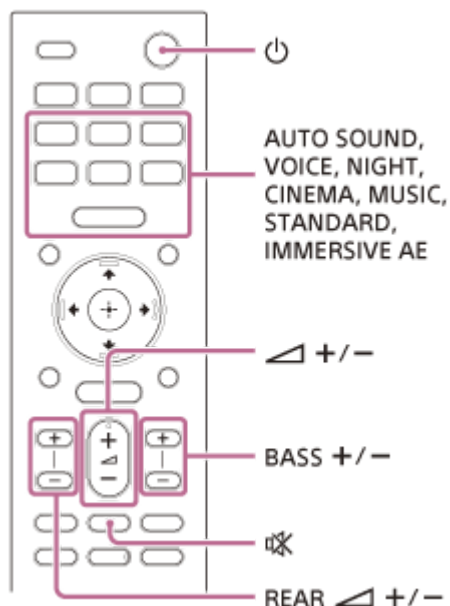

Merknad

- Hvis du velger en annen inngang enn TV på fjernkontrollen som er inkludert med høytaleranlegget, mates ikke TV-lyd ut fra høytaleranlegget. For å mate ut TV-lyden, trykk på TV på fjernkontrollen for å bytte til TV-inngangen.
- Mens TV-en er tilkoblet med BLUETOOTH-funksjonen fungerer ikke følgende fjernkontrollknapper.
 ↑ (opp)/ ↓ (ned)/ ← (venstre)/ → (høyre), ⊕ (enter), BACK, HOME, DISPLAY, OPTIONS, ►|| (spill av/pause), ◀◀ (forrige) ►► (neste)

Lytte til musikk ved å pare den mobile enheten som tilkobles for første gang

For å bruke BLUETOOTH-funksjonen må du pare høyttaleranlegget og den mobile enheten på forhånd.

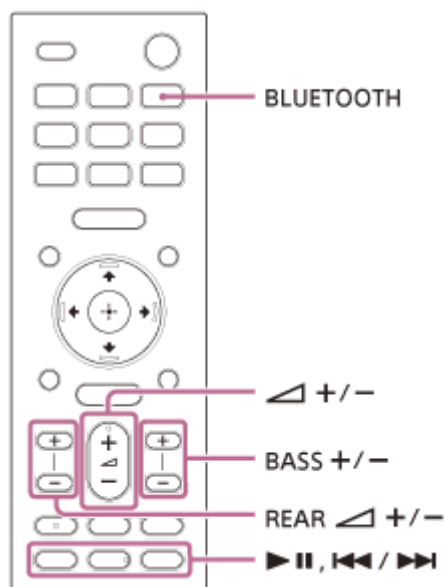

1 Trykk og hold BLUETOOTH-knappen i to sekunder.

2 Sørg for at [PAIRING] vises på frontpaneldisplayet.

Høyttaleranlegget går inn i paringsmodus.

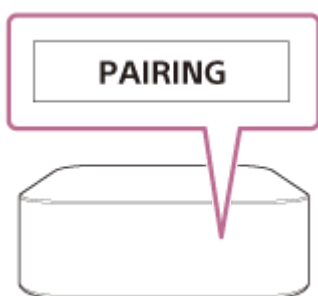

3 Søk etter høyttaleranlegget på den mobile enheten for å utføre paringen.

Listen over BLUETOOTH-enheter som er oppdaget vises på skjermen til den mobile enheten.

Se bruksanvisningen til den mobile enheten for informasjon om hvordan du parer BLUETOOTH-enheten til den mobile enheten.

4 Par høyttaleranlegget og den mobile enheten ved å velge "HT-A9" fra listen på skjermen til den mobile enheten.

Skriv inn "0000" hvis et passord er nødvendig.

5 Sørg for at [BT] vises på frontpaneldisplayet.

En tilkobling mellom høyttaleranlegget og den mobile enheten har blitt opprettet.

6 Start lydavspilling med musikkappen på den tilkoblede mobile enheten.

Lyd mates ut fra høyttaleranlegget.

7 Juster volumet.

Du kan spille av eller pause innholdet ved å bruke avspillingsoperasjonsknappene på fjernkontrollen.

Hint

- Hvis det ikke er en mobil enhet som har blitt paret (f.eks. umiddelbart etter at høyttaleranlegget er kjøpt), går høyttaleranlegget inn i paringsmodus ved å bare endre inngangen til BLUETOOTH-inngangen.
- Utfør paring for den sekundære og etterfølgende mobile enheter.

Lytte til musikk fra den pærede enheten

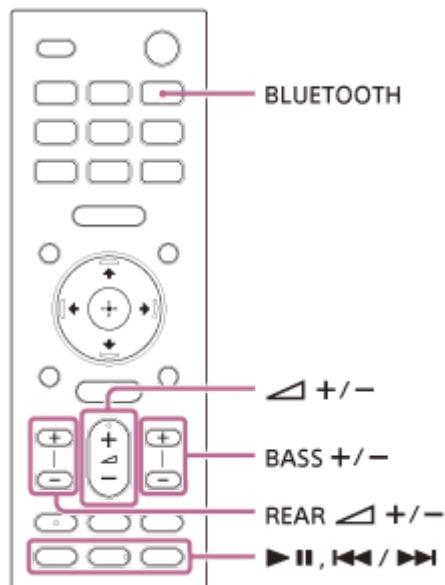

- 1 **Slå på BLUETOOTH-funksjonen til den mobile enheten.**
- 2 **Trykk på BLUETOOTH-knappen.**
Høytaleranlegget kobler automatisk til den mobile enheten som det sist var tilkoblet.
- 3 **Sørg for at [BT] vises på frontpaneldisplayet.**
En tilkobling mellom høytaleranlegget og den mobile enheten har blitt opprettet.
- 4 **Start lydavspilling med musikkappen på den tilkoblede mobile enheten.**
Lyd mates ut fra høytaleranlegget.
- 5 **Juster volumet.**
Du kan spille av eller pause innholdet ved å bruke avspillingsoperasjonsknappene på fjernkontrollen.

Merknad

- Hvis det oppstår forsinkelse i lyden kan dette forbedres ved å stille inn  [Setup] - [Advanced Settings] - [Bluetooth Settings] - [Bluetooth Connection Quality] til [Priority on Stable Connection].

Hint

- Når tilkoblingen ikke er etablert, velg "HT-A9" på den mobile enheten.

Koble fra den mobile enheten

Utfør enhver av følgende elementer.

- Deaktiver BLUETOOTH-funksjonen på den mobile enheten.
- Trykk på BLUETOOTH-knappen mens [Bluetooth Audio]-skjermen vises på TV-skjermen.
- Still inn  [Setup] - [Advanced Settings] - [Bluetooth Settings] - [Bluetooth Mode] til [Transmitter] eller [Off].
- Slå av høyttaleranlegget eller den mobile enheten.

5-025-236-81(2) Copyright 2021 Sony Corporation

Lytte til lyd ved paring med hodetelefoner

1 Sett BLUETOOTH-kompatible hodetelefoner i paringsmodus.

Se bruksanvisningen til hodetelefonene for paringsmetoden.

2 Trykk på HOME.

Startmenyen vises på TV-skjermen.

3 Velg [Setup] - [Advanced Settings] på startskjermen.

4 Velg [Bluetooth Settings] - [Bluetooth Mode] - [Transmitter].

Høytaleranlegget går inn i BLUETOOTH-overføringsmodus.

5 Velg navnet på hodetelefonene fra [Device List] i [Bluetooth Settings].

Når BLUETOOTH-tilkoblingen er etablert vises [Connected].

Du kan ikke finne navnet på hodetelefonene dine i [Device List], velg [Scan].

6 Gå tilbake til startmenyen, velg [Watch] eller [Listen] og velg inngangen.

Bildet fra den valgte inngangen vises på TV-skjermen, [BT TX] vises på frontpaneldisplayet og så mates lyden ut fra hodetelefonene.

Lyd fra høytaleranlegget dempes samtidig.

7 Juster volumet.

Juster først volumnivået på hodetelefonene. Juster så volumnivået på hodetelefonene med  (volum) +/- på fjernkontrollen.

Fjerne parede hodetelefoner fra enhetslisten

1. Trykk på HOME.

Startmenyen vises på TV-skjermen.

2. Velg [Setup] - [Advanced Settings] på startskjermen.

3. Velg [Bluetooth Settings] - [Device List].

4. Flytt markøren til navnet på hodetelefonene som du vil fjerne, trykk så på DISPLAY.

For å fjerne parede hodetelefoner fra enhetslisten, trykk på AUDIO.

5. Følg anvisningene på skjermen for å fjerne ønskede hodetelefoner fra enhetslisten.



Merknad

- For å vise parede hodetelefoner på enhetslisten, still inn  [Setup] - [Advanced Settings] - [Bluetooth Settings] - [Bluetooth Mode] til [Transmitter].

Lytte til lyd med parede hodetelefoner

- 1 Slå på BLUETOOTH-funksjonen på hodetelefonene.**
- 2 Trykk på HOME.**

Startmenyen vises på TV-skjermen.
- 3 Velg  [Setup] - [Advanced Settings] på startskjermen.**
- 4 Velg [Bluetooth Settings] - [Bluetooth Mode] - [Transmitter].**



Høytaleranlegget går inn i BLUETOOTH-overføringsmodus og høytaleranlegget kobler automatisk til hodetelefonene som sist var tilkoblet.
- 5 Gå tilbake til startmenyen, velg  [Watch] eller  [Listen] og velg inngangen.**

Bildet fra den valgte inngangen vises på TV-skjermen, [BT TX] vises på frontpaneldisplayet og så mates lyden ut fra hodetelefonene.
Lyd fra høytaleranlegget dempes samtidig.
- 6 Juster volumet.**

Juster først volumnivået på hodetelefonene. Juster så volumnivået på hodetelefonene med  (volum) +/- på fjernkontrollen.

Koble fra de parede hodetelefonene

Utfør enhver av følgende elementer.

- Deaktiver BLUETOOTH-funksjonen på hodetelefonene.
- Still inn  [Setup] - [Advanced Settings] - [Bluetooth Settings] - [Bluetooth Mode] til [Receiver] eller [Off].
- Slå av høytaleranlegget eller hodetelefonene.
- Velg enhetsnavnet på de tilkoblede hodetelefonene fra  [Setup] - [Advanced Settings] - [Bluetooth Settings] - [Device List].
[Connected] i enhetsnavnet forsvinner.

Om tilkobling av hodetelefonene

- Det kan hende at du ikke kan justere volumnivået, avhengig av BLUETOOTH-kompatible hodetelefoner.
- Innmating av BLUETOOTH er deaktivert når  [Setup] - [Advanced Settings] - [Bluetooth Settings] - [Bluetooth Mode] er stilt inn til [Off] eller [Transmitter].
- Du kan registrere opptil ni BLUETOOTH-enheter. Hvis en tiende BLUETOOTH-enhet registreres, overskrives den eldste, tilkoblede BLUETOOTH-enheten av den nye.
- Høytaleranlegget kan vise opptil 15 registrerte BLUETOOTH-enheter i [Device List].
- Du kan ikke endre lydeffekten eller innstillinger under overføring av lyd til BLUETOOTH-kompatible hodetelefoner.
- Avspilling av lyd/musikk på BLUETOOTH-enheten er forsinket sammenlignet med den på høytaleranlegget på grunn av egenskaper ved BLUETOOTH trådløs teknologi.
- Du aktivere eller deaktivere mottak av LDAC-lyd fra BLUETOOTH-enheten [Bluetooth Settings].

Hva du kan gjøre ved å koble høyttaleranlegget til et nettverk

Du kan strøkke avspilling av musikkinnhold via høyttaleranlegget ved å betjene en smarttelefon, nettbrett eller iOS-enhet, eller spille musikk lagret på en datamaskin via høyttaleranlegget ved å koble til nettverket. Wi-Fi-porten og LAN(100)-porten på høyttaleranlegget har en ruterfunksjon som kan videresende lyddata til et annet Sony-lydprodukt.

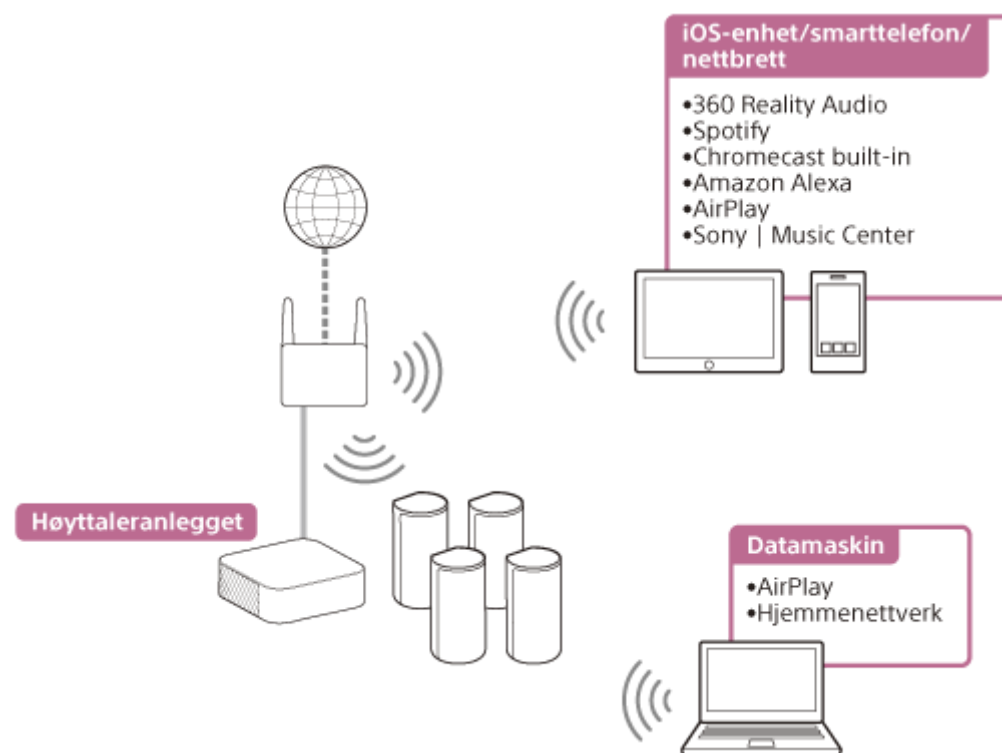

- **360 Reality Audio**

Du kan spille 360 Reality Audio-innhold på høyttaleranlegget ved å velge det på strømmingsappen som er kompatibel med 360 Reality Audio.

- **Spotify**

Du kan velge musikk på Spotify-appen og spille den på høyttaleranlegget.

Bruk telefonen, nettbrettet eller datamaskinen som en fjernkontroll for Spotify. Gå til spotify.com/connect for å lære hvordan

- **Chromecast built-in™**

Du kan velge musikk på den Chromecast-aktiverte appen og spille den på høyttaleranlegget.

- **Amazon Alexa**

Du kan utføre talekontroll som musikkavspilling, gå til neste/forrige sang, volumjustering, osv. på strømmingstjenesten ved å bruke høyttaleranlegget med den innebygde Alexa-enheten (ikke inkludert).

- **AirPlay**

Høyttaleranlegget støtter AirPlay. Du kan spille musikk på høyttaleranlegget ved å betjene en iOS-enhet eller en datamaskin.

- **Sony | Music Center**

Du kan kontrollere høyttaleranlegget trådløst ved å installere "Sony | Music Center"-appen på smarttelefonen eller nettbrettet.

- **Hjemmenettverk**

Du kan spille musikkfiler lagret på datamaskinen på en nettverks plassering via hjemmenettverket.

Merknad

- Serveren må kobles til samme nettverk som høyttaleranlegget.

Beslektet emne

- [Bruke 360 Reality Audio](#)
- [Bruke Spotify](#)
- [Strømme musikk med Chromecast built-in](#)
- [Betjene høyttaleranlegget ved å snakke til en Alexa innebygd enhet](#)
- [Strømme musikk med en iOS-enhet](#)
- [Bruke Sony | Music Center](#)
- [Lytte til musikk på PC-en via et hjemmenettverk](#)

Sette opp en trådløs nettverkstilkobling på startmenyen

Kontroller følgende informasjon på forhånd.

- Nettverksnavnet (SSID)(*)
- Sikkerhetsnøkkelen (passord)(**)

* SSID (Service Set Identifier) er et navn som identifiserer et bestemt tilgangspunkt.

** Denne informasjonen bør være tilgjengelig på en etikett på den trådløse LAN-ruteren/tilgangspunktet, i bruksanvisningen, fra personen som satte opp det trådløse nettverket, eller i informasjonen levert fra Internett-leverandøren.

1 Trykk på HOME.

Startmenyen vises på TV-skjermen.

2 Velg [Setup] - [Advanced Settings] på startskjermen.

3 Velg [Network Settings].

Sørg for at [Wi-Fi Connection] er stilt inn til [On].

4 Velg [Internet Settings] - [Next].

5 Velg [Search for Wi-Fi network].

Listen over nettverksnavn vises på TV-skjermen.

6 Velg ønsket nettverksnavn (SSID).

Når du er koblet til et nettverk som ikke vises i listen, velg [New connection registration] og følg anvisningene på skjermen.

7 Skriv inn sikkerhetsnøkkelen (eller passord) med programvaretastaturet og velg så [Enter].

Høytaleranlegget starter tilkoblingen til nettverket.

Hjemmekinoanlegg
HT-A9

Sette opp en trådløs nettverksforbindelse med Sony | Music Center

Sony | Music Center kan koble høyttaleranlegget til samme trådløse nettverk som den mobile enheten. For mer informasjon, se instruksjer i appen eller følgende URL-adresse.

<https://www.sony.net/smcqa/>

Sette opp en Wi-Fi-tilkobling med en iOS-enhet

Høytaleranlegget er kompatibel med Apple-oppsett.

Med denne funksjonen kan du koble høytaleranlegget til det samme nettverket som kobler til iOS-enheten via Wi-Fi uten å angi nettverksnavnet og passordet.

- 1 Trykk på HOME på fjernkontrollen som er inkludert med høytaleranlegget.**
Startmenyen vises på TV-skjermen.
- 2 Velg  [Setup] - [Advanced Settings] på startskjermen.**
- 3 Velg [Network Settings].**
Sørg for at [Wi-Fi Connection] er stilt inn til [On].
- 4 Velg [Internet Settings] - [Next].**
- 5 Velg [Use Apple Setup].**
- 6 Betjen iOS-enheten ved å følge anvisningene på skjermen.**

Hjemmekinoanlegg
HT-A9

Koble til en PC eller ruter med en LAN-kabel

Følgende illustrasjon er eksemplet for tilkobling av høyttaleranlegget og PC-en til hjemmenettverket.

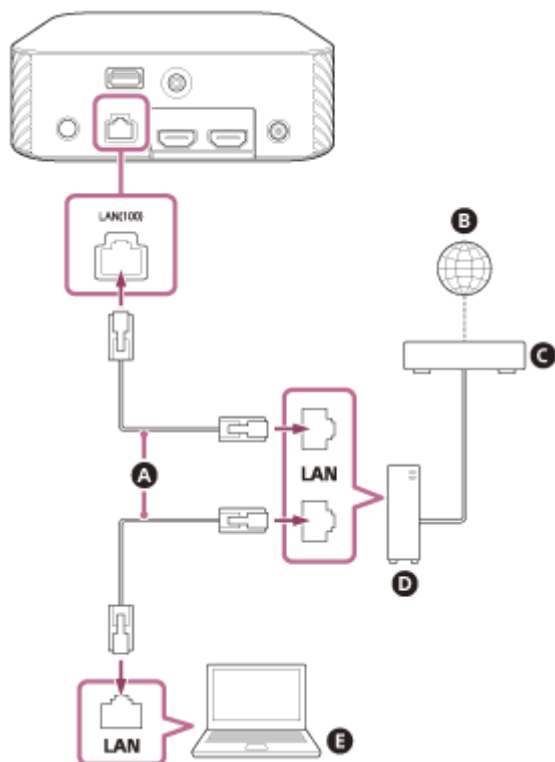

- A** LAN-kabel (ikke inkludert)
- B** Internett
- C** Modem
- D** Ruter
- E** PC





Merknad

- PC-en må kobles til samme nettverk som høyttaleranlegget.

Hint

- Vi anbefaler at du bruker en skjermet rett grensesnittkabel (ikke inkludert).

Sette opp en kablet tilkobling

- 1** Bruk en LAN-kabel til å koble høyttaleranlegget til en ruter.
- 2** Trykk på HOME.
Startmenyen vises på TV-skjermen.
- 3** Velg  [Setup] - [Advanced Settings] på startskjermen.
- 4** Velg [Network Settings] - [Internet Settings] - [Next].
- 5** Velg innstillingsmetoden for IP-adresse.
 - [Auto]: Innhenter en IP-adresse automatisk.
 - [Manual]: Angi en IP-adresse manuelt.
- 6** Velg [Manual], utfør innledende innstilling ved å følge anvisningene på skjermen.
Høyttaleranlegget starter nettverksinnstillinger.
- 7** Når nettverksinnstillingsstatusen vises, trykk på  (opp)/  (ned) for å bla gjennom informasjon, og trykk deretter på  (høyre).

Merknad

- Hvis du velger IPv6 kan du ikke bruke en fast IP-adresse.

Hjemmekinoanlegg
HT-A9

Bruke 360 Reality Audio

Høyttaleranlegget er kompatibelt med 360 Reality Audio.

Du kan spille 360 Reality Audio-innhold på høyttaleranlegget ved å velge det på strømmingsappen som er kompatibel med 360 Reality Audio.

For mer informasjon om 360 Reality Audio, se følgende URL-adresse.

<https://www.sony.net/360RA/>

For å forberede høyttaleranlegget og den mobile enheten, kontroller den 360 Reality Audio-kompatible strømmingstjenesten på høyttaleranlegget, installer så riktig app på den mobile enheten.

1 Trykk på HOME.

Startmenyen vises på TV-skjermen.

2 Velg [Listen] - [360 Reality Audio] på startskjermen.

Du kan sjekke den 360 Reality Audio-kompatible strømmingstjenesten som er tilgjengelig i landet/regionen din ved å følge anvisningene på skjermen.

Merknad

- [360 Reality Audio] vises ikke hvis det ikke er en 360 Reality Audio-kompatibel strømmingstjeneste.

3 Installer strømmingstjenesteappen som er kompatibel med 360 Reality Audio på den mobile enheten.

4 Koble til den mobile enheten via Wi-Fi til samme nettverk som høyttaleranlegget.

5 Start strømmingstjenesteappen som er kompatibel med 360 Reality Audio, trykk på cast-knappen og velg høyttaleranlegget.

6 Velg 360 Reality Audio-innholdet på strømmingstjenesteappen og spill det.

Musikken spilles av på høyttaleranlegget.

Merknad

- 360 Reality Audio-innhold kan ikke spilles med samme BLUETOOTH-tilkobling.

Hint

- Hvis [Network/Bluetooth Standby] er stilt inn til [On], kan du raskt spille av musikk selv når høyttaleranlegget er i standbymodus.
- Et bilde som et cover på et album vises på avspillingskjermen hvis det avspilte innholdet støtter funksjonen.

Beslektet emne

- [\[System Settings\]](#)

5-025-236-81(2) Copyright 2021 Sony Corporation

Hjemmekinoanlegg
HT-A9

Bruke Spotify

Du kan velge musikk på Spotify-appen og spille den på høyttaleranlegget.

Spille musikk på høyttaleranlegget ved å bruke "Spotify Connect"-funksjonen

Bruk telefonen, nettbrettet eller datamaskinen som en fjernkontroll for Spotify. Gå til spotify.com/connect for å lære hvordan

Hint

- Hvis [Network/Bluetooth Standby] er stilt inn til [On], kan du raskt spille av musikk selv når høyttaleranlegget er i standbymodus.
- Et bilde som et cover på et album vises på avspillingskjermen hvis det avspilte innholdet støtter funksjonen.

Fortsette avspilling av musikk som har blitt spilt av på den mobile enheten

1 Trykk på MUSIC SERVICE.

Når du har spilt av musikken til Spotify på høyttaleranlegget, fortsettes musikken som ble spilt av med Spotify.

Merknad

- Spotify-appen er kanskje ikke tilgjengelig i noen land/regioner.

Beslektet emne

- [\[System Settings\]](#)

Hjemmekinoanlegg
HT-A9

Strømme musikk med Chromecast built-in

Høytaleranlegget er kompatibelt med Chromecast built-in, som kan strømme musikk til høyttaleren fra den mobile enheten.

Du kan velge musikkinnhold fra den Chromecast-aktiverte appen og spille av lydinnhold på høytaleranlegget eller gruppen som høytaleranlegget er i.

Kontrollere musikk med en mobil enhet

- 1 Trykk på HOME.**
Startmenyen vises på TV-skjermen.
- 2 Velg  [Listen] - [Chromecast built-in] på startskjermen.**
Følg trinnene som vises på skjermen.
Når innstillingene er gjort er [Network/Bluetooth Standby] automatisk stilt inn til [On] og du kan raskt spille av musikk selv når høytaleranlegget er i standbymodus.
- 3 Installer den Chromecast-aktiverte appen på den mobile enheten.**
- 4 Koble til den mobile enheten via Wi-Fi til samme nettverk som høytaleranlegget.**
- 5 Start den Chromecast-aktiverte appen, trykk på cast-knappen og velg høytaleranlegget eller gruppen som høytaleranlegget er i.**



- 6 Velg og spill musikk på den Chromecast-aktiverte appen.**
Musikken spilles av på høytaleranlegget.

Lytte til og kontrollere musikken din med Google Assistant

Dette høytaleranlegget er kompatibelt med en Google Assistant-aktivert enhet med Chromecast built-in, slik at du kan kontrollere musikken med stemmen. Du trenger bare å koble høytaleranlegget til Google Home-appen på din mobile enhet. For detaljer, se Google Home-appen.

Merknad

- Avhengig av landet og regionen, kan det hende at Chromecast built-in og den Chromecast-aktiverte appen ikke leveres.
- Lyden kan hakke, avhengig av bruksmiljøet eller avspilt innhold.

Hint

- Et bilde som et cover på et album vises på avspillingskjermen hvis det avspilte innholdet støtter funksjonen.

Beslektet emne

- [\[System Settings\]](#)

5-025-236-81(2) Copyright 2021 Sony Corporation

Betjene høyttaleranlegget ved å snakke til en Alexa innebygd enhet

Alexa er Amazons skybaserte taletjeneste. Du kan spille av lyden på høyttaleranlegget ved å snakke til en innebygd Alexa-enhet.

For å bruke denne funksjonen må du koble Amazon-kontoen din til den innebygde Alexa-enheten.

For å forberede høyttaleranlegget og den mobile enheten, koble den mobile enheten til via Wi-Fi til samme nettverk som høyttaleranlegget, og registrere høyttaleranlegget til en Amazon-konto.

Forberede høyttaleranlegget og den mobile enheten

- 1 Koble til den mobile enheten via Wi-Fi til samme nettverk som høyttaleranlegget.
- 2 Installer den gratis Sony | Music Center-appen på den mobile enheten.
- 3 Start Sony | Music Center og velg høyttaleranlegget.
- 4 Gjør innstillingen for taleoperasjon ved å følge Sony | Music Center-skjermen.

Lyd kan spilles av på høyttaleranlegget ved å snakke til en innebygd Alexa-enhet

Du kan utføre talekontroll som musikkavspilling, gå til neste/forrige sang, volumjustering, osv. på strømmingstjenesten ved å bruke høyttaleranlegget med en innebygd Alexa-enhet (ikke inkludert).

Du kan ikke utføre talekontroll ved å bruke høyttaleranlegget alene.

Merknad

- Denne funksjonen er ikke tilgjengelig i noen land/regioner.
- Alexa-ferdigheter som krever reaksjon fra bruker er ikke tilgjengelig på høyttaleranlegget da høyttaleranlegget ikke har en mikrofon.
- Du kan ikke bruke alle funksjonene til Amazon Alexa på høyttaleranlegget.

Hint

- Bruk Sony | Music Center til å avregistrere høyttaleranlegget fra Amazon-kontoen. Selv om du avregistrerer en konto på Alexa-appen, vil ikke høyttaleranlegget gjenkjenne at kontoen har blitt avregistrert.
- Et bilde som et cover på et album vises på avspillingskjermen hvis det avspilte innholdet støtter funksjonen.

Hjemmekinoanlegg
HT-A9

Strømme musikk med en iOS-enhet

Høytaleranlegget er kompatibelt med AirPlay 2. Du kan velge musikkinnhold på en iOS-enhet som iPhone, iPad og iPod touch og strømme det til høytaleranlegget.

- 1 Koble til iOS-enheten via Wi-Fi til samme nettverk som høytaleranlegget.**
- 2 Spill musikken du vil strømme på iOS-enheten.**
- 3 Vis AirPlay-ikonet () på iOS-enheten og trykk på det.**
- 4 Velg høytaleranlegget som høyttaleren som skal strømmes til på iOS-enheten.**
Musikken spilles av på høytaleranlegget.

Hint

- Du kan også velge andre høyttalere samtidig som høytaleranlegget, og strømme musikk til flere høyttalere.

Strømme musikk på høytaleranlegget ved å snakke til Siri

Hvis du legger høytaleranlegget til Home-appen på iOS-enheten, kan du strømme musikk til høytaleranlegget ved å snakke til Siri.

Merknad

- Da høytaleranlegget ikke har en mikrofon, kan du ikke snakke med høytaleranlegget for å betjene det.
- Ikke alle funksjonene til Siri er tilgjengelige på høytaleranlegget.

Hjemmekinoanlegg
HT-A9

Bruke Sony | Music Center

Sony | Music Center er en applikasjon for å kontrollere kompatible Sony-lydenheter med den mobile enheten, som en smarttelefon eller nettbrett.

For mer informasjon om Sony | Music Center, se følgende URL-adresse.

<https://www.sony.net/smcqa/>

- 1 Installer den gratis Sony | Music Center-appen på den mobile enheten.
- 2 Koble til den mobile enheten via Wi-Fi til samme nettverk som høyttaleranlegget.
- 3 Start Sony | Music Center.
- 4 Betjen ved å følge Sony | Music Center-skjermen.

Merknad

- Bruk Sony | Music Center av siste versjon. Hvis du ikke kan koble til høyttaleranlegget og en BLUETOOTH-enhet via BLUETOOTH-funksjonen, avinstaller Sony | Music Center og prøv å koble til via BLUETOOTH-funksjonen igjen.

Hint

- Koble til den mobile enheten til samme nettverk som høyttaleranlegget.

Beslektet emne

- [Sette opp en trådløs nettverkstilkobling på startmenyen](#)
- [Sette opp en trådløs nettverksforbindelse med Sony | Music Center](#)
- [Sette opp en Wi-Fi-tilkobling med en iOS-enhet](#)
- [Koble til en PC eller ruter med en LAN-kabel](#)
- [Sette opp en kablet tilkobling](#)

Lytte til musikk på PC-en via et hjemmenettverk

Du kan spille musikkfiler lagret på PC-en via hjemmenettverket.

Musikkfiler kan spilles av ved å betjene Sony | Music Center på en mobil enhet som en smarttelefon eller nettbrett.

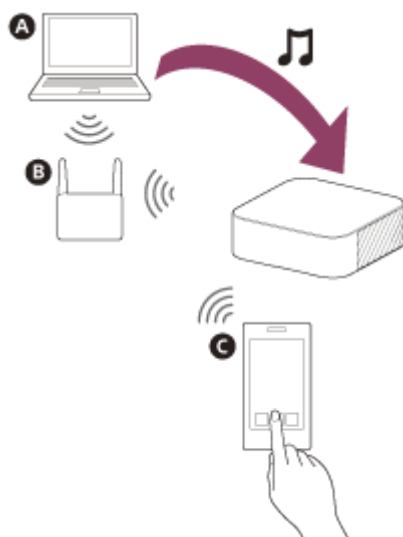

- A** PC
- B** Trådløs LAN-ruter
- C** Smarttelefon eller nettbrett

1 Koble høyttaleranlegget til et nettverk.

2 Koble PC-en til et nettverk.

Se bruksanvisningen til PC-en for mer informasjon.

3 Angi PC-en.

For å bruke PC-en på hjemmenettverket må du angi PC-en som serveren. Se bruksanvisningen til PC-en for mer informasjon.

4 Lytte til musikk på en PC ved å bruke Sony | Music Center.

Du kan spille av musikkfiler lagret på PC-en ved å betjene Sony | Music Center som er installert på en mobil enhet, som en smarttelefon eller nettbrett. For mer informasjon om Sony | Music Center, se følgende URL-adresse.

<https://www.sony.net/smcqa/>

Hint

- Se  [Setup] - [Advanced Settings] - [Network Settings] - [Network Connection Status] når du sjekker statusen på nettverkstilkoblingen.

- Sette opp en trådløs nettverkstilkobling på startmenyen
- Sette opp en trådløs nettverksforbindelse med Sony | Music Center
- Sette opp en Wi-Fi-tilkobling med en iOS-enhet
- Koble til en PC eller ruter med en LAN-kabel
- Sette opp en kablet tilkobling

5-025-236-81(2) Copyright 2021 Sony Corporation

Hjemmekinoanlegg
HT-A9

Justere volumet

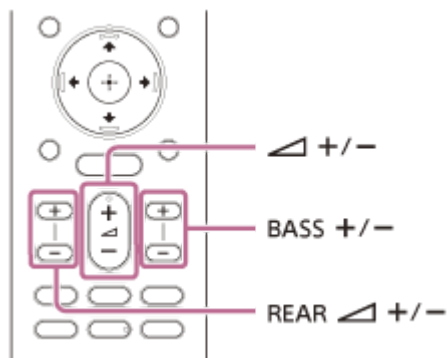

Justere høyttaleranleggets volum

Trykk på  (volum) +/-.

Volumnivået vises på frontpaneldisplayet.

Justere basslydens volum

Trykk på BASS (basslydvolum) +/-.

Volumnivået vises på frontpaneldisplayet.

Merknad

- Subwooferen er designet for avspilling av bass eller lavfrekvenslyd. Når inngangskilden, som i TV-programmer, ikke har mye surroundlyd kan basslyden fra subwooferen være vanskelig å høre.

Justere volumet på den bakre høyttaleren

Trykk på REAR  (volum for bakre høyttalere) +/-.

Volumnivået vises på frontpaneldisplayet.

Merknad

- De bakre høyttalerne er designet for avspilling av surrounddelen på flerkannelslyden og surroundlyd som skapes fra 2-kanals lyden med virtuell behandling. Når inngangskilden ikke har mye surroundlyd kan surroundlyden fra de bakre høyttalerne være vanskelig å høre.

Få en omfavnende surroundopplevelse (IMMERSIVE AE)

Du kan føle deg omfavnet av lyden ikke bare fra den horisontale retningen, men også fra en retning oppover ved effektiv bruk av for lydmoduser. Denne funksjonen fungerer også for 2.0-kanalsignalet som TV-programmer.

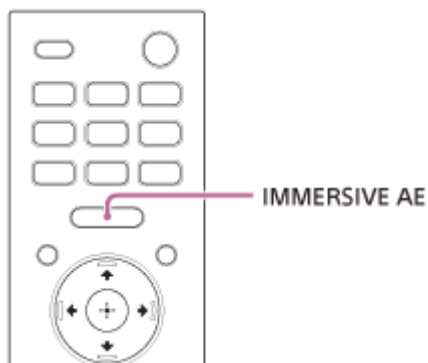

1 Trykk på IMMERSIVE AE for å slå på eller av funksjonen.

Immersive Audio Enhancement-innstillingen vises på TV-skjermen.

- **[Immersive Audio Enhancement: On]:** Aktiverer Immersive Audio Enhancement-funksjonen.
- **[Immersive Audio Enhancement: Off]:** Deaktiverer Immersive Audio Enhancement-funksjonen.

Merknad

- Immersive Audio Enhancement-funksjonen er kun tilgjengelig når  [Setup] - [Advanced Settings] - [Audio Settings] - [Sound Effect] er stilt inn til [Sound Mode On].
- Surroundeffekten fra alle retninger varierer avhengig av lydkilden.
- Immersive Audio Enhancement-innstillingen vises ikke på TV-skjermen når TV-inngangen er valgt. I så fall kan du sjekke Immersive Audio Enhancement-innstillingen i frontpaneldisplayet.
- Avhengig av kilden er denne innstillingen fast og kan ikke endres.

Stille inn lydeffekten som er skreddersydd ulike typer lydtkilder (lydmodus)

Du kan enkelt bruke forhåndsprogrammerte lydeffekter som er skreddersydd ulike typer lydtkilder.

Denne funksjonen fungerer når  [Setup] - [Advanced Settings] - [Audio Settings] - [Sound Effect] er stilt inn til [Sound Mode On].

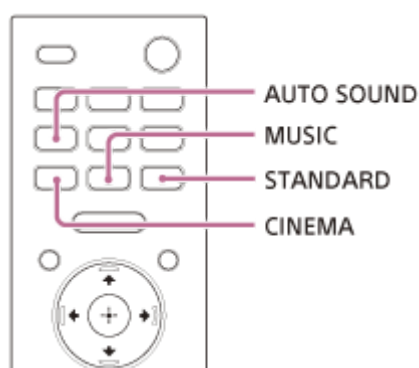

1 Trykk på AUTO SOUND, CINEMA, MUSIC eller STANDARD for å velge lydmodusen.

Den valgte lydmodusen vises på TV-skjermen.

- **[Auto Sound]:** Den rette lydinnstillingen velges automatisk for lydtkilden.
- **[Cinema]:** Du føler deg omfavnet av lyden som reiser bak deg og rundt hele kroppen din. Denne modusen passer for å se på filmer.
- **[Music]:** Lydens livlighet og glød uttrykkes i detaljer. Denne modusen passer for lytting til musikk på en måte som vekker følelser.
- **[Standard Surround]:** Lyden fra et TV-program kan klart høres.

Merknad

- Lydmodusfunksjonen er deaktivert i følgende forhold.
 - Chromecast built-in brukes.
 - AirPlay brukes.
 - BLUETOOTH-enheten er tilkoblet i BLUETOOTH-overføringsmodus .
 - En testtone utløses.
- Lydmodusen vises ikke på TV-skjermen når TV-inngangen er valgt. I så fall kan du sjekke lydmodusen i frontpaneldisplayet.
- Avhengig av kombinasjonen av lydmodusinnstilling og lydtkilde kan det hende at effekten av [Sound Field Optimization] ikke brukes.

Gjøre dialoger tydeligere (VOICE)

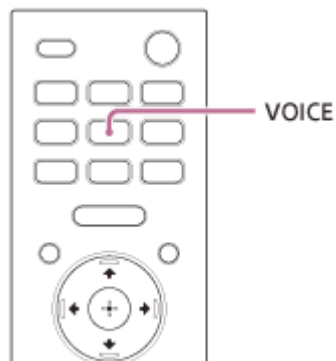

1 Trykk på VOICE for å slå på eller av funksjonen.

Talemodus-innstillingen vises på TV-skjermen.

- **[Voice: On]:** Dialog er enklere å høre ved å forbedre dialogområdet.
- **[Voice: Off]:** Deaktiverer talemodus-funksjonen.

Merknad

- Talemodus-innstillingen vises ikke på TV-skjermen når TV-inngangen er valgt. I så fall kan du sjekke talemodus-innstillingen i frontpaneldisplayet.
- Når BLUETOOTH-enheten er tilkoblet i BLUETOOTH-overføringsmodus, er talemodusen deaktivert.

Få krystallklar lyd med lavt volum ved midnatt (NIGHT)

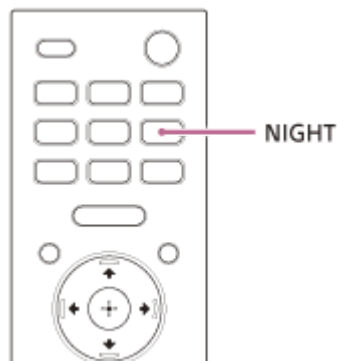

1 Trykk på NIGHT for å slå på eller av funksjonen.

Nattmodus-innstillingen vises på TV-skjermen.

- **[Night: On]:** Lyd mates ut ved lavt volum med minimalt tap av nøyaktighet og klarhet i dialog.
- **[Night: Off]:** Deaktiverer nattmodus-funksjonen.

Merknad

- Når du slår av høyttaleranlegget er denne innstillingen automatisk satt til [Night: Off].
- Nattmodus-innstillingen vises ikke på TV-skjermen når TV-inngangen er valgt. I så fall kan du sjekke nattmodus-innstillingen i frontpaneldisplayet.
- Når BLUETOOTH-enheten er tilkoblet i BLUETOOTH-overføringsmodus, er nattmodusen deaktivert.

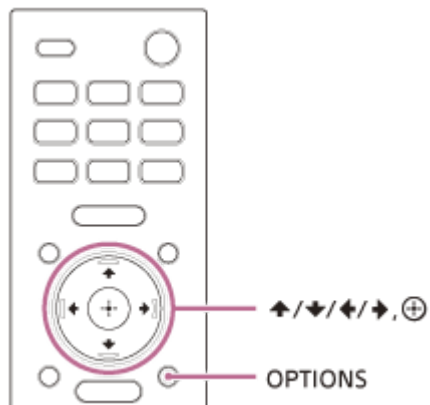

Når du ser på TV

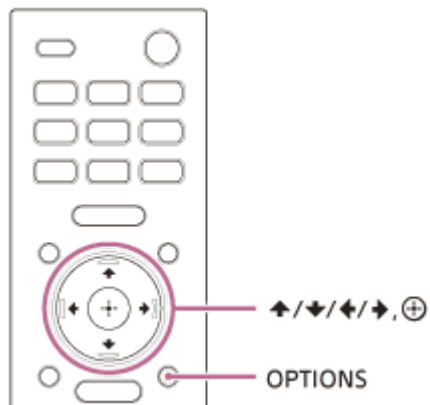

- 1 Trykk på OPTIONS.**
[SYNC] vises på frontpaneldisplayet.
- 2 Trykk på ➔ (høyre) eller ⊕ (enter).**
Justeringstiden vises på frontpaneldisplayet.
- 3 Juster forsinkelsen ved å bruke ⬆ (opp)/ ⬇ (ned), trykk deretter på ⊕ (enter).**
Du kan justere fra 0 msek til 300 msek i økninger på 25 msek.
- 4 Trykk på OPTIONS.**
Alternativmenyen på frontpaneldisplayet slås av.

Når du ser på en annen enhet



- 1 Trykk på OPTIONS.**
Alternativmenyen vises på TV-skjermen.
- 2 Velg [A/V sync].**
- 3 Juster forsinkelsen ved å bruke  (opp)/  (ned), trykk deretter på  (enter).**
Du kan justere fra 0 msek til 300 msek i økninger på 25 msek.

Hint

- Hvis TV-en har en funksjon som justerer forsinkelsen mellom bildet og lyden bruker du denne. Se bruksanvisningen til TV-en for mer informasjon.

Bruke multipleks kringkastingslyd (AUDIO)

Du kan høre multipleks kringkastingslyd når høyttaleranlegget mottar et Dolby Digital multipleks kringkastingsignal.

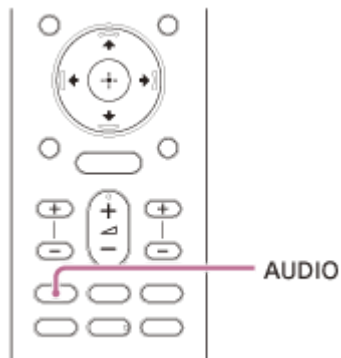

1 Trykk flere ganger på AUDIO for å velge ønsket lydsignal.

Lydsignalet vises på TV-skjermen.

- **[Audio: Main]:** Lyden til hovedspråket er matet ut.
- **[Audio: Sub]:** Lyden til underspråket er matet ut.
- **[Audio: Main/Sub]:** Hovedlyden mates ut fra venstre høyttaler og underlyden mates ut fra høyre høyttaler.

Merknad

- For å mate ut Dolby Digital-lyd må du koble til TV-en som er kompatibel med eARC eller ARC til HDMI OUT (TV ARC/eARC)-kontakten med HDMI-kabelen (inkludert), eller andre enheter til HDMI IN-kontakten med en HDMI-kabel (ikke inkludert).
- Lydsignalet vises ikke på TV-skjermen når TV-inngangen er valgt. I så fall kan du sjekke lydsignalet i frontpaneldisplayet.

Beslektet emne

- [Koble til en TV som er kompatibel med ARC/eARC](#)

Hjemmekinoanlegg
HT-A9

Når du ser på TV

Ved å justere dialogvolumet kan du enkelt lytte til dialog da den skiller seg ut fra omgivelseslyder. Denne funksjonen fungerer under avspilling av innhold som er kompatibelt med DTS:X-dialogkontrollfunksjonen. Innstillingsmetoden er forskjellig avhengig av inngangen.

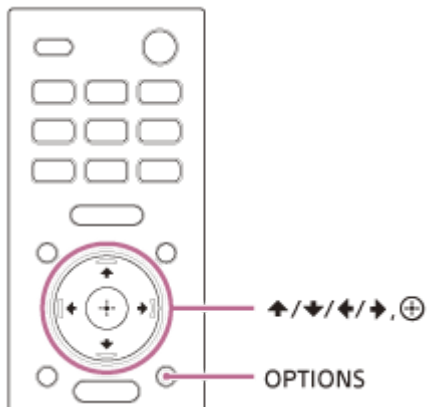





- 1 Trykk på OPTIONS, vis [DIALOG] på frontpaneldisplayet med (opp)/ (ned) trykk deretter på (enter).**
- 2 Juster dialogvolumet ved å bruke (opp)/ (ned), trykk deretter på (enter).**
Du kan justere fra 0,0 dB til 6,0 dB i økninger på 1,0 dB.
- 3 Trykk på OPTIONS.**
Alternativmenyen på frontpaneldisplayet slås av.

Hjemmekinoanlegg
HT-A9

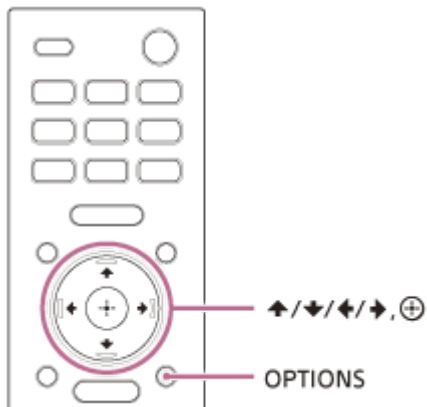
Under avspilling av innhold på en AV-enhet

Ved å justere dialogvolumet kan du enkelt lytte til dialog da den skiller seg ut fra omgivelseslyder. Denne funksjonen fungerer under avspilling av innhold som er kompatibelt med DTS:X-dialogkontrollfunksjonen. Innstillingsmetoden er forskjellig avhengig av inngangen.



- 1 Trykk på OPTIONS.**
Alternativmenyen vises på TV-skjermen.
- 2 Velg [DTS Dialog Control].**
- 3 Juster dialogvolumet ved å bruke  (opp)/  (ned), trykk deretter på  (enter).**
Du kan justere fra 0,0 dB til 6,0 dB i økninger på 1,0 dB.

Hjemmekinoanlegg
HT-A9

Betjene høyttaleranlegget ved sammenkobling med en TV (Kontroll for HDMI-funksjon)

Koble til en TV som er kompatibel med Kontroll for HDMI-funksjonen med en HDMI-kabel for å koble sammen operasjon på høyttaleranlegget med en TV, som for å slå på/av eller tilpasse volum.

Om Kontroll for HDMI-funksjonen

Kontroll for HDMI-funksjonen er en funksjon som muliggjør operasjon av enheter koblet til med en HDMI-kabel (High-Definition Multimedia Interface) ved å koble dem sammen.

Selv om denne funksjonen fungerer for enheter som er kompatible med Kontroll for HDMI-funksjonen, kan det hende at den ikke fungerer hvis det kobles til andre enheter enn de som er laget av Sony.

Forberede betjening ved å koble sammen med en TV

Aktiver Kontroll for HDMI-funksjonsinnstillingene på TV-en koblet til høyttaleranlegget med en HDMI-kabel. Standardinnstillingen til Kontroll for HDMI-funksjonen på høyttaleranlegget er [On].

Hint

- Når du kobler til en enhet som en Blu-ray Disc-spiller til en TV med en HDMI-kabel, aktiverer Kontroll for HDMI-funksjonen.
- For å aktivere Kontroll for HDMI-funksjonen på en TV eller Blu-ray Disc-spiller, se bruksanvisningen.
- Hvis du aktiverer Kontroll for HDMI-funksjonen ("BRAVIA"-synkronisering) når du bruker en TV som er produsert av Sony, aktiveres også Kontroll for HDMI-funksjonen på høyttaleranlegget. Når innstillingen er utført vises [DONE] på frontpaneldisplayet.

Utføre strømoperasjon eller tilpasning av volumet med en TV-fjernkontroll

Når du slår på/av TV-en eller justerer volumet med TV-fjernkontrollen, er strømmen og volumet på høyttaleranlegget også justert.



- A** TV
- B** TV-fjernkontroll

Sammenkobling av strøm

Høyttaleranlegget slås av eller på automatisk når du slår av eller på TV-en.

Merknad

- Hvis du slår av høyttaleranlegget før du slår av TV-en, slås høyttaleranlegget kanskje ikke på automatisk selv om du slår på TV-en neste gang. I så fall utfører du følgende operasjon.
 - Velg høyttaleranlegget for lydutmatingsenheten i TV-menyen.
 - Når du bruker en Sony TV, slå på høyttaleranlegget mens TV-en er slått på.

Volumjustering

Lyden til TV-en som du ser på mates automatisk ut fra høyttaleranlegget. Du kan justere høyttaleranleggets volum med TV-fjernkontrollen.

Andre sammenkoblingsfunksjoner

Menyoperasjon med TV-fjernkontroll

Du kan betjene menyen på høyttaleranlegget ved å velge navnet på høyttaleranlegget når du endrer inngang eller betjener Sync Menu på TV-en.

Merknad

- Noen Sony TV-er støtter Sync Menu. Se bruksanvisningen til TV-en for å se om TV-en støtter Sync Menu.

Språk følger

Når du endrer språket for skjermvisningen til TV-en endres også skjerspråket på høyttaleranlegget.

Ettrykks avspillingsfunksjon

Når du spiller innhold på en Blu-ray Disc-spiller eller "PlayStation®4", osv. koblet til TV-en, slås høyttaleranlegget og TV-en på automatisk.

Hint

- Du kan endre Kontroll for HDMI-innstillingene ved å velge  [Setup] - [Advanced Settings] - [HDMI Settings] på startmenyen.

Hjemmekinoanlegg
HT-A9

Betjene høyttaleranlegget ved sammenkobling med en TV som er kompatibel med "BRAVIA" Sync Function

"BRAVIA" Sync er en utvidet funksjon utviklet av Sony basert på Kontroll for HDMI-funksjonen. Ved å koble til "BRAVIA" Sync-kompatible enheter som en TV eller en Blu-ray Disc-spiller med en HDMI-kabel kan du kontrollere enhetene ved å koble dem sammen.

Bruke "BRAVIA" Sync

"BRAVIA" Sync er aktivert ved å aktivere Kontroll for HDMI-funksjonen på Sony-enheten.

Hva du kan gjøre med "BRAVIA" Sync

Kontroll for HDMI-funksjon

- Sammenkobling av strøm
- Volumjustering
- Menyoperasjon med TV-fjernkontroll
- Språk følger
- Ettrykks avspillingsfunksjon

Lydmodus-/scenevalg-funksjon

Lydmodusen til høyttaleranlegget byttes automatisk etter innstillingene til TV-ens scenevalg-funksjon eller lydmodus. For å bruke denne funksjonen må du sette lydmodusen til [Auto Sound] .

Hjemmekinokontroll-funksjon

Innstilling av høyttaleranlegget, innstilling av lydmodusinnstillingene, osv. kan gjøres uten å bytte TV-inngangen.

Beslektet emne

- [Betjene høyttaleranlegget ved sammenkobling med en TV \(Kontroll for HDMI-funksjon\)](#)

Endre lysstyrken på frontpaneldisplayet og indikatorene (DIMMER)

Du kan endre lysstyrken på frontpaneldisplayet og strømindikatorene til høyttaleren. Lysstyrken på strømindikatorene for den ekstra subwooferen endres også.

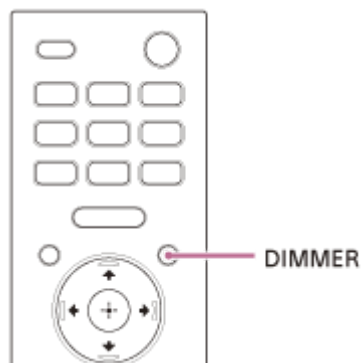

1 Trykk flere ganger på DIMMER for å velge ønsket visningsmodus.

Visningsmodusen vises på TV-skjermen.

- **[Dimmer: Bright]:** Frontpaneldisplayet og indikatorene lyser sterkt.
- **[Dimmer: Dark]:** Frontpaneldisplayet og indikatorene lyser mørkt.
- **[Dimmer: Off]:** Frontpaneldisplayet og indikatorene slukkes.



Merknad

- Frontpaneldisplayet og indikatorene slukkes når [Dimmer: Off] er valgt. De slås på automatisk når du trykker på enhver knapp, slukkes så når du ikke betjener høyttaleranlegget i omtrent 10 sekunder. I noen tilfeller kan det derimot hende at frontpaneldisplayet og indikatorene ikke slukkes. I så fall er lysstyrken på frontpaneldisplayet og indikatorene den samme som [Dimmer: Dark].
- Visningsmodusen vises ikke på TV-skjermen når TV-inngangen er valgt. I så fall kan du sjekke visningsmodusen i frontpaneldisplayet.

Hjemmekinoanlegg
HT-A9

Spare strøm i standbymodus

Sjekk at du har gjort følgende innstillinger:

-  [Setup] - [Advanced Settings] - [HDMI Settings] - [Standby Through] er stilt inn til [Off].
-  [Setup] - [Advanced Settings] - [System Settings] - [Network/Bluetooth Standby] er stilt inn til [Off].

Utføre Easy Setup

Du kan enkelt gjøre grunnleggende, innledende innstillinger og nettverksinnstillinger for høyttaleranlegget ved å utføre Easy Setup.

1 Trykk på HOME.

Startmenyen vises på TV-skjermen.

2 Velg [Setup] - [Easy Setup] på startskjermen.

[Easy Setup]-skjermen vises på TV-skjermen.

3 Velg ønsket innstilling.

- **[Easy Initial Setup]:** Utfører de grunnleggende, innledende innstillingene inkludert høyttalerinnstillingene og nettverksinnstillingene.
- **[Easy Sound Setup]:** Utfører grunnleggende høyttalerinnstillinger for optimalisering av surroundlyden for miljøet ditt.
- **[Easy Network Setup]:** Utfører de grunnleggende nettverksinnstillingene.

4 Utfør innstillinger ved å følge anvisningene på skjermen.

Bruke [Advanced Settings]-menyen

Du kan gjøre ulike justeringer til elementer som bilde og lyd på [Advanced Settings]-menyen.









1 Trykk på HOME.

Startmenyen vises på TV-skjermen.

2 Velg [Setup] - [Advanced Settings] på startskjermen.

[Advanced Settings]-skjermen vises på TV-skjermen.

3 Velg innstillingselementet.

-  **[Speaker Settings]**: Gjør høyttalerinnstillingene for installasjon og tilkoblinger.
-  **[Audio Settings]**: Gjør lydutmattingsinnstillingene.
-  **[HDMI Settings]**: Gjør HDMI-innstillingene.
-  **[Bluetooth Settings]**: Gjør detaljerte innstillinger for BLUETOOTH-funksjonen.
-  **[System Settings]**: Gjør høyttaleranlegg-relaterte innstillinger.
-  **[Network Settings]**: Gjør detaljerte innstillinger for Internett.
-  **[Resetting]**: Nullstiller anlegget til fabrikkstandardinnstillinger.
-  **[Software Update]**: Oppdaterer programvaren til høyttaleranlegget eller ekstra subwoofer.

Hjemmekinoanlegg
HT-A9

[Speaker Settings]

[Sound Field Optimization]

Denne funksjonen måler automatisk posisjonene til de fire høyttalerne og avstanden mellom hver høyttaler og taket, og optimaliserer surroundlydens kvalitet etter miljøet ditt.

Følg anvisningene på skjermen for å starte målingene. Under optimaliseringen lager høyttalerne en lyd i omtrent et minutt.

Merknad

- Ikke lag høye lyder, gå eller stå foran høyttalerne under optimaliseringen.

[Manual Speaker Settings]

Du kan sette høyttalerplasseringen i forhold til TV-en eller stille inn lytteposisjonen for å få best mulig surroundlyd.

- **[Sound Field Adjustment]**

[Direction of sound field]: Stiller inn posisjonsforholdet mellom fremre høyttalere og TV-en, og mellom høyttalerne og lytteposisjonen ved å følge anvisninger på skjermen. Dette er for å justere retningen hvor du kan høre lyder som dialog for å forbedre følelsen av enhet mellom bildet og lyden, og for å justere retningen og balansen for å forbedre lydets realisme.

[Height of sound field]: Juster høyden til lydfeltet.

[Sound from subwoofer](*): Velg avstanden fra lytteposisjonen til den ekstra subwooferen. Dette er for å justere tiden til subwooferylden i henhold til avstanden.

* Dette elementet vises når den ekstra subwooferen brukes.

- **[Test Tone]**

Testtonen stråles ut fra høyttalerne for å sjekke de tilgjengelige høyttalerne.

[On]: Testtonen utstråles fra høyttaleren.

[Off]: Testtonen utstråles ikke fra høyttalerne.

[Wireless Speaker Settings]

Du kan justere ulike elementer knyttet til trådløs tilkobling mellom høyttaleranlegget og ekstra subwoofer.

- **[Link mode]**

Du kan stille inn tilkoblingsmetoden for den ekstra subwooferen.

[Auto]: Kobler den ekstra subwooferen automatisk til høyttaleranlegget.

[Manual]: Kobler til de fire inkluderte høyttalerne og den ekstra subwooferen manuelt.

- **[Start manual linking]**

Utfør manuell tilkobling mellom de fire inkluderte høyttalerne eller ekstra subwoofer og kontrollboksen. For detaljer, se " [Hvis høyttalerne ikke er koblet til riktig](#) " eller se bruksanvisningen inkludert med den ekstra subwooferen.

- **[Check wireless connection]**

Du kan sjekke tilkoblingsstatusen for de fire inkluderte høyttalerne og den ekstra subwooferen.

- **[RF Channel]**

Du kan minimere forstyrrelse med andre trådløse enheter.

[On]: Velg vanligvis dette. Høyttaleranlegget velger automatisk den bedre kanalen for overføring. Dette er den sterkere modusen for trådløs forstyrrelse.

[Off]: Høytaleranlegget velger en kanal fra det begrensede frekvensbåndet for å forhindre ekstern trådløs forstyrrelse. Hvis lyden faller ut mens [On] er valgt, kan den forbedres ved å velge [Off].

- **[Wireless Playback Quality]**

Du kan angi den trådløse avspillingskvaliteten på de fire inkluderte høyttalerne og den ekstra subwooferen.

[Sound Quality]: Lydkvaliteten tar prioritering over tilkoblingsstatusen til den trådløse tilkoblingen.

[Connection]: Tilkoblingsstatusen tar prioritering over lydkvaliteten.

- **[Software Version]**

Du kan sjekke programvareversjonen til de fire inkluderte høyttalerne og den ekstra subwooferen.

Merknad

- [RF Channel] er ikke tilgjengelig i noen land/regioner.

[TV Center Speaker Mode]

Hvis du kobler til høytaleranlegget og TV-en med HDMI-kabelen (inkludert) og kabelen for modusen TV-senterhøytaler (inkludert), kan du mate ut midtre høyttalerdel av høytaleranleggets lyd fra TV-en. Still inn [Control for HDMI] til [On].

[On]: Bruker en TV kompatibel med denne funksjonen som midtre høyttaler. Du kan mate ut lyden fra høytaleranleggets midtre høyttalerdel fra TV-en.

[Off]: Av

Merknad

- Avhengig av lydinnholdet kan det hende at lyd ikke mates ut fra TV-en.
- Avhengig av Immersive Audio Enhancement eller lydmodusinnstillinger kan det hende at lyd ikke mates ut fra TV-en.
- Når  [Setup] - [Advanced Settings] - [Audio Settings] - [Sound Effect] er stilt inn til en annen innstilling enn [Sound Mode On], mates ikke lyd fra TV-en.

Hjemmekinoanlegg
HT-A9

[Audio Settings]

[DSEE Extreme]

Denne funksjonen er kun tilgjengelig når [Auto Sound](*) eller [Music] er valgt som lydmodusen.

[On] oppskalerer komprimert lyd nøyaktig med AI-teknologi så det føles som om du sitter i et studio eller er på konsert.

[Off]: Av

* Kun når [Music] er valgt med [Auto Sound].

Merknad

- Denne funksjonen er kompatibel med 2-kanals digitale inngangssignaler på 44,1 kHz eller 48 kHz samplingfrekvens.
- Samplingfrekvensen/bitdybden etter oppskalering er opptil 96 kHz/24 bit.
- Denne funksjonen fungerer ikke i følgende forhold.
 - Chromecast built-in brukes.
 - [Advanced Auto Volume] er stilt inn til [On].
 - Immersive Audio Enhancement-funksjonen er stilt inn til [Immersive Audio Enhancement: On].

[Audio DRC]

Du kan komprimere det dynamiske området til lydsignalet for å gjøre det enklere å høre stillere lyder.

[Auto]: Komprimerer automatisk lyd kodet i Dolby TrueHD.

[On]: Reproduserer Dolby- og DTS-lydspor med det dynamiske området som produsenten mente.

[Off]: Ingen komprimering av dynamisk område.

[Sound Effect]

Du kan velge lydeffekter som lydmodus.

[Sound Mode On]: Vertical Surround Engine fremmer surround og høydehøytalerkanalene for å skape en omfavnende virtuell surroundeffekt som lydmodus og Immersive Audio Enhancement.

[Dolby Speaker Virtualizer]: Dolby Speaker Virtualizer fremmer surround og høydehøytalerkanalene for å skape en omfavnende virtuell surroundeffekt når du spiller av Dolby-format. Deaktiverer andre lydeffekter enn Dolby-format.

[DTS Neural:X]: Utfører miksing i henhold til surroundmiljøet. Denne funksjonen er deaktivert når samplingfrekvensen er 96 kHz - 192 kHz, eller mens Dolby-formatet spilles av.

[Advanced Auto Volume]

Du kan redusere forskjellen i volum på grunn av inngangssignalet. Denne funksjonen er nyttig når volumet til en TV-reklame er høyere enn TV-programmet.

[On]: Justerer volumet automatisk.

[Off]: Av

Merknad

- Avansert automatisk volum-funksjonen egnes ikke for lytting til musikk.

Beslektet emne

- [Stille inn lydeffekten som er skreddersydd lyd-kilder \(lydmodus\)](#)

- Få en omfattende surroundopplevelse (IMMERSIVE AE)

5-025-236-81(2) Copyright 2021 Sony Corporation

Hjemmekinoanlegg
HT-A9

[HDMI Settings]

[Control for HDMI]

[On]: Kontroll for HDMI-funksjonen er aktivert. Enheter koblet til med en HDMI-kabel kan kontrollere hverandre.
[Off]: Av

[Standby Linked to TV]

Denne funksjonen er tilgjengelig når du stiller inn [Control for HDMI] til [On].

[Auto]: Hvis inngangen til høyttaleranlegget er [TV] eller [HDMI], slås høyttaleranlegget automatisk av når du slår av TV-en.

[On]: Høyttaleranlegget slås av automatisk når du slår av TV-en, uavhengig av inngangen.

[Off]: Høyttaleranlegget slås ikke av når du slår av TV-en.

[Standby Through]

Denne funksjonen er tilgjengelig når du stiller inn [Control for HDMI] til [On].

[Auto]: Signaler mates ut fra høyttaleranleggets HDMI OUT (TV ARC/eARC)-kontakt når TV-en er slått på mens høyttaleranlegget er av. Høyttaleranleggets strømforbruk i standby kan reduseres mer enn når [On] er innstilt ved å slå av den tilkoblede TV-en.

[On]: Signaler mates alltid ut fra høyttaleranleggets HDMI OUT (TV ARC/eARC)-kontakt når høyttaleranlegget ikke er slått på. Vi anbefaler at du velger denne innstillingen hvis du kobler til en annen TV enn de som er produsert av Sony.

[Off]: Signaler mates ikke ut fra høyttaleranleggets HDMI OUT (TV ARC/eARC)-kontakt når høyttaleranlegget ikke er slått på. Slå på høyttaleranlegget for å se innholdet til en enhet som er tilkoblet høyttaleranlegget på TV-en.

Høyttaleranleggets strømforbruk i standby kan reduseres mer enn når [On] er innstilt.

[eARC]

Still inn denne funksjonen når høyttaleranlegget er koblet til en TVs HDMI IN-kontakt som er kompatibel med eARC. Ved tilkobling til en TV som er kompatibel med ARC (ikke kompatibel med eARC), fungerer ARC-funksjonen uavhengig av denne innstillingen.

[On]: Aktiverer eARC-funksjonen. eARC-funksjonen fungerer når den er tilkoblet en TV som er kompatibel med eARC.

[Off]: Deaktiverer eARC-funksjonen.

Merknad

- Når [eARC] er stilt inn til [On], sjekk eARC-innstillingen til den tilkoblede TV-en. Se bruksanvisningen til TV-en for mer informasjon.

Hint

- Høyttaleranlegget er kompatibelt med eARC (Enhanced Audio Return Channel). eARC er en ny funksjon standardisert av HDMI2.1 og støtter de nyeste lydformatene i tillegg til lydformater som støttes med eksisterende ARC (Audio Return Channel). Du kan se objektlydinnehold, som Dolby Atmos - Dolby TrueHD og DTS:X eller flerkanals-innhold LPCM som ikke kan overføres med ARC ved å koble sammen høyttaleranlegget og TV-en som er kompatibel med eARC med en HDMI-kabel. For tilkoblingen, se "[Koble til en TV som er kompatibel med ARC/eARC](#)".

[HDMI Signal Format]

Du kan velge videoformatet som kan mottas. Hvis bildet eller lyden til enheten som er koblet til høyttaleranlegget ikke mates ut riktig, endre [HDMI Signal Format]-innstillingen.

[Enhanced format (4K120, 8K)]: Velg når både den tilkoblede TV-en og enhetene støtter videoformater med høydefinisjons videoformater som 4K 120p, 8K, osv.

[Enhanced format]: Velg når både den tilkoblede TV-en og enhetene støtter videoformater med høy definisjon som 4K 60p 4:4:4, osv.

[Standard format]: Velg når den tilkoblede TV-en og enheten støtter videoformater med standard definisjon.

Merknad

- TV-innstilling for HDMI-utmatning kan være nødvendig avhengig av TV-en. Se bruksanvisningen til TV-en.
- Hvis bildet og lyden ikke mates ut mens [HDMI Signal Format] er stilt inn til [Enhanced format (4K120, 8K)], still inn til [Enhanced format] eller [Standard format].
- Hvis bildet og lyden ikke mates ut mens [HDMI Signal Format] er stilt inn til [Enhanced format], still inn til [Standard format].
- For detaljer om videoformatene som kan mottas og HDMI-kabelen som kan brukes, se "[Støttede HDMI videoformater](#)".

[Video output for PIP/PBP-displayed TV]

[On]: Når -inngangen er valgt på høyttaleranlegget, mates bildet fra HDMI-inngangen ut til TV-en. For å bruke Picture-in-Picture (PIP)/Picture-by-Picture (PBP) (Bilde-i-bilde/bilde-av-bilde) på TV-en, velg [On] for denne innstillingen.

[Off]: Når TV-inngangen er valgt på høyttaleranlegget, mates bildet fra HDMI-inngangen ut til TV-en.

Hjemmekinoanlegg
HT-A9

[Bluetooth Settings]

[Bluetooth Mode]

Du kan bruke innhold fra en BLUETOOTH-enhet ved å bruke dette høyttaleranlegget eller lytte til lyd fra dette høyttaleranlegget ved å bruke BLUETOOTH-kompatible hodetelefoner.

[Receiver]: Dette høyttaleranlegget er i mottakermodus, som gjør at det kan motta og mate ut lyd fra BLUETOOTH-enheten.

[Transmitter]: Dette høyttaleranlegget er i sendemodus, som lar det sende lyd til de BLUETOOTH-kompatible hodetelefonene. Hvis du bytter inngangen til høyttaleranlegget vises [BT TX] på frontpaneldisplayet.

[Off]: BLUETOOTH-funksjonen er slått av og du kan ikke velge [Bluetooth Audio]-inngangen.

[Device List]

Når [Bluetooth Mode] er stilt inn til [Receiver]: En liste over parede BLUETOOTH-enheter vises.

Når [Bluetooth Mode] er stilt inn til [Transmitter]: En liste over parede og registrerte BLUETOOTH-hodetelefoner vises.

[Bluetooth Connection Quality]

Du kan stille inn BLUETOOTH-tilkoblingskvaliteten for å lytte til lyden på en mobil enhet med dette høyttaleranlegget. Denne funksjonen er kun tilgjengelig når du stiller inn [Bluetooth Mode] til [Receiver].

[Priority on Sound Quality]: Gir prioritering til lyd kvalitet. Kodeksen velges automatisk som LDAC, AAC eller SBC avhengig av den kompatible kodeksen til den tilkoblede enheten.

[Priority on Stable Connection]: Gir prioritering til stabil tilkobling. Kodeksen er stilt inn til SBC.

Merknad

- Ved tilkobling av en BLUETOOTH-enhet kan ikke [Bluetooth Connection Quality]-innstillingen endres.

[Wireless Playback Quality]

Du kan angi overføringsdatahastigheten til LDAC-avspilling. Denne funksjonen er kun tilgjengelig når du stiller inn [Bluetooth Mode] til [Transmitter].

[LDAC Sound Quality]: Aktiverer LDAC-kodek og høyeste bithastighet brukes. Lyd sendes i høyere kvalitet, men lydavspilling blir noen ganger ustabil når linkkvaliteten ikke er god nok. Hvis lydavspilling er ustabil i denne modusen, velg [LDAC Stable Connection (Auto)].

[LDAC Stable Connection (Auto)]: Aktiverer LDAC-kodek og dataoverføringshastigheten endres automatisk avhengig av miljøet.

[SBC Sound Quality]: Aktiverer SBC-kodek. Lyd sendes i en høyere kvalitet.

[SBC Stable Connection (Auto)]: Aktiverer SBC-kodek og dataoverføringshastigheten endres automatisk avhengig av miljøet.

Merknad

- Ved tilkobling av en BLUETOOTH-enhet kan ikke [Wireless Playback Quality]-innstillingen endres.

Hjemmekinoanlegg
HT-A9

[System Settings]

[Language]

Du kan velge språket du ønsker for høyttaleranleggets skjermvisning.

[Network/Bluetooth Standby]

[On]: Du kan slå på høyttaleranlegget via nettverket eller BLUETOOTH-funksjonen.

[Off]: Du kan spare strøm i standbymodus. Det kan ta tid å mate ut lyd fra de fire inkluderte høyttalerne eller den ekstra subwooferen etter at høyttaleranlegget er slått på i denne modusen.

Merknad

- Hvis du godtar å bruke Chromecast built-in-funksjonen, bytter [Network/Bluetooth Standby] automatisk til [On].
- Hvis du stiller inn [RF Channel] til [On], byttes [Network/Bluetooth Standby] automatisk til [On].

[Auto Standby]

[On]: Slår på [Auto Standby]-funksjonen. Når du ikke betjener høyttaleranlegget mens intet signal mates inn i omtrent 20 minutter, går høyttaleranlegget automatisk inn i standbymodus.

[Off]: Av

[Device Name Setting]

Du kan endre navnet på dette høyttaleranlegget til hva du foretrekker ved å bruke disse funksjonene.

- BLUETOOTH-funksjonen
- Hjemmenettverket
- Spotify
- Chromecast built-in

Følg anvisningene på skjermen og bruk programvaretastaturet til å skrive inn navnet.

[System Information]

Du kan vise informasjon om høyttaleranlegget som programvareversjonen.

[Software License Information]

Du kan vise informasjon om programvarelisens.

Hjemmekinoanlegg
HT-A9

[Network Settings]

[Wi-Fi Connection]

[On]: Aktiverer Wi-Fi-tilkoblingen til høyttaleranlegget.

[Off]: Deaktiverer Wi-Fi-tilkoblingen til høyttaleranlegget.

[Internet Settings]

Du kan stille inn nettverksinnstillingene og sjekke nettverkstilkoblinger.

[Network Connection Status]

Du kan vise aktuell status for nettverkstilkobling.

[Software Update Notification]

[On]: Stiller inn høyttaleranlegget til å informere deg om nyeste programvareversjonsinformasjon.

[Off]: Av

[Auto Update Settings]

- **[Auto Update]**

[On]: Programvaren oppdateres automatisk mellom 02:00 og 05:00 lokal tid i den valgte [Time Zone] mens dette høyttaleranlegget ikke brukes. Hvis du velger [Off] for [Network/Bluetooth Standby] installeres programvareoppdateringene etter at du slår av høyttaleranlegget.

[Off]: Av

- **[Time Zone]**

Velg ditt område/by.

Merknad

- Programvareoppdatering kan utføres selv om du velger [Off] i [Auto Update] avhengig av detaljene til oppdateringene.
- Programvareoppdatering utføres automatisk innen 11 dager fra utgivelse av en ny programvare.
- Hvis du godtar å bruke Chromecast built-in-funksjonen, bytter [Auto Update] automatisk til [On].

[Privacy Setting]

Høyttaleranlegget samler inn informasjon om hvordan du bruker enheten. Les personvernspolicyen, som vises når denne innstillingen er nødvendig, og bestem om du godtar innsamlingen av informasjonen.

[Agree]: Velg dette når du godtar innsamlingen av informasjonen.

[Do not agree]: Velg dette når du ikke godtar innsamlingen av informasjonen.

Hint

- Selv om du har valgt [Agree] kan du stoppe innsamlingen av informasjon ved å velge bort [Do not agree] eller nullstille [Network Settings] til fabrikkstandardverdier via [Resetting].

[Chromecast built-in]

Du kan stille inn deling av forbruksdata og bekrefte Chromecast built-in-funksjonen.

- **[Share usage data]**

[On]: Gir informasjon knyttet til bruk av overføringsfunksjonen til Google.

[Off]: Av

- **[About Chromecast built-in]**

Viser referanse URL-adressene for Chromecast built-in-funksjonen.

Hjemmekinoanlegg
HT-A9

[Resetting]

Du kan tilbakestille høyttaleranleggets innstillinger til fabrikkstandard ved å velge gruppen med innstillinger. Alle innstillinger i gruppen tilbakestilles.

Beslektet emne

- [Tilbakestille høyttaleranlegget](#)

Hjemmekinoanlegg
HT-A9

[Software Update]

Du kan oppdatere programvaren til kontrollboksen, fire inkluderte høyttalere eller den ekstra subwooferen.

Beslektet emne

- [Oppdatere programvaren](#)

Hjemmekinoanlegg
HT-A9

Oppdatere programvaren

Ved å oppdatere programvaren til siste versjon kan du bruke de nyeste funksjonene.

Se følgende webside for informasjon om oppdateringsfunksjoner:

- For kunder i Amerika
<https://www.sony.com/am/support>
- For kunder i Europa
<https://www.sony.eu/support>
- For kunder i Asia-Stillehavsområdet, Oseania, Midtøsten og Afrika
<https://www.sony-asia.com/support>

Merknad

- Det kan ta opptil 20 minutter å fullføre oppdateringen.
- Tilkobling til Internett er nødvendig for å oppdatere via Internett.
- Mens oppdateringen pågår, ikke slå på eller av høyttaleranlegget, koble fra strømledningen, koble fra/til en HDMI-kabel, eller betjen høyttaleranlegget eller TV-en. Vent til programvareoppdateringen er ferdig.
- Still inn  [Setup] - [Advanced Settings] - [Network Settings] - [Auto Update Settings] - [Auto Update] til [On] når du vil utføre programvareoppdateringer automatisk. Programvareoppdatering kan utføres selv om du velger [Off] i [Auto Update] avhengig av detaljene til oppdateringene.

1 Sørg for at høyttalerne er slått på og tilkoblet høyttaleranlegget. Når du bruker den ekstra subwooferen, sørg for at den er slått på og tilkoblet høyttaleranlegget.

Strømindikatorene på høyttalerne og den ekstra subwooferen lyser grønt.

2 Trykk på HOME.

Startmenyen vises på TV-skjermen.



3 Velg [Setup] - [Advanced Settings] på startskjermen.

Hvis høyttaleranlegget oppdater oppdateringsinformasjon for høyttaleranlegget på nettverket, vises oppdateringsvarslet og [Software Update] på startmenyen. I så fall velger du [Software Update] og følger anvisningene på skjermen.

4 Velg [Software Update].

[Software Update]-skjermen vises på TV-skjermen.

5 Velg elementet for oppdatering.

Velg oppdateringselementet fra følgende elementer ved å trykke på  (opp)/  (ned) og  (enter), oppdater så programvaren ved å følge anvisningene på skjermen.

Høyttaleranlegget starter automatisk på nytt når en programvareoppdatering starter.

Under en programvareoppdatering vises [UPDATE] på frontpaneldisplayet.

Når oppdateringen er ferdig starter høyttaleranlegget automatisk på nytt.

[Network Update]

Oppdaterer programvaren med det tilgjengelige nettverket. Sørg for at nettverket er tilkoblet Internett.

[USB Update]

Oppdaterer programvaren med et USB-minne. For detaljer om oppdatering, se instruksjonene som vises under nedlastning av oppdateringsfilen.

[Wireless Speakers Update]

Oppdaterer programvaren til høyttalerne eller den ekstra subwooferen når programvaren til høyttaleranlegget er siste versjon.

Merknad

- Hvis oppdatering av høyttalerne eller den ekstra subwooferen ikke fungerer, flytt dem nærmere kontrollboksen og oppdater.

Feilsøking

Hvis høyttaleranlegget ikke fungerer riktig, prøv disse tiltakene i følgende rekkefølge.

1. Søk etter årsaken og løsningen på problemet ved å sjekke hjelpeveiledningen eller bruksanvisningen.
Feilsøkingmetoden er oppført i "Feilsøking".



2. Søk etter årsaken og løsningen på problemet på Sony-kundestøttesiden.
Sony-kundestøttesiden har nyeste støtteinformasjon og ofte stilte spørsmål.

- For kunder i Amerika
<https://www.sony.com/am/support>
- For kunder i Europa
<https://www.sony.eu/support>
- For kunder i Asia-Stillehavsområdet, Oseania, Midtøsten og Afrika
<https://www.sony-asia.com/support>



3. Tilbakestill høyttaleranlegget.
Alle innstillingene på høyttaleranlegget tilbakestilles.



4. Hvis noen av problemene vedvarer, kan du kontakte din nærmeste Sony-forhandler.
Husk å ta med kontrollboksen og høyttalere, selv om det kun virker som om det er et problem med én av disse, når du ønsker en reparasjon.

Hjemmekinoanlegg
HT-A9

Høytaleranlegget kan ikke slås på.

- Sjekk at strømledningen er sikkert tilkoblet.
- Koble strømledningen fra stikkontakten, vent noen minutter og koble den til igjen.

Høytaleranlegget slås ikke på selv når TV-en er slått på.

- Still inn  [Setup] - [Advanced Settings] - [HDMI Settings] - [Control for HDMI] til [On]. TV-en må støtte Kontroll for HDMI-funksjonen. Se bruksanvisningen til TV-en for mer informasjon.
- Sjekk TV-ens høytalerinnstilling. Høytaleranleggets strøm synkroniserer med TV-ens høytalerinnstilling. Se bruksanvisningen til TV-en for mer informasjon.
- Avhengig av TV-en, hvis lyden ble matet ut fra høytalerne på TV-en forrige gang, kan det hende at høytaleranlegget ikke slås på samtidig som TV-en.

Hjemmekinoanlegg
HT-A9

Høytaleranlegget slås av selv når TV-en er slått av.

- Sjekk innstillingen av  [Setup] - [Advanced Settings] - [HDMI Settings] - [Standby Linked to TV]. Når [Standby Linked to TV] er stilt inn til [On] eller [Auto], slås høytaleranlegget automatisk av når du slår av TV-en.

Høytaleranlegget slås ikke av selv når TV-en er slått av.

- Sjekk innstillingen av  [Setup] - [Advanced Settings] - [HDMI Settings] - [Standby Linked to TV]. For å slå av høytaleranlegget automatisk, uavhengig av inngangen når du slår av TV-en, still inn [Standby Linked to TV] til [On]. TV-en må støtte Kontroll for HDMI-funksjonen. Se bruksanvisningen til TV-en for mer informasjon.

Hjemmekinoanlegg
HT-A9

Høytaleranlegget kan ikke slås av.

- Høytaleranlegget kan være i demomodus. Tilbakestill høytaleranlegget for å avbryte demomodus. Trykk og hold  (av/på) på kontrollboksen i mer enn 10 sekunder.

Det er intet bilde eller bildet mates ikke riktig ut.

- Velg riktig inngang.
- Når det ikke er noe bilde mens TV-inngangen er valgt, bruk TV-fjernkontrollen til å velge TV-kanalen som du ønsker.
- Når det ikke er noe bilde mens HDMI-inngangen er valgt, trykk på avspillingsknappen til den tilkoblede enheten.
- Koble fra en HDMI-kabel og koble den til igjen. Sørg for at kabelen er satt godt inn.
- Når det ikke er noe bilde fra den tilkoblede enheten eller bildet fra den tilkoblede enheten ikke er riktig matet ut, endre innstillingen for  [Setup] - [Advanced Settings] - [HDMI Settings] - [HDMI Signal Format] - [HDMI IN].
- Høytaleranlegget er koblet til en inngangsenhet som ikke er HDCP-ettergivende (High-bandwidth Digital Content Protection). Sjekk i så fall spesifikasjonene til den tilkoblede enheten.

Bildet på TV-skjermen er forvrengt.

- Interferens fra den trådløse funksjonen mellom TV / andre trådløse enheter og kontrollboksen kan ha oppstått. Flytt kontrollboksen, endre retningen til kontrollboksen eller installer kontrollboksen langt unna TV-en / andre trådløse enheter.
- Det er en interferens fra frekvensbåndet mellom trådløst LAN og den trådløse tilkoblingen av høyttalerne. Bytt båndet til den trådløse LAN-tilkoblingen til TV-en eller enheten som spiller av et bilde til 2,4 GHz.

Hjemmekinoanlegg
HT-A9

3D-innhold fra HDMI IN-kontakten vises ikke på TV-skjermen.

- 3D-innhold vises kanskje ikke, avhengig av TV-en eller videoenheten. Sjekk det støttede HDMI-videoformatet.

Beslektet emne

- [Støttede HDMI videoformater](#)

5-025-236-81(2) Copyright 2021 Sony Corporation

Høydefinisjons videosignal (4K/60p 4:4:4, 4:2:2 og 4K/60p 4:2:0 10 biter, osv.) fra HDMI IN-kontakten vises ikke på TV-skjermen.

- Høydefinisjons videosignaler som 4K vises kanskje ikke, avhengig av TV-en eller videoenheten. Sjekk videoegenskapen og innstillingene på TV-en og videoenheten.
- Endre innstillingen av  [Setup] - [Advanced Settings] - [HDMI Settings] - [HDMI Signal Format] - [HDMI IN] i henhold til videosignalet som støttes av en tilkoblet TV eller enhet.
- Når du spiller av høydefinisjons videosignaler som 4K-videoinnhold som er beskyttet av kopibeskyttelse, koble høyttaleranlegget til HDMI-inngangskontakten som støtter HDCP2.2 eller HDCP2.3 på TV-en. Se bruksanvisningen til TV-en for mer informasjon.

Beslektet emne



- [Støttede HDMI videoformater](#)

Et bilde vises ikke på hele TV-skjermen.

- Mediets sideforhold er fastsatt.

Hjemmekinoanlegg
HT-A9

Bilde og lyd på enheten som er koblet til høyttaleranlegget mates ikke ut fra TV-en når høyttaleranlegget ikke er slått på.

- Still inn  [Setup] - [Advanced Settings] - [HDMI Settings] - [Control for HDMI] til [On] på høyttaleranlegget, og still så inn [Standby Through] til [Auto] eller [On].
- Slå på høyttaleranlegget, bytt deretter inngangen for enheten som spiller.
- Hvis tilkoblet andre enheter enn de som er produsert av Sony som støtter Kontroll for HDMI-funksjonen, still inn  [Setup] - [Advanced Settings] - [HDMI Settings] - [Standby Through] til [On].





HDR-innhold kan ikke vises i høydynamisk område.

- Sjekk innstillingene til TV-en og den tilkoblede enheten. Se bruksanvisningen til TV-en og den tilkoblede enheten for mer informasjon.
- Avhengig av [HDMI Signal Format]-innstillingen kan det hende at en AV-enhet ikke kan mate ut HDR-innhold i HDR-format. Endre innstillingen av  [Setup] - [Advanced Settings] - [HDMI Settings] - [HDMI Signal Format] - [HDMI IN] i henhold til videoformatet som støttes av AV-enheten.

Beslektet emne

- [Støttede HDMI videoformater](#)

Ingen lyd mates ut fra høyttaleranlegget.

- Sjekk at strømledningene til kontrollboksen og høyttalere er sikkert tilkoblet.
- Hvis strømindikatoren på høyttaleren er slått av, prøv følgende.
 - Sjekk at strømledningen til høyttaleren er sikkert tilkoblet.
 - Trykk på  (av/på) på bunnen av høyttaleren for å slå på høyttaleren.
- Hvis høyttalerens strømindikator blinker sakte grønt eller lyser rødt, prøver du følgende.
 - Flytt høyttaleren til et sted nært kontrollboksen så høyttalerens statusindikator lyser grønt.
 - Koble til høyttaleren og kontrollboksen manuelt.
 - Sjekk statusen på den trådløse tilkoblingen  [Setup] - [Advanced Settings] - [Speaker Settings] - [Wireless Speaker Settings] - [Check wireless connection].
- Det kan ta omtrent 1 minutt inntil lyden mates ut dersom  [Setup] - [Advanced Settings] - [Speaker Settings] - [Wireless Speaker Settings] - [RF Channel] byttes fra [Off] til [On].
- Trykk  (volum) + på fjernkontrollen for å øke volumet eller kansellere demping.
- Høyttalerne kan være koblet til en annen kompatibel kilde. Prøv manuell tilkobling.



Beslektet emne

- [Hvis høyttalerne ikke er koblet til riktig](#)

Høytaleranlegget kan ikke kobles til en TV med BLUETOOTH-funksjonen.

- Når du kobler høytaleranlegget og TV-en til med en HDMI-kabel kanselleres BLUETOOTH-tilkoblingen.

Ingen TV-lyd mates ut fra høyttaleranlegget.

- Sjekk typen og tilkoblingen til en HDMI-kabel eller kabel for modusen TV-senterhøyttaler som er koblet til høyttaleranlegget og TV-en.
- Koble fra kablene som er koblet til TV-en og høyttaleranlegget og koble dem deretter godt til igjen. Koble fra strømledningen til TV-en og høyttaleranlegget fra stikkkontakten, og koble dem til igjen.
- Når høyttaleranlegget og TV-en er koblet til med en HDMI-kabel, sjekk følgende.
 - HDMI-kontakten på den tilkoblede TV-en er merket med "eARC" eller "ARC".
 - Kontroll for HDMI-funksjonen til TV-en er slått på.
 - eARC- eller ARC-funksjonen til TV-en er aktivert.
 - På høyttaleranlegget er  [Setup] - [Advanced Settings] - [HDMI Settings] - [Control for HDMI] stilt inn til [On].
- Hvis TV-en ikke er kompatibel med eARC, still inn  [Setup] - [Advanced Settings] - [HDMI Settings] - [eARC] til [Off].
- Bytt inngangen på høyttaleranlegget til TV-inngangen.
- Øk volumet på høyttaleranlegget eller fjern demping.
- Hvis lyden til en Blu-ray Disc-spiller, kabelboks, spillkonsoll, osv. koblet til TV-en ikke mates ut, koble enheten til HDMI IN-kontakten på høyttaleranlegget og bytt inngangen på høyttaleranlegget til inngangen for den tilkoblede enheten ([HDMI]).
- Avhengig av rekkefølgen som du slår på TV-en og høyttaleranlegget, kan høyttaleranlegget være dempet og [MUTING] vises på høyttaleranleggets frontpaneldisplay. I så fall slår du først på TV-en og deretter høyttaleranlegget.
- Trykk på TV/AUDIO SYSTEM på fjernkontrollen for å bytte til utgangen for den tilkoblede TV-lyden eller sett høyttalerinnstillingen til TV-en til Lydanlegg. Se bruksanvisningen til TV-en angående hvordan du setter opp TV-en.

Beslektet emne

- [Koble til en TV som er kompatibel med ARC/eARC](#)
- [Koble til en AV-enhet kompatibel med 2K/4K-videoformatet](#)
- [Koble til en AV-enhet kompatibel med 8K-videoformatet](#)

Lyden hakker eller støy genereres.

- Installer kontrollboksen og høyttalerne ved en avstand på 1,5 m eller mer fra en trådløs LAN-ruter, e.l. Det kan forbedres ved å endre retningen eller vinkelen på antennen på den trådløse LAN-ruteren.

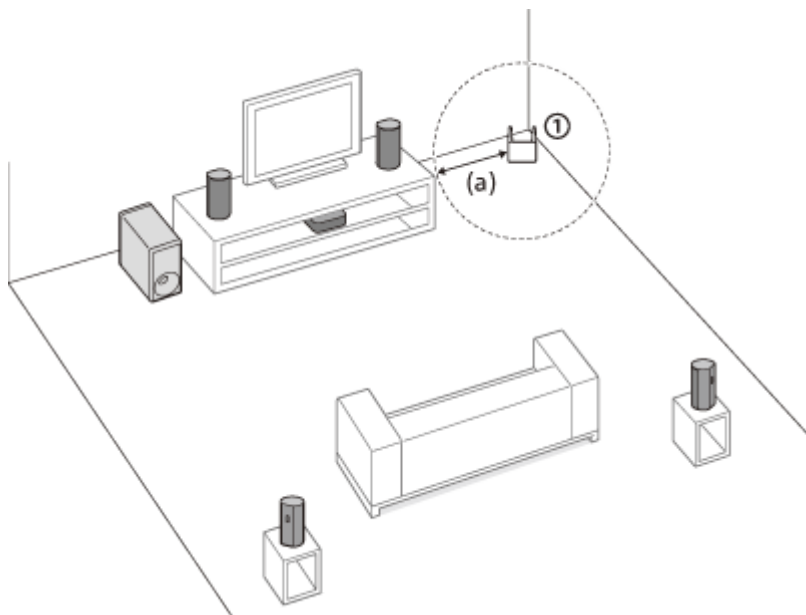



① Trådløs LAN-ruter, e.l.

(a) 1,5 m eller mer

- Still inn [Setup] - [Advanced Settings] - [Speaker Settings] - [Wireless Speaker Settings] - [Wireless Playback Quality] til [Connection].
- Still inn [Setup] - [Advanced Settings] - [Speaker Settings] - [Wireless Speaker Settings] - [RF Channel] til [Off], still så inn til [On].
- Hvis en enhet som genererer elektromagnetisk stråling, som en trådløs LAN-enhet eller en mikrobølgeovn er i nærheten, flytt høyttaleranlegget unna enheten.
- Interferens kan oppstå fra en trådløs LAN-tilkobling til en ekstern enhet. Endre nettverkstilkoblingen til den eksterne enheten til kablet LAN.
- Kontrollboksen og høyttalere er installert for langt unna hverandre. Før dem nærmere.
- Hvis det er en hindring mellom kontrollboksen og høyttalerne, fjern denne eller flytt kontrollboksen og høyttalere unna hindringen.
- Ikke installer kontrollboksen innerst på en hylle. Installer kontrollboks i eller på en hylle slik at frontpaneldisplayet ikke er skjult.
- Flytt kontrollboksen, endre retningen til kontrollboksen eller installer kontrollboksen langt unna en TV.
- Interferens kan oppstå fra trådløs båndbredde mellom nettverkstilkoblingen og høyttalertilkobling. Endre høyttaleranleggets trådløse LAN-tilkobling til kablet LAN, eller bytt båndet på den trådløse LAN-tilkoblingen til 2,4 GHz.

Bilde og lyd på enheten som er koblet til høyttaleranlegget mates ikke ut fra TV-en når høyttaleranlegget ikke er slått på.

- Still inn  [Setup] - [Advanced Settings] - [HDMI Settings] - [Control for HDMI] til [On] på høyttaleranlegget, og still så inn [Standby Through] til [Auto] eller [On].
- Slå på høyttaleranlegget, bytt deretter inngangen for enheten som spiller.
- Hvis tilkoblet andre enheter enn de som er produsert av Sony som støtter Kontroll for HDMI-funksjonen, still inn  [Setup] - [Advanced Settings] - [HDMI Settings] - [Standby Through] til [On].

Lyden mates ut fra både høyttaleranlegget og TV-en.

- Demp lyden på høyttaleranlegget eller TV-en.
- Når du kobler til høyttaleranlegget og TV-en med kabel for modusen TV-senterhøyttaler og stiller inn  [Setup] - [Advanced Settings] - [Speaker Settings] - [TV Center Speaker Mode] to [On], mates midtre del av høyttaleranleggets lyd ut fra TV-en.

Lyden forstyrres mens et TV-program eller innhold vises fra en Blu-ray Disc, e.l.

- Sjekk lydmodusinnstillingen. Hvis lydmodusen er satt til [Auto Sound] kan lyden avbrytes når lydmodusen endres automatisk i henhold til informasjonen til programmet som spilles av. Hvis du ikke vil endre lydmodusen automatisk, still inn lydmodusen til en annen innstilling enn [Auto Sound].
-

Beslektet emne

- [Stille inn lydeffekten som er skreddersydd lydkilder \(lydmodus\)](#)

Hjemmekinoanlegg
HT-A9





TV-lyden fra høyttaleranlegget ligger bak bildet.

- Still inn justeringsverdien til forsinkelsen mellom bildet og lyden til 0 msek hvis den er satt til området mellom 25 msek og 300 msek.
 - Det kan oppstå en forsinkelse mellom lyden og bildet avhengig av lydkilden. Hvis TV-en har en funksjon som forsinker bildet bør du justere med denne. Se bruksanvisningen til TV-en for mer informasjon.
-

Beslektet emne

- [Når du ser på TV](#)
- [Når du ser på en annen enhet](#)

Ingen lyd eller bare en lyd av et svært lavt nivå fra enheten tilkoblet høyttaleranlegget høres.

- Trykk  (volum) + på fjernkontrollen og sjekk volumnivået.
- Trykk på  (demping) eller  (volum) + på fjernkontrollen for å avbryte dempingen.
- Sørg for at inngangskilden er riktig valgt. Du bør prøve andre inngangskilder ved å trykke på inngangvalgknappen på fjernkontrollen (TV/HDMI/BLUETOOTH).
- Sørg for at kontaktene er satt godt inn.
- Når du spiller av innhold kompatibelt med kopibeskyttelsesteknologi (HDCP), kan lyden kanskje ikke mates ut fra høyttaleranlegget.
- Endre innstillingen av  [Setup] - [Advanced Settings] - [HDMI Settings] - [HDMI Signal Format] - [HDMI IN].

Surroundeffekten kan ikke oppnås.

- Det kan hende at surroundlydbehandlingen ikke fungerer riktig, avhengig av inngangssignalet og lydmodusinnstillingen. Surroundeffekten kan være liten, avhengig av programmet eller platen.
- For å spille av flerkanallyd, sjekk innstillingen for digital lydutgang på enheten som er koblet til høyttaleranlegget. Se bruksanvisningen til den tilkoblede enheten for mer informasjon.

Ingen lyd mates ut fra ekstra subwoofer.

- Det kan forbedres ved å stille inn  [Setup] - [Advanced Settings] - [Speaker Settings] - [Wireless Speaker Settings] - [Wireless Playback Quality] til [Connection].
- Se bruksanvisningen til ekstra subwooferen.

Lyd mates ikke ut fra noen høyttalere.

-
- Noen høyttalere kan kanskje ikke mate ut lyd avhengig av innholdet eller lydmodusen.

Sound Field Optimization mislyktes.

- Høytalere er kanskje ikke riktig plassert. Sjekk etikettene på bunnen av de fire høytalerne for installasjonsposisjonen og installer høytalerne i riktig posisjon.
- Installer høytalerne i stående posisjon så etikettene på bunnen av høytalerne vender ned.
 - Hvis høytalerne er installert sideveis kan ikke Sound Field Optimization utføres riktig.
 - Hvis høytaleren er installert skrått er mikrofonen for måling av høytaleren også på skrått og lyden for måling av takhøyde sendes ut i en vinkel. Disse kan være årsaken for feil med Sound Field Optimization.
- Utfør Sound Field Optimization igjen i et stille miljø.
- Installer høytalerne med en avstand på mer enn 50 cm. Hvis avstanden mellom begge høytalere er for nær kan ikke Sound Field Optimization utføres riktig.
- Før høytalerne nærmere hverandre hvis høytalerne er installert for langt fra hverandre.
- Hvis det er en hindring mellom høytalerne eller mikrofonen for måling av høytaleren er skjult av en hindring, kan ikke Sound Field Optimization utføres riktig. Fjern denne hvis det er en hindring mellom høytalerne eller foran høytalere.

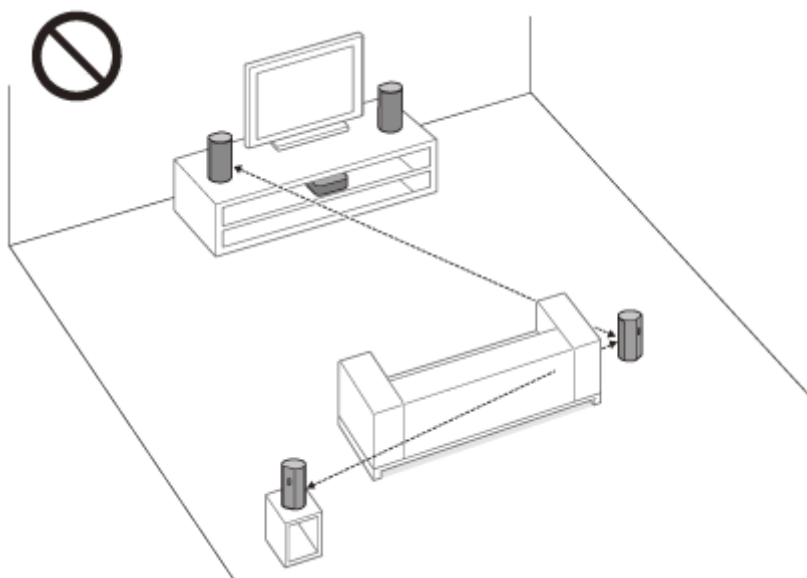
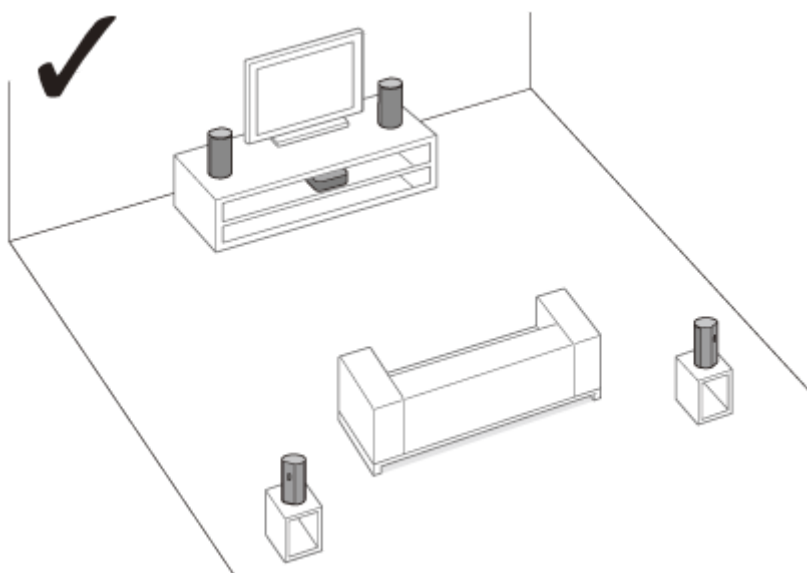

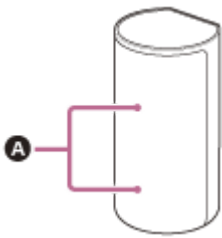

A Mikrofoner for måling

5-025-236-81(2) Copyright 2021 Sony Corporation

Paring kan ikke utføres.

- Før høyttaleranlegget og BLUETOOTH-enheten nærmere hverandre.
- Sørg for at høyttaleranlegget ikke mottar interferens fra en trådløs LAN-enhet, annen 2,4 GHz trådløs enhet eller en mikrobølgeovn. Hvis en enhet som genererer elektromagnetisk stråling er i nærheten, flytter du enheten unna høyttaleranlegget.

BLUETOOTH-tilkobling kan ikke opprettes.

- Sørg for at [BT] vises på frontpaneldisplayet.
 - Sørg for at BLUETOOTH-enheten som skal kobles til er slått på og at BLUETOOTH-funksjonen er aktivert.
 - Før høyttaleranlegget og BLUETOOTH-enheten nærmere hverandre.
 - Par dette høyttaleranlegget og BLUETOOTH-enheten igjen. Det kan hende at du må avbryte paringen med høyttaleranlegget med BLUETOOTH-enheten først.
 - Paringsinformasjon kan slettes. Utfør paringen på nytt.
-

Beslektet emne

- [Lytte til musikk ved å pare den mobile enheten som tilkobles for første gang](#)

Lyden til den tilkoblede BLUETOOTH mobile enheten mates ikke ut fra høyttaleranlegget.

- Sørg for at [BT] vises på frontpaneldisplayet.
 - Før høyttaleranlegget og BLUETOOTH-enheten nærmere hverandre.
 - Hvis en enhet som genererer elektromagnetisk stråling, som en trådløs LAN-enhet, andre BLUETOOTH-enheter eller en mikrobølgeovn er i nærheten, flytt enheten unna dette høyttaleranlegget.
 - Fjern en eventuell hindring mellom dette høyttaleranlegget og BLUETOOTH-enheten eller flytt dette høyttaleranlegget unna hindringen.
 - Flytt den tilkoblede BLUETOOTH-enheten.
 - Bytt den trådløse LAN-frekvensen på en nær trådløs LAN-ruter eller PC til 5 GHz-området.
 - Øk volumet på den tilkoblede BLUETOOTH-enheten.
-

Beslektet emne

- [Lytte til musikk ved å pare den mobile enheten som tilkobles for første gang](#)

Paring kan ikke utføres.

- Før høyttaleranlegget og BLUETOOTH-hodetelefonene nærmere hverandre.
- Sørg for at høyttaleranlegget ikke mottar interferens fra en trådløs LAN-enhet, annen 2,4 GHz trådløs enhet eller en mikrobølgeovn. Hvis en enhet som genererer elektromagnetisk stråling er i nærheten, flytter du enheten unna høyttaleranlegget.

BLUETOOTH-tilkobling kan ikke opprettes.

- Sørg for at [BT TX] vises på frontpaneldisplayet.
 - Sørg for at BLUETOOTH-hodetelefonene som skal kobles til er slått på og at BLUETOOTH-funksjonen er aktivert.
 - Før høyttaleranlegget og BLUETOOTH-hodetelefonene nærmere hverandre.
 - Par dette høyttaleranlegget og BLUETOOTH-hodetelefonene igjen. Det kan hende at du må avbryte paringen for BLUETOOTH-hodetelefonene med dette høyttaleranlegget først.
 - Paringsinformasjon kan slettes. Utfør paringen på nytt.
-

Beslektet emne

- [Lytte til musikk ved å pare den mobile enheten som tilkobles for første gang](#)
- [Lytte til lyd ved paring med hodetelefoner](#)

Ingen lyd mates ut fra de tilkoblede BLUETOOTH-hodetelefonene.

- Sørg for at [BT TX] vises på frontpaneldisplayet.
 - Før høyttaleranlegget og BLUETOOTH-hodetelefonene nærmere hverandre.
 - Hvis en enhet som genererer elektromagnetisk stråling, som en trådløs LAN-enhet, andre BLUETOOTH-enheter eller en mikrobølgeovn er i nærheten, flytt enheten unna dette høyttaleranlegget.
 - Fjern en eventuell hindring mellom dette høyttaleranlegget og BLUETOOTH-hodetelefonene eller flytt dette høyttaleranlegget unna hindringen.
 - Flytt de tilkoblede BLUETOOTH-hodetelefonene.
 - Bytt den trådløse LAN-frekvensen på en nær trådløs LAN-ruter eller PC til 5 GHz-området.
 - Øk volumet på de tilkoblede BLUETOOTH-hodetelefonene.
 - Still inn  [Setup] - [Advanced Settings] - [Bluetooth Settings] - [Wireless Playback Quality] til [LDAC Stable Connection (Auto)] eller [SBC Stable Connection (Auto)].
 - Noe innhold mates kanskje ikke ut på grunn av innholdsbeskyttelse.
-

Beslektet emne

- [Lytte til musikk ved å pare den mobile enheten som tilkobles for første gang](#)

BLUETOOTH-tilkoblingen med hodetelefonene blir koblet fra.

- Når du bruker Chromecast built-in kan ikke hodetelefonene koble til høyttaleranlegget via BLUETOOTH-funksjonen.

Høytaleranlegget kan ikke koble til nettverket eller nettverkstilkoblingen er ustabil.

- Sørg for at den trådløse LAN-ruteren er slått på.
- Sjekk nettverkstilkoblingen og nettverksinnstillinger.
- Avhengig av bruksmiljøet (inkludert veggmateriale), mottaksforhold for radiobølge eller hindringer mellom høytaleranlegget og trådløs LAN-ruter, kan mulig kommunikasjonsavstand forkortes. Flytt høytaleranlegget og trådløs LAN-ruter nærmere hverandre.
- Enheter som bruker et 2,4 GHz frekvensbånd, som en mikrobølgeovn, BLUETOOTH eller digital trådløs enhet, kan forstyrre kommunikasjon. Flytt høytaleranlegget unna slike enheter, eller slå av slike enheter.
- Den trådløse LAN-tilkoblingen kan bli ustabil avhengig av bruksmiljøet, spesielt ved bruk av BLUETOOTH-funksjonen til høytaleranlegget. I så fall tilpasser du bruksmiljøet.

Den trådløse LAN-ruteren du ønsker vises ikke i listen over trådløse nettverk.

- Trykk på OPTIONS på fjernkontrollen for å oppdatere listen. Hvis den trådløse LAN-ruteren du ønsker fortsatt ikke vises, velg [New connection registration] fra nettverkslisten, for å skrive inn et nettverksnavn (SSID) manuelt.

Hjemmekinoanlegg
HT-A9

Du kan ikke koble høyttaleranlegget til Internett.

- Sjekk den trådløse LAN-tilkoblingen.
- Start den trådløse LAN-ruteren på nytt.

Hjemmekinoanlegg
HT-A9

Fjernkontrollen til dette høyttaleranlegget fungerer ikke.

- Sikt fjernkontrollen mot fjernkontrollsensoren på kontrollboksen.
 - Fjern eventuelle hindringer i banen mellom fjernkontrollen og høyttaleranlegget.
 - Skift ut begge batteriene i fjernkontrollen hvis de er svake.
 - Sørg for at du trykker på riktig knapp på fjernkontrollen.
-

Beslektet emne

- [Kontrollboks](#)

Kontroll for HDMI-funksjonen fungerer ikke riktig.

- Sjekk tilkoblingen med høyttaleranlegget.
- Aktiverer Kontroll for HDMI-funksjonen til TV-en. Se bruksanvisningen til TV-en for mer informasjon.
- Vent litt og prøv så igjen. Hvis du kobler fra høyttaleranlegget tar det litt tid før du kan utføre operasjoner. Vent i 15 sekunder eller mer og prøv så igjen.
- Sørg for at enhetene som er koblet til høyttaleranlegget støtter Kontroll for HDMI-funksjonen.
- Aktiver Kontroll for HDMI-funksjonen på enhetene som er tilkoblet høyttaleranlegget. Se bruksanvisningen til enheten for mer informasjon.
- Type og antall enheter som kan kontrolleres av Kontroll for HDMI-funksjonen er begrenset av HDMI CEC-standarden som følger:
 - Opptaksenheter (Blu-ray Disc-opptaker, DVD-opptaker, osv.): opptil tre enheter
 - Avspillingsenheter (Blu-ray Disc-spiller, DVD-spiller, osv.): opptil tre enheter (dette høyttaleranlegget bruker én av dem)
 - Tunerrelaterte enheter: opptil fire enheter
 - Lydanlegg (receiver/hodetelefoner): opptil 1 enhet (brukt av dette høyttaleranlegget)

Beslektet emne

- [Koble til en TV som er kompatibel med ARC/eARC](#)
- [Koble til en AV-enhet kompatibel med 2K/4K-videoformatet](#)
- [Koble til en AV-enhet kompatibel med 8K-videoformatet](#)

[PRTCT], [PUSH], høyttalernavn ([FL], [FR], [RL], [RR], eller [SUB]) og [POWER] blinker alternativt på frontpaneldisplayet.

- Trykk på  (av/på) på korresponderende høyttaler ([FL]: venstre fremre høyttaler, [FR]: høyre fremre høyttaler, [RL]: venstre bakre høyttaler, [RR]: høyre bakre høyttaler, [SUB]: ekstra subwoofer) for å slå hver av. For høyttaleren, koble fra strømledningen og start så høyttaleranlegget på nytt. For den ekstra subwooferen, koble fra strømledningen og sørg for at ingenting blokkerer ventilasjonsåpningene på den ekstra subwooferen, og start så høyttaleranlegget på nytt. Hvis de er koblet til igjen riktig går visningen på frontpaneldisplayet tilbake til normal visning.

Hjemmekinoanlegg
HT-A9

[HIGH], [TEMP] og [ERROR] vises vekselvis i 2 sekunder hver på frontpaneldisplayet, [STANDBY] vises på frontpaneldisplayet, deretter slås høyttaleranlegget av.

- Høy temperatur er registrert i høyttaleranlegget. Trykk på  (av/på) for å starte høyttaleranlegget på nytt.

[BT TX] vises på frontpaneldisplayet.

-
- Still inn  [Setup] - [Advanced Settings] - [Bluetooth Settings] - [Bluetooth Mode] til [Receiver]. [BT TX] vises på frontpaneldisplayet hvis [Bluetooth Mode] er innstilt til [Transmitter].

Hjemmekinoanlegg
HT-A9

Trådløse funksjoner (trådløst LAN, BLUETOOTH-funksjonen, høyttalere eller ekstra subwoofer) er ustabile.

- Ikke plasser andre metallgjenstander enn en TV rundt høyttaleranlegget.

Hjemmekinoanlegg
HT-A9

Spotify kan ikke spilles med MUSIC SERVICE-knappen, eller kan ikke spilles av som avspilling.

- Spill av musikken til Spotify på høyttaleranlegget ved å bruke Spotify Connect-funksjonen på Spotify-appen til den mobile enheten.

Høytaleranlegget starter på nytt.

- Ved tilkobling til en TV med en annen oppløsning enn høytaleranlegget kan det hende at høytaleranlegget må starte på nytt for å tilbake stille bildeutgangsinstillingen.

Hjemmekinoanlegg
HT-A9

Tilbakestille høyttaleranlegget

Hvis høyttaleranlegget fremdeles ikke fungerer riktig, tilbakestiller du høyttaleranlegget som følger.

- 1 Trykk på HOME.**
Startmenyen vises på TV-skjermen.
- 2 Velg  [Setup] - [Advanced Settings] på startskjermen.**
- 3 Velg [Resetting].**
- 4 Velg menyelementet som du vil tilbakestille.**
- 5 Velg [Start].**

Avbryte tilbakestilling

Velg [Cancel] i trinn 5.

Hvis du ikke kan utføre tilbakestilling med startmenyen

Trykk og hold  (av/på) på kontrollboksen i mer enn 10 sekunder.

Innstillingene tilbakestilles til deres innledende verdier.

Merknad

- Ved tilbakestilling kan linken mellom høyttalerne og den ekstra subwooferen gå tapt. I dette tilfellet, koble til høyttalerne og den ekstra subwooferen ved å henvise til bruksanvisningene.

Tilbakestille høyttalerne

Trykk og hold  (av/på) på bunnen av høyttaleren i mer enn 10 sekunder.

Strømindikatoren på høyttaleren blinker sakte rødt og tilbakestilling starter.

Strømindikatoren på høyttaleren blinker grønt og oransje vekselvis når tilbakestilling er ferdig.

Når tilbakestilling er ferdig, koble fra strømledningen, koble deretter strømledningen til etter at strømindikatoren slukkes.

Støttede inngangsllydformater

Støttede lydformater er forskjellig avhengig av høyttaleranleggets inngangsinstilling. "○" indikerer støttet lydformat "–" indikerer u støttet lydformat i tabellen under.

Format	HDMI-inngang	TV-inngang (eARC)	TV-inngang (ARC)
LPCM 2ch	○	○	○
LPCM 5.1ch	○	○	–
LPCM 7.1ch	○	○	–
Dolby Digital	○	○	○
Dolby TrueHD	○	○	–
Dolby Digital Plus	○	○	○
Dolby Atmos	○	○	–
Dolby Atmos - Dolby TrueHD	○	○	–
Dolby Atmos - Dolby Digital Plus	○	○	○
DTS	○	○	○
DTS-ES Discrete 6.1, DTS-ES Matrix 6.1	○	○	○
DTS 96/24	○	○	○
DTS-HD High Resolution Audio	○	○	–
DTS-HD Master Audio	○	○	–
DTS:X	○	○	–

Merknad

- HDMI IN-kontakten støtter ikke lydformater som inneholder kopibeskyttelser, som Super Audio CD eller DVD-Audio.

Hjemmekinoanlegg
HT-A9

Støttede HDMI videoformater

Videoformater som støttes av dette høyttaleranlegget er som følger.

8K 24/25/30/50/60 Hz

4K 24/25/30/50/60/100/120 Hz

1080p 24/25/30/50/60/100/120 Hz

1080i 50/60 Hz

720p 24/30/50/60 Hz

576p 50 Hz

480p 60 Hz

Om [HDMI Signal Format]-innstillingen

Når  [Setup] - [Advanced Settings] - [HDMI Settings] - [HDMI Signal Format] er stilt inn til [Enhanced format (4K120, 8K)], kan alle videoformater støttet av dette høyttaleranlegget mates inn.

Når [HDMI Signal Format] er stilt inn til [Enhanced format], er videoformatet begrenset til 4K 60Hz 4:4:4, 4:2:2, osv.

Når [HDMI Signal Format] er stilt inn til [Standard format], er videoformatet begrenset til 4K 60 Hz 4:2:0, 4K 24 Hz, osv.

Om HDMI-kabelen som skal brukes

Bruk den inkluderte HDMI-kabelen for å koble til en TV.

Når du bruker en ultrahøyhastighets HDMI-kabel som støtter 48 Gbps, støtter den alle videoformater som støttes av dette høyttaleranlegget.

Når du bruker en premium høyhastighets HDMI-kabel med Ethernet som støtter 18 Gbps, støtter det videoformater opptil 4K 60Hz 4:4:4, 4:2:2, osv.

Om 3D-signalet

Følgende videoformat er kompatibelt med 3D-signal i side ved side-format (Halv).

- 1080i 50/60 Hz

Følgende videoformater er compatible med 3D-signal i rammepakking og Over-Under (Topp og bunn) format.

- 1080p 24 Hz
- 720p 50/60 Hz

Om OPTIONS-knappen og skjermmenyen (OSD) til høyttaleranlegget

Ved følgende signaler fungerer ikke OPTIONS-knappen og skjermvisningen (OSD) på høyttaleranlegget vises ikke.

- Signalet med oppløsningen 4096 × 2160p
- 3D-signalet i side ved side (halv) format eller over-under (topp og bunn) format

Merknader om HDMI-kontakt og HDMI-tilkoblinger

- Bruk en HDMI-autorisert kabel.
- Vi anbefaler ikke at du bruker en HDMI-DVI-konverteringskabel.
- Lydsignaler (samplingsfrekvens, bitlengde, osv.) overført fra en HDMI-kontakt kan undertrykkes av den tilkoblede enheten.
- Lyd kan forstyrres når samplingsfrekvensen eller antall kanaler med lyduttgangssignaler fra avspillingsenheten byttes.
- Når  [Setup] - [Advanced Settings] - [HDMI Settings] - [Video output for PIP/PBP-displayed TV] er stilt inn til [On] og TV-inngang er valgt, mates videosignaler via HDMI IN-kontakten ut fra HDMI OUT (TV ARC/eARC)-kontakten.
- Dette høyttaleranlegget støtter "TRILUMINOS".
- Alle HDMI IN og HDMI OUT (TV ARC/eARC)-kontakter støtter overføring av 4K 120p eller 8K, HDCP2.2 og HDCP2.3(*1), BT.2020 brede fargerom(*2), og HDR (High Dynamic Range)(*3) innholdsgjennomføring.

- Ved tilkobling til en TV med en annen oppløsning enn høyttaleranlegget kan det hende at høyttaleranlegget må starte på nytt for å tilbakestille bildeutgangsinstillingen.

*1 HDCP2.2 og HDCP2.3 er en nylig forbedret kopibeskyttelsesteknologi som brukes til å beskytte innhold som 4K-filmer. Hvis enheten er kompatibel med HDCP2.2 eller HDCP2.3, kan du se innhold selv om HDCP-versjonen er forskjellig, som en HDCP2.2-kompatibel TV og en HDCP2.3-kompatibel 4K-enhet.

*2 BT.2020 fargerom er en ny, bredere fargestandard som er definert for ultra HD-fjernsyn, osv.

*3 HDR er et nytt videoformat som kan vise et større område lysstyrkenivåer. Høyttaleranlegget er kompatibelt med HDR10, HLG (Hybrid Log-Gamma) og Dolby Vision.

Om BLUETOOTH-kommunikasjon

- BLUETOOTH-enheter bør brukes innen omtrent 10 meter (uhindret avstand) fra hverandre. Det effektive kommunikasjonsområdet kan bli kortere under følgende forhold.
 - Når en person, metallgjenstand, vegg eller annen hindring er mellom enhetene med en BLUETOOTH-tilkobling
 - Steder hvor trådløst LAN er installert
 - Rundt mikrobølgeovner som er i bruk
 - Steder hvor andre elektromagnetiske bølger oppstår
- BLUETOOTH-enheter og trådløst LAN (IEEE 802.11 b/g/n) bruker samme frekvensbånd (2,4 GHz). Elektromagnetisk forstyrrelse kan oppstå når du bruker BLUETOOTH-enheten nær en enhet med trådløs LAN-mulighet. Dette kan føre til lavere dataoverføringshastigheter, støy eller feil ved tilkobling. Prøv følgende dersom dette skjer:
 - Bruk dette høyttaleranlegget minst 10 meter unna den trådløse LAN-enheten.
 - Slå av strømmen på den trådløse LAN-enheten når du bruker BLUETOOTH-enheten innen 10 meter.
 - Installer dette høyttaleranlegget og BLUETOOTH-enheten så nært hverandre som mulig.
- Radiobølgene sendt av dette høyttaleranlegget kan forstyrre med operasjon av noen medisinske enheter. Da denne forstyrrelsen kan føre til feilfunksjon må du alltid slå av strømmen på høyttaleranlegget og BLUETOOTH-enheten på følgende steder:
 - På sykehus, tog, fly, bensinstasjoner og steder hvor lettantennelige gasser kan finnes
 - Nær automatiske dører eller brannalarmer
- Dette høyttaleranlegget støtter sikkerhetsfunksjoner som overholder BLUETOOTH-spesifikasjonen for å sikre en sikker tilkobling under kommunikasjon med BLUETOOTH-teknologi. Denne sikkerheten kan derimot være utilstrekkelig avhengig av innstillingsinnholdet og andre faktorer, så vær forsiktig når kommunikasjon utføres med BLUETOOTH-teknologi.
- Sony kan ikke på noen måte holdes ansvarlige for skader eller annet tap som skyldes lekkasje av informasjon under kommunikasjon med BLUETOOTH-teknologi.
- BLUETOOTH-kommunikasjon er ikke nødvendigvis garantert med alle BLUETOOTH-enheter som har en samme profilen som dette høyttaleranlegget.
- BLUETOOTH-enheter tilkoblet med dette høyttaleranlegget må overholde BLUETOOTH-spesifikasjonen foreskrevet av Bluetooth SIG, Inc. og overholdelsen må være sertifisert. Selv om en enhet overholder med BLUETOOTH-spesifikasjonen kan det derimot være tilfeller hvor egenskapene eller spesifikasjonene til BLUETOOTH-enheten gjør det umulig å koble til, eller fører til andre kontrollmetoder, visning eller drift.
- Støy kan oppstå eller lyden kan kuttes avhengig av BLUETOOTH-enheten som er koblet til med dette høyttaleranlegget, kommunikasjonsmiljøet eller omgivelsene.

Hvis du har spørsmål eller problemer med høyttaleranlegget tar du kontakt med nærmeste Sony-forhandler.

Hjemmekinoanlegg
HT-A9

Kopibeskyttelser og varemerker

Dette høyttaleranlegget bruker Dolby(*) Digital og DTS(**) Digital Surround System.

* Produsert på lisens fra Dolby Laboratories. Dolby, Dolby Vision, Dolby Atmos og dobbel-Dsymbolet er varemerker som tilhører Dolby Laboratories.

** For DTS-patenter, se <http://patents.dts.com>.

Produsert under lisens fra DTS, Inc. DTS, DTS:X og DTS:X-logoen er registrerte varemerker eller varemerker for DTS, Inc. i USA og andre land.
© 2020 DTS, Inc. MED ENERETT.

BLUETOOTH®-ordmerket og logoer er registrerte varemerker som eies av Bluetooth SIG, Inc. og enhver bruk av slike merker av Sony Corporation er under lisens. Andre varemerker og handelsnavn eies av deres respektive eiere.

Uttrykkene HDMI og HDMI High-Definition Multimedia Interface, og HDMI-logoen, er varemerker eller registrerte varemerker som tilhører HDMI Licensing Administrator, Inc. i USA og andre land.

Google, Google Play, Google Home og Chromecast built-in er varemerker for Google LLC. Google Assistant er ikke tilgjengelig på enkelte språk og i enkelt land.

Apple, AirPlay, iPad, iPhone, iPod touch og Siri er varemerker for Apple Inc., registrert i USA og andre land.

Bruk av Works with Apple-merket betyr at et tilbehør er designet for å fungere spesifikt med teknologien som er identifisert på merket og er sertifisert av utvikleren til å møte Apples ytelsesstandarder.

"BRAVIA"-logoen er et varemerke for Sony Corporation.

WALKMAN® og WALKMAN®-logoen er registrerte varemerker for Sony Corporation.

"PlayStation" er et registrert varemerke eller varemerke for Sony Interactive Entertainment Inc.

MPEG Layer-3-lydkodingsteknologi og patenter lisensiert fra Fraunhofer IIS og Thomson.

Windows Media er enten et registrert varemerke eller varemerke for Microsoft Corporation i USA og/eller andre land. Dette produktet er beskyttet av visse rettigheter om intelligent eiendom av Microsoft Corporation. Bruk eller distribusjon av slik teknologi utenfor dette produktet er forbudt uten en lisens fra Microsoft eller et autorisert -datterselskap.

Wi-Fi®, Wi-Fi Protected Access® og Wi-Fi Alliance® er registrerte varemerker for Wi-Fi Alliance.

Wi-Fi CERTIFIED™, WPA™ og WPA2™ er varemerker for Wi-Fi Alliance.

LDAC™ og LDAC-logoen er varemerker for Sony Corporation.

LDAC er en lydkodingsteknologi utviklet av Sony som muliggjør overføring av høyoppløselig (Hi-Res) lydinnhold, selv over en Bluetooth-tilkobling. Til forskjell fra andre Bluetooth-kompatible kodingsteknologier som SBC, brukes det uten noe nedkonvertering av det høyoppløselige lydinnholdet(*), og muliggjør omtrent tre ganger mer data(**) enn andre teknologier for overføring over et Bluetooth trådløst nettverk med makeløs lyd kvalitet, ved hjelp av effektiv koding og optimert formatering av data som pakker (packetization).

* ekskluderer innhold i DSD-format

** sammenlignet med SBC (Subband Coding) når bithastigheten på 990 kbps (96/48 kHz) eller 909 kbps (88,2/44,1 kHz) er valgt

Dette produktet inneholder programvare som er underlagt GNU General Public License ("GPL") eller GNU Lesser General Public License ("LGPL"). Disse fastsetter at kunder har rett til å innhente, endre og om distribuere kildekoden til oppgitt programvare i henhold til vilkårene i GPL eller LGPL.

For detaljer om GPL, LGPL og andre programvarelisenser, se [Software License Information] under  [Setup] - [Advanced Settings] - [System Settings] på produktet.

Du kan finne en kopi av den relevante kildekoden som påkrevd under GPLv2 (og andre lisenser) på <https://oss.sony.net/Products/Linux>

Du kan få kildekoden som kreves av GPLv2 fra oss på et fysisk medium i en periode på tre år etter vår siste forsendelse av dette produktet ved å søke via skjemaet på <https://oss.sony.net/Products/Linux>
Dette tilbudet er gyldig for alle som mottar denne informasjonen.

Legg merke til at Sony ikke kan svare på noen spørsmål angående innholdet i denne kildekoden.

"DSEE Extreme" er et varemerke for Sony Corporation.

"TRILUMINOS" og "TRILUMINOS"-logoen er et registrert varemerke for Sony Corporation.

Spotify-programvaren er underlagt tredjepartslisenser som finnes her: <https://www.spotify.com/connect/third-party-licenses>.

Spotify og Spotify-logoer er varemerker for Spotify Group.*

* Avhengig av landet og regionen kan det hende at denne funksjonen ikke er tilgjengelig.

Amazon, Alexa og alle tilknyttede logoer er varemerker for Amazon.com, Inc. eller dets datterselskaper.

Alle andre varemerker er varemerker for deres respektive eiere.