

Sistema de cinema em casa
HT-A9



Utilize este Guia de ajuda quando tiver dúvidas acerca da utilização do sistema de altifalantes.

Primeiros passos

[Acerca dos manuais do sistema de altifalantes](#)

[O que pode fazer com o sistema de altifalantes](#)

Guia de peças e controlos

[Caixa de controlo](#)

[Altifalantes](#)

[Telecomando](#)

[Utilizar o menu inicial](#)

Instalação

Instalar o sistema de altifalantes

[Instalar a caixa de controlo e os altifalantes](#)

[Montar os altifalantes numa parede](#)

Ligar a um televisor

- └ [Ligar um televisor compatível com ARC/eARC](#)

[Se o televisor tiver uma tomada S-CENTER SPEAKER IN](#)

Ligar um dispositivo AV

- └ [Ligar um dispositivo AV compatível com o formato de vídeo 2K/4K](#)
- └ [Ligar um dispositivo AV compatível com o formato de vídeo 8K](#)

[Ligar à tomada de CA](#)

[Efetuar a configuração inicial](#)

[Se os altifalantes não forem ligados automaticamente](#)

Ver imagens

[Ver televisão](#)

[Reproduzir com o dispositivo AV ligado](#)

Ouvir música/som

Ouvir som de um televisor Sony com a função BLUETOOTH®

- └ [O que pode fazer se ligar um televisor com a função BLUETOOTH](#)
- └ [Ouvir som do televisor ligando o sistema de altifalantes ao televisor com uma ligação sem fios](#)
- └ [Ouvir som do televisor emparelhado](#)

Ouvir música/som com a função BLUETOOTH

- └ [Ouvir música emparelhando um dispositivo móvel que é ligado pela primeira vez](#)
- └ [Ouvir música a partir do dispositivo emparelhado](#)

Ouvir som do televisor ou dispositivo ligado com auscultadores

- └ [Ouvir som emparelhando com auscultadores](#)
- └ [Ouvir som com auscultadores emparelhados](#)
- └ [Acerca da ligação dos auscultadores](#)

Ouvir música através da ligação a uma rede

[O que pode fazer se ligar o sistema de altifalantes a uma rede](#)

Ligar a uma rede sem fios

- └ [Configurar uma ligação de rede sem fios no menu inicial](#)
- └ [Configurar uma ligação de rede sem fios utilizando o Sony | Music Center](#)

[Configurar uma ligação Wi-Fi utilizando um dispositivo iOS](#)

Ligar a uma rede com fios

[Ligar a um PC ou router com um cabo de LAN](#)

[Configurar uma ligação com fios](#)

[Desfrutar de 360 Reality Audio](#)

[Utilizar o Spotify.](#)

[Streaming de música com Chromecast built-in](#)

[Utilizar o sistema de altifalantes falando para um dispositivo com Alexa incorporada](#)

[Streaming de música com um dispositivo iOS](#)

[Utilizar o Sony | Music Center](#)

[Ouvir música do PC através de uma rede doméstica](#)

Ajustar o volume e a qualidade do som

[Ajustar o volume](#)

[Desfrutar de uma experiência de surround envolvente \(IMMERSIVE AE\)](#)

[Selecionar o efeito de som mais adequado para as fontes de som \(Modo de som\)](#)

[Tornar os diálogos mais nítidos \(VOICE\)](#)

[Desfrutar do som nítido com volume reduzido durante a noite \(NIGHT\)](#)

Ajustar o atraso entre a imagem e o som

[Quando estiver a utilizar o televisor](#)

[Quando estiver a utilizar outro dispositivo](#)

[Desfrutar do som de emissão multiplex \(AUDIO\)](#)

Ajustar o volume dos diálogos quando está a ser reproduzido conteúdo DTS:X

[Quando estiver a utilizar o televisor](#)

[Quando reproduzir conteúdo num dispositivo AV](#)

Utilizar o sistema de altifalantes interligado com um televisor

[Utilizar o sistema de altifalantes interligado com um televisor \(função Controlo para HDMI\)](#)

[Utilizar o sistema de altifalantes interligado com um televisor compatível com a função "BRAVIA" Sync](#)

Alterar as definições

[Alterar o brilho do ecrã do painel frontal e dos indicadores \(DIMMER\)](#)

[Reduzir o consumo de energia no modo de espera](#)

[Efetuar a Easy Setup](#)

Efetuar a configuração avançada

- [Utilizar o menu \[Advanced Settings\]](#)
- [\[Speaker Settings\]](#)
- [\[Audio Settings\]](#)
- [\[HDMI Settings\]](#)
- [\[Bluetooth Settings\]](#)
- [\[System Settings\]](#)
- [\[Network Settings\]](#)
- [\[Resetting\]](#)
- [\[Software Update\]](#)

[Atualizar o software](#)

Resolução de problemas

[Resolução de problemas](#)

Alimentação

- [O sistema de altifalantes não se ativa.](#)
- [O sistema de altifalantes não se ativa mesmo quando o televisor é ativado.](#)
- [O sistema de altifalantes desativa-se quando o televisor é desativado.](#)
- [O sistema de altifalantes não se desativa quando o televisor é desativado.](#)
- [O sistema de altifalantes não se desativa.](#)

Imagem

- [Não há imagem ou a imagem não é apresentada corretamente.](#)
- [A imagem no ecrã do televisor está distorcida.](#)
- [O ecrã do televisor não apresenta conteúdos 3D fornecidos pela tomada HDMI IN.](#)
- [O ecrã do televisor não apresenta um sinal de vídeo de alta definição \(4K/60p 4:4:4, 4:2:2, 4K/60p 4:2:0 10 bit, etc.\) da tomada HDMI IN.](#)
- [A imagem não é apresentada em todo o ecrã do televisor.](#)
- [A imagem e o som do dispositivo que está ligado ao sistema de altifalantes não são emitidos pelo televisor quando o sistema de altifalantes não está ativado.](#)
- [Os conteúdos HDR não são apresentados com alta gama dinâmica.](#)

Som

[O sistema de altifalantes não emite som.](#)

[O sistema de altifalantes não se liga a um televisor com a função BLUETOOTH.](#)

[O sistema de altifalantes não emite som do televisor.](#)

[O som salta ou é gerado ruído.](#)

[A imagem e o som do dispositivo que está ligado ao sistema de altifalantes não são emitidos pelo televisor quando o sistema de altifalantes não está ativado.](#)

[O som é emitido simultaneamente pelo sistema de altifalantes e pelo televisor.](#)

[O som é interrompido durante a visualização de um programa de TV ou conteúdos de Blu-ray Disc, etc.](#)

[O som do televisor emitido por este sistema de altifalantes tem um atraso em relação à imagem.](#)

[Não se ouve som ou ouve-se um som muito baixo do dispositivo que está ligado ao sistema de altifalantes.](#)

[O efeito de surround não é obtido.](#)

[Não é emitido som pelo subwoofer opcional.](#)

[O som não é emitido por alguns altifalantes.](#)

Otimização do campo sonoro

[A Sound Field Optimization falhou.](#)

Ligação de dispositivo móvel

[O emparelhamento não é obtido.](#)

[A ligação BLUETOOTH não é concluída.](#)

[O som do dispositivo móvel BLUETOOTH ligado não é emitido pelo sistema de altifalantes.](#)

Ligação de auscultadores com a função BLUETOOTH

[O emparelhamento não é obtido.](#)

[A ligação BLUETOOTH não é concluída.](#)

[Não é emitido qualquer som a partir dos auscultadores BLUETOOTH ligados.](#)

[A ligação BLUETOOTH aos auscultadores é perdida.](#)

Ligação de LAN sem fios

[O sistema de altifalantes não consegue efetuar a ligação à rede ou a ligação à rede está instável.](#)

[O router de LAN sem fios que pretende não aparece na lista de redes sem fios.](#)

Ligação da Internet

[Não consegue ligar o sistema de altifalantes à Internet.](#)

Telecomando

[O telecomando deste sistema de altifalantes não funciona.](#)

Outros

[A função Controlo para HDMI não funciona corretamente.](#)

[As indicações \[PRTCT\], \[PUSH\], nome do altifalante \(\[FL\], \[FR\], \[RL\], \[RR\], ou \[SUB\]\) e \[POWER\] piscam alternadamente no ecrã do painel frontal.](#)

[As indicações \[HIGH\], \[TEMP\] e \[ERROR\] aparecem alternadamente durante 2 segundos cada no ecrã do painel frontal. \[STANDBY\] aparece no ecrã do painel frontal e depois o sistema de altifalantes é desativado.](#)

[A indicação \[BT TX\] aparece no ecrã do painel frontal.](#)

[As funções sem fios \(LAN sem fios, função BLUETOOTH, altifalantes ou subwoofer opcional\) estão instáveis.](#)

[Não se consegue reproduzir música do Spotify com o botão MUSIC SERVICE ou não se consegue reproduzir no modo de reprodução.](#)

[O sistema de altifalantes é reiniciado.](#)

[Reinicializar o sistema de altifalantes](#)

Informação adicional

[Formatos de áudio de entrada suportados](#)

[Formatos de vídeo HDMI suportados](#)

[Acerca da comunicação BLUETOOTH](#)

[Direitos de autor e marcas comerciais](#)

Sistema de cinema em casa
HT-A9

Acerca dos manuais do sistema de altifalantes

A informação incluída em cada manual está descrita abaixo.

Guia de início



Descreve os procedimentos iniciais de instalação e ligação para utilizar o sistema de altifalantes e as operações para reproduzir música.

Instruções de operação



Explica as operações básicas.

- Ligar a um televisor ou outros dispositivos
- Reproduzir música/som de dispositivos ligados com um cabo HDMI ou com a função BLUETOOTH
- Ajuste do som, etc.

Guia de ajuda (manual na Web) (este documento)



Descreve todas as operações, incluindo a utilização avançada.

- Reprodução de música/som com a função de rede
- Detalhes dos itens de menu, etc.

Sugestão

- As instruções incluídas nestes manuais descrevem as operações utilizando os controlos do telecomando.
- Os caracteres entre parênteses retos [] aparecem no ecrã do televisor ou no ecrã do painel frontal.
- Foram omitidos alguns detalhes nas ilustrações.

Sistema de cinema em casa
HT-A9

O que pode fazer com o sistema de altifalantes

O sistema de altifalantes suporta formatos de áudio baseados em objetos, como Dolby Atmos e DTS:X, bem como formatos de vídeo HDR, como HDR10, HLG e Dolby Vision.

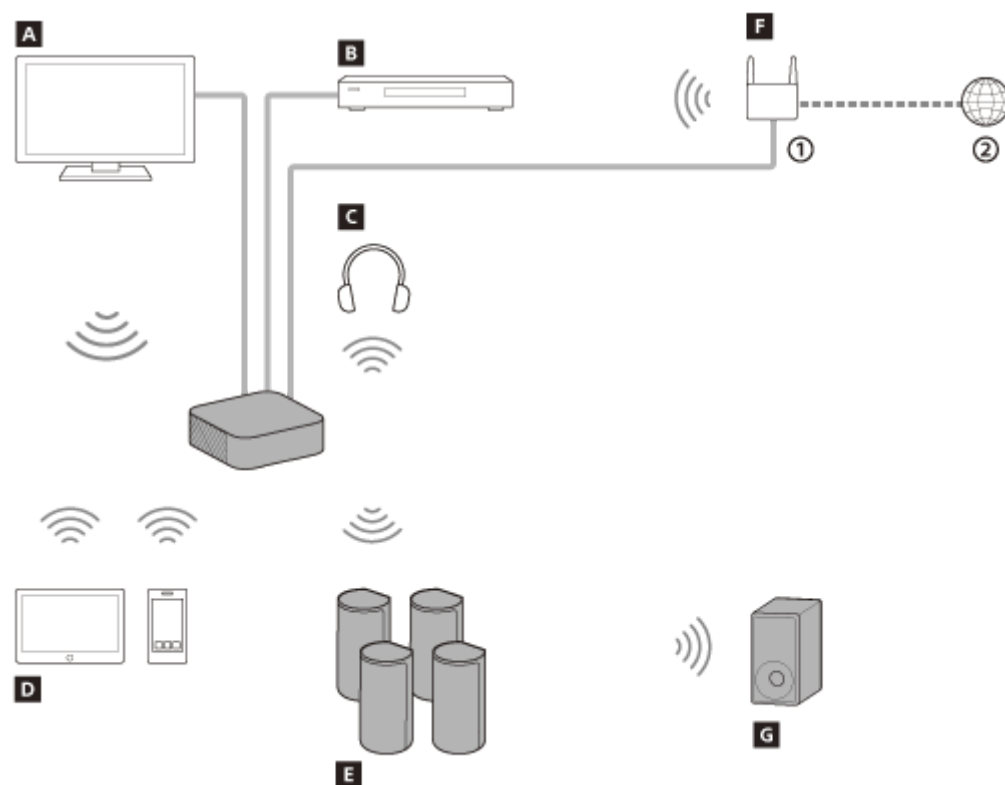

① Router de LAN sem fios

② Internet

A Televisor

Pode ouvir o som de um televisor com o sistema de altifalantes se ligar o sistema de altifalantes ao televisor com um cabo HDMI ou com a função BLUETOOTH.

[Ver televisão](#)

[O que pode fazer se ligar um televisor com a função BLUETOOTH](#)

B Leitor de Blu-ray Disc™, box de TV por cabo, consola de jogos, etc.

Pode ouvir o som de um dispositivo AV com o sistema de altifalantes se ligar o sistema de altifalantes ao dispositivo AV com um cabo HDMI.

[Reproduzir com o dispositivo AV ligado](#)

C Auscultadores

Pode ouvir som do televisor ou dispositivo AV ligado com auscultadores se ligar os auscultadores ao sistema de altifalantes com a função BLUETOOTH.

[Ouvir som emparelhando com auscultadores](#)

D Dispositivo móvel

Pode ouvir o som de um dispositivo móvel ou dispositivo de áudio portátil com o sistema de altifalantes se ligar o dispositivo móvel ao sistema de altifalantes com a função BLUETOOTH.

[Ouvir música emparelhando um dispositivo móvel que é ligado pela primeira vez](#)

E Altifalantes fornecidos

Os altifalantes fornecidos são ligados à caixa de controlo automaticamente quando são ativados.

F Rede

Pode reproduzir streaming de conteúdo de música ou ficheiros de música que estejam guardados no seu PC com o sistema de altifalantes se ligar o sistema de altifalantes à mesma rede do smartphone, tablet ou dispositivo iOS.

[O que pode fazer se ligar o sistema de altifalantes a uma rede](#)

G Subwoofer opcional

Para ver as operações do subwoofer opcional, consulte as respetivas instruções de operação.

Para ver o subwoofer opcional suportado, verifique o website da Sony.

Caixa de controlo

Frente

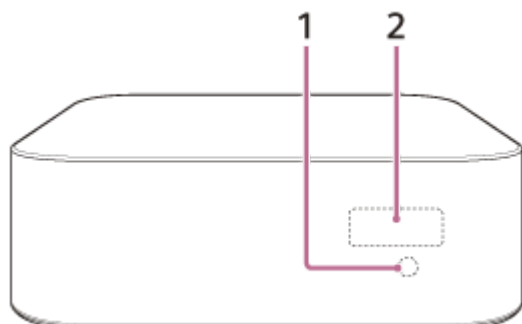

1. Sensor do telecomando

Aponte o telecomando para o sensor do telecomando para interagir com o sistema de altifalantes.

2. Ecrã do painel frontal

Traseira

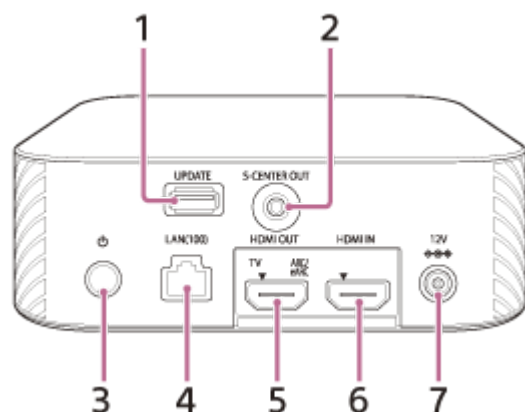

1. Porta UPDATE

Ligue uma memória USB quando pretender atualizar o sistema de altifalantes.

2. Tomada S-CENTER OUT

3. Botão (alimentação)

Ativa o sistema de altifalantes ou coloca-o no modo de espera.

4. Porta LAN(100)

5. Tomada HDMI OUT (TV ARC/eARC)

Ligue um televisor que tenha uma tomada de entrada HDMI com um cabo HDMI. O sistema de altifalantes é compatível com eARC e ARC. ARC é uma função que envia o som do televisor para um dispositivo AV, como o sistema de altifalantes, a partir da tomada HDMI do televisor. eARC é uma extensão de ARC e permite a transmissão de áudio baseada em objetos e conteúdos LPCM multicanal que não podem ser transmitidos através de ARC.

6. Tomada HDMI IN

7. Terminal DC IN

Tópico relacionado

- [Se o televisor tiver uma tomada S-CENTER SPEAKER IN](#)
- [Ligar um dispositivo AV compatível com o formato de vídeo 2K/4K](#)
- [Ligar um dispositivo AV compatível com o formato de vídeo 8K](#)

5-025-236-21(2) Copyright 2021 Sony Corporation

Altifalantes

Frente

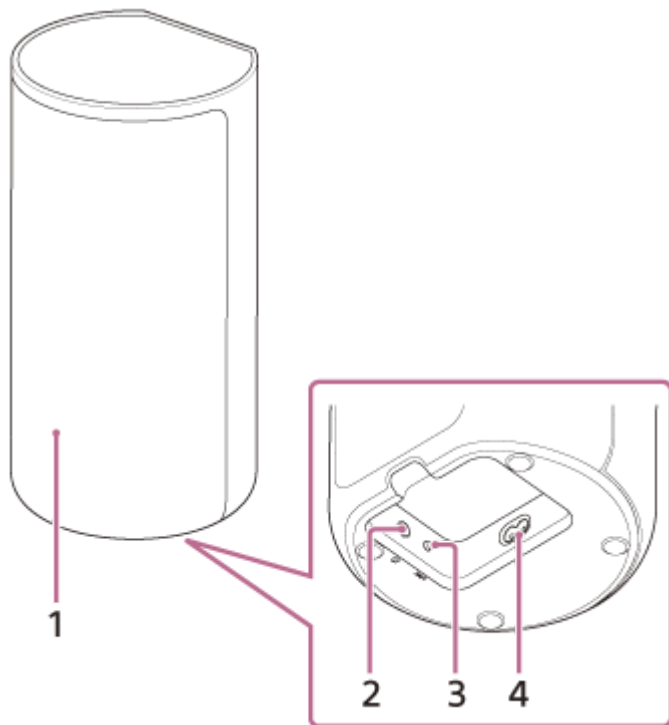

1. Indicador de alimentação

Apresenta o estado da ligação entre a caixa de controlo e o altifalante, bem como o estado da alimentação do altifalante.

- Vermelho
 - Aceso: o altifalante está no modo de espera.
- Verde
 - Aceso: o altifalante está ligado à caixa de controlo.
 - A piscar lentamente: o altifalante está a tentar ligar-se à caixa de controlo.
 - A piscar duas vezes repetidamente: o altifalante está no estado de espera de emparelhamento através da ligação manual.
- Apagado
 - O altifalante está desativado.

2. Botão (alimentação)

Ativa/desativa o altifalante.

3. Botão LINK

4. Entrada de CA

Traseira

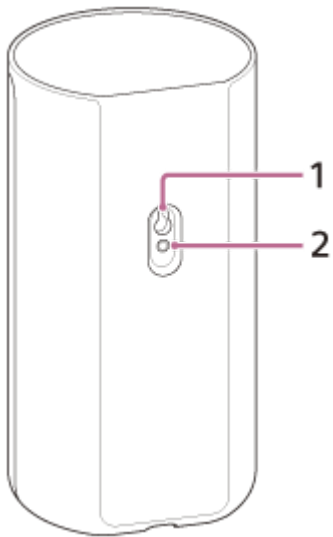

1. Orifício de montagem na parede

2. Orifício de montagem para o suporte de altifalante normal

Nota

- Quando utilizar o orifício de montagem na parede (1) ou o orifício de montagem para o suporte de altifalante normal (2), retire a cobertura com um alfinete ou outro objeto semelhante.

Telecomando

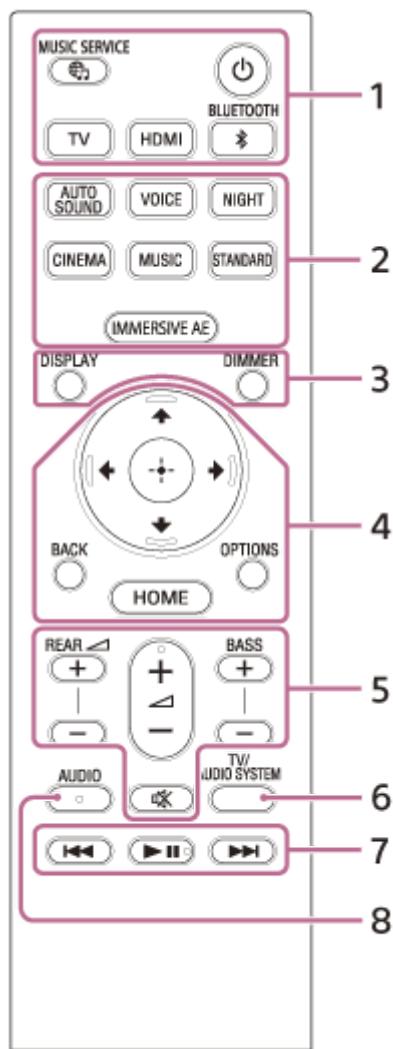

1. (alimentação)

Ativa o sistema de altifalantes ou coloca-o no modo de espera.

Botão (MUSIC SERVICE)

Se já tiver reproduzido música do Spotify no sistema de altifalantes, pode retomar a reprodução premindo este botão.

Este botão poderá não estar disponível em alguns países/regiões.

BLUETOOTH

TV

HDMI

2. AUTO SOUND

VOICE

NIGHT

CINEMA

MUSIC

STANDARD

IMMERSIVE AE

3. DIMMER

DISPLAY

Apresenta informações da reprodução no ecrã do televisor.

As informações da reprodução são apresentadas no ecrã do painel frontal para a entrada TV.

4. (cima)/ (baixo)/ (esquerda)/ (direita)

 (aceitar)

BACK

OPTIONS

Apresenta o menu de opções no ecrã do televisor.

O menu de opções é apresentado no ecrã do painel frontal para a entrada TV.

HOME

5. **REAR** (volume dos altifalantes traseiros) +/-

Ajusta o volume dos altifalantes traseiros.

 (volume) +(*)/-

Ajusta o volume.

BASS (volume do som grave) +/-

Ajusta o volume do som grave ou do subwoofer opcional quando estiver ligado.

 (silenciar)

Desativa o som temporariamente.

6. **TV/AUDIO SYSTEM**

Alterna a saída do som do televisor ligado entre o televisor e o sistema de altifalantes.

Nota

- Este botão funciona nas seguintes condições.
 - O televisor ligado é compatível com a função de Controlo de áudio do sistema.
 - A função Controlo para HDMI do sistema de altifalantes está ligada.

7. **Botões de operação de reprodução**

 (anterior)/  (seguinte)



Seleciona a faixa ou o ficheiro anterior/seguinte.

Prima continuamente para procurar para trás ou para a frente (retrocesso/avanço rápido) durante a reprodução.

 (reprodução/pausa)(*)

Inicia, faz pausa ou reinicia a reprodução (retoma a reprodução).

8. **AUDIO(*)**

* Os botões AUDIO,  (reprodução/pausa) e  (volume) + têm um ponto tátil. Utilize-o como orientação durante a utilização.

Acerca da substituição das pilhas do telecomando

Quando o sistema de altifalantes não responder às operações no telecomando, substitua as duas pilhas por pilhas novas.

Utilize pilhas de manganésio R03 (tamanho AAA) na substituição.

Tópico relacionado

- [Desfrutar de uma experiência de surround envolvente \(IMMERSIVE AE\)](#)
- [Selecionar o efeito de som mais adequado para as fontes de som \(Modo de som\)](#)
- [Tornar os diálogos mais nítidos \(VOICE\)](#)
- [Desfrutar do som nítido com volume reduzido durante a noite \(NIGHT\)](#)

Sistema de cinema em casa
HT-A9

Utilizar o menu inicial

Pode ver o menu inicial no ecrã do televisor se ligar o sistema de altifalantes ao televisor com um cabo HDMI.

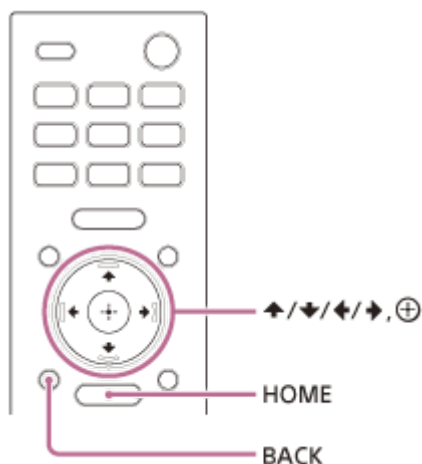

1 Prima HOME.

O menu inicial aparece no ecrã do televisor.

2 Prima **↑** (cima)/ **←** (esquerda)/ **→** (direita) para selecionar a categoria pretendida e prima **↓** (baixo) ou **⊕** (aceitar).

Os itens da categoria selecionada aparecem na lista de categoria no ecrã do televisor.

- **[Watch]**: seleciona a entrada do televisor ou dispositivo AV que esteja ligado ao sistema de altifalantes.
- **[Listen]**: seleciona a entrada do dispositivo de áudio que esteja ligado ao sistema de altifalantes ou um serviço de música para reprodução no sistema de altifalantes.
- **[Setup]**: efetua as configurações iniciais básicas utilizando [Easy Setup] ou várias configurações avançadas do sistema de altifalantes.

3 Prima **↑** (cima)/ **↓** (baixo)/ **←** (esquerda)/ **→** (direita) para selecionar o item pretendido e prima **⊕** (aceitar).

A visualização da entrada ou definição selecionada aparece no ecrã do televisor.
Para voltar ao ecrã anterior, prima BACK.

Instalar a caixa de controlo e os altifalantes

1 Escolha um método de instalação para a caixa de controlo e os altifalantes.

Podem ser instalados num suporte de televisor, prateleiras, etc., ou montados na parede.

Exemplo de instalação num suporte de televisor e prateleiras:

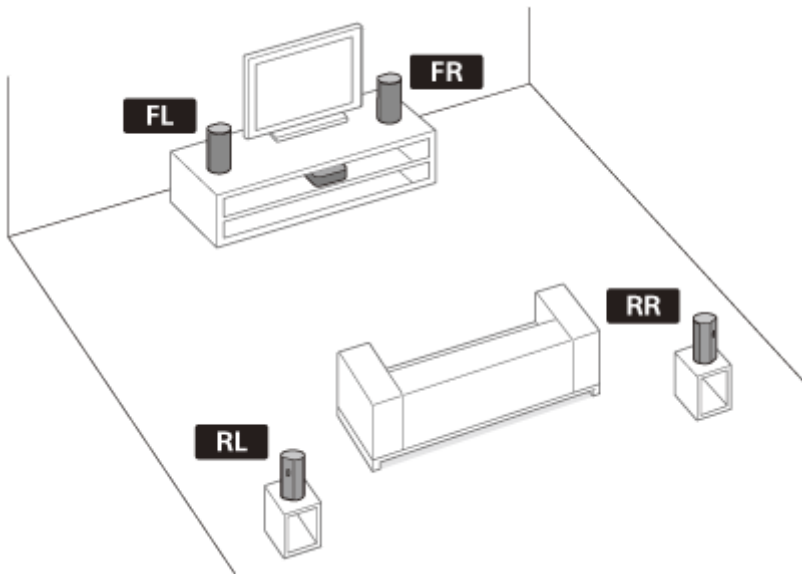

Exemplo de montagem na parede:

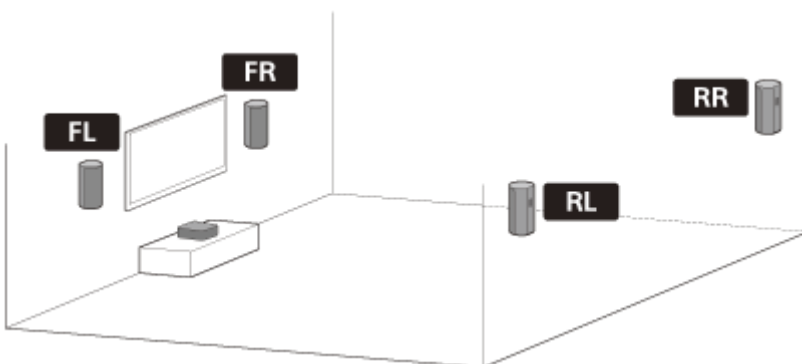

Nota



- Não coloque os altifalantes numa prateleira ou posição próxima do teto, para não bloquear a emissão de som pelo topo dos altifalantes.
- Não coloque objetos de metal perto do sistema de altifalantes. As funções sem fios podem tornar-se instáveis.

2 Escolha uma posição de instalação.

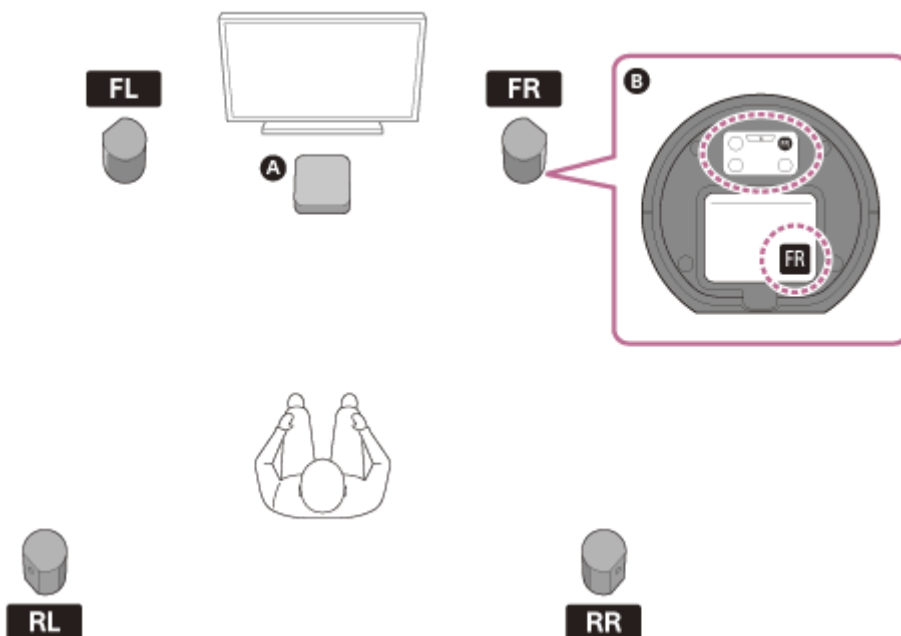

1. Instale a caixa de controlo numa prateleira de modo que o ecrã do painel frontal não fique coberto.
2. Escolha as posições de instalação dos altifalantes guiando-se pelas etiquetas no fundo dos altifalantes.
 - O som surround pode ser mais eficaz se instalar os 4 altifalantes à volta da posição de audição e instalar os altifalantes dianteiros em ambos os lados do televisor.
 - Se instalar os altifalantes numa das seguintes condições, execute [Sound Field Adjustment] em [Manual Speaker Settings].
 - As distâncias entre o televisor e o altifalante dianteiro esquerdo e o altifalante dianteiro direito são muito diferentes.
 - As distâncias entre a posição de audição e os 4 altifalantes são muito desequilibradas.

A Caixa de controlo

B Fundo do altifalante

FL Altifalante dianteiro esquerdo

FR Altifalante dianteiro direito

RL Altifalante traseiro esquerdo

RR Altifalante traseiro direito

Nota

- Antes de fazer as ligações no sistema de altifalantes, desligue os cabos de alimentação de CA do televisor e dos outros dispositivos das tomadas de CA. Volte a ligá-los após ligar o sistema de altifalantes ao televisor e aos dispositivos AV.
- Se alterar as posições de instalação dos altifalantes, optimize novamente o campo sonoro selecionando  [Setup] - [Advanced Settings] - [Speaker Settings] - [Sound Field Optimization].

Quando o som dos altifalantes salta

O problema do salto do som pode ser melhorado alterando a configuração ou a posição da instalação. Para obter detalhes, consulte “ [O som salta ou é gerado ruído.](#) ”.

Tópico relacionado

- [\[Speaker Settings\]](#)

Montar os altifalantes numa parede

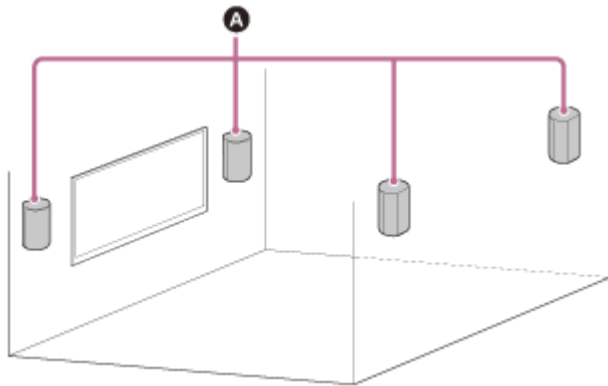

A Altifalantes

Nota

- Prepare parafusos (não fornecidos) adequados para o material e a estabilidade da parede. Dependendo do material da parede, a parede pode ficar danificada.
- Aperte bem os parafusos na viga da parede.
- Pendure os altifalantes na horizontal na parede reforçada.
- Solicite a instalação a um agente Sony ou técnico licenciado e dê uma atenção especial à segurança durante a instalação.
- A Sony não poderá ser responsabilizada por acidentes ou danos causados por instalação incorreta, estabilidade de parede insuficiente, instalação incorreta de parafusos, catástrofe natural, etc.

1 Prepare parafusos (não fornecidos) adequados ao orifício de montagem na parede que se encontra na parte de trás do altifalante.

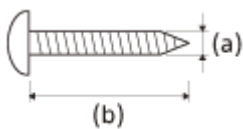

(a) 4 mm

(b) Mais de 30 mm

Orifício da parte de trás do altifalante

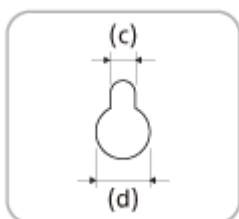

(c) 4,2 mm

(d) 9,6 mm

2 Aperte o parafuso na parede.

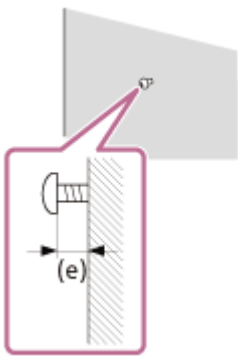

(e) Aprox. 7,35 mm

3 Retire a cobertura da parte de trás do altifalante com um alfinete ou outro objeto semelhante.

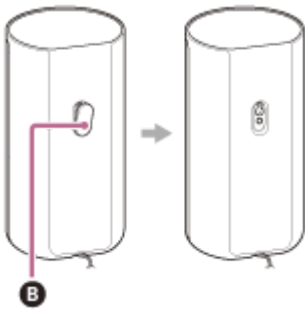

B Cobertura

4 Pendure os altifalantes confirmando o tipo de altifalante.

Verifique a etiqueta no fundo do altifalante.

- **FL** Dianteiro esquerdo
- **FR** Dianteiro direito
- **RL** Traseiro esquerdo
- **RR** Traseiro direito

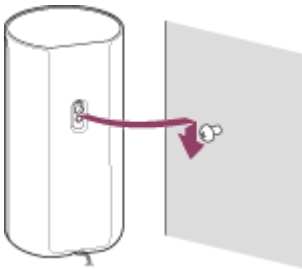

Nota

- Guarde a cobertura retirada no passo 3 para utilizar quando não tiver o altifalante montado numa parede.

Ligar um televisor compatível com ARC/eARC

- 1 Ligue a tomada HDMI IN compatível com ARC/eARC do televisor à tomada HDMI OUT (TV ARC/eARC) do sistema de altifalantes com o cabo HDMI (fornecido).

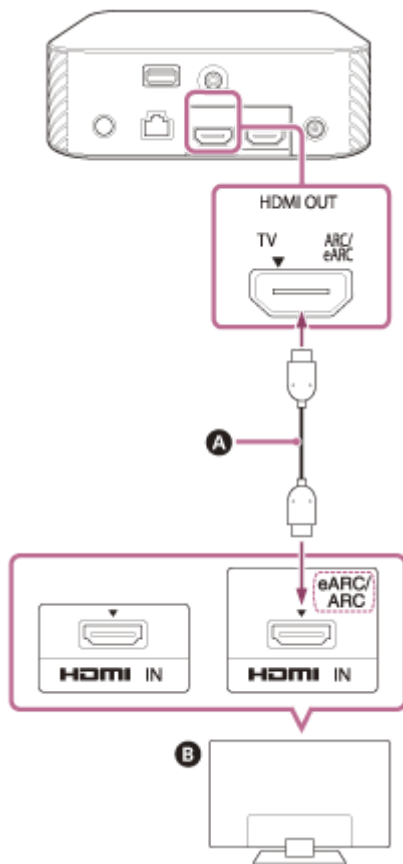

- A** Cabo HDMI (fornecido)
- B** Televisor

Nota

- Certifique-se de que os conectores estão bem introduzidos.
- Ative a função Controlo para HDMI no televisor. Se a função Controlo para HDMI do televisor não for ativada, o som do televisor não será emitido pelo sistema de altifalantes.

Sistema de cinema em casa
HT-A9

Se o televisor tiver uma tomada S-CENTER SPEAKER IN

Pode emitir a componente central do som do sistema de altifalantes a partir do televisor ligando o televisor com o seguinte método.

- 1 Ligue o sistema de altifalantes ao televisor com o cabo HDMI (fornecido).
- 2 Ligue a tomada S-CENTER SPEAKER IN do televisor à tomada S-CENTER OUT do sistema de altifalantes com o cabo do modo de altifalante central da TV (fornecido).

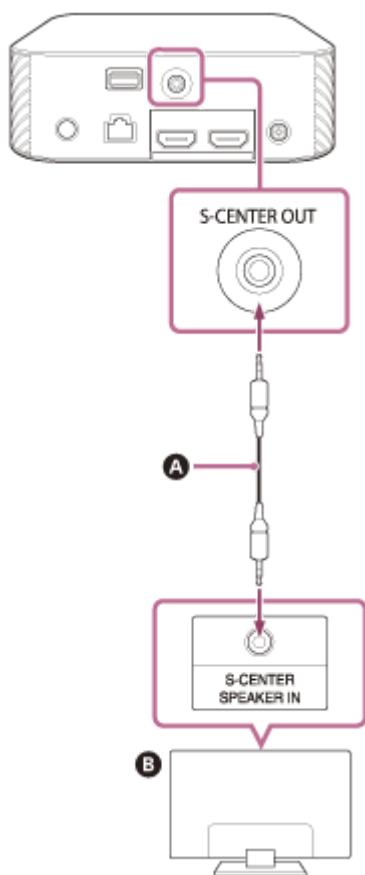

- A Cabo do modo de altifalante central da TV (fornecido)
- B Televisor

Nota

- Certifique-se de que os conectores estão bem introduzidos.

Sugestão

- Se o comprimento do cabo do modo de altifalante central da TV não for suficiente, utilize um cabo de ficha estéreo mini comum.

- Ligar um televisor compatível com ARC/eARC

5-025-236-21(2) Copyright 2021 Sony Corporation

Sistema de cinema em casa
HT-A9

Ligar um dispositivo AV compatível com o formato de vídeo 2K/4K

Pode emitir som do tipo Dolby Atmos, Dolby TrueHD e DTS:X em alta qualidade se ligar um dispositivo AV ao sistema de altifalantes.

- 1 Ligue a tomada HDMI OUT do dispositivo AV à tomada HDMI IN do sistema de altifalantes com um cabo HDMI (não fornecido).

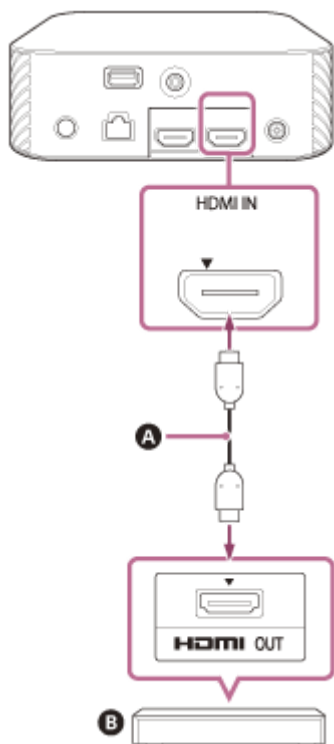

- A Cabo HDMI (não fornecido)
- B Leitor de Blu-ray Disc, box de TV por cabo, consola de jogos, etc.

Nota

- Certifique-se de que os conectores estão bem introduzidos.

Sugestão

- Se o televisor for compatível com eARC, também pode emitir som de alta qualidade se ligar um dispositivo AV à tomada HDMI IN do televisor. Neste caso, ative a função eARC do televisor.
- Selecione o cabo HDMI apropriado e a definição [HDMI Signal Format] de acordo com a saída de formatos de vídeo do dispositivo ligado ao sistema de altifalantes.

Tópico relacionado

- [Formatos de vídeo HDMI suportados](#)

Sistema de cinema em casa
HT-A9

Ligar um dispositivo AV compatível com o formato de vídeo 8K

Se ligar um dispositivo AV utilizando um dos seguintes métodos, pode reproduzir vídeo 8K e som de alta qualidade do tipo Dolby Atmos, Dolby TrueHD ou DTS:X.

- 1 Ligue o sistema de altifalantes ao televisor com o cabo HDMI (fornecido).
- 2 Verifique se a tomada HDMI IN compatível com eARC no televisor é compatível com entrada de vídeo 8K.
Consulte as instruções de operação do televisor.

- 3 Ligue um dispositivo AV utilizando um dos seguintes métodos.

Se a tomada HDMI IN compatível com eARC no televisor suportar entrada de vídeo 8K:

Ligue a tomada HDMI IN do sistema de altifalantes à tomada HDMI OUT do dispositivo AV com um cabo HDMI (não fornecido).

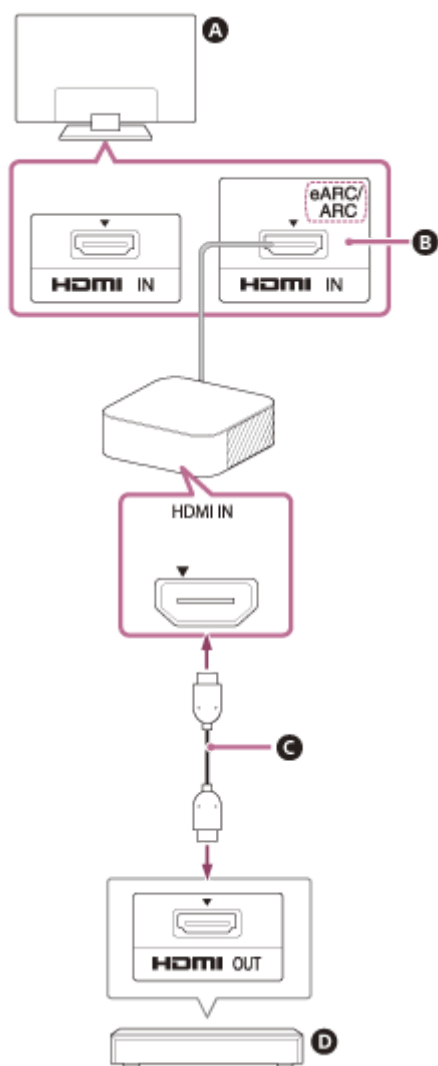

- A Televisor
- B Compatível com entrada de vídeo 8K
- C Cabo HDMI (não fornecido)
- D Leitor de Blu-ray Disc, box de TV por cabo, consola de jogos, etc.

Se a tomada HDMI IN compatível com eARC no televisor não suportar entrada de vídeo 8K:

Ligue a tomada HDMI OUT do dispositivo AV à tomada HDMI IN compatível com entrada de vídeo 8K no televisor com um cabo HDMI (não fornecido).

Certifique-se de que a função eARC do televisor está ativada.

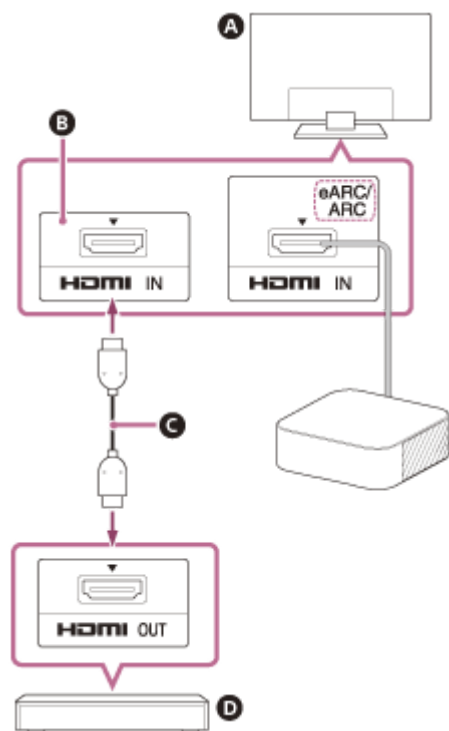

- A** Televisor
- B** Compatível com entrada de vídeo 8K
- C** Cabo HDMI (não fornecido)
- D** Leitor de Blu-ray Disc, box de TV por cabo, consola de jogos, etc.

Nota

- Certifique-se de que os conectores estão bem introduzidos.

Sugestão

- Selecione o cabo HDMI apropriado e a definição [HDMI Signal Format] de acordo com a saída de formatos de vídeo do dispositivo ligado ao sistema de altifalantes.

Tópico relacionado

- [Ligar um televisor compatível com ARC/eARC](#)
- [Formatos de vídeo HDMI suportados](#)

Ligar à tomada de CA

- 1 Ligue o transformador de CA (fornecido) e o cabo de alimentação de CA (fornecido)(*) ao terminal DC IN da caixa de controlo e à tomada de CA.

* Exceto para os modelos da América do Norte

Para os modelos da América do Norte

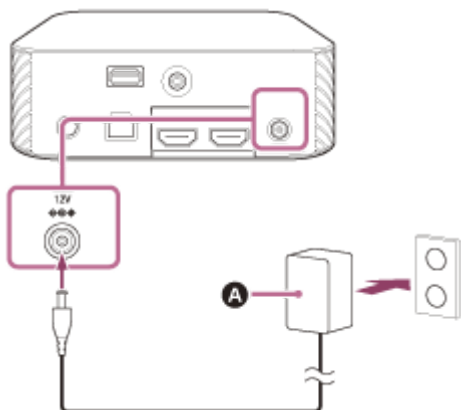

Para outros modelos

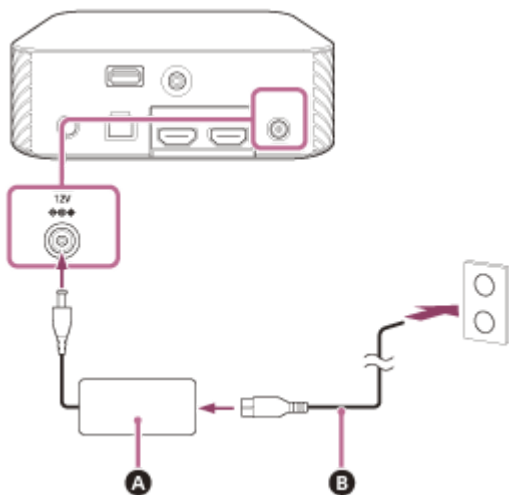

- A** Transformador de CA (fornecido)
- B** Cabo de alimentação de CA (fornecido)

- 2 Ligue os cabos de alimentação de CA (fornecidos) às entradas de CA nos quatro altifalantes e às tomadas de CA.

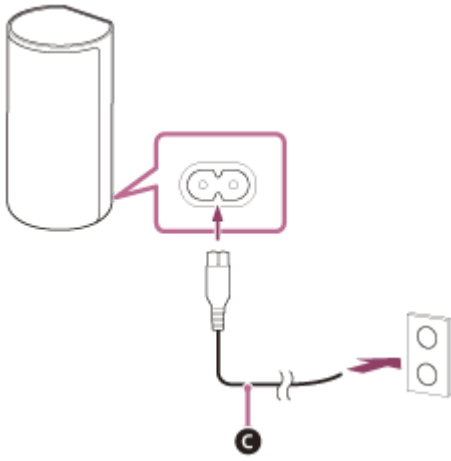

C Cabo de alimentação de CA (fornecido)

Efetuar a configuração inicial

- 1** Prima  (alimentação) no telecomando fornecido com o sistema de altifalantes para ativar o sistema de altifalantes.

Utilize o telecomando apontando-o para a parte frontal da caixa de controlo.

Quando o sistema de altifalantes é ativado, a indicação [SETUP] aparece no ecrã do painel frontal.

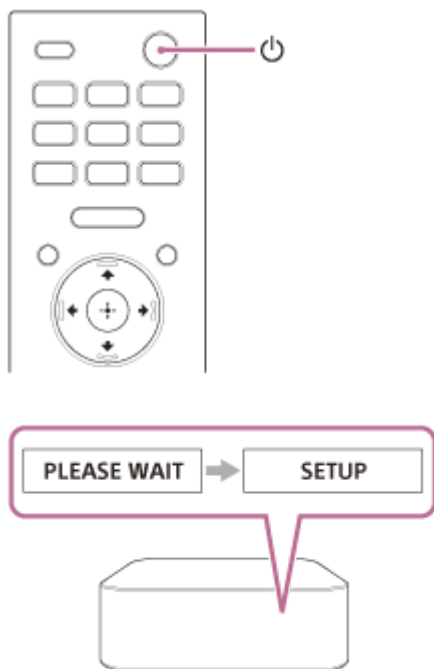

- 2** Ative o televisor.

Se o ecrã [Speaker connection check] não aparecer no ecrã do televisor, altere a definição de entrada do televisor para a entrada à qual o sistema de altifalantes está ligado.

- 3** Verifique se a ligação entre a caixa de controlo e os quatro altifalantes está concluída no ecrã do televisor.

A caixa de controlo e os altifalantes são ligados automaticamente.

O som indicador da conclusão da ligação é emitido após as marcas de verificação aparecerem em todos os altifalantes.

O indicador de alimentação de cada altifalante acende a verde quando a ligação à caixa de controlo estiver estabelecida.

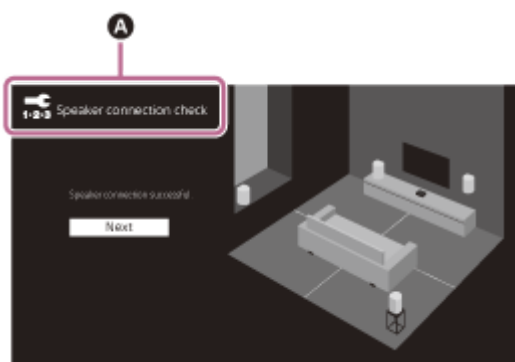

A [ Speaker connection check]

4 Execute as configurações iniciais seguindo as instruções no ecrã.

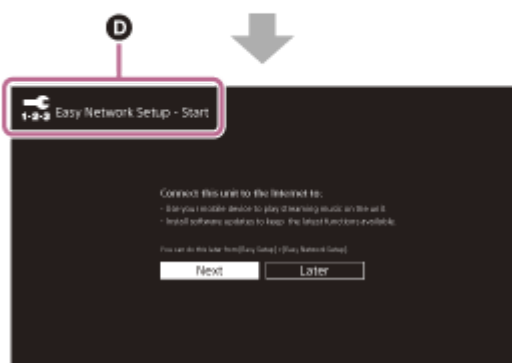
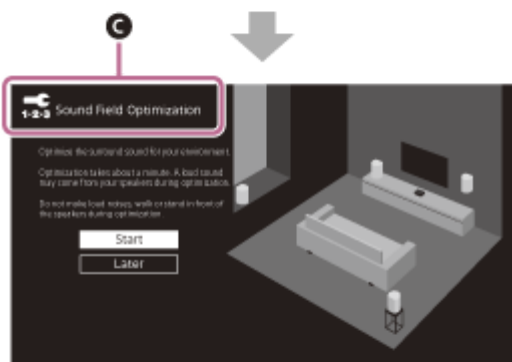
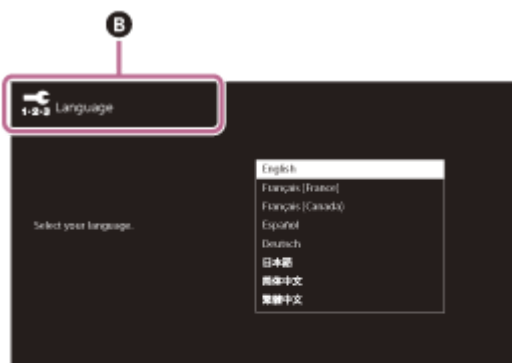

B [ Language]

C [ Sound Field Optimization]

D [ Easy Network Setup - Start]

Quando surgir a indicação [Setup is complete.], selecione [Finish].

Nota

- Dependendo da ordem pela qual ativar o televisor e o sistema de altifalantes, o sistema de altifalantes pode ser silenciado e pode surgir a indicação [MUTING] no ecrã do painel frontal do sistema de altifalantes. Se isto acontecer, desligue todos os dispositivos e, em seguida, ative o sistema de altifalantes só depois de ativar o televisor.
- Durante a [Sound Field Optimization], é emitido um som de medição durante cerca de 1 minuto.
- O sistema de altifalantes não emite som até concluir a ligação sem fios entre a caixa de controlo e os quatro altifalantes.
- Se a ligação entre a caixa de controlo e os altifalantes não for estabelecida automaticamente no passo 3, reinicialize os altifalantes.

Sistema de cinema em casa
HT-A9

Se os altifalantes não forem ligados automaticamente

Os altifalantes são ligados à caixa de controlo automaticamente quando são ativados.

Se utilizar vários sistemas de altifalantes e pretender especificar a caixa de controlo que deve ser ligada sem fios aos altifalantes, efetue a ligação manual seguindo os passos indicados abaixo.

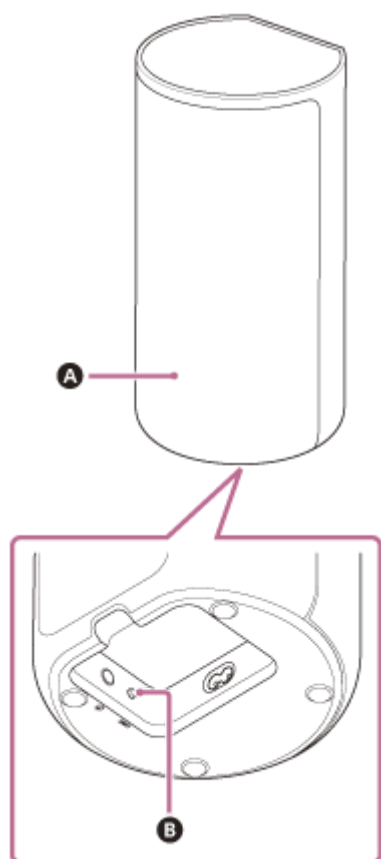

- A** Indicador de alimentação
- B** LINK

1 Prima HOME.

O menu inicial aparece no ecrã do televisor.

2 Seleccione [Setup] - [Advanced Settings] no menu inicial.

3 Seleccione [Speaker Settings] - [Wireless Speaker Settings] - [Start manual linking].

O ecrã [Start manual linking] aparece no ecrã do televisor.

4 Prima LINK em todos os altifalantes.

Os indicadores de alimentação dos altifalantes piscam duas vezes repetidamente a verde.

5 Seleccione [Start].

A ligação manual é iniciada.

O processo de ligação aparece no ecrã do televisor.
Para cancelar a ligação manual, seleccione [Cancel].

6 Quando todos os altifalantes apresentarem [Connected], seleccione [Finish].

7 Prima  (aceitar).

A ligação manual está estabelecida e os indicadores de alimentação dos altifalantes ficam acesos a verde.

Nota

- Se efetuar [Start manual linking],  [Setup] - [Advanced Settings] - [Speaker Settings] - [Wireless Speaker Settings] - [Link mode] é definido automaticamente como [Manual].
- Apenas os altifalantes para os quais [Connected] foi apresentado no passo 6 são ligados à caixa de controlo. Se não for possível estabelecer a ligação dos altifalantes, execute novamente a operação a partir do passo 1.

Sistema de cinema em casa
HT-A9

Ver televisão

1 Prima HOME.

O menu inicial aparece no ecrã do televisor.

2 Seleccione  [Watch] - [TV] no menu inicial.

3 Seleccione o programa utilizando o telecomando do televisor.

O programa de TV seleccionado aparece no ecrã do televisor e o respetivo som é emitido pelo sistema de altifalantes.

4 Ajuste o volume.

Sugestão

- Pode seleccionar [TV] directamente premindo TV no telecomando.

Sistema de cinema em casa
HT-A9

Reproduzir com o dispositivo AV ligado

1 Prima HOME.

O menu inicial aparece no ecrã do televisor.

2 Selecione  [Watch] - [HDMI] no menu inicial.

A imagem do dispositivo selecionado aparece no ecrã do televisor e o respetivo som é emitido pelo sistema de altifalantes.

3 Ajuste o volume.

Sugestão

- Pode selecionar [HDMI] diretamente premindo HDMI no telecomando.

Sistema de cinema em casa
HT-A9

O que pode fazer se ligar um televisor com a função BLUETOOTH

Quando utilizar um televisor Sony(*) com a função BLUETOOTH, pode ouvir som do televisor ou do dispositivo que esteja ligado ao televisor se ligar o sistema de altifalantes ao televisor com uma ligação sem fios.

* É necessário que o televisor seja compatível com o perfil A2DP (Advanced Audio Distribution Profile) de BLUETOOTH.

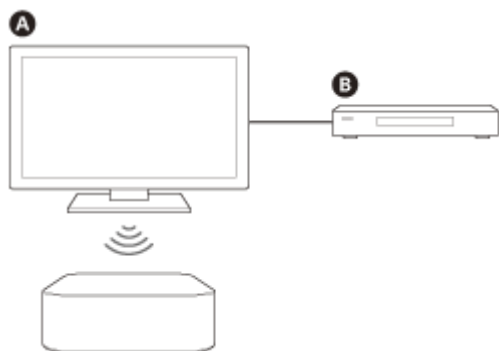

A Televisor Sony

B Leitor de Blu-ray Disc, box de TV por cabo, consola de jogos, etc.

Nota

- Se ligar o sistema de altifalantes ao televisor utilizando a função BLUETOOTH, não pode ver o ecrã de operação do sistema de altifalantes, por exemplo, o menu inicial, no ecrã do televisor e utilizar funções do sistema de altifalantes além da função de ouvir o som do televisor ou do dispositivo que estiver ligado ao televisor.
Para utilizar todas as funções do sistema de altifalantes, ligue o sistema de altifalantes ao televisor com o cabo HDMI (fornecido).

Tópico relacionado

- [Ligar um televisor compatível com ARC/eARC](#)

Sistema de cinema em casa
HT-A9

Ouvir som do televisor ligando o sistema de altifalantes ao televisor com uma ligação sem fios

É necessário emparelhar o sistema de altifalantes com o televisor utilizando a função BLUETOOTH. O emparelhamento é um processo prévio necessário para registar mutuamente a informação dos dispositivos BLUETOOTH que serão ligados entre si.

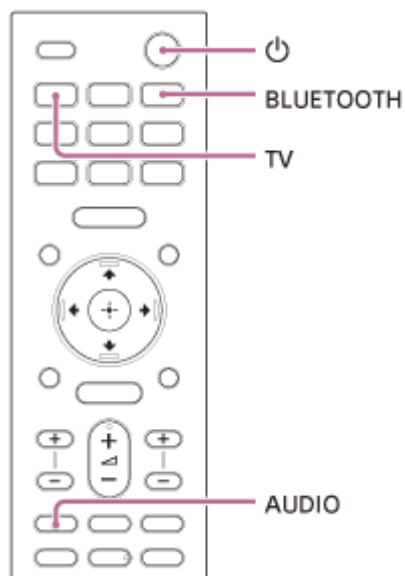

- 1 **Ative o televisor.**
- 2 **Prima (alimentação) para ativar o sistema de altifalantes.**
- 3 **Prima TV, AUDIO e BLUETOOTH por esta ordem no telecomando.**
- 4 **Certifique-se de que aparece a indicação [PAIRING] no ecrã do painel frontal.**

O sistema de altifalantes entra no modo de emparelhamento BLUETOOTH.

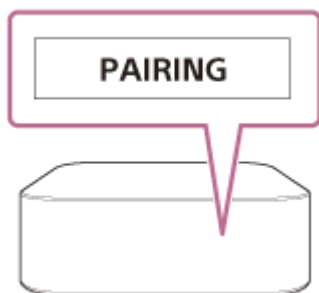

- 5 **No televisor, procure o sistema de altifalantes efetuando a operação de emparelhamento.**

O ecrã do televisor apresenta a lista de dispositivos BLUETOOTH detetados. Consulte as instruções de operação do televisor para saber como emparelhar um dispositivo BLUETOOTH com o televisor.

- 6 Emparelhe o sistema de altifalantes com o televisor selecionando “HT-A9” na lista apresentada no ecrã do televisor.**
- 7 Certifique-se de que aparece a indicação [TV (BT)] no ecrã do painel frontal.**

Foi estabelecida uma ligação entre o sistema de altifalantes e o televisor.
- 8 Selecione um programa ou uma entrada do dispositivo utilizando o telecomando do televisor.**

O som da imagem apresentada no ecrã do televisor é emitido pelo sistema de altifalantes.
- 9 Ajuste o volume do sistema de altifalantes utilizando o telecomando do televisor.**

Quando premir o botão de silenciamento no telecomando do televisor, o som é silenciado temporariamente.

Nota

- Se o som do televisor não for emitido pelo sistema de altifalantes, prima TV e verifique o estado do ecrã do painel frontal.
 - Aparece a indicação [TV (BT)] no ecrã do painel frontal: o sistema de altifalantes e o televisor estão ligados entre si e o som do televisor é emitido pelo sistema de altifalantes.
 - Aparece a indicação [PAIRING] no ecrã do painel frontal: efetue o emparelhamento no televisor.
 - Aparece a indicação [TV] no ecrã do painel frontal: efetue os passos desde o início.
- Quando ligar o sistema de altifalantes ao televisor com um cabo HDMI, a ligação BLUETOOTH é cancelada. Para ligar novamente o sistema de altifalantes ao televisor com a função BLUETOOTH, desligue o cabo HDMI e efetue a operação de ligação desde o início.

Sistema de cinema em casa
HT-A9

Ouvir som do televisor emparelhado

1 Ative o televisor com o respetivo telecomando.

O sistema de altifalantes é ativado automaticamente pela alimentação do televisor quando o televisor é ativado e o som do televisor é emitido pelo sistema de altifalantes.

2 Selecione um programa ou uma entrada do dispositivo utilizando o telecomando do televisor.

O som da imagem apresentada no ecrã do televisor é emitido pelo sistema de altifalantes.

3 Ajuste o volume do sistema de altifalantes utilizando o telecomando do televisor.

Quando premir o botão de silenciamento no telecomando do televisor, o som é silenciado temporariamente.

Sugestão

- Quando o televisor é desativado, o sistema de altifalantes também é desativado automaticamente pela falta de alimentação do televisor.

Acerca das operações com o telecomando fornecido com o sistema de altifalantes

Pode utilizar os seguintes botões.

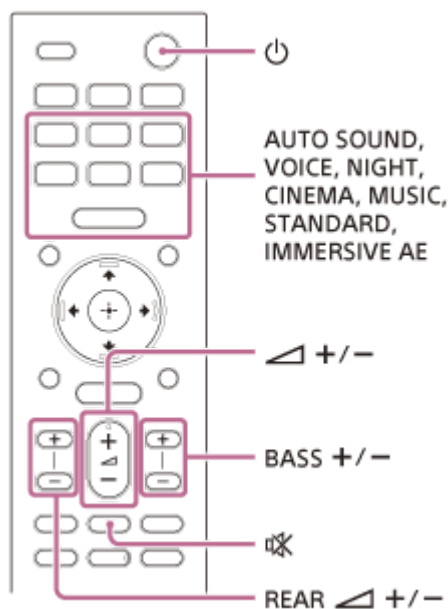

Nota

- Se selecionar outra entrada que não TV no telecomando fornecido com o sistema de altifalantes, o som do televisor não é emitido pelo sistema de altifalantes. Para emitir o som do televisor, prima TV no telecomando para mudar para a entrada TV.
- Enquanto o televisor estiver ligado com a função BLUETOOTH, os seguintes botões do telecomando não funcionam.
 ▲ (cima)/ ▼ (baixo)/ ◀ (esquerda)/ ▶ (direita), ⊕ (aceitar), BACK, HOME, DISPLAY, OPTIONS, ▶ || (reprodução/pausa), ◀◀ (anterior)/ ▶▶ (seguinte)

Sistema de cinema em casa
HT-A9

Ouvir música emparelhando um dispositivo móvel que é ligado pela primeira vez

Para utilizar a função BLUETOOTH, tem de efetuar previamente o emparelhamento do sistema de altifalantes com o dispositivo móvel.

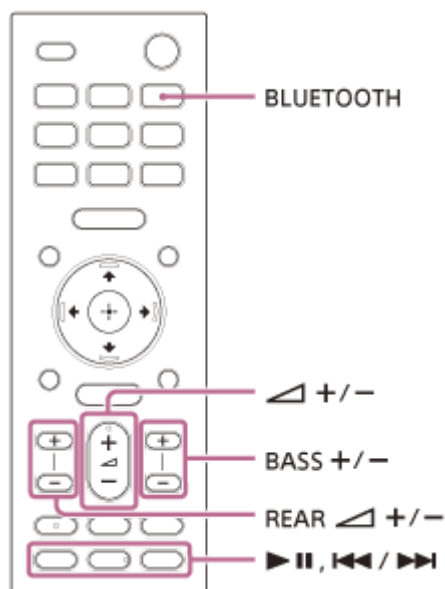

- 1 **Prima continuamente o botão BLUETOOTH durante 2 segundos.**
- 2 **Certifique-se de que aparece a indicação [PAIRING] no ecrã do painel frontal.**
O sistema de altifalantes entra no modo de emparelhamento.

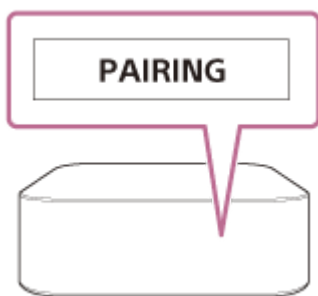

- 3 **No dispositivo móvel, procure o sistema de altifalantes efetuando a operação de emparelhamento.**
O ecrã do dispositivo móvel apresenta a lista de dispositivos BLUETOOTH detetados. Consulte as instruções de operação do dispositivo móvel para saber como emparelhar um dispositivo BLUETOOTH com o dispositivo móvel.
- 4 **Emparelhe o sistema de altifalantes com o dispositivo móvel selecionando "HT-A9" na lista apresentada no ecrã do dispositivo móvel.**
Se for solicitada uma palavra-passe, introduza "0000".
- 5 **Certifique-se de que aparece a indicação [BT] no ecrã do painel frontal.**

Foi estabelecida uma ligação entre o sistema de altifalantes e o dispositivo móvel.

6 Inicie a reprodução de áudio com uma aplicação de música no dispositivo móvel ligado.

O som é emitido pelo sistema de altifalantes.

7 Ajuste o volume.

Pode reproduzir o, ou fazer pausa do, conteúdo utilizando os botões de operação da reprodução no telecomando.

Sugestão

- Se ainda não tiver sido emparelhado qualquer dispositivo móvel (por exemplo, imediatamente após a aquisição do sistema de altifalantes), o sistema de altifalantes entra no modo de emparelhamento com a simples alteração da entrada para a entrada BLUETOOTH.
- Efetue o emparelhamento do segundo dispositivo móvel e dos subsequentes.

Ouvir música a partir do dispositivo emparelhado

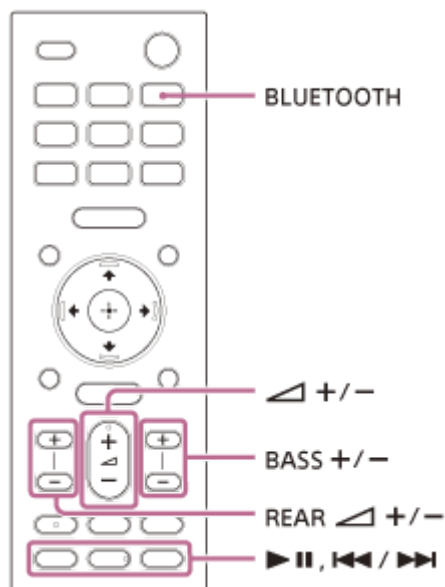

- 1 **Ative a função BLUETOOTH do dispositivo móvel.**
- 2 **Prima o botão BLUETOOTH.**
O sistema de altifalantes volta a ligar automaticamente ao dispositivo móvel a que tinha sido ligado mais recentemente.
- 3 **Certifique-se de que aparece a indicação [BT] no ecrã do painel frontal.**
Foi estabelecida uma ligação entre o sistema de altifalantes e o dispositivo móvel.
- 4 **Inicie a reprodução de áudio com uma aplicação de música no dispositivo móvel ligado.**
O som é emitido pelo sistema de altifalantes.
- 5 **Ajuste o volume.**
Pode reproduzir o, ou fazer pausa do, conteúdo utilizando os botões de operação da reprodução no telecomando.

Nota

- Se ocorrer um atraso de som, é possível melhorar a situação definindo [Setup] - [Advanced Settings] - [Bluetooth Settings] - [Bluetooth Connection Quality] como [Priority on Stable Connection].

Sugestão

- Se a ligação não for estabelecida, selecione "HT-A9" no dispositivo móvel.

Para desligar o dispositivo móvel

Efetue uma das seguintes ações.

- Desative a função BLUETOOTH no dispositivo móvel.
- Prima o botão BLUETOOTH enquanto o ecrã [Bluetooth Audio] está visível no ecrã do televisor.
- Defina  [Setup] - [Advanced Settings] - [Bluetooth Settings] - [Bluetooth Mode] como [Transmitter] ou [Off].
- Desative o sistema de altifalantes ou o dispositivo móvel.

5-025-236-21(2) Copyright 2021 Sony Corporation



Ouvir som emparelhando com auscultadores

- 1 Coloque os auscultadores compatíveis com BLUETOOTH no modo de emparelhamento.**

Consulte o método de emparelhamento nas instruções de operação dos auscultadores.
- 2 Prima HOME.**

O menu inicial aparece no ecrã do televisor.
- 3 Selecione  [Setup] - [Advanced Settings] no menu inicial.**
- 4 Selecione [Bluetooth Settings] - [Bluetooth Mode] - [Transmitter].**

O sistema de altifalantes entra no modo de transmissão por BLUETOOTH.
- 5 Selecione o nome dos auscultadores a partir de [Device List] em [Bluetooth Settings].**

Quando a ligação BLUETOOTH estiver estabelecida, é apresentada a indicação [Connected].
Se não conseguir encontrar o nome dos seus auscultadores em [Device List], selecione [Scan].
- 6 Volte ao menu inicial, selecione  [Watch] ou  [Listen] e selecione a entrada.**

A imagem da entrada selecionada aparece no ecrã do televisor, a indicação [BT TX] aparece no ecrã do painel frontal e o som é emitido pelos auscultadores.
O som do sistema de altifalantes é silenciado ao mesmo tempo.
- 7 Ajuste o volume.**

Comece por ajustar o nível do volume nos auscultadores. Em seguida, ajuste o nível do volume dos auscultadores  (volume) +/- no telecomando.

Para remover os auscultadores emparelhados da lista de dispositivos

1. Prima HOME.
O menu inicial aparece no ecrã do televisor.
2. Selecione  [Setup] - [Advanced Settings] no menu inicial.
3. Selecione [Bluetooth Settings] - [Device List].
4. Mova o cursor para o nome dos auscultadores que pretende remover e prima DISPLAY.
Para remover todos os auscultadores emparelhados da lista de dispositivos, prima AUDIO.
5. Siga as instruções no ecrã para remover os auscultadores que pretende remover da lista de dispositivos.

Nota

- Para ver os auscultadores emparelhados na lista de dispositivos, defina  [Setup] - [Advanced Settings] - [Bluetooth Settings] - [Bluetooth Mode] como [Transmitter].

Ouvir som com auscultadores emparelhados

1 Ative a função BLUETOOTH dos auscultadores.

2 Prima HOME.

O menu inicial aparece no ecrã do televisor.

3 Selecione  [Setup] - [Advanced Settings] no menu inicial.

4 Selecione [Bluetooth Settings] - [Bluetooth Mode] - [Transmitter].

O sistema de altifalantes entra no modo de transmissão por BLUETOOTH e o sistema de altifalantes volta a ligar-se automaticamente aos auscultadores que foram ligados mais recentemente.

5 Volte ao menu inicial, selecione  [Watch] ou  [Listen] e selecione a entrada.

A imagem da entrada selecionada aparece no ecrã do televisor, a indicação [BT TX] aparece no ecrã do painel frontal e o som é emitido pelos auscultadores.

O som do sistema de altifalantes é silenciado ao mesmo tempo.



6 Ajuste o volume.

Comece por ajustar o nível do volume nos auscultadores. Em seguida, ajuste o nível do volume dos auscultadores

 (volume) +/- no telecomando.

Para desligar os auscultadores emparelhados

Efetue uma das seguintes ações.

- Desative a função BLUETOOTH dos auscultadores.
- Defina  [Setup] - [Advanced Settings] - [Bluetooth Settings] - [Bluetooth Mode] como [Receiver] ou [Off].
- Desative o sistema de altifalantes ou os auscultadores.
- Selecione o nome do dispositivo dos auscultadores ligados a partir de  [Setup] - [Advanced Settings] - [Bluetooth Settings] - [Device List].
A indicação [Connected] associada ao nome do dispositivo desaparece.

Acerca da ligação dos auscultadores

- Pode não conseguir ajustar o nível do volume nos auscultadores compatíveis com BLUETOOTH.
- A entrada de BLUETOOTH está desativada quando  [Setup] - [Advanced Settings] - [Bluetooth Settings] - [Bluetooth Mode] está definido como [Off] ou [Transmitter].
- Pode registar até 9 dispositivos BLUETOOTH. Se for registado um 10.º dispositivo BLUETOOTH, o dispositivo BLUETOOTH que não é ligado há mais tempo será substituído pelo novo.
- O sistema de altifalantes pode apresentar até 15 dispositivos BLUETOOTH detetados em [Device List].
- Não é possível alterar as definições ou o efeito de som durante a transmissão de som para os auscultadores compatíveis com BLUETOOTH.
- A reprodução de áudio/música no dispositivo BLUETOOTH é atrasada relativamente à do sistema de auscultadores devido às características da tecnologia sem fios BLUETOOTH.
- Pode ativar ou desativar a receção de áudio LDAC a partir do dispositivo BLUETOOTH em [Bluetooth Settings].

Sistema de cinema em casa
HT-A9

O que pode fazer se ligar o sistema de altifalantes a uma rede

Pode reproduzir conteúdo de música em streaming através do sistema de altifalantes utilizando um smartphone, tablet ou dispositivo iOS ou reproduzir música armazenada num computador através do sistema de altifalantes se o ligar à rede.

A porta Wi-Fi e a porta LAN(100) do sistema de altifalantes possuem uma função de router que pode reencaminhar dados de áudio para outro produto de áudio da Sony.

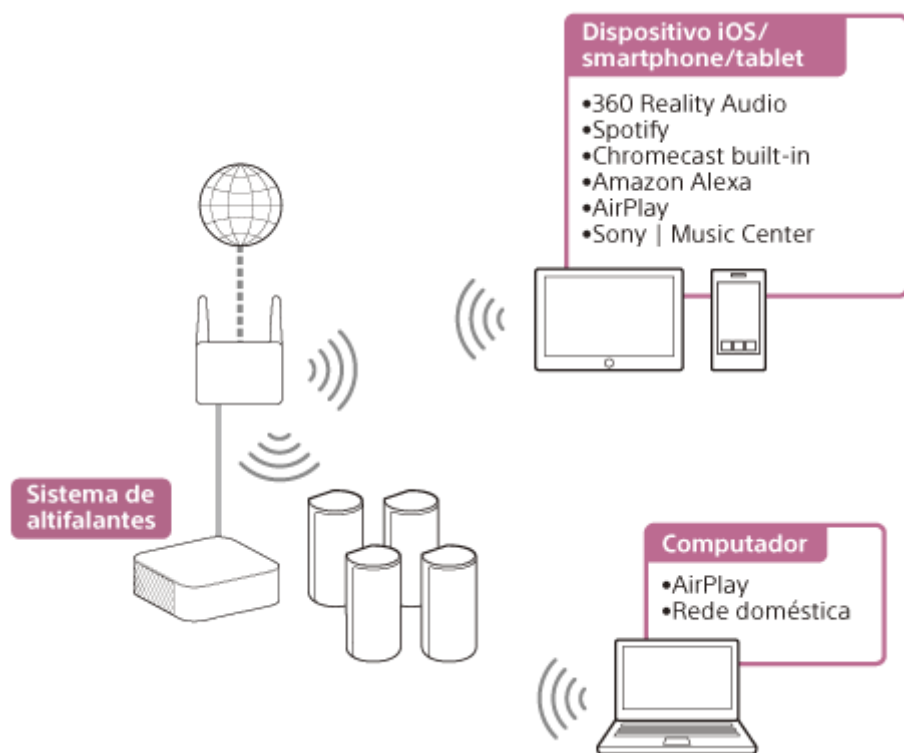

- **360 Reality Audio**

Pode reproduzir conteúdos 360 Reality Audio no sistema de altifalantes selecionando-os na aplicação do serviço de streaming compatível com 360 Reality Audio.

- **Spotify**

Pode seleccionar música na aplicação Spotify e reproduzi-la no sistema de altifalantes.

Usa o teu telemóvel, tablet ou computador como comando do Spotify. Vai a spotify.com/connect para saberes como

- **Chromecast built-in™**

Pode seleccionar música na aplicação compatível com Chromecast e reproduzi-la no sistema de altifalantes.

- **Amazon Alexa**

Pode utilizar o controlo por voz para reproduzir música, ir para a música seguinte/anterior, ajustar o volume, etc. no serviço de streaming utilizando o sistema de altifalantes em combinação com o dispositivo com Alexa incorporada (não fornecido).

- **AirPlay**

O sistema de altifalantes suporta AirPlay. Pode reproduzir música no sistema de altifalantes utilizando um dispositivo iOS ou um computador.

- **Sony | Music Center**

Pode controlar o sistema de altifalantes por ligação sem fios se instalar a aplicação "Sony | Music Center" no seu smartphone ou tablet.

- **Rede doméstica**

Pode reproduzir ficheiros de música armazenados no seu computador através da sua rede doméstica.

Nota

- É necessário que o servidor esteja ligado à mesma rede do sistema de altifalantes.

Tópico relacionado

- [Desfrutar de 360 Reality Audio](#)
- [Utilizar o Spotify](#)
- [Streaming de música com Chromecast built-in](#)
- [Utilizar o sistema de altifalantes falando para um dispositivo com Alexa incorporada](#)
- [Streaming de música com um dispositivo iOS](#)
- [Utilizar o Sony | Music Center](#)
- [Ouvir música do PC através de uma rede doméstica](#)

Sistema de cinema em casa
HT-A9

Configurar uma ligação de rede sem fios no menu inicial

Verifique previamente as seguintes informações.

- O nome da rede (SSID)(*)
- A chave de segurança (palavra-passe)(**)

* O SSID (Service Set Identifier) é um nome que identifica um determinado ponto de acesso.

** Pode obter estas informações numa etiqueta no router de LAN/ponto de acesso sem fios, nas instruções de operação do mesmo, da pessoa que configurou a rede sem fios ou nas informações fornecidas pelo fornecedor de serviços de Internet.

1 Prima HOME.

O menu inicial aparece no ecrã do televisor.

2 Seleccione [Setup] - [Advanced Settings] no menu inicial.

3 Seleccione [Network Settings].

Certifique-se de que [Wi-Fi Connection] está definida como [On].

4 Seleccione [Internet Settings] - [Next].

5 Seleccione [Search for Wi-Fi network].

A lista dos nomes de rede aparece no ecrã do televisor.

6 Seleccione o nome da rede pretendida (SSID).

Quando pretender estabelecer a ligação a uma rede que não apareça na lista, seleccione [New connection registration] e siga as instruções no ecrã.

7 Introduza a chave de segurança (ou palavra-passe) utilizando a teclado virtual e seleccione [Enter].

O sistema de altifalantes inicia a ligação à rede.

Sistema de cinema em casa
HT-A9

Configurar uma ligação de rede sem fios utilizando o Sony | Music Center

O Sony | Music Center pode ligar o sistema de altifalantes à mesma rede sem fios do dispositivo móvel. Para obter mais informações, siga as instruções da aplicação ou consulte o URL seguinte.

<https://www.sony.net/smcqa/>

Sistema de cinema em casa
HT-A9

Configurar uma ligação Wi-Fi utilizando um dispositivo iOS

O sistema de altifalantes é compatível com a Configuração Apple.

Com esta função, pode ligar o sistema de altifalantes à mesma rede que liga o seu dispositivo iOS através de Wi-Fi sem introduzir o nome da rede e a palavra-passe.

- 1 Prima HOME no telecomando fornecido com o sistema de altifalantes.**
O menu inicial aparece no ecrã do televisor.
- 2 Seleccione  [Setup] - [Advanced Settings] no menu inicial.**
- 3 Seleccione [Network Settings].**
Certifique-se de que [Wi-Fi Connection] está definida como [On].
- 4 Seleccione [Internet Settings] - [Next].**
- 5 Seleccione [Use Apple Setup].**
- 6 Execute as ações no dispositivo iOS seguindo as instruções no ecrã.**

Sistema de cinema em casa
HT-A9

Ligar a um PC ou router com um cabo de LAN

A ilustração seguinte é um exemplo de ligação do sistema de altifalantes e de um PC à sua rede doméstica.

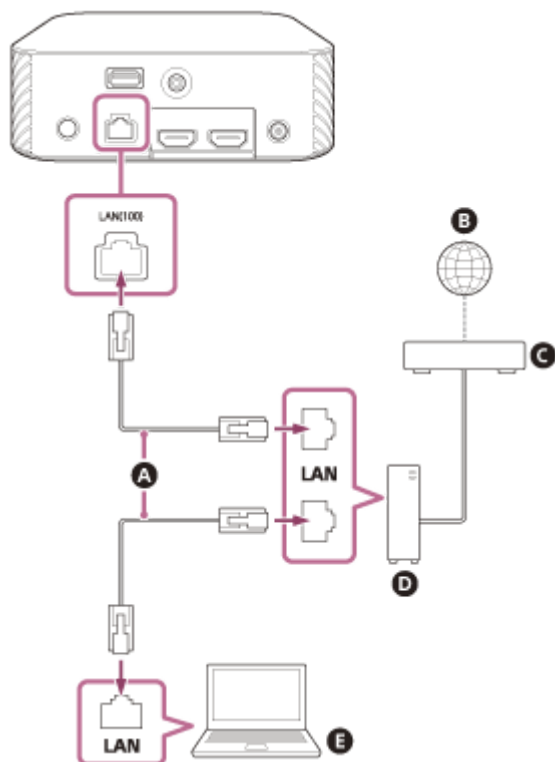

- A** Cabo de LAN (não fornecido)
- B** Internet
- C** Modem
- D** Router
- E** PC

Nota





- É necessário que o PC seja ligado à mesma rede do sistema de altifalantes.

Sugestão

- Recomendamos a utilização de um cabo de interface reto blindado (não fornecido).

Sistema de cinema em casa
HT-A9

Configurar uma ligação com fios

- 1** Utilize um cabo de LAN para ligar o sistema de altifalantes a um router.
- 2** Prima HOME.
O menu inicial aparece no ecrã do televisor.
- 3** Selecione  [Setup] - [Advanced Settings] no menu inicial.
- 4** Selecione [Network Settings] - [Internet Settings] - [Next].
- 5** Selecione o método de definição do endereço IP.
 - [Auto]: obtém um endereço IP automaticamente.
 - [Manual]: requer a introdução manual de um endereço IP.
- 6** Se seleccionar [Manual], efetue a configuração seguindo as instruções no ecrã.
O sistema de altifalantes inicia a configuração de rede.
- 7** Quando aparecer o estado da configuração de rede, prima  (cima)/  (baixo) para ver as informações e depois prima  (direita).

Nota

- Se seleccionar IPv6, não pode utilizar um endereço IP fixo.

Sistema de cinema em casa
HT-A9

Desfrutar de 360 Reality Audio

O sistema de altifalantes é compatível com 360 Reality Audio.

Pode reproduzir conteúdos 360 Reality Audio no sistema de altifalantes selecionando-os na aplicação do serviço de streaming compatível com 360 Reality Audio.

Para saber mais sobre o 360 Reality Audio, consulte o seguinte URL.

<https://www.sony.net/360RA/>

Para preparar o sistema de altifalantes e o dispositivo móvel, verifique o serviço de streaming compatível com 360 Reality Audio no sistema de altifalantes e instale a aplicação adequada no dispositivo móvel.

1 Prima HOME.

O menu inicial aparece no ecrã do televisor.

2 Seleccione [Listen] - [360 Reality Audio] no menu inicial.

Pode verificar o serviço de streaming compatível com 360 Reality Audio que está disponível no seu país ou na sua região seguindo as instruções no ecrã.

Nota

- A indicação [360 Reality Audio] não aparece se não existir qualquer serviço de streaming compatível com 360 Reality Audio.

3 Instale a aplicação do serviço de streaming compatível com 360 Reality Audio no dispositivo móvel.

4 Ligue o dispositivo móvel através de Wi-Fi à mesma rede do sistema de altifalantes.

5 Inicie a aplicação do serviço de streaming compatível com 360 Reality Audio, toque no botão de transmissão e seleccione o sistema de altifalantes.

6 Seleccione os conteúdos de 360 Reality Audio na aplicação do serviço de streaming e reproduza-os.

A música é reproduzida no sistema de altifalantes.

Nota

- Os conteúdos de 360 Reality Audio não podem ser reproduzidos com a ligação BLUETOOTH.

Sugestão

- Se [Network/Bluetooth Standby] estiver definido como [On], pode reproduzir música rapidamente, mesmo quando o sistema de altifalantes estiver no modo de espera.
- O ecrã de reprodução apresenta uma imagem, como uma capa de álbum, se o conteúdo reproduzido suportar a funcionalidade.

Tópico relacionado

- [\[System Settings\]](#)

5-025-236-21(2) Copyright 2021 Sony Corporation

Sistema de cinema em casa
HT-A9

Utilizar o Spotify

Pode selecionar música na aplicação Spotify e reproduzi-la no sistema de altifalantes.

Reproduzir música no sistema de altifalantes utilizando a função “Spotify Connect”

Usa o teu telemóvel, tablet ou computador como comando do Spotify. Vai a spotify.com/connect para saberes como

Sugestão

- Se [Network/Bluetooth Standby] estiver definido como [On], pode reproduzir música rapidamente, mesmo quando o sistema de altifalantes estiver no modo de espera.
- O ecrã de reprodução apresenta uma imagem, como uma capa de álbum, se o conteúdo reproduzido suportar a funcionalidade.

Retomar a música que foi reproduzida no dispositivo móvel

1 Prima MUSIC SERVICE.

Se tiver reproduzido música do Spotify no sistema de altifalantes, essa música reproduzida com o Spotify é retomada.

Nota

- A aplicação Spotify poderá não estar disponível em alguns países ou algumas regiões.

Tópico relacionado

- [\[System Settings\]](#)

Sistema de cinema em casa
HT-A9

Streaming de música com Chromecast built-in

O sistema de altifalantes é compatível com Chromecast built-in, que pode transmitir música para o sistema de altifalantes a partir do dispositivo móvel.

Pode selecionar o conteúdo de música a partir da aplicação compatível com Chromecast e reproduzir conteúdos de áudio no sistema de altifalantes ou grupo onde o sistema de altifalantes estiver incluído.

Controlar a música com um dispositivo móvel

- 1 Prima HOME.**

O menu inicial aparece no ecrã do televisor.
- 2 Seleccione  [Listen] - [Chromecast built-in] no menu inicial.**

Siga os passos que aparecem no ecrã.
Após efetuar a configuração, [Network/Bluetooth Standby] é definido automaticamente como [On] e pode reproduzir música rapidamente, mesmo quando o sistema de altifalantes está no modo de espera.
- 3 Instale a sua aplicação compatível com Chromecast preferida no dispositivo móvel.**
- 4 Ligue o dispositivo móvel através de Wi-Fi à mesma rede do sistema de altifalantes.**
- 5 Inicie a aplicação compatível com Chromecast, toque no botão de transmissão e seleccione o sistema de altifalantes ou o grupo onde o sistema de altifalantes estiver incluído.**



- 6 Seleccione e reproduza música na aplicação compatível com Chromecast.**

A música é reproduzida no sistema de altifalantes.

Reproduzir e controlar a música com o Assistente Google

Este sistema de altifalantes é compatível com dispositivos equipados com Assistente Google e Chromecast built-in e permite-lhe controlar a música com a sua voz. Basta ligar o sistema de altifalantes à aplicação Google Home no dispositivo móvel. Para saber mais, consulte a aplicação Google Home.

Nota

- Dependendo do país e da região, o Chromecast built-in e a aplicação compatível com Chromecast poderão não ser fornecidos.
- Podem ocorrer interrupções do som dependendo do ambiente de utilização e do conteúdo reproduzido.

Sugestão

- O ecrã de reprodução apresenta uma imagem, como uma capa de álbum, se o conteúdo reproduzido suportar a funcionalidade.

Tópico relacionado

- [\[System Settings\]](#)

5-025-236-21(2) Copyright 2021 Sony Corporation

Sistema de cinema em casa
HT-A9

Utilizar o sistema de altifalantes falando para um dispositivo com Alexa incorporada

Alexa é o serviço de voz na nuvem da Amazon. Pode reproduzir som no sistema de altifalantes falando para o dispositivo com Alexa incorporada.

Para utilizar esta função, tem de ligar a sua conta Amazon ao dispositivo com Alexa incorporada.

Para preparar o sistema de altifalantes e o dispositivo móvel, ligue o dispositivo móvel através de Wi-Fi à mesma rede do sistema de altifalantes e registe o sistema de altifalantes numa conta Amazon.

Preparar o sistema de altifalantes e o dispositivo móvel

- 1 Ligue o dispositivo móvel através de Wi-Fi à mesma rede do sistema de altifalantes.
- 2 Instale a aplicação grátis Sony | Music Center no dispositivo móvel.
- 3 Inicie o Sony | Music Center e selecione o sistema de altifalantes.
- 4 Execute a configuração para operação por voz seguindo o ecrã do Sony | Music Center.

Som que pode ser reproduzido no sistema de altifalantes falando para um dispositivo com Alexa incorporada

Pode utilizar o controlo por voz para reproduzir música, ir para a música seguinte/anterior, ajustar o volume, etc. no serviço de streaming utilizando o sistema de altifalantes em combinação com um dispositivo com Alexa incorporada (não fornecido).

Não pode utilizar o controlo por voz utilizando apenas o sistema de altifalantes.

Nota

- Esta função não está disponível em alguns países/regiões.
- As funcionalidades da Alexa que necessitam de respostas do utilizador não estão disponíveis no sistema de altifalantes porque o sistema de altifalantes não possui um microfone.
- Não pode utilizar todas as funções da Amazon Alexa no sistema de altifalantes.

Sugestão

- Utilize o Sony | Music Center para anular o registo do sistema de altifalantes na conta Amazon. Mesmo se anular o registo de uma conta na aplicação Alexa, o sistema de altifalantes não reconhecerá que o registo da conta foi anulado.
- O ecrã de reprodução apresenta uma imagem, como uma capa de álbum, se o conteúdo reproduzido suportar a funcionalidade.

Sistema de cinema em casa
HT-A9

Streaming de música com um dispositivo iOS

O sistema de altifalantes é compatível com AirPlay 2. Pode seleccionar conteúdo de música num dispositivo iOS, como um iPhone, iPad e iPod touch, e transmiti-lo para o sistema de altifalantes.

- 1 Ligue o dispositivo iOS através de Wi-Fi à mesma rede do sistema de altifalantes.**
- 2 Reproduza a música que pretende transmitir no dispositivo iOS.**
- 3 Faça com que o ícone do AirPlay () apareça no dispositivo iOS e toque nele.**
- 4 Selecione o sistema de altifalantes como altifalante para o qual pretende transmitir no dispositivo iOS.**
A música é reproduzida no sistema de altifalantes.

Sugestão

- Também pode seleccionar outros altifalantes em simultâneo com este sistema de altifalantes e transmitir música para vários altifalantes.

Streaming de música no sistema de altifalantes falando para a Siri

Se adicionar o sistema de altifalantes à aplicação Home no dispositivo iOS, pode transmitir música para o sistema de altifalantes falando para a Siri.

Nota

- Uma vez que o sistema de altifalantes não tem um microfone, não pode falar para o sistema de altifalantes para o utilizar.
- Algumas das funcionalidades da Siri não estão disponíveis no sistema de altifalantes.

Sistema de cinema em casa
HT-A9

Utilizar o Sony | Music Center

O Sony | Music Center é uma aplicação para controlar dispositivos de áudio Sony compatíveis utilizando um dispositivo móvel, como um smartphone ou tablet.

Para saber mais sobre o Sony | Music Center, consulte o seguinte URL.

<https://www.sony.net/smcqa/>

- 1 **Instale a aplicação grátis Sony | Music Center no dispositivo móvel.**
- 2 **Ligue o dispositivo móvel por Wi-Fi à mesma rede do sistema de altifalantes.**
- 3 **Inicie o Sony | Music Center.**
- 4 **Execute as ações seguindo o ecrã do Sony | Music Center.**

Nota

- Utilize a versão mais recente do Sony | Music Center. Se não conseguir ligar o sistema de altifalantes a um dispositivo BLUETOOTH com a função BLUETOOTH, desinstale o Sony | Music Center e volte a tentar estabelecer a ligação com a função BLUETOOTH.

Sugestão

- Ligue o dispositivo móvel à mesma rede do sistema de altifalantes.

Tópico relacionado

- [Configurar uma ligação de rede sem fios no menu inicial](#)
- [Configurar uma ligação de rede sem fios utilizando o Sony | Music Center](#)
- [Configurar uma ligação Wi-Fi utilizando um dispositivo iOS](#)
- [Ligar a um PC ou router com um cabo de LAN](#)
- [Configurar uma ligação com fios](#)

Sistema de cinema em casa
HT-A9

Ouvir música do PC através de uma rede doméstica

Pode reproduzir ficheiros de música que estejam armazenados no seu PC através da sua rede doméstica. Os ficheiros de música podem ser reproduzidos operando o Sony | Music Center num dispositivo móvel, como um smartphone ou tablet.



- A** PC
- B** Router de LAN sem fios
- C** Smartphone ou tablet

1 Ligue o sistema de altifalantes a uma rede.

2 Ligue o PC a uma rede.

Para saber mais, consulte as instruções de operação do PC.

3 Configure o PC.

Para utilizar o PC na sua rede doméstica, tem de configurar o PC como servidor. Para saber mais, consulte as instruções de operação do PC.

4 Ouvir música de um PC utilizando o Sony | Music Center.

Pode reproduzir ficheiros de música que estejam armazenados no seu PC operando o Sony | Music Center instalado num dispositivo móvel, como um smartphone ou tablet. Para saber mais sobre o Sony | Music Center, consulte o seguinte URL.

<https://www.sony.net/smcqa/>

Sugestão

- Consulte [Setup] - [Advanced Settings] - [Network Settings] - [Network Connection Status] quando pretender verificar o estado da ligação de rede.

Tópico relacionado

- [Configurar uma ligação de rede sem fios no menu inicial](#)
- [Configurar uma ligação de rede sem fios utilizando o Sony | Music Center](#)
- [Configurar uma ligação Wi-Fi utilizando um dispositivo iOS](#)
- [Ligar a um PC ou router com um cabo de LAN](#)
- [Configurar uma ligação com fios](#)

5-025-236-21(2) Copyright 2021 Sony Corporation

Sistema de cinema em casa
HT-A9

Ajustar o volume

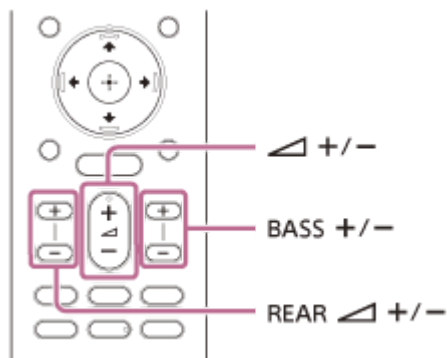

Para ajustar o volume do sistema de altifalantes

Prima (volume) +/-.

O nível de volume aparece no ecrã do painel frontal.

Para ajustar o volume do som grave

Prima BASS (volume do som grave) +/-.

O nível de volume aparece no ecrã do painel frontal.

Nota

- O subwoofer foi concebido para reproduzir o som grave ou de baixa frequência. Quando a fonte de entrada não contém muito som grave, como nos programas de TV, o som grave do subwoofer opcional poderá ser difícil de ouvir.

Para ajustar o volume dos altifalantes traseiros

Prima REAR (volume dos altifalantes traseiros) +/-.

O nível de volume aparece no ecrã do painel frontal.

Nota

- Os altifalantes traseiros estão concebidos para a reprodução da parte surround do som multicanal e do som surround que é criado a partir do som de 2 canais utilizando o processamento virtual. Quando a fonte de entrada não contém muito som surround, o som surround dos altifalantes traseiros poderá ser difícil de ouvir.

Sistema de cinema em casa
HT-A9

Desfrutar de uma experiência de surround envolvente (IMMERSIVE AE)

Pode sentir-se envolvido por som não apenas na direção horizontal mas também na direção vertical se utilizar os modos de som eficazmente. Esta função também funciona com um sinal de 2.0 canais, como nos programas de TV.

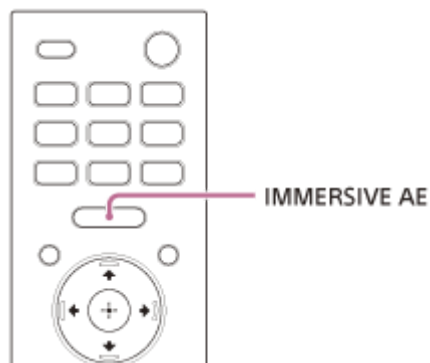

1 Prima IMMERSIVE AE para ativar ou desativar a função.

A definição Immersive Audio Enhancement aparece no ecrã do televisor.

- **[Immersive Audio Enhancement: On]:** ativa a função Immersive Audio Enhancement.
- **[Immersive Audio Enhancement: Off]:** desativa a função Immersive Audio Enhancement.

Nota

- A função Immersive Audio Enhancement está disponível apenas quando [Setup] - [Advanced Settings] - [Audio Settings] - [Sound Effect] está definido como [Sound Mode On].
- O efeito de surround proveniente de todas as direções varia consoante a fonte de som.
- A definição Immersive Audio Enhancement não aparece no ecrã do televisor enquanto a entrada TV estiver seleccionada. Neste caso, pode verificar a definição Immersive Audio Enhancement no ecrã do painel frontal.
- Dependendo da fonte, esta definição é fixa e não pode ser alterada.

Sistema de cinema em casa
HT-A9

Selecionar o efeito de som mais adequado para as fontes de som (Modo de som)

Pode desfrutar facilmente de efeitos de som pré-programados adequados para os diferentes tipos de fonte de som. Esta função funciona quando  [Setup] - [Advanced Settings] - [Audio Settings] - [Sound Effect] está definido como [Sound Mode On].

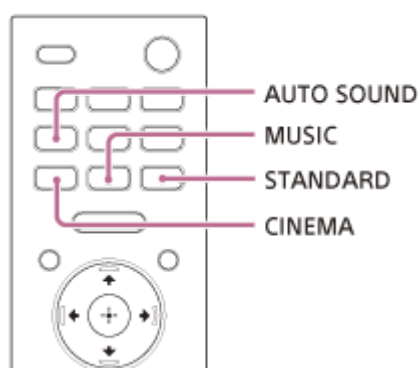

1 Prima AUTO SOUND, CINEMA, MUSIC ou STANDARD para selecionar o modo de som.

O modo de som selecionado aparece no ecrã do televisor.

- **[Auto Sound]:** a definição de som apropriada é selecionada automaticamente para a fonte de som.
- **[Cinema]:** sentir-se-á envolvido pelo som que viaja atrás de si e envolve todo o seu corpo. Este modo é adequado para ver filmes.
- **[Music]:** a vivacidade e a nitidez do som são exprimidas detalhadamente. Este modo é adequado para desfrutar de música de uma forma emocionante.
- **[Standard Surround]:** poderá ouvir os sons dos programas de TV com clareza.

Nota

- A função do modo de som é desativada nas condições seguintes.
 - O sistema utiliza Chromecast built-in.
 - O sistema utiliza AirPlay.
 - O dispositivo BLUETOOTH é ligado no modo de transmissão BLUETOOTH.
 - O sistema emite um tom de teste.
- O modo de som não aparece no ecrã do televisor enquanto a entrada TV estiver selecionada. Neste caso, pode verificar o modo de som no ecrã do painel frontal.
- Dependendo da combinação da definição do modo de som e da fonte de som, o efeito de [Sound Field Optimization] pode não ser aplicado.

Sistema de cinema em casa
HT-A9

Tornar os diálogos mais nítidos (VOICE)

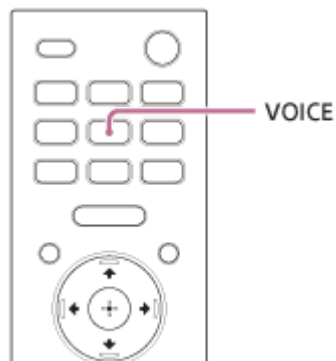

1 Prima VOICE para ativar ou desativar a função.

A definição do modo de voz aparece no ecrã do televisor.

- **[Voice: On]:** o diálogo é ouvido facilmente graças à melhoria da gama de frequências de diálogo.
- **[Voice: Off]:** desativa a função do modo de voz.

Nota

- A definição do modo de voz não aparece no ecrã do televisor enquanto a entrada TV estiver selecionada. Neste caso, pode verificar a definição do modo de voz no ecrã do painel frontal.
- Quando o dispositivo BLUETOOTH é ligado no modo de transmissão BLUETOOTH, o modo de voz é desativado.

Sistema de cinema em casa
HT-A9

Desfrutar do som nítido com volume reduzido durante a noite (NIGHT)

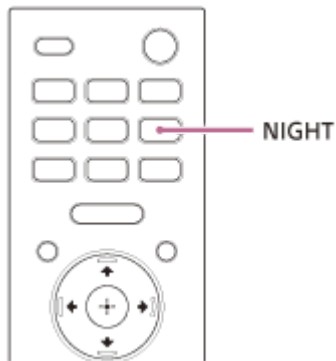

1 Prima NIGHT para ativar ou desativar a função.

A definição do modo noturno aparece no ecrã do televisor.

- **[Night: On]**: o som é emitido com um volume reduzido e uma perda mínima de fidelidade e nitidez do diálogo.
- **[Night: Off]**: desativa a função do modo noturno.

Nota

- Quando desativa o sistema de altifalantes, esta definição é definida automaticamente como [Night: Off].
- A definição do modo noturno não aparece no ecrã do televisor enquanto a entrada TV estiver selecionada. Neste caso, pode verificar a definição do modo noturno no ecrã do painel frontal.
- Quando o dispositivo BLUETOOTH é ligado no modo de transmissão BLUETOOTH, o modo noturno é desativado.

Sistema de cinema em casa
HT-A9

Quando estiver a utilizar o televisor

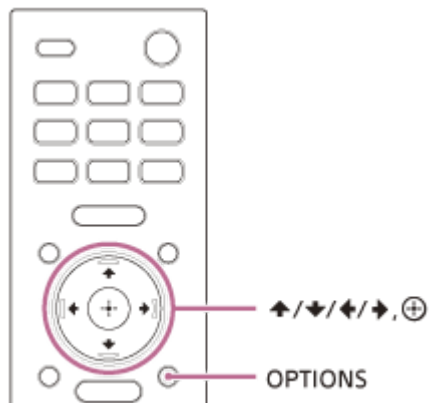

- 1 Prima OPTIONS.**
A indicação [SYNC] aparece no ecrã do painel frontal.
- 2 Prima → (direita) ou ⊕ (aceitar).**
O tempo de ajuste aparece no ecrã do painel frontal.
- 3 Ajuste o atraso com ↑ (cima)/ ↓ (baixo) e prima ⊕ (aceitar).**
Pode ajustar de 0 mseg a 300 mseg em incrementos de 25 mseg.
- 4 Prima OPTIONS.**
O menu de opções no ecrã do painel frontal apaga-se.

Sistema de cinema em casa
HT-A9

Quando estiver a utilizar outro dispositivo

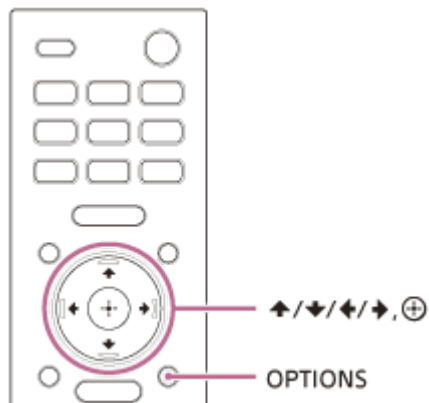

- 1 Prima OPTIONS.**
O menu de opções aparece no ecrã do televisor.
- 2 Selecione [A/V sync].**
- 3 Ajuste o atraso com ▲ (cima)/ ▼ (baixo) e prima ⊕ (aceitar).**
Pode ajustar de 0 mseg a 300 mseg em incrementos de 25 mseg.

Sugestão

- Se o seu televisor possuir uma função de ajuste do atraso entre a imagem e o som, utilize-a para fazer o ajuste necessário. Para saber mais, consulte as instruções de operação do televisor.

Sistema de cinema em casa
HT-A9

Desfrutar do som de emissão multiplex (AUDIO)

Pode desfrutar de som de emissão multiplex quando o sistema de altifalantes receber um sinal de emissão Dolby Digital multiplex.

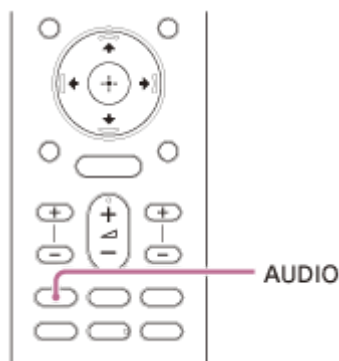

1 Prima repetidamente **AUDIO** para selecionar o sinal de áudio pretendido.

O sinal de áudio aparece no ecrã do televisor.

- **[Audio: Main]:** o sistema emite o som do idioma principal.
- **[Audio: Sub]:** o sistema emite o som do idioma secundário.
- **[Audio: Main/Sub]:** o som principal é emitido pelo altifalante esquerdo e o som secundário é emitido pelo altifalante direito.

Nota

- Para emitir som Dolby Digital, é necessário ligar um televisor que seja compatível com eARC ou ARC à tomada HDMI OUT (TV ARC/eARC) com o cabo HDMI (fornecido) ou outros dispositivos à tomada HDMI IN com um cabo HDMI (não fornecido).
- O sinal de áudio não aparece no ecrã do televisor enquanto a entrada TV estiver selecionada. Neste caso, pode verificar o sinal de áudio no ecrã do painel frontal.

Tópico relacionado

- [Ligar um televisor compatível com ARC/eARC](#)

Sistema de cinema em casa
HT-A9

Quando estiver a utilizar o televisor

Se ajustar o volume do diálogo, poderá ouvir facilmente o diálogo porque ele é realçado relativamente ao ruído ambiente. Esta função funciona durante a reprodução de conteúdos compatíveis com a função de controlo de diálogo DTS:X.

O método de definição varia consoante a entrada.

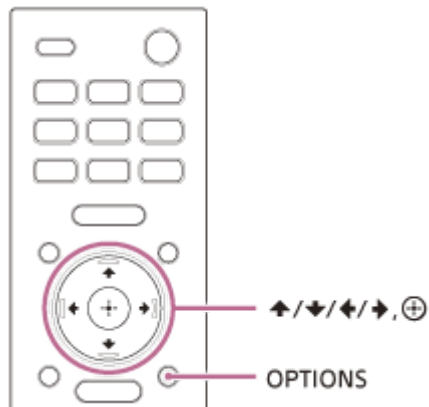

- 1 **Prima OPTIONS, aceda a [DIALOG] no ecrã do painel frontal com (cima)/ (baixo) e prima (aceitar).**
- 2 **Ajuste o volume do diálogo com (cima)/ (baixo) e prima (aceitar).**
Pode ajustar de 0,0 dB a 6,0 dB em incrementos de 1,0 dB.
- 3 **Prima OPTIONS.**
O menu de opções no ecrã do painel frontal apaga-se.

Sistema de cinema em casa
HT-A9

Quando reproduzir conteúdo num dispositivo AV

Se ajustar o volume do diálogo, poderá ouvir facilmente o diálogo porque ele é realçado relativamente ao ruído ambiente. Esta função funciona durante a reprodução de conteúdos compatíveis com a função de controlo de diálogo DTS:X.

O método de definição varia consoante a entrada.

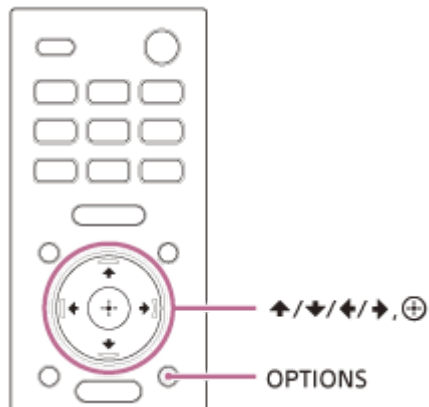

1 Prima OPTIONS.

O menu de opções aparece no ecrã do televisor.

2 Selecione [DTS Dialog Control].

3 Ajuste o volume do diálogo com **▲** (cima)/ **▼** (baixo) e prima **⊕** (aceitar).

Pode ajustar de 0,0 dB a 6,0 dB em incrementos de 1,0 dB.

Sistema de cinema em casa
HT-A9

Utilizar o sistema de altifalantes interligado com um televisor (função Controlo para HDMI)

Se ligar um televisor compatível com a função Controlo para HDMI com um cabo HDMI, pode interligar algumas operações do sistema de altifalantes, como ativar/desativar ou ajustar o volume, com um televisor.

Acerca da função Controlo para HDMI

A função Controlo para HDMI é uma função que permite associar algumas operações de dispositivos ligados com um cabo HDMI (High-Definition Multimedia Interface) através da interligação.

Esta função funciona com dispositivos compatíveis com a função Controlo para HDMI, mas pode não funcionar se ligar dispositivos que não tenham sido fabricados pela Sony.

Preparar para o funcionamento interligado com um televisor

Ative a função Controlo para HDMI nas definições do televisor que está ligado ao sistema de altifalantes com um cabo HDMI.

A predefinição da função Controlo para HDMI do sistema de altifalantes é [On].

Sugestão

- Quando ligar um dispositivo, como um leitor de Blu-ray Disc, a um televisor com um cabo HDMI, ative a respetiva função Controlo para HDMI.
- Para ativar a função Controlo para HDMI de um televisor ou leitor de Blu-ray Disc, consulte as respetivas instruções de operação.
- Se ativar a função Controlo para HDMI ("BRAVIA" sync) quando utilizar um televisor fabricado pela Sony, a função Controlo para HDMI do sistema de altifalantes também é ativada automaticamente. Quando a configuração estiver concluída, a indicação [DONE] aparece no ecrã do painel frontal.

Efetuar as operações de ativar, desativar e ajustar o volume com o telecomando do televisor

Quando ativar/desativar o televisor ou ajustar o volume com o telecomando do televisor, as operações de ativar, desativar e ajustar o volume do sistema de altifalantes estão interligadas.



- A** Televisor
- B** Telecomando do televisor

Interligação da alimentação

Quando desativar o televisor, o sistema de altifalantes desativa-se automaticamente.

Nota

- Se desativar o sistema de altifalantes antes de desativar o televisor, o sistema de altifalantes poderá não ser ativado automaticamente quando voltar a ativar o televisor. Neste caso, execute novamente a seguinte operação.
 - Selecione o sistema de altifalantes como dispositivo de saída de som no menu do televisor.
 - Quando utilizar um televisor Sony, ative o sistema de altifalantes com o televisor já ativado.

Ajuste do volume

O som do programa que está a ver no televisor é emitido automaticamente pelo sistema de altifalantes. Pode ajustar o volume do sistema de altifalantes com o telecomando do televisor.

Outras funções interligadas

Utilizar o menu com o telecomando do televisor

Pode controlar o menu do sistema de altifalantes selecionando o nome do sistema de altifalantes quando alterar a entrada ou utilizar o menu Sync no televisor.

Nota

- Alguns televisores Sony suportam o menu Sync. Consulte as instruções de operação do seu televisor para verificar se suporta o menu Sync.

Seguimento do idioma

Quando alterar o idioma dos menus no ecrã do televisor, o idioma no ecrã do sistema de altifalantes também é alterado.

Função One-Touch Play

Quando reproduz conteúdo num leitor de Blu-ray Disc, "PlayStation®4", etc. ligado ao televisor, o sistema de altifalantes e o televisor são ativados automaticamente.

Sugestão

- Pode alterar as definições de Controlo para HDMI selecionando  [Setup] - [Advanced Settings] - [HDMI Settings] no menu inicial.

Sistema de cinema em casa
HT-A9

Utilizar o sistema de altifalantes interligado com um televisor compatível com a função “BRAVIA” Sync

A “BRAVIA” é uma função alargada desenvolvida pela Sony com base na função Controlo para HDMI. Se ligar dispositivos compatíveis com “BRAVIA” Sync, como um televisor ou um leitor de Blu-ray Disc, com um cabo HDMI, pode controlar os dispositivos através de interligação.

Para utilizar a “BRAVIA” Sync

A “BRAVIA” Sync é ativada quando a função Controlo para HDMI do dispositivo Sony é ativada.

O que pode fazer com a “BRAVIA” Sync

Função Controlo para HDMI

- Interligação da alimentação
- Ajuste do volume
- Utilizar o menu com o telecomando do televisor
- Seguimento do idioma
- Função One-Touch Play

Função do modo de som/seleção de cena

O modo de som do sistema de altifalantes muda automaticamente de acordo com a definição de modo de som ou da função Seleção de cena do televisor. Para utilizar esta função, tem de definir o modo de som como [Auto Sound].

Função Controlo de cinema em casa

É possível configurar o sistema de altifalantes, configurar as definições de modo de som, mudar de entrada, etc. sem mudar a entrada do televisor.

Tópico relacionado

- [Utilizar o sistema de altifalantes interligado com um televisor \(função Controlo para HDMI\)](#)

Sistema de cinema em casa
HT-A9

Alterar o brilho do ecrã do painel frontal e dos indicadores (DIMMER)

Pode alterar o brilho do ecrã do painel frontal e do indicador de alimentação do altifalante. O brilho do indicador de alimentação do subwoofer opcional também muda.

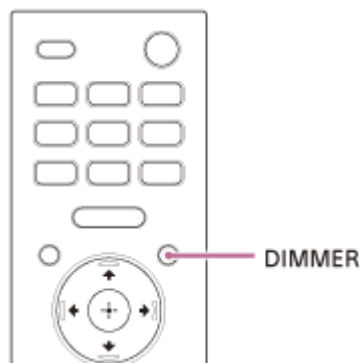

1 Prima repetidamente DIMMER para seleccionar o modo de apresentação pretendido.

O modo de apresentação aparece no ecrã do televisor.

- **[Dimmer: Bright]:** o ecrã do painel frontal e os indicadores acendem com mais luminosidade.
- **[Dimmer: Dark]:** o ecrã do painel frontal e os indicadores acendem com menos luminosidade.
- **[Dimmer: Off]:** o ecrã do painel frontal e os indicadores são desligados.



Nota

- O ecrã do painel frontal e os indicadores são desligados quando [Dimmer: Off] é seleccionado. Ligam-se automaticamente quando prime qualquer botão e desligam-se novamente se não interagir com o sistema de altifalantes durante cerca de 10 segundos. No entanto, em alguns casos, o ecrã do painel frontal e os indicadores podem não se desligar. Neste caso, o brilho do ecrã do painel frontal e dos indicadores é o mesmo de [Dimmer: Dark].
- O modo de apresentação não aparece no ecrã do televisor enquanto a entrada TV estiver seleccionada. Neste caso, pode verificar o modo de apresentação no ecrã do painel frontal.

Sistema de cinema em casa
HT-A9

Reduzir o consumo de energia no modo de espera

Verifique se configurou as seguintes definições:

-  [Setup] - [Advanced Settings] - [HDMI Settings] - [Standby Through] está definido como [Off].
-  [Setup] - [Advanced Settings] - [System Settings] - [Network/Bluetooth Standby] está definido como [Off].

Sistema de cinema em casa
HT-A9

Efetuar a Easy Setup

Pode configurar facilmente as definições iniciais básicas, as definições de altifalantes e as definições de rede do sistema de altifalantes com Easy Setup.

1 Prima HOME.

O menu inicial aparece no ecrã do televisor.

2 Seleccione [Setup] - [Easy Setup] no menu inicial.

O ecrã [Easy Setup] aparece no ecrã do televisor.

3 Seleccione a definição pretendida.

- **[Easy Initial Setup]:** configura as definições iniciais básicas, incluindo as definições de altifalantes e de rede.
- **[Easy Sound Setup]:** configura as definições básicas de altifalantes para otimizar o som surround para o seu ambiente.
- **[Easy Network Setup]:** configura as definições básicas de rede.

4 Configure as definições seguindo as instruções apresentadas no ecrã.

Sistema de cinema em casa
HT-A9

Utilizar o menu [Advanced Settings]

Pode ajustar vários itens, como imagem e som, no menu [Advanced Settings].









1 Prima HOME.

O menu inicial aparece no ecrã do televisor.

2 Seleccione [Setup] - [Advanced Settings] no menu inicial.

O ecrã [Advanced Settings] aparece no ecrã do televisor.

3 Seleccione o item de definição.

-  [Speaker Settings]: configura as definições de altifalantes para instalação e ligações.
-  [Audio Settings]: configura as definições de saída de áudio.
-  [HDMI Settings]: configura as definições de HDMI.
-  [Bluetooth Settings]: configura as definições detalhadas da função BLUETOOTH.
-  [System Settings]: configura as definições relacionadas com o sistema de altifalantes.
-  [Network Settings]: configura as definições detalhadas para a Internet.
-  [Resetting]: reinicializa o sistema de altifalantes com as predefinições de fábrica.
-  [Software Update]: atualiza o software do sistema de altifalantes ou do subwoofer opcional.

Sistema de cinema em casa
HT-A9

[Speaker Settings]

[Sound Field Optimization]

Esta função mede automaticamente as posições dos quatro altifalantes e a distância de cada altifalante ao teto e otimiza a qualidade de som surround para se adaptar ao seu ambiente.

Siga as instruções no ecrã para iniciar as medições. Durante a otimização, os altifalantes emitem um som que demora cerca de um minuto.

Nota

- Não faça ruídos altos, não ande nem fique à frente dos altifalantes durante a otimização.

[Manual Speaker Settings]

Pode definir o posicionamento dos altifalantes em relação ao televisor ou definir a posição de audição para obter o melhor som surround possível.

- **[Sound Field Adjustment]**

[Direction of sound field]: define a relação de posição entre os altifalantes dianteiros e o televisor e entre os altifalantes e a posição de audição seguindo as instruções no ecrã. Isto serve para ajustar a direção em que pode ouvir sons, como diálogos, para melhorar a sensação de unidade entre a imagem e o som e para ajustar a direção e o equilíbrio para melhorar o realismo do som.

[Height of sound field]: ajusta a altura do campo sonoro.

[Sound from subwoofer](*): seleciona a distância desde a posição de audição até ao subwoofer opcional. Isto serve para ajustar a temporização do som do subwoofer de acordo com a distância.

* Este item aparece quando o subwoofer opcional estiver a ser utilizado.

- **[Test Tone]**

O tom de teste é emitido a partir dos altifalantes para verificação dos altifalantes disponíveis.

[On]: o tom de teste é emitido pelos altifalantes.

[Off]: o tom de teste não é emitido pelos altifalantes.

[Wireless Speaker Settings]

Pode ajustar vários itens relacionados com a ligação sem fios entre o sistema de altifalantes e o subwoofer opcional.

- **[Link mode]**

Pode definir o método de ligação para o subwoofer opcional.

[Auto]: liga automaticamente o subwoofer opcional ao sistema de altifalantes.

[Manual]: liga manualmente os quatro altifalantes fornecidos e o subwoofer opcional.

- **[Start manual linking]**

Efetue a ligação manual entre os quatro altifalantes fornecidos ou o subwoofer opcional e a caixa de controlo. Para saber mais, consulte “ [Se os altifalantes não forem ligados automaticamente](#) ” ou consulte as instruções de operação fornecidas com o subwoofer opcional.

- **[Check wireless connection]**

Pode verificar o estado da ligação dos quatro altifalantes fornecidos e do subwoofer opcional.

- **[RF Channel]**

Pode minimizar a interferência com outros dispositivos sem fios.

[On]: selecione esta opção em condições normais. O sistema de altifalantes seleciona automaticamente o melhor canal para transmissão. Este é o modo mais forte para interferência sem fios.

[Off]: o sistema de altifalantes seleciona um canal dentro da banda de frequência limitada para evitar interferência de comunicação sem fios externa. Se ocorrerem falhas no som com [On] selecionado, poderá melhorar a situação se selecionar [Off].

- **[Wireless Playback Quality]**

Pode definir a qualidade da reprodução sem fios dos quatro altifalantes fornecidos e do subwoofer opcional.

[Sound Quality]: a qualidade do som tem prioridade relativamente ao estado da ligação sem fios.

[Connection]: o estado da ligação tem prioridade relativamente à qualidade do som.

- **[Software Version]**

Pode verificar a versão do software dos quatro altifalantes fornecidos e do subwoofer opcional.

Nota

- [RF Channel] não está disponível em alguns países/regiões.

[TV Center Speaker Mode]

Se ligar o sistema de altifalantes ao televisor com o cabo HDMI (fornecido) e com o cabo do modo de altifalante central da TV (fornecido), a parte central do som do sistema de altifalantes pode ser emitida pelo televisor. Defina [Control for HDMI] como [On].

[On]: utiliza um televisor compatível com esta funcionalidade como altifalante central. A parte do altifalante central do som do sistema de altifalantes pode ser emitida pelo televisor.

[Off]: desligado

Nota

- Dependendo do conteúdo de áudio, o som pode não ser emitido pelo televisor.
- Dependendo das definições do modo de som ou do Immersive Audio Enhancement, o som pode não ser emitido pelo televisor.
- Quando  [Setup] - [Advanced Settings] - [Audio Settings] - [Sound Effect] está definido como algo diferente de [Sound Mode On], o som não é emitido pelo televisor.

Sistema de cinema em casa
HT-A9

[Audio Settings]

[DSEE Extreme]

Esta função está disponível apenas quando [Auto Sound](*) ou [Music] está selecionado como modo de som.

[On]: utiliza tecnologia de IA para fazer uma conversão precisa da música comprimida para uma qualidade superior, proporcionando-lhe a sensação de estar num estúdio de gravação ou num concerto.

[Off]: desligado

* Apenas quando a opção [Music] está selecionada com [Auto Sound].

Nota

- Esta função é compatível com os sinais de entrada digital de 2 canais com frequência de amostragem de 44,1 kHz ou 48 kHz.
- A frequência de amostragem/profundidade de bits após a conversão pode chegar a 96 kHz/24 bit.
- Esta função não funciona nas seguintes condições.
 - O sistema utiliza Chromecast built-in.
 - [Advanced Auto Volume] está definido como [On].
 - A função Immersive Audio Enhancement está definida como [Immersive Audio Enhancement: On].

[Audio DRC]

Pode comprimir a gama dinâmica do sinal de áudio para facilitar a audição dos sons menos audíveis.

[Auto]: comprime automaticamente o som codificado em Dolby TrueHD.

[On]: reproduz uma faixa sonora Dolby e DTS com o tipo de gama dinâmica pretendido pelo engenheiro de gravação.

[Off]: não há compressão da gama dinâmica.

[Sound Effect]

Pode seleccionar os efeitos de som, como o modo de som.

[Sound Mode On]: o Vertical Surround Engine (Processador de som vertical) melhora os canais dos altifalantes de surround e altura de modo a criar um efeito de surround virtual envolvente e circundante, como o modo de som e o Immersive Audio Enhancement.

[Dolby Speaker Virtualizer]: o Dolby Speaker Virtualizer melhora os canais dos altifalantes de surround e altura de modo a criar um efeito de surround virtual envolvente e circundante quando estiver a reproduzir o formato Dolby. Desativa os efeitos de som exceto o formato Dolby.

[DTS Neural:X]: efetua a mistura de acordo com o ambiente circundante. Esta função está desativada quando a frequência de amostragem é 96 kHz - 192 kHz ou durante a reprodução do formato Dolby.

[Advanced Auto Volume]

Pode reduzir a diferença de volume resultante do sinal de entrada. Esta função é eficaz quando o volume de um anúncio de TV é superior ao do programa de TV.

[On]: ajusta o volume automaticamente.

[Off]: desligado

Nota

- A função Advanced Auto Volume (Volume automático avançado) não é adequada para ouvir música.

Tópico relacionado

- [Selecionar o efeito de som mais adequado para as fontes de som \(Modo de som\)](#)
- [Desfrutar de uma experiência de surround envolvente \(IMMERSIVE AE\)](#)

5-025-236-21(2) Copyright 2021 Sony Corporation

Sistema de cinema em casa
HT-A9

[HDMI Settings]

[Control for HDMI]

[On]: a função Controlo para HDMI é ativada. Os dispositivos ligados com um cabo HDMI podem controlar os outros.
[Off]: desligado

[Standby Linked to TV]

Esta função está disponível quando define [Control for HDMI] como [On].

[Auto]: se a entrada do sistema de altifalantes for [TV] ou [HDMI], o sistema de altifalantes desativa-se automaticamente quando o televisor é desativado.

[On]: o sistema de altifalantes desativa-se automaticamente quando o televisor é desativado, independentemente da entrada.

[Off]: o sistema de altifalantes não se desativa quando o televisor é desativado.

[Standby Through]

Esta função está disponível quando define [Control for HDMI] como [On].

[Auto]: os sinais são emitidos pela tomada HDMI OUT (TV ARC/eARC) do sistema de altifalantes quando o televisor está ativado ou quando o sistema de altifalantes está desativado. O consumo de energia do sistema de altifalantes no modo de espera pode ser reduzido ainda mais do que com a opção [On] se o televisor for desativado.

[On]: os sinais são sempre emitidos pela tomada HDMI OUT (TV ARC/eARC) do sistema de altifalantes quando o sistema de altifalantes não está ativado. Se ligar um televisor que não tenha sido fabricado pela Sony, recomendamos que selecione esta definição.

[Off]: os sinais não são emitidos pela tomada HDMI OUT (TV ARC/eARC) do sistema de altifalantes quando o sistema de altifalantes não está ativado. Ative o sistema de altifalantes para desfrutar de conteúdos de TV de um dispositivo ligado ao sistema de altifalantes. O consumo de energia do sistema de altifalantes no modo de espera pode ser reduzido ainda mais do que com a opção [On].

[eARC]

Selecione esta função quando o sistema de altifalantes estiver ligado à tomada HDMI IN de um televisor compatível com eARC. Quando ligar a um televisor compatível com ARC (não compatível com eARC), a função ARC funciona independentemente desta definição.

[On]: ativa a função eARC. A função eARC funciona quando ligar a um televisor compatível com eARC.

[Off]: desativa a função eARC.

Nota

- Quando [eARC] estiver definido como [On], confirme a definição eARC do televisor ligado. Para saber mais, consulte as instruções de operação do televisor.

Sugestão

- O sistema de altifalantes é compatível com eARC (Enhanced Audio Return Channel). O eARC é uma nova função normalizada pelo HDMI2.1 e suporta os formatos de áudio mais recentes além dos formatos de áudio que são suportados pelo ARC (Audio Return Channel) que já existia.
Pode desfrutar de conteúdos com áudio baseado em objetos, como conteúdos Dolby Atmos - Dolby TrueHD e DTS:X ou LPCM multicanal, que não podem ser transmitidos com ARC, se ligar o sistema de altifalantes a um televisor compatível com eARC utilizando um cabo HDMI.
Para saber mais sobre a ligação, consulte "[Ligar um televisor compatível com ARC/eARC](#)".

[HDMI Signal Format]

Pode selecionar o formato de vídeo que pode ser recebido. Se a imagem e o som do dispositivo ligado ao sistema de altifalantes não forem emitidos corretamente, altere a definição [HDMI Signal Format].

[Enhanced format (4K120, 8K)]: selecione se o televisor e os dispositivos ligados suportarem os formatos de vídeo de alta definição, como 4K 120p, 8K, etc.

[Enhanced format]: selecione se o televisor e os dispositivos ligados suportarem os formatos de vídeo de alta definição, como 4K 60p 4:4:4, etc.

[Standard format]: selecione se o televisor e os dispositivos ligados suportarem os formatos de vídeo de definição normal.

Nota

- Dependendo do televisor, poderá ser necessário selecionar a definição do televisor para saída HDMI. Consulte as instruções de operação do televisor.
- Se a imagem e o som não forem emitidos enquanto [HDMI Signal Format] está definido como [Enhanced format (4K120, 8K)], defina como [Enhanced format] ou [Standard format].
- Se a imagem e o som não forem emitidos enquanto [HDMI Signal Format] está definido como [Enhanced format], defina como [Standard format].
- Para saber mais sobre os formatos de vídeo que podem ser recebidos e o cabo HDMI que pode ser utilizado, consulte "[Formatos de vídeo HDMI suportados](#)".

[Video output for PIP/PBP-displayed TV]

[On]: quando a entrada TV estiver selecionada no sistema de altifalantes, a imagem da entrada HDMI é emitida para o televisor. Para utilizar a visualização Picture-in-Picture (PIP)/Picture-by-Picture (PBP) do televisor, selecione [On] para esta definição.

[Off]: quando a entrada TV estiver selecionada no sistema de altifalantes, a imagem da entrada HDMI não é emitida para o televisor.

Sistema de cinema em casa
HT-A9

[Bluetooth Settings]

[Bluetooth Mode]

Pode desfrutar de conteúdo de um dispositivo BLUETOOTH utilizando este sistema de altifalantes ou ouvir o som deste sistema de altifalantes utilizando auscultadores compatíveis com BLUETOOTH.

[Receiver]: este sistema de altifalantes está no modo de recetor, o que lhe permite receber e emitir áudio do dispositivo BLUETOOTH.

[Transmitter]: este sistema de altifalantes está no modo de transmissor, o que lhe permite enviar áudio para os auscultadores compatíveis com BLUETOOTH. Se mudar a entrada do sistema de altifalantes, aparece a indicação [BT TX] no ecrã do painel frontal.

[Off]: a função BLUETOOTH é desativada e não é possível selecionar a entrada [Bluetooth Audio].

[Device List]

Quando [Bluetooth Mode] está definido como [Receiver]: é apresentada uma lista de dispositivos BLUETOOTH emparelhados.

Quando [Bluetooth Mode] está definido como [Transmitter]: é apresentada uma lista de auscultadores BLUETOOTH emparelhados e detetados.

[Bluetooth Connection Quality]

Pode definir a qualidade da ligação BLUETOOTH para ouvir áudio de um dispositivo móvel utilizando este sistema de altifalantes.

Esta função está disponível apenas quando define [Bluetooth Mode] como [Receiver].

[Priority on Sound Quality]: dá prioridade à qualidade do som. O codec é selecionado automaticamente como LDAC, AAC ou SBC dependendo do codec compatível do dispositivo ligado.

[Priority on Stable Connection]: dá prioridade à estabilidade da ligação. O codec é definido como SBC.

Nota

- Quando ligar um dispositivo BLUETOOTH, a definição [Bluetooth Connection Quality] não pode ser alterada.

[Wireless Playback Quality]

Pode definir a taxa de dados da transmissão da reprodução LDAC. Esta função está disponível apenas quando define [Bluetooth Mode] como [Transmitter].

[LDAC Sound Quality]: ativa o codec LDAC e utiliza a taxa de bits mais elevada. O som é enviado numa qualidade maior. No entanto, a reprodução de áudio pode ficar instável quando a qualidade da ligação não for suficientemente boa. Se a reprodução de áudio for instável neste modo, selecione [LDAC Stable Connection (Auto)].

[LDAC Stable Connection (Auto)]: ativa o codec LDAC e a taxa de transferência de dados é alterada automaticamente, dependendo do ambiente.

[SBC Sound Quality]: ativa o codec SBC. O som é enviado com uma qualidade superior.

[SBC Stable Connection (Auto)]: ativa o codec SBC e a taxa de transferência de dados é alterada automaticamente, dependendo do ambiente.

Nota

- Quando ligar um dispositivo BLUETOOTH, a definição [Wireless Playback Quality] não pode ser alterada.

Sistema de cinema em casa
HT-A9

[System Settings]

[Language]

Pode seleccionar o idioma que pretende para a apresentação no ecrã do sistema de altifalantes.

[Network/Bluetooth Standby]

[On]: pode ativar o sistema de altifalantes através da rede ou da função BLUETOOTH.

[Off]: pode poupar energia no modo de espera. A emissão de som pelos quatro altifalantes fornecidos ou pelo subwoofer opcional pode demorar algum tempo após a ativação do sistema de altifalantes neste modo.

Nota

- Se concordar com a utilização da função Chromecast built-in, a definição [Network/Bluetooth Standby] muda automaticamente para [On].
- Se definir [RF Channel] como [On], a definição [Network/Bluetooth Standby] muda automaticamente para [On].

[Auto Standby]

[On]: desativa a função [Auto Standby]. Se não interagir com o sistema de altifalantes e este não receber qualquer sinal durante cerca de 20 minutos, o sistema de altifalantes entra automaticamente no modo de espera.

[Off]: desligado

[Device Name Setting]

Pode alterar o nome deste sistema de altifalantes conforme preferir quando utilizar as seguintes funções.

- Função BLUETOOTH
- A rede doméstica
- Spotify
- Chromecast built-in

Siga as instruções no ecrã e utilize o teclado virtual para introduzir o nome.

[System Information]

Pode ver a informação do sistema de altifalantes, como a versão do software.

[Software License Information]

Pode ver a informação da licença do software.

Sistema de cinema em casa
HT-A9

[Network Settings]

[Wi-Fi Connection]

[On]: ativa a ligação Wi-Fi do sistema de altifalantes.

[Off]: desativa a ligação Wi-Fi do sistema de altifalantes.

[Internet Settings]

Pode definir as definições de rede e verificar as ligações de rede.

[Network Connection Status]

Pode ver o estado atual da ligação de rede.

[Software Update Notification]

[On]: configura o sistema de altifalantes para informar quando existir uma versão de software mais recente.

[Off]: desligado

[Auto Update Settings]

- **[Auto Update]**

[On]: o software é atualizado automaticamente entre as 2:00h e as 5:00h, hora local do fuso horário [Time Zone] selecionado, quando o sistema de altifalantes não estiver a ser utilizado. Se selecionar [Off] para [Network/Bluetooth Standby], as atualizações do software são instaladas após a desativação do sistema de altifalantes.

[Off]: desligado

- **[Time Zone]**

Selecione a sua área/cidade.

Nota

- A atualização do software pode ser executada mesmo que selecione [Off] em [Auto Update], dependendo dos detalhes das atualizações.
- A atualização do software é executada automaticamente no prazo de 11 dias após o lançamento de um novo software.
- Se concordar com a utilização da função Chromecast built-in, a definição [Auto Update] muda automaticamente para [On].

[Privacy Setting]

O sistema de altifalantes recolhe as informações da utilização do seu dispositivo. Leia a política de privacidade que aparecerá quando esta definição for solicitada e decida se concorda com a recolha de informações.

[Agree]: selecione esta opção se aceitar a recolha de informações.

[Do not agree]: selecione esta opção se não aceitar a recolha de informações.

Sugestão

- Mesmo que tenha selecionado [Agree], poderá parar a recolha de informações voltando a selecionar [Do not agree] ou repondo as predefinições de fábrica nas [Network Settings] com a função [Resetting].

[Chromecast built-in]

Pode definir a partilha de dados de utilização e confirmar a funcionalidade Chromecast built-in.

- **[Share usage data]**

[On]: fornece informações relacionadas com a utilização da funcionalidade de transmissão à Google.

[Off]: desligado

- **[About Chromecast built-in]**

Apresenta os URL de referência para a funcionalidade Chromecast built-in.

Sistema de cinema em casa
HT-A9

[Resetting]

Pode repor as predefinições de fábrica nas definições do sistema de altifalantes selecionando o grupo de definições. Todas as definições no grupo serão redefinidas.

Tópico relacionado

- [Reinicializar o sistema de altifalantes](#)

Sistema de cinema em casa
HT-A9

[Software Update]

Pode atualizar o software da caixa de controlo, dos quatro altifalantes fornecidos e do subwoofer opcional.

Tópico relacionado

- [Atualizar o software](#)

5-025-236-21(2) Copyright 2021 Sony Corporation

Sistema de cinema em casa
HT-A9

Atualizar o software

Ao atualizar o software para a versão mais recente, pode tirar partido das funções mais recentes.
Para obter informações sobre as funções de atualização, visite o seguinte website:

- Para clientes nas Américas
<https://www.sony.com/am/support>
- Para clientes na Europa
<https://www.sony.eu/support>
- Para clientes na Ásia-Pacífico, Oceânia, Médio Oriente e África
<https://www.sony-asia.com/support>

Nota

- A atualização pode demorar até 20 minutos.
- É necessário um ambiente de Internet para executar atualizações através da Internet.
- Enquanto a operação de atualização estiver em execução, não ative nem desative o sistema, não retire o cabo de alimentação de CA, não desligue/ligue o cabo HDMI e não interaja com o sistema de altifalantes nem com o televisor. Aguarde que a atualização do software esteja concluída.
- Defina  [Setup] - [Advanced Settings] - [Network Settings] - [Auto Update Settings] - [Auto Update] como [On] se pretender que as atualizações do software sejam efetuadas automaticamente. A atualização do software pode ser executada mesmo que seleccione [Off] em [Auto Update], dependendo dos detalhes das atualizações.

1 **Certifique-se de que os altifalantes estão ativados e ligados ao sistema de altifalantes. Quando utilizar o subwoofer opcional, certifique-se de que está ativado e ligado ao sistema de altifalantes.**

Os indicadores de alimentação dos altifalantes e do subwoofer opcional acendem a verde.

2 **Prima HOME.**

O menu inicial aparece no ecrã do televisor.



3 **Selecione [Setup] - [Advanced Settings] no menu inicial.**

Se o sistema de altifalantes detetar informações de atualização para o sistema de altifalantes na rede, a notificação de atualização e a indicação [Software Update] aparecem no menu inicial. Neste caso, seleccione [Software Update] e siga as instruções no ecrã.

4 **Selecione [Software Update].**

O ecrã [Software Update] aparece no ecrã do televisor.

5 **Selecione o item para atualização.**

Selecione o item de atualização a partir dos itens seguintes premindo  (cima)/  (baixo) e  (aceitar) e atualize o software seguindo as instruções no ecrã.

Quando uma atualização do software inicia, o sistema de altifalantes é reiniciado automaticamente.

Durante uma atualização do software, aparece a indicação [UPDATE] no ecrã do painel frontal.

Após a atualização terminar, o sistema de altifalantes é reiniciado automaticamente.

[Network Update]

Atualiza o software utilizando a rede disponível. Certifique-se de que a rede está ligada à Internet.

[USB Update]

Atualiza o software utilizando uma memória USB. Para obter mais informações sobre a atualização, consulte as instruções que são apresentadas durante a transferência do ficheiro de atualização.

[Wireless Speakers Update]

Atualiza o software dos altifalantes ou do subwoofer opcional quando o sistema de altifalantes tem o software mais recente.

Nota

- Se a atualização dos altifalantes ou do subwoofer opcional não funcionar, mova-os para um local perto da caixa de controlo e atualize.

Sistema de cinema em casa
HT-A9

Resolução de problemas

Se o sistema de altifalantes não funcionar corretamente, faça o seguinte pela ordem apresentada.

1. Procure a causa e a solução do problema consultando este Guia de ajuda ou as Instruções de operação.
O método de resolução de problemas está descrito em "Resolução de problemas".



2. Procure a causa e a solução do problema no website de suporte da Sony.
O website de suporte da Sony fornece as informações de suporte mais recentes e respostas às perguntas frequentes.

- Para clientes nas Américas
<https://www.sony.com/am/support>
- Para clientes na Europa
<https://www.sony.eu/support>
- Para clientes na Ásia-Pacífico, Oceânia, Médio Oriente e África
<https://www.sony-asia.com/support>



3. Reinicialize o sistema de altifalantes.

Todas as definições do sistema de altifalantes regressam ao estado inicial.



4. Se os problemas persistirem, consulte o agente Sony mais próximo de si.

Quando solicitar uma reparação, leve a caixa de controlo e os altifalantes mesmo se lhe parecer que o problema está apenas num dispositivo.

Sistema de cinema em casa
HT-A9

O sistema de altifalantes não se ativa.

- Verifique se o cabo de alimentação de CA está bem ligado.
- Desligue o cabo de alimentação de CA da tomada da parede e volte a ligá-lo após alguns minutos.

O sistema de altifalantes não se ativa mesmo quando o televisor é ativado.

- Defina  [Setup] - [Advanced Settings] - [HDMI Settings] - [Control for HDMI] como [On]. É necessário que o televisor suporte a função Controlo para HDMI. Para saber mais, consulte as instruções de operação do seu televisor.
- Verifique as definições de altifalantes do televisor. A alimentação do sistema de altifalantes é sincronizada com as definições de altifalantes do televisor. Para saber mais, consulte as instruções de operação do seu televisor.
- Dependendo do televisor, se o som tiver sido emitido pelos altifalantes do televisor na última vez que o utilizou, o sistema de altifalantes poderá não ser ativado automaticamente pela alimentação do televisor quando este for ativado.

Sistema de cinema em casa
HT-A9

O sistema de altifalantes desativa-se quando o televisor é desativado.

- Verifique a definição de  [Setup] - [Advanced Settings] - [HDMI Settings] - [Standby Linked to TV]. Quando [Standby Linked to TV] está definido como [On] ou [Auto], o sistema de altifalantes desativa-se automaticamente quando o televisor é desativado.

Sistema de cinema em casa
HT-A9

O sistema de altifalantes não se desativa quando o televisor é desativado.

- Verifique a definição de  [Setup] - [Advanced Settings] - [HDMI Settings] - [Standby Linked to TV]. Para que o sistema de altifalantes se desative de forma automática independentemente da entrada quando o televisor é desativado, defina [Standby Linked to TV] como [On]. É necessário que o televisor suporte a função Controlo para HDMI. Para saber mais, consulte as instruções de operação do seu televisor.

Sistema de cinema em casa
HT-A9

O sistema de altifalantes não se desativa.

- É possível que o sistema de altifalantes esteja no modo de demonstração. Para cancelar o modo de demonstração, reinicialize o sistema de altifalantes. Prima continuamente  (alimentação) na caixa de controlo durante mais de 10 segundos.

Sistema de cinema em casa
HT-A9

Não há imagem ou a imagem não é apresentada corretamente.

- Selecione a entrada correta.
- Se não existir imagem com a entrada TV selecionada, selecione o canal de TV que pretende ver utilizando o telecomando do televisor.
- Se não existir imagem com a entrada HDMI selecionada, prima o botão de reprodução no dispositivo ligado.
- Desligue um cabo HDMI e ligue-o novamente. Certifique-se de que o cabo fica bem introduzido.
- Se não existir imagem do dispositivo ligado ou se a imagem do dispositivo ligado for apresentada incorretamente, altere a definição de  [Setup] - [Advanced Settings] - [HDMI Settings] - [HDMI Signal Format] - [HDMI IN].
- O sistema de altifalantes está ligado a um dispositivo de entrada que não é compatível com HDCP (High-bandwidth Digital Content Protection). Neste caso, verifique as especificações do dispositivo ligado.

Sistema de cinema em casa
HT-A9

A imagem no ecrã do televisor está distorcida.

- Pode ter ocorrido interferência da função sem fios entre o televisor/outros dispositivos sem fios e a caixa de controlo. Mova a caixa de controlo, altere a direção da caixa de controlo ou instale a caixa de controlo mais afastada do televisor/outros dispositivos sem fios.
- Existe uma interferência de banda de frequência entre a LAN sem fios e a ligação sem fios dos altifalantes. Mude a banda da ligação LAN sem fios do televisor ou dispositivo que está a reproduzir uma imagem para 2,4 GHz.

Sistema de cinema em casa
HT-A9

O ecrã do televisor não apresenta conteúdos 3D fornecidos pela tomada HDMI IN.

- Dependendo do televisor ou dispositivo de vídeo, os conteúdos 3D poderão não ser apresentados. Verifique o formato de vídeo HDMI suportado.

Tópico relacionado

- [Formatos de vídeo HDMI suportados](#)

Sistema de cinema em casa
HT-A9

O ecrã do televisor não apresenta um sinal de vídeo de alta definição (4K/60p 4:4:4, 4:2:2, 4K/60p 4:2:0 10 bit, etc.) da tomada HDMI IN.

- Dependendo do televisor ou dispositivo de vídeo, os sinais de vídeo de alta definição, como 4K, poderão não ser apresentados. Verifique a capacidade de vídeo e as definições do seu televisor e do seu dispositivo de vídeo.
- Altere a definição de  [Setup] - [Advanced Settings] - [HDMI Settings] - [HDMI Signal Format] - [HDMI IN] de acordo com o sinal de vídeo suportado pelo televisor ou dispositivo ligado.
- Quando reproduzir sinais de vídeo de alta definição, como conteúdo de vídeo 4K, protegido por direitos de autor, ligue o sistema de altifalantes à tomada de entrada HDMI do televisor que suporta HDCP2.2 ou HDCP2.3. Para saber mais, consulte as instruções de operação do seu televisor.

Tópico relacionado

- [Formatos de vídeo HDMI suportados](#)

Sistema de cinema em casa
HT-A9



A imagem não é apresentada em todo o ecrã do televisor.

- O formato do conteúdo é fixo.

5-025-236-21(2) Copyright 2021 Sony Corporation

Sistema de cinema em casa
HT-A9

A imagem e o som do dispositivo que está ligado ao sistema de altifalantes não são emitidos pelo televisor quando o sistema de altifalantes não está ativado.

- Defina  [Setup] - [Advanced Settings] - [HDMI Settings] - [Control for HDMI] como [On] no sistema de altifalantes e defina [Standby Through] como [Auto] ou [On].
- Ative o sistema de altifalantes e, em seguida, selecione a entrada à qual está ligado o dispositivo de reprodução.
- Se ligou a dispositivos não fabricados pela Sony que suportam a função Controlo para HDMI, defina  [Setup] - [Advanced Settings] - [HDMI Settings] - [Standby Through] como [On].

Sistema de cinema em casa
HT-A9

Os conteúdos HDR não são apresentados com alta gama dinâmica.





- Verifique as definições do televisor e do dispositivo ligado. Para saber mais, consulte as instruções de operação do seu televisor e do dispositivo ligado.
- Dependendo da definição [HDMI Signal Format], um dispositivo AV pode não conseguir reproduzir conteúdo HDR no formato HDR. Altere a definição de  [Setup] - [Advanced Settings] - [HDMI Settings] - [HDMI Signal Format] - [HDMI IN] de acordo com o formato de vídeo suportado pelo dispositivo AV.

Tópico relacionado

- [Formatos de vídeo HDMI suportados](#)

Sistema de cinema em casa
HT-A9

O sistema de altifalantes não emite som.

- Verifique se os cabos de alimentação de CA da caixa de controlo e dos altifalantes estão bem ligados.
- Se o indicador de alimentação de um altifalante estiver apagado, experimente o seguinte.
 - Verifique se o cabo de alimentação de CA do altifalante está bem ligado.
 - Prima  (alimentação) na parte inferior do altifalante para ativar o altifalante.
- Se o indicador de alimentação do altifalante estiver a piscar lentamente a verde ou continuamente aceso a vermelho, experimente o seguinte.
 - Mova o altifalante para um local perto da caixa de controlo de modo que o indicador de alimentação do altifalante fique aceso a verde.
 - Estabeleça a ligação entre o altifalante e a caixa de controlo manualmente.
 - Verifique o estado da ligação sem fios em  [Setup] - [Advanced Settings] - [Speaker Settings] - [Wireless Speaker Settings] - [Check wireless connection].
- Pode demorar cerca de 1 minuto até o som ser emitido se  [Setup] - [Advanced Settings] - [Speaker Settings] - [Wireless Speaker Settings] - [RF Channel] mudar de [Off] para [On].
- Prima  (volume) + no telecomando para aumentar o volume ou cancelar o silenciamento.
- Os altifalantes podem estar ligados a outro dispositivo compatível. Experimente a ligação manual.

Tópico relacionado



- [Se os altifalantes não forem ligados automaticamente](#)

Sistema de cinema em casa
HT-A9

O sistema de altifalantes não se liga a um televisor com a função BLUETOOTH.

- Quando ligar o sistema de altifalantes ao televisor com um cabo HDMI, a ligação BLUETOOTH é cancelada.

O sistema de altifalantes não emite som do televisor.

- Verifique o tipo e a ligação do cabo HDMI ou cabo do modo de altifalante central da TV que está ligado ao sistema de altifalantes e ao televisor.
- Desligue os cabos que estão ligados ao televisor e ao sistema de altifalantes e volte a ligá-los firmemente. Desligue os cabos de alimentação de CA do televisor e do sistema de altifalantes das tomadas de CA e volte a ligá-los.
- Se o sistema de altifalantes e o televisor estiverem ligados com um cabo HDMI, verifique o seguinte.
 - A tomada HDMI do televisor que está ligado tem a indicação “eARC” ou “ARC”.
 - A função Controlo para HDMI do televisor está ativada.
 - A função eARC ou ARC do televisor está ativada.
 - No sistema de altifalantes,  [Setup] - [Advanced Settings] - [HDMI Settings] - [Control for HDMI] está definido como [On].
- Se o televisor não for compatível com eARC, defina  [Setup] - [Advanced Settings] - [HDMI Settings] - [eARC] como [Off].
- Mude a entrada do sistema de altifalantes para a entrada TV.
- Aumente o volume no sistema de altifalantes ou cancele o silenciamento.
- Se o som de um leitor de Blu-ray Disc, box de TV por cabo, consola de jogos, etc. ligado ao televisor não for emitido, ligue o dispositivo à tomada HDMI IN do sistema de altifalantes e mude a entrada do sistema de altifalantes para a entrada à qual o dispositivo está ligado ([HDMI]).
- Dependendo da ordem pela qual ativar o televisor e o sistema de altifalantes, o sistema de altifalantes pode ser silenciado e pode surgir a indicação [MUTING] no ecrã do painel frontal do sistema de altifalantes. Se isso acontecer, ligue primeiro o televisor e depois o sistema.
- Prima TV/AUDIO SYSTEM no telecomando para mudar a saída para o som do televisor ligado ou defina a configuração dos altifalantes do televisor para Sistema de áudio. Consulte as instruções de operação do televisor para saber como configurar o televisor.

Tópico relacionado

- [Ligar um televisor compatível com ARC/eARC](#)
- [Ligar um dispositivo AV compatível com o formato de vídeo 2K/4K](#)
- [Ligar um dispositivo AV compatível com o formato de vídeo 8K](#)

Sistema de cinema em casa
HT-A9

O som salta ou é gerado ruído.

- Instale a caixa de controlo e os altifalantes a uma distância de 1,5 m, ou mais, do router da LAN sem fios, etc. O problema pode ser melhorado alterando a direção ao ângulo da antena do router da LAN sem fios.

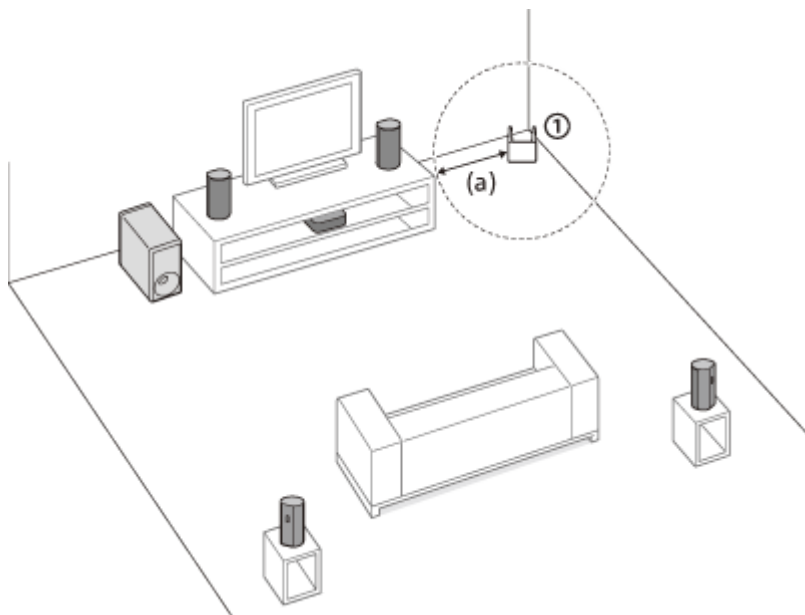



① Router da LAN sem fios, etc.

(a) 1,5 m ou mais

- Defina [Setup] - [Advanced Settings] - [Speaker Settings] - [Wireless Speaker Settings] - [Wireless Playback Quality] como [Connection].
- Defina [Setup] - [Advanced Settings] - [Speaker Settings] - [Wireless Speaker Settings] - [RF Channel] como [Off] e depois defina como [On].
- Se existir um dispositivo que produz radiação eletromagnética nas proximidades, como um dispositivo de LAN sem fios ou um forno de micro-ondas, coloque o sistema de altifalantes mais longe de tal dispositivo.
- Pode ocorrer interferência por uma ligação de LAN sem fios de um dispositivo periférico. Mude a ligação de rede do dispositivo periférico para uma LAN com fios.
- Os altifalantes estão instalados demasiado longe da caixa de controlo. Coloque-os mais perto.
- Se existir algum obstáculo entre a caixa de controlo e os altifalantes, retire o obstáculo ou afaste a caixa de controlo e os altifalantes do obstáculo.
- Não instale a caixa de controlo recuada numa prateleira. Instale a caixa de controlo numa prateleira de modo que o ecrã do painel frontal não fique oculto.
- Mova a caixa de controlo, altere a direção da caixa de controlo ou instale a caixa de controlo mais afastada do televisor.
- Pode ocorrer interferência da largura de banda sem fios entre uma ligação de rede e a ligação a um altifalante. Altere a ligação LAN sem fios do sistema de altifalantes para a ligação LAN com fios ou mude a banda da ligação LAN sem fios para 2,4 GHz.

Sistema de cinema em casa
HT-A9

A imagem e o som do dispositivo que está ligado ao sistema de altifalantes não são emitidos pelo televisor quando o sistema de altifalantes não está ativado.

- Defina  [Setup] - [Advanced Settings] - [HDMI Settings] - [Control for HDMI] como [On] no sistema de altifalantes e defina [Standby Through] como [Auto] ou [On].
- Ative o sistema de altifalantes e, em seguida, selecione a entrada à qual está ligado o dispositivo de reprodução.
- Se ligou a dispositivos não fabricados pela Sony que suportam a função Controlo para HDMI, defina  [Setup] - [Advanced Settings] - [HDMI Settings] - [Standby Through] como [On].

Sistema de cinema em casa
HT-A9

O som é emitido simultaneamente pelo sistema de altifalantes e pelo televisor.

- Silencie o som do sistema de altifalantes ou do televisor.
- Quando liga o sistema de altifalantes ao televisor com o cabo do modo de altifalante central da TV e define  [Setup] - [Advanced Settings] - [Speaker Settings] - [TV Center Speaker Mode] como [On], a parte central do som do sistema de altifalantes é emitida pelo televisor.

Sistema de cinema em casa
HT-A9

O som é interrompido durante a visualização de um programa de TV ou conteúdos de Blu-ray Disc, etc.

- Verifique a definição de modo de som. Se o modo de som selecionado for [Auto Sound], o som poderá ser interrompido quando o modo de som mudar automaticamente consoante a informação do programa que estiver a ser visualizado. Se pretender impedir que o modo de som mude automaticamente, selecione outro modo de som diferente de [Auto Sound].
-

Tópico relacionado

- [Selecionar o efeito de som mais adequado para as fontes de som \(Modo de som\)](#)

Sistema de cinema em casa
HT-A9

O som do televisor emitido por este sistema de altifalantes tem um atraso em relação à imagem.





- Selecione 0 mseg como valor de ajuste do atraso entre a imagem e o som se estiver selecionado um valor dentro do intervalo de 25 mseg a 300 mseg.
- Dependendo da fonte de som, pode ocorrer um atraso entre o som e a imagem. Se o seu televisor possuir uma função de atraso da imagem, utilize-a para fazer o ajuste necessário. Para saber mais, consulte as instruções de operação do seu televisor.

Tópico relacionado

- [Quando estiver a utilizar o televisor](#)
- [Quando estiver a utilizar outro dispositivo](#)

Sistema de cinema em casa
HT-A9

Não se ouve som ou ouve-se um som muito baixo do dispositivo que está ligado ao sistema de altifalantes.

- Prima  (volume) + no telecomando e verifique o nível de volume.
- Prima  (silenciar) ou  (volume) + no telecomando para cancelar a função de silenciamento.
- Certifique-se de que a fonte de entrada está selecionada corretamente. Deve tentar outras fontes de entrada premindo o botão de seleção da entrada no telecomando (TV/HDMI/BLUETOOTH).
- Certifique-se de que os conectores estão bem introduzidos.
- Quando reproduzir conteúdo compatível com a tecnologia de proteção de direitos de autor (HDCP), o som poderá não ser emitido pelo sistema de altifalantes.
- Altere a definição de  [Setup] - [Advanced Settings] - [HDMI Settings] - [HDMI Signal Format] - [HDMI IN].

Sistema de cinema em casa
HT-A9

O efeito de surround não é obtido.

- Dependendo do sinal de entrada e da definição de modo de som, o processamento de som surround poderá não funcionar eficazmente. Dependendo do programa ou disco, o efeito de surround poderá ser impercetível.
- Para reproduzir áudio multicanal, verifique a definição de saída de áudio digital no dispositivo que está ligado ao sistema de altifalantes. Para saber mais, consulte as instruções de operação do dispositivo ligado.

Sistema de cinema em casa
HT-A9

Não é emitido som pelo subwoofer opcional.

-
- Pode melhorar a situação definindo  [Setup] - [Advanced Settings] - [Speaker Settings] - [Wireless Speaker Settings] - [Wireless Playback Quality] como [Connection].
 - Consulte as instruções de operação do subwoofer opcional.

Sistema de cinema em casa
HT-A9

O som não é emitido por alguns altifalantes.

- Alguns altifalantes podem não emitir som dependendo do conteúdo ou do modo de som.

A Sound Field Optimization falhou.

- Os altifalantes podem não estar posicionados corretamente. Verifique as posições de instalação nas etiquetas da parte inferior dos quatro altifalantes e instale-os nas posições corretas.
- Instale os altifalantes na vertical de modo que as etiquetas na parte inferior dos altifalantes fiquem viradas para baixo.
 - Se algum altifalante estiver na horizontal, a Sound Field Optimization não será efetuada corretamente.
 - Se algum altifalante estiver inclinado, o microfone de medição do altifalante também está inclinado e o som de medição da distância até ao teto é emitido também inclinado. Estas situações podem causar a falha da Sound Field Optimization.
- Efetue novamente a Sound Field Optimization se o som de surround for inaudível.
- Instale os altifalantes com uma distância superior a 50 cm. Se a distância entre os altifalantes for demasiado pequena, a Sound Field Optimization não será efetuada corretamente.
- Aproxime os altifalantes se estiverem instalados muito longe uns dos outros.
- Se existir algum obstáculo entre os altifalantes ou se o microfone de medição dos altifalantes estiver tapado por um obstáculo, a Sound Field Optimization não será efetuada corretamente. Retire qualquer obstáculo que esteja entre os altifalantes ou à frente dos altifalantes.

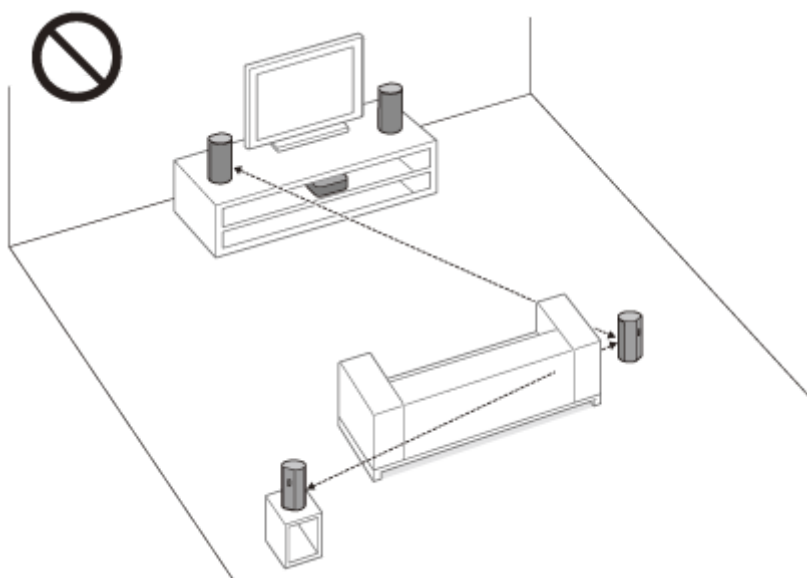
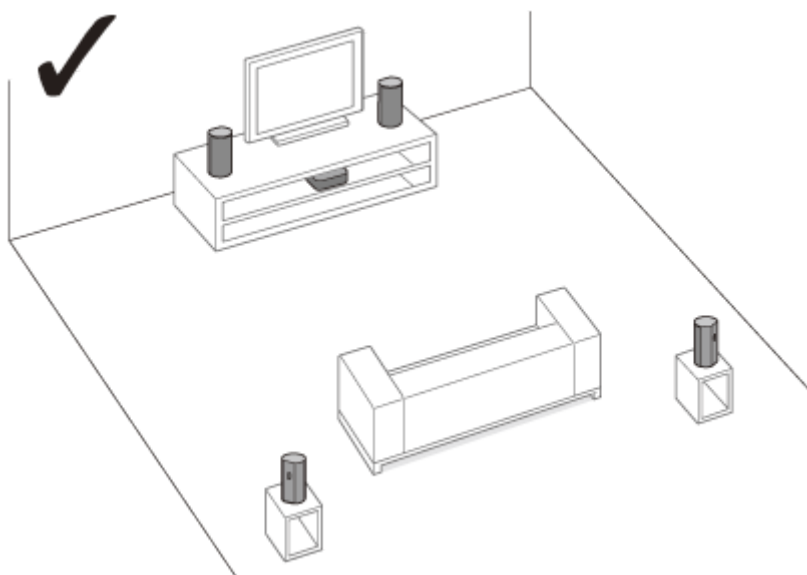

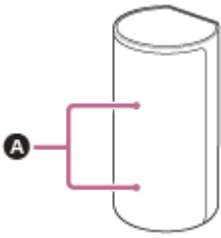

A Microfones para medição

5-025-236-21(2) Copyright 2021 Sony Corporation

Sistema de cinema em casa
HT-A9

O emparelhamento não é obtido.

- Coloque o dispositivo BLUETOOTH mais perto deste sistema de altifalantes.
- Certifique-se de que este sistema de altifalantes não está a sofrer interferências de um dispositivo de LAN sem fios, outros dispositivos sem fios que utilizam a banda de 2,4 GHz ou um forno de micro-ondas. Se existir um dispositivo que produz radiação eletromagnética nas proximidades, coloque-o mais longe deste sistema de altifalantes.

Sistema de cinema em casa
HT-A9

A ligação BLUETOOTH não é concluída.

- Certifique-se de que aparece a indicação [BT] no ecrã do painel frontal.
 - Certifique-se de que o dispositivo BLUETOOTH que pretende ligar está ativado e tem a função BLUETOOTH ativada.
 - Coloque o dispositivo BLUETOOTH mais perto deste sistema de altifalantes.
 - Emparelhe novamente este sistema de altifalantes com o dispositivo BLUETOOTH. Poderá ter de começar por cancelar o emparelhamento com este sistema de altifalantes utilizando o seu dispositivo BLUETOOTH.
 - A informação de emparelhamento poderá ser eliminada. Efetue novamente a operação de emparelhamento.
-

Tópico relacionado

- [Ouvir música emparelhando um dispositivo móvel que é ligado pela primeira vez](#)

Sistema de cinema em casa
HT-A9

O som do dispositivo móvel BLUETOOTH ligado não é emitido pelo sistema de altifalantes.

- Certifique-se de que aparece a indicação [BT] no ecrã do painel frontal.
- Coloque o dispositivo BLUETOOTH mais perto deste sistema de altifalantes.
- Se existir um dispositivo que produz radiação eletromagnética nas proximidades, como um dispositivo de LAN sem fios, outros dispositivos BLUETOOTH ou um forno de micro-ondas, coloque-o mais longe deste sistema de altifalantes.
- Remova todos os obstáculos que existirem entre este sistema de altifalantes e o dispositivo BLUETOOTH ou afaste este sistema de altifalantes do obstáculo.
- Coloque o dispositivo BLUETOOTH ligado noutra posição.
- Mude a frequência de LAN sem fios de qualquer router de LAN sem fios ou PC que exista nas proximidades para a gama de 5 GHz.
- Aumente o volume no dispositivo BLUETOOTH ligado.

Tópico relacionado

- [Ouvir música emparelhando um dispositivo móvel que é ligado pela primeira vez](#)

Sistema de cinema em casa
HT-A9

O emparelhamento não é obtido.

- Coloque os auscultadores BLUETOOTH mais perto deste sistema de altifalantes.
- Certifique-se de que este sistema de altifalantes não está a sofrer interferências de um dispositivo de LAN sem fios, outros dispositivos sem fios que utilizam a banda de 2,4 GHz ou um forno de micro-ondas. Se existir um dispositivo que produz radiação eletromagnética nas proximidades, coloque-o mais longe deste sistema de altifalantes.

Sistema de cinema em casa
HT-A9

A ligação BLUETOOTH não é concluída.

- Certifique-se de que aparece a indicação [BT TX] no ecrã do painel frontal.
 - Certifique-se de que os auscultadores BLUETOOTH que pretende ligar estão ativados e que têm a função BLUETOOTH ativada.
 - Coloque os auscultadores BLUETOOTH mais perto deste sistema de altifalantes.
 - Emparelhe novamente este sistema de altifalantes com os auscultadores BLUETOOTH. Poderá ter de começar por cancelar o emparelhamento dos auscultadores BLUETOOTH com este sistema de altifalantes.
 - A informação de emparelhamento poderá ser eliminada. Efetue novamente a operação de emparelhamento.
-

Tópico relacionado

- [Ouvir música emparelhando um dispositivo móvel que é ligado pela primeira vez](#)
- [Ouvir som emparelhando com auscultadores](#)

Não é emitido qualquer som a partir dos auscultadores BLUETOOTH ligados.

- Certifique-se de que aparece a indicação [BT TX] no ecrã do painel frontal.
- Coloque os auscultadores BLUETOOTH mais perto deste sistema de altifalantes.
- Se existir um dispositivo que produz radiação eletromagnética nas proximidades, como um dispositivo de LAN sem fios, outros dispositivos BLUETOOTH ou um forno de micro-ondas, coloque-o mais longe deste sistema de altifalantes.
- Remova todos os obstáculos que existirem entre este sistema de altifalantes e os auscultadores BLUETOOTH ou afaste este sistema de altifalantes do obstáculo.
- Coloque os auscultadores BLUETOOTH ligados noutra posição.
- Mude a frequência de LAN sem fios de qualquer router de LAN sem fios ou PC que exista nas proximidades para a gama de 5 GHz.
- Aumente o volume nos auscultadores BLUETOOTH ligados.
- Defina  [Setup] - [Advanced Settings] - [Bluetooth Settings] - [Wireless Playback Quality] como [LDAC Stable Connection (Auto)] ou [SBC Stable Connection (Auto)].
- Alguns conteúdos podem não ser reproduzidos devido a proteção do conteúdo.

Tópico relacionado

- [Ouvir música emparelhando um dispositivo móvel que é ligado pela primeira vez](#)

Sistema de cinema em casa
HT-A9

A ligação BLUETOOTH aos auscultadores é perdida.

- Quando utilizar o Chromecast built-in, os auscultadores não conseguem ligar-se ao sistema de altifalantes através da função BLUETOOTH.

Sistema de cinema em casa
HT-A9

O sistema de altifalantes não consegue efetuar a ligação à rede ou a ligação à rede está instável.

- Certifique-se de que o router de LAN sem fios está ativado.
- Verifique a ligação de rede e as definições de rede.
- Dependendo do ambiente de utilização (incluindo o material da parede), das condições da receção de ondas de rádio ou dos obstáculos entre o sistema de altifalantes e o router de LAN sem fios, a distância máxima de comunicação pode diminuir. Coloque o router de LAN sem fios mais perto do sistema de altifalantes.
- Os dispositivos que utilizam uma banda de frequência de 2,4 GHz, como um micro-ondas, um dispositivo BLUETOOTH ou dispositivo digital sem fios, poderão interromper a comunicação. Afaste o sistema de altifalantes desses dispositivos ou desative-os.
- A ligação de LAN sem fios poderá tornar-se instável, dependendo do ambiente de utilização, especialmente durante a utilização da função BLUETOOTH do sistema de altifalantes. Neste caso, ajuste o ambiente de utilização.

Sistema de cinema em casa
HT-A9

O router de LAN sem fios que pretende não aparece na lista de redes sem fios.

- Prima **OPTIONS** no telecomando para atualizar a lista. Se o router de LAN sem fios ao qual pretende ligar continuar a não ser detetado, seleccione **[New connection registration]** na lista de redes e introduza manualmente o nome da rede (SSID).

Sistema de cinema em casa
HT-A9

Não consegue ligar o sistema de altifalantes à Internet.

- Verifique a ligação de LAN sem fios.
- Reinicie o router de LAN sem fios.

Sistema de cinema em casa
HT-A9

O telecomando deste sistema de altifalantes não funciona.

- Aponte o telecomando para o sensor de telecomando na caixa de controlo.
 - Remova todos os obstáculos que existirem entre o telecomando e o sistema de altifalantes.
 - Se as pilhas do telecomando tiverem pouca carga, substitua-as por pilhas novas.
 - Certifique-se de que pressiona o botão correto no telecomando.
-

Tópico relacionado

- [Caixa de controlo](#)

A função Controlo para HDMI não funciona corretamente.

- Verifique a ligação ao sistema de altifalantes.
 - Ative a função Controlo para HDMI no televisor. Para saber mais, consulte as instruções de operação do seu televisor.
 - Aguarde algum tempo e tente novamente. Se desligar os cabos do sistema de altifalantes, terá de esperar algum tempo até poder executar operações. Aguarde 15 segundos ou mais e tente novamente.
 - Certifique-se de que os dispositivos ligados ao sistema de altifalantes suportam a função Controlo para HDMI.
 - Ative a função Controlo para HDMI nos dispositivos ligados ao sistema de altifalantes. Para saber mais, consulte as instruções de operação do seu dispositivo.
 - O tipo e o número de dispositivos que podem ser controlados pela função Controlo para HDMI estão limitados pela norma HDMI CEC do seguinte modo:
 - Dispositivos de gravação (gravador de Blu-ray Disc, gravador de DVD, etc.): até 3 dispositivos
 - Dispositivos de reprodução (leitor de discos Blu-ray, leitor de DVD, etc.): até 3 dispositivos (este sistema de altifalantes utiliza um deles)
 - Dispositivos com sintonizador: até 4 dispositivos
 - Sistema de áudio (recetor/auscultadores): até 1 dispositivo (utilizado por este sistema de altifalantes)
-

Tópico relacionado

- [Ligar um televisor compatível com ARC/eARC](#)
- [Ligar um dispositivo AV compatível com o formato de vídeo 2K/4K](#)
- [Ligar um dispositivo AV compatível com o formato de vídeo 8K](#)

Sistema de cinema em casa
HT-A9

As indicações [PRTCT], [PUSH], nome do altifalante ([FL], [FR], [RL], [RR], ou [SUB]) e [POWER] piscam alternadamente no ecrã do painel frontal.

- Prima  (alimentação) no altifalante correspondente ([FL]: altifalante dianteiro esquerdo, [FR]: altifalante dianteiro direito, [RL]: altifalante traseiro esquerdo, [RR]: altifalante traseiro direito, [SUB]: subwoofer opcional) para o desativar. Para um altifalante, desligue o cabo de alimentação de CA e, em seguida, reinicie o sistema de altifalantes. Para o subwoofer opcional, desligue o cabo de alimentação de CA, certifique-se de que os orifícios de ventilação do subwoofer opcional não estão obstruídos e, em seguida, reinicie o sistema de altifalantes. Se a ligação for restabelecida corretamente, o ecrã do painel frontal regressa ao ecrã normal.

Sistema de cinema em casa
HT-A9

As indicações [HIGH], [TEMP] e [ERROR] aparecem alternadamente durante 2 segundos cada no ecrã do painel frontal, [STANDBY] aparece no ecrã do painel frontal e depois o sistema de altifalantes é desativado.

-
- Foi detetada uma temperatura elevada no sistema de altifalantes. Prima  (alimentação) para reiniciar o sistema de altifalantes.

Sistema de cinema em casa
HT-A9

A indicação [BT TX] aparece no ecrã do painel frontal.

- Defina  [Setup] - [Advanced Settings] - [Bluetooth Settings] - [Bluetooth Mode] como [Receiver]. A indicação [BT TX] aparece no ecrã do painel frontal se [Bluetooth Mode] estiver definido como [Transmitter].

Sistema de cinema em casa
HT-A9

As funções sem fios (LAN sem fios, função BLUETOOTH, altifalantes ou subwoofer opcional) estão instáveis.

- Não coloque objetos de metal, exceto o televisor, perto do sistema de altifalantes.

Sistema de cinema em casa
HT-A9

Não se consegue reproduzir música do Spotify com o botão MUSIC SERVICE ou não se consegue reproduzir no modo de reprodução.

- Reproduza a música do Spotify no sistema de altifalantes utilizando a função Spotify Connect na aplicação Spotify do dispositivo móvel.

Sistema de cinema em casa
HT-A9

O sistema de altifalantes é reiniciado.

- Quando ligar a um televisor cuja resolução seja diferente da resolução do sistema de altifalantes, o sistema de altifalantes poderá reiniciar ou reinicializar a definição de saída de imagem.

Sistema de cinema em casa
HT-A9

Reinicializar o sistema de altifalantes

Se o sistema continuar a não funcionar corretamente, reinicialize o sistema de altifalantes seguindo estes passos.

- 1 Prima HOME.**
O menu inicial aparece no ecrã do televisor.
- 2 Seleccione  [Setup] - [Advanced Settings] no menu inicial.**
- 3 Seleccione [Resetting].**
- 4 Seleccione o item do menu que pretende reinicializar.**
- 5 Seleccione [Start].**

Para cancelar a reinicialização

Seleccione [Cancel] no passo 5.

Se não conseguir efetuar a reinicialização utilizando o menu inicial

Prima continuamente  (alimentação) na caixa de controlo durante mais de 10 segundos.

As definições regressam ao estado inicial.

Nota

- Ao efetuar a reinicialização, a ligação aos altifalantes e ao subwoofer opcional pode ser perdida. Neste caso, volte a ligar os altifalantes e o subwoofer opcional consultando as respetivas instruções de operação.

Reinicializar os altifalantes

Prima continuamente  (alimentação) na parte inferior do altifalante durante mais de 10 segundos.

O indicador de alimentação do altifalante pisca lentamente a vermelho e a reinicialização inicia.

O indicador de alimentação do altifalante pisca alternadamente a verde e laranja após a conclusão da reinicialização.

Quando a reinicialização estiver concluída, desligue o cabo de alimentação de CA e volte a ligar o cabo de alimentação de CA após o indicador de alimentação se apagar.

Sistema de cinema em casa
HT-A9

Formatos de áudio de entrada suportados

Os formatos de áudio suportados variam consoante a definição de entrada do sistema de altifalantes. “○” indica um formato de áudio suportado e “–” indica um formato de áudio não suportado na tabela abaixo.

Formato	Entrada HDMI	Entrada TV (eARC)	Entrada TV (ARC)
LPCM 2ch	○	○	○
LPCM 5.1ch	○	○	–
LPCM 7.1ch	○	○	–
Dolby Digital	○	○	○
Dolby TrueHD	○	○	–
Dolby Digital Plus	○	○	○
Dolby Atmos	○	○	–
Dolby Atmos - Dolby TrueHD	○	○	–
Dolby Atmos - Dolby Digital Plus	○	○	○
DTS	○	○	○
DTS-ES Discrete 6.1, DTS-ES Matrix 6.1	○	○	○
DTS 96/24	○	○	○
DTS-HD High Resolution Audio	○	○	–
DTS-HD Master Audio	○	○	–
DTS:X	○	○	–

Nota

- A tomada HDMI IN não suporta formatos de áudio que contêm proteções contra cópia, como Super Audio CD ou DVD-Audio.

Sistema de cinema em casa
HT-A9

Formatos de vídeo HDMI suportados

Os formatos de vídeo suportados por este sistema de altifalantes são os seguintes.

8K 24/25/30/50/60 Hz

4K 24/25/30/50/60/100/120 Hz

1080p 24/25/30/50/60/100/120 Hz

1080i 50/60 Hz

720p 24/30/50/60 Hz

576p 50 Hz

480p 60 Hz

Acerca da definição [HDMI Signal Format]

Quando  [Setup] - [Advanced Settings] - [HDMI Settings] - [HDMI Signal Format] está definido como [Enhanced format (4K120, 8K)], todos os formatos de vídeo suportados por este sistema de altifalantes podem ser fornecidos.

Quando [HDMI Signal Format] está definido como [Enhanced format], o formato de vídeo está limitado a 4K 60 Hz 4:4:4, 4:2:2, etc.

Quando [HDMI Signal Format] está definido como [Standard format], o formato de vídeo está limitado a 4K 60 Hz 4:2:0, 4K 24Hz, etc.

Acerca do cabo HDMI a utilizar

Utilize o cabo HDMI fornecido para ligar a um televisor.

Quando utilizar um Cabo HDMI de ultra alta velocidade que suporte 48 Gbps, esse cabo suporta todos os formatos de vídeo suportados por este sistema de altifalantes.

Quando utilizar um Cabo HDMI Premium de alta velocidade com Ethernet que suporte 18 Gbps, esse cabo suporta formatos de vídeo até 4K 60Hz 4:4:4, 4:2:2, etc.

Acerca do sinal 3D

O formato de vídeo seguinte é compatível com o sinal de 3D no formato Lado-a-lado (metade).

- 1080i 50/60 Hz

Os formatos de vídeo seguintes são compatíveis com o sinal 3D no formato Empacotamento de fotogramas e Cima-baixo.

- 1080p 24 Hz
- 720p 50/60 Hz

Acerca do botão OPTIONS no sistema de informações no ecrã (OSD) do sistema de altifalantes

Com os seguintes sinais, o botão OPTIONS não funciona e o sistema de informações no ecrã (OSD) do sistema de altifalantes não é apresentado.

- Sinal com resolução de 4096 × 2160p
- Sinal de 3D no formato Lado-a-lado (metade) ou formato Cima-baixo

Notas sobre a tomada HDMI e as ligações HDMI

- Utilize um cabo HDMI autorizado.
- Não recomendamos a utilização de um cabo de conversão HDMI-DVI.
- Os sinais de áudio (frequência de amostragem, comprimento de bit, etc.) transmitidos a partir de uma tomada HDMI podem ser suprimidos pelo dispositivo ligado.
- O som poderá ser interrompido quando houver uma mudança da frequência de amostragem ou do número de canais dos sinais de saída de áudio provenientes do dispositivo de reprodução.

- Quando  [Setup] - [Advanced Settings] - [HDMI Settings] - [Video output for PIP/PBP-displayed TV] está definido como [On] e a entrada TV está selecionada, os sinais de vídeo da tomada HDMI IN são emitidos pela tomada HDMI OUT (TV ARC/eARC).
- O sistema de altifalantes suporta “TRILUMINOS”.
- Todas as entradas HDMI IN e HDMI OUT (TV ARC/eARC) suportam a transmissão em passagem direta de 4K 120p ou 8K, HDCP2.2 e HDCP2.3(*1), espaços de cor amplos BT.2020(*2) e conteúdos HDR (High Dynamic Range)(*3).
- Quando ligar a um televisor cuja resolução seja diferente da resolução do sistema de altifalantes, o sistema de altifalantes poderá reiniciar ou reinicializar a definição de saída de imagem.

*1 HDCP2.2 e HDCP2.3 são tecnologias aperfeiçoadas recentes de proteção de direitos de autor que são utilizadas para proteger conteúdos, como filmes em 4K. Se o dispositivo for compatível com HDCP2.2 ou HDCP2.3, pode ver conteúdos mesmo que a versão de HDCP seja diferente, como um televisor compatível com HDCP2.2 e um dispositivo 4K compatível com HDCP2.3.

*2 O espaço de cor BT.2020 é um novo padrão de cor mais amplo que é definido para sistemas de televisão de ultra alta definição, etc.

*3 O HDR é um formato de vídeo emergente que pode apresentar uma gama mais ampla de níveis de brilho. O sistema de altifalantes é compatível com HDR10, HLG (Hybrid Log-Gamma) e Dolby Vision.

Acerca da comunicação BLUETOOTH

- Os dispositivos BLUETOOTH devem ser utilizados a menos de 10 metros (distância sem obstruções) de distância entre eles. O alcance de comunicação eficaz pode ser menor nas seguintes condições.
 - Presença de uma pessoa, objeto de metal, parede ou outra obstrução entre os dispositivos que utilizam uma ligação BLUETOOTH
 - Presença de uma LAN sem fios instalada
 - Presença de fornos micro-ondas em utilização
 - Presença de outras ondas eletromagnéticas
- Os dispositivos BLUETOOTH e as LAN sem fios (IEEE 802.11 b/g/n) utilizam a mesma banda de frequência (2,4 GHz). Quando utilizar o seu dispositivo BLUETOOTH perto de outro dispositivo com capacidade de LAN sem fios, pode ocorrer interferência eletromagnética. Esta interferência pode resultar em redução das taxas de transferência de dados, em ruído ou em incapacidade de estabelecer ligações. Se estas situações ocorrerem, experimente uma das seguintes soluções:
 - Utilize este sistema de altifalantes a 10 metros ou mais de distância de qualquer dispositivo de LAN sem fios.
 - Desligue a alimentação do dispositivo de LAN sem fios quando utilizar o seu dispositivo BLUETOOTH a menos de 10 metros.
 - Instale este sistema de altifalantes e o dispositivo BLUETOOTH tão próximos um do outro quanto possível.
- As ondas de rádio emitidas por este sistema de altifalantes podem interferir com o funcionamento de alguns dispositivos médicos. Uma vez que esta interferência pode resultar em anomalias, desligue sempre a alimentação deste sistema de altifalantes e do dispositivo BLUETOOTH nos seguintes locais:
 - Hospitais, comboios, aviões, postos de abastecimento de combustíveis e quaisquer outros locais onde possam estar presentes gases inflamáveis
 - Perto de portas automáticas ou alarmes de incêndio
- Este sistema de altifalantes suporta funções de segurança que cumprem a especificação de BLUETOOTH para garantir ligações seguras durante as comunicações com tecnologia BLUETOOTH. Uma vez que esta segurança pode ser insuficiente dependendo do ambiente, do conteúdo e de outros fatores, tenha sempre cuidado quando comunicar através da tecnologia BLUETOOTH.
- A Sony não poderá ser responsabilizada de nenhuma forma por quaisquer danos ou outras perdas que resultem de fugas de informação durante as comunicações através da tecnologia BLUETOOTH.
- A comunicação por BLUETOOTH não é necessariamente garantida com todos os dispositivos BLUETOOTH que tenham o mesmo perfil deste sistema de altifalantes.
- Os dispositivos BLUETOOTH que forem ligados a este sistema de altifalantes têm de estar em conformidade com a especificação BLUETOOTH prescrita pela Bluetooth SIG, Inc. e a sua conformidade tem de estar certificada. No entanto, mesmo que um dispositivo cumpra a especificação BLUETOOTH, poderão existir casos em que as características ou especificações do dispositivo BLUETOOTH impossibilitam a ligação ou implicam métodos diferentes de controlo, apresentação e funcionamento.
- Pode ocorrer ruído ou corte do áudio dependendo do dispositivo BLUETOOTH ligado a este sistema de altifalantes, do ambiente de comunicações ou das condições circundantes.

Se tiver dúvidas ou problemas relacionados com o seu sistema de altifalantes, consulte o agente Sony mais próximo de si.

Sistema de cinema em casa
HT-A9

Direitos de autor e marcas comerciais

Este sistema de altifalantes inclui Dolby (*) Digital e o DTS (**) Digital Surround System.

* Fabricado sob licença da Dolby Laboratories. Dolby, Dolby Vision, Dolby Atmos e o símbolo duplo D são marcas comerciais da Dolby Laboratories.

** Para patentes DTS, veja <http://patents.dts.com>.

Fabricado sob licença da DTS, Inc. DTS, DTS:X e o logotipo DTS:X são marcas comerciais registradas ou marcas comerciais da DTS, Inc. nos Estados Unidos e outros países. © 2020 DTS, Inc. TODOS OS DIREITOS RESERVADOS.

A marca da palavra BLUETOOTH® e os respectivos logótipos são marcas registradas que pertencem à Bluetooth SIG, Inc. e qualquer utilização destas marcas pela Sony é efetuada sob licença. Os restantes nomes comerciais e marcas comerciais pertencem aos respetivos proprietários.

Os termos HDMI e High-Definition Multimedia Interface e o logotipo HDMI são marcas ou marcas registradas da HDMI Licensing Administrator, Inc. nos Estados Unidos e em outros países.

Google, Google Play, Google Home e Chromecast built-in são marcas comerciais da Google LLC. O Google Assistant não está disponível em alguns idiomas e países.

Apple, AirPlay, iPad, iPhone, iPod touch e Siri são marcas comerciais da Apple Inc., registradas nos EUA e noutros países.

A utilização do distintivo Works with Apple significa que um acessório foi concebido especificamente para funcionar com a tecnologia identificada no distintivo e que foi certificado pelo fabricante como estando em conformidade com os padrões de desempenho da Apple.

O logótipo "BRAVIA" é uma marca comercial da Sony Corporation.

WALKMAN® e o logótipo WALKMAN® são marcas comerciais registradas da Sony Corporation.

"PlayStation" é uma marca comercial registada ou marca comercial da Sony Interactive Entertainment Inc.

A tecnologia de codificação de áudio MPEG Layer-3 e as respetivas patentes são utilizadas sob licença da Fraunhofer IIS e da Thomson.

Windows Media é uma marca comercial registada ou marca comercial da Microsoft Corporation nos EUA e/ou noutros países.

Este produto está protegido por alguns direitos de propriedade intelectual da Microsoft Corporation. A utilização e a distribuição desta tecnologia fora deste produto são proibidas sem uma licença da Microsoft ou de uma subsidiária da Microsoft autorizada.

Wi-Fi®, Wi-Fi Protected Access® e Wi-Fi Alliance® são marcas comerciais registradas da Wi-Fi Alliance.

Wi-Fi CERTIFIED™, WPA™ e WPA2™ são marcas comerciais da Wi-Fi Alliance.

LDAC™ e o logótipo LDAC são marcas comerciais da Sony Corporation.

LDAC é uma tecnologia de codificação de áudio desenvolvida pela Sony e permite a transmissão de conteúdo de áudio de alta resolução (Hi-Res), também através de uma ligação Bluetooth. Ao contrário de outras tecnologias de codificação compatíveis com Bluetooth, como a SBC, funciona sem infraconversão do conteúdo de áudio Hi-Res (*) e permite a transmissão de aproximadamente três vezes mais dados (**) do que as outras tecnologias através de uma rede Bluetooth com uma qualidade de som sem precedentes, graças a uma codificação eficiente a uma segmentação em pacotes otimizada.

* excluindo os conteúdos em formato DSD

** em comparação com a SBC (codificação de sub-banda) quando é selecionada a taxa de bits de 990 kbps (96/48 kHz) ou 909 kbps (88,2/44,1 kHz)

Este produto contém software que está sujeito à GNU General Public License (“GPL”) ou à GNU Lesser General Public License (“LGPL”). Estas licenças estabelecem que os clientes têm o direito de adquirir, modificar e redistribuir o código fonte do referido software de acordo com os termos da GPL ou LGPL.

Para saber mais sobre a GPL, LGPL e outras licenças de software, consulte [Software License Information] em  [Setup] - [Advanced Settings] - [System Settings] no produto.

Pode encontrar uma cópia do código fonte relevante conforme exigido pela GPLv2 (e outras licenças) em <https://oss.sony.net/Products/Linux>

Podemos fornecer-lhe o código fonte conforme exigido pela GPLv2 num suporte físico durante um período de três anos após a última expedição deste produto se enviar o seu pedido através do formulário disponibilizado em <https://oss.sony.net/Products/Linux>

Esta oferta é válida para qualquer pessoa que receba esta informação.

Tenha em atenção que a Sony não pode responder a quaisquer perguntas sobre o conteúdo deste código fonte.

“DSEE Extreme” é uma marca comercial da Sony Corporation.

“TRILUMINOS” e o logótipo de “TRILUMINOS” são marcas comerciais registadas da Sony Corporation.

O software do Spotify está sujeito a licenças de terceiros que podem ser encontradas aqui: <https://www.spotify.com/connect/third-party-licenses>.

Spotify e os logótipos Spotify são marcas comerciais do Spotify Group.(*)

* Dependendo do país e da região, esta função poderá não estar disponível.

Amazon, Alexa e todos os logótipos relacionados são marcas comerciais da Amazon.com, Inc. ou das respetivas afiliadas.

Todas as restantes marcas comerciais pertencem aos respetivos proprietários.