

Sistem Home Theatre
HT-A9



Utilizați acest ghid de asistență dacă aveți întrebări cu privire la utilizarea sistemului de difuzoare.

Primii pași

[Despre manualele sistemului de difuzoare](#)

[Ce puteți face cu sistemul de difuzoare](#)

Ghid pentru părți componente și comenzi

— [Casetă de control](#)

— [Difuzoare](#)

— [Telecomanda](#)

[Utilizarea Meniului principal](#)

Cum montați

Cum instalați sistemul de difuzoare

— [Cum amplasați caseta de control și difuzoarele](#)

— [Cum montați difuzoarele pe un perete](#)

Conectarea la un TV

- └ [Conectarea unui TV compatibil cu ARC/eARC](#)

[Dacă televizorul dumneavoastră are mufă S-CENTER SPEAKER IN](#)

Conectarea unui dispozitiv AV

- └ [Conectarea unui dispozitiv AV compatibil cu formatul video 2K/4K](#)
- └ [Conectarea unui dispozitiv AV compatibil cu formatul video 8K](#)

[Conectarea la priza de c.a.](#)

[Efectuarea setărilor inițiale](#)

[Dacă difuzoarele nu sunt conectate corect](#)

Vizualizarea imaginilor

[Vizionarea emisiunilor TV](#)

[Redarea pe dispozitivul AV conectat](#)

Ascultarea de Muzică/Sunet

Ascultarea sunetului pe Sony TV cu funcția BLUETOOTH®

- └ [Ce puteți face dacă conectați un televizor cu funcția BLUETOOTH](#)
- └ [Cum ascultați sunetul televizorului prin conectarea wireless a sistemului de difuzoare la televizor](#)
- └ [Ascultarea sunetului pe un TV asociat](#)

Ascultarea muzicii/sunetului cu funcția BLUETOOTH

- └ [Cum ascultați muzică prin asocierea dispozitivului mobil conectat pentru prima dată](#)
- └ [Ascultarea muzicii de pe dispozitivul asociat](#)

Cum redați sunete în căști pe un televizor sau dispozitiv conectat

- └ [Ascultarea prin asocierea cu căști](#)
- └ [Ascultarea cu căști asociate](#)
- └ [Despre conexiunea căștilor](#)

Cum ascultați muzică prin conectarea la o rețea

[Ce puteți face conectând sistemul de difuzoare la o rețea](#)

Conectarea la o rețea wireless

- └ [Configurarea unei conexiuni la rețea wireless din Meniul principal](#)
- └ [Configurarea unei conexiuni la rețea wireless utilizând Sony | Music Center](#)

[Setarea unei conexiuni Wi-Fi utilizând un dispozitiv iOS](#)

Conectarea la o rețea cu fir

[Conectarea la un PC sau router cu un cablu LAN](#)

[Configurarea unei conexiuni cu fir](#)

[Cum vă bucurați de 360 Reality Audio](#)

[Utilizarea Spotify](#)

[Redarea în flux a muzicii cu Chromecast built-in](#)

[Operarea sistemului de difuzoare prin comenzi vocale la un dispozitiv Alexa încorporat](#)

[Redarea în flux a muzicii cu un dispozitiv iOS](#)

[Utilizarea Sony | Music Center](#)

[Ascultarea muzicii pe PC prin intermediul unei rețele de reședință](#)

Reglarea volumului și a calității sunetului

[Reglarea volumului](#)

[Cum să vă bucurați de experiența imersivă surround \(IMMERSIVE AE\)](#)

[Cum setați efectul sonor personalizat în funcție de sursele de sunet \(mod sonor\)](#)

[Dialoguri mai clare \(VOICE\)](#)

[Cum vă bucurați de un sunet clar la un volum redus, în toiu noapții \(NIGHT\)](#)

Ajustarea întârzierii dintre imagine și sunet

[Când vă uitați la televizor](#)

[Când vă uitați la un alt dispozitiv](#)

[Cum să vă bucurați de sunetul de difuzare Multiplex \(AUDIO\)](#)

Reglarea volumului dialogului în timpul redării conținutului DTS:X

[Când vă uitați la televizor](#)

[Când redați conținut pe un dispozitiv AV](#)

Utilizarea sistemului de difuzoare prin sincronizarea cu un televizor

[Utilizarea sistemului de difuzoare prin sincronizarea cu un televizor \(funcția Comandă HDMI\)](#)

[Utilizarea sistemului de difuzoare prin sincronizarea cu un televizor compatibil cu funcția „BRAVIA”](#)

Modificarea setărilor

[Reglarea luminozității afișajului panoului frontal și ale indicatoarelor \(DIMMER\)](#)

[Economisirea puterii în modul de așteptare](#)

[Efectuarea Easy Setup](#)

Efectuarea setărilor avansate

- [Cum utilizați meniul \[Advanced Settings\]](#)
- [\[Speaker Settings\]](#)
- [\[Audio Settings\]](#)
- [\[HDMI Settings\]](#)
- [\[Bluetooth Settings\]](#)
- [\[System Settings\]](#)
- [\[Network Settings\]](#)
- [\[Resetting\]](#)
- [\[Software Update\]](#)

[Actualizarea software-ului](#)

Depanare

[Depanare](#)

Alimentare

- [Sistemul de difuzoare nu este alimentat.](#)
- [Sistemul de difuzoare nu pornește chiar dacă televizorul este pornit.](#)
- [Sistemul de difuzoare se oprește atunci când TV-ul este oprit.](#)
- [Sistemul de difuzoare nu se oprește chiar dacă TV-ul este oprit.](#)
- [Sistemul de difuzoare nu se oprește.](#)

Imagine

- [Nu există imagine sau imaginea nu este afișată corect.](#)
- [Imaginea de pe ecranul televizorului este distorsionată.](#)
- [Conținutul 3D de la mufa HDMI IN nu apare pe ecranul televizorului.](#)
- [Semnalul video de înaltă definiție \(4K/60p 4:4:4, 4:2:2 și 4K/60p 4:2:0 10 biți etc.\) din mufa HDMI IN nu apare pe ecranul televizorului.](#)
- [O imagine nu este afișată pe întregul ecran al TV-ului.](#)
- [Imaginea și sunetul dispozitivului conectat la sistemul de difuzoare nu sunt emise de televizor atunci când sistemul nu este pornit.](#)
- [Conținutul HDR nu poate fi redat în interval dinamic ridicat.](#)

Sunet

- [Sistemul de difuzoare nu redă sunetul.](#)
- [Sistemul de difuzoare nu se poate conecta la un TV cu funcția BLUETOOTH.](#)
- [Sunetul televizorului nu este redat de sistemul de difuzoare.](#)
- [Sunetul se aude cu intermitențe sau se aude un zgomot de fundal.](#)
- [Imaginea și sunetul dispozitivului conectat la sistemul de difuzoare nu sunt emise de televizor atunci când sistemul nu este pornit.](#)
- [Sunetul este redat atât de sistemul de difuzoare, cât și de TV.](#)
- [Sunetul este întrerupt în timp ce urmăriți un program TV sau un conținut de pe un disc Blu-Ray etc.](#)
- [Sunetul televizorului redat de acest sistem de difuzoare rămâne în urma imaginii.](#)
- [Sistemul nu redă niciun sunet sau redă sunet la un nivel foarte scăzut de pe dispozitivul conectat la sistemul de difuzoare.](#)
- [Efectul surround nu poate să fie obținut.](#)
- [Subwooferul opțional nu redă sunet.](#)
- [Unele difuzoare nu redau sunet.](#)

Optimizarea câmpului de sunet

- [Sound Field Optimization nu a reușit.](#)

Conectarea dispozitivului mobil

- [Asocierea nu poate să fie obținută.](#)
- [Conexiunea BLUETOOTH nu poate fi realizată.](#)
- [Sunetul dispozitivului mobil BLUETOOTH conectat nu este redat de sistemul de difuzoare.](#)

Conectarea căștilor cu funcția BLUETOOTH

- [Asocierea nu poate să fie obținută.](#)
- [Conexiunea BLUETOOTH nu poate fi realizată.](#)
- [Sunetul nu se aude din căștile BLUETOOTH conectate.](#)
- [Conexiunea BLUETOOTH cu căștile este deconectată.](#)

Conexiune LAN wireless

- [Sistemul de difuzoare nu se poate conecta la rețea sau conexiunea la rețea este instabilă.](#)
- [Routerul LAN wireless pe care îl doriți nu apare pe lista rețelelor wireless.](#)

Conexiune la Internet

- [Nu puteți conecta sistemul de difuzoare la Internet.](#)

Telecomanda

[Telecomanda acestui sistem de difuzoare nu funcționează.](#)

Altele

[Funcția Comandă HDMI nu funcționează corect.](#)

[\[PRTCT\] , \[PUSH\] , numele difuzorului \(\[FL\] , \[FR\] , \[RL\] , \[RR\] , sau \[SUB\]\) și \[POWER\] apar intermitent pe afișajul panoului frontal.](#)

[\[HIGH\] , \[TEMP\] și \[ERROR\] apar intermitent , timp de 2 secunde fiecare , pe afișajul panoului frontal . \[STANDBY\] apare pe afișaj , iar apoi sistemul de difuzoare se oprește .](#)

[\[BT TX\] apare pe afișajul panoului frontal .](#)

[Funcțiile wireless \(LAN wireless , funcția BLUETOOTH , subwooferul sau difuzoarele opționale\) sunt instabile .](#)

[Spotify nu poate fi redat cu butonul MUSIC SERVICE sau nu poate fi utilizat pentru redare .](#)

[Sistemul de difuzoare repornește .](#)

[Resetarea sistemului de difuzoare](#)

Informații suplimentare

[Formatele audio de intrare compatibile](#)

[Formate video HDMI compatibile](#)

[Despre comunicarea BLUETOOTH](#)

[Drepturile de autor și mărcile comerciale](#)

Sistem Home Theatre
HT-A9

Despre manualele sistemului de difuzoare

Informațiile incluse în fiecare manual sunt așa cum este indicat mai jos.

Ghid de inițiere



Introduce procedurile inițiale privind instalarea și conectarea pentru utilizarea sistemului de difuzoare, precum și operațiunile necesare înainte de a putea reda muzică.

Instrucțiuni de utilizare



Explică operațiunile de bază.

- Conectarea la un televizor sau alte dispozitive
- Redarea muzicii/sunetelor din dispozitivele conectate cu un cablu HDMI sau prin funcția BLUETOOTH
- Ajustare sunet etc.

Ghid de asistență (Manual pe web) (acest document)



Explică toate operațiunile, inclusiv cele care țin de utilizarea avansată.

- Redare de muzică/sunete prin intermediul funcției de rețea
- Detalii despre elementele de meniu etc.

Sugestie

- Indicațiile din aceste manuale descriu operațiunile realizate prin intermediul comenzilor de pe telecomandă.
- Elementele din paranteze [] apar pe ecranul televizorului sau pe afișajul panoului frontal.
- Detaliile nu sunt indicate în ilustrații.

Sistem Home Theatre
HT-A9

Ce puteți face cu sistemul de difuzoare

Sistemul de difuzoare este compatibil cu formate audio bazate pe obiecte, cum ar fi Dolby Atmos și DTS:X precum și formate video cum ar fi HDR10, HLG și Dolby Vision.

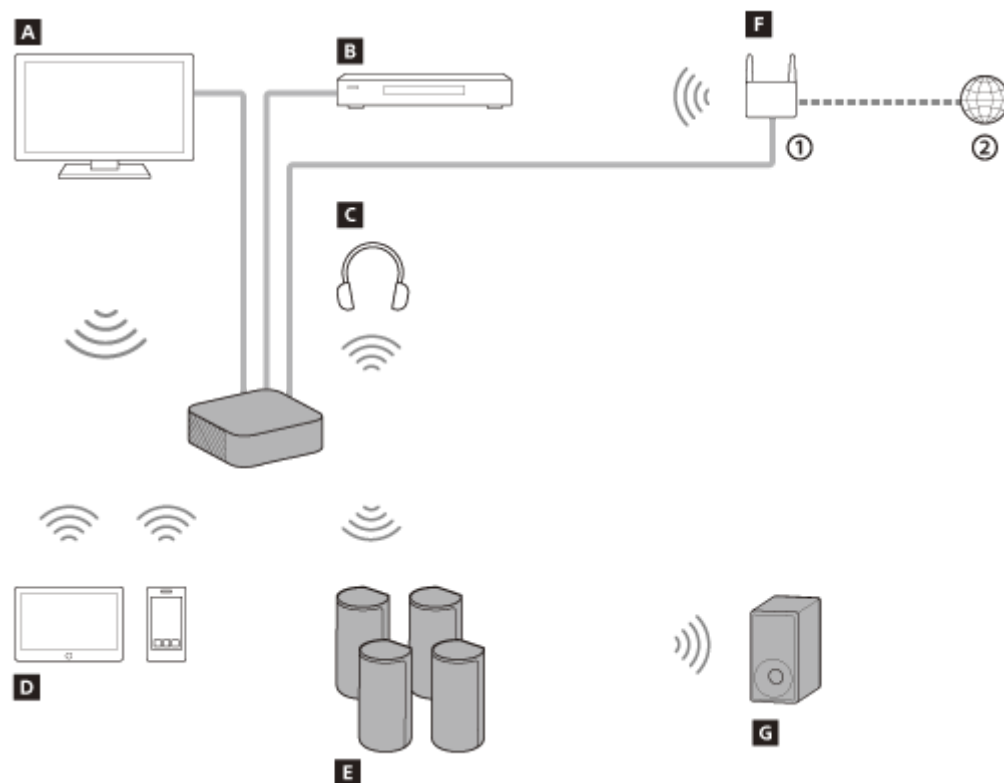

- ① Router LAN wireless
- ② Internet

A TV

Puteți asculta sunet de la un TV cu un sistem de difuzoare prin conectarea sistemului de difuzoare și a TV-ului cu un cablu HDMI sau cu funcția BLUETOOTH.

[Vizionarea emisiunilor TV](#)

[Ce puteți face dacă conectați un televizor cu funcția BLUETOOTH](#)

B Player Blu-ray Disc™, set-top box, consolă etc.

Puteți asculta sunet de la un dispozitiv AV cu un sistem de difuzoare prin conectarea sistemului de difuzoare și a dispozitivului AV la un cablu HDMI.

[Redarea pe dispozitivul AV conectat](#)

C Căști

Puteți să ascultați sunetul emis de un televizor sau un dispozitiv AV conectat la căști, conectând sistemul de difuzoare și căștile cu funcția BLUETOOTH.

[Ascultarea prin asocierea cu căști](#)

D Dispozitiv mobil

Puteți asculta sunetul pe un dispozitiv mobil sau un dispozitiv audio portabil cu un sistem de difuzoare prin conectarea sistemului de difuzoare și a dispozitivului mobil cu funcția BLUETOOTH.

[Cum ascultați muzică prin asocierea dispozitivului mobil conectat pentru prima dată](#)

E Difuzoare incluse

Difuzoarele incluse se conectează automat la caseta de control când acestea sunt pornite.

F Rețea

Puteți reda în flux conținut muzical sau reda fișiere de muzică stocate pe PC-ul dvs. cu ajutorul sistemului de difuzoare prin conectarea sistemului de difuzoare la aceeași rețea ca smartphone-ul, tableta sau dispozitivul iOS.

[Ce puteți face conectând sistemul de difuzoare la o rețea](#)

G Subwoofer opțional

Pentru informații despre cum să folosiți subwooferul opțional, consultați instrucțiunile sale de utilizare.

Pentru subwooferul opțional acceptat, confirmați pe site-ul Sony.

Casetă de control

Partea frontală

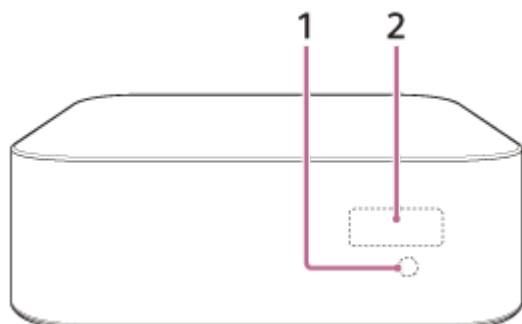

1. Senzorul telecomenzii

Pentru a opera sistemul de difuzoare, îndreptați telecomanda spre senzorul pentru controlul la distanță.

2. Afișajul panoului frontal

Partea din spate

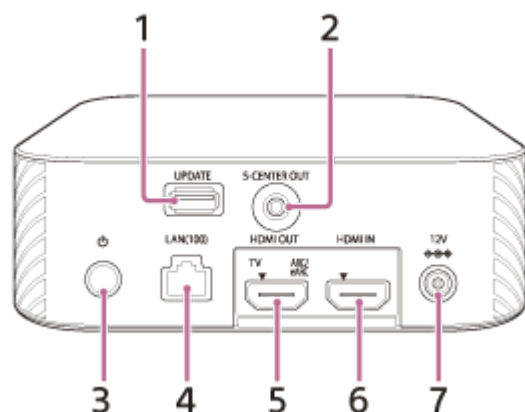

1. Port UPDATE

Conectați memoria USB când actualizați sistemul de difuzoare.

2. Mufă S-CENTER OUT

3. Butonul (alimentare)

Pornește sistemul de difuzoare sau îl trece în modul de așteptare.

4. Port LAN(100)

5. Mufă HDMI OUT (TV ARC/eARC)

Conectați un televizor care are o mufă de intrare HDMI cu un cablu HDMI. Sistemul de difuzoare este compatibil cu eARC și ARC. ARC este funcția care trimite sunetul de la televizor la un dispozitiv AV, cum ar fi sistemul de difuzoare, prin mufa HDMI a televizorului. eARC este o extensie a ARC și permite transmiterea conținutului LPCM multicanal și audio al obiectului care nu poate să fie transmis prin ARC.

6. Mufă HDMI IN

7. Terminal CC IN

Subiect asociat

- Dacă televizorul dumneavoastră are mufă S-CENTER SPEAKER IN
- Conectarea unui dispozitiv AV compatibil cu formatul video 2K/4K
- Conectarea unui dispozitiv AV compatibil cu formatul video 8K

5-025-236-61(2) Copyright 2021 Sony Corporation

Sistem Home Theatre
HT-A9

Difuzoare

Partea frontală

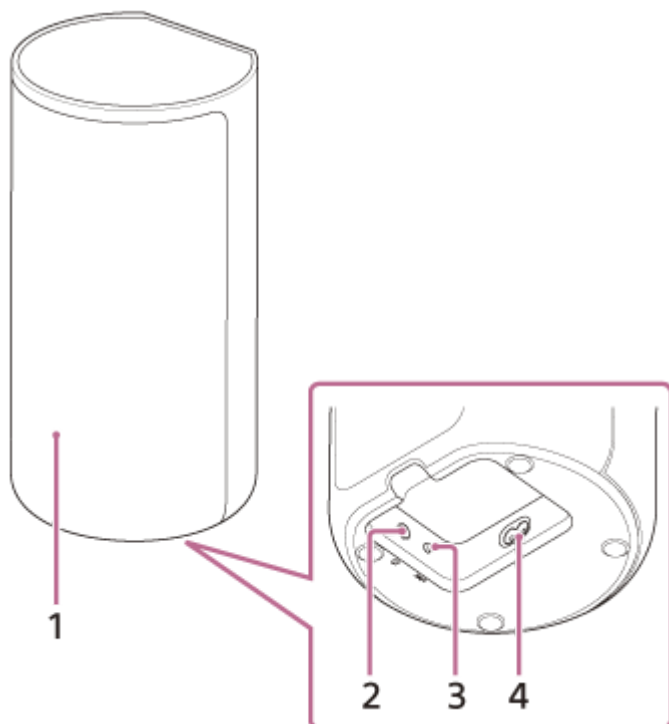

1. Indicator alimentare

Afișează starea conexiunii între caseta de control și difuzor, precum și starea alimentării difuzorului.

- Roșu
 - Se aprinde: Difuzorul este în modul de așteptare.
- Verde
 - Se aprinde: Difuzorul este conectat la caseta de control.
 - Se aprinde intermitent lent: Difuzorul încearcă să se conecteze la caseta de control.
 - Se aprinde de două ori intermitent în mod repetat: Difuzorul este în starea asociere în regim de așteptare prin intermediul unei conexiuni manuale.
- Se oprește
 - Difuzorul este oprit.

2. Butonul (alimentare)

Pornește/oprește difuzorul.

3. Butonul LINK

4. Intrare c.a.

Partea din spate

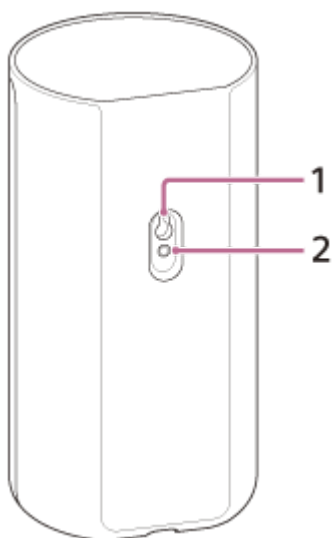

1. Gaură pentru montarea pe perete

2. Orificiu de montare pentru standul difuzorului general

Notă

- Când utilizați gaura pentru montarea pe perete (1) sau orificiul de montare pentru standul difuzorului general (2), îndepărtați capacele cu un ac de siguranță etc. .

Telecomanda

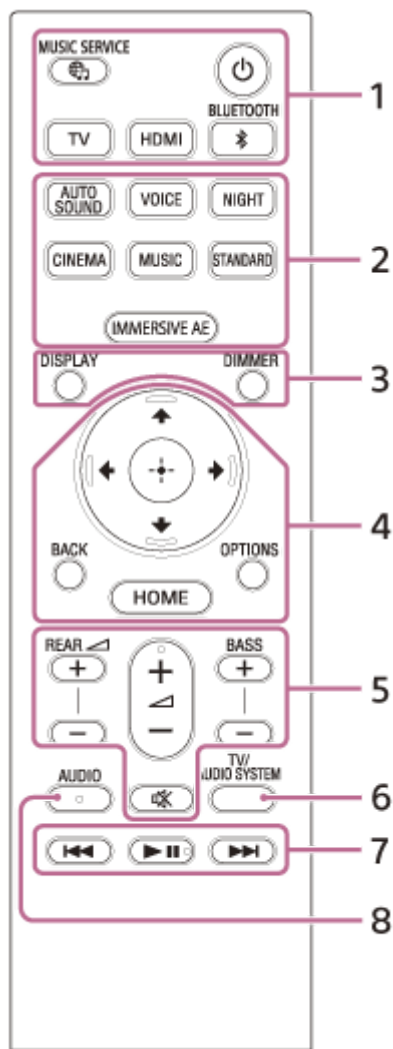

1. (alimentare)

Pornește sistemul de difuzoare sau îl trece în modul de așteptare.

Butonul (MUSIC SERVICE)

Dacă ați redat anterior muzică de pe Spotify pe sistemul de difuzoare, puteți relua redarea apăsând acest buton. Este posibil ca acest buton să nu fie disponibil în anumite țări/regiuni.

BLUETOOTH

TV

HDMI

2. AUTO SOUND

VOICE

NIGHT

CINEMA

MUSIC

STANDARD

IMMERSIVE AE

3. DIMMER

DISPLAY

Afișează informații despre redare pe ecranul TV.

Pe afișajul panoului frontal apar informații despre redare pentru intrarea TV-ului.

4. (sus)/ (jos)/ (stânga)/ (dreapta)

(enter)

BACK

OPTIONS

Afișează meniul cu opțiuni pe ecranul TV.

Pe afișajul panoului frontal apare meniul de opțiuni pentru intrarea TV-ului.

HOME

5. **REAR** (volum difuzoare spate) +/-

Reglează volumul difuzoarelor din spate.

(volum) +(*)/-

Reglează volumul.

BASS (volum bași) +/-

Reglează volumul basilor sau al subwooferului opțional atunci când îl conectează.

(fără sonor)

Dezactivează temporar sunetul.

6. **TV/AUDIO SYSTEM**

Comută ieșirea pentru sunetul emis de televizorul conectat între TV și sistemul de difuzoare.

Notă

- Butonul funcționează în următoarele condiții.
 - Televizorul conectat este compatibil cu funcția de comandă audio a sistemului.
 - Funcția Comandă HDMI a sistemului de difuzoare este activată.

7. **Butoane pentru redare**

(anterior)/ (următor)

Selectează piesa sau fișierul anterior/următor.

Apăsarea continuă a butonului activează funcția de căutare înapoi sau înainte (derulare rapidă înapoi/înainte) în timpul redării.

(redare/pauză)(*)

Pornește, întrerupe și repornește redarea (reluare redare).

8. **AUDIO(*)**

* Butoanele AUDIO, (redare/pauză) și (volum) + au un punct tactil. Utilizați-l ca ghidaj în timpul operării.

Înlocuirea bateriilor telecomenzii

Dacă sistemul de difuzoare nu răspunde la comenzile transmise prin telecomandă, înlocuiți cele două baterii cu unele noi.

La înlocuire, folosiți baterii R03 cu mangan (dimensiunea AAA).

Subiect asociat

- [Cum să vă bucurați de experiența imersivă surround \(IMMERSIVE AE\)](#)
- [Cum setați efectul sonor personalizat în funcție de sursele de sunet \(mod sonor\)](#)
- [Dialoguri mai clare \(VOICE\)](#)
- [Cum vă bucurați de un sunet clar la un volum redus, în toiu noapții \(NIGHT\)](#)

Sistem Home Theatre
HT-A9

Utilizarea Meniului principal

Puteți afișa meniul principal pe ecranul TV conectând sistemul de difuzoare la TV cu un cablu HDMI.

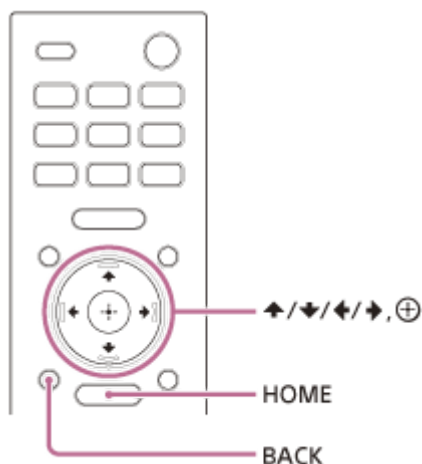

1 Apăsați pe HOME.

Meniul principal apare pe ecranul televizorului.

2 Apăsați pe **↑** (sus) / **←** (stânga) / **→** (dreapta) pentru a selecta categoria dorită, apoi apăsați **↓** (jos) sau **⊕** (enter).

Elementele pentru categoria selectată apar în lista de categorii de pe ecranul TV.

- **[Watch]**: Selectează intrarea dispozitivului TV sau AV care este conectat la sistemul de difuzoare.
- **[Listen]**: Selectează intrarea dispozitivului audio care este conectat la sistemul de difuzoare sau la serviciul muzical dedicat redării de pe sistem.
- **[Setup]**: Efectuează setările inițiale de bază folosind [Easy Setup] sau diferite setări avansate ale sistemului de difuzoare.

3 Apăsați pe **↑** (sus) / **↓** (jos) / **←** (stânga) / **→** (dreapta) pentru a selecta elementul dorit, apoi apăsați **⊕** (enter).

Intrarea selectată sau ecranul dedicat setărilor apare pe ecranul TV.
Pentru a reveni la ecranul anterior apăsați BACK.

Cum amplasați caseta de control și difuzoarele

1 Alegeți o metodă de instalare pentru caseta de control și difuzoare.

Acestea pot fi amplasate pe un suport TV, rafturi, etc., sau montate pe un perete.

Exemplu de amplasare a suportului TV și a rafturilor:

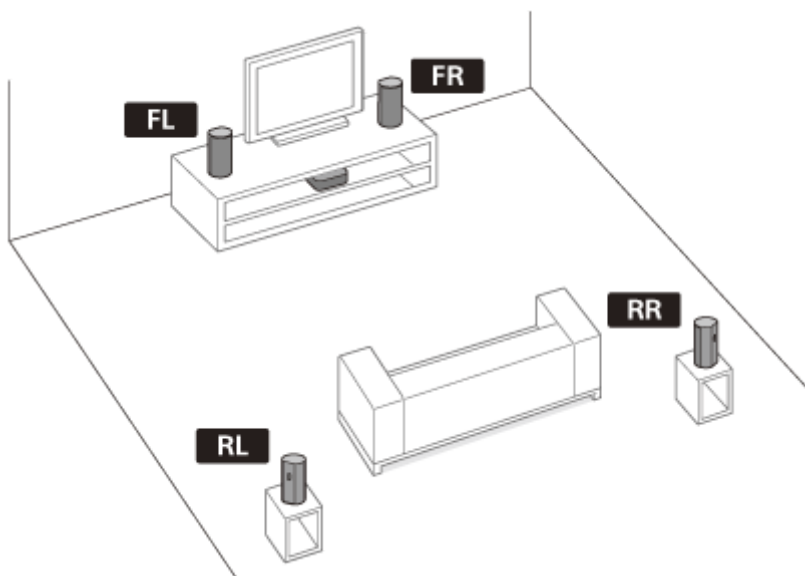

Exemplu de montare pe un perete:

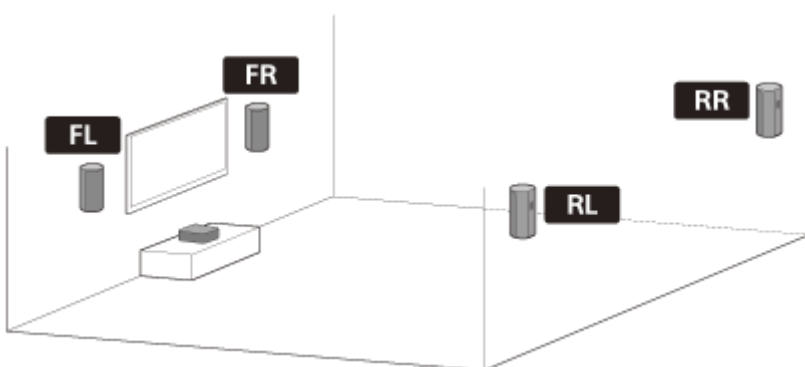

Notă



- Nu amplasați difuzoarele într-un dulap sau chiar sub tavan, pentru a nu bloca emiterea sunetului din partea superioară a difuzoarelor.
- Nu așezați alte obiecte metalice în proximitatea sistemului de difuzoare. Funcțiile wireless pot deveni instabile.

2 Alegeți o poziție de instalare.

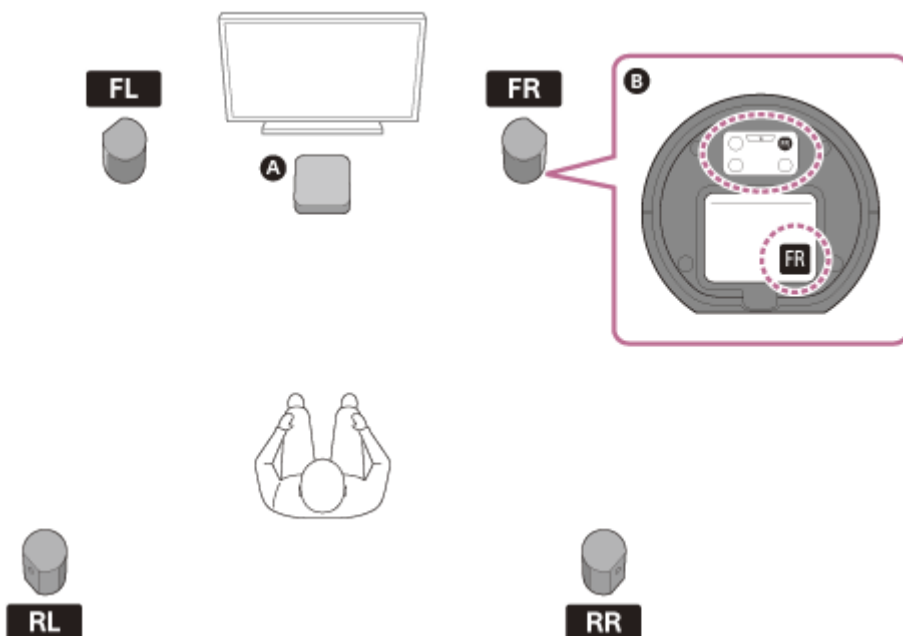

1. Amplașați caseta de control pe un raft sau în el, într-un loc unde afișajul frontal nu este acoperit.
2. Alegeți poziția de amplasare a difuzoarelor verificând etichetele localizate în partea de jos a acestora.
 - Calitatea sunetului surround poate fi îmbunătățită amplasând cele 4 difuzoare în jurul poziției dumneavoastră de ascultare și poziționarea difuzoarelor frontale în părțile laterale ale televizorului.
 - Dacă amplașați difuzoarele în modul următor, efectuați configurarea [Sound Field Adjustment], care poate fi găsită în [Manual Speaker Settings].
 - Distanțele dintre televizor și difuzorul stânga-față și cel dreapta-față sunt foarte diferite.
 - Distanțele între poziția dumneavoastră de ascultare și cele 4 difuzoare sunt foarte dezechilibrate.

A Casetă de control

B Partea inferioară a difuzorului

FL Difuzor stânga față

FR Difuzor dreapta față

RL Difuzor stânga spate

RR Difuzor dreapta spate

Notă

- Înainte de a conecta sistemul de difuzoare, deconectați cablurile de alimentare cu c.a. ale televizorului și ale altor dispozitive de la priza de c.a. Reconectați-le după ce ați conectat sistemul de difuzoare la TV și dispozitivele AV.
- În cazul în care schimbați poziția de instalare a difuzoarelor, optimizați din nou câmpul de sunet selectând  [Setup] - [Advanced Settings] - [Speaker Settings] - [Sound Field Optimization].

În cazul în care sunetul emis din difuzoare are intermitențe

Interferențele pot fi remediate prin schimbarea poziției de instalare sau a setării. Pentru detalii, consultați „ [Sunetul se aude cu intermitențe sau se aude un zgomot de fundal.](#) ”.

Subiect asociat

- [\[Speaker Settings\]](#)

Sistem Home Theatre
HT-A9

Cum montați difuzoarele pe un perete

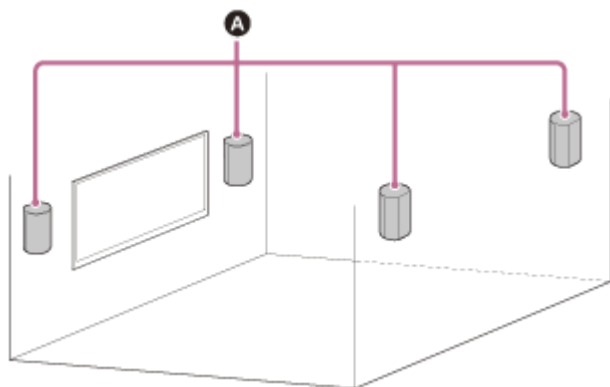

A Difuzoare

Notă

- Pregătiți șuruburile (neincluse) adecvate pentru materialul și stabilitatea peretelui respectiv. În funcție de materialul din care este făcut peretele, este posibil ca acesta să fie deteriorat.
- Fixați corespunzător șuruburile în grinda din perete.
- Agățați difuzoarele orizontal pe perete.
- Pentru instalare, contactați un dealer sau un contractant licențiat Sony și acordați o atenție deosebită siguranței pe parcursul instalării.
- Sony nu își asumă răspunderea pentru accidente sau pagubele provocate de instalarea necorespunzătoare, stabilitatea insuficientă a peretelui, montarea necorespunzătoare a șuruburilor, dezastre naturale etc.

1 Pregătiți șuruburi (neincluse) adecvate montării pe perete în orificiul din spatele difuzorului.

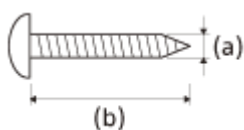

(a) 4 mm

(b) Peste 30 mm

Orificiul din spatele difuzorului

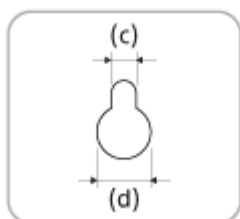

(c) 4,2 mm

(d) 9,6 mm

2 Strângeți șurubul în perete.

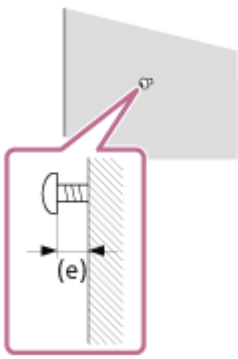

(e) Aprox. 7,35 mm

3 Îndepărtați capacul orificiului de pe spatele difuzorului cu un ac de siguranță etc.

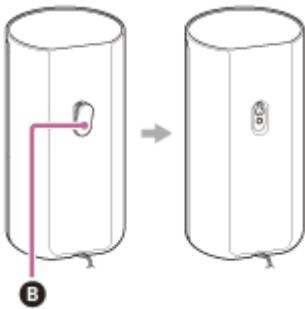

B Capac

4 Agățați difuzoarele confirmând tipul acestora.

Verificați eticheta de pe partea de jos a difuzorului.

- **FL** Față stânga
- **FR** Față dreapta
- **RL** Spate stânga
- **RR** Spate dreapta

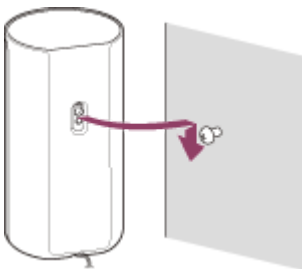

Notă

- Păstrați capacul îndepărtat la pasul 3. Îl puteți utiliza atunci când nu montați difuzorul pe un perete.

Conectarea unui TV compatibil cu ARC/eARC

- 1 Conectați mufa HDMI IN compatibilă cu ARC/eARC de pe televizor și mufa HDMI OUT (TV ARC/eARC) de pe sistemul de difuzoare cu cablul HDMI (inclus).

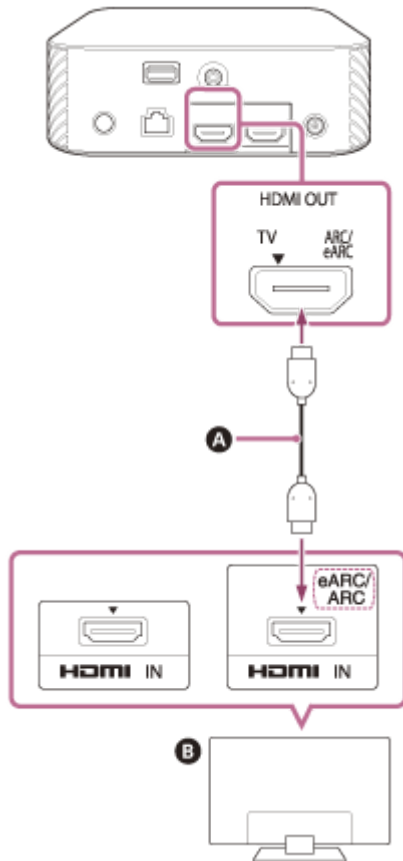

- A** Cablul HDMI (inclus)
- B** TV

Notă

- Asigurați-vă că ați introdus bine conectoarele.
- Activați funcția Comandă HDMI pe televizor. Dacă funcția Comandă HDMI de pe televizor nu este activată, sunetul TV nu va fi emis din sistemul de difuzoare.

Sistem Home Theatre
HT-A9

Dacă televizorul dumneavoastră are mufă S-CENTER SPEAKER IN

Partea centrală a sunetului sistemului de difuzoare poate fi emisă de televizor prin conectarea acestuia folosind următoarea metodă.

- 1 Conectați sistemul de difuzoare la televizor cu cablul HDMI (inclus).
- 2 Conectați mufa S-CENTER SPEAKER IN de pe televizor și mufa S-CENTER OUT de pe sistemul de difuzoare cu cablul pentru modul Difuzor central TV (inclus).

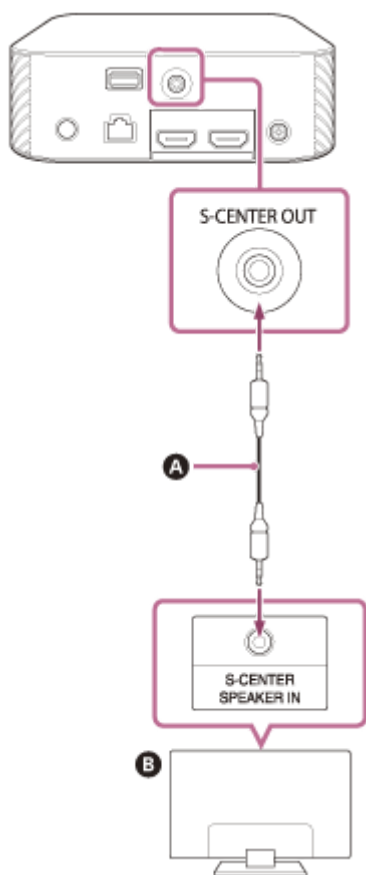

A Cablu mod Difuzor central TV (inclus)

B TV

Notă

- Asigurați-vă că ați introdus bine conectoarele.

Sugestie

- Dacă lungimea cablului pentru modul Difuzor central TV nu este suficientă, utilizați un cablu stereo mini disponibil la vânzare.

- Conectarea unui TV compatibil cu ARC/eARC

5-025-236-61(2) Copyright 2021 Sony Corporation

Sistem Home Theatre
HT-A9

Conectarea unui dispozitiv AV compatibil cu formatul video 2K/4K

Puteți asculta formate audio precum Dolby Atmos, Dolby TrueHD și DTS:X la o calitate superioară conectând un dispozitiv AV la sistemul de difuzoare.

- 1 **Conectați mufa HDMI OUT de pe dispozitivul AV și mufa HDMI IN sau de pe sistemul de difuzoare cu un cablu HDMI (neinclus).**

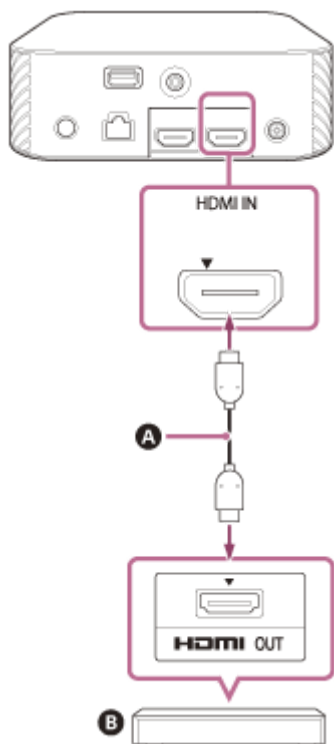

- A** Cablu HDMI (neinclus)
- B** Player Blu-ray Disc, set-top box, consolă etc.

Notă

- Asigurați-vă că ați introdus bine conectoarele.

Sugestie

- Dacă un televizor este compatibil cu eARC, formatele audio de calitate superioară pot fi emise și conectând un dispozitiv AV la mufa HDMI IN a televizorului. În acest caz, activați funcția eARC de pe televizor.
- Selectați cablul HDMI adecvat și setarea [HDMI Signal Format] corespunzătoare în conformitate cu formatele video transmise de dispozitivul conectat la sistemul de difuzoare.

Subiect asociat

- [Formate video HDMI compatibile](#)

Sistem Home Theatre
HT-A9

Conectarea unui dispozitiv AV compatibil cu formatul video 8K

Când conectați un dispozitiv AV utilizând următoarele metode, puteți reda formate video 8K și audio de calitate superioară cum ar fi Dolby Atmos, Dolby TrueHD sau DTS:X.

- 1 **Conectați sistemul de difuzoare la televizor cu cablul HDMI (inclus).**
- 2 **Asigurați-vă că mufa HDMI IN compatibilă cu eARC de pe televizor acceptă formatul video 8K.**

Consultați instrucțiunile de utilizare ale televizorului.

- 3 **Conectați un dispozitiv AV prin intermediul uneia din următoarele metode.**

Când mufa HDMI IN compatibilă cu eARC de pe televizor acceptă formatul video 8K:

Conectați mufa HDMI IN de pe sistemul de difuzoare și mufa HDMI OUT de pe un dispozitiv AV cu un cablu HDMI (neinclus).

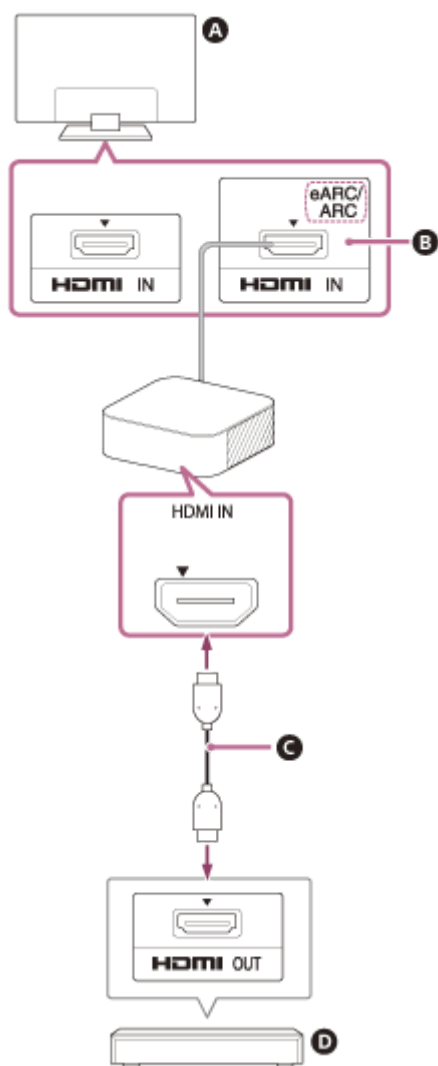

- A TV
- B Compatibil cu intrarea video 8K
- C Cablu HDMI (neinclus)
- D Player Blu-ray Disc, set-top box, consolă etc.

Când mufa HDMI INcompatibilă cu eARC de pe televizor nu acceptă formatul video 8K:

Conectați mufa HDMI OUT de pe un dispozitiv AV la mufa HDMI IN compatibilă cu formatul video 8K de pe un televizor cu un cablu HDMI (neinclus).

Asigurați-vă că funcția eARC a televizorului este activată.

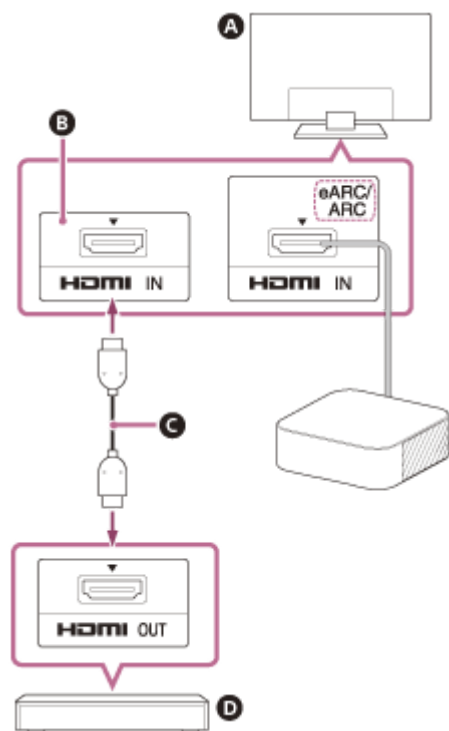

- A** TV
- B** Compatibil cu intrarea video 8K
- C** Cablu HDMI (neinclus)
- D** Player Blu-ray Disc, set-top box, consolă etc.

Notă

- Asigurați-vă că ați introdus bine conectoarele.

Sugestie

- Selectați cablul HDMI adecvat și setarea [HDMI Signal Format] corespunzătoare în conformitate cu formatele video transmise de dispozitivul conectat la sistemul de difuzoare.

Subiect asociat

- [Conectarea unui TV compatibil cu ARC/eARC](#)
- [Formate video HDMI compatibile](#)

Sistem Home Theatre
HT-A9

Conectarea la priza de c.a.

- 1 Conectați adaptorul de c.a. (inclus) și cablul de alimentare c.a. (inclus)(*) la terminalul CC IN al casetei de control, apoi conectați la priza de c.a.

* Cu excepția modelelor nord-americane

Pentru modelele nord-americane

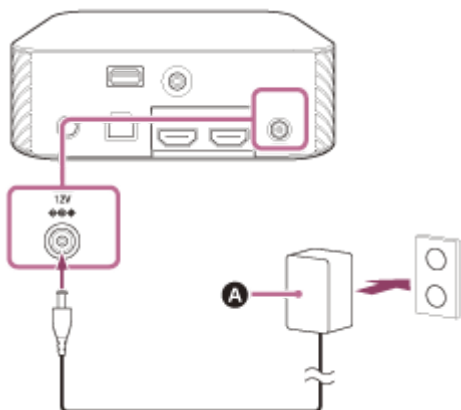

Pentru alte modele

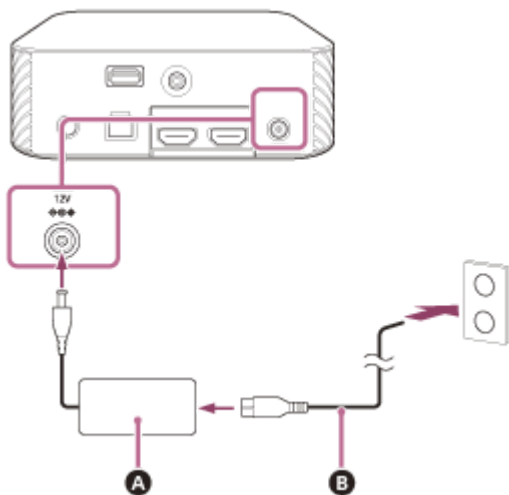

- A** Adaptor de c.a. (inclus)
- B** Cablu de alimentare cu c.a. (inclus)

- 2 Conectați cablurile de alimentare cu c.a. (inclus) la orificiile de curent alternativ de pe patru difuzoare, apoi conectați la prizele de c.a.

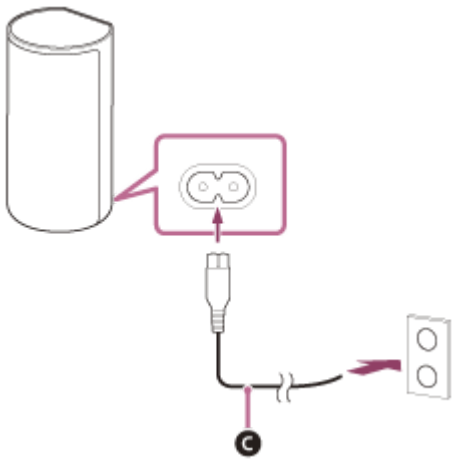

C Cablu de alimentare cu c.a. (inclus)

Efectuarea setărilor inițiale

- 1 Apăsați pe butonul  (alimentare) de pe telecomanda inclusă cu sistemul de difuzoare pentru a porni sistemul.

Utilizați telecomanda orientând-o spre partea din față a casetei de control.
Când sistemul de difuzoare pornește, [SETUP] apare pe afișajul panoului frontal.

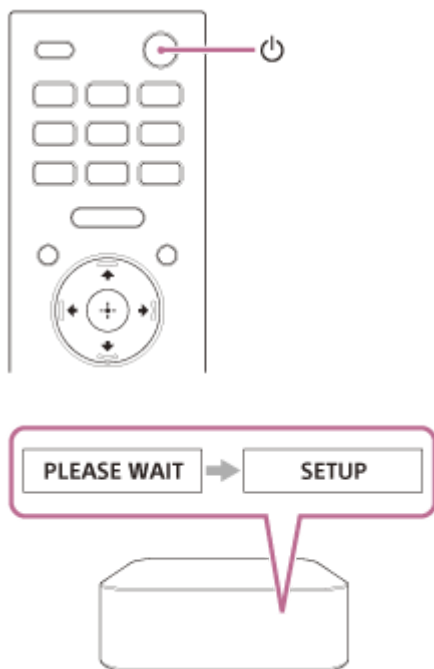

- 2 Porniți televizorul.

Dacă ecranul [Speaker connection check] nu apare pe ecranul televizorului, schimbați setarea intrării TV la setarea la care este conectat sistemul de difuzoare.

- 3 Asigurați-vă că conexiunea dintre caseta de control și cele patru difuzoare este finalizată pe ecranul televizorului.

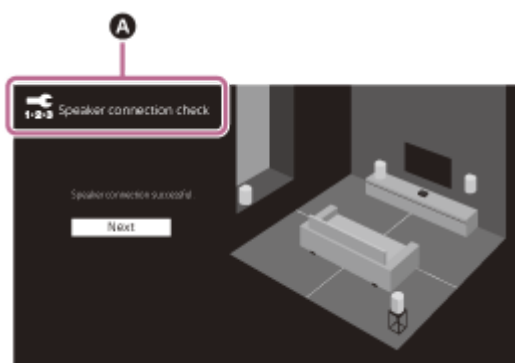

Caseta de control și difuzoarele sunt conectate în mod automat.
Sunetul care anunță finalizarea conexiunii este emis după ce bifele apar pe toate difuzoarele.
Indicatorul de alimentare al difuzoarelor se aprinde în verde în timpul conectării la caseta de control.

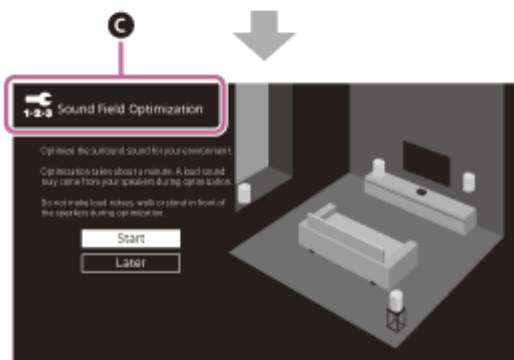
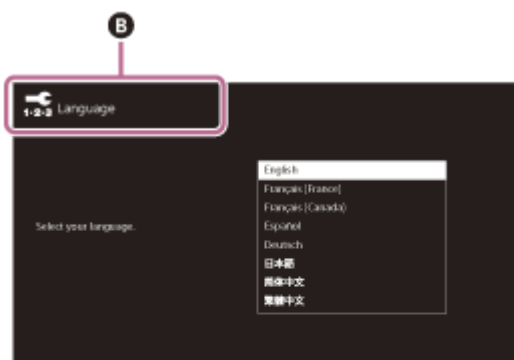

A [ Speaker connection check]

4 Efectuați setările inițiale urmând instrucțiunile de pe ecran.



- B** [ Language]
- C** [ Sound Field Optimization]
- D** [ Easy Network Setup - Start]

Când apare [Setup is complete.], selectați [Finish].

Notă

- În funcție de ordinea în care porniți televizorul și sistemul de difuzoare, acesta poate fi în modul silențios, iar [MUTING] apare pe afișajul panoului frontal al sistemului de difuzoare. Dacă acest lucru se întâmplă, opriți toate dispozitivele, apoi porniți sistemul de difuzoare după ce porniți televizorul.
- În timpul [Sound Field Optimization], un sunet de măsurare este emis timp de aproximativ 1 minut.
- Sistemul de difuzoare nu emite sunet înainte de finalizarea conexiunii wireless între caseta de control și cele patru difuzoare.
- În cazul în care caseta de control și difuzoarele nu se conectează în mod automat la pasul 3, reinițializați difuzoarele.

Sistem Home Theatre
HT-A9

Dacă difuzoarele nu sunt conectate corect

Difuzoarele se conectează automat la caseta de control când acestea sunt pornite.

Dacă utilizați mai multe sisteme de difuzoare și doriți să specificați caseta de control care este conectată wireless la difuzoare, efectuați manual conectarea urmând pașii de mai jos.

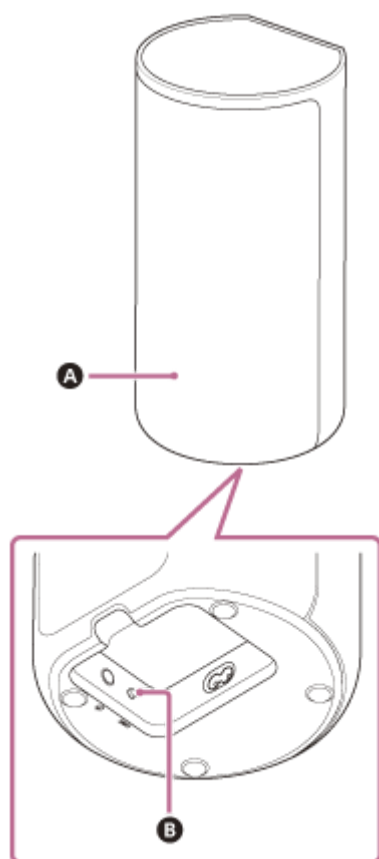

- A** Indicator alimentare
- B** LINK

1 Apăsați pe HOME.

Meniul principal apare pe ecranul televizorului.

2 Selectați [Setup] - [Advanced Settings] din meniul principal.

3 Selectați [Speaker Settings] - [Wireless Speaker Settings] - [Start manual linking].

Ecranul [Start manual linking] apare pe afișajul televizorului.

4 Apăsați pe butonul LINK de pe toate difuzoarele.

Indicatoarele de alimentare ale difuzoarelor se aprind intermitent de două ori în mod repetat și au o culoare verde.

5 Selectați [Start].

Conectarea manuală pornește.

Procesul de conectare apare pe ecranul televizorului.
Pentru a anula conectarea manuală, selectați [Cancel].

6 Când pe toate difuzoarele este afișat mesajul [Connected], selectați [Finish].

7 Apăsați pe **+** (enter).

Conexiunea manuală este stabilită, iar indicatoarele de alimentare ale difuzoarelor se aprind în verde.

Notă

- Dacă efectuați [Start manual linking],  [Setup] - [Advanced Settings] - [Speaker Settings] - [Wireless Speaker Settings] - [Link mode] este setat pe [Manual] în mod automat.
- Doar difuzoarele pe care a fost afișat [Connected] la pasul 6 sunt conectate la caseta de control. În cazul în care conexiunea la difuzoare nu poate fi realizată, efectuați din nou operațiunea, începând cu pasul 1.

Sistem Home Theatre
HT-A9

Vizionarea emisiunilor TV

- 1 Apăsați pe HOME.**
Meniul principal apare pe ecranul televizorului.
- 2 Selectați  [Watch] - [TV] din meniul principal.**
- 3 Selectați programul utilizând telecomanda televizorului.**
Programul TV selectat apare pe ecranul televizorului, iar sunetul TV este emis de sistemul de difuzoare.
- 4 Reglați volumul.**

Sugestie

- Puteți selecta [TV] direct apăsând butonul TV de pe telecomandă.

Sistem Home Theatre
HT-A9

Redarea pe dispozitivul AV conectat

1 Apăsați pe HOME.

Meniul principal apare pe ecranul televizorului.

2 Selectați  [Watch] - [HDMI] din meniul principal.

Imaginea dispozitivului selectat apare pe ecranul televizorului, iar sunetul este emis de sistemul de difuzoare.

3 Reglați volumul.

Sugestie

- Puteți selecta [HDMI] direct apăsând butonul HDMI de pe telecomandă.

Sistem Home Theatre
HT-A9

Ce puteți face dacă conectați un televizor cu funcția BLUETOOTH

Când utilizați un Sony TV(*) cu funcția BLUETOOTH, puteți să ascultați sunetul televizorului sau al dispozitivului care este conectat la TV prin conectarea wireless a sistemului de difuzoare la televizor.

* Televizorul trebuie să fie compatibil cu A2DP (Advanced Audio Distribution Profile) al profilului BLUETOOTH.

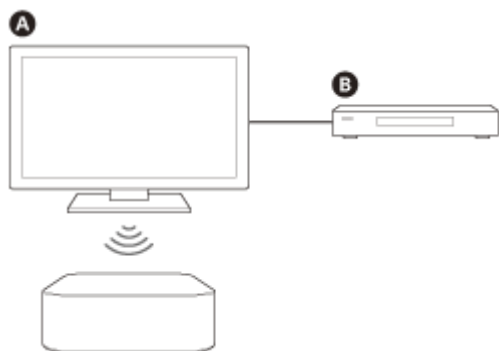

- A** Sony TV
- B** Player Blu-ray Disc, set-top box, consolă etc.

Notă

- În cazul în care conectați sistemul de difuzoare la un televizor cu ajutorul funcției BLUETOOTH, nu vor fi afișate ecrane de utilizare a sistemului, cum ar fi meniul principal sau afișajul TV, și nu pot fi utilizate alte funcții ale sistemului în afară de funcția de ascultare pentru sunetul televizorului sau dispozitivul care este conectat la televizor. Pentru a utiliza toate funcțiile sistemului de difuzoare, conectați sistemul de difuzoare la televizor cu ajutorul unui cablu HDMI (inclus).

Subiect asociat

- [Conectarea unui TV compatibil cu ARC/eARC](#)

Sistem Home Theatre
HT-A9

Cum ascultați sunetul televizorului prin conectarea wireless a sistemului de difuzoare la televizor

Trebuie să realizați asocierea între sistemul de difuzoare și televizor prin intermediul funcției BLUETOOTH. Asocierea este procesul necesar pentru înregistrarea reciprocă prealabilă a informațiilor pe dispozitivele BLUETOOTH care vor fi conectate wireless.

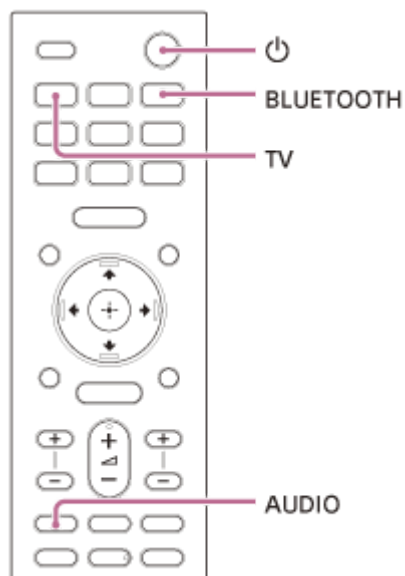

- 1 **Porniți televizorul.**
- 2 **Apăsați pe  (alimentare) pentru a porni sistemul de difuzoare.**
- 3 **Apăsați pe TV, AUDIO, apoi BLUETOOTH de pe telecomandă.**
- 4 **Asigurați-vă că [PAIRING] apare pe afișajul panoului frontal.**
Sistemul de difuzoare intră în modul de asociere BLUETOOTH.

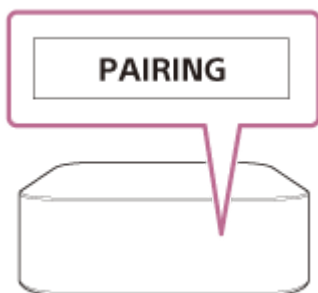

- 5 **Căutați sistemul de difuzoare pe televizor efectuând operațiunea de asociere.**

Lista dispozitivelor BLUETOOTH detectate apare pe ecranul televizorului. Pentru metoda de operare la asocierea dispozitivului BLUETOOTH cu televizorul, consultați instrucțiunile de utilizare ale acestuia din urmă.

- 6 Asociați sistemul de difuzoare cu televizorul selectând „HT-A9” din lista de pe ecranul televizorului.**
- 7 Asigurați-vă că [TV (BT)] apare pe afișajul panoului frontal.**

A fost stabilită o conexiune între sistemul de difuzoare și televizor.
- 8 Selectați programul sau intrarea dispozitivului folosind telecomanda televizorului.**

Sunetul imaginii afișate pe ecranul TV se aude prin sistemul de difuzoare.
- 9 Reglați volumul sistemului de difuzoare utilizând telecomanda televizorului.**

Atunci când apăsați butonul modului silențios de pe telecomanda televizorului, sunetul este temporar oprit.

Notă

- Dacă sunetul televizorului nu este emis de sistemul de difuzoare, apăsați pe TV și verificați starea afișajului panoului frontal.
 - [TV (BT)] apare pe afișajul panoului frontal: Sistemul de difuzoare și televizorul sunt conectate, iar sunetul televizorului este emis din sistemul de difuzoare.
 - [PAIRING] apare pe afișajul panoului frontal: Efectuați asocierea pe televizor.
 - [TV] apare pe afișajul panoului frontal: Efectuați pașii de la început.
- Atunci când conectați sistemul de difuzoare la televizor cu ajutorul unui cablu HDMI, conexiunea BLUETOOTH este anulată. Pentru a conecta din nou sistemul de difuzoare la televizor cu ajutorul funcției BLUETOOTH, deconectați cablul HDMI, apoi reluați de la zero operațiunea de conectare.

Sistem Home Theatre
HT-A9

Ascultarea sunetului pe un TV asociat

1 Porniți televizorul cu telecomanda acestuia.

Sistemul de difuzoare este pornit prin sincronizarea cu alimentarea televizorului, iar sunetul televizorului se aude din sistemul de difuzoare.

2 Selectați programul sau intrarea dispozitivului folosind telecomanda televizorului.

Sunetul imaginii afișate pe ecranul TV se aude prin sistemul de difuzoare.

3 Reglați volumul sistemului de difuzoare utilizând telecomanda televizorului.

Atunci când apăsați butonul modulului silențios de pe telecomanda televizorului, sunetul este temporar oprit.

Sugestie

- Atunci când televizorul este oprit, și sistemul de difuzoare este oprit prin sincronizarea cu alimentarea televizorului.

Despre operațiunile telecomenzii incluse împreună cu sistemul de difuzoare

Puteți să folosiți următoarele butoane.

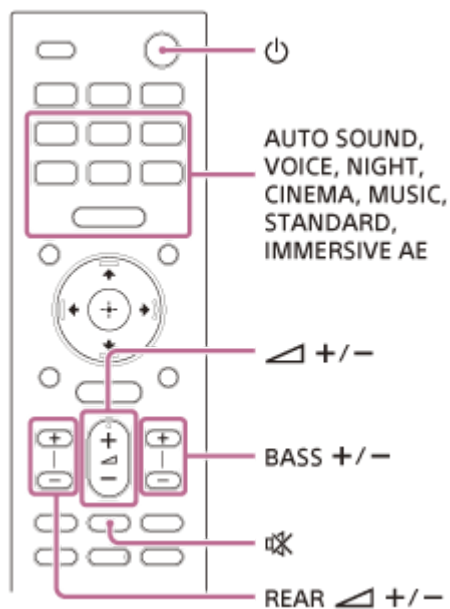

Notă

- Dacă selectați altă intrare față de TV pe telecomanda inclusă împreună cu sistemul de difuzoare, sunetul televizorului nu este emis de sistem. Pentru a emite sunet din televizor, apăsați pe TV de pe telecomandă pentru a comuta la intrarea TV.
- Atunci când televizorul este conectat prin intermediul funcției BLUETOOTH, următoarele butoane de pe telecomandă nu funcționează.
 ▲ (sus)/ ▼ (jos)/ ◀ (stânga)/ ▶ (dreapta), ⊕ (enter), BACK, HOME, DISPLAY, OPTIONS, ▶ || (redare/pauză), ◀◀ (anterior)/ ▶▶ (următor)

Sistem Home Theatre
HT-A9

Cum ascultați muzică prin asocierea dispozitivului mobil conectat pentru prima dată

Pentru a utiliza funcția BLUETOOTH, trebuie să efectuați în prealabil asocierea între sistemul de difuzoare și dispozitivul mobil.

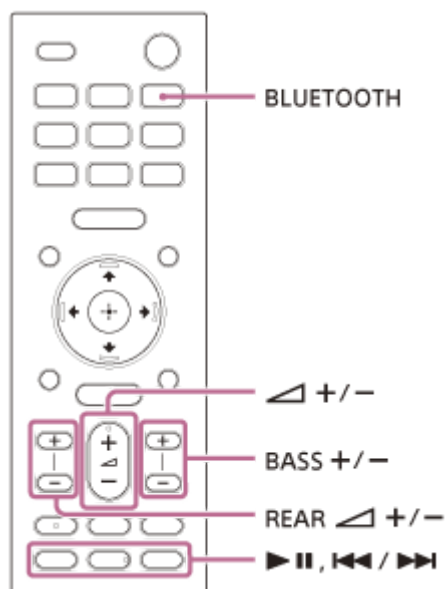

1 Apăsați continuu butonul BLUETOOTH timp de 2 secunde.

2 Asigurați-vă că [PAIRING] apare pe afișajul panoului frontal.

Sistemul de difuzoare intră în modul de asociere.

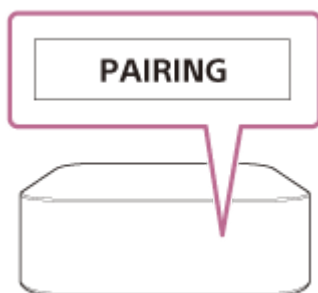

3 Căutați sistemul de difuzoare pe dispozitivul mobil efectuând operațiunea de asociere.

Lista dispozitivelor BLUETOOTH detectate apare pe ecranul dispozitivului mobil.

Pentru metoda de operare la asocierea dispozitivului BLUETOOTH cu dispozitivul mobil, consultați instrucțiunile de utilizare ale acestuia din urmă.

4 Asociați sistemul de difuzoare cu dispozitivul mobil selectând „HT-A9” din lista de pe ecranul dispozitivului mobil.

Dacă este cerută o cheie de acces, introduceți „0000”.

5 Asigurați-vă că [BT] apare pe afișajul panoului frontal.

A fost stabilită o conexiune între sistemul de difuzoare și dispozitivul mobil.

6 Începeți redarea audio cu aplicația de muzică de pe dispozitivul mobil conectat.

Sunetul este redat de sistemul de difuzoare.

7 Reglați volumul.

Puteți reda sau întrerupe conținutul prin intermediul butoanelor pentru redare de pe telecomandă.

Sugestie

- Dacă nu există niciun dispozitiv mobil care a fost asociat (de ex. imediat după achiziționarea sistemului de difuzoare), sistemul intră în modul de asociere prin schimbarea intrării la BLUETOOTH.
- Efectuați asocierea pentru cel de-al doilea dispozitiv mobil și următoarele.

Sistem Home Theatre
HT-A9

Ascultarea muzicii de pe dispozitivul asociat

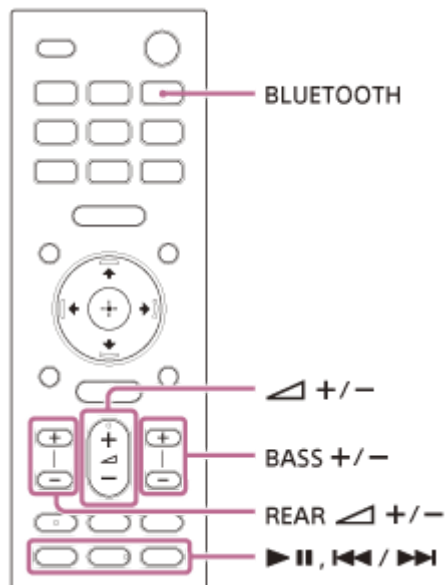

- 1 **Porniți funcția BLUETOOTH a dispozitivului mobil.**
- 2 **Apăsați butonul BLUETOOTH.**
Sistemul de difuzoare se reconectează automat la dispozitivul mobil la care s-a conectat ultima dată.
- 3 **Asigurați-vă că [BT] apare pe afișajul panoului frontal.**
A fost stabilită o conexiune între sistemul de difuzoare și dispozitivul mobil.
- 4 **Începeți redarea audio cu aplicația de muzică de pe dispozitivul mobil conectat.**
Sunetul este redat de sistemul de difuzoare.
- 5 **Reglați volumul.**
Puteți reda sau întrerupe conținutul prin intermediul butoanelor pentru redare de pe telecomandă.

Notă

- În cazul în care apar întârzieri ale sunetului, problema poate fi ameliorată setând  [Setup] - [Advanced Settings] - [Bluetooth Settings] - [Bluetooth Connection Quality] pe [Priority on Stable Connection].

Sugestie

- Atunci când conexiunea nu este stabilă, selectați „HT-A9” pe dispozitivul mobil.

Pentru a deconecta dispozitivul mobil





Efectuați oricare dintre operațiunile următoare.

- Dezactivați funcția BLUETOOTH de pe dispozitivul mobil.
- Apăsați butonul BLUETOOTH în timp ce ecranul [Bluetooth Audio] apare pe afișajul televizorului.
- Setări  [Setup] - [Advanced Settings] - [Bluetooth Settings] - [Bluetooth Mode] la [Transmitter] sau [Off].
- Opriți sistemul de difuzoare sau dispozitivul mobil.

5-025-236-61(2) Copyright 2021 Sony Corporation

Sistem Home Theatre
HT-A9

Ascultarea prin asocierea cu căști

- 1 **Comută căștile compatibile cu BLUETOOTH în modul asociere.**
Consultați instrucțiunile de utilizare ale căștilor pentru a descoperi metoda de asociere.
- 2 **Apăsați pe HOME.**
Meniul principal apare pe ecranul televizorului.
- 3 **Selectați  [Setup] - [Advanced Settings] din meniul principal.**
- 4 **Selectați [Bluetooth Settings] - [Bluetooth Mode] - [Transmitter].**
Sistemul de difuzoare intră în modul de transmisie BLUETOOTH.
- 5 **Selectați denumirea căștilor din [Device List] în [Bluetooth Settings].**
În momentul în care conexiunea BLUETOOTH este realizată apare [Connected].
Dacă nu puteți găsi denumirea căștilor în [Device List], selectați [Scan].
- 6 **Reveniți în meniul principal, selectați  [Watch] sau  [Listen] și selectați intrarea.**
Imaginea intrării selectate apare pe ecranul televizorului, [BT TX] apare pe afișajul panoului frontal, iar apoi sunetul este emis în căști.
Sunetul emis de sistemul de difuzoare este dezactivat în același timp.
- 7 **Reglați volumul.**
Reglați mai întâi nivelul volumului căștilor. Apoi, reglați nivelul volumului căștilor folosind  (volum) +/- de pe telecomandă.

Cum eliminați căștile asociate din lista de dispozitive

1. Apăsați pe HOME.
Meniul principal apare pe ecranul televizorului.
2. Selectați  [Setup] - [Advanced Settings] din meniul principal.
3. Selectați [Bluetooth Settings] - [Device List].
4. Mutați cursorul pe denumirea căștilor pe care doriți să le eliminați, apoi apăsați butonul DISPLAY.
Pentru a elimina căștile asociate din lista de dispozitive, apăsați AUDIO.
5. Urmați instrucțiunile de pe ecran pentru a elimina căștile dorite de pe lista cu dispozitive.

Notă

- Pentru a afișa căștile asociate pe lista de dispozitive, setați  [Setup] - [Advanced Settings] - [Bluetooth Settings] - [Bluetooth Mode] la [Transmitter].

Sistem Home Theatre
HT-A9

Ascultarea cu căști asociate

1 Activați funcția BLUETOOTH a căștilor.

2 Apăsați pe HOME.

Meniul principal apare pe ecranul televizorului.

3 Selectați  [Setup] - [Advanced Settings] din meniul principal.

4 Selectați [Bluetooth Settings] - [Bluetooth Mode] - [Transmitter].

Sistemul de difuzoare intră în modul de transmisie BLUETOOTH și se reconectează automat la căștile la care s-a conectat ultima dată.

5 Reveniți în meniul principal, selectați  [Watch] sau  [Listen] și selectați intrarea.

Imaginea intrării selectate apare pe ecranul televizorului, [BT TX] apare pe afișajul panoului frontal, iar apoi sunetul este emis în căști.



Sunetul emis de sistemul de difuzoare este dezactivat în același timp.

6 Reglați volumul.

Reglați mai întâi nivelul volumului căștilor. Apoi, reglați nivelul volumului căștilor folosind  (volum) +/- de pe telecomandă.

Cum deconectați căștile asociate

Efectuați oricare dintre operațiunile următoare.

- Dezactivați funcția BLUETOOTH de pe căști.
- Setați  [Setup] - [Advanced Settings] - [Bluetooth Settings] - [Bluetooth Mode] la [Receiver] sau [Off].
- Opriți sistemul de difuzoare sau căștile.
- Selectați numele de dispozitiv al căștilor conectate din  [Setup] - [Advanced Settings] - [Bluetooth Settings] - [Device List].
[Connected] al denumirii dispozitivului dispare.

Sistem Home Theatre
HT-A9

Despre conexiunea căștilor

- În funcție de căștile compatibile cu BLUETOOTH, este posibil să nu puteți regla volumul.
- Intrarea BLUETOOTH este dezactivată atunci când  [Setup] - [Advanced Settings] - [Bluetooth Settings] - [Bluetooth Mode] este setat la [Off] sau [Transmitter].
- Puteți înregistra până la 9 dispozitive BLUETOOTH. În cazul înregistrării unui al 10-lea dispozitiv BLUETOOTH, dispozitivul BLUETOOTH cu cea mai veche durată de conexiune va fi înlocuit cu cel nou.
- Sistemul de difuzoare poate afișa până la 15 dispozitive BLUETOOTH detectate în [Device List] .
- Nu puteți modifica efectul sonor sau setările în timpul transmiterii sunetului către căștile compatibile cu BLUETOOTH.
- Conținutul audio/muzica se aude cu întârziere pe dispozitivul BLUETOOTH față de sistemul de difuzoare din cauza caracteristicilor tehnologiei BLUETOOTH wireless.
- Puteți activa sau dezactiva recepția conținutului audio LDAC din dispozitivul BLUETOOTH în [Bluetooth Settings].

Sistem Home Theatre
HT-A9

Ce puteți face conectând sistemul de difuzoare la o rețea

Puteți reda în flux conținut muzical prin intermediul sistemului de difuzoare utilizând un smartphone, o tabletă sau un dispozitiv iOS, sau puteți reda muzică stocată într-un computer prin intermediul sistemului de difuzoare dacă vă conectați la rețea.

Porturile Wi-Fi și LAN(100) ale sistemului de difuzoare au o funcție router care poate trimite datele audio la un alt produs audio Sony.

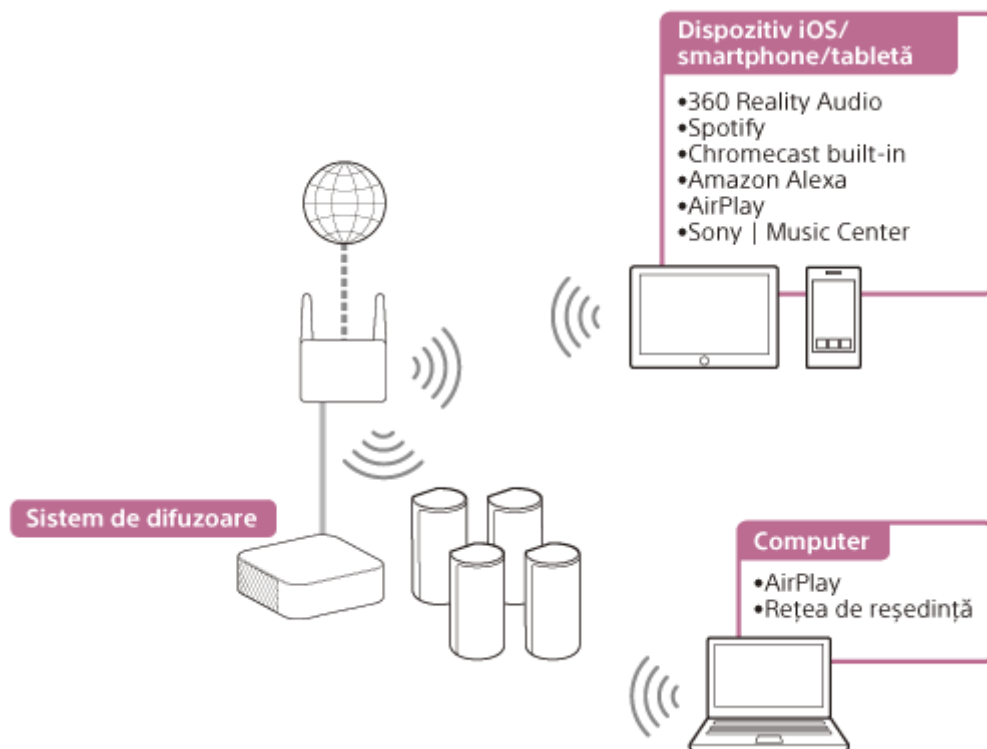

- **360 Reality Audio**

Puteți reda conținut 360 Reality Audio pe sistemul de difuzoare selectându-l pe aplicația de redare în flux compatibilă cu 360 Reality Audio.

- **Spotify**

Puteți selecta muzică pe aplicația Spotify pentru a o reda pe sistemul de difuzoare.

Use your phone, tablet or computer as a remote control for Spotify. Go to spotify.com/connect to learn how.

- **Chromecast built-in™**

Puteți selecta muzică pe aplicația compatibilă cu Chromecast pentru a o reda pe sistemul de difuzoare.

- **Amazon Alexa**

Puteți transmite comenzi prin intermediul funcției de control vocal, cum ar fi redarea de muzică, schimbarea melodiei, reglarea volumului etc., către serviciul de redare în flux folosind sistemul de difuzoare în combinație cu dispozitivul cu Alexa încorporat (neinclus).

- **AirPlay**

Sistemul de difuzoare acceptă AirPlay. Puteți reda muzică pe sistemul de difuzoare utilizând un dispozitiv iOS sau un computer.

- **Sony | Music Center**

Puteți controla wireless sistemul de difuzoare instalând aplicația „Sony | Music Center” pe smartphone sau pe tabletă.

- **Rețea de reședință**

Puteți reda muzică stocată pe computer într-o locație din rețea prin intermediul rețelei dvs. de reședință.

Notă

- Serverul trebuie să fie conectat la aceeași rețea ca sistemul de difuzoare.

Subiect asociat

- [Cum vă bucurați de 360 Reality Audio](#)
- [Utilizarea Spotify](#)
- [Redarea în flux a muzicii cu Chromecast built-in](#)
- [Operarea sistemului de difuzoare prin comenzi vocale la un dispozitiv Alexa încorporat](#)
- [Redarea în flux a muzicii cu un dispozitiv iOS](#)
- [Utilizarea Sony | Music Center](#)
- [Ascultarea muzicii pe PC prin intermediul unei rețele de reședință](#)

Sistem Home Theatre
HT-A9

Configurarea unei conexiuni la rețea wireless din Meniul principal

Consultați în prealabil următoarele informații.

- Denumirea rețelei (SSID)(*)
- Cheia de securitate (parola)(**)

* SSID (Identificator set servicii) este o denumire care identifică un anumit punct de acces.

** Puteți obține aceste informații de pe eticheta amplasată pe routerul dvs. LAN wireless/punctul de acces, din instrucțiunile de utilizare, de la persoana care v-a configurat rețeaua wireless sau din informațiile oferite de furnizorul de servicii de Internet.

1 Apăsați pe HOME.

Meniul principal apare pe ecranul televizorului.

2 Selectați [Setup] - [Advanced Settings] din meniul principal.

3 Selectați [Network Settings].

Asigurați-vă că [Wi-Fi Connection] este setat pe [On].

4 Selectați [Internet Settings] - [Next].

5 Selectați [Search for Wi-Fi network].

Lista denumirilor de rețea apare pe ecranul televizorului.

6 Selectați denumirea de rețea dorită (SSID).

Atunci când vă conectați la o rețea care nu apare pe listă, selectați [New connection registration] și urmați instrucțiunile de pe ecran.

7 Introduceți cheia de securitate (sau parola) folosind tastatura, apoi selectați [Enter].

Sistemul de difuzoare începe să se conecteze la rețea.

Sistem Home Theatre
HT-A9

Configurarea unei conexiuni la rețea wireless utilizând Sony | Music Center

Sony | Music Center poate conecta sistemul de difuzoare la aceeași rețea wireless ca dispozitivul mobil. Pentru mai multe detalii, urmați instrucțiunile oferite de aplicație sau accesați următorul URL.

<https://www.sony.net/smcqa/>

Sistem Home Theatre
HT-A9

Setarea unei conexiuni Wi-Fi utilizând un dispozitiv iOS

Sistemul de difuzoare este compatibil cu configurația Apple.

Cu ajutorul acestei funcții vă puteți conecta sistemul de difuzoare la aceeași rețea la care se conectează dispozitivul dvs. iOS prin Wi-Fi, fără a mai introduce denumirea rețelei și parola.

1 Apăsați pe butonul HOME de pe telecomanda inclusă cu sistemul de difuzoare.

Meniul principal apare pe ecranul televizorului.

2 Selectați  [Setup] - [Advanced Settings] din meniul principal.

3 Selectați [Network Settings].

Asigurați-vă că [Wi-Fi Connection] este setat pe [On].

4 Selectați [Internet Settings] - [Next].

5 Selectați [Use Apple Setup].

6 Operați dispozitivul iOS urmând instrucțiunile de pe ecran.

Sistem Home Theatre
HT-A9

Conectarea la un PC sau router cu un cablu LAN

Următoarea ilustrație reprezintă un exemplu de conectare a sistemului de difuzoare și a PC-ului la rețeaua de reședință.

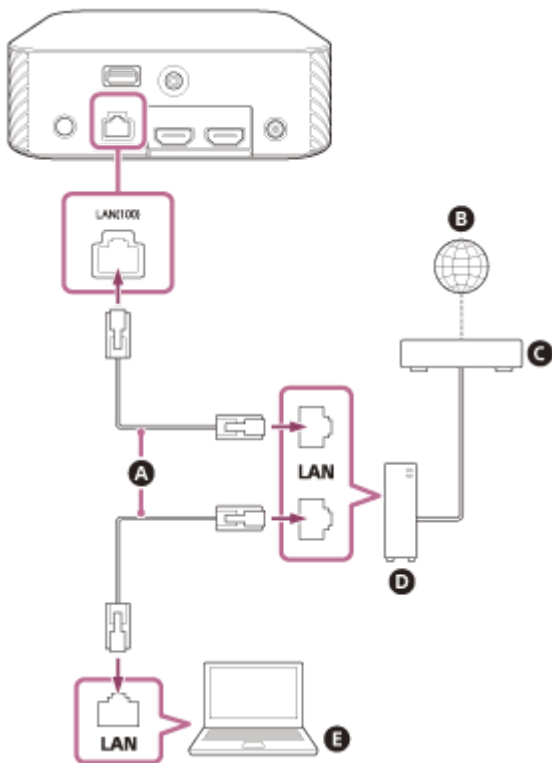

- A** Cablu LAN (neinclus)
- B** Internet
- C** Modem
- D** Router
- E** PC

Notă

- PC-ul trebuie să fie conectat la aceeași rețea ca sistemul de difuzoare.

Sugestie



- Vă recomandăm să utilizați un cablu de interfață drept, ecranat (neinclus).

Sistem Home Theatre
HT-A9

Configurarea unei conexiuni cu fir

- 1 **Utilizați un cablu LAN pentru a conecta sistemul de difuzoare la un router.**
- 2 **Apăsați pe HOME.**

Meniul principal apare pe ecranul televizorului.
- 3 **Selectați  [Setup] - [Advanced Settings] din meniul principal.**
- 4 **Selectați [Network Settings] - [Internet Settings] - [Next].**
- 5 **Selectați metoda de setare a adresei IP.**
 - **[Auto]:** Obține automat o adresă IP.
 - **[Manual]:** Introduceți adresa manual.
- 6 **Dacă selectați [Manual], realizați setarea urmând instrucțiunile de pe ecran.**

Sistemul de difuzoare pornește setările de rețea.
- 7 **Atunci când apare starea setării de rețea, apăsați  (sus)/  (jos) pentru a naviga, apoi apăsați  (dreapta).**

Notă

- Dacă selectați IPv6, nu puteți utiliza o adresă IP fixă.

Sistem Home Theatre
HT-A9

Cum vă bucurați de 360 Reality Audio

Sistemul de difuzoare este compatibil cu 360 Reality Audio.

Puteți reda conținut 360 Reality Audio pe sistemul de difuzoare selectându-l pe aplicația de redare în flux compatibilă cu 360 Reality Audio.

Pentru mai multe detalii despre 360 Reality Audio, consultați următorul URL.

<https://www.sony.net/360RA/>

Pentru a pregăti sistemul de difuzoare și dispozitivul mobil, identificați pe sistemul de difuzoare serviciul de redare în flux compatibil cu 360 Reality Audio, apoi instalați aplicația corespunzătoare pe dispozitivul mobil.

1 Apăsați pe HOME.

Meniul principal apare pe ecranul televizorului.

2 Selectați [Listen] - [360 Reality Audio] din meniul principal.

Puteți identifica serviciul de redare în flux compatibil cu 360 Reality Audio disponibil în țara/regiunea dvs. urmând instrucțiunile afișate pe ecran.

Notă

- [360 Reality Audio] nu apare dacă nu există un serviciu de redare în flux compatibil cu 360 Reality Audio.

3 Instalați aplicația de servicii de redare în flux compatibilă cu 360 Reality Audio pe dispozitivul mobil.

4 Conectați dispozitivul mobil prin Wi-Fi la aceeași rețea ca sistemul de difuzoare.

5 Porniți aplicația pentru servicii de redare în flux compatibilă cu 360 Reality Audio, apăsați butonul și selectați sistemul de difuzoare.

6 Selectați conținutul 360 Reality Audio din aplicația pentru servicii de redare în flux și redați-l.

Muzica este redată pe sistemul de difuzoare.

Notă

- Conținutul 360 Reality Audio nu poate fi redat prin intermediul conexiunii BLUETOOTH.

Sugestie

- Dacă [Network/Bluetooth Standby] este setat la [On], puteți reda muzică rapid chiar dacă sistemul de difuzoare se află în regim de așteptare.
- O imagine asemenea unei coperte de album apare pe ecranul de redare dacă conținutul redat acceptă funcția.

Subject asociat

- [\[System Settings\]](#)

5-025-236-61(2) Copyright 2021 Sony Corporation

Sistem Home Theatre
HT-A9

Utilizarea Spotify

Puteți selecta muzică pe aplicația Spotify pentru a o reda pe sistemul de difuzoare.

Ascultarea de muzică pe sistem folosind funcția „Spotify Connect”

Use your phone, tablet or computer as a remote control for Spotify. Go to spotify.com/connect to learn how.

Sugestie

- Dacă [Network/Bluetooth Standby] este setat la [On] , puteți reda muzică rapid chiar dacă sistemul de difuzoare se află în regim de așteptare.
- O imagine asemenea unei coperte de album apare pe ecranul de redare dacă conținutul redat acceptă funcția.

Reluarea redării de muzică ascultată pe dispozitivul mobil

1 Apăsați pe MUSIC SERVICE.

Dacă ați ascultat pe sistem muzică de la Spotify de pe sistemul de difuzoare, redarea de muzică ascultată cu Spotify este reluată.

Notă

- Este posibil ca aplicația Spotify să nu fie disponibilă în anumite țări/ regiuni.

Subiect asociat

- [\[System Settings\]](#)

Sistem Home Theatre
HT-A9

Redarea în flux a muzicii cu Chromecast built-in

Sistemul de difuzoare este compatibil cu Chromecast built-in, care poate reda în flux muzică prin difuzorul dispozitivului mobil.

Puteți selecta conținut muzical în aplicația compatibilă cu Chromecast și puteți reda conținutul pe sistemul de difuzoare sau pe grupul din care face parte sistemul de difuzoare.

Controlarea muzicii cu un dispozitiv mobil

- 1 Apăsați pe HOME.**
Meniul principal apare pe ecranul televizorului.
- 2 Selectați  [Listen] - [Chromecast built-in] din meniul principal.**
Urmați pașii afișați pe ecran.
După finalizarea setărilor, [Network/Bluetooth Standby] va fi setat pe [On] în mod automat, așa că puteți reda muzică rapid chiar dacă sistemul de difuzoare se află în regim de așteptare.
- 3 Instalați aplicația preferată compatibilă cu Chromecast pe dispozitivul dvs. mobil.**
- 4 Conectați dispozitivul mobil prin Wi-Fi la aceeași rețea ca sistemul de difuzoare.**
- 5 Deschideți aplicația compatibilă cu Chromecast, apăsați pe butonul și selectați sistemul de difuzoare sau pe grupul din care face parte sistemul de difuzoare.**



- 6 Selectați și redați muzică pe aplicația compatibilă cu Chromecast.**
Muzica este redată pe sistemul de difuzoare.

Ascultarea muzicii pe sistem prin intermediul Asistentului Google

Sistemul de difuzoare este compatibil cu un dispozitiv care acceptă Asistentul Google cu Chromecast built-in, astfel încât să puteți controla muzica vocal. Asociați sistemul de difuzoare la aplicația Google Home de pe dispozitivul dvs. mobil. Pentru detalii, consultați aplicația Google Home.

Notă

- În funcție de țară și regiune, este posibil ca Chromecast built-in și aplicația compatibilă cu Chromecast să nu fie furnizate.
- În funcție de mediul de utilizare sau de conținutul redat pot apărea întreruperi ale sunetului.

Sugestie

- O imagine asemenea unei coperte de album apare pe ecranul de redare dacă conținutul redat acceptă funcția.

Subiect asociat

- [\[System Settings\]](#)

5-025-236-61(2) Copyright 2021 Sony Corporation

Sistem Home Theatre
HT-A9

Operarea sistemului de difuzoare prin comenzi vocale la un dispozitiv Alexa încorporat

Alexa este serviciul vocal de tip cloud creat de Amazon. Puteți reda sunet pe sistemul de difuzoare vorbind la dispozitivul încorporat Alexa.

Pentru a utiliza această funcție, va trebui să conectați contul dvs. Amazon la dispozitivul cu Alexa încorporat.

Pentru a pregăti sistemul de difuzoare și dispozitivul mobil, conectați dispozitivul mobil prin Wi-Fi la aceeași rețea ca sistemul de difuzoare și înregistrați sistemul de difuzoare la un cont Amazon.

Pregătirea sistemului de difuzoare și a dispozitivului mobil

- 1 **Conectați dispozitivul mobil prin Wi-Fi la aceeași rețea ca sistemul de difuzoare.**
- 2 **Instalați aplicația gratuită Sony | Music Center pe dispozitivul dvs. mobil.**
- 3 **Deschideți Sony | Music Center și selectați sistemul de difuzoare.**
- 4 **Finalizați setările necesare pentru a utiliza funcția vocală urmând informațiile transmise de Sony | Music Center.**

Sunetul poate fi redat pe sistemul de difuzoare folosind comenzi vocale pe un dispozitiv Alexa încorporat

Puteți transmite comenzi prin intermediul funcției de control vocal, cum ar fi redarea de muzică, schimbarea melodiei, reglarea volumului etc., către serviciul de redare în flux folosind sistemul de difuzoare în combinație cu un dispozitiv cu Alexa încorporat (neinclus).

Nu puteți transmite comenzi prin intermediul funcției de control vocal folosind doar sistemul de difuzoare.

Notă

- Această funcție nu este disponibilă în unele țări/regiuni.
- Caracteristicile Alexa care necesită răspunsuri din partea utilizatorului nu sunt disponibile pe sistemul de difuzoare, deoarece acesta nu este dotat cu microfon.
- Nu puteți utiliza toate funcțiile Amazon Alexa pe sistemul de difuzoare.

Sugestie

- Utilizați Sony | Music Center pentru a elimina sistemul de difuzoare din contul Amazon. Chiar dacă eliminați un cont din aplicația Alexa, sistemul de difuzoare nu va recunoaște că acest cont a fost eliminat.
- O imagine asemenea unei coperte de album apare pe ecranul de redare dacă conținutul redat acceptă funcția.

Sistem Home Theatre
HT-A9

Redarea în flux a muzicii cu un dispozitiv iOS

Sistemul de difuzoare este compatibil cu AirPlay 2. Puteți selecta muzică pe un dispozitiv iOS cum ar fi iPhone, iPad și iPod touch și să-l redați în flux pe sistemul de difuzoare.

- 1** Conectați dispozitivul iOS prin Wi-Fi la aceeași rețea ca sistemul de difuzoare.
- 2** Redați în flux muzica pe care o doriți pe dispozitivul iOS.
- 3** Afișați pictograma AirPlay () pe dispozitivul iOS și apăsați pe ea.
- 4** Selectați sistemul de difuzoare ca difuzor la care să transmiteți de pe dispozitivul iOS.

Muzica este redată pe sistemul de difuzoare.

Sugestie

- Mai puteți selecta și alte difuzoare în același timp cu sistemul de difuzoare și să redați muzică în flux prin intermediul mai multor difuzoare.

Redarea în flux a muzicii pe sistemul de difuzoare prin comenzi vocale la Siri

Dacă adăugați un sistem de difuzoare la aplicația principală de pe dispozitivul iOS, puteți reda muzică în flux la sistemul de difuzoare prin comenzi vocale la Siri.

Notă

- Din moment ce difuzorul nu are un microfon, nu puteți folosi comenzile vocale pentru a opera sistemul de difuzoare.
- Nu toate caracteristicile Siri sunt disponibile pentru sistemul de difuzoare.

Sistem Home Theatre
HT-A9

Utilizarea Sony | Music Center

Sony | Music Center este o aplicație dedicată controlului dispozitivelor audio compatibile cu Sony prin intermediul unui dispozitiv mobil precum un smartphone sau o tabletă.

Pentru mai multe detalii despre Sony | Music Center, consultați următorul URL.

<https://www.sony.net/smcqa/>

- 1 **Instalați aplicația gratuită Sony | Music Center pe dispozitivul dvs. mobil.**
- 2 **Conectați dispozitivul mobil prin Wi-Fi la aceeași rețea ca sistemul de difuzoare.**
- 3 **Start Sony | Music Center.**
- 4 **Urmați instrucțiunile de pe ecranul Sony | Music Center.**

Notă

- Utilizați cea mai recentă versiune de Sony | Music Center. Dacă nu puteți conecta sistemul de difuzoare la un dispozitiv BLUETOOTH prin intermediul funcției BLUETOOTH, dezinstalați Sony | Music Center și încercați să conectați din nou prin intermediul funcției BLUETOOTH.

Sugestie

- Conectați dispozitivul mobil la aceeași rețea ca sistemul de difuzoare.

Subiect asociat

- [Configurarea unei conexiuni la rețea wireless din Meniul principal](#)
- [Configurarea unei conexiuni la rețea wireless utilizând Sony | Music Center](#)
- [Setarea unei conexiuni Wi-Fi utilizând un dispozitiv iOS](#)
- [Conectarea la un PC sau router cu un cablu LAN](#)
- [Configurarea unei conexiuni cu fir](#)

Sistem Home Theatre
HT-A9

Ascultarea muzicii pe PC prin intermediul unei rețele de reședință

Puteți reda muzică stocată pe PC prin intermediul rețelei dvs. de reședință.

Fișierele muzicale pot fi redade utilizând Sony | Music Center pe un dispozitiv mobil, cum ar fi un smartphone sau o tabletă.



- A** PC
- B** Router LAN wireless
- C** Smartphone sau tabletă

1 Conectați sistemul de difuzoare la o rețea.

2 Conectați PC-ul la o rețea.

Pentru mai multe detalii, consultați instrucțiunile de utilizare ale PC-ului.

3 Configurați PC-ul.

Pentru a utiliza PC-ul pe rețeaua dvs. de reședință, trebuie să configurați PC-ul ca server. Pentru mai multe detalii, consultați instrucțiunile de utilizare ale PC-ului.

4 Ascultați muzica pe PC utilizând Sony | Music Center.

Puteți reda fișiere muzicale stocate pe PC utilizând aplicația Sony | Music Center instalată pe un dispozitiv mobil, cum ar fi un smartphone sau o tabletă. Pentru detalii privind Sony | Music Center, consultați următorul URL.

<https://www.sony.net/smcqa/>

Sugestie

- Accesați  [Setup] - [Advanced Settings] - [Network Settings] - [Network Connection Status] pentru a verifica starea conexiunii la rețea.

Subiect asociat

- Configurarea unei conexiuni la rețea wireless din Meniul principal
- Configurarea unei conexiuni la rețea wireless utilizând Sony | Music Center
- Setarea unei conexiuni Wi-Fi utilizând un dispozitiv iOS
- Conectarea la un PC sau router cu un cablu LAN
- Configurarea unei conexiuni cu fir

5-025-236-61(2) Copyright 2021 Sony Corporation

Sistem Home Theatre
HT-A9

Reglarea volumului

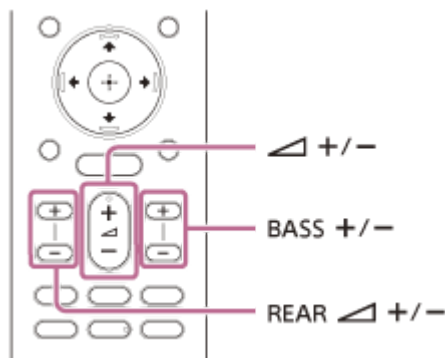

Pentru reglarea volumului sistemului de difuzoare

Apăsați pe (volum) +/-.

Nivelul volumului apare pe afișajul panoului frontal.

Pentru reglarea volumului bașilor

Apăsați pe BASS (volum bași) +/-.

Nivelul volumului apare pe afișajul panoului frontal.

Notă

- Subwooferul a fost conceput pentru redarea bașilor sau a sunetului cu frecvență joasă. Atunci când sursa de intrare, cum ar fi un post TV, nu conține prea mulți bași, este posibil ca sunetul de bas din subwoofer să fie dificil de auzit.

Pentru reglarea volumului difuzorului din spate

Apăsați pe REAR (volum difuzoare spate) +/-.

Nivelul volumului apare pe afișajul panoului frontal.

Notă

- Difuzoarele din spate sunt concepute pentru redarea părții surround a sunetului multi-canal și partea surround care este creată din sunetul cu 2 canale cu ajutorul procesării virtuale. Atunci când sursa de intrare nu conține prea mult sunet surround, este posibil ca sunetul surround emis de difuzoarele din spate să fie dificil de auzit.

Sistem Home Theatre
HT-A9

Cum să vă bucurați de experiența imersivă surround (IMMERSIVE AE)

Vă simțiți învâluit de sunetul care vine nu numai din direcția orizontală, ci și din cea verticală folosind eficient modurile sonore. Această funcție operează și pentru semnalul canalului 2.0, precum posturile TV.

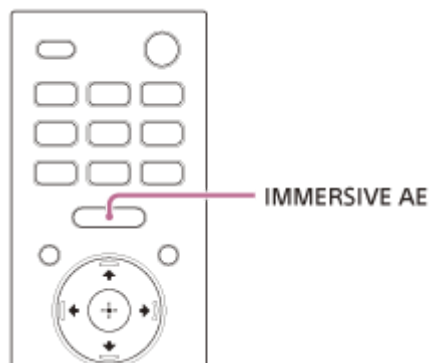

1 Apăsați pe IMMERSIVE AE pentru a seta funcția ca activată sau dezactivată.

Setarea Immersive Audio Enhancement apare pe ecranul televizorului.

- **[Immersive Audio Enhancement: On]:** Activează funcția Immersive Audio Enhancement.
- **[Immersive Audio Enhancement: Off]:** Dezactivează funcția Immersive Audio Enhancement.

Notă

- Funcția Immersive Audio Enhancement este disponibilă numai când  [Setup] - [Advanced Settings] - [Audio Settings] - [Sound Effect] este setată pe [Sound Mode On].
- Efectul surround din toate direcțiile diferă în funcție de sursa sunetului.
- Setarea Immersive Audio Enhancement nu apare pe ecranul televizorului dacă este selectată intrarea TV. În acest caz, puteți să verificați setările Immersive Audio Enhancement pe afișajul panoului frontal.
- În funcție de sursă, această setare este fixă și nu poate fi modificată.

Sistem Home Theatre
HT-A9

Cum setați efectul sonor personalizat în funcție de sursele de sunet (mod sonor)

Puteți să vă bucurați cu ușurință de efectele sonore pre-programate care sunt particularizate în funcție de diferite tipuri de surse de sunet.

Această funcție este activă doar când  [Setup] - [Advanced Settings] - [Audio Settings] - [Sound Effect] este setată la [Sound Mode On].

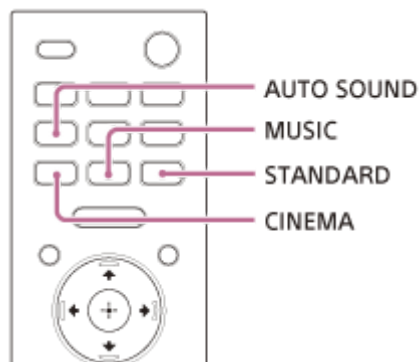

1 Apăsați pe AUTO SOUND, CINEMA, MUSIC sau STANDARD pentru a selecta modul sonor.

Modul sonor selectat apare pe ecranul televizorului.

- **[Auto Sound]:** Setarea de sunet adecvată este selectată automat pentru sursa de sunet.
- **[Cinema]:** Vă veți simți învăluit de sunetul care vine din spatele dumneavoastră și vă îmbrățișează întregul corp. Acest mod este adecvat pentru vizionarea filmelor.
- **[Music]:** Bogăția și claritatea sunetului sunt exprimate în detaliu. Acest mod este adecvat pentru a vă bucura de muzică într-un mod care să vă emoționeze.
- **[Standard Surround]:** Sunetul unui program TV poate să se audă clar.

Notă

- Funcția modului sonor este dezactivată în următoarele condiții.
 - Chromecast built-in este utilizat.
 - AirPlay este utilizat.
 - Dispozitivul BLUETOOTH este conectat în modul de transmisie BLUETOOTH.
 - Este emis un ton de test.
- Modul sonor nu apare pe ecranul televizorului dacă intrarea TV este selectată. În acest caz, puteți să verificați modul sonor pe afișajul panoului frontal.
- În funcție de combinația dintre setarea modului sonor și sursa sunetului, este posibil ca [Sound Field Optimization] să nu-și facă efectul.

Sistem Home Theatre
HT-A9

Dialoguri mai clare (VOICE)

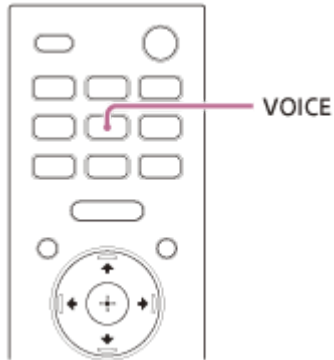

1 Apăsați pe VOICE pentru a seta funcția ca activată sau dezactivată.

Setările pentru modul voce apar pe ecranul televizorului.

- **[Voice: On]:** Dialogul se aude cu ușurință prin îmbunătățirea intervalului de dialog.
- **[Voice: Off]:** Dezactivează funcția Mod voce.

Notă

- Setările pentru modul voce nu apar pe ecranul televizorului dacă este selectată intrarea TV. În acest caz, puteți să verificați setările modului voce pe afișajul panoului frontal.
- Atunci când dispozitivul BLUETOOTH este conectat în modul de transmisie BLUETOOTH, modul voce este dezactivat.

Sistem Home Theatre
HT-A9

Cum vă bucurați de un sunet clar la un volum redus, în toiul nopții (NIGHT)

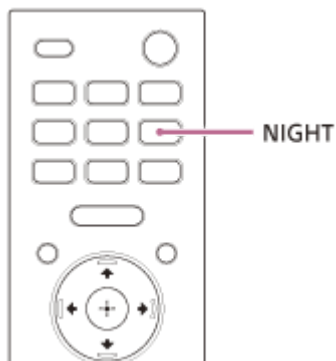

1 Apăsați pe NIGHT pentru a seta funcția ca activată sau dezactivată.

Modul nocturn apare pe ecranul televizorului.

- **[Night: On]:** Sunetul este emis la un volum scăzut cu pierderi minime de fidelitate și claritate a dialogului.
- **[Night: Off]:** Dezactivează funcția modului nocturn.

Notă

- Atunci când opriți sistemul de difuzoare, această setare este programată automat pe [Night: Off].
- Setările pentru modul nocturn nu apar pe ecranul televizorului dacă este selectată intrarea TV. În acest caz, puteți să verificați setările modului nocturn pe afișajul panoului frontal.
- Atunci când dispozitivul BLUETOOTH este conectat în modul de transmisie BLUETOOTH, modul nocturn este dezactivat.

Sistem Home Theatre
HT-A9

Când vă uitați la televizor

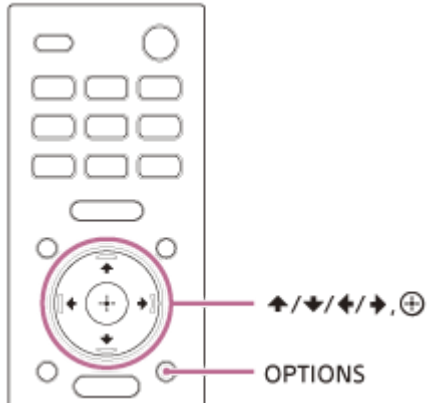

- 1 Apăsați pe OPTIONS.**
[SYNC] apare pe afișajul panoului frontal.
- 2 Apăsați ➡ (dreapta) sau pe ⊕ (enter).**
Timpul de ajustare apare pe afișajul panoului frontal.
- 3 Ajustați întârzierea folosind ▲ (sus)/ ▼ (jos), apoi apăsați pe ⊕ (enter).**
Puteți regla de la 0 ms la 300 ms în trepte de 25 ms.
- 4 Apăsați pe OPTIONS.**
Meniul de opțiuni de pe afișajul panoului frontal este dezactivat.

Sistem Home Theatre
HT-A9

Când vă uitați la un alt dispozitiv

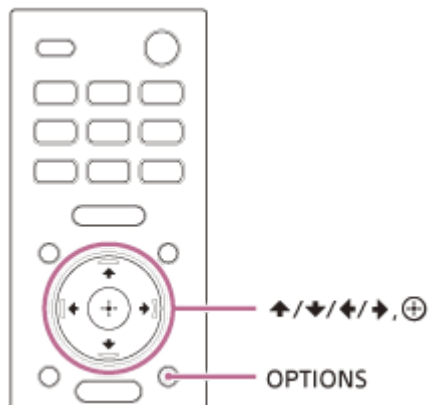

- 1 Apăsați pe OPTIONS.**
Meniul de opțiuni apare pe ecranul televizorului.
- 2 Selectați [A/V sync].**
- 3 Ajustați întârzierea folosind **▲** (sus)/ **▼** (jos), apoi apăsați pe **⊕** (enter).**
Puteți regla de la 0 ms la 300 ms în trepte de 25 ms.

Sugestie

- Dacă televizorul dumneavoastră are o funcție care ajustează întârzierea dintre imagine și sunet, folosiți-o pentru reglare. Pentru detalii, consultați instrucțiunile de utilizare ale televizorului.

Sistem Home Theatre
HT-A9

Cum să vă bucurați de sunetul de difuzare Multiplex (AUDIO)

Puteți să vă bucurați de sunetul de difuzare multiplex atunci când sistemul de difuzoare primește un semnal de difuzare multiplex Dolby Digital.

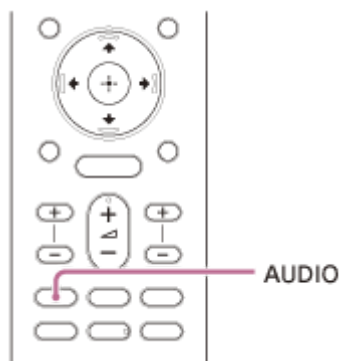

1 Apăsați în mod repetat pe AUDIO pentru a selecta semnalul audio dorit.

Semnalul audio apare pe ecranul televizorului.

- **[Audio: Main]:** Este redat sunetul limbajului principal.
- **[Audio: Sub]:** Este redat sunetul sublimbajului.
- **[Audio: Main/Sub]:** Sunetul Main se aude din difuzorul stâng și sunetul Sub din difuzorul drept.

Notă

- Pentru a obține un sunet Dolby Digital, va trebui să conectați un televizor compatibil cu eARC sau ARC la o mufă HDMI OUT (TV ARC/eARC) cu cablul HDMI (inclus) sau alte dispozitive la mufa sau HDMI IN cu un cablu HDMI (neinclus).
- Semnalul audio nu apare pe ecranul televizorului dacă este selectată intrarea TV. În acest caz, puteți să verificați semnalul audio pe afișajul panoului frontal.

Subiect asociat

- [Conectarea unui TV compatibil cu ARC/eARC](#)

Sistem Home Theatre
HT-A9

Când vă uitați la televizor

Puteți să ascultați cu ușurință dialogul, deoarece se distinge de zgomotul din mediul înconjurător, prin reglarea volumului dialogului. Funcția acționează în timp ce redați conținutul care este compatibil cu funcția de control al dialogului DTS:X. Modurile de configurare depind de intrare.

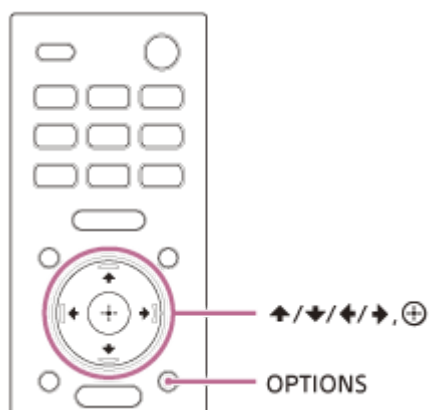

- 1 Apăsați pe **OPTIONS**, afișați **[DIALOG]** pe ecranul panoului frontal folosind **▲** (sus)/ **▼** (jos), apoi apăsați pe **⊕** (enter).
- 2 Ajustați volumul dialogului folosind **▲** (sus)/ **▼** (jos), apoi apăsați pe **⊕** (enter).
Puteți să reglați de la 0,0 dB la 6,0 dB în intervale de 1,0 dB.
- 3 Apăsați pe **OPTIONS**.
Meniul de opțiuni de pe afișajul panoului frontal este dezactivat.

Sistem Home Theatre
HT-A9

Când redați conținut pe un dispozitiv AV

Puteți să ascultați cu ușurință dialogul, deoarece se distinge de zgomotul din mediul înconjurător, prin reglarea volumului dialogului. Funcția acționează în timp ce redați conținutul care este compatibil cu funcția de control al dialogului DTS:X. Modurile de configurare depind de intrare.

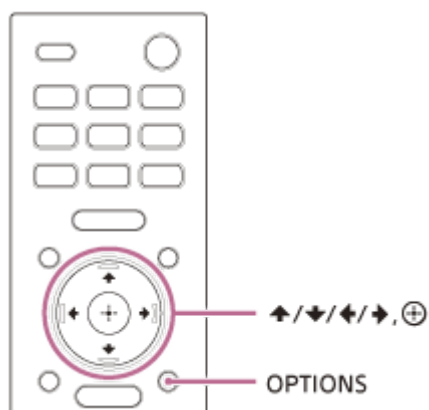

- 1 **Apăsați pe OPTIONS.**
Meniul de opțiuni apare pe ecranul televizorului.
- 2 **Selectați [DTS Dialog Control].**
- 3 **Ajustați volumul dialogului folosind ▲ (sus)/ ▼ (jos), apoi apăsați pe ⊕ (enter).**
Puteți să reglați de la 0,0 dB la 6,0 dB în intervale de 1,0 dB.

Sistem Home Theatre
HT-A9

Utilizarea sistemului de difuzoare prin sincronizarea cu un televizor (funcția Comandă HDMI)

Conectarea unui TV compatibil cu funcția Comandă HDMI prin intermediul unui cablu HDMI vă permite să sincronizați funcționarea sistemului de difuzoare, cum ar fi pornirea/oprirea sau reglarea volumului, cu cea a televizorului.

Despre funcția Comandă HDMI

Funcția Comandă HDMI este o funcție care permite utilizarea dispozitivelor conectate cu un cablu HDMI (High-Definition Multimedia Interface) prin sincronizarea acestora.

Deși această funcție funcționează cu dispozitive compatibile cu funcția Comandă HDMI, este posibil să nu meargă dacă sunt conectate alte dispozitive decât cele produse de Sony.

Pregătirea pentru utilizare prin sincronizarea cu un televizor

Activați setările funcției Comandă HDMI pentru televizorul conectat la sistemul de difuzoare cu un cablu HDMI. Setarea implicită pentru funcția Comandă HDMI a sistemului de difuzoare este [On].

Sugestie

- Când conectați un dispozitiv precum un Player Blu-ray Disc la un televizor prin intermediul unui cablu HDMI, activați funcția Comandă HDMI.
- Pentru a activa funcția Comandă HDMI a unui televizor sau a unui Player Blu-ray Disc, consultați instrucțiunile de utilizare.
- Dacă activați funcția Comandă HDMI (sincronizare „BRAVIA”) atunci când folosiți un TV fabricat de Sony, și funcția Comandă HDMI a sistemului de difuzoare este activată automat. Când configurarea este finalizată, [DONE] apare pe afișajul panoului frontal.

Pornirea/oprirea sau reglarea volumului cu ajutorul unei telecomenzi TV

Când porniți/opriți televizorul sau reglați volumul cu ajutorul telecomenzii TV, alimentarea sau reglajul volumului sistemului de difuzoare sunt sincronizate.



- A** TV
- B** Telecomandă TV

Sincronizarea alimentării

Atunci când opriți televizorul, sistemul de difuzoare va porni sau se va opri automat.

Notă

- Dacă opriți sistemul de difuzoare înainte de a opri televizorul, este posibil ca sistemul de difuzoare să nu pornească automat data viitoare, chiar dacă porniți televizorul. În acest caz, faceți următorul lucru.
 - Selectați sistemul de difuzoare de pe lista dedicată dispozitivului de ieșire pentru sunet din meniul televizorului.
 - Când utilizați un televizor Sony, porniți sistemul de difuzoare atunci când TV-ul este pornit.

Reglarea volumului

Sunetul televizorului este redat automat de sistemul de difuzoare. Puteți regla volumul sistemului de difuzoare prin intermediul telecomenzii televizorului.

Alte funcții care implică sincronizarea

Utilizarea meniului cu telecomanda televizorului

Puteți utiliza meniul sistemului de difuzoare selectând denumirea sistemului atunci când schimbați intrarea sau accesați meniul de sincronizare pe televizor.

Notă

- Unele televizoare Sony acceptă meniul de sincronizare. Consultați instrucțiunile de utilizare ale televizorului pentru a vedea dacă dispozitivul dumneavoastră acceptă meniul de sincronizare.

Urmărire limbă

Atunci când schimbați limba în care sunt afișate informațiile pe ecranul televizorului, se schimbă și limba în care sunt afișate informațiile pe ecranul sistemului de difuzoare.

Redarea printr-o singură atingere

Atunci când redați conținut pe un Player Blu-ray Disc sau pe un „PlayStation®4” etc. conectat la televizor, sistemul de difuzoare și televizorul pornesc automat.

Sugestie

- Puteți modifica setările Comandă HDMI selectând  [Setup] - [Advanced Settings] - [HDMI Settings] din meniul principal.

Sistem Home Theatre
HT-A9

Utilizarea sistemului de difuzoare prin sincronizarea cu un televizor compatibil cu funcția „BRAVIA”

„BRAVIA” Sync este o funcție extinsă dezvoltată de Sony care se bazează pe funcția Comandă HDMI. Când conectați dispozitive compatibile cu „BRAVIA” Sync, cum ar fi un televizor sau un Player Blu-ray Disc, prin intermediul unui cablu HDMI, puteți controla dispozitivele sincronizându-le unul cu altul.

Pentru a utiliza „BRAVIA” Sync

„BRAVIA” Sync poate fi pornită prin activarea funcției Comandă HDMI a dispozitivului Sony.

Ce puteți face cu „BRAVIA” Sync

Funcția Comandă HDMI

- Sincronizarea alimentării
- Reglarea volumului
- Utilizarea meniului cu telecomanda televizorului
- Urmărire limbă
- Redarea printr-o singură atingere

Funcția mod sonor/selectare scenă

Modul sonor al sistemului de difuzoare este comutat automat conform setării funcției de selectare a scenei a televizorului sau a modului sonor. Pentru a utiliza această funcție, setați modul sonor la [Auto Sound].

Funcția de control Home Theatre

Configurarea sistemului de difuzoare, configurarea setărilor pentru modul sonor, comutarea între intrări etc. pot fi realizate fără schimbarea intrării TV.

Subiect asociat

- [Utilizarea sistemului de difuzoare prin sincronizarea cu un televizor \(funcția Comandă HDMI\)](#)

Sistem Home Theatre
HT-A9

Reglarea luminozității afișajului panoului frontal și ale indicatoarelor (DIMMER)

Puteți regla luminozitatea afișajului panoului frontal și a indicatorului de alimentare al difuzorului. Se schimbă și luminozitatea indicatorului de alimentare pentru subwooferul opțional.

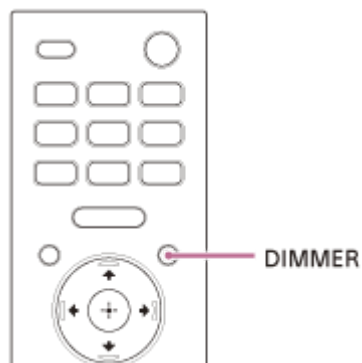

1 Apăsați în mod repetat pe DIMMER pentru a selecta modul de afișare dorit.

Modul de afișare apare pe ecranul televizorului.

- **[Dimmer: Bright]:** Afișajul panoului frontal și indicatorii luminează intens.
- **[Dimmer: Dark]:** Afișajul panoului frontal și indicatorii luminează întunecat.
- **[Dimmer: Off]:** Afișajul panoului frontal și indicatorii sunt opriți.



Notă

- Afișajul panoului frontal și indicatorii se dezactivează atunci când opțiunea [Dimmer: Off] este selectată. Aceștia se activează automat atunci când apăsați orice buton, apoi se opresc din nou automat dacă nu utilizați sistemul de difuzoare timp de aproximativ 10 secunde. Cu toate acestea, în anumite cazuri, este posibil ca afișajul panoului frontal și indicatorii să nu se oprească. În acest caz, luminozitatea afișajului panoului frontal și a indicatorilor este aceeași ca [Dimmer: Dark].
- Modul de afișare nu apare pe ecranul televizorului dacă este selectată intrarea TV. În acest caz, puteți să verificați modul de afișare pe afișajul panoului frontal.

Sistem Home Theatre
HT-A9

Economisirea puterii în modul de așteptare

Verificați dacă ați realizat următoarele setări:

-  [Setup] - [Advanced Settings] - [HDMI Settings] - [Standby Through] este setat la [Off].
-  [Setup] - [Advanced Settings] - [System Settings] - [Network/Bluetooth Standby] este setat la [Off].

Sistem Home Theatre
HT-A9

Efectuarea Easy Setup

Puteți configura cu ușurință setările inițiale de bază, setările pentru difuzoare și setările pentru rețea ale sistemului de difuzoare utilizând Easy Setup.

1 Apăsați pe HOME.

Meniul principal apare pe ecranul televizorului.

2 Selectați [Setup] - [Easy Setup] din meniul principal.

Ecranul [Easy Setup] apare pe afișajul televizorului.

3 Selectați setarea dorită.

- **[Easy Initial Setup]:** Efectuează setările inițiale de bază, inclusiv setările pentru difuzoare și cele pentru rețea.
- **[Easy Sound Setup]:** Efectuează setările de bază pentru difuzoare pentru optimizarea sunetului surround pentru spațiul dumneavoastră.
- **[Easy Network Setup]:** Efectuează setările de bază pentru rețea.

4 Efectuați setările urmând instrucțiunile de pe ecran.

Cum utilizați meniul [Advanced Settings]

Puteți ajusta numeroase elemente, cum ar fi imaginea și sunetul, accesând meniul [Advanced Settings].









1 Apăsați pe HOME.

Meniul principal apare pe ecranul televizorului.

2 Selectați [Setup] - [Advanced Settings] din meniul principal.

Ecranul [Advanced Settings] apare pe afișajul televizorului.

3 Selectați elementul pe care doriți să-l setați.

-  [Speaker Settings]: Efectuează setările difuzoarelor pentru instalare și conexiuni.
-  [Audio Settings]: Efectuează setările pentru ieșirea audio.
-  [HDMI Settings]: Efectuează setările HDMI.
-  [Bluetooth Settings]: Efectuează setări detaliate pentru funcția BLUETOOTH.
-  [System Settings]: Efectuează setări care țin de sistemul de difuzoare.
-  [Network Settings]: Efectuează setări detaliate cu privire la Internet.
-  [Resetting]: Resetează sistemul de difuzoare la setările implicite din fabrică.
-  [Software Update]: Actualizează software-ul sistemului de difuzoare sau al subwooferului opțional.

Sistem Home Theatre
HT-A9

[Speaker Settings]

[Sound Field Optimization]

Această funcție măsoară automat pozițiile celor patru difuzoare și distanță fiecărui difuzor de tavan și optimizează calitatea sunetului surround pentru a se potrivi mediului dvs.

Urmați instrucțiunile de pe ecran pentru a începe măsurările. În timpul optimizării difuzoarele ar putea emite un sunet pentru aproximativ un minut.

Notă

- Nu faceți zgomote puternice, nu mergeți sau nu stați în fața difuzoarelor pe parcursul optimizării.

[Manual Speaker Settings]

Puteți seta amplasarea difuzoarelor față de TV sau seta poziția de ascultare pentru a obține cel mai bun sunet surround.

- **[Sound Field Adjustment]**

[Direction of sound field]: Setează poziția față de difuzoarele față și TV și dintre difuzoare și poziția de ascultare prin urmarea instrucțiunilor de pe ecran. Se folosește pentru a ajusta direcția din care poate fi auzit sunete cum ar fi dialogul pentru a îmbunătăți senzația de unitate dintre imagine și sunet, și pentru a ajusta direcția și echilibrul pentru a îmbunătăți realismul sunetului.

[Height of sound field]: Ajustează înălțimea câmpului sonor.

[Sound from subwoofer](*): Selectează distanța dintre poziția de ascultare și subwooferul opțional. Se folosește pentru a ajusta sincronizarea sunetului subwooferului cu distanța.

* Acest element apare atunci când utilizați subwooferul opțional.

- **[Test Tone]**

Tonul de test este emis de difuzoare pentru a verifica ce difuzoare sunt disponibile.

[On]: Tonul de test este emis de difuzor.

[Off]: Tonul de test nu este emis de difuzoare.

[Wireless Speaker Settings]

Puteți ajusta diferite elemente care au legătură cu conexiunea wireless dintre sistemul de difuzoare și subwooferul opțional.

- **[Link mode]**

Puteți seta metoda de conectare pentru subwooferul opțional.

[Auto]: Subwooferul opțional se conectează automat la sistemul de difuzoare.

[Manual]: Cele patru difuzoare incluse și subwooferul opțional se conectează manual.

- **[Start manual linking]**

Realizează conexiunea manuală între cele patru difuzoare incluse sau subwooferul opțional și caseta de control.

Pentru detalii, consultați „[Dacă difuzoarele nu sunt conectate corect](#)” sau consultați instrucțiunile de utilizare incluse cu subwooferul opțional.

- **[Check wireless connection]**

Puteți verifica starea conexiunii celor patru difuzoare incluse și a subwooferului opțional.

- **[RF Channel]**

Puteți minimiza interferențele cu alte dispozitive wireless.

[On]: Selectat în mod normal. Sistemul de difuzoare selectează automat canalul mai bun pentru această transmisie. Acesta este un mod mai puternic pentru interferențe wireless.

[Off]: Sistemul de difuzoare selectează un canal din banda de frecvență limitată pentru a preveni interferențele wireless externe. În cazul în care există probleme cu sunetul când setarea [On] este selectată, situația poate fi rezolvată selectând [Off].

- **[Wireless Playback Quality]**

Puteți seta calitatea de redare wireless a celor patru difuzoare incluse și a subwooferului opțional.

[Sound Quality]: Calitatea sunetului are prioritate față de starea conexiunii wireless.

[Connection]: Starea conexiunii are prioritate față de calitatea sunetului.

- **[Software Version]**

Puteți verifica versiunea software a celor patru difuzoare incluse și a subwooferului opțional.

Notă

- [RF Channel] nu este disponibil în unele țări/regiuni.

[TV Center Speaker Mode]

Când conectați sistemul de difuzoare și televizorul cu cablul HDMI (inclus) și cu cablul pentru modul Difuzor central TV (inclus), puteți reda sunet de la TV prin difuzorul central al sistemului de difuzoare. Setăți [Control for HDMI] la [On].

[On]: Utilizează un TV compatibil cu această caracteristică drept difuzor central. Partea difuzorului central al sistemului de difuzoare poate emite sunet de la televizor.

[Off]: Oprit

Notă

- În funcție de conținutul audio, sunetul ar putea să nu fie emis de televizor.
- În funcție de Immersive Audio Enhancement sau setările modului sonor, sunetul ar putea să nu fie emis de televizor.
- Când  [Setup] - [Advanced Settings] - [Audio Settings] - [Sound Effect] este setat la o altă setare față de [Sound Mode On], sunetul nu este emis de televizor.

Sistem Home Theatre
HT-A9

[Audio Settings]

[DSEE Extreme]

Această funcție este disponibilă doar când se selectează [Auto Sound](*) sau [Music] ca mod sonor.

[On]: Îmbunătățește precis muzica comprimată cu ajutorul tehnologiei IA și vă face să vă simțiți de parcă v-ați afla într-un studio de înregistrări sau la un concert.

[Off]: Oprit

* Doar atunci când [Music] este selectată cu [Auto Sound].

Notă

- Această funcție este compatibilă cu semnalele digitale de intrare pe 2 canale cu o frecvență de eșantionare de 44,1 kHz sau 48 kHz.
- Frecvența de eșantionare/adâncimea de biți după îmbunătățire este de până la 96 kHz/24 biți.
- Această caracteristică nu este funcțională în următoarele condiții.
 - Chromecast built-in este utilizat.
 - [Advanced Auto Volume] este setat la [On].
 - Funcția Immersive Audio Enhancement este setată la [Immersive Audio Enhancement: On].

[Audio DRC]

Puteți comprima intervalul dinamic al semnalului audio pentru a face sunetele mai încete să fie mai ușor de auzit.

[Auto]: comprimă automat sunetul codificat în Dolby TrueHD.

[On]: Reproduce pista sunetului Dolby și DTS cu acel interval dinamic dorit de inginerul de sunet.

[Off]: Fără comprimarea intervalului dinamic.

[Sound Effect]

Puteți să selectați diferite efecte sonore, cum ar fi modul sonor.

[Sound Mode On]: Vertical Surround Engine îmbunătățește canalele surround și ale difuzoarelor de înălțime pentru a crea un efect surround virtual imersiv și care vă învăluie precum modul sunetului și Immersive Audio Enhancement.

[Dolby Speaker Virtualizer]: Dolby Speaker Virtualizer îmbunătățește canalele surround și ale difuzoarelor la înălțime pentru a crea un efect de surround virtual imersiv și care vă învăluie atunci când redați formatul Dolby. Dezactivează alte efecte sonore decât formatul Dolby.

[DTS Neural:X]: Realizează un mixaj în conformitate cu mediul înconjurător. Această funcție este dezactivată atunci când frecvența de eșantionare este între 96 kHz-192 kHz sau este redat formatul Dolby.

[Advanced Auto Volume]

Puteți reduce diferența de volum din cauza semnalului de intrare. Această funcție este eficientă atunci când volumul unei reclame este mai mare decât cel al postului TV.

[On]: Reglează automat volumul.

[Off]: Oprit

Notă

- Funcția Volum auto avansat nu este potrivită pentru ascultarea de muzică.

Subiect asociat

- Cum setați efectul sonor personalizat în funcție de sursele de sunet (mod sonor)
- Cum să vă bucurați de experiența imersivă surround (IMMERSIVE AE)

5-025-236-61(2) Copyright 2021 Sony Corporation

Sistem Home Theatre
HT-A9

[HDMI Settings]

[Control for HDMI]

[On]: Funcția Comandă HDMI este activată. Dispozitivele conectate printr-un cablu HDMI pot fi controlate reciproc.
[Off]: Oprit

[Standby Linked to TV]

Această funcție este disponibilă când setați [Control for HDMI] la [On].

[Auto]: Dacă intrarea sistemului de difuzoare este [TV] sau [HDMI], acesta se oprește automat atunci când opriți televizorul.

[On]: Sistemul de difuzoare se oprește automat atunci când opriți televizorul, indiferent de intrare.

[Off]: Sistemul de difuzoare nu se oprește atunci când opriți televizorul.

[Standby Through]

Această funcție este disponibilă când setați [Control for HDMI] la [On].

[Auto]: Semnalele sunt emise din mufa HDMI OUT (TV ARC/eARC) a sistemului de difuzoare atunci când televizorul este pornit, iar sistemul de difuzoare este oprit. Consumul de energie în modul de așteptare al sistemului de difuzoare poate fi redus mai mult decât atunci când setarea este [On] prin oprirea televizorului conectat.

[On]: Semnalele sunt mereu emise din mufa HDMI OUT (TV ARC/eARC) a sistemului de difuzoare atunci când acesta este pornit. În cazul în care conectați un televizor care nu este produs de Sony, vă recomandăm să folosiți această setare.

[Off]: Semnalele nu sunt emise din mufa HDMI OUT (TV ARC/eARC) a sistemului de difuzoare atunci când acesta este pornit. Porniți sistemul de difuzoare pentru a vă bucura de conținutul TV al unui dispozitiv conectat la sistemul de difuzoare. Consumul de energie în modul de așteptare al sistemului de difuzoare poate fi redus mai mult decât atunci când setarea este [On].

[eARC]

Setați această funcție când sistemul de difuzoare este conectat la mufa HDMI IN a unui televizor compatibil cu eARC. Atunci când conectați un televizor compatibil cu ARC (nu e compatibil cu eARC), funcția ARC funcționează indiferent de această setare.

[On]: Activează funcția eARC. Funcția eARC funcționează atunci când conectați un televizor compatibil cu eARC.

[Off]: Dezactivează funcția eARC.

Notă

- Atunci când [eARC] este setată pe [On], verificați setarea eARC a televizorului conectat. Pentru detalii, consultați instrucțiunile de utilizare ale televizorului.

Sugestie

- Sistemul de difuzoare este compatibil cu eARC (Enhanced Audio Return Channel). eARC este o nouă funcție standardizată de HDMI2.1 și este compatibilă cu cele mai noi formate audio în plus față de cele compatibile cu ARC (Audio Return Channel) existent.
Puteți să vă bucurați de conținutul audio al obiectului, precum Dolby Atmos - Dolby TrueHD și DTS:X sau conținutul LPCM multi-canal care nu poate să fie transmis cu ARC prin conectarea sistemului de difuzoare și a televizorului compatibile cu eARC utilizând un cablu HDMI.
Pentru conectare, consultați „[Conectarea unui TV compatibil cu ARC/eARC](#)”.

[HDMI Signal Format]

Puteți selecta formatul video care poate fi recepționat. Dacă imaginea și sunetul dispozitivului care este conectat la sistemul de difuzoare nu sunt emise corespunzător, schimbați setarea [HDMI Signal Format].

[Enhanced format (4K120, 8K)]: Selectați în momentul în care atât televizorul, cât și dispozitivele compatibile acceptă formatele video cu lățime de bandă mare, precum 4K 120p, 8K, etc.

[Enhanced format]: Selectați în momentul în care atât televizorul, cât și dispozitivele conectate sunt compatibile cu formatele video de mare definiție, precum 4K 60p 4:4:4, etc.

[Standard format]: Selectați când televizorul și dispozitivele conectate sunt compatibile cu formatele video cu definiție standard.

Notă

- În funcție de televizor, poate să fie necesară setarea TV pentru ieșirea HDMI. Consultați instrucțiunile de utilizare ale televizorului.
- Dacă imaginea și sunetul nu funcționează atunci când [HDMI Signal Format] este setat la [Enhanced format (4K120, 8K)], setați-l la [Enhanced format] sau [Standard format].
- Dacă imaginea și sunetul nu funcționează atunci când [HDMI Signal Format] este setat la [Enhanced format], setați-l la [Standard format].
- Pentru detalii cu privire la formatele video care pot fi recepționate și la cablul HDMI care poate fi utilizat, consultați „[Formate video HDMI compatibile](#)”.

[Video output for PIP/PBP-displayed TV]

[On]: Atunci când intrarea TV este selectată pe sistemul de difuzoare, imaginea din intrarea HDMI este emisă pe televizor. Pentru a folosi funcția Picture-in-Picture (PIP)/Picture-by-Picture (PBP) a televizorului, selectați [On] pentru această setare.

[Off]: Atunci când intrarea TV este selectată pe sistemul de difuzoare, imaginea din intrarea HDMI nu este emisă pe televizor.

Sistem Home Theatre
HT-A9

[Bluetooth Settings]

[Bluetooth Mode]

Vă puteți bucura de conținut redat de un dispozitiv BLUETOOTH folosind acest sistem de difuzoare sau puteți asculta sunete emise de acest sistem de difuzoare utilizând căști compatibile cu BLUETOOTH.

[Receiver]: Acest sistem de difuzoare se află în modul receptor, care îi permite să primească și să emită sunete din dispozitivul BLUETOOTH.

[Transmitter]: Acest sistem de difuzoare se află în modul transmițător, care îi permite să trimită sunete către căștile compatibile cu BLUETOOTH. În cazul în care schimbați intrarea sistemului de difuzoare, [BT TX] apare pe afișajul panoului frontal.

[Off]: Funcția BLUETOOTH este dezactivată, așa că nu puteți selecta intrarea [Bluetooth Audio].

[Device List]

Când [Bluetooth Mode] este setat la [Receiver]: Este afișată o listă a dispozitivelor BLUETOOTH asociate.

Când [Bluetooth Mode] este setat la [Transmitter]: Este afișată o listă a căștilor BLUETOOTH asociate și detectate.

[Bluetooth Connection Quality]

Puteți seta calitatea conexiunii BLUETOOTH pentru a asculta audio pe dispozitivul mobil utilizând acest sistem de difuzoare.

Această funcție este disponibilă doar când setați [Bluetooth Mode] pe [Receiver].

[Priority on Sound Quality]: Acordă prioritate calității sunetului. Codecul este selectat în mod automat drept LDAC, AAC sau SBC, în funcție de codecul compatibil al dispozitivului conectat.

[Priority on Stable Connection]: Acordă prioritate unei conexiuni stabile. Codecul este setat la SBC.

Notă

- Când conectați un dispozitiv BLUETOOTH, setarea [Bluetooth Connection Quality] nu poate fi modificată.

[Wireless Playback Quality]

Puteți seta rata de transmisie a datelor în timpul redării LDAC. Această funcție este disponibilă doar când setați [Bluetooth Mode] pe [Transmitter].

[LDAC Sound Quality]: Activează codecul LDAC și este utilizată cea mai mare rată de biți. Sunetul este transmis la o calitate mai ridicată; totuși, este posibil ca redarea audio să devină instabilă uneori în cazul în care calitatea legăturii nu este suficient de bună. Dacă redarea audio este instabilă în acest mod, selectați [LDAC Stable Connection (Auto)].

[LDAC Stable Connection (Auto)]: Activează codecul LDAC și rata de transfer de date se modifică automat în funcție de mediu.

[SBC Sound Quality]: Activează codecul SBC. Sunetul este transmis la o calitate mai ridicată.

[SBC Stable Connection (Auto)]: Activează codecul SBC și rata de transfer de date se modifică automat în funcție de mediu.

Notă

- Când conectați un dispozitiv BLUETOOTH, setarea [Wireless Playback Quality] nu poate fi modificată.

Sistem Home Theatre
HT-A9

[System Settings]

[Language]

Puteți selecta limba pe care o doriți pentru informațiile de sistemul de difuzoare afișate pe ecran.

[Network/Bluetooth Standby]

[On]: Puteți porni sistemul de difuzoare prin intermediul rețelei sau a funcției BLUETOOTH.

[Off]: Puteți economisi energie utilizând modul regim de așteptare. Ar putea dura ceva timp până ca sunetul să fie emis din cele patru difuzoare incluse sau subwooferului opțional după ce sistemul de difuzoare a fost comutat în acest mod.

Notă

- Dacă sunteți de acord să folosiți funcția Chromecast built-in, [Network/Bluetooth Standby] este comutată automat pe [On].
- Dacă setați [RF Channel] pe [On], [Network/Bluetooth Standby] este comutată automat pe [On].

[Auto Standby]

[On]: Pornește funcția [Auto Standby]. Atunci când nu utilizați sistemul de difuzoare pentru că acesta nu primește semnal de intrare timp de aproximativ 20 de minute, sistemul de difuzoare intră automat în modul regim de așteptare.

[Off]: Oprit

[Device Name Setting]

Puteți schimba denumirea acestui sistem de difuzoare în funcție de preferințele dumneavoastră atunci când utilizați următoarele funcții.

- Funcția BLUETOOTH
- Rețeaua de reședință
- Spotify
- Chromecast built-in

Urmați instrucțiunile afișate pe ecran și folosiți tastatura software-ului pentru a introduce denumirea.

[System Information]

Puteți afișa informații despre sistemul de difuzoare precum versiunea software-ului.

[Software License Information]

Puteți afișa informații despre licența software-ului.

Sistem Home Theatre
HT-A9

[Network Settings]

[Wi-Fi Connection]

[On]: Activează conexiunea Wi-Fi a sistemului de difuzoare.

[Off]: Dezactivează conexiunea Wi-Fi a sistemului de difuzoare.

[Internet Settings]

Puteți să configurați setările de rețea și să verificați conexiunile la rețea.

[Network Connection Status]

Puteți afișa starea actuală a conexiunii la rețea.

[Software Update Notification]

[On]: Configurează sistemul de difuzoare pentru a vă transmite informații despre cea mai recentă versiune de software.

[Off]: Oprit

[Auto Update Settings]

- **[Auto Update]**

[On]: Software-ul este actualizat automat între orele 2 și 5 dimineața, ora locală în [Time Zone] selectată, atunci când sistemul de difuzoare nu este utilizat. Dacă selectați [Off] pentru [Network/Bluetooth Standby], actualizarea de software se instalează imediat după ce opriți sistemul de difuzoare.

[Off]: Oprit

- **[Time Zone]**

Selectați zona/orașul dvs.

Notă

- Actualizarea de software se poate face chiar dacă selectați [Off] în [Auto Update], în funcție de tipul de actualizare.
- Actualizarea de software se face automat în termen de 11 zile de la apariția unui nou software.
- Dacă sunteți de acord să folosiți funcția Chromecast built-in, [Auto Update] este comutată automat pe [On].

[Privacy Setting]

Sistemul de difuzoare colectează informații despre modul în care utilizați dispozitivul. Citiți politica de confidențialitate, care va apărea atunci când această setare este necesară, și decideți dacă sunteți de acord cu colectarea de informații.

[Agree]: Selectați această opțiune dacă acceptați colectarea de informații.

[Do not agree]: Selectați această opțiune dacă nu acceptați colectarea de informații.

Sugestie

- Chiar dacă ați selectat [Agree], veți putea să opriți colectarea de informații selectând opțiunea [Do not agree] sau revenind [Network Settings] la setările din fabrică prin intermediul [Resetting].

[Chromecast built-in]

Puteți configura partajarea consumului de date și confirma funcția Chromecast built-in.

- **[Share usage data]**

[On]: Oferă informații despre utilizarea funcției de proiecție pe Google.

[Off]: Oprit

- **[About Chromecast built-in]**

Afișează URL-urile de referință pentru funcția Chromecast built-in.

Sistem Home Theatre
HT-A9

[Resetting]

Puteți readuce setările sistemului de difuzoare la valorile implicite din fabrică selectând grupul de setări. Toate setările din grup vor fi reinițializate.

Subiect asociat

- [Resetarea sistemului de difuzoare](#)

Sistem Home Theatre
HT-A9

[Software Update]

Puteți actualiza software-ul casetei de control, ale celor patru difuzoare incluse și al subwooferului opțional.

Subiect asociat

- [Actualizarea software-ului](#)

5-025-236-61(2) Copyright 2021 Sony Corporation

Sistem Home Theatre
HT-A9

Actualizarea software-ului

Actualizând software-ul dvs. la versiunea cea mai recentă, vă puteți bucura de cele mai noi funcții. Pentru informații cu privire la funcțiile de actualizare, consultați următorul site web:

- Pentru clienții din Americi
<https://www.sony.com/am/support>
- Pentru clienții din Europa
<https://www.sony.eu/support>
- Pentru clienții din Asia-Pacific, Oceania, Orientul Mijlociu și Africa
<https://www.sony-asia.com/support>

Notă

- Este posibil ca actualizarea să dureze până la 20 de minute.
- Este necesară o conexiune la Internet pentru efectuarea actualizărilor prin Internet.
- În timpul procesului de actualizare, nu porniți sau opriți sistemul de difuzoare, nu deconectați cablul de alimentare c.a., nu deconectați/conectați cablul HDMI și utilizați sistemul de difuzoare sau televizorul. Așteptați finalizarea procesului de actualizare a software-ului.
- Setări  [Setup] - [Advanced Settings] - [Network Settings] - [Auto Update Settings] - [Auto Update] la [On] dacă doriți ca actualizările de software să se facă automat. Actualizarea de software se poate face chiar dacă selectați [Off] în [Auto Update], în funcție de tipul de actualizare.

1 Asigurați-vă că difuzoarele sunt pornite și conectate la sistemul de difuzoare. Când utilizați subwooferul opțional, asigurați-vă că este pornit și conectat la sistemul de difuzoare.

Indicatoarele de alimentare ale difuzoarelor și al subwooferului opțional se aprind în verde.

2 Apăsați pe HOME.

Meniul principal apare pe ecranul televizorului.

3 Selectați [Setup] - [Advanced Settings] din meniul principal.

În cazul în care sistemul de difuzoare detectează pe rețea informații despre actualizări pentru sistem, notificarea pentru actualizare și [Software Update] vor apărea în meniul principal. În acest caz, selectați [Software Update] și urmați instrucțiunile afișate pe ecran.

4 Selectați [Software Update].

Ecranul [Software Update] apare pe afișajul televizorului.

5 Selectați elementul care urmează a fi actualizat.

Selectați elementul pe care doriți să-l actualizați din elementele de mai jos apăsând pe  (sus)/  (jos) și pe  (enter), apoi actualizați software-ul urmând informațiile afișate pe ecran.

Când începe o actualizare de software, sistemul de difuzoare repornește automat.

În timpul unei actualizări de software, pe afișajul panoului frontal apare [UPDATE].

Sistemul de difuzoare repornește automat după finalizarea actualizării.

[Network Update]

Actualizează software-ul utilizând rețeaua disponibilă. Asigurați-vă că rețeaua este conectată la Internet.

[USB Update]

Actualizează software-ul utilizând un USB de memorie. Pentru detalii despre actualizare, consultați instrucțiunile afișate în timpul descărcării fișierului de actualizare.

[Wireless Speakers Update]

Actualizează software-ul difuzoarelor sau al subwooferului opțional atunci când sistemul de difuzoare are instalată cea mai recentă versiune de software.

Notă

- Dacă actualizarea difuzoarelor sau a subwooferului opțional nu funcționează, mutați-le lângă caseta de control și actualizați software-ul.

Sistem Home Theatre
HT-A9

Depanare

Dacă sistemul de difuzoare nu funcționează în mod corespunzător, luați măsuri în următoarea ordine.

1. Căutați cauza și soluția problemei consultând acest Ghid de asistență sau Instrucțiunile de utilizare.
Metoda de depanare este listată la „Depanare”.



2. Căutați cauza și soluția problemei pe site-ul de asistență Sony.

Site-ul de asistență Sony vă pune la dispoziție cele mai recente informații și întrebări frecvente cu privire la asistență și suport.

- Pentru clienții din Americi
<https://www.sony.com/am/support>
- Pentru clienții din Europa
<https://www.sony.eu/support>
- Pentru clienții din Asia-Pacific, Oceania, Orientul Mijlociu și Africa
<https://www.sony-asia.com/support>



3. Resetați sistemul de difuzoare.

Toate setările sistemului de difuzoare revin la starea inițială.



4. În cazul în care problemele persistă, adresați-vă celui mai apropiat dealer Sony.

Când solicitați o reparație, asigurați-vă că aduceți atât caseta de control, cât și difuzoarele, chiar dacă pare că doar unul dintre produse are o problemă.

Sistem Home Theatre
HT-A9

Sistemul de difuzoare nu este alimentat.

- Asigurați-vă că cablul de alimentare cu c.a. este conectat cum trebuie.
- Deconectați cablul de alimentare cu c.a. de la priza de perete și apoi conectați din nou după câteva minute.

Sistem Home Theatre
HT-A9

Sistemul de difuzoare nu pornește chiar dacă televizorul este pornit.

- Setați  [Setup] - [Advanced Settings] - [HDMI Settings] - [Control for HDMI] la [On]. Televizorul trebuie să accepte funcția Comandă HDMI. Pentru detalii, consultați instrucțiunile de utilizare a TV-ului.
- Verificați setările difuzorului televizorului. Alimentarea sistemului de difuzoare este sincronizată cu setările difuzorului televizorului. Pentru detalii, consultați instrucțiunile de utilizare a TV-ului.
- În funcție de televizor, dacă sunetul acestuia a fost redat de difuzoarele televizorului ultima dată, este posibil ca sistemul de difuzoare să nu pornească simultan cu pornirea televizorului, chiar dacă acesta este pornit.

Sistem Home Theatre
HT-A9

Sistemul de difuzoare se oprește atunci când TV-ul este oprit.

- Verificați setarea  [Setup] - [Advanced Settings] - [HDMI Settings] - [Standby Linked to TV]. Când [Standby Linked to TV] este setat pe [On] sau pe [Auto], sistemul de difuzoare se oprește automat atunci când opriți televizorul.

Sistem Home Theatre
HT-A9

Sistemul de difuzoare nu se oprește chiar dacă TV-ul este oprit.

- Verificați setarea  [Setup] - [Advanced Settings] - [HDMI Settings] - [Standby Linked to TV]. Pentru a opri automat sistemul de difuzoare, indiferent de intrarea utilizată atunci când opriți televizorul, setați [Standby Linked to TV] pe [On]. Televizorul trebuie să accepte funcția Comandă HDMI. Pentru detalii, consultați instrucțiunile de utilizare a TV-ului.

Sistem Home Theatre
HT-A9

Sistemul de difuzoare nu se oprește.

- Este posibil ca sistemul de difuzoare să fie în modul demonstrativ. Pentru a anula modul demonstrativ, resetați sistemul de difuzoare. Apăsați continuu pe  (alimentare) de pe caseta de control pentru mai mult de 10 secunde.

Sistem Home Theatre
HT-A9

Nu există imagine sau imaginea nu este afișată corect.

- Selectați intrarea adecvată.
- Dacă nu există imagine când intrarea TV este selectată, alegeți canalul TV pe care îl doriți cu ajutorul telecomenzii televizorului.
- Dacă nu există imagine în timp ce intrarea HDMI este selectată, apăsați butonul de redare de pe dispozitivul conectat.
- Deconectați cablul HDMI apoi reconectați-l din nou. Asigurați-vă că ați introdus bine cablul.
- Dacă nu există recepționați imagine de la dispozitivul conectat sau aceasta nu este afișată corect, modificați setarea  [Setup] - [Advanced Settings] - [HDMI Settings] - [HDMI Signal Format] - [HDMI IN].
- Sistemul de difuzoare este conectat la un dispozitiv de intrare care nu este compatibil cu HDCP (High-bandwidth Digital Content Protection). În acest caz, verificați specificații dispozitivului conectat.

Sistem Home Theatre
HT-A9

Imaginea de pe ecranul televizorului este distorsionată.

- Este posibil să fi apărut interferențe ale conexiunii wireless între televizor/alte dispozitive wireless și caseta de control. Mutați caseta de control, schimbați direcția ei sau îndepărtați-o de televizor/alte dispozitive wireless.
- Există interferențe ale benzii de frecvență între conexiunea LAN wireless și conexiunea wireless a difuzoarelor. Comutați banda rețelei LAN wireless a televizorului sau dispozitivului care redă imagini la 2,4 GHz.

Sistem Home Theatre
HT-A9

Conținutul 3D de la mufa HDMI IN nu apare pe ecranul televizorului.

- În funcție de TV sau dispozitivul video, este posibil ca acest conținut 3D să nu apară. Verificați formatul video HDMI acceptat.

Subiect asociat

- [Formate video HDMI compatibile](#)

Sistem Home Theatre
HT-A9

Semnalul video de înaltă definiție (4K/60p 4:4:4, 4:2:2 și 4K/60p 4:2:0 10 biți etc.) din mufa HDMI IN nu apare pe ecranul televizorului.

- În funcție de televizor sau de dispozitivul video, este posibil ca semnalele video de înaltă definiție, cum ar fi 4K, să nu fie redade. Verificați capabilitatea și setările video ale televizorului și dispozitivului video.
- Modificați setarea  [Setup] - [Advanced Settings] - [HDMI Settings] - [HDMI Signal Format] - [HDMI IN] în conformitate cu semnalul video suportat de televizorul sau dispozitivul conectat.
- Când redați semnale video de înaltă definiție, cum ar fi conținut video 4K protejat de drepturile de autor, conectați sistemul de difuzoare la mufa de intrare a televizorului HDMI care acceptă HDCP2.2 sau HDCP2.3. Pentru detalii, consultați instrucțiunile de utilizare a TV-ului.

Subiect asociat

- [Formate video HDMI compatibile](#)



Sistem Home Theatre
HT-A9

O imagine nu este afișată pe întregul ecran al TV-ului.

- Raportul de aspect media este fix.

Sistem Home Theatre
HT-A9

Imaginea și sunetul dispozitivului conectat la sistemul de difuzoare nu sunt emise de televizor atunci când sistemul nu este pornit.

- Setați  [Setup] - [Advanced Settings] - [HDMI Settings] - [Control for HDMI] la [On] pe sistemul de difuzoare, apoi setați [Standby Through] la [Auto] sau la [On] .
- Porniți sistemul de difuzoare, apoi comutați intrarea pentru dispozitivul care redă.
- Dacă este conectat la dispozitive care nu sunt fabricate de Sony, dar care sunt compatibile cu funcția Comandă HDMI, setați  [Setup] - [Advanced Settings] - [HDMI Settings] - [Standby Through] la [On].

Sistem Home Theatre
HT-A9

Conținutul HDR nu poate fi redat în interval dinamic ridicat.





- Verificați setările televizorului și dispozitivului conectat. Pentru detalii, consultați instrucțiunile de utilizare pentru televizor și dispozitivul conectat.
- În funcție de setarea [HDMI Signal Format], este posibil ca un dispozitiv HDR să nu poată reda conținut în format HDR. Modificați setarea  [Setup] - [Advanced Settings] - [HDMI Settings] - [HDMI Signal Format] - [HDMI IN] în conformitate cu formatul video suportat de dispozitivul AV.

Subiect asociat

- [Formate video HDMI compatibile](#)

Sistem Home Theatre
HT-A9

Sistemul de difuzoare nu redă sunetul.

- Asigurați-vă că toate cablurile de alimentare cu c.a., cel al casetei de control și cel al sistemului de difuzoare, sunt conectate corespunzător.
- În cazul în care indicatorul de alimentare al difuzorului este oprit, încercați următoarele.
 - Asigurați-vă de conectarea corespunzătoare a cablului de alimentare cu c.a. al difuzorului.
 - Apăsăți pe butonul  (alimentare) de pe partea de jos a difuzorului pentru a-l porni.
- Dacă indicatorul de alimentare de pe difuzor se aprinde intermitent lent în verde sau rămâne aprins în roșu, încercați următoarele.
 - Apropiăți difuzorul de caseta de control până când indicatorul de alimentare de pe difuzor începe să lumineze verde.
 - Conectați manual difuzorul la caseta de control.
 - Verificați starea conexiunii wireless în  [Setup] - [Advanced Settings] - [Speaker Settings] - [Wireless Speaker Settings] - [Check wireless connection].
- Poate dura aproximativ 1 minut până când sunetul începe să fie emis dacă  [Setup] - [Advanced Settings] - [Speaker Settings] - [Wireless Speaker Settings] - [RF Channel] este comutat de pe [Off] pe [On].
- Apăsăți pe  (volum) + de pe telecomandă pentru a mări volumul sau pentru a anula modul silențios.
- Este posibil ca difuzoarele să fie conectate la un alt dispozitiv compatibil. Încercați să conectați manual.

Subiect asociat



- [Dacă difuzoarele nu sunt conectate corect](#)

Sistem Home Theatre
HT-A9

Sistemul de difuzoare nu se poate conecta la un TV cu funcția BLUETOOTH.

- Atunci când conectați sistemul de difuzoare la televizor cu ajutorul unui cablu HDMI, conexiunea BLUETOOTH este anulată.

Sunetul televizorului nu este redat de sistemul de difuzoare.

- Verificați tipul și conexiunea cablului HDMI sau a cablului pentru modul Difuzor central TV conectat la sistemul de difuzoare și la televizor.
- Deconectați cablurile conectate la televizor și la sistemul de difuzoare, apoi reintroduceți-le ferm. Deconectați cablurile de alimentare cu c.a. ale televizorului și sistemului de difuzoare de la priza de c.a. și apoi conectați-le din nou.
- Atunci când sistemul de difuzoare și televizorul sunt conectate cu un cablu HDMI, verificați următoarele.
 - Mufa HDMI a televizorului conectat este etichetată cu „eARC” sau „ARC”.
 - Funcția Comandă HDMI a televizorului este activată.
 - Funcția eARC sau ARC a televizorului este activată.
 - Pe sistemul de difuzoare,  [Setup] - [Advanced Settings] - [HDMI Settings] - [Control for HDMI] este setat la [On].
- Dacă televizorul nu este compatibil cu eARC, setați  [Setup] - [Advanced Settings] - [HDMI Settings] - [eARC] la [Off].
- Comutați intrarea sistemului de difuzoare la intrarea TV.
- Măriți volumul sistemului de difuzoare sau dezactivați modul silențios.
- Dacă sunetul unui Player Blu-ray Disc, set-top box, consolă etc. conectat la televizor nu este emis, conectați dispozitivul la mufa HDMI IN a sistemului de difuzoare și comutați intrarea sistemului la intrarea pentru dispozitivul conectat ([HDMI]).
- În funcție de ordinea în care porniți televizorul și sistemul de difuzoare, acesta poate fi în modul silențios, iar [MUTING] apare pe afișajul panoului frontal al sistemului de difuzoare. Dacă acest lucru se întâmplă, porniți mai întâi televizorul, apoi sistemul de difuzoare.
- Apăsăți pe TV/AUDIO SYSTEM de pe telecomandă pentru a schimba ieșirea sunetului televizorului conectat sau configurați setările difuzoarelor televizorului pe sistemul audio. Pentru detalii despre configurarea televizorului, consultați instrucțiunile de utilizare pentru acesta.

Subiect asociat

- [Conectarea unui TV compatibil cu ARC/eARC](#)
- [Conectarea unui dispozitiv AV compatibil cu formatul video 2K/4K](#)
- [Conectarea unui dispozitiv AV compatibil cu formatul video 8K](#)

Sunetul se aude cu intermitențe sau se aude un zgomot de fundal.

- Instalați caseta de control și difuzoarele la o distanță de 1,5 m sau mai mult față de un router wireless LAN, etc. Acest lucru poate fi îmbunătățit prin schimbarea direcției sau a unghiului antenei routerului wireless LAN.

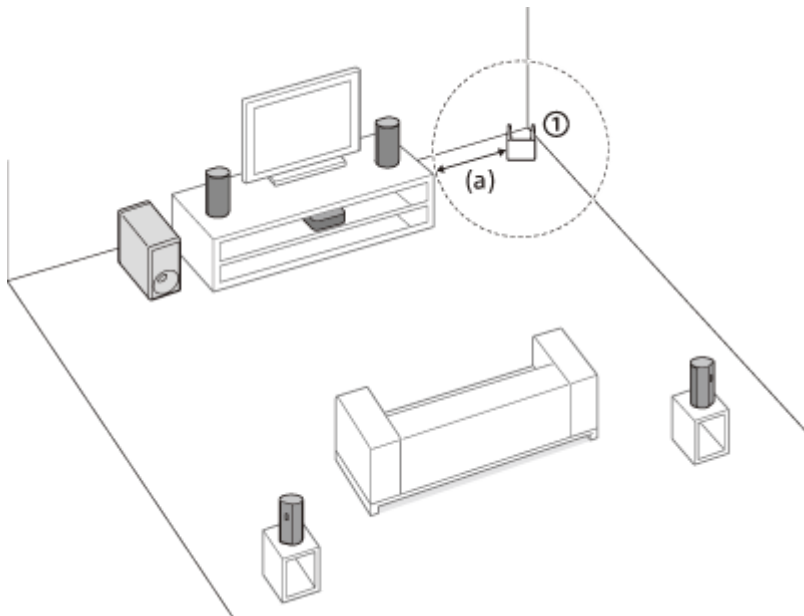



① Router LAN wireless, etc.
(a) 1,5 m sau mai mult

- Setări [Setup] - [Advanced Settings] - [Speaker Settings] - [Wireless Speaker Settings] - [Wireless Playback Quality] la [Connection].
- Setări [Setup] - [Advanced Settings] - [Speaker Settings] - [Wireless Speaker Settings] - [RF Channel] la [Off], apoi setați pe [On].
- Dacă în apropiere se află un dispozitiv care generează radiații electromagnetice, cum ar fi un dispozitiv LAN wireless sau un cuptor cu microunde, îndepărtați sistemul de difuzoare de el.
- Este posibilă apariția unor interferențe create de conexiunea LAN wireless a unui dispozitiv periferic. Utilizați o conexiune LAN prin cablu pentru dispozitivul periferic.
- Caseta de control și difuzoarele se află prea departe unul de altul. Apropiati-le.
- În cazul în care există un obstacol între caseta de control și difuzoare, îndepărtați-l sau mutați dispozitivele în altă parte.
- Nu amplasați caseta de control în partea din spate a unui raft. Amplasați caseta de control pe un raft sau în el, în așa fel încât afișajul frontal să fie vizibil.
- Mutați caseta de control, schimbați direcția ei sau îndepărtați-o de televizor.
- Este posibilă apariția unor interferențe ale lungimii de bandă wireless între conexiunea la rețea și conexiunea difuzorului. Conectați sistemul de difuzoare la o rețea LAN prin cablu sau schimbați banda conexiunii LAN wireless la 2,4 GHz.

Sistem Home Theatre
HT-A9

Imaginea și sunetul dispozitivului conectat la sistemul de difuzoare nu sunt emise de televizor atunci când sistemul nu este pornit.

- Setează  [Setup] - [Advanced Settings] - [HDMI Settings] - [Control for HDMI] la [On] pe sistemul de difuzoare, apoi setează [Standby Through] la [Auto] sau la [On] .
- Porniți sistemul de difuzoare, apoi comutați intrarea pentru dispozitivul care redă.
- Dacă este conectat la dispozitive care nu sunt fabricate de Sony, dar care sunt compatibile cu funcția Comandă HDMI, setați  [Setup] - [Advanced Settings] - [HDMI Settings] - [Standby Through] la [On].

Sistem Home Theatre
HT-A9

Sunetul este redat atât de sistemul de difuzoare, cât și de TV.

- Dezactivați sunetul sistemului de difuzoare sau al televizorului.
- Când conectați sistemul de difuzoare la televizor cu cablul modului Difuzor central TV și setați  [Setup] - [Advanced Settings] - [Speaker Settings] - [TV Center Speaker Mode] la [On], partea centrală a sunetului sistemului de difuzoare este emisă de televizor.

Sistem Home Theatre
HT-A9

Sunetul este întrerupt în timp ce urmăriți un program TV sau un conținut de pe un disc Blu-Ray etc.

- Verificați setările modului sonor. Dacă modul sonor era setat pe [Auto Sound], sunetul poate să fie întrerupt atunci când modul se schimbă automat în funcție de informația programului care este redat. Dacă nu doriți să schimbați automat modul sonor, reglați-l la o altă setare decât [Auto Sound].

Subiect asociat

- [Cum setați efectul sonor personalizat în funcție de sursele de sunet \(mod sonor\)](#)

Sistem Home Theatre
HT-A9

Sunetul televizorului redat de acest sistem de difuzoare rămâne în urma imaginii.





- Setează valoarea de ajustare a întârzierii dintre imagine și sunet la 0 ms dacă este setată în intervalul 25 ms - 300 ms.
- Poate să apară un decalaj între sunet și imagine, în funcție de sursa sunetului. Dacă televizorul dumneavoastră are o funcție care întârzie imaginea, folosiți-o pentru reglare. Pentru detalii, consultați instrucțiunile de utilizare a TV-ului.

Subiect asociat

- [Când vă uitați la televizor](#)
- [Când vă uitați la un alt dispozitiv](#)

Sistem Home Theatre
HT-A9

Sistemul nu redă niciun sunet sau redă sunet la un nivel foarte scăzut de pe dispozitivul conectat la sistemul de difuzoare.

- Apăsați pe  (volum) + de pe telecomandă și verificați nivelul volumului .
- Apăsați pe  (fără sonor) sau  (volum) + de pe telecomandă pentru a revoca funcția de anulare a sunetului.
- Asigurați-vă că sursa de intrare este selectată corect. Ar trebui să încercați alte surse de intrare apăsând butonul de selectare a intrării de pe telecomandă (TV/HDMI/BLUETOOTH).
- Asigurați-vă că ați introdus bine conectoarele.
- Atunci când redați conținut compatibil cu tehnologia de protecție a drepturilor de autor (HDCP), este posibil ca sunetul să nu fie redat de sistemul de difuzoare.
- Modificați setarea  [Setup] - [Advanced Settings] - [HDMI Settings] - [HDMI Signal Format] - [HDMI IN].

Sistem Home Theatre
HT-A9

Efectul surround nu poate să fie obținut.

- În funcție de semnalul de intrare și de setarea modului sonor, procesarea sunetului surround este posibil să nu acționeze eficient. Efectul surround poate să fie redus, în funcție de program sau disc.
- Pentru a reda audio multicanal, verificați setarea ieșirii audio digitale de pe dispozitivul conectat la sistemul de difuzoare. Pentru mai multe detalii, consultați instrucțiunile de utilizare ale dispozitivului conectat.

Sistem Home Theatre
HT-A9

Subwooferul opțional nu redă sunet.

- Această problemă poate fi ameliorată setând  [Setup] - [Advanced Settings] - [Speaker Settings] - [Wireless Speaker Settings] - [Wireless Playback Quality] la [Connection].
- Consultați instrucțiunile de utilizare ale subwooferului opțional.

Sistem Home Theatre
HT-A9

Unele difuzoare nu redau sunet.

- Este posibil ca unele difuzoare să nu redea sunet, în funcție de conținut sau de modul sonor.

Sound Field Optimization nu a reușit.

- Este posibil ca difuzoarele să nu fie amplasate în mod corect. Identificați modalitatea de amplasare verificând etichetele localizate în partea de jos a celor patru difuzoare și plasați-le în locul corect.
- Așezați difuzoarele în poziție verticală, astfel încât etichetele de pe partea de jos a acestora să fie orientate în jos.
 - Dacă difuzoarele sunt așezate într-o parte, Sound Field Optimization nu poate fi efectuată în mod corespunzător.
 - În cazul în care difuzorul este așezat în plan înclinat, și microfonul de măsurare este înclinat. Astfel, sunetul pentru măsurarea distanței până la tavan va fi emis în plan înclinat. Aceasta poate fi cauza eșecului Sound Field Optimization.
- Efectuați Sound Field Optimization din nou într-un moment în care este liniște în cameră.
- Amplasați difuzoarele la o distanță mai mare de 50 cm unul de altul. Dacă distanța dintre difuzoare este prea mică, Sound Field Optimization nu poate fi efectuată în mod corespunzător.
- În cazul în care difuzoarele sunt amplasate prea departe unul de altul, apropiați-le.
- În cazul în care există un obstacol între difuzoare sau microfonul de măsurare al difuzorului este obstrucționat de un obstacol, Sound Field Optimization nu poate fi efectuată în mod corespunzător. Îndepărtați obstacolul aflat între difuzoare sau în fața lor.

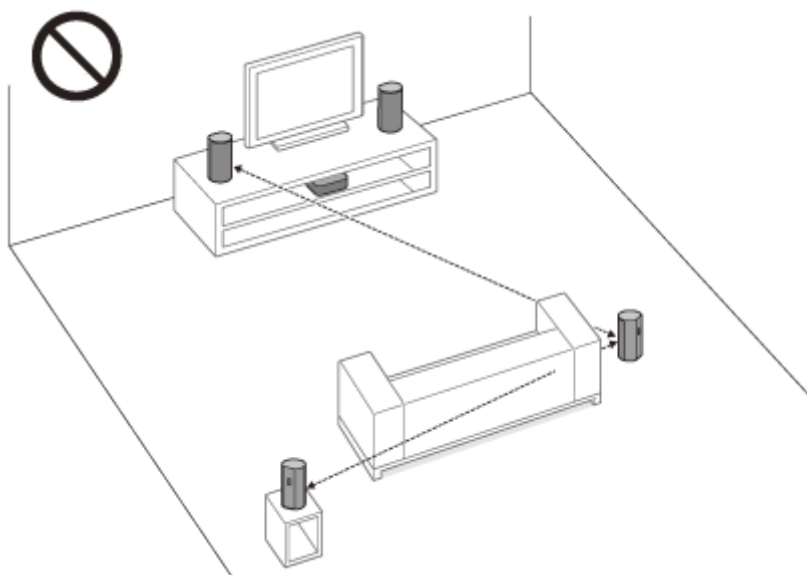
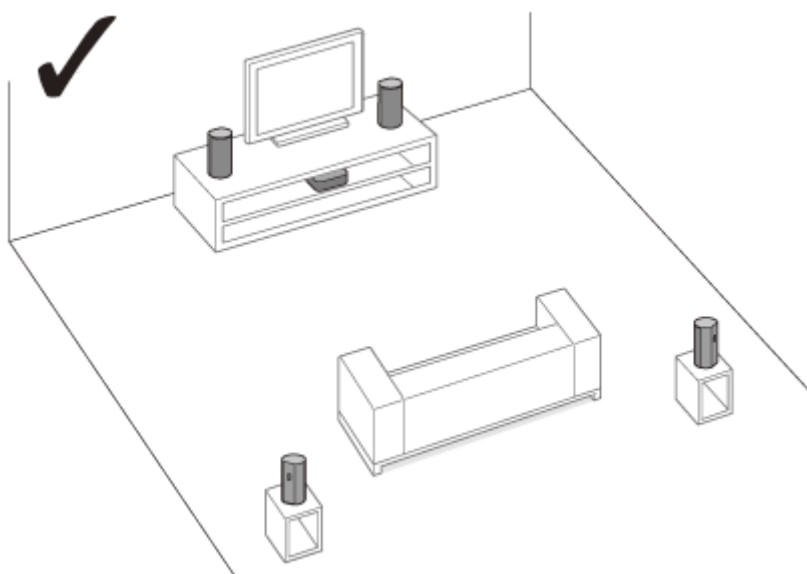

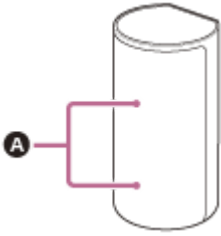

A Microfoane pentru măsurare

5-025-236-61(2) Copyright 2021 Sony Corporation

Sistem Home Theatre
HT-A9

Asocierea nu poate să fie obținută.

- Apropiati mai mult sistemul de difuzoare de dispozitivul BLUETOOTH.
- Asigurați-vă că sistemul de difuzoare nu recepționează interferențe de la un dispozitiv LAN wireless, altul decât un dispozitiv wireless de 2,4 GHz, sau de la un cuptor cu microunde. Dacă în apropiere se află un dispozitiv care generează radiații electromagnetice, îndepărtați-l de sistemul de difuzoare.

Sistem Home Theatre
HT-A9

Conexiunea BLUETOOTH nu poate fi realizată.

- Asigurați-vă că [BT] apare pe afișajul panoului frontal.
 - Asigurați-vă că dispozitivul BLUETOOTH de conectat este pornit și funcția BLUETOOTH este activată.
 - Aproiați mai mult sistemul de difuzoare de dispozitivul BLUETOOTH.
 - Asociați din nou acest sistem de difuzoare cu dispozitivul BLUETOOTH. Este posibil să fie necesar să anulați mai întâi asocierea cu acest sistem de difuzoare folosind dispozitivul BLUETOOTH.
 - Este posibil ca informațiile de asociere să fie șterse. Efectuați din nou asocierea.
-

Subiect asociat

- [Cum ascultați muzică prin asocierea dispozitivului mobil conectat pentru prima dată](#)

Sistem Home Theatre
HT-A9

Sunetul dispozitivului mobil BLUETOOTH conectat nu este redat de sistemul de difuzoare.

- Asigurați-vă că [BT] apare pe afișajul panoului frontal.
 - Apropiati mai mult sistemul de difuzoare de dispozitivul BLUETOOTH.
 - Dacă în apropiere se află un dispozitiv care generează radiații electromagnetice, cum ar fi un dispozitiv LAN wireless, alte dispozitive BLUETOOTH sau un cuptor cu microunde, îndepărtați-l de sistemul de difuzoare.
 - Îndepărtați orice obstacol dintre sistemul de difuzoare și dispozitivul BLUETOOTH sau îndepărtați acest sistem de obstacol.
 - Repoziționați dispozitivul BLUETOOTH conectat.
 - Comutați frecvența LAN wireless a unui router sau PC LAN wireless la 5 GHz.
 - Măriți volumul dispozitivului BLUETOOTH conectat.
-

Subiect asociat

- [Cum ascultați muzică prin asocierea dispozitivului mobil conectat pentru prima dată](#)

Sistem Home Theatre
HT-A9

Asocierea nu poate să fie obținută.

- Apropiati mai mult sistemul de difuzoare de căștile BLUETOOTH.
- Asigurați-vă că sistemul de difuzoare nu recepționează interferențe de la un dispozitiv LAN wireless, altul decât un dispozitiv wireless de 2,4 GHz, sau de la un cuptor cu microunde. Dacă în apropiere se află un dispozitiv care generează radiații electromagnetice, îndepărtați-l de sistemul de difuzoare.

Sistem Home Theatre
HT-A9

Conexiunea BLUETOOTH nu poate fi realizată.

- Asigurați-vă că [BT TX] apare pe afișajul panoului frontal.
 - Asigurați pornirea căștilor BLUETOOTH care urmează a fi conectate și activați funcția BLUETOOTH.
 - Apropiati mai mult sistemul de difuzoare de căștile BLUETOOTH.
 - Asociați din nou acest sistem de difuzoare cu căștile BLUETOOTH. Este posibil să fie necesar să anulați mai întâi asocierea căștilor BLUETOOTH cu acest sistem de difuzoare.
 - Este posibil ca informațiile de asociere să fie șterse. Efectuați din nou asocierea.
-

Subiect asociat

- [Cum ascultați muzică prin asocierea dispozitivului mobil conectat pentru prima dată](#)
- [Ascultarea prin asocierea cu căști](#)

Sistem Home Theatre
HT-A9

Sunetul nu se aude din căștile BLUETOOTH conectate.

- Asigurați-vă că [BT TX] apare pe afișajul panoului frontal.
 - Aproiați mai mult sistemul de difuzoare de căștile BLUETOOTH.
 - Dacă în apropiere se află un dispozitiv care generează radiații electromagnetice, cum ar fi un dispozitiv LAN wireless, alte dispozitive BLUETOOTH sau un cuptor cu microunde, îndepărtați-l de sistemul de difuzoare.
 - Îndepărtați orice obstacol dintre sistemul de difuzoare și căștile BLUETOOTH sau îndepărtați acest sistem de obstacol.
 - Repoziționați căștile BLUETOOTH conectate.
 - Comutați frecvența LAN wireless a unui router sau PC LAN wireless la 5 GHz.
 - Măriți volumul căștilor BLUETOOTH conectate.
 - Setări  [Setup] - [Advanced Settings] - [Bluetooth Settings] - [Wireless Playback Quality] la [LDAC Stable Connection (Auto)] sau [SBC Stable Connection (Auto)].
 - Este posibil ca anumite tipuri de conținut să nu poate fi redat din cauza drepturilor de autor.
-

Subiect asociat

- [Cum ascultați muzică prin asocierea dispozitivului mobil conectat pentru prima dată](#)

Sistem Home Theatre
HT-A9

Conexiunea BLUETOOTH cu căștile este deconectată.

- Atunci când utilizați Chromecast built-in, căștile nu se pot conecta la sistemul de difuzoare cu ajutorul funcției BLUETOOTH.

Sistem Home Theatre
HT-A9

Sistemul de difuzoare nu se poate conecta la rețea sau conexiunea la rețea este instabilă.

- Asigurați-vă că routerul LAN wireless este pornit.
- Verificați conexiunea la rețea și setările de rețea .
- În funcție de mediul în care dispozitivul este utilizat (inclusiv material din care este făcut peretele), condițiile de recepție a undelor radio sau obstacolele dintre sistemul de difuzoare și routerul LAN wireless, distanța posibilă de comunicare poate fi micșorată. Mutați sistemul de difuzoare și routerul LAN wireless mai aproape unul de altul.
- Este posibil ca dispozitivele care utilizează o bandă de frecvență de 2,4 GHz, cum ar fi un cuptor de microunde, BLUETOOTH sau un dispozitiv digital fără fir, să întrerupă comunicarea. Îndepărtați sistemul de difuzoare de astfel de dispozitive sau opriți-le.
- Este posibil ca conexiunea LAN wireless să devină instabilă în funcție de mediul în care este utilizată, mai ales în cazul în care utilizați funcția BLUETOOTH a sistemului de difuzoare. În acest caz, ajustați mediul de utilizare.

Sistem Home Theatre
HT-A9

Routerul LAN wireless pe care îl doriți nu apare pe lista rețelelor wireless.

- Apăsați pe butonul OPTIONS de pe telecomandă pentru a actualiza lista. În cazul în care routerul LAN wireless pe care îl doriți tot nu este detectat, selectați [New connection registration] de pe lista de rețele, apoi introduceți o denumire de rețea (SSID) manual.

Sistem Home Theatre
HT-A9

Nu puteți conecta sistemul de difuzoare la Internet.

- Verificați conexiunea LAN wireless.
- Reporniți routerul LAN wireless.

5-025-236-61(2) Copyright 2021 Sony Corporation

Sistem Home Theatre
HT-A9

Telecomanda acestui sistem de difuzoare nu funcționează.

- Îndreptați telecomanda spre senzorul telecomenzii de pe caseta de control.
 - Îndepărtați orice obstacol aflat între telecomandă și sistemul de difuzoare.
 - Dacă sunt aproape consumate, înlocuiți ambele baterii din telecomandă cu unele noi.
 - Asigurați-vă că apăsați pe butonul corect de pe telecomandă.
-

Subiect asociat

- [Casetă de control](#)

Funcția Comandă HDMI nu funcționează corect.

- Verificați conexiunea cu sistemul de difuzoare.
- Activați funcția Comandă HDMI pe televizor. Pentru detalii, consultați instrucțiunile de utilizare a TV-ului.
- Așteptați puțin și încercați din nou. Dacă scoateți din priză sistemul de difuzoare, este posibil să dureze puțin înainte ca operațiunile să poată să fie realizate. Așteptați cel puțin 15 secunde și încercați din nou.
- Asigurați-vă că dispozitivele conectate la sistemul de difuzoare sunt compatibile cu funcția Comandă HDMI.
- Activați funcția Comandă HDMI pe dispozitivele conectate la sistemul de difuzoare. Pentru detalii, consultați instrucțiunile de utilizare pentru dispozitiv.
- Tipul și numărul de dispozitive care pot să fie controlate cu funcția Comandă HDMI sunt limitate de standardul HDMI CEC folosit, după cum urmează:
 - Dispozitive de înregistrare (Blu-ray Disc recorder, DVD recorder etc.): până la 3 dispozitive
 - Dispozitive de redare (player de discuri Blu-Ray, DVD player etc.): până la 3 dispozitive (sistemul de difuzoare folosește unul dintre acestea)
 - Dispozitive asociate tunerului: până la 4 dispozitive
 - Sistem audio (receptor/căști): maximum 1 dispozitiv (folosit de sistemul de difuzoare)

Subiect asociat

- [Conectarea unui TV compatibil cu ARC/eARC](#)
- [Conectarea unui dispozitiv AV compatibil cu formatul video 2K/4K](#)
- [Conectarea unui dispozitiv AV compatibil cu formatul video 8K](#)

Sistem Home Theatre
HT-A9

[PRTCT], [PUSH], numele difuzorului ([FL], [FR], [RL], [RR], sau [SUB]) și [POWER] apar intermitent pe afișajul panoului frontal.

- Apăsați pe  (alimentare) de pe difuzorul aferent ([FL]: difuzorul stânga față, [FR]: difuzorul dreapta față, [RL]: difuzorul stânga spate, [RR]: difuzorul dreapta spate, [SUB]: subwoofer opțional) pentru a-l opri pe fiecare în parte. În cazul difuzorului, deconectați cablul de alimentare c.a., apoi reporniți sistemul de difuzoare. În cazul subwooferului opțional, deconectați cablul de alimentare cu c.a. și asigurați-vă că nimic nu obstrucționează fantele de aerisire ale subwooferului opțional, apoi reporniți sistemul de difuzoare. Dacă acestea sunt reconectate în mod corespunzător, afișajul panoului frontal revine la imaginea normală.

Sistem Home Theatre
HT-A9

[HIGH], [TEMP] și [ERROR] apar intermitent, timp de 2 secunde fiecare, pe afișajul panoului frontal, [STANDBY] apare pe afișaj, iar apoi sistemul de difuzoare se oprește.

-
- Este detectată o temperatură ridicată în sistemul de difuzoare. Apăsați pe  (alimentare) pentru a reporni sistemul de difuzoare.

Sistem Home Theatre
HT-A9

[BT TX] apare pe afișajul panoului frontal.

- Setează  [Setup] - [Advanced Settings] - [Bluetooth Settings] - [Bluetooth Mode] la [Receiver]. [BT TX] apare pe afișajul panoului frontal dacă [Bluetooth Mode] este setat pe [Transmitter].

Sistem Home Theatre
HT-A9

Funcțiile wireless (LAN wireless, funcția BLUETOOTH, subwooferul sau difuzoarele opționale) sunt instabile.

- Nu așezați alte obiecte metalice decât televizorul în proximitatea sistemului de difuzoare.

Sistem Home Theatre
HT-A9

Spotify nu poate fi redat cu butonul MUSIC SERVICE sau nu poate fi utilizat pentru redare.

-
- Ascultați muzica pe Spotify pe sistemul de difuzoare folosind funcția Spotify Connect din aplicația Spotify de pe dispozitivul mobil.

Sistem Home Theatre
HT-A9

Sistemul de difuzoare repornește.

- La conectarea unui TV cu o rezoluție care diferă de cea a sistemului de difuzoare, este posibil ca acesta să repornească pentru a reinițializa setarea de ieșire a imaginii.

Sistem Home Theatre
HT-A9

Resetarea sistemului de difuzoare

Dacă sistemul de difuzoare continuă să nu funcționeze corespunzător, resetați-l după cum urmează.

- 1 Apăsați pe HOME.**
Meniul principal apare pe ecranul televizorului.
- 2 Selectați  [Setup] - [Advanced Settings] din meniul principal.**
- 3 Selectați [Resetting].**
- 4 Selectați elementul din meniu pe care doriți să îl reinițializați.**
- 5 Selectați [Start].**

Pentru a anula reinițializarea

Selectați [Cancel] la pasul 5.

Dacă nu puteți efectua reinițializarea din meniul principal

Apăsați continuu pe  (alimentare) de pe caseta de control pentru mai mult de 10 secunde.

Setările revin la starea inițială.

Notă

- Legătura cu difuzoarele și cu subwooferul opțional poate fi pierdută în urma reinițializării. În acest caz, reconectați difuzoarele și subwooferul opțional cu ajutorul instrucțiunilor de utilizare.

Resetarea difuzoarelor

Apăsați continuu pe butonul  (alimentare) situat în partea de jos a difuzorului pentru mai mult de 10 secunde.

Indicatorul de alimentare al difuzorului se aprinde intermitent lent în roșu, apoi începe reinițializarea.

După finalizarea reinițializării, indicatorul de alimentare al difuzorului se aprinde intermitent și alternează între verde și portocaliu.

După finalizarea reinițializării, deconectați cablul de alimentare cu c.a, apoi conectați-l la loc după ce indicatorul de alimentare se stinge.

Sistem Home Theatre
HT-A9

Formatele audio de intrare compatibile

Formatele audio acceptate diferă în funcție de setările de intrare ale sistemului de difuzoare. În tabelul de mai jos, „○” indică formatul audio acceptat, iar „-” indică formatul audio neacceptat.

Format	Intrare HDMI	Intrare TV (eARC)	Intrare TV (ARC)
LPCM 2ch	○	○	○
LPCM 5.1ch	○	○	-
LPCM 7.1ch	○	○	-
Dolby Digital	○	○	○
Dolby TrueHD	○	○	-
Dolby Digital Plus	○	○	○
Dolby Atmos	○	○	-
Dolby Atmos - Dolby TrueHD	○	○	-
Dolby Atmos - Dolby Digital Plus	○	○	○
DTS	○	○	○
DTS-ES Discrete 6.1, DTS-ES Matrix 6.1	○	○	○
DTS 96/24	○	○	○
DTS-HD High Resolution Audio	○	○	-
DTS-HD Master Audio	○	○	-
DTS:X	○	○	-

Notă

- Mufa HDMI IN nu acceptă formate audio cu protecții împotriva copierii, cum ar fi Super Audio CD sau DVD-Audio.

Sistem Home Theatre
HT-A9

Formate video HDMI compatibile

Formatele video compatibile cu acest sistem de difuzoare sunt următoarele.

8K 24/25/30/50/60 Hz

4K 24/25/30/50/60/100/120 Hz

1080p 24/25/30/50/60/100/120 Hz

1080i 50/60 Hz

720p 24/30/50/60 Hz

576p 50 Hz

480p 60 Hz

Despre setările [HDMI Signal Format]

Când  [Setup] - [Advanced Settings] - [HDMI Settings] - [HDMI Signal Format] este setat la [Enhanced format (4K120, 8K)], toate formatele video acceptat de acest sistem de difuzoare pot fi redade.

Când [HDMI Signal Format] este setat la [Enhanced format], formatele video sunt limitate la 4K 60Hz 4:4:4, 4:2:2, etc.

Când [HDMI Signal Format] este setat la [Standard format], formatele video sunt limitate la 4K 60Hz 4:2:0, 4K 24Hz, etc.

Despre ce cablu HDMI să utilizați

Utilizați cablul HDMI inclus pentru a vă conecta la un televizor.

Când utilizați un cablu HDMI de foarte mare viteză care acceptă 48 Gbps, acesta acceptă toate formatele video pe care le acceptă acest sistem de difuzoare.

Când utilizați un cablu HDMI de mare viteză și calitate premium cu Ethernet care acceptă 18 Gbps, acesta acceptă formatele video până la 4K 60Hz 4:4:4, 4:2:2, etc.

Despre semnalul 3D

Următorul semnal video este compatibil cu semnalul 3D în format alăturat (jumătate).

- 1080i 50/60 Hz

Următoarele formate video sunt compatibile cu semnalul 3D în format de împachetare a cadrelor și suprapuse (sus și jos).

- 1080p 24 Hz
- 720p 50/60 Hz

Despre butonul OPTIONS și afișarea pe ecran (OSD) pe sistemul de difuzoare

În cazul în care există următoarele semnale, butonul OPTIONS nu funcționează și afișarea pe ecran (OSD) a sistemului de difuzoare nu este afișată.

- Semnalul cu rezoluție 4096 × 2160p
- Compatibil cu semnalul 3D în format alăturat (jumătate) sau suprapus (sus și jos)

Note privind mufa HDMI și conexiunile HDMI

- Utilizați un cablu HDMI autorizat.
- Nu vă recomandăm să utilizați un cablu adaptor HDMI-DVI.
- Este posibil ca semnalele audio (frecvența de eşantionare, lungimea biților etc.) transmise de la o mufă HDMI să fie anulate de dispozitivul conectat.
- Sunetul poate fi întrerupt când frecvența de eşantionare sau numărul de canale al semnalelor de ieșire audio de la dispozitivul de redare sunt modificate.
- Când  [Setup] - [Advanced Settings] - [HDMI Settings] - [Video output for PIP/PBP-displayed TV] este setat la [On] și intrarea TV este selectată, semnalele video de la mufa HDMI IN sunt emise de la mufa HDMI OUT (TV

ARC/eARC).

- Acest sistem de difuzoare acceptă „TRILUMINOS”.
- Toate mufele HDMI IN și HDMI OUT (TV ARC/eARC) acceptă transmisiunea 4K 120p sau 8K, HDCP2.2 și HDCP2.3(*1), spații de culori mari(*2), BT.2020 și conținut de trecere HDR (High Dynamic Range)(*3).
- La conectarea unui TV cu o rezoluție care diferă de cea a sistemului de difuzoare, este posibil ca acesta să repornească pentru a reinițializa setarea de ieșire a imaginii.

*1 HDCP2.2 și HDCP2.3 reprezintă noua tehnologie îmbunătățită de protecție a drepturilor de autor care este folosită pentru a proteja conținut precum filmele 4K. Dacă dispozitivul este compatibil cu HDCP2.2 sau HDCP2.3, puteți urmări conținut chiar dacă versiunea HDCP este diferită, cum ar fi un televizor compatibil cu HDCP2.2 și un dispozitiv 4K compatibil cu HDCP2.3.

*2 Spațiul de culori BT.2020 este un nou standard de culori mai mare care este definit pentru sistemele de televiziune de ultra-înaltă definiție.

*3 HDR este un format video emergent care poate să afișeze o gamă mai largă de niveluri de luminozitate. Sistemul de difuzoare este compatibil cu HDR10, HLG (Hybrid Log-Gamma), și Dolby Vision.

Despre comunicarea BLUETOOTH

- Dispozitivele BLUETOOTH ar trebui să fie folosite pe o rază de aproximativ 10 metri (distanță fără obstacole) unul față de celălalt. Este posibil ca raza efectivă de comunicare să fie mai mică în următoarele condiții.
 - Atunci când o persoană, un obiect metalic sau un alt obstacol se află între dispozitivele cu o conexiune BLUETOOTH
 - Locurile în care o rețea LAN wireless este instalată
 - În jurul cuptoarelor cu microunde în uz
 - Locurile unde pot să apară alte unde electromagnetice
- Dispozitivele BLUETOOTH și rețeaua LAN wireless (IEEE 802.11 b/g/n) folosesc aceeași bandă de frecvență (2,4 GHz). Atunci când folosiți un dispozitiv BLUETOOTH lângă un dispozitiv cu capacitate LAN wireless, pot să apară interferențe electromagnetice. Aceasta ar putea să rezulte în viteze de transfer al datelor mai mici sau imposibilitatea de conectare. Dacă se întâmplă acest lucru, încercați următoarele acțiuni de remediere:
 - Folosiți acest sistem de difuzoare la cel puțin 10 metri de dispozitivul LAN wireless.
 - Opriti alimentarea dispozitivului LAN wireless atunci când folosiți dispozitivul BLUETOOTH la mai puțin de 10 metri.
 - Montați acest sistem de difuzoare și dispozitivul BLUETOOTH cât mai aproape unul de celălalt posibil.
- Undele radio emise de acest sistem de difuzoare pot să interfereze cu funcționarea anumitor dispozitive medicale. Deoarece această interferență poate să rezulte într-o funcționare defectuoasă, opriti întotdeauna alimentarea acestui sistem de difuzoare și a dispozitivului BLUETOOTH în următoarele locații:
 - În spitale, trenuri, avioane, benzinării și în orice loc unde pot să fie prezente gaze inflamabile
 - În apropierea ușilor automate sau a unei alarme de incendiu
- Acest sistem de difuzoare este compatibil cu funcții de securitate care respectă specificația BLUETOOTH pentru a garanta o conexiune sigură în timpul comunicării folosind tehnologia BLUETOOTH. Cu toate acestea, în funcție de setările configurate și de alți factori, acest nivel de securitate este posibil să nu fie suficient, așa că procedați întotdeauna cu atenție atunci când folosiți tehnologia BLUETOOTH.
- Sony nu poate fi tras la răspundere în niciun fel cu privire la daunele sau alte pierderi rezultate din scurgerile de informații din timpul comunicării folosind această tehnologie BLUETOOTH.
- Comunicarea BLUETOOTH nu este neapărat garantată cu toate dispozitivele BLUETOOTH care au același profil ca acest sistem de difuzoare.
- Dispozitivele BLUETOOTH conectate la acest sistem de difuzoare trebuie să respecte standardul BLUETOOTH specificat de Bluetooth SIG, Inc. și trebuie să fie certificate drept conforme. Chiar și atunci când un dispozitiv este conform cu standardul BLUETOOTH, pot să existe cazuri în care caracteristicile sau specificațiile dispozitivului BLUETOOTH nu permit conectarea acestuia sau pot să rezulte în diferențe ale metodelor de control, afișajului sau funcționării.
- Se pot produce zgomote sau sunetul se poate întrerupe, în funcție de dispozitivul BLUETOOTH conectat la acest sistem de difuzoare, de mediul de comunicare sau de mediul în care este utilizată.

Dacă aveți întrebări sau probleme referitoare la sistemul de difuzoare, consultați cel mai apropiat dealer Sony.

Sistem Home Theatre
HT-A9

Drepturile de autor și mărcile comerciale

Sistemul de difuzoare include Dolby(*) Digital și DTS(**) Digital Surround System.

* Fabricat sub licență de la Dolby Laboratories. Dolby, Dolby Vision, Dolby Atmos și simbolul dublu-D sunt mărci comerciale ale Dolby Laboratories.

** Pentru brevetele DTS, consultați <http://patents.dts.com>. Produs sub licența DTS, Inc. DTS, Inc. DTS, DTS:X și logoul DTS:X sunt mărci înregistrate sau mărci comerciale ale DTS, Inc. în Statele Unite ale Americii și în alte țări. © 2020 DTS, Inc. TOATE DREPTURILE REZERVATE.

Marca verbală și siglele BLUETOOTH® sunt mărci comerciale înregistrate deținute de Bluetooth SIG, Inc., iar utilizarea acestor mărci de către Sony Corporation se face sub licență. Alte mărci comerciale și nume comerciale sunt cele ale respectivilor lor utilizatori.

Termenii HDMI, HDMI High-Definition Multimedia Interface și sigla HDMI sunt mărci comerciale sau mărci comerciale înregistrate ale HDMI Licensing Administrator, Inc. în Statele Unite și în alte țări.

Google, Google Play, Google Home și Chromecast built-in sunt mărci comerciale ale Google LLC. Google Assistant nu este disponibil în anumite limbi și țări.

Apple, AirPlay, iPad, iPhone, iPod touch și Siri sunt mărci comerciale ale Apple Inc., înregistrate în SUA și în alte țări.

Utilizarea simbolului Works with Apple înseamnă că un accesoriu a fost conceput pentru a lucra în mod specific cu tehnologia identificată prin simbol și a fost certificat de dezvoltator pentru a întruni standardele de performanță Apple.

Sigla „BRAVIA” este o marcă comercială a Sony Corporation.

WALKMAN® și sigla WALKMAN® sunt mărci comerciale înregistrate ale Sony Corporation.

„PlayStation” este marcă comercială înregistrată sau o marcă comercială a Sony Interactive Entertainment Inc.

Tehnologia de codare audio MPEG Layer-3 și brevetele sunt licențiate de la Fraunhofer IIS și Thomson.

Windows Media este fie o marcă comercială înregistrată, fie o marcă comercială a Microsoft Corporation în Statele Unite ale Americii și/sau în alte țări.

Acest produs este protejat de anumite drepturi de proprietate intelectuală ale Microsoft Corporation. Se interzice utilizarea sau distribuirea unor astfel de tehnologii în afara acestui produs fără a deține o licență de la Microsoft sau de la o filială autorizată a Microsoft.

Wi-Fi®, Wi-Fi Protected Access® și Wi-Fi Alliance® sunt mărci comerciale înregistrate ale Wi-Fi Alliance.

Wi-Fi CERTIFIED™, WPA™ și WPA2™ sunt mărci comerciale ale Wi-Fi Alliance.

LDAC™ și sigla LDAC sunt mărci comerciale ale Sony Corporation.

LDAC este o tehnologie de codificare audio dezvoltată de Sony care permite transmiterea de conținut High-Resolution (Hi-Res) Audio, chiar și printr-o conexiune Bluetooth. Spre deosebire de alte tehnologii de codificare compatibile Bluetooth, precum SBC, funcționează fără conversie inferioară a conținutului Hi-Res Audio(*) și permite transmiterea a aproximativ de trei ori mai multe date(**) decât celelalte tehnologii printr-o rețea wireless Bluetooth cu un nivel al calității fără precedent, cu ajutorul codificării eficiente și a unei împărțiri pe pachete optimizată.

* cu excepția conținutului DSD.

** în comparație cu SBC (Subband Coding) atunci când se selectează rata de biți de 990 kbps (96/48 kHz) sau de 909 kbps (88,2/44,1 kHz)

Acest produs conține software supus GNU General Public License („GPL”) sau GNU Lesser General Public License („LGPL”). Acestea stabilesc utilizatorilor dreptul de a obține, modifica și redistribui codul sursă al respectivului software în conformitate cu termenii din GPL sau LGPL.

Pentru detalii cu privire la GPL, LGPL și alte licențe software, consultați [Software License Information] under  [Setup] - [Advanced Settings] - [System Settings] pe produs.

Puteți găsi o copie a codului sursă relevant, după cum este necesar în conformitate cu licența GPLv2 (și alte licențe), la <https://oss.sony.net/Products/Linux>

Puteți obține codul sursă de la noi, conform cerințelor licenței GPLv2, pe un suport fizic pentru o perioadă de trei ani de la ultima livrare a acestui produs, completând formularul disponibil la <https://oss.sony.net/Products/Linux>. Această ofertă este valabilă pentru oricine primește aceste informații.

Rețineți că Sony nu poate răspunde la nicio întrebare privind conținutul acestui cod sursă.

„DSEE Extreme” este o marcă comercială a Sony Corporation.

„TRILUMINOS” și sigla „TRILUMINOS” sunt mărci comerciale înregistrate ale Sony Corporation.

The Spotify Software is subject to third party licenses found here: <https://www.spotify.com/connect/third-party-licenses>.

Spotify și siglele Spotify sunt mărci comerciale ale Spotify Group.(*)

* În funcție de țară sau regiune, această funcție poate să nu fie disponibilă.

Amazon, Alexa și toate siglele aferente sunt mărci comerciale ale Amazon.com, Inc. sau ale asociaților acesteia.

Toate celelalte mărci comerciale aparțin proprietarilor aferenți.