

Diktafon
ICD-TX660



Vegye igénybe a Súgóútmutató segítségét, ha kérdései vannak a diktafon használatával kapcsolatban. A termék műszaki jellemzőinek frissítése miatt a Súgóútmutató tartalma értesítés nélkül változhat.

Előkészítés

[Részek és kezelőszervek](#)

HOME menü/OPTION menü

– [A HOME menü használata](#)

– [Az OPTION menü használata](#)

– [Az OPTION menüpontok jegyzéke](#)

[A mappákról és fájlokról](#)

Kijelző ablak

– [Kijelző a HOME menü megjelenítése során](#)

– [A kijelző a felvételkedészítés során vagy a felvétel készenléti módjában](#)

– [Kijelző lejátszás közben](#)

– [A kijelző a rögzítési információk megjelenítése során](#)

[A kijelző az aktuális fájl információinak a megjelenítése során](#)

[A kijelző a fájlkeresési kategóriák megjelenítése során](#)

Tápfeszültség

[Az akkumulátor töltése számítógéppel](#)

[A diktafon leválasztása a számítógépről](#)

[A diktafon használata/feltöltése USB hálózati adapterrel](#)

[A diktafon leválasztása az USB hálózati adatterről](#)

[Bekapcsolás](#)

[Kikapcsolás](#)

[A kijelző kikapcsolási időzítőjének használata](#)

A kezdeti beállítások elvégzése

A nem kívánt műveletek megelőzése

[A diktafon HOLD állapotba helyezése \(HOLD\)](#)

[A diktafon HOLD állapotának feloldása](#)

A hangerőszint fenntartása (csak az európai típuson)

[Mérsékelt hangerőszint fenntartása \(csak az európai modelleken\)](#)

Rögzítés

Rögzítés

[Rögzítés a beépített mikrofonok segítségével](#)

[Felvétel indítása kikapcsolt diktafonnal \(egyérintéses felvétel\)](#)

[A felvétel figyelemmel kísérése rögzítés közben](#)

[A rögzített fájlokhoz szolgáló tárolómappa megváltoztatása](#)

Felvételekkel kapcsolatos további műveletek/beállítások

[Felvételi színhely kiválasztása egyéni helyzethez](#)

[Tipppek jobb felvételek készítéséhez](#)

[Felvételi színhelyek alapértelmezett beállításai a Scene Select funkcióhoz](#)

[A felvétélkésleltetés funkció használata](#)

[Bemenő hang hangereje által indított automatikus rögzítés – a VOR funkció](#)

Külső eszközök használata rögzítéshez

[A diktafon lejátszott hangjának rögzítése külső eszközön](#)

Lejátszás

Lejátszás

- [Fájl lejátszása](#)
- [Fájl kijelölése](#)
- [A lejátszási pont keresése a műsorszámjelzések listáján \(Track Mark List\)](#)
- [A lejátszás során rendelkezésre álló további műveletek](#)

Lejátszással kapcsolatos további műveletek/beállítások

- [A lejátszott hang zajának csökkentése és az emberi beszéd tisztábbá tétele – a Clear Voice funkció](#)
- [A lejátszás sebességének beállítása – a DPC\(Speed Control\) funkció](#)
- [Hangminőség-beállítás kijelölése \(Equalizer\)](#)
- [A lejátszási mód kijelölése](#)
- [Egy fájl szegmensének a meghatározása ismételt lejátszáshoz \(A-B szakaszismétlés\)](#)
- [Az aktuális fájl ismételt lejátszása \(lejátszás ismétlése a gomb nyomva tartásával\)](#)
- [A tárolt fájllista lejátszási tartományának meghatározása](#)
- [A hang lejátszása nagy hangerővel](#)
- [Keresés előre/hátra \(Előretekerés/Visszatekerés\)](#)
- [A felvétel kívánt részének gyors megkeresése \(Time Jump\)](#)
- [Ugrás előre/hátra adott időközzel \(Easy Search\)](#)

Szerkesztés

Törlés

- [Fájl törlése](#)
- [Egy kikeresett mappában vagy listán lévő összes fájl törlése](#)
- [Mappa törlése](#)

Fájlok rendszerezése

- [Fájl áthelyezése másik mappába](#)
- [Fájl másolása másik mappába](#)
- [Mappa létrehozása](#)

Műsorszámjelzések használata

- [Műsorszámjelzés hozzáadása](#)
- [Műsorszámjelzések automatikus hozzáadása](#)

[Műsorszámjelzés törlése](#)

[A fájl összes műsorszámjelzésének törlése egyszerre](#)

Fájlok felosztása

[Fájl felosztása a lejátszás aktuális pontján](#)

[Fájl felosztása a műsorszámjelzések pontjain](#)

Nevek módosítása

[Mappa nevének módosítása](#)

[Fájlnév módosítása](#)

Fájl védelme

Beállítások menü

A beállítások menü használata

[A Settings menüpontok jegyzéke](#)

Menüelemek választható beállítási elemekkel

[A rögzítési mód kiválasztása \(REC Mode\)](#)

[A beépített mikrofonok érzékenységi szintjének kiválasztása \(Mic Sensitivity\)](#)

[A sztereó hatás felerősítése felvételkedészítés közben \(Stereo Emphasis\)](#)

[Zajcsökkentés felvétel közben \(Recording Filter\)](#)

[A műveletjelző be- és kikapcsolása \(LED\)](#)

[A megjelenítés nyelvének kiválasztása \(Language\)](#)

[Az óra beállítása \(Date & Time\)](#)

[A dátumjelzés formátumának kiválasztása \(Date Display Format\)](#)

[Az órajelzés formátumának kiválasztása \(Time Display\)](#)

[A hangjelzés be- és kikapcsolása \(Beep\)](#)

[A hangszórókimenet be- vagy kikapcsolása \(Speaker Output\)](#)

[Az elalvásidőzítő használata \(Sleep Timer\)](#)

[A diktafon automatikus kikapcsolódási idejének beállítása \(Auto Power Off\)](#)

[Az összes menübeállítás alapértelmezett értékének visszaállítása \(Reset All Settings\)](#)

[A memória formázása \(Format\)](#)

[A hátralévő felvételi idő ellenőrzése \(Available Rec. Time\)](#)

[A diktafonnal kapcsolatos információk ellenőrzése \(System Information\)](#)

Számítógép

[A diktafon csatlakoztatása számítógéphez](#)

[Mappa- és fájlstruktúra](#)

[Fájlok másolása a diktafonról számítógépre](#)

[Zenei fájlok másolása számítógépről a diktafonra](#)

[Számítógépről másolt zenefájlok lejátszása a diktafonon](#)

[A diktafon használata USB-adattárolóként](#)

Szoftver (csak Windows rendszerre)

[Mire használható a Sound Organizer 2](#)

[A Sound Organizer 2 ablak részei](#)

[Rendszerkövetelmények a Sound Organizer 2 használatához](#)

[A Sound Organizer 2 telepítése](#)

Műszaki adatok

[Rendszerkövetelmények](#)

[Műszaki adatok](#)

[Maximális felvételi időtartam](#)

[A zenei fájlok maximális lejátszási ideje/zenei fájlok maximális száma](#)

[A beépített újratölthető akkumulátorok működési ideje](#)

Bejelentések

[Védjegyek](#)

Támogató weboldal

└ [Ügyféltámogató weboldalak](#)

Probléma esetén/Hibaelhárítás

[Hibaelhárítás](#)

[A diktafon újraindítása](#)

Zaj

└ [A rögzített fájl zajos és nehezen érthető.](#)

└ [A rögzített fájl zajos, és kevésbé zajos felvételt akar rögzíteni.](#)

└ [Susogó hang kerül felvételre.](#)

- [Kattogó vagy recsegő hang kerül felvételre.](#)
- [Zaj hallható, amikor a fejhallgatót \(nem tartozék\) használja a lejátszáshoz.](#)
- [Bekapcsolt Clear Voice funkció ellenére is zajt hall lejátszás közben.](#)

Tápfeszültség

- [A diktafon nem kapcsolható be, vagy a gombok megnyomása hatástalan.](#)
- [A diktafont nem lehet kikapcsolni.](#)
- [A diktafon automatikusan kikapcsol.](#)
- [A diktafon akkumulátorának működési ideje rövid.](#)

Töltés

- [Nem töltődik az akkumulátor, ha a számítógéphez kapcsolja a diktafont.](#)
- [Az akkumulátor jelzője nem jelenik meg a kijelzőn, vagy töltés közben eltűnik.](#)
- [Az akkumulátor jelzője helyén a töltéshiba jelzője villog.](#)

Általános kezelés

- [A diktafon nem működik megfelelően.](#)
- [A diktafon működése lelassul.](#)
- [A műveletjelző nem világít.](#)

Rögzítés

- [Nem lehet fájlt rögzíteni.](#)
- [A felvétel megszakadt.](#)
- [Nem működik a VOR funkció.](#)
- [A bemenő hangok torzak.](#)

Lejátszás

- [A lejátszás hangereje kicsi.](#)
- [A beépített hangszóró hangját nem hallani.](#)
- [A beépített hangszóró hangot ad ki annak ellenére, hogy fejhallgató \(nem tartozék\) van csatlakoztatva.](#)
- [Az Equalizer funkció hatására nem változik meg a hangminőség.](#)
- [A lejátszási sebesség túl gyors vagy túl lassú.](#)
- [Nem lehet a következő vagy az előző fájlra lépni.](#)
- [Nem lehet használni az A-B szakaszismétlést.](#)
- [Nem lehet időugrást végrehajtani.](#)

[Az időugrás ±10% nem egyezik meg a fájl ideje értékének 1/10-ével.](#)

Szerkesztés

[Nem lehet fájlt felosztani.](#)

[Nem lehet fájlt áthelyezni.](#)

[Nem lehet fájlt másik mappába másolni.](#)

[A diktafon nem érzékel műsorszámjelzéseket.](#)

[A létrehozott mappa vagy fájl nem jelenik meg.](#)

Kijelző

[A kijelző túl hamar kapcsol ki.](#)

[A kijelzőn megjelenő hátralévő rögzítési idő rövidebb annál, mint ami a számítógépen megjelenik.](#)

Fájlok

[Megjelenik a \[Memory Full\] üzenet, és nem lehet elindítani a rögzítést.](#)

[Megjelenik a \[File Full\] üzenet, és nem lehet működtetni a diktafont.](#)

Számítógép

[Egy mappa vagy fájl nevében olvashatatlan karakterek láthatók.](#)

[A fájl másolása némi időt vesz igénybe.](#)

[A számítógép nem ismeri fel a diktafont, és nem lehet mappákat/fájlokat átvinni a számítógépre.](#)

[A számítógépről átvitt fájl nem jelenik meg a diktafonon, és a fájl nem játszható le.](#)

[A számítógép nem indul el.](#)

Erre fenntartott szoftver (Sound Organizer 2)

[A Sound Organizer 2 nem telepíthető.](#)

[A Sound Organizer 2 nem ismeri fel a diktafont.](#)

[A lejátszás hangereje alacsony a számítógépen, vagy a számítógép nem ad ki hangot.](#)

[A tárolt fájlokat nem lehet lejátszani vagy szerkeszteni.](#)

[A számláló vagy a csúszka nem működik helyesen, vagy zaj hallható.](#)

[A diktafon működése lelassul.](#)

[Úgy tűnik, hogy a számítógép mentés, hozzáadás vagy törlés során lefagy.](#)

[A Sound Organizer 2 indításkor lefagy.](#)

Üzenetek listája

Rendszerkorlátok

Diktafon
ICD-TX660

Részek és kezelőszervek

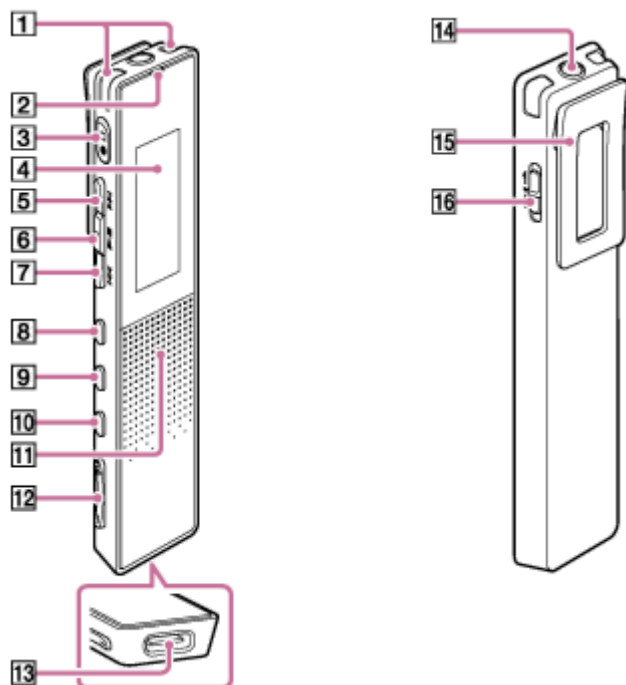

1. Beépített mikrofonok
2. Műveletjelző
3. ●□ (rögzítés/rögzítés leállítása) gomb
4. Kijelző
5. ►► (gyorskeresés/előretekerés) gomb
6. ►■ (lejátszás/bevitel/leállítás) gomb (*1)
7. ◄◄ (áttekintés/visszatekerés) gomb
8. JUMP gomb
9. OPTION gomb
10. ● BACK / ● HOME gomb
(E gomb gyors megnyomásával az előző képernyőre vagy elemre léphet vissza, a gomb megnyomásával és nyomva tartásával pedig a HOME menüre léphet vissza.)
11. Beépített hangszóró (*2)
12. VOL -/+ (hangerő -/+) gomb (*1)
13. USB Type-C port
14. Fejhallgató aljzat
15. Csipesz

16. POWER · HOLD kapcsoló (*3)

- *1 A ►■(lejátszás/bevitel/leállítás) gombon és a VOL + (hangerő +) gombon egy kitapintható pont található. A diktafon működtetése során a kitapintható pontot referenciaként használhatja.
- *2 A beépített hangszóró a felvett hang ellenőrzésére szolgál, ezért a hangereje korlátozott. Ha a lejátszott hang nem elég hangos vagy nehezen hallható, használjon fejhallgatót (nem tartozék).
- *3 Ha a POWER · HOLD kapcsolót [POWER] állásba csúsztatja, és ott tartja legalább 8 másodpercig, a diktafon újraindul. A részleteket lásd: [A diktafon újraindítása](#).

Diktafon
ICD-TX660

A HOME menü használata

A HOME menü lehetővé teszi a funkciók kiválasztását, a felvételek keresését, illetve a diktafon beállításainak módosítását.



1 Nyomja meg és tartsa nyomva a BACK/HOME gombot.

Megjelenik a HOME menü.



2 A ◀◀ (áttekintés/visszatekerés) vagy ▶▶ (gyorskeresés/előretekerés) gombbal jelölje ki a használni kívánt funkciót, majd nyomja meg a ▶■ (lejátszás/bevitel/leállítás) gombot.

Az alábbi funkciók közül választhat:

🎵 Music:

Kijelölheti a számítógépről importált zenei fájlokat a lejátszáshoz.

Zenei fájl kereséséhez az alábbi keresési kategóriák egyikét jelölheti ki: [All Songs], [Albums], [Artists] és [Folders].

Amikor zenei fájlokat importál, a MUSIC mappába importálja őket.

📄 Recorded Files:

Kijelölheti a diktafonnal rögzített fájlokat a lejátszáshoz.

Felvett fájl kereséséhez az alábbi keresési kategóriák egyikét jelölheti ki: [Latest Recording], [Search by REC Date], [Search by REC Scene] és [Folders].

🎙️ Record:

Megjelenítheti a rögzítés készenléti képernyőjét. Nyomja meg a ●□ (rögzítés/rögzítés leállítása) gombot a felvétel indításához.

🔧 Settings:

Megjelenítheti a Settings menüt, és módosíthatja a diktafon különféle beállításait.

🏠 Back to XX(*):

A funkció kijelölésével a HOME menübe lépés előtt megjelenített ablakra térhet vissza.

* A jelenleg használt funkció megjelenítési helye [XX].

Kapcsolódó témák

- [Az OPTION menü használata](#)

Diktafon
ICD-TX660

Az OPTION menü használata

Az OPTION menüt az OPTION gomb megnyomásával jelenítheti meg. Az OPTION menü elemei a diktafon kijelölt funkciójától függenek.

Megjegyzés

- A kijelzőn lévő képernyőtől függően lehet, hogy az OPTION menü nem jelenik meg.

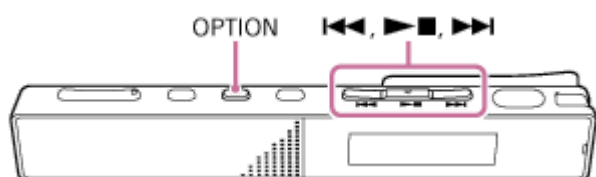

- 1 Jelölje ki a használni kívánt funkciót a HOME menüben, majd nyomja meg az OPTION gombot.

Megjelenik a kijelölt funkcióhoz tartozó OPTION menü.



- 2 A **◀◀** (áttekintés/visszatekerés) vagy **▶▶** (gyorskeresés/előretekerés) gombbal jelölje ki a kívánt menüelemet, majd nyomja meg a **▶■** (lejátszás/bevitel/leállítás) gombot.

- 3 A **◀◀** (áttekintés/visszatekerés) vagy **▶▶** (gyorskeresés/előretekerés) gombbal jelölje ki a kívánt beállítást, majd nyomja meg a **▶■** (lejátszás/bevitel/leállítás) gombot.

Tipp

- Az előző képernyőre való visszalépéshez nyomja meg a BACK/HOME gombot, amikor a kijelzőn az OPTION menü látható.

Kapcsolódó témák

- [A HOME menü használata](#)
- [Az OPTION menüpontok jegyzéke](#)

Diktafon
ICD-TX660

Az OPTION menüpontok jegyzéke

Az alábbi lista az OPTION menü elemeit ismerteti. Az OPTION menü megjelenítéséhez nyomja meg az OPTION gombot.

A műveletektől vagy körülményektől függően előfordulhat, hogy bizonyos elemek nem jelennek meg.

Rögzítés

A következő menüelemek állnak rendelkezésre:

- felvét elkészítés során,
- a felvétel készenléti módjában.

- REC Information:
A kijelző a rögzítési információk megjelenítése során
- Recording Folder:
A rögzített fájlhoz szolgáló tárolómappa megváltoztatása
- Create Folder:
Mappa létrehozása
- Scene Select:
Felvételi színhely kiválasztása egyéni helyzethez
- Recording Delay:
A felvét elkészítés funkció használata
- REC Mode:
A rögzítési mód kiválasztása (REC Mode)
- Add Track Mark:
Műsorszámjelzés hozzáadása
- Mic Sensitivity:
A beépített mikrofonok érzékenységi szintjének kiválasztása (Mic Sensitivity)
- Stereo Emphasis:
A sztereó hatás felerősítése felvét elkészítés közben (Stereo Emphasis)
- Recording Filter:
Zajcsökkentés felvétel közben (Recording Filter)
- VOR:
Bemenő hang hangereje által indított automatikus rögzítés – a VOR funkció
- Delete File:
Fájl törlése

Rögzített fájl

A következő menüelemek állnak rendelkezésre:

- amikor a rögzített fájl van felsorolva,
- rögzített fájl lejátszása során,
- rögzített fájl lejátszásának készenléti módjában.

- Add Track Mark:
Műsorszámjelzés hozzáadása
- DPC(Speed Control):
A lejátszás sebességének beállítása – a DPC(Speed Control) funkció
- A-B Repeat:
Egy fájl szegmensének a meghatározása ismételt lejátszáshoz (A-B szakaszismétlés)
- Clear Voice:
A lejátszott hang zajának csökkentése és az emberi beszéd tisztábbá tétele – a Clear Voice funkció
- Equalizer:
Hangminőség-beállítás kijelölése (Equalizer)
- Easy Search:
Ugrás előre/hátra adott időközzel (Easy Search)
- Play Mode:
A lejátszási mód kijelölése
- Playback Range:
A tárolt fájllista lejátszási tartományának meghatározása
- Delete File:
Fájl törlése
- Delete All in List:
Egy kikeresett mappában vagy listán lévő összes fájl törlése
- Delete All Files:
Egy kikeresett mappában vagy listán lévő összes fájl törlése
- Protect:
Fájl védelme
- Do Not Protect:
Fájl védelme
- Track Mark List:
A lejátszási pont keresése a műsorszámjelzések listáján (Track Mark List)
- Delete Track Marks:
Műsorszámjelzés törlése
- Divide:
Fájl felosztása a lejátszás aktuális pontján
Fájl felosztása a műsorszámjelzések pontjain
- Move File:
Fájl áthelyezése másik mappába
- Copy File:
Fájl másolása másik mappába
- Change File Name:
Fájlnév módosítása
- File Information:
A kijelző az aktuális fájl információinak a megjelenítése során
- Create Folder:

Mappa létrehozása

- Delete Folder:
[Mappa törlése](#)
- Change Folder Name:
[Mappa nevének módosítása](#)

Zene

A következő menüelemek állnak rendelkezésre:

- számítógépről importált fájl lejátszása során,
- számítógépről importált fájl lejátszásának készenléti módjában.

- Add Track Mark:
[Műsorszámjelzés hozzáadása](#)
- DPC(Speed Control):
[A lejátszás sebességének beállítása – a DPC\(Speed Control\) funkció](#)
- A-B Repeat:
[Egy fájl szegmensének a meghatározása ismételt lejátszáshoz \(A-B szakaszismétlés\)](#)
- Equalizer:
[Hangminőség-beállítás kijelölése \(Equalizer\)](#)
- Easy Search:
[Ugrás előre/hátra adott időközzel \(Easy Search\)](#)
- Play Mode:
[A lejátszási mód kijelölése](#)
- Playback Range:
[A tárolt fájllista lejátszási tartományának meghatározása](#)
- Delete File:
[Fájl törlése](#)
- Delete All in List:
[Egy kikeresett mappában vagy listán lévő összes fájl törlése](#)
- Delete All Files:
[Egy kikeresett mappában vagy listán lévő összes fájl törlése](#)
- Protect:
[Fájl védelme](#)
- Do Not Protect:
[Fájl védelme](#)
- Track Mark List:
[A lejátszási pont keresése a műsorszámjelzések listáján \(Track Mark List\)](#)
- Delete Track Marks:
[Műsorszámjelzés törlése](#)
- File Information:
[A kijelző az aktuális fájl információinak a megjelenítése során](#)
- Delete Folder:
[Mappa törlése](#)

Kapcsolódó témák

- [Az OPTION menü használata](#)

5-025-100-81(1) Copyright 2021 Sony Corporation

Diktafon
ICD-TX660

A mappákról és fájlokról

Az alábbi ábra a diktafonon megtekinthető mappa- és fájlstruktúrát szemlélteti.

A [📁 Recorded Files] mappában

[FOLDER01]: Itt vannak tárolva a rögzített fájlok.

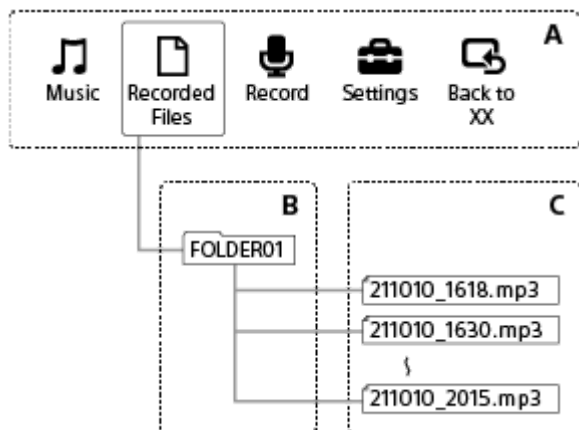

A: HOME menü

B: Mappák

C: Fájlok

A [🎵 Music] mappában

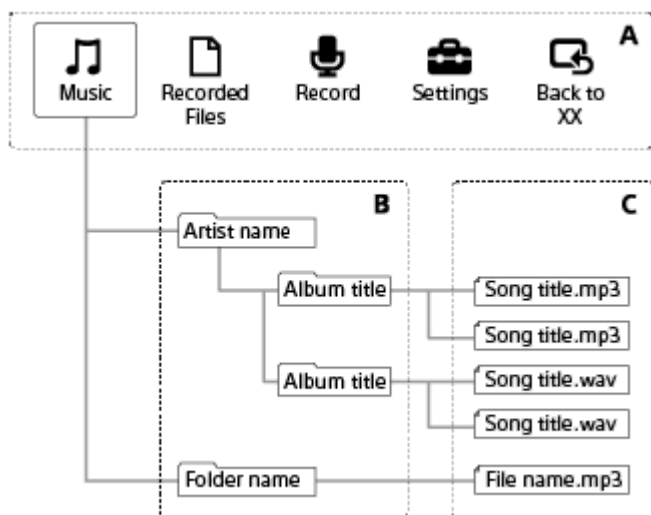

A: HOME menü

B: Mappák

C: Fájlok

Kapcsolódó témák

- [Fájl áthelyezése másik mappába](#)
- [Fájl másolása másik mappába](#)
- [Mappa- és fájlstruktúra](#)

Diktafon
ICD-TX660

Kijelző a HOME menü megjelenítése során

Az alábbiakban ismertetjük a kijelzőn megjelenített HOME menü elemeit.

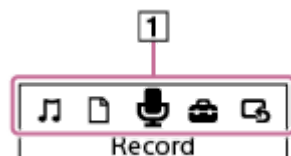





Megjegyzés

- A fenti képernyő szemléltető jellegű. A diktafon képernyőjén látható tartalom eltérhet.

1. A HOME menü elemei

Az alábbiak valamelyikét jelölheti ki:

-  : Music
-  : Recorded Files
-  : Record
-  : Settings
-  : Back to XX (A jelenleg használt funkció megjelenítési helye [XX].)

Kapcsolódó témák

- [A HOME menü használata](#)

Diktafon
ICD-TX660

A kijelző a felvételkészítés során vagy a felvétel készenléti módjában

Az alábbiakban ismertetjük a kijelzőt felvételkészítés során és a felvétel készenléti módjában.

Rögzítés felvételi színhelyek használatával



Rögzítés készenléti módban, felvételi színhelyek használatával



Rögzítés felvételi színhelyek használata nélkül

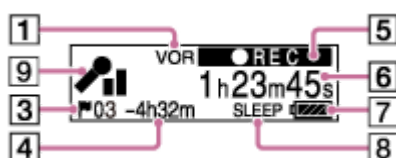

Rögzítés készenléti módban, felvételi színhelyek használata nélkül

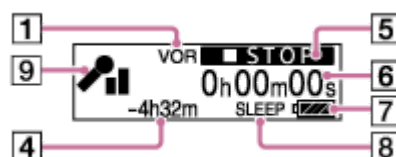

Megjegyzés

- A fenti képernyők szemléltető jellegűek. A diktafon képernyőjén látható tartalom eltérhet.

1. VOR jelző
Azt jelzi, hogy a VOR funkció aktív.
2. Scene Select jelző
A jelenleg kiválasztott rögzítési színhelyet jelzi.
 - : Pocket
 - : Auto Voice Rec
 - : Meeting
 - : Lecture
 - : Voice Notes
 - : Interview
3. Műsorszámjelzés száma
A hozzáadott műsorszámjelzések számát jelzi.
4. Hátralévő felvételi idő

A rögzítéshez rendelkezésre álló hátralévő időt jelzi órában, percben és másodpercben.

10 óra vagy több: nincs jelezve

10 perctől 10 óráig: az idő órában és percben kifejezve

Kevesebb mint 10 perc: az idő percben és másodpercben kifejezve

5. Rögzítési állapot jelzője

A diktafon jelenlegi rögzítési állapotát jelzi.

 : rögzítés

 : leállítva

VOR/  : A VOR funkcióval történő felvétel folyamatban van.

VOR/  : A VOR funkcióval történő felvétel szüneteltetve van. ([VOR] és az eltelt idő kijelzése villog.)

6. Eltelt idő jelzője

A jelenlegi rögzítés során eddig eltelt időt jelzi.

7. Akkumulátor jelzője

8. Elalvásidőzítő jelzője

Azt jelzi, hogy az elalvásidőzítő aktív.

9. Mikrofon érzékenysége jelzője

A beépített mikrofonok jelenleg kiválasztott érzékenységi szintjét jelöli.

 : Auto

 : High

 : Medium

 : Low

Diktafon
ICD-TX660

Kijelző lejátszás közben

Az alábbiakban ismertetjük a kijelzőt a lejátszás során.

Recorded Files

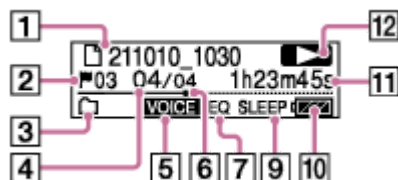

Recorded Files (ha a DPC(Speed Control) funkció aktív)

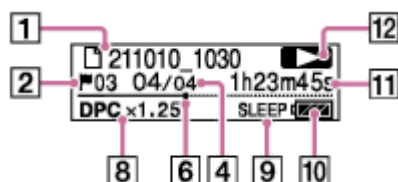

Music

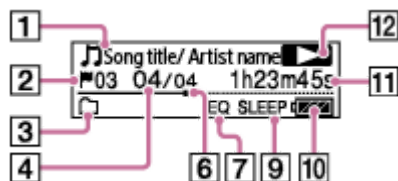

Music (ha a DPC(Speed Control) funkció aktív)

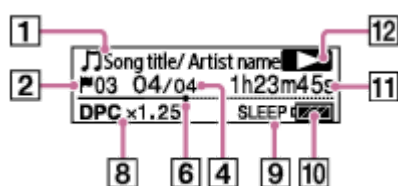

Megjegyzés

- A fenti képernyők szemléltető jellegűek. A diktafon képernyőjén látható tartalom eltérhet.

1. Fájlinformációk

Információkat jelenít meg a lejátszás alatt álló fájlról.

A diktafonnal felvett fájlok az alábbi módon vannak jelölve:

📁: Fájlnev: rögzítés dátuma_rögzítés időpontja (pl. 211010_1010)

A zenefájlok alábbi módon vannak jelölve:





🎵: A dal címe/Előadó neve

2. Műsorszámjelzés száma

A lejátszás aktuális pontjának műsorszámjelzését jelzi, ha van.

3. Play Mode/Playback Range jelző

Nincs kijelzés: Normal (Play Mode)

-  : Repeat (Play Mode)
-  : 1 File Play (Play Mode)
-  : 1 File Repeat (Play Mode)
-  : Shuffle (Play Mode)
-  : Shuffle Repeat (Play Mode)
-  : Selected Range (Playback Range)

4. Fájlsorszám-információ

A lejátszás alatt álló fájl számát jelzi, formátuma (jelenlegi fájl száma)/(a lejátszandó fájlok száma).

5. Clear Voice jelző (csak a [Recorded Files] mappa fájljai esetén van feltüntetve)

Azt jelzi, hogy a [Clear Voice] beállítása [Clear Voice 1] vagy [Clear Voice 2].

 : Clear Voice 1, Clear Voice 2

Ha a beépített hangszórón keresztüli lejátszás vagy a [ Music] mappa fájljainak lejátszása van folyamatban, a Clear Voice funkció nem működik.

6. Lejátszás folyamatjelzője

A fájl lejátszásának előrehaladását jelzi.

7. Equalizer jelző

Azt jelzi, hogy az Equalizer funkció működik.

8. DPC(Speed Control) jelző

Azt jelzi, hogy a DPC(Speed Control) funkció aktív.

9. Elalvásidőzítő jelzője

Azt jelzi, hogy az elalvásidőzítő funkció aktív.

10. Akkumulátor jelzője

11. Eltelt idő

A jelenlegi lejátszás során eddig eltelt időt jelzi.

12. Lejátszási állapot jelzője

A diktafon jelenlegi lejátszási állapotát jelzi.

 (lejátszás): lejátszás

 (áttekintés/visszatekerés)/  (gyorskeresés/előretekerés): áttekintés (gyors visszatekerés)/gyorskeresés (előretekerés)

 (leállítás): készenléti mód

Diktafon
ICD-TX660

A kijelző a rögzítési információk megjelenítése során

Megjelenítheti a diktafon rögzítési információit, például a hátralévő felvételi időt, valamint a rögzített fájlhoz szolgáló adattároló és tárolómappa beállításait.

A rögzítési információk megjelenítéséhez a rögzítés készenléti módjában jelölje ki a [REC Information] elemet az OPTION menüben, majd nyomja meg a ►■ (lejátszás/bevitel/leállítás) gombot.

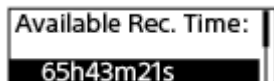

A következő információk állnak rendelkezésre:

Available Rec. Time:

A rögzítéshez rendelkezésre álló fennmaradó idő.

Recording Folder:

A rögzített fájlhoz szolgáló tárolómappa.

Scene Select:

Az aktuálisan kiválasztott felvételi színhely.

Ha kijelöl egy színhelyet, majd módosítja a rögzítési beállítás(ok)at, [*] jelenik meg a módosított beállítás(ok) mellett.

További információk az alapértelmezett beállításokról: [Felvételi színhelyek alapértelmezett beállításai a Scene Select funkcióhoz](#).

REC Mode:

Az aktuálisan kiválasztott rögzítési mód.

Sensitivity setting:

A mikrofonok jelenleg kiválasztott érzékenységi szintje.

Stereo Emphasis:

A sztereó hatás felerősítésének aktuálisan kiválasztott beállítása.

Recording Filter:

Az aktuálisan kiválasztott rögzítési szűrő.

VOR:

Az aktuálisan kiválasztott VOR (Voice Operated Recording) beállítás.

Auto Track Marks:

Az aktuálisan kiválasztott automatikus műsorszámjelzés-beállítás.

Time Stamps for Auto Track Marks:

A műsorszámjelzés-beállításához tartozó időbélyegzők aktuálisan kiválasztott beállítása.

Diktafon
ICD-TX660

A kijelző az aktuális fájl információinak a megjelenítése során

Megtekintheti a kijelölt felvett fájjal kapcsolatos információkat (fájl hossza, rögzítési mód, rögzítés dátuma és ideje stb.).

Megjegyzés

- Az alábbi képernyők szemléltető jellegűek. A diktafon képernyőjén látható tartalom eltérhet.
- Az óra 12 órás formátumban [AM] vagy [PM] kiegészítéssel, vagy 24 órás formátumban jeleníti meg az időt a Settings menüben kijelölt óramegjelenítési formátumtól (Time Display) függően. Ezenkívül az óra megjelenítésének alapértelmezett formátuma a vásárlás országától vagy régiójától is függ.
- A dátum megjelenítésének alapértelmezett formátuma a vásárlás országától vagy régiójától is függ.

Ha meg kívánja jeleníteni egy konkrét fájl adatait, jelöljön ki egy fájlt, amelyet a diktafon segítségével vett fel, vagy egy zenefájlt, és jelölje ki a [File Information] elemet az OPTION menüben, miközben a lejátszás készenlétben van. Ezután a ◀◀ (áttekintés/visszatekerés) vagy ▶▶ (gyorskeresés/előretekerés) megnyomásával felfelé vagy lefelé görgetve megjelenítheti az alábbi információkat:

A felvett fájl adatai

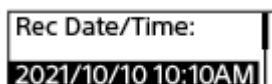

- Rec Date/Time: A fájl rögzítésének dátuma és ideje (év/hónap/nap idő).
- File Length: A fájl rögzítési időtartama órában, percben és másodpercben megadva.
- File Protection: A jelenleg kiválasztott fájlvédelmi beállítás.
- Model Name: A fájlt rögzítő eszköz.
- Scene Select: A rögzítés során kiválasztott felvételi színhely.
- REC Mode: A rögzítés során kiválasztott felvételi mód.
- Sensitivity setting: A rögzítés során kiválasztott érzékenységi szint.
- Stereo Emphasis: A sztereó hatás felerősítésének rögzítés során kiválasztott beállítása.
- Recording Filter: A rögzítés során kiválasztott felvételszűrő.
- VOR: A rögzítés során kiválasztott VOR (Voice Operated Recording) beállítás.
- File Path: A fájl elérési útvonala.

A zenefájl adatai

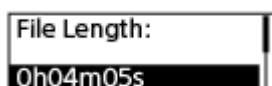

- File Length: A fájl rögzítési időtartama órában, percben és másodpercben megadva.

- File Protection: A zenefájlokhoz használt fájlvédelmi beállítás.
- Codec: Zenefájlokhoz használt kodek típusa.
- Bit Rate: Zenefájlokhoz használt bitsűrűség.
- Sample Rate: Zenefájlokhoz használt mintavételi frekvencia.
- Bit Depth: Zenefájlokhoz használt bitmélység.
- File Path: A fájl elérési útvonala.

5-025-100-81(1) Copyright 2021 Sony Corporation

Diktafon
ICD-TX660

A kijelző a fájlkeresési kategóriák megjelenítése során

Ha a [📄 Recorded Files] vagy [🎵 Music] elemet jelöli ki a HOME menüben, a kijelzőn megjelennek a tárolt fájlok keresési kategóriái.

Megjegyzés

- Az alábbi képernyők szemléltető jellegűek. A diktafon képernyőjén látható tartalom eltérhet.

Ha a [📄 Recorded Files] elem van kiválasztva



Az alábbi keresési kategóriák egyikét jelölheti ki:

Latest Recording:

Elkezdí lejátszani a legutolsó felvételt.

Search by REC Date:

A felvételek a rögzítés dátuma szerint vannak rendezve.

Search by REC Scene:

A felvételek a rögzítés színhelye szerint vannak rendezve.

Folders:

Megjelenik a kijelölt mappában lévő felvételek listája.

Ha a [🎵 Music] lehetőség van kiválasztva



Az alábbi keresési kategóriák egyikét jelölheti ki:

All Songs:

Megjelenik az összes zenei fájl listája.

Albums:

A zenei fájlok az album címe szerint vannak rendezve.

Artists:

A zenei fájlok az előadó neve szerint vannak rendezve.

Folders:

Megjelenik a kijelölt mappában lévő zenei fájlok listája.

Diktafon
ICD-TX660

Az akkumulátor töltése számítógéppel

A diktafon akkumulátora számítógéppel feltölthető.

Ha először használja a diktafont, vagy ha hosszú ideje nem használta, akkor töltsse fel az akkumulátort, amíg a **FULL** jelzés meg nem jelenik a kijelzőn.

A lemerült akkumulátor teljes feltöltése körülbelül 1 órát (*) igényel.

* Lemerült akkumulátor feltöltéséhez hozzávetőleg szükséges idő szobahőmérsékleten. A szükséges idő a töltöttségi szinttől és az akkumulátor állapotától függhet.

1 Csatlakoztassa a diktafont egy bekapcsolt számítógéphez a mellékelt USB Type-C kábellel.

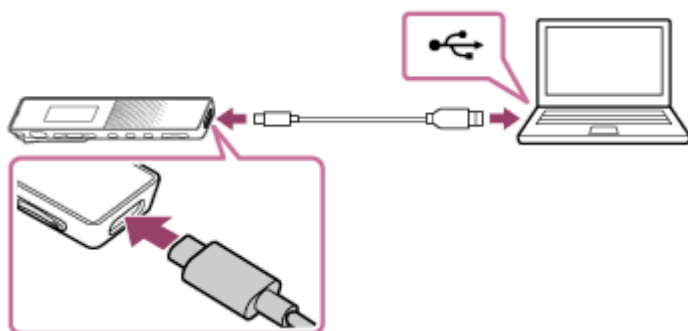

Miközben az akkumulátor töltődik, a kijelzőn az akkumulátor jelzőjének animációja (①) jelenik meg.



Amikor az akkumulátor teljesen feltöltődött, az akkumulátor jelzőjén a **FULL** (②) ikon jelenik meg.



Megjegyzés

- Ha a diktafont kikapcsolt vagy energiatakarékos módban lévő (készenléti vagy alvó) számítógéphez csatlakoztatja, az akkumulátor nem fog tölteni.

Kapcsolódó témák

- [A diktafon leválasztása a számítógépről](#)
- [A diktafon csatlakoztatása számítógéphez](#)

Diktafon
ICD-TX660

A diktafon leválasztása a számítógépről

Kövesse az alábbi eljárást, mert ellenkező esetben előfordulhat, hogy nem fogja tudni lejátszani a diktafonon tárolt fájlokat az adatok sérülése miatt.

- 1 Győződjön meg arról, hogy a kijelzőn nincs megjelenítve az [Accessing] üzenet.**
- 2 Hajtsa végre az alábbi műveletet a számítógépen.**
 - Az asztal jobb alsó sarkában található Windows tálcán kattintson a következő ikonra.

 - Ezután kattintson az [IC RECORDER kiadása] elemre. Az ikon és a megjelenő menü a különböző operációs rendszerekre eltérő lehet. A számítógépe beállításaitól függően előfordulhat, hogy a tálcán nem jelenik meg az ikon.
 - A Mac képernyőn kattintson az [IC RECORDER] eltávolításának ikonjára, amely a Finder oldalsávján jelenik meg.
- 3 Húzza ki az USB Type-C kábelt a számítógépből és a diktafonból.**

Tipp

- Az USB-eszközök leválasztásáról a számítógéphez mellékelt kézikönyvben olvashat részletesen.

Kapcsolódó témák

- [Az akkumulátor töltése számítógéppel](#)
- [A diktafon csatlakoztatása számítógéphez](#)

A diktafon használata/feltöltése USB hálózati adapterrel

Az akkumulátor feltölthető a fali csatlakozóaljzathoz csatlakoztatott USB hálózati adapterrel.

Hosszú felvételek készítéséhez hasznos, hogy a diktafon feltöltés közben is használható.

Ha (kereskedelmi forgalomban kapható) USB hálózati adaptert használ, olyat válasszon, amely legalább 500 mA kimeneti áramot képes biztosítani. Más eszközökkel történő töltés nem garantált.

- 1 Csatlakoztassa az USB hálózati adaptert egy csatlakozóaljzathoz.
- 2 Csatlakoztassa az USB hálózati adaptert a diktafon USB Type-C portjához a mellékelt USB Type-C kábellel.

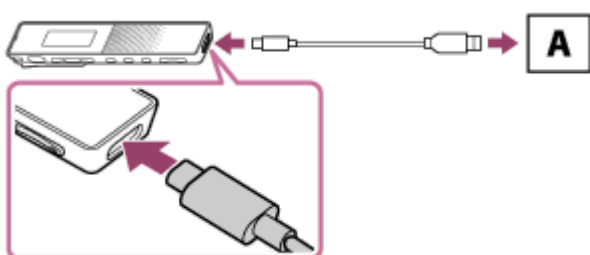

A: USB hálózati adapter (kereskedelmi forgalomban kapható)

- Miközben az akkumulátor töltődik, a kijelzőn az akkumulátor jelzőjének animációja (①) jelenik meg. Amikor az akkumulátor teljesen feltöltődött, a **FULL** (②) ikon jelenik meg. 1 óra elteltével a kijelző kikapcsol. A diktafon az akkumulátor töltése közben is használható.

Töltés folyamatban

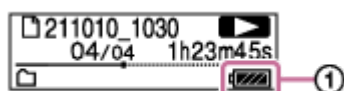
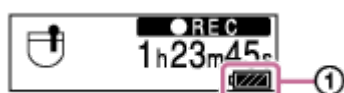

Teljesen feltöltve

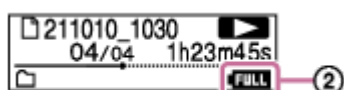
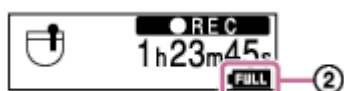

- Ha csatlakoztatja az USB hálózati adaptert, és kikapcsolja az áramellátást, az akkumulátor jelzőjének nagyméretű animációja (①) jelenik meg a kijelzőn.



Megjegyzés

- Amikor felvétel van folyamatban (a műveletjelző pirosan világít), vagy a felvételkészítés szüneteltetve van (a műveletjelző pirosan villog), vagy adathozzáférés közben (a műveletjelző narancssárgán villog) az adatok sérülésének megelőzése érdekében tartsa be a következőket:
Ne csatlakoztassa az USB Type-C kábelt az USB hálózati adapterhez, illetve ne húzza ki, ha az fali csatlakozóaljzathoz van csatlakoztatva.
Ne csatlakoztassa a diktafonhoz csatlakoztatott USB hálózati adaptert fali csatlakozóaljzathoz, illetve ne húzza ki.
- Az USB hálózati adaptert könnyen hozzáférhető csatlakozóaljzathoz csatlakoztassa, hogy azonnal le tudja választani, ha bármilyen rendellenesség jelentkezik.
- Mindig a mellékelt USB Type-C kábelt használja.
- Ha a diktafonra vagy az USB hálózati adapterre víz fröccsent, sohase próbálja hozzá csatlakoztatni az USB Type-C kábelt.
- Az USB Type-C kábelt a csatlakoztatása során dugja be egészen a portba. Ha a kábel nincs kellően csatlakoztatva, az akkumulátortöltés nem indul el.
- A diktafon nem támogatja az USB PD(USB tápellátás) funkciót.

Kapcsolódó témák

- [A diktafon leválasztása az USB hálózati adatterről](#)
- [A beépített újratölthető akkumulátorok működési ideje](#)

Diktafon
ICD-TX660

A diktafon leválasztása az USB hálózati adatterről

A diktafon leválasztásához kövesse az alábbi eljárást, mert ellenkező esetben előfordulhat, hogy nem fogja tudni lejátszani a diktafonon tárolt fájlokat az adatok sérülése miatt.

- 1** Ha valamilyen tevékenység, például felvétel vagy lejátszás van folyamatban, a ●□(rögzítés/rögzítés leállítása) vagy ►■(lejátszás/bevitel/leállítás) gomb megnyomásával állíthatja le.
- 2** Csatlakoztassa le mellékelt USB Type-C kábelt az USB hálózati adatterről, majd csatlakoztassa le az USB hálózati adaptert a csatlakozóaljzatról.

Megjegyzés

- Amikor felvétel van folyamatban (a műveletjelző pirosan világít), vagy a felvételkedészítés szüneteltetve van (a műveletjelző pirosan villog), vagy adathozzáférés közben (a műveletjelző narancssárgán villog) az adatok sérülésének megelőzése érdekében tartsa be a következőket:
Ne csatlakoztassa az USB Type-C kábelt az USB hálózati adapterhez, illetve ne húzza ki, ha az fali csatlakozóaljzathoz van csatlakoztatva.
Ne csatlakoztassa a diktafonhoz csatlakoztatott USB hálózati adaptert fali csatlakozóaljzathoz, illetve ne húzza ki.

Kapcsolódó témák

- [A diktafon használata/feltöltése USB hálózati adapterrel](#)

Diktafon
ICD-TX660

Bekapcsolás

- 1 Csúsztassa a POWER · HOLD kapcsolót [POWER] állásba, és tartsa ott, amíg a kijelző be nem kapcsol.

Ha a diktafon sok fájlt vagy mappát tárol, a kijelző bekapcsolása némi időt vesz igénybe.

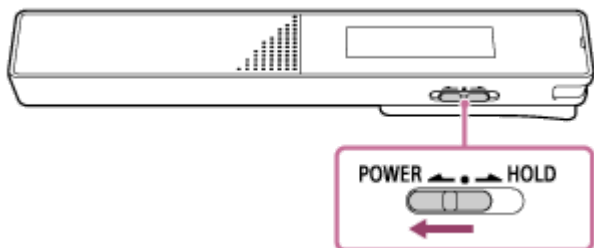

Tipp

- A diktafon bekapcsolása után eltelhet némi idő, amíg a kijelző bekapcsol. Azt tanácsoljuk, hogy a felvételkészítés elindítása előtt jó idővel kapcsolja be a diktafont. A diktafon bekapcsolása után a kijelző bekapcsolódásáig eltelt idő a diktafonban tárolt fájlok számától függ, referenciaként lásd az alábbi táblázatot.

– 2 500 fájl: megközelítőleg 3 perc

– 5 000 fájl: megközelítőleg 6 perc

A tárolt fájlok formátumától függően a feltüntetettnél több idő is eltelhet, amíg a kijelző bekapcsol.

- Amikor a diktafont bizonyos ideig nem használja, működésbe lép az Auto Power Off funkció, és a diktafon automatikusan kikapcsol. (Az Auto Power Off funkció alapértelmezett beállítása [10 Min].)
- Ha az elalvásidőzítő aktív, a diktafon a beállított idő elteltével automatikusan kikapcsol.
- Ha a kikapcsolást követően 4 órán belül újra bekapcsolja az áramellátást, a készülék gyorsan bekapcsol.

Kapcsolódó témák

- [Kikapcsolás](#)
- [A diktafon automatikus kikapcsolódási idejének beállítása \(Auto Power Off\)](#)

Diktafon
ICD-TX660

Kikapcsolás

- 1 Csúsztassa a POWER · HOLD kapcsolót [POWER] állásba, és tartsa ott, amíg a kijelzőn meg nem jelenik a [Power Off] üzenet.

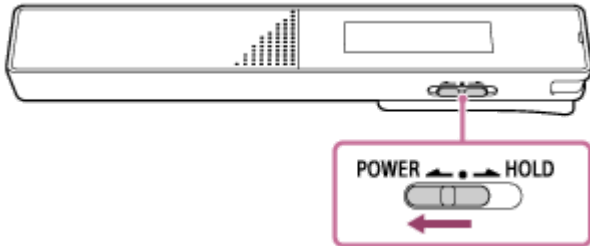

Megjegyzés

- A diktafon újraindításához csúsztassa a POWER · HOLD kapcsolót [POWER] állásba, és tartsa ott legalább 8 másodpercig. Ha a diktafont működés közben indítja újra, akkor a diktafonon tárolt adatok vagy a diktafon beállításai törlődhetnek.

Tipp

- Amikor a diktafont bizonyos ideig nem használja, működésbe lép az Auto Power Off funkció, és a diktafon automatikusan kikapcsol. (Az Auto Power Off funkció alapértelmezett beállítása [10 Min].)
- Ha az elalvásidőzítő aktív, a diktafon a beállított idő elteltével automatikusan kikapcsol.

Kapcsolódó témák

- [Bekapcsolás](#)
- [A diktafon automatikus kikapcsolódási idejének beállítása \(Auto Power Off\)](#)
- [A diktafon újraindítása](#)

Diktafon
ICD-TX660

A kijelző kikapcsolási időzítőjének használata

A diktafon Screen Off Timer funkciója alapértelmezésben [30 Sec] értékre van állítva, hogy takarékoskodjon az akkumulátor energiájával. Ha a diktafont 30 másodpercig nem használja, a kijelző automatikusan kikapcsol, de továbbra is bármilyen gombnyomásos művelet elvégezhető. A kijelző ismételt bekapcsolásához nyomja meg a BACK/HOME gombot.

Tipp

- A képernyő-kikapcsolás időzítőjének beállításához jelölje ki a [ Settings] - [Common Settings] - [Screen Off Timer] elemet a HOME menüben, majd jelölje ki a [No Auto Screen Off], [15 Sec], [30 Sec], [1 Min], [3 Min] vagy [5 Min] elemet.

Diktafon
ICD-TX660

A kezdeti beállítások elvégzése

Amikor első alkalommal kapcsolja be a diktafont, a kijelzőn megjelenik a [Configure Initial Settings] képernyő. Végezze el a kezdeti beállításokat: jelölje ki a megjelenítés nyelvét, állítsa be az órát, és kapcsolja be/ki a hangjelzés hangját.

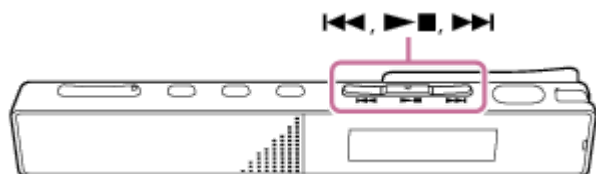

- 1 A kezdeti beállítások megkezdéséhez nyomja meg a ►■ (lejátszás/bevitel/leállítás) gombot.



- 2 A ◀◀ (áttekintés/visszatekerés) vagy ▶▶ (gyorskeresés/előretekerés) gombbal jelölje ki a megjelenítés nyelvét, majd nyomja meg a ►■ (lejátszás/bevitel/leállítás) gombot.

Az alábbi nyelvek közül választhat:

Deutsch (német), English (angol), Español (spanyol), Français (francia), Italiano (olasz), Русский (orosz), Türkçe (török), 한국어 (koreai), 简体中文 (egyszerűsített kínai), 繁體中文 (hagyományos kínai).

- 3 Állítsa be az aktuális dátumot és időt.

A ◀◀ (áttekintés/visszatekerés) vagy ▶▶ (gyorskeresés/előretekerés) gombbal jelöljön ki egy elemet, majd nyomja meg a ►■ (lejátszás/bevitel/leállítás) gombot.

A művelet sor megismétlésével állítsa be az összes elemet.

A fókusz az előző elemre mozgatható a BACK/HOME gomb megnyomásával.

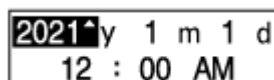

- 4 A ◀◀ (áttekintés/visszatekerés) vagy ▶▶ (gyorskeresés/előretekerés) gomb megnyomásával válassza ki a [Next], majd a ►■ (lejátszás/bevitel/leállítás) gomb megnyomásával alkalmazza a beállításokat az órára.



Amikor a beállítások az órán is láthatóvá válnak, megjelenik a hangjelzés be- vagy kikapcsolását lehetővé tevő ablak.

- 5 A ◀◀ (áttekintés/visszatekerés) vagy ▶▶ (gyorskeresés/előretekerés) gombbal jelölje ki az [Yes] vagy [No] elemet a hangjelzés be- vagy kikapcsolásához, majd nyomja meg a ►■ (lejátszás/bevitel/leállítás) gombot.

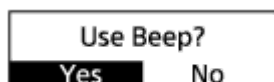

A kezdeti beállítások befejezése után megjelenik a befejezést megerősítő üzenet és a HOME menü.

Megjegyzés

- Ha 30 másodpercig vagy tovább vár a következő lépéssel, a kijelző kikapcsol. A kezdeti beállítások folytatásához kapcsolja be a kijelzőt a BACK/HOME gomb megnyomásával.
- A dátum megjelenítésének alapértelmezett formátuma a vásárlás országától vagy régiójától is függ.
- Az óra 12 órás formátumban [AM] vagy [PM] kiegészítéssel, vagy 24 órás formátumban jeleníti meg az időt a Settings menüben kijelölt óramegjelenítési formátumtól (Time Display) függően. Ezenkívül az óra megjelenítésének alapértelmezett formátuma a vásárlás országától vagy régiójától is függ.
- A kiválasztható nyelvek száma és az alapértelmezett beállítás a vásárlás országától vagy régiójától függ.

Tipp

- A nyelvet, az óra és a hangjelzés beállításait később bármikor módosíthatja a [ Settings] - [Common Settings] elem kijelölésével a HOME menüben.
- Ha elvégezte a kezdeti beállításokat, és a diktafont HOLD állapotba helyezi, a kijelzőn megjelenik a dátum és az idő.

Kapcsolódó témák

- [A megjelenítés nyelvének kiválasztása \(Language\)](#)
- [Az óra beállítása \(Date & Time\)](#)
- [A dátumkijelzés formátumának kiválasztása \(Date Display Format\)](#)
- [Az órakijelzés formátumának kiválasztása \(Time Display\)](#)
- [A hangjelzés be- és kikapcsolása \(Beep\)](#)
- [Kijelző a HOME menü megjelenítése során](#)

Diktafon
ICD-TX660

A diktafon HOLD állapotba helyezése (HOLD)

A diktafon összes gombjának letiltásával (HOLD állapot) megelőzheti a véletlen műveleteket, például a diktafon hordozásakor.

- 1 Csúsztassa a POWER · HOLD kapcsolót [HOLD] állásba.

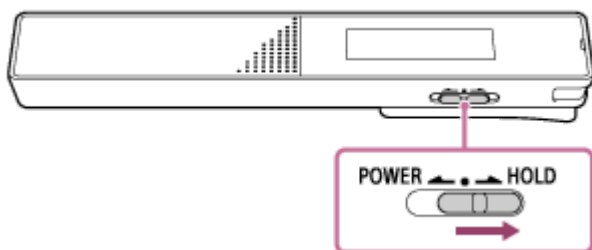

Ha a diktafon be van kapcsolva, a POWER · HOLD kapcsolót [HOLD] állásba csúsztatva körülbelül 3 másodpercre megjelenik a [HOLD] üzenet és a pontos idő a kijelzőn, jelezve, hogy a diktafon összes gombja le van tiltva.

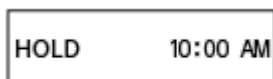

Megjegyzés

- A diktafon HOLD állapotba helyezése letiltja az összes gombot. A diktafon ismételt használata előtt ne feledje feloldani a HOLD állapotot.
- Az óra 12 órás formátumban [AM] vagy [PM] kiegészítéssel, vagy 24 órás formátumban jeleníti meg az időt a Settings menüben kijelölt óramegjelenítési formátumtól (Time Display) függően. Ezenkívül az óra megjelenítésének alapértelmezett formátuma a vásárlás országától vagy régiójától is függ.

Kapcsolódó témák

- [A diktafon HOLD állapotának feloldása](#)

Diktafon
ICD-TX660

A diktafon HOLD állapotának feloldása

Ha a diktafon HOLD állapotban van, bármely gomb megnyomására a [HOLD... Slide HOLD Switch to Activate.] üzenet jelenik meg a kijelzőn.

HOLD...
Slide HOLD Switch
to Activate.

A diktafon használata előtt oldja fel a HOLD állapotot.

- 1 Csúsztassa a POWER · HOLD kapcsolót a középső ponthoz.

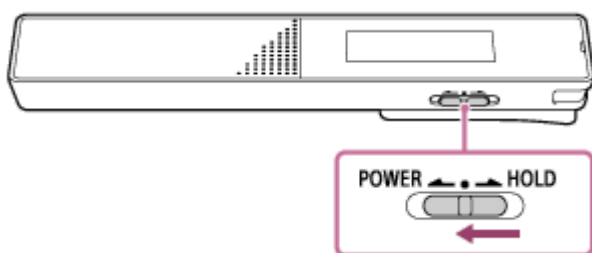

Kapcsolódó témák

- [A diktafon HOLD állapotba helyezése \(HOLD\)](#)

Diktafon
ICD-TX660

Mérsékelt hangerőszint fenntartása (csak az európai modelleken)

A diktafon korlátozza a maximális hangerőszintet, hogy fejhallgató használatakor mérsékelt hangerőn hallgathassa a felvételeket. Ha megkísérli a hangerőt a megadott szintnél erősebbre állítani, megjelenik a [Check The Volume Level] üzenet.

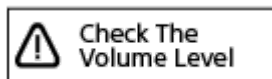

Diktafon
ICD-TX660

Rögzítés a beépített mikrofonok segítségével

Ez a szakasz az alapvető rögzítési műveleteket ismerteti. Hangfájlokat rögzíthet a beépített mikrofonok kijelölt érzékenységi szintjével, a kijelölt rögzítési módban.

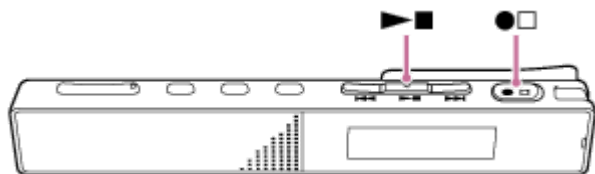

Megjegyzés

- Ha folyamatban lévő rögzítés során véletlenül megérinti a diktafont, vagy az valamely tárggyal kelül érintkezésbe, susogó vagy kaparó hangot vehet fel.

Tipp

- Javasoljuk, hogy a felvétel megkezdése előtt készítsen próbafelvételt, vagy kísérje figyelemmel a felvétel rögzítését. A felvétel rögzítés során történő figyelemmel kísérésére vonatkozóan [A felvétel figyelemmel kísérése rögzítés közben](#) részben talál utasításokat.
- A felvett fájlok alapértelmezésben a [FOLDER01] mappába kerülnek a [📁 Recorded Files] mappában. Ha a rögzített fájlokat a [FOLDER01] helyett más mappában kívánja tárolni, olvassa el [A rögzített fájlokhoz szolgáló tárolómappa megváltoztatása](#) részt.

1 Fordítsa úgy a diktafont, hogy a beépített mikrofonjai (①) a hangforrás felé irányuljanak.

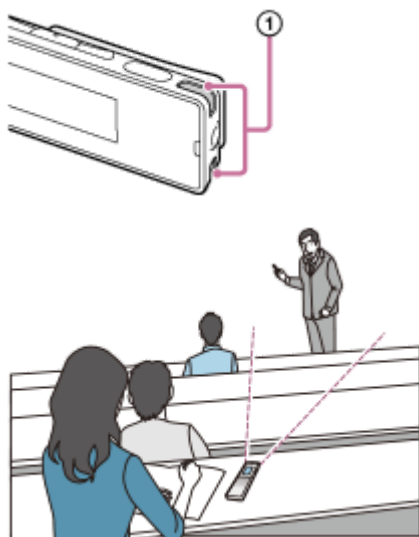

2 Nyomja meg a ●□ (rögzítés/rögzítés leállítása) gombot.

[**●** **REC**] jelenik meg a kijelzőn, jelezve, hogy megkezdődött a rögzítés, és a műveletjelző (Ⓜ) piros színnel világítani kezd.

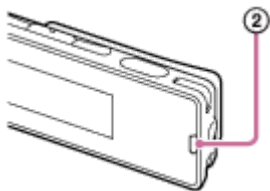

3 A felvétel megállításához nyomja meg újra a ●□ (rögzítés/rögzítés leállítása) gombot.

Megjelenik a [Saving...] üzenet, majd a rögzítés készenléti képernyője.

Ekkor a ►■ (lejátszás/bevitel/leállítás) gomb megnyomásával lejátszhatja az imént felvett fájlt.

Megjegyzés

- Miközben a kijelzőn a [Saving...] üzenet látható, a diktafon a fájlt az adattárolóra menti. Ha a diktafon hálózati áramforrásról működik, akkor az adatok sérülésének megelőzése érdekében ne csatlakoztassa le az USB hálózati adaptert (kereskedelmi forgalomban kapható).

Tipp

- A ●□ (rögzítés/rögzítés leállítása) gomb megnyomásával akkor is elkezdhet rögzíteni, ha lejátszás van folyamatban, vagy a kijelző ablakában a menü látható.
- Rögzítés közben a ●□ (rögzítés/rögzítés leállítása) gomb megnyomásával akkor is leállíthatja a folyamatban lévő rögzítést, ha a kijelző ablakában menü látható.
- A felvételek nevének felépítése: [(rögzítés dátuma)_(rögzítés időpontja).(fájlformátum)] (pl. 211010_1010.mp3).
- Ha a fájl mérete eléri a felső határt (4 GB az LPCM, 1 GB az MP3 fájlok esetében) a felvétel közben, a készülék a fájlt felosztja, és a felvétel a felosztás pontja környékén hiányos lehet. Egyetlen fájl maximális rögzítési idejére vonatkozóan lásd a [Maximális felvételi időtartam](#) részt.
- Mielőtt rögzíteni kezd a mellényzsebében lévő diktafonnal, azt tanácsoljuk, hogy a csipesszel erősítse a diktafont zsebe szegélyéhez, hogy a felvételen csökkentsen a suhogó hangokat.

Diktafon
ICD-TX660

Felvétel indítása kikapcsolt diktafonnal (egyérintéses felvétel)

A ●□(rögzítés/rögzítés leállítása) gomb megnyomásával akkor is elkezdheti a felvételt, ha a diktafon ki van kapcsolva. A felvétel megállításához nyomja meg egyszer újra a ●□(rögzítés/rögzítés leállítása) gombot.

Megjegyzés

- Amíg a POWER · HOLD kapcsoló HOLD helyzetben van, a ●□(rögzítés/rögzítés leállítása) gomb megnyomásával nem indíthat felvételt.

Diktafon
ICD-TX660

A felvétel figyelemmel kísérése rögzítés közben

A folyamatban lévő rögzítést ajánlott figyelemmel kísérni.

Ha figyelemmel kívánja kísérni a folyamatban lévő rögzítést, csatlakoztasson fejhallgatót (nem tartozék) a fejhallgató aljzathoz.

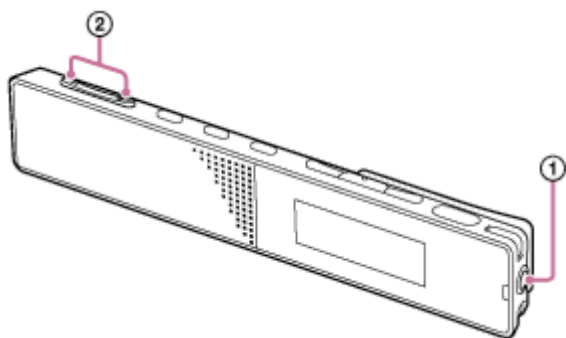

- 1 Csatlakoztasson fejhallgatót (nem tartozék) a fejhallgató aljzathoz (①).
- 2 Nyomja meg a VOL +/- (②) gombot a figyelemmel kísérésre szolgáló hangerő beállításához.
A figyelemmel kísérésre szolgáló hangerő módosítása nincs hatással a rögzítési hangerőre.

Kapcsolódó témák

- [Rögzítés a beépített mikrofonok segítségével](#)

Diktafon
ICD-TX660

A rögzített fájlhoz szolgáló tárolómappa megváltoztatása

Alapértelmezésben a normál felvételi módban rögzített fájlok a [FOLDER01] mappában tárolódnak.

A rögzített fájlok tárolómappájának a megváltoztatásához hajtsa végre az alábbi lépéseket:

- 1 Amikor a rögzítés készenléti módban van, jelölje ki a [Recording Folder] elemet az OPTION menüben, majd nyomja meg a ►■ (lejátszás/bevitel/leállítás) gombot.



- 2 A ◀◀ (áttekintés/visszatekerés) vagy ▶▶ (gyorskeresés/előretekerés) gombbal jelölje ki a kívánt mappát, majd nyomja meg a ►■ (lejátszás/bevitel/leállítás) gombot.

Tipp

- Új mappa létrehozásáról a [Mappa létrehozása](#) részben talál utasításokat.

Diktafon
ICD-TX660

Felvételi színhely kiválasztása egyéni helyzethez

Konkrét hangrögzítési helyzetben bizonyos rögzítési beállításokat (például a rögzítési módot és a beépített mikrofonok érzékenységszintjét) egy lépésben módosíthat valamelyik felvételi színhely kijelölésével (Scene Select).

- 1 Ha a rögzítés készenléti módban van, jelölje ki a [Scene Select] elemet az OPTION menüben, majd nyomja meg a ►■(lejátszás/bevitel/leállítás) gombot.



- 2 A ◀◀ (áttekintés/visszatekerés) vagy ▶▶ (gyorskeresés/előretekerés) gombbal jelöljön ki egy alkalmas elemet (felvételi színhelyet), majd nyomja meg a ►■(lejátszás/bevitel/leállítás) gombot.



A menüelemek leírása

Az alábbi elemek valamelyikét jelölheti ki:

OFF:

Olyan helyzetben áll rendelkezésre, amikor nincs szükség felvételi színhely kijelölésére.

Pocket (alapértelmezett beállítás):

Ruha zsebében lévő diktafonnal való felvételekhez alkalmas.

Auto Voice Rec:

Kifejezetten az emberi hangról készített (audio) felvételekhez szolgál a rögzítési szint meghatározásához, valamint az optimális érzékenységű rögzítéshez az állandó szintű háttérzaj csökkentése mellett.

Ez csökkenti a felvételi hibákat, például a mikrofon érzékenységének beállítási hibáit, illetve a lejátszás során nem jól hallható felvételek előfordulását.

A torzítást okozhatják hirtelen hangos zajok, például ha valaki egy halk társalgás közben egyszer csak elneveti vagy eltüsszenti magát.

Meeting:

Értekezletek rögzítésére alkalmas, például nagyméretű konferenciatermekben készített felvételekhez.

A zajokat (az asztal rezgését stb.) csökkentheti, ha a diktafont ruhára, például zsebkendőre helyezi. Az értekezleten felszólaló személyhez közel készítsen felvételt.

Lecture:

Szemináriumok és előadások rögzítésére alkalmas. Irányítsa a mikrofont a hangforrás felé.

Voice Notes:

Hangjegyzetek beépített mikrofonokba történő diktálásának a rögzítésére alkalmas. A felvétel képernyőjén megjelenik a  (Voice Notes) ikon.

Interview:

Emberi hang, például interjúk vagy kisebb értekezletek rögzítésére alkalmas 1–2 méter távolságból. A felvétel képernyőjén megjelenik a  (Interview) ikon.

- [Felvételi színhelyek alapértelmezett beállításai a Scene Select funkcióhoz](#)
- [A Settings menüpontok jegyzéke](#)

5-025-100-81(1) Copyright 2021 Sony Corporation

Diktafon
ICD-TX660

Tippek jobb felvételek készítéséhez

Beszélgetés rögzítése

Helyezze a diktafont egy ruha zsebébe.

A Scene Select funkció használatához válassza ki a [Pocket] lehetőséget.



Felvétel értekezleten

Helyezze a diktafont az értekezlet felszólalói közelébe.

A zajokat (az asztal rezgését stb.) csökkentheti, ha a diktafont puha ruhára, például zsebkendőre helyezi.

Értekezlet felvételéhez célszerű az [Auto Voice Rec] vagy [Meeting] elemet kijelölni a Scene Select funkciónál.



Előadás vagy bemutatói felvétel

Helyezze el a diktafont úgy, hogy a beépített mikrofonok az előadó/bemutató irányába mutassanak.

Előadás vagy bemutató felvételéhez célszerű az [Auto Voice Rec] vagy [Lecture] elemet kijelölni a Scene Select funkciónál.



Hangjegyzet rögzítése

Ha a beépített mikrofonokba beszél, tartsa a diktafont kissé oldalra, hogy a beépített mikrofonok ne vegyék fel a lélegzetvétel hangjait.

Hangjegyzet felvételéhez célszerű az [Auto Voice Rec] vagy [Voice Notes] elemet kijelölni a Scene Select funkciónál.

Megjegyzés

- Ha kézben tartja a diktafont, győződjön meg róla, hogy a beépített mikrofonok nem vesznek fel zörgő hangokat.



Interjú felvétele

Helyezze el a diktafont úgy, hogy a beépített mikrofonok az interjúalany irányába mutassanak. Interjú felvételéhez célszerű az [Auto Voice Rec] vagy [Interview] elemet kijelölni a Scene Select funkciónál.







Kapcsolódó témák

- [Felvételi színhely kiválasztása egyéni helyzethez](#)
- [Zajcsökkentés felvétel közben \(Recording Filter\)](#)
- [A beépített mikrofonok érzékenységi szintjének kiválasztása \(Mic Sensitivity\)](#)

Diktafon
ICD-TX660

Felvételi színhelyek alapértelmezett beállításai a Scene Select funkcióhoz

A Scene Select funkció által használt felvételi színhelyek alapértelmezett beállításai a következők:

A rögzítési menü elemei és felvételi színhelyek	 Pocket	 Auto Voice Rec	 Meeting	 Lecture
REC Mode	MP3 192 kbps	MP3 192 kbps	MP3 192 kbps	MP3 192 kbps
Mic Sensitivity	Medium	Auto	Medium	High
VOR	OFF	OFF	OFF	OFF
Recording Filter	NCF(Noise Cut)	NCF(Noise Cut)	NCF(Noise Cut)	NCF(Noise Cut)
Stereo Emphasis	OFF	OFF	OFF	OFF

A rögzítési menü elemei és felvételi színhelyek	 Voice Notes	 Interview	OFF
REC Mode	MP3 128 kbps	MP3 128 kbps	MP3 192 kbps
Mic Sensitivity	Low	Medium	Medium
VOR	OFF	OFF	OFF
Recording Filter	LCF(Low Cut)	NCF(Noise Cut)	OFF
Stereo Emphasis	OFF	OFF	OFF

Megjegyzés

- A hozzárendelt színhelyeket nem feltétlenül támogatja minden környezet.

Tipp

- Még ha be is állít egy színhelyet, módosíthatja a [REC Mode] és a [Mic Sensitivity] beállításait.

Kapcsolódó témák

- [Felvételi színhely kiválasztása egyéni helyzethez](#)
- [A rögzítési mód kiválasztása \(REC Mode\)](#)
- [A beépített mikrofonok érzékenységi szintjének kiválasztása \(Mic Sensitivity\)](#)

Diktafon
ICD-TX660

A felvételkésleltetés funkció használata

A diktafont beállíthatja úgy, hogy automatikusan megkezdje a rögzítést, amikor a beállított időtartam letelik.

- 1 Ha a rögzítés készenléti módban van, jelölje ki a [Recording Delay] elemet az OPTION menüben, majd nyomja meg a ►■ (lejátszás/bevitel/leállítás) gombot.



- 2 A ◀◀ (áttekintés/visszatekerés) vagy ▶▶ (gyorskeresés/előretekerés) gombbal jelölje ki a kívánt időtartamot, majd nyomja meg a ►■ (lejátszás/bevitel/leállítás) gombot.

A [15 Sec] – [60 Min] lehetőségekből választhat.

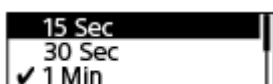

Megjelenik a visszaszámlálás képernyője.



Amikor eltelik a meghatározott időtartam, megkezdődik a rögzítés.

Megjegyzés

- A visszaszámlálás során az OPTION, ►■ (lejátszás/bevitel/leállítás), ◀◀ (áttekintés/visszatekerés), ▶▶ (gyorskeresés/előretekerés) és a JUMP le van tiltva.
- Ha a visszaszámlálás során kikapcsolja a készüléket, vagy lejár az elalvásidőzítő meghatározott időtartama, a diktafon kikapcsol.
- A diktafon a visszaszámlálás során nem kapcsol ki akkor sem, ha az Auto Power Off funkciónál megadott idő letelik.

Tipp

- Ha törölni kívánja a felvételkésleltetés beállítását, nyomja meg a visszaszámlálás során a BACK/HOME elemet, a ◀◀ (áttekintés/visszatekerés) vagy ▶▶ (gyorskeresés/előretekerés) gombbal jelölje ki a [Yes] elemet, majd nyomja meg a ►■ (lejátszás/bevitel/leállítás) gombot.
- Ha a visszaszámlálás során megnyomja a ●□ (rögzítés/rögzítés leállítása) gombot, a felvételkésleltetés funkció törlődik, és megkezdődik a felvétel.

Kapcsolódó témák

- [Az elalvásidőzítő használata \(Sleep Timer\)](#)
- [A diktafon automatikus kikapcsolódási idejének beállítása \(Auto Power Off\)](#)

Diktafon
ICD-TX660

Bemenő hang hangereje által indított automatikus rögzítés – a VOR funkció

A diktafont beállíthatja úgy, hogy automatikusan elinduljon, ha a bemenő hang hangereje elér egy előre meghatározott értéket, és szüneteljen, ha a hangerő az adott szint alá csökken.

- 1 Amikor a rögzítés készenléti módban van, jelölje ki a [VOR] elemet az OPTION menüben, majd nyomja meg a ►■ (lejátszás/bevitel/leállítás) gombot.



- 2 A ◀◀ (áttekintés/visszatekerés) vagy ▶▶ (gyorskeresés/előretekerés) gombbal válassza ki a [ON] elemet, majd nyomja meg a ►■ (lejátszás/bevitel/leállítás) gombot.

A [VOR] alapértelmezett beállítása [OFF].

- 3 Nyomja meg a ●□ (rögzítés/rögzítés leállítása) gombot.

A kijelzőn megjelenik a [VOR] jelzés és a ●REC ikon.

Ha a bemenő hang hangereje az előre meghatározott szint alá csökken, a [VOR] jelzés villogni kezd a kijelzőn, és a rögzítés szünetel. Ha a hangerő újra eléri az adott szintet, a rögzítés újraindul.

Megjegyzés

- A VOR funkcióra a környező hangok vannak hatással. Állítsa be a beépített mikrofonok érzékenységi szintjét a környező hangviszonyoknak megfelelően. A mikrofon érzékenységi szintjének kijelölésére vonatkozó utasításokat lásd [A beépített mikrofonok érzékenységi szintjének kiválasztása \(Mic Sensitivity\)](#) részben. Ha a kijelölt érzékenységi szint nem az elvárásoknak megfelelően működik, vagy ha fontos felvételt kíván készíteni, kövesse a fenti lépéseket, és állítsa a [VOR] funkciót [OFF] értékre.

Tipp

- A VOR funkció beállítási folyamatának a visszavonásához állítsa a [VOR] funkciót [OFF] értékre a 2. lépésben.

Diktafon
ICD-TX660

A diktafon lejátszott hangjának rögzítése külső eszközön

A diktafonhoz külső eszközt csatlakoztathat, és a diktafonon lejátszott hangot rögzítheti vele. Javasoljuk, hogy mielőtt felvételbe kezdene, készítse próbafelvételt.

- 1** Csatlakoztassa egy (kereskedelmi forgalomban kapható) audio csatlakozókábel egyik végét a diktafon fejhallgató aljzatához, a másik végét pedig a külső eszköz külső bemeneti aljzatához.
- 2** A **⏮** (áttekintés/visszatekerés) vagy a **⏭** (gyorskeresés/előretekerés) gomb megnyomása után válassza ki a diktafonban tárolt kívánt fájlt, majd a diktafon **▶■** (lejátszás/bevitel/leállítás) gombjának és a külső eszköz felvétel gombjának egyidejű megnyomásával indítsa el a fájl lejátszását a diktafonon és a hangfelvételt a külső eszközön.

A külső eszköz rögzíti a diktafon lejátszott hangját.
- 3** A felvétel leállításához állítsa le a hangfelvételt a csatlakoztatott berendezésen, majd a diktafon **▶■** (lejátszás/bevitel/leállítás) gombjának ismételt megnyomásával állítsa le a lejátszást.

Diktafon
ICD-TX660

Fájl lejátszása

A lejátszáshoz a HOME menüből jelölhet ki fájlt.

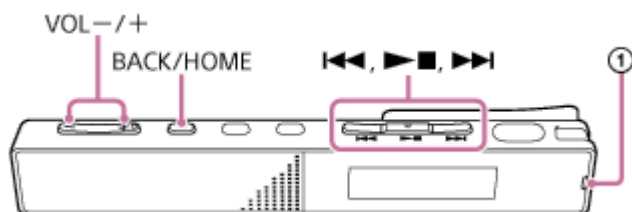

- 1 Jelölje ki a [🎵 Music] vagy [📁 Recorded Files] elemet a HOME menüben, majd nyomja meg a ►■ (lejátszás/bevitel/leállítás) gombot.
- 2 Keressen ki és jelöljön ki egy fájlt.
A fájlok kikereséséről a [Fájl kijelölése](#) részben talál utasításokat.
- 3 Nyomja meg a ►■ (lejátszás/bevitel/leállítás) gombot.
A lejátszás megkezdődik, és a műveletjelző (①) zöld színnel kigyullad.
- 4 A hangerőt a VOL -/+ gombok megnyomásával szabályozhatja.

Megjegyzés

- Csak európai ügyfelek:
Ha megkísérli a hangerőt a megadott szintnél erősebbre állítani, megjelenik a [Check The Volume Level] üzenet.

Tipp

- A lejátszás leállításához nyomja meg a ►■ (lejátszás/bevitel/leállítás) gombot.
- Amikor leállítja a rögzítést, és a kijelzőn a rögzítés készenléti képernyője látható, a ►■ (lejátszás/bevitel/leállítás) gomb megnyomásával lejátszhatja az éppen felvett fájlt.
- A beépített hangszóró elsősorban a felvett hangfájlok ellenőrzésre szolgál. Lehetséges, hogy a hang nem elegendően hangos, vagy nehezen hallható. Ilyenkor használjon fejhallgatót (nem tartozék).



Kapcsolódó témák

- [A lejátszás során rendelkezésre álló további műveletek](#)
- [Számítógépről másolt zenefájlok lejátszása a diktafonon](#)



Diktafon
ICD-TX660

Fájl kijelölése

A lejátszáshoz vagy szerkesztéshez a HOME menüből jelölhet ki fájlt.

1 Jelölje ki a [ Music] vagy [ Recorded Files] elemet a HOME menüben, majd nyomja meg a  (lejátszás/bevitel/leállítás) gombot.

2 Jelöljön ki egy fájlkeresési kategóriát.

A  (áttekintés/visszatekerés) vagy  (gyorskeresés/előretekerés) gombbal jelölje ki valamelyik alábbi fájlkeresési kategóriát, majd nyomja meg a  (lejátszás/bevitel/leállítás) gombot.

 Music: [All Songs], [Albums], [Artists] és [Folders]

 Recorded Files: [Latest Recording], [Search by REC Date], [Search by REC Scene] és [Folders]



3 A keresési eredmények közül jelöljön ki egy listát vagy mappát, majd jelöljön ki egy fájlt.

A  (áttekintés/visszatekerés) vagy  (gyorskeresés/előretekerés) gombbal jelöljön ki egy listát vagy mappát, majd jelölje ki a fájlt.

Tipp

- Alapértelmezésben a [ Recorded Files] tartalmazza a [FOLDER01] mappát.

Diktafon
ICD-TX660

A lejátszási pont keresése a műsorszámjelzések listáján (Track Mark List)

Egy lejátszási pont kikereséséhez jelöljön ki egy műsorszámjelzést a Track Mark List képernyőn.

- 1 Ha a lejátszás készenléti módban vagy folyamatban van, jelölje ki a [Track Mark List] elemet az OPTION menüben, majd nyomja meg a ►■ (lejátszás/bevitel/leállítás) gombot.



- 2 A ◀◀ (áttekintés/visszatekerés) vagy ▶▶ (gyorskeresés/előretekerés) gombbal jelölje ki a kívánt műsorszámjelzést, majd nyomja meg a ►■ (lejátszás/bevitel/leállítás) gombot.

Elindul a lejátszás a kijelölt műsorszámjelzéstől.

Diktafon
ICD-TX660

A lejátszás során rendelkezésre álló további műveletek

A következő műveleteket hajthatja végre lejátszás közben.

Megállítás az aktuális helyen

Nyomja meg a ►■ (lejátszás/bevitel/leállítás) gombot.

Ha onnan szeretné folytatni a lejátszást, ahol előzőleg leállította, nyomja meg újra a ►■ (lejátszás/bevitel/leállítás) gombot.

Visszalépés az aktuális fájl elejére

Nyomja meg egyszer a ◀◀ (áttekintés/visszatekerés) gombot.

Ha a fájl műsorszámjelzéseket tartalmaz, a készülék megkeresi az előző műsorszámjelzést a fájl eleje felé haladva. (Ez a művelet csak akkor működik, ha [OFF] érték van kiválasztva [Easy Search] beállításként az OPTION menüben.)

Visszalépés az előző fájlokra

Nyomja meg többször a ◀◀ (áttekintés/visszatekerés) gombot.

Ugrás a következő fájlra

Nyomja meg egyszer a ►► (gyorskeresés/előretekerés) gombot.

Ha a fájl műsorszámjelzéseket tartalmaz, a készülék megkeresi a következő műsorszámjelzést a fájl vége felé haladva. (Ez a művelet csak akkor működik, ha [OFF] érték van kiválasztva [Easy Search] beállításként az OPTION menüben.)

Ugrás a következő fájlokra

Nyomja meg többször a ►► (gyorskeresés/előretekerés) gombot.

Kapcsolódó témák

- [Műsorszámjelzés hozzáadása](#)
- [Ugrás előre/hátra adott időközzel \(Easy Search\)](#)
- [Keresés előre/hátra \(Előretekerés/Visszatekerés\)](#)

Diktafon
ICD-TX660

A lejátszott hang zajának csökkentése és az emberi beszéd tisztábbá tétele – a Clear Voice funkció

A Clear Voice funkció csökkenti a környezeti zajt, így az emberi beszéd érthetőbbé válik. A lejátszott hangfelvételen tisztábban fogja hallani az emberi beszédet.

- 1 Ha a lejátszás készenléti módban vagy folyamatban van, jelölje ki a [Clear Voice] elemet az OPTION menüben, majd nyomja meg a ►■ (lejátszás/bevitel/leállítás) gombot.

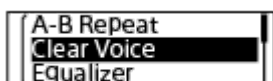

- 2 A ◀◀ (áttekintés/visszatekerés) vagy ▶▶ (gyorskeresés/előretekerés) gombbal jelölje ki a [Clear Voice 1] vagy [Clear Voice 2] elemet, majd nyomja meg a ►■ (lejátszás/bevitel/leállítás) gombot.

A menüelemek leírása

Az alábbi elemek valamelyikét jelölheti ki:

OFF:

Kikapcsolja a Clear Voice funkciót (alapértelmezett beállítás).

Clear Voice 1:

Csökkenti a környező zajt és optimális hangerőszintre állítja az emberi hangot, hogy az tisztábban szóljon.

Clear Voice 2:

A [Clear Voice 1] funkciónál nagyobb mértékben csökkenti a környező zajt, hogy az emberi hang sokkal tisztábban szóljon.

Megjegyzés

- Ha lejátszás van folyamatban a beépített hangszórón keresztül, vagy [🎵 Music] mappa fájljainak lejátszása zajlik, a Clear Voice funkció nem működik.

Diktafon
ICD-TX660

A lejátszás sebességének beállítása – a DPC(Speed Control) funkció

A lejátszás sebességét 0,25-szörös és 3,00-szoros érték között állíthatja. A lejátszás sebességének módosítása nincs hatással a hang lejátszására. A fájlok természetes hangmagassággal játszódnak le a digitális jelfeldolgozásnak köszönhetően.

- 1** Ha a lejátszás készenléti módban vagy folyamatban van, jelölje ki a [DPC(Speed Control)] elemet az OPTION menüben, majd nyomja meg a ►■(lejátszás/bevitel/leállítás) gombot.

Megjelenik a DPC(Speed Control) beállítási képernyő.

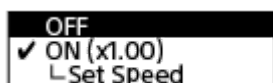

- 2** A ◀◀ (áttekintés/visszatekerés) vagy ▶▶ (gyorskeresés/előretekerés) gombbal válassza ki a [Set Speed] elemet, majd nyomja meg a ►■(lejátszás/bevitel/leállítás) gombot.

- 3** A ◀◀ (áttekintés/visszatekerés) vagy ▶▶ (gyorskeresés/előretekerés) gombbal jelölje ki a lejátszási sebességet, majd nyomja meg a ►■(lejátszás/bevitel/leállítás) gombot.

A lejátszási sebesség 0,05 értékkel csökken (x 0.25 és x 1.00 között).

A lejátszási sebesség 0,10 értékkel nő (x 1.00 és x 3.00 között).

A lejátszási sebesség alapértelmezett beállítása [x 1.00].

Ha megadja a lejátszási sebességet, a DPC(Speed Control) funkció bekapcsol.

Tipp

- A normál lejátszási sebességhez történő visszatéréshez jelölje ki az [OFF] elemet a 2. lépésben.

Diktafon
ICD-TX660

Hangminőség-beállítás kijelölése (Equalizer)

A zenei műfajnak megfelelő hangminőség-beállítást jelölhet ki.

- 1 Ha a lejátszás készenléti módban vagy folyamatban van, jelölje ki az [Equalizer] elemet az OPTION menüben, majd nyomja meg a ►■ (lejátszás/bevitel/leállítás) gombot.



- 2 A ◀◀ (áttekintés/visszatekerés) vagy ▶▶ (gyorskeresés/előretekerés) gombbal jelölje ki a kívánt hangminőség-beállítást, majd nyomja meg a ►■ (lejátszás/bevitel/leállítás) gombot.

A menüelemek leírása

Az alábbi elemek valamelyikét jelölheti ki:

OFF:

Kikapcsolja az Equalizer funkciót (alapértelmezett beállítás).

Excited:

Akkor megfelelő, ha azt akarja, hogy magával ragadja a feszes tempójú zene, vagy kirobbanó energiával töltse fel a zenehallgatás.

Relaxed:

Akkor megfelelő, ha el kíván lazulni a háttérben szóló zenétől (például nem akarja, hogy elvonja figyelmét a zene, vagy zenét hallgatva akar elaludni).

Vocal:

Akkor megfelelő, ha az énekhangokra összpontosítva akar zenét hallgatni.

Treble Boost:

Akkor megfelelő, ha a magas hangokra összpontosítva akar zenét hallgatni.

Bass Boost:

Akkor megfelelő, ha a mély hangokra összpontosítva akar zenét hallgatni.

Megjegyzés

- Amikor a beépített hangszórón keresztüli lejátszás folyamatban van, az Equalizer funkció nem működik.

Diktafon
ICD-TX660

A lejátszási mód kijelölése

Kijelölheti az igényeinek leginkább megfelelő lejátszási módot.

- 1 Ha a lejátszás készenléti módban vagy folyamatban van, jelölje ki a [Play Mode] elemet az OPTION menüben, majd nyomja meg a ►■(lejátszás/bevitel/leállítás) gombot.



- 2 A ◀◀ (áttekintés/visszatekerés) vagy ▶▶ (gyorskeresés/előretekerés) gombbal jelölje ki a lejátszási módot, majd nyomja meg a ►■(lejátszás/bevitel/leállítás) gombot.

A menüelemek leírása

Az alábbi elemek valamelyikét jelölheti ki:

Normal:

Egyenként lejátszza a megadott tartományba eső fájlokat (alapértelmezett beállítás).

↺ Repeat:

Újra és újra lejátszza a megadott tartományba eső fájlokat.

1 1 File Play:

Végigjátssza az aktuális fájlt, majd leáll.

↺1 1 File Repeat:

Újra és újra lejátszza az aktuális fájlt.

↻ Shuffle:

A megadott tartományba eső fájlokat véletlenszerű sorrendben játssza le.

↺↻ Shuffle Repeat:

A megadott tartományba eső fájlokat újra és újra lejátszza véletlenszerű sorrendben.

Kapcsolódó témák

- [Egy fájl szegmensének a meghatározása ismételt lejátszáshoz \(A-B szakaszisméltés\)](#)
- [Az aktuális fájl ismételt lejátszása \(lejátszás ismétlése a gomb nyomva tartásával\)](#)

Diktafon
ICD-TX660

Egy fájl szegmensének a meghatározása ismételt lejátszáshoz (A-B szakaszismétlés)

Meghatározhatja az ismételten lejátszandó szakasz A kezdőpontját és a B végpontját a fájlban belül.

- 1 Ha a lejátszás készenléti módban vagy folyamatban van, jelölje ki az [A-B Repeat] elemet az OPTION menüben, majd nyomja meg a ►■ (lejátszás/bevitel/leállítás) gombot.

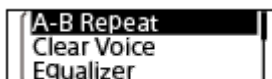

- 2 Az OPTION megnyomásával határozza meg az A kezdőpontot, majd az OPTION ismételt megnyomásával határozza meg a B végpontot.

- 3 A normál lejátszáshoz történő visszatéréshez nyomja meg a BACK/HOME gombot.

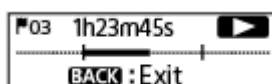

Megjegyzés

- Amikor a lejátszás készenléti módban van, az A kezdőpontnak és B végpontnak nem adhat meg azonos pontot.
- A gomb nyomva tartásával bekapcsolt lejátszásismétlés nem kapcsolható be, amíg az A-B szakaszismétlés aktív.
- Időugrás módban az A-B szakaszismétlés nem használható.

Tipp

- Az A-B szakaszismétléses lejátszás funkcióhoz meghatározott szakasz módosításához állítsa vissza a normál lejátszást a BACK/HOME gomb megnyomásával amíg az A-B szakaszismétléses lejátszás funkciója aktív, majd ismétlje meg az 1. és 2. lépést.



Kapcsolódó témák

- [A lejátszási mód kijelölése](#)
- [Az aktuális fájl ismételt lejátszása \(lejátszás ismétlése a gomb nyomva tartásával\)](#)

Diktafon
ICD-TX660

Az aktuális fájl ismételt lejátszása (lejátszás ismétlése a gomb nyomva tartásával)

A lejátszás alatt álló fájl egy egyszerű művelettel ismételten lejátszható.

- 1 Amíg folyamatban van a lejátszás, nyomja meg és tartsa nyomva a  (lejátszás/bevitel/leállítás) gombot.  jelenik meg a lejátszás képernyőjén, és a fájl ismételten lejátszódik.

Megjegyzés

- A gomb nyomva tartásával bekapcsolt lejátszásismétlés funkció nem kapcsolható be olyankor, amikor az A-B szakaszismétlés funkció vagy az időugrás funkció aktív.

Tipp

- A gomb nyomva tartásával bekapcsolt lejátszásismétlés visszavonásához és a normál lejátszáshoz való visszatéréshez nyomja meg a  (lejátszás/bevitel/leállítás) gombot.
- A lejátszás ismétlése a gomb nyomva tartásával a diktafon lejátszási módjában kapcsolható be.

Kapcsolódó témák

- [Egy fájl szegmensének a meghatározása ismételt lejátszáshoz \(A-B szakaszismétlés\)](#)

Diktafon
ICD-TX660

A tárolt fájllista lejátszási tartományának meghatározása

Meghatározhatja a fájllista lejátszási tartományát. A lejátszási tartomány tartalma eltérő lehet a rögzített fájlok vagy zene fájlkeresési kategóriájától függően.

- 1 Jelölje ki a [📁 Recorded Files] vagy [🎵 Music] elemet a HOME menüben, majd nyomja meg a ▶■ (lejátszás/bevitel/leállítás) gombot.
 - 2 A ◀◀ (áttekintés/visszatekerés) vagy ▶▶ (gyorskeresés/előretekerés) gombbal jelöljön ki egy fájlkeresési kategóriát, majd nyomja meg a ▶■ (lejátszás/bevitel/leállítás) gombot.
 - 3 Jelölje ki a lejátszani kívánt fájlt, majd nyomja meg a ▶■ (lejátszás/bevitel/leállítás) gombot.
 - 4 Ha a lejátszás készenléti módban vagy folyamatban van, jelölje ki a [Playback Range] elemet az OPTION menüben, majd nyomja meg a ▶■ (lejátszás/bevitel/leállítás) gombot.
- Play Mode
Playback Range
Delete File
- 5 A ◀◀ (áttekintés/visszatekerés) vagy ▶▶ (gyorskeresés/előretekerés) gombbal jelölje ki az [All Range] vagy [Selected Range] elemet, majd nyomja meg a ▶■ (lejátszás/bevitel/leállítás) gombot.

A menüelemek leírása

Az alábbi elemek valamelyikét jelölheti ki:

All Range:

Lejátssza az összes fájlt, amely a [📁 Recorded Files] vagy [🎵 Music] mappára kijelölt keresési kategóriába tartozik.

📁 Selected Range:

Lejátssza az összes fájlt, amelyet a mappa tartalmaz (rögzítés dátuma, felvételi színhely, előadó neve, album címe stb.), ideértve az éppen lejátszás alatt álló fájlt is (alapértelmezett beállítás).

A [📁 Selected Range] kijelölése nyomán megjelenik a mappa ikonja a lejátszás képernyőjén.

Kapcsolódó témák

- [Fájl kijelölése](#)

Diktafon
ICD-TX660

A hang lejátszása nagy hangerővel

A beépített hangszóró elsősorban a felvett hangfájlok ellenőrzésére szolgál. Ha úgy érzi, hogy a hangerő nem eléggé hangos, vagy nehezen érti, amit hall, használjon fejhallgatót (nem tartozék) vagy aktív hangszórókat (nem tartozék).

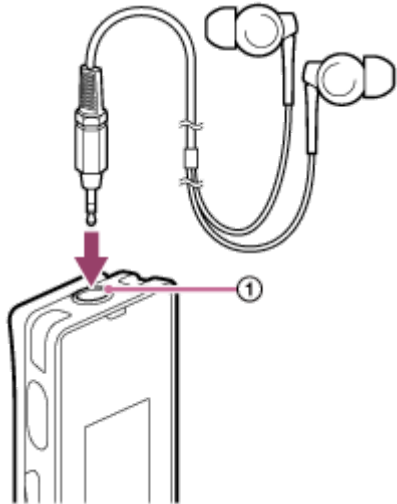

- Fejhallgató használata:
Csatlakoztasson fejhallgatót a fejhallgató aljzathoz (①).
- Külső hangszórók használata:
Csatlakoztasson aktív hangszórókat a fejhallgató aljzathoz (①).

Megjegyzés

- Ha fejhallgatót vagy aktív hangszórókat csatlakoztat a diktafonhoz, azzal letiltja a beépített hangszórót.

Diktafon
ICD-TX660

Keresés előre/hátra (Előretekerés/Visszatekerés)

A lejátszás kezdőpontjának kijelöléséhez hajtson végre keresést előre vagy hátra olyankor, amikor a lejátszás készenléti módban vagy folyamatban van.

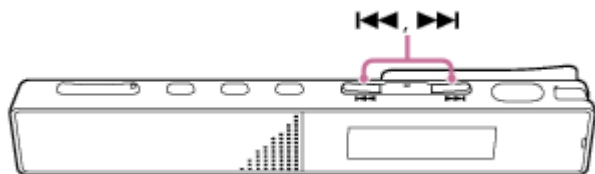

- **Keresés előre (Előretekerés):**
Ha a lejátszás készenléti módban vagy folyamatban van, nyomja meg és tartsa nyomva a ►► (gyorskeresés/előretekerés) gombot, és engedje fel annál a pontnál, ahonnan folytatni kívánja a lejátszást.
- **Keresés hátra (Visszatekerés):**
Ha a lejátszás készenléti módban vagy folyamatban van, nyomja meg és tartsa nyomva a ◀◀ (áttekintés/visszatekerés) gombot, és engedje fel annál a pontnál, ahonnan folytatni kívánja a lejátszást.

Az előre vagy hátra történő keresés alacsony sebességgel indul, ami segít a fájlt szavankénti áttekintésében. Ha nyomva tartja bármelyik gombot, az előre vagy hátra történő keresés gyorsabban folytatódik.

Kapcsolódó témák

- [Ugrás előre/hátra adott időközzel \(Easy Search\)](#)

Diktafon
ICD-TX660

A felvétel kívánt részének gyors megkeresése (Time Jump)

Az időugrás funkcióval az egyes fájlok teljes lejátszási ideje 1–10 osztáshelyre bontható.
A hosszú rögzített fájlokban a kívánt rész gyorsan megkereshető.

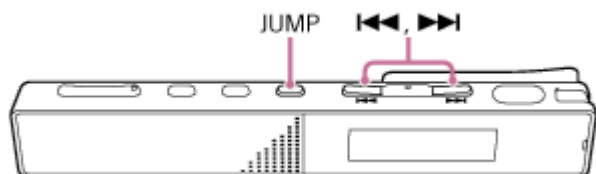

1 Amikor a lejátszás készenléti módban vagy folyamatban van, nyomja meg a JUMP gombot.

A diktafon időugrás módba lép.

A lejátszás idővonala 10 részre oszlik.

A lejátszási sáv bal oldalán ki van jelölve az a 10 százalékos (%) szakasz, amelybe az aktuális lejátszási pont tartozik.

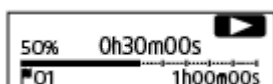

2 Nyomja meg a ⏮ (áttekintés/visszatekerés) vagy ⏭ (gyorskeresés/előretekerés) gombot.

⏭ (gyorskeresés/előretekerés): A fájl lejátszási helye a teljes lejátszási időhöz képest 10%-os lépésközzel előreugrik.

⏮ (áttekintés/visszatekerés): A fájl lejátszási helye a teljes lejátszási időhöz képest 10%-os lépésközzel hátraugrik.

Az időugrás mód 1 fájlon használható.

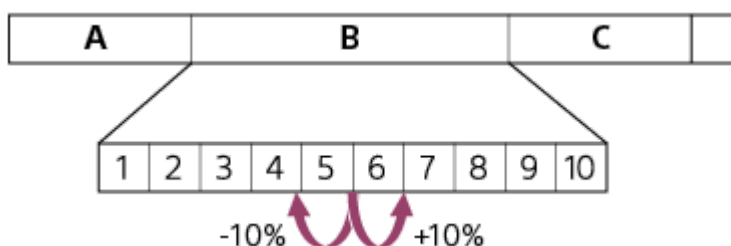

A: 1. fájl

B: 2. fájl

C: 3. fájl

3 A normális lejátszás folytatásához nyomja meg újra a JUMP gombot.

Megjegyzés

- Időugrás módban nem lehet a következő vagy az előző fájlra lépni. Nyomja meg a JUMP gombot a normális lejátszási módba lépéshez.
- Időugrás módban az Easy Search funkció, az A-B szakaszismétlés funkció, sem a gomb nyomva tartásával bekapcsolt lejátszásismétlés funkció nem használható.

Tipp

- Ha a 10%-os lépésközzel történő előre- vagy hátraugrás szakaszán műsorszámjelzés található, akkor a diktafon a műsorszámjelzés helyére ugrik.
- Időugrás módban a ◀◀ (áttekintés/visszatekerés) vagy ▶▶ (gyorskeresés/előretekerés) gomb megnyomása és nyomva tartása hatására a ◀◀ (áttekintés/visszatekerés) keresés hátra (visszatekerés), a ▶▶ (gyorskeresés/előretekerés) pedig keresés előre (előretekerés) műveletet hajt végre.

Kapcsolódó témák

- [Keresés előre/hátra \(Előretekerés/Visszatekerés\)](#)

5-025-100-81(1) Copyright 2021 Sony Corporation

Diktafon
ICD-TX660

Ugrás előre/hátra adott időközzel (Easy Search)

Az Easy Search funkció segítségével gyorsan megtalálhatja a kívánt lejátszási pontot. Ez a funkció hasznos az olyan tevékenységeknél, mint a nyelvtanulás, vagy az értekezletek során történő jegyzetelésnél, mivel lehetővé teszi, hogy ahhoz a szakaszhoz ugorjon, amit elmulasztott, vagy átugorja a lényegtelen részeket.

- 1 Ha a lejátszás készenléti módban vagy folyamatban van, jelölje ki az [Easy Search] elemet az OPTION menüben, majd nyomja meg a ►■ (lejátszás/bevitel/leállítás) gombot.



- 2 A ◀◀ (áttekintés/visszatekerés) vagy ▶▶ (gyorskeresés/előretekerés) gombbal válassza ki a [Set Skip Time] elemet, majd nyomja meg a ►■ (lejátszás/bevitel/leállítás) gombot.

- 3 Adja meg a gyors visszatekerés vagy előretekerés ugrásidejét.

A ◀◀ (áttekintés/visszatekerés) vagy ▶▶ (gyorskeresés/előretekerés) gombbal jelölje ki a [Forward Skip Time] vagy [Reverse Skip Time] elemet, majd nyomja meg a ►■ (lejátszás/bevitel/leállítás) gombot.

Ismételje meg ezt a gombműveletet a gyors visszatekerés vagy előretekerés ugrásidejének a kiválasztásához, majd nyomja meg a ►■ (lejátszás/bevitel/leállítás) gombot.

Amikor eléri a gyors visszatekerés vagy előretekerés ugrásidejét, bekapcsol az Easy Search funkció.

- 4 A ◀◀ (áttekintés/visszatekerés) vagy ▶▶ (gyorskeresés/előretekerés) gombbal válassza ki a [ON] elemet, majd nyomja meg a ►■ (lejátszás/bevitel/leállítás) gombot.

A menüelemek leírása

Az alábbi elemek valamelyikét jelölheti ki:

OFF:

Kikapcsolja az Easy Search funkciót (alapértelmezett beállítás).

ON:

Amíg lejátszás van folyamatban, a ▶▶ (gyorskeresés/előretekerés) vagy a ◀◀ (áttekintés/visszatekerés) gomb megnyomásával előre- vagy hátraugorhat egy megadott idővel. Ez a művelet akkor hasznos, ha meg kíván találni egy kívánt lejátszási pontot a felvételen, például egy értekeztet felvételén belül.

Set Skip Time:

- Forward Skip Time: Válassza ki a gyors visszatekerés ugrásidejét a ▶▶ (gyorskeresés/előretekerés) megnyomását követően az 5 Sec, 10 Sec (alapértelmezett beállítás), 30 Sec, 1 Min, 5 Min és a 10 Min lehetőségek közül.
- Reverse Skip Time: Válassza ki a gyors visszatekerés ugrásidejét a ◀◀ (áttekintés/visszatekerés) megnyomását követően az 1 Sec, 3 Sec (alapértelmezett beállítás), 5 Sec, 10 Sec, 30 Sec, 1 Min, 5 Min és a 10 Min lehetőségek közül.

Megjegyzés

- Időugrás módban az Easy Search funkció nem használható.

Kapcsolódó témák

- [Keresés előre/hátra \(Előretekerés/Visszatekerés\)](#)

5-025-100-81(1) Copyright 2021 Sony Corporation

Diktafon
ICD-TX660

Fájl törlése

Kijelölhet egy fájlt és törölheti.

Megjegyzés

- Ha töröl egy fájlt, nem fogja tudni visszaállítani.

1 Jelöljön ki egy törölni kívánt fájlt.

2 Jelölje ki a [Delete File] elemet a OPTION menüben, majd nyomja meg a ►■ (lejátszás/bevitel/leállítás) gombot.



[Delete?] jelenik meg, és a készülék megerősítésképpen lejátszza az adott fájlt.

3 A ◀◀ (áttekintés/visszatekerés) vagy a ▶▶ (gyorskeresés/előretekerés) gombbal válassza ki a [Yes] elemet, majd nyomja meg a ►■ (lejátszás/bevitel/leállítás) gombot.

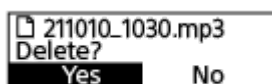

[Please Wait] jelenik meg a kijelzőn, és a diktafon törli a kijelölt fájlt.

Megjegyzés

- Védett fájlt nem lehet törölni. Védett fájl törléséhez először oldja fel a fájl védelmét, majd törölje a fájlt. A fájlok védelmének eltávolításáról a [Fájl védelme](#) részben talál utasításokat.

Tipp

- A törlési művelet visszavonásához jelölje ki a [No] elemet a 3. lépésben, majd nyomja meg a ►■ (lejátszás/bevitel/leállítás) gombot.
- A fájl egyik részének törléséhez először ossza fel a fájlt két fájlra, jelölje ki a törölni kívánt fájlt, majd hajtsa végre a 2. és 3. lépést. A fájlok felosztásáról a [Fájl felosztása a lejátszás aktuális pontján](#) részben talál utasításokat.

Kapcsolódó témák











- [Fájl kijelölése](#)
- [Egy kikeresett mappában vagy listán lévő összes fájl törlése](#)
- [Mappa törlése](#)



Diktafon
ICD-TX660

Egy kikeresett mappában vagy listán lévő összes fájl törlése

Kijelölheti a fájlkeresés eredményeképpen kapott mappát vagy listát, és törölheti a benne/rajta lévő összes fájlt.

- 1 Jelölje ki a [ Music] vagy [ Recorded Files] elemet a HOME menüben, majd nyomja meg a  (lejátszás/bevitel/leállítás) gombot.
- 2 A  (áttekintés/visszatekerés) vagy  (gyorskeresés/előretekerés) gombbal jelöljön ki egy fájlkeresési kategóriát, majd nyomja meg a  (lejátszás/bevitel/leállítás) gombot.
- 3 Nyomja meg a  (áttekintés/visszatekerés) vagy  (gyorskeresés/előretekerés) gombot a törlendő fájlokat tartalmazó mappa vagy lista kijelöléséhez, majd nyomja meg a  (lejátszás/bevitel/leállítás) gombot.
- 4 Jelölje ki a [Delete All Files] vagy [Delete All in List] elemet az OPTION menüben, majd nyomja meg a  (lejátszás/bevitel/leállítás) gombot.



[Delete All Files in This Folder?] vagy [Delete All Files in This List?] jelenik meg a kijelzőn.

- 5 A  (áttekintés/visszatekerés) vagy a  (gyorskeresés/előretekerés) gombbal válassza ki a [Yes] elemet, majd nyomja meg a  (lejátszás/bevitel/leállítás) gombot.

[Please Wait] jelenik meg a kijelzőn, és a diktafon törli a kijelölt mappában vagy listán található összes fájlt.

Megjegyzés

- Védett fájlt nem lehet törölni. Védett fájl törléséhez először oldja fel a fájl védelmét, majd törölje a fájlt. A fájlok védelmének eltávolításáról a [Fájl védelme](#) részben talál utasításokat.

Tipp

- A törlési művelet visszavonásához jelölje ki a [No] elemet a 5. lépésben, majd nyomja meg a  (lejátszás/bevitel/leállítás) gombot.

Kapcsolódó témák

- [Fájl törlése](#)
- [Mappa törlése](#)

Diktafon
ICD-TX660

Mappa törlése

Kijelölhet egy mappát, és törölheti.

- 1 Jelölje ki a [🎵 Music] vagy [📁 Recorded Files] elemet a HOME menüben, majd nyomja meg a ►■ (lejátszás/bevitel/leállítás) gombot.
- 2 A ◀◀ (áttekintés/visszatekerés) vagy a ▶▶ (gyorskeresés/előretekerés) gombbal válassza ki a [Folders] elemet, majd nyomja meg a ►■ (lejátszás/bevitel/leállítás) gombot.
- 3 Ha ki van jelölve a törölni kívánt mappa (a megjelenítés színe fordított), jelölje ki a [Delete Folder] elemet az OPTION menüben, majd nyomja meg a ►■ (lejátszás/bevitel/leállítás) gombot.



[Delete?] jelenik meg a kijelzőn.

- 4 A ◀◀ (áttekintés/visszatekerés) vagy a ▶▶ (gyorskeresés/előretekerés) gombbal válassza ki a [Yes] elemet, majd nyomja meg a ►■ (lejátszás/bevitel/leállítás) gombot.

A kijelölt mappa törlődik.

Ha a kijelölt mappa fájlokat tartalmaz, megjelenik a [Delete All Files in This Folder?] üzenet. A ◀◀ (áttekintés/visszatekerés) vagy a ▶▶ (gyorskeresés/előretekerés) gombbal jelölje ki a [Yes] elemet, majd nyomja meg a ►■ (lejátszás/bevitel/leállítás) gombot a mappa és a benne lévő fájlok törléséhez. Ha azonban a kijelölt mappa almappákat tartalmaz, az almappákat és a bennük lévő fájlokat nem lehet törölni.

Megjegyzés

- Ha a kijelölt mappa védett fájlokat tartalmaz, a törlési kísérlet csak a nem védett fájlokat törli, a mappát és a védett fájlokat meghagyja. Először oldja fel az ilyen fájlok védelmét, majd törölje a mappát. A fájlok védelmének eltávolításáról a [Fájl védelme](#) részben talál utasításokat.

Tipp

- A törlési művelet visszavonásához jelölje ki a [No] elemet a 4. lépésben, majd nyomja meg a ►■ (lejátszás/bevitel/leállítás) gombot.
- Ha törli a rögzített fájlokhoz szolgáló aktuális adattároló mappát, a kijelzőn megjelenik a [Switch Recording Folder] üzenet, és a [FOLDER01] (alapértelmezett adattároló mappa) lesz kijelölve a rögzített fájlok új adattároló mappájaként.
- Ha törli a rögzített fájlokhoz szolgáló összes adattároló mappát, a kijelzőn megjelenik a [No Folders - Creating New Recording Folder] üzenet, és automatikusan létrejön a [FOLDER01] mappa.

Kapcsolódó témák

- [Fájl törlése](#)

- [Egy kikeresett mappában vagy listán lévő összes fájl törlése](#)

5-025-100-81(1) Copyright 2021 Sony Corporation

Diktafon
ICD-TX660

Fájl áthelyezése másik mappába

Kijelölhet egy fájlt, és másik mappába helyezheti.

1 Jelölje ki az áthelyezni kívánt fájlt.

2 Ha a lejátszás készenléti módban van, jelölje ki a [Move File] elemet az OPTION menüben, majd nyomja meg a ►■ (lejátszás/bevitel/leállítás) gombot.



3 Nyomja meg a ◀◀ (áttekintés/visszatekerés) vagy ▶▶ (gyorskeresés/előretékerés) gombot a célmappa kijelöléséhez, majd nyomja meg a ►■ (lejátszás/bevitel/leállítás) gombot.



A [Please Wait] üzenet jelenik meg, és a fájl a forrásmappából átkerül a célmappába.

Amikor egy fájlt egy másik mappába helyez át, a diktafon törli az eredeti fájlt az előző mappából.

Megjegyzés

- Védett fájlt nem lehet áthelyezni. A fájl áthelyezéséhez előbb a védelmet kell eltávolítani, majd azután áthelyezni. A fájlok védelmének eltávolításáról a [Fájl védelme](#) részben talál utasításokat.
- A [🎵 Music] mappában lévő fájlokat nem lehet áthelyezni.

Kapcsolódó témák

- [Fájl kijelölése](#)
- [Fájl másolása másik mappába](#)

Diktafon
ICD-TX660

Fájl másolása másik mappába

Kijelölhet egy fájlt, és másik mappába másolhatja, ami biztonsági mentés készítéséhez hasznos.

- 1 Jelölje ki a másolni kívánt fájlt.
- 2 Ha a lejátszás készenléti módban van, jelölje ki a [Copy File] elemet az OPTION menüben, majd nyomja meg a ►■ (lejátszás/bevitel/leállítás) gombot.



- 3 Nyomja meg a ◀◀ (áttekintés/visszatekerés) vagy a ▶▶ (gyorskeresés/előretekerés) gombot a célmappa kijelöléséhez, majd nyomja meg a ►■ (lejátszás/bevitel/leállítás) gombot.

A [Please Wait] üzenet jelenik meg, és a diktafon a fájlt a forrásmappából a célmappába másolja, azonos néven.

Megjegyzés

- A [🎵 Music] mappában lévő fájlokat nem lehet másolni.







Kapcsolódó témák

- [Fájl kijelölése](#)
- [Fájl áthelyezése másik mappába](#)

Diktafon
ICD-TX660

Mappa létrehozása

A felvett fájlok alapértelmezésben a [FOLDER01] mappába kerülnek a [ Recorded Files] mappában. Új mappát hozhat létre, és kijelölheti azt alapértelmezett mappaként.

- 1 Jelölje ki a [ Recorded Files] elemet a HOME menüben, majd nyomja meg a  (lejátszás/bevitel/leállítás) gombot.
- 2 A  (áttekintés/visszatekerés) vagy  (gyorskeresés/előretekerés) gombbal jelölje ki a [Folders] fájlkeresési kategóriát, majd nyomja meg a  (lejátszás/bevitel/leállítás) gombot.
- 3 Jelölje ki a [Create Folder] elemet az OPTION menüben, majd nyomja meg a  (lejátszás/bevitel/leállítás) gombot.



- 4 A  (áttekintés/visszatekerés) vagy  (gyorskeresés/előretekerés) gombbal jelöljön ki egy mappanevet a sablonból, majd nyomja meg a  (lejátszás/bevitel/leállítás) gombot.

Létrejön egy új mappa.

Megjegyzés

- A [ Music] mappában nem hozhat létre mappát.

Diktafon
ICD-TX660

Műsorszámjelzés hozzáadása

Azon a ponton, ahol később fel kívánja osztani a fájlt, vagy amelyet meg kíván keresni lejátszáskor, műsorszámjelzést helyezhet el. Egy fájlhoz legfeljebb 98 műsorszámjelzést adhat hozzá.

- 1 Ha felvétel van folyamatban vagy szünetel, vagy ha lejátszás folyamatban vagy készenléti módban van, válassza az [Add Track Mark] lehetőséget az OPTION menüben, amikor a felvétel vagy a lejátszás olyan ponthoz ér, amelyhez műsorszámjelzést kíván elhelyezni, majd nyomja meg a ►■ (lejátszás/bevitel/leállítás) gombot.



Megjelenik az [Added] felirat, jelezve, hogy a műsorszámjelzést elhelyezte. Felvétel és lejátszás képernyőjén megjelenik a ■ (műsorszámjelzés) jele.

Megjegyzés

- Védett fájlhoz nem adható műsorszámjelzés. Ha védett fájlban kíván műsorszámjelzést elhelyezni, először oldja fel a fájl védelmét, majd adjon hozzá műsorszámjelzést. A fájlok védelmének eltávolításáról a [Fájl védelme](#) részben talál utasításokat.

Tipp

- Műsorszámjelzés megkereséséhez és a lejátszás műsorszámjelzéstől való indításához nyomja meg a ◀◀ (áttekintés/visszatekerés) vagy ▶▶ (gyorskeresés/előretekerés) gombot, amikor a lejátszás készenléti módban vagy folyamatban van. Amikor a lejátszás készenléti módban van, várja meg, amíg a ■ (műsorszámjelzés) jelzője egyet villan, majd a ►■ (lejátszás/bevitel/leállítás) gomb megnyomásával indítsa el a lejátszást.
- Ha nevet akar adni a műsorszámjelzéseknek, használja az erre szolgáló szoftvert (Sound Organizer 2). A diktafon kijelzőjének ablakában azonban csak a műsorszámjelzés nevének első 16 karaktere jelenik meg.

Kapcsolódó témák

- [Műsorszámjelzések automatikus hozzáadása](#)
- [Műsorszámjelzés törlése](#)

Diktafon
ICD-TX660

Műsorszámjelzések automatikus hozzáadása

Diktafonját beállíthatja úgy, hogy rögzítés közben megadott időközönként automatikusan műsorszámjelzéseket adjon a felvételhez.

- 1 Jelölje ki a [ Settings] - [Recording Settings] - [Auto Track Marks] elemet a HOME menüben, majd nyomja meg a ►■ (lejátszás/bevitel/leállítás) gombot.



- 2 A ◀◀ (áttekintés/visszatekerés) vagy ▶▶ (gyorskeresés/előretekerés) gombbal válassza ki a [Interval] elemet, majd nyomja meg a ►■ (lejátszás/bevitel/leállítás) gombot.

- 3 A ◀◀ (áttekintés/visszatekerés) vagy ▶▶ (gyorskeresés/előretekerés) gombbal jelölje ki az intervallum hosszát, majd nyomja meg a ►■ (lejátszás/bevitel/leállítás) gombot.

A következők közül választhat: [5 Min] (alapértelmezett beállítás), [10 Min], [15 Min] és [30 Min].
Az Auto Track Marks funkció be van kapcsolva.

- 4 A ◀◀ (áttekintés/visszatekerés) vagy ▶▶ (gyorskeresés/előretekerés) gombbal jelölje ki a [Time Stamps] elemet, majd a [Time Stamps On] elemet.

A rendszer időbélyegzőt ad a műsorszámjelzésekhez azok automatikus elhelyezésekor.

Ha hosszú rögzítés – például hosszú beszélgetés felvétele – előtt beállítja az [Auto Track Marks] elemet, az hasznosnak bizonyulhat, amikor lejátszáshoz azonosítja a kívánt műsorszámjelzést, mert az időbélyegzők referenciaként szolgálhatnak.

Az adott fájlban található összes műsorszámjelzés megtekinthető az OPTION menü [Track Mark List] elemének kijelölésével.

- 5 A BACK/HOME gombot megnyomva és nyomva tartva léphet vissza a HOME menübe.

Tipp

- Az Auto Track Marks funkció beállítási folyamatának visszavonásához jelölje ki az [OFF] elemet a 2. lépésben.
- Amíg az Auto Track Marks funkció aktív, saját műsorszámjelzést is elhelyezhet bárhol, ha a felvét elkészítés folyamán kiválasztja az [Add Track Mark] elemet az OPTION menüből, és megnyomja a ►■ (lejátszás/bevitel/leállítás) gombot.

Kapcsolódó témák

- [Műsorszámjelzés hozzáadása](#)
- [Műsorszámjelzés törlése](#)
- [A lejátszási pont keresése a műsorszámjelzések listáján \(Track Mark List\)](#)

Diktafon
ICD-TX660

Műsorszámjelzés törlése

Lehetőség van a lejátszás leállítási pontja előtti legközelebbi műsorszámjelzés törlésére.

- 1 Jelölje ki a fájlt, amelyből törölni kívánja a műsorszámjelzéseket.
- 2 Játssza le a fájlt, és állítsa le a törölni kívánt műsorszámjelzés utáni helyen.
- 3 Jelölje ki a [Delete Track Marks] - [This Track Mark] elemet az OPTION menüben, majd nyomja meg a ►■ (lejátszás/bevitel/leállítás) gombot.



[Delete?] jelenik meg a kijelzőn.

- 4 A ◀◀ (áttekintés/visszatekerés) vagy ▶▶ (gyorskeresés/előretekerés) gombbal válassza ki a [Yes] elemet, majd nyomja meg a ►■ (lejátszás/bevitel/leállítás) gombot.

[Please Wait] jelenik meg a kijelzőn, és a diktafon törli a kijelölt műsorszámjelzést.

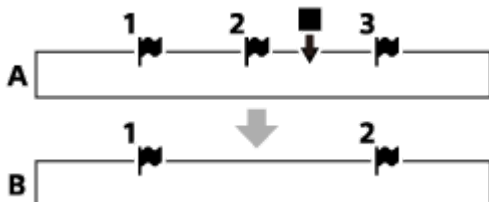

A. A műsorszámjelzés törlése előtt: ■ (stop) jelzi a lejátszás leállítási pontját.

B. Műsorszámjelzés törlése után: Törli a lejátszás leállítási pontja előtti legközelebbi műsorszámjelzést.

Megjegyzés

- Védett fájlból nem törölhető műsorszámjelzés. Ha védett fájlból kíván műsorszámjelzéseket törölni, először oldja fel a fájl védelmét, majd törölje a műsorszámjelzéseket. A fájlok védelmének eltávolításáról a [Fájl védelme](#) részben talál utasításokat.
- Ha a rögzítés készenléti módban van, az OPTION menüből nem lehet műsorszámjelzéseket törölni. A HOME menü segítségével jelölje ki a törölni kívánt műsorszámjelzést tartalmazó fájlt.

Tipp

- A törlési művelet visszavonásához jelölje ki a [No] elemet a 4. lépésben, majd nyomja meg a ►■ (lejátszás/bevitel/leállítás) gombot.

Kapcsolódó témák

- [Fájl kijelölése](#)

- [A fájl összes műsorszámjelzésének törlése egyszerre](#)

5-025-100-81(1) Copyright 2021 Sony Corporation

Diktafon
ICD-TX660

A fájl összes műsorszámjelzésének törlése egyszerre

Törölheti a kijelölt fájl összes műsorszámjelzését.

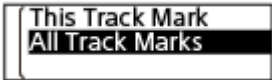
- 1 Jelölje ki azt a fájlt, amelyből törölni kívánja a műsorszámjelzéseket.
- 2 Jelölje ki a [Delete Track Marks] - [All Track Marks] elemet az OPTION menüben, majd nyomja meg a ►■ (lejátszás/bevitel/leállítás) gombot.

[Delete All Track Marks?] jelenik meg a kijelzőn.
- 3 A ◀◀ (áttekintés/visszatekerés) vagy ▶▶ (gyorskeresés/előretekerés) gombbal válassza ki a [Yes] elemet, majd nyomja meg a ►■ (lejátszás/bevitel/leállítás) gombot.
[Please Wait] jelenik meg, és a diktafon egyszerre törli az összes műsorszámjelzést.

Megjegyzés

- Védett fájlból nem törölhető műsorszámjelzés. Ha védett fájlból kíván műsorszámjelzéseket törölni, először oldja fel a fájl védelmét, majd törölje a műsorszámjelzéseket. A fájlok védelmének eltávolításáról a [Fájl védelme](#) részben talál utasításokat.
- Nem törölhet műsorszámjelzést, amíg a rögzítés készenléti módban van. A HOME menü segítségével jelölje ki a törölni kívánt műsorszámjelzést tartalmazó fájlt.

Tipp

- A törlési művelet visszavonásához jelölje ki a [No] elemet a 3. lépésben, majd nyomja meg a ►■ (lejátszás/bevitel/leállítás) gombot.

Kapcsolódó témák

- [Fájl kijelölése](#)
- [Műsorszámjelzés törlése](#)

Diktafon
ICD-TX660

Fájl felosztása a lejátszás aktuális pontján

A lejátszás készenléti módjában feloszthatja a fájlt, aminek eredményeként két rész jön létre, és a felosztott fájlok nevei új fájlszámokkal egészülnek ki. A fájl felosztásával gyorsan megtalálhatja a lejátszás kívánt indítási pontját egy hosszú felvételben (pl. egy értekezlet felvételében). A felosztott fájlok bármelyikét tovább oszthatja.

1 Jelölje ki a felosztani kívánt fájlt, játssza le, és állítsa le azon a ponton, ahol fel kívánja osztani.

2 Jelölje ki a [Divide] - [Current Position] elemet az OPTION menüben, majd nyomja meg a ►■ (lejátszás/bevitel/leállítás) gombot.



[Divide at Current Stop Position?] jelenik meg a kijelzőn.

3 A ◀◀ (áttekintés/visszatekerés) vagy ▶▶ (gyorskeresés/előretekerés) gombbal válassza ki a [Yes] elemet, majd nyomja meg a ►■ (lejátszás/bevitel/leállítás) gombot.

[Please Wait] jelenik meg, és a készülék a felosztott fájl részeit sorszámozott utótaggal látja el (az első részhez a [_01], a másodikhoz a [_02] utótagot adja).

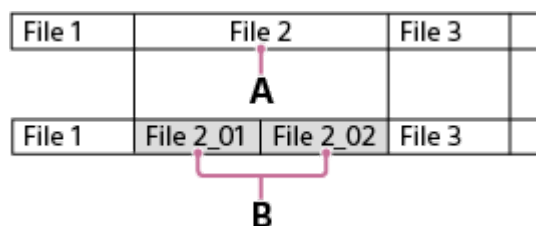

A. Felosztási pont

B. A felosztott fájl részeinek nevéhez sorszámszerű utótag adódik ([_01] az első részhez és [_02] a második részhez).

Megjegyzés

- Amikor egy szám lejátszása folyamatban van, a fájl felosztására nincs mód.
- Védett fájlt nem lehet felosztani. Ha védett fájlt kíván felosztani, először oldja fel a fájl védelmét, majd ossza fel a fájlt. A fájlok védelmének eltávolításáról a [Fájl védelme](#) részben talál utasításokat.

Tipp

- A felosztási művelet visszavonásához jelölje ki a [No] elemet a 3. lépésben, majd nyomja meg a ►■ (lejátszás/bevitel/leállítás) gombot.
- A diktafonon nem lehet felosztott fájlokat egyesíteni.
A [Sound Organizer 2] segítségével lehetséges fájlokat felosztani és egyesíteni.
- Lehet, hogy a forrásfájl elejének vagy végének közelében lévő műsorszámjelzések nem lesznek használhatók a felosztáshoz, és a felosztott fájlokban maradnak.

Kapcsolódó témák

- [Fájl kijelölése](#)
- [Fájl felosztása a műsorszámjelzések pontjain](#)

5-025-100-81(1) Copyright 2021 Sony Corporation

Fájl felosztása a műsorszámjelzések pontjain

Feloszthat egy fájlt az összes műsorszámjelzés pontján.

1 Jelölje ki a felosztani kívánt fájlt.

2 Ha a lejátszás készenléti módban van, jelölje ki a [Divide] - [At All Track Marks] elemet az OPTION menüben, majd nyomja meg a ►■ (lejátszás/bevitel/leállítás) gombot.



[Divide at All Track Marks?] jelenik meg a kijelzőn.

3 A ◀◀ (áttekintés/visszatekerés) vagy ▶▶ (gyorskeresés/előretekerés) gombbal válassza ki a [Yes] elemet, majd nyomja meg a ►■ (lejátszás/bevitel/leállítás) gombot.

[Please Wait] jelenik meg, és a készülék felosztja a fájlt az összes műsorszámjelzés pontján, és törli az összes műsorszámjelzést. A készülék a felosztott fájl részeit sorszámozott utótaggal látja el ([_01], [_02] stb.).

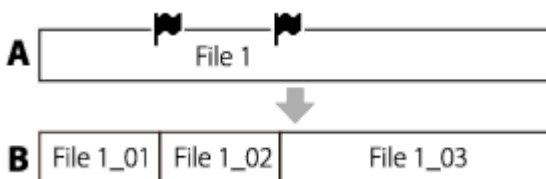

A. Fájl felosztása előtt: 🚩 (műsorszámjelzés ikon) jelzi a műsorszámjelzés pontját.

B. Műsorszámjelzések törlése után: A készülék felosztja a fájlt az összes műsorszámjelzés pontján, és a felosztott fájl részeit sorszámozott utótaggal látja el ([_01], [_02] stb.).

Megjegyzés

- Amikor egy szám lejátszása folyamatban van, a fájl felosztására nincs mód.
- Védett fájlt nem lehet felosztani. Ha védett fájlt kíván felosztani, először oldja fel a fájl védelmét, majd ossza fel a fájlt. A fájlok védelmének eltávolításáról a [Fájl védelme](#) részben talál utasításokat.
- Lehet, hogy a forrásfájl elejének vagy végének közelében lévő műsorszámjelzések nem lesznek használhatók a felosztáshoz, és a felosztott fájlokban maradnak.

Tipp

- A felosztási művelet visszavonásához jelölje ki a [No] elemet a 3. lépésben, majd nyomja meg a ►■ (lejátszás/bevitel/leállítás) gombot.

Kapcsolódó témák

- [Fájl kijelölése](#)







- [Fájl felosztása a lejátszás aktuális pontján](#)

5-025-100-81(1) Copyright 2021 Sony Corporation



Diktafon
ICD-TX660

Mappa nevének módosítása

Módosíthatja a diktafonnal rögzített fájlok tárolására használt mappa nevét a mappanév sablonból történő kijelölésével.

- 1 Jelölje ki a [ Recorded Files] elemet a HOME menüben, majd nyomja meg a  gombot. (Lejátszás/bevitel/leállítás) gombot.
- 2 Nyomja meg a  (áttekintés/visszatekerés) vagy  (gyorskeresés/előretekerés) gombot a [Folders] elem kijelöléséhez.
- 3 Nyomja meg a  (áttekintés/visszatekerés) vagy  (gyorskeresés/előretekerés) gombot az átnevezni kívánt mappa kijelöléséhez.
- 4 Jelölje ki a [Change Folder Name] elemet az OPTION menüben, majd nyomja meg a  gombot. (Lejátszás/bevitel/leállítás) gombot.



- 5 A  (áttekintés/visszatekerés) vagy  (gyorskeresés/előretekerés) gombbal jelölje ki a kívánt mappanevet, majd nyomja meg a  (Lejátszás/bevitel/leállítás) gombot.

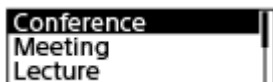

[Please Wait] jelenik meg a kijelzőn, és a mappa neve módosul.

Megjegyzés

- A [ Music] mappában lévő mappák nevét nem lehet módosítani.

Tipp

- A készülék minden mappanévhez egy sorszámot (01 – 10) illető utótagként. Ha már létező mappanevet jelöl ki, az azonos nevű további mappák sorszámot kapnak (02 – 10) utótagként.

Kapcsolódó témák

- [Fájlnév módosítása](#)

Diktafon
ICD-TX660



Fájlnév módosítása

A HOME menüben a [ Recorded Files] mappában tárolt fájlok nevét az előtagsablonok valamelyikének hozzáadásával módosíthatja.

1 Jelölje ki az átnevezni kívánt fájlt.

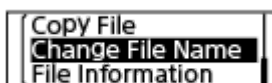
2 Ha a lejátszás készenléti módban van, jelölje ki a [Change File Name] elemet az OPTION menüben, majd nyomja meg a  (lejátszás/bevitel/leállítás) gombot.



3 A  (áttekintés/visszatekerés) vagy  (gyorskeresés/előretekerés) gombbal jelölje ki a kívánt előtagot, majd nyomja meg a  (lejátszás/bevitel/leállítás) gombot.

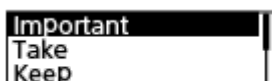

[Please Wait] jelenik meg a kijelzőn, és a rendszer a fájlnevhez hozzáadja a kiválasztott előtagot és egy aláhúzásjelet (_).

Példa ([Important] hozzáadása a 211010_1010.mp3 fájlnevhez): Important_211010_1010.mp3

Megjegyzés

- Védett fájl nevét nem lehet módosítani. Ha védett fájl nevét kívánja módosítani, először oldja fel a fájl védelmét, majd módosítsa a nevet. A fájlok védelmének eltávolításáról a [Fájl védelme](#) részben talál utasításokat.
- A [ Music] mappában lévő fájlok nevét nem lehet módosítani.

Kapcsolódó témák

- [Mappa nevének módosítása](#)

Diktafon
ICD-TX660

Fájl védelme

A véletlen törlés vagy szerkesztés megakadályozása érdekében védheti a fontos fájlokat. A védett fájlok csak olvasható fájloknak tekinthetők, amelyeket nem lehet törölni vagy szerkeszteni.

- 1 Jelölje ki a védeni kívánt fájlt.
- 2 Ha a lejátszás készenléti módban van, jelölje ki a [Protect] elemet az OPTION menüben, majd nyomja meg a **▶■** (lejátszás/bevitel/leállítás) gombot.



[Please Wait], majd [Protected] jelenik meg a kijelzőn, és a fájl védetté válik.

A felvett fájlról megjelenített információk képernyőjén a [File Protection:] elem mellett megjelenő [ON] jelzi, hogy a fájl védett.

Tipp

- A védelem feloldásához jelölje ki a védett fájlt, majd jelölje ki a [Do Not Protect] elemet a 2. lépésben.

Kapcsolódó témák

- [Fájl kijelölése](#)

Diktafon
ICD-TX660

A Settings menüpontok jegyzéke

Az alábbi lista a  Settings menü elemeit mutatja a HOME menüben.

Recording Settings

- Recording Folder:
[A rögzített fájlokhoz szolgáló tárolómappa megváltoztatása](#)
- Create Folder:
[Mappa létrehozása](#)
- Scene Select:
[Felvételi színhely kiválasztása egyéni helyzethez](#)
- REC Mode:
[A rögzítési mód kiválasztása \(REC Mode\)](#)
- Mic Sensitivity:
[A beépített mikrofonok érzékenységi szintjének kiválasztása \(Mic Sensitivity\)](#)
- Stereo Emphasis:
[A sztereó hatás felerősítése felvételkedészítés közben \(Stereo Emphasis\)](#)
- Recording Filter:
[Zajcsökkentés felvétel közben \(Recording Filter\)](#)
- VOR:
[Bemenő hang hangereje által indított automatikus rögzítés – a VOR funkció](#)
- Auto Track Marks:
[Műsorszámjelzések automatikus hozzáadása](#)

Playback Settings

- Clear Voice:
[A lejátszott hang zajának csökkentése és az emberi beszéd tisztábbá tétele – a Clear Voice funkció](#)
- Equalizer:
[Hangminőség-beállítás kijelölése \(Equalizer\)](#)
- Easy Search:
[Ugrás előre/hátra adott időközzel \(Easy Search\)](#)
- Play Mode:
[A lejátszási mód kijelölése](#)
- Playback Range:
[A tárolt fájllista lejátszási tartományának meghatározása](#)

Common Settings

- LED:
[A műveletjelző be- és kikapcsolása \(LED\)](#)

- Screen Off Timer:
A kijelző kikapcsolási időzítőjének használata
- Beep:
A hangjelzés be- és kikapcsolása (Beep)
- Speaker Output:
A hangszórókimenet be- vagy kikapcsolása (Speaker Output)
- Language:
A megjelenítés nyelvének kiválasztása (Language)
- Date & Time:
Az óra beállítása (Date & Time)
A dátumkijelzés formátumának kiválasztása (Date Display Format)
Az órakijelzés formátumának kiválasztása (Time Display)
- Sleep Timer:
Az elalvásidőzítő használata (Sleep Timer)
- Auto Power Off:
A diktafon automatikus kikapcsolódási idejének beállítása (Auto Power Off)
- Reset/Format:
Az összes menübeállítás alapértelmezett értékének visszaállítása (Reset All Settings)
A memória formázása (Format)
- Available Rec. Time:
A hátralévő felvételi idő ellenőrzése (Available Rec. Time)
- System Information:
A diktafonnal kapcsolatos információk ellenőrzése (System Information)

Kapcsolódó témák

- [A HOME menü használata](#)

Diktafon
ICD-TX660

A rögzítési mód kiválasztása (REC Mode)

Beállíthatja a hangfelvételek rögzítési módját. A felvétel megkezdése előtt állítsa be ezt a menüelemet.

- 1 Jelölje ki a [ Settings] - [Recording Settings] - [REC Mode] elemet a HOME menüben, majd nyomja meg a  (lejátszás/bevitel/leállítás) gombot.

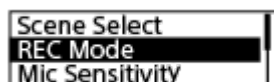

- 2 A  (áttekintés/visszatekerés) vagy  (gyorskeresés/előretekerés) gombbal jelölje ki a kívánt rögzítési módot, majd nyomja meg a  (lejátszás/bevitel/leállítás) gombot.

- 3 A BACK/HOME gombot megnyomva és nyomva tartva léphet vissza a HOME menübe.

A menüelemek leírása

Az alábbi elemek valamelyikét jelölheti ki:

LPCM 44.1kHz/16bit:

LPCM (tömörítetlen), kiváló minőségű sztereó rögzítési mód

MP3 192kbps:

MP3 (tömörített), normál minőségű sztereó rögzítési mód (alapértelmezett beállítás)

MP3 128kbps:

MP3 (tömörített), sztereó rögzítési mód hosszú felvételekhez

MP3 48kbps(MONO):

MP3 (tömörített), monó rögzítési mód normál felvételekhez



Diktafon
ICD-TX660

A beépített mikrofonok érzékenységi szintjének kiválasztása (Mic Sensitivity)

Kiválaszthatja a beépített mikrofonok érzékenységi szintjét. A mikrofonok alacsony érzékenységi szintjének beállítása esetén a rögzített hangok halkabbak. A mikrofonok magas érzékenységi szintjének beállítása esetén a rögzített hangok hangosabbak. Szükség szerint igazítsa be az érzékenységi szintet, ügyelve a felvételi szint jelzőjének megfelelő tartományra. Ha ezt a beigazítást automatikusan kívánja elvégezni, akkor állítsa be az [Auto] értéket.

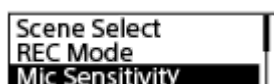
- 1 Jelölje ki a [ Settings] - [Recording Settings] - [Mic Sensitivity] elemet a HOME menüben, majd nyomja meg a  (lejátszás/bevitel/leállítás) gombot.



- 2 A  (áttekintés/visszatekerés) vagy  (gyorskeresés/előretekerés) gombbal jelölje ki a mikrofonok kívánt érzékenységi szintjét, majd nyomja meg a  (lejátszás/bevitel/leállítás) gombot.
- 3 A BACK/HOME gombot megnyomva és nyomva tartva léphet vissza a HOME menübe.

A menüelemek leírása

Az alábbi elemek valamelyikét jelölheti ki:

Auto:

A mikrofonok érzékenységi szintjét a készülék automatikusan úgy állítja be, hogy a rögzítési szint megfelelő legyen.

High:

Távoli vagy halk emberi hang nagy térben, például konferenciateremben történő rögzítésére alkalmas.

Medium:

Kiseb értekezletek vagy interjúk rögzítésére alkalmas (alapértelmezett beállítás).



Low:

Hangjegyzetek beépített mikrofonokba történő diktálására, vagy közeli vagy hangos emberi hangok rögzítésére alkalmas.



Diktafon
ICD-TX660

A sztereó hatás felerősítése felvételkedészítés közben (Stereo Emphasis)

A Stereo Emphasis funkció bekapcsolásával határozottabb térhatású felvételeket készíthet.

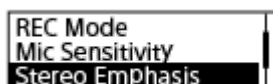
- 1 Jelölje ki a [ Settings] - [Recording Settings] - [Stereo Emphasis] elemet a HOME menüben, majd nyomja meg a  (lejátszás/bevitel/leállítás) gombot.



- 2 A  (áttekintés/visszatekerés) vagy  (gyorskeresés/előretekerés) gombbal jelölje ki a [Light] vagy [Strong] elemet, majd nyomja meg a  (lejátszás/bevitel/leállítás) gombot.

- 3 A BACK/HOME gombot megnyomva és nyomva tartva léphet vissza a HOME menübe.

A menüelemek leírása

Az alábbi elemek valamelyikét jelölheti ki:

OFF:

Kikapcsolja a Stereo Emphasis funkciót (alapértelmezett beállítás).

Light:

Némileg fokozott térhatás érzésével gazdagítja a felvételeket.

Strong:

Határozottabb térhatás érzésével gazdagítja a felvételeket, mint a [Light] beállításnál.



Megjegyzés

- Amíg a [REC Mode] beállítása [MP3 48kbps(MONO)], a Stereo Emphasis funkció ki van kapcsolva.

Diktafon
ICD-TX660

Zajcsökkentés felvétel közben (Recording Filter)

A Recording Filter funkció segítségével csökkentheti a zajt a felvételekben.

- 1 Jelölje ki a [ Settings] - [Recording Settings] - [Recording Filter] elemet a HOME menüben, majd nyomja meg a  (lejátszás/bevitel/leállítás) gombot.



- 2 A  (áttekintés/visszatekerés) vagy  (gyorskeresés/előretekerés) gombbal jelölje ki az [NCF(Noise Cut)] vagy [LCF(Low Cut)] elemet, majd nyomja meg a  (lejátszás/bevitel/leállítás) gombot.

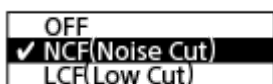

- 3 A BACK/HOME gombot megnyomva és nyomva tartva léphet vissza a HOME menübe.

A menüelemek leírása

Az alábbi elemek valamelyikét jelölheti ki:

OFF:

Kikapcsolja a Recording Filter funkciót.

NCF(Noise Cut):

Kivágja a nagyfrekvenciájú hangokat az emberi hang kivételével, valamint az alacsony frekvenciájú hangokat (alapértelmezett beállítás).

LCF(Low Cut):

Kivágja az alacsony frekvenciájú hangokat, például a kivetítő zaját és a szélzúgást.

Tipp

- A Recording Filter funkció beállítási folyamatának visszavonásához jelölje ki az [OFF] elemet a 2. lépésben.



Diktafon
ICD-TX660

A műveletjelző be- és kikapcsolása (LED)

Beállíthatja a műveletjelző be- vagy kikapcsolását diktafonnal történő műveletek során.

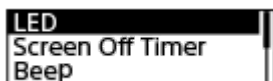
- 1 Jelölje ki a [ Settings] - [Common Settings] - [LED] elemet a HOME menüben, majd nyomja meg a  (lejátszás/bevitel/leállítás) gombot.



- 2 A  (áttekintés/visszatekerés) vagy  (gyorskeresés/előretekerés) gombbal jelölje ki az [ON] vagy [OFF] elemet, majd nyomja meg a  (lejátszás/bevitel/leállítás) gombot.

- 3 A BACK/HOME gombot megnyomva és nyomva tartva léphet vissza a HOME menübe.

A menüelemek leírása

Az alábbi elemek valamelyikét jelölheti ki:

ON:

A műveletjelző világít vagy villog a diktafonnal történő rögzítés során (alapértelmezett beállítás).

OFF:

A műveletjelző nem világít a diktafonnal végzett műveletek során.

Megjegyzés

- Ha a diktafon számítógéphez csatlakozik, akkor a műveletjelző akkor is világít vagy villog, ha a beállítás [OFF].

Diktafon
ICD-TX660

A megjelenítés nyelvének kiválasztása (Language)

Kiválaszthatja az üzenetek, a menük, a mappanevek stb. nyelvét.

- 1 Jelölje ki a [ Settings] - [Common Settings] - [Language] elemet a HOME menüben, majd nyomja meg a ►■ (lejátszás/bevitel/leállítás) gombot.

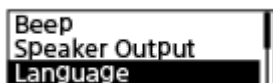

- 2 A ◀◀ (áttekintés/visszatekerés) vagy ▶▶ (gyorskeresés/előretekerés) gombbal jelölje ki a kívánt nyelvet, majd nyomja meg a ►■ (lejátszás/bevitel/leállítás) gombot.

A nyelvet a Deutsch (német), English (angol), Español (spanyol), Français (francia), Italiano (olasz), Русский (orosz), Türkçe (török), 한국어 (koreai), 简体中文 (egyszerűsített kínai), 繁體中文 (hagyományos kínai) közül választhatja ki.

- 3 A BACK/HOME gombot megnyomva és nyomva tartva léphet vissza a HOME menübe.



Megjegyzés

- A kiválasztható nyelvek száma és az alapértelmezett beállítás a vásárlás országától vagy régiójától függ.

Diktafon
ICD-TX660

Az óra beállítása (Date & Time)



Lehetősége van a diktafon órájának beállítására. A felvétel megkezdése előtt győződjön meg róla, hogy be van állítva.

- 1 Jelölje ki a [ Settings] - [Common Settings] - [Date & Time] - [Set Date/Time] elemet a HOME menüben, majd nyomja meg a  (lejátszás/bevitel/leállítás) gombot.



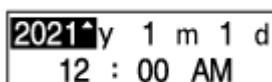

- 2 Állítsa be az aktuális dátumot és időt.



A  (áttekintés/visszatekerés) vagy  (gyorskeresés/előretekerés) gombbal jelöljön ki egy elemet, majd nyomja meg a  (lejátszás/bevitel/leállítás) gombot.

A művelet sor megismétlésével állítsa be az összes elemet.

A fókusz előre- vagy hátrafelé mozgathatásához nyomja meg a  (áttekintés/visszatekerés) vagy  (gyorskeresés/előretekerés) gombot. A fókusz az előző elemre mozgatható a BACK/HOME gomb megnyomásával.

Miután az utolsó elemet is beállította, a  (lejátszás/bevitel/leállítás) megnyomásával érvényesítse az óra beállításait.

- 3 A BACK/HOME gombot megnyomva és nyomva tartva léphet vissza a HOME menübe.

Az aktuális idő megjelenítéséhez helyezze a diktafont HOLD állapotba.

Megjegyzés

- Az óra 12 órás formátumban [AM] vagy [PM] kiegészítéssel, vagy 24 órás formátumban jeleníti meg az időt a Settings menüben kijelölt óramegjelenítési formátumtól (Time Display) függően. Ezenkívül az óra megjelenítésének alapértelmezett formátuma a vásárlás országától vagy régiójától is függ.
- A dátum megjelenítésének alapértelmezett formátuma a vásárlás országától vagy régiójától is függ.

Kapcsolódó témák

- [A diktafon HOLD állapotba helyezése \(HOLD\)](#)



Diktafon
ICD-TX660

A dátumkijelzés formátumának kiválasztása (Date Display Format)

A dátum megjelenítésének formátumát tetszés szerint megválaszthatja.

- 1 Jelölje ki a [ Settings] - [Common Settings] - [Date & Time] - [Date Display Format] elemet a HOME menüben, majd nyomja meg a  (lejátszás/bevitel/leállítás) gombot.



- 2 A  (áttekintés/visszatekerés) vagy  (gyorskeresés/előretekerés) gombbal jelölje ki a kívánt formátumot, majd nyomja meg a  (lejátszás/bevitel/leállítás) gombot.

- 3 A BACK/HOME gombot megnyomva és nyomva tartva léphet vissza a HOME menübe.

A menüelemek leírása

Az alábbi elemek valamelyikét jelölheti ki:

YYYY/MM/DD:

A dátum év/hónap/nap formátumban jelenik meg.

MM/DD/YYYY:

A dátum hónap/nap/év formátumban jelenik meg.

DD/MM/YYYY:

A dátum nap/hónap/év formátumban jelenik meg.



Megjegyzés

- Az alapértelmezett beállítás attól függ, hogy hol vásárolta a diktafont.



Diktafon
ICD-TX660

Az órakijelzés formátumának kiválasztása (Time Display)

A 12-órás vagy 24-órás formátumot választhatja.

- 1 Jelölje ki a [ Settings] - [Common Settings] - [Date & Time] - [Time Display] elemet a HOME menüben, majd nyomja meg a  (lejátszás/bevitel/leállítás) gombot.



- 2 A  (áttekintés/visszatekerés) vagy  (gyorskeresés/előretekerés) gombbal jelölje ki a kívánt formátumot, majd nyomja meg a  (lejátszás/bevitel/leállítás) gombot.

- 3 A BACK/HOME gombot megnyomva és nyomva tartva léphet vissza a HOME menübe.

A menüelemek leírása

Az alábbi elemek valamelyikét jelölheti ki:

12-Hour:

12:00AM = éjfél, 12:00PM = dél

24-Hour:

00:00 = éjfél, 12:00 = dél

Megjegyzés

- Az alapértelmezett beállítás a vásárlás országától vagy régiójától függ.

Diktafon
ICD-TX660

A hangjelzés be- és kikapcsolása (Beep)

A működési hangjelzést be- vagy kikapcsolhatja.

- 1 Jelölje ki a [ Settings] - [Common Settings] - [Beep] elemet a HOME menüben, majd nyomja meg a ►■ (lejátszás/bevitel/leállítás) gombot.

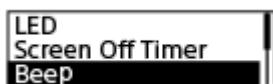

- 2 A ◀◀ (áttekintés/visszatekerés) vagy ▶▶ (gyorskeresés/előretekerés) gombbal jelölje ki az [ON] vagy [OFF] elemet, majd nyomja meg a ►■ (lejátszás/bevitel/leállítás) gombot.

- 3 A BACK/HOME gombot megnyomva és nyomva tartva léphet vissza a HOME menübe.

A menüelemek leírása

Az alábbi elemek valamelyikét jelölheti ki:

ON:

Sípszó jelzi a műveletek elfogadását vagy a hibákat (alapértelmezett beállítás).

OFF:

Nem hallható sípszó.

Kapcsolódó témák

- [A felvétel figyelemmel kísérése rögzítés közben](#)

Diktafon
ICD-TX660

A hangszórókimenet be- vagy kikapcsolása (Speaker Output)

A diktafon hangszórókimenetét be-, illetve kikapcsolhatja. Ha a hangszórókimenet ki van kapcsolva, a beépített hangszóró nem ad ki hangot, amikor a fejhallgató nincs a csatlakozóhoz csatlakoztatva.

- 1 Jelölje ki a [ Settings] - [Common Settings] - [Speaker Output] elemet a HOME menüben, majd nyomja meg a ►■ (lejátszás/bevitel/leállítás) gombot.



- 2 A ◀◀ (áttekintés/visszatekerés) vagy ▶▶ (gyorskeresés/előretekerés) gombbal jelölje ki az [ON] vagy [OFF (Mute)] elemet, majd nyomja meg a ►■ (lejátszás/bevitel/leállítás) gombot.
- 3 A BACK/HOME gombot megnyomva és nyomva tartva léphet vissza a HOME menübe.

A menüelemek leírása

Az alábbi elemek valamelyikét jelölheti ki:

ON:

A hangot a beépített hangszóró adja ki (alapértelmezett beállítás).

OFF (Mute):

A beépített hangszóró nem ad ki hangot.

Megjegyzés

- Amíg [ON] érték van megadva a [Speaker Output] beállításként, a beépített hangszóró nem ad ki hangot, ha a diktafonhoz fejhallgató van csatlakoztatva.



Diktafon
ICD-TX660

Az elalvásidőzítő használata (Sleep Timer)

Ha beállítja az elalvásidőzítőt, a diktafon automatikusan kikapcsol, amikor a beállított időtartam letelik.

- 1 Jelölje ki a [ Settings] - [Common Settings] - [Sleep Timer] elemet a HOME menüben, majd nyomja meg a  (lejátszás/bevitel/leállítás) gombot.



- 2 A  (áttekintés/visszatekerés) vagy  (gyorskeresés/előretekerés) gombbal jelölje ki a kívánt időtartamot, majd nyomja meg a  (lejátszás/bevitel/leállítás) gombot.

A következők közül választhat: [OFF] (alapértelmezett beállítás), [15 Min], [30 Min], [60 Min], [90 Min] és [120 Min].

- 3 A BACK/HOME gombot megnyomva és nyomva tartva léphet vissza a HOME menübe.

Ha beállítja az elalvás időzítőt, a lejátszás (készenléti mód) és a felvétel (készenléti mód) képernyőjén megjelenik a [SLEEP] jelzés.

Megjegyzés

- Ha az Auto Power Off funkció be van kapcsolva, a diktafon kikapcsolhat, még mielőtt az elalvás időzítésénél megadott idő letelne.
- A diktafon akkor is kikapcsol az elalvás időzítésénél megadott idő leteltekor, ha rögzítés van folyamatban, vagy ha a rögzítés késleltetése funkció be van kapcsolva.

Tipp

- Ha az elalvásidőzítő beállított állapotában ismét végrehajtja az 1. lépést, akkor a diktafon alvó állapotba lépéséig hátralévő idő kijelzése jelenik meg azon a képernyőn, amely az elalvásidőzítő aktív állapotát jelzi. Az elalvásidőzítő bekapcsolt állapotban tartásához a [Keep On], kikapcsolásához pedig a [Turn Off] elemet jelölje ki.



Kapcsolódó témák

- [A diktafon automatikus kikapcsolódási idejének beállítása \(Auto Power Off\)](#)
- [A felvételtésleltetés funkció használata](#)



Diktafon
ICD-TX660

A diktafon automatikus kikapcsolódási idejének beállítása (Auto Power Off)

Beállíthatja a diktafont úgy, hogy az automatikusan kikapcsoljon, ha egy megadott ideig nem használja.

- 1 Jelölje ki a [ Settings] - [Common Settings] - [Auto Power Off] elemet a HOME menüben, majd nyomja meg a  (lejátszás/bevitel/leállítás) gombot.



- 2 A  (áttekintés/visszatekerés) vagy  (gyorskeresés/előretekerés) gombbal jelölje ki a kívánt időtartamot, majd nyomja meg a  (lejátszás/bevitel/leállítás) gombot.

- 3 A BACK/HOME gombot megnyomva és nyomva tartva léphet vissza a HOME menübe.

A menüelemek leírása

Az alábbi elemek valamelyikét jelölheti ki:

OFF:

A diktafon nem kapcsol ki automatikusan.

5 Min:

A diktafon kb. 5 perc után kikapcsol.

10 Min:

A diktafon kb. 10 perc után kikapcsol (alapértelmezett beállítás).

30 Min:

A diktafon kb. 30 perc után kikapcsol.

60 Min:

A diktafon kb. 60 perc után kikapcsol.

Megjegyzés

- A diktafon a késleltetett rögzítés visszaszámlálása során nem kapcsol ki akkor sem, ha az Auto Power Off funkcionál megadott idő letelik.

Kapcsolódó témák

- [Bekapcsolás](#)
- [A diktafon HOLD állapotának feloldása](#)
- [A felvételkedésleltetés funkció használata](#)

Diktafon
ICD-TX660

Az összes menübeállítás alapértelmezett értékének visszaállítása (Reset All Settings)



Visszaállíthatja az összes menübeállítás alapértelmezett értékét az alábbiak kivételével:

- Az óra beállításai (Date & Time)
- A megjelenítés nyelvének beállításai (Language)

- 1 Ha a rögzítés vagy a lejátszás készenléti módban van, jelölje ki a [ Settings] - [Common Settings] - [Reset/Format] - [Reset All Settings] elemet a HOME menüben, majd nyomja meg a  (lejátszás/bevitel/leállítás) gombot.



[Default Value?] jelenik meg a kijelzőn.

- 2 A  (áttekintés/visszatekerés) vagy  (gyorskeresés/előretekerés) gombbal válassza ki a [Yes] elemet, majd nyomja meg a  (lejátszás/bevitel/leállítás) gombot.

[Please Wait] jelenik meg, és az összes menübeállítás az alapértelmezett értékre áll vissza.

- 3 A BACK/HOME gombot megnyomva és nyomva tartva léphet vissza a HOME menübe.

Tipp

- A visszaállítási művelet visszavonásához jelölje ki a [No] elemet a 2. lépésben.

Diktafon
ICD-TX660



A memória formázása (Format)

A diktafon beépített memóriáját formázhatja. A beépített memória formázása törli az összes tárolt adatot, és visszaállítja a vásárlás idején érvényes eredeti mappaszerkezetet.

- 1 Ha a rögzítés vagy a lejátszás készenléti módban van, jelölje ki a [ Settings] - [Common Settings] - [Reset/Format] - [Format] elemet a HOME menüben, majd nyomja meg a  (lejátszás/bevitel/leállítás) gombot.



Megjelenik a [Delete All Data?] üzenet.

- 2 A  (áttekintés/visszatekerés) vagy  (gyorskeresés/előretékerés) gombbal válassza ki a [Yes] elemet, majd nyomja meg a  (lejátszás/bevitel/leállítás) gombot.

[Please Wait] jelenik meg, és a készülék formázza a beépített memóriát.

- 3 A BACK/HOME gombot megnyomva és nyomva tartva léphet vissza a HOME menübe.

Megjegyzés

- Ne feledje, hogy formázás törli a beépített memória összes tárolt adatát, így a védett fájlokat is, és a formázás után már nem lehet visszaállítani semmilyen adatot.

Tipp

- A formázási művelet visszavonásához jelölje ki a [No] elemet a 2. lépésben.

Diktafon
ICD-TX660

A hátralévő felvételi idő ellenőrzése (Available Rec. Time)

Megjelenítheti az aktuális rögzítési módban hátralévő felvételi időt órában, percben és másodpercben.

- 1 Jelölje ki a [ Settings] - [Common Settings] - [Available Rec. Time] elemet a HOME menüben, majd nyomja meg a  (lejátszás/bevitel/leállítás) gombot.





- 2 A BACK/HOME gombot megnyomva és nyomva tartva léphet vissza a HOME menübe.

Diktafon
ICD-TX660

A diktafonnal kapcsolatos információk ellenőrzése (System Information)

Megjelenítheti a diktafonnal kapcsolatos információkat, mint pl. a diktafon modellnevét és a szoftver verziószámát.

- 1 Jelölje ki a [ Settings] - [Common Settings] - [System Information] elemet a HOME menüben, majd nyomja meg a  (lejátszás/bevitel/leállítás) gombot.



- 2 A BACK/HOME gombot megnyomva és nyomva tartva léphet vissza a HOME menübe.

Diktafon
ICD-TX660

A diktafon csatlakoztatása számítógéphez

Ahhoz, hogy fájlokat tudjon a diktafon és egy számítógép között átvinni, csatlakoztassa a diktafont a számítógéphez.

1 Csatlakoztassa a diktafont egy bekapcsolt számítógéphez a mellékelt USB Type-C kábellel.

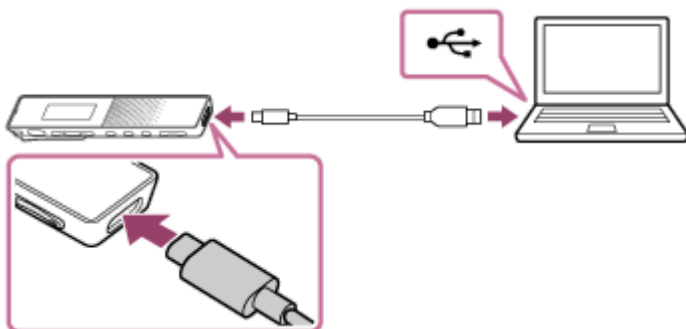

2 Győződjön meg róla, hogy a számítógép sikeresen felismeri a diktafont.

- Windows számítógépen nyissa meg a [Számítógép] elemet, és győződjön meg róla, hogy a számítógép felismerte az [IC RECORDER] eszközt.
- Mac gépen győződjön meg róla, hogy az [IC RECORDER] meghajtó megjelenik a Finderben.

A számítógép a csatlakozás létrejötte után azonnal felismeri a diktafont. Ha a diktafon csatlakoztatva van a számítógéphez, a diktafon kijelzőjének ablakában [Connecting] jelenik meg.

Kapcsolódó témák

- [A diktafon leválasztása a számítógépről](#)

Diktafon
ICD-TX660

Mappa- és fájlstruktúra

Számítógép segítségével megtekintheti a diktafon beépített memóriájának a mappaszerkezetét és fájlait. Csatlakoztassa a diktafont a számítógéphez, és használja az Intézőt (Windows) vagy a Findert (Mac) az [IC RECORDER] megnyitására. Az alábbi ábra a mappák és fájlok szerkezetét szemlélteti:

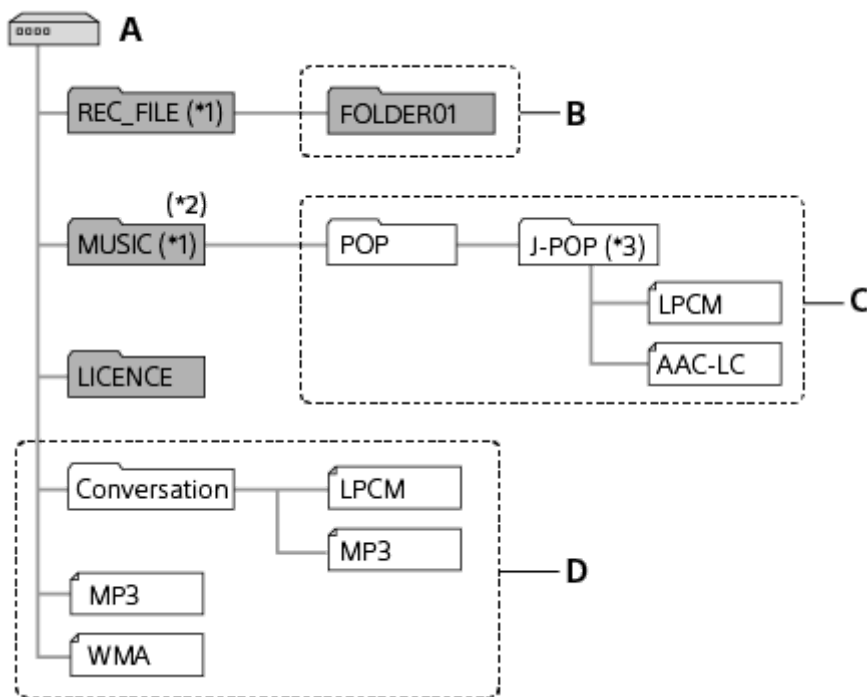

A: IC RECORDER mappa

B: Mappa a diktafonnal rögzített fájlok tárolására

C: Mappa a számítógépről átvitt fájlok tárolására

D: A diktafon nem képes felismerni a közvetlenül az IC RECORDER mappában tárolt mappákat és fájlokat.

*1 A REC_FILE mappában tárolt fájlok a [📁 Recorded Files], a MUSIC mappában tárolt fájlok pedig a [🎵 Music] mappában jelennek meg. Fájltárolás előtt győződjön meg róla, hogy az vagy a REC_FILE, vagy a MUSIC mappába kerül.

*2 A diktafon az átvitt zenemappákat 8 szint mélységben képes felismerni.

*3 A zenefájlokat tartalmazó mappa ugyanilyen névvel jelenik meg a diktafonon. Segít a mappák azonosításában, ha könnyen megjegyezhető neveket ad nekik. A fenti illusztrációban szereplő mappanevek csak példák.

Tipp

- A zenefájlok számítógépről diktafonra való átvitele előtt hasznos lehet, ha a számítógépen előre bejegyzi a zenefájl adatait, például a címet és az előadó nevét. Ezután a diktafonon megjelenítheti a zenefájl adatait, vagy felhasználhatja azokat a zenefájlok keresése során.
- Ha a zenefájlnak nincs cím rendelve, a diktafon a fájlnevét jeleníti meg.

Diktafon
ICD-TX660

Fájlok másolása a diktafonról számítógépre

A fájlokat és a mappákat a diktafonról számítógépre másolhatja.



1 Csatlakoztassa a diktafont a számítógéphez.

2 Másolja át a fájlokat és mappákat, amelyeket át kíván vinni a számítógépre.

Húzza át az [IC RECORDER] tárhelyről a másolni kívánt fájlokat vagy mappákat a számítógép helyi lemezére.

3 Válassza le a diktafont a számítógépről.

Tipp

- Fájl vagy mappa másolásához (áthúzás) kattintson és tartsa meg a fájlt vagy mappát (Ⓛ), húzza át (Ⓜ), majd engedje el (Ⓜ).

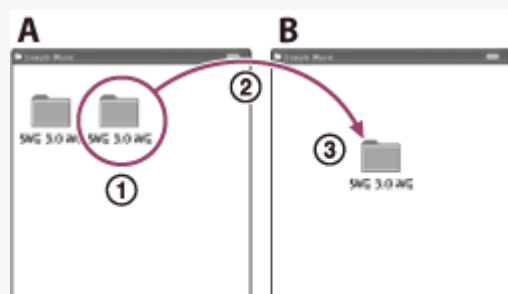

A: IC RECORDER
B: Számítógép

Kapcsolódó témák

- [A diktafon csatlakoztatása számítógéphez](#)
- [A diktafon leválasztása a számítógépről](#)

Diktafon
ICD-TX660

Zenei fájlok másolása számítógépről a diktafonra

A számítógépről húzással a diktafonra másolhat zenét vagy más LPCM (.wav) / MP3 (.mp3) / WMA (.wma) / AAC-LC (.m4a) hangfájlokat.



1 Csatlakoztassa a diktafont a számítógéphez.

2 Másolja át a zenefájlokat tartalmazó mappát a diktafonra.

Nyissa meg az Intézőt (Windows) vagy a Findert (Mac), és húzza át a zenefájlokat tartalmazó mappát a REC_FILE vagy MUSIC mappába.

A diktafon mappánként 199 fájlt képes tárolni, és a beépített memóriában összesen 5 000 mappát és fájlt képes felismerni.

3 Válassza le a diktafont a számítógépről.

Kapcsolódó témák

- [Műszaki adatok](#)
- [A diktafon csatlakoztatása számítógéphez](#)
- [A diktafon leválasztása a számítógépről](#)

Diktafon
ICD-TX660

Számítógépről másolt zenefájlok lejátszása a diktafonon

A diktafonon lejátszhatja a számítógépről másolt zenefájlokat.

1 Jelölje ki a [ Recorded Files] vagy [ Music] elemet a HOME menüben, majd jelöljön ki egy fájlt.

A [ Recorded Files] mappában a számítógépről a REC_FILE mappába másolt, a [ Music] mappában pedig a MUSIC mappába másolt fájlokat kereshet.

A fájlok kijelöléséről a [Fájl kijelölése](#) részben talál utasításokat.

2 Nyomja meg a  (lejátszás/bevitel/leállítás) gombot a lejátszás megkezdéséhez.

3 Nyomja meg a  (lejátszás/bevitel/leállítás) gombot a lejátszás megállításához.

Kapcsolódó témák

- [Kijelző lejátszás közben](#)
- [Műszaki adatok](#)

Diktafon
ICD-TX660

A diktafon használata USB-adattárolóként

A diktafont számítógéphez csatlakoztatva USB-adattárolóként használhatja.

Ha a diktafont USB-adattárolóként kívánja használni, olyan számítógépre van szüksége, amely megfelel a rendszerkövetelményeknek. További információkat a [Rendszerkövetelmények](#) részben talál.

Diktafon
ICD-TX660

Mire használható a Sound Organizer 2

A Sound Organizer 2 lehetővé teszi fájlok átvitelét a diktafon és a számítógép között. Más adathordozókról (zenei CD-ről stb.) importált zenéket és a számítógépre importált egyéb hangfájlokat (MP3 fájlokat stb.) is lejátszhat és átvihet a diktafonra. A Sound Organizer 2 révén különféle műveleteket végezhet az importált fájlokon: lejátszhatja, szerkesztheti vagy MP3 formátumúvá alakíthatja őket. A Sound Organizer 2 segítségével a számítógép által kínált egyéb lehetőségeket is kihasználhatja: zenei CD-ket írhat, feljegyzéseket készíthet az értekezletekről, nyelveket tanulhat, vagy e-mailben hangfájlokat küldhet.

A Sound Organizer 2 használatához a Sound Organizer 2 súgójában találhat részletes utasításokat.

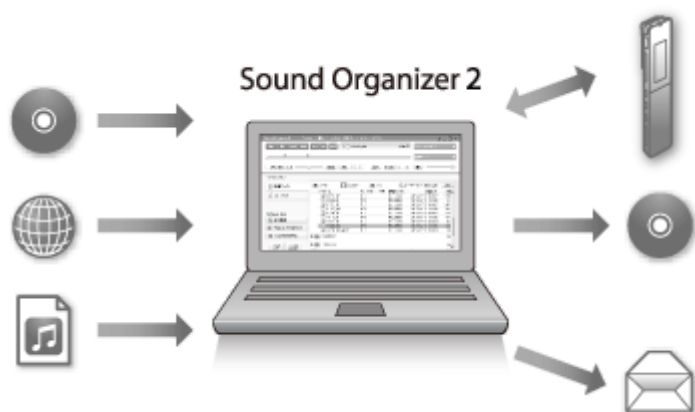

A diktafonnal rögzített fájlok importálása

A diktafonnal rögzített fájlokat importálhatja a Sound Organizer 2 szoftverbe. Az importált fájlokat a program a számítógépre menti.

Zeneszámok importálása zenei CD-ről

A zenei CD-k számaint importálhatja a Sound Organizer 2 szoftverbe. Az importált számokat a program a számítógépre menti.

A számítógépen lévő számok importálása

A számítógépen tárolt zenei és egyéb fájlokat importálhatja a Sound Organizer 2 szoftverbe.

Fájlok lejátszása

Lejátszhatja a Sound Organizer 2 szoftverbe importált fájlokat.

A fájlok adatainak módosítása

Megváltoztathatja a zeneszámok fájllistában megjelenő adatait (címet, az előadó nevét stb.).

Fájlok felosztása

Több részre oszthatja a fájlokat.

Fájlok egyesítése

Több fájlt egy fájlá egyesíthet.

Fájlok törlése a diktafonról

Törölheti a diktafonon tárolt fájlokat.

Ha növelni kívánja a diktafonon maradt szabad helyet, vagy felesleges fájlokat talál a diktafonon, a Sound Organizer 2 szoftverből közvetlenül törölhet fájlokat.

Fájlok átmásolása diktafonra

A Sound Organizer 2 szoftverből zenét vagy más hangfájlokat másolhat a diktafon beépített memóriájába, és meghallgathatja őket a diktafonon.

Zenei CD írása

Kijelölheti kedvenc számait a Sound Organizer 2 szoftverbe importált dalok közül, és elkészítheti saját zenei CD-jét.

Más hasznos lehetőség

Elindíthatja levelezőprogramját, és a rögzített fájlokat e-mailhez csatolhatja.

Kapcsolódó témák

- [A Sound Organizer 2 telepítése](#)

5-025-100-81(1) Copyright 2021 Sony Corporation

Diktafon
ICD-TX660

A Sound Organizer 2 ablak részei

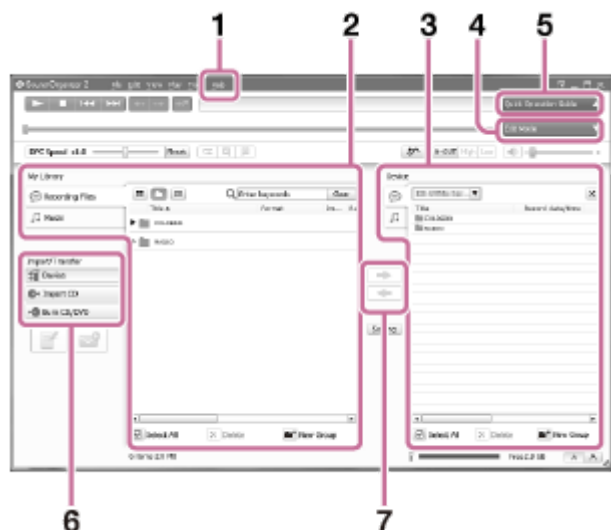

1. Súgó

Megjeleníti a Sound Organizer 2 súgóját. A súgótémákban részletes ismertetést talál az egyes műveletekhez.

2. A Sound Organizer 2 fájllistája(My Library)

Megjeleníti a Sound Organizer 2 My Library mappájában lévő fájlok listáját a működésnek megfelelően.

 Recording Files: A felvételfájlok listáját jeleníti meg.

A diktafonnal rögzített fájlok importálás után ebben a mappában jelennek meg.

 Music: A zenei fájlok listáját jeleníti meg.

Zenei CD-kről importált zeneszámok ebben a mappában jelennek meg.

3. A diktafon fájllistája

Megjeleníti a csatlakoztatott diktafon beépített memóriájában tárolt fájlokat.

4. Edit Mode gomb

Megjeleníti a szerkesztési területet a fájlok szerkesztéséhez.

5. Quick Operation Guide gomb

Megjeleníti a Quick Operation Guide lehetőséget, amely útmutatást nyújt a Sound Organizer 2 alapvető funkcióihoz.

6. Oldalsáv (Importálás/Átvitel)

 Device: Megjeleníti az átviteli ablakot. Megjelenik a csatlakoztatott eszköz fájljainak listája.

 Import CD: Megjeleníti a zenei CD-k tartalmának importálására szolgáló ablakot.

 Burn CD/DVD: Megjeleníti a lemez írására szolgáló ablakot.

7. Átvitel gombok

 : Áthelyezi a fájlokat a Sound Organizer 2-ből a csatlakoztatott diktafon beépített memóriájába.

 : A csatlakoztatott diktafon beépített memóriájában lévő fájlokat a Sound Organizer 2 My Library mappába importálja.

Diktafon
ICD-TX660

Rendszerkövetelmények a Sound Organizer 2 használatához

Az alábbiakban ismertetjük a Sound Organizer 2 rendszerkövetelményeit.

Operációs rendszerek

- Windows 10
- Windows 8.1

Megjegyzés

- A fenti operációs rendszerek valamelyikének a vásárláskor előtelepítettnek kell lennie. A korábbi verzióról frissített operációs rendszerek vagy a többrendszeres környezetek nem támogatottak.

IBM PC/AT kompatibilis számítógép

- CPU
Windows 8.1/Windows 10: 1,66 GHz-es vagy gyorsabb processzor
- Memória
Windows 8.1/Windows 10: Legalább 1 GB (32 bites változat)/Legalább 2 GB (64 bites változat)
- Szabad hely a helyi lemezen
Legalább 400 MB szükséges.
A Windows verziótól függően 400 MB-nál nagyobb területre is szükség lehet.
A zenei adatok kezeléséhez további szabad területre van szükség.
- Kijelző beállításai
Képernyőfelbontás: Legalább 800 × 600 képpont (1 024 × 768 képpontos felbontás ajánlott.)
Képernyőszín: Legalább High Color (16 bit)
- USB-port
Az eszközök és az adathordozó használatához USB-port szükséges.
Az USB-elosztón keresztüli megfelelő üzemeltetés nem garantált, kivéve azon típusok esetében, amelyek működését kifejezetten garantálják.
- Optikai lemez
Zenei CD létrehozásához CD-R/RW meghajtó szükséges.

Diktafon
ICD-TX660

A Sound Organizer 2 telepítése

Töltse le a telepítőfájlt a Sony Service weboldaláról, és telepítse egy számítógépbe a Sound Organizer 2 programot.

Megjegyzés

- Olyan számítógépre telepítse a Sound Organizer 2 szoftvert, amelyre már telepítve van a Sound Organizer (Ver. 1.6).
- A Sound Organizer 2 telepítésekor jelentkezzen be egy rendszergazda jogosultságokkal rendelkező fiókba. Ezenfelül, ha Windows 8.1 operációs rendszert használ, és a [Felhasználói fiókok felügyelete] ablak jelenik meg, erősítse meg a képernyő tartalmát, majd kattintson a [Igen] gombra.
- A Sound Organizer 2 telepítése a Windows Media Format Runtime modult is hozzáadja. A hozzáadott Windows Media Format Runtime modul a Sound Organizer 2 eltávolítását követően is a rendszerben marad. Ha azonban a Windows Media Format Runtime előtelepített, lehet, hogy a modul nem kerül telepítésre.
- A Sound Organizer 2 eltávolítása nem törli az adatokat a tartalmat tároló mappákban.
- Több Windows operációs rendszert futtató számítógépen ne telepítse a Sound Organizer 2 szoftvert az összes operációs rendszerre, hogy elkerülje az adatok inkonzisztenciáját.

1 Nyissa meg a számítógépen az alábbi Sony szolgáltatási oldalt:

Európai ügyfelek:

<https://www.sony.eu/support>

Latin-amerikai ügyfelek:

<https://www.sony.com/am/support>

Egyesült államokbeli ügyfelek:

<https://www.sony.com/am/support>

Kanadai ügyfelek:

<https://www.sony.com/am/support>

Kínai ügyfelek:

<https://service.sony.com.cn>

Más országokban/térségekben élő ügyfelek:

<https://www.sony-asia.com/support>

2 A keresőmezőbe írja be a [Sound Organizer 2] kifejezést, és keresse meg a Sound Organizer 2 letöltési oldalát.

3 Kövesse a letöltési oldalon található utasításokat, és töltsse le, majd telepítse a Sound Organizer 2 alkalmazást.

Megjegyzés

- Lehet, hogy a Sound Organizer 2 telepítése után újra kell indítani a számítógépet.

Diktafon
ICD-TX660

Rendszerkövetelmények

Ha a diktafont számítógéphez csatlakoztatva USB-adattárolóként kívánja használni, a számítógépnek meg kell felelnie az alábbi rendszerkövetelményeknek.

A Sound Organizer 2 számítógépen történő használatáról olvassa el a [Rendszerkövetelmények a Sound Organizer 2 használatához](#) részt.

Operációs rendszerek

- Windows 10/Windows 8.1
- macOS® (v10.14, v10.15, v11.0)

Megjegyzés

- A következők nem támogatottak:
 - A fentiekől eltérő operációs rendszerek
 - Bármilyen operációs rendszer házi készítésű számítógépen
 - Frissített operációs rendszerek
 - Többrendszeres környezetek
 - Többmonitoros környezetek
- A támogatott operációs rendszerekről szóló legfrissebb információkat a támogatási csoportunk honlapján találhatja meg (lásd: [Ügyféltámogató weboldalak](#)).

Hardverkövetelmények

- Csatlakozó: USB-port
- Optikai lemezmeghajtó: Zenei CD létrehozásához CD-R/RW meghajtó szükséges.

Diktafon
ICD-TX660

Műszaki adatok

Műszaki adatok

Kapacitás (a felhasználó rendelkezésére álló kapacitás) (*1) (*2)

16 GB (körülbelül 12,80 GB = 13 743 895 347 bájt)

Rögzített fájlok maximális száma (mappánként)

199 fájl

Fájlok maximális száma (*3)

5 000 fájl (mappákat is ideértve)

Frekvenciajellemzők

- LPCM 44.1 kHz/16 bit (STEREO): 95 Hz – 20 000 Hz
- MP3 192 kbps (STEREO): 95 Hz – 18 000 Hz
- MP3 128 kbps (STEREO): 95 Hz – 16 000 Hz
- MP3 48 kbps (MONO): 95 Hz – 14 000 Hz

Kompatibilis fájlformátumok

MP3 (*4) (*5)

- Bitsűrűség: 32 kb/s – 320 kb/s (támogatja a változó bitsűrűséget (VBR))
- Mintavételi frekvencia: 16/22,05/24/32/44,1/48 kHz
- Fájlkiterjesztés: .mp3

WMA (*4) (*6)

- Bitsűrűség: 32 kb/s – 192 kb/s (támogatja a változó bitsűrűséget (VBR))
- Mintavételi frekvencia: 44,1 kHz
- Fájlkiterjesztés: .wma

AAC-LC (*4) (*7)

- Bitsűrűség: 16 kb/s – 320 kb/s (támogatja a változó bitsűrűséget (VBR))
- Mintavételi frekvencia: 11,025/12/16/22,05/24/32/44,1/48 kHz
- Fájlkiterjesztés: .m4a

LPCM (*4)

- Kvantálási bitsűrűség: 16 bit
- Mintavételi frekvencia: 44,1 kHz

- Fájlkiterjesztés: .wav

Beépített hangszóró

Kb. 10 mm átm.

Kimeneti konnektor

Fejhallgató (sztereó mini-jack)

- Maximális kimeneti szint: 5 mW + 5 mW vagy több
Terhelés impedanciája: 16 Ω
- Terhelés ajánlott impedanciája: 16 Ω – 32 Ω

USB-csatlakozó

Type-C port, High-Speed USB kompatibilis

Lejátszási sebesség vezérlése (DPC)

3,00-szoros – 0,25-szörös: LPCM/MP3/WMA/AAC-LC

Kimenő teljesítmény

90 mW

Áramellátásra vonatkozó követelmények

Beépített újratölthető lítiumion-akkumulátor: 3,7 V DC

Környezeti feltételek

- Üzemi hőmérséklet: 5 °C – 35 °C
- Üzemi páratartalom: 25% – 75%
- Tárolási hőmérséklet: -10 °C – +45 °C
- Tárolási páratartalom: < 75%

Méreték (sz/ma/mé) (kivéve a kiálló részeket és a kezelőszerveket)

Kb. 102,0 mm × 20,0 mm × 7,4 mm
(szélesség/magasság/mélység)

Tömeg

Kb. 29 g

Mellékelt tartozékok

Lásd a diktafonhoz mellékelt Kezelési útmutató kézikönyvet.







- *1 A beépített memória egy részét a fájlkezeléshez használja a rendszer.
- *2 A diktafonnal formázott beépített memóriára vonatkozik.
- *3 Ha a diktafon sok fájlt vagy mappát tárol, a diktafon bekapcsolása után némi időt vehet igénybe, amíg a kijelző bekapcsol.
- *4 Nem minden kódoló támogatott.
- *5 A diktafonnal rögzített MP3-fájlok lejátszása is támogatott.
- *6 A WMA Ver.9 kompatibilis, bár az MBR (Multi Bit Rate), Lossless, Professional és Voice nem támogatott.
- *7 Jogvédett fájlok nem játszhatók le.

A konstrukció és a műszaki adatok előzetes értesítés nélkül megváltozhatnak.







Diktafon
ICD-TX660

Maximális felvételi időtartam

Az alábbi lista a maximális felvételi időt (*1) (*2) mutatja az egyes memóriák esetében a rögzítési mód (felvételi színhely) szerint. A maximális felvételi idő becsült érték, feltételezi, hogy a memória összes mappája használatban van.

Rögzítési mód (Felvételi színhelyek) (*3)	Maximális felvételi időtartam
LPCM 44.1 kHz/16 bit (STEREO)	21 óra 35 perc
MP3 192 kbps (STEREO) ( Auto Voice Rec/  Pocket/  Meeting/  Lecture)	159 óra
MP3 128 kbps (STEREO) ( Voice Notes/  Interview)	238 óra
MP3 48 kbps (MONO)	636 óra

Maximális rögzítési idő fájlonként (*4)

Rögzítési mód (Felvételi színhelyek) (*3)	Maximális felvételi időtartam
LPCM 44.1 kHz/16 bit (STEREO)	6 óra 45 perc
MP3 192 kbps (STEREO) ( Auto Voice Rec/  Pocket/  Meeting/  Lecture)	12 óra 25 perc
MP3 128 kbps (STEREO) ( Voice Notes/  Interview)	18 óra 35 perc
MP3 48 kbps (MONO)	49 óra 40 perc

*1 Hosszú időtartamú folyamatos rögzítéshez USB hálózati adapter (kereskedelmi forgalomban kapható) szükséges.

Az akkumulátor működési idejére vonatkozóan lásd: [A beépített újratölthető akkumulátorok működési ideje](#).

*2 A témában feltüntetett maximális felvételi idő csak becslés.

*3 A rögzítési módhoz alapértelmezés szerint hozzárendelt felvételi színhelyek.

*4 Ha a fájl mérete a rögzítés folyamán eléri a felső korlátot (4 GB LPCM fájlra, illetve 1 GB MP3 fájlra), akkor a fájl több részre lesz osztva a rendszer korlátozásai miatt.

Diktafon
ICD-TX660

A zenei fájlok maximális lejátszási ideje/zenei fájlok maximális száma

Az alábbi lista a zenei fájlok maximális lejátszási idejét és a beépített memóriában tárolt zenei fájlok maximális számát (*) mutatja az egyes bitsűrűségek mellett.

- **Bitsűrűség: 128 kb/s**
Lejátszási idő: 238 óra
Fájlok száma: 3 570 fájl
- **Bitsűrűség: 256 kb/s**
Lejátszási idő: 119 óra
Fájlok száma: 1 785 fájl

* Feltételezve, hogy a számítógépről a diktafonra másolt MP3-fájlok átlagosan 4 percesek.

Megjegyzés







- Ha a diktafon sok fájlt vagy mappát tárol, a diktafon bekapcsolása után némi időt vehet igénybe, amíg a kijelző bekapcsol.

Diktafon
ICD-TX660

A beépített újratölthető akkumulátorok működési ideje

Az alábbi lista a beépített akkumulátor működési idejét (*) mutatja az egyes fájlformátumok esetében.

Az akkumulátor itt feltüntetett működési idejei hozzávetőleges értékek.

Rögzítési mód	Rögzítés	Rögzítés (figyelemmel kísérés mellett)	Lejátszás a beépített hangszórón	Lejátszás fehallgatóval
LPCM 44.1 kHz/16 bit (STEREO)	12 óra	10 óra	4 óra	12 óra
MP3 192 kbps (STEREO) ( Auto Voice Rec)	9 óra	5 óra	5 óra	15 óra
MP3 192 kbps (STEREO) ( Pocket/  Meeting/  Lecture)	17 óra	14 óra	5 óra	15 óra
MP3 128 kbps (STEREO) ( Voice Notes/  Interview)	17 óra	14 óra	5 óra	15 óra
MP3 48 kbps (MONO)	17 óra	14 óra	5 óra	15 óra
Zenefájl (MP3 128 kbps)	-	-	5 óra	15 óra

* A mért értékeket saját mérési feltételeink között szereztük be. Az akkumulátor működési ideje csökkenhet a diktafon működtetési módjától függően.

Az akkumulátor feltöltési ideje

A lemerült akkumulátor megközelítőleg 1 óra alatt tölthető fel teljesen.

Diktafon
ICD-TX660

Védjegyek

- A Microsoft, a Windows és a Windows Media a Microsoft Corporation bejegyzett védjegyei vagy védjegyei az Egyesült Államokban és/vagy más országokban.
- A macOS az Apple Inc. USA-ban és más országokban bejegyzett védjegye.
- Az USB Type-C® és az USB-C® az USB Implementers Forum bejegyzett védjegye.

Minden más védjegy és bejegyzett védjegy az illető tulajdonosok védjegye vagy bejegyzett védjegye. Továbbá sem a „™”, sem a „®” jel nem szerepel ebben a Súgóútmutató ban.

Diktafon
ICD-TX660

Ügyféltámogató weboldalak

A diktafonra vonatkozó támogatási információ érdekében kérjük, keresse fel a támogatási weblapot:

Európai ügyfelek:

<https://www.sony.eu/support>

Latin-amerikai ügyfelek:

<https://www.sony.com/am/support>

Egyesült államokbeli ügyfelek:

<https://www.sony.com/am/support>

Kanadai ügyfelek:

<https://www.sony.com/am/support>

Kínai ügyfelek:

<https://service.sony.com.cn>

Más országokban/térségekben élő ügyfelek:

<https://www.sony-asia.com/support>

Ne felejtse, hogy a rögzített fájlok a szervizelés vagy javítás közben törölődhetnek.

Diktafon
ICD-TX660

Hibaelhárítás

Mielőtt szervizbe vinné a diktafont, ellenőrizze az alábbi szempontok szerint.

- Ellenőrizze a [Hibaelhárítás] részben felsorolt tételeket.
- Töltse fel a diktafont.
Bizonyos problémák a diktafon beépített újratölthető akkumulátorának feltöltésével megoldódhatnak.
- Indítsa újra a diktafont.
- Olvassa el a Sound Organizer 2 súgóját.
A Sound Organizer 2 szoftver működésének részleteit a Sound Organizer 2 súgója ismerteti.

Ha az itt leírtak ellenőrzése után sem szűnik meg a probléma, vegye fel a kapcsolatot a legközelebbi Sony kereskedővel.

A diktafonra vonatkozó legfrissebb támogatási információkért keresse fel a támogatási weblapot:

Európai ügyfelek:

<https://www.sony.eu/support>

Latin-amerikai ügyfelek:

<https://www.sony.com/am/support>

Egyesült államokbeli ügyfelek:

<https://www.sony.com/am/support>

Kanadai ügyfelek:

<https://www.sony.com/am/support>

Kínai ügyfelek:

<https://service.sony.com.cn>

Más országokban/térségekben élő ügyfelek:

<https://www.sony-asia.com/support>

Ne felejtse, hogy a rögzített fájlok a szervizelés közben elveszhetnek.

Kapcsolódó témák

- [Az akkumulátor töltése számítógéppel](#)
- [A diktafon használata/feltöltése USB hálózati adapterrel](#)
- [A diktafon újraindítása](#)
- [Ügyféltámogató weboldalak](#)
- [A Sound Organizer 2 ablak részei](#)

Diktafon
ICD-TX660

A diktafon újraindítása

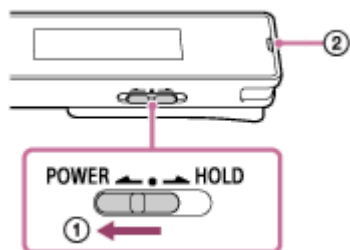

Amennyiben a [Hibaelhárítás] című részben említett javító intézkedések megtétele után is fennáll a probléma, lehet, hogy a diktafon újraindításával megoldhatja a problémát. Csúsztassa a POWER · HOLD kapcsolót [POWER] állásba, és tartsa ott legalább 8 másodpercig (①). Amikor a kijelző kikapcsol, megkezdődik az újraindítás. Engedje el a POWER · HOLD kapcsolót. Ha a diktafont működés közben indítja újra, akkor a diktafonon tárolt adatok vagy a diktafon beállításai törölődhetnek. Újraindítás előtt ellenőrizze, hogy a műveletjelző (②) nem világít-e.

Diktafon
ICD-TX660

A rögzített fájl zajos és nehezen érthető.

- Az emberi beszéden kívül a környező zajt is felvette.
A Clear Voice funkció ([Clear Voice 1] vagy [Clear Voice 2]) alkalmazása hang lejátszása során az összes frekvenciasávban csökkenti a környező zajokat (kivetítő vagy klímaberendezés zaját stb.), hogy jobban kiemelje az emberi hangot, ami így tisztábban hallható lesz.
Ha azonban a beépített hangszórón keresztüli lejátszás vagy a [🎵 Music] mappa fájljainak lejátszása van folyamatban, a Clear Voice funkció nem működik.
-

Kapcsolódó témák

- [A lejátszott hang zajának csökkentése és az emberi beszéd tisztábbá tétele – a Clear Voice funkció](#)

Diktafon
ICD-TX660

A rögzített fájl zajos, és kevésbé zajos felvételt akar rögzíteni.

- Emberi hang rögzítéséhez javasoljuk, hogy a Scene Select funkciónál az [Auto Voice Rec] értéket állítsa be. Ez optimális érzékenység melletti rögzítést tesz lehetővé az állandó háttérzajok csökkentése mellett.
- A Recording Filter funkciónál az [NCF(Noise Cut)] vagy [LCF(Low Cut)] lehetőség kijelölésével csökkentheti a zajt a felvételeken.

Kapcsolódó témák

- [Zajscsökkentés felvétel közben \(Recording Filter\)](#)
- [Felvételi színhely kiválasztása egyéni helyzethez](#)

Diktafon
ICD-TX660

Susogó hang kerül felvételre.

- Ha folyamatban lévő rögzítés során véletlenül megérinti a diktafont, vagy az valamely tárggyal kelül érintkezésbe, susogó hangot vehet fel.
Kerülje a diktafon megérintését, amíg be nem fejeződik a felvétel.

Diktafon
ICD-TX660

Kattogó vagy recsegő hang kerül felvételre.

- A diktafon kattogó vagy recsegő hangokat rögzíthet, ha felvétel vagy lejátszás közben a diktafont váltakozó áramú áramforrás, fénycső, számítógép, mobiltelefon vagy okostelefon közvetlen közelébe helyezi.
A diktafont rögzítés közben tartsa távol az ilyen eszközöktől.

Diktafon
ICD-TX660

Zaj hallható, amikor a fejhallgatót (nem tartozék) használja a lejátszáshoz.

- A csatlakoztatott fejhallgató dugója piszkos.
Tisztítsa meg a dugót.

Diktafon
ICD-TX660

Bekapcsolt Clear Voice funkció ellenére is zajt hall lejátszás közben.

- Ha a beépített hangszórón keresztüli lejátszás vagy a [🎵 Music] mappa fájljainak lejátszása van folyamatban, a Clear Voice funkció nem működik.

Diktafon
ICD-TX660

A diktafon nem kapcsolható be, vagy a gombok megnyomása hatástalan.

- A diktafon beépített újratölthető akkumulátora lemerülőben van. Töltse fel a beépített újratölthető akkumulátort.
- A diktafon ki van kapcsolva.
Csúsztassa a POWER • HOLD kapcsolót [POWER] állásba, és tartsa ott, amíg a kijelző be nem kapcsol.
- A diktafon HOLD állapotban van.
Csúsztassa a POWER • HOLD kapcsolót a középső ponthoz.

Kapcsolódó témák

- [Az akkumulátor töltése számítógéppel](#)
- [A diktafon használata/feltöltése USB hálózati adapterrel](#)
- [Bekapcsolás](#)
- [Részek és kezelőszervek](#)
- [A diktafon HOLD állapotának feloldása](#)

Diktafon
ICD-TX660

A diktafont nem lehet kikapcsolni.

-
- Csúsztassa a POWER · HOLD kapcsolót [POWER] állásba, és tartsa ott, amíg a kijelzőn meg nem jelenik a [Power Off] üzenet.
-

Kapcsolódó témák

- [Kikapcsolás](#)
- [Részek és kezelőszervek](#)

Diktafon
ICD-TX660

A diktafon automatikusan kikapcsol.

- Amikor a diktafont bizonyos ideig nem használja, működésbe lép az Auto Power Off funkció, és a diktafon automatikusan kikapcsol. (Az Auto Power Off funkció alapértelmezett beállítása [10 Min].) Az aktuális beállítást a Settings menüben módosíthatja.
 - Az elalvásidőzítőre megadott időtartam leteltkor a diktafon automatikusan kikapcsol. (Az elalvásidőzítő alapértelmezett beállítása [OFF].)
-

Kapcsolódó témák

- [Az elalvásidőzítő használata \(Sleep Timer\)](#)
- [A diktafon automatikus kikapcsolódási idejének beállítása \(Auto Power Off\)](#)

Diktafon
ICD-TX660

A diktafon akkumulátorának működési ideje rövid.

- A [Screen Off Timer] beállítása [No Auto Screen Off].
Takarékoskodhat az akkumulátor töltésével, ha kiválasztja, hogy a diktafon utolsó használatát követően mennyi idővel kapcsoljon ki a képernyő ([15 Sec], [30 Sec], [1 Min], [3 Min] vagy [5 Min]).
- Az akkumulátor működési idejének a jelen Súgóútmutató-ban ismertetett értékei az általunk használt vizsgálati körülmények között mért értékek. A tényleges működési idő a diktafon használatától függően rövidebb lehet.
- A diktafon akkor is fogyaszt némi energiát az akkumulátorból, ha nem végez semmilyen műveletet. Ha hosszú ideig nem tervezi használni a diktafont, akkor tanácsos kikapcsolni a készüléket. Emellett ajánlott az [Auto Power Off] tételnél rövidebb időt beállítani. Ezzel energiát takarít meg abban az esetben, ha elfelejti kikapcsolni a diktafon tápellátását.
- Amikor elkezdi feltölteni a diktafon beépített újratölthető akkumulátorát, az akkumulátor jelzője jelenik gyorsan meg a kijelzőn. Ez azonban nem jelenti azt, hogy az akkumulátor teljesen feltöltődött volna. Amikor az akkumulátor lemerül, teljes feltöltése kb. 1 órát igényel.
- Ha a diktafont hosszú ideig nem használta, többször töltsé fel és merítse le (a diktafon működtetése útján).
- Ha a diktafont 5 °C-os vagy alacsonyabb hőmérsékleten használja, az akkumulátor gyorsan lemerül. Ez az akkumulátor jellemzői miatt van így, és nem hiba jele.
- A beépített újratölthető akkumulátor elhasználódott.
Az újratölthető akkumulátor körülbelül 500-szor tölthető fel, de az újratöltések száma a diktafon használatától is függ. Ha a teljesen feltöltött akkumulátor a szokásoshoz képest feleannyi idő alatt lemerül, az annak a jele, hogy az akkumulátor elhasználódott. Forduljon a legközelebbi Sony értékesítőhöz.

Kapcsolódó témák

- [Kikapcsolás](#)
- [A diktafon automatikus kikapcsolódási idejének beállítása \(Auto Power Off\)](#)
- [A kijelző kikapcsolási időzítőjének használata](#)
- [A beépített újratölthető akkumulátorok működési ideje](#)

Diktafon
ICD-TX660

Nem töltődik az akkumulátor, ha a számítógéphez kapcsolja a diktafont.

- Lehet, hogy a mellékelt USB Type-C kábelen kívül más kábel töltőcsatlakozója nem fog illeszkedni. Használja a mellékelt USB Type-C kábelt.
- Ha a diktafont olyan számítógéphez csatlakoztatja, amely nincs működésben, az akkumulátor nem fog töltődni. Nem fog töltődni akkor sem, ha a számítógép energiatakarékos (készenléti vagy alvó) módban van.
- Csatlakoztassa le a diktafont a számítógéptől, és csatlakoztassa újra.
- Az USB Type-C kábel nincs megfelelően csatlakoztatva.
- Olvassa el a diktafon rendszerkövetelményeit.
- Az akkumulátort 5 °C és 35 °C közötti hőmérsékleten töltsen.
- A (kereskedelmi forgalomban kapható) USB Type-C kábel használata esetén használjon 56 k ohmos ellenállású, adatátvitelre kifejlesztett USB-kompatibilis kábelt.
- Ha tápellátáshoz USB elosztót vagy (kereskedelmi forgalomban kapható) USB hosszabbítókábelt használ, csatlakoztassa a mellékelt USB Type-C kábelt a diktafonhoz, és ezután csatlakoztassa a kábelt közvetlenül az USB elosztóhoz vagy az USB hosszabbítókábelhez.

Kapcsolódó témák

- [Az akkumulátor töltése számítógéppel](#)
- [Rendszerkövetelmények](#)

Diktafon
ICD-TX660

Az akkumulátor jelzője nem jelenik meg a kijelzőn, vagy töltés közben eltűnik.

-
- A mellékelt USB Type-C kábel nincs megfelelően csatlakoztatva a diktafon USB portjához.

Diktafon
ICD-TX660

Az akkumulátor jelzője helyén a töltéshiba jelzője villog.

- Ha az akkumulátor jelzője helyett a  (hőmérő ikon) jelenik meg és villog, akkor a környezeti hőmérséklet az akkumulátor töltéséhez megfelelő tartományon kívül esik.
Az akkumulátort 5 °C és 35 °C közötti hőmérsékleten töltsé.

Diktafon
ICD-TX660

A diktafon nem működik megfelelően.

- Lehet, hogy a számítógéppel formázta a diktafon beépített memóriáját.
A formázáshoz mindig a diktafont használja.
-
-

Kapcsolódó témák

- [A memória formázása \(Format\)](#)

Diktafon
ICD-TX660

A diktafon működése lelassul.

- Ha a diktafon sok fájlt vagy mappát tárol, a működése lelassul. Ha a diktafonban tárolt fájlok és mappák teljes száma nagy, előfordulhat, hogy sokáig fog tartani, amíg a diktafon feldolgoz egy felvételt, annak méretére való tekintet nélkül.

Diktafon
ICD-TX660

A műveletjelző nem világít.

- A [LED] beállítása [OFF].
Állítsa a [LED] elemet [ON] értékre.
-
-

Kapcsolódó témák

- [A műveletjelző be- és kikapcsolása \(LED\)](#)

Diktafon
ICD-TX660

Nem lehet fájlt rögzíteni.

- A hátralévő felvételi idő nem elegendő.
-

Kapcsolódó témák

- [A hátralévő felvételi idő ellenőrzése \(Available Rec. Time\)](#)

Diktafon
ICD-TX660

A felvétel megszakadt.

-
- A VOR funkció be van kapcsolva. A VOR funkció kikapcsolásához állítsa a [VOR] elemet [OFF] értékre.
-

Kapcsolódó témák

- [Bemenő hang hangereje által indított automatikus rögzítés – a VOR funkció](#)

Diktafon
ICD-TX660

Nem működik a VOR funkció.

- A VOR funkció hatása a környezeti feltételektől függ. Változtassa meg a beépített mikrofonok érzékenységi szintjét a környezeti viszonyoknak megfelelően. A beépített mikrofonok érzékenységi szintjének a meghatározására vonatkozó utasításokat lásd [A beépített mikrofonok érzékenységi szintjének kiválasztása \(Mic Sensitivity\)](#) részben. Ha a várt felvétel nem a beépített mikrofonok megváltozott érzékenységi szintje mellett jön létre, vagy fontos felvételt készít elő, válassza a [OFF] értéket az OPTION menü [VOR] beállításaként.

Kapcsolódó témák

- [Bemenő hang hangereje által indított automatikus rögzítés – a VOR funkció](#)

Diktafon
ICD-TX660

A bemenő hangok torzak.

- A bemenet túl erős hangokat tartalmaz. Ha a bemenő hang torz, azt tanácsoljuk, hogy helyezze távolabbra a diktafont a hangforrástól, vagy csökkentse a beépített mikrofonok érzékenységi szintjét.

Diktafon
ICD-TX660

A lejátszás hangereje kicsi.

- A beépített hangszóró elsősorban a felvett hangfájlok ellenőrzésre szolgál. Ha úgy érzi, hogy a hangerő nem eléggé hangos, vagy nehezen érti, amit hall, használjon fejhallgatót (nem tartozék) vagy aktív hangszórókat (nem tartozék).
 - Lehet, hogy a felvétel hangereje alacsony volt. Ellenőrizze, hogy a beépített mikrofonok érzékenységi szintje vagy a Scene Select beállítás az adott rögzítési helyzetnek megfelelő volt-e a rögzítés időpontjában.
-

Kapcsolódó témák

- [A beépített mikrofonok érzékenységi szintjének kiválasztása \(Mic Sensitivity\)](#)
- [Felvételi színhely kiválasztása egyéni helyzethez](#)
- [Tipppek jobb felvételek készítéséhez](#)

Diktafon
ICD-TX660

A beépített hangszóró hangját nem hallani.

- A diktafonhoz fejhallgató van csatlakoztatva. Húzza ki a fejhallgató csatlakozóját.
 - A [Speaker Output] értéke [OFF (Mute)] a HOME menüben. Módosítsa [ON] értékre.
-
-

Kapcsolódó témák

- [A hangszórókimenet be- vagy kikapcsolása \(Speaker Output\)](#)

Diktafon
ICD-TX660

A beépített hangszóró hangot ad ki annak ellenére, hogy fejhallgató (nem tartozék) van csatlakoztatva.

- Ha a fejhallgató csatlakozása laza, a beépített hangszóró is adhat ki hangot. Húzza ki a fejhallgatót, és csatlakoztassa újra.

Diktafon
ICD-TX660

Az Equalizer funkció hatására nem változik meg a hangminőség.

- Amikor a beépített hangszórón keresztüli lejátszás folyamatban van, az Equalizer funkció nem működik.

Diktafon
ICD-TX660

A lejátszási sebesség túl gyors vagy túl lassú.

- A DPC(Speed Control) beállítás [ON] értékre van állítva, és Ön módosította a lejátszás sebességét. Állítsa a DPC(Speed Control) elemet [OFF] értékre, vagy állítsa a lejátszás sebességét normális értékre.

Kapcsolódó témák

- [A lejátszás sebességének beállítása – a DPC\(Speed Control\) funkció](#)

Diktafon
ICD-TX660

Nem lehet a következő vagy az előző fájlra lépni.

- A diktafon időugrás módban van. Nyomja meg a JUMP gombot a normális lejátszási módba lépéshez.
- Amíg az A-B szakaszismétlés aktív, nem léphet a következő vagy az előző fájlra.

Kapcsolódó témák

- [A felvétel kívánt részének gyors megkeresése \(Time Jump\)](#)

Diktafon
ICD-TX660

Nem lehet használni az A-B szakaszismétlést.

- Időugrás módban az A-B szakaszismétlés nem használható.
-

Kapcsolódó témák

- [A felvétel kívánt részének gyors megkeresése \(Time Jump\)](#)

Diktafon
ICD-TX660

Nem lehet időugrást végrehajtani.

- A diktafon normális lejátszás módban van. Nyomja meg a JUMP gombot az időugrás módba lépéshez.
- Az időugrás funkció nem használható, amíg az A-B szakaszismétlés aktív.

Kapcsolódó témák

- [A felvétel kívánt részének gyors megkeresése \(Time Jump\)](#)

Diktafon
ICD-TX660

Az időugrás $\pm 10\%$ nem egyezik meg a fájl ideje értékének 1/10-ével.

- Mivel a számláló kijelzőjén megjelenített legkisebb egység 1 másodperc, a fájl 10 részre osztása esetén az idő legfeljebb 1 másodperc törtrészával térhet el.
- A kodek típusától függően (pl. változó bitsűrűségű (VBR) fájl), a 10 osztási hely nem feltétlenül a teljes lejátszási idő tizedelőpontjaiban van.

Kapcsolódó témák

- [A felvétel kívánt részének gyors megkeresése \(Time Jump\)](#)

Diktafon
ICD-TX660

Nem lehet fájlt felosztani.

- Ahhoz, hogy két részre lehessen osztani egy fájlt, rendelkezésre kell állnia bizonyos mennyiségű szabad helynek a beépített memóriában.
 - A rendszer korlátai miatt nem oszthat fel fájlt a legelején és a legvégén.
 - Csak a diktafonnal felvett fájlokat lehet felosztani (például a számítógépről átmásolt fájlokat nem).
 - Amikor egy szám lejátszása folyamatban van, a fájl felosztására nincs mód.
-
-

Kapcsolódó témák

- [Fájl törlése](#)

Diktafon
ICD-TX660

Nem lehet fájlt áthelyezni.

- A [🎵 Music] mappában lévő fájlokat nem lehet a beépített memória más mappájába áthelyezni.

Diktafon
ICD-TX660

Nem lehet fájl más mappába másolni.

- A [🎵 Music] mappában lévő fájlokat nem lehet a beépített memória más mappájába másolni.

Diktafon
ICD-TX660

A diktafon nem érzékel műsorszámjelzéseket.

- Lehet, hogy a diktafon nem tudja érzékelni a ICD-TX660 modelltől különböző diktafonokkal hozzáadott műsorszámjelzéseket. Az ilyen fájlt a Sound Organizer 2 segítségével másolja a diktafonra.

Diktafon
ICD-TX660

A létrehozott mappa vagy fájl nem jelenik meg.

- Ha számítógépen hoz létre mappát vagy fájlt, lehet, hogy a diktafon nem fogja érzékelni a létrehozás helyétől függően. További információkat a [Mappa- és fájlstruktúra](#) részben talál.

Diktafon
ICD-TX660

A kijelző túl hamar kapcsol ki.

- Módosíthatja a képernyő-kikapcsolás időzítőjének a beállítását, hogy a kijelző képernyője tovább maradjon bekapcsolva. Ha a [Screen Off Timer] beállítása [No Auto Screen Off], az akkumulátor gyorsan lemerül.

Kapcsolódó témák

- [A kijelző kikapcsolási időzítőjének használata](#)

Diktafon
ICD-TX660

A kijelzőn megjelenő hátralévő rögzítési idő rövidebb annál, mint ami a számítógépen megjelenik.

- A kijelzőn megjelenő hátralévő rögzítési idő számításához a beépített memória fennmaradó kapacitásának és a rendszerműveletekhez szükséges memóriának a különbsége szolgál alapul, ezért lehet, hogy nem egyezik meg a Sound Organizer 2 által a számítógépen megjelenített értékkel.

Diktafon
ICD-TX660

Megjelenik a [Memory Full] üzenet, és nem lehet elindítani a rögzítést.

- A memória megtelt.
Törölje a szükségtelen fájlokat, vagy másolja át néhány fájlt egy számítógépre, és törölje a fájlokat.
-

Kapcsolódó témák

- [Fájl törlése](#)

Diktafon
ICD-TX660

Megjelenik a [File Full] üzenet, és nem lehet működtetni a diktafont.

- Ha a beépített memóriában tárolt mappák és fájlok teljes száma elérte az 5 000-et, akkor nem rögzíthet és nem másolhat be több fájlt.
Törölje a szükségtelen fájlokat vagy másoljon át néhány fájlt egy számítógépre, majd törölje a fájlokat.

Kapcsolódó témák

- [Fájl törlése](#)

Diktafon
ICD-TX660

Egy mappa vagy fájl nevében olvashatatlan karakterek láthatók.

- A diktafon nem támogat bizonyos karaktereket, amelyeket a Windows Intézőjében vagy a Mac Finderében használ. Az ilyen karaktereket tartalmazó mappa és fájlnevek nem olvasható karakterekként jelennek meg a diktafonon.

Diktafon
ICD-TX660

A fájl másolása némi időt vesz igénybe.

- Ha egy fájl mérete nagy, akkor sokáig tart a másolás. Várjon, amíg a másolás befejeződik.

Diktafon
ICD-TX660

A számítógép nem ismeri fel a diktafont, és nem lehet mappákat/fájlokat átvinni a számítógépre.

- Csatlakoztassa le a diktafont a számítógéptől, és csatlakoztassa újra.
 - Ha a diktafon USB-elosztó vagy USB-hosszabbítókábel segítségével van a számítógéphez csatlakoztatva a mellékelt USB Type-C kábel mellett, a csatlakoztatáshoz használja csak a mellékelt USB Type-C kábelt.
 - Olyan számítógép esetében, amely nem felel meg a Súgóútmutató által ismertetett rendszerkövetelményeknek, a sikeres működés nem garantált.
 - Az USB-porttól függően lehet, hogy a számítógép nem ismeri fel a diktafont. Próbáljon ki másik USB-portot a számítógépen.
 - A (kereskedelmi forgalomban kapható) USB Type-C kábel használata esetén használjon 56 k ohmos ellenállású, adatátvitelre kifejlesztett USB-kompatibilis kábelt.
Ne használjon olyan USB Type-C kábelt, amely kizárólag töltésre volt kialakítva, és nem alkalmas adatátvitelre.
-

Kapcsolódó témák

- [A diktafon leválasztása a számítógépről](#)
- [A diktafon csatlakoztatása számítógéphez](#)
- [Rendszerkövetelmények](#)
- [Rendszerkövetelmények a Sound Organizer 2 használatához](#)

Diktafon
ICD-TX660

A számítógépről átvitt fájl nem jelenik meg a diktafonon, és a fájl nem játszható le.

- A diktafon 8 szint mélységig képes mappákat megjeleníteni.
 - A diktafon a következő formátumokat támogatja: LPCM (.wav), MP3 (.mp3), WMA (.wma) és AAC-LC (.m4a). Lehet, hogy a diktafon a más formátumú fájlokat nem ismeri fel. Olvassa el a diktafon műszaki adatait.
 - A diktafon memóriáknként összesen 5 000 mappát és fájlt képes felismerni. Törölje a szükségtelen fájlokat és mappákat, vagy másoljon át néhány fájlt egy számítógépre, és törölje a fájlokat.
 - Ha számítógépen hoz létre mappát vagy fájlt, lehet, hogy a diktafon nem fogja érzékelni a létrehozás helyétől függően. További információkat a [Mappa- és fájlszerkezet](#) részben talál.
-

Kapcsolódó témák

- [Műszaki adatok](#)

Diktafon
ICD-TX660

A számítógép nem indul el.

- Ha úgy indítja el a számítógépet, hogy a diktafon a számítógéphez van csatlakoztatva, előfordulhat, hogy a számítógép lefagy, vagy nem megfelelően indul el.
Válassza le a diktafont a számítógépről, és újból indítsa el a számítógépet.
-

Kapcsolódó témák

- [A diktafon leválasztása a számítógépről](#)

Diktafon
ICD-TX660

A Sound Organizer 2 nem telepíthető.

- A számítógép helyi lemezének a kapacitása nem elegendő.
Ellenőrizze a helyi lemez kapacitását.
 - A Sound Organizer 2 nem telepíthető olyan számítógépre, amely operációs rendszerét a szoftver nem támogatja.
A támogatott operációs rendszerek valamelyikével rendelkező számítógépre telepítse a szoftvert.
 - Ön vendégfiókkal jelentkezett be a Windows 8.1 vagy Windows 10 rendszerbe.
Ügyeljen arra, hogy rendszergazda jogosultságokkal rendelkező felhasználónévvel jelentkezzen be.
-

Kapcsolódó témák

- [Rendszerkövetelmények a Sound Organizer 2 használatához](#)

Diktafon
ICD-TX660

A Sound Organizer 2 nem ismeri fel a diktafont.

- Ellenőrizze, hogy a szoftver telepítése sikeres volt, majd ellenőrizze a kapcsolatot a diktafonnal az alábbiak szerint:
 - Ha a diktafon USB-elosztó vagy USB-hosszabbítókábel segítségével van a számítógéphez csatlakoztatva a mellékelt USB Type-C kábel mellett, a csatlakoztatáshoz használja csak a mellékelt USB Type-C kábelt.
 - Próbálja ki másik USB-portot a számítógépen.
- Lehet, hogy a számítógép alvó vagy hibernált állapotban van.
Ellenőrizze az energiatakarékos üzemmód beállításait, hogy a számítógép normál módban maradjon.
- Készítsen biztonsági másolatot a diktafon beépített memóriájában tárolt összes adatról a számítógépre, majd formázza a beépített memóriát a diktafonnal.

Kapcsolódó témák

- [A memória formázása \(Format\)](#)

Diktafon
ICD-TX660

A lejátszás hangereje alacsony a számítógépen, vagy a számítógép nem ad ki hangot.

- A számítógépben nincs hangkártya.
- A számítógépben nincs beépített hangszóró, vagy nincs csatlakoztatva külső hangszóró.
- A számítógép hangja ki van kapcsolva.
- Növelje a hangerőt a számítógépen. (Erről a számítógép kezelési útmutatója tartalmaz további információt.)
- Növelheti a WAV-fájlok hangerejét, és elmentheti azokat a Microsoft Sound Recorder Increase Volume funkciójával.

Diktafon
ICD-TX660

A tárolt fájlokat nem lehet lejátszani vagy szerkeszteni.

- A Sound Organizer 2 csak a támogatott formátumú fájlokat képes lejátszani. A fájlformátumtól függően a szoftver egyes szerkesztési funkciói nem használhatók. Olvassa el a Sound Organizer 2 súgóját.

Kapcsolódó témák

- [A Sound Organizer 2 ablak részei](#)

Diktafon
ICD-TX660

A számláló vagy a csúszka nem működik helyesen, vagy zaj hallható.

- Lehet, hogy a felosztott fájlok egyikét próbálja lejátszani.
Mentse el a fájlt a számítógépen (*), majd másolja a diktafonra. A fájl adatai optimalizálódnak.
* A fájl mentésekor válassza ki a diktafon által támogatott fájlformátumok valamelyikét.

Kapcsolódó témák

- [Műszaki adatok](#)

Diktafon
ICD-TX660

A diktafon működése lelassul.

- Ha a diktafon sok fájlt vagy mappát tárol, a működése lelassul. Ha a diktafonban tárolt fájlok és mappák teljes száma nagy, előfordulhat, hogy sokáig fog tartani, amíg a diktafon feldolgoz egy felvételt, annak méretére való tekintet nélkül.

Diktafon
ICD-TX660

Úgy tűnik, hogy a számítógép mentés, hozzáadás vagy törlés során lefagy.

- Egy nagy fájl másolása vagy törlése több időt vesz igénybe.
Várjon, amíg a másolás vagy törlés befejeződik. A műveletek befejezése után a kijelző visszatér a normál állapotba.

Diktafon
ICD-TX660

A Sound Organizer 2 indításkor lefagy.

- Ne csatlakoztassa le a kábelt, amíg a számítógép a diktafonnal kommunikál. A kapcsolat bontása instabillá teheti a számítógép működését, vagy a diktafonban tárolt adatok sérülhetnek.
- Lehet, hogy ütközés van a Sound Organizer 2 és egy másik illesztőprogram vagy alkalmazás között.

Diktafon
ICD-TX660

Üzenetek listája

HOLD... Slide HOLD Switch to Activate.

Minden gombművelet le van tiltva, mert a diktafon HOLD állapotban van a véletlen műveletek megakadályozása érdekében. Csúsztassa a POWER · HOLD kapcsolót a középső ponthoz a diktafon HOLD funkciójának kikapcsolásához.

(Lásd [A diktafon HOLD állapotának feloldása](#) részt.)

Low Battery Level

Nem formázhatja a memóriát, és nem törölhet minden fájlt a mappából, mert nem elegendő az akkumulátor töltöttsége. Töltse fel a diktafon beépített újratölthető akkumulátorát.

(Lásd [Az akkumulátor töltése számítógéppel](#) részt.)

Charge Battery

Az akkumulátor lemerült. Töltse fel a diktafon beépített újratölthető akkumulátorát.

(Lásd [Az akkumulátor töltése számítógéppel](#) részt.)

Memory Full

A beépített memória szabad kapacitása nem elegendő. Töröljön néhány fájlt, és próbálkozzon újra a rögzítéssel.

(Lásd: [Fájl törlése.](#))

File Full

A fájlok és a mappák számának az összege vagy a fájlok száma elérte a határt. Nem hozhat létre több fájlt. Töröljön néhány fájlt, és hozza létre a fájlt újra.

(Lásd: [Fájl törlése.](#))

Setting Limit Reached

A választott mappanév már használatban van. Módosítsa a mappa nevét.

(Lásd: [Mappa nevének módosítása.](#))

Track Marks are Full

A műsorszámjelzések száma elérte a határt. Nem hozhat létre több műsorszámjelzést. Töröljön néhány szükségtelen műsorszámjelzést.

(Lásd: [Műsorszámjelzés törlése.](#))

Built-In Memory Needs to be Formatted

- A beépített memóriát számítógéppel formázták. A diktafon nem tudja létrehozni a működéshez szükséges kezelőfájlt. A beépített memória formázására mindig a diktafont használja, ne számítógépet.
(Lásd: [A memória formázása \(Format\).](#))
- A beépített memória nem tartalmazza a REC_FILE mappát. A beépített memória formázása automatikusan létrehozza a REC_FILE mappát.
(Lásd: [A memória formázása \(Format\).](#))

Process Error

- Csúsztassa a diktafon POWER · HOLD kapcsolóját [POWER] állásba, és tartsa ott legalább 8 másodpercig a diktafon újraindításához. Ha ez nem működik, készítsen biztonsági másolatot a szükséges adatokról, majd formázza a beépített memóriát.
(Lásd: [A diktafon újraindítása.](#))
(Lásd: [A memória formázása \(Format\).](#))

- A beépített memóriával fájlrendszerhiba történt. Lehet, hogy számítógépen formázták. A beépített memória formázásához a diktafont használja.
(Lásd: [A memória formázása \(Format\)](#).)
- Ha a fenti műveletek nem működnek, vegye fel a kapcsolatot a legközelebbi Sony kereskedővel.

No File

A kiválasztott mappa nem tartalmaz egyetlen fájlt sem. Nincs mozgatáshoz vagy másoláshoz való fájl.

No Track Marks

A kiválasztott fájl nem tartalmaz műsorszámjelzést, amelyet törölhetne. Az [At All Track Marks] elem kijelölése a [Divide] funkcióhoz az OPTION menüben szintén nem működik.

Cannot Add Additional Folders

- A fájlok és a mappák számának az összege elérte a határt. Nem lehet több mappát létrehozni. Töröljön néhány mappát vagy fájlt, és hozza létre a mappát újra.
(Lásd: [Fájl törlése](#).)
(Lásd: [Mappa törlése](#).)
- A mappanév sorszáma elérte a határt. Törölje a szükségtelen mappákat, és hozza létre a mappát újra.
(Lásd: [Mappa törlése](#).)

Could Not Create Folder

A beépített memóriával fájlrendszerhiba történt. Lehet, hogy számítógépen formázták. A beépített memória formázásához a diktafont használja.
(Lásd: [A memória formázása \(Format\)](#).)

Could Not Delete Folder

A beépített memóriával fájlrendszerhiba történt. Lehet, hogy számítógépen formázták. A beépített memória formázásához a diktafont használja.
(Lásd: [A memória formázása \(Format\)](#).)

File Protected

A kijelölt fájl védett vagy [írásvédett]. A fájlt nem lehet törölni. A diktafonnal távolítsa el a védelmet a fájlról, vagy számítógép segítségével szüntesse meg az írásvédelmet.
(Lásd: [Fájl védelme](#).)

Protected Files Not Deleted

A kijelölt fájl védett vagy [írásvédett]. A diktafonnal távolítsa el a védelmet a fájlról, vagy számítógép segítségével szüntesse meg az írásvédelmet, majd törölje a fájlt újra.
(Lásd: [Fájl védelme](#).)

Some Data Not Deleted

Ha a kiválasztott mappa alárendelt mappákat tartalmaz, az almappák és a bennük lévő fájlok nem lesznek törölve.

Unknown Data

- Az adatok olyan fájlformátumban vannak, amelyet a diktafon nem támogat. A diktafon az LPCM (.wav)/MP3 (.mp3)/WMA (.wma)/AAC-LC (.m4a) fájlokat támogatja.
(Lásd: [Műszaki adatok](#).)
- Jogvédett fájlokat nem lehet lejátszani.
- A kiválasztott fájl sérült. Nem lehet lejátszani vagy szerkeszteni.

File in Format That Does Not Allow Editing

- Nem oszthat fel olyan fájlt, amelyet a Sound Organizer 2-től eltérő alkalmazással szerkesztett.

- Az adatok olyan fájlformátumban vannak, amelyet a diktafon nem támogat. A diktafon az LPCM(.wav)/MP3 (.mp3)/WMA(.wma)/AAC-LC(.m4a) fájlokat támogatja.
(Lásd: [Műszaki adatok.](#))

Invalid Operation

- A beépített memóriával fájlrendszerhiba történt. Lehet, hogy számítógépen formázták. A beépített memória formázásához a diktafont használja.
(Lásd: [A memória formázása \(Format\).](#))
- A beépített memória hibás blokkot tartalmaz. A memóriába nem lehet adatokat írni. A diktafon javításra szorul.
- A beépített memória szabad kapacitása nem elegendő. Nem nevezhet át mappákat vagy fájlokat. Törölje a szükségtelen mappákat vagy fájlokat, és ismétlje meg a műveletet újra.
(Lásd: [Mappa törlése.](#))
(Lásd: [Fájl törlése.](#))
- A mappanév vagy fájlnev sorszama elérte a határt. Törölje a szükségtelen mappákat vagy fájlokat, és ismétlje meg a műveletet újra.
(Lásd: [Mappa törlése.](#))
(Lásd: [Fájl törlése.](#))
- A fájl neve túllépte a karakterek maximálisan megengedett számát. A fájlt nem lehet felosztani. Rövidítse a fájl nevét.
- Közvetlenül a felosztás pontja előtt vagy után egy műsorszámjelzés található. Az [At All Track Marks] elem kijelölése a [Divide] funkcionál az OPTION menüben nem működik.
- A fájl eleje vagy vége közelében egy műsorszámjelzés található. Az [At All Track Marks] elem kijelölése a [Divide] funkcionál az OPTION menüben nem működik.
- A fájlt nem oszthatja fel a fájlt az eleje vagy vége közelében lévő ponton.
- Létezik egy azonos nevű fájl, amely műsorszámjelzést tartalmaz. A fájlt nem lehet mozgatni, másolni vagy felosztani.

New File

A rögzített fájl elérte a maximális méretet (4 GB LPCM fájl, illetve 1 GB MP3 fájl esetében). A fájlt a készülék automatikusan felosztja, és a rögzítés új fájlként folytatódik.

Cannot Divide - Exceeds Max Number of Files in Folder

A mappában lévő fájlok száma vagy az összes fájl száma elérte a határt. A fájlt nem lehet felosztani. Törölje a szükségtelen fájlokat, és ossza fel a fájlt újra.

(Lásd: [Fájl törlése.](#))

Same File Name Exists

Már létezik egy ilyen nevű fájl. Nem hozhat létre egynél több azonos nevű fájlt.

Operation Invalid While Playing

Olyan OPTION vagy Settings menüelemet jelölt ki, amely lejátszás közben nem hajtható végre. Állítsa le a lejátszást, majd jelölje ki újra a menüelemet.

Operation Invalid While Recording

Olyan OPTION vagy Settings menüelemet választott, amely hangfelvétel közben nem hajtható végre. Állítsa le a rögzítést, majd jelölje ki újra a menüelemet.

Speaker Output is OFF

A [Speaker Output] értéke [OFF (Mute)] a HOME menüben. A hangerő nem állítható. Állítsa [ON] helyzetbe, vagy csatlakoztasson fejhallgatókat a diktafonjához, és próbálkozzon újra.

(Lásd: [A hangszórókimenet be- vagy kikapcsolása \(Speaker Output\).](#))

Diktafon
ICD-TX660

Rendszerkorlátok

A diktafon rendszerkorlátozásai miatt az alábbi problémák léphetnek fel, amelyek azonban nem hiba jelei.

A zenei fájlok nem a várt sorrendben vannak megjelenítve, vagy nem lehet őket lejátszani a kívánt sorrendben.

Számítógépről diktafonra átvitt zenei fájlok a metaadatokban szereplő sávszám vagy fájlnev szerint vannak rendezve.

A rögzített fájl automatikusan fel van osztva.

Ha a fájl mérete eléri a felső határt (4 GB az LPCM, 1 GB MP3fájlok esetében) a felvétel közben, a készülék a fájlt felosztja, és a felvétel a felosztás pontja környékén hiányos lehet.

Minden karakter nagybetűvel van megjelenítve.

A karakterkombinációtól függően előfordulhat, hogy a számítógépen megadott mappanév a diktafonon nagybetűkkel jelenik meg.

Olvashatatlan karakterek vagy (négyzet) jelek jelennek meg a mappanévben, címben, az előadó nevében vagy a fájlnevben.

Ön olyan karaktereket használt, amelyeket a diktafon nem tud megjeleníteni. Ne használjon 2 bájtos karaktereket.

Az A-B szakaszisméltés megadott szegmense nem a kívánt helyen van.

Ez előfordulhat bizonyos fájlknál.

Fájl felosztása után a fennmaradó felvételi idő csökken.

A diktafonnak memóriára van szüksége a felosztott fájlok kezeléséhez, ami azzal jár, hogy a fennmaradó felvételi idő csökkenni fog.