

กล้องดิจิทัลชนิดเปลี่ยนเลนส์ได้
ILCE-7RM3 α7RIII



ใช้คู่มือฉบับนี้เมื่อท่านพบปัญหาใดๆ หรือมีคำถามเกี่ยวกับผลิตภัณฑ์ของท่าน



การถ่ายภาพหลายๆ ภาพแบบปรับเลื่อนฟิกเซล

ท่านสามารถสร้างภาพที่มีความละเอียดสูงกว่าที่ทำได้ด้วยการถ่ายภาพแบบปกติโดยบันทึกภาพ RAW สีภาพ จากนั้นรวมภาพเหล่านั้นเข้าด้วยกันในคอมพิวเตอร์ ซึ่งจะเป็นประโยชน์เมื่อถ่ายภาพวัตถุที่อยู่นิ่ง เช่น ผลงานศิลปะหรือสถาปัตยกรรม



วิธีการติดต่อแท็กข้อมูลการระบุตำแหน่งบนภาพ

ท่านสามารถบันทึกข้อมูลการระบุตำแหน่งไว้บนภาพได้ สามารถรับข้อมูลการระบุตำแหน่งผ่านสมาร์ทโฟนได้



ข้อมูลการใช้งานร่วมกับเลนส์ ILCE-7RM3

เว็บไซต์นี้จะให้รายละเอียดเกี่ยวกับการใช้งานร่วมกับเลนส์ (อีกหน้าต่างหนึ่งจะเปิดขึ้น)

ชื่อของชิ้นส่วน/ไอคอน และตัวแสดงต่างๆ

ชื่อส่วนประกอบต่างๆ

[ด้านหน้า](#)

[ด้านหลัง](#)

[ด้านบน/ด้านข้าง](#)

[ด้านล่าง](#)

การใช้งานขั้นพื้นฐาน

[การใช้งานปุ่มควบคุม](#)

[การใช้ปุ่มเลือก](#)

[การใช้รายการ MENU](#)

[การใช้ปุ่ม Fn \(ฟังก์ชัน\)](#)

[วิธีใช้หน้าจอ Quick Navi](#)

[วิธีใช้แป้นพิมพ์](#)

ไอคอนและตัวแสดงต่างๆ

[รายการไอคอนบนจอภาพ](#)

[การสลับการแสดงผลบนหน้าจอ \(ขณะถ่ายภาพ/ในระหว่างที่ดูภาพ\)](#)

[ปุ่ม DISP \(จอ/ช่องมองภาพ\)](#)

การเตรียมกล้อง

[การตรวจสอบกล้องและรายการที่ให้มาด้วย](#)

การชาร์จก้อนแบตเตอรี่

[การชาร์จก้อนแบตเตอรี่โดยใช้เครื่องชาร์จ](#)

[การใส่/การถอดแบตเตอรี่](#)

[การชาร์จโดยเชื่อมต่อกับเครื่องคอมพิวเตอร์](#)

[อายุการใช้งานแบตเตอรี่และจำนวนภาพที่บันทึกได้](#)

[การชาร์จไฟจากตัวรับติดตั้ง](#)

[หมายเหตุเกี่ยวกับแบตเตอรี่](#)

[หมายเหตุเกี่ยวกับการชาร์จแบตเตอรี่](#)

เสียบการ์ดเมโมรี่ (แยกจำหน่าย)

[การใส่/การถอดการ์ดหน่วยความจำ](#)

[การ์ดหน่วยความจำที่สามารถใช้ได้](#)

[หมายเหตุเกี่ยวกับการ์ดหน่วยความจำ](#)

การติดตั้งเลนส์

[การติด/การถอดเลนส์](#)

[การใส่เลนส์สุด](#)

การใส่อุปกรณ์เสริม

[อะแดปเตอร์แปลงเมาท์](#)

[อะแดปเตอร์แปลงเมาท์ LA-EA1/LA-EA3](#)

[อะแดปเตอร์แปลงเมาท์ LA-EA2/LA-EA4](#)

[กริปแนวดัง](#)

การตั้งภาษา วันที่และเวลา

[คำแนะนำในกล่อง](#)

การถ่ายภาพ

[การถ่ายภาพนิ่ง](#)

การโฟกัส

[โหมดโฟกัส](#)

โฟกัสอัตโนมัติ

[บริเวณปรับโฟกัส](#)

[AF แบบตรวจจับเฟส](#)

[มาตรฐานโฟกัส](#)

[ตั้งค่าโฟกัส](#)

[การปรับการตั้งค่าพื้นที่โฟกัสไปที่ทิศทางของกล่อง \(แนวนอน/แนวดัง\) \(สลับ AF แนวดังนอน\)](#)

[ควบคุม AF/MF](#)

[AF ด้วยขั้วเตอร์ \(ภาพนิ่ง\)](#)

[เปิด AF](#)

[ตั้ง AF ตามใบหน้า/ตา](#)

[AF ในขยายโฟกัส \(ภาพนิ่ง\)](#)

[AF ล็อคเป้าหมายกลาง](#)

[ปรับโฟกัส](#)

[การบันทึกบริเวณโฟกัสปัจจุบัน \(บันทึกบริเวณ AF\) \(ภาพนิ่ง\)](#)

[การลบพื้นที่ AF ที่บันทึกไว้ \(ลบบริเวณ AF\)](#)

[AF ล่วงหน้า \(ภาพนิ่ง\)](#)

[Eye-Start AF \(ภาพนิ่ง\)](#)

- [ความไว AF ติดตาม \(ภาพนิ่ง\)](#)
- [ลำดับค.สำคัญใน AF-S](#)
- [ลำดับค.สำคัญใน AF-C](#)
- [ไฟช่วย AF \(ภาพนิ่ง\)](#)
- [อัตโนมัติเลือกรับแสง AF](#)
- [แสดงพื้นที่ AF ต่อเนื่อง](#)
- [บริเวณตรวจจับเฟส](#)
- [ปรับ AF ละเอียด](#)
- [ระบบ AF \(ภาพนิ่ง\)](#)
- [ขับเคลื่อนรับแสง AF \(ภาพนิ่ง\)](#)

โฟกัสด้วยตัวเอง

- [โฟกัสด้วยตัวเอง](#)
- [โฟกัสด้วยตัวเองโดยตรง \(DMF\)](#)
- [ขยายโฟกัส](#)
- [MF Assist \(ภาพนิ่ง\)](#)
- [เวลาในการขยายโฟกัส](#)
- [ขยายโฟกัสเริ่มต้น \(ภาพนิ่ง\)](#)
- [ตั้งค่าจุดสูงสุด](#)

การเลือกโหมดขับเคลื่อน (ถ่ายภาพต่อเนื่อง/ตั้งเวลา)

- [โหมดขับเคลื่อน](#)
- [ถ่ายภาพต่อเนื่อง](#)
- [การแสดงผลแสดงระยะเวลาที่เหลือในการถ่ายภาพต่อเนื่อง \(ความยาวถ่ายต่อเนื่อง\)](#)
- [ตั้งเวลา](#)
- [ตั้งเวลา \(ต่อเนื่อง\)](#)
- [คร่อมต่อเนื่อง](#)
- [คร่อมทีละภาพ](#)
- [ตัวแสดงขณะถ่ายคร่อม](#)
- [คร่อมสมดลยส์ขาว](#)
- [คร่อม DRO](#)
- [ตั้งค่าถ่ายคร่อม](#)

ถ่ายภาพช่วงเวลา

[ฟังก์ชันถ่ายภาพช่วง](#)

การใช้ฟังก์ชันสัมผัส

[ระบบสัมผัส](#)

[จอภาพ/แผ่นสัมผัส](#)

[โฟกัสโดยแตะจอ](#)

[ตั้งค่าแผ่นสัมผัส](#)

การเลือกขนาด/คุณภาพของภาพนิ่ง

[ขนาดภาพ JPEG \(ภาพนิ่ง\)](#)

[คุณภาพ JPEG \(ภาพนิ่ง\)](#)

[อัตราส่วนภาพ \(ภาพนิ่ง\)](#)

[รูปแบบไฟล์ \(ภาพนิ่ง\)](#)

[ชนิดไฟล์ RAW \(ภาพนิ่ง\)](#)

[APS-C/Super 35mm](#)

[มุมมองภาพ](#)

การเลือกโหมดถ่ายภาพ

[รายการฟังก์ชันของปุ่มหมุนปรับโหมด](#)

[อัตโนมัติอัจฉริยะ](#)

[เกี่ยวกับระบบจำแนกบรรยากาศ](#)

[โปรแกรมอัตโนมัติ](#)

[กำหนดค่ารับแสง](#)

[กำหนดชัดเตอร์สปีด](#)

[ปรับระดับแสงเอง](#)

[ถ่ายภาพโดยเปิดหน้ากล้องนาน](#)

[ใช้ค่าบันทึก \(ตั้งค่ากล้อง1/ตั้งค่ากล้อง2\)](#)

[ภาพเคลื่อนไหว: โหมดรับแสง](#)

[สโลและคริกโมชัน: โหมดรับแสง](#)

การควบคุมโหมดระดับแสง/วัดแสง

[ชดเชยแสง](#)

[รีเซ็ตการชดเชย EV](#)

[ชุดเซย์ Ev ด้วยปุ่มหมุน](#)

[แนะนำตั้งค่าระดับแสง](#)

[ขั้นระดับแสง](#)

[โหมดวัดแสง](#)

[ใบหน้าก่อนในหลายจุด](#)

[จุดปรับจุดวัดแสง](#)

[ลือค AE](#)

[AEL ด้วยปุ่มชัตเตอร์ \(ภาพนิ่ง\)](#)

[ปรับมาตรฐานแสง](#)

[ตั้งค่าชุดเซย์แสง](#)

[ตั้งค่าลายทาง](#)

การแก้ไขความสว่างและคอนทราสต์โดยอัตโนมัติ

[ตัวปรับไดนามิก \(DRO\)](#)

[ออโต้ HDR](#)

การเลือกความไวแสง ISO

[ISO](#)

[ค.ร.ช.ต. ISO AUTO](#)

การใช้ระบบซุม

[ระบบซุมต่างๆของกล้องนี้](#)

[ซุมภาพคมชัด/ซุมดีจิตอล \(ซุม\)](#)

[ตั้งค่าซุม](#)

[เกี่ยวกับสเกลปรับซุม](#)

[หมุนวงแหวนซุม](#)

สมดุลแสงสีขาว

[สมดุลย์แสงสีขาว](#)

[ลำดับค.สำคัญใน AWB](#)

[เก็บภาพสีขาวพื้นฐานในโหมด \[ตั้งค่ากำหนดเอง\]](#)

การตั้งค่าวิธีประมวลผลภาพ

[สร้างสรรค์ภาพถ่าย](#)

[เอฟเฟ็คของภาพ](#)

[ขอบเขตสี \(ภาพนิ่ง\)](#)

การตั้งค่าชัตเตอร์

[ถ่ายภาพกันกระพริบ \(ภาพนิ่ง\)](#)

[ถ่ายโดยไม่มีเลนส์](#)

[ถ่ายโดยไม่มีการ์ด](#)

[ถ่ายภาพไร้เสียง \(ภาพนิ่ง\)](#)

[ม่านชัตเตอร์หน้าอิเล็กทรอนิกส์](#)

การลดอาการเบลอ

[SteadyShot](#)

[ตั้งค่า SteadyShot](#)

การชดเชยเลนส์

[ชดเชยเลนส์](#)

ระบบลดจذبรบกวน

[NR ที่ชัตเตอร์ช้า \(ภาพนิ่ง\)](#)

[NR ที่ ISO สูง \(ภาพนิ่ง\)](#)

ค้นหาใบหน้า

[ใบหน้าที่บันทึกไว้ก่อน](#)

[การบันทึกใบหน้า \(การบันทึกใหม่\)](#)

[การบันทึกใบหน้า \(การเปลี่ยนลำดับ\)](#)

[การบันทึกใบหน้า \(ลบ\)](#)

การถ่ายภาพนิ่งด้วยความละเอียดสูง

[การถ่ายภาพนิ่งที่มีความละเอียดสูง \(ถ่ายหลายๆเลือนฟิกเซล\)](#)

การใช้แฟลช

[การใช้งานแฟลช \(แยกจำหน่าย\)](#)

[ลดตาแดง](#)

[โหมดแฟลช](#)

[ชดเชยแสงแฟลช](#)

[ลือค FEL](#)

[ตั้งค่าแฟลชภายนอก](#)

[แฟลชไร้สาย](#)

การบันทึกภาพเคลื่อนไหว

[การถ่ายภาพเคลื่อนไหว](#)

[บันทึกด้วยปุ่มชัตเตอร์](#)

[รูปแบบการบันทึกภาพเคลื่อนไหว](#)

[รูปแบบไฟล์ \(ภาพเคลื่อนไหว\)](#)

[ตั้งค่าการบันทึก \(ภาพเคลื่อนไหว\)](#)

[ตั้งค่าสโลและคริก](#)

[บันทึกภาพพรีออกซี](#)

[การอัดเสียง](#)

[แสดงระดับเสียง](#)

[ระดับเสียงบันทึก](#)

[จังหวะส.เสียงออก](#)

[ลดเสียงลมรบกวน](#)

[โปรไฟล์ภาพ](#)

[ช่วยแสดง Gamma](#)

[ชัตเตอร์ช้าอัตโนมัติ \(ภาพเคลื่อนไหว\)](#)

[ความเร็วชัต AF \(ภาพเคลื่อนไหว\)](#)

[ความไว AF ติดตาม \(ภาพเคลื่อนไหว\)](#)

[ตั้งค่า TC/UB](#)

[สลับการแสดงผล TC/UB](#)

[ปุ่ม MOVIE](#)

[แสดงตัวกำหนด \(ภาพเคลื่อนไหว\)](#)

[ตั้งค่าตัวกำหนด \(ภาพเคลื่อนไหว\)](#)

[เลือกส.ออก 4K \(ภาพเคลื่อนไหว\)](#)

[โหมดไฟวิดีโอ](#)

การดูภาพ

การดูภาพ

[การเปิดดูภาพนิ่ง](#)

[การขยายภาพที่กำลังแสดง\(ขยาย\)](#)

[การหมุนภาพที่บันทึกไว้โดยอัตโนมัติ \(หมุนการแสดงผล\)](#)

[การหมุนภาพ \(หมุน\)](#)

[ขยายขนาดเริ่มต้น](#)

[ขยายตำแหน่งเริ่มต้น](#)

[การเปิดดูภาพเคลื่อนไหว](#)

[ตั้งค่าระดับเสียง](#)

[บันทึกภาพนิ่ง](#)

[การเปิดดูภาพบนหน้าจอดัชนีภาพ \(ดัชนีภาพ\)](#)

[การตั้งค่าวิธีสำหรับข้ามภาพต่างๆ \(ตั้งค่าการข้ามภาพ\)](#)

[การสลับไปมาระหว่างภาพนิ่งกับภาพเคลื่อนไหว \(โหมดดูภาพ\)](#)

[แสดงเป็นกลุ่ม](#)

[เล่นภาพต่อเนื่อง ชวง](#)

[ความเร็วเล่น ชวง](#)

[การเลือกการ์ดหน่วยความจำที่ต้องการให้แสดงผล \(เลือกสื่อสำหรับเล่น\)](#)

[การคัดลอกภาพจากการ์ดหน่วยความจำหนึ่งไปยังอีกชุดหนึ่ง \(คัดลอก\)](#)

[การดูภาพโดยใช้สไลด์โชว์ \(สไลด์โชว์\)](#)

การป้องกันข้อมูล

[การป้องกันภาพ \(ป้องกัน\)](#)

การตั้งค่าฟังก์ชันคะแนน

[เรตติ้ง](#)

[ตั้งเรต \(คีย์กำหนดเอง\)](#)

การเลือกภาพถ่ายสำหรับพิมพ์ (DPOF)

[การระบุภาพที่จะพิมพ์ \(เลือกพิมพ์\)](#)

การลบภาพ

[การลบภาพที่แสดง](#)

[การลบภาพที่เลือกไว้หลายภาพ \(ลบ\)](#)

[หน้ายืนยันการลบ](#)

การดูภาพบนจอทีวี

[การดูภาพบนทีวีโดยใช้สาย HDMI](#)

การปรับแต่งค่ากล้อง

การลงทะเบียนฟังก์ชันที่ใช้งานบ่อย

- [บันทึกการตั้งค่า \(ตั้งค่ากล้อง1/ตั้งค่ากล้อง2\)](#)
- [เลือกสื่อ \(ใช้ค่าบันทึก\)](#)
- [การบันทึกการตั้งค่าถ่ายภาพไปยังคีย์แบคกำหนดเอง \(บันทึกถ่ายกำหนดเอง\)](#)

การกำหนดฟังก์ชันที่เลือกไว้ให้กับปุ่ม

- [คีย์กำหนดเอง \(ภาพนิ่ง/ภาพเคลื่อนไหว/ดูภาพ\)](#)
- [ตั้งค่าเมนูฟังก์ชัน](#)

การกำหนดฟังก์ชันของแหวน/ปุ่มหมุน

- [ตั้งค่าปุ่มหมุน](#)
- [หมุน Av/Tv](#)
- [วงแหวนฟังก์ชัน\(เลนส์\)](#)
- [ลือคส่วนที่ใช้งาน](#)

การปรับแต่ง MENU (เมนูของจีน)

- [เพิ่มรายการ](#)
- [จัดเรียงรายการ](#)
- [ลบรายการ](#)
- [ลบหน้า](#)
- [ลบทั้งหมด](#)

การตรวจสอบภาพก่อน/หลังการบันทึก

- [แสดงภาพอัตโนมัติ](#)
- [ตรวจสอบรับแสง](#)
- [ตรวจสอบผลถ่ายภาพ](#)
- [แสดง Live View](#)

การตั้งค่าจอภาพ/ช่องมองภาพ

- [เส้นตาราง](#)
- [FINDER/MONITOR](#)
- [ความสว่างหน้าจอ](#)
- [ความสว่างช่องมองภาพ](#)
- [อุณหภูมิสีช่องมองภาพ](#)
- [เฟรมเรทของช.ม.ภ. \(ภาพนิ่ง\)](#)

[คุณภาพการแสดงผล](#)

[ปรับหน้าจอสว่าง](#)

การตั้งค่าการ์ดหน่วยความจำ

[ฟอร์แมต](#)

[หมายเลขไฟล์](#)

[ตั้งค่าชื่อไฟล์](#)

[แสดงข้อมูลสื่อบันทึก](#)

[ตั้งค่าสื่อบันทึก: ให้สำคัญกับสื่อบันทึก](#)

[ตั้งค่าสื่อบันทึก: โหมดบันทึกภาพ](#)

[ตั้งค่าสื่อบันทึก: สลับสื่อบันทึกอัตโนมัติ](#)

[เลือกโฟลเดอร์ REC](#)

[เพิ่มภาพใหม่](#)

[ชื่อโฟลเดอร์](#)

[พื้นฐานข้อมูลภาพ](#)

การตั้งค่ากล้อง

[สัญญาณเสียง](#)

[เวลาเริ่มประหยัดพวง](#)

[อุณหภูมิปิดอัตโนมัติ](#)

[รีโมทควบคุม IR](#)

[ตัวเลือก NTSC/PAL](#)

[ตั้งค่า HDMI: ความละเอียด HDMI](#)

[ตั้งค่า HDMI: สลับ 24p/60p \(ภาพเคลื่อนไหว\) \(เฉพาะที่ใช้งานร่วมกับรุ่น 1080 60i ได้\)](#)

[ตั้งค่า HDMI: แสดงข้อมูล HDMI](#)

[ตั้งค่า HDMI: สัญญาณออก TC \(ภาพเคลื่อนไหว\)](#)

[ตั้งค่า HDMI: ควบคุม REC \(ภาพเคลื่อนไหว\)](#)

[ตั้งค่า HDMI: ควบคุมสำหรับ HDMI](#)

[เชื่อมต่อ USB](#)

[ตั้งค่า USB LUN](#)

[เครื่องชาร์จ USB](#)

[ตั้งค่า PC รีโมท: ปลายทางจัดเก็บภาพนิ่ง](#)

[ตั้งค่า PC รีโมท: ภาพใน PC \(RAW+J\)](#)

[ภาษา](#)

[ตั้ง วันที่/เวลา](#)

[ตั้งค่าห้องที่](#)

[ข้อมูลลิขสิทธิ์](#)

[เวอร์ชัน](#)

[โหมดสแตนด์](#)

การเตรียมใช้งานกล้อง

[รีเซ็ตการตั้งค่า](#)

การใช้ฟังก์ชันเครือข่าย

การเชื่อมต่อผลิตภัณฑ์นี้กับสมาร์ทโฟน

[PlayMemories Mobile](#)

[การควบคุมกล้องโดยใช้สมาร์ทโฟน Android \(NFC รีโมทคอนโทรลด้วย One-touch\)](#)

[การควบคุมกล้องโดยใช้สมาร์ทโฟน Android \(QR code\)](#)

[การควบคุมกล้องโดยใช้สมาร์ทโฟน Android \(SSID\)](#)

[การควบคุมกล้องโดยใช้ iPhone หรือ iPad \(QR code\)](#)

[การควบคุมกล้องโดยใช้ iPhone หรือ iPad \(SSID\)](#)

การถ่ายโอนภาพไปยังสมาร์ทโฟน

[ฟังก์ชันส่งสมาร์ทโฟน: ส่งไปยังสมาร์ทโฟน](#)

[ฟังก์ชันส่งสมาร์ทโฟน: เป้าหมายที่ส่ง \(ภาพเคลื่อนไหวหรือวีซีดี\)](#)

[การส่งภาพไปยังสมาร์ทโฟน Android \(NFC การแชร์ด้วย One-touch\)](#)

การถ่ายโอนภาพไปยังเครื่องคอมพิวเตอร์

[ส่งไปยังคอมพิวเตอร์](#)

[ฟังก์ชันการโอน FTP](#)

การถ่ายโอนภาพไปยังทีวี

[ดูภาพบนทีวี](#)

การอ่านข้อมูลการระบุตำแหน่งจากสมาร์ทโฟน

[ตั้งค่าเชื่อมต่อตำแหน่ง](#)

การใช้รีโมทคอนโทรลกับการสื่อสาร Bluetooth

[รีโมทควบคุมBluetooth](#)

การเปลี่ยนการตั้งค่าเครือข่าย

- [โหมดเครื่องบิน](#)
- [ตั้งค่า Wi-Fi: กด WPS](#)
- [ตั้งค่า Wi-Fi: ตั้งค่าจุดเชื่อมต่อ](#)
- [ตั้งค่า Wi-Fi: แสดง MAC address](#)
- [ตั้งค่า Wi-Fi: รีเซ็ต SSID/รหัสลับ](#)
- [แก้ไขชื่ออุปกรณ์](#)
- [การนำเข้าในรับรองหลักลงในกล้อง \(นำเข้าในรับรองหลัก\)](#)
- [รีเซ็ตตั้งค่าเครือข่าย](#)

การใช้คอมพิวเตอร์

[สภาพแวดล้อมเครื่องคอมพิวเตอร์ที่แนะนำ](#)

การนำเข้าภาพถ่ายเพื่อใช้กับคอมพิวเตอร์

- [PlayMemories Home](#)
- [การติดตั้ง PlayMemories Home](#)
- [การเชื่อมต่อกับคอมพิวเตอร์](#)
- [การนำเข้าภาพไปยังคอมพิวเตอร์โดยไม่ใช้ PlayMemories Home](#)
- [การตัดการเชื่อมต่อกล้องกับคอมพิวเตอร์](#)

การสร้างภาพจากไฟล์ RAW/การถ่ายภาพระยะไกล (Imaging Edge)

- [Imaging Edge](#)

การสร้างแผ่นดิสก์ภาพเคลื่อนไหว

- [การเลือกแผ่นดิสก์ที่จะสร้าง](#)
- [การสร้างแผ่น Blu-ray จากภาพเคลื่อนไหวที่มีคุณภาพความละเอียดสูง](#)
- [การสร้างแผ่นดีวีดี \(แผ่นบันทึก AVCHD\) จากภาพเคลื่อนไหวที่มีคุณภาพความละเอียดสูง](#)
- [การสร้างแผ่น DVD จากภาพเคลื่อนไหวที่มีคุณภาพระดับมาตรฐาน](#)

รายการ MENU ต่าง ๆ

[การใช้รายการ MENU](#)

ตั้งค่ากล้อง 1

- [รูปแบบไฟล์ \(ภาพนิ่ง\)](#)
- [ชนิดไฟล์ RAW \(ภาพนิ่ง\)](#)
- [คุณภาพ JPEG \(ภาพนิ่ง\)](#)

- [ขนาดภาพ JPEG \(ภาพนิ่ง\)](#)
- [อัตราส่วนภาพ \(ภาพนิ่ง\)](#)
- [APS-C/Super 35mm](#)
- [NR ที่ชัดเตอร์ซ่า \(ภาพนิ่ง\)](#)
- [NR ที่ ISO สูง \(ภาพนิ่ง\)](#)
- [ขอบเขตสี \(ภาพนิ่ง\)](#)
- [ชดเชยเลนส์](#)
- [โหมดขับเคลื่อน](#)
- [ตั้งค่าถ่ายคร่อม](#)
- [การถ่ายภาพนิ่งที่มีความละเอียดสูง \(ถ่ายหลายๆเฟรมเลือกเฟรม\)](#)
- [ใช้ค่าบันทึก \(ตั้งค่ากล้อง1/ตั้งค่ากล้อง2\)](#)
- [บันทึกการตั้งค่า \(ตั้งค่ากล้อง1/ตั้งค่ากล้อง2\)](#)
- [เลือกสื่อ \(ใช้ค่าบันทึก\)](#)
- [การบันทึกการตั้งค่าถ่ายภาพไปยังคีย์แบบกำหนดเอง \(บันทึกถ่ายกำหนดเอง\)](#)
- [ฟังก์ชันถ่ายภาพช่วง](#)
- [โหมดโฟกัส](#)
- [ลำดับค.สำคัญใน AF-S](#)
- [ลำดับค.สำคัญใน AF-C](#)
- [บริเวณปรับโฟกัส](#)
- [ตั้งค่าโฟกัส](#)
- [การปรับการตั้งค่าพื้นที่โฟกัสไปที่ทิศทางของกล้อง \(แนวนอน/แนวตั้ง\) \(สลับ AF แนวตั้งนอน\)](#)
- [ไฟช่วย AF \(ภาพนิ่ง\)](#)
- [AF ล็อคเป้าหมายกลาง](#)
- [ตั้ง AF ตามใบหน้า/ตา](#)
- [ความไว AF ติดตาม \(ภาพนิ่ง\)](#)
- [ระบบ AF \(ภาพนิ่ง\)](#)
- [ขับเคลื่อนรับแสง AF \(ภาพนิ่ง\)](#)
- [AF ด้วยชัดเตอร์ \(ภาพนิ่ง\)](#)
- [AF ล่วงหน้า \(ภาพนิ่ง\)](#)
- [Eye-Start AF \(ภาพนิ่ง\)](#)

[การบันทึกบริเวณโฟกัสปัจจุบัน \(บันทึกบริเวณ AF\)_\(ภาพนิ่ง\)](#)

[การลบพื้นที่ AF ที่บันทึกไว้ \(ลบบริเวณ AF\)](#)

[ออโต้เคลียร์บริเวณ AF](#)

[แสดงพื้นที่ AF ต่อเนื่อง](#)

[บริเวณตรวจจับเฟส](#)

[ปรับ AF ละเอียด](#)

[ชดเชยแสง](#)

[รีเซ็ตการชดเชย EV](#)

[ISO](#)

[ค.ร.ช.ด. ISO AUTO](#)

[โหมดวัดแสง](#)

[ใบหน้าก่อนในหลายจุด](#)

[จุดปรับจุดวัดแสง](#)

[ขั้นระดับแสง](#)

[AEL ด้วยปุ่มชัตเตอร์ \(ภาพนิ่ง\)](#)

[ปรับมาตรฐานแสง](#)

[โหมดแฟลช](#)

[ชดเชยแสงแฟลช](#)

[ตั้งค่าชดเชยแสง](#)

[แฟลชไร้สาย](#)

[ลดตาแดง](#)

[ตั้งค่าแฟลชภายนอก](#)

[สมดุลย์แสงสีขาว](#)

[ลำดับค.สำคัญใน AWB](#)

[ตัวปรับไดนามิก \(DRO\)](#)

[ออโต้ HDR](#)

[สร้างสรรค์ภาพถ่าย](#)

[เอฟเฟ็คของภาพ](#)

[โปรไฟล์ภาพ](#)

[ขยายโฟกัส](#)

- [เวลาในการขยายไฟกัส](#)
- [ขยายไฟกัสเริ่มต้น \(ภาพนิ่ง\)](#)
- [AF ในขยายไฟกัส \(ภาพนิ่ง\)](#)
- [MF Assist \(ภาพนิ่ง\)](#)
- [ตั้งค่าจุดสูงสุด](#)
- [ถ่ายภาพกันกระพริบ \(ภาพนิ่ง\)](#)
- [การบันทึกใบหน้า \(การบันทึกใหม่\)](#)
- [การบันทึกใบหน้า \(การเปลี่ยนลำดับ\)](#)
- [การบันทึกใบหน้า \(ลบ\)](#)
- [ใบหน้าที่บันทึกไว้ก่อน](#)

ตั้งค่ากล้อง2

- [ภาพเคลื่อนไหว: โหมดรับแสง](#)
- [สโลและคริกโมชัน: โหมดรับแสง](#)
- [รูปแบบไฟล์ \(ภาพเคลื่อนไหว\)](#)
- [ตั้งค่าการบันทึก \(ภาพเคลื่อนไหว\)](#)
- [ตั้งค่าสโลและคริก](#)
- [บันทึกภาพพร้อมซี](#)
- [ความเร็วชัต AF \(ภาพเคลื่อนไหว\)](#)
- [ความไว AF ติดตาม \(ภาพเคลื่อนไหว\)](#)
- [ชัตเตอร์ช้าอัตโนมัติ \(ภาพเคลื่อนไหว\)](#)
- [การอัดเสียง](#)
- [ระดับเสียงบันทึก](#)
- [แสดงระดับเสียง](#)
- [จังหวะส.เสียงออก](#)
- [ลดเสียงลมรบกวน](#)
- [แสดงตัวกำหนด \(ภาพเคลื่อนไหว\)](#)
- [ตั้งค่าตัวกำหนด \(ภาพเคลื่อนไหว\)](#)
- [โหมดไฟดีโอ](#)
- [บันทึกด้วยปุ่มชัตเตอร์](#)
- [ถ่ายภาพไร้เสียง \(ภาพนิ่ง\)](#)

ม่านชัตเตอร์หน้าอิเล็กทรอนิกส์
ถ่ายโดยไม่มีเลนส์
ถ่ายโดยไม่มีการ์ด
SteadyShot
ตั้งค่า SteadyShot
ชุมภาพคมชัด/ชุมดิจิตอล (ชุม)
ตั้งค่าชุม
หมุนวงแหวนชุม
ปุ่ม DISP (จอ/ช่องมองภาพ)
FINDER/MONITOR
เฟรมเรทของช.ม.ก. (ภาพนิ่ง)
ตั้งค่าลายทาง
เส้นตาราง
แนะนำตั้งค่าระดับแสง
แสดง Live View
การแสดงผลแสดงระยะเวลาที่เหลือในการถ่ายภาพต่อเนื่อง (ความยาวถ่ายต่อเนื่อง)
แสดงภาพอัตโนมัติ
คีย์กำหนดเอง (ภาพนิ่ง/ภาพเคลื่อนไหว/ดูภาพ)
ตั้งค่าเมนูฟังก์ชัน
ตั้งค่าปุ่มหมุน
หมุน Av/Tv
ชดเชย Ev ด้วยปุ่มหมุน
ปุ่ม MOVIE
ลือคส่วนที่ใช้งาน
สัญญาณเสียง
วงแหวนฟังก์ชัน(เลนส์)

เครือข่าย

ฟังก์ชันส่งสมาร์ทโฟน: ส่งไปยังสมาร์ทโฟน
ฟังก์ชันส่งสมาร์ทโฟน: เป้าหมายที่ส่ง (ภาพเคลื่อนไหวหรือกซ์)
ส่งไปยังคอมพิวเตอร์

[ฟังก์ชันการโอน FTP](#)

[ดูภาพบนทีวี](#)

[ควบคุมด้วยสมาร์ทโฟน](#)

[โหมดเครื่องบิน](#)

[ตั้งค่า Wi-Fi: กด WPS](#)

[ตั้งค่า Wi-Fi: ตั้งค่าจุดเชื่อมต่อ](#)

[ตั้งค่า Wi-Fi: แสดง MAC address](#)

[ตั้งค่า Wi-Fi: รีเซ็ต SSID/รหัสลับ](#)

[ตั้งค่า Bluetooth](#)

[ตั้งค่าเชื่อมต่อตำแหน่ง](#)

[รีโมทควบคุมBluetooth](#)

[แก้ไขชื่ออุปกรณ์](#)

[การนำเข้าใบรับรองหลักลงในกล่อง \(นำเข้าใบรับรองหลัก\)](#)

[รีเซ็ตตั้งค่าเครือข่าย](#)

เล่น

[การป้องกันภาพ \(ป้องกัน\)](#)

[การหมุนภาพ \(หมุน\)](#)

[การลบภาพที่เลือกไว้หลายภาพ \(ลบ\)](#)

[เรตติ้ง](#)

[ตั้งเรต\(คีย์กำหนดเอง\)](#)

[การระบุภาพที่จะพิมพ์ \(เลือกพิมพ์\)](#)

[การคัดลอกภาพจากการดหน่วยความจำหนึ่งไปยังอีกชุดหนึ่ง \(คัดลอก\)](#)

[บันทึกภาพนิ่ง](#)

[การขยายภาพที่กำลังแสดง\(ขยาย\)](#)

[ขยายขนาดเริ่มต้น](#)

[ขยายตำแหน่งเริ่มต้น](#)

[การดูภาพโดยใช้สไลด์โชว์ \(สไลด์โชว์\)](#)

[การเลือกการดหน่วยความจำที่ต้องการให้แสดงภาพ \(เลือกสื่อสำหรับเล่น\)](#)

[การสลับไปมาระหว่างภาพนิ่งกับภาพเคลื่อนไหว \(โหมดดูภาพ\)](#)

[การเปิดดูภาพบนหน้าจอดีไซน์ภาพ \(ดีไซน์ภาพ\)](#)

[แสดงเป็นกลุ่ม](#)

[การหมุนภาพที่บันทึกไว้โดยอัตโนมัติ \(หมุนการแสดงผล\)](#)

[การตั้งค่าวิธีสำหรับข้ามภาพต่างๆ \(ตั้งค่าการข้ามภาพ\)](#)

[เล่นภาพต่อเนื่อง ช่วง](#)

[ความเร็วเล่น ช่วง](#)

ตั้งค่า

[ความสว่างหน้าจอ](#)

[ความสว่างช่องมองภาพ](#)

[อุณหภูมิสีช่องมองภาพ](#)

[ช่วยแสดง Gamma](#)

[ตั้งการระดับเสียง](#)

[หน้ายืนยันการลบ](#)

[คุณภาพการแสดงผล](#)

[เวลาเริ่มประหยัดพง.](#)

[อุณหภูมิปิดอัตโนมัติ](#)

[ตัวเลือก NTSC/PAL](#)

[ทำความสะอาด](#)

[ระบบสัมผัส](#)

[จอภาพ/แผ่นสัมผัส](#)

[ตั้งค่าแผ่นสัมผัส](#)

[โหมดสายตา](#)

[ตั้งค่า TC/UB](#)

[รีโมทควบคุม IR](#)

[ตั้งค่า HDMI: ความละเอียด HDMI](#)

[ตั้งค่า HDMI: สลับ 24p/60p \(ภาพเคลื่อนไหว\) \(เฉพาะที่ใช้งานร่วมกับรุ่น 1080 60i ได้\)](#)

[ตั้งค่า HDMI: แสดงข้อมูล HDMI](#)

[ตั้งค่า HDMI: สัญญาณออก TC \(ภาพเคลื่อนไหว\)](#)

[ตั้งค่า HDMI: ควบคุม REC \(ภาพเคลื่อนไหว\)](#)

[ตั้งค่า HDMI: ควบคุมสำหรับ HDMI](#)

[เลือกส.ออก 4K \(ภาพเคลื่อนไหว\)](#)

-	เชื่อมต่อ USB
-	ตั้งค่า USB LUN
-	เครื่องชาร์จ USB
-	ตั้งค่า PC รีโมท: ปลายทางจัดเก็บภาพนิ่ง
-	ตั้งค่า PC รีโมท: ภาพใน PC (RAW+J)
-	ภาษา
-	ตั้ง วันที่/เวลา
-	ตั้งค่าห้องที่
-	ข้อมูลลิขสิทธิ์
-	ฟอร์แมต
-	หมายเลขไฟล์
-	ตั้งค่าชื่อไฟล์
-	ตั้งค่าสื่อบันทึก: ให้สำคัญกับสื่อบันทึก
-	ตั้งค่าสื่อบันทึก: โหมดบันทึกภาพ
-	ตั้งค่าสื่อบันทึก: สลับสื่อบันทึกอัตโนมัติ
-	เลือกโฟลเดอร์ REC
-	แฟ้มภาพใหม่
-	ชื่อโฟลเดอร์
-	ปฏิทินข้อมูลภาพ
-	แสดงข้อมูลสื่อบันทึก
-	เวอร์ชัน
-	รีเซ็ตการตั้งค่า

เมนูของจีน

-	เพิ่มรายการ
-	จัดเรียงรายการ
-	ลบรายการ
-	ลบหน้า
-	ลบทั้งหมด

ข้อควรระวัง/ผลิตภัณฑ์

[ข้อควรระวัง](#)

[การทำความสะอาด](#)

การทำความสะอาดเซ็นเซอร์ภาพ

L [ทำความสะอาด](#)

[จำนวนภาพที่บันทึกได้](#)

[ระยะเวลาที่บันทึกได้ของภาพเคลื่อนไหว](#)

[การใช้เครื่องชาร์จแบตเตอรี่ในต่างประเทศ](#)

[รูปแบบ AVCHD](#)

[สิทธิ์การใช้งาน](#)

[ข้อมูลจำเพาะ](#)

[เครื่องหมายการค้า](#)

[รายการการตั้งค่าเริ่มต้น](#)

ถ้าหากท่านพบปัญหา

[การแก้ไขปัญหา](#)

[ข้อความเตือน](#)

ด้านหน้า

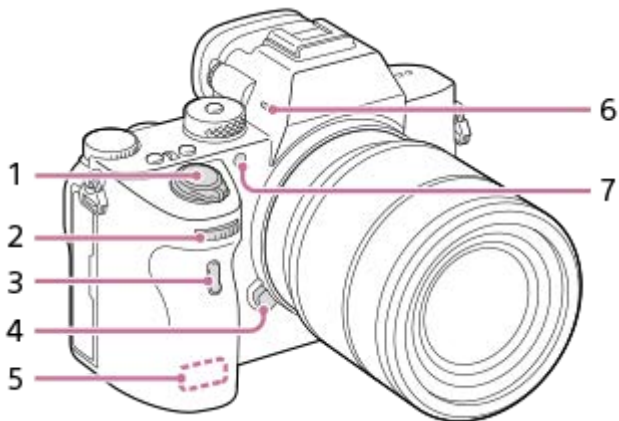

1. สวิตช์ ON/OFF (ไฟหลัก)/ปุ่มชัตเตอร์
2. ปุ่มหมุนด้านหน้า
ท่านสามารถปรับการตั้งค่าต่างๆ สำหรับโหมดถ่ายภาพแต่ละโหมดได้อย่างรวดเร็ว
3. เซ็นเซอร์อินฟราเรดระยะไกล
4. ปุ่มปลดเลนส์
5. เสาอากาศ Wi-Fi/Bluetooth (ติดตั้งในตัว)
6. ไมโครโฟน
ห้ามบังส่วนนี้ในขณะที่ทำการบันทึกภาพเคลื่อนไหว การทำเช่นนั้นอาจทำให้เกิดสัญญาณรบกวนหรือเสียงเบาลง
7. ไฟช่วย AF/ไฟตั้งเวลา

เมื่อถอดเลนส์ออก

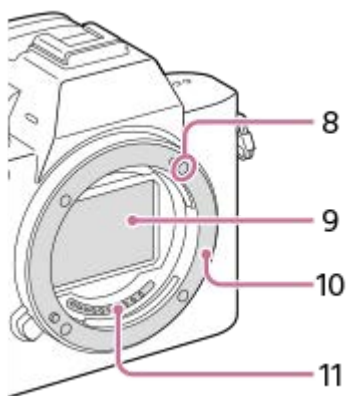

8. ดัชนีการยึด
9. เซ็นเซอร์ภาพ*
10. เม้าท์
11. หน้าสัมผัสเลนส์*

* อย่าสัมผัสชิ้นส่วนเหล่านี้โดยตรง

ด้านหลัง

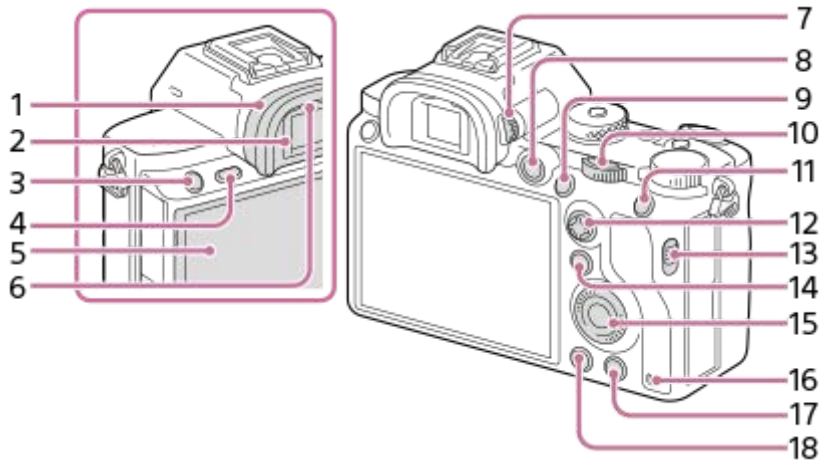

1. ถ้วยยางรองตา

การถอดถ้วยยางรองตา

กดขอบด้านล่างของถ้วยยางรองตาด้านซ้ายและขวาพร้อมกัน แล้วดันขึ้น

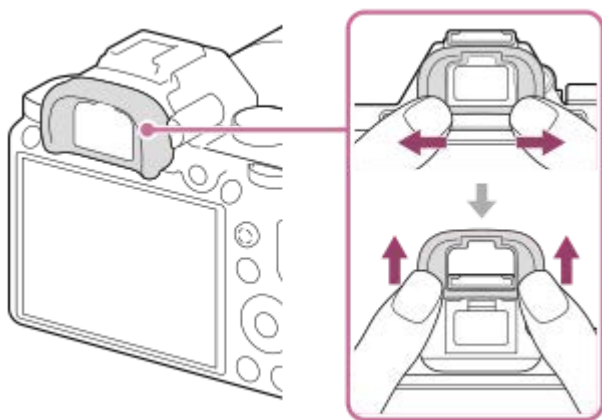

ถอดถ้วยยางรองตาออกเมื่อใส่ช่องมองภาพแบบปรับมุมได้ (แยกจำหน่าย) และเลือก MENU → 2 (ตั้งค่ากล้อง 2) → [FINDER/MONITOR] จากนั้นเปลี่ยนเป็น [ช่องมองภาพ(แมนนวล)] หรือ [หน้าจอ(แมนนวล)]

2. ช่องมองภาพ

3. ปุ่ม C3 (ปุ่มกำหนดเอง 3)/ปุ่ม (ป้องกัน)

4. ปุ่ม MENU

5. จอภาพ (สำหรับการใช้งานแบบสัมผัส: หน้าจอสัมผัส/แผงสัมผัส)

ท่านสามารถปรับจอภาพให้มีมุมที่มองง่ายขึ้นและถ่ายภาพจากตำแหน่งใดก็ได้



6. เซ็นเซอร์ตา

7. ปุ่มปรับไดออพเตอร์

ปรับปุ่มปรับไดออพเตอร์ให้เหมาะสมกับสายตางานกว่าการแสดงผลจะปรากฏชัดเจนในช่องมองภาพ หากหมุนปุ่มปรับไดออพเตอร์ไม่สะดวก ให้ถอดถ้วยยางรองตาออกก่อนหมุนปุ่มนั้น

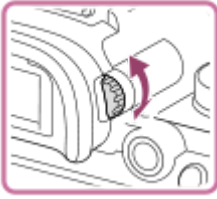

8. ปุ่ม MOVIE (ภาพเคลื่อนไหว)

9. สำหรับถ่ายภาพ: ปุ่ม AF-ON (เปิด AF)

สำหรับดูภาพ: ปุ่ม  (ขยายภาพ)

10. ปุ่มหมุนด้านหลัง

ท่านสามารถปรับการตั้งค่าต่างๆ สำหรับโหมดถ่ายภาพแต่ละโหมดได้อย่างรวดเร็ว

11. สำหรับถ่ายภาพ: ปุ่ม AEL

สำหรับดูภาพ: ปุ่ม  (ดัชนีภาพ)

12. ปุ่มเลือก

13. สวิตช์ฝาปิดช่องเสียบสื่อบันทึก

14. สำหรับถ่ายภาพ: ปุ่ม Fn (ฟังก์ชัน)

สำหรับดูภาพ: ปุ่ม  (ส่งไปยังสมาร์ทโฟน)

ท่านสามารถเปิดหน้าจอสำหรับ [ส่งไปยังสมาร์ทโฟน] โดยกดที่ปุ่มนี้

15. ปุ่มควบคุม

16. ไฟแสดงสถานะการเข้าถึง

17. สำหรับถ่ายภาพ: ปุ่ม C4 (ปุ่มกำหนดเอง 4)

สำหรับดูภาพ: ปุ่ม  (ลบ)

18. ปุ่ม  (ดูภาพ)

ด้านบน/ด้านข้าง

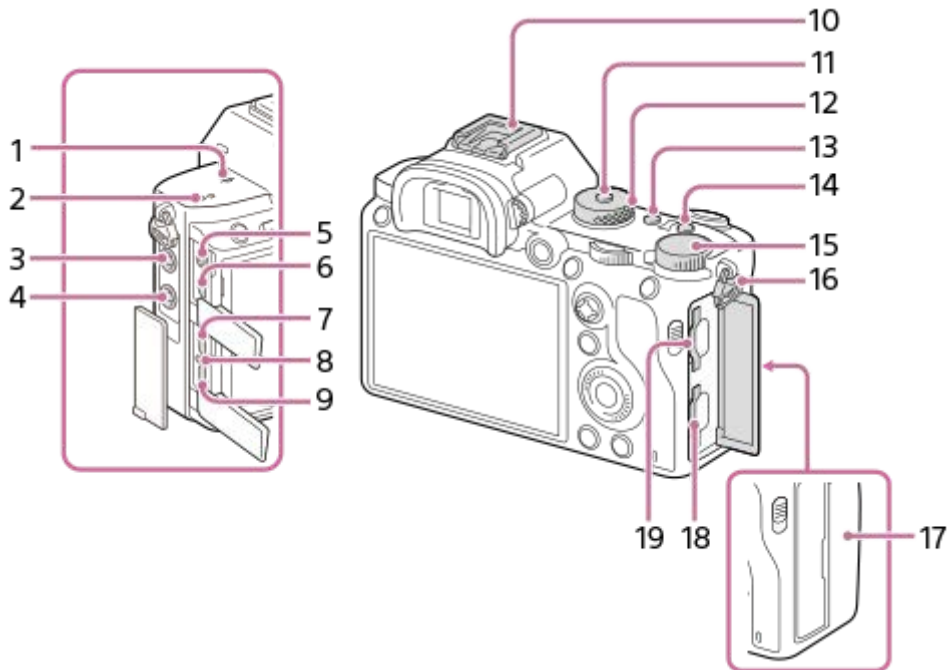

1. เครื่องหมายแสดงตำแหน่งเซ็นเซอร์ภาพ

- เซ็นเซอร์ภาพเป็นเซ็นเซอร์ที่แปลงแสงเป็นสัญญาณไฟฟ้า เครื่องหมาย บ่งบอกถึงตำแหน่งของเซ็นเซอร์ภาพ เมื่อท่านวัดระยะห่างที่แน่นอนจากกล้องถึงวัตถุ ให้อ้างอิงกับตำแหน่งของเส้นแนวนอน

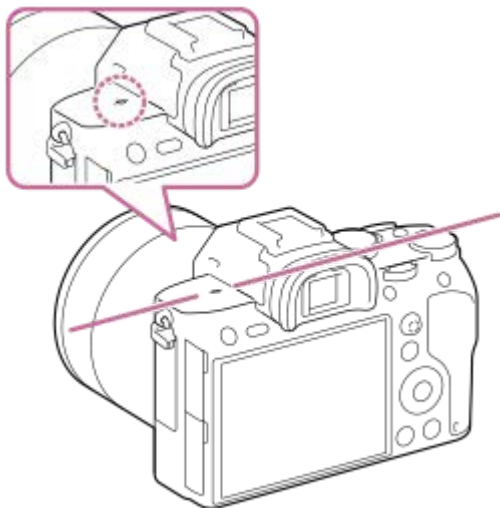

- ถ้าวัดอยู่ใกล้กว่าระยะถ่ายภาพที่ต่ำที่สุดของเลนส์ จะไม่สามารถยืนยันโฟกัสได้ ตรวจสอบให้แน่ใจว่ามีระยะห่างระหว่างวัตถุกับกล้องเพียงพอ

2. ลำโพง

3. ช่องต่อ (ไมโครโฟน)

เมื่อต่อไมโครโฟนภายนอก ไมโครโฟนในตัวจะปิดโดยอัตโนมัติ หากไมโครโฟนภายนอกเป็นแบบต่อโดยใช้ไฟเลี้ยง ไมโครโฟนจะได้รับไฟเลี้ยงจากกล้อง

4. ขั้วต่อ (ซิงค์แฟลช)

5. ช่องต่อ (หูฟัง)

- 6. ช่องต่อจิว HDMI
- 7. ขั้วต่อ USB Type-C
- 8. ไฟชาร์จ
- 9. ขั้วต่อ Multi/Micro USB*
ขั้วต่อนี้สามารถใช้ได้กับอุปกรณ์ที่ใช้งานร่วมกับไมโคร USB ได้

10. แท่นเสียบ Multi Interface*

อุปกรณ์เสริมบางอันอาจใส่ได้ไม่สุด และอาจยื่นพ้นออกมาทางด้านหลังของแท่นเสียบ Multi interface อย่างไรก็ตาม หากสามารถเสียบอุปกรณ์เสริมมาจนสุดด้านหน้าของแท่นเสียบ แสดงว่าการเชื่อมต่อเสร็จสมบูรณ์

- 11. ปุ่มปลดล๊อคปุ่มหมุนปรับโหมด
- 12. ปุ่มหมุนปรับโหมด
- 13. ปุ่ม C2 (ปุ่มกำหนดเอง 2)
- 14. ปุ่ม C1 (ปุ่มกำหนดเอง 1)
- 15. ปุ่มชดเชยแสง
- 16. ขอบเกี่ยวสายสะพาย
ร้อยปลายสายคล้องทั้งสองด้านเข้ากับกล่อง

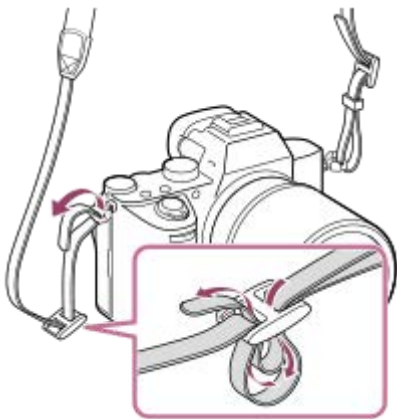

17. **N** (เครื่องหมาย N)

- เครื่องหมายนี้แสดงตำแหน่งการแตะเมื่อเชื่อมต่อกล่องเข้ากับสมาร์ทโฟนที่มี NFC

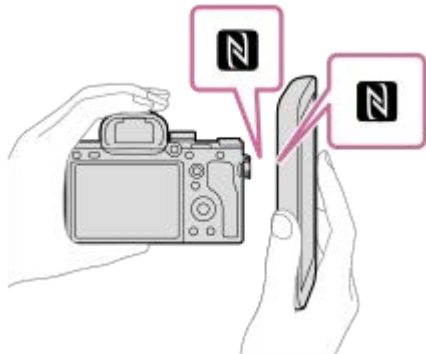

- NFC (Near Field Communication) คือมาตรฐานสากลของเทคโนโลยีสื่อสารไร้สายระยะสั้น

18. SLOT 1 (ช่องเสียบการ์ดหน่วยความจำ 1)

รองรับเฉพาะการ์ด SD (ใช้ได้กับ UHS-I และ UHS-II)

19. SLOT 2 (ช่องเสียบการ์ดหน่วยความจำ 2)

รองรับการ์ด SD (ใช้ได้กับ UHS-I) และสื่อบันทึก Memory Stick PRO Duo

* สำหรับรายละเอียดเกี่ยวกับอุปกรณ์เสริมที่ใช้งานร่วมกับแท่นเสียบ Multi Interface และขั้วต่อ Multi/Micro USB กรุณาเข้าไปที่เว็บไซต์ Sony หรือสอบถามจากตัวแทนจำหน่าย Sony หรือศูนย์บริการในท้องถิ่นที่ได้รับอนุญาตจาก Sony ท่านสามารถใช้อุปกรณ์เสริมสำหรับแท่นเสียบอุปกรณ์เสริมได้เช่นกัน ไม่รับประกันการทำงานร่วมกับอุปกรณ์เสริมของผู้ผลิตรายอื่น

Accessory Shoe

หมายเหตุเกี่ยวกับขั้วต่อ USB

ท่านสามารถใช้ขั้วต่อ USB Type-C หรือขั้วต่อ Multi/Micro USB สำหรับการจ่ายไฟเลี้ยง การชาร์จแบตเตอรี่ และการสื่อสารผ่าน USB ใดๆก็ตาม ท่านไม่สามารถดำเนินการเหล่านี้กับขั้วต่อทั้งสองอันพร้อมกันได้

- เวลาในการชาร์จแบตเตอรี่จะไม่เปลี่ยนแปลงไปตามขั้วต่อที่ท่านใช้
- ท่านสามารถใช้อุปกรณ์เสริมสำหรับขั้วต่อ Multi/Micro USB เช่น รีโมทคอนโทรล (แยกจำหน่าย) ขณะจ่ายไฟเลี้ยงหรือทำการถ่ายภาพ PC Remote โดยใช้ขั้วต่อ USB Type-C

หมายเหตุเกี่ยวกับตัวป้องกันสาย

ใช้ตัวป้องกันสายเพื่อป้องกันไม่ให้สายหลุดจากตัวกล้องขณะถ่ายภาพเมื่อสายเชื่อมต่ออยู่

การเสียบตัวป้องกันสาย

1. ร้อยสายเข้าไปในตัวป้องกันสาย
2. เปิดฝาปิดช่องต่อทั้งสองที่ด้านข้างของจอภาพและสอดสายเข้าไปในช่องต่อใดช่องต่อหนึ่ง
3. ใส่ขั้วของขั้วต่อตัวป้องกันสายให้พอดีกับร่องที่อยู่ด้านล่างขั้วต่อ Multi/Micro USB (A)

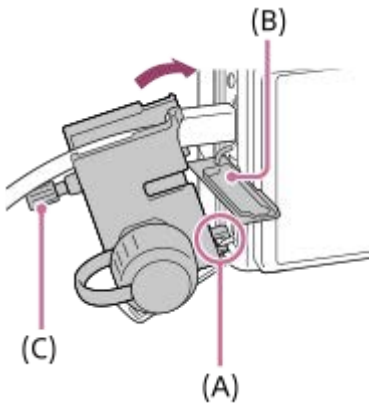

- ใส่ตัวป้องกันสายตามภาพ ให้ฝาปิดช่องต่อด้านบนสวมเข้าพอดีกับรอยบากในตัวป้องกันสาย (B) จากนั้นสอดตะขอของตัวป้องกันสายลงในร่องที่อยู่ถัดจากช่องต่อจิว HDMI

4. ดันสกรูยึด (C) เข้าและหมุนสกรูเพื่อยึดตัวป้องกันสายไว้
5. สอดสายลงในส่วนยึด จากนั้นยึดสายด้วยปุ่มยึด (D)

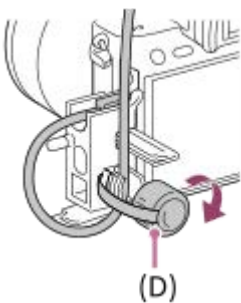

- ท่านสามารถดึงฝาปิดช่องต่อด้านบนออกจากตัวป้องกันสาย และยึดฝาปิดไว้ได้สายตามภาพด้านล่าง

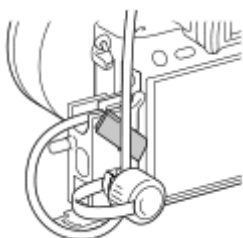

การถอดตัวป้องกันสาย

คลายสกรูยึด กดส่วนบนของตัวป้องกันสายและดึงออกตามภาพ

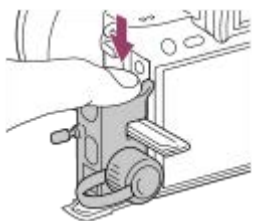

4-728-783-45(1) Copyright 2017 Sony Corporation

กล้องดิจิทัลชนิดเปลี่ยนเลนส์ได้
ILCE-7RM3 α7RIII

ด้านล่าง

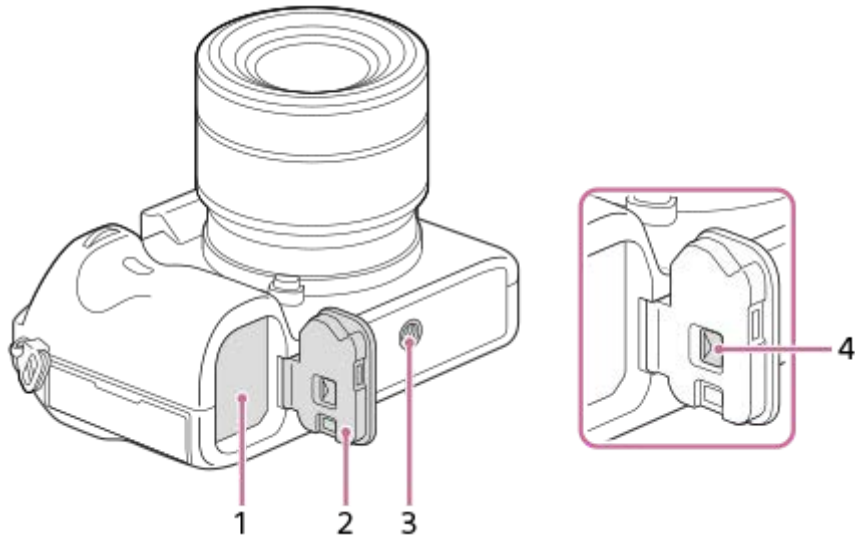



1. ช่องเสียบแบตเตอรี่
2. ฝาปิดแบตเตอรี่
3. ช่องต่อขาตั้งกล้อง

ใช้ขาตั้งกล้องที่มีสกรูยาวไม่เกิน 5.5 มม. มิฉะนั้น ท่านจะไม่สามารถยึดกล้องได้อย่างแน่นหนา และอาจเกิดความเสียหายกับกล้องได้

4. ก้านปลดฝาปิดแบตเตอรี่

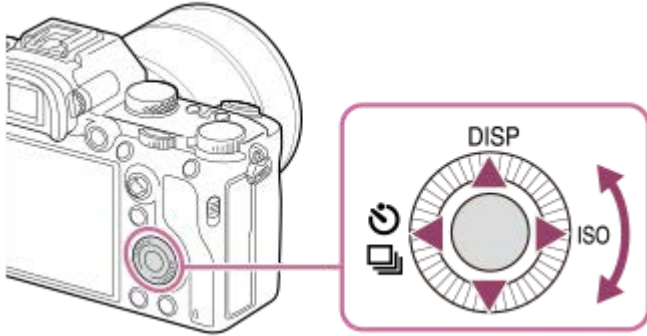
การใช้งานปุ่มควบคุม



- ท่านสามารถเลือกรายการการตั้งค่าได้โดยการหมุนหรือกดด้านบน/ล่าง/ซ้าย/ขวา ของปุ่มควบคุม การเลือกของท่านจะถูกกำหนดเมื่อท่านกดตรงกลางปุ่มควบคุม
- กล้องจะกำหนดฟังก์ชัน DISP (การตั้งค่าการแสดงผล),  /  (โหมดขับเคลื่อน), และ ISO (ISO) ไว้ที่ด้านบน/ซ้าย/ขวาของปุ่มควบคุม นอกจากนี้ ท่านยังสามารถกำหนดฟังก์ชันที่เลือกให้ด้านซ้าย/ขวา/ล่าง และตรงกลางของปุ่มควบคุม รวมทั้งการหมุนของปุ่มควบคุมได้
- ในระหว่างที่ดูภาพ ท่านสามารถเรียกดูภาพถัดไป/ภาพก่อนหน้าได้โดยการกดด้านขวา/ซ้าย ของปุ่มควบคุมหรือการหมุนปุ่มควบคุม

หัวข้อที่เกี่ยวข้อง

- [มาตรฐานโฟกัส](#)
- [คีย์กำหนดเอง \(ภาพนิ่ง/ภาพเคลื่อนไหว/ดูภาพ\)](#)

กล้องดิจิทัลชนิดเปลี่ยนเลนส์ได้
ILCE-7RM3 α7R III

การใช้ปุ่มเลือก

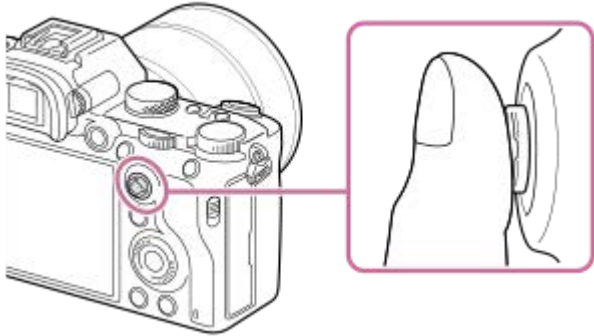

- วางนิ้วลงที่ด้านบนของปุ่มเลือก เพื่อให้ใช้งานได้แม่นยำยิ่งขึ้น
- เมื่อตั้งค่า [บริเวณปรับโฟกัส] ไว้ที่ [โซน], [จุดที่ปรับได้], หรือ [จุดที่ปรับได้แบบขยาย] ท่านสามารถย้ายพื้นที่โฟกัสได้โดยกดด้านบน/ล่าง/ซ้าย/ขวาของปุ่มเลือก
- ในการตั้งค่าเริ่มต้น ฟังก์ชัน [มาตรฐานโฟกัส] จะถูกกำหนดให้กับตรงกลางของปุ่มเลือก

หัวข้อที่เกี่ยวข้อง

- [บริเวณปรับโฟกัส](#)
- [มาตรฐานโฟกัส](#)

การใช้รายการ MENU

ท่านสามารถเปลี่ยนแปลงการตั้งค่าที่เกี่ยวข้องกับรูปแบบการทำงานของกล้องทั้งหมดรวมถึงการถ่ายภาพ การแสดงภาพและวิธีการใช้งาน ท่านสามารถใช้งานฟังก์ชันต่าง ๆ ของกล้องจาก MENU ได้เช่นกัน

1 กดปุ่ม MENU เพื่อแสดงหน้าจอเมนู

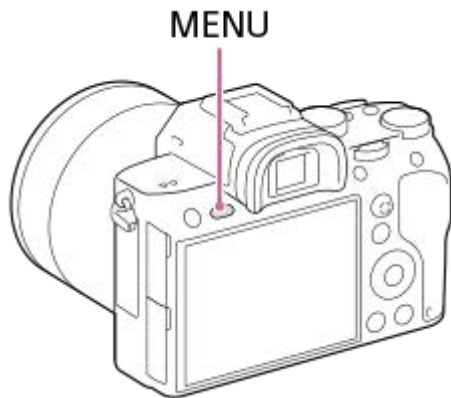

2 เลือกการตั้งค่าที่ท่านต้องการปรับโดยกดด้านบน/ล่าง/ซ้าย/ขวาของปุ่มควบคุม หรือหมุนปุ่มควบคุม จากนั้นกดที่ตรงกลางปุ่มควบคุม

- เลือกไอคอนที่ด้านบนของหน้าจอ (A) แล้วกดด้านซ้าย/ขวา ของปุ่มควบคุม เพื่อย้ายไปยังแท็บ MENU อื่น
- ท่านสามารถย้ายไปยังแท็บ MENU ถัดไปโดยกดปุ่ม Fn (สามารถใช้ฟังก์ชันนี้เมื่อซอฟต์แวร์ระบบ (เฟิร์มแวร์) ของกล้องคือ Ver. 3.00 หรือใหม่กว่า)
- ท่านสามารถกลับไปหน้าจอหน้าได้โดยการกดปุ่ม MENU (B)

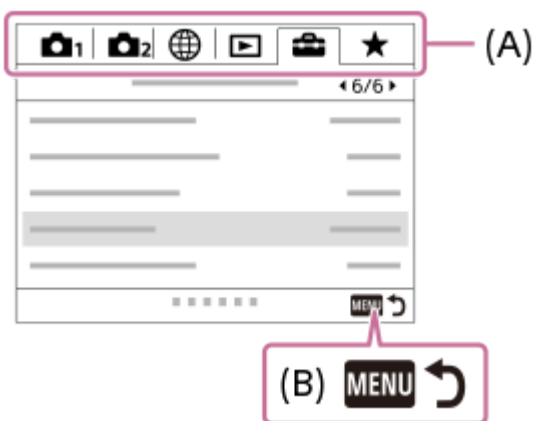

3 เลือกการตั้งค่าที่ต้องการ แล้วกดตรงกลาง เพื่อยืนยันการเลือก

คำแนะนำ

- ท่านสามารถแสดงหน้าจอเมนูได้โดยกำหนดฟังก์ชัน [MENU] ให้กับคีย์กำหนดเองโดยใช้ [คีย์กำหนดเอง] หรือ [คีย์กำหนดเอง] จากนั้นกดคีย์ดังกล่าว (สามารถใช้ฟังก์ชันนี้เมื่อซอฟต์แวร์ระบบ (เฟิร์มแวร์) ของกล้องคือ Ver. 3.00 หรือใหม่กว่า)

หัวข้อที่เกี่ยวข้อง

- [เพิ่มรายการ](#)
- [คีย์กำหนดเอง \(ภาพนิ่ง/ภาพเคลื่อนไหว/รูปภาพ\)](#)
- [เวอร์ชัน](#)

4-728-783-45(1) Copyright 2017 Sony Corporation

การใช้ปุ่ม Fn (ฟังก์ชัน)

ท่านสามารถบันทึกฟังก์ชันที่ใช้งานบ่อยไว้ที่ปุ่ม Fn (ฟังก์ชัน) และเรียกใช้ได้ขณะถ่ายภาพ ท่านสามารถบันทึกฟังก์ชันที่ใช้งานบ่อยให้กับปุ่ม Fn (ฟังก์ชัน) ได้สูงสุด 12 ฟังก์ชัน

- 1 กดปุ่ม DISP ที่ปุ่มควบคุมซ้ายหลาย ๆ ครั้ง เพื่อให้แสดงโหมดหน้าจออื่นที่ไม่ใช่ [สำหรับช่องมองภาพ] จากนั้นกดปุ่ม Fn (ฟังก์ชัน)

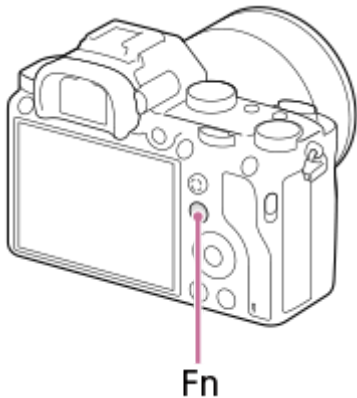

- 2 เลือกฟังก์ชันที่ท่านต้องการโดยกดด้านบน/ล่าง/ซ้าย/ขวา ของปุ่มควบคุม

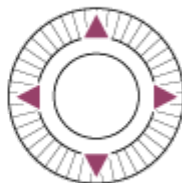
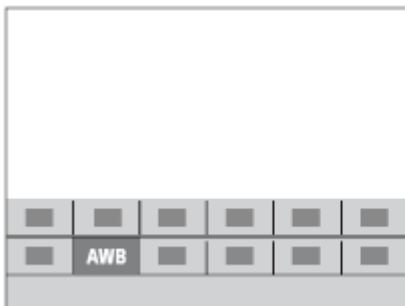

- 3 เลือกการตั้งค่าที่ต้องการโดยหมุนปุ่มหมุนด้านหน้า แล้วกดตรงกลางของปุ่มควบคุม

- บางฟังก์ชันสามารถปรับละเอียดได้โดยใช้ปุ่มหมุนด้านหลัง

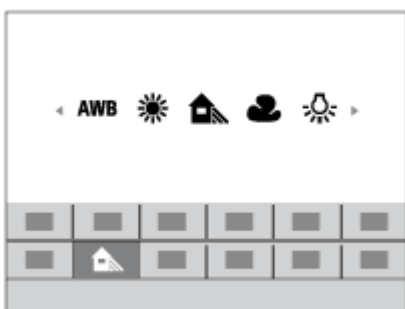

เมื่อต้องการปรับการตั้งค่าจากหน้าจอตั้งค่าโดยเฉพาะ

เลือกฟังก์ชันที่ต้องการในขั้นที่ 2 จากนั้นกดที่ตรงกลางของปุ่มควบคุม หน้าจอตั้งค่าเฉพาะสำหรับฟังก์ชันจะปรากฏขึ้น ปรับการตั้งค่าตามคำแนะนำการใช้งาน (A)

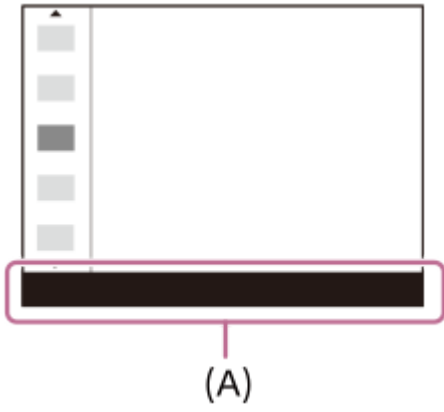



หัวข้อที่เกี่ยวข้อง

- [ตั้งค่าเมนูฟังก์ชัน](#)

กล้องดิจิทัลชนิดเปลี่ยนเลนส์ได้
ILCE-7RM3 α7RIII

วิธีใช้หน้าจอ Quick Navi

หน้าจอ Quick Navi เป็นฟังก์ชันที่ปรับให้เหมาะสำหรับการถ่ายภาพด้วยช่องมองภาพ เพื่อช่วยให้สามารถควบคุมการตั้งค่าได้โดยตรง

- 1 MENU →  2 (ตั้งค่ากล้อง 2) → [ปุ่ม DISP] → [จอ]
- 2 ทำเครื่องหมาย  ใน [สำหรับช่องมองภาพ] จากนั้นเลือก [ตกลง]
- 3 กด DISP บนปุ่มควบคุมเพื่อตั้งค่าโหมดหน้าจอเป็น [สำหรับช่องมองภาพ]
- 4 กดปุ่ม Fn เพื่อเปลี่ยนเป็นหน้าจอ Quick Navi
 - เนื้อหาและตำแหน่งของเนื้อหาที่แสดงในภาพประกอบเป็นเพียงคำแนะนำเท่านั้น และอาจแตกต่างจากการแสดงผลจริง

โหมดอัตโนมัติ



โหมด P/A/S/M



- 5 เลือกฟังก์ชันที่ต้องการโดยการกดด้านบน/ล่าง/ซ้าย/ขวา ของปุ่มควบคุม
- 6 เลือกค่าที่ต้องการโดยหมุนปุ่มหมุนด้านหน้า
 - บางฟังก์ชันสามารถปรับละเอียดได้โดยใช้ปุ่มหมุนด้านหลัง

เมื่อต้องการปรับการตั้งค่าจากหน้าจอตั้งค่าโดยเฉพาะ

เลือกฟังก์ชันที่ต้องการในขั้นที่ 5 จากนั้นกดที่ตรงกลางของปุ่มควบคุม หน้าจอตั้งค่าเฉพาะสำหรับฟังก์ชันจะปรากฏขึ้น ปรับการตั้งค่าตามคำแนะนำการใช้งาน (A)

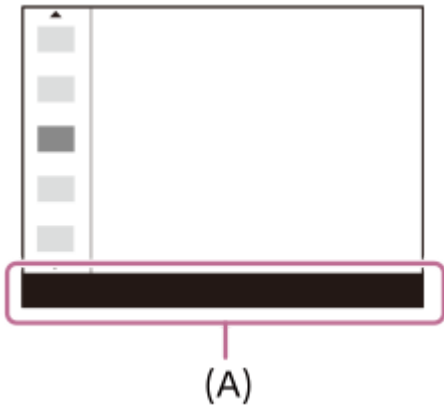

หมายเหตุ

- รายการที่แสดงเป็นสีเทาในหน้าจอ Quick Navi จะไม่สามารถปรับได้
- เมื่อใช้ [สร้างสรรค์ภาพถ่าย], [โปรไฟล์ภาพ] ฯลฯ งานตั้งค่าบางอย่างสามารถทำได้ในหน้าจอที่กำหนดเท่านั้น

หัวข้อที่เกี่ยวข้อง

- การสลับการแสดงผลบนหน้าจอ (ขณะถ่ายภาพ/ในระหว่างที่ดูภาพ)

วิธีใช้แป้นพิมพ์

เมื่อจำเป็นต้องพิมพ์ตัวอักษรด้วยตัวเอง แป้นพิมพ์จะแสดงขึ้นบนหน้าจอ



เลื่อนเคอร์เซอร์ไปยังคีย์ที่ต้องการโดยใช้ปุ่มควบคุม จากนั้นกดที่ตรงกลางเพื่อป้อนค่า

1. ช่องใส่ข้อความ

ตัวอักษรที่พิมพ์จะแสดงขึ้นบนหน้าจอ

2. สลับประเภทตัวอักษร

การกดคีย์แต่ละครั้งจะเป็นการสลับระหว่างพยัญชนะ ตัวเลข และสัญลักษณ์

3. แป้นพิมพ์

การกดคีย์แต่ละครั้งจะทำให้อักขระที่ตรงกับคีย์นั้นแสดงขึ้นทีละตัวตามลำดับ

ตัวอย่างเช่น: ถ้าต้องการใส่ “abd”

กดคีย์สำหรับ “abc” หนึ่งครั้งเพื่อแสดง “a” → เลือก “➡” ((5) เลื่อนเคอร์เซอร์) แล้วกดคีย์สำหรับ “abc” สองครั้งเพื่อแสดง “b” → กดคีย์สำหรับ “def” หนึ่งครั้งเพื่อแสดง “d”

4. สิ้นสุด

สิ้นสุดการใส่ตัวอักษร

5. ย้ายเคอร์เซอร์

ย้ายเคอร์เซอร์ในช่องใส่ข้อความไปทางขวาหรือซ้าย

6. ลบ

ลบตัวอักษรที่อยู่หน้าเคอร์เซอร์

7. ↑

สลับตัวอักษรถัดไปเป็นตัวพิมพ์เล็กหรือพิมพ์ใหญ่

8. ↵

เว้นวรรค

- ถ้าต้องการยกเลิกการป้อนข้อความ เลือก [ยกเลิก]

การบันทึก RAW (แบบบีบอัดข้อมูล/แบบไม่บีบอัดข้อมูล)

X.FINE FINE STD

คุณภาพ JPEG

XAVC S 4K XAVC S HD AVCHD

รูปแบบไฟล์ของภาพเคลื่อนไหว

100 **60** **50** **25** **16** **FX** **FH**

การตั้งค่าการบันทึกภาพเคลื่อนไหว

120p 60p 60i 30p 24p 100p 50p 50i 25p

อัตราเฟรมของภาพเคลื่อนไหว

100_{2x} **60**_{2x} **50**_{2x} **25**_{2x} **16**_{2x}

บันทึกภาพพร้อมซี่

120fps 60fps 30fps 15fps 8fps 4fps 100fps 50fps 25fps 12fps 6fps 3fps 2fps 1fps

อัตราเฟรมสำหรับการถ่ายภาพแบบสโลว์โมชั่น/คริกโมชั่น



APS-C/Super 35mm



กำลังชาร์จแฟลช



การตั้งค่าเอฟเฟ็ค ปิด



ไฟช่วย AF

Flicker

ตรวจพบแสงไฟวูบวาบ



SteadyShot ปิด/เปิด, เดือนกลองสั้น

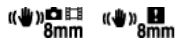

ค.ยาวโฟกัส SteadyS./ เดือนกลองสั้น



ซูมอัจฉริยะ/ ซูมภาพคมชัด/ซูมดิจิทัลอล



PC รีโมท



ปรับหน้าจอสว่าง



ถ่ายภาพไร้เสียง



รีโมทคอนโทรล



เชื่อมต่อ Wi-Fi/ตัดการเชื่อมต่อจาก Wi-Fi

* ไอคอนเหล่านี้แสดงในพื้นที่ 6 เมื่อถ่ายภาพด้วยช่องมองภาพ



ไม่บันทึกเสียงภาพเคลื่อนไหว



ลดเสียงลมรบกวน



เขียนข้อมูลลิขสิทธิ์ไว้

Assist 5-Log2 Assist 5-Log3 Assist HLG 709 Assist HLG 2020

ช่วยแสดง Gamma



ยกเลิกโฟกัส



ยกเลิก AF ล็อคเป้าหมาย

ปรับจุดโฟกัส

ทำการ [ปรับจุดโฟกัส]



เปิดใช้งาน NFC



การเชื่อมต่อ Bluetooth ใช้งานได้ / การเชื่อมต่อ Bluetooth ใช้งานไม่ได้



เชื่อมต่อกับสมาร์ตโฟนแล้ว / ยังไม่ได้เชื่อมต่อกับสมาร์ตโฟน



กำลังรับข้อมูลการระบุตำแหน่ง / ไม่สามารถรับข้อมูลการระบุตำแหน่งได้



โหมดเครื่องบิน



การเตือนว่ากล้องร้อนเกินไป



ไฟล์ฐานข้อมูลเต็ม / ไฟล์ฐานข้อมูลผิดพลาด

3. แบตเตอรี่



แบตเตอรี่ที่เหลืออยู่



การเตือนเกี่ยวกับแบตเตอรี่ที่เหลืออยู่



จ่ายพลังงานจาก USB

4. การตั้งค่าการถ่ายภาพ

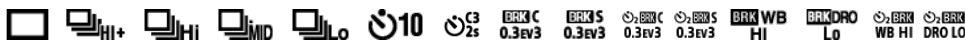

โหมดชัตเตอร์เลื่อน



โหมดแฟลช/แฟลชไร้สาย/ลดตาแดง

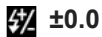

ชดเชยแสงแฟลช



โหมดโฟกัส



รูปแบบไฟล์



บริเวณปรับโฟกัส



โหมดวัดแสง



สมดุลแสงสีขาว (อัตโนมัติ ตั้งค่าล่วงหน้า อัตโนมัติได้นำ กำหนดเอง อุณหภูมิสี ฟิลเตอร์สี)



ตัวปรับไดนามิก / ่อโต้ HDR



สร้างสรรค์ภาพถ่าย / คอนทราสต์ ความอึมสี ความคมชัด



เอฟเฟ็คของภาพ



ใบหน้า/ตาก่อนใน AF



โปรไฟล์ภาพ



ให้สำคัญกับสื่อบันทึก

5. ตัวแสดงโฟกัส/การตั้งค่าระดับแสง



ตัวแสดงโฟกัส

1/250

ความเร็วชัตเตอร์

F3.5

ค่าเปิดหน้ากล้อง



การชดเชยแสง/วัดแสงแบบแมนนวล

ISO400

ISO AUTO

ความไวแสง ISO



ล็อค AE/ล็อค FEL

6. คำแนะนำ/อื่นๆ

● AF ล็อคเป้าหมาย

● ยกเลิก AF ล็อคเป้าหมาย

แสดงคำแนะนำสำหรับ AF ล็อคเป้าหมาย

● ยกเลิกโฟกัส

แสดงคำแนะนำสำหรับการยกเลิกการโฟกัส

▼▼▼
-6+5+4+3+2+1+0+1+2+3+4+
ตัวแสดงการถ่ายคร่อม



บริเวณการวัดแสงเฉพาะจุด



คำแนะนำการตั้งค่าระดับแสง



ตัวแสดงความเร็วชัตเตอร์



ตัวแสดงรูรับแสง

ฮิสโตแกรม

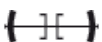

เกจวัดระดับดีจิตอล

STBY REC

เตรียมพร้อมบันทึกภาพเคลื่อนไหว/กำลังบันทึกภาพเคลื่อนไหว

1:00:12

ระยะเวลาบันทึกภาพเคลื่อนไหวจริง (ชั่วโมง: นาที: วินาที)



แสดงระดับเสียง



ควบคุม REC

00:00:00:00

ไทม์โคด (ชั่วโมง: นาที: วินาที: เฟรม)

00 00 00 00

ยูสเซอร์บิต



ถ่ายหลายๆเฟรมเลือกเฟรม

ไอคอนบนหน้าจอภาพ

การเปิดดูภาพเดี่ยว

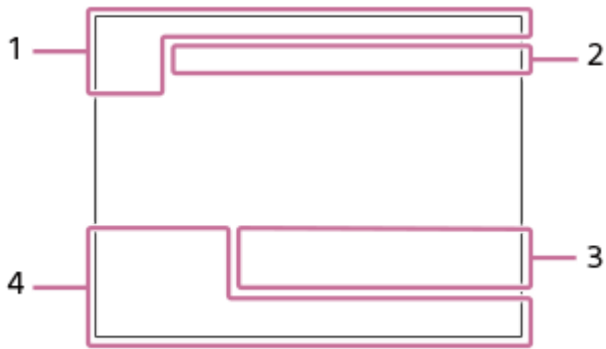

การแสดงฮิสโตแกรม

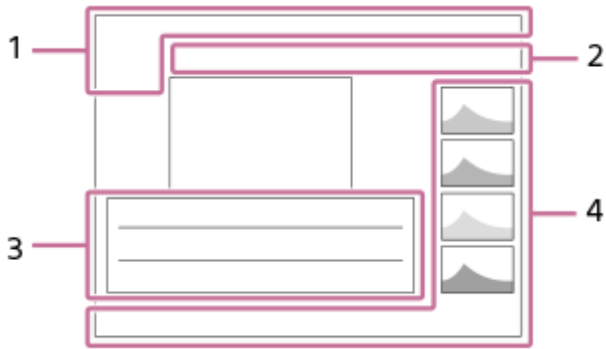

1. ข้อมูลพื้นฐาน



สื่อที่ใช้ดูภาพ



โหมดดูภาพ



เรตติ้ง



ป้องกัน

DPOF

ตั้งค่า DPOF

3/7

หมายเลขไฟล์/จำนวนภาพในโหมดดูภาพ



เปิดใช้งาน NFC



แบตเตอรี่ที่เหลืออยู่



แสดงเป็นกลุ่ม



รวมภาพเคลื่อนไหวหรือกวีซี



000000 2/4

ถ่ายหลายๆเส้นอนฟิกเซล

2. การตั้งค่ากล้อง

ดูที่ “ไอคอนบนหน้าจอถ่ายภาพ”

3. การตั้งค่าการถ่ายภาพ



เอฟเฟ็คภาพผิดพลาด



อัตโนมัติ HDR ผิดพลาด

35mm

ความยาวโพกัสของเลนส์

HLG

การบันทึกแบบ HDR (Hybrid Log-Gamma)

ดูที่ “ไอคอนบนหน้าจอถ่ายภาพ” สำหรับไอคอนอื่นๆ ที่แสดงในพื้นที่นี้

4. ข้อมูลภาพ

 **90°44'55"N**
233°44'55"W

ข้อมูลละติจูด/ลองจิจูด

2017-1-1 10:37AM

วันที่บันทึกภาพ

 **100-0003**

หมายเลขโฟลเดอร์ - หมายเลขไฟล์



ฮิสโตแกรม (ความสว่าง/R/G/B)

การสลับการแสดงผลบนหน้าจอ (ขณะถ่ายภาพ/ในระหว่างที่ดูภาพ)

ท่านสามารถแก้ไขเนื้อหาที่แสดงบนหน้าจอ

1 กดปุ่ม DISP (การตั้งค่าแสดงผล)

- หากต้องการเปลี่ยนข้อมูลที่แสดงบนช่องมองภาพ ให้กดปุ่ม DISP ขณะกำลังมองเข้าไปในช่องมองภาพ
- การกดปุ่ม DISP แต่ละครั้งจะทำให้การแสดงผลบนหน้าจอเปลี่ยนแปลงไป
- เนื้อหาและตำแหน่งที่แสดงเป็นเพียงคำแนะนำเท่านั้น และอาจแตกต่างจากการแสดงผลจริง

ในระหว่างการถ่ายภาพ (จอภาพ)

แสดงข้อมูลทั้งหมด → ไม่แสดงข้อมูล → ฮิสโตแกรม → ระดับ → สำหรับช่องมองภาพ → แสดงข้อมูลทั้งหมด

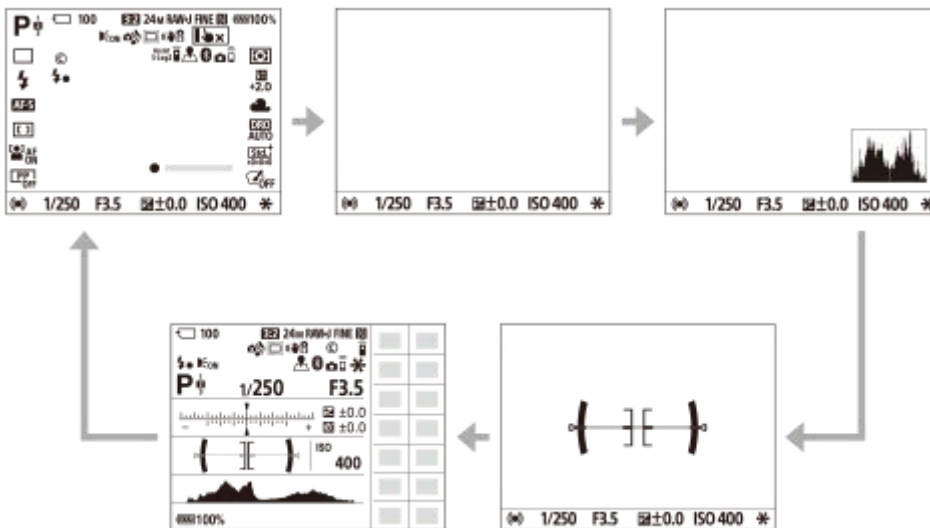

ในระหว่างการถ่ายภาพ (ช่องมองภาพ)

ระดับ → ไม่แสดงข้อมูล → ฮิสโตแกรม → ระดับ



ในระหว่างการแสดงภาพ (จอภาพ/ช่องมองภาพ)

แสดงข้อมูล → ฮิสโตแกรม → ไม่แสดงข้อมูล → แสดงข้อมูล

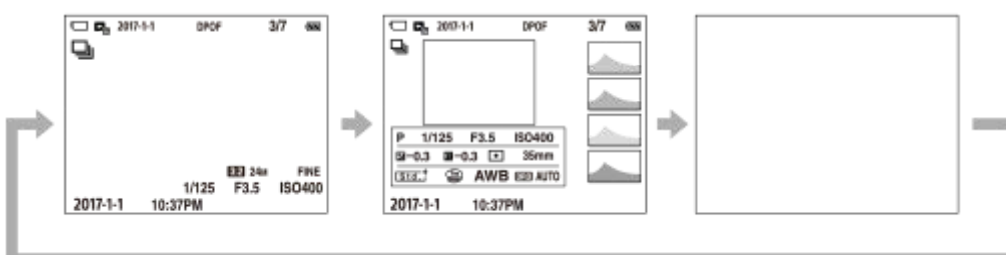

- ถ้าภาพมีบริเวณที่เปิดรับแสงมากเกินไปหรือน้อยเกินไป ส่วนที่สอดคล้องกันจะกะพริบบนการแสดงฮิสโตแกรม (การเตือนการรับแสงมากเกินไป/น้อยเกินไป)
- การตั้งค่าสำหรับการแสดงภาพสามารถใช้กับ [แสดงภาพอัตโนมัติ] ได้เช่นกัน

การแสดงฮิสโตแกรม

ฮิสโตแกรมจะแสดงการกระจายความสว่าง โดยจะแสดงถึงจำนวนของพิกเซลในค่าความสว่างต่าง ๆ ทางด้านซ้ายจะเป็นส่วนมืดและทางด้านขวาจะเป็นส่วนสว่าง

ฮิสโตแกรมจะเปลี่ยนไปตามการชดเชยระดับแสง

จุดสูงสุดที่ปลายด้านขวาหรือด้านซ้ายของฮิสโตแกรมแสดงว่าภาพมีบริเวณที่เปิดรับแสงมากเกินไปหรือน้อยเกินไปตามลำดับ ท่านไม่สามารถแก้ไขจุดตำแหน่งดังกล่าวโดยใช้คอมพิวเตอร์หลังจากถ่ายภาพแล้วได้ ทำการชดเชยระดับแสงก่อนถ่ายภาพตามความจำเป็น



(A): จำนวนรวมพิกเซล

(B): ความสว่าง

หมายเหตุ

- หน้าจอช่องมองภาพกับหน้าจอสําหรับถ่ายภาพสามารถปรับแยกกันได้ มองผ่านช่องมองภาพ เพื่อทำการตั้งค่าการแสดงผลของช่องมองภาพ
- ข้อมูลในการแสดงฮิสโตแกรมจะไม่ระบุภาพถ่ายสุดท้าย แต่จะเป็นข้อมูลเกี่ยวกับภาพที่แสดงบนหน้าจอสําหรับผลลัพธ์สุดท้ายจะขึ้นอยู่กับค่ารับแสงและอื่น ๆ
- การแสดงฮิสโตแกรมจะมีความแตกต่างอย่างมากระหว่างการถ่ายภาพและการแสดงภาพในกรณีต่อไปนี้:
 - เมื่อใช้แฟลช
 - เมื่อถ่ายภาพวัตถุที่มีความสว่างต่ำ เช่น ภาพเวลากลางคืน
- ในโหมดภาพเคลื่อนไหว ไม่สามารถแสดง [สําหรับช่องมองภาพ] ได้

คำแนะนำ

- รายการต่อไปนี้จะไม่แสดงขึ้นในการตั้งค่าเริ่มต้น
 - ตัวแสดงกราฟิก
 - ปิดหน้าจอสําหรับ
 - แสดงข้อมูลทั้งหมด (เมื่อใช้ช่องมองภาพ)

หากต้องการเปลี่ยนโหมดแสดงหน้าจอสําหรับเปลี่ยนเมื่อท่านกดปุ่ม DISP ให้เลือก MENU → 2 (ตั้งคําลอง2) → [ปุ่ม DISP] และเปลี่ยนการตั้งค่า

หัวข้อที่เกี่ยวข้อง

- ปุ่ม DISP (จอ/ช่องมองภาพ)

กล้องดิจิทัลชนิดเปลี่ยนเลนส์ได้
ILCE-7RM3 α7RIII

ปุ่ม DISP (จอ/ช่องมองภาพ)

ให้ท่านตั้งค่าโหมดแสดงหน้าจอที่สามารถเลือกได้โดยใช้ DISP (การตั้งค่าแสดงผล) ในโหมดถ่ายภาพ

- 1 MENU →  2 (ตั้งค่ากล้อง2) → [ปุ่ม DISP] → [จอ] หรือ [ช่องมองภาพ] → ค่าที่ต้องการ → [ตกลง]
รายการที่มีเครื่องหมาย ✓ จะใช้งานได้

รายละเอียดรายการเมนู

ตัวแสดงกราฟิก :

แสดงข้อมูลถ่ายภาพพื้นฐาน แสดงความเร็วชัตเตอร์และค่ารับแสงด้วยภาพกราฟิก

แสดงข้อมูลทั้งหมด :

แสดงข้อมูลการบันทึกภาพ

ไม่แสดงข้อมูล :

ไม่แสดงข้อมูลถ่ายภาพ

ฮิสโตแกรม :

แสดงการกระจายของความสว่างด้วยภาพกราฟิก

ระดับ :

แสดงว่ากล้องอยู่ในแนวระดับหรือไม่ ทั้งในแนวหน้า-หลัง (A) และแนวนอน (B) เมื่อผลิตภัณฑ์ได้ระดับกับแนวใดแนวหนึ่ง ตัวแสดงสถานะจะเปลี่ยนเป็นสีเขียว

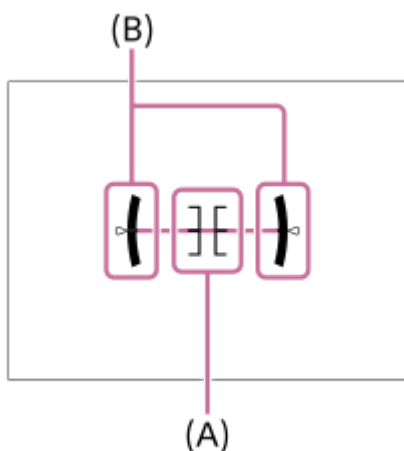

สำหรับช่องมองภาพ*:

แสดงข้อมูลการถ่ายภาพบนจอภาพเท่านั้น ไม่แสดงวัตถุ การตั้งค่านี้เป็นการตั้งค่าแสดงผลสำหรับการถ่ายภาพด้วยช่องมองภาพ

ปิดหน้าจอ*:

ปิดจอภาพทุกครั้งเมื่อถ่ายภาพ ท่านสามารถใช้จอภาพได้เมื่อเปิดดูภาพหรือใช้งาน MENU การตั้งค่านี้เป็นการตั้งค่าแสดงผลสำหรับการถ่ายภาพด้วยช่องมองภาพ

* โหมดหน้าจอเหล่านี้จะใช้ได้เฉพาะในการตั้งค่าสำหรับ [จอ] เท่านั้น

หมายเหตุ

- หากท่านเอียงผลิตภัณฑ์ไปด้านหน้าหรือด้านหลังอย่างมาก ความคลาดเคลื่อนในแนวระดับจะมากขึ้นด้วย
- ผลิตภัณฑ์อาจมีขอบเขตของความคลาดเคลื่อนเกือบถึง $\pm 1^\circ$ แม้ว่าจะได้ทำการแก้ไขความเอียงตามแนวระดับแล้วก็ตาม

- การสลับการแสดงผลบนหน้าจอ (ขณะถ่ายภาพ/ในระหว่างที่ดูภาพ)

4-728-783-45(1) Copyright 2017 Sony Corporation

กล้องดิจิทัลชนิดเปลี่ยนเลนส์ได้
ILCE-7RM3 α7R III

การตรวจสอบกล่องและรายการที่ให้มาด้วย

ตัวเลขในเครื่องหมายวงเล็บแสดงถึงจำนวนชิ้น

- กล้อง (1)
- แท่นชาร์จแบตเตอรี่ (1)



- สายไฟ (1)*

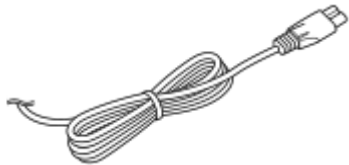

* อาจมีสายไฟให้มาพร้อมกับกล้องของท่านหลายเส้น ใช้เส้นที่เหมาะสมกับประเทศ/ภูมิภาคของท่าน

- แบตเตอรี่แบบชาร์จใหม่ได้ NP-FZ100 (1)



- สาย USB Type-C™ (1)

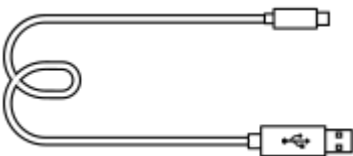

- สายสะพาย (1)

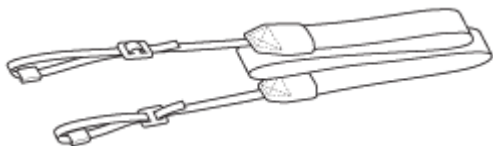

- ฝาปิดตัวกล้อง (1) (ติดอยู่บนกล้อง)



- ตัวป้องกันสาย (1)



- ฝาแทนเสียบ (1) (ติดอยู่บนกล้อง)

- ถ้วยยางรองตา (1) (ติดอยู่บนกล่อง)
- ค่าแนะนำการใช้งาน (1)
- คู่มืออ้างอิง (1)

4-728-783-45(1) Copyright 2017 Sony Corporation

การชาร์จก่อนแบตเตอรี่โดยใช้เครื่องชาร์จ

1 ใส่แบตเตอรี่ในเครื่องชาร์จแบตเตอรี่

- ใส่แบตเตอรี่เข้ากับเครื่องชาร์จแบตเตอรี่โดยให้ตรงตามทิศทางของเครื่องหมาย ▲
- เลื่อนแบตเตอรี่ไปทางลูกศรจนสุด

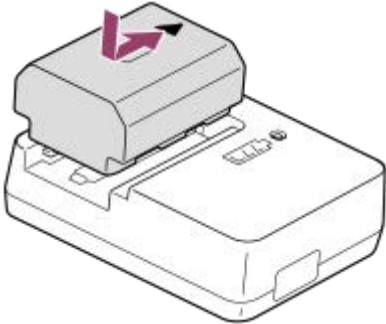

2 ต่อสายไฟ (ที่ให้มาด้วย) เข้ากับเครื่องชาร์จแบตเตอรี่ แล้วเสียบเครื่องชาร์จแบตเตอรี่เข้ากับเต้ารับติดผนัง

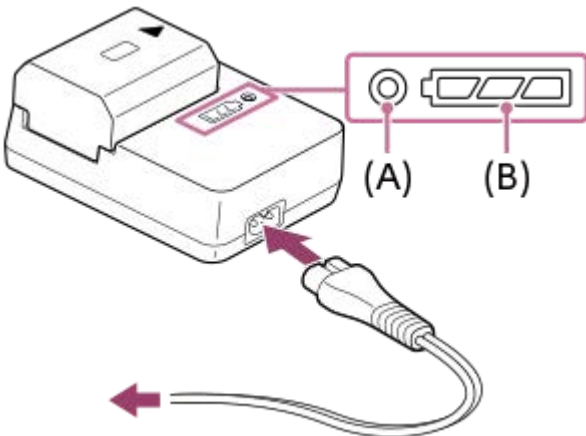

- เมื่อเริ่มการชาร์จ ไฟ CHARGE (A) จะติดสว่างเป็นสีส้ม ไฟ CHARGE จะดับเมื่อระดับการชาร์จถึง 90% โดยประมาณ
- ท่านสามารถตรวจสอบสถานะการชาร์จโดยประมาณด้วยไฟแสดงสถานะการชาร์จ (B) ที่แสดงไว้ในตารางต่อไปนี้ (สีส้มหมายถึงแสงของไฟ) ไฟแสดงสถานะการชาร์จจะดับ เมื่อชาร์จเสร็จแล้ว

สถานะการชาร์จ	ไฟ CHARGE /ไฟแสดงสถานะการชาร์จ
ทันทีหลังจากใส่แบตเตอรี่ - 30%	● □□□
30% - 60%	● □□■
60% - 90%	● □■■■
90% - ชาร์จเต็มแล้ว	○ ■■■■
การชาร์จเสร็จสมบูรณ์	○ □□□

ระดับการชาร์จที่แสดงโดยไฟแสดงสถานะการชาร์จและเปอร์เซ็นต์ในตารางด้านบนเป็นคำแนะนำโดยสังเขป สถานะจริงอาจแตกต่างกันไปตามอุณหภูมิแวดล้อมและสภาพของแบตเตอรี่

- เวลาในการชาร์จ (ชาร์จเต็ม): เวลาในการชาร์จคือประมาณ 150 นาที

- เวลาในการชาร์จข้างต้นคือเวลาสำหรับกรณีที่ชาร์จแบตเตอรี่ซึ่งไม่มีประจุเลยที่อุณหภูมิ 25°C การชาร์จอาจใช้เวลานานกว่านี้ขึ้นอยู่กับเงื่อนไขหรือสถานการณ์การใช้งาน
- เมื่อไฟ CHARGE และไฟแสดงสถานะการชาร์จสว่างขึ้นดับลงทันที แสดงว่าแบตเตอรี่ชาร์จเต็มแล้ว

หมายเหตุ

- ขอแนะนำให้ชาร์จแบตเตอรี่ที่อุณหภูมิแวดล้อมระหว่าง 10°C ถึง 30°C ท่านอาจไม่สามารถชาร์จแบตเตอรี่ได้อย่างมีประสิทธิภาพนอกช่วงอุณหภูมิดังกล่าว
- ใช้เต้ารับติดผนังที่อยู่ใกล้เคียงเมื่อใช้อะแดปเตอร์ AC/เครื่องชาร์จแบตเตอรี่ หากมีการทำงานผิดพลาดใด ๆ เกิดขึ้นระหว่างการชาร์จผลิตภัณฑ์นี้ ให้ถอดปลั๊กออกจากเต้ารับติดผนังทันที เพื่อหยุดการเชื่อมต่อกับแหล่งจ่ายไฟฟ้า หากท่านใช้ผลิตภัณฑ์ที่มีไฟชาร์จ โปรดทราบว่าผลิตภัณฑ์ไม่ได้หยุดการเชื่อมต่อกับแหล่งจ่ายไฟฟ้าแม้เมื่อไฟชาร์จดับลง
- กรณีที่ใช้แบตเตอรี่ที่เพิ่งซื้อใหม่หรือแบตเตอรี่ที่ไม่ได้ใช้งานเป็นเวลานาน ไฟ CHARGE อาจกะพริบถี่ ๆ ขณะกำลังชาร์จแบตเตอรี่ ในกรณีเช่นนี้ ให้ถอดแบตเตอรี่ออก แล้วใส่กลับเข้าไปอีกครั้งเพื่อชาร์จใหม่
- อย่าชาร์จก่อนแบตเตอรี่ต่อเนื่องหรือชาร์จซ้ำๆ โดยไม่ใช้งานแบตเตอรี่เมื่อชาร์จเต็มแล้วหรือใกล้จะเต็มแล้ว การทำเช่นนี้อาจทำให้แบตเตอรี่มีประสิทธิภาพเสื่อมลง
- ตรวจสอบให้แน่ใจว่าใช้เฉพาะแบตเตอรี่ของแท้ของ Sony เท่านั้น

หัวข้อที่เกี่ยวข้อง

- [หมายเหตุเกี่ยวกับแบตเตอรี่](#)

การใส่/การถอดแบตเตอรี่

1 เปิดฝาปิดช่องใส่แบตเตอรี่

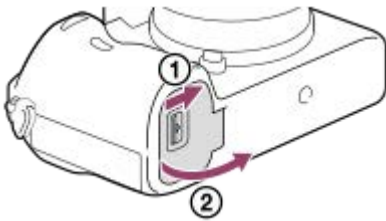

2 ใส่ก้อนแบตเตอรี่โดยที่ยังกดก้านล๊อค (A) ด้วยปลายแบตเตอรี่ จนกว่าแบตเตอรี่จะล๊อคเข้าที่

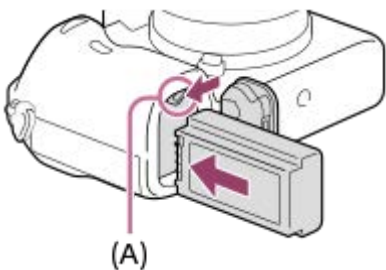

3 ปิดฝาปิด

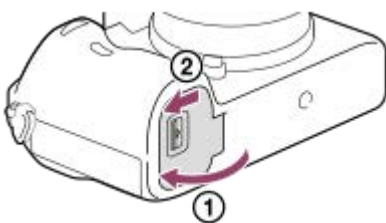

การชาร์จแบตเตอรี่ขณะที่แบตเตอรี่ใส่อยู่ในกล้อง

ปิดสวิตช์กล้อง จากนั้นเชื่อมต่อกล้องเข้ากับคอมพิวเตอร์ ฯลฯ โดยใช้สาย USB หากกล้องเปิดอยู่ จะสามารถใช้งานกล้องได้โดยได้รับไฟเลี้ยงจากคอมพิวเตอร์ ฯลฯ แต่แบตเตอรี่จะไม่ชาร์จไฟ ใช้สาย USB Type-C ที่ให้มาด้วย หรือสายที่ตรงตามข้อกำหนดจำเพาะของ USB

เมื่อต้องการถอดแบตเตอรี่

ตรวจสอบให้แน่ใจว่าไฟแสดงสถานะการเข้าถึงไม่ติดสว่างอยู่ และปิดกล้อง จากนั้น เลื่อนก้านล๊อค (A) แล้วนำแบตเตอรี่ออกมา ระวังอย่าทำแบตเตอรี่หล่น

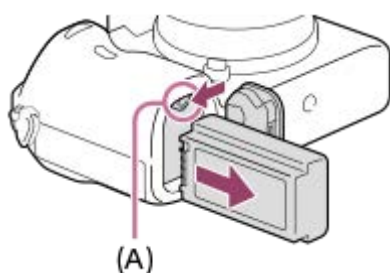

กล้องดิจิทัลชนิดเปลี่ยนเลนส์ได้
ILCE-7RM3 α7RIII

การชาร์จโดยเชื่อมต่อกับเครื่องคอมพิวเตอร์

สามารถชาร์จก้อนแบตเตอรี่ได้โดยต่อกล้องเข้ากับเครื่องคอมพิวเตอร์ด้วยสาย USB

1 ปิดสวิตช์ผลิตภัณฑ์ และเชื่อมต่อกับขั้วต่อ USB ของเครื่องคอมพิวเตอร์

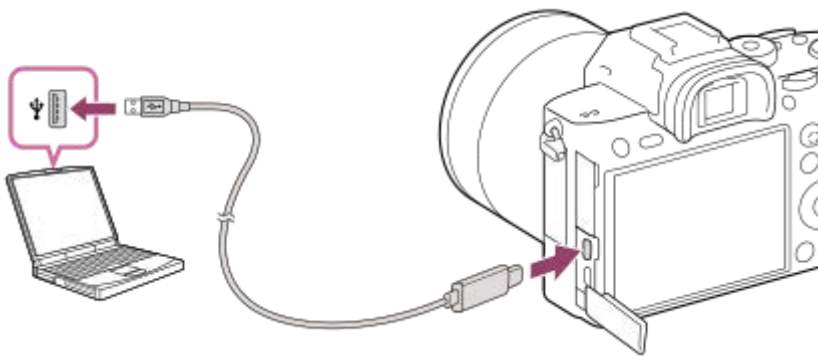

หมายเหตุ

- ถ้าหากผลิตภัณฑ์ต่ออยู่กับเครื่องคอมพิวเตอร์แบบวางตักที่ไม่ได้ต่ออยู่กับแหล่งจ่ายไฟฟ้า ระดับแบตเตอรี่ของคอมพิวเตอร์จะลดลง อย่าปล่อยให้ผลิตภัณฑ์เชื่อมต่อกับคอมพิวเตอร์แล็ปท็อปเป็นเวลานาน
- อย่าเปิด/ปิด หรือรีเซ็ตเครื่องคอมพิวเตอร์ หรือปลุกคอมพิวเตอร์ให้ตื่นจากโหมดหลับขณะที่มีการเชื่อมต่อ USB ระหว่างกล้องกับเครื่องคอมพิวเตอร์แล้ว การกระทำดังกล่าวอาจทำให้เกิดความเสียหายได้ ก่อนเปิด/ปิด หรือรีเซ็ตเครื่องคอมพิวเตอร์ หรือปลุกคอมพิวเตอร์ให้ตื่นจากโหมดหลับ ให้ถอดกล้องออกจากเครื่องคอมพิวเตอร์ก่อน
- ไม่สามารถรับประกันการทำงานอย่างถูกต้องกับคอมพิวเตอร์ทุกชนิดได้
- ไม่สามารถรับประกันการชาร์จกับคอมพิวเตอร์แบบสั่งประกอบ คอมพิวเตอร์ดัดแปลง หรือคอมพิวเตอร์ที่เชื่อมต่อผ่านฮับ USB
- กล้องอาจไม่ทำงานอย่างถูกต้องเมื่อใช้อุปกรณ์ USB อื่นในเวลาเดียวกัน

หัวข้อที่เกี่ยวข้อง

- [หมายเหตุเกี่ยวกับแบตเตอรี่](#)
- [หมายเหตุเกี่ยวกับการชาร์จแบตเตอรี่](#)

กล้องดิจิทัลชนิดเปลี่ยนเลนส์ได้
ILCE-7RM3 α7RIII

อายุการใช้งานแบตเตอรี่และจำนวนภาพที่บันทึกได้

		อายุการใช้งานแบตเตอรี่	จำนวนภาพ
ถ่ายภาพ (ภาพนิ่ง)	โหมดหน้าจอ	-	ประมาณ 650 ภาพ
	โหมดช่องมองภาพ	-	ประมาณ 530 ภาพ
การถ่ายภาพจริง (ภาพเคลื่อนไหว)	โหมดหน้าจอ	ประมาณ 115 นาที	-
	โหมดช่องมองภาพ	ประมาณ 100 นาที	-
การถ่ายภาพต่อเนื่อง (ภาพเคลื่อนไหว)	โหมดหน้าจอ	ประมาณ 190 นาที	-
	โหมดช่องมองภาพ	ประมาณ 180 นาที	-

หมายเหตุ

- อายุการใช้งานแบตเตอรี่และจำนวนภาพที่สามารถบันทึกได้ข้างต้นเป็นค่าโดยประมาณสำหรับกรณีที่ชาร์จแบตเตอรี่จนเต็ม อายุการใช้งานแบตเตอรี่และจำนวนภาพอาจลดลงตามเงื่อนไขการใช้งาน
- อายุการใช้งานแบตเตอรี่และจำนวนภาพที่สามารถบันทึกได้เป็นการประมาณค่าจากการถ่ายภาพตามการตั้งค่าเริ่มต้นภายใต้เงื่อนไขต่อไปนี้
 - ใช้งานแบตเตอรี่ในอุณหภูมิแวดล้อม 25 °C
 - การใช้การ์ดหน่วยความจำ Sony SDXC (U3) (แยกจำหน่าย)
 - ใช้เลนส์ FE 28-70mm F3.5-5.6 OSS (แยกจำหน่าย)
- จำนวน “ถ่ายภาพ (ภาพนิ่ง)” เป็นไปตามมาตรฐาน CIPA สำหรับการถ่ายภาพภายใต้เงื่อนไขต่อไปนี้:
(CIPA: Camera & Imaging Products Association)
 - ถ่ายหนึ่งภาพทุกๆ 30 วินาที
 - เปิดและปิดสวิตช์กล้องหนึ่งครั้งเมื่อถ่ายภาพทุกสิบครั้ง
- จำนวนนาฬิกาที่บันทึกภาพเคลื่อนไหวได้เป็นไปตามมาตรฐาน CIPA สำหรับการถ่ายภาพภายใต้เงื่อนไขต่อไปนี้:
 - คุณภาพของภาพถูกตั้งไว้ที่ XAVC S HD 60p 50M /50p 50M
 - การถ่ายภาพจริง (ภาพเคลื่อนไหว): อายุการใช้งานแบตเตอรี่ขึ้นอยู่กับภาพถ่าย การซูม การอยู่ในสถานะพร้อมถ่ายภาพ การเปิด/ปิด ฯลฯ ซ้ำๆ กันหลายครั้ง
 - การถ่ายภาพต่อเนื่อง (ภาพเคลื่อนไหว): อายุการใช้งานแบตเตอรี่จะขึ้นอยู่กับภาพถ่ายไม่หยุดจนครบจำนวนสูงสุด (29 นาที) แล้วถ่ายภาพต่อโดยกดปุ่ม MOVIE (ภาพเคลื่อนไหว) อีกครั้ง ฟังก์ชันอื่นๆ เช่น การซูม จะไม่ทำงาน

กล้องดิจิทัลชนิดเปลี่ยนเลนส์ได้
ILCE-7RM3 α7RIII

การชาร์จไฟจากตัวรับติดผนัง

ใช้อะแดปเตอร์ AC ฯลฯ เพื่อถ่ายภาพและดูภาพ ในขณะที่ได้รับกระแสไฟจากตัวรับติดผนัง วิธีนี้จะช่วยประหยัดพลังงานแบตเตอรี่ของกล้องได้

- 1 ใส่ก้อนแบตเตอรี่ลงในกล้อง
- 2 เชื่อมต่อกล้องกับตัวรับติดผนังด้วยสาย USB และอะแดปเตอร์ AC ฯลฯ

หมายเหตุ

- กล้องจะไม่เปิดใช้งานถ้าไม่มีแบตเตอรี่เหลืออยู่ ใส่แบตเตอรี่ที่ชาร์จมาอย่างเพียงพอลงในกล้อง
- หากท่านใช้กล้องขณะที่กำลังจ่ายไฟจากตัวรับติดผนัง ตรวจสอบให้แน่ใจว่าไอคอนที่แสดงว่ากำลังจ่ายไฟผ่าน USB () แสดงอยู่บนจอภาพ
- อย่าถอดแบตเตอรี่ออกขณะที่กำลังชาร์จไฟจากตัวรับติดผนัง ถ้าท่านถอดแบตเตอรี่ออก กล้องจะปิด
- อย่าถอดแบตเตอรี่ออกขณะที่ไฟแสดงสถานะการเข้าถึงติดสว่าง ข้อมูลในการดหน่วยความจำอาจได้รับความเสียหาย
- หากกล้องยังคงเปิดอยู่ แบตเตอรี่จะไม่ชาร์จไฟ แม้ว่าจะเชื่อมต่อกล้องกับอะแดปเตอร์ AC ฯลฯ
- ในบางสถานการณ์ อาจมีการจ่ายพลังงานเสริมจากแบตเตอรี่แม้ว่าท่านจะใช้อะแดปเตอร์ AC ฯลฯ อยู่ก็ตาม
- อย่าถอดสาย USB ออกขณะที่กำลังจ่ายไฟจากตัวรับติดผนัง ก่อนจะถอดสาย USB ออกให้ปิดสวิตช์กล้องก่อน
- ระยะเวลาบันทึกภาพต่อเนื่องอาจสั้นลงขณะที่จ่ายพลังงานจากตัวรับติดผนัง ทั้งนี้ขึ้นอยู่กับอุณหภูมิกล้องและแบตเตอรี่
- เมื่อใช้ที่ชาร์จแบบพกพาเป็นแหล่งพลังงาน ให้ตรวจสอบว่าได้ชาร์จที่ชาร์จจนเต็มแล้วก่อนใช้งาน และควรระมัดระวังพลังงานที่เหลืออยู่ในที่ชาร์จแบบพกพาก่อนใช้งานด้วย

กล้องดิจิทัลชนิดเปลี่ยนเลนส์ได้
ILCE-7RM3 α7RIII

หมายเหตุเกี่ยวกับแบตเตอรี่

หมายเหตุเกี่ยวกับการใช้แบตเตอรี่

- ให้ใช้เฉพาะแบตเตอรี่ที่ระบุไว้สำหรับผลิตภัณฑ์เท่านั้น
- ตัวแสดงปริมาณแบตเตอรี่อาจแสดงปริมาณไม่ถูกต้องภายใต้สภาพการใช้งานหรือสภาวะแวดล้อมบางอย่าง
- อย่าให้แบตเตอรี่เปียกน้ำ แบตเตอรี่ไม่กันน้ำ
- อย่าวางแบตเตอรี่ไว้ในสถานที่ซึ่งมีอุณหภูมิสูงมาก เช่น ในรถยนต์หรือถูกแสงแดดส่องถึงโดยตรง

การชาร์จแบตเตอรี่

- ทำการชาร์จแบตเตอรี่ (ที่ให้มาด้วย) ก่อนเริ่มใช้งานผลิตภัณฑ์ครั้งแรก
- แบตเตอรี่ที่ชาร์จไว้จะค่อยๆ คลายประจุทีละน้อย แม้เมื่อไม่ได้ใช้งาน ชาร์จแบตเตอรี่ก่อนใช้งานผลิตภัณฑ์ในแต่ละครั้งเพื่อที่ท่านจะได้ไม่พลาดโอกาสในการถ่ายภาพ
- ห้ามใช้แบตเตอรี่อื่นนอกเหนือไปจากที่ระบุไว้ว่าให้ใช้สำหรับผลิตภัณฑ์นี้ มิฉะนั้นอาจทำให้เกิดการรั่วไหล ความร้อนสูงเกิน การระเบิด ไฟฟ้าช็อต แผลไหม้ หรืออาการบาดเจ็บอื่น ๆ ได้
- ถ้าไฟชาร์จจะพริบเมื่อไม่ได้ชาร์จแบตเตอรี่จนเต็ม ให้ถอดแบตเตอรี่ออกหรือถอดสาย USB ออกจากกล้องและเครื่องชาร์จ จากนั้นใส่กลับเข้าไปใหม่เพื่อชาร์จอีกครั้ง
- ขอแนะนำให้ชาร์จแบตเตอรี่ที่อุณหภูมิแวดล้อมระหว่าง 10 °C ถึง 30 °C อาจจะไม่ชาร์จแบตเตอรี่ได้ไม่เต็มที่ภายใต้อุณหภูมิก่อนหรือจากช่วงนี้
- เมื่อท่านเชื่อมต่อผลิตภัณฑ์กับคอมพิวเตอร์แล็ปท็อปที่ไม่ได้เชื่อมต่อกับแหล่งจ่ายไฟ แบตเตอรี่ของแล็ปท็อปอาจลดลง อย่าชาร์จผลิตภัณฑ์กับคอมพิวเตอร์แล็ปท็อปนานเกินไป
- อย่าเปิด/รีสตาร์ทคอมพิวเตอร์ ปลุกคอมพิวเตอร์ให้ตื่นจากโหมดสลีป หรือปิดคอมพิวเตอร์ขณะที่ผลิตภัณฑ์นี้กำลังเชื่อมต่ออยู่กับคอมพิวเตอร์ด้วยสาย USB การกระทำดังกล่าวอาจทำให้ผลิตภัณฑ์นี้เกิดความเสียหายได้ ตัดการเชื่อมต่อผลิตภัณฑ์จากคอมพิวเตอร์ก่อนดำเนินการตามข้างต้น
- เราไม่รับประกันการชาร์จกรณีที่ท่านใช้คอมพิวเตอร์ที่ประกอบเองหรือที่ถูกดัดแปลง
- หลังชาร์จเสร็จ ให้ถอดเครื่องชาร์จออกจากตัวรับติดตั้งหากชาร์จด้วยเครื่องชาร์จ หรือถอดสาย USB ออกจากกล้องหากชาร์จแบตเตอรี่ขณะที่แบตเตอรี่ยังอยู่ในกล้อง หากไม่ปฏิบัติตามขั้นตอนนี้อาจทำให้แบตเตอรี่มีอายุการใช้งานสั้นลง

ตัวแสดงปริมาณแบตเตอรี่

- ตัวแสดงปริมาณแบตเตอรี่ปรากฏบนหน้าจอ



A

A: แบตเตอรี่สูง

B

B: แบตเตอรี่หมด

- ใช้เวลาประมาณหนึ่งนาทีกว่าที่ตัวแสดงปริมาณแบตเตอรี่จะปรากฏอย่างถูกต้อง
- ตัวแสดงปริมาณแบตเตอรี่อาจแสดงปริมาณไม่ถูกต้องภายใต้สภาพการใช้งานหรือสภาวะแวดล้อมบางอย่าง
- ถ้าปริมาณแบตเตอรี่ไม่ปรากฏขึ้นบนหน้าจอ ให้กดปุ่ม DISP (การตั้งค่าแสดงผล) เพื่อแสดงปริมาณแบตเตอรี่

เวลาในการชาร์จ (ชาร์จเต็ม)

เวลาในการชาร์จคือประมาณ 150 นาที เมื่อใช้เครื่องชาร์จแบตเตอรี่ (ที่ให้มาด้วย)

เวลาในการชาร์จข้างต้นคือเวลาสำหรับกรณีที่ชาร์จแบตเตอรี่ซึ่งไม่มีประจุเลยที่อุณหภูมิ 25 °C การชาร์จอาจใช้เวลานานกว่านี้ขึ้นอยู่กับเงื่อนไขหรือสถานการณ์การใช้งาน

การใช้งานแบตเตอรี่อย่างมีประสิทธิภาพ

- ประสิทธิภาพของแบตเตอรี่จะลดลงในสภาพแวดล้อมที่มีอุณหภูมิต่ำ ดังนั้นในที่เย็น ระยะเวลาใช้งานของแบตเตอรี่จะสั้นลง เพื่อให้แน่ใจว่าแบตเตอรี่จะใช้งานได้นาน ขอแนะนำให้พกแบตเตอรี่ติดตัวไว้ในกระเป๋าที่ชิดกับร่างกายของท่านเพื่อให้แบตเตอรี่อุ่น และใส่แบตเตอรี่เข้าไปในผลิตภัณฑ์ทันทีก่อนเริ่มถ่ายภาพ ระวังการลัดวงจรไฟฟ้า หากมีวัตถุโลหะ เช่น กุญแจ อยู่ในกระเป๋าของท่าน
- ประจุแบตเตอรี่อาจหมดอย่างรวดเร็วถ้าท่านใช้แฟลชหรือถ่ายภาพต่อเนื่องบ่อยครั้ง เปิด/ปิดกล้องบ่อยครั้ง หรือตั้งค่าจอภาพให้สว่างมาก
- ขอแนะนำให้เตรียมแบตเตอรี่สำรองและทดลองถ่ายภาพก่อนถ่ายภาพจริง
- ถ้าขั้วแบตเตอรี่สกปรก ท่านอาจไม่สามารถเปิดผลิตภัณฑ์ หรือแบตเตอรี่อาจไม่ชาร์จอย่างถูกต้อง ในกรณีนี้ ให้ทำความสะอาดแบตเตอรี่โดยเช็ดฝุ่นออกเบาๆ ด้วยผ้านุ่ม หรือก้านสำลี

วิธีการเก็บรักษาแบตเตอรี่

เพื่อคงการทำงานของแบตเตอรี่ ให้ชาร์จแบตเตอรี่และคลายประจุแบตเตอรี่ในกล่องจนหมดอย่างน้อยปีละครั้งก่อนจัดเก็บ หลังจากถอดแบตเตอรี่ออกจากกล่องแล้ว ให้เก็บแบตเตอรี่ในที่เย็นและแห้ง

อายุการใช้งานแบตเตอรี่

- แบตเตอรี่มีอายุการใช้งานที่จำกัด ถ้าท่านใช้แบตเตอรี่ก่อนเดิมซ้ำๆ กัน หรือใช้แบตเตอรี่ก่อนเดิมเป็นเวลานาน ความจุของแบตเตอรี่จะค่อยๆ ลดลง ถ้าระยะเวลาที่เหลืออยู่ของแบตเตอรี่ลดลงอย่างมาก อาจถึงเวลาที่ต้องเปลี่ยนไปใช้แบตเตอรี่ก้อนใหม่
- อายุการใช้งานแบตเตอรี่จะแตกต่างกันขึ้นอยู่กับวิธีจัดเก็บและสภาพการใช้งาน รวมทั้งสภาพแวดล้อมขณะใช้แบตเตอรี่ด้วย

กล้องดิจิทัลชนิดเปลี่ยนเลนส์ได้
ILCE-7RM3 α7RIII

หมายเหตุเกี่ยวกับการชาร์จแบตเตอรี่

- ถ้าหากไฟชาร์จของผลิตภัณฑ์กะพริบขณะกำลังชาร์จ ให้ถอดแบตเตอรี่ที่กำลังชาร์จออก แล้วใส่แบตเตอรี่ก้อนเดิมนั้นเข้าไปในผลิตภัณฑ์อย่างแน่นหนา ถ้าหากไฟชาร์จกะพริบอีกครั้ง อาจจะแสดงว่าแบตเตอรี่เกิดข้อผิดพลาด หรือท่านได้ใส่แบตเตอรี่ชนิดอื่นนอกเหนือจากชนิดที่ระบุ ตรวจสอบว่าแบตเตอรี่เป็นชนิดที่กำหนดหรือไม่
ถ้าหากแบตเตอรี่เป็นชนิดที่ระบุ ให้ถอดแบตเตอรี่ออก แล้วเปลี่ยนเป็นก้อนใหม่หรือก้อนอื่น พร้อมทั้งตรวจสอบว่าแบตเตอรี่ที่เพิ่งใส่เข้าไปนั้นชาร์จได้อย่างถูกต้องหรือไม่ ถ้าแบตเตอรี่ที่เพิ่งใส่เข้าไปชาร์จอย่างถูกต้อง แสดงว่าแบตเตอรี่ก้อนที่ใส่ก่อนหน้านี้อาจชำรุด

กล้องดิจิทัลออพติคัลเปลี่ยนเลนส์ได้
ILCE-7RM3 α7RIII

การใส่/การถอดการ์ดหน่วยความจำ

อธิบายวิธีการใส่การ์ดหน่วยความจำ (แยกจำหน่าย) ลงในผลิตภัณฑ์

1 เปิดฝาปิดการ์ดหน่วยความจำ

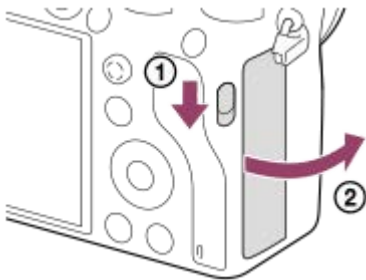

2 ใส่การ์ด SD เข้าไปในช่องเสียบ 1

- เมื่อใช้การ์ดหน่วยความจำสองชุด ให้ใส่การ์ดอันที่สองเข้าไปในช่องเสียบ 2

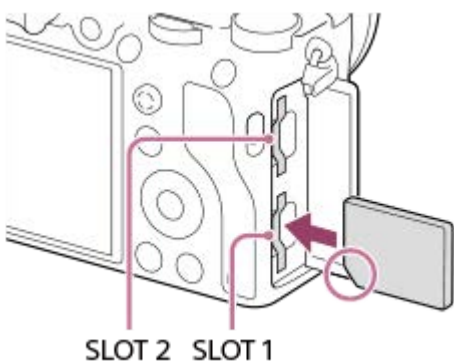

- ให้ใส่การ์ดหน่วยความจำจนคลิกเข้าที่โดยหันมุมบากของการ์ดตามที่แสดงในรูป ใส่การ์ดหน่วยความจำให้ถูกต้อง มิฉะนั้นอาจทำให้การทำงานผิดพลาดได้



ประเภทการ์ดหน่วยความจำที่สามารถใส่ในช่องเสียบการ์ดหน่วยความจำได้

ช่องเสียบ 1 (ด้านล่าง): รองรับการ์ด SD (ใช้ได้กับ UHS-I และ UHS-II)

ช่องเสียบ 2 (ด้านบน): รองรับการ์ด SD (ใช้ได้กับ UHS-I) และสื่อ Memory Stick PRO Duo

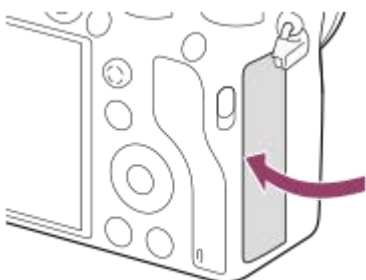
3 ปิดฝาปิด



- เมื่อท่านใช้การ์ดหน่วยความจำกับกล้องนี้เป็นครั้งแรก ขอแนะนำให้ฟอร์แมตการ์ดในกล้อง เพื่อให้การ์ดหน่วยความจำมีประสิทธิภาพที่คงที่มากยิ่งขึ้น
- ท่านสามารถเปลี่ยนช่องเสียบการ์ดหน่วยความจำที่จะบันทึกได้โดยเลือก MENU →  (ตั้งค่า) → [ตั้งค่าสื่อบันทึก] → [ให้สำคัญกับสื่อบันทึก]
- หากต้องการบันทึกภาพเดียวกันลงในการ์ดหน่วยความจำสองชุดพร้อมกัน หรือค้นหาภาพที่บันทึกไว้ในช่องเสียบการ์ดหน่วยความจำสองชุดตามประเภทของภาพ (ภาพนิ่ง/ภาพเคลื่อนไหว) ให้เลือก MENU →  (ตั้งค่า) → [ตั้งค่าสื่อบันทึก] → [โหมดบันทึกภาพ]
- ใช้ช่องเสียบ 1 เมื่อใช้การ์ด SD เพียงอันเดียว
- ใช้ช่องเสียบ 2 เมื่อใช้สื่อ Memory Stick ในกรณีนี้ ให้ตั้งค่า [ให้สำคัญกับสื่อบันทึก] ไปที่ [ช่อง 2]
- ห้ามใส่สื่อ Memory Stick ในช่องเสียบ 1 การทำเช่นนี้อาจทำให้เกิดความเสียหายได้

เมื่อต้องการถอดการ์ดหน่วยความจำ

เปิดฝาปิดการ์ดหน่วยความจำและตรวจสอบให้แน่ใจว่าไฟแสดงสถานะการเข้าถึง (A) ไม่ติดสว่าง จากนั้นกดการ์ดหน่วยความจำเบา ๆ หนึ่งครั้ง เพื่อนำการ์ดออก

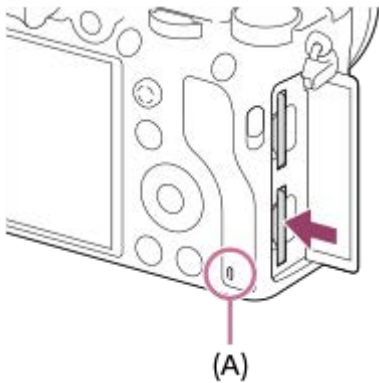

หัวข้อที่เกี่ยวข้อง

- การ์ดหน่วยความจำที่สามารถใช้ได้
- หมายเหตุเกี่ยวกับการ์ดหน่วยความจำ
- ฟอร์แมต
- ตั้งค่าสื่อบันทึก: ให้สำคัญกับสื่อบันทึก
- การเลือกการ์ดหน่วยความจำที่ต้องการให้แสดงภาพ (เลือกสื่อสำหรับเล่น)
- ตั้งค่าสื่อบันทึก: โหมดบันทึกภาพ

กล้องดิจิทัลชนิดเปลี่ยนเลนส์ได้
ILCE-7RM3 α7RIII

การ์ดหน่วยความจำที่สามารถใช้ได้

เมื่อใช้การ์ดหน่วยความจำ microSD หรือสื่อ Memory Stick Micro กับกล้องนี้ ตรวจสอบให้แน่ใจว่าได้ใช้ตัวแปลงที่เหมาะสมแล้ว

การ์ดหน่วยความจำ SD

รูปแบบการบันทึก		การ์ดหน่วยความจำที่รองรับ
ภาพนิ่ง		การ์ด SD/SDHC/SDXC
AVCHD		การ์ด SD/SDHC/SDXC (Class 4 หรือเร็วกว่า หรือ U1 หรือเร็วกว่า)
XAVC S	4K 60Mbps* HD 50Mbps หรือต่ำกว่า* HD 60Mbps	การ์ด SDHC/SDXC (Class 10, หรือ U1 หรือเร็วกว่า)
	4K 100Mbps* HD 100Mbps	การ์ด SDHC/SDXC (U3)





* รวมถึงเมื่อบันทึกภาพเคลื่อนไหวพร้อมกันในเวลาเดียวกัน

สื่อ Memory Stick

รูปแบบการบันทึก		การ์ดหน่วยความจำที่รองรับ
ภาพนิ่ง		Memory Stick PRO Duo/ Memory Stick PRO-HG Duo
AVCHD		Memory Stick PRO Duo (Mark 2)/ Memory Stick PRO-HG Duo
XAVC S	4K 60Mbps* HD 50Mbps หรือต่ำกว่า* HD 60Mbps	Memory Stick PRO-HG Duo
	4K 100Mbps* HD 100Mbps	—

* รวมถึงเมื่อบันทึกภาพเคลื่อนไหวพร้อมกันในเวลาเดียวกัน

หมายเหตุ

- ใช้ช่องเสียบ 1 เมื่อใช้การ์ดหน่วยความจำ UHS-II รวมทั้งเลือก MENU →  (ตั้งค่า) → [ตั้งค่าสื่อบันทึก] → [ให้สำคัญกับสื่อบันทึก] → [ช่อง 1]
- ไม่สามารถใช้สื่อ Memory Stick PRO Duo กับช่องเสียบ 1 ได้
- เมื่อใช้การ์ดหน่วยความจำ SDHC ในการบันทึกภาพเคลื่อนไหว XAVC S เป็นเวลานานๆ กล้องจะแบ่งภาพเคลื่อนไหวที่บันทึกออกเป็นไฟล์ขนาด 4 GB ท่านสามารถจัดการไฟล์ที่แบ่งนี้ให้เป็นไฟล์เดียวได้โดยนำเข้าไฟล์เหล่านั้นลงในคอมพิวเตอร์โดยใช้ PlayMemories Home
- เมื่อบันทึกภาพเคลื่อนไหวลงในการ์ดหน่วยความจำทั้งช่องเสียบ 1 และช่องเสียบ 2 หลังจากที่ได้ตั้งค่ากล้องแล้ว ให้ใส่การ์ดหน่วยความจำสองอันที่มีระบบไฟล์เดียวกัน ไม่สามารถบันทึกภาพเคลื่อนไหว XAVC S พร้อมกันได้ เมื่อใช้ระบบไฟล์ exFAT กับระบบไฟล์ FAT32 ร่วมกัน
 - [] รูปแบบไฟล์ ถูกตั้งไว้ที่ [XAVC S 4K] หรือ [XAVC S HD]
 - ตั้งค่า [โหมดบันทึกภาพ] ในส่วน [ตั้งค่าสื่อบันทึก] ไว้ที่ [บันทึกพร้อมกัน ()] หรือ [บ.พร้อม (/ )]

การ์ดหน่วยความจำ	ระบบไฟล์
การ์ดหน่วยความจำ SDXC	exFAT

การ์ดหน่วยความจำ	ระบบไฟล์
Memory Stick PRO Duo (Mark2), Memory Stick PRO-HG Duo, การ์ดหน่วยความจำ SDHC	FAT32

- ชาร์จแบตเตอรี่ให้เต็มก่อนที่จะพยายามกู้ไฟล์ฐานข้อมูลบนการ์ดหน่วยความจำ

หัวข้อที่เกี่ยวข้อง

- [หมายเหตุเกี่ยวกับการ์ดหน่วยความจำ](#)
- [จำนวนภาพที่บันทึกได้](#)
- [ระยะเวลาที่บันทึกได้ของภาพเคลื่อนไหว](#)
- [ตั้งค่าสื่อบันทึก: โหมดบันทึกภาพ](#)

4-728-783-45(1) Copyright 2017 Sony Corporation

กล้องดิจิทัลชนิดเปลี่ยนเลนส์ได้
ILCE-7RM3 α7RIII

หมายเหตุเกี่ยวกับการ์ดหน่วยความจำ

- ถ้าท่านถ่ายภาพและลบภาพซ้ำๆ กันเป็นเวลานาน ข้อมูลในไฟล์ในการ์ดหน่วยความจำจะกระจายและการบันทึกภาพเคลื่อนไหวอาจหยุดชะงักระหว่างการถ่ายภาพ ในกรณีนี้ให้บันทึกภาพของท่านลงในเครื่องคอมพิวเตอร์หรือที่เก็บข้อมูลอื่น จากนั้นสั่งงาน [ฟอร์แมต] ด้วยกล้อง
- ห้ามถอดแบตเตอรี่หรือการ์ดหน่วยความจำ หรือปิดสวิตช์กล้อง ขณะที่ไฟแสดงสถานะการเข้าถึงติดสว่างอยู่ เพราะอาจทำให้ข้อมูลในการ์ดหน่วยความจำเสียหายได้
- อย่าสัมผัสร่องข้อมูลไว้เพื่อเป็นการป้องกัน
- ไม่รับประกันว่าการ์ดหน่วยความจำทั้งหมดจะทำงานได้อย่างถูกต้อง
- ภาพที่บันทึกในการ์ดหน่วยความจำ SDXC ไม่สามารถนำเข้าหรือเปิดดูบนคอมพิวเตอร์หรืออุปกรณ์ AV ที่ไม่สามารถใช้งานร่วมกับ exFAT เมื่อเชื่อมต่อด้วยสาย USB ตรวจสอบว่าอุปกรณ์สามารถใช้งานร่วมกับ exFAT ก่อนจะเชื่อมต่ออุปกรณ์กับกล้อง ถ้าเชื่อมต่อกลับกับอุปกรณ์ที่ไว้ร่วมกันไม่ได้ จะมีข้อความแจ้งให้ฟอร์แมตการ์ด อย่าฟอร์แมตการ์ดตามที่ได้รับแจ้ง เพราะจะเป็นการลบข้อมูลทั้งหมดในการ์ด (exFAT เป็นระบบไฟล์ที่ใช้กับการ์ดหน่วยความจำ SDXC)
- อย่าให้การ์ดหน่วยความจำตกน้ำ
- อย่ากระแทก บิด หรือทำการ์ดหน่วยความจำตก
- อย่าใช้งานหรือเก็บการ์ดหน่วยความจำภายในสภาพต่อไปนี้
 - สถานที่ที่มีอุณหภูมิสูง เช่น ในรถที่จอดกลางแจ้ง
 - สถานที่ซึ่งแสงแดดส่องถึงโดยตรง
 - สถานที่ชื้นหรือมีสารกัดกร่อน
- ถ้าใช้การ์ดหน่วยความจำใกล้บริเวณที่มีแม่เหล็กแรงสูง หรือใช้ในพื้นที่ซึ่งมีกระแสไฟฟ้าสถิตหรือกระแสไฟฟ้ารบกวน ข้อมูลในการ์ดหน่วยความจำอาจได้รับความเสียหาย
- อย่าใช้มือหรือวัตถุโลหะแตะบริเวณหน้าสัมผัสของการ์ดหน่วยความจำ
- อย่าวางการ์ดหน่วยความจำในบริเวณที่เด็กเล็กเอื้อมถึง เด็กอาจจะกลืนลงไปได้
- อย่าถอดประกอบหรือดัดแปลงการ์ดหน่วยความจำ
- การ์ดหน่วยความจำอาจร้อนหลังจากใช้งานเป็นเวลานาน โปรดระมัดระวังในการจัดการกับการ์ดดังกล่าว
- ไม่รับประกันว่าการ์ดหน่วยความจำที่ฟอร์แมตบนคอมพิวเตอร์จะสามารถใช้กับผลิตภัณฑ์นี้ได้ ฟอร์แมตการ์ดหน่วยความจำในผลิตภัณฑ์นี้
- ความเร็วในการอ่าน/เขียนข้อมูล แตกต่างกันไปตามการ์ดหน่วยความจำและอุปกรณ์ที่ใช้
- ห้ามใช้แรงกดมากเกินไปขณะที่กำลังบันทึกข้อมูลลงในพื้นที่หน่วยความจำของการ์ดหน่วยความจำ
- อย่าติดฉลากบนการ์ดหน่วยความจำหรือบนตัวแปลงการ์ดหน่วยความจำ
- ถ้าสวิตช์ป้องกันการเขียนหรือสวิตช์ป้องกันการลบของการ์ดหน่วยความจำถูกตั้งไว้ที่ตำแหน่ง LOCK ท่านจะไม่สามารถบันทึกหรือลบภาพได้ ในกรณีนี้ ให้เลื่อนสวิตช์ไปที่ตำแหน่งบันทึก
- หากต้องการใช้สื่อ Memory Stick Micro หรือการ์ดหน่วยความจำ microSD กับผลิตภัณฑ์นี้:
 - ต้องตรวจสอบให้แน่ใจว่าได้เสียบการ์ดหน่วยความจำเข้าในอะแดปเตอร์เฉพาะแล้ว หากท่านใส่การ์ดหน่วยความจำเข้าในผลิตภัณฑ์โดยไม่ใช้อะแดปเตอร์การ์ดหน่วยความจำ ท่านอาจจะไม่สามารถเอาการ์ดหน่วยความจำออกมาจากผลิตภัณฑ์ได้
 - เมื่อท่านเสียบการ์ดหน่วยความจำเข้าไปในตัวแปลงการ์ดหน่วยความจำ โปรดตรวจสอบให้แน่ใจว่าได้เสียบการ์ดในทิศทางที่ถูกต้องและเสียบเข้าไปจนสุด ถ้าเสียบการ์ดไม่ถูกต้อง อาจส่งผลให้การทำงานผิดปกติ
- เกี่ยวกับสื่อ Memory Stick PRO Duo และสื่อ Memory Stick PRO-HG Duo:
 - Memory Stick นี้มีฟังก์ชัน MagicGate เป็นเทคโนโลยีที่ได้รับการคุ้มครองลิขสิทธิ์ซึ่งใช้เทคโนโลยีการเข้ารหัสข้อมูล อุปกรณ์นี้ไม่สามารถทำการบันทึกข้อมูล/การแสดงผลที่ต้องใช้ฟังก์ชัน MagicGate ได้
 - รองรับการถ่ายโอนข้อมูลความเร็วสูงโดยใช้อินเทอร์เฟซแบบขนาน

การติด/การถอดเลนส์

ปิดกล้องก่อนจะทำการใส่หรือถอดเลนส์

- 1 ถอดฝาปิดตัวกล้อง (A) ออกจากกล้องและถอดฝาปิดท้ายเลนส์ (B) ออกจากด้านหลังเลนส์

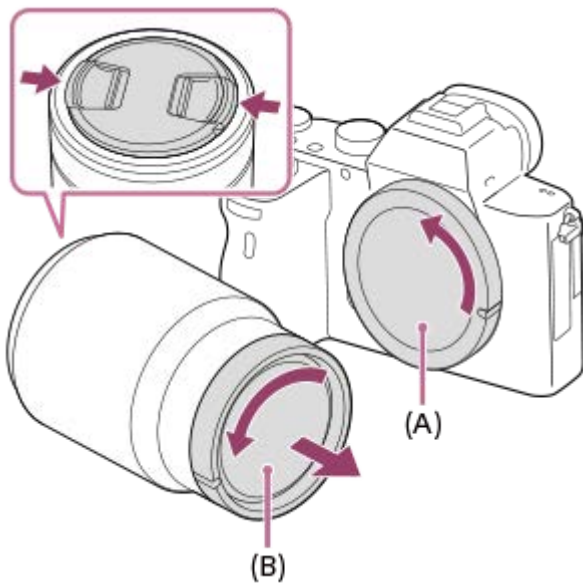

- ขอแนะนำให้ใส่ฝาปิดหน้าเลนส์เมื่อท่านถ่ายภาพเสร็จแล้ว

- 2 เมาท์เลนส์โดยให้เครื่องหมายดัชนีสีขาว (ดัชนีเมาท์) ทั้งสองบนเลนส์และกล้องอยู่ในแนวเดียวกัน

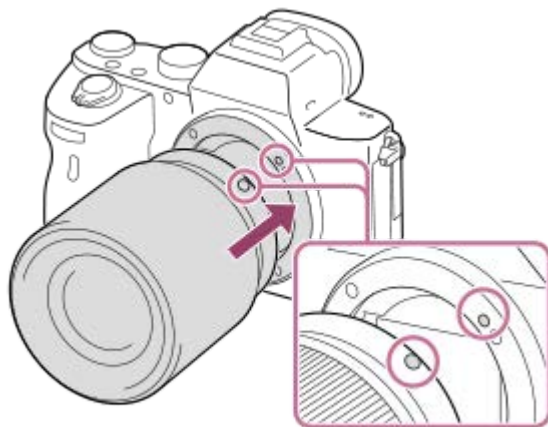

- ถือก้องคว่ำลงเพื่อป้องกันไม่ให้ฝุ่นละอองและสิ่งสกปรกเข้าไปในตัวกล้อง

- 3 ขณะที่ดันเลนส์เบาๆ เข้าหาก้อง ให้หมุนเลนส์ซ้ายๆ ตามลูกศรจนกว่าจะได้ยินเสียงคลิกเข้าในตำแหน่งล็อก

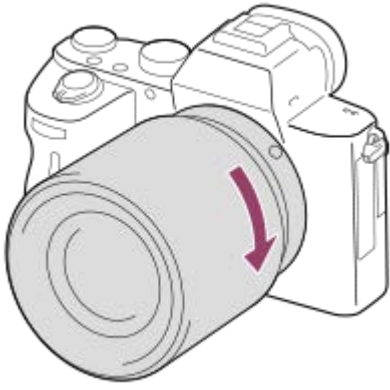

- ตรวจสอบให้แน่ใจว่าใส่เลนส์เข้าไปตรงๆ

เมื่อต้องการถอดเลนส์

กดปุ่มปลดเลนส์ (A) ค้างไว้และหมุนเลนส์ไปในทิศทางของลูกศรจนหมุนต่อไม่ได้ หลังจากถอดเลนส์แล้ว ให้ใส่ฝาปิดตัวกล้องเข้ากับกล้อง และใส่ฝาปิดเลนส์เข้ากับด้านหน้าและด้านหลังเลนส์เพื่อป้องกันฝุ่นและสิ่งสกปรกเข้าไปในกล้องและเลนส์

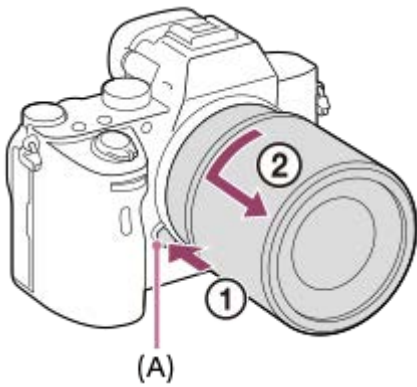

หมายเหตุ

- เมื่อทำการใส่/ถอดเลนส์ ให้ทำอย่างรวดเร็วในบริเวณที่ปลอดภัย
- อย่ากดปุ่มปลดเลนส์ขณะกำลังติดตั้งเลนส์
- อย่าใช้ความรุนแรงขณะติดตั้งเลนส์
- ต้องมีอะแดปเตอร์แปลงเมาท์ (แยกจำหน่าย) หากต้องการใช้เลนส์ A-mount (แยกจำหน่าย) ดูรายละเอียดการใช้งานอะแดปเตอร์แปลงเมาท์จากคำแนะนำการใช้งานที่ให้มาด้วยกันกับอะแดปเตอร์แปลงเมาท์
- ถ้าท่านต้องการถ่ายภาพแบบ full-frame ให้ใช้เลนส์ที่สนับสนุนขนาด full-frame
- เมื่อท่านใช้เลนส์ที่มีช่องต่อขาตั้ง ให้ติดตั้งขาตั้งเข้ากับช่องต่อขาตั้งของเลนส์เพื่อช่วยถ่วงน้ำหนักของเลนส์ให้เท่ากัน
- เมื่อถือกล้องที่มีเลนส์ติดตั้งอยู่ ให้จับทั้งกล้องและเลนส์ให้แน่น
- อย่าจับส่วนของเลนส์ที่ยื่นออกมาเพื่อชมหรือปรับโฟกัส

หัวข้อที่เกี่ยวข้อง

- [การใส่เลนส์ชุด](#)

กล้องดิจิทัลชนิดเปลี่ยนเลนส์ได้
ILCE-7RM3 α7RIII

การใส่เลนส์สุด

เราขอแนะนำให้ท่านใช้เลนส์สุดเพื่อป้องกันไม่ให้แสงจากภายนอกเฟรมถ่ายภาพส่งผลกระทบต่อภาพถ่าย

- 1 จัดให้ส่วนต่อเลนส์สุดและหัวเลนส์อยู่ตรงกัน และหมุนเลนส์สุดตามเข็มนาฬิกาจนกระทั่งคลิกเข้าที่

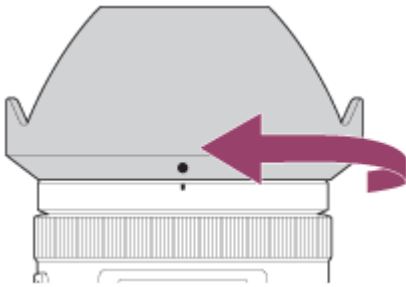

หมายเหตุ

- ใส่เลนส์สุดให้ถูกต้อง มิฉะนั้น เลนส์สุดอาจไม่มีผลหรืออาจจะมีผลต่อภาพเพียงบางส่วน
- เมื่อใส่เลนส์สุด อย่างถูกต้อง ดัชนีเลนส์สุด (เส้นสีแดง) จะตรงกับเครื่องหมายดัชนีสีแดงบนสุดพอดี (อาจไม่มีดัชนีเลนส์สุดบนเลนส์บางรุ่น)
- ถอดเลนส์สุดออกเมื่อใช้แฟลช เนื่องจากเลนส์สุดจะไปปิดกั้นแสงแฟลชและอาจปรากฏเป็นเงาอยู่ในภาพ
- หากต้องการเก็บเลนส์สุดหลังการถ่ายภาพ ให้ใส่เลนส์สุดเข้ากับเลนส์แบบกลับหลัง

หัวข้อที่เกี่ยวข้อง

- [การติด/การถอดเลนส์](#)

กล้องดิจิทัลชนิดเปลี่ยนเลนส์ได้
ILCE-7RM3 α7RIII

อะแดปเตอร์แปลงเมาท์

เมื่อใช้อะแดปเตอร์แปลงเมาท์ (แยกจำหน่าย) ท่านสามารถสวมเลนส์ A-mount (แยกจำหน่าย) เข้ากับผลิตภัณฑ์นี้ได้
ดูรายละเอียดได้จากคำแนะนำการใช้งานที่ให้มาพร้อมกับอะแดปเตอร์แปลงเมาท์

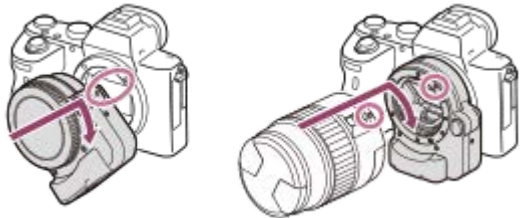

หมายเหตุ

- เมื่อเลือกการตั้งค่าอื่นนอกเหนือจาก [ถ่ายภาพต่อเนื่อง: Lo] สำหรับ [ถ่ายภาพต่อเนื่อง] โฟกัสจะถูกล็อกระหว่างการถ่ายภาพแรก แม้ว่าจะตั้งค่า [โหมดโฟกัส] ไว้ที่ [AF ต่อเนื่อง]
- ท่านอาจไม่สามารถใช้อะแดปเตอร์แปลงเมาท์หรือโฟกัสอัตโนมัติกับเลนส์บางชนิด โปรดปรึกษาดัชนีแนะนำของ Sony หรือศูนย์บริการในท้องถิ่นที่ได้รับอนุญาตจาก Sony เพื่อขอทราบข้อมูลเพิ่มเติมเกี่ยวกับเลนส์ที่สามารถใช้งานร่วมกันได้
- อะแดปเตอร์แปลงเมาท์ LA-EA2 หรือ LA-EA4 (แยกจำหน่าย) และกริปแนวตั้ง (แยกจำหน่าย) ไม่ได้ถูกออกแบบมาให้ติดตั้งไว้ด้วยกัน ถ้าท่านติดตั้งไว้ด้วยกัน จะส่งผลให้ระยะห่างระหว่างอะแดปเตอร์แปลงเมาท์และกริปแนวตั้งแคบลง ทำให้การถือกล้องทำได้ยาก
- ท่านไม่สามารถใช้ไฟช่วยโฟกัสเมื่อใช้เลนส์ A-mount
- เสียงเลนส์และเสียงการทำงานของผลิตภัณฑ์อาจถูกบันทึกด้วยในระหว่างการบันทึกภาพเคลื่อนไหว ท่านสามารถปิดเสียงได้โดยเลือก MENU → 2 (ตั้งค่ากล้อง2) → [การอัดเสียง] → [ปิด]
- ผลิตภัณฑ์อาจใช้เวลานานหรืออาจโฟกัสได้ยาก ทั้งนี้ขึ้นอยู่กับเลนส์ที่ใช้หรือวัตถุเป้าหมาย

หัวข้อที่เกี่ยวข้อง

- [อะแดปเตอร์แปลงเมาท์ LA-EA1/LA-EA3](#)
- [อะแดปเตอร์แปลงเมาท์ LA-EA2/LA-EA4](#)

กล้องดิจิทัลชนิดเปลี่ยนเลนส์ได้
ILCE-7RM3 α7RIII

อะแดปเตอร์แปลงเมาท์ LA-EA1/LA-EA3

เมื่อใช้อะแดปเตอร์แปลงเมาท์ LA-EA1 (แยกจำหน่าย) หรืออะแดปเตอร์แปลงเมาท์ LA-EA3 (แยกจำหน่าย) ท่านสามารถใช้ฟังก์ชันต่อไปนี้ได้

การถ่ายภาพแบบ Full-frame:

LA-EA1: ไม่สามารถใช้งานได้

LA-EA3: สามารถใช้ได้กับเลนส์ถ่ายภาพขนาดฟูลเฟรมที่ใช้ร่วมกันได้เท่านั้น

ออโตโฟกัส:

มีเฉพาะในเลนส์ SAM/SSM เท่านั้น

ระบบ AF:

AF แบบตรวจจับเฟส/AF คอนทราสต์

AF/MFเลือก:

สามารถเปลี่ยนได้โดยใช้สวิตช์สั่งงานที่เลนส์

โหมดโฟกัส:

AF ครั้งเดียว/AF ต่อเนื่อง*

* การตั้งค่านี้ไม่สามารถใช้งานได้ เมื่อดังค่า [ ระบบ AF] ไว้ที่ [AF คอนทราสต์]

- เมื่อใช้อะแดปเตอร์แปลงเมาท์และตั้งกล้องไว้ที่โหมดภาพเคลื่อนไหว โฟกัสอัตโนมัติจะทำงานเมื่อกดปุ่มชัตเตอร์ลงครึ่งหนึ่ง หรือเมื่อฟังก์ชัน [เปิด AF] เปิดอยู่เท่านั้น
- เมื่อใช้อะแดปเตอร์แปลงเมาท์ในโหมดภาพเคลื่อนไหว ให้ปรับค่ารับแสงด้วยตัวเอง

พื้นที่โฟกัสที่ใช้ได้:

เมื่อดังค่า [ ระบบ AF] ไปที่ [AF แบบตรวจจับเฟส]:

[กว้าง]/[กลางภาพ]/[จุดที่ปรับได้]

- พื้นที่โฟกัสทุกประเภทจะสามารถใช้ได้เมื่อรุ่นซอฟต์แวร์ระบบ (เฟิร์มแวร์) ของกล้องคือ 2.00 หรือใหม่กว่า

เมื่อดังค่า [ ระบบ AF] ไปที่ [AF คอนทราสต์]:

[กว้าง]/[โซน]/[กลางภาพ]/[จุดที่ปรับได้]/[จุดที่ปรับได้แบบขยาย]

SteadyShot:

ในตัวกล้อง

หัวข้อที่เกี่ยวข้อง

- [บริเวณปรับโฟกัส](#)

กล้องดิจิทัลชนิดเปลี่ยนเลนส์ได้
ILCE-7RM3 α7RIII

อะแดปเตอร์แปลงเมาท์ LA-EA2/LA-EA4

เมื่อใช้อะแดปเตอร์แปลงเมาท์ LA-EA2 (แยกจำหน่าย) หรืออะแดปเตอร์แปลงเมาท์ LA-EA4 (แยกจำหน่าย) ท่านสามารถใช้ฟังก์ชันต่อไปนี้ได้

การถ่ายภาพแบบ Full-frame:

LA-EA2: ไม่สามารถใช้งานได้

LA-EA4: สามารถใช้ได้กับเลนส์ถ่ายภาพขนาดฟูลเฟรมที่ใช้ร่วมกันได้เท่านั้น

ออโตโฟกัส:

ใช้งานได้

ระบบ AF:

AF แบบตรวจจับเฟส ซึ่งควบคุมโดยเซ็นเซอร์ AF เฉพาะที่อยู่ภายในอะแดปเตอร์แปลงเมาท์

เลือก AF/MF:

เลนส์ที่ไม่รองรับ DMF (ที่มีสวิตช์เลือกโหมดโฟกัส): สามารถเปลี่ยนได้โดยใช้สวิตช์เลือกโหมดโฟกัสบนเลนส์

เลนส์ที่รองรับ DMF (ที่มีสวิตช์เลือกโหมดโฟกัส): สามารถเปลี่ยนได้โดยใช้สวิตช์เลือกโหมดโฟกัสบนเลนส์ เมื่อตั้งสวิตช์เลือกโหมดโฟกัสบนเลนส์ไปที่ AF ท่านสามารถเปลี่ยนวิธีโฟกัสได้โดยสั่งงานกล้อง

เลนส์อื่น ๆ (ที่ไม่มีสวิตช์เลือกโหมดโฟกัส): สามารถเปลี่ยนได้โดยสั่งงานกล้อง

โหมดโฟกัส:

LA-EA2: AF ครั้งเดียว/AF ต่อเนื่อง/DMF*

LA-EA4: AF ครั้งเดียว/AF ต่อเนื่อง/AF อัตโนมัติ/DMF*

* ใช้งานได้ เมื่อใช้เลนส์ที่สนับสนุนโฟกัสด้วยตัวเองโดยตรงเท่านั้น

- แม้เมื่อตั้ง [ลำดับค.สำคัญใน AF-S] ไว้ที่ [เน้นความสมดุล] กล้องจะเปลี่ยนเป็น [AF มาก่อน] ชั่วคราว
- แม้เมื่อตั้ง [ลำดับค.สำคัญใน AF-C] ไว้ที่ [เน้นความสมดุล] กล้องจะเปลี่ยนเป็น [ถ่ายภาพมาก่อน] ชั่วคราว

พื้นที่โฟกัสที่ใช้งานได้:

กว้าง/กลางภาพ/จุดที่ปรับได้/AF ล็อคเป้าหมาย

SteadyShot:

ในตัวกล้อง

กล้องดิจิทัลชนิดเปลี่ยนเลนส์ได้
ILCE-7RM3 α7RIII

กริปแนวดัง

ท่านสามารถติดตั้งกริปแนวดัง (แยกจำหน่าย) เข้ากับผลิตภัณฑ์นี้และบันทึกภาพในแนวดัง ถอดฝาปิดแบตเตอรี่ออกก่อนที่จะติดตั้งกริปแนวดัง ดูรายละเอียดจากคำแนะนำการใช้งานสำหรับกริปแนวดัง

วิธีถอดฝาปิดแบตเตอรี่

เลื่อนก้านปลดฝาปิดแบตเตอรี่ของผลิตภัณฑ์นี้ไปตามทิศทางของลูกศร ก้านฝาปิดของใส่แบตเตอรี่จะถูกเก็บไว้ในฝาปิดของใส่แบตเตอรี่

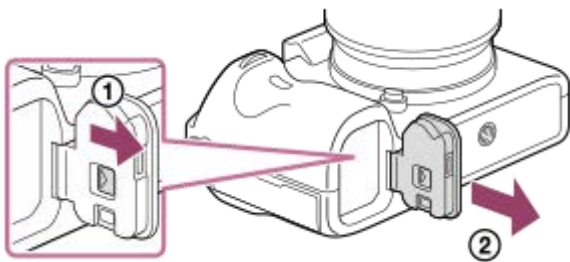

- ท่านสามารถถอดฝาปิดแบตเตอรี่ที่ได้ถอดออกลงบน กริปแนวดัง เพื่อจะได้ไม่ทำหาย
- เมื่อติดตั้งกริปแนวดังเข้ากับผลิตภัณฑ์นี้ แบตเตอรี่ที่เหลืออยู่จะแสดงเป็น **1** **2**

วิธีใส่ฝาปิดแบตเตอรี่

เลื่อนก้านปลดฝาปิดแบตเตอรี่และจัดให้บานพับฝาปิดแบตเตอรี่ตรงกับรูก้านฝาปิดแบตเตอรี่เพื่อใส่ฝาปิดแบตเตอรี่

คำแนะนำ

- แบตเตอรี่ที่อยู่ภายในกริปแนวดังสามารถชาร์จได้ขณะที่กริปแนวดังติดอยู่กับกล้อง ปิดสวิตช์กล้องและเชื่อมต่อกล้องกับอุปกรณ์ เช่น คอมพิวเตอร์ โดยใช้สาย USB
- ใช้สาย USB Type-C (ที่ใหม่ด้วย) หรือสาย USB มาตรฐาน

หมายเหตุ

- อะแดปเตอร์แปลงเม้าท์ LA-EA2/LA-EA4 (แยกจำหน่าย) และกริปแนวดังไม่ได้ถูกออกแบบมาให้ติดตั้งไว้ด้วยกัน ถ้าท่านติดตั้งไว้ด้วยกัน จะส่งผลให้ระยะห่างระหว่างอะแดปเตอร์แปลงเม้าท์และกริปแนวดังแคบลง ทำให้การถือกล้องทำได้ยาก

กล้องดิจิทัลชนิดเปลี่ยนเลนส์ได้
ILCE-7RM3 α7RIII

การตั้งค่าภาษา วันที่และเวลา

หน้าจอการตั้งค่าภาษา วันที่ และเวลาจะแสดงขึ้นโดยอัตโนมัติเมื่อท่านเปิดสวิตช์ผลิตภัณฑ์นี้เป็นครั้งแรก ขณะเริ่มใช้งานผลิตภัณฑ์นี้ หรือเมื่อแบตเตอรี่สำรองแบบชาร์จได้ภายในกล้องคายประจุออกจนหมด

- 1 **เปิดกล้อง**
หน้าจอตั้งค่าภาษาจะปรากฏขึ้น ตามด้วยหน้าจอตั้งค่าวันที่และเวลา
- 2 **เลือกภาษา แล้วกดที่ตรงกลางปุ่มควบคุม**
- 3 **ตรวจสอบว่าได้เลือก [ตกลง] บนหน้าจอ จากนั้นกดที่ตรงกลางปุ่ม**
- 4 **เลือกตำแหน่งทางภูมิศาสตร์ที่ต้องการ จากนั้นกดตรงที่กลางปุ่ม**
- 5 **เลือกรายการตั้งค่าโดยใช้ด้านบน/ล่างของปุ่มควบคุม หรือโดยหมุนปุ่มควบคุม จากนั้นกดที่ตรงกลางปุ่ม**
- 6 **ตั้งค่า [ปรับเวลาฤดูร้อน], [วันที่/เวลา] และ [รูปแบบวันที่] โดยใช้ด้านบน/ล่าง/ซ้าย/ขวา จากนั้นกดที่ตรงกลางปุ่ม**
 - เวลาเที่ยงคืนจะแสดงเป็น 12:00 AM และเวลากลางวันจะแสดงเป็น 12:00 PM เมื่อตั้งค่า [วันที่/เวลา]
 - เปลี่ยนค่าโดยใช้ด้านบน/ล่าง เมื่อตั้งค่า [วันที่/เวลา]
- 7 **ทำซ้ำขั้นตอนที่ 5 และ 6 เพื่อตั้งค่ารายการอื่น จากนั้นเลือก [ตกลง] แล้วกดที่ตรงกลางปุ่ม**

การรักษาวันที่และเวลาเอาไว้

กล้องนี้มีแบตเตอรี่สำรองแบบชาร์จได้ภายในกล้องเพื่อเก็บข้อมูลวันที่และเวลา และการตั้งค่าอื่นๆ ไม่ว่าจะเปิดหรือปิดสวิตช์อยู่ หรือได้ชาร์จหรือไม่ได้ชาร์จแบตเตอรี่ก็ตาม

หากต้องการชาร์จแบตเตอรี่สำรองแบบชาร์จได้ภายในกล้อง ให้ใส่แบตเตอรี่เข้ากับกล้องแล้วปิดสวิตช์ผลิตภัณฑ์ทิ้งไว้ 24 ชั่วโมงขึ้นไป ถ้านาฬิกามีการรีเซ็ตทุกครั้งที่ชาร์จแบตเตอรี่ อาจเป็นเพราะแบตเตอรี่สำรองแบบชาร์จได้ภายในกล้องเสื่อมประสิทธิภาพ โปรดปรึกษาศูนย์บริการ

คำแนะนำ

- หากต้องการตั้งวันที่และเวลา หรือตำแหน่งทางภูมิศาสตร์อีกครั้งหลังจากทำการตั้งวันที่และเวลาเสร็จเรียบร้อยแล้ว ให้เลือก MENU →  (ตั้งค่า) → [ตั้ง วันที่/เวลา] หรือ [ตั้งค่าห้องที่]

หมายเหตุ



- ถ้าการตั้งค่าวันที่และเวลาถูกยกเลิกกลางคัน หน้าจอตั้งค่าวันที่และเวลาจะปรากฏทุกครั้งที่ท่านเปิดกล้อง
- กล้องนี้ไม่มีระบบสำหรับการใส่วันที่ลงในภาพถ่าย ท่านสามารถใส่วันที่ลงในภาพถ่าย จากนั้นบันทึกและพิมพ์ได้ โดยใช้ PlayMemories Home (สำหรับ Windows เท่านั้น)



หัวข้อที่เกี่ยวข้อง

- ตั้ง วันที่/เวลา
- ตั้งค่าห้องที่

กล้องดิจิทัลชนิดเปลี่ยนเลนส์ได้
ILCE-7RM3 α7R III

คำแนะนำในกล้อง

[คำแนะนำในกล้อง] จะแสดงรายละเอียดของรายการ MENU รายการ Fn (ฟังก์ชัน) และการตั้งค่า กำหนดฟังก์ชัน [คำแนะนำในกล้อง] ให้กับคีย์ที่ต้องการล่วงหน้าโดยใช้ [ คีย์กำหนดเอง] หรือ [ คีย์กำหนดเอง]

- 1 MENU → 2 (ตั้งค่ากล้อง2) → [ คีย์กำหนดเอง] หรือ [ คีย์กำหนดเอง] → คีย์ที่ต้องการ จากนั้นกำหนดฟังก์ชัน [คำแนะนำในกล้อง] ให้กับคีย์
 - ไม่สามารถกำหนดฟังก์ชัน [คำแนะนำในกล้อง] ให้กับคีย์บางคีย์ได้
- 2 เลือก MENU หรือรายการ Fn ที่ท่านต้องการดูรายละเอียด จากนั้นกดปุ่มที่จะกำหนดให้กับฟังก์ชัน [คำแนะนำในกล้อง] รายละเอียดของรายการจะแสดงขึ้น

หัวข้อที่เกี่ยวข้อง

- [คีย์กำหนดเอง \(ภาพนิ่ง/ภาพเคลื่อนไหว/ดูภาพ\)](#)

กล้องดิจิทัลออพติคัลเปลี่ยนเลนส์ได้
ILCE-7RM3 α7RIII

การถ่ายภาพนิ่ง

1 เลือกโหมดถ่ายภาพที่ต้องการโดยหมุนปุ่มหมุนปรับโหมด

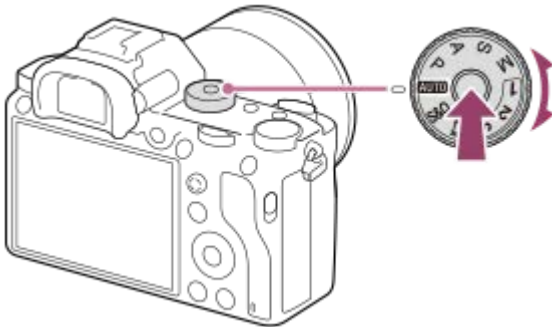

- หมุนปุ่มหมุนปรับโหมดขณะกดปุ่มปลดล็อกปุ่มหมุนปรับโหมดที่อยู่ตรงกลางปุ่มหมุนปรับโหมด

2 ปรับมุมของหน้าจอล แล้วถือกล้องไว้หรือมองผ่านช่องมองภาพ แล้วถือกล้องไว้

3 เมื่อติดเลนส์ซูม ให้ขยายภาพโดยหมุนแหวนปรับซูม

4 กดปุ่มชัตเตอร์ลงครึ่งหนึ่งเพื่อปรับโฟกัส

เมื่อปรับโฟกัสภาพได้ เสียงบี๊บจะดังขึ้นและตัวแสดง (เช่น ●) จะติดสว่าง

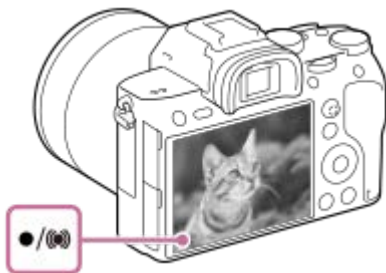

5 กดปุ่มชัตเตอร์ลงจนสุด

เมื่อต้องการถ่ายภาพโดยล็อกโฟกัสไว้ที่วัตถุที่ต้องการ (ล็อกโฟกัส)

ถ่ายภาพโดยล็อกโฟกัสบนวัตถุที่ต้องการ ในโหมดโฟกัสอัตโนมัติ

1. MENU → 1 (ตั้งคากล้อง1) → [โหมดโฟกัส] → [AF ครั้งเดียว] หรือ [AF อัตโนมัติ]
2. จัดให้วัตถุอยู่ในบริเวณ AF แล้วกดปุ่มชัตเตอร์ลงครึ่งหนึ่ง



โฟกัสจะถูกล็อค

- ถ้าปรับโฟกัสไปที่วัตถุไต่ยาก ให้ตั้งค่า [บริเวณปรับโฟกัส] ไว้ที่ [กลางภาพ] หรือ [จุดที่ปรับได้]

3. ขณะที่กดปุ่มชัตเตอร์ลงครึ่งหนึ่งค้างไว้ จัดให้วัตถุกลับไปอยู่ตำแหน่งเดิมเพื่อจัดองค์ประกอบภาพใหม่



4. กดปุ่มชัตเตอร์ลงจนสุดเพื่อถ่ายภาพ

คำแนะนำ

- เมื่อผลิตภัณฑ์ปรับโฟกัสอัตโนมัติไม่ได้ ตัวแสดงโฟกัสจะกะพริบและไม่มีเสียงบี๊ป ให้จัดองค์ประกอบภาพใหม่ หรือเปลี่ยนการตั้งค่าโฟกัสในโหมด [AF ต่อเนื่อง] (☉) จะติดสว่าง และเสียงบี๊ปที่แสดงให้ทราบว่าปรับโฟกัสได้แล้วจะไม่ดังขึ้น
- ไอคอนที่แสดงว่ากำลังเขียนข้อมูลจะปรากฏขึ้นหลังถ่ายภาพ ห้ามถอดการ์ดหน่วยความจำออกขณะที่ไอคอนปรากฏขึ้น

หมายเหตุ

- เมื่อวัตถุกำลังเคลื่อนไหว ท่านไม่สามารถล็อคโฟกัสได้แม้เมื่อได้ตั้งค่า [โหมดโฟกัส] ไว้ที่ [AF อัตโนมัติ] แล้ว

หัวข้อที่เกี่ยวข้อง

- รายการฟังก์ชันของปุ่มหมุนปรับโหมด
- ชุมภาพคมชัด/ชุมดิจิตอล (ชุม)
- การเปิดดูภาพนิ่ง
- แสดงภาพอัตโนมัติ
- โหมดโฟกัส
- บริเวณปรับโฟกัส

กล้องดิจิทัลชนิดเปลี่ยนเลนส์ได้
ILCE-7RM3 α7RIII

โหมดโฟกัส

เลือกวิธีโฟกัสให้เหมาะกับการเคลื่อนไหวของวัตถุ

1 MENU →  1 (ตั้งค่ากล้อง1) → [โหมดโฟกัส] → ค่าที่ต้องการ

รายละเอียดรายการเมนู

AF-S (AF ครั้งเดียว):

ผลิตภัณฑ์จะล็อคโฟกัส เมื่อปรับโฟกัสได้แล้ว ใช้โหมดนี้เมื่อวัตถุไม่เคลื่อนไหว

AF-A (AF อัตโนมัต):

[AF ครั้งเดียว] และ [AF ต่อเนื่อง] จะเปลี่ยนไปตามการเคลื่อนไหวของวัตถุ เมื่อกดปุ่มชัตเตอร์ลงครึ่งหนึ่ง ผลิตภัณฑ์จะล็อคโฟกัสเมื่อกำหนดแล้วว่าวัตถุไม่เคลื่อนไหว หรือโฟกัสต่อเมื่อวัตถุเคลื่อนไหวแล้ว ระหว่างการถ่ายภาพต่อเนื่อง ผลิตภัณฑ์จะถ่ายภาพโดยอัตโนมัติด้วย AF ต่อเนื่องจากภาพถ่ายที่สอง

AF-C (AF ต่อเนื่อง):

กล้องจะทำการปรับโฟกัสต่อไปขณะที่กดปุ่มชัตเตอร์ค้างไว้ครึ่งหนึ่ง ใช้ค่านี้เมื่อวัตถุกำลังเคลื่อนไหว ในโหมด [AF ต่อเนื่อง] จะไม่มีเสียงบีบ เมื่อกล้องปรับโฟกัสได้แล้ว

DMF (DMF):

ท่านสามารถปรับละเอียดด้วยตัวเองได้ หลังจากปรับโฟกัสอัตโนมัติแล้ว เพื่อช่วยให้สามารถโฟกัสวัตถุได้รวดเร็วขึ้นกว่าเมื่อใช้โหมดโฟกัสด้วยตัวเองตั้งแต่เริ่มต้น ฟังก์ชันนี้ช่วยอำนวยความสะดวกในสถานการณ์ต่างๆ เช่น การถ่ายภาพมาโคร

MF (โฟกัสด้วยตัวเอง):

ปรับโฟกัสด้วยตัวเอง หากท่านไม่สามารถโฟกัสไปยังวัตถุที่ต้องการโดยใช้โฟกัสอัตโนมัติ ให้ใช้การปรับโฟกัสด้วยตัวเอง

ตัวแสดงโฟกัส

● (ติดสว่าง):

วัตถุอยู่ในโฟกัสและล็อคโฟกัสแล้ว

● (กะพริบ):

วัตถุไม่อยู่ในโฟกัส

⦿ (ติดสว่าง):

วัตถุอยู่ในโฟกัส กล้องจะปรับโฟกัสอย่างต่อเนื่องไปตามการเคลื่อนไหวของวัตถุ

⦿ (ติดสว่าง):

กำลังปรับโฟกัส

วัตถุซึ่งปรับโฟกัสได้ยากเมื่อใช้โหมดโฟกัสอัตโนมัติ

- วัตถุที่มีดและอยู่ไกล
- วัตถุมีคอนทราสต์น้อย
- วัตถุอยู่หลังกระจก
- วัตถุที่เคลื่อนที่เร็ว
- แสงสะท้อนหรือผิววัตถุเป็นมันวาว
- แสงกะพริบ
- วัตถุอันแสง
- รูปแบบซ้ำๆ ต่อเนื่องกัน เช่น ด้านหน้าอาคาร
- วัตถุในพื้นที่โฟกัสซึ่งมีระยะโฟกัสต่างกัน

คำแนะนำ

- ในโหมด [AF ต่อเนื่อง] ท่านสามารถล็อคโฟกัสได้โดยกดปุ่มที่กำหนดให้กับฟังก์ชัน [ปรับโฟกัส] ค้างไว้
- เมื่อตั้งโฟกัสไปที่ระยะอนันต์ในโหมดโฟกัสด้วยตัวเองหรือโหมดโฟกัสด้วยตัวเองโดยตรง ตรวจสอบให้แน่ใจว่าได้วางโฟกัสไว้ที่วัตถุซึ่งอยู่ไกลเพียงพอ โดยการตรวจสอบจอภาพหรือช่องมองภาพ

หมายเหตุ

- [AF อัตโนมัติ] จะสามารถใช้งานได้เมื่อใช้เลนส์ที่รองรับ AF แบบตรวจจับเฟสเท่านั้น
- เมื่อตั้งค่า [AF ต่อเนื่อง] หรือ [AF อัตโนมัติ] เอาไว้ มุมภาพอาจเปลี่ยนไปที่ละน้อยขณะกำลังโฟกัส แต่จะไม่ส่งผลกระทบต่อภาพจริงที่บันทึกได้
- ท่านจะใช้งานได้เฉพาะ [AF ต่อเนื่อง] และ [โฟกัสด้วยตัวเอง] เมื่อถ่ายภาพเคลื่อนไหวหรือเมื่อตั้งค่าปุ่มหมุนปรับโหมดไปที่ **S&Q**

หัวข้อที่เกี่ยวข้อง

- โฟกัสด้วยตัวเองโดยตรง (DMF)
- โฟกัสด้วยตัวเอง
- MF Assist (ภาพนิ่ง)
- AF แบบตรวจจับเฟส

กล้องดิจิทัลชนิดเปลี่ยนเลนส์ได้
ILCE-7RM3 α7RIII

บริเวณปรับโฟกัส

เลือกบริเวณปรับโฟกัส ใช้ฟังก์ชันนี้เมื่อปรับโฟกัสให้เหมาะสมได้ยากในโหมดโฟกัสอัตโนมัติ

1 MENU →  1 (ตั้งค่ากล้อง1) → [บริเวณปรับโฟกัส] → ค่าที่ต้องการ

รายละเอียดรายการเมนู

 กว้าง :

โฟกัสวัตถุที่ครอบคลุมทุกระยะของหน้าจอบนจอโดยอัตโนมัติ เมื่อท่านกดปุ่มชัตเตอร์ลงครึ่งหนึ่งในโหมดถ่ายภาพนิ่ง กรอบสีเขียวจะปรากฏรอบบริเวณที่อยู่ในโฟกัส

 โซน :

เลือกโซนที่จะโฟกัสบนจอภาพ และผลิตภัณฑ์จะเลือกพื้นที่โฟกัสโดยอัตโนมัติ

 กลางภาพ :

ปรับโฟกัสไปที่วัตถุที่อยู่กึ่งกลางของภาพโดยอัตโนมัติ ใช้ร่วมกับฟังก์ชันโฟกัสล็อก เพื่อสร้างองค์ประกอบภาพตามที่ต้องการ

 จุดที่ปรับได้ :

ช่วยให้สามารถเลื่อนกรอบการโฟกัสไปยังตำแหน่งที่ต้องการในหน้าจอ และปรับโฟกัสที่วัตถุขนาดเล็กมากในบริเวณแคบ ๆ ได้

 จุดที่ปรับได้แบบขยาย :

หากผลิตภัณฑ์ไม่สามารถโฟกัสที่จุดเดียวที่เลือกไว้ได้ ผลิตภัณฑ์จะใช้จุดโฟกัสรอบ ๆ จุดที่ปรับได้เป็นบริเวณที่มีความสำคัญเป็นอันดับสองเพื่อปรับโฟกัสให้ได้

     AF ล็อคเป้าหมาย :

เมื่อกดปุ่มชัตเตอร์ลงครึ่งหนึ่งและค้างไว้ ผลิตภัณฑ์จะติดตามวัตถุภายในบริเวณโฟกัสอัตโนมัติที่เลือกไว้ การตั้งค่านี้จะใช้งานได้เฉพาะเมื่อตั้งค่า [โหมดโฟกัส] เป็น [AF ต่อเนื่อง] วางเคอร์เซอร์ไปที่ [AF ล็อคเป้าหมาย] บนหน้าจอตั้งค่า [บริเวณปรับโฟกัส] จากนั้นเลือกบริเวณที่ต้องการเพื่อเริ่มการติดตามโดยใช้ด้านซ้าย/ขวาของปุ่มควบคุม นอกจากนี้ ท่านยังสามารถย้ายบริเวณเริ่มติดตามไปยังจุดที่ต้องการ โดยกำหนดให้บริเวณนั้นเป็นโซน จุดที่ปรับได้ หรือจุดที่ปรับได้แบบขยาย

ตัวอย่างของการแสดงกรอบการโฟกัส

กรอบการโฟกัสจะแตกต่างกันดังที่แสดงไว้ด้านล่าง

เมื่อโฟกัสไปยังพื้นที่ขนาดใหญ่

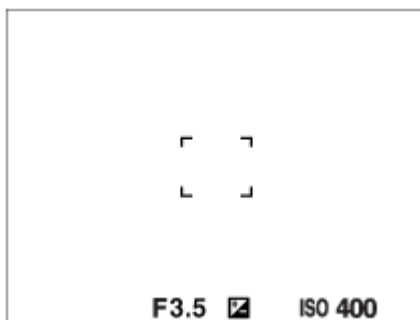

เมื่อโฟกัสไปยังพื้นที่ขนาดเล็ก

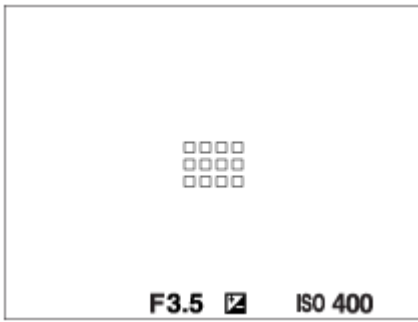

- เมื่อตั้งค่า [บริเวณปรับโฟกัส] ไปที่ [กว้าง] หรือ [โซน] กรอบการโฟกัสอาจสลับไปมาระหว่าง “เมื่อโฟกัสไปยังพื้นที่ขนาดใหญ่” กับ “เมื่อโฟกัสไปยังพื้นที่ขนาดเล็ก” ขึ้นอยู่กับวัตถุหรือสถานการณ์
- เมื่อท่านติดตั้งเลนส์ A-mount กับอะแดปเตอร์แปลงเมาท์ (LA-EA1 หรือ LA-EA3) (แยกจำหน่าย) และตั้งค่า [AF ระบบ AF] ไปที่ [AF แบบตรวจจับเฟส] กรอบการโฟกัสสำหรับ “เมื่อโฟกัสไปยังพื้นที่ขนาดเล็ก” อาจแสดงขึ้น

เมื่อโฟกัสได้โดยอัตโนมัติตามระยะทั้งหมดของจอภาพ

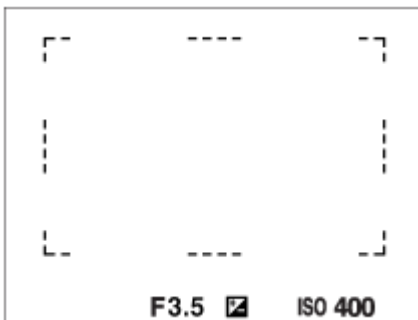

- เมื่อท่านใช้ฟังก์ชันซูมอื่นนอกเหนือจากซูมด้วยเลนส์ การตั้งค่า [บริเวณปรับโฟกัส] จะถูกปิดการใช้งาน และกรอบการโฟกัสจะแสดงเป็นเส้นประ AF จะจับที่บริเวณจุดกึ่งกลางและรอบ ๆ เป็นหลัก

เมื่อต้องการย้ายพื้นที่โฟกัส

- ท่านสามารถย้ายพื้นที่โฟกัสใน [จุดที่ปรับได้], [จุดที่ปรับได้แบบขยาย] หรือ [โซน] ได้โดยใช้ปุ่มเลือก หากกำหนด [มาตรฐานโฟกัส] ให้ตรงกลางของปุ่มเลือกไว้ล่วงหน้า ท่านสามารถย้ายกรอบการโฟกัสกลับไปตรงกลางจอภาพได้โดยตรงกลางปุ่มเลือก
- ท่านสามารถเลื่อนกรอบการโฟกัสอย่างรวดเร็วได้โดยแตะแล้วลากกรอบการโฟกัสนั้นในจอภาพ ตั้งค่า [ระบบสัมผัส] ไปที่ [เปิด] ไว้ล่วงหน้า

คำแนะนำ

- ในการตั้งค่าเริ่มต้น จะกำหนด [บริเวณปรับโฟกัส] ให้กับปุ่ม C2

หมายเหตุ

- [บริเวณปรับโฟกัส] จะถูกล็อคไว้ที่ [กว้าง] ในสถานการณ์ต่อไปนี้:
 - [อัตโนมัติอัจฉริยะ]
- พื้นที่โฟกัสอาจไม่สว่างขึ้นในระหว่างการถ่ายภาพต่อเนื่อง หรือเมื่อกดปุ่มชัตเตอร์ลงจนสุดในครั้งเดียว
- เมื่อเลือกปุ่มหมุนปรับโหมดไปที่ **III** (ภาพเคลื่อนไหว) หรือ **S&Q** หรือในระหว่างการถ่ายภาพเคลื่อนไหว จะไม่สามารถเลือก [AF ล็อคเป้าหมาย] เป็น [บริเวณปรับโฟกัส] ได้
- เมื่อตั้งค่า [เป้าหมายที่ค้นหา] ใต้ [ตั้ง AF ตามใบหน้า/ตา] ไว้ที่ [สัตว์] [AF ล็อคเป้าหมาย] จะไม่สามารถเลือกเป็น [บริเวณปรับโฟกัส] ได้

หัวข้อที่เกี่ยวข้อง

- ระบบสัมผัส
- การปรับการตั้งค่าพื้นที่โฟกัสไปที่ทิศทางของกล้อง (แนวนอน/แนวตั้ง) (สลับ AF แนวตั้งนอน)
- การบันทึกบริเวณโฟกัสปัจจุบัน (บันทึกบริเวณ AF) (ภาพนิ่ง)

กล้องดิจิทัลชนิดเปลี่ยนเลนส์ได้
ILCE-7RM3 α7RIII

AF แบบตรวจจับเฟส

เมื่อมีจุด AF แบบตรวจจับเฟสภายในพื้นที่โฟกัสอัตโนมัติ ผลัดกันจะใช้โฟกัสอัตโนมัติผสมระหว่าง AF แบบตรวจจับเฟสและ AF คอนทราสต์

หมายเหตุ

- AF แบบตรวจจับเฟสใช้งานได้เมื่อติดตั้งเลนส์ที่ใช้ร่วมกันได้เท่านั้น หากท่านใช้เลนส์ที่ไม่รองรับ AF แบบตรวจจับเฟส ท่านจะไม่สามารถใช้ [AF อัตโนมัติ], [AF ความไว AF ติดตาม], [AF ความไว AF ติดตาม] หรือ [AF ความเร็วชัด AF] ได้ นอกจากนี้ แม้ว่าจะใช้เลนส์ที่ใช้ร่วมกันได้ซึ่งชื่อมาก่อนหน้านี้ แต่ AF แบบตรวจจับเฟสก็อาจไม่ทำงาน เว้นแต่จะได้อัปเดตเลนส์แล้ว ดูรายละเอียดเกี่ยวกับเลนส์ที่สนับสนุน ได้บนเว็บไซต์ของ Sony ในพื้นที่ของท่าน หรือปรึกษาตัวแทนจำหน่าย Sony หรือศูนย์บริการในท้องถิ่นที่ได้รับอนุญาตจาก Sony



หัวข้อที่เกี่ยวข้อง



- ระบบ AF (ภาพนิ่ง)

กล้องดิจิทัลชนิดเปลี่ยนเลนส์ได้
ILCE-7RM3 α7RIII

มาตรฐานโฟกัส

หากท่านกำหนด [มาตรฐานโฟกัส] ให้กับคีย์กำหนดเองที่ต้องการ ท่านสามารถเรียกใช้ฟังก์ชันที่เป็นประโยชน์ เช่น โฟกัสวัตถุที่อยู่ตรงกลางจอภาพโดยอัตโนมัติตามการตั้งค่าพื้นที่โฟกัส

1 MENU →  2 (ตั้งค่ากล้อง2) → [ คีย์กำหนดเอง] → คีย์ที่ต้องการ จากนั้นกำหนดฟังก์ชัน [มาตรฐานโฟกัส] ให้กับคีย์

- เพื่อใช้ฟังก์ชัน [มาตรฐานโฟกัส] ขณะถ่ายภาพเคลื่อนไหว เลือก MENU →  2 (ตั้งค่ากล้อง2) → [ คีย์กำหนดเอง] → ปุ่มที่ต้องการ จากนั้นกำหนด [มาตรฐานโฟกัส] ให้กับคีย์

2 กดคีย์ที่กำหนดให้กับฟังก์ชัน [มาตรฐานโฟกัส]

- เมื่อกดคีย์ ขอบเขตการใช้งานจะแตกต่างกันไปตามการตั้งค่าสำหรับ [บริเวณปรับโฟกัส] และ [AF ล็อคเป้าหมายกลาง]

เมื่อตั้งค่า [บริเวณปรับโฟกัส] ไว้ที่ [โซน], [จุดที่ปรับได้] หรือ [จุดที่ปรับได้แบบขยาย]:

การกดคีย์จะย้ายกรอบการโฟกัสกลับมาที่ตรงกลาง

เมื่อตั้งค่า [บริเวณปรับโฟกัส] ไว้ที่ [กว้าง] หรือ [กลางภาพ]:

- เมื่อตั้งค่า [AF ล็อคเป้าหมายกลาง] ไว้ที่ [เปิด] [AF ล็อคเป้าหมายกลาง] ท่านสามารถเปิดใช้งานได้โดยกดคีย์ กล้องจะตรวจจับวัตถุในตำแหน่งตรงกลางของจอภาพ และเริ่มติดตามวัตถุดังกล่าว เมื่อกดตรงกลางของปุ่มควบคุม ขณะที่สั่งงาน [AF ล็อคเป้าหมายกลาง]
- เมื่อตั้งค่า [AF ล็อคเป้าหมายกลาง] ไว้ที่ [ปิด] กล้องจะโฟกัสที่จุดตรงกลาง

หมายเหตุ

- ท่านไม่สามารถตั้งฟังก์ชัน [มาตรฐานโฟกัส] เป็น [ฟังก์ชันของปุ่มซ้าย], [ฟังก์ชันของปุ่มขวา] หรือ [ปุ่มลง]

หัวข้อที่เกี่ยวข้อง

- คีย์กำหนดเอง (ภาพนิ่ง/ภาพเคลื่อนไหว/ดูภาพ)
- บริเวณปรับโฟกัส
- AF ล็อคเป้าหมายกลาง

กล้องดิจิทัลชนิดเปลี่ยนเลนส์ได้
ILCE-7RM3 α7RIII

ตั้งค่าโฟกัส

กำหนดค่าฟังก์ชันโฟกัสโดยใช้ปุ่มหมุนด้านหน้า/ปุ่มหมุนด้านหลังหรือปุ่มควบคุม

1 MENU →  1 (ตั้งค่ากล้อง1) → [ตั้งค่าโฟกัส]

2 ทำการตั้งค่าโดยใช้ปุ่มหมุนด้านหน้า/ด้านหลังหรือ ปุ่มควบคุม

เมื่อตั้งค่าโหมดโฟกัสไปที่โฟกัสอัตโนมัติหรือโฟกัสด้วยตัวเองโดยตรง

ท่านสามารถปรับการตั้งค่าพื้นที่โฟกัสและตำแหน่งของกรอบการโฟกัส สามารถย้ายกรอบการโฟกัสเฉพาะเมื่อตั้ง [บริเวณปรับโฟกัส] ไว้ที่รายการต่อไปนี้

- [โซน]
- [จุดที่ปรับได้]
- [จุดที่ปรับได้แบบขยาย]

ปุ่มหมุนด้านหน้า: เลื่อนกรอบพื้นที่โฟกัสขึ้น/ลง

ปุ่มหมุนด้านหลัง: เลื่อนกรอบพื้นที่โฟกัสไปทางขวา/ซ้าย

ปุ่มควบคุม: เลือกพื้นที่โฟกัส

เมื่อตั้งโหมดโฟกัสไว้ที่โฟกัสด้วยตัวเอง

ท่านสามารถกำหนดพื้นที่สำหรับขยายให้ใหญ่ขึ้นเมื่อโฟกัสด้วยตัวเอง

ปุ่มหมุนด้านหน้า: เลื่อนพื้นที่สำหรับขยายในทิศทางขึ้น/ลง

ปุ่มหมุนด้านหลัง: เลื่อนพื้นที่สำหรับขยายไปทางขวา/ซ้าย

ปุ่มควบคุม: เลื่อนพื้นที่สำหรับขยายในทิศทางขึ้น/ลง

กล้องดิจิทัลชนิดเปลี่ยนเลนส์ได้
ILCE-7RM3 α7RIII

การปรับการตั้งค่าพื้นที่โฟกัสไปที่ทิศทางของกล้อง (แนวนอน/แนวตั้ง) (สลับ AF แนวตั้งนอน)

ท่านสามารถเลือกได้ว่าจะเปลี่ยน [บริเวณปรับโฟกัส] และตำแหน่งของกรอบการโฟกัสตามทิศทางของกล้อง (แนวนอน/แนวตั้ง) ฟังก์ชันนี้มีประโยชน์เมื่อถ่ายจากที่ท่านต้องเปลี่ยนตำแหน่งของกล้องบ่อย ๆ เช่น ภาพบุคคลหรือฉากกีฬา

1 MENU → (ตั้งค่ากล้อง1) → [สลับ AF แนวตั้งนอน] → ค่าที่ต้องการ

รายละเอียดรายการเมนู

ปิด:

ไม่เปลี่ยน [บริเวณปรับโฟกัส] และตำแหน่งของกรอบการโฟกัสตามทิศทางของกล้อง (แนวนอน/แนวตั้ง)

จุดที่ปรับ AF เท่านั้น:

เปลี่ยนตำแหน่งของกรอบการโฟกัสตามทิศทางของกล้อง (แนวนอน/แนวตั้ง) ล็อค [บริเวณปรับโฟกัส] แล้ว

จุด AF + บริเวณ AF:

เปลี่ยนทั้ง [บริเวณปรับโฟกัส] และตำแหน่งของกรอบการโฟกัสตามทิศทางของกล้อง (แนวนอน/แนวตั้ง)

ตัวอย่างเช่น เมื่อเลือก [จุด AF + บริเวณ AF] ไว้

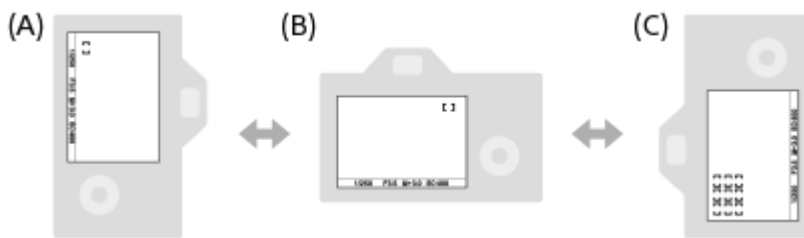

(A) แนวตั้ง: [จุดที่ปรับได้] (มุมบนซ้าย)

(B) แนวนอน: [จุดที่ปรับได้] (มุมบนขวา)

(C) แนวตั้ง: [โซน] (มุมล่างซ้าย)

- ตรวจสอบทิศทางของกล้องสามทิศทาง: แนวนอน แนวตั้งที่ด้านข้างของปุ่มชัตเตอร์หันขึ้น และแนวตั้งที่ด้านข้างของปุ่มชัตเตอร์คว่ำลง

หมายเหตุ

- หากการตั้งค่าสำหรับ [สลับ AF แนวตั้งนอน] ถูกเปลี่ยน การตั้งค่าโฟกัสสำหรับทิศทางของกล้องแต่ละทิศทางจะไม่ถูกเก็บไว้
- [บริเวณปรับโฟกัส] และตำแหน่งของกรอบการโฟกัสจะไม่เปลี่ยนแม้เมื่อตั้งค่า [สลับ AF แนวตั้งนอน] ไว้ที่ [จุด AF + บริเวณ AF] หรือ [จุดที่ปรับ AF เท่านั้น] ในกรณีต่อไปนี้
 - เมื่อตั้งค่าโหมดถ่ายภาพไว้ที่ [อัดโน้มนัดอัจฉริยะ], [ภาพเคลื่อนไหว] หรือ [สโลและคริกโมชัน]
 - ขณะกดปุ่มชัตเตอร์ลงครึ่งหนึ่ง
 - ขณะถ่ายภาพเคลื่อนไหว
 - ขณะใช้ฟังก์ชันซูมดิจิทัล
 - ขณะโฟกัสอัตโนมัติเปิดใช้งานอยู่
 - เมื่อ [ตั้งค่าโฟกัส] เปิดใช้งานอยู่
 - ระหว่างถ่ายภาพต่อเนื่อง
 - ระหว่างนับถอยหลังสำหรับระบบตั้งเวลา
 - เมื่อ [ขยายโฟกัส] เปิดอยู่
- เมื่อท่านถ่ายภาพทันทีหลังเปิดสวิตช์กล้องและกล้องอยู่ในแนวตั้ง ภาพแรกจะถูกถ่ายด้วยการตั้งค่าโฟกัสในแนวนอนหรือด้วยการตั้งค่าโฟกัสล่าสุด
- ไม่สามารถตรวจจับทิศทางของกล้องได้เมื่อเลนส์หันขึ้นหรือลง

หัวข้อที่เกี่ยวข้อง

- [บริเวณปรับโฟกัส](#)

4-728-783-45(1) Copyright 2017 Sony Corporation

กล้องดิจิทัลชนิดเปลี่ยนเลนส์ได้
ILCE-7RM3 α7RIII

ควบคุม AF/MF

ท่านสามารถเปลี่ยนสลับโหมดโฟกัสจากอัตโนมัติเป็นโฟกัสเองหรือกลับกัน ได้อย่างง่ายดายขณะถ่ายภาพ โดยไม่จำเป็นต้องขยับตำแหน่งมือจับ

- 1 MENU →  2 (ตั้งค่ากล้อง2) → [ คีย์กำหนดเอง] หรือ [ คีย์กำหนดเอง] → ปุ่มที่ต้องการ → [กดควบคุม AF/MF ค้าง] หรือ [กดสลับควบคุม AF/MF]

รายละเอียดรายการเมนู

กดควบคุม AF/MF ค้าง :

เปลี่ยนโหมดโฟกัสขณะที่ปุ่มถูกกดค้างไว้

กดสลับควบคุม AF/MF :

เปลี่ยนโหมดโฟกัสจนกระทั่งปุ่มถูกกดอีกครั้ง

หมายเหตุ

- ท่านไม่สามารถตั้งฟังก์ชัน [กดควบคุม AF/MF ค้าง] เป็น [ฟังก์ชันของปุ่มซ้าย], [ฟังก์ชันของปุ่มขวา] หรือ [ปุ่มลง] ของปุ่มควบคุมได้



หัวข้อที่เกี่ยวข้อง

- [คีย์กำหนดเอง \(ภาพนิ่ง/ภาพเคลื่อนไหว/ดูภาพ\)](#)

กล้องดิจิทัลชนิดเปลี่ยนเลนส์ได้
ILCE-7RM3 α7RIII

AF ด้วยชัตเตอร์ (ภาพนิ่ง)

เลือกว่าต้องการปรับโฟกัสอัตโนมัติเมื่อท่านกดปุ่มชัตเตอร์ลงครึ่งหนึ่งหรือไม่ เลือก [ปิด] เพื่อปรับโฟกัสและระดับแสงแยกกัน

① MENU → 1 (ตั้งค่ากล้อง1) → [ AF ด้วยชัตเตอร์] → ค่าที่ต้องการ

รายละเอียดรายการเมนู

เปิด:





โฟกัสอัตโนมัติทำงานเมื่อท่านกดปุ่มชัตเตอร์ลงครึ่งหนึ่ง

ปิด:

โฟกัสอัตโนมัติไม่ทำงานแม้ท่านกดปุ่มชัตเตอร์ลงครึ่งหนึ่ง

วิธีที่เป็นประโยชน์ในการปรับโฟกัสแบบไมโคร

เมื่อติดตั้งเลนส์ A-mount การเปิดใช้งานฟังก์ชันการปรับโฟกัสอัตโนมัติด้วยปุ่มอื่นที่ไม่ใช่ปุ่มชัตเตอร์จะช่วยให้สามารถปรับโฟกัสได้แม่นยำกว่าเมื่อทำการปรับโฟกัสด้วยตัวเองไปพร้อมๆ กัน

1. ตั้งค่า [ AF ด้วยชัตเตอร์] ไปที่ [ปิด]
2. MENU → 2 (ตั้งค่ากล้อง2) → [ คีย์กำหนดเอง] หรือ [ คีย์กำหนดเอง] → กำหนดฟังก์ชัน [ขยายโฟกัส] ให้กับคีย์ที่ต้องการ
3. ตั้งค่า [ Eye-Start AF] ไว้ที่ [ปิด] เพื่อเลี่ยงการโฟกัสอัตโนมัติเมื่อมองภาพผ่านทางช่องมองภาพ
4. กดปุ่ม AF-ON เพื่อปรับโฟกัส
5. กดคีย์ที่กำหนดให้กับฟังก์ชัน [ขยายโฟกัส] จากนั้นหมุนวงแหวนปรับโฟกัสเพื่อทำการปรับโฟกัสแบบ micro-adjustment
6. กดปุ่มชัตเตอร์ลงจนสุดเพื่อถ่ายภาพ

หัวข้อที่เกี่ยวข้อง

- [เปิด AF](#)
- [Eye-Start AF \(ภาพนิ่ง\)](#)
- [AF ล่วงหน้า \(ภาพนิ่ง\)](#)
- [ขยายโฟกัส](#)

กล้องดิจิทัลชนิดเปลี่ยนเลนส์ได้
ILCE-7RM3 α7RIII

เปิด AF

ท่านสามารถปรับโฟกัสโดยไม่ต้องกดปุ่มชัตเตอร์ลงครึ่งหนึ่ง การตั้งค่าของ [โหมดโฟกัส] จะยังมีผล

1 กดปุ่ม AF-ON (เปิด AF) ขณะถ่ายภาพในโหมดโฟกัสอัตโนมัติ

คำแนะนำ

- ตั้งค่า [AF ด้วยชัตเตอร์] ไว้ที่ [ปิด] เมื่อไม่ต้องการให้ทำการปรับโฟกัสอัตโนมัติด้วยปุ่มชัตเตอร์
- ตั้งค่า [AF ด้วยชัตเตอร์], [AF ล่วงหน้า] และ [Eye-Start AF] ไปที่ [ปิด] เพื่อโฟกัสไปที่ระยะถ่ายภาพที่เจาะจงโดยคาดเดาตำแหน่งของวัตถุ

หัวข้อที่เกี่ยวข้อง

- คีย์กำหนดเอง (ภาพนิ่ง/ภาพเคลื่อนไหว/ดูภาพ)
- AF ด้วยชัตเตอร์ (ภาพนิ่ง)
- AF ล่วงหน้า (ภาพนิ่ง)
- Eye-Start AF (ภาพนิ่ง)



[AF ตามตา] โดยคีย์กำหนดเอง

ฟังก์ชันตามตา AF ยังสามารถใช้ได้โดยกำหนด [AF ตามตา] ให้กับคีย์กำหนดเอง กล้องสามารถโฟกัสไปที่ดวงตาตรงหน้าของท่านกดคีย์นั้น ซึ่งจะมีประโยชน์เมื่อท่านต้องการใช้ฟังก์ชันตามตา AF ชั่วคราวกับทั้งหน้าจอ โดยไม่คำนึงถึงการตั้งค่าสำหรับ [บริเวณปรับโฟกัส]

เช่น หากตั้งค่า [บริเวณปรับโฟกัส] ไว้ที่ [จุดที่ปรับได้] และท่านต้องการให้กล้องโฟกัสดวงตานอกกรอบโฟกัส ท่านสามารถใช้ฟังก์ชันตามตา AF โดยกดคีย์กำหนดเองที่ได้กำหนด [AF ตามตา] ไว้โดยไม่ต้องเปลี่ยน [บริเวณปรับโฟกัส]

1. MENU → (ตั้งค่ากล้อง2) → [คีย์กำหนดเอง] → คีย์ที่ต้องการ จากนั้นกำหนดฟังก์ชัน [AF ตามตา] ให้กับคีย์
2. MENU → (ตั้งค่ากล้อง1) → [ตั้ง AF ตามใบหน้า/ตา] → [เป้าหมายที่ค้นหา] → การตั้งค่าที่ต้องการ
3. หันกล้องไปทางใบหน้าของบุคคลหรือสัตว์ แล้วกดคีย์ที่ท่านได้กำหนดฟังก์ชัน [AF ตามตา] ไว้
4. กดปุ่มชัตเตอร์ขณะกดคีย์ที่กำหนด

คำแนะนำ

- หากท่านต้องการให้กรอบค้นหาใบหน้าหรือดวงตาหายไปภายในระยะเวลาหนึ่งหลังจากกล้องโฟกัสใบหน้าหรือดวงตา ให้ตั้งค่า [ออโต้เคลียร์บริเวณ AF] ไปที่ [เปิด]
- ในการตรวจจับดวงตาของสัตว์ ให้จัดเรียงองค์ประกอบเพื่อให้ดวงตาทั้งสองข้างและจมูกของสัตว์อยู่ภายในมุมมอง

หมายเหตุ

- เมื่อตั้งค่า [เป้าหมายที่ค้นหา] เป็น [มนุษย์] จะไม่ตรวจจับดวงตาของสัตว์ เมื่อตั้งค่า [เป้าหมายที่ค้นหา] เป็น [สัตว์] จะไม่ตรวจจับใบหน้าของบุคคล
- เมื่อตั้งค่า [เป้าหมายที่ค้นหา] เป็น [สัตว์] จะไม่สามารถใช้งานฟังก์ชันต่อไปนี้ได้
 - [AF ล็อคเป้าหมาย]
 - [AF ล็อคเป้าหมายกลาง]
 - [ใบหน้าก่อนในหลายจุด]
 - [ใบหน้าที่บันทึกไว้ก่อน]
- ฟังก์ชัน [AF ตามตา] อาจทำงานได้ไม่ดีนักในสถานการณ์ต่อไปนี้:
 - เมื่อบุคคลในภาพใส่แว่นกันแดด
 - เมื่อผมปิดดวงตา
 - ในสภาวะที่แสงน้อยหรือย้อนแสง
 - เมื่อหลับตา
 - เมื่อวัตถุอยู่ในที่ร่ม
 - เมื่อวัตถุอยู่นอกโฟกัส
 - เมื่อวัตถุเคลื่อนไหวมากเกินไป
- ถ้าวัตถุเคลื่อนไหวมากเกินไป กรอบค้นหาอาจแสดงไม่ถูกต้องเหนือดวงตา
- ในบางสถานการณ์ ไม่สามารถโฟกัสดวงตาได้
- เมื่อกล้องไม่สามารถโฟกัสไปยังดวงตาของบุคคล กล้องจะตรวจจับและโฟกัสใบหน้าแทน กล้องไม่สามารถโฟกัสดวงตาได้เมื่อไม่มีการตรวจจับใบหน้าของบุคคล
- ผลลัพธ์ที่นี้อาจจะไม่พบใบหน้าเลย หรืออาจจะเข้าใจผิดว่าวัตถุอื่นเป็นใบหน้าในบางกรณี
- ฟังก์ชันตามตา AF ไม่สามารถใช้งานได้ เมื่อตั้งค่าปุ่มหมุนปรับโหมดไว้ที่ (ภาพเคลื่อนไหว) หรือ **S&Q** หรือระหว่างการถ่ายภาพเคลื่อนไหว
- กรอบค้นหาดวงตาจะไม่แสดงเมื่อฟังก์ชันตามตา AF ไม่สามารถใช้งานได้
- ท่านไม่สามารถใช้ระบบค้นหาใบหน้า/ดวงตาพร้อมกับฟังก์ชันต่อไปนี้:

- ฟังก์ชันซูมอื่น ๆ นอกเหนือจากการซูมด้วยเลนส์
 - [โปรสแตอโรโรเซชัน] ภายใต้ออปชั่นของภาพ
 - ตัวขยายโฟกัส
 - เมื่อดังค่า [S&Q อัตรารเฟรม] ไว้ที่ [120fps]/[100fps] ในระหว่างการถ่ายภาพเคลื่อนไหวแบบสโลว์โมชั่น/คริกโมชัน
- ท่านไม่สามารถใช้ฟังก์ชันค้นหาใบหน้าในสถานการณ์ต่อไปนี้:
 - ถ่ายภาพเคลื่อนไหวที่ตั้งค่า [] ตั้งค่าการบันทึก ไว้ที่ [120p]/[100p]
 - สามารถค้นหาใบหน้าของวัตถุได้สูงสุด 8 ใบหน้า
 - แม้จะตั้งค่า [แสดงเฟรมค้นหาใบหน้า] ไว้ที่ [ปิด] ครอบการโฟกัสสีเขียวจะปรากฏเหนือใบหน้าที่อยู่ในโฟกัส
 - เมื่อดังค่าโหมดถ่ายภาพไว้ที่ [อัตโนมัติอัจฉริยะ], [ใบหน้า/ตาก่อนใน AF] จะถูกล็อคไว้ที่ [เปิด]
 - แม้เมื่อดังค่า [เป้าหมายที่ค้นหา] เป็น [สัตว์] ดวงตาของสัตว์บางชนิดก็ไม่สามารถตรวจจับได้
 - แม้เมื่อดังค่า [แสดงตาสัตว์] เป็น [ปิด] ครอบการโฟกัสสีเขียวก็ยังปรากฏเหนือดวงตาที่อยู่ในโฟกัส



หัวข้อที่เกี่ยวข้อง

- โหมดโฟกัส
- บริเวณปรับโฟกัส
- ออโตเคลียร์บริเวณ AF
- คีย์กำหนดเอง (ภาพนิ่ง/ภาพเคลื่อนไหว/ดูภาพ)
- เวอร์ชัน

กล้องดิจิทัลชนิดเปลี่ยนเลนส์ได้
ILCE-7RM3 α7R III

AF ในขยายโฟกัส (ภาพนิ่ง)



ท่านสามารถโฟกัสไปที่วัตถุได้แม่นยำมากขึ้นโดยใช้โฟกัสอัตโนมัติโดยการขยายพื้นที่ซึ่งท่านต้องการจะโฟกัส ขณะที่ภาพที่ขยายแสดงขึ้น ท่านสามารถโฟกัสไปยังพื้นที่ขนาดเล็กกว่าจุดที่ปรับได้

- 1 MENU →  1 (ตั้งค่ากล้อง1) → [ AF ในขยายโฟกัส] → [เปิด]
- 2 MENU →  1 (ตั้งค่ากล้อง1) → [ขยายโฟกัส]
- 3 ขยายภาพโดยกดตรงกลางปุ่มเลือก จากนั้นปรับตำแหน่งโดยกดด้านบน/ล่าง/ซ้าย/ขวาของปุ่มเลือก
 - แต่ละครั้งที่กดตรงกลาง กาลังขยายก็จะเปลี่ยนไป
- 4 กดปุ่มชัตเตอร์ลงครึ่งหนึ่งเพื่อปรับโฟกัส
 - กล้องจะจับโฟกัสไปที่ตำแหน่งของ + บริเวณตรงกลางจอภาพ
- 5 กดปุ่มชัตเตอร์ลงจนสุดเพื่อถ่ายภาพ
 - กล้องจะออกจากผลการแสดงผลที่ขยายหลังจากถ่ายภาพ

คำแนะนำ

- แนะนำให้ใช้ชัตเตอร์เพื่อการระบุตำแหน่งที่ต้องการขยายอย่างถูกต้อง
- ท่านสามารถตรวจสอบตำแหน่งโฟกัสอัตโนมัติได้โดยขยายภาพที่แสดง หากต้องการปรับตำแหน่งโฟกัสใหม่ ให้ปรับพื้นที่โฟกัสในหน้าจอที่ขยาย จากนั้นกดปุ่มชัตเตอร์ลงครึ่งหนึ่ง

หมายเหตุ

- หากท่านขยายพื้นที่บริเวณขอบของหน้าจอ กล้องอาจไม่สามารถโฟกัสได้
- ไม่สามารถปรับระดับแสงและสมดุลแสงขาวขณะกำลังขยายภาพที่แสดง
- [ AF ในขยายโฟกัส] ไม่ทำงานในสถานการณ์ต่อไปนี้
 - ขณะถ่ายภาพเคลื่อนไหว
 - เมื่อตั้ง [โหมดโฟกัส] ไปที่ [AF ต่อเนื่อง]
 - เมื่อตั้งค่า [โหมดโฟกัส] ไว้ที่ [AF อัตโนมัติ] และตั้งค่าโหมดถ่ายภาพเป็นอย่างอื่นนอกเหนือจาก P/A/S/M
 - เมื่อตั้ง [โหมดโฟกัส] ไว้ที่ [AF อัตโนมัติ] และตั้ง [โหมดขับเคลื่อน] ไว้ที่ [ถ่ายภาพต่อเนื่อง]
 - เมื่อใช้อะแดปเตอร์แปลงเมาท์ (แยกจำหน่าย)
- ขณะกำลังขยายภาพที่แสดง ฟังก์ชันต่อไปนี้จะใช้งานไม่ได้
 - [AF ตามตา]
 - [AF ล็อคเป้าหมายกลาง]
 - [ Eye-Start AF]
 - [ AF ล่วงหน้า]
 - [ใบหน้า/ตาก่อนใน AF]

- ขยายไฟกัส
- คีย์กำหนดเอง (ภาพนิ่ง/ภาพเคลื่อนไหว/ดูภาพ)

4-728-783-45(1) Copyright 2017 Sony Corporation

กล้องดิจิทัลชนิดเปลี่ยนเลนส์ได้
ILCE-7RM3 α7R III

AF ล็อคเป้าหมายกลาง

เมื่อท่านกดที่ตรงกลางปุ่มควบคุม กล้องจะตรวจจับวัตถุที่อยู่กึ่งกลางหน้าจอและติดตามวัตถุนั้นต่อไป

1 MENU →  1 (ตั้งค่ากล้อง1) → [AF ล็อคเป้าหมายกลาง] → [เปิด]

2 จัดกรอบเป้าหมาย (A) ให้อยู่เหนือวัตถุ แล้วกดที่ตรงกลางปุ่มควบคุม

- กดตรงกลางปุ่มอีกครั้งเพื่อหยุดการติดตาม





(A)

3 กดปุ่มชัตเตอร์ลงจนสุดเพื่อถ่ายภาพ

คำแนะนำ

- ถ้าท่านกำหนดฟังก์ชัน [มาตรฐานโฟกัส] ให้กับคีย์ที่เลือก ท่านสามารถเปิดใช้งาน [AF ล็อคเป้าหมายกลาง] หรือตรวจจับวัตถุอีกครั้งได้โดยกดคีย์เมื่อตั้งค่า [บริเวณปรับโฟกัส] ไปที่ [กว้าง] หรือ [กลางภาพ]
- ท่านสามารถเลือกวัตถุที่จะติดตามขณะถ่ายภาพโดยใช้จอภาพ ตั้งค่า [ระบบสัมผัส] ไปที่ [เปิด] แล้วเลือก [จอภาพ+แผ่นสัมผัส] หรือ [จอภาพสัมผัสเท่านั้น] ได้ [จอภาพ/แผ่นสัมผัส]

หมายเหตุ

- ฟังก์ชัน [AF ล็อคเป้าหมายกลาง] อาจทำงานได้ไม่ดีนักในสถานการณ์ต่อไปนี้:
 - วัตถุเคลื่อนไหวเร็วเกินไป
 - วัตถุมีขนาดเล็กหรือใหญ่เกินไป
 - ไม่มีคอนทราสต์ระหว่างวัตถุกับฉากหลัง
 - มีด
 - แสงโดยรอบมีการเปลี่ยนแปลง
- AF ล็อคเป้าหมายไม่ทำงานในสถานการณ์ต่อไปนี้:
 - เมื่อถ่ายภาพในโหมดโฟกัสด้วยตัวเอง
 - เมื่อใช้งานซูมดิจิทัล
 - เมื่อถ่ายภาพเคลื่อนไหวโดยตั้งค่า [] ตั้งค่าการบันทึก ไปที่ [120p]/[100p]
 - เมื่อถ่ายภาพเคลื่อนไหวแบบสโลว์โมชัน/คริกโมชันโดยตั้งค่า [] อัตราเฟรม ไปที่ [120fps]/[100fps]
 - เมื่อตั้งค่า [เป้าหมายที่ค้นหา] ได้ [ตั้ง AF ตามใบหน้า/ตา] ไว้ที่ [ปิด]



หัวข้อที่เกี่ยวข้อง

- มาตรฐานโฟกัส

กล้องดิจิทัลชนิดเปลี่ยนเลนส์ได้
ILCE-7RM3 α7RIII

ปรับโฟกัส

ลือคโฟกัสขณะที่กดคีย์ซึ่งได้กำหนดฟังก์ชันค่างโฟกัสไว้

- 1 MENU →  2 (ตั้งค่ากล้อง2) → [ คีย์กำหนดเอง] หรือ [ คีย์กำหนดเอง] → กำหนดฟังก์ชัน [ปรับโฟกัส] ให้กับคีย์ที่ท่านเลือก
- 2 โฟกัสและกดคีย์ที่ได้กำหนดฟังก์ชัน [ปรับโฟกัส] ไว้
- 3 กดปุ่มชัตเตอร์ขณะกดคีย์ค่างไว้

หัวข้อที่เกี่ยวข้อง



- คีย์กำหนดเอง (ภาพนิ่ง/ภาพเคลื่อนไหว/ดูภาพ)

กล้องดิจิทัลชนิดเปลี่ยนเลนส์ได้
ILCE-7RM3 α7RIII



การบันทึกบริเวณโฟกัสปัจจุบัน (บันทึกบริเวณ AF) (ภาพนิ่ง)

ท่านสามารถย้ายกรอบการโฟกัสไปยังตำแหน่งที่กำหนดไว้ล่วงหน้าชั่วคราวโดยใช้คีย์แบบกำหนดเอง ฟังก์ชันนี้มีประโยชน์เมื่อถ่ายจากที่การเคลื่อนไหวของวัตถุสามารถคาดเดาได้ ยกตัวอย่างเช่น ฉากกีฬา ด้วยฟังก์ชันนี้ ท่านสามารถเปลี่ยนพื้นที่โฟกัสได้อย่างรวดเร็วตามสถานการณ์

วิธีบันทึกพื้นที่โฟกัส

1. MENU →  (ตั้งค่ากล้อง1) → [ บันทึกบริเวณ AF] → [เปิด]
2. ตั้งค่าพื้นที่โฟกัสไปยังตำแหน่งที่ต้องการ จากนั้นกดปุ่ม Fn (ฟังก์ชัน) ค้างไว้



วิธีเรียกใช้พื้นที่โฟกัสที่บันทึกไว้

1. MENU →  (ตั้งค่ากล้อง2) → [ คีย์กำหนดเอง] → ปุ่มที่ต้องการ แล้วเลือก [บันทึก AF กดค้างไว้]
2. ตั้งค่ากล้องไปที่โหมดถ่ายภาพ กดคีย์ที่มีการกำหนด [บันทึก AF กดค้างไว้] ค้างไว้ จากนั้นกดปุ่มชัตเตอร์เพื่อถ่ายภาพ

คำแนะนำ

- เมื่อกรอบการโฟกัสถูกบันทึกโดยใช้ [ บันทึกบริเวณ AF] กรอบการโฟกัสที่บันทึกไว้จะกะพริบบนจอภาพ
- ถ้ากำหนด [AF ปิดเปิดบันทึกไว้] ไปยังคีย์แบบกำหนดเอง ท่านสามารถใช้กรอบการโฟกัสที่บันทึกโดยไม่ต้องกดคีย์ค้างไว้
- ถ้าได้กำหนด [บริเวณ AF + เปิด AF] ไปยังคีย์แบบกำหนดเอง จะมีการโฟกัสอัตโนมัติโดยใช้กรอบโฟกัสที่บันทึกไว้ เมื่อกดคีย์

หมายเหตุ

- ไม่สามารถบันทึกพื้นที่โฟกัสได้ในสถานการณ์ต่อไปนี้
 - เลื่อนปุ่มหมุนปรับโหมดไปที่  (ภาพเคลื่อนไหว) หรือ **S&Q**
 - ขณะกำลังทำการ โฟกัสโดยแตะจอ
 - ขณะใช้ฟังก์ชันซูมดิจิทัล
 - ขณะกำลังทำการ [AF ล็อคเป้าหมาย]
 - ขณะกำลังโฟกัส
 - ขณะทำการล็อคโฟกัส
- ท่านไม่สามารถกำหนด [บันทึก AF กดค้างไว้] ไปที่ [ฟังก์ชันของปุ่มซ้าย], [ฟังก์ชันของปุ่มขวา] หรือ [ปุ่มลง]
- ท่านไม่สามารถเรียกใช้พื้นที่โฟกัสที่บันทึกไว้ในสถานการณ์ต่อไปนี้
 - เลื่อนปุ่มหมุนปรับโหมดไปที่ **AUTO** (โหมดอัตโนมัติ),  (ภาพเคลื่อนไหว) หรือ **S&Q**
- เมื่อตั้งค่า [ บันทึกบริเวณ AF] ไว้ที่ [เปิด] การตั้งค่า [ล็อคส่วนที่ใช้งาน] จะถูกล็อคไว้ที่ [ปิด]

หัวข้อที่เกี่ยวข้อง

- [บริเวณปรับโฟกัส](#)
- [คีย์กำหนดเอง \(ภาพนิ่ง/ภาพเคลื่อนไหว/ดูภาพ\)](#)

กล้องดิจิทัลชนิดเปลี่ยนเลนส์ได้
ILCE-7RM3 α7RIII

การลบพื้นที่ AF ที่บันทึกไว้ (ลบบริเวณ AF)

ลบตำแหน่งกรอบการโฟกัสซึ่งบันทึกไว้ โดยใช้ [ บันทึกบริเวณ AF]

1 MENU →  (ตั้งค่ากล้อง1) → [ ลบบริเวณ AF]



หัวข้อที่เกี่ยวข้อง

- การบันทึกบริเวณโฟกัสปัจจุบัน (บันทึกบริเวณ AF) (ภาพนิ่ง)

กล้องดิจิทัลชนิดเปลี่ยนเลนส์ได้
ILCE-7RM3 α7RIII

AF ล่วงหน้า (ภาพนิ่ง)

ผลิตภัณฑ์จะปรับโฟกัสโดยอัตโนมัติก่อนที่ท่านจะกดปุ่มชัตเตอร์ลงครึ่งหนึ่ง ระหว่างทำการโฟกัส หน้าจออาจจะสั่น

1 MENU →  1 (ตั้งค่ากล้อง 1) → [ AF ล่วงหน้า] → ค่าที่ต้องการ

รายละเอียดรายการเมนู

เปิด:

ปรับโฟกัสก่อนที่ท่านจะกดปุ่มชัตเตอร์ลงครึ่งหนึ่ง

ปิด:

ไม่ปรับโฟกัสก่อนที่ท่านจะกดปุ่มชัตเตอร์ลงครึ่งหนึ่ง



หมายเหตุ

- สามารถใช้ [ AF ล่วงหน้า] ได้เฉพาะเมื่อติดตั้งเลนส์ E-mount เท่านั้น

กล้องดิจิทัลชนิดเปลี่ยนเลนส์ได้
ILCE-7RM3 α7RIII

Eye-Start AF (ภาพนิ่ง)

ตั้งค่าความต้องการใช้งานระบบโฟกัสอัตโนมัติเมื่อท่านมองในช่องมองภาพอิเล็กทรอนิกส์หรือไม่

1 MENU →  (ตั้งค่ากล้อง1) → [ Eye-Start AF] → ค่าที่ต้องการ

รายละเอียดรายการเมนู

เปิด:

เริ่มทำการปรับโฟกัสอัตโนมัติเมื่อท่านมองในช่องมองภาพอิเล็กทรอนิกส์

ปิด:

การปรับโฟกัสอัตโนมัติไม่เริ่มทำงานเมื่อท่านมองในช่องมองภาพอิเล็กทรอนิกส์



คำแนะนำ

- [ Eye-Start AF] ใช้งานได้เมื่อติดตั้งเลนส์ A-mount และอะแดปเตอร์แปลงเมาท์ (LA-EA2, LA-EA4) (แยกจำหน่าย)

กล้องดิจิทัลชนิดเปลี่ยนเลนส์ได้
ILCE-7RM3 α7RIII

ความไว AF ติดตาม (ภาพนิ่ง)

ท่านสามารถเลือกความไวในการติดตาม AF เมื่อวัตถุออกนอกระยะโฟกัสในโหมดภาพนิ่ง

1 MENU →  1 (ตั้งค่ากล้อง 1) → [ ความไว AF ติดตาม] → ค่าที่ต้องการ

รายละเอียดรายการเมนู

5(เร็ว) / 4 / 3(ปกติ) / 2 / 1(ช้า):

เลือก [5(เร็ว)] เพื่อปรับโฟกัสตามวัตถุในระยะต่าง ๆ

เลือก [1(ช้า)] เพื่อรักษาโฟกัสบนวัตถุเฉพาะเมื่อมีสิ่งอื่นมาขวางอยู่ด้านหน้าวัตถุดังกล่าว

กล้องดิจิทัลชนิดเปลี่ยนเลนส์ได้
ILCE-7RM3 α7RIII

ลำดับค.สำคัญใน AF-S

ตั้งว่าจะลั่นชัตเตอร์หรือไม่แม้เมื่อวัตถุไม่อยู่ในโฟกัสเมื่อตั้งค่า [โหมดโฟกัส] ไปที่ [AF ครั้งเดียว], [DMF] หรือ [AF อัตโนมัติ] และวัตถุยังคงอยู่นิ่ง

① MENU →  (ตั้งค่ากล้อง1) → [ลำดับค.สำคัญใน AF-S] → ค่าที่ต้องการ

รายละเอียดรายการเมนู

AF มาก่อน:

ให้ความสำคัญกับโฟกัส กล้องจะไม่ลั่นชัตเตอร์จนกว่าวัตถุจะอยู่ในโฟกัส

ถ่ายภาพมาก่อน:

ให้ความสำคัญกับการลั่นชัตเตอร์ กล้องจะลั่นชัตเตอร์แม้ว่าวัตถุจะอยู่นอกโฟกัส

เน้นความสมดุล:

ถ่ายภาพโดยเน้นทั้งโฟกัสและการลั่นชัตเตอร์อย่างเท่าๆ กัน

หัวข้อที่เกี่ยวข้อง

- โหมดโฟกัส
- ลำดับค.สำคัญใน AF-C

กล้องดิจิทัลชนิดเปลี่ยนเลนส์ได้
ILCE-7RM3 α7RIII

ลำดับค.สำคัญใน AF-C

ตั้งว่าจะลั่นชัตเตอร์หรือไม่แม้ว่าวัตถุจะไม่อยู่ในโฟกัสเมื่อมีการสั่งงาน AF แบบต่อเนื่อง และวัตถุกำลังเคลื่อนที่

1 MENU →  (ตั้งค่ากล้อง1) → [ลำดับค.สำคัญใน AF-C] → ค่าที่ต้องการ

รายละเอียดรายการเมนู

AF มาก่อน:

ให้ความสำคัญกับโฟกัส กล้องจะไม่ลั่นชัตเตอร์จนกว่าวัตถุจะอยู่ในโฟกัส

ถ่ายภาพมาก่อน:

ให้ความสำคัญกับการลั่นชัตเตอร์ กล้องจะลั่นชัตเตอร์แม้ว่าวัตถุจะอยู่นอกโฟกัส

เน้นความสมดุล:

ถ่ายภาพโดยเน้นทั้งโฟกัสและการลั่นชัตเตอร์อย่างเท่าๆ กัน



หัวข้อที่เกี่ยวข้อง

- โหมดโฟกัส
- ลำดับค.สำคัญใน AF-S

กล้องดิจิทัลชนิดเปลี่ยนเลนส์ได้
ILCE-7RM3 α7R III

ไฟช่วย AF (ภาพนิ่ง)

แสงไฟช่วย AF จะช่วยส่องไฟ เพื่อให้โฟกัสได้ง่ายขึ้นบนวัตถุในที่มืด ในระหว่างการกดปุ่มชัตเตอร์ลงครึ่งหนึ่งและการล็อคโฟกัส แสงไฟช่วย AF สีแดงจะสว่างขึ้นเพื่อให้กล้องสามารถโฟกัสได้โดยง่าย

1 MENU →  (ตั้งค่ากล้อง 1) → [ ไฟช่วย AF] → ค่าที่ต้องการ

รายละเอียดรายการเมนู



อัตโนมัติ:

แสงไฟช่วย AF จะสว่างขึ้นโดยอัตโนมัติในสถานที่มืด

ปิด:

ไม่ใช่แสงไฟช่วย AF

หมายเหตุ

- ท่านไม่สามารถใช้งาน [ ไฟช่วย AF] ในสถานการณ์ต่อไปนี้:
 - เมื่อตั้งค่าโหมดถ่ายภาพไว้ที่ [ภาพเคลื่อนไหว] หรือ [สโลและคริกโมชัน]
 - เมื่อตั้ง [โหมดโฟกัส] ไปที่ [AF ต่อเนื่อง] หรือ [AF อัตโนมัติ] และวัตถุกำลังเคลื่อนไหว (เมื่อตัวแสดงโฟกัส  หรือ  สว่างขึ้น)
 - เมื่อ [ขยายโฟกัส] เปิดอยู่
 - เมื่อติดอะแดปเตอร์แปลงเมาท์
- หากแทนเสียบ Multi Interface มีแฟลชพร้อมฟังก์ชันแสงไฟช่วย AF เมื่อเปิดแฟลช แสงไฟช่วย AF ก็จะเปิดเช่นเดียวกัน
- แสงไฟช่วย AF จะส่องฉายไฟที่สว่างมาก ถึงแม้จะไม่เป็นอันตรายต่อสุขภาพ อย่ยมองตรงไปที่แสงไฟช่วย AF ในระยะใกล้

กล้องดิจิทัลชนิดเปลี่ยนเลนส์ได้
ILCE-7RM3 α7RIII

ออฟโตเคลียร์บริเวณ AF

ตั้งค่าว่าควรแสดงพื้นที่โฟกัสตลอดเวลาหรือไม่ หรือให้หายไปโดยอัตโนมัติหลังจากโฟกัสได้แล้ว

1 MENU →  1 (ตั้งค่ากล้อง1) → [ออฟโตเคลียร์บริเวณ AF] → ค่าที่ต้องการ

รายละเอียดรายการเมนู

เปิด:

พื้นที่โฟกัสหายไปโดยอัตโนมัติหลังจากโฟกัสได้แล้ว

ปิด:

แสดงพื้นที่โฟกัสตลอดเวลา

กล้องดิจิทัลชนิดเปลี่ยนเลนส์ได้
ILCE-7RM3 α7RIII

แสดงพื้นที่ AF ต่อเนื่อง

ท่านสามารถตั้งว่าจะแสดงหรือไม่แสดงพื้นที่ที่อยู่ในโฟกัสเมื่อตั้ง [บริเวณปรับโฟกัส] ไปที่ [กว้าง] หรือ [โซน] ในโหมด [AF ต่อเนื่อง]

1 MENU →  1 (ตั้งค่ากล้อง1) → [แสดงพื้นที่ AF ต่อเนื่อง] → ค่าที่ต้องการ

รายละเอียดรายการเมนู

เปิด:

แสดงพื้นที่โฟกัสที่อยู่ในโฟกัส

ปิด:

ไม่แสดงพื้นที่โฟกัสที่อยู่ในโฟกัส

หมายเหตุ

- เมื่อตั้งค่า [บริเวณปรับโฟกัส] เป็นค่าใดค่าหนึ่งต่อไปนี้ กรอบในพื้นที่ซึ่งอยู่ในโฟกัสจะเปลี่ยนเป็นสีเขียว:
 - [กลางภาพ]
 - [จุดที่ปรับได้]
 - [จุดที่ปรับได้แบบขยาย]
- เมื่อติดตั้งเลนส์ A-mount และอะแดปเตอร์แปลงเมาท์ (LA-EA1/LA-EA3) (แยกจำหน่าย) เข้ากับกล้อง และตั้งค่า [ ระบบ AF] ไปที่ [AF แบบตรวจจับเฟส], [แสดงพื้นที่ AF ต่อเนื่อง] จะเปิดทำงานเสมอ โดยไม่คำนึงถึงการตั้งค่า [บริเวณปรับโฟกัส]

กล้องดิจิทัลชนิดเปลี่ยนเลนส์ได้
ILCE-7RM3 α7R III

บริเวณตรวจจับเฟส

ตั้งว่าจะแสดงหรือไม่แสดงพื้นที่ AF แบบตรวจจับเฟส

1 MENU →  1 (ตั้งค่ากล้อง 1) → [บริเวณตรวจจับเฟส] → ค่าที่ต้องการ

รายละเอียดรายการเมนู

เปิด:

แสดงพื้นที่ AF แบบตรวจจับเฟส

ปิด:

ไม่แสดงพื้นที่ AF แบบตรวจจับเฟส

หมายเหตุ

- ระบบ AF แบบตรวจจับเฟสใช้งานได้กับเลนส์ที่สนับสนุนเท่านั้น หากติดเลนส์ที่ไม่สนับสนุน ท่านจะไม่สามารถใช้งานระบบ AF แบบตรวจจับเฟส ระบบ AF แบบตรวจจับเฟสอาจจะไม่ทำงานถึงแม้จะใช้กับเลนส์ที่สนับสนุนบางตัว เช่น เลนส์ที่ซื้อในอดีตซึ่งยังไม่ได้รับการปรับปรุง รายละเอียดเกี่ยวกับเลนส์ที่สนับสนุน ได้บนเว็บไซต์ของ Sony ในพื้นที่ของท่าน หรือปรึกษาตัวแทนจำหน่าย Sony หรือศูนย์บริการในท้องถิ่นที่ได้รับอนุญาตจาก Sony
- เมื่อถ่ายภาพขนาด APS-C พื้นที่ AF แบบตรวจจับเฟสจะไม่แสดงขึ้น
- เมื่อบันทึกภาพเคลื่อนไหว พื้นที่ AF แบบตรวจจับเฟสจะไม่แสดงขึ้น

กล้องดิจิทัลชนิดเปลี่ยนเลนส์ได้
ILCE-7RM3 α7RIII

ปรับ AF ละเอียด

ให้ท่านปรับตำแหน่งโฟกัสอัตโนมัติและบันทึกค่าที่ปรับสำหรับเลนส์แต่ละตัวเมื่อใช้ เลนส์ A-mount กับอะแดปเตอร์แปลงเมาท์ LA-EA2 หรือ LA-EA4 (แยกจำหน่าย)

ใช้ฟังก์ชันนี้เฉพาะในกรณีที่ต้องทำการปรับ โปรดสังเกตว่าฟังก์ชันโฟกัสอัตโนมัติอาจไม่สามารถทำงานได้ในตำแหน่งที่เหมาะสมเมื่อใช้การปรับนี้

- 1 MENU →  1 (ตั้งค่ากล้อง 1) → [ปรับ AF ละเอียด]
- 2 เลือก [การตั้งค่าการปรับ AF] → [เปิด]
- 3 [จำนวน] → ค่าที่ต้องการ
 - ยิ่งเลือกค่าสูง ตำแหน่งที่โฟกัสอัตโนมัติจะยิ่งอยู่ห่างจากผลิตภัณฑ์ ยิ่งเลือกค่าต่ำ ตำแหน่งที่โฟกัสอัตโนมัติจะยิ่งอยู่ใกล้กับผลิตภัณฑ์

คำแนะนำ

- ขอแนะนำให้ท่านปรับตำแหน่งภาพได้เงื่อนไขการถ่ายภาพจริง เมื่อจะทำการปรับ ให้ตั้งค่า [บริเวณปรับโฟกัส] ไว้ที่ [จุดที่ปรับได้] แล้วใช้วัตถุที่สว่างและมีคอนทราสต์สูง



หมายเหตุ

- เมื่อท่านติดตั้งเลนส์ที่ได้บันทึกค่าไว้แล้ว ค่าที่บันทึกไว้จะปรากฏบนหน้าจอ [±0] จะปรากฏสำหรับเลนส์ที่ยังไม่ได้มีการบันทึกค่า
- ถ้าค่าที่แสดงบนหน้าจอปรากฏเป็น [-] แสดงว่าท่านได้ทำการบันทึกค่าเลนส์ไว้รวมทั้งหมด 30 เลนส์แล้ว และไม่สามารถบันทึกเลนส์ตัวใหม่เพิ่มได้อีก หากต้องการบันทึกเลนส์ใหม่ ให้ติดตั้งเลนส์ซึ่งสามารถลบการบันทึกได้ และตั้งค่าไปที่ [±0] หรือรีเซ็ตค่าของเลนส์ทั้งหมดโดยใช้ [ยกเลิก]
- [ปรับ AF ละเอียด] รองรับเลนส์ Sony, Minolta หรือ Konica-Minolta ถ้าท่านทำการ [ปรับ AF ละเอียด] ด้วยเลนส์อื่นที่ไม่ใช่เลนส์ที่รองรับ การตั้งค่าที่บันทึกไว้สำหรับเลนส์ที่รองรับอาจได้รับผลกระทบ อย่าใช้งาน [ปรับ AF ละเอียด] กับเลนส์ที่ไม่สนับสนุน
- ท่านไม่สามารถตั้งค่า [ปรับ AF ละเอียด] แยกกันได้สำหรับเลนส์ Sony, Minolta และ Konica-Minolta ที่มีข้อมูลจำเพาะเหมือนกัน

กล้องดิจิทัลชนิดเปลี่ยนเลนส์ได้
ILCE-7RM3 α7RIII

ระบบ AF (ภาพนิ่ง)

ตั้งค่าระบบตรวจจับโฟกัส (AF แบบตรวจจับเฟส/AF คอนทราสต์) เมื่อประกอบเลนส์ A-mount โดยใช้อะแดปเตอร์แปลงเมาท์ LA-EA1/LA-EA3 (แยกจำหน่าย)

1 MENU →  1 (ตั้งค่ากล้อง 1) →  ระบบ AF → ค่าที่ต้องการ

รายละเอียดรายการเมนู



AF แบบตรวจจับเฟส:

โฟกัสด้วย AF แบบตรวจจับเฟส ความเร็วในการโฟกัสจะเร็วกว่าในโหมด [AF คอนทราสต์] แต่การโฟกัสจะถูกจำกัดอยู่ภายในพื้นที่โฟกัสแบบตรวจจับเฟส

AF คอนทราสต์:

โฟกัสด้วย AF คอนทราสต์เสมอ ท่านสามารถโฟกัสที่ใดก็ได้บนจอภาพ แต่ความเร็วในการโฟกัสจะช้ากว่าในโหมด [AF แบบตรวจจับเฟส]

หมายเหตุ

- เมื่อตั้งค่า  ระบบ AF ไปที่ [AF คอนทราสต์], [AF ต่อเนื่อง] ภายใต้อัตโนมัติ [โหมดโฟกัส] จะใช้งานไม่ได้
- ฟังก์ชันต่อไปนี้จะใช้งานไม่ได้ เมื่อตั้งค่า  ระบบ AF ไว้ที่ [AF แบบตรวจจับเฟส]:
 - [โซน], [จุดที่ปรับได้แบบขยาย] และ [AF ล็อคเป้าหมาย] ใน [บริเวณปรับโฟกัส] (พื้นที่โฟกัสทุกประเภทจะสามารถใช้ได้เมื่อรุ่นซอฟต์แวร์ระบบ (เฟิร์มแวร์) ของกล้องคือ 2.00 หรือใหม่กว่า)
 - [AF ล็อคเป้าหมายกลาง]
- เมื่อตั้งค่า  ระบบ AF ไปที่ [AF แบบตรวจจับเฟส], [ลำดับค.สำคัญใน AF-S] จะเปลี่ยนเป็น [AF มาก่อน] ชั่วคราว แม้ว่าได้ตั้งค่าไปที่ [เน้นความสมดุล] ก็ตาม

กล้องดิจิทัลชนิดเปลี่ยนเลนส์ได้
ILCE-7RM3 α7RIII

ขับเคลื่อนรูรับแสง AF (ภาพนิ่ง)

ท่านสามารถลดเสียงจากระบบขับเคลื่อนรูรับแสงได้เมื่อถ่ายภาพด้วยเลนส์ที่เข้ากันได้
สามารถใช้ฟังก์ชันนี้เมื่อซอฟต์แวร์ระบบ (เฟิร์มแวร์) ของกล้องคือ Ver. 2.00 หรือใหม่กว่า

1 MENU →  (ตั้งค่ากล้อง1) → [ขับเคลื่อนรูรับแสง AF] → ค่าที่ต้องการ

รายละเอียดรายการเมนู

ปกติ:

ใช้ระบบขับเคลื่อนรูรับแสงแบบมาตรฐาน

ให้ความสำคัญไร้เสียง:

เปลี่ยนระบบขับเคลื่อนรูรับแสงเพื่อเน้นความเงียบเพื่อให้เสียงจากระบบขับเคลื่อนรูรับแสงเงียบกว่าใน [ปกติ]

หมายเหตุ

- เมื่อเลือก [ให้ความสำคัญไร้เสียง] ความเร็วในการโฟกัสอาจช้าลง และอาจทำให้โฟกัสไปที่วัตถุยากขึ้น
- [ขับเคลื่อนรูรับแสง AF] ใช้งานไม่ได้เมื่อใช้เลนส์ที่เข้ากันไม่ได้กับฟังก์ชันนี้

หัวข้อที่เกี่ยวข้อง

- เวอร์ชัน

กล้องดิจิทัลชนิดเปลี่ยนเลนส์ได้
ILCE-7RM3 α7R III

โฟกัสด้วยตัวเอง

เมื่อปรับโฟกัสให้เหมาะสมได้ยากในโหมดโฟกัสอัตโนมัติ ท่านสามารถทำการปรับโฟกัสด้วยตัวเองได้

1 MENU →  1 (ตั้งค่ากล้อง 1) → [โหมดโฟกัส] → [โฟกัสด้วยตัวเอง]

2 หมุนวงแหวนปรับโฟกัสเพื่อให้ได้โฟกัสคมชัด

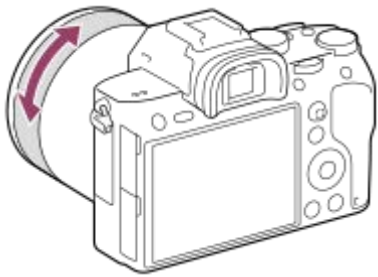

- เมื่อหมุนวงแหวนปรับโฟกัส ระยะโฟกัสจะปรากฏบนหน้าจอ ระยะโฟกัสไม่แสดงขึ้นเมื่อเสียบอะแดปเตอร์แปลงเมาท์ (แยกจำหน่าย)

3 กดปุ่มชัตเตอร์ลงจนสุดเพื่อถ่ายภาพ

หมายเหตุ

- เมื่อใช้ช่องมองภาพ ให้ปรับระดับไดออพเตอร์เพื่อให้ได้โฟกัสที่ถูกต้องบนช่องมองภาพ

หัวข้อที่เกี่ยวข้อง

- ขยายโฟกัส
- ตั้งค่าจุดสูงสุด
- MF Assist (ภาพนิ่ง)

กล้องดิจิทัลชนิดเปลี่ยนเลนส์ได้
ILCE-7RM3 α7RIII

โฟกัสด้วยตัวเองโดยตรง (DMF)

ท่านสามารถปรับละเอียดด้วยตัวเองได้ หลังจากปรับโฟกัสอัตโนมัติแล้ว เพื่อช่วยให้สามารถโฟกัสวัตถุได้รวดเร็วขึ้นกว่าเมื่อใช้โหมดโฟกัสด้วยตัวเองตั้งแต่เริ่มต้น ฟังก์ชันนี้ช่วยอำนวยความสะดวกในสถานการณ์ต่างๆ เช่น การถ่ายภาพมาโคร

- 1 MENU →  1 (ตั้งค่ากล้อง1) → [โหมดโฟกัส] → [DMF]
- 2 กดปุ่มชัตเตอร์ลงครึ่งหนึ่งเพื่อปรับโฟกัสอัตโนมัติ
- 3 กดปุ่มชัตเตอร์ลงครึ่งหนึ่งค้างไว้ แล้วหมุนวงแหวนปรับโฟกัสเพื่อให้ได้โฟกัสที่คมชัดยิ่งขึ้น

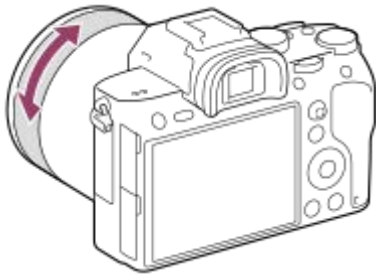

- เมื่อหมุนวงแหวนปรับโฟกัส ระยะโฟกัสจะปรากฏบนหน้าจอ ระยะโฟกัสไม่แสดงขึ้นเมื่อเสียบอะแดปเตอร์แปลงเมาท์ (แยกจำหน่าย)

- 4 กดปุ่มชัตเตอร์ลงจนสุดเพื่อถ่ายภาพ

หัวข้อที่เกี่ยวข้อง

- [ตั้งค่าจุดสูงสุด](#)

กล้องดิจิทัลชนิดเปลี่ยนเลนส์ได้
ILCE-7RM3 α7RIII

ขยายโฟกัส

ท่านสามารถตรวจสอบโฟกัสโดยการขยายภาพก่อนถ่ายภาพ







ท่านสามารถขยายภาพได้โดยไม่ต้องใช้วงแหวนปรับโฟกัส ซึ่งแตกต่างจาก [ MF Assist]

1 MENU →  1 (ตั้งค่ากล้อง1) → [ขยายโฟกัส]

2 กดที่ตรงกลางปุ่มเลือกเพื่อขยายภาพ และเลือกพื้นที่ที่ท่านต้องการขยาย โดยกดที่ด้านบน/ล่าง/ซ้าย/ขวาของปุ่มเลือก

- แต่ละครั้งที่กดตรงกลางปุ่ม กำลังขยายจะเปลี่ยน
- ท่านสามารถตั้งค่ากำลังขยายเริ่มต้นได้โดยเลือก MENU →  1 (ตั้งค่ากล้อง1) → [ ขยายโฟกัสเริ่มต้น]

3 ตรวจสอบยืนยันโฟกัส

- กดปุ่ม  (ลบ) เพื่อเลื่อนตำแหน่งที่ขยายมายังกึ่งกลางภาพ
- เมื่อโหมดโฟกัสคือ [โฟกัสด้วยตัวเอง] ท่านสามารถปรับโฟกัสในขณะที่ภาพถูกขยายใหญ่ขึ้น ถ้าวัดค่า [ AF ในขยายโฟกัส] ไปที่ [ปิด] ฟังก์ชัน [ขยายโฟกัส] จะถูกยกเลิกเมื่อกดปุ่มชัตเตอร์ลงครึ่งหนึ่ง
- เมื่อกดปุ่มชัตเตอร์ลงครึ่งหนึ่งขณะที่ขยายภาพระหว่างการโฟกัสอัตโนมัติ กล้องจะดำเนินการฟังก์ชันต่างๆ ขึ้นอยู่กับการตั้งค่า [ AF ในขยายโฟกัส]
 - เมื่อตั้งค่า [ AF ในขยายโฟกัส] ไปที่ [เปิด]: จะทำการโฟกัสอัตโนมัติอีกครั้ง
 - เมื่อตั้งค่า [ AF ในขยายโฟกัส] ไปที่ [ปิด]: ฟังก์ชัน [ขยายโฟกัส] จะถูกยกเลิก
- ท่านสามารถตั้งระยะเวลาที่จะให้แสดงภาพที่ขยายได้โดยเลือก MENU →  1 (ตั้งค่ากล้อง1) → [เวลาในการขยายโฟกัส]

4 กดปุ่มชัตเตอร์ลงจนสุดเพื่อถ่ายภาพ

หากต้องการใช้ฟังก์ชันตัวขยายโฟกัสโดยการสัมผัส

ท่านสามารถขยายภาพและปรับโฟกัสโดยการแตะที่จอภาพตั้งค่า [ระบบสัมผัส] ไปที่ [เปิด] ไว้ล่วงหน้า จากนั้น เลือกการตั้งค่าที่เหมาะสมที่อยู่ใน [จอภาพ/แผ่นสัมผัส] เมื่อโหมดโฟกัสคือ [โฟกัสด้วยตัวเอง] ท่านสามารถทำ [ขยายโฟกัส] ได้โดยการแตะบริเวณที่จะโฟกัสสองครั้งขณะที่ทำการถ่ายภาพด้วยจอภาพ

ขณะทำการถ่ายภาพด้วยช่องมองภาพ ให้ทำการแตะสองครั้งเพื่อให้กรอบแสดงขึ้นที่ตรงกลางจอภาพ ท่านสามารถเลื่อนกรอบได้โดยลากกรอบไปมา ขยายภาพโดยกดที่ตรงกลางของปุ่มควบคุม

คำแนะนำ

- ขณะที่ใช้ฟังก์ชันตัวขยายโฟกัสอยู่ ท่านสามารถเลื่อนบริเวณที่ขยายได้โดยการลากไปมาบนแผงสัมผัส
- หากต้องการออกจากฟังก์ชันขยายโฟกัส ให้แตะที่หน้าจอกอีกครั้ง เมื่อตั้งค่า [ AF ในขยายโฟกัส] ไปที่ [ปิด] สามารถปิดการทำงานของฟังก์ชันขยายโฟกัสได้โดยกดปุ่มชัตเตอร์ลงครึ่งหนึ่ง

หัวข้อที่เกี่ยวข้อง

- MF Assist (ภาพนิ่ง)
- เวลาในการขยายโฟกัส
- ขยายโฟกัสเริ่มต้น (ภาพนิ่ง)
- AF ในขยายโฟกัส (ภาพนิ่ง)
- คีย์กำหนดเอง (ภาพนิ่ง/ภาพเคลื่อนไหว/ดูภาพ)
- ระบบสัมผัส

กล้องดิจิทัลชนิดเปลี่ยนเลนส์ได้
ILCE-7RM3 α7R III

MF Assist (ภาพนิ่ง)

ขยายภาพบนหน้าจออัตโนมัติเพื่อช่วยให้ปรับโฟกัสเองได้ง่ายขึ้น ระบบนี้ทำงานในการถ่ายภาพแบบโฟกัสด้วยตัวเอง หรือโฟกัสด้วยตัวเองโดยตรง

1 MENU →  1 (ตั้งค่ากล้อง1) → [ MF Assist] → [เปิด]



2 หมุนแหวนปรับโฟกัสเพื่อปรับโฟกัส

- ภาพถูกขยาย ท่านสามารถขยายภาพออกไปได้อีก โดยการกดตรงกลางปุ่มควบคุม

คำแนะนำ

- ท่านสามารถตั้งระยะเวลาที่จะให้แสดงภาพที่ขยายได้โดยเลือก MENU →  1 (ตั้งค่ากล้อง1) → [เวลาในการขยายโฟกัส]

หมายเหตุ

- ท่านไม่สามารถใช้ [ MF Assist] ขณะถ่ายภาพเคลื่อนไหว ใช้ฟังก์ชัน [ขยายโฟกัส] แทน
- [ MF Assist] ไม่สามารถใช้งานได้ เมื่อติดตั้งแบตเตอรี่แปลงเมท ใช้ฟังก์ชัน [ขยายโฟกัส] แทน

หัวข้อที่เกี่ยวข้อง

- โฟกัสด้วยตัวเอง
- โฟกัสด้วยตัวเองโดยตรง (DMF)
- เวลาในการขยายโฟกัส

กล้องดิจิทัลชนิดเปลี่ยนเลนส์ได้
ILCE-7RM3 α7RIII

เวลาในการขยายโฟกัส

ตั้งค่าระยะเวลาที่ภาพถูกขยายด้วยฟังก์ชัน [ MF Assist] หรือ [ขยายโฟกัส]

1 MENU →  1 (ตั้งค่ากล้อง1) → [เวลาในการขยายโฟกัส] → ค่าที่ต้องการ

รายละเอียดรายการเมนู

2 วินาที:

ขยายภาพเป็นเวลา 2 วินาที

5 วินาที:

ขยายภาพเป็นเวลา 5 วินาที

ไม่จำกัด:

ขยายภาพจนกระทั่งท่านกดปุ่มชัตเตอร์



หัวข้อที่เกี่ยวข้อง

- ขยายโฟกัส
- MF Assist (ภาพนิ่ง)

กล้องดิจิทัลชนิดเปลี่ยนเลนส์ได้
ILCE-7RM3 α7RIII

ขยายโฟกัสเริ่มต้น (ภาพนิ่ง)

ตั้งค่ากำลังขยายเริ่มต้น เมื่อใช้ [ขยายโฟกัส] เลือกการตั้งค่าที่จะช่วยให้ท่านจัดภาพที่ถ่ายให้อยู่ภายในกรอบ

1 MENU →  1 (ตั้งค่ากล้อง1) → [ ขยายโฟกัสเริ่มต้น] → ค่าที่ต้องการ

รายละเอียดรายการเมนู

การถ่ายภาพแบบ Full-frame

x1.0:

แสดงภาพด้วยกำลังขยายเดียวกับหน้าจอถ่ายภาพ

x6.2:

แสดงภาพขยาย 6.2 เท่า

การถ่ายภาพขนาด APS-C/Super 35 มม.

x1.0:

แสดงภาพด้วยกำลังขยายเดียวกับหน้าจอถ่ายภาพ

x4.0:

แสดงภาพขยาย 4.0 เท่า

หัวข้อที่เกี่ยวข้อง

- ขยายโฟกัส

กล้องดิจิทัลชนิดเปลี่ยนเลนส์ได้
ILCE-7RM3 α7RIII

ตั้งค่าจุดสูงสุด

ตั้งค่าฟังก์ชันจุดสูงสุด ซึ่งจะเน้นกรอบของบริเวณที่อยู่ในโฟกัสขณะถ่ายภาพแบบโฟกัสด้วยตัวเองหรือโฟกัสด้วยตัวเองโดยตรง

1 MENU →  1 (ตั้งค่ากล้อง1) → [ตั้งค่าจุดสูงสุด] → ค่าที่ต้องการ

รายละเอียดรายการเมนู

แสดงจุดสูงสุด:

ตั้งค่าว่าจะแสดงจุดสูงสุดหรือไม่

ระดับจุดสูงสุด:

ตั้งค่าระดับการเน้นของบริเวณที่อยู่ในโฟกัส

สีสูงสุด:

ตั้งค่าสีที่ใช้เพื่อช่วยเน้นบริเวณที่อยู่ในโฟกัส

หมายเหตุ

- เนื่องจากผลิตภัณฑ์จัดจำว่าบริเวณที่ชัดเจนเป็นบริเวณที่อยู่ในโฟกัส ผลสูงสุดจึงอาจจะแตกต่างกันไป ขึ้นอยู่กับวัตถุและเลนส์
- ขอบของบริเวณที่อยู่ในโฟกัสจะไม่ถูกปรับเน้นบนอุปกรณ์ที่เชื่อมต่อด้วยสาย HDMI



หัวข้อที่เกี่ยวข้อง

- โฟกัสด้วยตัวเอง
- โฟกัสด้วยตัวเองโดยตรง (DMF)

กล้องดิจิทัลชนิดเปลี่ยนเลนส์ได้
ILCE-7RM3 α7RIII

โหมดขับเคลื่อน

เลือกโหมดที่เหมาะสมสำหรับวัตถุ เช่น การถ่ายเดี่ยว การถ่ายต่อเนื่อง หรือการถ่ายक्रम

- 1 เลือก  /  (โหมดขับเคลื่อน) บนปุ่มควบคุม → ค่าที่ต้องการ
 - ท่านยังสามารถตั้งโหมดขับเคลื่อนได้เช่นกัน โดยเลือก MENU →  1 (ตั้งค่ากล้อง1) → [โหมดขับเคลื่อน]
- 2 เลือกโหมดที่ต้องการด้วยด้าน ขวา/ซ้าย ของปุ่มควบคุม

รายละเอียดรายการเมนู

ถ่ายภาพเดี่ยว:

โหมดถ่ายภาพปกติ

ถ่ายภาพต่อเนื่อง:

ถ่ายภาพอย่างต่อเนื่องขณะที่ท่านกดปุ่มชัตเตอร์ลงค้างไว้

ตั้งเวลา:

ถ่ายภาพโดยใช้ระบบตั้งเวลาหลังจากเวลาผ่านไปครบตามจำนวนวินาทีที่กำหนดไว้ นับตั้งแต่ที่กดปุ่มชัตเตอร์

c ตั้งเวลา (ต่อเนื่อง):

ถ่ายภาพตามจำนวนที่กำหนดไว้โดยใช้ระบบตั้งเวลาหลังจากเวลาผ่านไปครบตามจำนวนวินาทีที่กำหนดไว้ นับตั้งแต่ที่กดปุ่มชัตเตอร์

BRK C คร่อมต่อเนื่อง:

ถ่ายภาพหลายภาพขณะกดปุ่มชัตเตอร์ค้างไว้ โดยแต่ละภาพมีระดับแสงต่างกัน

BRK S คร่อมทีละภาพ:

ถ่ายภาพเท่าจำนวนที่ระบุ ทีละภาพ โดยแต่ละภาพมีระดับแสงต่างกัน

BRK WB คร่อมสมดุลสีขาว:

ถ่ายภาพทั้งหมดสามภาพ โดยให้แต่ละภาพมีโทนสีต่างกันตามการตั้งค่าที่เลือกไว้สำหรับสมดุลแสงสีขาว อุณหภูมิสี และฟิลเตอร์สี

BRK DRO คร่อม DRO:

ถ่ายภาพทั้งหมดสามภาพ โดยให้แต่ละภาพมีระดับตัวปรับช่วงไดนามิกต่างกัน



หัวข้อที่เกี่ยวข้อง

- ถ่ายภาพต่อเนื่อง
- ตั้งเวลา
- ตั้งเวลา (ต่อเนื่อง)
- คร่อมต่อเนื่อง
- คร่อมทีละภาพ
- คร่อมสมดุลสีขาว
- คร่อม DRO

กล้องดิจิทัลชนิดเปลี่ยนเลนส์ได้
ILCE-7RM3 α7RIII

ถ่ายภาพต่อเนื่อง

ถ่ายภาพอย่างต่อเนื่องขณะที่ท่านกดปุ่มชัตเตอร์ลงค้างไว้

- เลือก  /  (โหมดขับเคลื่อน) บนปุ่มควบคุม → [ถ่ายภาพต่อเนื่อง]
 - ท่านยังสามารถปรับเป็นการถ่ายภาพต่อเนื่องได้เช่นกันโดยเลือก MENU →  1 (ตั้งค่ากล้อง 1) → [โหมดขับเคลื่อน]
- เลือกโหมดที่ต้องการด้วยด้าน ขวา/ซ้าย ของปุ่มควบคุม

รายละเอียดรายการเมนู

 ถ่ายภาพต่อเนื่อง: Hi+ :

กล้องจะถ่ายภาพอย่างต่อเนื่องด้วยความเร็วสูงสุด ขณะที่ท่านกดปุ่มชัตเตอร์ค้างเอาไว้

 ถ่ายภาพต่อเนื่อง: Hi /  ถ่ายภาพต่อเนื่อง: Mid /  ถ่ายภาพต่อเนื่อง: Lo:

กล้องจะติดตามวัตถุได้แม่นยำขึ้น เนื่องจากจะแสดงวัตถุแบบเรียลไทม์ในจอภาพหรือช่องมองภาพระหว่างการถ่ายภาพ

จำนวนภาพนิ่งที่บันทึกได้ด้วยการถ่ายภาพต่อเนื่อง

ตารางต่อไปนี้แสดงจำนวนโดยประมาณของภาพนิ่งที่สามารถบันทึกได้เมื่อตั้งค่า [โหมดขับเคลื่อน] ไว้ที่ [ถ่ายภาพต่อเนื่อง: Hi+] จำนวนอาจจะเปลี่ยนแปลงได้ตามเงื่อนไขการถ่ายภาพ และการวัดหน่วยความจำ

[ ขนาดภาพ JPEG]: [L:42M]

JPEG ปกติ	ประมาณ 76 ภาพ
JPEG ละเอียดย	ประมาณ 76 ภาพ
JPEG ละเอียดยมาก	ประมาณ 76 ภาพ
RAW (RAW แบบบีบอัดข้อมูล)	ประมาณ 76 ภาพ
RAW & JPEG (RAW แบบบีบอัดข้อมูล)*	ประมาณ 76 ภาพ
RAW (RAW แบบไม่บีบอัดข้อมูล)	ประมาณ 28 ภาพ
RAW & JPEG (RAW แบบไม่บีบอัดข้อมูล)*	ประมาณ 28 ภาพ

* [ คุณภาพ JPEG] เมื่อเลือก [RAW & JPEG] ไว้: [ละเอียดย]

คำแนะนำ

- เมื่อต้องการปรับโฟกัสและระดับแสงอย่างต่อเนื่องระหว่างการถ่ายภาพต่อเนื่อง ให้ตั้งค่าต่อไปนี้
 - [โหมดโฟกัส]: [AF ต่อเนื่อง]
 - [ AEL ด้วยปุ่มชัตเตอร์]: [ปิด] หรือ [อัตโนมัติ]

หมายเหตุ

- ความเร็วการถ่ายภาพระหว่างการถ่ายภาพต่อเนื่องจะช้าลง เมื่อตั้งค่า [ ชนิดไฟล์ RAW] ไว้ที่ [ไม่บีบอัดข้อมูล]
- ความเร็วในการถ่ายภาพระหว่างการถ่ายภาพต่อเนื่องจะช้าลง เมื่อตั้งค่า [มานชัตเตอร์หน้าอิเล็กทรอนิกส์] ไว้ที่ [ปิด] ในโหมด [ถ่ายภาพต่อเนื่อง: Hi], [ถ่ายภาพต่อเนื่อง: Mid] หรือ [ถ่ายภาพต่อเนื่อง: Lo]

- เมื่อค่า F มากกว่า F8 ในโหมด [ถ่ายภาพต่อเนื่อง: Hi+], [ถ่ายภาพต่อเนื่อง: Hi] หรือ [ถ่ายภาพต่อเนื่อง: Mid] กล้องจะล็อกโฟกัสไว้ตามการตั้งค่าในการถ่ายภาพแรก
- วัตถุจะไม่แสดงแบบเรียลไทม์บนจอภาพหรือช่องมองภาพ เมื่อถ่ายภาพในโหมด [ถ่ายภาพต่อเนื่อง: Hi+]
- การถ่ายภาพต่อเนื่องใช้งานไม่ได้ในสถานการณ์ต่อไปนี้
 - [เอฟเฟ็คของภาพ] ถูกตั้งไว้ที่ [สีเดี่ยวโทนเข้ม]
 - [DRO/ออโต้ HDR] ถูกตั้งไว้ที่ [ออโต้ HDR]

หัวข้อที่เกี่ยวข้อง

- การแสดงตัวแสดงระยะเวลาที่เหลือในการถ่ายภาพต่อเนื่อง (ความยาวถ่ายต่อเนื่อง)
- โหมดโฟกัส
- AEL ด้วยปุ่มชัตเตอร์ (ภาพนิ่ง)

กล้องดิจิทัลชนิดเปลี่ยนเลนส์ได้
ILCE-7RM3 α7RIII

การแสดงตัวแสดงระยะเวลาที่เหลือในการถ่ายภาพต่อเนื่อง (ความยาวถ่ายต่อเนื่อง)

กำหนดว่าจะแสดงตัวแสดงระยะเวลาที่เหลือที่สามารถถ่ายภาพต่อเนื่องด้วยความเร็วการถ่ายภาพเท่าเดิมหรือไม่

1 MENU →  2 (ตั้งค่ากล้อง2) → [ความยาวถ่ายต่อเนื่อง] → ค่าที่ต้องการ

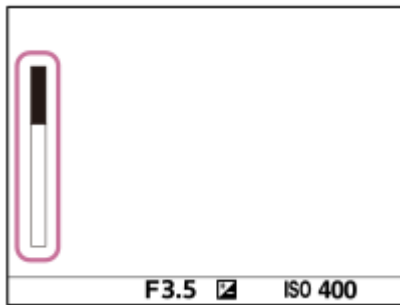

รายละเอียดรายการเมนู

แสดงตลอดเวลา:

แสดงตัวแสดงทุกครั้ง เมื่อตั้งค่าโหมดชัตเตอร์เคลื่อนไปที่ [ถ่ายภาพต่อเนื่อง]

แสดงเมื่อถ่ายเท่านั้น:

แสดงตัวแสดงเฉพาะในระหว่างถ่ายภาพต่อเนื่องเท่านั้น

ไม่แสดง:

ไม่แสดงตัวแสดง

คำแนะนำ

- เมื่อหน่วยความจำบัฟเฟอร์ภายในกล้องเต็ม จะมี "SLOW" ปรากฏขึ้น และความเร็วการถ่ายภาพต่อเนื่องจะลดลง

หัวข้อที่เกี่ยวข้อง

- [ถ่ายภาพต่อเนื่อง](#)

กล้องดิจิทัลชนิดเปลี่ยนเลนส์ได้
ILCE-7RM3 α7RIII

ตั้งเวลา

ถ่ายภาพโดยใช้ระบบตั้งเวลาหลังจากเวลาผ่านไปครบตามจำนวนวินาทีที่กำหนดไว้ นับตั้งแต่ที่กดปุ่มชัตเตอร์ ใช้ระบบตั้งเวลา 5 วินาที/10 วินาที เมื่อท่านกำลังจะถ่ายรูปตัวท่านเอง และใช้ระบบตั้งเวลา 2 วินาที เพื่อลดการสั่นของกล้องที่เกิดจากการกดปุ่มชัตเตอร์

1 กด / (โหมดขับเคลื่อน) บนปุ่มควบคุม → [ตั้งเวลา]

- ท่านสามารถตั้งโหมดขับเคลื่อนได้เช่นกันโดยเลือก MENU →  1 (ตั้งค่ากล้อง1) → [โหมดขับเคลื่อน]

2 เลือกโหมดที่ต้องการด้วยด้าน ขวา/ซ้าย ของปุ่มควบคุม

3 ปรับโฟกัสแล้วทำการถ่ายภาพ

ไฟของระบบตั้งเวลาถ่ายภาพจะกะพริบ เสียงบี๊บจะดังขึ้น และกล้องจะทำการถ่ายภาพหลังจากเวลาผ่านไปครบตามจำนวนวินาทีที่กำหนดไว้

รายละเอียดรายการเมนู







โหมดจะกำหนดจำนวนวินาทีที่ต้องการให้กล้องเริ่มทำการถ่ายภาพหลังจากที่กดปุ่มชัตเตอร์แล้ว

 10 ตั้งเวลา: 10 วินาที

 5 ตั้งเวลา: 5 วินาที

 2 ตั้งเวลา: 2 วินาที

คำแนะนำ

- กดปุ่มชัตเตอร์อีกครั้ง หรือกดปุ่ม  /  บนปุ่มควบคุมเพื่อหยุดการนับของระบบตั้งเวลาถ่ายภาพ
- กดปุ่ม  /  บนปุ่มควบคุม แล้วเลือก  (ถ่ายภาพเดี่ยว) เพื่อยกเลิกระบบตั้งเวลาถ่ายภาพ
- ตั้ง [สัญญาณเสียง] ไปที่ [ปิด] เพื่อปิดเสียงบี๊บในระหว่างที่ระบบตั้งเวลาถ่ายภาพกำลังนับเวลา
- หากต้องการใช้ระบบตั้งเวลาถ่ายภาพในโหมดถ่ายพร้อม ให้เลือกโหมดถ่ายพร้อมภายใต้โหมดขับเคลื่อน จากนั้นเลือก MENU →  1 (ตั้งค่ากล้อง1) → [ตั้งค่าถ่ายพร้อม] → [ตั้งเวลาเมื่อถ่ายพร้อม]

หัวข้อที่เกี่ยวข้อง

- สัญญาณเสียง

กล้องดิจิทัลชนิดเปลี่ยนเลนส์ได้
ILCE-7RM3 α7RIII

ตั้งเวลา (ต่อเนื่อง)

ถ่ายภาพตามจำนวนที่กำหนดไว้โดยใช้ระบบตั้งเวลาหลังจากเวลาผ่านไปครบตามจำนวนวินาทีที่กำหนดไว้ นับตั้งแต่ที่กดปุ่มชัตเตอร์ทำงานสามารถเลือกรูปที่ดีที่สุดจากหลายภาพที่ถ่ายไว้

1 กด / (โหมดขับเคลื่อน) บนปุ่มควบคุม → [ตั้งเวลา (ต่อเนื่อง)]

- ท่านสามารถตั้งโหมดขับเคลื่อนได้เช่นกันโดยเลือก MENU →  1 (ตั้งค่ากล้อง 1) → [โหมดขับเคลื่อน]

2 เลือกโหมดที่ต้องการด้วยด้าน ขวา/ซ้าย ของปุ่มควบคุม

3 ปรับโฟกัสแล้วทำการถ่ายภาพ

ไฟของระบบตั้งเวลาถ่ายภาพจะกะพริบ เสียงบี๊ปจะดังขึ้น และกล้องจะทำการถ่ายภาพหลังจากเวลาผ่านไปครบตามจำนวนวินาทีที่กำหนดไว้ กล้องจะถ่ายภาพอย่างต่อเนื่องตามจำนวนที่กำหนดไว้

รายละเอียดรายการเมนู

ตัวอย่างเช่น จะถ่ายภาพสามภาพเมื่อเวลาผ่านไป 10 วินาที หลังจากทีกดปุ่มชัตเตอร์โดยเลือก [ตั้งเวลา (ต่อเนื่อง): 10 วินาที 3 ภาพ]

 ตั้งเวลา (ต่อเนื่อง): 10 วินาที 3 ภาพ

 ตั้งเวลา (ต่อเนื่อง): 10 วินาที 5 ภาพ





 ตั้งเวลา (ต่อเนื่อง): 5 วินาที 3 ภาพ

 ตั้งเวลา (ต่อเนื่อง): 5 วินาที 5 ภาพ

 ตั้งเวลา (ต่อเนื่อง): 2 วินาที 3 ภาพ

 ตั้งเวลา (ต่อเนื่อง): 2 วินาที 5 ภาพ



คำแนะนำ

- กดปุ่มชัตเตอร์อีกครั้ง หรือกดปุ่ม  /  บนปุ่มควบคุมเพื่อหยุดการนับของระบบตั้งเวลาถ่ายภาพ
- กดปุ่ม  /  บนปุ่มควบคุม แล้วเลือก  (ถ่ายภาพเดี่ยว) เพื่อยกเลิกระบบตั้งเวลาถ่ายภาพ

กล้องดิจิทัลจอชนิดเปลี่ยนเลนส์ได้
ILCE-7RM3 α7RIII

क्रमतुनेुुु

กล้องจะถ่ายภาพหลายภาพในขณะที่เปลี่ยนระดับแสงโดยอัตโนมัติจากระดับแสงพื้นฐาน เป็นระดับที่มีดลง และสว่างขึ้น ท่านสามารถเลือกภาพที่ตรงตามความต้องการได้หลังจากบันทึกเสร็จแล้ว

- 1 กด  /  (โหมดขับเคลื่อน) บนปุ่มควบคุม → [क्रमतुनेुुु]
 - ท่านสามารถตั้งโหมดขับเคลื่อนได้เช่นกันโดยเลือก MENU →  1 (ตั้งค่ากล้อง1) → [โหมดขับเคลื่อน]
- 2 เลือกโหมดที่ต้องการด้วยด้าน ขวา/ซ้าย ของปุ่มควบคุม
- 3 ปรับโฟกัสแล้วทำการถ่ายภาพ
 - ระดับแสงพื้นฐานจะถูกกำหนดไว้สำหรับภาพแรก
 - กดปุ่มชัตเตอร์ค้างไว้จนกว่าจะทำการถ่ายक्रमतुनेुुุเสร็จ

รายละเอียดรายการเมนู

ตัวอย่างเช่น กล้องจะถ่ายภาพอย่างต่อเนื่องเป็นจำนวนทั้งหมดสามภาพโดยระดับแสงจะถูกปรับเปลี่ยนในช่วงบวกหรือลบ 0.3 EV เมื่อเลือก [क्रमतुनेुुु: 0.3EV 3 ภาพ]

หมายเหตุ

- ภาพสุดท้ายจะแสดงในการแสดงภาพอัตโนมัติ
- เมื่อเลือก [ISO AUTO] ในโหมด [ปรับระดับแสงเอง] ค่าระดับแสงจะถูกเปลี่ยนโดยการปรับค่า ISO ถ้าหากเลือกค่าอื่นนอกเหนือจาก [ISO AUTO] ระดับแสงจะถูกเปลี่ยนโดยการปรับค่าความเร็วชัตเตอร์
- เมื่อท่านชดเชยระดับแสง ระดับแสงจะถูกปรับเปลี่ยนตามค่าที่ชดเชย
- การถ่ายक्रमतुनेुुุใช้งานไม่ได้ในโหมดถ่ายภาพต่อไปนี้
 - [อัตโนมัติอัจฉริยะ]
- เมื่อใช้แฟลช ผลลัพธ์จะทำการถ่ายภาพक्रमतुनेुुุโดยใช้แฟลช ซึ่งจะเปลี่ยนปริมาณแสงแฟลชเมื่อเลือก [क्रमतुनेुुุ] ไว้ กดปุ่มชัตเตอร์สำหรับแต่ละภาพ

หัวข้อที่เกี่ยวข้อง

- [ตั้งค่าถ่ายक्रमतुनेुุุ](#)
- [ตัวแสดงขณะถ่ายक्रमतुनेुุุ](#)

กล้องดิจิทัลชนิดเปลี่ยนเลนส์ได้
ILCE-7RM3 α7RIII

คร่อมทีละภาพ

กล้องจะถ่ายภาพหลายภาพในขณะที่เปลี่ยนระดับแสงโดยอัตโนมัติจากระดับแสงพื้นฐาน เป็นระดับที่มีดลง และสว่างขึ้น ท่านสามารถเลือกภาพที่ตรงตามความต้องการได้หลังจากบันทึกเสร็จแล้ว เนื่องจากกล้องจะถ่ายภาพเดี่ยวแต่ละครั้งที่ท่านกดปุ่มชัตเตอร์ ท่านสามารถปรับโฟกัสหรือองค์ประกอบสำหรับแต่ละภาพได้

1 เลือก / (โหมดชัตเตอร์เคลื่อน) บนปุ่มควบคุม → [คร่อมทีละภาพ]

- ท่านยังสามารถปรับเป็นโหมดชัตเตอร์เคลื่อนได้เช่นกัน โดยเลือก MENU →  1 (ตั้งค่ากล้อง1) → [โหมดชัตเตอร์เคลื่อน]

2 เลือกโหมดที่ต้องการด้วยด้าน ขวา/ซ้าย ของปุ่มควบคุม

3 ปรับโฟกัสแล้วทำการถ่ายภาพ

- กดปุ่มชัตเตอร์สำหรับแต่ละภาพ

รายละเอียดรายการเมนู

ยกตัวอย่างเช่น เมื่อเลือก [คร่อมทีละภาพ: 0.3EV ทุกๆ 3 ภาพ] กล้องจะถ่ายภาพสามภาพทีละครั้งโดยค่าระดับแสงจะถูกปรับเลื่อนขึ้นและลงครั้งละ 0.3 EV

หมายเหตุ

- เมื่อเลือก [ISO AUTO] ในโหมด [ปรับระดับแสงเอง] ค่าระดับแสงจะถูกเปลี่ยนโดยการปรับค่า ISO ถ้าหากเลือกค่าอื่นนอกเหนือจาก [ISO AUTO] ระดับแสงจะถูกเปลี่ยนโดยการปรับค่าความเร็วชัตเตอร์
- เมื่อระดับแสงได้รับการชดเชย ระดับแสงจะถูกปรับเลื่อนตามค่าที่ชดเชย
- การถ่ายคร่อมใช้งานไม่ได้ในโหมดถ่ายภาพต่อไปนี้
— [อัตโนมัติอัจฉริยะ]

หัวข้อที่เกี่ยวข้อง

- [ตั้งค่าถ่ายคร่อม](#)
- [ตัวแสดงขณะถ่ายคร่อม](#)

กล้องดิจิทัลชนิดเปลี่ยนเลนส์ได้
ILCE-7RM3 α7R III

ตัวแสดงขณะถ่ายพร้อม

ช่องมองภาพ

การถ่ายพร้อมแสงโดยรอบ*

3 ภาพที่มีการปรับเลื่อนทีละ 0.3 EV ระดับ

การชดเชยระดับแสง ±0.0 EV



จอภาพ (แสดงข้อมูลทั้งหมด หรือ ฮิสโตแกรม)

การถ่ายพร้อมแสงโดยรอบ*

3 ภาพที่มีการปรับเลื่อนทีละ 0.3 EV ระดับ

การชดเชยระดับแสง ±0.0 EV



การถ่ายพร้อมแฟลช

3 ภาพที่มีการปรับเลื่อนทีละ 0.7 EV ระดับ

การชดเชยแสงแฟลช -1.0 EV

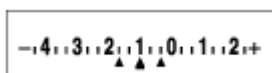

จอภาพ (สำหรับช่องมองภาพ)

การถ่ายพร้อมแสงโดยรอบ* (ตัวแสดงผลด้านสูง)

3 ภาพที่มีการปรับเลื่อนทีละ 0.3 EV ระดับ

การชดเชยระดับแสง ±0.0 EV

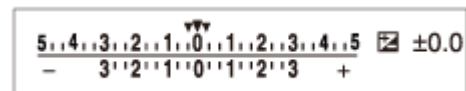

การถ่ายพร้อมแฟลช (ตัวแสดงผลด้านต่ำ)

3 ภาพที่มีการปรับเลื่อนทีละ 0.7 EV ระดับ

การชดเชยแสงแฟลช -1.0 EV



* แสงโดยรอบ: ค่าทั่วไปที่ใช้เรียกแสงซึ่งไม่ใช่แสงแฟลช ซึ่งได้แก่ แสงธรรมชาติ แสงจากหลอดไฟฟ้า และแสงฟลูออเรสเซนต์ แสงแฟลชจะกะพริบชั่วขณะหนึ่ง แต่แสงโดยรอบจะสว่างคงที่ ดังนั้นจึงเรียกแสงชนิดนี้ว่า "แสงโดยรอบ"



หมายเหตุ

- ในขณะถ่ายพร้อม ค่าแนะนำเท่าจำนวนภาพที่จะถ่ายจะแสดงขึ้นเหนือ/ใต้ตัวแสดงการถ่ายพร้อม
- เมื่อท่านเริ่มการถ่ายพร้อม ค่าแนะนำจะหายไปทีละหนึ่งรายการขณะที่กล้องบันทึกภาพ

กล้องดิจิทัลชนิดเปลี่ยนเลนส์ได้
ILCE-7RM3 α7RIII

क्रमसमदुल्यसिखाव

ถ่ายภาพทั้งหมดสามภาพ โดยให้แต่ละภาพมีโทนสีต่างกันตามการตั้งค่าที่เลือกไว้สำหรับสมดลแสงสีขาव อุณหภูมิสี และฟิลเตอร์สี

- 1 เลือก  /  (โหมดขับเคลื่อน) บนปุ่มควบคุม → [क्रमसमदुल्यसिखाव]
 - ท่านสามารถตั้งโหมดขับเคลื่อนได้เช่นกันโดยเลือก MENU →  1 (ตั้งค่ากล้อง 1) → [โหมดขับเคลื่อน]
- 2 เลือกโหมดที่ต้องการด้วยด้าน ขวา/ซ้าย ของปุ่มควบคุม
- 3 ปรับโฟกัสแล้วทำการถ่ายภาพ

रयलजेयदरयगरमेनु

 **क्रमसमदुल्यसिखाव: Lo:**

บันทึกภาพติดต่อกันสามภาพที่มีสมดลแสงสีขาवแตกต่างกันเล็กน้อย (อยู่ภายในช่วง 10MK⁻¹*)

 **क्रमसमदुल्यसिखाव: Hi:**

บันทึกภาพติดต่อกันสามภาพที่มีสมดลแสงสีขาवแตกต่างกันเล็กน้อย (อยู่ภายในช่วง 20MK⁻¹*)

* MK⁻¹ คือหน่วยที่แสดงถึงความสามารถของฟิลเตอร์แปลงอุณหภูมิสี และจะแสดงค่าเดียวกันนี้ในหน่วย "ไมเรต"

หมายเหตุ

- ภาพสุดท้ายจะแสดงในการแสดงภาพอัตโนมัติ



हिवखीकेयखीखी

- [ตั้งค่าถ่ายक्रम](#)

กล้องดิจิทัลชนิดเปลี่ยนเลนส์ได้
ILCE-7RM3 α7RIII

ক্রোম DRO

บันทึกภาพสามภาพติดต่อกันได้รวมสามภาพ โดยแต่ละภาพมีค่าระดับการปรับช่วงไดนามิกที่แตกต่างกัน

- 1 เลือก  /  (โหมดชัตเตอร์เคลื่อน) บนปุ่มควบคุม → [ক্রোম DRO]
 - ท่านสามารถตั้งโหมดชัตเตอร์เคลื่อนได้เช่นกันโดยเลือก MENU →  1 (ตั้งค่ากล้อง 1) → [โหมดชัตเตอร์เคลื่อน]
- 2 เลือกโหมดที่ต้องการด้วยด้าน ขวา/ซ้าย ของปุ่มควบคุม
- 3 ปรับโฟกัสแล้วทำการถ่ายภาพ

รายละเอียดรายการเมนู

 **ক্রোম DRO: Lo:**

บันทึกภาพสามภาพติดต่อกันโดยเปลี่ยนค่าระดับการปรับช่วงไดนามิกเล็กน้อย (Lv 1, Lv 2 และ Lv 3)

 **ক্রোম DRO: Hi:**

บันทึกภาพสามภาพติดต่อกันโดยเปลี่ยนค่าระดับการปรับช่วงไดนามิกมาก (Lv 1, Lv 3 และ Lv 5)

หมายเหตุ

- ภาพสุดท้ายจะแสดงในการแสดงภาพอัตโนมัติ





หัวข้อที่เกี่ยวข้อง

- [ตั้งค่าถ่ายคร่อม](#)

กล้องดิจิทัลชนิดเปลี่ยนเลนส์ได้
ILCE-7RM3 α7RIII

ตั้งค่าถ่ายพร้อม

ท่านสามารถตั้งเวลาในโหมดถ่ายพร้อม และลำดับของการถ่ายพร้อมระดับแสง และการถ่ายพร้อมสมดุลแสงสีขาว

- 1 เลือก  /  (โหมดชัตเตอร์เคลื่อน) ของปุ่มควบคุม → เลือกโหมดถ่ายพร้อม
 - ท่านยังสามารถตั้งโหมดชัตเตอร์เคลื่อนได้เช่นกัน โดยเลือก MENU →  1 (ตั้งค่ากล้อง1) → [โหมดชัตเตอร์เคลื่อน]
- 2 MENU →  1 (ตั้งค่ากล้อง1) → [ตั้งค่าถ่ายพร้อม] → ค่าที่ต้องการ

รายละเอียดรายการเมนู

ตั้งเวลาเมื่อถ่ายพร้อม:

ตั้งว่าจะใช้ระบบตั้งเวลาหรือไม่ขณะถ่ายพร้อม นอกจากนี้ยังกำหนดจำนวนวินาทีที่กว่าที่เซ็นเซอร์จะใช้ระบบตั้งเวลา (OFF/2 วินาที/5 วินาที/10 วินาที)

ลำดับถ่ายพร้อม:

ตั้งค่าลำดับของการถ่ายพร้อมระดับแสง และการถ่ายพร้อมสมดุลแสงสีขาว
(0→→+/-→0→+)

หัวข้อที่เกี่ยวข้อง

- [พร้อมต่อเนื่อง](#)
- [พร้อมทีละภาพ](#)
- [พร้อมสมดุลย์สีขาว](#)
- [พร้อม DRO](#)

กล้องดิจิทัลชนิดเปลี่ยนเลนส์ได้
ILCE-7RM3 α7RIII

ฟังก์ชันถ่ายภาพช่วง

ท่านสามารถถ่ายภาพนิ่งติดต่อกันได้อัตโนมัติด้วยการถ่ายภาพช่วงเวลา และจำนวนภาพถ่ายที่ท่านตั้งไว้ล่วงหน้า (ถ่ายภาพช่วงเวลา) จากนั้นท่านสามารถสร้างภาพเคลื่อนไหวจากภาพนิ่งที่ได้จากการถ่ายภาพช่วงเวลาโดยใช้ซอฟต์แวร์คอมพิวเตอร์ Imaging Edge ท่านไม่สามารถสร้างภาพเคลื่อนไหวจากภาพนิ่งในกล้องสามารถใช้ฟังก์ชันนี้เมื่อซอฟต์แวร์ระบบ (เฟิร์มแวร์) ของกล้องคือ Ver. 3.00 หรือใหม่กว่า

1 MENU →  1 (ตั้งค่ากล้อง1) → [ ฟังก์ชันถ่ายภาพช่วง] → [ถ่ายภาพช่วงเวลา] → [เปิด]

2 MENU →  1 (ตั้งค่ากล้อง1) → [ ฟังก์ชันถ่ายภาพช่วง] → เลือกรายการที่ท่านต้องการตั้งและการตั้งค่าที่ต้องการ

3 กดปุ่มชัตเตอร์

เมื่อเวลาที่ตั้งไว้สำหรับ [เวลาเริ่มการถ่ายภาพ] ได้ผ่านไป การถ่ายภาพจะเริ่มขึ้น

- เมื่อจำนวนภาพถ่ายที่ตั้งไว้สำหรับ [จำนวนการถ่ายภาพ] เสร็จสมบูรณ์ กล้องจะกลับไปยังหน้าจอพร้อมใช้งานสำหรับการถ่ายภาพช่วงเวลา

รายละเอียดรายการเมนู

ถ่ายภาพช่วงเวลา:

ตั้งค่าว่าจะทำการถ่ายภาพช่วงเวลาหรือไม่ ([เปิด]/[ปิด])

เวลาเริ่มการถ่ายภาพ:

ตั้งเวลาตั้งแต่เมื่อกดปุ่มชัตเตอร์จนถึงเวลาที่การถ่ายภาพช่วงเวลาเริ่มขึ้น (1 วินาที ถึง 99 นาที 59 วินาที)

ช่วงเวลาถ่ายภาพ:

ตั้งช่วงเวลาการถ่ายภาพ (เวลาจากตอนที่การเปิดรับแสงหนึ่งเริ่มขึ้นจนถึงการเปิดรับแสงสำหรับภาพถ่ายถัดไปเริ่มขึ้น) (1 วินาที ถึง 60 วินาที)

จำนวนการถ่ายภาพ:

ตั้งจำนวนภาพถ่ายสำหรับการถ่ายภาพช่วงเวลา (1 ภาพ ถึง 9999 ภาพ)

ความไวติดตาม AE:

ตั้งความไวในการติดตามของระดับแสงอัตโนมัติตามการเปลี่ยนแปลงความสว่างระหว่างการถ่ายภาพช่วงเวลา หากท่านเลือก [ต่ำ] ระดับแสงที่เปลี่ยนในขณะถ่ายภาพช่วงเวลาจะนุ่มนวลขึ้น ([สูง]/[ปานกลาง]/[ต่ำ])



ถ่ายไร้เสียงในช่วงเวลา:

ตั้งค่าว่าจะทำการถ่ายภาพแบบไร้เสียงระหว่างการถ่ายภาพช่วงเวลาหรือไม่ ([เปิด]/[ปิด])

สำคัญกับช่วงถ่าย:

ตั้งค่าว่าต้องการให้ความสำคัญกับการถ่ายภาพช่วงเวลาหรือไม่ เมื่อโหมดระดับแสงเป็น [โปรแกรมอัตโนมัติ] หรือ [กำหนดค่ารับแสง] และความเร็วชัตเตอร์จะยาวกว่าเวลาที่ตั้งไว้สำหรับ [ช่วงเวลาถ่ายภาพ] ([เปิด]/[ปิด])

คำแนะนำ

- หากท่านกดปุ่มชัตเตอร์ระหว่างการถ่ายภาพช่วงเวลา การถ่ายภาพช่วงเวลาจะสิ้นสุด และกล้องจะกลับเข้าสู่หน้าจอพร้อมใช้งานสำหรับการถ่ายภาพช่วงเวลา
- ในการกลับไปยังโหมดถ่ายภาพปกติ ให้เลือก MENU →  1 (ตั้งค่ากล้อง1) → [ ฟังก์ชันถ่ายภาพช่วง] → [ถ่ายภาพช่วงเวลา] → [ปิด]
- หากท่านกดคีย์ซึ่งได้กำหนดฟังก์ชันต่อไปนี้อยู่ในขณะที่ยังถ่ายภาพช่วงเวลา ฟังก์ชันจะยังทำงานระหว่างการถ่ายภาพช่วงเวลา แม้เมื่อท่านไม่ได้กดปุ่มค้างไว้
 - [กดค้างลือคAEL]
 - [ กดค้างลือคAEL]
 - [กดควบคุม AF/MF ค้าง]
 - [บันทึก AF กดค้างไว้]

- ภาพนิ่งที่ถ่ายด้วยการถ่ายภาพช่วงเวลาแสดงเป็นกลุ่มบนหน้าจอเปิดดูภาพ
- ภาพนิ่งที่ถ่ายด้วยการถ่ายภาพช่วงเวลาสามารถเปิดดูภาพในกล้องได้อย่างต่อเนื่อง หากท่านต้องการสร้างภาพเคลื่อนไหวโดยใช้ภาพนิ่ง ท่านสามารถดูตัวอย่างผลลัพธ์ได้

หมายเหตุ

- ท่านอาจไม่สามารถบันทึกจำนวนรูปภาพที่ตั้งไว้ซึ่งขึ้นอยู่กับระดับแบตเตอรี่ที่เหลือ และจำนวนพื้นที่ว่างในสื่อบันทึก จ่ายไฟผ่าน USB ขณะถ่ายภาพ และใช้การวัดหน่วยความจำที่มีพื้นที่เพียงพอ
- ระหว่างการถ่ายภาพช่วงเวลา (รวมเวลาระหว่างกดปุ่มชัตเตอร์และเริ่มถ่ายภาพ) ท่านไม่สามารถใช้งาน MENU แต่ท่านสามารถใช้งานปุ่มหมุนได้ ท่านสามารถใช้ MENU จนกว่าท่านจะกดปุ่มชัตเตอร์
- ระหว่างการถ่ายภาพช่วงเวลา การแสดงภาพอัตโนมัติจะไม่ปรากฏขึ้น
- ตั้งค่า [ถ่ายไร้เสียงในช่วงเวลา] ไว้ที่ [เปิด] ในการตั้งค่าเริ่มต้น โดยไม่คำนึงถึงการตั้งค่าสำหรับ [ถ่ายภาพไร้เสียง]

หัวข้อที่เกี่ยวข้อง

- [Imaging Edge](#)
- [เวอร์ชัน](#)

กล้องดิจิทัลชนิดเปลี่ยนเลนส์ได้
ILCE-7RM3 α7RIII

ระบบสัมผัส

ตั้งค่าว่าจะเปิดใช้งานการทำงานแบบสัมผัสในจอภาพหรือไม่

1 MENU →  (ตั้งค่า) → [ระบบสัมผัส] → ค่าที่ต้องการ

รายละเอียดรายการเมนู

เปิด:

เปิดใช้งานการทำงานแบบสัมผัส

ปิด:

ปิดใช้งานการทำงานแบบสัมผัส

หัวข้อที่เกี่ยวข้อง

- โฟกัสโดยแตะจอ
- ตั้งค่าแผ่นสัมผัส
- จอภาพ/แผ่นสัมผัส

กล้องดิจิทัลชนิดเปลี่ยนเลนส์ได้
ILCE-7RM3 α7RIII

จอภาพ/แผ่นสัมผัส

การใช้งานแบบสัมผัส เมื่อถ่ายภาพด้วยจอภาพจะเรียกว่า "การใช้งานหน้าจอสัมผัส" และการใช้งานแบบสัมผัส เมื่อถ่ายภาพด้วยช่องมองภาพจะเรียกว่า "การใช้งานแผงสัมผัส" คุณสามารถเลือกได้ว่าจะเปิดใช้งานการใช้งานหน้าจอสัมผัสหรือการใช้งานแผงสัมผัส

1 MENU →  (ตั้งค่า) → [จอภาพ/แผ่นสัมผัส] → ค่าที่ต้องการ

รายละเอียดรายการเมนู

จอภาพ+แผ่นสัมผัส:

เปิดใช้งานการใช้งานหน้าจอสัมผัส เมื่อถ่ายภาพด้วยจอภาพ และการใช้งานแผงสัมผัส เมื่อถ่ายภาพด้วยช่องมองภาพ

จอภาพสัมผัสเท่านั้น:

เปิดใช้งานเฉพาะการใช้งานหน้าจอสัมผัส เมื่อถ่ายภาพด้วยจอภาพ

แผ่นสัมผัสเท่านั้น:

เปิดใช้งานเฉพาะการใช้งานแผงสัมผัส เมื่อถ่ายภาพด้วยช่องมองภาพ

หัวข้อที่เกี่ยวข้อง

- ระบบสัมผัส

กล้องดิจิทัลชนิดเปลี่ยนเลนส์ได้
ILCE-7RM3 α7RIII

โฟกัสโดยแตะจอ

ท่านสามารถเลือกวัตถุที่จะโฟกัสได้โดยใช้การทำงานแบบสัมผัสในโหมดภาพนิ่งและโหมดบันทึกภาพเคลื่อนไหว

1 MENU →  (ตั้งค่า) → [ระบบสัมผัส] → [เปิด]

การระบุตำแหน่งที่ต้องการโฟกัสในโหมดภาพนิ่ง

ท่านสามารถโฟกัสไปที่ตำแหน่งตามที่ต้องการได้โดยการแตะที่จอภาพ

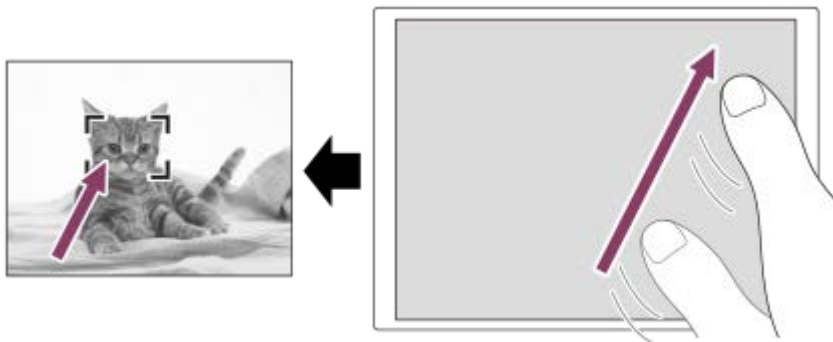

- เลือก [บริเวณปรับโฟกัส] นอกเหนือจาก [จุดที่ปรับได้] หรือ [จุดที่ปรับได้แบบขยาย]
- MENU →  1 (ตั้งค่ากล้อง1) → [AF ล็อคเป้าหมายกลาง] → [ปิด]
- แตะที่จอภาพ
 - เมื่อถ่ายภาพด้วยจอภาพ ให้แตะวัตถุที่ต้องการโฟกัส
 - เมื่อถ่ายภาพด้วยช่องมองภาพ ท่านสามารถเลื่อนตำแหน่งของโฟกัสได้โดยแตะแล้วลากในจอภาพขณะมองผ่านช่องมองภาพ



- เมื่อกดปุ่มชัตเตอร์ลงครึ่งหนึ่ง กล้องจะจับโฟกัสไปที่กรอบการโฟกัส กดปุ่มชัตเตอร์ลงจนสุด เพื่อถ่ายภาพ
- หากต้องการยกเลิกการโฟกัสด้วยการทำงานแบบสัมผัส ให้แตะ  หรือกดตรงกลางของปุ่มควบคุมหากถ่ายภาพด้วยจอภาพ และกดตรงกลางของปุ่มควบคุมหากถ่ายภาพด้วยช่องมองภาพ

การระบุตำแหน่งที่ต้องการโฟกัสในโหมดการบันทึกภาพเคลื่อนไหว (โฟกัสแบบจุด)

กล้องจะโฟกัสไปที่วัตถุที่แตะการโฟกัสเฉพาะจุดจะใช้งานไม่ได้ขณะถ่ายภาพด้วยช่องมองภาพ

- เลือก [บริเวณปรับโฟกัส] นอกเหนือจาก [จุดที่ปรับได้] หรือ [จุดที่ปรับได้แบบขยาย]
- MENU →  1 (ตั้งค่ากล้อง1) → [AF ล็อคเป้าหมายกลาง] → [ปิด]
- แตะวัตถุที่ต้องการโฟกัสก่อนหรือในขณะที่บันทึกภาพ
 - เมื่อแตะวัตถุ โหมดโฟกัสจะเปลี่ยนไปเป็นโหมดโฟกัสด้วยตัวเองชั่วคราว และสามารถปรับเปลี่ยนโฟกัสโดยใช้วงแหวนปรับโฟกัสได้
 - หากต้องการยกเลิกการโฟกัสเฉพาะจุด ให้แตะ  หรือกดตรงกลางของปุ่มควบคุม

คำแนะนำ

- นอกจากฟังก์ชันการโฟกัสแบบสัมผัสแล้ว ยังสามารถใช้งานการทำงานแบบสัมผัสในลักษณะต่อไปนี้อีกด้วย
 - เมื่อตั้งค่า [บริเวณปรับโฟกัส] ไว้ที่ [จุดที่ปรับได้] หรือ [จุดที่ปรับได้แบบขยาย] ก็สามารถย้ายกรอบค้นหาหาระยะโฟกัสโดยใช้การทำงานแบบสัมผัสได้
 - เมื่อตั้งค่า [โหมดโฟกัส] ไว้ที่ [โฟกัสด้วยตัวเอง] ก็สามารถใช้ตัวขยายโฟกัสได้โดยการแตะสองครั้งที่จอภาพ

หมายเหตุ

- ฟังก์ชันการโฟกัสแบบสัมผัสจะใช้งานไม่ได้ในกรณีต่อไปนี้
 - เมื่อตั้ง [โหมดโฟกัส] ไว้ที่ [โฟกัสด้วยตัวเอง]

- เมื่อใช้งานซูมดิจิทัล
- เมื่อใช้ LA-EA2 หรือ LA-EA4
- เมื่อใช้ LA-EA1 หรือ LA-EA3 และตั้งโหมดถ่ายภาพไว้เป็นภาพเคลื่อนไหว

หัวข้อที่เกี่ยวข้อง

- ระบบสัมผัส
- จอภาพ/แผ่นสัมผัส

4-728-783-45(1) Copyright 2017 Sony Corporation

กล้องดิจิทัลชนิดเปลี่ยนเลนส์ได้
ILCE-7RM3 α7RIII

ตั้งค่าแผนสัมผัส

ท่านสามารถปรับการตั้งค่าที่เกี่ยวข้องกับการใช้งานแผนสัมผัสขณะถ่ายภาพด้วยช่องมองภาพ

1 MENU →  (ตั้งค่า) → [ตั้งค่าแผนสัมผัส] → ค่าที่ต้องการ

รายละเอียดรายการเมนู

ใช้งานในแนวตั้ง:

ตั้งค่าว่าจะเปิดใช้งานแผนสัมผัสขณะถ่ายภาพด้วยช่องมองภาพในแนวตั้งหรือไม่ ท่านสามารถป้องกันการทำงานที่ผิดพลาดขณะถ่ายภาพในแนวตั้ง เนื่องจากจุ่มก ฯลฯ ไปสัมผัสกับจอภาพได้

โหมดตำแหน่งสัมผัส:

ตั้งค่าว่าจะย้ายกรอบการโฟกัสไปยังตำแหน่งที่สัมผัสบนหน้าจอ ([ตำแหน่งสัมผัส]) หรือย้ายกรอบการโฟกัสไปยังตำแหน่งที่ต้องการตามทิศทางการลากและปริมาณการเคลื่อนไหว ([ตำแหน่งสัมผัส]) หรือไม่

บริเวณใช้งาน:

กำหนดพื้นที่ที่จะใช้งานสำหรับการใช้งานแผนสัมผัส การจำกัดพื้นที่การใช้งานสามารถป้องกันการใช้งานที่ผิดพลาดขณะถ่ายภาพเนื่องจากจุ่มก ฯลฯ ไปสัมผัสกับจอภาพได้

เกี่ยวกับโหมดตำแหน่งสัมผัส

การเลือก [ตำแหน่งสัมผัส] ช่วยให้ย้ายกรอบการโฟกัสไปยังตำแหน่งที่อยู่ไกลได้รวดเร็วยิ่งขึ้น เนื่องจากสามารถระบุตำแหน่งกรอบการโฟกัสด้วยการใช้งานแบบสัมผัสได้โดยตรง

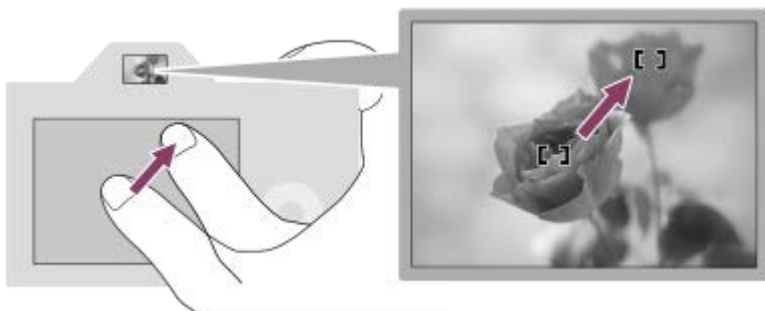

การเลือก [ตำแหน่งสัมผัส] ช่วยให้ใช้งานแผนสัมผัสจากที่ใดก็ได้ที่ง่ายที่สุด โดยไม่ต้องเลื่อนนิ้วไปทั่วพื้นที่กว้าง

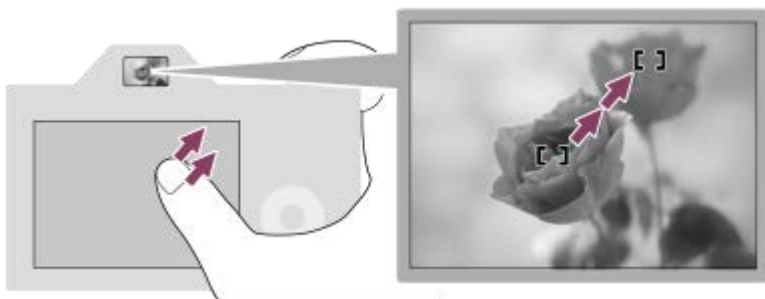

คำแนะนำ

- ในการใช้งานแผนสัมผัสเมื่อตั้งค่า [โหมดตำแหน่งสัมผัส] ไว้ที่ [ตำแหน่งสัมผัส] พื้นที่ที่กำหนดไว้ใน [บริเวณใช้งาน] จะถือเป็นหน้าจอทั้งหมด



หัวข้อที่เกี่ยวข้อง

- ระบบสัมผัส

กล้องดิจิทัลชนิดเปลี่ยนเลนส์ได้
ILCE-7RM3 α7RIII

ขนาดภาพ JPEG (ภาพนิ่ง)

ยิ่งภาพมีขนาดใหญ่ขึ้น ภาพจะมีรายละเอียดมากขึ้น เมื่อพิมพ์บนแผ่นกระดาษขนาดใหญ่ ยิ่งภาพมีขนาดเล็ก ก็จะสามารถถ่ายภาพได้จำนวนมากขึ้น

1 MENU →  (ตั้งค่ากล้อง1) → [ ขนาดภาพ JPEG] → ค่าที่ต้องการ

รายละเอียดรายการเมนู

เมื่อตั้งค่า [ อัตราส่วนภาพ] ไว้ที่ 3:2	
L: 42M	7952x5304 พิกเซล
M: 18M	5168x3448 พิกเซล
S: 11M	3984x2656 พิกเซล

เมื่อตั้งค่า [ อัตราส่วนภาพ] ไว้ที่ 16:9	
L: 36M	7952x4472 พิกเซล
M: 15M	5168x2912 พิกเซล
S: 8.9M	3984x2240 พิกเซล

เมื่อบันทึกด้วยขนาดเทียบเท่า APS-C

เมื่อตั้งค่า [ อัตราส่วนภาพ] ไว้ที่ 3:2	
L: 18M	5168x3448 พิกเซล
M: 11M	3984x2656 พิกเซล
S: 4.5M	2592x1728 พิกเซล

เมื่อตั้งค่า [ อัตราส่วนภาพ] ไว้ที่ 16:9	
L: 15M	5168x2912 พิกเซล
M: 8.9M	3984x2240 พิกเซล
S: 3.8M	2592x1456 พิกเซล

หมายเหตุ

- เมื่อตั้งค่า [ รูปแบบไฟล์] ไปที่ [RAW] หรือ [RAW & JPEG] ขนาดภาพสำหรับ RAW จะตรงกับ "L"



- อัตราส่วนภาพ (ภาพนิ่ง)

4-728-783-45(1) Copyright 2017 Sony Corporation

กล้องดิจิทัลชนิดเปลี่ยนเลนส์ได้
ILCE-7RM3 α7RIII

คุณภาพ JPEG (ภาพนิ่ง)

เลือกคุณภาพของภาพ JPEG เมื่อตั้งค่า [ รูปแบบไฟล์] ไว้ที่ [RAW & JPEG] หรือ [JPEG]

1 MENU →  1 (ตั้งค่ากล้อง 1) → [ คุณภาพ JPEG] → ค่าที่ต้องการ

รายละเอียดรายการเมนู

ละเอียดมาก/ละเอียด/ปกติ:



เนื่องจากอัตราการบีบอัดข้อมูลจะเพิ่มขึ้นจาก [ละเอียดมาก] เป็น [ละเอียด] เป็น [ปกติ] ขนาดของไฟล์จะลดลงตามลำดับเดียวกัน ทำให้สามารถบันทึกไฟล์ได้จำนวนมากกว่าในการดหน่วยความจำหนึ่งอัน แต่คุณภาพของภาพจะด้อยกว่า

หัวข้อที่เกี่ยวข้อง

- รูปแบบไฟล์ (ภาพนิ่ง)

กล้องดิจิทัลชนิดเปลี่ยนเลนส์ได้
ILCE-7RM3 α7RIII

อัตราส่วนภาพ (ภาพนิ่ง)

① MENU →  1 (ตั้งค่ากล้อง1) → [ อัตราส่วนภาพ] → ค่าที่ต้องการ

รายละเอียดรายการเมนู

3:2:

อัตราส่วนเท่ากับฟิล์มแผ่น 35 มม.



16:9:

อัตราส่วนที่เหมาะสมสำหรับการดูบนโทรทัศน์ที่รองรับความละเอียดสูง

กล้องดิจิทัลชนิดเปลี่ยนเลนส์ได้
ILCE-7RM3 α7RIII

รูปแบบไฟล์ (ภาพนิ่ง)

ตั้งค่ารูปแบบไฟล์สำหรับภาพนิ่ง

1 MENU →  1 (ตั้งค่ากล้อง 1) → [ รูปแบบไฟล์] → ค่าที่ต้องการ

รายละเอียดรายการเมนู

RAW:

ภาพก่อนการประมวลผลจะถูกบันทึกในรูปแบบไฟล์นี้ เลือกแบบนี้เพื่อประมวลผลภาพบนเครื่องคอมพิวเตอร์สำหรับการใช้งานอย่างมืออาชีพ



RAW & JPEG:

ภาพ RAW และภาพ JPEG จะถูกสร้างขึ้นพร้อมกัน เหมาะสำหรับในกรณีที่ต้องการไฟล์ภาพสองไฟล์ คือ JPEG สำหรับเปิดดู และ RAW สำหรับนำไปปรับแต่ง

JPEG:

ภาพจะถูกบันทึกในรูปแบบ JPEG

เกี่ยวกับภาพ RAW

- ในการเปิดไฟล์ภาพ RAW ที่บันทึกด้วยกล้องนี้ จะต้องใช้ซอฟต์แวร์ Imaging Edge ท่านสามารถใช้ Imaging Edge เพื่อเปิดไฟล์ภาพ RAW แล้วแปลงเป็นรูปแบบภาพที่ได้รับความนิยม เช่น JPEG หรือ TIFF หรือปรับสมดุลแสงสีขาว ความอิ่มสี หรือคอนทราสต์ของภาพอีกครั้ง
- ท่านไม่สามารถใช้ฟังก์ชัน [เอาต์ HDR] หรือ [เอฟเฟ็คของภาพ] กับภาพ RAW
- ภาพ RAW ที่บันทึกด้วยกล้องนี้มีความละเอียด 14 บิตต่อพิกเซล อย่างไรก็ตาม ความละเอียดจะถูกจำกัดไว้ที่ 12 บิตในโหมดถ่ายภาพต่อไปนี้:
 - [ NR ที่ชัตเตอร์ช้า]
 - [BULB]
 - [ถ่ายภาพต่อเนื่อง] เมื่อตั้งค่า [ ชนิดไฟล์ RAW] ไปที่ [บีบอัดข้อมูล]
- ท่านสามารถเลือกได้ว่าจะบีบอัดหรือไม่บีบอัดภาพ RAW โดยใช้ [ ชนิดไฟล์ RAW]

หมายเหตุ

- หากท่านไม่ต้องการปรับแต่งภาพบนคอมพิวเตอร์ ขอแนะนำให้ท่านบันทึกในรูปแบบ JPEG
- ท่านไม่สามารถใส่เครื่องหมายลงทะเบียน DPOF (สิ่งพิมพ์) ลงบนภาพ RAW ได้



หัวข้อที่เกี่ยวข้อง

- [ขนาดภาพ JPEG \(ภาพนิ่ง\)](#)
- [ชนิดไฟล์ RAW \(ภาพนิ่ง\)](#)

กล้องดิจิทัลชนิดเปลี่ยนเลนส์ได้
ILCE-7RM3 α7RIII

ชนิดไฟล์ RAW (ภาพนิ่ง)

เลือกชนิดไฟล์สำหรับภาพ RAW

1 MENU →  1 (ตั้งค่ากล้อง 1) → [ ชนิดไฟล์ RAW] → ค่าที่ต้องการ

รายละเอียดรายการเมนู



บีบอัดข้อมูล:

บันทึกภาพในรูปแบบ RAW ที่บีบอัดข้อมูล

ไม่บีบอัดข้อมูล:

บันทึกภาพในรูปแบบ RAW ที่ไม่บีบอัดข้อมูล เมื่อเลือก [ไม่บีบอัดข้อมูล] สำหรับ [ ชนิดไฟล์ RAW] ขนาดไฟล์ของภาพจะใหญ่กว่าเมื่อบันทึกในรูปแบบ RAW ที่บีบอัดข้อมูล

หมายเหตุ

- เมื่อเลือก [ไม่บีบอัดข้อมูล] ไว้สำหรับ [ ชนิดไฟล์ RAW] ไอคอนบนหน้าจอก็จะเปลี่ยนเป็น   จะแสดงขึ้นเช่นกันขณะเปิดดูภาพที่ถ่ายในรูปแบบ RAW ที่ไม่บีบอัดข้อมูล

กล้องดิจิทัลชนิดเปลี่ยนเลนส์ได้
ILCE-7RM3 α7RIII

APS-C/Super 35mm

ตั้งค่าว่าจะบันทึกด้วยขนาดเทียบเท่า APS-C สำหรับภาพนิ่งและขนาดเทียบเท่า Super 35mm สำหรับภาพเคลื่อนไหวหรือไม่ ท่านสามารถใช้เลนส์สำหรับขนาด APS-C โดยเฉพาะกับผลิตภัณฑ์นี้โดยบันทึกด้วยขนาดเทียบเท่า APS-C หรือขนาดเทียบเท่า Super 35mm

1 MENU →  1 (ตั้งค่ากล้อง1) → [APS-C/Super 35mm] → ค่าที่ต้องการ

รายละเอียดรายการเมนู

APS-C S35 ถ่ายภาพ:

ตั้งค่าว่าจะบันทึกด้วยขนาดเทียบเท่า APS-C หรือขนาดเทียบเท่า Super 35mm เมื่อตั้งค่า [APS-C S35 ถ่ายภาพ] ไปที่ [แมนนวล] (เปิด/เปิด)

APS-C S35 ถ่าย: แมนนวล:

ตั้งค่าว่าจะบันทึกด้วยขนาดเทียบเท่า APS-C หรือขนาดเทียบเท่า Super 35mm เมื่อตั้งค่า [APS-C S35 ถ่ายภาพ] ไปที่ [แมนนวล] (เปิด/เปิด)

หมายเหตุ

- หากท่านพยายามถ่ายภาพแบบ full-frame ด้วยเลนส์ที่สนับสนุน APS-C ท่านอาจไม่ได้ภาพถ่ายตามที่ต้องการ
- เมื่อเปิดใช้งานการถ่ายภาพขนาด APS-C/Super 35 มม. กล้องจะใช้ส่วนตรงกลางของเซ็นเซอร์ภาพ และมุมมองจะมีขนาดเทียบเท่ากับมุมมองของเซ็นเซอร์ภาพขนาด APS-C

กล้องดิจิทัลชนิดเปลี่ยนเลนส์ได้
ILCE-7RM3 α7RIII

มุมมอง

มุมมองจะเปลี่ยนเป็นเทียบเท่ากับรูปแบบฟูลเฟรมหรือ APS-C/Super 35mm ขึ้นอยู่กับการตั้งค่าสำหรับ [APS-C/Super 35mm] และเลนส์ที่ติดตั้ง มุมมองยังแตกต่างกันสำหรับการถ่ายภาพนิ่งและภาพเคลื่อนไหวอีกด้วย

มุมมองที่เทียบเท่ากับรูปแบบฟูลเฟรม



- (A) เมื่อถ่ายภาพนิ่ง (ที่มีการตั้งค่า [ อัตราส่วนภาพ] ไว้ที่ [3:2])
- (B) เมื่อบันทึกภาพเคลื่อนไหว

กล้องจะถ่ายด้วยมุมมองที่เทียบเท่ากับรูปแบบฟูลเฟรมในสถานการณ์ต่อไปนี้

- [APS-C S35 ถ่ายภาพ] ที่อยู่ใน [APS-C/Super 35mm] ถูกตั้งค่าไว้ที่ [อัตราส่วนภาพ] และติดตั้งเลนส์ที่รองรับการถ่ายภาพแบบฟูลเฟรม
- ตั้งค่า [APS-C S35 ถ่ายภาพ] ที่อยู่ใน [APS-C/Super 35mm] ไปที่ [แมนนวล] และตั้งค่า [APS-C S35 ถ่าย: แมนนวล] ไปที่ [ปิด]

มุมมองจะเทียบเท่ากับขนาด APS-C/Super 35mm



- (A) เมื่อถ่ายภาพนิ่ง (ที่มีการตั้งค่า [ อัตราส่วนภาพ] ไว้ที่ [3:2])
- (B) เมื่อบันทึกภาพเคลื่อนไหว

กล้องจะถ่ายด้วยมุมมองที่เทียบเท่ากับขนาด APS-C หรือ Super 35mm ในสถานการณ์ต่อไปนี้ มุมมองจะประมาณ 1.5 เท่าของช่วงความยาวโฟกัสที่ระบุอยู่บนเลนส์

- ตั้งค่า [APS-C S35 ถ่ายภาพ] ที่อยู่ใน [APS-C/Super 35mm] ไปที่ [อัตราส่วนภาพ] และติดตั้งเลนส์สำหรับขนาด APS-C โดยเฉพาะ
- ตั้งค่า [APS-C S35 ถ่ายภาพ] ที่อยู่ใน [APS-C/Super 35mm] ไปที่ [แมนนวล] และตั้งค่า [APS-C S35 ถ่าย: แมนนวล] ไปที่ [เปิด]

หมายเหตุ

- เมื่อตั้งค่า [APS-C S35 ถ่ายภาพ] ที่อยู่ใน [APS-C/Super 35mm] ไปที่ [อัตราส่วนภาพ] ขณะบันทึกภาพเคลื่อนไหว XAVC S 4K มุมมองจะเทียบเท่ากับประมาณ 1.5 เท่าของช่วงความยาวโฟกัสที่ระบุอยู่บนเลนส์ โดยไม่คำนึงถึงชนิดของเลนส์

หัวข้อที่เกี่ยวข้อง

- รูปแบบไฟล์ (ภาพเคลื่อนไหว)
- ตั้งค่าการบันทึก (ภาพเคลื่อนไหว)
- APS-C/Super 35mm

4-728-783-45(1) Copyright 2017 Sony Corporation

กล้องดิจิทัลชนิดเปลี่ยนเลนส์ได้
ILCE-7RM3 α7RIII

รายการฟังก์ชันของปุ่มหมุนปรับโหมด

ท่านสามารถเปลี่ยนโหมดถ่ายภาพตามวัตถุหรือวัตถุประสงค์ของการถ่ายภาพ

1 หมุนปุ่มหมุนปรับโหมดเพื่อเลือกโหมดถ่ายภาพที่ต้องการ

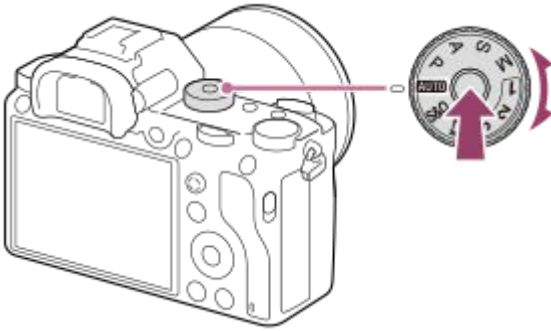

- หมุนปุ่มหมุนปรับโหมดขณะกดปุ่มปลดล็อคปุ่มหมุนปรับโหมดที่อยู่ตรงกลางปุ่มหมุนปรับโหมด

ฟังก์ชันที่ใช้งานได้

iA (อัตโนมัติอัจฉริยะ):

ให้ท่านถ่ายภาพด้วยการจำแนกบรรยากาศอัตโนมัติ

P (โปรแกรมอัตโนมัติ):

ให้ท่านถ่ายภาพโดยจะมีการปรับค่าระดับแสง (ทั้งความเร็วชัตเตอร์และค่ารูรับแสง (ค่า F)) โดยอัตโนมัติ และท่านยังสามารถเลือกตั้งค่าต่างๆได้จากเมนู

A (กำหนดค่ารูรับแสง):

ให้ท่านปรับค่ารูรับแสงและถ่ายภาพ เมื่อต้องการปรับเบลออกจากหลัง ฯลฯ

S (กำหนดชัตเตอร์สปีด):

ให้ท่านถ่ายภาพวัตถุเคลื่อนไหวเร็ว ฯลฯ โดยกำหนดความเร็วชัตเตอร์เอง

M (ปรับระดับแสงเอง):

ให้ท่านถ่ายภาพนิ่งด้วยระดับแสงที่ต้องการโดยปรับระดับแสง (ทั้งความเร็วชัตเตอร์และค่ารูรับแสง (ค่า F))

1/2/3 (ใช้ค่าบันทึก):

ให้ท่านถ่ายภาพหลังจากเรียกโหมดที่ใช้งานบ่อยหรือค่าตัวเลขต่าง ๆ ซึ่งถูกบันทึกไว้ล่วงหน้าออกมา

IIII (ภาพเคลื่อนไหว):

ให้ท่านสามารถเปลี่ยนโหมดระดับแสงสำหรับบันทึกภาพเคลื่อนไหว

S&Q (สโลและคริกโมชัน):

ให้ท่านถ่ายภาพเคลื่อนไหวแบบสโลว์โมชันและคริกโมชัน

หัวข้อที่เกี่ยวข้อง

- [อัตโนมัติอัจฉริยะ](#)
- [โปรแกรมอัตโนมัติ](#)
- [กำหนดค่ารูรับแสง](#)
- [กำหนดชัตเตอร์สปีด](#)
- [ปรับระดับแสงเอง](#)
- [ใช้ค่าบันทึก \(ตั้งค่ากล้อง1/ตั้งค่ากล้อง2\)](#)
- [ภาพเคลื่อนไหว: โหมดรับแสง](#)
- [สโลและคริกโมชัน: โหมดรับแสง](#)

กล้องดิจิทัลชนิดเปลี่ยนเลนส์ได้
ILCE-7RM3 α7R III

อัตโนมัติอัจฉริยะ

กล้องจะถ่ายภาพด้วยการจำแนกบรรยากาศอัตโนมัติ

- 1 ตั้งปุ่มหมุนปรับโหมดไปที่ **AUTO** (โหมดอัตโนมัติ)
 - กล้องจะตั้งค่าโหมดถ่ายภาพไว้ที่ **iA** (อัตโนมัติอัจฉริยะ)

- 2 เล็งกล้องไปที่วัตถุ

เมื่อกำลังจำแนกบรรยากาศได้ ไอคอนของบรรยากาศที่จำแนกได้จะปรากฏบนหน้าจอ



- 3 ปรับโฟกัสแล้วทำการถ่ายภาพ

หมายเหตุ

- ผลลัพธ์จะไม่ทำการจำแนกบรรยากาศ ถ้าหากท่านถ่ายภาพด้วยฟังก์ชันซูมอื่นนอกเหนือจากการซูมด้วยเลนส์
- ผลลัพธ์อาจจะจำแนกบรรยากาศไม่ถูกต้อง ภายใต้เงื่อนไขถ่ายภาพบางเงื่อนไข
- สำหรับโหมด [อัตโนมัติอัจฉริยะ] ฟังก์ชันส่วนใหญ่จะถูกกำหนดโดยอัตโนมัติ และท่านไม่สามารถปรับการตั้งค่าได้ด้วยตัวเอง

หัวข้อที่เกี่ยวข้อง

- เกี่ยวกับระบบจำแนกบรรยากาศ
- ตั้ง AF ตามใบหน้า/ตา
- ใบหน้าก่อนในหลายจุด

กล้องดิจิทัลชนิดเปลี่ยนเลนส์ได้
ILCE-7RM3 α7RIII

เกี่ยวกับระบบจำแนกบรรยากาศ

ระบบจำแนกบรรยากาศจะทำงานในโหมด [อัตโนมัติอัจฉริยะ]

ฟังก์ชันนี้ช่วยให้กล้องทำการจำแนกเงื่อนไขถ่ายภาพและถ่ายภาพโดยอัตโนมัติ

ระบบจำแนกบรรยากาศ

เมื่อผลิตภัณฑ์จำแนกบรรยากาศที่แน่นอนได้แล้ว ไอคอนและค่าแนะนำต่อไปนี้จะแสดงขึ้นบนบรรทัดแรก:

-  (บุคคล)
-  (ทารก)
-  (บุคคลกลางคืน)
-  (ทิวทัศน์กลางคืน)
-  (บุคคลย้อนแสง)
-  (ย้อนแสง)
-  (วิว)
-  (มาโคร)
-  (สปอตไลท์)
-  (แสงน้อย)
-  (ทิวทัศน์กลางคืนด้วยขาตั้งกล้อง)

หัวข้อที่เกี่ยวข้อง

- [อัตโนมัติอัจฉริยะ](#)

กล้องดิจิทัลชนิดเปลี่ยนเลนส์ได้
ILCE-7RM3 α7RIII

โปรแกรมอัตโนมัติ

ให้ท่านถ่ายภาพโดยปรับระดับแสงอัตโนมัติ (ทั้งความเร็วชัตเตอร์และค่ารับแสง)

ท่านสามารถตั้งค่าฟังก์ชันถ่ายภาพ เช่น [ISO]

- 1 ตั้งปุ่มหมุนปรับโหมดไปที่ P (โปรแกรมอัตโนมัติ)
- 2 ตั้งฟังก์ชันถ่ายภาพต่างๆ ตามที่ต้องการ
- 3 ปรับโฟกัสและถ่ายภาพวัตถุ

ปรับเปลี่ยนโปรแกรม

เมื่อไม่ใช่แฟลชแล้ว ท่านสามารถเปลี่ยนค่าความเร็วชัตเตอร์และรับแสง (ค่า F) พร้อมกันได้โดยไม่ต้องเปลี่ยนค่าระดับแสงที่กล้องตั้งไว้

หมุนปุ่มหมุนด้านหน้า/ด้านหลังเพื่อเลือกค่ารับแสงและความเร็วชัตเตอร์พร้อมกัน

- “P” บนหน้าจอ จะเปลี่ยนเป็น “P*” เมื่อท่านหมุนปุ่มหมุนด้านหน้า/ด้านหลัง
- หากต้องการยกเลิกการปรับเปลี่ยนโปรแกรม ให้ตั้งค่าโหมดถ่ายภาพเป็นโหมดอื่นที่ไม่ใช่ [โปรแกรมอัตโนมัติ] หรือปิดกล้อง

หมายเหตุ

- การปรับเปลี่ยนโปรแกรมอาจจะไม่ถูกใช้งาน ทั้งนี้ขึ้นกับความสว่างของสภาพแวดล้อม
- ตั้งโหมดถ่ายภาพไปที่ตำแหน่งอื่นนอกเหนือจาก “P” หรือปิดสวิตช์เพื่อยกเลิกการตั้งค่าที่ท่านตั้ง
- เมื่อความสว่างเปลี่ยนไป ค่ารับแสง (ค่า F) และความเร็วชัตเตอร์จะเปลี่ยนตามโดยรักษาปริมาณการปรับเลื่อนเดิมเอาไว้

กล้องดิจิทัลชนิดเปลี่ยนเลนส์ได้
ILCE-7RM3 α7R III

กำหนดค่ารูรับแสง

ท่านสามารถถ่ายภาพโดยปรับรูรับแสงทำให้ระยะในโฟกัสเปลี่ยนไป หรือปรับฉากหลังให้เบลอ

1 ตั้งปุ่มหมุนปรับโหมดไปที่ A (กำหนดค่ารูรับแสง)

2 เลือกค่าที่ต้องการโดยหมุนปุ่มหมุนด้านหน้า/ปุ่มหมุนด้านหลัง

- ค่า F น้อยลง: วัตถุจะอยู่ในโฟกัส แต่สิ่งอื่นที่อยู่หน้าหรือหลังวัตถุจะเบลอ
- ค่า F สูงขึ้น: วัตถุรวมถึงสิ่งที่อยู่เบื้องหน้าและเบื้องหลังจะชัดทั้งหมด
- หากค่ารูรับแสงที่ท่านตั้งไว้ไม่สามารถให้ระดับแสงที่เหมาะสมได้ ความเร็วชัตเตอร์บนหน้าจอก็จะกะพริบ ในกรณีนี้ ให้เปลี่ยนค่ารูรับแสง

3 ปรับโฟกัสและถ่ายภาพวัตถุ

ความเร็วชัตเตอร์จะถูกปรับอัตโนมัติเพื่อให้ได้ระดับแสงที่เหมาะสม

หมายเหตุ

- ความสว่างของภาพบนหน้าจอก็อาจจะแตกต่างจากภาพจริงที่ถ่ายได้

หัวข้อที่เกี่ยวข้อง

- ตรวจสอบรูรับแสง

กล้องดิจิทัลชนิดเปลี่ยนเลนส์ได้
ILCE-7RM3 α7RIII

กำหนดชัดเตอร์สปีด

ท่านสามารถแสดงออกถึงการเคลื่อนไหวของวัตถุที่กำลังเคลื่อนที่ได้หลากหลายรูปแบบ โดยปรับความเร็วชัดเตอร์ เช่น หยุดการเคลื่อนไหวด้วยความเร็วชัดเตอร์สูง หรือแสดงรอยการเคลื่อนไหวด้วยความเร็วชัดเตอร์ต่ำ

1 ตั้งปุ่มหมุนปรับโหมดไปที่ S (กำหนดชัดเตอร์สปีด)

2 เลือกค่าที่ต้องการโดยหมุนปุ่มหมุนด้านหน้า/ปุ่มหมุนด้านหลัง

- ถ้าหากไม่สามารถปรับให้ได้ระดับแสงที่เหมาะสมหลังตั้งค่า ค่ารับแสงบนหน้าจอถ่ายภาพจะกะพริบ หากเกิดกรณีดังกล่าวขึ้น ให้เปลี่ยนความเร็วชัดเตอร์

3 ปรับโฟกัสและถ่ายภาพวัตถุ

ค่ารับแสงจะถูกปรับโดยอัตโนมัติเพื่อให้ได้ระดับแสงที่เหมาะสม

คำแนะนำ

- ใช้ขาตั้งกล้องเพื่อป้องกันกล้องสั่นเมื่อท่านเลือกความเร็วชัดเตอร์ต่ำ
- เมื่อถ่ายภาพการเล่นกีฬาภายในร่ม ให้ตั้งค่าความไวแสง ISO ให้สูงขึ้น

หมายเหตุ

- ตัวแสดงเตือน SteadyShot ไม่ปรากฏในโหมดกำหนดความเร็วชัดเตอร์
- เมื่อดังค่า [NR ที่ชัดเตอร์ช้า] ไว้ที่ [เปิด] และความเร็วชัดเตอร์ 1 วินาทีขึ้นไป การลดสัญญาณรบกวนจะทำงานหลังจากถ่ายภาพเป็นเวลานานเท่ากับระยะเวลาที่เปิดชัดเตอร์ อย่างไรก็ตาม ท่านไม่สามารถถ่ายภาพได้อีกขณะที่ระบบลดจลรบกวนกำลังทำงาน
- ความสว่างของภาพบนหน้าจออาจจะแตกต่างจากภาพจริงที่ถ่ายได้

หัวข้อที่เกี่ยวข้อง

- NR ที่ชัดเตอร์ช้า (ภาพนิ่ง)

กล้องดิจิทัลชนิดเปลี่ยนเลนส์ได้
ILCE-7RM3 α7RIII

ปรับระดับแสงเอง

ท่านสามารถถ่ายภาพโดยใช้การตั้งค่าระดับแสงที่ต้องการโดยปรับทั้งความเร็วชัตเตอร์และค่ารับแสง

1 ตั้งปุ่มหมุนปรับโหมดไปที่ M (ปรับระดับแสงเอง)

2 เลือกค่ารับแสงที่ต้องการโดยหมุนปุ่มหมุนด้านหน้า เลือกค่าความเร็วชัตเตอร์ที่ต้องการโดยหมุนปุ่มหมุนด้านหลัง

- ท่านสามารถเปลี่ยนการตั้งค่าของปุ่มหมุนด้านหน้า/ด้านหลังได้โดยใช้ MENU →  2 (ตั้งค่ากล้อง2) → [ตั้งค่าปุ่มหมุน]
- รวมทั้งยังสามารถตั้งค่า [ISO] ไว้ที่ [ISO AUTO] ในโหมดตั้งระดับแสงเองได้ด้วย ค่า ISO จะเปลี่ยนโดยอัตโนมัติเพื่อให้ได้ระดับแสงที่เหมาะสมโดยใช้ค่ารับแสงและความเร็วชัตเตอร์ที่ท่านได้ตั้งไว้
- เมื่อตั้งค่า [ISO] ไว้ที่ [ISO AUTO] ตัวแสดงค่า ISO จะกะพริบถ้าค่าที่ท่านตั้งไว้ไม่เหมาะสมกับระดับแสง ในกรณีนี้ ให้เปลี่ยนความเร็วชัตเตอร์หรือค่ารับแสง
- เมื่อตั้งค่า [ISO] ไว้ที่ค่าอื่นซึ่งไม่ใช่ [ISO AUTO] ให้ใช้ MM (วัดแสงแบบแมนนวล)* เพื่อตรวจสอบค่าระดับแสง
ไปทางด้าน +: ภาพสว่างขึ้น
ไปทางด้าน -: ภาพจะมีดลง
- ระดับแสงที่ผลิตทันทีคิดว่าเหมาะสม

* แสดงค่าต่ำกว่า/สูงกว่าค่ารับแสงที่เหมาะสม ค่าจะแสดงขึ้นเป็นตัวเลขบนจอภาพและเป็นตัวแสดงการวัดที่ช่องมองภาพ

3 ปรับโฟกัสและถ่ายภาพวัตถุ

คำแนะนำ

- ท่านสามารถปรับความเร็วชัตเตอร์และค่ารับแสง (ค่า F) พร้อมกัน โดยไม่ต้องเปลี่ยนค่าระดับแสงที่ตั้งไว้ได้ด้วยการหมุนปุ่มหมุนด้านหน้า/ด้านหลังขณะกดปุ่ม AEL (ปรับเลื่อนเอง)

หมายเหตุ

- ตัวแสดงการวัดแสงแบบแมนนวลจะไม่ปรากฏขึ้นเมื่อตั้งค่า [ISO] ไว้ที่ [ISO AUTO]
- เมื่อปริมาณแสงแวดล้อมสูงเกินช่วงการวัดแสงของวัดแสงแบบแมนนวล ตัวแสดงการวัดแสงแบบแมนนวลจะกะพริบ
- ตัวเตือน SteadyShot จะไม่ปรากฏในโหมดปรับระดับแสงเอง
- ความสว่างของภาพบนหน้าจออาจจะแตกต่างจากภาพจริงที่ถ่ายได้

กล้องดิจิทัลชนิดเปลี่ยนเลนส์ได้
ILCE-7RM3 α7R III

ถ่ายภาพโดยเปิดหน้ากล้องนาน

ท่านสามารถถ่ายภาพการเคลื่อนไหวของวัตถุที่เคลื่อนไหวด้วยการเปิดหน้ากล้องนานๆ การถ่ายภาพโดยเปิดหน้ากล้องนานเหมาะสำหรับถ่ายภาพเส้นแสงดาว ดอกไม้ไฟ ฯลฯ

- 1 ตั้งปุ่มหมุนปรับโหมดไปที่ M (ปรับระดับแสงเอง)
- 2 หมุนปุ่มหมุนด้านหลังตามเข็มนาฬิกาจนกระทั่ง [BULB] ปรากฏขึ้น
- 3 เลือกค่ารับแสง (ค่า F) โดยใช้ปุ่มหมุนด้านหน้า
- 4 กดปุ่มชัตเตอร์ลงครึ่งหนึ่งเพื่อปรับโฟกัส
- 5 กดปุ่มชัตเตอร์ลงค้างไว้นานเท่าระยะเวลาที่ต้องการถ่ายภาพ
ชัตเตอร์จะเปิดตลอดเวลาที่ชัตเตอร์ถูกกด

คำแนะนำ

- เมื่อถ่ายภาพดอกไม้ไฟ ฯลฯ ให้โฟกัสที่ระยะอนันต์ในโหมดโฟกัสด้วยตัวเอง หากท่านใช้เลนส์ที่จุดอนันต์ไม่ชัดเจน ให้ปรับโฟกัสไปที่ดอกไม้ไฟ ในบริเวณที่ท่านต้องการโฟกัสล่วงหน้า
- ในการถ่ายภาพ Bulb โดยไม่ทำให้คุณภาพของภาพถ่ายลดลง เราขอแนะนำให้ท่านเริ่มถ่ายภาพขณะที่กล้องยังเย็นอยู่
- ภาพที่ถ่ายในโหมด [BULB] มีแนวโน้มที่จะเบลอ เราขอแนะนำให้ท่านใช้ขาตั้งและรีโมทคอนโทรล (แยกจำหน่าย) ที่มีฟังก์ชันล็อคปุ่มชัตเตอร์ ใช้รีโมทคอนโทรลที่รองรับการเชื่อมต่อผ่านช่องต่อ multi/micro USB

หมายเหตุ

- ยิ่งเปิดรับแสงนาน จดรวมกวนบนภาพก็จะยิ่งมีมากขึ้น
- หลังถ่ายภาพ จะมีการลดสัญญาณรบกวนในเวลานานเท่ากับระยะเวลาที่ชัตเตอร์เปิดอยู่ อย่างไรก็ตาม ท่านไม่สามารถถ่ายภาพได้อีกขณะที่ระบบลดจุดรบกวนกำลังทำงาน
- ท่านไม่สามารถตั้งความเร็วชัตเตอร์เป็น [BULB] ในสถานการณ์ต่อไปนี้:
 - [ออโต้ HDR]
 - [เอฟเฟคของภาพ] ถูกตั้งไว้ที่ [สีเขียวโทนเข้ม]
 - เมื่อตั้ง [โหมดขับเคลื่อน] ไว้ที่รายการต่อไปนี้:
 - [ถ่ายภาพต่อเนื่อง]
 - [ตั้งเวลา (ต่อเนื่อง)]
 - [क्रमต่อเนื่อง]
 - [ ถ่ายภาพไร้เสียง]



หากท่านใช้ฟังก์ชันที่กล่าวมาด้านบน เมื่อตั้งความเร็วชัตเตอร์ไว้ที่ [BULB] ความเร็วชัตเตอร์จะถูกตั้งค่าไว้ชั่วคราวที่ 30 วินาที

หัวข้อที่เกี่ยวข้อง

- [ปรับระดับแสงเอง](#)

กล้องดิจิทัลชนิดเปลี่ยนเลนส์ได้
ILCE-7RM3 α7RIII

ใช้ค่าบันทึก (ตั้งค่ากล้อง1/ตั้งค่ากล้อง2)

ท่านสามารถถ่ายภาพได้หลังจากเรียกใช้โหมดหรือการตั้งค่ากล้องที่ใช้บ่อยที่บันทึก [MR]  /  บันทึกตั้งค่า] ว่างหน้า

1 เลื่อนปุ่มหมุนปรับโหมดไปที่ 1, 2 หรือ 3 (ใช้ค่าบันทึก)



2 กดที่ตรงกลางปุ่มควบคุมเพื่อยืนยัน

- นอกจากนี้ท่านยังสามารถเรียกใช้โหมดหรือการตั้งค่าที่บันทึกไว้ได้โดยเลือก MENU →  (ตั้งค่ากล้อง1) → [MR]  /  ใช้ค่าบันทึก]

คำแนะนำ

- หากต้องการเรียกใช้การตั้งค่าที่ลงทะเบียนให้กับการ์ดหน่วยความจำ ให้เลื่อนปุ่มหมุนปรับโหมดไปที่ 1, 2, 3 (ใช้ค่าบันทึก) จากนั้นเลือกหมายเลขที่ต้องการโดยกดด้านซ้าย/ขวาของปุ่มควบคุม
- หากท่านเรียกใช้การตั้งค่าที่ลงทะเบียนให้กับการ์ดหน่วยความจำ อาจเป็นการเรียกใช้การตั้งค่าจากการ์ดหน่วยความจำในช่องเสียบที่กำหนดไว้ใน [MR] เลือกสื่อ] ท่านสามารถยืนยันช่องเสียบการ์ดหน่วยความจำได้โดยเลือก MENU →  (ตั้งค่ากล้อง1) → [MR] เลือกสื่อ]
- กล้องตัวนี้สามารถเรียกใช้การตั้งค่าที่ลงทะเบียนไว้กับการ์ดหน่วยความจำโดยใช้กล้องตัวอื่นที่มีชื่อรุ่นเดียวกันได้

หมายเหตุ

- ถ้าหากท่านตั้ง [MR]  /  ใช้ค่าบันทึก] หลังจากทำการตั้งค่าถ่ายภาพเสร็จ กล้องจะให้ความสำคัญกับการตั้งค่าที่บันทึก และการตั้งค่าเดิมอาจจะใช้งานไม่ได้ ตรวจสอบตัวแสดงต่างๆบนหน้าจอก่อนถ่ายภาพ



หัวข้อที่เกี่ยวข้อง

- บันทึกการตั้งค่า (ตั้งค่ากล้อง1/ตั้งค่ากล้อง2)

กล้องดิจิทัลชนิดเปลี่ยนเลนส์ได้
ILCE-7RM3 α7R III

ภาพเคลื่อนไหว: โหมดรับแสง

ท่านสามารถตั้งค่าโหมดระดับแสงสำหรับการถ่ายภาพเคลื่อนไหว

- 1 ตั้งปุ่มหมุนปรับโหมดไปที่  (ภาพเคลื่อนไหว)
- 2 MENU →  2 (ตั้งค่ากล้อง2) → [ โหมดรับแสง] → ค่าที่ต้องการ
- 3 กดปุ่ม MOVIE (ภาพเคลื่อนไหว) เพื่อเริ่มการบันทึกภาพ
 - กดปุ่ม MOVIE อีกครั้งเพื่อหยุดการบันทึกภาพ

รายละเอียดรายการเมนู

โพรแกรมอัตโนมัติ:

ให้ท่านถ่ายภาพโดยปรับระดับแสงอัตโนมัติ (ทั้งความเร็วชัตเตอร์และค่ารับแสง)

กำหนดค่ารับแสง:

ให้ท่านถ่ายภาพหลังจากปรับค่ารับแสงด้วยตัวเอง

กำหนดชัตเตอร์สปีด:

ให้ท่านถ่ายภาพหลังจากปรับค่าความเร็วชัตเตอร์ด้วยตัวเอง

ปรับระดับแสงเอง:

ให้ท่านถ่ายภาพหลังจากปรับค่าระดับแสง (ทั้งความเร็วชัตเตอร์และค่ารับแสง) ด้วยตัวเอง

กล้องดิจิทัลชนิดเปลี่ยนเลนส์ได้
ILCE-7RM3 α7RIII

สโลและคริกโมชั่น: โหมดรับแสง

ท่านสามารถเลือกโหมดระดับแสงสำหรับการถ่ายภาพแบบสโลว์โมชั่น/คริกโมชั่น ท่านสามารถเปลี่ยนการตั้งค่าและความเร็วในการแสดงภาพสำหรับการถ่ายภาพเคลื่อนไหวแบบสโลว์โมชั่น/คริกโมชั่นด้วย [**S&Q**] ตั้งค่าสโลและคริก

- 1 ตั้งปุ่มหมุนปรับโหมดไปที่ **S&Q** (สโลและคริกโมชั่น)
- 2 MENU →  2 (ตั้งค่ากล้อง2) → [**S&Q** โหมดรับแสง] → ค่าที่ต้องการ
- 3 กดปุ่ม MOVIE (ภาพเคลื่อนไหว) เพื่อเริ่มการบันทึกภาพ
 - กดปุ่ม MOVIE อีกครั้งเพื่อยุติการบันทึกภาพ

รายละเอียดรายการเมนู

S&Q P โปรแกรมอัตโนมัติ:

ให้ท่านถ่ายภาพโดยปรับระดับแสงอัตโนมัติ (ทั้งความเร็วชัตเตอร์และค่ารูรับแสง)

S&Q A กำหนดค่ารูรับแสง:

ให้ท่านถ่ายภาพหลังจากปรับค่ารูรับแสงด้วยตัวเอง

S&Q S กำหนดชัตเตอร์สปีด:

ให้ท่านถ่ายภาพหลังจากปรับค่าความเร็วชัตเตอร์ด้วยตัวเอง

S&Q M ปรับระดับแสงเอง:

ให้ท่านถ่ายภาพหลังจากปรับค่าระดับแสง (ทั้งความเร็วชัตเตอร์และค่ารูรับแสง) ด้วยตัวเอง

หัวข้อที่เกี่ยวข้อง

- ตั้งค่าสโลและคริก

ชดเชยแสง

โดยปกติแล้ว ระดับแสงจะถูกปรับอัตโนมัติ (ระบบปรับระดับแสงอัตโนมัติ) ท่านสามารถปรับให้ภาพทั้งภาพ สว่างขึ้นหรือมืดลง เมื่อเทียบกับระดับแสงที่ตั้งโดยระบบปรับระดับแสงอัตโนมัติ ได้โดยทำการปรับ [ชดเชยแสง] ไปทางด้านบวกหรือด้านลบ ตามลำดับ (ชดเชยแสง)

1 หมุนปุ่มชดเชยแสง (A)

ด้าน + (Over):

ภาพจะสว่างขึ้น

ด้าน - (Under):

ภาพจะมืดลง

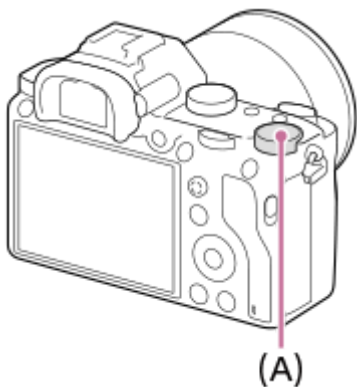

- ท่านสามารถปรับค่าชดเชยแสงภายในช่วง -3.0 EV ถึง +3.0 EV
 - ท่านสามารถตรวจสอบค่าชดเชยแสงที่ตั้งบนหน้าจอกำหนดค่าถ่ายภาพได้
- จอภาพ**

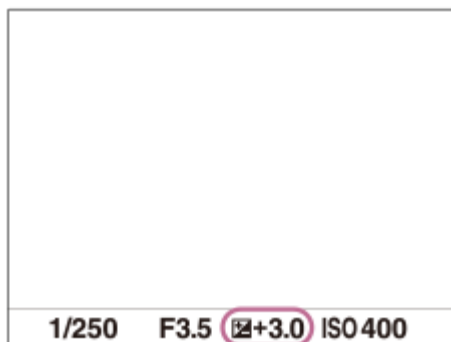

ช่องมองภาพ

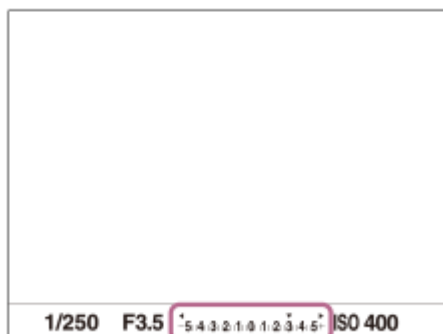

หากต้องการตั้งค่าการชดเชยแสงโดยใช้ MENU

ท่านสามารถปรับค่าชดเชยแสงภายในช่วง -5.0 EV ถึง +5.0 EV เมื่อปุ่มชดเชยแสงอยู่ที่ตำแหน่ง "0"

MENU →  1 (ตั้งค่ากล้อง 1) → [ชดเชยแสง] → ค่าที่ต้องการ

หมายเหตุ

- ท่านไม่สามารถทำการชดเชยระดับแสงในโหมดถ่ายภาพต่อไปนี้ได้:
 - [อัตโนมัติอัจฉริยะ]
- เมื่อใช้ [ปรับระดับแสงเอง] ท่านจะสามารถชดเชยระดับแสงได้เฉพาะเมื่อตั้ง [ISO] ไว้ที่ [ISO AUTO]
- การตั้งค่าปุ่มชดเชยแสงจะมีความสำคัญเหนือกว่า [ชดเชยแสง] หรือ [ชดเชย Ev ด้วยปุ่มหมุน] ใน MENU
- ภาพที่ปรากฏบนหน้าจอขณะถ่ายภาพจะมีค่าความสว่างเทียบเท่าค่าระหว่าง -3.0 EV ถึง +3.0 EV เท่านั้น ถ้าหากท่านตั้งค่าชดเชยแสงนอกช่วงนี้ ความสว่างของภาพบนหน้าจอจะไม่แสดง แต่ค่าจะไปปรากฏในภาพที่บันทึก
- สำหรับภาพเคลื่อนไหว ท่านสามารถปรับค่าชดเชยแสงภายในช่วง -2.0 EV ถึง +2.0 EV
- ถ้าหากท่านถ่ายภาพในสถานที่ซึ่งสว่างหรือมืดมาก หรือเมื่อท่านใช้งานแฟลช ท่านอาจจะไม่สามารถถ่ายได้ผลที่น่าพึงพอใจ
- เมื่อท่านตั้งปุ่มชดเชยแสงไปที่ "0" จากการตั้งค่าอื่นที่ไม่ใช่ "0" ค่าระดับแสงจะเปลี่ยนเป็น "0" แม้ว่าจะเป็นการตั้งค่า [ชดเชยแสง] ก็ตาม

หัวข้อที่เกี่ยวข้อง

- [ขั้นระดับแสง](#)
- [ชดเชย Ev ด้วยปุ่มหมุน](#)
- [ตั้งค่าชดเชยแสง](#)
- [क्रमต่อเนื่อง](#)
- [क्रमที่ละภาพ](#)
- [ตั้งค่าลายทาง](#)

กล้องดิจิทัลชนิดเปลี่ยนเลนส์ได้
ILCE-7RM3 α7RIII

รีเซ็ตการชดเชย EV

เลือกที่จะคงระดับแสงที่ตั้งไว้โดยใช้ [ชดเชยแสง] เมื่อท่านปิดสวิตช์ ขณะที่ตำแหน่งปุ่มชดเชยแสง ถูกตั้งไว้ที่ “0” หรือไม่

1 MENU →  1 (ตั้งค่ากล้อง1) → [รีเซ็ตการชดเชย EV] → ค่าที่ต้องการ

รายละเอียดรายการเมนู

บันทึกไว้:

คงการตั้งค่า

รีเซ็ต:

รีเซ็ตการตั้งค่า

กล้องดิจิทัลชนิดเปลี่ยนเลนส์ได้
ILCE-7RM3 α7RIII

ชดเชย Ev ด้วยปุ่มหมุน

ท่านสามารถปรับระดับแสงด้วยปุ่มหมุนหน้า หรือปุ่มหมุนหลัง เมื่อปุ่มชดเชยแสงถูกตั้งไว้ที่ "0" ท่านสามารถปรับระดับแสงในช่วง -5.0 EV ถึง +5.0 EV

- 1 ปรับตั้งปุ่มชดเชยแสงไปที่ "0"
- 2 MENU → 2 (ตั้งค่ากล้อง2) → [ชดเชย Ev ด้วยปุ่มหมุน] → ค่าที่ต้องการ

รายละเอียดรายการเมนู

ปิด:

ไม่ใช้การชดเชยระดับแสงด้วยปุ่มหมุนด้านหน้าหรือด้านหลัง

 ปุ่มหมุนหน้า/  ปุ่มหมุนหลัง:

เปิดใช้การชดเชยระดับแสงด้วยปุ่มหมุนด้านหน้าหรือด้านหลัง

หมายเหตุ

- เมื่อฟังก์ชันชดเชยระดับแสงถูกกำหนดให้กับปุ่มหมุนด้านหน้าหรือด้านหลัง ฟังก์ชันอื่นๆที่ถูกกำหนดให้กับปุ่มหมุนนั้นก่อนหน้านี้ จะถูกกำหนดให้กับอีกปุ่มหมุนหนึ่ง
- การตั้งค่าของปุ่มชดเชยแสงจะมีความสำคัญเหนือกว่า [ชดเชยแสง] ใน MENU หรือการตั้งค่าระดับแสงโดยใช้ปุ่มหมุนด้านหน้าหรือด้านหลัง

หัวข้อที่เกี่ยวข้อง

- [ชดเชยแสง](#)

กล้องดิจิทัลชนิดเปลี่ยนเลนส์ได้
ILCE-7RM3 α7R III

แนะนำตั้งค่าระดับแสง

ท่านสามารถตั้งว่าจะแสดงหรือไม่แสดงค่าแนะนำเมื่อเปลี่ยนระดับแสง

1 MENU →  2 (ตั้งค่ากล้อง 2) → [แนะนำตั้งค่าระดับแสง] → ค่าที่ต้องการ

รายละเอียดรายการเมนู

ปิด:

ไม่แสดงค่าแนะนำ

เปิด:

แสดงค่าแนะนำ

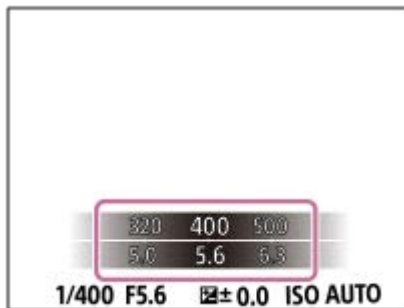

กล้องดิจิทัลชนิดเปลี่ยนเลนส์ได้
ILCE-7RM3 α7RIII

ขั้นระดับแสง

ท่านสามารถปรับเพิ่มการตั้งค่าของความเร็วชัตเตอร์ รูรับแสง และค่าชดเชยแสง

1 MENU →  (ตั้งค่ากล้อง1) → [ขั้นระดับแสง] → ค่าที่ต้องการ

รายละเอียดรายการเมนู

0.3EV / 0.5EV

หมายเหตุ

- แม้ท่านจะตั้ง [ขั้นระดับแสง] ไว้ที่ [0.5EV] ค่าระดับแสงที่ปรับโดยใช้ปุ่มชดเชยแสงจะเปลี่ยนชั้นละ 0.3EV

กล้องดิจิทัลชนิดเปลี่ยนเลนส์ได้
ILCE-7RM3 α7RIII

โหมดวัดแสง

เลือกโหมดวัดแสงซึ่งกำหนดส่วนของหน้าจอที่ใช้วัดเพื่อนำมาคำนวณระดับแสง

1 MENU →  (ตั้งค่ากล้อง1) → [โหมดวัดแสง] → ค่าที่ต้องการ

รายละเอียดรายการเมนู

หลายจุด:

วัดแสงในแต่ละบริเวณหลังจากแบ่งภาพทั้งหมดออกเป็นบริเวณย่อยๆ แล้วกำหนดระดับแสงที่เหมาะสมของทั้งภาพ (วัดแสงแบบแบ่งหลายส่วน)

กลางภาพ:

วัดความสว่างเฉลี่ยของทั้งภาพ โดยให้น้ำหนักบริเวณกลางภาพ (วัดแสงแบบเฉลี่ยกลางภาพ)

จุดเดียว:

วัดแสงเฉพาะตรงกลางภาพ (วัดแสงแบบจุดเดียว) โหมดนี้เหมาะสำหรับวัดแสงส่วนที่ระบุของทั้งภาพ สามารถเลือกขนาดวงกลมวัดแสงได้จาก [จุดเดียว: ปกติ] และ [จุดเดียว: ใหญ่] ตำแหน่งของวงกลมวัดแสงขึ้นอยู่กับค่า [จุดปรับจุดวัดแสง].

เฉลี่ยทั้งหน้าจอ:

วัดความสว่างเฉลี่ยของทั้งภาพ ระดับแสงจะคงที่แม้เมื่อองค์ประกอบภาพหรือตำแหน่งของวัตถุเปลี่ยนไป

ไฮไลท์:

วัดความสว่างพร้อมทั้งเน้นส่วนที่สว่างของภาพ โหมดนี้เหมาะสำหรับถ่ายภาพวัตถุไปพร้อมกับการเลี้ยงระดับแสงจ้า

คำแนะนำ

- เมื่อเลือก [จุดเดียว] และตั้งค่า [บริเวณปรับโฟกัส] ไปที่ [จุดที่ปรับได้] หรือ [จุดที่ปรับได้แบบขยาย] ขณะที่ตั้งค่า [จุดปรับจุดวัดแสง] ไปที่ [เชื่อมโยงจุดโฟกัส] สามารถประสานการทำงานของจุดวัดแสงแบบจุดกับพื้นที่โฟกัสได้
- เมื่อเลือก [หลายจุด] และตั้งค่า [ใบหน้าก่อนในหลายจุด] ไปที่ [เปิด] กล้องจะวัดความสว่างตามใบหน้าที่ตรวจจับ
- เมื่อตั้งค่า [โหมดวัดแสง] ไปที่ [ไฮไลท์] และเปิดใช้งานฟังก์ชัน [ตัวปรับไดนามิก] หรือ [อโต้ HDR] ความสว่างและคอนทราสต์จะถูกแก้ไขอัตโนมัติโดยแบ่งภาพออกเป็นส่วนย่อยๆ และวิเคราะห์คอนทราสต์ของแสงและเงา ทำการตั้งค่าตามสถานการณ์การถ่ายภาพ

หมายเหตุ

- [โหมดวัดแสง] ถูกบล็อกไว้ที่ [หลายจุด] ในโหมดถ่ายภาพต่อไปนี้:
 - [อัดโน้มนัดอัจฉริยะ]
 - ฟังก์ชันซูมอื่นนอกเหนือจากการซูมด้วยเลนส์
- ในโหมด [ไฮไลท์] วัตถุอาจดูมืดถ้ามีส่วนที่สว่างกว่าบนหน้าจอ

หัวข้อที่เกี่ยวข้อง

- ล็อค AE
- จุดปรับจุดวัดแสง
- ใบหน้าก่อนในหลายจุด
- ตัวปรับไดนามิก (DRO)
- อโต้ HDR

กล้องดิจิทัลชนิดเปลี่ยนเลนส์ได้
ILCE-7RM3 α7RIII

ใบหน้าก่อนในหลายจุด

ตั้งค่าว่ากล้องจะวัดความสว่างตามใบหน้าที่ตรวจจับหรือไม่ เมื่อตั้งค่า [โหมดวัดแสง] ไว้ที่ [หลายจุด]

1 MENU →  1 (ตั้งค่ากล้อง1) → [ใบหน้าก่อนในหลายจุด] → ค่าที่ต้องการ

รายละเอียดรายการเมนู

เปิด:

กล้องจะวัดความสว่างตามใบหน้าที่ตรวจจับ

ปิด:

กล้องจะวัดความสว่างโดยใช้การตั้งค่า [หลายจุด] โดยไม่ค้นหาใบหน้า

หมายเหตุ

- เมื่อตั้งค่าโหมดถ่ายภาพไว้ที่ [อัดโนมัลด์อีจรียะ], [ใบหน้าก่อนในหลายจุด] จะถูกล็อคไว้ที่ [เปิด]
- เมื่อตั้งค่า [ใบหน้า/ตาก่อนใน AF] เป็น [เปิด] และตั้งค่า [เป้าหมายที่ค้นหา] เป็น [สัตว์] ได้ [ตั้ง AF ตามใบหน้า/ตา] [ใบหน้าก่อนในหลายจุด] จะไม่ทำงาน

หัวข้อที่เกี่ยวข้อง

- โหมดวัดแสง

กล้องดิจิทัลชนิดเปลี่ยนเลนส์ได้
ILCE-7RM3 α7RIII

จุดปรับจุดวัดแสง

ตั้งค่าว่าจะให้ตำแหน่งการวัดแสงเฉพาะจุดทำงานไปพร้อมกับพื้นที่โฟกัสหรือไม่ เมื่อตั้งค่า [บริเวณปรับโฟกัส] ไว้ที่ [จุดที่ปรับได้] หรือ [จุดที่ปรับได้แบบขยาย]

1 MENU →  1 (ตั้งค่ากล้อง1) → [จุดปรับจุดวัดแสง] → ค่าที่ต้องการ

รายละเอียดรายการเมนู

กลางภาพ:

ตำแหน่งการวัดแสงเฉพาะจุดไม่ได้ทำงานไปพร้อม ๆ กับพื้นที่โฟกัส แต่วัดความสว่างที่ตรงกลางตลอดเวลา

เชื่อมโยงจุดโฟกัส:

ตำแหน่งการวัดแสงเฉพาะจุดทำงานไปพร้อม ๆ กับพื้นที่โฟกัส

หมายเหตุ

- เมื่อตั้งค่า [บริเวณปรับโฟกัส] ที่ไม่ใช่ [จุดที่ปรับได้] หรือ [จุดที่ปรับได้แบบขยาย] ตำแหน่งการวัดแสงเฉพาะจุดจะถูกล็อคไว้ที่จุดกึ่งกลาง
- เมื่อตั้งค่า [บริเวณปรับโฟกัส] ไว้ที่ [AF ล็อคเป้าหมาย: จุดที่ปรับได้] หรือ [AF ล็อคเป้าหมาย: จุดที่ปรับได้/ขยาย] ตำแหน่งการวัดแสงเฉพาะจุดจะทำงานไปพร้อม ๆ กับตำแหน่ง AF เริ่มล็อคเป้าหมาย แต่ไม่ทำงานร่วมกับการติดตามวัตถุ

หัวข้อที่เกี่ยวข้อง

- บริเวณปรับโฟกัส
- โหมดวัดแสง

กล้องดิจิทัลชนิดเปลี่ยนเลนส์ได้
ILCE-7RM3 α7R III

ล็อค AE

ในกรณีที่คอนทราสต์ระหว่างวัตถุกับฉากหลังสูง เช่น เมื่อถ่ายภาพวัตถุย้อนแสง หรือวัตถุที่อยู่ใกล้หน้าต่าง ให้วัดแสง ณ จุดที่วัตถุมีความสว่างที่เหมาะสม แล้วล็อคระดับแสงก่อนถ่ายภาพ ลดความสว่างของวัตถุ ได้โดยวัดแสงที่จุดซึ่งสว่างกว่าตัววัตถุ แล้วล็อคระดับแสงของทั้งภาพ ทำให้วัตถุสว่างขึ้น ได้โดยวัดแสงที่จุดซึ่งมืดกว่าตัววัตถุ แล้วล็อคระดับแสงของทั้งภาพ

1 ปรับโฟกัส ณ จุดที่ปรับระดับแสง

2 กดปุ่ม AEL

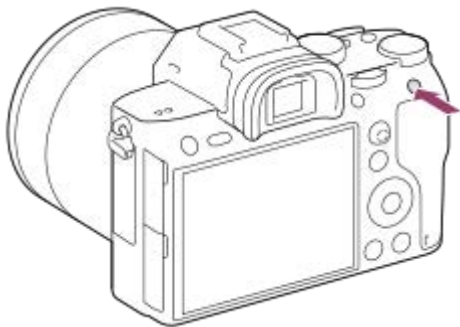

ระดับแสงจะถูกล็อค และ * (ล็อค AE) จะแสดงขึ้น

3 กดปุ่ม AEL ค้างไว้ และปรับโฟกัสบนวัตถุอีกครั้ง จากนั้นจึงถ่ายภาพ

- กดปุ่ม AEL ค้างไว้ขณะถ่ายภาพหากท่านต้องการถ่ายภาพต่อด้วยระดับแสงที่กำหนด ปล่อยปุ่มเพื่อรีเซ็ตค่าระดับแสง

คำแนะนำ

- หากท่านเลือก MENU → 2 (ตั้งค่ากล้อง 2) → [คีย์กำหนดเอง] หรือ [คีย์กำหนดเอง] → [ฟังก์ชันของปุ่ม AEL] → [เปิดเปิดล็อค AEL] ท่านสามารถล็อคระดับแสงได้โดยไม่ต้องกดปุ่มค้างไว้

หมายเหตุ

- [กดค้างล็อค AEL] และ [เปิดเปิดล็อค AEL] จะไม่สามารถใช้ได้เมื่อมีการใช้ฟังก์ชันอื่นที่ไม่ใช่การชมนด้วยเลนส์

กล้องดิจิทัลชนิดเปลี่ยนเลนส์ได้
ILCE-7RM3 α7RIII

AEL ด้วยปุ่มชัตเตอร์ (ภาพนิ่ง)

ตั้งค่าว่าต้องการลือระดับแสงเมื่อท่านกดปุ่มชัตเตอร์ลงครึ่งหนึ่งหรือไม่
เลือก [ปิด] เพื่อปรับโฟกัสและระดับแสงแยกกัน

1 MENU →  (ตั้งค่ากล้อง1) → [ AEL ด้วยปุ่มชัตเตอร์] → ค่าที่ต้องการ

รายละเอียดรายการเมนู

อัตโนมัติ:

กำหนดระดับแสงหลังปรับโฟกัสอัตโนมัติเมื่อท่านกดปุ่มชัตเตอร์ลงครึ่งหนึ่ง เมื่อตั้ง [โหมดโฟกัส] ไปที่ [AF ครึ่งเดียว] เมื่อตั้งค่า [โหมดโฟกัส] ไว้ที่ [AF อัตโนมัติ] และผลิตภัณฑ์กำหนดแล้วว่าวัตถุกำลังเคลื่อนไหวหรือท่านถ่ายภาพต่อเนื่อง ระดับแสงที่กำหนดไว้จะถูกยกเลิก

เปิด:

ลือระดับแสงเมื่อกดปุ่มชัตเตอร์ลงครึ่งหนึ่ง

ปิด:

ไม่ลือระดับแสงเมื่อกดปุ่มชัตเตอร์ลงครึ่งหนึ่ง ใช้โหมดนี้หากท่านต้องการปรับโฟกัสและระดับแสงแยกจากกัน ผลิตภัณฑ์จะปรับระดับแสงไปเรื่อยๆ ขณะถ่ายภาพในโหมด [ถ่ายภาพต่อเนื่อง]

หมายเหตุ

- การทำงานโดยใช้ปุ่ม AEL จะมีความสำคัญเหนือกว่าการตั้งค่า [ AEL ด้วยปุ่มชัตเตอร์]

กล้องดิจิทัลชนิดเปลี่ยนเลนส์ได้
ILCE-7RM3 α7RIII

ปรับมาตรฐานแสง

ปรับมาตรฐานของกล้องเพื่อให้ได้ค่าระดับแสงที่ถูกต้องสำหรับโหมดวัดแสงแต่ละโหมด

- 1 MENU →  1 (ตั้งค่ากล้อง1) → [ปรับมาตรฐานแสง] → โหมดวัดแสงที่ต้องการ
- 2 เลือกค่าที่ต้องการเพื่อใช้เป็นค่าวัดแสงมาตรฐาน
 - ท่านสามารถตั้งค่าได้ตั้งแต่ -1 EV ถึง +1 EV โดยเปลี่ยนแปลงได้ครั้งละ 1/6 EV

โหมดวัดแสง

ค่ามาตรฐานที่ตั้งไว้จะถูกนำมาใช้ เมื่อท่านเลือกโหมดวัดแสงต่อไปนี้ใน MENU →  1 (ตั้งค่ากล้อง1) → [โหมดวัดแสง]
 หลายจุด/  กลางภาพ/  จุดเดียว/  เฉลี่ยทั้งหน้าจอ/  ไฮไลท์

หมายเหตุ

- การชดเชยแสงจะไม่มีผล ถ้าเปลี่ยน [ปรับมาตรฐานแสง]
- ค่าชดเชยแสงจะถูกล๊อคไว้ตามค่าที่ตั้งไว้สำหรับ [ จุดเดียว] ระหว่างที่ใช้ AEL เฉพาะจุด
- ค่ามาตรฐานของ M.M (วัดแสงแบบแมนนวล) จะเปลี่ยนไปตามค่าที่ตั้งไว้ใน [ปรับมาตรฐานแสง]
- ค่าที่ตั้งไว้ใน [ปรับมาตรฐานแสง] จะถูกบันทึกไว้ในข้อมูล Exif แยกต่างหากจากค่าชดเชยแสง ปริมาณค่าระดับแสงมาตรฐานจะไม่ได้นำไปเพิ่มให้กับค่าชดเชยแสง
- ถ้าท่านตั้งค่า [ปรับมาตรฐานแสง] ในระหว่างการถ่ายคร่อม จำนวนภาพถ่ายสำหรับการถ่ายคร่อมจะถูกรีเซ็ต

หัวข้อที่เกี่ยวข้อง

- โหมดวัดแสง

กล้องดิจิทัลชนิดเปลี่ยนเลนส์ได้
ILCE-7RM3 α7R III

ตั้งค่าชดเชยแสง

ตั้งค่าว่าต้องการใช้ค่าชดเชยแสง เพื่อควบคุมทั้งแสงแฟลชและแสงรอบข้าง หรือเฉพาะแสงรอบข้าง

1 MENU →  (ตั้งค่ากล้อง1) → [ตั้งค่าชดเชยแสง] → ค่าที่ต้องการ

รายละเอียดรายการเมนู

แสงปกติ&แฟลช:

ใช้ค่าชดเชยแสง เพื่อควบคุมทั้งแสงแฟลชและแสงรอบข้าง

เฉพาะแสงปกติ:

ใช้ค่าชดเชยแสง เพื่อควบคุมแสงรอบข้างเท่านั้น

หัวข้อที่เกี่ยวข้อง

- [ชดเชยแสงแฟลช](#)

กล้องดิจิทัลชนิดเปลี่ยนเลนส์ได้
ILCE-7RM3 α7RIII

ตั้งค่าลายทาง

ตั้งค่าลายทางมัลติ ซึ่งปรากฏเหนือบางส่วนของภาพถ้าระดับความสว่างของส่วนนั้นตรงกับระดับ IRE ที่ท่านได้ตั้งค่าไว้ ใ้ลายทางมัลติช่วยในการปรับความสว่าง

1 MENU →  2 (ตั้งค่ากล้อง2) → [ตั้งค่าลายทาง] → ค่าที่ต้องการ

รายละเอียดรายการเมนู

แสดงลายทาง:

ตั้งค่าว่าต้องการแสดงลายทางมัลติหรือไม่

ระดับลายทาง:

ปรับระดับความสว่างของลายทางมัลติ

คำแนะนำ

- ท่านสามารถบันทึกค่าเพื่อตรวจสอบระดับแสงที่ถูกต้องหรือระดับแสงจำ รวมไปถึงถึงระดับความสว่างของ [ระดับลายทาง] การตั้งค่าสำหรับการยืนยันระดับแสงที่ถูกต้องและการยืนยันระดับแสงจำถูกบันทึกไว้ที่ [กำหนดเอง1] และ [กำหนดเอง2] ตามลำดับตามค่าเริ่มต้น
- หากต้องการตรวจสอบระดับแสงที่ถูกต้อง ให้ตั้งค่ามาตรฐานและช่วงสำหรับระดับความสว่าง ลายทางมัลติจะปรากฏบนพื้นที่ซึ่งอยู่ภายในช่วงที่ท่านได้ตั้งค่าไว้
- หากต้องการตรวจสอบระดับแสงจำ ให้ตั้งค่าระดับความสว่างเป็นค่าต่ำสุด ลายทางมัลติจะปรากฏเหนือพื้นที่ซึ่งมีระดับความสว่างเท่ากับหรือสูงกว่าค่าที่ท่านตั้งไว้

หมายเหตุ

- ลายทางมัลติจะไม่ปรากฏขึ้นบนอุปกรณ์ที่เชื่อมต่อกับสาย HDMI

กล้องดิจิทัลชนิดเปลี่ยนเลนส์ได้
ILCE-7RM3 α7R III

ตัวปรับไดนามิก (DRO)

เมื่อแบ่งภาพเป็นส่วนเล็กๆ ผลลัพธ์จะวิเคราะห์คอนทราสต์ของแสงและเงาระหว่างวัตถุกับพื้นหลัง ทำให้ได้ภาพที่สว่างและไล่แสงเงาที่ดีที่สุด

1 MENU →  1 (ตั้งค่ากล้อง 1) → [DRO/อัตโนมัติ HDR] → [ตัวปรับไดนามิก]

2 เลือกการตั้งค่าที่ต้องการโดยกดด้านซ้าย/ขวาของปุ่มควบคุม



รายละเอียดรายการเมนู

 **ตัวปรับช่วงไดนามิก: อัตโนมัติ:**
แก้ไขความสว่างอัตโนมัติ

 **ตัวปรับช่วงไดนามิก: ระดับ 1 — ตัวปรับช่วงไดนามิก: ระดับ 5:**

ปรับแสงเงาในแต่ละบริเวณของภาพที่บันทึก เลือกระดับการปรับให้เหมาะสมที่สุดจากระดับ Lv1 (อ่อน) ถึง Lv5 (เข้ม)

หมายเหตุ

- ในสถานการณ์ต่อไปนี้ [ตัวปรับไดนามิก] จะถูกล็อคไว้ที่ [ปิด]:
 - เมื่อตั้งค่า [เอฟเฟ็คของภาพ] ที่ไม่ใช่ [ปิด]
 - เมื่อตั้งค่า [โปรไฟล์ภาพ] ที่ไม่ใช่ [ปิด]
- เมื่อตั้งค่า [] ตั้งค่าการบันทึกไว้ที่ [120p 100M], [100p 100M], [120p 60M] หรือ [100p 60M] หรือเมื่อตั้งค่า [] อัตราเฟรมไว้ที่ [120fps]/[100fps] [DRO/อัตโนมัติ HDR] จะเปลี่ยนเป็น [ปิด]
- เมื่อถ่ายภาพด้วย [ตัวปรับไดนามิก] ภาพอาจจะมีจุดรบกวนมาก เลือกระดับที่เหมาะสมโดยตรวจสอบภาพที่ถ่ายได้ โดยเฉพาะอย่างยิ่งเมื่อท่านตั้งค่าเน้นลูกเล่นมากขึ้น

กล้องดิจิทัลชนิดเปลี่ยนเลนส์ได้
ILCE-7RM3 α7RIII

อโต้ HDR

ถ่ายภาพสามภาพโดยใช้ระดับแสงต่าง ๆ และนำภาพที่มีระดับแสงเหมาะสม ส่วนสว่างของภาพที่เปิดรับแสงน้อยเกินไป และส่วนมืดของภาพที่เปิดรับแสงมากเกินไป มารวมกันเพื่อสร้างภาพที่มีช่วงการไล่แสงเงาอย่างยอดเยี่ยม (ช่วงไดนามิกสูง) บันทึกภาพที่มีการรับแสงพอดีหนึ่งภาพและภาพซ้อนแสงอีกหนึ่งภาพ

1 MENU →  1 (ตั้งค่ากล้อง 1) → [DRO/อโต้ HDR] → [อโต้ HDR]

2 เลือกการตั้งค่าที่ต้องการโดยกดด้านซ้าย/ขวาของปุ่มควบคุม

รายละเอียดรายการเมนู

 **อโต้ HDR: ปรับแสงที่ต่างอัตโนมัติ:**
แก้ไขความสว่างอัตโนมัติ



 **อโต้ HDR: ปรับแสงที่ต่าง 1.0 EV — อโต้ HDR: ปรับแสงที่ต่าง 6.0 EV:**

ตั้งค่าความต่างระดับแสง ตามคอนทราสต์ของวัตถุ เลือกระดับการปรับให้เหมาะสมที่สุดจากระดับ 1.0EV (อ่อน) ถึง 6.0EV (เข้ม) ตัวอย่างเช่น ถ้าท่านตั้งระดับแสงไว้ที่ 2.0 EV ภาพสามภาพจะถูกประกอบเข้าด้วยกันโดยมีระดับแสงดังต่อไปนี้: -1.0 EV ระดับแสงที่ถูกต้องและ +1.0 EV

คำแนะนำ

- ลั่นชัตเตอร์สามครั้งต่อหนึ่งภาพ ระยะเวลาเกี่ยวข้องกับประเด็นต่อไปนี้:
 - ใช้ฟังก์ชันนี้เมื่อวัตถุไม่เคลื่อนไหวหรือไม่กะพริบไฟ
 - อย่าเปลี่ยนองค์ประกอบก่อนถ่ายภาพ

หมายเหตุ

- ฟังก์ชันนี้ใช้งานไม่ได้เมื่อ [ รูปแบบไฟล์] คือ [RAW] หรือ [RAW & JPEG]
- [อโต้ HDR] ไม่ทำงานในโหมดถ่ายภาพต่อไปนี้:
 - [อัตโนมัติอัจฉริยะ]
- [อโต้ HDR] ไม่ทำงานในสถานการณ์ต่อไปนี้:
 - เมื่อตั้ง [เอฟเฟ็คของภาพ] ไว้ที่ตำแหน่งอื่นนอกเหนือจาก [ปิด]
 - เมื่อตั้ง [โปรไฟล์ภาพ] ไว้ที่ตำแหน่งอื่นนอกเหนือจาก [ปิด]
- ท่านไม่สามารถเริ่มถ่ายภาพถัดไป จนกว่ากระบวนการบันทึกหลังท่านถ่ายภาพจะเสร็จสิ้น
- ท่านอาจจะไม่สามารถได้เอฟเฟ็คที่ต้องการ ทั้งนี้ขึ้นกับความแตกต่างของความสว่างของวัตถุ และเงื่อนไขการถ่ายภาพ
- เมื่อใช้งานแฟลช ฟังก์ชันนี้จะได้ผลน้อย
- เมื่อภาพมีคอนทราสต์ต่ำ หรือเมื่อกำลังสั่นหรือเกิดอาการวัตถุเบลอล ท่านอาจจะไม่ได้ภาพ HDR ที่ดี   จะแสดงขึ้นเหนือภาพที่บันทึก เพื่อแจ้งให้ทราบว่ากล้องตรวจพบภาพเบลอล เปลี่ยนองค์ประกอบหรือถ่ายภาพใหม่อย่างระมัดระวังเพื่อหลีกเลี่ยงภาพเบลอล หากจำเป็น

กล้องดิจิทัลชนิดเปลี่ยนเลนส์ได้
ILCE-7RM3 α7RIII

ISO

ความไวต่อแสงถูกกำหนดด้วยค่า ISO (ดัชนีระดับแสงที่แนะนำ) ยิ่งค่าสูงขึ้น ความไวแสงยิ่งมากขึ้น

1 ISO (ISO) บนปุ่มควบคุม → เลือกค่าที่ต้องการ

- ท่านสามารถเลือก MENU →  1 (ตั้งค่ากล้อง 1) → [ISO] ได้เช่นกัน
- ท่านสามารถเปลี่ยนค่าได้ในขั้น 1/3 EV โดยหมุนปุ่มหมุนด้านหน้า หรือหมุนปุ่มควบคุม ท่านสามารถเปลี่ยนค่าได้ทีละ 1 EV ระดับ โดยการหมุนปุ่มหมุนด้านหลัง

รายละเอียดรายการเมนู

ISO AUTO:

ตั้งค่าความไวแสง ISO โดยอัตโนมัติ

ISO 50 – ISO 102400:

ตั้งค่าความไวแสง ISO ด้วยตัวเอง หากเลือกตัวเลขที่มากขึ้น ความไวแสง ISO จะเพิ่มขึ้น

คำแนะนำ

- ท่านสามารถเปลี่ยนช่วงความไวแสง ISO ที่ถูกตั้งค่าในโหมด [ISO AUTO] โดยอัตโนมัติ เลือก [ISO AUTO] แล้วกดด้านขวาของปุ่มควบคุม แล้วเลือกค่าที่ต้องการสำหรับ [ISO AUTO สูงสุด] และ [ISO AUTO ต่ำสุด]

หมายเหตุ

- [ISO AUTO] จะถูกเลือกเมื่อใช้งานฟังก์ชันต่อไปนี้:
— [อัตโนมัติอัจฉริยะ]
- เมื่อตั้งค่าความไวแสง ISO ไว้น้อยกว่า ISO 100 ช่วงความสว่างของวัตถุที่สามารถบันทึกได้ (ช่วงไดนามิก) อาจลดลง
- ยิ่งค่า ISO สูงขึ้น ภาพก็จะมีจุดรบกวนมากยิ่งขึ้น
- ค่า ISO ที่สามารถตั้งได้จะแตกต่างกันไป ขึ้นอยู่กับว่าท่านกำลังถ่ายภาพนิ่ง ถ่ายภาพเคลื่อนไหว หรือถ่ายภาพเคลื่อนไหวแบบสโลว์โมชั่น/ครีโม่
- เมื่อถ่ายภาพเคลื่อนไหว ค่า ISO ที่ใช้ได้จะมีค่าอยู่ระหว่าง 100 ถึง 32000 ถ้าตั้งค่า ISO ไว้น้อยกว่า 32000 การตั้งค่าจะเปลี่ยนเป็น 32000 โดยอัตโนมัติ เมื่อสิ้นสุดการบันทึกภาพเคลื่อนไหว ค่า ISO จะกลับคืนสู่ค่าตั้งเดิม
- เมื่อถ่ายภาพเคลื่อนไหว ค่า ISO ที่ใช้ได้จะมีค่าอยู่ระหว่าง 100 ถึง 32000 ถ้าตั้งค่า ISO ไว้น้อยกว่า 100 การตั้งค่าจะเปลี่ยนเป็น 100 โดยอัตโนมัติ เมื่อสิ้นสุดการบันทึกภาพเคลื่อนไหว ค่า ISO จะกลับคืนสู่ค่าตั้งเดิม
- เมื่อเลือก [ISO AUTO] โดยตั้งค่าโหมดการถ่ายภาพไว้ที่ [P], [A], [S] หรือ [M] จะมีการปรับความไวแสง ISO ให้อยู่ในช่วงที่กำหนดไว้โดยอัตโนมัติ

กล้องดิจิทัลชนิดเปลี่ยนเลนส์ได้
ILCE-7RM3 α7RIII

ค.ร.ช.ด. ISO AUTO

ถ้าเลือก [ISO AUTO] เมื่อโหมดถ่ายภาพเป็น P (โปรแกรมอัตโนมัติ) หรือ A (กำหนดค่ารับแสง) ท่านสามารถตั้งความเร็วชัตเตอร์ที่จะทำให้ความไวแสง ISO เริ่มเปลี่ยนแปลง
ฟังก์ชันนี้ใช้ได้ผลสำหรับการถ่ายภาพวัตถุเคลื่อนไหว ท่านสามารถลดการเบลอของวัตถุไปพร้อมๆ กับป้องกันอาการกลองสั้น

1 MENU →  1 (ตั้งค่ากล้อง 1) → [ค.ร.ช.ด. ISO AUTO] → ค่าที่ต้องการ

รายละเอียดรายการเมนู

FASTER (เร็วมาก)/FAST (เร็ว):

ความไวแสง ISO จะเริ่มเปลี่ยนเมื่อความเร็วชัตเตอร์เร็วกว่า [ปกติ] ท่านจึงสามารถป้องกันอาการกลองสั้นและวัตถุเบลอได้

STD (ปกติ):

กล้องจะตั้งความเร็วชัตเตอร์โดยอัตโนมัติตามความยาวโฟกัสของเลนส์

SLOW (ช้า)/SLOWER (ช้ามาก):

ความไวแสง ISO จะเริ่มเปลี่ยนเมื่อความเร็วชัตเตอร์ช้ากว่า [ปกติ] ท่านจึงสามารถถ่ายภาพที่มีจุดรบกวนน้อยลงได้

1/8000 — 30":

ความไวแสง ISO เริ่มเปลี่ยนที่ความเร็วชัตเตอร์ที่ท่านตั้งไว้

คำแนะนำ

- ความแตกต่างของความเร็วชัตเตอร์ที่จะทำให้ความไวแสง ISO เริ่มเปลี่ยนไปมาระหว่าง [เร็วมาก], [เร็ว], [ปกติ], [ช้า] และ [ช้ามาก] คือ 1 EV

หมายเหตุ

- ถ้าระดับแสงไม่เพียงพอ แม้ว่าจะตั้งค่าความไวแสง ISO ไว้ที่ [ISO AUTO สูงสุด] ใน [ISO AUTO] และเพื่อให้สามารถถ่ายภาพได้โดยมีระดับแสงที่เหมาะสม ความเร็วชัตเตอร์จะช้ากว่าความเร็วที่ตั้งค่าไว้ใน [ค.ร.ช.ด. ISO AUTO]
- ในสถานการณ์ต่อไปนี้ ความเร็วชัตเตอร์อาจไม่ทำงานดังที่ตั้งค่าไว้
 - เมื่อใช้แฟลชถ่ายภาพที่สว่าง (ความเร็วชัตเตอร์สูงสุดถูกจำกัดไว้ที่ความเร็วในการชิ่งคแฟลชที่ 1/250 วินาที)
 - เมื่อใช้แฟลชถ่ายภาพที่มีดโดยตั้งค่า [โหมดแฟลช] ไปที่ [ใช้แฟลชเสมอ] (ความเร็วชัตเตอร์ต่ำสุดถูกจำกัดไว้ที่ความเร็วซึ่งกำหนดโดยกล้องโดยอัตโนมัติ)

หัวข้อที่เกี่ยวข้อง

- โปรแกรมอัตโนมัติ
- กำหนดค่ารับแสง
- ISO

กล้องดิจิทัลชนิดเปลี่ยนเลนส์ได้
ILCE-7RM3 α7RIII

ระบบซูมต่างๆของกล้องนี้

ระบบซูมของกล้องช่วยให้ซูมด้วยกำลังขยายสูงขึ้นโดยรวมผลของการซูมหลายระบบ ไอคอนที่แสดงบนหน้าจอจะเปลี่ยนแปลงไปตามระบบซูมที่เลือก

เมื่อติดเลนส์เพาเวอร์ซูม:

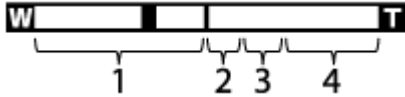

เมื่อติดเลนส์อื่นที่ไม่ใช่เลนส์เพาเวอร์ซูม:

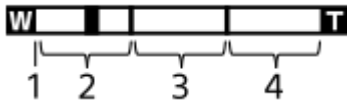

1. ขอบเขตของซูมด้วยเลนส์

คุณภาพในระยะซูมของเลนส์

เมื่อติดเลนส์เพาเวอร์ซูม แถบซูมของขอบเขตการซูมด้วยเลนส์จะปรากฏขึ้น

เมื่อติดเลนส์อื่นที่ไม่ใช่เลนส์เพาเวอร์ซูม แถบเลื่อนซูมจะกำหนดไว้ที่ด้านซ้ายสุดของแถบซูม ในขณะที่ตำแหน่งซูมอยู่ในขอบเขตของการซูมด้วยเลนส์ (แสดงเป็น $\times 1.0$)

2. ขอบเขตของสมาร์ทซูม (S⁺)

ซูมภาพโดยไม่ทำให้คุณภาพดั้งเดิมด้อยลงโดยการครอบตัดภาพบางส่วน (เฉพาะเมื่อตั้งค่า [ขนาดภาพ JPEG] ไว้ที่ [M] หรือ [S])

3. ขอบเขตของซูมภาพคมชัด (C⁺)

ซูมภาพโดยใช้การประมวลผลภาพที่ไม่ทำให้คุณภาพด้อยลงมาก เมื่อท่านตั้ง [ตั้งค่าซูม] ไปที่ [เปิด:ซูมภาพคมชัด] หรือ [เปิด:ซูมดิจิทัล] ท่านสามารถใช้งานฟังก์ชันซูมนี้ได้

4. ขอบเขตของซูมดิจิทัล (D⁺)

ท่านสามารถขยายภาพด้วยการประมวลผลภาพ เมื่อท่านตั้ง [ตั้งค่าซูม] ไปที่ [เปิด:ซูมดิจิทัล] ท่านสามารถใช้งานฟังก์ชันซูมนี้ได้

หมายเหตุ

- ค่าปกติของ [ตั้งค่าซูม] คือ [ออฟดีคัลซูมเท่านั้น]
- ค่าปกติของ [ขนาดภาพ JPEG] คือ [L] ในการใช้สมาร์ทซูม จะต้องเปลี่ยน [ขนาดภาพ JPEG] เป็น [M] หรือ [S]
- ฟังก์ชันซูมอื่นนอกเหนือจากการซูมด้วยเลนส์ จะใช้งานได้ไม่ในสถานการณ์ต่อไปนี้:
 - [รูปแบบไฟล์] ถูกตั้งไว้ที่ [RAW] หรือ [RAW & JPEG]
 - [ตั้งค่าการบันทึก] ไว้ที่ [120p]/[100p]
 - ระหว่างการถ่ายภาพสโลว์โมชัน/คริกโมชันโดยตั้ง [S&Q อัตราเฟรม] ไว้ที่ [120fps]/[100fps]
- ท่านไม่สามารถใช้งานฟังก์ชันสมาร์ทซูมกับภาพเคลื่อนไหว
- เมื่อติดเลนส์เพาเวอร์ซูม ท่านไม่สามารถใช้ [ซูม] ภายใต้ MENU ได้ ถ้าท่านขยายภาพเกินขอบเขตของการซูมด้วยเลนส์ ผลลัพธ์จะเปลี่ยนเป็นฟังก์ชัน [ซูม] ที่ไม่ใช้การซูมด้วยเลนส์โดยอัตโนมัติ
- เมื่อท่านใช้ฟังก์ชันซูมอื่นที่ไม่ใช่การซูมด้วยเลนส์ [โหมดวัดแสง] จะถูกกำหนดไว้ที่ [หลายจุด]
- เมื่อใช้ฟังก์ชันซูมอื่นที่ไม่ใช่การซูมด้วยเลนส์ จะไม่สามารถใช้งานฟังก์ชันต่อไปนี้
 - ใบหน้า/ตาก่อนใน AF
 - ใบหน้าก่อนในหลายจุด
 - AF ล็อคเป้าหมาย
- หากต้องการใช้ฟังก์ชันซูมอื่นที่ไม่ใช่การซูมด้วยเลนส์สำหรับภาพเคลื่อนไหว ให้กำหนด [ซูม] ให้กับคีย์ที่ต้องการโดยใช้ [คีย์กำหนดเอง]

หัวข้อที่เกี่ยวข้อง





- [มุมมองภาพคมชัด/มุมมองดิจิทัล \(ซูม\)](#)
- [ตั้งค่าซูม](#)
- [เกี่ยวกับสเกลปรับซูม](#)

4-728-783-45(1) Copyright 2017 Sony Corporation

กล้องดิจิทัลชนิดเปลี่ยนเลนส์ได้
ILCE-7RM3 α7RIII

ซูมภาพคมชัด/ซูมดิจิทัล (ซูม)

เมื่อท่านใช้ฟังก์ชันซูมอื่นที่ไม่ใช่การซูมด้วยเลนส์ ท่านสามารถซูมได้มากกว่าช่วงการซูมของการซูมด้วยเลนส์

- 1 MENU →  2 (ตั้งค่ากล้อง2) → [ตั้งค่าซูม] → [เปิด:ซูมภาพคมชัด] หรือ [เปิด:ซูมดิจิทัล]
- 2 เมื่อติดเลนส์เพาเวอร์ซูม เลื่อนก้านปรับซูมหรือแหวนซูมของเลนส์ซูมเพื่อขยายวัตถุ
 - เมื่อท่านทำการซูมจนเกินกว่าช่วงการซูมของการซูมด้วยเลนส์ กล้องจะเปลี่ยนไปเป็นการซูมแบบอื่นที่ไม่ใช่การซูมด้วยเลนส์โดยอัตโนมัติ
- 3 เมื่อติดเลนส์ชนิดอื่นที่ไม่ใช่เลนส์เพาเวอร์ซูม ให้เลือก MENU →  2 (ตั้งค่ากล้อง2) → [ซูม] → ค่าที่ต้องการ
กดที่ตรงกลางปุ่มควบคุมเพื่อออกจากการใช้งาน
 - ท่านยังสามารถกำหนดฟังก์ชัน [ซูม] ให้กับปุ่มที่ต้องการได้โดยเลือก MENU →  2 (ตั้งค่ากล้อง2) → [ คีย์กำหนดเอง] หรือ [ คีย์กำหนดเอง]

หัวข้อที่เกี่ยวข้อง

- ตั้งค่าซูม
- ระบบซูมต่างๆของกล้องนี้
- คีย์กำหนดเอง (ภาพนิ่ง/ภาพเคลื่อนไหว/ดูภาพ)

กล้องดิจิทัลชนิดเปลี่ยนเลนส์ได้
ILCE-7RM3 α7RIII

ตั้งค่าชুম

ท่านสามารถเลือกตั้งค่าการชุมของกล้อง

1 MENU →  2 (ตั้งค่ากล้อง2) → [ตั้งค่าชุม] → ค่าที่ต้องการ

รายละเอียดรายการเมนู

ออฟติคัลชุมเท่านั้น:

จำกัดช่วงการชุมไว้ที่การชุมด้วยเลนส์ ท่านสามารถใช้ฟังก์ชันชุมอัจฉริยะได้เมื่อดังค่า [ ขนาดภาพ JPEG] ไว้ที่ [M] หรือ [S]

เปิด:ชุมภาพคมชัด:

เลือกการตั้งค่านี้เพื่อใช้ชุมภาพคมชัด ถึงแม้ว่าจะเกินระยะชุมของการชุมด้วยเลนส์แล้ว ผลิตรหัสก็จะขยายภาพภายในระยะที่ไม่ทำให้คุณภาพของภาพด้อยลงมาก

เปิด:ชุมดิจิทัล:

เมื่อทำการชุมเกินกว่าระยะชุมของฟังก์ชันชุมภาพคมชัด ผลิตรหัสก็จะขยายภาพให้เป็นขนาดใหญ่ที่สุด อย่างไรก็ตาม คุณภาพของภาพจะด้อยลง

หมายเหตุ

- ตั้ง [ออฟติคัลชุมเท่านั้น] ถ้าหากท่านต้องการขยายภาพภายในช่วงที่คุณภาพของภาพไม่ด้อยลง

หัวข้อที่เกี่ยวข้อง

- ระบบชุมต่างๆของกล้องนี้
- เกี่ยวกับสเกลปรับชุม

กล้องดิจิทัลชนิดเปลี่ยนเลนส์ได้
ILCE-7RM3 α7RIII

เกี่ยวกับสเกลปรับซูม

อัตราซูมที่ใช้ร่วมกับการซูมของเลนส์จะเปลี่ยนแปลงไปตามขนาดภาพที่เลือก

เมื่อ [ อัตราส่วนภาพ] คือ [3:2]

ตั้งค่าซูม	 ขนาดภาพ JPEG	Full-frame/APS-C	อัตราซูม
ออฟติคัลซูมเท่านั้น (รวมสมาร์ทซูม)	L	-	-
	M	เต็มเฟรม	ประมาณ 1.5×
		APS-C	ประมาณ 1.3×
	S	เต็มเฟรม	ประมาณ 2×
		APS-C	ประมาณ 2×
	เปิด:ซูมภาพคมชัด	L	เต็มเฟรม
APS-C			ประมาณ 2×
M		เต็มเฟรม	ประมาณ 3.1×
		APS-C	ประมาณ 2.6×
S		เต็มเฟรม	ประมาณ 4×
		APS-C	ประมาณ 4×
เปิด:ซูมดิจิทัล	L	เต็มเฟรม	ประมาณ 4×
		APS-C	ประมาณ 4×
	M	เต็มเฟรม	ประมาณ 6.2×
		APS-C	ประมาณ 5.2×
	S	เต็มเฟรม	ประมาณ 8×
		APS-C	ประมาณ 8×

หัวข้อที่เกี่ยวข้อง

- [ซูมภาพคมชัด/ซูมดิจิทัล \(ซูม\)](#)
- [ระบบซูมต่างๆของกล้องนี้](#)
- [ตั้งค่าซูม](#)
- [ขนาดภาพ JPEG \(ภาพนิ่ง\)](#)

กล้องดิจิทัลชนิดเปลี่ยนเลนส์ได้
ILCE-7RM3 α7RIII

หมนวนวงแหวนซูม

กำหนดฟังก์ชันซูมเข้า (T) หรือซูมออก (W) ให้กับทิศทางการหมุนของแหวนซูม ใช้งานได้กับเลนส์เฟาเวอร์ซูมที่รองรับฟังก์ชันนี้เท่านั้น

1 MENU →  2 (ตั้งค่ากล้อง2) → [หมนวนวงแหวนซูม] → ค่าที่ต้องการ

รายละเอียดรายการเมนู

ซ้าย(W)/ขวา(T):

กำหนดฟังก์ชันซูมออก (W) ให้กับการหมุนทางซ้ายมือ และฟังก์ชันซูมเข้า (T) ให้กับการหมุนทางขวามือ

ขวา(W)/ซ้าย(T):

กำหนดฟังก์ชันซูมเข้า (T) ให้กับการหมุนทางซ้ายมือ และฟังก์ชันซูมออก (W) ให้กับการหมุนทางขวามือ













กล้องดิจิทัลชนิดเปลี่ยนเลนส์ได้
ILCE-7RM3 α7RIII

สมดุลแสงสีขาว

แก้ไขโทนเอฟเฟกต์ของสภาพแสงโดยรอบ เพื่อบันทึกสีขาของวัตถุที่มีสีขาตามธรรมชาติ ใช้ฟังก์ชันนี้เมื่อโทนสีของภาพไม่ออกมาตามที่ท่านต้องการ หรือท่านต้องการเปลี่ยนโทนสีเพื่อถ่ายทอดอารมณ์ของภาพถ่าย

1 MENU →  1 (ตั้งค่ากล้อง 1) → [สมดุลแสงสีขาว] → ค่าที่ต้องการ

รายละเอียดรายการเมนู

AWB  AWB  อัตโนมัต /  แสงแดดกลางวัน /  แสงแดดในร่ม /  แสงแดดมีเมฆ /  แสงหลอดไฟฟ้า /  -1
ฟลูออ.: ขาวนวล /  0 ฟลูออ.: คุลไวท์ /  +1 ฟลูออ.: ขาวสว่าง /  +2 ฟลูออ.: แสงแดดกว. /  แพลซ /  อัตโนมัต
ใต้น้ำ: เมื่อท่านเลือกแหล่งกำเนิดแสงที่ทำให้วัตถุสว่าง ผลลัพธ์จะปรับโทนสีให้เหมาะสมกับแหล่งกำเนิดแสงที่เลือก (ปรับสมดุลแสงสีขาวล่วงหน้า) เมื่อท่านเลือก [อัตโนมัต] ผลลัพธ์จะตรวจหาแหล่งกำเนิดแสงและปรับโทนสีโดยอัตโนมัต

 **ฉกน./ฟิลเตอร์สี:**

ปรับโทนสีตามแหล่งกำเนิดแสง ใช้ลูกเล่นของฟิลเตอร์ CC (ชุดเซย์สี) สำหรับการถ่ายภาพ

 **กำหนดเอง 1/กำหนดเอง 2/กำหนดเอง 3:**



ใช้การตั้งค่าสมดุลแสงสีขาวที่บันทึกไว้ใน [ตั้งค่ากำหนดเอง]

 **SET ตั้งค่ากำหนดเอง:**

จดจำสีขาวพื้นฐานภายใต้สภาพแสงสำหรับสภาพแวดล้อมการถ่ายภาพ

เลือกหมายเลขสมดุลแสงสีขาวกำหนดเองที่จดจำไว้

คำแนะนำ

- ท่านสามารถแสดงหน้าจอการปรับละเอียดและทำการปรับโทนสีแบบละเอียดตามที่ท่านต้องการได้โดยกดที่ด้านขวาของปุ่มควบคุม
- ถ้าโทนสีในการตั้งค่าที่เลือกไว้ไม่เป็นไปตามที่ท่านต้องการ ให้ทำการถ่ายภาพ [คร่อมสมดุลสีขาว]
- AWB  หรือ AWB  จะแสดงขึ้นเฉพาะเมื่อ [ลำดับค.สำคัญใน AWB] ถูกตั้งค่าไว้ที่ [บรรยากาศ] หรือ [สีขาว]

หมายเหตุ

- [สมดุลแสงสีขาว] ถูกล๊อคไว้ที่ [อัตโนมัต] ในโหมดถ่ายภาพต่อไปนี้:
— [อัตโนมัตอัจฉริยะ]
- หากท่านใช้หลอดแสงจันทร์หรือหลอดโซเดียมเป็นแหล่งกำเนิดแสง ค่าสมดุลแสงสีขาวจะไม่แม่นยำเนื่องจากลักษณะเฉพาะของแสง ขอแนะนำให้ถ่ายภาพโดยใช้แฟลช หรือเลือก [ตั้งค่ากำหนดเอง]

หัวข้อที่เกี่ยวข้อง

- เก็บภาพสีขาวพื้นฐานในโหมด [ตั้งค่ากำหนดเอง]
- ลำดับค.สำคัญใน AWB
- คร่อมสมดุลสีขาว

กล้องดิจิทัลชนิดเปลี่ยนเลนส์ได้
ILCE-7RM3 α7RIII

ลำดับค.สำคัญใน AWB

เลือกโทนสีที่จะเน้น เมื่อถ่ายภาพในสภาพที่มีแสงสว่าง เช่น แสงหลอดไส้ เมื่อตั้งค่า [สมดุลแสงสีขาว] ไว้ที่ [อัตโนมัติ]

1 MENU →  1 (ตั้งค่ากล้อง1) → [ลำดับค.สำคัญใน AWB] → ค่าที่ต้องการ

รายละเอียดรายการเมนู

AWB
STD **ปกติ:**

ถ่ายภาพโดยใช้สมดุลแสงสีขาวอัตโนมัติมาตรฐาน กล้องจะปรับโทนสีโดยอัตโนมัติ

AWB
Ambi **บรรยากาศ:**

ปรับโทนสีตามแหล่งกำเนิดแสงก่อน วิธีนี้เหมาะสำหรับการถ่ายภาพให้มีบรรยากาศอบอุ่น

AWB
White **สีขาว:**

ให้ความสำคัญกับการสร้างสีขาวก่อน เมื่อแหล่งกำเนิดแสงมีอุณหภูมิสีต่ำ

หัวข้อที่เกี่ยวข้อง

- สมดุลแสงสีขาว

กล้องดิจิทัลชนิดเปลี่ยนเลนส์ได้
ILCE-7RM3 α7RIII

เก็บภาพสีขาวพื้นฐานในโหมด [ตั้งค่ากำหนดเอง]

ในฉากที่แสงโดยรอบประกอบไปด้วยแหล่งกำเนิดแสงหลายชนิด แนะนำให้ใช้สมดุลแสงสีขาวกำหนดเองเพื่อสร้างสีขาวได้อย่างแม่นยำท่านสามารถบันทึกการตั้งค่าได้ 3 ชุด

1 MENU →  1 (ตั้งค่ากล้อง1) → [สมดุลแสงสีขาว] → [ตั้งค่ากำหนดเอง]

2 ถัดผลิตภัณฑ์โดยให้บริเวณสีขาวครอบคลุมวงกลมที่อยู่ตรงกลางหน้าจอไว้ทั้งหมด แล้วกดตรงกลางปุ่มควบคุมหลังจากที่เสียงชัตเตอร์ดัง ค่าที่วัด (อุณหภูมิสีและฟิลเตอร์สี) จะแสดงขึ้นมา

3 เลือกรายการบันทึกโดยกดด้านซ้าย/ขวาของปุ่มควบคุม จากนั้นกดที่ตรงกลางปุ่ม

หน้าจอจะกลับไปแสดงข้อมูลถ่ายภาพ ขณะที่คงการตั้งค่าสมดุลแสงขาวกำหนดเองที่บันทึกไว้

- กล้องจะยังคงจำการตั้งค่าสมดุลแสงสีขาวแบบกำหนดเองที่บันทึกไว้จนกว่าจะถูกเขียนทับโดยการตั้งค่าอื่น

หมายเหตุ

- ข้อความ [อุณหภูมิสีกำหนดเองผิดพลาด] จะแสดงให้เห็นว่าค่าอยู่ในช่วงที่ไม่ได้คาดไว้ เช่น วัดอุณหภูมิสีเกินไป ท่านสามารถบันทึกการตั้งค่าได้แล้ว ในตอนนี้ แต่ขอแนะนำให้ท่านตั้งค่าสมดุลแสงสีขาวอีกครั้ง เมื่อมีการตั้งค่าที่ผิดพลาด ตัวแสดง  จะเปลี่ยนเป็นสีส้มบนจอแสดงข้อมูลการบันทึก ตัวแสดงจะแสดงขึ้นเป็นสีขาว เมื่อค่าตั้งอยู่ในช่วงที่คาดหวังไว้
- ถ้าท่านใช้แฟลชขณะถ่ายภาพ สมดุลแสงสีขาวแบบกำหนดเองจะถูกบันทึกไว้พร้อมกับแสงแฟลช ถ่ายภาพโดยใช้แฟลชเมื่อมีการเรียกคืนการตั้งค่าที่บันทึกไว้พร้อมแฟลช

สร้างสรรค์ภาพถ่าย

ท่านจะสามารถตั้งค่าการประมวลผลให้กับภาพที่ต้องการ ปรับคอนทราสต์ ความอิ่มสี และความคมชัดของภาพแต่ละสไตล์อย่างละเอียด

- 1 MENU → 1 (ตั้งค่ากล้อง1) → [สร้างสรรค์ภาพถ่าย]
- 2 เลือกสไตล์ที่ต้องการ หรือ [สไตล์บ็อกซ์] โดยใช้ด้านบน/ล่างของปุ่มควบคุม
- 3 หากต้องการปรับ (คอนทราสต์) (ความอิ่มสี) และ (ความคมชัด) ให้เลือกรายการที่ต้องการโดยใช้ด้านขวา/ซ้าย จากนั้นเลือกค่าโดยใช้ด้านบน/ล่าง

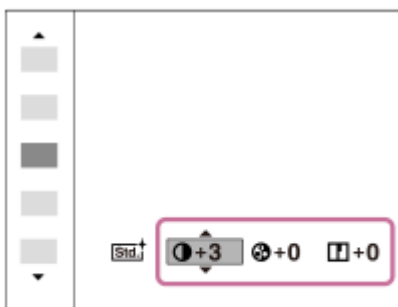

- 4 เมื่อเลือก [สไตล์บ็อกซ์] ให้เลื่อนไปทางขวาโดยกดด้านขวาของปุ่มควบคุม จากนั้นเลือกสไตล์ที่ต้องการ
 - ท่านสามารถเรียกใช้สไตล์เดียวกัน ที่มีการตั้งค่าแตกต่างกันเล็กน้อย

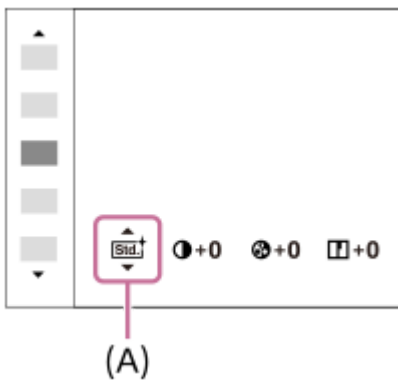

(A): แสดงเฉพาะเมื่อมีการเลือกสไตล์บ็อกซ์เท่านั้น

รายละเอียดรายการเมนู

Std. ปกติ:

สำหรับถ่ายภาพจากต่างๆ ให้สุดมด้วยการไล่ระดับแสงและสีสวยงาม

Vivid สดใส:

ความอิ่มสีและคอนทราสต์ถูกปรับให้สูงขึ้นสำหรับถ่ายให้ได้ภาพที่น่าตื่นตา ของฉากที่เต็มไปด้วยสีสัน และวัตถุ เช่น ดอกไม้ ฟุ้งสีเขียวของฤดูใบไม้ผลิ สีฟ้าบนท้องฟ้า หรือทิวทัศน์ท้องทะเล

Nrtr เป็นกลาง:

ความอิ่มสีและความคมชัดจะถูกปรับลดลงเพื่อถ่ายภาพให้มีโทนอ่อนลง เหมาะสำหรับถ่ายภาพเพื่อนำไปตกแต่งบนเครื่องคอมพิวเตอร์ภายหลัง

Clear † โปร่งใส:

สำหรับถ่ายภาพให้ได้อัตโนมัติชัดเจน สีใสในบริเวณที่สว่าง เหมาะสำหรับถ่ายภาพการแผ่รัศมีของแสง

Deep † ลุ่มลึก:

สำหรับถ่ายภาพให้ได้อารมณ์และแน่น เหมาะกับการถ่ายเน้นการมีอยู่จริงของวัตถุ

Light † ชัดจาง:

สำหรับถ่ายภาพด้วยสีสว่างเรียบง่าย เหมาะกับการถ่ายสภาพแวดล้อมที่สดชื่นเบาสบาย

Port. † บุคคล:

สำหรับจับภาพผิวหนังให้มีโทนอ่อน เหมาะอย่างยิ่งกับการถ่ายภาพบุคคล

Land. † วิว:

ความอึมสี คอนทราสต์ และความคมชัด จะถูกปรับให้สูงขึ้นเพื่อถ่ายให้ได้ภาพที่คมชัดสดใส วิวระยะไกลก็จะแลดูโดดเด่นยิ่งขึ้น

Sunset † ตะวันตกดิน:

สำหรับถ่ายภาพสีแดงอันสวยงามของอาทิตย์ตกดิน

Night † ทิวทัศน์กลางคืน:

คอนทราสต์จะถูกปรับลดลงเพื่อสร้างภาพฉากกลางคืน

Autm. † ใบไม้แดง:

สำหรับถ่ายภาพฤดูใบไม้ร่วง เน้นสีแดงและเหลืองของใบไม้ผลัดใบให้ดูโดดเด่นและสดใส

B/W † ขาวดำ:

สำหรับถ่ายภาพสีขาวดำ

Sepia † เซเปีย:

สำหรับถ่ายภาพสีเซเปีย

1Std. † การบันทึกการตั้งค่าที่ต้องการ (สไตล์บ็อกซ์):

เลือกสไตล์บ็อกซ์หกช่อง (ช่องที่มีตัวเลขทางด้านซ้าย (**1Std.**)) เพื่อบันทึกการตั้งค่าที่ต้องการ จากนั้นเลือกการตั้งค่าที่ต้องการโดยกดปุ่มขวา

ท่านสามารถเรียกใช้สไตล์เดียวกัน ที่มีการตั้งค่าแตกต่างกันเล็กน้อย

หากต้องการตั้งค่า [คอนทราสต์], [ความอึมสี] และ [ความคมชัด]

สามารถปรับ [คอนทราสต์], [ความอึมสี] และ [ความคมชัด] สำหรับตั้งารูปแบบภาพแต่ละรูปแบบล่วงหน้า เช่น [ปกติ] และ [วิว] และสำหรับแต่ละ [สไตล์บ็อกซ์] ซึ่งท่านสามารถบันทึกการตั้งค่าที่ต้องการ

เลือกรายการที่ต้องการตั้งค่าโดยกดด้านขวา/ซ้ายของปุ่มควบคุม แล้วตั้งค่าโดยกดด้านบน/ล่างของปุ่มควบคุม

1 คอนทราสต์:

ยิ่งเลือกค่าสูงขึ้นเท่าใด ความแตกต่างของแสงและเงาก็จะเด่นมากขึ้นเท่านั้น และจะมีผลกับภาพมากยิ่งขึ้น

2 ความอึมสี:

ยิ่งเลือกค่าสูง สีก็จะยิ่งสดใสมากขึ้น เมื่อเลือกค่าต่ำลง สีของภาพจะถูกยับยั้งให้อ่อนลง

3 ความคมชัด:

ปรับความคมชัด ยิ่งเลือกค่าสูงขึ้น ขอบของวัตถุจะถูกปรับเน้นมากขึ้น ยิ่งเลือกค่าน้อยลง ขอบของวัตถุจะถูกปรับให้อ่อนนวลลง

หมายเหตุ

- [สร้างสรรค์ภาพถ่าย] จะถูกล็อคไว้ที่ [ปกติ] ในสถานการณ์ต่อไปนี้:
 - [อัตโนมัติอัจฉริยะ]
 - [เอฟเฟ็คของภาพ] ถูกตั้งค่าไว้เป็นอย่างอื่นที่ไม่ใช่ [ปิด]
 - [โปรไฟล์ภาพ] ถูกตั้งค่าไว้เป็นอย่างอื่นที่ไม่ใช่ [ปิด]
- เมื่อตั้งค่าฟังก์ชันนี้ไว้ที่ [ขาวดำ] หรือ [เซเปีย] [ความอึมสี] จะไม่สามารถปรับได้

กล้องดิจิทัลชนิดเปลี่ยนเลนส์ได้
ILCE-7RM3 α7RIII

เอฟเฟ็คของภาพ

เลือกฟิลเตอร์ลูกเล่นที่ต้องการ เพื่อให้ได้ภาพที่น่าประทับใจและเป็นศิลปะยิ่งขึ้น

1 MENU →  (ตั้งค่ากล้อง1) → [เอฟเฟ็คของภาพ] → ค่าที่ต้องการ

รายละเอียดรายการเมนู

 ปิด:

ปิดฟังก์ชัน [เอฟเฟ็คของภาพ]

 กล้องหอย:

สร้างภาพที่นุ่มนวลโดยมีเงาที่นุ่มนวลและความคมชัดลดลง

 สีสดใสใส:

สร้างภาพให้ดูสดใสโดยเน้นโทนสี

 โปสเตอร์ไร้เข้ชั้น:

สร้างภาพคอนทราสต์สูง ดูเป็นนามธรรม โดยเน้นแม่สีให้มาก หรือใช้สีขาวดำ

 ภาพแนวเรโทร:

สร้างภาพให้ดูเหมือนภาพเก่าโดยใช้โทนสีเข้เปีย และคอนทราสต์ซีดจาง

 ภาพโทนสว่างนุ่มนวล:

สร้างภาพตามบรรยากาศที่ระบุ: สว่าง โปร่งแสง บอบบาง ละเอียดอ่อน นุ่มนวล

 สืบค้นพื้นขาวดำ:

สร้างภาพที่คงบางสีไว้ แต่เปลี่ยนสีอื่นเป็นขาวดำ

 สีเดี่ยวคอนทราสต์สูง:

สร้างภาพขาวดำคอนทราสต์สูง

 สีเดี่ยวโทนเข้ม:



สร้างภาพขาวดำที่เต็มไปด้วยการไล่ระดับและมีรายละเอียด

คำแนะนำ

- บางรายการสามารถทำการตั้งค่าอย่างละเอียดได้โดยกดด้านซ้าย/ขวาของปุ่มควบคุม

หมายเหตุ



- ถ้าท่านใช้ฟังก์ชันซูมอื่นนอกเหนือจากการซูมด้วยเลนส์ การตั้งค่าอัตราซูมให้ใหญ่ขึ้นจะทำให้ [กล้องหอย] มีประสิทธิภาพลดลง
- เมื่อเลือก [สืบค้นพื้นขาวดำ] ภาพอาจไม่คงสีที่เลือกไว้ ขึ้นอยู่กับวัตถุหรือเงื่อนไขในการถ่ายภาพ
- ท่านไม่สามารถตรวจสอบเอฟเฟ็คต่อไปน้บนหน้าจถ่ายภาพ เนื่องจากกล้องประมวลผลภาพหลังจากถ่ายภาพ นอกจากนี้ ท่านยังไม่สามารถถ่ายภาพอื่นจนกว่าการประมวลผลภาพจะเสร็จสิ้น ท่านไม่สามารถใช้เอฟเฟ็คเหล่านี้กับภาพเคลื่อนไหว
 - [สีเดี่ยวโทนเข้ม]
- ในกรณีของ [สีเดี่ยวโทนเข้ม] ชัตเตอร์จะลั่นสามครั้งต่อการถ่ายหนึ่งภาพ ระยะเวลาเกี่ยวข้องกับประเด็นต่อไปนี้:
 - ใช้ฟังก์ชันนี้เมื่อวัตถุไม่เคลื่อนไหวหรือไม่กะพริบไฟ
 - อย่าเปลี่ยนองค์ประกอบขณะถ่ายภาพ

หากจากในภาพมีคอนทราสต์ต่ำหรือกล้องสั่นมาก หรือเมื่อวัตถุไม่ชัดเจน ท่านอาจจะไม่ได้รับภาพ HDR ที่ดี หากกล้องตรวจพบสถานการณ์ดังกล่าว  จะปรากฏบนภาพที่ถ่ายเพื่อแจ้งให้ท่านทราบ เปลี่ยนองค์ประกอบหรือถ่ายภาพใหม่อย่างระมัดระวังเพื่อหลีกเลี่ยงภาพเบลอ หากจำเป็น
- ฟังก์ชันนี้ไม่สามารถใช้ได้ในโหมดถ่ายภาพต่อไปนี้:
 - [อัดโน้มนัดอัจฉริยะ]
- เมื่อตั้งค่า [ รูปแบบไฟล์] ไว้ที่ [RAW] หรือ [RAW & JPEG] ฟังก์ชันนี้จะไม่สามารถใช้งานได้

กล้องดิจิทัลชนิดเปลี่ยนเลนส์ได้
ILCE-7RM3 α7RIII

ขอบเขตสี (ภาพนิ่ง)

วิธีการแทนสีโดยใช้ตัวเลขต่างๆ หรือช่วงของการผลิตสีซ้ำ เรียกว่า “ขอบเขตสี” ท่านสามารถเปลี่ยนขอบเขตสีให้ตรงกับวัตถุประสงค์ของภาพ

1 MENU →  1 (ตั้งค่ากล้อง1) → [ ขอบเขตสี] → ค่าที่ต้องการ

รายละเอียดรายการเมนู

sRGB:

นี่เป็นพิกัดสีมาตรฐานของกล้องดิจิทัล ใช้ [sRGB] ในการถ่ายภาพปกติ เช่น เมื่อท่านต้องการพิมพ์ภาพโดยไม่ทำการปรับแต่งใด ๆ

AdobeRGB:

พิกัดสีนี้มีขอบเขตการสร้างสีที่กว้าง Adobe RGB ให้ผลดีในกรณีที่ใช้วัสดุพิมพ์สีเขียวหรือแดงสดใส ชื่อไฟล์ของภาพที่บันทึกเริ่มต้นด้วย “_.”



หมายเหตุ

- [AdobeRGB] ใช้สำหรับโปรแกรมหรือเครื่องพิมพ์ที่สนับสนุนการจัดการสีและการเลือกพิกัดสีของ DCF2.0 อาจจะไม่สามารถพิมพ์ภาพหรือดูภาพด้วยสีที่ถูกต้อง ถ้าหากโปรแกรมหรือเครื่องพิมพ์ไม่สนับสนุน Adobe RGB
- เมื่อเปิดแสดงภาพที่ถ่ายด้วย [AdobeRGB] บนอุปกรณ์ที่ไม่สนับสนุน Adobe RGB ภาพจะมีความอึมครึมเล็กน้อย

กล้องดิจิทัลชนิดเปลี่ยนเลนส์ได้
ILCE-7RM3 α7RIII

ถ่ายภาพกันกระพริบ (ภาพนิ่ง)

ตรวจจับแสงไฟวูบวาบ/แสงกะพริบจากแหล่งกำเนิดแสงประดิษฐ์ เช่น แสงหลอดฟลูออเรสเซนต์ และตั้งเวลาถ่ายภาพเป็นช่วงเวลา
ที่แสงไฟวูบวาบจะส่งผลกระทบต่อผลลด
ฟังก์ชันนี้จะช่วยลดความแตกต่างของระดับแสงและโทนสีซึ่งเกิดจากแสงวูบวาบระหว่างภาพส่วนบนและส่วนล่างที่มีความเร็วชัตเตอร์สูง
และในระหว่างที่ทำการถ่ายภาพต่อเนื่อง

1 MENU →  1 (ตั้งค่ากล้อง 1) → [ ถ่ายภาพกันกระพริบ] → [เปิด]

2 กดปุ่มชัตเตอร์ลงครึ่งหนึ่งแล้วถ่ายภาพ

- ผลลัพธ์จะตรวจจับแสงวูบวาบเมื่อมีการกดปุ่มชัตเตอร์ลงครึ่งหนึ่ง

รายละเอียดรายการเมนู

ปิด:

ไม่ลดผลกระทบที่เกิดจากแสงวูบวาบ



เปิด:

ลดผลกระทบที่เกิดจากแสงวูบวาบ เมื่อกล้องตรวจพบแสงวูบวาบขณะกดปุ่มชัตเตอร์ลงครึ่งหนึ่ง **Flicker** (ไอคอนตัวกำเนิดแสง) จะแสดงขึ้น

คำแนะนำ

- โทนสีของภาพถ่ายอาจแตกต่างกันไป เมื่อถ่ายภาพในบรรยากาศเดียวกันแต่ใช้ความเร็วชัตเตอร์ไม่เหมือนกัน ในกรณีดังกล่าว ขอแนะนำให้ท่านถ่ายภาพในโหมด [กำหนดชัตเตอร์สปีด] หรือ [ปรับระดับแสงเอง] โดยใช้ความเร็วชัตเตอร์คงที่
- ท่านสามารถถ่ายภาพโดยไม่เกิดแสงเป็นเส้น ๆ ได้โดยกดปุ่มชัตเตอร์ลงครึ่งหนึ่งเมื่อใช้โหมดปรับโฟกัสด้วยตนเอง

หมายเหตุ

- ระยะเวลาหน่วงในการลั่นชัตเตอร์อาจเพิ่มขึ้นเล็กน้อย ในโหมดถ่ายภาพต่อเนื่อง ความเร็วชัตเตอร์อาจช้าลงหรือรอบระยะเวลาในการถ่ายของแต่ละภาพอาจไม่เท่ากัน
- กล้องจะตรวจหาแสงวูบวาบเมื่อแหล่งกำเนิดแสงมีค่าความถี่ 100 Hz หรือ 120 Hz เท่านั้น
- กล้องไม่สามารถตรวจหาแสงวูบวาบตามแหล่งกำเนิดแสงและสภาพแวดล้อมการถ่ายภาพ เช่น บริเวณที่มีไฟ ได้
- แม้ว่ากล้องจะทำการตรวจหาแสงวูบวาบแล้ว แต่ก็อาจช่วยลดผลกระทบจากแสงวูบวาบได้ไม่มากพอ ทั้งนี้ขึ้นอยู่กับแหล่งกำเนิดแสงหรือสภาพแวดล้อมการถ่ายภาพ เราขอแนะนำให้ท่านทดสอบถ่ายภาพดูก่อน
- [ ถ่ายภาพกันกระพริบ] ไม่ทำงาน เมื่อถ่ายภาพในสถานการณ์ต่อไปนี้:
 - ขณะถ่ายภาพ Bulb
 - [ ถ่ายภาพไร้เสียง]
 - โหมดถ่ายภาพเคลื่อนไหว
 - เมื่อถ่ายภาพโดยไม่ได้กดปุ่มชัตเตอร์ลงครึ่งหนึ่งเมื่อใช้โหมดปรับโฟกัสด้วยตนเอง
- โทนสีของภาพอาจแตกต่างกันไปตามการตั้งค่า [ ถ่ายภาพกันกระพริบ]

กล้องดิจิทัลชนิดเปลี่ยนเลนส์ได้
ILCE-7RM3 α7RIII

ถ่ายโดยไม่มีเลนส์

ตั้งค่าที่ต้องการให้สามารถลั่นชัตเตอร์ได้ ขณะไม่มีเลนส์ติดอยู่หรือไม่

1 MENU → 2 (ตั้งค่ากล้อง2) → [ถ่ายโดยไม่มีเลนส์] → ค่าที่ต้องการ

รายละเอียดรายการเมนู

อนุญาต:

ลั่นชัตเตอร์ได้ขณะไม่มีเลนส์ติดอยู่ เลือก [อนุญาต] เมื่อติดผลิตภัณฑ์นี้เข้ากับกล้องดูดาว ฯลฯ

ไม่อนุญาต:

ลั่นชัตเตอร์ไม่ได้ขณะไม่มีเลนส์ติดอยู่

หมายเหตุ

- ไม่สามารถวัดแสงได้ถูกต้องเมื่อท่านใช้เลนส์ที่ไม่มีขั้วสัมผัส เช่น เลนส์ของกล้องดูดาว ในกรณีนี้ ให้ปรับระดับแสงเอง โดยตรวจสอบจากภาพที่ถ่ายได้

กล้องดิจิทัลชนิดเปลี่ยนเลนส์ได้
ILCE-7RM3 α7RIII

ถ่ายโดยไม่มีการ์ด

ตั้งค่าความต้องการให้สามารถลั่นชัตเตอร์ได้ขณะที่ไม่ได้ใส่การ์ดหน่วยความจำหรือไม่

1 MENU → 2 (ตั้งค่ากล้อง2) → [ถ่ายโดยไม่มีการ์ด] → ค่าที่ต้องการ

รายละเอียดรายการเมนู

อนุญาต:

ลั่นชัตเตอร์แม้เมื่อไม่ได้ใส่การ์ดหน่วยความจำ

ไม่อนุญาต:

ไม่ลั่นชัตเตอร์เมื่อไม่ได้ใส่การ์ดหน่วยความจำ



หมายเหตุ

- เมื่อไม่ได้ใส่การ์ดหน่วยความจำ ภาพที่ถ่ายจะไม่สามารถจัดเก็บไว้
- การตั้งค่าเริ่มต้นคือ [อนุญาต] ขอแนะนำให้คุณเลือก [ไม่อนุญาต] ก่อนที่จะถ่ายภาพจริง

กล้องดิจิทัลชนิดเปลี่ยนเลนส์ได้
ILCE-7RM3 α7RIII

ถ่ายภาพไร้เสียง (ภาพนิ่ง)

ท่านสามารถถ่ายภาพโดยไม่มีเสียงชัตเตอร์

1 MENU →  2 (ตั้งค่ากล้อง2) → [ ถ่ายภาพไร้เสียง] → ค่าที่ต้องการ

รายละเอียดรายการเมนู











เปิด:

ท่านสามารถถ่ายภาพโดยไม่มีเสียงชัตเตอร์

ปิด:

[ ถ่ายภาพไร้เสียง] ปิดอยู่

หมายเหตุ

- ใช้ฟังก์ชัน [ ถ่ายภาพไร้เสียง] ด้วยความรับผิดชอบของตนเอง พร้อมทั้งคำนึงถึงสิทธิความเป็นส่วนตัวและการถ่ายภาพบุคคลของเป้าหมายอย่างเพียงพอ
- แม้ว่าจะตั้งค่า [ ถ่ายภาพไร้เสียง] ไปที่ [เปิด] เสียงถ่ายภาพจะไม่เงียบสนิท
- แม้จะตั้งค่า [ ถ่ายภาพไร้เสียง] ไปที่ [เปิด] เสียงการทำงานของรูรับแสงและโฟกัสจะดังขึ้น
- เมื่อถ่ายภาพนิ่งด้วยฟังก์ชัน [ ถ่ายภาพไร้เสียง] ซึ่งมีความไวแสง ISO ต่ำ ถ้าท่านหันกล้องไปทางแหล่งแสงที่สว่างมาก พื้นที่ซึ่งความเข้มสูงบนจอภาพอาจถูกบันทึกด้วยโทนสีที่มืดกว่า
- เมื่อปิดสวิตช์กล้อง ชัตเตอร์อาจส่งเสียงบีบปนานๆ ครั้ง ซึ่งอาการเช่นนี้ไม่ได้แสดงว่ากล้องทำงานผิดปกติ
- ความผิดส่วนของภาพซึ่งเกิดจากการเคลื่อนไหวของวัตถุหรือกล้องอาจเกิดขึ้นได้ ความผิดส่วนอาจสังเกตเห็นได้มากขึ้นเมื่อตั้งค่า [ ชนิดไฟล์ RAW] ไปที่ [ไม่บีบอัดข้อมูล] หากต้องการลดความผิดส่วน ให้ตั้งค่า [ รูปแบบไฟล์] เป็น [JPEG] หากท่านต้องการถ่ายภาพในรูปแบบ RAW ที่มีความผิดส่วนน้อยลง ให้ตั้งค่า [โหมดขับเคลื่อน] ไปที่ [ถ่ายภาพต่อเนื่อง] และ [ ชนิดไฟล์ RAW] ไปที่ [บีบอัดข้อมูล]
- ถ้าท่านถ่ายภาพได้แสงไฟแลมหรือแสงไฟที่กะพริบ เช่น แสงแฟลชจากกล้องตัวอื่น หรือแสงฟลูออเรสเซนต์ อาจเกิดแสงเป็นริ้วบนภาพได้
- ถ้าต้องการปิดเสียงบีบที่ดังขึ้นในขณะที่วัตถุอยู่ในโฟกัสหรือระบบตั้งเวลาทำงาน ให้ตั้งค่า [สัญญาณเสียง] ไปที่ [ปิด]
- แม้ว่าได้ตั้งค่า [ ถ่ายภาพไร้เสียง] ไว้ที่ [เปิด] ก็ตาม แต่ชัตเตอร์อาจส่งเสียงบีบในสถานการณ์ต่อไปนี้:
 - เมื่อท่านเก็บภาพสีขาวยพื้นฐานขณะกล้องตั้งค่าไว้ที่โหมด [ตั้งค่ากำหนดเอง] ที่อยู่ใน [สมดุลแสงสีขาว]
 - เมื่อท่านบันทึกใบหน้าโดยใช้ [การบันทึกใบหน้า]
- ท่านไม่สามารถเลือก [ ถ่ายภาพไร้เสียง] เมื่อเลื่อนปุ่มหมุนปรับโหมดไปที่ตำแหน่งอื่นนอกเหนือจาก P/A/S/M
- เมื่อตั้งค่า [ ถ่ายภาพไร้เสียง] ไปที่ [เปิด] จะไม่สามารถใช้งานฟังก์ชันต่อไปนี้:
 - การถ่ายภาพโดยใช้แฟลช
 - อัตโนมัติ HDR
 - เอฟเฟ็คของภาพ
 - โปรไฟล์ภาพ
 -  NR ที่ชัตเตอร์ช้า
 - มานชัตเตอร์หน้าอิเล็กทรอนิกส์
 - การถ่ายภาพ BULB
- หลังจากเปิดกล้องแล้ว เวลาที่จะสามารถเริ่มการบันทึกได้จะยืดออกไปประมาณ 0.5 วินาที

กล้องดิจิทัลชนิดเปลี่ยนเลนส์ได้
ILCE-7RM3 α7RIII

ม่านชัตเตอร์หน้าอิเล็กทรอนิกส์

ฟังก์ชันชัตเตอร์ม่านด้านหน้าอิเล็กทรอนิกส์ช่วยลดระยะเวลาหน่วงระหว่างการกดปุ่มชัตเตอร์กับการลั่นชัตเตอร์

1 MENU →  2 (ตั้งค่ากล้อง 2) → [ม่านชัตเตอร์หน้าอิเล็กทรอนิกส์] → ค่าที่ต้องการ

รายละเอียดรายการเมนู

เปิด:

ใช้ฟังก์ชันชัตเตอร์ม่านด้านหน้าอิเล็กทรอนิกส์

ปิด:

ไม่ใช้ฟังก์ชันชัตเตอร์ม่านด้านหน้าอิเล็กทรอนิกส์

หมายเหตุ

- เมื่อถ่ายภาพที่ความเร็วชัตเตอร์สูงด้วยเลนส์ที่มีรูรับแสงกว้าง วงกลมนอกโฟกัสที่เกิดจากเอฟเฟกต์โบเก้อาจถูกตัดออกเนื่องจากกลไกชัตเตอร์ ในกรณีนี้ ให้ตั้งค่า [ม่านชัตเตอร์หน้าอิเล็กทรอนิกส์] ไปที่ [ปิด]
- เมื่อใช้เลนส์ที่ผลิตโดยผู้ผลิตอื่น ๆ (รวมถึงเลนส์ของ Minolta/Konica-Minolta) ให้ตั้งฟังก์ชันนี้เป็น [ปิด] หากท่านตั้งฟังก์ชันนี้เป็น [เปิด] ค่าระดับแสงจะไม่ถูกต้อง หรือความสว่างของภาพจะไม่สม่ำเสมอ
- เมื่อถ่ายภาพที่ความเร็วชัตเตอร์สูง ภาพอาจสว่างไม่สม่ำเสมอ ทั้งนี้ขึ้นอยู่กับสภาพแวดล้อมในการถ่ายภาพ ในกรณีดังกล่าว ตั้ง [ม่านชัตเตอร์หน้าอิเล็กทรอนิกส์] ไปที่ [ปิด]

กล้องดิจิทัลชนิดเปลี่ยนเลนส์ได้
ILCE-7RM3 α7RIII

SteadyShot

ตั้งค่าว่าจะใช้ฟังก์ชัน SteadyShot หรือไม่

1 MENU →  2 (ตั้งค่ากล้อง2) → [SteadyShot] → ค่าที่ต้องการ

รายละเอียดรายการเมนู

เปิด:

ใช่ [SteadyShot]

ปิด:

ไม่ใช่ [SteadyShot]

ขอแนะนำให้ท่านตั้ง [ปิด] เมื่อใช้ขาตั้ง ฯลฯ

กล้องดิจิทัลชนิดเปลี่ยนเลนส์ได้
ILCE-7RM3 α7RIII

ตั้งค่า SteadyShot

ท่านสามารถถ่ายภาพด้วยการตั้งค่า SteadyShot ที่เหมาะกับเลนส์ที่ใส่ได้

- 1 MENU →  2 (ตั้งค่ากล้อง2) → [SteadyShot] → [เปิด]
- 2 [ตั้งค่า SteadyShot] → [ปรับค่า SteadyShot] → ค่าที่ต้องการ

รายละเอียดรายการเมนู

อัตโนมัติ:

ใช้งานฟังก์ชัน SteadyShot โดยอัตโนมัติตามข้อมูลที่รับจากเลนส์ที่ใส่

แมนนวล:

ทำฟังก์ชัน SteadyShot ตามความยาวโฟกัสที่ตั้งไว้โดยใช่ [ค.ยาวโฟกัส SteadyS.] (8mm-1000mm)

- ตรวจสอบดัชนีความยาวโฟกัส (A) และตั้งค่าความยาวโฟกัส

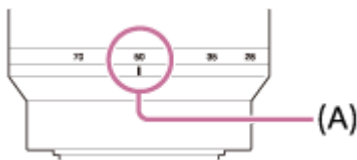

หมายเหตุ

- ฟังก์ชัน SteadyShot อาจทำงานได้ไม่เต็มที่ในกรณีที่เพิ่งเปิดสวิตช์กล้อง หลังจากที่ยังหันกล้องไปทางวัตถุ หรือเมื่อกดปุ่มชัตเตอร์ลงจนสุด โดยไม่กดลงครึ่งหนึ่งก่อน
- เมื่อใช้ขาตั้งกล้อง ฯลฯ โปรดตรวจสอบให้แน่ใจว่าได้ปิดฟังก์ชัน SteadyShot แล้วเพราะอาจทำให้เกิดการทำงานผิดปกติขณะถ่ายภาพได้
- [ตั้งค่า SteadyShot] จะไม่สามารถใช้งานได้เมื่อ MENU →  2 (ตั้งค่ากล้อง2) → [SteadyShot] ถูกตั้งค่าไว้ที่ [ปิด]
- เมื่อกล้องไม่สามารถรับข้อมูลความยาวโฟกัสจากเลนส์ได้ ฟังก์ชัน SteadyShot จะทำงานไม่ถูกต้อง ตั้ง [ปรับค่า SteadyShot] ไปที่ [แมนนวล] และตั้ง [ค.ยาวโฟกัส SteadyS.] ให้ตรงกับเลนส์ที่ใช่ ค่าที่ตั้งไว้ในปัจจุบันของความยาวโฟกัส SteadyShot จะแสดงขึ้นที่ด้านข้าง (👉)
- เมื่อใช้เลนส์ SEL16F28 (แยกจำหน่าย) ที่มีเทเลคอนเวอร์เตอร์ ฯลฯ ให้ตั้ง [ปรับค่า SteadyShot] ไปที่ [แมนนวล] และตั้งความยาวโฟกัส
- เมื่อดังค่า [SteadyShot] ไว้ที่ [เปิด]/[ปิด] การตั้งค่า SteadyShot ของกล้องและเลนส์จะเปลี่ยนพร้อมกัน
- ถ้าติดเลนส์ที่มีสวิตช์ SteadyShot จะสามารถเปลี่ยนการตั้งค่าดังกล่าวได้โดยต้องใช้สวิตช์ที่เลนส์เท่านั้น ท่านไม่สามารถสลับการตั้งค่าด้วยกล้องได้

หัวข้อที่เกี่ยวข้อง

- [SteadyShot](#)

กล้องดิจิทัลชนิดเปลี่ยนเลนส์ได้
ILCE-7RM3 α7RIII

ชดเชยเลนส์

ชดเชยการแรงงาที่มุมหน้าจอหรือความผิดส่วนของหน้าจอ หรือลดความคลาดสีที่มุมหน้าจอ ที่เกิดจากลักษณะเฉพาะบางอย่างของเลนส์

1 MENU →  1 (ตั้งค่ากล้อง1) → [ชดเชยเลนส์] → ค่าที่ต้องการ

รายละเอียดรายการเมนู

ชดเชยแสงเงา:

ตั้งค่าว่าจะชดเชยเงามืดที่มุมหน้าจอโดยอัตโนมัติหรือไม่ ([อัตโนมัติ]/[ปิด])

ชดเชยความคลาดสี:

ตั้งค่าว่าจะลดความคลาดสีที่มุมหน้าจอโดยอัตโนมัติหรือไม่ ([อัตโนมัติ]/[ปิด])

ชดเชยความผิดส่วน:

ตั้งค่าว่าจะชดเชยความผิดส่วนของหน้าจอโดยอัตโนมัติหรือไม่ ([อัตโนมัติ]/[ปิด])



หมายเหตุ

- ฟังก์ชันนี้ใช้งานได้เฉพาะเมื่อใช้เลนส์ชดเชยแสงอัตโนมัติเท่านั้น
- เงามืดที่มุมหน้าจออาจจะไม่ได้รับการแก้ไขด้วยการ [ชดเชยแสงเงา] ทั้งนี้ขึ้นอยู่กับชนิดของเลนส์
- [ชดเชยความผิดส่วน] อาจถูกล็อคไว้ที่ [อัตโนมัติ] และท่านจะไม่สามารถเลือก [ปิด] ได้ ทั้งนี้ขึ้นอยู่กับชนิดของเลนส์

กล้องดิจิทัลชนิดเปลี่ยนเลนส์ได้
ILCE-7RM3 α7R III

NR ที่ชัดเตอร์ช้า (ภาพนิ่ง)

เมื่อตั้งความเร็วชัดเตอร์ไว้ที่ 1 วินาทีหรือนานกว่า (ถ่ายภาพด้วยชัดเตอร์ช้า) ระบบลดสัญญาณรบกวนจะเปิดทำงานเป็นระยะเวลาเท่ากับระยะเวลาที่เปิดชัดเตอร์ เมื่อเปิดฟังก์ชันนี้ จดรบกวนที่มีปรากฏที่ความเร็วชัดเตอร์ช้า จะลดลง

1 MENU →  1 (ตั้งค่ากล้อง 1) → [ NR ที่ชัดเตอร์ช้า] → ค่าที่ต้องการ

รายละเอียดรายการเมนู



เปิด:

ทำการลดจตุรกรวนเป็นระยะเวลาเท่ากับระยะเวลาที่เปิดชัดเตอร์ ขณะกำลังลดจตุรกรวน ข้อความจะปรากฏและท่านจะไม่สามารถทำการถ่ายภาพ เลือกตัวเลือกรนี้เพื่เน้นคุณภาพของภาพ

ปิด:

ไม่เปิดระบบลดจตุรกรวน เลือกตัวเลือกรนี้เพื่อให้ความสำคัญกับจังหวะเวลาถ่ายภาพ



หมายเหตุ

- การลดสัญญาณรบกวนอาจไม่ทำงานแม้เมื่อตั้งค่า [ NR ที่ชัดเตอร์ช้า] ไปที่ [เปิด] ในสถานการณ์ต่อไปนี้
 - [โหมดขับเคลื่อน] ถูกตั้งไว้ที่ [ถ่ายภาพต่อเนื่อง] หรือ [คร่อมต่อเนื่อง]
- ไม่สามารถตั้งค่า [ NR ที่ชัดเตอร์ช้า] ไปที่ [ปิด] ในโหมดถ่ายภาพต่อไปนี้:
 - [อัดโนมัติอัจฉริยะ]
- กล้องอาจไม่ทำการลดสัญญาณรบกวน แม้เมื่อความเร็วชัดเตอร์ตั้งอยู่ที่ 1 วินาทีหรือนานกว่า ทั้งนี้ขึ้นอยู่กับเงื่อนไขการถ่ายภาพ

กล้องดิจิทัลชนิดเปลี่ยนเลนส์ได้
ILCE-7RM3 α7RIII

NR ที่ ISO สูง (ภาพนิ่ง)

เมื่อถ่ายภาพด้วยความไว ISO สูง ผลลัพธ์จะลดจุดรบกวนที่ปรากฏเด่นชัดขึ้นเมื่อผลิตภัณฑ์มีความไวแสงสูง

1 MENU →  1 (ตั้งค่ากล้อง 1) → [ NR ที่ ISO สูง] → ค่าที่ต้องการ

รายละเอียดรายการเมนู

ปกติ:

เปิดระบบลดจุดรบกวน ISO สูง ระดับปกติ





ต่ำ:

เปิดระบบลดจุดรบกวน ISO สูง เพียงเล็กน้อย

ปิด:

ไม่เปิดระบบลดจุดรบกวน ISO สูง เลือกตัวเลือกนี้เพื่อให้ความสำคัญกับจังหวะเวลาถ่ายภาพ

หมายเหตุ

- [ NR ที่ ISO สูง] ไม่ทำงานในโหมดถ่ายภาพต่อไปนี้:
– [อัตโนมัติอัจฉริยะ]
- เมื่อตั้งค่า [ รูปแบบไฟล์] ไว้ที่ [RAW] ฟังก์ชันนี้จะถูกปิดการใช้งาน
- [ NR ที่ ISO สูง] ใช้งานไม่ได้กับภาพ RAW เมื่อ [ รูปแบบไฟล์] คือ [RAW & JPEG]

กล้องดิจิทัลชนิดเปลี่ยนเลนส์ได้
ILCE-7RM3 α7R III

ใบหน้าที่บันทึกไว้ก่อน

ตั้งค่าว่าจะโฟกัสโดยเน้นใบหน้าที่บันทึกไว้ให้เป็นจุดสำคัญหรือไม่ โดยใช้ [การบันทึกใบหน้า]

1 MENU →  1 (ตั้งค่ากล้อง 1) → [ใบหน้าที่บันทึกไว้ก่อน] → ค่าที่ต้องการ

รายละเอียดรายการเมนู

เปิด:

โฟกัสโดยเน้นใบหน้าที่บันทึกไว้ให้เป็นจุดสำคัญโดยใช้ [การบันทึกใบหน้า]

ปิด:

โฟกัสโดยไม่เน้นใบหน้าที่บันทึกไว้ให้เป็นจุดสำคัญ

คำแนะนำ

- ในการใช้ฟังก์ชัน [ใบหน้าที่บันทึกไว้ก่อน] ให้ตั้งค่าดังต่อไปนี้
 - [ใบหน้า/ตาก่อนใน AF] ใต้ [ตั้ง AF ตามใบหน้า/ตา]: [เปิด]
 - [เป้าหมายที่ค้นหา] ใต้ [ตั้ง AF ตามใบหน้า/ตา]: [มนุษย์] (เมื่อซอฟต์แวร์ระบบ (เฟิร์มแวร์) ของกล้องคือ Ver. 3.00 หรือใหม่กว่า)

หัวข้อที่เกี่ยวข้อง

- ตั้ง AF ตามใบหน้า/ตา
- การบันทึกใบหน้า (การบันทึกใหม่)
- การบันทึกใบหน้า (การเปลี่ยนลำดับ)
- เวอร์ชัน

กล้องดิจิทัลชนิดเปลี่ยนเลนส์ได้
ILCE-7RM3 α7RIII

การบันทึกใบหน้า (การบันทึกใหม่)

หากท่านบันทึกใบหน้าไว้ล่วงหน้า ผลิตภัณฑ์สามารถเน้นตรวจจับใบหน้าที่บันทึกเป็นจุดสำคัญ

- 1 MENU →  1 (ตั้งค่ากล้อง1) → [การบันทึกใบหน้า] → [การบันทึกใหม่]
- 2 จัดกรอบขึ้นมาให้ตรงกับใบหน้าที่ต้องการลงทะเบียนแล้วกดปุ่มชัตเตอร์
- 3 เมื่อมีข้อความยืนยันปรากฏขึ้น ให้เลือก [ตกลง]

หมายเหตุ

- สามารถบันทึกภาพใบหน้าได้สูงสุดแปดภาพ
- ถ่ายภาพด้านหน้าของใบหน้าในที่มีแสงส่องสว่าง อาจจะลงทะเบียนใบหน้าได้ไม่ถูกต้องถ้าหากมีหมวก หน้ากาก แวนกันแดด ฯลฯ ปิดบังอยู่

หัวข้อที่เกี่ยวข้อง

- ตั้ง AF ตามใบหน้า/ตา

กล้องดิจิทัลชนิดเปลี่ยนเลนส์ได้
ILCE-7RM3 α7R III

การบันทึกใบหน้า (การเปลี่ยนลำดับ)

หากมีการลงทะเบียนใบหน้าที่ต้องการให้ความสำคัญหลายใบหน้า ใบหน้าที่ลงทะเบียนก่อนจะมีความสำคัญสูงกว่า ท่านสามารถแก้ไขลำดับความสำคัญ

- 1 MENU →  1 (ตั้งค่ากล้อง1) → [การบันทึกใบหน้า] → [การเปลี่ยนลำดับ]
- 2 เลือกใบหน้าที่ต้องการเปลี่ยนลำดับของความสำคัญ
- 3 เลือกปลายทาง

หัวข้อที่เกี่ยวข้อง

- [ตั้ง AF ตามใบหน้า/ตา](#)

กล้องดิจิทัลชนิดเปลี่ยนเลนส์ได้
ILCE-7RM3 α7RIII

การบันทึกใบหน้า (ลบ)

ลบใบหน้าที่ลงทะเบียนไว้

1 MENU →  1 (ตั้งค่ากล้อง1) → [การบันทึกใบหน้า] → [ลบ]

ถ้าเลือก [ลบ ทั้งหมด] ท่านสามารถลบใบหน้าที่บันทึกไว้ทั้งหมด

หมายเหตุ

- ถึงแม้ท่านจะสั่ง [ลบ] ข้อมูลของใบหน้าที่ลงทะเบียนไว้จะยังคงค้างอยู่ในผลิตภัณฑ์ การลบข้อมูลของใบหน้าที่ลงทะเบียนไว้จะออกจากผลิตภัณฑ์ให้เลือก [ลบ ทั้งหมด]

กล้องดิจิทัลชนิดเปลี่ยนเลนส์ได้
ILCE-7RM3 α7RIII

การถ่ายภาพนิ่งที่มีความละเอียดสูง (ถ่ายหลายๆเลื่อนฟิกเซล)

ท่านสามารถสร้างภาพที่มีความละเอียดสูงกว่าที่ทำได้ด้วยการถ่ายภาพแบบปกติโดยบันทึกภาพ RAW สีภาพ จากนั้นรวมภาพเหล่านั้นเข้าด้วยกันในคอมพิวเตอร์ ซึ่งจะเป็นประโยชน์เมื่อถ่ายภาพวัตถุที่อยู่นิ่ง เช่น ผลงานศิลปะหรือสถาปัตยกรรม
เลือก MENU →  (เครือข่าย) → [ควบคุมด้วยสมาร์ตโฟน] → [ควบคุมด้วยสมาร์ตโฟน] → [ปิด] วัล่วงหน้า

- 1 MENU →  (ตั้งค่า) → [เชื่อมต่อ USB] → [PC ริโมท]
- 2 เชื่อมต่อกล้องเข้ากับคอมพิวเตอร์โดยใช้สาย USB จากนั้นเปิด Imaging Edge (Remote) ในคอมพิวเตอร์
- 3 ยึดกล้องโดยใช้ขาตั้งกล้อง ทำการ [ถ่ายหลายๆเลื่อนฟิกเซล] โดยใช้ Imaging Edge (Remote)



กล้องจะบันทึกภาพ RAW สีภาพในช่วงเวลาที่เลือก ภาพที่ถ่ายจะได้รับการจัดเก็บไว้ในคอมพิวเตอร์ร่วมกับภาพที่รวมเข้าด้วยกัน

- พยายามหลีกเลี่ยงอาการกล้องสั่นหรือการเบลอวัตถุ
- บันทึกภาพ RAW สีภาพด้วยการตั้งค่าที่เหมือนกัน ท่านไม่สามารถเปลี่ยนการตั้งค่าระหว่างการบันทึกได้
- ท่านสามารถยกเลิกการบันทึกได้โดยกดตรงกลางของปุ่มควบคุมระหว่างการบันทึก
- หากท่านจะไม่ใช้แฟลช (แยกจำหน่าย) ให้เลือกระยะเวลาถ่ายภาพ 0.5 วินาทีใน Imaging Edge (Remote) หากใช้แฟลช ตั้งค่าระยะเวลาตามเวลาชาร์จแฟลช (สามารถตั้งค่าระยะเวลาถ่ายภาพเป็น 0.5 วินาที หากซอฟต์แวร์ระบบ (เฟิร์มแวร์) ของกล้องคือ Ver.1.10 หรือใหม่กว่า)
- ความเร็วชัตเตอร์แฟลชคือ 1/13 วินาที เมื่อตั้งค่า [ขั้นระดับแสง] ไปที่ [0.5EV] จะไม่สามารถตั้งค่าความเร็วชัตเตอร์ให้เร็วกว่า 1/10 วินาทีได้
- ดูเทคนิคสำหรับ [ถ่ายหลายๆเลื่อนฟิกเซล] ได้ที่เว็บไซต์สนับสนุนต่อไปนี้
<http://www.sony.net/psms/>

คำแนะนำ

- ท่านยังสามารถทำการ [ถ่ายหลายๆเลื่อนฟิกเซล] ได้โดยไม่ต้องใช้ Imaging Edge (Remote) เลือก MENU →  1 (ตั้งค่ากล้อง1) → [ถ่ายหลายๆเลื่อนฟิกเซล] และตั้งระยะเวลาบันทึก จากนั้นทำการถ่ายภาพ ท่านสามารถนำเข้าภาพ RAW ที่บันทึกไว้สีภาพไปยังคอมพิวเตอร์ และรวมเข้าด้วยกันโดยใช้ Imaging Edge (Viewer) หากท่านจะไม่ใช้ Imaging Edge (Remote) ในการถ่ายภาพ ให้ใช้ริโมทคอนโทรลไร้สาย (แยกจำหน่าย) หรือฟังก์ชัน [ตั้งเวลา] เพื่อหลีกเลี่ยงอาการกล้องสั่นและวัตถุเบลอ

หมายเหตุ

- หากเกิดอาการกล้องสั่นและวัตถุเบลอ ภาพ RAW ที่บันทึกโดย [ถ่ายหลายๆเลื่อนฟิกเซล] อาจไม่รวมเข้าด้วยกันอย่างเหมาะสม แม้เมื่อวัตถุอยู่นิ่ง หากบุคคลหรือวัตถุที่อยู่ใกล้เคียงเคลื่อนไหว ภาพ RAW อาจไม่รวมเข้าด้วยกันอย่างเหมาะสม เพราะความสว่างของวัตถุอาจเปลี่ยนแปลงไป
- ภาพ RAW ที่บันทึกโดย [ถ่ายหลายๆเลื่อนฟิกเซล] ไม่สามารถรวมเข้าด้วยกันได้โดยใช้กล้อง ใช้ Imaging Edge (Viewer) เพื่อรวมภาพเข้าด้วยกัน
- ใน [ถ่ายหลายๆเลื่อนฟิกเซล] จะลือคการตั้งค่าบางรายการ ดังนี้:
 - [ รูปแบบไฟล์]: [RAW]
 - [ ชนิดไฟล์ RAW]: [ไม่มีบีบอัดข้อมูล]
 - [ ถ่ายภาพไร้เสียง]: [เปิด]
- ใน [ถ่ายหลายๆเลื่อนฟิกเซล] ท่านจะไม่สามารถถ่ายภาพโดยเปิดหน้ากล้องนานได้
- หากตั้งค่าการถ่ายภาพไปที่โหมดอื่นนอกเหนือจาก P/A/S/M จะไม่สามารถ [ถ่ายหลายๆเลื่อนฟิกเซล] ได้
- หากท่านใช้อะแดปเตอร์แปลงเมาท์ (LA-EA1, LA-EA2, LA-EA3 หรือ LA-EA4) ระยะเวลาถ่ายภาพอาจนานกว่านี้

หัวข้อที่เกี่ยวข้อง

- การเชื่อมต่อกับคอมพิวเตอร์
- Imaging Edge
- ตั้งเวลา
- เวอร์ชัน

4-728-783-45(1) Copyright 2017 Sony Corporation

กล้องดิจิทัลชนิดเปลี่ยนเลนส์ได้
ILCE-7RM3 α7RIII

การใช้งานแฟลช (แยกจำหน่าย)

ใช้แฟลชในบริเวณที่มืดเพื่อให้วัตถุสว่างขึ้นขณะถ่ายภาพ และใช้แฟลชด้วยเพื่อป้องกันอาการกลังสั้น

ดูรายละเอียดเกี่ยวกับแฟลชได้จากคำแนะนำการใช้งานของแฟลช

1 ติดแฟลช (แยกจำหน่าย) ที่ผลิตภัณฑ์



2 ถ่ายภาพหลังจากที่ได้เปิดแฟลชและแฟลชชาร์จเต็มแล้ว

- ⚡ กะพริบ: กำลังชาร์จ
- ⚡ ติดสว่าง: สิ้นสุดการชาร์จ
- โหมดแฟลชที่ใช้ได้ขึ้นอยู่กับโหมดและฟังก์ชันถ่ายภาพ

หมายเหตุ

- แสงแฟลชอาจถูกบังถ้าเสียบเลนส์สุด และส่วนล่างของภาพที่บันทึกอาจมีแสงเงา ถอดเลนส์สุด
- เมื่อใช้แฟลช ให้ยืนห่างจากรัดดู 1 ม. ขึ้นไป
- ท่านไม่สามารถใช้แฟลชขณะถ่ายภาพเคลื่อนไหว (ท่านสามารถใช้ไฟ LED เมื่อใช้แฟลช (แยกจำหน่าย) ด้วยไฟ LED)
- ก่อนที่จะติด/ถอดอุปกรณ์เสริม เช่น แฟลช เข้ากับ/ออกจากแท่นเสียบ Multi Interface ให้ปิดผลิตภัณฑ์ก่อน เมื่อติดอุปกรณ์เสริม ตรวจสอบให้แน่ใจว่าอุปกรณ์เสริมยึดติดกับผลิตภัณฑ์แน่นหนาดีแล้ว
- อย่าใช้แท่นเสียบ Multi Interface กับแฟลชที่มีจำหน่ายโดยทั่วไปที่ใช้แรงดันไฟ 250 V หรือมากกว่า หรือที่มีขั้วสลับกับกล้อง การกระทำดังกล่าวอาจทำให้เกิดความเสียหายได้
- ท่านสามารถใช้แฟลชที่มีขั้วสลับกับช่องต่อสายซิงค์ โปรดใช้แฟลชที่มีแรงดันไฟซิงค์ 400 V หรือน้อยกว่า
- เมื่อถ่ายภาพด้วยแฟลชและตั้งชুমไว้ที่ตำแหน่ง W เงาของเลนส์อาจปรากฏบนภาพ ทั้งนี้ขึ้นกับเงื่อนไขการถ่ายภาพ ในกรณีนี้ ให้ถ่ายภาพโดยถอยห่างจากรัดดู หรือตั้งชুমไปที่ตำแหน่ง T แล้วถ่ายภาพด้วยแฟลชอีกครั้ง
- มุมของภาพที่บันทึกอาจจะเป็นเงามืด ทั้งนี้ขึ้นกับเลนส์
- เมื่อถ่ายภาพโดยใช้แฟลชภายนอก อาจมีเส้นริ้วมืดและสว่างปรากฏอยู่ในภาพ หากตั้งค่าความเร็วชัตเตอร์ไวเร็วกว่า 1/4000 วินาที ในกรณีนี้ Sony ขอแนะนำให้ถ่ายภาพในโหมดตั้งค่าแฟลชด้วยตัวเองและตั้งค่าระดับแสงแฟลชเป็น 1/2 หรือสูงกว่า
- สำหรับรายละเอียดเกี่ยวกับอุปกรณ์เสริมที่ใช้ร่วมกันกับแท่นเสียบ Multi Interface ได้ โปรดเข้าไปที่เว็บไซต์ Sony หรือสอบถามจากตัวแทนจำหน่าย Sony หรือศูนย์บริการ Sony ที่ได้รับอนุญาตในพื้นที่

หัวข้อที่เกี่ยวข้อง

- โหมดแฟลช
- แฟลชไร้สาย
- การใช้แฟลชแบบมีสายซิงค์

4-728-783-45(1) Copyright 2017 Sony Corporation

กล้องดิจิทัลชนิดเปลี่ยนเลนส์ได้
ILCE-7RM3 α7R III

ลดตาแดง

เมื่อใช้แฟลช แฟลชจะยิงสองครั้งหรือมากกว่าก่อนถ่ายภาพเพื่อลดตาแดง

1 MENU →  (ตั้งค่ากล้อง1) → [ลดตาแดง] → ค่าที่ต้องการ

รายละเอียดรายการเมนู

เปิด:

แฟลชจะติดเสมอเพื่อลดอาการตาแดง

ปิด:

ไม่ใช่ระบบลดตาแดง

หมายเหตุ

- ระบบลดตาแดงอาจจะไม่ให้ผลที่ต้องการ ทั้งนี้ขึ้นกับความแตกต่างระหว่างบุคคล และเงื่อนไขต่างๆ เช่น ระยะห่างจากบุคคล หรือบุคคลนั้นได้มองแสงแฟลชก่อนถ่ายภาพหรือไม่

กล้องดิจิทัลชนิดเปลี่ยนเลนส์ได้
ILCE-7RM3 α7RIII

โหมดแฟลช

ท่านสามารถตั้งโหมดการทำงานของแฟลช

1 MENU →  1 (ตั้งค่ากล้อง1) → [โหมดแฟลช] → ค่าที่ต้องการ

รายละเอียดรายการเมนู

ปิดแฟลช:

แฟลชไม่ทำงาน

AUTO แฟลชอัตโนมัติ:

แฟลชทำงานในบริเวณที่มีมืดหรือเมื่อถ่ายย้อนแสง

ใช้แฟลชเสมอ:

แฟลชทำงานทุกครั้งที่เกิดชัตเตอร์

SLOW ชัตเตอร์ช้า:

แฟลชทำงานทุกครั้งที่เกิดชัตเตอร์ ระบบชัตเตอร์ช้าช่วยให้คุณถ่ายภาพวัตถุและฉากหลังได้ชัดเจน โดยใช้ความเร็วชัตเตอร์ช้าลง

REAR จังหวะหลัง:

แฟลชทำงานก่อนจะเปิดรับแสงเสร็จเรียบร้อยทุกครั้งที่เกิดชัตเตอร์ การถ่ายภาพจังหวะหลัง ช่วยให้คุณถ่ายภาพรอยการเคลื่อนที่ของวัตถุได้เป็นธรรมชาติ เช่น รถที่กำลังวิ่ง หรือคนกำลังเดิน

หมายเหตุ

- ค่าเริ่มต้นขึ้นกับโหมดถ่ายภาพ
- การตั้งค่า [โหมดแฟลช] บางรายการจะไม่สามารถใช้ได้ ขึ้นอยู่กับโหมดถ่ายภาพ

หัวข้อที่เกี่ยวข้อง

- การใช้งานแฟลช (แยกจำหน่าย)
- แฟลชไร้สาย

กล้องดิจิทัลชนิดเปลี่ยนเลนส์ได้
ILCE-7RM3 α7RIII

ชดเชยแสงแฟลช

ปรับปริมาณแสงแฟลชในช่วงระหว่าง -3.0 EV ถึง +3.0 EV การชดเชยแสงแฟลชมีผลต่อปริมาณแสงแฟลชเท่านั้น การชดเชยระดับแสง จะปรับปริมาณแสงแฟลชควบคู่ไปกับการปรับค่าความเร็วชัตเตอร์และรูรับแสง

1 MENU →  1 (ตั้งค่ากล้อง 1) → [ชดเชยแสงแฟลช] → ค่าที่ต้องการ

- หากเลือกค่าสูง (ด้าน +) ระดับแสงแฟลชจะสูงขึ้น หากเลือกค่าต่ำ (ด้าน -) ระดับแสงแฟลชจะต่ำลง

หมายเหตุ

- [ชดเชยแสงแฟลช] ไม่ทำงานเมื่อตั้งโหมดถ่ายภาพไว้ที่โหมดต่อไปนี้:
 - [อัตโนมัติอัจฉริยะ]
- หากวัตถุอยู่นอกระยะสูงสุดของแฟลช อาจจะไม่เห็นผลของระดับแสงแฟลชที่สูงขึ้น (ด้าน +) เนื่องจากปริมาณแสงแฟลชมีจำกัด หากวัตถุอยู่ใกล้มาก อาจจะไม่เห็นผลของระดับแสงแฟลชที่ลดลง (ด้าน -)
- ถ้าท่านใส่ฟิลเตอร์ ND ไว้ที่หน้าเลนส์ หรือติดตั้งกระจายแสงแฟลชหรือฟิลเตอร์สีที่แฟลช อาจจะไม่ได้ระดับแสงที่เหมาะสมและภาพอาจมืดลงได้ ในกรณีนี้ ให้ปรับค่า [ชดเชยแสงแฟลช] เป็นค่าที่ต้องการ

หัวข้อที่เกี่ยวข้อง



- [การใช้งานแฟลช \(แยกจำหน่าย\)](#)

กล้องดิจิทัลจอขุ่นเปลี่ยนเลนส์ได้
ILCE-7RM3 α7RIII

ลือค FEL

ระดับแฟลชจะได้รับการปรับอัตโนมัติเพื่อให้วัตถุมีระดับแสงที่เหมาะสมที่สุดในระหว่างการถ่ายภาพด้วยแฟลชปกติ ท่านสามารถกำหนดระดับแสงแฟลชล่วงหน้าได้เช่นกัน

FEL: ระดับแสงแฟลช

1 MENU →  2 (ตั้งค่ากล้อง2) → [ คีย์กำหนดเอง] → ปุ่มที่ต้องการ จากนั้นกำหนดฟังก์ชัน [กดสลับ FEL ลือค] ให้กับปุ่ม

2 จัดให้วัตถุที่จะลือค FEL อยู่ตำแหน่งกึ่งกลาง แล้วปรับโฟกัส



3 กดปุ่มชิ่งบันทึก [กดสลับ FEL ลือค] ไว้ และตั้งค่าปริมาณแสงแฟลช

- แสงฟรีแฟลชทำงาน
- ไอคอน  (ลือค FEL) ติดสว่าง

4 ปรับองค์ประกอบภาพแล้วทำการถ่ายภาพ



- เมื่อต้องการปลดลือค FEL ให้กดปุ่มชิ่งบันทึก [กดสลับ FEL ลือค] อีกครั้ง

คำแนะนำ

- เมื่อตั้งค่า [กด FEL ลือคค้างไว้] ไว้ ท่านจะสามารถค้างการตั้งค่าไว้เมื่อกดปุ่มลง นอกจากนี้ เมื่อตั้งค่า [FEL ลือค/AEL ค้างไว้] และ [FEL ลือค/AEL สลับ] ท่านจะสามารถถ่ายภาพโดยลือค AE ไว้ในสถานการณ์ต่อไปนี้
 - เมื่อตั้ง [โหมดแฟลช] ไว้ที่ [ปิดแฟลช] หรือ [แฟลชอัตโนมัติ]
 - เมื่อแฟลชไม่ติด
 - เมื่อใช้แฟลชภายนอกที่ตั้งค่าเป็นโหมดตั้งค่าแฟลชด้วยตัวเอง

หมายเหตุ

- ไม่สามารถตั้งค่าล๊อค FEL เมื่อไม่ได้เสียบแฟลช
- ถ้าเสียบแฟลชที่ไม่รองรับล๊อค FEL ข้อความแจ้งข้อผิดพลาดจะปรากฏขึ้น
- เมื่อกำหนดทั้งล๊อค AE และ FEL ไว้ จะติดสว่าง

หัวข้อที่เกี่ยวข้อง

- [คีย์กำหนดเอง \(ภาพนิ่ง/ภาพเคลื่อนไหว/รูปภาพ\)](#)

4-728-783-45(1) Copyright 2017 Sony Corporation

กล้องดิจิทัลชนิดเปลี่ยนเลนส์ได้
ILCE-7RM3 α7RIII

ตั้งค่าแฟลชภายนอก

ท่านสามารถกำหนดการตั้งค่าของแฟลช (แยกจำหน่าย) ที่ติดเข้ากับกล้องโดยใช้จอภาพและปุ่มควบคุมของกล้องสามารถใช้ฟังก์ชันนี้เมื่อซอฟต์แวร์ระบบ (เฟิร์มแวร์) ของกล้องคือ Ver. 3.10 หรือใหม่กว่า รวมทั้งอัปเดตซอฟต์แวร์ของแฟลชเป็นรุ่นล่าสุดก่อนที่จะใช้ฟังก์ชันนี้
ดูรายละเอียดเกี่ยวกับฟังก์ชันแฟลชได้จากคำแนะนำการใช้งานแฟลช

- 1 **ติดแฟลช (แยกจำหน่าย) เข้ากับแท่นเสียบ Multi Interface ของกล้อง จากนั้นเปิดกล้องและแฟลช**
- 2 **MENU →  1 (ตั้งค่ากล้อง1) → [ตั้งค่าแฟลชภายนอก] → รายการตั้งค่าที่ต้องการ**
- 3 **กำหนดการตั้งค่าโดยใช้ปุ่มควบคุมของกล้อง**

รายละเอียดรายการเมนู



ตั้งค่าเปิดแฟลชนอก:

ช่วยให้สามารถกำหนดการตั้งค่าที่เกี่ยวข้องกับการยิงแฟลช เช่น โหมดแฟลช ระดับแสงแฟลช ฯลฯ

ตั้งค่าแฟลชภายนอกเอง:

ช่วยให้สามารถกำหนดการตั้งค่าอื่น ๆ ของแฟลช การตั้งค่าไร้สาย รวมทั้งการตั้งค่าตัวแฟลช

คำแนะนำ

- หากกำหนดฟังก์ชัน [ตั้งค่าเปิดแฟลชนอก] ให้กับคีย์สว่างหน้าโดยเลือก MENU →  2 (ตั้งค่ากล้อง2) → [ คีย์กำหนดเอง] ท่านสามารถเรียกใช้หน้าจอ [ตั้งค่าเปิดแฟลชนอก] ได้ง่าย ๆ เพียงแคกดคีย์ดังกล่าว
- ท่านสามารถปรับการตั้งค่าด้วยการใช้งานแฟลชแมในขณะที่ท่านกำลังใช้ [ตั้งค่าแฟลชภายนอก]
- นอกจากนี้ ท่านยังสามารถกำหนดการตั้งค่าสำหรับตัวส่งงานคลื่นวิทยุไร้สาย (แยกจำหน่าย) ที่ติดเข้ากับกล้องได้ด้วย

หมายเหตุ

- ท่านสามารถใช้ได้เฉพาะ [ตั้งค่าแฟลชภายนอก] เพื่อกำหนดการตั้งค่าของแฟลช (แยกจำหน่าย) หรือตัวส่งงานคลื่นวิทยุไร้สาย (แยกจำหน่าย) ที่ผลิตโดย Sony และติดเข้ากับแท่นเสียบ Multi Interface ของกล้องเท่านั้น
- ท่านสามารถใช้ [ตั้งค่าแฟลชภายนอก] ได้เฉพาะเมื่อติดแฟลชเข้ากับกล้องโดยตรงเท่านั้น ท่านไม่สามารถใช้ฟังก์ชันนี้ได้เมื่อถ่ายภาพด้วยแฟลชแยกที่เชื่อมต่อโดยใช้สายเคเบิล
- สามารถใช้ [ตั้งค่าแฟลชภายนอก] เพื่อกำหนดค่าได้เฉพาะฟังก์ชันบางอย่างของแฟลชที่ติดตั้งอยู่เท่านั้น ท่านไม่สามารถดำเนินการจับคู่กับแฟลชอื่น ๆ รีเซตแฟลช ตั้งค่าเริ่มต้นของแฟลช เป็นต้น ผ่าน [ตั้งค่าแฟลชภายนอก]

- [ตั้งค่าแฟลชภายนอก] ไม่ทำงานภายใต้เงื่อนไขต่อไปนี้
 - เมื่อไม่ได้ติดแฟลชเข้ากับกล้อง
 - เมื่อติดตั้งแฟลชที่ไม่รองรับ [ตั้งค่าแฟลชภายนอก]
 - เมื่อเลื่อนปุ่มหมุนปรับโหมดไปที่  (ภาพเคลื่อนไหว) หรือ **S&Q** หรือในระหว่างการถ่ายภาพเคลื่อนไหว

นอกจากนี้ [ตั้งค่าแฟลชภายนอก] อาจใช้งานไม่ได้ ทั้งนี้ขึ้นอยู่กับสถานะของแฟลช

- สำหรับรายละเอียดเกี่ยวกับแฟลชและตัวส่งงานคลื่นวิทยุไร้สายที่ใช้กับฟังก์ชันนี้ได้ โปรดดูหน้าสนับสนุนต่อไปนี้
<https://www.sony.net/dics/7rm3/>

หัวข้อที่เกี่ยวข้อง

- [เวอร์ชัน](#)

กล้องดิจิทัลชนิดเปลี่ยนเลนส์ได้
ILCE-7RM3 α7RIII

แฟลชไร้สาย

มีสองวิธีในการถ่ายภาพด้วยแฟลชไร้สาย นั่นคือ การถ่ายภาพด้วยแฟลชสัญญาณไฟที่ใช้แสงของแฟลชที่ติดตั้งกับกล้องเป็นไฟสัญญาณ และการถ่ายภาพด้วยแฟลชสัญญาณวิทยุที่ใช้การสื่อสารแบบไร้สาย ในการถ่ายภาพด้วยแฟลชสัญญาณวิทยุ ใช้แฟลชหรือตัวส่งงานคลื่นวิทยุไร้สายที่รองรับ (แยกจำหน่าย) สำหรับรายละเอียดเกี่ยวกับการปรับตั้งสำหรับการใช้งานแต่ละวิธี โปรดดูที่คู่มือการใช้งานแฟลชหรือตัวส่งงานคลื่นวิทยุไร้สาย

- 1 **ถอดฝาปิดฐานเสียบแฟลชออกจากกล้อง จากนั้นใส่แฟลชหรือตัวส่งงานคลื่นวิทยุไร้สาย**
 - เมื่อทำการถ่ายภาพด้วยแฟลชไร้สายโดยมีแฟลชติดตั้งอยู่ ให้ใช้แฟลชที่ติดตั้งเป็นตัวควบคุม
- 2 **MENU →  1 (ตั้งค่ากล้อง1) → [แฟลชไร้สาย] → [เปิด]**
- 3 **ตั้งค่าแฟลชแยกที่ตั้งไว้เป็นโหมดไร้สายหรือที่ต่อกับตัวรับสัญญาณคลื่นวิทยุไร้สาย (แยกจำหน่าย)**
 - กดปุ่ม AEL บนกล้องเพื่อทดสอบแฟลช

รายละเอียดรายการเมนู

ปิด:

ไม่ใช้ฟังก์ชันแฟลชไร้สาย

เปิด:

ใช้ฟังก์ชันแฟลชไร้สายเพื่อให้แฟลชภายนอกปล่อยแสงในระยะไกลจากตัวกล้อง

การตั้งค่าปุ่ม AEL

ขอแนะนำให้ท่านตั้งค่า MENU →  2 (ตั้งค่ากล้อง2) → [ คีย์กำหนดเอง] → [ฟังก์ชันของปุ่ม AEL] ไว้ที่ [กดค้างล็อคAEL] เมื่อทำการถ่ายภาพด้วยแฟลชไร้สาย

หมายเหตุ

- แฟลชแยกอาจปล่อยแสงหลังจากได้รับสัญญาณแสงจากแฟลชที่เป็นตัวควบคุมของกล้องอื่น ในกรณีดังกล่าว ให้เปลี่ยนช่องสัญญาณแฟลชของท่าน สำหรับรายละเอียดเกี่ยวกับวิธีการเปลี่ยนช่องสัญญาณ โปรดดูที่คู่มือการใช้งานแฟลช
- สำหรับแฟลชที่ใช้ร่วมกันกับการถ่ายภาพด้วยแฟลชไร้สายได้ โปรดเข้าไปที่เว็บไซต์ Sony หรือสอบถามจากตัวแทนจำหน่ายของ Sony หรือศูนย์บริการ Sony ที่ได้รับอนุญาตในพื้นที่

กล้องดิจิทัลชนิดเปลี่ยนเลนส์ได้
ILCE-7RM3 α7RIII

การใช้แฟลชแบบมีสายซิงค์

1 เปิดฝาปิดขั้วต่อ ⚡ (ซิงค์แฟลช) (A) แล้วต่อสายซิงค์

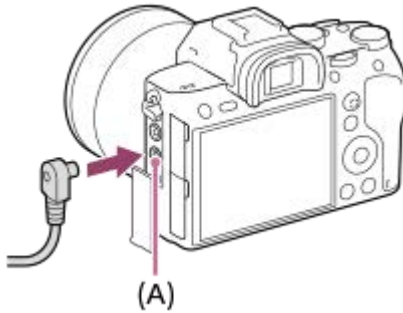

คำแนะนำ

- ถ้าหน้าจอมืดเกินกว่าจะทำการตรวจสอบองค์ประกอบภาพได้ ให้ตั้ง [แสดง Live View] ไว้ที่ [การตั้งค่าเอฟเฟ็ค ปิด] เพื่อให้ง่ายต่อการตรวจสอบองค์ประกอบภาพขณะถ่ายภาพโดยใช้แฟลช
- ผลัดกันใช้นี้สามารถใช้ได้กับแฟลชที่มีขั้วต่อการซิงค์ซึ่งมีระบบป้องกันการสลับขั้ว

หมายเหตุ

- ตั้งโหมดระดับแสงไว้ที่การปรับระดับแสงเอง (แนะนำให้เลือกค่าความไวแสงอื่นที่ไม่ใช่ ISO AUTO) และตั้งค่าความเร็วชัตเตอร์ให้ช้าลงตามค่าต่อไปนี้หรือช้ากว่านี้:
 - 1/200 วินาที
 - ความเร็วชัตเตอร์ที่แฟลชแนะนำให้ใช้
- โปรตใช้แฟลชที่มีแรงดันไฟซิงค์ไม่เกิน 400 V
- ปิดแฟลชที่ต่ออยู่กับสายซิงค์ เมื่อต่อสายซิงค์เข้ากับขั้วต่อ ⚡ (ซิงค์แฟลช) หรือแฟลชอาจมีแสงเมื่อต่อสายซิงค์
- ระดับไฟแฟลชจะตั้งไว้ที่ระดับสูงสุด ไม่สามารถตั้งค่า [ชดเชยแสงแฟลช] ได้
- ไม่แนะนำให้ใช้ฟังก์ชันสมดุลแสงสีขาวอัตโนมัติ ใช้ฟังก์ชันสมดุลแสงสีขาวแบบกำหนดเองเพื่อให้ได้สมดุลแสงสีขาวที่เหมาะสมยิ่งขึ้น
- เมื่อต่อแฟลชเข้ากับขั้วต่อ ⚡ (ซิงค์แฟลช) ตัวแสดงแฟลชจะไม่แสดงขึ้น

หัวข้อที่เกี่ยวข้อง

- [ปรับระดับแสงเอง](#)
- [แสดง Live View](#)
- [ชดเชยแสงแฟลช](#)

กล้องดิจิทัลชนิดเปลี่ยนเลนส์ได้
ILCE-7RM3 α7RIII

การถ่ายภาพเคลื่อนไหว

ท่านสามารถบันทึกภาพเคลื่อนไหวได้โดยกดปุ่ม MOVIE (ภาพเคลื่อนไหว)

1 กดปุ่ม MOVIE เพื่อเริ่มการบันทึก

- เนื่องจากได้ตั้งค่า [ปุ่ม MOVIE] ไว้ที่ [ตลอดเวลา] ในการตั้งค่าเริ่มต้น จึงสามารถเริ่มการบันทึกภาพเคลื่อนไหวจากโหมดถ่ายภาพใดก็ได้



2 กดปุ่ม MOVIE อีกครั้งเพื่อหยุดการบันทึกภาพ

คำแนะนำ

- ท่านสามารถกำหนดฟังก์ชันเริ่ม/หยุดการบันทึกภาพเคลื่อนไหวให้กับคีย์ที่ต้องการ MENU → 2 (ตั้งคากล้อง 2) → [คีย์กำหนดเอง] → ตั้งค่า [MOVIE] ให้กับคีย์ที่ต้องการ
- เมื่อต้องการระบุพื้นที่ที่จะโฟกัส ให้กำหนดพื้นที่โดยใช้ [บริเวณปรับโฟกัส]
- หากต้องการคงโฟกัสไว้ที่ใบหน้า ให้จัดเรียงองค์ประกอบเพื่อให้กรอบการโฟกัสและกรอบค้นหาใบหน้าซ้อนทับกัน หรือตั้งค่า [บริเวณปรับโฟกัส] ไปที่ [กว้าง]
- ท่านสามารถปรับโฟกัสได้อย่างรวดเร็วขณะถ่ายภาพเคลื่อนไหวด้วยการกดปุ่มชัตเตอร์ลงครึ่งหนึ่ง (เสียงการทำงานของโฟกัสอัตโนมัติอาจถูกบันทึกด้วยในบางกรณี)
- หากต้องการปรับค่าความเร็วชัตเตอร์และรูรับแสงเป็นค่าที่ต้องการ ตั้งโหมดถ่ายภาพไปที่ (ภาพเคลื่อนไหว) และเลือกโหมดระดับแสงที่ต้องการ
- ไอคอนที่แสดงว่ากำลังเขียนข้อมูลจะปรากฏขึ้นหลังถ่ายภาพ ห้ามถอดการ์ดหน่วยความจำออกขณะที่ไอคอนปรากฏขึ้น
- การตั้งค่าต่อไปนี้สำหรับการถ่ายภาพนิ่งจะนำไปใช้กับการถ่ายภาพเคลื่อนไหว
 - สมดุลย์แสงสีขาว
 - สร้างสรรค์ภาพถ่าย
 - โหมดวัดแสง
 - ใบหน้า/ตาก่อนใน AF
 - ใบหน้าก่อนในหลายจุด
 - ตัวปรับไดนามิก
 - ชดเชยเลนส์
- ท่านสามารถเปลี่ยนการตั้งค่าสำหรับความไวแสง ISO การชดเชยแสง และพื้นที่โฟกัสได้ในขณะที่ถ่ายภาพเคลื่อนไหว
- ขณะถ่ายภาพเคลื่อนไหว สามารถส่งออกภาพที่บันทึกโดยไม่แสดงข้อมูลการถ่ายภาพโดยตั้งค่า [แสดงข้อมูล HDMI] ไปที่ [ปิด]

หมายเหตุ

- เสียงเลนส์และเสียงการทำงานของผลิตภัณฑ์อาจถูกบันทึกด้วยในระหว่างการบันทึกภาพเคลื่อนไหว ท่านสามารถปิดเสียงได้โดยเลือก MENU →  2 (ตั้งค่ากล้อง 2) → [การอัดเสียง] → [ปิด]
- ขณะถ่ายภาพ เสียงของตะขอสําหรับสายสะพาย (ตะขอรูปสามเหลี่ยม) อาจถูกบันทึกไปด้วย ขึ้นอยู่กับสถานการณ์ที่ใช้งาน
- เพื่อป้องกันไม่ให้เสียงการทำงานของแหวนซูมถูกบันทึกระหว่างการบันทึกภาพเคลื่อนไหวเมื่อใช้เลนส์เพาเวอร์ซูม เราขอแนะนำให้บันทึกภาพเคลื่อนไหวโดยใช้ก้านปรับซูม เมื่อท่านเลื่อนก้านปรับซูม ใหวางนิ้วมือนบนก้านเบาๆ และใช้งานโดยไม่ต้องปิดก้าน
- อุณหภูมิของกล้องมีแนวโน้มสูงขึ้นเมื่อถ่ายภาพเคลื่อนไหวติดต่อกัน และท่านอาจรู้สึกว่ากล้องร้อนขึ้น ซึ่งอาการเช่นนี้ไม่ได้แสดงว่ากล้องทำงานผิดปกติ นอกจากนี้ [กล้องร้อนเกินไป ปล่อยให้เย็นลง] ยังอาจปรากฏขึ้นด้วย ในกรณีดังกล่าว ให้ปิดสวิตช์กล้องและปล่อยให้กล้องเย็นลง รอจนกระทั่งกล้องพร้อมจะถ่ายภาพอีกครั้ง
- เมื่อไอคอน  ปรากฏขึ้น นั้นหมายความว่าอุณหภูมิของกล้องสูงเกินไป ปิดสวิตช์กล้องและปล่อยให้กล้องเย็นลง รอจนกระทั่งกล้องพร้อมจะถ่ายภาพอีกครั้ง
- สำหรับระยะเวลาถ่ายภาพต่อเนื่องในการบันทึกภาพเคลื่อนไหว โปรดดู “ระยะเวลาที่บันทึกได้ของภาพเคลื่อนไหว” เมื่อสิ้นสุดการบันทึกภาพเคลื่อนไหว ท่านสามารถเริ่มบันทึกใหม่ได้โดยกดปุ่ม MOVIE อีกครั้ง การบันทึกอาจหยุดเพื่อรักษาผลิตภัณฑ์ ทั้งนี้ขึ้นกับอุณหภูมิของผลิตภัณฑ์หรือแบตเตอรี่
- เมื่อเลื่อนปุ่มหมุนปรับโหมดไปที่  (ภาพเคลื่อนไหว) หรือ S&Q หรือขณะถ่ายภาพเคลื่อนไหว ท่านไม่สามารถเลือก [AF ล็อคเป้าหมาย] สำหรับ [บริเวณปรับโฟกัส]
- ในโหมด [โปรแกรมอัตโนมัติ] ขณะถ่ายภาพเคลื่อนไหว ค่ารับแสงและความเร็วชัตเตอร์จะถูกตั้งค่าไว้โดยอัตโนมัติและไม่สามารถเปลี่ยนได้ ด้วยเหตุนี้ ความเร็วชัตเตอร์อาจเร็วขึ้นในบริเวณที่สว่างและอาจไม่สามารถบันทึกการเคลื่อนไหวของวัตถุได้อย่างราบรื่น การเปลี่ยนโหมดระดับแสงและปรับค่ารับแสงและความเร็วชัตเตอร์ จะทำให้บันทึกการเคลื่อนไหวของวัตถุได้อย่างราบรื่น
- เมื่อถ่ายภาพเคลื่อนไหว ค่า ISO ที่ใช้ได้คือระหว่าง ISO 100 ถึง ISO 32000 ถ้าตั้งค่า ISO ใ้มากกว่า ISO 32000 การตั้งค่าจะเปลี่ยนเป็น ISO 32000 โดยอัตโนมัติ เมื่อสิ้นสุดการบันทึกภาพเคลื่อนไหว ค่า ISO จะกลับคืนสู่ค่าดั้งเดิม
- ในโหมดถ่ายภาพเคลื่อนไหว สามารถเลือกความไวแสง ISO ได้ตั้งแต่ ISO 100 ถึง ISO 32000 ถ้าตั้งค่า ISO ใ้น้อยกว่า ISO 100 การตั้งค่าจะเปลี่ยนเป็น ISO 100 โดยอัตโนมัติ เมื่อสิ้นสุดการบันทึกภาพเคลื่อนไหว ค่า ISO จะกลับคืนสู่ค่าดั้งเดิม
- ในโหมดถ่ายภาพเคลื่อนไหว ไม่สามารถตั้งค่าต่อไปนีใน [เอฟเฟ็คของภาพ] ได้ เมื่อเริ่มบันทึกภาพเคลื่อนไหว กล้องจะตั้งค่า [ปิด] ไว้ชั่วคราว — สีเดี่ยวโทนเข้ม
- หากท่านหันกล้องไปทางแหล่งกำเนิดแสงที่จํากชขณะถ่ายภาพเคลื่อนไหวที่ความไวแสง ISO ต่ำ พื้นที่สว่างในภาพอาจถูกบันทึกเป็นพื้นที่มืด
- ถ้าตั้งค่าโหมดแสดงผลของจอภาพไปที่ [สำหรับช่องมองภาพ] โหมดแสดงผลจะสลับเป็น [แสดงข้อมูลทั้งหมด] เมื่อการบันทึกภาพเคลื่อนไหวเริ่มขึ้น
- ใช้ PlayMemories Home เมื่อนําเข้าภาพเคลื่อนไหว XAVC S และภาพเคลื่อนไหว AVCHD ไปยังคอมพิวเตอร์

หัวข้อที่เกี่ยวข้อง

- [ปุ่ม MOVIE](#)
- [บันทึกด้วยปุ่มชัตเตอร์](#)
- [รูปแบบไฟล์ \(ภาพเคลื่อนไหว\)](#)
- [ระยะเวลาที่บันทึกได้ของภาพเคลื่อนไหว](#)
- [คีย์กำหนดเอง \(ภาพนิ่ง/ภาพเคลื่อนไหว/ดูภาพ\)](#)
- [บริเวณปรับโฟกัส](#)

กล้องดิจิทัลชนิดเปลี่ยนเลนส์ได้
ILCE-7RM3 α7RIII

บันทึกด้วยปุ่มชัตเตอร์

ท่านสามารถเริ่มหรือหยุดการบันทึกภาพเคลื่อนไหวโดยกดปุ่มชัตเตอร์ ซึ่งมีขนาดใหญ่กว่าและกดง่ายกว่าปุ่ม MOVIE (ภาพเคลื่อนไหว)

1 MENU → 2 (ตั้งค่ากล้อง2) → [บันทึกด้วยปุ่มชัตเตอร์] → ค่าที่ต้องการ

รายละเอียดรายการเมนู

เปิด:

เปิดใช้งานการบันทึกภาพเคลื่อนไหวโดยใช้ปุ่มชัตเตอร์เมื่อดังค่าโหมดถ่ายภาพไปที่ [ภาพเคลื่อนไหว] หรือ [สโลและคริกโมชัน]

ปิด:

ปิดใช้งานการบันทึกภาพเคลื่อนไหวโดยใช้ปุ่มชัตเตอร์

คำแนะนำ

- เมื่อดังค่า [บันทึกด้วยปุ่มชัตเตอร์] ไปที่ [เปิด] ท่านยังคงสามารถเริ่มหรือหยุดการบันทึกภาพเคลื่อนไหวโดยกดปุ่ม MOVIE
- เมื่อดังค่า [บันทึกด้วยปุ่มชัตเตอร์] ไว้ที่ [เปิด] ท่านสามารถใช้ปุ่มชัตเตอร์เพื่อเริ่มหรือหยุดการบันทึกภาพเคลื่อนไหวบนอุปกรณ์บันทึก/อุปกรณ์แสดงภาพภายนอกโดยใช้ [] คมคม REC

หมายเหตุ

- เมื่อดังค่า [บันทึกด้วยปุ่มชัตเตอร์] ไปที่ [เปิด] ท่านจะไม่สามารถโฟกัสโดยกดปุ่มชัตเตอร์ลงครึ่งหนึ่งระหว่างบันทึกภาพเคลื่อนไหว

หัวข้อที่เกี่ยวข้อง

- การถ่ายภาพเคลื่อนไหว

กล้องดิจิทัลชนิดเปลี่ยนเลนส์ได้
ILCE-7RM3 α7RIII

รูปแบบการบันทึกภาพเคลื่อนไหว

รูปแบบการบันทึกภาพเคลื่อนไหวต่อไปนี้อาจใช้กับกล้องนี้ได้

XAVC S คืออะไร

บันทึกภาพเคลื่อนไหวด้วยความละเอียดสูง เช่น 4K ด้วยการแปลงเป็นภาพเคลื่อนไหว MP4 โดยใช้ตัวแปลงสัญญาณ MPEG-4 AVC/H.264 MPEG-4 AVC/H.264 สามารถบีบอัดข้อมูลภาพได้อย่างมีประสิทธิภาพมากยิ่งขึ้น ท่านสามารถบันทึกภาพถ่ายคุณภาพสูงพร้อมกับลดปริมาณข้อมูลได้

รูปแบบการบันทึก XAVC S/AVCHD

XAVC S 4K:

อัตราบิต: ประมาณ 100 Mbps หรือประมาณ 60 Mbps
บันทึกภาพเคลื่อนไหวด้วยความละเอียด 4K (3840×2160)

XAVC S HD:

อัตราบิต: ประมาณ 100 Mbps ประมาณ 60 Mbps ประมาณ 50 Mbps ประมาณ 25 Mbps หรือประมาณ 16 Mbps
บันทึกภาพเคลื่อนไหวด้วยคุณภาพที่คมชัดกว่า AVCHD ด้วยจำนวนข้อมูลที่มากกว่า

AVCHD:

อัตราบิต: ประมาณ 24 Mbps (สูงสุด) หรือประมาณ 17 Mbps (โดยเฉลี่ย)
รูปแบบ AVCHD สามารถใช้งานร่วมกับอุปกรณ์จัดเก็บอื่น ๆ นอกเหนือจากคอมพิวเตอร์ได้เป็นจำนวนมาก

- อัตราบิต คือ จำนวนข้อมูลที่ประมวลผลภายในระยะเวลาที่กำหนด



หัวข้อที่เกี่ยวข้อง

- รูปแบบไฟล์ (ภาพเคลื่อนไหว)
- ตั้งค่าการบันทึก (ภาพเคลื่อนไหว)
- รูปแบบ AVCHD

กล้องดิจิทัลชนิดเปลี่ยนเลนส์ได้
ILCE-7RM3 α7RIII

รูปแบบไฟล์ (ภาพเคลื่อนไหว)



เลือกรูปแบบไฟล์ภาพเคลื่อนไหว

1 MENU →  2 (ตั้งค่ากล้อง 2) →  รูปแบบไฟล์ → ค่าที่ต้องการ

รายละเอียดรายการเมนู

 รูปแบบไฟล์	คุณลักษณะ	
XAVC S 4K	บันทึกภาพเคลื่อนไหวด้วยความละเอียด 4K (3840×2160)	ท่านสามารถบันทึกภาพเคลื่อนไหวในคอมพิวเตอร์โดยใช้ซอฟต์แวร์ PlayMemories Home
XAVC S HD	บันทึกภาพเคลื่อนไหวด้วยคุณภาพที่คมชัดกว่า AVCHD ด้วยจำนวนข้อมูลที่มากกว่า	ท่านสามารถบันทึกภาพเคลื่อนไหวในคอมพิวเตอร์โดยใช้ซอฟต์แวร์ PlayMemories Home
AVCHD	รูปแบบ AVCHD สามารถใช้งานร่วมกับอุปกรณ์จัดเก็บอื่น ๆ นอกเหนือจากคอมพิวเตอร์ได้เป็นจำนวนมาก	ท่านสามารถบันทึกภาพเคลื่อนไหวในคอมพิวเตอร์หรือสร้างแผ่นดิสก์ที่รองรับรูปแบบนี้โดยใช้ซอฟต์แวร์ PlayMemories Home



หมายเหตุ

- เมื่อตั้งค่า  รูปแบบไฟล์ ไว้ที่ [AVCHD] ขนาดไฟล์ของภาพเคลื่อนไหวจะถูกจำกัดไว้ที่ประมาณ 2 GB ถ้าขนาดไฟล์ภาพเคลื่อนไหวใกล้ถึง 2 GB ในระหว่างการบันทึก ไฟล์ภาพเคลื่อนไหวไฟล์ใหม่จะถูกสร้างขึ้นโดยอัตโนมัติ
- หากท่านตั้งค่า  รูปแบบไฟล์ เป็น [XAVC S 4K] และถ่ายภาพเคลื่อนไหวในขณะที่กล้องเชื่อมต่อกับอุปกรณ์ HDMI ภาพจะไม่แสดงบนจอภาพ
- เมื่อบันทึกภาพเคลื่อนไหว XAVC S 4K ด้วย [APS-C S35 ถ่ายภาพ] โดย [APS-C/Super 35mm] ตั้งค่าไว้ที่ [อัตโนมัติ] มุมภาพจะเทียบเท่ากับประมาณ 1.5 เท่าของความยาวโฟกัสที่ระบุอยู่บนเลนส์

กล้องดิจิทัลชนิดเปลี่ยนเลนส์ได้
ILCE-7RM3 α7RIII

ตั้งค่าการบันทึก (ภาพเคลื่อนไหว)

เลือกอัตราเฟรมและอัตราบิตสำหรับการบันทึกภาพเคลื่อนไหว

1 MENU →  2 (ตั้งค่ากล้อง 2) →  ตั้งค่าการบันทึก → ค่าที่ต้องการ

- เมื่ออัตราบิตสูงขึ้น คุณภาพของภาพก็จะสูงขึ้นด้วย

รายละเอียดรายการเมนู

เมื่อตั้งค่า  รูปแบบไฟล์ ไว้ที่ [XAVC S 4K]

 ตั้งค่าการบันทึก	อัตราบิต	คำอธิบาย
30p 100M/25p 100M	ประมาณ 100 Mbps	บันทึกภาพเคลื่อนไหวขนาด 3840×2160 (30p/25p)
30p 60M/25p 60M	ประมาณ 60 Mbps	บันทึกภาพเคลื่อนไหวขนาด 3840×2160 (30p/25p)
24p 100M*	ประมาณ 100 Mbps	บันทึกภาพเคลื่อนไหวขนาด 3840×2160 (24p)
24p 60M*	ประมาณ 60 Mbps	บันทึกภาพเคลื่อนไหวขนาด 3840×2160 (24p)

* เมื่อตั้ง [ตัวเลือก NTSC/PAL] ไว้ที่ NTSC เท่านั้น

เมื่อตั้งค่า  รูปแบบไฟล์ ไว้ที่ [XAVC S HD]

 ตั้งค่าการบันทึก	อัตราบิต	คำอธิบาย
60p 50M/50p 50M	ประมาณ 50 Mbps	บันทึกภาพเคลื่อนไหวขนาด 1920×1080 (60p/50p)
60p 25M/50p 25M	ประมาณ 25 Mbps	บันทึกภาพเคลื่อนไหวขนาด 1920×1080 (60p/50p)
30p 50M/25p 50M	ประมาณ 50 Mbps	บันทึกภาพเคลื่อนไหวขนาด 1920×1080 (30p/25p)
30p 16M/25p 16M	ประมาณ 16 Mbps	บันทึกภาพเคลื่อนไหวขนาด 1920×1080 (30p/25p)
24p 50M*	ประมาณ 50 Mbps	บันทึกภาพเคลื่อนไหวขนาด 1920×1080 (24p)
120p 100M/100p 100M	ประมาณ 100 Mbps	บันทึกภาพเคลื่อนไหวความเร็วสูงขนาด 1920×1080 (120p/100p) ท่านสามารถบันทึกภาพเคลื่อนไหวขนาด 120 fps หรือ 100 fps <ul style="list-style-type: none"> ท่านสามารถสร้างภาพเคลื่อนไหวแบบแบบสโลว์โมชั่นได้อย่างราบรื่นโดยใช้โปรแกรมตัดต่อที่รองรับ

📺 ตั้งค่าการบันทึก	อัตราบิต	คำอธิบาย
120p 60M/100p 60M	ประมาณ 60 Mbps	บันทึกภาพเคลื่อนไหวความเร็วสูงขนาด 1920×1080 (120p/100p) ท่านสามารถบันทึกภาพเคลื่อนไหวขนาด 120 fps หรือ 100 fps <ul style="list-style-type: none"> ท่านสามารถสร้างภาพเคลื่อนไหวแบบแบบสโลว์โมชั่นได้อย่างราบรื่นโดยใช้โปรแกรมตัดต่อที่รองรับ

* เมื่อตั้ง [ตัวเลือก NTSC/PAL] ไว้ที่ NTSC เท่านั้น

เมื่อตั้งค่า [📺 รูปแบบไฟล์] ไว้ที่ [AVCHD]

📺 ตั้งค่าการบันทึก	อัตราบิต	คำอธิบาย
60i 24M(FX)/50i 24M(FX)	สูงสุด 24 Mbps	บันทึกภาพเคลื่อนไหวขนาด 1920×1080 (60i/50i)
60i 17M(FH)/50i 17M(FH)	โดยเฉลี่ยประมาณ 17 Mbps	บันทึกภาพเคลื่อนไหวขนาด 1920×1080 (60i/50i)

หมายเหตุ

- จะใช้เวลานานในการสร้างแผ่นดิสก์บันทึก AVCHD จากภาพเคลื่อนไหวที่บันทึกด้วย [60i 24M(FX)]/[50i 24M(FX)] เป็น [📺 ตั้งค่าการบันทึก] เนื่องจากมีการแปลงคุณภาพของภาพในภาพเคลื่อนไหว หากท่านต้องการจัดเก็บภาพเคลื่อนไหวโดยไม่ต้องแปลงไฟล์ ให้ใช้แผ่น Blu-ray
- [120p]/[100p] ไม่สามารถเลือกได้สำหรับการตั้งค่าต่อไปนี้
 - [อัตราบิตอัจฉริยะ]



หัวข้อที่เกี่ยวข้อง

- [APS-C/Super 35mm](#)
- [มุมมอง](#)

กล้องดิจิทัลชนิดเปลี่ยนเลนส์ได้
ILCE-7RM3 α7RIII

ตั้งค่าสโลและคริก

ท่านสามารถบันทึกช่วงเวลาที่ไม่สามารถมองเห็นได้ด้วยตาเปล่า (การถ่ายภาพเคลื่อนไหวแบบสโลว์โมชั่น) หรือบันทึกปรากฏการณ์ระยะยาวไว้เป็นภาพเคลื่อนไหวแบบบีบอัด (การถ่ายภาพเคลื่อนไหวแบบคริกโมชั่น) ตัวอย่างเช่น ท่านสามารถบันทึกภาพการแข่งขันกีฬาที่ดุเดือด ช่วงเวลาที่นกกำลังเริ่มกางปีกบิน ดอกไม้ที่กำลังบาน และภาพก่อนเมฆหรือกลุ่มดาวบนท้องฟ้าที่เปลี่ยนไปเรื่อย ๆ เสียงจะไม่ถูกบันทึก

- 1 **ตั้งปุ่มหมุนปรับโหมดไปที่ S&Q (สโลและคริกโมชั่น)**
- 2 **เลือก MENU →  2 (ตั้งค่ากล้อง2) → [S&Q โหมดรับแสง] → และเลือกการตั้งค่าภาพเคลื่อนไหวแบบสโลว์โมชั่น/คริกโมชั่น ที่ต้องการ (S&Q โปรแกรมอัตโนมัติ, S&Q กำหนดค่ารับแสง, S&Q กำหนดขีดเตอร์สปีด หรือ S&Q ปรับระดับแสงเอง)**
- 3 **เลือก MENU →  2 (ตั้งค่ากล้อง2) → [S&Q ตั้งค่าสโลและคริก] และเลือกการตั้งค่าที่ต้องการสำหรับ [S&Q ตั้งค่าการบันทึก] และ [S&Q อัตราเฟรม]**
- 4 **กดปุ่ม MOVIE (ภาพเคลื่อนไหว) เพื่อเริ่มการบันทึกภาพ**
 - กดปุ่ม MOVIE อีกครั้งเพื่อหยุดการบันทึกภาพ

รายละเอียดรายการเมนู

- S&Q ตั้งค่าการบันทึก:**
เลือกอัตราเฟรมของภาพเคลื่อนไหว
- S&Q อัตราเฟรม:**
เลือกอัตราเฟรมของการถ่ายภาพ

ความเร็วในการแสดงภาพ

ความเร็วในการแสดงภาพจะแตกต่างกันไปตามรายการด้านล่างนี้ ทั้งนี้ขึ้นอยู่กับ [S&Q ตั้งค่าการบันทึก] และ [S&Q อัตราเฟรม] ที่กำหนด

เมื่อตั้งค่า [ตัวเลือก NTSC/PAL] ไว้ที่ NTSC

S&Q อัตราเฟรม	S&Q ตั้งค่าการบันทึก		
	24p	30p	60p
120fps	ช้า 5 เท่า	ช้า 4 เท่า	-
60fps	ช้า 2.5 เท่า	ช้า 2 เท่า	ความเร็วปกติในการแสดงภาพ
30fps	ช้า 1.25 เท่า	ความเร็วปกติในการแสดงภาพ	เร็ว 2 เท่า
15fps	เร็ว 1.6 เท่า	เร็ว 2 เท่า	เร็ว 4 เท่า
8fps	เร็ว 3 เท่า	เร็ว 3.75 เท่า	เร็ว 7.5 เท่า
4fps	เร็ว 6 เท่า	เร็ว 7.5 เท่า	เร็ว 15 เท่า
2fps	เร็ว 12 เท่า	เร็ว 15 เท่า	เร็ว 30 เท่า
1fps	เร็ว 24 เท่า	เร็ว 30 เท่า	เร็ว 60 เท่า

เมื่อตั้งค่า [ตัวเลือก NTSC/PAL] ไว้ที่ PAL

S&Q อัตราเฟรม	S&Q ตั้งค่าการบันทึก	
	25p	50p
100fps	ช้า 4 เท่า	-
50fps	ช้า 2 เท่า	ความเร็วปกติในการแสดงภาพ
25fps	ความเร็วปกติในการแสดงภาพ	เร็ว 2 เท่า
12fps	เร็ว 2.08 เท่า	เร็ว 4.16 เท่า
6fps	เร็ว 4.16 เท่า	เร็ว 8.3 เท่า
3fps	เร็ว 8.3 เท่า	เร็ว 16.6 เท่า
2fps	เร็ว 12.5 เท่า	เร็ว 25 เท่า
1fps	เร็ว 25 เท่า	เร็ว 50 เท่า

- เมื่อตั้งค่า [S&Q อัตราเฟรม] ไว้ที่ [120fps]/[100fps] ท่านจะไม่สามารถตั้งค่า [S&Q ตั้งค่าการบันทึก] ไว้ที่ [60p]/[50p] ได้

หมายเหตุ

- ในการบันทึกภาพเคลื่อนไหวแบบสโลว์โมชั่น ความเร็วชัตเตอร์จะเร็วขึ้นและค่าระดับแสงที่ได้อาจไม่ถูกต้อง ในกรณีนี้ให้ลดค่ารับแสง หรือปรับค่าความไวแสง ISO ให้สูงขึ้น
- ในการประมาณเวลาที่สามารถบันทึกภาพได้ โปรดดูที่ "ระยะเวลาที่บันทึกได้ของภาพเคลื่อนไหว"
- อัตราบิตของภาพเคลื่อนไหวที่บันทึกไว้อาจแตกต่างกันไป ขึ้นอยู่กับการตั้งค่า [S&Q อัตราเฟรม] และ [S&Q ตั้งค่าการบันทึก]
- ภาพเคลื่อนไหวจะถูกบันทึกในรูปแบบ XAVC S HD
- ระหว่างที่ทำการบันทึกภาพเคลื่อนไหวแบบสโลว์โมชั่น/ครีโวมอชัน จะไม่สามารถใช้ฟังก์ชันต่อไปนี้ได้
 - [TC Run] ภายใต้ [ตั้งค่า TC/UB]
 - [สัญญาณออก TC] ภายใต้ [ตั้งค่า HDMI]
 - [เลือกส.ออก 4K]

หัวข้อที่เกี่ยวข้อง

- สโลว์และครีโวมอชัน: โหมดรับแสง
- ระยะเวลาที่บันทึกได้ของภาพเคลื่อนไหว

กล้องดิจิทัลชนิดเปลี่ยนเลนส์ได้
ILCE-7RM3 α7RIII

บันทึกภาพพร็อกซี

ตั้งค่าว่าจะให้บันทึกภาพเคลื่อนไหวพร็อกซีที่อัตราบิตต่ำไปพร้อมกับที่บันทึกภาพเคลื่อนไหว XAVC S หรือไม่ เนื่องจากภาพเคลื่อนไหวพร็อกซีเป็นไฟล์ขนาดเล็ก จึงเหมาะกับการถ่ายโอนไปยังสมาร์ทโฟนหรืออัปโหลดไปยังเว็บไซต์

1 MENU →  2 (ตั้งค่ากล้อง2) → [Px] บันทึกภาพพร็อกซี → ค่าที่ต้องการ

รายละเอียดรายการเมนู

เปิด :

ภาพเคลื่อนไหวพร็อกซีจะถูกบันทึกไปพร้อมกัน



ปิด :

ภาพเคลื่อนไหวพร็อกซีจะไม่ถูกบันทึก

คำแนะนำ

- ภาพเคลื่อนไหวพร็อกซีจะถูกบันทึกในรูปแบบ XAVC S HD (1280×720) ขนาด 9 Mbps อัตราเฟรมของภาพเคลื่อนไหวพร็อกซีจะเหมือนกับของภาพเคลื่อนไหวต้นฉบับ
- ภาพเคลื่อนไหวพร็อกซีจะไม่แสดงในหน้าจอแสดงภาพ (หน้าจอแสดงภาพเดี่ยวหรือหน้าจอดัชนีภาพ) **Px** จะปรากฏบนภาพเคลื่อนไหวที่มีการบันทึกภาพเคลื่อนไหวพร็อกซีไปพร้อมกัน

หมายเหตุ

- ไม่สามารถดูภาพเคลื่อนไหวพร็อกซีบนกล้องนี้ได้
- ภาพเคลื่อนไหวพร็อกซีจะไม่สามารถบันทึกได้ในสถานการณ์ต่อไปนี้
 - เมื่อตั้งค่า [] รูปแบบไฟล์] ไว้ที่ [AVCHD]
 - เมื่อตั้งค่า [] รูปแบบไฟล์] ไว้ที่ [XAVC S HD] และตั้งค่า [] ตั้งค่าการบันทึก] ไว้ที่ [120p]/[100p]
- การลบ/การป้องกันภาพเคลื่อนไหวที่มีภาพเคลื่อนไหวพร็อกซีจะลบ/ป้องกันทั้งภาพเคลื่อนไหวต้นฉบับและพร็อกซี ท่านไม่สามารถลบ/ป้องกันเฉพาะภาพเคลื่อนไหวต้นฉบับหรือภาพเคลื่อนไหวพร็อกซีได้
- ไม่สามารถตัดต่อภาพเคลื่อนไหวบนกล้องนี้ได้

หัวข้อที่เกี่ยวข้อง

- ฟังก์ชันส่งสมาร์ทโฟน: เป้าหมายที่ส่ง (ภาพเคลื่อนไหวพร็อกซี)
- รูปแบบการบันทึกภาพเคลื่อนไหว
- การเปิดดูภาพบนหน้าจอดัชนีภาพ (ดัชนีภาพ)
- การ์ดหน่วยความจำที่สามารถใช้ได้

กล้องดิจิทัลชนิดเปลี่ยนเลนส์ได้
ILCE-7RM3 α7RIII

การอัดเสียง

ตั้งค่าว่าต้องการบันทึกเสียงขณะถ่ายภาพเคลื่อนไหวหรือไม่ เลือก [ปิด] เพื่อป้องกันการบันทึกเสียงการทำงานของกล้องและเลนส์

1 MENU → 2 (ตั้งค่ากล้อง2) → [การอัดเสียง] → ค่าที่ต้องการ

รายละเอียดรายการเมนู

เปิด:

บันทึกเสียง (สเตอริโอ)

ปิด:

ไม่บันทึกเสียง

กล้องดิจิทัลชนิดเปลี่ยนเลนส์ได้
ILCE-7RM3 α7RIII

แสดงระดับเสียง

ตั้งค่าว่าต้องการแสดงระดับเสียงบนหน้าจอหรือไม่

1 MENU →  2 (ตั้งค่ากล้อง 2) → [แสดงระดับเสียง] → ค่าที่ต้องการ

รายละเอียดรายการเมนู

เปิด:

แสดงระดับเสียง

ปิด:

ไม่แสดงระดับเสียง

หมายเหตุ

- กล้องจะไม่แสดงระดับเสียงในกรณีต่อไปนี้:
 - เมื่อตั้ง [การอัดเสียง] ไปที่ [ปิด]
 - เมื่อตั้งค่า DISP (การตั้งค่าแสดงผล) ไปที่ [ไม่แสดงข้อมูล]
 - ระหว่างการถ่ายภาพสโลว์โมชัน/ควิกโมชัน
- ระดับเสียงจะแสดงขึ้นเช่นกันขณะที่อยู่ในสถานะพร้อมถ่ายภาพ ในโหมดการบันทึกภาพเคลื่อนไหว

กล้องดิจิทัลชนิดเปลี่ยนเลนส์ได้
ILCE-7RM3 α7RIII

ระดับเสียงบันทึก

ท่านสามารถปรับระดับการบันทึกเสียงขณะตรวจสอบมิเตอร์ระดับเสียง

- 1 MENU →  2 (ตั้งค่ากล้อง2) → [ระดับเสียงบันทึก]
- 2 เลือกระดับที่ต้องการโดยใช้ด้านขวา/ซ้ายของปุ่มควบคุม

รายละเอียดรายการเมนู

+:
ปรับเพิ่มระดับการบันทึกเสียง

-:
ปรับลดระดับการบันทึกเสียง

รีเซ็ต:
รีเซ็ตระดับการบันทึกเสียงกลับสู่ค่าเริ่มต้น

คำแนะนำ

- เมื่อท่านบันทึกภาพเคลื่อนไหวที่มีเสียงดัง ตั้งค่า [ระดับเสียงบันทึก] ไปที่ระดับเสียงที่เบากว่า การทำเช่นนี้จะช่วยให้ท่านบันทึกเสียงได้สมจริงมากกว่า เมื่อท่านบันทึกภาพเคลื่อนไหวที่มีเสียงเบา ตั้งค่า [ระดับเสียงบันทึก] ไปที่ระดับเสียงที่ดังกว่าเพื่อให้ได้ยินชัดขึ้น

หมายเหตุ

- แม้ว่าจะมีการตั้งค่า [ระดับเสียงบันทึก] ไว้ ลิมิตเตอร์จะทำงานตลอดเวลา
- [ระดับเสียงบันทึก] ใช้งานได้เมื่อตั้งโหมดถ่ายภาพเป็นภาพเคลื่อนไหวเท่านั้น
- [ระดับเสียงบันทึก] ใช้งานไม่ได้ในระหว่างการถ่ายภาพสโลว์โมชั่น/ครีโม่ชัน
- การตั้งค่า [ระดับเสียงบันทึก] จะถูกนำมาใช้กับทั้งไมโครโฟนภายในและช่องสัญญาณเข้า  (ไมโครโฟน)

กล้องดิจิทัลชนิดเปลี่ยนเลนส์ได้
ILCE-7RM3 α7RIII

จังหวะส.เสียงออก

ท่านสามารถตั้งค่าระบบลดเสียงสะท้อนระหว่างการตรวจสอบเสียงและป้องกันความคลาดเคลื่อนที่ไม่ต้องการระหว่างภาพวิดีโอและเสียงขณะส่งสัญญาณออก HDMI

1 MENU → 2 (ตั้งค่ากล้อง2) → [จังหวะส.เสียงออก] → ค่าที่ต้องการ

รายละเอียดรายการเมนู

ไลฟ์:

ส่งสัญญาณเสียงออกโดยไม่มีการหน่วงเวลา เลือกค่านี้หากความคลาดเคลื่อนของเสียงเป็นปัญหาขณะเฝ้าฟังเสียง

ลิปซิงค์:

ส่งสัญญาณออกภาพและเสียงให้ตรงกัน เลือกค่านี้เพื่อป้องกันความเบี่ยงเบนอันไม่พึงประสงค์ระหว่างสัญญาณภาพและเสียง

กล้องดิจิทัลชนิดเปลี่ยนเลนส์ได้
ILCE-7RM3 α7RIII

ลดเสียงลมรบกวน

ตั้งค่าว่าจะลดเสียงลมรบกวนหรือไม่ โดยการตัดเสียงช่วงเวลาที่ต่ำของเสียงเข้าจากไมโครโฟนในตัวกล้อง

1 MENU → 2 (ตั้งค่ากล้อง2) → [ลดเสียงลมรบกวน] → ค่าที่ต้องการ

รายละเอียดรายการเมนู

เปิด:

ลดเสียงลมรบกวน

ปิด:

ไม่ลดเสียงลมรบกวน

หมายเหตุ

- การตั้งค่านี้ไว้ที่ [เปิด] ในสถานที่ซึ่งลมพัดไม่แรงพอ อาจจะทำให้บันทึกเสียงปกติได้เบาเกินไป
- เมื่อใช้ไมโครโฟนติดตั้งภายนอก (แยกจำหน่าย) ฟังก์ชัน [ลดเสียงลมรบกวน] จะไม่ทำงาน

กล้องดิจิทัลชนิดเปลี่ยนเลนส์ได้
ILCE-7RM3 α7R III

โปรไฟล์ภาพ

ช่วยให้สามารถเปลี่ยนแปลงการตั้งค่าสำหรับสี การไล่แสงเงา ฯลฯ ได้

การกำหนดโปรไฟล์ภาพ

ท่านสามารถกำหนดคุณภาพของภาพโดยปรับรายการโปรไฟล์ภาพ เช่น [Gamma] และ [รายละเอียด] เมื่อตั้งค่าพารามิเตอร์เหล่านี้ให้เชื่อมต่อกล้องกับทีวีหรือจอภาพ และปรับพารามิเตอร์ในขณะที่สังเกตเห็นภาพบนหน้าจอ

- 1 MENU →  1 (ตั้งค่ากล้อง1) → [โปรไฟล์ภาพ] → โปรไฟล์ที่ต้องการเปลี่ยน
- 2 ย้ายไปหน้าจอดัชนีของรายการโดยกดที่ด้านขวาของปุ่มควบคุม
- 3 เลือกรายการที่จะเปลี่ยนแปลงโดยใช้ด้านบน/ล่างของปุ่มควบคุม
- 4 เลือกค่าที่ต้องการโดยใช้ด้านบน/ล่างของปุ่มควบคุม แล้วกดที่ตรงกลางปุ่ม

การใช้ค่าที่กำหนดไว้ล่วงหน้าของโปรไฟล์ภาพ

การตั้งค่าเริ่มต้น [PP1] ถึง [PP10] สำหรับภาพเคลื่อนไหวได้ถูกตั้งไว้ล่วงหน้าในกล้องตามเงื่อนไขการถ่ายภาพแบบต่างๆ
MENU →  1 (ตั้งค่ากล้อง1) → [โปรไฟล์ภาพ] → ค่าที่ต้องการ

PP1:

ตัวอย่างการตั้งค่าโดยใช้เกมมา [Movie]

PP2:

ตัวอย่างการตั้งค่าโดยใช้เกมมา [Still]

PP3:

ตัวอย่างการตั้งค่าโทนสีธรรมชาติโดยใช้เกมมา [ITU709]

PP4:

ตัวอย่างการตั้งค่าโทนสีที่ตรงตามมาตรฐาน ITU709

PP5:

ตัวอย่างการตั้งค่าโดยใช้เกมมา [Cine1]

PP6:

ตัวอย่างการตั้งค่าโดยใช้เกมมา [Cine2]

PP7:

ตัวอย่างการตั้งค่าโดยใช้เกมมา [S-Log2]

PP8:

ตัวอย่างการตั้งค่าโดยใช้เกมมา [S-Log3] และ [S-Gamut3.Cine] ภายใต้ [โหมดสี]

PP9:

ตัวอย่างการตั้งค่าโดยใช้เกมมา [S-Log3] และ [S-Gamut3] ภายใต้ [โหมดสี]

PP10:

ตัวอย่างการตั้งค่าสำหรับบันทึกภาพเคลื่อนไหว HDR โดยใช้เกมมา [HLG2]

การบันทึกภาพเคลื่อนไหว HDR

กล้องสามารถบันทึกภาพเคลื่อนไหว HDR เมื่อเลือกเกมมาตั้งแต่ [HLG], [HLG1] ถึง [HLG3] ในโปรไฟล์ภาพ การตั้งค่าโปรไฟล์ภาพล่วงหน้า [PP10] ให้ตัวอย่างการตั้งค่าสำหรับการบันทึก HDR สามารถดูภาพเคลื่อนไหวที่บันทึกโดยใช้ [PP10] ด้วยขอบเขตความสว่างที่กว้างกว่าปกติ เมื่อเปิดในทีวีที่สนับสนุน Hybrid Log-Gamma (HLG) วิธีนี้ช่วยให้สามารถบันทึกและแสดงฉากที่มีความสว่างแบบต่างๆ ได้ตามจริง โดยที่ไม่ดูมืดหรือสว่างจ้าเกินไป HLG ใช้ในการผลิตรายการโทรทัศน์ HDR ตามที่กำหนดในการรับรองมาตรฐานสากล ITU-R BT.2100

รายการของโปรไฟล์ภาพ

ระดับสีดํา

ตั้งค่าระดับสีดํา (-15 ถึง +15)

Gamma

เลือกเส้นกราฟแกมมา

Movie: เส้นกราฟแกมมามาตรฐานสำหรับภาพเคลื่อนไหว

Still: เส้นกราฟแกมมามาตรฐานสำหรับภาพนิ่ง

Cine1: ทำให้คอนทราสต์นุ่มนวลขึ้นในส่วนที่มืด และเน้นการไล่แสงเงาในส่วนที่สว่าง เพื่อสร้างภาพเคลื่อนไหวที่ดูสบายตา (เทียบเท่ากับ HG4609G33)

Cine2: คล้ายกับ [Cine1] แต่แก้ไขให้ดีขึ้นด้วยสัญญาณวิดีโอสูงสุด 100% (เทียบเท่ากับ HG4600G30)

Cine3: ทำให้คอนทราสต์ในแสงสว่างและในร่มชัดขึ้นมากกว่า [Cine1] และทำให้การไล่แสงเงาสีดำเข้มขึ้น

Cine4: ทำให้คอนทราสต์ในส่วนที่มืดเข้มขึ้นมากกว่า [Cine3]

ITU709: เส้นกราฟแกมมาที่สอดคล้องกับ ITU709

ITU709(800%): เส้นกราฟแกมมาสำหรับยืนยันบรรยากาศบนสมมติฐานที่ว่าถ่ายภาพโดยใช้ [S-Log2] หรือ [S-Log3]

S-Log2: เส้นกราฟแกมมาสำหรับ [S-Log2] การตั้งค่านี้เป็นไปตามสมมติฐานที่ว่าภาพจะได้รับการประมวลผลหลังถ่ายภาพ

S-Log3: เส้นกราฟแกมมาสำหรับ [S-Log3] ซึ่งมีคุณสมบัติคล้ายกับฟิล์มมากกว่า การตั้งค่านี้เป็นไปตามสมมติฐานที่ว่าภาพจะได้รับการประมวลผลหลังถ่ายภาพ

HLG: เส้นกราฟแกมมาสำหรับการบันทึก HDR เทียบเท่ากับมาตรฐาน HDR Hybrid Log-Gamma, ITU-R BT.2100

HLG1: เส้นกราฟแกมมาสำหรับการบันทึก HDR เน้นการลดสัญญาณรบกวน อย่างไรก็ตาม การถ่ายภาพจะถูกจำกัดให้อยู่ในช่วงไดนามิกที่แคบกว่า [HLG2] หรือ [HLG3]

HLG2: เส้นกราฟแกมมาสำหรับการบันทึก HDR ให้สมดุลของช่วงไดนามิกและการลดสัญญาณรบกวน

HLG3: เส้นกราฟแกมมาสำหรับการบันทึก HDR ช่วงไดนามิกกว้างกว่า [HLG2] อย่างไรก็ตาม สัญญาณรบกวนอาจเพิ่มขึ้น

- [HLG1], [HLG2], และ [HLG3] ทั้งหมดใช้เส้นกราฟแกมมาที่มีคุณลักษณะเหมือนกัน แต่เส้นกราฟแต่ละเส้นให้สมดุลระหว่างช่วงไดนามิกกับการลดสัญญาณรบกวนต่างกัน เส้นกราฟแต่ละเส้นมีระดับการส่งสัญญาณวิดีโอออกสูงสุดต่างกัน ดังนี้: [HLG1]: ประมาณ 87%, [HLG2]: ประมาณ 95%, [HLG3]: ประมาณ 100%

Gamma สีดํา

แก้ไขแกมมาในพื้นที่ซึ่งความเข้มต่ำ

[Gamma สีดํา] จะถูกกำหนดไว้ที่ "0" และไม่สามารถปรับได้ เมื่อตั้งค่า [Gamma] ไว้ที่ [HLG], [HLG1], [HLG2] หรือ [HLG3]

ช่วง: เลือกช่วงการแก้ไข (กว้าง / ระดับกลาง / แคบ)

ระดับ: ตั้งค่าระดับการแก้ไข (-7 (การบีบอัดสีดําสูงสุด) ถึง +7 (การขยายสีดําออกสูงสุด))

จำกัดแสง

ตั้งค่าจุดหักมุมและความลาดเอียงสำหรับการบีบอัดสัญญาณวิดีโอเพื่อป้องกันระดับแสงเกินโดยจำกัดสัญญาณในพื้นที่ซึ่งความเข้มสูงของวัตถุให้อยู่ในช่วงไดนามิกของกล้อง

[จำกัดแสง] จะปิดใช้งาน หากตั้งค่า [โหมด] ไว้ที่ [อัตโนมัติ] โดยที่ตั้งค่า [Gamma] ไว้ที่ [Still], [Cine1], [Cine2], [Cine3], [Cine4], [ITU709(800%)], [S-Log2], [S-Log3], [HLG], [HLG1], [HLG2] หรือ [HLG3] เพื่อเปิดใช้งาน [จำกัดแสง] ให้ตั้งค่า [โหมด] ไปที่ [แมนนวล]

โหมด: เลือกการตั้งค่าอัตโนมัติ/ด้วยตนเอง

- อัตโนมัติ: จุดหักมุมและความลาดเอียงถูกตั้งค่าโดยอัตโนมัติ
- แมนนวล: จุดหักมุมและความลาดเอียงถูกตั้งค่าด้วยตนเอง

ตั้งค่าอัตโนมัติ: การตั้งค่าเมื่อเลือก [อัตโนมัติ] สำหรับ [โหมด]

- จุดสูงสุด: ตั้งค่าจุดสูงสุดของจุดหักมุม (90% ถึง 100%)
- ความไว: ตั้งค่าความไว (สูง / ปานกลาง / ต่ำ)

ตั้งค่าปรับเอง: การตั้งค่าเมื่อเลือก [แมนนวล] สำหรับ [โหมด]

- จุด: ตั้งค่าจุดหักมุม (75% ถึง 105%)
- ความชัน: ตั้งค่าความลาดเอียงจุดหักมุม (-5 (ไม่ชัน) ถึง +5 (ชัน))

โหมดสี

ตั้งค่าประเภทและระดับสี

ใน [โหมดสี] ท่านจะใช้งานได้เฉพาะ [BT.2020] และ [709] โดยที่ตั้งค่า [Gamma] ไว้ที่ [HLG], [HLG1], [HLG2] หรือ [HLG3]

Movie: สีที่เหมาะสมเมื่อตั้ง [Gamma] ไว้ที่ [Movie]

Still: สีที่เหมาะสมเมื่อตั้ง [Gamma] ไว้ที่ [Still]

Cinema: สีที่เหมาะสมเมื่อตั้งค่า [Gamma] ไว้ที่ [Cine1] หรือ [Cine2]

Pro: โทนสีที่คล้ายกันกับคุณภาพของภาพมาตรฐานของกล้อง Sony ระดับมืออาชีพ (เมื่อใช้ร่วมกับเกมมา ITU709)

ITU709 Matrix: สีที่สอดคล้องตามมาตรฐาน ITU709 (เมื่อใช้ร่วมกับเกมมา ITU709)

ขาวดำ: ตั้งค่าความอึมสีเป็นศูนย์ สำหรับการถ่ายภาพขาวดำ

S-Gamut: การตั้งค่าเป็นไปตามสมมติฐานที่ว่าภาพจะได้รับการประมวลผลหลังถ่ายภาพ ใช้เมื่อตั้ง [Gamma] ไปที่ [S-Log2]

S-Gamut3.Cine: การตั้งค่าเป็นไปตามสมมติฐานที่ว่าภาพจะได้รับการประมวลผลหลังถ่ายภาพ ใช้เมื่อตั้ง [Gamma] ไปที่ [S-Log3] การตั้งค่านี้ช่วยให้ท่านสามารถถ่ายภาพในขอบเขตสีที่สามารถแปลงได้ง่ายสำหรับดิจิทัลซินีมา

S-Gamut3: การตั้งค่าเป็นไปตามสมมติฐานที่ว่าภาพจะได้รับการประมวลผลหลังถ่ายภาพ ใช้เมื่อตั้ง [Gamma] ไปที่ [S-Log3] การตั้งค่านี้ให้ท่านถ่ายภาพในขอบเขตสีกว้าง

BT.2020: โทนสีมาตรฐาน เมื่อตั้งค่า [Gamma] ไว้ที่ [HLG], [HLG1], [HLG2] หรือ [HLG3]

709: โทนสี เมื่อตั้งค่า [Gamma] ไว้ที่ [HLG], [HLG1], [HLG2] หรือ [HLG3] และบันทึกภาพเคลื่อนไหวด้วยสี HDTV (BT.709)

ความอึมสี

ตั้งค่าความอึมสี (-32 ถึง +32)

เฟสสี

ตั้งค่าเฟสสี (-7 ถึง +7)

ความลึกของสี

ตั้งค่าความเข้มของสีสำหรับแต่ละเฟสสี ฟังก์ชันนี้ใช้ได้ผลมากกว่าสำหรับสีรงค์และได้ผลน้อยกว่าสำหรับสีรองค สีจะดูเข้มขึ้นเมื่อเพิ่มค่าที่ตั้งไปทางด้านบวก และอ่อนลงเมื่อลดค่าไปทางด้านลบ ฟังก์ชันนี้ใช้งานได้แม้เมื่อตั้ง [โหมดสี] ไว้ที่ [ขาวดำ]

[R] -7 (แดงอ่อน) ถึง +7 (แดงเข้ม)

[G] -7 (เขียวอ่อน) ถึง +7 (เขียวเข้ม)

[B] -7 (ฟ้าอ่อน) ถึง +7 (ฟ้าเข้ม)

[C] -7 (ฟ้าอมเขียวอ่อน) ถึง +7 (ฟ้าอมเขียวเข้ม)

[M] -7 (ม่วงแดงอ่อน) ถึง +7 (ม่วงแดงเข้ม)

[Y] -7 (เหลืองอ่อน) ถึง +7 (เหลืองเข้ม)

รายละเอียด

ตั้งการรายการสำหรับ [รายละเอียด]

ระดับ: ตั้งการระดับ [รายละเอียด] (-7 ถึง +7)

ปรับ: สามารถเลือกพารามิเตอร์ต่อไปนี้ได้ด้วยตัวเอง

- โหมด: เลือกการตั้งค่าอัตโนมัติ/ด้วยตัวเอง (อัตโนมัติ (ปรับให้เหมาะสมโดยอัตโนมัติ) / แมนนวล (กำหนดรายละเอียดด้วยตัวเอง))
- สมดุล V/H: ตั้งค่าสมดุลแนวตั้ง (V) และแนวนอน (H) ของ DETAIL (-2 (ไปทางด้านแนวตั้ง (V)) ถึง +2 (ไปทางด้านแนวนอน (H)))
- สมดุล B/W: เลือกสมดุลของ DETAIL ต่ำ (B) และ DETAIL สูง (W) (ชนิดที่ 1 (ไปทางด้าน DETAIL ต่ำ (B)) จนถึง ชนิดที่ 5 (ไปทางด้าน DETAIL สูง (W)))
- ขีดจำกัด: ตั้งการระดับขีดจำกัดของ [รายละเอียด] (0 (ระดับขีดจำกัดต่ำ: มีแนวโน้มถูกจำกัด) ถึง 7 (ระดับขีดจำกัดสูง: ไม่มีแนวโน้มถูกจำกัด))
- Crisping: ตั้งการระดับการเน้นขอบ (0 (ระดับการเน้นขอบน้อย) ถึง 7 (ระดับการเน้นขอบมาก))
- รายละเอียดไฮไลต์: ตั้งการระดับ [รายละเอียด] ในพื้นที่ซึ่งความเข้มสูง (0 ถึง 4)

การคัดลอกการตั้งค่าให้กับหมายเลขโปรไฟล์ของภาพอื่น

ท่านสามารถคัดลอกการตั้งค่าของโปรไฟล์ภาพไปยังหมายเลขโปรไฟล์ภาพอื่นได้

MENU →  1 (ตั้งค่ากล้อง1) → [โปรไฟล์ภาพ] → [คัดลอก]

การรีเซ็ตโปรไฟล์ภาพกลับสู่ค่าเริ่มต้น

ท่านสามารถรีเซ็ตโปรไฟล์ภาพกลับสู่ค่าเริ่มต้นได้ ท่านไม่สามารถรีเซ็ตการตั้งค่าโปรไฟล์ภาพทั้งหมดในทันที

MENU →  1 (ตั้งค่ากล้อง1) → [โปรไฟล์ภาพ] → [เริ่มใหม่]

หมายเหตุ

- เนื่องจากภาพเคลื่อนไหวและภาพนิ่งจะใช้พารามิเตอร์ร่วมกัน ให้ปรับค่าเมื่อท่านเปลี่ยนโหมดถ่ายภาพ
- หากท่านสร้างภาพ RAW ด้วยการตั้งค่าถ่ายภาพ การตั้งค่าต่อไปนี้จะไม่ผล:
 - ระดับสีด้า
 - Gamma สีด้า
 - จำกัดแสง
 - ความลึกของสี
- เมื่อ [] ตั้งค่าการบันทึก เป็น [120p 100M]/[100p 100M] หรือ [120p 60M]/[100p 60M], [Gamma สีด้า] จะถูกกำหนดไว้ที่ "0" และไม่สามารถปรับได้
- ถ้าท่านเปลี่ยน [Gamma] ช่วงค่า ISO ที่ใช้ใหม่จะเปลี่ยนไป
- อาจมีจุดรบกวนมากขึ้นในส่วนที่มีด ทั้งนี้ขึ้นอยู่กับที่ตั้งค่าแกมมา ซึ่งอาจแก้ไขให้ดีขึ้นได้โดยตั้งค่าการชดเชยเลนส์ไปที่ [ปิด]
- เมื่อใช้แกมมา S-Log2 หรือ S-Log3 จะสังเกตเห็นจุดรบกวนได้มากขึ้น เมื่อเทียบกับการใช้แกมมาอื่น ถ้าจุดรบกวนยังคงปรากฏชัดแม้เมื่อประมวลผลภาพแล้ว อาจแก้ไขให้ดีขึ้นได้โดยการถ่ายภาพด้วยการตั้งค่าที่สว่างขึ้น อย่างไรก็ตาม ช่วงไดนามิกจะแคบลงไปด้วยเมื่อถ่ายภาพด้วยการตั้งค่าที่สว่างขึ้น ขอแนะนำให้ตรวจสอบภาพล่วงหน้าโดยถ่ายภาพทดสอบในกรณีที่ใช้ S-Log2 หรือ S-Log3
- การตั้งค่า [ITU709(800%)], [S-Log2] หรือ [S-Log3] อาจทำให้มีข้อผิดพลาดในการตั้งค่าสมดุลแสงขาวแบบกำหนดเอง ในกรณีนี้ ให้ทำการตั้งค่าแบบกำหนดเองสำหรับแกมมาที่ไม่ใช่ [ITU709(800%)], [S-Log2] หรือ [S-Log3] ก่อน จากนั้นเลือกแกมมา [ITU709(800%)], [S-Log2] หรือ [S-Log3] อีกครั้ง
- การตั้งค่า [ITU709(800%)], [S-Log2] หรือ [S-Log3] จะปิดใช้งานการตั้งค่า [ระดับสีด้า]
- ถ้าตั้งค่า [ความชัน] ไว้ที่ +5 ใน [ตั้งค่าปรับเอง] ในส่วน [จำกัดแสง], [จำกัดแสง] จะถูกตั้งไว้ที่ [ปิด]
- S-Gamut, S-Gamut3.Cine และ S-Gamut3 คือขอบเขตสีที่มีเฉพาะใน Sony อย่างไรก็ตาม การตั้งค่า S-Gamut ของกล้องนี้ไม่รองรับขอบเขตสีทั้งหมดของ S-Gamut แต่เป็นการตั้งค่าเพื่อให้ได้การจำลองสีที่เทียบเท่ากับ S-Gamut

หัวข้อที่เกี่ยวข้อง

- [ช่วยแสดง Gamma](#)

กล้องดิจิทัลชนิดเปลี่ยนเลนส์ได้
ILCE-7RM3 α7RIII

ช่วยแสดง Gamma

กล้องจะคาดคะเนว่ามีการประมวลผลภาพเคลื่อนไหวที่มีแกมมา S-Log หลังจากถ่ายภาพ เพื่อใช้ประโยชน์จากช่วงไดนามิกกว้าง กล้องจะแสดงภาพเคลื่อนไหวที่มีแกมมา HLG บนจอภาพที่รองรับ HDR ดังนั้นภาพจึงจะแสดงด้วยคอนทราสต์ต่ำในระหว่างที่ถ่ายอยู่ และอาจทำให้ยากต่อการตรวจสอบ เมื่อใช้ [ช่วยแสดง Gamma] จะมีการสร้างคอนทราสต์ที่เทียบเท่ากับของแกมมาปกติอีกครั้ง นอกจากนี้ยังสามารถใช้ [ช่วยแสดง Gamma] เมื่อเปิดดูภาพเคลื่อนไหวบนจอภาพ/ช่องมองภาพของกล้อง

- 1 MENU →  (ตั้งค่า) → [ช่วยแสดง Gamma]
- 2 เลือกการตั้งค่าที่ต้องการ โดยใช้ด้านบน/ล่างของปุ่มควบคุม

รายละเอียดรายการเมนู

Assist
OFF ปิด:

ไม่ใช้ [ช่วยแสดง Gamma]

Assist
AUTO อัตโนมัติ:

แสดงภาพเคลื่อนไหวด้วยลูกเล่น [S-Log2→709(800%)] เมื่อแกมมาที่ตั้งค่าไว้ใน [โปรไฟล์ภาพ] คือ [S-Log2] และด้วยลูกเล่น [S-Log3→709(800%)] เมื่อตั้งค่าแกมมาไว้ที่ [S-Log3] แสดงภาพเคลื่อนไหวด้วยเอฟเฟ็ค [HLG(BT.2020)] เมื่อแกมมาที่ตั้งไว้ใน [โปรไฟล์ภาพ] คือ [HLG], [HLG1], [HLG2] หรือ [HLG3] และตั้งค่า [โหมดสี] ไว้ที่ [BT.2020]

แสดงภาพเคลื่อนไหวด้วยเอฟเฟ็ค [HLG(709)] เมื่อแกมมาที่ตั้งไว้ใน [โปรไฟล์ภาพ] คือ [HLG], [HLG1], [HLG2] หรือ [HLG3] และตั้งค่า [โหมดสี] ไว้ที่ [709]

Assist
S-Log2 S-Log2→709(800%):

แสดงภาพเคลื่อนไหวที่มีแกมมา S-Log2 สร้างคอนทราสต์ขึ้นมาใหม่ให้เทียบเท่ากับ ITU709 (800%)

Assist
S-Log3 S-Log3→709(800%):

แสดงภาพเคลื่อนไหวที่มีแกมมา S-Log3 สร้างคอนทราสต์ขึ้นมาใหม่ให้เทียบเท่ากับ ITU709 (800%)

Assist
HLG 2020 HLG(BT.2020):

แสดงภาพเคลื่อนไหวหลังจากปรับคุณภาพของภาพของจอภาพหรือช่องมองภาพไปที่คุณภาพที่ใกล้เคียงกับเมื่อแสดงภาพเคลื่อนไหวบนหน้าจอที่รองรับ [HLG(BT.2020)]

Assist
HLG 709 HLG(709):

แสดงภาพเคลื่อนไหวหลังจากปรับคุณภาพของภาพของจอภาพหรือช่องมองภาพไปที่คุณภาพที่ใกล้เคียงกับเมื่อแสดงภาพเคลื่อนไหวบนหน้าจอที่รองรับ [HLG(709)]

หมายเหตุ

- ภาพเคลื่อนไหวในรูปแบบ XAVC S 4K หรือ XAVC S HD ที่มีแกมมา [HLG], [HLG1], [HLG2] หรือ [HLG3] จะแสดงด้วยเอฟเฟ็ค [HLG(BT.2020)] หรือเอฟเฟ็ค [HLG(709)] ขึ้นอยู่กับค่าแกมมาและโหมดสีของภาพเคลื่อนไหว ในสถานการณ์อื่นๆ จะแสดงภาพเคลื่อนไหวตามการตั้งค่าแกมมาและโหมดสีที่ตั้งค่าไว้ใน [โปรไฟล์ภาพ]
- [ช่วยแสดง Gamma] จะไม่ถูกนำมาใช้กับภาพเคลื่อนไหวเมื่อแสดงบนจอทีวีหรือจอภาพที่เชื่อมต่อกับกล้อง



หัวข้อที่เกี่ยวข้อง

- [โปรไฟล์ภาพ](#)

กล้องดิจิทัลชนิดเปลี่ยนเลนส์ได้
ILCE-7RM3 α7R III

ชัตเตอร์ช้าอัตโนมัติ (ภาพเคลื่อนไหว)

ตั้งค่าว่าต้องการปรับความเร็วชัตเตอร์โดยอัตโนมัติขณะบันทึกภาพเคลื่อนไหวหรือไม่ ในกรณีที่ใช้วัตถุมีด

1 MENU →  2 (ตั้งค่ากล้อง 2) →  ชัตเตอร์ช้าอัตโนมัติ → ค่าที่ต้องการ

รายละเอียดรายการเมนู



เปิด:

ใช้ชัตเตอร์ช้าอัตโนมัติ ความเร็วชัตเตอร์จะช้าลงโดยอัตโนมัติเมื่อบันทึกในที่มืด ท่านสามารถลดจุดรวมกวางในภาพเคลื่อนไหวโดยใช้ความเร็วชัตเตอร์ช้าเมื่อถ่ายภาพในที่มืด

ปิด:

ไม่ใช้ชัตเตอร์ช้าอัตโนมัติ ภาพเคลื่อนไหวที่บันทึกจะมีมืดกว่าเมื่อเลือก [เปิด] แต่ท่านสามารถบันทึกภาพเคลื่อนไหวโดยที่การเคลื่อนไหวจะราบรื่นกว่าและวัตถุเบลอน้อยกว่า



หมายเหตุ

-  ชัตเตอร์ช้าอัตโนมัติ ไม่ทำงานในสถานการณ์ต่อไปนี้:
 - ระหว่างการถ่ายภาพสโลว์โมชัน/คริกโมชัน
 -  s (กำหนดชัตเตอร์สปีด)
 -  M (ปรับระดับแสงเอง)
 - เมื่อตั้งค่า [ISO] ที่ไม่ใช่ [ISO AUTO]

กล่องดิจิทัลชนิดเปลี่ยนเลนส์ได้
ILCE-7RM3 α7RIII

ความเร็วชัด AF (ภาพเคลื่อนไหว)

ท่านสามารถสลับความเร็วในการโฟกัสขณะที่ใช้โฟกัสอัตโนมัติในโหมดภาพเคลื่อนไหว

1 MENU →  2 (ตั้งค่ากล้อง 2) → [ ความเร็วชัด AF] → ค่าที่ต้องการ

รายละเอียดรายการเมนู

เร็ว:

ตั้งค่าความเร็วชัด AF ไปที่เร็ว โหมดนี้เหมาะกับการถ่ายจากที่มีการเคลื่อนไหวฉับไว เช่น กีฬา

ปกติ:

ตั้งค่าความเร็วชัด AF ไปที่ปกติ



ช้า:

ตั้งค่าความเร็วชัด AF ไปที่ช้า ในโหมดนี้ จุดโฟกัสจะเปลี่ยนอย่างราบรื่นเมื่อวัตถุที่จะโฟกัสเปลี่ยนไป

กล้องดิจิทัลชนิดเปลี่ยนเลนส์ได้
ILCE-7RM3 α7RIII

ความไว AF ติดตาม (ภาพเคลื่อนไหว)

ท่านสามารถตั้งค่าความไวของ AF ในโหมดภาพเคลื่อนไหว

1 MENU →  2 (ตั้งค่ากล้อง 2) → [ ความไว AF ติดตาม] → ค่าที่ต้องการ

รายละเอียดรายการเมนู

เร็ว:

ตั้งค่าความไว AF ไว้วัดระดับสูง โหมดนี้มีประโยชน์เมื่อบันทึกภาพเคลื่อนไหวขณะที่วัตถุกำลังเคลื่อนไหวอย่างรวดเร็ว

ปกติ:

ตั้งค่าความไว AF ไว้วัดระดับปกติ โหมดนี้มีประโยชน์เมื่อมีสิ่งกีดขวางอยู่หน้าวัตถุหรือในสถานที่ที่มีคนพลุกพล่าน

กล้องดิจิทัลชนิดเปลี่ยนเลนส์ได้
ILCE-7RM3 α7RIII

ตั้งค่า TC/UB

กล้องสามารถบันทึกข้อมูลไทม์โค้ด(TC) และยูสเซอร์บิต (UB) เป็นข้อมูลแนบไปกับภาพเคลื่อนไหวได้

1 MENU →  (ตั้งค่า) → [ตั้งค่า TC/UB] → การตั้งค่าที่ท่านต้องการเปลี่ยนแปลง

รายละเอียดรายการเมนู

ตั้งค่าการแสดงผล TC/UB:

ตั้งค่าการแสดงผลผลสำหรับ ตัวนับ รหัสเวลา และยูสเซอร์บิต

TC Preset:

ตั้งค่าไทม์โค้ด

UB Preset:

ตั้งค่ายูสเซอร์บิต

TC Format:

ตั้งค่าวิธีการบันทึกสำหรับไทม์โค้ด (เมื่อตั้งค่า [ตัวเลือก NTSC/PAL] ไว้ที่ NTSC เท่านั้น)

TC Run:

ตั้งรูปแบบการนับเวลาสำหรับไทม์โค้ด

TC Make:

ตั้งรูปแบบการบันทึกสำหรับไทม์โค้ดบนสื่อบันทึก

UB Time Rec:

ตั้งว่าจะบันทึกหรือไม่บันทึกเวลาเป็นยูสเซอร์บิต

วิธีการตั้งค่าไทม์โค้ด (TC Preset)

1. MENU →  (ตั้งค่า) → [ตั้งค่า TC/UB] → [TC Preset]

2. หมุนปุ่มควบคุมแล้วเลือกตัวเลขสองตำแหน่งแรก

- สามารถตั้งค่าไทม์โค้ดได้ในช่วงต่อไปนี้

เมื่อเลือก [60i]: 00:00:00:00 ถึง 23:59:59:29

* เมื่อเลือก [24p] ท่านสามารถเลือกตัวเลขสองหลักสุดท้ายของไทม์โค้ด โดยคุณทีละสี่ จาก 0 ถึง 23 เฟรม
เมื่อเลือก [50i]: 00:00:00:00 ถึง 23:59:59:24

3. ตั้งค่าตัวเลขตำแหน่งอื่น ๆ โดยทำตามขั้นตอนเดียวกับขั้นตอนที่ 2 จากนั้นกดที่ตรงกลางปุ่มควบคุม

วิธีการรีเซ็ตไทม์โค้ด

1. MENU →  (ตั้งค่า) → [ตั้งค่า TC/UB] → [TC Preset]

2. กดปุ่ม  (ลบ) เพื่อรีเซ็ตไทม์โค้ด (00:00:00:00)

ท่านยังสามารถรีเซ็ตไทม์โค้ด (00:00:00:00) โดยใช้รีโมทคอนโทรล RMT-VP1K (แยกจำหน่าย)

วิธีการตั้งค่ายูสเซอร์บิต (UB Preset)

1. MENU →  (ตั้งค่า) → [ตั้งค่า TC/UB] → [UB Preset]

2. หมุนปุ่มควบคุมแล้วเลือกตัวเลขสองตำแหน่งแรก

3. ตั้งค่าตัวเลขตำแหน่งอื่น ๆ โดยทำตามขั้นตอนเดียวกับขั้นตอนที่ 2 จากนั้นกดที่ตรงกลางปุ่มควบคุม

วิธีการรีเซ็ตยูสเซอร์บิต

1. MENU →  (ตั้งค่า) → [ตั้งค่า TC/UB] → [UB Preset]

2. กดปุ่ม  (ลบ) เพื่อรีเซ็ตยูสเซอร์บิต (00 00 00 00)

วิธีเลือกวิธีการบันทึกสำหรับไทม์โค้ด (TC Format *1)

1. MENU →  (ตั้งค่า) → [ตั้งค่า TC/UB] → [TC Format]

DF:

บันทึกใหม่โคัดในรูปแบบดรีอปเฟรม*2

NDF:

บันทึกใหม่โคัดในรูปแบบนอนดรีอปเฟรม

*1 เฉพาะเมื่อตั้ง [ตัวเลือก NTSC/PAL] ไว้ที่ NTSC เท่านั้น

*2 โหมดโคัดจะยึดที่ 30 เฟรมต่อวินาที อย่างไรก็ตาม ระยะห่างระหว่างเวลาจริงและโหมดโคัดจะเกิดขึ้นเมื่อบันทึกเป็นเวลานานๆ เนื่องจากความถี่ของเฟรมของสัญญาณภาพ NTSC อยู่ที่ประมาณ 29.97 เฟรมต่อวินาที Drop Frame จะแก้ไขระยะห่างนี้เพื่อทำให้โหมดโคัดและเวลาจริงเท่ากัน ใน Drop Frame ตัวเลข 2 เฟรมแรกจะถูกลบออกทุกๆ นาที ยกเว้นทุกๆ นาทีที่สิบ โหมดโคัดที่ไม่มีการแก้ไขแบบนี้เรียกว่า Non-Drop Frame

- การตั้งค่านี้ถูกกำหนดไว้ที่ [NDF] เมื่อบันทึกที่ 4K/24p หรือ 1080/24p

วิธีเลือกรูปแบบการนับเวลาสำหรับโหมดโคัด (TC Run)

1. MENU →  (ตั้งค่า) → [ตั้งค่า TC/UB] → [TC Run]

Rec Run:

ตั้งค่าโหมดการเคลื่อนขึ้นของโหมดโคัดให้ไปข้างหน้าขณะบันทึกเท่านั้น โหมดโคัดจะถูกบันทึกตามลำดับติดต่อกันจากโหมดโคัดล่าสุดของการบันทึกก่อนหน้านี้

Free Run:

ตั้งค่าโหมดการเคลื่อนขึ้นของโหมดโคัดให้ไปข้างหน้าเวลาใดก็ได้ โดยไม่คำนึงถึงการทำงานของกล้อง

- กล้องอาจไม่บันทึกโหมดโคัดตามลำดับติดต่อกันในสถานการณ์ต่อไปนี้ แม้ว่าโหมดโคัดจะเดินไปข้างหน้าไปในโหมด [Rec Run] แล้วก็ตาม
 - เมื่อรูปแบบการบันทึกเปลี่ยนไป
 - เมื่อถอดสื่อบันทึกออก







วิธีเลือกวิธีการบันทึกโหมดโคัด (TC Make)

1. MENU →  (ตั้งค่า) → [ตั้งค่า TC/UB] → [TC Make]

Preset:

บันทึกโหมดโคัดที่เพิ่งตั้งค่าใหม่บนสื่อบันทึก





Regenerate:

อ่านโหมดโคัดล่าสุดของการบันทึกก่อนหน้านี้จากสื่อบันทึกและบันทึกโหมดโคัดใหม่ตามลำดับติดต่อกันจากโหมดโคัดล่าสุด อ่านโหมดโคัดจากการวัดหน่วยความจำในช่องเสียบ 1 เมื่อตั้งค่า [โหมดบันทึกภาพ] ในส่วน [ตั้งค่าสื่อบันทึก] ไว้ที่ [บันทึกพร้อมกัน ()] หรือ [บ.พร้อม ( / )] อ่านโหมดโคัดจากการวัดหน่วยความจำที่จะใช้บันทึกภาพเคลื่อนไหว เมื่อตั้งค่า [โหมดบันทึกภาพ] ไว้ที่ [ปกติ], [บันทึกพร้อมกัน ()], [จัดเรียง(RAW/JPEG)], [จัดเรียง(JPEG/RAW)] หรือ [จัดเรียง( / )] โหมดโคัดจะเดินไปข้างหน้าในโหมด [Rec Run] โดยไม่คำนึงถึงการตั้งค่า [TC Run]

กล้องดิจิทัลชนิดเปลี่ยนเลนส์ได้
ILCE-7RM3 α7RIII

สลับการแสดงผล TC/UB

ให้ท่านแสดงไทม์โค้ด (TC) และยูสเซอร์บิต (UB) ของภาพเคลื่อนไหวโดยกดคีย์ซึ่งได้กำหนดฟังก์ชัน [สลับการแสดงผล TC/UB] ไว้

- 1 MENU → 2 (ตั้งค่ากล้อง2) → [ คีย์กำหนดเอง], [ คีย์กำหนดเอง] หรือ [ คีย์กำหนดเอง] → กำหนดฟังก์ชัน [สลับการแสดงผล TC/UB] ให้กับคีย์ที่ต้องการ
- 2 กดคีย์ที่กำหนดให้กับฟังก์ชัน [สลับการแสดงผล TC/UB]
 - ทุกครั้งที่กดคีย์ การแสดงผลบนจอภาพจะสลับจากตัวนับเวลาการบันทึกภาพเคลื่อนไหว → ไทม์โค้ด (TC) → ยูสเซอร์บิต (UB) ตามลำดับนี้

กล้องดิจิทัลชนิดเปลี่ยนเลนส์ได้
ILCE-7RM3 α7RIII

ปุ่ม MOVIE

ตั้งค่าที่ต้องการเปิดใช้ปุ่ม MOVIE (ภาพเคลื่อนไหว) หรือไม่

1 MENU →  2 (ตั้งค่ากล้อง 2) → [ปุ่ม MOVIE] → ค่าที่ต้องการ

รายละเอียดรายการเมนู

ตลอดเวลา:

เริ่มบันทึกภาพเคลื่อนไหวเมื่อท่านกดปุ่ม MOVIE ในโหมดใด ๆ



โหมดภาพเคลื่อนไหว:

เริ่มบันทึกภาพเคลื่อนไหวเมื่อท่านกดปุ่ม MOVIE เฉพาะเมื่อตั้งค่าโหมดถ่ายภาพไว้ที่โหมด [ภาพเคลื่อนไหว] หรือโหมด [สโลและคริกโมชัน] เท่านั้น

กล้องดิจิทัลชนิดเปลี่ยนเลนส์ได้
ILCE-7RM3 α7RIII

แสดงตัวกำหนด (ภาพเคลื่อนไหว)

ตั้งค่าว่าจะให้แสดงเครื่องหมายโดยใช้  ตั้งค่าตัวกำหนด] บนจอภาพหรือช่องมองภาพขณะถ่ายภาพเคลื่อนไหวหรือไม่

1 MENU →  2 (ตั้งค่ากล้อง 2) →  แสดงตัวกำหนด] → ค่าที่ต้องการ

รายละเอียดรายการเมนู

เปิด:

แสดงเครื่องหมาย เครื่องหมายจะไม่ถูกบันทึกลงในภาพ

ปิด:

ไม่แสดงเครื่องหมาย

หมายเหตุ

- เครื่องหมายจะปรากฏขึ้นเมื่อเลื่อนปุ่มหมุนปรับโหมดไปที่  (ภาพเคลื่อนไหว) หรือ S&Q หรือเมื่อถ่ายภาพเคลื่อนไหว
- ท่านไม่สามารถแสดงเครื่องหมายเมื่อใช้ [ขยายโฟกัส]
- เครื่องหมายจะปรากฏขึ้นบนจอภาพหรือช่องมองภาพ (ท่านไม่สามารถส่งออกเครื่องหมายได้)



หัวข้อที่เกี่ยวข้อง

- [ตั้งค่าตัวกำหนด \(ภาพเคลื่อนไหว\)](#)

กล้องดิจิทัลชนิดเปลี่ยนเลนส์ได้
ILCE-7RM3 α7RIII

ตั้งค่าตัวกำหนด (ภาพเคลื่อนไหว)

กำหนดเครื่องหมายที่จะแสดงระหว่างถ่ายภาพเคลื่อนไหว

1 MENU →  2 (ตั้งค่ากล้อง2) →  ตั้งค่าตัวกำหนด → ค่าที่ต้องการ

รายละเอียดรายการเมนู

ศูนย์กลาง:

ตั้งค่าว่าจะให้มีการแสดงเครื่องหมายกึ่งกลางที่ตรงกลางหน้าจอถ่ายภาพหรือไม่
[ปิด]/[เปิด]

ลักษณะ:

กำหนดการแสดงผลเครื่องหมายสัดส่วน
[ปิด]/[4:3]/[13:9]/[14:9]/[15:9]/[1.66:1]/[1.85:1]/[2.35:1]

ขอบปลอดภัย:

กำหนดการแสดงผลเขตปลอดภัย ซึ่งจะกลายเป็นช่วงมาตรฐานที่ทีวีในบ้านทั่วไปสามารถรับได้
[ปิด]/[80%]/[90%]

กรอบนำสายตา:

กำหนดให้แสดงหรือไม่แสดงกรอบนำสายตา ท่านสามารถตรวจสอบได้ว่าวัตถุอยู่ในแนวเดียวหรือตั้งฉากกับพื้น
[ปิด]/[เปิด]



คำแนะนำ

- ท่านสามารถแสดงเครื่องหมายทั้งหมดพร้อมกันได้
- วางวัตถุบนจุดตัดของ [กรอบนำสายตา] เพื่อให้ทำให้องค์ประกอบภาพสมดุลกัน

กล้องดิจิทัลชนิดเปลี่ยนเลนส์ได้
ILCE-7RM3 α7RIII

เลือกส.ออก 4K (ภาพเคลื่อนไหว)

ท่านสามารถตั้งค่าวิธีการบันทึกภาพเคลื่อนไหวและส่งสัญญาณออกเป็น HDMI เมื่อกล้องของท่านเชื่อมต่อกับอุปกรณ์บันทึก/อุปกรณ์แสดงภาพภายนอก ฯลฯ ที่รองรับ 4K

- 1 หมุนปุ่มหมุนปรับโหมดไปที่  (ภาพเคลื่อนไหว)
- 2 เชื่อมต่อกล้องกับอุปกรณ์ที่ต้องการผ่านสาย HDMI
- 3 MENU →  (ตั้งค่า) → [ เลือกส.ออก 4K] → ค่าที่ต้องการ

รายละเอียดรายการเมนู

การ์ด+HDMI:

ส่งสัญญาณออกไปยังอุปกรณ์บันทึก/แสดงภาพภายนอก พร้อมทั้งบันทึกลงบนการ์ดหน่วยความจำของกล้องในเวลาเดียวกัน

HDMI เท่านั้น(30p):

ส่งสัญญาณออกเป็นภาพเคลื่อนไหว 4K ที่ 30p ไปยังอุปกรณ์บันทึก/แสดงภาพภายนอก โดยไม่บันทึกลงบนการ์ดหน่วยความจำของกล้อง

HDMI เท่านั้น(24p):

ส่งสัญญาณออกเป็นภาพเคลื่อนไหว 4K ที่ 24p ไปยังอุปกรณ์บันทึก/แสดงภาพภายนอก โดยไม่บันทึกลงบนการ์ดหน่วยความจำของกล้อง

HDMI เท่านั้น(25p)*:

ส่งสัญญาณออกเป็นภาพเคลื่อนไหว 4K ที่ 25p ไปยังอุปกรณ์บันทึก/แสดงภาพภายนอก โดยไม่บันทึกลงบนการ์ดหน่วยความจำของกล้อง

* เมื่อตั้ง [ตัวเลือก NTSC/PAL] ไปที่ PAL เท่านั้น

หมายเหตุ

- สามารถตั้งค่ารายการนี้ได้เมื่อกล้องอยู่ในโหมดภาพเคลื่อนไหวและเชื่อมต่อกับอุปกรณ์ที่รองรับ 4K เท่านั้น
- เมื่อตั้งค่า [HDMI เท่านั้น(30p)], [HDMI เท่านั้น(24p)] หรือ [HDMI เท่านั้น(25p)] ไว้ [แสดงข้อมูล HDMI] จะถูกตั้งค่าไว้ที่ [ปิด] ชั่วคราว
- ไม่ได้ส่งสัญญาณภาพเคลื่อนไหว 4K ออกไปยังอุปกรณ์ที่รองรับ 4K ที่เชื่อมต่ออยู่ระหว่างการถ่ายภาพเคลื่อนไหวแบบสโลว์โมชั่น/คริกโมชั่น
- เมื่อตั้งค่า [HDMI เท่านั้น(30p)], [HDMI เท่านั้น(24p)] หรือ [HDMI เท่านั้น(25p)] ตัวนับจะไม่เลื่อนไปด้านหน้า (ไม่มีการนับเวลาบันทึกจริง) ขณะกำลังบันทึกภาพเคลื่อนไหวบนอุปกรณ์บันทึก/แสดงภาพภายนอก
- เมื่อตั้งค่า [ รูปแบบไฟล์] ไปที่ [XAVC S 4K] และเชื่อมต่อกล้องผ่าน HDMI จะไม่สามารถใช้งานฟังก์ชันต่อไปนี้ได้
 - [ใบหน้า/ตาก่อนใน AF]
 - [ใบหน้าก่อนในหลายจุด]
 - [AF ล็อคเป้าหมายกลาง]

หัวข้อที่เกี่ยวข้อง

- ตั้งค่า HDMI: ควบคุม REC (ภาพเคลื่อนไหว)
- รูปแบบไฟล์ (ภาพเคลื่อนไหว)
- ตั้งค่าการบันทึก (ภาพเคลื่อนไหว)
- ตั้งค่า HDMI: แสดงข้อมูล HDMI

กล้องดิจิทัลชนิดเปลี่ยนเลนส์ได้
ILCE-7RM3 α7R III

โหมดไฟวิดีโอ

กำหนดการตั้งค่าแสงไฟสำหรับแสง LED HVL-LBPC (แยกจำหน่าย)

1 MENU →  **2** (ตั้งค่ากล้อง2) → [โหมดไฟวิดีโอ] → ค่าที่ต้องการ

รายละเอียดรายการเมนู

เชื่อมโยงไฟกล้อง:

แสงวิดีโอจะเปิด/ปิดในจังหวะเดียวกันกับการใช้งาน ON/OFF ของกล้องนี้

เชื่อมโยงการบันทึก:

แสงวิดีโอจะเปิด/ปิดในจังหวะเดียวกันกับการเริ่ม/หยุดบันทึกภาพเคลื่อนไหว

เชื่อมโยงบันทึก&STBY:

แสงวิดีโอจะเปิดเมื่อการบันทึกภาพเคลื่อนไหวเริ่มขึ้น และจะหรี่ลงเมื่อไม่ได้บันทึก (STBY)

อัตโนมัติ:

แสงวิดีโอจะเปิดโดยอัตโนมัติเมื่อมี

กล้องดิจิทัลชนิดเปลี่ยนเลนส์ได้
ILCE-7RM3 α7R III

การเปิดดูภาพนิ่ง

เปิดดูภาพที่บันทึกไว้

1 กดปุ่ม  (ดูภาพ) เพื่อเปลี่ยนไปยังโหมดดูภาพ

2 เลือกภาพที่ต้องการโดยใช้ปุ่มควบคุม

- ภาพที่ถ่ายโดยการถ่ายภาพต่อเนื่องหรือถ่ายภาพช่วงเวลาจะแสดงเป็นหนึ่งกลุ่ม เมื่อต้องการดูภาพในกลุ่ม ให้กดที่ตรงกลางของปุ่มควบคุม

คำแนะนำ

- ผลิตภัณฑ์จะสร้างไฟล์ฐานข้อมูลภาพบนการ์ดหน่วยความจำเพื่อบันทึกและแสดงภาพ ภาพที่ไม่ได้บันทึกในไฟล์ฐานข้อมูลภาพ อาจแสดงไม่ถูกต้อง หากต้องการเปิดดูภาพที่ถ่ายด้วยอุปกรณ์อื่น ให้บันทึกภาพเหล่านั้นในไฟล์ฐานข้อมูลภาพโดยใช้ MENU →  (ตั้งค่า) → [ฐานข้อมูลภาพ]
- หากท่านเปิดดูภาพทันทีหลังการถ่ายภาพต่อเนื่อง จอภาพอาจแสดงไอคอนที่แสดงว่ากำลังเขียนข้อมูล หรือจำนวนภาพที่เหลือสำหรับการเขียนข้อมูล ระหว่างการเขียนข้อมูล บางฟังก์ชันจะไม่สามารถใช้งานได้
- ท่านยังสามารถขยายภาพได้โดยการแตะที่จอภาพสองครั้ง นอกจากนี้ ยังสามารถลากแล้วเลื่อนตำแหน่งที่ขยายแล้วในจอภาพได้ ตั้งค่า [ระบบสัมผัส] ไปที่ [เปิด] ไว้ล่วงหน้า

หัวข้อที่เกี่ยวข้อง

- ฐานข้อมูลภาพ
- การเลือกการ์ดหน่วยความจำที่ต้องการให้แสดงภาพ (เลือกสีสำหรับเล่น)

กล้องดิจิทัลชนิดเปลี่ยนเลนส์ได้
ILCE-7RM3 α7R III

การขยายภาพที่กำลังแสดง(ขยาย)

ขยายภาพที่กำลังแสดง ใช้ฟังก์ชันนี้เพื่อตรวจสอบโฟกัสของภาพ ฯลฯ



1 แสดงภาพที่ต้องการขยาย แล้วกดปุ่ม

- หมุนปุ่มควบคุมเพื่อปรับอัตราซูมเมื่อหมุนปุ่มหมุนด้านหน้า/ปุ่มหมุนด้านหลัง ท่านสามารถสลับไปยังภาพก่อนหน้าหรือภาพถัดไปในขณะที่ยังคงอัตราซูมเดิมเอาไว้
- มุมมองของภาพจะซูมเข้าไปยังส่วนที่กล้องโฟกัสไว้ระหว่างการถ่ายภาพ หากกล้องหาข้อมูลตำแหน่งโฟกัสไม่ได้ กล้องจะซูมไปที่ตรงกลางภาพ

2 เลือกส่วนที่ต้องการขยาย โดยกดด้านบน/ล่าง/ขวา/ซ้ายของปุ่มควบคุม

3 กดปุ่ม MENU หรือตรงกลางปุ่มควบคุม เพื่อออกจากการซูมดูภาพ

คำแนะนำ

- ท่านสามารถขยายภาพที่กำลังเปิดดูได้โดยใช้ MENU
- ท่านสามารถเปลี่ยนกำลังขยายเริ่มต้นและตำแหน่งเริ่มต้นของภาพที่ขยายได้โดยเลือก MENU →  (เล่น) → [ ขยายขนาดเริ่มต้น] หรือ [ ขยายตำแหน่งเริ่มต้น]
- ท่านยังสามารถขยายภาพได้โดยการแตะที่จอภาพสองครั้ง นอกจากนี้ ยังสามารถลากแล้วเลื่อนตำแหน่งที่ขยายแล้วในจอภาพได้ ตั้งค่า [ระบบสัมผัส] ไปที่ [เปิด] ไว้ล่วงหน้า

หมายเหตุ

- ท่านไม่สามารถขยายภาพเคลื่อนไหวได้

หัวข้อที่เกี่ยวข้อง

- ระบบสัมผัส
- ขยายขนาดเริ่มต้น
- ขยายตำแหน่งเริ่มต้น

กล้องดิจิทัลชนิดเปลี่ยนเลนส์ได้
ILCE-7RM3 α7RIII

การหมุนภาพที่บันทึกไว้โดยอัตโนมัติ (หมุนการแสดงผลภาพ)

เลือกทิศทางเมื่อเปิดดูภาพหนึ่งที่บันทึกไว้

1 MENU →  (เล่น) → [หมุนการแสดงผลภาพ] → ค่าที่ต้องการ

รายละเอียดรายการเมนู

อัตโนมัติ:

ขณะที่ท่านหมุนกล้อง ภาพที่แสดงจะหมุนโดยอัตโนมัติตามทิศทางการหมุนของกล้องที่ตรวจจับได้

แมนนวล:

ภาพที่ถ่ายแนวตั้งจะแสดงในแนวตั้ง ถ้าท่านตั้งค่าแนวภาพโดยใช้ฟังก์ชัน [หมุน] ภาพจะปรากฏตามนั้น

ปิด:

ภาพจะแสดงในแนวอนิเมอ

หัวข้อที่เกี่ยวข้อง

- [การหมุนภาพ \(หมุน\)](#)

กล้องดิจิทัลชนิดเปลี่ยนเลนส์ได้
ILCE-7RM3 α7RIII

การหมุนภาพ (หมุน)

หมุนภาพนิ่งที่บันทึกไว้ในทิศทางทวนเข็มนาฬิกา

1 แสดงภาพที่จะหมุน จากนั้นเลือก MENU →  (เล่น) → [หมุน]

2 กดที่ตรงกลางปุ่มควบคุม

ภาพจะหมุนทวนเข็มนาฬิกา ภาพจะหมุนเมื่อท่านกดที่ตรงกลางปุ่ม
เมื่อท่านหมุนภาพหนึ่งครั้ง ภาพจะยังคงหมุนอยู่แม้เมื่อปิดสวิตช์ผลิตภัณฑ์แล้ว

หมายเหตุ

- ท่านไม่สามารถหมุนภาพเคลื่อนไหวได้
- ท่านอาจไม่สามารถหมุนภาพที่ถ่ายโดยผลิตภัณฑ์อื่น
- ขณะดูภาพที่หมุนบนเครื่องคอมพิวเตอร์ ภาพอาจแสดงในทิศทางเดิม ทั้งนี้ขึ้นอยู่กับซอฟต์แวร์

กล้องดิจิทัลชนิดเปลี่ยนเลนส์ได้
ILCE-7RM3 α7RIII

ขยายขนาดเริ่มต้น

ตั้งค่ากำลังขยายเริ่มต้น เมื่อแสดงภาพที่ขยายต่างๆ

1 MENU →  (เล่น) → [ ขยายขนาดเริ่มต้น] → ค่าที่ต้องการ

รายละเอียดรายการเมนู

ขนาดปกติ:

แสดงภาพด้วยกำลังขยายมาตรฐาน

ขนาดล่าสุด:

แสดงภาพด้วยกำลังขยายก่อนหน้า กำลังขยายก่อนหน้าจะถูกเก็บไว้แม้หลังจากที่ออกจากโหมดซูมดูภาพไปแล้ว

หัวข้อที่เกี่ยวข้อง

- [การขยายภาพที่กำลังแสดง\(ขยาย\)](#)
- [ขยายตำแหน่งเริ่มต้น](#)

กล้องดิจิทัลชนิดเปลี่ยนเลนส์ได้
ILCE-7RM3 α7RIII

ขยายตำแหน่งเริ่มต้น

ตั้งค่าตำแหน่งเริ่มต้นเมื่อขยายภาพในโหมดดูภาพ

1 MENU →  (เล่น) → [ ขยายตำแหน่งเริ่มต้น] → ค่าที่ต้องการ

รายละเอียดรายการเมนู

ตำแหน่งโฟกัส:

ขยายภาพจากจุดโฟกัสระหว่างการถ่ายภาพ

กึ่งกลาง:

ขยายภาพจากกึ่งกลางหน้าจอ

หัวข้อที่เกี่ยวข้อง

- การขยายภาพที่กำลังแสดง(ขยาย)
- ขยายขนาดเริ่มต้น

กล้องดิจิทัลชนิดเปลี่ยนเลนส์ได้
ILCE-7RM3 α7RIII













การเปิดดูภาพเคลื่อนไหว

เปิดดูภาพเคลื่อนไหวที่บันทึกไว้

- 1 กดปุ่ม  (ดูภาพ) เพื่อเปลี่ยนไปยังโหมดดูภาพ
- 2 เลือกภาพเคลื่อนไหวที่ต้องการดูโดยใช้ปุ่มควบคุม แล้วกดตรงกลางปุ่มควบคุมเพื่อเริ่มดูภาพ

ฟังก์ชันที่ใช้งานได้ขณะเล่นภาพเคลื่อนไหว

ท่านสามารถเล่นภาพซ้ำ ปรับระดับเสียง ฯลฯ โดยกดด้านล่างของปุ่มควบคุม

-  : เล่นภาพ
-  : หยุดเล่นชั่วคราว
-  : กรอภาพไปข้างหน้าแบบเร็ว
-  : กรอภาพย้อนกลับหลัง
-  : กรอภาพไปข้างหน้าช้าๆ
-  : กรอภาพย้อนกลับหลังช้าๆ
-  : ไฟล์ภาพเคลื่อนไหวถัดไป
-  : ไฟล์ภาพเคลื่อนไหวก่อนหน้า
-  : แสดงเฟรมถัดไป
-  : แสดงเฟรมก่อนหน้า
-  : บันทึกภาพนิ่ง
-  : ปรับระดับเสียง
-  : ปิดแผงการทำงาน

คำแนะนำ

- สามารถ “กรอภาพไปข้างหน้าช้าๆ” “กรอภาพย้อนกลับหลังช้าๆ” “แสดงเฟรมถัดไป” และ “แสดงเฟรมก่อนหน้า” ขณะหยุดชั่วคราวได้
- ไฟล์ภาพเคลื่อนไหวที่บันทึกด้วยผลิตภัณฑ์อื่นอาจไม่สามารถเปิดดูด้วยกล้องนี้ได้

หัวข้อที่เกี่ยวข้อง

- การสลับไปมาระหว่างภาพนิ่งกับภาพเคลื่อนไหว (โหมดดูภาพ)
- การเลือกการ์ดหน่วยความจำที่ต้องการให้แสดงภาพ (เลือกสื่อสำหรับเล่น)

กล้องดิจิทัลชนิดเปลี่ยนเลนส์ได้
ILCE-7RM3 α7RIII

ตั้งค่าระดับเสียง

ตั้งระดับเสียงสำหรับการแสดงภาพเคลื่อนไหว

1 MENU →  (ตั้งค่า) → [ตั้งค่าระดับเสียง] → ค่าที่ต้องการ



ปรับระดับเสียงในระหว่างแสดงภาพเคลื่อนไหว

กดที่ด้านล่างของปุ่มควบคุม ขณะกำลังเปิดดูภาพเคลื่อนไหว เพื่อแสดงแผงการทำงาน จากนั้นจึงปรับระดับเสียง ท่านสามารถปรับระดับเสียงในขณะที่กำลังฟังเสียงจริงได้

กล้องดิจิทัลชนิดเปลี่ยนเลนส์ได้
ILCE-7RM3 α7RIII

บันทึกภาพนิ่ง

เก็บภาพบรรยากาศที่เลือกในภาพเคลื่อนไหวเพื่อจัดเก็บเป็นภาพนิ่ง อันดับแรกให้ถ่ายภาพเคลื่อนไหว จากนั้นหยุดภาพเคลื่อนไหวไว้ชั่วคราวในระหว่างการแสดงภาพเพื่อเก็บภาพช่วงเวลาที่น่าสนใจแล้วที่อาจจะพลาดไปขณะถ่ายภาพนิ่ง แล้วจัดเก็บเป็นภาพนิ่ง

- 1 แสดงภาพเคลื่อนไหวที่ท่านต้องการจับเป็นภาพนิ่ง
- 2 MENU →  (เล่น) → [บันทึกภาพนิ่ง]
- 3 แสดงภาพเคลื่อนไหวและหยุดไว้ชั่วคราว
- 4 ค้นหาบรรยากาศที่ต้องการโดยใช้กรอภาพไปข้างหน้าช้าๆ กรอภาพย้อนกลับหลังช้าๆ แสดงเฟรมถัดไป และแสดงเฟรมก่อนหน้า จากนั้นหยุดภาพเคลื่อนไหว
- 5 กด  (บันทึกภาพนิ่ง) เพื่อเก็บภาพบรรยากาศที่เลือก
บรรยากาศจะถูกจัดเก็บเป็นภาพนิ่ง

หัวข้อที่เกี่ยวข้อง

- การถ่ายภาพเคลื่อนไหว
- การเปิดดูภาพเคลื่อนไหว

กล้องดิจิทัลชนิดเปลี่ยนเลนส์ได้
ILCE-7RM3 α7RIII

การเปิดดูภาพบนหน้าจอดัชนีภาพ (ดัชนีภาพ)

ท่านสามารถเปิดดูภาพหลายภาพได้พร้อมกันในโหมดดูภาพ

- 1 กดปุ่ม  (ดัชนีภาพ) ขณะที่กำลังแสดงภาพอยู่
- 2 เลือกภาพโดยกดที่ด้านบน/ล่าง/ขวา/ซ้ายของปุ่มควบคุม หรือหมุนปุ่มควบคุม

หากต้องการเปลี่ยนจำนวนของภาพที่แสดง

MENU →  (เล่น) → [ดัชนีภาพ] → ค่าที่ต้องการ

รายละเอียดรายการเมนู

9 ภาพ/25 ภาพ

หากต้องการกลับไปยังการแสดงผลภาพเดียว

เลือกภาพที่ต้องการแล้วกดที่ตรงกลางปุ่มควบคุม

การแสดงผลภาพที่ต้องการอย่างรวดเร็ว

เลือกแถบทางด้านซ้ายของหน้าจอดัชนีภาพ โดยใช้ปุ่มควบคุม จากนั้นกดที่ด้านบน/ล่างของปุ่มควบคุม ขณะที่กำลังเลือกแถบ ท่านสามารถเปิดหน้าจอแสดงปฏิทินหรือหน้าจอเลือกโฟลเดอร์ได้โดยกดที่ตรงกลาง นอกจากนี้ยังสามารถสลับโหมดดูภาพได้โดยเลือกไอคอน

หัวข้อที่เกี่ยวข้อง

- การสลับไปมาระหว่างภาพนิ่งกับภาพเคลื่อนไหว (โหมดดูภาพ)

กล้องดิจิทัลชนิดเปลี่ยนเลนส์ได้
ILCE-7RM3 α7RIII

การตั้งค่าวิธีสำหรับข้ามภาพต่างๆ (ตั้งค่าการข้ามภาพ)

ตั้งค่าปุ่มหมุนและวิธีที่จะใช้สำหรับข้ามภาพต่างๆ ในระหว่างเปิดดูภาพ ท่านสามารถค้นหาภาพที่ป้องกันไว้หรือภาพที่มีการให้คะแนนได้อย่างรวดเร็ว

1 MENU →  (เล่น) → [ตั้งค่าการข้ามภาพ] → ค่าที่ต้องการ

รายละเอียดรายการเมนู

เลือกปุ่มหมุน:

เลือกปุ่มหมุนที่จะใช้สำหรับข้ามภาพต่างๆ

วิธีการข้ามภาพ:

ตั้งค่าประเภทของภาพที่ต้องการให้แสดงภาพด้วยฟังก์ชันข้ามภาพ

หมายเหตุ

- [ตั้งค่าการข้ามภาพ] จะใช้งานได้เฉพาะเมื่อตั้งค่า [โหมดดูภาพ] เป็น [ดูภาพตามวันที่] หากไม่ได้ตั้ง [โหมดดูภาพ] เป็น [ดูภาพตามวันที่] กล้องจะแสดงภาพทุกภาพโดยไม่มีการข้ามภาพเสมอเมื่อท่านใช้ปุ่มหมุนที่เลือกด้วย [เลือกปุ่มหมุน]
- เมื่อท่านใช้ฟังก์ชัน ข้ามภาพ ไฟล์ภาพเคลื่อนไหวจะถูกข้ามไปเสมอ

หัวข้อที่เกี่ยวข้อง

- เรตติ้ง
- การป้องกันภาพ (ป้องกัน)

กล้องดิจิทัลชนิดเปลี่ยนเลนส์ได้
ILCE-7RM3 α7RIII

การสลับไปมาระหว่างภาพนิ่งกับภาพเคลื่อนไหว (โหมดดูภาพ)

ตั้งค่าโหมดดูภาพ (วิธีแสดงภาพ)

1 MENU →  (เล่น) → [โหมดดูภาพ] → ค่าที่ต้องการ

รายละเอียดรายการเมนู

 ดูภาพตามวันที่:

แสดงภาพตามวันที่

 ดูโฟลเดอร์ (ภาพนิ่ง):

แสดงภาพนิ่งเท่านั้น

 ดู AVCHD:

แสดงภาพเคลื่อนไหวรูปแบบ AVCHD เท่านั้น

 ดู XAVC S HD:

แสดงภาพเคลื่อนไหวรูปแบบ XAVC S HD เท่านั้น

 ดู XAVC S 4K:

แสดงภาพเคลื่อนไหวรูปแบบ XAVC S 4K เท่านั้น

กล้องดิจิทัลชนิดเปลี่ยนเลนส์ได้
ILCE-7RM3 α7R III

แสดงเป็นกลุ่ม

ตั้งค่าว่าจะให้แสดงภาพที่ถ่ายต่อเนื่องหรือเป็นกลุ่ม หรือภาพที่ถ่ายโดยใช้การถ่ายภาพช่วงเวลาหรือไม่

1 MENU →  (เล่น) → [แสดงเป็นกลุ่ม] → การตั้งค่าที่ต้องการ

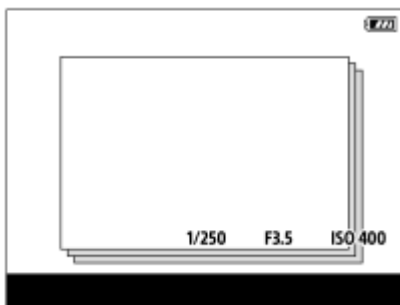

รายละเอียดรายการเมนู



เปิด:

แสดงภาพเป็นกลุ่ม

ปิด:

ไม่แสดงภาพเป็นกลุ่ม

คำแนะนำ

- มีการจัดกลุ่มภาพต่อไปนี้
 - ภาพที่ถ่ายโดยตั้งค่า [โหมดขับเคลื่อน] ไว้ที่ [ถ่ายภาพต่อเนื่อง] (กลุ่มภาพที่ถ่ายต่อเนื่องในหนึ่งลำดับโดยการกดปุ่มชัตเตอร์ค้างไว้ระหว่างการถ่ายภาพต่อเนื่องจะกลายเป็นหนึ่งกลุ่ม)
 - ภาพที่ถ่ายด้วย [ ฟังก์ชันถ่ายภาพช่วง] (ภาพที่ถ่ายระหว่างหนึ่งเซสชันของการถ่ายภาพช่วงเวลาจะกลายเป็นหนึ่งกลุ่ม)
- บนหน้าจอดีไซน์ภาพ  จะปรากฏขึ้นเหนือกลุ่ม

หมายเหตุ

- สามารถจัดกลุ่มภาพหรือแสดงภาพเมื่อตั้งค่า [โหมดดูภาพ] ไปที่ [ดูภาพตามวันที่] เท่านั้น เมื่อไม่ตั้งค่าไว้ที่ [ดูภาพตามวันที่] ภาพจะไม่สามารถจัดกลุ่มและแสดงได้ แม้ว่าได้ตั้งค่า [แสดงเป็นกลุ่ม] ไปที่ [เปิด] ก็ตาม
- หากท่านลบกลุ่ม ภาพทุกภาพในกลุ่มจะถูกลบ

หัวข้อที่เกี่ยวข้อง



- ถ่ายภาพต่อเนื่อง
- ฟังก์ชันถ่ายภาพช่วง

กล้องดิจิทัลชนิดเปลี่ยนเลนส์ได้
ILCE-7RM3 α7RIII

เล่นภาพต่อเนื่อง ช่าง



เปิดดูภาพที่ถ่ายไว้อย่างต่อเนื่องโดยใช้การถ่ายภาพช่วงเวลา

ท่านสามารถสร้างภาพเคลื่อนไหวจากภาพนิ่งที่ได้จากการถ่ายภาพช่วงเวลาโดยใช้ซอฟต์แวร์คอมพิวเตอร์ Imaging Edge ท่านไม่สามารถสร้างภาพเคลื่อนไหวจากภาพนิ่งในกล้องสามารถใช้ฟังก์ชันนี้เมื่อซอฟต์แวร์ระบบ (เฟิร์มแวร์) ของกล้องคือ Ver. 3.00 หรือใหม่กว่า

1 MENU →  (เล่น) → [เล่นภาพต่อเนื่อง  ช่าง].

2 เลือกกลุ่มรูปภาพที่ท่านต้องการเปิดดูภาพ แล้วกดตรงกลางปุ่มควบคุม

คำแนะนำ

- ในหน้าจอเปิดดูภาพ ท่านสามารถเริ่มเปิดดูภาพแบบต่อเนื่องโดยกดปุ่มลงขณะแสดงรูปภาพหนึ่งในกลุ่ม
- ท่านสามารถกลับเข้าสู่การดูภาพ หรือหยุดโดยกดปุ่มลงระหว่างเปิดดูภาพ
- ท่านสามารถเปลี่ยนความเร็วการแสดงผลภาพโดยหมุนปุ่มหมุนด้านหน้า ปุ่มหมุนด้านหลัง หรือปุ่มควบคุมระหว่างเปิดดูภาพ ท่านยังสามารถเปลี่ยนความเร็วการแสดงผลภาพโดยเลือก MENU →  (เล่น) → [ความเร็วเล่น  ช่าง]
- ท่านสามารถแสดงภาพที่ถ่ายด้วยการถ่ายภาพต่อเนื่องในแบบต่อเนื่องได้ด้วยเช่นกัน

หัวข้อที่เกี่ยวข้อง

- ฟังก์ชันถ่ายภาพช่าง
- ความเร็วเล่น ช่าง
- Imaging Edge
- เวอร์ชัน

กล้องดิจิทัลชนิดเปลี่ยนเลนส์ได้
ILCE-7RM3 α7RIII

ความเร็วเล่น ช่าง

ตั้งค่าความเร็วการดูภาพสำหรับภาพนิ่งระหว่าง [เล่นภาพต่อเนื่อง  ช่าง]
สามารถใช้ฟังก์ชันนี้เมื่อซอฟต์แวร์ระบบ (เฟิร์มแวร์) ของกล้องคือ Ver. 3.00 หรือใหม่กว่า

1 MENU →  (เล่น) → [ความเร็วเล่น  ช่าง] → การตั้งค่าที่ต้องการ

คำแนะนำ

- ท่านยังสามารถเปลี่ยนความเร็วการแสดงผลภาพโดยหมุนปุ่มหมุนด้านหน้า ปุ่มหมุนด้านหลัง หรือปุ่มควบคุมระหว่าง [เล่นภาพต่อเนื่อง  ช่าง]

หัวข้อที่เกี่ยวข้อง

- เล่นภาพต่อเนื่อง ช่าง
- เวย์รชัน

กล้องดิจิทัลชนิดเปลี่ยนเลนส์ได้
ILCE-7RM3 α7RIII

การเลือกการ์ดหน่วยความจำที่ต้องการให้แสดงภาพ (เลือกสีสำหรับเล่น)

เลือกช่องเสียบการ์ดหน่วยความจำที่ต้องการให้แสดงภาพ

1 MENU →  (เล่น) → [เลือกสีสำหรับเล่น] → ค่าที่ต้องการ

รายละเอียดรายการเมนู

ช่อง 1:

เลือกช่องเสียบ 1

ช่อง 2:

เลือกช่องเสียบ 2

หมายเหตุ

- ไม่มีการแสดงภาพเมื่อไม่มีการ์ดหน่วยความจำอยู่ในช่องเสียบที่เลือก เลือกช่องเสียบที่มีการ์ดหน่วยความจำเสียบอยู่
- เมื่อท่านเลือก [ดูภาพตามวันที่] ใน [โหมดดูภาพ] กล้องจะแสดงภาพจากการ์ดหน่วยความจำที่เลือกไว้เท่านั้นโดยใช้ [เลือกสีสำหรับเล่น]

หัวข้อที่เกี่ยวข้อง

- การสลับไปมาระหว่างภาพนิ่งกับภาพเคลื่อนไหว (โหมดดูภาพ)
- ตั้งค่าสีบันทึก: ให้สำคัญกับสีบันทึก

กล้องดิจิทัลชนิดเปลี่ยนเลนส์ได้
ILCE-7RM3 α7RIII

การคัดลอกภาพจากการ์ดหน่วยความจำหนึ่งไปยังอีกชุดหนึ่ง (คัดลอก)

ท่านสามารถคัดลอกภาพจากการ์ดหน่วยความจำในช่องเสียบที่เลือกไว้โดยใช้ [เลือกสื่อสำหรับเล่น] ไปยังการ์ดหน่วยความจำในช่องเสียบอีกช่องหนึ่ง

1 MENU → (เล่น) → [คัดลอก]

เนื้อหาทั้งหมดที่ระบุวันที่วันเดียวกันหรืออยู่ในโฟลเดอร์ที่กำลังแสดงอยู่ในขณะนั้นจะถูกคัดลอกไปยังการ์ดหน่วยความจำในช่องเสียบช่องอื่น

คำแนะนำ

- ท่านสามารถเลือกประเภทของภาพที่จะแสดงได้โดยเลือก MENU →  (เล่น) → [โหมดดูภาพ]

หมายเหตุ

- หากคัดลอกภาพในกลุ่ม ภาพที่คัดลอกจะไม่แสดงเป็นกลุ่มในการ์ดหน่วยความจำปลายทาง
- หากคัดลอกภาพที่ป้องกันไว้ การป้องกันนั้นจะถูกยกเลิกในการ์ดหน่วยความจำปลายทาง
- การคัดลอกภาพจำนวนมาก อาจต้องใช้เวลานาน ใช้แบตเตอรี่ที่ชาร์จมาอย่างเพียงพอ
- ภาพเคลื่อนไหว XAVC S สามารถคัดลอกไปยังการ์ดหน่วยความจำที่รองรับภาพเคลื่อนไหว XAVC S เท่านั้น หากไม่สามารถคัดลอกภาพได้ จะมีข้อความแสดงขึ้นบนหน้าจอของกล้อง

หัวข้อที่เกี่ยวข้อง

- การเลือกการ์ดหน่วยความจำที่ต้องการให้แสดงภาพ (เลือกสื่อสำหรับเล่น)
- การสลับไปมาระหว่างภาพนิ่งกับภาพเคลื่อนไหว (โหมดดูภาพ)

กล้องดิจิทัลชนิดเปลี่ยนเลนส์ได้
ILCE-7RM3 α7RIII

การดูภาพโดยใช้สไลด์โชว์ (สไลด์โชว์)

เปิดภาพอย่างต่อเนื่องโดยอัตโนมัติ

1 MENU →  (เล่น) → [สไลด์โชว์] → ค่าที่ต้องการ

2 เลือก [ตกลง]

รายละเอียดรายการเมนู

เล่นซ้ำ:

เลือก [เปิด] ซึ่งจะแสดงภาพวนไปเรื่อย ๆ หรือ [ปิด] ซึ่งผลิตภัณฑ์จะออกจากสไลด์โชว์เมื่อแสดงภาพทั้งหมดครั้งเดียว.

เวลาแสดงภาพ:

เลือกระยะเวลาแสดงภาพตั้งแต่ [1 วินาที], [3 วินาที], [5 วินาที], [10 วินาที] หรือ [30 วินาที]

หากต้องการออกจากสไลด์โชว์ในระหว่างการแสดงภาพ

กดปุ่ม MENU เพื่อออกจากสไลด์โชว์ ท่านไม่สามารถหยุดสไลด์โชว์ไว้ชั่วคราวได้

คำแนะนำ

- ระหว่างการดูภาพ ท่านสามารถแสดงภาพถัดไป/ก่อนหน้าได้ โดยกดด้านขวา/ซ้ายของปุ่มควบคุม
- ท่านสามารถเปิดสไลด์โชว์ เมื่อตั้ง [โหมดดูภาพ] ไว้ที่ [ดูภาพตามวันที่] หรือ [ดูโฟลเดอร์ (ภาพหนึ่ง)] เท่านั้น

กล้องดิจิทัลชนิดเปลี่ยนเลนส์ได้
ILCE-7RM3 α7RIII

การป้องกันภาพ (ป้องกัน)



ป้องกันภาพที่ถ่ายไว้ไม่ให้ถูกลบโดยบังเอิญ เครื่องหมาย  จะแสดงบนภาพที่มีการป้องกันไว้

1 MENU →  (เล่น) → [ป้องกัน] → ค่าที่ต้องการ

รายละเอียดรายการเมนู

หลายภาพ:

ป้องกันหรือยกเลิกการป้องกันภาพหลายภาพที่เลือกไว้

(1) เลือกภาพที่ต้องการป้องกัน จากนั้นกดที่ตรงกลางปุ่มควบคุม เครื่องหมาย  จะแสดงอยู่ในช่องกาเครื่องหมาย ยกเลิกการเลือก โดยกดตรงกลางปุ่มอีกครั้ง เพื่อนำเครื่องหมาย  ออก

(2) หากต้องการป้องกันภาพอื่น ให้ทำซ้ำขั้นตอน (1)

(3) MENU → [ตกลง]

ทั้งหมดในโฟลเดอร์นี้:

ป้องกันทุกภาพในโฟลเดอร์ที่เลือก

ทั้งหมดของวันนี้:

ป้องกันทุกภาพในช่วงวันที่เลือก

ยกเลิกทั้งหมดในโฟลเดอร์นี้:

ยกเลิกการป้องกันภาพทั้งหมดในโฟลเดอร์ที่เลือก

ยกเลิกทั้งหมดของวันนี้:

ยกเลิกการป้องกันภาพทั้งหมดในช่วงวันที่เลือก

ภาพทั้งหมดในกลุ่มนี้:

ป้องกันทุกภาพในกลุ่มที่เลือก

ยกเลิกภาพทั้งหมดในกลุ่มนี้:

ยกเลิกการป้องกันภาพทั้งหมดในกลุ่มที่เลือก

คำแนะนำ

- ฟังก์ชัน [ป้องกัน] ถูกกำหนดให้ปุ่ม C3 ในการตั้งค่าเริ่มต้น
- หากท่านเลือกกลุ่มใน [หลายภาพ] ภาพทั้งหมดในกลุ่มจะได้รับการป้องกัน เพื่อเลือกและป้องกันภาพที่เจาะจงภายในกลุ่ม ดำเนินการ [หลายภาพ] ขณะที่กำลังแสดงภาพภายในกลุ่ม

หมายเหตุ

- รายการเมนูที่สามารถเลือกได้จะแตกต่างกันไปตามการตั้งค่า [โหมดดูภาพ] และเนื้อหาที่เลือก

กล้องดิจิทัลชนิดเปลี่ยนเลนส์ได้
ILCE-7RM3 α7RIII

เรตติ้ง

ท่านสามารถให้คะแนนภาพที่บันทึก จาก ★ ถึง ☆☆☆ เพื่อให้หาภาพได้ง่ายขึ้น การใช้ฟังก์ชันนี้ร่วมกับ [ตั้งค่าการข้ามภาพ] จะทำให้ท่านหาภาพที่ต้องการได้เร็ว

- 1 MENU →  (เล่น) → [เรตติ้ง]
หน้าจอเลือกคะแนนภาพจะปรากฏขึ้น
- 2 กดด้านซ้าย/ขวาของปุ่มควบคุม เพื่อแสดงภาพที่ต้องการให้คะแนน จากนั้นกดตรงกลาง
- 3 เลือกตัวเลข ★ (เรตติ้ง) โดยกดด้านซ้าย/ขวา ของปุ่มควบคุม จากนั้นกดที่ตรงกลางปุ่ม
- 4 กดปุ่ม MENU เพื่อออกจากหน้าจอการตั้งค่าคะแนน

คำแนะนำ

- ท่านยังสามารถให้คะแนนเมื่อดูภาพโดยใช้คีย์กำหนดเอง กำหนด [เรตติ้ง] ให้กับคีย์ที่ต้องการ โดยใช้ [ คีย์กำหนดเอง] วัลงหน้า จากนั้นกดคีย์กำหนดเองขณะดูภาพที่ต้องการให้คะแนน ตัวเลข ★ (เรตติ้ง) จะเปลี่ยนแปลงทุกครั้งที่เกิดคีย์กำหนดเอง

หมายเหตุ

- ท่านสามารถให้คะแนนภาพนิ่งได้เท่านั้น

หัวข้อที่เกี่ยวข้อง

- คีย์กำหนดเอง (ภาพนิ่ง/ภาพเคลื่อนไหว/ดูภาพ)
- ตั้งเรต(คีย์กำหนดเอง)
- การตั้งค่าวิธีสำหรับข้ามภาพต่างๆ (ตั้งค่าการข้ามภาพ)

กล้องดิจิทัลชนิดเปลี่ยนเลนส์ได้
ILCE-7RM3 α7RIII

ตั้งเรต(คีย์กำหนดเอง)

กำหนดตัวเลขที่ใช้ได้สำหรับ ★ เมื่อให้คะแนนภาพด้วยคีย์ที่กำหนด [เรตติ้ง] ไว้ โดยใช้ [▶] คีย์กำหนดเอง]

1 MENU → [▶] (เล่น) → [ตั้งเรต(คีย์กำหนดเอง)]

2 ทำเครื่องหมาย ✓ ให้ตัวเลข ★ ที่ต้องการเปิดใช้งาน

ท่านสามารถเลือกตัวเลขที่ทำเครื่องหมายไว้ เมื่อตั้งค่า [เรตติ้ง] โดยใช้คีย์กำหนดเอง

หัวข้อที่เกี่ยวข้อง

- เรตติ้ง
- คีย์กำหนดเอง (ภาพนิ่ง/ภาพเคลื่อนไหว/ดูภาพ)

กล้องดิจิทัลชนิดเปลี่ยนเลนส์ได้
ILCE-7RM3 α7RIII

การระบุภาพที่จะพิมพ์ (เลือกพิมพ์)

ท่านสามารถระบุล่วงหน้าว่าภาพหนึ่งภาพใดในการจัดหน่วยความจำที่ท่านต้องการพิมพ์ในภายหลัง ไอคอน **DPOF** (สั่งพิมพ์) จะปรากฏขึ้นบนภาพที่ระบุ DPOF ย่อมาจาก “Digital Print Order Format”
การตั้งค่า DPOF จะถูกเก็บไว้หลังจากที่พิมพ์ภาพแล้ว ขอแนะนำให้ท่านยกเลิกการตั้งค่านี้หลังจากที่พิมพ์ภาพแล้ว

1 MENU →  (เล่น) → [เลือกพิมพ์] → ค่าที่ต้องการ

รายละเอียดรายการเมนู

หลายภาพ:

เลือกภาพที่ต้องการสั่งพิมพ์

(1) เลือกภาพและกดที่ตรงกลางปุ่มควบคุม เครื่องหมาย ✓ จะแสดงอยู่ในช่องกาเครื่องหมาย ยกเลิกการเลือกโดยกดตรงกลางปุ่มอีกครั้ง แล้วลบเครื่องหมาย ✓

(2) หากต้องการพิมพ์ภาพอื่น ให้ทำซ้ำขั้นตอนที่ (1) หากต้องการเลือกทุกภาพจากวันที่วันใดวันหนึ่งหรือโฟลเดอร์ที่เจาะจง ให้เลือกช่องกาเครื่องหมายของวันที่หรือโฟลเดอร์ดังกล่าว

(3) MENU → [ตกลง]

ยกเลิกทุกภาพ:

ล้างเครื่องหมาย DPOF ทั้งหมด

ตั้งค่าพิมพ์:

ตั้งว่าจะพิมพ์หรือไม่พิมพ์วันที่บนภาพที่บันทึกด้วยเครื่องหมาย DPOF

- ตำแหน่งหรือขนาดของวันที่ (ด้านในหรือด้านนอกภาพ) อาจแตกต่างกันไปตามเครื่องพิมพ์

หมายเหตุ

- ท่านไม่สามารถเพิ่มเครื่องหมาย DPOF ในไฟล์ต่อไปนี้ได้
 - ภาพ RAW
- ไม่สามารถระบุจำนวนที่จะพิมพ์ได้
- เครื่องพิมพ์บางเครื่องจะไม่รองรับฟังก์ชันการพิมพ์วันที่

กล้องดิจิทัลชนิดเปลี่ยนเลนส์ได้
ILCE-7RM3 α7RIII

การลบภาพที่แสดง

ท่านสามารถลบภาพที่แสดงอยู่ได้ เมื่อลบภาพออกแล้ว ท่านจะไม่สามารถเรียกกลับคืนมาได้ ยืนยันภาพที่จะลบไว้ก่อนล่วงหน้า

- 1 เปิดภาพที่ต้องการจะลบ
- 2 กดปุ่ม  (ลบ)
- 3 เลือก [ลบ] โดยใช้ปุ่มควบคุม

หมายเหตุ

- ภาพที่ป้องกันไว้จะไม่สามารถลบได้

หัวข้อที่เกี่ยวข้อง

- การลบภาพที่เลือกไว้หลายภาพ (ลบ)

กล้องดิจิทัลชนิดเปลี่ยนเลนส์ได้
ILCE-7RM3 α7RIII

การลบภาพที่เลือกไว้หลายภาพ (ลบ)

ท่านสามารถลบภาพที่เลือกได้หลายภาพ เมื่อลบภาพออกแล้ว ท่านจะไม่สามารถเรียกกลับคืนมาได้ ยืนยันภาพที่จะลบไว้ก่อนล่วงหน้า

1 MENU →  (เล่น) → [ลบ] → คำที่ต้องการ

รายละเอียดรายการเมนู

หลายภาพ:

ลบภาพที่เลือก

- (1) เลือกภาพที่ต้องการลบ จากนั้นกดที่ตรงกลางปุ่มควบคุม เครื่องหมาย ✓ จะแสดงอยู่ในช่องกาเครื่องหมาย ยกเลิกการเลือกโดยกดตรงกลางปุ่มอีกครั้ง เพื่อนำเครื่องหมาย ✓ ออก
- (2) หากต้องการลบภาพอื่น ให้ทำซ้ำขั้นตอน (1)
- (3) MENU → [ตกลง]

ทั้งหมดในโฟลเดอร์นี้:

ลบทุกภาพในโฟลเดอร์ที่เลือก

ทั้งหมดของวันนี้:

ลบทุกภาพในช่วงวันที่ที่เลือก

ภาพทั้งหมดยกเว้นภาพนี้:

ลบภาพทั้งหมดในกลุ่มยกเว้นภาพที่เลือก

ภาพทั้งหมดในกลุ่มนี้:

ลบทุกภาพในกลุ่มที่เลือก

คำแนะนำ

- ทำการ [ฟอร์แมต] เพื่อลบภาพทั้งหมด รวมถึงภาพที่ป้องกันไว้
- หากต้องการให้แสดงโฟลเดอร์หรือวันที่ที่ต้องการ ให้เลือกโฟลเดอร์หรือวันที่ที่ต้องการระหว่างที่กำลังแสดงภาพโดยทำตามขั้นตอนต่อไปนี้:
ปุ่ม  (ดัชนีภาพ) → เลือกแถบด้านซ้ายโดยใช้ปุ่มควบคุม → เลือกโฟลเดอร์หรือวันที่ที่ต้องการโดยใช้ด้านบน/ล่าง ของปุ่มควบคุม
- หากท่านเลือกกลุ่มใน [หลายภาพ] ภาพทั้งหมดในกลุ่มจะถูกลบ เพื่อเลือกและลบภาพที่เจาะจงภายในกลุ่ม ดำเนินการ [หลายภาพ] ขณะที่กำลังแสดงภาพภายในกลุ่ม

หมายเหตุ

- ภาพที่ป้องกันไว้จะไม่สามารถลบได้
- รายการเมนูที่สามารถเลือกได้จะแตกต่างกันไปตามการตั้งค่า [โหมดดูภาพ] และเนื้อหาที่เลือก

หัวข้อที่เกี่ยวข้อง

- การลบภาพที่แสดง
- ฟอร์แมต

กล้องดิจิทัลชนิดเปลี่ยนเลนส์ได้
ILCE-7RM3 α7RIII

หน้ายืนยันการลบ

ท่านสามารถเลือกได้ว่าจะให้ [ลบ] หรือ [ยกเลิก] เป็นการตั้งค่าเริ่มต้นบนหน้าจอยืนยันการลบ

1 MENU →  (ตั้งค่า) → [หน้ายืนยันการลบ] → ค่าที่ต้องการ

รายละเอียดรายการเมนู

เลือก ลบ:

[ลบ] ถูกเลือกให้เป็นการตั้งค่าเริ่มต้น

เลือก ยกเลิก:

[ยกเลิก] ถูกเลือกให้เป็นการตั้งค่าเริ่มต้น

กล้องดิจิทัลชนิดเปลี่ยนเลนส์ได้
ILCE-7RM3 α7RIII

การดูภาพบนทีวีโดยใช้สาย HDMI

หากต้องการดูภาพที่เก็บอยู่ในผลิตภัณฑ์นั้นบนจอทีวี ท่านต้องมีสาย HDMI (แยกจำหน่าย) และทีวี HD ที่มีขั้วต่อ HDMI

- 1 ปิดสวิตช์ผลิตภัณฑ์นี้และทีวี
- 2 เชื่อมต่อขั้วต่อไมโคร HDMI ของผลิตภัณฑ์กับช่องต่อ HDMI ของทีวีโดยใช้สาย HDMI (แยกจำหน่าย)

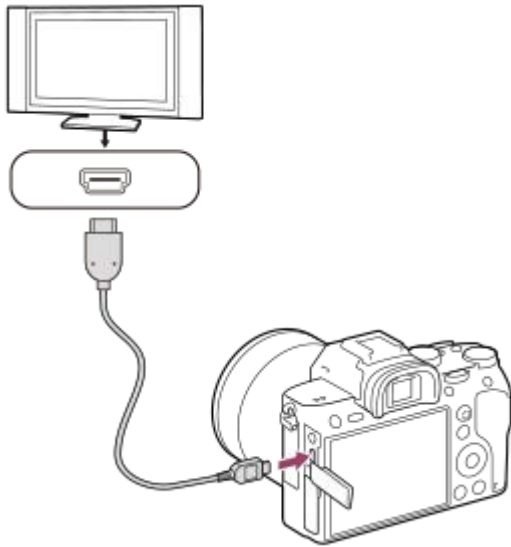



- 3 เปิดโทรทัศน์แล้วเปลี่ยนสัญญาณเข้า
- 4 เปิดผลิตภัณฑ์นี้
ภาพที่ถ่ายด้วยผลิตภัณฑ์จะปรากฏบนหน้าจอทีวี
- 5 เลือกภาพโดยใช้ด้านขวา/ซ้ายของปุ่มควบคุม

- จอภาพของกล้องนี้ไม่ติดสว่างขึ้นบนจอแสดงภาพ
- ถ้าปริมาณแบตเตอรี่ไม่ปรากฏขึ้น ให้กดปุ่ม  (ดูภาพ)

“BRAVIA” Sync







เมื่อเชื่อมต่อผลิตภัณฑ์นี้กับทีวีที่รองรับระบบ “BRAVIA” Sync โดยใช้สาย HDMI (แยกจำหน่าย) ท่านจะสามารถใช้งานฟังก์ชันดูภาพของผลิตภัณฑ์นี้ด้วยรีโมทคอนโทรลของทีวี

1. หลังจากทำตามขั้นตอนด้านบนเพื่อเชื่อมต่อกล้องตัวนี้กับทีวีแล้ว ให้เลือก MENU →  (ตั้งค่า) → [ตั้งค่า HDMI] → [ควบคุมสำหรับ HDMI] → [เปิด]
2. กดปุ่ม SYNC MENU บนรีโมทคอนโทรลของทีวี แล้วเลือกโหมดที่ต้องการ
 - หากท่านต่อกล้องนี้เข้ากับทีวีโดยใช้สาย HDMI รายการเมนูที่สามารถใช้ได้จะมีจำกัด
 - เฉพาะทีวีที่รองรับระบบ “BRAVIA” Sync เท่านั้น สามารถใช้งาน SYNC MENU ได้ หากต้องการรายละเอียดเพิ่มเติม โปรดดูคำแนะนำการใช้งานที่ให้มากับเครื่องทีวี
 - หากผลิตภัณฑ์ทำงานไม่ตรงตามที่ต้องการเพื่อตอบสนองต่อรีโมทคอนโทรลของทีวี เมื่อผลิตภัณฑ์เชื่อมต่อกับทีวีของผู้ผลิตรายอื่นโดยใช้การเชื่อมต่อ HDMI ให้เลือก MENU →  (ตั้งค่า) → [ตั้งค่า HDMI] → [ควบคุมสำหรับ HDMI] → [ปิด]

คำแนะนำ

- ผลิตภัณฑ์นี้เป็นไปตามมาตรฐาน PhotoTV HD หากท่านเชื่อมต่ออุปกรณ์ที่สามารถใช้ได้กับ Sony PhotoTV HD โดยใช้สาย HDMI (แยกจำหน่าย) ที่รีจะถูกระบุค่าให้คุณภาพของภาพเหมาะสำหรับการดูภาพนิ่ง และนำท่านไปพบกับมุมมองใหม่ของภาพถ่ายที่สวยงามสะดุดตาด้วยคุณภาพระดับสูงสุด
- ท่านสามารถเชื่อมต่อผลิตภัณฑ์กับอุปกรณ์ที่ใช้งานร่วมกับ Sony PhotoTV HD ด้วยขั้วต่อ USB โดยใช้สาย USB
- PhotoTV HD ให้ภาพที่มีรายละเอียดสูง แสดงสีและรายละเอียดที่ใกล้เคียงกับภาพถ่าย
- หากต้องการรายละเอียดเพิ่มเติม โปรดดูคำแนะนำการใช้งานที่ใหม่กับทีวี

หมายเหตุ

- อย่าเชื่อมต่อผลิตภัณฑ์เข้ากับอุปกรณ์อื่นโดยใช้ขั้วต่อสัญญาณออกของทั้งคู่ การกระทำดังกล่าวอาจทำให้เกิดความเสียหายได้
- อุปกรณ์บางชนิดอาจไม่สามารถทำงานได้อย่างถูกต้องเมื่อต่อเข้ากับผลิตภัณฑ์นี้ ตัวอย่างเช่น อาจไม่ส่งสัญญาณวิดีโอหรือสัญญาณเสียงออกมา
- ใช้สาย HDMI ที่มีโลโก้ HDMI หรือสาย Sony ของแท้
- ใช้สาย HDMI ที่เข้ากันได้กับขั้วต่อไมโคร HDMI ของผลิตภัณฑ์และช่องต่อ HDMI ของทีวี
- เมื่อตั้งค่า [ สัญญาณออก TC] ไว้ที่ [เปิด] กล้องอาจไม่ส่งออกภาพไปยังทีวีหรืออุปกรณ์บันทึกอย่างถูกต้อง ในกรณีดังกล่าว ตั้ง [ สัญญาณออก TC] ไปที่ [ปิด]
- หากภาพไม่ปรากฏบนหน้าจอทีวีอย่างถูกต้อง ให้เลือก MENU →  (ตั้งค่า) → [ตั้งค่า HDMI] → [ความละเอียด HDMI] → [2160p/1080p], [1080p] หรือ [1080i] ตามทีวีที่จะเชื่อมต่อ
- ระหว่างการส่งสัญญาณออกด้วย HDMI เมื่อท่านเปลี่ยนจากภาพเคลื่อนไหว 4K เป็นภาพระดับ HD หรือในทางกลับกัน หรือเปลี่ยนภาพเคลื่อนไหวเป็นอัตราเฟรมอื่นหรือโหมดสีอื่น หน้าจออาจจะมีดง ซึ่งอาการเช่นนี้ไม่ได้แสดงว่ากล้องทำงานผิดปกติ
- หากท่านตั้งค่า [ รูปแบบไฟล์] เป็น [XAVC S 4K] และถ่ายภาพเคลื่อนไหวในขณะที่กล้องเชื่อมต่อกับอุปกรณ์ HDMI ภาพจะไม่แสดงบนจอภาพ
- เมื่อตั้งค่า [ตัวเลือก NTSC/PAL] ไปที่ PAL อาจมีอาการภาพหายในหน้าจอชั่วคราวหนึ่งในสถานการณ์ต่อไปนี้ ซึ่งอาการเช่นนี้ไม่ได้แสดงว่ากล้องทำงานผิดปกติ
 - เมื่อท่านเริ่มหรือหยุดการบันทึกภาพเคลื่อนไหวขณะตั้งค่าโหมดการถ่ายไปที่โหมดอื่นที่ไม่ใช่  (ภาพเคลื่อนไหว) หรือ S&Q
 - เมื่อท่านเปลี่ยนโหมดจาก  (ภาพเคลื่อนไหว) หรือ S&Q ไปเป็นโหมดอื่น
 - เมื่อท่านดูภาพเคลื่อนไหวเป็นครั้งแรกหลังจากเปลี่ยนเป็นโหมดดูภาพ

กล้องดิจิทัลออพติคัลเปลี่ยนเลนส์ได้
ILCE-7RM3 α7RIII

บันทึกการตั้งค่า (ตั้งค่ากล้อง1/ตั้งค่ากล้อง2)

ให้ท่านบันทึกโหมดที่ใช้งานบ่อยหรือการตั้งค่าผลิตภัณฑ์ได้สูงสุดถึง 3 รายการให้กับผลิตภัณฑ์นี้ และสูงสุดถึง 4 (M1 ถึง M4) รายการให้กับการ์ดหน่วยความจำ ท่านสามารถเรียกการตั้งค่าเหล่านี้กลับมาได้ เพียงใช้ปุ่มหมุนปรับโหมด

- 1 ตั้งค่ากล้องให้มีการตั้งค่าที่ท่านต้องการบันทึก
- 2 MENU →  1 (ตั้งค่ากล้อง1) → [MR  1/  2 บันทึกตั้งค่า] → หมายเลขที่ต้องการ
- 3 กดที่ตรงกลางปุ่มควบคุมเพื่อยืนยัน

รายการที่สามารถบันทึกได้

- ท่านสามารถบันทึกฟังก์ชันต่างๆ สำหรับการถ่ายภาพได้ รายการฟังก์ชันที่สามารถบันทึกได้จริงจะแสดงขึ้นในเมนูของกล้อง
- รูรับแสง (ค่า F)
- ความเร็วชัตเตอร์

การแก้ไขค่าที่บันทึกไว้

เปลี่ยนการตั้งค่าไปสู่ค่าที่ต้องการ แล้วทำการบันทึกใหม่อีกครั้งลงบนหมายเลขโหมดเดิม

หมายเหตุ

- สามารถเลือก M1 ถึง M4 ได้เมื่อใส่การ์ดหน่วยความจำในผลิตภัณฑ์เท่านั้น
- เมื่อทำการบันทึกค่าให้กับการ์ดหน่วยความจำ จะใช้ได้เฉพาะการ์ดหน่วยความจำที่เลือกไว้โดยใช้ [MR  เลือกสื่อ] เท่านั้น
- ไม่สามารถบันทึกการปรับเลื่อนโปรแกรม

หัวข้อที่เกี่ยวข้อง

- [ใช้ค่าบันทึก \(ตั้งค่ากล้อง1/ตั้งค่ากล้อง2\)](#)

กล้องดิจิทัลชนิดเปลี่ยนเลนส์ได้
ILCE-7RM3 α7RIII

เลือกสี (ใช้ค่าบันทึก)

เลือกช่องเสียบการ์ดหน่วยความจำจากการตั้งค่าที่เรียกใช้หรือการตั้งค่าที่บันทึกไว้สำหรับ M1 ถึง M4

① MENU →  1 (ตั้งค่ากล้อง1) → [**MR** เลือกสี] → ช่องเสียบที่ต้องการ

รายละเอียดรายการเมนู

ช่อง 1:

เลือกช่องเสียบ 1



ช่อง 2:

เลือกช่องเสียบ 2

กล้องดิจิทัลชนิดเปลี่ยนเลนส์ได้
ILCE-7RM3 α7RIII

การบันทึกการตั้งค่าถ่ายภาพไปยังคีย์แบบกำหนดเอง (บันทึกถ่ายกำหนดเอง)



ท่านสามารถบันทึกการตั้งค่าถ่ายภาพ (เช่น ระดับแสง การตั้งค่าโฟกัส โหมดขับเคลื่อน ฯลฯ) ไปยังคีย์แบบกำหนดเองไว้ล่วงหน้าและเรียกใช้ค่าเหล่านี้ชั่วคราวในขณะกดคีย์ค้างไว้ เพียงกดคีย์แบบกำหนดเองเพื่อเปลี่ยนการตั้งค่าอย่างรวดเร็วและปล่อยคีย์เพื่อกลับคืนสู่ค่าดั้งเดิม ฟังก์ชันนี้มีประโยชน์เมื่อบันทึกฉากที่มีการเคลื่อนไหวฉับไว เช่น กีฬา

- MENU →  1 (ตั้งค่ากล้อง1) → [บันทึกถ่ายกำหนดเอง] → เลือกหมายเลขบันทึกที่ตั้งค่า [ใช้ค่าบันทึกกดค้าง 1] ถึง [ใช้ค่าบันทึกกดค้าง 3]**
หน้าจอลตั้งค่าของหมายเลขที่เลือกไว้จะแสดงขึ้น
- เลือกช่องกาเครื่องหมายสำหรับฟังก์ชันที่ท่านต้องการเรียกใช้ที่มีหมายเลขบันทึกหนึ่งหมายเลข โดยใช้ด้านบน/ล่าง/ซ้าย/ขวาของปุ่มควบคุม จากนั้นกดที่ตรงกลางเพื่อเลือกช่องกาเครื่องหมายแต่ละช่อง**
เครื่องหมาย  จะแสดงขึ้นในช่องสำหรับฟังก์ชัน
 - หากต้องการยกเลิกการเลือก ให้กดที่ตรงกลางอีกครั้ง
- เลือกฟังก์ชันที่ท่านต้องการปรับโดยใช้ด้านบน/ล่าง/ซ้าย/ขวาของปุ่มควบคุม จากนั้นกดที่ตรงกลางปุ่มควบคุมเพื่อปรับฟังก์ชันเป็นค่าที่ต้องการ**
 - เลือก [นำเข้าการตั้งค่าปัจจุบัน] เพื่อบันทึกการตั้งค่าปัจจุบันของกล้องไปยังหมายเลขบันทึกที่ท่านเลือกไว้
- เลือก [บันทึก]**

รายการที่สามารถบันทึกได้

- ท่านสามารถบันทึกฟังก์ชันต่างๆ สำหรับการถ่ายภาพได้ รายการฟังก์ชันที่สามารถบันทึกได้จริงจะแสดงขึ้นในเมนูของกล้อง
- ระดับแสง
- การตั้งค่าโฟกัส
- โหมดขับเคลื่อน (นอกเหนือจากระบบตั้งเวลา)

การเรียกค่าที่บันทึกไว้มาใช้งาน

- MENU →  2 (ตั้งค่ากล้อง2) → [ คีย์กำหนดเอง] → เลือกคีย์ที่ต้องการ จากนั้นเลือกหมายเลขบันทึกหนึ่งหมายเลขตั้งแต่ [ใช้ค่าบันทึกกดค้าง 1] ถึง [ใช้ค่าบันทึกกดค้าง 3]
- บนหน้าจอลถ่ายภาพ ให้กดปุ่มชัตเตอร์ขณะกดคีย์ที่ท่านกำหนดให้หมายเลขบันทึกหนึ่งหมายเลขค้างไว้ การตั้งค่าที่บันทึกไว้จะเปิดใช้งานขณะที่ท่านกดคีย์แบบกำหนดเองค้างไว้

คำแนะนำ

- ท่านสามารถเปลี่ยนการตั้งค่าสำหรับ [บันทึกถ่ายกำหนดเอง] หลังจากกำหนดหมายเลขบันทึกหนึ่งหมายเลขไปยังคีย์แบบกำหนดเองโดยใช้ [ คีย์กำหนดเอง]

หมายเหตุ

- หมายเลขที่บันทึก [ใช้ค่าบันทึกกดค้าง 1] ถึง [ใช้ค่าบันทึกกดค้าง 3] จะใช้ได้เฉพาะเมื่อตั้งโหมดถ่ายภาพไว้ที่ P/A/S/M เท่านั้น
- เมื่อเรียกใช้การตั้งค่าที่บันทึกไว้ การตั้งค่าที่บันทึกไว้อาจไม่มีผล ขึ้นอยู่กับเลนส์ที่ติดตั้งและสถานะของกล้อง

หัวข้อที่เกี่ยวข้อง

- คีย์กำหนดเอง (ภาพนิ่ง/ภาพเคลื่อนไหว/ดูภาพ)

คีย์กำหนดเอง (ภาพนิ่ง/ภาพเคลื่อนไหว/ดูภาพ)

ท่านสามารถกำหนดฟังก์ชันที่ต้องการให้กับปุ่มที่ต้องการ บางฟังก์ชันใช้ได้เมื่อกำหนดให้ปุ่มแบบกำหนดเองเท่านั้น ตัวอย่างเช่น หากกำหนด [AF ตามตา] ไปที่ [ฟังก์ชันของปุ่มกลาง] สำหรับ [คีย์กำหนดเอง] ท่านสามารถเรียกใช้ [AF ตามตา] ได้ง่ายๆ เพียงแคกดที่ตรงกลางปุ่มควบคุมขณะถ่ายภาพ

1 MENU → 2 (ตั้งค่ากล้อง 2) → [คีย์กำหนดเอง], [คีย์กำหนดเอง] หรือ [คีย์กำหนดเอง]

2 เลือกปุ่มที่ต้องการกำหนดฟังก์ชันบนหน้าจอเลือก และกดที่ตรงกลางของปุ่มควบคุม

- คีย์ที่สามารถกำหนดฟังก์ชันได้แตกต่างกันสำหรับ [คีย์กำหนดเอง], [คีย์กำหนดเอง] และ [คีย์กำหนดเอง]
- ท่านสามารถกำหนดฟังก์ชันที่ต้องการให้กับปุ่มต่อไปนี้

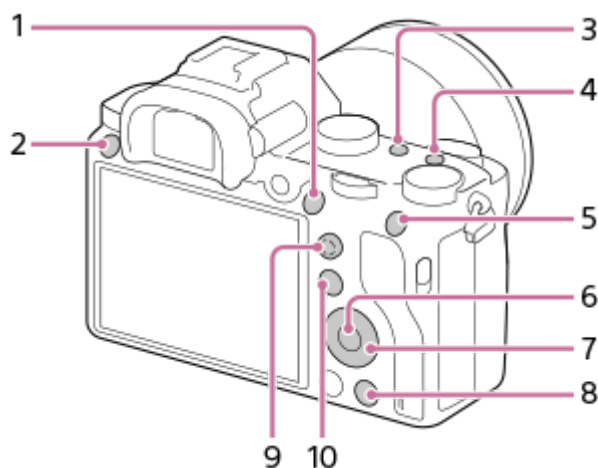

1. ปุ่ม AF-ON
2. ปุ่มกำหนดเอง 3
3. ปุ่มกำหนดเอง 2
4. ปุ่มกำหนดเอง 1
5. ฟังก์ชันของปุ่ม AEL
6. ฟังก์ชันของปุ่มกลาง
7. วงล้อควบคุม/ปุ่มลง/ฟังก์ชันของปุ่มซ้าย/ฟังก์ชันของปุ่มขวา
8. ปุ่มกำหนดเอง 4
9. ปุ่มกลางตัวเลือก
10. ปุ่ม Fn/

- ท่านยังสามารถกำหนดฟังก์ชันถ่ายภาพให้ปุ่มค้างโฟกัสที่ตัวเลนส์ได้ด้วย อย่างไรก็ตาม เลนส์บางชนิดไม่มีปุ่มค้างโฟกัส

3 เลือกฟังก์ชันที่จะกำหนด

- ฟังก์ชันที่สามารถกำหนดได้แตกต่างกันไปตามแต่ละปุ่ม

รายละเอียดรายการเมนู

คีย์กำหนดเอง:

ตั้งค่าฟังก์ชันคีย์กำหนดเองเพื่อใช้ในการถ่ายภาพนิ่ง

คีย์กำหนดเอง:

ตั้งค่าฟังก์ชันคีย์กำหนดเองเพื่อใช้ในการบันทึกภาพเคลื่อนไหว ท่านสามารถกำหนดฟังก์ชันที่แตกต่างจากฟังก์ชันที่ใช้ในการถ่ายภาพนิ่ง

 **คีย์กำหนดเอง:**

ตั้งค่าฟังก์ชันคีย์กำหนดเองเพื่อใช้ในการดูภาพ

หัวข้อที่เกี่ยวข้อง

- [การใช้งานปุ่มควบคุม](#)
- [การใช้ปุ่มเลือก](#)
- [มาตรฐานโฟกัส](#)

4-728-783-45(1) Copyright 2017 Sony Corporation

กล้องดิจิทัลชนิดเปลี่ยนเลนส์ได้
ILCE-7RM3 α7RIII

ตั้งค่าเมนูฟังก์ชัน

ท่านสามารถกำหนดฟังก์ชันที่จะเรียกใช้เมื่อกดปุ่ม Fn (ฟังก์ชัน) ได้

- 1 MENU →  2 (ตั้งค่ากล้อง 2) → [ตั้งค่าเมนูฟังก์ชัน] → กำหนดฟังก์ชันให้กับตำแหน่งที่ต้องการ
 - ฟังก์ชันที่สามารถกำหนดได้ จะปรากฏบนหน้าจอเลือกการตั้งค่า

กล้องดิจิทัลชนิดเปลี่ยนเลนส์ได้
ILCE-7RM3 α7RIII

ตั้งค่าปุ่มหมุน

ท่านสามารถสลับฟังก์ชันของปุ่มหมุนด้านหน้า/ด้านหลัง

1 MENU →  2 (ตั้งค่ากล้อง 2) → [ตั้งค่าปุ่มหมุน] → ค่าที่ต้องการ

รายละเอียดรายการเมนู

 Tv  Av:

ปุ่มหมุนด้านหน้าใช้เพื่อปรับความเร็วชัตเตอร์ และปุ่มหมุนด้านหลังใช้เพื่อปรับค่ารับแสง

 Av  Tv:

ปุ่มหมุนด้านหน้าใช้เพื่อปรับค่ารับแสง และปุ่มหมุนด้านหลังใช้เพื่อปรับความเร็วชัตเตอร์

หมายเหตุ

- ฟังก์ชัน [ตั้งค่าปุ่มหมุน] จะเปิดทำงานเมื่อตั้งโหมดถ่ายภาพไปที่ "M"

กล้องดิจิทัลชนิดเปลี่ยนเลนส์ได้
ILCE-7RM3 α7RIII

โหมด Av/Tv

ตั้งค่าทิศทางการหมุนปุ่มหมุนด้านหน้า ปุ่มหมุนด้านหลัง หรือปุ่มควบคุม เมื่อเปลี่ยนค่ารูรับแสงหรือความเร็วชัตเตอร์

1 MENU →  **2** (ตั้งค่ากล้อง2) → [โหมด Av/Tv] → ค่าที่ต้องการ

รายละเอียดรายการเมนู

ปกติ:

ไม่เปลี่ยนทิศทางการหมุนปุ่มหมุนด้านหน้า ปุ่มหมุนด้านหลัง หรือปุ่มควบคุม

หมุนกลับ:

สลับทิศทางการหมุนปุ่มหมุนด้านหน้า ปุ่มหมุนด้านหลัง หรือปุ่มควบคุม

กล้องดิจิทัลชนิดเปลี่ยนเลนส์ได้
ILCE-7RM3 α7RIII

วงแหวนฟังก์ชัน(เลนส์)

ท่านสามารถเลือกฟังก์ชันต่อไปนี่เพื่อกำหนดให้กับวงแหวนปรับฟังก์ชันบนเลนส์: การโฟกัสโดยใช้กำลังช่วย (เพาเวอร์โฟกัส) หรือสลับมุมมองระหว่างฟูลเฟรมและ APS-C/Super 35 mm (ใช้ได้กับเลนส์ที่เข้ากันได้เท่านั้น) สามารถใช้ฟังก์ชันนี้เมื่อซอฟต์แวร์ระบบ (เฟิร์มแวร์) ของกล้องคือ Ver. 2.00 หรือใหม่กว่า

หากต้องการทราบรายละเอียดเพิ่มเติม โปรดดูคำแนะนำการใช้งานที่ให้มากับเลนส์

1 MENU →  2 (ตั้งค่ากล้อง2) → [วงแหวนฟังก์ชัน(เลนส์)] → ค่าที่ต้องการ

รายละเอียดรายการเมนู

พาวเวอร์โฟกัส:

ตำแหน่งโฟกัสจะเลื่อนไปที่ระยะอนันต์เมื่อท่านหมุนวงแหวนปรับฟังก์ชันไปทางขวา ตำแหน่งโฟกัสจะเลื่อนไปยังช่วงที่ใกล้กว่าเมื่อท่านหมุนวงแหวนปรับฟังก์ชันไปทางซ้าย

เลือก APS-C/S35/เต็มเฟรม:

มุมมองจะสลับระหว่างฟูลเฟรมและ APS-C/Super 35 mm เมื่อหมุนวงแหวนปรับฟังก์ชัน

- มุมภาพจะสลับโดยไม่คำนึงถึงทิศทางเมื่อท่านหมุนวงแหวนปรับฟังก์ชัน

หัวข้อที่เกี่ยวข้อง

- APS-C/Super 35mm
- เวนร์ชั่น

กล้องดิจิทัลชนิดเปลี่ยนเลนส์ได้
ILCE-7RM3 α7RIII

ล็อคส่วนที่ใช้งาน

ท่านสามารถกำหนดว่าจะสามารถล็อคปุ่มเลือก ปุ่มหมุน และปุ่มควบคุมได้โดยกดปุ่ม Fn (ฟังก์ชัน) ค้างไว้

1 MENU →  2 (ตั้งค่ากล้อง 2) → [ล็อคส่วนที่ใช้งาน] → ค่าที่ต้องการ

- เมื่อต้องการล็อคส่วนการสั่งงาน ให้กดปุ่ม Fn (ฟังก์ชัน) ค้างไว้จนกว่าข้อความ “ล็อคแล้ว” จะปรากฏขึ้นบนหน้าจอภาพ

รายละเอียดรายการเมนู

ปิด:

ไม่ล็อคปุ่มเลือก ปุ่มหมุนด้านหน้า ปุ่มหมุนด้านหลัง หรือปุ่มควบคุม แม้เมื่อท่านกดปุ่ม Fn (ฟังก์ชัน) ค้างไว้

ตัวเลือกหลากหลาย:

ล็อคปุ่มเลือก

ปุ่มหมุน + วงล้อ:

ล็อคปุ่มหมุนด้านหน้า ปุ่มหมุนด้านหลัง และปุ่มควบคุม

ทั้งหมด:

ล็อคปุ่มเลือก ปุ่มหมุนด้านหน้า ปุ่มหมุนด้านหลัง และปุ่มควบคุม

คำแนะนำ

- ท่านสามารถปลดปุ่มที่ล็อคไว้ได้โดยการกดปุ่ม Fn (ฟังก์ชัน) ค้างไว้อีกครั้ง

หมายเหตุ

- ถ้าท่านตั้ง [] บันทึกบริเวณ AF] ไว้ที่ [เปิด] แล้ว [ล็อคส่วนที่ใช้งาน] จะถูกกำหนดไว้ที่ [ปิด]

หัวข้อที่เกี่ยวข้อง

- การบันทึกบริเวณโฟกัสปัจจุบัน (บันทึกบริเวณ AF) (ภาพนิ่ง)

กล้องดิจิทัลชนิดเปลี่ยนเลนส์ได้
ILCE-7RM3 α7RIII

เพิ่มรายการ

ท่านสามารถบันทึกรายการเมนูที่ต้องการไปยัง ★ (เมนูของฉัน) ได้ MENU

- 1 MENU → ★ (เมนูของฉัน) → [เพิ่มรายการ]
- 2 เลือกรายการที่ท่านต้องการเพิ่มไปยัง ★ (เมนูของฉัน) โดยใช้ด้านบน/ล่าง/ซ้าย/ขวาของปุ่มควบคุม
- 3 เลือกปลายทางโดยใช้ด้านบน/ล่าง/ซ้าย/ขวาของปุ่มควบคุม

คำแนะนำ

- ท่านสามารถเพิ่มรายการไปยัง ★ (เมนูของฉัน) ได้สูงสุด 30 รายการ

หมายเหตุ

- ท่านไม่สามารถเพิ่มรายการดังต่อไปนี้ไปยัง ★ (เมนูของฉัน)
 - รายการใด ๆ ได้ MENU →  (เล่น)
 - [ดูภาพบนทีวี]

หัวข้อที่เกี่ยวข้อง

- จัดเรียงรายการ
- ลบรายการ
- การใช้รายการ MENU

กล้องดิจิทัลชนิดเปลี่ยนเลนส์ได้
ILCE-7RM3 α7R III

จัดเรียงรายการ

ท่านสามารถจัดเรียงรายการเมนูที่เพิ่มไปยัง ★ (เมนูของฉัน) ได้ MENU ใดใหม่

- 1 MENU → ★ (เมนูของฉัน) → [จัดเรียงรายการ]
- 2 เลือกรายการที่ท่านต้องการย้ายโดยใช้ด้านบน/ล่าง/ซ้าย/ขวาของปุ่มควบคุม
- 3 เลือกปลายทางโดยใช้ด้านบน/ล่าง/ซ้าย/ขวาของปุ่มควบคุม

หัวข้อที่เกี่ยวข้อง

- [เพิ่มรายการ](#)

กล้องดิจิทัลชนิดเปลี่ยนเลนส์ได้
ILCE-7RM3 α7RIII

ลบรายการ

ท่านสามารถลบรายการเมนูที่เพิ่มไปยัง ★ (เมนูของฉัน) ใน MENU

- 1 MENU → ★ (เมนูของฉัน) → [ลบรายการ]
- 2 เลือกรายการที่ท่านต้องการลบโดยใช้ด้านบน/ล่าง/ซ้าย/ขวาของปุ่มควบคุม จากนั้นกดที่ตรงกลางปุ่มควบคุมเพื่อลบรายการที่เลือก

คำแนะนำ

- เมื่อต้องการลบรายการทั้งหมดบนหน้า ให้เลือก MENU → ★ (เมนูของฉัน) → [ลบหน้า]
- ท่านสามารถลบรายการเมนูทั้งหมดที่เพิ่มไปยัง ★ (เมนูของฉัน) โดยเลือก MENU → ★ (เมนูของฉัน) → [ลบทั้งหมด]

หัวข้อที่เกี่ยวข้อง

- [ลบหน้า](#)
- [ลบทั้งหมด](#)
- [เพิ่มรายการ](#)

กล้องดิจิทัลชนิดเปลี่ยนเลนส์ได้
ILCE-7RM3 α7RIII

ลบหน้า

คุณสามารถลบรายการเมนูทั้งหมดที่เพิ่มไปยังหน้าภายใต้ ★ (เมนูของฉัน) ใน MENU

- 1 MENU → ★ (เมนูของฉัน) → [ลบหน้า]
- 2 เลือกหน้าที่ท่านต้องการจะลบโดยใช้ด้านซ้าย/ขวาของปุ่มควบคุม และกดที่ตรงกลางของปุ่มควบคุมเพื่อลบรายการ

หัวข้อที่เกี่ยวข้อง

- [เพิ่มรายการ](#)
- [ลบทั้งหมด](#)

กล้องดิจิทัลชนิดเปลี่ยนเลนส์ได้
ILCE-7RM3 α7R III

ลบทั้งหมด

คุณสามารถลบรายการเมนูทั้งหมดที่เพิ่มไปยัง ★ (เมนูของฉัน) ใน MENU

- 1 MENU → ★ (เมนูของฉัน) → [ลบทั้งหมด]
- 2 เลือก [ตกลง]

หัวข้อที่เกี่ยวข้อง

- [เพิ่มรายการ](#)
- [ลบหน้า](#)

กล้องดิจิทัลชนิดเปลี่ยนเลนส์ได้
ILCE-7RM3 α7RIII

แสดงภาพอัตโนมัติ

ท่านสามารถตรวจสอบภาพที่บันทึกบนหน้าจอได้ทันทีหลังจากถ่ายภาพ ท่านสามารถตั้งระยะเวลาแสดงภาพของระบบดูภาพอัตโนมัติ

1 MENU →  2 (ตั้งค่ากล้อง2) → [แสดงภาพอัตโนมัติ] → ค่าที่ต้องการ

รายละเอียดรายการเมนู

10 วินาที/5 วินาที/2 วินาที:

แสดงภาพที่บันทึกบนหน้าจอทันทีหลังจากถ่ายภาพตามระยะเวลาที่เลือกไว้ ถ้าท่านทำการขยายภาพระหว่างการแสดงภาพอัตโนมัติ ท่านสามารถตรวจสอบภาพนั้นได้โดยใช้อัตราที่ขยาย

ปิด:

ไม่แสดงภาพอัตโนมัติ

หมายเหตุ

- เมื่อคุณใช้ฟังก์ชันที่ทำการประมวลผลภาพ ภาพก่อนการประมวลผลอาจจะแสดงขึ้นชั่วคราว ตามด้วยภาพหลังการประมวลผล
- การตั้งค่า DISP (การตั้งค่าแสดงผล) จะนำไปใช้กับการแสดงภาพอัตโนมัติ



หัวข้อที่เกี่ยวข้อง

- [การขยายภาพที่กำลังแสดง\(ขยาย\)](#)

กล้องดิจิทัลชนิดเปลี่ยนเลนส์ได้
ILCE-7RM3 α7RIII

ตรวจสอบรูรับแสง

ขณะที่ท่านกดปุ่มที่กำหนดให้กับฟังก์ชัน [ตรวจสอบรูรับแสง] ค้างไว้ รูรับแสงจะหดเล็กลงให้เท่ากับค่ารูรับแสงที่ตั้งไว้ ทำให้ท่านสามารถตรวจสอบระดับความเบลของภาพก่อนถ่ายภาพได้

- 1 MENU → 2 (ตั้งค่ากล้อง2) → [ คีย์กำหนดเอง] → ตั้งค่าฟังก์ชัน [ตรวจสอบรูรับแสง] ให้กับคีย์ที่ต้องการ
- 2 ตรวจสอบภาพโดยกดปุ่มที่กำหนดให้กับ [ตรวจสอบรูรับแสง]

คำแนะนำ

- ถึงแม้ท่านจะสามารถเปลี่ยนค่ารูรับแสงขณะตรวจสอบภาพ วัตถุประสงค์จะหลุดโฟกัสเมื่อท่านเลือกรูรับแสงที่สว่างขึ้น ขอแนะนำให้ท่านปรับโฟกัสอีกครั้งหนึ่ง



หัวข้อที่เกี่ยวข้อง

- [คีย์กำหนดเอง \(ภาพนิ่ง/ภาพเคลื่อนไหว/ดูภาพ\)](#)
- [ตรวจสอบผลถ่ายภาพ](#)

กล้องดิจิทัลชนิดเปลี่ยนเลนส์ได้
ILCE-7RM3 α7RIII

ตรวจสอบผลถ่ายภาพ

ขณะกดคีย์ซึ่งได้กำหนดให้เป็น [ตรวจสอบผลถ่ายภาพ] ค้างไว้ ท่านสามารถตรวจสอบภาพตัวอย่างที่มีการปรับการตั้งค่า DRO ความเร็วชัตเตอร์ ค่ารับแสง และความไวแสง ISO ตรวจสอบตัวอย่างผลลัพธ์ของการถ่ายภาพก่อนถ่ายภาพ

- 1 MENU →  2 (ตั้งค่ากล้อง2) → [ คีย์กำหนดเอง] → กำหนดฟังก์ชัน [ตรวจสอบผลถ่ายภาพ] ให้กับคีย์ที่ต้องการ
- 2 ตรวจสอบภาพโดยกดปุ่มที่กำหนดให้กับ [ตรวจสอบผลถ่ายภาพ]

คำแนะนำ

- การตั้งค่า DRO ความเร็วชัตเตอร์ ค่ารับแสง และความไวแสง ISO ที่ท่านได้ตั้งค่าไว้จะสะท้อนไว้ในภาพสำหรับ [ตรวจสอบผลถ่ายภาพ] แต่แอปพลิเคชันบางอย่างไม่สามารถตรวจสอบได้ ทั้งนี้ขึ้นอยู่กับวิธีการตั้งค่าถ่ายภาพ แต่ในกรณีนั้น การตั้งค่าที่ท่านเลือกไว้จะยังคงมีผลกับภาพที่ท่านถ่าย

หัวข้อที่เกี่ยวข้อง

- คีย์กำหนดเอง (ภาพนิ่ง/ภาพเคลื่อนไหว/ดูภาพ)
- ตรวจสอบรูรับแสง

กล้องดิจิทัลชนิดเปลี่ยนเลนส์ได้
ILCE-7RM3 α7RIII

แสดง Live View

ตั้งว่าจะแสดงหรือไม่แสดงภาพที่ถูกเปลี่ยนแปลงอันเป็นผลจากการปรับการชดเชยแสง สมดุลแสงสีขาว [สร้างสรรค์ภาพถ่าย] หรือ [เอฟเฟ็คของภาพ] บนหน้าจอ

1 MENU → 2 (ตั้งค่ากล้อง2) → [แสดง Live View] → ค่าที่ต้องการ

รายละเอียดรายการเมนู

การตั้งค่าเอฟเฟ็ค เปิด:

แสดงภาพ Live View ในลักษณะที่ใกล้เคียงกับภาพที่จะถ่ายได้ที่สุด โดยใช้การตั้งค่าที่ท่านกำหนดไว้ทั้งหมด การตั้งค่านี้มีประโยชน์เมื่อท่านต้องการถ่ายภาพโดยตรวจสอบผลที่ได้บนหน้าจอ Live View

การตั้งค่าเอฟเฟ็ค ปิด:

แสดงภาพ Live View โดยไม่มีผลกระทบจากการปรับการชดเชยแสง สมดุลแสงสีขาว [สร้างสรรค์ภาพถ่าย] หรือ [เอฟเฟ็คของภาพ]

เมื่อใช้งานการตั้งค่านี้ ท่านจะสามารถตรวจสอบองค์ประกอบของภาพได้อย่างง่ายดาย

Live View จะแสดงด้วยความสว่างที่เหมาะสมเสมอ แม้ว่าจะอยู่ในโหมด [ปรับระดับแสงเอง]

เมื่อเลือก [การตั้งค่าเอฟเฟ็ค ปิด] ไอคอน **VIEW** จะแสดงบนหน้าจอ Live View

คำแนะนำ

- เมื่อใช้งานแฟลชของผู้ผลิตอื่น เช่น แฟลชสตูดิโอ การแสดงภาพ Live View อาจจะมีขีดสำหรับค่าความเร็วชัตเตอร์บางค่า เมื่อดังค่า [แสดง Live View] ไว้ที่ [การตั้งค่าเอฟเฟ็ค ปิด] Live View จะแสดงภาพให้สว่างเพื่อที่ท่านจะได้ตรวจสอบองค์ประกอบภาพได้ง่าย

หมายเหตุ

- ไม่สามารถตั้งค่า [แสดง Live View] ไว้ที่ [การตั้งค่าเอฟเฟ็ค ปิด] ในโหมดถ่ายภาพต่อไปนี้:
 - [อัดโน้มนัดอัจฉริยะ]
 - [ภาพเคลื่อนไหว]
 - [สโลและคริกโมชัน]
- เมื่อดัง [แสดง Live View] ไว้ที่ [การตั้งค่าเอฟเฟ็ค ปิด] ความสว่างของภาพที่ถ่ายจะไม่เท่ากับภาพที่แสดงด้วย Live View

กล้องดิจิทัลชนิดเปลี่ยนเลนส์ได้
ILCE-7RM3 α7RIII

เส้นตาราง

ตั้งค่าว่าต้องการแสดงเส้นตารางหรือไม่ เส้นตารางจะช่วยให้คุณในการจัดองค์ประกอบของภาพ

1 MENU → 2 (ตั้งค่ากล้อง2) → [เส้นตาราง] → ค่าที่ต้องการ

รายละเอียดรายการเมนู

เส้นกฏสามส่วน:

วางวัตถุไว้ใกล้กับหนึ่งในเส้นตารางที่แบ่งภาพออกเป็นสามส่วน เพื่อให้ภาพมีองค์ประกอบที่สมดุล

ตารางสี่เหลี่ยม:

ตารางสี่เหลี่ยมจัตุรัสช่วยให้ตรวจสอบแนวระดับขององค์ประกอบในภาพได้ง่ายขึ้น เหมาะสำหรับการประเมินองค์ประกอบของภาพ เมื่อถ่ายภาพวิว ภาพระยะใกล้ หรือทำสำเนาภาพ

ด.สี่เหลี่ยม+ ทแยงมุม:

วางวัตถุบนเส้นแนวทแยง เพื่อแสดงความรู้สึกเชิงปริศนาและมีพลัง

ปิด:

ไม่แสดงเส้นตาราง

กล้องดิจิทัลชนิดเปลี่ยนเลนส์ได้
ILCE-7RM3 α7RIII

FINDER/MONITOR

ตั้งค่าวิธีการสลับการแสดงผลระหว่างช่องมองภาพอิเล็กทรอนิกส์และหน้าจอ

1 MENU →  2 (ตั้งค่ากล้อง2) → [FINDER/MONITOR] → ค่าที่ต้องการ

รายละเอียดรายการเมนู

อัตโนมัติ:

เมื่อท่านมองไปในช่องมองภาพอิเล็กทรอนิกส์ เช่น เซอร์ตาจะตอบสนองและกล้องจะเปลี่ยนไปแสดงผลในช่องมองภาพอิเล็กทรอนิกส์โดยอัตโนมัติ





ช่องมองภาพ(แมนนวล):

หน้าจอลงและจะแสดงภาพเฉพาะในช่องมองภาพอิเล็กทรอนิกส์เท่านั้น

หน้าจอ(แมนนวล):

ช่องมองภาพอิเล็กทรอนิกส์ถูกปิด และแสดงภาพบนหน้าจอเสมอ

คำแนะนำ

- ท่านสามารถกำหนดฟังก์ชัน [FINDER/MONITOR] ให้กับคีย์ที่ต้องการ MENU →  2 (ตั้งค่ากล้อง2) → [ คีย์กำหนดเอง], [ คีย์กำหนดเอง] หรือ [ คีย์กำหนดเอง] → ตั้งค่า [เลือก Finder/Monitor] ให้กับคีย์ที่ต้องการ
- หากท่านต้องการคงการแสดงผลบนช่องมองภาพอิเล็กทรอนิกส์หรือการแสดงผลบนจอภาพไว้ ให้ตั้งค่า [FINDER/MONITOR] ไปที่ [ช่องมองภาพ(แมนนวล)] หรือ [หน้าจอ(แมนนวล)] ไว้ล่วงหน้า
ท่านสามารถปิดจอภาพไว้เมื่อสายตาจากช่องมองภาพอิเล็กทรอนิกส์ในขณะบันทึกภาพ โดยตั้งค่าการแสดงผลบนจอภาพไปที่ [ปิดหน้าจอ] โดยใช้ปุ่ม DISP เลือก MENU →  2 (ตั้งค่ากล้อง2) → [ปุ่ม DISP] → [จอ] และภาเครื่องหมายถูกที่ [ปิดหน้าจอ] ไว้ล่วงหน้า

หมายเหตุ

- เมื่อดึงจอภาพออก เช่น เซอร์ตาของกล้องจะไม่ตรวจจับดวงตาของท่านที่เข้าไปใกล้ แม้ว่าได้ตั้งค่า [FINDER/MONITOR] ไปที่ [อัตโนมัติ] ก็ตาม ภาพจะแสดงขึ้นที่จอภาพต่อไป

หัวข้อที่เกี่ยวข้อง

- [คีย์กำหนดเอง \(ภาพนิ่ง/ภาพเคลื่อนไหว/ดูภาพ\)](#)
- [ปุ่ม DISP \(จอ/ช่องมองภาพ\)](#)

กล้องดิจิทัลชนิดเปลี่ยนเลนส์ได้
ILCE-7RM3 α7RIII

ความสว่างหน้าจอ

ปรับความสว่างของหน้าจอ

1 MENU →  (ตั้งค่า) → [ความสว่างหน้าจอ] → ค่าที่ต้องการ

รายละเอียดรายการเมนู

แมนนวล:

ปรับความสว่างได้ภายในช่วง -2 ถึง +2

สภาพแสงแดดจ้า:

ปรับความสว่างให้เหมาะสำหรับการถ่ายภาพกลางแจ้ง

หมายเหตุ

- การตั้งค่า [สภาพแสงแดดจ้า] สว่างเกินไปสำหรับการถ่ายภาพในร่ม ตั้งค่า [ความสว่างหน้าจอ] ไปที่ [แมนนวล] สำหรับการถ่ายภาพในร่ม

กล้องดิจิทัลชนิดเปลี่ยนเลนส์ได้
ILCE-7RM3 α7RIII

ความสว่างช่องมองภาพ

เมื่อใช้ช่องมองภาพอิเล็กทรอนิกส์ ผลิตภัณฑ์จะปรับความสว่างของช่องมองภาพอิเล็กทรอนิกส์ตามสภาพแวดล้อม

1 MENU →  (ตั้งค่า) → [ความสว่างช่องมองภาพ] → ค่าที่ต้องการ

รายละเอียดรายการเมนู

อัตโนมัติ:

ปรับความสว่างโดยอัตโนมัติ

แมนนวล:

เลือกความสว่างของช่องมองภาพอิเล็กทรอนิกส์ในช่วง -2 ถึง +2

กล้องดิจิทัลชนิดเปลี่ยนเลนส์ได้
ILCE-7RM3 α7RIII

อุณหภูมิสีช่องมองภาพ

ปรับอุณหภูมิสีของช่องมองภาพอิเล็กทรอนิกส์

1 MENU →  (ตั้งค่า) → [อุณหภูมิสีช่องมองภาพ] → ค่าที่ต้องการ

รายละเอียดรายการเมนู

-2 ถึง +2:

เมื่อท่านเลือก “-” หน้าจอช่องมองภาพจะเปลี่ยนเป็นสีที่อบอุ่นขึ้น และเมื่อท่านเลือก “+” หน้าจอช่องมองภาพจะเปลี่ยนเป็นสีที่เย็นขึ้น

กล้องดิจิทัลชนิดเปลี่ยนเลนส์ได้
ILCE-7RM3 α7RIII

เฟรมเรทของช.ม.ภ. (ภาพนิ่ง)

แสดงการเคลื่อนที่ของวัตถุอย่างราบรื่นขึ้นโดยปรับอัตราเฟรมของช่องมองภาพระหว่างการถ่ายภาพนิ่ง ฟังก์ชันนี้สะดวกเมื่อถ่ายภาพวัตถุที่เคลื่อนที่เร็ว

1 MENU →  2 (ตั้งค่ากล้อง2) →  เฟรมเรทของช.ม.ภ. → ค่าที่ต้องการ

- สามารถกำหนดฟังก์ชันนี้ให้ปุ่มที่ท่านเลือกโดยใช้  คีย์กำหนดเอง

รายละเอียดรายการเมนู



สูง:

แสดงการเคลื่อนที่ของวัตถุอย่างราบรื่นขึ้นบนช่องมองภาพ

ปกติ:

แสดงวัตถุที่อัตราเฟรมปกติบนช่องมองภาพ

หมายเหตุ

- เมื่อตั้งค่า  เฟรมเรทของช.ม.ภ. ไปที่ [สูง] ความละเอียดของช่องมองภาพจะลดลง
- แม้เมื่อตั้งค่า  เฟรมเรทของช.ม.ภ. ไว้ที่ [สูง] การตั้งค่าอาจเปลี่ยนเป็น [ปกติ] โดยอัตโนมัติ โดยขึ้นอยู่กับอุณหภูมิของสภาพแวดล้อมในการถ่ายภาพและเงื่อนไขการถ่ายภาพ
-  เฟรมเรทของช.ม.ภ. จะถูกล็อคไว้ที่ [ปกติ] ในสถานการณ์ต่อไปนี้:
 - ขณะแสดงภาพ
 - ขณะเชื่อมต่อ HDMI
 - เมื่ออุณหภูมิภายในตัวกล้องสูง

หัวข้อที่เกี่ยวข้อง

- คีย์กำหนดเอง (ภาพนิ่ง/ภาพเคลื่อนไหว/ดูภาพ)

กล้องดิจิทัลชนิดเปลี่ยนเลนส์ได้
ILCE-7RM3 α7R III

คุณภาพการแสดงผล

ท่านสามารถเปลี่ยนคุณภาพการแสดงผล

1 MENU →  (ตั้งค่า) → [คุณภาพการแสดงผล] → ค่าที่ต้องการ

รายละเอียดรายการเมนู

สูง:
แสดงผลด้วยคุณภาพสูง

ปกติ:
แสดงผลด้วยคุณภาพมาตรฐาน

หมายเหตุ

- เมื่อตั้ง [สูง] ไว้ จะสิ้นเปลืองพลังงานแบตเตอรี่มากกว่าเมื่อตั้ง [ปกติ] ไว้
- เมื่ออุณหภูมิของกล้องเพิ่มสูงขึ้น การตั้งค่าอาจจะล๊อคไว้ที่ [ปกติ]

กล้องดิจิทัลชนิดเปลี่ยนเลนส์ได้
ILCE-7RM3 α7RIII

ปรับหน้าจอสว่าง

ให้ท่านปรับองค์ประกอบเมื่อถ่ายภาพในสถานที่มืด การยืดระยะเวลาเปิดรับแสงช่วยให้ท่านสามารถตรวจสอบองค์ประกอบบนช่องมองภาพ/จอภาพแม้อุณหภูมิในที่มืด เช่น ภายใต้อ่างฟ้าตอนกลางคืน

1 MENU →  2 (ตั้งค่ากล้อง2) → [ คีย์กำหนดเอง] → กำหนดฟังก์ชัน [ปรับหน้าจอสว่าง] ให้กับคีย์ที่ต้องการ

2 กดคีย์ที่ท่านได้กำหนดฟังก์ชัน [ปรับหน้าจอสว่าง] ไว้ แล้วถ่ายภาพ

- ความสว่างเนื่องจาก [ปรับหน้าจอสว่าง] จะคงอยู่ต่อไปหลังถ่ายภาพ
- หากต้องการให้ความสว่างของจอภาพกลับสู่ปกติ กดคีย์ซึ่งท่านได้กำหนดฟังก์ชัน [ปรับหน้าจอสว่าง] ไว้อีกครั้ง

หมายเหตุ

- ในระหว่าง [ปรับหน้าจอสว่าง], [แสดง Live View] จะสลับเป็น [การตั้งค่าเอฟเฟ็ค ปิด] โดยอัตโนมัติ และค่าที่ตั้งไว้ เช่น การชดเชยระดับแสง จะไม่ปรากฏบนการแสดงผลภาพ Live View ขอแนะนำให้ใช้ [ปรับหน้าจอสว่าง] ในสถานที่มืดเท่านั้น
- [ปรับหน้าจอสว่าง] จะถูกยกเลิกโดยอัตโนมัติในสถานการณ์ต่อไปนี้
 - เมื่อปิดสวิตช์กล้อง
 - เมื่อเปลี่ยนโหมดถ่ายภาพจาก P/A/S/M เป็นโหมดที่ไม่ใช่ P/A/S/M
 - เมื่อตั้งโหมดโฟกัสไว้เป็นอย่างอื่นนอกเหนือจากโฟกัสด้วยตัวเอง
 - เมื่อสั่งงาน [ MF Assist]
 - เมื่อเลือก [ขยายโฟกัส] ไว้
 - เมื่อเลือก [ตั้งค่าโฟกัส] ไว้
- ในระหว่าง [ปรับหน้าจอสว่าง] ความเร็วชัตเตอร์อาจช้ากว่าปกติขณะถ่ายภาพในสถานที่มืด เนื่องจากช่วงความสว่างที่วัดได้ขยายออกมาก ค่าระดับแสงจึงอาจมีการเปลี่ยนแปลง

หัวข้อที่เกี่ยวข้อง

- [แสดง Live View](#)

กล้องดิจิทัลชนิดเปลี่ยนเลนส์ได้
ILCE-7RM3 α7RIII

ฟอร์แมต

เมื่อท่านใช้การ์ดหน่วยความจำกับกล้องนี้เป็นครั้งแรก ขอแนะนำให้ฟอร์แมตการ์ดโดยใช้กล้อง เพื่อประสิทธิภาพที่คงที่ของการ์ดหน่วยความจำ พึงระวังว่าการฟอร์แมตจะเป็นการลบข้อมูลทั้งหมดในการ์ดหน่วยความจำอย่างถาวร และไม่สามารถกู้กลับคืนมาได้ บันทึกข้อมูลที่มีค่าลงในคอมพิวเตอร์ ฯลฯ

1 MENU →  (ตั้งค่า) → [ฟอร์แมต] → ช่องเสียบการ์ดหน่วยความจำที่ต้องการ

หมายเหตุ

- การฟอร์แมตจะลบข้อมูลทั้งหมดออกอย่างถาวร รวมทั้งภาพที่ป้องกันไว้และการตั้งค่าที่บันทึกไว้ (ตั้งแต่ M1 ถึง M4)
- ไฟแสดงสถานะการเข้าถึงจะติดสว่างในระหว่างที่ทำการฟอร์แมต ห้ามถอดการ์ดหน่วยความจำออกขณะที่ไฟแสดงสถานะการเข้าถึงติดสว่าง
- ฟอร์แมตการ์ดหน่วยความจำในกล้องนี้ หากท่านฟอร์แมตการ์ดหน่วยความจำในคอมพิวเตอร์ การ์ดหน่วยความจำอาจไม่สามารถใช้ได้ ขึ้นอยู่กับรูปแบบของการฟอร์แมต
- การฟอร์แมตอาจใช้เวลาสองสามนาที ขึ้นอยู่กับการ์ดหน่วยความจำ
- ท่านไม่สามารถฟอร์แมตการ์ดหน่วยความจำได้หากแบตเตอรี่เหลือน้อยกว่า 1%

กล้องดิจิทัลชนิดเปลี่ยนเลนส์ได้
ILCE-7RM3 α7R III

หมายเลขไฟล์

เลือกวิธีกำหนดหมายเลขไฟล์ให้กับภาพนิ่ง

1 MENU →  (ตั้งค่า) → [หมายเลขไฟล์] → ค่าที่ต้องการ

รายละเอียดรายการเมนู

ต่อเนื่อง:

ผลิตภัณฑ์จะกำหนดหมายเลขให้ไฟล์ตามลำดับไปจนถึง "9999" โดยไม่รีเซ็ตหมายเลขใหม่

เริ่มใหม่ :

ผลิตภัณฑ์รีเซ็ตหมายเลขเมื่อบันทึกไฟล์ในโฟลเดอร์ใหม่และกำหนดหมายเลขให้ไฟล์โดยเริ่มจาก "0001"
(ในกรณีที่โฟลเดอร์บันทึกมีไฟล์บรรจุอยู่ จะใช้หมายเลขถัดจากหมายเลขสูงสุดหนึ่งหมายเลข)

คำแนะนำ

- การตั้งค่าสำหรับ [หมายเลขไฟล์] จะถูกนำมาใช้ทั้งกับช่องเสียบ 1 และช่องเสียบ 2
- แม้ว่าท่านจะเปลี่ยนการตั้งค่า [ให้สำคัญกับสื่อบันทึก] แล้ว แต่หมายเลขไฟล์จะต่อเนื่องกับการตรวจความจำทั้งสองชุดในช่องเสียบแต่ละช่อง โดยการตั้งค่า [หมายเลขไฟล์] ไว้ที่ [ต่อเนื่อง]

กล้องดิจิทัลชนิดเปลี่ยนเลนส์ได้
ILCE-7RM3 α7RIII

ตั้งค่าชื่อไฟล์

ท่านสามารถระบุอักขระสามตัวแรกของชื่อไฟล์สำหรับภาพที่ถ่าย

- 1 MENU →  (ตั้งค่า) → [ตั้งค่าชื่อไฟล์]
- 2 เลือกช่องป้อนข้อมูลสำหรับชื่อไฟล์เพื่อแสดงแป้นพิมพ์บนหน้าจอ จากนั้นป้อนอักขระสามตัวที่ท่านเลือก
 - การตั้งค่าสำหรับ [ตั้งค่าชื่อไฟล์] จะถูกนำมาใช้ทั้งกับช่องเสียบ 1 และช่องเสียบ 2

หมายเหตุ

- สามารถป้อนได้เฉพาะอักขระที่เป็นตัวอักษรพิมพ์ใหญ่ ตัวเลข และเครื่องหมายขีดกลางเท่านั้น อย่างไรก็ตาม ไม่สามารถใช้เครื่องหมายขีดกลางเป็นอักขระตัวแรกได้
- อักขระสามตัวของชื่อไฟล์ที่ท่านระบุโดยใช้ [ตั้งค่าชื่อไฟล์] จะถูกนำมาใช้กับภาพที่ถ่ายหลังเปลี่ยนการตั้งค่าเท่านั้น

หัวข้อที่เกี่ยวข้อง

- [วิธีใช้แป้นพิมพ์](#)

กล้องดิจิทัลชนิดเปลี่ยนเลนส์ได้
ILCE-7RM3 α7R III

แสดงข้อมูลสีบันทึก

แสดงเวลาที่สามารถบันทึกภาพเคลื่อนไหวได้ของการ์ดหน่วยความจำ รวมทั้งแสดงจำนวนภาพนิ่งที่สามารถบันทึกได้ของการ์ดหน่วยความจำที่เสียบอยู่

1 MENU →  (ตั้งค่า) → [แสดงข้อมูลสีบันทึก] → ช่องเสียบการ์ดหน่วยความจำที่ต้องการ

กล้องดิจิทัลชนิดเปลี่ยนเลนส์ได้
ILCE-7RM3 α7RIII

ตั้งค่าสีบันทึก: ให้สำคัญกับสีบันทึก

เลือกช่องเสียบการ์ดหน่วยความจำที่จะบันทึก [ช่อง 1] คือการตั้งค่าเริ่มต้น หากไม่ต้องการเปลี่ยนแปลงการตั้งค่า และจะใช้การ์ดหน่วยความจำเพียงอันเดียว ให้ใช้ช่องเสียบ 1

1 MENU →  (ตั้งค่า) → [ตั้งค่าสีบันทึก] → [ให้สำคัญกับสีบันทึก] → ช่องเสียบที่ต้องการ

รายละเอียดรายการเมนู

ช่อง 1:

เลือกสีในช่องเสียบ 1

ช่อง 2:

เลือกสีในช่องเสียบ 2

คำแนะนำ

- หากต้องการบันทึกภาพเดียวกันลงในการ์ดหน่วยความจำสองชุดพร้อมกัน หรือค้นหาภาพที่บันทึกไว้ในช่องเสียบการ์ดหน่วยความจำสองชุดตามประเภทของภาพ (ภาพนิ่ง/ภาพเคลื่อนไหว) ให้ใช้ [โหมดบันทึกภาพ]

หมายเหตุ

- ช่องเสียบ 2 รองรับสื่อ Memory Stick PRO Duo และการ์ด SD ช่องเสียบ 1 รองรับเฉพาะการ์ด SD เท่านั้น

หัวข้อที่เกี่ยวข้อง

- การ์ดหน่วยความจำที่สามารถใช้ได้
- ตั้งค่าสีบันทึก: โหมดบันทึกภาพ

กล้องดิจิทัลชนิดเปลี่ยนเลนส์ได้
ILCE-7RM3 α7RIII

ตั้งค่าสื่อบันทึก: โหมดบันทึกภาพ

ท่านสามารถเลือกวิธีการบันทึกภาพได้ เช่น บันทึกภาพเดียวกันลงในการ์ดหน่วยความจำสองชุด หรือบันทึกภาพประเภทต่าง ๆ ลงในการ์ดหน่วยความจำสองชุด

1 MENU →  (ตั้งค่า) → [ตั้งค่าสื่อบันทึก] → [โหมดบันทึกภาพ] → ค่าที่ต้องการ

รายละเอียดรายการเมนู

ปกติ:

บันทึกภาพลงในการ์ดหน่วยความจำในช่องเสียบที่ท่านเลือกไว้ใน [ให้สำคัญกับสื่อบันทึก]

บันทึกพร้อมกัน ():

บันทึกภาพหนึ่งลงในการ์ดหน่วยความจำทั้งสองชุด และบันทึกภาพเคลื่อนไหวลงในการ์ดหน่วยความจำในช่องเสียบการ์ดหน่วยความจำที่ท่านเลือกไว้ใน [ให้สำคัญกับสื่อบันทึก]

บันทึกพร้อมกัน ():

บันทึกภาพหนึ่งลงในการ์ดหน่วยความจำในช่องเสียบการ์ดหน่วยความจำที่ท่านเลือกไว้ใน [ให้สำคัญกับสื่อบันทึก] และบันทึกภาพเคลื่อนไหวลงในการ์ดหน่วยความจำทั้งสองชุด

บ.พร้อม (/):

บันทึกภาพนิ่งและภาพเคลื่อนไหวลงในการ์ดหน่วยความจำทั้งสองชุด

จัดเรียง(RAW/JPEG):

บันทึกภาพในรูปแบบ RAW ลงในการ์ดหน่วยความจำในช่องเสียบการ์ดหน่วยความจำที่ท่านเลือกไว้ใน [ให้สำคัญกับสื่อบันทึก] และบันทึกภาพในรูปแบบ JPEG ลงในการ์ดหน่วยความจำอีกชุดหนึ่ง บันทึกภาพเคลื่อนไหวลงในการ์ดหน่วยความจำในช่องเสียบการ์ดหน่วยความจำที่ท่านเลือกไว้ใน [ให้สำคัญกับสื่อบันทึก]

จัดเรียง(JPEG/RAW):

บันทึกภาพในรูปแบบ JPEG ลงในการ์ดหน่วยความจำในช่องเสียบการ์ดหน่วยความจำที่ท่านเลือกไว้ใน [ให้สำคัญกับสื่อบันทึก] และบันทึกภาพในรูปแบบ RAW ลงในการ์ดหน่วยความจำอีกชุดหนึ่ง บันทึกภาพเคลื่อนไหวลงในการ์ดหน่วยความจำในช่องเสียบการ์ดหน่วยความจำที่ท่านเลือกไว้ใน [ให้สำคัญกับสื่อบันทึก]

จัดเรียง(/):

บันทึกภาพหนึ่งลงในการ์ดหน่วยความจำในช่องเสียบการ์ดหน่วยความจำที่ท่านเลือกไว้ใน [ให้สำคัญกับสื่อบันทึก] และบันทึกภาพเคลื่อนไหวลงในการ์ดหน่วยความจำอีกชุดหนึ่ง

คำแนะนำ

- แม้เมื่อตั้งค่า [โหมดบันทึกภาพ] ไว้ที่ [จัดเรียง(RAW/JPEG)] หรือ [จัดเรียง(JPEG/RAW)] หากไม่ได้เลือก [RAW & JPEG] ในส่วน [ รูปแบบไฟล์] กล้องจะบันทึกไฟล์ในรูปแบบที่เลือกเท่านั้น

หัวข้อที่เกี่ยวข้อง

- การ์ดหน่วยความจำที่สามารถใช้ได้
- ตั้งค่าสื่อบันทึก: ให้สำคัญกับสื่อบันทึก

กล้องดิจิทัลชนิดเปลี่ยนเลนส์ได้
ILCE-7RM3 α7RIII

ตั้งค่าสื่อบันทึก: สลับสื่อบันทึกอัตโนมัติ

หากการ์ดหน่วยความจำเต็มขณะใช้งาน หรือลึ่มใส่การ์ดหน่วยความจำในช่องเสียบ ท่านสามารถบันทึกภาพลงในการ์ดหน่วยความจำอีกอันหนึ่งได้

1 MENU →  (ตั้งค่า) → [ตั้งค่าสื่อบันทึก] → [สลับสื่อบันทึกอัตโนมัติ] → ค่าที่ต้องการ

รายละเอียดรายการเมนู

เปิด:

กล้องจะเริ่มบันทึกลงในการ์ดหน่วยความจำอีกอันหนึ่งโดยอัตโนมัติ เมื่อการ์ดหน่วยความจำเต็มขณะใช้งาน หรือลึ่มใส่การ์ดหน่วยความจำ

ปิด:

กล้องไม่ทำการ [สลับสื่อบันทึกอัตโนมัติ]

วิธีการที่กล้องเปลี่ยนช่องเสียบการ์ดหน่วยความจำที่ใช้งานอยู่

เมื่อตั้ง [โหมดบันทึกภาพ] ไปที่ [ปกติ]:

เมื่อไม่สามารถบันทึกภาพลงในการ์ดหน่วยความจำที่ใช้งานอยู่ [ให้สำคัญกับสื่อบันทึก] จะเปลี่ยนโดยอัตโนมัติ และบันทึกภาพลงในการ์ดหน่วยความจำอีกอันหนึ่ง

เมื่อการ์ดหน่วยความจำอีกอันหนึ่งเต็มหลังจากที่เปลี่ยน กล้องจะเริ่มบันทึกในช่องเสียบเดิมอีกครั้ง

ตัวอย่างเช่น เมื่อตั้งค่า [ให้สำคัญกับสื่อบันทึก] ไปที่ [ช่อง 1]

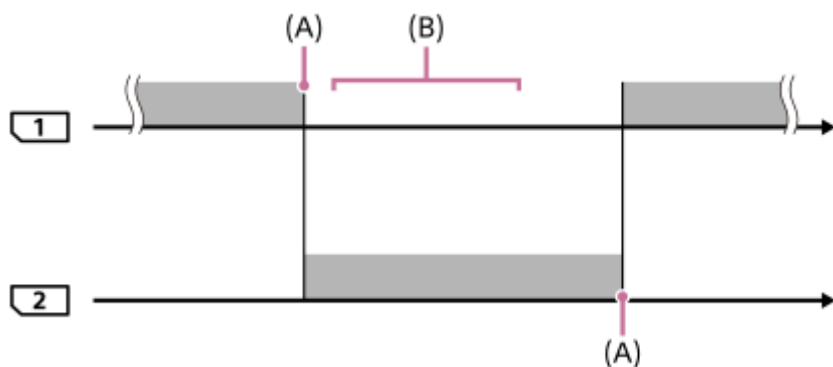





 : การบันทึกภาพ

(A): ไม่สามารถบันทึกลงในการ์ดหน่วยความจำได้อีก (เนื่องจากพื้นที่ไม่พอ ฯลฯ)



(B): เปลี่ยนการ์ดหน่วยความจำนั้นเป็นการ์ดหน่วยความจำที่บันทึกได้

เมื่อบันทึกภาพเดียวกันลงในการ์ดหน่วยความจำสองอันในเวลาเดียวกัน:



- บันทึกภาพหนึ่งโดยตั้งค่า [โหมดบันทึกภาพ] ไปที่ [บันทึกพร้อมกัน ()]
- บันทึกภาพเคลื่อนไหวโดยตั้งค่า [โหมดบันทึกภาพ] ไปที่ [บันทึกพร้อมกัน ()]
- บันทึกภาพหนึ่งหรือภาพเคลื่อนไหวโดยตั้งค่า [โหมดบันทึกภาพ] ไปที่ [บ.พร้อม ( / )]

กล้องจะหยุดการบันทึกพร้อมกัน เมื่อการ์ดหน่วยความจำอันใดอันหนึ่งเต็ม เมื่อถอดการ์ดหน่วยความจำที่เต็มออก กล้องจะเริ่มบันทึกลงในการ์ดหน่วยความจำอีกอันหนึ่ง

เมื่อเปลี่ยนการ์ดหน่วยความจำที่เต็มเป็นการ์ดหน่วยความจำที่บันทึกได้ กล้องจะเริ่มการบันทึกพร้อมกันด้วยการตั้งค่าที่เลือกไว้อีกครั้ง

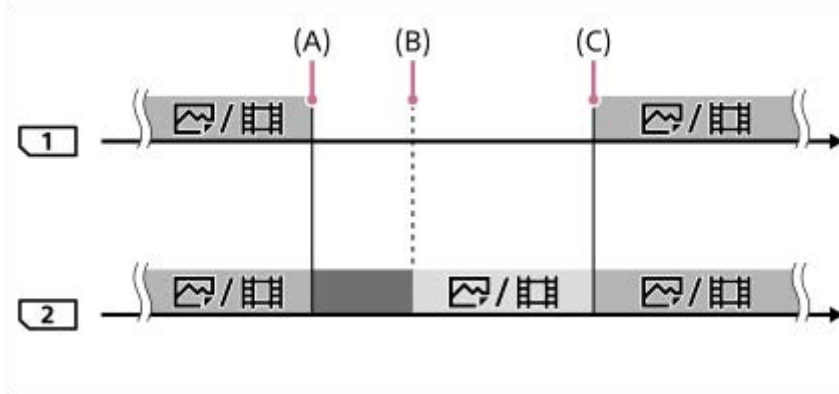
ตัวอย่างเช่น เมื่อตั้งค่า [ให้สำคัญกับสีฉบับทึก] ไปที่ [ช่อง 1]
 ([โหมดบันทึกภาพ]: [บ.พร้อม ( / )])



-  : การบันทึกพร้อมกันใช้งานได้
-  : การบันทึกถูกปิดใช้งาน
-  : ไม่สามารถบันทึกภาพเดียวกันพร้อมกันได้

- (A): ไม่สามารถบันทึกลงในการ์ดหน่วยความจำได้อีก (เนื่องจากพื้นที่ไม่พอ ฯลฯ)
- (B): การ์ดหน่วยความจำถูกถอดออก
- (C): ใส่การ์ดหน่วยความจำที่บันทึกได้แล้ว

- ภาพที่ไม่ได้บันทึกพร้อมกัน (ตัวอย่างเช่น: ภาพหนึ่งขณะ [บันทึกพร้อมกัน ()]) จะถูกบันทึกต่อไปในการ์ดหน่วยความจำอีกอัน หากการ์ดหน่วยความจำที่ใช้งานอยู่เต็ม
- เมื่อการ์ดหน่วยความจำที่ใช้งานอยู่เต็มขณะบันทึกภาพเคลื่อนไหว ภาพเคลื่อนไหวจะถูกบันทึกต่อไปในการ์ดหน่วยความจำอีกอัน จนกว่าการบันทึกที่ดำเนินการอยู่จะเสร็จสิ้น



เมื่อบันทึกภาพแยกกันในการ์ดหน่วยความจำในรูปแบบ RAW และรูปแบบ JPEG:

- เมื่อตั้งค่า [โหมดบันทึกภาพ] ไปที่ [จัดเรียง(RAW/JPEG)] หรือ [จัดเรียง(JPEG/RAW)] และตั้งค่า [ รูปแบบไฟล์] ไปที่ [RAW & JPEG]

กล้องจะหยุดบันทึกเมื่อการ์ดหน่วยความจำอันใดอันหนึ่งเต็ม เมื่อท่านถอดการ์ดหน่วยความจำที่เต็มแล้วออก กล้องจะเริ่มบันทึกทั้งรูปแบบ RAW และ JPEG ลงในการ์ดหน่วยความจำอีกอัน
 เมื่อท่านเปลี่ยนการ์ดหน่วยความจำที่เต็มแล้วเป็นการ์ดหน่วยความจำที่บันทึกได้ กล้องจะเริ่มทำการบันทึกภาพทั้งสองประเภทแยกกันด้วยการตั้งค่าที่เลือกอีกครั้ง

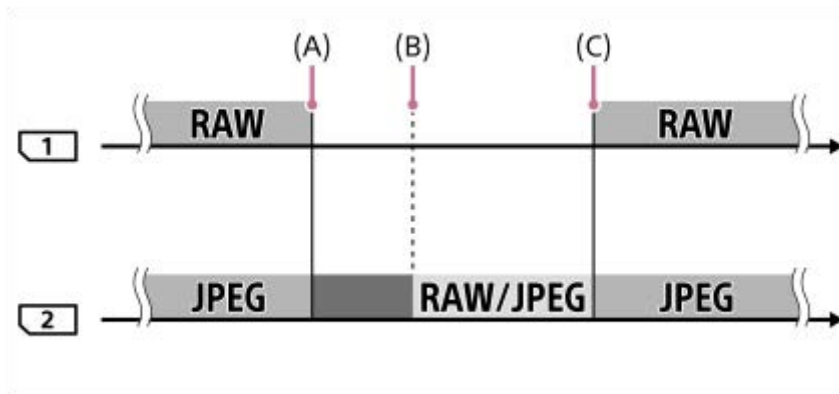
ตัวอย่างเช่น เมื่อตั้งค่า [ให้สำคัญกับสีฉบับทึก] ไปที่ [ช่อง 1]
 ([โหมดบันทึกภาพ]: [จัดเรียง(RAW/JPEG)])





-  : ภาพจะถูกจัดเรียงตามรูปแบบไฟล์
-  : การบันทึกภาพหนึ่งถูกปิดใช้งาน (สามารถบันทึกภาพเคลื่อนไหวได้)
-  : ไม่สามารถจัดเรียงภาพได้

- (A): ไม่สามารถบันทึกลงในการ์ดหน่วยความจำได้อีก (เนื่องจากพื้นที่ไม่พอ ฯลฯ)
- (B): การ์ดหน่วยความจำถูกถอดออก

(C): ใส่การ์ดหน่วยความจำที่บันทึกได้แล้ว



- เมื่อการ์ดหน่วยความจำที่ใช้งานอยู่เต็มขณะบันทึกภาพเคลื่อนไหว กล้องจะเริ่มบันทึกลงในการ์ดหน่วยความจำอีกอัน

เมื่อบันทึกภาพนิ่งและภาพเคลื่อนไหวแยกกันในการ์ดหน่วยความจำสองอัน:

- เมื่อตั้งค่า [โหมดบันทึกภาพ] ไว้ที่ [จัดเรียง( / )]

เมื่อการ์ดหน่วยความจำอันใดอันหนึ่งเต็ม ทั้งภาพนิ่งและภาพเคลื่อนไหวจะถูกบันทึกลงในการ์ดหน่วยความจำอีกอัน
เมื่อท่านเปลี่ยนการ์ดหน่วยความจำที่เต็มแล้วเป็นการ์ดหน่วยความจำที่บันทึกได้ กล้องจะเริ่มทำการบันทึกภาพทั้งสองประเภทแยกกัน
ด้วยการตั้งค่าที่เลือกอีกครั้ง

ตัวอย่างเช่น เมื่อตั้งค่า [ให้สำคัญกับสื่อบันทึก] ไปที่ [ช่อง 1]

([โหมดบันทึกภาพ]: [จัดเรียง( / )])

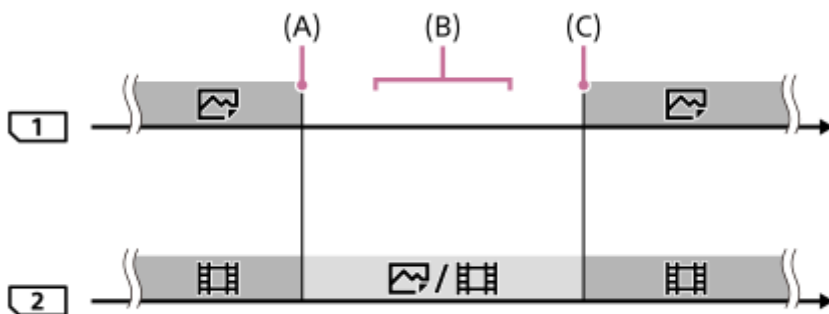

 : ภาพจะถูกจัดเรียงตามประเภทของภาพ

 : ไม่สามารถจัดเรียงภาพได้

(A): ไม่สามารถบันทึกลงในการ์ดหน่วยความจำได้อีก (เนื่องจากพื้นที่ไม่พอ ฯลฯ)

(B): การ์ดหน่วยความจำถูกถอดออก

(C): ใส่การ์ดหน่วยความจำที่บันทึกได้แล้ว

คำแนะนำ

- ภาพจะถูกบันทึกลงในการ์ดหน่วยความจำในช่องเสียบที่แสดงบนจอภาพด้วยสัญลักษณ์ลูกศร หลังจากกล้องเปลี่ยนช่องเสียบโดยใช่ [สลับสื่อบันทึกอัตโนมัติ] ให้เปลี่ยนการ์ดหน่วยความจำในช่องเดิมเป็นการ์ดหน่วยความจำที่บันทึกได้
- หากตั้งค่า [โหมดบันทึกภาพ] ไว้ที่ [ปกติ] การตั้งค่าสำหรับ [ให้สำคัญกับสื่อบันทึก] จะเปลี่ยนอัตโนมัติเมื่อช่องเสียบเปลี่ยน หากท่านต้องการบันทึกในช่องเสียบที่ใช้งานอยู่ก่อนที่จะเปลี่ยน ให้เลือกช่องเสียบที่ต้องการอีกครั้งโดยใช่ [ให้สำคัญกับสื่อบันทึก]
- หากท่านต้องการบันทึกภาพต่อเนื่องโดยใช้การตั้งค่าที่เลือกด้วย [โหมดบันทึกภาพ] และ [ให้สำคัญกับสื่อบันทึก] ให้ตั้งค่า [สลับสื่อบันทึกอัตโนมัติ] เป็น [ปิด]
- แม้ว่ากล้องจะบันทึกภาพเคลื่อนไหวในการ์ดหน่วยความจำสองอันโดยใช่ [สลับสื่อบันทึกอัตโนมัติ] ระยะเวลาบันทึกต่อเนื่องจะอยู่ที่ประมาณ 29 นาทีต่อการบันทึก

หัวข้อที่เกี่ยวข้อง

- การ์ดหน่วยความจำที่สามารถใช้ได้
- ระยะเวลาที่บันทึกได้ของภาพเคลื่อนไหว
- ตั้งค่าสื่อบันทึก: ให้สำคัญกับสื่อบันทึก

กล้องดิจิทัลชนิดเปลี่ยนเลนส์ได้
ILCE-7RM3 α7RIII

เลือกโฟลเดอร์ REC

ถ้าตั้งค่า [ชื่อโฟลเดอร์] ไปที่ [รูปแบบปกติ] และมี 2 โฟลเดอร์ขึ้นไป ท่านสามารถเลือกโฟลเดอร์ในการดหน่วยความจำที่จะบันทึกภาพได้

1 MENU →  (ตั้งค่า) → [เลือกโฟลเดอร์ REC] → โฟลเดอร์ที่ต้องการ

หมายเหตุ

- ท่านไม่สามารถเลือกโฟลเดอร์เมื่อตั้งค่า [ชื่อโฟลเดอร์] ไว้ที่ [รูปแบบวันที่]
- ถ้าตั้ง [โหมดบันทึกภาพ] เป็นค่าอื่นที่ไม่ใช่ [ปกติ] ท่านสามารถเลือกโฟลเดอร์ร่วมในการดหน่วยความจำทั้งสองอันได้เท่านั้น ถ้าไม่มีโฟลเดอร์ร่วม ท่านสามารถสร้างได้โดยใช้ [แฟ้มภาพใหม่]

หัวข้อที่เกี่ยวข้อง

- ชื่อโฟลเดอร์
- ตั้งค่าสื่อบันทึก: โหมดบันทึกภาพ

กล้องดิจิทัลชนิดเปลี่ยนเลนส์ได้
ILCE-7RM3 α7RIII

เพิ่มภาพใหม่

สร้างโฟลเดอร์ใหม่ในการจัดหน่วยความจำสำหรับบันทึกภาพนิ่ง โฟลเดอร์ใหม่จะถูกสร้างด้วยหมายเลขที่เพิ่มขึ้นทีละ 1 จากหมายเลขสูงสุดที่ใช้ในปัจจุบัน ภาพจะถูกบันทึกในโฟลเดอร์ที่สร้างขึ้นใหม่

1 MENU →  (ตั้งค่า) → [เพิ่มภาพใหม่]

หมายเหตุ

- เมื่อท่านเสียบการ์ดหน่วยความจำที่เคยใช้กับอุปกรณ์อื่นลงในผลิตภัณฑ์นี้แล้วทำการถ่ายภาพ โฟลเดอร์ใหม่จะสร้างขึ้นมาเองโดยอัตโนมัติ
- โฟลเดอร์หนึ่งบรรจุภาพได้สูงสุด 4,000 ภาพ เมื่อมีภาพเกินจำนวนที่โฟลเดอร์บรรจุได้ โฟลเดอร์ใหม่จะสร้างขึ้นมาเองโดยอัตโนมัติ
- ถ้าตั้งค่า [โหมดบันทึกภาพ] ไว้ที่ค่าอื่นซึ่งไม่ใช่ [ปกติ] จะมีการสร้างโฟลเดอร์ใหม่ที่มีหมายเลขโฟลเดอร์มากกว่าโฟลเดอร์ที่ใช้อยู่ในขณะนั้นของการจัดหน่วยความจำที่เสียบอยู่ในช่องเสียบไปหนึ่งตัวเลข
- ถ้าตั้งค่า [โหมดบันทึกภาพ] ไว้ที่ค่าอื่นซึ่งไม่ใช่ [ปกติ] และมีการถ่ายภาพแล้ว โฟลเดอร์ใหม่อาจถูกสร้างขึ้นโดยอัตโนมัติ

หัวข้อที่เกี่ยวข้อง

- [ตั้งค่าสื่อบันทึก: โหมดบันทึกภาพ](#)

กล้องดิจิทัลชนิดเปลี่ยนเลนส์ได้
ILCE-7RM3 α7RIII

ชื่อไฟล์เดอร์

ภาพนิ่งถูกบันทึกไว้ในไฟล์เดอร์ที่สร้างขึ้นโดยอัตโนมัติในไฟล์เดอร์ DCIM ในการจัดหน่วยความจำ ท่านสามารถเปลี่ยนวิธีการกำหนดชื่อไฟล์เดอร์

1 MENU →  (ตั้งค่า) → [ชื่อไฟล์เดอร์] → ค่าที่ต้องการ

รายละเอียดรายการเมนู

รูปแบบปกติ:

รูปแบบชื่อไฟล์เดอร์เป็นดังนี้: หมายเลขไฟล์เดอร์ + MSDCF

ตัวอย่างเช่น: 100MSDCF

รูปแบบวันที่:

รูปแบบชื่อไฟล์เดอร์เป็นดังนี้: หมายเลขไฟล์เดอร์ + ปี (ตัวเลขสุดท้าย)/ดด/วว

ตัวอย่างเช่น: 10070405(หมายเลขไฟล์เดอร์: 100, วันที่: 04/05/2017)

หมายเหตุ

- ท่านไม่สามารถเปลี่ยนการตั้งค่า [ชื่อไฟล์เดอร์] สำหรับภาพเคลื่อนไหว

กล้องดิจิทัลชนิดเปลี่ยนเลนส์ได้
ILCE-7RM3 α7RIII

พื้นฐานข้อมูลภาพ

หากประมวลผลไฟล์ภาพบนเครื่องคอมพิวเตอร์ อาจเกิดปัญหากับไฟล์ฐานข้อมูลภาพ ในกรณีดังกล่าว ภาพในการ์ดหน่วยความจำจะไม่แสดงในผลิตภัณฑ์นี้ หากเกิดปัญหานี้ขึ้นให้ซ่อมแซมไฟล์โดยใช้ [พื้นฐานข้อมูลภาพ]

1 MENU →  (ตั้งค่า) → [พื้นฐานข้อมูลภาพ] → ช่องเสียบการ์ดหน่วยความจำที่ต้องการ → [ตกลง]

หมายเหตุ

- ใช้แบตเตอรี่ที่ชาร์จมาอย่างเพียงพอ ขณะซ่อมแซมภาพ หากแบตเตอรี่มีพลังงานต่ำ อาจทำให้เกิดความเสียหายแก่ข้อมูลได้

กล้องดิจิทัลชนิดเปลี่ยนเลนส์ได้
ILCE-7RM3 α7RIII

สัญญาณเสียง

เลือกว่าจะให้ผลิตภัณฑ์ส่งเสียงหรือไม่

1 MENU →  2 (ตั้งค่ากล้อง2) → [สัญญาณเสียง] → ค่าที่ต้องการ

รายละเอียดรายการเมนู

เปิด:

เสียงจะดังขึ้น เช่น เมื่อปรับโฟกัสได้สำเร็จโดยกดปุ่มชัตเตอร์ลงครึ่งหนึ่ง เป็นต้น

ปิด:

ไม่มีเสียง

หมายเหตุ

- ถ้าตั้งค่า [โหมดโฟกัส] ไว้ที่ [AF ต่อเนื่อง] กล้องจะไม่ส่งเสียงมีปฏิกิริยาโฟกัสไปยังวัตถุ

กล้องดิจิทัลชนิดเปลี่ยนเลนส์ได้
ILCE-7RM3 α7RIII

เวลาเริ่มประหยัดพวง.

ตั้งรอบระยะเวลาให้เปลี่ยนเป็นโหมดประหยัดพลังงานโดยอัตโนมัติเมื่อไม่ได้ใช้งาน เพื่อป้องกันแบตเตอรี่เสื่อมประสิทธิภาพ หากต้องการกลับสู่โหมดถ่ายภาพ ให้ใช้งานกล้อง เช่น กดปุ่มชัตเตอร์ลงครึ่งหนึ่ง

1 MENU →  (ตั้งค่า) → [เวลาเริ่มประหยัดพวง.] → ค่าที่ต้องการ

รายละเอียดรายการเมนู

30 นาที/5 นาที/2 นาที/1 นาที/10 วินาที

หมายเหตุ

- ปิดผลิตภัณฑ์เมื่อไม่ใช้งานเป็นเวลานาน
- ฟังก์ชันประหยัดพลังงานจะไม่ทำงานขณะจ่ายพลังงานผ่าน USB แสดงภาพสไลด์โชว์ ขณะบันทึกภาพเคลื่อนไหว หรือเมื่อเชื่อมต่อกับคอมพิวเตอร์หรือทีวี

กล้องดิจิทัลชนิดเปลี่ยนเลนส์ได้
ILCE-7RM3 α7RIII

อุณหภูมิปิดอัตโนมัติ

ตั้งค่าอุณหภูมิของกล้องที่จะสั่งงานให้กล้องปิดสวิตช์เองโดยอัตโนมัติในขณะที่ถ่ายภาพ เมื่อตั้งค่าไปที่ [สูง] ท่านจะสามารถถ่ายภาพต่อเนื่องได้ แม้กล้องจะมีอุณหภูมิสูงกว่าปกติก็ตาม

1 MENU →  (ตั้งค่า) → [อุณหภูมิปิดอัตโนมัติ] → ค่าที่ต้องการ

รายละเอียดรายการเมนู

ปกติ:

กำหนดอุณหภูมิมาตรฐานที่จะทำให้กล้องปิดสวิตช์

สูง:

กำหนดอุณหภูมิที่จะทำให้กล้องปิดสวิตช์ให้สูงกว่า [ปกติ]

หมายเหตุ เมื่อตั้งค่า [อุณหภูมิปิดอัตโนมัติ] ไว้ที่ [สูง]

- ห้ามถ่ายภาพในขณะที่ถือกล้องอยู่ในมือ ไข้ขาตั้งกล้อง
- การใช้งานกล้องในขณะที่ถือกล้องอยู่ในมือเป็นเวลานานๆ อาจทำให้ได้รับแผลไหม้ที่เกิดจากความร้อนที่มีอุณหภูมิต่ำ

ระยะเวลาบันทึกต่อเนื่องสำหรับภาพเคลื่อนไหว เมื่อตั้งค่า [อุณหภูมิปิดอัตโนมัติ] ไว้ที่ [สูง]

เมื่อกำลังเริ่มบันทึกภาพตามค่าเริ่มต้นหลังจากปิดสวิตช์กล้องไว้สักครู่ ระยะเวลาที่ใช้ได้สำหรับการบันทึกภาพเคลื่อนไหวต่อเนื่องจะเป็นดังนี้ ค่าต่อไปนี้แสดงเวลาต่อเนื่องจากในขณะที่กล้องเริ่มบันทึกจนกระทั่งกล้องหยุดทำการบันทึก

อุณหภูมิแวดล้อม: 20°C

ระยะเวลาบันทึกต่อเนื่องสำหรับภาพเคลื่อนไหว (HD): ประมาณ 29 นาที

ระยะเวลาบันทึกต่อเนื่องสำหรับภาพเคลื่อนไหว (4K): ประมาณ 29 นาที

อุณหภูมิแวดล้อม: 30°C

ระยะเวลาบันทึกต่อเนื่องสำหรับภาพเคลื่อนไหว (HD): ประมาณ 29 นาที

ระยะเวลาบันทึกต่อเนื่องสำหรับภาพเคลื่อนไหว (4K): ประมาณ 29 นาที

อุณหภูมิแวดล้อม: 40°C

ระยะเวลาบันทึกต่อเนื่องสำหรับภาพเคลื่อนไหว (HD): ประมาณ 29 นาที

ระยะเวลาบันทึกต่อเนื่องสำหรับภาพเคลื่อนไหว (4K): ประมาณ 29 นาที

HD: XAVC S HD (60p 50M/50p 50M เมื่อกำลังไม่ได้เชื่อมต่อผ่าน Wi-Fi)

4K: XAVC S 4K (30p 60M/25p 60M เมื่อกำลังไม่ได้เชื่อมต่อผ่าน Wi-Fi)

หมายเหตุ

- แม้ว่าได้ตั้งค่า [อุณหภูมิปิดอัตโนมัติ] ไว้ที่ [สูง] ก็ตาม แต่ระยะเวลาที่สามารถบันทึกภาพเคลื่อนไหวได้อาจไม่เปลี่ยนแปลง ทั้งนี้ขึ้นอยู่กับสภาพหรืออุณหภูมิของกล้อง

หัวข้อที่เกี่ยวข้อง

- ระยะเวลาที่บันทึกได้ของภาพเคลื่อนไหว

กล้องดิจิทัลชนิดเปลี่ยนเลนส์ได้
ILCE-7RM3 α7RIII

รีโมทควบคุม IR

ท่านสามารถใช้งานผลิตภัณฑ์นี้และถ่ายภาพโดยใช้ปุ่ม SHUTTER, ปุ่ม 2SEC (หน่วงชัตเตอร์ 2 วินาที) และปุ่ม START/STOP (หรือปุ่มภาพเคลื่อนไหว (RMT-DSLR2 เท่านั้น)) บนรีโมทคอนโทรลไร้สาย RMT-DSLR1 (แยกจำหน่าย) และ RMT-DSLR2 (แยกจำหน่าย) โปรดดูคำแนะนำการใช้งานสำหรับรีโมทคอนโทรลอินฟราเรดประกอบด้วย

1 MENU →  (ตั้งค่า) → [รีโมทควบคุม IR] → ค่าที่ต้องการ

รายละเอียดรายการเมนู

เปิด:

ยอมให้รีโมทคอนโทรลอินฟราเรดทำงาน

ปิด:

ไม่ยอมให้รีโมทคอนโทรลอินฟราเรดทำงาน

หมายเหตุ

- เลนส์หรือเลนส์สุดอาจบังเซ็นเซอร์อินฟราเรดระยะใกล้ ที่เป็นตัวรับสัญญาณ ใช้รีโมทคอนโทรลอินฟราเรดในตำแหน่งที่สัญญาณสามารถไปถึงผลิตภัณฑ์ได้
- เมื่อตั้ง [รีโมทควบคุม IR] ไว้ที่ [เปิด] ผลิตภัณฑ์จะไม่เปลี่ยนเป็นโหมดประหยัดพลังงาน ตั้งค่า [ปิด] หลังจากใช้รีโมทคอนโทรลอินฟราเรด
- รีโมทคอนโทรลอินฟราเรดจะไม่สามารถใช้ได้ขณะตั้งค่า [รีโมทควบคุมBluetooth] เป็น [เปิด]



กล้องดิจิทัลชนิดเปลี่ยนเลนส์ได้
ILCE-7RM3 α7RIII

ตัวเลือก NTSC/PAL

แสดงภาพเคลื่อนไหวที่บันทึกด้วยผลิตภัณฑ์บนทีวีระบบ NTSC/PAL

1 MENU →  (ตั้งค่า) → [ตัวเลือก NTSC/PAL] → [ตกลง]

หมายเหตุ

- ถ้าท่านเสียบการ์ดหน่วยความจำที่ได้ฟอร์แมตด้วยระบบวิดีโออื่นก่อนหน้านี้ จะมีข้อความแจ้งว่าท่านต้องฟอร์แมตการ์ดใหม่อีกครั้งปรากฏขึ้น หากต้องการบันทึกด้วยระบบอื่น ให้ฟอร์แมตการ์ดหน่วยความจำใหม่อีกครั้งหรือใช้การ์ดหน่วยความจำอันอื่น
- เมื่อท่านดำเนินการ [ตัวเลือก NTSC/PAL] และการตั้งค่าถูกเปลี่ยนจากการตั้งค่าเริ่มต้น ข้อความ "เลือกใช้งานในระบบ NTSC" หรือ "เลือกใช้งานในระบบ PAL" จะปรากฏขึ้นบนหน้าจอเริ่มต้น
- เมื่อตั้งค่า [ตัวเลือก NTSC/PAL] ไปที่ PAL ช่องมองภาพหรือจอภาพของกล้องหรือหน้าจอของอุปกรณ์ที่เชื่อมต่อ HDMI อาจมีอาการภาพหายชั่วขณะหนึ่งในสถานการณ์ต่อไปนี้ ซึ่งอาการเช่นนี้ไม่ได้แสดงว่ากล้องทำงานผิดปกติ
 - เมื่อท่านเริ่มหรือหยุดการบันทึกภาพเคลื่อนไหวขณะตั้งค่าโหมดการถ่ายไปที่โหมดอื่นที่ไม่ใช่  (ภาพเคลื่อนไหว) หรือ S&Q
 - เมื่อท่านเปลี่ยนโหมดจาก  (ภาพเคลื่อนไหว) หรือ S&Q ไปเป็นโหมดอื่น
 - เมื่อท่านดูภาพเคลื่อนไหวเป็นครั้งแรกหลังจากเปลี่ยนเป็นโหมดดูภาพ

กล้องดิจิทัลชนิดเปลี่ยนเลนส์ได้
ILCE-7RM3 α7RIII

ตั้งค่า HDMI: ความละเอียด HDMI

เมื่อท่านเชื่อมต่อผลิตภัณฑ์เข้ากับเครื่องทีวี High Definition (HD) ที่รองรับ HDMI ด้วยสาย HDMI (แยกจำหน่าย) ท่านจะสามารถเลือกความละเอียด HDMI ที่ใช้ในการส่งภาพไปยังเครื่องทีวีได้

1 MENU →  (ตั้งค่า) → [ตั้งค่า HDMI] → [ความละเอียด HDMI] → ค่าที่ต้องการ

รายละเอียดรายการเมนู

อัตโนมัติ:

ผลิตภัณฑ์จะระบุทีวี HD และตั้งความละเอียดของสัญญาณออกโดยอัตโนมัติ

2160p/1080p:

ส่งสัญญาณออกที่ระดับ 2160p/1080p

1080p:

ส่งสัญญาณออกที่คุณภาพของภาพระดับ HD (1080p)

1080i:

ส่งสัญญาณออกที่คุณภาพของภาพระดับ HD (1080i)



หมายเหตุ

- หากภาพแสดงอย่างไม่ถูกต้อง เมื่อใช้การตั้งค่า [อัตโนมัติ] ให้เลือก [1080i], [1080p] หรือ [2160p/1080p] ขึ้นอยู่กับทีวีที่จะเชื่อมต่อ

กล้องดิจิทัลชนิดเปลี่ยนเลนส์ได้
ILCE-7RM3 α7RIII

ตั้งค่า HDMI: สลับ 24p/60p (ภาพเคลื่อนไหว) (เฉพาะที่ใช้งานร่วมกับรุ่น 1080 60i ได้)

ท่านสามารถตั้งค่า 1080/24p หรือ 1080/60p เป็นรูปแบบสัญญาณออก HDMI เมื่อตั้งค่า [] ตั้งค่าการบันทึก] ไว้ที่ [24p 50M], [24p 60M] หรือ [24p 100M]

- 1 MENU →  (ตั้งค่า) → [ตั้งค่า HDMI] → [ความละเอียด HDMI] → [1080p]
- 2 MENU →  (ตั้งค่า) → [ตั้งค่า HDMI] → [ สลับ 24p/60p] → ค่าที่ต้องการ

รายละเอียดรายการเมนู

60p:

ส่งสัญญาณออกภาพเคลื่อนไหวเป็น 60p

24p:

ส่งสัญญาณออกภาพเคลื่อนไหวเป็น 24p

หมายเหตุ

- ขั้นตอนที่ 1 และ 2 สามารถตั้งค่าสลับกันได้

หัวข้อที่เกี่ยวข้อง

- ตั้งค่าการบันทึก (ภาพเคลื่อนไหว)

กล้องดิจิทัลชนิดเปลี่ยนเลนส์ได้
ILCE-7RM3 α7RIII

ตั้งค่า HDMI: แสดงข้อมูล HDMI

เลือกว่าจะแสดงหรือไม่แสดงข้อมูลการถ่ายภาพ เมื่อเชื่อมต่อผลิตภัณฑ์เข้ากับทีวีด้วยสาย HDMI (แยกจำหน่าย)

1 MENU →  (ตั้งค่า) → [ตั้งค่า HDMI] → [แสดงข้อมูล HDMI] → ค่าที่ต้องการ

รายละเอียดรายการเมนู

เปิด:

แสดงข้อมูลถ่ายภาพบนหน้าจอทีวี

ภาพที่บันทึกและข้อมูลถ่ายภาพจะแสดงบนหน้าจอทีวี โดยไม่แสดงอะไรบนจอภาพของกล้อง

ปิด:

ไม่แสดงข้อมูลถ่ายภาพบนหน้าจอทีวี

เฉพาะภาพที่บันทึกเท่านั้นที่จะแสดงบนหน้าจอทีวี ขณะที่ภาพที่บันทึกและข้อมูลถ่ายภาพจะแสดงบนจอภาพของกล้อง

หมายเหตุ

- เมื่อต่อผลิตภัณฑ์นี้เข้ากับทีวีที่รองรับ 4K จะมีการเลือก [ปิด] โดยอัตโนมัติ
- หากท่านตั้งค่า [ รูปแบบไฟล์] เป็น [XAVC S 4K] และถ่ายภาพเคลื่อนไหวในขณะที่กล้องเชื่อมต่อกับอุปกรณ์ HDMI ภาพจะไม่แสดงบนจอภาพ

กล้องดิจิทัลชนิดเปลี่ยนเลนส์ได้
ILCE-7RM3 α7RIII

ตั้งค่า HDMI: สัญญาณออก TC (ภาพเคลื่อนไหว)

ตั้งว่าจะแบ่งหรือไม่แบ่งชั้นข้อมูล TC (ไทม์โค้ด) บนสัญญาณออกผ่านขั้วต่อ HDMI เมื่อส่งสัญญาณออกไปยังอุปกรณ์การใช้งานระดับมืออาชีพอื่น ๆ

ฟังก์ชันนี้จะแบ่งชั้นข้อมูลของไทม์โค้ดบนสัญญาณออก HDMI โดยผลิตภัณฑ์จะส่งข้อมูลไทม์โค้ดเป็นสัญญาณดิจิทัล ไม่ใช่เป็นภาพที่แสดงบนหน้าจอ จากนั้นอุปกรณ์ที่เชื่อมต่อสามารถถอดข้อมูลเวลาออกมาจากสัญญาณดิจิทัล

① MENU →  (ตั้งค่า) → [ตั้งค่า HDMI] → [ สัญญาณออก TC] → ค่าที่ต้องการ

รายละเอียดรายการเมนู



เปิด:

ส่งสัญญาณไทม์โค้ดออกไปยังอุปกรณ์อื่น

ปิด:

ไม่ส่งสัญญาณไทม์โค้ดออกไปยังอุปกรณ์อื่น

หมายเหตุ

- เมื่อตั้งค่า [ สัญญาณออก TC] ไว้ที่ [เปิด] กล้องอาจไม่ส่งออกภาพไปยังทีวีหรืออุปกรณ์บันทึกอย่างถูกต้อง ในกรณีดังกล่าว ตั้ง [ สัญญาณออก TC] ไว้ที่ [ปิด]

กล้องดิจิทัลชนิดเปลี่ยนเลนส์ได้
ILCE-7RM3 α7RIII

ตั้งค่า HDMI: ควบคุม REC (ภาพเคลื่อนไหว)

หากท่านเชื่อมต่อกล้องกับเครื่องบันทึก/เครื่องเล่นภายนอก ท่านสามารถใช้กล้องสั่งงานเครื่องบันทึก/เครื่องเล่นจากระยะไกลให้เริ่ม/หยุดการบันทึก

1 MENU →  (ตั้งค่า) → [ตั้งค่า HDMI] → [ ควบคุม REC] → ค่าที่ต้องการ

รายละเอียดรายการเมนู

เปิด:





 sony กล้องสามารถส่งคำสั่งบันทึกไปยังเครื่องบันทึก/เครื่องเล่นภายนอก

 REC กล้องกำลังส่งคำสั่งบันทึกไปยังเครื่องบันทึก/เครื่องเล่นภายนอก

ปิด:

กล้องไม่สามารถส่งคำสั่งไปยังเครื่องบันทึก/เครื่องเล่นภายนอกให้เริ่ม/หยุดการบันทึก

หมายเหตุ

- ใช้งานได้สำหรับเครื่องบันทึก/เครื่องเล่นภายนอกที่สนับสนุน [ ควบคุม REC]
- เมื่อท่านใช้ฟังก์ชัน [ ควบคุม REC] ให้ตั้งโหมดถ่ายภาพเป็น  (ภาพเคลื่อนไหว)
- เมื่อตั้ง [ สัญญาณออก TC] ไว้ที่ [ปิด] ท่านไม่สามารถใช้ฟังก์ชัน [ ควบคุม REC]
- แม้เมื่อ  REC ปรากฏขึ้น เครื่องบันทึก/เครื่องเล่นภายนอกอาจทำงานไม่ถูกต้อง ทั้งนี้ขึ้นอยู่กับ การตั้งค่าหรือสถานะของเครื่องบันทึก/เครื่องเล่น ตรวจสอบว่าเครื่องบันทึก/เครื่องเล่นภายนอกทำงานถูกต้องหรือไม่ก่อนใช้งาน

กล้องดิจิทัลชนิดเปลี่ยนเลนส์ได้
ILCE-7RM3 α7RIII

ตั้งค่า HDMI: ความคมสำหรับ HDMI

เมื่อเชื่อมต่อผลิตภัณฑ์นี้เข้ากับทีวีที่รองรับ “BRAVIA” Sync โดยใช้สาย HDMI (แยกจำหน่าย) ท่านสามารถใช้งานผลิตภัณฑ์นี้โดยการเสียบรีโมทคอนโทรลของทีวีไปที่ทีวี

- 1 MENU →  (ตั้งค่า) → [ตั้งค่า HDMI] → [ความคมสำหรับ HDMI] → ค่าที่ต้องการ
- 2 เชื่อมต่อผลิตภัณฑ์นี้เข้ากับทีวีที่รองรับ “BRAVIA” Sync
สัญญาณเข้าของทีวีจะถูกสลับโดยอัตโนมัติ และภาพในผลิตภัณฑ์นี้จะแสดงขึ้นที่จอทีวี
- 3 กดปุ่ม SYNC MENU บนรีโมทคอนโทรลของทีวี
- 4 ท่านสามารถควบคุมผลิตภัณฑ์นี้ด้วยรีโมทคอนโทรลของทีวีได้

รายละเอียดรายการเมนู

เปิด:

ท่านสามารถควบคุมผลิตภัณฑ์นี้ด้วยรีโมทคอนโทรลของทีวี

ปิด:

ท่านไม่สามารถควบคุมผลิตภัณฑ์นี้ด้วยรีโมทคอนโทรลของทีวี

หมายเหตุ

- หากท่านต่อผลิตภัณฑ์นี้เข้ากับทีวีโดยใช้สาย HDMI รายการเมนูที่สามารถใช้ได้จะมีจำกัด
- [ความคมสำหรับ HDMI] จะใช้ได้เฉพาะกับทีวีที่รองรับ “BRAVIA” Sync เท่านั้น นอกจากนี้ การใช้งาน SYNC MENU ยังแตกต่างออกไป ขึ้นอยู่กับทีวีที่ท่านใช้อยู่ หากต้องการรายละเอียดเพิ่มเติม โปรดดูคำแนะนำการใช้งานที่ให้มากับเครื่องทีวี
- หากผลิตภัณฑ์ทำงานไม่ตรงตามที่ต้องการเพื่อตอบสนองต่อรีโมทคอนโทรลของทีวี เมื่อผลิตภัณฑ์เชื่อมต่อกับทีวีของผู้ผลิตรายอื่นโดยใช้การเชื่อมต่อ HDMI ให้เลือก MENU →  (ตั้งค่า) → [ตั้งค่า HDMI] → [ความคมสำหรับ HDMI] → [ปิด]

กล้องดิจิทัลชนิดเปลี่ยนเลนส์ได้
ILCE-7RM3 α7RIII

เชื่อมต่อ USB

เลือกวิธีการเชื่อมต่อ USB เมื่อต่อผลิตภัณฑ์นี้เข้ากับคอมพิวเตอร์ ฯลฯ

เลือก MENU →  (เครือข่าย) → [ควบคุมด้วยสมาร์ทโฟน] → [ควบคุมด้วยสมาร์ทโฟน] → [ปิด] ว่างหน้า

1 MENU →  (ตั้งค่า) → [เชื่อมต่อ USB] → ค่าที่ต้องการ

รายละเอียดรายการเมนู

อัตโนมัติ:

ทำการเชื่อมต่อแบบ Mass Storage หรือ MTP โดยอัตโนมัติ โดยขึ้นอยู่กับคอมพิวเตอร์หรืออุปกรณ์ USB อื่น ๆ ที่จะเชื่อมต่อ
คอมพิวเตอร์ที่ใช้ Windows 7, Windows 8.1 หรือ Windows 10 จะเชื่อมต่อแบบ MTP และสามารถใช้งานฟังก์ชันเฉพาะต่าง ๆ ได้

Mass Storage:

ทำการเชื่อมต่อแบบ Mass Storage ระหว่างผลิตภัณฑ์นี้ คอมพิวเตอร์ และอุปกรณ์ USB อื่น ๆ

MTP:

ทำการเชื่อมต่อแบบ MTP ระหว่างผลิตภัณฑ์นี้ คอมพิวเตอร์ และอุปกรณ์ USB อื่น ๆ คอมพิวเตอร์ที่ใช้ Windows 7, Windows 8.1 หรือ Windows 10 จะเชื่อมต่อแบบ MTP และสามารถใช้งานฟังก์ชันเฉพาะต่าง ๆ ได้

- เป้าหมายในการเชื่อมต่อคือการกำหนดหน่วยความจำที่อยู่ในช่องเสียบการ์ดหน่วยความจำ 1

PC รีโมท:

ใช้ Imaging Edge เพื่อสั่งงานผลิตภัณฑ์นี้จากคอมพิวเตอร์ รวมทั้งฟังก์ชันต่างๆ เช่น การถ่ายภาพและการจัดเก็บภาพลงในคอมพิวเตอร์

หมายเหตุ

- อาจใช้เวลาครู่หนึ่งในการเชื่อมต่อระหว่างผลิตภัณฑ์นี้กับเครื่องคอมพิวเตอร์เมื่อตั้งค่า [เชื่อมต่อ USB] ไว้ที่ [อัตโนมัติ]

หัวข้อที่เกี่ยวข้อง

- ตั้งค่า PC รีโมท: ปลายทางจัดเก็บภาพนิ่ง
- ตั้งค่า PC รีโมท: ภาพใน PC (RAW+J)

กล้องดิจิทัลชนิดเปลี่ยนเลนส์ได้
ILCE-7RM3 α7RIII

ตั้งค่า USB LUN

เพิ่มระดับความเข้ากันได้โดยจำกัดฟังก์ชันของการเชื่อมต่อ USB

1 MENU →  (ตั้งค่า) → [ตั้งค่า USB LUN] → ค่าที่ต้องการ

รายละเอียดรายการเมนู

หลายตัว:

โดยปกติจะใช้ [หลายตัว]

ตัวเดียว:

ตั้งค่า [ตั้งค่า USB LUN] ไปที่ [ตัวเดียว] เฉพาะเมื่อทำการเชื่อมต่อไม่ได้เท่านั้น

กล้องดิจิทัลชนิดเปลี่ยนเลนส์ได้
ILCE-7RM3 α7RIII

เครื่องชาร์จ USB

ตั้งว่าจะจ่ายพลังงานผ่านสาย USB หรือไม่เมื่อผลิตภัณฑ์เชื่อมต่อกับคอมพิวเตอร์หรืออุปกรณ์ USB

1 MENU →  (ตั้งค่า) → [เครื่องชาร์จ USB] → ค่าที่ต้องการ

รายละเอียดรายการเมนู

เปิด:

จ่ายพลังงานให้ผลิตภัณฑ์ผ่านสาย USB เมื่อผลิตภัณฑ์เชื่อมต่อกับคอมพิวเตอร์ ฯลฯ

ปิด:

ไม่จ่ายพลังงานให้ผลิตภัณฑ์ผ่านสาย USB เมื่อผลิตภัณฑ์เชื่อมต่อกับคอมพิวเตอร์ ฯลฯ

หมายเหตุ

- ใส่แบตเตอรี่เข้าไปในผลิตภัณฑ์เพื่อจ่ายพลังงานผ่านสาย USB

กล้องดิจิทัลชนิดเปลี่ยนเลนส์ได้
ILCE-7RM3 α7RIII

ตั้งค่า PC รีโมท: ปลายทางจัดเก็บภาพนิ่ง

ตั้งค่าว่าจะให้บันทึกภาพนิ่งทั้งในกล้องและในคอมพิวเตอร์หรือไม่ในระหว่างที่ถ่ายภาพ PC Remote การตั้งค่านี้จะเป็นประโยชน์เมื่อท่านต้องการตรวจสอบภาพที่บันทึกไว้ในกล้องโดยไม่ต้องปล่อยกล้อง

* PC รีโมท: ใช้ Imaging Edge เพื่อสั่งงานผลิตภัณฑ์นี้จากคอมพิวเตอร์ รวมทั้งฟังก์ชันอย่างเช่น การถ่ายภาพและจัดเก็บภาพลงในคอมพิวเตอร์

1 MENU →  (ตั้งค่า) → [ตั้งค่า PC รีโมท] → [ปลายทางจัดเก็บภาพนิ่ง] → ค่าที่ต้องการ

รายละเอียดรายการเมนู

PC เท่านั้น:

บันทึกภาพนิ่งเฉพาะในคอมพิวเตอร์เท่านั้น

PC+กล้อง:

บันทึกภาพนิ่งในคอมพิวเตอร์และกล้อง

หมายเหตุ

- ระหว่างที่ทำการถ่ายภาพ PC Remote ท่านจะไม่สามารถเปลี่ยนการตั้งค่าสำหรับ [ปลายทางจัดเก็บภาพนิ่ง] ได้ ปรับการตั้งค่าก่อนที่จะเริ่มทำการถ่ายภาพ
- หากการลดหน่วยความจำที่ใส่เข้าไปในกล้องไม่สามารถบันทึกได้ ท่านจะไม่สามารถถ่ายภาพได้ แม้ว่าจะเลือก [PC+กล้อง] ก็ตาม
- หากท่านเลือก [PC+กล้อง] และไม่ได้ใส่การลดหน่วยความจำเข้าในกล้อง ท่านจะไม่สามารถกดชัตเตอร์ได้ แม้ว่าจะตั้งค่า [ถ่ายโดยไม่มีการ์ด] ไว้ที่ [อนุญาต] ก็ตาม
- ขณะถ่ายภาพด้วย PC รีโมท [โหมดบันทึกภาพ] ในส่วน [ตั้งค่าสื่อบันทึก] จะล๊อคไว้ที่ [ปกติ] โดยไม่สามารถเปลี่ยนแปลงได้
- ขณะที่ท่านกำลังดูภาพนิ่งในกล้อง ท่านจะไม่สามารถถ่ายภาพโดยใช้ PC Remote ได้

หัวข้อที่เกี่ยวข้อง

- [เชื่อมต่อ USB](#)
- [ถ่ายโดยไม่มีการ์ด](#)
- [ตั้งค่า PC รีโมท: ภาพใน PC \(RAW+J\)](#)

กล้องดิจิทัลชนิดเปลี่ยนเลนส์ได้
ILCE-7RM3 α7RIII

ตั้งค่า PC รีโมท: ภาพใน PC (RAW+J)

เลือกประเภทไฟล์สำหรับภาพที่ต้องการถ่ายโอนไปยังคอมพิวเตอร์ในการถ่ายภาพ PC Remote

เมื่อทำการถ่ายภาพหนึ่งโดยใช้ PC Remote แอปพลิเคชันบนคอมพิวเตอร์จะไม่แสดงภาพจนกว่าจะถ่ายโอนภาพเสร็จสมบูรณ์ เมื่อทำการถ่ายภาพ RAW+JPEG ท่านสามารถเร่งความเร็วในการประมวลผลการแสดงภาพได้โดยการถ่ายโอนเฉพาะภาพ JPEG แทนที่จะถ่ายโอนทั้งภาพ RAW และภาพ JPEG

* PC รีโมท: ใช้ Imaging Edge เพื่อส่งงานผลิตภัณฑ์นี้จากคอมพิวเตอร์ รวมทั้งฟังก์ชันอย่างเช่น การถ่ายภาพและจัดเก็บภาพลงในคอมพิวเตอร์

1 MENU →  (ตั้งค่า) → [ตั้งค่า PC รีโมท] → [ภาพใน PC (RAW+J)] → ค่าที่ต้องการ

รายละเอียดรายการเมนู

RAW & JPEG:

ถ่ายโอนทั้งไฟล์ RAW และ JPEG ไปยังคอมพิวเตอร์

JPEG เท่านั้น:

ถ่ายโอนเฉพาะไฟล์ JPEG ไปยังคอมพิวเตอร์

RAW เท่านั้น:

ถ่ายโอนเฉพาะไฟล์ RAW ไปยังคอมพิวเตอร์

หมายเหตุ

- การตั้งค่าสำหรับ [ภาพใน PC (RAW+J)] ไม่สามารถเปลี่ยนแปลงได้ในขณะที่ถ่ายภาพด้วย PC รีโมท ปรับการตั้งค่าก่อนถ่ายภาพ
- [ภาพใน PC (RAW+J)] สามารถตั้งค่าได้เฉพาะเมื่อตั้งค่า [ รูปแบบไฟล์] ไว้ที่ [RAW & JPEG] เท่านั้น
- ขณะถ่ายภาพด้วย PC รีโมท [โหมดบันทึกภาพ] ในส่วน [ตั้งค่าสื่อบันทึก] จะล๊อคไว้ที่ [ปกติ] โดยไม่สามารถเปลี่ยนแปลงได้



หัวข้อที่เกี่ยวข้อง

- [เชื่อมต่อ USB](#)
- [รูปแบบไฟล์ \(ภาพนิ่ง\)](#)
- [ตั้งค่า PC รีโมท: ปลายทางจัดเก็บภาพนิ่ง](#)

กล้องดิจิทัลชนิดเปลี่ยนเลนส์ได้
ILCE-7RM3 α7RIII

ภาษา

เลือกภาษาที่ต้องการใช้ในรายการเมนู ค่าเตือน และข้อความต่างๆ

1 MENU →  (ตั้งค่า) → [ ภาษา] → ภาษาที่ต้องการ

กล้องดิจิทัลชนิดเปลี่ยนเลนส์ได้
ILCE-7RM3 α7RIII

ตั้ง วันที่/เวลา

หน้าจอการตั้งนาฬิกาจะแสดงขึ้นโดยอัตโนมัติเมื่อท่านเปิดสวิตช์ผลิตภัณฑ์นี้เป็นครั้งแรก หรือเมื่อแบตเตอรี่สำรองแบบชาร์จได้ภายในกล้องคายประจุออกจนหมด เลือกเมนูนี้เมื่อทำการตั้งวันที่และเวลาหลังจากครั้งแรก

1 MENU →  (ตั้งค่า) → [ตั้ง วันที่/เวลา] → ค่าที่ต้องการ

รายละเอียดรายการเมนู

ปรับเวลาฤดูร้อน:

เลือกเวลาฤดูร้อน [เปิด]/[ปิด]

วันที่/เวลา:

ตั้งวันที่และเวลา

รูปแบบวันที่:

เลือกรูปแบบการแสดงวันที่และเวลา

คำแนะนำ

- หากต้องการชาร์จแบตเตอรี่สำรองแบบชาร์จได้ภายในกล้อง ให้ใส่แบตเตอรี่แล้วปิดสวิตช์ผลิตภัณฑ์ทิ้งไว้ 24 ชั่วโมงขึ้นไป
- ถ้านาฬิกามีการรีเซ็ตทุกครั้งที่ชาร์จแบตเตอรี่ อาจเป็นเพราะแบตเตอรี่สำรองแบบชาร์จได้ภายในกล้องเสื่อมประสิทธิภาพ โปรดปรึกษาศูนย์บริการ

กล้องดิจิทัลชนิดเปลี่ยนเลนส์ได้
ILCE-7RM3 α7RIII

ตั้งค่าทองท์

ตั้งค่าพื้นที่ที่ท่านกำลังใช้ผลิตภัณท์อยู่

1 MENU →  (ตั้งค่า) → [ตั้งค่าทองท์] → พื้นที่ที่ต้องการ

กล้องดิจิทัลชนิดเปลี่ยนเลนส์ได้
ILCE-7RM3 α7RIII

ข้อมูลลิขสิทธิ์

เขียนข้อมูลลิขสิทธิ์ลงบนภาพนี้

- 1 MENU →  (ตั้งค่า) → [ข้อมูลลิขสิทธิ์] → ค่าที่ต้องการ
- 2 เมื่อเลือก [ตั้งค่าชื่อช่างภาพ] หรือ [ตั้งค่าชื่อเจ้าของลิขสิทธิ์] แป้นพิมพ์จะปรากฏบนหน้าจอ ป้อนชื่อที่ต้องการ

รายละเอียดรายการเมนู

บันทึกข้อมูลลิขสิทธิ์:

ตั้งค่าว่าจะเขียนหรือไม่เขียนข้อมูลลิขสิทธิ์ ([เปิด]/[ปิด])

- หากเลือก [เปิด] ไอคอน © จะปรากฏบนหน้าจอถ่ายภาพ

ตั้งค่าชื่อช่างภาพ:

ตั้งชื่อผู้ถ่ายภาพ

ตั้งค่าชื่อเจ้าของลิขสิทธิ์:

ตั้งชื่อผู้ถือลิขสิทธิ์

แสดงข้อมูลลิขสิทธิ์:

แสดงข้อมูลลิขสิทธิ์ปัจจุบัน

หมายเหตุ

- ท่านสามารถป้อนได้เฉพาะอักขระที่เป็นตัวเลขและตัวอักษร และสัญลักษณ์สำหรับ [ตั้งค่าชื่อช่างภาพ] และ [ตั้งค่าชื่อเจ้าของลิขสิทธิ์] ท่านสามารถป้อนตัวพยัญชนะได้สูงสุด 46 ตัว
- ไอคอน © จะปรากฏขึ้นระหว่างการเปิดดูภาพที่มีข้อมูลลิขสิทธิ์
- เพื่อป้องกันการใช้ [ข้อมูลลิขสิทธิ์] โดยไม่ได้รับอนุญาต ตรวจสอบให้แน่ใจว่าได้ล้างคอสม์ [ตั้งค่าชื่อช่างภาพ] และ [ตั้งค่าชื่อเจ้าของลิขสิทธิ์] ก่อนที่จะมอบกล้องให้ผู้อื่น หรือให้ผู้อื่นยืมกล้อง
- Sony จะไม่รับผิดชอบต่อปัญหาหรือความเสียหายอันเป็นผลมาจากการใช้งาน [ข้อมูลลิขสิทธิ์]

หัวข้อที่เกี่ยวข้อง

- [วิธีใช้แป้นพิมพ์](#)

กล้องดิจิทัลชนิดเปลี่ยนเลนส์ได้
ILCE-7RM3 α7RIII

เวอร์ชัน

แสดงรุ่นซอฟต์แวร์ของผลิตภัณฑ์นี้ ตรวจสอบรุ่นซอฟต์แวร์ของผลิตภัณฑ์นี้เมื่อมีการอัปเดต เป็นต้น รวมทั้งแสดงรุ่นของเลนส์ด้วยถ้าติดเลนส์ที่สามารถใช้ร่วมกับการอัปเดตเฟิร์มแวร์ รุ่นของอะแดปเตอร์แปลงเมาท์จะแสดงในพื้นที่เลนส์ถ้าติดอะแดปเตอร์แปลงเมาท์ที่สามารถใช้ร่วมกับการอัปเดตเฟิร์มแวร์

1 MENU →  (ตั้งค่า) → [เวอร์ชัน]

หมายเหตุ

- การอัปเดตสามารถทำได้เฉพาะเมื่อแบตเตอรี่อยู่ที่ระดับ  (แถบแสดงสถานะแบตเตอรี่เหลือ 3 แถบ) ขึ้นไป ใช้แบตเตอรี่ที่ชาร์จมาอย่างเพียงพอ

กล้องดิจิทัลชนิดเปลี่ยนเลนส์ได้
ILCE-7RM3 α7RIII

โหมดสาริต

ฟังก์ชัน [โหมดสาริต] จะแสดงภาพเคลื่อนไหวที่บันทึกไว้ในการ์ดหน่วยความจำโดยอัตโนมัติ (การสาริต) เมื่อไม่ได้ใช้กล้องเป็นระยะเวลาหนึ่ง โดยปกติ การตั้งค่าจะอยู่ที่ [ปิด]

1 MENU →  (ตั้งค่า) → [โหมดสาริต] → ค่าที่ต้องการ

รายละเอียดรายการเมนู

เปิด:

ภาพเคลื่อนไหวสาริตจะเริ่มเล่นเองอัตโนมัติถ้าไม่ได้ใช้งานผลิตภัณฑ์เป็นเวลาประมาณหนึ่งนาที จะเล่นเฉพาะภาพเคลื่อนไหว AVCHD ที่ป้องกันไว้เท่านั้น

ตั้งค่าโหมดดูภาพไปที่ [ดู AVCHD] และป้องกันไฟล์ภาพเคลื่อนไหวที่มีวันที่และเวลาบันทึกที่เก่าที่สุด

ปิด:

ไม่แสดงการสาริต

หมายเหตุ

- ท่านสามารถเปิดใช้งานฟังก์ชันนี้ได้เฉพาะเมื่อเชื่อมต่อผลิตภัณฑ์โดยใช้อะแดปเตอร์ AC เฉพาะเท่านั้น
- เมื่อไม่มีภาพเคลื่อนไหว AVCHD ที่ป้องกันไว้ในการ์ดหน่วยความจำ ท่านจะไม่สามารถเลือก [เปิด] ได้
- [โหมดสาริต] จะแสดงภาพเคลื่อนไหวของการ์ดหน่วยความจำในช่องเสียบการ์ดหน่วยความจำ 1 เสมอ

กล้องดิจิทัลชนิดเปลี่ยนเลนส์ได้
ILCE-7RM3 α7RIII

รีเซ็ตการตั้งค่า

รีเซ็ตผลิตภัณฑ์ให้กลับคืนสู่ค่าเริ่มต้น ถึงแม้ว่าท่านจะทำการ [รีเซ็ตการตั้งค่า] ภาพที่บันทึกไว้จะยังคงอยู่

1 MENU →  (ตั้งค่า) → [รีเซ็ตการตั้งค่า] → ค่าที่ต้องการ

รายละเอียดรายการเมนู

รีเซ็ตการตั้งค่ากล้อง:

กำหนดการตั้งค่าถ่ายภาพหลักให้เป็นการตั้งค่าเริ่มต้น

ตั้งค่าเริ่มต้น:

กำหนดการตั้งค่าทั้งหมดให้เป็นการตั้งค่าเริ่มต้น

หมายเหตุ

- ระวังอย่าถอดก่อนแบตเตอรี่ออกขณะรีเซ็ต
- ค่าที่ตั้งไว้ด้วย [ปรับ AF ละเอียด] จะไม่ถูกรีเซ็ตแม้เมื่อทำการ [รีเซ็ตการตั้งค่ากล้อง] หรือ [ตั้งค่าเริ่มต้น]
- การตั้งค่าของ [โปรไฟล์ภาพ] จะไม่ถูกรีเซ็ตแม้เมื่อทำการ [รีเซ็ตการตั้งค่ากล้อง] หรือ [ตั้งค่าเริ่มต้น]

หัวข้อที่เกี่ยวข้อง

- [ปรับ AF ละเอียด](#)
- [รายการการตั้งค่าเริ่มต้น](#)

กล้องดิจิทัลชนิดเปลี่ยนเลนส์ได้
ILCE-7RM3 α7RIII

PlayMemories Mobile

เมื่อใช้แอปพลิเคชัน PlayMemories Mobile ของสมาร์ทโฟน ท่านสามารถถ่ายภาพพร้อมสั่งงานกล้องโดยใช้สมาร์ทโฟน หรือถ่ายโอนภาพที่บันทึกไว้ในกล้องไปยังสมาร์ทโฟนได้ ดาวน์โหลดและติดตั้งแอปพลิเคชัน PlayMemories Mobile ได้จากแอปสโตร์ของสมาร์ทโฟนของท่าน ถ้าในสมาร์ทโฟนของท่านมี PlayMemories Mobile ติดตั้งไว้อยู่แล้ว ให้อัปเดตเป็นรุ่นล่าสุด ดูรายละเอียดเกี่ยวกับ PlayMemories Mobile ได้ที่หน้าสนับสนุน (<http://www.sony.net/pmm/>)

แอปพลิเคชันของสมาร์ทโฟนรุ่นล่าสุดได้รีแบรนด์เป็น Imaging Edge Mobile

หมายเหตุ

- ขั้นตอนการใช้งานหรือการแสดงผลบนหน้าจออาจเปลี่ยนแปลงได้โดยไม่ต้องแจ้งให้ทราบ ทั้งนี้ขึ้นอยู่กับกรอัปเดตเวอร์ชันในอนาคต

กล้องดิจิทัลชนิดเปลี่ยนเลนส์ได้
ILCE-7RM3 α7RIII

การควบคุมกล้องโดยใช้สมาร์ทโฟน Android (NFC รีโมทคอนโทรลด้วย One-touch)

ท่านสามารถเชื่อมต่อผลิตภัณฑ์นี้กับสมาร์ทโฟน Android ที่ใช้ NFC ได้ โดยสัมผัสอุปกรณ์ทั้งสองเข้าด้วยกัน จากนั้นสั่งงานผลิตภัณฑ์โดยใช้สมาร์ทโฟน

ตรวจสอบให้แน่ใจว่าได้ตั้งค่า [ควบคุมด้วยสมาร์ทโฟน] ไว้ที่ [เปิด] โดยการเลือก MENU →  (เครือข่าย) → [ควบคุมด้วยสมาร์ทโฟน]

- 1 เปิดใช้งานฟังก์ชัน NFC ของสมาร์ทโฟน
- 2 เปลี่ยนโหมดผลิตภัณฑ์นี้เป็นโหมดถ่ายภาพ
 - ฟังก์ชัน NFC ใช้งานได้เฉพาะเมื่อ  (เครื่องหมาย N) แสดงขึ้นบนหน้าจอเท่านั้น
- 3 แตะสมาร์ทโฟนเข้ากับผลิตภัณฑ์

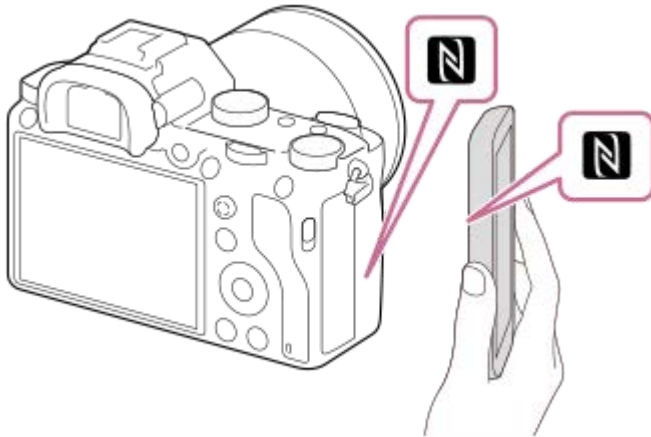

สมาร์ทโฟนกับผลิตภัณฑ์เชื่อมต่อกัน และ PlayMemories Mobile จะเริ่มทำงาน

- ท่านสามารถถ่ายภาพโดยใช้รีโมทคอนโทรลในขณะที่ตรวจสอบองค์ประกอบของภาพบนหน้าจอสมาร์ทโฟนได้
- นำสมาร์ทโฟนแตะกับผลิตภัณฑ์ประมาณ 1-2 วินาที จนกระทั่ง PlayMemories Mobile เริ่มขึ้น

เกี่ยวกับ “NFC”

NFC เป็นเทคโนโลยีสื่อสารไร้สายระยะสั้นระหว่างอุปกรณ์หลากหลายชนิด เช่น โทรศัพท์มือถือ หรือบัตร IC ฯลฯ NFC ช่วยให้การสื่อสารข้อมูลทำได้ง่ายขึ้นเพียงแตะบนจุดแตะที่กำหนด

- NFC (Near Field Communication) คือมาตรฐานสากลของเทคโนโลยีสื่อสารไร้สายระยะสั้น

หมายเหตุ

- ถ้าท่านทำการเชื่อมต่อไม่ได้ ให้ทำดังนี้
 - เปิด PlayMemories Mobile ในสมาร์ทโฟน จากนั้นค่อยๆ ขยับสมาร์ทโฟนไปทาง  (เครื่องหมาย N) ของผลิตภัณฑ์
 - ถ้าสมาร์ทโฟนอยู่ในเคส ให้ถอดเคสออก
 - ถ้าผลิตภัณฑ์อยู่ในเคส ให้ถอดเคสออก
 - ตรวจสอบว่าได้เปิดฟังก์ชัน NFC บนสมาร์ทโฟนของท่าน
- อาจเกิดการรบกวนสัญญาณวิทยุได้เนื่องจากการรับส่งสัญญาณ Bluetooth และการรับส่งสัญญาณ Wi-Fi ใช้งานความถี่เดียวกัน หากการเชื่อมต่อ Wi-Fi ไม่เสถียร สามารถแก้ไขได้โดยการปิดฟังก์ชัน Bluetooth ของสมาร์ทโฟน หลังจากนั้น ฟังก์ชันการเชื่อมโยงข้อมูลการระบุตำแหน่งจะสามารถใช้งานได้

- เมื่อตั้งค่า [โหมดเครื่องบิน] ไว้ที่ [เปิด] ท่านจะไม่สามารถเชื่อมต่อผลิตภัณฑ์นี้กับสมาร์ทโฟน ตั้งค่า [โหมดเครื่องบิน] ไปที่ [ปิด]
- ถ้าผลิตภัณฑ์นี้และสมาร์ทโฟนเชื่อมต่อกันขณะที่ผลิตภัณฑ์อยู่ในโหมดดูภาพ ภาพที่แสดงจะถูกส่งไปยังสมาร์ทโฟน

หัวข้อที่เกี่ยวข้อง

- [PlayMemories Mobile](#)
- [โหมดเครื่องบิน](#)

4-728-783-45(1) Copyright 2017 Sony Corporation

การควบคุมกล้องโดยใช้สมาร์ทโฟน Android (QR code)

ท่านสามารถควบคุมผลิตภัณฑ์นี้โดยใช้สมาร์ทโฟนของท่านได้ ให้เชื่อมต่อสมาร์ทโฟนเข้ากับกล้องโดยใช้ QR code ตรวจสอบให้แน่ใจว่าได้ตั้งค่า [ควบคุมด้วยสมาร์ทโฟน] ไว้ที่ [เปิด] โดยการเลือก MENU →  (เครือข่าย) → [ควบคุมด้วยสมาร์ทโฟน]

- 1 MENU →  (เครือข่าย) → [ควบคุมด้วยสมาร์ทโฟน] → [ การเชื่อมต่อ]

QR code (A) และ SSID (B) จะแสดงขึ้นที่จอภาพของผลิตภัณฑ์นี้

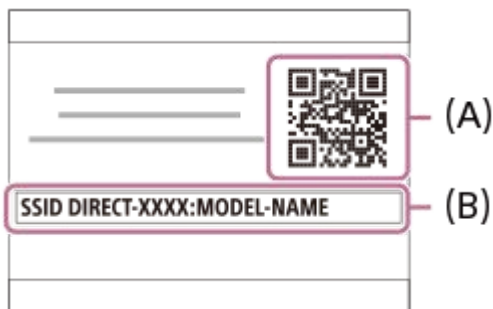

- 2 เปิด PlayMemories Mobile บนสมาร์ทโฟนของท่านและเลือก [สแกน QR Code ของกล้อง]

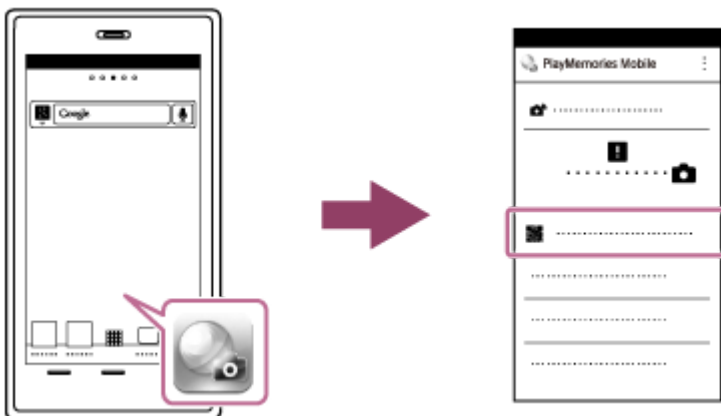

- 3 เลือก [OK] บนหน้าจอสมาร์ทโฟน

- เมื่อข้อความแสดงขึ้น เลือก [OK] อีกครั้ง



- 4 อ่าน QR code ที่แสดงบนจอภาพของผลิตภัณฑ์นี้ด้วยสมาร์ทโฟน

เมื่ออ่าน QR code แล้ว ข้อความ [เชื่อมต่อกับกล้อง?] จะแสดงขึ้นบนหน้าจอสมาร์ทโฟน

5 เลือก [OK] บนหน้าจอสมาร์ทโฟน

สมาร์ทโฟนเชื่อมต่อกับผลิตภัณฑ์

- ขณะนี้ท่านสามารถถ่ายภาพได้จากระยะไกลในขณะที่ตรวจสอบองค์ประกอบของภาพบนหน้าจอสมาร์ทโฟนได้

คำแนะนำ

- เมื่ออ่าน QR code แล้ว SSID (DIRECT-xxxx) และรหัสผ่านของผลิตภัณฑ์นี้จะถูกลบทะเบียนไปยังสมาร์ทโฟน ซึ่งจะช่วยให้คุณเชื่อมต่อสมาร์ทโฟนกับผลิตภัณฑ์ได้ง่ายๆ ผ่าน Wi-Fi ในวันหลังโดยเลือก SSID(ตั้งค่า [ควบคุมด้วยสมาร์ทโฟน] ไว้ที่ [เปิด] ก่อนล่วงหน้า)

หมายเหตุ

- อาจเกิดการรบกวนสัญญาณวิทยุได้เนื่องจากการรับส่งสัญญาณ Bluetooth และการรับส่งสัญญาณ Wi-Fi ใช้งานความถี่เดียวกัน หากการเชื่อมต่อ Wi-Fi ไม่เสถียร สามารถแก้ไขได้โดยการปิดฟังก์ชัน Bluetooth ของสมาร์ทโฟน หลังจากนั้น ฟังก์ชันการเชื่อมโยงข้อมูลการระบุตำแหน่งจะไม่สามารถใช้งานได้
- ถ้าท่านไม่สามารถเชื่อมต่อสมาร์ทโฟนกับผลิตภัณฑ์นี้โดยใช้ฟังก์ชัน [One-touch(NFC)] หรือ QR code ให้ใช้ SSID และรหัสผ่าน

หัวข้อที่เกี่ยวข้อง

- [PlayMemories Mobile](#)
- [การควบคุมกล้องโดยใช้สมาร์ทโฟน Android \(SSID\)](#)

กล้องดิจิทัลชนิดเปลี่ยนเลนส์ได้
ILCE-7RM3 α7RIII

การควบคุมกล้องโดยใช้สมาร์ทโฟน Android (SSID)

ท่านสามารถควบคุมผลิตภัณฑ์นี้ด้วยสมาร์ทโฟนของท่านได้ โดยเชื่อมต่อสมาร์ทโฟนเข้ากับกล้องโดยใช้ SSID และรหัสผ่าน ตรวจสอบให้แน่ใจว่าได้ตั้งค่า [ควบคุมด้วยสมาร์ทโฟน] ไว้ที่ [เปิด] โดยการเลือก MENU →  (เครือข่าย) → [ควบคุมด้วยสมาร์ทโฟน]

- 1 MENU →  (เครือข่าย) → [ควบคุมด้วยสมาร์ทโฟน] → [ การเชื่อมต่อ]

QR code จะแสดงขึ้นบนจอภาพของผลิตภัณฑ์นี้

- 2 กดปุ่ม  (ลบ) ของผลิตภัณฑ์นี้

SSID และรหัสผ่านของผลิตภัณฑ์นี้จะแสดงขึ้นที่บนจอภาพของผลิตภัณฑ์



- 3 เปิดใช้งาน PlayMemories Mobile ในสมาร์ทโฟนของท่าน

- 4 เลือกชื่อรุ่นของผลิตภัณฑ์นี้ (DIRECT-xxxx: xxxx)



- 5 ใส่รหัสผ่านที่แสดงบนผลิตภัณฑ์นี้



สมาร์ทโฟนเชื่อมต่อกับผลิตภัณฑ์

- ขณะนี้ท่านสามารถถ่ายภาพได้จากระยะไกลในขณะที่ตรวจสอบองค์ประกอบของภาพบนหน้าจอสมาร์ทโฟนได้

หมายเหตุ

- อาจเกิดการรบกวนสัญญาณวิทยุได้เนื่องจากการรับส่งสัญญาณ Bluetooth และการรับส่งสัญญาณ Wi-Fi ใช้งานความถี่เดียวกัน หากการเชื่อมต่อ Wi-Fi ไม่เสถียร สามารถแก้ไขได้โดยการปิดฟังก์ชัน Bluetooth ของสมาร์ทโฟน หลังจากนั้น ฟังก์ชันการเชื่อมโยงข้อมูลการระบุตำแหน่งจะไม่สามารถใช้งานได้

หัวข้อที่เกี่ยวข้อง

- [PlayMemories Mobile](#)

กล้องดิจิทัลชนิดเปลี่ยนเลนส์ได้
ILCE-7RM3 α7RIII

การควบคุมกล้องโดยใช้ iPhone หรือ iPad (QR code)

ท่านสามารถต่อ iPhone หรือ iPad เข้ากับกล้องโดยใช้ QR code และสั่งงานกล้องโดยใช้ iPhone หรือ iPad ตรวจสอบให้แน่ใจว่าได้ตั้งค่า [ควบคุมด้วยสมาร์ทโฟน] ไว้ที่ [เปิด] โดยการเลือก MENU →  (เครือข่าย) → [ควบคุมด้วยสมาร์ทโฟน]

- 1 MENU →  (เครือข่าย) → [ควบคุมด้วยสมาร์ทโฟน] → [ การเชื่อมต่อ]

QR code (A) และ SSID (B) จะแสดงขึ้นที่จอภาพของผลิตภัณฑ์นี้

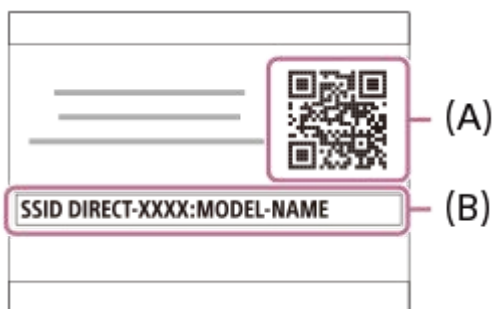

- 2 เปิด PlayMemories Mobile บน iPhone หรือ iPad ของท่านแล้วเลือก [สแกน QR Code ของกล้อง]

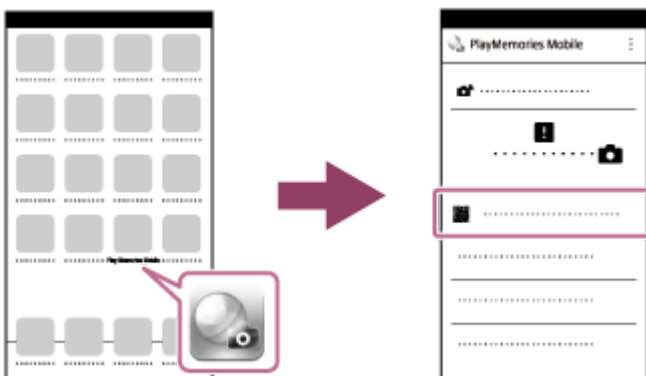

- 3 เลือก [OK] บนหน้าจอ iPhone หรือ iPad

- เมื่อข้อความแสดงขึ้น เลือก [OK] อีกครั้ง



- 4 อ่าน QR code ที่แสดงบนจอภาพของผลิตภัณฑ์นี้ด้วย iPhone หรือ iPad

5 **ติดตั้งโปรไฟล์ (ข้อมูลการตั้งค่า) โดยทำตามคำแนะนำที่แสดงบนหน้าจอ iPhone หรือ iPad แล้วเลือก [OK]**

โปรไฟล์จะถูกติดตั้งไปยัง iPhone หรือ iPad

- ถ้าท่านเปิดใช้งานฟังก์ชันล็อครหัสผ่านสำหรับ iPhone หรือ iPad ท่านจะต้องใส่รหัสผ่าน ใส่รหัสผ่านที่ท่านตั้งสำหรับ iPhone หรือ iPad



6 **เลือก [Settings] บนหน้าจอ “Home” → [Wi-Fi] → SSID สำหรับผลิตภัณฑ์นั้นบน iPhone หรือ iPad**

iPhone หรือ iPad จะเชื่อมต่อกับผลิตภัณฑ์



7 **กลับสู่หน้าจอ “Home” ของ iPhone หรือ iPad แล้วเปิด PlayMemories Mobile**

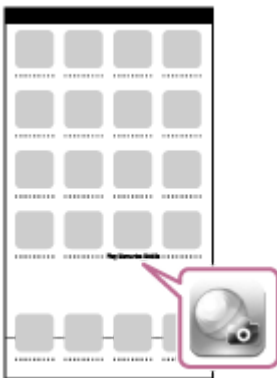

- ขณะนี้ท่านสามารถถ่ายภาพได้จากระยะไกลในขณะที่ตรวจสอบองค์ประกอบของภาพบนหน้าจอ iPhone หรือ iPad ได้

คำแนะนำ

- เมื่ออ่าน QR code แล้ว SSID (DIRECT-xxxx) และรหัสผ่านของผลิตภัณฑ์นี้จะถูกลงทะเบียนไปยัง iPhone หรือ iPad ซึ่งจะช่วยให้ท่านเชื่อมต่อ iPhone หรือ iPad กับผลิตภัณฑ์ได้ง่าย ๆ ผ่าน Wi-Fi ในวันหลังโดยเลือก SSID(ตั้งค่า [ควบคุมด้วยสมาร์ตโฟน] ไว้ที่ [เปิด] ก่อนล่วงหน้า)

หมายเหตุ

- อาจเกิดการรบกวนสัญญาณวิทยุได้เนื่องจากการรับส่งสัญญาณ Bluetooth และการรับส่งสัญญาณ Wi-Fi ใช้งานความถี่เดียวกัน หากการเชื่อมต่อ Wi-Fi ไม่เสถียร สามารถแก้ไขได้โดยการปิดฟังก์ชัน Bluetooth ของสมาร์ทโฟน หลังจากนั้น ฟังก์ชันการเชื่อมโยงข้อมูลการระบุตำแหน่งจะไม่สามารถใช้งานได้
- ถ้าท่านไม่สามารถเชื่อมต่อ iPhone หรือ iPad กับผลิตภัณฑ์นี้โดยใช้ QR code ให้ใช้ SSID และรหัสผ่าน

หัวข้อที่เกี่ยวข้อง

- [PlayMemories Mobile](#)
- [การควบคุมกล้องโดยใช้ iPhone หรือ iPad \(SSID\)](#)

4-728-783-45(1) Copyright 2017 Sony Corporation

กล้องดิจิทัลชนิดเปลี่ยนเลนส์ได้
ILCE-7RM3 α7RIII

การควบคุมกล้องโดยใช้ iPhone หรือ iPad (SSID)

ท่านสามารถควบคุมกล้องโดยใช้ iPhone หรือ iPad ได้ด้วยการต่อ iPhone หรือ iPad เข้ากับกล้องโดยใช้ SSID และรหัสผ่าน ตรวจสอบให้แน่ใจว่าได้ตั้งค่า [ควบคุมด้วยสมาร์ทโฟน] ไว้ที่ [เปิด] โดยการเลือก MENU →  (เครือข่าย) → [ควบคุมด้วยสมาร์ทโฟน]

- 1 MENU →  (เครือข่าย) → [ควบคุมด้วยสมาร์ทโฟน] → [ การเชื่อมต่อ]

QR code จะแสดงขึ้นบนหน้าจอภาพของผลิตภัณฑ์นี้

- 2 กดปุ่ม  (ลบ) ของผลิตภัณฑ์นี้

SSID และรหัสผ่านของผลิตภัณฑ์นี้จะแสดงขึ้นที่บนหน้าจอภาพของผลิตภัณฑ์



- 3 เลือกชื่อรุ่นของผลิตภัณฑ์นี้ (DIRECT-xxxx: xxxx) บนหน้าจอการตั้งค่า Wi-Fi ของ iPhone หรือ iPad ของท่าน



- 4 ใส่รหัสผ่านที่แสดงบนผลิตภัณฑ์นี้



iPhone หรือ iPad จะเชื่อมต่อกับผลิตภัณฑ์

5 ยืนยันว่า iPhone หรือ iPad ของท่านเชื่อมต่อกับ “SSID” ที่แสดงในผลิตภัณฑ์นี้แล้ว



6 กลับสู่หน้าจอหลักหรือ “Home” ของ iPhone หรือ iPad และเปิดใช้งาน PlayMemories Mobile

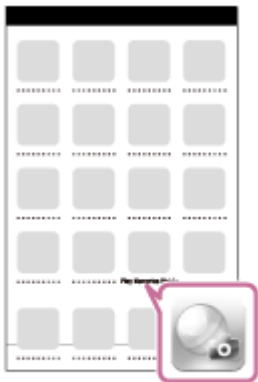

- ขณะนี้ท่านสามารถถ่ายภาพได้จากระยะไกลในขณะที่ตรวจสอบองค์ประกอบของภาพบนหน้าจอ iPhone หรือ iPad ได้

หมายเหตุ

- อาจเกิดการรบกวนสัญญาณวิทยุได้เนื่องจากการรับส่งสัญญาณ Bluetooth และการรับส่งสัญญาณ Wi-Fi ใช้น้ำหนักความถี่เดียวกัน หากการเชื่อมต่อ Wi-Fi ไม่เสถียร สามารถแก้ไขได้โดยการปิดฟังก์ชัน Bluetooth ของสมาร์ตโฟน หลังจากนั้น ฟังก์ชันการเชื่อมโยงข้อมูลการระบุตำแหน่งจะไม่สามารถใช้งานได้

หัวข้อที่เกี่ยวข้อง

- [PlayMemories Mobile](#)

กล้องดิจิทัลชนิดเปลี่ยนเลนส์ได้
ILCE-7RM3 α7RIII

ฟังก์ชันส่งสมาร์ทโฟน: ส่งไปยังสมาร์ทโฟน

ท่านสามารถถ่ายโอนภาพนิ่ง, ภาพเคลื่อนไหว XAVC S, ภาพเคลื่อนไหวแบบสโลว์โมชั่น หรือภาพเคลื่อนไหวแบบคริกโมชัน ไปยังสมาร์ทโฟนเพื่อเรียกดู ต้องติดตั้งแอปพลิเคชัน PlayMemories Mobile บนสมาร์ทโฟนของท่าน

1 MENU → (เครื่องถ่าย) → [ฟังก์ชันส่งสมาร์ทโฟน] → [ส่งไปยังสมาร์ทโฟน] → ค่าที่ต้องการ

- ถ้าท่านกดปุ่ม (ส่งไปยังสมาร์ทโฟน) ในโหมดดูภาพ หน้าจอดีงค่าสำหรับ [ส่งไปยังสมาร์ทโฟน] จะปรากฏขึ้น

2 ถ้าผลิตภัณฑ์พร้อมสำหรับการถ่ายโอน หน้าจอข้อมูลจะปรากฏบนผลิตภัณฑ์ เชื่อมต่อสมาร์ทโฟนกับผลิตภัณฑ์โดยใช้ข้อมูลนั้น

- วิธีการตั้งค่าสำหรับการเชื่อมต่อสมาร์ทโฟนกับผลิตภัณฑ์แตกต่างกันไปตามสมาร์ทโฟนแต่ละรุ่น



รายละเอียดรายการเมนู

เลือกบนอุปกรณ์นี้:

เลือกภาพบนผลิตภัณฑ์ที่จะถ่ายโอนไปยังสมาร์ทโฟน

(1) เลือกจาก [ภาพนี้] [ทั้งหมดของวันนี้] หรือ [หลายภาพ]

- ตัวเลือกที่ปรากฏบนหน้าจออาจแตกต่างกันไปตามโหมดดูภาพที่เลือกในกล้อง

(2) ถ้าเลือก [หลายภาพ] ท่านสามารถเลือกภาพที่ต้องการได้โดยกดที่ตรงกลางปุ่มควบคุม จากนั้นกด MENU → [ตกลง]

เลือกบนสมาร์ทโฟน:

แสดงภาพทั้งหมดที่บันทึกในการ์ดหน่วยความจำของผลิตภัณฑ์บนสมาร์ทโฟน

หมายเหตุ

- ท่านสามารถถ่ายโอนภาพที่จัดเก็บไว้ในการ์ดหน่วยความจำของกล้องเท่านั้น
- ท่านสามารถถ่ายโอนได้เฉพาะภาพที่จัดเก็บไว้ในการ์ดหน่วยความจำในช่องเสียบการ์ดหน่วยความจำที่กำลังแสดงอยู่เท่านั้น หากต้องการเปลี่ยนช่องเสียบการ์ดหน่วยความจำที่จะแสดงภาพ ให้เลือก MENU → (เล่น) → [เลือกสื่อสำหรับเล่น] → ช่องเสียบที่ต้องการ
- ท่านสามารถเลือกขนาดภาพที่จะส่งไปยังสมาร์ทโฟนจาก [ต้นฉบับ], [2M] หรือ [VGA] หากต้องการเปลี่ยนขนาดภาพ โปรดทำตามขั้นตอนต่อไปนี้
 - สำหรับสมาร์ทโฟน Android
เริ่ม PlayMemories Mobile และเปลี่ยนขนาดภาพโดย [ตั้งค่า] → [ขนาดภาพคัดลอก]
 - สำหรับ iPhone/iPad
เลือก PlayMemories Mobile ในเมนูตั้งค่า และเปลี่ยนขนาดภาพโดยใช้ [ขนาดภาพคัดลอก]
- ภาพ RAW จะถูกแปลงเป็นรูปแบบ JPEG เมื่อส่งไปแล้ว
- ท่านไม่สามารถส่งภาพเคลื่อนไหวรูปแบบ AVCHD ได้
- ท่านไม่สามารถถ่ายโอนภาพเคลื่อนไหว XAVC S 4K หรือข้อมูลดั้งเดิมของภาพเคลื่อนไหว XAVC S HD ที่บันทึกด้วยขนาด [120p]/[100p] ไปยังสมาร์ทโฟนได้ ท่านสามารถถ่ายโอนเฉพาะภาพเคลื่อนไหวพร้อมซีเท่านั้น

- ภาพเคลื่อนไหวที่ถ่ายโอนอาจแสดงไม่ถูกต้อง ทั้งนี้ขึ้นอยู่กับสมาร์ตโฟน ตัวอย่างเช่น ภาพเคลื่อนไหวอาจไม่แสดงอย่างราบรื่น หรืออาจไม่มีเสียง
- ภาพนิ่ง ภาพเคลื่อนไหว ภาพเคลื่อนไหวแบบสโลว์โมชั่น หรือภาพเคลื่อนไหวแบบคริกโมชัน อาจไม่สามารถเปิดดูบนสมาร์ตโฟนได้ ทั้งนี้ขึ้นอยู่กับรูปแบบของภาพ
- ผลิตภัณฑ์นี้แบ่งปันข้อมูลการเชื่อมต่อสำหรับ [ส่งไปยังสมาร์ตโฟน] กับอุปกรณ์ที่ได้รับอนุญาตให้เชื่อมต่อ ถ้าต้องการเปลี่ยนอุปกรณ์ที่ได้รับอนุญาตให้เชื่อมต่อกับผลิตภัณฑ์ ให้รีเซ็ตข้อมูลการเชื่อมต่อโดยปฏิบัติตามขั้นตอนต่อไปนี้ MENU →  (เครือข่าย) → [ตั้งค่า Wi-Fi] → [รีเซ็ต SSID/รหัสลับ] หลังจากรีเซ็ตข้อมูลการเชื่อมต่อแล้ว ท่านต้องลงทะเบียนสมาร์ตโฟนอีกครั้ง
- เมื่อตั้งค่า [โหมดเครื่องบิน] ไว้ที่ [เปิด] ท่านจะไม่สามารถเชื่อมต่อผลิตภัณฑ์นี้กับสมาร์ตโฟน ตั้งค่า [โหมดเครื่องบิน] ไปที่ [ปิด]

หัวข้อที่เกี่ยวข้อง

- [PlayMemories Mobile](#)
- [การควบคุมกล้องโดยใช้สมาร์ตโฟน Android \(NFC รีโมทคอนโทรลด้วย One-touch\)](#)
- [การควบคุมกล้องโดยใช้สมาร์ตโฟน Android \(QR code\)](#)
- [การควบคุมกล้องโดยใช้สมาร์ตโฟน Android \(SSID\)](#)
- [การควบคุมกล้องโดยใช้ iPhone หรือ iPad \(QR code\)](#)
- [การควบคุมกล้องโดยใช้ iPhone หรือ iPad \(SSID\)](#)
- [การส่งภาพไปยังสมาร์ตโฟน Android \(NFC การแชร์ด้วย One-touch\)](#)
- [ฟังก์ชันส่งสมาร์ตโฟน: เป้าหมายที่ส่ง \(ภาพเคลื่อนไหวพร้อมซี\)](#)
- [โหมดเครื่องบิน](#)

กล้องดิจิทัลชนิดเปลี่ยนเลนส์ได้
ILCE-7RM3 α7RIII

ฟังก์ชันส่งสมาร์ทโฟน: เป้าหมายที่ส่ง (ภาพเคลื่อนไหวหรือกวี)

เมื่อถ่ายโอนวิดีโอ XAVC S ไปยังสมาร์ทโฟนด้วย [ส่งไปยังสมาร์ทโฟน] ท่านสามารถตั้งค่าได้ว่าจะถ่ายโอนภาพเคลื่อนไหวหรือกวีที่อัตราบิตต่ำหรือภาพเคลื่อนไหวต้นฉบับที่อัตราบิตสูง

1 MENU →  (เครือข่าย) → [ฟังก์ชันส่งสมาร์ทโฟน] → [Px เป้าหมายที่ส่ง] → ค่าที่ต้องการ

รายละเอียดรายการเมนู

หรือกวีเท่านั้น:

ถ่ายโอนเฉพาะภาพเคลื่อนไหวหรือกวีเท่านั้น

ต้นฉบับเท่านั้น:

ถ่ายโอนเฉพาะภาพเคลื่อนไหวต้นฉบับเท่านั้น

หรือกวี & ต้นฉบับ:

ถ่ายโอนทั้งภาพเคลื่อนไหวหรือกวีและต้นฉบับ

หมายเหตุ

- ท่านไม่สามารถถ่ายโอนภาพเคลื่อนไหว XAVC S 4K หรือข้อมูลดั้งเดิมของภาพเคลื่อนไหว XAVC S HD ที่บันทึกด้วยขนาด [120p]/[100p] ไปยังสมาร์ทโฟนได้ ท่านสามารถถ่ายโอนเฉพาะภาพเคลื่อนไหวหรือกวีเท่านั้น

หัวข้อที่เกี่ยวข้อง

- ฟังก์ชันส่งสมาร์ทโฟน: ส่งไปยังสมาร์ทโฟน
- บันทึกภาพหรือกวี

กล้องดิจิทัลชนิดเปลี่ยนเลนส์ได้
ILCE-7RM3 α7RIII



การส่งภาพไปยังสมาร์ทโฟน Android (NFC การแชร์ด้วย One-touch)

เพียงแต่แค่ครั้งเดียว ท่านจะสามารถเชื่อมต่อผลิตภัณฑ์นี้กับสมาร์ทโฟน Android ที่มี NFC และส่งภาพที่แสดงบนหน้าจอผลิตภัณฑ์ไปยังสมาร์ทโฟนได้โดยตรง ท่านสามารถถ่ายโอนภาพนิ่ง, ภาพเคลื่อนไหว XAVC S และภาพเคลื่อนไหวแบบสโลว์โมชันและคริกโมชัน

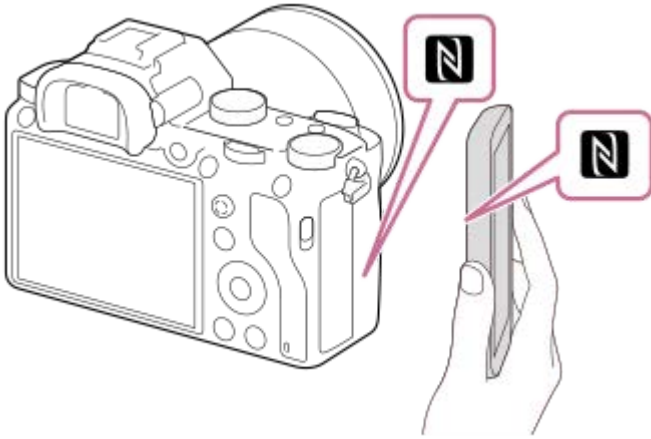
- 1 เปิดใช้งานฟังก์ชัน NFC ของสมาร์ทโฟน
- 2 แสดงภาพเดี่ยวบนผลิตภัณฑ์
- 3 แตะสมาร์ทโฟนเข้ากับผลิตภัณฑ์



ผลิตภัณฑ์กับสมาร์ทโฟนจะเชื่อมต่อกัน และ PlayMemories Mobile จะเริ่มขึ้นโดยอัตโนมัติบนสมาร์ทโฟน จากนั้นภาพที่แสดงจะถูกส่งไปยังสมาร์ทโฟน

- ก่อนจะแตะสมาร์ทโฟน ให้ยกเลิกฟังก์ชันสลีปและการล็อคหน้าจอของสมาร์ทโฟน
- ฟังก์ชัน NFC ใช้งานได้เฉพาะเมื่อ  (เครื่องหมาย N) แสดงบนผลิตภัณฑ์เท่านั้น
- นำสมาร์ทโฟนแตะกับผลิตภัณฑ์ประมาณ 1-2 วินาที จนกระทั่ง PlayMemories Mobile เริ่มขึ้น
- หากต้องการถ่ายโอนภาพตั้งแต่สองภาพขึ้นไป เลือก MENU →  (เครือข่าย) → [ฟังก์ชันส่งสมาร์ทโฟน] → [ส่งไปยังสมาร์ทโฟน] เพื่อเลือกภาพ หลังจากหน้าจอเปิดการเชื่อมต่อปรากฏขึ้น ใช้ NFC เพื่อเชื่อมต่อผลิตภัณฑ์กับสมาร์ทโฟน

เกี่ยวกับ “NFC”

NFC เป็นเทคโนโลยีสื่อสารไร้สายระยะสั้นระหว่างอุปกรณ์หลากหลายชนิด เช่น โทรศัพท์มือถือ หรือบัตร IC ฯลฯ NFC ช่วยให้การสื่อสารข้อมูลทำได้ง่ายขึ้นเพียงแตะบนจุดแตะที่กำหนด

- NFC (Near Field Communication) คือมาตรฐานสากลของเทคโนโลยีสื่อสารไร้สายระยะสั้น

หมายเหตุ

- ท่านสามารถถ่ายโอนได้เฉพาะภาพที่จัดเก็บไว้ในการ์ดหน่วยความจำในช่องเสียบการ์ดหน่วยความจำที่กำลังแสดงอยู่เท่านั้น หากต้องการเปลี่ยนช่องเสียบการ์ดหน่วยความจำที่จะแสดงภาพ ให้เลือก MENU →  (เล่น) → [เลือกสื่อสำหรับเล่น] → ช่องเสียบที่ต้องการ
- ท่านสามารถเลือกขนาดภาพที่จะส่งไปยังสมาร์ทโฟนจาก [ต้นฉบับ], [2M] หรือ [VGA] หากต้องการเปลี่ยนขนาดภาพ โปรดทำตามขั้นตอนต่อไปนี้
 - เริ่ม PlayMemories Mobile และเปลี่ยนขนาดภาพโดย [ตั้งค่า] → [ขนาดภาพตัดลอก]
- ภาพ RAW จะถูกแปลงเป็นรูปแบบ JPEG เมื่อส่งไปแล้ว

- ท่านไม่สามารถส่งภาพเคลื่อนไหวรูปแบบ AVCHD ได้
- ท่านไม่สามารถถ่ายโอนภาพเคลื่อนไหว XAVC S 4K หรือข้อมูลดั้งเดิมของภาพเคลื่อนไหว XAVC S HD ที่บันทึกด้วยขนาด [120p]/[100p] ไปยังสมาร์ทโฟนได้ ท่านสามารถถ่ายโอนเฉพาะภาพเคลื่อนไหวพร็อกซีเท่านั้น
- ภาพเคลื่อนไหวที่ถ่ายโอนอาจแสดงไม่ถูกต้อง ทั้งนี้ขึ้นอยู่กับสมาร์ทโฟน ตัวอย่างเช่น ภาพเคลื่อนไหวอาจไม่แสดงอย่างราบรื่น หรืออาจไม่มีเสียง
- ท่านไม่สามารถถ่ายโอนภาพด้วยฟังก์ชัน NFC ถัดขึ้นนี้ภาพแสดงอยู่บนผลิตภัณฑ์
- ถ้าท่านทำการเชื่อมต่อไม่ได้ ให้ทำดังนี้
 - เปิด PlayMemories Mobile ในสมาร์ทโฟน จากนั้นค่อยๆ ขยับสมาร์ทโฟนไปทาง **N** (เครื่องหมาย N) ของผลิตภัณฑ์นี้
 - ถ้าสมาร์ทโฟนอยู่ในเคส ให้ถอดเคสออก
 - ถ้าผลิตภัณฑ์อยู่ในเคส ให้ถอดเคสออก
 - ตรวจสอบว่าได้เปิดฟังก์ชัน NFC บนสมาร์ทโฟนของท่าน
- เมื่อดัง [โหมดเครื่องบิน] ไว้ที่ [เปิด] ท่านไม่สามารถเชื่อมต่อผลิตภัณฑ์กับสมาร์ทโฟน ดังค่า [โหมดเครื่องบิน] ไปที่ [ปิด]

หัวข้อที่เกี่ยวข้อง

- [PlayMemories Mobile](#)
- [ฟังก์ชันส่งสมาร์ทโฟน: ส่งไปยังสมาร์ทโฟน](#)
- [ฟังก์ชันส่งสมาร์ทโฟน: เป้าหมายที่ส่ง \(ภาพเคลื่อนไหวพร็อกซี\)](#)
- [โหมดเครื่องบิน](#)

กล้องดิจิทัลชนิดเปลี่ยนเลนส์ได้
ILCE-7RM3 α7RIII

ส่งไปยังคอมพิวเตอร์

ท่านสามารถถ่ายโอนภาพที่เก็บไว้ในผลิตภัณฑ์ไปยังเครื่องคอมพิวเตอร์ที่เชื่อมต่อกับจุดเชื่อมต่อไร้สาย หรือเราเตอร์ broadband ไร้สาย และทำการสำรองภาพได้ง่ายๆ โดยใช้การดำเนินการนี้ ก่อนเริ่มการดำเนินการนี้ ให้ติดตั้ง PlayMemories Home บนคอมพิวเตอร์ของท่านและบันทึกจุดเชื่อมต่อลงในผลิตภัณฑ์

1 เปิดเครื่องคอมพิวเตอร์

2 MENU → (เครือข่าย) → [ส่งไปยังคอมพิวเตอร์] → ช่องเสียบการ์ดหน่วยความจำที่ต้องการ

หมายเหตุ

- ผลิตภัณฑ์อาจจะปิดสวิตช์ตัวเองอัตโนมัติหลังจากจับภาพลงเครื่องคอมพิวเตอร์แล้ว ทั้งนี้ขึ้นอยู่กับค่าแอปพลิเคชันบนเครื่องคอมพิวเตอร์ของท่าน
- ท่านสามารถถ่ายโอนภาพจากผลิตภัณฑ์ไปยังเครื่องคอมพิวเตอร์เพียงครั้งละหนึ่งเครื่องเท่านั้น
- ถ้าท่านต้องการถ่ายโอนภาพไปยังคอมพิวเตอร์เครื่องอื่น ให้เชื่อมต่อผลิตภัณฑ์กับคอมพิวเตอร์ผ่านทาง USB แล้วทำตามคำแนะนำใน PlayMemories Home
- ไม่สามารถถ่ายโอนภาพเคลื่อนไหวพร้อมกันได้

หัวข้อที่เกี่ยวข้อง

- การติดตั้ง PlayMemories Home
- ตั้งค่า Wi-Fi: กด WPS
- ตั้งค่า Wi-Fi: ตั้งค่าจุดเชื่อมต่อ

กล้องดิจิทัลชนิดเปลี่ยนเลนส์ได้
ILCE-7RM3 α7RIII

ฟังก์ชันการโอน FTP

ท่านสามารถตั้งค่าการถ่ายโอนภาพโดยใช้เซิร์ฟเวอร์ FTP หรือถ่ายโอนภาพไปยังเซิร์ฟเวอร์ FTP ทั้งนี้จะต้องมีความรู้พื้นฐานเกี่ยวกับเซิร์ฟเวอร์ FTP

หากต้องการรายละเอียดเพิ่มเติม โปรดดู “FTP Help Guide”
http://rd1.sony.net/help/di/ftp/h_zz/

① MENU →  (เครือข่าย) → [ฟังก์ชันการโอน FTP] → ค่าที่ต้องการ

รายละเอียดรายการเมนู

การถ่ายโอน FTP:

เชื่อมต่อกล้องเข้ากับเครือข่าย และถ่ายโอนภาพไปยังเซิร์ฟเวอร์ FTP

แสดงผลการโอน FTP:

แสดงผลการโอน FTP ล่าสุด

เลือกเซิร์ฟเวอร์ FTP:

เลือกเซิร์ฟเวอร์ FTP ปลายทาง

เซิร์ฟเวอร์ FTP 1/เซิร์ฟเวอร์ FTP 2/เซิร์ฟเวอร์ FTP 3:

ตั้งค่าเซิร์ฟเวอร์ FTP 1 – 3

หัวข้อที่เกี่ยวข้อง

- [การนำเข้าในรับรองหลักลงในกล้อง \(นำเข้าในรับรองหลัก\)](#)

กล้องดิจิทัลชนิดเปลี่ยนเลนส์ได้
ILCE-7RM3 α7RIII

ดูภาพบนทีวี

ท่านสามารถดูภาพบนจอทีวีที่รองรับเครือข่ายด้วยการถ่ายโอนภาพจากผลิตภัณฑ์โดยไม่ต้องเชื่อมต่อผลิตภัณฑ์กับทีวีด้วยสายเคเบิล สำหรับทีวีบางรุ่น ท่านอาจจะต้องดำเนินการบางอย่างกับทีวี หากต้องการรายละเอียดเพิ่มเติม โปรดดูคำแนะนำการใช้งานที่ให้มากับเครื่องทีวี

1 MENU →  (เครือข่าย) → [ดูภาพบนทีวี] → อุปกรณ์ที่ต้องการจะเชื่อมต่อ

2 เมื่อต้องการดูภาพแบบสไลด์โชว์ ให้กดที่ตรงกลางปุ่มควบคุม

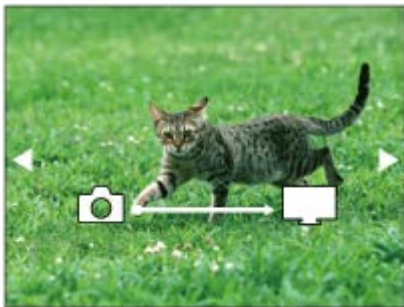

- กดด้านขวา/ซ้ายของปุ่มควบคุม เพื่อเปิดภาพถัดไป/ก่อนหน้าด้วยตัวเอง
- หากต้องการเปลี่ยนอุปกรณ์ที่จะเชื่อมต่อ กดที่ด้านล่างของปุ่มควบคุม แล้วเลือก [ชื่ออุปกรณ์]

การตั้งค่าสไลด์โชว์

ท่านสามารถเปลี่ยนการตั้งค่าสไลด์โชว์ได้โดยกดที่ด้านล่างของปุ่มควบคุม

เปิดดูภาพที่เลือก:

เลือกกลุ่มของภาพที่ต้องการเปิดดู

ดูโฟลเดอร์ (ภาพนิ่ง):

เลือกจาก [ทั้งหมด] และ [ทุกภาพในฟ.ด.]

ดูภาพตามวันที่:

เลือกจาก [ทั้งหมด] และ [ทั้งหมดของวันนี้]

เวลาแสดงภาพ:

เลือกจาก [สั้น] และ [ยาว]

ลูกเล่น*:

เลือกจาก [เปิด] และ [ปิด]

ขนาดภาพที่แสดง:

เลือกจาก [HD] และ [4K]

* การตั้งค่าใช้ได้ผลกับทีวี BRAVIA ซึ่งใช้กับฟังก์ชันนี้ได้เท่านั้น

หมายเหตุ

- ท่านสามารถถ่ายโอนได้เฉพาะภาพที่จัดเก็บไว้ในการ์ดหน่วยความจำในช่องเสียบการ์ดหน่วยความจำที่กำลังแสดงอยู่เท่านั้น หากต้องการเปลี่ยนช่องเสียบการ์ดหน่วยความจำที่จะแสดงภาพ ให้เลือก MENU →  (เล่น) → [เลือกสื่อสำหรับเล่น] → ช่องเสียบที่ต้องการ
- ท่านสามารถใช้ฟังก์ชันนี้บนทีวีที่รองรับ DLNA Renderer
- ท่านสามารถดูภาพบนทีวีที่รองรับ Wi-Fi Direct หรือทีวีที่รองรับเครือข่าย (รวมทั้งทีวีที่รองรับเครือข่ายแบบไร้สาย)
- หากท่านเชื่อมต่อทีวีและผลิตภัณฑ์นี้โดยไม่ใช้ Wi-Fi Direct ท่านจะต้องบันทึกจุดเชื่อมต่อก่อน
- การแสดงภาพบนจอทีวีอาจใช้เวลานาน
- ไม่สามารถแสดงภาพเคลื่อนไหวบนทีวีผ่านระบบ Wi-Fi ใช้สาย HDMI (แยกจำหน่าย)

หัวข้อที่เกี่ยวข้อง

- [ตั้งค่า Wi-Fi: กด WPS](#)
- [ตั้งค่า Wi-Fi: ตั้งค่าจุดเชื่อมต่อ](#)

4-728-783-45(1) Copyright 2017 Sony Corporation

กล้องดิจิทัลชนิดเปลี่ยนเลนส์ได้
ILCE-7RM3 α7RIII

ตั้งค่าเชื่อมต่อตำแหน่ง

ท่านสามารถใช้แอปพลิเคชัน PlayMemories Mobile เพื่อรับข้อมูลการระบุตำแหน่งจากสมาร์ทโฟนที่เชื่อมต่อกับกล้องของท่านได้โดยใช้การสื่อสาร Bluetooth ท่านสามารถบันทึกข้อมูลการระบุตำแหน่งที่ได้มาเมื่อถ่ายภาพ

การเตรียมการล่วงหน้า

ในการใช้ฟังก์ชันเชื่อมโยงข้อมูลการระบุตำแหน่งของกล้อง จะต้องมีการติดตั้งแอปพลิเคชัน PlayMemories Mobile ถ้า “การเชื่อมต่อข้อมูลตำแหน่ง” ไม่ปรากฏที่หน้าบนสุดของ PlayMemories Mobile ท่านต้องทำขั้นตอนต่อไปนี้อย่างเร่งด่วน

1. ติดตั้ง PlayMemories Mobile ลงในสมาร์ทโฟนของท่าน

- ท่านสามารถติดตั้ง PlayMemories Mobile ได้จากแอปสโตร์ของสมาร์ทโฟน หากท่านได้ติดตั้งแอปพลิเคชันไว้แล้ว ให้อัปเดตเป็นรุ่นล่าสุด

2. ถ่ายโอนภาพที่บันทึกไว้ล่วงหน้าไปยังสมาร์ทโฟนของท่านโดยใช้ฟังก์ชัน [ส่งไปยังสมาร์ทโฟน] ของกล้อง

- หลังจากถ่ายโอนภาพที่บันทึกไว้โดยใช้กล้องไปยังสมาร์ทโฟนของท่านแล้ว “การเชื่อมต่อข้อมูลตำแหน่ง” จะปรากฏที่หน้าบนสุดของแอปพลิเคชัน

ขั้นตอนการใช้งาน

 : การดำเนินการที่ทำในสมาร์ทโฟน

 : การดำเนินการที่ทำในกล้อง

1. : ตรวจสอบให้แน่ใจว่าฟังก์ชัน Bluetooth ของสมาร์ทโฟนเปิดใช้งานอยู่

- อย่ทำการจับคู่ Bluetooth ในหน้าจอลดค่าของสมาร์ทโฟน ในขั้นตอนที่ 2 ถึง 7 ทำการจับคู่โดยใช้กล้องและแอปพลิเคชัน PlayMemories Mobile
- หากท่านทำการจับคู่ในหน้าจอลดค่าของสมาร์ทโฟนโดยไม่ได้ตั้งใจในขั้นตอนที่ 1 ให้ยกเลิกการจับคู่ จากนั้นทำการจับคู่ตามขั้นตอนที่ 2 ถึง 7 ต่อไปนี้ โดยใช้กล้องและแอปพลิเคชัน PlayMemories Mobile

2. : ในกล้อง เลือก MENU → (เครือข่าย) → [ตั้งค่า Bluetooth] → [ฟังก์ชัน Bluetooth] → [เปิด]

3. : ในกล้อง เลือก MENU → (เครือข่าย) → [ตั้งค่า Bluetooth] → [การจับคู่]

4. : เปิด PlayMemories Mobile ในสมาร์ทโฟนของท่านและแตะ “การเชื่อมต่อข้อมูลตำแหน่ง”

- ถ้า “การเชื่อมต่อข้อมูลตำแหน่ง” ไม่ปรากฏขึ้น ให้ทำตามขั้นตอน “การเตรียมการล่วงหน้า” ที่ด้านบน

5. : เปิดใช้งาน [การเชื่อมต่อข้อมูลตำแหน่ง] ในหน้าจอลดค่า [การเชื่อมต่อข้อมูลตำแหน่ง] ของ PlayMemories Mobile

6. : ทำตามคำแนะนำในหน้าจอลดค่า [การเชื่อมต่อข้อมูลตำแหน่ง] ของ PlayMemories Mobile จากนั้นเลือกกล้องของท่านจากรายการ

7. : เลือก [ตกลง] เมื่อข้อความปรากฏขึ้นบนจอภาพของกล้อง

- การจับคู่กล้องและ PlayMemories Mobile เสร็จสมบูรณ์

8. : ในกล้อง เลือก MENU → (เครือข่าย) → [] ตั้งค่าเชื่อมต่อตำแหน่ง → [เชื่อมโยงข้อมูลตำแหน่ง] → [เปิด]

-  (ไอคอนรับข้อมูลการระบุตำแหน่ง) จะแสดงขึ้นบนจอภาพของกล้อง ข้อมูลการระบุตำแหน่งที่สมาร์ทโฟนได้รับมาโดยใช้ GPS ฯลฯ จะถูกบันทึกไว้เมื่อถ่ายภาพ

รายละเอียดรายการเมนู

เชื่อมโยงข้อมูลตำแหน่ง:

ตั้งค่าว่าให้รับข้อมูลการระบุตำแหน่งโดยเชื่อมโยงกับสมาร์ทโฟนหรือไม่

แก้เวลาอัตโนมัติ:

ตั้งค่าว่าให้แก้ไขการตั้งวันที่ของกล้องโดยอัตโนมัติโดยใช้ข้อมูลจากสมาร์ทโฟนที่เชื่อมโยงกันหรือไม่

ปรับพื้นที่อัตโนมัติ:

ตั้งค่าว่าให้แก้ไขการตั้งพื้นที่ของกล้องโดยอัตโนมัติโดยใช้ข้อมูลจากสมาร์ทโฟนที่เชื่อมโยงกันหรือไม่

ไอคอนที่จะแสดงขึ้นขณะกำลังรับข้อมูลการระบุตำแหน่ง

 (กำลังรับข้อมูลการระบุตำแหน่ง): กล้องกำลังรับข้อมูลการระบุตำแหน่ง

 (ไม่สามารถรับข้อมูลการระบุตำแหน่งได้): กล้องไม่สามารถรับข้อมูลการระบุตำแหน่ง

 (การเชื่อมต่อ Bluetooth ใช้งานได้): ทำการเชื่อมต่อ Bluetooth กับสมาร์ทโฟนแล้ว

 (การเชื่อมต่อ Bluetooth ใช้งานไม่ได้): ไม่ได้ทำการเชื่อมต่อ Bluetooth กับสมาร์ทโฟน

คำแนะนำ

- สามารถเชื่อมโยงข้อมูลการระบุตำแหน่ง เมื่อ PlayMemories Mobile กำลังทำงานในสมาร์ทโฟนของท่าน แม้ว่าจอภาพของสมาร์ทโฟนจะดับลงอย่างไรก็ตาม หากปิดกล้องไปชั่วขณะ ข้อมูลการระบุตำแหน่งอาจไม่เชื่อมโยงทันทีเมื่อท่านเปิดกล้องขึ้นมาอีกครั้ง ในกรณีนี้ ข้อมูลการระบุตำแหน่งจะเชื่อมโยงทันทีที่ท่านเปิดหน้าจอ PlayMemories Mobile บนสมาร์ทโฟน
- เมื่อไม่ได้ใช้งาน PlayMemories Mobile เช่น เมื่อรีสตาร์ทสมาร์ทโฟน ให้เปิด PlayMemories Mobile เพื่อเริ่มการเชื่อมโยงข้อมูลการระบุตำแหน่งต่อไปใหม่
- หากฟังก์ชันเชื่อมโยงข้อมูลการระบุตำแหน่งทำงานไม่ถูกต้อง ให้ดูหมายเหตุต่อไปนี้และทำการจับคู่อีกครั้ง
 - ตรวจสอบให้แน่ใจว่าฟังก์ชัน Bluetooth ของสมาร์ทโฟนเปิดใช้งานอยู่
 - ตรวจสอบให้แน่ใจว่ากล้องไม่ได้เชื่อมต่อกับอุปกรณ์อื่นโดยใช้ฟังก์ชัน Bluetooth
 - ยืนยันว่า [โหมดเครื่องบิน] สำหรับกล้องถูกตั้งค่าไปที่ [ปิด]
 - ลบข้อมูลการจับคู่สำหรับกล้องที่บันทึกไว้ใน PlayMemories Mobile
 - ดำเนินการ [รีเซ็ตตั้งค่าเครือข่าย] ของกล้อง
- สำหรับวิดีโอคำแนะนำอย่างละเอียด โปรดไปที่หน้าสนับสนุนต่อไปนี้
<http://www.sony.net/pmm/btg/>

หมายเหตุ

- เมื่อท่านลบการตั้งค่ากล้อง ข้อมูลการจับคู่จะถูกลบด้วย หากต้องการทำการจับคู่อีกครั้ง ให้ลบข้อมูลการจับคู่สำหรับกล้องที่บันทึกไว้ใน PlayMemories Mobile ก่อนลองอีกครั้ง
- ข้อมูลการระบุตำแหน่งจะไม่ได้รับการบันทึก เมื่อกล้องรับข้อมูลไม่ได้ เช่น เมื่อยกเลิกการเชื่อมต่อ Bluetooth
- กล้องสามารถจับคู่กับอุปกรณ์ Bluetooth ได้สูงสุด 15 เครื่อง แต่สามารถเชื่อมโยงข้อมูลการระบุตำแหน่งกับข้อมูลของสมาร์ทโฟนเพียงเครื่องเดียวเท่านั้น หากท่านต้องการเชื่อมโยงข้อมูลการระบุตำแหน่งกับข้อมูลของสมาร์ทโฟนเครื่องอื่น ให้ปิดฟังก์ชัน [การเชื่อมต่อข้อมูลตำแหน่ง] ของสมาร์ทโฟนที่เชื่อมโยงอยู่แล้ว
- หากการเชื่อมต่อ Bluetooth ไม่เสถียร ให้นำสิ่งกีดขวางต่างๆ เช่น คนหรือวัตถุโลหะ ที่อยู่ระหว่างกล้องกับสมาร์ทโฟนที่จับคู่ออกจากบริเวณนั้น
- เมื่อจับคู่กล้องกับสมาร์ทโฟน โปรดตรวจสอบให้แน่ใจว่าได้ใช้เมนู [การเชื่อมต่อข้อมูลตำแหน่ง] ใน PlayMemories Mobile
- ในการใช้ฟังก์ชันเชื่อมโยงข้อมูลการระบุตำแหน่งของกล้อง ให้ตั้งค่า [รีโมทควบคุมBluetooth] ไปที่ [ปิด]

สมาร์ทโฟนที่รองรับ

- สมาร์ทโฟน Android: Android 5.0 หรือใหม่กว่าและใช้ร่วมกันได้กับ Bluetooth 4.0 หรือใหม่กว่า*
- iPhone/iPad: iPhone 4S หรือใหม่กว่า/iPad เจนเนอเรชัน 3 หรือใหม่กว่า

* สำหรับข้อมูลล่าสุด โปรดดูที่เว็บไซต์สนับสนุน

* สำหรับรุ่นของ Bluetooth โปรดดูที่เว็บไซต์สำหรับสมาร์ทโฟนของท่าน

หัวข้อที่เกี่ยวข้อง

- [PlayMemories Home](#)



- PlayMemories Mobile
- ฟังก์ชันส่งสมาร์ทโฟน: ส่งไปยังสมาร์ทโฟน
- ตั้งค่า Bluetooth
- รีโมทควบคุมBluetooth

4-728-783-45(1) Copyright 2017 Sony Corporation

กล้องดิจิทัลชนิดเปลี่ยนเลนส์ได้
ILCE-7RM3 α7RIII

รีโมทควบคุมBluetooth

ท่านสามารถใช้งานกล้องโดยใช้รีโมทคอนโทรล Bluetooth RMT-P1BT (แยกจำหน่าย) เลือก MENU →  (เครือข่าย) → [ตั้งค่า Bluetooth] → [ฟังก์ชัน Bluetooth] → [เปิด] วัสดุหน้า โปรดดูที่คำแนะนำการใช้งานรีโมทคอนโทรล Bluetooth สามารถใช้ฟังก์ชันนี้เมื่อซอฟต์แวร์ระบบ (เฟิร์มแวร์) ของกล้องคือ Ver. 3.00 หรือใหม่กว่า

- 1 ในกล้อง เลือก MENU →  (เครือข่าย) → [รีโมทควบคุมBluetooth] → [เปิด]
 - หากไม่มีอุปกรณ์ Bluetooth ที่จับคู่กับกล้องอยู่ในขณะนั้น หน้าจอสำหรับการจับคู่ตามที่อธิบายไว้ในขั้นตอนที่ 2 จะปรากฏขึ้น
- 2 ในกล้อง เลือก MENU →  (เครือข่าย) → [ตั้งค่า Bluetooth] → [การจับคู่] เพื่อแสดงหน้าจอสำหรับการจับคู่
- 3 ในรีโมทคอนโทรล Bluetooth ให้ทำการจับคู่
 - ดูรายละเอียดได้จากคำแนะนำการใช้งานของรีโมทคอนโทรล Bluetooth
- 4 ในกล้อง เลือก [ตกลง] บนหน้าจอยืนยันสำหรับการเชื่อมต่อ Bluetooth
 - การจับคู่เสร็จสมบูรณ์ ท่านสามารถใช้งานกล้องจากรีโมทคอนโทรล Bluetooth ได้แล้ว เมื่อจับคู่อุปกรณ์แล้ว ท่านสามารถเชื่อมต่อกล้องกับรีโมทคอนโทรล Bluetooth อีกครั้งในอนาคตโดยการตั้งค่า [รีโมทควบคุมBluetooth] เป็น [เปิด]

รายละเอียดรายการเมนู

เปิด:

เปิดใช้งานรีโมทคอนโทรล Bluetooth

ปิด:

ปิดใช้งานรีโมทคอนโทรล Bluetooth

คำแนะนำ

- การเชื่อมต่อ Bluetooth จะใช้งานได้ขณะที่ท่านใช้กล้องโดยใช้รีโมทคอนโทรล Bluetooth เท่านั้น
- หากฟังก์ชันทำงานไม่ถูกต้อง ให้ดูหมายเหตุต่อไปและทำการจับคู่อีกครั้ง
 - ตรวจสอบให้แน่ใจว่ากล้องไม่ได้เชื่อมต่อกับอุปกรณ์อื่นโดยใช้ฟังก์ชัน Bluetooth
 - ยืนยันว่า [โหมดเครื่องบิน] สำหรับกล้องถูกตั้งค่าไปที่ [ปิด]
 - ดำเนินการ [รีเซ็ตตั้งค่าเครือข่าย] ของกล้อง

หมายเหตุ

- เมื่อท่านลบการตั้งค่ากล้อง ข้อมูลการจับคู่จะถูกลบด้วย ในการใช้รีโมทคอนโทรล Bluetooth ให้ทำการจับคู่อีกครั้ง
- หากการเชื่อมต่อ Bluetooth ไม่เสถียร ให้นำสิ่งกีดขวางต่าง ๆ เช่น คนหรือวัตถุโลหะ ที่อยู่ระหว่างกล้องกับรีโมทคอนโทรล Bluetooth ที่จับคู่ ออกจากบริเวณนั้น
- ท่านไม่สามารถใช้ฟังก์ชันสำหรับเชื่อมโยงข้อมูลการระบุตำแหน่งกับสมาร์ตโฟนขณะตั้งค่า [รีโมทควบคุมBluetooth] เป็น [เปิด]
- ท่านไม่สามารถใช้รีโมทคอนโทรลอินฟราเรดขณะตั้งค่า [รีโมทควบคุมBluetooth] เป็น [เปิด]
- ขณะตั้งค่า [รีโมทควบคุมBluetooth] เป็น [เปิด] กล้องจะไม่เปลี่ยนเป็นโหมดประหยัดพลังงาน เปลี่ยนการตั้งค่าเป็น [ปิด] เมื่อท่านใช้รีโมทคอนโทรล Bluetooth เสร็จแล้ว

หัวข้อที่เกี่ยวข้อง

- [ตั้งค่า Bluetooth](#)
- [เวอร์ชัน](#)

4-728-783-45(1) Copyright 2017 Sony Corporation

กล้องดิจิทัลชนิดเปลี่ยนเลนส์ได้
ILCE-7RM3 α7RIII

โหมดเครื่องบิน

ขณะที่ท่านอยู่บนเครื่องบินหรือที่อื่น ๆ ท่านสามารถปิดฟังก์ชันที่เกี่ยวข้องกับการทำงานไร้สายทั้งหมดได้ชั่วคราว รวมถึง Wi-Fi

- 1 **MENU** →  (เครือข่าย) → [โหมดเครื่องบิน] → ค่าที่ต้องการ
หากตั้ง [โหมดเครื่องบิน] ไว้ที่ [เปิด] รูปเครื่องบินจะปรากฏบนหน้าจอ

กล้องดิจิทัลชนิดเปลี่ยนเลนส์ได้
ILCE-7RM3 α7RIII

ตั้งค่า Wi-Fi: กด WPS

หากจุดเชื่อมต่อมีปุ่ม Wi-Fi Protected Setup (WPS) ท่านสามารถบันทึกจุดเชื่อมต่อลงในผลิตภัณฑ์นี้ได้อย่างง่ายดาย

- 1 MENU →  (เครือข่าย) → [ตั้งค่า Wi-Fi] → [กด WPS]
- 2 กดปุ่ม Wi-Fi Protected Setup (WPS) บนจุดเชื่อมต่อเพื่อที่จะเชื่อมต่อ

หมายเหตุ

- [กด WPS] ทำงานเมื่อตั้งค่าความปลอดภัยของจุดเชื่อมต่อไปที่ WPA หรือ WPA2 และจุดเชื่อมต่อรองรับการใช้งานปุ่ม Wi-Fi Protected Setup (WPS) เท่านั้น ถ้าตั้งค่าความปลอดภัยไว้ที่ WEP หรือจุดเชื่อมต่อของท่านไม่รองรับวิธีการกดปุ่ม Wi-Fi Protected Setup (WPS) ให้ทำการ [ตั้งค่าจุดเชื่อมต่อ]
- ดูรายละเอียดเกี่ยวกับฟังก์ชันและการตั้งค่าที่ใช้งานได้ของจุดเชื่อมต่อจากคำแนะนำการใช้งานของจุดเชื่อมต่อ หรือติดต่อผู้ดูแลระบบจุดเชื่อมต่อ
- อาจไม่สามารถทำการเชื่อมต่อได้หรือระยะเวลาสื่อสารอาจจะสั้นลง ทั้งนี้ขึ้นอยู่กับสภาวะแวดล้อม เช่น ชนิดวัสดุของผนังและสิ่งกีดขวาง หรือคลื่นวิทยุระหว่างผลิตภัณฑ์และจุดเชื่อมต่อ ถ้าเกิดเหตุการณ์เช่นนี้ ให้เปลี่ยนตำแหน่งผลิตภัณฑ์ไปที่อื่น หรือขยับผลิตภัณฑ์เข้าใกล้จุดเชื่อมต่อให้มากขึ้น

หัวข้อที่เกี่ยวข้อง

- [ตั้งค่า Wi-Fi: ตั้งค่าจุดเชื่อมต่อ](#)

กล้องดิจิทัลชนิดเปลี่ยนเลนส์ได้
ILCE-7RM3 α7RIII

ตั้งค่า Wi-Fi: ตั้งค่าจุดเชื่อมต่อ

ท่านสามารถบันทึกจุดเชื่อมต่อได้ด้วยตนเอง ก่อนเริ่มกระบวนการ ให้ตรวจสอบชื่อ SSID ของจุดเชื่อมต่อ ระบบความปลอดภัย และรหัสผ่าน อุปกรณ์บางประเภทอาจถูกตั้งรหัสผ่านไว้ล่วงหน้าแล้ว ดูรายละเอียดเพิ่มเติมได้จากคำแนะนำการใช้งานจุดเชื่อมต่อ หรือปรึกษาผู้ดูแลระบบของจุดเชื่อมต่อ

1 MENU →  (เครือข่าย) → [ตั้งค่า Wi-Fi] → [ตั้งค่าจุดเชื่อมต่อ]

2 เลือกจุดเชื่อมต่อที่ต้องการบันทึก



เมื่อจุดเชื่อมต่อที่ต้องการแสดงขึ้นบนหน้าจอ: เลือกจุดเชื่อมต่อที่ต้องการ
เมื่อจุดเชื่อมต่อที่ต้องการไม่แสดงบนหน้าจอ: เลือก [ตั้งค่าแมนนวล] แล้วตั้งค่าจุดเชื่อมต่อ

- หากท่านเลือก [ตั้งค่าแมนนวล] ใส่ชื่อ SSID ของจุดเชื่อมต่อ แล้วเลือกระบบความปลอดภัย

3 ใส่รหัสผ่าน แล้วเลือก [ตกลง]

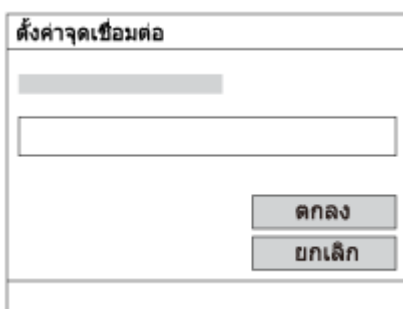

- จุดเชื่อมต่อที่ไม่มีเครื่องหมาย  ไม่จำเป็นต้องใส่รหัสผ่าน

4 เลือก [ตกลง]

รายการตั้งค่าอื่นๆ

ท่านอาจต้องการตั้งค่ารายการอื่นๆ เพิ่มเติม ทั้งนี้ขึ้นอยู่กับสถานะหรือวิธีตั้งค่าจุดเชื่อมต่อของท่าน

WPS PIN:

แสดงรหัส PIN ที่ใส่ในอุปกรณ์ที่เชื่อมต่อ

การเชื่อมต่อที่เลือกก่อน:

เลือก [เปิด] หรือ [ปิด]

ตั้งค่า IP Address:

เลือก [อัตโนมัติ] หรือ [แมนนวล]

IP Address:

หากท่านใส่ที่อยู่ IP ด้วยตัวเอง ให้ใส่ที่อยู่ที่กำหนดไว้

Subnet Mask/เกตเวย์เริ่มต้น/เซิร์ฟเวอร์ Primary DNS/เซิร์ฟเวอร์ Second DNS:

ถ้าท่านตั้งค่า [ตั้งค่า IP Address] ไว้ที่ [แมนนวล] ให้ใส่ที่อยู่แต่ละแห่งตามสภาพแวดล้อมเครือข่ายของท่าน

หมายเหตุ

- หากในอนาคตต้องการให้ความสำคัญกับจุดเชื่อมต่อที่บันทึกไว้ ให้ตั้ง [การเชื่อมต่อที่เลือกก่อน] ไว้ที่ [เปิด]

หัวข้อที่เกี่ยวข้อง

- [ตั้งค่า Wi-Fi: กด WPS](#)
- [วิธีใช้แป้นพิมพ์](#)

กล้องดิจิทัลชนิดเปลี่ยนเลนส์ได้
ILCE-7RM3 α7RIII

ตั้งค่า Wi-Fi: แสดง MAC address

แสดงหมายเลข MAC ของผลิตภัณฑ์นี้

1 MENU →  (เครือข่าย) → [ตั้งค่า Wi-Fi] → [แสดง MAC address]

กล้องดิจิทัลชนิดเปลี่ยนเลนส์ได้
ILCE-7RM3 α7RIII

ตั้งค่า Wi-Fi: รีเซ็ต SSID/รหัสลับ

ผลิตภัณฑ์นี้แบ่งปันข้อมูลการเชื่อมต่อสำหรับ [ส่งไปยังสมาร์ทโฟน] และ [การเชื่อมต่อ] กับอุปกรณ์ที่ได้รับอนุญาตให้เชื่อมต่อ ถ้าต้องการเปลี่ยนอุปกรณ์ที่ได้รับอนุญาตให้เชื่อมต่อ ให้รีเซ็ตข้อมูลการเชื่อมต่อ

1 MENU →  (เครือข่าย) → [ตั้งค่า Wi-Fi] → [รีเซ็ต SSID/รหัสลับ] → [ตกลง]

หมายเหตุ

- หากท่านเชื่อมต่อผลิตภัณฑ์นี้กับสมาร์ทโฟนหลังจากรีเซ็ตข้อมูลการเชื่อมต่อแล้ว ท่านต้องตั้งค่าให้กับสมาร์ทโฟนอีกครั้ง

หัวข้อที่เกี่ยวข้อง

- ฟังก์ชันส่งสมาร์ทโฟน: ส่งไปยังสมาร์ทโฟน
- ความคุมด้วยสมาร์ทโฟน

กล้องดิจิทัลชนิดเปลี่ยนเลนส์ได้
ILCE-7RM3 α7RIII

แก้ไขชื่ออุปกรณ์

ท่านสามารถเปลี่ยนชื่อของอุปกรณ์สำหรับการเชื่อมต่อ Wi-Fi Direct หรือ Bluetooth ได้

- 1 MENU →  (เครือข่าย) → [แก้ไขชื่ออุปกรณ์]
- 2 เลือกช่องใส่ข้อความ จากนั้นใส่ชื่ออุปกรณ์ → [ตกลง]

หัวข้อที่เกี่ยวข้อง

- [ตั้งค่า Wi-Fi: กด WPS](#)
- [ตั้งค่า Wi-Fi: ตั้งค่าจุดเชื่อมต่อ](#)
- [วิธีใช้แป้นพิมพ์](#)

กล้องดิจิทัลชนิดเปลี่ยนเลนส์ได้
ILCE-7RM3 α7RIII

การนำเข้าใบรับรองหลักลงในกล้อง (นำเข้าใบรับรองหลัก)

นำเข้าใบรับรองหลักที่จำเป็นในการตรวจสอบเซิร์ฟเวอร์จากการ์ดหน่วยความจำ ใช้ฟังก์ชันนี้สำหรับการสื่อสารที่เข้ารหัสระหว่างการโอน FTP

หากต้องการรายละเอียดเพิ่มเติม โปรดดู “FTP Help Guide.”

http://rd1.sony.net/help/di/ftp/h_zz/

1 MENU →  (เครือข่าย) → [นำเข้าใบรับรองหลัก]

กล้องดิจิทัลชนิดเปลี่ยนเลนส์ได้
ILCE-7RM3 α7RIII

รีเซ็ตตั้งค่าเครือข่าย

รีเซ็ตการตั้งค่าเครือข่ายทั้งหมดให้กลับสู่การตั้งค่าเริ่มต้น

1 MENU →  (เครือข่าย) → [รีเซ็ตตั้งค่าเครือข่าย] → [ตกลง]

SONY

คู่มือช่วยเหลือ

กล้องดิจิทัลชนิดเปลี่ยนเลนส์ได้
ILCE-7RM3 α7RIII

สภาพแวดล้อมเครื่องคอมพิวเตอร์ที่แนะนำ

ท่านสามารถตรวจสอบสภาพแวดล้อมคอมพิวเตอร์ที่ใช้งานได้กับซอฟต์แวร์จาก URL ต่อไปนี้:

<http://www.sony.net/pcenv/>

4-728-783-45(1) Copyright 2017 Sony Corporation

กล้องดิจิทัลชนิดเปลี่ยนเลนส์ได้
ILCE-7RM3 α7RIII

PlayMemories Home

ท่านสามารถใช้ PlayMemories Home ทำสิ่งต่อไปนี้:

- ท่านสามารถนำเข้าภาพที่ถ่ายด้วยผลิตภัณฑ์นี้ไปยังคอมพิวเตอร์
- ท่านสามารถเปิดดูภาพที่นำเข้าไปยังคอมพิวเตอร์
- ท่านสามารถแชร์ภาพโดยใช้ PlayMemories Online
- ท่านสามารถแก้ไขภาพเคลื่อนไหว เช่น โดยการตัดหรือการรวมภาพเข้าด้วยกัน
- ท่านสามารถเพิ่มเอฟเฟ็คต่างๆ เช่น BGM และคำบรรยายใต้ภาพ ให้กับภาพเคลื่อนไหว

และสำหรับ Windows ท่านสามารถทำสิ่งต่อไปนี้ได้ด้วย:

- ท่านสามารถจัดระเบียบภาพที่อยู่ในเครื่องคอมพิวเตอร์บนปฏิทินตามวันที่ถ่ายภาพเพื่อการเรียกดู
- ท่านสามารถแก้ไขและปรับแต่งภาพ เช่น ตัดขอบและเปลี่ยนขนาด
- ท่านสามารถสร้างแผ่นดิสก์จากภาพเคลื่อนไหวที่นำเข้าสู่เครื่องคอมพิวเตอร์
สามารถสร้างแผ่น Blu-ray หรือแผ่น AVCHD จากภาพเคลื่อนไหวรูปแบบ XAVC S
- ท่านสามารถส่งภาพขึ้นสู่บริการบนเครือข่าย (ต้องเชื่อมต่ออินเทอร์เน็ต)
- ดูรายละเอียดอื่นๆ ได้ที่ Help ของ PlayMemories Home

หัวข้อที่เกี่ยวข้อง

- [การติดตั้ง PlayMemories Home](#)

กล้องดิจิทัลชนิดเปลี่ยนเลนส์ได้
ILCE-7RM3 α7RIII

การติดตั้ง PlayMemories Home

- 1 ใช้อินเทอร์เน็ตเบราว์เซอร์บนเครื่องคอมพิวเตอร์ของท่านเข้าไปที่ URL ข้างล่างนี้ จากนั้นดาวน์โหลด PlayMemories Home โดยทำตามคำแนะนำบนหน้าจอ

<http://www.sony.net/pm/>

- ต้องเชื่อมต่ออินเทอร์เน็ต
- สำหรับคำแนะนำโดยละเอียด โปรดดูที่หน้าสนับสนุนของ PlayMemories Home (เฉพาะภาษาอังกฤษเท่านั้น)
<http://www.sony.co.jp/pmh-se/>

- 2 เชื่อมต่อผลิตภัณฑ์เข้ากับเครื่องคอมพิวเตอร์ของท่านด้วยสาย USB จากนั้นเปิดสวิตช์ผลิตภัณฑ์

- อาจมีฟังก์ชันใหม่ๆ เพิ่มเข้ามาใน PlayMemories Home เชื่อมต่อผลิตภัณฑ์นี้กับเครื่องคอมพิวเตอร์อีกครั้ง แม้ว่าจะมี PlayMemories Home ติดตั้งอยู่ในเครื่องคอมพิวเตอร์ของท่านแล้วก็ตาม
- อย่าถอดสาย USB ออกจากกล้องขณะที่กล้องกำลังทำงานอยู่ หรือเมื่อหน้าจอการเข้าถึงยังแสดงอยู่ เพราะอาจทำให้ข้อมูลเสียหายได้

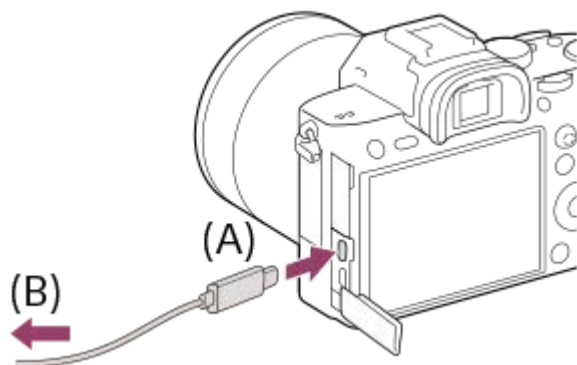

A: ไปยังขั้วต่อ USB Type-C

B: ไปยังช่องต่อ USB ของคอมพิวเตอร์

หมายเหตุ

- เข้าสู่ระบบในฐานะ Administrator (ผู้ดูแลระบบ)
- อาจจำเป็นต้องรีสตาร์ทเครื่องคอมพิวเตอร์ของท่าน เมื่อหน้าจอยืนยันการรีสตาร์ทเครื่องคอมพิวเตอร์ปรากฏ ให้ทำการรีสตาร์ทเครื่องโดยปฏิบัติตามคำแนะนำบนหน้าจอ
- DirectX อาจจะถูกติดตั้งด้วย ทั้งนี้ขึ้นอยู่กับสภาพแวดล้อมของเครื่องคอมพิวเตอร์ของท่าน

กล้องดิจิทัลชนิดเปลี่ยนเลนส์ได้
ILCE-7RM3 α7RIII

การเชื่อมต่อกับคอมพิวเตอร์

- 1 ใส่แบตเตอรี่ที่ชาร์จเต็มแล้วเข้าไปในกล้อง
- 2 เปิดกล้องและคอมพิวเตอร์
- 3 ตรวจสอบ [เชื่อมต่อ USB] ภายใต้  (ตั้งค่า) ว่าได้ตั้งค่าไว้ที่ [Mass Storage] แล้ว
- 4 เชื่อมต่อกล้องเข้ากับคอมพิวเตอร์โดยใช้สาย USB (A)

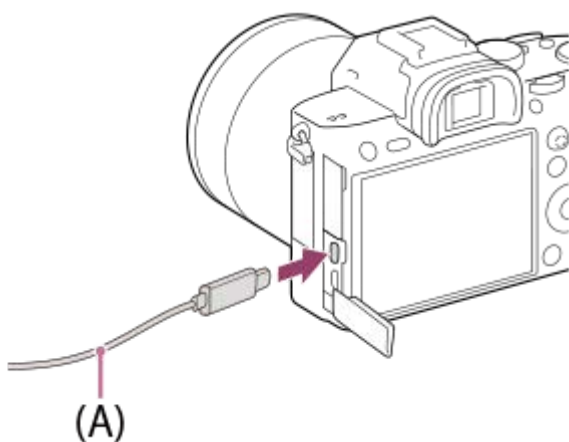

- เมื่อเชื่อมต่อกล้องเข้ากับคอมพิวเตอร์เป็นครั้งแรก คอมพิวเตอร์อาจเริ่มขั้นตอนจดจำกล้องโดยอัตโนมัติ รอจนกว่าขั้นตอนดังกล่าวจะเสร็จสิ้น
- หากเชื่อมต่อกล้องกับเครื่องคอมพิวเตอร์โดยใช้สาย USB โดยที่ตั้งค่า [เครื่องชาร์จ USB] ไว้ที่ [เปิด] กล้องจะได้รับไฟเลี้ยงจากคอมพิวเตอร์ของท่าน (ค่าเริ่มต้น: [เปิด])
- ใช้สาย USB Type-C (ที่ให้มาด้วย) หรือสาย USB มาตรฐาน
- ใช้คอมพิวเตอร์ที่รองรับสาย USB 3.1 และ USB Type-C (ที่ให้มาด้วย) เพื่อการสื่อสารด้วยความเร็วที่สูงกว่า

หมายเหตุ

- อย่าเปิด/ปิด หรือรีเซ็ตเครื่องคอมพิวเตอร์ หรือปลุกคอมพิวเตอร์ให้ตื่นจากโหมดหลับขณะที่มีการเชื่อมต่อ USB ระหว่างกล้องกับเครื่องคอมพิวเตอร์แล้ว การกระทำดังกล่าวอาจทำให้เกิดความเสียหายได้ ก่อนเปิด/ปิด หรือรีเซ็ตเครื่องคอมพิวเตอร์ หรือปลุกคอมพิวเตอร์ให้ตื่นจากโหมดหลับ ให้ถอดกล้องออกจากเครื่องคอมพิวเตอร์ก่อน

หัวข้อที่เกี่ยวข้อง

- [เชื่อมต่อ USB](#)
- [ตั้งค่า USB LUN](#)

กล้องดิจิทัลชนิดเปลี่ยนเลนส์ได้
ILCE-7RM3 α7RIII

การนำเข้าภาพไปยังคอมพิวเตอร์โดยไม่ใช้ PlayMemories Home

PlayMemories Home ช่วยให้สามารถนำเข้าภาพได้อย่างง่ายดาย ดูรายละเอียดเกี่ยวกับฟังก์ชัน PlayMemories Home ได้ที่ Help ของ PlayMemories Home

การนำเข้าภาพไปยังคอมพิวเตอร์โดยไม่ใช้ PlayMemories Home (สำหรับ Windows)

เมื่อ AutoPlay Wizard ปรากฏขึ้นหลังทำการเชื่อมต่อ USB ระหว่างผลิตภัณฑ์นี้กับเครื่องคอมพิวเตอร์ คลิก [Open folder to view files] → [OK] → [DCIM] จากนั้นคัดลอกภาพที่ต้องการไปยังคอมพิวเตอร์

การนำเข้าภาพไปยังคอมพิวเตอร์โดยไม่ใช้ PlayMemories Home (สำหรับ Mac)

เชื่อมต่อผลิตภัณฑ์เข้ากับคอมพิวเตอร์ Mac ของท่าน ดับเบิลคลิกไอคอนที่เพิ่งปรากฏขึ้นมาบนพื้นหน้าจอ → โฟลเดอร์ที่บรรจุภาพที่ท่านต้องการนำเข้า แล้วลากไฟล์ภาพไปปล่อยที่ไอคอนฮาร์ดดิสก์

หมายเหตุ

- สำหรับฟังก์ชันการทำงานต่างๆ เช่น การนำเข้าภาพเคลื่อนไหว XAVC S หรือภาพเคลื่อนไหว AVCHD ลงในคอมพิวเตอร์ ให้ใช้ PlayMemories Home
- ห้ามแก้ไขหรือปรับเปลี่ยนไฟล์/โฟลเดอร์ภาพเคลื่อนไหว AVCHD หรือ XAVC S จากคอมพิวเตอร์ที่เชื่อมต่ออยู่ ไฟล์ภาพเคลื่อนไหวอาจเสียหายหรือเปิดเล่นไม่ได้ ห้ามลบหรือคัดลอกภาพเคลื่อนไหว AVCHD หรือภาพเคลื่อนไหว XAVC S ในการหน่วยความจำจากคอมพิวเตอร์ Sony ไม่รับประกันผลต่อผลที่เกิดจากการดำเนินการดังกล่าวผ่านทางคอมพิวเตอร์

กล้องดิจิทัลชนิดเปลี่ยนเลนส์ได้
ILCE-7RM3 α7RIII

การตัดการเชื่อมต่อกล้องกับคอมพิวเตอร์

ทำตามขั้นตอนที่ 1 และ 2 ด้านล่างก่อนดำเนินการดังต่อไปนี้

- การถอดสาย USB
- ถอดการ์ดหน่วยความจำ
- ปิดสวิตช์ผลิตภัณฑ์

1 คลิก  (เอาฮาร์ดแวร์ออกอย่างปลอดภัยและเอาสื่้อออก) บนแถบงาน

2 คลิกข้อความที่ปรากฏขึ้น

หมายเหตุ

- สำหรับคอมพิวเตอร์ Mac ให้ลากไอคอนการถอดหน่วยความจำหรือไอคอนไดรฟ์ไปวางที่ไอคอน “ถังขยะ” กล้องจะถูกตัดการเชื่อมต่อจากคอมพิวเตอร์
- สำหรับคอมพิวเตอร์ที่ใช้ Windows 7/Windows 8 อาจไม่มีไอคอนตัดการเชื่อมต่อปรากฏขึ้น ในกรณีดังกล่าว ท่านสามารถข้ามขั้นตอนข้างต้นได้
- อย่าถอดสาย USB ออกจากกล้องในขณะที่ไฟแสดงสถานะการเข้าถึงติดสว่างอยู่ เนื่องจากอาจส่งผลให้ข้อมูลได้รับความเสียหาย

กล้องดิจิทัลชนิดเปลี่ยนเลนส์ได้
ILCE-7RM3 α7RIII

Imaging Edge

Imaging Edge เป็นชุดซอฟต์แวร์ที่มีฟังก์ชันต่างๆ เช่น การถ่ายภาพระยะไกลจากเครื่องคอมพิวเตอร์ และการปรับและสร้างภาพจากไฟล์ RAW ที่บันทึกด้วยกล้องการใช้ Imaging Edge กับ [ถ่ายหลายๆเลื่อนฟิกเซล] ช่วยให้ท่านสามารถถ่ายภาพ รวม และปรับภาพตามลำดับ

Viewer:

ท่านสามารถแสดงและค้นหาภาพได้

Edit:

ท่านสามารถแก้ไขภาพด้วยฟังก์ชันแก้ไขต่างๆ เช่น Tone Curve และความคมชัด และสามารถสร้างภาพที่บันทึกในรูปแบบ RAW

Remote:

ท่านสามารถปรับการตั้งค่ากล้องหรือถ่ายภาพจากคอมพิวเตอร์ที่เชื่อมต่อกับกล้องด้วยสาย USB

เมื่อต้องการควบคุมกล้องโดยใช้คอมพิวเตอร์ ให้เลือก MENU →  (ตั้งค่า) → [เชื่อมต่อ USB] → [PC รีโมท] ก่อนจะเชื่อมต่อกล้องเข้ากับคอมพิวเตอร์ด้วยสาย USB

สำหรับรายละเอียดเกี่ยวกับวิธีใช้ Imaging Edge กรุณาดูที่หน้าสนับสนุน
<http://www.sony.net/disoft/help/>

การติดตั้ง Imaging Edge บนเครื่องคอมพิวเตอร์ของท่าน

ดาวน์โหลดและติดตั้งซอฟต์แวร์ได้จาก URL ต่อไปนี้:

<http://www.sony.net/disoft/d/>

หัวข้อที่เกี่ยวข้อง

- การถ่ายภาพที่มีความละเอียดสูง (ถ่ายหลายๆเลื่อนฟิกเซล)
- เชื่อมต่อ USB

กล้องดิจิทัลชนิดเปลี่ยนเลนส์ได้
ILCE-7RM3 α7RIII

การเลือกแผ่นดิสก์ที่จะสร้าง

ท่านสามารถสร้างแผ่นดิสก์ที่สามารถเปิดดูได้บนอุปกรณ์อื่นจากภาพเคลื่อนไหวที่บันทึกด้วยกล้องนี้
ชนิดอุปกรณ์ที่สามารถเปิดดูดิสก์ได้จะขึ้นอยู่กับประเภทของแผ่นดิสก์ เลือกประเภทแผ่นดิสก์ที่เหมาะสมกับอุปกรณ์ที่ท่านจะใช้ในการเปิดดู
ดิสก์

รูปแบบภาพเคลื่อนไหวอาจถูกแปลงขณะที่สร้างแผ่นดิสก์ ทั้งนี้ขึ้นอยู่กับประเภทของภาพเคลื่อนไหว



คุณภาพของภาพระดับความละเอียดสูง (HD) (แผ่น Blu-ray)

ภาพเคลื่อนไหวที่มีคุณภาพของภาพระดับความละเอียดสูง (HD) สามารถบันทึกลงในแผ่น Blu-ray ได้ ทำให้ได้แผ่นดิสก์ที่มีคุณภาพ
ของภาพระดับความละเอียดสูง (HD)

แผ่นดิสก์ Blu-ray ช่วยให้ท่านสามารถบันทึกภาพเคลื่อนไหวที่มีคุณภาพของภาพระดับความละเอียดสูง (HD) และมีระยะเวลายาวนาน
กว่าแผ่นดีวีดี

รูปแบบของภาพเคลื่อนไหวที่สามารถบันทึกได้: XAVC S, AVCHD

เครื่องเล่น: อุปกรณ์เล่นแผ่น Blu-ray (เครื่องเล่นแผ่นดิสก์ Sony Blu-ray, PlayStation 3 เป็นต้น)



คุณภาพของภาพระดับความละเอียดสูง (HD) (แผ่นบันทึก AVCHD)

ภาพเคลื่อนไหวที่มีคุณภาพของภาพระดับความละเอียดสูง (HD) สามารถบันทึกลงในสื่อดีวีดี เช่น แผ่น DVD-R ได้ ทำให้ได้แผ่นดิสก์ที่
มีคุณภาพของภาพระดับความละเอียดสูง (HD)

รูปแบบของภาพเคลื่อนไหวที่สามารถบันทึกได้: XAVC S, AVCHD

เครื่องเล่น: อุปกรณ์เล่นแผ่นรูปแบบ AVCHD (เครื่องเล่นแผ่นดิสก์ Sony Blu-ray, PlayStation 3 เป็นต้น)

ท่านไม่สามารถเล่นแผ่นดิสก์นี้ด้วยเครื่องเล่นดีวีดีธรรมดาทั่วไป



คุณภาพของภาพระดับความละเอียดมาตรฐาน (STD)

ภาพเคลื่อนไหวที่มีคุณภาพของภาพระดับความละเอียดมาตรฐาน (STD) ซึ่งแปลงมาจากภาพเคลื่อนไหวความละเอียดสูง (HD)
สามารถบันทึกลงในสื่อดีวีดี เช่น แผ่น DVD-R ได้ ทำให้ได้แผ่นดิสก์ที่คุณภาพของภาพมีความละเอียดมาตรฐาน (STD)

รูปแบบของภาพเคลื่อนไหวที่สามารถบันทึกได้: AVCHD

เครื่องเล่น: อุปกรณ์เล่นดีวีดีทั่วไป (เครื่องเล่นดีวีดี คอมพิวเตอร์ที่สามารถเล่นแผ่นดีวีดีได้ เป็นต้น)

คำแนะนำ

- ท่านสามารถใช้แผ่นดิสก์ขนาด 12 ซม. ชนิดต่อไปนี้กับ PlayMemories Home
BD-R/DVD-R/DVD+R/DVD+R DL: เขียนทับไม่ได้
BD-RE/DVD-RW/DVD+RW: เขียนทับได้
ไม่สามารถบันทึกเพิ่มได้
- อัปเดตเครื่อง "PlayStation 3" ของท่านให้มีซอฟต์แวร์ระบบ "PlayStation 3" รุ่นล่าสุดเสมอ

หมายเหตุ

- ไม่สามารถบันทึกภาพเคลื่อนไหว 4K ลงในแผ่นดิสก์ที่มีคุณภาพของภาพ 4K ได้

หัวข้อที่เกี่ยวข้อง

- การสร้างแผ่น Blu-ray จากภาพเคลื่อนไหวที่มีคุณภาพความละเอียดสูง

- การสร้างแผ่นดีวีดี (แผ่นบันทึก AVCHD) จากภาพเคลื่อนไหวที่มีคุณภาพความละเอียดสูง
- การสร้างแผ่น DVD จากภาพเคลื่อนไหวที่มีคุณภาพระดับมาตรฐาน

4-728-783-45(1) Copyright 2017 Sony Corporation

กล้องดิจิทัลชนิดเปลี่ยนเลนส์ได้
ILCE-7RM3 α7RIII

การสร้างแผ่น Blu-ray จากภาพเคลื่อนไหวที่มีคุณภาพความละเอียดสูง

ท่านสามารถสร้างแผ่น Blu-ray ที่สามารถเล่นบนอุปกรณ์เล่นแผ่น Blu-ray (เช่น เครื่องเล่นแผ่นดิสก์ Sony Blu-ray หรือ PlayStation 3 เป็นต้น)

A. วิธีสร้างโดยใช้คอมพิวเตอร์

เมื่อใช้คอมพิวเตอร์ Windows ท่านสามารถคัดลอกภาพเคลื่อนไหวที่นำเข้ามายังคอมพิวเตอร์และสร้างแผ่น Blu-ray โดยใช้ PlayMemories Home

คอมพิวเตอร์ของท่านจะต้องสามารถสร้างแผ่น Blu-ray ได้

เมื่อสร้างแผ่น Blu-ray เป็นครั้งแรก ให้เชื่อมต่อกล้องกับคอมพิวเตอร์ด้วยสาย USB ซอฟต์แวร์ที่จำเป็นต้องใช้จะถูกเพิ่มลงในคอมพิวเตอร์ของท่านโดยอัตโนมัติ (จำเป็นต้องเชื่อมต่ออินเทอร์เน็ต)

สำหรับรายละเอียดเกี่ยวกับวิธีสร้างแผ่นดิสก์โดยใช้ PlayMemories Home โปรดดูที่คู่มือช่วยเหลือสำหรับ PlayMemories Home

B. วิธีสร้างโดยใช้อุปกรณ์อื่นที่ไม่ใช่คอมพิวเตอร์

ท่านยังสามารถสร้างแผ่นดิสก์ Blu-ray โดยใช้เครื่องบันทึก Blu-ray และอื่น ๆ ได้เช่นกัน

โปรดดูรายละเอียดในคู่มือการใช้งานอุปกรณ์

หมายเหตุ

- เมื่อสร้างแผ่น Blu-ray โดยใช้ PlayMemories Home จากภาพเคลื่อนไหวที่บันทึกด้วยรูปแบบ XAVC S คุณภาพของภาพจะถูกแปลงเป็น 1920×1080 (60i/50i) ทั้งนี้ไม่สามารถสร้างแผ่นดิสก์ที่ภาพมีคุณภาพดั้งเดิมได้ หากต้องการบันทึกภาพเคลื่อนไหวที่มีคุณภาพดั้งเดิม ให้คัดลอกภาพเคลื่อนไหวไปยังคอมพิวเตอร์หรือสื่อภายนอก

หัวข้อที่เกี่ยวข้อง

- การเลือกแผ่นดิสก์ที่จะสร้าง
- การสร้างแผ่นดีวีดี (แผ่นบันทึก AVCHD) จากภาพเคลื่อนไหวที่มีคุณภาพความละเอียดสูง
- การสร้างแผ่น DVD จากภาพเคลื่อนไหวที่มีคุณภาพระดับมาตรฐาน

กล้องดิจิทัลชนิดเปลี่ยนเลนส์ได้
ILCE-7RM3 α7RIII

การสร้างแผ่นดีวีดี (แผ่นบันทึก AVCHD) จากภาพเคลื่อนไหวที่มีคุณภาพความละเอียดสูง

ท่านสามารถสร้างแผ่นดีวีดี (แผ่นบันทึก AVCHD) ที่สามารถเล่นบนอุปกรณ์ที่รองรับ AVCHD (เช่น เครื่องเล่นแผ่นดิสก์ Sony Blu-ray หรือ PlayStation 3 เป็นต้น)

A. วิธีสร้างโดยใช้คอมพิวเตอร์

เมื่อใช้คอมพิวเตอร์ Windows ท่านสามารถคัดลอกภาพเคลื่อนไหวที่นำเข้ามายังคอมพิวเตอร์และสร้างแผ่นดีวีดี (แผ่นบันทึก AVCHD) โดยใช้ PlayMemories Home

คอมพิวเตอร์ของท่านต้องสามารถสร้างแผ่นดีวีดีได้ (แผ่นบันทึก AVCHD)

เมื่อสร้างแผ่นดีวีดีเป็นครั้งแรก ให้เชื่อมต่อกล้องกับคอมพิวเตอร์ด้วยสาย USB ซอฟต์แวร์ที่จำเป็นต้องใช้จะถูกเพิ่มลงในคอมพิวเตอร์ของท่านโดยอัตโนมัติ (จำเป็นต้องเชื่อมต่ออินเทอร์เน็ต)

สำหรับรายละเอียดเกี่ยวกับวิธีสร้างแผ่นดิสก์โดยใช้ PlayMemories Home โปรดดูที่คู่มือช่วยเหลือสำหรับ PlayMemories Home

B. วิธีสร้างโดยใช้อุปกรณ์อื่นที่ไม่ใช่คอมพิวเตอร์

ท่านสามารถสร้างแผ่นดีวีดี (แผ่นบันทึก AVCHD) โดยใช้เครื่องบันทึก Blu-ray และอื่น ๆ ได้เช่นกัน

โปรดดูรายละเอียดในคู่มือการใช้งานอุปกรณ์

หมายเหตุ

- เมื่อสร้างแผ่นดีวีดี (แผ่นบันทึก AVCHD) โดยใช้ PlayMemories Home จากภาพเคลื่อนไหวที่บันทึกด้วยรูปแบบ XAVC S คุณภาพของภาพจะถูกแปลงเป็น 1920×1080 (60i/50i) ทั้งนี้ไม่สามารถสร้างแผ่นดิสก์ที่ภาพมีคุณภาพดั้งเดิมได้ หากต้องการบันทึกภาพเคลื่อนไหวที่มีคุณภาพดั้งเดิม ให้คัดลอกภาพเคลื่อนไหวไปยังคอมพิวเตอร์หรือสื่อภายนอก
- เมื่อสร้างแผ่นบันทึก AVCHD โดยใช้ PlayMemories Home จากภาพเคลื่อนไหวที่บันทึกด้วยรูปแบบ AVCHD โดยตั้งค่า [] ตั้งค่าการบันทึกไว้ที่ [60i 24M(FX)]/[50i 24M(FX)] คุณภาพของภาพจะถูกแปลง และไม่สามารถสร้างแผ่นดิสก์ที่ภาพมีคุณภาพดั้งเดิมได้ การแปลงข้อมูลนี้อาจใช้เวลาาน หากต้องการบันทึกภาพเคลื่อนไหวโดยให้ภาพมีคุณภาพเท่าเดิม ให้ใช้แผ่นดิสก์ Blu-ray

หัวข้อที่เกี่ยวข้อง

- การเลือกแผ่นดิสก์ที่จะสร้าง
- การสร้างแผ่น Blu-ray จากภาพเคลื่อนไหวที่มีคุณภาพความละเอียดสูง
- การสร้างแผ่น DVD จากภาพเคลื่อนไหวที่มีคุณภาพระดับมาตรฐาน

กล้องดิจิทัลชนิดเปลี่ยนเลนส์ได้
ILCE-7RM3 α7RIII

การสร้างแผ่น DVD จากภาพเคลื่อนไหวที่มีคุณภาพระดับมาตรฐาน

ท่านสามารถสร้างแผ่น DVD ที่สามารถเล่นบนอุปกรณ์เล่นแผ่น DVD ทั่วไป (เครื่องเล่น DVD คอมพิวเตอร์ที่สามารถเล่นแผ่น DVD เป็นต้น)

A. วิธีสร้างโดยใช้คอมพิวเตอร์

เมื่อใช้คอมพิวเตอร์ Windows ท่านสามารถคัดลอกภาพเคลื่อนไหวที่นำเข้ามายังคอมพิวเตอร์ และสร้างแผ่นดีวีดีโดยใช้ PlayMemories Home

คอมพิวเตอร์ของท่านต้องสามารถสร้างแผ่นดีวีดีได้

เมื่อสร้างแผ่นดีวีดีเป็นครั้งแรก ให้เชื่อมต่อกล้องกับคอมพิวเตอร์ด้วยสาย USB ติดตั้งซอฟต์แวร์เสริมเฉพาะเพิ่มเติมตามคำแนะนำบนหน้าจอ (จำเป็นต้องเชื่อมต่ออินเทอร์เน็ต)

สำหรับรายละเอียดเกี่ยวกับวิธีสร้างแผ่นดีวีดีโดยใช้ PlayMemories Home โปรดดูที่ Help สำหรับ PlayMemories Home

B. วิธีสร้างโดยใช้อุปกรณ์อื่นที่ไม่ใช่คอมพิวเตอร์

ท่านสามารถสร้างแผ่นดีวีดีโดยใช้เครื่องบันทึก Blu-ray เครื่องบันทึก HDD ฯลฯ ได้เช่นกัน

โปรดดูรายละเอียดในคู่มือการใช้งานอุปกรณ์

หัวข้อที่เกี่ยวข้อง

- การเลือกแผ่นดีวีดีที่จะสร้าง
- การสร้างแผ่น Blu-ray จากภาพเคลื่อนไหวที่มีคุณภาพความละเอียดสูง
- การสร้างแผ่นดีวีดี (แผ่นบันทึก AVCHD) จากภาพเคลื่อนไหวที่มีคุณภาพความละเอียดสูง

กล้องดิจิทัลชนิดเปลี่ยนเลนส์ได้
ILCE-7RM3 α7RIII

การใช้รายการ MENU

ท่านสามารถเปลี่ยนแปลงการตั้งค่าที่เกี่ยวข้องกับรูปแบบการทำงานของกล้องทั้งหมดรวมถึงการถ่ายภาพ การแสดงภาพและวิธีการใช้งาน ท่านสามารถใช้งานฟังก์ชันต่าง ๆ ของกล้องจาก MENU ได้เช่นกัน

1 กดปุ่ม MENU เพื่อแสดงหน้าจอเมนู

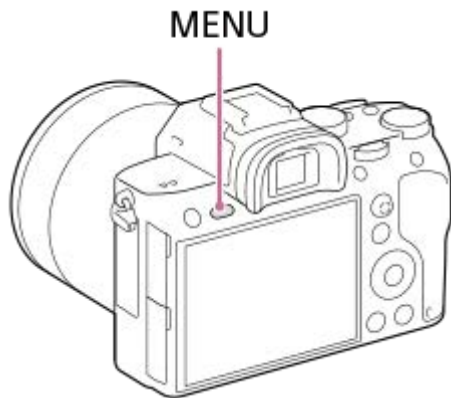

2 เลือกการตั้งค่าที่ท่านต้องการปรับโดยกดด้านบน/ล่าง/ซ้าย/ขวาของปุ่มควบคุม หรือหมุนปุ่มควบคุม จากนั้นกดที่ตรงกลางปุ่มควบคุม

- เลือกไอคอนที่ด้านบนของหน้าจอ (A) แล้วกดด้านซ้าย/ขวา ของปุ่มควบคุม เพื่อย้ายไปยังแท็บ MENU อื่น
- ท่านสามารถย้ายไปยังแท็บ MENU ถัดไปโดยกดปุ่ม Fn (สามารถใช้ฟังก์ชันนี้เมื่อซอฟต์แวร์ระบบ (เฟิร์มแวร์) ของกล้องคือ Ver. 3.00 หรือใหม่กว่า)
- ท่านสามารถกลับไปหน้าจอหน้าได้โดยการกดปุ่ม MENU (B)

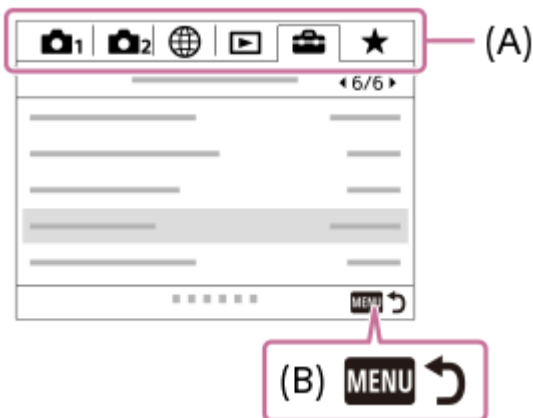

3 เลือกการตั้งค่าที่ต้องการ แล้วกดตรงกลาง เพื่อยืนยันการเลือก

คำแนะนำ

- ท่านสามารถแสดงหน้าจอเมนูได้โดยกำหนดฟังก์ชัน [MENU] ให้กับคีย์กำหนดเองโดยใช้ [คีย์กำหนดเอง] หรือ [คีย์กำหนดเอง] จากนั้นกดคีย์ดังกล่าว (สามารถใช้ฟังก์ชันนี้เมื่อซอฟต์แวร์ระบบ (เฟิร์มแวร์) ของกล้องคือ Ver. 3.00 หรือใหม่กว่า)

หัวข้อที่เกี่ยวข้อง



- [เพิ่มรายการ](#)
- [คีย์กำหนดเอง \(ภาพนิ่ง/ภาพเคลื่อนไหว/รูปภาพ\)](#)
- [เวอร์ชัน](#)

4-728-783-45(1) Copyright 2017 Sony Corporation

กล้องดิจิทัลชนิดเปลี่ยนเลนส์ได้
ILCE-7RM3 α7RIII

รูปแบบไฟล์ (ภาพนิ่ง)

ตั้งค่ารูปแบบไฟล์สำหรับภาพนิ่ง

1 MENU →  (ตั้งค่ากล้อง1) → [ รูปแบบไฟล์] → ค่าที่ต้องการ

รายละเอียดรายการเมนู

RAW:

ภาพก่อนการประมวลผลจะถูกบันทึกในรูปแบบไฟล์นี้ เลือกแบบนี้เพื่อประมวลผลภาพบนเครื่องคอมพิวเตอร์สำหรับการทำงานอย่างมืออาชีพ



RAW & JPEG:

ภาพ RAW และภาพ JPEG จะถูกสร้างขึ้นพร้อมกัน เหมาะสำหรับในกรณีที่ต้องการไฟล์ภาพสองไฟล์ คือ JPEG สำหรับเปิดดู และ RAW สำหรับนำไปปรับแต่ง

JPEG:

ภาพจะถูกบันทึกในรูปแบบ JPEG

เกี่ยวกับภาพ RAW

- ในการเปิดไฟล์ภาพ RAW ที่บันทึกด้วยกล้องนี้ จะต้องใช้ซอฟต์แวร์ Imaging Edge ท่านสามารถใช้ Imaging Edge เพื่อเปิดไฟล์ภาพ RAW แล้วแปลงเป็นรูปแบบภาพที่ได้รับความนิยม เช่น JPEG หรือ TIFF หรือปรับสมดุลแสงสีขาว ความอิ่มสี หรือคอนทราสต์ของภาพอีกครั้ง
- ท่านไม่สามารถใช้ฟังก์ชัน [เอาต์ HDR] หรือ [เอฟเฟ็คของภาพ] กับภาพ RAW
- ภาพ RAW ที่บันทึกด้วยกล้องนี้มีความละเอียด 14 บิตต่อพิกเซล อย่างไรก็ตาม ความละเอียดจะถูกจำกัดไว้ที่ 12 บิตในโหมดถ่ายภาพต่อไปนี้:
 - [ NR ที่ชัตเตอร์ช้า]
 - [BULB]
 - [ถ่ายภาพต่อเนื่อง] เมื่อตั้งค่า [ ชนิดไฟล์ RAW] ไปที่ [บีบอัดข้อมูล]
- ท่านสามารถเลือกได้ว่าจะบีบอัดหรือไม่บีบอัดภาพ RAW โดยใช้ [ ชนิดไฟล์ RAW]

หมายเหตุ

- หากท่านไม่ต้องการปรับแต่งภาพบนคอมพิวเตอร์ ขอแนะนำให้ท่านบันทึกในรูปแบบ JPEG
- ท่านไม่สามารถใส่เครื่องหมายลงทะเบียน DPOF (ส่งพิมพ์) ลงบนภาพ RAW ได้



หัวข้อที่เกี่ยวข้อง

- ขนาดภาพ JPEG (ภาพนิ่ง)
- ชนิดไฟล์ RAW (ภาพนิ่ง)

กล้องดิจิทัลชนิดเปลี่ยนเลนส์ได้
ILCE-7RM3 α7RIII

ชนิดไฟล์ RAW (ภาพนิ่ง)

เลือกชนิดไฟล์สำหรับภาพ RAW

1 MENU →  1 (ตั้งค่ากล้อง 1) → [ ชนิดไฟล์ RAW] → ค่าที่ต้องการ

รายละเอียดรายการเมนู



บีบอัดข้อมูล:

บันทึกภาพในรูปแบบ RAW ที่บีบอัดข้อมูล

ไม่บีบอัดข้อมูล:

บันทึกภาพในรูปแบบ RAW ที่ไม่บีบอัดข้อมูล เมื่อเลือก [ไม่บีบอัดข้อมูล] สำหรับ [ ชนิดไฟล์ RAW] ขนาดไฟล์ของภาพจะใหญ่กว่าเมื่อบันทึกในรูปแบบ RAW ที่บีบอัดข้อมูล



หมายเหตุ

- เมื่อเลือก [ไม่บีบอัดข้อมูล] ไว้สำหรับ [ ชนิดไฟล์ RAW] ไอคอนบนหน้าจอก็จะเปลี่ยนเป็น   จะแสดงขึ้นเช่นกันขณะเปิดดูภาพที่ถ่ายในรูปแบบ RAW ที่ไม่บีบอัดข้อมูล

กล้องดิจิทัลชนิดเปลี่ยนเลนส์ได้
ILCE-7RM3 α7RIII

คุณภาพ JPEG (ภาพนิ่ง)

เลือกคุณภาพของภาพ JPEG เมื่อตั้งค่า [ รูปแบบไฟล์] ไว้ที่ [RAW & JPEG] หรือ [JPEG]

1 MENU →  1 (ตั้งค่ากล้อง 1) → [ คุณภาพ JPEG] → ค่าที่ต้องการ

รายละเอียดรายการเมนู

ละเอียดมาก/ละเอียด/ปกติ:

เนื่องจากอัตราการบีบอัดข้อมูลจะเพิ่มขึ้นจาก [ละเอียดมาก] เป็น [ละเอียด] เป็น [ปกติ] ขนาดของไฟล์จะลดลงตามลำดับเดียวกัน ทำให้สามารถบันทึกไฟล์ได้จำนวนมากกว่าในการ์ดหน่วยความจำหนึ่งอัน แต่คุณภาพของภาพจะด้อยกว่า



หัวข้อที่เกี่ยวข้อง

- รูปแบบไฟล์ (ภาพนิ่ง)

กล้องดิจิทัลชนิดเปลี่ยนเลนส์ได้
ILCE-7RM3 α7RIII

ขนาดภาพ JPEG (ภาพนิ่ง)

ยิ่งภาพมีขนาดใหญ่ขึ้น ภาพจะมีรายละเอียดมากขึ้น เมื่อพิมพ์บนแผ่นกระดาษขนาดใหญ่ ยิ่งภาพมีขนาดเล็ก ก็จะสามารถถ่ายภาพได้จำนวนมากขึ้น

1 MENU →  (ตั้งค่ากล้อง1) → [ ขนาดภาพ JPEG] → ค่าที่ต้องการ

รายละเอียดรายการเมนู

เมื่อตั้งค่า [ อัตราส่วนภาพ] ไว้ที่ 3:2	
L: 42M	7952x5304 พิกเซล
M: 18M	5168x3448 พิกเซล
S: 11M	3984x2656 พิกเซล

เมื่อตั้งค่า [ อัตราส่วนภาพ] ไว้ที่ 16:9	
L: 36M	7952x4472 พิกเซล
M: 15M	5168x2912 พิกเซล
S: 8.9M	3984x2240 พิกเซล

เมื่อบันทึกด้วยขนาดเทียบเท่า APS-C

เมื่อตั้งค่า [ อัตราส่วนภาพ] ไว้ที่ 3:2	
L: 18M	5168x3448 พิกเซล
M: 11M	3984x2656 พิกเซล
S: 4.5M	2592x1728 พิกเซล

เมื่อตั้งค่า [ อัตราส่วนภาพ] ไว้ที่ 16:9	
L: 15M	5168x2912 พิกเซล
M: 8.9M	3984x2240 พิกเซล
S: 3.8M	2592x1456 พิกเซล

หมายเหตุ



- เมื่อตั้งค่า [ รูปแบบไฟล์] ไปที่ [RAW] หรือ [RAW & JPEG] ขนาดภาพสำหรับ RAW จะตรงกับ “L”

- อัตราส่วนภาพ (ภาพนิ่ง)

4-728-783-45(1) Copyright 2017 Sony Corporation

กล้องดิจิทัลชนิดเปลี่ยนเลนส์ได้
ILCE-7RM3 α7RIII

อัตราส่วนภาพ (ภาพนิ่ง)

① MENU →  1 (ตั้งค่ากล้อง1) → [ อัตราส่วนภาพ] → ค่าที่ต้องการ

รายละเอียดรายการเมนู

3:2:

อัตราส่วนเท่ากับฟิล์มแผ่น 35 มม.

16:9:

อัตราส่วนที่เหมาะสมสำหรับการดูบนโทรทัศน์ที่รองรับความละเอียดสูง

กล้องดิจิทัลชนิดเปลี่ยนเลนส์ได้
ILCE-7RM3 α7RIII

APS-C/Super 35mm

ตั้งค่าว่าจะบันทึกด้วยขนาดเทียบเท่า APS-C สำหรับภาพนิ่งและขนาดเทียบเท่า Super 35mm สำหรับภาพเคลื่อนไหวหรือไม่ ท่านสามารถใช้เลนส์สำหรับขนาด APS-C โดยเฉพาะกับผลิตภัณฑ์นี้โดยบันทึกด้วยขนาดเทียบเท่า APS-C หรือขนาดเทียบเท่า Super 35mm

1 MENU →  1 (ตั้งค่ากล้อง1) → [APS-C/Super 35mm] → ค่าที่ต้องการ

รายละเอียดรายการเมนู

APS-C S35 ถ่ายภาพ:

ตั้งค่าว่าจะบันทึกด้วยขนาดเทียบเท่า APS-C หรือขนาดเทียบเท่า Super 35mm เมื่อตั้งค่า [APS-C S35 ถ่ายภาพ] ไปที่ [แมนนวล] (เปิด/เปิด)

APS-C S35 ถ่าย: แมนนวล:

ตั้งค่าว่าจะบันทึกด้วยขนาดเทียบเท่า APS-C หรือขนาดเทียบเท่า Super 35mm เมื่อตั้งค่า [APS-C S35 ถ่ายภาพ] ไปที่ [แมนนวล] (เปิด/เปิด)



หมายเหตุ

- หากท่านพยายามถ่ายภาพแบบ full-frame ด้วยเลนส์ที่สนับสนุน APS-C ท่านอาจไม่ได้ภาพถ่ายตามที่ต้องการ
- เมื่อเปิดใช้งานการถ่ายภาพขนาด APS-C/Super 35 มม. กล้องจะใช้ส่วนตรงกลางของเซ็นเซอร์ภาพ และมุมมองจะมีขนาดเทียบเท่ากับมุมมองของเซ็นเซอร์ภาพขนาด APS-C

กล้องดิจิทัลชนิดเปลี่ยนเลนส์ได้
ILCE-7RM3 α7RIII

NR ที่ชัดเตอร์ช้า (ภาพนิ่ง)

เมื่อตั้งความเร็วชัดเตอร์ไว้ที่ 1 วินาทีหรือนานกว่า (ถ่ายภาพด้วยชัดเตอร์ช้า) ระบบลดสัญญาณรบกวนจะเปิดทำงานเป็นระยะเวลาเท่ากับระยะเวลาที่เปิดชัดเตอร์ เมื่อเปิดฟังก์ชันนี้ จดรบกวนที่มีปรากฏที่ความเร็วชัดเตอร์ช้า จะลดลง

1 MENU →  1 (ตั้งค่ากล้อง1) → [ NR ที่ชัดเตอร์ช้า] → ค่าที่ต้องการ

รายละเอียดรายการเมนู



เปิด:

ทำการลดจตุรกรวนเป็นระยะเวลาเท่ากับระยะเวลาที่เปิดชัดเตอร์ ขณะกำลังลดจตุรกรวน ข้อความจะปรากฏและท่านจะไม่สามารถทำการถ่ายภาพ เลือกตัวเลือกรนี้เพื่อเน้นคุณภาพของภาพ

ปิด:

ไม่เปิดระบบลดจตุรกรวน เลือกตัวเลือกรนี้เพื่อให้ความสำคัญกับจังหวะเวลาถ่ายภาพ



หมายเหตุ

- การลดสัญญาณรบกวนอาจไม่ทำงานแม้เมื่อตั้งค่า [ NR ที่ชัดเตอร์ช้า] ไปที่ [เปิด] ในสถานการณ์ต่อไปนี้
 - [โหมดขับเคลื่อน] ถูกตั้งไว้ที่ [ถ่ายภาพต่อเนื่อง] หรือ [คร่อมต่อเนื่อง]
- ไม่สามารถตั้งค่า [ NR ที่ชัดเตอร์ช้า] ไปที่ [ปิด] ในโหมดถ่ายภาพต่อไปนี้:
 - [อัดโน้มนัดอัจฉริยะ]
- กล้องอาจไม่ทำการลดสัญญาณรบกวน แม้เมื่อความเร็วชัดเตอร์ตั้งอยู่ที่ 1 วินาทีหรือนานกว่า ทั้งนี้ขึ้นอยู่กับเงื่อนไขการถ่ายภาพ

กล้องดิจิทัลชนิดเปลี่ยนเลนส์ได้
ILCE-7RM3 α7RIII

NR ที่ ISO สูง (ภาพนิ่ง)

เมื่อถ่ายภาพด้วยความไว ISO สูง ผลลัพธ์จะลดจุดรบกวนที่ปรากฏเด่นชัดขึ้นเมื่อผลิตภัณฑ์มีความไวแสงสูง

1 MENU →  1 (ตั้งค่ากล้อง1) → [ NR ที่ ISO สูง] → ค่าที่ต้องการ

รายละเอียดรายการเมนู

ปกติ:

เปิดระบบลดจุดรบกวน ISO สูง ระดับปกติ





ต่ำ:

เปิดระบบลดจุดรบกวน ISO สูง เพียงเล็กน้อย

ปิด:

ไม่เปิดระบบลดจุดรบกวน ISO สูง เลือกตัวเลือกนี้เพื่อให้ความสำคัญกับจังหวะเวลาถ่ายภาพ



หมายเหตุ

- [ NR ที่ ISO สูง] ไม่ทำงานในโหมดถ่ายภาพต่อไปนี้:
– [อัตโนมัติอัจฉริยะ]
- เมื่อตั้งค่า [ รูปแบบไฟล์] ไว้ที่ [RAW] ฟังก์ชันนี้จะถูกปิดการใช้งาน
- [ NR ที่ ISO สูง] ใช้งานไม่ได้กับภาพ RAW เมื่อ [ รูปแบบไฟล์] คือ [RAW & JPEG]

กล้องดิจิทัลชนิดเปลี่ยนเลนส์ได้
ILCE-7RM3 α7RIII

ขอบเขตสี (ภาพนิ่ง)

วิธีการแทนสีโดยใช้ตัวเลขต่างๆ หรือช่วงของการผลิตสีซ้ำ เรียกว่า “ขอบเขตสี” ท่านสามารถเปลี่ยนขอบเขตสีให้ตรงกับวัตถุประสงค์ของภาพ

1 MENU →  1 (ตั้งค่ากล้อง1) → [ ขอบเขตสี] → ค่าที่ต้องการ

รายละเอียดรายการเมนู

sRGB:

นี่เป็นพิกัดสีมาตรฐานของกล้องดิจิทัล ใช้ [sRGB] ในการถ่ายภาพปกติ เช่น เมื่อท่านต้องการพิมพ์ภาพโดยไม่ทำการปรับแต่งใด ๆ

AdobeRGB:

พิกัดสีนี้มีขอบเขตการสร้างสีที่กว้าง Adobe RGB ให้ผลดีในกรณีที่ใช้วัสดุพิมพ์สีเขียวหรือแดงสดใส ชื่อไฟล์ของภาพที่บันทึกเริ่มต้นด้วย “_.”

หมายเหตุ

- [AdobeRGB] ใช้สำหรับโปรแกรมหรือเครื่องพิมพ์ที่สนับสนุนการจัดการสีและการเลือกพิกัดสีของ DCF2.0 อาจจะไม่สามารถพิมพ์ภาพหรือดูภาพด้วยสีที่ถูกต้อง ถ้าหากโปรแกรมหรือเครื่องพิมพ์ไม่สนับสนุน Adobe RGB
- เมื่อเปิดแสดงภาพที่ถ่ายด้วย [AdobeRGB] บนอุปกรณ์ที่ไม่สนับสนุน Adobe RGB ภาพจะมีความอึมครึมเล็กน้อย

กล้องดิจิทัลชนิดเปลี่ยนเลนส์ได้
ILCE-7RM3 α7R III

ชดเชยเลนส์

ชดเชยการแรงงาที่มุมหน้าจหรือความผิดส่วนของหน้าจ หรือลดความคลาดสีที่มุมหน้าจ ที่เกิดจากลักษณะเฉพาะบางอย่างของเลนส์

1 MENU →  1 (ตั้งค่ากล้อง1) → [ชดเชยเลนส์] → ค่าที่ต้องการ

รายละเอียดรายการเมนู

ชดเชยแสงเงา:

ตั้งค่าว่าจะชดเชยเงามืดที่มุมหน้าจโดยอัตโนมัติหรือไม่ ([อัตโนมัติ]/[ปิด])

ชดเชยความคลาดสี:

ตั้งค่าว่าจะลดความคลาดสีที่มุมหน้าจโดยอัตโนมัติหรือไม่ ([อัตโนมัติ]/[ปิด])

ชดเชยความผิดส่วน:

ตั้งค่าว่าจะชดเชยความผิดส่วนของหน้าจโดยอัตโนมัติหรือไม่ ([อัตโนมัติ]/[ปิด])



หมายเหตุ

- ฟังก์ชันนี้ใช้งานได้เฉพาะเมื่อใช้เลนส์ชดเชยแสงอัตโนมัติเท่านั้น
- เงามืดที่มุมหน้าจอาจจะไม่ได้รับการแก้ไขด้วยการ [ชดเชยแสงเงา] ทั้งนี้ขึ้นอยู่กับชนิดของเลนส์
- [ชดเชยความผิดส่วน] อาจถูกล็อคไว้ที่ [อัตโนมัติ] และท่านจะไม่สามารถเลือก [ปิด] ได้ ทั้งนี้ขึ้นอยู่กับชนิดของเลนส์

กล้องดิจิทัลชนิดเปลี่ยนเลนส์ได้
ILCE-7RM3 α7RIII

โหมดขับเคลื่อน

เลือกโหมดที่เหมาะสมสำหรับวัตถุ เช่น การถ่ายเดี่ยว การถ่ายต่อเนื่อง หรือการถ่ายक्रम

- 1 เลือก  /  (โหมดขับเคลื่อน) บนปุ่มควบคุม → ค่าที่ต้องการ
 - ท่านยังสามารถตั้งโหมดขับเคลื่อนได้เช่นกัน โดยเลือก MENU →  1 (ตั้งค่ากล้อง1) → [โหมดขับเคลื่อน]
- 2 เลือกโหมดที่ต้องการด้วยด้าน ขวา/ซ้าย ของปุ่มควบคุม

รายละเอียดรายการเมนู

ถ่ายภาพเดี่ยว:

โหมดถ่ายภาพปกติ

ถ่ายภาพต่อเนื่อง:

ถ่ายภาพอย่างต่อเนื่องขณะที่ท่านกดปุ่มชัตเตอร์ลงค้างไว้

ตั้งเวลา:

ถ่ายภาพโดยใช้ระบบตั้งเวลาหลังจากเวลาผ่านไปครบตามจำนวนวินาทีที่กำหนดไว้ นับตั้งแต่ที่กดปุ่มชัตเตอร์

c ตั้งเวลา (ต่อเนื่อง):

ถ่ายภาพตามจำนวนที่กำหนดไว้โดยใช้ระบบตั้งเวลาหลังจากเวลาผ่านไปครบตามจำนวนวินาทีที่กำหนดไว้ นับตั้งแต่ที่กดปุ่มชัตเตอร์

BRK C คร่อมต่อเนื่อง:

ถ่ายภาพหลายภาพขณะกดปุ่มชัตเตอร์ค้างไว้ โดยแต่ละภาพมีระดับแสงต่างกัน

BRK S คร่อมทีละภาพ:

ถ่ายภาพเท่าจำนวนที่ระบุ ทีละภาพ โดยแต่ละภาพมีระดับแสงต่างกัน

BRK WB คร่อมสมดุลสีขาว:

ถ่ายภาพทั้งหมดสามภาพ โดยให้แต่ละภาพมีโทนสีต่างกันตามการตั้งค่าที่เลือกไว้สำหรับสมดุลแสงสีขาว อุณหภูมิสี และฟิลเตอร์สี

BRK DRO คร่อม DRO:

ถ่ายภาพทั้งหมดสามภาพ โดยให้แต่ละภาพมีระดับตัวปรับช่วงไดนามิกต่างกัน





หัวข้อที่เกี่ยวข้อง

- ถ่ายภาพต่อเนื่อง
- ตั้งเวลา
- ตั้งเวลา (ต่อเนื่อง)
- คร่อมต่อเนื่อง
- คร่อมทีละภาพ
- คร่อมสมดุลสีขาว
- คร่อม DRO

กล้องดิจิทัลชนิดเปลี่ยนเลนส์ได้
ILCE-7RM3 α7RIII

ตั้งค่าถ่ายพร้อม

ท่านสามารถตั้งเวลาในโหมดถ่ายพร้อม และลำดับของการถ่ายพร้อมระดับแสง และการถ่ายพร้อมสมดุลแสงสีขาว

- 1 เลือก  /  (โหมดชัตเตอร์เคลื่อน) ของปุ่มควบคุม → เลือกโหมดถ่ายพร้อม
 - ท่านยังสามารถตั้งโหมดชัตเตอร์เคลื่อนได้เช่นกัน โดยเลือก MENU →  1 (ตั้งค่ากล้อง1) → [โหมดชัตเตอร์เคลื่อน]
- 2 MENU →  1 (ตั้งค่ากล้อง1) → [ตั้งค่าถ่ายพร้อม] → ค่าที่ต้องการ

รายละเอียดรายการเมนู

ตั้งเวลาเมื่อถ่ายพร้อม:

ตั้งว่าจะใช้ระบบตั้งเวลาหรือไม่ขณะถ่ายพร้อม นอกจากนี้ยังกำหนดจำนวนวินาทีที่กว่าที่เซ็นเซอร์จะใช้ระบบตั้งเวลา (OFF/2 วินาที/5 วินาที/10 วินาที)

ลำดับถ่ายพร้อม:

ตั้งค่าลำดับของการถ่ายพร้อมระดับแสง และการถ่ายพร้อมสมดุลแสงสีขาว
(0→→+/-→0→+)

หัวข้อที่เกี่ยวข้อง

- [พร้อมต่อเนื่อง](#)
- [พร้อมทีละภาพ](#)
- [พร้อมสมดุลย์สีขาว](#)
- [พร้อม DRO](#)

กล้องดิจิทัลชนิดเปลี่ยนเลนส์ได้
ILCE-7RM3 α7RIII

การถ่ายภาพนิ่งที่มีความละเอียดสูง (ถ่ายหลายๆเลื่อนฟิกเซล)

ท่านสามารถสร้างภาพที่มีความละเอียดสูงกว่าที่ทำได้ด้วยการถ่ายภาพแบบปกติโดยบันทึกภาพ RAW สีภาพ จากนั้นรวมภาพเหล่านั้นเข้าด้วยกันในคอมพิวเตอร์ ซึ่งจะเป็นประโยชน์เมื่อถ่ายภาพวัตถุที่อยู่นิ่ง เช่น ผลงานศิลปะหรือสถาปัตยกรรม
เลือก MENU →  (เครือข่าย) → [ควบคุมด้วยสมาร์ตโฟน] → [ควบคุมด้วยสมาร์ตโฟน] → [ปิด] วัล่วงหน้า

- 1 MENU →  (ตั้งค่า) → [เชื่อมต่อ USB] → [PC ริโมท]
- 2 เชื่อมต่อกล้องเข้ากับคอมพิวเตอร์โดยใช้สาย USB จากนั้นเปิด Imaging Edge (Remote) ในคอมพิวเตอร์
- 3 ยึดกล้องโดยใช้ขาตั้งกล้อง ทำการ [ถ่ายหลายๆเลื่อนฟิกเซล] โดยใช้ Imaging Edge (Remote)



กล้องจะบันทึกภาพ RAW สีภาพในช่วงเวลาที่เลือก ภาพที่ถ่ายจะได้รับการจัดเก็บไว้ในคอมพิวเตอร์พร้อมกับภาพที่รวมเข้าด้วยกัน

- พยายามหลีกเลี่ยงอาการกล้องสั่นหรือการเบลอวัตถุ
- บันทึกภาพ RAW สีภาพด้วยการตั้งค่าที่เหมือนกัน ท่านไม่สามารถเปลี่ยนการตั้งค่าระหว่างการบันทึกได้
- ท่านสามารถยกเลิกการบันทึกได้โดยกดตรงกลางของปุ่มควบคุมระหว่างการบันทึก
- หากท่านจะไม่ใช้แฟลช (แยกจำหน่าย) ให้เลือกระยะเวลาถ่ายภาพ 0.5 วินาทีใน Imaging Edge (Remote) หากใช้แฟลช ตั้งค่าระยะเวลาตามเวลาชาร์จแฟลช (สามารถตั้งค่าระยะเวลาถ่ายภาพเป็น 0.5 วินาที หากซอฟต์แวร์ระบบ (เฟิร์มแวร์) ของกล้องคือ Ver.1.10 หรือใหม่กว่า)
- ความเร็วชัตเตอร์แฟลชคือ 1/13 วินาที เมื่อตั้งค่า [ขั้นระดับแสง] ไปที่ [0.5EV] จะไม่สามารถตั้งค่าความเร็วชัตเตอร์ให้เร็วกว่า 1/10 วินาทีได้
- ดูเทคนิคสำหรับ [ถ่ายหลายๆเลื่อนฟิกเซล] ได้ที่เว็บไซต์สนับสนุนต่อไปนี้
<http://www.sony.net/psms/>

คำแนะนำ

- ท่านยังสามารถทำการ [ถ่ายหลายๆเลื่อนฟิกเซล] ได้โดยไม่ต้องใช้ Imaging Edge (Remote) เลือก MENU →  1 (ตั้งค่ากล้อง1) → [ถ่ายหลายๆเลื่อนฟิกเซล] และตั้งระยะเวลาบันทึก จากนั้นทำการถ่ายภาพ ท่านสามารถนำเข้าภาพ RAW ที่บันทึกไว้สีภาพไปยังคอมพิวเตอร์ และรวมเข้าด้วยกันโดยใช้ Imaging Edge (Viewer) หากท่านจะไม่ใช้ Imaging Edge (Remote) ในการถ่ายภาพ ให้ใช้ริโมทคอนโทรลไร้สาย (แยกจำหน่าย) หรือฟังก์ชัน [ตั้งเวลา] เพื่อหลีกเลี่ยงอาการกล้องสั่นและวัตถุเบลอ

หมายเหตุ

- หากเกิดอาการกล้องสั่นและวัตถุเบลอ ภาพ RAW ที่บันทึกโดย [ถ่ายหลายๆเลื่อนฟิกเซล] อาจไม่รวมเข้าด้วยกันอย่างเหมาะสม แม้เมื่อวัตถุอยู่นิ่ง หากบุคคลหรือวัตถุที่อยู่ใกล้เคียงเคลื่อนไหว ภาพ RAW อาจไม่รวมเข้าด้วยกันอย่างเหมาะสม เพราะความสว่างของวัตถุอาจเปลี่ยนแปลงไป
- ภาพ RAW ที่บันทึกโดย [ถ่ายหลายๆเลื่อนฟิกเซล] ไม่สามารถรวมเข้าด้วยกันได้โดยใช้กล้อง ใช้ Imaging Edge (Viewer) เพื่อรวมภาพเข้าด้วยกัน
- ใน [ถ่ายหลายๆเลื่อนฟิกเซล] จะลือคการตั้งค่าบางรายการ ดังนี้:
 - [ รูปแบบไฟล์]: [RAW]
 - [ ชนิดไฟล์ RAW]: [ไม่มีบีบอัดข้อมูล]
 - [ ถ่ายภาพไร้เสียง]: [เปิด]
- ใน [ถ่ายหลายๆเลื่อนฟิกเซล] ท่านจะไม่สามารถถ่ายภาพโดยเปิดหน้ากล้องนานได้
- หากตั้งค่าการถ่ายภาพไปที่โหมดอื่นนอกเหนือจาก P/A/S/M จะไม่สามารถ [ถ่ายหลายๆเลื่อนฟิกเซล] ได้
- หากท่านใช้อะแดปเตอร์แปลงเมาท์ (LA-EA1, LA-EA2, LA-EA3 หรือ LA-EA4) ระยะเวลาถ่ายภาพอาจนานกว่านี้

หัวข้อที่เกี่ยวข้อง

- การเชื่อมต่อกับคอมพิวเตอร์
- Imaging Edge
- ตั้งเวลา
- เวอร์ชัน

4-728-783-45(1) Copyright 2017 Sony Corporation



กล้องดิจิทัลจอชนิดเปลี่ยนเลนส์ได้
ILCE-7RM3 α7RIII

ใช้ค่าบันทึก (ตั้งค่ากล้อง1/ตั้งค่ากล้อง2)

ท่านสามารถถ่ายภาพได้หลังจากเรียกใช้โหมดหรือการตั้งค่ากล้องที่ใช้บ่อยที่บันทึก [MR]  /  บันทึกตั้งค่า] ไว้ล่วงหน้า

1 เลื่อนปุ่มหมุนปรับโหมดไปที่ 1, 2 หรือ 3 (ใช้ค่าบันทึก)



2 กดที่ตรงกลางปุ่มควบคุมเพื่อยืนยัน

- นอกจากนี้ท่านยังสามารถเรียกใช้โหมดหรือการตั้งค่าที่บันทึกไว้ได้โดยเลือก MENU →  (ตั้งค่ากล้อง1) → [MR]  /  ใช้ค่าบันทึก]

คำแนะนำ

- หากต้องการเรียกใช้การตั้งค่าที่ลงทะเบียนให้กับการ์ดหน่วยความจำ ให้เลื่อนปุ่มหมุนปรับโหมดไปที่ 1, 2, 3 (ใช้ค่าบันทึก) จากนั้นเลือกหมายเลขที่ต้องการโดยกดด้านซ้าย/ขวาของปุ่มควบคุม
- หากท่านเรียกใช้การตั้งค่าที่ลงทะเบียนให้กับการ์ดหน่วยความจำ อาจเป็นการเรียกใช้การตั้งค่าจากการ์ดหน่วยความจำในช่องเสียบที่กำหนดไว้ใน [MR] เลือกสื่อ] ท่านสามารถยืนยันช่องเสียบการ์ดหน่วยความจำได้โดยเลือก MENU →  (ตั้งค่ากล้อง1) → [MR] เลือกสื่อ]
- กล้องตัวนี้สามารถเรียกใช้การตั้งค่าที่ลงทะเบียนไว้กับการ์ดหน่วยความจำโดยใช้กล้องตัวอื่นที่มีชื่อรุ่นเดียวกันได้

หมายเหตุ

- ถ้าหากท่านตั้ง [MR]  /  ใช้ค่าบันทึก] หลังจากทำการตั้งค่าถ่ายภาพเสร็จ กล้องจะให้ความสำคัญกับการตั้งค่าที่บันทึก และการตั้งค่าเดิมอาจจะใช้งานไม่ได้ ตรวจสอบตัวแสดงต่างๆบนหน้าจอก่อนถ่ายภาพ

หัวข้อที่เกี่ยวข้อง

- บันทึกการตั้งค่า (ตั้งค่ากล้อง1/ตั้งค่ากล้อง2)

กล้องดิจิทัลออพติคัลเปลี่ยนเลนส์ได้
ILCE-7RM3 α7RIII

บันทึกการตั้งค่า (ตั้งค่ากล้อง1/ตั้งค่ากล้อง2)

ให้ท่านบันทึกโหมดที่ใช้งานบ่อยหรือการตั้งค่าผลิตภัณฑ์ได้สูงสุดถึง 3 รายการให้กับผลิตภัณฑ์นี้ และสูงสุดถึง 4 (M1 ถึง M4) รายการให้กับการ์ดหน่วยความจำ ท่านสามารถเรียกการตั้งค่าเหล่านี้กลับมาได้ เพียงใช้ปุ่มหมุนปรับโหมด

- 1 ตั้งค่ากล้องให้มีการตั้งค่าที่ท่านต้องการบันทึก
- 2 MENU → 1 (ตั้งค่ากล้อง1) → [MR 1/ 2 บันทึกตั้งค่า] → หมายเลขที่ต้องการ
- 3 กดที่ตรงกลางปุ่มควบคุมเพื่อยืนยัน

รายการที่สามารถบันทึกได้

- ท่านสามารถบันทึกฟังก์ชันต่างๆ สำหรับการถ่ายภาพได้ รายการฟังก์ชันที่สามารถบันทึกได้จริงจะแสดงขึ้นในเมนูของกล้อง
- รูรับแสง (ค่า F)
- ความเร็วชัตเตอร์

การแก้ไขค่าที่บันทึกไว้

เปลี่ยนการตั้งค่าไปสู่ค่าที่ต้องการ แล้วทำการบันทึกใหม่อีกครั้งลงบนหมายเลขโหมดเดิม

หมายเหตุ

- สามารถเลือก M1 ถึง M4 ได้เมื่อใส่การ์ดหน่วยความจำในผลิตภัณฑ์เท่านั้น
- เมื่อทำการบันทึกค่าให้กับการ์ดหน่วยความจำ จะใช้ได้เฉพาะการ์ดหน่วยความจำที่เลือกไว้โดยใช้ [MR เลือกสื่อ] เท่านั้น
- ไม่สามารถบันทึกการปรับเลื่อนโปรแกรม

หัวข้อที่เกี่ยวข้อง

- [ใช้ค่าบันทึก \(ตั้งค่ากล้อง1/ตั้งค่ากล้อง2\)](#)

กล้องดิจิทัลชนิดเปลี่ยนเลนส์ได้
ILCE-7RM3 α7RIII

เลือกสี (ใช้ค่าบันทึก)

เลือกช่องเสียบการ์ดหน่วยความจำจากการตั้งค่าที่เรียกใช้หรือการตั้งค่าที่บันทึกไว้สำหรับ M1 ถึง M4

1 MENU →  1 (ตั้งค่ากล้อง1) → [**MR** เลือกสี] → ช่องเสียบที่ต้องการ

รายละเอียดรายการเมนู

ช่อง 1:

เลือกช่องเสียบ 1



ช่อง 2:

เลือกช่องเสียบ 2

กล้องดิจิทัลชนิดเปลี่ยนเลนส์ได้
ILCE-7RM3 α7RIII

การบันทึกการตั้งค่าถ่ายภาพไปยังคีย์แบบกำหนดเอง (บันทึกถ่ายกำหนดเอง)



ท่านสามารถบันทึกการตั้งค่าถ่ายภาพ (เช่น ระดับแสง การตั้งค่าโฟกัส โหมดขับเคลื่อน ฯลฯ) ไปยังคีย์แบบกำหนดเองไว้ล่วงหน้าและเรียกใช้ค่าเหล่านี้ชั่วคราวในขณะกดคีย์ค้างไว้ เพียงกดคีย์แบบกำหนดเองเพื่อเปลี่ยนการตั้งค่าอย่างรวดเร็วและปล่อยคีย์เพื่อกลับคืนสู่ค่าดั้งเดิม ฟังก์ชันนี้มีประโยชน์เมื่อบันทึกฉากที่มีการเคลื่อนไหวฉับไว เช่น กีฬา

- MENU →  1 (ตั้งค่ากล้อง1) → [บันทึกถ่ายกำหนดเอง] → เลือกหมายเลขบันทึกที่ตั้งค่า [ใช้ค่าบันทึกกดค้าง 1] ถึง [ใช้ค่าบันทึกกดค้าง 3]**
หน้าจอลตั้งค่าของหมายเลขที่เลือกไว้จะแสดงขึ้น
- เลือกช่องกาเครื่องหมายสำหรับฟังก์ชันที่ท่านต้องการเรียกใช้ที่มีหมายเลขบันทึกหนึ่งหมายเลข โดยใช้ด้านบน/ล่าง/ซ้าย/ขวาของปุ่มควบคุม จากนั้นกดที่ตรงกลางเพื่อเลือกช่องกาเครื่องหมายแต่ละช่อง**
เครื่องหมาย  จะแสดงขึ้นในช่องสำหรับฟังก์ชัน
 - หากต้องการยกเลิกการเลือก ให้กดที่ตรงกลางอีกครั้ง
- เลือกฟังก์ชันที่ท่านต้องการปรับโดยใช้ด้านบน/ล่าง/ซ้าย/ขวาของปุ่มควบคุม จากนั้นกดที่ตรงกลางปุ่มควบคุมเพื่อปรับฟังก์ชันเป็นค่าที่ต้องการ**
 - เลือก [นำเข้าการตั้งค่าปัจจุบัน] เพื่อบันทึกการตั้งค่าปัจจุบันของกล้องไปยังหมายเลขบันทึกที่ท่านเลือกไว้
- เลือก [บันทึก]**

รายการที่สามารถบันทึกได้

- ท่านสามารถบันทึกฟังก์ชันต่างๆ สำหรับการถ่ายภาพได้ รายการฟังก์ชันที่สามารถบันทึกได้จริงจะแสดงขึ้นในเมนูของกล้อง
- ระดับแสง
- การตั้งค่าโฟกัส
- โหมดขับเคลื่อน (นอกเหนือจากระบบตั้งเวลา)

การเรียกค่าที่บันทึกไว้มาใช้งาน

- MENU →  2 (ตั้งค่ากล้อง2) → [ คีย์กำหนดเอง] → เลือกคีย์ที่ต้องการ จากนั้นเลือกหมายเลขบันทึกหนึ่งหมายเลขตั้งแต่ [ใช้ค่าบันทึกกดค้าง 1] ถึง [ใช้ค่าบันทึกกดค้าง 3]
- บนหน้าจอลถ่ายภาพ ให้กดปุ่มชัตเตอร์ขณะกดคีย์ที่ท่านกำหนดให้หมายเลขบันทึกหนึ่งหมายเลขค้างไว้ การตั้งค่าที่บันทึกไว้จะเปิดใช้งานขณะที่ท่านกดคีย์แบบกำหนดเองค้างไว้

คำแนะนำ

- ท่านสามารถเปลี่ยนการตั้งค่าสำหรับ [บันทึกถ่ายกำหนดเอง] หลังจากกำหนดหมายเลขบันทึกหนึ่งหมายเลขไปยังคีย์แบบกำหนดเองโดยใช้ [ คีย์กำหนดเอง]

หมายเหตุ

- หมายเลขที่บันทึก [ใช้ค่าบันทึกกดค้าง 1] ถึง [ใช้ค่าบันทึกกดค้าง 3] จะใช้ได้เฉพาะเมื่อตั้งโหมดถ่ายภาพไว้ที่ P/A/S/M เท่านั้น
- เมื่อเรียกใช้การตั้งค่าที่บันทึกไว้ การตั้งค่าที่บันทึกไว้อาจไม่มีผล ขึ้นอยู่กับเลนส์ที่ติดตั้งและสถานะของกล้อง

หัวข้อที่เกี่ยวข้อง

- คีย์กำหนดเอง (ภาพนิ่ง/ภาพเคลื่อนไหว/ดูภาพ)

กล้องดิจิทัลชนิดเปลี่ยนเลนส์ได้
ILCE-7RM3 α7RIII

ฟังก์ชันถ่ายภาพช่วง

ท่านสามารถถ่ายภาพนิ่งติดต่อกันได้อัตโนมัติด้วยการถ่ายภาพช่วงเวลา และจำนวนภาพถ่ายที่ท่านตั้งไว้ล่วงหน้า (ถ่ายภาพช่วงเวลา) จากนั้นท่านสามารถสร้างภาพเคลื่อนไหวจากภาพนิ่งที่ได้จากการถ่ายภาพช่วงเวลาโดยใช้ซอฟต์แวร์คอมพิวเตอร์ Imaging Edge ท่านไม่สามารถสร้างภาพเคลื่อนไหวจากภาพนิ่งในกล้องสามารถใช้ฟังก์ชันนี้เมื่อซอฟต์แวร์ระบบ (เฟิร์มแวร์) ของกล้องคือ Ver. 3.00 หรือใหม่กว่า

1 MENU →  1 (ตั้งค่ากล้อง1) → [ ฟังก์ชันถ่ายภาพช่วง] → [ถ่ายภาพช่วงเวลา] → [เปิด]

2 MENU →  1 (ตั้งค่ากล้อง1) → [ ฟังก์ชันถ่ายภาพช่วง] → เลือกรายการที่ท่านต้องการตั้งและการตั้งค่าที่ต้องการ

3 กดปุ่มชัตเตอร์

เมื่อเวลาที่ตั้งไว้สำหรับ [เวลาเริ่มการถ่ายภาพ] ได้ผ่านไป การถ่ายภาพจะเริ่มขึ้น

- เมื่อจำนวนภาพถ่ายที่ตั้งไว้สำหรับ [จำนวนการถ่ายภาพ] เสร็จสมบูรณ์ กล้องจะกลับไปยังหน้าจอพร้อมใช้งานสำหรับการถ่ายภาพช่วงเวลา

รายละเอียดรายการเมนู

ถ่ายภาพช่วงเวลา:

ตั้งค่าว่าจะทำการถ่ายภาพช่วงเวลาหรือไม่ ([เปิด]/[ปิด])

เวลาเริ่มการถ่ายภาพ:

ตั้งเวลาตั้งแต่เมื่อกดปุ่มชัตเตอร์จนถึงเวลาที่การถ่ายภาพช่วงเวลาเริ่มขึ้น (1 วินาที ถึง 99 นาที 59 วินาที)

ช่วงเวลาถ่ายภาพ:

ตั้งช่วงเวลาการถ่ายภาพ (เวลาจากตอนที่การเปิดรับแสงหนึ่งเริ่มขึ้นจนถึงการเปิดรับแสงสำหรับภาพถ่ายถัดไปเริ่มขึ้น) (1 วินาที ถึง 60 วินาที)

จำนวนการถ่ายภาพ:

ตั้งจำนวนภาพถ่ายสำหรับการถ่ายภาพช่วงเวลา (1 ภาพ ถึง 9999 ภาพ)

ความไวติดตาม AE:

ตั้งความไวในการติดตามของระดับแสงอัตโนมัติตามการเปลี่ยนแปลงความสว่างระหว่างการถ่ายภาพช่วงเวลา หากท่านเลือก [ต่ำ] ระดับแสงที่เปลี่ยนในขณะถ่ายภาพช่วงเวลาจะนุ่มนวลขึ้น ([สูง]/[ปานกลาง]/[ต่ำ])



ถ่ายไร้เสียงในช่วงเวลา:

ตั้งค่าว่าจะทำการถ่ายภาพแบบไร้เสียงระหว่างการถ่ายภาพช่วงเวลาหรือไม่ ([เปิด]/[ปิด])

สำคัญกับช่วงถ่าย:

ตั้งค่าว่าต้องการให้ความสำคัญกับการถ่ายภาพช่วงเวลาหรือไม่ เมื่อโหมดระดับแสงเป็น [โปรแกรมอัตโนมัติ] หรือ [กำหนดค่ารับแสง] และความเร็วชัตเตอร์จะยาวกว่าเวลาที่ตั้งไว้สำหรับ [ช่วงเวลาถ่ายภาพ] ([เปิด]/[ปิด])

คำแนะนำ

- หากท่านกดปุ่มชัตเตอร์ระหว่างการถ่ายภาพช่วงเวลา การถ่ายภาพช่วงเวลาจะสิ้นสุด และกล้องจะกลับเข้าสู่หน้าจอพร้อมใช้งานสำหรับการถ่ายภาพช่วงเวลา
- ในการกลับไปยังโหมดถ่ายภาพปกติ ให้เลือก MENU →  1 (ตั้งค่ากล้อง1) → [ ฟังก์ชันถ่ายภาพช่วง] → [ถ่ายภาพช่วงเวลา] → [ปิด]
- หากท่านกดคีย์ซึ่งได้กำหนดฟังก์ชันต่อไปนี้อยู่ในขณะที่ยังถ่ายภาพช่วงเวลา ฟังก์ชันจะยังทำงานระหว่างการถ่ายภาพช่วงเวลา แม้เมื่อท่านไม่ได้กดปุ่มค้างไว้
 - [กดค้างลือคAEL]
 - [ กดค้างลือคAEL]
 - [กดควบคุม AF/MF ค้าง]
 - [บันทึก AF กดค้างไว้]

- ภาพนิ่งที่ถ่ายด้วยการถ่ายภาพช่วงเวลาแสดงเป็นกลุ่มบนหน้าจอเปิดดูภาพ
- ภาพนิ่งที่ถ่ายด้วยการถ่ายภาพช่วงเวลาสามารถเปิดดูภาพในกล้องได้อย่างต่อเนื่อง หากท่านต้องการสร้างภาพเคลื่อนไหวโดยใช้ภาพนิ่ง ท่านสามารถดูตัวอย่างผลลัพธ์ได้

หมายเหตุ

- ท่านอาจไม่สามารถบันทึกจำนวนรูปภาพที่ตั้งไว้ซึ่งขึ้นอยู่กับระดับแบตเตอรี่ที่เหลือ และจำนวนพื้นที่ว่างในสื่อบันทึก จ่ายไฟผ่าน USB ขณะถ่ายภาพ และใช้การวัดหน่วยความจำที่มีพื้นที่เพียงพอ
- ระหว่างการถ่ายภาพช่วงเวลา (รวมเวลาระหว่างกดปุ่มชัตเตอร์และเริ่มถ่ายภาพ) ท่านไม่สามารถใช้งาน MENU แต่ท่านสามารถใช้งานปุ่มหมุนได้ ท่านสามารถใช้ MENU จนกว่าท่านจะกดปุ่มชัตเตอร์
- ระหว่างการถ่ายภาพช่วงเวลา การแสดงภาพอัตโนมัติจะไม่ปรากฏขึ้น
- ตั้งค่า [ถ่ายไร้เสียงในช่วงเวลา] ไว้ที่ [เปิด] ในการตั้งค่าเริ่มต้น โดยไม่คำนึงถึงการตั้งค่าสำหรับ [ถ่ายภาพไร้เสียง]

หัวข้อที่เกี่ยวข้อง

- [Imaging Edge](#)
- [เวอร์ชัน](#)

กล้องดิจิทัลชนิดเปลี่ยนเลนส์ได้
ILCE-7RM3 α7RIII

โหมดโฟกัส

เลือกวิธีโฟกัสให้เหมาะกับการเคลื่อนไหวของวัตถุ

1 MENU →  1 (ตั้งค่ากล้อง1) → [โหมดโฟกัส] → ค่าที่ต้องการ

รายละเอียดรายการเมนู

AF-S (AF ครั้งเดียว):

ผลิตภัณฑ์จะล็อคโฟกัส เมื่อปรับโฟกัสได้แล้ว ใช้โหมดนี้เมื่อวัตถุไม่เคลื่อนไหว

AF-A (AF อัตโนมัต):

[AF ครั้งเดียว] และ [AF ต่อเนื่อง] จะเปลี่ยนไปตามการเคลื่อนไหวของวัตถุ เมื่อกดปุ่มชัตเตอร์ลงครึ่งหนึ่ง ผลิตภัณฑ์จะล็อคโฟกัสเมื่อกำหนดแล้วว่าวัตถุไม่เคลื่อนไหว หรือโฟกัสต่อเมื่อวัตถุเคลื่อนไหวแล้ว ระหว่างการถ่ายภาพต่อเนื่อง ผลิตภัณฑ์จะถ่ายภาพโดยอัตโนมัติด้วย AF ต่อเนื่องจากภาพถ่ายที่สอง

AF-C (AF ต่อเนื่อง):

กล้องจะทำการปรับโฟกัสต่อไปขณะที่กดปุ่มชัตเตอร์ค้างไว้ครึ่งหนึ่ง ใช้ค่านี้เมื่อวัตถุกำลังเคลื่อนไหว ในโหมด [AF ต่อเนื่อง] จะไม่มีเสียงบีบ เมื่อกล้องปรับโฟกัสได้แล้ว

DMF (DMF):

ท่านสามารถปรับละเอียดด้วยตัวเองได้ หลังจากปรับโฟกัสอัตโนมัติแล้ว เพื่อช่วยให้สามารถโฟกัสวัตถุได้รวดเร็วขึ้นกว่าเมื่อใช้โหมดโฟกัสด้วยตัวเองตั้งแต่เริ่มต้น ฟังก์ชันนี้ช่วยอำนวยความสะดวกในสถานการณ์ต่างๆ เช่น การถ่ายภาพมาโคร

MF (โฟกัสด้วยตัวเอง):

ปรับโฟกัสด้วยตัวเอง หากท่านไม่สามารถโฟกัสไปยังวัตถุที่ต้องการโดยใช้โฟกัสอัตโนมัติ ให้ใช้การปรับโฟกัสด้วยตัวเอง

ตัวแสดงโฟกัส

● (ติดสว่าง):

วัตถุอยู่ในโฟกัสและล็อคโฟกัสแล้ว

● (กะพริบ):

วัตถุไม่อยู่ในโฟกัส

⊙ (ติดสว่าง):

วัตถุอยู่ในโฟกัส กล้องจะปรับโฟกัสอย่างต่อเนื่องไปตามการเคลื่อนไหวของวัตถุ

⊙ (ติดสว่าง):

กำลังปรับโฟกัส

วัตถุซึ่งปรับโฟกัสได้ยากเมื่อใช้โหมดโฟกัสอัตโนมัติ

- วัตถุที่มีดและอยู่ไกล
- วัตถุมีคอนทราสต์น้อย
- วัตถุอยู่หลังกระจก
- วัตถุที่เคลื่อนที่เร็ว
- แสงสะท้อนหรือผิววัตถุเป็นมันวาว
- แสงกะพริบ
- วัตถุอันแสง
- รูปแบบซ้ำๆ ต่อเนื่องกัน เช่น ด้านหน้าอาคาร
- วัตถุในพื้นที่โฟกัสซึ่งมีระยะโฟกัสต่างกัน

คำแนะนำ

- ในโหมด [AF ต่อเนื่อง] ท่านสามารถล็อคโฟกัสได้โดยกดปุ่มที่กำหนดให้กับฟังก์ชัน [ปรับโฟกัส] ค้างไว้
- เมื่อตั้งโฟกัสไปที่ระยะอนันต์ในโหมดโฟกัสด้วยตัวเองหรือโหมดโฟกัสด้วยตัวเองโดยตรง ตรวจสอบให้แน่ใจว่าได้วางโฟกัสไว้ที่วัตถุซึ่งอยู่ไกลเพียงพอ โดยการตรวจสอบจอภาพหรือช่องมองภาพ

หมายเหตุ

- [AF อัตโนมัติ] จะสามารถใช้งานได้เมื่อใช้เลนส์ที่รองรับ AF แบบตรวจจับเฟสเท่านั้น
- เมื่อตั้งค่า [AF ต่อเนื่อง] หรือ [AF อัตโนมัติ] เอาไว้ มุมภาพอาจเปลี่ยนไปที่ละน้อยขณะกำลังโฟกัส แต่จะไม่ส่งผลกระทบต่อภาพจริงที่บันทึกได้
- ท่านจะใช้งานได้เฉพาะ [AF ต่อเนื่อง] และ [โฟกัสด้วยตัวเอง] เมื่อถ่ายภาพเคลื่อนไหวหรือเมื่อตั้งค่าปุ่มหมุนปรับโหมดไปที่ **S&Q**

หัวข้อที่เกี่ยวข้อง

- โฟกัสด้วยตัวเองโดยตรง (DMF)
- โฟกัสด้วยตัวเอง
- MF Assist (ภาพนิ่ง)
- AF แบบตรวจจับเฟส

กล้องดิจิทัลชนิดเปลี่ยนเลนส์ได้
ILCE-7RM3 α7RIII

ลำดับค.สำคัญใน AF-S

ตั้งว่าจะลั่นชัตเตอร์หรือไม่แม้เมื่อวัตถุไม่อยู่ในโฟกัสเมื่อตั้งค่า [โหมดโฟกัส] ไปที่ [AF ครั้งเดียว], [DMF] หรือ [AF อัตโนมัติ] และวัตถุยังคงอยู่นิ่ง

1 MENU →  (ตั้งค่ากล้อง1) → [ลำดับค.สำคัญใน AF-S] → ค่าที่ต้องการ

รายละเอียดรายการเมนู

AF มาก่อน:

ให้ความสำคัญกับโฟกัส กล้องจะไม่ลั่นชัตเตอร์จนกว่าวัตถุจะอยู่ในโฟกัส

ถ่ายภาพมาก่อน:

ให้ความสำคัญกับการลั่นชัตเตอร์ กล้องจะลั่นชัตเตอร์แม้ว่าวัตถุจะอยู่นอกโฟกัส

เน้นความสมดุล:

ถ่ายภาพโดยเน้นทั้งโฟกัสและการลั่นชัตเตอร์อย่างเท่าๆ กัน

หัวข้อที่เกี่ยวข้อง

- โหมดโฟกัส
- ลำดับค.สำคัญใน AF-C

กล้องดิจิทัลชนิดเปลี่ยนเลนส์ได้
ILCE-7RM3 α7RIII

ลำดับค.สำคัญใน AF-C

ตั้งว่าจะลั่นชัตเตอร์หรือไม่แม้ว่าวัตถุจะไม่อยู่ในโฟกัสเมื่อมีการสั่งงาน AF แบบต่อเนื่อง และวัตถุกำลังเคลื่อนที่

1 MENU →  (ตั้งค่ากล้อง1) → [ลำดับค.สำคัญใน AF-C] → ค่าที่ต้องการ

รายละเอียดรายการเมนู

AF มาก่อน:

ให้ความสำคัญกับโฟกัส กล้องจะไม่ลั่นชัตเตอร์จนกว่าวัตถุจะอยู่ในโฟกัส

ถ่ายภาพมาก่อน:

ให้ความสำคัญกับการลั่นชัตเตอร์ กล้องจะลั่นชัตเตอร์แม้ว่าวัตถุจะอยู่นอกโฟกัส

เน้นความสมดุล:

ถ่ายภาพโดยเน้นทั้งโฟกัสและการลั่นชัตเตอร์อย่างเท่าๆ กัน

หัวข้อที่เกี่ยวข้อง

- โหมดโฟกัส
- ลำดับค.สำคัญใน AF-S

กล้องดิจิทัลชนิดเปลี่ยนเลนส์ได้
ILCE-7RM3 α7RIII

บริเวณปรับโฟกัส

เลือกบริเวณปรับโฟกัส ใช้ฟังก์ชันนี้เมื่อปรับโฟกัสให้เหมาะสมได้ยากในโหมดโฟกัสอัตโนมัติ

1 MENU →  (ตั้งค่ากล้อง1) → [บริเวณปรับโฟกัส] → ค่าที่ต้องการ

รายละเอียดรายการเมนู

 กว้าง :

โฟกัสวัตถุที่ครอบคลุมทุกระยะของหน้าจอบนจอโดยอัตโนมัติ เมื่อท่านกดปุ่มชัตเตอร์ลงครึ่งหนึ่งในโหมดถ่ายภาพนิ่ง กรอบสีเขียวจะปรากฏรอบบริเวณที่อยู่ในโฟกัส

 โซน :

เลือกโซนที่จะโฟกัสบนจอภาพ และผลิตภัณฑ์จะเลือกพื้นที่โฟกัสโดยอัตโนมัติ

 กลางภาพ :

ปรับโฟกัสไปที่วัตถุที่อยู่กึ่งกลางของภาพโดยอัตโนมัติ ใช้ร่วมกับฟังก์ชันโฟกัสล็อก เพื่อสร้างองค์ประกอบภาพตามที่ต้องการ

 จุดที่ปรับได้ :

ช่วยให้สามารถเลื่อนกรอบการโฟกัสไปยังตำแหน่งที่ต้องการในหน้าจอ และปรับโฟกัสที่วัตถุขนาดเล็กมากในบริเวณแคบ ๆ ได้

 จุดที่ปรับได้แบบขยาย :

หากผลิตภัณฑ์ไม่สามารถโฟกัสที่จุดเดียวที่เลือกไว้ได้ ผลิตภัณฑ์จะใช้จุดโฟกัสรอบ ๆ จุดที่ปรับได้เป็นบริเวณที่มีความสำคัญเป็นอันดับสองเพื่อปรับโฟกัสให้ได้

    AF ล็อคเป้าหมาย :

เมื่อกดปุ่มชัตเตอร์ลงครึ่งหนึ่งและค้างไว้ ผลิตภัณฑ์จะติดตามวัตถุภายในบริเวณโฟกัสอัตโนมัติที่เลือกไว้ การตั้งค่านี้จะใช้งานได้เฉพาะเมื่อตั้งค่า [โหมดโฟกัส] เป็น [AF ต่อเนื่อง] วางเคอร์เซอร์ไปที่ [AF ล็อคเป้าหมาย] บนหน้าจอตั้งค่า [บริเวณปรับโฟกัส] จากนั้นเลือกบริเวณที่ต้องการเพื่อเริ่มการติดตามโดยใช้ด้านซ้าย/ขวาของปุ่มควบคุม นอกจากนี้ ท่านยังสามารถย้ายบริเวณเริ่มติดตามไปยังจุดที่ต้องการ โดยกำหนดให้บริเวณนั้นเป็นโซน จุดที่ปรับได้ หรือจุดที่ปรับได้แบบขยาย

ตัวอย่างของการแสดงกรอบการโฟกัส

กรอบการโฟกัสจะแตกต่างกันดังที่แสดงไว้ด้านล่าง

เมื่อโฟกัสไปยังพื้นที่ขนาดใหญ่

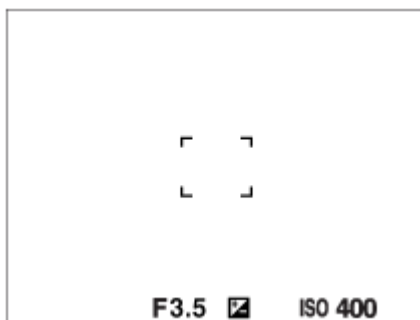

เมื่อโฟกัสไปยังพื้นที่ขนาดเล็ก

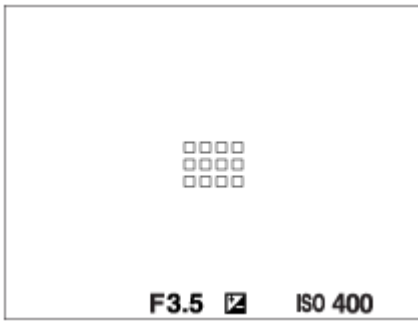

- เมื่อตั้งค่า [บริเวณปรับโฟกัส] ไปที่ [กว้าง] หรือ [โซน] กรอบการโฟกัสอาจสลับไปมาระหว่าง “เมื่อโฟกัสไปยังพื้นที่ขนาดใหญ่” กับ “เมื่อโฟกัสไปยังพื้นที่ขนาดเล็ก” ขึ้นอยู่กับวัตถุหรือสถานการณ์
- เมื่อท่านติดตั้งเลนส์ A-mount กับอะแดปเตอร์แปลงเมาท์ (LA-EA1 หรือ LA-EA3) (แยกจำหน่าย) และตั้งค่า [AF ระบบ AF] ไปที่ [AF แบบตรวจจับเฟส] กรอบการโฟกัสสำหรับ “เมื่อโฟกัสไปยังพื้นที่ขนาดเล็ก” อาจแสดงขึ้น

เมื่อโฟกัสได้โดยอัตโนมัติตามระยะทั้งหมดของจอภาพ

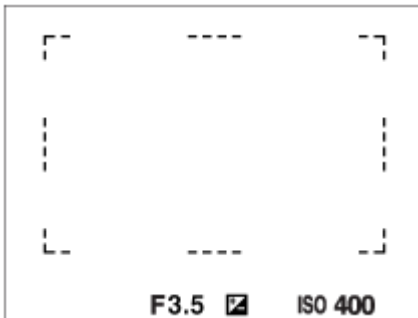

- เมื่อท่านใช้ฟังก์ชันซูมอื่นนอกเหนือจากซูมด้วยเลนส์ การตั้งค่า [บริเวณปรับโฟกัส] จะถูกปิดการใช้งาน และกรอบการโฟกัสจะแสดงเป็นเส้นประ AF จะจับที่บริเวณจุดกึ่งกลางและรอบ ๆ เป็นหลัก

เมื่อต้องการย้ายพื้นที่โฟกัส

- ท่านสามารถย้ายพื้นที่โฟกัสใน [จุดที่ปรับได้], [จุดที่ปรับได้แบบขยาย] หรือ [โซน] ได้โดยใช้ปุ่มเลือก หากกำหนด [มาตรฐานโฟกัส] ให้ตรงกลางของปุ่มเลือกไว้ล่วงหน้า ท่านสามารถย้ายกรอบการโฟกัสกลับไปตรงกลางจอภาพได้โดยตรงกลางปุ่มเลือก
- ท่านสามารถเลื่อนกรอบการโฟกัสอย่างรวดเร็วได้โดยแตะแล้วลากกรอบการโฟกัสนั้นในจอภาพ ตั้งค่า [ระบบสัมผัส] ไปที่ [เปิด] ไว้ล่วงหน้า

คำแนะนำ

- ในการตั้งค่าเริ่มต้น จะกำหนด [บริเวณปรับโฟกัส] ให้กับปุ่ม C2

หมายเหตุ

- [บริเวณปรับโฟกัส] จะถูกล็อคไว้ที่ [กว้าง] ในสถานการณ์ต่อไปนี้:
 - [อัตโนมัติอัจฉริยะ]
- พื้นที่โฟกัสอาจไม่สว่างขึ้นในระหว่างการถ่ายภาพต่อเนื่อง หรือเมื่อกดปุ่มชัตเตอร์ลงจนสุดในครั้งเดียว
- เมื่อเลือกปุ่มหมุนปรับโหมดไปที่ **III** (ภาพเคลื่อนไหว) หรือ **S&Q** หรือในระหว่างการถ่ายภาพเคลื่อนไหว จะไม่สามารถเลือก [AF ล็อคเป้าหมาย] เป็น [บริเวณปรับโฟกัส] ได้
- เมื่อตั้งค่า [เป้าหมายที่ค้นหา] ใต้ [ตั้ง AF ตามใบหน้า/ตา] ไว้ที่ [สัตว์] [AF ล็อคเป้าหมาย] จะไม่สามารถเลือกเป็น [บริเวณปรับโฟกัส] ได้

หัวข้อที่เกี่ยวข้อง

- ระบบสัมผัส
- การปรับการตั้งค่าพื้นที่โฟกัสไปที่ทิศทางของกล้อง (แนวนอน/แนวตั้ง) (สลับ AF แนวตั้งนอน)
- การบันทึกบริเวณโฟกัสปัจจุบัน (บันทึกบริเวณ AF) (ภาพนิ่ง)

กล้องดิจิทัลชนิดเปลี่ยนเลนส์ได้
ILCE-7RM3 α7RIII

ตั้งค่าโฟกัส

กำหนดค่าฟังก์ชันโฟกัสโดยใช้ปุ่มหมุนด้านหน้า/ปุ่มหมุนด้านหลังหรือปุ่มควบคุม

- 1 MENU →  1 (ตั้งค่ากล้อง1) → [ตั้งค่าโฟกัส]
- 2 ทำการตั้งค่าโดยใช้ปุ่มหมุนด้านหน้า/ด้านหลังหรือ ปุ่มควบคุม

เมื่อตั้งค่าโหมดโฟกัสไปที่โฟกัสอัตโนมัติหรือโฟกัสด้วยตัวเองโดยตรง

ท่านสามารถปรับการตั้งค่าพื้นที่โฟกัสและตำแหน่งของกรอบการโฟกัส สามารถย้ายกรอบการโฟกัสเฉพาะเมื่อตั้ง [บริเวณปรับโฟกัส] ไว้ที่รายการต่อไปนี้

- [โซน]
- [จุดที่ปรับได้]
- [จุดที่ปรับได้แบบขยาย]

ปุ่มหมุนด้านหน้า: เลื่อนกรอบพื้นที่โฟกัสขึ้น/ลง

ปุ่มหมุนด้านหลัง: เลื่อนกรอบพื้นที่โฟกัสไปทางขวา/ซ้าย

ปุ่มควบคุม: เลือกพื้นที่โฟกัส

เมื่อตั้งโหมดโฟกัสไว้ที่โฟกัสด้วยตัวเอง

ท่านสามารถกำหนดพื้นที่สำหรับขยายให้ใหญ่ขึ้นเมื่อโฟกัสด้วยตัวเอง

ปุ่มหมุนด้านหน้า: เลื่อนพื้นที่สำหรับขยายในทิศทางขึ้น/ลง

ปุ่มหมุนด้านหลัง: เลื่อนพื้นที่สำหรับขยายไปทางขวา/ซ้าย

ปุ่มควบคุม: เลื่อนพื้นที่สำหรับขยายในทิศทางขึ้น/ลง

กล้องดิจิทัลชนิดเปลี่ยนเลนส์ได้
ILCE-7RM3 α7RIII

การปรับการตั้งค่าพื้นที่โฟกัสไปที่ทิศทางของกล้อง (แนวนอน/แนวตั้ง) (สลับ AF แนวตั้งนอน)

ท่านสามารถเลือกได้ว่าจะเปลี่ยน [บริเวณปรับโฟกัส] และตำแหน่งของกรอบการโฟกัสตามทิศทางของกล้อง (แนวนอน/แนวตั้ง) ฟังก์ชันนี้มีประโยชน์เมื่อถ่ายจากที่ท่านต้องเปลี่ยนตำแหน่งของกล้องบ่อย ๆ เช่น ภาพบุคคลหรือฉากกีฬา

1 MENU → 1 (ตั้งค่ากล้อง1) → [สลับ AF แนวตั้งนอน] → ค่าที่ต้องการ

รายละเอียดรายการเมนู

ปิด:

ไม่เปลี่ยน [บริเวณปรับโฟกัส] และตำแหน่งของกรอบการโฟกัสตามทิศทางของกล้อง (แนวนอน/แนวตั้ง)

จุดที่ปรับ AF เท่านั้น:

เปลี่ยนตำแหน่งของกรอบการโฟกัสตามทิศทางของกล้อง (แนวนอน/แนวตั้ง) ล็อค [บริเวณปรับโฟกัส] แล้ว

จุด AF + บริเวณ AF:

เปลี่ยนทั้ง [บริเวณปรับโฟกัส] และตำแหน่งของกรอบการโฟกัสตามทิศทางของกล้อง (แนวนอน/แนวตั้ง)

ตัวอย่างเช่น เมื่อเลือก [จุด AF + บริเวณ AF] ไว้

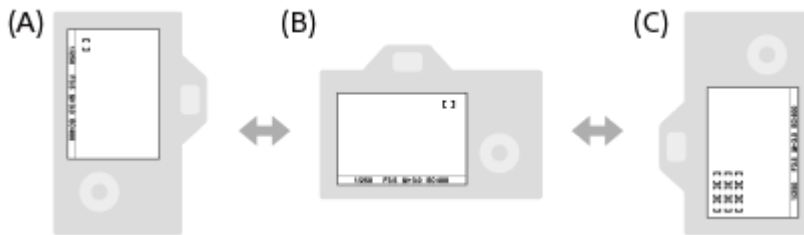

(A) แนวตั้ง: [จุดที่ปรับได้] (มุมบนซ้าย)

(B) แนวนอน: [จุดที่ปรับได้] (มุมบนขวา)

(C) แนวตั้ง: [โชน] (มุมล่างซ้าย)

- ตรวจสอบทิศทางของกล้องสามทิศทาง: แนวนอน แนวตั้งที่ด้านข้างของปุ่มชัตเตอร์หันขึ้น และแนวตั้งที่ด้านข้างของปุ่มชัตเตอร์คว่ำลง

หมายเหตุ

- หากการตั้งค่าสำหรับ [สลับ AF แนวตั้งนอน] ถูกเปลี่ยน การตั้งค่าโฟกัสสำหรับทิศทางของกล้องแต่ละทิศทางจะไม่ถูกเก็บไว้
- [บริเวณปรับโฟกัส] และตำแหน่งของกรอบการโฟกัสจะไม่เปลี่ยนแม้เมื่อตั้งค่า [สลับ AF แนวตั้งนอน] ไว้ที่ [จุด AF + บริเวณ AF] หรือ [จุดที่ปรับ AF เท่านั้น] ในกรณีต่อไปนี้
 - เมื่อตั้งค่าโหมดถ่ายภาพไว้ที่ [อัดโนมิตัวจักรยะ], [ภาพเคลื่อนไหว] หรือ [สโลและคริกโมชัน]
 - ขณะกดปุ่มชัตเตอร์ลงครึ่งหนึ่ง
 - ขณะถ่ายภาพเคลื่อนไหว
 - ขณะใช้ฟังก์ชันซูมดิจิทัล
 - ขณะโฟกัสอัตโนมัติเปิดใช้งานอยู่
 - เมื่อ [ตั้งค่าโฟกัส] เปิดใช้งานอยู่
 - ระหว่างถ่ายภาพต่อเนื่อง
 - ระหว่างนับถอยหลังสำหรับระบบตั้งเวลา
 - เมื่อ [ขยายโฟกัส] เปิดอยู่
- เมื่อท่านถ่ายภาพทันทีหลังเปิดสวิตช์กล้องและกล้องอยู่ในแนวตั้ง ภาพแรกจะถูกถ่ายด้วยการตั้งค่าโฟกัสในแนวนอนหรือด้วยการตั้งค่าโฟกัสล่าสุด
- ไม่สามารถตรวจจับทิศทางของกล้องได้เมื่อเลนส์หันขึ้นหรือลง

หัวข้อที่เกี่ยวข้อง



- [บริเวณปรับโฟกัส](#)

4-728-783-45(1) Copyright 2017 Sony Corporation

กล้องดิจิทัลชนิดเปลี่ยนเลนส์ได้
ILCE-7RM3 α7R III

ไฟช่วย AF (ภาพนิ่ง)

แสงไฟช่วย AF จะช่วยส่องไฟ เพื่อให้โฟกัสได้ง่ายขึ้นบนวัตถุในที่มืด ในระหว่างการกดปุ่มชัตเตอร์ลงครึ่งหนึ่งและการล็อคโฟกัส แสงไฟช่วย AF สีแดงจะสว่างขึ้นเพื่อให้กล้องสามารถโฟกัสได้โดยง่าย

1 MENU →  (ตั้งค่ากล้อง1) → [ ไฟช่วย AF] → ค่าที่ต้องการ

รายละเอียดรายการเมนู



อัตโนมัติ:

แสงไฟช่วย AF จะสว่างขึ้นโดยอัตโนมัติในสถานที่มืด

ปิด:

ไม่ใช่แสงไฟช่วย AF

หมายเหตุ

- ท่านไม่สามารถใช้งาน [ ไฟช่วย AF] ในสถานการณ์ต่อไปนี้:
 - เมื่อตั้งค่าโหมดถ่ายภาพไว้ที่ [ภาพเคลื่อนไหว] หรือ [สโลและคริกโมชัน]
 - เมื่อตั้ง [โหมดโฟกัส] ไปที่ [AF ต่อเนื่อง] หรือ [AF อัตโนมัติ] และวัตถุกำลังเคลื่อนไหว (เมื่อตัวแสดงโฟกัส  หรือ  สว่างขึ้น)
 - เมื่อ [ขยายโฟกัส] เปิดอยู่
 - เมื่อติดอะแดปเตอร์แปลงเมาท์
- หากแทนเสียบ Multi Interface มีแฟลชพร้อมฟังก์ชันแสงไฟช่วย AF เมื่อเปิดแฟลช แสงไฟช่วย AF ก็จะเปิดเช่นเดียวกัน
- แสงไฟช่วย AF จะส่องฉายไฟที่สว่างมาก ถึงแม้จะไม่เป็นอันตรายต่อสุขภาพ อย่ยมองตรงไปที่แสงไฟช่วย AF ในระยะใกล้

กล้องดิจิทัลชนิดเปลี่ยนเลนส์ได้
ILCE-7RM3 α7RIII

AF ล็อคเป้าหมายกลาง

เมื่อท่านกดที่ตรงกลางปุ่มควบคุม กล้องจะตรวจจับวัตถุที่อยู่กึ่งกลางหน้าจอและติดตามวัตถุนั้นต่อไป

1 MENU →  1 (ตั้งค่ากล้อง1) → [AF ล็อคเป้าหมายกลาง] → [เปิด]

2 จัดกรอบเป้าหมาย (A) ให้อยู่เหนือวัตถุ แล้วกดที่ตรงกลางปุ่มควบคุม

- กดตรงกลางปุ่มอีกครั้งเพื่อหยุดการติดตาม



(A)

3 กดปุ่มชัตเตอร์ลงจนสุดเพื่อถ่ายภาพ

คำแนะนำ

- ถ้าท่านกำหนดฟังก์ชัน [มาตรฐานโฟกัส] ให้กับคีย์ที่เลือก ท่านสามารถเปิดใช้งาน [AF ล็อคเป้าหมายกลาง] หรือตรวจจับวัตถุอีกครั้งได้โดยกดคีย์เมื่อตั้งค่า [บริเวณปรับโฟกัส] ไปที่ [กว้าง] หรือ [กลางภาพ]
- ท่านสามารถเลือกวัตถุที่จะติดตามขณะถ่ายภาพโดยใช้จอภาพ ตั้งค่า [ระบบสัมผัส] ไปที่ [เปิด] แล้วเลือก [จอภาพ+แผ่นสัมผัส] หรือ [จอภาพสัมผัสเท่านั้น] ได้ [จอภาพ/แผ่นสัมผัส]

หมายเหตุ

- ฟังก์ชัน [AF ล็อคเป้าหมายกลาง] อาจทำงานได้ไม่ดีนักในสถานการณ์ต่อไปนี้:
 - วัตถุเคลื่อนไหวเร็วเกินไป
 - วัตถุมีขนาดเล็กหรือใหญ่เกินไป
 - ไม่มีคอนทราสต์ระหว่างวัตถุกับฉากหลัง
 - มืด
 - แสงโดยรอบมีการเปลี่ยนแปลง
- AF ล็อคเป้าหมายไม่ทำงานในสถานการณ์ต่อไปนี้:
 - เมื่อถ่ายภาพในโหมดโฟกัสด้วยตัวเอง
 - เมื่อใช้งานซูมดิจิทัล
 - เมื่อถ่ายภาพเคลื่อนไหวโดยตั้งค่า [H] ตั้งค่าการบันทึก ไปที่ [120p]/[100p]
 - เมื่อถ่ายภาพเคลื่อนไหวแบบสโลว์โมชัน/คริกโมชันโดยตั้งค่า [S&Q] อัตราเฟรม ไปที่ [120fps]/[100fps]
 - เมื่อตั้งค่า [เป้าหมายที่ค้นหา] ได้ [ตั้ง AF ตามใบหน้า/ตา] ไว้ที่ [สัตว์]

หัวข้อที่เกี่ยวข้อง

- มาตรฐานโฟกัส

กล้องดิจิทัลชนิดเปลี่ยนเลนส์ได้
ILCE-7RM3 α7R III

ตั้ง AF ตามใบหน้า/ตา

ฟังก์ชันนี้ใช้เพื่อกำหนดว่ากล้องจะโฟกัสที่ใบหน้าหรือดวงตาเป็นอันดับแรกหรือไม่ สามารถใช้ฟังก์ชันนี้เมื่อซอฟต์แวร์ระบบ (เฟิร์มแวร์) ของกล้องคือ Ver. 3.00 หรือใหม่กว่า

1 MENU →  (ตั้งค่ากล้อง1) → [ตั้ง AF ตามใบหน้า/ตา] → รายการตั้งค่าที่ต้องการ

รายละเอียดรายการเมนู

ใบหน้า/ตาก่อนใน AF:

ตั้งค่าว่าจะตรวจจับใบหน้าหรือดวงตาในพื้นที่โฟกัส และโฟกัสดวงตา (ตามตา AF) เมื่อโฟกัสอัตโนมัติเปิดใช้งานหรือไม่ ([เปิด]/[ปิด])

เป้าหมายที่ค้นหา:

เลือกเป้าหมายที่จะตรวจจับ

[มนุษย์]: ตรวจจับใบหน้าหรือดวงตาของคุณ

[สัตว์]: ตรวจจับดวงตาของสัตว์ ใบหน้าสัตว์จะไม่ถูกตรวจจับ

แสดงเฟรมค้นหาใบหน้า:

ตั้งค่าว่าจะแสดงกรอบค้นหาใบหน้าเมื่อตรวจจับใบหน้าของคุณหรือไม่ ([เปิด]/[ปิด])

แสดงตาสัตว์:

ตั้งค่าว่าจะแสดงกรอบค้นหาดวงตาเมื่อตรวจจับดวงตาของสัตว์หรือไม่ ([เปิด]/[ปิด])

กรอบค้นหาใบหน้า

เมื่อผลิตภัณฑ์พบใบหน้า กรอบค้นหาใบหน้าสีเทาจะปรากฏ เมื่อผลิตภัณฑ์พบว่าระบบโฟกัสอัตโนมัติเปิดทำงาน กรอบค้นหาใบหน้าจะเปลี่ยนเป็นสีขาว

ในกรณีที่ท่านได้บันทึกลำดับความสำคัญของแต่ละใบหน้าโดยใช้ [การบันทึกใบหน้า] ผลิตภัณฑ์จะเลือกใบหน้าที่มีความสำคัญลำดับแรกโดยอัตโนมัติและเฟรมค้นหาภาพใบหน้านั้นจะเปลี่ยนเป็นสีขาว เฟรมค้นหาภาพใบหน้าของใบหน้าที่บันทึกไว้จะเปลี่ยนเป็นสีแดงอมม่วง

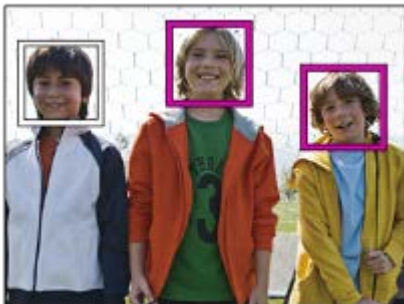

กรอบค้นหาดวงตา

กรอบค้นหาตาจะปรากฏเมื่อตรวจจับดวงตา และกล้องจะกำหนดว่าการโฟกัสอัตโนมัติเป็นไปได้อย่างไร ซึ่งขึ้นอยู่กับค่าการตั้งค่า การตั้งค่าจะแสดงตามนี้เมื่อตั้งค่า [เป้าหมายที่ค้นหา] เป็น [สัตว์]



[AF ตามตา] โดยคีย์กำหนดเอง

ฟังก์ชันตามตา AF ยังสามารถใช้ได้โดยกำหนด [AF ตามตา] ให้กับคีย์กำหนดเอง กล้องสามารถโฟกัสไปที่ดวงตาตรงหน้าของท่านกดคีย์นั้น ซึ่งจะมีประโยชน์เมื่อท่านต้องการใช้ฟังก์ชันตามตา AF ชั่วคราวกับทั้งหน้าจอ โดยไม่คำนึงถึงการตั้งค่าสำหรับ [บริเวณปรับโฟกัส]

เช่น หากตั้งค่า [บริเวณปรับโฟกัส] ไว้ที่ [จุดที่ปรับได้] และท่านต้องการให้กล้องโฟกัสดวงตานอกกรอบโฟกัส ท่านสามารถใช้ฟังก์ชันตามตา AF โดยกดคีย์กำหนดเองที่ได้กำหนด [AF ตามตา] ไว้โดยไม่ต้องเปลี่ยน [บริเวณปรับโฟกัส]

1. MENU → (ตั้งค่ากล้อง2) → [คีย์กำหนดเอง] → คีย์ที่ต้องการ จากนั้นกำหนดฟังก์ชัน [AF ตามตา] ให้กับคีย์
2. MENU → (ตั้งค่ากล้อง1) → [ตั้ง AF ตามใบหน้า/ตา] → [เป้าหมายที่ค้นหา] → การตั้งค่าที่ต้องการ
3. หันกล้องไปทางใบหน้าของบุคคลหรือสัตว์ แล้วกดคีย์ที่ท่านได้กำหนดฟังก์ชัน [AF ตามตา] ไว้
4. กดปุ่มชัตเตอร์ขณะกดคีย์ที่กำหนด

คำแนะนำ

- หากท่านต้องการให้กรอบค้นหาใบหน้าหรือดวงตาหายไปภายในระยะเวลาหนึ่งหลังจากกล้องโฟกัสใบหน้าหรือดวงตา ให้ตั้งค่า [ออโต้เคลียร์บริเวณ AF] ไปที่ [เปิด]
- ในการตรวจจับดวงตาของสัตว์ ให้จัดเรียงองค์ประกอบเพื่อให้ดวงตาทั้งสองข้างและจมูกของสัตว์อยู่ภายในมุมมอง

หมายเหตุ

- เมื่อตั้งค่า [เป้าหมายที่ค้นหา] เป็น [มนุษย์] จะไม่ตรวจจับดวงตาของสัตว์ เมื่อตั้งค่า [เป้าหมายที่ค้นหา] เป็น [สัตว์] จะไม่ตรวจจับใบหน้าของบุคคล
- เมื่อตั้งค่า [เป้าหมายที่ค้นหา] เป็น [สัตว์] จะไม่สามารถใช้งานฟังก์ชันต่อไปนี้ได้
 - [AF ล็อคเป้าหมาย]
 - [AF ล็อคเป้าหมายกลาง]
 - [ใบหน้าก่อนในหลายจุด]
 - [ใบหน้าที่บันทึกไว้ก่อน]
- ฟังก์ชัน [AF ตามตา] อาจทำงานไม่ได้ดีนักในสถานการณ์ต่อไปนี้:
 - เมื่อบุคคลในภาพใส่แว่นกันแดด
 - เมื่อผมปิดดวงตา
 - ในสภาวะที่แสงน้อยหรือย้อนแสง
 - เมื่อหลับตา
 - เมื่อวัตถุอยู่ในที่ร่ม
 - เมื่อวัตถุอยู่นอกโฟกัส
 - เมื่อวัตถุเคลื่อนไหวมากเกินไป
- ถ้าวัตถุเคลื่อนไหวมากเกินไป กรอบค้นหาอาจแสดงไม่ถูกต้องเหนือดวงตา
- ในบางสถานการณ์ ไม่สามารถโฟกัสดวงตาได้
- เมื่อกล้องไม่สามารถโฟกัสไปยังดวงตาของบุคคล กล้องจะตรวจจับและโฟกัสใบหน้าแทน กล้องไม่สามารถโฟกัสดวงตาได้เมื่อไม่มีการตรวจจับใบหน้าของบุคคล
- ผลลัพธ์ที่นี้อาจจะไม่พบใบหน้าเลย หรืออาจจะเข้าใจผิดว่าวัตถุอื่นเป็นใบหน้าในบางกรณี
- ฟังก์ชันตามตา AF ไม่สามารถใช้งานได้ เมื่อตั้งค่าปุ่มหมุนปรับโหมดไว้ที่ (ภาพเคลื่อนไหว) หรือ **S&Q** หรือระหว่างการถ่ายภาพเคลื่อนไหว
- กรอบค้นหาดวงตาจะไม่แสดงเมื่อฟังก์ชันตามตา AF ไม่สามารถใช้งานได้
- ท่านไม่สามารถใช้ระบบค้นหาใบหน้า/ดวงตาพร้อมกับฟังก์ชันต่อไปนี้:

- ฟังก์ชันซูมอื่น ๆ นอกเหนือจากการซูมด้วยเลนส์
 - [โปรสแตอโรโรเซชัน] ภายใต้ [เอฟเฟ็คของภาพ]
 - ตัวขยายโฟกัส
 - เมื่อตั้งค่า [S&Q อัตรารีเฟรม] ไว้ที่ [120fps]/[100fps] ในระหว่างการถ่ายภาพเคลื่อนไหวแบบสโลว์โมชั่น/คริกโมชัน
- ท่านไม่สามารถใช้ฟังก์ชันค้นหาใบหน้าในสถานการณ์ต่อไปนี้:
 - ถ่ายภาพเคลื่อนไหวที่ตั้งค่า [] ตั้งค่าการบันทึก ไว้ที่ [120p]/[100p]
 - สามารถค้นหาใบหน้าของวัตถุได้สูงสุด 8 ใบหน้า
 - แม้จะตั้งค่า [แสดงเฟรมค้นหาใบหน้า] ไว้ที่ [ปิด] การอบการโฟกัสสีเขียวจะปรากฏเหนือใบหน้าที่อยู่ในโฟกัส
 - เมื่อตั้งค่าโหมดถ่ายภาพไว้ที่ [อัตโนมัติอัจฉริยะ], [ใบหน้า/ตาก่อนใน AF] จะถูกล็อคไว้ที่ [เปิด]
 - แม้เมื่อตั้งค่า [เป้าหมายที่ค้นหา] เป็น [สัตว์] ดวงตาของสัตว์บางชนิดก็ไม่สามารถตรวจจับได้
 - แม้เมื่อตั้งค่า [แสดงตาสัตว์] เป็น [ปิด] การอบการโฟกัสสีเขียวก็ยังปรากฏเหนือดวงตาที่อยู่ในโฟกัส



หัวข้อที่เกี่ยวข้อง

- โหมดโฟกัส
- บริเวณปรับโฟกัส
- ออโตเคลียร์บริเวณ AF
- คีย์กำหนดเอง (ภาพนิ่ง/ภาพเคลื่อนไหว/ดูภาพ)
- เวอร์ชัน

กล้องดิจิทัลชนิดเปลี่ยนเลนส์ได้
ILCE-7RM3 α7RIII

ความไว AF ติดตาม (ภาพนิ่ง)

ท่านสามารถเลือกความไวในการติดตาม AF เมื่อวัตถุออกนอกระยะโฟกัสในโหมดภาพนิ่ง

1 MENU →  1 (ตั้งค่ากล้อง1) → [ ความไว AF ติดตาม] → ค่าที่ต้องการ

รายละเอียดรายการเมนู

5(เร็ว) / 4 / 3(ปกติ) / 2 / 1(ช้า):



เลือก [5(เร็ว)] เพื่อปรับโฟกัสตามวัตถุในระยะต่าง ๆ

เลือก [1(ช้า)] เพื่อรักษาโฟกัสบนวัตถุเฉพาะเมื่อมีสิ่งอื่นมาขวางอยู่ด้านหน้าวัตถุดังกล่าว

กล้องดิจิทัลชนิดเปลี่ยนเลนส์ได้
ILCE-7RM3 α7RIII

ระบบ AF (ภาพนิ่ง)

ตั้งค่าระบบตรวจจับโฟกัส (AF แบบตรวจจับเฟส/AF คอนทราสต์) เมื่อประกอบเลนส์ A-mount โดยใช้อะแดปเตอร์แปลงเมาท์ LA-EA1/LA-EA3 (แยกจำหน่าย)

1 MENU →  1 (ตั้งค่ากล้อง 1) →  ระบบ AF → ค่าที่ต้องการ

รายละเอียดรายการเมนู



AF แบบตรวจจับเฟส:

โฟกัสด้วย AF แบบตรวจจับเฟส ความเร็วในการโฟกัสจะเร็วกว่าในโหมด [AF คอนทราสต์] แต่การโฟกัสจะถูกจำกัดอยู่ภายในพื้นที่โฟกัสแบบตรวจจับเฟส

AF คอนทราสต์:

โฟกัสด้วย AF คอนทราสต์เสมอ ท่านสามารถโฟกัสที่ใดก็ได้บนจอภาพ แต่ความเร็วในการโฟกัสจะช้ากว่าในโหมด [AF แบบตรวจจับเฟส]

หมายเหตุ

- เมื่อตั้งค่า  ระบบ AF ไปที่ [AF คอนทราสต์], [AF ต่อเนื่อง] ภายใต้อัตโนมัติ [โหมดโฟกัส] จะใช้งานไม่ได้
- ฟังก์ชันต่อไปนี้จะใช้งานไม่ได้ เมื่อตั้งค่า  ระบบ AF ไว้ที่ [AF แบบตรวจจับเฟส]:
 - [โซน], [จุดที่ปรับได้แบบขยาย] และ [AF ล็อคเป้าหมาย] ใน [บริเวณปรับโฟกัส] (พื้นที่โฟกัสทุกประเภทจะสามารถใช้ได้เมื่อรุ่นซอฟต์แวร์ระบบ (เฟิร์มแวร์) ของกล้องคือ 2.00 หรือใหม่กว่า)
 - [AF ล็อคเป้าหมายกลาง]
- เมื่อตั้งค่า  ระบบ AF ไปที่ [AF แบบตรวจจับเฟส], [ลำดับค.สำคัญใน AF-S] จะเปลี่ยนเป็น [AF มาก่อน] ชั่วคราว แม้ว่าได้ตั้งค่าไปที่ [เน้นความสมดุล] ก็ตาม

กล้องดิจิทัลชนิดเปลี่ยนเลนส์ได้
ILCE-7RM3 α7RIII

ขับเคลื่อนรูรับแสง AF (ภาพนิ่ง)

ท่านสามารถลดเสียงจากระบบขับเคลื่อนรูรับแสงได้เมื่อถ่ายภาพด้วยเลนส์ที่เข้ากันได้ สามารถใช้ฟังก์ชันนี้เมื่อซอฟต์แวร์ระบบ (เฟิร์มแวร์) ของกล้องคือ Ver. 2.00 หรือใหม่กว่า

1 MENU →  (ตั้งค่ากล้อง1) → [ขับเคลื่อนรูรับแสง AF] → ค่าที่ต้องการ

รายละเอียดรายการเมนู

ปกติ:

ใช้ระบบขับเคลื่อนรูรับแสงแบบมาตรฐาน

ให้ความสำคัญไร้เสียง:

เปลี่ยนระบบขับเคลื่อนรูรับแสงเพื่อเน้นความเงียบเพื่อให้เสียงจากระบบขับเคลื่อนรูรับแสงเงียบกว่าใน [ปกติ]

หมายเหตุ

- เมื่อเลือก [ให้ความสำคัญไร้เสียง] ความเร็วในการโฟกัสอาจช้าลง และอาจทำให้โฟกัสไปที่วัตถุยากขึ้น
- [ขับเคลื่อนรูรับแสง AF] ใช้งานไม่ได้เมื่อใช้เลนส์ที่เข้ากันไม่ได้กับฟังก์ชันนี้



หัวข้อที่เกี่ยวข้อง

- [เวอร์ชัน](#)

กล้องดิจิทัลชนิดเปลี่ยนเลนส์ได้
ILCE-7RM3 α7RIII

AF ด้วยชัตเตอร์ (ภาพนิ่ง)

เลือกความต้องการปรับโฟกัสอัตโนมัติเมื่อท่านกดปุ่มชัตเตอร์ลงครึ่งหนึ่งหรือไม่ เลือก [ปิด] เพื่อปรับโฟกัสและระดับแสงแยกกัน

① MENU → 1 (ตั้งค่ากล้อง1) → [ AF ด้วยชัตเตอร์] → ค่าที่ต้องการ

รายละเอียดรายการเมนู

เปิด:





โฟกัสอัตโนมัติทำงานเมื่อท่านกดปุ่มชัตเตอร์ลงครึ่งหนึ่ง

ปิด:

โฟกัสอัตโนมัติไม่ทำงานแม้ท่านกดปุ่มชัตเตอร์ลงครึ่งหนึ่ง

วิธีที่เป็นประโยชน์ในการปรับโฟกัสแบบไมโคร

เมื่อติดตั้งเลนส์ A-mount การเปิดใช้งานฟังก์ชันการปรับโฟกัสอัตโนมัติด้วยปุ่มอื่นที่ไม่ใช่ปุ่มชัตเตอร์จะช่วยให้สามารถปรับโฟกัสได้แม่นยำกว่าเมื่อทำการปรับโฟกัสด้วยตัวเองไปพร้อมๆ กัน

1. ตั้งค่า [ AF ด้วยชัตเตอร์] ไปที่ [ปิด]
2. MENU → 2 (ตั้งค่ากล้อง2) → [ คีย์กำหนดเอง] หรือ [ คีย์กำหนดเอง] → กำหนดฟังก์ชัน [ขยายโฟกัส] ให้กับคีย์ที่ต้องการ
3. ตั้งค่า [ Eye-Start AF] ไว้ที่ [ปิด] เพื่อเลี่ยงการโฟกัสอัตโนมัติเมื่อมองภาพผ่านทางช่องมองภาพ
4. กดปุ่ม AF-ON เพื่อปรับโฟกัส
5. กดคีย์ที่กำหนดให้กับฟังก์ชัน [ขยายโฟกัส] จากนั้นหมุนวงแหวนปรับโฟกัสเพื่อทำการปรับโฟกัสแบบ micro-adjustment
6. กดปุ่มชัตเตอร์ลงจนสุดเพื่อถ่ายภาพ



หัวข้อที่เกี่ยวข้อง

- เปิด AF
- Eye-Start AF (ภาพนิ่ง)
- AF ล่วงหน้า (ภาพนิ่ง)
- ขยายโฟกัส

กล้องดิจิทัลชนิดเปลี่ยนเลนส์ได้
ILCE-7RM3 α7RIII

AF ล่วงหน้า (ภาพนิ่ง)

ผลิตภัณฑ์จะปรับโฟกัสโดยอัตโนมัติก่อนที่ท่านจะกดปุ่มชัตเตอร์ลงครึ่งหนึ่ง ระหว่างทำการโฟกัส หน้าจออาจจะสั่น

1 MENU →  1 (ตั้งค่ากล้อง 1) → [ AF ล่วงหน้า] → ค่าที่ต้องการ

รายละเอียดรายการเมนู

เปิด:

ปรับโฟกัสก่อนที่ท่านจะกดปุ่มชัตเตอร์ลงครึ่งหนึ่ง

ปิด:

ไม่ปรับโฟกัสก่อนที่ท่านจะกดปุ่มชัตเตอร์ลงครึ่งหนึ่ง



หมายเหตุ

- สามารถใช้ [ AF ล่วงหน้า] ได้เฉพาะเมื่อติดตั้งเลนส์ E-mount เท่านั้น

กล้องดิจิทัลชนิดเปลี่ยนเลนส์ได้
ILCE-7RM3 α7RIII

Eye-Start AF (ภาพนิ่ง)

ตั้งค่าความต้องการใช้งานระบบโฟกัสอัตโนมัติเมื่อท่านมองในช่องมองภาพอิเล็กทรอนิกส์หรือไม่

1 MENU → 1 (ตั้งค่ากล้อง1) → [ Eye-Start AF] → ค่าที่ต้องการ

รายละเอียดรายการเมนู

เปิด:

เริ่มทำการปรับโฟกัสอัตโนมัติเมื่อท่านมองในช่องมองภาพอิเล็กทรอนิกส์

ปิด:

การปรับโฟกัสอัตโนมัติไม่เริ่มทำงานเมื่อท่านมองในช่องมองภาพอิเล็กทรอนิกส์

คำแนะนำ



- [ Eye-Start AF] ใช้งานได้เมื่อติดตั้งเลนส์ A-mount และอะแดปเตอร์แปลงเมาท์ (LA-EA2, LA-EA4) (แยกจำหน่าย)

กล้องดิจิทัลชนิดเปลี่ยนเลนส์ได้
ILCE-7RM3 α7RIII



การบันทึกบริเวณโฟกัสปัจจุบัน (บันทึกบริเวณ AF) (ภาพนิ่ง)

ท่านสามารถย้ายกรอบการโฟกัสไปยังตำแหน่งที่กำหนดไว้ล่วงหน้าชั่วคราวโดยใช้คีย์แบบกำหนดเอง ฟังก์ชันนี้มีประโยชน์เมื่อถ่ายจากที่การเคลื่อนไหวของวัตถุสามารถคาดเดาได้ ยกตัวอย่างเช่น ฉากกีฬา ด้วยฟังก์ชันนี้ ท่านสามารถเปลี่ยนพื้นที่โฟกัสได้อย่างรวดเร็วตามสถานการณ์

วิธีบันทึกพื้นที่โฟกัส

1. MENU → 1 (ตั้งค่าง้อง1) → [ บันทึกบริเวณ AF] → [เปิด]
2. ตั้งค่าพื้นที่โฟกัสไปยังตำแหน่งที่ต้องการ จากนั้นกดปุ่ม Fn (ฟังก์ชัน) ค้างไว้



วิธีเรียกใช้พื้นที่โฟกัสที่บันทึกไว้

1. MENU → 2 (ตั้งค่าง้อง2) → [ คีย์กำหนดเอง] → ปุ่มที่ต้องการ แล้วเลือก [บันทึก AF กดค้างไว้]
2. ตั้งค่าง้องไปที่โหมดถ่ายภาพ กดคีย์ที่มีการกำหนด [บันทึก AF กดค้างไว้] ค้างไว้ จากนั้นกดปุ่มชัตเตอร์เพื่อถ่ายภาพ

คำแนะนำ

- เมื่อกรอบการโฟกัสถูกบันทึกโดยใช้ [ บันทึกบริเวณ AF] กรอบการโฟกัสที่บันทึกไว้จะกะพริบบนจอภาพ
- ถ้ากำหนด [AF ปิดเปิดบันทึกไว้] ไปยังคีย์แบบกำหนดเอง ท่านสามารถใช้กรอบการโฟกัสที่บันทึกโดยไม่ต้องกดคีย์ค้างไว้
- ถ้าได้กำหนด [บริเวณ AF + เปิด AF] ไปยังคีย์แบบกำหนดเอง จะมีการโฟกัสอัตโนมัติโดยใช้กรอบโฟกัสที่บันทึกไว้ เมื่อกดคีย์

หมายเหตุ

- ไม่สามารถบันทึกพื้นที่โฟกัสได้ในสถานการณ์ต่อไปนี้
 - เลื่อนปุ่มหมุนปรับโหมดไปที่  (ภาพเคลื่อนไหว) หรือ **S&Q**
 - ขณะกำลังทำการ โฟกัสโดยแตะจอ
 - ขณะใช้ฟังก์ชันซูมดิจิทัล
 - ขณะกำลังทำการ [AF ล็อคเป้าหมาย]
 - ขณะกำลังโฟกัส
 - ขณะทำการล็อคโฟกัส
- ท่านไม่สามารถกำหนด [บันทึก AF กดค้างไว้] ไปที่ [ฟังก์ชันของปุ่มซ้าย], [ฟังก์ชันของปุ่มขวา] หรือ [ปุ่มลง]
- ท่านไม่สามารถเรียกใช้พื้นที่โฟกัสที่บันทึกไว้ในสถานการณ์ต่อไปนี้
 - เลื่อนปุ่มหมุนปรับโหมดไปที่ **AUTO** (โหมดอัตโนมัติ),  (ภาพเคลื่อนไหว) หรือ **S&Q**
- เมื่อตั้งค่า [ บันทึกบริเวณ AF] ไว้ที่ [เปิด] การตั้งค่า [ล็อคส่วนที่ใช้งาน] จะถูกล็อคไว้ที่ [ปิด]

หัวข้อที่เกี่ยวข้อง

- [บริเวณปรับโฟกัส](#)
- [คีย์กำหนดเอง \(ภาพนิ่ง/ภาพเคลื่อนไหว/ดูภาพ\)](#)

กล้องดิจิทัลชนิดเปลี่ยนเลนส์ได้
ILCE-7RM3 α7RIII

การลบพื้นที่ AF ที่บันทึกไว้ (ลบบริเวณ AF)

ลบตำแหน่งกรอบการโฟกัสซึ่งบันทึกไว้ โดยใช้ [ บันทึกบริเวณ AF]

1 MENU →  (ตั้งค่ากล้อง1) → [ ลบบริเวณ AF]

หัวข้อที่เกี่ยวข้อง

- การบันทึกบริเวณโฟกัสปัจจุบัน (บันทึกบริเวณ AF) (ภาพนิ่ง)

กล้องดิจิทัลชนิดเปลี่ยนเลนส์ได้
ILCE-7RM3 α7RIII

ออฟโตเคลียร์บริเวณ AF

ตั้งค่าว่าควรแสดงพื้นที่โฟกัสตลอดเวลาหรือไม่ หรือให้หายไปโดยอัตโนมัติหลังจากโฟกัสได้แล้ว

1 MENU →  1 (ตั้งค่ากล้อง1) → [ออฟโตเคลียร์บริเวณ AF] → ค่าที่ต้องการ

รายละเอียดรายการเมนู

เปิด:

พื้นที่โฟกัสหายไปโดยอัตโนมัติหลังจากโฟกัสได้แล้ว

ปิด:

แสดงพื้นที่โฟกัสตลอดเวลา

กล้องดิจิทัลชนิดเปลี่ยนเลนส์ได้
ILCE-7RM3 α7RIII

แสดงพื้นที่ AF ต่อเนื่อง

ท่านสามารถตั้งว่าจะแสดงหรือไม่แสดงพื้นที่ที่อยู่ในโฟกัสเมื่อตั้ง [บริเวณปรับโฟกัส] ไปที่ [กว้าง] หรือ [โซน] ในโหมด [AF ต่อเนื่อง]

1 MENU →  (ตั้งค่ากล้อง1) → [แสดงพื้นที่ AF ต่อเนื่อง] → ค่าที่ต้องการ

รายละเอียดรายการเมนู

เปิด:

แสดงพื้นที่โฟกัสที่อยู่ในโฟกัส

ปิด:

ไม่แสดงพื้นที่โฟกัสที่อยู่ในโฟกัส

หมายเหตุ

- เมื่อตั้งค่า [บริเวณปรับโฟกัส] เป็นค่าใดค่าหนึ่งต่อไปนี้ กรอบในพื้นที่ซึ่งอยู่ในโฟกัสจะเปลี่ยนเป็นสีเขียว:
 - [กลางภาพ]
 - [จุดที่ปรับได้]
 - [จุดที่ปรับได้แบบขยาย]
- เมื่อติดตั้งเลนส์ A-mount และอะแดปเตอร์แปลงเมาท์ (LA-EA1/LA-EA3) (แยกจำหน่าย) เข้ากับกล้อง และตั้งค่า [ ระบบ AF] ไปที่ [AF แบบตรวจจับเฟส], [แสดงพื้นที่ AF ต่อเนื่อง] จะเปิดทำงานเสมอ โดยไม่คำนึงถึงการตั้งค่า [บริเวณปรับโฟกัส]

กล้องดิจิทัลชนิดเปลี่ยนเลนส์ได้
ILCE-7RM3 α7RIII

บริเวณตรวจจับเฟส

ตั้งว่าจะแสดงหรือไม่แสดงพื้นที่ AF แบบตรวจจับเฟส

1 MENU →  1 (ตั้งค่ากล้อง 1) → [บริเวณตรวจจับเฟส] → ค่าที่ต้องการ

รายละเอียดรายการเมนู

เปิด:

แสดงพื้นที่ AF แบบตรวจจับเฟส

ปิด:

ไม่แสดงพื้นที่ AF แบบตรวจจับเฟส

หมายเหตุ

- ระบบ AF แบบตรวจจับเฟสใช้งานได้กับเลนส์ที่สนับสนุนเท่านั้น หากติดเลนส์ที่ไม่สนับสนุน ท่านจะไม่สามารถใช้งานระบบ AF แบบตรวจจับเฟส ระบบ AF แบบตรวจจับเฟสอาจจะไม่ทำงานถึงแม้จะใช้กับเลนส์ที่สนับสนุนบางตัว เช่น เลนส์ที่ซื้อในอดีตซึ่งยังไม่ได้รับการปรับปรุง รายละเอียดเกี่ยวกับเลนส์ที่สนับสนุน ได้บนเว็บไซต์ของ Sony ในพื้นที่ของท่าน หรือปรึกษาตัวแทนจำหน่าย Sony หรือศูนย์บริการในท้องถิ่นที่ได้รับอนุญาตจาก Sony
- เมื่อถ่ายภาพขนาด APS-C พื้นที่ AF แบบตรวจจับเฟสจะไม่แสดงขึ้น
- เมื่อบันทึกภาพเคลื่อนไหว พื้นที่ AF แบบตรวจจับเฟสจะไม่แสดงขึ้น

กล้องดิจิทัลชนิดเปลี่ยนเลนส์ได้
ILCE-7RM3 α7RIII

ปรับ AF ละเอียด

ให้ท่านปรับตำแหน่งโฟกัสอัตโนมัติและบันทึกค่าที่ปรับสำหรับเลนส์แต่ละตัวเมื่อใช้ เลนส์ A-mount กับอะแดปเตอร์แปลงเมาท์ LA-EA2 หรือ LA-EA4 (แยกจำหน่าย)

ใช้ฟังก์ชันนี้เฉพาะในกรณีที่ต้องทำการปรับ โปรดสังเกตว่าฟังก์ชันโฟกัสอัตโนมัติอาจไม่สามารถทำงานได้ในตำแหน่งที่เหมาะสมเมื่อใช้การปรับนี้

1 MENU →  1 (ตั้งค่ากล้อง 1) → [ปรับ AF ละเอียด]

2 เลือก [การตั้งค่าการปรับ AF] → [เปิด]

3 [จำนวน] → ค่าที่ต้องการ

- ยิ่งเลือกค่าสูง ตำแหน่งที่โฟกัสอัตโนมัติจะยิ่งอยู่ห่างจากผลิตภัณฑ์ ยิ่งเลือกค่าต่ำ ตำแหน่งที่โฟกัสอัตโนมัติจะยิ่งอยู่ใกล้กับผลิตภัณฑ์

คำแนะนำ

- ขอแนะนำให้ท่านปรับตำแหน่งภาพได้เงื่อนไขการถ่ายภาพจริง เมื่อจะทำการปรับ ให้ตั้งค่า [บริเวณปรับโฟกัส] ไว้ที่ [จุดที่ปรับได้] แล้วใช้วัตถุที่สว่างและมีคอนทราสต์สูง

หมายเหตุ

- เมื่อท่านติดเลนส์ที่ได้บันทึกค่าไว้แล้ว ค่าที่บันทึกไว้จะปรากฏบนหน้าจอ [±0] จะปรากฏสำหรับเลนส์ที่ยังไม่ได้มีการบันทึกค่า
- ถ้าค่าที่แสดงบนหน้าจอปรากฏเป็น [-] แสดงว่าท่านได้ทำการบันทึกค่าเลนส์ไว้รวมทั้งหมด 30 เลนส์แล้ว และไม่สามารถบันทึกเลนส์ตัวใหม่เพิ่มได้อีก หากต้องการบันทึกเลนส์ใหม่ ให้ติดเลนส์ซึ่งสามารถลบการบันทึกได้ และตั้งค่าไปที่ [±0] หรือรีเซ็ตค่าของเลนส์ทั้งหมดโดยใช้ [ยกเลิก]
- [ปรับ AF ละเอียด] รองรับเลนส์ Sony, Minolta หรือ Konica-Minolta ถ้าท่านทำการ [ปรับ AF ละเอียด] ด้วยเลนส์อื่นที่ไม่ใช่เลนส์ที่รองรับ การตั้งค่าที่บันทึกไว้สำหรับเลนส์ที่รองรับอาจได้รับผลกระทบ อย่าใช้งาน [ปรับ AF ละเอียด] กับเลนส์ที่ไม่สนับสนุน
- ท่านไม่สามารถตั้งค่า [ปรับ AF ละเอียด] แยกกันได้สำหรับเลนส์ Sony, Minolta และ Konica-Minolta ที่มีข้อมูลจำเพาะเหมือนกัน

กล้องดิจิทัลชนิดเปลี่ยนเลนส์ได้
ILCE-7RM3 α7R III

ชดเชยแสง

โดยปกติแล้ว ระดับแสงจะถูกปรับอัตโนมัติ (ระบบปรับระดับแสงอัตโนมัติ) ท่านสามารถปรับให้ภาพทั้งภาพ สว่างขึ้นหรือมืดลง เมื่อเทียบกับระดับแสงที่ตั้งโดยระบบปรับระดับแสงอัตโนมัติ ได้โดยทำการปรับ [ชดเชยแสง] ไปทางด้านบวกหรือด้านลบ ตามลำดับ (ชดเชยแสง)

1 หมุนปุ่มชดเชยแสง (A)

ด้าน + (Over):

ภาพจะสว่างขึ้น

ด้าน - (Under):

ภาพจะมืดลง

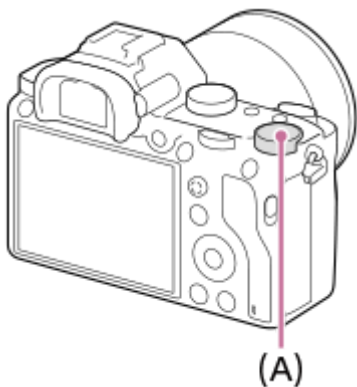

- ท่านสามารถปรับค่าชดเชยแสงภายในช่วง -3.0 EV ถึง +3.0 EV
 - ท่านสามารถตรวจสอบค่าชดเชยแสงที่ตั้งบนหน้าจอกำหนดค่าถ่ายภาพได้
- จอภาพ**

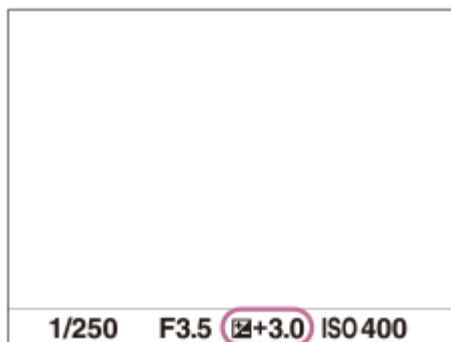

ช่องมองภาพ

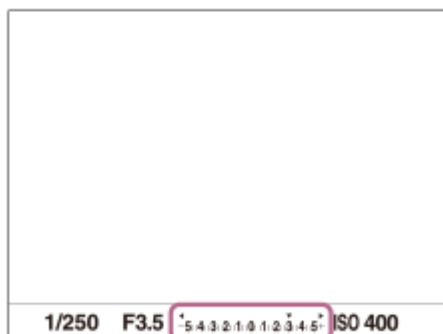

หากต้องการตั้งค่าการชดเชยแสงโดยใช้ MENU

ท่านสามารถปรับค่าชดเชยแสงภายในช่วง -5.0 EV ถึง +5.0 EV เมื่อปุ่มชดเชยแสงอยู่ที่ตำแหน่ง "0"

MENU →  1 (ตั้งค่ากล้อง 1) → [ชดเชยแสง] → ค่าที่ต้องการ

หมายเหตุ

- ท่านไม่สามารถทำการชดเชยระดับแสงในโหมดถ่ายภาพต่อไปนี้ได้:
 - [อัตโนมัติอัจฉริยะ]
- เมื่อใช้ [ปรับระดับแสงเอง] ท่านจะสามารถชดเชยระดับแสงได้เฉพาะเมื่อตั้ง [ISO] ไว้ที่ [ISO AUTO]
- การตั้งค่าปุ่มชดเชยแสงจะมีความสำคัญเหนือกว่า [ชดเชยแสง] หรือ [ชดเชย Ev ด้วยปุ่มหมุน] ใน MENU
- ภาพที่ปรากฏบนหน้าจอขณะถ่ายภาพจะมีค่าความสว่างเทียบเท่าค่าระหว่าง -3.0 EV ถึง +3.0 EV เท่านั้น ถ้าหากท่านตั้งค่าชดเชยแสงนอกช่วงนี้ ความสว่างของภาพบนหน้าจอจะไม่แสดง แต่ค่าจะไปปรากฏในภาพที่บันทึก
- สำหรับภาพเคลื่อนไหว ท่านสามารถปรับค่าชดเชยแสงภายในช่วง -2.0 EV ถึง +2.0 EV
- ถ้าหากท่านถ่ายภาพในสถานที่ซึ่งสว่างหรือมืดมาก หรือเมื่อท่านใช้งานแฟลช ท่านอาจจะไม่สามารถถ่ายได้ผลที่น่าพึงพอใจ
- เมื่อท่านตั้งปุ่มชดเชยแสงไปที่ "0" จากการตั้งค่าอื่นที่ไม่ใช่ "0" ค่าระดับแสงจะเปลี่ยนเป็น "0" แม้ว่าจะเป็นการตั้งค่า [ชดเชยแสง] ก็ตาม

หัวข้อที่เกี่ยวข้อง

- [ชั้นระดับแสง](#)
- [ชดเชย Ev ด้วยปุ่มหมุน](#)
- [ตั้งค่าชดเชยแสง](#)
- [क्रमतोनैण](#)
- [क्रमतैलण](#)
- [ตั้งค่าลายทาง](#)

กล้องดิจิทัลชนิดเปลี่ยนเลนส์ได้
ILCE-7RM3 α7RIII

รีเซ็ตการชดเชย EV

เลือกที่จะคงระดับแสงที่ตั้งไว้โดยใช้ [ชดเชยแสง] เมื่อท่านปิดสวิตช์ ขณะที่ตำแหน่งปุ่มชดเชยแสง ถูกตั้งไว้ที่ “0” หรือไม่

1 MENU →  1 (ตั้งค่ากล้อง1) → [รีเซ็ตการชดเชย EV] → ค่าที่ต้องการ

รายละเอียดรายการเมนู

บันทึกไว้:

คงการตั้งค่า

รีเซ็ต:

รีเซ็ตการตั้งค่า

กล้องดิจิทัลชนิดเปลี่ยนเลนส์ได้
ILCE-7RM3 α7RIII

ISO

ความไวต่อแสงถูกกำหนดด้วยค่า ISO (ดัชนีระดับแสงที่แนะนำ) ยิ่งค่าสูงขึ้น ความไวแสงยิ่งมากขึ้น

1 ISO (ISO) บนปุ่มควบคุม → เลือกค่าที่ต้องการ

- ท่านสามารถเลือก MENU →  1 (ตั้งค่ากล้อง 1) → [ISO] ได้เช่นกัน
- ท่านสามารถเปลี่ยนค่าได้ในขั้น 1/3 EV โดยหมุนปุ่มหมุนด้านหน้า หรือหมุนปุ่มควบคุม ท่านสามารถเปลี่ยนค่าได้ทีละ 1 EV ระดับ โดยการหมุนปุ่มหมุนด้านหลัง

รายละเอียดรายการเมนู

ISO AUTO:

ตั้งค่าความไวแสง ISO โดยอัตโนมัติ

ISO 50 – ISO 102400:

ตั้งค่าความไวแสง ISO ด้วยตัวเอง หากเลือกตัวเลขที่มากขึ้น ความไวแสง ISO จะเพิ่มขึ้น

คำแนะนำ

- ท่านสามารถเปลี่ยนช่วงความไวแสง ISO ที่ถูกตั้งค่าในโหมด [ISO AUTO] โดยอัตโนมัติ เลือก [ISO AUTO] แล้วกดด้านขวาของปุ่มควบคุม แล้วเลือกค่าที่ต้องการสำหรับ [ISO AUTO สูงสุด] และ [ISO AUTO ต่ำสุด]

หมายเหตุ

- [ISO AUTO] จะถูกเลือกเมื่อใช้งานฟังก์ชันต่อไปนี้:
— [อัตโนมัติอัจฉริยะ]
- เมื่อตั้งค่าความไวแสง ISO ไว้น้อยกว่า ISO 100 ช่วงความสว่างของวัตถุที่สามารถบันทึกได้ (ช่วงไดนามิก) อาจลดลง
- ยิ่งค่า ISO สูงขึ้น ภาพก็จะมีจุดรบกวนมากยิ่งขึ้น
- ค่า ISO ที่สามารถตั้งได้จะแตกต่างกันไป ขึ้นอยู่กับว่าท่านกำลังถ่ายภาพนิ่ง ถ่ายภาพเคลื่อนไหว หรือถ่ายภาพเคลื่อนไหวแบบสโลว์โมชั่น/ครีโม่
- เมื่อถ่ายภาพเคลื่อนไหว ค่า ISO ที่ใช้ได้จะมีค่าอยู่ระหว่าง 100 ถึง 32000 ถ้าตั้งค่า ISO ไว้น้อยกว่า 32000 การตั้งค่าจะเปลี่ยนเป็น 32000 โดยอัตโนมัติ เมื่อสิ้นสุดการบันทึกภาพเคลื่อนไหว ค่า ISO จะกลับคืนสู่ค่าตั้งเดิม
- เมื่อถ่ายภาพเคลื่อนไหว ค่า ISO ที่ใช้ได้จะมีค่าอยู่ระหว่าง 100 ถึง 32000 ถ้าตั้งค่า ISO ไว้น้อยกว่า 100 การตั้งค่าจะเปลี่ยนเป็น 100 โดยอัตโนมัติ เมื่อสิ้นสุดการบันทึกภาพเคลื่อนไหว ค่า ISO จะกลับคืนสู่ค่าตั้งเดิม
- เมื่อเลือก [ISO AUTO] โดยตั้งค่าโหมดการถ่ายภาพไว้ที่ [P], [A], [S] หรือ [M] จะมีการปรับความไวแสง ISO ให้อยู่ในช่วงที่กำหนดไว้โดยอัตโนมัติ

กล้องดิจิทัลชนิดเปลี่ยนเลนส์ได้
ILCE-7RM3 α7RIII

ค.ร.ช.ด. ISO AUTO

ถ้าเลือก [ISO AUTO] เมื่อโหมดถ่ายภาพเป็น P (โปรแกรมอัตโนมัติ) หรือ A (กำหนดค่ารับแสง) ท่านสามารถตั้งความเร็วชัตเตอร์ที่จะทำให้ความไวแสง ISO เริ่มเปลี่ยนแปลง
ฟังก์ชันนี้ใช้ได้ผลสำหรับการถ่ายภาพวัตถุเคลื่อนไหว ท่านสามารถลดการเบลอของวัตถุไปพร้อมๆ กับป้องกันอาการกลองสั่น

1 MENU →  1 (ตั้งค่ากล้อง 1) → [ค.ร.ช.ด. ISO AUTO] → ค่าที่ต้องการ

รายละเอียดรายการเมนู

FASTER (เร็วมาก)/FAST (เร็ว):

ความไวแสง ISO จะเริ่มเปลี่ยนเมื่อความเร็วชัตเตอร์เร็วกว่า [ปกติ] ท่านจึงสามารถป้องกันอาการกลองสั่นและวัตถุเบลอได้

STD (ปกติ):

กล้องจะตั้งความเร็วชัตเตอร์โดยอัตโนมัติตามความยาวโฟกัสของเลนส์

SLOW (ช้า)/SLOWER (ช้ามาก):

ความไวแสง ISO จะเริ่มเปลี่ยนเมื่อความเร็วชัตเตอร์ช้ากว่า [ปกติ] ท่านจึงสามารถถ่ายภาพที่มีจุดรบกวนน้อยลงได้

1/8000 — 30":

ความไวแสง ISO เริ่มเปลี่ยนที่ความเร็วชัตเตอร์ที่ท่านตั้งไว้

คำแนะนำ

- ความแตกต่างของความเร็วชัตเตอร์ที่จะทำให้ความไวแสง ISO เริ่มเปลี่ยนไปมาระหว่าง [เร็วมาก], [เร็ว], [ปกติ], [ช้า] และ [ช้ามาก] คือ 1 EV

หมายเหตุ

- ถ้าระดับแสงไม่เพียงพอ แม้ว่าจะตั้งค่าความไวแสง ISO ไว้ที่ [ISO AUTO สูงสุด] ใน [ISO AUTO] และเพื่อให้สามารถถ่ายภาพได้โดยมีระดับแสงที่เหมาะสม ความเร็วชัตเตอร์จะช้ากว่าความเร็วที่ตั้งค่าไว้ใน [ค.ร.ช.ด. ISO AUTO]
- ในสถานการณ์ต่อไปนี้ ความเร็วชัตเตอร์อาจไม่ทำงานดังที่ตั้งค่าไว้
 - เมื่อใช้แฟลชถ่ายภาพที่สว่าง (ความเร็วชัตเตอร์สูงสุดถูกจำกัดไว้ที่ความเร็วในการชิ่งแฟลชที่ 1/250 วินาที)
 - เมื่อใช้แฟลชถ่ายภาพที่มีดโดยตั้งค่า [โหมดแฟลช] ไปที่ [ใช้แฟลชเสมอ] (ความเร็วชัตเตอร์ต่ำสุดถูกจำกัดไว้ที่ความเร็วซึ่งกำหนดโดยกล้องโดยอัตโนมัติ)

หัวข้อที่เกี่ยวข้อง

- โปรแกรมอัตโนมัติ
- กำหนดค่ารับแสง
- ISO

กล้องดิจิทัลชนิดเปลี่ยนเลนส์ได้
ILCE-7RM3 α7RIII

โหมดวัดแสง

เลือกโหมดวัดแสงซึ่งกำหนดส่วนของหน้าจอที่ใช้วัดเพื่อนำมาคำนวณระดับแสง

1 MENU →  (ตั้งค่ากล้อง1) → [โหมดวัดแสง] → ค่าที่ต้องการ

รายละเอียดรายการเมนู

หลายจุด:

วัดแสงในแต่ละบริเวณหลังจากแบ่งภาพทั้งหมดออกเป็นบริเวณย่อยๆ แล้วกำหนดระดับแสงที่เหมาะสมของทั้งภาพ (วัดแสงแบบแบ่งหลายส่วน)

กลางภาพ:

วัดความสว่างเฉลี่ยของทั้งภาพ โดยให้น้ำหนักบริเวณกลางภาพ (วัดแสงแบบเฉลี่ยกลางภาพ)

จุดเดียว:

วัดแสงเฉพาะตรงกลางภาพ (วัดแสงแบบจุดเดียว) โหมดนี้เหมาะสำหรับวัดแสงส่วนที่ระบุของทั้งภาพ สามารถเลือกขนาดวงกลมวัดแสงได้จาก [จุดเดียว: ปกติ] และ [จุดเดียว: ใหญ่] ตำแหน่งของวงกลมวัดแสงขึ้นอยู่กับค่า [จุดปรับจุดวัดแสง].

เฉลี่ยทั้งหน้าจอ:

วัดความสว่างเฉลี่ยของทั้งภาพ ระดับแสงจะคงที่แม้เมื่อองค์ประกอบภาพหรือตำแหน่งของวัตถุเปลี่ยนไป

ไฮไลท์:

วัดความสว่างพร้อมทั้งเน้นส่วนที่สว่างของภาพ โหมดนี้เหมาะสำหรับถ่ายภาพวัตถุไปพร้อมกับการเลี้ยงระดับแสงจำ

คำแนะนำ

- เมื่อเลือก [จุดเดียว] และตั้งค่า [บริเวณปรับโฟกัส] ไปที่ [จุดที่ปรับได้] หรือ [จุดที่ปรับได้แบบขยาย] ขณะที่ตั้งค่า [จุดปรับจุดวัดแสง] ไปที่ [เชื่อมโยงจุดโฟกัส] สามารถประสานการทำงานของจุดวัดแสงแบบจุดกับพื้นที่โฟกัสได้
- เมื่อเลือก [หลายจุด] และตั้งค่า [ใบหน้าก่อนในหลายจุด] ไปที่ [เปิด] กล้องจะวัดความสว่างตามใบหน้าที่ตรวจจับ
- เมื่อตั้งค่า [โหมดวัดแสง] ไปที่ [ไฮไลท์] และเปิดใช้งานฟังก์ชัน [ตัวปรับไดนามิก] หรือ [อโต้ HDR] ความสว่างและคอนทราสต์จะถูกแก้ไขอัตโนมัติโดยแบ่งภาพออกเป็นส่วนย่อยๆ และวิเคราะห์คอนทราสต์ของแสงและเงา ทำการตั้งค่าตามสถานการณ์การถ่ายภาพ

หมายเหตุ

- [โหมดวัดแสง] ถูกบล็อกไว้ที่ [หลายจุด] ในโหมดถ่ายภาพต่อไปนี้:
 - [อัดโน้มนัดอัจฉริยะ]
 - ฟังก์ชันซูมอื่นนอกเหนือจากการซูมด้วยเลนส์
- ในโหมด [ไฮไลท์] วัตถุอาจดูมืดถ้ามีส่วนที่สว่างกว่าบนหน้าจอ

หัวข้อที่เกี่ยวข้อง

- ล็อค AE
- จุดปรับจุดวัดแสง
- ใบหน้าก่อนในหลายจุด
- ตัวปรับไดนามิก (DRO)
- อโต้ HDR

กล้องดิจิทัลชนิดเปลี่ยนเลนส์ได้
ILCE-7RM3 α7R III

ใบหน้าก่อนในหลายจุด

ตั้งค่าว่ากล้องจะวัดความสว่างตามใบหน้าที่ตรวจจับหรือไม่ เมื่อตั้งค่า [โหมดวัดแสง] ไว้ที่ [หลายจุด]

1 MENU →  1 (ตั้งค่ากล้อง1) → [ใบหน้าก่อนในหลายจุด] → ค่าที่ต้องการ

รายละเอียดรายการเมนู

เปิด:

กล้องจะวัดความสว่างตามใบหน้าที่ตรวจจับ

ปิด:

กล้องจะวัดความสว่างโดยใช้การตั้งค่า [หลายจุด] โดยไม่ค้นหาใบหน้า

หมายเหตุ

- เมื่อตั้งค่าโหมดถ่ายภาพไว้ที่ [อัดโน้มนัดอัจฉริยะ], [ใบหน้าก่อนในหลายจุด] จะถูกล็อคไว้ที่ [เปิด]
- เมื่อตั้งค่า [ใบหน้า/ตาก่อนใน AF] เป็น [เปิด] และตั้งค่า [เป้าหมายที่ค้นหา] เป็น [สัตว์] ได้ [ตั้ง AF ตามใบหน้า/ตา] [ใบหน้าก่อนในหลายจุด] จะไม่ทำงาน

หัวข้อที่เกี่ยวข้อง

- โหมดวัดแสง

กล้องดิจิทัลชนิดเปลี่ยนเลนส์ได้
ILCE-7RM3 α7RIII

จุดปรับจุดวัดแสง

ตั้งค่าว่าจะให้ตำแหน่งการวัดแสงเฉพาะจุดทำงานไปพร้อมกับพื้นที่โฟกัสหรือไม่ เมื่อตั้งค่า [บริเวณปรับโฟกัส] ไว้ที่ [จุดที่ปรับได้] หรือ [จุดที่ปรับได้แบบขยาย]

1 MENU →  1 (ตั้งค่ากล้อง1) → [จุดปรับจุดวัดแสง] → ค่าที่ต้องการ

รายละเอียดรายการเมนู

กลางภาพ:

ตำแหน่งการวัดแสงเฉพาะจุดไม่ได้ทำงานไปพร้อม ๆ กับพื้นที่โฟกัส แต่วัดความสว่างที่ตรงกลางตลอดเวลา

เชื่อมโยงจุดโฟกัส:

ตำแหน่งการวัดแสงเฉพาะจุดทำงานไปพร้อม ๆ กับพื้นที่โฟกัส

หมายเหตุ

- เมื่อตั้งค่า [บริเวณปรับโฟกัส] ที่ไม่ใช่ [จุดที่ปรับได้] หรือ [จุดที่ปรับได้แบบขยาย] ตำแหน่งการวัดแสงเฉพาะจุดจะถูกบล็อกไว้ที่จุดกึ่งกลาง
- เมื่อตั้งค่า [บริเวณปรับโฟกัส] ไว้ที่ [AF ล็อคเป้าหมาย: จุดที่ปรับได้] หรือ [AF ล็อคเป้าหมาย: จุดที่ปรับได้/ขยาย] ตำแหน่งการวัดแสงเฉพาะจุดจะทำงานไปพร้อม ๆ กับตำแหน่ง AF เริ่มล็อคเป้าหมาย แต่ไม่ทำงานร่วมกับการติดตามวัตถุ

หัวข้อที่เกี่ยวข้อง

- บริเวณปรับโฟกัส
- โหมดวัดแสง

กล้องดิจิทัลชนิดเปลี่ยนเลนส์ได้
ILCE-7RM3 α7RIII

ขั้นระดับแสง

ท่านสามารถปรับเพิ่มการตั้งค่าของความเร็วชัตเตอร์ รูรับแสง และค่าชดเชยแสง

1 MENU →  (ตั้งค่ากล้อง1) → [ขั้นระดับแสง] → ค่าที่ต้องการ

รายละเอียดรายการเมนู

0.3EV / 0.5EV

หมายเหตุ

- แม้ท่านจะตั้ง [ขั้นระดับแสง] ไว้ที่ [0.5EV] ค่าระดับแสงที่ปรับโดยใช้ปุ่มชดเชยแสงจะเปลี่ยนชั้นละ 0.3EV

กล้องดิจิทัลชนิดเปลี่ยนเลนส์ได้
ILCE-7RM3 α7RIII

AEL ด้วยปุ่มชัตเตอร์ (ภาพนิ่ง)

ตั้งค่าว่าต้องการลือระดับแสงเมื่อท่านกดปุ่มชัตเตอร์ลงครึ่งหนึ่งหรือไม่
เลือก [ปิด] เพื่อปรับโฟกัสและระดับแสงแยกกัน

1 MENU →  (ตั้งค่ากล้อง1) → [ AEL ด้วยปุ่มชัตเตอร์] → ค่าที่ต้องการ

รายละเอียดรายการเมนู

อัตโนมัติ:

กำหนดระดับแสงหลังปรับโฟกัสอัตโนมัติเมื่อท่านกดปุ่มชัตเตอร์ลงครึ่งหนึ่ง เมื่อตั้ง [โหมดโฟกัส] ไปที่ [AF ครั้งเดียว] เมื่อตั้งค่า [โหมดโฟกัส] ไว้ที่ [AF อัตโนมัติ] และผลิตภัณฑ์กำหนดแล้วว่าวัตถุกำลังเคลื่อนไหวหรือท่านถ่ายภาพต่อเนื่อง ระดับแสงที่กำหนดไว้จะถูกยกเลิก

เปิด:

ลือระดับแสงเมื่อกดปุ่มชัตเตอร์ลงครึ่งหนึ่ง

ปิด:

ไม่ลือระดับแสงเมื่อกดปุ่มชัตเตอร์ลงครึ่งหนึ่ง ใช้โหมดนี้หากท่านต้องการปรับโฟกัสและระดับแสงแยกจากกัน ผลิตภัณฑ์จะปรับระดับแสงไปเรื่อยๆ ขณะถ่ายภาพในโหมด [ถ่ายภาพต่อเนื่อง]

หมายเหตุ

- การทำงานโดยใช้ปุ่ม AEL จะมีความสำคัญเหนือกว่าการตั้งค่า [ AEL ด้วยปุ่มชัตเตอร์]

กล้องดิจิทัลชนิดเปลี่ยนเลนส์ได้
ILCE-7RM3 α7RIII

ปรับมาตรฐานแสง

ปรับมาตรฐานของกล้องเพื่อให้ได้ค่าระดับแสงที่ถูกต้องสำหรับโหมดวัดแสงแต่ละโหมด

- 1 MENU →  1 (ตั้งค่ากล้อง1) → [ปรับมาตรฐานแสง] → โหมดวัดแสงที่ต้องการ
- 2 เลือกค่าที่ต้องการเพื่อใช้เป็นค่าวัดแสงมาตรฐาน
 - ท่านสามารถตั้งค่าได้ตั้งแต่ -1 EV ถึง +1 EV โดยเปลี่ยนแปลงได้ครั้งละ 1/6 EV

โหมดวัดแสง

ค่ามาตรฐานที่ตั้งไว้จะถูกนำมาใช้ เมื่อท่านเลือกโหมดวัดแสงต่อไปนี้ใน MENU →  1 (ตั้งค่ากล้อง1) → [โหมดวัดแสง]
 หลายจุด/  กลางภาพ/  จุดเดียว/  เฉลี่ยทั้งหน้าจอ/  ไฮไลต์

หมายเหตุ

- การชดเชยแสงจะไม่มีผล ถ้าเปลี่ยน [ปรับมาตรฐานแสง]
- ค่าชดเชยแสงจะถูกล๊อคไว้ตามค่าที่ตั้งไว้สำหรับ [ จุดเดียว] ระหว่างที่ใช้ AEL เฉพาะจุด
- ค่ามาตรฐานของ M.M (วัดแสงแบบแมนนวล) จะเปลี่ยนไปตามค่าที่ตั้งไว้ใน [ปรับมาตรฐานแสง]
- ค่าที่ตั้งไว้ใน [ปรับมาตรฐานแสง] จะถูกบันทึกไว้ในข้อมูล Exif แยกต่างหากจากค่าชดเชยแสง ปริมาณค่าระดับแสงมาตรฐานจะไม่ได้นำไปเพิ่มให้กับค่าชดเชยแสง
- ถ้าท่านตั้งค่า [ปรับมาตรฐานแสง] ในระหว่างการถ่ายคร่อม จำนวนภาพถ่ายสำหรับการถ่ายคร่อมจะถูกรีเซ็ต

หัวข้อที่เกี่ยวข้อง

- โหมดวัดแสง

กล้องดิจิทัลชนิดเปลี่ยนเลนส์ได้
ILCE-7RM3 α7R III

โหมดแฟลช

ท่านสามารถตั้งโหมดการทำงานของแฟลช

1 MENU →  1 (ตั้งค่ากล้อง1) → [โหมดแฟลช] → ค่าที่ต้องการ

รายละเอียดรายการเมนู

ปิดแฟลช:

แฟลชไม่ทำงาน

AUTO แฟลชอัตโนมัติ:

แฟลชทำงานในบริเวณที่มีมืดหรือเมื่อถ่ายย้อนแสง

ใช้แฟลชเสมอ:

แฟลชทำงานทุกครั้งที่เกิดชัตเตอร์

SLOW ชัตเตอร์ช้า:

แฟลชทำงานทุกครั้งที่เกิดชัตเตอร์ ระบบชัตเตอร์ช้าช่วยให้คุณถ่ายภาพวัตถุและฉากหลังได้ชัดเจน โดยใช้ความเร็วชัตเตอร์ช้าลง

REAR จังหวะหลัง:

แฟลชทำงานก่อนจะเปิดรับแสงเสร็จเรียบร้อยทุกครั้งที่เกิดชัตเตอร์ การถ่ายภาพจังหวะหลัง ช่วยให้คุณถ่ายภาพรอยการเคลื่อนที่ของวัตถุได้เป็นธรรมชาติ เช่น รถที่กำลังวิ่ง หรือคนกำลังเดิน

หมายเหตุ

- ค่าเริ่มต้นขึ้นกับโหมดถ่ายภาพ
- การตั้งค่า [โหมดแฟลช] บางรายการจะไม่สามารถใช้ได้ ขึ้นอยู่กับโหมดถ่ายภาพ

หัวข้อที่เกี่ยวข้อง

- การใช้งานแฟลช (แยกจำหน่าย)
- แฟลชไร้สาย

กล้องดิจิทัลชนิดเปลี่ยนเลนส์ได้
ILCE-7RM3 α7RIII

ชดเชยแสงแฟลช

ปรับปริมาณแสงแฟลชในช่วงระหว่าง -3.0 EV ถึง +3.0 EV การชดเชยแสงแฟลชมีผลต่อปริมาณแสงแฟลชเท่านั้น การชดเชยระดับแสง จะปรับปริมาณแสงแฟลชควบคู่ไปกับการปรับค่าความเร็วชัตเตอร์และรูรับแสง

1 MENU →  1 (ตั้งค่ากล้อง 1) → [ชดเชยแสงแฟลช] → ค่าที่ต้องการ

- หากเลือกค่าสูง (ด้าน +) ระดับแสงแฟลชจะสูงขึ้น หากเลือกค่าต่ำ (ด้าน -) ระดับแสงแฟลชจะต่ำลง

หมายเหตุ

- [ชดเชยแสงแฟลช] ไม่ทำงานเมื่อตั้งโหมดถ่ายภาพไว้ที่โหมดต่อไปนี้:
— [อัตโนมัติอัจฉริยะ]
- หากวัตถุอยู่นอกระยะสูงสุดของแฟลช อาจจะไม่เห็นผลของระดับแสงแฟลชที่สูงขึ้น (ด้าน +) เนื่องจากปริมาณแสงแฟลชมีจำกัด หากวัตถุอยู่ใกล้มาก อาจจะไม่เห็นผลของระดับแสงแฟลชที่ลดลง (ด้าน -)
- ถ้าท่านใส่ฟิลเตอร์ ND ไว้ที่หน้าเลนส์ หรือติดตั้งกระจายแสงแฟลชหรือฟิลเตอร์สีที่แฟลช อาจจะไม่ได้ระดับแสงที่เหมาะสมและภาพอาจมืดลงได้ ในกรณีนี้ ให้ปรับค่า [ชดเชยแสงแฟลช] เป็นค่าที่ต้องการ

หัวข้อที่เกี่ยวข้อง

- [การใช้งานแฟลช \(แยกจำหน่าย\)](#)

กล้องดิจิทัลชนิดเปลี่ยนเลนส์ได้
ILCE-7RM3 α7R III

ตั้งค่าชดเชยแสง

ตั้งค่าที่ต้องการใช้ค่าชดเชยแสง เพื่อควบคุมทั้งแสงแฟลชและแสงรอบข้าง หรือเฉพาะแสงรอบข้าง

1 MENU →  1 (ตั้งค่ากล้อง 1) → [ตั้งค่าชดเชยแสง] → ค่าที่ต้องการ

รายละเอียดรายการเมนู

แสงปกติ&แฟลช:

ใช้ค่าชดเชยแสง เพื่อควบคุมทั้งแสงแฟลชและแสงรอบข้าง

เฉพาะแสงปกติ:

ใช้ค่าชดเชยแสง เพื่อควบคุมแสงรอบข้างเท่านั้น

หัวข้อที่เกี่ยวข้อง

- [ชดเชยแสงแฟลช](#)

กล้องดิจิทัลชนิดเปลี่ยนเลนส์ได้
ILCE-7RM3 α7RIII

แฟลชไร้สาย

มีสองวิธีในการถ่ายภาพด้วยแฟลชไร้สาย นั่นคือ การถ่ายภาพด้วยแฟลชสัญญาณไฟที่ใช้แสงของแฟลชที่ติดตั้งกับกล้องเป็นไฟสัญญาณ และการถ่ายภาพด้วยแฟลชสัญญาณวิทยุที่ใช้การสื่อสารแบบไร้สาย ในการถ่ายภาพด้วยแฟลชสัญญาณวิทยุ ใช้แฟลชหรือตัวส่งงานคลื่นวิทยุไร้สายที่รองรับ (แยกจำหน่าย) สำหรับรายละเอียดเกี่ยวกับการปรับตั้งสำหรับการใช้งานแต่ละวิธี โปรดดูที่คู่มือการใช้งานแฟลชหรือตัวส่งงานคลื่นวิทยุไร้สาย

- 1 **ถอดฝาปิดฐานเสียบแฟลชออกจากกล้อง จากนั้นใส่แฟลชหรือตัวส่งงานคลื่นวิทยุไร้สาย**
 - เมื่อทำการถ่ายภาพด้วยแฟลชไร้สายโดยมีแฟลชติดตั้งอยู่ ให้ใช้แฟลชที่ติดตั้งเป็นตัวควบคุม
- 2 **MENU →  1 (ตั้งค่ากล้อง1) → [แฟลชไร้สาย] → [เปิด]**
- 3 **ตั้งค่าแฟลชแยกที่ตั้งไว้เป็นโหมดไร้สายหรือที่ต่อกับตัวรับสัญญาณคลื่นวิทยุไร้สาย (แยกจำหน่าย)**
 - กดปุ่ม AEL บนกล้องเพื่อทดสอบแฟลช

รายละเอียดรายการเมนู

ปิด:

ไม่ใช้ฟังก์ชันแฟลชไร้สาย

เปิด:

ใช้ฟังก์ชันแฟลชไร้สายเพื่อให้แฟลชภายนอกปล่อยแสงในระยะไกลจากตัวกล้อง

การตั้งค่าปุ่ม AEL

ขอแนะนำให้ท่านตั้งค่า MENU →  2 (ตั้งค่ากล้อง2) → [ คีย์กำหนดเอง] → [ฟังก์ชันของปุ่ม AEL] ไว้ที่ [กดค้างล็อค AEL] เมื่อทำการถ่ายภาพด้วยแฟลชไร้สาย

หมายเหตุ

- แฟลชแยกอาจปล่อยแสงหลังจากได้รับสัญญาณแสงจากแฟลชที่เป็นตัวควบคุมของกล้องอื่น ในกรณีดังกล่าว ให้เปลี่ยนช่องสัญญาณแฟลชของท่าน สำหรับรายละเอียดเกี่ยวกับวิธีการเปลี่ยนช่องสัญญาณ โปรดดูที่คู่มือการใช้งานแฟลช
- สำหรับแฟลชที่ใช้ร่วมกันกับการถ่ายภาพด้วยแฟลชไร้สายได้ โปรดเข้าไปที่เว็บไซต์ Sony หรือสอบถามจากตัวแทนจำหน่ายของ Sony หรือศูนย์บริการ Sony ที่ได้รับอนุญาตในพื้นที่

กล้องดิจิทัลชนิดเปลี่ยนเลนส์ได้
ILCE-7RM3 α7RIII

ลดตาแดง

เมื่อใช้แฟลช แฟลชจะยิงสองครั้งหรือมากกว่าก่อนถ่ายภาพเพื่อลดตาแดง

1 MENU →  (ตั้งค่ากล้อง1) → [ลดตาแดง] → ค่าที่ต้องการ

รายละเอียดรายการเมนู

เปิด:

แฟลชจะติดเสมอเพื่อลดอาการตาแดง

ปิด:

ไม่ใช่ระบบลดตาแดง

หมายเหตุ

- ระบบลดตาแดงอาจจะไม่ให้ผลที่ต้องการ ทั้งนี้ขึ้นกับความแตกต่างระหว่างบุคคล และเงื่อนไขต่างๆ เช่น ระยะห่างจากบุคคล หรือบุคคลนั้นได้มองแสงแฟลชก่อนถ่ายภาพหรือไม่

กล้องดิจิทัลชนิดเปลี่ยนเลนส์ได้
ILCE-7RM3 α7RIII

ตั้งค่าแฟลชภายนอก

ท่านสามารถกำหนดการตั้งค่าของแฟลช (แยกจำหน่าย) ที่ติดเข้ากับกล้องโดยใช้จอภาพและปุ่มควบคุมของกล้องสามารถใช้ฟังก์ชันนี้เมื่อซอฟต์แวร์ระบบ (เฟิร์มแวร์) ของกล้องคือ Ver. 3.10 หรือใหม่กว่า รวมทั้งอัปเดตซอฟต์แวร์ของแฟลชเป็นรุ่นล่าสุดก่อนที่จะใช้ฟังก์ชันนี้
ดูรายละเอียดเกี่ยวกับฟังก์ชันแฟลชได้จากคำแนะนำการใช้งานแฟลช

- 1 **ติดแฟลช (แยกจำหน่าย) เข้ากับแท่นเสียบ Multi Interface ของกล้อง จากนั้นเปิดกล้องและแฟลช**
- 2 **MENU →  1 (ตั้งค่ากล้อง1) → [ตั้งค่าแฟลชภายนอก] → รายการตั้งค่าที่ต้องการ**
- 3 **กำหนดการตั้งค่าโดยใช้ปุ่มควบคุมของกล้อง**

รายละเอียดรายการเมนู



ตั้งค่าเปิดแฟลชนอก:

ช่วยให้สามารถกำหนดการตั้งค่าที่เกี่ยวข้องกับการยิงแฟลช เช่น โหมดแฟลช ระดับแสงแฟลช ฯลฯ

ตั้งค่าแฟลชภายนอกเอง:

ช่วยให้สามารถกำหนดการตั้งค่าอื่น ๆ ของแฟลช การตั้งค่าไร้สาย รวมทั้งการตั้งค่าตัวแฟลช

คำแนะนำ

- หากกำหนดฟังก์ชัน [ตั้งค่าเปิดแฟลชนอก] ให้กับคีย์สว่างหน้าโดยเลือก MENU →  2 (ตั้งค่ากล้อง2) → [ คีย์กำหนดเอง] ท่านสามารถเรียกใช้หน้าจอ [ตั้งค่าเปิดแฟลชนอก] ได้ง่าย ๆ เพียงแคกดคีย์ดังกล่าว
- ท่านสามารถปรับการตั้งค่าด้วยการใช้งานแฟลชแมในขณะที่ท่านกำลังใช้ [ตั้งค่าแฟลชภายนอก]
- นอกจากนี้ ท่านยังสามารถกำหนดการตั้งค่าสำหรับตัวส่งงานคลื่นวิทยุไร้สาย (แยกจำหน่าย) ที่ติดเข้ากับกล้องได้ด้วย

หมายเหตุ

- ท่านสามารถใช้ได้เฉพาะ [ตั้งค่าแฟลชภายนอก] เพื่อกำหนดการตั้งค่าของแฟลช (แยกจำหน่าย) หรือตัวส่งงานคลื่นวิทยุไร้สาย (แยกจำหน่าย) ที่ผลิตโดย Sony และติดเข้ากับแท่นเสียบ Multi Interface ของกล้องเท่านั้น
- ท่านสามารถใช้ [ตั้งค่าแฟลชภายนอก] ได้เฉพาะเมื่อติดแฟลชเข้ากับกล้องโดยตรงเท่านั้น ท่านไม่สามารถใช้ฟังก์ชันนี้ได้เมื่อถ่ายภาพด้วยแฟลชแยกที่เชื่อมต่อโดยใช้สายเคเบิล
- สามารถใช้ [ตั้งค่าแฟลชภายนอก] เพื่อกำหนดค่าได้เฉพาะฟังก์ชันบางอย่างของแฟลชที่ติดตั้งอยู่เท่านั้น ท่านไม่สามารถดำเนินการจับคู่กับแฟลชอื่น ๆ รีเซตแฟลช ตั้งค่าเริ่มต้นของแฟลช เป็นต้น ผ่าน [ตั้งค่าแฟลชภายนอก]

- [ตั้งค่าแฟลชภายนอก] ไม่ทำงานภายใต้เงื่อนไขต่อไปนี้
 - เมื่อไม่ได้ติดแฟลชเข้ากับกล้อง
 - เมื่อติดตั้งแฟลชที่ไม่รองรับ [ตั้งค่าแฟลชภายนอก]
 - เมื่อเลื่อนปุ่มหมุนปรับโหมดไปที่  (ภาพเคลื่อนไหว) หรือ **S&Q** หรือในระหว่างการถ่ายภาพเคลื่อนไหว

นอกจากนี้ [ตั้งค่าแฟลชภายนอก] อาจใช้งานไม่ได้ ทั้งนี้ขึ้นอยู่กับสถานะของแฟลช

- สำหรับรายละเอียดเกี่ยวกับแฟลชและตัวส่งงานคลื่นวิทยุไร้สายที่ใช้กับฟังก์ชันนี้ได้ โปรดดูหน้าสนับสนุนต่อไปนี้
<https://www.sony.net/dics/7rm3/>

หัวข้อที่เกี่ยวข้อง

- [เวอร์ชัน](#)













กล้องดิจิทัลออพติคัลเปลี่ยนเลนส์ได้
ILCE-7RM3 α7RIII

สมดุลแสงสีขาว

แก้ไขโทนเอฟเฟกต์ของสภาพแสงโดยรอบ เพื่อบันทึกสีขาของวัตถุที่มีสีขาตามธรรมชาติ ใช้ฟังก์ชันนี้เมื่อโทนสีของภาพไม่ออกมาตามที่ท่านต้องการ หรือท่านต้องการเปลี่ยนโทนสีเพื่อถ่ายทอดอารมณ์ของภาพถ่าย

1 MENU →  1 (ตั้งค่ากล้อง 1) → [สมดุลแสงสีขาว] → ค่าที่ต้องการ

รายละเอียดรายการเมนู

AWB AWB  AWB  อัตโนมัติ /  แสงแดดกลางวัน /  แสงแดดในร่ม /  แสงแดดมีเมฆ /  แสงหลอดไฟฟ้า /  -1
ฟลูออ.: ขาวนวล /  0 ฟลูออ.: คุลไวท์ /  +1 ฟลูออ.: ขาวสว่าง /  +2 ฟลูออ.: แสงแดดกว. /  แฟลช /  อัตโนมัติ
ใต้น้ำ: เมื่อท่านเลือกแหล่งกำเนิดแสงที่ทำให้วัตถุสว่าง ผลลัพธ์จะปรับโทนสีให้เหมาะสมกับแหล่งกำเนิดแสงที่เลือก (ปรับสมดุลแสงสีขาวล่วงหน้า) เมื่อท่านเลือก [อัตโนมัติ] ผลลัพธ์จะตรวจหาแหล่งกำเนิดแสงและปรับโทนสีโดยอัตโนมัติ

 **ฉน./ฟิลเตอร์สี:**

ปรับโทนสีตามแหล่งกำเนิดแสง ใช้ลูกเล่นของฟิลเตอร์ CC (ชุดเซย์สี) สำหรับการถ่ายภาพ

 **กำหนดเอง 1/กำหนดเอง 2/กำหนดเอง 3:**



ใช้การตั้งค่าสมดุลแสงสีขาวที่บันทึกไว้ใน [ตั้งค่ากำหนดเอง]

 **SET ตั้งค่ากำหนดเอง:**

จดจำสีขาวพื้นฐานภายใต้สภาพแสงสำหรับสภาพแวดล้อมการถ่ายภาพ

เลือกหมายเลขสมดุลแสงสีขาวกำหนดเองที่จดจำไว้

คำแนะนำ

- ท่านสามารถแสดงหน้าจอการปรับละเอียดและทำการปรับโทนสีแบบละเอียดตามที่ท่านต้องการได้โดยกดที่ด้านขวาของปุ่มควบคุม
- ถ้าโทนสีในการตั้งค่าที่เลือกไว้ไม่เป็นไปตามที่ท่านต้องการ ให้ทำการถ่ายภาพ [คร่อมสมดุลสีขาว]
- AWB  หรือ AWB  จะแสดงขึ้นเฉพาะเมื่อ [ลำดับค.สำคัญใน AWB] ถูกตั้งค่าไว้ที่ [บรรยากาศ] หรือ [สีขาว]

หมายเหตุ

- [สมดุลแสงสีขาว] ถูกล๊อคไว้ที่ [อัตโนมัติ] ในโหมดถ่ายภาพต่อไปนี้:
— [อัตโนมัติอัจฉริยะ]
- หากท่านใช้หลอดแสงจันทร์หรือหลอดโซเดียมเป็นแหล่งกำเนิดแสง ค่าสมดุลแสงสีขาวจะไม่แม่นยำเนื่องจากลักษณะเฉพาะของแสง ขอแนะนำให้ถ่ายภาพโดยใช้แฟลช หรือเลือก [ตั้งค่ากำหนดเอง]

หัวข้อที่เกี่ยวข้อง

- เก็บภาพสีขาวพื้นฐานในโหมด [ตั้งค่ากำหนดเอง]
- ลำดับค.สำคัญใน AWB
- คร่อมสมดุลสีขาว

กล้องดิจิตอลชนิดเปลี่ยนเลนส์ได้
ILCE-7RM3 α7RIII

ลำดับค.สำคัญใน AWB

เลือกโทนสีที่จะเน้น เมื่อถ่ายภาพในสภาพที่มีแสงสว่าง เช่น แสงหลอดไส้ เมื่อตั้งค่า [สมดุลแสงสีขาว] ไว้ที่ [อัตโนมัติ]

1 MENU →  1 (ตั้งค่ากล้อง1) → [ลำดับค.สำคัญใน AWB] → ค่าที่ต้องการ

รายละเอียดรายการเมนู

AWB
STD **ปกติ:**

ถ่ายภาพโดยใช้สมดุลแสงสีขาวอัตโนมัติมาตรฐาน กล้องจะปรับโทนสีโดยอัตโนมัติ

AWB
Ambi **บรรยากาศ:**

ปรับโทนสีตามแหล่งกำเนิดแสงก่อน วิธีนี้เหมาะสำหรับการถ่ายภาพให้มีบรรยากาศอบอุ่น

AWB
White **สีขาว:**

ให้ความสำคัญกับการสร้างสีขาวก่อน เมื่อแหล่งกำเนิดแสงมีอุณหภูมิสีต่ำ

หัวข้อที่เกี่ยวข้อง

- สมดุลแสงสีขาว

กล้องดิจิทัลชนิดเปลี่ยนเลนส์ได้
ILCE-7RM3 α7RIII

ตัวปรับไดนามิก (DRO)

เมื่อแบ่งภาพเป็นส่วนเล็กๆ ผลลัพธ์จะวิเคราะห์คอนทราสต์ของแสงและเงาระหว่างวัตถุกับพื้นหลัง ทำให้ได้ภาพที่สว่างและไล่แสงเงาที่ดีที่สุด

1 MENU →  1 (ตั้งค่ากล้อง1) → [DRO/อัตโนมัติ HDR] → [ตัวปรับไดนามิก]

2 เลือกการตั้งค่าที่ต้องการโดยกดด้านซ้าย/ขวาของปุ่มควบคุม



รายละเอียดรายการเมนู

 **ตัวปรับช่วงไดนามิก: อัตโนมัติ:**
แก้ไขความสว่างอัตโนมัติ

 **ตัวปรับช่วงไดนามิก: ระดับ 1 — ตัวปรับช่วงไดนามิก: ระดับ 5:**

ปรับแสงเงาในแต่ละบริเวณของภาพที่บันทึก เลือกระดับการปรับให้เหมาะสมที่สุดจากระดับ Lv1 (อ่อน) ถึง Lv5 (เข้ม)

หมายเหตุ

- ในสถานการณ์ต่อไปนี้ [ตัวปรับไดนามิก] จะถูกล็อคไว้ที่ [ปิด]:
 - เมื่อตั้งค่า [เอฟเฟ็คของภาพ] ที่ไม่ใช่ [ปิด]
 - เมื่อตั้งค่า [โปรไฟล์ภาพ] ที่ไม่ใช่ [ปิด]
- เมื่อตั้งค่า [] ตั้งค่าการบันทึกไว้ที่ [120p 100M], [100p 100M], [120p 60M] หรือ [100p 60M] หรือเมื่อตั้งค่า [ อัตราเฟรม] ไว้ที่ [120fps]/[100fps] [DRO/อัตโนมัติ HDR] จะเปลี่ยนเป็น [ปิด]
- เมื่อถ่ายภาพด้วย [ตัวปรับไดนามิก] ภาพอาจจะมีจุดรบกวนมาก เลือกระดับที่เหมาะสมโดยตรวจสอบภาพที่ถ่ายได้ โดยเฉพาะอย่างยิ่งเมื่อท่านตั้งค่าเน้นลูกเล่นมากขึ้น

กล้องดิจิทัลชนิดเปลี่ยนเลนส์ได้
ILCE-7RM3 α7RIII

ออดิโอ HDR

ถ่ายภาพสามภาพโดยใช้ระดับแสงต่าง ๆ และนำภาพที่มีระดับแสงเหมาะสม ส่วนสว่างของภาพที่เปิดรับแสงน้อยเกินไป และส่วนมืดของภาพที่เปิดรับแสงมากเกินไป มารวมกันเพื่อสร้างภาพที่มีช่วงการไล่แสงเงาอย่างยอดเยี่ยม (ช่วงไดนามิกสูง) บันทึกภาพที่มีการรับแสงพอดีหนึ่งภาพและภาพซ้อนแสงอีกหนึ่งภาพ

- 1 MENU →  1 (ตั้งค่ากล้อง 1) → [DRO/ออดิโอ HDR] → [ออดิโอ HDR]
- 2 เลือกการตั้งค่าที่ต้องการโดยกดด้านซ้าย/ขวาของปุ่มควบคุม

รายละเอียดรายการเมนู

 **ออดิโอ HDR: ปรับแสงที่ต่างอัตโนมัติ:**
แก้ไขความสว่างอัตโนมัติ



 **ออดิโอ HDR: ปรับแสงที่ต่าง 1.0 EV — ออดิโอ HDR: ปรับแสงที่ต่าง 6.0 EV:**

ตั้งค่าความต่างระดับแสง ตามคอนทราสต์ของวัตถุ เลือกระดับการปรับให้เหมาะสมที่สุดจากระดับ 1.0EV (อ่อน) ถึง 6.0EV (เข้ม) ตัวอย่างเช่น ถ้าท่านตั้งค่าระดับแสงไว้ที่ 2.0 EV ภาพสามภาพจะถูกประกอบเข้าด้วยกันโดยมีระดับแสงดังต่อไปนี้: -1.0 EV ระดับแสงที่ถูกต้องและ +1.0 EV

คำแนะนำ

- ลั่นชัตเตอร์สามครั้งต่อหนึ่งภาพ ระยะเวลาเกี่ยวข้องกับประเด็นต่อไปนี้:
 - ใช้ฟังก์ชันนี้เมื่อวัตถุไม่เคลื่อนไหวหรือไม่กะพริบไฟ
 - อย่าเปลี่ยนองค์ประกอบก่อนถ่ายภาพ

หมายเหตุ

- ฟังก์ชันนี้ใช้งานไม่ได้เมื่อ [ รูปแบบไฟล์] คือ [RAW] หรือ [RAW & JPEG]
- [ออดิโอ HDR] ไม่ทำงานในโหมดถ่ายภาพต่อไปนี้:
 - [อัตโนมัติอัจฉริยะ]
- [ออดิโอ HDR] ไม่ทำงานในสถานการณ์ต่อไปนี้:
 - เมื่อตั้ง [เอฟเฟ็คของภาพ] ไว้ที่ตำแหน่งอื่นนอกเหนือจาก [ปิด]
 - เมื่อตั้ง [โปรไฟล์ภาพ] ไว้ที่ตำแหน่งอื่นนอกเหนือจาก [ปิด]
- ท่านไม่สามารถเริ่มถ่ายภาพถัดไป จนกว่ากระบวนการบันทึกหลังท่านถ่ายภาพจะเสร็จสิ้น
- ท่านอาจจะไม่สามารถได้เอฟเฟ็คที่ต้องการ ทั้งนี้ขึ้นกับความแตกต่างของความสว่างของวัตถุ และเงื่อนไขการถ่ายภาพ
- เมื่อใช้งานแฟลช ฟังก์ชันนี้จะได้ผลน้อย
- เมื่อภาพมีคอนทราสต์ต่ำ หรือเมื่อกำลังสั่นหรือเกิดอาการวัตถุเบลอล ท่านอาจจะไม่ได้ภาพ HDR ที่ดี  จะแสดงขึ้นเหนือภาพที่บันทึก เพื่อแจ้งให้ทราบว่ากล้องตรวจพบภาพเบลอล เปลี่ยนองค์ประกอบหรือถ่ายภาพใหม่อย่างระมัดระวังเพื่อหลีกเลี่ยงภาพเบลอล หากจำเป็น

สร้างสรรค์ภาพถ่าย

ท่านจะสามารถตั้งค่าการประมวลผลให้กับภาพที่ต้องการ ปรับคอนทราสต์ ความอิ่มสี และความคมชัดของภาพแต่ละสไตล์อย่างละเอียด

- 1 MENU → 1 (ตั้งค่ากล้อง1) → [สร้างสรรค์ภาพถ่าย]
- 2 เลือกสไตล์ที่ต้องการ หรือ [สไตล์บ็อกซ์] โดยใช้ด้านบน/ล่างของปุ่มควบคุม
- 3 หากต้องการปรับ (คอนทราสต์) (ความอิ่มสี) และ (ความคมชัด) ให้เลือกรายการที่ต้องการโดยใช้ด้านขวา/ซ้าย จากนั้นเลือกค่าโดยใช้ด้านบน/ล่าง

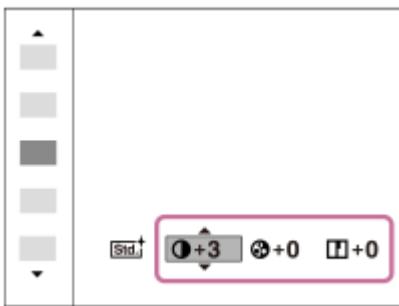

- 4 เมื่อเลือก [สไตล์บ็อกซ์] ให้เลื่อนไปทางขวาโดยกดด้านขวาของปุ่มควบคุม จากนั้นเลือกสไตล์ที่ต้องการ
 - ท่านสามารถเรียกใช้สไตล์เดียวกัน ที่มีการตั้งค่าแตกต่างกันเล็กน้อย

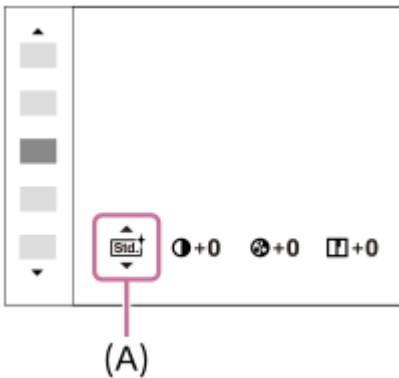

(A): แสดงเฉพาะเมื่อมีการเลือกสไตล์บ็อกซ์เท่านั้น

รายละเอียดรายการเมนู

Std. ปกติ:

สำหรับถ่ายภาพจากต่างๆ ให้ดูตามด้วยการไล่ระดับแสงและสีสวยงาม

Vivid สดใส:

ความอิ่มสีและคอนทราสต์ถูกปรับให้สูงขึ้นสำหรับถ่ายให้ได้ภาพที่น่าตื่นตา ของฉากที่เต็มไปด้วยสีสัน และวัตถุ เช่น ดอกไม้ พุงสีเขี้ยวของฤดูใบไม้ผลิ สีฟ้าบนท้องฟ้า หรือทิวทัศน์ท้องทะเล

Nrtr เป็นกลาง:

ความอิ่มสีและความคมชัดจะถูกปรับลดลงเพื่อถ่ายภาพให้มีโทนอ่อนลง เหมาะสำหรับถ่ายภาพเพื่อนำไปตกแต่งบนเครื่องคอมพิวเตอร์ภายหลัง

Clear † โปร่งใส:

สำหรับถ่ายภาพให้ได้อัตโนมัติชัดเจน สีใสในบริเวณที่สว่าง เหมาะสำหรับถ่ายภาพการแผ่รัศมีของแสง

Deep † ลุ่มลึก:

สำหรับถ่ายภาพให้ได้อัตโนมัติสีและแน่น เหมาะกับการถ่ายเน้นการมีอยู่จริงของวัตถุ

Light † ชัดจาง:

สำหรับถ่ายภาพด้วยสีสว่างเรียบง่าย เหมาะกับการถ่ายสภาพแวดล้อมที่สดชื่นเบาสบาย

Port. † บุคคล:

สำหรับจับภาพผิวหนังให้มีโทนอ่อน เหมาะอย่างยิ่งกับการถ่ายภาพบุคคล

Land. † วิว:

ความอึมสี คอนทราสต์ และความคมชัด จะถูกปรับให้สูงขึ้นเพื่อถ่ายให้ได้ภาพที่คมชัดสดใส วิวระยะไกลก็จะแลดูโดดเด่นยิ่งขึ้น

Sunset † ตะวันตกดิน:

สำหรับถ่ายภาพสีแดงอันสวยงามของอาทิตย์ตกดิน

Night † ทิวทัศน์กลางคืน:

คอนทราสต์จะถูกปรับลดลงเพื่อสร้างภาพฉากกลางคืน

Autm. † ใบไม้แดง:

สำหรับถ่ายภาพฤดูใบไม้ร่วง เน้นสีแดงและเหลืองของใบไม้ผลัดใบให้ดูโดดเด่นและสดใส

B/W † ขาวดำ:

สำหรับถ่ายภาพสีขาวดำ

Sepla † เซเปีย:

สำหรับถ่ายภาพสีเซเปีย

1Std. † การบันทึกการตั้งค่าที่ต้องการ (สไตล์บ็อกซ์):

เลือกสไตล์บ็อกซ์หกช่อง (ช่องที่มีตัวเลขทางด้านซ้าย (**1Std.**)) เพื่อบันทึกการตั้งค่าที่ต้องการ จากนั้นเลือกการตั้งค่าที่ต้องการโดยกดปุ่มขวา

ท่านสามารถเรียกใช้สไตล์เดียวกัน ที่มีการตั้งค่าแตกต่างกันเล็กน้อย

หากต้องการตั้งค่า [คอนทราสต์], [ความอึมสี] และ [ความคมชัด]

สามารถปรับ [คอนทราสต์], [ความอึมสี] และ [ความคมชัด] สำหรับตั้งค่ารูปแบบภาพแต่ละรูปแบบล่วงหน้า เช่น [ปกติ] และ [วิว] และสำหรับแต่ละ [สไตล์บ็อกซ์] ซึ่งท่านสามารถบันทึกการตั้งค่าที่ต้องการ

เลือกรายการที่ต้องการตั้งค่าโดยกดด้านขวา/ซ้ายของปุ่มควบคุม แล้วตั้งค่าโดยกดด้านบน/ล่างของปุ่มควบคุม

1 คอนทราสต์:

ยิ่งเลือกค่าสูงขึ้นเท่าใด ความแตกต่างของแสงและเงาก็จะเด่นมากขึ้นเท่านั้น และจะมีผลกับภาพมากยิ่งขึ้น

2 ความอึมสี:

ยิ่งเลือกค่าสูง สีก็จะยิ่งสดใสมากขึ้น เมื่อเลือกค่าต่ำลง สีของภาพจะถูกยับยั้งให้อ่อนลง

3 ความคมชัด:

ปรับความคมชัด ยิ่งเลือกค่าสูงขึ้น ขอบของวัตถุจะถูกปรับเน้นมากขึ้น ยิ่งเลือกค่าน้อยลง ขอบของวัตถุจะถูกปรับให้อ่อนนวลลง

หมายเหตุ

- [สร้างสรรค์ภาพถ่าย] จะถูกล็อคไว้ที่ [ปกติ] ในสถานการณ์ต่อไปนี้:
 - [อัตโนมัติอัจฉริยะ]
 - [เอฟเฟ็คของภาพ] ถูกตั้งค่าไว้เป็นอย่างอื่นที่ไม่ใช่ [ปิด]
 - [โปรไฟล์ภาพ] ถูกตั้งค่าไว้เป็นอย่างอื่นที่ไม่ใช่ [ปิด]
- เมื่อตั้งค่าฟังก์ชันนี้ไว้ที่ [ขาวดำ] หรือ [เซเปีย] [ความอึมสี] จะไม่สามารถปรับได้









กล้องดิจิทัลชนิดเปลี่ยนเลนส์ได้
ILCE-7RM3 α7RIII

เอฟเฟ็คของภาพ

เลือกฟิลเตอร์ลูกเล่นที่ต้องการ เพื่อให้ได้ภาพที่น่าประทับใจและเป็นศิลปะยิ่งขึ้น

1 MENU →  (ตั้งค่ากล้อง1) → [เอฟเฟ็คของภาพ] → ค่าที่ต้องการ

รายละเอียดรายการเมนู

-  ปิด:
ปิดฟังก์ชัน [เอฟเฟ็คของภาพ]
-  กล้องหอย:
สร้างภาพที่นุ่มนวลโดยมีเงาที่นุ่มนวลและความคมชัดลดลง
-  สีสดใสใส:
สร้างภาพให้ดูสดใสโดยเน้นโทนสี
-  โปสเตอร์ไร้เข้ชั้น:
สร้างภาพคอนทราสต์สูง ดูเป็นนามธรรม โดยเน้นแม่สีให้มาก หรือใช้สีขาวดำ
-  ภาพแนวเรโทร:
สร้างภาพให้ดูเหมือนภาพเก่าโดยใช้โทนสีเข้เปีย และคอนทราสต์ซีดจาง
-  ภาพโทนสว่างนุ่มนวล:
สร้างภาพตามบรรยากาศที่ระบุ: สว่าง โปร่งแสง บอบบาง ละเอียดอ่อน นุ่มนวล
-  สีสันพื้นขาวดำ:
สร้างภาพที่คงบางสีไว้ แต่เปลี่ยนสีอื่นเป็นขาวดำ
-  สีเดี่ยวคอนทราสต์สูง:
สร้างภาพขาวดำคอนทราสต์สูง
-  สีเดี่ยวโทนเข้ม:
สร้างภาพขาวดำที่เต็มไปด้วยการไล่ระดับและมีรายละเอียด

คำแนะนำ

- บางรายการสามารถทำการตั้งค่าอย่างละเอียดได้โดยกดด้านซ้าย/ขวาของปุ่มควบคุม

หมายเหตุ

- ถ้าท่านใช้ฟังก์ชันซูมอื่นนอกเหนือจากการซูมด้วยเลนส์ การตั้งค่าอัตราซูมให้ใหญ่ขึ้นจะทำให้ [กล้องหอย] มีประสิทธิภาพลดลง
- เมื่อเลือก [สีพื้นขาวดำ] ภาพอาจไม่คงสีที่เลือกไว้ ขึ้นอยู่กับวัตถุหรือเงื่อนไขในการถ่ายภาพ
- ท่านไม่สามารถตรวจสอบเอฟเฟ็คต่อไปน้บนหน้าจถ่ายภาพ เนื่องจากกล้องประมวลผลภาพหลังจากถ่ายภาพ นอกจากนี้ ท่านยังไม่สามารถถ่ายภาพอื่นจนกว่าการประมวลผลภาพจะเสร็จสิ้น ท่านไม่สามารถใช้เอฟเฟ็คเหล่านี้กับภาพเคลื่อนไหว
 - [สีเดี่ยวโทนเข้ม]
- ในกรณีของ [สีเดี่ยวโทนเข้ม] ชัตเตอร์จะลั่นสามครั้งต่อการถ่ายหนึ่งภาพ ระยะเวลาเกี่ยวข้องกับประเด็นต่อไปนี้:
 - ใช้ฟังก์ชันนี้เมื่อวัตถุไม่เคลื่อนไหวหรือไม่กะพริบไฟ
 - อย่าเปลี่ยนองค์ประกอบขณะถ่ายภาพ

หากจากในภาพมีคอนทราสต์ต่ำหรือกล้องสั่นมาก หรือเมื่อวัตถุไม่ชัดเจน ท่านอาจจะไม่ได้รับภาพ HDR ที่ดี หากกล้องตรวจพบสถานการณ์ดังกล่าว  จะปรากฏบนภาพที่ถ่ายเพื่อแจ้งให้ท่านทราบ เปลี่ยนองค์ประกอบหรือถ่ายภาพใหม่อย่างระมัดระวังเพื่อหลีกเลี่ยงภาพเบลอ หากจำเป็น
- ฟังก์ชันนี้ไม่สามารถใช้ได้ในโหมดถ่ายภาพต่อไปนี้:
 - [อัดโน้มนัดอัจฉริยะ]
- เมื่อตั้งค่า [รูปแบบไฟล์] ไว้ที่ [RAW] หรือ [RAW & JPEG] ฟังก์ชันนี้จะไม่สามารถใช้งานได้

กล้องดิจิทัลชนิดเปลี่ยนเลนส์ได้
ILCE-7RM3 α7R III

โปรไฟล์ภาพ

ช่วยให้สามารถเปลี่ยนแปลงการตั้งค่าสำหรับสี การไล่แสงเงา ฯลฯ ได้

การกำหนดโปรไฟล์ภาพ

ท่านสามารถกำหนดคุณภาพของภาพโดยปรับรายการโปรไฟล์ภาพ เช่น [Gamma] และ [รายละเอียด] เมื่อตั้งค่าพารามิเตอร์เหล่านี้ให้เชื่อมต่อกล้องกับทีวีหรือจอภาพ และปรับพารามิเตอร์ในขณะที่สังเกตเห็นภาพบนหน้าจอ

- 1 MENU →  1 (ตั้งค่ากล้อง1) → [โปรไฟล์ภาพ] → โปรไฟล์ที่ต้องการเปลี่ยน
- 2 ย้ายไปหน้าจอดัชนีของรายการโดยกดที่ด้านขวาของปุ่มควบคุม
- 3 เลือกรายการที่จะเปลี่ยนแปลงโดยใช้ด้านบน/ล่างของปุ่มควบคุม
- 4 เลือกค่าที่ต้องการโดยใช้ด้านบน/ล่างของปุ่มควบคุม แล้วกดที่ตรงกลางปุ่ม

การใช้ค่าที่กำหนดไว้ล่วงหน้าของโปรไฟล์ภาพ

การตั้งค่าเริ่มต้น [PP1] ถึง [PP10] สำหรับภาพเคลื่อนไหวได้ถูกตั้งไว้ล่วงหน้าในกล้องตามเงื่อนไขการถ่ายภาพแบบต่างๆ
MENU →  1 (ตั้งค่ากล้อง1) → [โปรไฟล์ภาพ] → ค่าที่ต้องการ

PP1:

ตัวอย่างการตั้งค่าโดยใช้เกมมา [Movie]

PP2:

ตัวอย่างการตั้งค่าโดยใช้เกมมา [Still]

PP3:

ตัวอย่างการตั้งค่าโทนสีธรรมชาติโดยใช้เกมมา [ITU709]

PP4:

ตัวอย่างการตั้งค่าโทนสีที่ตรงตามมาตรฐาน ITU709

PP5:

ตัวอย่างการตั้งค่าโดยใช้เกมมา [Cine1]

PP6:

ตัวอย่างการตั้งค่าโดยใช้เกมมา [Cine2]

PP7:

ตัวอย่างการตั้งค่าโดยใช้เกมมา [S-Log2]

PP8:

ตัวอย่างการตั้งค่าโดยใช้เกมมา [S-Log3] และ [S-Gamut3.Cine] ภายใต้ [โหมดสี]

PP9:

ตัวอย่างการตั้งค่าโดยใช้เกมมา [S-Log3] และ [S-Gamut3] ภายใต้ [โหมดสี]

PP10:

ตัวอย่างการตั้งค่าสำหรับบันทึกภาพเคลื่อนไหว HDR โดยใช้เกมมา [HLG2]

การบันทึกภาพเคลื่อนไหว HDR

กล้องสามารถบันทึกภาพเคลื่อนไหว HDR เมื่อเลือกเกมมาตั้งแต่ [HLG], [HLG1] ถึง [HLG3] ในโปรไฟล์ภาพ การตั้งค่าโปรไฟล์ภาพล่วงหน้า [PP10] ให้ตัวอย่างการตั้งค่าสำหรับการบันทึก HDR สามารถดูภาพเคลื่อนไหวที่บันทึกโดยใช้ [PP10] ด้วยขอบเขตความสว่างที่กว้างกว่าปกติ เมื่อเปิดในทีวีที่สนับสนุน Hybrid Log-Gamma (HLG) วิธีนี้ช่วยให้สามารถบันทึกและแสดงฉากที่มีความสว่างแบบต่างๆ ได้ตามจริง โดยที่ไม่ดูมืดหรือสว่างจ้าเกินไป HLG ใช้ในการผลิตรายการโทรทัศน์ HDR ตามที่กำหนดในการรับรองมาตรฐานสากล ITU-R BT.2100

รายการของโปรไฟล์ภาพ

ระดับสีดํา

ตั้งค่าระดับสีดํา (-15 ถึง +15)

Gamma

เลือกเส้นกราฟแกมมา

Movie: เส้นกราฟแกมมามาตรฐานสำหรับภาพเคลื่อนไหว

Still: เส้นกราฟแกมมามาตรฐานสำหรับภาพนิ่ง

Cine1: ทำให้คอนทราสต์นุ่มนวลขึ้นในส่วนที่มืด และเน้นการไล่แสงเงาในส่วนที่สว่าง เพื่อสร้างภาพเคลื่อนไหวที่ดูสบายตา (เทียบเท่ากับ HG4609G33)

Cine2: คล้ายกับ [Cine1] แต่แก้ไขให้ดีขึ้นด้วยสัญญาณวิดีโอสูงสุด 100% (เทียบเท่ากับ HG4600G30)

Cine3: ทำให้คอนทราสต์ในแสงสว่างและในร่มชัดขึ้นมากกว่า [Cine1] และทำให้การไล่แสงเงาสีดำเข้มขึ้น

Cine4: ทำให้คอนทราสต์ในส่วนที่มืดเข้มขึ้นมากกว่า [Cine3]

ITU709: เส้นกราฟแกมมาที่สอดคล้องกับ ITU709

ITU709(800%): เส้นกราฟแกมมาสำหรับยืนยันบรรยากาศบนสมมติฐานที่ว่าถ่ายภาพโดยใช้ [S-Log2] หรือ [S-Log3]

S-Log2: เส้นกราฟแกมมาสำหรับ [S-Log2] การตั้งค่านี้เป็นไปตามสมมติฐานที่ว่าภาพจะได้รับการประมวลผลหลังถ่ายภาพ

S-Log3: เส้นกราฟแกมมาสำหรับ [S-Log3] ซึ่งมีคุณสมบัติคล้ายกับฟิล์มมากกว่า การตั้งค่านี้เป็นไปตามสมมติฐานที่ว่าภาพจะได้รับการประมวลผลหลังถ่ายภาพ

HLG: เส้นกราฟแกมมาสำหรับการบันทึก HDR เทียบเท่ากับมาตรฐาน HDR Hybrid Log-Gamma, ITU-R BT.2100

HLG1: เส้นกราฟแกมมาสำหรับการบันทึก HDR เน้นการลดสัญญาณรบกวน อย่างไรก็ตาม การถ่ายภาพจะถูกจำกัดให้อยู่ในช่วงไดนามิกที่แคบกว่า [HLG2] หรือ [HLG3]

HLG2: เส้นกราฟแกมมาสำหรับการบันทึก HDR ให้สมดุลของช่วงไดนามิกและการลดสัญญาณรบกวน

HLG3: เส้นกราฟแกมมาสำหรับการบันทึก HDR ช่วงไดนามิกกว้างกว่า [HLG2] อย่างไรก็ตาม สัญญาณรบกวนอาจเพิ่มขึ้น

- [HLG1], [HLG2], และ [HLG3] ทั้งหมดใช้เส้นกราฟแกมมาที่มีคุณลักษณะเหมือนกัน แต่เส้นกราฟแต่ละเส้นให้สมดุลระหว่างช่วงไดนามิกกับการลดสัญญาณรบกวนต่างกัน เส้นกราฟแต่ละเส้นมีระดับการส่งสัญญาณวิดีโอออกสูงสุดต่างกัน ดังนี้: [HLG1]: ประมาณ 87%, [HLG2]: ประมาณ 95%, [HLG3]: ประมาณ 100%

Gamma สีดํา

แก้ไขแกมมาในพื้นที่ซึ่งความเข้มต่ำ

[Gamma สีดํา] จะถูกกำหนดไว้ที่ "0" และไม่สามารถปรับได้ เมื่อตั้งค่า [Gamma] ไว้ที่ [HLG], [HLG1], [HLG2] หรือ [HLG3]

ช่วง: เลือกช่วงการแก้ไข (กว้าง / ระดับกลาง / แคบ)

ระดับ: ตั้งค่าระดับการแก้ไข (-7 (การบีบอัดสีดําสูงสุด) ถึง +7 (การขยายสีดําออกสูงสุด))

จำกัดแสง

ตั้งค่าจุดหักมุมและความลาดเอียงสำหรับการบีบอัดสัญญาณวิดีโอเพื่อป้องกันระดับแสงเกินโดยจำกัดสัญญาณในพื้นที่ซึ่งความเข้มสูงของวัตถุให้อยู่ในช่วงไดนามิกของกล้อง

[จำกัดแสง] จะปิดใช้งาน หากตั้งค่า [โหมด] ไว้ที่ [อัตโนมัติ] โดยที่ตั้งค่า [Gamma] ไว้ที่ [Still], [Cine1], [Cine2], [Cine3], [Cine4], [ITU709(800%)], [S-Log2], [S-Log3], [HLG], [HLG1], [HLG2] หรือ [HLG3] เพื่อเปิดใช้งาน [จำกัดแสง] ให้ตั้งค่า [โหมด] ไปที่ [แมนนวล]

โหมด: เลือกการตั้งค่าอัตโนมัติ/ด้วยตนเอง

- อัตโนมัติ: จุดหักมุมและความลาดเอียงถูกตั้งค่าโดยอัตโนมัติ
- แมนนวล: จุดหักมุมและความลาดเอียงถูกตั้งค่าด้วยตนเอง

ตั้งค่าอัตโนมัติ: การตั้งค่าเมื่อเลือก [อัตโนมัติ] สำหรับ [โหมด]

- จุดสูงสุด: ตั้งค่าจุดสูงสุดของจุดหักมุม (90% ถึง 100%)
- ความไว: ตั้งค่าความไว (สูง / ปานกลาง / ต่ำ)

ตั้งค่าปรับเอง: การตั้งค่าเมื่อเลือก [แมนนวล] สำหรับ [โหมด]

- จุด: ตั้งค่าจุดหักมุม (75% ถึง 105%)
- ความชัน: ตั้งค่าความลาดเอียงจุดหักมุม (-5 (ไม่ชัน) ถึง +5 (ชัน))

โหมดสี

ตั้งค่าประเภทและระดับสี

ใน [โหมดสี] ท่านจะใช้งานได้เฉพาะ [BT.2020] และ [709] โดยที่ตั้งค่า [Gamma] ไว้ที่ [HLG], [HLG1], [HLG2] หรือ [HLG3]

Movie: สีที่เหมาะสมเมื่อตั้ง [Gamma] ไว้ที่ [Movie]

Still: สีที่เหมาะสมเมื่อตั้ง [Gamma] ไว้ที่ [Still]

Cinema: สีที่เหมาะสมเมื่อตั้งค่า [Gamma] ไว้ที่ [Cine1] หรือ [Cine2]

Pro: โทนสีที่คล้ายกันกับคุณภาพของภาพมาตรฐานของกล้อง Sony ระดับมืออาชีพ (เมื่อใช้ร่วมกับเกมมา ITU709)

ITU709 Matrix: สีที่สอดคล้องตามมาตรฐาน ITU709 (เมื่อใช้ร่วมกับเกมมา ITU709)

ขาวดำ: ตั้งค่าความอึมสีเป็นศูนย์ สำหรับการถ่ายภาพขาวดำ

S-Gamut: การตั้งค่าเป็นไปตามสมมติฐานที่ว่าภาพจะได้รับการประมวลผลหลังถ่ายภาพ ใช้เมื่อตั้ง [Gamma] ไปที่ [S-Log2]

S-Gamut3.Cine: การตั้งค่าเป็นไปตามสมมติฐานที่ว่าภาพจะได้รับการประมวลผลหลังถ่ายภาพ ใช้เมื่อตั้ง [Gamma] ไปที่ [S-Log3]

การตั้งค่านี้ช่วยให้ท่านสามารถถ่ายภาพในขอบเขตสีที่สามารถแปลงได้ง่ายสำหรับดิจิทัลซินีมา

S-Gamut3: การตั้งค่าเป็นไปตามสมมติฐานที่ว่าภาพจะได้รับการประมวลผลหลังถ่ายภาพ ใช้เมื่อตั้ง [Gamma] ไปที่ [S-Log3] การตั้งค่านี้ให้ท่านถ่ายภาพในขอบเขตสีกว้าง

BT.2020: โทนสีมาตรฐาน เมื่อตั้งค่า [Gamma] ไว้ที่ [HLG], [HLG1], [HLG2] หรือ [HLG3]

709: โทนสี เมื่อตั้งค่า [Gamma] ไว้ที่ [HLG], [HLG1], [HLG2] หรือ [HLG3] และบันทึกภาพเคลื่อนไหวด้วยสี HDTV (BT.709)

ความอึมสี

ตั้งค่าความอึมสี (-32 ถึง +32)

เฟสสี

ตั้งค่าเฟสสี (-7 ถึง +7)

ความลึกของสี

ตั้งค่าความเข้มของสีสำหรับแต่ละเฟสสี ฟังก์ชันนี้ใช้ได้ผลมากกว่าสำหรับสีรองและได้ผลน้อยกว่าสำหรับสีรอง สีจะดูเข้มขึ้นเมื่อเพิ่มค่าที่ตั้งไปทางด้านบวก และอ่อนลงเมื่อลดค่าไปทางด้านลบ ฟังก์ชันนี้ใช้งานได้แม้เมื่อตั้ง [โหมดสี] ไว้ที่ [ขาวดำ]

[R] -7 (แดงอ่อน) ถึง +7 (แดงเข้ม)

[G] -7 (เขียวอ่อน) ถึง +7 (เขียวเข้ม)

[B] -7 (ฟ้าอ่อน) ถึง +7 (ฟ้าเข้ม)

[C] -7 (ฟ้าอมเขียวอ่อน) ถึง +7 (ฟ้าอมเขียวเข้ม)

[M] -7 (ม่วงแดงอ่อน) ถึง +7 (ม่วงแดงเข้ม)

[Y] -7 (เหลืองอ่อน) ถึง +7 (เหลืองเข้ม)

รายละเอียด

ตั้งค่ารายการสำหรับ [รายละเอียด]

ระดับ: ตั้งค่าระดับ [รายละเอียด] (-7 ถึง +7)

ปรับ: สามารถเลือกพารามิเตอร์ต่อไปนี้ได้ด้วยตัวเอง

- โหมด: เลือกการตั้งค่าอัตโนมัติ/ด้วยตัวเอง (อัตโนมัติ (ปรับให้เหมาะสมโดยอัตโนมัติ) / แมนนวล (กำหนดรายละเอียดด้วยตัวเอง))
- สมดุล V/H: ตั้งค่าสมดุลแนวตั้ง (V) และแนวนอน (H) ของ DETAIL (-2 (ไปทางด้านแนวตั้ง (V)) ถึง +2 (ไปทางด้านแนวนอน (H)))
- สมดุล B/W: เลือกสมดุลของ DETAIL ต่ำ (B) และ DETAIL สูง (W) (ชนิดที่ 1 (ไปทางด้าน DETAIL ต่ำ (B)) จนถึง ชนิดที่ 5 (ไปทางด้าน DETAIL สูง (W)))
- ขีดจำกัด: ตั้งค่าระดับขีดจำกัดของ [รายละเอียด] (0 (ระดับขีดจำกัดต่ำ: มีแนวโน้มถูกจำกัด) ถึง 7 (ระดับขีดจำกัดสูง: ไม่มีแนวโน้มถูกจำกัด))
- Crisping: ตั้งค่าระดับการเน้นขอบ (0 (ระดับการเน้นขอบน้อย) ถึง 7 (ระดับการเน้นขอบมาก))
- รายละเอียดไฮไลท์: ตั้งค่าระดับ [รายละเอียด] ในพื้นที่ซึ่งความเข้มสูง (0 ถึง 4)

การคัดลอกการตั้งค่าให้กับหมายเลขโปรไฟล์ของภาพอื่น

ท่านสามารถคัดลอกการตั้งค่าของโปรไฟล์ภาพไปยังหมายเลขโปรไฟล์ภาพอื่นได้

MENU →  1 (ตั้งค่ากล้อง1) → [โปรไฟล์ภาพ] → [คัดลอก]

การรีเซ็ตโปรไฟล์ภาพกลับสู่ค่าเริ่มต้น

ท่านสามารถรีเซ็ตโปรไฟล์ภาพกลับสู่ค่าเริ่มต้นได้ ท่านไม่สามารถรีเซ็ตการตั้งค่าโปรไฟล์ภาพทั้งหมดในทันที

MENU →  1 (ตั้งค่ากล้อง1) → [โปรไฟล์ภาพ] → [เริ่มใหม่]

หมายเหตุ

- เนื่องจากภาพเคลื่อนไหวและภาพนิ่งจะใช้พารามิเตอร์ร่วมกัน ให้ปรับค่าเมื่อท่านเปลี่ยนโหมดถ่ายภาพ
- หากท่านสร้างภาพ RAW ด้วยการตั้งค่าถ่ายภาพ การตั้งค่าต่อไปนี้จะไม่ผล:
 - ระดับสีด้า
 - Gamma สีด้า
 - จำกัดแสง
 - ความลึกของสี
- เมื่อ [] ตั้งค่าการบันทึก เป็น [120p 100M]/[100p 100M] หรือ [120p 60M]/[100p 60M], [Gamma สีด้า] จะถูกกำหนดไว้ที่ "0" และไม่สามารถปรับได้
- ถ้าท่านเปลี่ยน [Gamma] ช่วงค่า ISO ที่ใช้ใหม่จะเปลี่ยนไป
- อาจมีจุดรบกวนมากขึ้นในส่วนที่มีดี ทั้งนี้ขึ้นอยู่กับค่าการตั้งค่าแอมมา ซึ่งอาจแก้ไขให้ดีขึ้นได้โดยตั้งค่าการชดเชยเลนส์ไปที่ [ปิด]
- เมื่อใช้แอมมา S-Log2 หรือ S-Log3 จะสังเกตเห็นจุดรบกวนได้มากขึ้น เมื่อเทียบกับการใช้แอมมาอื่น ถ้าจุดรบกวนยังคงปรากฏชัดแม้เมื่อประมวลผลภาพแล้ว อาจแก้ไขให้ดีขึ้นได้โดยการถ่ายภาพด้วยการตั้งค่าที่สว่างขึ้น อย่างไรก็ตาม ช่วงไดนามิกจะแคบลงไปด้วยเมื่อถ่ายภาพด้วยการตั้งค่าที่สว่างขึ้น ขอแนะนำให้ตรวจสอบภาพล่วงหน้าโดยถ่ายภาพทดสอบในกรณีที่ใช้ S-Log2 หรือ S-Log3
- การตั้งค่า [ITU709(800%)], [S-Log2] หรือ [S-Log3] อาจทำให้มีข้อผิดพลาดในการตั้งค่าสมดุลแสงขาวแบบกำหนดเอง ในกรณีนี้ ให้ทำการตั้งค่าแบบกำหนดเองสำหรับแอมมาที่ไม่ใช่ [ITU709(800%)], [S-Log2] หรือ [S-Log3] ก่อน จากนั้นเลือกแอมมา [ITU709(800%)], [S-Log2] หรือ [S-Log3] อีกครั้ง
- การตั้งค่า [ITU709(800%)], [S-Log2] หรือ [S-Log3] จะปิดใช้งานการตั้งค่า [ระดับสีด้า]
- ถ้าตั้งค่า [ความชัน] ไว้ที่ +5 ใน [ตั้งค่าปรับเอง] ในส่วน [จำกัดแสง], [จำกัดแสง] จะถูกตั้งไว้ที่ [ปิด]
- S-Gamut, S-Gamut3.Cine และ S-Gamut3 คือขอบเขตสีที่มีเฉพาะใน Sony อย่างไรก็ตาม การตั้งค่า S-Gamut ของกล้องนี้ไม่รองรับขอบเขตสีทั้งหมดของ S-Gamut แต่เป็นการตั้งค่าเพื่อให้ได้การจำลองสีที่เทียบเท่ากับ S-Gamut

หัวข้อที่เกี่ยวข้อง

- [ช่วยแสดง Gamma](#)

กล้องดิจิทัลชนิดเปลี่ยนเลนส์ได้
ILCE-7RM3 α7RIII

ขยายโฟกัส

ท่านสามารถตรวจสอบโฟกัสโดยการขยายภาพก่อนถ่ายภาพ







ท่านสามารถขยายภาพได้โดยไม่ต้องใช้วงแหวนปรับโฟกัส ซึ่งแตกต่างจาก [ MF Assist]

1 MENU →  (ตั้งค่ากล้อง1) → [ขยายโฟกัส]

2 กดที่ตรงกลางปุ่มเลือกเพื่อขยายภาพ และเลือกพื้นที่ที่ท่านต้องการขยาย โดยกดที่ด้านบน/ล่าง/ซ้าย/ขวาของปุ่มเลือก

- แต่ละครั้งที่กดตรงกลางปุ่ม กำลังขยายจะเปลี่ยน
- ท่านสามารถตั้งค่ากำลังขยายเริ่มต้นได้โดยเลือก MENU →  (ตั้งค่ากล้อง1) → [ ขยายโฟกัสเริ่มต้น]

3 ตรวจสอบยืนยันโฟกัส

- กดปุ่ม  (ลบ) เพื่อเลื่อนตำแหน่งที่ขยายมายังกึ่งกลางภาพ
- เมื่อโหมดโฟกัสคือ [โฟกัสด้วยตัวเอง] ท่านสามารถปรับโฟกัสในขณะที่ภาพถูกขยายใหญ่ขึ้น ถ้าตั้งค่า [ AF ในขยายโฟกัส] ไปที่ [ปิด] ฟังก์ชัน [ขยายโฟกัส] จะถูกยกเลิกเมื่อกดปุ่มชัตเตอร์ลงครึ่งหนึ่ง
- เมื่อกดปุ่มชัตเตอร์ลงครึ่งหนึ่งขณะที่ขยายภาพระหว่างการโฟกัสอัตโนมัติ กล้องจะดำเนินการฟังก์ชันต่างๆ ขึ้นอยู่กับการตั้งค่า [ AF ในขยายโฟกัส]
 - เมื่อตั้งค่า [ AF ในขยายโฟกัส] ไปที่ [เปิด]: จะทำการโฟกัสอัตโนมัติอีกครั้ง
 - เมื่อตั้งค่า [ AF ในขยายโฟกัส] ไปที่ [ปิด]: ฟังก์ชัน [ขยายโฟกัส] จะถูกยกเลิก
- ท่านสามารถตั้งระยะเวลาที่จะให้แสดงภาพที่ขยายได้โดยเลือก MENU →  (ตั้งค่ากล้อง1) → [เวลาในการขยายโฟกัส]

4 กดปุ่มชัตเตอร์ลงจนสุดเพื่อถ่ายภาพ

หากต้องการใช้ฟังก์ชันตัวขยายโฟกัสโดยการสัมผัส

ท่านสามารถขยายภาพและปรับโฟกัสโดยการแตะที่จอภาพตั้งค่า [ระบบสัมผัส] ไปที่ [เปิด] ว่างหน้า จากนั้น เลือกการตั้งค่าที่เหมาะสมที่อยู่ใน [จอภาพ/แผ่นสัมผัส] เมื่อโหมดโฟกัสคือ [โฟกัสด้วยตัวเอง] ท่านสามารถทำ [ขยายโฟกัส] ได้โดยการแตะบริเวณที่จะโฟกัสสองครั้งขณะที่ทำการถ่ายภาพด้วยจอภาพ

ขณะทำการถ่ายภาพด้วยช่องมองภาพ ให้ทำการแตะสองครั้งเพื่อให้กรอบแสดงขึ้นที่ตรงกลางจอภาพ ท่านสามารถเลื่อนกรอบได้โดยลากกรอบไปมา ขยายภาพโดยกดที่ตรงกลางของปุ่มควบคุม

คำแนะนำ

- ขณะที่ใช้ฟังก์ชันตัวขยายโฟกัสอยู่ ท่านสามารถเลื่อนบริเวณที่ขยายได้โดยการลากไปมาบนแผงสัมผัส
- หากต้องการออกจากฟังก์ชันขยายโฟกัส ให้แตะที่หน้าจอกอีกครั้ง เมื่อตั้งค่า [ AF ในขยายโฟกัส] ไปที่ [ปิด] สามารถปิดการทำงานของฟังก์ชันขยายโฟกัสได้โดยการกดปุ่มชัตเตอร์ลงครึ่งหนึ่ง

หัวข้อที่เกี่ยวข้อง

- MF Assist (ภาพนิ่ง)
- เวลาในการขยายโฟกัส
- ขยายโฟกัสเริ่มต้น (ภาพนิ่ง)
- AF ในขยายโฟกัส (ภาพนิ่ง)
- คีย์กำหนดเอง (ภาพนิ่ง/ภาพเคลื่อนไหว/ดูภาพ)
- ระบบสัมผัส

กล้องดิจิทัลชนิดเปลี่ยนเลนส์ได้
ILCE-7RM3 α7RIII

เวลาในการขยายโฟกัส

ตั้งค่าระยะเวลาที่ภาพถูกขยายด้วยฟังก์ชัน [ MF Assist] หรือ [ขยายโฟกัส]

1 MENU →  1 (ตั้งค่ากล้อง1) → [เวลาในการขยายโฟกัส] → ค่าที่ต้องการ

รายละเอียดรายการเมนู

2 วินาที:

ขยายภาพเป็นเวลา 2 วินาที

5 วินาที:

ขยายภาพเป็นเวลา 5 วินาที

ไม่จำกัด:

ขยายภาพจนกระทั่งท่านกดปุ่มชัตเตอร์



หัวข้อที่เกี่ยวข้อง

- ขยายโฟกัส
- MF Assist (ภาพนิ่ง)

กล้องดิจิทัลชนิดเปลี่ยนเลนส์ได้
ILCE-7RM3 α7RIII

ขยายโฟกัสเริ่มต้น (ภาพนิ่ง)

ตั้งค่ากำลังขยายเริ่มต้น เมื่อใช้ [ขยายโฟกัส] เลือกการตั้งค่าที่จะช่วยให้ท่านจัดภาพที่ถ่ายให้อยู่ภายในกรอบ

1 MENU →  1 (ตั้งค่ากล้อง1) → [ ขยายโฟกัสเริ่มต้น] → ค่าที่ต้องการ

รายละเอียดรายการเมนู

การถ่ายภาพแบบ Full-frame

x1.0:

แสดงภาพด้วยกำลังขยายเดียวกับหน้าจอถ่ายภาพ

x6.2:

แสดงภาพขยาย 6.2 เท่า

การถ่ายภาพขนาด APS-C/Super 35 มม.

x1.0:

แสดงภาพด้วยกำลังขยายเดียวกับหน้าจอถ่ายภาพ

x4.0:

แสดงภาพขยาย 4.0 เท่า



หัวข้อที่เกี่ยวข้อง

- ขยายโฟกัส

กล้องดิจิทัลชนิดเปลี่ยนเลนส์ได้
ILCE-7RM3 α7R III

AF ในขยายโฟกัส (ภาพนิ่ง)



ท่านสามารถโฟกัสไปที่วัตถุได้แม่นยำมากขึ้นโดยใช้โฟกัสอัตโนมัติโดยการขยายพื้นที่ซึ่งท่านต้องการจะโฟกัส ขณะที่ภาพที่ขยายแสดงขึ้น ท่านสามารถโฟกัสไปยังพื้นที่ขนาดเล็กกว่าจุดที่ปรับได้

- 1 MENU →  1 (ตั้งค่ากล้อง1) → [ AF ในขยายโฟกัส] → [เปิด]
- 2 MENU →  1 (ตั้งค่ากล้อง1) → [ขยายโฟกัส]
- 3 ขยายภาพโดยกดตรงกลางปุ่มเลือก จากนั้นปรับตำแหน่งโดยกดด้านบน/ล่าง/ซ้าย/ขวาของปุ่มเลือก
 - แต่ละครั้งที่กดตรงกลาง กาลังขยายก็จะเปลี่ยนไป
- 4 กดปุ่มชัตเตอร์ลงครึ่งหนึ่งเพื่อปรับโฟกัส
 - กล้องจะจับโฟกัสไปที่ตำแหน่งของ + บริเวณตรงกลางจอภาพ
- 5 กดปุ่มชัตเตอร์ลงจนสุดเพื่อถ่ายภาพ
 - กล้องจะออกจากผลการแสดงผลที่ขยายหลังจากถ่ายภาพ

คำแนะนำ

- แนะนำให้ใช้ชัตเตอร์เพื่อการระบุตำแหน่งที่ต้องการขยายอย่างถูกต้อง
- ท่านสามารถตรวจสอบตำแหน่งโฟกัสอัตโนมัติได้โดยขยายภาพที่แสดง หากต้องการปรับตำแหน่งโฟกัสใหม่ ให้ปรับพื้นที่โฟกัสในหน้าจอที่ขยาย จากนั้นกดปุ่มชัตเตอร์ลงครึ่งหนึ่ง

หมายเหตุ

- หากท่านขยายพื้นที่บริเวณขอบของหน้าจอ กล้องอาจไม่สามารถโฟกัสได้
- ไม่สามารถปรับระดับแสงและสมดุลแสงขาวขณะกำลังขยายภาพที่แสดง
- [ AF ในขยายโฟกัส] ไม่ทำงานในสถานการณ์ต่อไปนี้
 - ขณะถ่ายภาพเคลื่อนไหว
 - เมื่อตั้ง [โหมดโฟกัส] ไปที่ [AF ต่อเนื่อง]
 - เมื่อตั้งค่า [โหมดโฟกัส] ไว้ที่ [AF อัตโนมัติ] และตั้งค่าโหมดถ่ายภาพเป็นอย่างอื่นนอกเหนือจาก P/A/S/M
 - เมื่อตั้ง [โหมดโฟกัส] ไว้ที่ [AF อัตโนมัติ] และตั้ง [โหมดขับเคลื่อน] ไว้ที่ [ถ่ายภาพต่อเนื่อง]
 - เมื่อใช้อะแดปเตอร์แปลงเมาท์ (แยกจำหน่าย)
- ขณะกำลังขยายภาพที่แสดง ฟังก์ชันต่อไปนี้จะใช้งานไม่ได้
 - [AF ตามตา]
 - [AF ล็อคเป้าหมายกลาง]
 - [ Eye-Start AF]
 - [ AF ลวงหน้า]
 - [ใบหน้า/ตาก่อนใน AF]

- ขยายไฟกัส
- คีย์กำหนดเอง (ภาพนิ่ง/ภาพเคลื่อนไหว/ดูภาพ)

4-728-783-45(1) Copyright 2017 Sony Corporation

กล้องดิจิทัลชนิดเปลี่ยนเลนส์ได้
ILCE-7RM3 α7RIII

MF Assist (ภาพนิ่ง)

ขยายภาพบนหน้าจออัตโนมัติเพื่อช่วยให้ปรับโฟกัสเองได้ง่ายขึ้น ระบบนี้ทำงานในการถ่ายภาพแบบโฟกัสด้วยตัวเอง หรือโฟกัสด้วยตัวเองโดยตรง

1 MENU →  1 (ตั้งค่ากล้อง1) → [ MF Assist] → [เปิด]



2 หมุนแหวนปรับโฟกัสเพื่อปรับโฟกัส

- ภาพถูกขยาย ท่านสามารถขยายภาพออกไปได้อีก โดยการกดตรงกลางปุ่มควบคุม

คำแนะนำ

- ท่านสามารถตั้งระยะเวลาที่จะให้แสดงภาพที่ขยายได้โดยเลือก MENU →  1 (ตั้งค่ากล้อง1) → [เวลาในการขยายโฟกัส]

หมายเหตุ

- ท่านไม่สามารถใช้ [ MF Assist] ขณะถ่ายภาพเคลื่อนไหว ใช้ฟังก์ชัน [ขยายโฟกัส] แทน
- [ MF Assist] ไม่สามารถใช้งานได้ เมื่อติดอะแดปเตอร์แปลงเมาท์ ใช้ฟังก์ชัน [ขยายโฟกัส] แทน

หัวข้อที่เกี่ยวข้อง

- โฟกัสด้วยตัวเอง
- โฟกัสด้วยตัวเองโดยตรง (DMF)
- เวลาในการขยายโฟกัส

กล้องดิจิทัลชนิดเปลี่ยนเลนส์ได้
ILCE-7RM3 α7RIII

ตั้งค่าจุดสูงสุด

ตั้งค่าฟังก์ชันจุดสูงสุด ซึ่งจะเน้นกรอบของบริเวณที่อยู่ในโฟกัสขณะถ่ายภาพแบบโฟกัสด้วยตัวเองหรือโฟกัสด้วยตัวเองโดยตรง

1 MENU →  1 (ตั้งค่ากล้อง1) → [ตั้งค่าจุดสูงสุด] → ค่าที่ต้องการ

รายละเอียดรายการเมนู

แสดงจุดสูงสุด:

ตั้งค่าว่าจะแสดงจุดสูงสุดหรือไม่

ระดับจุดสูงสุด:

ตั้งค่าระดับการเน้นของบริเวณที่อยู่ในโฟกัส

สีสูงสุด:

ตั้งค่าสีที่ใช้เพื่อช่วยเน้นบริเวณที่อยู่ในโฟกัส

หมายเหตุ

- เนื่องจากผลิตภัณฑ์จัดจำว่าบริเวณที่ชัดเจนเป็นบริเวณที่อยู่ในโฟกัส ผลสูงสุดจึงอาจจะแตกต่างกันไป ขึ้นอยู่กับวัตถุและเลนส์
- ขอบของบริเวณที่อยู่ในโฟกัสจะไม่ถูกปรับเน้นบนอุปกรณ์ที่เชื่อมต่อกับสาย HDMI

หัวข้อที่เกี่ยวข้อง



- โฟกัสด้วยตัวเอง
- โฟกัสด้วยตัวเองโดยตรง (DMF)

กล้องดิจิทัลชนิดเปลี่ยนเลนส์ได้
ILCE-7RM3 α7RIII

ถ่ายภาพกันกระพริบ (ภาพนิ่ง)

ตรวจจับแสงไฟวูบวาบ/แสงกะพริบจากแหล่งกำเนิดแสงประดิษฐ์ เช่น แสงหลอดฟลูออเรสเซนต์ และตั้งเวลาถ่ายภาพเป็นช่วงเวลา
ที่แสงไฟวูบวาบจะส่งผลกระทบต่อ

ฟังก์ชันนี้จะช่วยลดความแตกต่างของระดับแสงและโทนสีซึ่งเกิดจากแสงวูบวาบระหว่างภาพส่วนบนและส่วนล่างที่มีความเร็วชัตเตอร์สูง
และในระหว่างที่ทำการถ่ายภาพต่อเนื่อง

1 MENU →  1 (ตั้งค่ากล้อง 1) → [ ถ่ายภาพกันกระพริบ] → [เปิด]

2 กดปุ่มชัตเตอร์ลงครึ่งหนึ่งแล้วถ่ายภาพ

- ผลลัพธ์จะตรวจจับแสงวูบวาบเมื่อมีการกดปุ่มชัตเตอร์ลงครึ่งหนึ่ง

รายละเอียดรายการเมนู

ปิด:

ไม่ลดผลกระทบที่เกิดจากแสงวูบวาบ



เปิด:

ลดผลกระทบที่เกิดจากแสงวูบวาบ เมื่อกล้องตรวจพบแสงวูบวาบขณะกดปุ่มชัตเตอร์ลงครึ่งหนึ่ง **Flicker** (ไอคอนตัวกำเนิดแสง) จะ
แสดงขึ้น

คำแนะนำ

- โทนสีของภาพถ่ายอาจแตกต่างกันไป เมื่อถ่ายภาพในบรรยากาศเดียวกันแต่ใช้ความเร็วชัตเตอร์ไม่เหมือนกัน ในกรณีดังกล่าว ขอแนะนำให้ท่าน
ถ่ายภาพในโหมด [กำหนดชัตเตอร์สปีด] หรือ [ปรับระดับแสงเอง] โดยใช้ความเร็วชัตเตอร์คงที่
- ท่านสามารถถ่ายภาพโดยไม่เกิดแสงเป็นเส้น ๆ ได้โดยกดปุ่มชัตเตอร์ลงครึ่งหนึ่งเมื่อใช้โหมดปรับโฟกัสด้วยตนเอง

หมายเหตุ

- ระยะเวลาหน่วงในการลั่นชัตเตอร์อาจเพิ่มขึ้นเล็กน้อย ในโหมดถ่ายภาพต่อเนื่อง ความเร็วชัตเตอร์อาจช้าลงหรือรอบระยะเวลาในการถ่ายของ
แต่ละภาพอาจไม่เท่ากัน
- กล้องจะตรวจหาแสงวูบวาบเมื่อแหล่งกำเนิดแสงมีค่าความถี่ 100 Hz หรือ 120 Hz เท่านั้น
- กล้องไม่สามารถตรวจหาแสงวูบวาบตามแหล่งกำเนิดแสงและสภาพแวดล้อมการถ่ายภาพ เช่น บริเวณที่มีไฟ ได้
- แม้ว่ากล้องจะทำการตรวจหาแสงวูบวาบแล้ว แต่ก็อาจช่วยลดผลกระทบจากแสงวูบวาบได้ไม่มากพอ ทั้งนี้ขึ้นอยู่กับแหล่งกำเนิดแสงหรือสภาพ
แวดล้อมการถ่ายภาพ เราขอแนะนำให้ท่านทดสอบถ่ายภาพดูก่อน
- [ ถ่ายภาพกันกระพริบ] ไม่ทำงาน เมื่อถ่ายภาพในสถานการณ์ต่อไปนี้:
 - ขณะถ่ายภาพ Bulb
 - [ ถ่ายภาพไร้เสียง]
 - โหมดถ่ายภาพเคลื่อนไหว
 - เมื่อถ่ายภาพโดยไม่ได้กดปุ่มชัตเตอร์ลงครึ่งหนึ่งเมื่อใช้โหมดปรับโฟกัสด้วยตนเอง
- โทนสีของภาพอาจแตกต่างกันไปตามการตั้งค่า [ ถ่ายภาพกันกระพริบ]

กล้องดิจิทัลชนิดเปลี่ยนเลนส์ได้
ILCE-7RM3 α7RIII

การบันทึกใบหน้า (การบันทึกใหม่)

หากท่านบันทึกใบหน้าไว้ล่วงหน้า ผลิตภัณฑ์สามารถเน้นตรวจจับใบหน้าที่บันทึกเป็นจุดสำคัญ

- 1 MENU →  (ตั้งค่ากล้อง1) → [การบันทึกใบหน้า] → [การบันทึกใหม่]
- 2 จัดกรอบขึ้นให้ตรงกับใบหน้าที่ต้องการลงทะเบียนแล้วกดปุ่มชัตเตอร์
- 3 เมื่อมีข้อความยืนยันปรากฏขึ้น ให้เลือก [ตกลง]

หมายเหตุ

- สามารถบันทึกภาพใบหน้าได้สูงสุดแปดภาพ
- ถ่ายภาพด้านหน้าของใบหน้าในที่มีแสงส่องสว่าง อาจจะลงทะเบียนใบหน้าได้ไม่ถูกต้องถ้าหากมีหมวก หน้ากาก แวนกันแดด ฯลฯ ปิดบังอยู่

หัวข้อที่เกี่ยวข้อง

- ตั้ง AF ตามใบหน้า/ตา

กล้องดิจิทัลชนิดเปลี่ยนเลนส์ได้
ILCE-7RM3 α7RIII

การบันทึกใบหน้า (การเปลี่ยนลำดับ)

หากมีการลงทะเบียนใบหน้าที่ต้องการให้ความสำคัญหลายใบหน้า ใบหน้าที่ลงทะเบียนก่อนจะมีความสำคัญสูงกว่า ท่านสามารถแก้ไขลำดับความสำคัญ

- 1 MENU →  1 (ตั้งค่ากล้อง1) → [การบันทึกใบหน้า] → [การเปลี่ยนลำดับ]
- 2 เลือกใบหน้าที่ต้องการเปลี่ยนลำดับของความสำคัญ
- 3 เลือกปลายทาง

หัวข้อที่เกี่ยวข้อง

- [ตั้ง AF ตามใบหน้า/ตา](#)

กล้องดิจิทัลชนิดเปลี่ยนเลนส์ได้
ILCE-7RM3 α7RIII

การบันทึกใบหน้า (ลบ)

ลบใบหน้าที่ลงทะเบียนไว้

1 MENU →  1 (ตั้งค่ากล้อง1) → [การบันทึกใบหน้า] → [ลบ]

ถ้าเลือก [ลบ ทั้งหมด] ท่านสามารถลบใบหน้าที่บันทึกไว้ทั้งหมด

หมายเหตุ

- ถึงแม้ท่านจะสั่ง [ลบ] ข้อมูลของใบหน้าที่ลงทะเบียนไว้จะยังคงค้างอยู่ในผลิตภัณฑ์ การลบข้อมูลของใบหน้าที่ลงทะเบียนไว้ออกจากผลิตภัณฑ์ ให้เลือก [ลบ ทั้งหมด]

กล้องดิจิทัลชนิดเปลี่ยนเลนส์ได้
ILCE-7RM3 α7RIII

ใบหน้าที่บันทึกไว้ก่อน

ตั้งค่าว่าจะโฟกัสโดยเน้นใบหน้าที่บันทึกไว้ให้เป็นจุดสำคัญหรือไม่ โดยใช้ [การบันทึกใบหน้า]

1 MENU →  1 (ตั้งค่ากล้อง1) → [ใบหน้าที่บันทึกไว้ก่อน] → ค่าที่ต้องการ

รายละเอียดรายการเมนู

เปิด:

โฟกัสโดยเน้นใบหน้าที่บันทึกไว้ให้เป็นจุดสำคัญโดยใช้ [การบันทึกใบหน้า]

ปิด:

โฟกัสโดยไม่เน้นใบหน้าที่บันทึกไว้ให้เป็นจุดสำคัญ

คำแนะนำ

- ในการใช้ฟังก์ชัน [ใบหน้าที่บันทึกไว้ก่อน] ให้ตั้งค่าดังต่อไปนี้
 - [ใบหน้า/ตาก่อนใน AF] ใต้ [ตั้ง AF ตามใบหน้า/ตา]: [เปิด]
 - [เป้าหมายที่ค้นหา] ใต้ [ตั้ง AF ตามใบหน้า/ตา]: [มนุษย์] (เมื่อซอฟต์แวร์ระบบ (เฟิร์มแวร์) ของกล้องคือ Ver. 3.00 หรือใหม่กว่า)



หัวข้อที่เกี่ยวข้อง

- ตั้ง AF ตามใบหน้า/ตา
- การบันทึกใบหน้า (การบันทึกใหม่)
- การบันทึกใบหน้า (การเปลี่ยนลำดับ)
- เวอร์ชัน

กล้องดิจิทัลชนิดเปลี่ยนเลนส์ได้
ILCE-7RM3 α7RIII

ภาพเคลื่อนไหว: โหมดรับแสง

ท่านสามารถตั้งค่าโหมดระดับแสงสำหรับการถ่ายภาพเคลื่อนไหว

- 1 ตั้งปุ่มหมุนปรับโหมดไปที่  (ภาพเคลื่อนไหว)
- 2 MENU →  2 (ตั้งค่ากล้อง2) → [ โหมดรับแสง] → ค่าที่ต้องการ
- 3 กดปุ่ม MOVIE (ภาพเคลื่อนไหว) เพื่อเริ่มการบันทึกภาพ
 - กดปุ่ม MOVIE อีกครั้งเพื่อหยุดการบันทึกภาพ

รายละเอียดรายการเมนู

โปรแกรมอัตโนมัติ:

ให้ท่านถ่ายภาพโดยปรับระดับแสงอัตโนมัติ (ทั้งความเร็วชัตเตอร์และค่ารับแสง)

กำหนดค่ารับแสง:

ให้ท่านถ่ายภาพหลังจากปรับค่ารับแสงด้วยตัวเอง

กำหนดชัตเตอร์สปีด:

ให้ท่านถ่ายภาพหลังจากปรับค่าความเร็วชัตเตอร์ด้วยตัวเอง

ปรับระดับแสงเอง:

ให้ท่านถ่ายภาพหลังจากปรับค่าระดับแสง (ทั้งความเร็วชัตเตอร์และค่ารับแสง) ด้วยตัวเอง

กล้องดิจิทัลชนิดเปลี่ยนเลนส์ได้
ILCE-7RM3 α7RIII

สโลและคริกโมชั่น: โหมดรับแสง

ท่านสามารถเลือกโหมดระดับแสงสำหรับการถ่ายภาพแบบสโลว์โมชั่น/คริกโมชั่น ท่านสามารถเปลี่ยนการตั้งค่าและความเร็วในการแสดงภาพสำหรับการถ่ายภาพเคลื่อนไหวแบบสโลว์โมชั่น/คริกโมชั่นด้วย [S&Q] ตั้งค่าสโลและคริก

- 1 ตั้งปุ่มหมุนปรับโหมดไปที่ S&Q (สโลและคริกโมชั่น)
- 2 MENU →  2 (ตั้งค่ากล้อง2) → [S&Q โหมดรับแสง] → ค่าที่ต้องการ
- 3 กดปุ่ม MOVIE (ภาพเคลื่อนไหว) เพื่อเริ่มการบันทึกภาพ
 - กดปุ่ม MOVIE อีกครั้งเพื่อยุติการบันทึกภาพ

รายละเอียดรายการเมนู

S&Q P โปรแกรมอัตโนมัติ:

ให้ท่านถ่ายภาพโดยปรับระดับแสงอัตโนมัติ (ทั้งความเร็วชัตเตอร์และค่ารูรับแสง)

S&Q A กำหนดค่ารูรับแสง:

ให้ท่านถ่ายภาพหลังจากปรับค่ารูรับแสงด้วยตัวเอง

S&Q S กำหนดชัตเตอร์สปีด:

ให้ท่านถ่ายภาพหลังจากปรับค่าความเร็วชัตเตอร์ด้วยตัวเอง

S&Q M ปรับระดับแสงเอง:

ให้ท่านถ่ายภาพหลังจากปรับค่าระดับแสง (ทั้งความเร็วชัตเตอร์และค่ารูรับแสง) ด้วยตัวเอง



หัวข้อที่เกี่ยวข้อง

- [ตั้งค่าสโลและคริก](#)

กล้องดิจิทัลชนิดเปลี่ยนเลนส์ได้
ILCE-7RM3 α7RIII

รูปแบบไฟล์ (ภาพเคลื่อนไหว)



เลือกรูปแบบไฟล์ภาพเคลื่อนไหว

1 MENU →  2 (ตั้งค่ากล้อง 2) →  รูปแบบไฟล์ → ค่าที่ต้องการ

รายละเอียดรายการเมนู

 รูปแบบไฟล์	คุณลักษณะ	
XAVC S 4K	บันทึกภาพเคลื่อนไหวด้วยความละเอียด 4K (3840×2160)	ท่านสามารถบันทึกภาพเคลื่อนไหวในคอมพิวเตอร์โดยใช้ซอฟต์แวร์ PlayMemories Home
XAVC S HD	บันทึกภาพเคลื่อนไหวด้วยคุณภาพที่คมชัดกว่า AVCHD ด้วยจำนวนข้อมูลที่มากกว่า	ท่านสามารถบันทึกภาพเคลื่อนไหวในคอมพิวเตอร์โดยใช้ซอฟต์แวร์ PlayMemories Home
AVCHD	รูปแบบ AVCHD สามารถใช้งานร่วมกับอุปกรณ์จัดเก็บอื่น ๆ นอกเหนือจากคอมพิวเตอร์ได้เป็นจำนวนมาก	ท่านสามารถบันทึกภาพเคลื่อนไหวในคอมพิวเตอร์หรือสร้างแผ่นดิสก์ที่รองรับรูปแบบนี้โดยใช้ซอฟต์แวร์ PlayMemories Home



หมายเหตุ

- เมื่อตั้งค่า  รูปแบบไฟล์ ไว้ที่ [AVCHD] ขนาดไฟล์ของภาพเคลื่อนไหวจะถูกจำกัดไว้ที่ประมาณ 2 GB ถ้าขนาดไฟล์ภาพเคลื่อนไหวใกล้ถึง 2 GB ในระหว่างการบันทึก ไฟล์ภาพเคลื่อนไหวไฟล์ใหม่จะถูกสร้างขึ้นโดยอัตโนมัติ
- หากท่านตั้งค่า  รูปแบบไฟล์ เป็น [XAVC S 4K] และถ่ายภาพเคลื่อนไหวในขณะที่กล้องเชื่อมต่อกับอุปกรณ์ HDMI ภาพจะไม่แสดงบนจอภาพ
- เมื่อบันทึกภาพเคลื่อนไหว XAVC S 4K ด้วย [APS-C S35] ถ่ายภาพ โดย [APS-C/Super 35mm] ตั้งค่าไว้ที่ [อัตโนมัติ] มุมภาพจะเทียบเท่ากับประมาณ 1.5 เท่าของความยาวโฟกัสที่ระบุอยู่บนเลนส์

กล้องดิจิทัลชนิดเปลี่ยนเลนส์ได้
ILCE-7RM3 α7RIII

ตั้งค่าการบันทึก (ภาพเคลื่อนไหว)

เลือกอัตราเฟรมและอัตราบิตสำหรับการบันทึกภาพเคลื่อนไหว

1 MENU →  2 (ตั้งค่ากล้อง 2) →  ตั้งค่าการบันทึก → ค่าที่ต้องการ

- เมื่ออัตราบิตสูงขึ้น คุณภาพของภาพก็จะสูงขึ้นด้วย

รายละเอียดรายการเมนู

เมื่อตั้งค่า  รูปแบบไฟล์ ไว้ที่ [XAVC S 4K]

 ตั้งค่าการบันทึก	อัตราบิต	คำอธิบาย
30p 100M/25p 100M	ประมาณ 100 Mbps	บันทึกภาพเคลื่อนไหวขนาด 3840×2160 (30p/25p)
30p 60M/25p 60M	ประมาณ 60 Mbps	บันทึกภาพเคลื่อนไหวขนาด 3840×2160 (30p/25p)
24p 100M*	ประมาณ 100 Mbps	บันทึกภาพเคลื่อนไหวขนาด 3840×2160 (24p)
24p 60M*	ประมาณ 60 Mbps	บันทึกภาพเคลื่อนไหวขนาด 3840×2160 (24p)

* เมื่อตั้ง [ตัวเลือก NTSC/PAL] ไว้ที่ NTSC เท่านั้น

เมื่อตั้งค่า  รูปแบบไฟล์ ไว้ที่ [XAVC S HD]

 ตั้งค่าการบันทึก	อัตราบิต	คำอธิบาย
60p 50M/50p 50M	ประมาณ 50 Mbps	บันทึกภาพเคลื่อนไหวขนาด 1920×1080 (60p/50p)
60p 25M/50p 25M	ประมาณ 25 Mbps	บันทึกภาพเคลื่อนไหวขนาด 1920×1080 (60p/50p)
30p 50M/25p 50M	ประมาณ 50 Mbps	บันทึกภาพเคลื่อนไหวขนาด 1920×1080 (30p/25p)
30p 16M/25p 16M	ประมาณ 16 Mbps	บันทึกภาพเคลื่อนไหวขนาด 1920×1080 (30p/25p)
24p 50M*	ประมาณ 50 Mbps	บันทึกภาพเคลื่อนไหวขนาด 1920×1080 (24p)
120p 100M/100p 100M	ประมาณ 100 Mbps	บันทึกภาพเคลื่อนไหวความเร็วสูงขนาด 1920×1080 (120p/100p) ท่านสามารถบันทึกภาพเคลื่อนไหวขนาด 120 fps หรือ 100 fps <ul style="list-style-type: none"> ท่านสามารถสร้างภาพเคลื่อนไหวแบบแบบสโลว์โมชั่นได้อย่างราบรื่นโดยใช้โปรแกรมตัดต่อที่รองรับ

 ตั้งค่าการบันทึก	อัตราบิต	คำอธิบาย
120p 60M/100p 60M	ประมาณ 60 Mbps	บันทึกภาพเคลื่อนไหวความเร็วสูงขนาด 1920×1080 (120p/100p) ท่านสามารถบันทึกภาพเคลื่อนไหวขนาด 120 fps หรือ 100 fps <ul style="list-style-type: none"> ท่านสามารถสร้างภาพเคลื่อนไหวแบบแบบสโลว์โมชั่นได้อย่างราบรื่นโดยใช้โปรแกรมตัดต่อที่รองรับ

* เมื่อตั้ง [ตัวเลือก NTSC/PAL] ไว้ที่ NTSC เท่านั้น

เมื่อตั้งค่า [รูปแบบไฟล์] ไว้ที่ [AVCHD]

 ตั้งค่าการบันทึก	อัตราบิต	คำอธิบาย
60i 24M(FX)/50i 24M(FX)	สูงสุด 24 Mbps	บันทึกภาพเคลื่อนไหวขนาด 1920×1080 (60i/50i)
60i 17M(FH)/50i 17M(FH)	โดยเฉลี่ยประมาณ 17 Mbps	บันทึกภาพเคลื่อนไหวขนาด 1920×1080 (60i/50i)

หมายเหตุ



- จะใช้เวลานานในการสร้างแผ่นดิสก์บันทึก AVCHD จากภาพเคลื่อนไหวที่บันทึกด้วย [60i 24M(FX)]/[50i 24M(FX)] เป็น [ ตั้งค่าการบันทึก] เนื่องจากมีการแปลงคุณภาพของภาพในภาพเคลื่อนไหว หากท่านต้องการจัดเก็บภาพเคลื่อนไหวโดยไม่ต้องแปลงไฟล์ ให้ใช้แผ่น Blu-ray
- [120p]/[100p] ไม่สามารถเลือกได้สำหรับการตั้งค่าต่อไปนี้
 - [อัตโนมัติอัจฉริยะ]

หัวข้อที่เกี่ยวข้อง

- [APS-C/Super 35mm](#)
- [มุมมอง](#)

ตั้งค่าสโโลและคริก

ท่านสามารถบันทึกช่วงเวลาที่ไม่สามารถมองเห็นได้ด้วยตาเปล่า (การถ่ายภาพเคลื่อนไหวแบบสโลว์โมชั่น) หรือบันทึกปรากฏการณ์ระยะยาวไว้เป็นภาพเคลื่อนไหวแบบบีบอัด (การถ่ายภาพเคลื่อนไหวแบบคริกโมชั่น) ตัวอย่างเช่น ท่านสามารถบันทึกภาพการแข่งขันกีฬาที่ดุเดือด ช่วงเวลาที่นกกำลังเริ่มกางปีกบิน ดอกไม้ที่กำลังบาน และภาพก่อนเมฆหรือกลุ่มดาวบนท้องฟ้าที่เปลี่ยนไปเรื่อย ๆ เสียงจะไม่ถูกบันทึก

- 1 ตั้งปุ่มหมุนปรับโหมดไปที่ **S&Q** (สโโลและคริกโมชั่น)
- 2 เลือก MENU →  2 (ตั้งค่ากล้อง2) → [**S&Q** โหมดรับแสง] → และเลือกการตั้งค่าภาพเคลื่อนไหวแบบสโลว์โมชั่น/คริกโมชั่น ที่ต้องการ (**S&Q** โปรแกรมอัตโนมัติ, **S&Q** กำหนดค่ารับแสง, **S&Q** กำหนดขีดเตอร์สปีด หรือ **S&Q** ปรับระดับแสงเอง)
- 3 เลือก MENU →  2 (ตั้งค่ากล้อง2) → [**S&Q** ตั้งค่าสโโลและคริก] และเลือกการตั้งค่าที่ต้องการสำหรับ [**S&Q** ตั้งค่าการบันทึก] และ [**S&Q** อัตราเฟรม]
- 4 กดปุ่ม MOVIE (ภาพเคลื่อนไหว) เพื่อเริ่มการบันทึกภาพ
 - กดปุ่ม MOVIE อีกครั้งเพื่อหยุดการบันทึกภาพ

รายละเอียดรายการเมนู

- S&Q** ตั้งค่าการบันทึก:
เลือกอัตราเฟรมของภาพเคลื่อนไหว
- S&Q** อัตราเฟรม:
เลือกอัตราเฟรมของการถ่ายภาพ

ความเร็วในการแสดงภาพ

ความเร็วในการแสดงภาพจะแตกต่างกันไปตามรายการด้านล่างนี้ ทั้งนี้ขึ้นอยู่กับ [**S&Q** ตั้งค่าการบันทึก] และ [**S&Q** อัตราเฟรม] ที่กำหนด

เมื่อตั้งค่า [ตัวเลือก NTSC/PAL] ไว้ที่ NTSC

S&Q อัตราเฟรม	S&Q ตั้งค่าการบันทึก		
	24p	30p	60p
120fps	ช้า 5 เท่า	ช้า 4 เท่า	-
60fps	ช้า 2.5 เท่า	ช้า 2 เท่า	ความเร็วปกติในการแสดงภาพ
30fps	ช้า 1.25 เท่า	ความเร็วปกติในการแสดงภาพ	เร็ว 2 เท่า
15fps	เร็ว 1.6 เท่า	เร็ว 2 เท่า	เร็ว 4 เท่า
8fps	เร็ว 3 เท่า	เร็ว 3.75 เท่า	เร็ว 7.5 เท่า
4fps	เร็ว 6 เท่า	เร็ว 7.5 เท่า	เร็ว 15 เท่า
2fps	เร็ว 12 เท่า	เร็ว 15 เท่า	เร็ว 30 เท่า
1fps	เร็ว 24 เท่า	เร็ว 30 เท่า	เร็ว 60 เท่า

เมื่อตั้งค่า [ตัวเลือก NTSC/PAL] ไว้ที่ PAL

S&Q อัตราเฟรม	S&Q ตั้งค่าการบันทึก	
	25p	50p
100fps	ช้า 4 เท่า	-
50fps	ช้า 2 เท่า	ความเร็วปกติในการแสดงภาพ
25fps	ความเร็วปกติในการแสดงภาพ	เร็ว 2 เท่า
12fps	เร็ว 2.08 เท่า	เร็ว 4.16 เท่า
6fps	เร็ว 4.16 เท่า	เร็ว 8.3 เท่า
3fps	เร็ว 8.3 เท่า	เร็ว 16.6 เท่า
2fps	เร็ว 12.5 เท่า	เร็ว 25 เท่า
1fps	เร็ว 25 เท่า	เร็ว 50 เท่า

- เมื่อตั้งค่า [S&Q อัตราเฟรม] ไว้ที่ [120fps]/[100fps] ท่านจะไม่สามารถตั้งค่า [S&Q ตั้งค่าการบันทึก] ไว้ที่ [60p]/[50p] ได้

หมายเหตุ

- ในการบันทึกภาพเคลื่อนไหวแบบสโลว์โมชั่น ความเร็วชัตเตอร์จะเร็วขึ้นและค่าระดับแสงที่ได้อาจไม่ถูกต้อง ในกรณีนี้ให้ลดค่ารับแสง หรือปรับค่าความไวแสง ISO ให้สูงขึ้น
- ในการประมาณเวลาที่สามารถบันทึกภาพได้ โปรดดูที่ “ระยะเวลาที่บันทึกได้ของภาพเคลื่อนไหว”
- อัตราบิตของภาพเคลื่อนไหวที่บันทึกไว้อาจแตกต่างกันไป ขึ้นอยู่กับการตั้งค่า [S&Q อัตราเฟรม] และ [S&Q ตั้งค่าการบันทึก]
- ภาพเคลื่อนไหวจะถูกบันทึกในรูปแบบ XAVC S HD
- ระหว่างที่ทำการบันทึกภาพเคลื่อนไหวแบบสโลว์โมชั่น/ครีโวมอชัน จะไม่สามารถใช้ฟังก์ชันต่อไปนี้ได้
 - [TC Run] ภายใต้ [ตั้งค่า TC/UB]
 - [สัญญาณออก TC] ภายใต้ [ตั้งค่า HDMI]
 - [เลือกส.ออก 4K]

หัวข้อที่เกี่ยวข้อง

- สโลว์และครีโวมอชัน: โหมดรับแสง
- ระยะเวลาที่บันทึกได้ของภาพเคลื่อนไหว

กล้องดิจิทัลชนิดเปลี่ยนเลนส์ได้
ILCE-7RM3 α7RIII

บันทึกภาพพร็อกซี

ตั้งค่าว่าจะให้บันทึกภาพเคลื่อนไหวพร็อกซีที่อัตราบิตต่ำไปพร้อมกับที่บันทึกภาพเคลื่อนไหว XAVC S หรือไม่ เนื่องจากภาพเคลื่อนไหวพร็อกซีเป็นไฟล์ขนาดเล็ก จึงเหมาะกับการถ่ายโอนไปยังสมาร์ทโฟนหรือฮาร์ดไดรฟ์ไปยังเว็บไซต์

1 MENU →  2 (ตั้งค่ากล้อง2) → [Px บันทึกภาพพร็อกซี] → ค่าที่ต้องการ

รายละเอียดรายการเมนู

เปิด :

ภาพเคลื่อนไหวพร็อกซีจะถูกบันทึกไปพร้อมกัน



ปิด :

ภาพเคลื่อนไหวพร็อกซีจะไม่ถูกบันทึก

คำแนะนำ

- ภาพเคลื่อนไหวพร็อกซีจะถูกบันทึกในรูปแบบ XAVC S HD (1280×720) ขนาด 9 Mbps อัตราเฟรมของภาพเคลื่อนไหวพร็อกซีจะเหมือนกับของภาพเคลื่อนไหวต้นฉบับ
- ภาพเคลื่อนไหวพร็อกซีจะไม่แสดงในหน้าจอแสดงภาพ (หน้าจอแสดงภาพเดี่ยวหรือหน้าจอดัชนีภาพ) **Px** จะปรากฏบนภาพเคลื่อนไหวที่มีการบันทึกภาพเคลื่อนไหวพร็อกซีไปพร้อมกัน

หมายเหตุ

- ไม่สามารถดูภาพเคลื่อนไหวพร็อกซีบนกล้องนี้ได้
- ภาพเคลื่อนไหวพร็อกซีจะไม่สามารถบันทึกได้ในสถานการณ์ต่อไปนี้
 - เมื่อตั้งค่า [ รูปแบบไฟล์] ไว้ที่ [AVCHD]
 - เมื่อตั้งค่า [ รูปแบบไฟล์] ไว้ที่ [XAVC S HD] และตั้งค่า [ ตั้งค่าการบันทึก] ไว้ที่ [120p]/[100p]
- การลบ/การป้องกันภาพเคลื่อนไหวที่มีภาพเคลื่อนไหวพร็อกซีจะลบ/ป้องกันทั้งภาพเคลื่อนไหวต้นฉบับและพร็อกซี ท่านไม่สามารถลบ/ป้องกันเฉพาะภาพเคลื่อนไหวต้นฉบับหรือภาพเคลื่อนไหวพร็อกซีได้
- ไม่สามารถตัดต่อภาพเคลื่อนไหวบนกล้องนี้ได้



หัวข้อที่เกี่ยวข้อง

- ฟังก์ชันส่งสมาร์ทโฟน: เป้าหมายที่ส่ง (ภาพเคลื่อนไหวพร็อกซี)
- รูปแบบการบันทึกภาพเคลื่อนไหว
- การเปิดดูภาพบนหน้าจอดัชนีภาพ (ดัชนีภาพ)
- การ์ดหน่วยความจำที่สามารถใช้ได้

กล้องดิจิทัลชนิดเปลี่ยนเลนส์ได้
ILCE-7RM3 α7RIII

ความเร็วชัด AF (ภาพเคลื่อนไหว)

ท่านสามารถสลับความเร็วในการโฟกัสขณะที่ใช้โฟกัสอัตโนมัติในโหมดภาพเคลื่อนไหว

1 MENU →  2 (ตั้งค่ากล้อง 2) → [] ความเร็วชัด AF → ค่าที่ต้องการ

รายละเอียดรายการเมนู

เร็ว:

ตั้งค่าความเร็วชัด AF ไปที่เร็ว โหมดนี้เหมาะกับการถ่ายจากที่มีการเคลื่อนไหวฉับไว เช่น กีฬา

ปกติ:

ตั้งค่าความเร็วชัด AF ไปที่ปกติ



ช้า:

ตั้งค่าความเร็วชัด AF ไปที่ช้า ในโหมดนี้ จุดโฟกัสจะเปลี่ยนอย่างราบรื่นเมื่อวัตถุที่จะโฟกัสเปลี่ยนไป

กล้องดิจิทัลชนิดเปลี่ยนเลนส์ได้
ILCE-7RM3 α7RIII

ความไว AF ติดตาม (ภาพเคลื่อนไหว)

ท่านสามารถตั้งค่าความไวของ AF ในโหมดภาพเคลื่อนไหว

1 MENU →  2 (ตั้งค่ากล้อง 2) → [ ความไว AF ติดตาม] → ค่าที่ต้องการ

รายละเอียดรายการเมนู

เร็ว:

ตั้งค่าความไว AF ไว้วัดระดับสูง โหมดนี้มีประโยชน์เมื่อบันทึกภาพเคลื่อนไหวขณะที่วัตถุกำลังเคลื่อนไหวอย่างรวดเร็ว



ปกติ:

ตั้งค่าความไว AF ไว้วัดระดับปกติ โหมดนี้มีประโยชน์เมื่อมีสิ่งกีดขวางอยู่หน้าวัตถุหรือในสถานที่ที่มีคนพลุกพล่าน

กล้องดิจิทัลชนิดเปลี่ยนเลนส์ได้
ILCE-7RM3 α7RIII

ชัตเตอร์ชัตอัตโนมัติ (ภาพเคลื่อนไหว)

ตั้งค่าว่าต้องการปรับความเร็วชัตเตอร์โดยอัตโนมัติขณะบันทึกภาพเคลื่อนไหวหรือไม่ ในกรณีทั่วไป

1 MENU →  2 (ตั้งค่ากล้อง 2) →  ชัตเตอร์ชัตอัตโนมัติ → ค่าที่ต้องการ

รายละเอียดรายการเมนู



เปิด:

ใช้ชัตเตอร์ชัตอัตโนมัติ ความเร็วชัตเตอร์จะช้าลงโดยอัตโนมัติเมื่อบันทึกในที่มืด ท่านสามารถลดจลรบกวนในภาพเคลื่อนไหวโดยใช้ความเร็วชัตเตอร์ช้าเมื่อถ่ายภาพในที่มืด

ปิด:

ไม่ใช้ชัตเตอร์ชัตอัตโนมัติ ภาพเคลื่อนไหวที่บันทึกจะมีมืดกว่าเมื่อเลือก [เปิด] แต่ท่านสามารถบันทึกภาพเคลื่อนไหวโดยที่การเคลื่อนไหวจะราบรื่นกว่าและวัตถุเบลอน้อยกว่า

หมายเหตุ

-  ชัตเตอร์ชัตอัตโนมัติ ไม่ทำงานในสถานการณ์ต่อไปนี้:
 - ระหว่างการถ่ายภาพสโลว์โมชัน/คริกโมชัน
 - s (กำหนดชัตเตอร์สปีด)
 - M (ปรับระดับแสงเอง)
 - เมื่อตั้งค่า [ISO] ที่ไม่ใช่ [ISO AUTO]

กล้องดิจิทัลชนิดเปลี่ยนเลนส์ได้
ILCE-7RM3 α7R III

การอัดเสียง

ตั้งค่าว่าต้องการบันทึกเสียงขณะถ่ายภาพเคลื่อนไหวหรือไม่ เลือก [ปิด] เพื่อป้องกันการบันทึกเสียงการทำงานของกล้องและเลนส์

1 MENU →  2 (ตั้งค่ากล้อง 2) → [การอัดเสียง] → ค่าที่ต้องการ

รายละเอียดรายการเมนู

เปิด:

บันทึกเสียง (สเตอริโอ)

ปิด:

ไม่บันทึกเสียง

กล้องดิจิทัลชนิดเปลี่ยนเลนส์ได้
ILCE-7RM3 α7RIII

ระดับเสียงบันทึก

ท่านสามารถปรับระดับการบันทึกเสียงขณะตรวจสอบมิเตอร์ระดับเสียง

- 1 MENU →  2 (ตั้งค่ากล้อง2) → [ระดับเสียงบันทึก]
- 2 เลือกระดับที่ต้องการโดยใช้ด้านขวา/ซ้ายของปุ่มควบคุม

รายละเอียดรายการเมนู

+:
ปรับเพิ่มระดับการบันทึกเสียง

-:
ปรับลดระดับการบันทึกเสียง

รีเซ็ต:
รีเซ็ตระดับการบันทึกเสียงกลับสู่ค่าเริ่มต้น

คำแนะนำ

- เมื่อท่านบันทึกภาพเคลื่อนไหวที่มีเสียงดัง ตั้งค่า [ระดับเสียงบันทึก] ไปที่ระดับเสียงที่เบากว่า การทำเช่นนี้จะช่วยให้ท่านบันทึกเสียงได้สมจริงมากกว่า เมื่อท่านบันทึกภาพเคลื่อนไหวที่มีเสียงเบา ตั้งค่า [ระดับเสียงบันทึก] ไปที่ระดับเสียงที่ดังกว่าเพื่อให้ได้ยินชัดขึ้น

หมายเหตุ

- แม้ว่าจะมีการตั้งค่า [ระดับเสียงบันทึก] ไว้ ลิมิตเตอร์จะทำงานตลอดเวลา
- [ระดับเสียงบันทึก] ใช้งานได้เมื่อตั้งโหมดถ่ายภาพเป็นภาพเคลื่อนไหวเท่านั้น
- [ระดับเสียงบันทึก] ใช้งานไม่ได้ในระหว่างการถ่ายภาพสโลว์โมชั่น/ครีโม่ชัน
- การตั้งค่า [ระดับเสียงบันทึก] จะถูกนำมาใช้กับทั้งไมโครโฟนภายในและช่องสัญญาณเข้า  (ไมโครโฟน)

กล้องดิจิทัลชนิดเปลี่ยนเลนส์ได้
ILCE-7RM3 α7RIII

แสดงระดับเสียง

ตั้งค่าว่าต้องการแสดงระดับเสียงบนหน้าจอหรือไม่

1 MENU →  2 (ตั้งค่ากล้อง2) → [แสดงระดับเสียง] → ค่าที่ต้องการ

รายละเอียดรายการเมนู

เปิด:

แสดงระดับเสียง

ปิด:

ไม่แสดงระดับเสียง

หมายเหตุ

- กล้องจะไม่แสดงระดับเสียงในกรณีต่อไปนี้:
 - เมื่อตั้ง [การอัดเสียง] ไปที่ [ปิด]
 - เมื่อตั้งค่า DISP (การตั้งค่าแสดงผล) ไปที่ [ไม่แสดงข้อมูล]
 - ระหว่างการถ่ายภาพสโลว์โมชัน/ควิกโมชัน
- ระดับเสียงจะแสดงขึ้นเช่นกันขณะที่อยู่ในสถานะพร้อมถ่ายภาพ ในโหมดการบันทึกภาพเคลื่อนไหว

กล้องดิจิทัลชนิดเปลี่ยนเลนส์ได้
ILCE-7RM3 α7RIII

จังหวะส.เสียงออก

ท่านสามารถตั้งค่าระบบลดเสียงสะท้อนระหว่างการตรวจสอบเสียงและป้องกันความคลาดเคลื่อนที่ไม่ต้องการระหว่างภาพวิดีโอและเสียงขณะส่งสัญญาณออก HDMI

1 MENU → 2 (ตั้งค่ากล้อง2) → [จังหวะส.เสียงออก] → ค่าที่ต้องการ

รายละเอียดรายการเมนู

ไลฟ์:

ส่งสัญญาณเสียงออกโดยไม่มีการหน่วงเวลา เลือกค่านี้หากความคลาดเคลื่อนของเสียงเป็นปัญหาขณะเฝ้าฟังเสียง

ลิปซิงค์:

ส่งสัญญาณออกภาพและเสียงให้ตรงกัน เลือกค่านี้เพื่อป้องกันความเบี่ยงเบนอันไม่พึงประสงค์ระหว่างสัญญาณภาพและเสียง

กล้องดิจิทัลชนิดเปลี่ยนเลนส์ได้
ILCE-7RM3 α7RIII

ลดเสียงลมรบกวน

ตั้งค่าว่าจะลดเสียงลมรบกวนหรือไม่ โดยการตัดเสียงช่วงเวลาที่ต่ำของเสียงเข้าจากไมโครโฟนในตัวกล้อง

1 MENU → 2 (ตั้งค่ากล้อง2) → [ลดเสียงลมรบกวน] → ค่าที่ต้องการ

รายละเอียดรายการเมนู

เปิด:

ลดเสียงลมรบกวน

ปิด:

ไม่ลดเสียงลมรบกวน



หมายเหตุ

- การตั้งค่านี้ไว้ที่ [เปิด] ในสถานที่ซึ่งลมพัดไม่แรงพอ อาจจะทำให้บันทึกเสียงปกติได้เบาเกินไป
- เมื่อใช้ไมโครโฟนติดตั้งภายนอก (แยกจำหน่าย) ฟังก์ชัน [ลดเสียงลมรบกวน] จะไม่ทำงาน

กล้องดิจิทัลชนิดเปลี่ยนเลนส์ได้
ILCE-7RM3 α7RIII

แสดงตัวกำหนด (ภาพเคลื่อนไหว)

ตั้งค่าว่าจะให้แสดงเครื่องหมายโดยใช้  ตั้งค่าตัวกำหนด] บนจอภาพหรือช่องมองภาพขณะถ่ายภาพเคลื่อนไหวหรือไม่

1 MENU →  2 (ตั้งค่ากล้อง 2) →  แสดงตัวกำหนด] → ค่าที่ต้องการ

รายละเอียดรายการเมนู

เปิด:

แสดงเครื่องหมาย เครื่องหมายจะไม่ถูกบันทึกลงในภาพ

ปิด:

ไม่แสดงเครื่องหมาย

หมายเหตุ

- เครื่องหมายจะปรากฏขึ้นเมื่อเลื่อนปุ่มหมุนปรับโหมดไปที่  (ภาพเคลื่อนไหว) หรือ **S&Q** หรือเมื่อถ่ายภาพเคลื่อนไหว
- ท่านไม่สามารถแสดงเครื่องหมายเมื่อใช้ [ขยายโฟกัส]
- เครื่องหมายจะปรากฏขึ้นบนจอภาพหรือช่องมองภาพ (ท่านไม่สามารถส่งออกเครื่องหมายได้)



หัวข้อที่เกี่ยวข้อง

- [ตั้งค่าตัวกำหนด \(ภาพเคลื่อนไหว\)](#)

กล้องดิจิทัลชนิดเปลี่ยนเลนส์ได้
ILCE-7RM3 α7RIII

ตั้งค่าตัวกำหนด (ภาพเคลื่อนไหว)

กำหนดเครื่องหมายที่จะแสดงระหว่างถ่ายภาพเคลื่อนไหว

1 MENU →  2 (ตั้งค่ากล้อง 2) →  ตั้งค่าตัวกำหนด → ค่าที่ต้องการ

รายละเอียดรายการเมนู

ศูนย์กลาง:

ตั้งค่าว่าจะให้มีการแสดงเครื่องหมายกึ่งกลางที่ตรงกลางหน้าจอถ่ายภาพหรือไม่
[ปิด]/[เปิด]

ลักษณะ:

กำหนดการแสดงผลเครื่องหมายสัดส่วน
[ปิด]/[4:3]/[13:9]/[14:9]/[15:9]/[1.66:1]/[1.85:1]/[2.35:1]

ขอบปลอดภัย:

กำหนดการแสดงผลเขตปลอดภัย ซึ่งจะกลายเป็นช่วงมาตรฐานที่ทีวีในบ้านทั่วไปสามารถรับได้
[ปิด]/[80%]/[90%]

กรอบนำสายตา:

กำหนดให้แสดงหรือไม่แสดงกรอบนำสายตา ท่านสามารถตรวจสอบได้ว่าวัตถุอยู่ในแนวเดียวหรือตั้งฉากกับพื้น
[ปิด]/[เปิด]

คำแนะนำ

- ท่านสามารถแสดงเครื่องหมายทั้งหมดพร้อมกันได้
- วางวัตถุบนจุดตัดของ [กรอบนำสายตา] เพื่อให้ห้องค์ประกอบภาพสมดุลกัน

กล้องดิจิทัลชนิดเปลี่ยนเลนส์ได้
ILCE-7RM3 α7R III

โหมดไฟวิดีโอ

กำหนดการตั้งค่าแสงไฟสำหรับแสง LED HVL-LBPC (แยกจำหน่าย)

1 MENU →  2 (ตั้งค่ากล้อง2) → [โหมดไฟวิดีโอ] → ค่าที่ต้องการ

รายละเอียดรายการเมนู

เชื่อมโยงไฟกล้อง:

แสงวิดีโอจะเปิด/ปิดในจังหวะเดียวกันกับการใช้งาน ON/OFF ของกล้องนี้

เชื่อมโยงการบันทึก:

แสงวิดีโอจะเปิด/ปิดในจังหวะเดียวกันกับการเริ่ม/หยุดบันทึกภาพเคลื่อนไหว

เชื่อมโยงบันทึก&STBY:

แสงวิดีโอจะเปิดเมื่อการบันทึกภาพเคลื่อนไหวเริ่มขึ้น และจะหรี่ลงเมื่อไม่ได้บันทึก (STBY)

อัตโนมัติ:

แสงวิดีโอจะเปิดโดยอัตโนมัติเมื่อมี

กล้องดิจิทัลชนิดเปลี่ยนเลนส์ได้
ILCE-7RM3 α7RIII

บันทึกด้วยปุ่มชัตเตอร์

ท่านสามารถเริ่มหรือหยุดการบันทึกภาพเคลื่อนไหวโดยกดปุ่มชัตเตอร์ ซึ่งมีขนาดใหญ่กว่าและกดง่ายกว่าปุ่ม MOVIE (ภาพเคลื่อนไหว)

1 MENU → 2 (ตั้งค่ากล้อง2) → [บันทึกด้วยปุ่มชัตเตอร์] → ค่าที่ต้องการ

รายละเอียดรายการเมนู

เปิด:

เปิดใช้งานการบันทึกภาพเคลื่อนไหวโดยใช้ปุ่มชัตเตอร์เมื่อดังค่าโหมดถ่ายภาพไปที่ [ภาพเคลื่อนไหว] หรือ [สโลและคริกโมชัน]

ปิด:

ปิดใช้งานการบันทึกภาพเคลื่อนไหวโดยใช้ปุ่มชัตเตอร์

คำแนะนำ

- เมื่อดังค่า [บันทึกด้วยปุ่มชัตเตอร์] ไปที่ [เปิด] ท่านยังคงสามารถเริ่มหรือหยุดการบันทึกภาพเคลื่อนไหวโดยกดปุ่ม MOVIE
- เมื่อดังค่า [บันทึกด้วยปุ่มชัตเตอร์] ไว้ที่ [เปิด] ท่านสามารถใช้ปุ่มชัตเตอร์เพื่อเริ่มหรือหยุดการบันทึกภาพเคลื่อนไหวบนอุปกรณ์บันทึก/อุปกรณ์แสดงภาพภายนอกโดยใช้ [] คมคุม REC]

หมายเหตุ

- เมื่อดังค่า [บันทึกด้วยปุ่มชัตเตอร์] ไปที่ [เปิด] ท่านจะไม่สามารถโฟกัสโดยกดปุ่มชัตเตอร์ลงครึ่งหนึ่งระหว่างบันทึกภาพเคลื่อนไหว



หัวข้อที่เกี่ยวข้อง

- การถ่ายภาพเคลื่อนไหว

กล้องดิจิทัลออไลน์เปลี่ยนเลนส์ได้
ILCE-7RM3 α7RIII

ถ่ายภาพไร้เสียง (ภาพนิ่ง)

ท่านสามารถถ่ายภาพโดยไม่มีเสียงชัตเตอร์

1 MENU →  2 (ตั้งค่ากล้อง 2) → [ ถ่ายภาพไร้เสียง] → ค่าที่ต้องการ

รายละเอียดรายการเมนู





เปิด:

ท่านสามารถถ่ายภาพโดยไม่มีเสียงชัตเตอร์

ปิด:

[ ถ่ายภาพไร้เสียง] ปิดอยู่

หมายเหตุ

- ใช้ฟังก์ชัน [ ถ่ายภาพไร้เสียง] ด้วยความรับผิดชอบของตนเอง พร้อมทั้งคำนึงถึงสิทธิความเป็นส่วนตัวและการถ่ายภาพบุคคลของเป้าหมายอย่างเพียงพอ
- แม้ว่าจะตั้งค่า [ ถ่ายภาพไร้เสียง] ไปที่ [เปิด] เสียงถ่ายภาพจะไม่เงียบสนิท
- แม้จะตั้งค่า [ ถ่ายภาพไร้เสียง] ไปที่ [เปิด] เสียงการทำงานของรูรับแสงและโฟกัสจะดังขึ้น
- เมื่อถ่ายภาพนิ่งด้วยฟังก์ชัน [ ถ่ายภาพไร้เสียง] ซึ่งมีความไวแสง ISO ต่ำ ถ้าท่านหันกล้องไปทางแหล่งแสงที่สว่างมาก พื้นที่ซึ่งความเข้มสูงบนจอภาพอาจถูกบันทึกด้วยโทนสีที่มืดกว่า
- เมื่อปิดสวิตช์กล้อง ชัตเตอร์อาจส่งเสียงบีบปนาๆ ครั้ง ซึ่งอาการเช่นนี้ไม่ได้แสดงว่ากล้องทำงานผิดปกติ
- ความผิดส่วนของภาพซึ่งเกิดจากการเคลื่อนไหวของวัตถุหรือกล้องอาจเกิดขึ้นได้ ความผิดส่วนอาจสังเกตเห็นได้มากขึ้นเมื่อตั้งค่า [ ชนิดไฟล์ RAW] ไปที่ [ไม่บีบอัดข้อมูล] หากต้องการลดความผิดส่วน ให้ตั้งค่า [ รูปแบบไฟล์] เป็น [JPEG] หากท่านต้องการถ่ายภาพในรูปแบบ RAW ที่มีความผิดส่วนน้อยลง ให้ตั้งค่า [โหมดขับเคลื่อน] ไปที่ [ถ่ายภาพต่อเนื่อง] และ [ ชนิดไฟล์ RAW] ไปที่ [บีบอัดข้อมูล]
- ถ้าท่านถ่ายภาพได้แสงไฟแลบหรือแสงไฟที่กะพริบ เช่น แสงแฟลชจากกล้องตัวอื่น หรือแสงฟลูออเรสเซนต์ อาจเกิดแสงเป็นริ้วบนภาพได้
- ถ้าต้องการปิดเสียงบีบที่ดังขึ้นในขณะที่วัตถุอยู่ในโฟกัสหรือระบบตั้งเวลาทำงาน ให้ตั้งค่า [สัญญาณเสียง] ไปที่ [ปิด]
- แม้ว่าได้ตั้งค่า [ ถ่ายภาพไร้เสียง] ไว้ที่ [เปิด] ก็ตาม แต่ชัตเตอร์อาจส่งเสียงบีบในสถานการณ์ต่อไปนี้:
 - เมื่อท่านเก็บภาพสีขาวยพื้นฐานขณะกล้องตั้งค่าไว้ที่โหมด [ตั้งค่ากำหนดเอง] ที่อยู่ใน [สมดุลแสงสีขาว]
 - เมื่อท่านบันทึกใบหน้าโดยใช้ [การบันทึกใบหน้า]
- ท่านไม่สามารถเลือก [ ถ่ายภาพไร้เสียง] เมื่อเลื่อนปุ่มหมุนปรับโหมดไปที่ตำแหน่งอื่นนอกเหนือจาก P/A/S/M
- เมื่อตั้งค่า [ ถ่ายภาพไร้เสียง] ไปที่ [เปิด] จะไม่สามารถใช้งานฟังก์ชันต่อไปนี้:
 - การถ่ายภาพโดยใช้แฟลช
 - อัตโนมัติ HDR
 - เอฟเฟ็คของภาพ
 - โปรไฟล์ภาพ
 -  NR ที่ชัตเตอร์ช้า
 - ม่านชัตเตอร์หน้าอิเล็กทรอนิกส์
 - การถ่ายภาพ BULB
- หลังจากเปิดกล้องแล้ว เวลาที่จะสามารถเริ่มการบันทึกได้จะยืดออกไปประมาณ 0.5 วินาที

กล้องดิจิทัลชนิดเปลี่ยนเลนส์ได้
ILCE-7RM3 α7RIII

ม่านชัตเตอร์หน้าอิเล็กทรอนิกส์

ฟังก์ชันชัตเตอร์ม่านด้านหน้าอิเล็กทรอนิกส์ช่วยลดระยะเวลาหน่วงระหว่างการกดปุ่มชัตเตอร์กับการลั่นชัตเตอร์

1 MENU → 2 (ตั้งค่ากล้อง2) → [ม่านชัตเตอร์หน้าอิเล็กทรอนิกส์] → ค่าที่ต้องการ

รายละเอียดรายการเมนู

เปิด:

ใช้ฟังก์ชันชัตเตอร์ม่านด้านหน้าอิเล็กทรอนิกส์

ปิด:

ไม่ใช้ฟังก์ชันชัตเตอร์ม่านด้านหน้าอิเล็กทรอนิกส์

หมายเหตุ

- เมื่อถ่ายภาพที่ความเร็วชัตเตอร์สูงด้วยเลนส์ที่มีรูรับแสงกว้าง วงกลมนอกโฟกัสที่เกิดจากเอฟเฟกต์โบเก้อาจถูกตัดออกเนื่องจากกลไกชัตเตอร์ ในกรณีนี้ ให้ตั้งค่า [ม่านชัตเตอร์หน้าอิเล็กทรอนิกส์] ไปที่ [ปิด]
- เมื่อใช้เลนส์ที่ผลิตโดยผู้ผลิตอื่น ๆ (รวมถึงเลนส์ของ Minolta/Konica-Minolta) ให้ตั้งฟังก์ชันนี้เป็น [ปิด] หากท่านตั้งฟังก์ชันนี้เป็น [เปิด] ค่าระดับแสงจะไม่ถูกต้อง หรือความสว่างของภาพจะไม่สม่ำเสมอ
- เมื่อถ่ายภาพที่ความเร็วชัตเตอร์สูง ภาพอาจสว่างไม่สม่ำเสมอ ทั้งนี้ขึ้นอยู่กับสภาพแวดล้อมในการถ่ายภาพ ในกรณีดังกล่าว ตั้ง [ม่านชัตเตอร์หน้าอิเล็กทรอนิกส์] ไปที่ [ปิด]

กล้องดิจิทัลชนิดเปลี่ยนเลนส์ได้
ILCE-7RM3 α7R III

ถ่ายโดยไม่มีเลนส์

ตั้งค่าที่ต้องการให้สามารถลั่นชัตเตอร์ได้ ขณะไม่มีเลนส์ติดอยู่หรือไม่

1 MENU → 2 (ตั้งค่ากล้อง2) → [ถ่ายโดยไม่มีเลนส์] → ค่าที่ต้องการ

รายละเอียดรายการเมนู

อนุญาต:

ลั่นชัตเตอร์ได้ขณะไม่มีเลนส์ติดอยู่ เลือก [อนุญาต] เมื่อติดผลิตภัณฑ์นี้เข้ากับกล้องดูดาว ฯลฯ

ไม่อนุญาต:

ลั่นชัตเตอร์ไม่ได้ขณะไม่มีเลนส์ติดอยู่

หมายเหตุ

- ไม่สามารถวัดแสงได้ถูกต้องเมื่อท่านใช้เลนส์ที่ไม่มีขั้วสัมผัส เช่น เลนส์ของกล้องดูดาว ในกรณีนี้ ให้ปรับระดับแสงเอง โดยตรวจสอบจากภาพที่ถ่ายได้

กล้องดิจิทัลชนิดเปลี่ยนเลนส์ได้
ILCE-7RM3 α7RIII

ถ่ายโดยไม่มีการ์ด

ตั้งค่าความต้องการให้สามารถลั่นชัตเตอร์ได้ขณะที่ไม่ได้ใส่การ์ดหน่วยความจำหรือไม่

1 MENU → 2 (ตั้งค่ากล้อง2) → [ถ่ายโดยไม่มีการ์ด] → ค่าที่ต้องการ

รายละเอียดรายการเมนู

อนุญาต:

ลั่นชัตเตอร์แม้เมื่อไม่ได้ใส่การ์ดหน่วยความจำ

ไม่อนุญาต:

ไม่ลั่นชัตเตอร์เมื่อไม่ได้ใส่การ์ดหน่วยความจำ

หมายเหตุ

- เมื่อไม่ได้ใส่การ์ดหน่วยความจำ ภาพที่ถ่ายจะไม่สามารถจัดเก็บไว้
- การตั้งค่าเริ่มต้นคือ [อนุญาต] ขอแนะนำให้คุณเลือก [ไม่อนุญาต] ก่อนที่จะถ่ายภาพจริง

กล้องดิจิทัลชนิดเปลี่ยนเลนส์ได้
ILCE-7RM3 α7RIII

SteadyShot

ตั้งค่าว่าจะใช้ฟังก์ชัน SteadyShot หรือไม่

1 MENU →  2 (ตั้งค่ากล้อง2) → [SteadyShot] → ค่าที่ต้องการ

รายละเอียดรายการเมนู

เปิด:

ใช่ [SteadyShot]

ปิด:

ไม่ใช่ [SteadyShot]

ขอแนะนำให้ท่านตั้ง [ปิด] เมื่อใช้ขาตั้ง ฯลฯ

กล้องดิจิทัลชนิดเปลี่ยนเลนส์ได้
ILCE-7RM3 α7RIII

ตั้งค่า SteadyShot

ท่านสามารถถ่ายภาพด้วยการตั้งค่า SteadyShot ที่เหมาะกับเลนส์ที่ใส่ได้

- 1 MENU →  2 (ตั้งค่ากล้อง2) → [SteadyShot] → [เปิด]
- 2 [ตั้งค่า SteadyShot] → [ปรับค่า SteadyShot] → ค่าที่ต้องการ

รายละเอียดรายการเมนู

อัตโนมัติ:

ใช้งานฟังก์ชัน SteadyShot โดยอัตโนมัติตามข้อมูลที่รับจากเลนส์ที่ใส่

แมนนวล:

ทำฟังก์ชัน SteadyShot ตามความยาวโฟกัสที่ตั้งไว้โดยใช่ [ค.ยาวโฟกัส SteadyS.] (8mm-1000mm)

- ตรวจสอบดัชนีความยาวโฟกัส (A) และตั้งค่าความยาวโฟกัส

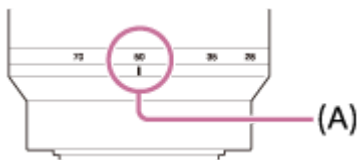

หมายเหตุ

- ฟังก์ชัน SteadyShot อาจทำงานได้ไม่เต็มที่ในกรณีที่เพิ่งเปิดสวิตช์กล้อง หลังจากที่ยังหันกล้องไปทางวัตถุ หรือเมื่อกดปุ่มชัตเตอร์ลงจนสุด โดยไม่กดลงครึ่งหนึ่งก่อน
- เมื่อใช้ขาตั้งกล้อง ฯลฯ โปรดตรวจสอบให้แน่ใจว่าได้ปิดฟังก์ชัน SteadyShot แล้วเพราะอาจทำให้เกิดการทำงานผิดปกติขณะถ่ายภาพได้
- [ตั้งค่า SteadyShot] จะไม่สามารถใช้งานได้เมื่อ MENU →  2 (ตั้งค่ากล้อง2) → [SteadyShot] ถูกตั้งค่าไว้ที่ [ปิด]
- เมื่อกำลังไม่สามารถรับข้อมูลความยาวโฟกัสจากเลนส์ได้ ฟังก์ชัน SteadyShot จะทำงานไม่ถูกต้อง ตั้ง [ปรับค่า SteadyShot] ไปที่ [แมนนวล] และตั้ง [ค.ยาวโฟกัส SteadyS.] ให้ตรงกับเลนส์ที่ใช่ ค่าที่ตั้งไว้ในปัจจุบันของความยาวโฟกัส SteadyShot จะแสดงขึ้นที่ด้านข้าง (👉)
- เมื่อใช้เลนส์ SEL16F28 (แยกจำหน่าย) ที่มีเทเลคอนเวอร์เตอร์ ฯลฯ ให้ตั้ง [ปรับค่า SteadyShot] ไปที่ [แมนนวล] และตั้งความยาวโฟกัส
- เมื่อดังค่า [SteadyShot] ไว้ที่ [เปิด]/[ปิด] การตั้งค่า SteadyShot ของกล้องและเลนส์จะเปลี่ยนพร้อมกัน
- ถ้าติดเลนส์ที่มีสวิตช์ SteadyShot จะสามารถเปลี่ยนการตั้งค่าดังกล่าวได้โดยต้องใช้สวิตช์ที่เลนส์เท่านั้น ท่านไม่สามารถสลับการตั้งค่าด้วยกล้องได้





หัวข้อที่เกี่ยวข้อง

- [SteadyShot](#)

กล้องดิจิทัลชนิดเปลี่ยนเลนส์ได้
ILCE-7RM3 α7RIII

ซูมภาพคมชัด/ซูมดิจิทัล (ซูม)

เมื่อท่านใช้ฟังก์ชันซูมอื่นที่ไม่ใช่การซูมด้วยเลนส์ ท่านสามารถซูมได้มากกว่าช่วงการซูมของการซูมด้วยเลนส์

- 1 MENU →  2 (ตั้งค่ากล้อง2) → [ตั้งค่าซูม] → [เปิด:ซูมภาพคมชัด] หรือ [เปิด:ซูมดิจิทัล]
- 2 เมื่อติดเลนส์เพาเวอร์ซูม เลื่อนก้านปรับซูมหรือแหวนซูมของเลนส์ซูมเพื่อขยายวัตถุ
 - เมื่อท่านทำการซูมจนเกินกว่าช่วงการซูมของการซูมด้วยเลนส์ กล้องจะเปลี่ยนไปเป็นการซูมแบบอื่นที่ไม่ใช่การซูมด้วยเลนส์โดยอัตโนมัติ
- 3 เมื่อติดเลนส์ชนิดอื่นที่ไม่ใช่เลนส์เพาเวอร์ซูม ให้เลือก MENU →  2 (ตั้งค่ากล้อง2) → [ซูม] → ค่าที่ต้องการ
กดที่ตรงกลางปุ่มควบคุมเพื่อออกจากการใช้งาน
 - ท่านยังสามารถกำหนดฟังก์ชัน [ซูม] ให้กับปุ่มที่ต้องการได้โดยเลือก MENU →  2 (ตั้งค่ากล้อง2) → [ คีย์กำหนดเอง] หรือ [ คีย์กำหนดเอง]

หัวข้อที่เกี่ยวข้อง

- ตั้งค่าซูม
- ระบบซูมต่างๆของกล้องนี้
- คีย์กำหนดเอง (ภาพนิ่ง/ภาพเคลื่อนไหว/รูปภาพ)

กล้องดิจิทัลชนิดเปลี่ยนเลนส์ได้
ILCE-7RM3 α7R III

ตั้งค่าชুম

ท่านสามารถเลือกตั้งค่าการชุมของกล้อง

1 MENU →  2 (ตั้งค่ากล้อง 2) → [ตั้งค่าชุม] → ค่าที่ต้องการ

รายละเอียดรายการเมนู

ออฟติคัลชุมเท่านั้น:

จำกัดช่วงการชุมไว้ที่การชุมด้วยเลนส์ ท่านสามารถใช้ฟังก์ชันชุมอัจฉริยะได้เมื่อดังค่า [ ขนาดภาพ JPEG] ไว้ที่ [M] หรือ [S]

เปิด:ชุมภาพคมชัด:

เลือกการตั้งค่านี้เพื่อใช้ชุมภาพคมชัด ถึงแม้ว่าจะเกินระยะชุมของการชุมด้วยเลนส์แล้ว ผลิตรหัสก็จะขยายภาพภายในระยะที่ไม่ทำให้คุณภาพของภาพด้อยลงมาก

เปิด:ชุมดิจิทัล:

เมื่อทำการชุมเกินกว่าระยะชุมของฟังก์ชันชุมภาพคมชัด ผลิตรหัสก็จะขยายภาพให้เป็นขนาดใหญ่ที่สุด อย่างไรก็ตาม คุณภาพของภาพจะด้อยลง

หมายเหตุ

- ตั้ง [ออฟติคัลชุมเท่านั้น] ถ้าหากท่านต้องการขยายภาพภายในช่วงที่คุณภาพของภาพไม่ด้อยลง

หัวข้อที่เกี่ยวข้อง

- ระบบชุมต่างๆของกล้องนี้
- เกี่ยวกับสเกลปรับชุม

กล้องดิจิทัลชนิดเปลี่ยนเลนส์ได้
ILCE-7RM3 α7RIII

หมนวนวงแหวนซูม

กำหนดฟังก์ชันซูมเข้า (T) หรือซูมออก (W) ให้กับทิศทางการหมุนของแหวนซูม ใช้งานได้กับเลนส์เฟาเวอร์ซูมที่รองรับฟังก์ชันนี้เท่านั้น

1 MENU →  2 (ตั้งค่ากล้อง2) → [หมนวนวงแหวนซูม] → ค่าที่ต้องการ

รายละเอียดรายการเมนู

ซ้าย(W)/ขวา(T):

กำหนดฟังก์ชันซูมออก (W) ให้กับการหมุนทางซ้ายมือ และฟังก์ชันซูมเข้า (T) ให้กับการหมุนทางขวามือ

ขวา(W)/ซ้าย(T):

กำหนดฟังก์ชันซูมเข้า (T) ให้กับการหมุนทางซ้ายมือ และฟังก์ชันซูมออก (W) ให้กับการหมุนทางขวามือ

กล้องดิจิทัลชนิดเปลี่ยนเลนส์ได้
ILCE-7RM3 α7RIII

ปุ่ม DISP (จอ/ช่องมองภาพ)

ให้ท่านตั้งค่าโหมดแสดงหน้าจอที่สามารถเลือกได้โดยใช้ DISP (การตั้งค่าแสดงผล) ในโหมดถ่ายภาพ

- 1 MENU →  2 (ตั้งค่ากล้อง2) → [ปุ่ม DISP] → [จอ] หรือ [ช่องมองภาพ] → ค่าที่ต้องการ → [ตกลง]
รายการที่มีเครื่องหมาย ✓ จะใช้งานได้

รายละเอียดรายการเมนู

ตัวแสดงกราฟิก :

แสดงข้อมูลถ่ายภาพพื้นฐาน แสดงความเร็วชัตเตอร์และค่ารับแสงด้วยภาพกราฟิก

แสดงข้อมูลทั้งหมด :

แสดงข้อมูลการบันทึกภาพ

ไม่แสดงข้อมูล :

ไม่แสดงข้อมูลถ่ายภาพ

ฮิสโตแกรม :

แสดงการกระจายของความสว่างด้วยภาพกราฟิก

ระดับ :

แสดงว่ากล้องอยู่ในแนวระดับหรือไม่ ทั้งในแนวหน้า-หลัง (A) และแนวนอน (B) เมื่อผลิตภัณฑ์ได้ระดับกับแนวใดแนวหนึ่ง ตัวแสดงสถานะจะเปลี่ยนเป็นสีเขียว

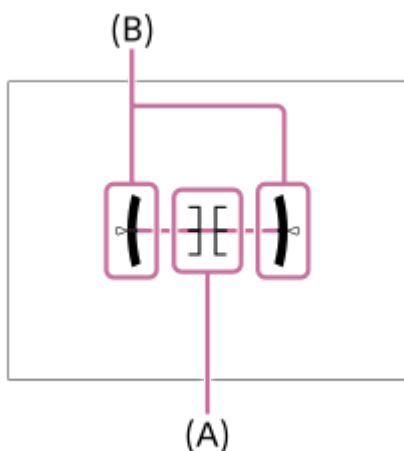

สำหรับช่องมองภาพ*:

แสดงข้อมูลการถ่ายภาพบนจอภาพเท่านั้น ไม่แสดงวัตถุ การตั้งค่านี้เป็นการตั้งค่าแสดงผลสำหรับการถ่ายภาพด้วยช่องมองภาพ

ปิดหน้าจอ*:

ปิดจอภาพทุกครั้งเมื่อถ่ายภาพ ท่านสามารถใช้จอภาพได้เมื่อเปิดดูภาพหรือใช้งาน MENU การตั้งค่านี้เป็นการตั้งค่าแสดงผลสำหรับการถ่ายภาพด้วยช่องมองภาพ

* โหมดหน้าจอเหล่านี้จะใช้ได้เฉพาะในการตั้งค่าสำหรับ [จอ] เท่านั้น

หมายเหตุ

- หากท่านเอียงผลิตภัณฑ์ไปด้านหน้าหรือด้านหลังอย่างมาก ความคลาดเคลื่อนในแนวระดับจะมากขึ้นด้วย
- ผลิตภัณฑ์อาจมีขอบเขตของความคลาดเคลื่อนเกือบถึง $\pm 1^\circ$ แม้ว่าจะได้ทำการแก้ไขความเอียงตามแนวระดับแล้วก็ตาม

- การสลับการแสดงผลบนหน้าจอ (ขณะถ่ายภาพ/ในระหว่างที่ดูภาพ)

4-728-783-45(1) Copyright 2017 Sony Corporation

กล้องดิจิทัลชนิดเปลี่ยนเลนส์ได้
ILCE-7RM3 α7RIII

FINDER/MONITOR

ตั้งค่าวิธีการสลับการแสดงผลระหว่างช่องมองภาพอิเล็กทรอนิกส์และหน้าจอ

1 MENU → 2 (ตั้งค่ากล้อง2) → [FINDER/MONITOR] → ค่าที่ต้องการ

รายละเอียดรายการเมนู

อັตโนมัต:

เมื่อท่านมองไปในช่องมองภาพอิเล็กทรอนิกส์ เช่น เซอร์ตาจะตอบสนองและกล้องจะเปลี่ยนไปแสดงผลในช่องมองภาพอิเล็กทรอนิกส์โดยอັตโนมัต





ช่องมองภาพ(แมนนวล):

หน้าจอจะปิดลงและจะแสดงภาพเฉพาะในช่องมองภาพอิเล็กทรอนิกส์เท่านั้น

หน้าจอ(แมนนวล):

ช่องมองภาพอิเล็กทรอนิกส์ถูกปิด และแสดงภาพบนหน้าจอเสมอ

คำแนะนำ

- ท่านสามารถกำหนดฟังก์ชัน [FINDER/MONITOR] ให้กับคีย์ที่ต้องการ MENU → 2 (ตั้งค่ากล้อง2) → [ คีย์กำหนดเอง], [ คีย์กำหนดเอง] หรือ [ คีย์กำหนดเอง] → ตั้งค่า [เลือก FINDER/MONITOR] ให้กับคีย์ที่ต้องการ
- หากท่านต้องการคงการแสดงผลบนช่องมองภาพอิเล็กทรอนิกส์หรือการแสดงผลบนจอภาพไว้ ให้ตั้งค่า [FINDER/MONITOR] ไปที่ [ช่องมองภาพ(แมนนวล)] หรือ [หน้าจอ(แมนนวล)] ไว้ล่วงหน้า
ท่านสามารถปิดจอภาพไว้เมื่อละลายสายตาจากช่องมองภาพอิเล็กทรอนิกส์ในขณะบันทึกภาพ โดยตั้งค่าการแสดงผลบนจอภาพไปที่ [ปิดหน้าจอ] โดยใช้ปุ่ม DISP เลือก MENU → 2 (ตั้งค่ากล้อง2) → [ปุ่ม DISP] → [จอ] และภาเครื่องหมายถูกที่ [ปิดหน้าจอ] ไว้ล่วงหน้า

หมายเหตุ

- เมื่อดึงจอภาพออก เช่น เซอร์ตาของกล้องจะไม่ตรวจจับดวงตาของท่านที่เข้าไปใกล้ แม้ว่าได้ตั้งค่า [FINDER/MONITOR] ไปที่ [อັตโนมัต] ก็ตาม ภาพจะแสดงขึ้นที่จอภาพต่อไป

หัวข้อที่เกี่ยวข้อง

- [คีย์กำหนดเอง \(ภาพนิ่ง/ภาพเคลื่อนไหว/ดูภาพ\)](#)
- [ปุ่ม DISP \(จอ/ช่องมองภาพ\)](#)

กล้องดิจิทัลชนิดเปลี่ยนเลนส์ได้
ILCE-7RM3 α7RIII

เฟรมเรทของช.ม.ภ. (ภาพนิ่ง)

แสดงการเคลื่อนที่ของวัตถุอย่างราบรื่นขึ้นโดยปรับอัตราเฟรมของช่องมองภาพระหว่างการถ่ายภาพนิ่ง ฟังก์ชันนี้สะดวกเมื่อถ่ายภาพวัตถุที่เคลื่อนที่เร็ว

1 MENU →  2 (ตั้งค่ากล้อง2) →  เฟรมเรทของช.ม.ภ. → ค่าที่ต้องการ

- สามารถกำหนดฟังก์ชันนี้ให้ปุ่มที่ท่านเลือกโดยใช้  คีย์กำหนดเอง

รายละเอียดรายการเมนู



สูง:

แสดงการเคลื่อนที่ของวัตถุอย่างราบรื่นขึ้นบนช่องมองภาพ

ปกติ:

แสดงวัตถุที่อัตราเฟรมปกติบนช่องมองภาพ

หมายเหตุ

- เมื่อตั้งค่า  เฟรมเรทของช.ม.ภ. ไปที่ [สูง] ความละเอียดของช่องมองภาพจะลดลง
- แม้เมื่อตั้งค่า  เฟรมเรทของช.ม.ภ. ไว้ที่ [สูง] การตั้งค่าอาจเปลี่ยนเป็น [ปกติ] โดยอัตโนมัติ โดยขึ้นอยู่กับอุณหภูมิของสภาพแวดล้อมในการถ่ายภาพและเงื่อนไขการถ่ายภาพ
-  เฟรมเรทของช.ม.ภ. จะถูกล็อคไว้ที่ [ปกติ] ในสถานการณ์ต่อไปนี้:
 - ขณะแสดงภาพ
 - ขณะเชื่อมต่อ HDMI
 - เมื่ออุณหภูมิภายในตัวกล้องสูง

หัวข้อที่เกี่ยวข้อง

- คีย์กำหนดเอง (ภาพนิ่ง/ภาพเคลื่อนไหว/ดูภาพ)

กล้องดิจิทัลชนิดเปลี่ยนเลนส์ได้
ILCE-7RM3 α7RIII

ตั้งค่าลายทาง

ตั้งค่าลายทางมัลติ ซึ่งปรากฏเหนือบางส่วนของภาพถ้าระดับความสว่างของส่วนนั้นตรงกับระดับ IRE ที่ท่านได้ตั้งค่าไว้ ใ้ลายทางมัลตินี้ ช่วยในการปรับความสว่าง

1 MENU →  2 (ตั้งค่ากล้อง2) → [ตั้งค่าลายทาง] → ค่าที่ต้องการ

รายละเอียดรายการเมนู

แสดงลายทาง:

ตั้งค่าว่าต้องการแสดงลายทางมัลติหรือไม่

ระดับลายทาง:

ปรับระดับความสว่างของลายทางมัลติ

คำแนะนำ

- ท่านสามารถบันทึกค่าเพื่อตรวจสอบระดับแสงที่ถูกต้องหรือระดับแสงจำ รวมไปถึงถึงระดับความสว่างของ [ระดับลายทาง] การตั้งค่าสำหรับการยืนยันระดับแสงที่ถูกต้องและการยืนยันระดับแสงจำถูกบันทึกไว้ที่ [กำหนดเอง1] และ [กำหนดเอง2] ตามลำดับตามค่าเริ่มต้น
- หากต้องการตรวจสอบระดับแสงที่ถูกต้อง ให้ตั้งค่ามาตรฐานและช่วงสำหรับระดับความสว่าง ลายทางมัลติจะปรากฏบนพื้นที่ซึ่งอยู่ภายในช่วงที่ท่านได้ตั้งค่าไว้
- หากต้องการตรวจสอบระดับแสงจำ ให้ตั้งค่าระดับความสว่างเป็นค่าต่ำสุด ลายทางมัลติจะปรากฏเหนือพื้นที่ซึ่งมีระดับความสว่างเท่ากับหรือสูงกว่าค่าที่ท่านตั้งค่าไว้

หมายเหตุ

- ลายทางมัลติจะไม่ปรากฏขึ้นบนอุปกรณ์ที่เชื่อมต่อด้วยสาย HDMI

กล้องดิจิทัลชนิดเปลี่ยนเลนส์ได้
ILCE-7RM3 α7RIII

เส้นตาราง

ตั้งค่าความต้องการแสดงเส้นตารางหรือไม่ เส้นตารางจะช่วยให้คุณในการจัดองค์ประกอบของภาพ

1 MENU →  2 (ตั้งค่ากล้อง2) → [เส้นตาราง] → ค่าที่ต้องการ

รายละเอียดรายการเมนู

เส้นกฏสามส่วน:

วางวัตถุไว้ใกล้กับหนึ่งในเส้นตารางที่แบ่งภาพออกเป็นสามส่วน เพื่อให้ภาพมีองค์ประกอบที่สมดุล

ตารางสี่เหลี่ยม:

ตารางสี่เหลี่ยมจัตุรัสช่วยให้ตรวจสอบแนวระดับขององค์ประกอบในภาพได้ง่ายขึ้น เหมาะสำหรับการประเมินองค์ประกอบของภาพ เมื่อถ่ายภาพวิว ภาพระยะใกล้ หรือทำสำเนาภาพ

ด.สี่เหลี่ยม+ ทแยงมุม:

วางวัตถุบนเส้นแนวทแยง เพื่อแสดงความรู้สึกเชิงปริศนาและมีพลัง

ปิด:

ไม่แสดงเส้นตาราง

กล้องดิจิทัลออพติคัลเปลี่ยนเลนส์ได้
ILCE-7RM3 α7R III

แนะนำตั้งค่าระดับแสง

ท่านสามารถตั้งว่าจะแสดงหรือไม่แสดงค่าแนะนำเมื่อเปลี่ยนระดับแสง

1 MENU →  2 (ตั้งค่ากล้อง 2) → [แนะนำตั้งค่าระดับแสง] → ค่าที่ต้องการ

รายละเอียดรายการเมนู

ปิด:

ไม่แสดงค่าแนะนำ

เปิด:

แสดงค่าแนะนำ

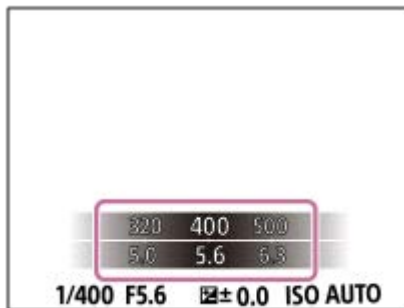

กล้องดิจิทัลชนิดเปลี่ยนเลนส์ได้
ILCE-7RM3 α7RIII

แสดง Live View

ตั้งว่าจะแสดงหรือไม่แสดงภาพที่ถูกเปลี่ยนแปลงอันเป็นผลจากการปรับการชดเชยแสง สมดุลแสงสีขาว [สร้างสรรค์ภาพถ่าย] หรือ [เอฟเฟ็คของภาพ] บนหน้าจอ

1 MENU → 2 (ตั้งค่ากล้อง2) → [แสดง Live View] → ค่าที่ต้องการ

รายละเอียดรายการเมนู

การตั้งค่าเอฟเฟ็ค เปิด:

แสดงภาพ Live View ในลักษณะที่ใกล้เคียงกับภาพที่จะถ่ายได้ที่สุด โดยใช้การตั้งค่าที่ท่านกำหนดไว้ทั้งหมด การตั้งค่านี้มีประโยชน์เมื่อท่านต้องการถ่ายภาพโดยตรวจสอบผลที่ได้บนหน้าจอ Live View

การตั้งค่าเอฟเฟ็ค ปิด:

แสดงภาพ Live View โดยไม่มีผลกระทบจากการปรับการชดเชยแสง สมดุลแสงสีขาว [สร้างสรรค์ภาพถ่าย] หรือ [เอฟเฟ็คของภาพ]

เมื่อใช้งานการตั้งค่านี้ ท่านจะสามารถตรวจสอบองค์ประกอบของภาพได้อย่างง่ายดาย

Live View จะแสดงด้วยความสว่างที่เหมาะสมเสมอ แม้ว่าจะอยู่ในโหมด [ปรับระดับแสงเอง]

เมื่อเลือก [การตั้งค่าเอฟเฟ็ค ปิด] ไอคอน **VIEW** จะแสดงบนหน้าจอ Live View

คำแนะนำ

- เมื่อใช้งานแฟลชของผู้ผลิตอื่น เช่น แฟลชสตูดิโอ การแสดงภาพ Live View อาจจะมีดสำหรับค่าความเร็วชัตเตอร์บางค่า เมื่อดังค่า [แสดง Live View] ไว้ที่ [การตั้งค่าเอฟเฟ็ค ปิด] Live View จะแสดงภาพให้สว่างเพื่อที่ท่านจะได้ตรวจสอบองค์ประกอบภาพได้ง่าย

หมายเหตุ

- ไม่สามารถตั้งค่า [แสดง Live View] ไว้ที่ [การตั้งค่าเอฟเฟ็ค ปิด] ในโหมดถ่ายภาพต่อไปนี้:
 - [อัดโนมิตีอัจฉริยะ]
 - [ภาพเคลื่อนไหว]
 - [สโลและคริกโมชัน]
- เมื่อดัง [แสดง Live View] ไว้ที่ [การตั้งค่าเอฟเฟ็ค ปิด] ความสว่างของภาพที่ถ่ายจะไม่เท่ากับภาพที่แสดงด้วย Live View

กล้องดิจิทัลชนิดเปลี่ยนเลนส์ได้
ILCE-7RM3 α7RIII

การแสดงตัวแสดงระยะเวลาที่เหลือในการถ่ายภาพต่อเนื่อง (ความยาวถ่ายต่อเนื่อง)

กำหนดว่าจะแสดงตัวแสดงระยะเวลาที่เหลือที่สามารถถ่ายภาพต่อเนื่องด้วยความเร็วการถ่ายภาพเท่าเดิมหรือไม่

1 MENU →  2 (ตั้งค่ากล้อง2) → [ความยาวถ่ายต่อเนื่อง] → ค่าที่ต้องการ

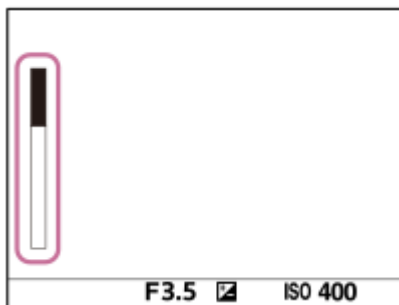

รายละเอียดรายการเมนู

แสดงตลอดเวลา:

แสดงตัวแสดงทุกครั้ง เมื่อตั้งค่าโหมดชัตเตอร์เคลื่อนไปที่ [ถ่ายภาพต่อเนื่อง]

แสดงเมื่อถ่ายเท่านั้น:

แสดงตัวแสดงเฉพาะในระหว่างถ่ายภาพต่อเนื่องเท่านั้น

ไม่แสดง:

ไม่แสดงตัวแสดง

คำแนะนำ

- เมื่อหน่วยความจำบัฟเฟอร์ภายในกล้องเต็ม จะมี "SLOW" ปรากฏขึ้น และความเร็วการถ่ายภาพต่อเนื่องจะลดลง

หัวข้อที่เกี่ยวข้อง

- [ถ่ายภาพต่อเนื่อง](#)

กล้องดิจิทัลชนิดเปลี่ยนเลนส์ได้
ILCE-7RM3 α7RIII

แสดงภาพอัตโนมัติ

ท่านสามารถตรวจสอบภาพที่บันทึกบนหน้าจอได้ทันทีหลังจากถ่ายภาพ ท่านสามารถตั้งระยะเวลาแสดงภาพของระบบดูภาพอัตโนมัติ

1 MENU →  2 (ตั้งค่ากล้อง2) → [แสดงภาพอัตโนมัติ] → ค่าที่ต้องการ

รายละเอียดรายการเมนู

10 วินาที/5 วินาที/2 วินาที:

แสดงภาพที่บันทึกบนหน้าจอทันทีหลังจากถ่ายภาพตามระยะเวลาที่เลือกไว้ ถ้าท่านทำการขยายภาพระหว่างการแสดงภาพอัตโนมัติ ท่านสามารถตรวจสอบภาพนั้นได้โดยใช้อัตราที่ขยาย

ปิด:

ไม่แสดงภาพอัตโนมัติ

หมายเหตุ

- เมื่อคุณใช้ฟังก์ชันที่ทำการประมวลผลภาพ ภาพก่อนการประมวลผลอาจจะแสดงขึ้นชั่วคราว ตามด้วยภาพหลังการประมวลผล
- การตั้งค่า DISP (การตั้งค่าแสดงผล) จะนำไปใช้กับการแสดงภาพอัตโนมัติ

หัวข้อที่เกี่ยวข้อง

- [การขยายภาพที่กำลังแสดง\(ขยาย\)](#)

กล้องดิจิทัลชนิดเปลี่ยนเลนส์ได้
ILCE-7RM3 α7RIII

คีย์กำหนดเอง (ภาพนิ่ง/ภาพเคลื่อนไหว/ดูภาพ)

ท่านสามารถกำหนดฟังก์ชันที่ต้องการให้กับปุ่มที่ต้องการ บางฟังก์ชันใช้ได้เมื่อกำหนดให้ปุ่มแบบกำหนดเองเท่านั้น ตัวอย่างเช่น หากกำหนด [AF ตามตา] ไปที่ [ฟังก์ชันของปุ่มกลาง] สำหรับ [คีย์กำหนดเอง] ท่านสามารถเรียกใช้ [AF ตามตา] ได้ง่ายๆ เพียงแคกดที่ตรงกลางปุ่มควบคุมขณะถ่ายภาพ

1 MENU → 2 (ตั้งค่ากล้อง2) → [คีย์กำหนดเอง], [คีย์กำหนดเอง] หรือ [คีย์กำหนดเอง]

2 เลือกปุ่มที่ต้องการกำหนดฟังก์ชันบนหน้าจอเลือก และกดที่ตรงกลางของปุ่มควบคุม

- คีย์ที่สามารถกำหนดฟังก์ชันได้แตกต่างกันสำหรับ [คีย์กำหนดเอง], [คีย์กำหนดเอง] และ [คีย์กำหนดเอง]
- ท่านสามารถกำหนดฟังก์ชันที่ต้องการให้กับปุ่มต่อไปนี้

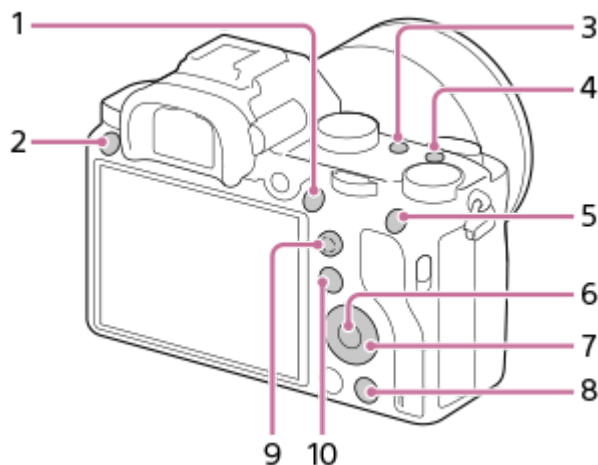

1. ปุ่ม AF-ON
2. ปุ่มกำหนดเอง 3
3. ปุ่มกำหนดเอง 2
4. ปุ่มกำหนดเอง 1
5. ฟังก์ชันของปุ่ม AEL
6. ฟังก์ชันของปุ่มกลาง
7. วงล้อควบคุม/ปุ่มลง/ฟังก์ชันของปุ่มซ้าย/ฟังก์ชันของปุ่มขวา
8. ปุ่มกำหนดเอง 4
9. ปุ่มกลางตัวเลือก
10. ปุ่ม Fn/

- ท่านยังสามารถกำหนดฟังก์ชันถ่ายภาพให้ปุ่มค้างโฟกัสที่ตัวเลนส์ได้ด้วย อย่างไรก็ตาม เลนส์บางชนิดไม่มีปุ่มค้างโฟกัส

3 เลือกฟังก์ชันที่จะกำหนด

- ฟังก์ชันที่สามารถกำหนดได้แตกต่างกันไปตามแต่ละปุ่ม

รายละเอียดรายการเมนู

คีย์กำหนดเอง:

ตั้งค่าฟังก์ชันคีย์กำหนดเองเพื่อใช้ในการถ่ายภาพนิ่ง

คีย์กำหนดเอง:

ตั้งค่าฟังก์ชันคีย์กำหนดเองเพื่อใช้ในการบันทึกภาพเคลื่อนไหว ท่านสามารถกำหนดฟังก์ชันที่แตกต่างจากฟังก์ชันที่ใช้ในการถ่ายภาพนิ่ง

 **คีย์กำหนดเอง:**

ตั้งค่าฟังก์ชันคีย์กำหนดเองเพื่อใช้ในการดูภาพ

หัวข้อที่เกี่ยวข้อง

- [การใช้งานปุ่มควบคุม](#)
- [การใช้ปุ่มเลือก](#)
- [มาตรฐานโฟกัส](#)

4-728-783-45(1) Copyright 2017 Sony Corporation

กล้องดิจิทัลชนิดเปลี่ยนเลนส์ได้
ILCE-7RM3 α7RIII

ตั้งค่าเมนูฟังก์ชัน

ท่านสามารถกำหนดฟังก์ชันที่จะเรียกใช้เมื่อกดปุ่ม Fn (ฟังก์ชัน) ได้

- 1 MENU →  2 (ตั้งค่ากล้อง 2) → [ตั้งค่าเมนูฟังก์ชัน] → กำหนดฟังก์ชันให้กับตำแหน่งที่ต้องการ
 - ฟังก์ชันที่สามารถกำหนดได้ จะปรากฏบนหน้าจอเลือกการตั้งค่า

กล้องดิจิทัลชนิดเปลี่ยนเลนส์ได้
ILCE-7RM3 α7RIII

ตั้งค่าปุ่มหมุน

ท่านสามารถสลับฟังก์ชันของปุ่มหมุนด้านหน้า/ด้านหลัง

1 MENU →  2 (ตั้งค่ากล้อง 2) → [ตั้งค่าปุ่มหมุน] → ค่าที่ต้องการ

รายละเอียดรายการเมนู

 Tv  Av:

ปุ่มหมุนด้านหน้าใช้เพื่อปรับความเร็วชัตเตอร์ และปุ่มหมุนด้านหลังใช้เพื่อปรับค่ารับแสง

 Av  Tv:

ปุ่มหมุนด้านหน้าใช้เพื่อปรับค่ารับแสง และปุ่มหมุนด้านหลังใช้เพื่อปรับความเร็วชัตเตอร์

หมายเหตุ

- ฟังก์ชัน [ตั้งค่าปุ่มหมุน] จะเปิดทำงานเมื่อตั้งโหมดถ่ายภาพไปที่ "M"

กล้องดิจิทัลชนิดเปลี่ยนเลนส์ได้
ILCE-7RM3 α7RIII

เมนู Av/Tv

ตั้งค่าทิศทางการหมุนปุ่มหมุนด้านหน้า ปุ่มหมุนด้านหลัง หรือปุ่มควบคุม เมื่อเปลี่ยนค่ารูรับแสงหรือความเร็วชัตเตอร์

1 MENU →  2 (ตั้งค่ากล้อง2) → [เมนู Av/Tv] → ค่าที่ต้องการ

รายละเอียดรายการเมนู

ปกติ:

ไม่เปลี่ยนทิศทางการหมุนปุ่มหมุนด้านหน้า ปุ่มหมุนด้านหลัง หรือปุ่มควบคุม

หมุนกลับ:

สลับทิศทางการหมุนปุ่มหมุนด้านหน้า ปุ่มหมุนด้านหลัง หรือปุ่มควบคุม

กล้องดิจิทัลชนิดเปลี่ยนเลนส์ได้
ILCE-7RM3 α7RIII

ชดเชย Ev ด้วยปุ่มหมุน

ท่านสามารถปรับระดับแสงด้วยปุ่มหมุนหน้า หรือปุ่มหมุนหลัง เมื่อปุ่มชดเชยแสงถูกตั้งไว้ที่ "0" ท่านสามารถปรับระดับแสงในช่วง -5.0 EV ถึง +5.0 EV

1 ปรับตั้งปุ่มชดเชยแสงไปที่ "0"

2 MENU → 2 (ตั้งค่ากล้อง2) → [ชดเชย Ev ด้วยปุ่มหมุน] → ค่าที่ต้องการ

รายละเอียดรายการเมนู

ปิด:

ไม่ใช้การชดเชยระดับแสงด้วยปุ่มหมุนด้านหน้าหรือด้านหลัง

 ปุ่มหมุนหน้า/  ปุ่มหมุนหลัง:

เปิดใช้การชดเชยระดับแสงด้วยปุ่มหมุนด้านหน้าหรือด้านหลัง

หมายเหตุ

- เมื่อฟังก์ชันชดเชยระดับแสงถูกกำหนดให้กับปุ่มหมุนด้านหน้าหรือด้านหลัง ฟังก์ชันอื่นๆที่ถูกกำหนดให้กับปุ่มหมุนนั้นก่อนหน้านี้ จะถูกกำหนดให้กับอีกปุ่มหมุนหนึ่ง
- การตั้งค่าของปุ่มชดเชยแสงจะมีความสำคัญเหนือกว่า [ชดเชยแสง] ใน MENU หรือการตั้งค่าระดับแสงโดยใช้ปุ่มหมุนด้านหน้าหรือด้านหลัง

หัวข้อที่เกี่ยวข้อง

- ชดเชยแสง

กล้องดิจิทัลชนิดเปลี่ยนเลนส์ได้
ILCE-7RM3 α7RIII

ปุ่ม MOVIE

ตั้งค่าว่าต้องการเปิดใช้ปุ่ม MOVIE (ภาพเคลื่อนไหว) หรือไม่

1 MENU →  2 (ตั้งค่ากล้อง 2) → [ปุ่ม MOVIE] → ค่าที่ต้องการ

รายละเอียดรายการเมนู

ตลอดเวลา:

เริ่มบันทึกภาพเคลื่อนไหวเมื่อท่านกดปุ่ม MOVIE ในโหมดใด ๆ

โหมดภาพเคลื่อนไหว:

เริ่มบันทึกภาพเคลื่อนไหวเมื่อท่านกดปุ่ม MOVIE เฉพาะเมื่อตั้งค่าโหมดถ่ายภาพไว้ที่โหมด [ภาพเคลื่อนไหว] หรือโหมด [สโลและคริกโมชัน] เท่านั้น

กล้องดิจิทัลชนิดเปลี่ยนเลนส์ได้
ILCE-7RM3 α7RIII

ล็อคส่วนที่ใช้งาน

ท่านสามารถกำหนดว่าจะสามารถล็อคปุ่มเลือก ปุ่มหมุน และปุ่มควบคุมได้โดยกดปุ่ม Fn (ฟังก์ชัน) ค้างไว้

1 MENU →  2 (ตั้งค่ากล้อง 2) → [ล็อคส่วนที่ใช้งาน] → ค่าที่ต้องการ

- เมื่อต้องการล็อคส่วนการสั่งงาน ให้กดปุ่ม Fn (ฟังก์ชัน) ค้างไว้จนกว่าข้อความ “ล็อคแล้ว” จะปรากฏขึ้นบนหน้าจอภาพ

รายละเอียดรายการเมนู

ปิด:

ไม่ล็อคปุ่มเลือก ปุ่มหมุนด้านหน้า ปุ่มหมุนด้านหลัง หรือปุ่มควบคุม แม้เมื่อท่านกดปุ่ม Fn (ฟังก์ชัน) ค้างไว้

ตัวเลือกหลากหลาย:

ล็อคปุ่มเลือก

ปุ่มหมุน + วงล้อ:

ล็อคปุ่มหมุนด้านหน้า ปุ่มหมุนด้านหลัง และปุ่มควบคุม

ทั้งหมด:

ล็อคปุ่มเลือก ปุ่มหมุนด้านหน้า ปุ่มหมุนด้านหลัง และปุ่มควบคุม

คำแนะนำ

- ท่านสามารถปลดปุ่มที่ล็อคไว้ได้โดยการกดปุ่ม Fn (ฟังก์ชัน) ค้างไว้อีกครั้ง

หมายเหตุ

- ถ้าท่านตั้ง [] บันทึกบริเวณ AF] ไว้ที่ [เปิด] แล้ว [ล็อคส่วนที่ใช้งาน] จะถูกกำหนดไว้ที่ [ปิด]

หัวข้อที่เกี่ยวข้อง

- การบันทึกบริเวณโฟกัสปัจจุบัน (บันทึกบริเวณ AF) (ภาพนิ่ง)

กล้องดิจิทัลชนิดเปลี่ยนเลนส์ได้
ILCE-7RM3 α7RIII

สัญญาณเสียง

เลือกว่าจะให้ผลิตภัณฑ์ส่งเสียงหรือไม่

1 MENU →  2 (ตั้งค่ากล้อง2) → [สัญญาณเสียง] → ค่าที่ต้องการ

รายละเอียดรายการเมนู

เปิด:

เสียงจะดังขึ้น เช่น เมื่อปรับโฟกัสได้สำเร็จโดยกดปุ่มชัตเตอร์ลงครึ่งหนึ่ง เป็นต้น

ปิด:

ไม่มีเสียง

หมายเหตุ

- ถ้าตั้งค่า [โหมดโฟกัส] ไว้ที่ [AF ต่อเนื่อง] กล้องจะไม่ส่งเสียงมีขณะโฟกัสไปยังวัตถุ

กล้องดิจิทัลชนิดเปลี่ยนเลนส์ได้
ILCE-7RM3 α7RIII

วงแหวนฟังก์ชัน(เลนส์)

ท่านสามารถเลือกฟังก์ชันต่อไปนี่เพื่อกำหนดให้กับวงแหวนปรับฟังก์ชันบนเลนส์: การโฟกัสโดยใช้กำลังช่วย (เพาเวอร์โฟกัส) หรือสลับมุมมองระหว่างฟูลเฟรมและ APS-C/Super 35 mm (ใช้ได้กับเลนส์ที่เข้ากันได้เท่านั้น) สามารถใช้ฟังก์ชันนี้เมื่อซอฟต์แวร์ระบบ (เฟิร์มแวร์) ของกล้องคือ Ver. 2.00 หรือใหม่กว่า

หากต้องการทราบรายละเอียดเพิ่มเติม โปรดดูคำแนะนำการใช้งานที่ให้มากับเลนส์

1 MENU →  2 (ตั้งค่ากล้อง2) → [วงแหวนฟังก์ชัน(เลนส์)] → ค่าที่ต้องการ

รายละเอียดรายการเมนู

พาวเวอร์โฟกัส:

ตำแหน่งโฟกัสจะเลื่อนไปที่ระยะอนันต์เมื่อท่านหมุนวงแหวนปรับฟังก์ชันไปทางขวา ตำแหน่งโฟกัสจะเลื่อนไปยังช่วงที่ใกล้กว่าเมื่อท่านหมุนวงแหวนปรับฟังก์ชันไปทางซ้าย

เลือก APS-C/S35/เต็มเฟรม:

มุมมองจะสลับระหว่างฟูลเฟรมและ APS-C/Super 35 mm เมื่อหมุนวงแหวนปรับฟังก์ชัน

- มุมภาพจะสลับโดยไม่คำนึงถึงทิศทางเมื่อท่านหมุนวงแหวนปรับฟังก์ชัน

หัวข้อที่เกี่ยวข้อง

- APS-C/Super 35mm
- เวนร์ชั่น

กล้องดิจิทัลชนิดเปลี่ยนเลนส์ได้
ILCE-7RM3 α7RIII

ฟังก์ชันส่งสมาร์ทโฟน: ส่งไปยังสมาร์ทโฟน

ท่านสามารถถ่ายโอนภาพนิ่ง, ภาพเคลื่อนไหว XAVC S, ภาพเคลื่อนไหวแบบสโลว์โมชั่น หรือภาพเคลื่อนไหวแบบคริกโมชัน ไปยังสมาร์ทโฟนเพื่อเรียกดู ต้องติดตั้งแอปพลิเคชัน PlayMemories Mobile บนสมาร์ทโฟนของท่าน

1 MENU → (เครื่องถ่าย) → [ฟังก์ชันส่งสมาร์ทโฟน] → [ส่งไปยังสมาร์ทโฟน] → ค่าที่ต้องการ

- ถ้าท่านกดปุ่ม (ส่งไปยังสมาร์ทโฟน) ในโหมดดูภาพ หน้าจอตั้งค่าสำหรับ [ส่งไปยังสมาร์ทโฟน] จะปรากฏขึ้น

2 ถ้าผลิตภัณฑ์พร้อมสำหรับการถ่ายโอน หน้าจอข้อมูลจะปรากฏบนผลิตภัณฑ์ เชื่อมต่อสมาร์ทโฟนกับผลิตภัณฑ์โดยใช้ข้อมูลนั้น

- วิธีการตั้งค่าสำหรับการเชื่อมต่อสมาร์ทโฟนกับผลิตภัณฑ์แตกต่างกันไปตามสมาร์ทโฟนแต่ละรุ่น



รายละเอียดรายการเมนู

เลือกบนอุปกรณ์นี้:

เลือกภาพบนผลิตภัณฑ์ที่จะถ่ายโอนไปยังสมาร์ทโฟน

(1) เลือกจาก [ภาพนี้] [ทั้งหมดของวันนี้] หรือ [หลายภาพ]

- ตัวเลือกที่ปรากฏบนหน้าจออาจแตกต่างกันไปตามโหมดดูภาพที่เลือกในกล้อง

(2) ถ้าเลือก [หลายภาพ] ท่านสามารถเลือกภาพที่ต้องการได้โดยกดที่ตรงกลางปุ่มควบคุม จากนั้นกด MENU → [ตกลง]

เลือกบนสมาร์ทโฟน:

แสดงภาพทั้งหมดที่บันทึกในการ์ดหน่วยความจำของผลิตภัณฑ์บนสมาร์ทโฟน

หมายเหตุ

- ท่านสามารถถ่ายโอนภาพที่จัดเก็บไว้ในการ์ดหน่วยความจำของกล้องเท่านั้น
- ท่านสามารถถ่ายโอนได้เฉพาะภาพที่จัดเก็บไว้ในการ์ดหน่วยความจำในช่องเสียบการ์ดหน่วยความจำที่กำลังแสดงอยู่เท่านั้น หากต้องการเปลี่ยนช่องเสียบการ์ดหน่วยความจำที่จะแสดงภาพ ให้เลือก MENU → (เล่น) → [เลือกสื่อสำหรับเล่น] → ช่องเสียบที่ต้องการ
- ท่านสามารถเลือกขนาดภาพที่จะส่งไปยังสมาร์ทโฟนจาก [ต้นฉบับ], [2M] หรือ [VGA] หากต้องการเปลี่ยนขนาดภาพ โปรดทำตามขั้นตอนต่อไปนี้
 - สำหรับสมาร์ทโฟน Android
เริ่ม PlayMemories Mobile และเปลี่ยนขนาดภาพโดย [ตั้งค่า] → [ขนาดภาพคัดลอก]
 - สำหรับ iPhone/iPad
เลือก PlayMemories Mobile ในเมนูตั้งค่า และเปลี่ยนขนาดภาพโดยใช้ [ขนาดภาพคัดลอก]
- ภาพ RAW จะถูกแปลงเป็นรูปแบบ JPEG เมื่อส่งไปแล้ว
- ท่านไม่สามารถส่งภาพเคลื่อนไหวรูปแบบ AVCHD ได้
- ท่านไม่สามารถถ่ายโอนภาพเคลื่อนไหว XAVC S 4K หรือข้อมูลดั้งเดิมของภาพเคลื่อนไหว XAVC S HD ที่บันทึกด้วยขนาด [120p]/[100p] ไปยังสมาร์ทโฟนได้ ท่านสามารถถ่ายโอนเฉพาะภาพเคลื่อนไหวพร้อมซีเท่านั้น

- ภาพเคลื่อนไหวที่ถ่ายโอนอาจแสดงไม่ถูกต้อง ทั้งนี้ขึ้นอยู่กับสมาร์ตโฟน ตัวอย่างเช่น ภาพเคลื่อนไหวอาจไม่แสดงอย่างราบรื่น หรืออาจไม่มีเสียง
- ภาพนิ่ง ภาพเคลื่อนไหว ภาพเคลื่อนไหวแบบสโลว์โมชั่น หรือภาพเคลื่อนไหวแบบคริกโมชัน อาจไม่สามารถเปิดดูบนสมาร์ตโฟนได้ ทั้งนี้ขึ้นอยู่กับรูปแบบของภาพ
- ผลิตภัณฑ์นี้แบ่งปันข้อมูลการเชื่อมต่อสำหรับ [ส่งไปยังสมาร์ตโฟน] กับอุปกรณ์ที่ได้รับอนุญาตให้เชื่อมต่อ ถ้าต้องการเปลี่ยนอุปกรณ์ที่ได้รับอนุญาตให้เชื่อมต่อกับผลิตภัณฑ์ ให้รีเซ็ตข้อมูลการเชื่อมต่อโดยปฏิบัติตามขั้นตอนต่อไปนี้ MENU →  (เครือข่าย) → [ตั้งค่า Wi-Fi] → [รีเซ็ต SSID/รหัสลับ] หลังจากรีเซ็ตข้อมูลการเชื่อมต่อแล้ว ท่านต้องลงทะเบียนสมาร์ตโฟนอีกครั้ง
- เมื่อตั้งค่า [โหมดเครื่องบิน] ไว้ที่ [เปิด] ท่านจะไม่สามารถเชื่อมต่อผลิตภัณฑ์นี้กับสมาร์ตโฟน ตั้งค่า [โหมดเครื่องบิน] ไปที่ [ปิด]

หัวข้อที่เกี่ยวข้อง

- [PlayMemories Mobile](#)
- [การควบคุมกล้องโดยใช้สมาร์ตโฟน Android \(NFC รีโมทคอนโทรลด้วย One-touch\)](#)
- [การควบคุมกล้องโดยใช้สมาร์ตโฟน Android \(QR code\)](#)
- [การควบคุมกล้องโดยใช้สมาร์ตโฟน Android \(SSID\)](#)
- [การควบคุมกล้องโดยใช้ iPhone หรือ iPad \(QR code\)](#)
- [การควบคุมกล้องโดยใช้ iPhone หรือ iPad \(SSID\)](#)
- [การส่งภาพไปยังสมาร์ตโฟน Android \(NFC การแชร์ด้วย One-touch\)](#)
- [ฟังก์ชันส่งสมาร์ตโฟน: เป้าหมายที่ส่ง \(ภาพเคลื่อนไหวพร้อมซี\)](#)
- [โหมดเครื่องบิน](#)

กล้องดิจิทัลชนิดเปลี่ยนเลนส์ได้
ILCE-7RM3 α7RIII

ฟังก์ชันส่งสมาร์ทโฟน: เป้าหมายที่ส่ง (ภาพเคลื่อนไหวหรือกวี)

เมื่อถ่ายโอนวิดีโอ XAVC S ไปยังสมาร์ทโฟนด้วย [ส่งไปยังสมาร์ทโฟน] ท่านสามารถตั้งค่าได้ว่าจะถ่ายโอนภาพเคลื่อนไหวหรือกวีที่อัตราบิตต่ำหรือภาพเคลื่อนไหวต้นฉบับที่อัตราบิตสูง

1 MENU →  (เครือข่าย) → [ฟังก์ชันส่งสมาร์ทโฟน] → [Px เป้าหมายที่ส่ง] → ค่าที่ต้องการ

รายละเอียดรายการเมนู

หรือกวีเท่านั้น:

ถ่ายโอนเฉพาะภาพเคลื่อนไหวหรือกวีเท่านั้น

ต้นฉบับเท่านั้น:

ถ่ายโอนเฉพาะภาพเคลื่อนไหวต้นฉบับเท่านั้น

หรือกวี & ต้นฉบับ:

ถ่ายโอนทั้งภาพเคลื่อนไหวหรือกวีและต้นฉบับ

หมายเหตุ

- ท่านไม่สามารถถ่ายโอนภาพเคลื่อนไหว XAVC S 4K หรือข้อมูลดั้งเดิมของภาพเคลื่อนไหว XAVC S HD ที่บันทึกด้วยขนาด [120p]/[100p] ไปยังสมาร์ทโฟนได้ ท่านสามารถถ่ายโอนเฉพาะภาพเคลื่อนไหวหรือกวีเท่านั้น

หัวข้อที่เกี่ยวข้อง

- ฟังก์ชันส่งสมาร์ทโฟน: ส่งไปยังสมาร์ทโฟน
- บันทึกภาพหรือกวี

กล้องดิจิทัลชนิดเปลี่ยนเลนส์ได้
ILCE-7RM3 α7R III

ส่งไปยังคอมพิวเตอร์

ท่านสามารถถ่ายโอนภาพที่เก็บไว้ในผลิตภัณฑ์ไปยังเครื่องคอมพิวเตอร์ที่เชื่อมต่อกับจุดเชื่อมต่อไร้สาย หรือเราเตอร์ broadband ไร้สาย และทำการสำรองภาพได้ง่ายๆ โดยใช้การดำเนินการนี้ ก่อนเริ่มการดำเนินการนี้ ให้ติดตั้ง PlayMemories Home บนคอมพิวเตอร์ของท่านและบันทึกจุดเชื่อมต่อลงในผลิตภัณฑ์

1 เปิดเครื่องคอมพิวเตอร์

2 MENU → (เครือข่าย) → [ส่งไปยังคอมพิวเตอร์] → ช่องเสียบการ์ดหน่วยความจำที่ต้องการ

หมายเหตุ

- ผลิตภัณฑ์อาจจะปิดสวิตช์ตัวเองอัตโนมัติหลังจากจัดเก็บภาพลงเครื่องคอมพิวเตอร์แล้ว ทั้งนี้ขึ้นอยู่กับค่าแอปพลิเคชันบนเครื่องคอมพิวเตอร์ของท่าน
- ท่านสามารถถ่ายโอนภาพจากผลิตภัณฑ์ไปยังเครื่องคอมพิวเตอร์เพียงครั้งละหนึ่งเครื่องเท่านั้น
- ถ้าท่านต้องการถ่ายโอนภาพไปยังคอมพิวเตอร์เครื่องอื่น ให้เชื่อมต่อผลิตภัณฑ์กับคอมพิวเตอร์ผ่านทาง USB แล้วทำตามคำแนะนำใน PlayMemories Home
- ไม่สามารถถ่ายโอนภาพเคลื่อนไหวพร้อมกันได้

หัวข้อที่เกี่ยวข้อง

- การติดตั้ง PlayMemories Home
- ตั้งค่า Wi-Fi: กด WPS
- ตั้งค่า Wi-Fi: ตั้งค่าจุดเชื่อมต่อ

กล้องดิจิทัลชนิดเปลี่ยนเลนส์ได้
ILCE-7RM3 α7RIII

ฟังก์ชันการโอน FTP

ท่านสามารถตั้งค่าการถ่ายโอนภาพโดยใช้เซิร์ฟเวอร์ FTP หรือถ่ายโอนภาพไปยังเซิร์ฟเวอร์ FTP ทั้งนี้จะต้องมีความรู้พื้นฐานเกี่ยวกับเซิร์ฟเวอร์ FTP

หากต้องการรายละเอียดเพิ่มเติม โปรดดู “FTP Help Guide”
http://rd1.sony.net/help/di/ftp/h_zz/

① MENU →  (เครือข่าย) → [ฟังก์ชันการโอน FTP] → ค่าที่ต้องการ

รายละเอียดรายการเมนู

การถ่ายโอน FTP:

เชื่อมต่อกล้องเข้ากับเครือข่าย และถ่ายโอนภาพไปยังเซิร์ฟเวอร์ FTP

แสดงผลการโอน FTP:

แสดงผลการโอน FTP ล่าสุด

เลือกเซิร์ฟเวอร์ FTP:

เลือกเซิร์ฟเวอร์ FTP ปลายทาง

เซิร์ฟเวอร์ FTP 1/เซิร์ฟเวอร์ FTP 2/เซิร์ฟเวอร์ FTP 3:

ตั้งค่าเซิร์ฟเวอร์ FTP 1 – 3

หัวข้อที่เกี่ยวข้อง

- [การนำเข้าในรับรองหลักลงในกล้อง \(นำเข้าในรับรองหลัก\)](#)

กล้องดิจิทัลชนิดเปลี่ยนเลนส์ได้
ILCE-7RM3 α7RIII

ดูภาพบนทีวี

ท่านสามารถดูภาพบนจอทีวีที่รองรับเครือข่ายด้วยการถ่ายโอนภาพจากผลิตภัณฑ์โดยไม่ต้องเชื่อมต่อผลิตภัณฑ์กับทีวีด้วยสายเคเบิล สำหรับทีวีบางรุ่น ท่านอาจจะต้องดำเนินการบางอย่างกับทีวี หากต้องการรายละเอียดเพิ่มเติม โปรดดูคำแนะนำการใช้งานที่ให้มากับเครื่องทีวี

1 MENU →  (เครือข่าย) → [ดูภาพบนทีวี] → อุปกรณ์ที่ต้องการจะเชื่อมต่อ

2 เมื่อต้องการดูภาพแบบสไลด์โชว์ ให้กดที่ตรงกลางปุ่มควบคุม

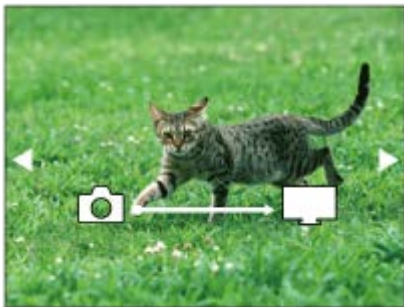

- กดด้านขวา/ซ้ายของปุ่มควบคุม เพื่อเปิดภาพถัดไป/ก่อนหน้าด้วยตัวเอง
- หากต้องการเปลี่ยนอุปกรณ์ที่จะเชื่อมต่อ กดที่ด้านล่างของปุ่มควบคุม แล้วเลือก [ชื่ออุปกรณ์]

การตั้งค่าสไลด์โชว์

ท่านสามารถเปลี่ยนการตั้งค่าสไลด์โชว์ได้โดยกดที่ด้านล่างของปุ่มควบคุม

เปิดดูภาพที่เลือก:

เลือกกลุ่มของภาพที่ต้องการเปิดดู

ดูโฟลเดอร์ (ภาพนิ่ง):

เลือกจาก [ทั้งหมด] และ [ทุกภาพในฟ.ด.]

ดูภาพตามวันที่:

เลือกจาก [ทั้งหมด] และ [ทั้งหมดของวันนี้]

เวลาแสดงภาพ:

เลือกจาก [สั้น] และ [ยาว]

ลูกเล่น*:

เลือกจาก [เปิด] และ [ปิด]

ขนาดภาพที่แสดง:

เลือกจาก [HD] และ [4K]

* การตั้งค่าใช้ได้ผลกับทีวี BRAVIA ซึ่งใช้กับฟังก์ชันนี้ได้เท่านั้น

หมายเหตุ

- ท่านสามารถถ่ายโอนได้เฉพาะภาพที่จัดเก็บไว้ในการ์ดหน่วยความจำในช่องเสียบการ์ดหน่วยความจำที่กำลังแสดงอยู่เท่านั้น หากต้องการเปลี่ยนช่องเสียบการ์ดหน่วยความจำที่จะแสดงภาพ ให้เลือก MENU →  (เล่น) → [เลือกสื่อสำหรับเล่น] → ช่องเสียบที่ต้องการ
- ท่านสามารถใช้ฟังก์ชันบนทีวีที่รองรับ DLNA Renderer
- ท่านสามารถดูภาพบนทีวีที่รองรับ Wi-Fi Direct หรือทีวีที่รองรับเครือข่าย (รวมทั้งทีวีที่รองรับเครือข่ายแบบไร้สาย)
- หากท่านเชื่อมต่อทีวีและผลิตภัณฑ์นี้โดยไม่ใช้ Wi-Fi Direct ท่านจะต้องบันทึกจุดเชื่อมต่อก่อน
- การแสดงภาพบนจอทีวีอาจใช้เวลานาน
- ไม่สามารถแสดงภาพเคลื่อนไหวบนทีวีผ่านระบบ Wi-Fi ใช้สาย HDMI (แยกจำหน่าย)

หัวข้อที่เกี่ยวข้อง

- [ตั้งค่า Wi-Fi: กด WPS](#)
- [ตั้งค่า Wi-Fi: ตั้งค่าจุดเชื่อมต่อ](#)

4-728-783-45(1) Copyright 2017 Sony Corporation

กล้องดิจิทัลชนิดเปลี่ยนเลนส์ได้
ILCE-7RM3 α7RIII

ควบคุมด้วยสมาร์ทโฟน

กำหนดเงื่อนไขในการเชื่อมต่องานกับสมาร์ทโฟน

1 MENU →  (เครือข่าย) → [ควบคุมด้วยสมาร์ทโฟน] → ค่าที่ต้องการ

รายละเอียดรายการเมนู

ควบคุมด้วยสมาร์ทโฟน:

ตั้งค่าว่าจะเชื่อมต่องานกับสมาร์ทโฟนโดยใช้ Wi-Fi หรือไม่ ([เปิด]/[ปิด])

การเชื่อมต่อ:

แสดง QR code หรือ SSID ที่ใช้ในการเชื่อมต่องานกับสมาร์ทโฟน

ถูกเชื่อมต่อตลอดเวลา:

ตั้งค่าว่าจะยังคงเชื่อมต่องานกับสมาร์ทโฟนต่อไปหรือไม่ หากตั้งค่ารายการนี้ไว้ที่ [เปิด] เมื่อท่านเชื่อมต่องานกับสมาร์ทโฟน กล้องจะคงการเชื่อมต่องานกับสมาร์ทโฟนอยู่ตลอดเวลา หากตั้งค่าไว้ที่ [ปิด] กล้องจะเชื่อมต่องานกับสมาร์ทโฟนเฉพาะเมื่อทำขั้นตอนการเชื่อมต่อเท่านั้น

หมายเหตุ

- หากตั้งค่า [ถูกเชื่อมต่อตลอดเวลา] ไว้ที่ [เปิด] การใช้กำลังไฟจะมากกว่าเมื่อตั้งค่าไว้ที่ [ปิด]

หัวข้อที่เกี่ยวข้อง

- การควบคุมกล้องโดยใช้สมาร์ทโฟน Android (NFC รีโมทคอนโทรลด้วย One-touch)
- การควบคุมกล้องโดยใช้สมาร์ทโฟน Android (QR code)
- การควบคุมกล้องโดยใช้สมาร์ทโฟน Android (SSID)
- การควบคุมกล้องโดยใช้ iPhone หรือ iPad (QR code)
- การควบคุมกล้องโดยใช้ iPhone หรือ iPad (SSID)
- ฟังก์ชันส่งสมาร์ทโฟน: ส่งไปยังสมาร์ทโฟน

กล้องดิจิทัลชนิดเปลี่ยนเลนส์ได้
ILCE-7RM3 α7RIII

โหมดเครื่องบิน

ขณะที่ท่านอยู่บนเครื่องบินหรือที่อื่น ๆ ท่านสามารถปิดฟังก์ชันที่เกี่ยวข้องกับการทำงานไร้สายทั้งหมดได้ชั่วคราว รวมถึง Wi-Fi

- 1 **MENU** →  (เครือข่าย) → [โหมดเครื่องบิน] → ค่าที่ต้องการ
หากตั้ง [โหมดเครื่องบิน] ไว้ที่ [เปิด] รูปเครื่องบินจะปรากฏบนหน้าจอ

กล้องดิจิทัลชนิดเปลี่ยนเลนส์ได้
ILCE-7RM3 α7RIII

ตั้งค่า Wi-Fi: กด WPS

หากจุดเชื่อมต่อมีปุ่ม Wi-Fi Protected Setup (WPS) ท่านสามารถบันทึกจุดเชื่อมต่อลงในผลิตภัณฑ์นี้ได้อย่างง่ายดาย

- 1 MENU →  (เครือข่าย) → [ตั้งค่า Wi-Fi] → [กด WPS]
- 2 กดปุ่ม Wi-Fi Protected Setup (WPS) บนจุดเชื่อมต่อเพื่อที่จะเชื่อมต่อ

หมายเหตุ

- [กด WPS] ทำงานเมื่อตั้งค่าความปลอดภัยของจุดเชื่อมต่อไปที่ WPA หรือ WPA2 และจุดเชื่อมต่อรองรับการใช้งานปุ่ม Wi-Fi Protected Setup (WPS) เท่านั้น ถ้าตั้งค่าความปลอดภัยไว้ที่ WEP หรือจุดเชื่อมต่อของท่านไม่รองรับวิธีการกดปุ่ม Wi-Fi Protected Setup (WPS) ให้ทำการ [ตั้งค่าจุดเชื่อมต่อ]
- ดูรายละเอียดเกี่ยวกับฟังก์ชันและการตั้งค่าที่ใช้งานได้ของจุดเชื่อมต่อจากคำแนะนำการใช้งานของจุดเชื่อมต่อ หรือติดต่อผู้ดูแลระบบจุดเชื่อมต่อ
- อาจไม่สามารถทำการเชื่อมต่อได้หรือระยะเวลาสื่อสารอาจจะสั้นลง ทั้งนี้ขึ้นอยู่กับสภาวะแวดล้อม เช่น ชนิดวัสดุของผนังและสิ่งกีดขวาง หรือคลื่นวิทยุระหว่างผลิตภัณฑ์และจุดเชื่อมต่อ ถ้าเกิดเหตุการณ์เช่นนี้ ให้เปลี่ยนตำแหน่งผลิตภัณฑ์ไปที่อื่น หรือขยับผลิตภัณฑ์เข้าใกล้จุดเชื่อมต่อให้มากขึ้น

หัวข้อที่เกี่ยวข้อง

- [ตั้งค่า Wi-Fi: ตั้งค่าจุดเชื่อมต่อ](#)

กล้องดิจิทัลชนิดเปลี่ยนเลนส์ได้
ILCE-7RM3 α7RIII

ตั้งค่า Wi-Fi: ตั้งค่าจุดเชื่อมต่อ

ท่านสามารถบันทึกจุดเชื่อมต่อได้ด้วยตนเอง ก่อนเริ่มกระบวนการ ให้ตรวจสอบชื่อ SSID ของจุดเชื่อมต่อ ระบบความปลอดภัย และรหัสผ่าน อุปกรณ์บางประเภทอาจถูกตั้งรหัสผ่านไว้ล่วงหน้าแล้ว ดูรายละเอียดเพิ่มเติมได้จากคำแนะนำการใช้งานจุดเชื่อมต่อ หรือปรึกษาผู้ดูแลระบบของจุดเชื่อมต่อ

1 MENU →  (เครือข่าย) → [ตั้งค่า Wi-Fi] → [ตั้งค่าจุดเชื่อมต่อ]

2 เลือกจุดเชื่อมต่อที่ต้องการบันทึก

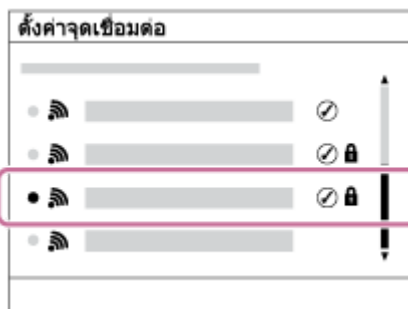

เมื่อจุดเชื่อมต่อที่ต้องการแสดงขึ้นบนหน้าจอ: เลือกจุดเชื่อมต่อที่ต้องการ
เมื่อจุดเชื่อมต่อที่ต้องการไม่แสดงบนหน้าจอ: เลือก [ตั้งค่าแมนนวล] แล้วตั้งค่าจุดเชื่อมต่อ

- หากท่านเลือก [ตั้งค่าแมนนวล] ใส่ชื่อ SSID ของจุดเชื่อมต่อ แล้วเลือกระบบความปลอดภัย

3 ใส่รหัสผ่าน แล้วเลือก [ตกลง]

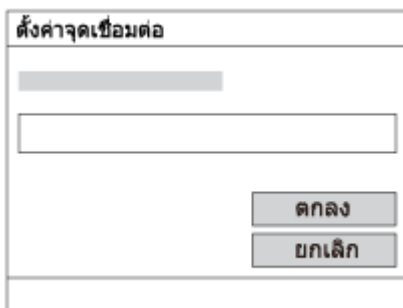

- จุดเชื่อมต่อที่ไม่มีเครื่องหมาย  ไม่จำเป็นต้องใส่รหัสผ่าน

4 เลือก [ตกลง]

รายการตั้งค่าอื่นๆ

ท่านอาจต้องการตั้งค่ารายการอื่นๆ เพิ่มเติม ทั้งนี้ขึ้นอยู่กับสถานะหรือวิธีตั้งค่าจุดเชื่อมต่อของท่าน

WPS PIN:

แสดงรหัส PIN ที่ใส่ในอุปกรณ์ที่เชื่อมต่อ

การเชื่อมต่อที่เลือกก่อน:

เลือก [เปิด] หรือ [ปิด]

ตั้งค่า IP Address:

เลือก [อัตโนมัติ] หรือ [แมนนวล]

IP Address:

หากท่านใส่ที่อยู่ IP ด้วยตัวเอง ให้ใส่ที่อยู่ที่กำหนดไว้

Subnet Mask/เกตเวย์เริ่มต้น/เซิร์ฟเวอร์ Primary DNS/เซิร์ฟเวอร์ Second DNS:

ถ้าท่านตั้งค่า [ตั้งค่า IP Address] ไว้ที่ [แมนนวล] ให้ใส่ที่อยู่แต่ละแห่งตามสภาพแวดล้อมเครือข่ายของท่าน

หมายเหตุ

- หากในอนาคตต้องการให้มีความสำคัญกับจุดเชื่อมต่อที่บันทึกไว้ ให้ตั้ง [การเชื่อมต่อที่เลือกก่อน] ไว้ที่ [เปิด]

หัวข้อที่เกี่ยวข้อง

- [ตั้งค่า Wi-Fi: กด WPS](#)
- [วิธีใช้แป้นพิมพ์](#)

กล้องดิจิทัลชนิดเปลี่ยนเลนส์ได้
ILCE-7RM3 α7RIII

ตั้งค่า Wi-Fi: แสดง MAC address

แสดงหมายเลข MAC ของผลิตภัณฑ์นี้

1 MENU →  (เครือข่าย) → [ตั้งค่า Wi-Fi] → [แสดง MAC address]

กล้องดิจิทัลชนิดเปลี่ยนเลนส์ได้
ILCE-7RM3 α7RIII

ตั้งค่า Wi-Fi: รีเซ็ต SSID/รหัสลับ

ผลิตภัณฑ์นี้แบ่งปันข้อมูลการเชื่อมต่อสำหรับ [ส่งไปยังสมาร์ทโฟน] และ [การเชื่อมต่อ] กับอุปกรณ์ที่ได้รับอนุญาตให้เชื่อมต่อ ถ้าต้องการเปลี่ยนอุปกรณ์ที่ได้รับอนุญาตให้เชื่อมต่อ ให้รีเซ็ตข้อมูลการเชื่อมต่อ

1 MENU →  (เครือข่าย) → [ตั้งค่า Wi-Fi] → [รีเซ็ต SSID/รหัสลับ] → [ตกลง]

หมายเหตุ

- หากท่านเชื่อมต่อผลิตภัณฑ์นี้กับสมาร์ทโฟนหลังจากรีเซ็ตข้อมูลการเชื่อมต่อแล้ว ท่านต้องตั้งค่าให้กับสมาร์ทโฟนอีกครั้ง

หัวข้อที่เกี่ยวข้อง

- ฟังก์ชันส่งสมาร์ทโฟน: ส่งไปยังสมาร์ทโฟน
- ความคมด้วยสมาร์ทโฟน

กล้องดิจิทัลชนิดเปลี่ยนเลนส์ได้
ILCE-7RM3 α7RIII

ตั้งค่า Bluetooth

ควบคุมการตั้งค่าในการเชื่อมต่อกล้องกับสมาร์ทโฟนหรือ รีโมทคอนโทรล Bluetooth ผ่านการเชื่อมต่อ Bluetooth หากท่านต้องการจับคู่กล้องกับสมาร์ทโฟนเพื่อใช้งานฟังก์ชันการเชื่อมโยงข้อมูลการระบุตำแหน่ง โปรดดูที่ “ตั้งค่าเชื่อมต่อตำแหน่ง” หากท่านต้องการทำการจับคู่เพื่อใช้รีโมทคอนโทรล Bluetooth โปรดดูที่ “รีโมทควบคุมBluetooth”

1 MENU →  (เครือข่าย) → [ตั้งค่า Bluetooth] → ค่าที่ต้องการ

รายละเอียดรายการเมนู

ฟังก์ชัน Bluetooth (เปิด/ปิด):

ตั้งค่าว่าจะส่งงานฟังก์ชัน Bluetooth ของกล้องหรือไม่

การจับคู่:

แสดงหน้าจอสำหรับการจับคู่กล้องกับสมาร์ทโฟนหรือรีโมทคอนโทรล Bluetooth

แสดง device address:

แสดงหมายเลข BD ของกล้อง

หัวข้อที่เกี่ยวข้อง

- [ตั้งค่าเชื่อมต่อตำแหน่ง](#)
- [รีโมทควบคุมBluetooth](#)

กล้องดิจิทัลชนิดเปลี่ยนเลนส์ได้
ILCE-7RM3 α7RIII

ตั้งค่าเชื่อมต่อตำแหน่ง

ท่านสามารถใช้แอปพลิเคชัน PlayMemories Mobile เพื่อรับข้อมูลการระบุตำแหน่งจากสมาร์ทโฟนที่เชื่อมต่อกับกล้องของท่านได้โดยใช้การสื่อสาร Bluetooth ท่านสามารถบันทึกข้อมูลการระบุตำแหน่งที่ได้มาเมื่อถ่ายภาพ

การเตรียมการล่วงหน้า

ในการใช้ฟังก์ชันเชื่อมโยงข้อมูลการระบุตำแหน่งของกล้อง จะต้องมีแอปพลิเคชัน PlayMemories Mobile ถ้า “การเชื่อมต่อข้อมูลตำแหน่ง” ไม่ปรากฏที่หน้าบนสุดของ PlayMemories Mobile ท่านต้องทำขั้นตอนต่อไปนี้อย่างเร่งด่วน

1. ติดตั้ง PlayMemories Mobile ลงในสมาร์ทโฟนของท่าน

- ท่านสามารถติดตั้ง PlayMemories Mobile ได้จากแอปสโตร์ของสมาร์ทโฟน หากท่านได้ติดตั้งแอปพลิเคชันไว้แล้ว ให้อัปเดตเป็นรุ่นล่าสุด

2. ถ่ายโอนภาพที่บันทึกไว้ล่วงหน้าไปยังสมาร์ทโฟนของท่านโดยใช้ฟังก์ชัน [ส่งไปยังสมาร์ทโฟน] ของกล้อง

- หลังจากถ่ายโอนภาพที่บันทึกไว้โดยใช้กล้องไปยังสมาร์ทโฟนของท่านแล้ว “การเชื่อมต่อข้อมูลตำแหน่ง” จะปรากฏที่หน้าบนสุดของแอปพลิเคชัน

ขั้นตอนการใช้งาน

 : การดำเนินการที่ทำในสมาร์ทโฟน

 : การดำเนินการที่ทำในกล้อง

1. : ตรวจสอบให้แน่ใจว่าฟังก์ชัน Bluetooth ของสมาร์ทโฟนเปิดใช้งานอยู่

- อย่ทำการจับคู่ Bluetooth ในหน้าจอลดค่าของสมาร์ทโฟน ในขั้นตอนที่ 2 ถึง 7 ทำการจับคู่โดยใช้กล้องและแอปพลิเคชัน PlayMemories Mobile
- หากท่านทำการจับคู่ในหน้าจอลดค่าของสมาร์ทโฟนโดยไม่ได้ตั้งใจในขั้นตอนที่ 1 ให้ยกเลิกการจับคู่ จากนั้นทำการจับคู่ตามขั้นตอนที่ 2 ถึง 7 ต่อไปนี้ โดยใช้กล้องและแอปพลิเคชัน PlayMemories Mobile

2. : ในกล้อง เลือก MENU → (เครือข่าย) → [ตั้งค่า Bluetooth] → [ฟังก์ชัน Bluetooth] → [เปิด]

3. : ในกล้อง เลือก MENU → (เครือข่าย) → [ตั้งค่า Bluetooth] → [การจับคู่]

4. : เปิด PlayMemories Mobile ในสมาร์ทโฟนของท่านและแตะ “การเชื่อมต่อข้อมูลตำแหน่ง”

- ถ้า “การเชื่อมต่อข้อมูลตำแหน่ง” ไม่ปรากฏขึ้น ให้ทำตามขั้นตอน “การเตรียมการล่วงหน้า” ที่ด้านบน

5. : เปิดใช้งาน [การเชื่อมต่อข้อมูลตำแหน่ง] ในหน้าจอลดค่า [การเชื่อมต่อข้อมูลตำแหน่ง] ของ PlayMemories Mobile

6. : ทำตามคำแนะนำในหน้าจอลดค่า [การเชื่อมต่อข้อมูลตำแหน่ง] ของ PlayMemories Mobile จากนั้นเลือกกล้องของท่านจากรายการ

7. : เลือก [ตกลง] เมื่อข้อความปรากฏขึ้นบนจอภาพของกล้อง

- การจับคู่กล้องและ PlayMemories Mobile เสร็จสมบูรณ์

8. : ในกล้อง เลือก MENU → (เครือข่าย) → [] ตั้งค่าเชื่อมต่อตำแหน่ง → [เชื่อมโยงข้อมูลตำแหน่ง] → [เปิด]

-  (ไอคอนรับข้อมูลการระบุตำแหน่ง) จะแสดงขึ้นบนจอภาพของกล้อง ข้อมูลการระบุตำแหน่งที่สมาร์ทโฟนได้รับมาโดยใช้ GPS ฯลฯ จะถูกบันทึกไว้เมื่อถ่ายภาพ

รายละเอียดรายการเมนู

เชื่อมโยงข้อมูลตำแหน่ง:

ตั้งค่าว่าให้รับข้อมูลการระบุตำแหน่งโดยเชื่อมโยงกับสมาร์ทโฟนหรือไม่

แก้เวลาอัตโนมัติ:

ตั้งค่าว่าให้แก้ไขการตั้งวันที่ของกล้องโดยอัตโนมัติโดยใช้ข้อมูลจากสมาร์ทโฟนที่เชื่อมโยงกันหรือไม่

ปรับพื้นที่อัตโนมัติ:

ตั้งค่าว่าให้แก้ไขการตั้งพื้นที่ของกล้องโดยอัตโนมัติโดยใช้ข้อมูลจากสมาร์ทโฟนที่เชื่อมโยงกันหรือไม่

ไอคอนที่จะแสดงขึ้นขณะกำลังรับข้อมูลการระบุตำแหน่ง

 (กำลังรับข้อมูลการระบุตำแหน่ง): กล้องกำลังรับข้อมูลการระบุตำแหน่ง

 (ไม่สามารถรับข้อมูลการระบุตำแหน่งได้): กล้องไม่สามารถรับข้อมูลการระบุตำแหน่ง

 (การเชื่อมต่อ Bluetooth ใช้งานได้): ทำการเชื่อมต่อ Bluetooth กับสมาร์ทโฟนแล้ว

 (การเชื่อมต่อ Bluetooth ใช้งานไม่ได้): ไม่ได้ทำการเชื่อมต่อ Bluetooth กับสมาร์ทโฟน

คำแนะนำ

- สามารถเชื่อมโยงข้อมูลการระบุตำแหน่ง เมื่อ PlayMemories Mobile กำลังทำงานในสมาร์ทโฟนของท่าน แม้ว่าจอภาพของสมาร์ทโฟนจะดับลงอย่างไรก็ตาม หากปิดกล้องไปชั่วขณะ ข้อมูลการระบุตำแหน่งอาจไม่เชื่อมโยงทันทีเมื่อท่านเปิดกล้องขึ้นมาอีกครั้ง ในกรณีนี้ ข้อมูลการระบุตำแหน่งจะเชื่อมโยงทันทีที่ท่านเปิดหน้าจอ PlayMemories Mobile บนสมาร์ทโฟน
- เมื่อไม่ได้ใช้งาน PlayMemories Mobile เช่น เมื่อรีสตาร์ทสมาร์ทโฟน ให้เปิด PlayMemories Mobile เพื่อเริ่มการเชื่อมโยงข้อมูลการระบุตำแหน่งต่อไปใหม่
- หากฟังก์ชันเชื่อมโยงข้อมูลการระบุตำแหน่งทำงานไม่ถูกต้อง ให้ดูหมายเหตุต่อไปนี้และทำการจับคู่อีกครั้ง
 - ตรวจสอบให้แน่ใจว่าฟังก์ชัน Bluetooth ของสมาร์ทโฟนเปิดใช้งานอยู่
 - ตรวจสอบให้แน่ใจว่ากล้องไม่ได้เชื่อมต่อกับอุปกรณ์อื่นโดยใช้ฟังก์ชัน Bluetooth
 - ยืนยันว่า [โหมดเครื่องบิน] สำหรับกล้องถูกตั้งค่าไปที่ [ปิด]
 - ลบข้อมูลการจับคู่สำหรับกล้องที่บันทึกไว้ใน PlayMemories Mobile
 - ดำเนินการ [รีเซ็ตตั้งค่าเครือข่าย] ของกล้อง
- สำหรับวิดีโอคำแนะนำอย่างละเอียด โปรดไปที่หน้าสนับสนุนต่อไปนี้
<http://www.sony.net/pmm/btg/>

หมายเหตุ

- เมื่อท่านลบการตั้งค่ากล้อง ข้อมูลการจับคู่จะถูกลบด้วย หากต้องการทำการจับคู่อีกครั้ง ให้ลบข้อมูลการจับคู่สำหรับกล้องที่บันทึกไว้ใน PlayMemories Mobile ก่อนลองอีกครั้ง
- ข้อมูลการระบุตำแหน่งจะไม่ได้รับการบันทึก เมื่อกล้องรับข้อมูลไม่ได้ เช่น เมื่อยกเลิกการเชื่อมต่อ Bluetooth
- กล้องสามารถจับคู่กับอุปกรณ์ Bluetooth ได้สูงสุด 15 เครื่อง แต่สามารถเชื่อมโยงข้อมูลการระบุตำแหน่งกับข้อมูลของสมาร์ทโฟนเพียงเครื่องเดียวเท่านั้น หากท่านต้องการเชื่อมโยงข้อมูลการระบุตำแหน่งกับข้อมูลของสมาร์ทโฟนเครื่องอื่น ให้ปิดฟังก์ชัน [การเชื่อมต่อข้อมูลตำแหน่ง] ของสมาร์ทโฟนที่เชื่อมโยงอยู่แล้ว
- หากการเชื่อมต่อ Bluetooth ไม่เสถียร ให้นำสิ่งกีดขวางต่างๆ เช่น คนหรือวัตถุโลหะ ที่อยู่ระหว่างกล้องกับสมาร์ทโฟนที่จับคู่ออกจากบริเวณนั้น
- เมื่อจับคู่กล้องกับสมาร์ทโฟน โปรดตรวจสอบให้แน่ใจว่าได้ใช้เมนู [การเชื่อมต่อข้อมูลตำแหน่ง] ใน PlayMemories Mobile
- ในการใช้ฟังก์ชันเชื่อมโยงข้อมูลการระบุตำแหน่งของกล้อง ให้ตั้งค่า [รีโมทควบคุมBluetooth] ไปที่ [ปิด]

สมาร์ทโฟนที่รองรับ

- สมาร์ทโฟน Android: Android 5.0 หรือใหม่กว่าและใช้ร่วมกันได้กับ Bluetooth 4.0 หรือใหม่กว่า*
- iPhone/iPad: iPhone 4S หรือใหม่กว่า/iPad เจนเนอเรชัน 3 หรือใหม่กว่า

* สำหรับข้อมูลล่าสุด โปรดดูที่เว็บไซต์สนับสนุน

* สำหรับรุ่นของ Bluetooth โปรดดูที่เว็บไซต์สำหรับสมาร์ทโฟนของท่าน

หัวข้อที่เกี่ยวข้อง

- [PlayMemories Home](#)



- PlayMemories Mobile
- ฟังก์ชันส่งสมาร์ทโฟน: ส่งไปยังสมาร์ทโฟน
- ตั้งค่า Bluetooth
- รีโมทควบคุมBluetooth

4-728-783-45(1) Copyright 2017 Sony Corporation

กล้องดิจิทัลชนิดเปลี่ยนเลนส์ได้
ILCE-7RM3 α7RIII

รีโมทควบคุมBluetooth

ท่านสามารถใช้งานกล้องโดยใช้รีโมทคอนโทรล Bluetooth RMT-P1BT (แยกจำหน่าย) เลือก MENU →  (เครือข่าย) → [ตั้งค่า Bluetooth] → [ฟังก์ชัน Bluetooth] → [เปิด] วัสดุหน้า โปรดดูที่คำแนะนำการใช้งานรีโมทคอนโทรล Bluetooth สามารถใช้ฟังก์ชันนี้เมื่อซอฟต์แวร์ระบบ (เฟิร์มแวร์) ของกล้องคือ Ver. 3.00 หรือใหม่กว่า

- 1 ในกล้อง เลือก MENU →  (เครือข่าย) → [รีโมทควบคุมBluetooth] → [เปิด]
 - หากไม่มีอุปกรณ์ Bluetooth ที่จับคู่กับกล้องอยู่ในขณะนั้น หน้าจอสำหรับการจับคู่ตามที่อธิบายไว้ในขั้นตอนที่ 2 จะปรากฏขึ้น
- 2 ในกล้อง เลือก MENU →  (เครือข่าย) → [ตั้งค่า Bluetooth] → [การจับคู่] เพื่อแสดงหน้าจอสำหรับการจับคู่
- 3 ในรีโมทคอนโทรล Bluetooth ให้ทำการจับคู่
 - ดูรายละเอียดได้จากคำแนะนำการใช้งานของรีโมทคอนโทรล Bluetooth
- 4 ในกล้อง เลือก [ตกลง] บนหน้าจอยืนยันสำหรับการเชื่อมต่อ Bluetooth
 - การจับคู่เสร็จสมบูรณ์ ท่านสามารถใช้งานกล้องจากรีโมทคอนโทรล Bluetooth ได้แล้ว เมื่อจับคู่อุปกรณ์แล้ว ท่านสามารถเชื่อมต่อกล้องกับรีโมทคอนโทรล Bluetooth อีกครั้งในอนาคตโดยการตั้งค่า [รีโมทควบคุมBluetooth] เป็น [เปิด]

รายละเอียดรายการเมนู

เปิด:

เปิดใช้งานรีโมทคอนโทรล Bluetooth

ปิด:

ปิดใช้งานรีโมทคอนโทรล Bluetooth

คำแนะนำ

- การเชื่อมต่อ Bluetooth จะใช้งานได้ขณะที่ท่านใช้กล้องโดยใช้รีโมทคอนโทรล Bluetooth เท่านั้น
- หากฟังก์ชันทำงานไม่ถูกต้อง ให้ดูหมายเหตุต่อไปและทำการจับคู่อีกครั้ง
 - ตรวจสอบให้แน่ใจว่ากล้องไม่ได้เชื่อมต่อกับอุปกรณ์อื่นโดยใช้ฟังก์ชัน Bluetooth
 - ยืนยันว่า [โหมดเครื่องบิน] สำหรับกล้องถูกตั้งค่าไปที่ [ปิด]
 - ดำเนินการ [รีเซ็ตตั้งค่าเครือข่าย] ของกล้อง

หมายเหตุ

- เมื่อท่านลบการตั้งค่ากล้อง ข้อมูลการจับคู่จะถูกลบด้วย ในการใช้รีโมทคอนโทรล Bluetooth ให้ทำการจับคู่อีกครั้ง
- หากการเชื่อมต่อ Bluetooth ไม่เสถียร ให้นำสิ่งกีดขวางต่าง ๆ เช่น คนหรือวัตถุโลหะ ที่อยู่ระหว่างกล้องกับรีโมทคอนโทรล Bluetooth ที่จับคู่ ออกจากบริเวณนั้น
- ท่านไม่สามารถใช้ฟังก์ชันสำหรับเชื่อมโยงข้อมูลการระบุตำแหน่งกับสมาร์ตโฟนขณะตั้งค่า [รีโมทควบคุมBluetooth] เป็น [เปิด]
- ท่านไม่สามารถใช้รีโมทคอนโทรลอินฟราเรดขณะตั้งค่า [รีโมทควบคุมBluetooth] เป็น [เปิด]
- ขณะตั้งค่า [รีโมทควบคุมBluetooth] เป็น [เปิด] กล้องจะไม่เปลี่ยนเป็นโหมดประหยัดพลังงาน เปลี่ยนการตั้งค่าเป็น [ปิด] เมื่อท่านใช้รีโมทคอนโทรล Bluetooth เสร็จแล้ว

หัวข้อที่เกี่ยวข้อง

- [ตั้งค่า Bluetooth](#)
- [เวอร์ชัน](#)

4-728-783-45(1) Copyright 2017 Sony Corporation

กล้องดิจิทัลชนิดเปลี่ยนเลนส์ได้
ILCE-7RM3 α7RIII

แก้ไขชื่ออุปกรณ์

ท่านสามารถเปลี่ยนชื่อของอุปกรณ์สำหรับการเชื่อมต่อ Wi-Fi Direct หรือ Bluetooth ได้

- 1 MENU →  (เครือข่าย) → [แก้ไขชื่ออุปกรณ์]
- 2 เลือกช่องใส่ข้อความ จากนั้นใส่ชื่ออุปกรณ์ → [ตกลง]

หัวข้อที่เกี่ยวข้อง

- [ตั้งค่า Wi-Fi: กด WPS](#)
- [ตั้งค่า Wi-Fi: ตั้งค่าจุดเชื่อมต่อ](#)
- [วิธีใช้แป้นพิมพ์](#)

กล้องดิจิทัลชนิดเปลี่ยนเลนส์ได้
ILCE-7RM3 α7RIII

การนำเข้าใบรับรองหลักลงในกล้อง (นำเข้าใบรับรองหลัก)

นำเข้าใบรับรองหลักที่จำเป็นในการตรวจสอบเซิร์ฟเวอร์จากการ์ดหน่วยความจำ ใช้ฟังก์ชันนี้สำหรับการสื่อสารที่เข้ารหัสระหว่างการโอน FTP

หากต้องการรายละเอียดเพิ่มเติม โปรดดู “FTP Help Guide.”

http://rd1.sony.net/help/di/ftp/h_zz/

1 MENU →  (เครือข่าย) → [นำเข้าใบรับรองหลัก]

กล้องดิจิทัลชนิดเปลี่ยนเลนส์ได้
ILCE-7RM3 α7RIII

รีเซ็ตตั้งค่าเครือข่าย

รีเซ็ตการตั้งค่าเครือข่ายทั้งหมดให้กลับสู่การตั้งค่าเริ่มต้น

1 MENU →  (เครือข่าย) → [รีเซ็ตตั้งค่าเครือข่าย] → [ตกลง]

กล้องดิจิทัลชนิดเปลี่ยนเลนส์ได้
ILCE-7RM3 α7RIII

การป้องกันภาพ (ป้องกัน)



ป้องกันภาพที่ถ่ายไว้ ไม่ให้ถูกลบโดยบังเอิญ เครื่องหมาย  จะแสดงบนภาพที่มีการป้องกันไว้

1 MENU →  (เล่น) → [ป้องกัน] → ค่าที่ต้องการ

รายละเอียดรายการเมนู

หลายภาพ:

ป้องกันหรือยกเลิกการป้องกันภาพหลายภาพที่เลือกไว้

(1) เลือกภาพที่ต้องการป้องกัน จากนั้นกดที่ตรงกลางปุ่มควบคุม เครื่องหมาย  จะแสดงอยู่ในช่องกาเครื่องหมาย ยกเลิกการเลือก โดยกดตรงกลางปุ่มอีกครั้ง เพื่อนำเครื่องหมาย  ออก

(2) หากต้องการป้องกันภาพอื่น ให้ทำซ้ำขั้นตอน (1)

(3) MENU → [ตกลง]

ทั้งหมดในโฟลเดอร์นี้:

ป้องกันทุกภาพในโฟลเดอร์ที่เลือก

ทั้งหมดของวันนี้:

ป้องกันทุกภาพในช่วงวันที่เลือก

ยกเลิกทั้งหมดในโฟลเดอร์นี้:

ยกเลิกการป้องกันภาพทั้งหมดในโฟลเดอร์ที่เลือก

ยกเลิกทั้งหมดของวันนี้:

ยกเลิกการป้องกันภาพทั้งหมดในช่วงวันที่เลือก

ภาพทั้งหมดในกลุ่มนี้:

ป้องกันทุกภาพในกลุ่มที่เลือก

ยกเลิกภาพทั้งหมดในกลุ่มนี้:

ยกเลิกการป้องกันภาพทั้งหมดในกลุ่มที่เลือก

คำแนะนำ

- ฟังก์ชัน [ป้องกัน] ถูกกำหนดให้ปุ่ม C3 ในการตั้งค่าเริ่มต้น
- หากท่านเลือกกลุ่มใน [หลายภาพ] ภาพทั้งหมดในกลุ่มจะได้รับการป้องกัน เพื่อเลือกและป้องกันภาพที่เจาะจงภายในกลุ่ม ดำเนินการ [หลายภาพ] ขณะที่กำลังแสดงภาพภายในกลุ่ม

หมายเหตุ

- รายการเมนูที่สามารถเลือกได้จะแตกต่างกันไปตามการตั้งค่า [โหมดดูภาพ] และเนื้อหาที่เลือก

กล้องดิจิทัลชนิดเปลี่ยนเลนส์ได้
ILCE-7RM3 α7RIII

การหมุนภาพ (หมุน)

หมุนภาพนิ่งที่บันทึกไว้ในทิศทางทวนเข็มนาฬิกา

1 แสดงภาพที่จะหมุน จากนั้นเลือก MENU →  (เล่น) → [หมุน]

2 กดที่ตรงกลางปุ่มควบคุม

ภาพจะหมุนทวนเข็มนาฬิกา ภาพจะหมุนเมื่อท่านกดที่ตรงกลางปุ่ม
เมื่อท่านหมุนภาพหนึ่งครั้ง ภาพจะยังคงหมุนอยู่แม้เมื่อปิดสวิตช์ผลิตภัณฑ์แล้ว

หมายเหตุ

- ท่านไม่สามารถหมุนภาพเคลื่อนไหวได้
- ท่านอาจไม่สามารถหมุนภาพที่ถ่ายโดยผลิตภัณฑ์อื่น
- ขณะดูภาพที่หมุนบนเครื่องคอมพิวเตอร์ ภาพอาจแสดงในทิศทางเดิม ทั้งนี้ขึ้นอยู่กับซอฟต์แวร์

กล้องดิจิทัลชนิดเปลี่ยนเลนส์ได้
ILCE-7RM3 α7RIII

การลบภาพที่เลือกไว้หลายภาพ (ลบ)

ท่านสามารถลบภาพที่เลือกได้หลายภาพ เมื่อลบภาพออกแล้ว ท่านจะไม่สามารถเรียกกลับคืนมาได้ ยืนยันภาพที่จะลบไว้ก่อนล่วงหน้า

1 MENU →  (เล่น) → [ลบ] → คำที่ต้องการ

รายละเอียดรายการเมนู

หลายภาพ:

ลบภาพที่เลือก

- (1) เลือกภาพที่ต้องการลบ จากนั้นกดที่ตรงกลางปุ่มควบคุม เครื่องหมาย ✓ จะแสดงอยู่ในช่องกาเครื่องหมาย ยกเลิกการเลือกโดยกดตรงกลางปุ่มอีกครั้ง เพื่อนำเครื่องหมาย ✓ ออก
- (2) หากต้องการลบภาพอื่น ให้ทำซ้ำขั้นตอน (1)
- (3) MENU → [ตกลง]

ทั้งหมดในโฟลเดอร์นี้:

ลบทุกภาพในโฟลเดอร์ที่เลือก

ทั้งหมดของวันนี้:

ลบทุกภาพในช่วงวันที่ที่เลือก

ภาพทั้งหมดยกเว้นภาพนี้:

ลบภาพทั้งหมดในกลุ่มยกเว้นภาพที่เลือก

ภาพทั้งหมดในกลุ่มนี้:

ลบทุกภาพในกลุ่มที่เลือก

คำแนะนำ

- ทำการ [ฟอร์แมต] เพื่อลบภาพทั้งหมด รวมถึงภาพที่ป้องกันไว้
- หากต้องการให้แสดงโฟลเดอร์หรือวันที่ที่ต้องการ ให้เลือกโฟลเดอร์หรือวันที่ที่ต้องการระหว่างที่กำลังแสดงภาพโดยทำตามขั้นตอนต่อไปนี้:
ปุ่ม  (ดัชนีภาพ) → เลือกแถบด้านซ้ายโดยใช้ปุ่มควบคุม → เลือกโฟลเดอร์หรือวันที่ที่ต้องการโดยใช้ด้านบน/ล่าง ของปุ่มควบคุม
- หากท่านเลือกกลุ่มใน [หลายภาพ] ภาพทั้งหมดในกลุ่มจะถูกลบ เพื่อเลือกและลบภาพที่เจาะจงภายในกลุ่ม ดำเนินการ [หลายภาพ] ขณะที่กำลังแสดงภาพภายในกลุ่ม

หมายเหตุ

- ภาพที่ป้องกันไว้จะไม่สามารถลบได้
- รายการเมนูที่สามารถเลือกได้จะแตกต่างกันไปตามการตั้งค่า [โหมดดูภาพ] และเนื้อหาที่เลือก

หัวข้อที่เกี่ยวข้อง

- การลบภาพที่แสดง
- ฟอร์แมต

กล้องดิจิทัลชนิดเปลี่ยนเลนส์ได้
ILCE-7RM3 α7RIII

เรตติ้ง

ท่านสามารถให้คะแนนภาพที่บันทึก จาก ★ ถึง ☆☆☆ เพื่อให้หาภาพได้ง่ายขึ้น การใช้ฟังก์ชันนี้ร่วมกับ [ตั้งค่าการข้ามภาพ] จะทำให้ท่านหาภาพที่ต้องการได้เร็ว

- 1 MENU →  (เล่น) → [เรตติ้ง]
หน้าจอเลือกคะแนนภาพจะปรากฏขึ้น
- 2 กดด้านซ้าย/ขวาของปุ่มควบคุม เพื่อแสดงภาพที่ต้องการให้คะแนน จากนั้นกดตรงกลาง
- 3 เลือกตัวเลข ★ (เรตติ้ง) โดยกดด้านซ้าย/ขวา ของปุ่มควบคุม จากนั้นกดที่ตรงกลางปุ่ม
- 4 กดปุ่ม MENU เพื่อออกจากหน้าจอการตั้งค่าคะแนน

คำแนะนำ

- ท่านยังสามารถให้คะแนนเมื่อดูภาพโดยใช้คีย์กำหนดเอง กำหนด [เรตติ้ง] ให้กับคีย์ที่ต้องการ โดยใช้ [ คีย์กำหนดเอง] วัลวงหน้า จากนั้นกดคีย์กำหนดเองขณะดูภาพที่ต้องการให้คะแนน ตัวเลข ★ (เรตติ้ง) จะเปลี่ยนแปลงทุกครั้งที่เกิดคีย์กำหนดเอง

หมายเหตุ

- ท่านสามารถให้คะแนนภาพนิ่งได้เท่านั้น

หัวข้อที่เกี่ยวข้อง

- คีย์กำหนดเอง (ภาพนิ่ง/ภาพเคลื่อนไหว/ดูภาพ)
- ตั้งเรต(คีย์กำหนดเอง)
- การตั้งค่าวิธีสำหรับข้ามภาพต่างๆ (ตั้งค่าการข้ามภาพ)

กล้องดิจิทัลชนิดเปลี่ยนเลนส์ได้
ILCE-7RM3 α7RIII

ตั้งเรต(คีย์กำหนดเอง)

กำหนดตัวเลขที่ใช้ได้สำหรับ ★ เมื่อให้คะแนนภาพด้วยคีย์ที่กำหนด [เรตตั้ง] ไว้ โดยใช้ [▶] คีย์กำหนดเอง]

1 MENU → [▶] (เล่น) → [ตั้งเรต(คีย์กำหนดเอง)]

2 ทำเครื่องหมาย ✓ ให้ตัวเลข ★ ที่ต้องการเปิดใช้งาน

ท่านสามารถเลือกตัวเลขที่ทำเครื่องหมายไว้ เมื่อตั้งค่า [เรตตั้ง] โดยใช้คีย์กำหนดเอง

หัวข้อที่เกี่ยวข้อง

- เรตตั้ง
- คีย์กำหนดเอง (ภาพนิ่ง/ภาพเคลื่อนไหว/ดูภาพ)

กล้องดิจิทัลชนิดเปลี่ยนเลนส์ได้
ILCE-7RM3 α7RIII

การระบุภาพที่จะพิมพ์ (เลือกพิมพ์)

ท่านสามารถระบุล่วงหน้าว่าภาพหนึ่งภาพใดในการดหน่วยความจำที่ท่านต้องการพิมพ์ในภายหลัง ไอคอน **DPOF** (สั่งพิมพ์) จะปรากฏขึ้นบนภาพที่ระบุ DPOF ย่อมาจาก “Digital Print Order Format”
การตั้งค่า DPOF จะถูกเก็บไว้หลังจากที่พิมพ์ภาพแล้ว ขอแนะนำให้ท่านยกเลิกการตั้งค่านี้หลังจากที่พิมพ์ภาพแล้ว

1 MENU →  (เล่น) → [เลือกพิมพ์] → ค่าที่ต้องการ

รายละเอียดรายการเมนู

หลายภาพ:

เลือกภาพที่ต้องการสั่งพิมพ์

(1) เลือกภาพและกดที่ตรงกลางปุ่มควบคุม เครื่องหมาย ✓ จะแสดงอยู่ในช่องกาเครื่องหมาย ยกเลิกการเลือกโดยกดตรงกลางปุ่มอีกครั้ง แล้วลบเครื่องหมาย ✓

(2) หากต้องการพิมพ์ภาพอื่น ให้ทำซ้ำขั้นตอนที่ (1) หากต้องการเลือกทุกภาพจากวันที่วันใดวันหนึ่งหรือโฟลเดอร์ที่เจาะจง ให้เลือกช่องกาเครื่องหมายของวันที่หรือโฟลเดอร์ดังกล่าว

(3) MENU → [ตกลง]

ยกเลิกทุกภาพ:

ล้างเครื่องหมาย DPOF ทั้งหมด

ตั้งค่าพิมพ์:

ตั้งว่าจะพิมพ์หรือไม่พิมพ์วันที่บนภาพที่บันทึกด้วยเครื่องหมาย DPOF

- ตำแหน่งหรือขนาดของวันที่ (ด้านในหรือด้านนอกภาพ) อาจแตกต่างกันไปตามเครื่องพิมพ์

หมายเหตุ

- ท่านไม่สามารถเพิ่มเครื่องหมาย DPOF ในไฟล์ต่อไปนี้ได้
 - ภาพ RAW
- ไม่สามารถระบุจำนวนที่จะพิมพ์ได้
- เครื่องพิมพ์บางเครื่องจะไม่รองรับฟังก์ชันการพิมพ์วันที่

กล้องดิจิทัลชนิดเปลี่ยนเลนส์ได้
ILCE-7RM3 α7RIII

การคัดลอกภาพจากการ์ดหน่วยความจำหนึ่งไปยังอีกชุดหนึ่ง (คัดลอก)

ท่านสามารถคัดลอกภาพจากการ์ดหน่วยความจำในช่องเสียบที่เลือกไว้โดยใช้ [เลือกสื่อสำหรับเล่น] ไปยังการ์ดหน่วยความจำในช่องเสียบอีกช่องหนึ่ง

1 MENU → (เล่น) → [คัดลอก]

เนื้อหาทั้งหมดที่ระบุวันที่วันเดียวกันหรืออยู่ในโฟลเดอร์ที่กำลังแสดงอยู่ในขณะนั้นจะถูกคัดลอกไปยังการ์ดหน่วยความจำในช่องเสียบช่องอื่น

คำแนะนำ

- ท่านสามารถเลือกประเภทของภาพที่จะแสดงได้โดยเลือก MENU →  (เล่น) → [โหมดดูภาพ]

หมายเหตุ

- หากคัดลอกภาพในกลุ่ม ภาพที่คัดลอกจะไม่แสดงเป็นกลุ่มในการ์ดหน่วยความจำปลายทาง
- หากคัดลอกภาพที่ป้องกันไว้ การป้องกันนั้นจะถูกยกเลิกในการ์ดหน่วยความจำปลายทาง
- การคัดลอกภาพจำนวนมาก อาจต้องใช้เวลานาน ใช้แบตเตอรี่ที่ชาร์จมาอย่างเพียงพอ
- ภาพเคลื่อนไหว XAVC S สามารถคัดลอกไปยังการ์ดหน่วยความจำที่รองรับภาพเคลื่อนไหว XAVC S เท่านั้น หากไม่สามารถคัดลอกภาพได้ จะมีข้อความแสดงขึ้นบนหน้าจอของกล้อง



หัวข้อที่เกี่ยวข้อง

- การเลือกการ์ดหน่วยความจำที่ต้องการให้แสดงภาพ (เลือกสื่อสำหรับเล่น)
- การสลับไปมาระหว่างภาพนิ่งกับภาพเคลื่อนไหว (โหมดดูภาพ)

กล้องดิจิทัลชนิดเปลี่ยนเลนส์ได้
ILCE-7RM3 α7RIII

บันทึกภาพนิ่ง

เก็บภาพบรรยากาศที่เลือกในภาพเคลื่อนไหวเพื่อจัดเก็บเป็นภาพนิ่ง อันดับแรกให้ถ่ายภาพเคลื่อนไหว จากนั้นหยุดภาพเคลื่อนไหวไว้ชั่วคราวในระหว่างการแสดงภาพเพื่อเก็บภาพช่วงเวลาที่น่าสนใจแล้วที่อาจจะพลาดไปขณะถ่ายภาพนิ่ง แล้วจัดเก็บเป็นภาพนิ่ง

- 1 แสดงภาพเคลื่อนไหวที่ท่านต้องการจับเป็นภาพนิ่ง
- 2 MENU →  (เล่น) → [บันทึกภาพนิ่ง]
- 3 แสดงภาพเคลื่อนไหวและหยุดไว้ชั่วคราว
- 4 ค้นหาบรรยากาศที่ต้องการโดยใช้กรอภาพไปข้างหน้าช้าๆ กรอภาพย้อนกลับหลังช้าๆ แสดงเฟรมถัดไป และแสดงเฟรมก่อนหน้า จากนั้นหยุดภาพเคลื่อนไหว
- 5 กด  (บันทึกภาพนิ่ง) เพื่อเก็บภาพบรรยากาศที่เลือก
บรรยากาศจะถูกจัดเก็บเป็นภาพนิ่ง

หัวข้อที่เกี่ยวข้อง

- การถ่ายภาพเคลื่อนไหว
- การเปิดดูภาพเคลื่อนไหว

กล้องดิจิทัลชนิดเปลี่ยนเลนส์ได้
ILCE-7RM3 α7R III

การขยายภาพที่กำลังแสดง(ขยาย)

ขยายภาพที่กำลังแสดง ใช้ฟังก์ชันนี้เพื่อตรวจสอบโฟกัสของภาพ ฯลฯ



1 แสดงภาพที่ต้องการขยาย แล้วกดปุ่ม

- หมุนปุ่มควบคุมเพื่อปรับอัตราซูมเมื่อหมุนปุ่มหมุนด้านหน้า/ปุ่มหมุนด้านหลัง ท่านสามารถสลับไปยังภาพก่อนหน้าหรือภาพถัดไปในขณะที่ยังคงอัตราซูมเดิมเอาไว้
- มุมมองของภาพจะซูมเข้าไปยังส่วนที่กล้องโฟกัสไว้ระหว่างการถ่ายภาพ หากกล้องหาข้อมูลตำแหน่งโฟกัสไม่ได้ กล้องจะซูมไปที่ตรงกลางภาพ

2 เลือกส่วนที่ต้องการขยาย โดยกดด้านบน/ล่าง/ขวา/ซ้ายของปุ่มควบคุม

3 กดปุ่ม MENU หรือตรงกลางปุ่มควบคุม เพื่อออกจากการซูมดูภาพ

คำแนะนำ

- ท่านสามารถขยายภาพที่กำลังเปิดดูได้โดยใช้ MENU
- ท่านสามารถเปลี่ยนกำลังขยายเริ่มต้นและตำแหน่งเริ่มต้นของภาพที่ขยายได้โดยเลือก MENU →  (เล่น) → [ ขยายขนาดเริ่มต้น] หรือ [ ขยายตำแหน่งเริ่มต้น]
- ท่านยังสามารถขยายภาพได้โดยการแตะที่จอภาพสองครั้ง นอกจากนี้ ยังสามารถลากแล้วเลื่อนตำแหน่งที่ขยายแล้วในจอภาพได้ ตั้งค่า [ระบบสัมผัส] ไปที่ [เปิด] ไว้ล่วงหน้า

หมายเหตุ

- ท่านไม่สามารถขยายภาพเคลื่อนไหวได้

หัวข้อที่เกี่ยวข้อง

- ระบบสัมผัส
- ขยายขนาดเริ่มต้น
- ขยายตำแหน่งเริ่มต้น

กล้องดิจิทัลชนิดเปลี่ยนเลนส์ได้
ILCE-7RM3 α7RIII

ขยายขนาดเริ่มต้น

ตั้งค่ากำลังขยายเริ่มต้น เมื่อแสดงภาพที่ขยายต่างๆ

1 MENU →  (เล่น) → [ ขยายขนาดเริ่มต้น] → ค่าที่ต้องการ

รายละเอียดรายการเมนู

ขนาดปกติ:

แสดงภาพด้วยกำลังขยายมาตรฐาน

ขนาดล่าสุด:

แสดงภาพด้วยกำลังขยายก่อนหน้า กำลังขยายก่อนหน้าจะถูกเก็บไว้แม้หลังจากที่ออกจากโหมดซูมดูภาพไปแล้ว

หัวข้อที่เกี่ยวข้อง

- [การขยายภาพที่กำลังแสดง\(ขยาย\)](#)
- [ขยายตำแหน่งเริ่มต้น](#)

กล้องดิจิทัลชนิดเปลี่ยนเลนส์ได้
ILCE-7RM3 α7RIII

ขยายตำแหน่งเริ่มต้น

ตั้งค่าตำแหน่งเริ่มต้นเมื่อขยายภาพในโหมดดูภาพ

1 MENU →  (เล่น) → [ ขยายตำแหน่งเริ่มต้น] → ค่าที่ต้องการ

รายละเอียดรายการเมนู

ตำแหน่งโฟกัส:

ขยายภาพจากจุดโฟกัสระหว่างการถ่ายภาพ

กึ่งกลาง:

ขยายภาพจากกึ่งกลางหน้าจอ

หัวข้อที่เกี่ยวข้อง

- การขยายภาพที่กำลังแสดง(ขยาย)
- ขยายขนาดเริ่มต้น

กล้องดิจิทัลชนิดเปลี่ยนเลนส์ได้
ILCE-7RM3 α7RIII

การดูภาพโดยใช้สไลด์โชว์ (สไลด์โชว์)

เปิดภาพอย่างต่อเนื่องโดยอัตโนมัติ

- 1 MENU →  (เล่น) → [สไลด์โชว์] → ค่าที่ต้องการ
- 2 เลือก [ตกลง]

รายละเอียดรายการเมนู

เล่นซ้ำ:

เลือก [เปิด] ซึ่งจะแสดงภาพวนไปเรื่อย ๆ หรือ [ปิด] ซึ่งผลิตภัณฑ์จะออกจากสไลด์โชว์เมื่อแสดงภาพทั้งหมดครั้งเดียว.

เวลาแสดงภาพ:

เลือกระยะเวลาแสดงภาพตั้งแต่ [1 วินาที], [3 วินาที], [5 วินาที], [10 วินาที] หรือ [30 วินาที]

หากต้องการออกจากสไลด์โชว์ในระหว่างการแสดงภาพ

กดปุ่ม MENU เพื่อออกจากสไลด์โชว์ ท่านไม่สามารถหยุดสไลด์โชว์ไว้ชั่วคราวได้

คำแนะนำ

- ระหว่างการดูภาพ ท่านสามารถแสดงภาพถัดไป/ก่อนหน้าได้ โดยกดด้านขวา/ซ้ายของปุ่มควบคุม
- ท่านสามารถเปิดสไลด์โชว์ เมื่อตั้ง [โหมดดูภาพ] ไว้ที่ [ดูภาพตามวันที่] หรือ [ดูโฟลเดอร์ (ภาพหนึ่ง)] เท่านั้น

กล้องดิจิทัลชนิดเปลี่ยนเลนส์ได้
ILCE-7RM3 α7RIII

การเลือกการวัดหน่วยความจำที่ต้องการให้แสดงภาพ (เลือกสำหรับเล่น)

เลือกช่องเสียบการวัดหน่วยความจำที่ต้องการให้แสดงภาพ

1 MENU →  (เล่น) → [เลือกสำหรับเล่น] → ค่าที่ต้องการ

รายละเอียดรายการเมนู

ช่อง 1:

เลือกช่องเสียบ 1

ช่อง 2:

เลือกช่องเสียบ 2

หมายเหตุ

- ไม่มีการแสดงภาพเมื่อไม่มีการวัดหน่วยความจำอยู่ในช่องเสียบที่เลือก เลือกช่องเสียบที่มีการวัดหน่วยความจำเสียบอยู่
- เมื่อท่านเลือก [ดูภาพตามวันที่] ใน [โหมดดูภาพ] กล้องจะแสดงภาพจากการวัดหน่วยความจำที่เลือกไว้เท่านั้นโดยใช้ [เลือกสำหรับเล่น]

หัวข้อที่เกี่ยวข้อง

- การสลับไปมาระหว่างภาพนิ่งกับภาพเคลื่อนไหว (โหมดดูภาพ)
- ตั้งค่าสื่อบันทึก: ให้สำคัญกับสื่อบันทึก

กล้องดิจิทัลชนิดเปลี่ยนเลนส์ได้
ILCE-7RM3 α7RIII

การสลับไปมาระหว่างภาพนิ่งกับภาพเคลื่อนไหว (โหมดดูภาพ)

ตั้งค่าโหมดดูภาพ (วิธีแสดงภาพ)

1 MENU →  (เล่น) → [โหมดดูภาพ] → ค่าที่ต้องการ

รายละเอียดรายการเมนู

 ดูภาพตามวันที่:

แสดงภาพตามวันที่

 ดูโฟลเดอร์ (ภาพนิ่ง):

แสดงภาพนิ่งเท่านั้น

 AVCHD ดู AVCHD:

แสดงภาพเคลื่อนไหวรูปแบบ AVCHD เท่านั้น

 XAVCS HD ดู XAVC S HD:

แสดงภาพเคลื่อนไหวรูปแบบ XAVC S HD เท่านั้น

 XAVCS 4K ดู XAVC S 4K:

แสดงภาพเคลื่อนไหวรูปแบบ XAVC S 4K เท่านั้น

กล้องดิจิทัลชนิดเปลี่ยนเลนส์ได้
ILCE-7RM3 α7RIII

การเปิดดูภาพบนหน้าจอดัชนีภาพ (ดัชนีภาพ)

ท่านสามารถเปิดดูภาพหลายภาพได้พร้อมกันในโหมดดูภาพ

- 1 กดปุ่ม  (ดัชนีภาพ) ขณะที่กำลังแสดงภาพอยู่
- 2 เลือกภาพโดยกดที่ด้านบน/ล่าง/ขวา/ซ้ายของปุ่มควบคุม หรือหมุนปุ่มควบคุม

หากต้องการเปลี่ยนจำนวนของภาพที่แสดง

MENU →  (เล่น) → [ดัชนีภาพ] → ค่าที่ต้องการ

รายละเอียดรายการเมนู

9 ภาพ/25 ภาพ

หากต้องการกลับไปยังการแสดงผลภาพเดียว

เลือกภาพที่ต้องการแล้วกดที่ตรงกลางปุ่มควบคุม

การแสดงผลภาพที่ต้องการอย่างรวดเร็ว

เลือกแถบทางด้านซ้ายของหน้าจอดัชนีภาพ โดยใช้ปุ่มควบคุม จากนั้นกดที่ด้านบน/ล่างของปุ่มควบคุม ขณะที่กำลังเลือกแถบ ท่านสามารถเปิดหน้าจอแสดงปฏิทินหรือหน้าจอเลือกโฟลเดอร์ได้โดยกดที่ตรงกลาง นอกจากนี้ยังสามารถสลับโหมดดูภาพได้โดยเลือกไอคอน

หัวข้อที่เกี่ยวข้อง

- การสลับไปมาระหว่างภาพนิ่งกับภาพเคลื่อนไหว (โหมดดูภาพ)

กล้องดิจิทัลชนิดเปลี่ยนเลนส์ได้
ILCE-7RM3 α7RIII

แสดงเป็นกลุ่ม

ตั้งค่าว่าจะให้แสดงภาพที่ถ่ายต่อเนื่องหรือเป็นกลุ่ม หรือภาพที่ถ่ายโดยใช้การถ่ายภาพช่วงเวลาหรือไม่

1 MENU →  (เล่น) → [แสดงเป็นกลุ่ม] → การตั้งค่าที่ต้องการ

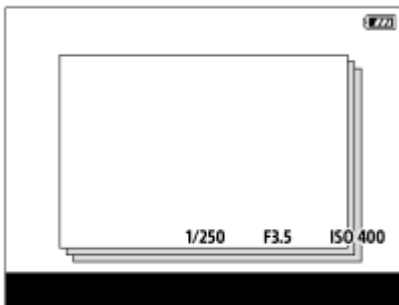

รายละเอียดรายการเมนู



เปิด:

แสดงภาพเป็นกลุ่ม

ปิด:

ไม่แสดงภาพเป็นกลุ่ม

คำแนะนำ

- มีการจัดกลุ่มภาพต่อไปนี้
 - ภาพที่ถ่ายโดยตั้งค่า [โหมดขับเคลื่อน] ไว้ที่ [ถ่ายภาพต่อเนื่อง] (กลุ่มภาพที่ถ่ายต่อเนื่องในหนึ่งลำดับโดยการกดปุ่มชัตเตอร์ค้างไว้ระหว่างการถ่ายภาพต่อเนื่องจะกลายเป็นหนึ่งกลุ่ม)
 - ภาพที่ถ่ายด้วย [ ฟังก์ชันถ่ายภาพช่วง] (ภาพที่ถ่ายระหว่างหนึ่งเซสชันของการถ่ายภาพช่วงเวลาจะกลายเป็นหนึ่งกลุ่ม)
- บนหน้าจอดังกล่าว  จะปรากฏขึ้นเหนือกลุ่ม

หมายเหตุ

- สามารถจัดกลุ่มภาพหรือแสดงภาพเมื่อตั้งค่า [โหมดดูภาพ] ไปที่ [ดูภาพตามวันที่] เท่านั้น เมื่อไม่ตั้งค่าไว้ที่ [ดูภาพตามวันที่] ภาพจะไม่สามารถจัดกลุ่มและแสดงได้ แม้ว่าได้ตั้งค่า [แสดงเป็นกลุ่ม] ไปที่ [เปิด] ก็ตาม
- หากท่านลบกลุ่ม ภาพทุกภาพในกลุ่มจะถูกลบ

หัวข้อที่เกี่ยวข้อง

- ถ่ายภาพต่อเนื่อง
- ฟังก์ชันถ่ายภาพช่วง

กล้องดิจิทัลชนิดเปลี่ยนเลนส์ได้
ILCE-7RM3 α7RIII

การหมุนภาพที่บันทึกไว้โดยอัตโนมัติ (หมุนการแสดงผลภาพ)

เลือกทิศทางเมื่อเปิดดูภาพหนึ่งที่บันทึกไว้

1 MENU →  (เล่น) → [หมุนการแสดงผลภาพ] → ค่าที่ต้องการ

รายละเอียดรายการเมนู

อัตโนมัติ:

ขณะที่ท่านหมุนกล้อง ภาพที่แสดงจะหมุนโดยอัตโนมัติตามทิศทางการหมุนของกล้องที่ตรวจจับได้

แมนนวล:

ภาพที่ถ่ายแนวตั้งจะแสดงในแนวตั้ง ถ้าท่านตั้งค่าแนวภาพโดยใช้ฟังก์ชัน [หมุน] ภาพจะปรากฏตามนั้น

ปิด:

ภาพจะแสดงในแนวอนิเมอ

หัวข้อที่เกี่ยวข้อง

- [การหมุนภาพ \(หมุน\)](#)

กล้องดิจิทัลชนิดเปลี่ยนเลนส์ได้
ILCE-7RM3 α7RIII

การตั้งค่าวิธีสำหรับข้ามภาพต่างๆ (ตั้งค่าการข้ามภาพ)

ตั้งค่าปุ่มหมุนและวิธีที่จะใช้สำหรับข้ามภาพต่างๆ ในระหว่างเปิดดูภาพ ท่านสามารถค้นหาภาพที่ป้องกันไว้หรือภาพที่มีการให้คะแนนได้อย่างรวดเร็ว

1 MENU →  (เล่น) → [ตั้งค่าการข้ามภาพ] → ค่าที่ต้องการ

รายละเอียดรายการเมนู

เลือกปุ่มหมุน:

เลือกปุ่มหมุนที่จะใช้สำหรับข้ามภาพต่างๆ

วิธีการข้ามภาพ:

ตั้งค่าประเภทของภาพที่ต้องการให้แสดงภาพด้วยฟังก์ชันข้ามภาพ

หมายเหตุ

- [ตั้งค่าการข้ามภาพ] จะใช้งานได้เฉพาะเมื่อตั้งค่า [โหมดดูภาพ] เป็น [ดูภาพตามวันที่] หากไม่ได้ตั้ง [โหมดดูภาพ] เป็น [ดูภาพตามวันที่] กล้องจะแสดงภาพทุกภาพโดยไม่มีการข้ามภาพเสมอเมื่อท่านใช้ปุ่มหมุนที่เลือกด้วย [เลือกปุ่มหมุน]
- เมื่อท่านใช้ฟังก์ชัน ข้ามภาพ ไฟล์ภาพเคลื่อนไหวจะถูกข้ามไปเสมอ

หัวข้อที่เกี่ยวข้อง



- เรตติ้ง
- การป้องกันภาพ (ป้องกัน)

กล้องดิจิทัลชนิดเปลี่ยนเลนส์ได้
ILCE-7RM3 α7RIII

เล่นภาพต่อเนื่อง ช่าง



เปิดดูภาพที่ถ่ายไว้อย่างต่อเนื่องโดยใช้การถ่ายภาพช่วงเวลา

ท่านสามารถสร้างภาพเคลื่อนไหวจากภาพนิ่งที่ได้จากการถ่ายภาพช่วงเวลาโดยใช้ซอฟต์แวร์คอมพิวเตอร์ Imaging Edge ท่านไม่สามารถสร้างภาพเคลื่อนไหวจากภาพนิ่งในกล้องสามารถใช้ฟังก์ชันนี้เมื่อซอฟต์แวร์ระบบ (เฟิร์มแวร์) ของกล้องคือ Ver. 3.00 หรือใหม่กว่า

1 MENU →  (เล่น) → [เล่นภาพต่อเนื่อง  ช่าง].

2 เลือกกลุ่มรูปภาพที่ท่านต้องการเปิดดูภาพ แล้วกดตรงกลางปุ่มควบคุม

คำแนะนำ

- ในหน้าจอเปิดดูภาพ ท่านสามารถเริ่มเปิดดูภาพแบบต่อเนื่องโดยกดปุ่มลงขณะแสดงรูปภาพหนึ่งในกลุ่ม
- ท่านสามารถกลับเข้าสู่การดูภาพ หรือหยุดโดยกดปุ่มลงระหว่างเปิดดูภาพ
- ท่านสามารถเปลี่ยนความเร็วการแสดงผลภาพโดยหมุนปุ่มหมุนด้านหน้า ปุ่มหมุนด้านหลัง หรือปุ่มควบคุมระหว่างเปิดดูภาพ ท่านยังสามารถเปลี่ยนความเร็วการแสดงผลภาพโดยเลือก MENU →  (เล่น) → [ความเร็วเล่น  ช่าง]
- ท่านสามารถแสดงภาพที่ถ่ายด้วยการถ่ายภาพต่อเนื่องในแบบต่อเนื่องได้ด้วยเช่นกัน

หัวข้อที่เกี่ยวข้อง

- ฟังก์ชันถ่ายภาพช่าง
- ความเร็วเล่น ช่าง
- Imaging Edge
- เวอร์ชัน

กล้องดิจิทัลชนิดเปลี่ยนเลนส์ได้
ILCE-7RM3 α7RIII

ความเร็วเล่น ช่าง

ตั้งค่าความเร็วการดูภาพสำหรับภาพนิ่งระหว่าง [เล่นภาพต่อเนื่อง ช่าง]
สามารถใช้ฟังก์ชันนี้เมื่อซอฟต์แวร์ระบบ (เฟิร์มแวร์) ของกล้องคือ Ver. 3.00 หรือใหม่กว่า

1 MENU →  (เล่น) → [ความเร็วเล่น ช่าง] → การตั้งค่าที่ต้องการ

คำแนะนำ

- ท่านยังสามารถเปลี่ยนความเร็วการแสดงผลภาพโดยหมุนปุ่มหมุนด้านหน้า ปุ่มหมุนด้านหลัง หรือปุ่มควบคุมระหว่าง [เล่นภาพต่อเนื่อง ช่าง]

หัวข้อที่เกี่ยวข้อง

- เล่นภาพต่อเนื่อง ช่าง
- เวอร์ชัน

กล้องดิจิทัลชนิดเปลี่ยนเลนส์ได้
ILCE-7RM3 α7R III

ความสว่างหน้าจอ

ปรับความสว่างของหน้าจอ

1 MENU →  (ตั้งค่า) → [ความสว่างหน้าจอ] → ค่าที่ต้องการ

รายละเอียดรายการเมนู

แมนนวล:

ปรับความสว่างได้ภายในช่วง -2 ถึง +2

สภาพแสงแดดจ้า:

ปรับความสว่างให้เหมาะสำหรับการถ่ายภาพกลางแจ้ง

หมายเหตุ

- การตั้งค่า [สภาพแสงแดดจ้า] สว่างเกินไปสำหรับการถ่ายภาพในร่ม ตั้งค่า [ความสว่างหน้าจอ] ไปที่ [แมนนวล] สำหรับการถ่ายภาพในร่ม

กล้องดิจิทัลชนิดเปลี่ยนเลนส์ได้
ILCE-7RM3 α7R III

ความสว่างช่องมองภาพ

เมื่อใช้ช่องมองภาพอิเล็กทรอนิกส์ ผลิตภัณฑ์จะปรับความสว่างของช่องมองภาพอิเล็กทรอนิกส์ตามสภาพแวดล้อม

1 MENU →  (ตั้งค่า) → [ความสว่างช่องมองภาพ] → ค่าที่ต้องการ

รายละเอียดรายการเมนู

อัตโนมัติ:

ปรับความสว่างโดยอัตโนมัติ

แมนนวล:

เลือกความสว่างของช่องมองภาพอิเล็กทรอนิกส์ในช่วง -2 ถึง +2

กล้องดิจิทัลชนิดเปลี่ยนเลนส์ได้
ILCE-7RM3 α7RIII

อุณหภูมิสีช่องมองภาพ

ปรับอุณหภูมิสีของช่องมองภาพอิเล็กทรอนิกส์

1 MENU →  (ตั้งค่า) → [อุณหภูมิสีช่องมองภาพ] → ค่าที่ต้องการ

รายละเอียดรายการเมนู

-2 ถึง +2:

เมื่อท่านเลือก “-” หน้าจอช่องมองภาพจะเปลี่ยนเป็นสีที่อบอุ่นขึ้น และเมื่อท่านเลือก “+” หน้าจอช่องมองภาพจะเปลี่ยนเป็นสีที่เย็นขึ้น

กล้องดิจิทัลจอชนิดเปลี่ยนเลนส์ได้
ILCE-7RM3 α7RIII

ช่วยแสดง Gamma

กล้องจะคาดคะเนว่ามีการประมวลผลภาพเคลื่อนไหวที่มีแกมมา S-Log หลังจากถ่ายภาพ เพื่อใช้ประโยชน์จากช่วงไดนามิกกว้าง กล้องจะแสดงภาพเคลื่อนไหวที่มีแกมมา HLG บนจอภาพที่รองรับ HDR ดังนั้นภาพจึงจะแสดงด้วยคอนทราสต์ต่ำในระหว่างที่ถ่ายอยู่ และอาจทำให้ยากต่อการตรวจสอบ เมื่อใช้ [ช่วยแสดง Gamma] จะมีการสร้างคอนทราสต์ที่เทียบเท่ากับของแกมมาปกติอีกครั้ง นอกจากนี้ยังสามารถใช้ [ช่วยแสดง Gamma] เมื่อเปิดดูภาพเคลื่อนไหวบนจอภาพ/ช่องมองภาพของกล้อง

- 1 MENU →  (ตั้งค่า) → [ช่วยแสดง Gamma]
- 2 เลือกการตั้งค่าที่ต้องการ โดยใช้ด้านบน/ล่างของปุ่มควบคุม

รายละเอียดรายการเมนู

Assist ปิด:
OFF

ไม่ใช้ [ช่วยแสดง Gamma]

Assist อัตโนมัติ:
AUTO

แสดงภาพเคลื่อนไหวด้วยลูกเล่น [S-Log2→709(800%)] เมื่อแกมมาที่ตั้งค่าไว้ใน [โปรไฟล์ภาพ] คือ [S-Log2] และด้วยลูกเล่น [S-Log3→709(800%)] เมื่อตั้งค่าแกมมาไว้ที่ [S-Log3] แสดงภาพเคลื่อนไหวด้วยเอฟเฟ็ค [HLG(BT.2020)] เมื่อแกมมาที่ตั้งไว้ใน [โปรไฟล์ภาพ] คือ [HLG], [HLG1], [HLG2] หรือ [HLG3] และตั้งค่า [โหมดสี] ไว้ที่ [BT.2020]

แสดงภาพเคลื่อนไหวด้วยเอฟเฟ็ค [HLG(709)] เมื่อแกมมาที่ตั้งไว้ใน [โปรไฟล์ภาพ] คือ [HLG], [HLG1], [HLG2] หรือ [HLG3] และตั้งค่า [โหมดสี] ไว้ที่ [709]

Assist S-Log2
S-Log2→709(800%):

แสดงภาพเคลื่อนไหวที่มีแกมมา S-Log2 สร้างคอนทราสต์ขึ้นมาใหม่ให้เทียบเท่ากับ ITU709 (800%)

Assist S-Log3
S-Log3→709(800%):

แสดงภาพเคลื่อนไหวที่มีแกมมา S-Log3 สร้างคอนทราสต์ขึ้นมาใหม่ให้เทียบเท่ากับ ITU709 (800%)

Assist HLG 2020
HLG(BT.2020):

แสดงภาพเคลื่อนไหวหลังจากปรับคุณภาพของภาพของจอภาพหรือช่องมองภาพไปที่คุณภาพที่ใกล้เคียงกับเมื่อแสดงภาพเคลื่อนไหวบนหน้าจอที่รองรับ [HLG(BT.2020)]

Assist HLG 709
HLG(709):

แสดงภาพเคลื่อนไหวหลังจากปรับคุณภาพของภาพของจอภาพหรือช่องมองภาพไปที่คุณภาพที่ใกล้เคียงกับเมื่อแสดงภาพเคลื่อนไหวบนหน้าจอที่รองรับ [HLG(709)]

หมายเหตุ

- ภาพเคลื่อนไหวในรูปแบบ XAVC S 4K หรือ XAVC S HD ที่มีแกมมา [HLG], [HLG1], [HLG2] หรือ [HLG3] จะแสดงด้วยเอฟเฟ็ค [HLG(BT.2020)] หรือเอฟเฟ็ค [HLG(709)] ขึ้นอยู่กับค่าแกมมาและโหมดสีของภาพเคลื่อนไหว ในสถานการณ์อื่นๆ จะแสดงภาพเคลื่อนไหวตามการตั้งค่าแกมมาและโหมดสีที่ตั้งค่าไว้ใน [โปรไฟล์ภาพ]
- [ช่วยแสดง Gamma] จะไม่ถูกนำมาใช้กับภาพเคลื่อนไหวเมื่อแสดงบนจอทีวีหรือจอภาพที่เชื่อมต่อกับกล้อง

หัวข้อที่เกี่ยวข้อง

- [โปรไฟล์ภาพ](#)

กล้องดิจิทัลชนิดเปลี่ยนเลนส์ได้
ILCE-7RM3 α7RIII

ตั้งค่าระดับเสียง

ตั้งระดับเสียงสำหรับการแสดงภาพเคลื่อนไหว

1 MENU →  (ตั้งค่า) → [ตั้งค่าระดับเสียง] → ค่าที่ต้องการ

ปรับระดับเสียงในระหว่างแสดงภาพเคลื่อนไหว

กดที่ด้านล่างของปุ่มควบคุม ขณะกำลังเปิดดูภาพเคลื่อนไหว เพื่อแสดงแผงการทำงาน จากนั้นจึงปรับระดับเสียง ท่านสามารถปรับระดับเสียงในขณะที่กำลังฟังเสียงจริงได้

กล้องดิจิทัลชนิดเปลี่ยนเลนส์ได้
ILCE-7RM3 α7RIII

หน้ายืนยันการลบ

ท่านสามารถเลือกได้ว่าจะให้ [ลบ] หรือ [ยกเลิก] เป็นการตั้งค่าเริ่มต้นบนหน้าจอยืนยันการลบ

1 MENU →  (ตั้งค่า) → [หน้ายืนยันการลบ] → ค่าที่ต้องการ

รายละเอียดรายการเมนู

เลือก ลบ:

[ลบ] ถูกเลือกให้เป็นการตั้งค่าเริ่มต้น

เลือก ยกเลิก:

[ยกเลิก] ถูกเลือกให้เป็นการตั้งค่าเริ่มต้น

กล้องดิจิทัลชนิดเปลี่ยนเลนส์ได้
ILCE-7RM3 α7RIII

คุณภาพการแสดงผล

ท่านสามารถเปลี่ยนคุณภาพการแสดงผล

1 MENU →  (ตั้งค่า) → [คุณภาพการแสดงผล] → ค่าที่ต้องการ

รายละเอียดรายการเมนู

สูง:
แสดงผลด้วยคุณภาพสูง

ปกติ:
แสดงผลด้วยคุณภาพมาตรฐาน

หมายเหตุ

- เมื่อตั้ง [สูง] ไว้ จะสิ้นเปลืองพลังงานแบตเตอรี่มากกว่าเมื่อตั้ง [ปกติ] ไว้
- เมื่ออุณหภูมิของกล้องเพิ่มสูงขึ้น การตั้งค่าอาจจะล๊อคไว้ที่ [ปกติ]

กล้องดิจิทัลชนิดเปลี่ยนเลนส์ได้
ILCE-7RM3 α7RIII

เวลาเริ่มประหยัดพวง.

ตั้งรอบระยะเวลาให้เปลี่ยนเป็นโหมดประหยัดพลังงานโดยอัตโนมัติเมื่อไม่ได้ใช้งาน เพื่อป้องกันแบตเตอรี่เสื่อมประสิทธิภาพ หากต้องการกลับสู่โหมดถ่ายภาพ ให้ใช้งานกล้อง เช่น กดปุ่มชัตเตอร์ลงครึ่งหนึ่ง

1 MENU →  (ตั้งค่า) → [เวลาเริ่มประหยัดพวง.] → ค่าที่ต้องการ

รายละเอียดรายการเมนู

30 นาที/5 นาที/2 นาที/1 นาที/10 วินาที

หมายเหตุ

- ปิดผลิตภัณฑ์เมื่อไม่ใช้งานเป็นเวลานาน
- ฟังก์ชันประหยัดพลังงานจะไม่ทำงานขณะจ่ายพลังงานผ่าน USB แสดงภาพสไลด์โชว์ ขณะบันทึกภาพเคลื่อนไหว หรือเมื่อเชื่อมต่อกับคอมพิวเตอร์หรือทีวี

กล้องดิจิทัลชนิดเปลี่ยนเลนส์ได้
ILCE-7RM3 α7RIII

อุณหภูมิปิดอัตโนมัติ

ตั้งค่าอุณหภูมิของกล้องที่จะสั่งงานให้กล้องปิดสวิตช์เองโดยอัตโนมัติในขณะที่ถ่ายภาพ เมื่อตั้งค่าไปที่ [สูง] ท่านจะสามารถถ่ายภาพต่อเนื่องได้ แม้กล้องจะมีอุณหภูมิสูงกว่าปกติก็ตาม

1 MENU →  (ตั้งค่า) → [อุณหภูมิปิดอัตโนมัติ] → ค่าที่ต้องการ

รายละเอียดรายการเมนู

ปกติ:

กำหนดอุณหภูมิมาตรฐานที่จะทำให้กล้องปิดสวิตช์

สูง:

กำหนดอุณหภูมิที่จะทำให้กล้องปิดสวิตช์ให้สูงกว่า [ปกติ]

หมายเหตุ เมื่อตั้งค่า [อุณหภูมิปิดอัตโนมัติ] ไว้ที่ [สูง]

- ห้ามถ่ายภาพในขณะที่ถือกล้องอยู่ในมือ ไข้ขาดังกล้อง
- การใช้งานกล้องในขณะที่ถือกล้องอยู่ในมือเป็นเวลานานๆ อาจทำให้ได้รับแผลไหม้ที่เกิดจากความร้อนที่มีอุณหภูมิต่ำ

ระยะเวลาบันทึกต่อเนื่องสำหรับภาพเคลื่อนไหว เมื่อตั้งค่า [อุณหภูมิปิดอัตโนมัติ] ไว้ที่ [สูง]

เมื่อกำลังเริ่มบันทึกภาพตามค่าเริ่มต้นหลังจากปิดสวิตช์กล้องไว้สักครู่ ระยะเวลาที่ใช้ได้สำหรับการบันทึกภาพเคลื่อนไหวต่อเนื่องจะเป็นดังนี้ ค่าต่อไปนี้แสดงเวลาต่อเนื่องจากในขณะที่กล้องเริ่มบันทึกจนกระทั่งกล้องหยุดทำการบันทึก

อุณหภูมิแวดล้อม: 20°C

ระยะเวลาบันทึกต่อเนื่องสำหรับภาพเคลื่อนไหว (HD): ประมาณ 29 นาที

ระยะเวลาบันทึกต่อเนื่องสำหรับภาพเคลื่อนไหว (4K): ประมาณ 29 นาที

อุณหภูมิแวดล้อม: 30°C

ระยะเวลาบันทึกต่อเนื่องสำหรับภาพเคลื่อนไหว (HD): ประมาณ 29 นาที

ระยะเวลาบันทึกต่อเนื่องสำหรับภาพเคลื่อนไหว (4K): ประมาณ 29 นาที

อุณหภูมิแวดล้อม: 40°C

ระยะเวลาบันทึกต่อเนื่องสำหรับภาพเคลื่อนไหว (HD): ประมาณ 29 นาที

ระยะเวลาบันทึกต่อเนื่องสำหรับภาพเคลื่อนไหว (4K): ประมาณ 29 นาที

HD: XAVC S HD (60p 50M/50p 50M เมื่อกำลังไม่ได้เชื่อมต่อผ่าน Wi-Fi)

4K: XAVC S 4K (30p 60M/25p 60M เมื่อกำลังไม่ได้เชื่อมต่อผ่าน Wi-Fi)

หมายเหตุ

- แม้ว่าได้ตั้งค่า [อุณหภูมิปิดอัตโนมัติ] ไว้ที่ [สูง] ก็ตาม แต่ระยะเวลาที่สามารถบันทึกภาพเคลื่อนไหวได้อาจไม่เปลี่ยนแปลง ทั้งนี้ขึ้นอยู่กับสภาพหรืออุณหภูมิของกล้อง

หัวข้อที่เกี่ยวข้อง

- ระยะเวลาที่บันทึกได้ของภาพเคลื่อนไหว



กล้องดิจิทัลชนิดเปลี่ยนเลนส์ได้
ILCE-7RM3 α7RIII

ตัวเลือก NTSC/PAL

แสดงภาพเคลื่อนไหวที่บันทึกด้วยผลิตภัณฑ์บนทีวีระบบ NTSC/PAL

1 MENU →  (ตั้งค่า) → [ตัวเลือก NTSC/PAL] → [ตกลง]

หมายเหตุ

- ถ้าท่านเสียบการ์ดหน่วยความจำที่ได้ฟอร์แมตด้วยระบบวิดีโออื่นก่อนหน้านี้ จะมีข้อความแจ้งว่าท่านต้องฟอร์แมตการ์ดใหม่อีกครั้งปรากฏขึ้น หากต้องการบันทึกด้วยระบบอื่น ให้ฟอร์แมตการ์ดหน่วยความจำใหม่อีกครั้งหรือใช้การ์ดหน่วยความจำอันอื่น
- เมื่อท่านดำเนินการ [ตัวเลือก NTSC/PAL] และการตั้งค่าถูกเปลี่ยนจากการตั้งค่าเริ่มต้น ข้อความ "เลือกใช้งานในระบบ NTSC" หรือ "เลือกใช้งานในระบบ PAL" จะปรากฏขึ้นบนหน้าจอเริ่มต้น
- เมื่อตั้งค่า [ตัวเลือก NTSC/PAL] ไปที่ PAL ช่องมองภาพหรือจอภาพของกล้องหรือหน้าจอของอุปกรณ์ที่เชื่อมต่อ HDMI อาจมีอาการภาพหายชั่วขณะหนึ่งในสถานการณ์ต่อไปนี้ ซึ่งอาการเช่นนี้ไม่ได้แสดงว่ากล้องทำงานผิดปกติ
 - เมื่อท่านเริ่มหรือหยุดการบันทึกภาพเคลื่อนไหวขณะตั้งค่าโหมดการถ่ายไปที่โหมดอื่นที่ไม่ใช่  (ภาพเคลื่อนไหว) หรือ S&Q
 - เมื่อท่านเปลี่ยนโหมดจาก  (ภาพเคลื่อนไหว) หรือ S&Q ไปเป็นโหมดอื่น
 - เมื่อท่านดูภาพเคลื่อนไหวเป็นครั้งแรกหลังจากเปลี่ยนเป็นโหมดดูภาพ

กล้องดิจิทัลชนิดเปลี่ยนเลนส์ได้
ILCE-7RM3 α7RIII

ทำความสะอาด

ถ้าฝุ่นละอองหรือสิ่งสกปรกเข้าไปในตัวกล้องและติดอยู่บนผิวของเซ็นเซอร์ภาพ (ส่วนที่แปลงแสงเป็นสัญญาณไฟฟ้า) อาจทำให้มีจุดสีดำปรากฏบนภาพ ทั้งนี้ขึ้นอยู่กับสภาพแวดล้อมในการถ่ายภาพ หากเกิดกรณีดังกล่าวขึ้น ให้ทำตามขั้นตอนด้านล่างนี้เพื่อทำความสะอาดเซ็นเซอร์ภาพ

- 1 ยืนยันว่าได้ชาร์จแบตเตอรี่เพียงพอแล้ว
- 2 MENU →  (ตั้งค่า) → [ทำความสะอาด] → [ตกลง]
เซ็นเซอร์ภาพจะสั่นเล็กน้อยเพื่อเขย่าเอาฝุ่นละอองออก
- 3 ปิดสวิตช์ผลิตภาพโดยปฏิบัติตามคำแนะนำหน้าจอ
- 4 ถอดเลนส์ออก
- 5 ใช้ลูกยางเป่าทำความสะอาดผิวเซ็นเซอร์ภาพและพื้นที่โดยรอบ



- 6 ใส่เลนส์

คำแนะนำ

- สำหรับวิธีการตรวจสอบปริมาณฝุ่นละอองบนเซ็นเซอร์ภาพและรายละเอียดเพิ่มเติมเกี่ยวกับวิธีการทำความสะอาด โปรดดูได้จาก URL ต่อไปนี้ <http://support.d-imaging.sony.co.jp/www/support/ilc/sensor/index.php>

หมายเหตุ

- ทำความสะอาดเซ็นเซอร์ภาพอย่างรวดเร็ว
- ลูกยางทำความสะอาด ไม่ได้ให้มาพร้อมผลิตภัณฑ์นี้ ใช้ลูกยางทำความสะอาดที่มีจำหน่ายทั่วไป
- ตรวจสอบให้แน่ใจว่าปริมาณแบตเตอรี่เหลืออยู่ที่ระดับ  (ไอคอนแบตเตอรี่เหลือ 3 ชีต) ขึ้นไป ก่อนทำความสะอาด
- อย่าใช้ลูกยางแบบสเปรย์เนื่องจากอาจพ่นหยดน้ำกระจายเข้าไปในตัวกล้อง
- อย่าใส่ปลายของลูกยางทำความสะอาดเข้าไปในช่องถัดจากบริเวณยึดเลนส์เพื่อที่ปลายของลูกยางจะได้ไม่สัมผัสกับเซ็นเซอร์ภาพ
- ถือก้องคว่ำลงเล็กน้อยเพื่อให้ฝุ่นหลุดออกมา
- อย่าให้ผลิตภัณฑ์ถูกกระแทกขณะทำความสะอาด

- ขณะทำความสะอาดเซ็นเซอร์ภาพด้วยลูกยางทำความสะอาด อย่าเป่าแรงเกินไป ถ้าเป่าเซ็นเซอร์แรงเกินไป ผลิตภัณฑ์ด้านในอาจได้รับความเสียหาย
- ถ้าฝุ่นยังคงไม่หมดไปหลังทำความสะอาดผลิตภัณฑ์ตามที่แนะนำ โปรดปรึกษาศูนย์บริการ

หัวข้อที่เกี่ยวข้อง

- [การแก้ไขปัญหา](#)

4-728-783-45(1) Copyright 2017 Sony Corporation

กล้องดิจิทัลชนิดเปลี่ยนเลนส์ได้
ILCE-7RM3 α7RIII

ระบบสัมผัส

ตั้งค่าว่าจะเปิดใช้งานการทำงานแบบสัมผัสในจอภาพหรือไม่

1 MENU →  (ตั้งค่า) → [ระบบสัมผัส] → ค่าที่ต้องการ

รายละเอียดรายการเมนู

เปิด:

เปิดใช้งานการทำงานแบบสัมผัส

ปิด:

ปิดใช้งานการทำงานแบบสัมผัส

หัวข้อที่เกี่ยวข้อง

- โฟกัสโดยแตะจอ
- ตั้งค่าแผ่นสัมผัส
- จอภาพ/แผ่นสัมผัส

กล้องดิจิทัลชนิดเปลี่ยนเลนส์ได้
ILCE-7RM3 α7RIII

จอภาพ/แผ่นสัมผัส

การใช้งานแบบสัมผัส เมื่อถ่ายภาพด้วยจอภาพจะเรียกว่า "การใช้งานหน้าจอสัมผัส" และการใช้งานแบบสัมผัส เมื่อถ่ายภาพด้วยช่องมองภาพจะเรียกว่า "การใช้งานแผงสัมผัส" คุณสามารถเลือกได้ว่าจะเปิดใช้งานการใช้งานหน้าจอสัมผัสหรือการใช้งานแผงสัมผัส

1 MENU →  (ตั้งค่า) → [จอภาพ/แผ่นสัมผัส] → ค่าที่ต้องการ

รายละเอียดรายการเมนู

จอภาพ+แผ่นสัมผัส:

เปิดใช้งานการใช้งานหน้าจอสัมผัส เมื่อถ่ายภาพด้วยจอภาพ และการใช้งานแผงสัมผัส เมื่อถ่ายภาพด้วยช่องมองภาพ

จอภาพสัมผัสเท่านั้น:

เปิดใช้งานเฉพาะการใช้งานหน้าจอสัมผัส เมื่อถ่ายภาพด้วยจอภาพ

แผ่นสัมผัสเท่านั้น:

เปิดใช้งานเฉพาะการใช้งานแผงสัมผัส เมื่อถ่ายภาพด้วยช่องมองภาพ

หัวข้อที่เกี่ยวข้อง

- ระบบสัมผัส

กล้องดิจิทัลชนิดเปลี่ยนเลนส์ได้
ILCE-7RM3 α7RIII

ตั้งค่าแผนสัมผัส

ท่านสามารถปรับการตั้งค่าที่เกี่ยวข้องกับการใช้งานแผนสัมผัสขณะถ่ายภาพด้วยช่องมองภาพ

1 MENU →  (ตั้งค่า) → [ตั้งค่าแผนสัมผัส] → ค่าที่ต้องการ

รายละเอียดรายการเมนู

ใช้งานในแนวตั้ง:

ตั้งค่าว่าจะเปิดใช้งานแผนสัมผัสขณะถ่ายภาพด้วยช่องมองภาพในแนวตั้งหรือไม่ ท่านสามารถป้องกันการทำงานที่ผิดพลาดขณะถ่ายภาพในแนวตั้ง เนื่องจากจุ่มก ฯลฯ ไปสัมผัสกับจอภาพได้

โหมดตำแหน่งสัมผัส:

ตั้งค่าว่าจะย้ายกรอบการโฟกัสไปยังตำแหน่งที่สัมผัสบนหน้าจอ ([ตำแหน่งสัมผัส]) หรือย้ายกรอบการโฟกัสไปยังตำแหน่งที่ต้องการตามทิศทางการลากและปริมาณการเคลื่อนไหว ([ตำแหน่งสัมผัส]) หรือไม่

บริเวณใช้งาน:

กำหนดพื้นที่ที่จะใช้งานสำหรับการใช้งานแผนสัมผัส การจำกัดพื้นที่การใช้งานสามารถป้องกันการใช้งานที่ผิดพลาดขณะถ่ายภาพเนื่องจากจุ่มก ฯลฯ ไปสัมผัสกับจอภาพได้

เกี่ยวกับโหมดตำแหน่งสัมผัส

การเลือก [ตำแหน่งสัมผัส] ช่วยให้ย้ายกรอบการโฟกัสไปยังตำแหน่งที่อยู่ไกลได้รวดเร็วยิ่งขึ้น เนื่องจากสามารถระบุตำแหน่งกรอบการโฟกัสด้วยการใช้งานแบบสัมผัสได้โดยตรง

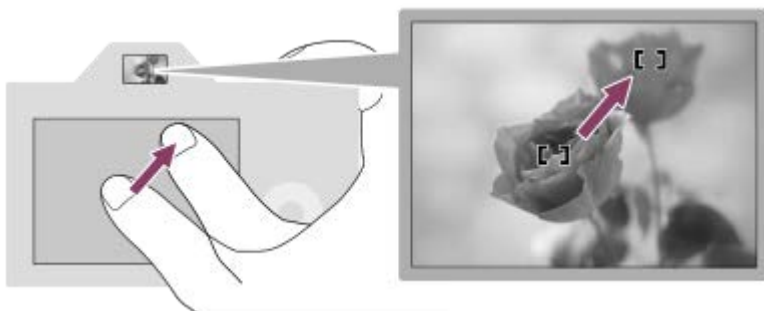

การเลือก [ตำแหน่งสัมผัส] ช่วยให้ใช้งานแผนสัมผัสจากที่ใดก็ได้ที่ง่ายที่สุด โดยไม่ต้องเลื่อนนิ้วไปทั่วพื้นที่กว้าง

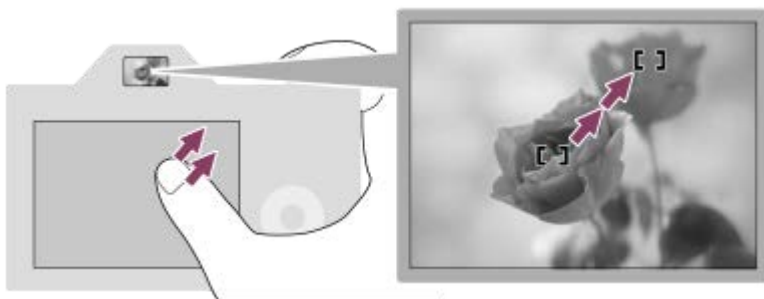

คำแนะนำ

- ในการใช้งานแผนสัมผัสเมื่อตั้งค่า [โหมดตำแหน่งสัมผัส] ไว้ที่ [ตำแหน่งสัมผัส] พื้นที่ที่กำหนดไว้ใน [บริเวณใช้งาน] จะถือเป็นหน้าจอทั้งหมด

หัวข้อที่เกี่ยวข้อง

- ระบบสัมผัส

กล้องดิจิทัลชนิดเปลี่ยนเลนส์ได้
ILCE-7RM3 α7RIII

โหมดสาริต

ฟังก์ชัน [โหมดสาริต] จะแสดงภาพเคลื่อนไหวที่บันทึกไว้ในการ์ดหน่วยความจำโดยอัตโนมัติ (การสาริต) เมื่อไม่ได้ใช้กล้องเป็นระยะเวลาหนึ่ง โดยปกติ การตั้งค่าจะอยู่ที่ [ปิด]

1 MENU →  (ตั้งค่า) → [โหมดสาริต] → ค่าที่ต้องการ

รายละเอียดรายการเมนู

เปิด:

ภาพเคลื่อนไหวสาริตจะเริ่มเล่นเองอัตโนมัติถ้าไม่ได้ใช้งานผลิตภัณฑ์เป็นเวลาประมาณหนึ่งนาที จะเล่นเฉพาะภาพเคลื่อนไหว AVCHD ที่ป้องกันไว้เท่านั้น

ตั้งค่าโหมดดูภาพไปที่ [ดู AVCHD] และป้องกันไฟล์ภาพเคลื่อนไหวที่มีวันที่และเวลาบันทึกที่เก่าที่สุด

ปิด:

ไม่แสดงการสาริต

หมายเหตุ

- ท่านสามารถเปิดใช้งานฟังก์ชันนี้ได้เฉพาะเมื่อเชื่อมต่อผลิตภัณฑ์โดยใช้อะแดปเตอร์ AC เฉพาะเท่านั้น
- เมื่อไม่มีภาพเคลื่อนไหว AVCHD ที่ป้องกันไว้ในการ์ดหน่วยความจำ ท่านจะไม่สามารถเลือก [เปิด] ได้
- [โหมดสาริต] จะแสดงภาพเคลื่อนไหวของการ์ดหน่วยความจำในช่องเสียบการ์ดหน่วยความจำ 1 เสมอ

กล้องดิจิทัลชนิดเปลี่ยนเลนส์ได้
ILCE-7RM3 α7RIII

ตั้งค่า TC/UB

กล้องสามารถบันทึกข้อมูลไทม์โค้ด(TC) และยูสเซอร์บิต (UB) เป็นข้อมูลแนบไปกับภาพเคลื่อนไหวได้

1 MENU →  (ตั้งค่า) → [ตั้งค่า TC/UB] → การตั้งค่าที่ท่านต้องการเปลี่ยนแปลง

รายละเอียดรายการเมนู

ตั้งค่าการแสดงผล TC/UB:

ตั้งค่าการแสดงผลผลสำหรับ ตัวนับ รหัสเวลา และยูสเซอร์บิต

TC Preset:

ตั้งค่าไทม์โค้ด

UB Preset:

ตั้งค่ายูสเซอร์บิต

TC Format:

ตั้งค่าวิธีการบันทึกสำหรับไทม์โค้ด (เมื่อตั้งค่า [ตัวเลือก NTSC/PAL] ไว้ที่ NTSC เท่านั้น)

TC Run:

ตั้งการรูปแบบการนับเวลาสำหรับไทม์โค้ด

TC Make:

ตั้งการรูปแบบการบันทึกสำหรับไทม์โค้ดบนสื่อบันทึก



UB Time Rec:

ตั้งว่าจะบันทึกหรือไม่บันทึกเวลาเป็นยูสเซอร์บิต

วิธีการตั้งค่าไทม์โค้ด (TC Preset)

1. MENU →  (ตั้งค่า) → [ตั้งค่า TC/UB] → [TC Preset]
2. หมุนปุ่มควบคุมแล้วเลือกตัวเลขสองตำแหน่งแรก
 - สามารถตั้งค่าไทม์โค้ดได้ในช่วงต่อไปนี้
เมื่อเลือก [60i]: 00:00:00:00 ถึง 23:59:59:29
* เมื่อเลือก [24p] ท่านสามารถเลือกตัวเลขสองหลักสุดท้ายของไทม์โค้ด โดยคุณทีละสี่ จาก 0 ถึง 23 เฟรม
เมื่อเลือก [50i]: 00:00:00:00 ถึง 23:59:59:24
3. ตั้งค่าตัวเลขตำแหน่งอื่น ๆ โดยทำตามขั้นตอนเดียวกับขั้นตอนที่ 2 จากนั้นกดที่ตรงกลางปุ่มควบคุม



วิธีการรีเซ็ตไทม์โค้ด

1. MENU →  (ตั้งค่า) → [ตั้งค่า TC/UB] → [TC Preset]
 2. กดปุ่ม  (ลบ) เพื่อรีเซ็ตไทม์โค้ด (00:00:00:00)
- ท่านยังสามารถรีเซ็ตไทม์โค้ด (00:00:00:00) โดยใช้รีโมทคอนโทรล RMT-VP1K (แยกจำหน่าย)

วิธีการตั้งค่ายูสเซอร์บิต (UB Preset)

1. MENU →  (ตั้งค่า) → [ตั้งค่า TC/UB] → [UB Preset]
2. หมุนปุ่มควบคุมแล้วเลือกตัวเลขสองตำแหน่งแรก
3. ตั้งค่าตัวเลขตำแหน่งอื่น ๆ โดยทำตามขั้นตอนเดียวกับขั้นตอนที่ 2 จากนั้นกดที่ตรงกลางปุ่มควบคุม

วิธีการรีเซ็ตยูสเซอร์บิต

1. MENU →  (ตั้งค่า) → [ตั้งค่า TC/UB] → [UB Preset]
2. กดปุ่ม  (ลบ) เพื่อรีเซ็ตยูสเซอร์บิต (00 00 00 00)

วิธีเลือกวิธีการบันทึกสำหรับไทม์โค้ด (TC Format *1)

1. MENU →  (ตั้งค่า) → [ตั้งค่า TC/UB] → [TC Format]

DF:

บันทึกใหม่โคัดในรูปแบบดริอปเฟรม^{*2}

NDF:

บันทึกใหม่โคัดในรูปแบบนอนดริอปเฟรม

*1 เฉพาะเมื่อตั้ง [ตัวเลือก NTSC/PAL] ไว้ที่ NTSC เท่านั้น

*2 โหมดโคัดจะยึดที่ 30 เฟรมต่อวินาที อย่างไรก็ตาม ระยะห่างระหว่างเวลาจริงและโหมดโคัดจะเกิดขึ้นเมื่อบันทึกเป็นเวลานานๆ เนื่องจากความถี่ของเฟรมของสัญญาณภาพ NTSC อยู่ที่ประมาณ 29.97 เฟรมต่อวินาที Drop Frame จะแก้ไขระยะห่างนี้เพื่อทำให้โหมดโคัดและเวลาจริงเท่ากัน ใน Drop Frame ตัวเลข 2 เฟรมแรกจะถูกลบออกทุกๆ นาที ยกเว้นทุกๆ นาทีที่สิบ โหมดโคัดที่ไม่มีการแก้ไขแบบนี้เรียกว่า Non-Drop Frame

- การตั้งค่านี้ถูกกำหนดไว้ที่ [NDF] เมื่อบันทึกที่ 4K/24p หรือ 1080/24p

วิธีเลือกรูปแบบการนับเวลาสำหรับโหมดโคัด (TC Run)

1. MENU →  (ตั้งค่า) → [ตั้งค่า TC/UB] → [TC Run]

Rec Run:

ตั้งค่าโหมดการเคลื่อนขึ้นของโหมดโคัดให้ไปข้างหน้าขณะบันทึกเท่านั้น โหมดโคัดจะถูกบันทึกตามลำดับติดต่อกันจากโหมดโคัดล่าสุดของการบันทึกก่อนหน้านี้

Free Run:

ตั้งค่าโหมดการเคลื่อนขึ้นของโหมดโคัดให้ไปข้างหน้าเวลาใดก็ได้ โดยไม่คำนึงถึงการทำงานของกล้อง

- กล้องอาจไม่บันทึกโหมดโคัดตามลำดับติดต่อกันในสถานการณ์ต่อไปนี้ แม้ว่าโหมดโคัดจะเดินไปข้างหน้าไปในโหมด [Rec Run] แล้วก็ตาม
 - เมื่อรูปแบบการบันทึกเปลี่ยนไป
 - เมื่อถอดสื่อบันทึกออก







วิธีเลือกวิธีการบันทึกโหมดโคัด (TC Make)

1. MENU →  (ตั้งค่า) → [ตั้งค่า TC/UB] → [TC Make]

Preset:

บันทึกโหมดโคัดที่เพิ่งตั้งค่าใหม่บนสื่อบันทึก

Regenerate:

อ่านโหมดโคัดล่าสุดของการบันทึกก่อนหน้านี้จากสื่อบันทึกและบันทึกโหมดโคัดใหม่ตามลำดับติดต่อกันจากโหมดโคัดล่าสุด อ่านโหมดโคัดจากการวัดหน่วยความจำในช่องเสียบ 1 เมื่อตั้งค่า [โหมดบันทึกภาพ] ในส่วน [ตั้งค่าสื่อบันทึก] ไว้ที่ [บันทึกพร้อมกัน ()] หรือ [บ.พร้อม ( / )] อ่านโหมดโคัดจากการวัดหน่วยความจำที่จะใช้บันทึกภาพเคลื่อนไหว เมื่อตั้งค่า [โหมดบันทึกภาพ] ไว้ที่ [ปกติ], [บันทึกพร้อมกัน ()], [จัดเรียง(RAW/JPEG)], [จัดเรียง(JPEG/RAW)] หรือ [จัดเรียง( / )] โหมดโคัดจะเดินไปข้างหน้าในโหมด [Rec Run] โดยไม่คำนึงถึงการตั้งค่า [TC Run]

กล้องดิจิทัลชนิดเปลี่ยนเลนส์ได้
ILCE-7RM3 α7RIII

รีโมทควบคุม IR

ท่านสามารถใช้งานผลิตภัณฑ์นี้และถ่ายภาพโดยใช้ปุ่ม SHUTTER, ปุ่ม 2SEC (หน่วงชัตเตอร์ 2 วินาที) และปุ่ม START/STOP (หรือปุ่มภาพเคลื่อนไหว (RMT-DSLR2 เท่านั้น)) บนรีโมทคอนโทรลไร้สาย RMT-DSLR1 (แยกจำหน่าย) และ RMT-DSLR2 (แยกจำหน่าย) โปรดดูคำแนะนำการใช้งานสำหรับรีโมทคอนโทรลอินฟราเรดประกอบด้วย

1 MENU →  (ตั้งค่า) → [รีโมทควบคุม IR] → ค่าที่ต้องการ

รายละเอียดรายการเมนู

เปิด:

ยอมให้รีโมทคอนโทรลอินฟราเรดทำงาน

ปิด:

ไม่ยอมให้รีโมทคอนโทรลอินฟราเรดทำงาน

หมายเหตุ

- เลนส์หรือเลนส์สุดอาจบังเซ็นเซอร์อินฟราเรดระยะใกล้ ที่เป็นตัวรับสัญญาณ ใช้รีโมทคอนโทรลอินฟราเรดในตำแหน่งที่สัญญาณสามารถไปถึงผลิตภัณฑ์ได้
- เมื่อตั้ง [รีโมทควบคุม IR] ไว้ที่ [เปิด] ผลิตภัณฑ์จะไม่เปลี่ยนเป็นโหมดประหยัดพลังงาน ตั้งค่า [ปิด] หลังจากใช้รีโมทคอนโทรลอินฟราเรด
- รีโมทคอนโทรลอินฟราเรดจะไม่สามารถใช้ได้ขณะตั้งค่า [รีโมทควบคุมBluetooth] เป็น [เปิด]

กล้องดิจิทัลชนิดเปลี่ยนเลนส์ได้
ILCE-7RM3 α7RIII

ตั้งค่า HDMI: ความละเอียด HDMI

เมื่อท่านเชื่อมต่อผลิตภัณฑ์เข้ากับเครื่องทีวี High Definition (HD) ที่รองรับ HDMI ด้วยสาย HDMI (แยกจำหน่าย) ท่านจะสามารถเลือกความละเอียด HDMI ที่ใช้ในการส่งภาพไปยังเครื่องทีวีได้

1 MENU →  (ตั้งค่า) → [ตั้งค่า HDMI] → [ความละเอียด HDMI] → ค่าที่ต้องการ

รายละเอียดรายการเมนู

อัตโนมัติ:

ผลิตภัณฑ์จะระบุทีวี HD และตั้งความละเอียดของสัญญาณออกโดยอัตโนมัติ

2160p/1080p:

ส่งสัญญาณออกที่ระดับ 2160p/1080p

1080p:

ส่งสัญญาณออกที่คุณภาพของภาพระดับ HD (1080p)

1080i:

ส่งสัญญาณออกที่คุณภาพของภาพระดับ HD (1080i)



หมายเหตุ

- หากภาพแสดงอย่างไม่ถูกต้อง เมื่อใช้การตั้งค่า [อัตโนมัติ] ให้เลือก [1080i], [1080p] หรือ [2160p/1080p] ขึ้นอยู่กับทีวีที่จะเชื่อมต่อ

กล้องดิจิทัลชนิดเปลี่ยนเลนส์ได้
ILCE-7RM3 α7RIII

ตั้งค่า HDMI: สลับ 24p/60p (ภาพเคลื่อนไหว) (เฉพาะที่ใช้งานร่วมกับรุ่น 1080 60i ได้)

ท่านสามารถตั้งค่า 1080/24p หรือ 1080/60p เป็นรูปแบบสัญญาณออก HDMI เมื่อตั้งค่า [] ตั้งค่าการบันทึก] ไว้ที่ [24p 50M], [24p 60M] หรือ [24p 100M]

- 1 MENU →  (ตั้งค่า) → [ตั้งค่า HDMI] → [ความละเอียด HDMI] → [1080p]
- 2 MENU →  (ตั้งค่า) → [ตั้งค่า HDMI] → [ สลับ 24p/60p] → ค่าที่ต้องการ

รายละเอียดรายการเมนู

60p:

ส่งสัญญาณออกภาพเคลื่อนไหวเป็น 60p

24p:

ส่งสัญญาณออกภาพเคลื่อนไหวเป็น 24p

หมายเหตุ

- ขั้นตอนที่ 1 และ 2 สามารถตั้งค่าสลับกันได้

หัวข้อที่เกี่ยวข้อง

- ตั้งค่าการบันทึก (ภาพเคลื่อนไหว)

กล้องดิจิทัลชนิดเปลี่ยนเลนส์ได้
ILCE-7RM3 α7RIII

ตั้งค่า HDMI: แสดงข้อมูล HDMI

เลือกว่าจะแสดงหรือไม่แสดงข้อมูลการถ่ายภาพ เมื่อเชื่อมต่อผลิตภัณฑ์เข้ากับทีวีด้วยสาย HDMI (แยกจำหน่าย)

1 MENU →  (ตั้งค่า) → [ตั้งค่า HDMI] → [แสดงข้อมูล HDMI] → ค่าที่ต้องการ

รายละเอียดรายการเมนู

เปิด:

แสดงข้อมูลถ่ายภาพบนหน้าจอทีวี

ภาพที่บันทึกและข้อมูลถ่ายภาพจะแสดงบนหน้าจอทีวี โดยไม่แสดงอะไรบนจอภาพของกล้อง

ปิด:

ไม่แสดงข้อมูลถ่ายภาพบนหน้าจอทีวี

เฉพาะภาพที่บันทึกเท่านั้นที่จะแสดงบนหน้าจอทีวี ขณะที่ภาพที่บันทึกและข้อมูลถ่ายภาพจะแสดงบนจอภาพของกล้อง

หมายเหตุ

- เมื่อต่อผลิตภัณฑ์นี้เข้ากับทีวีที่รองรับ 4K จะมีการเลือก [ปิด] โดยอัตโนมัติ
- หากท่านตั้งค่า [ รูปแบบไฟล์] เป็น [XAVC S 4K] และถ่ายภาพเคลื่อนไหวในขณะที่กล้องเชื่อมต่อกับอุปกรณ์ HDMI ภาพจะไม่แสดงบนจอภาพ

กล้องดิจิทัลชนิดเปลี่ยนเลนส์ได้
ILCE-7RM3 α7RIII

ตั้งค่า HDMI: สัญญาณออก TC (ภาพเคลื่อนไหว)

ตั้งว่าจะแบ่งหรือไม่แบ่งชั้นข้อมูล TC (ไทม์โค้ด) บนสัญญาณออกผ่านขั้วต่อ HDMI เมื่อส่งสัญญาณออกไปยังอุปกรณ์การใช้งานระดับมืออาชีพอื่น ๆ

ฟังก์ชันนี้จะแบ่งชั้นข้อมูลของไทม์โค้ดบนสัญญาณออก HDMI โดยผลิตภัณฑ์จะส่งข้อมูลไทม์โค้ดเป็นสัญญาณดิจิทัล ไม่ใช่เป็นภาพที่แสดงบนหน้าจอ จากนั้นอุปกรณ์ที่เชื่อมต่อสามารถถอดข้อมูลเวลาออกมาจากสัญญาณดิจิทัล

① MENU →  (ตั้งค่า) → [ตั้งค่า HDMI] → [ สัญญาณออก TC] → ค่าที่ต้องการ

รายละเอียดรายการเมนู



เปิด:

ส่งสัญญาณไทม์โค้ดออกไปยังอุปกรณ์อื่น

ปิด:

ไม่ส่งสัญญาณไทม์โค้ดออกไปยังอุปกรณ์อื่น

หมายเหตุ

- เมื่อตั้งค่า [ สัญญาณออก TC] ไว้ที่ [เปิด] กล้องอาจไม่ส่งออกภาพไปยังทีวีหรืออุปกรณ์บันทึกอย่างถูกต้อง ในกรณีดังกล่าว ตั้ง [ สัญญาณออก TC] ไว้ที่ [ปิด]

กล้องดิจิทัลชนิดเปลี่ยนเลนส์ได้
ILCE-7RM3 α7RIII

ตั้งค่า HDMI: ควบคุม REC (ภาพเคลื่อนไหว)

หากท่านเชื่อมต่อกล้องกับเครื่องบันทึก/เครื่องเล่นภายนอก ท่านสามารถใช้กล้องสั่งงานเครื่องบันทึก/เครื่องเล่นจากระยะไกลให้เริ่ม/หยุดการบันทึก

1 MENU →  (ตั้งค่า) → [ตั้งค่า HDMI] → [ ควบคุม REC] → ค่าที่ต้องการ

รายละเอียดรายการเมนู

เปิด:





 STBY กล้องสามารถส่งคำสั่งบันทึกไปยังเครื่องบันทึก/เครื่องเล่นภายนอก

 REC กล้องกำลังส่งคำสั่งบันทึกไปยังเครื่องบันทึก/เครื่องเล่นภายนอก

ปิด:

กล้องไม่สามารถส่งคำสั่งไปยังเครื่องบันทึก/เครื่องเล่นภายนอกให้เริ่ม/หยุดการบันทึก

หมายเหตุ

- ใช้งานได้สำหรับเครื่องบันทึก/เครื่องเล่นภายนอกที่สนับสนุน [ ควบคุม REC]
- เมื่อท่านใช้ฟังก์ชัน [ ควบคุม REC] ให้ตั้งโหมดถ่ายภาพเป็น  (ภาพเคลื่อนไหว)
- เมื่อตั้ง [ สัญญาณออก TC] ไว้ที่ [ปิด] ท่านไม่สามารถใช้ฟังก์ชัน [ ควบคุม REC]
- แม้เมื่อ  REC ปรากฏขึ้น เครื่องบันทึก/เครื่องเล่นภายนอกอาจทำงานไม่ถูกต้อง ทั้งนี้ขึ้นอยู่กับ การตั้งค่าหรือสถานะของเครื่องบันทึก/เครื่องเล่น ตรวจสอบว่าเครื่องบันทึก/เครื่องเล่นภายนอกทำงานถูกต้องหรือไม่ก่อนใช้งาน

กล้องดิจิทัลชนิดเปลี่ยนเลนส์ได้
ILCE-7RM3 α7RIII

ตั้งค่า HDMI: ความคมสำหรับ HDMI

เมื่อเชื่อมต่อผลิตภัณฑ์นี้เข้ากับทีวีที่รองรับ “BRAVIA” Sync โดยใช้สาย HDMI (แยกจำหน่าย) ท่านสามารถใช้งานผลิตภัณฑ์นี้โดยการเสียบรีโมทคอนโทรลของทีวีไปที่ทีวี

- 1 MENU →  (ตั้งค่า) → [ตั้งค่า HDMI] → [ความคมสำหรับ HDMI] → ค่าที่ต้องการ
- 2 เชื่อมต่อผลิตภัณฑ์นี้เข้ากับทีวีที่รองรับ “BRAVIA” Sync
สัญญาณเข้าของทีวีจะถูกสลับโดยอัตโนมัติ และภาพในผลิตภัณฑ์นี้จะแสดงขึ้นที่จอทีวี
- 3 กดปุ่ม SYNC MENU บนรีโมทคอนโทรลของทีวี
- 4 ท่านสามารถควบคุมผลิตภัณฑ์นี้ด้วยรีโมทคอนโทรลของทีวีได้

รายละเอียดรายการเมนู

เปิด:

ท่านสามารถควบคุมผลิตภัณฑ์นี้ด้วยรีโมทคอนโทรลของทีวี

ปิด:

ท่านไม่สามารถควบคุมผลิตภัณฑ์นี้ด้วยรีโมทคอนโทรลของทีวี



หมายเหตุ

- หากท่านต่อผลิตภัณฑ์นี้เข้ากับทีวีโดยใช้สาย HDMI รายการเมนูที่สามารถใช้ได้จะมีจำกัด
- [ความคมสำหรับ HDMI] จะใช้ได้เฉพาะกับทีวีที่รองรับ “BRAVIA” Sync เท่านั้น นอกจากนี้ การใช้งาน SYNC MENU ยังแตกต่างออกไป ขึ้นอยู่กับทีวีที่ท่านใช้อยู่ หากต้องการรายละเอียดเพิ่มเติม โปรดดูคำแนะนำการใช้งานที่ให้มากับเครื่องทีวี
- หากผลิตภัณฑ์ทำงานไม่ตรงตามที่ต้องการเพื่อตอบสนองต่อรีโมทคอนโทรลของทีวี เมื่อผลิตภัณฑ์เชื่อมต่อกับทีวีของผู้ผลิตรายอื่นโดยใช้การเชื่อมต่อ HDMI ให้เลือก MENU →  (ตั้งค่า) → [ตั้งค่า HDMI] → [ความคมสำหรับ HDMI] → [ปิด]

กล้องดิจิทัลชนิดเปลี่ยนเลนส์ได้
ILCE-7RM3 α7RIII

เลือกส.ออก 4K (ภาพเคลื่อนไหว)

ท่านสามารถตั้งค่าวิธีการบันทึกภาพเคลื่อนไหวและส่งสัญญาณออกเป็น HDMI เมื่อกล้องของท่านเชื่อมต่อกับอุปกรณ์บันทึก/อุปกรณ์แสดงภาพภายนอก ฯลฯ ที่รองรับ 4K

- 1 หมุนปุ่มหมุนปรับโหมดไปที่  (ภาพเคลื่อนไหว)
- 2 เชื่อมต่อกล้องกับอุปกรณ์ที่ต้องการผ่านสาย HDMI
- 3 MENU →  (ตั้งค่า) → [ เลือกส.ออก 4K] → ค่าที่ต้องการ

รายละเอียดรายการเมนู

การ์ด+HDMI:

ส่งสัญญาณออกไปยังอุปกรณ์บันทึก/แสดงภาพภายนอก พร้อมทั้งบันทึกลงบนการ์ดหน่วยความจำของกล้องในเวลาเดียวกัน

HDMI เท่านั้น(30p):

ส่งสัญญาณออกเป็นภาพเคลื่อนไหว 4K ที่ 30p ไปยังอุปกรณ์บันทึก/แสดงภาพภายนอก โดยไม่บันทึกลงบนการ์ดหน่วยความจำของกล้อง

HDMI เท่านั้น(24p):

ส่งสัญญาณออกเป็นภาพเคลื่อนไหว 4K ที่ 24p ไปยังอุปกรณ์บันทึก/แสดงภาพภายนอก โดยไม่บันทึกลงบนการ์ดหน่วยความจำของกล้อง

HDMI เท่านั้น(25p)*:

ส่งสัญญาณออกเป็นภาพเคลื่อนไหว 4K ที่ 25p ไปยังอุปกรณ์บันทึก/แสดงภาพภายนอก โดยไม่บันทึกลงบนการ์ดหน่วยความจำของกล้อง

* เมื่อตั้ง [ตัวเลือก NTSC/PAL] ไปที่ PAL เท่านั้น

หมายเหตุ

- สามารถตั้งค่ารายการนี้ได้เมื่อกล้องอยู่ในโหมดภาพเคลื่อนไหวและเชื่อมต่อกับอุปกรณ์ที่รองรับ 4K เท่านั้น
- เมื่อตั้งค่า [HDMI เท่านั้น(30p)], [HDMI เท่านั้น(24p)] หรือ [HDMI เท่านั้น(25p)] ไว้ [แสดงข้อมูล HDMI] จะถูกตั้งค่าไว้ที่ [ปิด] ชั่วคราว
- ไม่ได้ส่งสัญญาณภาพเคลื่อนไหว 4K ออกไปยังอุปกรณ์ที่รองรับ 4K ที่เชื่อมต่ออยู่ระหว่างการถ่ายภาพเคลื่อนไหวแบบสโลว์โมชัน/คริกโมชัน
- เมื่อตั้งค่า [HDMI เท่านั้น(30p)], [HDMI เท่านั้น(24p)] หรือ [HDMI เท่านั้น(25p)] ตัวนับจะไม่เลื่อนไปด้านหน้า (ไม่มีการนับเวลาบันทึกจริง) ขณะกำลังบันทึกภาพเคลื่อนไหวบนอุปกรณ์บันทึก/แสดงภาพภายนอก
- เมื่อตั้งค่า [ รูปแบบไฟล์] ไปที่ [XAVC S 4K] และเชื่อมต่อกล้องผ่าน HDMI จะไม่สามารถใช้งานฟังก์ชันต่อไปนี้ได้
 - [ใบหน้า/ตาก่อนใน AF]
 - [ใบหน้าก่อนในหลายจุด]
 - [AF ล็อคเป้าหมายกลาง]

หัวข้อที่เกี่ยวข้อง

- ตั้งค่า HDMI: ควบคุม REC (ภาพเคลื่อนไหว)
- รูปแบบไฟล์ (ภาพเคลื่อนไหว)
- ตั้งค่าการบันทึก (ภาพเคลื่อนไหว)
- ตั้งค่า HDMI: แสดงข้อมูล HDMI

กล้องดิจิทัลชนิดเปลี่ยนเลนส์ได้
ILCE-7RM3 α7RIII

เชื่อมต่อ USB

เลือกวิธีการเชื่อมต่อ USB เมื่อต่อผลิตภัณฑ์นี้เข้ากับคอมพิวเตอร์ ฯลฯ

เลือก MENU →  (เครือข่าย) → [ควบคุมด้วยสมาร์ทโฟน] → [ควบคุมด้วยสมาร์ทโฟน] → [ปิด] ว่างหน้า

1 MENU →  (ตั้งค่า) → [เชื่อมต่อ USB] → ค่าที่ต้องการ

รายละเอียดรายการเมนู

อัตโนมัติ:

ทำการเชื่อมต่อแบบ Mass Storage หรือ MTP โดยอัตโนมัติ โดยขึ้นอยู่กับคอมพิวเตอร์หรืออุปกรณ์ USB อื่น ๆ ที่จะเชื่อมต่อ
คอมพิวเตอร์ที่ใช้ Windows 7, Windows 8.1 หรือ Windows 10 จะเชื่อมต่อแบบ MTP และสามารถใช้งานฟังก์ชันเฉพาะต่าง ๆ ได้

Mass Storage:

ทำการเชื่อมต่อแบบ Mass Storage ระหว่างผลิตภัณฑ์นี้ คอมพิวเตอร์ และอุปกรณ์ USB อื่น ๆ

MTP:

ทำการเชื่อมต่อแบบ MTP ระหว่างผลิตภัณฑ์นี้ คอมพิวเตอร์ และอุปกรณ์ USB อื่น ๆ คอมพิวเตอร์ที่ใช้ Windows 7, Windows 8.1 หรือ Windows 10 จะเชื่อมต่อแบบ MTP และสามารถใช้งานฟังก์ชันเฉพาะต่าง ๆ ได้

- เป้าหมายในการเชื่อมต่อคือการกำหนดหน่วยความจำที่อยู่ในช่องเสียบการ์ดหน่วยความจำ 1

PC รีโมท:

ใช้ Imaging Edge เพื่อสั่งงานผลิตภัณฑ์นี้จากคอมพิวเตอร์ รวมทั้งฟังก์ชันต่างๆ เช่น การถ่ายภาพและการจัดเก็บภาพลงในคอมพิวเตอร์

หมายเหตุ

- อาจใช้เวลาครู่หนึ่งในการเชื่อมต่อระหว่างผลิตภัณฑ์นี้กับเครื่องคอมพิวเตอร์เมื่อตั้งค่า [เชื่อมต่อ USB] ไว้ที่ [อัตโนมัติ]

หัวข้อที่เกี่ยวข้อง

- ตั้งค่า PC รีโมท: ปลายทางจัดเก็บภาพนิ่ง
- ตั้งค่า PC รีโมท: ภาพใน PC (RAW+J)

กล้องดิจิทัลชนิดเปลี่ยนเลนส์ได้
ILCE-7RM3 α7RIII

ตั้งค่า USB LUN

เพิ่มระดับความเข้ากันได้โดยจำกัดฟังก์ชันของการเชื่อมต่อ USB

1 MENU →  (ตั้งค่า) → [ตั้งค่า USB LUN] → ค่าที่ต้องการ

รายละเอียดรายการเมนู

หลายตัว:

โดยปกติจะใช้ [หลายตัว]

ตัวเดียว:

ตั้งค่า [ตั้งค่า USB LUN] ไปที่ [ตัวเดียว] เฉพาะเมื่อทำการเชื่อมต่อไม่ได้เท่านั้น

กล้องดิจิทัลชนิดเปลี่ยนเลนส์ได้
ILCE-7RM3 α7RIII

เครื่องชาร์จ USB

ตั้งว่าจะจ่ายพลังงานผ่านสาย USB หรือไม่เมื่อผลิตภัณฑ์เชื่อมต่อกับคอมพิวเตอร์หรืออุปกรณ์ USB

1 MENU →  (ตั้งค่า) → [เครื่องชาร์จ USB] → ค่าที่ต้องการ

รายละเอียดรายการเมนู

เปิด:

จ่ายพลังงานให้ผลิตภัณฑ์ผ่านสาย USB เมื่อผลิตภัณฑ์เชื่อมต่อกับคอมพิวเตอร์ ฯลฯ

ปิด:

ไม่จ่ายพลังงานให้ผลิตภัณฑ์ผ่านสาย USB เมื่อผลิตภัณฑ์เชื่อมต่อกับคอมพิวเตอร์ ฯลฯ

หมายเหตุ

- ใส่แบตเตอรี่เข้าไปในผลิตภัณฑ์เพื่อจ่ายพลังงานผ่านสาย USB

กล้องดิจิทัลชนิดเปลี่ยนเลนส์ได้
ILCE-7RM3 α7RIII

ตั้งค่า PC รีโมท: ปลายทางจัดเก็บภาพนิ่ง

ตั้งค่าว่าจะให้บันทึกภาพนิ่งทั้งในกล้องและในคอมพิวเตอร์หรือไม่ในระหว่างที่ถ่ายภาพ PC Remote การตั้งค่านี้จะเป็นประโยชน์เมื่อท่านต้องการตรวจสอบภาพที่บันทึกไว้ในกล้องโดยไม่ต้องปลดปล่อยกล้อง

* PC รีโมท: ใช้ Imaging Edge เพื่อสั่งงานผลิตภัณฑ์นี้จากคอมพิวเตอร์ รวมทั้งฟังก์ชันอย่างเช่น การถ่ายภาพและจัดเก็บภาพลงในคอมพิวเตอร์

1 MENU →  (ตั้งค่า) → [ตั้งค่า PC รีโมท] → [ปลายทางจัดเก็บภาพนิ่ง] → ค่าที่ต้องการ

รายละเอียดรายการเมนู

PC เท่านั้น:

บันทึกภาพนิ่งเฉพาะในคอมพิวเตอร์เท่านั้น

PC+กล้อง:

บันทึกภาพนิ่งในคอมพิวเตอร์และกล้อง

หมายเหตุ

- ระหว่างที่ทำการถ่ายภาพ PC Remote ท่านจะไม่สามารถเปลี่ยนการตั้งค่าสำหรับ [ปลายทางจัดเก็บภาพนิ่ง] ได้ ปรับการตั้งค่าก่อนที่จะเริ่มทำการถ่ายภาพ
- หากการลดหน่วยความจำที่ใส่เข้าไปในกล้องไม่สามารถบันทึกได้ ท่านจะไม่สามารถถ่ายภาพได้ แม้ว่าจะเลือก [PC+กล้อง] ก็ตาม
- หากท่านเลือก [PC+กล้อง] และไม่ได้ใส่การลดหน่วยความจำเข้าในกล้อง ท่านจะไม่สามารถกดชัตเตอร์ได้ แม้ว่าจะตั้งค่า [ถ่ายโดยไม่มีการ์ด] ไว้ที่ [อนุญาต] ก็ตาม
- ขณะถ่ายภาพด้วย PC รีโมท [โหมดบันทึกภาพ] ในส่วน [ตั้งค่าสื่อบันทึก] จะล๊อคไว้ที่ [ปกติ] โดยไม่สามารถเปลี่ยนแปลงได้
- ขณะที่ท่านกำลังดูภาพนิ่งในกล้อง ท่านจะไม่สามารถถ่ายภาพโดยใช้ PC Remote ได้

หัวข้อที่เกี่ยวข้อง

- [เชื่อมต่อ USB](#)
- [ถ่ายโดยไม่มีการ์ด](#)
- [ตั้งค่า PC รีโมท: ภาพใน PC \(RAW+J\)](#)

กล้องดิจิทัลชนิดเปลี่ยนเลนส์ได้
ILCE-7RM3 α7RIII

ตั้งค่า PC รีโมท: ภาพใน PC (RAW+J)

เลือกประเภทไฟล์สำหรับภาพที่ต้องการถ่ายโอนไปยังคอมพิวเตอร์ในการถ่ายภาพ PC Remote

เมื่อทำการถ่ายภาพหนึ่งโดยใช้ PC Remote แอปพลิเคชันบนคอมพิวเตอร์จะไม่แสดงภาพจนกว่าจะถ่ายโอนภาพเสร็จสมบูรณ์ เมื่อทำการถ่ายภาพ RAW+JPEG ท่านสามารถเร่งความเร็วในการประมวลผลการแสดงภาพได้โดยการถ่ายโอนเฉพาะภาพ JPEG แทนที่จะถ่ายโอนทั้งภาพ RAW และภาพ JPEG

* PC รีโมท: ใช้ Imaging Edge เพื่อส่งงานผลิตภัณฑ์นี้จากคอมพิวเตอร์ รวมทั้งฟังก์ชันอย่างเช่น การถ่ายภาพและจัดเก็บภาพลงในคอมพิวเตอร์

1 MENU →  (ตั้งค่า) → [ตั้งค่า PC รีโมท] → [ภาพใน PC (RAW+J)] → ค่าที่ต้องการ

รายละเอียดรายการเมนู

RAW & JPEG:

ถ่ายโอนทั้งไฟล์ RAW และ JPEG ไปยังคอมพิวเตอร์

JPEG เท่านั้น:

ถ่ายโอนเฉพาะไฟล์ JPEG ไปยังคอมพิวเตอร์

RAW เท่านั้น:

ถ่ายโอนเฉพาะไฟล์ RAW ไปยังคอมพิวเตอร์

หมายเหตุ

- การตั้งค่าสำหรับ [ภาพใน PC (RAW+J)] ไม่สามารถเปลี่ยนแปลงได้ในขณะที่ถ่ายภาพด้วย PC รีโมท ปรับการตั้งค่าก่อนถ่ายภาพ
- [ภาพใน PC (RAW+J)] สามารถตั้งค่าได้เฉพาะเมื่อตั้งค่า [ รูปแบบไฟล์] ไว้ที่ [RAW & JPEG] เท่านั้น
- ขณะถ่ายภาพด้วย PC รีโมท [โหมดบันทึกภาพ] ในส่วน [ตั้งค่าสื่อบันทึก] จะล๊อคไว้ที่ [ปกติ] โดยไม่สามารถเปลี่ยนแปลงได้



หัวข้อที่เกี่ยวข้อง

- [เชื่อมต่อ USB](#)
- [รูปแบบไฟล์ \(ภาพนิ่ง\)](#)
- [ตั้งค่า PC รีโมท: ปลายทางจัดเก็บภาพนิ่ง](#)

กล้องดิจิทัลชนิดเปลี่ยนเลนส์ได้
ILCE-7RM3 α7RIII

ภาษา

เลือกภาษาที่ต้องการใช้ในรายการเมนู ค่าเตือน และข้อความต่างๆ

1 MENU →  (ตั้งค่า) → [ ภาษา] → ภาษาที่ต้องการ

กล้องดิจิทัลชนิดเปลี่ยนเลนส์ได้
ILCE-7RM3 α7RIII

ตั้ง วันที่/เวลา

หน้าจอการตั้งนาฬิกาจะแสดงขึ้นโดยอัตโนมัติเมื่อท่านเปิดสวิตช์ผลิตภัณฑ์นี้เป็นครั้งแรก หรือเมื่อแบตเตอรี่สำรองแบบชาร์จได้ภายในกล้องคายประจุออกจนหมด เลือกเมนูนี้เมื่อทำการตั้งวันที่และเวลาหลังจากครั้งแรก

1 MENU →  (ตั้งค่า) → [ตั้ง วันที่/เวลา] → ค่าที่ต้องการ

รายละเอียดรายการเมนู

ปรับเวลาฤดูร้อน:

เลือกเวลาฤดูร้อน [เปิด]/[ปิด]

วันที่/เวลา:

ตั้งวันที่และเวลา

รูปแบบวันที่:

เลือกรูปแบบการแสดงวันที่และเวลา

คำแนะนำ

- หากต้องการชาร์จแบตเตอรี่สำรองแบบชาร์จได้ภายในกล้อง ให้ใส่แบตเตอรี่แล้วปิดสวิตช์ผลิตภัณฑ์ทิ้งไว้ 24 ชั่วโมงขึ้นไป
- ถ้านาฬิกามีการรีเซ็ตทุกครั้งที่ชาร์จแบตเตอรี่ อาจเป็นเพราะแบตเตอรี่สำรองแบบชาร์จได้ภายในกล้องเสื่อมประสิทธิภาพ โปรดปรึกษาศูนย์บริการ

กล้องดิจิทัลชนิดเปลี่ยนเลนส์ได้
ILCE-7RM3 α7RIII

ตั้งค่าห้องที่

ตั้งค่าพื้นที่ที่ท่านกำลังใช้ผลิตภัณฑ์อยู่

1 MENU →  (ตั้งค่า) → [ตั้งค่าห้องที่] → พื้นที่ที่ต้องการ

กล้องดิจิทัลชนิดเปลี่ยนเลนส์ได้
ILCE-7RM3 α7RIII

ข้อมูลลิขสิทธิ์

เขียนข้อมูลลิขสิทธิ์ลงบนภาพนี้

1 MENU →  (ตั้งค่า) → [ข้อมูลลิขสิทธิ์] → ค่าที่ต้องการ

2 เมื่อเลือก [ตั้งค่าชื่อช่างภาพ] หรือ [ตั้งค่าชื่อเจ้าของลิขสิทธิ์] แป้นพิมพ์จะปรากฏบนหน้าจอ ป้อนชื่อที่ต้องการ

รายละเอียดรายการเมนู

บันทึกข้อมูลลิขสิทธิ์:

ตั้งค่าว่าจะเขียนหรือไม่เขียนข้อมูลลิขสิทธิ์ ([เปิด]/[ปิด])

- หากเลือก [เปิด] ไอคอน  จะปรากฏบนหน้าจอถ่ายภาพ

ตั้งค่าชื่อช่างภาพ:

ตั้งชื่อผู้ถ่ายภาพ

ตั้งค่าชื่อเจ้าของลิขสิทธิ์:

ตั้งชื่อผู้ถือลิขสิทธิ์

แสดงข้อมูลลิขสิทธิ์:

แสดงข้อมูลลิขสิทธิ์ปัจจุบัน

หมายเหตุ

- ท่านสามารถป้อนได้เฉพาะอักขระที่เป็นตัวเลขและตัวอักษร และสัญลักษณ์สำหรับ [ตั้งค่าชื่อช่างภาพ] และ [ตั้งค่าชื่อเจ้าของลิขสิทธิ์] ท่านสามารถป้อนตัวพยัญชนะได้สูงสุด 46 ตัว
- ไอคอน  จะปรากฏขึ้นระหว่างการเปิดดูภาพที่มีข้อมูลลิขสิทธิ์
- เพื่อป้องกันการใช้ [ข้อมูลลิขสิทธิ์] โดยไม่ได้รับอนุญาต ตรวจสอบให้แน่ใจว่าได้ล้างคอลัมน์ [ตั้งค่าชื่อช่างภาพ] และ [ตั้งค่าชื่อเจ้าของลิขสิทธิ์] ก่อนที่จะมอบกล้องให้ผู้อื่น หรือให้ผู้อื่นยืมกล้อง
- Sony จะไม่รับผิดชอบต่อปัญหาหรือความเสียหายอันเป็นผลมาจากการใช้งาน [ข้อมูลลิขสิทธิ์]

หัวข้อที่เกี่ยวข้อง

- [วิธีใช้แป้นพิมพ์](#)

กล้องดิจิทัลชนิดเปลี่ยนเลนส์ได้
ILCE-7RM3 α7RIII

ฟอร์แมต

เมื่อท่านใช้การ์ดหน่วยความจำกับกล้องนี้เป็นครั้งแรก ขอแนะนำให้ฟอร์แมตการ์ดโดยใช้กล้อง เพื่อประสิทธิภาพที่คงที่ของการ์ดหน่วยความจำ พึงระวังว่าการฟอร์แมตจะเป็นการลบข้อมูลทั้งหมดในการ์ดหน่วยความจำอย่างถาวร และไม่สามารถกู้กลับคืนมาได้ บันทึกข้อมูลที่มีค่าลงในคอมพิวเตอร์ ฯลฯ

1 MENU →  (ตั้งค่า) → [ฟอร์แมต] → ช่องเสียบการ์ดหน่วยความจำที่ต้องการ

หมายเหตุ

- การฟอร์แมตจะลบข้อมูลทั้งหมดออกอย่างถาวร รวมทั้งภาพที่ป้องกันไว้และการตั้งค่าที่บันทึกไว้ (ตั้งแต่ M1 ถึง M4)
- ไฟแสดงสถานะการเข้าถึงจะติดสว่างในระหว่างที่ทำการฟอร์แมต ห้ามถอดการ์ดหน่วยความจำออกขณะที่ไฟแสดงสถานะการเข้าถึงติดสว่าง
- ฟอร์แมตการ์ดหน่วยความจำในกล้องนี้ หากท่านฟอร์แมตการ์ดหน่วยความจำในคอมพิวเตอร์ การ์ดหน่วยความจำอาจไม่สามารถใช้ได้ ขึ้นอยู่กับรูปแบบของการฟอร์แมต
- การฟอร์แมตอาจใช้เวลาสองสามนาที ขึ้นอยู่กับการ์ดหน่วยความจำ
- ท่านไม่สามารถฟอร์แมตการ์ดหน่วยความจำได้หากแบตเตอรี่เหลือน้อยกว่า 1%

กล้องดิจิทัลชนิดเปลี่ยนเลนส์ได้
ILCE-7RM3 α7RIII

หมายเลขไฟล์

เลือกวิธีกำหนดหมายเลขไฟล์ให้กับภาพนิ่ง

1 MENU →  (ตั้งค่า) → [หมายเลขไฟล์] → ค่าที่ต้องการ

รายละเอียดรายการเมนู

ต่อเนื่อง:

ผลิตภัณฑ์จะกำหนดหมายเลขให้ไฟล์ตามลำดับไปจนถึง "9999" โดยไม่รีเซ็ตหมายเลขใหม่

เริ่มใหม่ :

ผลิตภัณฑ์รีเซ็ตหมายเลขเมื่อบันทึกไฟล์ในโฟลเดอร์ใหม่และกำหนดหมายเลขให้ไฟล์โดยเริ่มจาก "0001"

(ในกรณีที่โฟลเดอร์บันทึกมีไฟล์บรรจุอยู่ จะใช้หมายเลขถัดจากหมายเลขสูงสุดหนึ่งหมายเลข)

คำแนะนำ

- การตั้งค่าสำหรับ [หมายเลขไฟล์] จะถูกนำมาใช้ทั้งกับช่องเสียบ 1 และช่องเสียบ 2
- แม้ว่าท่านจะเปลี่ยนการตั้งค่า [ให้สำคัญกับสื่อบันทึก] แล้ว แต่หมายเลขไฟล์จะต่อเนื่องกับการตรวจความจำทั้งสองชุดในช่องเสียบแต่ละช่อง โดยการตั้งค่า [หมายเลขไฟล์] ไว้ที่ [ต่อเนื่อง]

กล้องดิจิทัลชนิดเปลี่ยนเลนส์ได้
ILCE-7RM3 α7RIII

ตั้งค่าชื่อไฟล์

ท่านสามารถระบุอักขระสามตัวแรกของชื่อไฟล์สำหรับภาพที่ถ่าย

- 1 MENU →  (ตั้งค่า) → [ตั้งค่าชื่อไฟล์]
- 2 เลือกช่องป้อนข้อมูลสำหรับชื่อไฟล์เพื่อแสดงแป้นพิมพ์บนหน้าจอ จากนั้นป้อนอักขระสามตัวที่ท่านเลือก
 - การตั้งค่าสำหรับ [ตั้งค่าชื่อไฟล์] จะถูกนำมาใช้ทั้งกับช่องเสียบ 1 และช่องเสียบ 2

หมายเหตุ

- สามารถป้อนได้เฉพาะอักขระที่เป็นตัวอักษรพิมพ์ใหญ่ ตัวเลข และเครื่องหมายขีดกลางเท่านั้น อย่างไรก็ตาม ไม่สามารถใช้เครื่องหมายขีดกลางเป็นอักขระตัวแรกได้
- อักขระสามตัวของชื่อไฟล์ที่ท่านระบุโดยใช้ [ตั้งค่าชื่อไฟล์] จะถูกนำมาใช้กับภาพที่ถ่ายหลังเปลี่ยนการตั้งค่าเท่านั้น

หัวข้อที่เกี่ยวข้อง

- [วิธีใช้แป้นพิมพ์](#)

กล้องดิจิทัลชนิดเปลี่ยนเลนส์ได้
ILCE-7RM3 α7R III

ตั้งค่าสีบันทึก: ให้สำคัญกับสีบันทึก

เลือกช่องเสียบการ์ดหน่วยความจำที่จะบันทึก [ช่อง 1] คือการตั้งค่าเริ่มต้น หากไม่ต้องการเปลี่ยนแปลงการตั้งค่า และจะใช้การ์ดหน่วยความจำเพียงอันเดียว ให้ใช้ช่องเสียบ 1

1 MENU →  (ตั้งค่า) → [ตั้งค่าสีบันทึก] → [ให้สำคัญกับสีบันทึก] → ช่องเสียบที่ต้องการ

รายละเอียดรายการเมนู

ช่อง 1:

เลือกสีในช่องเสียบ 1

ช่อง 2:

เลือกสีในช่องเสียบ 2

คำแนะนำ

- หากต้องการบันทึกภาพเดียวกันลงในการ์ดหน่วยความจำสองชุดพร้อมกัน หรือค้นหาภาพที่บันทึกไว้ในช่องเสียบการ์ดหน่วยความจำสองชุดตามประเภทของภาพ (ภาพนิ่ง/ภาพเคลื่อนไหว) ให้ใช้ [โหมดบันทึกภาพ]

หมายเหตุ

- ช่องเสียบ 2 รองรับสื่อ Memory Stick PRO Duo และการ์ด SD ช่องเสียบ 1 รองรับเฉพาะการ์ด SD เท่านั้น

หัวข้อที่เกี่ยวข้อง

- การ์ดหน่วยความจำที่สามารถใช้ได้
- ตั้งค่าสีบันทึก: โหมดบันทึกภาพ

กล้องดิจิทัลชนิดเปลี่ยนเลนส์ได้
ILCE-7RM3 α7RIII

ตั้งค่าสื่อบันทึก: โหมดบันทึกภาพ

ท่านสามารถเลือกวิธีการบันทึกภาพได้ เช่น บันทึกภาพเดียวกันลงในการ์ดหน่วยความจำสองชุด หรือบันทึกภาพประเภทต่าง ๆ ลงในการ์ดหน่วยความจำสองชุด

1 MENU →  (ตั้งค่า) → [ตั้งค่าสื่อบันทึก] → [โหมดบันทึกภาพ] → ค่าที่ต้องการ

รายละเอียดรายการเมนู

ปกติ:

บันทึกภาพลงในการ์ดหน่วยความจำในช่องเสียบที่ท่านเลือกไว้ใน [ให้สำคัญกับสื่อบันทึก]

บันทึกพร้อมกัน ():

บันทึกภาพหนึ่งลงในการ์ดหน่วยความจำทั้งสองชุด และบันทึกภาพเคลื่อนไหวลงในการ์ดหน่วยความจำในช่องเสียบการ์ดหน่วยความจำที่ท่านเลือกไว้ใน [ให้สำคัญกับสื่อบันทึก]

บันทึกพร้อมกัน ():

บันทึกภาพหนึ่งลงในการ์ดหน่วยความจำในช่องเสียบการ์ดหน่วยความจำที่ท่านเลือกไว้ใน [ให้สำคัญกับสื่อบันทึก] และบันทึกภาพเคลื่อนไหวลงในการ์ดหน่วยความจำทั้งสองชุด

บ.พร้อม (/):

บันทึกภาพหนึ่งและภาพเคลื่อนไหวลงในการ์ดหน่วยความจำทั้งสองชุด

จัดเรียง(RAW/JPEG):

บันทึกภาพในรูปแบบ RAW ลงในการ์ดหน่วยความจำในช่องเสียบการ์ดหน่วยความจำที่ท่านเลือกไว้ใน [ให้สำคัญกับสื่อบันทึก] และบันทึกภาพในรูปแบบ JPEG ลงในการ์ดหน่วยความจำอีกชุดหนึ่ง บันทึกภาพเคลื่อนไหวลงในการ์ดหน่วยความจำในช่องเสียบการ์ดหน่วยความจำที่ท่านเลือกไว้ใน [ให้สำคัญกับสื่อบันทึก]

จัดเรียง(JPEG/RAW):

บันทึกภาพในรูปแบบ JPEG ลงในการ์ดหน่วยความจำในช่องเสียบการ์ดหน่วยความจำที่ท่านเลือกไว้ใน [ให้สำคัญกับสื่อบันทึก] และบันทึกภาพในรูปแบบ RAW ลงในการ์ดหน่วยความจำอีกชุดหนึ่ง บันทึกภาพเคลื่อนไหวลงในการ์ดหน่วยความจำในช่องเสียบการ์ดหน่วยความจำที่ท่านเลือกไว้ใน [ให้สำคัญกับสื่อบันทึก]

จัดเรียง(/):

บันทึกภาพหนึ่งลงในการ์ดหน่วยความจำในช่องเสียบการ์ดหน่วยความจำที่ท่านเลือกไว้ใน [ให้สำคัญกับสื่อบันทึก] และบันทึกภาพเคลื่อนไหวลงในการ์ดหน่วยความจำอีกชุดหนึ่ง

คำแนะนำ

- แม้เมื่อตั้งค่า [โหมดบันทึกภาพ] ไว้ที่ [จัดเรียง(RAW/JPEG)] หรือ [จัดเรียง(JPEG/RAW)] หากไม่ได้เลือก [RAW & JPEG] ในส่วน [ รูปแบบไฟล์] กล้องจะบันทึกไฟล์ในรูปแบบที่เลือกเท่านั้น

หัวข้อที่เกี่ยวข้อง

- การ์ดหน่วยความจำที่สามารถใช้ได้
- ตั้งค่าสื่อบันทึก: ให้สำคัญกับสื่อบันทึก

กล้องดิจิทัลชนิดเปลี่ยนเลนส์ได้
ILCE-7RM3 α7RIII

ตั้งค่าสื่อบันทึก: สลับสื่อบันทึกอัตโนมัติ

หากการ์ดหน่วยความจำเต็มขณะใช้งาน หรือลิมใส่การ์ดหน่วยความจำในช่องเสียบ ท่านสามารถบันทึกภาพลงในการ์ดหน่วยความจำอีกอันหนึ่งได้

1 MENU →  (ตั้งค่า) → [ตั้งค่าสื่อบันทึก] → [สลับสื่อบันทึกอัตโนมัติ] → ค่าที่ต้องการ

รายละเอียดรายการเมนู

เปิด:

กล้องจะเริ่มบันทึกลงในการ์ดหน่วยความจำอีกอันหนึ่งโดยอัตโนมัติ เมื่อการ์ดหน่วยความจำเต็มขณะใช้งาน หรือลิมใส่การ์ดหน่วยความจำ

ปิด:

กล้องไม่ทำการ [สลับสื่อบันทึกอัตโนมัติ]

วิธีการที่กล้องเปลี่ยนช่องเสียบการ์ดหน่วยความจำที่ใช้งานอยู่

เมื่อตั้ง [โหมดบันทึกภาพ] ไปที่ [ปกติ]:

เมื่อไม่สามารถบันทึกภาพลงในการ์ดหน่วยความจำที่ใช้งานอยู่ [ให้สำคัญกับสื่อบันทึก] จะเปลี่ยนโดยอัตโนมัติ และบันทึกภาพลงในการ์ดหน่วยความจำอีกอันหนึ่ง

เมื่อการ์ดหน่วยความจำอีกอันหนึ่งเต็มหลังจากที่เปลี่ยน กล้องจะเริ่มบันทึกในช่องเสียบเดิมอีกครั้ง

ตัวอย่างเช่น เมื่อตั้งค่า [ให้สำคัญกับสื่อบันทึก] ไปที่ [ช่อง 1]

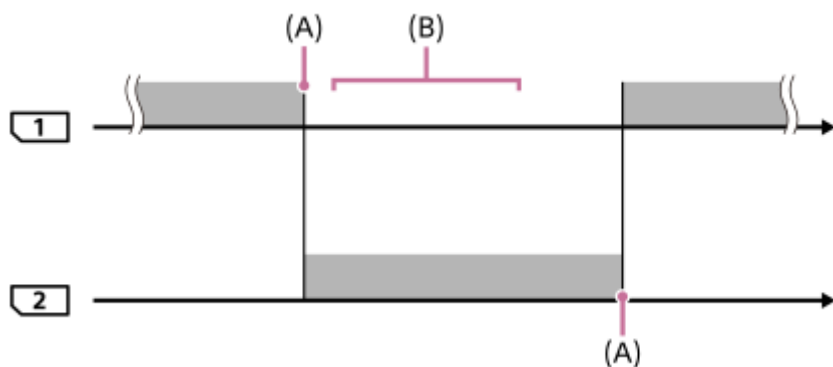





 : การบันทึกภาพ

(A): ไม่สามารถบันทึกลงในการ์ดหน่วยความจำได้อีก (เนื่องจากพื้นที่ไม่พอ ฯลฯ)



(B): เปลี่ยนการ์ดหน่วยความจำนั้นเป็นการ์ดหน่วยความจำที่บันทึกได้

เมื่อบันทึกภาพเดียวกันลงในการ์ดหน่วยความจำสองอันในเวลาเดียวกัน:



- บันทึกภาพหนึ่งโดยตั้งค่า [โหมดบันทึกภาพ] ไปที่ [บันทึกพร้อมกัน ()]
- บันทึกภาพเคลื่อนไหวโดยตั้งค่า [โหมดบันทึกภาพ] ไปที่ [บันทึกพร้อมกัน ()]
- บันทึกภาพหนึ่งหรือภาพเคลื่อนไหวโดยตั้งค่า [โหมดบันทึกภาพ] ไปที่ [บ.พร้อม ( / )]

กล้องจะหยุดการบันทึกพร้อมกัน เมื่อการ์ดหน่วยความจำอันใดอันหนึ่งเต็ม เมื่อถอดการ์ดหน่วยความจำที่เต็มออก กล้องจะเริ่มบันทึกลงในการ์ดหน่วยความจำอีกอันหนึ่ง

เมื่อเปลี่ยนการ์ดหน่วยความจำที่เต็มเป็นการ์ดหน่วยความจำที่บันทึกได้ กล้องจะเริ่มการบันทึกพร้อมกันด้วยการตั้งค่าที่เลือกไว้อีกครั้ง

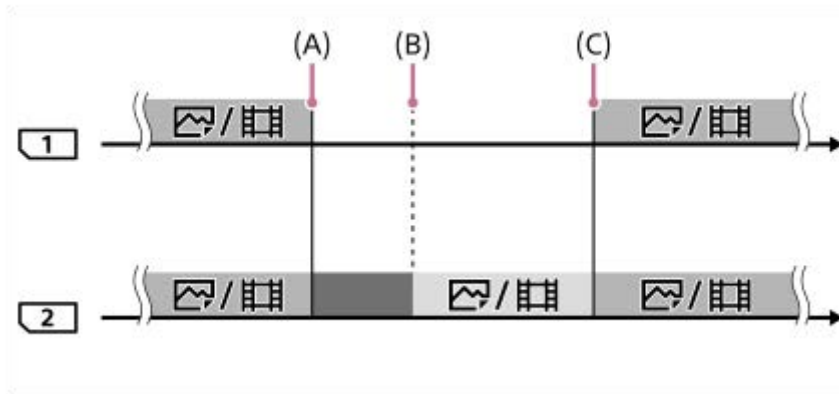
ตัวอย่างเช่น เมื่อตั้งค่า [ให้สำคัญกับสื่อบันทึก] ไปที่ [ช่อง 1]
 ([โหมดบันทึกภาพ]: [บ.พร้อม ( / )])



 : การบันทึกพร้อมกันใช้งานได้
 : การบันทึกถูกปิดใช้งาน
 : ไม่สามารถบันทึกภาพเดียวกันพร้อมกันได้

(A): ไม่สามารถบันทึกลงในการ์ดหน่วยความจำได้อีก (เนื่องจากพื้นที่ไม่พอ ฯลฯ)
 (B): การ์ดหน่วยความจำถูกถอดออก
 (C): ใส่การ์ดหน่วยความจำที่บันทึกได้แล้ว

- ภาพที่ไม่ได้บันทึกพร้อมกัน (ตัวอย่างเช่น: ภาพหนึ่งขณะ [บันทึกพร้อมกัน ()]) จะถูกบันทึกต่อไปในการ์ดหน่วยความจำอีกอัน หากการถ่ายที่ใช้งานอยู่เต็ม
- เมื่อการถ่ายที่ใช้งานอยู่เต็มขณะบันทึกภาพเคลื่อนไหว ภาพเคลื่อนไหวจะถูกบันทึกต่อไปในการ์ดหน่วยความจำอีกอัน จนกว่าการบันทึกที่ดำเนินการอยู่จะเสร็จสิ้น



เมื่อบันทึกภาพแยกกันในการ์ดหน่วยความจำในรูปแบบ RAW และรูปแบบ JPEG:

- เมื่อตั้งค่า [โหมดบันทึกภาพ] ไปที่ [จัดเรียง(RAW/JPEG)] หรือ [จัดเรียง(JPEG/RAW)] และตั้งค่า [ รูปแบบไฟล์] ไปที่ [RAW & JPEG]

กล้องจะหยุดบันทึกเมื่อการถ่ายที่บันทึกอันใดอันหนึ่งเต็ม เมื่อท่านถอดการ์ดหน่วยความจำที่เต็มแล้วออก กล้องจะเริ่มบันทึกทั้งรูปแบบ RAW และ JPEG ลงในการ์ดหน่วยความจำอีกอัน
 เมื่อท่านเปลี่ยนการ์ดหน่วยความจำที่เต็มแล้วเป็นการ์ดหน่วยความจำที่บันทึกได้ กล้องจะเริ่มทำการบันทึกภาพทั้งสองประเภทแยกกันด้วยการตั้งค่าที่เลือกอีกครั้ง

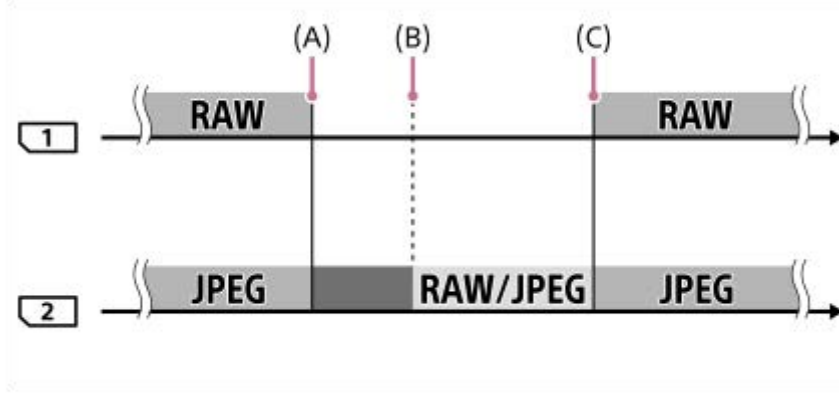
ตัวอย่างเช่น เมื่อตั้งค่า [ให้สำคัญกับสื่อบันทึก] ไปที่ [ช่อง 1]
 ([โหมดบันทึกภาพ]: [จัดเรียง(RAW/JPEG)])





 : ภาพจะถูกจัดเรียงตามรูปแบบไฟล์
 : การบันทึกภาพหนึ่งถูกปิดใช้งาน (สามารถบันทึกภาพเคลื่อนไหวได้)
 : ไม่สามารถจัดเรียงภาพได้

(A): ไม่สามารถบันทึกลงในการ์ดหน่วยความจำได้อีก (เนื่องจากพื้นที่ไม่พอ ฯลฯ)
 (B): การ์ดหน่วยความจำถูกถอดออก

(C): ใส่การ์ดหน่วยความจำที่บันทึกได้แล้ว



- เมื่อการ์ดหน่วยความจำที่ใช้งานอยู่เต็มขณะบันทึกภาพเคลื่อนไหว กล้องจะเริ่มบันทึกลงในการ์ดหน่วยความจำอีกอัน

เมื่อบันทึกภาพนิ่งและภาพเคลื่อนไหวแยกกันในการ์ดหน่วยความจำสองอัน:

- เมื่อตั้งค่า [โหมดบันทึกภาพ] ไว้ที่ [จัดเรียง( / )]

เมื่อการ์ดหน่วยความจำอันใดอันหนึ่งเต็ม ทั้งภาพนิ่งและภาพเคลื่อนไหวจะถูกบันทึกลงในการ์ดหน่วยความจำอีกอัน
เมื่อท่านเปลี่ยนการ์ดหน่วยความจำที่เต็มแล้วเป็นการ์ดหน่วยความจำที่บันทึกได้ กล้องจะเริ่มทำการบันทึกภาพทั้งสองประเภทแยกกัน
ด้วยการตั้งค่าที่เลือกอีกครั้ง

ตัวอย่างเช่น เมื่อตั้งค่า [ให้สำคัญกับสื่อบันทึก] ไปที่ [ช่อง 1]

([โหมดบันทึกภาพ]: [จัดเรียง( / )])

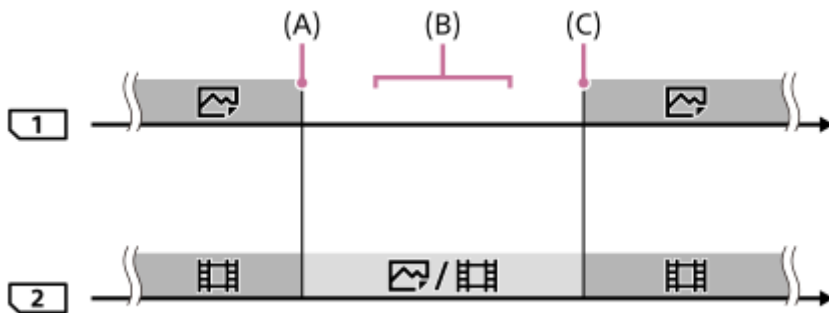

 : ภาพจะถูกจัดเรียงตามประเภทของภาพ

 : ไม่สามารถจัดเรียงภาพได้

(A): ไม่สามารถบันทึกลงในการ์ดหน่วยความจำได้อีก (เนื่องจากพื้นที่ไม่พอ ฯลฯ)

(B): การ์ดหน่วยความจำถูกถอดออก

(C): ใส่การ์ดหน่วยความจำที่บันทึกได้แล้ว

คำแนะนำ

- ภาพจะถูกบันทึกลงในการ์ดหน่วยความจำในช่องเสียบที่แสดงบนจอภาพด้วยสัญลักษณ์ลูกศร หลังจากกล้องเปลี่ยนช่องเสียบโดยใช้ [สลับสื่อบันทึกอัตโนมัติ] ให้เปลี่ยนการ์ดหน่วยความจำในช่องเดิมเป็นการ์ดหน่วยความจำที่บันทึกได้
- หากตั้งค่า [โหมดบันทึกภาพ] ไว้ที่ [ปกติ] การตั้งค่าสำหรับ [ให้สำคัญกับสื่อบันทึก] จะเปลี่ยนอัตโนมัติเมื่อช่องเสียบเปลี่ยน หากท่านต้องการบันทึกในช่องเสียบที่ใช้งานอยู่ก่อนที่จะเปลี่ยน ให้เลือกช่องเสียบที่ต้องการอีกครั้งโดยใช้ [ให้สำคัญกับสื่อบันทึก]
- หากท่านต้องการบันทึกภาพต่อเนื่องโดยใช้การตั้งค่าที่เลือกด้วย [โหมดบันทึกภาพ] และ [ให้สำคัญกับสื่อบันทึก] ให้ตั้งค่า [สลับสื่อบันทึกอัตโนมัติ] เป็น [ปิด]
- แม้ว่ากล้องจะบันทึกภาพเคลื่อนไหวในการ์ดหน่วยความจำสองอันโดยใช้ [สลับสื่อบันทึกอัตโนมัติ] ระยะเวลาบันทึกต่อเนื่องจะอยู่ที่ประมาณ 29 นาทีต่อการบันทึก

หัวข้อที่เกี่ยวข้อง

- การ์ดหน่วยความจำที่สามารถใช้ได้
- ระยะเวลาที่บันทึกได้ของภาพเคลื่อนไหว
- ตั้งค่าสื่อบันทึก: ให้สำคัญกับสื่อบันทึก

กล้องดิจิทัลชนิดเปลี่ยนเลนส์ได้
ILCE-7RM3 α7RIII

เลือกโฟลเดอร์ REC

ถ้าตั้งค่า [ชื่อโฟลเดอร์] ไปที่ [รูปแบบปกติ] และมี 2 โฟลเดอร์ขึ้นไป ท่านสามารถเลือกโฟลเดอร์ในการดหน่วยความจำที่จะบันทึกภาพได้

1 MENU →  (ตั้งค่า) → [เลือกโฟลเดอร์ REC] → โฟลเดอร์ที่ต้องการ

หมายเหตุ

- ท่านไม่สามารถเลือกโฟลเดอร์เมื่อตั้งค่า [ชื่อโฟลเดอร์] ไว้ที่ [รูปแบบวันที่]
- ถ้าตั้ง [โหมดบันทึกภาพ] เป็นค่าอื่นที่ไม่ใช่ [ปกติ] ท่านสามารถเลือกโฟลเดอร์ร่วมในการดหน่วยความจำทั้งสองอันได้เท่านั้น ถ้าไม่มีโฟลเดอร์ร่วม ท่านสามารถสร้างได้โดยใช้ [แฟ้มภาพใหม่]

หัวข้อที่เกี่ยวข้อง

- ชื่อโฟลเดอร์
- ตั้งค่าสื่อบันทึก: โหมดบันทึกภาพ

กล้องดิจิทัลชนิดเปลี่ยนเลนส์ได้
ILCE-7RM3 α7RIII

เพิ่มภาพใหม่

สร้างโฟลเดอร์ใหม่ในการจัดหน่วยความจำสำหรับบันทึกภาพนิ่ง โฟลเดอร์ใหม่จะถูกสร้างด้วยหมายเลขที่เพิ่มขึ้นทีละ 1 จากหมายเลขสูงสุดที่ใช้ในปัจจุบัน ภาพจะถูกบันทึกในโฟลเดอร์ที่สร้างขึ้นใหม่

1 MENU →  (ตั้งค่า) → [เพิ่มภาพใหม่]

หมายเหตุ

- เมื่อท่านเสียบการ์ดหน่วยความจำที่เคยใช้กับอุปกรณ์อื่นลงในผลิตภัณฑ์นี้แล้วทำการถ่ายภาพ โฟลเดอร์ใหม่จะสร้างขึ้นมาเองโดยอัตโนมัติ
- โฟลเดอร์หนึ่งบรรจุภาพได้สูงสุด 4,000 ภาพ เมื่อมีภาพเกินจำนวนที่โฟลเดอร์บรรจุได้ โฟลเดอร์ใหม่จะสร้างขึ้นมาเองโดยอัตโนมัติ
- ถ้าตั้งค่า [โหมดบันทึกภาพ] ไว้ที่ค่าอื่นซึ่งไม่ใช่ [ปกติ] จะมีการสร้างโฟลเดอร์ใหม่ที่มีหมายเลขโฟลเดอร์มากกว่าโฟลเดอร์ที่ใช้อยู่ในขณะนั้นของการจัดหน่วยความจำที่เสียบอยู่ในช่องเสียบไปหนึ่งตัวเลข
- ถ้าตั้งค่า [โหมดบันทึกภาพ] ไว้ที่ค่าอื่นซึ่งไม่ใช่ [ปกติ] และมีการถ่ายภาพแล้ว โฟลเดอร์ใหม่อาจถูกสร้างขึ้นโดยอัตโนมัติ

หัวข้อที่เกี่ยวข้อง

- [ตั้งค่าสื่อบันทึก: โหมดบันทึกภาพ](#)

กล้องดิจิทัลชนิดเปลี่ยนเลนส์ได้
ILCE-7RM3 α7RIII

ชื่อไฟล์เดอร์

ภาพนี้ถูกบันทึกไว้ในไฟล์เดอร์ที่สร้างขึ้นโดยอัตโนมัติในไฟล์เดอร์ DCIM ในการดาวน์โหลดความจำ ท่านสามารถเปลี่ยนวิธีการกำหนดชื่อไฟล์เดอร์

1 MENU →  (ตั้งค่า) → [ชื่อไฟล์เดอร์] → ค่าที่ต้องการ

รายละเอียดรายการเมนู

รูปแบบปกติ:

รูปแบบชื่อไฟล์เดอร์เป็นดังนี้: หมายเลขไฟล์เดอร์ + MSDCF

ตัวอย่างเช่น: 100MSDCF

รูปแบบวันที่:

รูปแบบชื่อไฟล์เดอร์เป็นดังนี้: หมายเลขไฟล์เดอร์ + ปี (ตัวเลขสุดท้าย)/ดด/วว

ตัวอย่างเช่น: 10070405(หมายเลขไฟล์เดอร์: 100, วันที่: 04/05/2017)

หมายเหตุ

- ท่านไม่สามารถเปลี่ยนการตั้งค่า [ชื่อไฟล์เดอร์] สำหรับภาพเคลื่อนไหว

กล้องดิจิทัลชนิดเปลี่ยนเลนส์ได้
ILCE-7RM3 α7RIII

พื้นฐานข้อมูลภาพ

หากประมวลผลไฟล์ภาพบนเครื่องคอมพิวเตอร์ อาจเกิดปัญหากับไฟล์ฐานข้อมูลภาพ ในกรณีดังกล่าว ภาพในการ์ดหน่วยความจำจะไม่แสดงในผลิตภัณฑ์นี้ หากเกิดปัญหานี้ขึ้นให้ซ่อมแซมไฟล์โดยใช้ [พื้นฐานข้อมูลภาพ]

1 MENU →  (ตั้งค่า) → [พื้นฐานข้อมูลภาพ] → ช่องเสียบการ์ดหน่วยความจำที่ต้องการ → [ตกลง]

หมายเหตุ

- ใช้แบตเตอรี่ที่ชาร์จมาอย่างเพียงพอ ขณะซ่อมแซมภาพ หากแบตเตอรี่มีพลังงานต่ำ อาจทำให้เกิดความเสียหายแก่ข้อมูลได้

กล้องดิจิทัลชนิดเปลี่ยนเลนส์ได้
ILCE-7RM3 α7RIII

แสดงข้อมูลสีบันทึก

แสดงเวลาที่สามารถบันทึกภาพเคลื่อนไหวได้ของการ์ดหน่วยความจำ รวมทั้งแสดงจำนวนภาพนิ่งที่สามารถบันทึกได้ของการ์ดหน่วยความจำที่เสียบอยู่

1 MENU →  (ตั้งค่า) → [แสดงข้อมูลสีบันทึก] → ช่องเสียบการ์ดหน่วยความจำที่ต้องการ

กล้องดิจิทัลชนิดเปลี่ยนเลนส์ได้
ILCE-7RM3 α7RIII

เวอร์ชัน

แสดงรุ่นซอฟต์แวร์ของผลิตภัณฑ์นี้ ตรวจสอบรุ่นซอฟต์แวร์ของผลิตภัณฑ์นี้เมื่อมีการอัปเดต เป็นต้น รวมทั้งแสดงรุ่นของเลนส์ด้วยถ้าติดเลนส์ที่สามารถใช้ร่วมกับการอัปเดตเฟิร์มแวร์ รุ่นของอะแดปเตอร์แปลงเมาท์จะแสดงในพื้นที่เลนส์ถ้าติดอะแดปเตอร์แปลงเมาท์ที่สามารถใช้ร่วมกับการอัปเดตเฟิร์มแวร์

1 MENU →  (ตั้งค่า) → [เวอร์ชัน]

หมายเหตุ

- การอัปเดตสามารถทำได้เฉพาะเมื่อแบตเตอรี่อยู่ที่ระดับ  (แถบแสดงสถานะแบตเตอรี่เหลือ 3 แถบ) ขึ้นไป ใช้แบตเตอรี่ที่ชาร์จมาอย่างเพียงพอ

กล้องดิจิทัลชนิดเปลี่ยนเลนส์ได้
ILCE-7RM3 α7RIII

รีเซ็ตการตั้งค่า

รีเซ็ตผลิตภัณฑ์ให้กลับคืนสู่ค่าเริ่มต้น ถึงแม้ว่าท่านจะทำการ [รีเซ็ตการตั้งค่า] ภาพที่บันทึกไว้จะยังคงอยู่

1 MENU →  (ตั้งค่า) → [รีเซ็ตการตั้งค่า] → ค่าที่ต้องการ

รายละเอียดรายการเมนู

รีเซ็ตการตั้งค่ากล้อง:

กำหนดการตั้งค่าถ่ายภาพหลักให้เป็นการตั้งค่าเริ่มต้น

ตั้งค่าเริ่มต้น:

กำหนดการตั้งค่าทั้งหมดให้เป็นการตั้งค่าเริ่มต้น

หมายเหตุ

- ระวังอย่าถอดก่อนแบตเตอรี่ออกขณะรีเซ็ต
- ค่าที่ตั้งไว้ด้วย [ปรับ AF ละเอียด] จะไม่ถูกรีเซ็ตแม้เมื่อทำการ [รีเซ็ตการตั้งค่ากล้อง] หรือ [ตั้งค่าเริ่มต้น]
- การตั้งค่าของ [โปรไฟล์ภาพ] จะไม่ถูกรีเซ็ตแม้เมื่อทำการ [รีเซ็ตการตั้งค่ากล้อง] หรือ [ตั้งค่าเริ่มต้น]

หัวข้อที่เกี่ยวข้อง

- [ปรับ AF ละเอียด](#)
- [รายการการตั้งค่าเริ่มต้น](#)

กล้องดิจิทัลชนิดเปลี่ยนเลนส์ได้
ILCE-7RM3 α7RIII

เพิ่มรายการ

ท่านสามารถบันทึกรายการเมนูที่ต้องการไปยัง ★ (เมนูของฉัน) ได้ MENU

- 1 MENU → ★ (เมนูของฉัน) → [เพิ่มรายการ]
- 2 เลือกรายการที่ท่านต้องการเพิ่มไปยัง ★ (เมนูของฉัน) โดยใช้ด้านบน/ล่าง/ซ้าย/ขวาของปุ่มควบคุม
- 3 เลือกปลายทางโดยใช้ด้านบน/ล่าง/ซ้าย/ขวาของปุ่มควบคุม

คำแนะนำ

- ท่านสามารถเพิ่มรายการไปยัง ★ (เมนูของฉัน) ได้สูงสุด 30 รายการ

หมายเหตุ

- ท่านไม่สามารถเพิ่มรายการดังต่อไปนี้ไปยัง ★ (เมนูของฉัน)
 - รายการใด ๆ ได้ MENU →  (เล่น)
 - [ดูภาพบนทีวี]

หัวข้อที่เกี่ยวข้อง

- จัดเรียงรายการ
- ลบรายการ
- การใช้รายการ MENU

กล้องดิจิทัลชนิดเปลี่ยนเลนส์ได้
ILCE-7RM3 α7R III

จัดเรียงรายการ

ท่านสามารถจัดเรียงรายการเมนูที่เพิ่มไปยัง ★ (เมนูของฉัน) ได้ MENU ใดใหม่

- 1 MENU → ★ (เมนูของฉัน) → [จัดเรียงรายการ]
- 2 เลือกรายการที่ท่านต้องการย้ายโดยใช้ด้านบน/ล่าง/ซ้าย/ขวาของปุ่มควบคุม
- 3 เลือกปลายทางโดยใช้ด้านบน/ล่าง/ซ้าย/ขวาของปุ่มควบคุม

หัวข้อที่เกี่ยวข้อง

- [เพิ่มรายการ](#)

กล้องดิจิทัลชนิดเปลี่ยนเลนส์ได้
ILCE-7RM3 α7RIII

ลบรายการ

ท่านสามารถลบรายการเมนูที่เพิ่มไปยัง ★ (เมนูของฉัน) ใน MENU

- 1 MENU → ★ (เมนูของฉัน) → [ลบรายการ]
- 2 เลือกรายการที่ท่านต้องการลบโดยใช้ด้านบน/ล่าง/ซ้าย/ขวาของปุ่มควบคุม จากนั้นกดที่ตรงกลางปุ่มควบคุมเพื่อลบรายการที่เลือก

คำแนะนำ

- เมื่อต้องการลบรายการทั้งหมดบนหน้า ให้เลือก MENU → ★ (เมนูของฉัน) → [ลบหน้า]
- ท่านสามารถลบรายการเมนูทั้งหมดที่เพิ่มไปยัง ★ (เมนูของฉัน) โดยเลือก MENU → ★ (เมนูของฉัน) → [ลบทั้งหมด]

หัวข้อที่เกี่ยวข้อง

- [ลบหน้า](#)
- [ลบทั้งหมด](#)
- [เพิ่มรายการ](#)

กล้องดิจิทัลชนิดเปลี่ยนเลนส์ได้
ILCE-7RM3 α7RIII

ลบหน้า

คุณสามารถลบรายการเมนูทั้งหมดที่เพิ่มไปยังหน้าภายใต้ ★ (เมนูของฉัน) ใน MENU

- 1 MENU → ★ (เมนูของฉัน) → [ลบหน้า]
- 2 เลือกหน้าที่ท่านต้องการจะลบโดยใช้ด้านซ้าย/ขวาของปุ่มควบคุม และกดที่ตรงกลางของปุ่มควบคุมเพื่อลบรายการ

หัวข้อที่เกี่ยวข้อง

- [เพิ่มรายการ](#)
- [ลบทั้งหมด](#)

กล้องดิจิทัลชนิดเปลี่ยนเลนส์ได้
ILCE-7RM3 α7RIII

ลบทั้งหมด

ท่านสามารถลบรายการเมนูทั้งหมดที่เพิ่มไปยัง ★ (เมนูของฉัน) ใน MENU

- 1 MENU → ★ (เมนูของฉัน) → [ลบทั้งหมด]
 - 2 เลือก [ตกลง]
-

หัวข้อที่เกี่ยวข้อง

- [เพิ่มรายการ](#)
- [ลบหน้า](#)

กล้องดิจิทัลชนิดเปลี่ยนเลนส์ได้
ILCE-7RM3 α7RIII

ข้อควรระวัง

โปรดดูเพิ่มเติมที่ “หมายเหตุเกี่ยวกับการใช้งานกล้องของท่าน” ใน คำแนะนำการใช้งาน (ที่ให้มาด้วย) ของผลิตภัณฑ์นี้

การสำรองข้อมูลในการดหน่วยความจำ

ข้อมูลอาจได้รับความเสียหายในกรณีต่อไปนี้ อย่าลืมสำรองข้อมูลไว้เพื่อเป็นการป้องกัน

- เมื่อถอดการ์ดหน่วยความจำ ถอดสาย USB หรือปิดสวิตช์ผลิตภัณฑ์ขณะกำลังอ่านหรือเขียนข้อมูล
- เมื่อใช้การ์ดหน่วยความจำในสถานที่ที่มีไฟฟ้าสถิตหรือสัญญาณรบกวนทางไฟฟ้า

ไฟล์ฐานข้อมูลมีข้อผิดพลาด

ถ้าท่านเสียบการ์ดหน่วยความจำที่ไม่มีไฟล์ฐานข้อมูลภาพลงในผลิตภัณฑ์และเปิดสวิตช์ ผลิตภัณฑ์จะสร้างไฟล์ฐานข้อมูลภาพขึ้นมาโดยอัตโนมัติโดยใช้ความจุบางส่วนของการ์ดหน่วยความจำ กระบวนการนี้อาจใช้เวลานานและท่านไม่สามารถใช้งานผลิตภัณฑ์ได้จนกว่ากระบวนการนี้จะแล้วเสร็จ

ถ้าเกิดข้อผิดพลาดกับไฟล์ฐานข้อมูล ให้ส่งภาพทั้งหมดไปยังคอมพิวเตอร์ของท่านโดยใช้ PlayMemories Home จากนั้นฟอร์แมตการ์ดหน่วยความจำโดยใช้ผลิตภัณฑ์นี้

อย่าใช้งานหรือเก็บผลิตภัณฑ์ในสถานที่ต่อไปนี้

- ในสถานที่ที่มีอากาศร้อนจัด เย็นจัด หรือความชื้นสูง
ในบางสถานที่ เช่น ภายในรถที่จอดกลางแจ้ง ตัวกล้องอาจบิดเบี้ยวจนเสียหายและอาจเป็นสาเหตุให้เกิดการทำงานผิดปกติได้
- การเก็บไว้ในบริเวณที่โดนแสงแดดโดยตรงหรือใกล้ฮีทเตอร์
ตัวกล้องอาจเปลี่ยนสีหรือเสียหาย ซึ่งอาจเป็นสาเหตุให้เกิดการทำงานผิดปกติได้
- ในสถานที่ซึ่งมีแรงสั่นสะเทือนสูง
- ใกล้สนามแม่เหล็กความแรงสูง
- ในสถานที่ที่มีทรายหรือฝุ่นมาก
ระมัดระวังอย่าให้ทรายหรือฝุ่นเข้าไปในผลิตภัณฑ์ได้ เพราะนั่นอาจจะทำให้ผลิตภัณฑ์ทำงานผิดปกติและในบางกรณีอาจจะทำการซ่อมแซมไม่ได้
- ในสถานที่ที่มีความชื้นสูง
อาจทำให้เลนส์เป็นราได้

การเก็บรักษา

หากกล้องสกปรกหลังใช้งาน ให้ทำความสะอาด น้ำ ทราย ฝุ่น ไอเกิลส์ ฯลฯ ตกค้างในกล้องอาจทำให้การทำงานผิดปกติได้

ข้อควรระวังในการพกพา

- อย่าพกพากล้องในขณะที่ยังติดขาตั้งกล้องอยู่ เพราะอาจทำให้ช่องต่อขาตั้งกล้องแตกหักได้
- อย่าใช้กล้องอย่างรุนแรง เช่น จับที่จอภาพหรือแฟลช กระแทกส่วนที่เป็นเลนส์ ฯลฯ

อุณหภูมิการใช้งาน

ไม่แนะนำให้ถ่ายภาพในสถานที่ซึ่งเย็นหรือร้อนมากกว่าช่วงอุณหภูมินี้

ความชื้นที่กลั่นตัวเป็นหยดน้ำ

- ถ้าหากเคลื่อนย้ายผลิตภัณฑ์โดยตรงจากสถานที่เย็นไปยังสถานที่อุ่น ความชื้นอาจจะกลั่นตัวเป็นหยดน้ำเกาะภายในหรือภายนอกตัวผลิตภัณฑ์ ความชื้นที่กลั่นตัวเป็นหยดน้ำนี้อาจทำให้ผลิตภัณฑ์ทำงานผิดปกติได้
- เพื่อป้องกันการกลั่นตัวของความชื้นเป็นหยดน้ำเมื่อนำผลิตภัณฑ์จากสถานที่ที่เย็นไปยังสถานที่ที่อุ่นทันที ให้ใส่ในถุงพลาสติกก่อนและปิดผนึกไว้ไม่ให้อากาศเข้าไป รอประมาณหนึ่งชั่วโมงจนกว่าอุณหภูมิของผลิตภัณฑ์จะเท่ากับอุณหภูมิแวดล้อม
- ถ้าหากความชื้นกลั่นตัวเป็นหยดน้ำภายในผลิตภัณฑ์ ให้ปิดสวิตช์แล้วรอประมาณหนึ่งชั่วโมงเพื่อให้ความชื้นระเหยออกไป ถ้าหากท่านพยายามถ่ายภาพขณะที่มีหยดน้ำอยู่ในเลนส์ ท่านจะไม่สามารถถ่ายได้ภาพที่ชัดเจน

ความเข้ากันได้ของข้อมูลภาพ

ผลิตภัณฑ์นี้ผลิตตามมาตรฐานสากล DCF (Design rule for Camera File system) ซึ่งกำหนดโดย JEITA (Japan Electronics and Information Technology Industries Association)

หมายเหตุเกี่ยวกับการเล่นภาพเคลื่อนไหวบนอุปกรณ์อื่น

ภาพเคลื่อนไหว XAVC S สามารถเปิดดูได้เฉพาะบนอุปกรณ์ที่รองรับ XAVC S เท่านั้น

เกี่ยวกับจอภาพและช่องมองภาพ

- หากท่านใช้กล้องในสถานที่เย็น ภาพอาจมีเงาปรากฏ ซึ่งอาการเช่นนี้ไม่ได้แสดงว่ากล้องทำงานผิดปกติ
- อย่ากดจอภาพแรงๆ จออาจแสดงสีผิดเพี้ยนและอาจทำให้ทำงานผิดปกติ
- ถ้ามีหยดน้ำหรือของเหลวอย่างอื่นอยู่บนจอภาพ ให้เช็ดออกด้วยผ้านุ่ม ถ้าปล่อยให้จอภาพเปียกนานๆ ผิวด้านนอกของจอภาพอาจเปลี่ยนแปลงหรือเสื่อมสภาพได้ การทำเช่นนี้อาจทำให้เกิดความเสียหายได้
- ถ้าหากวัตถุอยู่ใกล้เกินไป ภาพอาจจะมีรอยฝุ่นหรือคราบลายนิ้วมือที่ติดบนเลนส์ เช็ดเลนส์ด้วยผ้านุ่ม ฯลฯ
- กล้องใช้ชิ้นส่วนที่เป็นแม่เหล็ก รวมทั้งแม่เหล็ก อย่านำวัตถุที่อาจได้รับผลกระทบจากสภาพแม่เหล็ก รวมถึงบัตรเครดิตและแผ่นฟลอปปีดิสก์ เข้าใกล้ตัวกล้อง

บริการและซอฟต์แวร์โดยบริษัทอื่น

บริการเครือข่าย เนื้อหา และ [ระบบปฏิบัติการและ] ซอฟต์แวร์ของผลิตภัณฑ์นี้อาจขึ้นอยู่กับเงื่อนไขและข้อกำหนดของผู้ให้บริการแต่ละราย และอาจเปลี่ยนแปลง หยุดชะงักหรือยกเลิกได้ตลอดเวลา และอาจมีค่าธรรมเนียม ต้องลงทะเบียนและระบุข้อมูลบัตรเครดิต

กล้องดิจิทัลชนิดเปลี่ยนเลนส์ได้
ILCE-7RM3 α7RIII

การทำความสะอาด

การทำความสะอาดเลนส์

- อย่าใช้น้ำยาทำความสะอาดที่มีตัวทำละลายอินทรีย์ เช่น ทินเนอร์หรือเบนซิน
- เมื่อทำความสะอาดผิวเลนส์ ให้เช็ดฝุ่นโดยใช้ลูกยางทำความสะอาดที่มีจำหน่ายทั่วไป ในกรณีที่ฝุ่นติดที่พื้นผิว เช็ดฝุ่นออกด้วยผ้านุ่มหรือกระดาษทิชชูที่ชุบน้ำยาทำความสะอาดเลนส์เล็กน้อย เช็ดวนเป็นรูปก้นหอยจากกึ่งกลางออกด้านนอก อย่าฉีดสเปรย์น้ำยาทำความสะอาดเลนส์ลงที่ผิวเลนส์โดยตรง

การทำความสะอาดตัวกล้อง

อย่าสัมผัสโดนส่วนของผลิตภัณฑ์ที่อยู่ข้างในเม้าท์เลนส์ เช่น หน้าสัมผัสเลนส์ ใช้ลูกยาง* เป่าทำความสะอาดฝุ่นที่มีจำหน่ายทั่วไป ในการทำความสะอาดข้างในเม้าท์เลนส์

* อย่าใช้ลูกยางแบบสเปรย์เนื่องจากจะทำให้การทำงานผิดปกติได้

การทำความสะอาดพื้นผิวผลิตภัณฑ์

ทำความสะอาดผิวผลิตภัณฑ์ด้วยผ้านุ่มชุบน้ำเล็กน้อย แล้วเช็ดผิวอีกครั้งด้วยผ้าแห้ง เพื่อป้องกันความเสียหายต่อผิวขัดหรือตัวผลิตภัณฑ์:

- อย่าให้ผลิตภัณฑ์สัมผัสสารเคมีเช่น ทินเนอร์ เบนซิน แอลกอฮอล์ ผ้าเช็ดชนิดใช้แล้วทิ้ง ยาไล้แมลง ครีมนันแดด หรือ ยาฆ่าแมลง
- อย่าแตะผลิตภัณฑ์ด้วยมือของท่านที่มีสารข้างต้นติดอยู่
- อย่าให้กล่องสัมผัสลูกยางหรือพลาสติกไว้นิลเป็นเวลานาน

การทำความสะอาดจอภาพ

- หากท่านใช้กระดาษทิชชูหรือวัสดุอื่นเช็ดหน้าจอแรงๆ สารเคลือบผิวอาจจะลอกออก
- หากหน้าจอเริ่มสกปรกจากรอยนิ้วมือหรือฝุ่น ให้เช็ดฝุ่นออกจากหน้าจอเบาๆ จากนั้นทำความสะอาดหน้าจอด้วยผ้านุ่มหรือวัสดุอื่น

กล้องดิจิทัลชนิดเปลี่ยนเลนส์ได้
ILCE-7RM3 α7RIII

ทำความสะอาด

ถ้าฝุ่นละอองหรือสิ่งสกปรกเข้าไปในตัวกล้องและติดอยู่บนผิวของเซ็นเซอร์ภาพ (ส่วนที่แปลงแสงเป็นสัญญาณไฟฟ้า) อาจทำให้มีจุดสีดำปรากฏบนภาพ ทั้งนี้ขึ้นอยู่กับสภาพแวดล้อมในการถ่ายภาพ หากเกิดกรณีดังกล่าวขึ้น ให้ทำตามขั้นตอนด้านล่างนี้เพื่อทำความสะอาดเซ็นเซอร์ภาพ

- 1 ยืนยันว่าได้ชาร์จแบตเตอรี่เพียงพอแล้ว
- 2 MENU →  (ตั้งค่า) → [ทำความสะอาด] → [ตกลง]
เซ็นเซอร์ภาพจะสั่นเล็กน้อยเพื่อเขย่าเอาฝุ่นละอองออก
- 3 ปิดสวิตช์ผลิตภาพโดยปฏิบัติตามคำแนะนำบนหน้าจอ
- 4 ถอดเลนส์ออก
- 5 ใช้ลูกยางเป่าทำความสะอาดผิวเซ็นเซอร์ภาพและพื้นที่โดยรอบ

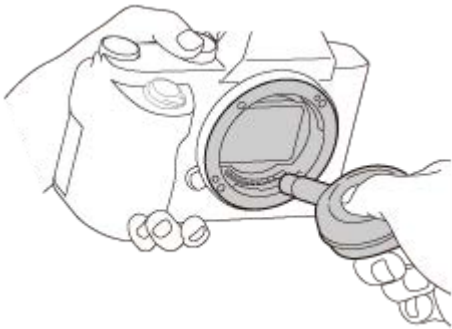

- 6 ใส่เลนส์

คำแนะนำ

- สำหรับวิธีการตรวจสอบปริมาณฝุ่นละอองบนเซ็นเซอร์ภาพและรายละเอียดเพิ่มเติมเกี่ยวกับวิธีการทำความสะอาด โปรดดูได้จาก URL ต่อไปนี้ <http://support.d-imaging.sony.co.jp/www/support/ilc/sensor/index.php>

หมายเหตุ

- ทำความสะอาดเซ็นเซอร์ภาพอย่างรวดเร็ว
- ลูกยางทำความสะอาด ไม่ได้ให้มาพร้อมผลิตภัณฑ์นี้ ใช้ลูกยางทำความสะอาดที่มีจำหน่ายทั่วไป
- ตรวจสอบให้แน่ใจว่าปริมาณแบตเตอรี่เหลืออยู่ที่ระดับ  (ไอคอนแบตเตอรี่เหลือ 3 ชีต) ขึ้นไป ก่อนทำความสะอาด
- อย่าใช้ลูกยางแบบสเปรย์เนื่องจากอาจพ่นหยดน้ำกระจายเข้าไปในตัวกล้อง
- อย่าใส่ปลายของลูกยางทำความสะอาดเข้าไปในช่องถัดจากบริเวณยึดเลนส์เพื่อที่ปลายของลูกยางจะได้ไม่สัมผัสกับเซ็นเซอร์ภาพ
- ถือก้องคว่ำลงเล็กน้อยเพื่อให้ฝุ่นหลุดออกมา
- อย่าให้ผลิตภัณฑ์ถูกกระแทกขณะทำความสะอาด

- ขณะทำความสะอาดเซ็นเซอร์ภาพด้วยลูกยางทำความสะอาด อย่าเป่าแรงเกินไป ถ้าเป่าเซ็นเซอร์แรงเกินไป ผลิตรถยนต์ด้านในอาจได้รับความเสียหาย
- ถ้าฝุ่นยังคงไม่หมดไปหลังทำความสะอาดผลิตรถยนต์ตามที่แนะนำ โปรดปรึกษาศูนย์บริการ

หัวข้อที่เกี่ยวข้อง

- [การแก้ไขปัญหา](#)

4-728-783-45(1) Copyright 2017 Sony Corporation

กล้องดิจิทัลชนิดเปลี่ยนเลนส์ได้
ILCE-7RM3 α7RIII

จำนวนภาพที่บันทึกได้

เมื่อใส่การ์ดหน่วยความจำเข้าไปในกล้องแล้วเลื่อนสวิตช์ (ไฟหลัก) ON/OFF ไปที่ “ON” กล้องจะแสดงจำนวนภาพที่สามารถบันทึกได้ (ในกรณีที่ถ่ายภาพต่อเนื่องโดยใช้การตั้งค่าปัจจุบัน) ในหน้าจอ

หมายเหตุ

- หาก “0” (จำนวนภาพที่บันทึกได้) กะพริบเป็นสีส้ม แสดงว่าการ์ดหน่วยความจำนั้นเต็ม เปลี่ยนการ์ดหน่วยความจำเป็นอันใหม่ หรือลบภาพออกจากการ์ดหน่วยความจำปัจจุบัน
- หาก “NO CARD” กะพริบเป็นสีส้ม แสดงว่าไม่ได้ใส่การ์ดหน่วยความจำ ใส่การ์ดหน่วยความจำ



จำนวนภาพที่สามารถบันทึกได้ในการ์ดหน่วยความจำ

ตารางด้านล่างแสดงจำนวนภาพโดยประมาณที่สามารถบันทึกได้ในการ์ดหน่วยความจำที่ฟอร์แมตด้วยกล้องนี้ ค่าถูกกำหนดโดยใช้การ์ดหน่วยความจำมาตรฐานของ Sony ในการทดสอบ ค่าอาจแตกต่างกันขึ้นอยู่กับสภาพแวดล้อมในการถ่ายภาพและประเภทของการ์ดหน่วยความจำที่ใช้

[ ขนาดภาพ JPEG]: [L: 42M]

[ อัตราส่วนภาพ]: [3:2]*1

(หน่วย: ภาพ)

 รูปแบบไฟล์/  คุณภาพ JPEG	8 GB	32 GB	64 GB	256 GB
ปกติ	770	3100	6200	24500
ละเอียด	520	2100	4200	16500
ละเอียดมาก	270	1050	2150	8700
RAW & JPEG (RAW แบบบีบอัดข้อมูล)*2	130	520	1050	4200
RAW (RAW แบบบีบอัดข้อมูล)	170	700	1400	5600
RAW & JPEG (RAW แบบไม่บีบอัดข้อมูล)*2	75	300	600	2400
RAW (RAW แบบไม่บีบอัดข้อมูล)	88	355	710	2850

*1 เมื่อตั้งค่า [ อัตราส่วนภาพ] เป็นอย่างอื่นที่ไม่ใช่ [3:2] ท่านสามารถบันทึกภาพได้มากกว่าจำนวนที่แสดงในตารางข้างต้น (ยกเว้นเมื่อเลือก [RAW])

*2 [ คุณภาพ JPEG] เมื่อเลือก [RAW & JPEG] ไว้: [ละเอียด]



หมายเหตุ

- แม้ว่าจำนวนภาพที่สามารถบันทึกได้จะมากกว่า 9,999 ภาพ แต่ตัวเลข “9999” ก็จะปรากฏขึ้น
- จำนวนที่แสดงเป็นจำนวนเมื่อใช้การ์ดหน่วยความจำ Sony

กล้องดิจิทัลชนิดเปลี่ยนเลนส์ได้
ILCE-7RM3 α7RIII

ระยะเวลาที่บันทึกได้ของภาพเคลื่อนไหว



ตารางด้านล่างนี้แสดงเวลาการบันทึกทั้งหมดโดยประมาณโดยใช้การ์ดหน่วยความจำที่ฟอร์แมตด้วยกล้องนี้ ค่าอาจแตกต่างกันขึ้นอยู่กับสภาพแวดล้อมในการถ่ายภาพและประเภทของการ์ดหน่วยความจำที่ใช้

ระยะเวลาบันทึกในกรณีที่ตั้งค่า [ รูปแบบไฟล์] ไว้ที่ [XAVC S 4K] และ [XAVC S HD] เป็นระยะเวลาบันทึกขณะถ่ายภาพ ซึ่งตั้งค่า [ บันทึกภาพหรือกซ์] ไว้ที่ [ปิด]

(h (ชั่วโมง), m (นาที))

	8 GB	32 GB	64 GB	256 GB
XAVC S 4K 30p 100M/25p 100M	8 m	35 m	1 h 15 m	5 h 15 m
XAVC S 4K 30p 60M/25p 60M	10 m	1 h	2 h 5 m	8 h 35 m
XAVC S 4K 24p 100M*/-	8 m	35 m	1 h 15 m	5 h 15 m
XAVC S 4K 24p 60M*/-	10 m	1 h	2 h 5 m	8 h 35 m
XAVC S HD 120p 100M/100p 100M	8 m	35 m	1 h 15 m	5 h 15 m
XAVC S HD 120p 60M/100p 60M	10 m	1 h	2 h 5 m	8 h 35 m
XAVC S HD 60p 50M/50p 50M	15 m	1 h 15 m	2 h 30 m	10 h 25 m
XAVC S HD 60p 25M/50p 25M	30 m	2 h 25 m	5 h	20 h 10 m
XAVC S HD 30p 50M/25p 50M	15 m	1 h 15 m	2 h 30 m	10 h 25 m
XAVC S HD 30p 16M/25p 16M	50 m	3 h 50 m	7 h 45 m	31 h 25 m
XAVC S HD 24p 50M*/-	15 m	1 h 15 m	2 h 30 m	10 h 25 m
AVCHD 60i 24M(FX)/50i 24M(FX)	40 m	2 h 55 m	6 h	24 h 15 m
AVCHD 60i 17M(FH)/50i 17M(FH)	55 m	4 h 5 m	8 h 15 m	33 h 15 m

* เมื่อตั้ง [ตัวเลือก NTSC/PAL] ไปที่ NTSCเท่านั้น

- สามารถบันทึกภาพต่อเนื่องได้ประมาณ 29 นาที (ขีดจำกัดของข้อกำหนดจำเพาะของผลิตภัณฑ์)
ระยะเวลาบันทึกได้ต่อเนื่องอาจแตกต่างกันตามสถานการณ์ต่อไปนี้
 - เมื่อถ่ายภาพเคลื่อนไหวแบบสโลว์โมชัน/คริกโมชัน: การบันทึกภาพเคลื่อนไหวจะหยุดโดยอัตโนมัติ เมื่อไฟล์ที่บันทึกครบ 29 นาทีโดยประมาณ (ภาพเคลื่อนไหวที่เปิดดูครบ 29 นาทีโดยประมาณ) (การบันทึกจะหยุดโดยอัตโนมัติ เมื่อไฟล์ที่บันทึกครบ 15 นาทีโดยประมาณ ถ้าตั้งค่า [ ตั้งค่าการบันทึก] ไว้ที่ [60p/50p] และตั้งค่า [ อัตราเฟรม] ไว้ที่ [30fps/25fps])
- ระยะเวลาสำหรับภาพเคลื่อนไหวแบบสโลว์โมชัน/คริกโมชันเป็นระยะเวลาการดูภาพ ไม่ใช่ระยะเวลาบันทึก

หมายเหตุ

- ระยะเวลาที่สามารถบันทึกภาพเคลื่อนไหวได้จะแตกต่างกัน เนื่องจากกล้องมี VBR (Variable Bit-Rate) ซึ่งจะปรับคุณภาพของภาพตามบรรยากาศการถ่ายภาพโดยอัตโนมัติ เมื่อท่านถ่ายภาพวัตถุเคลื่อนไหวเร็ว ภาพจะชัดเจนขึ้นแต่ระยะเวลาบันทึกจะสั้นลงเนื่องจากจำเป็นต้องใช้หน่วยความจำในการบันทึกมากขึ้น ระยะเวลาที่บันทึกได้ยังเปลี่ยนแปลงตามเงื่อนไขการถ่ายภาพ วัตถุ หรือการตั้งค่า คุณภาพ/ขนาด ของภาพอีกด้วย
- ระยะเวลาที่แสดงเป็นระยะเวลาที่บันทึกได้ เมื่อใช้การ์ดหน่วยความจำ Sony

หมายเหตุเกี่ยวกับการบันทึกภาพเคลื่อนไหวต่อเนื่อง

- การบันทึกภาพเคลื่อนไหวที่มีคุณภาพสูงและการบันทึกภาพต่อเนื่องที่มีความเร็วสูงจะต้องใช้พลังงานจำนวนมาก ดังนั้น ถ้าท่านถ่ายภาพต่อไป อุณหภูมิภายในกล้องจะเพิ่มขึ้น โดยเฉพาะอย่างยิ่งอุณหภูมิของเซ็นเซอร์ภาพ ในกรณีดังกล่าวกล้องจะปิดสวิตช์โดยอัตโนมัติ เนื่องจากผิวหน้ากล้องได้รับความร้อนจนมีอุณหภูมิสูง หรืออุณหภูมิที่สูงนั้นจะส่งผลกระทบต่อคุณภาพของภาพหรือกลไกภายในกล้อง
- ระยะเวลาที่ใช้ได้สำหรับการบันทึกภาพเคลื่อนไหวต่อเนื่อง เมื่อกำลังบันทึกภาพตามค่าเริ่มต้น หลังจากปิดสวิตช์กล้องไว้สักครู่จะเป็นดังนี้ ค่าจะแสดงเวลาต่อเนื่องจากในขณะที่กล้องเริ่มบันทึกจนกระทั่งกล้องหยุดทำการบันทึก

อุณหภูมิแวดล้อม: 20°C

- ระยะเวลาบันทึกต่อเนื่องสำหรับภาพเคลื่อนไหว (HD): ประมาณ 29 นาที
- ระยะเวลาบันทึกต่อเนื่องสำหรับภาพเคลื่อนไหว (4K): ประมาณ 29 นาที

อุณหภูมิแวดล้อม: 30°C

- ระยะเวลาบันทึกต่อเนื่องสำหรับภาพเคลื่อนไหว (HD): ประมาณ 29 นาที
- ระยะเวลาบันทึกต่อเนื่องสำหรับภาพเคลื่อนไหว (4K): ประมาณ 29 นาที



อุณหภูมิแวดล้อม: 40°C

- ระยะเวลาบันทึกต่อเนื่องสำหรับภาพเคลื่อนไหว (HD): ประมาณ 29 นาที
- ระยะเวลาบันทึกต่อเนื่องสำหรับภาพเคลื่อนไหว (4K): ประมาณ 29 นาที

[อุณหภูมิปิดอัตโนมัติ]: [ปกติ]

HD: XAVC S HD (60p 50M/50p 50M เมื่อกำลังไม่ได้เชื่อมต่อผ่าน Wi-Fi)

4K: XAVC S 4K (30p 60M/25p 60M เมื่อกำลังไม่ได้เชื่อมต่อผ่าน Wi-Fi)

- ระยะเวลาที่สามารถบันทึกภาพเคลื่อนไหวได้แตกต่างกันไปตามอุณหภูมิ รูปแบบไฟล์/การตั้งค่าการบันทึกสำหรับภาพเคลื่อนไหว สภาพการเชื่อมต่อ Wi-Fi หรือสภาพของกล้องก่อนที่ท่านจะเริ่มทำการบันทึก หากท่านจัดองค์ประกอบภาพใหม่ หรือถ่ายภาพนิ่งบ่อยๆ หลังเปิดสวิตช์กล้อง อุณหภูมิภายในกล้องจะสูงขึ้นและระยะเวลาที่สามารถบันทึกได้จะลดลง
- เมื่อไอคอน  ปรากฏขึ้น นั้นหมายความว่าอุณหภูมิของกล้องสูงเกินไป
- หากกล้องหยุดบันทึกภาพเคลื่อนไหว เนื่องจากมีอุณหภูมิสูง ให้ปิดสวิตช์กล้องทิ้งไว้สักครู่ เริ่มบันทึกหลังจากอุณหภูมิภายในกล้องลดลงสู่สภาพปกติแล้ว
- หากปฏิบัติตามคำแนะนำต่อไปนี้ ท่านจะสามารถบันทึกภาพเคลื่อนไหวเป็นระยะเวลาที่ยาวนานขึ้นได้
 - เก็บกล้องให้พ้นจากแสงแดด
 - ปิดสวิตช์กล้องเมื่อไม่ได้ใช้งาน
- เมื่อตั้งค่า  รูปแบบไฟล์] ไว้ที่ [AVCHD] ขนาดไฟล์ของภาพเคลื่อนไหวจะถูกจำกัดไว้ที่ประมาณ 2 GB ถ้าขนาดไฟล์ภาพเคลื่อนไหวใกล้ถึง 2 GB ในระหว่างการบันทึก ไฟล์ภาพเคลื่อนไหวไฟล์ใหม่จะถูกสร้างขึ้นโดยอัตโนมัติ

กล้องดิจิทัลชนิดเปลี่ยนเลนส์ได้
ILCE-7RM3 α7RIII

การใช้เครื่องชาร์จแบตเตอรี่ในต่างประเทศ

ท่านสามารถใช้เครื่องชาร์จแบตเตอรี่ (ที่ให้มาด้วย) ในประเทศหรือภูมิภาคใด ๆ ก็ได้ที่แหล่งจ่ายไฟอยู่ภายในช่วง 100 V ถึง 240 V AC และ 50 Hz/60 Hz

ทั้งนี้ขึ้นอยู่กับประเทศ/ท้องที่ อาจต้องใช้หัวแปลงปลั๊กแปลงไฟเพื่อเชื่อมต่อกับเต้ารับติดตั้ง โปรตปรึกษาตัวแทนบริษัทท่องเที่ยว หรือหน่วยงานที่เกี่ยวข้องอื่น ๆ พร้อมทั้งเตรียมหัวแปลงปลั๊กไฟไปด้วยล่วงหน้า

หมายเหตุ

- ห้ามใช้ตัวแปลงความต่างศักย์ไฟฟ้าอิเล็กทรอนิกส์ เนื่องจากอาจส่งผลให้การทำงานผิดพลาดได้

กล้องดิจิทัลชนิดเปลี่ยนเลนส์ได้
ILCE-7RM3 α7RIII

รูปแบบ AVCHD

รูปแบบ AVCHD พัฒนาขึ้นเพื่อกล้องวิดีโอดิจิทัลความละเอียดสูงเมื่อบันทึกสัญญาณ HD (High-Definition) ด้วยเทคโนโลยีบีบอัดข้อมูลที่มีประสิทธิภาพสูง รูปแบบ MPEG-4 AVC/H.264 ใช้สำหรับบีบอัดข้อมูลวิดีโอ ขณะที่ Dolby Digital หรือระบบ Linear PCM ใช้สำหรับบีบอัดข้อมูลเสียง

รูปแบบ MPEG-4 AVC/H.264 สามารถบีบอัดข้อมูลภาพได้มีประสิทธิภาพสูงกว่ารูปแบบการบีบอัดข้อมูลภาพแบบดั้งเดิม

- เนื่องจากรูปแบบ AVCHD ใช้เทคโนโลยีบีบอัดข้อมูล ภาพอาจไม่สม่ำเสมอในฉากที่หน้าจอบวมภาพ หรือความสว่าง ฯลฯ เปลี่ยนอย่างรวดเร็ว แต่ไม่ใช่การทำงานผิดปกติ

กล้องดิจิทัลชนิดเปลี่ยนเลนส์ได้
ILCE-7RM3 α7RIII

สิทธิ์การใช้งาน

หมายเหตุเกี่ยวกับสิทธิ์การใช้งาน

ผลิตภัณฑ์นี้มีการใช้งานซอฟต์แวร์ตามข้อตกลงการใช้งานกับเจ้าของซอฟต์แวร์นั้น ๆ เรามีหน้าที่ที่จะแจ้งให้ท่านทราบถึงสิ่งต่าง ๆ ต่อไปนี้ ตามคำเรียกร้องของเจ้าของลิขสิทธิ์ซอฟต์แวร์เหล่านี้ สิทธิ์การใช้งาน (ภาษาอังกฤษ) มีบันทึกอยู่ในหน่วยความจำภายในของผลิตภัณฑ์ของท่าน ทำการเชื่อมต่อแบบ Mass Storage ระหว่างผลิตภัณฑ์กับเครื่องคอมพิวเตอร์ เพื่ออ่านสิทธิ์การใช้งานในโฟลเดอร์ “PMHOME” - “LICENSE”

ผลิตภัณฑ์นี้ได้รับอนุญาตภายใต้ใบอนุญาตใช้สิทธิบัตร AVC สำหรับการใช้งานส่วนบุคคลของผู้บริโภคหรือการใช้งานอื่นๆ ที่ไม่มีการจ่ายค่าตอบแทนในการ

(i) เข้ารหัสวิดีโอตามมาตรฐาน AVC (“AVC VIDEO”) และ/หรือ

(ii) ถอดรหัส AVC VIDEO ที่เข้ารหัสโดยผู้บริโภคร่วมกิจกรรมส่วนบุคคลและ/หรือได้รับจากผู้บริการข้อมูลวิดีโอที่ได้รับอนุญาตในการบริการ AVC VIDEO

ไม่อนุญาตและไม่สามารถตีความว่าอนุญาตให้ใช้งานในลักษณะอื่น ขอรหัสข้อมูลเพิ่มเติม รวมถึงข้อมูลที่เกี่ยวข้องกับการใช้งานเพื่อการส่งเสริมการขาย การใช้งานภายในและเพื่อการค้า และใบอนุญาตได้จาก MPEG LA, L.L.C.

โปรดดูที่ [HTTP://WWW.MPEGLA.COM](http://www.mpegla.com)

ซอฟต์แวร์ที่เข้าข่าย GNU GPL/LGPL

ผลิตภัณฑ์นี้มีซอฟต์แวร์ที่อยู่ภายใต้เงื่อนไข GNU General Public License (ต่อไปนี้จะเรียกว่า “GPL”) หรือ GNU Lesser General Public License (ต่อไปนี้จะเรียกว่า “LGPL”) บรรจุอยู่

ทั้งนี้ เพื่อแจ้งให้ท่านทราบว่า ท่านมีสิทธิเข้าถึง แก้ไข และเผยแพร่ซอร์สโค้ดต้นทางสำหรับโปรแกรมซอฟต์แวร์เหล่านี้ภายใต้เงื่อนไขของ GPL/LGPL ที่ให้มาพร้อมกับผลิตภัณฑ์

รหัสต้นทางมีอยู่บนเว็บ

โปรดใช้ URL ต่อไปนี้เพื่อดาวน์โหลด

<http://oss.sony.net/Products/Linux/>

โปรดหลีกเลี่ยงที่จะติดต่อเราเกี่ยวกับเนื้อหาของรหัสต้นฉบับ

กล้องดิจิทัลชนิดเปลี่ยนเลนส์ได้
ILCE-7RM3 α7RIII

ข้อมูลจำเพาะ

กล้องถ่ายภาพ

[ระบบ]

ประเภทกล้อง

กล้องดิจิทัลชนิดเปลี่ยนเลนส์ได้

เลนส์

เลนส์ Sony E-mount

[เซ็นเซอร์ภาพ]

รูปแบบภาพ

35 มม. ฟูลเฟรม (35.9 มม. × 24.0 มม.) เซ็นเซอร์ภาพ CMOS

จำนวนพิกเซลที่ใช้งานของกล้อง

ประมาณ 42 400 000 พิกเซล

จำนวนพิกเซลทั้งหมดของกล้อง

ประมาณ 43 600 000 พิกเซล

[SteadyShot]

ระบบ

ระบบป้องกันภาพสั่นด้วยเซ็นเซอร์ภายในกล้อง

[ระบบป้องกันฝุ่น]

ระบบ

เคลื่อนผิวเพื่อป้องกันประจุบนฟิลเตอร์ออปติคอลและกลไกปรับเลื่อนเซ็นเซอร์ภาพ

[ระบบโฟกัสอัตโนมัติ]

ระบบตรวจจับ

ระบบตรวจจับเฟส/ระบบตรวจจับคอนทราสต์

ช่วงความไวแสง

-3 EV ถึง +20 EV (ที่เทียบเท่า ISO 100, F2.0)

ไฟช่วย AF

ประมาณ 0.3 ม. ถึง 3.0 ม. (เมื่อใช้ FE 28-70 mm F3.5-5.6 OSS)

[ช่องมองภาพอิเล็กทรอนิกส์]

ประเภท

ช่องมองภาพอิเล็กทรอนิกส์ 1.3 ซม. (ประเภท 0.5)

จำนวนจุดทั้งหมด

3 686 400 จุด

การครอบคลุมเฟรม

100%

กำลังขยาย

ประมาณ 0.78× ด้วยเลนส์ 50 มม. ที่ระยะอนันต์ -1 m.^{-1}

ระยะมองภาพ

ประมาณ 23 มม. จากเลนส์ตา และประมาณ 18.5 มม. จากกรอบเลนส์ตาที่ -1 m.^{-1}

การปรับไดออพเตอร์

-4.0 ม.⁻¹ ถึง +3.0 ม.⁻¹

[จอภาพ]

จอภาพ LCD

7.5 ซม. (ชนิด 3.0) ตัวขับ TFT, แผงสัมผัส

จำนวนจุดทั้งหมด

1 440 000 จุด

[การควบคุมระดับแสง]

วิธีการวัดแสง

การประเมินการวัดแสง 1 200 โชน

ช่วงการวัดแสง

-3 EV ถึง +20 EV (เท่ากับ ISO 100 ด้วยเลนส์ F2.0)

ความไวแสง ISO (ดัชนีระดับแสงที่แนะนำ)

ภาพนิ่ง: ISO 100 ถึง ISO 32 000 (ISO ที่ขยาย: ต่ำสุด ISO 50 สูงสุด ISO 102 400) [ISO AUTO] (ISO 100 ถึง 12 800 สามารถกำหนดค่าต่ำสุด/สูงสุดได้)

ภาพเคลื่อนไหว: เทียบเท่า ISO 100 ถึง ISO 32 000 [ISO AUTO] (เทียบเท่า ISO 100 ถึง 12 800 สามารถกำหนดค่าต่ำสุด/สูงสุดได้)

การชดเชยแสง

±5.0 EV (สลับได้ระหว่างขั้นละ 1/3 EV และ 1/2 EV)

เมื่อใช้ปุ่มชดเชยแสง: ±3.0 EV (ขั้นละ 1/3 EV)

[ชัตเตอร์]

ประเภท

ควบคุมด้วยระบบอิเล็กทรอนิกส์ เคลื่อนที่ในแนวตั้งแบบรอนาปโฟกัส

ช่วงความเร็ว

ภาพนิ่ง: 1/8 000 วินาที ถึง 30 วินาที BULB

ภาพเคลื่อนไหว: 1/8 000 วินาที ถึง 1/4 วินาที (ขั้นละ 1/3 EV)





- อุปกรณ์ที่สนับสนุน 1080 60i (อุปกรณ์ที่สนับสนุน 1080 50i): สูงสุด 1/60 (1/50) วินาทีในโหมด AUTO (สูงสุด 1/30 (1/25) วินาทีในโหมดความเร็วชัตเตอร์ช้าอัตโนมัติ)

ความเร็วชัตเตอร์แฟลช

1/250 วินาที (เมื่อใช้แฟลชที่ผลิตโดย Sony)

[การถ่ายภาพต่อเนื่อง]

ความเร็วการถ่ายภาพต่อเนื่อง

 : สูงสุดประมาณ 10 ภาพต่อวินาที /  : สูงสุดประมาณ 8 ภาพต่อวินาที /  : สูงสุดประมาณ 6 ภาพต่อวินาที /  : สูงสุดประมาณ 3 ภาพต่อวินาที

- ภายใต้เงื่อนไขการทดสอบของเรา ความเร็วของการถ่ายภาพต่อเนื่องอาจช้ากว่า ทั้งนี้ขึ้นอยู่กับเงื่อนไขการถ่ายภาพ

[รูปแบบการบันทึก]

รูปแบบไฟล์

สอดคล้องกับ JPEG (DCF Ver. 2.0, Exif Ver. 2.31, MPF Baseline), RAW (รูปแบบ Sony ARW 2.3)

ภาพเคลื่อนไหว (รูปแบบ XAVC S)

สอดคล้องกับรูปแบบ MPEG-4 AVC/H.264 XAVC S ver.1.0

วิดีโอ: MPEG-4 AVC/H.264

เสียง: LPCM 2ch (48kHz 16 บิต)

ภาพเคลื่อนไหว (รูปแบบ AVCHD)

สนับสนุนรูปแบบ AVCHD Ver. 2.0

วิดีโอ: MPEG-4 AVC/H.264

เสียง: Dolby Digital 2ch มาพร้อมกับ Dolby Digital Stereo Creator

- ผลิตโดยได้รับการอนุญาตจาก Dolby Laboratories

[สื่อที่ใช้บันทึก]

Memory Stick, การ์ด SD

[ช่องเสียบ]

ช่องเสียบ 1

ช่องเสียบสำหรับการ์ด SD (ใช้ได้กับ UHS-I และ UHS-II)

ช่องเสียบ 2

ช่องเสียบแบบหลายช่องสำหรับ Memory Stick PRO Duo และการ์ด SD (ใช้ได้กับ UHS-I)

สนับสนุนการทำงานระหว่างการ์ดหน่วยความจำทั้งสองอัน

[เชื่อมต่อสัญญาณเข้า/ออก]

เชื่อมต่อ USB Type-C

SuperSpeed USB (USB 3.1 Gen 1)

เชื่อมต่อ Multi/Micro USB*

Hi-Speed USB (USB 2.0)

* รองรับอุปกรณ์ที่ใช้ร่วมกับ Micro USB ได้

HDMI

ช่องต่อจิว HDMI ชนิด D

ช่องต่อ (ไมโครโฟน)

ช่องต่อเส็กสเตอริโอขนาด Ø 3.5 มม.

ช่องต่อ (หูฟัง)

ช่องต่อเส็กสเตอริโอขนาด Ø 3.5 มม.

ช่องต่อ (ซิงค์แฟลช)

[กำลังไฟ ทั่วไป]

Model No.

WW940439

อัตรากำลังไฟเข้า

7.2 V  , 3.7 W

การใช้กำลังไฟ (ระหว่างถ่ายภาพ)

ใช้ FE 28-70 mm F3.5-5.6 OSS

เมื่อใช้ช่องมองภาพ: ประมาณ 3.7 W

เมื่อใช้จอภาพ: ประมาณ 3.0 W

อุณหภูมิใช้งาน

0 ถึง 40 °C

อุณหภูมิเก็บรักษา

-20 ถึง 55 °C

ขนาด (กว้าง/สูง/หนา) (โดยประมาณ)

126.9 × 95.6 × 73.7 มม.

126.9 × 95.6 × 62.7 มม. (จากขอบด้านหน้าของเลนส์ถึงจอภาพ)

น้ำหนัก (ตามมาตรฐาน CIPA) (โดยประมาณ)

657 กรัม (รวมแบตเตอรี่, การ์ด SD)

ไมโครโฟน

สเตอริโอ

ลำโพง

ช่องเสียงเดี่ยว

การพิมพ์ Exif

รองรับ

DPOF

รองรับ

PRINT Image Matching III

รองรับ

[LAN ไร้สาย]

รูปแบบที่สนับสนุน

IEEE 802.11 b/g/n

ย่านความถี่

2.4 GHz

ความปลอดภัย

WEP/WPA-PSK/WPA2-PSK

วิธีการเชื่อมต่อ

Wi-Fi Protected Setup™ (WPS)/ด้วยตนเอง

วิธีการเข้าถึง

โหมดโครงสร้างพื้นฐาน

[NFC]

ประเภท Tag

สอดคล้องกับ NFC Forum Type 3 Tag

[การสื่อสารด้วย Bluetooth]

มาตรฐาน Bluetooth Ver. 4.1

ย่านความถี่

2.4 GHz

เครื่องชาร์จแบตเตอรี่ BC-QZ1

อัตรากำลังไฟเข้า

100 – 240 V  , 50/60 Hz, 0.38 A

อัตรากำลังไฟออก

8.4 V  , 1.6 A

แบตเตอรี่แบบชาร์จใหม่ได้ NP-FZ100

แรงดันไฟฟ้าที่กำหนด

7.2 V 

แบบและข้อมูลจำเพาะอาจเปลี่ยนแปลงได้โดยไม่ต้องแจ้งให้ทราบล่วงหน้า

กล้องดิจิทัลชนิดเปลี่ยนเลนส์ได้
ILCE-7RM3 α7RIII

เครื่องหมายการค้า

- Memory Stick และ  เป็นเครื่องหมายการค้าหรือเครื่องหมายการค้าจดทะเบียนของ Sony Corporation
- XAVC S และ  เป็นเครื่องหมายการค้าจดทะเบียนของ Sony Corporation
- AVCHD และแบบอักษร AVCHD เป็นเครื่องหมายการค้าของ Panasonic Corporation และ Sony Corporation
- Mac เป็นเครื่องหมายการค้าของ Apple Inc. ที่จดทะเบียนในประเทศสหรัฐอเมริกาและประเทศอื่น ๆ
- IOS เป็นเครื่องหมายการค้าจดทะเบียนหรือเครื่องหมายการค้าของ Cisco Systems Inc.
- iPhone และ iPad เป็นเครื่องหมายการค้าของ Apple Inc. ที่จดทะเบียนในประเทศสหรัฐอเมริกาและประเทศอื่น ๆ
- Blu-ray Disc™ และ Blu-ray™ เป็นเครื่องหมายการค้าของ Blu-ray Disc Association
- DLNA และ DLNA CERTIFIED เป็นเครื่องหมายการค้าของ Digital Living Network Alliance
- USB Type-C™ และ USB-C™ เป็นเครื่องหมายการค้าของ USB Implementers Forum
- โลโก้ USB-IF SuperSpeed USB Trident เป็นเครื่องหมายการค้าจดทะเบียนของ USB Implementers Forum, Inc.
-  Dolby, Dolby Audio และสัญลักษณ์รูปตัว D สองตัวเป็นเครื่องหมายการค้าของ Dolby Laboratories
- คำว่า HDMI และ HDMI High-Definition Multimedia Interface รวมทั้งโลโก้ HDMI เป็นเครื่องหมายการค้าหรือเครื่องหมายการค้าจดทะเบียนของ HDMI Licensing Administrator, Inc. ในประเทศสหรัฐอเมริกาและประเทศอื่น ๆ
- Microsoft และ Windows เป็นเครื่องหมายการค้าจดทะเบียนหรือเครื่องหมายการค้าของ Microsoft Corporation ในประเทศสหรัฐอเมริกาและ/หรือประเทศอื่น ๆ
- โลโก้ SDXC เป็นเครื่องหมายการค้าของ SD-3C, LLC
- Facebook และโลโก้ “f” เป็นเครื่องหมายการค้าหรือเครื่องหมายการค้าจดทะเบียนของ Facebook, Inc.
- Android และ Google Play เป็นเครื่องหมายการค้าหรือเครื่องหมายการค้าจดทะเบียนของ Google Inc.
- YouTube และโลโก้ YouTube เป็นเครื่องหมายการค้าหรือเครื่องหมายการค้าจดทะเบียนของ Google Inc.
- Wi-Fi โลโก้ Wi-Fi และ Wi-Fi Protected Setup เป็นเครื่องหมายการค้าจดทะเบียนหรือเครื่องหมายการค้าของ Wi-Fi Alliance
- เครื่องหมาย N เป็นเครื่องหมายการค้าหรือเครื่องหมายการค้าจดทะเบียนของ NFC Forum, Inc. ในประเทศสหรัฐอเมริกาและในประเทศอื่น ๆ
- โลโก้และเครื่องหมายการค้า Bluetooth® เป็นเครื่องหมายการค้าจดทะเบียนที่ Bluetooth SIG, Inc. เป็นเจ้าของ การใช้เครื่องหมายดังกล่าวไม่ว่ากรณีใด ๆ โดย Sony Corporation เป็นไปโดยได้รับอนุญาตแล้ว
- QR code เป็นเครื่องหมายการค้าของ Denso Wave Inc.
- นอกจากนี้ ชื่อระบบและผลิตภัณฑ์ที่อ้างถึงในคู่มือเล่มนี้ โดยทั่วไปแล้วเป็นเครื่องหมายการค้าหรือเครื่องหมายการค้าจดทะเบียนของผู้พัฒนาหรือผู้ผลิตระบบและผลิตภัณฑ์นั้น อย่างไรก็ตาม ในคู่มือเล่มนี้อาจไม่ได้มีสัญลักษณ์ ™ หรือ ® กำกับไว้ในทุกที่

กล้องดิจิทัลชนิดเปลี่ยนเลนส์ได้
ILCE-7RM3 α7RIII

รายการการตั้งค่าเริ่มต้น





















ค่าต่อไปนี้คือการตั้งค่าเริ่มต้น





















หากต้องการรีเซ็ตการตั้งค่าให้เป็นค่าเริ่มต้น

เลือก MENU →  (ตั้งค่า) → [รีเซ็ตการตั้งค่า] → [รีเซ็ตการตั้งค่ากล้อง] หรือ [ตั้งค่าเริ่มต้น] → [ตกลง]

รายการที่สามารถรีเซ็ตได้โดยใช้ [รีเซ็ตการตั้งค่ากล้อง] จะมีจำกัด โปรดดูที่ตารางต่อไปนี้ หากท่านเลือก [ตั้งค่าเริ่มต้น] การตั้งค่าทั้งหมดของกล้องจะถูกรีเซ็ตให้เป็นค่าเริ่มต้น

1 ตั้งค่ากล้อง 1

รายการ MENU	ค่าเริ่มต้น	สามารถรีเซ็ตได้โดยใช้ [รีเซ็ตการตั้งค่ากล้อง]
 รูปแบบไฟล์	JPEG	✓
 ชนิดไฟล์ RAW	บีบอัดข้อมูล	✓
 คุณภาพ JPEG	ละเอียด	✓
 ขนาดภาพ JPEG (เมื่อตั้งค่า [ อัตราส่วนภาพ] ไปที่ [3:2])	L: 42M	✓
 ขนาดภาพ JPEG (เมื่อตั้งค่า [ อัตราส่วนภาพ] เป็น [16:9])	L: 36M	✓
 ขนาดภาพ JPEG (เมื่อตั้งค่า [ อัตราส่วนภาพ] เป็น [3:2] บันทึกด้วยขนาดเทียบเท่า APS-C)	L: 18M	✓
 ขนาดภาพ JPEG (เมื่อตั้งค่า [ อัตราส่วนภาพ] เป็น [16:9] บันทึกด้วยขนาดเทียบเท่า APS-C)	L: 15M	✓
 อัตราส่วนภาพ	3:2	✓
APS-C/Super 35mm ( APS-C S35 ถ่ายภาพ)	อัตโนมัติ	—
APS-C/Super 35mm ( APS-C S35 ถ่าย: แมนนวล)	ปิด	—
 NR ที่ชัตเตอร์ช้า	เปิด	✓
 NR ที่ ISO สูง	ปกติ	✓
 ขอบเขตสี	sRGB	✓
ชดเชยเลนส์ (ชดเชยแสงเงา)	อัตโนมัติ	—
ชดเชยเลนส์ (ชดเชยความคลาดสี)	อัตโนมัติ	—
ชดเชยเลนส์ (ชดเชยความคิดส่วน)	ปิด	—
โหมดขับเคลื่อน	ถ่ายภาพเดี่ยว	✓
ตั้งค่าถ่ายพร้อม (ตั้งเวลาเมื่อถ่ายพร้อม)	ปิด	✓
ตั้งค่าถ่ายพร้อม (ลำดับถ่ายพร้อม)	0→→→+	✓
ถ่ายหลายๆเส้นอนฟิกเซล	ปิด	✓
  1 /  2 ใช้ค่าบันทึก	—	—











รายการ MENU	ค่าเริ่มต้น	สามารถรีเซ็ตได้โดยใช้ [รีเซ็ตการตั้งค่ากล้อง]
  /  บันทึกตั้งค่า	—	—
 เลือกสื่อ	ช่อง 1	✓
บันทึกถ่ายกำหนดเอง	—	—
 ฟังก์ชันถ่ายภาพช่วง (ถ่ายภาพช่วงเวลา)	ปิด	✓
 ฟังก์ชันถ่ายภาพช่วง (เวลาเริ่มการถ่ายภาพ)	1 วินาที	✓
 ฟังก์ชันถ่ายภาพช่วง (ช่วงเวลาถ่ายภาพ)	3 วินาที	✓
 ฟังก์ชันถ่ายภาพช่วง (จำนวนการถ่ายภาพ)	30	✓
 ฟังก์ชันถ่ายภาพช่วง (ความไวติดตาม AE)	ปานกลาง	✓
 ฟังก์ชันถ่ายภาพช่วง (ถ่ายไร้เสียงในช่วงเวลา)	เปิด	✓
 ฟังก์ชันถ่ายภาพช่วง (สำคัญกับช่วงถ่าย)	ปิด	✓
โหมดโฟกัส	AF อัตโนมัติ	✓
ลำดับค.สำคัญใน AF-S	เน้นความสมดุล	—
ลำดับค.สำคัญใน AF-C	เน้นความสมดุล	—
บริเวณปรับโฟกัส	กว้าง	✓
ตั้งค่าโฟกัส	—	✓
 สลับ AF แนวตั้งนอน	ปิด	✓
 ไฟช่วย AF	อัตโนมัติ	✓
AF ล็อคเป้าหมายกลาง	ปิด	✓
ตั้ง AF ตามใบหน้า/ตา (ใบหน้า/ตาก่อนใน AF)	เปิด	✓
ตั้ง AF ตามใบหน้า/ตา (เป้าหมายที่ค้นหา)	มนุษย์	✓
ตั้ง AF ตามใบหน้า/ตา (แสดงเฟรมค้นใบหน้า)	ปิด	✓
ตั้ง AF ตามใบหน้า/ตา (แสดงดาสัตว์)	เปิด	✓
 ความไว AF ติดตาม	3(ปกติ)	✓
 ระบบ AF	AF แบบตรวจจับเฟส	—
ขับเคลื่อนรูรับแสง AF	ปกติ	—
 AF ด้วยชัตเตอร์	เปิด	—
 AF ล่วงหน้า	ปิด	—
 Eye-Start AF	ปิด	—
 บันทึกบริเวณ AF	ปิด	—
 ลบบริเวณ AF	—	—
อัตโนมัติเคลียร์บริเวณ AF	ปิด	—
แสดงพื้นที่ AF ต่อเนื่อง	เปิด	—

รายการ MENU	ค่าเริ่มต้น	สามารถรีเซ็ตได้โดยใช่ [รีเซ็ตการตั้งค่ากล้อง]
บริเวณตรวจจับเฟส	ปิด	—
ปรับ AF ละเอียด* (การตั้งค่าการปรับ AF) * รายการนี้จะไม่ถูกรีเซ็ตแม้ว่าท่านจะทำการเลือก [รีเซ็ตการตั้งค่ากล้อง] หรือ [ตั้งค่าเริ่มต้น]	ปิด	—
ปรับ AF ละเอียด* (ยกเลิก) * รายการนี้จะไม่ถูกรีเซ็ตแม้ว่าท่านจะทำการเลือก [รีเซ็ตการตั้งค่ากล้อง] หรือ [ตั้งค่าเริ่มต้น]	—	—
ปรับ AF ละเอียด* (จำนวน) * รายการนี้จะไม่ถูกรีเซ็ตแม้ว่าท่านจะทำการเลือก [รีเซ็ตการตั้งค่ากล้อง] หรือ [ตั้งค่าเริ่มต้น]	±0	—
ชดเชยแสง	±0.0	✓
รีเซ็ตการชดเชย EV	รีเซ็ต	—
ISO	ISO AUTO	✓
ค.ร.ช.ด. ISO AUTO	ปกติ	✓
โหมดวัดแสง	หลายจุด	✓
ใบหน้าก่อนในหลายจุด	เปิด	✓
จุดปรับจุดวัดแสง	กลางภาพ	✓
ชั้นระดับแสง	0.3EV	—
 AEL ด้วยปุ่มชัตเตอร์	อัตโนมัติ	—
ปรับมาตรฐานแสง	±0.0	—
โหมดแฟลช	แฟลชอัตโนมัติ	✓
ชดเชยแสงแฟลช	±0.0	✓
ตั้งค่าชดเชยแสง	แสงปกติ&แฟลช	—
แฟลชไร้สาย	ปิด	✓
ลดตาแดง	ปิด	✓
ตั้งค่าแฟลชภายนอก (ตั้งค่าเปิดแฟลชนอก)	—	—
ตั้งค่าแฟลชภายนอก (ตั้งค่าแฟลชภายนอกเอง)	—	—
สมดุลย์แสงสีขาว	อัตโนมัติ	✓
ลำดับค.สำคัญใน AWB	ปกติ	✓
DRO/ออโต้ HDR	ตัวปรับช่วง ไดนามิก: อัตโนมัติ	✓
สร้างสรรค์ภาพถ่าย	ปกติ	✓
เอฟเฟ็คของภาพ	ปิด	✓
โปรไฟล์ภาพ	ปิด	✓

รายการ MENU	ค่าเริ่มต้น	สามารถรีเซ็ตได้โดยใช่ [รีเซ็ตการตั้งค่ากล้อง]
ขยายโฟกัส	—	✓
เวลาในการขยายโฟกัส	ไม่จำกัด	—
ขยายโฟกัสเริ่มต้น	x1.0	—
AF ในขยายโฟกัส	เปิด	—
MF Assist	เปิด	—
ตั้งค่าจุดสูงสุด (แสดงจุดสูงสุด)	ปิด	—
ตั้งค่าจุดสูงสุด (ระดับจุดสูงสุด)	ปานกลาง	—
ตั้งค่าจุดสูงสุด (สีสูงสุด)	สีขาว	—
ถ่ายภาพกันกระพริบ	ปิด	✓
การบันทึกใบหน้า	—	—
ใบหน้าที่บันทึกไว้ก่อน	เปิด	✓

2 ตั้งค่ากล้อง 2

รายการ MENU	ค่าเริ่มต้น	สามารถรีเซ็ตได้โดยใช่ [รีเซ็ตการตั้งค่ากล้อง]
โหมดรับแสง	โปรแกรมอัตโนมัติ	✓
โหมดรับแสง	โปรแกรมอัตโนมัติ	✓
รูปแบบไฟล์	XAVC S HD	✓
ตั้งค่าการบันทึก (เมื่อตั้งค่า [รูปแบบไฟล์] ไปที่ [XAVC S 4K])	30p 60M/25p 60M	✓
ตั้งค่าการบันทึก (เมื่อตั้งค่า [รูปแบบไฟล์] ไปที่ [XAVC S HD])	60p 50M/50p 50M	✓
ตั้งค่าการบันทึก (เมื่อตั้งค่า [รูปแบบไฟล์] ไปที่ [AVCHD])	60i 17M(FH)/50i 17M(FH)	✓
ตั้งค่าสโลและคริก (ตั้งค่าการบันทึก)	30p/25p	✓
ตั้งค่าสโลและคริก (อัตราเฟรม)	120fps/100fps	✓
บันทึกภาพพร้อมซี	ปิด	✓
ความเร็วชัด AF	ปกติ	✓
ความไว AF ติดตาม	ปกติ	✓
ชัตเตอร์ช้าอัตโนมัติ	เปิด	✓
การตัดเสียง	เปิด	✓
ระดับเสียงบันทึก	26	✓
แสดงระดับเสียง	เปิด	—
จังหวะส.เสียงออก	ไลฟ์	✓
ลดเสียงลมรบกวน	ปิด	✓

รายการ MENU	ค่าเริ่มต้น	สามารถรีเซ็ตได้โดยใช้ [รีเซ็ตการตั้งค่ากล้อง]
 แสดงตัวกำหนด	ปิด	—
 ตั้งค่าตัวกำหนด (ศูนย์กลาง)	ปิด	—
 ตั้งค่าตัวกำหนด (ลักษณะ)	ปิด	—
 ตั้งค่าตัวกำหนด (โซนปลอดภัย)	ปิด	—
 ตั้งค่าตัวกำหนด (กรอบนำสายตา)	ปิด	—
โหมดไฟรีดีโอ	เชื่อมต่อไฟกล่อง	—
บันทึกด้วยปุ่มชัตเตอร์	ปิด	—
 ถ่ายภาพไร้เสียง	ปิด	✓
มานชัตเตอร์หน้าอิเล็กทรอนิกส์	เปิด	—
ถ่ายโดยไม่มีเลนส์	อนุญาต	—
ถ่ายโดยไม่มีการ์ด	อนุญาต	—
SteadyShot	เปิด	✓
ตั้งค่า SteadyShot (ปรับค่า SteadyShot)	อัตโนมัติ	✓
ตั้งค่า SteadyShot (ค.ยาวโฟกัส SteadyS.) (เมื่อตั้งค่า [ปรับค่า SteadyShot] ไปที่ [แมนนวล])	8mm	✓
ซูม	—	—
ตั้งค่าซูม	ออฟดีคัลซูมเท่านั้น	—
หมุนวงแหวนซูม	ซ้าย(W)/ขวา(T)	—
ปุ่ม DISP (จอ)	แสดงข้อมูลทั้งหมด	—
ปุ่ม DISP (ช่องมองภาพ)	ระดับ	—
FINDER/MONITOR	อัตโนมัติ	—
 เฟรมเรทของซี.ม.ภ.	ปกติ	—
ตั้งค่าลายทาง (แสดงลายทาง)	ปิด	—
ตั้งค่าลายทาง (ระดับลายทาง)	70	—
เส้นตาราง	ปิด	—
แนะนำตั้งค่าระดับแสง	ปิด	—
แสดง Live View	การตั้งค่าเอฟเฟ็คเปิด	—
ความยาวถ่ายต่อเนื่อง	ไม่แสดง	—
แสดงภาพอัตโนมัติ	ปิด	—
 คีย์กำหนดเอง (วงล้อควบคุม)	ไม่ได้ตั้งค่า	—
 คีย์กำหนดเอง (ปุ่มกำหนดเอง 1)	สมดุลแสงสีขาว	—
 คีย์กำหนดเอง (ปุ่มกำหนดเอง 2)	บริเวณปรับโฟกัส	—
 คีย์กำหนดเอง (ปุ่มกำหนดเอง 3)	โหมดโฟกัส	—

รายการ MENU	ค่าเริ่มต้น	สามารถรีเซ็ตได้โดยใช้ [รีเซ็ตการตั้งค่ากล้อง]
 คีย์กำหนดเอง (ปุ่มกำหนดเอง 4)	เลือกระบบสัมผัส	—
 คีย์กำหนดเอง (ปุ่มกลางตัวเลือก)	มาตรฐานโฟกัส	—
 คีย์กำหนดเอง (ฟังก์ชันของปุ่มกลาง)	AF ตามตา	—
 คีย์กำหนดเอง (ฟังก์ชันของปุ่มซ้าย)	โหมดขับเคลื่อน	—
 คีย์กำหนดเอง (ฟังก์ชันของปุ่มขวา)	ISO	—
 คีย์กำหนดเอง(ปุ่มลง)	ไม่ได้ตั้งค่า	—
 คีย์กำหนดเอง (ฟังก์ชันของปุ่ม AEL)	กดค้างลือคAEL	—
 คีย์กำหนดเอง (ปุ่ม AF-ON)	เปิด AF	—
 คีย์กำหนดเอง (ปุ่มปรับโฟกัสค้าง)	ปรับโฟกัส	—
 คีย์กำหนดเอง (วงล้อควบคุม)	ตามกำหนดเอง ()	—
 คีย์กำหนดเอง (ปุ่มกำหนดเอง 1)	ตามกำหนดเอง ()	—
 คีย์กำหนดเอง (ปุ่มกำหนดเอง 2)	ตามกำหนดเอง ()	—
 คีย์กำหนดเอง (ปุ่มกำหนดเอง 3)	ตามกำหนดเอง ()	—
 คีย์กำหนดเอง (ปุ่มกำหนดเอง 4)	ตามกำหนดเอง ()	—
 คีย์กำหนดเอง (ปุ่มกลางตัวเลือก)	ตามกำหนดเอง ()	—
 คีย์กำหนดเอง (ฟังก์ชันของปุ่มกลาง)	ตามกำหนดเอง ()	—
 คีย์กำหนดเอง (ฟังก์ชันของปุ่มซ้าย)	ตามกำหนดเอง ()	—
 คีย์กำหนดเอง (ฟังก์ชันของปุ่มขวา)	ตามกำหนดเอง ()	—
 คีย์กำหนดเอง (ปุ่มลง)	ตามกำหนดเอง ()	—
 คีย์กำหนดเอง (ฟังก์ชันของปุ่ม AEL)	ตามกำหนดเอง ()	—
 คีย์กำหนดเอง (ปุ่ม AF-ON)	ตามกำหนดเอง ()	—
 คีย์กำหนดเอง (ปุ่มปรับโฟกัสค้าง)	ตามกำหนดเอง ()	—
 คีย์กำหนดเอง (ปุ่มกำหนดเอง 1)	กำหนดเอง ( / )	—
 คีย์กำหนดเอง (ปุ่มกำหนดเอง 2)	กำหนดเอง ( / )	—

รายการ MENU	ค่าเริ่มต้น	สามารถรีเซ็ตได้โดยใช้ [รีเซ็ตการตั้งค่ากล้อง]
คีย์กำหนดเอง (ปุ่มกำหนดเอง 3)	ป้องกัน	—
คีย์กำหนดเอง (ปุ่ม Fn/)	ส่งไปยังสมาร์ทโฟน	—
ตั้งค่าเมนูฟังก์ชัน	—	—
ตั้งค่าปุ่มหมุน	Av Tv	—
หมุน Av/Tv	ปกติ	—
ชดเชย Ev ด้วยปุ่มหมุน	ปิด	—
ปุ่ม MOVIE	ตลอดเวลา	—
ล็อคส่วนที่ใช้งาน	ปิด	—
สัญญาณเสียง	เปิด	—
วงแหวนฟังก์ชัน(เลนส์)	พาวเวอร์โฟกัส	—

เครือข่าย



หากต้องการรีเซ็ตรายการสำหรับ [เครือข่าย] กลับไปเป็นค่าเริ่มต้น ให้เลือก [ตั้งค่าเริ่มต้น] หรือ [รีเซ็ตตั้งค่าเครือข่าย] รายการเหล่านี้จะไม่ถูกรีเซ็ตให้เป็นค่าเริ่มต้น แม้ว่าท่านจะเลือก [รีเซ็ตการตั้งค่ากล้อง]

รายการ MENU	ค่าเริ่มต้น
ฟังก์ชันส่งสมาร์ทโฟน (ส่งไปยังสมาร์ทโฟน)	—
ฟังก์ชันส่งสมาร์ทโฟน (เป้าหมายที่ส่ง)	พริกกซีเท่านั้น
ส่งไปยังคอมพิวเตอร์	—
ฟังก์ชันการโอน FTP (การถ่ายโอน FTP)	—
ฟังก์ชันการโอน FTP (แสดงผลการโอน FTP)	—
ฟังก์ชันการโอน FTP (เลือกเซิร์ฟเวอร์ FTP)	เซิร์ฟเวอร์ FTP 1
ฟังก์ชันการโอน FTP (เซิร์ฟเวอร์ FTP 1)	—
ฟังก์ชันการโอน FTP (เซิร์ฟเวอร์ FTP 2)	—
ฟังก์ชันการโอน FTP (เซิร์ฟเวอร์ FTP 3)	—
ดูภาพบนทีวี	—
ควบคุมด้วยสมาร์ทโฟน (ควบคุมด้วยสมาร์ทโฟน)	ปิด
ควบคุมด้วยสมาร์ทโฟน (การเชื่อมต่อ)	—
ควบคุมด้วยสมาร์ทโฟน (ถูกเชื่อมต่อตลอดเวลา)	ปิด
โหมดเครื่องบิน	ปิด
ตั้งค่า Wi-Fi (กด WPS)	—
ตั้งค่า Wi-Fi (ตั้งค่าจุดเชื่อมต่อ)	—
ตั้งค่า Wi-Fi (แสดง MAC address)	—
ตั้งค่า Wi-Fi (รีเซ็ต SSID/รหัสลับ)	—

รายการ MENU	ค่าเริ่มต้น
ตั้งค่า Bluetooth (ฟังก์ชัน Bluetooth)	ปิด
ตั้งค่า Bluetooth (การจับคู่)	—
ตั้งค่า Bluetooth (แสดง device address)	—
<input type="checkbox"/> ตั้งค่าเชื่อมต่อตำแหน่ง (เชื่อมโยงข้อมูลตำแหน่ง)	ปิด
<input type="checkbox"/> ตั้งค่าเชื่อมต่อตำแหน่ง (แก่เวลาอัตโนมัติ) (เมื่อตั้งค่า [เชื่อมโยงข้อมูลตำแหน่ง] ไปที่ [เปิด])	เปิด
<input type="checkbox"/> ตั้งค่าเชื่อมต่อตำแหน่ง (ปรับพื้นที่อัตโนมัติ) (เมื่อตั้งค่า [เชื่อมโยงข้อมูลตำแหน่ง] ไปที่ [เปิด])	เปิด
รีโมทควบคุมBluetooth	ปิด
แก้ไขชื่ออุปกรณ์	—
นำเข้าใบรับรองหลัก	—
รีเซ็ตตั้งค่าเครือข่าย	—

เล่น

หากต้องการรีเซ็ตรายการสำหรับ [เล่น] กลับไปเป็นค่าเริ่มต้น ให้เลือก [ตั้งค่าเริ่มต้น] รายการเหล่านี้จะไม่ถูกรีเซ็ตให้เป็นค่าเริ่มต้น แม้ว่าท่านจะเลือก [รีเซ็ตการตั้งค่ากล้อง]





รายการ MENU	ค่าเริ่มต้น
ป้องกัน	—
หมุน	—
ลบ	—
เรตติ้ง	—
ตั้งเรต(คีย์กำหนดเอง)	—
เลือกพิมพ์	—
คัดลอก	—
บันทึกภาพนิ่ง	—
 ขยาย	—
 ขยายขนาดเริ่มต้น	ขนาดปกติ
 ขยายตำแหน่งเริ่มต้น	ตำแหน่งโฟกัส
สไลด์โชว์ (เล่นซ้ำ)	ปิด
สไลด์โชว์ (เวลาแสดงภาพ)	3 วินาที
เลือกสื่อสำหรับเล่น	ช่อง 1
โหมดดูภาพ	ดูภาพตามวันที่
ดัชนีภาพ	9 ภาพ
แสดงเป็นกลุ่ม	ปิด
หมุนการแสดงภาพ	อัตโนมัติ
ตั้งค่าการข้ามภาพ (เลือกปุ่มหมุน)	ปุ่มหมุนหน้า

รายการ MENU	ค่าเริ่มต้น
ตั้งค่าการข้ามภาพ (วิธีการข้ามภาพ)	ทีละรายการ
เล่นภาพต่อเนื่อง  ช่วง	—
ความเร็วเล่น  ช่วง	5

ตั้งค่า

หากต้องการรีเซ็ตรายการสำหรับ [ตั้งค่า] กลับไปเป็นค่าเริ่มต้น ให้เลือก [ตั้งค่าเริ่มต้น] รายการเหล่านี้จะไม่ถูกรีเซ็ตให้เป็นค่าเริ่มต้น แม้ว่าท่านจะเลือก [รีเซ็ตการตั้งค่ากล้อง]

รายการ MENU	ค่าเริ่มต้น
ความสว่างหน้าจอ	แมนนวล
ความสว่างช่องมองภาพ	อัตโนมัติ
อุณหภูมิสีช่องมองภาพ	±0
ช่วยแสดง Gamma	ปิด
ตั้งการระดับเสียง	7
หน้ายืนยันการลบ	เลือก ยกเลิก
คุณภาพการแสดงผล	ปกติ
เวลาเริ่มประหยัดพง.	1 นาที
อุณหภูมิปิดอัตโนมัติ	ปกติ
ตัวเลือก NTSC/PAL	—
ทำความสะอาด	—
ระบบสัมผัส	ปิด
จอภาพ/แผ่นสัมผัส	จอภาพสัมผัสเท่านั้น
ตั้งค่าแผ่นสัมผัส (ใช้งานในแนวตั้ง)	เปิด
ตั้งค่าแผ่นสัมผัส (โหมดตำแหน่งสัมผัส)	ตำแหน่งสัมผัส
ตั้งค่าแผ่นสัมผัส (บริเวณใช้งาน)	<input checked="" type="checkbox"/> ขวา 1/2
โหมด紗拭	ปิด
ตั้งค่า TC/UB (ตั้งค่าการแสดง TC/UB)	ตัวนับ
ตั้งค่า TC/UB (TC Preset)	—
ตั้งค่า TC/UB (UB Preset)	—
ตั้งค่า TC/UB (TC Format)	DF
ตั้งค่า TC/UB (TC Run)	Rec Run
ตั้งค่า TC/UB (TC Make)	Preset
ตั้งค่า TC/UB (UB Time Rec)	ปิด
รีโมทควบคุม IR	ปิด
ตั้งค่า HDMI (ความละเอียด HDMI)	อัตโนมัติ

รายการ MENU	ค่าเริ่มต้น
ตั้งค่า HDMI ( สลับ 24p/60p)	60p
ตั้งค่า HDMI (แสดงข้อมูล HDMI)	เปิด
ตั้งค่า HDMI ( สัญญาณออก TC)	ปิด
ตั้งค่า HDMI ( ควบคุม REC)	ปิด
ตั้งค่า HDMI (ควบคุมสำหรับ HDMI)	เปิด
 เลือกส.ออก 4K	การ์ด+HDMI
เชื่อมต่อ USB	อัตโนมัติ
ตั้งค่า USB LUN	หลายตัว
เครื่องชาร์จ USB	เปิด
ตั้งค่า PC รีโมท (ปลายทางจัดเก็บภาพนิ่ง)	PC เท่านั้น
ตั้งค่า PC รีโมท (ภาพใน PC (RAW+J))	RAW & JPEG
 ภาษา	—
ตั้ง วันที่/เวลา	—
ตั้งค่าห้องที่	—
ข้อมูลลิขสิทธิ์ (บันทึกข้อมูลลิขสิทธิ์)	ปิด
ข้อมูลลิขสิทธิ์ (ตั้งค่าชื่อช่างภาพ)	—
ข้อมูลลิขสิทธิ์ (ตั้งค่าชื่อเจ้าของลิขสิทธิ์)	—
ข้อมูลลิขสิทธิ์ (แสดงข้อมูลลิขสิทธิ์)	—
ฟอร์แมต	—
หมายเลขไฟล์	ต่อเนื่อง
ตั้งค่าชื่อไฟล์	DSC
ตั้งค่าสื่อบันทึก (ให้สำคัญกับสื่อบันทึก)	ช่อง 1
ตั้งค่าสื่อบันทึก (โหมดบันทึกภาพ)	ปกติ
ตั้งค่าสื่อบันทึก (สลับสื่อบันทึกอัตโนมัติ)	ปิด
เลือกโฟลเดอร์ REC	—
แฟ้มภาพใหม่	—
ชื่อโฟลเดอร์	รูปแบบปกติ
พื้นฐานข้อมูลภาพ* * รายการนี้จะไม่ถูกรีเซ็ตแม้ว่าท่านจะทำการเลือก [รีเซ็ตการตั้งค่ากล้อง] หรือ [ตั้งค่าเริ่มต้น]	—
แสดงข้อมูลสื่อบันทึก	—
เวอร์ชัน	—
รีเซ็ตการตั้งค่า	—

หากต้องการรีเซ็ตรายการสำหรับ [เมนูของฉัน] กลับไปเป็นค่าเริ่มต้น ให้เลือก [ตั้งค่าเริ่มต้น] หรือ [ลบทั้งหมด] รายการเหล่านี้จะไม่ถูกรีเซ็ตให้เป็นค่าเริ่มต้น แม้ว่าท่านจะเลือก [รีเซ็ตการตั้งค่ากล้อง]

รายการ MENU	ค่าเริ่มต้น
เพิ่มรายการ	—
จัดเรียงรายการ	—
ลบรายการ	—
ลบหน้า	—
ลบทั้งหมด	—

4-728-783-45(1) Copyright 2017 Sony Corporation

กล้องดิจิทัลชนิดเปลี่ยนเลนส์ได้
ILCE-7RM3 α7RIII

การแก้ไขปัญหา

ถ้าหากท่านพบปัญหาเกี่ยวกับผลิตภัณฑ์ ให้ลองวิธีการแก้ไขต่อไปนี้

- 1 ถอดแบตเตอรี่ออก รอประมาณหนึ่งนาที ใส่แบตเตอรี่เข้าไปอีกครั้ง แล้วเปิดสวิตช์ผลิตภัณฑ์
 - 2 ตั้งค่าทุกอย่างใหม่ให้กลับคืนสู่ค่าเริ่มต้น
 - 3 ปรึกษาตัวแทนจำหน่ายของท่านหรือศูนย์บริการที่ได้รับอนุญาตในพื้นที่ ศึกษารายละเอียดเพิ่มเติมเกี่ยวกับผลิตภัณฑ์นี้ และคำตอบของคำถามที่พบบ่อยได้จากเว็บไซต์บริการลูกค้าของเรา
<http://www.sony.net/>
-

หัวข้อที่เกี่ยวข้อง

- รีเซ็ตการตั้งค่า

กล้องดิจิทัลชนิดเปลี่ยนเลนส์ได้
ILCE-7RM3 α7RIII

ข้อความเตือน

ตั้งค่าห้องที่/วันที่/เวลา

- ตั้งค่าพื้นที่ วันที่และเวลา ถ้าท่านไม่ได้ใช้ผลิตภัณฑ์เป็นเวลานาน ให้ชาร์จแบตเตอรี่สำรองแบบชาร์จได้ภายในตัวกล้อง

พลังงานเหลือไม่เพียงพอ

- ฟังก์ชันการตัดลอกภาพหรือทำความสะอาดเซ็นเซอร์ภาพจะไม่ทำงานเพราะมีแบตเตอรี่เหลือน้อย ให้ชาร์จแบตเตอรี่หรือจ่ายไฟ โดยต่อกล้องเข้ากับเครื่องคอมพิวเตอร์ ฯลฯ

ไม่สามารถใช้การ์ดหน่วยความจำ ฟลอร์แมต?

- การ์ดหน่วยความจำถูกฟอร์แมตบนคอมพิวเตอร์และรูปแบบของไฟล์ถูกแก้ไข เลือก [ตกลง] จากนั้นฟอร์แมตการ์ดหน่วยความจำ ท่านสามารถใช้การ์ดหน่วยความจำอีกครั้ง อย่างไรก็ตาม ข้อมูลทั้งหมดก่อนหน้านี้ในการ์ดหน่วยความจำจะถูกลบออก อาจจำเป็นต้องใช้เวลาสักครู่จนกว่า การฟอร์แมตจะเสร็จสมบูรณ์ ถ้าข้อความนี้ยังคงปรากฏขึ้นมาอีก โปรดเปลี่ยนการ์ดหน่วยความจำ

การ์ดหน่วยความจำเสียหาย

- ท่านใส่การ์ดหน่วยความจำที่ไม่สามารถใช้ได้
- การฟอร์แมตล้มเหลว ฟอร์แมตการ์ดหน่วยความจำอีกครั้ง

ไม่สามารถอ่านการ์ดหน่วยความจำได้ เสียบบการ์ดหน่วยความจำ

- ท่านใส่การ์ดหน่วยความจำที่ไม่สามารถใช้ได้
- การ์ดหน่วยความจำเสียหาย
- ขั้วสัมผัสของการ์ดหน่วยความจำสกปรก

การ์ดหน่วยความจำถูกล็อค

- ท่านกำลังใช้การ์ดหน่วยความจำที่มีสวิตช์ป้องกันการเขียนหรือสวิตช์ป้องกันการลบ และมีการปรับสวิตช์นี้ไว้ที่ตำแหน่ง LOCK เลื่อนสวิตช์ไปที่ตำแหน่งบันทึก

ไม่สามารถเปิดชัตเตอร์ได้ เนื่องจากไม่ได้ เสียบบการ์ดหน่วยความจำ

- ไม่มีการ์ดหน่วยความจำอยู่ในช่องใส่การ์ดหน่วยความจำที่เลือกไว้ใน [ให้สำคัญกับสื่อบันทึก]
- หากต้องการลั่นชัตเตอร์โดยไม่ใส่การ์ดหน่วยความจำเข้าไปในกล้อง ให้ตั้งค่า [ถ่ายโดยไม่มีการ์ด] ไปที่ [อนุญาต] ในกรณีนี้ ภาพจะไม่ได้รับการจัดเก็บไว้

การ์ดหน่วยความจำนี้ไม่สามารถ บันทึกและเล่นได้ตามปกติ

- ท่านใส่การ์ดหน่วยความจำที่ไม่สามารถใช้ได้

กำลังประมวลผล...

- เมื่อทำการลดสัญญาณรบกวน กล้องจะเริ่มกระบวนการลดสัญญาณรบกวน ท่านจะไม่สามารถถ่ายภาพได้ในระหว่างการลดสัญญาณรบกวนนี้

แสดงภาพไม่ได้

- ภาพที่ถูกบันทึกด้วยผลิตภัณฑ์อื่นหรือภาพที่ถูกตัดแปลงด้วยคอมพิวเตอร์ อาจไม่สามารถเปิดดูได้
- การดำเนินการบนคอมพิวเตอร์ เช่น การลบไฟล์ภาพ อาจเป็นเหตุให้ไฟล์ฐานข้อมูลภาพมีข้อมูลที่ไม่ตรงกัน ซ่อมแซมไฟล์ฐานข้อมูลภาพ

ตรวจสอบว่าได้ติดตั้งเลนส์เรียบร้อยแล้ว สำหรับเลนส์ที่ใช้งานร่วมกันไม่ได้ ให้ตั้งค่า "ถ่ายโดยไม่มีเลนส์" ในเมนูเป็น "อนุญาต"

- ใส่เลนส์ไม่ถูกวิธี หรือไม่ใส่เลนส์ไว้ ถ้ามีข้อความปรากฏขึ้นขณะใส่เลนส์ โปรดถอดและใส่เลนส์เข้าไปใหม่อีกครั้ง ถ้ามีข้อความปรากฏขึ้นมาบ่อยครั้ง โปรดตรวจสอบหน้าสัมผัสของเลนส์และผลิตภัณฑ์ว่าสะอาดหรือไม่
- เมื่อประกอบผลิตภัณฑ์เข้ากับกล้องดูดาวหรืออุปกรณ์อื่นที่คล้ายกัน หรือใช้เลนส์ที่ไม่สนับสนุน ให้ตั้งค่า [ถ่ายโดยไม่มีเลนส์] ไปที่ [อนุญาต]

พิมพ์ภาพไม่ได้

- ท่านพยายามกำหนดเครื่องหมายภาพ RAW ด้วยเครื่องหมาย DPOF

กล้องร้อนเกินไป ปล่อยให้เย็นลง

- ผลิตภัณฑ์ร้อนเนื่องจากถ่ายภาพต่อเนื่องเป็นเวลานาน ปิดสวิตช์ผลิตภัณฑ์และปล่อยให้ผลิตภัณฑ์เย็นลง รอจนกระทั่งผลิตภัณฑ์พร้อมจะถ่ายภาพอีกครั้ง



- ท่านได้บันทึกภาพเป็นเวลานานจนอุณหภูมิผลิตภัณฑ์เพิ่มสูงขึ้น



- จำนวนภาพมีมากกว่าที่ระบบจัดการวันที่ในไฟล์ฐานข้อมูลของผลิตภัณฑ์จะจัดการได้



- ไม่สามารถบันทึกไฟล์ฐานข้อมูล นำเข้าภาพทั้งหมดไปยังคอมพิวเตอร์โดยใช้ PlayMemories Home แล้วกู้คืนการ์ดหน่วยความจำ

ไฟล์ฐานข้อมูลภาพเสียหาย

- มีความผิดปกติบางอย่างในไฟล์ฐานข้อมูลภาพ เลือก [ตั้งค่า] → [กู้ฐานข้อมูลภาพ]

ระบบเกิดข้อผิดพลาด

กล้องเกิดข้อผิดพลาด ปิดพาวเวอร์และเปิดอีกครั้ง

- ถอดแบตเตอรี่ออกแล้วใส่กลับเข้าไปอีกครั้ง ถ้าข้อความนี้ปรากฏขึ้นบ่อยครั้ง โปรดปรึกษาศูนย์บริการในท้องถิ่นที่ได้รับอนุญาตจาก Sony

ไฟล์ฐานข้อมูลภาพเสียหาย กู้ข้อมูล?

- ท่านไม่สามารถบันทึกและดูภาพเคลื่อนไหว AVCHD ได้ เนื่องจากไฟล์ฐานข้อมูลภาพเสียหาย กู้คืนไฟล์ฐานข้อมูลภาพตามคำแนะนำบนหน้าจอ

ขยายภาพไม่ได้

หมุนภาพไม่ได้

- ภาพที่บันทึกด้วยผลิตภัณฑ์อื่น อาจไม่สามารถทำการขยายหรือหมุนภาพได้

สร้างโฟลเดอร์เพิ่มอีกไม่ได้



- โฟลเดอร์ในการ์ดหน่วยความจำมีตัวเลขสามตัวแรกคือ "999" ท่านไม่สามารถสร้างโฟลเดอร์เพิ่มได้อีกในกล้องนี้

หัวข้อที่เกี่ยวข้อง

- [หมายเหตุเกี่ยวกับการ์ดหน่วยความจำ](#)
- [ฟอร์แมต](#)
- [ถ่ายโดยไม่มีเลนส์](#)

กล้องดิจิทัลชนิดเปลี่ยนเลนส์ได้
ILCE-7RM3 α7RIII

หน้าที่แนะนำ

-  **การถ่ายภาพหลายๆ ภาพแบบปรับเลื่อนฟોકเซล**
ท่านสามารถสร้างภาพที่มีความละเอียดสูงกว่าที่ทำได้ด้วยการถ่ายภาพแบบปกติโดยบันทึกภาพ RAW สีภาพ จากนั้นรวมภาพเหล่านั้นเข้าด้วยกันในคอมพิวเตอร์ ซึ่งจะเป็นประโยชน์เมื่อถ่ายภาพวัตถุที่อยู่นิ่ง เช่น ผลงานศิลปะหรือสถาปัตยกรรม
-  **วิธีการติดต่อขอข้อมูลการระบุตำแหน่งบนภาพ**
ท่านสามารถบันทึกข้อมูลการระบุตำแหน่งไว้บนภาพได้ สามารถรับข้อมูลการระบุตำแหน่งผ่านสมาร์ตโฟนได้
-  **ข้อมูลการใช้งานร่วมกับเลนส์ ILCE-7RM3**
เว็บไซต์นี้จะให้รายละเอียดเกี่ยวกับการใช้งานร่วมกับเลนส์ (อีกหน้าต่างหนึ่งจะเปิดขึ้น)