

Digitalkamera med udskifteligt objektiv
 ILCE-7RM4 α7RIV



Brug denne vejledning hvis der skulle opstå problemer, eller du har spørgsmål vedrørende produktet.



Multioptagelse med pixelskift

Du kan oprette billeder med en højere opløsning end det er muligt med almindelig optagelse ved optagelse af fire eller seksten RAW-billeder og derefter kombinere dem på en computer. Dette er praktisk ved optagelse af ubevægelige motiver som fx kunst og arkitektur.

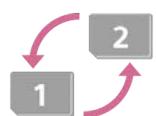

Automatisk medieskift

Hvis du anvender to hukommelseskortåbninger, kan du automatisk skifte til optagelse med det andet hukommelseskort, når det anvendte hukommelseskort bliver fyldt op.



ILCE-7RM4-supportoplysninger

Denne webside indeholder grundlæggende oplysninger om kameraet og oplysninger om kompatible objektiver og tilbehør.(Et andet vindue vil åbne.)

Navne på dele/ikoner og indikatorer

Delenes navne

[Forside](#)

[Bagside](#)

[Overside](#)

[Sidevisning](#)

[Bund](#)

Grundlæggende betjeninger

[Brug af kontrolhjulet](#)

[Brug af multivælgeren](#)

[Brug af MENU-punkter](#)

[Tildeling af ofte anvendte funktioner til knapper \(Specialtast\)](#)

[Brug af Fn \(Funktion\)-knap \(funktionsmenuen\)](#)

[Sådan bruges Quick Navi-skærmen](#)

[Sådan bruges tastaturet](#)

Ikoner og indikatorer

[Liste over ikoner på skærmen](#)

[Skift af skærmvisningen \(under optagelse/under afspilning\)](#)

[DISP-knap \(Skærm/Søger\)](#)

Forberedelse af kameraet

[Kontrol af kameraet og de medfølgende dele](#)

Opladning af batteriet

[Opladning af batteriet vha. en oplader](#)

[Indsætning/fjernelse af batteriet](#)

[Opladning via tilslutning til en computer](#)

[Batterilevetid og antallet af billeder som kan optages](#)

[Strømforsyning fra en stikkontakt](#)

[Bemærkninger om batteriet](#)

[Bemærkninger om opladning af batteriet](#)

Indsættelse af et hukommelseskort (sælges separat)

[Indsættelse/fjernelse af et hukommelseskort](#)

[Anvendelige hukommelseskort](#)

[Bemærkninger om hukommelseskort](#)

Montering af et objektiv

[Montering/afmontering af et objektiv](#)

[Fastgørelse af modlysbænden](#)

Montering af tilbehør

[Monteringsadapter](#)

[LA-EA1/LA-EA3/LA-EA5-monteringsadapter](#)

[LA-EA2-/LA-EA4-fatningsadapter](#)

[Lodret greb](#)

[Multibatteriadapter-sæt](#)

[Indstilling af sprog, dato og tid](#)

[Vejledning i kamera](#)

Optagelse

[Optagelse af stillbilleder](#)

Fokusering

[Fokustilstand](#)

Autofokus

[Fokusområde](#)

[Fokusområdebegræ.](#)

[Fasedetektion AF](#)

[Standard fokus](#)

[Fokusindstillinger](#)

[Justering af indstillingerne for fokusområdet til kameraets retning \(vandret/lodret\) \(Skift L/V AF-omr.\)](#)

[AF/MF-kontrol](#)

[AF m/udløserk. \(stillbillede\)](#)

[AF til](#)

[Ansigt/øje-AF-inds.](#)

[AF i Fokusforstør. \(stillbillede\)](#)

[Spring af motivet \(springsfunktion\)](#)

[Fokuslås](#)

[Registrering af det aktuelle fokusområde \(AF-områderegist.\) \(stillbillede\)](#)

[Sletning af et registreret AF-område \(Slet regi. AF-omr.\)](#)

[Fokusrammefarve](#)

[Præ-AF \(stillbillede\)](#)

[Eye-Start AF \(stillbillede\)](#)

[AF-sporingsføls. \(stillbillede\)](#)

[Prior. indstil. i AF-S](#)

[Prior. indstil. i AF-C](#)

[AF-lampe \(stillbillede\)](#)

[Slet autom. AF-omr.](#)

[Vis kont. AF-område](#)

[Fasedetekt.område](#)

[Cirkula. af fokuspkt.](#)

[AF-mikrojust.](#)

[Blændefremfør. i AF \(stillbillede\)](#)

Manuel fokus

[Manuel fokus](#)

[Direkte manuel fokus \(DMF\)](#)

[Fokusforstørrelse](#)

[MF-hjælp \(stillbillede\)](#)

[Fokusforstørrelsestid](#)

[Før. fokusforstør. \(stillbillede\)](#)

[Maksimumindstilling](#)

Valg af en fremføringstilstand (Kontinuerlig optagelse/Selvudløser)

[Fremf.metode](#)

[Kont. optagelse](#)

[Visning af indikatoren for resterende tid for kontinuerlig optagelse \(Længde kont. optag.\)](#)

[Selvudløser](#)

[Selvudl.\(Kont.\)](#)

[Kontinuerlig bracket](#)

[Enkelt bracket](#)

[Indikator under bracketoptagelse](#)

[Hv.b.bracketing](#)

[DRO-bracket](#)

[Bracketindstillinger](#)

Intervaloptagelse

[Intervalopt.funk.](#)

Brug af berøringsfunktioner

[Brug touchscreen](#)

[Berør.panel/-plade](#)

[Funk. af berør.betjen: Berøringsfokus](#)

[Funk. af berør.betjen: Berøringssporing](#)

[Berøringspladeindst.](#)

Valg af stillbilledformat/billedkvalitet

[Filformat \(stillbillede\)](#)

[RAW-filtype \(stillbillede\)](#)

[JPEG-kvalitet \(stillbillede\)](#)

[JPEG-billedstr. \(stillbillede\)](#)

[Format \(stillbillede\)](#)

[APS-C/Super 35mm](#)

[Billedvinkel](#)

Valg af en optagetilstand

[Liste over tilstandsknappens funktioner](#)

[Intelligent auto](#)

[Om scenegenkendelse](#)

[Auto programmeret](#)

[Blændeprioritet](#)

[Lukkerhast.prior.](#)

[Manuel eksp.](#)

[Bulb-optagelse](#)

[Genkald \(Kamera- indstillinger1/Kamera- indstillinger2\)](#)

[Film: Eksponeringstilst.](#)

[Slow-&Hurtigmotion: Eksponeringstilst.](#)

Styring af eksponerings-/måletilstandene

[Ekspon.komp.](#)

[Nulstil EV-kompens.](#)

[Ev-komp. m. vælger](#)

[Vejled. ekspon.indst.](#)

[Ekspon.trin](#)

[Lysmålermetode](#)

[Ansigtspri. multimål](#)

[Punkt f. punktmåling](#)

[AE-lås](#)

[AEL med udløser \(stillbillede\)](#)

[Just. ekspo.stand.](#)

[Eksp.komp.indst](#)

[Zebraindstilling](#)

Automatisk korrektion af lysstyrke og kontrast

[D-områdeopt. \(DRQ\)](#)

Valg af ISO-følsomheden

[ISO-indstilling: ISO](#)

[ISO-indstilling: ISO-områdebegræn.](#)

[ISO-indstilling: ISO AUTO min. LH](#)

Brug af zoom

[De zoomfunktioner, som er til rådighed med dette produkt](#)

[Klar billedzoom/digital zoom \(Zoom\)](#)

[Zoomindstilling](#)

[Om zoomgrad](#)

[Rotation af zoomring](#)

Hvidbalance

[Hvidbalance](#)

[Prior. indstil. i AWB](#)

[Optagelse af standard hvid farve for at indstille hvidbalancen \(brugerdefineret hvidbalance\)](#)

[Udløser AWB-lås \(stillbillede\)](#)

Indstilling af billedbehandling

[Kreativ indst.](#)

[Billedeffekt](#)

[Farverum \(stillbillede\)](#)

Lukkerindstillinger

[Anti-flicker-opt. \(stillbillede\)](#)

[Udløs u/obj.](#)

[Udløs uden kort](#)

[Lydløs optagelse \(stillbillede\)](#)

[El. første luk.gardin](#)

Reduktion af slør

[SteadyShot](#)

[SteadyShot-indstil.](#)

Objektivkompensation

[Objektivkompen.](#)

Støjreduktion

[Lang eksp.SR \(stillbillede\)](#)

[Høj ISO SR \(stillbillede\)](#)

Registrering af ansigter

[Regist. ansigtsprio.](#)

[Ansigsregistrering_\(Ny registrering\)](#)

[Ansigsregistrering_\(Skift af rækkefølge\)](#)

[Ansigsregistrering_\(Slet\)](#)

Optagelse af stillbilleder med en høj opløsning

[Optagelse af stillbilleder med en højere opløsning \(Multipt. pixelskift\)](#)

Brug af blitz

- [Brug af blitz \(sælges separat\)](#)
- [Rødgjereduktion](#)
- [Blitztilstand](#)
- [Blitzkompens.](#)
- [FEL-lås](#)
- [Indst. f. ekstern blitz](#)
- [Trådløs blitz](#)
- [Brug af en blitz med en synkroniseringsterminal-ledning](#)

Optagelse af film

[Optagelse af film](#)

[Optag film m. udløs.](#)

[Filmoptagelsesformater](#)

[Filformat \(film\)](#)

[Optageindstilling_\(film\)](#)

[S&H-motionindst.](#)

[Proxyoptagelse](#)

[Lydoptagelse](#)

[Lydniveauvisning](#)

[Lydoptagelsesniveau](#)

[Timing af lydudgang](#)

[Reduktion af vindstøj](#)

[Billedprofil](#)

[Gamma-visn.hjælp](#)

[Auto langsom luk_\(film\)](#)

[Før. fokusforstør_\(film\)](#)

[AF-drevhast_\(film\)](#)

[AF-sporingsføls_\(film\)](#)

[TC/UB-indstillinger](#)

[Skift af TC/UB-visn.](#)

[MOVIE-knap](#)

[Markørvisning_\(film\)](#)

[Markørindstil_\(film\)](#)

[Vælg 4K-udgang_\(film\)](#)

[Videolampetilstand](#)

Visning

Visning af billeder

└ [Afspilning af stillbilleder](#)

└ [Forstørrelse af et billede, der afspilles \(Forstør\)](#)

└ [Automatisk rotation af optagede billeder \(Visningsrotation\)](#)

└ [Rotation af et billede \(Roter\)](#)

└ [Først. første forstør.](#)

└ [Forstør første pos.](#)

└ [Afspilning af film](#)

└ [Indst. for lydstyrke](#)

└ [Gem som foto](#)

└ [Afspilning af billeder på billedindeksskærmen \(Billedindeks\)](#)

└ [Indstiller metoden for spring mellem billeder \(Indst. f. billedspring\)](#)

└ [Skift mellem stillbilledet og film \(Visningstilstand\)](#)

└ [Vis som gruppe](#)

└ [Kont. afs. Interval](#)

└ [Afsp.hast. Interval](#)

└ [Valg af hvilket hukommelseskort som skal afspilles \(Vælg afspil.medie\)](#)

└ [Kopiering af billeder fra ét hukommelseskort til et andet \(Kopier\)](#)

└ [Afspilning af billeder vha. diasshow \(Diasshow\)](#)

Beskyttelse af data

└ [Beskyttelse af billeder \(Beskyt\)](#)

Indstilling af bedømmelsesfunktion

└ [Bedømmelse](#)

└ [Bedøm.indst. \(spec.\)](#)

Designering af billeder til udskrivning (DPOF)

- [Specificering af billeder, der skal udskrives \(Angiv udskrivning\)](#)

Sletning af billeder

- [Sletning af et vist billede](#)
- [Sletning af flere valgte billeder \(Slet\)](#)
- [Bekræft slet](#)

Visning af billeder på et tv

- [Visning af billeder på et tv vha. et HDMI-kabel](#)

Brugertilpasning af kameraet

[Kameraets tilpasningsfunktioner](#)

Registrering af ofte anvendte funktioner

- [Hukommelse \(Kamera- indstillinger1/Kamera- indstillinger2\)](#)
- [Vælg medie \(Hukom.genkald.\)](#)
- [Registrering af optageindstillinger til en brugertilpasset tast \(Reg. specialopt.indst.\)](#)

Tilpasning af funktionerne for ringen/vælgeren

- [Midlertidig ændring af funktionen for vælgeren \(Min vælger-indstil.\)](#)
- [Opsætning af vælger](#)
- [Rotation af Av/Tv](#)
- [Lås af betjen.dele](#)
- [Funktionsring_\(Obj.\)](#)

Tilpasning af MENU (Min menu)

- [Tilføj punkt](#)
- [Sortér punkt](#)
- [Slet punkt](#)
- [Slet side](#)
- [Slet alt](#)
- [Vis fra Min menu](#)

Kontrol af billeder før/efter optagelse

- [Autovisning](#)
- [Blændevisning](#)

[Visning af resultat](#)

[Live View-visning](#)

Indstillinger for skærm/søger

[Gitterlinje](#)

[FINDER/MONITOR](#)

[Skærmlysstyrke](#)

[Søgerlysstyrke](#)

[Farvetemp. i søger](#)

[Billedfrek. f. søger \(stillbillede\)](#)

[Visningskvalitet](#)

[Visning på lys skærm](#)

Hukommelseskortindstillinger

[Formater](#)

[Fil-/mappeindst. \(stillbillede\)](#)

[Filindstillinger \(film\)](#)

[Vis plads på medie](#)

[Optagemedieindstil.: Priori. optagemedie](#)

[Optagemedieindstil.: Optagetilstand](#)

[Optagemedieindstil.: Auto. skift opt. medie](#)

[Gendan billed-db.](#)

Kameraindstillinger

[Lydsignaler](#)

[Starttid strømbesp.](#)

[Auto sluk strøm-tmp](#)

[IR-fjernbetjening](#)

[NTSC/PAL-vælger](#)

[HDMI-indstillinger: HDMI-opløsning](#)

[HDMI-indstillinger: 24p/60p-udgang \(film\) \(Kun for 1080 60i-kompatible modeller\)](#)

[HDMI-indstillinger: HDMI-info visn.](#)

[HDMI-indstillinger: TC-udgang \(film\)](#)

[HDMI-indstillinger: REC-kontrol \(film\)](#)

[HDMI-indstillinger: KONTROL TIL HDMI](#)

[USB-tilslutning](#)

[USB-LUN-indstilling](#)

[USB-strømforsyning](#)

[Gem/indlæs indstil.](#)

[Sprog](#)

[Indst.dato/tid](#)

[Indstilling af sted](#)

[Ophavsretsinfo.](#)

[Version](#)

[IPTC-information](#)

[Skriv serienummer](#)

[Demotilstand](#)

Initialisering af kameraet

[Nulstil indstilling](#)

Brug af netværk funktioner

Tilslutning af dette produkt og en smartphone

[Imaging Edge Mobile](#)

[Kont. m. smartphone](#)

[Styring af kameraet vha. en smartphone \(NFC One-touch fjern\)](#)

[Styring af kameraet vha. en Android-smartphone \(QR Code\)](#)

[Styring af kameraet vha. en Android-smartphone \(SSID\)](#)

[Styring af kameraet vha. en iPhone eller iPad \(QR Code\)](#)

[Styring af kameraet vha. en iPhone eller iPad \(SSID\)](#)

Overførsel af billeder til en smartphone

[Send til smartph.-fk.: Send til smartphone](#)

[Send til smartph.-fk.: Sender mål \(proxyfilm\)](#)

[Send til smartph.-fk.: Tilsl. und. sluk strøm](#)

[Sending af billeder til en smartphone \(NFC One touch-delning\)](#)

Læsning af stedinformation fra en smartphone

- └ [Inds. læk stedinfo](#)

Brug af en fjernbetjening med Bluetooth-kommunikation

- └ [Bluetooth-fjernb.](#)

Overførsel af billeder til et tv

- └ [Vis på tv](#)

Ændring af netværksindstillingerne

- └ [Flytilstand](#)
- └ [Wi-Fi-indstillinger: WPS-tryk](#)
- └ [Wi-Fi-indstillinger: Adgangspunktindst.](#)
- └ [Wi-Fi-indstillinger: Frekvensbånd \(modeller, som understøtter 5 GHz\)](#)
- └ [Wi-Fi-indstillinger: Vis Wi-Fi-info.](#)
- └ [Wi-Fi-indstillinger: Nulstil SSID/kode](#)
- └ [Bluetooth-indstil.](#)
- └ [Rediger enhedsnavn](#)
- └ [Import af rodcertificering til kameraet \(Import. rodcertifikat\)](#)
- └ [Sikkerhed \(IPsec\)](#)
- └ [Nulstil netværksinds.](#)

Brug af en computer

[Anbefalet computermiljø](#)

Import af billeder til brug på en computer

- └ [PlayMemories Home](#)
- └ [Installation af PlayMemories Home](#)
- └ [Tilslutning til en computer](#)
- └ [Import af billeder til computeren uden brug af PlayMemories Home](#)
- └ [Afbrydelse af kameraet fra computeren](#)

Betjening af kameraet fra en computer

- └ [Betjening af kameraet fra en computer \(Fjern-pc-funktion\)](#)

Overførsel af billeder til en computer

- └ [Send til computer](#)

[FTP-overførselsfunkt.](#)

Fremkaldelse af RAW-billeder/Fjernoptagelse (Imaging Edge)

[Imaging Edge](#)

Oprettelse af en filmdisk

[Valg af en disk som skal oprettes](#)

[Oprettelse af Blu-ray-diske fra film i HD-billedkvalitet](#)

[Oprettelse af DVD-diske \(AVCHD-optagediske\) fra film i HD-billedkvalitet](#)

[Oprettelse af DVD-diske fra film i standard billedkvalitet](#)

Liste over MENU-punkter

[Brug af MENU-punkter](#)

Kamera- indstillinger1

[Filformat \(stillbillede\)](#)

[RAW-filtype \(stillbillede\)](#)

[JPEG-kvalitet \(stillbillede\)](#)

[JPEG-billedstr. \(stillbillede\)](#)

[Format \(stillbillede\)](#)

[APS-C/Super 35mm](#)

[Lang eksp.SR \(stillbillede\)](#)

[Høj ISO SR \(stillbillede\)](#)

[Farverum \(stillbillede\)](#)

[Objektivkompen.](#)

[Fremf.metode](#)

[Bracketindstillinger](#)

[Intervalopt.funkt.](#)

[Optagelse af stillbilleder med en højere opløsning \(Multi-opt. pixelskift\)](#)

[Genkald \(Kamera- indstillinger1/Kamera- indstillinger2\)](#)

[Hukommelse \(Kamera- indstillinger1/Kamera- indstillinger2\)](#)

[Vælg medie \(Hukom.genkald.\)](#)

[Registrering af optageindstillinger til en brugertilpasset tast \(Reg. specialopt.inds.\)](#)

[Fokustilstand](#)

- [Prior. indstil. i AF-S](#)
- [Prior. indstil. i AF-C](#)
- [Fokusområde](#)
- [Fokusindstillinger](#)
- [Fokusområdebegræ.](#)
- [Justering af indstillingerne for fokusområdet til kameraets retning \(vandret/lodret\) \(Skift L/V AF-omr.\)](#)
- [AF-lampe \(stillbillede\)](#)
- [Ansigt/øje-AF-inds.](#)
- [AF-sporingsføls. \(stillbillede\)](#)
- [Blændefremfør. i AF \(stillbillede\)](#)
- [AF m/udløserk. \(stillbillede\)](#)
- [Præ-AF \(stillbillede\)](#)
- [Eye-Start AF \(stillbillede\)](#)
- [Registrering af det aktuelle fokusområde \(AF-områderegist.\) \(stillbillede\)](#)
- [Sletning af et registreret AF-område \(Slet regi. AF-omr.\)](#)
- [Fokusrammefarve](#)
- [Slet autom. AF-omr.](#)
- [Vis kont. AF-område](#)
- [Fasedetekt.område](#)
- [Cirkula. af fokuspkt.](#)
- [AF-mikrojust.](#)
- [Eksp. komp.](#)
- [Nulstil EV-kompens.](#)
- [ISO-indstilling: ISO](#)
- [ISO-indstilling: ISO-områdebegræn.](#)
- [ISO-indstilling: ISO AUTO min. LH](#)
- [Lysmålermetode](#)
- [Ansigtspri. multimål](#)
- [Punkt f. punktmåling](#)
- [Eksp. trin](#)

[AEL med udløser \(stillbillede\)](#)

[Just. eksp. stand.](#)

[Blitztilstand](#)

[Blitzkompens.](#)

[Eksp. komp. indst](#)

[Trådløs blitz](#)

[Rødgjereduktion](#)

[Indst. f. ekstern blitz](#)

[Hvidbalance](#)

[Prior. indstil. i AWB](#)

[D-områdeopt. \(DRQ\)](#)

[Kreativ indst.](#)

[Billedeffekt](#)

[Billedprofil](#)

[Udløser AWB-lås \(stillbillede\)](#)

[Fokusforstørrelse](#)

[Fokusforstørrelsestid](#)

[Før. fokusforstør. \(stillbillede\)](#)

[AF i Fokusforstør. \(stillbillede\)](#)

[MF-hjælp \(stillbillede\)](#)

[Maksimumindstilling](#)

[Anti-flicker-opt. \(stillbillede\)](#)

[Ansichtsregistrering \(Ny registrering\)](#)

[Ansichtsregistrering \(Skift af rækkefølge\)](#)

[Ansichtsregistrering \(Slet\)](#)

[Regist. ansigtsprio.](#)

Kamera- indstillinger2

[Film: Eksponeringstilst.](#)

[Slow-&Hurtigmotion: Eksponeringstilst.](#)

[Filformat \(film\)](#)

- [Optageindstilling \(film\)](#)
- [S&H-motionindst.](#)
- [Proxyoptagelse](#)
- [AF-drevhast. \(film\)](#)
- [AF-sporingsføls. \(film\)](#)
- [Auto langsom luk. \(film\)](#)
- [Før. fokusforstør. \(film\)](#)
- [Lydoptagelse](#)
- [Lydoptagelsesniveau](#)
- [Lydniveauvisning](#)
- [Timing af lydudgang](#)
- [Reduktion af vindstøj](#)
- [Markørvisning \(film\)](#)
- [Markørindstil. \(film\)](#)
- [Videolampetilstand](#)
- [Optag film m. udløs.](#)
- [Lydløs optagelse \(stillbillede\)](#)
- [El. første luk.gardin](#)
- [Udløs u/obj.](#)
- [Udløs uden kort](#)
- [SteadyShot](#)
- [SteadyShot-indstil.](#)
- [Klar billedzoom/digital zoom \(Zoom\)](#)
- [Zoomindstilling](#)
- [Rotation af zoomring](#)
- [DISP-knap \(Skærm/Søger\)](#)
- [FINDER/MONITOR](#)
- [Billedfrek. f. søger \(stillbillede\)](#)
- [Zebraindstilling](#)
- [Gitterlinje](#)

- [Vejled. ekspon.indst.](#)
- [Live View-visning](#)
- [Visning af indikatoren for resterende tid for kontinuerlig optagelse \(Længde kont. optag.\)](#)
- [Autovisning](#)
- [Tildeling af ofte anvendte funktioner til knapper \(Specialtast\)](#)
- [Brug af Fn \(Funktion\)-knap \(funktionsmenuen\)](#)
- [Midlertidig ændring af funktionen for vælgeren \(Min vælger-indstil.\)](#)
- [Opsætning af vælger](#)
- [Rotation af Av/Tv](#)
- [Ev-komp. m. vælger](#)
- [Funktionsring_\(Obj.\)](#)
- [Funk. af berør.betjen: Berøringsfokus](#)
- [Funk. af berør.betjen: Berøringssporing](#)
- [MOVIE-knap](#)
- [Lås af betjen.dele](#)
- [Lydsignaler](#)

Netværk

- [Send til smartph.-fk.: Send til smartphone](#)
- [Send til smartph.-fk.: Sender mål \(proxyfilm\)](#)
- [Send til smartph.-fk.: Tilsl. und. sluk strøm](#)
- [Send til computer](#)
- [FTP-overførselsfunk.](#)
- [Vis på tv](#)
- [Kont. m. smartphone](#)
- [Betjening af kameraet fra en computer \(Fjern-pc-funktion\)](#)
- [Flytilstand](#)
- [Wi-Fi-indstillinger: WPS-tryk](#)
- [Wi-Fi-indstillinger: Adgangspunktindst.](#)
- [Wi-Fi-indstillinger: Frekvensbånd \(modeller, som understøtter 5 GHz\)](#)
- [Wi-Fi-indstillinger: Vis Wi-Fi-info.](#)

[Wi-Fi-indstillinger: Nulstil SSID/kode](#)

[Bluetooth-indstil.](#)

[Inds. læk stedinfo](#)

[Bluetooth-fjernb.](#)

[Rediger enhedsnavn](#)

[Import af rodcertificering til kameraet \(Import. rodcertifikat\)](#)

[Sikkerhed \(IPsec\)](#)

[Nulstil netværksinds.](#)

Afspil

[Beskyttelse af billeder \(Beskyt\)](#)

[Rotation af et billede \(Roter\)](#)

[Sletning af flere valgte billeder \(Slet\)](#)

[Bedømmelse](#)

[Bedøm.indst. \(spec.\)](#)

[Specificering af billeder, der skal udskrives \(Angiv udskrivning\)](#)

[Kopiering af billeder fra ét hukommelseskort til et andet \(Kopier\)](#)

[Gem som foto](#)

[Forstørrelse af et billede, der afspilles \(Forstør\)](#)

[Frst. første forstør.](#)

[Forstør første pos.](#)

[Kont. afs. Interval](#)

[Afsp.hast. Interval](#)

[Afspilning af billeder vha. diasshow \(Diasshow\)](#)

[Valg af hvilket hukommelseskort som skal afspilles \(Vælg afspil.medie\)](#)

[Skift mellem stillbilledet og film \(Visningstilstand\)](#)

[Afspilning af billeder på billedindeksskærmen \(Billedindeks\)](#)

[Vis som gruppe](#)

[Automatisk rotation af optagede billeder \(Visningsrotation\)](#)

[Indstiller metoden for spring mellem billeder \(Indst. f. billedspring\)](#)

Opsætning

Skærmlysstyrke
Søgerlysstyrke
Farvetemp. i søger
Gamma-visn.hjælp
Indst. for lydstyrke
Bekræft slet
Visningskvalitet
Starttid strømbesp.
Auto sluk strøm-mp
NTSC/PAL-vælger
Rensetilstand
Brug touchscreen
Berør.panel/-plade
Berøringspladeindst.
Demotilstand
TC/UB-indstillinger
IR-fjernbetjening
HDMI-indstillinger: HDMI-opløsning
HDMI-indstillinger: 24p/60p-udgang_(film)_(Kun for 1080 60i-kompatible modeller)
HDMI-indstillinger: HDMI-info.visn.
HDMI-indstillinger: TC-udgang_(film)
HDMI-indstillinger: REC-kontrol_(film)
HDMI-indstillinger: KONTROL TIL HDMI
Vælg 4K-udgang_(film)
USB-tilslutning
USB-LUN-indstilling
USB-strømforsyning
Sprog
Indst.dato/tid
Indstilling af sted

[IPTC-information](#)

[Ophavsretsinfo.](#)

[Skriv serienummer](#)

[Formater](#)

[Optagemedieindstil.: Priori. optagemedie](#)

[Optagemedieindstil.: Optagetilstand](#)

[Optagemedieindstil.: Auto. skift opt.medie](#)

[Fil-/mappeindst. \(stillbillede\)](#)

[Filindstillinger \(film\)](#)

[Gendan billed-db.](#)

[Vis plads på medie](#)

[Version](#)

[Gem/indlæs indstil.](#)

[Nulstil indstilling](#)

Min menu

[Tilføj punkt](#)

[Sortér punkt](#)

[Slet punkt](#)

[Slet side](#)

[Slet alt](#)

[Vis fra Min menu](#)

Forholdsregler/dette produkt

[Forholdsregler](#)

[Om rengøring](#)

Rengøring af billedsensoren

[Rensetilstand](#)

[Antal billeder, som kan optages](#)

[Optagetider for film](#)

[Brug af batteriladeren i udlandet](#)

[AVCHD-format](#)

[Licens](#)

[Specifikationer](#)

[Varemærker](#)

[Liste over standardindstillingsværdier](#)

Hvis du får problemer

[Fejlfinding](#)

[Advarselsmeddelelser](#)

5-007-330-33(1) Copyright 2019 Sony Corporation

Forside

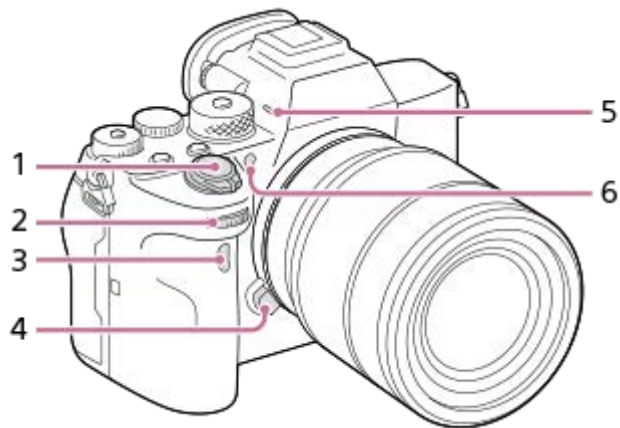

1. ON/OFF (Strøm)-kontakt/Udløserknap
2. Forreste vælger
Du kan hurtigt justere indstillingerne for hver enkelt optagetilstand.
3. Infrarød fjernbetjeningssensor
4. Objektivfrigørelsesknap
5. Mikrofon
Dæk ikke denne del til ved filoptagelse. Dette kan medføre støj eller sænke lydstyrken.
6. AF-lampe/Selvudløserlampe

Når objektivet er fjernet

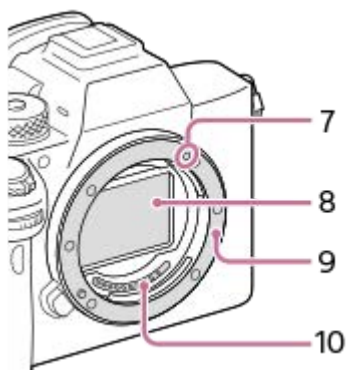

7. Monteringsindeks
8. Billedsensor*
9. Fatning
10. Objektivkontakter*

* Rør ikke direkte ved disse dele.

Bagside

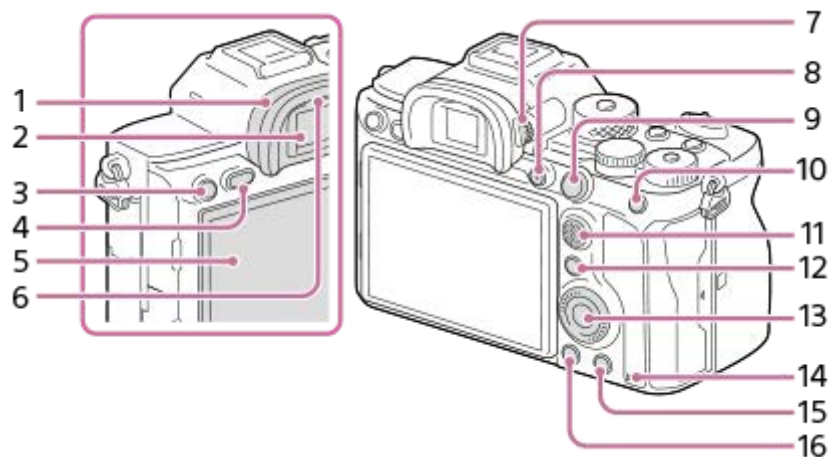

1. Okulardæksel

For at afmontere øjestykkedelen

Skub grebene i bunden af øjestykkedelen til venstre og højre og løft øjestykkedelen op.

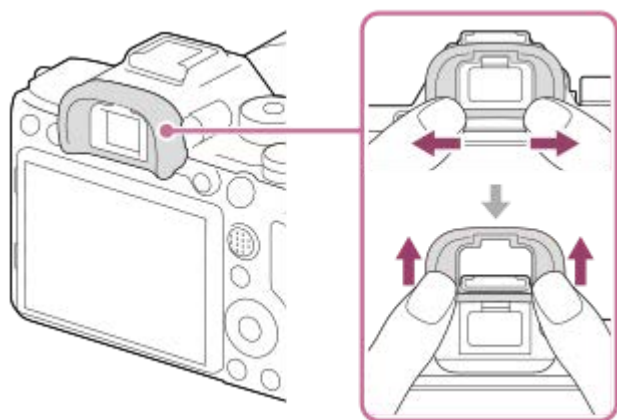

Fjern øjestykkedelen, når du monterer en vinkelsøger (sælges separat). Vælg også MENU → 2 (Kamera-indstillinger2) → [FINDER/MONITOR], og ændr derefter [Søger(Manuel)] og [Skærm(Manuel)].

2. Søger

3. C3-knap (brugertilpasningsknap 3)/ (Beskyt)-knap

4. MENU-knap

5. Skærm (Til berøringsbetjening: Berøringspanel/Berøringsplade)

Du kan justere skærmen ind på en vinkel, der er nem at se, og optage fra enhver position.

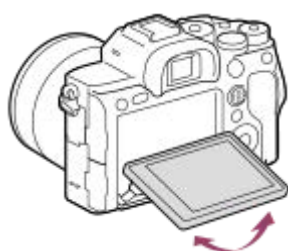

6. Øjesensor

7. Dioptri-justeringsknap

Juster dioptri-justeringsknappen i overensstemmelse med dit syn, indtil visningen står helt klar i søgeren. Hvis det er svært at betjene dioptri-justeringsknappen, skal øjestykkedelen tages af, inden knappen betjenes.



8. MOVIE (Film)-knap

9. Til optagelse: AF-ON (AF til)-knap

Til visning:  (Forstør)-knap

10. Til optagelse: AEL-knap

Til visning:  (Billedindeks)-knap

11. Multivælger

12. Til optagelse: Fn (Funktion)-knap

Til visning:  (Send til smartphone)-knap

Du kan få vist skærmen for [Send til smartphone] ved at trykke på denne knap.

13. Kontrolhjul

14. Aktivitetslampe

15. Til optagelse: C4-knap (Brugertilpasningsknap 4)



Til visning:  (Slet)-knap

16. (Afspilning)-knap

Digitalkamera med udskifteligt objektiv
ILCE-7RM4 α7RIV

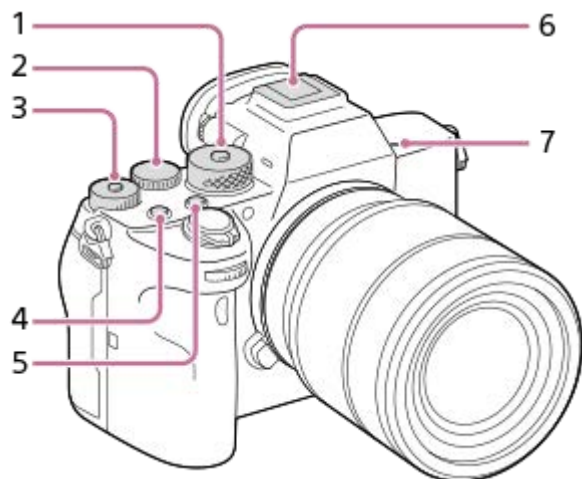
Overside



1. Tilstandsknap
Tilstandsknappen er låst op, mens du holder ned på midten af oplåsingsknappen.
2. Bagerste vælger
Du kan hurtigt justere indstillingerne for hver enkelt optagetilstand.
3. Eksponeringskompensationsvælger
Hvis du trykker på låseknappen i midten, skifter eksponeringskompensationsvælgeren mellem låst og ulåst status. Vælgeren låses op, når låseknappen er skubbet op, og den hvide linje er synlig.
4. C1-knap (Brugertilpasningsknap 1)
5. C2-knap (Brugertilpasningsknap 2)
6. Multiinterface-tilbehørsko*
Visse tilbehør kan muligvis ikke komme helt ind og rager ud fra multiinterface-tilbehørsskoen bagtil. Men når tilbehøret når den forreste ende af skoens, er tilslutningen gennemført.
7.  Mærke for billedsensorposition
 - Billedsensoren er den sensor, som konverterer lys til et elektrisk signal.  -mærket viser placeringen af billedsensoren. Når du måler den præcise afstand mellem kameraet og motivet, skal du se positionen af den vandrette linje.

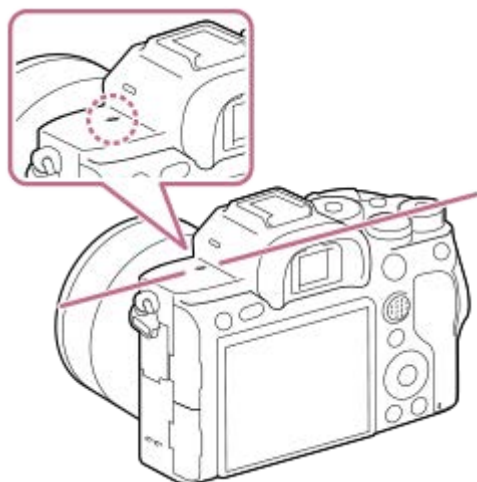

- Hvis motivet er tættere på end den mindste optagetilstand for objektivet, kan fokuseringen ikke bekræftes. Sørg for, at der er tilstrækkelig afstand mellem motivet og kameraet.

* For detaljer om kompatibelt tilbehør til multiinterface-tilbehørsskoen skal du besøge Sony-websiden eller konsultere din Sony-forhandler eller det lokale autoriserede Sony-serviceværksted. Tilbehør til tilbehørsskoen kan også anvendes. Der garanteres ikke for betjening med tilbehør fra andre producenter.

ni Multi
Interface Shoe

Accessory Shoe

5-007-330-33(1) Copyright 2019 Sony Corporation

Sidevisning

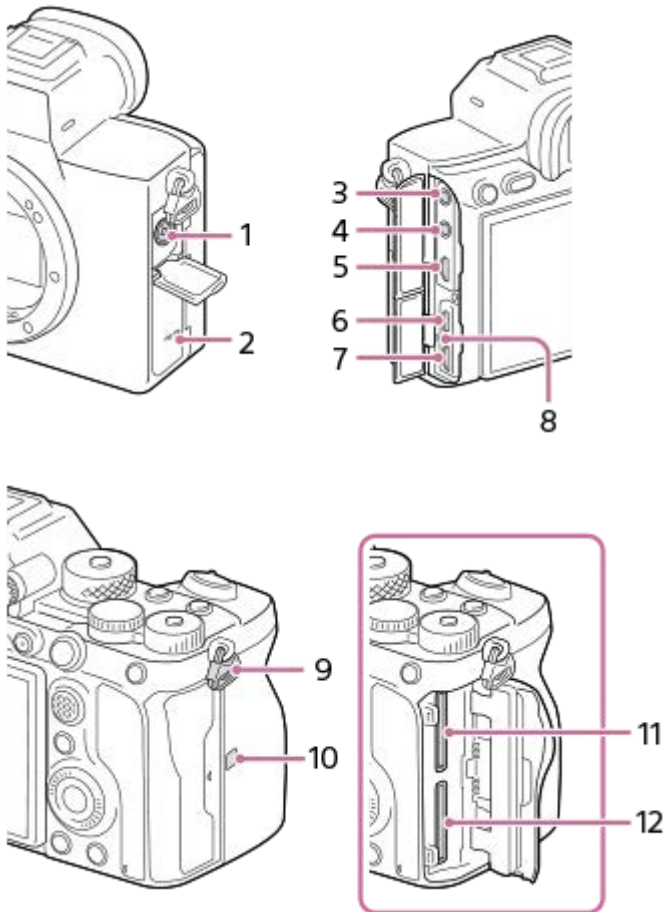

1. ⚡ (Blitzsynkronisering)-terminal
2. Højtaler
3. 🎤 (Mikrofon)-stik

Når der er tilsluttet en ekstern mikrofon, slukkes den indbyggede mikrofon automatisk. Hvis den eksterne mikrofon er en type, som strømforsynes via stikket, forsynes strømmen til mikrofonen fra kameraet.

4. 🎧 (Hovedtelefoner)-stik
5. HDMI-mikro-jackstik
6. USB Type-C-terminal
7. Multi/Mikro-USB-terminal*

Denne terminal understøtter mikro-USB-kompatible enheder.

8. Opladelampe
 9. Kroge til skulderrem
- Monter begge remmens ender på kameraet.

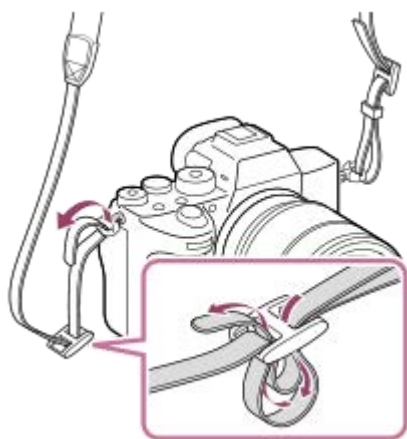

10. (N-mærke)

- Dette mærke angiver berøringspunktet for tilslutning af kameraet og en smartphone med NFC-funktion.

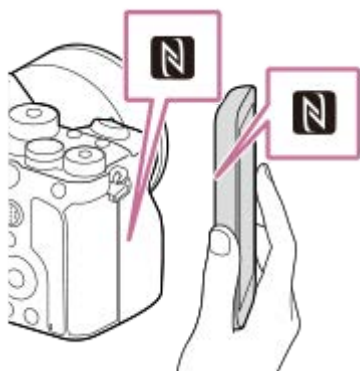

- NFC (Near Field Communication) er en international standard for trådløs kommunikationsteknologi over kort afstand.

11. SLOT 1 (Hukommelseskortåbning 1)

Understøtter kun SD-kort (kompatible med UHS-I og UHS-II)

12. SLOT 2 (Hukommelseskortåbning 2)

Understøtter kun SD-kort (kompatible med UHS-I og UHS-II)

* For detaljer om kompatibelt tilbehør til Multi/Mikro-USB-terminalen skal du besøge Sony-websiden eller konsultere din Sony-forhandler eller det lokale autoriserede Sony-serviceværksted.

Bemærkninger om USB-terminaler

Du kan bruge enten USB Type-C-terminal eller Multi/Mikro-USB-terminal til strømforsyning, opladning af batteriet og USB-kommunikationer. Men du kan ikke udføre disse operationer med begge terminaler på samme tid.

- Batteriets opladningstid ændres ikke i overensstemmelse med den terminal, som du bruger.
- Du kan bruge tilbehør til Multi/Mikro-USB-terminalen, som f.eks en fjernbetjening (sælges separat), mens der forsynes strøm eller udføres optagelse med PC-fjernbetjening ved brug af USB Type-C-terminalen.

Bemærkninger til terminaldækslet

Sørg for, at terminaldækslet er lukket inden brug.

Bemærkninger om kabelbeskytteren

Brug kabelbeskytteren til at forhindre, at kablet afbrydes, når du optager billeder med kablet tilsluttet.

Sådan monteres kabelbeskytteren

1. Åbn begge stikdæksler på skærmsiden.
2. Før de to kroge **(A)** på bagsiden af kabelbeskytteren ind i de to hakker **(B)** til venstre for USB type-C-terminalen og multi/mikro-USB-terminalen, og ret derefter kabelbeskytteren ind efter terminaldelen på kameraet.
3. Tryk fastgørelsesskruen **(C)** ind, og drej den for at fastgøre kabelbeskytteren.

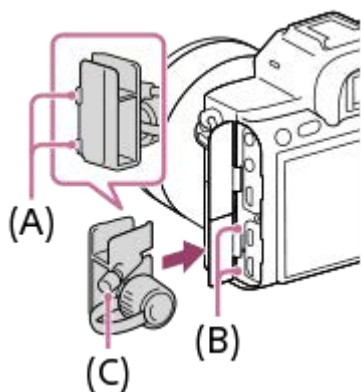

4. Sæt kablet i et af stikkene.
5. Sæt kablet i holderdelen og fastgør derefter kablet med fastgørelsesdrejeknappen **(D)**.

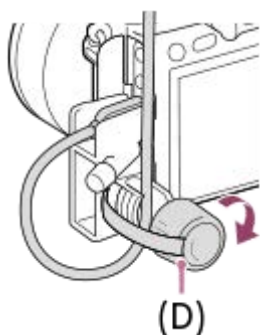

Sådan fjernes kabelbeskytteren

Løsn fastgørelsesskruen, og fjern derefter kabelbeskytteren.

Bund

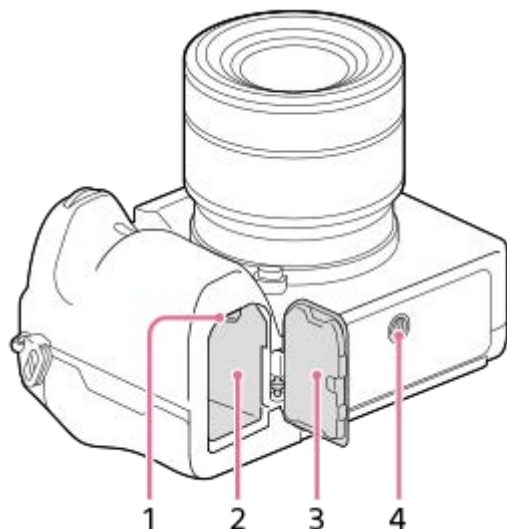

1. Låsemekanisme
2. Åbning til batteriindsættelse
3. Batteridæksel

Når du monterer tilbehør som f.eks. et vertikalt greb (sælges separat), skal du fjerne batteridækslet.

Sådan fjernes batteridækslet

Træk batteridækslets udløsergreb (A) i pilens retning, og fjern derefter batteridækslet.

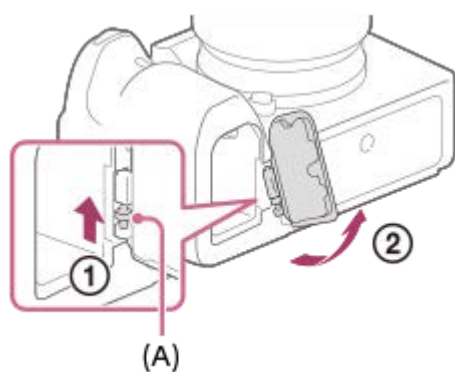

Sådan monteres batteridækslet

Før akslen på den ene side af batteridækslet ind i fastgørelsesstedet, og tryk derefter batteridækslet ind ved at fastgøre akslen på den modsatte side.

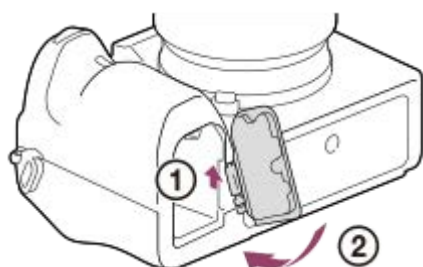



4. Stativgevindhul

Brug et stativ med en skrue, som er mindre end 5,5 mm lang. Ellers kan du ikke fastgøre kameraet ordentligt, og der kan opstå beskadigelse af kameraet.

5-007-330-33(1) Copyright 2019 Sony Corporation

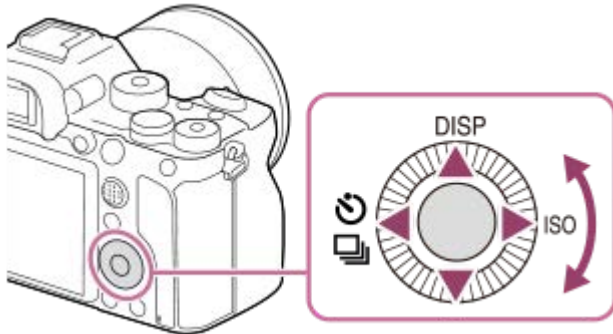
Brug af kontrolhjulet



- Du kan vælge indstillingspunkter ved at dreje eller trykke på den øverste/nederste/venstre/højre side af kontrolhjulet. Dit valg bestemmes, når du trykker på midten af kontrolhjulet.
- Funktionerne DISP (Visningsindstilling),  /  (Fremf.metode) og ISO(ISO) er tildelt til den øverste/venstre/højre side af kontrolhjulet. Du kan endvidere tildele udvalgte funktioner til den venstre/højre/nederste side og midten af kontrolhjulet, samt til rotationen af kontrolhjulet.
- Under afspilning kan du få vist det næste/forrige billede vha. tryk på den højre/venstre side af kontrolhjulet eller ved at dreje på kontrolhjulet.

Relateret emne

- [Standard fokus](#)
- [Tildeling af ofte anvendte funktioner til knapper \(Specialtast\)](#)
- [Midlertidig ændring af funktionen for vælgeren \(Min vælger-indstil.\)](#)

Digitalkamera med udskifteligt objektiv
ILCE-7RM4 α7RIV

Brug af multivælgeren

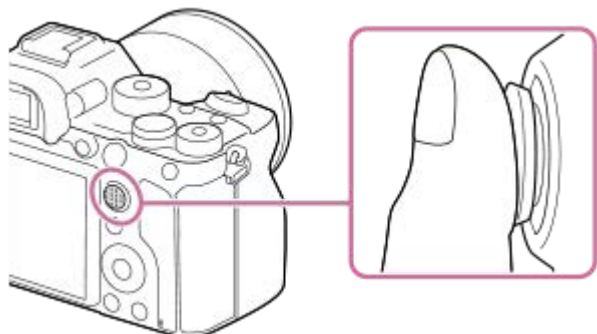

- Placer din finger lige oven på multivælgeren for at manipulere den mere præcist.
- Når [Fokusområde] er indstillet til [Zone], [Fleksibelt punkt], [Udvidet fleksib. pkt.], [Sporing: Zone], [Sporing: Fleksibelt punkt] eller [Sporing: Udvidet fleksib. pkt.], kan du flytte fokusområdet ved at trykke multivælgeren op/ned/venstre/højre.
- [Standard fokus]-funktionen er tildelt til midten af multivælgeren i standardindstillingerne.

Relateret emne

- [Fokusområde](#)
- [Standard fokus](#)

Digitalkamera med udskifteligt objektiv
ILCE-7RM4 α7RIV

Brug af MENU-punkter

Du kan ændre indstillinger relateret til alle kamerabetjeningerne, herunder optagelse, afspilning og betjeningsmetode. Du kan også udføre kamerafunktioner fra MENU.

1 Tryk på MENU-knappen for at få vist menuskærmen.

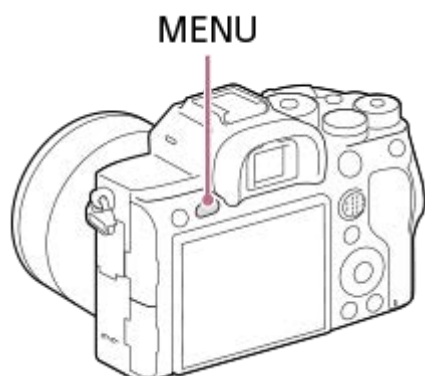



2 Vælg den ønskede indstilling, som du ønsker at justere, vha. kontrolhjulets øverste/nederste/venstre/højre sider, eller ved at dreje på kontrolhjulet, og tryk derefter på midten af kontrolhjulet.

- Vælg en MENU-fane (A) øverst på skærmen, og tryk derefter på kontrolhjulets venstre/højre side for at flytte til en anden MENU-fane.
- Du kan flytte til en anden MENU-fane ved at dreje på den forreste vælger.
- Du kan flytte til den næste MENU-fane ved at trykke på Fn-knappen.
- Du kan gå tilbage til den forrige skærm ved at trykke på MENU-knappen.



3 Vælg den ønskede indstillingsværdi og tryk på midten for at bekræfte dit valg.

Tip!

- Du kan vise menuskærmen ved at tildele [MENU]-funktionen til en brugertilpasset tast vha. [ Specialtast] eller [ Specialtast], og derefter trykke på den tast.



- Tilføj punkt
- Vis fra Min menu

5-007-330-33(1) Copyright 2019 Sony Corporation

Digitalkamera med udskifteligt objektiv
ILCE-7RM4 α7RIV

Tildeling af ofte anvendte funktioner til knapper (Specialtast)

Du kan bruge den brugerdefinerede tastfunktion til at tildele de funktioner, du bruger mest, til taster, der er nemme at betjene. Dette gør det muligt at springe over processen med valg af punkter i MENU, så du hurtigere kan genkalde funktionerne. Du kan også tildele [Ikke indstillet] til taster, der er nemme at betjene, for at forhindre utilsigtede handlinger.

Du kan separat tildele funktioner til brugertilpassede taster til optagelsestilstanden for stillbilleder ( Specialtast), filmoptagelsestilstanden ( Specialtast) og afspilningstilstanden ( Specialtast).

- De funktioner, der kan tildeles, varierer afhængigt af tasterne.

Du kan tildele funktioner til de følgende taster.

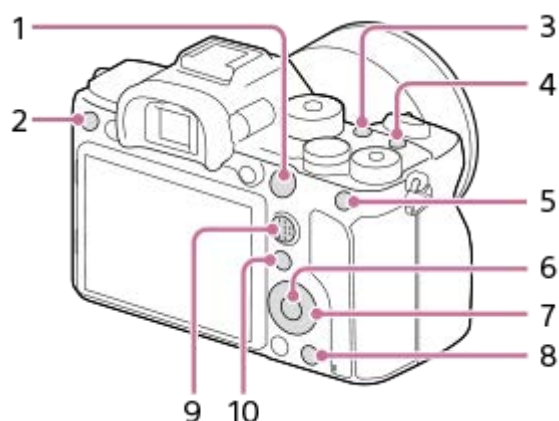

1. AF-ON-knap
2. Brugertilpas. knap 3
3. Brugertilpas. knap 2
4. Brugertilpas. knap 1
5. Funkt. af AEL-knap
6. Funkt. af midterknap
7. Kontrolhjul /Venstre knap-funkt./Funkt. af højreknap/Ned-knap
8. Brugertilpas. knap 4
9. Midterkn. multivælg.
10. Fn/  knap

Eksempler på brugertilpassede tasteindstillinger kan fås ved at se den følgende URL:



<https://support.d-imaging.sony.co.jp/support/tutorial/ilc/ilce-7rm4/custom.php>

Tip!

- Du kan genkalde funktioner hurtigere ved hjælp af funktionsmenuen, så hver indstilling kan konfigureres direkte fra Fn-knappen sammen med de brugertilpassede taster. Se de relaterede funktioner under "Relateret emne" nederst på denne side.







Følgende er proceduren for tildeling af funktionen [Øje-AF] til AEL-knappen.

1 MENU →  2 (Kamera- indstillinger2) → [ Specialtast].

- Hvis du ønsker at tildele en funktion til at genkalde under optagelse af film, skal du vælge [ Specialtast]. Hvis du ønsker at tildele en funktion til at genkalde under afspilning af billeder, skal du vælge [ Specialtast].

- 2 Gå til [Bagpå1]-skærmen vha. venstre/højre side af kontrolhjulet. Vælg derefter [Funkt. af AEL-knap], og tryk på midten af kontrolhjulet.
- 3 Tryk på venstre/højre side af kontrolhjulet, indtil [Øje-AF] vises. Vælg [Øje-AF], og tryk derefter på midten.
 - Hvis du trykker på AEL-knappen i optagelsestilstanden for stillbilleder, og der registreres øjne, aktiveres [Øje-AF], og kameraet fokuserer på øjnene. Optag billeder, mens du holder AEL-knappen nede.

Bemærk!

- Du kan også tildele optagefunktioner til hold fokus-knappen på objektivet. Men visse objektiver har ikke nogen hold fokus-knap.
- Hvis du tildeler [Følg special ()] til en brugertilpasset tast vha. [ Specialtast], men funktionen er en, der er ikke til rådighed i filmoptagelsestilstanden, f.eks. [ JPEG-kvalitet] eller [Blitztilstand], genkaldes funktionen ikke, når du trykker på tasten i filmoptagelsestilstanden.
- Hvis du tildeler [Følg special ( / )] til en brugertilpasset tast vha. [ Specialtast], vil kameraet skifte til optagetilstanden og genkalde den tildelte funktion, når du trykker på tasten i afspilningstilstanden.

Relateret emne

- [Brug af Fn \(Funktion\)-knap \(funktionsmenuen\)](#)
- [Midlertidig ændring af funktionen for vælgeren \(Min vælger-indstil.\)](#)

Digitalkamera med udskifteligt objektiv
ILCE-7RM4 α7RIV

Brug af Fn (Funktion)-knap (funktionsmenuen)

Funktionsmenuen er en menu med 12 funktioner, som vises i bunden af skærmen, når du trykker på Fn (Funktion)-knappen i optagetilstand. Du kan få hurtigere adgang til ofte anvendte funktioner ved at registrere dem i funktionsmenuen.



For yderligere oplysninger om de funktioner, der kan registreres til funktionsmenuen, se den følgende URL:
<https://support.d-imaging.sony.co.jp/support/tutorial/ilc//ilce-7rm4/function.php>

Tip!

- Du kan registrere tolv funktioner i funktionsmenuerne for hhv. optagelse af stillbilleder og filmoptagelse.
- Du kan genkalde funktioner hurtigere ved at bruge den brugerdefinerede tastfunktion til at tildele ofte anvendte funktioner til de ønskede taster sammen med funktionsmenuen. Se de relaterede funktioner under "Relateret emne" nederst på denne side.

- 1 Tryk flere gange på DISP på kontrolhjulet for at få vist en anden skærmtilstand end [Til søger], og tryk derefter på Fn (Funktion)-knappen.**



- 2 Vælg den ønskede funktion ved at trykke på kontrolhjulets øverste/nederste/venstre/højre side.**

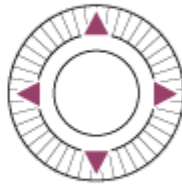
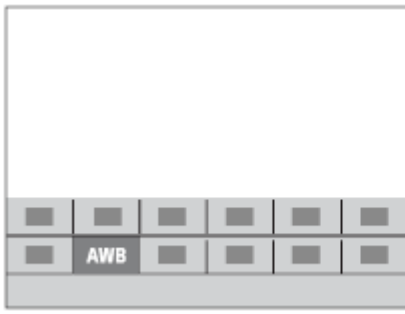

3 Vælg den ønskede indstilling ved at dreje på den forreste vælger, og tryk på midten af kontrolhjulet.

- Visse funktioner kan finjusteres vha. den bagerste vælger.

Sådan justeres indstillinger fra dedikerede indstillingsskærme

Vælg den ønskede funktion i trin 2, og tryk derefter på midten af kontrolhjulet. Den dedikerede indstillingsskærm for funktionen vises. Følg betjeningsvejledningen **(A)** for at justere indstillingerne.

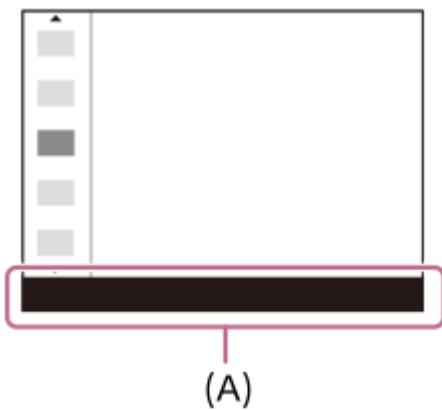

Sådan ændres funktionerne i funktionsmenuen (Funktionsmenuindst.)

Følgende er proceduren for ændring af [Fremf.metode] i funktionsmenuen for stillbilleder til [Gitterlinje].

- For at ændre funktionsmenuen for film skal du vælge et punkt i funktionsmenuen for film i trin 2.
1. MENU → 2 (Kamera- indstillinger2) → [Funktionsmenuindst.].
 2. Vælg (Fremf.metode) blandt de tolv punkter i funktionsmenuen for stillbilleder vha. den øverste/nederste/venstre/højre side af kontrolhjulet, og tryk derefter på midten.
 3. Gå til [Visning/Autovisning]-skærmen vha. venstre/højre side af kontrolhjulet. Vælg derefter [Gitterlinje], og tryk på midten af kontrolhjulet.
 - (Gitterlinje) vises på den tidligere placering for (Fremf.metode) i funktionsmenuen.

Relateret emne

- [Tildeling af ofte anvendte funktioner til knapper \(Specialtast\)](#)

Digitalkamera med udskifteligt objektiv
ILCE-7RM4 α7RIV

Sådan bruges Quick Navi-skærmen

Quick Navi-skærmen er en funktion optimeret til optagelse med søgeren, som lader dig kontrollere indstillinger direkte.

- 1 MENU →  2 (Kamera- indstillinger2) → [DISP-knap] → [Skærm].
- 2 Placer et ✓ -mærke på [Til søger] og vælg derefter [Angiv].
- 3 Tryk på DISP på kontrolhjulet for at indstille skærmtilstanden til [Til søger].
- 4 Tryk på Fn-knappen for at skifte til Quick Navi-skærmen.
 - Det viste indhold og deres positioner på illustrationerne er kun retningslinjer og kan eventuelt afvige fra de faktiske visninger.

Automatisk tilstand



Tilstanden P/A/S/M



- 5 Vælg den ønskede funktion ved at trykke på kontrolhjulets øverste/nederste/venstre/højre side.
- 6 Vælg den ønskede indstilling ved at dreje på den forreste vælger.
 - Visse funktioner kan finjusteres vha. den bagerste vælger.

Sådan justeres indstillinger fra dedikerede indstillingsskærme

Vælg den ønskede funktion i trin 5, og tryk derefter på midten af kontrolhjulet. Den dedikerede indstillingsskærm for funktionen vises. Følg betjeningsvejledningen (A) for at justere indstillingerne.

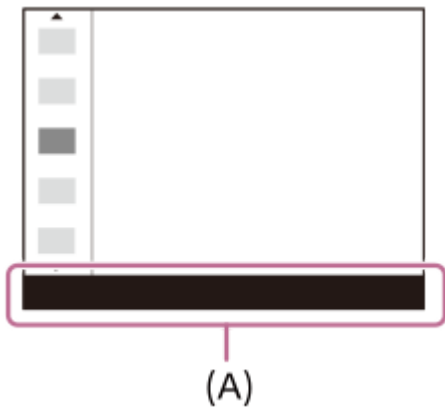

Bemærk!

- Grå punkter på Quick Navi-skærmen kan ikke justeres.
- Når du anvender [Kreativ indst.], [Billedprofil] osv., er der nogle af opsætningsopgaverne, som kun kan udføres på en dedikeret skærm.

Relateret emne

- [Skift af skærmvisningen \(under optagelse/under afspilning\)](#)

Digitalkamera med udskifteligt objektiv
ILCE-7RM4 α7RIV

Sådan bruges tastaturet

Når der kræves manuel indtastning af tegn, vises der et tastatur på skærmen.



Flyt markøren hen på den ønskede tast vha. kontrolhjulet, og tryk derefter på midten for at indtaste.

1. Indtastningsfelt

De tegn, du indtastede, vises.

2. Skift tegntyper

Hver gang du trykker på denne tast, vil tegntypen skifte mellem bogstaver i alfabetet, tal og symboler.

3. Tastatur

Hver gang du trykker på denne tast, vises tegnene svarende til den tast én efter én i rækkefølge.

Eksempel: Hvis du ønsker at indtaste "abd"

Tryk på tasten for "abc" én gang for at få vist "a" → vælg " → ((5) Flyt markør) og tryk på tasten for "abc" to gange for at få vist "b" → tryk på tasten for "def" én gang for at få vist "d".

4. Færdigbehandl

Færdigbehandler de indtastede tegn.

5. Flyt markør

Flytter markøren i indtastningsfeltet til højre eller venstre.

6. Slet

Sletter tegnet før markøren.

7. ↑

Skifter det næste tegn til et stort bogstav eller et lille bogstav.

8. ␣

Indtaster et mellemrum.

- For at annullere indtastning skal du vælge [Fortryd].

Liste over ikoner på skærmen

Det viste indhold og deres positioner på illustrationerne er kun retningslinjer og kan eventuelt afvige fra de faktiske visninger.

Beskrivelser er angivet under angivelserne af ikonerne.

Ikoner på optageskærmen

Skærmtilstand

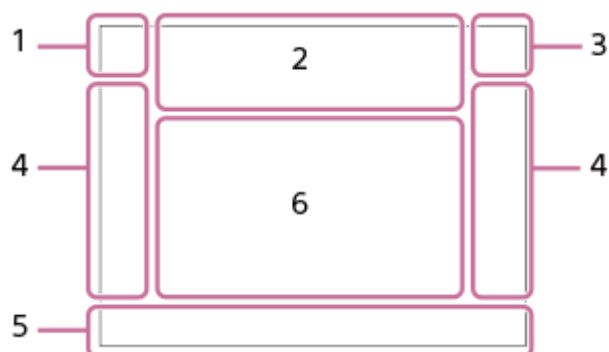

Søgetilstand

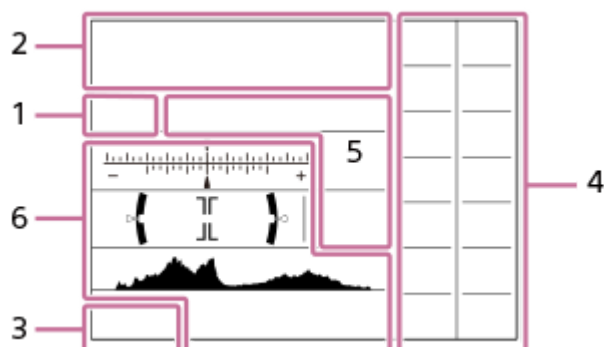

1. Optagetilstand/scenegenkendelse

i **P** **P*** **A** **S** **M** **i** **ii** **P** **A** **S** **M** **S&Q** **P** **S&Q** **A** **S&Q** **S** **S&Q** **M**

Optagetilstand

1 **2** **3**

M **M** **M** **M**

Registreringsnummer



Ikoner for Scenegenkendelse

2. Kameraindstillinger

1 **2** **1** **2** **1RAW** **2RAW** **1RAW** **2RAW** **1JPEG** **2JPEG** **1JPEG** **2JPEG** **1R+J** **2R+J** **NO CARD**

Hukommelseskortstatus

100/1 h 30 m

Resterende antal billeder, som kan optages/optagetid for film

||||3

Skriver data/antal billeder som mangler at blive skrevet

3:2 **4:3** **16:9** **1:1**

Bredde-højde-forhold for stillbilleder

60M / 54M / 51M / 40M / 26M / 23M / 22M / 17M / 15M / 13M / 10M / 6.5M / 5.8M / 5.5M / 4.3M

Billedformat for stillbilleder

RAW 

RAW-optagelse (komprimeret/ukomprimeret)

X.FINE FINE STD

JPEG-kvalitet

XAVC S 4K XAVC S HD AVCHD

Filformat for film

Optageindstilling for film

120p 60p 60i 30p 24p 100p 50p 50i 25p

Billedhastighed for film

Proxyoptagelse

120fps 60fps 30fps 15fps 8fps 4fps 100fps 50fps 25fps 12fps 6fps 3fps 2fps 1fps

Billedhastighed for optagelse i slow-/hurtigmotion



APS-C/Super 35mm



Blitzopladning i gang



Indstillingseffekt fra



AF-lampe

Flicker

Flimmer detekteret



SteadyShot fra/til, Advarsel for kamerarystelser

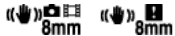

SteadyS.-brændvid. /Advarsel for kamerarystelse



Smart zoom/  Klar billedzoom/Digital zoom



PC-fjernbetjening



Visning på lys skærm



Lydløs optagelse



Fjernbetjening



Tilsluttet til Wi-Fi/afbrudt fra Wi-Fi

* Disse ikoner vises i område 6 ved optagelse med søgeren.



Ingen lydoptagelse på film



Reduktion af vindstøj



Skrivning af copyrightoplysninger til

IPTC

Skrivning af IPTC-oplysninger til



Gamma-visn.hjælp



Annuller fokus



Spring Annuller

Punktfokus

Udførsel af [Punktfokus]



NFC aktiv



Bluetooth-tilslutning til rådighed/Bluetooth-tilslutning ikke til rådighed



Tilsluttet til smartphone/Ikke tilsluttet til smartphone



Indhentning af stedinformation/Stedinformation kan ikke indhentes



Flytilstand



Advarsel for overophedning



Databasefil fuld/Databasefilfej

3. Batteri

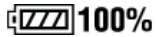

Resterende batteri



Advarsel for resterende batteri



USB-strømforsyning

4. Optageindstillinger

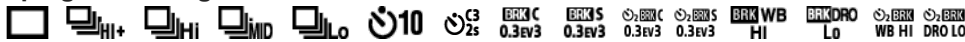

Fremf.metode



Blitztilstand /Trådløs blitz/Rødøjereduktion

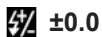

Blitzkompens.



Fokustilstand



Fokusområde



Filformat



Lysmålermetode



Hvidbalance (Automatisk, forudindstilling, auto under vandet, brugertilpasset, farvetemperatur, farvefilter)



D-områdeopt.



Kreativ indst./kontrast, farvemætning og skarphed



Billedeeffekt



Ansigt/øjenprio. AF



Billedprofil



Priori. optagemedie

5. Fokusindikator-/eksponeringsindstillinger



Fokusindikator

1/250

Lukkerhastighed

F3.5

Blændeværdi



Eksponeringskompensation/Manuelt afpasset

ISO400

ISO AUTO

A ISO400

ISO-følsomhed



AE-Lås/FEL-lås/AWB-lås

6. Vejledninger/andet

● **Spring Annuller**

Vejledningsvisning til spring

● **Annuller fokus**

Vejledningsvisning til annullering af fokusering



Kontrolhjulfunktion



Vejledningsvisning til Min vælger

-6+5+4+3+2+1+0+1+2+3+4+

Bracketindikator



Område for punktmåling



Vejledning til indstilling af eksponering



Indikator for lukkerhastighed



Indikator for blænde



Histogram

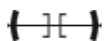

Digitalt vaterpas

STBY REC

Filmoptagelsesstandby/Filmoptagelse i gang

1:00:12

Aktuel filmoptagelsestid (timer: minutter: sekunder)



Lydniveauvisning



REC-kontrol

00:00:00:00

Tidskode (timer:minutter:sekunder:billeder)

00 00 00 00

Brugerbit



Ikoner på afspilningsskærmen

Afspilning af enkeltbillede

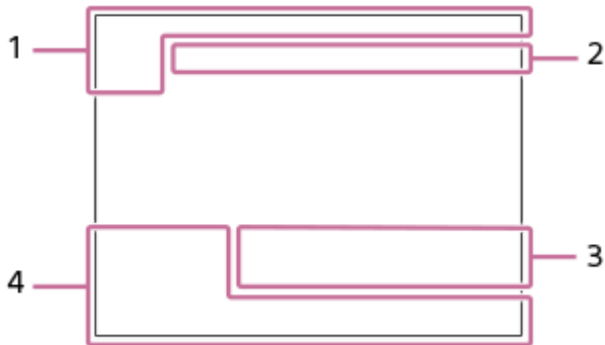

Visning af histogram

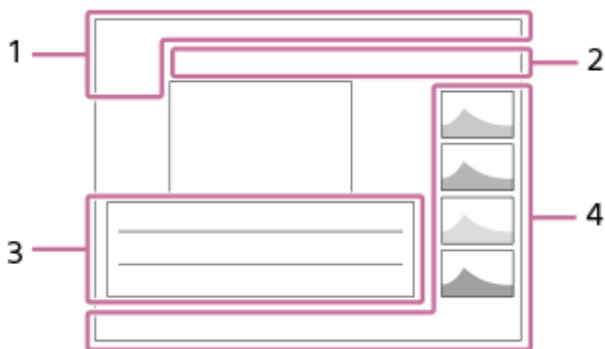

1. Grundlæggende information



Afspilningsmedie



Visningstilstand

IPTC

IPTC-information



Bedømmelse



Beskyt

DPOF

DPOF indstillet

3/7

Filnummer/Antal billeder i visningstilstanden



NFC aktiv



Resterende batteri



Vis som gruppe



Proxyfilm inkluderet



Multiopt. pixelskift

2. Kameraindstillinger

Se "Ikoner på optageskærmen".

3. Optageindstillinger

35mm

Objektbrændvidde

HLG

HDR-optagelse (Hybrid Log-Gamma)

Se "Ikoner på optageskærmen" for andre ikoner, der vises på dette område.

4. Billedoplysninger



Information om breddegrad/længdegrad



Der er copyrightoplysninger for billedet

2019 -1-1 10:37PM

Dato for optagelse



100-0003

Mappenummer - filnummer

C0003

Filmfilnummer



Histogram (Luminans/R/G/B)

Skift af skærmvisningen (under optagelse/under afspilning)

Du kan ændre det viste indhold på skærmen.

1 Tryk på DISP (Visningsindstilling)-knappen.

- For at ændre den information som vises i søgeren, skal du trykke på DISP-knappen, mens du kigger ind i søgeren.
- Hver gang du trykker på DISP-knappen, ændres skærmvisningen.
- Det viste indhold og deres positioner er kun en retningslinje og kan eventuelt afvige fra den faktiske visning.

Under optagelse (Skærm)

Vis alle oplysn. → Vis ikke oplysn. → Histogram → Niveau → Til søger → Vis alle oplysn.

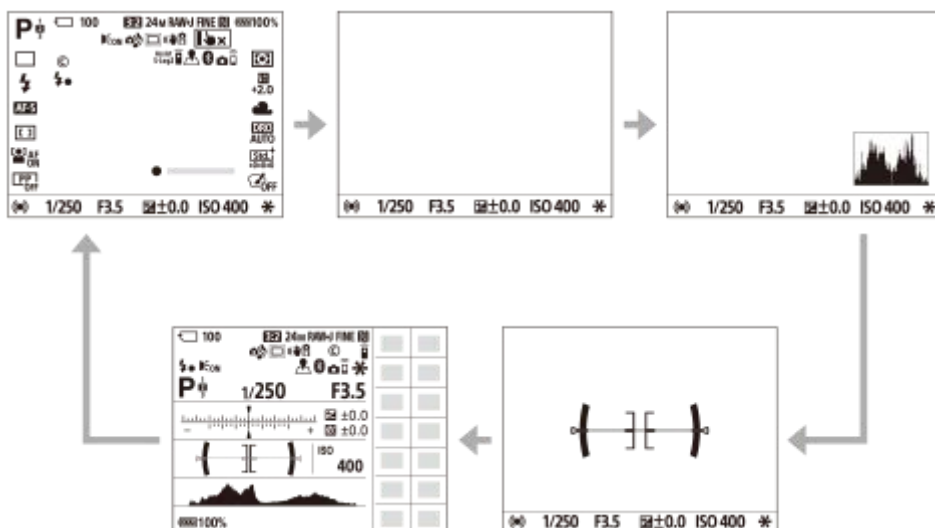

Under optagelse (Søger)

Niveau → Vis ikke oplysn. → Histogram → Niveau



Under afspilning (Skærm/Søger)

Vis oplysninger → Histogram → Vis ikke oplysn. → Vis oplysninger

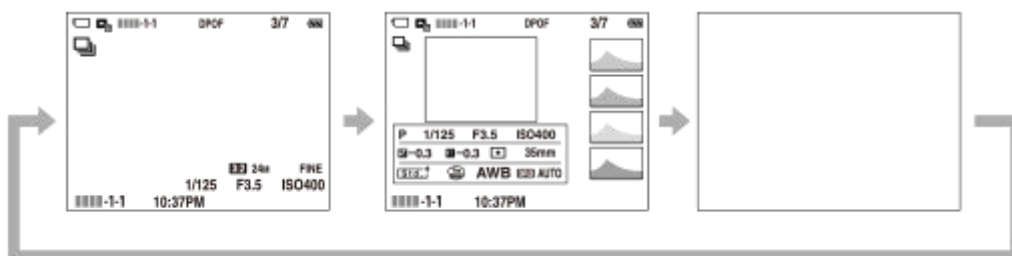

- Hvis billedet har et overeksponeret eller undereksponeret område, vil den modsvarende sektion blinke på histogramvisningen (advarsel om overeksponering/undereksponering).
- Indstillingerne for afspilning anvendes også i [Autovisning].

Visning af histogram

Et histogram viser luminansfordelingen, ved at vise hvor mange pixels der er vha. luminans. Det viser mørkere mod venstre og lysere mod højre.

Histogrammet ændres afhængigt af eksponeringskompensationen.

Et toppunkt i højre eller venstre ende af histogrammet angiver, at billedet har henholdsvis et overeksponeret eller undereksponeret område. Du kan ikke rette sådanne defekter på en computer efter optagelse. Udfør eksponeringskompensation inden optagelse som nødvendigt.

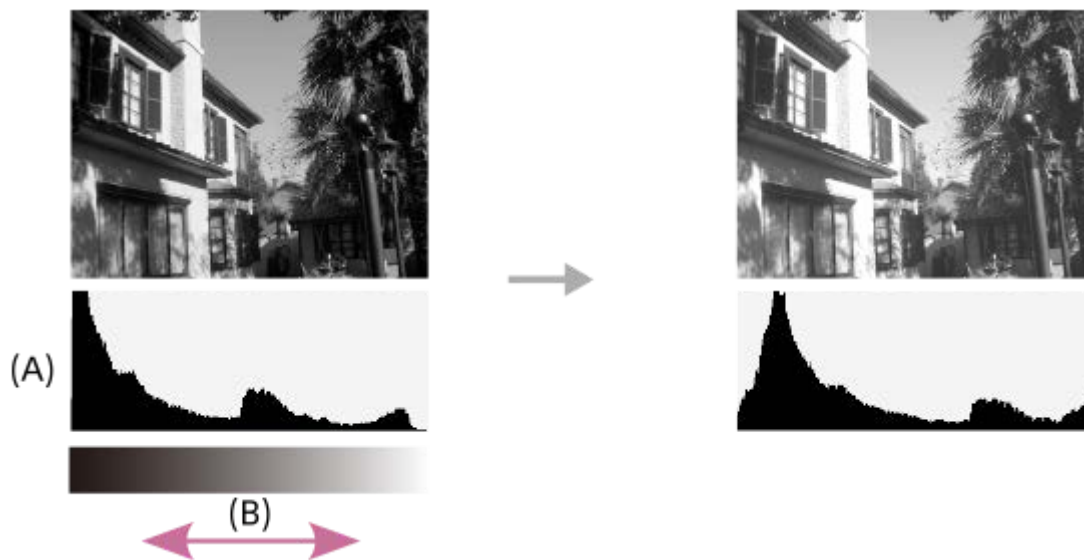

(A): Pixeltælling

(B): Lysstyrke

Bemærk!

- Søgevisningen og skærmbilledet for optagelse kan indstilles separat. Kig gennem søgeren for at indstille visningsindstillingerne for søgeren.
- Informationen i histogramvisningen angiver ikke det endelige fotografi. Det er information om billedet, som vises på skærmen. Det endelige resultat afhænger af blændeværdien osv.
- Histogramvisningen er ekstremt forskellig mellem optagelse og afspilning i de følgende tilfælde:
 - Når blitzen anvendes
 - Når der optages et motiv med lav luminans, som f.eks. en natscene
- [Til søger] kan ikke vises i filtilstand.

Tip!

- Det følgende vises ikke i standardindstillingerne.
 - Grafisk visning
 - Skærm fra
 - Vis alle oplysn. (når søgeren anvendes)

For at ændre de visningstilstande, som ændres, når du trykker på DISP knappen, skal du vælge MENU →  2 (Kamera-indstillinger2) → [DISP-knap] og ændre indstillingen.

- DISP-knap (Skærm/Søger)

5-007-330-33(1) Copyright 2019 Sony Corporation

Digitalkamera med udskifteligt objektiv
ILCE-7RM4 α7RIV

DISP-knap (Skærm/Søger)

Giver dig mulighed for at indstille de skærmvisningstilstande, som kan vælges vha. DISP (Visningsindstilling) i optagetilstand.

1 MENU →  2 (Kamera- indstillinger2) → [DISP-knap] → [Skærm] eller [Søger] → ønsket indstilling → [Angiv].

De punkter, som er afmærket med ✓, er til rådighed.

Detaljer om menupunkt

Grafisk visning:

Viser grundlæggende optageinformation. Viser lukkerhastigheden og blændeværdien grafisk.

Vis alle oplysn.:

Viser optageinformation.

Vis ikke oplysn.:

Viser ikke optageinformation.

Histogram:

Viser luminansfordelingen grafisk.

Niveau:

Angiver om produktet er plant i både frem-tilbage (A) og vandrette (B) retninger. Når produktet er plant i hver retning, bliver indikatoren grøn.

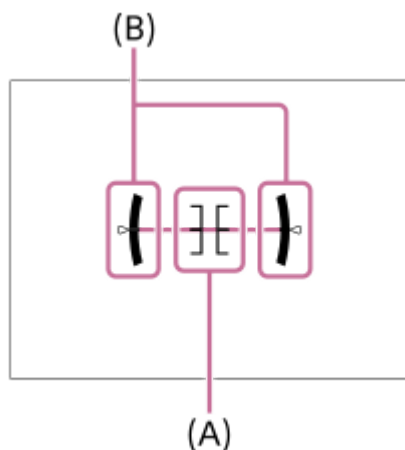

Til søger*:

Viser kun optageinformation på skærmen, ikke motivet. Denne indstilling er en visningsindstilling for optagelse med søgeren.

Skærm fra*:

Slukker altid skærmen ved optagelse af billeder. Du kan bruge skærmen, når du afspiller billeder eller betjener MENU. Denne indstilling er en visningsindstilling for optagelse med søgeren.

* Disse skærmtilstande er kun til rådighed i indstillingen for [Skærm].

Bemærk!

- Hvis du vipper produktet kraftigt frem eller tilbage, vil vaterfejlen blive stor.
- Produktet har muligvis en fejlmargen på næsten $\pm 1^\circ$, selv når hældningen rettes med vaterpasset.

Relateret emne

- [Skift af skærmbilledet \(under optagelse/under afspilning\)](#)

5-007-330-33(1) Copyright 2019 Sony Corporation

Digitalkamera med udskifteligt objektiv
ILCE-7RM4 α7RIV

Kontrol af kameraet og de medfølgende dele

Tallet i parentes angiver antallet af dele.

- Kamera (1)
- Batterilader (1)



- Netledning (1)*

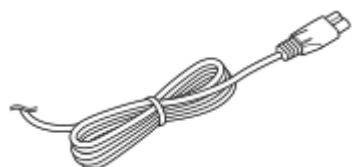

* Der følger muligvis flere netledninger med dit kamera. Brug den, som passer til dit land/region.

- NP-FZ100 Genopladelig batteripakke (1)



- USB Type-C™-kabel (1)



- Skulderrem (1)

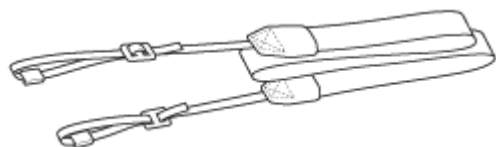

- Kamerahusdæksel (1)(Monteret på kameraet)



- Kabelbeskytter (1)



- Dæksel til sko (1) (Monteret på kameraet)
- Okulardæksel (1) (Monteret på kameraet)
- Betjeningsvejledning (1)
- Referencevejledning (1)

5-007-330-33(1) Copyright 2019 Sony Corporation

Opladning af batteriet vha. en oplader

1 Indsæt batteriet i batteriopladeren.

- Placer batteriet på batteriopladeren, rettet ind med retningen af ▲-mærket.
- Skub batteriet hen til at enden mod pilen.

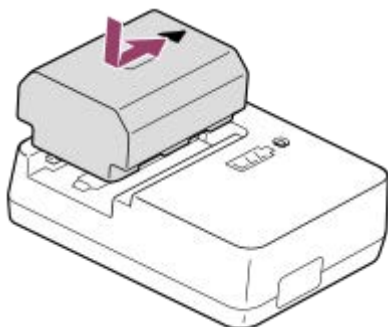

2 Tilslut netledningen (medfølger) til batteriopladeren og tilslut batteriopladeren til stikkontakten.

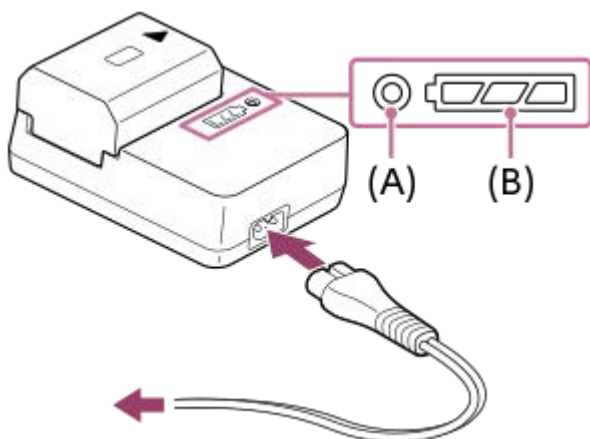

- Når opladningen starter, lyser CHARGE-lampen (A) orange. CHARGE-lampen slukkes, når opladningsniveauet når ca. 90%.
- Du kan kontrollere den omtrentlige opladningsstatus vha. indikatorlampen for opladningsstatus (B), som vist i den følgende tabel. (Den orange farve angiver, at lampen er tændt.) Indikatorlampen for opladningsstatus slukker, når opladningen er færdig.

Opladningsstatus	CHARGE-lampe/indikatorlampe for opladningsstatus
Straks efter montering af batteriet - 30 %	● □ □ □
30% - 60%	● □ □ ■
60 % - 90 %	● □ ■ ■
90 % - fuldt opladet	○ ■ ■ ■
Fuld opladning fuldført	○ □ □ □

Opladningsniveauet vist vha. indikatorlampen for opladningsstatus og procenterne i tabellen ovenfor er kun vejledende.

Den faktiske status kan variere afhængigt af den omgivende temperatur og batteriets tilstand.

- Opladningstid (Fuld opladning): Opladningstiden er ca. 150 min.
- Opladningstiden ovenfor gælder for opladning af et fuldt afladet batteri ved en temperatur på 25°C. Opladningen kan tage længere tid afhængigt af brugsforholdene og omstændighederne.
- Hvis CHARGE-lampen og indikatorlampen for opladningsstatus lyser og derefter straks slukker, er batteriet ladet helt op.

Bemærk!

- Det anbefales at oplade batteriet i en omgivelsestemperatur på mellem 10 °C og 30 °C. Du kan muligvis ikke oplade batteriet effektivt uden for dette temperaturområde.
- Brug en stikkontakt i nærheden ved anvendelse af AC-adapteren/batteriladeren. Hvis der opstår en funktionsfejl, skal du straks tage stikket ud af stikkontakten for at afbryde forbindelsen til strømkilden. Hvis du anvender produktet med en opladelampe, skal du bemærke, at det ikke afbrudt fra strømkilden, selvom lampen slukkes.
- Når du anvender et helt nyt batteri, eller et batteri som ikke har været anvendt i lang tid, blinker CHARGE-lampen muligvis hurtigt, når batteriet oplades. Hvis dette sker, skal du fjerne batteriet og derefter sætte det i igen for at genoplade.
- Genoplad ikke batteriet kontinuerligt eller gentagne gange uden at bruge det, hvis det allerede er fuldt opladet eller tæt på fuldt opladet. Gør du det, kan det muligvis forårsage en forringelse af batteriydelsen.
- Sørg for kun at anvende originale batterier af mærket Sony.

Relateret emne

- [Bemærkninger om batteriet](#)

Digitalkamera med udskifteligt objektiv
ILCE-7RM4 α7RIV

Indsætning/fjernelse af batteriet

1 Åbn batteridækslet.

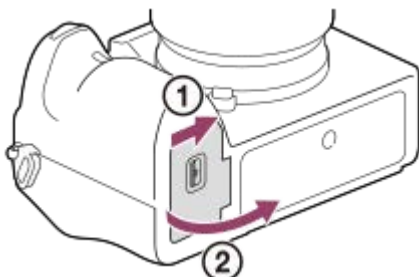

2 Indsæt batteriet, mens du trykker på låsemekanismen (A) med spidsen af batteriet, indtil batteriet låses på plads.

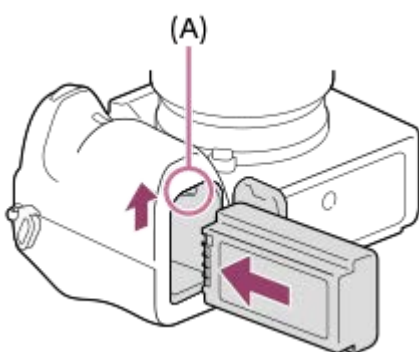

3 Luk dækslet.

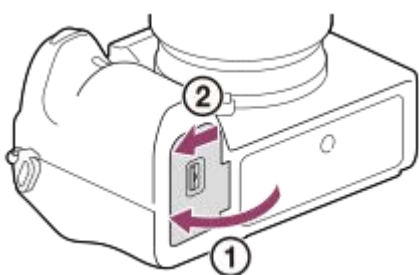

For at oplade batteripakken mens den er indsat i kameraet

Sluk kameraet, og tilslut derefter kameraet til en computer eller lignende vha. et USB-kabel.

Hvis kameraet er tændt, kan du bruge kameraet med strøm fra computeren osv., men batteripakken oplades ikke. Brug det medfølgende USB Type-C-kabel eller et kabel, som er kompatibelt med USB-specifikationen.

Sådan fjernes batteriet

Kontroller, at aktivitetslampen ikke lyser, og sluk for kameraet. Skub derefter på låsemekanismen (A) og fjern batteripakken. Pas på ikke at tabe batteriet.

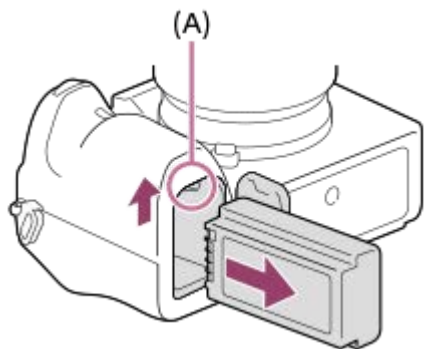

5-007-330-33(1) Copyright 2019 Sony Corporation

Digitalkamera med udskifteligt objektiv
ILCE-7RM4 α7RIV

Opladning via tilslutning til en computer

Batteripakken kan oplades ved at tilslutte kameraet til en computer vha. et USB-kabel.

1 Sluk for produktet og tilslut til USB-terminalen på computeren.

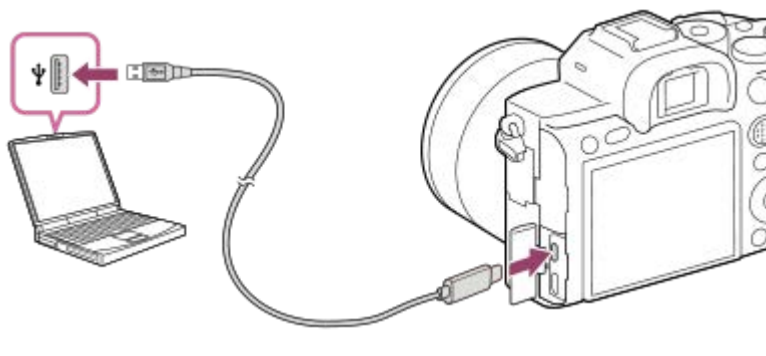

Bemærk!

- Hvis produktet er tilsluttet til en bærbar computer, som ikke er tilsluttet til en strømkilde, aftager batteriniveauet på den bærbare computer. Lad ikke produktet være tilsluttet til en bærbar computer i en længere tidsperiode.
- Du skal ikke tænde/slukke eller genstarte computeren, eller starte computeren fra dvaletilstand, når der er oprettet en USB-forbindelse mellem computeren og kameraet. Gør du det, kan det forårsage en fejlfunktion. Inden du tænder/slukker eller genstarter computeren, eller starter den fra dvaletilstand, skal kameraet afbrydes fra computeren.
- Der kan ikke garanteres for korrekt funktion på alle typer computere.
- Der kan ikke garanteres for opladning med en specialbygget computer, modificeret computer eller en computer som er tilsluttet gennem en USB-hub.
- Kameraet fungerer muligvis ikke korrekt, når der anvendes andre USB-enheder på samme tid.

Relateret emne

- [Bemærkninger om batteriet](#)
- [Bemærkninger om opladning af batteriet](#)

Batterilevetid og antallet af billeder som kan optages

		Batteriets levetid	Antal billeder
Optagelse (stillbilleder)	Skærmtilstand	—	Ca. 670
	Søgertilstand	—	Ca. 530
Faktisk optagelse (film)	Skærmtilstand	Ca. 105 min.	—
	Søgertilstand	Ca. 90 min.	—
Kontinuerlig optagelse (film)	Skærmtilstand	Ca. 170 min.	—
	Søgertilstand	Ca. 160 min.	—

- Estimerne for batterilevetiden og antallet af billeder, som kan optages, ovenfor gælder, når batteriet er blevet ladet helt op. Batterilevetiden og antallet af billeder aftager muligvis afhængigt af brugsforholdene.
- Batterilevetiden og antallet af optagbare billeder er estimeret baseret på optagelse med standardindstillingerne under de følgende forhold:
 - Brug af batteripakken ved en omgivende temperatur på 25 °C.
 - Brug af et Sony SDXC-hukommelseskort (U3) (sælges separat)
 - Brug af et FE 28-70mm F3.5-5.6 OSS-objektiv (sælges separat)
- Antallet for "Optagelse (stillbilleder)" er baseret på CIPA-standarden og optagelse under følgende forhold: (CIPA: Camera & Imaging Products Association)
 - Der tages ét billede hvert 30 sekund.
 - Strømmen tændes og slukkes én gang hver tiende gang.
- Antallet af minutter for filmoptagelse er baseret på CIPA-standarden og optagelse under de følgende forhold:
 - Billedkvaliteten er indstillet til XAVC S HD 60p 50M/50p 50M.
 - Faktisk optagelse (film): Batterilevetid baseret på gentaget optagelse, zoomning, optagelsesstandby, tænding/slukning osv.
 - Kontinuerlig optagelse (film): Der udføres ingen andre betjeninge end start og afslutning af optagelse.

Digitalkamera med udskifteligt objektiv
ILCE-7RM4 α7RIV

Strømforsyning fra en stikkontakt

Anvend en AC-adapter eller lignende til at optage og afspille billeder, mens strømmen forsynes fra en stikkontakt. Dette bevarer kameraets batteristrøm.

- 1 Sæt batteriet ind i kameraet.
- 2 Tilslut kameraet til stikkontakten med et USB-kabel og en AC-adapter eller lignende.

Bemærk!

- Kameraet aktiveres ikke, hvis der ikke noget strøm tilbage på batteriet. Sæt et tilstrækkeligt opladet batteri ind i kameraet.
- Hvis du anvender kameraet, mens der forsynes strøm fra en stikkontakt, skal du sørge for at ikonet, som viser, at strømforsyning via USB er i gang (), vises på skærmen.
- Fjern ikke batteriet, mens der forsynes strøm fra en stikkontakt. Hvis du fjerner batteriet, slukker kameraet.
- Fjern ikke batteriet, mens aktivitetslampen lyser. Dataene på hukommelseskortet kan muligvis blive beskadiget.
- Så længe der er tændt for strømmen, lades batteripakken ikke op, selvom kameraet er tilsluttet til AC-adapteren eller lignende.
- Under visse forhold forsynes strømmen muligvis midlertidigt fra batteripakken, selvom du anvender AC-adapteren eller lignende.
- Fjern ikke USB-kablet, mens der forsynes strøm fra en stikkontakt. Inden du fjerner USB-kablet, skal du slukke for kameraet.
- Afhængigt af kameraets og batteriets temperatur kan den kontinuerlige optagetid muligvis blive forkortet, mens der forsynes strøm fra en stikkontakt.
- Når du anvender en mobiloplader som en strømkilde, skal du bekræfte, at den er fuldt opladet inden brug. Vær desuden opmærksom på den resterende strøm på mobilopladeren under brug.

Bemærkninger om batteriet

Bemærkninger om brug af batteriet

- Sørg for kun at anvende batterier specificeret til dette produkt.
- Den korrekte indikator for resterende batteri vises muligvis ikke under visse betjenings- eller miljømæssige forhold.
- Udsæt ikke batteriet for vand. Batteriet er ikke vandtæt.
- Efterlad ikke batteriet på meget varme steder, f.eks. i en bil eller i direkte sollys.

Opladning af batteriet

- Oplad batteriet (medfølger), før produktet anvendes første gang.
- Det opladede batteri aflades lidt efter lidt, selvom du ikke anvender det. Oplad batteriet hver gang inden du anvender produktet, så du ikke går glip af nogen muligheder for at optage billeder.
- Oplad ikke andre batterier end batterier specificeret til dette produkt. Ellers kan det medføre lækager, overophedning, eksplosioner, elektriske stød, forbrændinger eller tilskadekomster.
- Hvis opladelampen blinker, når batteriet ikke er helt opladet, skal du fjerne batteriet eller afbryde USB-kablet fra kameraet og opladeren, og derefter sætte det i igen for at genoplade.
- Det anbefales at oplade batteriet i en omgivelsestemperatur på mellem 10 °C og 30 °C. Batteriet oplades muligvis ikke ordentligt i temperaturer uden for dette område.
- Når du tilslutter dette produkt og en bærbar computer, som ikke er tilsluttet til en strømkilde, kan den bærbare computers batteriopladning muligvis mindskes. Oplad ikke dette produkt vha. den bærbare computer i for lang tid.
- Du skal ikke tænde/genstarte en computer, starte en computer fra dvaletilstand eller slukke en computer, mens produktet er tilsluttet til computeren via et USB-kabel. Gør du det, kan det forårsage en fejlfunktion på dette produkt. Afbryd produktet og computeren, inden du udfører betjeningerne ovenfor.
- Vi garanterer ikke for opladning, hvis du anvender en hjemmebygget eller modificeret computer.
- Når opladningen er afsluttet, skal du tage opladeren ud af stikkontakten, hvis der oplades med en oplader, eller afbryde USB-kablet fra kameraet, hvis batteripakken oplades, mens den er sat ind i kameraet. Ellers kan det muligvis medføre en kortere batterilevetid.

Indikator for resterende batteri

- Indikatoren for resterende batteri vises på skærmen.



A: Højt batteriniveau
B: Batteri opbrugt

- Det tager omkring ét minut, før den korrekte indikator for resterende batteri vises.
- Den korrekte indikator for resterende batteri vises muligvis ikke under visse betjenings- eller miljømæssige forhold.
- Hvis indikatoren for resterende batteri ikke vises på skærmen, skal du trykke på DISP (visningsindstilling)-knappen for at få den vist.

Opladningstid (fuld opladning)

Opladningstiden er ca. 150 minutter ved brug af batteriopladeren (medfølger).

Opladningstiden ovenfor gælder for opladning af et fuldt afladet batteri ved en temperatur på 25°C. Opladningen kan tage længere tid afhængigt af brugsforholdene og omstændighederne.

Effektiv brug af batteriet

- Batteriydelsen falder i omgivelser med lave temperaturer. Batteriets funktionstid er derfor kortere på kolde steder. Vi anbefaler, for at sikre længere brug af batteriet, at du putter batteriet i en lomme tæt på din krop for at varme det op, og at du sætter det ind i produktet, lige inden du begynder at optage. Hvis der er nogen metalgenstande som f.eks. nøgler i din lomme, skal du passe på, at der ikke opstår kortslutning.
- Batteriet aflades hurtigt, hvis du anvender blitz eller den kontinuerlige optagefunktion hyppigt, ofte slår strømmen til/fra eller indstiller skærmen til meget lys.
- Vi anbefaler, at du har ekstra batterier klar og tager prøveoptagelser, før du optager de faktiske optagelser.
- Hvis batteriterminalen er beskidt, er du muligvis ikke i stand til at tænde for produktet, eller batteriet oplades muligvis ikke ordentligt. I det tilfælde skal du forsigtigt rengøre batteriet ved at tørre eventuelt støv af med en blød klud eller en vatpind.

Sådan opbevares batteriet

For at bevare batteriets funktion skal du foretage opladning af batteriet og derefter aflade det fuldstændigt i kameraet mindst én gang om året, inden det lægges væk. Opbevar batteriet på et køligt, tørt sted efter det er fjernet fra kameraet.

Om batteriets levetid

- Batteriets levetid er begrænset. Hvis du anvender det samme batteri gentagne gange, eller bruger det samme batteri i længere tid, mindskes batterikapaciteten gradvist. Hvis den tilgængelige tid på batteriet forkortes væsentligt, er det sikkert tid til at udskifte batteriet med et nyt.
- Batteriets levetid varierer, afhængigt af hvordan batteriet opbevares, samt de driftsforhold og det miljø hvert enkelt batteri bruges i.

Bemærkninger om opladning af batteriet

- Hvis produktets opladelampe blinker under opladning, skal du fjerne det batteri, der er ved at blive opladet, og derefter sætte det samme batteri ordentligt ind i produktet igen. Hvis opladelampen blinker igen, angiver dette muligvis et defekt batteri, eller at der er indsat et batteri af en anden type end den specificerede. Kontroller, at batteriet er af den specificerede type.
Hvis batteriet er den specificerede type, skal du fjerne batteriet, erstatte det med et nyt eller et andet batteri, og kontrollere om det nyligt indsatte batteri oplades ordentligt. Hvis det nyligt indsatte batteri oplades korrekt, er det tidligere indsatte batteri muligvis defekt.

Digitalkamera med udskifteligt objektiv
ILCE-7RM4 α7RIV

Indsættelse/fjernelse af et hukommelseskort

Forklarer, hvordan du indsætter et hukommelseskort (sælges separat) i produktet.

1 Åbn hukommelseskortdækslet.

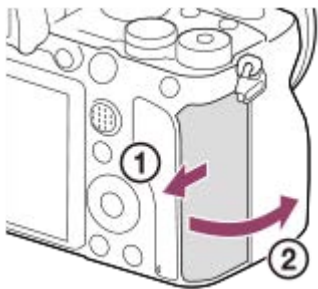

2 Sæt SD-kortet ind i åbning 1.

- Når du anvender to hukommelseskort, skal du indsætte det andet kort i åbning 2.

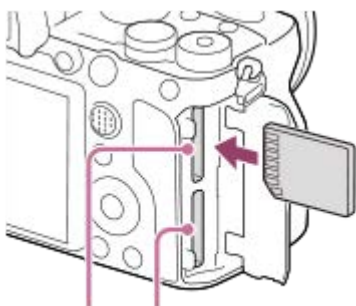

SLOT 1 SLOT 2

- Indsæt hukommelseskortet med terminalsiden vendt mod dig, indtil det klikker på plads.



Hukommelseskorttyper, som kan indsættes i hukommelseskortåbningerne

Både åbning 1 (øverst) og åbning 2 (nederst) understøtter kun SD-hukommelseskort (kompatible med UHS-II).

- Dette kamera understøtter ikke Memory Stick-medier.

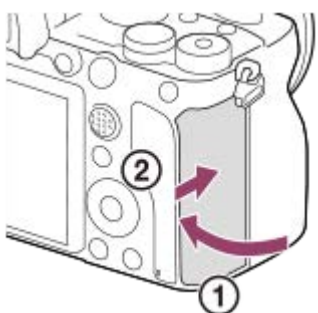
3 Luk dækslet.



- Når du anvender et hukommelseskort med kameraet for første gang, anbefales det, at du formaterer kortet på kameraet for at opnå en mere stabil ydelse af hukommelseskortet.
- Du kan ændre hukommelseskortåbningen til optagelse ved at vælge MENU →  (Opsætning) → [Optagemedieindstil.] → [Priori. optagemedie].
- For at optage det samme billede på to hukommelseskort på samme tid eller for at sortere optagede billeder på to hukommelseskortåbninger efter billedtype (stillbillede/film) skal du vælge MENU →  (Opsætning) → [Optagemedieindstil.] → [Optagetilstand].

Sådan tages hukommelseskortet ud

Åbn hukommelseskortdækslet og sikr dig, at aktivitetslampen **(A)** ikke lyser, og tryk derefter én gang forsigtigt ind på hukommelseskortet for at fjerne det.

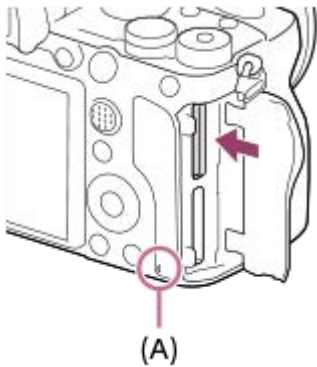

Relateret emne

- [Anvendelige hukommelseskort](#)
- [Bemærkninger om hukommelseskort](#)
- [Formater](#)
- [Optagemedieindstil.: Priori. optagemedie](#)
- [Valg af hvilket hukommelseskort som skal afspilles \(Vælg afspil.medie\)](#)
- [Optagemedieindstil.: Optagetilstand](#)

Digitalkamera med udskifteligt objektiv
ILCE-7RM4 α7RIV



Anvendelige hukommelseskort

Dette kamera understøtter kun SD-hukommelseskort (UHS-II-kompatible). Når du anvender microSD-hukommelseskort med dette kamera, skal du sørge for at bruge den passende adapter.

Optageformat		Understøttet hukommelseskort
Stillbillede		SD/SDHC/SDXC-kort
AVCHD		SD/SDHC/SDXC-kort (Klasse 4 eller hurtigere, eller U1 eller hurtigere)
XAVC S	4K 60Mbps* HD 50Mbps eller lavere* HD 60Mbps	SDHC/SDXC-kort (Klasse 10, eller U1 eller hurtigere)
	4K 100Mbps* HD 100Mbps	SDHC/SDXC-kort (U3)

* Inklusive når der optages proxyfilm på samme tid

Bemærk!

- Når der anvendes et SDHC-hukommelseskort til at optage XAVC S-film over længere tidsperioder, opdeles de optagede film i filer på størrelse af 4 GB. De opdelte filer kan håndteres som en enkelt fil ved at importere dem til en computer vha. PlayMemories Home.
- Når der optages en film på hukommelseskort i både åbning 1 og åbning 2 med de følgende kameraindstillinger, skal du indsætte to hukommelseskort med det samme filsystem. XAVC S-film kan ikke optages samtidigt, når der anvendes en kombination af exFAT-filsystemet og FAT32-filsystemet.
 - [ Filformat] er indstillet til [XAVC S 4K] eller [XAVC S HD].
 - [Optagetilstand] under [Optagemedieindstil.] er indstillet til [Simultan opt. ()] eller [Simult. opt. ()].

Hukommelseskort	Filsystem
SDXC-hukommelseskort	exFAT
SDHC-hukommelseskort	FAT32

- Lad batteripakken fuldt op inden du forsøger at genoprette databasefilerne på hukommelseskortet.

Relateret emne

- [Bemærkninger om hukommelseskort](#)
- [Antal billeder, som kan optages](#)
- [Optagetider for film](#)
- [Optagemedieindstil.: Optagetilstand](#)

Bemærkninger om hukommelseskort

- Hvis du gentagne gange optager og sletter billeder over længere tid, kan der opstå fragmentering af dataene i filer på hukommelseskortet, og filmoptagelse kan blive afbrudt midt under optagelsen. Hvis dette skulle ske, skal du gemme dine billeder på en computer eller et andet lagringssted, og derefter udføre [Formater] vha. dette kamera.
- Fjern ikke batteriet eller hukommelseskortet, afbryd ikke USB-kablet og sluk ikke for kameraet, mens aktivitetslampen er tændt. Dette kan muligvis ødelægge dataene på hukommelseskortet.
- Sørg for at sikkerhedskopiere dataene for at beskytte dem.
- Det kan ikke garanteres, at alle hukommelseskort fungerer ordentligt.
- Billeder, som er optaget på et SDXC-hukommelseskort, kan ikke importeres til eller afspilles på computere eller AV-udstyr, der ikke er kompatible med exFAT, når tilslutningen er foretaget vha. et USB-kabel. Sørg for at udstyret er kompatibelt med exFAT, inden det tilsluttes til kameraet. Hvis du tilslutter dit kamera til et inkompatibelt udstyr, bliver du muligvis bedt om at formatere kortet. Du skal aldrig følge denne besked om at formatere kortet, for det vil slette alle data på kortet. (exFAT er det filsystem, som anvendes på SDXC-hukommelseskort.)
- Udsæt ikke hukommelseskortet for vand.
- Slå, bøj eller tab ikke hukommelseskortet.
- Brug eller opbevar ikke hukommelseskortet under følgende forhold:
 - På steder med høj temperatur som f.eks. i en bil parkeret i solen
 - På steder, der er udsat for direkte sollys
 - På fugtige steder eller steder, hvor der findes ætsende stoffer
- Hvis hukommelseskortet anvendes i nærheden af områder med stærk magnetisme, eller anvendes på steder med statisk elektricitet eller elektrisk støj, kan dataene på hukommelseskortet muligvis blive ødelagt.
- Rør ikke terminaldelen på hukommelseskortet med hånden eller en metalgenstand.
- Opbevar ikke hukommelseskortet inden for små børns rækkevidde. De kan komme til at sluge det.
- Adskil eller ændr ikke hukommelseskortet.
- Hukommelseskortet kan være varmt lige efter længere tids brug. Vær forsigtig, når du håndterer det.
- Det kan ikke garanteres, at hukommelseskort, der er formateret med en computer, kan bruges sammen med produktet. Formatér hukommelseskortet vha. dette produkt.
- Læse-/skrivehastigheder af data varierer afhængigt af kombinationen af hukommelseskort og anvendt udstyr.
- Tryk ikke hårdt ned, når der skrives på pladsen til noter på hukommelseskortet.
- Sæt ikke noget klistermærke på selve hukommelseskortet eller en hukommelseskortadapter.
- Hvis knappen til skrivebeskyttelse eller knappen til slettebeskyttelse på et hukommelseskort er indstillet på LOCK-positionen, kan du ikke gemme eller slette billeder. I dette tilfælde sættes knappen på optagepositionen.
- For at anvende et microSD-hukommelseskort med dette produkt:
 - Sørg for at sætte hukommelseskortet ind i en dedikeret adapter. Hvis du sætter et hukommelseskort ind i produktet uden en hukommelseskortadapter, er det ikke sikkert, at du kan fjerne det fra produktet.
 - Når du indsætter et hukommelseskort i en hukommelseskortadapter, skal du sikre dig, at hukommelseskortet sættes ind i den rigtige retning, og at det sættes så langt ind, som det kan komme. Hvis kortet ikke sættes ordentligt ind, kan det medføre en funktionsfejl.

Digitalkamera med udskifteligt objektiv
ILCE-7RM4 α7RIV

Montering/afmontering af et objektiv

Sluk for kameraet inden montering eller afmontering af objektivet.

- 1 Fjern dækslet til huset (A) fra kameraet og det bagerste objektivdæksel (B) fra objektivets bagside.

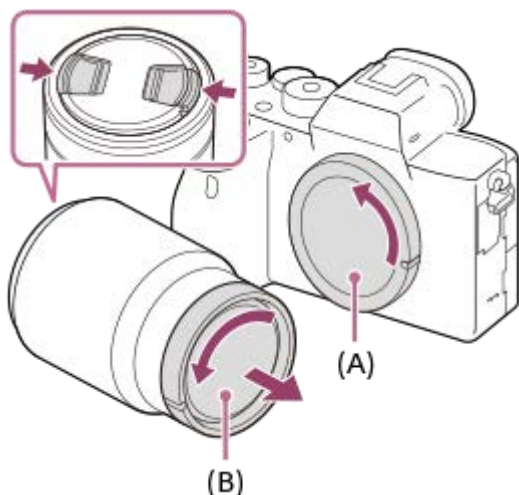

- Det anbefales, at du monterer det forreste objektivdæksel, når du er færdig med at optage.

- 2 Monter objektivet ved at rette de to hvide indeksemærker (monteringsindeks) på objektivet og kameraet ind efter hinanden.

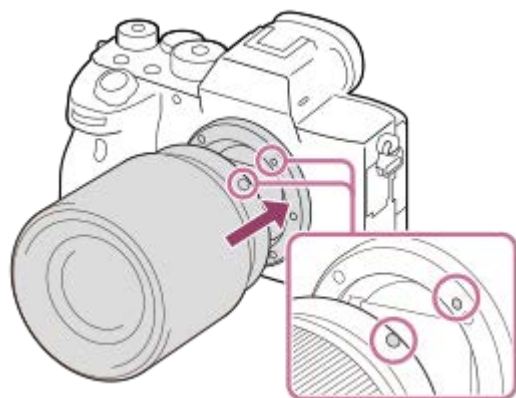

- Hold kameraet med objektivmonteringen vendt nedad for at forhindre, at der trænger støv og snavs ind i kameraet.

- 3 Mens du forsigtigt skubber objektivet mod kameraet, skal du dreje objektivet langsomt i pilens retning, indtil det klikker på plads i den låste position.



- Sørg for at holde objektivet lige, når du monterer det.

Sådan fjernes objektivet

Fortsæt med at trykke på objektivfrigørelsesknappen **(A)** og drej objektivet i pilens retning, indtil det stopper. Efter du har fjernet objektivet, skal du montere dækslet til huset på kameraet og objektivdækslerne foran og bag på objektiverne for at forhindre, at der trænger støv og snavs ind i kameraet og objektivet.

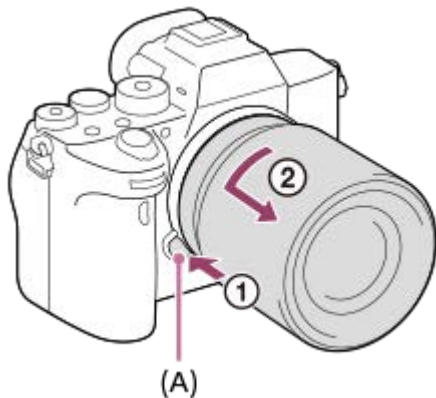

Bemærk!

- Når du monterer/afmonterer objektivet, skal du arbejde hurtigt på et støvfrit sted.
- Tryk ikke på objektivfrigørelsesknappen, når du monterer et objektiv.
- Brug ikke kræfter ved montering af et objektiv.
- Der behøves en fatningsadapter (sælges separat) for at kunne anvende et A-fatningsobjektiv (sælges separat). Se i den betjeningsvejledning der fulgte med fatningsadapteren, når du anvender fatningsadapteren.
- Hvis du vil optage billeder i fuldt billedformat, skal du anvende et objektiv, som er kompatibelt med fuldt billedformat.
- Når du anvender et objektiv med en stativfatning, skal du montere et stativ til stativfatningen for at hjælpe med at afbalancere vægten af objektivet.
- Når du bærer på kameraet med et objektiv monteret, skal du holde godt fast i både kameraet og objektivet.
- Hold ikke på den del af objektivet som forlænges ved zoom- eller fokusjustering.

Relateret emne

- [Fastgørelse af modlysblander](#)

Digitalkamera med udskifteligt objektiv
ILCE-7RM4 α7RIV

Fastgørelse af modlysblænden

Vi anbefaler, at du anvender modlysblænden for at forhindre lys uden for optagerammen i at påvirke billedet.

- 1 Afpas udformningen af modlysblændens monteringsdel og objektivhovedet, og drej modlysblænden med uret indtil den klikker.

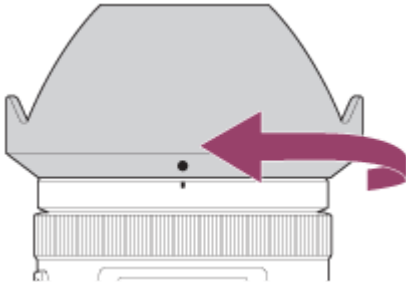

Bemærk!

- Sæt modlysblænden ordentligt på. Ellers har modlysblænden muligvis ikke nogen effekt, eller reflekteres muligvis delvist i billedet.
- Når modlysblænden er sat ordentlig på, er modlysblændeindekset (rød linje) afpasset med det røde indeksemærke på modlysblænden. (Der er muligvis ikke nogen modlysblændeindeks på visse objektiver.)
- Fjern modlysblænden når du anvender blitzen, da modlysblænden blokerer for blitzlyset, og muligvis ses som en skygge på billedet.
- Monter modlysblænden omvendt på objektivet for at opbevare modlysblænden efter optagelse.

Relateret emne

- [Montering/afmontering af et objektiv](#)

Digitalkamera med udskifteligt objektiv
ILCE-7RM4 α7RIV

Monteringsadapter

Ved brug af en fatningsadapter (sælges separat) kan du montere et A-fatningsobjektiv (sælges separat) til dette produkt. Se i den betjeningsvejledning der fulgte med fatningsadapteren angående detaljer.

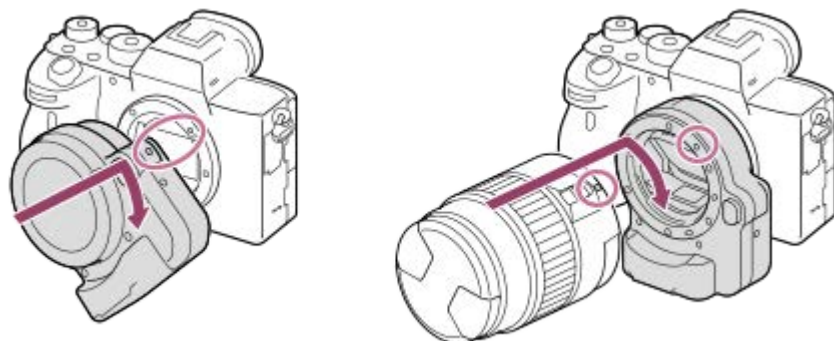

Bemærk!

- Når der er valgt en anden indstilling end [Kontinuerlig optagelse: Lo] for [Kont. optagelse], er fokus låst under den første optagelse, selvom [Fokustilstand] er indstillet til [Kontinuerlig AF].
- Du er muligvis ikke i stand til at anvende fatningsadapteren eller autofokus sammen med visse objektiver. Kontakt din Sony-forhandler eller et lokalt autoriseret Sony-serviceværksted angående kompatible objektiver.
- Fatningsadapteren LA-EA2 og LA-EA4 (sælges separat) og det lodrette greb (sælges separat) er ikke beregnet til at være monteret på samme tid. Hvis du monterer dem på samme tid, bliver afstanden mellem fatningsadapteren og det lodrette greb lille, hvilket gør det svært at holde kameraet.
- Du kan ikke anvende AF-lampen ved brug af et objektiv med A-fatning.
- Lyden fra objektivet og betjeningen af produktet bliver muligvis optaget under filmoptagelse. Du kan slå lyden fra ved at vælge MENU →  2 (Kamera- indstillinger2) → [Lydoptagelse] → [Fra].
- Det kan tage lang tid, eller det kan være svært for produktet at fokusere, afhængigt af det anvendte objektiv eller motivet.

Relateret emne

- [LA-EA1/LA-EA3/LA-EA5-monteringsadapter](#)
- [LA-EA2-/LA-EA4-fatningsadapter](#)

Digitalkamera med udskifteligt objektiv
ILCE-7RM4 α7RIV

LA-EA1/LA-EA3/LA-EA5-monteringsadapter

Hvis du anvender LA-EA1-monteringsadapteren (sælges separat), LA-EA3-monteringsadapteren (sælges separat) eller LA-EA5-monteringsadapteren (sælges separat), er de følgende funktioner til rådighed.

For at anvende LA-EA5-monteringsadapteren (sælges separat) skal du opdatere kameraets systemsoftware (firmware) til ver. 1.20 eller senere.

Optagelse i fuldt format:

LA-EA1: Ikke til rådighed

LA-EA3/LA-EA5: Kun til rådighed med objektiver, som kan optage i fuldt format

Autofokus:

LA-EA1/LA-EA3: Automatisk fokusering er kun til rådighed med et SAM-/SSM-objektiv.

LA-EA5: Automatisk fokusering er til rådighed med et AF-objektiv til en A-fatning*. (Med andre objektiver end SAM/SSM udføres automatisk fokusering af autofokuseringskoblingen på LA-EA5-monteringsadapteren.)

* Automatisk fokusering er ikke til rådighed med visse modeller af Minolta-/Konica-Minolta-objektiver og -telekonvertere.

AF-system:

Fasedetektion AF

AF/MF-valg:

Kan ændres vha. betjeningskontakten på objektivet.

Fokustilstand:

Enkeltbilled-AF/Automatisk AF/Kontinuerlig AF/Dir. man. fokus. (Direkte manuel fokusering)/Manuel fokus

- Når der anvendes en monteringsadapter i filmtilstand, skal blændeværdien og fokus justeres manuelt.

Tilgængeligt fokusområde:

[Bred]/[Zone]/[Centrum]/[Fleksibelt punkt]/[Udvidet fleksib. pkt.]/[Sporing]

SteadyShot:

I kamerahus

Relateret emne

- [Fokusområde](#)

Digitalkamera med udskifteligt objektiv
ILCE-7RM4 α7RIV

LA-EA2-/LA-EA4-fatningsadapter

Hvis du anvender LA-EA2-fatningsadapteren (sælges separat) eller LA-EA4-fatningsadapteren (sælges separat), er de følgende funktioner til rådighed.

Optagelse i fuldt format:

LA-EA2: Ikke til rådighed

LA-EA4: Kun til rådighed med objektiver, som kan optage i fuldt format

Autofokus:

Til rådighed

AF-system:

Fasedetektion AF, som er styret vha. den dedikerede AF-sensor inden i fatningsadapteren

AF/MF-valg:

Objektiver som ikke understøtter DMF (med en kontakt for fokuseringstilstand): Kan ændres vha. kontakten for fokuseringstilstand på objektivet.

Objektiver som understøtter DMF (med en kontakt for fokuseringstilstand): Kan ændres vha. kontakten for fokuseringstilstand på objektivet. Når kontakten for fokuseringstilstand på objektivet er indstillet til AF, kan du ændre fokuseringsmetoden ved at betjene kameraet.

Andre objektiver (uden en kontakt for fokuseringstilstand): Kan ændres ved at betjene kameraet.

Fokustilstand:

LA-EA2: Enkeltbilled-AF/Kontinuerlig AF/DMF*

LA-EA4: Enkeltbilled-AF/Kontinuerlig AF/Automatisk AF/DMF*

* Kun til rådighed ved brug af objektiver, som understøtter Direkte manuel fokus.

- Selv hvis [Prior. indstil. i AF-S] er indstillet til [Afbalanceret vægtn.], skiftes det midlertidigt til [AF].
- Selv hvis [Prior. indstil. i AF-C] er indstillet til [Afbalanceret vægtn.], skiftes det midlertidigt til [Udløs].

Tilgængeligt fokusområde:

Bred/Centrum/Fleksibelt punkt/Sporing

SteadyShot:

I kamerahus

Relateret emne

- [Fokusområde](#)

Digitalkamera med udskifteligt objektiv
ILCE-7RM4 α7RIV

Lodret greb

Du kan montere et lodret greb (sælges separat) på dette produkt og optage billeder i lodret retning. Fjern batteridækslet på forhånd, når du monterer det lodrette greb.

Se i betjeningsvejledningen til det lodrette greb angående detaljer.

Sådan fjernes batteridækslet

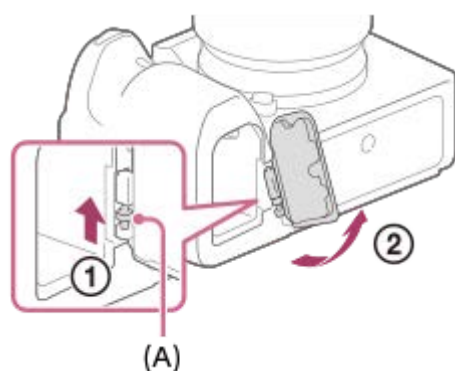

Træk batteridækslets udløsergreb (A) i pilens retning, og fjern derefter batteridækslet.

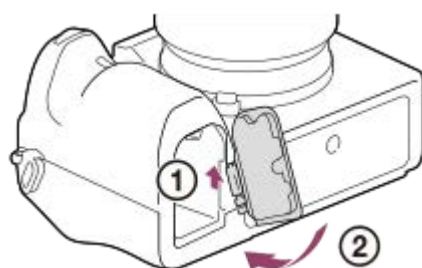

Sådan monteres batteridækslet

Før akslen på den ene side af batteridækslet ind i fastgørelsesstedet, og tryk derefter batteridækslet ind ved at fastgøre akslen på den modsatte side.



- Du kan montere det afmonterede batteridæksel på det lodrette greb, så du ikke mister det.
- Når der er monteret et lodret greb på produktet, vises det resterende batteri som **1**  **2** .

Tip!

- Batteriet inden i det lodrette greb kan oplades, mens det lodrette greb er monteret på kameraet. Sluk for kameraet og tilslut det til en enhed som f.eks. en computer vha. USB-kablet.
- Brug USB Type-C-kablet (medfølger) eller et USB-standardkabel.

Bemærk!

- LA-EA2/LA-EA4-fatningsadapteren (sælges separat) og det lodrette greb er ikke beregnet til at være monteret på samme tid. Hvis du monterer dem på samme tid, bliver afstanden mellem fatningsadapteren og det lodrette greb lille, hvilket gør det svært at holde kameraet.

Digitalkamera med udskifteligt objektiv
ILCE-7RM4 α7RIV

Multibatteriadapter-sæt

Du kan bruge multibatteriadapter-sættet (sælges separat) med dette kamera til at optage i længere perioder. Når du anvender multibatteriadapter-sættet, skal du fjerne kameraets batteridæksel.
Se også den betjeningsvejledning, der fulgte med multibatteriadapter-sættet, angående detaljer.

Sådan fjernes batteridækslet

Træk batteridækslets udløsergreb (A) i pilens retning, og fjern derefter batteridækslet.

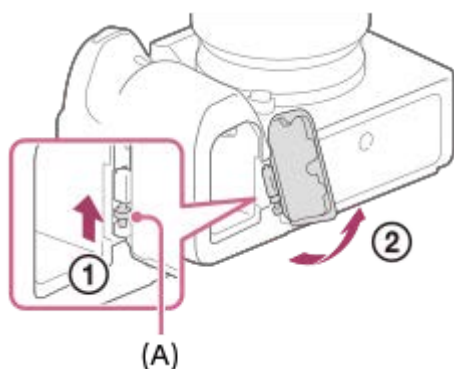

Sådan monteres batteridækslet

Før akslen på den ene side af batteridækslet ind i fastgørelsesstedet, og tryk derefter batteridækslet ind ved at fastgøre akslen på den modsatte side.

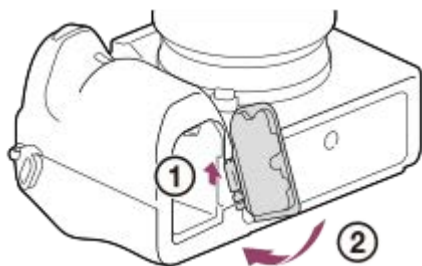

Bemærk!

- Når plugin-pladen i multibatteriadapter-sættet er sat i kameraet, må du ikke trykke på kameraets låsemekanisme til batteriet. Plugin-pladen skubbes ud af kameraet, hvis du gør det.

Digitalkamera med udskifteligt objektiv
ILCE-7RM4 α7RIV

Indstilling af sprog, dato og tid

Indstillingsskærmen for sprog, dato og tid vises automatisk, når du tænder for produktet for første gang, initialiserer dette produkt, eller når det interne genopladelige backupbatteri er blevet afladet.

- 1 Tænd for kameraet.**
Indstillingsskærmen for sprog vises, og derefter vises indstillingsskærmen for dato og tid.
- 2 Vælg dit sprog og tryk på midten af kontrolhjulet.**
- 3 Kontroller, at der er valgt [Angiv] på skærmen, og tryk derefter på midten.**
- 4 Vælg dit ønskede geografiske sted og tryk derefter på midten.**
- 5 Vælg et indstillingspunkt vha. kontrolhjulets øverste/nederste side, eller ved at dreje på kontrolhjulet, og tryk derefter på midten.**
- 6 Indstil [Sommertid], [Dato/tid] og [Datoformat] vha. de øverste/nederste/venstre/højre sider, og tryk derefter på midten.**
 - Midnat angives som 12:00 AM, og middag som 12:00 PM, når du indstiller [Dato/tid].
 - Ændr værdierne vha. den øverste/nederste side, når du indstiller [Dato/tid].
- 7 Gentag trin 5 og 6 for at indstille andre punkter, vælg derefter [Angiv] og tryk på midten.**

Om bevaring af datoen og tiden

Dette kamera har et indbygget genopladeligt batteri til bevarelse af dato og tid samt andre indstillinger, uanset om der er tændt eller slukket for strømmen, eller om batteriet er opladet eller afladet.

For at oplade det interne genopladelige backupbatteri skal du sætte et opladet batteri ind i kameraet og lade produktet være slukket i 24 timer eller længere.

Hvis uret nulstilles, hver gang batteriet oplades, er det interne genopladelige backupbatteri muligvis slidt op. Konsulter dit serviceværksted.

Tip!

- For at indstille datoen og tiden eller det geografiske sted igen, efter dato- og tidsindstillingen er afsluttet, skal du vælge MENU →  (Opsætning) → [Indst.dato/tid] eller [Indstilling af sted].

Bemærk!

- Hvis indstillingen for dato og tid annulleres halvvejs, vises indstillingsskærmen for dato og tid, hver gang du tænder for kameraet.
- Dette kamera har ikke nogen funktion til indsætning af datoen på billeder. Du kan indsætte datoen på billeder og derefter gemme og udskrive dem vha. PlayMemories Home (kun Windows).

Relateret emne

- [Indst.dato/tid](#)
- [Indstilling af sted](#)
- [Brug af kontrolhjulet](#)

5-007-330-33(1) Copyright 2019 Sony Corporation

Digitalkamera med udskifteligt objektiv
ILCE-7RM4 α7RIV

Vejledning i kamera

[Vejledning i kamera] viser beskrivelser af MENU-punkter, Fn (Funktion)-punkter og indstillinger.

- 1 Vælg MENU eller det Fn-punkt, som du ønsker at se en beskrivelse for, og tryk derefter på  (Slet)-knappen (A).

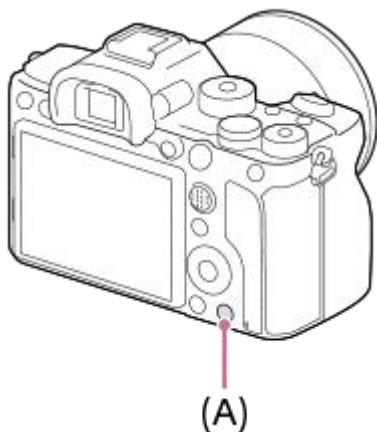

Beskrivelserne for punktet vises.

Digitalkamera med udskifteligt objektiv
ILCE-7RM4 α7RIV

Optagelse af stillbilleder

- 1 Vælg den ønskede optagetilstand ved at dreje på tilstandsknappen.

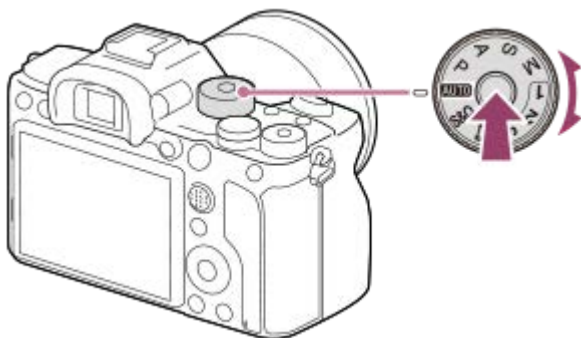

- Drej på tilstandsknappen, mens du trykker på frigørelsesknappen for tilstandsknaplåsen i midten af tilstandsknappen.

- 2 Juster skærmvinklen og hold kameraet. Eller kig gennem søgeren og hold kameraet.

- 3 Når der er monteret et zoomobjektiv, kan du forstørre billeder ved at dreje på zoomringen.

- 4 Tryk udløserknappen halvvejs ned for at fokusere.

Når billedet er fokuseret, lyder der en bip-lyd og indikatoren (som f.eks. ●) lyser.



- 5 Tryk udløserknappen helt ned.

Sådan optages billeder med fokus låst på det ønskede motiv (Fokuslås)

Optager billeder med fokus låst på det ønskede motiv i autofokustilstand.

1. MENU → 1 (Kamera- indstillinger1) → [Fokustilstand] → [Enkeltbilled-AF] eller [Automatisk AF].
2. Placer motivet indenfor AF-området og tryk udløserknappen halvvejs ned.



Fokus låses.

- Hvis det er svært at fokusere på det ønskede motiv, skal du indstille [Fokusområde] til [Centrum] eller [Fleksibelt punkt].

3. Fortsæt med at holde udløserknappen trykket halvvejs ned og placer motivet tilbage i den oprindelige position for at omkomponere optagelsen.



4. Tryk udløserknappen helt ned for at optage billedet.

Tip!

- Når produktet ikke kan fokusere automatisk, blinker fokusindikatoren, og der lyder ikke noget bip. Du kan enten omkomponere billedet eller ændre fokusindstillingen. I [Kontinuerlig AF]-tilstand lyser , og bip-lyden som angiver, at fokus er blevet opnået, lyder ikke.
- Der vises et ikon, som indikerer at der skrives data, efter optagelse. Fjern ikke hukommelseskortet, mens ikonet vises.

Bemærk!

- Når motivet flytter sig, kan du ikke låse fokuseringen, selvom [Fokustilstand] er blevet indstillet til [Automatisk AF].

Relateret emne

- [Liste over tilstandsknappens funktioner](#)
- [Klar billedzoom/digital zoom \(Zoom\)](#)
- [Afspilning af stillbilleder](#)
- [Autovisning](#)
- [Fokustilstand](#)
- [Fokusområde](#)

Digitalkamera med udskifteligt objektiv
ILCE-7RM4 α7RIV

Fokustilstand

Vælger den fokusmetode som passer til motivets bevægelse.

1 MENU →  1 (Kamera- indstillinger1) → [Fokustilstand] → ønsket indstilling.

Detaljer om menupunkt

AF-S (Enkeltbilled-AF):

Produktet låser fokus, når først fokuseringen er gennemført. Anvend denne, når motivet ikke er i bevægelse.

AF-A (Automatisk AF):

[Enkeltbilled-AF] og [Kontinuerlig AF] skiftes i overensstemmelse med motivets bevægelse. Når udløserknappen trykkes halvvejs ned, låser produktet fokus, når det bestemmer, at motivet er ubevægeligt, eller fortsætter med at fokusere, når motivet er i bevægelse. Under kontinuerlig optagelse optager produktet automatisk med Kontinuerlig AF fra optagelse nummer to.

AF-C (Kontinuerlig AF):

Produktet fortsætter med at fokusere, mens udløserknappen er holdt trykket halvvejs ned. Brug dette, når motivet er i bevægelse. I tilstanden [Kontinuerlig AF] er der ikke noget bip, når kameraet fokuserer.

DMF (Dir. man. fokus.):

Du kan foretage finjusteringer manuelt efter udførelse af autofokus, hvorved du kan fokusere hurtigere på et motiv, end når du anvender den manuelle fokus fra begyndelsen. Dette er praktisk i situationer som ved makrooptagelse.

MF (Manuel fokus):

Justerer fokus manuelt. Hvis du ikke kan fokusere på det tilsigtede motiv vha. autofokus, skal du anvende manuel fokus.

Fokusindikator

● (tændt):

Motivet er fokuseret, og fokus er låst.

● (blinker):

Motivet er ikke fokuseret.

⊙ (tændt):

Motivet er fokuseret. Fokus vil blive justeret kontinuerligt i overensstemmelse med motivets bevægelser.

⊕ (tændt):

Fokusering er i gang.

Motiver, som det er svært at fokusere på vha. autofokus

- Mørke og fjerne motiver
- Motiver med ringe kontrast
- Motiver set gennem glas
- Motiver i hurtig bevægelse
- Reflekerende lys eller skinnende overflader
- Blinkende lys
- Motiver i modlys
- Kontinuerligt gentagende mønstre som f.eks. bygningsfacader
- Motiver i et fokusområde med forskellige brændvidder

Tip!

- I tilstanden [Kontinuerlig AF] kan du låse fokus ved at trykke og holde på den knap, som har fået tildelt [Fokuslås]-funktionen.
- Når du indstiller fokus til uendelig i manuel fokustilstanden eller direkte manuel fokustilstanden, skal du sørge for, at fokus er på et tilstrækkeligt fjernt motiv ved at kontrollere skærmen eller søgeren.

Bemærk!

- [Automatisk AF] er kun til rådighed, når du anvender et objektiv, som understøtter fasedetektion-AF.
- Når der er indstillet [Kontinuerlig AF] eller [Automatisk AF], ændres billedvinklen muligvis lidt efter lidt under fokusering. Dette påvirker ikke de faktisk optagede billeder.
- Kun [Kontinuerlig AF] og [Manuel fokus] er tilgængelige, når du optager film, eller når tilstandsknappen er indstillet til **S&Q**.

Relateret emne

- [Direkte manuel fokus \(DMF\)](#)
- [Manuel fokus](#)
- [MF-hjælp \(stillbillede\)](#)
- [Fasedetektion AF](#)

Digitalkamera med udskifteligt objektiv
ILCE-7RM4 α7RIV

Fokusområde

Vælger fokuseringsområdet. Brug denne funktion, når det er svært at fokusere ordentligt i autofokustilstanden.

1 MENU →  1 (Kamera- indstillinger1) → [Fokusområde] → ønsket indstilling.

Detaljer om menupunkt

Bred:

Fokuserer på et motiv automatisk dækkende hele skærmens område. Når du trykker udløserknappen halvvejs ned i optagetilstanden for stillbilleder, vises der en grøn ramme rundt om det område, der er fokuseret.

Zone:

Vælg en zone på skærmen som der skal fokuseres på, og produktet vil automatisk vælge et fokusområde.

Centrum:

Fokuserer automatisk på et motiv i midten af billedet. Brug sammen med fokuslåsfunktionen til at oprette den komposition som du ønsker.

Fleksibelt punkt :

Giver dig mulighed for at flytte fokusramme til et ønsket punkt på skærmen og fokusere på et ekstremt lille motiv i et smalt område.

Udvidet fleksib. pkt.:

Hvis produktet ikke kan fokusere på et enkelt udvalgt punkt, anvender det fokuspunkter omkring det fleksible punkt som et sekundært prioriteringsområde for fokusering.

Spring:

Når der trykkes på udløserknappen, og den holdes halvvejs nede, sporer produktet motivet inden for det valgte autofokusområde. Denne indstilling er kun til rådighed, når [Fokustilstand] er indstillet til [Kontinuerlig AF]. Ret markøren mod [Spring] på [Fokusområde]-indstillingsskærmen, og vælg derefter det ønskede område for start af spring vha. den venstre/højre side af kontrolhjulet. Du kan også flytte området for start af spring til det ønskede punkt ved at designere området som en zone, et fleksibelt punkt eller et udvidet fleksibelt punkt.

Eksempler på visning af fokusrammen

Fokusrammen varierer på følgende måde.

Ved fokusering på et større område

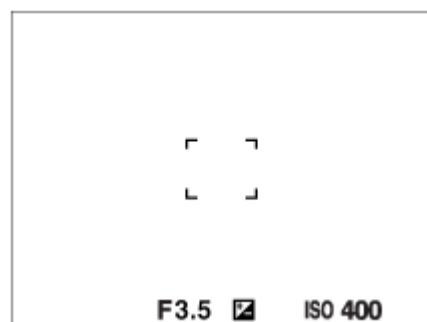

Ved fokusering på et mindre område

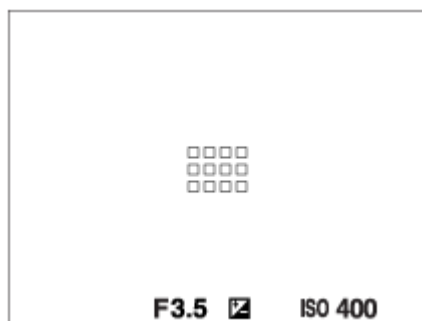

- Når [Fokusområde] er indstillet til [Bred] eller [Zone], skifter fokusrammen mellem "Ved fokusering på et større område" og "Ved fokusering på et mindre område" afhængigt af motivet eller situationen.
- Når du monterer et A-fatningsobjektiv med en monteringsadapter (LA-EA1, LA-EA3 eller LA-EA5) (sælges separat), kan fokusrammen for "Ved fokusering på et mindre område" muligvis blive vist.

Når der opnås fokus automatisk baseret på hele skærmens område

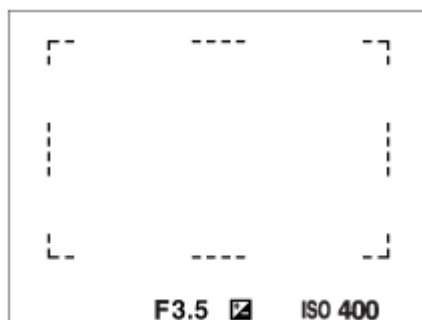

- Når du anvender en anden zoomfunktion end den optiske zoom, deaktiveres [Fokusområde]-indstillingen, og fokusrammen vises med en stiplede linje. AF giver forrang til og omkring midterområdet.

Sådan flyttes fokusområdet

- Du kan flytte fokusområdet i [Fleksibelt punkt], [Udvidet fleksib. pkt.], [Zone], [Sporing: Fleksibelt punkt], [Sporing: Udvidet fleksib. pkt.] eller [Sporing: Zone] ved at betjene multivælgeren. Hvis du tildeler [Standard fokus] til midten af multivælgeren på forhånd, kan du flytte fokusrammen tilbage til midten af skærmen ved at trykke på midten af multivælgeren.
- Du kan hurtigt flytte fokusrammen ved at berøre og trække den på skærmen. Indstil [Brug touchscreen] til [Til], og indstil [Funk. af berør.betjen] til [Berøringsfokus] på forhånd.

Sådan spores motivet midlertidigt (Sporing til)

Du kan midlertidigt ændre indstillingen for [Fokusområde] til [Sporing], mens du trykker og holder ned på den brugertilpassede tast, som du har tildelt [Sporing til] til på forhånd. [Fokusområde]-indstillingen, før du aktiverede [Sporing til], skifter til den tilsvarende [Sporing]-indstilling.

For eksempel:

[Fokusområde], før du aktiverer [Sporing til]	[Fokusområde], mens [Sporing til] er aktivt
[Bred]	[Sporing: Bred]
[Fleksibelt punkt: S]	[Sporing: Fleksibelt punkt S]
[Udvidet fleksib. pkt.]	[Sporing: Udvidet fleksib. pkt.]

Tip!

- I standardindstillingerne er [Fokusområde] tildelt til C2-knappen.

Bemærk!

- [Fokusområde] er låst til [Bred] i de følgende tilstande:
 - [Intelligent auto]
- Fokusområdet lyser muligvis ikke under kontinuerlig optagelse, eller når udløserknappen trykkes helt ned på én gang.
- Når tilstandsknappen er indstillet til  (Film) eller **S&Q**, eller under filmoptagelse, kan [Spring] ikke vælges som [Fokusområde].
- Når [Motivregistrering] for [Ansigt/øje-AF-inds.] er indstillet til [Dyr], kan [Spring] ikke vælges som [Fokusområde].

Relateret emne

- [Brug touchscreen](#)
- [Justering af indstillingerne for fokusområdet til kameraets retning \(vandret/lodret\) \(Skift L/V AF-omr.\)](#)
- [Registrering af det aktuelle fokusområde \(AF-områderegist.\) \(stillbillede\)](#)

Digitalkamera med udskifteligt objektiv
ILCE-7RM4 α7RIV



Fokusområdebegræ.

Ved at begrænse de tilgængelige typer fokusområdeindstillinger på forhånd kan du hurtigere vælge indstillingerne for [Fokusområde].



- 1 MENU →  1 (Kamera- indstillinger1) → [Fokusområdebegræ.] → Tilføj flueben ved de fokusområder, som du ønsker at anvende, og vælg derefter [OK].

De typer fokusområder, der er mærket med , vil være til rådighed som indstillinger.

Tip!

- Når du tildeler [Skift fokusområde] til en ønsket tast ved at vælge MENU →  2 (Kamera- indstillinger2) → [ Specialtast] eller [ Specialtast], ændres fokusområdet, hver gang du trykker på den tildelte tast. Ved at begrænse de typer fokusområder, der kan vælges, med [Fokusområdebegræ.] på forhånd kan du hurtigere vælge den fokusområdeindstilling, du ønsker. Hvis du tildeler [Skift fokusområde] til en brugertilpasset tast, anbefales det, at du begrænser typerne af fokusområder med [Fokusområdebegræ.].

Bemærk!

- Typer af fokusområder, som ikke er markeret, kan ikke vælges vha. MENU eller Fn (Funktion)-menuen. Vælg et ved at tilføje et flueben vha. [Fokusområdebegræ.].
- Hvis du fjerner fluebenet for et fokusområde, som er registreret med [ Skift L/V AF-omr.] eller [ AF-områderegist.], ændres de registrerede indstillinger.

Relateret emne



- [Fokusområde](#)
- [Tildeling af ofte anvendte funktioner til knapper \(Specialtast\)](#)

Digitalkamera med udskifteligt objektiv
ILCE-7RM4 α7RIV

Fasedetektion AF

Når der er fasedetektion AF-punkter inde i autofokusområdet, anvender produktet den kombinerede autofokus bestående af fasedetektion AF og kontrast-AF.



Bemærk!

- Fasedetektion AF er kun til rådighed, når der er monteret et anvendeligt objektiv. Hvis du anvender et objektiv, som ikke understøtter fasedetektion-AF, kan du ikke anvende [Automatisk AF], [ AF-sporingsføls.], [ AF-sporingsføls.] eller [ AF-drevhast.].
Selv hvis du desuden anvender et tidligere anskaffet anvendeligt objektiv, fungerer fasedetektion AF muligvis ikke, medmindre du opdaterer objektivet. For detaljer om kompatible objektiver skal du besøge Sony-websiden i dit område, eller konsultere din Sony-forhandler eller et lokalt autoriseret Sony-serviceværksted.

Standard fokus

Hvis du tildeler [Standard fokus] til den ønskede brugertilpassede tast, kan du genkalde praktiske funktioner som f.eks. automatisk fokusering på motivet i midten af skærmen i overensstemmelse med fokusområdeindstillingerne.

1 MENU →  2 (Kamera-indstillinger2) → [ Specialtast] → **ønsket tast, tidel derefter [Standard fokus]-funktionen til tasten.**

- Hvis du vil bruge funktionen [Standard fokus] under optagelse af film, skal du vælge MENU →  2 (Kamera-indstillinger2) → [ Specialtast] → den ønskede knap og derefter tildele [Standard fokus] til tasten.

2 Tryk på den tast som [Standard fokus] blev tildelt til.

- Det, som du kan gøre ved at trykke på tasten, varierer afhængigt af indstillingen for [Fokusområde].

Når [Fokusområde] er indstillet til [Zone], [Fleksibelt punkt], [Udvidet fleksib. pkt.], [Spring: Zone], [Spring: Fleksibelt punkt] eller [Spring: Udvidet fleksib. pkt.]:

Trykker du på tasten, flyttes fokusrammen tilbage til midten.

Når [Fokusområde] er indstillet til [Bred], [Centrum], [Spring: Bred] eller [Spring: Centrum]:

Kameraet fokuserer på midten af skærmen, når du trykker på tasten.

Bemærk!

- Du kan ikke indstille [Standard fokus]-funktionen til [Venstre knap-funkt.], [Funkt. af højreknap] eller [Ned-knap].

Relateret emne

- [Tildeling af ofte anvendte funktioner til knapper \(Specialtast\)](#)
- [Fokusområde](#)

Digitalkamera med udskifteligt objektiv
ILCE-7RM4 α7RIV

Fokusindstillinger

Konfigurerer fokusfunktionerne vha. den forreste vælger/bagerste vælger eller kontrolhjulet.

- 1 MENU →  1 (Kamera- indstillinger1) → [Fokusindstillinger].
- 2 Udfør indstillinger vha. den forreste/bagerste vælger eller kontrolhjulet.

Når fokustilstanden er indstillet til autofokus eller direkte manuel fokus

Du kan justere fokusområdeindstillingerne og positionen af fokusrammen. Fokusrammen kan kun flyttes, når [Fokusområde] er indstillet til følgende:

- [Zone]
- [Fleksibelt punkt]
- [Udvidet fleksib. pkt.]
- [Spring: Zone]
- [Spring: Flexibelt punkt]
- [Spring: Udvidet fleksib. pkt.]

Forreste vælger: Flytter fokusrammen op/ned.

Bagerste vælger: Flytter fokusrammen til højre/venstre.

Kontrolhjul: Vælger fokusområdet.

Når fokustilstanden er indstillet til manuel fokus

Du kan indstille det område, som skal forstørres ved manuel fokusering.

Forreste vælger: Flytter det område, som skal forstørres, op/ned.



Bagerste vælger: Flytter det område, som skal forstørres, til højre/venstre.

Kontrolhjul: Flytter det område, som skal forstørres, op/ned.

Digitalkamera med udskifteligt objektiv
ILCE-7RM4 α7RIV

Justering af indstillingerne for fokusområdet til kameraets retning (vandret/lodret) (Skift L/V AF-omr.)

Du kan indstille, om [Fokusområde] og positionen af fokusrammen skal ændres i overensstemmelse med kameraets retning (vandret/lodret). Denne funktion er praktisk, når der optages scener, for hvilke du er nødt til at ændre kameraets position ofte, som f.eks. ved portrætter eller sportsscener.

1 MENU →  (Kamera- indstillinger1) → [ Skift L/V AF-omr.] → ønsket indstilling.

Detaljer om menupunkt

Fra:

Skifter ikke [Fokusområde] og positionen af fokusrammen i overensstemmelse med kameraretningen (vandret/lodret).

Kun AF-punkt:

Skifter positionen af fokusrammen i overensstemmelse med kameraretningen (vandret/lodret). [Fokusområde] er fastsat.

AF-pkt. + AF-områ.:

Skifter både [Fokusområde] og positionen af fokusrammen i overensstemmelse med kameraretningen (vandret/lodret).

Et eksempel når der er valgt [AF-pkt. + AF-områ.]





(A) Lodret: [Fleksibelt punkt] (Øverste venstre hjørne)

(B) Vandret: [Fleksibelt punkt] (Øverste højre hjørne)

(C) Lodret: [Zone] (Nederste venstre hjørne)

- Der registreres tre kameraretninger: vandret, lodret med siden af udløserknappen vendende opad, og lodret med siden af udløserknappen vendende nedad.

Bemærk!

- Hvis indstillingen af [ Skift L/V AF-omr.] ændres, vil fokusindstillingerne for hver enkelt kameraretning ikke blive bevaret.
- [Fokusområde] og positionen af fokusrammen ændres ikke, selv når [ Skift L/V AF-omr.] er indstillet til [AF-pkt. + AF-områ.] eller [Kun AF-punkt] i følgende situationer:
 - Når fokustilstanden er indstillet til [Intelligent auto], [Film] eller [Slow-&Hurtigmotion]
 - Mens udløserknappen er trykket halvvejs ned
 - Under filmoptagelse
 - Når du bruger den digitale zoomfunktion
 - Mens den automatiske fokusering er aktiveret
 - Når [Fokusindstillinger] er aktiveret
 - Under kontinuerlig optagelse
 - Under nedtællingen for selvudløseren
 - Når [Fokusforstørrelse] er aktiveret
- Når du optager billeder, lige efter der er tændt for strømmen, og kameraet er lodret, optages det første billede med den vandrette fokusindstilling eller med den sidste fokusindstilling.
- Kameraretningen kan ikke registreres, når objektivet vender opad eller nedad.

Relateret emne

- Fokusområde

5-007-330-33(1) Copyright 2019 Sony Corporation

Digitalkamera med udskifteligt objektiv
ILCE-7RM4 α7RIV

AF/MF-kontrol

Du kan nemt skifte fokustilstanden fra automatisk til manuel og omvendt under optagelse, uden at ændre din holdeposition.

- 1 MENU →  2 (Kamera- indstillinger2) → [ Specialtast] eller [ Specialtast] → ønsket knap → [Lås AF/MF-kontrol] eller [Skift AF/MF-kontrol].

Detaljer om menupunkt

Lås AF/MF-kontrol:

Skifter fokustilstanden, mens knappen holdes nede.

Skift AF/MF-kontrol:

Skifter fokustilstanden, indtil der trykkes på knappen igen.

Bemærk!

- Du kan ikke indstille [Lås AF/MF-kontrol]-funktionen til [Venstre knap-funkt.], [Funkt. af højreknap] eller [Ned-knap] på kontrolhjulet.



Relateret emne

- [Tildeling af ofte anvendte funktioner til knapper \(Specialtast\)](#)

Digitalkamera med udskifteligt objektiv
ILCE-7RM4 α7RIV

AF m/udløserk. (stillbillede)

Vælger, om der skal fokuseres automatisk, når du trykker udløserknappen halvvejs ned. Vælg [Fra] for at justere fokuseringen og eksponeringen separat.

1 MENU →  1 (Kamera- indstillinger1) → [ AF m/udløserk.] → ønsket indstilling.

Detaljer om menupunkt

Til:





Autofokus udføres, når du trykker udløserknappen halvvejs ned.

Fra:

Autofokus udføres ikke, selvom du trykker udløserknappen halvvejs ned.

Praktisk metode til mikrojustering af fokus

Når der er monteret et A-fatningsobjektiv, gør aktivering af autofokusfunktionen med en anden knap end udløserknappen det muligt for dig at fokusere mere nøjagtigt i kombination med manuel fokusering.

1. Indstil [ AF m/udløserk.] til [Fra].
2. MENU →  2 (Kamera- indstillinger2) → [ Specialtast] eller [ Specialtast] → tildel [Fokusforstørrelse]-funktionerne til de ønskede taster.
3. Indstil [ Eye-Start AF] til [Fra] for at undgå autofokusering, når du kigger gennem søgeren.
4. Tryk på den AF-ON-knappen for at fokusere.
5. Tryk på den tast som [Fokusforstørrelse]-funktionen er tildelt til, og rotér derefter fokuseringen for mikrojusteringer af fokus.
6. Tryk udløserknappen helt ned for at optage billedet.

Relateret emne

- [AF til](#)
- [Eye-Start AF \(stillbillede\)](#)
- [Præ-AF \(stillbillede\)](#)
- [Fokusforstørrelse](#)





Digitalkamera med udskifteligt objektiv
ILCE-7RM4 α7RIV

AF til

Du kan fokusere uden at trykke udløserknappen halvvejs ned. Indstillingerne for [Fokustilstand] vil blive anvendt.

- 1 Tryk på den AF-ON (AF Til)-knappen under optagelse i autofokustilstand.

Tip!

- Indstil [ AF m/udløserk.] til [Fra] når du ikke ønsker at udføre autofokus vha. udløserknappen.
- Indstil [ AF m/udløserk.], [ Præ-AF] og [ Eye-Start AF] til [Fra] for at forudsige motivets position og fokusere på en specifik optageafstand.

Relateret emne

- [AF m/udløserk. \(stillbillede\)](#)
- [Præ-AF \(stillbillede\)](#)
- [Eye-Start AF \(stillbillede\)](#)

Digitalkamera med udskifteligt objektiv
ILCE-7RM4 α7RIV

Ansigt/øje-AF-inds.

Denne funktion bruges til at bestemme, hvorvidt kameraet vil fokusere med prioritet på ansigter eller øjne eller ej.

Der er to måder at udføre [Øje-AF] på.

- Fokusering på øjnene ved at trykke udløserknappen halvt ned.
- Fokusering på øjnene ved at trykke på den brugertilpassede tast. Du kan finde flere oplysninger om brug af den brugertilpassede tast til at udføre [Øje-AF] i nedenstående forklaring (▼).

1 MENU →  1 (Kamera- indstillinger1) → [Ansigt/øje-AF-inds.] → ønsket indstillingspunkt.

Detaljer om menupunkt

Ansigt/øjenprio. AF:

Indstiller, om der skal registreres ansigter eller øjne i fokusområdet og fokuseres på øjnene (Øje-AF) eller ej, når autofokus er aktiveret. ([Til]/[Fra])

(Bemærk: Kamerabetjeningerne er forskellige, når du bruger den brugertilpassede tast til at udføre [Øje-AF].)

Motivregistrering:

Vælger det mål, der skal registreres.

[Menneske]: Registrerer menneskeansigter/-øjne.

[Dyr]: Registrerer dyreøjne. Dyreansigter registreres ikke.

Højre/ven. øje-valg:

Angiver det øje, som skal registreres, når [Motivregistrering] er indstillet til [Menneske]. Hvis [Højre øje] eller [Venstre øje] er valgt, registreres kun det valgte øje. Når [Motivregistrering] er indstillet til [Dyr], kan [Højre/ven. øje-valg] ikke anvendes.

[Auto]: Kameraet registrerer automatisk øjnene.

[Højre øje]: Motivets højre øje (øjet i venstre side fra fotografens perspektiv) registreres.

[Venstre øje]: Motivets venstre øje (øjet i højre side fra fotografens perspektiv) registreres.

Vis ansigt-/øjenram.:

Indstiller, om rammen til registrering af ansigt/øje skal vises eller ej, når der registreres et menneskeansigt eller -øjne. ([Til]/[Fra])

Dyreøjervisning:

Indstiller, om rammen til øjeregistrering skal vises eller ej, når der registreres et øje på et dyr. ([Til]/[Fra])

Ramme til ansigtsregistrering

Når produktet registrerer et ansigt, vises den grå ramme for ansigtsregistrering. Når produktet bestemmer, at autofokus er aktiveret, bliver rammen for ansigtsregistrering hvid.

I tilfælde af at du har registreret den prioriterede rækkefølge for hvert enkelt ansigt vha. [Ansigtsregistrering], vælger produktet automatisk det først prioriterede ansigt, og rammen over det ansigt bliver hvid. Rammerne til ansigtsregistrering for andre registrerede ansigter bliver rødlilla.

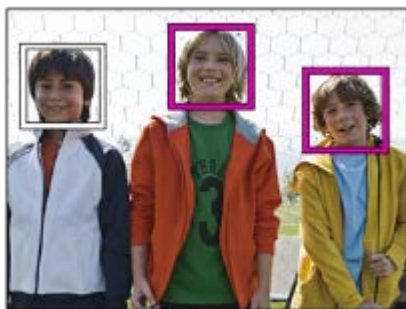

Ramme til øjeregistrering

Der vises en hvid ramme til øjeregistrering, når der registreres et øje, og kameraet fastslår, at autofokus er muligt, afhængigt af indstillingerne.

Rammen til øjeregistrering vises som følger, når [Motivregistrering] er indstillet til [Dyr].



[Øje-AF] med brugertilpasset tast

Øje-AF-funktionen kan også anvendes ved at tildele [Øje-AF] til en brugertilpasset tast. Kameraet kan fokusere på øjne, så længe du trykker på tasten. Dette er praktisk, når du ønsker at anvende Øje-AF-funktionen midlertidigt på hele skærmen uanset indstillingen for [Fokusområde]. Kameraet fokuserer ikke automatisk, hvis der ikke registreres ansigter eller øjne.

(Bemærk: Når du forsøger at fokusere på øjnene ved at trykke udløserknappen halvt ned, registrerer kameraet kun ansigter eller øjne inden i det fokusområde, der er angivet med [Fokusområde]. Hvis kameraet ikke registrerer nogen ansigter eller øjne, foretages der normal automatisk fokusering.)

1. MENU → 2 (Kamera- indstillinger2) → [Specialtast] eller [Specialtast] → ønsket tast, tildel derefter [Øje-AF]-funktionen til tasten.
2. MENU → 1 (Kamera- indstillinger1) → [Ansigt/øje-AF-inds.] → [Motivregistrering] → ønsket indstilling.
3. Ret kameraet mod ansigtet på et menneske eller et dyr, og tryk på den tast, som du har tildelt [Øje-AF]-funktionen til. For at optage et stillbillede skal du trykke på udløserknappen, mens du trykker på tasten.

[Skift højre/ven. øje] med brugertilpasset tast

Hvis [Højre/ven. øje-valg] er indstillet til [Højre øje] eller [Venstre øje], kan du skifte det øje, der skal registreres, ved at trykke på den brugertilpassede tast, som du har tildelt [Skift højre/ven. øje]-funktionen til.

Hvis [Højre/ven. øje-valg] er indstillet til [Auto], kan du midlertidigt skifte det øje, der skal registreres, ved at trykke på den brugertilpassede tast, som du har tildelt [Skift højre/ven. øje]-funktionen til.

Det midlertidige valg af venstre/højre annulleres, når du udfører følgende betjening osv. Kameraet vender tilbage til automatisk registrering af øjne.





- Tryk på midten af kontrollhjulet
- Tryk på midten af multivælgeren
- Stop med at trykke udløserknappen halvvejs ned(kun ved optagelse af stillbilleder)

- Stop med at trykke på den brugertilpassede tast, som [AF til] eller [Øje-AF] er tildelt til (kun ved optagelse af stillbilleder)
- Tryk på MENU-knappen

Tip!

- Hvis [Højre/ven. øje-valg] ikke er indstillet til [Auto], eller du udfører [Skift højre/ven. øje] ved hjælp af den brugertilpassede tast, vises øjeregistreringsrammen. Selv når [Højre/ven. øje-valg] er indstillet til [Auto], hvis [Vis ansigt-/øjenram.] er indstillet til [Til], vises rammen til registrering af øjne over øjne, der registreres under filmoptagelse.
- Hvis du ønsker, at ansigts- eller øjeregistreringsrammen skal forsvinde inden for et vist stykke tid efter, at kameraet har fokuseret på det pågældende ansigt eller øje, skal du indstille [Slet autom. AF-omr.] til [Til].
- For at kunne registrere dyreøjne skal du arrangere kompositionen, så begge øjnene og næsen på dyret er inden for billedvinklen. Når først du fokuserer på dyrets ansigt, vil dyrets øjne nemmere blive detekteret.

Bemærk!

- Når [Motivregistrering] er indstillet til [Menneske], registreres øjnene på dyr ikke. Når [Motivregistrering] er indstillet til [Dyr], registreres menneskeansigter ikke.
- Når [Motivregistrering] er indstillet til [Dyr], kan de følgende funktioner ikke bruges:
 - Sporingfunktion
 - Ansigtspri. multimål
 - Regist. ansigtsprio.
- Funktionen [Øje-AF] fungerer muligvis ikke ordentligt i de følgende situationer:
 - Når personen har solbriller på.
 - Når pandehåret dækker for personens øjne.
 - Under forhold med svag belysning eller modlys.
 - Når øjnene er lukkede.
 - Når motivet befinder sig i skyggen.
 - Når motivet er ude af fokus.
 - Når motivet bevæger sig for meget.
- Hvis motivet bevæger sig for meget, vises registreringsrammen muligvis ikke korrekt over deres øjne.
- Afhængigt af omstændighederne kan der ikke fokuseres på øjnene.
- Når kameraet ikke kan fokusere på menneskeøjne, registrerer og fokuserer det på ansigtet i stedet. Kameraet kan ikke fokusere på øjnene, når der ikke registreres nogen menneskeansigter.
- Produktet registrerer muligvis ikke alle ansigter, eller registrerer muligvis utilsigtet andre objekter end ansigter under visse forhold.
- Når du optager film med [Motivregistrering] indstillet til [Dyr], kan du ikke anvende funktionen til registrering af øjne.
- Rammen til øjeregistrering vises ikke, når Øje-AF-funktionen ikke er til rådighed.
- Du kan ikke anvende funktionen til registrering af ansigter/øjne sammen med de følgende funktioner:
 - Andre zoomfunktioner end den optiske zoom.
 - [Farvereduktion] under [Billedeffekt]
 - Fokusforstørrelse
 - Filmoptagelse med [ Optageindstilling] indstillet til [120p]/[100p]
 - Når [ Billedfrekvens] er indstillet til [120fps]/[100fps] under optagelse i slowmotion/hurtigmotion.
 - Når [ Filformat] er indstillet til [XAVC S 4K], [ Optageindstilling] er indstillet til [30p 100M]/[25p 100M] eller [30p 60M]/[25p 60M], og [ Vælg 4K-udgang] er indstillet til [Hukom.kort+HDMI]
- Der kan registreres op til 8 af dine motivers ansigter.
- Selvom [Vis ansigt-/øjenram.] eller [Dyreøjervisning] er indstillet til [Fra], vises der en grøn fokusramme over ansigter eller øjne, som er fokuseret.
- Når optagetilstanden er indstillet til [Intelligent auto], er [Ansigt/øjenprio. AF] låst til [Til].
- Selv når [Motivregistrering] er indstillet til [Dyr], kan øjnene på visse typer dyr ikke registreres.

Relateret emne

- [Fokustilstand](#)
- [Fokusområde](#)
- [Slet autom. AF-omr.](#)
- [Tildeling af ofte anvendte funktioner til knapper \(Specialtast\)](#)

5-007-330-33(1) Copyright 2019 Sony Corporation

Digitalkamera med udskifteligt objektiv
ILCE-7RM4 α7RIV

AF i Fokusforstør. (stillbillede)

Du kan fokusere mere nøjagtigt på motivet vha. automatisk fokus ved at forstørre det område, som du ønsker at fokusere. Mens det forstørrede billede vises, kan du fokusere på et mindre område end det fleksible punkt.

- 1 MENU → 1 (Kamera-indstillinger1) → [AF i Fokusforstør.] → [Til].
- 2 MENU → 1 (Kamera-indstillinger1) → [Fokusforstørrelse].
- 3 Forstør billedet ved at trykke på midten af multivælgeren, og juster derefter positionen ved at trykke multivælgeren op/ned/venstre/højre.
 - Forstørrelsesgraden ændres, hver gang du trykker på midten.
- 4 Tryk udløserknappen halvvejs ned for at fokusere.
 - Fokus vil blive opnået ved punktet for + i midten af skærmen.
- 5 Tryk udløserknappen helt ned for at optage.
 - Kameraet afslutter den forstørrede visning efter optagelse.

Tip!

- Brug af et stativ anbefales for nøjagtigt at identificere det sted, som du ønsker at forstørre.
- Du kan kontrollere det automatiske fokuseringsresultat ved at forstørre det viste billede. Hvis du ønsker at omjustere fokuspositionen, skal du justere fokusområdet på den forstørrede skærm og derefter trykke udløserknappen halvt ned.

Bemærk!

- Hvis du forstørret et område i kanten af skærmen, er kameraet muligvis ikke i stand til at fokusere.
- Eksponeringen og hvidbalancen kan ikke justeres, mens det viste billede er forstørret.
- [AF i Fokusforstør.] er ikke til rådighed i følgende situationer:
 - Under filmoptagelse
 - Når [Fokustilstand] er indstillet til [Kontinuerlig AF].
 - Når [Fokustilstand] er indstillet til [Automatisk AF], og optagetilstanden er indstillet til noget andet end P/A/S/M.
 - Når [Fokustilstand] er indstillet til [Automatisk AF], og [Fremf.metode] er indstillet til [Kont. optagelse].
 - Når der anvendes en fatningsadapter (sælges separat).
- Mens det viste billede er forstørret, er de følgende funktioner ikke til rådighed:
 - [Øje-AF]
 - [Eye-Start AF]
 - [Præ-AF]
 - [Ansigt/øjenprio. AF]

Digitalkamera med udskifteligt objektiv
ILCE-7RM4 α7RIV

Sporing af motivet (sporingfunktion)

Dette kamera har sporingfunktionen, som sporer motivet og fortsætter med at markere det med fokusrammen. Du kan indstille startpositionen for sporing ved at vælge fra fokusområder eller ved at angive vha. berøringsbetjening. Den nødvendige funktion varierer afhængigt af indstillingsmetoden.

- Du kan se de relaterede funktioner under "Relateret emne" nederst på denne side.

Indstilling af startpositionen for sporing med fokusområde ([Sporing] under [Fokusområde])

Den valgte fokusramme er indstillet som startpositionen for sporing, og sporingen startes ved at trykke udløserknappen halvvejs ned.

- Denne funktion er til rådighed i stillbilledoptagelsestilstanden.
- Denne funktion er til rådighed, når [Fokustilstand] er indstillet til [Kontinuerlig AF].

Indstilling af startpositionen for sporing med berøringsbetjening ([Berøringssporing] under [Funk. af berør.betjen])

Du kan indstille motivet, der skal spores, ved at berøre det på skærmen.

- Denne funktion er til rådighed i optagelsestilstanden for stillbilleder og i filoptagelsestilstanden.
- Denne funktion er til rådighed, når [Fokustilstand] er indstillet til [Enkeltbilled-AF], [Automatisk AF], [Kontinuerlig AF] eller [DMF].

Midlertidig ændring af indstillingen for [Fokusområde] til [Sporing] ([Sporing til] under [Specialtast])

Selv hvis [Fokusområde] er indstillet til andet end [Sporing], kan du midlertidigt ændre indstillingen for [Fokusområde] til [Sporing], mens du trykker og holder på den tast, du har tildelt [Sporing til]-funktionen til.

- Tildel [Sporing til]-funktionen til en ønsket tast på forhånd vha. [ Specialtast].
- Denne funktion er til rådighed i stillbilledoptagelsestilstanden.
- Denne funktion er til rådighed, når [Fokustilstand] er indstillet til [Kontinuerlig AF].



Relateret emne

- [Fokustilstand](#)
- [Fokusområde](#)
- [Funk. af berør.betjen: Berøringssporing](#)
- [Tildeling af ofte anvendte funktioner til knapper \(Specialtast\)](#)

Digitalkamera med udskifteligt objektiv
ILCE-7RM4 α7RIV

Fokuslås

Låser fokus, mens der trykkes på den tast, som hold fokus-funktionen er blevet tildelt til.

- 1 MENU →  2 (Kamera- indstillinger 2) → [ Specialtast] eller [ Specialtast] → tildel [Fokuslås] - funktionen til den ønskede tast.
 - 2 Fokuser og tryk på den tast som [Fokuslås]-funktionen er blevet tildelt til.
 - 3 Tryk på udløserknappen, mens du holder ned på tasten.
-

Relateret emne



- [Tildeling af ofte anvendte funktioner til knapper \(Specialtast\)](#)

Digitalkamera med udskifteligt objektiv
ILCE-7RM4 α7RIV



Registrering af det aktuelle fokusområde (AF-områderegist.) (stillbillede)

Du kan flytte fokusrammen midlertidigt til en position tildelt på forhånd vha. en brugertilpasset tast. Denne funktion er praktisk, når der optages scener, hvori motivets bevægelser er forudsigelige, som for eksempel sportsscener. Med denne funktion kan du hurtigt skifte fokusområdet i overensstemmelse med situationen.

Sådan registreres et fokusområde

1. MENU →  1 (Kamera- indstillinger1) → [ AF-områderegist.] → [Til].
2. Indstil fokusområdet til den ønskede position og hold derefter ned på Fn (Funktion)-knappen.



Sådan kaldes det registrerede fokusområde frem

1. MENU →  2 (Kamera- indstillinger2) → [ Specialtast] → ønsket tast, vælg derefter [Regist. AF-omr. hold].
2. Indstil kameraet til optagetilstanden, hold ned på den tast som [Regist. AF-omr. hold] er blevet tildelt til, og tryk derefter på udløserknappen for at optage billeder.

Tip!

- Når der er registreret en fokusramme med [ AF-områderegist.], blinker den registrerede fokusramme på skærmen.
- Hvis du tildeler [Regist AF-omr til/fra] til en brugertilpasset tast, kan du anvende den registrerede fokusramme uden at holde ned på tasten.
- Hvis [Reg. AF-omr.+AF til] er tildelt til en brugertilpasset tast, udføres der automatisk fokusering ved hjælp af den registrerede fokusramme, når der trykkes på tasten.

Bemærk!

- Et fokusområde kan ikke registreres i følgende situationer:
 - Tilstandsknappen er enten indstillet til  (Film) eller **S&Q**
 - Mens der udføres [Berøringsfokus]
 - Når du bruger den digitale zoomfunktion
 - Mens der udføres [Berøringssporing]
 - Mens der fokuseres
 - Mens der udføres fokuslås
- Du kan ikke tildele [Regist. AF-omr. hold] til [Venstre knap-funkt.], [Funkt. af højreknap] eller [Ned-knap].
- Du kan ikke kalde det registrerede fokusområde frem i følgende situationer:
 - Tilstandsknappen er enten indstillet til **AUTO** (Autotilstand),  (Film) eller **S&Q**
- Når [ AF-områderegist.] er indstillet til [Til], er [Lås af betjen.dele]-indstillingen låst til [Fra].

Relateret emne

- [Fokusområde](#)
- [Tildeling af ofte anvendte funktioner til knapper \(Specialtast\)](#)

Digitalkamera med udskifteligt objektiv
ILCE-7RM4 α7RIV

Sletning af et registreret AF-område (Slet regi. AF-omr.)

Sletter den fokusrammepositionen, som var registreret vha. [ AF-områderegist.].

① MENU →  1 (Kamera- indstillinger1) → [ Slet regi. AF-omr.].

Relateret emne

- [Registrering af det aktuelle fokusområde \(AF-områderegist.\) \(stillbillede\)](#)

Digitalkamera med udskifteligt objektiv
ILCE-7RM4 α7RIV

Fokusrammefarve

Du kan angive farven på rammen, der angiver fokusområdet. Hvis rammen er svær at se pga. motivet, kan du gøre den mere synlig ved at ændre farven på den.

1 MENU →  1 (Kamera- indstillinger1) → [Fokusrammefarve] → ønsket farve.

Detaljer om menupunkt

Hvid:

Viser den ramme, der angiver fokusområdet, med hvidt.

Rød:

Viser den ramme, der angiver fokusområdet, med rødt.

Digitalkamera med udskifteligt objektiv
ILCE-7RM4 α7RIV

Præ-AF (stillbillede)

Produktet justerer automatisk fokus, inden du trykker udløserknappen halvvejs ned. Under fokuseringshandling, kan skærmen ryste.

1 MENU →  1 (Kamera- indstillinger1) → [ Præ-AF] → ønsket indstilling.

Detaljer om menupunkt

Til:

Justerer fokus, inden du trykker udløserknappen halvvejs ned.

Fra:

Justerer ikke fokus, inden du trykker udløserknappen halvvejs ned.



Bemærk!

- [ Præ-AF] er kun til rådighed, når der er monteret et E-fatningsobjektiv.

Digitalkamera med udskifteligt objektiv
ILCE-7RM4 α7RIV

Eye-Start AF (stillbillede)

Indstiller hvorvidt der skal anvendes autofokus eller ej, når du kigger gennem en elektrisk søger.

1 MENU →  (Kamera- indstillinger1) → [ Eye-Start AF] → ønsket indstilling.

Detaljer om menupunkt

Til:

Autofokusering starter, når du kigger gennem den elektriske søger.

Fra:

Autofokusering starter ikke, når du kigger gennem den elektriske søger.



Tip!

- [ Eye-Start AF] er til rådighed, når der er monteret et A-fatningsobjektiv og en fatningsadapter (LA-EA2, LA-EA4) (sælges separat).

Digitalkamera med udskifteligt objektiv
ILCE-7RM4 α7RIV

AF-sporingsføls. (stillbillede)

Du kan vælge AF-sporingsfølsomheden, når motivet går ud af fokus i stillbilledtilstanden.

1 MENU →  1 (Kamera- indstillinger1) → [ AF-sporingsføls.] → ønsket indstilling.

Detaljer om menupunkt

5(Følsom) / 4 / 3(Standard) / 2 / 1(Låst):

Vælg [5(Følsom)] for at fokusere med modtagelighed på motiver på forskellige afstande.

Vælg [1(Låst)] for at beholde fokus på et bestemt motiv, når andre ting krydser ind foran motivet.

Digitalkamera med udskifteligt objektiv
ILCE-7RM4 α7RIV

Prior. indstil. i AF-S

Indstiller om lukkeren skal udløses, selvom motivet ikke er fokuseret, når [Fokustilstand] er indstillet til [Enkeltbilled-AF], [Dir. man. fokus.] eller [Automatisk AF], og motivet forbliver ubevægeligt.

1 MENU →  (Kamera- indstillinger1) → [Prior. indstil. i AF-S] → ønsket indstilling.

Detaljer om menupunkt

AF:

Prioriterer fokusering. Lukkeren vil ikke blive udløst, før motivet er fokuseret.

Udløs:

Prioriterer udløsningen af lukkeren. Lukkeren vil blive udløst, selvom motivet ikke er fokuseret.

Afbalanceret vægtn.:

Optager med en balanceret vægtning af både fokusering og lukkerudløsning.

Relateret emne

- [Fokustilstand](#)
- [Prior. indstil. i AF-C](#)

Digitalkamera med udskifteligt objektiv
ILCE-7RM4 α7RIV

Prior. indstil. i AF-C

Indstiller om lukkeren skal udløses, selvom motivet ikke er fokuseret, når den kontinuerlige AF er aktiveret, og motivet er i bevægelse.

1 MENU →  1 (Kamera- indstillinger1) → [Prior. indstil. i AF-C] → ønsket indstilling.

Detaljer om menupunkt

AF:

Prioriterer fokusering. Lukkeren vil ikke blive udløst, før motivet er fokuseret.

Udløs:

Prioriterer udløsningen af lukkeren. Lukkeren vil blive udløst, selvom motivet ikke er fokuseret.

Afbalanceret vægtn.:

Optager med en balanceret vægtning af både fokusering og lukkerudløsning.

Relateret emne

- [Fokustilstand](#)
- [Prior. indstil. i AF-S](#)

Digitalkamera med udskifteligt objektiv
ILCE-7RM4 α7RIV

AF-lampe (stillbillede)

AF-lampen sørger for udfyldningslys, så det bliver lettere at fokusere på et motiv i mørke omgivelser. I tiden mellem der trykkes halvvejs ned på udløserknappen, og fokuseringen låses, lyser AF-lampen, så kameraet nemt kan fokusere.

1 MENU →  (Kamera- indstillinger1) → [ AF-lampe] → ønsket indstilling.

Detaljer om menupunkt



Auto:

AF-lampen lyser automatisk i mørke omgivelser.

Fra:

Bruger ikke AF-lampen.

Bemærk!

- Du kan ikke anvende [ AF-lampe] i de følgende situationer:
 - Når optagetilstanden er [Film] eller [Slow-&Hurtigmotion].
 - Når [Fokustilstand] er indstillet til [Kontinuerlig AF] eller [Automatisk AF], og motivet bevæger sig (når fokusindikatoren  eller  lyser).
 - Når [Fokusforstørrelse] er aktiveret.
 - Når der er monteret en monteringsadapter
- Hvis multiinterface-tilbehørsskoen er udstyret med en blitz med en AF-lampefunktion, tænder AF-lampen også, når blitzen tændes.
- AF-lampen udsender et meget kraftigt lys. Selvom der ikke er nogen sundhedsrisiko, skal du ikke kigge direkte ind i AF-lampen på tæt hold.

Digitalkamera med udskifteligt objektiv
ILCE-7RM4 α7RIV

Slet autom. AF-omr.

Indstiller om fokusområdet skal vises hele tiden, eller om det skal forsvinde automatisk kort tid efter, der er opnået fokus.

1 MENU →  1 (Kamera- indstillinger1) → [Slet autom. AF-omr.] → ønsket indstilling.

Detaljer om menupunkt

Til:

Fokusområdet forsvinder automatisk kort tid efter, der er opnået fokus.

Fra:

Fokusområdet vises hele tiden.

Digitalkamera med udskifteligt objektiv
ILCE-7RM4 α7RIV

Vis kont. AF-område

Du kan indstille om det område, som er fokuseret, skal vises eller ej, når [Fokusområde] er indstillet til [Bred] eller [Zone] i [Kontinuerlig AF]-tilstand.

1 MENU →  1 (Kamera- indstillinger1) → [Vis kont. AF-område] → ønsket indstilling.

Detaljer om menupunkt

Til:

Viser det fokusområde, som er fokuseret.

Fra:

Viser ikke det fokusområde, som er fokuseret.

Bemærk!

- Når [Fokusområde] er indstillet til ét af følgende, bliver fokusrammerne i det fokuserede område grønne:
 - [Centrum]
 - [Fleksibelt punkt]
 - [Udvidet fleksib. pkt.]

Digitalkamera med udskifteligt objektiv
ILCE-7RM4 α7RIV

Fasedetekt.område

Indstiller, om området for Fasedetektion AF skal vises eller ej.

1 MENU →  1 (Kamera- indstillinger1) → [Fasedetekt.område] → ønsket indstilling.

Detaljer om menupunkt

Til:

Viser området for Fasedetektion AF.

Fra:

Viser ikke området for Fasedetektion AF.

Bemærk!

- Fasedetektion AF er kun til rådighed med kompatible objektiver. Hvis der er monteret et inkompatibelt objektiv, er du ikke i stand til at anvende fasedetektion AF. Fasedetektion AF fungerer endda muligvis ikke med visse kompatible objektiver, hvis sådanne objektiver er købt tidligere, og ikke er blevet opdateret. For detaljer om kompatible objektiver skal du besøge Sony-websiden i dit område, eller konsultere din Sony-forhandler eller et lokalt autoriseret Sony-serviceværksted.
- Når der anvendes en LA-EA2 eller LA-EA4 monteringsadapter (sælges separat) til at montere et A-fatningsobjektiv (sælges separat), kan dette produkts Fasedetektion AF ikke anvendes.
- Når du optager billeder i APS-C-format vha. et objektiv, som er kompatibelt med fuldt billedformat, vises fasedetektion-AF-området ikke.
- Når du optager film, vises området for Fasedetektion AF ikke.

Digitalkamera med udskifteligt objektiv
ILCE-7RM4 α7RIV

Cirkula. af fokuspkt.

Indstiller, om der skal tillades fokusrammen at gå fra den ene ende til den anden, når du flytter fokusrammen med [Fokusområde] indstillet til [Zone], [Fleksibelt punkt], [Udvidet fleksib. pkt.], [Sporing: Zone], [Sporing: Flexibelt punkt] eller [Sporing: Udvidet fleksib. pkt.]. Denne funktion er praktisk, når du ønsker hurtigt at flytte fokusrammen fra den ene ende til den anden.

1 MENU →  (Kamera-indstillinger1) → [Cirkula. af fokuspkt.] → ønsket indstilling.

Når der er valgt [Cirkuler]:

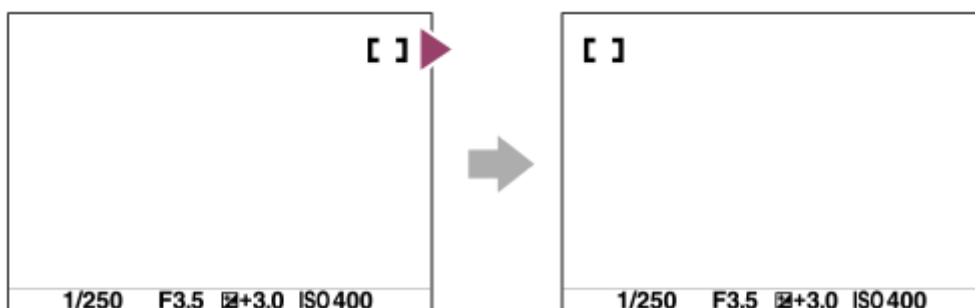

Detaljer om menupunkt

Cirkulerer ikke :

Markøren bevæger sig ikke, når du forsøger at flytte fokusrammen forbi enden.

Cirkuler :

Markøren springer til den modsatte ende, når du forsøger at flytte fokusrammen forbi enden.

Bemærk!

- Selvom du indstiller [Cirkula. af fokuspkt.] til [Cirkuler], cirkulerer fokusrammen ikke diagonalt.

Relateret emne

- [Fokusområde](#)

Digitalkamera med udskifteligt objektiv
ILCE-7RM4 α7RIV

AF-mikrojust.

Giver dig mulighed for at justere den automatiske fokuseringsposition og registrere en justeret værdi for hvert enkelt objektiv, når du anvender A-fatningsobjektiver med en LA-EA2- eller LA-EA4-fatningsadapter (sælges separat). Brug kun denne funktion når der behøves justeringer. Bemærk, at autofokusfunktionen muligvis ikke kan udføres på en korrekt position, når denne justering anvendes.

1 MENU →  1 (Kamera- indstillinger1) → [AF-mikrojust.].

2 Vælg [AF-justeringsindstil.] → [Til].

3 [mængde] → ønsket værdi.

- Jo større den værdi, som du vælger, er, desto længere væk vil den automatisk fokuserede position være fra produktet. Jo mindre den værdi, som du vælger, er, desto nærmere vil den automatisk fokuserede position være på produktet.

Tip!

- Det anbefales, at du justerer positionen under de faktiske optageforhold. Indstil [Fokusområde] til [Fleksibelt punkt] og anvend et lyst motiv med høj kontrast, når du justerer.

Bemærk!

- Når du monterer et objektiv, som du allerede har registreret en værdi for, vises den registrerede værdi på skærmen. [±0] vises for objektiver, som der endnu ikke er registreret nogen værdi for.
- Hvis [-] vises som værdien, så er der blevet registreret i alt 30 objektiver, og der kan ikke registreres noget nyt objektiv. For at registrere et nyt objektiv skal du montere et objektiv, for hvilket registreringen kan slettes, og indstille dets værdi til [±0], eller nulstille værdierne for alle objektiverne vha. [Slet].
- [AF-mikrojust.] understøtter objektiver fra Sony, Minolta og Konica-Minolta. Hvis du udfører [AF-mikrojust.] med andre objektiver end de understøttede objektiver, kan de registrerede indstillinger for de understøttede objektiver muligvis blive påvirket. Udfør ikke [AF-mikrojust.] med et objektiv, som ikke er understøttet.
- Du kan ikke indstille [AF-mikrojust.] enkeltvist for et objektiv fra Sony, Minolta og Konica-Minolta med den samme specifikation.

Digitalkamera med udskifteligt objektiv
ILCE-7RM4 α7RIV

Blændefremfør. i AF (stillbillede)

Ændrer blændefremføringssystemet for at prioritere ydelsen for autofokusspringen eller for at prioritere lydløs.

1 MENU →  1 (Kamera- indstillinger1) → [Blændefremfør. i AF] → ønsket indstilling.

Detaljer om menupunkt

Fokusprioritet:

Ændrer blændefremføringssystemet til at prioritere autofokussydelsen.

Standard:

Anvender standard-blændefremføringssystemet.

Lydløs prioritet:

Ændrer blændefremføringssystemet for at prioritere stilhed, så lyden fra blændefremføringen er mere stille end i [Standard].

Bemærk!

- Når [Fokusprioritet] er valgt, kan lyd fra blændefremføringen muligvis høres, eller blændeeffekten er muligvis ikke synlig på skærmen. For at undgå disse fænomener skal indstillingen ændres til [Standard].
- Når der er valgt [Lydløs prioritet], bliver fokuseringshastigheden muligvis langsommere, og det kan være sværere at fokusere på et motiv.
- Effekten varierer muligvis afhængigt af det objektiv, du anvender, og optageforholdene.

Digitalkamera med udskifteligt objektiv
ILCE-7RM4 α7RIV

Manuel fokus

Når det er svært at fokusere ordentligt i autofokustilstanden, kan du justere fokuseringen manuelt.

1 MENU →  1 (Kamera- indstillinger1) → [Fokustilstand] → [Manuel fokus].

2 Drej på fokusringen for at få en skarp fokusering.

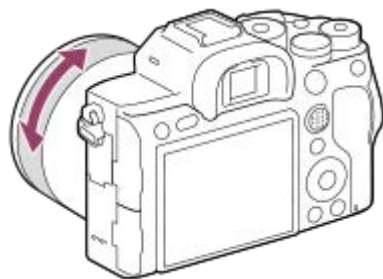

- Når du drejer på fokusringen, vises fokusafstanden på skærmen. Fokusafstanden vises ikke, når monteringsadapteren (sælges separat) er monteret.

3 Tryk udløserknappen helt ned for at optage et billede.

Bemærk!

- Når du anvender søgeren, skal du justere diopterniveauet for at opnå den korrekte fokusering i søgeren.
- Den viste fokusafstand er blot til reference.

Relateret emne

- [Fokusforstørrelse](#)
- [Maksimumindstilling](#)
- [MF-hjælp \(stillbillede\)](#)

Digitalkamera med udskifteligt objektiv
ILCE-7RM4 α7RIV

Direkte manuel fokus (DMF)

Du kan foretage finjusteringer manuelt efter udførelse af autofokus, hvorved du kan fokusere hurtigere på et motiv, end når du anvender den manuelle fokus fra begyndelsen. Dette er praktisk i situationer som ved makrooptagelse.

1 MENU →  1 (Kamera-indstillinger1) → [Fokustilstand] → [Dir. man. fokus.].

2 Tryk udløserknappen halvvejs ned for at fokusere automatisk.

3 Hold udløserknappen trykket halvvejs nede, og drej derefter på fokusringen for at opnå en skarpere fokusering.



- Når du drejer på fokusringen, vises fokusafstanden på skærmen.
Fokusafstanden vises ikke, når monteringsadapteren (sælges separat) er monteret.

4 Tryk udløserknappen helt ned for at optage et billede.

Relateret emne

- [Maksimumindstilling](#)

Digitalkamera med udskifteligt objektiv
ILCE-7RM4 α7RIV

Fokusforstørrelse

Du kan kontrollere fokuseringen ved at forstørre billedet inden optagelse.
I modsætning til [MF-hjælp] kan du forstørre billedet uden at betjene fokuseringen.

- 1 MENU → (Kamera- indstillinger1) → [Fokusforstørrelse].
- 2 Tryk på midten af multivælgeren for at forstørre billedet, og vælg det område, som du ønsker at forstørre ved at trykke multivælgeren op/ned/venstre/højre.
 - Hver gang du trykker på midten, ændres forstørrelsesgraden.
 - Du kan indstille den første forstørrelse ved at vælge MENU → (Kamera- indstillinger1) → [Før fokusforstør.].
- 3 Bekræft fokuseringen.
 - Tryk på (Slet)-knappen for at få den forstørrede position ind i midten af et billede.
 - Når fokustilstanden er [Manuel fokus], kan du justere fokus, mens der er forstørret et billede. Hvis [AF i Fokusforstør.] er indstillet til [Fra], annulleres [Fokusforstørrelse]-funktionen, når udløserknappen trykkes halvejs ned.
 - Når udløserknappen trykkes halvt ned, mens der forstørres et billede under den automatiske fokusering, udføres der forskellige funktioner afhængigt af [AF i Fokusforstør.]-indstillingen.
 - Når [AF i Fokusforstør.] er indstillet til [Til]: Der udføres automatisk fokusering igen.
 - Når [AF i Fokusforstør.] er indstillet til [Fra]: Funktionen [Fokusforstørrelse] annulleres.
 - Du kan indstille, hvor længe billedet skal vises forstørret, ved at vælge MENU → (Kamera- indstillinger1) → [Fokusforstørrelsestid].
- 4 Tryk udløserknappen helt ned for at optage billedet.

Sådan anvendes fokusforstørrelsesfunktionen vha. berøringsbetjening

Du kan forstørre billedet og justere fokus ved at berøre skærmen. Indstil på forhånd [Brug touchscreen] til [Til]. Vælg derefter de passende indstillinger under [Berør. panel/-plade]. Når fokustilstanden er [Manuel fokus], kan du udføre [Fokusforstørrelse] ved at dobbelttappe på det område, der skal fokuseres på, under optagelse med skærmen. Under optagelse med søgeren vises der en ramme på midten af skærmen, hvis du dobbelttapper, og du kan flytte rammen ved at trække i den. Billedet forstørres ved at trykke på midten af multivælgeren.

Tip!

- Under brug af fokusforstørrelsesfunktionen kan du flytte det forstørrede område ved at trække i det på berøringspanelet.
- For at afslutte fokusforstørrelsesfunktionen skal du dobbelttappe skærmen igen. Når [AF i Fokusforstør.] er indstillet til [Fra], afsluttes fokusforstørrelsesfunktionen ved at trykke udløserknappen halvejs ned.

Relateret emne

- [MF-hjælp \(stillbillede\)](#)
- [Fokusforstørrelsestid](#)

- Før. fokusforstør. (stillbillede)
- AF i Fokusforstør. (stillbillede)
- Brug touchscreen

5-007-330-33(1) Copyright 2019 Sony Corporation

Digitalkamera med udskifteligt objektiv
ILCE-7RM4 α7RIV

MF-hjælp (stillbillede)

Forstørrer automatisk billedet på skærmen for at gøre manuel fokusering nemmere. Dette fungerer under optagelse med Manuel fokus eller Direkte manuel fokus.

1 MENU →  1 (Kamera- indstillinger1) → [ MF-hjælp] → [Til].



2 Drej på fokusringen for at justere fokus.

- Billedet forstørres. Du kan forstørre billeder yderligere ved at trykke på midten af kontrolhjulet.

Tip!

- Du kan indstille, hvor længe billedet skal vises forstørret, ved at vælge MENU →  1 (Kamera- indstillinger1) → [Fokusforstørrelsestid].

Bemærk!

- Du kan ikke anvende [ MF-hjælp], når du optager film. Brug [Fokusforstørrelse]-funktionen i stedet.
- [ MF-hjælp] er ikke til rådighed, når der er monteret en fatningsadapter. Brug [Fokusforstørrelse]-funktionen i stedet.

Relateret emne

- [Manuel fokus](#)
- [Direkte manuel fokus \(DMF\)](#)
- [Fokusforstørrelsestid](#)

Digitalkamera med udskifteligt objektiv
ILCE-7RM4 α7RIV

Fokusforstørrelsestid

Indstil varigheden for hvor længe et billede skal forstørres vha. [ MF-hjælp]- eller [Fokusforstørrelse]-funktionen.

1 MENU →  1 (Kamera- indstillinger1) → [Fokusforstørrelsestid] → ønsket indstilling.

Detaljer om menupunkt

2 sek.:

Forstørrer billederne i 2 sekunder.

5 sek.:

Forstørrer billederne i 5 sekunder.

Ingen begræns.:

Forstørrer billeder, indtil du trykker på udløserknappen.



Relateret emne

- [Fokusforstørrelse](#)
- [MF-hjælp \(stillbillede\)](#)

Digitalkamera med udskifteligt objektiv
ILCE-7RM4 α7RIV

Før. fokusforstør. (stillbillede)

Indstiller den første forstørrelsesgrad ved brug af [Fokusforstørrelse]. Vælg en indstilling, som vil hjælpe dig med at komponere dit billede.

① MENU →  1 (Kamera- indstillinger1) → [ Før. fokusforstør.] → ønsket indstilling.

Detaljer om menupunkt

Optagelse i fuldt format

x1,0:

Viser billedet med den samme forstørrelse som optageskærmen.

x5,9:

Viser et billede forstørret 5,9 gange.

APS-C/Super 35mm-formatoptagelse

x1,0:

Viser billedet med den samme forstørrelse som optageskærmen.

x3,9:

Viser et billede forstørret 3,9 gange.

Relateret emne

- [Fokusforstørrelse](#)

Digitalkamera med udskifteligt objektiv
ILCE-7RM4 α7RIV

Maksimumindstilling

Indstiller maksimumsfunktionen, hvilket forbedrer omridset af fokuserede områder under optagelse med manuel fokus eller direkte manuel fokus.

1 MENU →  1 (Kamera- indstillinger1) → [Maksimumindstilling] → ønsket indstilling.

Detaljer om menupunkt

Maksimumvisning:

Indstiller, om maksimum skal vises.

Maksimumniveau:

Angiver niveauet af forstærkning af områder i fokus.

Maksimumfarve:

Indstiller den farve, som anvendes til at forstærke områder i fokus.

Bemærk!

- Da produktet opfatter skarpe områder som værende fokuseret, varierer effekten af maksimum afhængigt af motivet og objektivet.
- Omridset på fokuserede afstande forstærkes ikke på enheder, der er tilsluttet via HDMI.



Relateret emne

- [Manuel fokus](#)
- [Direkte manuel fokus \(DMF\)](#)

Digitalkamera med udskifteligt objektiv
ILCE-7RM4 α7RIV

Fremf.metode

Vælg den passende tilstand for motivet som f.eks. enkelt optagelse, kontinuerlig optagelse eller bracketoptagelse.

- 1 Vælg  (Fremf.metode) på kontrolhjulet → ønsket indstilling.**
 - Du kan også indstille fremføringstilstanden ved at vælge MENU →  1 (Kamera- indstillinger1) → [Fremf.metode].
- 2 Vælg den ønskede tilstand vha. den højre/venstre side på kontrolhjulet.**

Detaljer om menupunkt

Enkelt optagelse:

Normal optagetilstand.

Kont. optagelse:

Optager kontinuerligt billeder, mens du trykker på udløserknappen og holder den nede.

Selvudløser:

Optager et billede vha. selvudløseren, efter der er forløbet et angivet antal sekunder, siden der blev trykket på udløserknappen.

Selvudl.(Kont.):

Optager et angivet antal billeder vha. selvudløseren, efter der er forløbet et angivet antal sekunder, siden der blev trykket på udløserknappen.

Kontinuerlig bracket:

Optager billeder, mens du holder udløserknappen nede, alle med forskellige grader af eksponering.

Enkelt bracket:

Optager et specificeret antal billeder, ét efter ét, hvert enkelt med en forskellig grad af eksponering.

Hv.b.bracketing:

Optager i alt tre billeder, alle med forskellige farvetoner i henhold til de valgte indstillinger for hvidbalance, farvetemperatur og farvefilter.

DRO-bracket:

Optager i alt tre billeder, alle med en forskellig grad af D-områdeoptimering.

Relateret emne

- [Kont. optagelse](#)
- [Selvudløser](#)
- [Selvudl.\(Kont.\)](#)
- [Kontinuerlig bracket](#)
- [Enkelt bracket](#)
- [Hv.b.bracketing](#)
- [DRO-bracket](#)

Digitalkamera med udskifteligt objektiv
ILCE-7RM4 α7RIV

Kont. optagelse

Optager kontinuerligt billeder, mens du trykker på udløserknappen og holder den nede.

1 Vælg  (Fremf.metode) på kontrolhjulet → [Kont. optagelse].

- Du kan også indstille den kontinuerlige optagelse ved at vælge MENU →  1 (Kamera- indstillinger1) → [Fremf.metode].

2 Vælg den ønskede tilstand vha. den højre/venstre side på kontrolhjulet.

Detaljer om menupunkt

 **Kontinuerlig optagelse: Hi+ :**

Billeder optages kontinuerligt ved maksimal hastighed, mens du trykker og holder ned på udløserknappen.

 **Kontinuerlig optagelse: Hi /**  **Kontinuerlig optagelse: Mid/**  **Kontinuerlig optagelse: Lo:**

Motiver er nemmere at spore, da motivet vises i realtid på skærmen eller søgeren under optagelse.

Antal stillbilleder, som kan optages med kontinuerlig optagelse

Det følgende skema viser anslået antal stillbilleder, som kan optages med [Fremf.metode] indstillet til [Kontinuerlig optagelse: Hi+]. Antallet kan muligvis variere afhængigt af optageforholdene og hukommelseskortet.

[ JPEG-billedstr.]: [L:60M]

JPEG Fin	Ca. 68 billeder
JPEG Ekstra fin	Ca. 68 billeder
RAW (Komprimeret RAW)	Ca. 68 billeder
RAW og JPEG (Komprimeret RAW)*	Ca. 68 billeder
RAW (Ukomprimeret RAW)	Ca. 30 billeder
RAW og JPEG (Ukomprimeret RAW)*	Ca. 30 billeder

* [ JPEG-kvalitet] når der er valgt [RAW og JPEG]: [Fin]

Tip!

- Indstil som følger for kontinuerligt at justere fokus og eksponering under kontinuerlig optagelse:
 - [Fokustilstand]: [Kontinuerlig AF]
 - [ AEL med udløser]: [Fra] eller [Auto]

Bemærk!

- Optagehastigheden under kontinuerlig optagelse bliver langsommere, når [ RAW-filtype] er indstillet til [Ukomprimeret].
- Optagehastigheden under kontinuerlig optagelse bliver langsommere, når [El. første luk.gardin] er indstillet til [Fra] i [Kontinuerlig optagelse: Hi], [Kontinuerlig optagelse: Mid] eller [Kontinuerlig optagelse: Lo]-tilstand.
- Når F-værdien er større end F11 i tilstanden [Kontinuerlig optagelse: Hi+], [Kontinuerlig optagelse: Hi] eller [Kontinuerlig optagelse: Mid], er fokus låst til indstillingen i den første optagelse.

- Motivet vises ikke i realtid på skærmen eller søgeren ved optagelse i [Kontinuerlig optagelse: Hi+]-tilstand.
- Når du optager med en blitz, nedsættes hastigheden af kontinuerlig optagelse.

Relateret emne

- [Visning af indikatoren for resterende tid for kontinuerlig optagelse \(Længde kont. optag.\)](#)
- [Fokustilstand](#)
- [Blændefremfør. i AF \(stillbillede\)](#)
- [AEL med udløser \(stillbillede\)](#)

5-007-330-33(1) Copyright 2019 Sony Corporation

Digitalkamera med udskifteligt objektiv
ILCE-7RM4 α7RIV

Visning af indikatoren for resterende tid for kontinuerlig optagelse (Længde kont. optag.)

Indstiller, om der skal vises en indikator for den resterende tid, i hvilken der kan udføres kontinuerlig optagelse med den samme optagehastighed.

1 MENU →  2 (Kamera- indstillinger2) → [Længde kont. optag.] → ønsket indstilling.

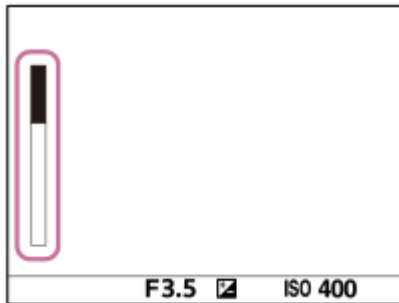

Detaljer om menupunkt

Vis altid:

Viser altid indikatoren, når fremføringstilstanden er indstillet til [Kont. optagelse].

Vis kun under optag.:

Viser kun indikatoren, mens der udføres kontinuerlig optagelse.

Ikke vist:

Viser ikke indikatoren.

Tip!

- Når bufferen for den interne kamerahukommelse er fyldt op, vises der "SLOW", og den kontinuerlige optagehastighed mindskes.

Relateret emne

- [Kont. optagelse](#)

Digitalkamera med udskifteligt objektiv
ILCE-7RM4 α7RIV

Selvudløser

Optager et billede vha. selvudløseren, efter der er forløbet et angivet antal sekunder, siden der blev trykket på udløserknappen. Brug 5-sekund/10-sekund-selvudløseren når du skal være med på billedet, og brug 2-sekund-selvudløseren for at reducere kamerarystelse forårsaget af tryk på udløserknappen.

1 Tryk på / (Fremf.metode) på kontrolhjulet → [Selvudløser].

- Du kan også indstille fremføringstilstanden ved at vælge MENU →  1 (Kamera- indstillinger1) → [Fremf.metode].

2 Vælg den ønskede tilstand vha. den højre/venstre side på kontrolhjulet.

3 Juster fokuseringen og optag billedet.

Selvudløserlampen blinker, der lyder et bip, og der optages et billede efter det designerede antal sekunder er forløbet.

Detaljer om menupunkt







Tilstanden bestemmer antallet af sekunder, indtil billedet tages, efter tryk på udløserknappen.

 10 Selvudløser: 10 sek.

 5 Selvudløser: 5 sek.

 2 Selvudløser: 2 sek.

Tip!

- Tryk på udløserknappen igen eller tryk på  /  på kontrolhjulet for at stoppe selvudløserens tælling.
- Tryk på  /  på kontrolhjulet og vælg  (Enkelt optagelse) for at annullere selvudløseren.
- Indstil [Lydsignaler] til [Fra] for at slå bilyden fra under selvudløsernedtællingen.
- For at anvende selvudløseren i bracket-indstilling skal du vælge bracket-indstilling under fremføringstilstand, og derefter vælge MENU →  1 (Kamera- indstillinger1) → [Bracketindstillinger] → [Selvudløs. u. bracket].

Relateret emne

- [Lydsignaler](#)

Digitalkamera med udskifteligt objektiv
ILCE-7RM4 α7RIV

Selvudl.(Kont.)

Optager et angivet antal billeder vha. selvudløseren, efter der er forløbet et angivet antal sekunder, siden der blev trykket på udløserknappen. Du kan vælge det bedste ud fra flere optagelser.

- 1 Tryk på  /  (Fremf.metode) på kontrolhjulet → [Selvudl.(Kont.)].
 - Du kan også indstille fremføringstilstanden ved at vælge MENU →  1 (Kamera- indstillinger1) → [Fremf.metode].

- 2 Vælg den ønskede tilstand vha. den højre/venstre side på kontrolhjulet.

- 3 Juster fokuseringen og optag billedet.





Selvudløserlampen blinker, der lyder et bip, og der optages billeder efter det designerede antal sekunder er forløbet. Det designerede antal billeder optages kontinuerligt.

Detaljer om menupunkt

Der optages for eksempel tre billeder, når der er forløbet 10 sekunder, efter udløserknappen er trykket ned, når der er valgt [Selvudl. (Kont.): 10 s 3 billeder].

-  Selvudl. (Kont.): 10 s 3 billeder
-  Selvudl. (Kont.): 10 s 5 billeder
-  Selvudl. (Kont.): 5 sek. 3 billeder
-  Selvudl. (Kont.): 5 sek. 5 billeder
-  Selvudl. (Kont.): 2 sek. 3 billeder
-  Selvudl. (Kont.): 2 sek. 5 billeder



Tip!

- Tryk på udløserknappen igen eller tryk på  /  på kontrolhjulet for at stoppe selvudløserens tælling.
- Tryk på  /  på kontrolhjulet og vælg  (Enkelt optagelse) for at annullere selvudløseren.

Digitalkamera med udskifteligt objektiv
ILCE-7RM4 α7RIV

Kontinuerlig bracket

Optager flere billeder, mens eksponeringen automatisk ændres fra basis til mørkere, og derefter til lysere. Du kan vælge et billede, som passer til dit formål, efter optagelsen.

- 1 Tryk på  /  (Fremf.metode) på kontrolhjulet → [Kontinuerlig bracket].**
 - Du kan også indstille fremføringstilstanden ved at vælge MENU →  1 (Kamera- indstillinger1) → [Fremf.metode].
- 2 Vælg den ønskede tilstand vha. den højre/venstre side på kontrolhjulet.**
- 3 Juster fokuseringen og optag billedet.**
 - Grundeksponeringen fastsættes ved den første optagelse.
 - Fortsæt med at trykke og holde på udløserknappen indtil bracketoptagelse er færdig.

Detaljer om menupunkt

Kameraet optager for eksempel i alt tre billeder kontinuerligt med en eksponeringsværdi skiftet med plus eller minus 0,3 EV, når der er valgt [Kontinuerlig bracket: 0,3EV 3-bil.].

Bemærk!

- Den sidste optagelse vises på den automatiske visning.
- Når [ISO AUTO] er valgt i tilstanden [Manuel eksp.], ændres eksponeringen vha. justering af ISO-værdien. Hvis der er valgt en anden indstilling end [ISO AUTO], ændres eksponeringen vha. justering af lukkerhastigheden.
- Når eksponeringen kompenseres, ændres eksponeringen i overensstemmelse med den kompenserede værdi.
- Bracketoptagelse er ikke til rådighed i de følgende optagetilstande:
 - [Intelligent auto]
- Når blitzen anvendes, udfører produktet blitzbracketoptagelse, hvor mængden af blitzlys ændres, selvom der er valgt [Kontinuerlig bracket]. Tryk på udløserknappen for hvert billede.

Relateret emne



- [Bracketindstillinger](#)
- [Indikator under bracketoptagelse](#)

Digitalkamera med udskifteligt objektiv
ILCE-7RM4 α7RIV

Enkelt bracket

Optager flere billeder, mens eksponeringen automatisk ændres fra basis til mørkere, og derefter til lysere. Du kan vælge det billede, som passer til dit formål, efter optagelsen.

Eftersom der tages et enkelt billede hver gang du trykker på udløserknappen, kan du justere fokuseringen eller kompositionen for hver enkelt optagelse.

- 1 Vælg  /  (Fremf.metode) på kontrolhjulet → [Enkelt bracket].**
 - Du kan også indstille fremføringstilstanden ved at vælge MENU →  1 (Kamera- indstillinger1) → [Fremf.metode].
- 2 Vælg den ønskede tilstand vha. den højre/venstre side på kontrolhjulet.**
- 3 Juster fokuseringen og optag billedet.**
 - Tryk på udløserknappen for hvert billede.

Detaljer om menupunkt

Når der for eksempel er valgt [Enkelt bracket: 0,3EV 3-billede], optages der tre billeder, ét ad gangen, med eksponeringsværdien skiftet op og ned i trin på 0,3 EV.

Bemærk!

- Når [ISO AUTO] er valgt i tilstanden [Manuel eksp.], ændres eksponeringen vha. justering af ISO-værdien. Hvis der er valgt en anden indstilling end [ISO AUTO], ændres eksponeringen vha. justering af lukkerhastigheden.
- Når eksponeringen kompenseres, ændres eksponeringen i overensstemmelse med den kompenserede værdi.
- Bracketoptagelse er ikke til rådighed i de følgende optagetilstande:
 - [Intelligent auto]

Relateret emne

- [Bracketindstillinger](#)
- [Indikator under bracketoptagelse](#)

Digitalkamera med udskifteligt objektiv
ILCE-7RM4 α7RIV

Indikator under bracketoptagelse

Søger

Omgivende lys*-bracketing

3 billeder skiftes med 0,3 EV-trin

Eksponeringskompensation $\pm 0,0$ EV



Skærm (Vis alle oplysn. eller Histogram)

Omgivende lys*-bracketing

3 billeder skiftes med 0,3 EV-trin

Eksponeringskompensation $\pm 0,0$ EV



Blitzbracketing

3 billeder skiftes med 0,7 EV-trin

Blitzkompensation -1,0 EV

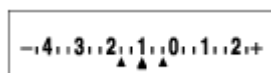

Skærm (Til søger)

Omgivende lys*-bracketing (øvre indikator)

3 billeder skiftes med 0,3 EV-trin

Eksponeringskompensation $\pm 0,0$ EV

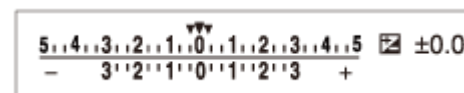

Blitzbracketing (nedre indikator)

3 billeder skiftes med 0,7 EV-trin

Blitzkompensation -1,0 EV



* Omgivende lys: En generel betegnelse for ikke-blitzlys, herunder naturligt lys, lys fra elpærer og lysstofrør. Modsat blitzlys, som kun blinker et øjeblik, er omgivende lys konstant, så denne slags lys kaldes for "omgivende lys".



Bemærk!

- Under bracketoptagelse vises der vejledninger svarende til antallet af billeder, som skal optages, over/under bracket-indikatoren.
- Når du starter enkelt bracketoptagelse, forsvinder vejledningerne én efter én, efterhånden som kameraet optager billeder.

Digitalkamera med udskifteligt objektiv
ILCE-7RM4 α7RIV

Hv.b.bracketing

Optager i alt tre billeder, alle med forskellige farvetoner i henhold til de valgte indstillinger for hvidbalance, farvetemperatur og farvefilter.

- 1 Vælg  (Fremf.metode) på kontrolhjulet → [Hv.b.bracketing].
 - Du kan også indstille fremføringstilstanden ved at vælge MENU →  1 (Kamera- indstillinger1) → [Fremf.metode].
- 2 Vælg den ønskede tilstand vha. den højre/venstre side på kontrolhjulet.
- 3 Juster fokuseringen og optag billedet.

Detaljer om menupunkt

Hvidbalance-bracket: Lo:

Optager en serie på tre billeder med små ændringer i hvidbalancen (inden for området af 10MK^{-1*}).

Hvidbalance-bracket: Hi:

Optager en serie på tre billeder med store ændringer i hvidbalancen (inden for området af 20MK^{-1*}).

* MK^{-1} er den enhed, som angiver kapabiliteten af konverteringsfiltre for farvetemperatur og angiver den samme værdi som "mired".

Bemærk!

- Den sidste optagelse vises på den automatiske visning.



Relateret emne

- [Bracketindstillinger](#)

Digitalkamera med udskifteligt objektiv
ILCE-7RM4 α7RIV

DRO-bracket

Du kan optage i alt tre billeder, alle med en forskellig grad af D-områdeoptimeringsværdi.

- 1 Vælg  /  (Fremf.metode) på kontrolhjulet → [DRO-bracket].**
 - Du kan også indstille fremføringstilstanden ved at vælge MENU →  1 (Kamera- indstillinger1) → [Fremf.metode].
- 2 Vælg den ønskede tilstand vha. den højre/venstre side på kontrolhjulet.**
- 3 Juster fokuseringen og optag billedet.**

Detaljer om menupunkt

DRO-bracket: Lo:

Optager en serie på tre billeder med små ændringer i D-områdeoptimeringsværdien (Lv 1, Lv 2 og Lv 3).

DRO-bracket: Hi:

Optager en serie på tre billeder med store ændringer i D-områdeoptimeringsværdien (Lv 1, Lv 3 og Lv 5).

Bemærk!

- Den sidste optagelse vises på den automatiske visning.





Relateret emne

- [Bracketindstillinger](#)

Digitalkamera med udskifteligt objektiv
ILCE-7RM4 α7RIV

Bracketindstillinger

Du kan indstille selvudløseren i bracketoptagelsestilstand, samt optagerækkefølgen for eksponeringsbracketing og hvidbalancebracketing.

- 1 Vælg  /  (Fremf.metode) på kontrolhjulet → vælg bracketoptagelsestilstand.
 - Du kan også indstille fremføringstilstanden ved at vælge MENU →  1 (Kamera- indstillinger1) → [Fremf.metode].
- 2 MENU →  1 (Kamera- indstillinger1) → [Bracketindstillinger] → ønsket indstilling.

Detaljer om menupunkt

Selvudløs. u. bracket:

Indstiller, om selvudløseren skal anvendes under bracketoptagelse. Indstiller også antallet af sekunder til lukkeren udløses, hvis selvudløseren anvendes.
(OFF/2 sek./5 sek./10 sek.)

Bracket.rækkef.:

Indstiller rækkefølgen for eksponeringsbracketing og hvidbalancebracketing.
(0→→+/-→0→+)

Relateret emne

- [Kontinuerlig bracket](#)
- [Enkelt bracket](#)
- [Hv.b.bracketing](#)
- [DRO-bracket](#)





Digitalkamera med udskifteligt objektiv
ILCE-7RM4 α7RIV

Intervalopt.funk.

Du kan automatisk optage en serie stillbilleder med det optagelsesinterval og antal optagelser, som du har indstillet på forhånd (Intervaloptagelse). Du kan derefter oprette en film ud fra de stillbilleder, der er lavet med intervaloptagelse, vha. computersoftwarens Imaging Edge (Viewer). Du kan ikke oprette en film ud fra stillbillederne på kameraet.

For oplysninger om intervaloptagelse skal du se den følgende URL:

<https://support.d-imaging.sony.co.jp/support/tutorial/ilc/ilce-7rm4/interval.php>

- 1 MENU →  1 (Kamera- indstillinger1) → [ Intervalopt.funk.] → [Intervaloptagelse] → [Til].
- 2 MENU →  1 (Kamera- indstillinger1) → [ Intervalopt.funk.] → Vælg det punkt, du vil indstille, og den ønskede indstilling.
- 3 Tryk på udløserknappen.

Når den tid, der er indstillet for [Starttid for optag.] er forløbet, starter optagelse.

 - Når antallet af billeder, der er indstillet for [Antal optagelser], er fuldført, vender kameraet tilbage til standbyskærmen for intervaloptagelse.

Detaljer om menupunkt

Intervaloptagelse:

Indstiller, om der skal foretages intervaloptagelse. ([Til]/[Fra])

Starttid for optag.:

Indstiller tiden, fra når du trykker på udløserknappen, til når intervaloptagelse starter. (1 sekund til 99 minutter og 59 sekunder)

Optageinterval:

Indstiller optagelsesintervallet (tiden, fra når én eksponering starter, til når eksponeringen for den næste optagelse starter). (1 sekund til 60 sekunder)

Antal optagelser:

Indstiller antallet af optagelser for intervaloptagelse. (1 optagelse til 9999 optagelser)

AE-sporingsfølsom.:

Indstiller sporingsfølsomheden for automatisk eksponering mod ændringen i luminans under intervaloptagelse. Hvis du vælger [Lav], vil eksponeringsændringer under intervaloptagelse være mere jævne. ([Høj]/[Mellem]/[Lav])

Lydløs opt. i interval:

Angiver, om der skal foretages lydløs optagelse under intervaloptagelse. ([Til]/[Fra])

Optageinterval prior.:

Indstiller, om optageintervallet skal prioriteres, når eksponeringstilstanden er [Auto programmeret] eller [Blændeprioritet], og lukkerhastigheden bliver længere end den tid, der er indstillet for [Optageinterval]. ([Til]/[Fra])

Tip!

- Hvis du trykker på udløserknappen under intervaloptagelse, afsluttes intervaloptagelse, og kameraet vender tilbage til standbyskærmen for intervaloptagelse.
- For at gå tilbage til normal optagetilstand skal du vælge MENU →  1 (Kamera- indstillinger1) → [ Intervalopt.funk.] → [Intervaloptagelse] → [Fra].
- Hvis du trykker på en tast, som en af de følgende funktioner er blevet tildelt til, i det øjeblik, hvor optagelsen starter, forbliver funktionen aktiv under intervaloptagelse, selv uden at du holder ned på knappen.

- [AEL-hold]
 - [ AEL-hold]
 - [Lås AF/MF-kontrol]
 - [Regist. AF-omr. hold]
 - [Hold AWB-lås]
 - [Vælger 1 under hold] til [Vælger 3 under hold]
- Hvis du indstiller [Vis som gruppe] til [Til], vises stillbilleder, der er optaget med intervaloptagelsesfunktionen, i grupper.
 - Stillbilleder, der er optaget med intervaloptagelse, kan afspilles kontinuerligt på kameraet. Hvis du har til hensigt at oprette en film med stillbillederne, kan du få forhåndsvist resultatet.

Bemærk!

- Du kan muligvis ikke optage det indstillede antal billeder, afhængigt af det resterende batteriniveau og mængden af ledig plads på optagemediet. Brug strømforsyning via USB under optagelse, og brug et hukommelseskort med tilstrækkelig plads.
- Hvis optagelsesintervallet er kort, kan kameraet nemt blive varmt. Afhængigt af den omgivende temperatur er du muligvis ikke i stand til at optage det indstillede antal billeder, da kameraet muligvis stopper optagelsen for at beskytte udstyret.
- Under intervaloptagelse (herunder tiden mellem tryk på udløserknappen og start af optagelse) kan du ikke betjene den dedikerede indstillingsskærm for optagelse eller MENU-skærmen. Du kan dog justere visse indstillinger som f.eks. lukkerhastigheden vha. den brugertilpassede vælger eller det brugertilpassede kontrolhjul.
- Under intervaloptagelse vises automatisk visning ikke.
- [Lydløs opt. i interval] er indstillet til [Til] i standardindstillingerne, uanset indstillingen for [ Lydløs optagelse].
- Intervaloptagelse er ikke til rådighed i følgende situationer:
 - Optagetilstanden er indstillet til andet end P/A/S/M
 - [Multiopt. pixelskift] er indstillet til andet end [Fra]

Relateret emne

- [Imaging Edge](#)
- [Kont. afs. Interval](#)
- [Strømforsyning fra en stikkontakt](#)

Digitalkamera med udskifteligt objektiv
ILCE-7RM4 α7RIV

Brug touchscreen

Indstiller om berøringsbetjeninger på skærmen skal aktiveres eller ej.

1 MENU →  (Opsætning) → [Brug touchscreen] → ønsket indstilling.

Detaljer om menupunkt

Til:

Aktiverer berøringsbetjeningen.

Fra:

Deaktiverer berøringsbetjeningen.

Relateret emne

- [Funk. af berør.betjen: Berøringsfokus](#)
- [Funk. af berør.betjen: Berøringssporing](#)
- [Berøringspladeindst.](#)
- [Berør.panel/-plade](#)

Digitalkamera med udskifteligt objektiv
ILCE-7RM4 α7RIV

Berør.panel/-plade

Berøringsbetjening, når der optages med skærmen, kaldes "berøringspanelbetjening" og berøringsbetjening, når der optages med søgeren, kaldes "berøringspladebetjening". Du kan vælge om berøringspanelbetjening eller berøringspladebetjening skal aktiveres.

1 MENU →  (Opsætning) → [Berør.panel/-plade] → ønsket indstilling.

Detaljer om menupunkt

Berør.panel+plade:

Aktiverer både berøringspanelbetjening, når der optages med skærmen, og berøringspladebetjening, når der optages med søgeren.

Kun berøringspanel:

Aktiverer kun berøringspanelbetjeningerne, når der optages med skærmen.

Kun berøringsplade:

Aktiverer kun berøringspladebetjeningerne, når der optages med søgeren.

Relateret emne

- [Brug touchscreen](#)

Digitalkamera med udskifteligt objektiv
ILCE-7RM4 α7RIV

Funk. af berør.betjen: Berøringsfokus

[Berøringsfokus] giver dig mulighed for at angive en position, hvor du ønsker at fokusere vha. berøringsbetjeninger. Denne funktion er til rådighed, når [Fokusområde] er indstillet til en anden parameter end [Fleksibelt punkt], [Udvidet fleksib. pkt.], [Sporing: Fleksibelt punkt] eller [Sporing: Udvidet fleksib. pkt.]. Vælg MENU →  (Opsætning) → [Brug touchscreen] → [Til] på forhånd.

1 MENU →  2 (Kamera- indstillinger2) → [Funk. af berør.betjen] → [Berøringsfokus].

Angivelse af den position, hvor du ønsker at fokusere i stillbilledtilstanden

Du kan angive en position, hvor du ønsker at fokusere vha. berøringsbetjeninger. Når du har berørt skærmen og angivet en position, skal du trykke udløserknappen halvt ned for at fokusere.

1. Berør skærmen.

- Når du optager med skærmen, skal du berøre den position, hvor du vil fokusere.
- Når du optager med søgeren, kan du flytte fokuspositionen ved at berøre og trække på skærmen, mens du kigger gennem søgeren.

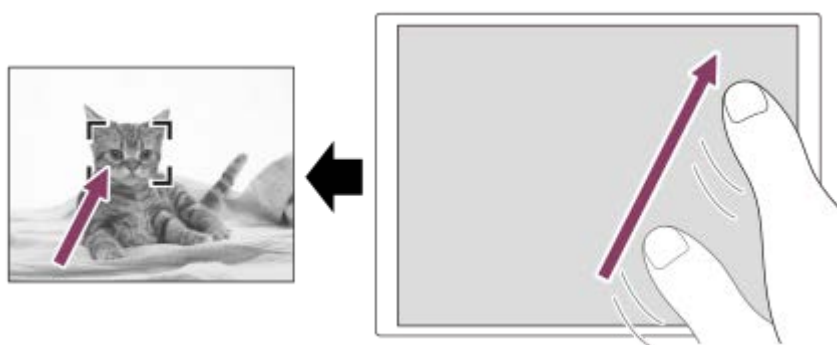

- For at annullere fokusering med berøringsbetjeninger skal du berøre  eller trykke på midten af kontrolhjulet, hvis der optages med skærmen, og trykke på midten af kontrolhjulet, hvis der optages med søgeren.

2. Tryk udløserknappen halvvejs ned for at fokusere.

- Tryk udløserknappen helt ned for at optage billeder.

Angivelse af den position, hvor du ønsker at fokusere i filmoptagelsestilstanden (punktfokus)

Kameraet vil fokusere på det berørte motiv. Punktfokus er ikke til rådighed, når der optages med søgeren.

1. Berør det motiv, som du ønsker at fokusere på, før eller under optagelse.

- Når du berører motivet, skifter fokustilstanden midlertidigt til manuel fokus, og fokuseringen kan justeres vha. fokusringen.
- For at annullere punktfokus skal du berøre  eller trykke på midten af kontrolhjulet.

Tip!

- Udover berøringsfokusfunktionen er berøringsbetjeninger som de følgende også til rådighed.
 - Når [Fokusområde] er indstillet til [Fleksibelt punkt], [Udvidet fleksib. pkt.], [Sporing: Fleksibelt punkt] eller [Sporing: Udvidet fleksib. pkt.], kan fokusrammen flyttes vha. berøringsbetjeninger.
 - Når [Fokustilstand] er indstillet til [Manuel fokus], kan fokusforstørrelsen anvendes ved at dobbelttappe på skærmen.

Bemærk!

- Berøringsfokusfunktionen er ikke til rådighed i de følgende situationer:
 - Når [Fokustilstand] er indstillet til [Manuel fokus].
 - Når du bruger digital zoom
 - Når der anvendes LA-EA2 eller LA-EA4

Relateret emne

- [Brug touchscreen](#)
- [Berør.panel/-plade](#)

5-007-330-33(1) Copyright 2019 Sony Corporation

Digitalkamera med udskifteligt objektiv
ILCE-7RM4 α7RIV

Funk. af berør.betjen: Berøringssporing

Du kan bruge berøringsbetjeninger til at vælge et motiv, som du ønsker at spore i stillbilled- og filmoptagelsestilstandene. Vælg MENU →  (Opsætning) → [Brug touchscreen] → [Til] på forhånd.

1 MENU →  2 (Kamera- indstillinger2) → [Funk. af berør.betjen] → [Berøringssporing].

2 Berør det motiv, som du ønsker at spore på skærmen.

Sporing starter.

- Når du optager med søgeren, kan du bruge berøringspladen til at vælge et motiv, som du vil spore.

3 Tryk udløserknappen halvvejs ned for at fokusere.

- Tryk udløserknappen helt ned for at optage billeder.

Tip!

- For at annullere sporing skal du berøre  eller trykke på midten af kontrolhjulet.

Bemærk!

- [Berøringssporing] er ikke til rådighed i følgende situationer:
 - Når der optages film med [ Optageindstilling] indstillet til [120p]/[100p].
 - Når [Fokustilstand] er indstillet til [Manuel fokus].
 - Ved brug af smart zoom, klar billedzoom og digital zoom
 - Når du anvender LA-EA2- eller LA-EA4-monteringsadapter
 - Når [Motivregistrering] under [Ansigt/øje-AF-inds.] er indstillet til [Dyr]

Relateret emne

- [Brug touchscreen](#)

Digitalkamera med udskifteligt objektiv
ILCE-7RM4 α7RIV

Berøringspladeindst.

Du kan justere indstillinger relateret til berøringspladebetjeninger under søgeroptagelse.

1 MENU →  (Opsætning) → [Berøringspladeindst.] → ønsket indstilling.

Detaljer om menupunkt

Betjen. lodret orient.:

Indstiller om der skal aktiveres berøringspladebetjeninger under søgeroptagelse i lodret retning. Du kan forhindre fejlagtige betjeninger under optagelse i lodret retning forårsaget af din næse e.l., som berører skærmen.

Berøringspos.tilst.:

Indstiller, om fokusrammen skal flyttes til positionen berørt på skærmen ([Absolut position]), eller om fokusrammen skal flyttes til den ønskede position baseret på trækretningen og mængden af bevægelse ([Relativ position]).

Betjeningsområde:

Indstiller det område, som skal anvendes til berøringspladebetjeninger. Begrænsning af betjeningsområdet kan forhindre fejlagtige betjeninger forårsaget af din næse e.l., som berører skærmen.

Om tilstanden for berøringspositionering

Valg af [Absolut position] gør det muligt for dig at flytte fokusrammen til en fjern position endnu hurtigere, da du direkte kan angive positionen for fokusrammen med berøringsbetjeninger.

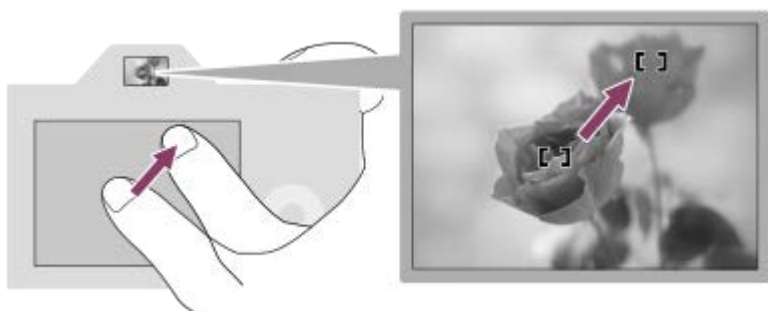

Valg af [Relativ position] gør det muligt for dig at betjene berøringspladen fra der, hvor det er nemmest, uden at behøve at flytte fingeren over et større område.

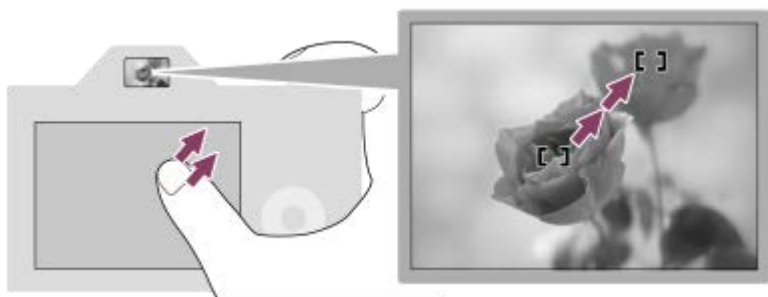

Tip!

- Når [Berøringspos.tilst.] er indstillet til [Absolut position] i berøringspladebetjeninger, anses området indstillet i [Betjeningsområde] som værende hele skærmen.

- Brug touchscreen

5-007-330-33(1) Copyright 2019 Sony Corporation

Digitalkamera med udskifteligt objektiv
ILCE-7RM4 α7RIV

Filformat (stillbillede)

Indstiller filformatet for stillbilleder.

1 MENU →  1 (Kamera- indstillinger1) → [ Filformat] → ønsket indstilling.

Detaljer om menupunkt

RAW:

Der udføres ikke digital behandling på dette filformat. Vælg dette format for at behandle billeder på en computer til professionelle formål.



RAW og JPEG:

Der oprettes et RAW-billede og et JPEG-billede på samme tid. Dette er praktisk, når du behøver to billedfiler, en JPEG til visning og en RAW til redigering.

JPEG:

Billedet gemmes i formatet JPEG.

Om RAW-billeder

- For at kunne åbne en RAW-billedfil optaget med dette kamera kræves der softwaren Imaging Edge. Med Imaging Edge kan du åbne en RAW-billedfil og derefter konvertere den til et udbredt billedformat som JPEG eller TIFF, eller omjustere hvidbalancen, farvemætningen eller kontrasten på billedet.
- Du kan ikke anvende [Billedeeffekt]-funktioner til RAW-billeder.
- RAW-billeder optaget med dette kamera har en opløsning på 14 bits pr. pixel. Men opløsningen er begrænset til 12 bits i de følgende optagetilstande:
 - [ Lang eksp.SR]
 - [BULB]
 - [Kont. optagelse] når [ RAW-filtype] er indstillet til [Komprimeret]
- Du kan indstille, om RAW-billeder er komprimeret eller ukomprimeret vha. [ RAW-filtype].

Bemærk!

- Hvis du ikke har til hensigt at redigere billederne på din computer, anbefaler vi, at du optager i JPEG-formatet.
- Du kan ikke tilføje DPOF (udskriftsbestilling)-registreringsmærker til RAW-billeder.



Relateret emne

- [JPEG-billedstr. \(stillbillede\)](#)
- [RAW-filtype \(stillbillede\)](#)

Digitalkamera med udskifteligt objektiv
ILCE-7RM4 α7RIV

RAW-filtype (stillbillede)

Vælger filtypen for RAW-billeder.

1 MENU →  1 (Kamera- indstillinger1) → [ RAW-filtype] → ønsket indstilling.

Detaljer om menupunkt



Komprimeret:

Optager billeder i komprimeret RAW-format. Billedets filstørrelse vil være ca. halvdelen af det med [Ukomprimeret].

Ukomprimeret:

Optager billeder i ukomprimeret RAW-format. Når der er valgt [Ukomprimeret] for [ RAW-filtype], vil billedets filstørrelse være større, end hvis det blev optaget i komprimeret RAW-format.



Bemærk!

- Når der er valgt [Ukomprimeret] for [ RAW-filtype], skifter ikonet på skærmen til  .  vises også, mens der afspilles et billede, som er optaget i ukomprimeret RAW-format.

Digitalkamera med udskifteligt objektiv
ILCE-7RM4 α7RIV

JPEG-kvalitet (stillbillede)

Vælger JPEG-billedkvaliteten når [ Filformat] er indstillet til [RAW og JPEG] eller [JPEG].

① MENU →  1 (Kamera- indstillinger1) → [ JPEG-kvalitet] → ønsket indstilling.

Detaljer om menupunkt

Ekstra fin/Fin/Standard:

Da komprimeringsgraden stiger fra [Ekstra fin] til [Fin] til [Standard], reduceres filstørrelsen i samme rækkefølge. Dette gør det muligt at optage flere filer på et hukommelseskort, men billedkvaliteten vil blive lavere.



Relateret emne

- [Filformat \(stillbillede\)](#)

Digitalkamera med udskifteligt objektiv
ILCE-7RM4 α7RIV

JPEG-billedstr. (stillbillede)

Jo større billedformatet er, desto flere detaljer gengives der, når billedet udskrives på et stort papir. Jo mindre billedformatet er, desto flere billeder kan der optages.

1 MENU →  1 (Kamera- indstillinger1) → [ JPEG-billedstr.] → ønsket indstilling.

Detaljer om menupunkt

Under optagelse i et format svarende til fuldt billedformat

Når [ Format] er indstillet til 3:2	
L: 60M	9504×6336 pixels
M: 26M	6240×4160 pixels
S: 15M	4752×3168 pixels

Når [ Format] er indstillet til 4:3	
L: 54M	8448×6336 pixels
M: 23M	5552×4160 pixels
S: 13M	4224×3168 pixels

Når [ Format] er indstillet til 16:9	
L: 51M	9504×5344 pixels
M: 22M	6240×3512 pixels
S: 13M	4752×2672 pixels

Når [ Format] er indstillet til 1:1	
L: 40M	6336×6336 pixels
M: 17M	4160×4160 pixels
S: 10M	3168×3168 pixels

Under optagelse i et format svarende til APS-C

Når [ Format] er indstillet til 3:2	
L: 26M	6240×4160 pixels
M: 15M	4752×3168 pixels
S: 6.5M	3120×2080 pixels

Når [ Format] er indstillet til 4:3

L: 23M	5552×4160 pixels
M: 13M	4224×3168 pixels
S: 5.8M	2768×2080 pixels

Når [ Format] er indstillet til 16:9

L: 22M	6240×3512 pixels
M: 13M	4752×2672 pixels
S: 5.5M	3120×1752 pixels

Når [ Format] er indstillet til 1:1

L: 17M	4160×4160 pixels
M: 10M	3168×3168 pixels
S: 4.3M	2080×2080 pixels

Bemærk!

- Når [ Filformat] er indstillet til [RAW] eller [RAW og JPEG], svarer billedformatet for RAW-billeder til "L".

Relateret emne

- [Format \(stillbillede\)](#)

Digitalkamera med udskifteligt objektiv
ILCE-7RM4 α7RIV

Format (stillbillede)

① MENU →  1 (Kamera- indstillinger1) → [ Format] → ønsket indstilling.

Detaljer om menupunkt

3:2:

Samme bredde-højde-forhold som 35 mm film

4:3:

Bredde-højde-forholdet er 4:3.

16:9:

Bredde-højde-forholdet er 16:9.

1:1:

Det vandrette og lodrette forhold er ens.

Digitalkamera med udskifteligt objektiv
ILCE-7RM4 α7RIV

APS-C/Super 35mm

Indstiller, om der skal optages i stillbilleder i et format svarende til APS-C og film i et format svarende til Super 35mm. Hvis du vælger [Til] eller [Auto], kan du anvende et objektiv dedikeret til APS-C-format på dette produkt.

1 MENU →  1 (Kamera- indstillinger1) → [APS-C/Super 35mm] → ønsket indstilling.

Detaljer om menupunkt

Til:

Optager enten i et format svarende til APS-C eller et format svarende til Super 35mm.

Auto:

Indstiller automatisk optagerækkevidden i henhold til objektivet og kameraindstillingerne.

Fra:

Optager altid billeder med 35 mm billedsensor i fuldt format.

Bemærk!

- Når du monterer et APS-C-kompatibelt objektiv og indstiller [APS-C/Super 35mm] til [Fra], kan du muligvis ikke opnå de ønskede optageresultater.
- Når [APS-C/Super 35mm] er indstillet til [Til], er billedvinklen for stillbilleder ca. 1,5 gange brændvidden angivet på objektivet. For film er den ca. 1,6 gange brændvidden angivet på objektivet. Billedvinklen for XAVC S 4K-film i 30p-formatet er ca. 1,8 gange brændvidden angivet på objektivet.

Digitalkamera med udskifteligt objektiv
ILCE-7RM4 α7RIV

Billedvinkel

Billedvinklen skifter til hvad der svarer til fuldt format eller APS-C/Super 35mm afhængigt af indstillingen af [APS-C/Super 35mm] og det monterede objektiv. Billedvinklen er også anderledes ved stillbilledoptagelse og filmoptagelse.

Billedvinkel svarende til fuldt format



(A) Når der optages stillbilleder (med [Format] indstillet til [3:2])

(B) Når der optages film

Kameraet optager med en billedvinkel svarende til fuldt format, når [APS-C/Super 35mm] er indstillet til [Fra].

Billedvinkel svarende til APS-C-format/Super 35mm



(A) Ved optagelse af stillbilleder

(B) Ved optagelse af film (andet end XAVC S 4K/30p)

(C) Ved optagelse af film (XAVC S 4K/30p 60M eller 30p 100M)

Kameraet optager med en billedvinkel svarende til APS-C-format eller Super 35mm, når [APS-C/Super 35mm] er indstillet til [Til].

Billedvinklen for stillbilleder er ca. 1,5 gange brændvidden angivet på objektivet. For film er billedvinklen ca. 1,6 gange brændvidden angivet på objektivet. Billedvinklen for XAVC S 4K-film i 30p-formatet er ca. 1,8 gange brændvidden angivet på objektivet.

Tip!

- Billedvinklen skifter automatisk til den, der svarer til APS-C-formatet, eller Super 35mm, når [APS-C/Super 35mm] er indstillet til [Auto] i de følgende situationer.
 - Når du monterer et objektiv udelukkende til APS-C-formatet
 - Ved optagelse af 4K-film

Relateret emne

- [Filformat \(film\)](#)
- [Optageindstilling \(film\)](#)
- [APS-C/Super 35mm](#)

5-007-330-33(1) Copyright 2019 Sony Corporation

Liste over tilstandsknappens funktioner

Du kan ændre optagetilstanden i overensstemmelse med emnet eller formålet med optagelsen.

1 Drej på tilstandsknappen for at vælge den ønskede optagetilstand.

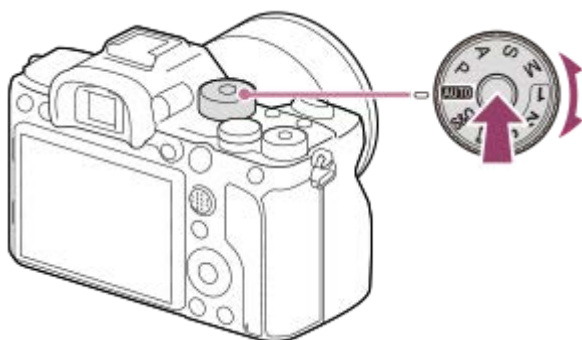

- Drej på tilstandsknappen, mens du trykker på frigørelsesknappen for tilstandsknapplåsen i midten af tilstandsknappen.

Tilgængelige funktioner

i (Intelligent auto):

Giver dig mulighed for at optage med automatisk scenegenkendelse.

P (Auto programmeret):

Giver dig mulighed for at optage med eksponeringen justeret automatisk (både lukkerhastigheden og blændeværdien (F-værdi)). Du kan også vælge forskellige indstillinger vha. menuen.

A (Blændeprioritet):

Giver dig mulighed for at justere blænden og optage, når du ønsker at sløre baggrunden osv.

S (Lukkerhast.prior.):

Giver dig mulighed for at optage motiver i hurtig bevægelse osv. ved hjælp af manuel justering af lukkerhastigheden.

M (Manuel eksp.):

Giver dig mulighed for at optage stillbilleder med den ønskede eksponering ved at justere eksponeringen (både lukkerhastigheden og blændeværdien (F-værdien)).

1/2/3 (Hukom.genkald.):

Giver dig mulighed for at optage et billede efter genkaldelse af ofte brugte tilstande eller numeriske indstillinger, som er registreret på forhånd.

Film (Film):

Giver dig mulighed for at ændre eksponeringstilstanden for filmoptagelse.

S&Q (Slow-&Hurtigmotion):

Giver dig mulighed for at optage slowmotion- og hurtigmotionfilm.

Relateret emne

- [Intelligent auto](#)
- [Auto programmeret](#)
- [Blændeprioritet](#)
- [Lukkerhast.prior.](#)
- [Manuel eksp.](#)
- [Genkald \(Kamera- indstillinger1/Kamera- indstillinger2\)](#)

- Film: Eksponeringstil.
- Slow-&Hurtigmotion: Eksponeringstil.

5-007-330-33(1) Copyright 2019 Sony Corporation

Digitalkamera med udskifteligt objektiv
ILCE-7RM4 α7RIV

Intelligent auto

Kameraet optager med automatisk scenegenkendelse.

1 Indstil tilstandsknappen til **AUTO** (Autotilstand).

- Optagetilstanden vil blive indstillet til  (Intelligent auto).

2 Ret kameraet mod motivet.

Når kameraet har genkendt scenen, vises ikonet for den genkendte scene på skærmen.



3 Juster fokuseringen og optag billedet.

Bemærk!

- Produktet vil ikke genkende scenen, når du optager billeder med andre zoomfunktioner end optisk zoom.
- Produktet genkender muligvis ikke scenen ordentligt under visse optageforhold.
- For [Intelligent auto]-tilstand indstilles de fleste funktioner automatisk, og du kan ikke selv justere indstillingerne.

Relateret emne

- [Om scenegenkendelse](#)

Digitalkamera med udskifteligt objektiv
ILCE-7RM4 α7RIV

Om scenegenkendelse

Scenegenkendelse anvendes i tilstanden [Intelligent auto].

Denne funktion gør produktet i stand til at genkende optageforholdene automatisk og optage billedet.

Scenegenkendelse

Når produktet genkender visse scener, vises de følgende ikoner og vejledninger på den første linje:

-  (Portræt)
-  (Baby)
-  (Natportræt)
-  (Nattescene)
-  (Modlysportræt)
-  (Modlys)
-  (Landskab)
-  (Makro)
-  (Projektørlys)
-  (Lav belysning)
-  (Nattescene med brug af stativ)

Relateret emne

- [Intelligent auto](#)

Digitalkamera med udskifteligt objektiv
ILCE-7RM4 α7RIV

Auto programmeret

Giver dig mulighed for at optage med eksponeringen justeret automatisk (både lukkerhastigheden og blændeværdien).

Du kan indstille optagefunktioner som f.eks. [ISO].

- 1 Indstil tilstandsknappen til P (Auto programmeret).
- 2 Indstil optagefunktionerne til dine ønskede indstillinger.
- 3 Juster fokuseringen og optag motivet.

Programskift

Når du ikke anvender en blitz, kan du ændre kombinationen af lukkerhastigheden og blænden (F-værdi) uden at ændre den passende eksponering indstillet med kameraet.

Drej på den forreste/bagerste vælger for at vælge kombinationen af blændeværdi og lukkerhastighed.

- "P" på skærmen ændres til "P*", når du drejer på den forreste/bagerste vælger.
- For at annullere programskift skal optagetilstanden indstilles til noget andet end [Auto programmeret], eller du kan slukke for kameraet.

Bemærk!

- Programskift anvendes muligvis ikke afhængigt af omgivelsernes lysstyrke.
- Indstil optagetilstanden til en anden end "P" eller sluk for strømmen for at annullere den indstilling, du lavede.
- Når lysstyrken ændres, ændres blænden (F-værdien) og lukkerhastigheden også, mens skifteværdien bevares.

Digitalkamera med udskifteligt objektiv
ILCE-7RM4 α7RIV

Blændeprioritet

Du kan optage ved at justere blænden og ændre det fokuserede område, eller ved at defokusere baggrunden.

1 Indstil tilstandsknappen til **A (Blændeprioritet)**.

2 Vælg den ønskede værdi ved at dreje på den forreste/bagerste vælger.

- Mindre F-værdi: Motivet er fokuseret, mens objekter foran og bagved motivet er slørede.
Større F-værdi: Motivet samt dets forgrund og baggrund er alle fokuserede.
- Hvis den blændeværdi, du har indstillet, ikke er egnet til den passende eksponering, blinker lukkerhastigheden på optageskærmen. Hvis dette sker, skal du ændre blændeværdien.

3 Juster fokuseringen og optag motivet.

Lukkerhastigheden justeres automatisk for at opnå den korrekte eksponering.

Bemærk!

- Lysstyrken på billedet på skærmen afviger muligvis fra det egentlige billede, som optages.

Relateret emne

- [Blændevisning](#)

Digitalkamera med udskifteligt objektiv
ILCE-7RM4 α7RIV

Lukkerhast.prior.

Du kan udtrykke bevægelsen af et motiv i bevægelse på forskellige måder ved at justere lukkerhastigheden, f.eks. med høj lukkerhastighed i bevægelsens øjeblik, eller med langsom lukkerhastighed, hvor der er trukket spor henover billedet.

1 Indstil tilstandsknappen til S (Lukkerhast.prior.).

2 Vælg den ønskede værdi ved at dreje på den forreste/bagerste vælger.

- Hvis den korrekte eksponering ikke kan opnås efter indstilling, blinker blændeværdien på optageskærmen. Hvis dette sker, skal du ændre lukkerhastigheden.

3 Juster fokuseringen og optag motivet.

Blænden justeres automatisk for at opnå den korrekte eksponering.

Tip!

- Brug et stativ til at forhindre kamerarystelser, når du har valgt en langsom lukkerhastighed.
- Når du optager indendørs sportsscener, skal ISO-følsomheden indstilles til en højere værdi.

Bemærk!

- SteadyShot-advarselsindikatoren vises ikke i lukkerhastighedsprioriteret tilstand.
- Når [ Lang eksp.SR] er indstillet til [Ti] og lukkerhastigheden er 1 sekund(er) eller længere, udføres der støjreduktion efter optagelse i lige så lang tid, som lukkeren var åben. Men du kan ikke optage yderligere, mens støjreduktionen er i gang.
- Lysstyrken på billedet på skærmen afviger muligvis fra det egentlige billede, som optages.

Relateret emne

- [Lang eksp.SR \(stillbillede\)](#)

Digitalkamera med udskifteligt objektiv
ILCE-7RM4 α7RIV

Manuel eksp.

Du kan optage med den ønskede eksponeringsindstilling ved at justere både lukkerhastigheden og blænden.

1 Indstil tilstandsknappen til M (Manuel eksp.).

2 Vælg den ønskede blændeværdi ved at dreje på den forreste vælger.

Vælg den ønskede lukkerhastighed ved at dreje på den bagerste vælger.

- Du kan ændre indstillingen for den forreste/bagerste vælger vha. MENU →  2 (Kamera- indstillinger2) → [Opsætning af vælger].
- Du kan også indstille [ISO] til [ISO AUTO] i manuel eksponeringstilstand. ISO-værdien ændres automatisk for at opnå den passende eksponering vha. den blændeværdi og lukkerhastighed, som du har indstillet.
- Når [ISO] er indstillet til [ISO AUTO], blinker indikatoren for ISO-værdi, hvis den værdi, som du har indstillet, ikke er egnet til den passende eksponering. Hvis dette sker, skal du ændre lukkerhastigheden eller blændeværdien.
- Når [ISO] er indstillet til andet end [ISO AUTO], skal du anvende MM (manuelt afpasset)* til at kontrollere eksponeringsværdien.

Mod +: Billeder bliver lysere.

Mod -: Billeder bliver mørkere.

0: Den passende eksponering analyseret af produktet.

* Angiver under/over for den passende eksponering. Den vises vha. en numerisk værdi på skærmen og med en indikator for lysmåling på søgeren.

3 Juster fokuseringen og optag motivet.

Tip!

- Du kan ændre kombinationen af lukkerhastighed og blænde (F-værdi), uden at ændre den indstillede eksponeringsværdi, ved at dreje på den forreste/bagerste vælger, mens du trykker på AEL-knappen. (Manuelt skift)

Bemærk!

- Indikatoren for manuelt afpasset vises ikke, når [ISO] er indstillet til [ISO AUTO].
- Når mængden af omgivende lys overstiger lysmålingsområdet for Manuelt afpasset, blinker indikatoren for Manuelt afpasset.
- SteadyShot-advarselsindikatoren vises ikke i manuel eksponeringstilstand.
- Lysstyrken på billedet på skærmen afviger muligvis fra det egentlige billede, som optages.

Digitalkamera med udskifteligt objektiv
ILCE-7RM4 α7RIV

Bulb-optagelse

Du kan optage et billede, hvor bevægelsen af et motiv er trukket som et spor, vha. lang eksponering. Bulb-optagelse er egnet til optagelse af spor fra stjerner eller fyrværkeri osv.

- 1 Indstil tilstandsknappen til **M (Manuel eksp.)**.
- 2 Drej den bagerste vælger med uret, indtil der vises **[BULB]**.
- 3 Vælg blændeværdien (**F-værdi**) ved hjælp af den forreste vælger.
- 4 Tryk udløserknappen halvvejs ned for at fokusere.
- 5 Tryk og hold på udløserknappen under hele optagelsen.
Så længe der trykkes på udløserknappen, forbliver lukkeren åben.

Tip!

- Når du optager fyrværkeri osv., skal du fokusere på uendelig i manuel fokustilstand. Hvis du anvender et objektiv, hvis uendeligpunkt er uklart, skal du justere fokus på fyrværkeriet i det område, som du ønsker at fokusere på, på forhånd.
- For at foretage bulb-optagelse uden at forårsage en forringelse af billedkvaliteten, anbefaler vi, at du starter optagelse, mens kameraet er koldt.
- Under bulb-optagelse har billeder en tendens til at blive slørede. Det anbefales, at du anvender et stativ, en RMT-P1BT Bluetooth-fjernbetjening (sælges separat) eller en fjernbetjening, der er udstyret med en låsefunktion (sælges separat). Når du bruger RMT-P1BT Bluetooth-fjernbetjeningen, kan du starte bulb-optagelse ved at trykke på udløserknappen på fjernbetjeningen. For at stoppe bulb-optagelse skal du trykke på udløserknappen på fjernbetjeningen igen. Brug den model, som kan tilsluttes via multi/mikro-USB-terminalen, for at bruge den anden fjernbetjening.



Bemærk!

- Jo længere eksponeringstiden er, desto mere støj vil der kunne ses på billedet.
- Når [Lang eksp. SR] er indstillet til [Til], udføres der støjreduktion efter optagelse af samme varighed, som lukkeren var åben. Du kan ikke optage, mens støjreduktionen er i gang.
- Du kan ikke indstille lukkerhastigheden til [BULB] i de følgende situationer:
 - Når [Fremf.metode] er indstillet til følgende:
 - [Kont. optagelse]
 - [Selvudl.(Kont.)]
 - [Kontinuerlig bracket]
 - [Lydløs optagelse]

Hvis du anvender funktionerne ovenfor, når lukkerhastigheden er indstillet til [BULB], indstilles lukkerhastigheden midlertidigt til 30 sekunder.



Digitalkamera med udskifteligt objektiv
ILCE-7RM4 α7RIV

Genkald (Kamera- indstillinger1/Kamera- indstillinger2)

Giver dig mulighed for at optage et billede efter genkaldelse af ofte brugte tilstande eller kameraindstillinger, som er registreret med [**MR**  /  Hukom.] på forhånd.

1 Indstil tilstandsknappen til 1, 2 eller 3 (Hukom.genkald.).



2 Tryk på midten af kontrolhjulet for at bekræfte.

- Du kan også genkalde registrerede tilstande eller indstillinger ved at vælge MENU →  1 (Kamera-indstillinger1) → [**MR**  /  Genkald].

Tip!

- For at genkalde indstillinger som er registreret til hukommelseskortet, skal du indstille tilstandsknappen til 1, 2, 3 (Hukom.genkald.), og derefter vælge det ønskede nummer ved at trykke på den venstre/højre side af kontrolhjulet.
- Hvis du genkalder indstillinger registreret til hukommelseskortet, genkaldes indstillingerne fra hukommelseskortet i den åbning, som er specificeret i [**MR** Vælg medie]. Du kan bekræfte hukommelseskortåbningen ved at vælge MENU →  1 (Kamera-indstillinger1) → [**MR** Vælg medie].
- Indstillinger registreret til et hukommelseskort vha. et andet kamera af samme modelnavn kan genkaldes med dette kamera.

Bemærk!

- Hvis du indstiller [**MR**  /  Genkald] efter afslutning af optageindstillingerne, prioriteres de registrerede indstillinger, og de originale indstillinger bliver muligvis ugyldige. Kontroller indikatorerne på skærmen inden du optager.



Relateret emne

- [Hukommelse \(Kamera- indstillinger1/Kamera- indstillinger2\)](#)

Digitalkamera med udskifteligt objektiv
ILCE-7RM4 α7RIV

Film: Eksponeringstilst.

Du kan indstille eksponeringstilstanden for filmoptagelse.

- 1 Indstil tilstandsknappen til  (Film).
- 2 MENU →  2 (Kamera- indstillinger2) → [ Eksponeringstilst.] → ønsket indstilling.
- 3 Tryk på MOVIE (film)-knappen for at starte optagelsen.
 - Tryk på MOVIE-knappen igen for at stoppe optagelsen.

Detaljer om menupunkt

Auto programmeret:

Giver dig mulighed for at optage med eksponeringen justeret automatisk (både lukkerhastigheden og blændeværdien).

Blændeprioritet:

Giver dig mulighed for at optage efter manuel justering af blændeværdien.

Lukkerhast.prior.:

Giver dig mulighed for at optage efter manuel justering af lukkerhastigheden.

Manuel eksp.:

Giver dig mulighed for at optage efter manuel justering af eksponeringen (både lukkerhastigheden og blændeværdien).

Digitalkamera med udskifteligt objektiv
ILCE-7RM4 α7RIV

Slow-&Hurtigmotion: Eksponeringstilst.

Du kan vælge eksponeringstilstanden for optagelse i slowmotion/hurtigmotion. Du kan ændre indstillingen og afspilningshastigheden for optagelse i slowmotion/hurtigmotion med [**S&Q** S&H-motionindst.].

- 1 Indstil tilstandsknappen til **S&Q** (Slow-&Hurtigmotion).
- 2 MENU →  2 (Kamera- indstillinger2) → [**S&Q** Eksponeringstilst.] → ønsket indstilling.
- 3 Tryk på **MOVIE** (film)-knappen for at starte optagelsen.
 - Tryk på **MOVIE**-knappen igen for at stoppe optagelsen.

Detaljer om menupunkt

S&Q P Auto programmeret:

Giver dig mulighed for at optage med eksponeringen justeret automatisk (både lukkerhastigheden og blænde-værdien).

S&Q A Blændeprioritet:

Giver dig mulighed for at optage efter manuel justering af blænde-værdien.

S&Q S Lukkerhast.prior.:

Giver dig mulighed for at optage efter manuel justering af lukkerhastigheden.

S&Q M Manuel eksp.:

Giver dig mulighed for at optage efter manuel justering af eksponeringen (både lukkerhastigheden og blænde-værdien).

Relateret emne

- [S&H-motionindst.](#)

Digitalkamera med udskifteligt objektiv
ILCE-7RM4 α7RIV

Eksp. komp.

Normalt indstilles eksponering automatisk (automatisk eksponering). Baseret på den eksponeringsværdi som indstilles af automatisk eksponering, kan du gøre hele billedet lysere eller mørkere, hvis du justerer [Eksp. komp.] til henholdsvis plussiden eller minussiden (eksponeringskompensation).

1 Ophæv låsen for eksponeringskompensationsvælgeren, og drej eksponeringskompensationsvælgeren (A).

+ (over) side:

Billeder bliver lysere.

- (under) side:

Billeder bliver mørkere.

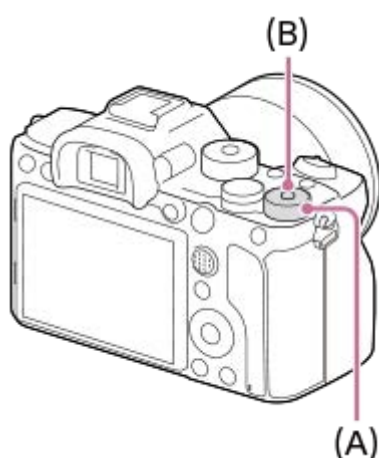

- Hvis du trykker på låseknappen (B) i midten, skifter eksponeringskompensationsvælgeren mellem låst og ulåst status. Vælgeren låses op, når låseknappen er skubbet op, og den hvide linje er synlig.
- Du kan justere eksponeringskompensationsværdien inden for området fra -3,0 EV til +3,0 EV.
- Du kan bekræfte den eksponeringskompensationsværdi, som du indstiller på optageskærmen.

Skærm

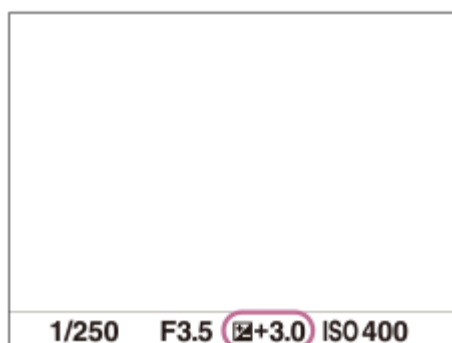

Søger

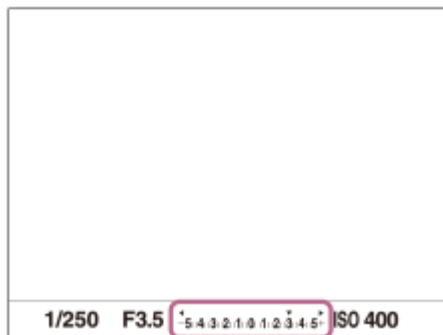

Sådan indstilles eksponeringskompensationsværdien med MENU

Du kan justere eksponeringskompensationsværdien inden for et område fra -5,0 EV til +5,0 EV, når eksponeringskompensationsvælgeren er indstillet til "0".

MENU → 1 (Kamera- indstillinger1) → [Ekspon.komp.] → ønsket indstilling.

Tip!

- Du kan når som helst betjene eksponeringskompensationsvælgeren, når du ønsker det, mens eksponeringskompensationsvælgerens lås udløses. Eksponeringskompensationsvælgeren forhindrer utilsigtede ændringer af eksponeringskompensationsværdier.

Bemærk!

- Du kan ikke udføre eksponeringskompensation i de følgende optagetilstande:
 - [Intelligent auto]
- Når du anvender [Manuel eksp.], kan du kun udføre eksponeringskompensation, når [ISO] er indstillet til [ISO AUTO].
- Indstillingerne af eksponeringskompensationsvælgeren vil blive prioriteret over [Ekspon.komp.] eller [Ev-komp. m. vælger] i MENU.
- Der vises kun en værdi mellem -3,0 EV og +3,0 EV sammen med den tilsvarende billedlysstyrke på skærmen under optagelse. Hvis du indstiller en eksponeringskompensationsværdi uden for dette område, vil billedlysstyrken på skærmen ikke blive påvirket, men værdien vil blive gengivet på det optagede billede.
- Du kan justere eksponeringskompensationsværdien inden for området fra -2,0 EV til +2,0 EV for film.
- Hvis du optager et motiv under ekstremt lyse eller mørke forhold, eller når du anvender blitzen, vil du muligvis ikke være i stand til at opnå en tilfredsstillende effekt.
- Når du indstiller eksponeringskompensationsvælgeren til "0" fra en anden indstilling end "0", ændres eksponeringsværdien til "0" uanset [Ekspon.komp.]-indstillingen.

Relateret emne

- [Ekspon.trin](#)
- [Ev-komp. m. vælger](#)
- [Ekspon.komp.indst](#)
- [Kontinuerlig bracket](#)
- [Enkelt bracket](#)
- [Zebraindstilling](#)

Digitalkamera med udskifteligt objektiv
ILCE-7RM4 α7RIV

Nulstil EV-kompens.

Indstiller, hvorvidt den eksponeringsværdi, som er indstillet vha. [Ekspn.komp.], skal bevares, når du slukker for strømmen, når eksponeringskompensationsvælgerens position er indstillet til "0".

1 MENU →  1 (Kamera- indstillinger1) → [Nulstil EV-kompens.] → ønsket indstilling.

Detaljer om menupunkt

Bevar:

Bevarer indstillingerne.

Nulstil:

Nulstiller indstillingerne.

Digitalkamera med udskifteligt objektiv
ILCE-7RM4 α7RIV

Ev-komp. m. vælger

Du kan justere eksponeringen vha. den forreste vælger eller bagerste vælger, når eksponeringskompensationsvælgeren er indstillet til "0". Du kan justere eksponeringen i området fra -5,0 EV til +5,0 EV.

- 1 Indstil eksponeringskompensationsvælgeren til "0".
- 2 MENU →  2 (Kamera- indstillinger2) → [Ev-komp. m. vælger] → ønsket indstilling.

Detaljer om menupunkt

Fra:

Aktiverer ikke eksponeringskompensation med den forreste eller bagerste vælger.

 Forreste vælger/  Bagerste vælger:

Aktiverer eksponeringskompensation med den forreste eller bagerste vælger.

Bemærk!

- Når funktionen til eksponeringskompensation tildeles til den forreste eller bagerste vælger, overføres enhver funktion, som tidligere har været tildelt til den vælger, til en anden vælger.
- Indstillingerne for eksponeringskompensationsvælgeren vil blive prioriteret over [Ekspn.komp.] i MENU- eller eksponeringsindstillingerne vha. den forreste vælger eller bagerste vælger.

Relateret emne

- [Ekspn.komp.](#)

Digitalkamera med udskifteligt objektiv
ILCE-7RM4 α7RIV

Vejled. ekspon.indst.

Du kan indstille, om der skal vises en vejledning, når du ændrer eksponeringen.

1 MENU →  2 (Kamera- indstillinger2) → [Vejled. ekspon.indst.] → ønsket indstilling.

Detaljer om menupunkt

Fra:

Viser ikke vejledningen.

Til:

Viser vejledningen.

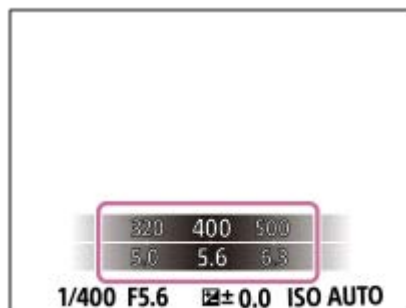

Digitalkamera med udskifteligt objektiv
ILCE-7RM4 α7RIV

Ekspn.trin

Du kan justere indstillingstrinnet for lukkerhastigheden, blænden og værdierne for eksponeringskompensation.

1 MENU →  (Kamera- indstillinger1) → [Ekspn.trin] → ønsket indstilling.

Detaljer om menupunkt

0,3 EV / 0,5 EV

Bemærk!

- Selv hvis du indstiller [Ekspn.trin] til [0,5 EV], ændres den eksponeringsværdi, som justeres med eksponeringskompensationsvælgeren, i trin på 0,3EV.

Digitalkamera med udskifteligt objektiv
ILCE-7RM4 α7RIV

Lysmålermetode

Vælger lysmålingsmetoden som indstiller hvilken del af skærmen, der skal måles på for at bestemme eksponeringen.

1 MENU →  (Kamera- indstillinger1) → [Lysmålermetode] → ønsket indstilling.

Detaljer om menupunkt

Multi:

Måler lyset i hvert enkelt område, efter at have opdelt det samlede område i flere områder, og bestemmer den passende eksponering for hele skærmen (Måling på flere mønstre).

Center:

Måler den gennemsnitlige lysstyrke for hele skærmen, mens der lægges vægt på skærmens centrale område (centervægtet måling).

Spot:

Måler kun inden for målecirklen. Denne tilstand er egnet til måling af lys på en specificeret del af den samlede skærm. Størrelsen på målecirklen kan vælges mellem [Spot: Standard] og [Spot: Stort]. Positionen af målecirklen afhænger af indstillingen for [Punkt f. punktmåling].

G.snit hele skærm:

Måler den gennemsnitlige lysstyrke på den samlede skærm. Eksponeringen vil være stabil, selv hvis kompositionen eller positionen af motivet ændres.

Glanslys:

Måler lysstyrken, mens der lægges vægt på det fremhævede område på skærmen. Denne tilstand er egnet til optagelse af motivet, mens du undgår overeksponering.

Tip!

- Når der er valgt [Spot], og [Fokusområde] er indstillet til enten [Fleksibelt punkt], [Udvidet fleksib. pkt.], [Spring: Fleksibelt punkt] eller [Spring: Udvidet fleksib. pkt.], mens [Punkt f. punktmåling] er indstillet til [Kobl til fokuspunkt], kan punktet for punktmåling koordineres med fokusområdet.
- Når [Multi] er valgt, og [Ansigtspri. multimål] er indstillet til [Til], måler kameraet lysstyrken baseret på registrerede ansigter.
- Når [Lysmålermetode] er indstillet til [Glanslys], og funktionen [D-områdeopt.] er aktiveret, vil lysstyrken og kontrasten automatisk blive korrigeret ved at dele billedet op i små områder og analysere kontrasten af lys og skygge. Foretag indstillinger baseret på optageforholdene.

Bemærk!

- [Lysmålermetode] er låst til [Multi] i de følgende optagetilstande:
 - [Intelligent auto]
 - Andre zoomfunktioner end den optiske zoom
- I [Glanslys]-tilstand kan motivet muligvis blive mørkere, hvis der er en lysere del på skærmen.

Relateret emne

- [AE-lås](#)
- [Punkt f. punktmåling](#)
- [Ansigtspri. multimål](#)
- [D-områdeopt. \(DRO\)](#)

Digitalkamera med udskifteligt objektiv
ILCE-7RM4 α7RIV

Ansigtspri. multimål

Indstiller, om kameraet måler lysstyrken baseret på registrerede ansigter, når [Lysmålermetode] er indstillet til [Multi].

1 MENU →  1 (Kamera- indstillinger1) → [Ansigtspri. multimål] → ønsket indstilling.

Detaljer om menupunkt

Til:

Kameraet måler lysstyrken baseret på registrerede ansigter.

Fra:

Kameraet måler lysstyrken vha. indstillingen [Multi] uden registrering af ansigter.

Bemærk!

- Når optagetilstanden er indstillet til [Intelligent auto], er [Ansigtspri. multimål] låst til [Til].
- Når [Ansigt/øjenprio. AF] er indstillet til [Til], og [Motivregistrering] er indstillet til [Dyr], under [Ansigt/øje-AF-inds.], fungerer [Ansigtspri. multimål] ikke.

Relateret emne

- [Lysmålermetode](#)

Digitalkamera med udskifteligt objektiv
ILCE-7RM4 α7RIV

Punkt f. punktmåling

Indstiller, om punktmålingspositionen skal koordineres med fokusområdet, når [Fokusområde] er indstillet til [Fleksibelt punkt], [Udvidet fleksib. pkt.], [Sporing: Fleksibelt punkt] eller [Sporing: Udvidet fleksib. pkt.].

1 MENU →  1 (Kamera- indstillinger1) → [Punkt f. punktmåling] → ønsket indstilling.

Detaljer om menupunkt

Centrum:

Punktmålingspositionen koordineres ikke med fokusområdet, men måler altid lysstyrken i midten.

Kobl til fokuspunkt:

Punktmålingspositionen koordineres med fokusområdet.

Bemærk!

- Når [Fokusområde] er indstillet til andet end [Fleksibelt punkt]/[Udvidet fleksib. pkt.]/[Sporing: Fleksibelt punkt]/[Sporing: Udvidet fleksib. pkt.], er punktmålingsposition fastlåst til midten.
- Når [Fokusområde] er indstillet til [Sporing: Fleksibelt punkt] eller [Sporing: Udvidet fleksib. pkt.], koordineres punktmålingspositionen med sporingens startposition, men koordineres ikke med sporingen af motivet.

Relateret emne

- [Fokusområde](#)
- [Lysmålermetode](#)

Digitalkamera med udskifteligt objektiv
ILCE-7RM4 α7RIV

AE-lås

Når kontrasten mellem motivet og baggrunden er høj, som f.eks. ved optagelse af et motiv der belyses bagfra eller et motiv i nærheden af et vindue, skal du måle lyset på et punkt, hvor motivet forekommer at have den passende lysstyrke, og låse eksponeringen inden optagelse. For at reducere motivets lysstyrke skal du måle lyset på et punkt, som er lysere end motivet, og låse eksponeringen på hele skærmen. For at gøre motivet lysere skal du måle lyset på et punkt, som er mørkere end motivet, og låse eksponeringen på hele skærmen.

1 Juster fokuseringen på det punkt, hvor eksponeringen justeres.

2 Tryk på AEL-knappen.



Eksponeringen er låst, og * (AE-lås) vises.

3 Fortsæt med at trykke på AEL-knappen og fokuser på motivet igen, og optag derefter billedet.

- Fortsæt med at holde AEL-knappen nede, mens du optager et billede, hvis du ønsker at fortsætte med at optage med den fastsatte eksponering. Slip knappen for at nulstille eksponeringen.

Tip!

- Hvis du vælger MENU → 2 (Kamera- indstillinger2) → [Specialtast] eller [Specialtast] → [Funkt. af AEL-knap] → [AEL til/fra], kan du låse eksponeringen uden at holde ned på knappen.



Bemærk!

- [AEL-hold] og [AEL til/fra] er ikke til rådighed, når der anvendes andre zoomfunktioner end optisk zoom.

Digitalkamera med udskifteligt objektiv
ILCE-7RM4 α7RIV

AEL med udløser (stillbillede)

Indstiller om eksponeringen skal fastsættes, når du trykker udløserknappen halvvejs ned.
Vælg [Fra] for at justere fokuseringen og eksponeringen separat.

1 MENU →  (Kamera- indstillinger1) → [ AEL med udløser] → ønsket indstilling.

Detaljer om menupunkt

Auto:

Når du trykker udløserknappen halvvejs ned, fastsættes eksponeringen efter automatisk justering af fokussen, når [Fokustilstand] er indstillet til [Enkeltbilled-AF]. Når [Fokustilstand] er indstillet til [Automatisk AF], og produktet bestemmer, at motivet bevæger sig, eller du optager serieoptagelsesbilleder, annulleres den fastsatte eksponering.

Til:

Fastsætter eksponeringen, når du trykker udløserknappen halvvejs ned.

Fra:

Fastsætter ikke eksponeringen, når du trykker udløserknappen halvvejs ned. Brug denne tilstand, når du ønsker at justere fokuseringen og eksponeringen hver for sig.

Produktet fortsætter med at justere eksponeringen under optagelse i [Kont. optagelse]-tilstand.

Bemærk!

- Betjening vha. AEL-knappen prioriteres over [ AEL med udløser]-indstillingerne.

Digitalkamera med udskifteligt objektiv
ILCE-7RM4 α7RIV

Just. ekspo.stand.

Justerer dette kameras standard for den korrekte eksponeringsværdi for hver enkelt lysmålingstilstand.

1 MENU →  1 (Kamera- indstillinger1) → [Just. ekspo.stand.] → ønsket lysmålingstilstand.

2 Vælg den ønskede værdi som lysmålingsstandard.

- Du kan indstille en værdi fra -1 EV til +1 EV i 1/6 EV-trin.

Lysmålingstilstand

Den indstillede standardværdi vil blive anvendt, når du vælger den modsvarende lysmålingstilstand i MENU →  1 (Kamera- indstillinger1) → [Lysmålermetode].

 Multi/  Center/  Spot/  G.snit hele skærm/  Glanslys

Bemærk!

- Eksponeringskompensationen vil ikke blive påvirket, når [Just. ekspo.stand.] ændres.
- Eksponeringsværdien vil være låst i overensstemmelse med den værdi, der er indstillet for [ Spot] under brug af punkt-AEL.
- Standardværdien for M.M (Manuelt afpasset) vil blive ændret i overensstemmelse med den værdi, der er indstillet i [Just. ekspo.stand.].
- Den værdi, der er indstillet i [Just. ekspo.stand.], er gemt i Exif-data separat fra eksponeringskompensationsværdien. Mængden af standardværdien for eksponering vil ikke blive tilføjet til eksponeringskompensationsværdien.
- Hvis du indstiller [Just. ekspo.stand.] under bracketoptagelse, vil antallet af optagelser for bracketing blive nulstillet.

Relateret emne

- [Lysmålermetode](#)

Digitalkamera med udskifteligt objektiv
ILCE-7RM4 α7RIV

Eksp.komp.indst

Indstiller om værdien for eksponeringskompensationen skal anvendes til at kontrollere både blitzlys og omgivende lys, eller kun det omgivende lys.

① MENU →  1 (Kamera- indstillinger1) → [Eksp.komp.indst] → ønsket indstilling.

Detaljer om menupunkt

Omgiv.&blitz:

Anvender værdien for eksponeringskompensationen til både blitzlys og omgivende lys.

Kun omgivels.:

Anvender kun værdien for eksponeringskompensationen til at kontrollere det omgivende lys.

Relateret emne

- [Blitzkompens.](#)

Digitalkamera med udskifteligt objektiv
ILCE-7RM4 α7RIV

Zebraindstilling

Indstiller et zebramønster, som vises over en del af billedet, hvis lysstyrkeniveauet for den del efterkommer det IRE-niveau, som du har indstillet. Brug zebramønstret som en vejledning til at justere lysstyrken.

1 MENU →  2 (Kamera- indstillinger2) → [Zebraindstilling] → ønsket indstilling.

Detaljer om menupunkt

Zebraavisning:

Indstiller, om zebramønstret skal vises.

Zebra niveau:

Justerer lysstyrkeniveauet for zebramønstret.

Tip!

- Du kan registrere værdier for at kontrollere den korrekte eksponering eller overeksponering såvel som lysstyrkeniveauet for [Zebra niveau]. Indstillingerne for korrekt bekræftelse af eksponering og overeksponering er registreret til henholdsvis [Brugerdefineret1] og [Brugerdefineret2] i standardindstillingerne.
- For at kontrollere den korrekte eksponering skal du indstille en standardværdi og området for lysstyrkeniveauet. Zebramønstret vises på områder, der falder inden for det område, som du indstiller.
- For at kontrollere overeksponeringen skal du indstille en minimumsværdi for lysstyrkeniveauet. Zebramønstret vil vises over områder med et lysstyrkeniveau svarende til eller højere end den værdi, som du indstiller.

Bemærk!

- Zebramønstret vises ikke på enheder, der er tilsluttet via HDMI.

Digitalkamera med udskifteligt objektiv
ILCE-7RM4 α7RIV

D-områdeopt. (DRO)

Ved at opdele billedet i små områder analyserer produktet kontrasten af lys og skygge mellem motivet og baggrunden og opretter et billede med den optimale lysstyrke og gradation.

- 1 MENU →  1 (Kamera- indstillinger1) → [DRO] → [D-områdeopt.].
- 2 Vælg den ønskede indstilling vha. den venstre/højre side på kontrolhjulet.

Detaljer om menupunkt



D-områdeoptimering: Auto:

Korrigerer lysstyrken automatisk.

D-områdeoptimering: Lv1 — D-områdeoptimering: Lv5:

Optimerer gradationen på et optaget billede for hvert enkelt opdelt område. Vælg det optimale niveau fra Lv1 (svag) til Lv5 (stærk).

Bemærk!

- I de følgende situationer er [DRO] fastsat til [Fra]:
 - Når [Billedeffekt] er indstillet til andet end [Fra]
 - Når [Billedprofil] er indstillet til andet end [Fra]
- Når [ Optageindstilling] er indstillet til [120p 100M], [100p 100M], [120p 60M] eller [100p 60M], eller når [ Billedfrekvens] er indstillet til [120fps]/[100fps], skifter [DRO] til [Fra].
- Når du optager med [D-områdeopt.], kommer der muligvis støj på billedet. Vælg det passende niveau ved at kontrollere det optagede billede, især når du forstærker effekten.

Digitalkamera med udskifteligt objektiv
ILCE-7RM4 α7RIV

ISO-indstilling: ISO

Følsomhed overfor lys er udtrykt med ISO-tallet (anbefalet eksponeringsindeks). Jo større tallet er, desto højere er følsomheden.

1 ISO (ISO) på kontrolhjulet → vælg ønsket indstilling.

- Du kan også vælge MENU →  1 (Kamera- indstillinger1) → [ISO-indstilling] → [ISO].
- Du kan ændre værdien med 1/3 EV-trin ved at dreje på den forreste vælger såvel som ved at dreje på kontrolhjulet. Du kan ændre værdien med 1 EV-trin ved at dreje på den bagerste vælger.

Detaljer om menupunkt

ISO AUTO:

Indstiller automatisk ISO-følsomheden.

ISO 50 – ISO 102400:

Indstiller ISO-følsomheden manuelt. Vælger du et større tal, forøges ISO-følsomheden.

Tip!

- Du kan ændre området for den ISO-følsomhed, der er indstillet automatisk i [ISO AUTO]-tilstand. Vælg [ISO AUTO] og tryk på den højre side af kontrolhjulet, og indstil de ønskede værdier for [ISO AUTO Maks.] og [ISO AUTO Minimum].

Bemærk!

- [ISO AUTO] er valgt ved brug af de følgende funktioner:
 - [Intelligent auto]
- Når ISO-følsomheden er indstillet til en lavere værdi end ISO 100, kan området for motivlysstyrke (dynamikområde), som kan optages, muligvis mindskes.
- Jo højere ISO-værdien er, desto mere støj vil der være på billederne.
- De tilgængelige ISO-indstillinger vil variere afhængigt af, om du optager stillbilleder, optager film eller optager film i slowmotion/hurtigmotion.
- Ved optagelse af film er der ISO-værdier mellem 100 og 32000 til rådighed. Hvis ISO-værdien er indstillet til en større værdi end 32000, ændres indstillingen automatisk til 32000. Når du er færdig med at optage filmen, vender ISO-værdien tilbage til den originale indstilling.
- Ved optagelse af film er der ISO-værdier mellem 100 og 32000 til rådighed. Hvis ISO-værdien er indstillet til en mindre værdi end 100, ændres indstillingen automatisk til 100. Når du er færdig med at optage filmen, vender ISO-værdien tilbage til den originale indstilling.
- Det tilgængelige område for ISO-følsomhed varierer afhængigt af indstillingen for [Gamma] under [Billedprofil].
- Når du vælger [ISO AUTO] med optagetilstanden indstillet til [P], [A], [S] eller [M], vil ISO-følsomheden automatisk blive justeret inden for det indstillede område.

Digitalkamera med udskifteligt objektiv
ILCE-7RM4 α7RIV

ISO-indstilling: ISO-områdebegræn.

Du kan begrænse området for ISO-følsomhed, når ISO-følsomheden indstilles manuelt.

- 1 MENU →  1 (Kamera- indstillinger1) → [ISO-indstilling] → [ISO-områdebegræn.] → [Minimum] eller [Maksimum], og vælg de ønskede værdier.

Sådan indstilles området for [ISO AUTO]

Hvis du ønsker at justere det område for ISO-følsomhed, der indstilles automatisk i [ISO AUTO]-tilstand, skal du vælge MENU →  1 (Kamera- indstillinger1) → [ISO-indstilling] → [ISO] → [ISO AUTO] og derefter trykke på den højre side af kontrolhjulet for at vælge [ISO AUTO Maks.]/[ISO AUTO Minimum].

Bemærk!

- ISO-følsomhedsværdier uden for det angivne område bliver utilgængelige. For at vælge ISO-følsomhedsværdier uden for det angivne område skal du nulstille [ISO-områdebegræn.].
- Det tilgængelige område for ISO-følsomhed varierer afhængigt af indstillingen for [Gamma] under [Billedprofil].

Relateret emne

- [ISO-indstilling: ISO](#)

Digitalkamera med udskifteligt objektiv
ILCE-7RM4 α7RIV

ISO-indstilling: ISO AUTO min. LH

Hvis du vælger [ISO AUTO], når optagetilstanden er P (Auto programmeret) eller A (Blændeprioritet), kan du indstille den lukkerhastighed, hvor ISO-følsomheden begynder at ændres.

Denne funktion er effektiv til optagelse af motiver i bevægelse. Du kan minimere motivslør, mens du samtidig også forhindrer kamerarystelser.

1 MENU →  1 (Kamera- indstillinger1) → [ISO-indstilling] → [ISO AUTO min. LH] → ønsket indstilling.

Detaljer om menupunkt

FASTER (Hurtigere)/FAST (Hurtig):

ISO-følsomheden begynder at ændres ved lukkerhastigheder, som er hurtigere end [Standard], så du kan forhindre kamerarystelser og motivsløring.

STD (Standard):

Kameraet indstiller automatisk lukkerhastigheden baseret på objektivets brændvidde.

SLOW (Langsom)/SLOWER (Langsommere):

ISO-følsomheden begynder at ændres ved lukkerhastigheder, som er langsommere end [Standard], så du kan optage billeder med mindre støj.

1/8000 — 30":

ISO-følsomheden begynder at ændres ved den lukkerhastighed, som du har indstillet.

Tip!

- Forskellen i lukkerhastigheden hvor ISO-følsomheden begynder at ændres mellem [Hurtigere], [Hurtig], [Standard], [Langsom], og [Langsommere] er 1 EV.

Bemærk!

- Hvis eksponeringen er utilstrækkelig, selv når ISO-følsomheden er indstillet til [ISO AUTO Maks.] i [ISO AUTO], så for at kunne optage med en passende eksponering, vil lukkerhastigheden være langsommere end den hastighed, som er indstillet i [ISO AUTO min. LH].
- I de følgende situationer fungerer lukkerhastigheden muligvis ikke som indstillet:
 - Når du anvender blitzen til at optage lyse scener. (Den maksimale lukkerhastighed er begrænset til blitzsynkroniseringshastigheden på 1/250 sekund.)
 - Når blitzen anvendes til at optage mørke scener med [Blitztilstand] indstillet til [Udfyld.blitz]. (Den mindste lukkerhastighed er begrænset til hastigheden automatisk bestemt af kameraet.)

Relateret emne

- [Auto programmeret](#)
- [Blændeprioritet](#)
- [ISO-indstilling: ISO](#)

Digitalkamera med udskifteligt objektiv
ILCE-7RM4 α7RIV

De zoomfunktioner, som er til rådighed med dette produkt

Zoomfunktionen på dette produkt giver en højere zoomforstørrelse ved at kombinere forskellige zoomfunktioner. Det ikon, som vises på skærmen, ændres i henhold til den valgte zoomfunktion.

Når der er monteret et elektrisk zoomobjektiv:

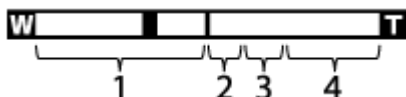

Når der er monteret et andet objektiv end et elektrisk zoomobjektiv:



1. Optisk zoomområde

Zoom billeder i zoomområdet for et objektiv.

Når der er monteret et elektrisk zoomobjektiv, vises zoombjælken for det optiske zoomområde.

Når der er monteret et andet objektiv end et elektrisk zoomobjektiv, er zoomskyderen fastsat i den venstre ende af zoombjælken, mens zoompositionen er i det optiske zoomområde (vist som $\times 1,0$).

2. Smart zoomområde (S+Q)

Zoom billeder uden forringelse af den oprindelige kvalitet ved at beskære billedet delvist (kun når [JPEG-billedstr.] er indstillet til [M] eller [S]).

3. Område for Klar billedzoom (C+Q)

Zoom billeder vha. en billedbehandling med mindre forringelse. Når du indstiller [Zoomindstilling] til [Klar billedzoom] eller [Digital zoom], kan du anvende denne zoomfunktion.

4. Digitalt zoomområde (D+Q)

Du kan forstørre billeder vha. en billedbehandling. Når du indstiller [Zoomindstilling] til [Digital zoom], kan du anvende denne zoomfunktion.

Bemærk!

- Standardindstillingen for [Zoomindstilling] er [Kun optisk zoom].
- Standardindstillingen for [JPEG-billedstr.] er [L]. For at anvende smart zoom skal du ændre [JPEG-billedstr.] til [M] eller [S].
- Funktionerne smart zoom, klar billedzoom og digital zoom er ikke til rådighed ved optagelse i følgende situationer:
 - [Filformat] er indstillet til [RAW] eller [RAW og JPEG].
 - [Optageindstilling] er indstillet til [120p]/[100p].
 - Under optagelse i slowmotion/hurtigmotion med [S&Q Billedfrekvens] indstillet til [120fps]/[100fps]
- Du kan ikke anvende smart zoom-funktionen til film.
- Når der er monteret et elektrisk zoomobjektiv, kan du ikke anvende [Zoom] under MENU. Hvis du forstørrer et billede mere end det optiske zoomområde, skifter produktet automatisk til en anden [Zoom]-funktion end den optiske zoom.
- Når du anvender en anden zoomfunktion end den optiske zoom, deaktiveres [Fokusområde]-indstillingen, og fokusrammen vises med en stiple linje. AF giver forrang til og omkring midterområdet.
- Når du anvender funktionen smart zoom, klar billedzoom eller digital zoom, er [Lysmålermetode] låst til [Multi].
- Når du anvender funktionen smart zoom, klar billedzoom eller digital zoom, er de følgende funktioner ikke til rådighed:

- Ansigt/øjenprio. AF
- Ansigtspri. multimål
- Springsfunktion

- For at anvende en anden zoomfunktion end den optiske zoom til film skal [Zoom] tildeles til den ønskede tast vha. [ Specialtast].



Relateret emne

- [Klar billedzoom/digital zoom \(Zoom\)](#)
- [Zoomindstilling](#)
- [Om zoomgrad](#)
- [Fokusområde](#)



5-007-330-33(1) Copyright 2019 Sony Corporation

Klar billedzoom/digital zoom (Zoom)

Når du anvender en anden zoomfunktion end den optiske zoom, kan du overskride zoomområdet for den optiske zoom.

- 1** MENU →  2 (Kamera-indstillinger2) → [Zoomindstilling] → [Klar billedzoom] eller [Digital zoom].
- 2** Når der er monteret et elektrisk zoomobjektiv, skal du betjene zoomknappen eller zoomringen på zoomobjektivet for at forstørre motiver.
 - Når du overskrider zoomområdet for den optiske zoom, skifter kameraet automatisk til en anden zoom end den optiske zoom.
- 3** Når der er monteret et andet objektiv end et elektrisk zoomobjektiv skal du vælge MENU →  2 (Kamera-indstillinger2) → [Zoom] → ønsket værdi.

Tryk på midten af kontrolhjulet for at afslutte.

 - Du kan også tildele [Zoom]-funktionen til den ønskede knap ved at vælge MENU →  2 (Kamera-indstillinger2) → [ Specialtast] eller [ Specialtast].

Relateret emne

- [Zoomindstilling](#)
- [De zoomfunktioner, som er til rådighed med dette produkt](#)
- [Tildeling af ofte anvendte funktioner til knapper \(Specialtast\)](#)

Digitalkamera med udskifteligt objektiv
ILCE-7RM4 α7RIV

Zoomindstilling

Du kan vælge zoomindstillingen på produktet.

1 MENU →  2 (Kamera- indstillinger2) → [Zoomindstilling] → ønsket indstilling.

Detaljer om menupunkt

Kun optisk zoom:

Begrænser zoomområdet til den optiske zoom. Du kan anvende smart zoom-funktionen, hvis du indstiller [ JPEG-billedstr.] til [M] eller [S].

Klar billedzoom:

Vælg denne indstilling for at anvende Klar billedzoom. Selvom zoomområdet overskrider den optiske zoom, forstørrer produktet billeder vha. en billedbehandling med mindre forringelse.

Digital zoom:

Når zoomområdet for Klar billedzoom overskrides, forstørrer produktet billeder maksimalt. Billedkvaliteten vil dog forringes.

Bemærk!

- Indstil [Kun optisk zoom], hvis du ønsker at forstørre billeder inden for det område, hvor billedkvaliteten ikke forringes.

Relateret emne

- [De zoomfunktioner, som er til rådighed med dette produkt](#)
- [Om zoomgrad](#)

Om zoomgrad

Den zoomgrad, som anvendes i kombination med objektivets zoom, ændres i henhold til det valgte billedformat.

Når [ Format] er [3:2]

Zoomindstilling	 JPEG-billedstr.	Fuldt format/APS-C	Zoomgrad
Kun optisk zoom (inklusive smart zoom)	L	-	-
		Fuldt billede	Ca. 1,5×
	M	APS-C	Ca. 1,3×
		Fuldt billede	Ca. 2×
	S	APS-C	Ca. 2×
		Fuldt billede	Ca. 2×
Klar billedzoom	L	Fuldt billede	Ca. 2×
		APS-C	Ca. 2×
	M	Fuldt billede	Ca. 3×
		APS-C	Ca. 2,6×
	S	Fuldt billede	Ca. 4×
		APS-C	Ca. 4×
Digital zoom	L	Fuldt billede	Ca. 4×
		APS-C	Ca. 4×
	M	Fuldt billede	Ca. 6,1×
		APS-C	Ca. 5,3×
	S	Fuldt billede	Ca. 8×
		APS-C	Ca. 8×

Relateret emne

- [Klar billedzoom/digital zoom \(Zoom\)](#)
- [De zoomfunktioner, som er til rådighed med dette produkt](#)
- [Zoomindstilling](#)
- [JPEG-billedstr. \(stillbillede\)](#)

Digitalkamera med udskifteligt objektiv
ILCE-7RM4 α7RIV

Rotation af zoomring

Tildeler zoom ind (T)- eller zoom ud (W)-funktioner til zoomringens rotationsretning. Kun til rådighed med objektiver med elektrisk zoom, som understøtter denne funktion.

1 MENU →  **2** (Kamera- indstillinger2) → [Rotation af zoomring] → ønsket indstilling.

Detaljer om menupunkt

Venstr.(W)/Højre(T):

Tildeler zoom ud (W)-funktionen til venstrehåndsrotation og zoom ind (T)-funktionen til højrehåndsrotation.

Højre(W)/Venstr.(T):

Tildeler zoom ind (T)-funktionen til venstrehåndsrotation og zoom ud (W)-funktionen til højrehåndsrotation.













Digitalkamera med udskifteligt objektiv
ILCE-7RM4 α7RIV

Hvidbalance

Korrigerer farvetoneeffekten af det omgivende lysforhold for at optage et neutralt hvidt motiv som hvidt. Brug denne funktion, når billedets farvetoner ikke bliver som du forventede, eller når du ønsker at ændre farvetonerne med vilje af hensyn til det fotografiske udtryk.

1 MENU →  1 (Kamera- indstillinger1) → [Hvidbalance] → ønsket indstilling.

Detaljer om menupunkt

AWB  AWB  Auto /  Dagslys /  Skygge /  Overskyet /  Skinnende /  -1 Fluor.: Varmhvidt /  0 Fluor.: Koldhvidt /  +1 Fluor.: Daghvidt /  +2 Fluor.: Dagslys /  Blitz /  Auto under vandet :

Når du vælger en lyskilde, som belyser motivet, justerer produktet farvetonerne, så de passer til den valgte lyskilde (forudindstillet hvidbalance). Når du vælger [Auto] detekterer produktet automatisk lyskilden og justerer farvetonerne.



C.temp./filter:

Justerer farvetonerne i henhold til lyskilden. Giver effekten af CC-filtre (farvekomensation) til fotografi.

Brugerdefineret 1/Brugerdefineret 2/Brugerdefineret 3:

Gemmer den grundlæggende hvide farve under lysforholdene til optagemiljøet.

Tip!

- Du kan få vist finjusterings-skærmen og udføre finjusteringer af farvetoner efter behov ved at trykke på den højre side af kontrolhjulet. Når [C.temp./filter] er valgt, kan du ændre farvetemperaturen ved at dreje på den bagerste vælger i stedet for at trykke på den højre side af kontrolhjulet.
- Hvis farvetonerne ikke bliver, som du forventede, i de valgte indstillinger, skal du udføre [Hv.b.bracketing]-optagelse.
- AWB  eller AWB  vises kun, når [Prior. indstil. i AWB] er indstillet til [Stemning] eller [Hvid].

Bemærk!

- [Hvidbalance] er fastsat til [Auto] i de følgende optagetilstande:
 - [Intelligent auto]
- Hvis du anvender en kviksølvlampe eller en natriumlampe som lyskilde, vil den nøjagtige hvidbalance ikke blive opnået pga. lysets egenskaber. Det anbefales at optage billeder vha. en blitz eller vælge [Brugerdefineret 1] til [Brugerdefineret 3].

Relateret emne

- [Optagelse af standard hvid farve for at indstille hvidbalancen \(brugerdefineret hvidbalance\)](#)
- [Prior. indstil. i AWB](#)
- [Hv.b.bracketing](#)

Digitalkamera med udskifteligt objektiv
ILCE-7RM4 α7RIV

Prior. indstil. i AWB

Vælger hvilken tone, som skal prioriteres ved optagelse under lysforhold som f.eks. glødelampebelysning, når [Hvidbalance] er indstillet til [Auto].

1 MENU →  1 (Kamera- indstillinger1) → [Prior. indstil. i AWB] → ønsket indstilling.

Detaljer om menupunkt

AWB
STD **Standard:**

Optager med standard automatisk hvidbalance. Kameraet justerer automatisk farvetonerne.

AWB
Ambi **Stemning:**

Prioriterer farvetonen af lyskilden. Dette er egnet, når du ønsker at lave en varm atmosfære.

AWB
White **Hvid:**



Prioriterer en gengivelse af hvidfarve, når farvetemperaturen for lyskilden er lav.

Relateret emne

- [Hvidbalance](#)

Optagelse af standard hvid farve for at indstille hvidbalancen (brugerdefineret hvidbalance)

I en scene hvor det omgivende lys består af flere typer lyskilder, anbefales det, at du anvender den brugerdefinerede hvidbalance for at kunne gengive hvidheden nøjagtigt. Du kan registrere 3 indstillinger.

- 1 **MENU** →  1 (Kamera- indstillinger1) → [Hvidbalance] → Vælg blandt [Brugerdefineret 1] til [Brugerdefineret 3], og tryk derefter på den højre side af kontrolhjulet.
- 2 Vælg  SET, og tryk derefter på midten af kontrolhjulet.
- 3 Hold produktet, så det hvide område fuldstændig dækker rammen til optagelse med hvidbalance, og tryk derefter på midten af kontrolhjulet.
Efter lukkerlyden har bippet, vises kalibrerede værdier (farvetemperatur og farvefilter).
 - Du kan justere positionen af rammen til optagelse med hvidbalance ved at trykke på den øverste/nederste/venstre/højre side af kontrolhjulet.
 - Når du har optaget en standard hvid farve, kan du få vist finjusteringsskærmen ved at trykke på højre side af kontrolhjulet. Du kan finjustere farvetonerne efter behov.
- 4 **Tryk på midten af kontrolhjulet.**
De kalibrerede værdier registreres. Skærmen vender tilbage til visning af MENU, mens den gemte brugerdefinerede hvidbalanceindstilling bevares.
 - Den registrerede brugertilpassede hvidbalanceindstilling vil forblive husket, indtil den overskrives af en anden indstilling.

Bemærk!



- Meddelelsen [Optag. af brugerdef. WB mislykkedes.] angiver, at værdien er i det uventede område, som for eksempel når motivet er for levende. Du kan registrere indstillingen på dette punkt, men det anbefales, at du indstiller hvidbalancen igen. Når der er indstillet en fejlværdi, bliver indikatoren  orange på visningen af optageinformationen. Indikatoren vises i hvid, når den indstillede værdi er i det forventede område.
- Hvis du anvender en blitz, når du optager en grundlæggende hvid farve, vil den brugertilpassede hvidbalance blive registreret med lyset fra blitzen. Sørg for at anvende en blitz, når du optager med genkaldte indstillinger, der blev registreret med en blitz.

Digitalkamera med udskifteligt objektiv
ILCE-7RM4 α7RIV

Udløser AWB-lås (stillbillede)

Du kan indstille, om hvidbalancen skal låses, mens udløserknappen er trykket ned, når [Hvidbalance] er indstillet til [Auto] eller [Auto under vandet].

Denne funktion forhindrer utilsigtede ændringer af hvidbalancen under kontinuerlig optagelse, eller når du optager med udløserknappen trykket halvvejs ned.

1 MENU →  1 (Kamera- indstillinger1) → [ Udløser AWB-lås] → ønsket indstilling.

Detaljer om menupunkt

Udløser halvt nede:

Låser hvidbalancen, mens udløserknappen er trykket halvvejs ned, selv i automatisk hvidbalancetilstand. Hvidbalancen er også låst under kontinuerlig optagelse.



Kontinuerlig optag.:

Låser hvidbalancen til indstillingen i den første optagelse under kontinuerlig optagelse, selv i automatisk hvidbalancetilstand.

Fra:



Anvendes med normal automatisk hvidbalance.

Ca. [Hold AWB-lås] og [AWB-lås til/fra]

Du kan også låse hvidbalancen i automatisk hvidbalancetilstand ved at tildele [Hold AWB-lås] eller [AWB-lås til/fra] til den brugertilpassede tast. Vælg MENU →  2 (Kamera- indstillinger2) → Tildel [Hold AWB-lås] eller [AWB-lås til/fra] vha. [ Specialtast]. Hvis du trykker på den tildelte tast under optagelse, låses hvidbalancen.

Funktionen [Hold AWB-lås] låser hvidbalancen ved at stoppe automatisk hvidbalancejustering, mens der trykkes på knappen.

Funktionen [AWB-lås til/fra] låser hvidbalancen ved at stoppe automatisk hvidbalancejustering, når der trykkes på knappen én gang. Når du trykker på knappen igen, ophæves AWB-låsen.

- Hvis du ønsker at låse hvidbalancen under filmoptagelse i automatisk hvidbalancetilstand, skal du vælge MENU →  2 (Kamera- indstillinger2) → Tildel [Hold AWB-lås] eller [AWB-lås til/fra] vha. [ Specialtast].

Tip!

- Når du optager med blitzen, mens den automatiske hvidbalance er låst, bliver de resulterende farvetoner muligvis unaturlige, fordi hvidbalancen blev låst, før blitzen blev udløst. I dette tilfælde skal du indstille [ Udløser AWB-lås] til [Fra] eller [Kontinuerlig optag.] og undlade at anvende [Hold AWB-lås]-funktionen eller [AWB-lås til/fra]-funktionen, når du optager. Du kan også indstille [Hvidbalance] til [Blitz].

Relateret emne

- [Hvidbalance](#)
- [Tildeling af ofte anvendte funktioner til knapper \(Specialtast\)](#)

Digitalkamera med udskifteligt objektiv
ILCE-7RM4 α7RIV

Kreativ indst.

Giver dig mulighed for at indstille den ønskede billedbehandling og finjustere kontrast, farvemætning og skarphed for hver enkelt billedstil.

- 1 MENU → 1 (Kamera- indstillinger1) → [Kreativ indst.].
- 2 Vælg den ønskede stil eller [Stilboks] vha. den øverste/nederste side på kontrolhjulet.
- 3 For at justere (Kontrast), (Farvemætning) og (Skarphed) skal du vælge det ønskede punkt vha. den højre/venstre side, og derefter vælge værdien vha. den øverste/nederste side.

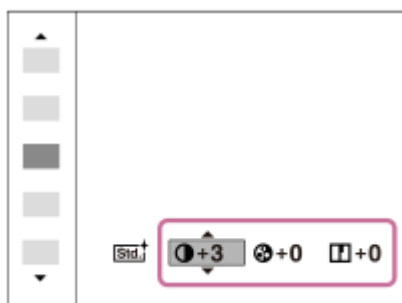

- 4 Når du vælger [Stilboks], skal du flytte til den højre side ved hjælp af den højre side af kontrolhjulet, og derefter vælge den ønskede stil.

- Du kan genkalde den samme stil med en smule anderledes indstillinger.

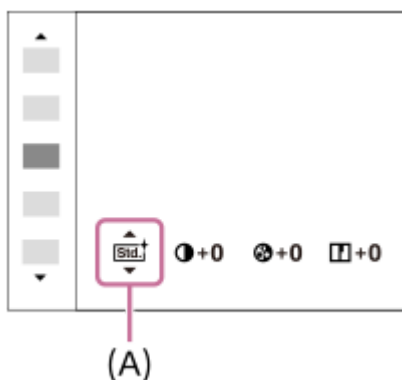

(A): Viser kun når stilboks er valgt

Detaljer om menupunkt

Standard:

Til optagelse af forskellige scener med rig farvegradation og smukke farver.

Levende:

Farvemætningen og kontrasten forstærkes for optagelse af imponerende billeder af farverige scener og motiver som f.eks. blomster, forårsgrønt, blå himmel eller havudsigter.

Neutral:

Farvemætningen og skarpheden sænkes for optagelse af billeder i dæmpede farver. Dette er også egnet til optagelse af billedmateriale, som skal modificeres med en computer.

 **Klar:**

Til optagelse af billeder i klare farvetoner med krystallklare lyse farver, egnet til optagelse af strålende lys.

 **Dyb:**

Til optagelse af billeder med dybe og kraftige farver, egnet til optagelse af motivets markante tilstedeværelse.

 **Lys:**

Til optagelse af billeder med lyse og simple farver, egnet til optagelse af en forfriskende lys atmosfære.

 **Portræt:**

Til optagelse af hud i en blød farvetone, ideelt egnet til optagelse af portrætter.

 **Landskab:**

Farvemætningen, kontrasten og skarpheden forstærkes for optagelse af levende og skarpe scenerier. Fjerne landskaber træder også tydeligere frem.

 **Solnedgang:**

Til optagelse af solnedgangens smukke røde farve.

 **Nattescene:**

Kontrasten sænkes for gengivelse af nattescener.

 **Efterårsløv:**

Til optagelse af efterårsscener med livagtig fremhævelse af de farveskiftende bladets røde og gule farver.

 **Sort/hvid:**

Til optagelse af billeder i sort og hvid.

 **Sepia:**

Til optagelse af billeder i sepia-farve.

 **Registrering af foretrukne indstillinger (Stilboks):**

Vælg de seks stilbokse (boksene med numre på venstre side ()) for at registrere foretrukne indstillinger. Vælg derefter de ønskede indstillinger vha. den højre knap.

Du kan genkalde den samme stil med en smule anderledes indstillinger.

For indstilling af [Kontrast], [Mætning] og [Skarphed]

[Kontrast], [Mætning] og [Skarphed] kan justeres for hver forudindstillet billedstil som f.eks. [Standard] og [Landskab], og for hver [Stilboks] som du kan registrere foretrukne indstillinger til.

Vælg et punkt som skal indstilles ved at trykke på den højre/venstre side af kontrolhjulet, og indstil derefter værdien vha. den øverste/nederste side på kontrolhjulet.

 **Kontrast:**

Jo højere værdi der vælges, desto mere fremhæves forskellen mellem lys og skygge, og desto større bliver effekten på billedet.

 **Mætning:**

Jo højere værdi der vælges, desto mere levende bliver farven. Når der vælges en lavere værdi, er farven på billedet behersket og dæmpet.

 **Skarphed:**

Justerer skarpheden. Jo højere værdi der vælges, desto mere fremhæves omridset, og jo lavere værdi der vælges, desto mere blødgøres omridset.

Bemærk!

- [Kreativ indst.] er fastsat til [Standard] i de følgende tilstande:
 - [Intelligent auto]
 - [Billedeffekt] er indstillet til andet end [Fra].
 - [Billedprofil] er indstillet til andet end [Fra].
- Når denne funktion er indstillet til [Sort/hvid] eller [Sepia], kan [Mætning] ikke justeres.

Digitalkamera med udskifteligt objektiv
ILCE-7RM4 α7RIV

Billedeffekt

Vælg det ønskede effektfilter for at opnå mere imponerende og kunstnerisk billeder.

1 MENU →  (Kamera- indstillinger1) → [Billedeffekt] → ønsket indstilling.

Detaljer om menupunkt

 **Fra:**

Deaktiverer [Billedeffekt]-funktionen.

 **Legetøjskamera:**

Opretter et blødt billede med skyggelagte hjørner og reducerer skarpheden.

 **Popfarve:**

Giver et levende udseende ved at fremhæve farvetoner.

 **Farvereduktion:**

Giver en høj kontrast, abstrakt udseende vha. kraftigt fremhævede primærfarver, eller i sort og hvid.

 **Retrofoto:**

Giver et udseende som et ældet foto med sepiafarvetoner og falmet kontrast.

 **Blød kraftig:**

Giver et billede med den indikerede atmosfære: lys, gennemsigtig, overjordisk, følsom, blød.

 **Delvis farve:**

Giver et billede, der bevarer en specifik farve, men konverterer andre farver til sort og hvid.

 **S-h stor kontrast:**

Giver et billede i sort og hvid med høj kontrast.

Tip!

- Du kan udføre detaljerede indstillinger for visse punkter vha. den venstre/højre side på kontrolhjulet.



Bemærk!

- Når du anvender en anden zoomfunktion end den optiske zoom, gør indstilling af en større zoomgrad [Legetøjskamera] mindre effektiv.
- Når [Delvis farve]er valgt, kan billederne muligvis ikke bevare den valgte farve afhængigt af motivet eller optageforholdene.
- Denne funktion er ikke til rådighed i de følgende optagetilstande:
 - [Intelligent auto]
- Når [ Filformat] er indstillet til [RAW] eller [RAW og JPEG], er denne funktion ikke til rådighed.

Digitalkamera med udskifteligt objektiv
ILCE-7RM4 α7RIV

Farverum (stillbillede)

Den måde farver gengives på med kombinationer af numre eller området for farvegengivelse kaldes for "farverum". Du kan ændre farverummet afhængigt af formålet med billedet.

1 MENU →  1 (Kamera-indstillinger1) → [ Farverum] → ønsket indstilling.

Detaljer om menupunkt

sRGB:

Dette er standardfarverummet for digitalkameraet. Brug [sRGB] til normal optagelse som f.eks. når du har til hensigt at udskrive billeder uden nogen form for modificering.

AdobeRGB:

Dette farverum har en farvegengivelse over et bredt område. Adobe RGB er effektiv, når en stor del af motivet er levende grønt eller rødt. Filnavnet på det optagede billedet starter med "_".

Bemærk!

- [AdobeRGB] er til applikationer eller printere, der understøtter farvestyring og farverumsindstillingen DCF2.0. Billeder kan muligvis ikke udskrives eller vises i de korrekte farver, hvis du anvender applikationer eller printere, som ikke understøtter Adobe RGB.
- Når der vises billeder, som blev optaget med [AdobeRGB] på ikke-Adobe RGB-kompatible enheder, vises billederne med lav farvemætning.

Digitalkamera med udskifteligt objektiv
ILCE-7RM4 α7RIV

Anti-flicker-opt. (stillbillede)

Detekterer flimrer/blink fra kunstige lyskilder som f.eks. lysstofrør, og timer optagelsen af billeder til øjeblikke, når flimmet påvirker mindre.

Denne funktion reducerer forskelle i eksponeringen og farvetonen forårsaget af flimmet mellem det øverste område og det nederste område i et billede, som er optaget med hurtig lukkerhastighed og under kontinuerlig optagelse.

1 MENU →  1 (Kamera-indstillinger1) → [ Anti-flicker-opt.] → [Til].

2 Tryk udløserknappen halvvejs ned og optag derefter billedet.

- Produktet detekterer flimmet, når udløserknappen trykkes halvvejs ned.

Detaljer om menupunkt

Fra:

Reducerer ikke påvirkninger forårsaget af flimmet.







Til:

Reducerer påvirkninger forårsaget af flimmet. Når kameraet detekterer flimmet, mens udløserknappen er trykket halvvejs ned, vil **Flicker** (flimmerikon) blive vist.

Tip!

- Farvetonen på optagelsesresultatet kan muligvis variere, når du optager den samme scene vha. en anden lukkerhastighed. Hvis dette sker, anbefaler vi, at du optager i [Lukkerhast.prior.]- eller [Manuel eksp.]-tilstand med en fastsat lukkerhastighed.
- Du kan udføre anti-flicker-optagelse ved at trykke på AF-ON (AF til)-knappen.
- Du kan udføre anti-flicker-optagelse ved at trykke udløserknappen halvt ned eller trykke på AF-ON (AF til)-knappen, selv når du er i manuel fokustilstand.

Bemærk!

- Når du indstiller [ Anti-flicker-opt.] til [Til], er billedkvaliteten af live-view reduceret.
- Når du indstiller [ Anti-flicker-opt.] til [Til], bliver det anvendelige område for fasedetektion-AF for optagelse i fuldt format mindre.
- Når du indstiller [ Anti-flicker-opt.] til [Til], kan udløsningsforsinkelsen blive øget en smule. I kontinuerlig optagetilstand sænkes optagehastigheden muligvis, eller intervallet mellem hvert billede bliver muligvis uens.
- Kameraet detekterer kun flimmet, når lyskildens frekvens er 100 Hz eller 120 Hz.
- Kameraet kan ikke detektere flimmet afhængigt af lyskilden og optageforholdene, som f.eks. en mørk baggrund.
- Selv hvis kameraet detekterer flimmet, bliver påvirkningerne forårsaget af flimmet muligvis ikke reduceret tilstrækkeligt afhængigt af lyskilden eller optagesituationen. Vi anbefaler, at du foretager prøveoptagelser først.
- [ Anti-flicker-opt.] er ikke til rådighed ved optagelse i følgende situationer:
 - Under bulb-optagelse
 - [ Lydløs optagelse]
 - Filmoptagetilstand
- Farvetonen på optageresultaterne kan muligvis variere afhængigt af indstillingen af [ Anti-flicker-opt.]

Digitalkamera med udskifteligt objektiv
ILCE-7RM4 α7RIV

Udløs u/obj.

Indstiller hvorvidt lukkeren kan udløses eller ej, når der ikke er monteret noget objektiv.

1 MENU →  2 (Kamera- indstillinger2) → [Udløs u/obj.] → ønsket indstilling.

Detaljer om menupunkt

Aktiver:

Udløser lukkeren, når der ikke er monteret noget objektiv. Vælg [Aktiver] når du monterer produktet til et astronomisk teleskop e.l.

Deaktiver:

Udløser ikke lukkeren, når der ikke er monteret noget objektiv.

Bemærk!

- Korrekt måling kan ikke opnås, når du anvender objektiver, som ikke er udstyret med en objektivkontakt, som f.eks. objektivet på et astronomisk teleskop. I sådanne tilfælde skal du justere eksponeringen manuelt ved at kontrollere den på det optagede billede.

Digitalkamera med udskifteligt objektiv
ILCE-7RM4 α7RIV

Udløs uden kort

Indstiller, om lukkeren kan udløses, når der ikke er sat noget hukommelseskort i.

1 MENU →  2 (Kamera- indstillinger2) → [Udløs uden kort] → ønsket indstilling.

Detaljer om menupunkt

Aktiver:

Udløser lukkeren, selvom der ikke er sat noget hukommelseskort i.

Deaktiver:

Udløser ikke lukkeren, når der ikke er sat noget hukommelseskort i.



Bemærk!

- Når der ikke er sat noget hukommelseskort i, gemmes de optagede billeder ikke.
- Standardindstillingen er [Aktiver]. Det anbefales, at du vælger [Deaktiver], inden du begynder at optage.

Digitalkamera med udskifteligt objektiv
ILCE-7RM4 α7RIV

Lydløs optagelse (stillbillede)

Du kan optage billeder uden lukkerlyden.

1 MENU →  2 (Kamera- indstillinger2) → [ Lydløs optagelse] → ønsket indstilling.

Detaljer om menupunkt











Til:

Du kan optage billeder uden lukkerlyden.

Fra:

[ Lydløs optagelse] er deaktiveret.

Bemærk!

- Anvend [ Lydløs optagelse]-funktionen på eget ansvar, og tag tilstrækkeligt hensyn til motivets privatlivs- og portrættigheder.
- Selv hvis [ Lydløs optagelse] er indstillet til [Til], vil det ikke være helt stille.
- Selv hvis [ Lydløs optagelse] er indstillet til [Til], vil lyden af betjeningen af blænde og fokus kunne høres.
- Hvis du retter kameraet mod en meget lys lyskilde, når du optager stillbilleder vha. [ Lydløs optagelse]-funktionen med lav ISO-følsomhed, kan områder på skærmen med høj intensitet muligvis blive optaget i mørkere farvetoner.
- Når der slukkes for strømmen, bipper lukkerlyden muligvis i sjældne tilfælde. Dette er ikke en funktionsfejl.
- Billedforvrængning pga. bevægelse af motivet eller kameraet kan muligvis opstå. Forvrængningen kan blive mere synlig, når [ RAW-filtype] er indstillet til [Ukomprimeret]. For at reducere forvrængningen skal du indstille [ Filformat] til [JPEG]. Hvis du ønsker at optage billeder i RAW-formatet med mindre forvrængning, skal du indstille [Fremf.metode] til [Kont. optagelse] og [ RAW-filtype] til [Komprimeret].
- Hvis du optager billeder under øjeblikkelig belysning eller flimrende lys, som f.eks. blitzlyset fra andre kameraer eller lysstofrør, kan der muligvis opstå en stribeeffekt på billedet.
- Hvis du ønsker at slukke for det bip, der lyder, når motivet er i fokus, eller selvudløseren betjenes, skal du indstille [Lydsignaler] til [Fra].
- Selv hvis [ Lydløs optagelse] er indstillet til [Til], kan du muligvis høre lukkerlyden under følgende forhold:
 - Når du optager en standard hvid farve for den brugertilpassede hvidbalance
 - Når du registrerer ansigter med [Ansigtsregistrering]
- Du kan ikke vælge [ Lydløs optagelse], når tilstandsknappen er indstillet til andet end P/A/S/M.
- Når [ Lydløs optagelse] er indstillet til [Til], er de følgende funktioner ikke til rådighed:
 - Blitzoptagelse
 - Billedeffekt
 -  Lang eksp.SR
 - El. første luk.gardin
 - BULB-optagelse
- Tiden før du kan begynde at optage, efter du har tændt for kameraet, er forlænget med ca. 0,5 sekunder.

Digitalkamera med udskifteligt objektiv
ILCE-7RM4 α7RIV

El. første luk.gardin

Den elektroniske forreste lukkergardinfunktion forkorter tidsforsinkelsen mellem, når der trykkes på udløserknappen, og lukkeren udløses.

1 MENU →  2 (Kamera- indstillinger2) → [El. første luk.gardin] → ønsket indstilling.

Detaljer om menupunkt

Til:

Anvender den elektroniske forreste lukkergardinfunktion.

Fra:

Anvender ikke den elektroniske forreste lukkergardinfunktion.

Bemærk!

- Når du optager med høje lukkerhastigheder med et objektiv med stor blænde monteret, kan den ude-af-fokus-cirkel, som laves af bokeh-effekten, muligvis blive skåret fra på grund af lukkermekanismen. Hvis dette sker, skal du indstille [El. første luk.gardin] til [Fra].
- Når der anvendes et objektiv fra en anden producent (herunder et objektiv fra Minolta/Konica-Minolta), skal denne funktion indstilles til [Fra]. Hvis du indstiller denne funktion til [Til], indstilles der ikke den korrekte eksponering, eller billedets lysstyrke bliver ujævnt fordelt.
- Når du optager med høje lukkerhastigheder, bliver billedslystyrken muligvis uensartet afhængigt af optagemiljøet. I sådanne tilfælde indstilles [El. første luk.gardin] til [Fra].

Digitalkamera med udskifteligt objektiv
ILCE-7RM4 α7RIV

SteadyShot

Indstiller om SteadyShot-funktionen skal anvendes eller ej.

1 MENU →  **2** (Kamera- indstillinger2) → [SteadyShot] → ønsket indstilling.

Detaljer om menupunkt

Til:

Anvender [SteadyShot].

Fra:

Anvender ikke [SteadyShot].

Vi anbefaler, at du indstiller [Fra], når du anvender et stativ osv.

Digitalkamera med udskifteligt objektiv
ILCE-7RM4 α7RIV

SteadyShot-indstil.

Du kan optage med en SteadyShot-indstilling, som passer til det monterede objektiv.

- 1 MENU →  2 (Kamera- indstillinger2) → [SteadyShot] → [Til].
- 2 [SteadyShot-indstil.] → [SteadyShot-juster.] → ønsket indstilling.

Detaljer om menupunkt

Auto:

Udfører automatisk SteadyShot-funktionen i overensstemmelse med den information, som fås fra det monterede objektiv.



Manuel:

Udfører SteadyShot-funktionen i overensstemmelse med den brændvidde, som er indstillet med [SteadyS.-brændvid.]. (8mm-1000mm)

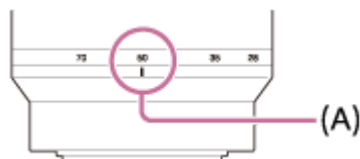
- Kontroller brændviddeindekset (A) og indstil brændvidden.



Bemærk!

- SteadyShot-funktionen fungerer muligvis ikke optimalt, når strømmen lige er blevet tændt, lige efter du har rettet kameraet mod et motiv, eller når udløserknappen er blevet trykket helt ned uden at stoppe på halvvejen.
- Når du anvender et stativ osv., skal du sørge for at slukke for SteadyShot-funktionen, da denne kan medføre en funktionsfejl under optagelse.
- [SteadyShot-indstil.] vil ikke være til rådighed, når MENU →  2 (Kamera- indstillinger2) → [SteadyShot] er indstillet til [Fra].
- Når kameraet ikke kan få brændviddeinformation fra objektivet, fungerer SteadyShot-funktionen ikke korrekt. Indstil [SteadyShot-juster.] til [Manuel] og indstil [SteadyS.-brændvid.] så den svarer til det objektiv, som du anvender. Den aktuelt indstillede værdi for SteadyShot-brændvidden vises ved siden af .
- Når du anvender et SEL16F28-objektiv (sælges separat) med en telekonverter osv., skal du indstille [SteadyShot-juster.] til [Manuel] og indstille brændvidden.
- Når du indstiller [SteadyShot] til [Til]/[Fra], skifter SteadyShot-indstillingerne på kameraet og objektivet på samme tid.
- Hvis der er monteret et objektiv, som er udstyret med en SteadyShot-kontakt, kan indstillingerne kun ændres vha. den kontakt på objektivet. Du kan ikke ændre indstillingerne vha. kameraet.

Relateret emne

- [SteadyShot](#)

Digitalkamera med udskifteligt objektiv
ILCE-7RM4 α7RIV

Objektivkompens.

Kompenserer for skygger i hjørnerne af skærmen eller forvrængning på skærmen, eller reducerer farveafvigelse i hjørnerne af skærmen, der skyldes visse objektivegenskaber.

1 MENU →  1 (Kamera- indstillinger1) → [Objektivkompens.] → ønsket indstilling.

Detaljer om menupunkt

Skyggekompens.:

Indstiller, om der automatisk skal kompenseres for mørke i hjørnerne af skærmen. ([Auto]/[Fra])

Krom. ab.-kompens.:

Indstiller, om der automatisk skal reduceres farveafvigelse i hjørnerne af skærmen. ([Auto]/[Fra])

Forvræng.kompens.:

Indstiller, om der automatisk skal kompenseres for forvrængning på skærmen. ([Auto]/[Fra])



Bemærk!

- Denne funktion er kun til rådighed ved brug af et objektiv, som er kompatibelt med automatisk compensation.
- Mørke i hjørnerne af skærmen rettes muligvis ikke med [Skyggekompens.] afhængigt af objektivtypen.
- Afhængigt af det monterede objektiv er [Forvræng.kompens.] fastsat til [Auto], og du kan ikke vælge [Fra].

Digitalkamera med udskifteligt objektiv
ILCE-7RM4 α7RIV

Lang eksp.SR (stilbillede)

Når du indstiller lukkerhastigheden til 1 sekund(er) eller længere (optagelse med lang eksponering), udføres der støjreduktion i den tid, som lukkeren er åben. Når funktionen er slået til, reduceres den grynedede støj, som er typisk ved lange eksponeringer.

1 MENU →  1 (Kamera- indstillinger1) → [ Lang eksp.SR] → ønsket indstilling.

Detaljer om menupunkt



Til:

Aktiverer støjreduktion af samme varighed, som lukkeren er åben. Når der udføres støjreduktion, vises der en meddelelse, og du kan ikke optage noget andet billede. Vælg dette for at prioritere billedkvaliteten.

Fra:

Aktiverer ikke støjreduktion. Vælg dette for at prioritere timingen af optagelsen.

Bemærk!

- Støjreduktion aktiveres muligvis ikke, selv hvis [ Lang eksp.SR] er indstillet til [Til] i de følgende situationer:
 - [Fremf.metode] er indstillet til [Kont. optagelse] eller [Kontinuerlig bracket].
- [ Lang eksp.SR] kan ikke indstilles til [Fra] i de følgende optagetilstande:
 - [Intelligent auto]

Digitalkamera med udskifteligt objektiv
ILCE-7RM4 α7RIV

Høj ISO SR (stillbillede)

Ved optagelse med høj ISO-følsomhed reducerer produktet støj, som bliver mere mærkbar, når produktets følsomhed er høj.

1 MENU →  (Kamera- indstillinger1) → [ Høj ISO SR] → ønsket indstilling.

Detaljer om menupunkt

Normal:

Aktiverer normal støjreduktion ved høj ISO.





Lav:

Aktiverer moderat støjreduktion ved høj ISO.

Fra:

Aktiverer ikke støjreduktion ved høj ISO. Vælg dette for at prioritere timingen af optagelsen.

Bemærk!

- [ Høj ISO SR] er fastsat til [Normal] i de følgende optagetilstande:
 - [Intelligent auto]
- Når [ Filformat] er indstillet til [RAW], er denne funktion ikke til rådighed.
- [ Høj ISO SR] fungerer ikke for RAW-billeder, når [ Filformat] er [RAW og JPEG].

Digitalkamera med udskifteligt objektiv
ILCE-7RM4 α7RIV

Regist. ansigtsprio.

Angiver, om der skal fokuseres med højere prioritet på ansigter registreret vha. [Ansigsregistrering].

1 MENU →  1 (Kamera- indstillinger1) → [Regist. ansigtsprio.] → ønsket indstilling.

Detaljer om menupunkt

Til:

Fokuserer med højere prioritet på ansigter registreret vha. [Ansigsregistrering].

Fra:

Fokuserer uden at give højere prioritet til registrerede ansigter.

Tip!

- For at anvende [Regist. ansigtsprio.]-funktionen skal du indstille som følger.
 - [Ansigtsøjeprio. AF] under [Ansigtsøje-AF-inds.]: [Til]
 - [Motivregistrering] under [Ansigtsøje-AF-inds.]: [Menneske]

Relateret emne

- [Ansigtsøje-AF-inds.](#)
- [Ansigtsregistrering \(Ny registrering\)](#)
- [Ansigtsregistrering \(Skift af rækkefølge\)](#)

Digitalkamera med udskifteligt objektiv
ILCE-7RM4 α7RIV

Ansichtsregistrering (Ny registrering)

Hvis du registrerer ansigter på forhånd, kan produktet fokusere på det registrerede ansigt som en prioritet.

- 1 MENU →  (Kamera- indstillinger1) → [Ansichtsregistrering] → [Ny registrering].
- 2 Ret vejledningsrammen ind på det ansigt, som skal registreres, og tryk på udløserknappen.
- 3 Når der vises en bekræftelsesmeddelelse, skal du vælge [Angiv].

Bemærk!

- Der kan registreres op til otte ansigter.
- Optag ansigtet forfra på et sted med en god belysning. Ansigtet registreres muligvis ikke korrekt, hvis det er tilsløret af en hat, maske, solbriller e.l.

Relateret emne

- [Regist. ansigtsprio.](#)

Digitalkamera med udskifteligt objektiv
ILCE-7RM4 α7RIV

Ansichtsregistrering (Skift af rækkefølge)

Når der er registreret flere ansigter, som skal prioriteres, prioriteres det ansigt, som er registreret først. Du kan ændre rækkefølgen for prioriteringen.

- 1 MENU →  1 (Kamera- indstillinger1) → [Ansichtsregistrering] → [Skift af rækkefølge].
 - 2 Vælg et ansigt for at ændre rækkefølgen for prioriteringen.
 - 3 Vælg destinationen.
-

Relateret emne

- [Regist. ansigsprio.](#)

Digitalkamera med udskifteligt objektiv
ILCE-7RM4 α7RIV

Ansichtsregistrering (Slet)

Sletter et registreret ansigt.

1 MENU →  1 (Kamera- indstillinger1) → [Ansichtsregistrering] → [Slet].

Hvis du vælger [Slet alt] , kan du slette alle registrerede ansigter.

Bemærk!

- Selv hvis du udfører[Slet], bevares dataene for registrerede ansigter i produktet. For at slette dataene for registrerede ansigter fra produktet skal du vælge [Slet alt].

Optagelse af stillbilleder med en højere opløsning (Multiopt. pixelskift)

Du kan oprette billeder med en højere opløsning, end det er muligt med almindelig optagelse, ved at optage fire eller seksten RAW-billeder og derefter kombinere dem på en computer. Dette er praktisk ved optagelse af ubevægelige motiver som fx kunst og arkitektur. Der kræves dedikeret software for at kombinere flere RAW-billeder. Vælg MENU →  (Netværk) → [Kont. m, smartphone] → [Kont. m, smartphone] → [Fra] på forhånd.

1 MENU → (Netværk) → [Fjern-pc-funktion] → [Fjern-pc-tilsl.metod.] → ønsket indstilling.

- Konfigurer andre [Fjern-pc-funktion]-indstillinger efter behov.
- Det kan tage lang tid at overføre de optagede billeder ved optagelse med PC-fjernbetjening via en Wi-Fi-forbindelse. Det anbefales, at du indstiller [Lagringsdest. stillbil.] under [Fjern-pc-funktion] til [Kun kamera] eller bruger en USB-forbindelse i stedet.

2 MENU → (Netværk) → [Fjern-pc-funktion] → [Fjern-pc] → [Til].

3 Tilslut kameraet til computeren i henhold til indstillingen for [Fjern-pc-tilsl.metod.], og start derefter Imaging Edge (Remote) på computeren.

4 Fastgør kameraet vha. et stativ. Udfør [Multiopt. pixelskift] ved hjælp af Imaging Edge (Remote).

Kameraet optager det valgte antal RAW-billeder med det valgte interval. Billederne gemmes på computeren sammen med det kombinerede billede.



- Prøv at undgå kamerarystelser eller sløring af motivet.
- De fire eller seksten RAW-billeder optages med de samme indstillinger. Du kan ikke ændre indstillingerne i intervallet mellem optagelserne.
- Du kan annullere optagelsen ved at trykke på midten af kontrolhjulet under intervallet mellem optagelserne.
- Hvis du ikke anvender en blitz (sælges separat), skal du vælge det korteste optagelsesinterval i Imaging Edge (Remote). Hvis du anvender en blitz, skal du angive intervallet i overensstemmelse med opladningstiden for din blitz.
- Blitzsynkroniseringshastigheden er 1/8 sekund.
- Hvis du har indstillet [Lagringsdest. stillbil.] under [Fjern-pc-funktion] til [Kun kamera], skal du importere de optagede fire eller seksten RAW-billeder til computeren og derefter kombinere dem vha. Imaging Edge (Remote).
- Angående teknikker til [Multiopt. pixelskift] skal du se den følgende supportside.
<https://support.d-imaging.sony.co.jp/support/tutorial/ilc/ilce-7rm4/psms.php>

Tip!

- Du kan også udføre [Multiopt. pixelskift] på selve kameraet uden brug af Imaging Edge (Remote). Vælg MENU →  1 (Kamera-indstillinger1) → [Multiopt. pixelskift], indstil optageintervallet og antal billeder, og udfør derefter optagelse. Du kan importere de optagede RAW-billeder til computeren og kombinere dem med Imaging Edge (Viewer). Hvis du ikke vil anvende Imaging Edge (Remote) til optagelse, skal du bruge en trådløs fjernbetjening (sælges separat) eller [Selvudløser]-funktionen for at undgå kamerarystelser og motivsløring.

Bemærk!

- Hvis der opstår kamerarystelser og motivsløring, kan RAW-billeder optaget med [Multiopt. pixelskift] muligvis ikke kombineres korrekt. Hvis en i nærheden person eller genstand bevæger sig, selv når motivet forbliver ubevægeligt, kan RAW-billeder muligvis ikke kombineres korrekt, på grund af at belysningen af motivet kan ændres.

- RAW-billeder optaget med [Multiopt. pixelskift] kan ikke kombineres med kameraet. Brug Imaging Edge (Viewer) til at kombinere billederne.
- I [Multiopt. pixelskift] er visse indstillinger låst som følger:
 - [ Filformat]: [RAW]
 - [ RAW-filtype]: [Ukomprimeret]
 - [ Lydløs optagelse]: [Til]
- I [Multiopt. pixelskift] kan du ikke udføre bulb-optagelse.
- Når du optager i [Multiopt. pixelskift]-tilstanden, kan du ikke anvende den optiske trådløse blitz.
- Hvis optagelse er indstillet til en anden tilstand end P/A/S/M, kan du ikke udføre [Multiopt. pixelskift].
- Hvis du anvender en monteringsadapter, kan optagelsesintervallet muligvis blive længere.

Digitalkamera med udskifteligt objektiv
ILCE-7RM4 α7RIV

Brug af blitz (sælges separat)

I mørke omgivelser skal du anvende blitzen til belysning af motivet under optagelse. Brug også blitzen til at forhindre kamerarystelser.

Se i betjeningsvejledningen til blitzen angående detaljer om blitzen.

1 Monter blitzen (sælges separat) på produktet.



2 Optag efter du har tændt for blitzen, og den er fuldt opladet.

- ⚡ blinker: Opladning i gang
- ⚡ lyser: Opladning er afsluttet
- De tilgængelige blitzzilstande afhænger af optagetilstanden og -funktionen.

Bemærk!

- Lyset fra blitzten kan muligvis blive blokeret, hvis modlysblanderen er monteret, og den nederste del af et optaget billede kan muligvis blive skygget. Fjern modlysblanderen.
- Når du anvender blitzten, skal du stå 1 m eller længere væk fra motivet.
- Du kan ikke bruge blitzten under optagelse af film. (Du kan anvende en LED-lampe, når du anvender en blitz (sælges separat) med en LED-lampe.)
- Inden montering/fjernelse af et tilbehør, som f.eks. en blitz, til/fra multiinterface-tilbehørsskoen skal produktet først slukkes. Sikr dig, når du monterer et tilbehør, at tilbehøret er fastgjort ordentligt på produktet.
- Du skal ikke anvende en multiinterface-tilbehørssko med en kommercielt tilgængelig blitz, som anvender en spænding på 250 V eller mere, eller som har den omvendte polaritet af kameraet. Gør du det, kan det forårsage en fejlfunktion.
- Du kan anvende en blitz med den omvendte polaritet med synkroniseringsstikket. Anvend venligst en blitz med en synkroniseringspænding på 400 V eller mindre.
- Når du optager med blitzten, og zoom er indstillet til W, kan skyggen af objektivet muligvis ses på skærmen afhængigt af optageforholdene. Hvis dette skulle ske, skal du optage væk fra motivet eller indstille zoom til T og optage med blitzten igen.
- Der kan muligvis være skygger i hjørnerne af et optaget billede afhængigt af objektivet.
- Når du optager med en ekstern blitz, kan der forekomme lyse og mørke striber på billedet, hvis lukkerhastigheden er indstillet til hurtigere end 1/4000 sekunder. Hvis dette sker, anbefaler Sony, at der optages i den manuelle blitzzilstand, og blitzniveauet indstilles til 1/2 eller højere.

- For detaljer om kompatibelt tilbehør til multiinterface-tilbehørsskoen skal du besøge Sony-websiden, eller konsultere din Sony-forhandler eller det lokale autoriserede Sony-serviceværksted.

Relateret emne

- [Blitztilstand](#)
- [Trådløs blitz](#)
- [Brug af en blitz med en synkroniseringsterminal-ledning](#)

5-007-330-33(1) Copyright 2019 Sony Corporation

Digitalkamera med udskifteligt objektiv
ILCE-7RM4 α7RIV

Røddøjereduktion

Når du anvender blitzen, udløses den to eller flere gange inden optagelse for at reducere problemet med røde øjne.

1 MENU →  (Kamera- indstillinger1) → [Røddøjereduktion] → ønsket indstilling.

Detaljer om menupunkt

Til:

Blitzen udløses altid for at reducere problemet med røde øjne.

Fra:

Bruger ikke røddøjereduktion.

Bemærk!

- Røddøjereduktion giver muligvis ikke de ønskede effekter. Det afhænger af individuelle forskelle og forhold, som f.eks. afstanden til motivet, eller om motivet kigger på den indledende blitzaffyring eller ej.

Digitalkamera med udskifteligt objektiv
ILCE-7RM4 α7RIV

Blitztilstand

Du kan indstille blitztilstanden.

1 MENU →  1 (Kamera- indstillinger1) → [Blitztilstand] → ønsket indstilling.

Detaljer om menupunkt

Blitz fra:

Blitzen anvendes ikke.

Autoblitz:

Blitzen anvendes i mørke omgivelser, eller ved optagelse mod kraftigt lys.

Udfyld.blitz:

Blitzen anvendes hver gang, du trykker på udløseren.

Blitz m/lang luk:

Blitzen anvendes hver gang, du trykker på udløseren. Optagelse med langsom synkronisering giver dig mulighed for at optage et klart billede af både motivet og baggrunden ved at gøre lukkerhastigheden langsommere.

Forsinket blitz:

Blitzen anvendes lige inden eksponeringen er gennemført, hver gang du trykker på udløseren. Optagelse med forsinket blitz gør det muligt at optage et naturligt billede af sporet fra et motiv i bevægelse, som f.eks. en kørende bil eller en gående person.

Bemærk!

- Standardindstillingen afhænger af optagetilstanden.
- Visse [Blitztilstand]-indstillinger er ikke til rådighed afhængigt af optagetilstanden.

Relateret emne

- [Brug af blitz \(sælges separat\)](#)
- [Trådløs blitz](#)

Digitalkamera med udskifteligt objektiv
ILCE-7RM4 α7RIV

Blitzkompens.

Justerer mængden af blitzlys i et område fra $-3,0$ EV til $+3,0$ EV. Blitzkompensation ændrer kun mængden af blitzlys. Eksponeringskompensation ændrer mængden af blitzlys sammen med ændring af lukkerhastigheden og blænden.

1 MENU →  1 (Kamera-indstillinger1) → [Blitzkompens.] → ønsket indstilling.

- Vælges der højere værdier (+ siden), gør det blitzniveauet højere, og lavere værdier (- siden) gør blitzniveauet lavere.

Bemærk!

- [Blitzkompens.] fungerer ikke, når optagetilstanden er indstillet til de følgende tilstande:
 - [Intelligent auto]
- Den højere blitzeffekt (+ siden) er muligvis ikke synlig pga. den begrænsede tilgængelige mængde blitzlys, hvis motivet er uden for blitzens maksimale afstand. Hvis motivet er på meget nært hold, er den lavere blitzeffekt (- siden) muligvis ikke synlig.
- Hvis du monterer et ND-filter til objektivet, eller monterer en diffusor eller et farvefilter til blitzen, kan den passende eksponering muligvis ikke opnås, og billederne kan muligvis blive mørke. I dette tilfælde skal du justere [Blitzkompens.] til den ønskede værdi.

Relateret emne

- [Brug af blitz \(sælges separat\)](#)

Digitalkamera med udskifteligt objektiv
ILCE-7RM4 α7RIV

FEL-lås

Blitzniveauet justeres automatisk, så motivet får den optimale eksponering under normal blitz-optagelse. Du kan også indstille blitzniveauet på forhånd.

FEL: Blitzeksponeringsniveau

1 MENU →  2 (Kamera- indstillinger2) → [ Specialtast] → ønsket knap, tildel derefter [Slå FEL-lås til/fra]-funktionen til knappen.

2 Placer det motiv, som FEL skal låses fast på, i midten og juster fokus.



3 Tryk på den knap, som [Slå FEL-lås til/fra] er registreret til, og indstil blitzniveauet.

- Der affyres et præ-blitz.
-  (FEL-lås) lyser.

4 Juster kompositionen og optag billedet.



- Når du ønsker at ophæve FEL-låsen, skal du trykke igen på den knap, som [Slå FEL-lås til/fra] er registreret til.

Tip!

- Ved at indstille [Hold for FEL-lås] kan du holde indstillingen, mens knappen trykkes ned. Ved endvidere at indstille [Hold f. FEL-lås/AEL] og [FEL-lås/AEL til/fra] kan du optage billeder med AE låst i de følgende situationer.
 - Når [Blitztilstand] er indstillet til [Blitz fra] eller [Autoblitz].
 - Når blitzten ikke kan affyres.
 - Når der anvendes en ekstern blitz, som er indstillet til manuel blitztilstand.

Bemærk!

- FEL-lås kan ikke indstilles, når der ikke er tilsluttet nogen blitz.
- Hvis der monteres en blitz, som ikke understøtter FEL-låsen, vises der en fejlmeddelelse.
- Når både AE- og FEL-låsen er fastsat, lyser .

Relateret emne

- [Tildeling af ofte anvendte funktioner til knapper \(Specialtast\)](#)

5-007-330-33(1) Copyright 2019 Sony Corporation

Digitalkamera med udskifteligt objektiv
ILCE-7RM4 α7RIV

Indst. f. ekstern blitz

Du kan konfigurere indstillingerne for en blitz (sælges separat), monteret til kameraet, vha. skærmen og kontrolhjulet på kameraet.

Denne funktion kan anvendes, når kameraets systemsoftware (firmware) er ver. 1.10 eller senere. Du skal også opdatere softwaren på din blitz til dens seneste version inden brug af denne funktion.

Se i betjeningsvejledningen til blitzen angående detaljer om blitzfunktioner.

- 1 Monter blitzen (sælges separat) til multiinterface-tilbehørsskoen på kameraet og tænd derefter for kameraet og blitzen.**
- 2 MENU →  1 (Kamera- indstillinger1) → [Indst. f. ekstern blitz] → ønsket indstillingspunkt.**
- 3 Konfigurer indstillingen vha. kontrolhjulet på kameraet.**

Detaljer om menupunkt



Udløs.indst. eks. bli.:

Giver dig mulighed for at konfigurere indstillinger relateret til affyring af blitzen, som fx blitztilstanden, blitzniveauet osv.

Spec.indst. eks. blitz:

Giver dig mulighed for at konfigurere andre blitzindstillinger, trådløse indstillinger og blitzenhedsindstillinger.

Tip!

- Hvis du tildeler [Udløs.indst. eks. bli.]-funktionen til en tast på forhånd ved at vælge MENU →  2 (Kamera- indstillinger2) → [ Specialtast], kan du kalde [Udløs.indst. eks. bli.]-skærmen frem ved blot at trykke på den tast.
- Du kan justere indstillinger ved at betjene blitzen, selv når du anvender [Indst. f. ekstern blitz].
- Du kan også konfigurere indstillingerne for en trådløs radiofjernbetjening (sælges separat) monteret til kameraet.

Bemærk!

- Du kan kun anvende [Indst. f. ekstern blitz] til at konfigurere indstillingerne for en blitz (sælges separat) eller trådløs radiofjernbetjening (sælges separat) produceret af Sony og monteret på multiinterface-tilbehørsskoen på kameraet.
- Du kan kun anvende [Indst. f. ekstern blitz], når blitzen er monteret direkte på kameraet. Du kan ikke anvende denne funktion, når du optager med en blitz på afstand af kameraet, som er tilsluttet vha. et kabel.
- Kun nogle af funktionerne på den monterede blitz kan konfigureres vha. [Indst. f. ekstern blitz]. Du kan ikke udføre parring med andre blitz, nulstille blitzen, initialisere blitzen osv. via [Indst. f. ekstern blitz].
- [Indst. f. ekstern blitz] er ikke til rådighed under de følgende forhold:
 - Når blitzen ikke er monteret til kameraet
 - Når en blitz, som ikke understøtter [Indst. f. ekstern blitz], er monteret
 - Når tilstandsknappen er indstillet til  (Film) eller **S&Q**, eller under filmoptagelse

Desuden er [Indst. f. ekstern blitz] muligvis ikke til rådighed afhængigt af blitzens tilstand.

- For detaljer om blitz og trådløse radiofjernbetjening, som er kompatible med denne funktion, skal du se den følgende supportside.

<https://www.sony.net/dics/7rm4/>

Relateret emne

- [Version](#)

5-007-330-33(1) Copyright 2019 Sony Corporation

Digitalkamera med udskifteligt objektiv
ILCE-7RM4 α7RIV

Trådløs blitz

Der er to metoder til trådløs blitzoptagelse: blitzoptagelse med lyssignal som anvender lyset fra den blitz, som er monteret på kameraet, som en signallampe, og blitzoptagelse med radiosignal som anvender trådløs kommunikation. For at udføre blitzoptagelse med radiosignal skal du anvende en kompatibel blitz eller den trådløse radiofjernbetjening (sælges separat). For detaljer om hvordan hver enkelt metode indstilles, skal du se betjeningsvejledningen til blitzen eller den trådløse radiofjernbetjening.

- 1 **MENU** →  **1** (Kamera- indstillinger1) → [Trådløs blitz] → [Til].
- 2 **Fjern dækslet til skoen fra kameraet og monter derefter blitzen eller den trådløse radiofjernbetjening.**
 - Når der udføres trådløs blitzoptagelse med lyssignal skal du indstille den monterede blitz som kontrolenhed. Når der udføres trådløs blitzoptagelse med radiosignal og med en blitz monteret på kameraet, skal den monterede blitz indstilles som fjernbetjening
- 3 **Opsæt en blitz på afstand af kameraet som er indstillet til trådløs tilstand, eller som er monteret til den trådløse radiobølgemodtager (sælges separat).**
 - Tryk på AEL-knappen på kameraet for at udføre en prøveblitz.

Detaljer om menupunkt



Fra:

Anvender ikke den trådløse blitzfunktion.

Til:

Bruger den trådløse blitzfunktion til at få en eller flere eksterne blitz til at afgive lys fra afstand af kameraet.

Indstilling af AEL-knappen

Vi anbefaler, at du indstiller **MENU** →  **2** (Kamera- indstillinger2) → [ Specialtast] → [Funkt. af AEL-knap] til [AEL-hold], når du udfører trådløs blitzoptagelse.

Bemærk!

- Blitzen på afstand af kameraet kan muligvis afgive lys efter modtagelse af et lyssignal fra en blitz anvendt som kontrolenhed for et andet kamera. Hvis dette sker, skal du ændre kanalen for din blitz. For detaljer om hvordan du ændrer kanalen, skal du se betjeningsvejledningen til blitzen.
- Angående blitzen, som er kompatibel med trådløs blitzoptagelse, skal du besøge Sony-websiden eller konsultere din Sony-forhandler eller det lokale autoriserede Sony-serviceværksted.

Digitalkamera med udskifteligt objektiv
ILCE-7RM4 α7RIV

Brug af en blitz med en synkroniseringsterminal-ledning

- 1 Abn dækslet til ⚡ (blitzsynkronisering)-terminalen (A) og tilslut ledningen.

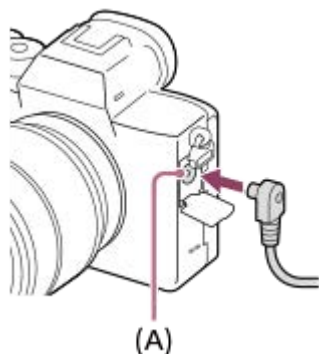

Tip!

- Hvis skærmen er for mørk til at kontrollere kompositionen, skal du indstille [Live View-visning] til [Indstillingseffekt fra] for at gøre det nemt at kontrollere kompositionen, når du optager med en blitz.
- Blitz, som har en synkroniseringsterminal med omvendt polaritet, kan anvendes sammen med dette produkt.

Bemærk!

- Indstil eksponeringstilstanden til manuel eksponering (andet end ISO AUTO anbefales som ISO-følsomhed) og indstil lukkerhastigheden til den langsommere af de følgende værdier eller langsommere:
 - 1/200 sekunder
 - Lukkerhastigheden anbefalet af blitzen.
- Anvend blitz med en synkroniseringsspænding på 400 V eller lavere.
- Sluk for den blitz, som er tilsluttet til synkroniseringsledningen, når du tilslutter synkroniseringsledningen til ⚡ (blitzsynkronisering)-terminalen. Ellers kan blitzen muligvis afgive lys, når synkroniseringsledningen tilsluttes.
- Blitzeffektniveauet er indstillet til fuld effekt. [Blitzkompens.] kan ikke indstilles.
- Automatisk hvidbalancefunktion anbefales ikke. Brug den brugertilpassede hvidbalancefunktion til at opnå en mere nøjagtig hvidbalance.
- Når der er tilsluttet en blitz til ⚡ (blitzsynkronisering)-terminalen, vil blitzindikatoren ikke blive vist.

Relateret emne

- [Manuel eksp.](#)
- [Live View-visning](#)
- [Blitzkompens.](#)

Digitalkamera med udskifteligt objektiv
ILCE-7RM4 α7RIV

Optagelse af film

Du kan optage film ved at trykke på MOVIE (Film)-knappen.

1 Tryk på MOVIE-knappen for at starte optagelsen.

- Eftersom [MOVIE-knap] er indstillet til [Altid] i standardindstillingen, kan filmoptagelse startes fra en hvilken som helst optagetilstand.









2 Tryk på MOVIE-knappen igen for at stoppe optagelsen.

Tip!

- Du kan tildele funktionen start/stop af filmoptagelse til en foretrukket tast. MENU → 2 (Kamera-indstillinger2) → [Specialtast] → indstil [MOVIE] til den foretrukne tast.
- Når du ønsker at angive det område, der skal fokuseres på, skal du indstille området vha. [Fokusområde].
- For at beholde fokuseringen på et ansigt skal du arrangere kompositionen, så fokuseringsrammen og rammen for ansigtsregistrering overlapper, eller indstille [Fokusområde] til [Bred].
- Du kan fokusere hurtigt under optagelse af film ved at trykke udløserknappen halvvejs ned. (Lyden af autofokusbetjeningen optages muligvis med i visse tilfælde.)
- For at justere lukkerhastigheden og blændeværdien til de ønskede indstillinger skal du indstille optagetilstanden til (Film) og vælge den ønskede eksponeringstilstand.
- Der vises et ikon, som indikerer at der skrives data, efter optagelse. Fjern ikke hukommelseskortet, mens ikonet vises.
- De følgende indstillinger for stillbilledoptagelse anvendes til filmoptagelse:
 - Hvidbalance
 - Kreativ indst.
 - Lysmålermetode
 - Ansigt/øjeprio. AF
 - Ansigtspri. multimål
 - D-områdeopt.
 - Objektivkompen.
- Du kan ændre indstillingerne for ISO-følsomhed, eksponeringskompensation og fokusområde under optagelse af film.
- Under optagelse af film kan det optagede billede blive udsendt uden visning af optageinformationen ved at indstille [HDMI-info.visn.] til [Fra].

Bemærk!

- Lyden fra objektivet og betjeningen af produktet bliver muligvis optaget under filmoptagelse. Du kan slå lyden fra ved at vælge MENU → 2 (Kamera- indstillinger2) → [Lydoptagelse] → [Fra].
- Lyden af skulderremmens kroge (trekantet krog) kan muligvis optages med under optagelse, afhængigt af den anvendte situation.
- For at forhindre betjeningslyden af zoomringen i at blive optaget under filmoptagelse, når der anvendes et elektrisk zoomobjektiv, anbefaler vi, at du optager film vha. zoomknappen. Når du bevæger zoomknappen, skal du placere din finger let på knappen og betjene den uden at trykke.
- Kameraets temperatur har tendens til at stige, når du optager film kontinuerligt, og du kan muligvis mærke, at kameraet er varmt. Dette er ikke en funktionsfejl. [Kameraet er overophedet. Lad det køle ned.] vises muligvis også. I sådanne tilfælde skal du slukke for strømmen, lade kameraet køle af og vente indtil kameraet er klar til at optage igen.
- Hvis -ikonet vises, er kameraets temperatur steget. Sluk for strømmen, lad kameraet køle af og vent indtil kameraet er klar til at optage igen.
- Se "Optagetider for film" angående den kontinuerlige optagetid for en filmoptagelse. Når filmoptagelsen er afsluttet, kan du optage en film mere ved at trykke på MOVIE-knappen igen. Afhængigt af produktets og batteriets temperatur kan optagelsen muligvis stoppe for at beskytte produktet.
- Når tilstandsknappen er indstillet til  (Film) eller **S&Q**, eller når du optager film, kan du ikke vælge [Spring] for [Fokusområde].
- Når du optager film i [Auto programmeret]-tilstand, indstilles blændeværdien og lukkerhastigheden automatisk og kan ikke ændres. Af den grund kan lukkerhastigheden muligvis blive hurtig i lyse omgivelser, og bevægelsen af motivet optages muligvis ikke jævnt. Ved at ændre eksponeringstilstanden og justere blændeværdien og lukkerhastigheden kan bevægelsen af motivet optages jævnt.
- Ved optagelse af film er der ISO-værdier mellem ISO 100 og ISO 32000 til rådighed. Hvis ISO-værdien er indstillet til en større værdi end ISO 32000, ændres indstillingen automatisk til ISO 32000. Når du er færdig med at optage filmen, vender ISO-værdien tilbage til den originale indstilling.
- I filmoptagelsestilstand kan ISO-følsomheden vælges fra ISO 100 til ISO 32000. Hvis ISO-værdien er indstillet til en mindre værdi end ISO 100, ændres indstillingen automatisk til ISO 100. Når du er færdig med at optage filmen, vender ISO-værdien tilbage til den originale indstilling.
- Funktionen til registrering af ansigter/funktionen til registrering af øjne er ikke tilgængelig i følgende situationer.
 - [ Filformat] er indstillet til [XAVC S 4K], [ Optageindstilling] er indstillet til [30p 100M]/[25p 100M] eller [30p 60M]/[25p 60M] og [ Vælg 4K-udgang] er indstillet til [Hukom.kort+HDMI]
- Hvis du retter kameraet mod en meget kraftig lyskilde under optagelse af en film med lav ISO-følsomhed, kan det fremhævede område på billedet muligvis blive optaget som et sort område.
- Hvis visningstilstanden på skærmen er indstillet til [Til søger], skifter visningstilstanden til [Vis alle oplysn.], når filmoptagelse starter.
- Brug PlayMemories Home når du importerer XAVC S-film og AVCHD-film til en computer.

Relateret emne

- [MOVIE-knap](#)
- [Optag film m. udløs.](#)
- [Filformat \(film\)](#)
- [Optagetider for film](#)
- [Tildeling af ofte anvendte funktioner til knapper \(Specialtast\)](#)
- [Fokusområde](#)

Digitalkamera med udskifteligt objektiv
ILCE-7RM4 α7RIV

Optag film m. udløs.

Du kan starte eller stoppe optagelse af film ved at trykke på udløserknappen, som er større og nemmere at trykke på end MOVIE (Film)-knappen.

1 MENU →  2 (Kamera- indstillinger2) → [Optag film m. udløs.] → ønsket indstilling.

Detaljer om menupunkt

Til:

Aktiverer filmoptagelse ved hjælp af udløserknappen, når optagetilstanden er indstillet til [Film] eller [Slow-&Hurtigmotion].

Fra:

Deaktiverer filmoptagelse ved hjælp af udløserknappen.

Tip!

- Når [Optag film m. udløs.] er indstillet til [Til], kan du stadig starte eller stoppe med at optage film vha. MOVIE-knappen.
- Når [Optag film m. udløs.] er indstillet til [Til], kan du bruge udløserknappen til at starte eller stoppe med at optage film på en ekstern optage-/afspilningsenhed vha.  REC-kontrol].

Bemærk!

- Når [Optag film m. udløs.] er indstillet til [Til], kan du ikke fokusere ved at trykke udløserknappen halvvejs ned under filmoptagelse.

Relateret emne

- [Optagelse af film](#)

Digitalkamera med udskifteligt objektiv
ILCE-7RM4 α7RIV

Filmoptagelsesformater

De følgende filmoptagelsesformater er til rådighed med dette kamera.

Hvad er XAVC S?

Optager film i high-definition, som f.eks. 4K, ved at konvertere dem til MP4-film vha. MPEG-4 AVC/H.264-codec'en. MPEG-4 AVC/H.264 er i stand til at komprimere billeder mere effektivt. Du kan optage billeder i høj kvalitet, mens mængden af data reduceres.

XAVC S/AVCHD-optageformat

XAVC S 4K:

Bithastighed: Ca. 100 Mbps eller ca. 60 Mbps

Optager film i 4K-opløsning (3840×2160).

XAVC S HD:

Bithastighed: Ca. 100 Mbps, ca. 60 Mbps, ca. 50 Mbps, ca. 25 Mbps eller ca. 16 Mbps

Optager film i skarpere kvalitet end AVCHD med større mængder data.

AVCHD:

Bithastighed: Ca. 24 Mbps (maksimum) eller ca. 17 Mbps (middel)

AVCHD-formatet har høj grad af kompatibilitet med andet lagringsudstyr end computere.

- Bithastighed er mængden af data behandlet inden for en given tidsperiode.

Relateret emne

- [Filformat \(film\)](#)
- [Optageindstilling \(film\)](#)
- [AVCHD-format](#)

Digitalkamera med udskifteligt objektiv
ILCE-7RM4 α7RIV

Filformat (film)



Vælger filformatet for film.

1 MENU →  2 (Kamera- indstillinger2) →  Filformat] → ønsket indstilling.

Detaljer om menupunkt

 Filformat	Egenskaber	
XAVC S 4K	Optager film i 4K-opløsning (3840×2160).	Du kan gemme film på en computer vha. PlayMemories Home-softwaren.
XAVC S HD	Optager film i skarpere kvalitet end AVCHD med større mængder data.	
AVCHD	AVCHD-formatet har høj grad af kompatibilitet med andet lagringsudstyr end computere.	Du kan gemme film på en computer, eller oprette en disk som understøtter dette format vha. PlayMemories Home-softwaren.



Bemærk!

- Når  Filformat] er indstillet til [AVCHD], er filstørrelsen for film begrænset til ca. 2 GB. Hvis filmens filstørrelse når ca. 2 GB under optagelse, oprettes der automatisk en ny filmfil.
 - Når du optager XAVC S 4K film med [APS-C/Super 35mm] indstillet til [Auto], bliver billedvinklen smallere. Når  Optageindstilling] er indstillet til [25p 100M], [25p 60M], [24p 100M]* eller [24p 60M]* under XAVC S 4K-filmoptagelse, svarer billedvinklen til ca. 1,6 gange den brændvidde, som er angivet på objektivet. Når  Optageindstilling] er indstillet til [30p 100M] eller [30p 60M] under XAVC S 4K-filmoptagelse, svarer billedvinklen til ca. 1,8 gange den brændvidde, som er angivet på objektivet.
- * Kun når [NTSC/PAL-vælger] er indstillet til NTSC

Digitalkamera med udskifteligt objektiv
ILCE-7RM4 α7RIV

Optageindstilling (film)

Vælger billedfrekvensen og bithastigheden for filmoptagelse.

1 MENU →  2 (Kamera- indstillinger2) →  Optageindstilling] → ønsket indstilling.

- Jo højere bithastighed, desto højere billedkvalitet.

Detaljer om menupunkt

Når  Filformat] er indstillet til [XAVC S 4K]

 Optageindstilling	Bithastighed	Beskrivelse
30p 100M/25p 100M	Ca. 100 Mbps	Optager film i 3840×2160 (30p/25p).
30p 60M/25p 60M	Ca. 60 Mbps	Optager film i 3840×2160 (30p/25p).
24p 100M *	Ca. 100 Mbps	Optager film i 3840×2160 (24p).
24p 60M *	Ca. 60 Mbps	Optager film i 3840×2160 (24p).

* Kun når [NTSC/PAL-vælger] er indstillet til NTSC

Når  Filformat] er indstillet til [XAVC S HD]



 Optageindstilling	Bithastighed	Beskrivelse
60p 50M/50p 50M	Ca. 50 Mbps	Optager film i 1920×1080 (60p/50p).
60p 25M/50p 25M	Ca. 25 Mbps	Optager film i 1920×1080 (60p/50p).
30p 50M/25p 50M	Ca. 50 Mbps	Optager film i 1920×1080 (30p/25p).
30p 16M/25p 16M	Ca. 16 Mbps	Optager film i 1920×1080 (30p/25p).
24p 50M *	Ca. 50 Mbps	Optager film i 1920×1080 (24p).
120p 100M/100p 100M	Ca. 100 Mbps	Optager højhastighedsfilm i 1920×1080 (120p/100p). Du kan optage film i 120 fps eller 100 fps. <ul style="list-style-type: none"> • Du kan oprette mere jævne slowmotion-film vha. kompatibelt redigeringsudstyr.
120p 60M/100p 60M	Ca. 60 Mbps	Optager højhastighedsfilm i 1920×1080 (120p/100p). Du kan optage film i 120 fps eller 100 fps. <ul style="list-style-type: none"> • Du kan oprette mere jævne slowmotion-film vha. kompatibelt redigeringsudstyr.

* Kun når [NTSC/PAL-vælger] er indstillet til NTSC

Når  Filformat] er indstillet til [AVCHD]

 Optageindstilling	Bithastighed	Beskrivelse
60i 24M(FX)/50i 24M(FX)	Maksimalt 24 Mbps	Optager film i 1920×1080 (60i/50i).
60i 17M(FH)/50i 17M(FH)	Ca. 17 Mbps i gennemsnit	Optager film i 1920×1080 (60i/50i).

Bemærk!

- Oprettelse af en AVCHD-optagedisk fra film, som er optaget med [60i 24M(FX)]/[50i 24M(FX)] som [ Optageindstilling] tager lang tid, da billedkvaliteten for film omdannes. Hvis du vil gemme film uden at konvertere dem, skal du bruge en Blu-ray-disk.
- [120p]/[100p] kan ikke vælges for de følgende indstillinger.
 - [Intelligent auto]
- Når du optager XAVC S 4K film med [APS-C/Super 35mm] indstillet til [Auto], bliver billedvinklen smallere. Når [ Optageindstilling] er indstillet til [25p 100M], [25p 60M], [24p 100M]* eller [24p 60M]* under XAVC S 4K-filmoptagelse, svarer billedvinklen til ca. 1,6 gange den brændvidde, som er angivet på objektivet. Når [ Optageindstilling] er indstillet til [30p 100M] eller [30p 60M] under XAVC S 4K-filmoptagelse, svarer billedvinklen til ca. 1,8 gange den brændvidde, som er angivet på objektivet.
 - * Kun når [NTSC/PAL-vælger] er indstillet til NTSC



Relateret emne

- [APS-C/Super 35mm](#)

Digitalkamera med udskifteligt objektiv
ILCE-7RM4 α7RIV

S&H-motionindst.

Du kan optage et øjeblik, som ikke kan opfattes med det blotte øje (slowmotionoptagelse) eller optage et langtidsfænomen som en komprimeret film (hurtigmotionoptagelse). Du kan for eksempel optage en intens sportsscene, det øjeblik hvor en fugl begynder at flyve, en blomst som blomstrer og ændringen af skyer eller stjerner på himlen. Der optages ikke lyd.

- 1 Indstil tilstandsknappen til **S&Q** (Slow-&Hurtigmotion).
- 2 Vælg MENU →  2 (Kamera- indstillinger2) → [**S&Q** Eksponeringstilst.] → og vælg den ønskede indstilling for slowmotion/hurtigmotion (**S&Q** Auto program., **S&Q** Blændeprioritet, **S&Q** Lukkerhast.prior. eller **S&Q** Manuel eksp.).
- 3 Vælg MENU →  2 (Kamera- indstillinger2) → [**S&Q** S&H-motionindst.] og vælg de ønskede indstillinger for [**S&Q** Optageindstilling] og [**S&Q** Billedfrekvens].
- 4 Tryk på MOVIE (film)-knappen for at starte optagelsen.
 - Tryk på MOVIE-knappen igen for at stoppe optagelsen.

Detaljer om menupunkt

S&Q Optageindstilling:

Vælger billedhastigheden for filmen.

S&Q Billedfrekvens:

Vælger optagebilledhastigheden.

Afspilningshastighed

Afspilningshastigheden vil variere som nedenfor afhængigt af den tildelte [**S&Q** Optageindstilling] og [**S&Q** Billedfrekvens].

Når [NTSC/PAL-vælger] er indstillet til NTSC

S&Q Billedfrekvens	S&Q Optageindstilling		
	24p	30p	60p
120fps	5 gange langsommere	4 gange langsommere	-
60fps	2,5 gange langsommere	2 gange langsommere	Normal afspilningshastighed
30fps	1,25 gange langsommere	Normal afspilningshastighed	2 gange hurtigere
15fps	1,6 gange hurtigere	2 gange hurtigere	4 gange hurtigere
8fps	3 gange hurtigere	3,75 gange hurtigere	7,5 gange hurtigere
4fps	6 gange hurtigere	7,5 gange hurtigere	15 gange hurtigere
2fps	12 gange hurtigere	15 gange hurtigere	30 gange hurtigere
1fps	24 gange hurtigere	30 gange hurtigere	60 gange hurtigere

Når [S&Q/PAL-vælger] er indstillet til PAL

S&Q Billedfrekvens	S&Q Optageindstilling	
	25p	50p
100fps	4 gange langsommere	-
50fps	2 gange langsommere	Normal afspilningshastighed
25fps	Normal afspilningshastighed	2 gange hurtigere
12fps	2,08 gange hurtigere	4,16 gange hurtigere
6fps	4,16 gange hurtigere	8,3 gange hurtigere
3fps	8,3 gange hurtigere	16,6 gange hurtigere
2fps	12,5 gange hurtigere	25 gange hurtigere
1fps	25 gange hurtigere	50 gange hurtigere

- Når [S&Q Billedfrekvens] er indstillet til [120fps]/[100fps], kan du ikke indstille [S&Q Optageindstilling] til [60p]/[50p].

Bemærk!

- I slowmotion-optagelse bliver lukkerhastigheden hurtigere, og du er muligvis ikke i stand til at opnå den korrekte eksponering. Hvis dette sker, skal du reducere blændeværdien eller justere ISO-følsomheden til en højere værdi.
- For et estimat over optagetid skal du se "Optagetider for film".
- Bithastigheden for en optaget film varierer afhængigt af indstillingerne for [S&Q Billedfrekvens] og [S&Q Optageindstilling].
- Filmen vil blive optaget i XAVC S HD-format.
- Under slowmotion/hurtigmotion-optagelse er de følgende funktioner ikke til rådighed.
 - [TC Run] under [TC/UB-indstillinger]
 - [TC-udgang] under [HDMI-indstillinger]
 - [Vælg 4K-udgang]



Relateret emne

- [Slow-&Hurtigmotion: Eksponeringstilstand](#)
- [Optagetider for film](#)

Digitalkamera med udskifteligt objektiv
ILCE-7RM4 α7RIV

Proxyoptagelse

Indstiller, om der samtidigt skal optages proxyfilm med lav bithastighed, når der optages XAVC S-film. Eftersom proxyfilm har en lille filstørrelse, er de egnet til overførsel til smartphones eller uploading til websider.

1 MENU →  2 (Kamera- indstillinger2) → [ Proxyoptagelse] → ønsket indstilling.

Detaljer om menupunkt

Til :

Der optages proxyfilm samtidigt.



Fra :

Der optages ikke proxyfilm.

Tip!

- Der optages proxyfilm i XAVC S HD-formatet (1280×720) ved 9 Mbps. Billedfrekvensen for proxyfilmen er den samme som den for den originale film.
- Proxyfilm vises ikke på afspilningsskærmen (skærmen til afspilning af enkeltbillede eller billedindeksskærmen).  vises over film, som der samtidigt blev optaget en proxyfilm for.

Bemærk!

- Proxyfilm kan ikke afspilles på dette kamera.
- Proxyoptagelse er ikke til rådighed i følgende situationer:
 - Når [ Filformat] er indstillet til [AVCHD]
 - Når [ Filformat] er indstillet til [XAVC S HD], og [ Optageindstilling] er indstillet til [120p]/[100p]
- Sletning/beskyttelse af film, som har proxyfilm, fjerner/beskytter både de originale og proxyfilm. Du kan ikke kun slette/beskytte originale film eller proxyfilm.
- Film kan ikke redigeres på dette kamera.

Relateret emne

- [Send til smartph.-fk.: Sender mål \(proxyfilm\)](#)
- [Filmoptagelsesformater](#)
- [Afspilning af billeder på billedindeksskærmen \(Billedindeks\)](#)
- [Anvendelige hukommelseskort](#)

Digitalkamera med udskifteligt objektiv
ILCE-7RM4 α7RIV

Lydoptagelse

Indstiller om der skal optages lyd, når der optages film. Vælg [Fra] for at undgå at optage lydene af betjeningen af objektivet og kameraet.

1 MENU →  2 (Kamera- indstillinger2) → [Lydoptagelse] → ønsket indstilling.

Detaljer om menupunkt

Til:

Optager lyd (stereo).

Fra:

Optager ikke lyd.

Digitalkamera med udskifteligt objektiv
ILCE-7RM4 α7RIV

Lydniveauvisning

Indstiller om lydniveauet skal vises på skærmen.

1 MENU →  2 (Kamera- indstillinger2) → [Lydniveauvisning] → ønsket indstilling.

Detaljer om menupunkt

Til:

Viser lydniveauet.

Fra:

Viser ikke lydniveauet.

Bemærk!

- Lydniveauet vises ikke i følgende situationer:
 - Når [Lydoptagelse] er indstillet til [Fra].
 - Når DISP (Visningsindstilling) er indstillet til [Vis ikke oplysn.].
 - Under optagelse med slowmotion/hurtigmotion
- Lydniveauet vises også under optagelsesstandby i optagetilstand.

Digitalkamera med udskifteligt objektiv
ILCE-7RM4 α7RIV

Lydoptagelsesniveau

Du kan justere lydoptagelsesniveauet, mens du kontrollerer lydniveaumåleren.

- 1 MENU →  2 (Kamera- indstillinger2) → [Lydoptagelsesniveau].
- 2 Vælg det ønskede niveau vha. den højre/venstre side af kontrolhjulet.

Detaljer om menupunkt

+:

Skruer op for lydoptagelsesniveauet.

-:

Skruer ned for lydoptagelsesniveauet.

Nulstil:

Stiller lydoptagelsesniveauet tilbage til standardindstillingen.

Tip!

- Når du optager lydfilm med høje lydstyrker, skal du indstille [Lydoptagelsesniveau] til et lavere lydniveau. Dette gør dig i stand til at optage mere realistisk lyd. Når du optager lydfilm med lavere lydstyrker, skal du indstille [Lydoptagelsesniveau] til et højere lydniveau for at gøre det nemmere at høre lyden.

Bemærk!

- Uanset [Lydoptagelsesniveau]-indstillingerne fungerer begrænseren altid.
- [Lydoptagelsesniveau] er kun til rådighed, når optagetilstanden er sat til filmtilstand.
- [Lydoptagelsesniveau] er ikke til rådighed under optagelse i slowmotion/hurtigmotion.
- [Lydoptagelsesniveau]-indstillingerne anvendes til både den interne mikrofon og  (mikrofon)-terminalindgangen.

Digitalkamera med udskifteligt objektiv
ILCE-7RM4 α7RIV

Timing af lydudgang

Du kan indstille ekkoannulleringen under lydovervågning og forhindre uønskede afvigelser mellem video og lyd under HDMI-udgang.

1 MENU →  2 (Kamera- indstillinger2) → [Timing af lydudgang] → ønsket indstilling.

Detaljer om menupunkt

Live:

Udsender lyd uden forsinkelse. Vælg denne indstilling, når lydafvigelse er et problem under lydovervågning.

Eftersynkronisering:

Udsender synkroniseret lyd og video. Vælg denne indstilling for at forhindre uønskede afvigelser mellem video og lyd.

Bemærk!

- Brug af en ekstern mikrofon kan medføre en mindre forsinkelse. Se i den betjeningsvejledning, der fulgte med mikrofonen, angående detaljer.

Digitalkamera med udskifteligt objektiv
ILCE-7RM4 α7RIV

Reduktion af vindstøj

Indstiller om vindstøj skal reduceres eller ej ved at fjerne lyd i lavområdet i indgangsslyden fra den indbyggede mikrofon.

1 MENU →  2 (Kamera- indstillinger2) → [Reduktion af vindstøj] → ønsket indstilling.

Detaljer om menupunkt

Til:

Reducerer vindstøj.

Fra:

Reducerer ikke vindstøj.

Bemærk!

- Indstilles dette punkt til [Til] på steder, hvor vinden ikke blæser tilstrækkeligt kraftigt, kan det medføre, at lyden optages for lavt.
- Når der anvendes en ekstern mikrofon (sælges separat), fungerer [Reduktion af vindstøj] ikke.

Digitalkamera med udskifteligt objektiv
ILCE-7RM4 α7RIV

Billedprofil

Giver dig mulighed for at ændre indstillingerne for farven, gradationen osv.

Tilpasning af billedprofilen

Du kan tilpasse billedkvaliteten ved at justere billedprofilpunkter som f.eks. [Gamma] og [Detalje]. Når du indstiller disse parametre, skal du tilslutte kameraet til et tv eller en skærm, og justere dem mens du kigger på billedet på skærmen.

- 1 MENU →  1 (Kamera- indstillinger1) → [Billedprofil] → den profil du ønsker at ændre.
- 2 Gå til punktindeksskærmen ved at trykke på den højre side af kontrolhjulet.
- 3 Vælg det punkt som skal ændres med de øverste/nederste sider på kontrolhjulet.
- 4 Vælg den ønskede værdi med den øverste/nederste side på kontrolhjulet og tryk på midten.

Brug af forudindstillingen for billedprofil

Standardindstillingerne [PP1] til [PP10] for film er blevet indstillet på forhånd i kameraet baseret på forskellige optageforhold.

MENU →  1 (Kamera- indstillinger1) → [Billedprofil] → ønsket indstilling.

PP1:

Eksempelindstilling ved brug af [Movie]-gamma.

PP2:

Eksempelindstilling ved brug af [Still]-gamma.

PP3:

Eksempelindstilling på naturlig farvetone ved brug af [ITU709]-gamma.

PP4:

Eksempelindstilling på en farvetone tro over for ITU709-standarden.

PP5:

Eksempelindstilling ved brug af [Cine1]-gamma.

PP6:

Eksempelindstilling ved brug af [Cine2]-gamma.

PP7:

Eksempelindstilling ved brug af [S-Log2]-gamma.

PP8:

Eksempelindstilling vha. [S-Log3]-gamma og [S-Gamut3.Cine] under [Farvetilstand].

PP9:

Eksempelindstilling vha. [S-Log3]-gamma og [S-Gamut3] under [Farvetilstand].

PP10:

Eksempelindstilling for optagelse af HDR-film ved hjælp af [HLG2] gamma.

HDR-filmoptagelse

Kameraet kan optage HDR-film, når en gamma fra [HLG], [HLG1] til [HLG3] er valgt i billedprofilen. Billedprofil-forudindstilling [PP10] giver en eksemplindstilling for HDR-optagelse. Film optaget med [PP10] kan vises med et bredere lysstyrkeområde end normalt, når der afspilles på et TV, der understøtter HLG (Hybrid Log-Gamma). På denne

måde kan selv scener med et bredt lysstyrkeområde optages og vises nøjagtigt, uden at se under- eller overeksponeret ud. HLG anvendes i HDR-TV-programproduktion, som defineret i den internationale standardanbefaling ITU-R BT.2100.

Billedprofilens punkter

Sortniveau

Indstiller sortniveauet. (-15 til +15)

Gamma

Vælger en gammakurve.

Movie: Standard gammakurve for film

Still: Standard gammakurve for stillbilleder

Cine1: Blødgør kontrasten i mørke dele og fremhæver gradation i lyse dele for at lave en film med afslappede farver. (svarende til HG4609G33)

Cine2: Svarer til [Cine1], men er optimeret til redigering med op til 100% videosignal. (svarende til HG4600G30)

Cine3: Forstærker kontrasten i lys og skygge mere end [Cine1] og styrker gradation i sort.

Cine4: Styrker kontrasten i mørke dele mere end [Cine3].

ITU709: Gammakurve som svarer til ITU709.

ITU709(800%): Gammakurve til bekræftelse af scener ved formodning om optagelse vha. [S-Log2] eller [S-Log3].

S-Log2: Gammakurve for [S-Log2]. Denne indstilling er baseret på formodningen om, at billedet vil blive behandlet efter optagelse.

S-Log3: Gammakurve for [S-Log3] med flere lignende funktioner til film. Denne indstilling er baseret på formodningen om, at billedet vil blive behandlet efter optagelse.

HLG: Gammakurve for HDR-optagelse. Svarende til HDR-standarden Hybrid Log-Gamma, ITU-R BT.2100.

HLG1: Gammakurve for HDR-optagelse. Vægter støjreduktion. Men optagelse er begrænset til et smallere dynamikområde end med [HLG2] eller [HLG3].

HLG2: Gammakurve for HDR-optagelse. Giver en balance mellem dynamikområde og støjreduktion.

HLG3: Gammakurve for HDR-optagelse. Større dynamikområde end [HLG2]. Dette kan dog øge støj.

- [HLG1], [HLG2] og [HLG3] anvender alle en gammakurve med de samme karakteristika, men hver enkelt giver en forskellig balance mellem dynamikområde og støjreduktion. Hver enkelt har et forskelligt maksimalt videoudgangsniveau som følger: [HLG1]: ca. 87%, [HLG2]: ca. 95%, [HLG3]: ca. 100%.

Sort Gamma

Korrigerer gamma i områder med lav intensitet.

[Sort Gamma] er fastsat til "0" og kan ikke justeres, når [Gamma] er indstillet til [HLG], [HLG1], [HLG2] eller [HLG3].

Område: Vælger korrektionsområdet. (Bred / Mellem / Smal)

Niveau: Indstiller korrektionsniveauet. (-7 (maksimal sort komprimering) til +7 (maksimal sort udstrækning))

Knæ

Indstiller knæpunkt og hældning for videosignalkomprimering for at forhindre overeksponering ved at begrænse signaler i områder for motivet med høj intensitet til dynamikområdet i dit kamera.

[Knæ] er deaktiveret, hvis [Tilstand] er indstillet til [Auto], når [Gamma] er indstillet til [Still], [Cine1], [Cine2], [Cine3], [Cine4], [ITU709(800%)], [S-Log2], [S-Log3], [HLG], [HLG1], [HLG2] eller [HLG3]. For at aktivere [Knæ] indstilles [Tilstand] til [Manuel].

Tilstand: Vælger auto/manuel-indstillinger.

- Auto: Knæpunktet og hældningen indstilles automatisk.
- Manuel: Knæpunktet og hældningen indstilles manuelt.

Auto. indstilling: Indstillinger, når [Auto] er valgt som [Tilstand].

- Maksimalt punkt: Indstiller det maksimale punkt for knæpunktet. (90% til 100%)
- Følsomhed: Indstiller følsomheden. (Høj / Mellem / Lav)

Manuel indstilling: Indstillinger, når [Manuel] er valgt som [Tilstand].

- Punkt: Indstiller knæpunktet. (75 % til 105 %)

- Hældning: Indstiller knæhældningen. (-5 (blid) til +5 (stejl))

Farvetilstand

Indstiller type og niveau for farver.

I [Farvetilstand] er kun [BT.2020] og [709] til rådighed, når [Gamma] er indstillet til [HLG], [HLG1], [HLG2] eller [HLG3].

Movie: Egnede farver, når [Gamma] er indstillet til [Movie].

Stil: Egnede farver, når [Gamma] er indstillet til [Stil].

Cinema: Egnede farver, når [Gamma] er indstillet til [Cine1] eller [Cine2].

Pro: Farvetoner svarende til standardbilledkvaliteten for Sonys professionelle kameraer (ved kombination med ITU709-gamma)

ITU709 matrix: Farver i overensstemmelse med ITU709-standard (ved kombination med ITU709-gamma)

Sort/hvid: Indstiller mætningen til nul for optagelse i sort og hvid.

S-Gamut: Indstilling baseret på formodningen om, at billederne behandles efter optagelse. Anvendes, når [Gamma] er indstillet til [S-Log2].

S-Gamut3.Cine: Indstilling baseret på formodningen om, at billederne behandles efter optagelse. Anvendes, når [Gamma] er indstillet til [S-Log3]. Denne indstilling giver dig mulighed for at optage i et farverum, som nemt kan konverteres til digital biograf.

S-Gamut3: Indstilling baseret på formodningen om, at billederne behandles efter optagelse. Anvendes, når [Gamma] er indstillet til [S-Log3]. Denne indstilling giver dig mulighed for at optage i et bredt farverum.

BT.2020: Standard farvetone når [Gamma] er indstillet til [HLG], [HLG1], [HLG2] eller [HLG3].

709: Farvetone, når [Gamma] er indstillet til [HLG], [HLG1], [HLG2] eller [HLG3] og film er optaget med HDTV-farve (BT.709).

Mætning

Indstiller farvemætningen. (-32 til +32)

Farvefase

Indstiller farvefasen. (-7 til +7)

Farvedybde

Indstiller farvedybden for hver farvefase. Denne funktion er mere effektiv til kromatiske farver og mindre effektiv til akromatiske farver. Farven ser dybere ud, efterhånden som du øger indstillingsværdien mod den positive side, og lysere ud, efterhånden som du sænker værdien mod den negative side. Denne funktion er effektiv, selvom du indstiller [Farvetilstand] til [Sort/hvid].

[R] -7 (lys rød) til +7 (dyb rød)

[G] -7 (lys grøn) til +7 (dyb grøn)

[B] -7 (lys blå) til +7 (dyb blå)

[C] -7 (lys cyan) til +7 (dyb cyan)

[M] -7 (lys magenta) til +7 (dyb magenta)

[Y] -7 (lys gul) til +7 (dyb gul)

Detalje

Indstiller punkter for [Detalje].

Niveau: Indstiller [Detalje]-niveauet. (-7 til +7)

Juster: De følgende parametre kan vælges manuelt.

- Tilstand: Vælger auto/manuel-indstilling. (Auto (automatisk optimering) / Manuel (Detaljerne indstilles manuelt.))
- V/H-balance: Indstiller den lodrette (V) og vandrette (H) balance for DETALJE. (-2 (fra den lodrette (V) side) til +2 (fra den vandrette (H) side))
- B/W-balance: Vælger balancen for den nedre DETALJE (B) og øvre DETALJE (W). (Type1 (fra den nedre DETALJE (B) side) til Type5 (fra den øvre DETALJE (W) side))
- Begrænsning: Indstiller grænseniveauet for [Detalje]. (0 (Lavt grænseniveau: begrænsning sandsynlig) til 7 (Højt grænseniveau: begrænsning usandsynlig))
- Crispning: Indstiller skarpgørelsesniveauet. (0 (lavt skarpgørelsesniveau) til 7 (dybt skarpgørelsesniveau))
- Fremhæv detalje: Indstiller [Detalje]-niveauet i områderne med høj intensitet. (0 til 4)

Sådan kopieres indstillingerne til et andet billedprofilnummer

Du kan kopiere indstillingerne for billedprofilen til et andet billedprofilnummer.

MENU →  1 (Kamera- indstillinger1) → [Billedprofil] → [Kopier].

Sådan nulstilles billedprofilen til standardindstillingen

Du kan nulstille billedprofilen til standardindstillingen. Du kan ikke nulstille alle billedprofilindstillinger på én gang.

MENU →  1 (Kamera- indstillinger1) → [Billedprofil] → [Nulstil].

Bemærk!

- Eftersom parametrene deles for film og stillbilleder, skal du justere værdien, når du ændrer optagetilstanden.
- Hvis du fremkalder RAW-billeder med optageindstillinger, reflekteres de følgende indstillinger ikke:
 - Sortniveau
 - Sort Gamma
 - Knæ
 - Farvedybde
- Når [ Optageindstilling] er [120p 100M]/[100p 100M] eller [120p 60M]/[100p 60M], er [Sort Gamma] fastsat på "0", og kan ikke justeres.
- Hvis du ændrer [Gamma], ændres det tilgængelige ISO-værdiområde.
- Der er muligvis mere støj i mørke dele afhængigt af gammaindstillingerne. Det kan muligvis forbedres ved at indstille objektivkompensationen til [Fra].
- Når der anvendes S-Log2- eller S-Log3-gamma, bliver støjen mere mærkbar i forhold til, når der anvendes andre gammaer. Hvis der stadig er betydelig støj, selv efter behandling af billeder, kan det muligvis forbedres ved at optage med en lysere indstilling. Men dynamikområdet bliver af denne grund smallere, når du optager med en lysere indstilling. Vi anbefaler, at du kontrollerer billedet på forhånd vha. en testoptagelse, når du anvender S-Log2 eller S-Log3.
- Indstilling af [ITU709(800%)], [S-Log2] eller [S-Log3] kan muligvis medføre en fejl i den brugertilpassede opsætning af hvidbalancen. I dette tilfælde skal du først foretage brugertilpasset opsætning med en anden gamma end [ITU709(800%)], [S-Log2] eller [S-Log3], og derefter vælge [ITU709(800%)], [S-Log2]- eller [S-Log3]-gamma igen.
- Indstilling af [ITU709(800%)], [S-Log2] eller [S-Log3] deaktiverer [Sortniveau]-indstillingen.
- Hvis du indstiller [Hældning] til +5 i [Manuel indstilling] under [Knæ], deaktiveres [Knæ].
- S-Gamut, S-Gamut3.Cine og S-Gamut3 er farverum, som kun findes hos Sony. Men dette kameras S-Gamut-indstilling understøtter ikke det fulde S-Gamut-farverum. Det er en indstilling til at opnå en farvegengivelse svarende til S-Gamut.

Relateret emne

- [Gamma-visn.hjælp](#)

Digitalkamera med udskifteligt objektiv
ILCE-7RM4 α7RIV

Gamma-visn.hjælp

Film med S-Log-gamma antages at blive behandlet efter optagelse, så det store dynamikområde kan udnyttes. Film med HLG-gamma antages at blive vist på HDR-kompatible skærme. De vises derfor med lav kontrast under optagelse og kan være svære at overvåge. Men du kan anvende [Gamma-visn.hjælp]-funktionen til at gengive en kontrast svarende til den for normal gamma. Endvidere kan der også anvendes [Gamma-visn.hjælp], når der afspilles film på kameraets skærm/søger.

- 1 **MENU** →  (Opsætning) → [Gamma-visn.hjælp].
- 2 Vælg den ønskede indstilling vha. de øverste/nederste sider på kontrolhjulet.

Detaljer om menupunkt

Assist
OFF **Fra:**

Anvender ikke [Gamma-visn.hjælp].

Assist
AUTO **Auto:**

Viser film med en [S-Log2→709(800%)]-effekt, når gammaen indstillet i [Billedprofil] er [S-Log2], og med en [S-Log3→709(800%)]-effekt, når gammaen er indstillet til [S-Log3]. Viser film med en [HLG(BT.2020)]-effekt, når gammaen indstillet i [Billedprofil] er [HLG], [HLG1], [HLG2] eller [HLG3], og [Farvetilstand] er indstillet til [BT.2020].

Viser film med en [HLG(709)]-effekt, når gammaen indstillet i [Billedprofil] er [HLG], [HLG1], [HLG2] eller [HLG3], og [Farvetilstand] er indstillet til [709].

Assist
S-Log2 **S-Log2→709(800%):**

Viser film med en S-Log2-gamma, gengivet med en kontrast svarende til ITU709 (800%).

Assist
S-Log3 **S-Log3→709(800%):**

Viser film med en S-Log3-gamma, gengivet med en kontrast svarende til ITU709 (800%).

Assist
HLG 2020 **HLG(BT.2020):**

Viser film efter justering af billedkvaliteten på skærmen eller søgeren til en kvalitet, som er næsten den samme, som når film vises på en [HLG(BT.2020)]-kompatibel skærm.

Assist
HLG 709 **HLG(709):**

Viser film efter justering af billedkvaliteten på skærmen eller søgeren til en kvalitet, som er næsten den samme, som når film vises på en [HLG(709)]-kompatibel skærm.

Bemærk!

- Film i formatet XAVC S 4K eller XAVC S HD med gammaen [HLG], [HLG1], [HLG2] eller [HLG3] vises med en [HLG(BT.2020)]-effekt eller [HLG(709)]-effekt afhængigt af filmens gammaværdi og farvetilstand. I andre situationer vises film i henhold til gammaindstilling og farvetilstandsindstilling i [Billedprofil].
- [Gamma-visn.hjælp] anvendes ikke til film, når de vises på et tv eller en skærm, som er tilsluttet til kameraet.



Relateret emne

- [Billedprofil](#)

Digitalkamera med udskifteligt objektiv
ILCE-7RM4 α7RIV

Auto langsom luk. (film)

Indstil om lukkerhastigheden skal justeres automatisk under filmoptagelse eller ej, hvis motivet er mørkt.

1 MENU →  2 (Kamera- indstillinger2) →  Auto langsom luk.] → ønsket indstilling.

Detaljer om menupunkt



Til:

Anvender automatisk langsom lukker. Lukkerhastigheden sænkes automatisk ved optagelse på mørke steder. Du kan reducere støj i filmen ved at anvende en langsom lukkerhastighed, når du optager på mørke steder.

Fra:

Anvender ikke Automatisk langsom lukker. Den optagede film bliver mørkere, end når [Til] er valgt, men du kan optage film med mere jævn bevægelse og mindre motivslør.



Bemærk!

-  Auto langsom luk.] fungerer ikke i følgende situationer:
 - Under optagelse med slowmotion/hurtigmotion
 -  s (Lukkerhast.prior.)
 -  m (Manuel eksp.)
 - Når [ISO] er indstillet til andet end [ISO AUTO]

Digitalkamera med udskifteligt objektiv
ILCE-7RM4 α7RIV

Før. fokusforstør. (film)

Indstiller den første forstørrelsesgrad til [Fokusforstørrelse] i filmoptagelsestilstand.

1 MENU →  2 (Kamera- indstillinger2) → [ Før. fokusforstør.] → ønsket indstilling.

Detaljer om menupunkt

x1,0:

Viser billedet med den samme forstørrelse som optageskærmen.

x4,0:

Viser et billede forstørret 4,0 gange.



Relateret emne

- [Fokusforstørrelse](#)

Digitalkamera med udskifteligt objektiv
ILCE-7RM4 α7RIV

AF-drevhast. (film)

Du kan skifte fokuseringshastigheden, når du anvender autofokus i filmtilstand.

1 MENU →  2 (Kamera- indstillinger2) → [ AF-drevhast.] → ønsket indstilling.

Detaljer om menupunkt

Hurtig:

Indstill AF-drevhastigheden til hurtig. Denne tilstand er egnet til optagelse af aktive scener, som f.eks. sport.

Normal:

Indstill AF-drevhastigheden til normal.



Langsom:

Indstill AF-drevhastigheden til langsom. Med denne tilstand skifter fokus uden problemer, når det motiv, som skal fokuseres, ændres.

Digitalkamera med udskifteligt objektiv
ILCE-7RM4 α7RIV

AF-sporingsføls. (film)

Du kan indstille AF-følsomheden i filmtilstand.

1 MENU →  2 (Kamera- indstillinger2) → [ AF-sporingsføls.] → ønsket indstilling.

Detaljer om menupunkt

Følsom:

Indstill AF-følsomheden til høj. Denne tilstand er praktisk ved optagelse af film, i hvilke motivet bevæger sig hurtigt.

Standard:

Indstill AF-følsomheden til normal. Denne tilstand er praktisk, når der er hindringer foran motivet eller på befærdede steder.

Digitalkamera med udskifteligt objektiv
ILCE-7RM4 α7RIV

TC/UB-indstillinger

Tidskode (TC)- og brugerbit (UB)-informationen kan optages som data vedhæftet til film.

- 1 MENU →  (Opsætning) → [TC/UB-indstillinger] → indstillingsværdi som du ønsker at ændre.

Detaljer om menupunkt

Indst. af TC/UB-visn.:

Indstiller visningen af tæller, tidskode og brugerbit.

TC Preset:

Indstiller tidskoden.

UB Preset:

Indstiller brugerbitten.

TC Format:

Indstiller optagemetoden for tidskoden. (Kun når [NTSC/PAL-vælger] er indstillet til NTSC.)

TC Run:

Indstiller optællingsformatet for tidskoden.

TC Make:

Indstiller optageformatet for tidskoden på optagemediet.

UB Time Rec:

Indstiller om tiden skal optages som en brugerbit eller ej.

Sådan indstilles tidskoden (TC Preset)

1. MENU →  (Opsætning) → [TC/UB-indstillinger] → [TC Preset].
2. Drej på kontrolhjulet og vælg de første to cifre.



- Tidskoden kan indstilles inden for det følgende område.

Når der er valgt [60i]: 00:00:00:00 til 23:59:59:29

* Når der er valgt [24p], kan du vælge de to sidste cifre af tidskoden i tal, som kan deles med fire, mellem 0 til 23 enkeltbilleder.
Når der er valgt [50i]: 00:00:00:00 til 23:59:59:24

3. Indstil de andre cifre ved hjælp af den samme procedure som i trin 2, og tryk derefter på midten af kontrolhjulet.

Sådan nulstilles tidskoden



1. MENU →  (Opsætning) → [TC/UB-indstillinger] → [TC Preset].
2. Tryk på  (Slet)-knappen for at nulstille tidskoden (00:00:00:00).

Du kan også nulstille tidskoden (00:00:00:00) vha. RMT-VP1K-fjernbetjeningen (sælges separat).

Sådan indstilles brugerbitten (UB Preset)

1. MENU →  (Opsætning) → [TC/UB-indstillinger] → [UB Preset].
2. Drej på kontrolhjulet og vælg de første to cifre.
3. Indstil de andre cifre ved hjælp af den samme procedure som i trin 2, og tryk derefter på midten af kontrolhjulet.

Sådan nulstilles brugerbitten

1. MENU →  (Opsætning) → [TC/UB-indstillinger] → [UB Preset].
2. Tryk på  (Slet)-knappen for at nulstille brugerbitten (00 00 00 00).

Sådan vælges optagemetoden for tidskoden (TC Format ^{*1})

1. MENU →  (Opsætning) → [TC/UB-indstillinger] → [TC Format].

DF:

Optager tidskoden i Drop Frame-format*2.

NDF:

Optager tidskoden i Non-Drop Frame-format.

*1 Kun når [NTSC/PAL-vælger] er indstillet til NTSC.

*2 Tidskoden er baseret på 30 enkeltbilleder pr. sekund. Men der vil opstå en forskel mellem den faktiske tid og tidskoden under længere optageperioder, eftersom billedfrekvensen for NTSC-billedsignalet er ca. 29,97 enkeltbilleder pr. sekund. Drop frame korrigerer for denne forskel, så tidskoden og den faktiske tid svarer overens. I drop frame fjernes de 2 første enkeltbillednumre hvert minut, undtagen hvert tiende minut. Tidskoden uden denne korrektion kaldes for non-drop frame.

- Indstillingen er fastsat til [NDF] ved optagelse i 4K/24p eller 1080/24p.

Sådan vælges optællingsformatet for tidskoden (TC Run)

1. MENU →  (Opsætning) → [TC/UB-indstillinger] → [TC Run].

Rec Run:

Indstiller trintilstanden for tidskoden til kun at forløbe under optagelse. Tidskoden optages sekventielt fra den sidste tidskode for den foregående optagelse.

Free Run:

Indstiller trintilstanden for tidskoden til altid at forløbe, uanset betjeningen af kameraet.

- Tidskoden optages muligvis ikke sekventielt i de følgende situationer, selv når tidskoden forløber i [Rec Run] - tilstand.
 - Når optageformatet er ændret.
 - Når optagemediet er fjernet.





Sådan vælges hvordan tidskoden optages (TC Make)

1. MENU →  (Opsætning) → [TC/UB-indstillinger] → [TC Make].

Preset:

Optager den nyligt indstillede tidskode på optagemediet.





Regenerate:

Læser den sidste tidskode for den foregående optagelse fra optagemediet og optager den nye tidskode fortløbende fra den sidste tidskode. Tidskoden læses fra hukommelseskortet i åbning 1, når [Optagetilstand] under [Optagemedieindstil.] er indstillet til [Simultan opt. ()] eller [Simult. opt. ()]. Tidskoden læses fra det hukommelseskort, som der vil blive optaget film på, når [Optagetilstand] er indstillet til [Standard], [Simultan opt. ()], [Sorter (RAW/JPEG)], [Sorter (JPEG/RAW)] eller [Sorter ( / )]. Tidskoden forløber i [Rec Run]-tilstand uanset [TC Run]-indstillingen.

Digitalkamera med udskifteligt objektiv
ILCE-7RM4 α7RIV

Skift af TC/UB-visn.

Giver dig mulighed for at få vist tidskoden (TC) og brugerbitten (UB) for en film ved at trykke på den tast, som [Skift af TC/UB-visn.]-funktionen er blevet tildelt til.

1 MENU →  2 (Kamera- indstillinger2) → [ Specialtast], [ Specialtast] eller [ Specialtast] → tildel [Skift af TC/UB-visn.]-funktionen til den ønskede tast.

2 Tryk på den tast som [Skift af TC/UB-visn.] blev tildelt til.

- Hver gang du trykker på tasten, skifter skærmbilledet fra tidstælleren for filmoptagelse → tidskoden (TC) → brugerbitten (UB), i den rækkefølge.

Digitalkamera med udskifteligt objektiv
ILCE-7RM4 α7RIV

MOVIE-knap

Indstiller om MOVIE (Film)-knappen skal aktiveres eller ej.

1 MENU →  2 (Kamera- indstillinger2) → [MOVIE-knap] → ønsket indstilling.

Detaljer om menupunkt

Altid:

Starter filoptagelse, når du trykker på MOVIE-knappen i en hvilken som helst tilstand.



Kun filmtilstand:

Starter kun filoptagelse, når du trykker på MOVIE-knappen, hvis optagetilstanden er indstillet til [Film]- eller [Slow-&Hurtigmotion]-tilstand.

Digitalkamera med udskifteligt objektiv
ILCE-7RM4 α7RIV

Markørvisning (film)

Indstiller, om der skal vises markører eller ej, som er indstillet med [ Markørindstil.], på skærmen eller søgeren under optagelse af film.

1 MENU →  2 (Kamera- indstillinger2) → [ Markørvisning] → ønsket indstilling.

Detaljer om menupunkt

Til:

Der vises markører. Markørerne optages ikke.

Fra:

Der vises ikke nogen markør.

Bemærk!

- Markørerne vises, når tilstandsknappen er indstillet til  (Film) eller **S&Q**, eller ved optagelse af film.
- Du kan ikke få vist markører under brug af [Fokusforstørrelse].
- Markørerne vises på skærmen eller søgeren. (Du kan ikke udsende markørerne.)



Relateret emne

- [Markørindstil. \(film\)](#)

Digitalkamera med udskifteligt objektiv
ILCE-7RM4 α7RIV

Markørindstil. (film)

Indstiller de markører, som skal vises under optagelse af film.

1 MENU →  2 (Kamera- indstillinger2) →  Markørindstil.] → ønsket indstilling.

Detaljer om menupunkt

Centrum:

Indstiller om centermarkøren skal vises eller ej i midten af optageskærmen.

[Fra]/[Til]

Formatforhold:

Indstiller visningen af markøren for bredde-højde-forhold.

[Fra]/[4:3]/[13:9]/[14:9]/[15:9]/[1.66:1]/[1.85:1]/[2.35:1]

Sikkerhedszone:

Indstiller visningen af sikkerhedszonen. Dette bliver den standardafstand, som kan modtages af et almindeligt tv.

[Fra]/[80%]/[90%]

Vejledningsramme:

Indstiller om vejledningsrammen skal vises eller ej. Du kan bekræfte om motivet er vandret eller lodret i forhold til jorden.

[Fra]/[Til]



Tip!

- Du kan få vist adskillige markører på samme tid.
- Placer motivet på krydset i [Vejledningsramme] for at lave en afbalanceret komposition.

Digitalkamera med udskifteligt objektiv
ILCE-7RM4 α7RIV

Vælg 4K-udgang (film)

Du kan indstille, hvordan der skal optages film og foretages HDMI-udgang, når dit kamera er tilsluttet til 4K-kompatible eksterne optage-/afspilningsenheder osv.

- 1 Drej tilstandsknappen til  (film).
- 2 Tilslut kameraet til den ønskede enhed via et HDMI-kabel.
- 3 MENU →  (Opsætning) → [ Vælg 4K-udgang] → ønsket indstilling.

Detaljer om menupunkt

Hukom.kort+HDMI:

Udsender samtidigt til den eksterne optage-/afspilningsenhed og optager på kameraets hukommelseskort.

Kun HDMI(30p):

Udsender en 4K-film i 30p til den eksterne optage-/afspilningsenhed uden at optage på kameraets hukommelseskort.

Kun HDMI(24p):



Udsender en 4K-film i 24p til den eksterne optage-/afspilningsenhed uden at optage på kameraets hukommelseskort.

Kun HDMI(25p)*:

Udsender en 4K-film i 25p til den eksterne optage-/afspilningsenhed uden at optage på kameraets hukommelseskort.

* Kun når [NTSC/PAL-vælger] er indstillet til PAL.

Bemærk!

- Dette punkt kan kun indstilles, når kameraet er i filmtilstand og tilsluttet til en 4K-kompatibel enhed.
- Når [Kun HDMI(30p)], [Kun HDMI(24p)] eller [Kun HDMI(25p)] er indstillet, vil [HDMI-info.visn.] midlertidigt blive indstillet til [Fra].
- Der udsendes ingen 4K-film til den tilsluttede 4K-kompatible enhed under optagelse i slowmotion/hurtigmotion.
- Når [Kun HDMI(30p)], [Kun HDMI(24p)] eller [Kun HDMI(25p)] er indstillet, flytter tælleren ikke fremad (den faktiske optagetid tælles ikke), mens filmen optages på en ekstern optage-/afspilningsenhed.
- Når du optager 4K-film vha. indstillingen [Hukom.kort+HDMI], udsendes filmene ikke til en enhed, der er tilsluttet via HDMI-kabel, hvis du samtidig optager en proxyfilm. Hvis du ønsker at bruge HDMI-udgang, skal du indstille [Px Proxyoptagelse] til [Fra]. (I så fald gælder det, at hvis du indstillinger [ Optageindstilling] til andre værdier end [24p], vises billedet ikke på kameraets skærm).
- Når [ Filformat] er indstillet til [XAVC S 4K] og kameraet er tilsluttet via HDMI, er følgende funktioner delvist begrænsede.
 - [Ansigt/øjenprio. AF]
 - [Ansigtspri. multimål]
 - Spørgningsfunktion

Relateret emne

- [HDMI-indstillinger: REC-kontrol \(film\)](#)
- [Filformat \(film\)](#)
- [Optageindstilling \(film\)](#)
- [HDMI-indstillinger: HDMI-info.visn.](#)

Digitalkamera med udskifteligt objektiv
ILCE-7RM4 α7RIV

Videolampetilstand

Indstiller belysningsindstillingen for HVL-LBPC-LED-lampen (sælges separat).

1 MENU →  2 (Kamera- indstillinger2) → [Videolampetilstand] → ønsket indstilling.

Detaljer om menupunkt

Kobl til tænd/sluk:

Videolampen tænder/slukker synkroniseret med tænding/slukning af dette kamera.

Kobl til optagelse:

Videolampen tænder/slukker synkroniseret med start/stop af filmoptagelse.

Kobl til optag.&STBY:

Videolampen tænder, når filmoptagelsen starter, og dæmpes, når der ikke optages (STBY).

Auto:

Videolampen tænder automatisk, når det er mørkt.

Digitalkamera med udskifteligt objektiv
ILCE-7RM4 α7RIV

Afspilning af stillbilleder

Afspiller de optagede billeder.

1 Tryk på  (Afspil)-knappen for at skifte til afspilningstilstanden.

2 Vælg billedet med kontrolhjulet.

- Billeder, der optages med kontinuerlig optagelse eller intervaloptagelse, vises som én gruppe. For at afspille billederne i gruppen skal du trykke på midten af kontrolhjulet.

Tip!

- Produktet opretter en billeddatabasefil på et hukommelseskort til optagelse og afspilning af billeder. Et billede, som ikke er registreret i billeddatabasefilen, kan muligvis ikke afspilles korrekt. For at afspille billeder, som er optaget vha. andre enheder, skal du registrere disse billeder i billeddatabasefilen vha. MENU →  (Opsætning) → [Gendan billed-db.].
- Hvis du afspiller billederne lige efter kontinuerlig optagelse, viser skærmen muligvis et ikon, der angiver, at der skrives data/antallet af billeder som mangler at blive skrevet. Under skrivning er visse funktioner ikke til rådighed.
- Du kan også forstørre et billede ved at dobbelttappe på skærmen. Du kan endvidere trække i og flytte den forstørrede position på skærmen. Indstil [Brug touchscreen] til [Til] på forhånd.

Relateret emne



- [Gendan billed-db.](#)
- [Valg af hvilket hukommelseskort som skal afspilles \(Vælg afspil.medie\)](#)
- [Vis som gruppe](#)

Forstørrelse af et billede, der afspilles (Forstør)

Forstørret det billede, der afspilles. Brug denne funktion til at kontrollere fokus på billedet osv.

- 1 Vis det billede som du gerne vil forstørre, og tryk derefter på  -knappen.**
 - Drej på kontrolhjulet for at justere zoomgraden. Ved at dreje på den forreste/bagerste vælger kan du skifte til det forrige eller næste billede, mens du beholder den samme zoomgrad.
 - Visningen zoomer ind på den del af billedet, hvor kameraet fokuserede under optagelse. Hvis stedinformationen for fokus ikke kan indhentes, zoomer kameraet ind på midten af billedet.
- 2 Vælg det sted, som du ønsker at forstørre, ved at trykke på kontrolhjulets øverste/nederste/højre/venstre sider.**
- 3 Tryk på MENU-knappen eller på midten af kontrolhjulet for at afslutte afspilningszoom.**

Tip!

- Du kan også forstørre et billede, der afspilles vha. MENU.
- Du kan ændre den første forstørrelse og den første position for forstørrede billeder ved at vælge MENU →  (Afspil) → [ Frst. første forstør.] eller [ Forstør første pos.].
- Du kan også forstørre et billede ved at dobbelttappe på skærmen. Du kan endvidere trække i og flytte den forstørrede position på skærmen. Indstil på forhånd [Brug touchscreen] til [Til].

Bemærk!

- Du kan ikke forstørre film.

Relateret emne

- [Brug touchscreen](#)
- [Frst. første forstør.](#)
- [Forstør første pos.](#)

Digitalkamera med udskifteligt objektiv
ILCE-7RM4 α7RIV

Automatisk rotation af optagede billeder (Visningsrotation)

Vælger retningen ved afspilning af optagede billeder.

1 MENU →  (Afspil) → [Visningsrotation] → ønsket indstilling.

Detaljer om menupunkt

Auto:

Når du roterer kameraet, roteres det viste billede automatisk vha. registrering af kameraretningen.

Manuel:

Billeder, der er optaget lodret, vises lodret. Hvis du har indstillet billedretningen vha. [Roter]-funktionen, vises billedet i overensstemmelse dermed.

Fra:

Billeder vises altid vandret.

Bemærk!

- Film, der er optaget lodret, afspilles vandret på skærmen eller i søgeren på kameraet under filmafspilning.

Relateret emne

- [Rotation af et billede \(Roter\)](#)

Digitalkamera med udskifteligt objektiv
ILCE-7RM4 α7RIV

Rotation af et billede (Roter)

Roterer et optaget billede mod urets retning.

1 Vis det billede som skal roteres, og vælg derefter MENU →  (Afspil) → [Roter].

2 Tryk på midten af kontrolhjulet.

Billedet roteres mod urets retning. Billedet roteres, når du trykker på midten.

Hvis du én gang roterer billedet, forbliver billedet roteret, selv efter produktet er slukket.

Bemærk!

- Selvom du roterer en filmfil, vil den blive afspillet vandret på kameraets skærm eller søger.
- Du kan muligvis ikke rotere billeder, som er optaget vha. andre produkter.
- Når du viser roterede billeder på en computer, vises billederne muligvis i deres oprindelige retning afhængigt af softwaren.

Digitalkamera med udskifteligt objektiv
ILCE-7RM4 α7RIV

Frst. første forstør.

Indstiller den første forstørrelsesgrad ved afspilning af forstørrede billeder.

1 MENU →  (Afspil) → [ Frst. første forstør.] → ønsket indstilling.

Detaljer om menupunkt

Standard forstørrelse:

Viser et billede med standardforstørrelsen.

Forrige forstørrelse:

Viser et billede med den forrige forstørrelse. Den forrige forstørrelse gemmes, selv efter afslutning af afspilningszoomtilstanden.

Relateret emne

- [Forstørrelse af et billede, der afspilles \(Forstør\)](#)
- [Forstør første pos.](#)

Digitalkamera med udskifteligt objektiv
ILCE-7RM4 α7RIV

Forstør første pos.

Indstiller den første position, når der forstørres et billede i afspilning.

1 MENU →  (Afspil) → [ Forstør første pos.] → ønsket indstilling.

Detaljer om menupunkt

Fokuseret position:

Forstørrer billedet fra fokuspunktet under optagelse.

Centrum:

Forstørrer billedet fra midten af skærmen.

Relateret emne

- [Forstørrelse af et billede, der afspilles \(Forstør\)](#)
- [Frst. første forstør.](#)

Digitalkamera med udskifteligt objektiv
ILCE-7RM4 α7RIV

Afspilning af film

Afspiller de optagede film.

- 1 Tryk på  (afspil)-knappen for at skifte til afspilningstilstand.
- 2 Vælg den film, som skal afspilles, vha. kontrolhjulet og tryk på midten af kontrolhjulet for at starte afspilning.

Betjeninger, som er til rådighed under filmafspilning

Du kan foretage langsom afspilning og justering af lydstyrken osv. ved at trykke på ned-siden på kontrolhjulet.

-  : Afspilning
-  : Pause
-  : Hurtig fremspoling
-  : Hurtig tilbagespoling
-  : Langsom forlæns afspilning
-  : Langsom baglæns afspilning
-  : Næste filmfil
-  : Forrige filmfil
-  : Viser det næste enkeltbillede
-  : Viser det forrige enkeltbillede
-  : Gem som foto
-  : Justering af lydstyrke
-  : Lukker betjeningspanelet

Tip!

- "Langsom forlæns afspilning", "Langsom baglæns afspilning", "Viser næste enkeltbillede" og "Viser det forrige enkeltbillede" er til rådighed under pause.
- Filmfiler optaget vha. andre produkter kan muligvis ikke afspilles på dette kamera.

Bemærk!

- Selvom du optager filmen lodret, vises filmen vandret på skærmen eller i kameraets søger.

Relateret emne

- [Skift mellem stillbilledet og film \(Visningstilstand\)](#)
- [Valg af hvilket hukommelseskort som skal afspilles \(Vælg afspil.medie\)](#)

Digitalkamera med udskifteligt objektiv
ILCE-7RM4 α7RIV

Indst. for lydstyrke

Indstiller lydstyrken for filmafspilning.

1 MENU →  (Opsætning) → [Indst. for lydstyrke] → ønsket indstilling.



Justering af lydstyrken under afspilning

Tryk på den nederste side på kontrolhjulet under afspilning af film for at få vist betjeningspanelet, og juster derefter lydstyrken. Du kan justere lydstyrken, mens du lytter til selve lyden.

Digitalkamera med udskifteligt objektiv
ILCE-7RM4 α7RIV

Gem som foto

Indfanger en udvalgt scene i en film, som gemmes som et stillbillede. Optag først en film, sæt derefter filmen på pause under afspilning for at indfange afgørende øjeblikke, som har tendens til ikke at komme med ved optagelse af stillbilleder, og gem dem som stillbilleder.

- 1 **Vis den film som du ønsker at gemme som et stillbillede.**
 - 2 **MENU →  (Afspil) → [Gem som foto].**
 - 3 **Afspil filmen og sæt den på pause.**
 - 4 **Find den ønskede scene vha. langsom forlæns afspilning, langsom baglæns afspilning, viser det næste enkeltbillede, og viser det forrige enkeltbillede, og stop derefter filmen.**
 - 5 **Tryk på  (Gem som foto) for at indfange den udvalgte scene.**
Scenen gemmes som et stillbillede.
-

Relateret emne

- [Optagelse af film](#)
- [Afspilning af film](#)

Digitalkamera med udskifteligt objektiv
ILCE-7RM4 α7RIV

Afspilning af billeder på billedindeksskærmen (Billedindeks)

Du kan få vist flere billeder på samme tid i afspilningstilstand.

- 1 Tryk på  (Billedindeks)-knappen, mens billedet afspilles.
- 2 Vælg billedet ved at trykke på kontrolhjulets øverste/nederste/højre/venstre sider, eller ved at dreje på kontrolhjulet.

Sådan ændres antallet af billeder som skal vises

MENU →  (Afspil) → [Billedindeks] → ønsket indstilling.

Detaljer om menupunkt

9 billeder/25 billeder

Sådan vendes tilbage til afspilning af enkeltbillede

Vælg det ønskede billede og tryk på midten af kontrolhjulet.

Sådan vises et ønsket billede hurtigt

Vælg bjælken til venstre for billedindeksskærmen vha. kontrolhjulet, og tryk derefter på kontrolhjulets øverste/nederste sider. Mens bjælken er valgt, kan du få vist kalenderskærmen eller skærmen til valg af mappe ved at trykke på midten. Du kan endvidere ændre visningstilstand ved at vælge et ikon.

Relateret emne

- [Skift mellem stillbilledet og film \(Visningstilstand\)](#)

Digitalkamera med udskifteligt objektiv
ILCE-7RM4 α7RIV

Indstiller metoden for spring mellem billeder (Indst. f. billedspring)

Indstiller hvilken vælger og metode, som skal anvendes til at springe mellem billeder under afspilning. Denne funktion er praktisk, når du ønsker at finde et af mange optagede billeder. Du kan også hurtigt finde beskyttede billeder eller billeder, som er indstillet med en bestemt bedømmelse.

1 MENU →  (Afspil) → [Indst. f. billedspring] → ønsket punkt.

Detaljer om menupunkt

Vælg vælger:

Vælger vælgeren, der skal anvendes til spring mellem billeder.

Billedspringsmetode:

Indstiller metoden for afspilning med billedspring.

Bemærk!

- En gruppe tælles som ét billede, når [Billedspringsmetode] er indstillet til [Et efter et], [Med 10 billeder] eller [Med 100 billeder].
- Når [Billedspringsmetode] er indstillet til en anden parameter end [Et efter et], [Med 10 billeder] eller [Med 100 billeder], er billedspring kun tilgængelig, hvis [Visningstilstand] er indstillet til [Datovisning]. Hvis [Visningstilstand] ikke er indstillet til [Datovisning], afspiller kameraet altid hvert billede uden spring, når du anvender den vælger, der er valgt med [Vælg vælger].
- Når du anvender funktionen billedspring, og [Billedspringsmetode] er indstillet til en anden parameter end [Et efter et], [Med 10 billeder] eller [Med 100 billeder], springes filmfiler altid over.

Relateret emne

- [Bedømmelse](#)
- [Beskyttelse af billeder \(Beskyt\)](#)

Digitalkamera med udskifteligt objektiv
ILCE-7RM4 α7RIV

Skift mellem stillbilledet og film (Visningstilstand)

Indstiller visningstilstanden (metoden til billedvisning)

1 MENU →  (Afspil) → [Visningstilstand] → ønsket indstilling.

Detaljer om menupunkt

Datovisning:

Viser billederne efter dato.

Mappevisning (stillbill.):

Viser kun stillbilleder.

AVCHD-visning:

Viser kun film i AVCHD-format.

XAVC S HD-visning:

Viser kun film i XAVC S HD-format.

XAVC S 4K-visning:

Viser kun film i XAVC S 4K-format.

Digitalkamera med udskifteligt objektiv
ILCE-7RM4 α7RIV

Vis som gruppe

Angiver, om kontinuerligt optagede billeder eller billeder, der er optaget med intervaloptagelse, skal vises som en gruppe.

1 MENU →  (Afspil) → [Vis som gruppe] → ønsket indstilling.

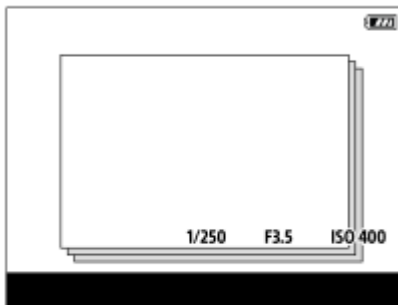

Detaljer om menupunkt

Til:

Viser billeder som en gruppe.

Fra:

Viser ikke billeder som en gruppe.

Tip!

- Følgende billeder grupperes.
 - Billeder optaget med [Fremf.metode] indstillet til [Kont. optagelse] (En række billeder optaget kontinuerligt ved at holde udløserknappen nede under kontinuerlig optagelse bliver til én gruppe.)
 - Billeder optaget med [Intervalopt.funk.] (billeder optaget under én omgang intervaloptagelse bliver én gruppe.)
- På billedindeksskærmen vises  over gruppen.

Bemærk!

- Billeder kan kun grupperes og vises, når [Visningstilstand] er indstillet til [Datovisning]. Når den ikke er indstillet til [Datovisning], kan billeder ikke grupperes og vises, selv hvis [Vis som gruppe] er indstillet til [Til].
- Hvis du sletter gruppen, slettes alle billederne i gruppen.

Relateret emne



- [Kont. optagelse](#)
- [Intervalopt.funk.](#)

Digitalkamera med udskifteligt objektiv
ILCE-7RM4 α7RIV

Kont. afs. Interval



Afspiller kontinuerligt billeder, der er optaget med intervaloptagelse.

Du kan oprette film ud fra stillbilleder, der er lavet med intervaloptagelse, vha. computersoftwarens Imaging Edge (Viewer). Du kan ikke oprette film ud fra stillbillederne på kameraet.

1 MENU →  (Afspil) → [Kont. afs.  Interval].

2 Vælg det gruppebillede, som du ønsker at afspille, og tryk derefter på midten af kontrolhjulet.

Tip!

- På afspilningsskærmen kan du starte kontinuerlig afspilning ved at trykke på ned-knappen under visning af et billede i gruppen.
- Du kan genoptage afspilning eller sætte den på pause ved at trykke på ned-knappen under afspilning.
- Du kan ændre afspilningshastigheden ved at dreje på den forreste/bagerste vælger eller kontrolhjulet under afspilning. Du kan også ændre afspilningshastigheden ved at vælge MENU →  (Afspil) → [Afsp.hast.  Interval].
- Du kan også afspille billeder, der er optaget med kontinuerlig optagelse, kontinuerligt.

Relateret emne

- [Intervalopt.funk.](#)
- [Afsp.hast. Interval](#)
- [Imaging Edge](#)

Digitalkamera med udskifteligt objektiv
ILCE-7RM4 α7RIV

Afsp.hast. Interval

Indstiller afspilningshastigheden for stillbillede under [Kont. afs.  Interval].

1 MENU →  (Afspil) → [Afsp.hast.  Interval] → ønsket indstilling.

Tip!

- Du kan også ændre afspilningshastigheden ved at dreje på den forreste/bagerste vælger eller kontrolhjulet under [Kont. afs.  Interval].

Relateret emne

- [Kont. afs. Interval](#)

Digitalkamera med udskifteligt objektiv
ILCE-7RM4 α7RIV

Valg af hvilket hukommelseskort som skal afspilles (Vælg afspil.medie)

Vælger den hukommelseskortåbning, som skal afspilles.

1 MENU →  (Afspil) → [Vælg afspil.medie] → ønsket åbning.

Detaljer om menupunkt

Slot 1:

Vælger åbning 1.

Slot 2:

Vælger åbning 2.

Bemærk!

- Der afspilles ikke noget billede, når der ikke er isat noget hukommelseskort i den valgte åbning. Vælg en åbning, som der er blevet sat et hukommelseskort ind i.
- Når du vælger [Datovisning] i [Visningstilstand], afspiller kameraet kun billeder fra et hukommelseskort valgt vha. [Vælg afspil.medie].

Relateret emne

- [Skift mellem stillbilledet og film \(Visningstilstand\)](#)
- [Optagemedieindstil.: Priori. optagemedie](#)

Digitalkamera med udskifteligt objektiv
ILCE-7RM4 α7RIV

Kopiering af billeder fra ét hukommelseskort til et andet (Kopier)

Du kan kopiere billeder fra et hukommelseskort i en åbning, som er valgt vha. [Vælg afspil.medie], til et hukommelseskort i en anden åbning.

1 MENU → (Afspil) → [Kopier].

Alt indhold med en dato eller i en mappe, som aktuelt er ved at blive afspillet, vil blive kopieret til et hukommelseskort i en anden åbning.

Tip!

- Du kan vælge typen af billeder, som skal vises ved at vælge MENU →  (Afspil) → [Visningstilstand].

Bemærk!

- Hvis billederne i en gruppe kopieres, vises kopierede billeder ikke som en gruppe på destinationshukommelseskortet.
- Hvis beskyttede billeder kopieres, annulleres beskyttelsen på destinationshukommelseskortet.
- Det kan muligvis tage lang tid, når der skal kopieres mange billeder. Brug et tilstrækkeligt opladet batteri.
- XAVC S-film kan kun kopieres til et hukommelseskort, som understøtter XAVC S-film. Der vil blive vist en meddelelse på skærmen af kameraet, når der ikke kan kopieres billeder.

Relateret emne

- [Valg af hvilket hukommelseskort som skal afspilles \(Vælg afspil.medie\)](#)
- [Skift mellem stillbilledet og film \(Visningstilstand\)](#)

Digitalkamera med udskifteligt objektiv
ILCE-7RM4 α7RIV

Afspilning af billeder vha. diasshow (Diasshow)

Afspiller automatisk billeder kontinuerligt.

- 1 MENU →  (Afspil) → [Diasshow] → ønsket indstilling.
- 2 Vælg [Angiv].

Detaljer om menupunkt

Gentag:

Vælg [Til], hvori billeder afspilles i en kontinuerlig løkke, eller [Fra], hvori produktet afslutter diasshowet, når alle billederne er afspillet én gang.

Interval:

Vælg visningsintervallet for billeder ud fra [1 sek.], [3 sek.], [5 sek.], [10 sek.] eller [30 sek.].

Sådan afsluttes diasshowet undervejs i afspilningen

Tryk på MENU-knappen for at afslutte diasshowet. Du kan ikke sætte diasshowet på pause.

Tip!

- Under afspilning kan du få vist det næste/forrige billede ved at trykke på den højre/venstre side af kontrolhjulet.
- Du kan kun aktivere et diasshow, når [Visningstilstand] er indstillet til [Datovisning] eller [Mappevisning (stillbill.)].

Digitalkamera med udskifteligt objektiv
ILCE-7RM4 α7RIV

Beskyttelse af billeder (Beskyt)

Beskytter de optagede billeder mod utilsigtet sletning. -mærket vises på beskyttede billeder.

1 MENU →  (Afspil) → [Beskyt] → ønsket indstilling.

Detaljer om menupunkt

Flere billeder:

Anvender beskyttelsen af flere valgte billeder.

(1) Vælg det billede som skal beskyttes, og tryk derefter på midten af kontrolhjulet. ✓-mærket vises i afkrydsningsfeltet. For at annullere valget skal du trykke på midten igen for at fjerne ✓-mærket.

(2) Gentag trin (1) for at beskytte andre billeder.

(3) MENU → [OK].

Alle i denne mappe:

Beskytter alle billederne i den valgte mappe.

Alle med denne dato:

Beskytter alle billeder optaget på den valgte dato.

Annul. alle i denne mappe:

Annullerer beskyttelsen af alle billeder i den valgte mappe.

Annul. alle m. denne dato:

Annullerer beskyttelsen af alle billeder optaget på den valgte dato.



Alle billeder i gruppe:

Beskytter alle billederne i den valgte gruppe.

Annuler alle i gruppe:

Annullerer beskyttelsen af alle billederne i den valgte gruppe.

Tip!

- Hvis du tildeler [Beskyt] til en ønsket tast vha. MENU →  2 (Kamera- indstillinger2) → [ Specialtast], kan du beskytte billeder eller annullere beskyttelse ved blot at trykke på tasten.[Beskyt]-funktionen er tildelt til C3-knappen med standardindstillingerne.
- Hvis du vælger en gruppe i [Flere billeder], beskyttes alle billederne i gruppen. For at vælge og beskytte bestemte billeder inden i gruppen skal du starte [Flere billeder], mens billederne i gruppen vises.

Bemærk!

- De menupunkter, som kan vælges, varierer afhængigt af indstillingen af [Visningstilstand] og det valgte indhold.

Digitalkamera med udskifteligt objektiv
ILCE-7RM4 α7RIV

Bedømmelse

Du kan tildele bedømmelser til optagede billeder på en skala fra ★ til ★★★ for at gøre det nemmere at finde billeder. Kombination af denne funktion med [Indst. f. billedspring] giver dig mulighed at finde et ønsket billede hurtigt.

- 1 **MENU** →  (Afspil) → **[Bedømmelse]**.
Skærmen til valg af billedbedømmelse vises.
- 2 Tryk på venstre/højre side af kontrolhjulet for at få vist et billede, som du vil tildele en bedømmelse, og tryk derefter på midten.
- 3 Vælg antallet af ★ (Bedømmelse) vha. tryk på venstre/højre side af kontrolhjulet, og tryk derefter på midten.
- 4 Tryk på **MENU**-knappen for at afslutte indstillingsskærmen for bedømmelse.

Tip!

- Du kan også tildele bedømmelser, når der afspilles billeder, ved hjælp af den brugertilpassede tast. Tildel [Bedømmelse] til den ønskede tast med [ Specialtast] på forhånd, og tryk derefter på den brugertilpassede tast under afspilning af et billede, som du vil tildele en bedømmelse. Antallet af ★ (Bedømmelse) ændres, hver gang du trykker på den brugertilpassede tast.

Bemærk!

- Du kan kun tildele bedømmelser til stillbilleder.

Relateret emne

- [Tildeling af ofte anvendte funktioner til knapper \(Specialtast\)](#)
- [Bedøm.indst. \(spec.\)](#)
- [Indstiller metoden for spring mellem billeder \(Indst. f. billedspring\)](#)

Digitalkamera med udskifteligt objektiv
ILCE-7RM4 α7RIV

Bedøm.indst. (spec.)

Indstil det tilgængelige antal af ★, når du bedømmer billeder med den tast, som du har tildelt [Bedømmelse] til ved hjælp af [▶] Specialtast].

1 MENU → [▶] (Afspil) → [Bedøm.indst. (spec.)].

2 Tilføj et ✓-mærke til det antal af ★, som du vil aktivere.

Du kan vælge det markerede antal, når du indstiller [Bedømmelse] ved hjælp af den brugertilpassede tast.

Relateret emne

- [Bedømmelse](#)
- [Tildeling af ofte anvendte funktioner til knapper \(Specialtast\)](#)

Digitalkamera med udskifteligt objektiv
ILCE-7RM4 α7RIV

Specificering af billeder, der skal udskrives (Angiv udskrivning)

Du kan på forhånd specificere hvilke stillbilleder på hukommelseskortet, som du ønsker at udskrive senere. **DPOF** (udskriftsbestilling)-ikonet vises på de specificerede billeder. DPOF refererer til "Digital Print Order Format". DPOF-indstillingen vil blive bevaret, efter billedet er udskrevet. Vi anbefaler at du annullerer denne indstilling efter udskrivning.

① MENU →  (Afspil) → [Angiv udskrivning] → ønsket indstilling.

Detaljer om menupunkt

Flere billeder:

Vælger billeder til udskriftsbestilling.

(1) Vælg et billede og tryk på midten af kontrolhjulet. ✓-mærket vises i afkrydsningsfeltet. For at annullere valget skal du trykke på midten igen og slette ✓-mærket.

(2) Gentag trin (1) for at udskrive andre billeder. For at vælge alle billederne fra en bestemt dato eller i en bestemt mappe skal du vælge afkrydsningsfeltet for datoen eller mappen.

(3) MENU → [OK].

Annuller alle:

Fjerner alle DPOF-mærker.

Udskriftsindstilling:

Indstiller, om datoen skal udskrives på billeder, som er registreret med DPOF-mærker.

- Positionen eller størrelsen af datoen (inden eller uden for billedet) kan muligvis variere afhængigt af printeren.

Bemærk!

- Du kan ikke tilføje DPOF-mærket til følgende filer:
 - RAW-billeder
- Antallet af kopier kan ikke specificeres.
- Visse printere understøtter ikke datoskrivningsfunktionen.

Digitalkamera med udskifteligt objektiv
ILCE-7RM4 α7RIV

Sletning af et vist billede

Du kan slette et vist billede. Når du har slettet et billede, kan du ikke gendanne det. Bekræft det billede som skal slettes på forhånd.

- 1 Vis det billede du vil slette.
- 2 Tryk på  (Slet)-knappen.
- 3 Vælg [Slet] vha. kontrolhjulet.

Bemærk!

- De beskyttede billeder kan ikke slettes.

Relateret emne

- [Sletning af flere valgte billeder \(Slet\)](#)

Digitalkamera med udskifteligt objektiv
ILCE-7RM4 α7RIV

Sletning af flere valgte billeder (Slet)

Du kan slette flere valgte billeder. Når du har slettet et billede, kan du ikke gendanne det. Bekræft det billede som skal slettes på forhånd.

1 MENU →  (Afspil) → [Slet] → ønsket indstilling.

Detaljer om menupunkt

Flere billeder:

Sletter de valgte billeder.

- (1) Vælg de billeder som skal slettes, og tryk derefter på midten af kontrolhjulet. ✓-mærket vises i afkrydsningsfeltet. For at annullere valget skal du trykke på midten igen for at fjerne ✓-mærket.
- (2) Gentag trin (1) for at slette andre billeder.
- (3) MENU → [OK].

Alle i denne mappe:

Sletter alle billeder i den valgte mappe.

Alle med denne dato:

Sletter alle billeder optaget på den valgte dato.

Alle andre end dette bil.:

Sletter alle billeder i gruppen undtagen valget.

Alle billeder i gruppe:

Sletter alle billeder i den valgte gruppe.

Tip!

- Udfør [Formater] for at slette alle billeder, herunder beskyttede billeder.
- For at for vist en ønsket mappe eller dato skal du vælge den ønskede mappe eller dato under afspilning ved at udføre den følgende procedure:
 (Billedindeks)-knap → vælg bjælken til venstre vha. kontrolhjulet → vælg den ønskede mappe eller dato vha. den øverste/nederste side på kontrolhjulet.
- Hvis du vælger en gruppe i [Flere billeder], slettes alle billederne i gruppen. For at vælge og slette bestemte billeder inden i gruppen skal du starte [Flere billeder], mens billederne i gruppen vises.

Bemærk!

- De beskyttede billeder kan ikke slettes.
- De menupunkter, som kan vælges, varierer afhængigt af indstillingen af [Visningstilstand] og det valgte indhold.

Relateret emne

- [Sletning af et vist billede](#)
- [Formater](#)

Digitalkamera med udskifteligt objektiv
ILCE-7RM4 α7RIV

Bekræft slet

Du kan indstille, om der vælges [Slet] eller [Fortryd] som standard på bekræftelseskærmen for sletning.

1 MENU →  (Opsætning) → [Bekræft slet] → ønsket indstilling.

Detaljer om menupunkt

"Slet" først:

[Slet] er valgt som standardindstillingen.

"Annul." først:

[Fortryd] er valgt som standardindstillingen.

Digitalkamera med udskifteligt objektiv
ILCE-7RM4 α7RIV

Visning af billeder på et tv vha. et HDMI-kabel

Der behøves et HDMI-kabel (sælges separat) og et hdtv udstyret med et HDMI-jackstik for at få vist billeder, som er gemt på dette produkt, vha. et tv.

- 1 Sluk for både dette produkt og tv'et.
- 2 Tilslut dette produkts HDMI-mikroterminal til HDMI-jackstikket på tv'et vha. et HDMI-kabel (sælges separat).

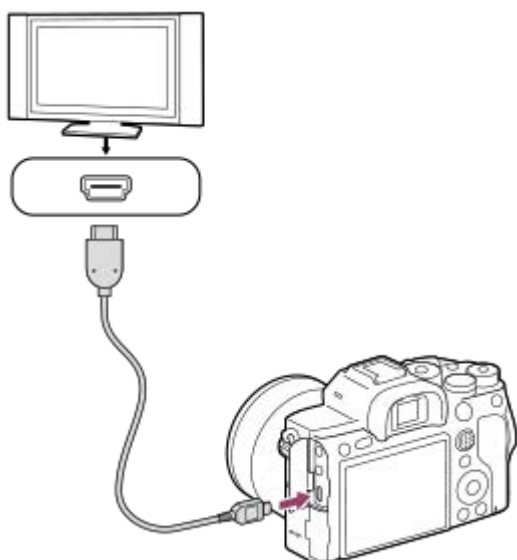



- 3 Tænd for tv'et og skift indgangen.
- 4 Tænd for dette produkt.
Billeder optaget med produktet vises på tv-skærmen.
- 5 Vælg et billede vha. den højre/venstre side på kontrolhjulet.

- Skærmen på dette kamera er ikke tændt på afspilningsskærmen.
- Hvis afspilningsskærmen ikke vises, skal du trykke på  (Afspil)-knappen.

"BRAVIA" Sync

Du kan betjene dette produkts afspilningsfunktioner med tv'ets fjernbetjening, hvis du tilslutter dette produkt til et tv, som understøtter "BRAVIA" Sync vha. et HDMI-kabel (sælges separat).





1. Efter du har udført trinene ovenfor for at tilslutte dette kamera til et tv, skal du vælge MENU →  (Opsætning) → [HDMI-indstillinger] → [KONTROL TIL HDMI] → [Til].
2. Tryk på SYNC MENU-knappen på tv'ets fjernbetjening og vælg den ønskede tilstand.
 - Hvis du tilslutter dette kamera til et tv vha. et HDMI-kabel, er de tilgængelige menupunkter begrænsede.
 - Kun tv'er som understøtter "BRAVIA" Sync kan udføre SYNC MENU-betjening. Se i den betjeningsvejledning der fulgte med tv'et angående detaljer.

- Hvis produktet udfører uønskede betjeninger som reaktion på tv'ets fjernbetjening, når produktet er tilsluttet til en anden producents tv vha. en HDMI-tilslutning, skal du vælge MENU →  (Opsætning) → [HDMI-indstillinger] → [KONTROL TIL HDMI] → [Fra].

Tip!

- Dette produkt er kompatibelt med PhotoTV HD-standarden. Hvis du tilslutter Sony PhotoTV HD-kompatible enheder vha. et HDMI-kabel (sælges separat), indstilles tv'et til den billedkvalitet, som passer til visning af stillbilleder, og der kan opleves en helt ny verden af fotos i betagende høj kvalitet.
- Du kan tilslutte dette produkt til Sony PhotoTV HD-kompatible enheder med en USB-terminal vha. USB-kablet.
- PhotoTV HD giver mulighed for et meget detaljeret, foto-lignende udtryk med fine teksturer og farver.
- Se i betjeningsvejledningen der fulgte med det compatible tv angående detaljer.

Bemærk!

- Tilslut ikke dette produkt og en anden enhed vha. udgangsterminalerne på dem begge. Gør du det, kan det forårsage en fejlfunktion.
- Visse enheder fungerer muligvis ikke ordentligt ved tilslutning til dette produkt. De udsender f.eks. eventuelt ikke video eller lyd.
- Brug et HDMI-kabel med HDMI-logoet eller et originalt Sony-kabel.
- Brug et HDMI-kabel, som er kompatibelt med produktets HDMI-mikroterminal og HDMI-jackstikket på tv'et.
- Når [ TC-udgang] er indstillet til [Til], udsendes billedet muligvis ikke ordentligt til tv'et eller optageenheden. I sådanne tilfælde indstilles [ TC-udgang] til [Fra].
- Hvis billeder ikke vises ordentligt på tv-skærmen, skal du vælge MENU →  (Opsætning) → [HDMI-indstillinger] → [HDMI-opløsning] → [2160p/1080p], [1080p] eller [1080i] i overensstemmelse med det tv, som skal tilsluttes.
- Under HDMI-udgang kan skærmen blive mørk, når du ændrer filmen fra 4K- til HD-billedkvalitet eller omvendt, eller ændrer filmen til en anden billedhastighed eller farvetilstand. Dette er ikke en funktionsfejl.
- Når [ Px Proxyoptagelse] er indstillet til [Til], kan der ikke udsendes billeder til en HDMI-enhed under optagelse af en 4K-film.

Digitalkamera med udskifteligt objektiv
ILCE-7RM4 α7RIV

Kameraets tilpasningsfunktioner

Kameraet har forskellige tilpasningsfunktioner som f.eks. registrering af funktioner og optageindstillinger til brugertilpassede taster. Du kan kombinere dine foretrukne indstillinger for at tilpasse kameraet, så det bliver nemmere at betjene.

Du kan finde oplysninger om, hvordan du konfigurerer indstillingerne og bruger dem, på siden for hver funktion.

Sådan tildeles ofte anvendte funktioner til knapper (Specialtast/ Specialtast/ Specialtast)

Du kan ændre funktionerne på knapperne, herunder de brugertilpasningsknapper (C1 til C4) i henhold til dine præferencer. Det anbefales, at du tildeler ofte anvendte funktioner til lettilgængelige knapper, så du kan hente de tildelte funktioner frem ved blot at trykke på den tilsvarende knap.

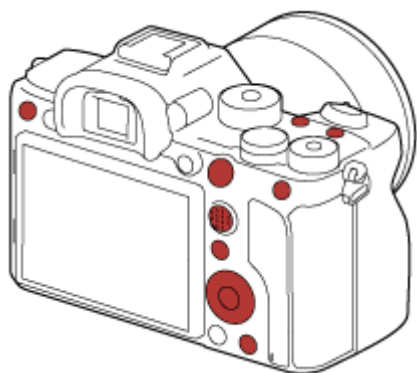

Sådan registreres ofte anvendte funktioner til Fn-knappen (funktionsmenu)

Hvis du registrerer funktioner, der ofte anvendes i optagetilstanden, i funktionsmenuen, kan du få vist de registrerede funktioner på skærmen ved blot at trykke på Fn (Funktion)-knappen. Du kan genkalde den funktion, du vil bruge, ved at vælge ikonerne på skærmen med funktionsmenuen.

Funktionsmenu

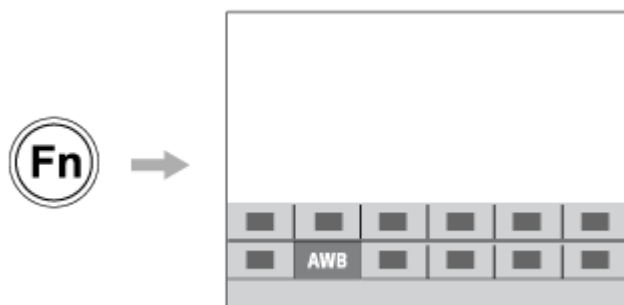

Sådan kombineres ofte anvendte funktioner på menuskærmen (Min menu)

Hvis du kombinerer de ofte anvendte punkter fra menuer som f. eks. optage-, afspilnings- og netværksmenuen på "Min menu"-skærmen, kan du hurtigt få adgang til de ønskede menupunkter.



Sådan tildeler du forskellige funktioner til vælgeren og skifter vælgerens funktion (Min vælger-indstil.)

Du kan tildele de ønskede funktioner til den forreste/bagerste vælger og kontrolhjulet, og du kan registrere op til tre kombinationer af indstillinger for kameraet som "Min vælger 1 - 3"-indstillinger.

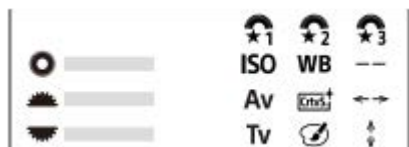

Eksempel: I tilfælde af modeller med en forreste/bagerste vælger

Sådan ændres optageindstillingerne hurtigt i henhold til scenen (/ Hukom.)

Du kan registrere de passende optageindstillinger* for scene til kameraet eller et hukommelseskort, og du kan nemt hente indstillingerne frem vha. tilstandsknappen osv.

* Du kan ikke registrere brugertilpassede tastindstillinger.

Sådan gemmes de brugertilpassede kameraindstillinger på et hukommelseskort (Gem/indlæs indstil.)

Du kan gemme kameraindstillinger* på et hukommelseskort vha. [Gem/indlæs indstil.]. Denne funktion er praktisk, når du ønsker at tage backup af indstillingerne eller vil importere indstillingerne til et andet kamera af samme model osv.



* Visse indstillinger kan ikke gemmes på et hukommelseskort.

Relateret emne

- [Tildeling af ofte anvendte funktioner til knapper \(Specialtast\)](#)
- [Brug af Fn \(Funktion\)-knap \(funktionsmenuen\)](#)
- [Tilføj punkt](#)
- [Midlertidig ændring af funktionen for vælgeren \(Min vælger-indstil.\)](#)
- [Hukommelse \(Kamera- indstillinger1/Kamera- indstillinger2\)](#)
- [Gem/indlæs indstil.](#)

Hukommelse (Kamera- indstillinger1/Kamera- indstillinger2)

Giver dig mulighed for at registrere op til 3 ofte anvendte tilstande eller produktindstillinger til produktet og op til 4 (M1 til M4) til hukommelseskortet. Du kan genkalde indstillingerne ved blot at anvende tilstandsknappen.

- 1 Indstil produktet til den indstilling, du ønsker at registrere.
- 2 MENU →  1 (Kamera- indstillinger1) → [MR  1 /  2 Hukom.] → ønskede nummer.
- 3 Tryk på midten af kontrolhjulet for at bekræfte.

Punkter, som kan registreres

- Du kan registrere forskellige funktioner til optagelse. De punkter, som faktisk kan registreres, vises på menuen af kameraet.
- Blænde (F-tal)
- Lukkerhastighed

Sådan ændres registrerede indstillinger

Ændr indstillingen til den ønskede indstilling og registrer indstillingen på ny til det samme tilstandsnummer.

Bemærk!

- M1 til M4 kan kun vælges, når der er sat et hukommelseskort ind i produktet.
- Når indstillingerne på et hukommelseskort registreres, er det kun et hukommelseskort, som er blevet valgt vha. [MR Vælg medie], som kan anvendes.
- Programskift kan ikke registreres.

Relateret emne

- [Genkald \(Kamera- indstillinger1/Kamera- indstillinger2\)](#)

Digitalkamera med udskifteligt objektiv
ILCE-7RM4 α7RIV

Vælg medie (Hukom.genkald.)

Vælger den hukommelseskortåbning, som der skal genkaldes indstillinger fra, eller som indstillinger registreres til, for M1 til M4.

1 MENU →  1 (Kamera- indstillinger1) → [**MR** Vælg medie] → ønsket åbning.

Detaljer om menupunkt

Slot 1:



Vælger åbning 1.

Slot 2:

Vælger åbning 2.

Registrering af optageindstillinger til en brugertilpasset tast (Reg. specialopt.ind.s.)



Du kan på forhånd registrere optageindstillinger (som f.eks. eksponering, fokusindstilling, fremføringstilstand osv.) til en brugertilpasset tast og midlertidigt genkalde dem, mens du holder ned på tasten. Tryk blot på den brugertilpassede tast for hurtigt at ændre indstillingerne og slip tasten for at gå tilbage til de oprindelige indstillinger. Denne funktion er praktisk ved optagelse af aktive scener som f.eks. sport.

- 1 **MENU →  1 (Kamera- indstillinger1) → [Reg. specialopt.ind.s.] → Vælg et registreringsnummer fra [Genkald spec. hold 1] til [Genkald spec. hold 3].**
Indstillingsskærmen for det valgte nummer vil blive vist.
- 2 **Brug den øverste/nederste/venstre/højre side af kontrolhjulet til at vælge afkrydsningsfelterne for de funktioner, som du ønsker at genkalde med et af registreringsnumrene, og tryk på midten for at afkrydse hvert enkelt felt.**
Der vises et -mærke i felterne for funktionerne.
 - For at annullere et valg skal du trykke på midten igen.
- 3 **Vælg den funktion, som du ønsker at justere, vha. den øverste/nederste/venstre/højre side af kontrolhjulet og tryk på midten for at justere funktionen til den ønskede indstilling.**
 - Vælg [Importér aktuel indstil.] for at registrere de aktuelle indstillinger af kameraet til det registreringsnummer, som du valgte.
- 4 **Vælg [Registrér].**

Punkter, som kan registreres

- Du kan registrere forskellige funktioner til optagelse. De punkter, som faktisk kan registreres, vises på menuen af kameraet.
- Eksponering
- Fokusindstilling
- Fremføringstilstand (andet end selvudløser)

Sådan genkaldes registrerede indstillinger

1. MENU →  2 (Kamera- indstillinger2) → [ Specialtast] → Vælg den ønskede tast og vælg derefter et af registreringsnumrene fra [Genkald spec. hold 1] til [Genkald spec. hold 3].
2. På optageskærmen skal du trykke på udløserknappen, mens du holder ned på den tast, som du tildelte et af registreringsnumrene til.
De registrerede indstillinger er aktiveret, mens du holder ned på den brugertilpassede tast.

Tip!

- Du kan ændre indstillingerne for [Reg. specialopt.ind.s.] efter tildeling af et af registreringsnumrene til den brugertilpassede tast vha. [ Specialtast].

Bemærk!

- Registreringsnumrene [Genkald spec. hold 1] til [Genkald spec. hold 3] er kun tilgængelige, når optagetilstanden er indstillet til P/A/S/M.

- Afhængigt af det monterede objektiv og kameraets status når genkaldelsen af den registrerede indstilling udføres, vil de registrerede indstillinger muligvis ikke blive anvendt.

Relateret emne

- [Tildeling af ofte anvendte funktioner til knapper \(Specialtast\)](#)

5-007-330-33(1) Copyright 2019 Sony Corporation







Digitalkamera med udskifteligt objektiv
ILCE-7RM4 α7RIV

Midlertidig ændring af funktionen for vælgeren (Min vælger-indstil.)

Du kan tildele de ønskede funktioner til den forreste vælger, den bagerste vælger og kontrolhjulet, og du kan registrere op til tre kombinationer af indstillinger som "Min vælger"-indstillinger. Du kan hurtigt genkalde eller skifte registrerede "Min vælger"-indstillinger ved at trykke på den brugertilpassede tast, som du tildelte på forhånd.



Registrering af funktioner til "Min vælger"

Registrer de funktioner, som du ønsker at tildele til den forreste vælger, den bagerste vælger og kontrolhjulet, som [Min vælger 1] til [Min vælger 3].

1. MENU →  2 (Kamera- indstillinger2) → [Min vælger-indstil.].
2. Vælg en vælger eller et hjul for  1 (Min vælger 1), og tryk på midten af kontrolhjulet.
3. Vælg den ønskede funktion, der skal tildeles, vha. øverste/nederste/venstre/højre-siden på kontrolhjulet, og tryk derefter på midten af kontrolhjulet.
 - Vælg "--" (Ikke indstillet) for en vælger eller et hjul, som du ikke ønsker at tildele en funktion til.
4. Når du har valgt funktioner for alle vælgere og hjulet i  1 (Min vælger 1) ved at gentage trin 2 og 3, skal du vælge [OK].
Indstillingerne for  1 (Min vælger 1) vil blive registreret.
 - Hvis du også ønsker at registrere  2 (Min vælger 2) og  3 (Min vælger 3), skal du følge den samme procedure som beskrevet ovenfor.

Tildeling af en tast til at genkalde "Min vælger"

Tildel en brugertilpasset tast til at genkalde de registrerede indstillinger for "Min vælger".

1. MENU →  2 (Kamera- indstillinger2) → [ Specialtast] eller [ Specialtast] → Vælg den tast, som du ønsker at anvende til at genkalde "Min vælger".
2. Vælg nummeret på den "Min vælger"-indstilling, som du ønsker at genkalde, eller mønsteret for skift af "Min vælger".

Detaljer om menupunkt

Vælger 1 under hold /Vælger 2 under hold/Vælger 3 under hold:

Mens du holder ned på tasten, tildeles de funktioner, som du har registreret i [Min vælger-indstil.], til vælgeren/hjulet.

Min vælger 1→2→3 :

Hver gang du trykker på tasten, skifter funktionen i følgende rækkefølge: "Normal funktion → Funktion for Min vælger 1 → Funktion for Min vælger 2 → Funktion for Min vælger 3 → Normal funktion".

Min vælger 1 til/fra /Min vælger 2 til/fra/Min vælger 3 til/fra:

Den funktion, der er registreret med [Min vælger-indstil.], gemmes, selv hvis du ikke holder ned på tasten. Tryk på tasten igen for at vende tilbage til normal funktion.

Optagelse, mens du skifter "Min vælger"

Under optagelse kan du genkalde "Min vælger" vha. den brugertilpassede tast og optage, mens du ændrer optageindstillingen, ved at dreje på den forreste vælger, den bagerste vælger og kontrolhjulet.

I det følgende eksempel registreres de funktioner, der er vist nedenfor, til "Min vælger", og [Min vælger 1→2→3] tildeles til C1 (Brugertilpasset 1)-knappen.

	Min vælger 1	Min vælger 2	Min vælger 3
Kontrolhjul	ISO	Hvidbalance	Ikke indstillet
Forreste vælger	Av	Kreativ indst.	Flyt AF-punkt: V/H
Bagerste vælger	Tv	Billedeffekt	Flyt AF-punkt: O/N

1. Tryk på C1 (Brugertilpasset1)-knappen.

De funktioner, som er registreret til [Min vælger 1], tildeles til kontrolhjulet, den forreste vælger og den bagerste vælger.

- De ikoner, der er vist nedenfor, vises på den nederste del af skærmen.



2. Drej på kontrolhjulet for at indstille ISO-værdien, drej på den forreste vælger for at indstille blændeværdien, og drej på den bagerste vælger for at indstille lukkerhastigheden.
3. Tryk på C1-knappen igen. De funktioner, som er registreret til [Min vælger 2], tildeles til kontrolhjulet, den forreste vælger og den bagerste vælger.
4. Drej på kontrolhjulet for at indstille [Hvidbalance], drej på den forreste vælger for at indstille [Kreativ indst.], og drej på den bagerste vælger for at indstille [Billedeffekt].
5. Tryk på knappen C1 igen, og ændr indstillingsværdierne for de funktioner, som er registreret til [Min vælger 3].
6. Tryk på udløserknappen for at optage.

Bemærk!

- "Min vælger"-indstillinger, hver vælger/hvert hjul er indstillet til [Ikke indstillet], genkaldes ikke, når du trykker på den brugertilpassede tast. Der springes også over dem i [Min vælger 1→2→3].
- Selv hvis en vælger/et hjul er låst ved hjælp af funktionen [Lås af betjen.dele], låses der midlertidigt op, når "Min vælger" genkaldes.

Relateret emne

- [Tildeling af ofte anvendte funktioner til knapper \(Specialtast\)](#)

Digitalkamera med udskifteligt objektiv
ILCE-7RM4 α7RIV

Opsætning af vælger

Du kan bytte om på funktionerne for den forreste/bagerste vælger.

1 MENU →  2 (Kamera- indstillinger2) → [Opsætning af vælger] → ønsket indstilling.

Detaljer om menupunkt

 Tv  Av:

Den forreste vælger anvendes til at ændre lukkerhastigheden, og den bagerste vælger anvendes til at ændre blændeværdien.

 Av  Tv:

Den forreste vælger anvendes til at ændre blændeværdien, og den bagerste vælger anvendes til at ændre lukkerhastigheden.

Bemærk!

- [Opsætning af vælger]-funktionen er aktiveret, når optagetilstanden er indstillet til "M".

Digitalkamera med udskifteligt objektiv
ILCE-7RM4 α7RIV

Rotation af Av/Tv

Indstiller retningen af rotation for den forreste vælger, bagerste vælger eller kontrolhjulet, når du ændrer blændeværdien eller lukkerhastigheden.

1 MENU →  **2** (Kamera- indstillinger2) → [Rotation af Av/Tv] → ønsket indstilling.

Detaljer om menupunkt

Normal:

Ændrer ikke retningen af rotationen for den forreste vælger, bagerste vælger eller kontrolhjulet.

Omvendt:

Vender retningen af rotation for den forreste vælger, bagerste vælger eller kontrolhjulet.

Digitalkamera med udskifteligt objektiv
ILCE-7RM4 α7RIV

Lås af betjen.dele

Du kan indstille hvorvidt multivælgeren, knapper og hjul kan låses ved at trykke og holde ned på Fn (Funktion)-knappen.

1 MENU →  2 (Kamera- indstillinger2) → [Lås af betjen.dele] → ønsket indstilling.

- For at låse betjeningsdelene skal du holde ned på Fn (funktion)-knappen, indtil meddelelsen "Låst." vises på skærmen.

Detaljer om menupunkt

Fra:

Låser ikke multivælgeren, den forreste vælger, bagerste vælger og kontrolhjulet, selvom du trykker og holder ned på Fn (Funktion)-knappen.

Kun multivælger:

Låser multivælgeren.

Vælger + hjul:

Låser den forreste vælger, bagerste vælger og kontrolhjulet.

Alt:

Låser multivælgeren, den forreste vælger, bagerste vælger og kontrolhjulet.

Tip!

- Du kan ophæve låsen ved at holde ned på Fn (Funktion)-knappen igen.

Bemærk!

- Hvis du indstiller [ AF-områderegist.] til [Til], vil [Lås af betjen.dele] blive fastsat til [Fra].

Relateret emne

- [Registrering af det aktuelle fokusområde \(AF-områderegist.\) \(stillbillede\)](#)

Digitalkamera med udskifteligt objektiv
ILCE-7RM4 α7RIV

Funktionsring (Obj.)

Du kan vælge, hvilke af de følgende funktioner, der skal tildeles til funktionsringen på objektivet: effektassisteret fokusering (effektfokus) eller ændring af billedvinklen mellem fuldt format og APS-C/Super 35 mm (kun til rådighed med kompatible objektiver).

Se i den betjeningsvejledning der fulgte med objektivet angående detaljer.

1 MENU →  2 (Kamera- indstillinger2) → [Funktionsring (Obj.)] → ønsket indstilling.

Detaljer om menupunkt

Powerfokus:

Fokuseringspositionen flytter mod uendelig, når du drejer funktionsringen til højre. Fokuseringspositionen flytter til den nærmere afstand, når du drejer funktionsringen til venstre.

APS-C/S35 /Fu. form.-valg:

Synsvinklen skifter mellem fuldt billede og APS-C/Super 35 mm, når der drejes på funktionsringen.

- Synsvinklen skifter uanset den retning, som du drejer funktionsringen i.

Relateret emne

- [APS-C/Super 35mm](#)

Digitalkamera med udskifteligt objektiv
ILCE-7RM4 α7RIV

Tilføj punkt

Du kan registrere de ønskede menupunkter til ★ (Min menu) under MENU.

- 1 MENU → ★ (Min menu) → [Tilføj punkt].
- 2 Vælg et punkt som du ønsker at føje til ★ (Min menu) vha. den øverste/nederste/venstre/højre side på kontrolhjulet.
- 3 Vælg en destination vha. kontrolhjulets øverste/nederste/venstre/højre side.

Tip!

- Du kan tilføje op til 30 punkter til ★ (Min menu).

Bemærk!

- Du kan ikke tilføje de følgende punkter til ★ (Min menu).
 - Ethvert punkt under MENU →  (Afspil)
 - [Vis på tv]

Relateret emne

- [Sortér punkt](#)
- [Slet punkt](#)
- [Brug af MENU-punkter](#)

Digitalkamera med udskifteligt objektiv
ILCE-7RM4 α7RIV

Sortér punkt

Du kan omarrangere de menupunkter, som er tilføjet til ★ (Min menu) under MENU.

- 1 MENU → ★ (Min menu) → [Sortér punkt].
 - 2 Vælg et punkt, som du ønsker at flytte vha. den øverste/nederste/venstre/højre side af kontrolhjulet.
 - 3 Vælg en destination vha. kontrolhjulets øverste/nederste/venstre/højre side.
-

Relateret emne

- [Tilføj punkt](#)

Digitalkamera med udskifteligt objektiv
ILCE-7RM4 α7RIV

Slet punkt

Du kan slette menupunkter, som er tilføjet til ★ (Min menu) i MENU.

1 MENU → ★ (Min menu) → [Slet punkt].

2 Vælg et punkt, som du ønsker at slette, ved hjælp af den øverste/nederste/venstre/højre side af kontrolhjulet, og tryk derefter på midten for at slette det valgte punkt.

Tip!

- For at slette alle punkterne på en side skal du vælge MENU → ★ (Min menu) → [Slet side].
- Du kan slette alle de punkter, som er tilføjet til ★ (Min menu) ved at vælge MENU → ★ (Min menu) → [Slet alt].

Relateret emne

- [Slet side](#)
- [Slet alt](#)
- [Tilføj punkt](#)

Digitalkamera med udskifteligt objektiv
ILCE-7RM4 α7RIV

Slet side

Du kan slette alle de menupunkter, der er tilføjet til en side, under **★** (Min menu) i MENU.

- 1** MENU → **★** (Min menu) → [Slet side].
 - 2** Vælg en side, som du ønsker at slette, ved hjælp af den venstre/højre side af kontrolhjulet, og tryk derefter på midten af kontrolhjulet for at slette punkterne.
-

Relateret emne

- [Tilføj punkt](#)
- [Slet alt](#)

Digitalkamera med udskifteligt objektiv
ILCE-7RM4 α7RIV

Slet alt

Du kan slette alle de menupunkter, der er tilføjet til ★ (Min menu) i MENU.

1 MENU → ★ (Min menu) → [Slet alt].

2 Vælg [OK].

Relateret emne

- [Tilføj punkt](#)
- [Slet side](#)

Digitalkamera med udskifteligt objektiv
ILCE-7RM4 α7RIV

Vis fra Min menu

Du kan indstille Min menu til at blive vist først, når du trykker på MENU-knappen.

1 MENU → ★ (Min menu) → [Vis fra Min menu] → ønsket indstilling.

Detaljer om menupunkt

Til:

Min menu vises først, når du trykker på MENU-knappen.

Fra:

Den senest viste menu vises, når du trykker på MENU-knappen.

Relateret emne

- [Tilføj punkt](#)

Digitalkamera med udskifteligt objektiv
ILCE-7RM4 α7RIV

Autovisning

Du kan kontrollere det optagede billede på skærmen lige efter optagelsen. Du kan også indstille visningstiden for Automatisk visning.

1 MENU →  **2** (Kamera- indstillinger2) → [Autovisning] → ønsket indstilling.

Detaljer om menupunkt

10 sek./5 sek./2 sek.:

Viser det optagede billede på skærmen lige efter optagelse i den valgte varighed. Hvis du foretager en forstørrelse under Automatisk visning, kan du kontrollere billedet vha. den forstørrede visning.

Fra:

Viser ikke den automatiske visning.

Bemærk!

- Når du anvender en funktion, der udfører billedbehandling, vises billedet inden behandling muligvis midlertidigt, efterfulgt af billedet efter behandling.
- Indstillingerne for DISP (Visningsindstilling) anvendes til Automatisk visning.

Relateret emne

- [Forstørrelse af et billede, der afspilles \(Forstør\)](#)

Digitalkamera med udskifteligt objektiv
ILCE-7RM4 α7RIV

Blændevisning

Mens du trykker og holder på den tast, som du tildelte [Blændevisning] -funktionen til, sættes blænden ned på den indstillede blændeværdi, og du kan kontrollere sløringen inden optagelse.

1 MENU →  2 (Kamera- indstillinger2) → [ Specialtast] → indstil [Blændevisning]-funktionen til den ønskede tast.

2 Bekræft billedet ved at trykke på den tast som [Blændevisning] blev tildelt til.

Tip!

- Selvom du kan ændre blændeværdien under forhåndsvisningen, bliver motivet muligvis defokuseret, hvis du vælger en lysere blænde. Vi anbefaler, at du justerer fokuseringen igen.



Relateret emne

- [Tildeling af ofte anvendte funktioner til knapper \(Specialtast\)](#)
- [Visning af resultat](#)

Digitalkamera med udskifteligt objektiv
ILCE-7RM4 α7RIV

Visning af resultat

Mens du trykker ned på den tast som [Visning af resultat] er tildelt til, kan du kontrollere forhåndsvisningen af billedet med de anvendte DRO-, lukkerhastigheds-, blænde- og ISO-følsomhedsindstillinger. Kontroller forhåndsvisningen af optageresultatet inden optagelsen udføres.

- 1 MENU →  2 (Kamera- indstillinger2) → [ Specialtast] → indstil [Visning af resultat]-funktionen til den ønskede tast.
- 2 Bekræft billedet ved at trykke på den tast som [Visning af resultat] blev tildelt til.

Tip!

- De DRO-indstillinger, lukkerhastigheds-, blænde- og ISO-følsomhedsindstillinger, som du har indstillet, gengives på billedet for [Visning af resultat], men visse effekter kan ikke forhåndsvises afhængigt af optageindstillingerne. Selv i det tilfælde anvendes de valgte indstillinger til de billeder, som du optager.

Relateret emne

- [Tildeling af ofte anvendte funktioner til knapper \(Specialtast\)](#)
- [Blændevisning](#)

Digitalkamera med udskifteligt objektiv
ILCE-7RM4 α7RIV

Live View-visning

Indstiller hvorvidt der skal vises billeder, som er ændret med effekter af eksponeringskompensation, hvidbalance, [Kreativ indst.] eller [Billedeffekt], på skærmen eller ej.

1 MENU →  2 (Kamera- indstillinger2) → [Live View-visning] → ønsket indstilling.

Detaljer om menupunkt

Indstillingseffekt til:

Viser Live View under forhold tæt på hvordan dit billede vil se ud ved anvendelse af alle dine indstillinger. Denne indstilling er praktisk, når du ønsker at optage billeder, mens du kontrollerer resultaterne af optagelsen på skærmen for live-visning.

Indstillingseffekt fra:

Viser Live View uden effekterne af eksponeringskompensation, hvidbalance, [Kreativ indst.] og [Billedeffekt]. Når denne indstilling anvendes, kan du nemt kontrollere billedkompositionen.

Live View vises altid med den passende lysstyrke, selv i tilstanden [Manuel eksp.].

Når der er valgt [Indstillingseffekt fra], vises  -ikonet på live-view-skærmen.

Tip!

- Når du anvender en blitz fra en tredjepart, som f.eks. en studieblitz, er Visning af live-visning muligvis mørk ved visse lukkerhastighedsindstillinger. Når [Live View-visning] er indstillet til [Indstillingseffekt fra], vises Live View-visningen lys, så du nemt kan kontrollere kompositionen.

Bemærk!

- [Live View-visning] kan ikke indstilles til [Indstillingseffekt fra] i de følgende optagetilstande:
 - [Intelligent auto]
 - [Film]
 - [Slow-&Hurtigmotion]
- Når [Live View-visning] er indstillet til [Indstillingseffekt fra], vil lysstyrken på det optagede billede ikke være den samme, som den på det viste Live View.

Digitalkamera med udskifteligt objektiv
ILCE-7RM4 α7RIV

Gitterlinje

Indstiller, om gitterlinjen skal vises eller ej. Gitterlinjen hjælper dig med at justere kompositionen af billeder.

1 MENU →  2 (Kamera- indstillinger2) → [Gitterlinje] → ønsket indstilling.

Detaljer om menupunkt

3x3-gitter:

Placer hovedmotiverne tæt på én af de gitterlinjer, som opdeler billedet i tre dele, så der fås en velafbalanceret komposition.

Firkantet gitter:

Firkantede gittere gør det nemmere at bekræfte kompositionens vandrette niveau. Dette er praktisk for at vurdere kompositionen ved optagelse af landskaber, nærbilleder, eller når du udfører kamerascanning.

Diag. + firk. gitter:

Placer et motiv på en diagonal linje for at udtrykke en opløftende og kraftfuld følelse.

Fra:

Viser ikke gitterlinjen.

Digitalkamera med udskifteligt objektiv
ILCE-7RM4 α7RIV

FINDER/MONITOR

Indstiller metoden for skift af visningen mellem søgeren og skærmen.

1 MENU →  2 (Kamera- indstillinger2) → [FINDER/MONITOR] → ønsket indstilling.

Detaljer om menupunkt

Auto:

Når du kigger ind i søgeren, reagerer øjesensoren, og visningen skifter automatisk til søgeren.





Søger(Manuel):

Skærmen slukkes, og billedet vises kun i søgeren.

Skærm(Manuel):

Søgeren slukkes, og billedet vises altid på skærmen.

Tip!

- Du kan tildele [FINDER/MONITOR]-funktionen til din foretrukne tast.
MENU →  2 (Kamera- indstillinger2) → [ Specialtast], [ Specialtast] eller [ Specialtast] → indstil [Væl. Finder/Monitor] til den foretrukne tast.
- Hvis du vil bevare visningen i søgeren eller skærmvisningen, skal du indstille [FINDER/MONITOR] til [Søger(Manuel)] eller [Skærm(Manuel)] på forhånd.
Du kan bevare skærmen slået fra, når du tager øjnene fra søgeren under optagelse ved at indstille skærmvisningen til [Skærm fra] med DISP-knappen. Vælg MENU →  2 (Kamera- indstillinger2) → [DISP-knap] → [Skærm] og tilføj et flueben til [Skærm fra] på forhånd.

Bemærk!

- Når skærmen er trukket ud, vil øjesensoren på kameraet ikke registrere at dit øje nærmer sig, selv hvis [FINDER/MONITOR] er indstillet til [Auto]. Billedet vil fortsætte med at vises på skærmen.

Relateret emne

- [Tildeling af ofte anvendte funktioner til knapper \(Specialtast\)](#)
- [DISP-knap \(Skærm/Søger\)](#)

Digitalkamera med udskifteligt objektiv
ILCE-7RM4 α7RIV

Skærmlysstyrke

Juster skærmens lysstyrke.

1 MENU →  (Opsætning) → [Skærmlysstyrke] → ønsket indstilling.

Detaljer om menupunkt

Manuel:

Justerer lysstyrken inden for et område fra -2 til +2.

Solskinsvejr:

Indstiller den passende lysstyrke til optagelse udendørs.

Bemærk!

- Indstillingen [Solskinsvejr] er for lys til optagelse indendørs. Indstil [Skærmlysstyrke] til [Manuel] ved optagelse indendørs.

Digitalkamera med udskifteligt objektiv
ILCE-7RM4 α7RIV

Søgerlysstyrke

Når søgeren anvendes, justerer dette produkt lysstyrken i søgeren i overensstemmelse med det omgivende miljø.

1 MENU →  (Opsætning) → [Søgerlysstyrke] → ønsket indstilling.

Detaljer om menupunkt

Auto:

Justerer lysstyrken automatisk.

Manuel:

Vælger lysstyrken for søgeren inden for området fra -2 til +2.

Digitalkamera med udskifteligt objektiv
ILCE-7RM4 α7RIV

Farvetemp. i søger

Justerer farvetemperaturen i den elektriske søger.

1 MENU →  (Opsætning) → [Farvetemp. i søger] → ønsket indstilling.

Detaljer om menupunkt



-2 til +2:

Når du vælger "-", ændres søgerskærmen til en varmere farve, og når du vælger "+", ændres den til en koldere farve.

Digitalkamera med udskifteligt objektiv
ILCE-7RM4 α7RIV

Billedfrek. f. søger (stillbillede)

Vis motivets bevægelser mere jævnt ved at justere billedhastigheden for søgeren under optagelse af stillbilleder. Denne funktion er praktisk ved optagelse af et motiv i hurtig bevægelse.

1 MENU →  2 (Kamera- indstillinger2) → [ Billedfrek. f. søger] → ønsket indstilling.

- Denne funktion kan tildeles til en tast efter eget valg vha. [ Specialtast].

Detaljer om menupunkt



Standard:

Viser motivet med en normal billedhastighed på søgeren.

Høj:

Viser motivets bevægelser mere jævnt på søgeren.

Bemærk!

- Når [ Billedfrek. f. søger] er indstillet til [Høj], er søgerens opløsning sænket.
- Selv når [ Billedfrek. f. søger] er indstillet til [Høj], skifter indstillingen muligvis automatisk til [Standard] afhængigt af temperaturen af optagemiljøet og optageforholdene.
- [ Billedfrek. f. søger] er låst til [Standard] i de følgende tilstande:
 - Under afspilning
 - Under HDMI-tilslutning
 - Når temperaturen inde i kamerahuset er høj

Relateret emne

- [Tildeling af ofte anvendte funktioner til knapper \(Specialtast\)](#)

Digitalkamera med udskifteligt objektiv
ILCE-7RM4 α7RIV

Visningskvalitet

Du kan ændre visningskvaliteten.

1 MENU →  (Opsætning) → [Visningskvalitet] → ønsket indstilling.

Detaljer om menupunkt

Høj:

Viser i høj kvalitet.

Standard:

Viser i standardkvalitet.



Bemærk!

- Når [Høj] er indstillet, er batteriforbruget højere, end når [Standard] er indstillet.
- Når temperaturen i kameraet stiger, kan indstillingen muligvis blive låst til [Standard].

Digitalkamera med udskifteligt objektiv
ILCE-7RM4 α7RIV

Visning på lys skærm

Giver dig mulighed for at justere kompositionen ved optagelse i mørke omgivelser. Ved at forlænge eksponeringstiden kan du kontrollere kompositionen på søgeren/skærmen selv i mørke omgivelser som f.eks. under nattehimmelen.

- 1 MENU →  2 (Kamera- indstillinger2) → [ Specialtast] → tildel [Visning på lys skærm]-funktionen til den ønskede tast.
- 2 Tryk på den tast som du tildelte [Visning på lys skærm] -funktionen til, og optag derefter et billede.
 - Lysstyrken pga. [Visning på lys skærm] fortsætter efter optagelse.
 - For at sætte skærmens lysstyrke tilbage til det normale skal du trykke én gang til på den tast, som du tildelte [Visning på lys skærm]-funktionen til.

Bemærk!

- Under [Visning på lys skærm] vil [Live View-visning] automatisk skifte til [Indstillingseffekt fra], og indstillingsværdier som f.eks. eksponeringskompensation vil ikke blive reflekteret i live view-visningen. Det anbefales, at du kun anvender [Visning på lys skærm] i mørke omgivelser.
- [Visning på lys skærm] vil automatisk blive annulleret i de følgende situationer.
 - Når kameraet slukkes.
 - Når optagetilstanden ændres fra P/A/S/M til en anden tilstand end P/A/S/M.
 - Når fokustilstanden er indstillet til andet end manuel fokus.
 - Når [ MF-hjælp] udføres.
 - Når der er valgt [Fokusforstørrelse].
 - Når der er valgt [Fokusindstillinger].
- Under [Visning på lys skærm] er lukkerhastigheden muligvis langsommere end normalt, mens der optages i mørke omgivelser. Da det målte lysstyrkeområde endvidere er udvidet, skifter eksponeringen muligvis.

Relateret emne

- [Live View-visning](#)

Digitalkamera med udskifteligt objektiv
ILCE-7RM4 α7RIV

Formater

Når du bruger et hukommelseskort med dette kamera for første gang, anbefaler vi, at du formaterer kortet med kameraet for at opnå en stabil ydelse af hukommelseskortet. Bemærk, at formateringen permanent sletter alle data på hukommelseskortet og ikke kan gøres om. Gem værdifulde data på en computer e.l.

1 MENU →  (Opsætning) → [Formater] → ønsket hukommelseskortåbning.

Bemærk!

- Ved formatering slettes alle data permanent, herunder beskyttede billeder og registrerede indstillinger (fra M1 til M4).
- Aktivitetslampen lyser under formatering. Fjern ikke hukommelseskortet, mens aktivitetslampen lyser.
- Formatér hukommelseskortet på dette kamera. Hvis du formaterer hukommelseskortet på computeren, er hukommelseskortet muligvis ikke anvendeligt afhængigt af formateringstypen.
- Det kan muligvis tage nogle få minutter at gennemføre formatering afhængigt af hukommelseskortet.
- Du kan ikke formatere hukommelseskortet, hvis den resterende batteriopladning er mindre end 1%.

Digitalkamera med udskifteligt objektiv
ILCE-7RM4 α7RIV

Fil-/mappeindst. (stillbillede)

Indstiller filnavne for stillbilleder, som skal optages, og angiver mapper til opbevaring af de optagede stillbilleder.

1 MENU →  (Opsætning) → [ Fil-/mappeindst.] → ønsket indstilling.

Detaljer om menupunkt

Filnummer:

Du kan vælge, hvordan der tildeles filnumre til stillbilleder.

[Serie]: Nulstiller ikke filnumre for hver enkelt mappe.

[Nulstil]: Nulstiller filnumre for hver enkelt mappe.

Indstil filnavn:

Du kan angive de første tre tegn i filnavnet.

Vælg REC-mappe:

Vælger den mappe, hvor billeder gemmes, når [Mappenavn] er indstillet til [Standardformat].

Ny mappe:

Opretter en ny mappe til lagring af stillbilleder. Der oprettes en ny mappe, som er nummereret med det forrige mappennummer +1.

Mappenavn:

Du kan indstille, hvordan der tildeles mappenavne.

[Standardformat]: Mapper navngives som "mappennummer + MSDCF".

Eksempel: 100MSDCF

[Datoformat]: Mapper navngives som "mappennummer + Y (det sidste ciffer i året)/MM/DD".

Eksempel: 10090405 (Mappennummer: 100; dato: 04/05/2019)

Tip!

- Indstillingerne for [Filnummer] og [Indstil filnavn] anvendes til både åbning 1 og åbning 2.
- Når [Filnummer] er indstillet til [Serie], tildeles filnumre sekventielt på tværs af hukommelseskortene i åbningerne, selvom du ændrer indstillingen [Priori. optagemedie].

Bemærk!

- Der kan kun bruges store bogstaver, tal og underscores til [Indstil filnavn]. Underscores kan ikke anvendes til det første tegn.
- De tre tegn, der specificeres vha. [Indstil filnavn], anvendes kun til filer, der er optaget efter, at indstillingen er foretaget.
- Når [Mappenavn] er indstillet til [Datoformat], kan du ikke vælge den mappe, hvor filerne er gemt.
- Hvis [Optagetilstand] under [Optagemedieindstil.] er indstillet til en anden parameter end [Standard], kan der kun vælges mapper, som deles af begge hukommelseskort. Hvis du ikke kan finde en delt mappe, kan du oprette en ved hjælp af [Ny mappe].
- Hvis [Optagetilstand] under [Optagemedieindstil.] er indstillet til en anden parameter end [Standard], oprettes der en mappe, der er nummereret med det forrige mappennummer på hukommelseskortet +1, på begge hukommelseskort.
- Når du optager billeder med [Optagetilstand] under [Optagemedieindstil.] indstillet til en anden parameter end [Standard], oprettes der muligvis automatisk en ny mappe.
- Der oprettes muligvis automatisk en ny mappe, hvis du optager billeder vha. et hukommelseskort, som har været brugt i en anden enhed.
- Der kan gemmes op til 4.000 billeder i alt i én mappe. Når mappens kapacitet overskrides, oprettes der muligvis automatisk en ny mappe.

Digitalkamera med udskifteligt objektiv
ILCE-7RM4 α7RIV

Filindstillinger (film)

Konfigurer indstillinger for filnavnene på optagede film.

1 MENU →  (Opsætning) → [ Filindstillinger] → ønsket indstilling.

Detaljer om menupunkt

Filnummer:

Du kan indstille, hvordan du tildeler filnumre til film.

[Serie]: Nulstiller ikke filnumre, selvom hukommelseskortet ændres.

[Nulstil]: Nulstiller filnummeret, når hukommelseskortet ændres.

Serietællernulstilling:

Nulstiller serietælleren, som anvendes, når [Filnummer] er indstillet til [Serie].

Filnavnformat:

Du kan indstille formatet for filmfilnavne.

[Standard]: Filnavnet på den optagede film starter med "C." Eksempel: C0001

[Titel]: Filnavnet på den optagede film bliver til "Titel+Filnummer".

[Dato + Titel]: Filnavnet på den optagede film bliver "Dato+Titel+Filnummer".

[Titel + Dato]: Filnavnet på den optagede film bliver "Titel+Dato+Filnummer".

Titelnavnindstil.:

Du kan indstille titlen, når [Filnavnformat] er indstillet til [Titel], [Dato + Titel] eller [Titel + Dato].

Tip!

- Indstillingerne for [Filnummer] og [Filnavnformat] anvendes til både åbning 1 og åbning 2.
- Når [Filnummer] er indstillet til [Serie], tildeles filnumre sekventielt på tværs af hukommelseskortene i åbningerne, selvom du ændrer indstillingen [Priori. optagemedie].

Bemærk!

- Der kan kun indtastes alfanumeriske tegn og symboler for [Titelnavnindstil.]. Der kan indtastes op til 37 tegn.
- Titler, der specificeres vha. [Titelnavnindstil.], anvendes kun til film, der er optaget efter, at indstillingen er foretaget.
- [ Filindstillinger] gælder ikke for AVCHD-film.
- Du kan ikke indstille, hvordan mappenavne tildeles til film.
- Hvis du anvender et SDHC-hukommelseskort, er [Filnavnformat] låst til [Standard].
- Hvis der er ubrugte numre pga. sletning af filer osv., genanvendes disse numre, når filmfilnummeret når "9999".

Digitalkamera med udskifteligt objektiv
ILCE-7RM4 α7RIV

Vis plads på medie

Viser optagetiden for film på det isatte hukommelseskort. Viser også antallet af stillbilleder, som kan optages, på det isatte hukommelseskort.

1 MENU →  (Opsætning) → [Vis plads på medie] → ønsket hukommelseskortåbning.

Digitalkamera med udskifteligt objektiv
ILCE-7RM4 α7RIV

Optagemedieindstil.: Priori. optagemedie

Vælger den hukommelseskortåbning, der skal optages til. [Slot 1] er standardindstillingen. Hvis du ikke har til hensigt at ændre indstillingerne og kun vil anvende ét hukommelseskort, skal du anvende åbning 1.

1 MENU →  (Opsætning) → [Optagemedieindstil.] → [Priori. optagemedie] → ønsket åbning.

Detaljer om menupunkt

Slot 1:

Vælger mediet i åbning 1.

Slot 2:

Vælger mediet i åbning 2.

Tip!

- For at optage det samme billede på to hukommelseskort på samme tid eller for at sortere optagede billeder på to hukommelseskortåbninger efter billedtype (stillbillede/film) skal du bruge [Optagetilstand].

Relateret emne

- [Anvendelige hukommelseskort](#)
- [Optagemedieindstil.: Optagetilstand](#)
- [Valg af hvilket hukommelseskort som skal afspilles \(Vælg afspil.medie\)](#)

Digitalkamera med udskifteligt objektiv
ILCE-7RM4 α7RIV

Optagemedieindstil.: Optagetilstand

Du kan vælge metoden til optagelse af et billede, som f.eks. samtidig optagelse af det samme billede til to hukommelseskort eller optagelse af forskellige typer billeder på to hukommelseskort.

1 MENU →  (Opsætning) → [Optagemedieindstil.] → [Optagetilstand] → ønsket indstilling.

Detaljer om menupunkt

Standard:

Optager et billede til et hukommelseskort i den hukommelseskortåbning, som du vælger i [Priori. optagemedie].

Simultan opt. ():

Optager et stillbillede til begge hukommelseskort og optager en film til et hukommelseskort i den hukommelseskortåbning, som du vælger i [Priori. optagemedie].

Simultan opt. ():

Optager et stillbillede til et hukommelseskort i den hukommelseskortåbning, som du vælger i [Priori. optagemedie], og optager en film til begge hukommelseskort.

Simult. opt. (/):

Optager et stillbillede og en film til begge hukommelseskort.

Sorter (RAW/JPEG):

Optager et billede i RAW-format til et hukommelseskort i den hukommelseskortåbning, som du vælger i [Priori. optagemedie], og optager et billede i JPEG-format til det andet hukommelseskort. Film optages til hukommelseskortet i den hukommelseskortåbning, som du valgte i [Priori. optagemedie].

Sorter (JPEG/RAW):

Optager et billede i JPEG-format til et hukommelseskort i den hukommelseskortåbning, som du vælger i [Priori. optagemedie], og optager et billede i RAW-format til det andet hukommelseskort. Film optages til hukommelseskortet i den hukommelseskortåbning, som du valgte i [Priori. optagemedie].

Sorter (/):

Optager et stillbillede til et hukommelseskort i den hukommelseskortåbning, som du vælger i [Priori. optagemedie], og optager en film til det andet hukommelseskort.

Tip!

- Selv når [Optagetilstand] er indstillet til [Sorter (RAW/JPEG)] eller [Sorter (JPEG/RAW)], hvis [RAW og JPEG] ikke er valgt under [ Filformat], er det kun filer i det valgte format, der optages.

Relateret emne

- [Anvendelige hukommelseskort](#)
- [Optagemedieindstil.: Priori. optagemedie](#)

Digitalkamera med udskifteligt objektiv
ILCE-7RM4 α7RIV

Optagemedieindstil.: Auto. skift opt.medie

Hvis et hukommelseskort i brug fyldes op, eller du har glemt at sætte et hukommelseskort ind i en åbning, kan du optage billeder på det andet hukommelseskort.

1 MENU →  (Opsætning) → [Optagemedieindstil.] → [Auto. skift opt.medie] → ønsket indstilling.

Detaljer om menupunkt

Til:

Kameraet begynder automatisk at optage på det andet hukommelseskort, når et hukommelseskort i brug fyldes op, eller hvis du har glemt at sætte et hukommelseskort i.

Fra:

Kameraet udfører ikke [Auto. skift opt.medie].

Sådan skifter kameraet den anvendte hukommelseskortåbning

Når [Optagetilstand] er indstillet til [Standard]:

Når der ikke kan optages billeder på det anvendte hukommelseskort, skifter [Priori. optagemedie] automatisk, og billeder gemmes på det andet hukommelseskort.

Når det andet hukommelseskort fyldes op efter skift, begynder kameraet at optage på den tidligere åbning igen.

Eksempel: Når [Priori. optagemedie] er indstillet til [Slot 1]

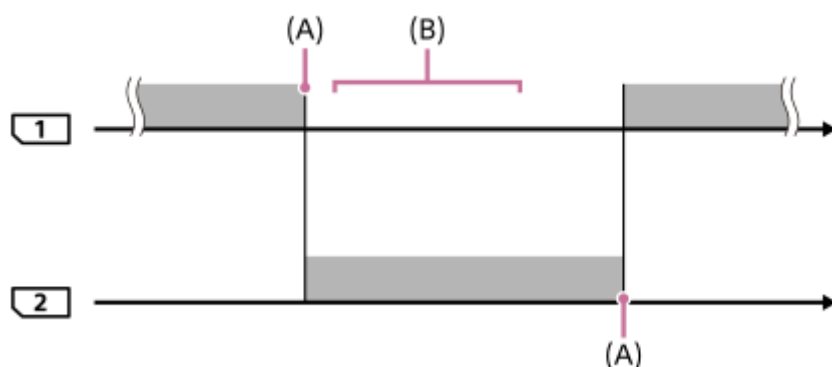





 : Optagelse af billeder

(A): Optagelse er ikke længere mulig på hukommelseskortet (på grund af manglende kapacitet osv.).

(B): Hukommelseskortet er udskiftet med et, der kan optages på.



Når du optager det samme billede samtidigt på to hukommelseskort:

- Optagelse af stillbilleder med [Optagetilstand] indstillet til [Simultan opt. ()]
- Optagelse af film med [Optagetilstand] indstillet til [Simultan opt. ()]
- Optagelse af stillbilleder eller film med [Optagetilstand] indstillet til [Simult. opt. ( / )]



Kameraet stopper samtidig optagelse, når ét af hukommelseskortene er fyldt op. Når du fjerner det hukommelseskort, som er blevet fyldt op, begynder kameraet at optage på det andet hukommelseskort.

Når du udskifter det hukommelseskort, som er blevet fyldt op, med et hukommelseskort, der kan optages på, starter kameraet samtidig optagelse med den valgte indstilling igen.

Eksempel: Når [Priori. optagemedie] er indstillet til [Slot 1]

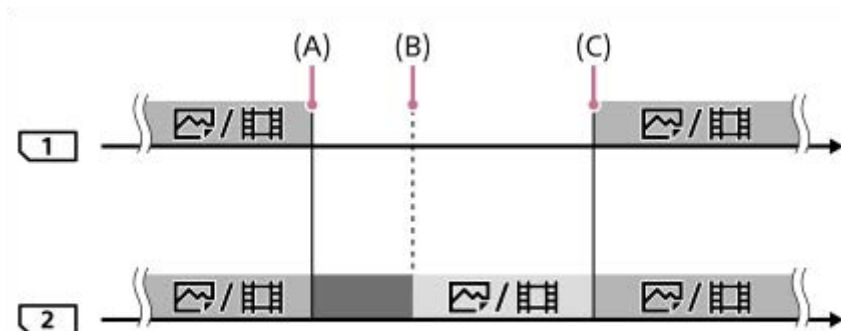
([Optagetilstand]: [Simult. opt. ( / )])



-  : Samtidig optagelse er til rådighed.
-  : Optagelse er deaktiveret.
-  : Det samme billede kan ikke optages samtidigt.

(A): Optagelse er ikke længere mulig på hukommelseskortet (på grund af manglende kapacitet osv.).

(B): Hukommelseskortet er fjernet.

(C): Der er indsat et hukommelseskort, der kan optages på.

- Billeder, der ikke optages samtidigt (for eksempel: stillbilleder under [Simultan opt. ()]), fortsætter med at optages på det andet hukommelseskort, når det anvendte hukommelseskort er fyldt op.
- Når det anvendte hukommelseskort fyldes op under optagelse af en film, fortsætter filmen med at optages på det andet hukommelseskort, indtil den igangværende optagelse afsluttes.

Ved optagelse af billeder separat til to hukommelseskort i formaterne RAW og JPEG:

- Når [Optagetilstand] er indstillet til [Sorter (RAW/JPEG)] eller [Sorter (JPEG/RAW)], og [ Filformat] er indstillet til [RAW og JPEG]



Kameraet stopper optagelsen, når ét af hukommelseskortene er fyldt op. Når du fjerner det hukommelseskort, som er blevet fyldt op, begynder kameraet at optage i formaterne både RAW og JPEG på det andet hukommelseskort.

Når du udskifter det hukommelseskort, som er blevet fyldt, med et hukommelseskort der kan optages på, begynder kameraet at optage de to typer billeder separat med den valgte indstilling igen.

Eksempel: Når [Priori. optagemedie] er indstillet til [Slot 1]

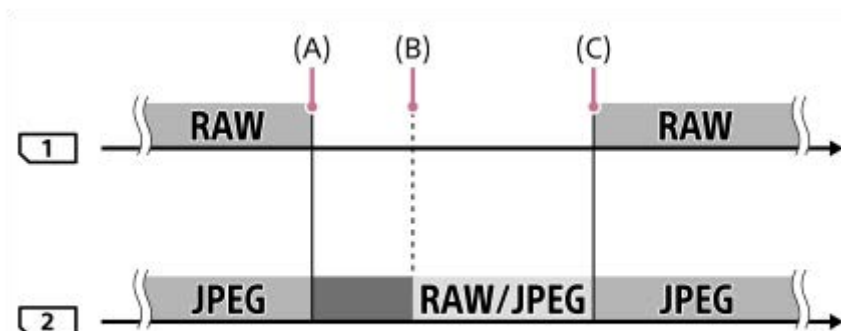
([Optagetilstand]: [Sorter (RAW/JPEG)])



-  : Billeder sorteres efter filformatet.
-  : Optagelse af stillbilleder er deaktiveret (film kan optages).
-  : Billeder kan ikke sorteres.



(A): Optagelse er ikke længere mulig på hukommelseskortet (på grund af manglende kapacitet osv.).

(B): Hukommelseskortet er fjernet.

(C): Der er indsat et hukommelseskort, der kan optages på.

- Når det anvendte hukommelseskort fyldes op under optagelse af film, begynder kameraet at optage på det andet hukommelseskort.



Ved optagelse af stillbilleder og film separat på to hukommelseskort:

- Når [Optagetilstand] er indstillet til [Sorter ( / )]

Når ét af hukommelseskortene er fyldt op, optages både stillbilleder og film til det andet hukommelseskort.

Når du udskifter det hukommelseskort, som er blevet fyldt, med et hukommelseskort der kan optages på, begynder kameraet at optage de to typer billeder separat med den valgte indstilling igen.

Eksempel: Når [Priori. optagemedie] er indstillet til [Slot 1]

([Optagetilstand]: [Sorter ( / )])

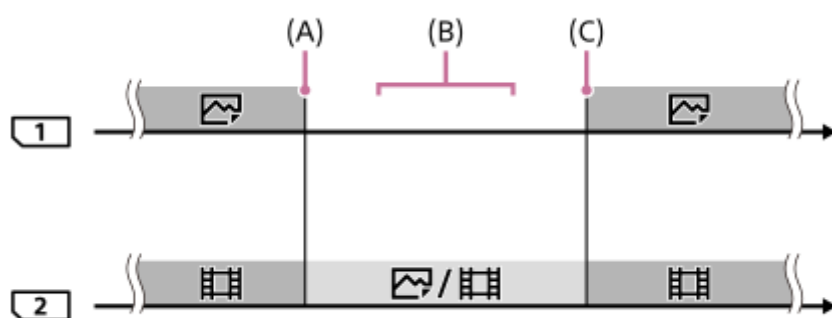

■ : Billeder sorteres efter billedtype.

□ : Billeder kan ikke sorteres.

(A): Optagelse er ikke længere mulig på hukommelseskortet (på grund af manglende kapacitet osv.).

(B): Hukommelseskortet er fjernet.

(C): Der er indsat et hukommelseskort, der kan optages på.

Tip!

- Billeder optages på hukommelseskortet i den åbning, som vises på skærmen med et pilesymbol. Når kameraet skifter åbning med [Auto. skift opt.medie], skal du udskifte hukommelseskortet i den tidligere åbning med et hukommelseskort, der kan optages på.
- Hvis [Optagetilstand] er indstillet til [Standard], skifter indstillingen for [Priori. optagemedie] automatisk, når åbningen skiftes. Hvis du vil optage på den anvendte åbning, inden der skiftes, skal du vælge den ønskede åbning igen med [Priori. optagemedie].
- Hvis du ønsker at optage kontinuerligt med de indstillinger, der er valgt med [Optagetilstand] og [Priori. optagemedie], skal du indstille [Auto. skift opt.medie] til [Fra].

Relateret emne

- [Anvendelige hukommelseskort](#)
- [Optagetider for film](#)
- [Optagemedieindstil.: Priori. optagemedie](#)

Digitalkamera med udskifteligt objektiv
ILCE-7RM4 α7RIV

Gendan billed-db.

Der opstår muligvis problemer i billeddatabasefilen, hvis der er blevet behandlet billedfiler på en computer. I sådanne tilfælde kan billederne på hukommelseskortet ikke afspilles på dette produkt. Hvis disse problemer opstår, skal du reparere filen vha. [Gendan billed-db.].

1 MENU →  (Opsætning) → [Gendan billed-db.] → ønsket hukommelseskortåbning → [Angiv].

Bemærk!

- Hvis batteripakken er ekstremt afladet, kan billeddatabasefilerne ikke repareres. Brug et tilstrækkeligt opladet batteri.
- Billeder, der er optaget på hukommelseskortet, slettes ikke af [Gendan billed-db.].

Digitalkamera med udskifteligt objektiv
ILCE-7RM4 α7RIV

Lydsignaler

Vælger om produktet afgiver en lyd eller ej.

1 MENU →  2 (Kamera- indstillinger2) → [Lydsignaler] → ønsket indstilling.

Detaljer om menupunkt

Til:

Der afgives lyde, f.eks. når udløserknappen trykkes halvvæjs ned, og der opnås fokus.

Fra:

Der afgives ingen lyde.

Bemærk!

- Hvis [Fokustilstand] er indstillet til [Kontinuerlig AF], bipper kameraet ikke, når det fokuserer på et motiv.

Digitalkamera med udskifteligt objektiv
ILCE-7RM4 α7RIV

Starttid strømbesp.

Indstiller tidsintervaller for automatisk skift til strømsparende tilstand, når du ikke udfører betjening, for at forhindre afladning af batteriet. Foretag en betjening, som f.eks. at trykke udløserknappen halvt ned, for at vende tilbage til optagetilstand.

1 MENU →  (Opsætning) → [Starttid strømbesp.] → ønsket indstilling.

Detaljer om menupunkt

30 min./5 min./2 min./1 min./10 sek.

Bemærk!

- Sluk for produktet, når du ikke anvender det i lang tid.
- Den strømbesparende funktion er deaktiveret i følgende situationer:
 - Mens der forsynes strøm via USB
 - Under afspilning af diasshow
 - Under FTP-overførsel
 - Under optagelse af film
 - Under tilslutning til en computer eller et TV
 - Mens [IR-fjernbetjening] er indstillet til [Til]
 - Når [Bluetooth-fjernb.] er indstillet til [Til]

Digitalkamera med udskifteligt objektiv
ILCE-7RM4 α7RIV

Auto sluk strøm-tmp

Indstiller kameraets temperatur, hvor ved kameraet automatisk slukker under optagelse. Når den er indstillet til [Høj], kan du fortsætte med optage, selv når kameraets temperatur bliver varmere end normal.

1 MENU →  (Opsætning) → [Auto sluk strøm-tmp] → ønsket indstilling.

Detaljer om menupunkt

Standard:

Indstiller standardtemperaturen for slukning af kameraet.

Høj:

Indstiller den temperatur, hvor ved kameraet slukker, til højere end [Standard].

Bemærkninger, når [Auto sluk strøm-tmp] er indstillet til [Høj]

- Optag ikke mens du holder kameraet i din hånd. Brug et stativ.
- Brug af kameraet mens du holder det i hånden i en længere tidsperiode kan muligvis forårsage forbrændinger ved lav temperatur.

Bemærk!

- Selv hvis [Auto sluk strøm-tmp] er indstillet til [Høj], afhængigt af forholdene eller kameraets temperatur, ændres optagetiden for film muligvis ikke.

Relateret emne

- [Optagetider for film](#)

Digitalkamera med udskifteligt objektiv
ILCE-7RM4 α7RIV

IR-fjernbetjening

Du kan betjene dette produkt og optage billeder vha. SHUTTER-knappen, 2SEC-knappen (lukker med en forsinkelse på 2 sekunder) og START/STOP-knappen (eller filmknappen (kun RMT-DSLR2)) på den trådløse fjernbetjening RMT-DSLR1 (sælges separat) og RMT-DSLR2 (sælges separat). Se også i betjeningsvejledningen til den infrarøde fjernbetjening.

1 MENU →  (Opsætning) → [IR-fjernbetjening] → ønsket indstilling.

Detaljer om menupunkt

Til:

Tillader betjening med infrarød fjernbetjening.

Fra:

Tillader ikke betjening med infrarød fjernbetjening.

Bemærk!

- Objektivet eller modlysblander blokerer muligvis for den infrarøde fjernbetjeningssensor, som modtager signaler. Brug den infrarøde fjernbetjening fra en position, hvor signalet kan nå hen til produktet.
- Når [IR-fjernbetjening] er indstillet til [Til], skifter produktet ikke til strømbesparende tilstand. Indstil [Fra] efter brug af en infrarød fjernbetjening.
- Der kan ikke anvendes en infrarød fjernbetjening, mens [Bluetooth-fjernb.] er indstillet til [Til].

Digitalkamera med udskifteligt objektiv
ILCE-7RM4 α7RIV

NTSC/PAL-vælger

Afspiller film optaget med produktet på et tv med NTSC/PAL-system.

1 MENU →  (Opsætning) → [NTSC/PAL-vælger] → [Angiv]

Bemærk!

- Hvis du indsætter et hukommelseskort, som tidligere er blevet formateret med et andet videosystem, vises der en meddelelse, som fortæller dig, at du er nødt til at omformatere kortet.
Hvis du ønsker at optage i et andet system, skal du omformatere hukommelseskortet eller anvende et andet hukommelseskort.
- Når du udfører [NTSC/PAL-vælger], og indstillingen er ændret fra standardindstillingen, vises der en meddelelse, "Kører på NTSC." eller "Kører på PAL.", på startskærmen.

Digitalkamera med udskifteligt objektiv
ILCE-7RM4 α7RIV

HDMI-indstillinger: HDMI-opløsning

Når du tilslutter produktet til et HD (high-definition) TV med HDMI-terminaler vha. et HDMI-kabel (sælges separat), kan du vælge HDMI-opløsning for billeder, som sendes til tv'et.

1 MENU →  (Opsætning) → [HDMI-indstillinger] → [HDMI-opløsning] → ønsket indstilling.

Detaljer om menupunkt

Auto:

Produktet genkender automatisk et HD TV og indstiller udgangsopløsningen.

2160p/1080p:

Udsender signaler i 2160p/1080p.

1080p:

Udsender signaler i HD-billedkvalitet (1080p).

1080i:

Udsender signaler i HD-billedkvalitet (1080i).



Bemærk!

- Hvis billederne ikke vises ordentligt vha. indstillingen [Auto], skal du vælge enten [1080i], [1080p] eller [2160p/1080p], afhængigt af hvilket tv som skal tilsluttes.

Digitalkamera med udskifteligt objektiv
ILCE-7RM4 α7RIV

HDMI-indstillinger: 24p/60p-udgang (film) (Kun for 1080 60i-kompatible modeller)

Du kan indstille 1080/24p eller 1080/60p som HDMI-udgangsformatet, når [ Optageindstilling] er indstillet til [24p 50M], [24p 60M] eller [24p 100M].

- 1 MENU →  (Opsætning) → [HDMI-indstillinger] → [HDMI-opløsning] → [1080p] eller [2160p/1080p].
- 2 MENU →  (Opsætning) → [HDMI-indstillinger] → [ 24p/60p-udgang] → ønsket indstilling.

Detaljer om menupunkt

60p:

Film udsendes som 60p.

24p:

Film udsendes som 24p.

Bemærk!

- Trin 1 og 2 kan indstilles i vilkårlig rækkefølge.

Relateret emne

- [Optageindstilling \(film\)](#)

Digitalkamera med udskifteligt objektiv
ILCE-7RM4 α7RIV

HDMI-indstillinger: HDMI-info.visn.

Vælger, om der skal vises optageinformation, når dette produkt og tv'et er tilsluttet vha. et HDMI-kabel (sælges separat).

1 MENU →  (Opsætning) → [HDMI-indstillinger] → [HDMI-info.visn.] → ønsket indstilling

Detaljer om menupunkt

Til:

Viser optageinformationen på tv'et.

Det optagede billede og optageinformationen vises på tv'et, mens der ikke vises noget på kameraets skærm.

Fra:

Viser ikke optageinformationen på tv'et.

Der vises kun det optagede billede på tv'et, mens det optagede billede og optageinformationen vises på kameraets skærm.

Bemærk!

- Når kameraet er tilsluttet en HDMI-enhed, mens [ Filformat] er indstillet til [XAVC S 4K], skifter indstillingen til [Fra].

Digitalkamera med udskifteligt objektiv
ILCE-7RM4 α7RIV

HDMI-indstillinger: TC-udgang (film)

Indstill, om tidskodeinformation (TC) skal lægges ind på udgangssignalet via HDMI-terminalen eller ej, når signalet udsendes til andre enheder til professionelt brug.

Denne funktion lejrer tidskodeinformationen i HDMI-udgangssignal. Produktet sender tidskodeinformationen som digitale data, ikke som et billede vist på skærmen. Den tilsluttede enhed kan derefter referere til de digitale data for at genkende tidsdataene.

1 MENU →  (Opsætning) → [HDMI-indstillinger] → [ TC-udgang] → ønsket indstilling.

Detaljer om menupunkt



Til:

Tidskode udsendes til andre enheder.

Fra:

Tidskode udsendes ikke til andre enheder.

Bemærk!

- Når [ TC-udgang] er indstillet til [Til], udsendes billedet muligvis ikke ordentligt til tv'et eller optageenheden. I sådanne tilfælde indstilles [ TC-udgang] til [Fra].

Digitalkamera med udskifteligt objektiv
ILCE-7RM4 α7RIV



HDMI-indstillinger: REC-kontrol (film)

Hvis du tilslutter kameraet til en ekstern optager/afspiller, kan du på afstand beordre optageren/afspilleren til at starte/stoppe optagelse vha. kameraet.

1 MENU →  (Opsætning) → [HDMI-indstillinger] → [ REC-kontrol] → ønsket indstilling.

Detaljer om menupunkt







Til:

-  STBY Kameraet kan sende en optagekommando til en ekstern optager/afspiller.
-  REC Kameraet sender en optagekommando til en ekstern optager/afspiller.

Fra:

Kameraet er ikke i stand til at sende en kommando til en ekstern optager/afspiller om at starte/stoppe med at optage.

Bemærk!

- Til rådighed for eksterne optagere/afspillere som er kompatible med [ REC-kontrol].
- Når du anvender [ REC-kontrol]-funktionen, skal du indstille optagetilstanden til  (Film).
- Når [ TC-udgang] er indstillet til [Fra], kan du ikke anvende [ REC-kontrol]-funktionen.
- Selv når  REC vises, fungerer den eksterne optager/afspiller muligvis ikke ordentligt afhængigt af optagerens/afspillerens indstillinger eller status. Kontroller om den eksterne optager/afspiller fungerer ordentligt inden brug.

Digitalkamera med udskifteligt objektiv
ILCE-7RM4 α7RIV

HDMI-indstillinger: KONTROL TIL HDMI

Når dette produkt tilsluttes til et "BRAVIA" Sync-kompatibelt tv med et HDMI-kabel (sælges separat), kan du betjene dette produkt ved at rette tv'ets fjernbetjening mod tv'et.

- 1 MENU →  (Opsætning) → [HDMI-indstillinger] → [KONTROL TIL HDMI] → ønsket indstilling.
- 2 Tilslut dette produkt til et "BRAVIA"-Sync-kompatibelt tv.
Tv'ets indgang skiftes automatisk, og billeder på dette produkt vises på tv-skærmen.
- 3 Tryk på SYNC MENU-knappen på tv'ets fjernbetjening.
- 4 Betjen dette produkt med tv'ets fjernbetjening.

Detaljer om menupunkt

Til:

Du kan betjene dette produkt med fjernbetjeningen til et tv.

Fra:

Du kan ikke betjene dette produkt med fjernbetjeningen til et tv.

Bemærk!

- Hvis du tilslutter dette produkt til et tv vha. et HDMI-kabel, er de tilgængelige menupunkter begrænsede.
- [KONTROL TIL HDMI] er kun til rådighed med et "BRAVIA" Sync-kompatibelt tv. Desuden varierer SYNC MENU-betjeningen afhængigt af det tv, som du anvender. Se i den betjeningsvejledning der fulgte med tv'et angående detaljer.
- Hvis produktet udfører uønskede betjeninger som reaktion på tv'ets fjernbetjening, når produktet er tilsluttet til en anden producents tv vha. en HDMI-tilslutning, skal du vælge MENU →  (Opsætning) → [HDMI-indstillinger] → [KONTROL TIL HDMI] → [Fra].

Digitalkamera med udskifteligt objektiv
ILCE-7RM4 α7RIV

USB-tilslutning

Vælger USB-tilslutningsmetoden, når dette produkt tilsluttes til en computer osv.

Vælg MENU →  (Netværk) → [Kont. m, smartphone] → [Kont. m, smartphone] → [Fra] på forhånd.

Når du indstiller MENU →  (Netværk) → [Fjern-pc-funktion] → [Fjern-pc-tilsl.metod.] til [USB], skal du desuden indstille [Fjern-pc] under [Fjern-pc-funktion] til [Fra].

1 MENU →  (Opsætning) → [USB-tilslutning] → ønsket indstilling.

Detaljer om menupunkt

Auto:

Opretter automatisk en masselagrings- eller MTP-tilslutning afhængigt af den computer eller andre USB-enheder, som skal tilsluttes. Windows 7-, Windows 8.1- eller Windows 10-computere tilsluttes i MTP, og deres unikke funktioner er aktiveret til brug.

Masselager:

Opretter en masselagringstilslutning mellem dette produkt, en computer og andre USB-enheder.

MTP:

Opretter en MTP-tilslutning mellem dette produkt, en computer og andre USB-enheder. Windows 7-, Windows 8.1- eller Windows 10-computere tilsluttes i MTP, og deres unikke funktioner er aktiveret til brug.

- Hukommelseskortet i hukommelseskortåbning 1 er mål for tilslutning.

Bemærk!

- Det kan tage noget tid at oprette forbindelsen mellem dette produkt og en computer, når [USB-tilslutning] er indstillet til [Auto].

Digitalkamera med udskifteligt objektiv
ILCE-7RM4 α7RIV

USB-LUN-indstilling

Forbedrer kompatibiliteten ved at begrænse USB-tilslutningens funktioner.

1 MENU →  (Opsætning) → [USB-LUN-indstilling] → ønsket indstilling.

Detaljer om menupunkt

Flere:

Brug normalt [Flere].

Enkelt:

Indstil kun [USB-LUN-indstilling] til [Enkelt], hvis du ikke kan oprette en tilslutning.

Digitalkamera med udskifteligt objektiv
ILCE-7RM4 α7RIV

USB-strømforsyning

Indstiller, om der skal forsynes strøm via USB-kablet, når produktet er tilsluttet til en computer eller en USB-enhed.

1 MENU →  (Opsætning) → [USB-strømforsyning] → ønsket indstilling.

Detaljer om menupunkt

Til:

Der forsynes strøm til produktet via et USB-kabel, når produktet er tilsluttet til en computer e.l.

Fra:

Der forsynes ikke strøm til produktet via et USB-kabel, når produktet er tilsluttet til en computer e.l.

Betjeneringer til rådighed under strømforsyning via et USB-kabel

Det følgende skema viser, hvilke handlinger, som er til rådighed/ikke til rådighed, under strømforsyning via et USB-kabel. Et flueben angiver, at betjeningen er til rådighed, og "—" angiver, at handlingen er ikke til rådighed.

Betjening	Til rådighed / ikke til rådighed
Optagelse af billeder	✓
Afspilning af billeder	✓
Wi-Fi/NFC/Bluetooth-tilslutninger	✓
Opladning af en batteripakke	—
Tænder kameraet, uden der er indsat nogen batteripakke	—

Bemærk!

- Sæt batteriet ind i produktet for at forsyne strøm via USB-kablet.

Digitalkamera med udskifteligt objektiv
ILCE-7RM4 α7RIV

Gem/indlæs indstil.

Du kan gemme/indlæse kameraindstillinger til/fra et hukommelseskort. Du kan også indlæse indstillinger fra et andet kamera af samme model.

1 MENU →  (Opsætning) → [Gem/indlæs indstil.] → ønsket punkt.

Detaljer om menupunkt

Gem:

Gemmer de aktuelle indstillinger for dette kamera på et hukommelseskort.

Indlæs:

Indlæser indstillingerne fra et hukommelseskort til dette kamera.

Indstillinger, der ikke kan gemmes

De følgende indstillingsparametre kan ikke gemmes vha. funktionen [Gem/indlæs indstil.]. (Menupunkter uden indstillingsparametre, som f.eks. [Fokusforstørrelse], er ikke anført.)

1 Kamera- indstillinger1

  1/  2 Genkald

  1/  2 Hukom.

AF-mikrojust.

Hvidbalance: Brugerdefineret 1/Brugerdefineret 2/Brugerdefineret 3

Ansigtsregistrering

2 Kamera- indstillinger2

Zoom

Netværk

FTP-overførselsfunk.

Wi-Fi-indstillinger

Rediger enhedsnavn

Import. rodcertifikat

Sikkerhed (IPsec)

Afspil

Visningstilstand

Opsætning

 Sprog

Indst.dato/tid

Indstilling af sted

IPTC-information

Ophavsretsinfo.

Bemærk!

- Du kan gemme op til 10 indstillinger pr. hukommelseskort. Hvis der allerede er gemt 10 indstillinger, kan du ikke udføre [Gem ny]. Overskriv de eksisterende indstillinger.



- Kun åbning 1 anvendes til at gemme eller indlæse data. Du kan ikke ændre åbningen til lagrings-/indlæsningsdestination.
- Du kan ikke indlæse indstillinger fra et kamera fra en anden model.

5-007-330-33(1) Copyright 2019 Sony Corporation

Digitalkamera med udskifteligt objektiv
ILCE-7RM4 α7RIV

Sprog

Vælger det sprog, der skal bruges i menupunkter, advarsler og meddelelser.

1 MENU →  (Opsætning) → [ Sprog] → ønsket sprog.

Digitalkamera med udskifteligt objektiv
ILCE-7RM4 α7RIV

Indst.dato/tid

Skærmen til indstilling af uret vises automatisk, når du tænder for produktet for første gang, eller når det interne genopladelige backupbatteri er helt afladet. Vælg denne menu, når du indstiller datoen og klokkeslættet efter den første gang.

1 MENU →  (Opsætning) → [Indst.dato/tid] → ønsket indstilling.

Detaljer om menupunkt

Sommertid:

Vælger sommertid [Til]/[Fra].

Dato/tid:

Indstiller datoen og klokkeslættet.

Datoformat:

Vælger formatet for visning af dato og klokkeslæt.

Tip!

- For at oplade det interne genopladelige backupbatteri skal du isætte et opladet batteri og lade produktet være slukket i 24 timer eller længere.
- Hvis uret nulstilles, hver gang batteriet oplades, er det interne genopladelige backupbatteri muligvis slidt op. Konsulter dit serviceværksted.

Digitalkamera med udskifteligt objektiv
ILCE-7RM4 α7RIV

Indstilling af sted

Indstiller det område, hvor du anvender produktet.

1 MENU →  (Opsætning) → [Indstilling af sted] → ønsket område.

Digitalkamera med udskifteligt objektiv
ILCE-7RM4 α7RIV

Ophavsretsinfo.

Skriver copyrightoplysninger på stillbillederne.

- 1 **MENU** →  (Opsætning) → [Ophavsretsinfo.] → ønsket indstilling.
- 2 Når du vælger [Indstil fotograf] eller [Indst. ophavsretsind.], vises der et tastatur på skærmen. Indtast dit ønskede navn.

Detaljer om menupunkt

Skriv ophavsretsinfo.:

Indstiller, om der skal skrives copyrightoplysninger. ([Til]/[Fra])

- Hvis du vælger [Til], vises der et ©-ikon på optageskærmen.

Indstil fotograf:

Indstiller fotografens navn.

Indst. ophavsretsind.:

Indstiller copyrightindehaverens navn.

Vis ophavsretsinfo.:

Viser de nuværende copyrightoplysninger.

Bemærk!

- Du kan kun indtaste alfanumeriske tegn og symboler for [Indstil fotograf] og [Indst. ophavsretsind.]. Du kan indtaste op til 46 bogstaver.
- Der vises et ©-ikon under afspilningen af billeder med copyrightoplysninger.
- For at forhindre uautoriseret brug af [Ophavsretsinfo.] skal du sørge for at rydde kolonnerne [Indstil fotograf] og [Indst. ophavsretsind.], inden du låner dit kamera ud eller overdrager det til andre.
- Sony er ikke ansvarlig for problemer eller skader pga. brug af [Ophavsretsinfo.].

Relateret emne

- [Sådan bruges tastaturet](#)

Digitalkamera med udskifteligt objektiv
ILCE-7RM4 α7RIV

Version

Viser versionen på dette produkts software. Kontroller versionen, når der udgives opdateringer til dette produkts software osv.

Viser også versionen af objektivet, hvis der er monteret et objektiv, som er kompatibelt med firmwareopdateringer.

Versionen af fatningsadapteren vises i objektivområdet, hvis der er monteret en fatningsadapter, som er kompatibel med firmwareopdateringer.

1 MENU →  (Opsætning) → [Version].

Bemærk!

- Opdatering kan kun udføres, når batteriniveauet er  (3 resterende batteriikoner) eller mere. Brug et tilstrækkeligt opladet batteri.

Digitalkamera med udskifteligt objektiv
ILCE-7RM4 α7RIV

IPTC-information

Du kan skrive IPTC-information* ved optagelse af stillbilleder. Opret og rediger IPTC-information vha. IPTC Metadata Preset (<https://www.sony.net/ipc/help/>), og skriv informationen på et hukommelseskort på forhånd.

* IPTC-information består af digitale billedmetadata-attributter, som er standardiseret af International Press Telecommunications Council.

1 MENU →  (Opsætning) → [IPTC-information] → ønsket indstillingspunkt.

Detaljer om menupunkt

Skriv IPTC-info.:

Indstiller, om der skal skrives IPTC-information på stillbilleder. ([Til]/[Fra])

- Hvis du vælger [Til], vises **IPTC**-ikonet på optageskærmen.

Registrer IPTC-info. :

Registrerer IPTC-information fra et hukommelseskort til kameraet. Vælg [Slot 1] eller [Slot 2] som det hukommelseskort, der skal udlæses IPTC-information fra.

Tip!

- Når du afspiller billeder, som har IPTC-information, vises **IPTC**-ikonet på skærmen.
- For oplysninger om hvordan du anvender IPTC Metadata Preset, skal du se følgende supportside.
<https://www.sony.net/ipc/help/>

Bemærk!

- Når du registrerer IPTC-information, overskrives information som tidligere er registreret til kameraet.
- Du kan ikke redigere eller kontrollere IPTC-information på kameraet.
- For at slette IPTC-information der er registreret til kameraet, skal du nulstille kameraet til dets oprindelige indstillinger.
- Inden du låner kameraet ud eller overdrager det, skal du nulstille kameraet for at slette IPTC-informationen.

Relateret emne

- [Nulstil indstilling](#)

Digitalkamera med udskifteligt objektiv
ILCE-7RM4 α7RIV

Skriv serienummer

Skriver kameraets serienummer til Exif-dataene ved optagelse af stillbilleder.

1 MENU →  (Opsætning) → [Skriv serienummer] → ønsket indstilling.

Detaljer om menupunkt

Til:

Skriver kameraets serienummer til Exif-dataene for billedet.

Fra:

Skriver ikke kameraets serienummer til Exif-dataene for billedet.

Digitalkamera med udskifteligt objektiv
ILCE-7RM4 α7RIV

Demotilstand

Funktionen [Demotilstand] viser automatisk film optaget på hukommelseskortet (demonstration), når kameraet ikke er blevet betjent i et vist stykke tid. Normalt vælges [Fra].

1 MENU →  (Opsætning) → [Demotilstand] → ønsket indstilling.

Detaljer om menupunkt

Til:

Demonstrationen af filmafspilning starter automatisk, hvis produktet ikke betjenes i ca. ét minut. Der kan kun afspilles beskyttede AVCHD-film.

Indstil visningstilstanden til [AVCHD-visning] og beskyt filmfilen med den ældste optagedato og -tid.

Fra:

Viser ikke demonstrationen.

Bemærk!

- Du kan kun aktivere denne funktion, når produktet er tilsluttet ved hjælp af en dedikeret AC-adapter.
- Når der ikke er nogen beskyttede AVCHD-film på hukommelseskortet, kan du ikke vælge [Til].
- [Demotilstand] viser altid film på hukommelseskortet i hukommelseskortåbning 1.

Digitalkamera med udskifteligt objektiv
ILCE-7RM4 α7RIV

Nulstil indstilling

Nulstiller produktet til standardindstillingerne. Selvom du udfører [Nulstil indstilling], bevares de optagede billeder.

1 MENU →  (Opsætning) → [Nulstil indstilling] → ønsket indstilling.

Detaljer om menupunkt

Nulstil kameraindstillinger:

Initialiserer hovedindstillingerne for optagelse til standardindstillingerne.

Initialiser:

Initialiserer alle indstillingerne til standardindstillingerne.

Bemærk!

- Du må ikke tage batteriet ud under nulstilling.
- Den værdi, som er indstillet med [AF-mikrojust.], nulstilles ikke, selv når der udføres [Nulstil kameraindstillinger] eller [Initialiser].
- Indstillinger for [Billedprofil] nulstilles ikke, selv når der udføres [Nulstil kameraindstillinger] eller [Initialiser].

Relateret emne

- [AF-mikrojust.](#)

Digitalkamera med udskifteligt objektiv
ILCE-7RM4 α7RIV

Imaging Edge Mobile

Ved hjælp af smartphoneapplikationen Imaging Edge Mobile kan du optage et billede, mens du styrer kameraet vha. en smartphone, eller overføre de billeder, som optages på kameraet, til smartphonen. Download og installer applikationen Imaging Edge Mobile fra din smartphones applikationsbutik. Hvis Imaging Edge Mobile allerede er installeret på din smartphone, skal du sørge for at opdatere den til den seneste version.

For detaljer om Imaging Edge Mobile skal du se supportsiden (<https://www.sony.net/iem/>).

Bemærk!

- Afhængigt af fremtidige opgraderinger af versionen kan betjeningsprocedurer eller skærmvisninger muligvis ændres uden forudgående varsel.

Digitalkamera med udskifteligt objektiv
ILCE-7RM4 α7RIV

Kont. m, smartphone

Indstiller tilstanden for tilslutning af kameraet til en smartphone.

1 MENU →  (Netværk) → [Kont. m, smartphone] → ønsket indstilling.

Detaljer om menupunkt

Kont. m, smartphone:

Indstiller, om kameraet skal tilsluttes til en smartphone vha. Wi-Fi. ([Til]/[Fra])

Tilslutning:

Viser den QR code eller det SSID, som anvendes til at tilslutte kameraet til en smartphone.

Altid tilsluttet:

Indstiller, om kameraet skal forblive tilsluttet til en smartphone. Hvis dette punkt indstilles til [Til], forbliver kameraet tilsluttet til smartphonen konstant, når du først har tilsluttet det til en smartphone. Hvis det indstilles til [Fra], vil kameraet kun tilslutte til en smartphone, når tilslutningsproceduren udføres.

Bemærk!

- Hvis [Altid tilsluttet] indstilles til [Til], vil strømforbruget være større, end når det er indstillet til [Fra].

Relateret emne

- [Styring af kameraet vha. en smartphone \(NFC One-touch fjern\)](#)
- [Styring af kameraet vha. en Android-smartphone \(QR Code\)](#)
- [Styring af kameraet vha. en Android-smartphone \(SSID\)](#)
- [Styring af kameraet vha. en iPhone eller iPad \(QR Code\)](#)
- [Styring af kameraet vha. en iPhone eller iPad \(SSID\)](#)
- [Send til smartph.-fk.: Send til smartphone](#)

Digitalkamera med udskifteligt objektiv
ILCE-7RM4 α7RIV

Styring af kameraet vha. en smartphone (NFC One-touch fjern)

Du kan tilslutte dette produkt til en smartphone med NFC-funktion ved at lade dem berøre hinanden og derefter betjene produktet vha. smartphonen.

Sørg for at [Kont. m, smartphone] er indstillet til [Til] ved at vælge MENU →  (Netværk) → [Kont. m, smartphone].

1 Aktiver smartphonens NFC-funktion.

- På en iPhone/iPad skal du starte Imaging Edge Mobile og derefter vælge [Scan kameraets NFC/QR Code] → [Scan kameraets NFC] for at aktivere NFC-funktionen.

2 Skift dette produkt til optagetilstand.

- NFC-funktionen er kun til rådighed, når  (N-mærke) vises på skærmen.

3 Lad smartphonen berøre kameraet i 1 til 2 sekunder.

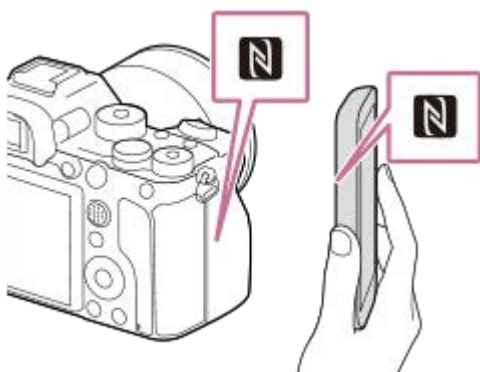

Smartphonen og kameraet tilsluttes.

- Du kan optage et billede via fjernbetjening, mens du kontrollerer kompositionen af billedet på Imaging Edge Mobile-skærmen.

Om "NFC"

NFC er en teknologi, som muliggør trådløs kommunikation over kort afstand mellem forskellige enheder, som f.eks. mobiltelefoner eller IC-tags osv. NFC gør datakommunikation mere enkel ved blot at kræve en berøring på det designerede berøringspunkt.

- NFC (Near Field Communication) er en international standard for trådløs kommunikationsteknologi over kort afstand.

Bemærk!

- Hvis du ikke kan oprette en tilslutning, skal du gøre følgende:
 - Start Imaging Edge Mobile på din smartphone, og flyt derefter smartphonen langsomt hen mod  (N-mærke) på dette produkt.
 - Hvis smartphonen er i et etui, skal du fjerne det.
 - Hvis produktet er i et etui, skal du fjerne det.
 - Kontroller om NFC-funktionen er aktiveret på din smartphone.
- Radiobølgeinterferens kan muligvis opstå, da Bluetooth-kommunikationer og Wi-Fi-kommunikationer (2,4 GHz) anvender det samme frekvensbånd. Hvis din Wi-Fi-tilslutning er ustabil, kan den muligvis forbedres ved at slå Bluetooth-funktionen på smartphonen fra. Hvis du gør dette, er funktionen til lænkning af stedinformation ikke til rådighed.

- Når [Flytilstand] er indstillet til [Til], kan du ikke tilslutte dette produkt og smartphonen. Indstil [Flytilstand] til [Fra].
- Hvis dette produkt og smartphonen tilsluttes, når produktet er i afspilningstilstand, sendes det viste billede til smartphonen.

Relateret emne

- [Imaging Edge Mobile](#)
- [Flytilstand](#)

5-007-330-33(1) Copyright 2019 Sony Corporation

Digitalkamera med udskifteligt objektiv
ILCE-7RM4 α7RIV

Styring af kameraet vha. en Android-smartphone (QR Code)

Du kan styre dette produkt vha. din smartphone ved at tilslutte din smartphone til kameraet vha. QR Code. Sørg for at [Kont. m, smartphone] er indstillet til [Til] ved at vælge MENU →  (Netværk) → [Kont. m, smartphone].

1 MENU → (Netværk) → [Kont. m, smartphone] → [Tilslutning].

QR Code (A) og SSID (B) vises på skærmen af dette produkt.

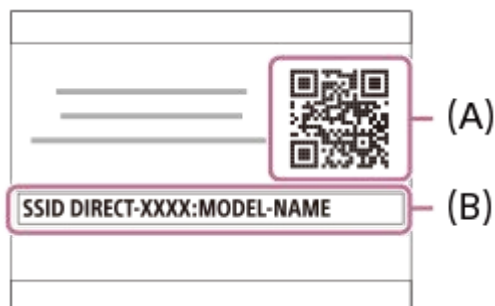

2 Start Imaging Edge Mobile på din smartphone og vælg [Scan kameraets QR Code].

3 Vælg [OK] på smartphonens skærm.

- Når der vises en meddelelse, skal du vælge [OK] igen.

4 Læs den QR Code som vises på skærmen af dette produkt med smartphonen.

Når først den QR Code er blevet læst, vil meddelelsen [Tilslut med kameraet?] blive vist på smartphonens skærm.

5 Vælg [OK] på smartphonens skærm.

Smartphonen tilsluttes til produktet.

- Du kan nu optage billeder på afstand, mens du kontrollerer kompositionen på skærmen af smartphonen.

Tip!

- Når først QR Code er blevet læst, er dette produkts SSID (DIRECT-xxxx) og adgangskode registreret til smartphonen. Dette gør dig i stand til nemt at tilslutte smartphonen til produktet via Wi-Fi på et efterfølgende tidspunkt ved at vælge SSID'et. (Indstil [Kont. m, smartphone] til [Til] på forhånd.)

Bemærk!

- Radiobølgeinterferens kan muligvis opstå, da Bluetooth-kommunikationer og Wi-Fi-kommunikationer (2,4 GHz) anvender det samme frekvensbånd. Hvis din Wi-Fi-tilslutning er ustabil, kan den muligvis forbedres ved at slå Bluetooth-funktionen på smartphonen fra. Hvis du gør dette, er funktionen til lænkning af stedinformation ikke til rådighed.
- Hvis du ikke kan tilslutte din smartphone til dette produkt vha. [Et tryk (NFC)]-funktionen eller QR Code, skal du anvende SSID'et og adgangskoden.

Relateret emne

- [Imaging Edge Mobile](#)
- [Styring af kameraet vha. en Android-smartphone \(SSID\)](#)

5-007-330-33(1) Copyright 2019 Sony Corporation

Digitalkamera med udskifteligt objektiv
ILCE-7RM4 α7RIV

Styring af kameraet vha. en Android-smartphone (SSID)

Du kan styre dette produkt vha. din smartphone ved at tilslutte din smartphone til kameraet vha. SSID'et og adgangskoden.

Sørg for at [Kont. m, smartphone] er indstillet til [Til] ved at vælge MENU →  (Netværk) → [Kont. m, smartphone].

1 MENU →  (Netværk) → [Kont. m, smartphone] → [ Tilslutning].

QR Code vises på skærmen af dette produkt.

2 Tryk på  (Slet)-knappen på dette produkt.

Dette produkts SSID og adgangskode vises på skærmen af dette produkt.



3 Start Imaging Edge Mobile på din smartphone.

4 Vælg modelnavnet på dette produkt (DIRECT-xxxx: xxxx).

5 Indtast adgangskoden som vises på dette produkt.

Smartphonen tilsluttes til produktet.

- Du kan nu optage billeder på afstand, mens du kontrollerer kompositionen på skærmen af smartphonen.

Bemærk!

- Radiobølgeinterferens kan muligvis opstå, da Bluetooth-kommunikationer og Wi-Fi-kommunikationer (2,4 GHz) anvender det samme frekvensbånd. Hvis din Wi-Fi-tilslutning er ustabil, kan den muligvis forbedres ved at slå Bluetooth-funktionen på smartphonen fra. Hvis du gør dette, er funktionen til lænkning af stedinformation ikke til rådighed.

Relateret emne

- [Imaging Edge Mobile](#)

Digitalkamera med udskifteligt objektiv
ILCE-7RM4 α7RIV

Styring af kameraet vha. en iPhone eller iPad (QR Code)

Du kan tilslutte en iPhone eller iPad til kameraet vha. QR Code og betjene kameraet vha. din iPhone eller iPad. Sørg for, at [Kont. m, smartphone] er indstillet til [Til], ved at vælge MENU →  (Netværk) → [Kont. m, smartphone].

1 MENU → (Netværk) → [Kont. m, smartphone] → [Tilslutning].

QR Code (A) og SSID (B) vises på skærmen af dette produkt.



2 Start Imaging Edge Mobile på din iPhone eller iPad og vælg [Scan kameraets QR Code].

3 Vælg [OK] på iPhone- eller iPad-skærmen.

- Når der vises en meddelelse, skal du vælge [OK] igen.

4 Læs den QR Code som vises på skærmen af dette produkt med din iPhone eller iPad.

Din iPhone eller iPad vil tilslutte til produktet.

- Du kan nu optage billeder på afstand, mens du kontrollerer kompositionen på skærmen af din iPhone eller iPad.

Tip!

- Når først QR Code er blevet læst, er dette produkts SSID (DIRECT-xxxx) og adgangskode registreret til din iPhone eller iPad. Dette gør dig i stand til nemt at tilslutte din iPhone eller iPad til produktet via Wi-Fi på et efterfølgende tidspunkt ved at vælge SSID'et. (Indstil [Kont. m, smartphone] til [Til] på forhånd.)

Bemærk!

- Radiobølgeinterferens kan muligvis opstå, da Bluetooth-kommunikationer og Wi-Fi-kommunikationer (2,4 GHz) anvender det samme frekvensbånd. Hvis din Wi-Fi-tilslutning er ustabil, kan den muligvis forbedres ved at slå Bluetooth-funktionen på smartphonen fra. Hvis du gør dette, er funktionen til lænkning af stedinformation ikke til rådighed.
- Hvis du ikke kan tilslutte din iPhone eller iPad til dette produkt vha. QR Code, skal du anvende SSID'et og adgangskoden.

Relateret emne

- [Imaging Edge Mobile](#)
- [Styring af kameraet vha. en iPhone eller iPad \(SSID\)](#)

Digitalkamera med udskifteligt objektiv
ILCE-7RM4 α7RIV

Styring af kameraet vha. en iPhone eller iPad (SSID)

Du kan styre kameraet vha. en iPhone eller iPad ved at tilslutte iPhone eller iPad til kameraet vha. SSID'et og adgangskoden.

Sørg for at [Kont. m, smartphone] er indstillet til [Til] ved at vælge MENU →  (Netværk) → [Kont. m, smartphone].

- 1 MENU →  (Netværk) → [Kont. m, smartphone] → [ Tilslutning].

QR Code vises på skærmen af dette produkt.

- 2 Tryk på  (Slet)-knappen på dette produkt.

Dette produkts SSID og adgangskode vises på skærmen af dette produkt.



- 3 Vælg modelnavnet på dette produkt (DIRECT-xxxx: xxxx) på Wi-Fi-indstillingsskærmen på din iPhone eller iPad.



- 4 Indtast adgangskoden som vises på dette produkt.



iPhonen eller iPad'en tilsluttes til produktet.

5 Bekræft, at din iPhone eller iPad er blevet tilsluttet til det "SSID", som vises på dette produkt.



6 Vend tilbage til "Home"-skærmen på din iPhone eller iPad og start Imaging Edge Mobile.

- Du kan nu optage billeder på afstand, mens du kontrollerer kompositionen på skærmen af din iPhone eller iPad.

Bemærk!

- Radiobølgeinterferens kan muligvis opstå, da Bluetooth-kommunikationer og Wi-Fi-kommunikationer (2,4 GHz) anvender det samme frekvensbånd. Hvis din Wi-Fi-tilslutning er ustabil, kan den muligvis forbedres ved at slå Bluetooth-funktionen på smartphonen fra. Hvis du gør dette, er funktionen til lænkning af stedinformation ikke til rådighed.

Relateret emne

- [Imaging Edge Mobile](#)

Digitalkamera med udskifteligt objektiv
ILCE-7RM4 α7RIV

Send til smartph.-fk.: Send til smartphone

Du kan overføre stillbilleder, XAVC S-film, slowmotionfilm eller hurtigmotionfilm til en smartphone og vise dem. Applikationen Imaging Edge Mobile skal være installeret på din smartphone.

1 MENU →  (Netværk) → [Send til smartph.-fk.] → [Send til smartphone] → ønsket indstilling.

- Hvis du trykker på  (Send til smartphone)-knappen i afspilningstilstand, vises indstillingsskærmen for [Send til smartphone].

2 Hvis produktet er klar til overførslen, vises informationsskærm på produktet. Tilslut smartphonen og produktet vha. den information.

- Indstillingsmetoden for tilslutning af smartphonen og produktet varierer afhængigt af smartphonen.



Detaljer om menupunkt

Vælg på denne enhed:

Vælger et billede på produktet, som skal overføres til smartphonen.

(1) Vælg mellem [Dette bil.], [Alle med denne dato] eller [Flere billeder].

- De viste betjeninger kan afvige afhængigt af den visningstilstand, som er valgt på kameraet.

(2) Hvis du vælger [Flere billeder], skal du vælge de ønskede billeder vha. midten af kontrolhjulet og derefter trykke på MENU → [Angiv].

Vælg på smartphone:

Viser alle billeder, som er optaget på produktets hukommelseskort, på smartphonen.

Bemærk!

- Du kan kun overføre billeder, som er gemt på kameraets hukommelseskort.
- Du kan kun overføre billeder, som er gemt på hukommelseskortet i den hukommelseskortåbning, som er ved at blive afspillet. For at skifte hvilken hukommelseskortåbning som er ved at blive afspillet, skal du vælge MENU →  (Afspil) → [Vælg afspil.medie] → den ønskede åbning.
- Du kan vælge et billedformat, som skal sendes til smartphonen, mellem [Original], [2M] eller [VGA]. For at ændre billedformatet skal du se de følgende trin.
 - På en Android-smartphone
Start Imaging Edge Mobile og ændr billedformatet vha. [Indstillinger] → [Billedformat for kopiering].
 - På en iPhone/iPad
Vælg Imaging Edge Mobile i indstillingsmenuen og ændr billedformatet med [Billedformat for kopiering].
- RAW-billeder konverteres til JPEG-format, når de sendes.

- Du kan ikke sende film i AVCHD-format.
- Afhængigt af smartphonen kan den overførte film muligvis ikke afspilles korrekt. Film afspilles f.eks. ikke jævnt, eller der er ikke nogen lyd.
- Afhængigt af formatet af stillbilledet, filmen, slowmotionfilmen eller hurtigmotionfilmen kan elementet muligvis ikke afspilles på en smartphone.
- Dette produkt deler tilslutningsoplysningerne for [Send til smartphone] med en enhed, som har tilladelse til at tilslutte. Hvis du ønsker at ændre den enhed, som har tilladelse til at tilslutte til produktet, skal du nulstille tilslutningsoplysningerne ved at følge disse trin. MENU →  (Netværk) → [Wi-Fi-indstillinger] → [Nulstil SSID/kode]. Efter nulstilling af tilslutningsoplysningerne er du nødt til registrere smartphonen igen.
- Når [Flytilstand] er indstillet til [Til], kan du ikke tilslutte dette produkt og smartphonen. Indstil [Flytilstand] til [Fra].

Relateret emne

- [Imaging Edge Mobile](#)
- [Styring af kameraet vha. en smartphone \(NFC One-touch fjern\)](#)
- [Styring af kameraet vha. en Android-smartphone \(QR Code\)](#)
- [Styring af kameraet vha. en Android-smartphone \(SSID\)](#)
- [Styring af kameraet vha. en iPhone eller iPad \(QR Code\)](#)
- [Styring af kameraet vha. en iPhone eller iPad \(SSID\)](#)
- [Sending af billeder til en smartphone \(NFC One touch-delning\)](#)
- [Send til smartph.-fk.: Sender mål \(proxyfilm\)](#)
- [Flytilstand](#)

Digitalkamera med udskifteligt objektiv
ILCE-7RM4 α7RIV

Send til smartph.-fk.: Sender mål (proxyfilm)

Når der overføres XAVC S-video til en smartphone med [Send til smartphone], kan du indstille, om proxyfilmen med lav bithastighed eller den originale film med høj bithastighed skal overføres.

1 MENU →  (Netværk) → [Send til smartph.-fk.] → [**Px** Sender mål] → ønsket indstilling.

Detaljer om menupunkt

Kun proxy:

Overfører kun proxyfilm.

Kun original:

Overfører kun originale film.

Proxy og original:

Overfører både proxy- og originale film.

Relateret emne

- [Send til smartph.-fk.: Send til smartphone](#)
- [Proxyoptagelse](#)

Digitalkamera med udskifteligt objektiv
ILCE-7RM4 α7RIV

Send til smartph.-fk.: Tilsl. und. sluk strøm

Indstiller, om Bluetooth-forbindelser skal accepteres fra en smartphone, mens kameraet er slukket. Når [Tilsl. und. sluk strøm] er indstillet til [Til], kan du gennemse billeder på kameraets hukommelseskort og overføre billeder fra kameraet til en smartphone ved at betjene smartphonen.

1 MENU →  (Netværk) → [Send til smartph.-fk.] → [Tilsl. und. sluk strøm] → ønsket indstilling.

Detaljer om menupunkt

Til :

Accepterer Bluetooth-forbindelser fra en smartphone, mens kameraet er slukket.



Batteriniveauet nedbrydes gradvist, mens kameraet er slukket. Hvis du ikke vil bruge [Tilsl. und. sluk strøm], skal du slukke for det.

Fra :

Accepterer ikke Bluetooth-forbindelser fra en smartphone, mens kameraet er slukket.

Sådan gennemses/overføres billeder på smartphonen

Forudgående klargøring

1. Vælg Menu →  (Netværk) → [Bluetooth-indstil.] → [Bluetooth-funktion] → [Til] på kameraet.
2. MENU →  (Netværk) → [Send til smartph.-fk.] → [Tilsl. und. sluk strøm] → [Til].
3. Vælg MENU →  (Netværk) → [Bluetooth-indstil.] → [Parring] på kameraet for at få vist skærmen for parring.
4. Start Imaging Edge Mobile på smartphonen, og vælg derefter det kamera, som skal parres, på [Fjernbetjent kamerastrøm TIL/FRA]-skærmen.

Betjeninger

1. Sluk for kameraet.
2. Vælg kameraet på [Fjernbetjent kamerastrøm TIL/FRA]-skærmen for Imaging Edge Mobile for at tænde for kameraet.
 - Kameraets aktivitetslampe lyser, og gennemsyns- og overførselsfunktionerne bliver tilgængelige.

Bemærk!

- Hvis smartphonen ikke betjenes i et vist stykke tid, bliver Bluetooth-forbindelsen deaktiveret. Vælg [Fjernbetjent kamerastrøm TIL/FRA] igen på smartphonen.
- Når kameraet er tændt, skifter kameraet til optagetilstanden, og [Send til smartph.-fk.] slutter.

Relateret emne

- [Imaging Edge Mobile](#)
- [Send til smartph.-fk.: Send til smartphone](#)
- [Bluetooth-indstil.](#)



Sending af billeder til en smartphone (NFC One touch-delning)

Med blot én berøring kan du tilslutte dette produkt og en smartphone med NFC-funktion og sende et billede, som vises på produktets skærm, direkte til smartphonen. Du kan overføre stillbilleder, XAVC S-film og slowmotion- og hurtigmotionfilm.

1 Aktiver smartphonens NFC-funktion.



- På en iPhone/iPad skal du starte Imaging Edge Mobile og derefter vælge [Scan kameraets NFC/QR Code] → [Scan kameraets NFC] for at aktivere NFC-funktionen.

2 Vis et enkelt billede på produktet.

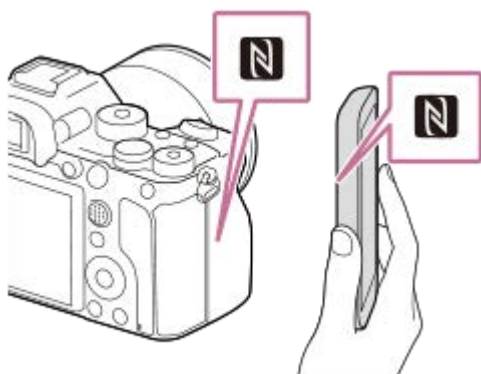
3 Lad smartphonen berøre kameraet i 1 til 2 sekunder.



Produktet og smartphonen forbindes, hvorefter det viste billede sendes til smartphonen.

- Inden du berører smartphonen, skal du annullere dvale- og skærmlåsfunktionerne på smartphonen.
- NFC-funktionen er kun til rådighed, når  (N-mærke) vises på produktet.
- For at overføre to eller flere billeder skal du vælge MENU →  (Netværk) → [Send til smartph.-fk.] → [Send til smartphone] for at vælge billeder. Efter visning af tilslutning aktiveret-skærmen skal du anvende NFC til at tilslutte produktet og smartphonen.

Om "NFC"

NFC er en teknologi, som muliggør trådløs kommunikation over kort afstand mellem forskellige enheder, som f.eks. mobiltelefoner eller IC-tags osv. NFC gør datakommunikation mere enkel ved blot at kræve en berøring på det designerede berøringspunkt.

- NFC (Near Field Communication) er en international standard for trådløs kommunikationsteknologi over kort afstand.

Bemærk!

- Du kan kun overføre billeder, som er gemt på hukommelseskortet i den hukommelseskortåbning, som er ved at blive afspillet. For at skifte den hukommelseskortåbning som skal afspilles, skal du vælge MENU →  (Afspil) → [Vælg afspil.medie] → den ønskede åbning.
- Du kan vælge et billedformat, som skal sendes til smartphonen, mellem [Original], [2M] eller [VGA]. For at ændre billedformatet skal du se de følgende trin.
 - For en Android-smartphone
Start Imaging Edge Mobile, og ændr billedformatet vha. [Indstillinger] → [Billedformat for kopiering].

- For iPhone eller iPad
Vælg Imaging Edge Mobile fra Indstillinger, og ændr billedformatet vha. [Billedformat for kopiering].
- RAW-billeder konverteres til JPEG-format, når de sendes.
- Du kan ikke sende film i AVCHD-format.
- Afhængigt af smartphonen kan den overførte film muligvis ikke afspilles korrekt. Film afspilles f.eks. ikke jævnt, eller der er ikke nogen lyd.
- Hvis billedindekset vises på produktet, kan du ikke overføre billeder vha. NFC-funktionen.
- Hvis du ikke kan oprette en tilslutning, skal du gøre følgende:
 - Start Imaging Edge Mobile på din smartphone, og flyt derefter smartphonen langsomt hen mod  (N-mærke) på dette produkt.
 - Hvis smartphonen er i et etui, skal du fjerne det.
 - Hvis produktet er i et etui, skal du fjerne det.
 - Kontroller om NFC-funktionen er aktiveret på din smartphone.
- Når [Flytilstand] er indstillet til [Til], kan du ikke tilslutte dette produkt og smartphonen. Indstil [Flytilstand] til [Fra].

Relateret emne

- [Imaging Edge Mobile](#)
- [Send til smartph.-fk.: Send til smartphone](#)
- [Send til smartph.-fk.: Sender mål \(proxyfilm\)](#)
- [Flytilstand](#)

Digitalkamera med udskifteligt objektiv
ILCE-7RM4 α7RIV

Inds. læk stedinfo

Du kan anvende applikationen Imaging Edge Mobile til at indhente stedinformation fra en smartphone, som er tilsluttet med dit kamera vha. Bluetooth-kommunikation. Du kan optage den indhentede stedinformation, når du optager billeder.

Klargøring på forhånd













For at anvende kameraets funktion til lænkning af stedinformation kræves applikationen Imaging Edge Mobile. Hvis "Stedinformationslækning" ikke vises på topsiden af Imaging Edge Mobile, er du nødt til at udføre de følgende trin på forhånd.

1. Installér Imaging Edge Mobile på din smartphone.
 - Du kan installere Imaging Edge Mobile fra din smartphones applikationsbutik. Hvis du allerede har installeret applikationen, skal du opdatere den til den seneste version.
2. Overfør et for-optaget billede til din smartphone vha. [Send til smartphone]-funktionen på kameraet.
 - Efter du har overført et billede optaget vha. kameraet til din smartphone, vises "Stedinformationslækning" på topsiden af applikationen.

Betjeningsprocedure

 : Betjening udført på smartphonen

 : Betjening udført på kameraet

1.  : Bekræft, at Bluetooth-funktionen på din smartphone er aktiveret.
 - Udfør ikke Bluetooth-parringsbetjeningen på smartphonens indstillingsskærm. I trin 2 til 7 udføres parringsbetjeningen vha. kameraet og applikationen Imaging Edge Mobile.
 - Hvis du utilsigtet udfører parringsbetjeningen på smartphonens indstillingsskærm i trin 1, skal du annullere parringen og derefter udføre parringsbetjeningen ved at følge trin 2 til 7 vha. kameraet og applikationen Imaging Edge Mobile.
2.  : På kameraet vælges MENU →  (Netværk) → [Bluetooth-indstil.] → [Bluetooth-funktion] → [Til].
3.  : På kameraet vælges MENU →  (Netværk) → [Bluetooth-indstil.] → [Parring].
4.  : Start Imaging Edge Mobile på din smartphone og tap på "Stedinformationslækning".
 - Hvis "Stedinformationslækning" ikke vises, skal du følge trinene i "Klargøring på forhånd" ovenfor.
5.  : Aktiver [Stedinformationslækning] på [Stedinformationslækning]-indstillingsskærmen for Imaging Edge Mobile.
6.  : Følg instruktionerne på [Stedinformationslækning]-indstillingsskærmen for Imaging Edge Mobile og vælg derefter dit kamera fra listen.
7.  : Vælg [OK] når der vises en meddelelse på skærmen på kameraet.
 - Parring af kameraet og Imaging Edge Mobile er gennemført.
8.  : På kameraet vælges MENU →  (Netværk) → [ Inds. læk stedinfo] → [Læk. til stedinfo.] → [Til].

-  (ikon for indhentning af stedinformation) vises på skærmen af kameraet. Stedinformation indhentet af din smartphone vha. GPS osv. vil blive optaget, når der optages billeder.

Detaljer om menupunkt

Lænk. til stedinfo.:

Indstiller, om der skal indhentes stedinformation ved at lænke med en smartphone.

Auto. tidskorrektion:

Indstiller, om datoindstillingen på kameraet automatisk skal korrigeres vha. information fra en lænket smartphone.

Auto. områdejust.:

Indstiller, om områdeindstillingen på kameraet automatisk skal korrigeres vha. information fra en lænket smartphone.

Ikoner vist ved indhentning af stedinformation

 (Indhenter stedinformation): Kameraet indhenter stedinformationen.

 (Stedinformation kan ikke indhentes): Kameraet kan ikke indhente stedinformationen.

 (Bluetooth-tilslutning til rådighed): Bluetooth-tilslutning med smartphonen oprettet.

 (Bluetooth-tilslutning ikke til rådighed): Bluetooth-tilslutning med smartphonen ikke oprettet.

Tip!

- Stedinformation kan lænkes, når Imaging Edge Mobile kører på din smartphone, selv hvis smartphonens skærm er slukket. Men hvis kameraet har været slukket i et stykke tid, lænkes stedinformationen muligvis ikke straks, når du tænder for kameraet igen. I dette tilfælde vil stedinformationen blive lænket straks, hvis du åbner Imaging Edge Mobile-skærmen på smartphonen.
- Når Imaging Edge Mobile ikke kører, som f.eks. når smartphonen genstartes, skal du starte Imaging Edge Mobile for at genoptage lænkning til stedinformation.
- Hvis funktionen til lænkning af stedinformation ikke fungerer ordentligt, skal du se de følgende bemærkninger og udføre parring igen.
 - Bekræft, at Bluetooth-funktionen på din smartphone er aktiveret.
 - Bekræft, at kameraet ikke er tilsluttet med andre enheder vha. Bluetooth-funktionen.
 - Bekræft, at [Flytilstand] for kameraet er indstillet til [Fra].
 - Slet parringsinformationen for det kamera, som er registreret i Imaging Edge Mobile.
 - Udfør [Nulstil netværksinds.] på kameraet.
- For mere detaljerede instruktioner skal du se den følgende supportside.
<https://www.sony.net/iem/btg/>

Bemærk!

- Når du initialiserer kameraet slettes parringsinformationen også. For at udføre parring igen skal du slette parringsinformationen for det kamera, som er registreret i Imaging Edge Mobile, inden du forsøger igen.
- Stedinformationen vil ikke blive optaget, når den ikke kan indhentes, som f.eks. når Bluetooth-tilslutningen er afbrudt.
- Kameraet kan parres med op til 15 Bluetooth-enheder, men kan kun lænke stedinformationen med den fra én smartphone. Hvis du ønsker at lænke stedinformationen med den fra en anden smartphone, skal du slukke for [Stedinformationslænkning]-funktionen på den smartphone, som allerede er lænket.
- Hvis Bluetooth-tilslutningen er ustabil, skal du fjerne alle forhindringer som f.eks. personer eller metalgenstande fra mellem kameraet og den parrede smartphone.
- Når du parrer kameraet og din smartphone, skal du sørge for at anvende [Stedinformationslænkning]-menuen på Imaging Edge Mobile.
- For at anvende funktionen til lænkning af stedinformation skal du indstille [Bluetooth-fjernb.] til [Fra].
- Kommunikationsafstanden for Bluetooth eller Wi-Fi varierer muligvis afhængigt af brugsforholdene.

Understøttede smartphones

Se supportsidens angående den seneste information.

<https://www.sony.net/iem/>

- Hvis du ønsker oplysninger om Bluetooth-versioner, som er kompatible med din smartphone, kan du se produktets websted for din smartphone.

Relateret emne

- [Imaging Edge Mobile](#)
- [Send til smartph.-fk.: Send til smartphone](#)
- [Bluetooth-indstil.](#)
- [Bluetooth-fjernb.](#)

5-007-330-33(1) Copyright 2019 Sony Corporation

Digitalkamera med udskifteligt objektiv
ILCE-7RM4 α7RIV

Bluetooth-fjernb.

Du kan betjene kameraet vha. en Bluetooth-fjernbetjening RMT-P1BT (sælges separat). Vælg MENU →  (Netværk) → [Bluetooth-indstil.] → [Bluetooth-funktion] → [Til] på forhånd. Se også betjeningsvejledningen til Bluetooth-fjernbetjeningen.

- 1 På kameraet vælges MENU →  (Netværk) → [Bluetooth-fjernb.] → [Til].
 - Hvis der aktuelt ikke er nogen Bluetooth-enhed parret med kameraet, vises skærmen for parring som beskrevet i trin 2.
- 2 På kameraet skal du vælge MENU →  (Netværk) → [Bluetooth-indstil.] → [Parring] for at få vist skærmen for parring.
- 3 Udfør parring på Bluetooth-fjernbetjeningen.
 - Se i betjeningsvejledningen til Bluetooth-fjernbetjeningen angående detaljer.
- 4 På kameraet skal du vælge [OK] på bekræftelsesskærmen for Bluetooth-tilslutning.
 - Parring er gennemført, og du kan nu betjene kameraet fra Bluetooth-fjernbetjeningen. Efter enheden er blevet parret en gang, kan du for fremtiden tilslutte kameraet og Bluetooth-fjernbetjeningen igen ved at indstille [Bluetooth-fjernb.] til [Til].

Detaljer om menupunkt

Til:

Aktiverer betjening med Bluetooth-fjernbetjening.

Fra:

Deaktiverer betjening med Bluetooth-fjernbetjening.

Tip!

- Bluetooth-tilslutningen er kun aktiv, mens du betjener kameraet vha. Bluetooth-fjernbetjeningen.
- Hvis funktionen ikke fungerer ordentligt, skal du kontrollere de følgende bemærkninger og derefter forsøge at parre igen.
 - Bekræft, at kameraet ikke er tilsluttet med andre enheder vha. Bluetooth-funktionen.
 - Bekræft, at [Flytilstand] for kameraet er indstillet til [Fra].
 - Udfør [Nulstil netværksinds.] på kameraet.

Bemærk!

- Når du initialiserer kameraet slettes parringsinformationen også. For at anvende Bluetooth-fjernbetjeningen skal du udføre parring igen.
- Hvis Bluetooth-tilslutningen er ustabil, skal du fjerne alle forhindringer som f.eks. personer eller metalgenstande fra mellem kameraet og den parrede Bluetooth-fjernbetjening.
- Du kan ikke anvende funktionen til lænkning af stedinformation med en smartphone, mens [Bluetooth-fjernb.] er indstillet til [Til].
- Du kan ikke anvende en infrarød fjernbetjening, mens [Bluetooth-fjernb.] er indstillet til [Til].
- Mens [Bluetooth-fjernb.] er indstillet til [Til], vil kameraet ikke skifte til den strømbesparende tilstand. Ændr indstillingen til [Fra] når du er færdig med at anvende Bluetooth-fjernbetjeningen.

Relateret emne

- [Bluetooth-indstil.](#)

5-007-330-33(1) Copyright 2019 Sony Corporation

Digitalkamera med udskifteligt objektiv
ILCE-7RM4 α7RIV

Vis på tv

Du kan vise billeder på et tv med netværksfunktion ved at overføre dem fra produktet uden at tilslutte produktet og tv'et med et kabel. På visse tv'er er du muligvis nødt til at udføre betjening på tv'et. Se i den betjeningsvejledning der fulgte med tv'et angående detaljer.

1 MENU →  (Netværk) → [Vis på tv] → ønsket enhed, som skal tilsluttes.

2 Når du ønsker at afspille billeder vha. diasshow, skal du trykke på midten af kontrolhjulet.

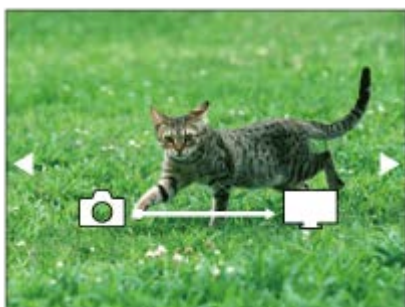

- For at få vist det næste/forrige billede manuelt skal du trykke de højre/venstre sider af kontrolhjulet.
- For at ændre den enhed som skal tilsluttes, skal du trykke på ned-siden af kontrolhjulet, og derefter vælge [Enhedsliste].

Diasshow-indstillinger

Du kan ændre diasshow-indstillingerne ved at trykke på ned-siden af kontrolhjulet.

Afspilningsvalg:

Vælger den gruppe billeder, der skal vises.

Mappevisning (stillbill.):

Vælger fra [Alt] og [Alle i mappe].

Datovisning:

Vælger fra [Alt] og [Alle med denne dato].

Interval:

Vælger fra [Kort] og [Lang].

Effekter*:

Vælger fra [Til] og [Fra].

Afspillet billedstr.:

Vælger fra [HD] og [4K].

* Indstillingerne gælder kun for et BRAVIA TV, der er kompatibel med funktionerne.

Bemærk!

- Du kan kun overføre billeder, som er gemt på hukommelseskortet i den hukommelseskortåbning, som er ved at blive afspillet. For at skifte den hukommelseskortåbning som skal afspilles, skal du vælge MENU →  (Afspil) → [Vælg afspil.medie] → den ønskede åbning.
- Du kan anvende denne funktion på et tv, som understøtter DLNA-renderer.
- Du kan vise billeder på et tv med Wi-Fi Direct-funktion eller tv med netværksfunktion (herunder tv'er med kablet netværksfunktion).
- Hvis du tilslutter et tv og dette produkt, og ikke anvender Wi-Fi Direct, er du nødt til at registrere dit adgangspunkt først.

- Visning af billederne på tv'et kan muligvis tage tid.
- Film kan ikke vises på tv'et via Wi-Fi. Brug et HDMI-kabel (sælges separat).
- Når [Vis som gruppe] er indstillet til [Til], overføres kun det første billede i gruppen til tv'et.

Relateret emne

- [Wi-Fi-indstillinger: WPS-tryk](#)
- [Wi-Fi-indstillinger: Adgangspunktindst.](#)

5-007-330-33(1) Copyright 2019 Sony Corporation

Digitalkamera med udskifteligt objektiv
ILCE-7RM4 α7RIV

Flytilstand

Når du går om bord på et fly osv., kan du slå alle trådløs-relaterede funktioner midlertidigt fra, herunder Wi-Fi.

1 MENU →  (Netværk) → [Flytilstand] → ønsket indstilling.

Hvis du indstiller [Flytilstand] til [Til], vises der et flysymbol på skærmen.

Digitalkamera med udskifteligt objektiv
ILCE-7RM4 α7RIV

Wi-Fi-indstillinger: WPS-tryk

Hvis dit adgangspunkt er udstyret med en Wi-Fi Protected Setup (WPS)-knap, kan du nemt registrere adgangspunktet til dette produkt.

1 MENU →  (Netværk) → [Wi-Fi-indstillinger] → [WPS-tryk].

2 Tryk på Wi-Fi Protected Setup (WPS)-knappen på adgangspunktet for at tilslutte.

Bemærk!

- [WPS-tryk] fungerer kun, hvis sikkerhedsindstillingen for dit adgangspunkt er indstillet til WPA eller WPA2, og dit adgangspunkt understøtter Wi-Fi Protected Setup (WPS)-knapmetoden. Hvis sikkerhedsindstillingen er indstillet til WEP, eller dit adgangspunkt ikke understøtter Wi-Fi Protected Setup (WPS)-knapmetoden, skal du udføre [Adgangspunktindst.].
- Se betjeningsvejledningen for dit adgangspunkt eller kontakt administratoren for adgangspunktet angående detaljer om de tilgængelige funktioner og indstillinger for dit adgangspunkt.
- En forbindelse kan muligvis ikke oprettes, eller kommunikationsafstanden kan muligvis være kortere afhængigt af de omgivende forhold, som f.eks. typen af vægmateriale og tilstedeværelse af hindringer eller radiobølger mellem produktet og adgangspunktet. I dette tilfælde, skal du ændre produktets placering eller flytte produktet tættere på adgangspunktet.

Relateret emne

- [Wi-Fi-indstillinger: Adgangspunktindst.](#)

Digitalkamera med udskifteligt objektiv
ILCE-7RM4 α7RIV

Wi-Fi-indstillinger: Adgangspunktindst.

Du kan registrere dit adgangspunkt manuelt. Inden du starter på proceduren, skal du kontrollere SSID-navnet på adgangspunktet, sikkerhedssystemet og adgangskoden. Adgangskoden er muligvis forudindstillet på visse enheder. Se i betjeningsvejledningen til adgangspunktet eller konsulter administratoren for adgangspunktet angående detaljer.

1 MENU →  (Netværk) → [Wi-Fi-indstillinger] → [Adgangspunktindst.].

2 Vælg det adgangspunkt som du ønsker at registrere.

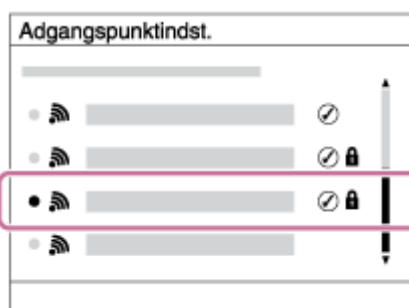

Når det ønskede adgangspunkt vises på skærmen: Vælg det ønskede adgangspunkt.

Når det ønskede adgangspunkt ikke vises på skærmen: Vælg [Manuel indstilling] og indstil adgangspunktet.

- Hvis du vælger [Manuel indstilling], skal du indtaste SSID-navnet på adgangspunktet, og derefter vælge sikkerhedssystemet.

3 Indtast adgangskoden og vælg [OK].

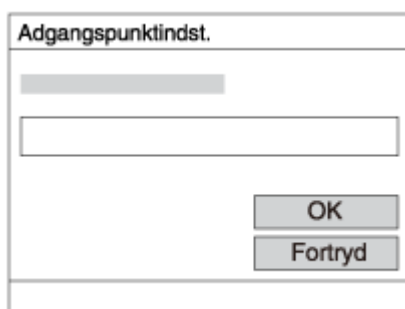

- Adgangspunkter uden  -mærket behøver ikke nogen adgangskode.

4 Vælg [OK].

Andre indstillingspunkter

Afhængigt af statussen eller indstillingsmetoden af dit adgangspunkt, ønsker du muligvis at indstille flere punkter.

WPS PIN:

Viser den PIN-kode som du indtaster i den tilsluttede enhed.

Prioriteret tilslutning:

Vælg [Til] eller [Fra].

IP-adresseindstilling:

Vælg [Auto] eller [Manuel].

IP-adresse:

Hvis du indtaster IP-adressen manuelt, skal du indtaste den indstillede adresse.

Subnetmaske/Standardgateway/Primær DNS-server/Sekundær DNS-serv.:

Hvis du har indstillet [IP-adresseindstilling] til [Manuel], skal du indtaste hver enkelt adresse i overensstemmelse med dit netværksmiljø.

Bemærk!

- For at prioritere det registrerede adgangspunkt fremover skal du indstille [Prioriteret tilslutning] til [Til].

Relateret emne

- [Wi-Fi-indstillinger: WPS-tryk](#)
- [Sådan bruges tastaturet](#)

Digitalkamera med udskifteligt objektiv
ILCE-7RM4 α7RIV

Wi-Fi-indstillinger: Frekvensbånd (modeller, som understøtter 5 GHz)

Indstiller frekvensbåndet for Wi-Fi-kommunikation. [5 GHz] har hurtigere kommunikationshastigheder og mere stabile dataoverførsler end [2,4 GHz] Indstillingen [Frekvensbånd] gælder kun for [Send til smartphone], [Kont. m, smartphone] og [Fjern-pc] (Wi-Fi Direct).

1 MENU →  (Netværk) → [Wi-Fi-indstillinger] → [Frekvensbånd] → ønsket indstilling.

Detaljer om menupunkt

2,4 GHz/5 GHz

Bemærk!

- Hvis der er både 2,4 GHz-og 5 GHz-adgangspunkter med samme SSID og krypteringsformat, vises adgangspunktet med det kraftigste radiofelt.

Digitalkamera med udskifteligt objektiv
ILCE-7RM4 α7RIV

Wi-Fi-indstillinger: Vis Wi-Fi-info.

Viser oplysninger om Wi-Fi for kameraet, f.eks. MAC-adressen, IP-adressen osv.

1 MENU →  (Netværk) → [Wi-Fi-indstillinger] → [Vis Wi-Fi-info.].

Tip!

- Anden information end den MAC-adresse, som vises under de følgende forhold.
 - [FTP-funktion] under [FTP-overførselsfunkt.] er indstillet til [Til], og der er oprettet en Wi-Fi-tilslutning.
 - Under [Fjern-pc-funktion] er [Fjern-pc] indstillet til [Til], og [Fjern-pc-tilsl.metod.] er indstillet til [Wi-Fi-adg.pkt.tilslut.], og der er oprettet en Wi-Fi-tilslutning.

Digitalkamera med udskifteligt objektiv
ILCE-7RM4 α7RIV

Wi-Fi-indstillinger: Nulstil SSID/kode

Dette produkt deler tilslutningsoplysninger for [Send til smartphone], [Tilslutning] under [Kont. m, smartphone] og Wi-Fi Direct-tilslutningerne vha. [Fjern-pc-funktion] med enheder, der har tilladelse til at tilslutte. Hvis du ønsker at ændre, hvilke enheder der har tilladelse til at tilslutte, skal du nulstille tilslutningsoplysningerne.

1 MENU →  (Netværk) → [Wi-Fi-indstillinger] → [Nulstil SSID/kode] → [OK].

Bemærk!

- Hvis du tilslutter dette produkt til en smartphone efter nulstilling af tilslutningsoplysningerne, skal du udføre indstillingerne for smartphonen igen.
- Hvis du slutter dette produkt til en computer med Wi-Fi Direct efter nulstilling af tilslutningsoplysningerne, skal du udføre indstillingerne for computeren igen.

Relateret emne

- [Send til smartph.-fk.: Send til smartphone](#)
- [Kont. m, smartphone](#)
- [Betjening af kameraet fra en computer \(Fjern-pc-funktion\)](#)

Digitalkamera med udskifteligt objektiv
ILCE-7RM4 α7RIV

Bluetooth-indstil.

Kontrollerer indstillingerne for tilslutning af kameraet til en smartphone eller Bluetooth-fjernbetjening via en Bluetooth-tilslutning.

Hvis du ønsker at parre kameraet og smartphonen for at anvende funktionen til lænkning af stedinformation, skal du se "Inds. lænk stedinfo."

Hvis du ønsker at udføre parring for at kunne anvende en Bluetooth-fjernbetjening, skal du se "Bluetooth-fjernb."

1 MENU →  (Netværk) → [Bluetooth-indstil.] → ønsket indstilling.

Detaljer om menupunkt

Bluetooth-funktion (Til/Fra):

Indstiller, om Bluetooth-funktionen på kameraet skal aktiveres eller ej.

Parring:

Viser skærmen til parring af kameraet og smartphonen eller Bluetooth-fjernbetjeningen.

Vis enhedsadresse:

Viser kameraets BD-adresse.

Relateret emne

- [Inds. lænk stedinfo](#)
- [Bluetooth-fjernb.](#)

Digitalkamera med udskifteligt objektiv
ILCE-7RM4 α7RIV

Rediger enhedsnavn

Du kan ændre enhedsnavnet for Wi-Fi Direct-, [Fjern-pc]- eller Bluetooth-tilslutninger.

- 1 **MENU** →  (**Netværk**) → **[Rediger enhedsnavn]**.
 - 2 **Vælg indtastningsfeltet og indtast derefter enhedsnavnet** → **[OK]**.
-

Relateret emne

- [Wi-Fi-indstillinger: WPS-tryk](#)
- [Wi-Fi-indstillinger: Adgangspunktindst.](#)
- [Betjening af kameraet fra en computer \(Fjern-pc-funktion\)](#)
- [Sådan bruges tastaturet](#)

Digitalkamera med udskifteligt objektiv
ILCE-7RM4 α7RIV

Import af rodcertificering til kameraet (Import. rodcertifikat)

Importerer et rodcertifikat, der er nødvendigt for at bekræfte en server fra et hukommelseskort. Brug denne funktion til krypterede kommunikationer under FTP-overførsel.

For detaljer skal du se "FTP Help Guide".

https://rd1.sony.net/help/di/ftp/h_zz/

1 MENU →  (Netværk) → [Import. rodcertifikat].

Digitalkamera med udskifteligt objektiv
ILCE-7RM4 α7RIV

Sikkerhed (IPsec)

Krypterer data, når kameraet og en computer kommunikerer via en Wi-Fi-forbindelse.

1 MENU →  (Netværk) → [Sikkerhed (IPsec)] → ønsket indstilling.

Detaljer om menupunkt

IPsec ([Til]/[Fra]):

Indstiller, hvorvidt [Sikkerhed (IPsec)]-funktionen anvendes.

Dest.-IP-adresse:

Indstiller IP-adressen på enheden til at oprette forbindelse vha. [Sikkerhed (IPsec)]-funktionen.

Delt nøgle:

Indstiller den delte tast, der anvendes af [Sikkerhed (IPsec)]-funktionen.

Bemærk!

- Brug mindst otte og højst 20 alfanumeriske tegn eller symboler for [Delt nøgle].
- I forbindelse med IPsec-kommunikation skal den enhed, der oprettes forbindelse til, være kompatibel med IPsec. Afhængigt af enheden er kommunikation muligvis ikke muligt, eller kommunikationshastigheden er muligvis langsom.
- På dette kamera fungerer IPsec kun i transporttilstand og anvender IKEv2. Algoritmen er AES with 128-bit keys in CBC mode/Diffie-Hellman 3072-bit modp group/PRF-HMAC-SHA-256/HMAC-SHA-384-192. Godkendelsen udløber efter 24 timer.
- Krypteret kommunikation kan kun oprettes med enheder, der er konfigureret korrekt. Kommunikation med andre enheder krypteres ikke.
- Yderligere oplysninger om IPsec-konfigurationen kan fås ved at kontakte netværksadministratoren for enheden.

Digitalkamera med udskifteligt objektiv
ILCE-7RM4 α7RIV

Nulstil netværksinds.

Nulstiller alle netværksindstillingerne til standardindstillingerne.

1 MENU →  (Netværk) → [Nulstil netværksinds.] → [Angiv].

Digitalkamera med udskifteligt objektiv
ILCE-7RM4 α7RIV

Anbefalet computermiljø

Du kan bekræfte softwarens computerdriftsmiljø på den følgende URL:

<https://www.sony.net/pcenv/>

Digitalkamera med udskifteligt objektiv
ILCE-7RM4 α7RIV

PlayMemories Home

Du kan gøre følgende med PlayMemories Home:

- Du kan importere billeder, der er optaget med dette produkt, til din computer.
- Du kan afspille de billeder, som er importeret til din computer.
- Du kan dele dine billeder vha. PlayMemories Online.
- Du kan redigere film som f.eks. vha. at klippe i eller sammensætte dem.
- Du kan tilføje forskellige effekter som f.eks. BGM og undertekster til film.

Du kan desuden gøre følgende på Windows:

- Du kan organisere billeder på computeren på en kalender efter optagedato og vise dem.
- Du kan redigere og korrigere billeder, som f.eks. ved at beskære og ændre størrelsen på dem.
- Du kan oprette en disk ud fra film, der er importeret til en computer.
Blu-ray-diske eller AVCHD-diske kan oprettes fra film i XAVC S-format.
- Du kan overføre billeder til en netværkstjeneste. (Der behøves en internetforbindelse.)
- Se Hjælp til PlayMemories Home angående yderligere detaljer.

Relateret emne

- [Installation af PlayMemories Home](#)

Digitalkamera med udskifteligt objektiv
ILCE-7RM4 α7RIV

Installation af PlayMemories Home

- 1 Brug din computers internetbrowser, gå til URL'en nedenfor og download PlayMemories Home ved at følge instruktionerne på skærmen.

<https://www.sony.net/pm/>

- Der behøves en internetforbindelse.
- Besøg PlayMemories Home-supportsiden for detaljerede instruktioner.
<https://www.sony.co.jp/pmh-se/>

- 2 Tilslut produktet til din computer vha. USB-kablet og tænd derefter for produktet.

- Der tilføjes muligvis nye funktioner til PlayMemories Home. Selv hvis PlayMemories Home allerede er blevet installeret på din computer, skal du tilslutte dette produkt og din computer igen.
- Fjern ikke USB-kablet fra kameraet mens kameraet anvendes, eller adgangsskærmen vises. Gør du det, kan det beskadige dataene.

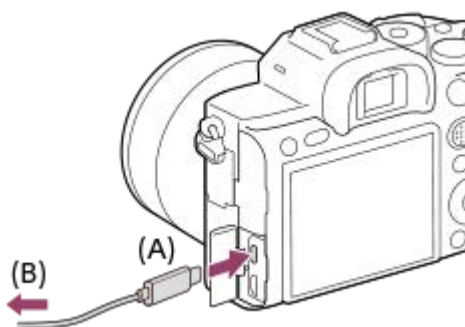

- A:** Til USB Type-C-terminalen
B: Til USB-stikket på computeren

Bemærk!

- Log på som administrator.
- Det kan være nødvendigt at genstarte din computer. Når bekræftelsesmeddelelsen om genstart vises, skal du følge instruktionerne på skærmen for at genstarte computeren.
- DirectX installerer muligvis afhængigt af din computers systemmiljø.

Digitalkamera med udskifteligt objektiv
ILCE-7RM4 α7RIV

Tilslutning til en computer

- 1 Sæt et tilstrækkeligt opladet batteri ind i kameraet.
- 2 Tænd for kameraet og computeren.
- 3 Kontroller, at [USB-tilslutning] under  (Opsætning) er indstillet til [Masselager].
- 4 Tilslut kameraet til computeren vha. USB-kablet (A).

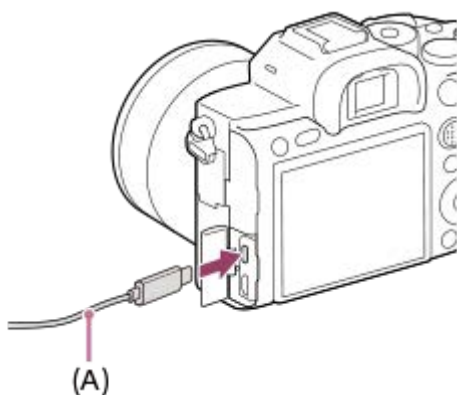

- Når du tilslutter kameraet til computeren for første gang, starter proceduren for genkendelse af kameraet muligvis automatisk på computeren. Vent indtil proceduren er færdig.
- Hvis du tilslutter produktet til din computer vha. USB-kablet, når [USB-strømforsyning] er indstillet til [Til], forsynes strømmen fra din computer. (Standardindstilling: [Til])
- Brug USB Type-C-kablet (medfølger) eller et USB-standardkabel.
- Brug en USB-3.2-kompatibel computer og USB Type-C-kablet (medfølger) til kommunikationer med hurtigere hastighed.

Bemærk!

- Du skal ikke tænde/slukke eller genstarte computeren, eller starte computeren fra dvaletilstand, når der er oprettet en USB-forbindelse mellem computeren og kameraet. Gør du det, kan det forårsage en fejlfunktion. Inden du tænder/slukker eller genstarter computeren, eller starter den fra dvaletilstand, skal kameraet afbrydes fra computeren.

Relateret emne

- [USB-tilslutning](#)
- [USB-LUN-indstilling](#)

Digitalkamera med udskifteligt objektiv
ILCE-7RM4 α7RIV

Import af billeder til computeren uden brug af PlayMemories Home

PlayMemories Home giver dig mulighed for at importere billeder på en nem måde. For detaljer om PlayMemories Home-funktioner skal du se Hjælp for PlayMemories Home.

Import af billeder til computeren uden brug af PlayMemories Home (Til Windows)

Når guiden for Automatisk afspilning vises efter oprettelse af en USB-forbindelse mellem dette produkt og en computer, skal du klikke på [Open folder to view files] → [OK] → [DCIM]. Kopier derefter de ønskede billeder til computeren.

Import af billeder til computeren uden brug af PlayMemories Home (Til Mac)

Tilslut produktet til Mac-computeren. Dobbeltklik på det nyligt genkendte ikon på skrivebordet → den mappe hvori det billede, du ønsker at importere, er gemt. Træk derefter og slip billedfilen på harddiskikonet.

Bemærk!

- Til betjening som f.eks. import af XAVC S-film eller AVCHD-film til computeren skal du anvende PlayMemories Home.
- Du skal ikke redigere eller på anden måde behandle AVCHD- eller XAVC S-filmfiler/-mapper fra den tilsluttede computer. Filmfiler kan muligvis blive beskadigede eller uspillelige. Du skal ikke slette eller kopiere AVCHD-film eller XAVC S-film på hukommelseskortet via computeren. Sony kan ikke holdes ansvarlig for konsekvenser forårsaget af sådanne betjening via computeren.
- Hvis du sletter billeder eller udfører andre handlinger fra den tilsluttede computer, bliver billeddatabasefilen muligvis inkonsekvent. I så fald skal du reparere billeddatabasefilen.

Digitalkamera med udskifteligt objektiv
ILCE-7RM4 α7RIV

Afbrydelse af kameraet fra computeren

Udfør trin 1 til 2 nedenfor, inden du udfører følgende betjeninger:

- Afbrydelse af USB-kablet.
- Fjerner et hukommelseskort.
- Slukker for produktet.

1 Klik på  (Sikker fjernelse af hardware og udskubning af medier) i proceslinjen.

2 Klik på den viste meddelelse.

Bemærk!

- Træk og slip ikonet for hukommelseskortet eller drev-ikonet hen i "Trash"-ikonet på Mac-computere. Kameraet vil blive afbrudt fra computeren.
- Afbryd-ikonet vises muligvis ikke på visse computere. I så fald kan du springe trinene ovenfor over.
- Fjern ikke USB-kablet fra kameraet, mens aktivitetslampe er tændt. Det kan ødelægge dataene.

Digitalkamera med udskifteligt objektiv
ILCE-7RM4 α7RIV

Betjening af kameraet fra en computer (Fjern-pc-funktion)

Anvender en Wi-Fi- eller USB-forbindelse osv. til at betjene kameraet fra en computer, inklusive funktioner som optagelse og lagring af billeder på computeren.

Vælg MENU →  (Netværk) → [Kont. m, smartphone] → [Kont. m, smartphone] → [Fra] på forhånd.

Hvis du ønsker oplysninger om [Fjern-pc-funktion], kan du se den følgende URL:

<https://support.d-imaging.sony.co.jp/support/tutorial/ilc/ilce-7rm4/pcremote.php>

1 MENU →  (Netværk) → [Fjern-pc-funktion] → Vælg et punkt, som skal indstilles, og vælg derefter den ønskede indstilling.

2 Tilslut kameraet til computeren, og start derefter Imaging Edge (Remote) på computeren.

Du kan nu betjene kameraet vha. Imaging Edge (Remote).

- Tilslutningsmetoden mellem kameraet og computeren afhænger af indstillingen for [Fjern-pc-tilsl.metod.].

Detaljer om menupunkt

Fjern-pc:

Indstiller, om [Fjern-pc]-funktionen skal anvendes eller ej. ([Til] / [Fra])

Fjern-pc-tilsl.metod.:

Vælger tilslutningsmetoden, når kameraet er tilsluttet en computer vha. [Fjern-pc]. ([USB]/[Wi-Fi Direct]/[Wi-Fi-adg.pkt.tilslut.])

Parring:

Når [Fjern-pc-tilsl.metod.] er indstillet til [Wi-Fi-adg.pkt.tilslut.], skal du parre kameraet med computeren.

Wi-Fi Direct-info.:

Viser de oplysninger, der er nødvendige for at tilslutte til kameraet fra computeren, når [Fjern-pc-tilsl.metod.] er indstillet til [Wi-Fi Direct].

Lagringsdest. stillbil.:

Indstiller, om stillbilleder skal gemmes eller ej både på kameraet og computeren under optagelse med PC-fjernbetjening. ([Kun pc]/[Pc+kamera]/[Kun kamera])

RAW+J Gem bill. pc:

Vælger filtypen for billeder, som skal overføres til computeren, når [Lagringsdest. stillbil.] er indstillet til [Pc+kamera] ([RAW og JPEG]/[Kun JPEG]/[Kun RAW])

Gem billedstr. på pc:

Vælger filstørrelsen for billeder, som skal overføres til computeren, når [Lagringsdest. stillbil.] er indstillet til [Pc+kamera]. JPEG-filen i originalstørrelse eller en JPEG-fil svarende til 2M kan overføres. ([Original]/[2M])

Sådan forbindes kameraet og computeren

Når [Fjern-pc-tilsl.metod.] er indstillet til [USB]

Forbind kameraet og computeren vha. et USB Type-C-kabel (medfølger).

Når [Fjern-pc-tilsl.metod.] er indstillet til [Wi-Fi Direct]

Brug kameraet som adgangspunkt, og slut computeren direkte til kameraet via Wi-Fi.

Vælg MENU →  (Netværk) → [Fjern-pc-funktion] → [Wi-Fi Direct-info.] for at få vist oplysninger om Wi-Fi-tilslutning (SSID og adgangskode) for kameraet. Forbind computeren og kameraet ved hjælp af de Wi-Fi-tilslutningsoplysninger, der vises på kameraet.

Når [Fjern-pc-tilsl.metod.] er indstillet til [Wi-Fi-adg.pkt.tilslut.]

Tilslut kameraet og computeren via Wi-Fi vha. et trådløst adgangspunkt. Kameraet og computeren skal parres på forhånd.

Vælg MENU →  (Netværk) → [Wi-Fi-indstillinger] → [WPS-tryk] eller [Adgangspunktindst.] for at slutte kameraet til det trådløse adgangspunkt. Tilslut computeren til det samme trådløse adgangspunkt.

Vælg MENU →  (Netværk) → [Fjern-pc-funktion] → [Parring] på kameraet, og brug derefter Imaging Edge (Remote) til at parre kameraet og computeren. Vælg [OK] på den skærm til bekræftelse af parring, der vises på kameraet, for at afslutte parringen.

- Parringsoplysningerne slettes, når du initialiserer kameraet.

Bemærk!

- Når der er sat et hukommelseskort, som ikke kan optages på, i kameraet, kan du ikke optage stillbilleder, selvom [Lagringsdest. stillbil.] er indstillet til [Kun kamera] eller [Pc+kamera].
- Når [Kun kamera] eller [Pc+kamera] er valgt, og der ikke er sat noget hukommelseskort i kameraet, vil lukkeren ikke blive udløst, selvom [Udløs uden kort] er indstillet til [Aktiver].
- Du kan ikke optage med [Fjern-pc], mens der vises et stillbillede på kameraet.
- [RAW+J Gem bill. pc] kan kun vælges, når [ Filformat] er indstillet til [RAW og JPEG].

Digitalkamera med udskifteligt objektiv
ILCE-7RM4 α7RIV

Send til computer

Du kan overføre billeder gemt på produktet til en computer, som er tilsluttet til et trådløst adgangspunkt eller en trådløs bredbåndsruter, og nemt foretage sikkerhedskopieringer vha. denne betjening. Inden du starter denne betjening, skal du installere PlayMemories Home på din computer og registrere adgangspunktet på produktet.

1 Start din computer.

2 MENU →  (Netværk) → [Send til computer] → den ønskede hukommelseskortåbning.

Bemærk!

- Afhængigt af applikationsindstillingerne for din computer slukker produktet, efter billederne er gemt på din computer.
- Du kan kun overføre billeder fra produktet til én computer ad gangen.
- Hvis du ønsker at overføre billeder til en anden computer, skal du tilslutte produktet til computeren via en USB-forbindelse, og følge instruktionerne i PlayMemories Home.
- Proxyfilm kan ikke overføres.

Relateret emne

- [Installation af PlayMemories Home](#)
- [Wi-Fi-indstillinger: WPS-tryk](#)
- [Wi-Fi-indstillinger: Adgangspunktindst.](#)

Digitalkamera med udskifteligt objektiv
ILCE-7RM4 α7RIV

FTP-overførselsfunkt.

Du kan opsætte billedoverførsel vha. en FTP-server eller overføre billeder til FTP-serveren. Grundlæggende viden om FTP-servere er nødvendig.

For detaljer skal du se "FTP Help Guide".

https://rd1.sony.net/help/di/ftp/h_zz/

1 MENU →  (Netværk) → [FTP-overførselsfunkt.] → ønsket indstilling.

Relateret emne

- [Import af rodcertificering til kameraet \(Import. rodcertifikat\)](#)

Digitalkamera med udskifteligt objektiv
ILCE-7RM4 α7RIV

Imaging Edge

Imaging Edge er en softwarepakke, som inkluderer funktioner som f.eks. fjernoptagelse fra en computer, og justering eller fremkaldelse af RAW-billeder optaget med kameraet. Brug af Imaging Edge med [Multiopt. pixelskift] gør det muligt for dig at optage, kombinere og justere billeder i rækkefølge.

Viewer:

Du kan vise og søge billeder.

Edit:

Du kan redigere billeder med forskellige korrektioner som f.eks. nuancekurve og skarphed og fremkalde billeder optaget i RAW-format.

Remote:

Du kan justere kameraindstillingerne eller optage billeder fra en computer, der er tilsluttet til kameraet med et USB-kabel eller Wi-Fi.

For at betjene kameraet vha. computeren skal du vælge MENU →  (Netværk) → [Fjern-pc-funktion] → [Fjern-pc] → [Til] og derefter slutte kameraet til computeren med et USB-kabel eller Wi-Fi.

For oplysninger om hvordan du anvender Imaging Edge, skal du se supportsiden.

<https://www.sony.net/disoft/help/>

Installation af Imaging Edge på din computer

Download og installer softwaren ved at besøge den følgende URL:

<https://www.sony.net/disoft/d/>

Relateret emne

- [USB-tilslutning](#)
- [Betjening af kameraet fra en computer \(Fjern-pc-funktion\)](#)

Digitalkamera med udskifteligt objektiv
ILCE-7RM4 α7RIV

Valg af en disk som skal oprettes

Du kan oprette en disk, som kan afspilles på andre enheder, fra en film som er optaget på dette kamera. Hvilke enheder, som kan afspille disken, afhænger af disktypen. Vælg en disktype, som passer til de afspilningsenheder, som du vil anvende.

Afhængigt af filmtypen bliver filmformatet muligvis konverteret, når der oprettes en disk.



HD-billedkvalitet (high definition) (Blu-ray-disk)

Film i HD-billedkvalitet (high definition) kan optages på en Blu-ray-disk ved at oprette en disk med HD-billedkvalitet (high definition).

En Blu-ray-disk gør det muligt for dig at optage længere film i HD-billedkvalitet (high definition) end på DVD-diske.

Skrivbare filmformater: XAVC S, AVCHD

Afspillere: Enheder, som kan afspille Blu-ray-diske (Sony Blu-ray-diskafspillere, PlayStation 4 osv.)



HD-billedkvalitet (high definition) (AVCHD-optagedisk)

Film i HD-billedkvalitet (high definition) kan optages på DVD'er som f.eks. DVD-R-diske, hvorved der oprettes en disk med HD-billedkvalitet (high definition).

Skrivbare filmformater: XAVC S, AVCHD

Afspillere: Enheder, som kan afspille AVCHD-format (Sony Blu-ray-diskafspillere, PlayStation 4 osv.)

Du kan ikke afspille denne slags diske på almindelige DVD-afspillere.



Standarddefinition billedkvalitet (STD)

Film i standarddefinition billedkvalitet (STD) omdannet fra film i HD-billedkvalitet (high definition) kan optages på DVD'er som f.eks. DVD-R-diske, hvorved der oprettes en disk i standard billedkvalitet (STD).

Skrivbare filmformater: AVCHD

Afspillere: Almindelige DVD-afspilningsenheder (DVD-afspillere, computere som kan afspille DVD-diske osv.)

Tip!

- Du kan anvende de følgende typer 12 cm diske med PlayMemories Home.
BD-R/DVD-R/DVD+R/DVD+R DL: Ikke genskrivbar
BD-RE/DVD-RW/DVD+RW: Genskrivbar
Yderligere optagelse er ikke mulig.
- Sørg for, at din "PlayStation 4" altid anvender den seneste version af "PlayStation 4"-systemsoftwaren.

Bemærk!

- 4K-film kan ikke optages på en disk i 4K-billedkvalitet.

Relateret emne

- [Oprettelse af Blu-ray-diske fra film i HD-billedkvalitet](#)
- [Oprettelse af DVD-diske \(AVCHD-optagediske\) fra film i HD-billedkvalitet](#)

- Oprettelse af DVD-diske fra film i standard billedkvalitet

5-007-330-33(1) Copyright 2019 Sony Corporation

Digitalkamera med udskifteligt objektiv
ILCE-7RM4 α7RIV

Oprettelse af Blu-ray-diske fra film i HD-billedkvalitet

Du kan oprette Blu-ray-diske, som kan afspilles på enheder, der kan afspille Blu-ray-diske (som f.eks. Sony Blu-ray-diskafspillere eller PlayStation 4 osv.).

A. Sådan oprettes vha. en computer

Med en Windows-computer kan du kopiere film importeret til computeren og oprette Blu-ray-diske vha. PlayMemories Home.

Din computer skal være i stand til at oprette Blu-ray-diske.

Når du opretter en Blu-ray-disk for første gang, skal du tilslutte dit kamera til computeren vha. et USB-kabel. Den nødvendige software tilføjes automatisk til din computer. (Der kræves en internetforbindelse.)

Se Hjælpevejledning til PlayMemories Home angående detaljer om hvordan du opretter en disk vha. PlayMemories Home.

B. Sådan oprettes med en anden enhed end en computer

Du kan også oprette Blu-ray-diske vha. en Blu-ray-optager osv.

For detaljer skal du se enhedens betjeningsvejledning.

Bemærk!

- Når du opretter Blu-ray-diske vha. PlayMemories Home fra film optaget i filmformatet XAVC S, omdannes billedkvaliteten til 1920×1080 (60i/50i). Det er ikke muligt at oprette diske med den oprindelige billedkvalitet. For at optage film med den originale billedkvalitet skal du kopiere film til en computer eller et eksternt medie.

Relateret emne

- [Valg af en disk som skal oprettes](#)
- [Oprettelse af DVD-diske \(AVCHD-optagediske\) fra film i HD-billedkvalitet](#)
- [Oprettelse af DVD-diske fra film i standard billedkvalitet](#)

Digitalkamera med udskifteligt objektiv
ILCE-7RM4 α7RIV

Oprettelse af DVD-diske (AVCHD-optagediske) fra film i HD-billedkvalitet

Du kan oprette DVD-diske (AVCHD-optagediske), som kan afspilles på AVCHD-kompatible afspilningsenheder (som f.eks. Sony Blu-ray-diskafspillere eller PlayStation 4 osv.).

A. Sådan oprettes vha. en computer

Med en Windows-computer kan du kopiere film importeret til computeren og oprette DVD-diske (AVCHD-optagediske) vha. PlayMemories Home.

Din computer skal være i stand til at oprette DVD-diske (AVCHD-optagediske).

Når du opretter en DVD-disk for første gang, skal du tilslutte dit kamera til computeren vha. et USB-kabel. Den nødvendige software tilføjes automatisk til din computer. (Der kræves en internetforbindelse.)

Se Hjælpevejledning til PlayMemories Home angående detaljer om hvordan du opretter en disk vha. PlayMemories Home.

B. Sådan oprettes med en anden enhed end en computer

Du kan også oprette DVD-diske (AVCHD-optagediske) vha. en Blu-ray-optager osv.

For detaljer skal du se enhedens betjeningsvejledning.

Bemærk!

- Når du opretter DVD-diske (AVCHD-optagediske) vha. PlayMemories Home fra film optaget i filmformatet XAVC S, omdannes billedkvaliteten til 1920×1080 (60i/50i). Det er ikke muligt at oprette diske med den oprindelige billedkvalitet. For at optage film med den originale billedkvalitet skal du kopiere film til en computer eller et eksternt medie.
- Ved oprettelse af AVCHD-optagediske vha. PlayMemories Home fra film optaget i filmformatet AVCHD med [ Optageindstilling] indstillet til [60i 24M(FX)]/[50i 24M(FX)], omdannes billedkvaliteten, og det er ikke muligt at oprette diske med den oprindelige billedkvalitet. Denne konvertering kan tage lang tid. For at kunne gemme film med den oprindelige billedkvalitet skal du anvende en Blu-ray-disk.

Relateret emne

- [Valg af en disk som skal oprettes](#)
- [Oprettelse af Blu-ray-diske fra film i HD-billedkvalitet](#)
- [Oprettelse af DVD-diske fra film i standard billedkvalitet](#)

Digitalkamera med udskifteligt objektiv
ILCE-7RM4 α7RIV

Oprettelse af DVD-diske fra film i standard billedkvalitet

Du kan oprette DVD-diske, som kan afspilles på almindelige DVD-afspilningsenheder (DVD-afspillere, computere som kan afspille DVD-diske osv.).

A. Sådan oprettes vha. en computer

Med en Windows-computer kan du kopiere film importeret til computeren og oprette DVD-diske vha. PlayMemories Home.

Din computer skal være i stand til at oprette DVD-diske.

Når du opretter en DVD-disk for første gang, skal du tilslutte dit kamera til computeren vha. et USB-kabel. Installer den dedikerede tilføjelsessoftware ved at følge instruktionerne på skærmen. (Der kræves en internetforbindelse.)

Se hjælpen til PlayMemories Home angående detaljer om hvordan du opretter en disk vha. PlayMemories Home.

B. Sådan oprettes med en anden enhed end en computer

Du kan også oprette DVD-diske vha. en Blu-ray-optager, HDD-optager osv.

Se enhedens betjeningsvejledning angående detaljer.

Relateret emne

- [Valg af en disk som skal oprettes](#)
- [Oprettelse af Blu-ray-diske fra film i HD-billedkvalitet](#)
- [Oprettelse af DVD-diske \(AVCHD-optagediske\) fra film i HD-billedkvalitet](#)

Digitalkamera med udskifteligt objektiv
ILCE-7RM4 α7RIV

Brug af MENU-punkter

Du kan ændre indstillinger relateret til alle kamerabetjeningerne, herunder optagelse, afspilning og betjeningsmetode. Du kan også udføre kamerafunktioner fra MENU.

1 Tryk på MENU-knappen for at få vist menuskærmen.

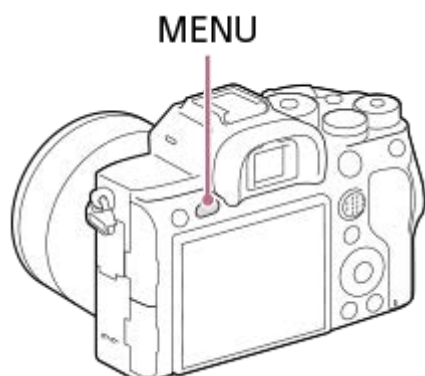



2 Vælg den ønskede indstilling, som du ønsker at justere, vha. kontrolhjulets øverste/nederste/venstre/højre sider, eller ved at dreje på kontrolhjulet, og tryk derefter på midten af kontrolhjulet.

- Vælg en MENU-fane (A) øverst på skærmen, og tryk derefter på kontrolhjulets venstre/højre side for at flytte til en anden MENU-fane.
- Du kan flytte til en anden MENU-fane ved at dreje på den forreste vælger.
- Du kan flytte til den næste MENU-fane ved at trykke på Fn-knappen.
- Du kan gå tilbage til den forrige skærm ved at trykke på MENU-knappen.



3 Vælg den ønskede indstillingsværdi og tryk på midten for at bekræfte dit valg.

Tip!

- Du kan vise menuskærmen ved at tildele [MENU]-funktionen til en brugertilpasset tast vha. [ Specialtast] eller [ Specialtast], og derefter trykke på den tast.

- Tilføj punkt
- Vis fra Min menu

5-007-330-33(1) Copyright 2019 Sony Corporation

Digitalkamera med udskifteligt objektiv
ILCE-7RM4 α7RIV

Filformat (stillbillede)

Indstiller filformatet for stillbilleder.

1 MENU →  1 (Kamera- indstillinger1) → [ Filformat] → ønsket indstilling.

Detaljer om menupunkt

RAW:

Der udføres ikke digital behandling på dette filformat. Vælg dette format for at behandle billeder på en computer til professionelle formål.



RAW og JPEG:

Der oprettes et RAW-billede og et JPEG-billede på samme tid. Dette er praktisk, når du behøver to billedfiler, en JPEG til visning og en RAW til redigering.

JPEG:

Billedet gemmes i formatet JPEG.

Om RAW-billeder

- For at kunne åbne en RAW-billedfil optaget med dette kamera kræves der softwaren Imaging Edge. Med Imaging Edge kan du åbne en RAW-billedfil og derefter konvertere den til et udbredt billedformat som JPEG eller TIFF, eller omjustere hvidbalancen, farvemætningen eller kontrasten på billedet.
- Du kan ikke anvende [Billedeeffekt]-funktioner til RAW-billeder.
- RAW-billeder optaget med dette kamera har en opløsning på 14 bits pr. pixel. Men opløsningen er begrænset til 12 bits i de følgende optagetilstande:
 - [ Lang eksp.SR]
 - [BULB]
 - [Kont. optagelse] når [ RAW-filtype] er indstillet til [Komprimeret]
- Du kan indstille, om RAW-billeder er komprimeret eller ukomprimeret vha. [ RAW-filtype].

Bemærk!

- Hvis du ikke har til hensigt at redigere billederne på din computer, anbefaler vi, at du optager i JPEG-formatet.
- Du kan ikke tilføje DPOF (udskriftsbestilling)-registreringsmærker til RAW-billeder.



Relateret emne

- [JPEG-billedstr. \(stillbillede\)](#)
- [RAW-filtype \(stillbillede\)](#)

Digitalkamera med udskifteligt objektiv
ILCE-7RM4 α7RIV

RAW-filtype (stillbillede)

Vælger filtypen for RAW-billeder.

1 MENU →  1 (Kamera- indstillinger1) → [ RAW-filtype] → ønsket indstilling.

Detaljer om menupunkt



Komprimeret:

Optager billeder i komprimeret RAW-format. Billedets filstørrelse vil være ca. halvdelen af det med [Ukomprimeret].

Ukomprimeret:

Optager billeder i ukomprimeret RAW-format. Når der er valgt [Ukomprimeret] for [ RAW-filtype], vil billedets filstørrelse være større, end hvis det blev optaget i komprimeret RAW-format.



Bemærk!

- Når der er valgt [Ukomprimeret] for [ RAW-filtype], skifter ikonet på skærmen til  .  vises også, mens der afspilles et billede, som er optaget i ukomprimeret RAW-format.

Digitalkamera med udskifteligt objektiv
ILCE-7RM4 α7RIV

JPEG-kvalitet (stillbillede)

Vælger JPEG-billedkvaliteten når [ Filformat] er indstillet til [RAW og JPEG] eller [JPEG].

① MENU →  1 (Kamera- indstillinger1) → [ JPEG-kvalitet] → ønsket indstilling.

Detaljer om menupunkt

Ekstra fin/Fin/Standard:

Da komprimeringsgraden stiger fra [Ekstra fin] til [Fin] til [Standard], reduceres filstørrelsen i samme rækkefølge. Dette gør det muligt at optage flere filer på et hukommelseskort, men billedkvaliteten vil blive lavere.



Relateret emne

- [Filformat \(stillbillede\)](#)

Digitalkamera med udskifteligt objektiv
ILCE-7RM4 α7RIV

JPEG-billedstr. (stillbillede)

Jo større billedformatet er, desto flere detaljer gengives der, når billedet udskrives på et stort papir. Jo mindre billedformatet er, desto flere billeder kan der optages.

1 MENU →  1 (Kamera- indstillinger1) → [ JPEG-billedstr.] → ønsket indstilling.

Detaljer om menupunkt

Under optagelse i et format svarende til fuldt billedformat

Når [ Format] er indstillet til 3:2	
L: 60M	9504×6336 pixels
M: 26M	6240×4160 pixels
S: 15M	4752×3168 pixels

Når [ Format] er indstillet til 4:3	
L: 54M	8448×6336 pixels
M: 23M	5552×4160 pixels
S: 13M	4224×3168 pixels

Når [ Format] er indstillet til 16:9	
L: 51M	9504×5344 pixels
M: 22M	6240×3512 pixels
S: 13M	4752×2672 pixels

Når [ Format] er indstillet til 1:1	
L: 40M	6336×6336 pixels
M: 17M	4160×4160 pixels
S: 10M	3168×3168 pixels

Under optagelse i et format svarende til APS-C

Når [ Format] er indstillet til 3:2	
L: 26M	6240×4160 pixels
M: 15M	4752×3168 pixels
S: 6.5M	3120×2080 pixels

Når [ Format] er indstillet til 4:3

L: 23M	5552×4160 pixels
M: 13M	4224×3168 pixels
S: 5.8M	2768×2080 pixels

Når [ Format] er indstillet til 16:9

L: 22M	6240×3512 pixels
M: 13M	4752×2672 pixels
S: 5.5M	3120×1752 pixels

Når [ Format] er indstillet til 1:1

L: 17M	4160×4160 pixels
M: 10M	3168×3168 pixels
S: 4.3M	2080×2080 pixels

Bemærk!

- Når [ Filformat] er indstillet til [RAW] eller [RAW og JPEG], svarer billedformatet for RAW-billeder til "L".

Relateret emne

- [Format \(stillbillede\)](#)

Digitalkamera med udskifteligt objektiv
ILCE-7RM4 α7RIV

Format (stillbillede)

1 MENU →  1 (Kamera- indstillinger1) → [ Format] → ønsket indstilling.

Detaljer om menupunkt

3:2:

Samme bredde-højde-forhold som 35 mm film

4:3:

Bredde-højde-forholdet er 4:3.

16:9:

Bredde-højde-forholdet er 16:9.

1:1:

Det vandrette og lodrette forhold er ens.

Digitalkamera med udskifteligt objektiv
ILCE-7RM4 α7RIV

APS-C/Super 35mm

Indstiller, om der skal optages i stillbilleder i et format svarende til APS-C og film i et format svarende til Super 35mm. Hvis du vælger [Til] eller [Auto], kan du anvende et objektiv dedikeret til APS-C-format på dette produkt.

1 MENU →  1 (Kamera- indstillinger1) → [APS-C/Super 35mm] → ønsket indstilling.

Detaljer om menupunkt

Til:

Optager enten i et format svarende til APS-C eller et format svarende til Super 35mm.

Auto:

Indstiller automatisk optagerækkevidden i henhold til objektivet og kameraindstillingerne.

Fra:

Optager altid billeder med 35 mm billedsensor i fuldt format.



Bemærk!

- Når du monterer et APS-C-kompatibelt objektiv og indstiller [APS-C/Super 35mm] til [Fra], kan du muligvis ikke opnå de ønskede optageresultater.
- Når [APS-C/Super 35mm] er indstillet til [Til], er billedvinklen for stillbilleder ca. 1,5 gange brændvidden angivet på objektivet. For film er den ca. 1,6 gange brændvidden angivet på objektivet. Billedvinklen for XAVC S 4K-film i 30p-formatet er ca. 1,8 gange brændvidden angivet på objektivet.

Digitalkamera med udskifteligt objektiv
ILCE-7RM4 α7RIV

Lang eksp.SR (stilbillede)

Når du indstiller lukkerhastigheden til 1 sekund(er) eller længere (optagelse med lang eksponering), udføres der støjreduktion i den tid, som lukkeren er åben. Når funktionen er slået til, reduceres den grynedede støj, som er typisk ved lange eksponeringer.

1 MENU →  1 (Kamera- indstillinger1) → [ Lang eksp.SR] → ønsket indstilling.

Detaljer om menupunkt



Til:

Aktiverer støjreduktion af samme varighed, som lukkeren er åben. Når der udføres støjreduktion, vises der en meddelelse, og du kan ikke optage noget andet billede. Vælg dette for at prioritere billedkvaliteten.

Fra:

Aktiverer ikke støjreduktion. Vælg dette for at prioritere timingen af optagelsen.

Bemærk!

- Støjreduktion aktiveres muligvis ikke, selv hvis [ Lang eksp.SR] er indstillet til [Til] i de følgende situationer:
 - [Fremf.metode] er indstillet til [Kont. optagelse] eller [Kontinuerlig bracket].
- [ Lang eksp.SR] kan ikke indstilles til [Fra] i de følgende optagetilstande:
 - [Intelligent auto]

Digitalkamera med udskifteligt objektiv
ILCE-7RM4 α7RIV

Høj ISO SR (stillbillede)

Ved optagelse med høj ISO-følsomhed reducerer produktet støj, som bliver mere mærkbar, når produktets følsomhed er høj.

1 MENU →  (Kamera- indstillinger1) → [ Høj ISO SR] → ønsket indstilling.

Detaljer om menupunkt

Normal:

Aktiverer normal støjreduktion ved høj ISO.





Lav:

Aktiverer moderat støjreduktion ved høj ISO.

Fra:

Aktiverer ikke støjreduktion ved høj ISO. Vælg dette for at prioritere timingen af optagelsen.

Bemærk!

- [ Høj ISO SR] er fastsat til [Normal] i de følgende optagetilstande:
 - [Intelligent auto]
- Når [ Filformat] er indstillet til [RAW], er denne funktion ikke til rådighed.
- [ Høj ISO SR] fungerer ikke for RAW-billeder, når [ Filformat] er [RAW og JPEG].

Digitalkamera med udskifteligt objektiv
ILCE-7RM4 α7RIV

Farverum (stillbillede)

Den måde farver gengives på med kombinationer af numre eller området for farvegengivelse kaldes for "farverum". Du kan ændre farverummet afhængigt af formålet med billedet.

1 MENU →  1 (Kamera- indstillinger1) → [ Farverum] → ønsket indstilling.

Detaljer om menupunkt

sRGB:

Dette er standardfarverummet for digitalkameraet. Brug [sRGB] til normal optagelse som f.eks. når du har til hensigt at udskrive billeder uden nogen form for modificering.

AdobeRGB:

Dette farverum har en farvegengivelse over et bredt område. Adobe RGB er effektiv, når en stor del af motivet er levende grønt eller rødt. Filnavnet på det optagede billedet starter med "_".

Bemærk!

- [AdobeRGB] er til applikationer eller printere, der understøtter farvestyring og farverumsindstillingen DCF2.0. Billeder kan muligvis ikke udskrives eller vises i de korrekte farver, hvis du anvender applikationer eller printere, som ikke understøtter Adobe RGB.
- Når der vises billeder, som blev optaget med [AdobeRGB] på ikke-Adobe RGB-kompatible enheder, vises billederne med lav farvemætning.

Digitalkamera med udskifteligt objektiv
ILCE-7RM4 α7RIV

Objektivkompens.

Kompenserer for skygger i hjørnerne af skærmen eller forvrængning på skærmen, eller reducerer farveafvigelse i hjørnerne af skærmen, der skyldes visse objektivegenskaber.

1 MENU →  1 (Kamera- indstillinger1) → [Objektivkompens.] → ønsket indstilling.

Detaljer om menupunkt

Skyggekompens.:

Indstiller, om der automatisk skal kompenseres for mørke i hjørnerne af skærmen. ([Auto]/[Fra])

Krom. ab.-kompens.:

Indstiller, om der automatisk skal reduceres farveafvigelse i hjørnerne af skærmen. ([Auto]/[Fra])

Forvræng.kompens.:

Indstiller, om der automatisk skal kompenseres for forvrængning på skærmen. ([Auto]/[Fra])



Bemærk!

- Denne funktion er kun til rådighed ved brug af et objektiv, som er kompatibelt med automatisk compensation.
- Mørke i hjørnerne af skærmen rettes muligvis ikke med [Skyggekompens.] afhængigt af objektivtypen.
- Afhængigt af det monterede objektiv er [Forvræng.kompens.] fastsat til [Auto], og du kan ikke vælge [Fra].

Digitalkamera med udskifteligt objektiv
ILCE-7RM4 α7RIV

Fremf.metode

Vælg den passende tilstand for motivet som f.eks. enkelt optagelse, kontinuerlig optagelse eller bracketoptagelse.

- 1** Vælg  /  (Fremf.metode) på kontrolhjulet → ønsket indstilling.
 - Du kan også indstille fremføringstilstanden ved at vælge MENU →  1 (Kamera- indstillinger1) → [Fremf.metode].
- 2** Vælg den ønskede tilstand vha. den højre/venstre side på kontrolhjulet.

Detaljer om menupunkt

Enkelt optagelse:

Normal optagetilstand.

Kont. optagelse:

Optager kontinuerligt billeder, mens du trykker på udløserknappen og holder den nede.

Selvdløser:

Optager et billede vha. selvdløseren, efter der er forløbet et angivet antal sekunder, siden der blev trykket på udløserknappen.

Selvudl.(Kont.):

Optager et angivet antal billeder vha. selvdløseren, efter der er forløbet et angivet antal sekunder, siden der blev trykket på udløserknappen.

Kontinuerlig bracket:

Optager billeder, mens du holder udløserknappen nede, alle med forskellige grader af eksponering.

Enkelt bracket:

Optager et specificeret antal billeder, ét efter ét, hvert enkelt med en forskellig grad af eksponering.

Hv.b.bracketing:

Optager i alt tre billeder, alle med forskellige farvetoner i henhold til de valgte indstillinger for hvidbalance, farvetemperatur og farvefilter.

DRO-bracket:

Optager i alt tre billeder, alle med en forskellig grad af D-områdeoptimering.





Relateret emne

- [Kont. optagelse](#)
- [Selvdløser](#)
- [Selvudl.\(Kont.\)](#)
- [Kontinuerlig bracket](#)
- [Enkelt bracket](#)
- [Hv.b.bracketing](#)
- [DRO-bracket](#)

Digitalkamera med udskifteligt objektiv
ILCE-7RM4 α7RIV

Bracketindstillinger

Du kan indstille selvudløseren i bracketoptagelsestilstand, samt optagerækkefølgen for eksponeringsbracketing og hvidbalancebracketing.

- 1 Vælg  /  (Fremf.metode) på kontrolhjulet → vælg bracketoptagelsestilstand.
 - Du kan også indstille fremføringstilstanden ved at vælge MENU →  1 (Kamera- indstillinger1) → [Fremf.metode].
- 2 MENU →  1 (Kamera- indstillinger1) → [Bracketindstillinger] → ønsket indstilling.

Detaljer om menupunkt

Selvudløs. u. bracket:

Indstiller, om selvudløseren skal anvendes under bracketoptagelse. Indstiller også antallet af sekunder til lukkeren udløses, hvis selvudløseren anvendes.
(OFF/2 sek./5 sek./10 sek.)

Bracket.rækkef.:

Indstiller rækkefølgen for eksponeringsbracketing og hvidbalancebracketing.
(0→→+/-→0→+)

Relateret emne

- [Kontinuerlig bracket](#)
- [Enkelt bracket](#)
- [Hv.b.bracketing](#)
- [DRO-bracket](#)





Digitalkamera med udskifteligt objektiv
ILCE-7RM4 α7RIV

Intervalopt.funk.

Du kan automatisk optage en serie stillbilleder med det optagelsesinterval og antal optagelser, som du har indstillet på forhånd (Intervaloptagelse). Du kan derefter oprette en film ud fra de stillbilleder, der er lavet med intervaloptagelse, vha. computersoftwarens Imaging Edge (Viewer). Du kan ikke oprette en film ud fra stillbillederne på kameraet.

For oplysninger om intervaloptagelse skal du se den følgende URL:

<https://support.d-imaging.sony.co.jp/support/tutorial/ilc/ilce-7rm4/interval.php>

- 1 MENU →  1 (Kamera- indstillinger1) → [ Intervalopt.funk.] → [Intervaloptagelse] → [Til].
- 2 MENU →  1 (Kamera- indstillinger1) → [ Intervalopt.funk.] → Vælg det punkt, du vil indstille, og den ønskede indstilling.
- 3 Tryk på udløserknappen.
Når den tid, der er indstillet for [Starttid for optag.] er forløbet, starter optagelse.
 - Når antallet af billeder, der er indstillet for [Antal optagelser], er fuldført, vender kameraet tilbage til standbyskærmen for intervaloptagelse.

Detaljer om menupunkt

Intervaloptagelse:

Indstiller, om der skal foretages intervaloptagelse. ([Til]/[Fra])

Starttid for optag.:

Indstiller tiden, fra når du trykker på udløserknappen, til når intervaloptagelse starter. (1 sekund til 99 minutter og 59 sekunder)

Optageinterval:

Indstiller optagelsesintervallet (tiden, fra når én eksponering starter, til når eksponeringen for den næste optagelse starter). (1 sekund til 60 sekunder)

Antal optagelser:

Indstiller antallet af optagelser for intervaloptagelse. (1 optagelse til 9999 optagelser)

AE-sporingsfølsom.:

Indstiller sporingsfølsomheden for automatisk eksponering mod ændringen i luminans under intervaloptagelse. Hvis du vælger [Lav], vil eksponeringsændringer under intervaloptagelse være mere jævne. ([Høj]/[Mellem]/[Lav])

Lydløs opt. i interval:

Angiver, om der skal foretages lydløs optagelse under intervaloptagelse. ([Til]/[Fra])

Optageinterval prior.:

Indstiller, om optageintervallet skal prioriteres, når eksponeringstilstanden er [Auto programmeret] eller [Blændeprioritet], og lukkerhastigheden bliver længere end den tid, der er indstillet for [Optageinterval]. ([Til]/[Fra])

Tip!

- Hvis du trykker på udløserknappen under intervaloptagelse, afsluttes intervaloptagelse, og kameraet vender tilbage til standbyskærmen for intervaloptagelse.
- For at gå tilbage til normal optagetilstand skal du vælge MENU →  1 (Kamera- indstillinger1) → [ Intervalopt.funk.] → [Intervaloptagelse] → [Fra].
- Hvis du trykker på en tast, som en af de følgende funktioner er blevet tildelt til, i det øjeblik, hvor optagelsen starter, forbliver funktionen aktiv under intervaloptagelse, selv uden at du holder ned på knappen.

- [AEL-hold]
 - [ AEL-hold]
 - [Lås AF/MF-kontrol]
 - [Regist. AF-omr. hold]
 - [Hold AWB-lås]
 - [Vælger 1 under hold] til [Vælger 3 under hold]
- Hvis du indstiller [Vis som gruppe] til [Til], vises stillbilleder, der er optaget med intervaloptagelsesfunktionen, i grupper.
 - Stillbilleder, der er optaget med intervaloptagelse, kan afspilles kontinuerligt på kameraet. Hvis du har til hensigt at oprette en film med stillbillederne, kan du få forhåndsvist resultatet.

Bemærk!

- Du kan muligvis ikke optage det indstillede antal billeder, afhængigt af det resterende batteriniveau og mængden af ledig plads på optagemediet. Brug strømforsyning via USB under optagelse, og brug et hukommelseskort med tilstrækkelig plads.
- Hvis optagelsesintervallet er kort, kan kameraet nemt blive varmt. Afhængigt af den omgivende temperatur er du muligvis ikke i stand til at optage det indstillede antal billeder, da kameraet muligvis stopper optagelsen for at beskytte udstyret.
- Under intervaloptagelse (herunder tiden mellem tryk på udløserknappen og start af optagelse) kan du ikke betjene den dedikerede indstillingsskærm for optagelse eller MENU-skærmen. Du kan dog justere visse indstillinger som f.eks. lukkerhastigheden vha. den brugertilpassede vælger eller det brugertilpassede kontrolhjul.
- Under intervaloptagelse vises automatisk visning ikke.
- [Lydløs opt. i interval] er indstillet til [Til] i standardindstillingerne, uanset indstillingen for [ Lydløs optagelse].
- Intervaloptagelse er ikke til rådighed i følgende situationer:
 - Optagetilstanden er indstillet til andet end P/A/S/M
 - [Multiopt. pixelskift] er indstillet til andet end [Fra]

Relateret emne

- [Imaging Edge](#)
- [Kont. afs. Interval](#)
- [Strømforsyning fra en stikkontakt](#)

Optagelse af stillbilleder med en højere opløsning (Multiopt. pixelskift)

Du kan oprette billeder med en højere opløsning, end det er muligt med almindelig optagelse, ved at optage fire eller seksten RAW-billeder og derefter kombinere dem på en computer. Dette er praktisk ved optagelse af ubevægelige motiver som fx kunst og arkitektur. Der kræves dedikeret software for at kombinere flere RAW-billeder. Vælg MENU →  (Netværk) → [Kont. m, smartphone] → [Kont. m, smartphone] → [Fra] på forhånd.

1 MENU → (Netværk) → [Fjern-pc-funktion] → [Fjern-pc-tilsl.metod.] → ønsket indstilling.

- Konfigurer andre [Fjern-pc-funktion]-indstillinger efter behov.
- Det kan tage lang tid at overføre de optagede billeder ved optagelse med PC-fjernbetjening via en Wi-Fi-forbindelse. Det anbefales, at du indstiller [Lagringsdest. stillbil.] under [Fjern-pc-funktion] til [Kun kamera] eller bruger en USB-forbindelse i stedet.

2 MENU → (Netværk) → [Fjern-pc-funktion] → [Fjern-pc] → [Til].

3 Tilslut kameraet til computeren i henhold til indstillingen for [Fjern-pc-tilsl.metod.], og start derefter Imaging Edge (Remote) på computeren.

4 Fastgør kameraet vha. et stativ. Udfør [Multiopt. pixelskift] ved hjælp af Imaging Edge (Remote).

Kameraet optager det valgte antal RAW-billeder med det valgte interval. Billederne gemmes på computeren sammen med det kombinerede billede.



- Prøv at undgå kamerarystelser eller sløring af motivet.
- De fire eller seksten RAW-billeder optages med de samme indstillinger. Du kan ikke ændre indstillingerne i intervallet mellem optagelserne.
- Du kan annullere optagelsen ved at trykke på midten af kontrolhjulet under intervallet mellem optagelserne.
- Hvis du ikke anvender en blitz (sælges separat), skal du vælge det korteste optagelsesinterval i Imaging Edge (Remote). Hvis du anvender en blitz, skal du angive intervallet i overensstemmelse med opladningstiden for din blitz.
- Blitzsynkroniseringshastigheden er 1/8 sekund.
- Hvis du har indstillet [Lagringsdest. stillbil.] under [Fjern-pc-funktion] til [Kun kamera], skal du importere de optagede fire eller seksten RAW-billeder til computeren og derefter kombinere dem vha. Imaging Edge (Remote).
- Angående teknikker til [Multiopt. pixelskift] skal du se den følgende supportside.
<https://support.d-imaging.sony.co.jp/support/tutorial/ilc/ilce-7rm4/psms.php>

Tip!

- Du kan også udføre [Multiopt. pixelskift] på selve kameraet uden brug af Imaging Edge (Remote). Vælg MENU →  1 (Kamera-indstillinger1) → [Multiopt. pixelskift], indstil optageintervallet og antal billeder, og udfør derefter optagelse. Du kan importere de optagede RAW-billeder til computeren og kombinere dem med Imaging Edge (Viewer). Hvis du ikke vil anvende Imaging Edge (Remote) til optagelse, skal du bruge en trådløs fjernbetjening (sælges separat) eller [Selvudløser]-funktionen for at undgå kamerarystelser og motivsløring.



Bemærk!



- Hvis der opstår kamerarystelser og motivsløring, kan RAW-billeder optaget med [Multiopt. pixelskift] muligvis ikke kombineres korrekt. Hvis en i nærheden person eller genstand bevæger sig, selv når motivet forbliver ubevægeligt, kan RAW-billeder muligvis ikke kombineres korrekt, på grund af at belysningen af motivet kan ændres.

- RAW-billeder optaget med [Multiopt. pixelskift] kan ikke kombineres med kameraet. Brug Imaging Edge (Viewer) til at kombinere billederne.
- I [Multiopt. pixelskift] er visse indstillinger låst som følger:
 - [ Filformat]: [RAW]
 - [ RAW-filtype]: [Ukomprimeret]
 - [ Lydløs optagelse]: [Til]
- I [Multiopt. pixelskift] kan du ikke udføre bulb-optagelse.
- Når du optager i [Multiopt. pixelskift]-tilstanden, kan du ikke anvende den optiske trådløse blitz.
- Hvis optagelse er indstillet til en anden tilstand end P/A/S/M, kan du ikke udføre [Multiopt. pixelskift].
- Hvis du anvender en monteringsadapter, kan optagelsesintervallet muligvis blive længere.

Digitalkamera med udskifteligt objektiv
ILCE-7RM4 α7RIV

Genkald (Kamera- indstillinger1/Kamera- indstillinger2)



Giver dig mulighed for at optage et billede efter genkaldelse af ofte brugte tilstande eller kameraindstillinger, som er registreret med [**MR**  /  Hukom.] på forhånd.

- 1 **Indstil tilstandsknappen til 1, 2 eller 3 (Hukom.genkald.).**
- 2 **Tryk på midten af kontrolhjulet for at bekræfte.**
 - Du kan også genkalde registrerede tilstande eller indstillinger ved at vælge MENU →  1 (Kamera-indstillinger1) → [**MR**  /  Genkald].

Tip!

- For at genkalde indstillinger som er registreret til hukommelseskortet, skal du indstille tilstandsknappen til 1, 2, 3 (Hukom.genkald.), og derefter vælge det ønskede nummer ved at trykke på den venstre/højre side af kontrolhjulet.
- Hvis du genkalder indstillinger registreret til hukommelseskortet, genkaldes indstillingerne fra hukommelseskortet i den åbning, som er specificeret i [**MR** Vælg medie]. Du kan bekræfte hukommelseskortåbningen ved at vælge MENU →  1 (Kamera-indstillinger1) → [**MR** Vælg medie].
- Indstillinger registreret til et hukommelseskort vha. et andet kamera af samme modelnavn kan genkaldes med dette kamera.

Bemærk!

- Hvis du indstiller [**MR**  /  Genkald] efter afslutning af optageindstillingerne, prioriteres de registrerede indstillinger, og de originale indstillinger bliver muligvis ugyldige. Kontroller indikatorerne på skærmen inden du optager.





Relateret emne

- [Hukommelse \(Kamera- indstillinger1/Kamera- indstillinger2\)](#)

Digitalkamera med udskifteligt objektiv
ILCE-7RM4 α7RIV

Hukommelse (Kamera- indstillinger1/Kamera- indstillinger2)

Giver dig mulighed for at registrere op til 3 ofte anvendte tilstande eller produktindstillinger til produktet og op til 4 (M1 til M4) til hukommelseskortet. Du kan genkalde indstillingerne ved blot at anvende tilstandsknappen.

- 1 Indstil produktet til den indstilling, du ønsker at registrere.
- 2 MENU →  1 (Kamera- indstillinger1) → [  1 /  2 Hukom.] → ønskede nummer.
- 3 Tryk på midten af kontrolhjulet for at bekræfte.

Punkter, som kan registreres

- Du kan registrere forskellige funktioner til optagelse. De punkter, som faktisk kan registreres, vises på menuen af kameraet.
- Blænde (F-tal)
- Lukkerhastighed

Sådan ændres registrerede indstillinger

Ændr indstillingen til den ønskede indstilling og registrer indstillingen på ny til det samme tilstandsnummer.

Bemærk!

- M1 til M4 kan kun vælges, når der er sat et hukommelseskort ind i produktet.
- Når indstillingerne på et hukommelseskort registreres, er det kun et hukommelseskort, som er blevet valgt vha. [ Vælg medie], som kan anvendes.
- Programskift kan ikke registreres.

Relateret emne

- [Genkald \(Kamera- indstillinger1/Kamera- indstillinger2\)](#)

Digitalkamera med udskifteligt objektiv
ILCE-7RM4 α7RIV

Vælg medie (Hukom.genkald.)

Vælger den hukommelseskortåbning, som der skal genkaldes indstillinger fra, eller som indstillinger registreres til, for M1 til M4.

1 MENU →  1 (Kamera- indstillinger1) → [**MR** Vælg medie] → ønsket åbning.

Detaljer om menupunkt

Slot 1:



Vælger åbning 1.

Slot 2:

Vælger åbning 2.

Registrering af optageindstillinger til en brugertilpasset tast (Reg. specialopt.ind.s.)



Du kan på forhånd registrere optageindstillinger (som f.eks. eksponering, fokusindstilling, fremføringstilstand osv.) til en brugertilpasset tast og midlertidigt genkalde dem, mens du holder ned på tasten. Tryk blot på den brugertilpassede tast for hurtigt at ændre indstillingerne og slip tasten for at gå tilbage til de oprindelige indstillinger. Denne funktion er praktisk ved optagelse af aktive scener som f.eks. sport.

- 1 **MENU →  1 (Kamera- indstillinger1) → [Reg. specialopt.ind.s.] → Vælg et registreringsnummer fra [Genkald spec. hold 1] til [Genkald spec. hold 3].**
Indstillingsskærmen for det valgte nummer vil blive vist.
- 2 **Brug den øverste/nederste/venstre/højre side af kontrolhjulet til at vælge afkrydsningsfelterne for de funktioner, som du ønsker at genkalde med et af registreringsnumrene, og tryk på midten for at afkrydse hvert enkelt felt.**
Der vises et -mærke i felterne for funktionerne.
 - For at annullere et valg skal du trykke på midten igen.
- 3 **Vælg den funktion, som du ønsker at justere, vha. den øverste/nederste/venstre/højre side af kontrolhjulet og tryk på midten for at justere funktionen til den ønskede indstilling.**
 - Vælg [Importér aktuel indstil.] for at registrere de aktuelle indstillinger af kameraet til det registreringsnummer, som du valgte.
- 4 **Vælg [Registrér].**

Punkter, som kan registreres

- Du kan registrere forskellige funktioner til optagelse. De punkter, som faktisk kan registreres, vises på menuen af kameraet.
- Eksponering
- Fokusindstilling
- Fremføringstilstand (andet end selvudløser)

Sådan genkaldes registrerede indstillinger

1. MENU →  2 (Kamera- indstillinger2) → [ Specialtast] → Vælg den ønskede tast og vælg derefter et af registreringsnumrene fra [Genkald spec. hold 1] til [Genkald spec. hold 3].
2. På optageskærmen skal du trykke på udløserknappen, mens du holder ned på den tast, som du tildelte et af registreringsnumrene til.
De registrerede indstillinger er aktiveret, mens du holder ned på den brugertilpassede tast.

Tip!

- Du kan ændre indstillingerne for [Reg. specialopt.ind.s.] efter tildeling af et af registreringsnumrene til den brugertilpassede tast vha. [ Specialtast].

Bemærk!

- Registreringsnumrene [Genkald spec. hold 1] til [Genkald spec. hold 3] er kun tilgængelige, når optagetilstanden er indstillet til P/A/S/M.

- Afhængigt af det monterede objektiv og kameraets status når genkaldelsen af den registrerede indstilling udføres, vil de registrerede indstillinger muligvis ikke blive anvendt.

Relateret emne

- [Tildeling af ofte anvendte funktioner til knapper \(Specialtast\)](#)

5-007-330-33(1) Copyright 2019 Sony Corporation

Digitalkamera med udskifteligt objektiv
ILCE-7RM4 α7RIV

Fokustilstand

Vælger den fokusmetode som passer til motivets bevægelse.

1 MENU →  1 (Kamera- indstillinger1) → [Fokustilstand] → ønsket indstilling.

Detaljer om menupunkt

AF-S (Enkeltbilled-AF):

Produktet låser fokus, når først fokuseringen er gennemført. Anvend denne, når motivet ikke er i bevægelse.

AF-A (Automatisk AF):

[Enkeltbilled-AF] og [Kontinuerlig AF] skiftes i overensstemmelse med motivets bevægelse. Når udløserknappen trykkes halvvejs ned, låser produktet fokus, når det bestemmer, at motivet er ubevægeligt, eller fortsætter med at fokusere, når motivet er i bevægelse. Under kontinuerlig optagelse optager produktet automatisk med Kontinuerlig AF fra optagelse nummer to.

AF-C (Kontinuerlig AF):

Produktet fortsætter med at fokusere, mens udløserknappen er holdt trykket halvvejs ned. Brug dette, når motivet er i bevægelse. I tilstanden [Kontinuerlig AF] er der ikke noget bip, når kameraet fokuserer.

DMF (Dir. man. fokus.):

Du kan foretage finjusteringer manuelt efter udførelse af autofokus, hvorved du kan fokusere hurtigere på et motiv, end når du anvender den manuelle fokus fra begyndelsen. Dette er praktisk i situationer som ved makrooptagelse.

MF (Manuel fokus):

Justerer fokus manuelt. Hvis du ikke kan fokusere på det tilsigtede motiv vha. autofokus, skal du anvende manuel fokus.

Fokusindikator

● (tændt):

Motivet er fokuseret, og fokus er låst.

● (blinker):

Motivet er ikke fokuseret.

⊙ (tændt):

Motivet er fokuseret. Fokus vil blive justeret kontinuerligt i overensstemmelse med motivets bevægelser.

⊕ (tændt):

Fokusering er i gang.

Motiver, som det er svært at fokusere på vha. autofokus

- Mørke og fjerne motiver
- Motiver med ringe kontrast
- Motiver set gennem glas
- Motiver i hurtig bevægelse
- Reflekterende lys eller skinnende overflader
- Blinkende lys
- Motiver i modlys
- Kontinuerligt gentagende mønstre som f.eks. bygningsfacader
- Motiver i et fokusområde med forskellige brændvidder

Tip!

- I tilstanden [Kontinuerlig AF] kan du låse fokus ved at trykke og holde på den knap, som har fået tildelt [Fokuslås]-funktionen.
- Når du indstiller fokus til uendelig i manuel fokustilstanden eller direkte manuel fokustilstanden, skal du sørge for, at fokus er på et tilstrækkeligt fjernt motiv ved at kontrollere skærmen eller søgeren.

Bemærk!

- [Automatisk AF] er kun til rådighed, når du anvender et objektiv, som understøtter fasedetektion-AF.
- Når der er indstillet [Kontinuerlig AF] eller [Automatisk AF], ændres billedvinklen muligvis lidt efter lidt under fokusering. Dette påvirker ikke de faktisk optagede billeder.
- Kun [Kontinuerlig AF] og [Manuel fokus] er tilgængelige, når du optager film, eller når tilstandsknappen er indstillet til **S&Q**.

Relateret emne

- [Direkte manuel fokus \(DMF\)](#)
- [Manuel fokus](#)
- [MF-hjælp \(stillbillede\)](#)
- [Fasedetektion AF](#)

Digitalkamera med udskifteligt objektiv
ILCE-7RM4 α7RIV

Prior. indstil. i AF-S

Indstiller om lukkeren skal udløses, selvom motivet ikke er fokuseret, når [Fokustilstand] er indstillet til [Enkeltbilled-AF], [Dir. man. fokus.] eller [Automatisk AF], og motivet forbliver ubevægeligt.

1 MENU →  (Kamera- indstillinger1) → [Prior. indstil. i AF-S] → ønsket indstilling.

Detaljer om menupunkt

AF:

Prioriterer fokusering. Lukkeren vil ikke blive udløst, før motivet er fokuseret.

Udløs:

Prioriterer udløsningen af lukkeren. Lukkeren vil blive udløst, selvom motivet ikke er fokuseret.

Afbalanceret vægtn.:

Optager med en balanceret vægtning af både fokusering og lukkerudløsning.

Relateret emne

- [Fokustilstand](#)
- [Prior. indstil. i AF-C](#)

Digitalkamera med udskifteligt objektiv
ILCE-7RM4 α7RIV

Prior. indstil. i AF-C

Indstiller om lukkeren skal udløses, selvom motivet ikke er fokuseret, når den kontinuerlige AF er aktiveret, og motivet er i bevægelse.

1 MENU →  (Kamera- indstillinger1) → [Prior. indstil. i AF-C] → ønsket indstilling.

Detaljer om menupunkt

AF:

Prioriterer fokusering. Lukkeren vil ikke blive udløst, før motivet er fokuseret.

Udløs:

Prioriterer udløsningen af lukkeren. Lukkeren vil blive udløst, selvom motivet ikke er fokuseret.

Afbalanceret vægtn.:

Optager med en balanceret vægtning af både fokusering og lukkerudløsning.

Relateret emne

- [Fokustilstand](#)
- [Prior. indstil. i AF-S](#)

Digitalkamera med udskifteligt objektiv
ILCE-7RM4 α7RIV

Fokusområde

Vælger fokuseringsområdet. Brug denne funktion, når det er svært at fokusere ordentligt i autofokustilstanden.

1 MENU →  1 (Kamera- indstillinger1) → [Fokusområde] → ønsket indstilling.

Detaljer om menupunkt

Bred:

Fokuserer på et motiv automatisk dækkende hele skærmens område. Når du trykker udløserknappen halvvejs ned i optagetilstanden for stillbilleder, vises der en grøn ramme rundt om det område, der er fokuseret.

Zone:

Vælg en zone på skærmen som der skal fokuseres på, og produktet vil automatisk vælge et fokusområde.

Centrum:

Fokuserer automatisk på et motiv i midten af billedet. Brug sammen med fokuslåsfunktionen til at oprette den komposition som du ønsker.

Fleksibelt punkt :

Giver dig mulighed for at flytte fokusramme til et ønsket punkt på skærmen og fokusere på et ekstremt lille motiv i et smalt område.

Udvidet fleksib. pkt.:

Hvis produktet ikke kan fokusere på et enkelt udvalgt punkt, anvender det fokuspunkter omkring det fleksible punkt som et sekundært prioriteringsområde for fokusering.

Spring:

Når der trykkes på udløserknappen, og den holdes halvvejs nede, sporer produktet motivet inden for det valgte autofokusområde. Denne indstilling er kun til rådighed, når [Fokustilstand] er indstillet til [Kontinuerlig AF]. Ret markøren mod [Spring] på [Fokusområde]-indstillingsskærmen, og vælg derefter det ønskede område for start af spring vha. den venstre/højre side af kontrolhjulet. Du kan også flytte området for start af spring til det ønskede punkt ved at designere området som en zone, et fleksibelt punkt eller et udvidet fleksibelt punkt.

Eksempler på visning af fokusrammen

Fokusrammen varierer på følgende måde.

Ved fokusering på et større område

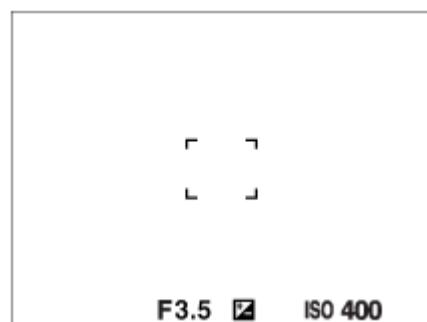

Ved fokusering på et mindre område

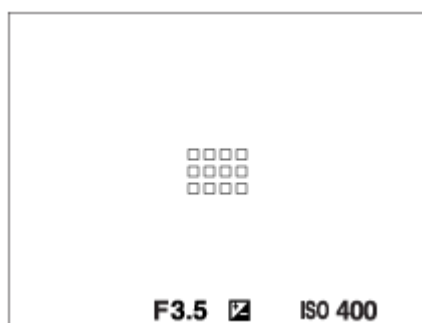

- Når [Fokusområde] er indstillet til [Bred] eller [Zone], skifter fokusrammen mellem "Ved fokusering på et større område" og "Ved fokusering på et mindre område" afhængigt af motivet eller situationen.
- Når du monterer et A-fatningsobjektiv med en monteringsadapter (LA-EA1, LA-EA3 eller LA-EA5) (sælges separat), kan fokusrammen for "Ved fokusering på et mindre område" muligvis blive vist.

Når der opnås fokus automatisk baseret på hele skærmens område

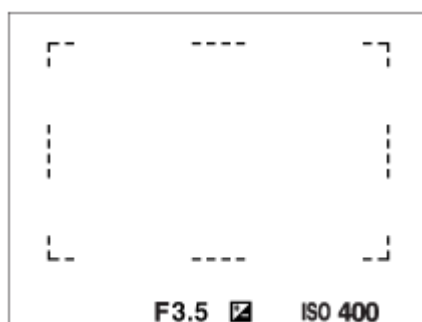

- Når du anvender en anden zoomfunktion end den optiske zoom, deaktiveres [Fokusområde]-indstillingen, og fokusrammen vises med en stiplede linje. AF giver forrang til og omkring midterområdet.

Sådan flyttes fokusområdet

- Du kan flytte fokusområdet i [Fleksibelt punkt], [Udvidet fleksib. pkt.], [Zone], [Sporing: Fleksibelt punkt], [Sporing: Udvidet fleksib. pkt.] eller [Sporing: Zone] ved at betjene multivælgeren. Hvis du tildeler [Standard fokus] til midten af multivælgeren på forhånd, kan du flytte fokusrammen tilbage til midten af skærmen ved at trykke på midten af multivælgeren.
- Du kan hurtigt flytte fokusrammen ved at berøre og trække den på skærmen. Indstil [Brug touchscreen] til [Til], og indstil [Funk. af berør.betjen] til [Berøringsfokus] på forhånd.

Sådan spores motivet midlertidigt (Sporing til)

Du kan midlertidigt ændre indstillingen for [Fokusområde] til [Sporing], mens du trykker og holder ned på den brugertilpassede tast, som du har tildelt [Sporing til] til på forhånd. [Fokusområde]-indstillingen, før du aktiverede [Sporing til], skifter til den tilsvarende [Sporing]-indstilling.

For eksempel:

[Fokusområde], før du aktiverer [Sporing til]	[Fokusområde], mens [Sporing til] er aktivt
[Bred]	[Sporing: Bred]
[Fleksibelt punkt: S]	[Sporing: Fleksibelt punkt S]
[Udvidet fleksib. pkt.]	[Sporing: Udvidet fleksib. pkt.]

Tip!

- I standardindstillingerne er [Fokusområde] tildelt til C2-knappen.

Bemærk!

- [Fokusområde] er låst til [Bred] i de følgende tilstande:
 - [Intelligent auto]
- Fokusområdet lyser muligvis ikke under kontinuerlig optagelse, eller når udløserknappen trykkes helt ned på én gang.
- Når tilstandsknappen er indstillet til  (Film) eller **S&Q**, eller under filmoptagelse, kan [Spring] ikke vælges som [Fokusområde].
- Når [Motivregistrering] for [Ansigt/øje-AF-inds.] er indstillet til [Dyr], kan [Spring] ikke vælges som [Fokusområde].

Relateret emne

- [Brug touchscreen](#)
- [Justering af indstillingerne for fokusområdet til kameraets retning \(vandret/lodret\) \(Skift L/V AF-omr.\)](#)
- [Registrering af det aktuelle fokusområde \(AF-områderegist.\) \(stillbillede\)](#)

Digitalkamera med udskifteligt objektiv
ILCE-7RM4 α7RIV

Fokusindstillinger

Konfigurerer fokusfunktionerne vha. den forreste vælger/bagerste vælger eller kontrolhjulet.

- 1 MENU →  1 (Kamera- indstillinger1) → [Fokusindstillinger].
- 2 Udfør indstillinger vha. den forreste/bagerste vælger eller kontrolhjulet.

Når fokustilstanden er indstillet til autofokus eller direkte manuel fokus

Du kan justere fokusområdeindstillingerne og positionen af fokusrammen. Fokusrammen kan kun flyttes, når [Fokusområde] er indstillet til følgende:

- [Zone]
- [Fleksibelt punkt]
- [Udvidet fleksib. pkt.]
- [Spring: Zone]
- [Spring: Fleksibelt punkt]
- [Spring: Udvidet fleksib. pkt.]

Forreste vælger: Flytter fokusrammen op/ned.

Bagerste vælger: Flytter fokusrammen til højre/venstre.

Kontrolhjul: Vælger fokusområdet.

Når fokustilstanden er indstillet til manuel fokus

Du kan indstille det område, som skal forstørres ved manuel fokusering.

Forreste vælger: Flytter det område, som skal forstørres, op/ned.

Bagerste vælger: Flytter det område, som skal forstørres, til højre/venstre.

Kontrolhjul: Flytter det område, som skal forstørres, op/ned.

Digitalkamera med udskifteligt objektiv
ILCE-7RM4 α7RIV



Fokusområdebegræ.

Ved at begrænse de tilgængelige typer fokusområdeindstillinger på forhånd kan du hurtigere vælge indstillingerne for [Fokusområde].



- 1 MENU →  1 (Kamera- indstillinger1) → [Fokusområdebegræ.] → Tilføj flueben ved de fokusområder, som du ønsker at anvende, og vælg derefter [OK].

De typer fokusområder, der er mærket med , vil være til rådighed som indstillinger.

Tip!

- Når du tildeler [Skift fokusområde] til en ønsket tast ved at vælge MENU →  2 (Kamera- indstillinger2) → [ Specialtast] eller [ Specialtast], ændres fokusområdet, hver gang du trykker på den tildelte tast. Ved at begrænse de typer fokusområder, der kan vælges, med [Fokusområdebegræ.] på forhånd kan du hurtigere vælge den fokusområdeindstilling, du ønsker. Hvis du tildeler [Skift fokusområde] til en brugertilpasset tast, anbefales det, at du begrænser typerne af fokusområder med [Fokusområdebegræ.].

Bemærk!

- Typer af fokusområder, som ikke er markeret, kan ikke vælges vha. MENU eller Fn (Funktion)-menuen. Vælg et ved at tilføje et flueben vha. [Fokusområdebegræ.].
- Hvis du fjerner fluebenet for et fokusområde, som er registreret med [ Skift L/V AF-omr.] eller [ AF-områderegist.], ændres de registrerede indstillinger.



Relateret emne

- [Fokusområde](#)
- [Tildeling af ofte anvendte funktioner til knapper \(Specialtast\)](#)

Digitalkamera med udskifteligt objektiv
ILCE-7RM4 α7RIV

Justering af indstillingerne for fokusområdet til kameraets retning (vandret/lodret) (Skift L/V AF-omr.)

Du kan indstille, om [Fokusområde] og positionen af fokusrammen skal ændres i overensstemmelse med kameraets retning (vandret/lodret). Denne funktion er praktisk, når der optages scener, for hvilke du er nødt til at ændre kameraets position ofte, som f.eks. ved portrætter eller sportsscener.

1 MENU →  (Kamera- indstillinger1) → [ Skift L/V AF-omr.] → ønsket indstilling.

Detaljer om menupunkt

Fra:

Skifter ikke [Fokusområde] og positionen af fokusrammen i overensstemmelse med kameraretningen (vandret/lodret).

Kun AF-punkt:

Skifter positionen af fokusrammen i overensstemmelse med kameraretningen (vandret/lodret). [Fokusområde] er fastsat.

AF-pkt. + AF-områ.:

Skifter både [Fokusområde] og positionen af fokusrammen i overensstemmelse med kameraretningen (vandret/lodret).

Et eksempel når der er valgt [AF-pkt. + AF-områ.]





(A) Lodret: [Fleksibelt punkt] (Øverste venstre hjørne)

(B) Vandret: [Fleksibelt punkt] (Øverste højre hjørne)

(C) Lodret: [Zone] (Nederste venstre hjørne)

- Der registreres tre kameraretninger: vandret, lodret med siden af udløserknappen vendende opad, og lodret med siden af udløserknappen vendende nedad.

Bemærk!

- Hvis indstillingen af [ Skift L/V AF-omr.] ændres, vil fokusindstillingerne for hver enkelt kameraretning ikke blive bevaret.
- [Fokusområde] og positionen af fokusrammen ændres ikke, selv når [ Skift L/V AF-omr.] er indstillet til [AF-pkt. + AF-områ.] eller [Kun AF-punkt] i følgende situationer:
 - Når fokustilstanden er indstillet til [Intelligent auto], [Film] eller [Slow-&Hurtigmotion]
 - Mens udløserknappen er trykket halvvejs ned
 - Under filmoptagelse
 - Når du bruger den digitale zoomfunktion
 - Mens den automatiske fokusering er aktiveret
 - Når [Fokusindstillinger] er aktiveret
 - Under kontinuerlig optagelse
 - Under nedtællingen for selvudløseren
 - Når [Fokusforstørrelse] er aktiveret
- Når du optager billeder, lige efter der er tændt for strømmen, og kameraet er lodret, optages det første billede med den vandrette fokusindstilling eller med den sidste fokusindstilling.
- Kameraretningen kan ikke registreres, når objektivet vender opad eller nedad.

Relateret emne

- Fokusområde

5-007-330-33(1) Copyright 2019 Sony Corporation

Digitalkamera med udskifteligt objektiv
ILCE-7RM4 α7RIV

AF-lampe (stillbillede)

AF-lampen sørger for udfyldningslys, så det bliver lettere at fokusere på et motiv i mørke omgivelser. I tiden mellem der trykkes halvvejs ned på udløserknappen, og fokuseringen låses, lyser AF-lampen, så kameraet nemt kan fokusere.

1 MENU →  (Kamera- indstillinger1) → [ AF-lampe] → ønsket indstilling.

Detaljer om menupunkt



Auto:

AF-lampen lyser automatisk i mørke omgivelser.

Fra:

Bruger ikke AF-lampen.

Bemærk!

- Du kan ikke anvende [ AF-lampe] i de følgende situationer:
 - Når optagetilstanden er [Film] eller [Slow-&Hurtigmotion].
 - Når [Fokustilstand] er indstillet til [Kontinuerlig AF] eller [Automatisk AF], og motivet bevæger sig (når fokusindikatoren  eller  lyser).
 - Når [Fokusforstørrelse] er aktiveret.
 - Når der er monteret en monteringsadapter
- Hvis multiinterface-tilbehørsskoen er udstyret med en blitz med en AF-lampefunktion, tænder AF-lampen også, når blitzen tændes.
- AF-lampen udsender et meget kraftigt lys. Selvom der ikke er nogen sundhedsrisiko, skal du ikke kigge direkte ind i AF-lampen på tæt hold.

Digitalkamera med udskifteligt objektiv
ILCE-7RM4 α7RIV

Ansigt/øje-AF-inds.

Denne funktion bruges til at bestemme, hvorvidt kameraet vil fokusere med prioritet på ansigter eller øjne eller ej.

Der er to måder at udføre [Øje-AF] på.

- Fokusering på øjnene ved at trykke udløserknappen halvt ned.
- Fokusering på øjnene ved at trykke på den brugertilpassede tast. Du kan finde flere oplysninger om brug af den brugertilpassede tast til at udføre [Øje-AF] i nedenstående forklaring (▼).

1 MENU →  1 (Kamera- indstillinger1) → [Ansigt/øje-AF-inds.] → ønsket indstillingspunkt.

Detaljer om menupunkt

Ansigt/øjenprio. AF:

Indstiller, om der skal registreres ansigter eller øjne i fokusområdet og fokuseres på øjnene (Øje-AF) eller ej, når autofokus er aktiveret. ([Til]/[Fra])

(Bemærk: Kamerabetjeningerne er forskellige, når du bruger den brugertilpassede tast til at udføre [Øje-AF].)

Motivregistrering:

Vælger det mål, der skal registreres.

[Menneske]: Registrerer menneskeansigter/-øjne.

[Dyr]: Registrerer dyreøjne. Dyreansigter registreres ikke.

Højre/ven. øje-valg:

Angiver det øje, som skal registreres, når [Motivregistrering] er indstillet til [Menneske]. Hvis [Højre øje] eller [Venstre øje] er valgt, registreres kun det valgte øje. Når [Motivregistrering] er indstillet til [Dyr], kan [Højre/ven. øje-valg] ikke anvendes.

[Auto]: Kameraet registrerer automatisk øjnene.

[Højre øje]: Motivets højre øje (øjet i venstre side fra fotografens perspektiv) registreres.

[Venstre øje]: Motivets venstre øje (øjet i højre side fra fotografens perspektiv) registreres.

Vis ansigt-/øjenram.:

Indstiller, om rammen til registrering af ansigt/øje skal vises eller ej, når der registreres et menneskeansigt eller -øjne. ([Til]/[Fra])

Dyreøjervisning:

Indstiller, om rammen til øjeregistrering skal vises eller ej, når der registreres et øje på et dyr. ([Til]/[Fra])

Ramme til ansigtsregistrering

Når produktet registrerer et ansigt, vises den grå ramme for ansigtsregistrering. Når produktet bestemmer, at autofokus er aktiveret, bliver rammen for ansigtsregistrering hvid.

I tilfælde af at du har registreret den prioriterede rækkefølge for hvert enkelt ansigt vha. [Ansigtsregistrering], vælger produktet automatisk det først prioriterede ansigt, og rammen over det ansigt bliver hvid. Rammerne til ansigtsregistrering for andre registrerede ansigter bliver rødlilla.

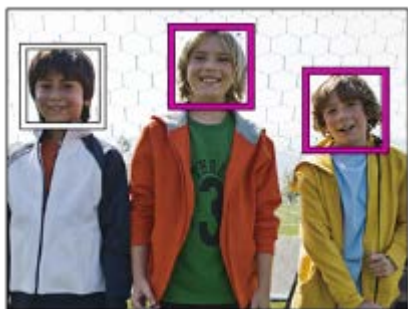

Ramme til øjeregistrering

Der vises en hvid ramme til øjeregistrering, når der registreres et øje, og kameraet fastslår, at autofokus er muligt, afhængigt af indstillingerne.

Rammen til øjeregistrering vises som følger, når [Motivregistrering] er indstillet til [Dyr].



[Øje-AF] med brugertilpasset tast

Øje-AF-funktionen kan også anvendes ved at tildele [Øje-AF] til en brugertilpasset tast. Kameraet kan fokusere på øjne, så længe du trykker på tasten. Dette er praktisk, når du ønsker at anvende Øje-AF-funktionen midlertidigt på hele skærmen uanset indstillingen for [Fokusområde]. Kameraet fokuserer ikke automatisk, hvis der ikke registreres ansigter eller øjne.

(Bemærk: Når du forsøger at fokusere på øjnene ved at trykke udløserknappen halvt ned, registrerer kameraet kun ansigter eller øjne inden i det fokusområde, der er angivet med [Fokusområde]. Hvis kameraet ikke registrerer nogen ansigter eller øjne, foretages der normal automatisk fokusering.)

1. MENU → 2 (Kamera- indstillinger2) → [Specialtast] eller [Specialtast] → ønsket tast, tildel derefter [Øje-AF]-funktionen til tasten.
2. MENU → 1 (Kamera- indstillinger1) → [Ansigt/øje-AF-inds.] → [Motivregistrering] → ønsket indstilling.
3. Ret kameraet mod ansigtet på et menneske eller et dyr, og tryk på den tast, som du har tildelt [Øje-AF]-funktionen til. For at optage et stillbillede skal du trykke på udløserknappen, mens du trykker på tasten.

[Skift højre/ven. øje] med brugertilpasset tast

Hvis [Højre/ven. øje-valg] er indstillet til [Højre øje] eller [Venstre øje], kan du skifte det øje, der skal registreres, ved at trykke på den brugertilpassede tast, som du har tildelt [Skift højre/ven. øje]-funktionen til.

Hvis [Højre/ven. øje-valg] er indstillet til [Auto], kan du midlertidigt skifte det øje, der skal registreres, ved at trykke på den brugertilpassede tast, som du har tildelt [Skift højre/ven. øje]-funktionen til.

Det midlertidige valg af venstre/højre annulleres, når du udfører følgende betjening osv. Kameraet vender tilbage til automatisk registrering af øjne.





- Tryk på midten af kontrollhjulet
- Tryk på midten af multivælgeren
- Stop med at trykke udløserknappen halvvejs ned(kun ved optagelse af stillbilleder)

- Stop med at trykke på den brugertilpassede tast, som [AF til] eller [Øje-AF] er tildelt til (kun ved optagelse af stillbilleder)
- Tryk på MENU-knappen

Tip!

- Hvis [Højre/ven. øje-valg] ikke er indstillet til [Auto], eller du udfører [Skift højre/ven. øje] ved hjælp af den brugertilpassede tast, vises øjeregistreringsrammen. Selv når [Højre/ven. øje-valg] er indstillet til [Auto], hvis [Vis ansigt-/øjenram.] er indstillet til [Til], vises rammen til registrering af øjne over øjne, der registreres under filmoptagelse.
- Hvis du ønsker, at ansigts- eller øjeregistreringsrammen skal forsvinde inden for et vist stykke tid efter, at kameraet har fokuseret på det pågældende ansigt eller øje, skal du indstille [Slet autom. AF-omr.] til [Til].
- For at kunne registrere dyreøjne skal du arrangere kompositionen, så begge øjnene og næsen på dyret er inden for billedvinklen. Når først du fokuserer på dyrets ansigt, vil dyrets øjne nemmere blive detekteret.

Bemærk!

- Når [Motivregistrering] er indstillet til [Menneske], registreres øjnene på dyr ikke. Når [Motivregistrering] er indstillet til [Dyr], registreres menneskeansigter ikke.
- Når [Motivregistrering] er indstillet til [Dyr], kan de følgende funktioner ikke bruges:
 - Sporningsfunktion
 - Ansigtspri. multimål
 - Regist. ansigtsprio.
- Funktionen [Øje-AF] fungerer muligvis ikke ordentligt i de følgende situationer:
 - Når personen har solbriller på.
 - Når pandehåret dækker for personens øjne.
 - Under forhold med svag belysning eller modlys.
 - Når øjnene er lukkede.
 - Når motivet befinder sig i skyggen.
 - Når motivet er ude af fokus.
 - Når motivet bevæger sig for meget.
- Hvis motivet bevæger sig for meget, vises registreringsrammen muligvis ikke korrekt over deres øjne.
- Afhængigt af omstændighederne kan der ikke fokuseres på øjnene.
- Når kameraet ikke kan fokusere på menneskeøjne, registrerer og fokuserer det på ansigtet i stedet. Kameraet kan ikke fokusere på øjnene, når der ikke registreres nogen menneskeansigter.
- Produktet registrerer muligvis ikke alle ansigter, eller registrerer muligvis utilsigtet andre objekter end ansigter under visse forhold.
- Når du optager film med [Motivregistrering] indstillet til [Dyr], kan du ikke anvende funktionen til registrering af øjne.
- Rammen til øjeregistrering vises ikke, når Øje-AF-funktionen ikke er til rådighed.
- Du kan ikke anvende funktionen til registrering af ansigter/øjne sammen med de følgende funktioner:
 - Andre zoomfunktioner end den optiske zoom.
 - [Farvereduktion] under [Billedeffekt]
 - Fokusforstørrelse
 - Filmoptagelse med [ Optageindstilling] indstillet til [120p]/[100p]
 - Når [ Billedfrekvens] er indstillet til [120fps]/[100fps] under optagelse i slowmotion/hurtigmotion.
 - Når [ Filformat] er indstillet til [XAVC S 4K], [ Optageindstilling] er indstillet til [30p 100M]/[25p 100M] eller [30p 60M]/[25p 60M], og [ Vælg 4K-udgang] er indstillet til [Hukom.kort+HDMI]
- Der kan registreres op til 8 af dine motivers ansigter.
- Selvom [Vis ansigt-/øjenram.] eller [Dyreøjervisning] er indstillet til [Fra], vises der en grøn fokusramme over ansigter eller øjne, som er fokuseret.
- Når optagetilstanden er indstillet til [Intelligent auto], er [Ansigt/øjenprio. AF] låst til [Til].
- Selv når [Motivregistrering] er indstillet til [Dyr], kan øjnene på visse typer dyr ikke registreres.

Relateret emne



- [Fokustilstand](#)
- [Fokusområde](#)
- [Slet autom. AF-omr.](#)
- [Tildeling af ofte anvendte funktioner til knapper \(Specialtast\)](#)

5-007-330-33(1) Copyright 2019 Sony Corporation

Digitalkamera med udskifteligt objektiv
ILCE-7RM4 α7RIV

AF-sporingsføls. (stillbillede)

Du kan vælge AF-sporingsfølsomheden, når motivet går ud af fokus i stillbilledtilstanden.

1 MENU →  1 (Kamera- indstillinger1) → [ AF-sporingsføls.] → ønsket indstilling.

Detaljer om menupunkt

5(Følsom) / 4 / 3(Standard) / 2 / 1(Låst):

Vælg [5(Følsom)] for at fokusere med modtagelighed på motiver på forskellige afstande.

Vælg [1(Låst)] for at beholde fokus på et bestemt motiv, når andre ting krydser ind foran motivet.

Digitalkamera med udskifteligt objektiv
ILCE-7RM4 α7RIV

Blændefremfør. i AF (stillbillede)

Ændrer blændefremføringssystemet for at prioritere ydelsen for autofokusspringen eller for at prioritere lydløs.

1 MENU →  1 (Kamera- indstillinger1) → [Blændefremfør. i AF] → ønsket indstilling.

Detaljer om menupunkt

Fokusprioritet:

Ændrer blændefremføringssystemet til at prioritere autofokussydelsen.

Standard:

Anvender standard-blændefremføringssystemet.

Lydløs prioritet:

Ændrer blændefremføringssystemet for at prioritere stilhed, så lyden fra blændefremføringen er mere stille end i [Standard].



Bemærk!

- Når [Fokusprioritet] er valgt, kan lyd fra blændefremføringen muligvis høres, eller blændeeffekten er muligvis ikke synlig på skærmen. For at undgå disse fænomener skal indstillingen ændres til [Standard].
- Når der er valgt [Lydløs prioritet], bliver fokuseringshastigheden muligvis langsommere, og det kan være sværere at fokusere på et motiv.
- Effekten varierer muligvis afhængigt af det objektiv, du anvender, og optageforholdene.

Digitalkamera med udskifteligt objektiv
ILCE-7RM4 α7RIV

AF m/udløserk. (stillbillede)

Vælger, om der skal fokuseres automatisk, når du trykker udløserknappen halvvejs ned. Vælg [Fra] for at justere fokuseringen og eksponeringen separat.

1 MENU →  1 (Kamera- indstillinger1) → [ AF m/udløserk.] → ønsket indstilling.

Detaljer om menupunkt

Til:





Autofokus udføres, når du trykker udløserknappen halvvejs ned.

Fra:

Autofokus udføres ikke, selvom du trykker udløserknappen halvvejs ned.

Praktisk metode til mikrojustering af fokus

Når der er monteret et A-fatningsobjektiv, gør aktivering af autofokusfunktionen med en anden knap end udløserknappen det muligt for dig at fokusere mere nøjagtigt i kombination med manuel fokusering.

1. Indstil [ AF m/udløserk.] til [Fra].
2. MENU →  2 (Kamera- indstillinger2) → [ Specialtast] eller [ Specialtast] → tildel [Fokusforstørrelse]-funktionerne til de ønskede taster.
3. Indstil [ Eye-Start AF] til [Fra] for at undgå autofokusering, når du kigger gennem søgeren.
4. Tryk på den AF-ON-knappen for at fokusere.
5. Tryk på den tast som [Fokusforstørrelse]-funktionen er tildelt til, og rotér derefter fokuseringen for mikrojusteringer af fokus.
6. Tryk udløserknappen helt ned for at optage billedet.

Relateret emne

- [AF til](#)
- [Eye-Start AF \(stillbillede\)](#)
- [Præ-AF \(stillbillede\)](#)
- [Fokusforstørrelse](#)

Digitalkamera med udskifteligt objektiv
ILCE-7RM4 α7RIV

Præ-AF (stillbillede)

Produktet justerer automatisk fokus, inden du trykker udløserknappen halvvejs ned. Under fokuseringshandling, kan skærmen ryste.

1 MENU →  1 (Kamera- indstillinger1) → [ Præ-AF] → ønsket indstilling.

Detaljer om menupunkt

Til:

Justerer fokus, inden du trykker udløserknappen halvvejs ned.

Fra:

Justerer ikke fokus, inden du trykker udløserknappen halvvejs ned.



Bemærk!

- [ Præ-AF] er kun til rådighed, når der er monteret et E-fatningsobjektiv.

Digitalkamera med udskifteligt objektiv
ILCE-7RM4 α7RIV

Eye-Start AF (stillbillede)

Indstiller hvorvidt der skal anvendes autofokus eller ej, når du kigger gennem en elektrisk søger.

1 MENU →  (Kamera- indstillinger1) → [ Eye-Start AF] → ønsket indstilling.

Detaljer om menupunkt

Til:

Autofokusering starter, når du kigger gennem den elektriske søger.

Fra:

Autofokusering starter ikke, når du kigger gennem den elektriske søger.

Tip!



- [ Eye-Start AF] er til rådighed, når der er monteret et A-fatningsobjektiv og en fatningsadapter (LA-EA2, LA-EA4) (sælges separat).

Digitalkamera med udskifteligt objektiv
ILCE-7RM4 α7RIV



Registrering af det aktuelle fokusområde (AF-områderegist.) (stillbillede)

Du kan flytte fokusrammen midlertidigt til en position tildelt på forhånd vha. en brugertilpasset tast. Denne funktion er praktisk, når der optages scener, hvori motivets bevægelser er forudsigelige, som for eksempel sportsscener. Med denne funktion kan du hurtigt skifte fokusområdet i overensstemmelse med situationen.

Sådan registreres et fokusområde

1. MENU →  1 (Kamera- indstillinger1) → [ AF-områderegist.] → [Til].
2. Indstil fokusområdet til den ønskede position og hold derefter ned på Fn (Funktion)-knappen.



Sådan kaldes det registrerede fokusområde frem

1. MENU →  2 (Kamera- indstillinger2) → [ Specialtast] → ønsket tast, vælg derefter [Regist. AF-omr. hold].
2. Indstil kameraet til optagetilstanden, hold ned på den tast som [Regist. AF-omr. hold] er blevet tildelt til, og tryk derefter på udløserknappen for at optage billeder.

Tip!

- Når der er registreret en fokusramme med [ AF-områderegist.], blinker den registrerede fokusramme på skærmen.
- Hvis du tildeler [Regist AF-omr til/fra] til en brugertilpasset tast, kan du anvende den registrerede fokusramme uden at holde ned på tasten.
- Hvis [Reg. AF-omr.+AF til] er tildelt til en brugertilpasset tast, udføres der automatisk fokusering ved hjælp af den registrerede fokusramme, når der trykkes på tasten.

Bemærk!

- Et fokusområde kan ikke registreres i følgende situationer:
 - Tilstandsknappen er enten indstillet til  (Film) eller **S&Q**
 - Mens der udføres [Berøringsfokus]
 - Når du bruger den digitale zoomfunktion
 - Mens der udføres [Berøringsssporing]
 - Mens der fokuseres
 - Mens der udføres fokuslås
- Du kan ikke tildele [Regist. AF-omr. hold] til [Venstre knap-funkt.], [Funkt. af højreknap] eller [Ned-knap].
- Du kan ikke kalde det registrerede fokusområde frem i følgende situationer:
 - Tilstandsknappen er enten indstillet til **AUTO** (Autotilstand),  (Film) eller **S&Q**
- Når [ AF-områderegist.] er indstillet til [Til], er [Lås af betjen.dele]-indstillingen låst til [Fra].

Relateret emne

- [Fokusområde](#)
- [Tildeling af ofte anvendte funktioner til knapper \(Specialtast\)](#)

Digitalkamera med udskifteligt objektiv
ILCE-7RM4 α7RIV

Sletning af et registreret AF-område (Slet regi. AF-omr.)

Sletter den fokusrammepositionen, som var registreret vha. [ AF-områderegist.].

① MENU → [] (Kamera- indstillinger1) → [ Slet regi. AF-omr.].

Relateret emne

- [Registrering af det aktuelle fokusområde \(AF-områderegist.\) \(stillbillede\)](#)

Digitalkamera med udskifteligt objektiv
ILCE-7RM4 α7RIV

Fokusrammefarve

Du kan angive farven på rammen, der angiver fokusområdet. Hvis rammen er svær at se pga. motivet, kan du gøre den mere synlig ved at ændre farven på den.

1 MENU →  1 (Kamera- indstillinger1) → [Fokusrammefarve] → ønsket farve.

Detaljer om menupunkt

Hvid:

Viser den ramme, der angiver fokusområdet, med hvidt.

Rød:

Viser den ramme, der angiver fokusområdet, med rødt.

Digitalkamera med udskifteligt objektiv
ILCE-7RM4 α7RIV

Slet autom. AF-omr.

Indstill om fokusområdet skal vises hele tiden, eller om det skal forsvinde automatisk kort tid efter, der er opnået fokus.

1 MENU →  1 (Kamera- indstillinger1) → [Slet autom. AF-omr.] → ønsket indstilling.

Detaljer om menupunkt

Til:

Fokusområdet forsvinder automatisk kort tid efter, der er opnået fokus.

Fra:

Fokusområdet vises hele tiden.

Digitalkamera med udskifteligt objektiv
ILCE-7RM4 α7RIV

Vis kont. AF-område

Du kan indstille om det område, som er fokuseret, skal vises eller ej, når [Fokusområde] er indstillet til [Bred] eller [Zone] i [Kontinuerlig AF]-tilstand.

1 MENU →  1 (Kamera- indstillinger1) → [Vis kont. AF-område] → ønsket indstilling.

Detaljer om menupunkt

Til:

Viser det fokusområde, som er fokuseret.

Fra:

Viser ikke det fokusområde, som er fokuseret.

Bemærk!

- Når [Fokusområde] er indstillet til ét af følgende, bliver fokusrammerne i det fokuserede område grønne:
 - [Centrum]
 - [Fleksibelt punkt]
 - [Udvidet fleksib. pkt.]

Digitalkamera med udskifteligt objektiv
ILCE-7RM4 α7RIV

Fasedetekt.område

Indstiller, om området for Fasedetektion AF skal vises eller ej.

1 MENU →  1 (Kamera- indstillinger1) → [Fasedetekt.område] → ønsket indstilling.

Detaljer om menupunkt

Til:

Viser området for Fasedetektion AF.

Fra:

Viser ikke området for Fasedetektion AF.

Bemærk!

- Fasedetektion AF er kun til rådighed med kompatible objektiver. Hvis der er monteret et inkompatibelt objektiv, er du ikke i stand til at anvende fasedetektion AF. Fasedetektion AF fungerer endda muligvis ikke med visse kompatible objektiver, hvis sådanne objektiver er købt tidligere, og ikke er blevet opdateret. For detaljer om kompatible objektiver skal du besøge Sony-websiden i dit område, eller konsultere din Sony-forhandler eller et lokalt autoriseret Sony-serviceværksted.
- Når der anvendes en LA-EA2 eller LA-EA4 monteringsadapter (sælges separat) til at montere et A-fatningsobjektiv (sælges separat), kan dette produkts Fasedetektion AF ikke anvendes.
- Når du optager billeder i APS-C-format vha. et objektiv, som er kompatibelt med fuldt billedformat, vises fasedetektion-AF-området ikke.
- Når du optager film, vises området for Fasedetektion AF ikke.

Digitalkamera med udskifteligt objektiv
ILCE-7RM4 α7RIV

Cirkula. af fokuspkt.

Indstiller, om der skal tillades fokusrammen at gå fra den ene ende til den anden, når du flytter fokusrammen med [Fokusområde] indstillet til [Zone], [Fleksibelt punkt], [Udvidet fleksib. pkt.], [Sporing: Zone], [Sporing: Flexibelt punkt] eller [Sporing: Udvidet fleksib. pkt.]. Denne funktion er praktisk, når du ønsker hurtigt at flytte fokusrammen fra den ene ende til den anden.

1 MENU →  (Kamera-indstillinger1) → [Cirkula. af fokuspkt.] → ønsket indstilling.

Når der er valgt [Cirkuler]:

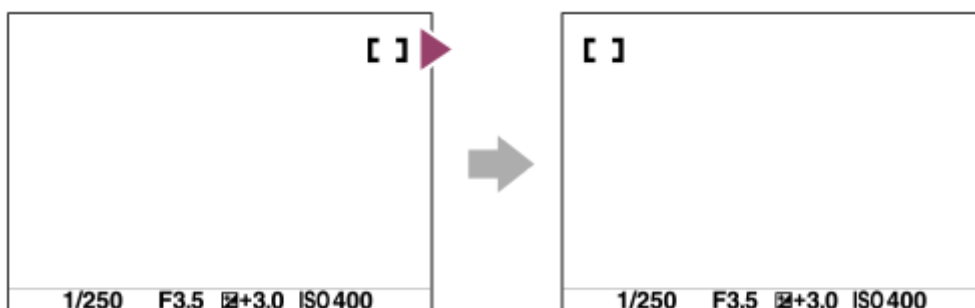

Detaljer om menupunkt

Cirkulerer ikke :

Markøren bevæger sig ikke, når du forsøger at flytte fokusrammen forbi enden.

Cirkuler :

Markøren springer til den modsatte ende, når du forsøger at flytte fokusrammen forbi enden.

Bemærk!

- Selvom du indstiller [Cirkula. af fokuspkt.] til [Cirkuler], cirkulerer fokusrammen ikke diagonalt.

Relateret emne

- [Fokusområde](#)

Digitalkamera med udskifteligt objektiv
ILCE-7RM4 α7RIV

AF-mikrojust.

Giver dig mulighed for at justere den automatiske fokuseringsposition og registrere en justeret værdi for hvert enkelt objektiv, når du anvender A-fatningsobjektiver med en LA-EA2- eller LA-EA4-fatningsadapter (sælges separat). Brug kun denne funktion når der behøves justeringer. Bemærk, at autofokusfunktionen muligvis ikke kan udføres på en korrekt position, når denne justering anvendes.

1 MENU →  1 (Kamera- indstillinger1) → [AF-mikrojust.].

2 Vælg [AF-justeringsindstil.] → [Til].

3 [mængde] → ønsket værdi.

- Jo større den værdi, som du vælger, er, desto længere væk vil den automatisk fokuserede position være fra produktet. Jo mindre den værdi, som du vælger, er, desto nærmere vil den automatisk fokuserede position være på produktet.

Tip!

- Det anbefales, at du justerer positionen under de faktiske optageforhold. Indstil [Fokusområde] til [Fleksibelt punkt] og anvend et lyst motiv med høj kontrast, når du justerer.

Bemærk!

- Når du monterer et objektiv, som du allerede har registreret en værdi for, vises den registrerede værdi på skærmen. [±0] vises for objektiver, som der endnu ikke er registreret nogen værdi for.
- Hvis [-] vises som værdien, så er der blevet registreret i alt 30 objektiver, og der kan ikke registreres noget nyt objektiv. For at registrere et nyt objektiv skal du montere et objektiv, for hvilket registreringen kan slettes, og indstille dets værdi til [±0], eller nulstille værdierne for alle objektiverne vha. [Slet].
- [AF-mikrojust.] understøtter objektiver fra Sony, Minolta og Konica-Minolta. Hvis du udfører [AF-mikrojust.] med andre objektiver end de understøttede objektiver, kan de registrerede indstillinger for de understøttede objektiver muligvis blive påvirket. Udfør ikke [AF-mikrojust.] med et objektiv, som ikke er understøttet.
- Du kan ikke indstille [AF-mikrojust.] enkeltvist for et objektiv fra Sony, Minolta og Konica-Minolta med den samme specifikation.

Digitalkamera med udskifteligt objektiv
ILCE-7RM4 α7RIV

Eksp. komp.

Normalt indstilles eksponering automatisk (automatisk eksponering). Baseret på den eksponeringsværdi som indstilles af automatisk eksponering, kan du gøre hele billedet lysere eller mørkere, hvis du justerer [Eksp. komp.] til henholdsvis plussiden eller minussiden (eksponeringskompensation).

1 Ophæv låsen for eksponeringskompensationsvælgeren, og drej eksponeringskompensationsvælgeren (A).

+ (over) side:

Billeder bliver lysere.

- (under) side:

Billeder bliver mørkere.

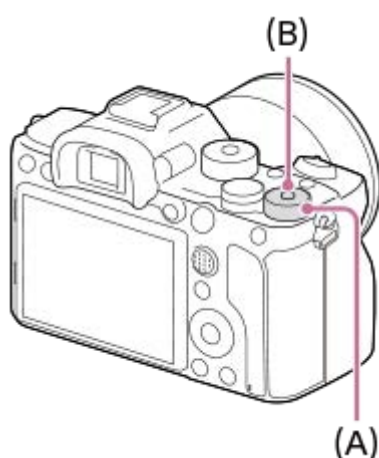

- Hvis du trykker på låseknappen (B) i midten, skifter eksponeringskompensationsvælgeren mellem låst og ulåst status. Vælgeren låses op, når låseknappen er skubbet op, og den hvide linje er synlig.
- Du kan justere eksponeringskompensationsværdien inden for området fra -3,0 EV til +3,0 EV.
- Du kan bekræfte den eksponeringskompensationsværdi, som du indstiller på optageskærmen.

Skærm

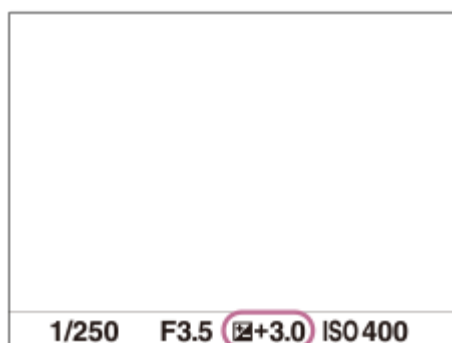

Søger

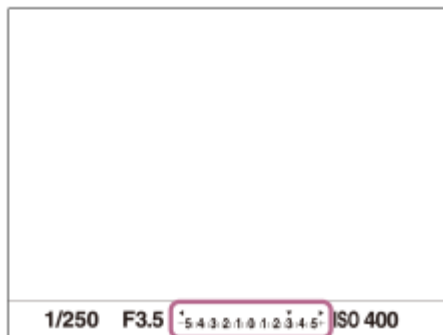

Sådan indstilles eksponeringskompensationsværdien med MENU

Du kan justere eksponeringskompensationsværdien inden for et område fra -5,0 EV til +5,0 EV, når eksponeringskompensationsvælgeren er indstillet til "0".

MENU → 1 (Kamera- indstillinger1) → [Eksp.komp.] → ønsket indstilling.

Tip!

- Du kan når som helst betjene eksponeringskompensationsvælgeren, når du ønsker det, mens eksponeringskompensationsvælgerens lås udløses. Eksponeringskompensationsvælgeren forhindrer utilsigtede ændringer af eksponeringskompensationsværdier.

Bemærk!

- Du kan ikke udføre eksponeringskompensation i de følgende optagetilstande:
 - [Intelligent auto]
- Når du anvender [Manuel eksp.], kan du kun udføre eksponeringskompensation, når [ISO] er indstillet til [ISO AUTO].
- Indstillingerne af eksponeringskompensationsvælgeren vil blive prioriteret over [Eksp.komp.] eller [Ev-komp. m. vælger] i MENU.
- Der vises kun en værdi mellem -3,0 EV og +3,0 EV sammen med den tilsvarende billedlysstyrke på skærmen under optagelse. Hvis du indstiller en eksponeringskompensationsværdi uden for dette område, vil billedlysstyrken på skærmen ikke blive påvirket, men værdien vil blive gengivet på det optagede billede.
- Du kan justere eksponeringskompensationsværdien inden for området fra -2,0 EV til +2,0 EV for film.
- Hvis du optager et motiv under ekstremt lyse eller mørke forhold, eller når du anvender blitzen, vil du muligvis ikke være i stand til at opnå en tilfredsstillende effekt.
- Når du indstiller eksponeringskompensationsvælgeren til "0" fra en anden indstilling end "0", ændres eksponeringsværdien til "0" uanset [Eksp.komp.]-indstillingen.

Relateret emne

- [Eksp.komp.](#)
- [Ev-komp. m. vælger](#)
- [Eksp.komp.indst](#)
- [Kontinuerlig bracket](#)
- [Enkelt bracket](#)
- [Zebraindstilling](#)

Digitalkamera med udskifteligt objektiv
ILCE-7RM4 α7RIV

Nulstil EV-kompens.

Indstiller, hvorvidt den eksponeringsværdi, som er indstillet vha. [Ekspn.komp.], skal bevares, når du slukker for strømmen, når eksponeringskompensationsvælgerens position er indstillet til "0".

1 MENU →  1 (Kamera- indstillinger1) → [Nulstil EV-kompens.] → ønsket indstilling.

Detaljer om menupunkt

Bevar:

Bevarer indstillingerne.

Nulstil:

Nulstiller indstillingerne.

Digitalkamera med udskifteligt objektiv
ILCE-7RM4 α7RIV

ISO-indstilling: ISO

Følsomhed overfor lys er udtrykt med ISO-tallet (anbefalet eksponeringsindeks). Jo større tallet er, desto højere er følsomheden.

1 ISO (ISO) på kontrolhjulet → vælg ønsket indstilling.

- Du kan også vælge MENU →  1 (Kamera- indstillinger1) → [ISO-indstilling] → [ISO].
- Du kan ændre værdien med 1/3 EV-trin ved at dreje på den forreste vælger såvel som ved at dreje på kontrolhjulet. Du kan ændre værdien med 1 EV-trin ved at dreje på den bagerste vælger.

Detaljer om menupunkt

ISO AUTO:

Indstiller automatisk ISO-følsomheden.

ISO 50 – ISO 102400:

Indstiller ISO-følsomheden manuelt. Vælger du et større tal, forøges ISO-følsomheden.

Tip!

- Du kan ændre området for den ISO-følsomhed, der er indstillet automatisk i [ISO AUTO]-tilstand. Vælg [ISO AUTO] og tryk på den højre side af kontrolhjulet, og indstil de ønskede værdier for [ISO AUTO Maks.] og [ISO AUTO Minimum].

Bemærk!

- [ISO AUTO] er valgt ved brug af de følgende funktioner:
 - [Intelligent auto]
- Når ISO-følsomheden er indstillet til en lavere værdi end ISO 100, kan området for motivlysstyrke (dynamikområde), som kan optages, muligvis mindskes.
- Jo højere ISO-værdien er, desto mere støj vil der være på billederne.
- De tilgængelige ISO-indstillinger vil variere afhængigt af, om du optager stillbilleder, optager film eller optager film i slowmotion/hurtigmotion.
- Ved optagelse af film er der ISO-værdier mellem 100 og 32000 til rådighed. Hvis ISO-værdien er indstillet til en større værdi end 32000, ændres indstillingen automatisk til 32000. Når du er færdig med at optage filmen, vender ISO-værdien tilbage til den originale indstilling.
- Ved optagelse af film er der ISO-værdier mellem 100 og 32000 til rådighed. Hvis ISO-værdien er indstillet til en mindre værdi end 100, ændres indstillingen automatisk til 100. Når du er færdig med at optage filmen, vender ISO-værdien tilbage til den originale indstilling.
- Det tilgængelige område for ISO-følsomhed varierer afhængigt af indstillingen for [Gamma] under [Billedprofil].
- Når du vælger [ISO AUTO] med optagetilstanden indstillet til [P], [A], [S] eller [M], vil ISO-følsomheden automatisk blive justeret inden for det indstillede område.

Digitalkamera med udskifteligt objektiv
ILCE-7RM4 α7RIV

ISO-indstilling: ISO-områdebegræn.

Du kan begrænse området for ISO-følsomhed, når ISO-følsomheden indstilles manuelt.

- 1 MENU →  1 (Kamera- indstillinger1) → [ISO-indstilling] → [ISO-områdebegræn.] → [Minimum] eller [Maksimum], og vælg de ønskede værdier.

Sådan indstilles området for [ISO AUTO]

Hvis du ønsker at justere det område for ISO-følsomhed, der indstilles automatisk i [ISO AUTO]-tilstand, skal du vælge MENU →  1 (Kamera- indstillinger1) → [ISO-indstilling] → [ISO] → [ISO AUTO] og derefter trykke på den højre side af kontrolhjulet for at vælge [ISO AUTO Maks.]/[ISO AUTO Minimum].

Bemærk!

- ISO-følsomhedsværdier uden for det angivne område bliver utilgængelige. For at vælge ISO-følsomhedsværdier uden for det angivne område skal du nulstille [ISO-områdebegræn.].
- Det tilgængelige område for ISO-følsomhed varierer afhængigt af indstillingen for [Gamma] under [Billedprofil].

Relateret emne

- [ISO-indstilling: ISO](#)

Digitalkamera med udskifteligt objektiv
ILCE-7RM4 α7RIV

ISO-indstilling: ISO AUTO min. LH

Hvis du vælger [ISO AUTO], når optagetilstanden er P (Auto programmeret) eller A (Blændeprioritet), kan du indstille den lukkerhastighed, hvor ISO-følsomheden begynder at ændres.

Denne funktion er effektiv til optagelse af motiver i bevægelse. Du kan minimere motivslør, mens du samtidig også forhindrer kamerarystelser.

1 MENU →  1 (Kamera- indstillinger1) → [ISO-indstilling] → [ISO AUTO min. LH] → ønsket indstilling.

Detaljer om menupunkt

FASTER (Hurtigere)/FAST (Hurtig):

ISO-følsomheden begynder at ændres ved lukkerhastigheder, som er hurtigere end [Standard], så du kan forhindre kamerarystelser og motivsløring.

STD (Standard):

Kameraet indstiller automatisk lukkerhastigheden baseret på objektivets brændvidde.

SLOW (Langsom)/SLOWER (Langsommere):

ISO-følsomheden begynder at ændres ved lukkerhastigheder, som er langsommere end [Standard], så du kan optage billeder med mindre støj.

1/8000 — 30":

ISO-følsomheden begynder at ændres ved den lukkerhastighed, som du har indstillet.

Tip!

- Forskellen i lukkerhastigheden hvor ISO-følsomheden begynder at ændres mellem [Hurtigere], [Hurtig], [Standard], [Langsom], og [Langsommere] er 1 EV.

Bemærk!

- Hvis eksponeringen er utilstrækkelig, selv når ISO-følsomheden er indstillet til [ISO AUTO Maks.] i [ISO AUTO], så for at kunne optage med en passende eksponering, vil lukkerhastigheden være langsommere end den hastighed, som er indstillet i [ISO AUTO min. LH].
- I de følgende situationer fungerer lukkerhastigheden muligvis ikke som indstillet:
 - Når du anvender blitzen til at optage lyse scener. (Den maksimale lukkerhastighed er begrænset til blitzsynkroniseringshastigheden på 1/250 sekund.)
 - Når blitzen anvendes til at optage mørke scener med [Blitztilstand] indstillet til [Udfyld.blitz]. (Den mindste lukkerhastighed er begrænset til hastigheden automatisk bestemt af kameraet.)

Relateret emne

- [Auto programmeret](#)
- [Blændeprioritet](#)
- [ISO-indstilling: ISO](#)

Digitalkamera med udskifteligt objektiv
ILCE-7RM4 α7RIV

Lysmålermetode

Vælger lysmålingsmetoden som indstiller hvilken del af skærmen, der skal måles på for at bestemme eksponeringen.

1 MENU →  (Kamera- indstillinger1) → [Lysmålermetode] → ønsket indstilling.

Detaljer om menupunkt

Multi:

Måler lyset i hvert enkelt område, efter at have opdelt det samlede område i flere områder, og bestemmer den passende eksponering for hele skærmen (Måling på flere mønstre).

Center:

Måler den gennemsnitlige lysstyrke for hele skærmen, mens der lægges vægt på skærmens centrale område (centervægtet måling).

Spot:

Måler kun inden for målecirklen. Denne tilstand er egnet til måling af lys på en specificeret del af den samlede skærm. Størrelsen på målecirklen kan vælges mellem [Spot: Standard] og [Spot: Stort]. Positionen af målecirklen afhænger af indstillingen for [Punkt f. punktmåling].

G.snit hele skærm:

Måler den gennemsnitlige lysstyrke på den samlede skærm. Eksponeringen vil være stabil, selv hvis kompositionen eller positionen af motivet ændres.

Glanslys:

Måler lysstyrken, mens der lægges vægt på det fremhævede område på skærmen. Denne tilstand er egnet til optagelse af motivet, mens du undgår overeksponering.

Tip!

- Når der er valgt [Spot], og [Fokusområde] er indstillet til enten [Fleksibelt punkt], [Udvidet fleksib. pkt.], [Spring: Fleksibelt punkt] eller [Spring: Udvidet fleksib. pkt.], mens [Punkt f. punktmåling] er indstillet til [Kobl til fokuspunkt], kan punktet for punktmåling koordineres med fokusområdet.
- Når [Multi] er valgt, og [Ansigtspri. multimål] er indstillet til [Til], måler kameraet lysstyrken baseret på registrerede ansigter.
- Når [Lysmålermetode] er indstillet til [Glanslys], og funktionen [D-områdeopt.] er aktiveret, vil lysstyrken og kontrasten automatisk blive korrigeret ved at dele billedet op i små områder og analysere kontrasten af lys og skygge. Foretag indstillinger baseret på optageforholdene.

Bemærk!

- [Lysmålermetode] er låst til [Multi] i de følgende optagetilstande:
 - [Intelligent auto]
 - Andre zoomfunktioner end den optiske zoom
- I [Glanslys]-tilstand kan motivet muligvis blive mørkere, hvis der er en lysere del på skærmen.

Relateret emne

- [AE-lås](#)
- [Punkt f. punktmåling](#)
- [Ansigtspri. multimål](#)
- [D-områdeopt. \(DRO\)](#)

Digitalkamera med udskifteligt objektiv
ILCE-7RM4 α7RIV

Ansigtspri. multimål

Indstiller, om kameraet måler lysstyrken baseret på registrerede ansigter, når [Lysmålermetode] er indstillet til [Multi].

1 MENU →  1 (Kamera- indstillinger1) → [Ansigtspri. multimål] → ønsket indstilling.

Detaljer om menupunkt

Til:

Kameraet måler lysstyrken baseret på registrerede ansigter.

Fra:

Kameraet måler lysstyrken vha. indstillingen [Multi] uden registrering af ansigter.

Bemærk!

- Når optagetilstanden er indstillet til [Intelligent auto], er [Ansigtspri. multimål] låst til [Til].
- Når [Ansigt/øjeprio. AF] er indstillet til [Til], og [Motivregistrering] er indstillet til [Dyr], under [Ansigt/øje-AF-inds.], fungerer [Ansigtspri. multimål] ikke.

Relateret emne

- [Lysmålermetode](#)

Digitalkamera med udskifteligt objektiv
ILCE-7RM4 α7RIV

Punkt f. punktmåling

Indstiller, om punktmålingspositionen skal koordineres med fokusområdet, når [Fokusområde] er indstillet til [Fleksibelt punkt], [Udvidet fleksib. pkt.], [Sporing: Fleksibelt punkt] eller [Sporing: Udvidet fleksib. pkt.].

1 MENU →  1 (Kamera- indstillinger1) → [Punkt f. punktmåling] → ønsket indstilling.

Detaljer om menupunkt

Centrum:

Punktmålingspositionen koordineres ikke med fokusområdet, men måler altid lysstyrken i midten.

Kobl til fokuspunkt:

Punktmålingspositionen koordineres med fokusområdet.

Bemærk!

- Når [Fokusområde] er indstillet til andet end [Fleksibelt punkt]/[Udvidet fleksib. pkt.]/[Sporing: Fleksibelt punkt]/[Sporing: Udvidet fleksib. pkt.], er punktmålingsposition fastlåst til midten.
- Når [Fokusområde] er indstillet til [Sporing: Fleksibelt punkt] eller [Sporing: Udvidet fleksib. pkt.], koordineres punktmålingspositionen med sporingens startposition, men koordineres ikke med sporingen af motivet.

Relateret emne

- [Fokusområde](#)
- [Lysmålermetode](#)

Digitalkamera med udskifteligt objektiv
ILCE-7RM4 α7RIV

Ekspn.trin

Du kan justere indstillingstrinnet for lukkerhastigheden, blænden og værdierne for eksponeringskompensation.

1 MENU →  (Kamera- indstillinger1) → [Ekspn.trin] → ønsket indstilling.

Detaljer om menupunkt

0,3 EV / 0,5 EV



Bemærk!

- Selv hvis du indstiller [Ekspn.trin] til [0,5 EV], ændres den eksponeringsværdi, som justeres med eksponeringskompensationsvælgeren, i trin på 0,3EV.

Digitalkamera med udskifteligt objektiv
ILCE-7RM4 α7RIV

AEL med udløser (stillbillede)

Indstiller om eksponeringen skal fastsættes, når du trykker udløserknappen halvvejs ned.
Vælg [Fra] for at justere fokuseringen og eksponeringen separat.

1 MENU →  (Kamera- indstillinger1) → [ AEL med udløser] → ønsket indstilling.

Detaljer om menupunkt

Auto:

Når du trykker udløserknappen halvvejs ned, fastsættes eksponeringen efter automatisk justering af fokussen, når [Fokustilstand] er indstillet til [Enkeltbilled-AF]. Når [Fokustilstand] er indstillet til [Automatisk AF], og produktet bestemmer, at motivet bevæger sig, eller du optager serieoptagelsesbilleder, annulleres den fastsatte eksponering.

Til:

Fastsætter eksponeringen, når du trykker udløserknappen halvvejs ned.

Fra:

Fastsætter ikke eksponeringen, når du trykker udløserknappen halvvejs ned. Brug denne tilstand, når du ønsker at justere fokuseringen og eksponeringen hver for sig.

Produktet fortsætter med at justere eksponeringen under optagelse i [Kont. optagelse]-tilstand.

Bemærk!

- Betjening vha. AEL-knappen prioriteres over [ AEL med udløser]-indstillingerne.

Digitalkamera med udskifteligt objektiv
ILCE-7RM4 α7RIV

Just. ekspo.stand.

Justerer dette kameras standard for den korrekte eksponeringsværdi for hver enkelt lysmålingstilstand.

1 MENU →  1 (Kamera- indstillinger1) → [Just. ekspo.stand.] → ønsket lysmålingstilstand.

2 Vælg den ønskede værdi som lysmålingsstandard.

- Du kan indstille en værdi fra -1 EV til +1 EV i 1/6 EV-trin.

Lysmålingstilstand

Den indstillede standardværdi vil blive anvendt, når du vælger den modsvarende lysmålingstilstand i MENU →  1 (Kamera- indstillinger1) → [Lysmålermetode].

 Multi/  Center/  Spot/  G.snit hele skærm/  Glanslys

Bemærk!

- Eksponeringskompensationen vil ikke blive påvirket, når [Just. ekspo.stand.] ændres.
- Eksponeringsværdien vil være låst i overensstemmelse med den værdi, der er indstillet for [ Spot] under brug af punkt-AEL.
- Standardværdien for M.M (Manuelt afpasset) vil blive ændret i overensstemmelse med den værdi, der er indstillet i [Just. ekspo.stand.].
- Den værdi, der er indstillet i [Just. ekspo.stand.], er gemt i Exif-data separat fra eksponeringskompensationsværdien. Mængden af standardværdien for eksponering vil ikke blive tilføjet til eksponeringskompensationsværdien.
- Hvis du indstiller [Just. ekspo.stand.] under bracketoptagelse, vil antallet af optagelser for bracketing blive nulstillet.

Relateret emne

- [Lysmålermetode](#)

Digitalkamera med udskifteligt objektiv
ILCE-7RM4 α7RIV

Blitztilstand

Du kan indstille blitztilstanden.

1 MENU →  1 (Kamera- indstillinger1) → [Blitztilstand] → ønsket indstilling.

Detaljer om menupunkt

Blitz fra:

Blitzen anvendes ikke.

AUTO Autoblitz:

Blitzen anvendes i mørke omgivelser, eller ved optagelse mod kraftigt lys.

Udfyld.blitz:

Blitzen anvendes hver gang, du trykker på udløseren.

SLOW Blitz m/lang luk:

Blitzen anvendes hver gang, du trykker på udløseren. Optagelse med langsom synkronisering giver dig mulighed for at optage et klart billede af både motivet og baggrunden ved at gøre lukkerhastigheden langsommere.

REAR Forsinket blitz:

Blitzen anvendes lige inden eksponeringen er gennemført, hver gang du trykker på udløseren. Optagelse med forsinket blitz gør det muligt at optage et naturligt billede af sporet fra et motiv i bevægelse, som f.eks. en kørende bil eller en gående person.

Bemærk!

- Standardindstillingen afhænger af optagetilstanden.
- Visse [Blitztilstand]-indstillinger er ikke til rådighed afhængigt af optagetilstanden.

Relateret emne

- [Brug af blitz \(sælges separat\)](#)
- [Trådløs blitz](#)

Digitalkamera med udskifteligt objektiv
ILCE-7RM4 α7RIV

Blitzkompens.

Justerer mængden af blitzlys i et område fra $-3,0$ EV til $+3,0$ EV. Blitzkompensation ændrer kun mængden af blitzlys. Eksponeringskompensation ændrer mængden af blitzlys sammen med ændring af lukkerhastigheden og blænden.

1 MENU →  1 (Kamera-indstillinger1) → [Blitzkompens.] → ønsket indstilling.

- Vælges der højere værdier (+ siden), gør det blitzniveauet højere, og lavere værdier (- siden) gør blitzniveauet lavere.

Bemærk!

- [Blitzkompens.] fungerer ikke, når optagetilstanden er indstillet til de følgende tilstande:
 - [Intelligent auto]
- Den højere blitzeffekt (+ siden) er muligvis ikke synlig pga. den begrænsede tilgængelige mængde blitzlys, hvis motivet er uden for blitzens maksimale afstand. Hvis motivet er på meget nært hold, er den lavere blitzeffekt (- siden) muligvis ikke synlig.
- Hvis du monterer et ND-filter til objektivet, eller monterer en diffusor eller et farvefilter til blitzen, kan den passende eksponering muligvis ikke opnås, og billederne kan muligvis blive mørke. I dette tilfælde skal du justere [Blitzkompens.] til den ønskede værdi.

Relateret emne

- [Brug af blitz \(sælges separat\)](#)

Digitalkamera med udskifteligt objektiv
ILCE-7RM4 α7RIV

Eksp.komp.indst

Indstiller om værdien for eksponeringskompensationen skal anvendes til at kontrollere både blitzlys og omgivende lys, eller kun det omgivende lys.

1 MENU →  1 (Kamera- indstillinger1) → [Eksp.komp.indst] → ønsket indstilling.

Detaljer om menupunkt

Omgiv.&blitz:

Anvender værdien for eksponeringskompensationen til både blitzlys og omgivende lys.

Kun omgivels.:

Anvender kun værdien for eksponeringskompensationen til at kontrollere det omgivende lys.

Relateret emne

- [Blitzkompens.](#)

Digitalkamera med udskifteligt objektiv
ILCE-7RM4 α7RIV

Trådløs blitz

Der er to metoder til trådløs blitzoptagelse: blitzoptagelse med lyssignal som anvender lyset fra den blitz, som er monteret på kameraet, som en signallampe, og blitzoptagelse med radiosignal som anvender trådløs kommunikation. For at udføre blitzoptagelse med radiosignal skal du anvende en kompatibel blitz eller den trådløse radiofjernbetjening (sælges separat). For detaljer om hvordan hver enkelt metode indstilles, skal du se betjeningsvejledningen til blitzen eller den trådløse radiofjernbetjening.

- 1 MENU →  1 (Kamera- indstillinger1) → [Trådløs blitz] → [Til].**
- 2 Fjern dækslet til skoen fra kameraet og monter derefter blitzen eller den trådløse radiofjernbetjening.**
 - Når der udføres trådløs blitzoptagelse med lyssignal skal du indstille den monterede blitz som kontrolenhed. Når der udføres trådløs blitzoptagelse med radiosignal og med en blitz monteret på kameraet, skal den monterede blitz indstilles som fjernbetjening
- 3 Opsæt en blitz på afstand af kameraet som er indstillet til trådløs tilstand, eller som er monteret til den trådløse radiobølgemodtager (sælges separat).**
 - Tryk på AEL-knappen på kameraet for at udføre en prøveblitz.

Detaljer om menupunkt



Fra:

Anvender ikke den trådløse blitzfunktion.

Til:

Bruger den trådløse blitzfunktion til at få en eller flere eksterne blitz til at afgive lys fra afstand af kameraet.

Indstilling af AEL-knappen

Vi anbefaler, at du indstiller MENU →  2 (Kamera- indstillinger2) → [ Specialtast] → [Funkt. af AEL-knap] til [AEL-hold], når du udfører trådløs blitzoptagelse.

Bemærk!

- Blitzen på afstand af kameraet kan muligvis afgive lys efter modtagelse af et lyssignal fra en blitz anvendt som kontrolenhed for et andet kamera. Hvis dette sker, skal du ændre kanalen for din blitz. For detaljer om hvordan du ændrer kanalen, skal du se betjeningsvejledningen til blitzen.
- Angående blitzen, som er kompatibel med trådløs blitzoptagelse, skal du besøge Sony-websiden eller konsultere din Sony-forhandler eller det lokale autoriserede Sony-serviceværksted.

Digitalkamera med udskifteligt objektiv
ILCE-7RM4 α7RIV

Røddøjereduktion

Når du anvender blitzen, udløses den to eller flere gange inden optagelse for at reducere problemet med røde øjne.

1 MENU →  (Kamera- indstillinger1) → [Røddøjereduktion] → ønsket indstilling.

Detaljer om menupunkt

Til:

Blitzen udløses altid for at reducere problemet med røde øjne.

Fra:

Bruger ikke røddøjereduktion.

Bemærk!

- Røddøjereduktion giver muligvis ikke de ønskede effekter. Det afhænger af individuelle forskelle og forhold, som f.eks. afstanden til motivet, eller om motivet kigger på den indledende blitzaffyring eller ej.

Digitalkamera med udskifteligt objektiv
ILCE-7RM4 α7RIV

Indst. f. ekstern blitz

Du kan konfigurere indstillingerne for en blitz (sælges separat), monteret til kameraet, vha. skærmen og kontrolhjulet på kameraet.

Denne funktion kan anvendes, når kameraets systemsoftware (firmware) er ver. 1.10 eller senere. Du skal også opdatere softwaren på din blitz til dens seneste version inden brug af denne funktion.

Se i betjeningsvejledningen til blitzen angående detaljer om blitzfunktioner.

- 1 **Monter blitzen (sælges separat) til multiinterface-tilbehørsskoen på kameraet og tænd derefter for kameraet og blitzen.**
- 2 **MENU →  1 (Kamera- indstillinger1) → [Indst. f. ekstern blitz] → ønsket indstillingspunkt.**
- 3 **Konfigurer indstillingen vha. kontrolhjulet på kameraet.**

Detaljer om menupunkt



Udløs.indst. eks. bli.:

Giver dig mulighed for at konfigurere indstillinger relateret til affyring af blitzen, som fx blitztilstanden, blitzniveauet osv.

Spec.indst. eks. blitz:

Giver dig mulighed for at konfigurere andre blitzindstillinger, trådløse indstillinger og blitzenhedsindstillinger.

Tip!

- Hvis du tildeler [Udløs.indst. eks. bli.]-funktionen til en tast på forhånd ved at vælge MENU →  2 (Kamera- indstillinger2) → [ Specialtast], kan du kalde [Udløs.indst. eks. bli.]-skærmen frem ved blot at trykke på den tast.
- Du kan justere indstillinger ved at betjene blitzen, selv når du anvender [Indst. f. ekstern blitz].
- Du kan også konfigurere indstillingerne for en trådløs radiofjernbetjening (sælges separat) monteret til kameraet.

Bemærk!

- Du kan kun anvende [Indst. f. ekstern blitz] til at konfigurere indstillingerne for en blitz (sælges separat) eller trådløs radiofjernbetjening (sælges separat) produceret af Sony og monteret på multiinterface-tilbehørsskoen på kameraet.
- Du kan kun anvende [Indst. f. ekstern blitz], når blitzen er monteret direkte på kameraet. Du kan ikke anvende denne funktion, når du optager med en blitz på afstand af kameraet, som er tilsluttet vha. et kabel.
- Kun nogle af funktionerne på den monterede blitz kan konfigureres vha. [Indst. f. ekstern blitz]. Du kan ikke udføre parring med andre blitz, nulstille blitzen, initialisere blitzen osv. via [Indst. f. ekstern blitz].
- [Indst. f. ekstern blitz] er ikke til rådighed under de følgende forhold:
 - Når blitzen ikke er monteret til kameraet
 - Når en blitz, som ikke understøtter [Indst. f. ekstern blitz], er monteret
 - Når tilstandsknappen er indstillet til  (Film) eller **S&Q**, eller under filmoptagelse

Desuden er [Indst. f. ekstern blitz] muligvis ikke til rådighed afhængigt af blitzens tilstand.

- For detaljer om blitz og trådløse radiofjernbetjening, som er kompatible med denne funktion, skal du se den følgende supportside.

<https://www.sony.net/dics/7rm4/>

Relateret emne

- [Version](#)

5-007-330-33(1) Copyright 2019 Sony Corporation













Digitalkamera med udskifteligt objektiv
ILCE-7RM4 α7RIV

Hvidbalance

Korrigerer farvetoneeffekten af det omgivende lysforhold for at optage et neutralt hvidt motiv som hvidt. Brug denne funktion, når billedets farvetoner ikke bliver som du forventede, eller når du ønsker at ændre farvetonerne med vilje af hensyn til det fotografiske udtryk.

1 MENU →  1 (Kamera- indstillinger1) → [Hvidbalance] → ønsket indstilling.

Detaljer om menupunkt

AWB  AWB  Auto /  Dagslys /  Skygge /  Overskyet /  Skindende /  -1 Fluor.: Varmhvidt /  0 Fluor.: Koldhvidt /  +1 Fluor.: Daghvidt /  +2 Fluor.: Dagslys /  Blitz /  Auto under vandet :

Når du vælger en lyskilde, som belyser motivet, justerer produktet farvetonerne, så de passer til den valgte lyskilde (forudindstillet hvidbalance). Når du vælger [Auto] detekterer produktet automatisk lyskilden og justerer farvetonerne.



C.temp./filter:

Justerer farvetonerne i henhold til lyskilden. Giver effekten af CC-filtre (farvekomensation) til fotografi.

Brugerdefineret 1/Brugerdefineret 2/Brugerdefineret 3:

Gemmer den grundlæggende hvide farve under lysforholdene til optagemiljøet.

Tip!

- Du kan få vist finjusteringsskærmen og udføre finjusteringer af farvetoner efter behov ved at trykke på den højre side af kontrolhjulet. Når [C.temp./filter] er valgt, kan du ændre farvetemperaturen ved at dreje på den bagerste vælger i stedet for at trykke på den højre side af kontrolhjulet.
- Hvis farvetonerne ikke bliver, som du forventede, i de valgte indstillinger, skal du udføre [Hv.b.bracketing]-optagelse.
- AWB  eller AWB  vises kun, når [Prior. indstil. i AWB] er indstillet til [Stemning] eller [Hvid].

Bemærk!

- [Hvidbalance] er fastsat til [Auto] i de følgende optagetilstande:
 - [Intelligent auto]
- Hvis du anvender en kviksølvlampe eller en natriumlampe som lyskilde, vil den nøjagtige hvidbalance ikke blive opnået pga. lysets egenskaber. Det anbefales at optage billeder vha. en blitz eller vælge [Brugerdefineret 1] til [Brugerdefineret 3].

Relateret emne

- [Optagelse af standard hvid farve for at indstille hvidbalancen \(brugerdefineret hvidbalance\)](#)
- [Prior. indstil. i AWB](#)
- [Hv.b.bracketing](#)

Digitalkamera med udskifteligt objektiv
ILCE-7RM4 α7RIV

Prior. indstil. i AWB

Vælger hvilken tone, som skal prioriteres ved optagelse under lysforhold som f.eks. glødelampebelysning, når [Hvidbalance] er indstillet til [Auto].

1 MENU →  1 (Kamera- indstillinger1) → [Prior. indstil. i AWB] → ønsket indstilling.

Detaljer om menupunkt

AWB
STD **Standard:**

Optager med standard automatisk hvidbalance. Kameraet justerer automatisk farvetonerne.

AWB
Ambi **Stemning:**

Prioriterer farvetonen af lyskilden. Dette er egnet, når du ønsker at lave en varm atmosfære.

AWB
White **Hvid:**

Prioriterer en gengivelse af hvidfarve, når farvetemperaturen for lyskilden er lav.

Relateret emne

- [Hvidbalance](#)

Digitalkamera med udskifteligt objektiv
ILCE-7RM4 α7RIV

D-områdeopt. (DRO)

Ved at opdele billedet i små områder analyserer produktet kontrasten af lys og skygge mellem motivet og baggrunden og opretter et billede med den optimale lysstyrke og gradation.

- 1 MENU →  1 (Kamera- indstillinger1) → [DRO] → [D-områdeopt.].
- 2 Vælg den ønskede indstilling vha. den venstre/højre side på kontrolhjulet.

Detaljer om menupunkt



D-områdeoptimering: Auto:

Korrigerer lysstyrken automatisk.

D-områdeoptimering: Lv1 — D-områdeoptimering: Lv5:

Optimerer gradationen på et optaget billede for hvert enkelt opdelt område. Vælg det optimale niveau fra Lv1 (svag) til Lv5 (stærk).

Bemærk!

- I de følgende situationer er [DRO] fastsat til [Fra]:
 - Når [Billedeffekt] er indstillet til andet end [Fra]
 - Når [Billedprofil] er indstillet til andet end [Fra]
- Når [ Optageindstilling] er indstillet til [120p 100M], [100p 100M], [120p 60M] eller [100p 60M], eller når [ Billedfrekvens] er indstillet til [120fps]/[100fps], skifter [DRO] til [Fra].
- Når du optager med [D-områdeopt.], kommer der muligvis støj på billedet. Vælg det passende niveau ved at kontrollere det optagede billede, især når du forstærker effekten.

Digitalkamera med udskifteligt objektiv
ILCE-7RM4 α7RIV

Kreativ indst.

Giver dig mulighed for at indstille den ønskede billedbehandling og finjustere kontrast, farvemætning og skarphed for hver enkelt billedstil.

- 1 MENU → 1 (Kamera- indstillinger1) → [Kreativ indst.].
- 2 Vælg den ønskede stil eller [Stilboks] vha. den øverste/nederste side på kontrolhjulet.
- 3 For at justere (Kontrast), (Farvemætning) og (Skarphed) skal du vælge det ønskede punkt vha. den højre/venstre side, og derefter vælge værdien vha. den øverste/nederste side.

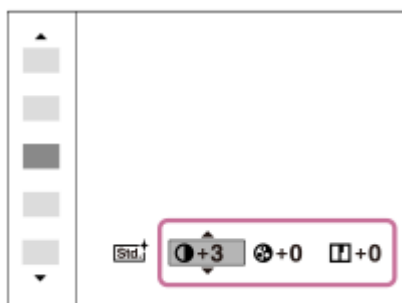

- 4 Når du vælger [Stilboks], skal du flytte til den højre side ved hjælp af den højre side af kontrolhjulet, og derefter vælge den ønskede stil.

- Du kan genkalde den samme stil med en smule anderledes indstillinger.

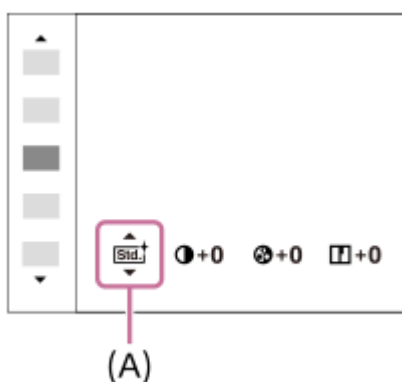

(A): Vises kun når stilboks er valgt

Detaljer om menupunkt

Standard:

Til optagelse af forskellige scener med rig farvegradation og smukke farver.

Levende:

Farvemætningen og kontrasten forstærkes for optagelse af imponerende billeder af farverige scener og motiver som f.eks. blomster, forårsgrønt, blå himmel eller havudsigter.

Neutral:

Farvemætningen og skarpheden sænkes for optagelse af billeder i dæmpede farver. Dette er også egnet til optagelse af billedmateriale, som skal modificeres med en computer.

Klar:

Til optagelse af billeder i klare farvetoner med krystallklare lyse farver, egnet til optagelse af strålende lys.

Dyb:

Til optagelse af billeder med dybe og kraftige farver, egnet til optagelse af motivets markante tilstedeværelse.

Lys:

Til optagelse af billeder med lyse og simple farver, egnet til optagelse af en forfriskende lys atmosfære.

Portræt:

Til optagelse af hud i en blød farvetone, ideelt egnet til optagelse af portrætter.

Landskab:

Farvemætningen, kontrasten og skarpheden forstærkes for optagelse af levende og skarpe scenerier. Fjerne landskaber træder også tydeligere frem.

Solnedgang:

Til optagelse af solnedgangens smukke røde farve.

Nattescene:

Kontrasten sænkes for gengivelse af nattescener.

Efterårsløv:

Til optagelse af efterårsscener med livagtig fremhævelse af de farveskiftende bladets røde og gule farver.

Sort/hvid:

Til optagelse af billeder i sort og hvid.

Sepia:

Til optagelse af billeder i sepia-farve.

Registrering af foretrukne indstillinger (Stilboks):

Vælg de seks stilbokse (boksene med numre på venstre side ()) for at registrere foretrukne indstillinger. Vælg derefter de ønskede indstillinger vha. den højre knap.

Du kan genkalde den samme stil med en smule anderledes indstillinger.

For indstilling af [Kontrast], [Mætning] og [Skarphed]

[Kontrast], [Mætning] og [Skarphed] kan justeres for hver forudindstillet billedstil som f.eks. [Standard] og [Landskab], og for hver [Stilboks] som du kan registrere foretrukne indstillinger til.

Vælg et punkt som skal indstilles ved at trykke på den højre/venstre side af kontrolhjulet, og indstil derefter værdien vha. den øverste/nederste side på kontrolhjulet.

Kontrast:

Jo højere værdi der vælges, desto mere fremhæves forskellen mellem lys og skygge, og desto større bliver effekten på billedet.

Mætning:

Jo højere værdi der vælges, desto mere levende bliver farven. Når der vælges en lavere værdi, er farven på billedet behersket og dæmpet.

Skarphed:

Justerer skarpheden. Jo højere værdi der vælges, desto mere fremhæves omridset, og jo lavere værdi der vælges, desto mere blødgøres omridset.

Bemærk!

- [Kreativ indst.] er fastsat til [Standard] i de følgende tilstande:
 - [Intelligent auto]
 - [Billedeffekt] er indstillet til andet end [Fra].
 - [Billedprofil] er indstillet til andet end [Fra].
- Når denne funktion er indstillet til [Sort/hvid] eller [Sepia], kan [Mætning] ikke justeres.

Digitalkamera med udskifteligt objektiv
ILCE-7RM4 α7RIV

Billedeffekt

Vælg det ønskede effektfilter for at opnå mere imponerende og kunstnerisk billeder.

1 MENU →  (Kamera- indstillinger1) → [Billedeffekt] → ønsket indstilling.

Detaljer om menupunkt

 **Fra:**

Deaktiverer [Billedeffekt]-funktionen.

 **Legetøjskamera:**

Opretter et blødt billede med skyggelagte hjørner og reducerer skarpheden.

 **Popfarve:**

Giver et levende udseende ved at fremhæve farvetoner.

 **Farvereduktion:**

Giver en høj kontrast, abstrakt udseende vha. kraftigt fremhævede primærfarver, eller i sort og hvid.

 **Retrofoto:**

Giver et udseende som et ældet foto med sepiafarvetoner og falmet kontrast.

 **Blød kraftig:**

Giver et billede med den indikerede atmosfære: lys, gennemsigtig, overjordisk, følsom, blød.

 **Delvis farve:**

Giver et billede, der bevarer en specifik farve, men konverterer andre farver til sort og hvid.

 **S-h stor kontrast:**

Giver et billede i sort og hvid med høj kontrast.

Tip!

- Du kan udføre detaljerede indstillinger for visse punkter vha. den venstre/højre side på kontrolhjulet.

Bemærk!

- Når du anvender en anden zoomfunktion end den optiske zoom, gør indstilling af en større zoomgrad [Legetøjskamera] mindre effektiv.
- Når [Delvis farve]er valgt, kan billederne muligvis ikke bevare den valgte farve afhængigt af motivet eller optageforholdene.
- Denne funktion er ikke til rådighed i de følgende optagetilstande:
 - [Intelligent auto]
- Når [ Filformat] er indstillet til [RAW] eller [RAW og JPEG], er denne funktion ikke til rådighed.

Digitalkamera med udskifteligt objektiv
ILCE-7RM4 α7RIV

Billedprofil

Giver dig mulighed for at ændre indstillingerne for farven, gradationen osv.

Tilpasning af billedprofilen

Du kan tilpasse billedkvaliteten ved at justere billedprofilpunkter som f.eks. [Gamma] og [Detalje]. Når du indstiller disse parametre, skal du tilslutte kameraet til et tv eller en skærm, og justere dem mens du kigger på billedet på skærmen.

- 1 MENU →  1 (Kamera- indstillinger1) → [Billedprofil] → den profil du ønsker at ændre.
- 2 Gå til punktindeksskærmen ved at trykke på den højre side af kontrolhjulet.
- 3 Vælg det punkt som skal ændres med de øverste/nederste sider på kontrolhjulet.
- 4 Vælg den ønskede værdi med den øverste/nederste side på kontrolhjulet og tryk på midten.

Brug af forudindstillingen for billedprofil

Standardindstillingerne [PP1] til [PP10] for film er blevet indstillet på forhånd i kameraet baseret på forskellige optageforhold.

MENU →  1 (Kamera- indstillinger1) → [Billedprofil] → ønsket indstilling.

PP1:

Eksempelindstilling ved brug af [Movie]-gamma.

PP2:

Eksempelindstilling ved brug af [Still]-gamma.

PP3:

Eksempelindstilling på naturlig farvetone ved brug af [ITU709]-gamma.

PP4:

Eksempelindstilling på en farvetone tro over for ITU709-standarden.

PP5:

Eksempelindstilling ved brug af [Cine1]-gamma.

PP6:

Eksempelindstilling ved brug af [Cine2]-gamma.

PP7:

Eksempelindstilling ved brug af [S-Log2]-gamma.

PP8:

Eksempelindstilling vha. [S-Log3]-gamma og [S-Gamut3.Cine] under [Farvetilstand].

PP9:

Eksempelindstilling vha. [S-Log3]-gamma og [S-Gamut3] under [Farvetilstand].

PP10:

Eksempelindstilling for optagelse af HDR-film ved hjælp af [HLG2] gamma.

HDR-filmoptagelse

Kameraet kan optage HDR-film, når en gamma fra [HLG], [HLG1] til [HLG3] er valgt i billedprofilen. Billedprofil-forudindstilling [PP10] giver en eksemplindstilling for HDR-optagelse. Film optaget med [PP10] kan vises med et bredere lysstyrkeområde end normalt, når der afspilles på et TV, der understøtter HLG (Hybrid Log-Gamma). På denne

måde kan selv scener med et bredt lysstyrkeområde optages og vises nøjagtigt, uden at se under- eller overeksponeret ud. HLG anvendes i HDR-TV-programproduktion, som defineret i den internationale standardanbefaling ITU-R BT.2100.

Billedprofilens punkter

Sortniveau

Indstiller sortniveauet. (-15 til +15)

Gamma

Vælger en gammakurve.

Movie: Standard gammakurve for film

Still: Standard gammakurve for stillbilleder

Cine1: Blødgør kontrasten i mørke dele og fremhæver gradation i lyse dele for at lave en film med afslappede farver. (svarende til HG4609G33)

Cine2: Svarer til [Cine1], men er optimeret til redigering med op til 100% videosignal. (svarende til HG4600G30)

Cine3: Forstærker kontrasten i lys og skygge mere end [Cine1] og styrker gradation i sort.

Cine4: Styrker kontrasten i mørke dele mere end [Cine3].

ITU709: Gammakurve som svarer til ITU709.

ITU709(800%): Gammakurve til bekræftelse af scener ved formodning om optagelse vha. [S-Log2] eller [S-Log3].

S-Log2: Gammakurve for [S-Log2]. Denne indstilling er baseret på formodningen om, at billedet vil blive behandlet efter optagelse.

S-Log3: Gammakurve for [S-Log3] med flere lignende funktioner til film. Denne indstilling er baseret på formodningen om, at billedet vil blive behandlet efter optagelse.

HLG: Gammakurve for HDR-optagelse. Svarende til HDR-standarden Hybrid Log-Gamma, ITU-R BT.2100.

HLG1: Gammakurve for HDR-optagelse. Vægtter støjreduktion. Men optagelse er begrænset til et smallere dynamikområde end med [HLG2] eller [HLG3].

HLG2: Gammakurve for HDR-optagelse. Giver en balance mellem dynamikområde og støjreduktion.

HLG3: Gammakurve for HDR-optagelse. Større dynamikområde end [HLG2]. Dette kan dog øge støj.

- [HLG1], [HLG2] og [HLG3] anvender alle en gammakurve med de samme karakteristika, men hver enkelt giver en forskellig balance mellem dynamikområde og støjreduktion. Hver enkelt har et forskelligt maksimalt videoudgangsniveau som følger: [HLG1]: ca. 87%, [HLG2]: ca. 95%, [HLG3]: ca. 100%.

Sort Gamma

Korrigerer gamma i områder med lav intensitet.

[Sort Gamma] er fastsat til "0" og kan ikke justeres, når [Gamma] er indstillet til [HLG], [HLG1], [HLG2] eller [HLG3].

Område: Vælger korrektionsområdet. (Bred / Mellem / Smal)

Niveau: Indstiller korrektionsniveauet. (-7 (maksimal sort komprimering) til +7 (maksimal sort udstrækning))

Knæ

Indstiller knæpunkt og hældning for videosignalkomprimering for at forhindre overeksponering ved at begrænse signaler i områder for motivet med høj intensitet til dynamikområdet i dit kamera.

[Knæ] er deaktiveret, hvis [Tilstand] er indstillet til [Auto], når [Gamma] er indstillet til [Still], [Cine1], [Cine2], [Cine3], [Cine4], [ITU709(800%)], [S-Log2], [S-Log3], [HLG], [HLG1], [HLG2] eller [HLG3]. For at aktivere [Knæ] indstilles [Tilstand] til [Manuel].

Tilstand: Vælger auto/manuel-indstillinger.

- Auto: Knæpunktet og hældningen indstilles automatisk.
- Manuel: Knæpunktet og hældningen indstilles manuelt.

Auto. indstilling: Indstillinger, når [Auto] er valgt som [Tilstand].

- Maksimalt punkt: Indstiller det maksimale punkt for knæpunktet. (90% til 100%)
- Følsomhed: Indstiller følsomheden. (Høj / Mellem / Lav)

Manuel indstilling: Indstillinger, når [Manuel] er valgt som [Tilstand].

- Punkt: Indstiller knæpunktet. (75 % til 105 %)

- Hældning: Indstiller knæhældningen. (-5 (blid) til +5 (stejl))

Farvetilstand

Indstiller type og niveau for farver.

I [Farvetilstand] er kun [BT.2020] og [709] til rådighed, når [Gamma] er indstillet til [HLG], [HLG1], [HLG2] eller [HLG3].

Movie: Egnede farver, når [Gamma] er indstillet til [Movie].

Stil: Egnede farver, når [Gamma] er indstillet til [Stil].

Cinema: Egnede farver, når [Gamma] er indstillet til [Cine1] eller [Cine2].

Pro: Farvetoner svarende til standardbilledkvaliteten for Sonys professionelle kameraer (ved kombination med ITU709-gamma)

ITU709 matrix: Farver i overensstemmelse med ITU709-standard (ved kombination med ITU709-gamma)

Sort/hvid: Indstiller mætningen til nul for optagelse i sort og hvid.

S-Gamut: Indstilling baseret på formodningen om, at billederne behandles efter optagelse. Anvendes, når [Gamma] er indstillet til [S-Log2].

S-Gamut3.Cine: Indstilling baseret på formodningen om, at billederne behandles efter optagelse. Anvendes, når [Gamma] er indstillet til [S-Log3]. Denne indstilling giver dig mulighed for at optage i et farverum, som nemt kan konverteres til digital biograf.

S-Gamut3: Indstilling baseret på formodningen om, at billederne behandles efter optagelse. Anvendes, når [Gamma] er indstillet til [S-Log3]. Denne indstilling giver dig mulighed for at optage i et bredt farverum.

BT.2020: Standard farvetone når [Gamma] er indstillet til [HLG], [HLG1], [HLG2] eller [HLG3].

709: Farvetone, når [Gamma] er indstillet til [HLG], [HLG1], [HLG2] eller [HLG3] og film er optaget med HDTV-farve (BT.709).

Mætning

Indstiller farvemætningen. (-32 til +32)

Farvefase

Indstiller farvefasen. (-7 til +7)

Farvedybde

Indstiller farvedybden for hver farvefase. Denne funktion er mere effektiv til kromatiske farver og mindre effektiv til akromatiske farver. Farven ser dybere ud, efterhånden som du øger indstillingsværdien mod den positive side, og lysere ud, efterhånden som du sænker værdien mod den negative side. Denne funktion er effektiv, selvom du indstiller [Farvetilstand] til [Sort/hvid].

[R] -7 (lys rød) til +7 (dyb rød)

[G] -7 (lys grøn) til +7 (dyb grøn)

[B] -7 (lys blå) til +7 (dyb blå)

[C] -7 (lys cyan) til +7 (dyb cyan)

[M] -7 (lys magenta) til +7 (dyb magenta)

[Y] -7 (lys gul) til +7 (dyb gul)

Detalje

Indstiller punkter for [Detalje].

Niveau: Indstiller [Detalje]-niveauet. (-7 til +7)

Juster: De følgende parametre kan vælges manuelt.

- Tilstand: Vælger auto/manuel-indstilling. (Auto (automatisk optimering) / Manuel (Detaljerne indstilles manuelt.))
- V/H-balance: Indstiller den lodrette (V) og vandrette (H) balance for DETALJE. (-2 (fra den lodrette (V) side) til +2 (fra den vandrette (H) side))
- B/W-balance: Vælger balancen for den nedre DETALJE (B) og øvre DETALJE (W). (Type1 (fra den nedre DETALJE (B) side) til Type5 (fra den øvre DETALJE (W) side))
- Begrænsning: Indstiller grænseniveauet for [Detalje]. (0 (Lavt grænseniveau: begrænsning sandsynlig) til 7 (Højt grænseniveau: begrænsning usandsynlig))
- Crispning: Indstiller skarpgørelsesniveauet. (0 (lavt skarpgørelsesniveau) til 7 (dybt skarpgørelsesniveau))
- Fremhæv detalje: Indstiller [Detalje]-niveauet i områderne med høj intensitet. (0 til 4)

Sådan kopieres indstillingerne til et andet billedprofilnummer

Du kan kopiere indstillingerne for billedprofilen til et andet billedprofilnummer.

MENU →  1 (Kamera- indstillinger1) → [Billedprofil] → [Kopier].

Sådan nulstilles billedprofilen til standardindstillingen

Du kan nulstille billedprofilen til standardindstillingen. Du kan ikke nulstille alle billedprofilindstillinger på én gang.

MENU →  1 (Kamera- indstillinger1) → [Billedprofil] → [Nulstil].

Bemærk!

- Eftersom parametrene deles for film og stillbilleder, skal du justere værdien, når du ændrer optagetilstanden.
- Hvis du fremkalder RAW-billeder med optageindstillinger, reflekteres de følgende indstillinger ikke:
 - Sortniveau
 - Sort Gamma
 - Knæ
 - Farvedybde
- Når [ Optageindstilling] er [120p 100M]/[100p 100M] eller [120p 60M]/[100p 60M], er [Sort Gamma] fastsat på "0", og kan ikke justeres.
- Hvis du ændrer [Gamma], ændres det tilgængelige ISO-værdiområde.
- Der er muligvis mere støj i mørke dele afhængigt af gammaindstillingerne. Det kan muligvis forbedres ved at indstille objektivkompensationen til [Fra].
- Når der anvendes S-Log2- eller S-Log3-gamma, bliver støjen mere mærkbar i forhold til, når der anvendes andre gammaer. Hvis der stadig er betydelig støj, selv efter behandling af billeder, kan det muligvis forbedres ved at optage med en lysere indstilling. Men dynamikområdet bliver af denne grund smallere, når du optager med en lysere indstilling. Vi anbefaler, at du kontrollerer billedet på forhånd vha. en testoptagelse, når du anvender S-Log2 eller S-Log3.
- Indstilling af [ITU709(800%)], [S-Log2] eller [S-Log3] kan muligvis medføre en fejl i den brugertilpassede opsætning af hvidbalancen. I dette tilfælde skal du først foretage brugertilpasset opsætning med en anden gamma end [ITU709(800%)], [S-Log2] eller [S-Log3], og derefter vælge [ITU709(800%)], [S-Log2]- eller [S-Log3]-gamma igen.
- Indstilling af [ITU709(800%)], [S-Log2] eller [S-Log3] deaktiverer [Sortniveau]-indstillingen.
- Hvis du indstiller [Hældning] til +5 i [Manuel indstilling] under [Knæ], deaktiveres [Knæ].
- S-Gamut, S-Gamut3.Cine og S-Gamut3 er farverum, som kun findes hos Sony. Men dette kameras S-Gamut-indstilling understøtter ikke det fulde S-Gamut-farverum. Det er en indstilling til at opnå en farvegengivelse svarende til S-Gamut.

Relateret emne



- [Gamma-visn.hjælp](#)

Digitalkamera med udskifteligt objektiv
ILCE-7RM4 α7RIV

Udløser AWB-lås (stillbillede)

Du kan indstille, om hvidbalancen skal låses, mens udløserknappen er trykket ned, når [Hvidbalance] er indstillet til [Auto] eller [Auto under vandet].

Denne funktion forhindrer utilsigtede ændringer af hvidbalancen under kontinuerlig optagelse, eller når du optager med udløserknappen trykket halvvejs ned.

1 MENU →  1 (Kamera- indstillinger1) → [ Udløser AWB-lås] → ønsket indstilling.

Detaljer om menupunkt

Udløser halvt nede:

Låser hvidbalancen, mens udløserknappen er trykket halvvejs ned, selv i automatisk hvidbalancetilstand. Hvidbalancen er også låst under kontinuerlig optagelse.



Kontinuerlig optag.:

Låser hvidbalancen til indstillingen i den første optagelse under kontinuerlig optagelse, selv i automatisk hvidbalancetilstand.

Fra:



Anvendes med normal automatisk hvidbalance.

Ca. [Hold AWB-lås] og [AWB-lås til/fra]

Du kan også låse hvidbalancen i automatisk hvidbalancetilstand ved at tildele [Hold AWB-lås] eller [AWB-lås til/fra] til den brugertilpassede tast. Vælg MENU →  2 (Kamera- indstillinger2) → Tildel [Hold AWB-lås] eller [AWB-lås til/fra] vha. [ Specialtast]. Hvis du trykker på den tildelte tast under optagelse, låses hvidbalancen.

Funktionen [Hold AWB-lås] låser hvidbalancen ved at stoppe automatisk hvidbalancejustering, mens der trykkes på knappen.

Funktionen [AWB-lås til/fra] låser hvidbalancen ved at stoppe automatisk hvidbalancejustering, når der trykkes på knappen én gang. Når du trykker på knappen igen, ophæves AWB-låsen.

- Hvis du ønsker at låse hvidbalancen under filmoptagelse i automatisk hvidbalancetilstand, skal du vælge MENU →  2 (Kamera- indstillinger2) → Tildel [Hold AWB-lås] eller [AWB-lås til/fra] vha. [ Specialtast].

Tip!

- Når du optager med blitzen, mens den automatiske hvidbalance er låst, bliver de resulterende farvetoner muligvis unaturlige, fordi hvidbalancen blev låst, før blitzen blev udløst. I dette tilfælde skal du indstille [ Udløser AWB-lås] til [Fra] eller [Kontinuerlig optag.] og undlade at anvende [Hold AWB-lås]-funktionen eller [AWB-lås til/fra]-funktionen, når du optager. Du kan også indstille [Hvidbalance] til [Blitz].

Relateret emne

- [Hvidbalance](#)
- [Tildeling af ofte anvendte funktioner til knapper \(Specialtast\)](#)

Digitalkamera med udskifteligt objektiv
ILCE-7RM4 α7RIV

Fokusforstørrelse

Du kan kontrollere fokuseringen ved at forstørre billedet inden optagelse.
I modsætning til [MF-hjælp] kan du forstørre billedet uden at betjene fokuseringen.

- 1 MENU → (Kamera- indstillinger1) → [Fokusforstørrelse].
- 2 Tryk på midten af multivælgeren for at forstørre billedet, og vælg det område, som du ønsker at forstørre ved at trykke multivælgeren op/ned/venstre/højre.
 - Hver gang du trykker på midten, ændres forstørrelsesgraden.
 - Du kan indstille den første forstørrelse ved at vælge MENU → (Kamera- indstillinger1) → [Før fokusforstør.].
- 3 Bekræft fokuseringen.
 - Tryk på (Slet)-knappen for at få den forstørrede position ind i midten af et billede.
 - Når fokustilstanden er [Manuel fokus], kan du justere fokus, mens der er forstørret et billede. Hvis [AF i Fokusforstør.] er indstillet til [Fra], annulleres [Fokusforstørrelse]-funktionen, når udløserknappen trykkes halvejs ned.
 - Når udløserknappen trykkes halvt ned, mens der forstørres et billede under den automatiske fokusering, udføres der forskellige funktioner afhængigt af [AF i Fokusforstør.]-indstillingen.
 - Når [AF i Fokusforstør.] er indstillet til [Til]: Der udføres automatisk fokusering igen.
 - Når [AF i Fokusforstør.] er indstillet til [Fra]: Funktionen [Fokusforstørrelse] annulleres.
 - Du kan indstille, hvor længe billedet skal vises forstørret, ved at vælge MENU → (Kamera- indstillinger1) → [Fokusforstørrelsestid].
- 4 Tryk udløserknappen helt ned for at optage billedet.

Sådan anvendes fokusforstørrelsesfunktionen vha. berøringsbetjening

Du kan forstørre billedet og justere fokus ved at berøre skærmen. Indstil på forhånd [Brug touchscreen] til [Til]. Vælg derefter de passende indstillinger under [Berør. panel/-plade]. Når fokustilstanden er [Manuel fokus], kan du udføre [Fokusforstørrelse] ved at dobbelttappe på det område, der skal fokuseres på, under optagelse med skærmen. Under optagelse med søgeren vises der en ramme på midten af skærmen, hvis du dobbelttapper, og du kan flytte rammen ved at trække i den. Billedet forstørres ved at trykke på midten af multivælgeren.

Tip!

- Under brug af fokusforstørrelsesfunktionen kan du flytte det forstørrede område ved at trække i det på berøringspanelet.
- For at afslutte fokusforstørrelsesfunktionen skal du dobbelttappe skærmen igen. Når [AF i Fokusforstør.] er indstillet til [Fra], afsluttes fokusforstørrelsesfunktionen ved at trykke udløserknappen halvejs ned.

Relateret emne

- [MF-hjælp \(stillbillede\)](#)
- [Fokusforstørrelsestid](#)

- Før. fokusforstør. (stillbillede)
- AF i Fokusforstør. (stillbillede)
- Brug touchscreen

5-007-330-33(1) Copyright 2019 Sony Corporation

Digitalkamera med udskifteligt objektiv
ILCE-7RM4 α7RIV

Fokusforstørrelsestid

Indstil varigheden for hvor længe et billede skal forstørres vha. [ MF-hjælp]- eller [Fokusforstørrelse]-funktionen.

1 MENU →  1 (Kamera- indstillinger1) → [Fokusforstørrelsestid] → ønsket indstilling.

Detaljer om menupunkt

2 sek.:

Forstørrer billederne i 2 sekunder.

5 sek.:

Forstørrer billederne i 5 sekunder.

Ingen begræns.:

Forstørrer billeder, indtil du trykker på udløserknappen.



Relateret emne

- [Fokusforstørrelse](#)
- [MF-hjælp \(stillbillede\)](#)

Digitalkamera med udskifteligt objektiv
ILCE-7RM4 α7RIV

Før. fokusforstør. (stillbillede)

Indstiller den første forstørrelsesgrad ved brug af [Fokusforstørrelse]. Vælg en indstilling, som vil hjælpe dig med at komponere dit billede.

1 MENU →  1 (Kamera- indstillinger1) → [ Før. fokusforstør.] → ønsket indstilling.

Detaljer om menupunkt

Optagelse i fuldt format

x1,0:

Viser billedet med den samme forstørrelse som optageskærmen.

x5,9:

Viser et billede forstørret 5,9 gange.

APS-C/Super 35mm-formatoptagelse

x1,0:

Viser billedet med den samme forstørrelse som optageskærmen.

x3,9:

Viser et billede forstørret 3,9 gange.



Relateret emne

- [Fokusforstørrelse](#)

Digitalkamera med udskifteligt objektiv
ILCE-7RM4 α7RIV

AF i Fokusforstør. (stillbillede)



Du kan fokusere mere nøjagtigt på motivet vha. automatisk fokus ved at forstørre det område, som du ønsker at fokusere. Mens det forstørrede billede vises, kan du fokusere på et mindre område end det fleksible punkt.

- 1 MENU →  1 (Kamera- indstillinger1) → [ AF i Fokusforstør.] → [Til].
- 2 MENU →  1 (Kamera- indstillinger1) → [Fokusforstørrelse].
- 3 Forstør billedet ved at trykke på midten af multivælgeren, og juster derefter positionen ved at trykke multivælgeren op/ned/venstre/højre.
 - Forstørrelsesgraden ændres, hver gang du trykker på midten.
- 4 Tryk udløserknappen halvvejs ned for at fokusere.
 - Fokus vil blive opnået ved punktet for + i midten af skærmen.
- 5 Tryk udløserknappen helt ned for at optage.
 - Kameraet afslutter den forstørrede visning efter optagelse.

Tip!

- Brug af et stativ anbefales for nøjagtigt at identificere det sted, som du ønsker at forstørre.
- Du kan kontrollere det automatiske fokuseringsresultat ved at forstørre det viste billede. Hvis du ønsker at omjustere fokuspositionen, skal du justere fokusområdet på den forstørrede skærm og derefter trykke udløserknappen halvt ned.

Bemærk!

- Hvis du forstørret et område i kanten af skærmen, er kameraet muligvis ikke i stand til at fokusere.
- Eksponeringen og hvidbalancen kan ikke justeres, mens det viste billede er forstørret.
- [ AF i Fokusforstør.] er ikke til rådighed i følgende situationer:
 - Under filmoptagelse
 - Når [Fokustilstand] er indstillet til [Kontinuerlig AF].
 - Når [Fokustilstand] er indstillet til [Automatisk AF], og optagetilstanden er indstillet til noget andet end P/A/S/M.
 - Når [Fokustilstand] er indstillet til [Automatisk AF], og [Fremf.metode] er indstillet til [Kont. optagelse].
 - Når der anvendes en fatningsadapter (sælges separat).
- Mens det viste billede er forstørret, er de følgende funktioner ikke til rådighed:
 - [Øje-AF]
 - [ Eye-Start AF]
 - [ Præ-AF]
 - [Ansigt/øjenprio. AF]

Digitalkamera med udskifteligt objektiv
ILCE-7RM4 α7RIV

MF-hjælp (stillbillede)

Forstørrer automatisk billedet på skærmen for at gøre manuel fokusering nemmere. Dette fungerer under optagelse med Manuel fokus eller Direkte manuel fokus.

1 MENU →  1 (Kamera- indstillinger1) → [ MF-hjælp] → [Til].



2 Drej på fokusringen for at justere fokus.

- Billedet forstørres. Du kan forstørre billeder yderligere ved at trykke på midten af kontrolhjulet.

Tip!

- Du kan indstille, hvor længe billedet skal vises forstørret, ved at vælge MENU →  1 (Kamera- indstillinger1) → [Fokusforstørrelsestid].

Bemærk!

- Du kan ikke anvende [ MF-hjælp], når du optager film. Brug [Fokusforstørrelse]-funktionen i stedet.
- [ MF-hjælp] er ikke til rådighed, når der er monteret en fatningsadapter. Brug [Fokusforstørrelse]-funktionen i stedet.

Relateret emne

- [Manuel fokus](#)
- [Direkte manuel fokus \(DMF\)](#)
- [Fokusforstørrelsestid](#)

Digitalkamera med udskifteligt objektiv
ILCE-7RM4 α7RIV

Maksimumindstilling

Indstiller maksimumsfunktionen, hvilket forbedrer omridset af fokuserede områder under optagelse med manuel fokus eller direkte manuel fokus.

1 MENU →  1 (Kamera- indstillinger1) → [Maksimumindstilling] → ønsket indstilling.

Detaljer om menupunkt

Maksimumvisning:

Indstiller, om maksimum skal vises.

Maksimumniveau:

Angiver niveauet af forstærkning af områder i fokus.

Maksimumfarve:

Indstiller den farve, som anvendes til at forstærke områder i fokus.

Bemærk!

- Da produktet opfatter skarpe områder som værende fokuseret, varierer effekten af maksimum afhængigt af motivet og objektivet.
- Omridset på fokuserede afstande forstærkes ikke på enheder, der er tilsluttet via HDMI.

Relateret emne

- [Manuel fokus](#)
- [Direkte manuel fokus \(DMF\)](#)

Digitalkamera med udskifteligt objektiv
ILCE-7RM4 α7RIV

Anti-flicker-opt. (stillbillede)

Detekterer flimmer/blink fra kunstige lyskilder som f.eks. lysstofrør, og timer optagelsen af billeder til øjeblikke, når flimmeret påvirker mindre.

Denne funktion reducerer forskelle i eksponeringen og farvetonen forårsaget af flimmer mellem det øverste område og det nederste område i et billede, som er optaget med hurtig lukkerhastighed og under kontinuerlig optagelse.

1 MENU →  1 (Kamera- indstillinger1) → [ Anti-flicker-opt.] → [Til].

2 Tryk udløserknappen halvvejs ned og optag derefter billedet.

- Produktet detekterer flimmer, når udløserknappen trykkes halvvejs ned.

Detaljer om menupunkt

Fra:

Reducerer ikke påvirkninger forårsaget af flimmer.







Til:

Reducerer påvirkninger forårsaget af flimmer. Når kameraet detekterer flimmer, mens udløserknappen er trykket halvvejs ned, vil **Flicker** (flimmerikon) blive vist.

Tip!

- Farvetonen på optagelsesresultatet kan muligvis variere, når du optager den samme scene vha. en anden lukkerhastighed. Hvis dette sker, anbefaler vi, at du optager i [Lukkerhast.prior.]- eller [Manuel eksp.]-tilstand med en fastsat lukkerhastighed.
- Du kan udføre anti-flicker-optagelse ved at trykke på AF-ON (AF til)-knappen.
- Du kan udføre anti-flicker-optagelse ved at trykke udløserknappen halvt ned eller trykke på AF-ON (AF til)-knappen, selv når du er i manuel fokustilstand.

Bemærk!

- Når du indstiller [ Anti-flicker-opt.] til [Til], er billedkvaliteten af live-view reduceret.
- Når du indstiller [ Anti-flicker-opt.] til [Til], bliver det anvendelige område for fasedetektion-AF for optagelse i fuldt format mindre.
- Når du indstiller [ Anti-flicker-opt.] til [Til], kan udløsningsforsinkelsen blive øget en smule. I kontinuerlig optagetilstand sænkes optagehastigheden muligvis, eller intervallet mellem hvert billede bliver muligvis uens.
- Kameraet detekterer kun flimmer, når lyskildens frekvens er 100 Hz eller 120 Hz.
- Kameraet kan ikke detektere flimmer afhængigt af lyskilden og optageforholdene, som f.eks. en mørk baggrund.
- Selv hvis kameraet detekterer flimmer, bliver påvirkningerne forårsaget af flimmer muligvis ikke reduceret tilstrækkeligt afhængigt af lyskilden eller optagesituationen. Vi anbefaler, at du foretager prøveoptagelser først.
- [ Anti-flicker-opt.] er ikke til rådighed ved optagelse i følgende situationer:
 - Under bulb-optagelse
 - [ Lydløs optagelse]
 - Filmoptagetilstand
- Farvetonen på optageresultaterne kan muligvis variere afhængigt af indstillingen af [ Anti-flicker-opt.].

Digitalkamera med udskifteligt objektiv
ILCE-7RM4 α7RIV

Ansichtsregistrering (Ny registrering)

Hvis du registrerer ansigter på forhånd, kan produktet fokusere på det registrerede ansigt som en prioritet.

- 1 MENU →  (Kamera- indstillinger1) → [Ansichtsregistrering] → [Ny registrering].
- 2 Ret vejledningsrammen ind på det ansigt, som skal registreres, og tryk på udløserknappen.
- 3 Når der vises en bekræftelsesmeddelelse, skal du vælge [Angiv].

Bemærk!

- Der kan registreres op til otte ansigter.
- Optag ansigtet forfra på et sted med en god belysning. Ansigtet registreres muligvis ikke korrekt, hvis det er tilsløret af en hat, maske, solbriller e.l.

Relateret emne

- [Regist. ansigtsprio.](#)

Digitalkamera med udskifteligt objektiv
ILCE-7RM4 α7RIV

Ansichtsregistrering (Skift af rækkefølge)

Når der er registreret flere ansigter, som skal prioriteres, prioriteres det ansigt, som er registreret først. Du kan ændre rækkefølgen for prioriteringen.

- 1 MENU →  1 (Kamera- indstillinger1) → [Ansichtsregistrering] → [Skift af rækkefølge].
 - 2 Vælg et ansigt for at ændre rækkefølgen for prioriteringen.
 - 3 Vælg destinationen.
-

Relateret emne

- [Regist. ansigsprio.](#)

Digitalkamera med udskifteligt objektiv
ILCE-7RM4 α7RIV

Ansichtsregistrering (Slet)

Sletter et registreret ansigt.

1 MENU →  1 (Kamera- indstillinger1) → [Ansichtsregistrering] → [Slet].

Hvis du vælger [Slet alt] , kan du slette alle registrerede ansigter.

Bemærk!

- Selv hvis du udfører[Slet], bevares dataene for registrerede ansigter i produktet. For at slette dataene for registrerede ansigter fra produktet skal du vælge [Slet alt].

Digitalkamera med udskifteligt objektiv
ILCE-7RM4 α7RIV

Regist. ansigtsprio.

Angiver, om der skal fokuseres med højere prioritet på ansigter registreret vha. [Ansigsregistrering].

1 MENU →  1 (Kamera- indstillinger1) → [Regist. ansigtsprio.] → ønsket indstilling.

Detaljer om menupunkt

Til:

Fokuserer med højere prioritet på ansigter registreret vha. [Ansigsregistrering].

Fra:

Fokuserer uden at give højere prioritet til registrerede ansigter.

Tip!

- For at anvende [Regist. ansigtsprio.]-funktionen skal du indstille som følger.
 - [Ansigtsøjeprio. AF] under [Ansigtsøje-AF-inds.]: [Til]
 - [Motivregistrering] under [Ansigtsøje-AF-inds.]: [Menneske]



Relateret emne

- [Ansigtsøje-AF-inds.](#)
- [Ansigsregistrering \(Ny registrering\)](#)
- [Ansigsregistrering \(Skift af rækkefølge\)](#)

Digitalkamera med udskifteligt objektiv
ILCE-7RM4 α7RIV

Film: Eksponeringstilst.

Du kan indstille eksponeringstilstanden for filmoptagelse.

- 1 Indstil tilstandsknappen til  (Film).
- 2 MENU →  2 (Kamera- indstillinger2) → [ Eksponeringstilst.] → ønsket indstilling.
- 3 Tryk på MOVIE (film)-knappen for at starte optagelsen.
 - Tryk på MOVIE-knappen igen for at stoppe optagelsen.

Detaljer om menupunkt

Auto programmeret:

Giver dig mulighed for at optage med eksponeringen justeret automatisk (både lukkerhastigheden og blændeværdien).

A Blændeprioritet:

Giver dig mulighed for at optage efter manuel justering af blændeværdien.

S Lukkerhast.prior.:

Giver dig mulighed for at optage efter manuel justering af lukkerhastigheden.

M Manuel eksp.:

Giver dig mulighed for at optage efter manuel justering af eksponeringen (både lukkerhastigheden og blændeværdien).

Digitalkamera med udskifteligt objektiv
ILCE-7RM4 α7RIV

Slow-&Hurtigmotion: Eksponeringstilst.

Du kan vælge eksponeringstilstanden for optagelse i slowmotion/hurtigmotion. Du kan ændre indstillingen og afspilningshastigheden for optagelse i slowmotion/hurtigmotion med [**S&Q** S&H-motionindst.].

- 1 Indstil tilstandsknappen til **S&Q** (Slow-&Hurtigmotion).
- 2 MENU →  2 (Kamera- indstillinger2) → [**S&Q** Eksponeringstilst.] → ønsket indstilling.
- 3 Tryk på **MOVIE** (film)-knappen for at starte optagelsen.
 - Tryk på **MOVIE**-knappen igen for at stoppe optagelsen.

Detaljer om menupunkt

S&Q P Auto programmeret:

Giver dig mulighed for at optage med eksponeringen justeret automatisk (både lukkerhastigheden og blænde-værdien).

S&Q A Blændeprioritet:

Giver dig mulighed for at optage efter manuel justering af blænde-værdien.

S&Q S Lukkerhast.prior.:

Giver dig mulighed for at optage efter manuel justering af lukkerhastigheden.

S&Q M Manuel eksp.:

Giver dig mulighed for at optage efter manuel justering af eksponeringen (både lukkerhastigheden og blænde-værdien).

Relateret emne

- [S&H-motionindst.](#)

Digitalkamera med udskifteligt objektiv
ILCE-7RM4 α7RIV

Filformat (film)



Vælger filformatet for film.

1 MENU →  2 (Kamera- indstillinger2) →  Filformat] → ønsket indstilling.

Detaljer om menupunkt

 Filformat	Egenskaber	
XAVC S 4K	Optager film i 4K-opløsning (3840×2160).	Du kan gemme film på en computer vha. PlayMemories Home-softwaren.
XAVC S HD	Optager film i skarpere kvalitet end AVCHD med større mængder data.	
AVCHD	AVCHD-formatet har høj grad af kompatibilitet med andet lagringsudstyr end computere.	Du kan gemme film på en computer, eller oprette en disk som understøtter dette format vha. PlayMemories Home-softwaren.



Bemærk!

- Når  Filformat] er indstillet til [AVCHD], er filstørrelsen for film begrænset til ca. 2 GB. Hvis filmens filstørrelse når ca. 2 GB under optagelse, oprettes der automatisk en ny filmfil.
 - Når du optager XAVC S 4K film med [APS-C/Super 35mm] indstillet til [Auto], bliver billedvinklen smallere. Når  Optageindstilling] er indstillet til [25p 100M], [25p 60M], [24p 100M]* eller [24p 60M]* under XAVC S 4K-filmoptagelse, svarer billedvinklen til ca. 1,6 gange den brændvidde, som er angivet på objektivet. Når  Optageindstilling] er indstillet til [30p 100M] eller [30p 60M] under XAVC S 4K-filmoptagelse, svarer billedvinklen til ca. 1,8 gange den brændvidde, som er angivet på objektivet.
- * Kun når [NTSC/PAL-vælger] er indstillet til NTSC

Digitalkamera med udskifteligt objektiv
ILCE-7RM4 α7RIV

Optageindstilling (film)

Vælger billedfrekvensen og bithastigheden for filmoptagelse.

1 MENU →  2 (Kamera- indstillinger2) →  Optageindstilling] → ønsket indstilling.

- Jo højere bithastighed, desto højere billedkvalitet.

Detaljer om menupunkt

Når  Filformat] er indstillet til [XAVC S 4K]

 Optageindstilling	Bithastighed	Beskrivelse
30p 100M/25p 100M	Ca. 100 Mbps	Optager film i 3840×2160 (30p/25p).
30p 60M/25p 60M	Ca. 60 Mbps	Optager film i 3840×2160 (30p/25p).
24p 100M *	Ca. 100 Mbps	Optager film i 3840×2160 (24p).
24p 60M *	Ca. 60 Mbps	Optager film i 3840×2160 (24p).

* Kun når [NTSC/PAL-vælger] er indstillet til NTSC

Når  Filformat] er indstillet til [XAVC S HD]



 Optageindstilling	Bithastighed	Beskrivelse
60p 50M/50p 50M	Ca. 50 Mbps	Optager film i 1920×1080 (60p/50p).
60p 25M/50p 25M	Ca. 25 Mbps	Optager film i 1920×1080 (60p/50p).
30p 50M/25p 50M	Ca. 50 Mbps	Optager film i 1920×1080 (30p/25p).
30p 16M/25p 16M	Ca. 16 Mbps	Optager film i 1920×1080 (30p/25p).
24p 50M *	Ca. 50 Mbps	Optager film i 1920×1080 (24p).
120p 100M/100p 100M	Ca. 100 Mbps	Optager højhastighedsfilm i 1920×1080 (120p/100p). Du kan optage film i 120 fps eller 100 fps. <ul style="list-style-type: none"> • Du kan oprette mere jævne slowmotion-film vha. kompatibelt redigeringsudstyr.
120p 60M/100p 60M	Ca. 60 Mbps	Optager højhastighedsfilm i 1920×1080 (120p/100p). Du kan optage film i 120 fps eller 100 fps. <ul style="list-style-type: none"> • Du kan oprette mere jævne slowmotion-film vha. kompatibelt redigeringsudstyr.

* Kun når [NTSC/PAL-vælger] er indstillet til NTSC

Når  Filformat] er indstillet til [AVCHD]

 Optageindstilling	Bithastighed	Beskrivelse
60i 24M(FX)/50i 24M(FX)	Maksimalt 24 Mbps	Optager film i 1920×1080 (60i/50i).
60i 17M(FH)/50i 17M(FH)	Ca. 17 Mbps i gennemsnit	Optager film i 1920×1080 (60i/50i).

Bemærk!

- Oprettelse af en AVCHD-optagedisk fra film, som er optaget med [60i 24M(FX)]/[50i 24M(FX)] som [ Optageindstilling] tager lang tid, da billedkvaliteten for film omdannes. Hvis du vil gemme film uden at konvertere dem, skal du bruge en Blu-ray-disk.
- [120p]/[100p] kan ikke vælges for de følgende indstillinger.
 - [Intelligent auto]
- Når du optager XAVC S 4K film med [APS-C/Super 35mm] indstillet til [Auto], bliver billedvinklen smallere. Når [ Optageindstilling] er indstillet til [25p 100M], [25p 60M], [24p 100M]* eller [24p 60M]* under XAVC S 4K-filmoptagelse, svarer billedvinklen til ca. 1,6 gange den brændvidde, som er angivet på objektivet. Når [ Optageindstilling] er indstillet til [30p 100M] eller [30p 60M] under XAVC S 4K-filmoptagelse, svarer billedvinklen til ca. 1,8 gange den brændvidde, som er angivet på objektivet.
 - * Kun når [NTSC/PAL-vælger] er indstillet til NTSC



Relateret emne

- [APS-C/Super 35mm](#)

Digitalkamera med udskifteligt objektiv
ILCE-7RM4 α7RIV

S&H-motionindst.

Du kan optage et øjeblik, som ikke kan opfattes med det blotte øje (slowmotionoptagelse) eller optage et langtidsphenomen som en komprimeret film (hurtigmotionoptagelse). Du kan for eksempel optage en intens sportsscene, det øjeblik hvor en fugl begynder at flyve, en blomst som blomstrer og ændringen af skyer eller stjerner på himlen. Der optages ikke lyd.

- 1 Indstil tilstandsknappen til **S&Q** (Slow-&Hurtigmotion).
- 2 Vælg MENU →  2 (Kamera- indstillinger2) → [**S&Q** Eksponeringstilst.] → og vælg den ønskede indstilling for slowmotion/hurtigmotion (**S&Q** Auto program., **S&Q** Blændeprioritet, **S&Q** Lukkerhast.prior. eller **S&Q** Manuel eksp.).
- 3 Vælg MENU →  2 (Kamera- indstillinger2) → [**S&Q** S&H-motionindst.] og vælg de ønskede indstillinger for [**S&Q** Optageindstilling] og [**S&Q** Billedfrekvens].
- 4 Tryk på MOVIE (film)-knappen for at starte optagelsen.
 - Tryk på MOVIE-knappen igen for at stoppe optagelsen.

Detaljer om menupunkt

S&Q Optageindstilling:

Vælger billedhastigheden for filmen.

S&Q Billedfrekvens:

Vælger optagebilledhastigheden.

Afspilningshastighed

Afspilningshastigheden vil variere som nedenfor afhængigt af den tildelte [**S&Q** Optageindstilling] og [**S&Q** Billedfrekvens].

Når [NTSC/PAL-vælger] er indstillet til NTSC

S&Q Billedfrekvens	S&Q Optageindstilling		
	24p	30p	60p
120fps	5 gange langsommere	4 gange langsommere	-
60fps	2,5 gange langsommere	2 gange langsommere	Normal afspilningshastighed
30fps	1,25 gange langsommere	Normal afspilningshastighed	2 gange hurtigere
15fps	1,6 gange hurtigere	2 gange hurtigere	4 gange hurtigere
8fps	3 gange hurtigere	3,75 gange hurtigere	7,5 gange hurtigere
4fps	6 gange hurtigere	7,5 gange hurtigere	15 gange hurtigere
2fps	12 gange hurtigere	15 gange hurtigere	30 gange hurtigere
1fps	24 gange hurtigere	30 gange hurtigere	60 gange hurtigere

Når [S&Q/PAL-vælger] er indstillet til PAL

S&Q Billedfrekvens	S&Q Optageindstilling	
	25p	50p
100fps	4 gange langsommere	-
50fps	2 gange langsommere	Normal afspilningshastighed
25fps	Normal afspilningshastighed	2 gange hurtigere
12fps	2,08 gange hurtigere	4,16 gange hurtigere
6fps	4,16 gange hurtigere	8,3 gange hurtigere
3fps	8,3 gange hurtigere	16,6 gange hurtigere
2fps	12,5 gange hurtigere	25 gange hurtigere
1fps	25 gange hurtigere	50 gange hurtigere

- Når [S&Q Billedfrekvens] er indstillet til [120fps]/[100fps], kan du ikke indstille [S&Q Optageindstilling] til [60p]/[50p].

Bemærk!

- I slowmotion-optagelse bliver lukkerhastigheden hurtigere, og du er muligvis ikke i stand til at opnå den korrekte eksponering. Hvis dette sker, skal du reducere blændeværdien eller justere ISO-følsomheden til en højere værdi.
- For et estimat over optagetid skal du se "Optagetider for film".
- Bithastigheden for en optaget film varierer afhængigt af indstillingerne for [S&Q Billedfrekvens] og [S&Q Optageindstilling].
- Filmen vil blive optaget i XAVC S HD-format.
- Under slowmotion/hurtigmotion-optagelse er de følgende funktioner ikke til rådighed.
 - [TC Run] under [TC/UB-indstillinger]
 - [TC-udgang] under [HDMI-indstillinger]
 - [Vælg 4K-udgang]



Relateret emne

- [Slow-&Hurtigmotion: Eksponeringstilstand](#)
- [Optagetider for film](#)

Digitalkamera med udskifteligt objektiv
ILCE-7RM4 α7RIV

Proxyoptagelse

Indstiller, om der samtidigt skal optages proxyfilm med lav bithastighed, når der optages XAVC S-film. Eftersom proxyfilm har en lille filstørrelse, er de egnet til overførsel til smartphones eller uploading til websider.

1 MENU →  2 (Kamera- indstillinger2) → [ Proxyoptagelse] → ønsket indstilling.

Detaljer om menupunkt

Til :

Der optages proxyfilm samtidigt.



Fra :

Der optages ikke proxyfilm.

Tip!

- Der optages proxyfilm i XAVC S HD-formatet (1280×720) ved 9 Mbps. Billedfrekvensen for proxyfilmen er den samme som den for den originale film.
- Proxyfilm vises ikke på afspilningsskærmen (skærmen til afspilning af enkeltbillede eller billedindeksskærmen).  vises over film, som der samtidigt blev optaget en proxyfilm for.

Bemærk!

- Proxyfilm kan ikke afspilles på dette kamera.
- Proxyoptagelse er ikke til rådighed i følgende situationer:
 - Når [ Filformat] er indstillet til [AVCHD]
 - Når [ Filformat] er indstillet til [XAVC S HD], og [ Optageindstilling] er indstillet til [120p]/[100p]
- Sletning/beskyttelse af film, som har proxyfilm, fjerner/beskytter både de originale og proxyfilm. Du kan ikke kun slette/beskytte originale film eller proxyfilm.
- Film kan ikke redigeres på dette kamera.



Relateret emne

- [Send til smartph.-fk.: Sender mål \(proxyfilm\)](#)
- [Filmoptagelsesformater](#)
- [Afspilning af billeder på billedindeksskærmen \(Billedindeks\)](#)
- [Anvendelige hukommelseskort](#)

Digitalkamera med udskifteligt objektiv
ILCE-7RM4 α7RIV

AF-drevhast. (film)

Du kan skifte fokuseringshastigheden, når du anvender autofokus i filmtilstand.

1 MENU →  2 (Kamera- indstillinger2) → [ AF-drevhast.] → ønsket indstilling.

Detaljer om menupunkt

Hurtig:

Indstill AF-drevhastigheden til hurtig. Denne tilstand er egnet til optagelse af aktive scener, som f.eks. sport.

Normal:

Indstill AF-drevhastigheden til normal.



Langsom:

Indstill AF-drevhastigheden til langsom. Med denne tilstand skifter fokus uden problemer, når det motiv, som skal fokuseres, ændres.

Digitalkamera med udskifteligt objektiv
ILCE-7RM4 α7RIV

AF-sporingsføls. (film)

Du kan indstille AF-følsomheden i filmtilstand.

1 MENU →  2 (Kamera- indstillinger2) → [ AF-sporingsføls.] → ønsket indstilling.

Detaljer om menupunkt

Følsom:

Indstiller AF-følsomheden til høj. Denne tilstand er praktisk ved optagelse af film, i hvilke motivet bevæger sig hurtigt.



Standard:

Indstiller AF-følsomheden til normal. Denne tilstand er praktisk, når der er hindringer foran motivet eller på befærdede steder.

Digitalkamera med udskifteligt objektiv
ILCE-7RM4 α7RIV

Auto langsom luk. (film)

Indstil om lukkerhastigheden skal justeres automatisk under filmoptagelse eller ej, hvis motivet er mørkt.

1 MENU →  2 (Kamera- indstillinger2) →  Auto langsom luk.] → ønsket indstilling.

Detaljer om menupunkt



Til:

Anvender automatisk langsom lukker. Lukkerhastigheden sænkes automatisk ved optagelse på mørke steder. Du kan reducere støj i filmen ved at anvende en langsom lukkerhastighed, når du optager på mørke steder.

Fra:

Anvender ikke Automatisk langsom lukker. Den optagede film bliver mørkere, end når [Til] er valgt, men du kan optage film med mere jævn bevægelse og mindre motivslør.



Bemærk!

-  Auto langsom luk.] fungerer ikke i følgende situationer:
 - Under optagelse med slowmotion/hurtigmotion
 -  s (Lukkerhast.prior.)
 -  m (Manuel eksp.)
 - Når [ISO] er indstillet til andet end [ISO AUTO]

Digitalkamera med udskifteligt objektiv
ILCE-7RM4 α7RIV

Før. fokusforstør. (film)

Indstiller den første forstørrelsesgrad til [Fokusforstørrelse] i filmoptagelsestilstand.

1 MENU →  2 (Kamera- indstillinger2) → [ Før. fokusforstør.] → ønsket indstilling.

Detaljer om menupunkt

x1,0:

Viser billedet med den samme forstørrelse som optageskærmen.

x4,0:

Viser et billede forstørret 4,0 gange.

Relateret emne

- [Fokusforstørrelse](#)

Digitalkamera med udskifteligt objektiv
ILCE-7RM4 α7RIV

Lydoptagelse

Indstiller om der skal optages lyd, når der optages film. Vælg [Fra] for at undgå at optage lydene af betjeningen af objektivet og kameraet.

1 MENU →  2 (Kamera- indstillinger2) → [Lydoptagelse] → ønsket indstilling.

Detaljer om menupunkt

Til:

Optager lyd (stereo).

Fra:

Optager ikke lyd.

Digitalkamera med udskifteligt objektiv
ILCE-7RM4 α7RIV

Lydoptagelsesniveau

Du kan justere lydoptagelsesniveauet, mens du kontrollerer lydniveaumåleren.

- 1 MENU →  2 (Kamera- indstillinger2) → [Lydoptagelsesniveau].
- 2 Vælg det ønskede niveau vha. den højre/venstre side af kontrolhjulet.

Detaljer om menupunkt

+:

Skruer op for lydoptagelsesniveauet.

-:

Skruer ned for lydoptagelsesniveauet.

Nulstil:

Stiller lydoptagelsesniveauet tilbage til standardindstillingen.

Tip!

- Når du optager lydfilm med høje lydstyrker, skal du indstille [Lydoptagelsesniveau] til et lavere lydniveau. Dette gør dig i stand til at optage mere realistisk lyd. Når du optager lydfilm med lavere lydstyrker, skal du indstille [Lydoptagelsesniveau] til et højere lydniveau for at gøre det nemmere at høre lyden.

Bemærk!

- Uanset [Lydoptagelsesniveau]-indstillingerne fungerer begrænseren altid.
- [Lydoptagelsesniveau] er kun til rådighed, når optagetilstanden er sat til filmtilstand.
- [Lydoptagelsesniveau] er ikke til rådighed under optagelse i slowmotion/hurtigmotion.
- [Lydoptagelsesniveau]-indstillingerne anvendes til både den interne mikrofon og  (mikrofon)-terminalindgangen.

Digitalkamera med udskifteligt objektiv
ILCE-7RM4 α7RIV

Lydniveauvisning

Indstiller om lydniveauet skal vises på skærmen.

1 MENU →  2 (Kamera- indstillinger2) → [Lydniveauvisning] → ønsket indstilling.

Detaljer om menupunkt

Til:

Viser lydniveauet.

Fra:

Viser ikke lydniveauet.

Bemærk!

- Lydniveauet vises ikke i følgende situationer:
 - Når [Lydoptagelse] er indstillet til [Fra].
 - Når DISP (Visningsindstilling) er indstillet til [Vis ikke oplysn.].
 - Under optagelse med slowmotion/hurtigmotion
- Lydniveauet vises også under optagelsesstandby i optagetilstand.

Digitalkamera med udskifteligt objektiv
ILCE-7RM4 α7RIV

Timing af lydudgang

Du kan indstille ekkoannulleringen under lydovervågning og forhindre uønskede afvigelser mellem video og lyd under HDMI-udgang.

1 MENU →  2 (Kamera- indstillinger2) → [Timing af lydudgang] → ønsket indstilling.

Detaljer om menupunkt

Live:

Udsender lyd uden forsinkelse. Vælg denne indstilling, når lydafvigelse er et problem under lydovervågning.

Eftersynkronisering:

Udsender synkroniseret lyd og video. Vælg denne indstilling for at forhindre uønskede afvigelser mellem video og lyd.

Bemærk!

- Brug af en ekstern mikrofon kan medføre en mindre forsinkelse. Se i den betjeningsvejledning, der fulgte med mikrofonen, angående detaljer.

Digitalkamera med udskifteligt objektiv
ILCE-7RM4 α7RIV

Reduktion af vindstøj

Indstiller om vindstøj skal reduceres eller ej ved at fjerne lyd i lavområdet i indgangsslyden fra den indbyggede mikrofon.

1 MENU →  2 (Kamera- indstillinger2) → [Reduktion af vindstøj] → ønsket indstilling.

Detaljer om menupunkt

Til:

Reducerer vindstøj.

Fra:

Reducerer ikke vindstøj.



Bemærk!

- Indstilles dette punkt til [Til] på steder, hvor vinden ikke blæser tilstrækkeligt kraftigt, kan det medføre, at lyden optages for lavt.
- Når der anvendes en ekstern mikrofon (sælges separat), fungerer [Reduktion af vindstøj] ikke.

Digitalkamera med udskifteligt objektiv
ILCE-7RM4 α7RIV

Markørvisning (film)

Indstiller, om der skal vises markører eller ej, som er indstillet med [ Markørindstil.], på skærmen eller søgeren under optagelse af film.

1 MENU →  2 (Kamera- indstillinger2) → [ Markørvisning] → ønsket indstilling.

Detaljer om menupunkt

Til:

Der vises markører. Markørerne optages ikke.

Fra:

Der vises ikke nogen markør.

Bemærk!

- Markørerne vises, når tilstandsknappen er indstillet til  (Film) eller **S&Q**, eller ved optagelse af film.
- Du kan ikke få vist markører under brug af [Fokusforstørrelse].
- Markørerne vises på skærmen eller søgeren. (Du kan ikke udsende markørerne.)



Relateret emne

- [Markørindstil. \(film\)](#)

Digitalkamera med udskifteligt objektiv
ILCE-7RM4 α7RIV

Markørindstil. (film)

Indstiller de markører, som skal vises under optagelse af film.

1 MENU →  2 (Kamera- indstillinger2) →  Markørindstil.] → ønsket indstilling.

Detaljer om menupunkt

Centrum:

Indstiller om centermarkøren skal vises eller ej i midten af optageskærmen.

[Fra]/[Til]

Formatforhold:

Indstiller visningen af markøren for bredde-højde-forhold.

[Fra]/[4:3]/[13:9]/[14:9]/[15:9]/[1.66:1]/[1.85:1]/[2.35:1]

Sikkerhedszone:

Indstiller visningen af sikkerhedszonen. Dette bliver den standardafstand, som kan modtages af et almindeligt tv.

[Fra]/[80%]/[90%]

Vejledningsramme:

Indstiller om vejledningsrammen skal vises eller ej. Du kan bekræfte om motivet er vandret eller lodret i forhold til jorden.

[Fra]/[Til]

Tip!

- Du kan få vist adskillige markører på samme tid.
- Placer motivet på krydset i [Vejledningsramme] for at lave en afbalanceret komposition.

Digitalkamera med udskifteligt objektiv
ILCE-7RM4 α7RIV

Videolampetilstand

Indstiller belysningsindstillingen for HVL-LBPC-LED-lampen (sælges separat).

1 MENU →  2 (Kamera- indstillinger2) → [Videolampetilstand] → ønsket indstilling.

Detaljer om menupunkt

Kobl til tænd/sluk:

Videolampen tænder/slukker synkroniseret med tænding/slukning af dette kamera.

Kobl til optagelse:

Videolampen tænder/slukker synkroniseret med start/stop af filmoptagelse.

Kobl til optag.&STBY:

Videolampen tænder, når filmoptagelsen starter, og dæmpes, når der ikke optages (STBY).

Auto:

Videolampen tænder automatisk, når det er mørkt.

Digitalkamera med udskifteligt objektiv
ILCE-7RM4 α7RIV

Optag film m. udløs.

Du kan starte eller stoppe optagelse af film ved at trykke på udløserknappen, som er større og nemmere at trykke på end MOVIE (Film)-knappen.

1 MENU →  2 (Kamera- indstillinger2) → [Optag film m. udløs.] → ønsket indstilling.

Detaljer om menupunkt

Til:

Aktiverer filmoptagelse ved hjælp af udløserknappen, når optagetilstanden er indstillet til [Film] eller [Slow-&Hurtigmotion].

Fra:

Deaktiverer filmoptagelse ved hjælp af udløserknappen.

Tip!

- Når [Optag film m. udløs.] er indstillet til [Til], kan du stadig starte eller stoppe med at optage film vha. MOVIE-knappen.
- Når [Optag film m. udløs.] er indstillet til [Til], kan du bruge udløserknappen til at starte eller stoppe med at optage film på en ekstern optage-/afspilningsenhed vha.  REC-kontrol].

Bemærk!

- Når [Optag film m. udløs.] er indstillet til [Til], kan du ikke fokusere ved at trykke udløserknappen halvvejs ned under filmoptagelse.



Relateret emne

- [Optagelse af film](#)

Digitalkamera med udskifteligt objektiv
ILCE-7RM4 α7RIV

Lydløs optagelse (stillbillede)

Du kan optage billeder uden lukkerlyden.

1 MENU →  2 (Kamera- indstillinger2) → [ Lydløs optagelse] → ønsket indstilling.

Detaljer om menupunkt











Til:

Du kan optage billeder uden lukkerlyden.

Fra:

[ Lydløs optagelse] er deaktiveret.

Bemærk!

- Anvend [ Lydløs optagelse]-funktionen på eget ansvar, og tag tilstrækkeligt hensyn til motivets privatlivs- og portrættigheder.
- Selv hvis [ Lydløs optagelse] er indstillet til [Til], vil det ikke være helt stille.
- Selv hvis [ Lydløs optagelse] er indstillet til [Til], vil lyden af betjeningen af blænde og fokus kunne høres.
- Hvis du retter kameraet mod en meget lys lyskilde, når du optager stillbilleder vha. [ Lydløs optagelse]-funktionen med lav ISO-følsomhed, kan områder på skærmen med høj intensitet muligvis blive optaget i mørkere farvetoner.
- Når der slukkes for strømmen, bipper lukkerlyden muligvis i sjældne tilfælde. Dette er ikke en funktionsfejl.
- Billedforvrængning pga. bevægelse af motivet eller kameraet kan muligvis opstå. Forvrængningen kan blive mere synlig, når [ RAW-filtype] er indstillet til [Ukomprimeret]. For at reducere forvrængningen skal du indstille [ Filformat] til [JPEG]. Hvis du ønsker at optage billeder i RAW-formatet med mindre forvrængning, skal du indstille [Fremf.metode] til [Kont. optagelse] og [ RAW-filtype] til [Komprimeret].
- Hvis du optager billeder under øjeblikkelig belysning eller flimrende lys, som f.eks. blitzlyset fra andre kameraer eller lysstofrør, kan der muligvis opstå en stribeeffekt på billedet.
- Hvis du ønsker at slukke for det bip, der lyder, når motivet er i fokus, eller selvudløseren betjenes, skal du indstille [Lydsignaler] til [Fra].
- Selv hvis [ Lydløs optagelse] er indstillet til [Til], kan du muligvis høre lukkerlyden under følgende forhold:
 - Når du optager en standard hvid farve for den brugertilpassede hvidbalance
 - Når du registrerer ansigter med [Ansigtsregistrering]
- Du kan ikke vælge [ Lydløs optagelse], når tilstandsknappen er indstillet til andet end P/A/S/M.
- Når [ Lydløs optagelse] er indstillet til [Til], er de følgende funktioner ikke til rådighed:
 - Blitzoptagelse
 - Billedeffekt
 -  Lang eksp.SR
 - El. første luk.gardin
 - BULB-optagelse
- Tiden før du kan begynde at optage, efter du har tændt for kameraet, er forlænget med ca. 0,5 sekunder.

Digitalkamera med udskifteligt objektiv
ILCE-7RM4 α7RIV

El. første luk.gardin

Den elektroniske forreste lukkergardinfunktion forkorter tidsforsinkelsen mellem, når der trykkes på udløserknappen, og lukkeren udløses.

1 MENU →  2 (Kamera- indstillinger2) → [El. første luk.gardin] → ønsket indstilling.

Detaljer om menupunkt

Til:

Anvender den elektroniske forreste lukkergardinfunktion.

Fra:

Anvender ikke den elektroniske forreste lukkergardinfunktion.

Bemærk!

- Når du optager med høje lukkerhastigheder med et objektiv med stor blænde monteret, kan den ude-af-fokus-cirkel, som laves af bokeh-effekten, muligvis blive skåret fra på grund af lukkermekanismen. Hvis dette sker, skal du indstille [El. første luk.gardin] til [Fra].
- Når der anvendes et objektiv fra en anden producent (herunder et objektiv fra Minolta/Konica-Minolta), skal denne funktion indstilles til [Fra]. Hvis du indstiller denne funktion til [Til], indstilles der ikke den korrekte eksponering, eller billedets lysstyrke bliver ujævnt fordelt.
- Når du optager med høje lukkerhastigheder, bliver billedslystyrken muligvis uensartet afhængigt af optagemiljøet. I sådanne tilfælde indstilles [El. første luk.gardin] til [Fra].

Digitalkamera med udskifteligt objektiv
ILCE-7RM4 α7RIV

Udløs u/obj.

Indstiller hvorvidt lukkeren kan udløses eller ej, når der ikke er monteret noget objektiv.

1 MENU →  2 (Kamera- indstillinger2) → [Udløs u/obj.] → ønsket indstilling.

Detaljer om menupunkt

Aktiver:

Udløser lukkeren, når der ikke er monteret noget objektiv. Vælg [Aktiver] når du monterer produktet til et astronomisk teleskop e.l.

Deaktiver:

Udløser ikke lukkeren, når der ikke er monteret noget objektiv.

Bemærk!

- Korrekt måling kan ikke opnås, når du anvender objektiver, som ikke er udstyret med en objektivkontakt, som f.eks. objektivet på et astronomisk teleskop. I sådanne tilfælde skal du justere eksponeringen manuelt ved at kontrollere den på det optagede billede.

Digitalkamera med udskifteligt objektiv
ILCE-7RM4 α7RIV

Udløs uden kort

Indstiller, om lukkeren kan udløses, når der ikke er sat noget hukommelseskort i.

1 MENU →  2 (Kamera- indstillinger2) → [Udløs uden kort] → ønsket indstilling.

Detaljer om menupunkt

Aktiver:

Udløser lukkeren, selvom der ikke er sat noget hukommelseskort i.

Deaktiver:

Udløser ikke lukkeren, når der ikke er sat noget hukommelseskort i.

Bemærk!

- Når der ikke er sat noget hukommelseskort i, gemmes de optagede billeder ikke.
- Standardindstillingen er [Aktiver]. Det anbefales, at du vælger [Deaktiver], inden du begynder at optage.

Digitalkamera med udskifteligt objektiv
ILCE-7RM4 α7RIV

SteadyShot

Indstiller om SteadyShot-funktionen skal anvendes eller ej.

1 MENU →  **2** (Kamera- indstillinger2) → [SteadyShot] → ønsket indstilling.

Detaljer om menupunkt

Til:

Anvender [SteadyShot].

Fra:

Anvender ikke [SteadyShot].

Vi anbefaler, at du indstiller [Fra], når du anvender et stativ osv.

Digitalkamera med udskifteligt objektiv
ILCE-7RM4 α7RIV

SteadyShot-indstil.

Du kan optage med en SteadyShot-indstilling, som passer til det monterede objektiv.

- 1 MENU →  2 (Kamera- indstillinger2) → [SteadyShot] → [Til].
- 2 [SteadyShot-indstil.] → [SteadyShot-juster.] → ønsket indstilling.

Detaljer om menupunkt

Auto:

Udfører automatisk SteadyShot-funktionen i overensstemmelse med den information, som fås fra det monterede objektiv.



Manuel:

Udfører SteadyShot-funktionen i overensstemmelse med den brændvidde, som er indstillet med [SteadyS.-brændvid.]. (8mm-1000mm)

- Kontroller brændviddeindekset (A) og indstil brændvidden.



Bemærk!

- SteadyShot-funktionen fungerer muligvis ikke optimalt, når strømmen lige er blevet tændt, lige efter du har rettet kameraet mod et motiv, eller når udløserknappen er blevet trykket helt ned uden at stoppe på halvvejen.
- Når du anvender et stativ osv., skal du sørge for at slukke for SteadyShot-funktionen, da denne kan medføre en funktionsfejl under optagelse.
- [SteadyShot-indstil.] vil ikke være til rådighed, når MENU →  2 (Kamera- indstillinger2) → [SteadyShot] er indstillet til [Fra].
- Når kameraet ikke kan få brændviddeinformation fra objektivet, fungerer SteadyShot-funktionen ikke korrekt. Indstil [SteadyShot-juster.] til [Manuel] og indstil [SteadyS.-brændvid.] så den svarer til det objektiv, som du anvender. Den aktuelt indstillede værdi for SteadyShot-brændvidden vises ved siden af .
- Når du anvender et SEL16F28-objektiv (sælges separat) med en telekonverter osv., skal du indstille [SteadyShot-juster.] til [Manuel] og indstille brændvidden.
- Når du indstiller [SteadyShot] til [Til]/[Fra], skifter SteadyShot-indstillingerne på kameraet og objektivet på samme tid.
- Hvis der er monteret et objektiv, som er udstyret med en SteadyShot-kontakt, kan indstillingerne kun ændres vha. den kontakt på objektivet. Du kan ikke ændre indstillingerne vha. kameraet.



Relateret emne

- [SteadyShot](#)



Digitalkamera med udskifteligt objektiv
ILCE-7RM4 α7RIV

Klar billedzoom/digital zoom (Zoom)

Når du anvender en anden zoomfunktion end den optiske zoom, kan du overskride zoomområdet for den optiske zoom.

- 1** MENU →  2 (Kamera-indstillinger2) → [Zoomindstilling] → [Klar billedzoom] eller [Digital zoom].
- 2** Når der er monteret et elektrisk zoomobjektiv, skal du betjene zoomknappen eller zoomringen på zoomobjektivet for at forstørre motiver.
 - Når du overskrider zoomområdet for den optiske zoom, skifter kameraet automatisk til en anden zoom end den optiske zoom.
- 3** Når der er monteret et andet objektiv end et elektrisk zoomobjektiv skal du vælge MENU →  2 (Kamera-indstillinger2) → [Zoom] → ønsket værdi.

Tryk på midten af kontrolhjulet for at afslutte.

 - Du kan også tildele [Zoom]-funktionen til den ønskede knap ved at vælge MENU →  2 (Kamera-indstillinger2) → [ Specialtast] eller [ Specialtast].

Relateret emne

- [Zoomindstilling](#)
- [De zoomfunktioner, som er til rådighed med dette produkt](#)
- [Tildeling af ofte anvendte funktioner til knapper \(Specialtast\)](#)

Digitalkamera med udskifteligt objektiv
ILCE-7RM4 α7RIV

Zoomindstilling

Du kan vælge zoomindstillingen på produktet.

1 MENU →  2 (Kamera- indstillinger2) → [Zoomindstilling] → ønsket indstilling.

Detaljer om menupunkt

Kun optisk zoom:

Begrænser zoomområdet til den optiske zoom. Du kan anvende smart zoom-funktionen, hvis du indstiller [ JPEG-billedstr.] til [M] eller [S].

Klar billedzoom:

Vælg denne indstilling for at anvende Klar billedzoom. Selvom zoomområdet overskrider den optiske zoom, forstørrer produktet billeder vha. en billedbehandling med mindre forringelse.

Digital zoom:

Når zoomområdet for Klar billedzoom overskrides, forstørrer produktet billeder maksimalt. Billedkvaliteten vil dog forringes.

Bemærk!

- Indstil [Kun optisk zoom], hvis du ønsker at forstørre billeder inden for det område, hvor billedkvaliteten ikke forringes.

Relateret emne

- [De zoomfunktioner, som er til rådighed med dette produkt](#)
- [Om zoomgrad](#)

Digitalkamera med udskifteligt objektiv
ILCE-7RM4 α7RIV

Rotation af zoomring

Tildeler zoom ind (T)- eller zoom ud (W)-funktioner til zoomringens rotationsretning. Kun til rådighed med objektiver med elektrisk zoom, som understøtter denne funktion.

1 MENU →  **2** (Kamera- indstillinger2) → [Rotation af zoomring] → ønsket indstilling.

Detaljer om menupunkt

Venstr.(W)/Højre(T):

Tildeler zoom ud (W)-funktionen til venstrehåndsrotation og zoom ind (T)-funktionen til højrehåndsrotation.

Højre(W)/Venstr.(T):

Tildeler zoom ind (T)-funktionen til venstrehåndsrotation og zoom ud (W)-funktionen til højrehåndsrotation.

Digitalkamera med udskifteligt objektiv
ILCE-7RM4 α7RIV

DISP-knap (Skærm/Søger)

Giver dig mulighed for at indstille de skærmvisningstilstande, som kan vælges vha. DISP (Visningsindstilling) i optagetilstand.

1 MENU →  2 (Kamera- indstillinger2) → [DISP-knap] → [Skærm] eller [Søger] → ønsket indstilling → [Angiv].

De punkter, som er afmærket med ✓, er til rådighed.

Detaljer om menupunkt

Grafisk visning:

Viser grundlæggende optageinformation. Viser lukkerhastigheden og blændeværdien grafisk.

Vis alle oplysn.:

Viser optageinformation.

Vis ikke oplysn.:

Viser ikke optageinformation.

Histogram:

Viser luminansfordelingen grafisk.

Niveau:

Angiver om produktet er plant i både frem-tilbage (A) og vandrette (B) retninger. Når produktet er plant i hver retning, bliver indikatoren grøn.

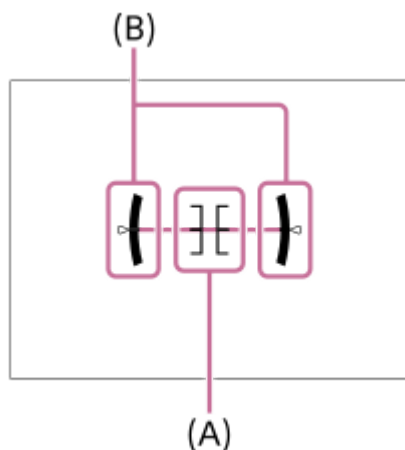

Til søger*:

Viser kun optageinformation på skærmen, ikke motivet. Denne indstilling er en visningsindstilling for optagelse med søgeren.

Skærm fra*:

Slukker altid skærmen ved optagelse af billeder. Du kan bruge skærmen, når du afspiller billeder eller betjener MENU. Denne indstilling er en visningsindstilling for optagelse med søgeren.

* Disse skærmtilstande er kun til rådighed i indstillingen for [Skærm].

Bemærk!

- Hvis du vipper produktet kraftigt frem eller tilbage, vil vaterfejlen blive stor.
- Produktet har muligvis en fejlmargen på næsten $\pm 1^\circ$, selv når hældningen rettes med vaterpasset.

Relateret emne

- [Skift af skærmbilledet \(under optagelse/under afspilning\)](#)

5-007-330-33(1) Copyright 2019 Sony Corporation

Digitalkamera med udskifteligt objektiv
ILCE-7RM4 α7RIV

FINDER/MONITOR

Indstiller metoden for skift af visningen mellem søgeren og skærmen.

1 MENU →  2 (Kamera- indstillinger2) → [FINDER/MONITOR] → ønsket indstilling.

Detaljer om menupunkt

Auto:

Når du kigger ind i søgeren, reagerer øjesensoren, og visningen skifter automatisk til søgeren.





Søger(Manuel):

Skærmen slukkes, og billedet vises kun i søgeren.

Skærm(Manuel):

Søgeren slukkes, og billedet vises altid på skærmen.

Tip!

- Du kan tildele [FINDER/MONITOR]-funktionen til din foretrukne tast.
MENU →  2 (Kamera- indstillinger2) → [ Specialtast], [ Specialtast] eller [ Specialtast] → indstil [Væl. Finder/Monitor] til den foretrukne tast.
- Hvis du vil bevare visningen i søgeren eller skærmvisningen, skal du indstille [FINDER/MONITOR] til [Søger(Manuel)] eller [Skærm(Manuel)] på forhånd.
Du kan bevare skærmen slået fra, når du tager øjnene fra søgeren under optagelse ved at indstille skærmvisningen til [Skærm fra] med DISP-knappen. Vælg MENU →  2 (Kamera- indstillinger2) → [DISP-knap] → [Skærm] og tilføj et flueben til [Skærm fra] på forhånd.

Bemærk!

- Når skærmen er trukket ud, vil øjesensoren på kameraet ikke registrere at dit øje nærmer sig, selv hvis [FINDER/MONITOR] er indstillet til [Auto]. Billedet vil fortsætte med at vises på skærmen.



Relateret emne

- [Tildeling af ofte anvendte funktioner til knapper \(Specialtast\)](#)
- [DISP-knap \(Skærm/Søger\)](#)

Digitalkamera med udskifteligt objektiv
ILCE-7RM4 α7RIV

Billedfrek. f. søger (stillbillede)

Vis motivets bevægelser mere jævnt ved at justere billedhastigheden for søgeren under optagelse af stillbilleder. Denne funktion er praktisk ved optagelse af et motiv i hurtig bevægelse.

1 MENU →  2 (Kamera- indstillinger2) → [ Billedfrek. f. søger] → ønsket indstilling.

- Denne funktion kan tildeles til en tast efter eget valg vha. [ Specialtast].

Detaljer om menupunkt



Standard:

Viser motivet med en normal billedhastighed på søgeren.

Høj:

Viser motivets bevægelser mere jævnt på søgeren.

Bemærk!

- Når [ Billedfrek. f. søger] er indstillet til [Høj], er søgerens opløsning sænket.
- Selv når [ Billedfrek. f. søger] er indstillet til [Høj], skifter indstillingen muligvis automatisk til [Standard] afhængigt af temperaturen af optagemiljøet og optageforholdene.
- [ Billedfrek. f. søger] er låst til [Standard] i de følgende tilstande:
 - Under afspilning
 - Under HDMI-tilslutning
 - Når temperaturen inde i kamerahuset er høj

Relateret emne

- [Tildeling af ofte anvendte funktioner til knapper \(Specialtast\)](#)

Digitalkamera med udskifteligt objektiv
ILCE-7RM4 α7RIV

Zebraindstilling

Indstiller et zebramønster, som vises over en del af billedet, hvis lysstyrkeniveauet for den del efterkommer det IRE-niveau, som du har indstillet. Brug zebramønstret som en vejledning til at justere lysstyrken.

1 MENU →  2 (Kamera- indstillinger2) → [Zebraindstilling] → ønsket indstilling.

Detaljer om menupunkt

Zebraavisning:

Indstiller, om zebramønstret skal vises.

Zebraniveau:

Justerer lysstyrkeniveauet for zebramønstret.

Tip!

- Du kan registrere værdier for at kontrollere den korrekte eksponering eller overeksponering såvel som lysstyrkeniveauet for [Zebraniveau]. Indstillingerne for korrekt bekræftelse af eksponering og overeksponering er registreret til henholdsvis [Brugerdefineret1] og [Brugerdefineret2] i standardindstillingerne.
- For at kontrollere den korrekte eksponering skal du indstille en standardværdi og området for lysstyrkeniveauet. Zebramønstret vises på områder, der falder inden for det område, som du indstiller.
- For at kontrollere overeksponeringen skal du indstille en minimumsværdi for lysstyrkeniveauet. Zebramønstret vil vises over områder med et lysstyrkeniveau svarende til eller højere end den værdi, som du indstiller.

Bemærk!

- Zebramønstret vises ikke på enheder, der er tilsluttet via HDMI.

Digitalkamera med udskifteligt objektiv
ILCE-7RM4 α7RIV

Gitterlinje

Indstiller, om gitterlinjen skal vises eller ej. Gitterlinjen hjælper dig med at justere kompositionen af billeder.

1 MENU →  2 (Kamera- indstillinger2) → [Gitterlinje] → ønsket indstilling.

Detaljer om menupunkt

3x3-gitter:

Placer hovedmotiverne tæt på én af de gitterlinjer, som opdeler billedet i tre dele, så der fås en velafbalanceret komposition.

Firkantet gitter:

Firkantede gitter gør det nemmere at bekræfte kompositionens vandrette niveau. Dette er praktisk for at vurdere kompositionen ved optagelse af landskaber, nærbilleder, eller når du udfører kamerascanning.

Diag. + firk. gitter:

Placer et motiv på en diagonal linje for at udtrykke en opløftende og kraftfuld følelse.

Fra:

Viser ikke gitterlinjen.

Digitalkamera med udskifteligt objektiv
ILCE-7RM4 α7RIV

Vejled. ekspon.indst.

Du kan indstille, om der skal vises en vejledning, når du ændrer eksponeringen.

1 MENU →  2 (Kamera- indstillinger2) → [Vejled. ekspon.indst.] → ønsket indstilling.

Detaljer om menupunkt

Fra:

Viser ikke vejledningen.

Til:

Viser vejledningen.

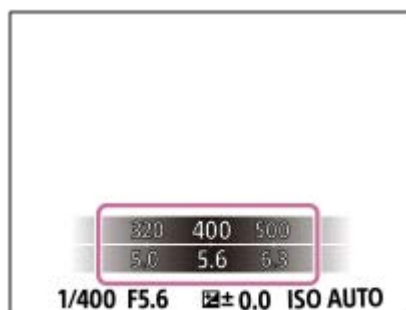

Digitalkamera med udskifteligt objektiv
ILCE-7RM4 α7RIV

Live View-visning

Indstiller hvorvidt der skal vises billeder, som er ændret med effekter af eksponeringskompensation, hvidbalance, [Kreativ indst.] eller [Billedeffekt], på skærmen eller ej.

1 MENU →  2 (Kamera- indstillinger2) → [Live View-visning] → ønsket indstilling.

Detaljer om menupunkt

Indstillingseffekt til:

Viser Live View under forhold tæt på hvordan dit billede vil se ud ved anvendelse af alle dine indstillinger. Denne indstilling er praktisk, når du ønsker at optage billeder, mens du kontrollerer resultaterne af optagelsen på skærmen for live-visning.

Indstillingseffekt fra:

Viser Live View uden effekterne af eksponeringskompensation, hvidbalance, [Kreativ indst.] og [Billedeffekt]. Når denne indstilling anvendes, kan du nemt kontrollere billedkompositionen.

Live View vises altid med den passende lysstyrke, selv i tilstanden [Manuel eksp.].

Når der er valgt [Indstillingseffekt fra], vises  -ikonet på live-view-skærmen.

Tip!

- Når du anvender en blitz fra en tredjepart, som f.eks. en studieblitz, er Visning af live-visning muligvis mørk ved visse lukkerhastighedsindstillinger. Når [Live View-visning] er indstillet til [Indstillingseffekt fra], vises Live View-visningen lys, så du nemt kan kontrollere kompositionen.

Bemærk!

- [Live View-visning] kan ikke indstilles til [Indstillingseffekt fra] i de følgende optagetilstande:
 - [Intelligent auto]
 - [Film]
 - [Slow-&Hurtigmotion]
- Når [Live View-visning] er indstillet til [Indstillingseffekt fra], vil lysstyrken på det optagede billede ikke være den samme, som den på det viste Live View.

Digitalkamera med udskifteligt objektiv
ILCE-7RM4 α7RIV

Visning af indikatoren for resterende tid for kontinuerlig optagelse (Længde kont. optag.)

Indstiller, om der skal vises en indikator for den resterende tid, i hvilken der kan udføres kontinuerlig optagelse med den samme optagehastighed.

1 MENU →  2 (Kamera- indstillinger2) → [Længde kont. optag.] → ønsket indstilling.

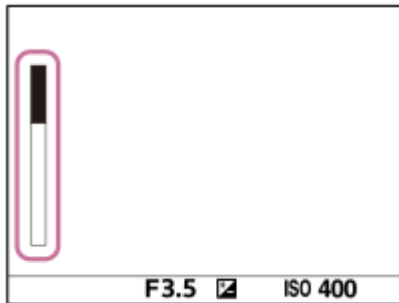

Detaljer om menupunkt

Vis altid:

Viser altid indikatoren, når fremføringstilstanden er indstillet til [Kont. optagelse].

Vis kun under optag.:

Viser kun indikatoren, mens der udføres kontinuerlig optagelse.

Ikke vist:

Viser ikke indikatoren.

Tip!

- Når bufferen for den interne kamerahukommelse er fyldt op, vises der "SLOW", og den kontinuerlige optagehastighed mindskes.

Relateret emne

- [Kont. optagelse](#)

Digitalkamera med udskifteligt objektiv
ILCE-7RM4 α7RIV

Autovisning

Du kan kontrollere det optagede billede på skærmen lige efter optagelsen. Du kan også indstille visningstiden for Automatisk visning.

1 MENU →  2 (Kamera- indstillinger2) → [Autovisning] → ønsket indstilling.

Detaljer om menupunkt

10 sek./5 sek./2 sek.:

Viser det optagede billede på skærmen lige efter optagelse i den valgte varighed. Hvis du foretager en forstørrelse under Automatisk visning, kan du kontrollere billedet vha. den forstørrede visning.

Fra:

Viser ikke den automatiske visning.

Bemærk!

- Når du anvender en funktion, der udfører billedbehandling, vises billedet inden behandling muligvis midlertidigt, efterfulgt af billedet efter behandling.
- Indstillingerne for DISP (Visningsindstilling) anvendes til Automatisk visning.



Relateret emne

- [Forstørrelse af et billede, der afspilles \(Forstør\)](#)

Digitalkamera med udskifteligt objektiv
ILCE-7RM4 α7RIV

Tildeling af ofte anvendte funktioner til knapper (Specialtast)

Du kan bruge den brugerdefinerede tastfunktion til at tildele de funktioner, du bruger mest, til taster, der er nemme at betjene. Dette gør det muligt at springe over processen med valg af punkter i MENU, så du hurtigere kan genkalde funktionerne. Du kan også tildele [Ikke indstillet] til taster, der er nemme at betjene, for at forhindre utilsigtede handlinger.

Du kan separat tildele funktioner til brugertilpassede taster til optagelsestilstanden for stillbilleder ( Specialtast), filmoptagelsestilstanden ( Specialtast) og afspilningstilstanden ( Specialtast).

- De funktioner, der kan tildeles, varierer afhængigt af tasterne.

Du kan tildele funktioner til de følgende taster.

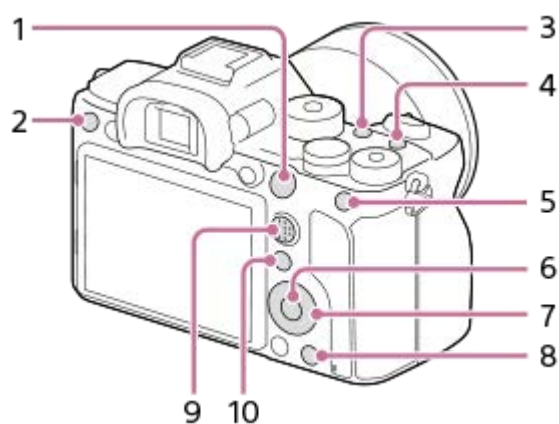

1. AF-ON-knap
2. Brugertilpas. knap 3
3. Brugertilpas. knap 2
4. Brugertilpas. knap 1
5. Funkt. af AEL-knap
6. Funkt. af midterknap
7. Kontrolhjul /Venstre knap-funkt./Funkt. af højreknap/Ned-knap
8. Brugertilpas. knap 4
9. Midterkn. multivælg.
10. Fn/  knap

Eksempler på brugertilpassede tasteindstillinger kan fås ved at se den følgende URL:



<https://support.d-imaging.sony.co.jp/support/tutorial/ilc/ilce-7rm4/custom.php>

Tip!

- Du kan genkalde funktioner hurtigere ved hjælp af funktionsmenuen, så hver indstilling kan konfigureres direkte fra Fn-knappen sammen med de brugertilpassede taster. Se de relaterede funktioner under "Relateret emne" nederst på denne side.







Følgende er proceduren for tildeling af funktionen [Øje-AF] til AEL-knappen.

1 MENU →  2 (Kamera- indstillinger2) → [ Specialtast].

- Hvis du ønsker at tildele en funktion til at genkalde under optagelse af film, skal du vælge [ Specialtast]. Hvis du ønsker at tildele en funktion til at genkalde under afspilning af billeder, skal du vælge [ Specialtast].

- 2 Gå til [Bagpå1]-skærmen vha. venstre/højre side af kontrolhjulet. Vælg derefter [Funkt. af AEL-knap], og tryk på midten af kontrolhjulet.
- 3 Tryk på venstre/højre side af kontrolhjulet, indtil [Øje-AF] vises. Vælg [Øje-AF], og tryk derefter på midten.
 - Hvis du trykker på AEL-knappen i optagelsestilstanden for stillbilleder, og der registreres øjne, aktiveres [Øje-AF], og kameraet fokuserer på øjnene. Optag billeder, mens du holder AEL-knappen nede.

Bemærk!

- Du kan også tildele optagefunktioner til hold fokus-knappen på objektivet. Men visse objektiver har ikke nogen hold fokus-knap.
- Hvis du tildeler [Følg special ()] til en brugertilpasset tast vha. [ Specialtast], men funktionen er en, der er ikke til rådighed i filmoptagelsestilstanden, f.eks. [ JPEG-kvalitet] eller [Blitztilstand], genkaldes funktionen ikke, når du trykker på tasten i filmoptagelsestilstanden.
- Hvis du tildeler [Følg special( / )] til en brugertilpasset tast vha. [ Specialtast], vil kameraet skifte til optagetilstanden og genkalde den tildelte funktion, når du trykker på tasten i afspilningstilstanden.

Relateret emne

- [Brug af Fn \(Funktion\)-knap \(funktionsmenuen\)](#)
- [Midlertidig ændring af funktionen for vælgeren \(Min vælger-indstil.\)](#)

Digitalkamera med udskifteligt objektiv
ILCE-7RM4 α7RIV

Brug af Fn (Funktion)-knap (funktionsmenuen)

Funktionsmenuen er en menu med 12 funktioner, som vises i bunden af skærmen, når du trykker på Fn (Funktion)-knappen i optagetilstand. Du kan få hurtigere adgang til ofte anvendte funktioner ved at registrere dem i funktionsmenuen.

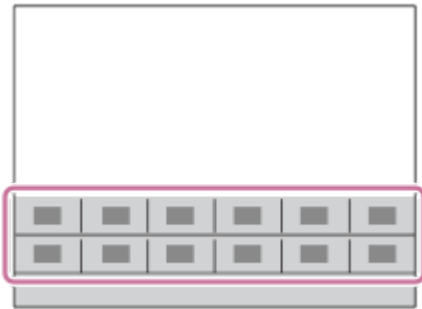

For yderligere oplysninger om de funktioner, der kan registreres til funktionsmenuen, se den følgende URL:
<https://support.d-imaging.sony.co.jp/support/tutorial/ilc//ilce-7rm4/function.php>

Tip!

- Du kan registrere tolv funktioner i funktionsmenuerne for hhv. optagelse af stillbilleder og filmoptagelse.
- Du kan genkalde funktioner hurtigere ved at bruge den brugerdefinerede tastfunktion til at tildele ofte anvendte funktioner til de ønskede taster sammen med funktionsmenuen. Se de relaterede funktioner under "Relateret emne" nederst på denne side.

- 1 Tryk flere gange på DISP på kontrolhjulet for at få vist en anden skærmtilstand end [Til søger], og tryk derefter på Fn (Funktion)-knappen.

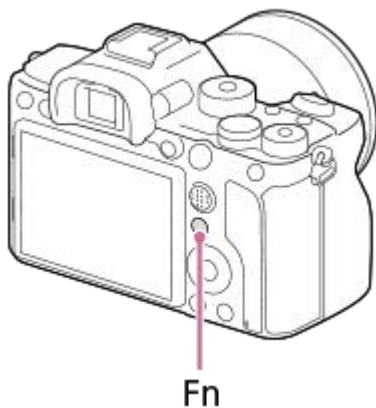

- 2 Vælg den ønskede funktion ved at trykke på kontrolhjulets øverste/nederste/venstre/højre side.

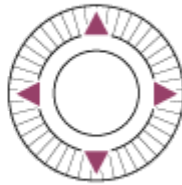
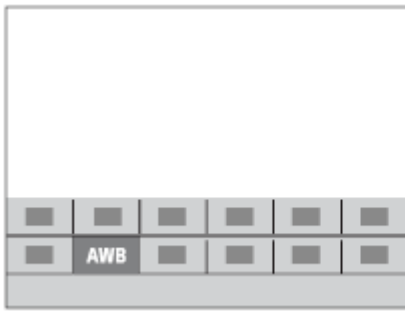

3 Vælg den ønskede indstilling ved at dreje på den forreste vælger, og tryk på midten af kontrolhjulet.

- Visse funktioner kan finjusteres vha. den bagerste vælger.

Sådan justeres indstillinger fra dedikerede indstillingsskærme

Vælg den ønskede funktion i trin 2, og tryk derefter på midten af kontrolhjulet. Den dedikerede indstillingsskærm for funktionen vises. Følg betjeningsvejledningen **(A)** for at justere indstillingerne.

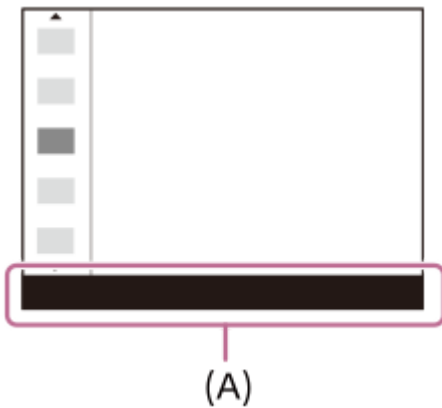

Sådan ændres funktionerne i funktionsmenuen (Funktionsmenuindst.)

Følgende er proceduren for ændring af [Fremf.metode] i funktionsmenuen for stillbilleder til [Gitterlinje].

- For at ændre funktionsmenuen for film skal du vælge et punkt i funktionsmenuen for film i trin 2.
1. MENU → 2 (Kamera- indstillinger2) → [Funktionsmenuindst.].
 2. Vælg (Fremf.metode) blandt de tolv punkter i funktionsmenuen for stillbilleder vha. den øverste/nederste/venstre/højre side af kontrolhjulet, og tryk derefter på midten.
 3. Gå til [Visning/Autovisning]-skærmen vha. venstre/højre side af kontrolhjulet. Vælg derefter [Gitterlinje], og tryk på midten af kontrolhjulet.
 - (Gitterlinje) vises på den tidligere placering for (Fremf.metode) i funktionsmenuen.

Relateret emne

- [Tildeling af ofte anvendte funktioner til knapper \(Specialtast\)](#)

Digitalkamera med udskifteligt objektiv
ILCE-7RM4 α7RIV

Midlertidig ændring af funktionen for vælgeren (Min vælger-indstil.)

Du kan tildele de ønskede funktioner til den forreste vælger, den bagerste vælger og kontrolhjulet, og du kan registrere op til tre kombinationer af indstillinger som "Min vælger"-indstillinger. Du kan hurtigt genkalde eller skifte registrerede "Min vælger"-indstillinger ved at trykke på den brugertilpassede tast, som du tildelte på forhånd.

Registrering af funktioner til "Min vælger"

Registrer de funktioner, som du ønsker at tildele til den forreste vælger, den bagerste vælger og kontrolhjulet, som [Min vælger 1] til [Min vælger 3].

1. MENU → 2 (Kamera- indstillinger2) → [Min vælger-indstil.].
2. Vælg en vælger eller et hjul for (Min vælger 1), og tryk på midten af kontrolhjulet.
3. Vælg den ønskede funktion, der skal tildeles, vha. øverste/nederste/venstre/højre-siden på kontrolhjulet, og tryk derefter på midten af kontrolhjulet.
 - Vælg "--" (Ikke indstillet) for en vælger eller et hjul, som du ikke ønsker at tildele en funktion til.
4. Når du har valgt funktioner for alle vælgere og hjulet i (Min vælger 1) ved at gentage trin 2 og 3, skal du vælge [OK].
Indstillingerne for (Min vælger 1) vil blive registreret.
 - Hvis du også ønsker at registrere (Min vælger 2) og (Min vælger 3), skal du følge den samme procedure som beskrevet ovenfor.

Tildeling af en tast til at genkalde "Min vælger"

Tildel en brugertilpasset tast til at genkalde de registrerede indstillinger for "Min vælger".

1. MENU → 2 (Kamera- indstillinger2) → [Specialtast] eller [Specialtast] → Vælg den tast, som du ønsker at anvende til at genkalde "Min vælger".
2. Vælg nummeret på den "Min vælger"-indstilling, som du ønsker at genkalde, eller mønsteret for skift af "Min vælger".

Detaljer om menupunkt

Vælger 1 under hold /Vælger 2 under hold/Vælger 3 under hold:

Mens du holder ned på tasten, tildeles de funktioner, som du har registreret i [Min vælger-indstil.], til vælgeren/hjulet.

Min vælger 1→2→3 :

Hver gang du trykker på tasten, skifter funktionen i følgende rækkefølge: "Normal funktion → Funktion for Min vælger 1 → Funktion for Min vælger 2 → Funktion for Min vælger 3 → Normal funktion".

Min vælger 1 til/fra /Min vælger 2 til/fra/Min vælger 3 til/fra:

Den funktion, der er registreret med [Min vælger-indstil.], gemmes, selv hvis du ikke holder ned på tasten. Tryk på tasten igen for at vende tilbage til normal funktion.

Optagelse, mens du skifter "Min vælger"

Under optagelse kan du genkalde "Min vælger" vha. den brugertilpassede tast og optage, mens du ændrer optageindstillingen, ved at dreje på den forreste vælger, den bagerste vælger og kontrolhjulet.

I det følgende eksempel registreres de funktioner, der er vist nedenfor, til "Min vælger", og [Min vælger 1→2→3] tildeles til C1 (Brugertilpasset 1)-knappen.

	Min vælger 1	Min vælger 2	Min vælger 3
Kontrolhjul	ISO	Hvidbalance	Ikke indstillet
Forreste vælger	Av	Kreativ indst.	Flyt AF-punkt: V/H
Bagerste vælger	Tv	Billedeffekt	Flyt AF-punkt: O/N

1. Tryk på C1 (Brugertilpasset1)-knappen.

De funktioner, som er registreret til [Min vælger 1], tildeles til kontrolhjulet, den forreste vælger og den bagerste vælger.

- De ikoner, der er vist nedenfor, vises på den nederste del af skærmen.



2. Drej på kontrolhjulet for at indstille ISO-værdien, drej på den forreste vælger for at indstille blændeværdien, og drej på den bagerste vælger for at indstille lukkerhastigheden.
3. Tryk på C1-knappen igen. De funktioner, som er registreret til [Min vælger 2], tildeles til kontrolhjulet, den forreste vælger og den bagerste vælger.
4. Drej på kontrolhjulet for at indstille [Hvidbalance], drej på den forreste vælger for at indstille [Kreativ indst.], og drej på den bagerste vælger for at indstille [Billedeffekt].
5. Tryk på knappen C1 igen, og ændr indstillingsværdierne for de funktioner, som er registreret til [Min vælger 3].
6. Tryk på udløserknappen for at optage.

Bemærk!

- "Min vælger"-indstillinger, hver vælger/hvert hjul er indstillet til [Ikke indstillet], genkaldes ikke, når du trykker på den brugertilpassede tast. Der springes også over dem i [Min vælger 1→2→3].
- Selv hvis en vælger/et hjul er låst ved hjælp af funktionen [Lås af betjen.dele], låses der midlertidigt op, når "Min vælger" genkaldes.

Relateret emne

- [Tildeling af ofte anvendte funktioner til knapper \(Specialtast\)](#)

Digitalkamera med udskifteligt objektiv
ILCE-7RM4 α7RIV

Opsætning af vælger

Du kan bytte om på funktionerne for den forreste/bagerste vælger.

1 MENU →  2 (Kamera- indstillinger2) → [Opsætning af vælger] → ønsket indstilling.

Detaljer om menupunkt

 Tv  Av:

Den forreste vælger anvendes til at ændre lukkerhastigheden, og den bagerste vælger anvendes til at ændre blændeværdien.

 Av  Tv:

Den forreste vælger anvendes til at ændre blændeværdien, og den bagerste vælger anvendes til at ændre lukkerhastigheden.

Bemærk!

- [Opsætning af vælger]-funktionen er aktiveret, når optagetilstanden er indstillet til "M".

Digitalkamera med udskifteligt objektiv
ILCE-7RM4 α7RIV

Rotation af Av/Tv

Indstiller retningen af rotation for den forreste vælger, bagerste vælger eller kontrolhjulet, når du ændrer blændeværdien eller lukkerhastigheden.

1 MENU →  **2** (Kamera- indstillinger2) → [Rotation af Av/Tv] → ønsket indstilling.

Detaljer om menupunkt

Normal:

Ændrer ikke retningen af rotationen for den forreste vælger, bagerste vælger eller kontrolhjulet.

Omvendt:

Vender retningen af rotation for den forreste vælger, bagerste vælger eller kontrolhjulet.

Digitalkamera med udskifteligt objektiv
ILCE-7RM4 α7RIV

Ev-komp. m. vælger



Du kan justere eksponeringen vha. den forreste vælger eller bagerste vælger, når eksponeringskompensationsvælgeren er indstillet til "0". Du kan justere eksponeringen i området fra -5,0 EV til +5,0 EV.

- 1 Indstil eksponeringskompensationsvælgeren til "0".
- 2 MENU →  2 (Kamera- indstillinger2) → [Ev-komp. m. vælger] → ønsket indstilling.

Detaljer om menupunkt

Fra:

Aktiverer ikke eksponeringskompensation med den forreste eller bagerste vælger.

 Forreste vælger/  Bagerste vælger:

Aktiverer eksponeringskompensation med den forreste eller bagerste vælger.

Bemærk!

- Når funktionen til eksponeringskompensation tildeles til den forreste eller bagerste vælger, overføres enhver funktion, som tidligere har været tildelt til den vælger, til en anden vælger.
- Indstillingerne for eksponeringskompensationsvælgeren vil blive prioriteret over [Ekspn.komp.] i MENU- eller eksponeringsindstillingerne vha. den forreste vælger eller bagerste vælger.

Relateret emne

- [Ekspn.komp.](#)

Digitalkamera med udskifteligt objektiv
ILCE-7RM4 α7RIV

Funktionsring (Obj.)

Du kan vælge, hvilke af de følgende funktioner, der skal tildeles til funktionsringen på objektivet: effektassisteret fokusering (effektfokus) eller ændring af billedvinklen mellem fuldt format og APS-C/Super 35 mm (kun til rådighed med kompatible objektiver).

Se i den betjeningsvejledning der fulgte med objektivet angående detaljer.

1 MENU →  2 (Kamera- indstillinger2) → [Funktionsring (Obj.)] → ønsket indstilling.

Detaljer om menupunkt

Powerfokus:

Fokuseringspositionen flytter mod uendelig, når du drejer funktionsringen til højre. Fokuseringspositionen flytter til den nærmere afstand, når du drejer funktionsringen til venstre.

APS-C/S35 /Fu. form.-valg:

Synsvinklen skifter mellem fuldt billede og APS-C/Super 35 mm, når der drejes på funktionsringen.

- Synsvinklen skifter uanset den retning, som du drejer funktionsringen i.

Relateret emne

- [APS-C/Super 35mm](#)

Digitalkamera med udskifteligt objektiv
ILCE-7RM4 α7RIV

Funk. af berør.betjen: Berøringsfokus

[Berøringsfokus] giver dig mulighed for at angive en position, hvor du ønsker at fokusere vha. berøringsbetjeninger. Denne funktion er til rådighed, når [Fokusområde] er indstillet til en anden parameter end [Fleksibelt punkt], [Udvidet fleksib. pkt.], [Sporing: Fleksibelt punkt] eller [Sporing: Udvidet fleksib. pkt.]. Vælg MENU →  (Opsætning) → [Brug touchscreen] → [Til] på forhånd.

1 MENU →  2 (Kamera- indstillinger2) → [Funk. af berør.betjen] → [Berøringsfokus].

Angivelse af den position, hvor du ønsker at fokusere i stillbilledtilstanden

Du kan angive en position, hvor du ønsker at fokusere vha. berøringsbetjeninger. Når du har berørt skærmen og angivet en position, skal du trykke udløserknappen halvt ned for at fokusere.

1. Berør skærmen.

- Når du optager med skærmen, skal du berøre den position, hvor du vil fokusere.
- Når du optager med søgeren, kan du flytte fokuspositionen ved at berøre og trække på skærmen, mens du kigger gennem søgeren.

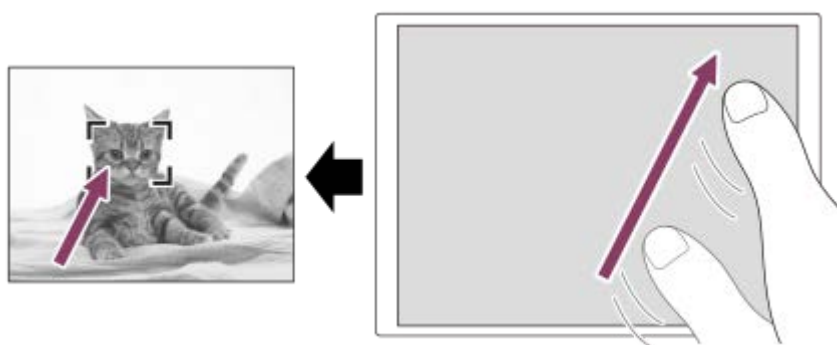

- For at annullere fokusering med berøringsbetjeninger skal du berøre  eller trykke på midten af kontrolhjulet, hvis der optages med skærmen, og trykke på midten af kontrolhjulet, hvis der optages med søgeren.

2. Tryk udløserknappen halvvejs ned for at fokusere.

- Tryk udløserknappen helt ned for at optage billeder.

Angivelse af den position, hvor du ønsker at fokusere i filmoptagelsestilstanden (punktfokus)

Kameraet vil fokusere på det berørte motiv. Punktfokus er ikke til rådighed, når der optages med søgeren.

1. Berør det motiv, som du ønsker at fokusere på, før eller under optagelse.

- Når du berører motivet, skifter fokustilstanden midlertidigt til manuel fokus, og fokuseringen kan justeres vha. fokusringen.
- For at annullere punktfokus skal du berøre  eller trykke på midten af kontrolhjulet.

Tip!

- Udover berøringsfokusfunktionen er berøringsbetjeninger som de følgende også til rådighed.
 - Når [Fokusområde] er indstillet til [Fleksibelt punkt], [Udvidet fleksib. pkt.], [Sporing: Fleksibelt punkt] eller [Sporing: Udvidet fleksib. pkt.], kan fokusrammen flyttes vha. berøringsbetjeninger.
 - Når [Fokustilstand] er indstillet til [Manuel fokus], kan fokusforstørrelsen anvendes ved at dobbelttappe på skærmen.

Bemærk!

- Berøringsfokusfunktionen er ikke til rådighed i de følgende situationer:
 - Når [Fokustilstand] er indstillet til [Manuel fokus].
 - Når du bruger digital zoom
 - Når der anvendes LA-EA2 eller LA-EA4

Relateret emne

- [Brug touchscreen](#)
- [Berør.panel/-plade](#)

5-007-330-33(1) Copyright 2019 Sony Corporation

Digitalkamera med udskifteligt objektiv
ILCE-7RM4 α7RIV

Funk. af berør.betjen: Berøringssporing

Du kan bruge berøringsbetjeninger til at vælge et motiv, som du ønsker at spore i stillbilled- og filmoptagelsestilstandene. Vælg MENU →  (Opsætning) → [Brug touchscreen] → [Til] på forhånd.

1 MENU →  2 (Kamera- indstillinger2) → [Funk. af berør.betjen] → [Berøringssporing].

2 Berør det motiv, som du ønsker at spore på skærmen.

Sporing starter.

- Når du optager med søgeren, kan du bruge berøringspladen til at vælge et motiv, som du vil spore.

3 Tryk udløserknappen halvvejs ned for at fokusere.

- Tryk udløserknappen helt ned for at optage billeder.

Tip!

- For at annullere sporing skal du berøre  eller trykke på midten af kontrolhjulet.

Bemærk!

- [Berøringssporing] er ikke til rådighed i følgende situationer:
 - Når der optages film med [ Optageindstilling] indstillet til [120p]/[100p].
 - Når [Fokustilstand] er indstillet til [Manuel fokus].
 - Ved brug af smart zoom, klar billedzoom og digital zoom
 - Når du anvender LA-EA2- eller LA-EA4-monteringsadapter
 - Når [Motivregistrering] under [Ansigt/øje-AF-inds.] er indstillet til [Dyr]

Relateret emne

- [Brug touchscreen](#)

Digitalkamera med udskifteligt objektiv
ILCE-7RM4 α7RIV

MOVIE-knap

Indstiller om MOVIE (Film)-knappen skal aktiveres eller ej.

1 MENU →  2 (Kamera- indstillinger2) → [MOVIE-knap] → ønsket indstilling.

Detaljer om menupunkt

Altid:

Starter filoptagelse, når du trykker på MOVIE-knappen i en hvilken som helst tilstand.

Kun filmtilstand:

Starter kun filoptagelse, når du trykker på MOVIE-knappen, hvis optagetilstanden er indstillet til [Film]- eller [Slow-&Hurtigmotion]-tilstand.

Digitalkamera med udskifteligt objektiv
ILCE-7RM4 α7RIV

Lås af betjen.dele

Du kan indstille hvorvidt multivælgeren, knapper og hjul kan låses ved at trykke og holde ned på Fn (Funktion)-knappen.

1 MENU →  **2** (Kamera- indstillinger2) → [Lås af betjen.dele] → ønsket indstilling.

- For at låse betjeningsdelene skal du holde ned på Fn (funktion)-knappen, indtil meddelelsen "Låst." vises på skærmen.

Detaljer om menupunkt

Fra:

Låser ikke multivælgeren, den forreste vælger, bagerste vælger og kontrolhjulet, selvom du trykker og holder ned på Fn (Funktion)-knappen.

Kun multivælger:

Låser multivælgeren.

Vælger + hjul:

Låser den forreste vælger, bagerste vælger og kontrolhjulet.

Alt:

Låser multivælgeren, den forreste vælger, bagerste vælger og kontrolhjulet.

Tip!

- Du kan ophæve låsen ved at holde ned på Fn (Funktion)-knappen igen.

Bemærk!

- Hvis du indstiller [ AF-områderegist.] til [Til], vil [Lås af betjen.dele] blive fastsat til [Fra].

Relateret emne

- [Registrering af det aktuelle fokusområde \(AF-områderegist.\) \(stillbillede\)](#)

Digitalkamera med udskifteligt objektiv
ILCE-7RM4 α7RIV

Lydsignaler

Vælger om produktet afgiver en lyd eller ej.

1 MENU →  2 (Kamera- indstillinger2) → [Lydsignaler] → ønsket indstilling.

Detaljer om menupunkt

Til:

Der afgives lyde, f.eks. når udløserknappen trykkes halvvæjs ned, og der opnås fokus.

Fra:

Der afgives ingen lyde.



Bemærk!

- Hvis [Fokustilstand] er indstillet til [Kontinuerlig AF], bipper kameraet ikke, når det fokuserer på et motiv.

Digitalkamera med udskifteligt objektiv
ILCE-7RM4 α7RIV

Send til smartph.-fk.: Send til smartphone

Du kan overføre stillbilleder, XAVC S-film, slowmotionfilm eller hurtigmotionfilm til en smartphone og vise dem. Applikationen Imaging Edge Mobile skal være installeret på din smartphone.

- 1 **MENU** →  (Netværk) → **[Send til smartph.-fk.]** → **[Send til smartphone]** → **ønsket indstilling.**
 - Hvis du trykker på  (Send til smartphone)-knappen i afspilningstilstand, vises indstillingskærmen for [Send til smartphone].
- 2 **Hvis produktet er klar til overførslen, vises informationsskærm på produktet. Tilslut smartphonen og produktet vha. den information.**
 - Indstillingsmetoden for tilslutning af smartphonen og produktet varierer afhængigt af smartphonen.



Detaljer om menupunkt

Vælg på denne enhed:

Vælger et billede på produktet, som skal overføres til smartphonen.

(1) Vælg mellem [Dette bil.], [Alle med denne dato] eller [Flere billeder].

- De viste betjeninger kan afvige afhængigt af den visningstilstand, som er valgt på kameraet.

(2) Hvis du vælger [Flere billeder], skal du vælge de ønskede billeder vha. midten af kontrolhjulet og derefter trykke på MENU → [Angiv].

Vælg på smartphone:

Viser alle billeder, som er optaget på produktets hukommelseskort, på smartphonen.

Bemærk!

- Du kan kun overføre billeder, som er gemt på kameraets hukommelseskort.
- Du kan kun overføre billeder, som er gemt på hukommelseskortet i den hukommelseskortåbning, som er ved at blive afspillet. For at skifte hvilken hukommelseskortåbning som er ved at blive afspillet, skal du vælge MENU →  (Afspil) → [Vælg afspil.medie] → den ønskede åbning.
- Du kan vælge et billedformat, som skal sendes til smartphonen, mellem [Original], [2M] eller [VGA]. For at ændre billedformatet skal du se de følgende trin.
 - På en Android-smartphone
Start Imaging Edge Mobile og ændr billedformatet vha. [Indstillinger] → [Billedformat for kopiering].
 - På en iPhone/iPad
Vælg Imaging Edge Mobile i indstillingsmenuen og ændr billedformatet med [Billedformat for kopiering].
- RAW-billeder konverteres til JPEG-format, når de sendes.

- Du kan ikke sende film i AVCHD-format.
- Afhængigt af smartphonen kan den overførte film muligvis ikke afspilles korrekt. Film afspilles f.eks. ikke jævnt, eller der er ikke nogen lyd.
- Afhængigt af formatet af stillbilledet, filmen, slowmotionfilmen eller hurtigmotionfilmen kan elementet muligvis ikke afspilles på en smartphone.
- Dette produkt deler tilslutningsoplysningerne for [Send til smartphone] med en enhed, som har tilladelse til at tilslutte. Hvis du ønsker at ændre den enhed, som har tilladelse til at tilslutte til produktet, skal du nulstille tilslutningsoplysningerne ved at følge disse trin. MENU →  (Netværk) → [Wi-Fi-indstillinger] → [Nulstil SSID/kode]. Efter nulstilling af tilslutningsoplysningerne er du nødt til registrere smartphonen igen.
- Når [Flytilstand] er indstillet til [Til], kan du ikke tilslutte dette produkt og smartphonen. Indstil [Flytilstand] til [Fra].

Relateret emne

- [Imaging Edge Mobile](#)
- [Styring af kameraet vha. en smartphone \(NFC One-touch fjern\)](#)
- [Styring af kameraet vha. en Android-smartphone \(QR Code\)](#)
- [Styring af kameraet vha. en Android-smartphone \(SSID\)](#)
- [Styring af kameraet vha. en iPhone eller iPad \(QR Code\)](#)
- [Styring af kameraet vha. en iPhone eller iPad \(SSID\)](#)
- [Sending af billeder til en smartphone \(NFC One touch-delning\)](#)
- [Send til smartph.-fk.: Sender mål \(proxyfilm\)](#)
- [Flytilstand](#)

Digitalkamera med udskifteligt objektiv
ILCE-7RM4 α7RIV

Send til smartph.-fk.: Sender mål (proxyfilm)

Når der overføres XAVC S-video til en smartphone med [Send til smartphone], kan du indstille, om proxyfilmen med lav bithastighed eller den originale film med høj bithastighed skal overføres.

1 MENU →  (Netværk) → [Send til smartph.-fk.] → [**Px** Sender mål] → ønsket indstilling.

Detaljer om menupunkt

Kun proxy:

Overfører kun proxyfilm.

Kun original:

Overfører kun originale film.

Proxy og original:

Overfører både proxy- og originale film.

Relateret emne

- [Send til smartph.-fk.: Send til smartphone](#)
- [Proxyoptagelse](#)

Digitalkamera med udskifteligt objektiv
ILCE-7RM4 α7RIV

Send til smartph.-fk.: Tilsl. und. sluk strøm

Indstiller, om Bluetooth-forbindelser skal accepteres fra en smartphone, mens kameraet er slukket. Når [Tilsl. und. sluk strøm] er indstillet til [Til], kan du gennemse billeder på kameraets hukommelseskort og overføre billeder fra kameraet til en smartphone ved at betjene smartphonen.

1 MENU →  (Netværk) → [Send til smartph.-fk.] → [Tilsl. und. sluk strøm] → ønsket indstilling.

Detaljer om menupunkt

Til :

Accepterer Bluetooth-forbindelser fra en smartphone, mens kameraet er slukket.



Batteriniveauet nedbrydes gradvist, mens kameraet er slukket. Hvis du ikke vil bruge [Tilsl. und. sluk strøm], skal du slukke for det.

Fra :

Accepterer ikke Bluetooth-forbindelser fra en smartphone, mens kameraet er slukket.

Sådan gennemses/overføres billeder på smartphonen

Forudgående klargøring

1. Vælg Menu →  (Netværk) → [Bluetooth-indstil.] → [Bluetooth-funktion] → [Til] på kameraet.
2. MENU →  (Netværk) → [Send til smartph.-fk.] → [Tilsl. und. sluk strøm] → [Til].
3. Vælg MENU →  (Netværk) → [Bluetooth-indstil.] → [Parring] på kameraet for at få vist skærmen for parring.
4. Start Imaging Edge Mobile på smartphonen, og vælg derefter det kamera, som skal parres, på [Fjernbetjent kamerastrøm TIL/FRA]-skærmen.

Betjeninger

1. Sluk for kameraet.
2. Vælg kameraet på [Fjernbetjent kamerastrøm TIL/FRA]-skærmen for Imaging Edge Mobile for at tænde for kameraet.
 - Kameraets aktivitetslampe lyser, og gennemsyns- og overførselsfunktionerne bliver tilgængelige.

Bemærk!

- Hvis smartphonen ikke betjenes i et vist stykke tid, bliver Bluetooth-forbindelsen deaktiveret. Vælg [Fjernbetjent kamerastrøm TIL/FRA] igen på smartphonen.
- Når kameraet er tændt, skifter kameraet til optagetilstanden, og [Send til smartph.-fk.] slutter.

Relateret emne

- [Imaging Edge Mobile](#)
- [Send til smartph.-fk.: Send til smartphone](#)
- [Bluetooth-indstil.](#)

Digitalkamera med udskifteligt objektiv
ILCE-7RM4 α7RIV

Send til computer

Du kan overføre billeder gemt på produktet til en computer, som er tilsluttet til et trådløst adgangspunkt eller en trådløs bredbåndsrouter, og nemt foretage sikkerhedskopieringer vha. denne betjening. Inden du starter denne betjening, skal du installere PlayMemories Home på din computer og registrere adgangspunktet på produktet.

1 Start din computer.

2 MENU →  (Netværk) → [Send til computer] → den ønskede hukommelseskortåbning.

Bemærk!

- Afhængigt af applikationsindstillingerne for din computer slukker produktet, efter billederne er gemt på din computer.
- Du kan kun overføre billeder fra produktet til én computer ad gangen.
- Hvis du ønsker at overføre billeder til en anden computer, skal du tilslutte produktet til computeren via en USB-forbindelse, og følge instruktionerne i PlayMemories Home.
- Proxyfilm kan ikke overføres.

Relateret emne

- [Installation af PlayMemories Home](#)
- [Wi-Fi-indstillinger: WPS-tryk](#)
- [Wi-Fi-indstillinger: Adgangspunktindst.](#)

Digitalkamera med udskifteligt objektiv
ILCE-7RM4 α7RIV

FTP-overførselsfunkt.

Du kan opsætte billedoverførsel vha. en FTP-server eller overføre billeder til FTP-serveren. Grundlæggende viden om FTP-servere er nødvendig.

For detaljer skal du se "FTP Help Guide".

https://rd1.sony.net/help/di/ftp/h_zz/

1 MENU →  (Netværk) → [FTP-overførselsfunkt.] → ønsket indstilling.

Relateret emne

- [Import af rodcertificering til kameraet \(Import. rodcertifikat\)](#)

Digitalkamera med udskifteligt objektiv
ILCE-7RM4 α7RIV

Vis på tv

Du kan vise billeder på et tv med netværksfunktion ved at overføre dem fra produktet uden at tilslutte produktet og tv'et med et kabel. På visse tv'er er du muligvis nødt til at udføre betjening på tv'et. Se i den betjeningsvejledning der fulgte med tv'et angående detaljer.

1 MENU →  (Netværk) → [Vis på tv] → ønsket enhed, som skal tilsluttes.

2 Når du ønsker at afspille billeder vha. diasshow, skal du trykke på midten af kontrolhjulet.

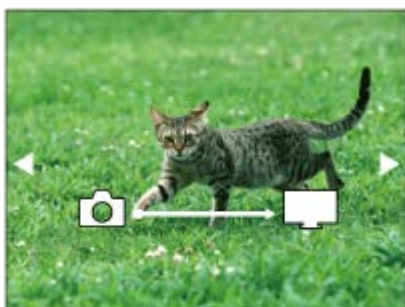

- For at få vist det næste/forrige billede manuelt skal du trykke de højre/venstre sider af kontrolhjulet.
- For at ændre den enhed som skal tilsluttes, skal du trykke på ned-siden af kontrolhjulet, og derefter vælge [Enhedsliste].

Diasshow-indstillinger

Du kan ændre diasshow-indstillingerne ved at trykke på ned-siden af kontrolhjulet.

Afspilningsvalg:

Vælger den gruppe billeder, der skal vises.

Mappevisning (stillbill.):

Vælger fra [Alt] og [Alle i mappe].

Datovisning:

Vælger fra [Alt] og [Alle med denne dato].

Interval:

Vælger fra [Kort] og [Lang].

Effekter*:

Vælger fra [Til] og [Fra].

Afspillet billedstr.:

Vælger fra [HD] og [4K].

* Indstillingerne gælder kun for et BRAVIA TV, der er kompatibel med funktionerne.

Bemærk!

- Du kan kun overføre billeder, som er gemt på hukommelseskortet i den hukommelseskortåbning, som er ved at blive afspillet. For at skifte den hukommelseskortåbning som skal afspilles, skal du vælge MENU →  (Afspil) → [Vælg afspil.medie] → den ønskede åbning.
- Du kan anvende denne funktion på et tv, som understøtter DLNA-renderer.
- Du kan vise billeder på et tv med Wi-Fi Direct-funktion eller tv med netværksfunktion (herunder tv'er med kablet netværksfunktion).
- Hvis du tilslutter et tv og dette produkt, og ikke anvender Wi-Fi Direct, er du nødt til at registrere dit adgangspunkt først.

- Visning af billederne på tv'et kan muligvis tage tid.
- Film kan ikke vises på tv'et via Wi-Fi. Brug et HDMI-kabel (sælges separat).
- Når [Vis som gruppe] er indstillet til [Til], overføres kun det første billede i gruppen til tv'et.

Relateret emne

- [Wi-Fi-indstillinger: WPS-tryk](#)
- [Wi-Fi-indstillinger: Adgangspunktindst.](#)

5-007-330-33(1) Copyright 2019 Sony Corporation

Digitalkamera med udskifteligt objektiv
ILCE-7RM4 α7RIV

Kont. m, smartphone

Indstiller tilstanden for tilslutning af kameraet til en smartphone.

1 MENU →  (Netværk) → [Kont. m, smartphone] → ønsket indstilling.

Detaljer om menupunkt

Kont. m, smartphone:

Indstiller, om kameraet skal tilsluttes til en smartphone vha. Wi-Fi. ([Til]/[Fra])

Tilslutning:

Viser den QR code eller det SSID, som anvendes til at tilslutte kameraet til en smartphone.

Altid tilsluttet:

Indstiller, om kameraet skal forblive tilsluttet til en smartphone. Hvis dette punkt indstilles til [Til], forbliver kameraet tilsluttet til smartphonen konstant, når du først har tilsluttet det til en smartphone. Hvis det indstilles til [Fra], vil kameraet kun tilslutte til en smartphone, når tilslutningsproceduren udføres.

Bemærk!

- Hvis [Altid tilsluttet] indstilles til [Til], vil strømforbruget være større, end når det er indstillet til [Fra].

Relateret emne

- [Styring af kameraet vha. en smartphone \(NFC One-touch fjern\)](#)
- [Styring af kameraet vha. en Android-smartphone \(QR Code\)](#)
- [Styring af kameraet vha. en Android-smartphone \(SSID\)](#)
- [Styring af kameraet vha. en iPhone eller iPad \(QR Code\)](#)
- [Styring af kameraet vha. en iPhone eller iPad \(SSID\)](#)
- [Send til smartph.-fk.: Send til smartphone](#)

Digitalkamera med udskifteligt objektiv
ILCE-7RM4 α7RIV

Betjening af kameraet fra en computer (Fjern-pc-funktion)

Anvender en Wi-Fi- eller USB-forbindelse osv. til at betjene kameraet fra en computer, inklusive funktioner som optagelse og lagring af billeder på computeren.

Vælg MENU →  (Netværk) → [Kont. m, smartphone] → [Kont. m, smartphone] → [Fra] på forhånd.

Hvis du ønsker oplysninger om [Fjern-pc-funktion], kan du se den følgende URL:

<https://support.d-imaging.sony.co.jp/support/tutorial/ilc/ilce-7rm4/pcremote.php>

1 MENU →  (Netværk) → [Fjern-pc-funktion] → Vælg et punkt, som skal indstilles, og vælg derefter den ønskede indstilling.

2 Tilslut kameraet til computeren, og start derefter Imaging Edge (Remote) på computeren.

Du kan nu betjene kameraet vha. Imaging Edge (Remote).

- Tilslutningsmetoden mellem kameraet og computeren afhænger af indstillingen for [Fjern-pc-tilsl.metod.].

Detaljer om menupunkt

Fjern-pc:

Indstiller, om [Fjern-pc]-funktionen skal anvendes eller ej. ([Til] / [Fra])

Fjern-pc-tilsl.metod.:

Vælger tilslutningsmetoden, når kameraet er tilsluttet en computer vha. [Fjern-pc]. ([USB]/[Wi-Fi Direct]/[Wi-Fi-adg.pkt.tilslut.])

Parring:

Når [Fjern-pc-tilsl.metod.] er indstillet til [Wi-Fi-adg.pkt.tilslut.], skal du parre kameraet med computeren.

Wi-Fi Direct-info.:

Viser de oplysninger, der er nødvendige for at tilslutte til kameraet fra computeren, når [Fjern-pc-tilsl.metod.] er indstillet til [Wi-Fi Direct].

Lagringsdest. stillbil.:

Indstiller, om stillbilleder skal gemmes eller ej både på kameraet og computeren under optagelse med PC-fjernbetjening. ([Kun pc]/[Pc+kamera]/[Kun kamera])

RAW+J Gem bill. pc:

Vælger filtypen for billeder, som skal overføres til computeren, når [Lagringsdest. stillbil.] er indstillet til [Pc+kamera] ([RAW og JPEG]/[Kun JPEG]/[Kun RAW])

Gem billedstr. på pc:

Vælger filstørrelsen for billeder, som skal overføres til computeren, når [Lagringsdest. stillbil.] er indstillet til [Pc+kamera]. JPEG-filen i originalstørrelse eller en JPEG-fil svarende til 2M kan overføres. ([Original]/[2M])

Sådan forbindes kameraet og computeren

Når [Fjern-pc-tilsl.metod.] er indstillet til [USB]

Forbind kameraet og computeren vha. et USB Type-C-kabel (medfølger).

Når [Fjern-pc-tilsl.metod.] er indstillet til [Wi-Fi Direct]

Brug kameraet som adgangspunkt, og slut computeren direkte til kameraet via Wi-Fi.

Vælg MENU →  (Netværk) → [Fjern-pc-funktion] → [Wi-Fi Direct-info.] for at få vist oplysninger om Wi-Fi-tilslutning (SSID og adgangskode) for kameraet. Forbind computeren og kameraet ved hjælp af de Wi-Fi-tilslutningsoplysninger, der vises på kameraet.

Når [Fjern-pc-tilsl.metod.] er indstillet til [Wi-Fi-adg.pkt.tilslut.]

Tilslut kameraet og computeren via Wi-Fi vha. et trådløst adgangspunkt. Kameraet og computeren skal parres på forhånd.

Vælg MENU →  (Netværk) → [Wi-Fi-indstillinger] → [WPS-tryk] eller [Adgangspunktindst.] for at slutte kameraet til det trådløse adgangspunkt. Tilslut computeren til det samme trådløse adgangspunkt.

Vælg MENU →  (Netværk) → [Fjern-pc-funktion] → [Parring] på kameraet, og brug derefter Imaging Edge (Remote) til at parre kameraet og computeren. Vælg [OK] på den skærm til bekræftelse af parring, der vises på kameraet, for at afslutte parringen.

- Parringsoplysningerne slettes, når du initialiserer kameraet.

Bemærk!

- Når der er sat et hukommelseskort, som ikke kan optages på, i kameraet, kan du ikke optage stillbilleder, selvom [Lagringsdest. stillbil.] er indstillet til [Kun kamera] eller [Pc+kamera].
- Når [Kun kamera] eller [Pc+kamera] er valgt, og der ikke er sat noget hukommelseskort i kameraet, vil lukkeren ikke blive udløst, selvom [Udløs uden kort] er indstillet til [Aktiver].
- Du kan ikke optage med [Fjern-pc], mens der vises et stillbillede på kameraet.
- [RAW+J Gem bill. pc] kan kun vælges, når [ Filformat] er indstillet til [RAW og JPEG].

Digitalkamera med udskifteligt objektiv
ILCE-7RM4 α7RIV

Flytilstand

Når du går om bord på et fly osv., kan du slå alle trådløs-relaterede funktioner midlertidigt fra, herunder Wi-Fi.

1 MENU →  (Netværk) → [Flytilstand] → ønsket indstilling.

Hvis du indstiller [Flytilstand] til [Til], vises der et flysymbol på skærmen.

Digitalkamera med udskifteligt objektiv
ILCE-7RM4 α7RIV

Wi-Fi-indstillinger: WPS-tryk

Hvis dit adgangspunkt er udstyret med en Wi-Fi Protected Setup (WPS)-knap, kan du nemt registrere adgangspunktet til dette produkt.

1 MENU →  (Netværk) → [Wi-Fi-indstillinger] → [WPS-tryk].

2 Tryk på Wi-Fi Protected Setup (WPS)-knappen på adgangspunktet for at tilslutte.

Bemærk!

- [WPS-tryk] fungerer kun, hvis sikkerhedsindstillingen for dit adgangspunkt er indstillet til WPA eller WPA2, og dit adgangspunkt understøtter Wi-Fi Protected Setup (WPS)-knapmetoden. Hvis sikkerhedsindstillingen er indstillet til WEP, eller dit adgangspunkt ikke understøtter Wi-Fi Protected Setup (WPS)-knapmetoden, skal du udføre [Adgangspunktindst.].
- Se betjeningsvejledningen for dit adgangspunkt eller kontakt administratoren for adgangspunktet angående detaljer om de tilgængelige funktioner og indstillinger for dit adgangspunkt.
- En forbindelse kan muligvis ikke oprettes, eller kommunikationsafstanden kan muligvis være kortere afhængigt af de omgivende forhold, som f.eks. typen af vægmateriale og tilstedeværelse af hindringer eller radiobølger mellem produktet og adgangspunktet. I dette tilfælde, skal du ændre produktets placering eller flytte produktet tættere på adgangspunktet.

Relateret emne

- [Wi-Fi-indstillinger: Adgangspunktindst.](#)

Digitalkamera med udskifteligt objektiv
ILCE-7RM4 α7RIV

Wi-Fi-indstillinger: Adgangspunktindst.

Du kan registrere dit adgangspunkt manuelt. Inden du starter på proceduren, skal du kontrollere SSID-navnet på adgangspunktet, sikkerhedssystemet og adgangskoden. Adgangskoden er muligvis forudindstillet på visse enheder. Se i betjeningsvejledningen til adgangspunktet eller konsulter administratoren for adgangspunktet angående detaljer.

1 MENU →  (Netværk) → [Wi-Fi-indstillinger] → [Adgangspunktindst.].

2 Vælg det adgangspunkt som du ønsker at registrere.

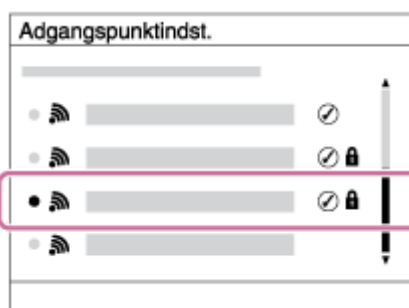

Når det ønskede adgangspunkt vises på skærmen: Vælg det ønskede adgangspunkt.

Når det ønskede adgangspunkt ikke vises på skærmen: Vælg [Manuel indstilling] og indstil adgangspunktet.

- Hvis du vælger [Manuel indstilling], skal du indtaste SSID-navnet på adgangspunktet, og derefter vælge sikkerhedssystemet.

3 Indtast adgangskoden og vælg [OK].

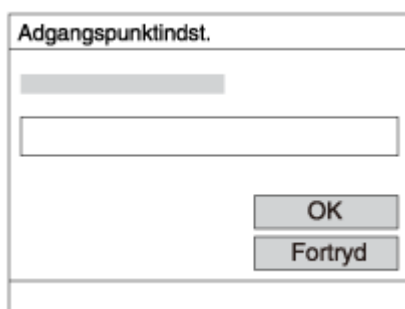

- Adgangspunkter uden  -mærket behøver ikke nogen adgangskode.

4 Vælg [OK].

Andre indstillingspunkter

Afhængigt af statussen eller indstillingsmetoden af dit adgangspunkt, ønsker du muligvis at indstille flere punkter.

WPS PIN:

Viser den PIN-kode som du indtaster i den tilsluttede enhed.

Prioriteret tilslutning:

Vælg [Til] eller [Fra].

IP-adresseindstilling:

Vælg [Auto] eller [Manuel].

IP-adresse:

Hvis du indtaster IP-adressen manuelt, skal du indtaste den indstillede adresse.

Subnetmaske/Standardgateway/Primær DNS-server/Sekundær DNS-serv.:

Hvis du har indstillet [IP-adresseindstilling] til [Manuel], skal du indtaste hver enkelt adresse i overensstemmelse med dit netværksmiljø.

Bemærk!

- For at prioritere det registrerede adgangspunkt fremover skal du indstille [Prioriteret tilslutning] til [Til].

Relateret emne

- [Wi-Fi-indstillinger: WPS-tryk](#)
- [Sådan bruges tastaturet](#)

Digitalkamera med udskifteligt objektiv
ILCE-7RM4 α7RIV

Wi-Fi-indstillinger: Frekvensbånd (modeller, som understøtter 5 GHz)

Indstiller frekvensbåndet for Wi-Fi-kommunikation. [5 GHz] har hurtigere kommunikationshastigheder og mere stabile dataoverførsler end [2,4 GHz]. Indstillingen [Frekvensbånd] gælder kun for [Send til smartphone], [Kont. m, smartphone] og [Fjern-pc] (Wi-Fi Direct).

1 MENU →  (Netværk) → [Wi-Fi-indstillinger] → [Frekvensbånd] → ønsket indstilling.

Detaljer om menupunkt

2,4 GHz/5 GHz

Bemærk!

- Hvis der er både 2,4 GHz-og 5 GHz-adgangspunkter med samme SSID og krypteringsformat, vises adgangspunktet med det kraftigste radiofelt.

Digitalkamera med udskifteligt objektiv
ILCE-7RM4 α7RIV

Wi-Fi-indstillinger: Vis Wi-Fi-info.

Viser oplysninger om Wi-Fi for kameraet, f.eks. MAC-adressen, IP-adressen osv.

1 MENU →  (Netværk) → [Wi-Fi-indstillinger] → [Vis Wi-Fi-info.].

Tip!

- Anden information end den MAC-adresse, som vises under de følgende forhold.
 - [FTP-funktion] under [FTP-overførselsfunkt.] er indstillet til [Til], og der er oprettet en Wi-Fi-tilslutning.
 - Under [Fjern-pc-funktion] er [Fjern-pc] indstillet til [Til], og [Fjern-pc-tilsl.metod.] er indstillet til [Wi-Fi-adg.pkt.tilslut.], og der er oprettet en Wi-Fi-tilslutning.

Digitalkamera med udskifteligt objektiv
ILCE-7RM4 α7RIV

Wi-Fi-indstillinger: Nulstil SSID/kode

Dette produkt deler tilslutningsoplysninger for [Send til smartphone], [Tilslutning] under [Kont. m, smartphone] og Wi-Fi Direct-tilslutningerne vha. [Fjern-pc-funktion] med enheder, der har tilladelse til at tilslutte. Hvis du ønsker at ændre, hvilke enheder der har tilladelse til at tilslutte, skal du nulstille tilslutningsoplysningerne.

1 MENU →  (Netværk) → [Wi-Fi-indstillinger] → [Nulstil SSID/kode] → [OK].

Bemærk!

- Hvis du tilslutter dette produkt til en smartphone efter nulstilling af tilslutningsoplysningerne, skal du udføre indstillingerne for smartphonen igen.
- Hvis du slutter dette produkt til en computer med Wi-Fi Direct efter nulstilling af tilslutningsoplysningerne, skal du udføre indstillingerne for computeren igen.

Relateret emne

- [Send til smartph.-fk.: Send til smartphone](#)
- [Kont. m, smartphone](#)
- [Betjening af kameraet fra en computer \(Fjern-pc-funktion\)](#)

Digitalkamera med udskifteligt objektiv
ILCE-7RM4 α7RIV

Bluetooth-indstil.

Kontrollerer indstillingerne for tilslutning af kameraet til en smartphone eller Bluetooth-fjernbetjening via en Bluetooth-tilslutning.

Hvis du ønsker at parre kameraet og smartphonen for at anvende funktionen til lænkning af stedinformation, skal du se "Inds. lænk stedinfo."

Hvis du ønsker at udføre parring for at kunne anvende en Bluetooth-fjernbetjening, skal du se "Bluetooth-fjernb."

1 MENU →  (Netværk) → [Bluetooth-indstil.] → ønsket indstilling.

Detaljer om menupunkt

Bluetooth-funktion (Til/Fra):

Indstiller, om Bluetooth-funktionen på kameraet skal aktiveres eller ej.

Parring:

Viser skærmen til parring af kameraet og smartphonen eller Bluetooth-fjernbetjeningen.

Vis enhedsadresse:

Viser kameraets BD-adresse.

Relateret emne

- [Inds. lænk stedinfo](#)
- [Bluetooth-fjernb.](#)

Digitalkamera med udskifteligt objektiv
ILCE-7RM4 α7RIV

Inds. læk stedinfo

Du kan anvende applikationen Imaging Edge Mobile til at indhente stedinformation fra en smartphone, som er tilsluttet med dit kamera vha. Bluetooth-kommunikation. Du kan optage den indhentede stedinformation, når du optager billeder.

Klargøring på forhånd













For at anvende kameraets funktion til lænkning af stedinformation kræves applikationen Imaging Edge Mobile. Hvis "Stedinformationslækning" ikke vises på topsiden af Imaging Edge Mobile, er du nødt til at udføre de følgende trin på forhånd.

1. Installér Imaging Edge Mobile på din smartphone.
 - Du kan installere Imaging Edge Mobile fra din smartphones applikationsbutik. Hvis du allerede har installeret applikationen, skal du opdatere den til den seneste version.
2. Overfør et for-optaget billede til din smartphone vha. [Send til smartphone]-funktionen på kameraet.
 - Efter du har overført et billede optaget vha. kameraet til din smartphone, vises "Stedinformationslækning" på topsiden af applikationen.

Betjeningsprocedure

 : Betjener udført på smartphonen

 : Betjener udført på kameraet

1.  : Bekræft, at Bluetooth-funktionen på din smartphone er aktiveret.
 - Udfør ikke Bluetooth-parringsbetjeningen på smartphonens indstillingsskærm. I trin 2 til 7 udføres parringsbetjeningen vha. kameraet og applikationen Imaging Edge Mobile.
 - Hvis du utilsigtet udfører parringsbetjeningen på smartphonens indstillingsskærm i trin 1, skal du annullere parringen og derefter udføre parringsbetjeningen ved at følge trin 2 til 7 vha. kameraet og applikationen Imaging Edge Mobile.
2.  : På kameraet vælges MENU →  (Netværk) → [Bluetooth-indstil.] → [Bluetooth-funktion] → [Til].
3.  : På kameraet vælges MENU →  (Netværk) → [Bluetooth-indstil.] → [Parring].
4.  : Start Imaging Edge Mobile på din smartphone og tap på "Stedinformationslækning".
 - Hvis "Stedinformationslækning" ikke vises, skal du følge trinene i "Klargøring på forhånd" ovenfor.
5.  : Aktiver [Stedinformationslækning] på [Stedinformationslækning]-indstillingsskærmen for Imaging Edge Mobile.
6.  : Følg instruktionerne på [Stedinformationslækning]-indstillingsskærmen for Imaging Edge Mobile og vælg derefter dit kamera fra listen.
7.  : Vælg [OK] når der vises en meddelelse på skærmen på kameraet.
 - Parring af kameraet og Imaging Edge Mobile er gennemført.
8.  : På kameraet vælges MENU →  (Netværk) → [ Inds. læk stedinfo] → [Læk. til stedinfo.] → [Til].

-  (ikon for indhentning af stedinformation) vises på skærmen af kameraet. Stedinformation indhentet af din smartphone vha. GPS osv. vil blive optaget, når der optages billeder.

Detaljer om menupunkt

Lænk. til stedinfo.:

Indstiller, om der skal indhentes stedinformation ved at lænke med en smartphone.

Auto. tidskorrektion:

Indstiller, om datoindstillingen på kameraet automatisk skal korrigeres vha. information fra en lænket smartphone.

Auto. områdejust.:

Indstiller, om områdeindstillingen på kameraet automatisk skal korrigeres vha. information fra en lænket smartphone.

Ikoner vist ved indhentning af stedinformation

 (Indhenter stedinformation): Kameraet indhenter stedinformationen.

 (Stedinformation kan ikke indhentes): Kameraet kan ikke indhente stedinformationen.

 (Bluetooth-tilslutning til rådighed): Bluetooth-tilslutning med smartphonen oprettet.

 (Bluetooth-tilslutning ikke til rådighed): Bluetooth-tilslutning med smartphonen ikke oprettet.

Tip!

- Stedinformation kan lænkes, når Imaging Edge Mobile kører på din smartphone, selv hvis smartphonens skærm er slukket. Men hvis kameraet har været slukket i et stykke tid, lænkes stedinformationen muligvis ikke straks, når du tænder for kameraet igen. I dette tilfælde vil stedinformationen blive lænket straks, hvis du åbner Imaging Edge Mobile-skærmen på smartphonen.
- Når Imaging Edge Mobile ikke kører, som f.eks. når smartphonen genstartes, skal du starte Imaging Edge Mobile for at genoptage lænkning til stedinformation.
- Hvis funktionen til lænkning af stedinformation ikke fungerer ordentligt, skal du se de følgende bemærkninger og udføre parring igen.
 - Bekræft, at Bluetooth-funktionen på din smartphone er aktiveret.
 - Bekræft, at kameraet ikke er tilsluttet med andre enheder vha. Bluetooth-funktionen.
 - Bekræft, at [Flytilstand] for kameraet er indstillet til [Fra].
 - Slet parringsinformationen for det kamera, som er registreret i Imaging Edge Mobile.
 - Udfør [Nulstil netværksinds.] på kameraet.
- For mere detaljerede instruktioner skal du se den følgende supportside.
<https://www.sony.net/iem/btg/>

Bemærk!

- Når du initialiserer kameraet slettes parringsinformationen også. For at udføre parring igen skal du slette parringsinformationen for det kamera, som er registreret i Imaging Edge Mobile, inden du forsøger igen.
- Stedinformationen vil ikke blive optaget, når den ikke kan indhentes, som f.eks. når Bluetooth-tilslutningen er afbrudt.
- Kameraet kan parres med op til 15 Bluetooth-enheder, men kan kun lænke stedinformationen med den fra én smartphone. Hvis du ønsker at lænke stedinformationen med den fra en anden smartphone, skal du slukke for [Stedinformationslænkning]-funktionen på den smartphone, som allerede er lænket.
- Hvis Bluetooth-tilslutningen er ustabil, skal du fjerne alle forhindringer som f.eks. personer eller metalgenstande fra mellem kameraet og den parrede smartphone.
- Når du parrer kameraet og din smartphone, skal du sørge for at anvende [Stedinformationslænkning]-menuen på Imaging Edge Mobile.
- For at anvende funktionen til lænkning af stedinformation skal du indstille [Bluetooth-fjernb.] til [Fra].
- Kommunikationsafstanden for Bluetooth eller Wi-Fi varierer muligvis afhængigt af brugsforholdene.

Understøttede smartphones

Se supportsidens angående den seneste information.

<https://www.sony.net/iem/>

- Hvis du ønsker oplysninger om Bluetooth-versioner, som er kompatible med din smartphone, kan du se produktets websted for din smartphone.

Relateret emne



- [Imaging Edge Mobile](#)
- [Send til smartph.-fk.: Send til smartphone](#)
- [Bluetooth-indstil.](#)
- [Bluetooth-fjernb.](#)

5-007-330-33(1) Copyright 2019 Sony Corporation

Digitalkamera med udskifteligt objektiv
ILCE-7RM4 α7RIV

Bluetooth-fjernb.

Du kan betjene kameraet vha. en Bluetooth-fjernbetjening RMT-P1BT (sælges separat). Vælg MENU →  (Netværk) → [Bluetooth-indstil.] → [Bluetooth-funktion] → [Til] på forhånd. Se også betjeningsvejledningen til Bluetooth-fjernbetjeningen.

- 1 På kameraet vælges MENU →  (Netværk) → [Bluetooth-fjernb.] → [Til].
 - Hvis der aktuelt ikke er nogen Bluetooth-enhed parret med kameraet, vises skærmen for parring som beskrevet i trin 2.
- 2 På kameraet skal du vælge MENU →  (Netværk) → [Bluetooth-indstil.] → [Parring] for at få vist skærmen for parring.
- 3 Udfør parring på Bluetooth-fjernbetjeningen.
 - Se i betjeningsvejledningen til Bluetooth-fjernbetjeningen angående detaljer.
- 4 På kameraet skal du vælge [OK] på bekræftelsesskærmen for Bluetooth-tilslutning.
 - Parring er gennemført, og du kan nu betjene kameraet fra Bluetooth-fjernbetjeningen. Efter enheden er blevet parret en gang, kan du for fremtiden tilslutte kameraet og Bluetooth-fjernbetjeningen igen ved at indstille [Bluetooth-fjernb.] til [Til].

Detaljer om menupunkt

Til:

Aktiverer betjening med Bluetooth-fjernbetjening.

Fra:

Deaktiverer betjening med Bluetooth-fjernbetjening.

Tip!

- Bluetooth-tilslutningen er kun aktiv, mens du betjener kameraet vha. Bluetooth-fjernbetjeningen.
- Hvis funktionen ikke fungerer ordentligt, skal du kontrollere de følgende bemærkninger og derefter forsøge at parre igen.
 - Bekræft, at kameraet ikke er tilsluttet med andre enheder vha. Bluetooth-funktionen.
 - Bekræft, at [Flytilstand] for kameraet er indstillet til [Fra].
 - Udfør [Nulstil netværksinds.] på kameraet.

Bemærk!

- Når du initialiserer kameraet slettes parringsinformationen også. For at anvende Bluetooth-fjernbetjeningen skal du udføre parring igen.
- Hvis Bluetooth-tilslutningen er ustabil, skal du fjerne alle forhindringer som f.eks. personer eller metalgenstande fra mellem kameraet og den parrede Bluetooth-fjernbetjening.
- Du kan ikke anvende funktionen til lænkning af stedinformation med en smartphone, mens [Bluetooth-fjernb.] er indstillet til [Til].
- Du kan ikke anvende en infrarød fjernbetjening, mens [Bluetooth-fjernb.] er indstillet til [Til].
- Mens [Bluetooth-fjernb.] er indstillet til [Til], vil kameraet ikke skifte til den strømbesparende tilstand. Ændr indstillingen til [Fra] når du er færdig med at anvende Bluetooth-fjernbetjeningen.

Relateret emne

- [Bluetooth-indstil.](#)

5-007-330-33(1) Copyright 2019 Sony Corporation

Digitalkamera med udskifteligt objektiv
ILCE-7RM4 α7RIV

Rediger enhedsnavn

Du kan ændre enhedsnavnet for Wi-Fi Direct-, [Fjern-pc]- eller Bluetooth-tilslutninger.

- 1 **MENU** →  (**Netværk**) → **[Rediger enhedsnavn]**.
 - 2 **Vælg indtastningsfeltet og indtast derefter enhedsnavnet** → **[OK]**.
-

Relateret emne

- [Wi-Fi-indstillinger: WPS-tryk](#)
- [Wi-Fi-indstillinger: Adgangspunktindst.](#)
- [Betjening af kameraet fra en computer \(Fjern-pc-funktion\)](#)
- [Sådan bruges tastaturet](#)

Digitalkamera med udskifteligt objektiv
ILCE-7RM4 α7RIV

Import af rodcertificering til kameraet (Import. rodcertifikat)

Importerer et rodcertifikat, der er nødvendigt for at bekræfte en server fra et hukommelseskort. Brug denne funktion til krypterede kommunikationer under FTP-overførsel.

For detaljer skal du se "FTP Help Guide".

https://rd1.sony.net/help/di/ftp/h_zz/

1 MENU →  (Netværk) → [Import. rodcertifikat].

Digitalkamera med udskifteligt objektiv
ILCE-7RM4 α7RIV

Sikkerhed (IPsec)

Krypterer data, når kameraet og en computer kommunikerer via en Wi-Fi-forbindelse.

1 MENU →  (Netværk) → [Sikkerhed (IPsec)] → ønsket indstilling.

Detaljer om menupunkt

IPsec ([Til]/[Fra]):

Indstiller, hvorvidt [Sikkerhed (IPsec)]-funktionen anvendes.

Dest.-IP-adresse:

Indstiller IP-adressen på enheden til at oprette forbindelse vha. [Sikkerhed (IPsec)]-funktionen.

Delt nøgle:

Indstiller den delte tast, der anvendes af [Sikkerhed (IPsec)]-funktionen.

Bemærk!

- Brug mindst otte og højst 20 alfanumeriske tegn eller symboler for [Delt nøgle].
- I forbindelse med IPsec-kommunikation skal den enhed, der oprettes forbindelse til, være kompatibel med IPsec. Afhængigt af enheden er kommunikation muligvis ikke muligt, eller kommunikationshastigheden er muligvis langsom.
- På dette kamera fungerer IPsec kun i transporttilstand og anvender IKEv2. Algoritmen er AES with 128-bit keys in CBC mode/Diffie-Hellman 3072-bit modp group/PRF-HMAC-SHA-256/HMAC-SHA-384-192. Godkendelsen udløber efter 24 timer.
- Krypteret kommunikation kan kun oprettes med enheder, der er konfigureret korrekt. Kommunikation med andre enheder krypteres ikke.
- Yderligere oplysninger om IPsec-konfigurationen kan fås ved at kontakte netværksadministratoren for enheden.

Digitalkamera med udskifteligt objektiv
ILCE-7RM4 α7RIV

Nulstil netværksinds.

Nulstiller alle netværksindstillingerne til standardindstillingerne.

1 MENU →  (Netværk) → [Nulstil netværksinds.] → [Angiv].

Digitalkamera med udskifteligt objektiv
ILCE-7RM4 α7RIV

Beskyttelse af billeder (Beskyt)

Beskytter de optagede billeder mod utilsigtet sletning. -mærket vises på beskyttede billeder.

1 MENU →  (Afspil) → [Beskyt] → ønsket indstilling.

Detaljer om menupunkt

Flere billeder:

Anvender beskyttelsen af flere valgte billeder.

(1) Vælg det billede som skal beskyttes, og tryk derefter på midten af kontrolhjulet. ✓-mærket vises i afkrydsningsfeltet. For at annullere valget skal du trykke på midten igen for at fjerne ✓-mærket.

(2) Gentag trin (1) for at beskytte andre billeder.

(3) MENU → [OK].

Alle i denne mappe:

Beskytter alle billederne i den valgte mappe.

Alle med denne dato:

Beskytter alle billeder optaget på den valgte dato.

Annul. alle i denne mappe:

Annullerer beskyttelsen af alle billeder i den valgte mappe.

Annul. alle m. denne dato:

Annullerer beskyttelsen af alle billeder optaget på den valgte dato.



Alle billeder i gruppe:

Beskytter alle billederne i den valgte gruppe.

Annuler alle i gruppe:

Annullerer beskyttelsen af alle billederne i den valgte gruppe.

Tip!

- Hvis du tildeler [Beskyt] til en ønsket tast vha. MENU →  2 (Kamera- indstillinger2) → [ Specialtast], kan du beskytte billeder eller annullere beskyttelse ved blot at trykke på tasten.[Beskyt]-funktionen er tildelt til C3-knappen med standardindstillingerne.
- Hvis du vælger en gruppe i [Flere billeder], beskyttes alle billederne i gruppen. For at vælge og beskytte bestemte billeder inden i gruppen skal du starte [Flere billeder], mens billederne i gruppen vises.

Bemærk!

- De menupunkter, som kan vælges, varierer afhængigt af indstillingen af [Visningstilstand] og det valgte indhold.

Digitalkamera med udskifteligt objektiv
ILCE-7RM4 α7RIV

Rotation af et billede (Roter)

Roterer et optaget billede mod urets retning.

1 Vis det billede som skal roteres, og vælg derefter MENU →  (Afspil) → [Roter].

2 Tryk på midten af kontrolhjulet.

Billedet roteres mod urets retning. Billedet roteres, når du trykker på midten.

Hvis du én gang roterer billedet, forbliver billedet roteret, selv efter produktet er slukket.

Bemærk!

- Selvom du roterer en filmfil, vil den blive afspillet vandret på kameraets skærm eller søger.
- Du kan muligvis ikke rotere billeder, som er optaget vha. andre produkter.
- Når du viser roterede billeder på en computer, vises billederne muligvis i deres oprindelige retning afhængigt af softwaren.

Digitalkamera med udskifteligt objektiv
ILCE-7RM4 α7RIV

Sletning af flere valgte billeder (Slet)

Du kan slette flere valgte billeder. Når du har slettet et billede, kan du ikke gendanne det. Bekræft det billede som skal slettes på forhånd.

1 MENU →  (Afspil) → [Slet] → ønsket indstilling.

Detaljer om menupunkt

Flere billeder:

Sletter de valgte billeder.

(1) Vælg de billeder som skal slettes, og tryk derefter på midten af kontrolhjulet. ✓-mærket vises i afkrydsningsfeltet. For at annullere valget skal du trykke på midten igen for at fjerne ✓-mærket.

(2) Gentag trin (1) for at slette andre billeder.

(3) MENU → [OK].

Alle i denne mappe:

Sletter alle billeder i den valgte mappe.

Alle med denne dato:

Sletter alle billeder optaget på den valgte dato.

Alle andre end dette bil.:

Sletter alle billeder i gruppen undtagen valget.

Alle billeder i gruppe:

Sletter alle billeder i den valgte gruppe.

Tip!

- Udfør [Formater] for at slette alle billeder, herunder beskyttede billeder.
- For at for vist en ønsket mappe eller dato skal du vælge den ønskede mappe eller dato under afspilning ved at udføre den følgende procedure:
 (Billedindeks)-knap → vælg bjælken til venstre vha. kontrolhjulet → vælg den ønskede mappe eller dato vha. den øverste/nederste side på kontrolhjulet.
- Hvis du vælger en gruppe i [Flere billeder], slettes alle billederne i gruppen. For at vælge og slette bestemte billeder inden i gruppen skal du starte [Flere billeder], mens billederne i gruppen vises.

Bemærk!

- De beskyttede billeder kan ikke slettes.
- De menupunkter, som kan vælges, varierer afhængigt af indstillingen af [Visningstilstand] og det valgte indhold.

Relateret emne

- [Sletning af et vist billede](#)
- [Formater](#)

Digitalkamera med udskifteligt objektiv
ILCE-7RM4 α7RIV

Bedømmelse

Du kan tildele bedømmelser til optagede billeder på en skala fra ★ til ★★★ for at gøre det nemmere at finde billeder. Kombination af denne funktion med [Indst. f. billedspring] giver dig mulighed at finde et ønsket billede hurtigt.

- 1 MENU** →  (Afspil) → **[Bedømmelse]**.
Skærmen til valg af billedbedømmelse vises.
- 2 Tryk på venstre/højre side af kontrolhjulet for at få vist et billede, som du vil tildele en bedømmelse, og tryk derefter på midten.**
- 3 Vælg antallet af ★ (Bedømmelse) vha. tryk på venstre/højre side af kontrolhjulet, og tryk derefter på midten.**
- 4 Tryk på MENU-knappen for at afslutte indstillingsskærmen for bedømmelse.**

Tip!

- Du kan også tildele bedømmelser, når der afspilles billeder, ved hjælp af den brugertilpassede tast. Tildel [Bedømmelse] til den ønskede tast med [ Specialtast] på forhånd, og tryk derefter på den brugertilpassede tast under afspilning af et billede, som du vil tildele en bedømmelse. Antallet af ★ (Bedømmelse) ændres, hver gang du trykker på den brugertilpassede tast.

Bemærk!

- Du kan kun tildele bedømmelser til stillbilleder.

Relateret emne

- [Tildeling af ofte anvendte funktioner til knapper \(Specialtast\)](#)
- [Bedøm.indst. \(spec.\)](#)
- [Indstiller metoden for spring mellem billeder \(Indst. f. billedspring\)](#)

Digitalkamera med udskifteligt objektiv
ILCE-7RM4 α7RIV

Bedøm.indst. (spec.)

Indstill det tilgængelige antal af ★ , når du bedømmer billeder med den tast, som du har tildelt [Bedømmelse] til ved hjælp af [▶] Specialtast].

1 MENU → [▶] (Afspil) → [Bedøm.indst. (spec.)].

2 Tilføj et ✓ -mærke til det antal af ★ , som du vil aktivere.

Du kan vælge det markerede antal, når du indstiller [Bedømmelse] ved hjælp af den brugertilpassede tast.

Relateret emne

- [Bedømmelse](#)
- [Tildeling af ofte anvendte funktioner til knapper \(Specialtast\)](#)

Digitalkamera med udskifteligt objektiv
ILCE-7RM4 α7RIV

Specificering af billeder, der skal udskrives (Angiv udskrivning)

Du kan på forhånd specificere hvilke stillbilleder på hukommelseskortet, som du ønsker at udskrive senere. **DPOF** (udskriftsbestilling)-ikonet vises på de specificerede billeder. DPOF refererer til "Digital Print Order Format". DPOF-indstillingen vil blive bevaret, efter billedet er udskrevet. Vi anbefaler at du annullerer denne indstilling efter udskrivning.

① MENU →  (Afspil) → [Angiv udskrivning] → ønsket indstilling.

Detaljer om menupunkt

Flere billeder:

Vælger billeder til udskriftsbestilling.

(1) Vælg et billede og tryk på midten af kontrolhjulet. ✓-mærket vises i afkrydsningsfeltet. For at annullere valget skal du trykke på midten igen og slette ✓-mærket.

(2) Gentag trin (1) for at udskrive andre billeder. For at vælge alle billederne fra en bestemt dato eller i en bestemt mappe skal du vælge afkrydsningsfeltet for datoen eller mappen.

(3) MENU → [OK].

Annuller alle:

Fjerner alle DPOF-mærker.

Udskriftsindstilling:

Indstiller, om datoen skal udskrives på billeder, som er registreret med DPOF-mærker.

- Positionen eller størrelsen af datoen (inden eller uden for billedet) kan muligvis variere afhængigt af printeren.

Bemærk!

- Du kan ikke tilføje DPOF-mærket til følgende filer:
 - RAW-billeder
- Antallet af kopier kan ikke specificeres.
- Visse printere understøtter ikke datoskrivningsfunktionen.

Digitalkamera med udskifteligt objektiv
ILCE-7RM4 α7RIV

Kopiering af billeder fra ét hukommelseskort til et andet (Kopier)

Du kan kopiere billeder fra et hukommelseskort i en åbning, som er valgt vha. [Vælg afspil.medie], til et hukommelseskort i en anden åbning.

1 MENU → (Afspil) → [Kopier].

Alt indhold med en dato eller i en mappe, som aktuelt er ved at blive afspillet, vil blive kopieret til et hukommelseskort i en anden åbning.

Tip!

- Du kan vælge typen af billeder, som skal vises ved at vælge MENU →  (Afspil) → [Visningstilstand].

Bemærk!

- Hvis billederne i en gruppe kopieres, vises kopierede billeder ikke som en gruppe på destinationshukommelseskortet.
- Hvis beskyttede billeder kopieres, annulleres beskyttelsen på destinationshukommelseskortet.
- Det kan muligvis tage lang tid, når der skal kopieres mange billeder. Brug et tilstrækkeligt opladet batteri.
- XAVC S-film kan kun kopieres til et hukommelseskort, som understøtter XAVC S-film. Der vil blive vist en meddelelse på skærmen af kameraet, når der ikke kan kopieres billeder.



Relateret emne

- [Valg af hvilket hukommelseskort som skal afspilles \(Vælg afspil.medie\)](#)
- [Skift mellem stillbilledet og film \(Visningstilstand\)](#)

Digitalkamera med udskifteligt objektiv
ILCE-7RM4 α7RIV

Gem som foto

Indfanger en udvalgt scene i en film, som gemmes som et stillbillede. Optag først en film, sæt derefter filmen på pause under afspilning for at indfange afgørende øjeblikke, som har tendens til ikke at komme med ved optagelse af stillbilleder, og gem dem som stillbilleder.

- 1 **Vis den film som du ønsker at gemme som et stillbillede.**
- 2 **MENU** →  (Afspil) → **[Gem som foto]**.
- 3 **Afspil filmen og sæt den på pause.**
- 4 **Find den ønskede scene vha. langsom forlæns afspilning, langsom baglæns afspilning, viser det næste enkeltbillede, og viser det forrige enkeltbillede, og stop derefter filmen.**
- 5 **Tryk på  (Gem som foto) for at indfange den udvalgte scene.**
Scenen gemmes som et stillbillede.

Relateret emne



- [Optagelse af film](#)
- [Afspilning af film](#)

Forstørrelse af et billede, der afspilles (Forstør)

Forstørret det billede, der afspilles. Brug denne funktion til at kontrollere fokus på billedet osv.

- 1 Vis det billede som du gerne vil forstørre, og tryk derefter på  -knappen.**
 - Drej på kontrolhjulet for at justere zoomgraden. Ved at dreje på den forreste/bagerste vælger kan du skifte til det forrige eller næste billede, mens du beholder den samme zoomgrad.
 - Visningen zoomer ind på den del af billedet, hvor kameraet fokuserede under optagelse. Hvis stedinformationen for fokus ikke kan indhentes, zoomer kameraet ind på midten af billedet.
- 2 Vælg det sted, som du ønsker at forstørre, ved at trykke på kontrolhjulets øverste/nederste/højre/venstre sider.**
- 3 Tryk på MENU-knappen eller på midten af kontrolhjulet for at afslutte afspilningszoom.**

Tip!

- Du kan også forstørre et billede, der afspilles vha. MENU.
- Du kan ændre den første forstørrelse og den første position for forstørrede billeder ved at vælge MENU →  (Afspil) → [ Forst. første forstør.] eller [ Forstør første pos.].
- Du kan også forstørre et billede ved at dobbelttappe på skærmen. Du kan endvidere trække i og flytte den forstørrede position på skærmen. Indstil på forhånd [Brug touchscreen] til [Til].

Bemærk!

- Du kan ikke forstørre film.

Relateret emne

- [Brug touchscreen](#)
- [Frst. første forstør.](#)
- [Forstør første pos.](#)

Digitalkamera med udskifteligt objektiv
ILCE-7RM4 α7RIV

Frst. første forstør.

Indstiller den første forstørrelsesgrad ved afspilning af forstørrede billeder.

1 MENU →  (Afspil) → [ Frst. første forstør.] → ønsket indstilling.

Detaljer om menupunkt

Standard forstørrelse:

Viser et billede med standardforstørrelsen.

Forrige forstørrelse:

Viser et billede med den forrige forstørrelse. Den forrige forstørrelse gemmes, selv efter afslutning af afspilningszoomtilstanden.

Relateret emne

- [Forstørrelse af et billede, der afspilles \(Forstør\)](#)
- [Forstør første pos.](#)

Digitalkamera med udskifteligt objektiv
ILCE-7RM4 α7RIV

Forstør første pos.

Indstiller den første position, når der forstørres et billede i afspilning.

1 MENU →  (Afspil) → [ Forstør første pos.] → ønsket indstilling.

Detaljer om menupunkt

Fokuseret position:

Forstørrer billedet fra fokuspunktet under optagelse.

Centrum:

Forstørrer billedet fra midten af skærmen.

Relateret emne



- [Forstørrelse af et billede, der afspilles \(Forstør\)](#)
- [Frst. første forstør.](#)

Digitalkamera med udskifteligt objektiv
ILCE-7RM4 α7RIV

Kont. afs. Interval



Afspiller kontinuerligt billeder, der er optaget med intervaloptagelse.

Du kan oprette film ud fra stillbilleder, der er lavet med intervaloptagelse, vha. computersoftwarens Imaging Edge (Viewer). Du kan ikke oprette film ud fra stillbillederne på kameraet.

1 MENU →  (Afspil) → [Kont. afs.  Interval].

2 Vælg det gruppebillede, som du ønsker at afspille, og tryk derefter på midten af kontrolhjulet.

Tip!

- På afspilningsskærmen kan du starte kontinuerlig afspilning ved at trykke på ned-knappen under visning af et billede i gruppen.
- Du kan genoptage afspilning eller sætte den på pause ved at trykke på ned-knappen under afspilning.
- Du kan ændre afspilningshastigheden ved at dreje på den forreste/bagerste vælger eller kontrolhjulet under afspilning. Du kan også ændre afspilningshastigheden ved at vælge MENU →  (Afspil) → [Afsp.hast.  Interval].
- Du kan også afspille billeder, der er optaget med kontinuerlig optagelse, kontinuerligt.

Relateret emne

- [Intervalopt.funk.](#)
- [Afsp.hast. Interval](#)
- [Imaging Edge](#)

Digitalkamera med udskifteligt objektiv
ILCE-7RM4 α7RIV

Afsp.hast. Interval

Indstiller afspilningshastigheden for stillbillede under [Kont. afs.  Interval].

1 MENU →  (Afspil) → [Afsp.hast.  Interval] → ønsket indstilling.

Tip!

- Du kan også ændre afspilningshastigheden ved at dreje på den forreste/bagerste vælger eller kontrolhjulet under [Kont. afs.  Interval].

Relateret emne

- [Kont. afs. Interval](#)

Digitalkamera med udskifteligt objektiv
ILCE-7RM4 α7RIV

Afspilning af billeder vha. diasshow (Diasshow)

Afspiller automatisk billeder kontinuerligt.

- 1 MENU →  (Afspil) → [Diasshow] → ønsket indstilling.
- 2 Vælg [Angiv].

Detaljer om menupunkt

Gentag:

Vælg [Til], hvori billeder afspilles i en kontinuerlig løkke, eller [Fra], hvori produktet afslutter diasshowet, når alle billederne er afspillet én gang.

Interval:

Vælg visningsintervallet for billeder ud fra [1 sek.], [3 sek.], [5 sek.], [10 sek.] eller [30 sek.].

Sådan afsluttes diasshowet undervejs i afspilningen

Tryk på MENU-knappen for at afslutte diasshowet. Du kan ikke sætte diasshowet på pause.

Tip!

- Under afspilning kan du få vist det næste/forrige billede ved at trykke på den højre/venstre side af kontrolhjulet.
- Du kan kun aktivere et diasshow, når [Visningstilstand] er indstillet til [Datovisning] eller [Mappevisning (stillbill.)].

Digitalkamera med udskifteligt objektiv
ILCE-7RM4 α7RIV

Valg af hvilket hukommelseskort som skal afspilles (Vælg afspil.medie)

Vælger den hukommelseskortåbning, som skal afspilles.

1 MENU →  (Afspil) → [Vælg afspil.medie] → ønsket åbning.

Detaljer om menupunkt

Slot 1:

Vælger åbning 1.

Slot 2:

Vælger åbning 2.

Bemærk!

- Der afspilles ikke noget billede, når der ikke er isat noget hukommelseskort i den valgte åbning. Vælg en åbning, som der er blevet sat et hukommelseskort ind i.
- Når du vælger [Datovisning] i [Visningstilstand], afspiller kameraet kun billeder fra et hukommelseskort valgt vha. [Vælg afspil.medie].

Relateret emne

- [Skift mellem stillbilledet og film \(Visningstilstand\)](#)
- [Optagemedieindstil.: Priori. optagemedie](#)

Digitalkamera med udskifteligt objektiv
ILCE-7RM4 α7RIV

Skift mellem stillbilledet og film (Visningstilstand)

Indstiller visningstilstanden (metoden til billedvisning)

1 MENU →  (Afspil) → [Visningstilstand] → ønsket indstilling.

Detaljer om menupunkt

Datovisning:

Viser billederne efter dato.

Mappevisning (stillbill.):

Viser kun stillbilleder.

AVCHD-visning:

Viser kun film i AVCHD-format.

XAVC S HD-visning:

Viser kun film i XAVC S HD-format.

XAVC S 4K-visning:

Viser kun film i XAVC S 4K-format.

Digitalkamera med udskifteligt objektiv
ILCE-7RM4 α7RIV

Afspilning af billeder på billedindeksskærmen (Billedindeks)

Du kan få vist flere billeder på samme tid i afspilningstilstand.

- 1 Tryk på  (Billedindeks)-knappen, mens billedet afspilles.
- 2 Vælg billedet ved at trykke på kontrolhjulets øverste/nederste/højre/venstre sider, eller ved at dreje på kontrolhjulet.

Sådan ændres antallet af billeder som skal vises

MENU →  (Afspil) → [Billedindeks] → ønsket indstilling.

Detaljer om menupunkt

9 billeder/25 billeder

Sådan vendes tilbage til afspilning af enkeltbillede

Vælg det ønskede billede og tryk på midten af kontrolhjulet.

Sådan vises et ønsket billede hurtigt

Vælg bjælken til venstre for billedindeksskærmen vha. kontrolhjulet, og tryk derefter på kontrolhjulets øverste/nederste sider. Mens bjælken er valgt, kan du få vist kalenderskærmen eller skærmen til valg af mappe ved at trykke på midten. Du kan endvidere ændre visningstilstand ved at vælge et ikon.

Relateret emne

- [Skift mellem stillbilledet og film \(Visningstilstand\)](#)

Digitalkamera med udskifteligt objektiv
ILCE-7RM4 α7RIV

Vis som gruppe

Angiver, om kontinuerligt optagede billeder eller billeder, der er optaget med intervaloptagelse, skal vises som en gruppe.

1 MENU →  (Afspil) → [Vis som gruppe] → ønsket indstilling.

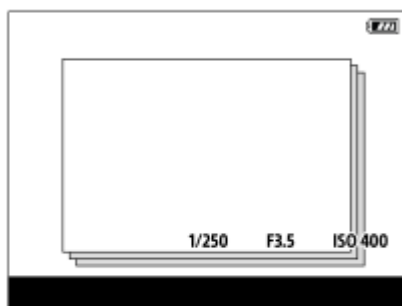

Detaljer om menupunkt

Til:

Viser billeder som en gruppe.

Fra:

Viser ikke billeder som en gruppe.

Tip!

- Følgende billeder grupperes.
 - Billeder optaget med [Fremf.metode] indstillet til [Kont. optagelse] (En række billeder optaget kontinuerligt ved at holde udløserknappen nede under kontinuerlig optagelse bliver til én gruppe.)
 - Billeder optaget med [Intervalopt.funk.] (billeder optaget under én omgang intervaloptagelse bliver én gruppe.)
- På billedindeksskærmen vises  over gruppen.

Bemærk!

- Billeder kan kun grupperes og vises, når [Visningstilstand] er indstillet til [Datovisning]. Når den ikke er indstillet til [Datovisning], kan billeder ikke grupperes og vises, selv hvis [Vis som gruppe] er indstillet til [Til].
- Hvis du sletter gruppen, slettes alle billederne i gruppen.

Relateret emne

- [Kont. optagelse](#)
- [Intervalopt.funk.](#)

Digitalkamera med udskifteligt objektiv
ILCE-7RM4 α7RIV

Automatisk rotation af optagede billeder (Visningsrotation)

Vælger retningen ved afspilning af optagede billeder.

1 MENU →  (Afspil) → [Visningsrotation] → ønsket indstilling.

Detaljer om menupunkt

Auto:

Når du roterer kameraet, roteres det viste billede automatisk vha. registrering af kameraretningen.

Manuel:

Billeder, der er optaget lodret, vises lodret. Hvis du har indstillet billedretningen vha. [Roter]-funktionen, vises billedet i overensstemmelse dermed.

Fra:

Billeder vises altid vandret.

Bemærk!

- Film, der er optaget lodret, afspilles vandret på skærmen eller i søgeren på kameraet under filmafspilning.

Relateret emne

- [Rotation af et billede \(Roter\)](#)

Indstiller metoden for spring mellem billeder (Indst. f. billedspring)

Indstiller hvilken vælger og metode, som skal anvendes til at springe mellem billeder under afspilning. Denne funktion er praktisk, når du ønsker at finde et af mange optagede billeder. Du kan også hurtigt finde beskyttede billeder eller billeder, som er indstillet med en bestemt bedømmelse.

1 MENU →  (Afspil) → [Indst. f. billedspring] → ønsket punkt.

Detaljer om menupunkt

Vælg vælger:

Vælger vælgeren, der skal anvendes til spring mellem billeder.

Billedspringsmetode:

Indstiller metoden for afspilning med billedspring.

Bemærk!

- En gruppe tælles som ét billede, når [Billedspringsmetode] er indstillet til [Et efter et], [Med 10 billeder] eller [Med 100 billeder].
- Når [Billedspringsmetode] er indstillet til en anden parameter end [Et efter et], [Med 10 billeder] eller [Med 100 billeder], er billedspring kun tilgængelig, hvis [Visningstilstand] er indstillet til [Datovisning]. Hvis [Visningstilstand] ikke er indstillet til [Datovisning], afspiller kameraet altid hvert billede uden spring, når du anvender den vælger, der er valgt med [Vælg vælger].
- Når du anvender funktionen billedspring, og [Billedspringsmetode] er indstillet til en anden parameter end [Et efter et], [Med 10 billeder] eller [Med 100 billeder], springes filmfiler altid over.

Relateret emne

- [Bedømmelse](#)
- [Beskyttelse af billeder \(Beskyt\)](#)

Digitalkamera med udskifteligt objektiv
ILCE-7RM4 α7RIV

Skærmlysstyrke

Juster skærmens lysstyrke.

1 MENU →  (Opsætning) → [Skærmlysstyrke] → ønsket indstilling.

Detaljer om menupunkt

Manuel:

Justerer lysstyrken inden for et område fra -2 til +2.

Solskinsvejr:

Indstiller den passende lysstyrke til optagelse udendørs.

Bemærk!

- Indstillingen [Solskinsvejr] er for lys til optagelse indendørs. Indstil [Skærmlysstyrke] til [Manuel] ved optagelse indendørs.

Digitalkamera med udskifteligt objektiv
ILCE-7RM4 α7RIV

Søgerlysstyrke

Når søgeren anvendes, justerer dette produkt lysstyrken i søgeren i overensstemmelse med det omgivende miljø.

1 MENU →  (Opsætning) → [Søgerlysstyrke] → ønsket indstilling.

Detaljer om menupunkt

Auto:

Justerer lysstyrken automatisk.

Manuel:

Vælger lysstyrken for søgeren inden for området fra -2 til +2.

Digitalkamera med udskifteligt objektiv
ILCE-7RM4 α7RIV

Farvetemp. i søger

Justerer farvetemperaturen i den elektriske søger.

1 MENU →  (Opsætning) → [Farvetemp. i søger] → ønsket indstilling.

Detaljer om menupunkt

-2 til +2:

Når du vælger "-", ændres søgerskærmen til en varmere farve, og når du vælger "+", ændres den til en koldere farve.

Digitalkamera med udskifteligt objektiv
ILCE-7RM4 α7RIV

Gamma-visn.hjælp

Film med S-Log-gamma antages at blive behandlet efter optagelse, så det store dynamikområde kan udnyttes. Film med HLG-gamma antages at blive vist på HDR-kompatible skærme. De vises derfor med lav kontrast under optagelse og kan være svære at overvåge. Men du kan anvende [Gamma-visn.hjælp]-funktionen til at gengive en kontrast svarende til den for normal gamma. Endvidere kan der også anvendes [Gamma-visn.hjælp], når der afspilles film på kameraets skærm/søger.

- 1 **MENU** →  (Opsætning) → [Gamma-visn.hjælp].
- 2 Vælg den ønskede indstilling vha. de øverste/nederste sider på kontrolhjulet.

Detaljer om menupunkt

Assist
OFF **Fra:**

Anvender ikke [Gamma-visn.hjælp].

Assist
AUTO **Auto:**

Viser film med en [S-Log2→709(800%)]-effekt, når gammaen indstillet i [Billedprofil] er [S-Log2], og med en [S-Log3→709(800%)]-effekt, når gammaen er indstillet til [S-Log3]. Viser film med en [HLG(BT.2020)]-effekt, når gammaen indstillet i [Billedprofil] er [HLG], [HLG1], [HLG2] eller [HLG3], og [Farvetilstand] er indstillet til [BT.2020].

Viser film med en [HLG(709)]-effekt, når gammaen indstillet i [Billedprofil] er [HLG], [HLG1], [HLG2] eller [HLG3], og [Farvetilstand] er indstillet til [709].

Assist
S-Log2 **S-Log2→709(800%):**

Viser film med en S-Log2-gamma, gengivet med en kontrast svarende til ITU709 (800%).

Assist
S-Log3 **S-Log3→709(800%):**

Viser film med en S-Log3-gamma, gengivet med en kontrast svarende til ITU709 (800%).

Assist
HLG 2020 **HLG(BT.2020):**

Viser film efter justering af billedkvaliteten på skærmen eller søgeren til en kvalitet, som er næsten den samme, som når film vises på en [HLG(BT.2020)]-kompatibel skærm.

Assist
HLG 709 **HLG(709):**

Viser film efter justering af billedkvaliteten på skærmen eller søgeren til en kvalitet, som er næsten den samme, som når film vises på en [HLG(709)]-kompatibel skærm.

Bemærk!

- Film i formatet XAVC S 4K eller XAVC S HD med gammaen [HLG], [HLG1], [HLG2] eller [HLG3] vises med en [HLG(BT.2020)]-effekt eller [HLG(709)]-effekt afhængigt af filmens gammaværdi og farvetilstand. I andre situationer vises film i henhold til gammaindstilling og farvetilstandsindstilling i [Billedprofil].
- [Gamma-visn.hjælp] anvendes ikke til film, når de vises på et tv eller en skærm, som er tilsluttet til kameraet.

Relateret emne

- [Billedprofil](#)

Digitalkamera med udskifteligt objektiv
ILCE-7RM4 α7RIV

Indst. for lydstyrke

Indstiller lydstyrken for filmafspilning.

1 MENU →  (Opsætning) → [Indst. for lydstyrke] → ønsket indstilling.

Justering af lydstyrken under afspilning

Tryk på den nederste side på kontrolhjulet under afspilning af film for at få vist betjeningspanelet, og juster derefter lydstyrken. Du kan justere lydstyrken, mens du lytter til selve lyden.

Digitalkamera med udskifteligt objektiv
ILCE-7RM4 α7RIV

Bekræft slet

Du kan indstille, om der vælges [Slet] eller [Fortryd] som standard på bekræftelseskærmen for sletning.

1 MENU →  (Opsætning) → [Bekræft slet] → ønsket indstilling.

Detaljer om menupunkt

"Slet" først:

[Slet] er valgt som standardindstillingen.

"Annul." først:

[Fortryd] er valgt som standardindstillingen.

Digitalkamera med udskifteligt objektiv
ILCE-7RM4 α7RIV

Visningskvalitet

Du kan ændre visningskvaliteten.

1 MENU →  (Opsætning) → [Visningskvalitet] → ønsket indstilling.

Detaljer om menupunkt

Høj:

Viser i høj kvalitet.

Standard:

Viser i standardkvalitet.

Bemærk!

- Når [Høj] er indstillet, er batteriforbruget højere, end når [Standard] er indstillet.
- Når temperaturen i kameraet stiger, kan indstillingen muligvis blive låst til [Standard].

Digitalkamera med udskifteligt objektiv
ILCE-7RM4 α7RIV

Starttid strømbesp.

Indstiller tidsintervaller for automatisk skift til strømsparende tilstand, når du ikke udfører betjening, for at forhindre afladning af batteriet. Foretag en betjening, som f.eks. at trykke udløserknappen halvt ned, for at vende tilbage til optagetilstand.

1 MENU →  (Opsætning) → [Starttid strømbesp.] → ønsket indstilling.

Detaljer om menupunkt

30 min./5 min./2 min./1 min./10 sek.

Bemærk!

- Sluk for produktet, når du ikke anvender det i lang tid.
- Den strømbesparende funktion er deaktiveret i følgende situationer:
 - Mens der forsynes strøm via USB
 - Under afspilning af diasshow
 - Under FTP-overførsel
 - Under optagelse af film
 - Under tilslutning til en computer eller et TV
 - Mens [IR-fjernbetjening] er indstillet til [Til]
 - Når [Bluetooth-fjernb.] er indstillet til [Til]

Digitalkamera med udskifteligt objektiv
ILCE-7RM4 α7RIV

Auto sluk strøm-tmp

Indstiller kameraets temperatur, hvor ved kameraet automatisk slukker under optagelse. Når den er indstillet til [Høj], kan du fortsætte med optage, selv når kameraets temperatur bliver varmere end normal.

1 MENU →  (Opsætning) → [Auto sluk strøm-tmp] → ønsket indstilling.

Detaljer om menupunkt

Standard:

Indstiller standardtemperaturen for slukning af kameraet.

Høj:

Indstiller den temperatur, hvor ved kameraet slukker, til højere end [Standard].

Bemærkninger, når [Auto sluk strøm-tmp] er indstillet til [Høj]

- Optag ikke mens du holder kameraet i din hånd. Brug et stativ.
- Brug af kameraet mens du holder det i hånden i en længere tidsperiode kan muligvis forårsage forbrændinger ved lav temperatur.

Bemærk!

- Selv hvis [Auto sluk strøm-tmp] er indstillet til [Høj], afhængigt af forholdene eller kameraets temperatur, ændres optagetiden for film muligvis ikke.

Relateret emne

- [Optagetider for film](#)

Digitalkamera med udskifteligt objektiv
ILCE-7RM4 α7RIV

NTSC/PAL-vælger

Afspiller film optaget med produktet på et tv med NTSC/PAL-system.

1 MENU →  (Opsætning) → [NTSC/PAL-vælger] → [Angiv]

Bemærk!

- Hvis du indsætter et hukommelseskort, som tidligere er blevet formateret med et andet videosystem, vises der en meddelelse, som fortæller dig, at du er nødt til at omformatere kortet.
Hvis du ønsker at optage i et andet system, skal du omformatere hukommelseskortet eller anvende et andet hukommelseskort.
- Når du udfører [NTSC/PAL-vælger], og indstillingen er ændret fra standardindstillingen, vises der en meddelelse, "Kører på NTSC." eller "Kører på PAL.", på startskærmen.

Digitalkamera med udskifteligt objektiv
ILCE-7RM4 α7RIV

Rensetilstand

Hvis der kommer støv eller snavs ind i kameraet, og det sætter sig på overfladen af billedsensoren (den del der konverterer lyset til et elektrisk signal), kan det muligvis ses som mørke pletter på billedet afhængigt af optagemiljøet. Hvis dette sker, skal du følge trinene nedenfor for at rengøre billedsensoren.

- 1 **Bekræft, at batteriet er blevet ladet tilstrækkeligt op.**
- 2 **MENU** →  (Opsætning) → **[Rensetilstand]** → **[Angiv]**.
Billedsensoren vibrerer en lille smule for at ryste støvet af.
- 3 **Følg instruktionerne på skærmen og sluk for produktet.**
- 4 **Tag objektivet af.**
- 5 **Brug blæseren til at rense billedsensorens overflade og området omkring.**



- 6 **Sæt objektivet på.**

Tip!

- Se den følgende URL angående hvordan du kontrollerer mængden af støv på billedsensoren samt angående yderligere detaljer om rengøringsmetoder.
<https://support.d-imaging.sony.co.jp/www/support/ilc/sensor/index.php>

Bemærk!

- Rengør billedsensoren hurtigt.
- Der følger ikke nogen blæser med dette produkt. Brug en blæser, som fås i handlen.
- Sørg for, at det resterende batteriniveau er  (3 resterende batteriikoner) eller mere, inden du udfører rengøring.
- Brug ikke en blæser af spraytypen, da den muligvis kan sprede vanddråber inde i kamerahuset.
- Sæt ikke spidsen af en blæser ind i hulningen bag monteringsområdet for objektivet, så spidsen af blæseren ikke rører ved billedsensoren.
- Hold kameraet så det vender lidt nedad, hvorved støvet kan falde ud.

- Udsæt ikke produktet for nogen stød under rensning.
- Når billedsensoren renses med en blæser, må der ikke blæses for kraftigt. Hvis du blæser for kraftigt på sensoren, kan produktet blive beskadiget indvendigt.
- Hvis der forbliver støv tilbage, selv efter du har rensset produktet som beskrevet, skal du konsultere et serviceværksted.

Relateret emne

- [Fejlfinding](#)

5-007-330-33(1) Copyright 2019 Sony Corporation

Digitalkamera med udskifteligt objektiv
ILCE-7RM4 α7RIV

Brug touchscreen

Indstiller om berøringsbetjeninger på skærmen skal aktiveres eller ej.

1 MENU →  (Opsætning) → [Brug touchscreen] → ønsket indstilling.

Detaljer om menupunkt

Til:

Aktiverer berøringsbetjeningen.

Fra:

Deaktiverer berøringsbetjeningen.

Relateret emne

- [Funk. af berør.betjen: Berøringsfokus](#)
- [Funk. af berør.betjen: Berøringssporing](#)
- [Berøringspladeindst.](#)
- [Berør.panel/-plade](#)

Digitalkamera med udskifteligt objektiv
ILCE-7RM4 α7RIV

Berør.panel/-plade

Berøringsbetjening, når der optages med skærmen, kaldes "berøringspanelbetjening" og berøringsbetjening, når der optages med søgeren, kaldes "berøringspladebetjening". Du kan vælge om berøringspanelbetjening eller berøringspladebetjening skal aktiveres.

1 MENU →  (Opsætning) → [Berør.panel/-plade] → ønsket indstilling.

Detaljer om menupunkt

Berør.panel+plade:

Aktiverer både berøringspanelbetjening, når der optages med skærmen, og berøringspladebetjening, når der optages med søgeren.

Kun berøringspanel:

Aktiverer kun berøringspanelbetjeningerne, når der optages med skærmen.

Kun berøringsplade:

Aktiverer kun berøringspladebetjeningerne, når der optages med søgeren.

Relateret emne

- [Brug touchscreen](#)

Digitalkamera med udskifteligt objektiv
ILCE-7RM4 α7RIV

Berøringspladeindst.

Du kan justere indstillinger relateret til berøringspladebetjeninger under søgeroptagelse.

1 MENU →  (Opsætning) → [Berøringspladeindst.] → ønsket indstilling.

Detaljer om menupunkt

Betjen. lodret orient.:

Indstiller om der skal aktiveres berøringspladebetjeninger under søgeroptagelse i lodret retning. Du kan forhindre fejlagtige betjeninger under optagelse i lodret retning forårsaget af din næse e.l., som berører skærmen.

Berøringspos.tilst.:

Indstiller, om fokusrammen skal flyttes til positionen berørt på skærmen ([Absolut position]), eller om fokusrammen skal flyttes til den ønskede position baseret på trækretningen og mængden af bevægelse ([Relativ position]).

Betjeningsområde:

Indstiller det område, som skal anvendes til berøringspladebetjeninger. Begrænsning af betjeningsområdet kan forhindre fejlagtige betjeninger forårsaget af din næse e.l., som berører skærmen.

Om tilstanden for berøringspositionering

Valg af [Absolut position] gør det muligt for dig at flytte fokusrammen til en fjern position endnu hurtigere, da du direkte kan angive positionen for fokusrammen med berøringsbetjeninger.

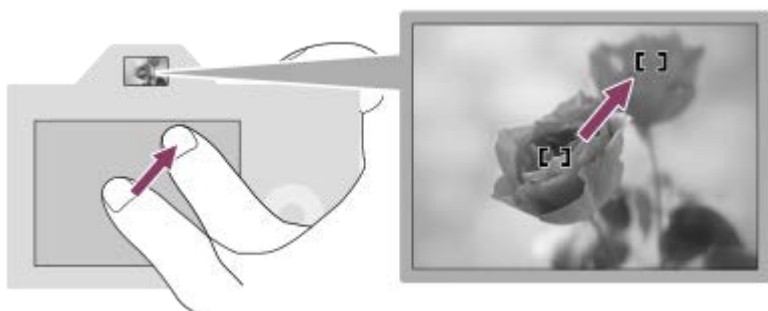

Valg af [Relativ position] gør det muligt for dig at betjene berøringspladen fra der, hvor det er nemmest, uden at behøve at flytte fingeren over et større område.

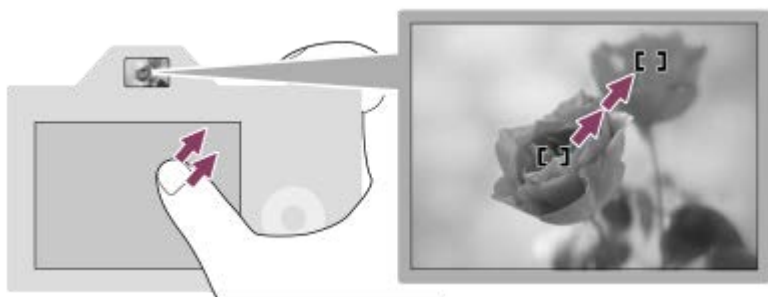

Tip!

- Når [Berøringspos.tilst.] er indstillet til [Absolut position] i berøringspladebetjeninger, anses området indstillet i [Betjeningsområde] som værende hele skærmen.

- Brug touchscreen

5-007-330-33(1) Copyright 2019 Sony Corporation

Digitalkamera med udskifteligt objektiv
ILCE-7RM4 α7RIV

Demotilstand

Funktionen [Demotilstand] viser automatisk film optaget på hukommelseskortet (demonstration), når kameraet ikke er blevet betjent i et vist stykke tid. Normalt vælges [Fra].

1 MENU →  (Opsætning) → [Demotilstand] → ønsket indstilling.

Detaljer om menupunkt

Til:

Demonstrationen af filmafspilning starter automatisk, hvis produktet ikke betjenes i ca. ét minut. Der kan kun afspilles beskyttede AVCHD-film.

Indstil visningstilstanden til [AVCHD-visning] og beskyt filmfilen med den ældste optagedato og -tid.

Fra:

Viser ikke demonstrationen.

Bemærk!

- Du kan kun aktivere denne funktion, når produktet er tilsluttet ved hjælp af en dedikeret AC-adapter.
- Når der ikke er nogen beskyttede AVCHD-film på hukommelseskortet, kan du ikke vælge [Til].
- [Demotilstand] viser altid film på hukommelseskortet i hukommelseskortåbning 1.

Digitalkamera med udskifteligt objektiv
ILCE-7RM4 α7RIV

TC/UB-indstillinger

Tidskode (TC)- og brugerbit (UB)-informationen kan optages som data vedhæftet til film.

- 1 MENU →  (Opsætning) → [TC/UB-indstillinger] → indstillingsværdi som du ønsker at ændre.

Detaljer om menupunkt

Indst. af TC/UB-visn.:

Indstiller visningen af tæller, tidskode og brugerbit.

TC Preset:

Indstiller tidskoden.

UB Preset:

Indstiller brugerbitten.

TC Format:

Indstiller optagemetoden for tidskoden. (Kun når [NTSC/PAL-vælger] er indstillet til NTSC.)

TC Run:

Indstiller optællingsformatet for tidskoden.

TC Make:

Indstiller optageformatet for tidskoden på optagemediet.

UB Time Rec:

Indstiller om tiden skal optages som en brugerbit eller ej.

Sådan indstilles tidskoden (TC Preset)

1. MENU →  (Opsætning) → [TC/UB-indstillinger] → [TC Preset].
2. Drej på kontrolhjulet og vælg de første to cifre.



- Tidskoden kan indstilles inden for det følgende område.

Når der er valgt [60i]: 00:00:00:00 til 23:59:59:29

* Når der er valgt [24p], kan du vælge de to sidste cifre af tidskoden i tal, som kan deles med fire, mellem 0 til 23 enkeltbilleder.
Når der er valgt [50i]: 00:00:00:00 til 23:59:59:24

3. Indstil de andre cifre ved hjælp af den samme procedure som i trin 2, og tryk derefter på midten af kontrolhjulet.

Sådan nulstilles tidskoden



1. MENU →  (Opsætning) → [TC/UB-indstillinger] → [TC Preset].
2. Tryk på  (Slet)-knappen for at nulstille tidskoden (00:00:00:00).

Du kan også nulstille tidskoden (00:00:00:00) vha. RMT-VP1K-fjernbetjeningen (sælges separat).

Sådan indstilles brugerbitten (UB Preset)

1. MENU →  (Opsætning) → [TC/UB-indstillinger] → [UB Preset].
2. Drej på kontrolhjulet og vælg de første to cifre.
3. Indstil de andre cifre ved hjælp af den samme procedure som i trin 2, og tryk derefter på midten af kontrolhjulet.

Sådan nulstilles brugerbitten

1. MENU →  (Opsætning) → [TC/UB-indstillinger] → [UB Preset].
2. Tryk på  (Slet)-knappen for at nulstille brugerbitten (00 00 00 00).

Sådan vælges optagemetoden for tidskoden (TC Format ^{*1})

1. MENU →  (Opsætning) → [TC/UB-indstillinger] → [TC Format].

DF:

Optager tidskoden i Drop Frame-format^{*2}.

NDF:

Optager tidskoden i Non-Drop Frame-format.

*1 Kun når [NTSC/PAL-vælger] er indstillet til NTSC.

*2 Tidskoden er baseret på 30 enkeltbilleder pr. sekund. Men der vil opstå en forskel mellem den faktiske tid og tidskoden under længere optageperioder, eftersom billedfrekvensen for NTSC-billedsignalet er ca. 29,97 enkeltbilleder pr. sekund. Drop frame korrigerer for denne forskel, så tidskoden og den faktiske tid svarer overens. I drop frame fjernes de 2 første enkeltbillednumre hvert minut, undtagen hvert tiende minut. Tidskoden uden denne korrektion kaldes for non-drop frame.

- Indstillingen er fastsat til [NDF] ved optagelse i 4K/24p eller 1080/24p.

Sådan vælges optællingsformatet for tidskoden (TC Run)

1. MENU →  (Opsætning) → [TC/UB-indstillinger] → [TC Run].

Rec Run:

Indstiller trintilstanden for tidskoden til kun at forløbe under optagelse. Tidskoden optages sekventielt fra den sidste tidskode for den foregående optagelse.

Free Run:

Indstiller trintilstanden for tidskoden til altid at forløbe, uanset betjeningen af kameraet.

- Tidskoden optages muligvis ikke sekventielt i de følgende situationer, selv når tidskoden forløber i [Rec Run] - tilstand.
 - Når optageformatet er ændret.
 - Når optagemediet er fjernet.





Sådan vælges hvordan tidskoden optages (TC Make)

1. MENU →  (Opsætning) → [TC/UB-indstillinger] → [TC Make].

Preset:

Optager den nyligt indstillede tidskode på optagemediet.

Regenerate:

Læser den sidste tidskode for den foregående optagelse fra optagemediet og optager den nye tidskode fortløbende fra den sidste tidskode. Tidskoden læses fra hukommelseskortet i åbning 1, når [Optagetilstand] under [Optagemedieindstil.] er indstillet til [Simultan opt. ()] eller [Simult. opt. ()]. Tidskoden læses fra det hukommelseskort, som der vil blive optaget film på, når [Optagetilstand] er indstillet til [Standard], [Simultan opt. ()], [Sorter (RAW/JPEG)], [Sorter (JPEG/RAW)] eller [Sorter ( / )]. Tidskoden forløber i [Rec Run]-tilstand uanset [TC Run]-indstillingen.

Digitalkamera med udskifteligt objektiv
ILCE-7RM4 α7RIV

IR-fjernbetjening

Du kan betjene dette produkt og optage billeder vha. SHUTTER-knappen, 2SEC-knappen (lukker med en forsinkelse på 2 sekunder) og START/STOP-knappen (eller filmknappen (kun RMT-DSLR2)) på den trådløse fjernbetjening RMT-DSLR1 (sælges separat) og RMT-DSLR2 (sælges separat). Se også i betjeningsvejledningen til den infrarøde fjernbetjening.

1 MENU →  (Opsætning) → [IR-fjernbetjening] → ønsket indstilling.

Detaljer om menupunkt

Til:

Tillader betjening med infrarød fjernbetjening.

Fra:

Tillader ikke betjening med infrarød fjernbetjening.

Bemærk!

- Objektivet eller modlysblander blokerer muligvis for den infrarøde fjernbetjeningssensor, som modtager signaler. Brug den infrarøde fjernbetjening fra en position, hvor signalet kan nå hen til produktet.
- Når [IR-fjernbetjening] er indstillet til [Til], skifter produktet ikke til strømbesparende tilstand. Indstil [Fra] efter brug af en infrarød fjernbetjening.
- Der kan ikke anvendes en infrarød fjernbetjening, mens [Bluetooth-fjernb.] er indstillet til [Til].

Digitalkamera med udskifteligt objektiv
ILCE-7RM4 α7RIV

HDMI-indstillinger: HDMI-opløsning

Når du tilslutter produktet til et HD (high-definition) TV med HDMI-terminaler vha. et HDMI-kabel (sælges separat), kan du vælge HDMI-opløsning for billeder, som sendes til tv'et.

1 MENU →  (Opsætning) → [HDMI-indstillinger] → [HDMI-opløsning] → ønsket indstilling.

Detaljer om menupunkt

Auto:

Produktet genkender automatisk et HD TV og indstiller udgangsopløsningen.

2160p/1080p:

Udsender signaler i 2160p/1080p.

1080p:

Udsender signaler i HD-billedkvalitet (1080p).

1080i:

Udsender signaler i HD-billedkvalitet (1080i).

Bemærk!

- Hvis billederne ikke vises ordentligt vha. indstillingen [Auto], skal du vælge enten [1080i], [1080p] eller [2160p/1080p], afhængigt af hvilket tv som skal tilsluttes.

Digitalkamera med udskifteligt objektiv
ILCE-7RM4 α7RIV

HDMI-indstillinger: 24p/60p-udgang (film) (Kun for 1080 60i-kompatible modeller)

Du kan indstille 1080/24p eller 1080/60p som HDMI-udgangsformatet, når [ Optageindstilling] er indstillet til [24p 50M], [24p 60M] eller [24p 100M].

1 MENU →  (Opsætning) → [HDMI-indstillinger] → [HDMI-opløsning] → [1080p] eller [2160p/1080p].

2 MENU →  (Opsætning) → [HDMI-indstillinger] → [ 24p/60p-udgang] → ønsket indstilling.

Detaljer om menupunkt

60p:

Film udsendes som 60p.

24p:

Film udsendes som 24p.

Bemærk!

- Trin 1 og 2 kan indstilles i vilkårlig rækkefølge.

Relateret emne

- [Optageindstilling \(film\)](#)

Digitalkamera med udskifteligt objektiv
ILCE-7RM4 α7RIV

HDMI-indstillinger: HDMI-info.visn.

Vælger, om der skal vises optageinformation, når dette produkt og tv'et er tilsluttet vha. et HDMI-kabel (sælges separat).

1 MENU →  (Opsætning) → [HDMI-indstillinger] → [HDMI-info.visn.] → ønsket indstilling

Detaljer om menupunkt

Til:

Viser optageinformationen på tv'et.

Det optagede billede og optageinformationen vises på tv'et, mens der ikke vises noget på kameraets skærm.

Fra:

Viser ikke optageinformationen på tv'et.

Der vises kun det optagede billede på tv'et, mens det optagede billede og optageinformationen vises på kameraets skærm.

Bemærk!

- Når kameraet er tilsluttet en HDMI-enhed, mens [ Filformat] er indstillet til [XAVC S 4K], skifter indstillingen til [Fra].

Digitalkamera med udskifteligt objektiv
ILCE-7RM4 α7RIV

HDMI-indstillinger: TC-udgang (film)

Indstill, om tidskodeinformation (TC) skal lægges ind på udgangssignalet via HDMI-terminalen eller ej, når signalet udsendes til andre enheder til professionelt brug.

Denne funktion lejrer tidskodeinformationen i HDMI-udgangssignal. Produktet sender tidskodeinformationen som digitale data, ikke som et billede vist på skærmen. Den tilsluttede enhed kan derefter referere til de digitale data for at genkende tidsdataene.

1 MENU →  (Opsætning) → [HDMI-indstillinger] → [ TC-udgang] → ønsket indstilling.

Detaljer om menupunkt



Til:

Tidskode udsendes til andre enheder.

Fra:

Tidskode udsendes ikke til andre enheder.

Bemærk!

- Når [ TC-udgang] er indstillet til [Til], udsendes billedet muligvis ikke ordentligt til tv'et eller optageenheden. I sådanne tilfælde indstilles [ TC-udgang] til [Fra].

Digitalkamera med udskifteligt objektiv
ILCE-7RM4 α7RIV

HDMI-indstillinger: REC-kontrol (film)

Hvis du tilslutter kameraet til en ekstern optager/afspiller, kan du på afstand beordre optageren/afspilleren til at starte/stoppe optagelse vha. kameraet.

1 MENU →  (Opsætning) → [HDMI-indstillinger] → [ REC-kontrol] → ønsket indstilling.

Detaljer om menupunkt

Til:







 STBY Kameraet kan sende en optagekommando til en ekstern optager/afspiller.

 REC Kameraet sender en optagekommando til en ekstern optager/afspiller.

Fra:

Kameraet er ikke i stand til at sende en kommando til en ekstern optager/afspiller om at starte/stoppe med at optage.

Bemærk!

- Til rådighed for eksterne optagere/afspillere som er kompatible med [ REC-kontrol].
- Når du anvender [ REC-kontrol]-funktionen, skal du indstille optagetilstanden til  (Film).
- Når [ TC-udgang] er indstillet til [Fra], kan du ikke anvende [ REC-kontrol]-funktionen.
- Selv når  REC vises, fungerer den eksterne optager/afspiller muligvis ikke ordentligt afhængigt af optagerens/afspillerens indstillinger eller status. Kontroller om den eksterne optager/afspiller fungerer ordentligt inden brug.

Digitalkamera med udskifteligt objektiv
ILCE-7RM4 α7RIV

HDMI-indstillinger: KONTROL TIL HDMI

Når dette produkt tilsluttes til et "BRAVIA" Sync-kompatibelt tv med et HDMI-kabel (sælges separat), kan du betjene dette produkt ved at rette tv'ets fjernbetjening mod tv'et.

- 1 MENU →  (Opsætning) → [HDMI-indstillinger] → [KONTROL TIL HDMI] → ønsket indstilling.
- 2 Tilslut dette produkt til et "BRAVIA"-Sync-kompatibelt tv.
Tv'ets indgang skiftes automatisk, og billeder på dette produkt vises på tv-skærmen.
- 3 Tryk på SYNC MENU-knappen på tv'ets fjernbetjening.
- 4 Betjen dette produkt med tv'ets fjernbetjening.

Detaljer om menupunkt

Til:

Du kan betjene dette produkt med fjernbetjeningen til et tv.

Fra:

Du kan ikke betjene dette produkt med fjernbetjeningen til et tv.



Bemærk!

- Hvis du tilslutter dette produkt til et tv vha. et HDMI-kabel, er de tilgængelige menupunkter begrænsede.
- [KONTROL TIL HDMI] er kun til rådighed med et "BRAVIA" Sync-kompatibelt tv. Desuden varierer SYNC MENU-betjeningen afhængigt af det tv, som du anvender. Se i den betjeningsvejledning der fulgte med tv'et angående detaljer.
- Hvis produktet udfører uønskede betjeninger som reaktion på tv'ets fjernbetjening, når produktet er tilsluttet til en anden producents tv vha. en HDMI-tilslutning, skal du vælge MENU →  (Opsætning) → [HDMI-indstillinger] → [KONTROL TIL HDMI] → [Fra].

Digitalkamera med udskifteligt objektiv
ILCE-7RM4 α7RIV

Vælg 4K-udgang (film)

Du kan indstille, hvordan der skal optages film og foretages HDMI-udgang, når dit kamera er tilsluttet til 4K-kompatible eksterne optage-/afspilningsenheder osv.

- 1 Drej tilstandsknappen til  (film).
- 2 Tilslut kameraet til den ønskede enhed via et HDMI-kabel.
- 3 MENU →  (Opsætning) → [ Vælg 4K-udgang] → ønsket indstilling.

Detaljer om menupunkt

Hukom.kort+HDMI:

Udsender samtidigt til den eksterne optage-/afspilningsenhed og optager på kameraets hukommelseskort.

Kun HDMI(30p):

Udsender en 4K-film i 30p til den eksterne optage-/afspilningsenhed uden at optage på kameraets hukommelseskort.

Kun HDMI(24p):



Udsender en 4K-film i 24p til den eksterne optage-/afspilningsenhed uden at optage på kameraets hukommelseskort.

Kun HDMI(25p)*:

Udsender en 4K-film i 25p til den eksterne optage-/afspilningsenhed uden at optage på kameraets hukommelseskort.

* Kun når [NTSC/PAL-vælger] er indstillet til PAL.

Bemærk!

- Dette punkt kan kun indstilles, når kameraet er i filmtilstand og tilsluttet til en 4K-kompatibel enhed.
- Når [Kun HDMI(30p)], [Kun HDMI(24p)] eller [Kun HDMI(25p)] er indstillet, vil [HDMI-info.visn.] midlertidigt blive indstillet til [Fra].
- Der udsendes ingen 4K-film til den tilsluttede 4K-kompatible enhed under optagelse i slowmotion/hurtigmotion.
- Når [Kun HDMI(30p)], [Kun HDMI(24p)] eller [Kun HDMI(25p)] er indstillet, flytter tælleren ikke fremad (den faktiske optagetid tælles ikke), mens filmen optages på en ekstern optage-/afspilningsenhed.
- Når du optager 4K-film vha. indstillingen [Hukom.kort+HDMI], udsendes filmene ikke til en enhed, der er tilsluttet via HDMI-kabel, hvis du samtidig optager en proxyfilm. Hvis du ønsker at bruge HDMI-udgang, skal du indstille [Px Proxyoptagelse] til [Fra]. (I så fald gælder det, at hvis du indstillinger [ Optageindstilling] til andre værdier end [24p], vises billedet ikke på kameraets skærm).
- Når [ Filformat] er indstillet til [XAVC S 4K] og kameraet er tilsluttet via HDMI, er følgende funktioner delvist begrænsede.
 - [Ansigt/øjeprio. AF]
 - [Ansigtspri. multimål]
 - Sporingfunktion

Relateret emne

- [HDMI-indstillinger: REC-kontrol \(film\)](#)
- [Filformat \(film\)](#)
- [Optageindstilling \(film\)](#)
- [HDMI-indstillinger: HDMI-info.visn.](#)

Digitalkamera med udskifteligt objektiv
ILCE-7RM4 α7RIV

USB-tilslutning

Vælger USB-tilslutningsmetoden, når dette produkt tilsluttes til en computer osv.

Vælg MENU →  (Netværk) → [Kont. m, smartphone] → [Kont. m, smartphone] → [Fra] på forhånd.

Når du indstiller MENU →  (Netværk) → [Fjern-pc-funktion] → [Fjern-pc-tilsl.metod.] til [USB], skal du desuden indstille [Fjern-pc] under [Fjern-pc-funktion] til [Fra].

1 MENU →  (Opsætning) → [USB-tilslutning] → ønsket indstilling.

Detaljer om menupunkt

Auto:

Opretter automatisk en masselagrings- eller MTP-tilslutning afhængigt af den computer eller andre USB-enheder, som skal tilsluttes. Windows 7-, Windows 8.1- eller Windows 10-computere tilsluttes i MTP, og deres unikke funktioner er aktiveret til brug.

Masselager:

Opretter en masselagringstilslutning mellem dette produkt, en computer og andre USB-enheder.

MTP:

Opretter en MTP-tilslutning mellem dette produkt, en computer og andre USB-enheder. Windows 7-, Windows 8.1- eller Windows 10-computere tilsluttes i MTP, og deres unikke funktioner er aktiveret til brug.

- Hukommelseskortet i hukommelseskortåbning 1 er mål for tilslutning.

Bemærk!

- Det kan tage noget tid at oprette forbindelsen mellem dette produkt og en computer, når [USB-tilslutning] er indstillet til [Auto].

Digitalkamera med udskifteligt objektiv
ILCE-7RM4 α7RIV

USB-LUN-indstilling

Forbedrer kompatibiliteten ved at begrænse USB-tilslutningens funktioner.

1 MENU →  (Opsætning) → [USB-LUN-indstilling] → ønsket indstilling.

Detaljer om menupunkt

Flere:

Brug normalt [Flere].

Enkelt:

Indstil kun [USB-LUN-indstilling] til [Enkelt], hvis du ikke kan oprette en tilslutning.

Digitalkamera med udskifteligt objektiv
ILCE-7RM4 α7RIV

USB-strømforsyning

Indstiller, om der skal forsynes strøm via USB-kablet, når produktet er tilsluttet til en computer eller en USB-enhed.

1 MENU →  (Opsætning) → [USB-strømforsyning] → ønsket indstilling.

Detaljer om menupunkt

Til:

Der forsynes strøm til produktet via et USB-kabel, når produktet er tilsluttet til en computer e.l.

Fra:

Der forsynes ikke strøm til produktet via et USB-kabel, når produktet er tilsluttet til en computer e.l.

Betjeneringer til rådighed under strømforsyning via et USB-kabel

Det følgende skema viser, hvilke handlinger, som er til rådighed/ikke til rådighed, under strømforsyning via et USB-kabel. Et flueben angiver, at betjeningen er til rådighed, og "—" angiver, at handlingen er ikke til rådighed.

Betjening	Til rådighed / ikke til rådighed
Optagelse af billeder	✓
Afspilning af billeder	✓
Wi-Fi/NFC/Bluetooth-tilslutninger	✓
Opladning af en batteripakke	—
Tænder kameraet, uden der er indsat nogen batteripakke	—



Bemærk!

- Sæt batteriet ind i produktet for at forsyne strøm via USB-kablet.

Digitalkamera med udskifteligt objektiv
ILCE-7RM4 α7RIV

Sprog

Vælger det sprog, der skal bruges i menupunkter, advarsler og meddelelser.

1 MENU →  (Opsætning) → [ Sprog] → ønsket sprog.

Digitalkamera med udskifteligt objektiv
ILCE-7RM4 α7RIV

Indst.dato/tid

Skærmen til indstilling af uret vises automatisk, når du tænder for produktet for første gang, eller når det interne genopladelige backupbatteri er helt afladet. Vælg denne menu, når du indstiller datoen og klokkeslættet efter den første gang.

1 MENU →  (Opsætning) → [Indst.dato/tid] → ønsket indstilling.

Detaljer om menupunkt

Sommertid:

Vælger sommertid [Til]/[Fra].

Dato/tid:

Indstiller datoen og klokkeslættet.

Datoformat:

Vælger formatet for visning af dato og klokkeslæt.

Tip!

- For at oplade det interne genopladelige backupbatteri skal du isætte et opladet batteri og lade produktet være slukket i 24 timer eller længere.
- Hvis uret nulstilles, hver gang batteriet oplades, er det interne genopladelige backupbatteri muligvis slidt op. Konsulter dit serviceværksted.

Digitalkamera med udskifteligt objektiv
ILCE-7RM4 α7RIV

Indstilling af sted

Indstiller det område, hvor du anvender produktet.

1 MENU →  (Opsætning) → [Indstilling af sted] → ønsket område.

Digitalkamera med udskifteligt objektiv
ILCE-7RM4 α7RIV

IPTC-information

Du kan skrive IPTC-information* ved optagelse af stillbilleder. Opret og rediger IPTC-information vha. IPTC Metadata Preset (<https://www.sony.net/ipc/help/>), og skriv informationen på et hukommelseskort på forhånd.

* IPTC-information består af digitale billedmetadata-attributter, som er standardiseret af International Press Telecommunications Council.

1 MENU →  (Opsætning) → [IPTC-information] → ønsket indstillingspunkt.

Detaljer om menupunkt

Skriv IPTC-info.:

Indstiller, om der skal skrives IPTC-information på stillbilleder. ([Til]/[Fra])

- Hvis du vælger [Til], vises **IPTC**-ikonet på optageskærmen.

Registrer IPTC-info. :

Registrerer IPTC-information fra et hukommelseskort til kameraet. Vælg [Slot 1] eller [Slot 2] som det hukommelseskort, der skal udlæses IPTC-information fra.

Tip!

- Når du afspiller billeder, som har IPTC-information, vises **IPTC**-ikonet på skærmen.
- For oplysninger om hvordan du anvender IPTC Metadata Preset, skal du se følgende supportside.
<https://www.sony.net/ipc/help/>

Bemærk!

- Når du registrerer IPTC-information, overskrives information som tidligere er registreret til kameraet.
- Du kan ikke redigere eller kontrollere IPTC-information på kameraet.
- For at slette IPTC-information der er registreret til kameraet, skal du nulstille kameraet til dets oprindelige indstillinger.
- Inden du låner kameraet ud eller overdrager det, skal du nulstille kameraet for at slette IPTC-informationen.

Relateret emne

- [Nulstil indstilling](#)

Digitalkamera med udskifteligt objektiv
ILCE-7RM4 α7RIV

Ophavsretsinfo.

Skriver copyrightoplysninger på stillbillederne.

- 1 MENU →  (Opsætning) → [Ophavsretsinfo.] → ønsket indstilling.
- 2 Når du vælger [Indstil fotograf] eller [Indst. ophavsretsind.], vises der et tastatur på skærmen. Indtast dit ønskede navn.

Detaljer om menupunkt

Skriv ophavsretsinfo.:

Indstiller, om der skal skrives copyrightoplysninger. ([Til]/[Fra])

- Hvis du vælger [Til], vises der et ©-ikon på optageskærmen.

Indstil fotograf:

Indstiller fotografens navn.

Indst. ophavsretsind.:

Indstiller copyrightindehaverens navn.

Vis ophavsretsinfo.:

Viser de nuværende copyrightoplysninger.

Bemærk!

- Du kan kun indtaste alfanumeriske tegn og symboler for [Indstil fotograf] og [Indst. ophavsretsind.]. Du kan indtaste op til 46 bogstaver.
- Der vises et ©-ikon under afspilningen af billeder med copyrightoplysninger.
- For at forhindre uautoriseret brug af [Ophavsretsinfo.] skal du sørge for at rydde kolonnerne [Indstil fotograf] og [Indst. ophavsretsind.], inden du låner dit kamera ud eller overdrager det til andre.
- Sony er ikke ansvarlig for problemer eller skader pga. brug af [Ophavsretsinfo.].

Relateret emne

- [Sådan bruges tastaturet](#)

Digitalkamera med udskifteligt objektiv
ILCE-7RM4 α7RIV

Skriv serienummer

Skriver kameraets serienummer til Exif-dataene ved optagelse af stillbilleder.

1 MENU →  (Opsætning) → [Skriv serienummer] → ønsket indstilling.

Detaljer om menupunkt

Til:

Skriver kameraets serienummer til Exif-dataene for billedet.

Fra:

Skriver ikke kameraets serienummer til Exif-dataene for billedet.

Digitalkamera med udskifteligt objektiv
ILCE-7RM4 α7RIV

Formater

Når du bruger et hukommelseskort med dette kamera for første gang, anbefaler vi, at du formaterer kortet med kameraet for at opnå en stabil ydelse af hukommelseskortet. Bemærk, at formateringen permanent sletter alle data på hukommelseskortet og ikke kan gøres om. Gem værdifulde data på en computer e.l.

1 MENU →  (Opsætning) → [Formater] → ønsket hukommelseskortåbning.

Bemærk!

- Ved formatering slettes alle data permanent, herunder beskyttede billeder og registrerede indstillinger (fra M1 til M4).
- Aktivitetslampen lyser under formatering. Fjern ikke hukommelseskortet, mens aktivitetslampen lyser.
- Formatér hukommelseskortet på dette kamera. Hvis du formaterer hukommelseskortet på computeren, er hukommelseskortet muligvis ikke anvendeligt afhængigt af formateringstypen.
- Det kan muligvis tage nogle få minutter at gennemføre formatering afhængigt af hukommelseskortet.
- Du kan ikke formatere hukommelseskortet, hvis den resterende batteriopladning er mindre end 1%.

Digitalkamera med udskifteligt objektiv
ILCE-7RM4 α7RIV

Optagemedieindstil.: Priori. optagemedie

Vælger den hukommelseskortåbning, der skal optages til. [Slot 1] er standardindstillingen. Hvis du ikke har til hensigt at ændre indstillingerne og kun vil anvende ét hukommelseskort, skal du anvende åbning 1.

1 MENU →  (Opsætning) → [Optagemedieindstil.] → [Priori. optagemedie] → ønsket åbning.

Detaljer om menupunkt

Slot 1:

Vælger mediet i åbning 1.

Slot 2:

Vælger mediet i åbning 2.

Tip!

- For at optage det samme billede på to hukommelseskort på samme tid eller for at sortere optagede billeder på to hukommelseskortåbninger efter billedtype (stillbillede/film) skal du bruge [Optagetilstand].

Relateret emne

- [Anvendelige hukommelseskort](#)
- [Optagemedieindstil.: Optagetilstand](#)
- [Valg af hvilket hukommelseskort som skal afspilles \(Vælg afspil.medie\)](#)

Digitalkamera med udskifteligt objektiv
ILCE-7RM4 α7RIV

Optagemedieindstil.: Optagetilstand

Du kan vælge metoden til optagelse af et billede, som f.eks. samtidig optagelse af det samme billede til to hukommelseskort eller optagelse af forskellige typer billeder på to hukommelseskort.

1 MENU →  (Opsætning) → [Optagemedieindstil.] → [Optagetilstand] → ønsket indstilling.

Detaljer om menupunkt

Standard:

Optager et billede til et hukommelseskort i den hukommelseskortåbning, som du vælger i [Priori. optagemedie].

Simultan opt. ():

Optager et stillbillede til begge hukommelseskort og optager en film til et hukommelseskort i den hukommelseskortåbning, som du vælger i [Priori. optagemedie].

Simultan opt. ():

Optager et stillbillede til et hukommelseskort i den hukommelseskortåbning, som du vælger i [Priori. optagemedie], og optager en film til begge hukommelseskort.

Simult. opt. (/):

Optager et stillbillede og en film til begge hukommelseskort.

Sorter (RAW/JPEG):

Optager et billede i RAW-format til et hukommelseskort i den hukommelseskortåbning, som du vælger i [Priori. optagemedie], og optager et billede i JPEG-format til det andet hukommelseskort. Film optages til hukommelseskortet i den hukommelseskortåbning, som du valgte i [Priori. optagemedie].

Sorter (JPEG/RAW):

Optager et billede i JPEG-format til et hukommelseskort i den hukommelseskortåbning, som du vælger i [Priori. optagemedie], og optager et billede i RAW-format til det andet hukommelseskort. Film optages til hukommelseskortet i den hukommelseskortåbning, som du valgte i [Priori. optagemedie].

Sorter (/):

Optager et stillbillede til et hukommelseskort i den hukommelseskortåbning, som du vælger i [Priori. optagemedie], og optager en film til det andet hukommelseskort.

Tip!

- Selv når [Optagetilstand] er indstillet til [Sorter (RAW/JPEG)] eller [Sorter (JPEG/RAW)], hvis [RAW og JPEG] ikke er valgt under [ Filformat], er det kun filer i det valgte format, der optages.

Relateret emne

- [Anvendelige hukommelseskort](#)
- [Optagemedieindstil.: Priori. optagemedie](#)

Digitalkamera med udskifteligt objektiv
ILCE-7RM4 α7RIV

Optagemedieindstil.: Auto. skift opt.medie

Hvis et hukommelseskort i brug fyldes op, eller du har glemt at sætte et hukommelseskort ind i en åbning, kan du optage billeder på det andet hukommelseskort.

1 MENU →  (Opsætning) → [Optagemedieindstil.] → [Auto. skift opt.medie] → ønsket indstilling.

Detaljer om menupunkt

Til:

Kameraet begynder automatisk at optage på det andet hukommelseskort, når et hukommelseskort i brug fyldes op, eller hvis du har glemt at sætte et hukommelseskort i.

Fra:

Kameraet udfører ikke [Auto. skift opt.medie].

Sådan skifter kameraet den anvendte hukommelseskortåbning

Når [Optagetilstand] er indstillet til [Standard]:

Når der ikke kan optages billeder på det anvendte hukommelseskort, skifter [Priori. optagemedie] automatisk, og billeder gemmes på det andet hukommelseskort.

Når det andet hukommelseskort fyldes op efter skift, begynder kameraet at optage på den tidligere åbning igen.

Eksempel: Når [Priori. optagemedie] er indstillet til [Slot 1]

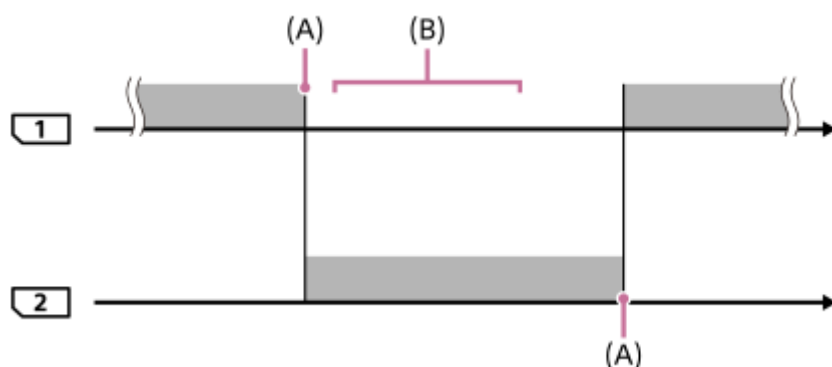





 : Optagelse af billeder

(A): Optagelse er ikke længere mulig på hukommelseskortet (på grund af manglende kapacitet osv.).

(B): Hukommelseskortet er udskiftet med et, der kan optages på.



Når du optager det samme billede samtidigt på to hukommelseskort:

- Optagelse af stillbilleder med [Optagetilstand] indstillet til [Simultan opt. ()]
- Optagelse af film med [Optagetilstand] indstillet til [Simultan opt. ()]
- Optagelse af stillbilleder eller film med [Optagetilstand] indstillet til [Simult. opt. ( / )]



Kameraet stopper samtidig optagelse, når ét af hukommelseskortene er fyldt op. Når du fjerner det hukommelseskort, som er blevet fyldt op, begynder kameraet at optage på det andet hukommelseskort.

Når du udskifter det hukommelseskort, som er blevet fyldt op, med et hukommelseskort, der kan optages på, starter kameraet samtidig optagelse med den valgte indstilling igen.

Eksempel: Når [Priori. optagemedie] er indstillet til [Slot 1]

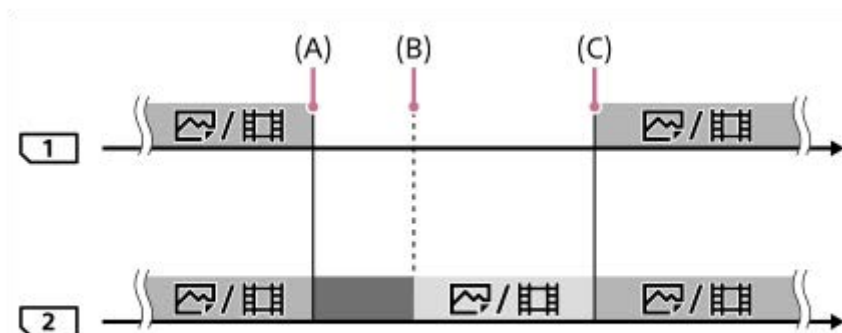
([Optagetilstand]: [Simult. opt. ( / )])



-  : Samtidig optagelse er til rådighed.
-  : Optagelse er deaktiveret.
-  : Det samme billede kan ikke optages samtidigt.

(A): Optagelse er ikke længere mulig på hukommelseskortet (på grund af manglende kapacitet osv.).

(B): Hukommelseskortet er fjernet.

(C): Der er indsat et hukommelseskort, der kan optages på.

- Billeder, der ikke optages samtidigt (for eksempel: stillbilleder under [Simultan opt. ()]), fortsætter med at optages på det andet hukommelseskort, når det anvendte hukommelseskort er fyldt op.
- Når det anvendte hukommelseskort fyldes op under optagelse af en film, fortsætter filmen med at optages på det andet hukommelseskort, indtil den igangværende optagelse afsluttes.

Ved optagelse af billeder separat til to hukommelseskort i formaterne RAW og JPEG:



- Når [Optagetilstand] er indstillet til [Sorter (RAW/JPEG)] eller [Sorter (JPEG/RAW)], og [ Filformat] er indstillet til [RAW og JPEG]

Kameraet stopper optagelsen, når ét af hukommelseskortene er fyldt op. Når du fjerner det hukommelseskort, som er blevet fyldt op, begynder kameraet at optage i formaterne både RAW og JPEG på det andet hukommelseskort. Når du udskifter det hukommelseskort, som er blevet fyldt, med et hukommelseskort der kan optages på, begynder kameraet at optage de to typer billeder separat med den valgte indstilling igen.

Eksempel: Når [Priori. optagemedie] er indstillet til [Slot 1]

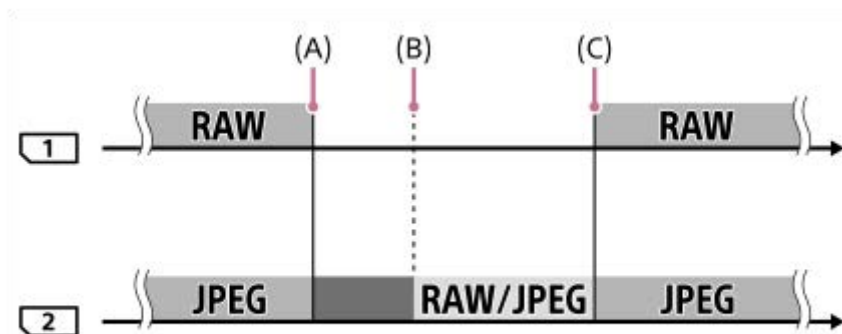
([Optagetilstand]: [Sorter (RAW/JPEG)])



-  : Billeder sorteres efter filformatet.
-  : Optagelse af stillbilleder er deaktiveret (film kan optages).
-  : Billeder kan ikke sorteres.



(A): Optagelse er ikke længere mulig på hukommelseskortet (på grund af manglende kapacitet osv.).

(B): Hukommelseskortet er fjernet.

(C): Der er indsat et hukommelseskort, der kan optages på.

- Når det anvendte hukommelseskort fyldes op under optagelse af film, begynder kameraet at optage på det andet hukommelseskort.



Ved optagelse af stillbilleder og film separat på to hukommelseskort:

- Når [Optagetilstand] er indstillet til [Sorter ( / )]

Når ét af hukommelseskortene er fyldt op, optages både stillbilleder og film til det andet hukommelseskort.

Når du udskifter det hukommelseskort, som er blevet fyldt, med et hukommelseskort der kan optages på, begynder kameraet at optage de to typer billeder separat med den valgte indstilling igen.

Eksempel: Når [Priori. optagemedie] er indstillet til [Slot 1]

([Optagetilstand]: [Sorter ( / )])

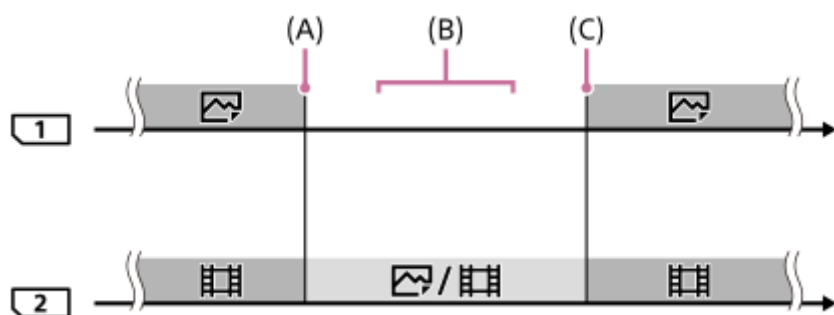

 : Billeder sorteres efter billedtype.

 : Billeder kan ikke sorteres.

(A): Optagelse er ikke længere mulig på hukommelseskortet (på grund af manglende kapacitet osv.).

(B): Hukommelseskortet er fjernet.

(C): Der er indsat et hukommelseskort, der kan optages på.

Tip!

- Billeder optages på hukommelseskortet i den åbning, som vises på skærmen med et pilesymbol. Når kameraet skifter åbning med [Auto. skift opt.medie], skal du udskifte hukommelseskortet i den tidligere åbning med et hukommelseskort, der kan optages på.
- Hvis [Optagetilstand] er indstillet til [Standard], skifter indstillingen for [Priori. optagemedie] automatisk, når åbningen skiftes. Hvis du vil optage på den anvendte åbning, inden der skiftes, skal du vælge den ønskede åbning igen med [Priori. optagemedie].
- Hvis du ønsker at optage kontinuerligt med de indstillinger, der er valgt med [Optagetilstand] og [Priori. optagemedie], skal du indstille [Auto. skift opt.medie] til [Fra].

Relateret emne

- [Anvendelige hukommelseskort](#)
- [Optagetider for film](#)
- [Optagemedieindstil.: Priori. optagemedie](#)

Digitalkamera med udskifteligt objektiv
ILCE-7RM4 α7RIV

Fil-/mappeindst. (stillbillede)

Indstiller filnavne for stillbilleder, som skal optages, og angiver mapper til opbevaring af de optagede stillbilleder.

1 MENU →  (Opsætning) → [ Fil-/mappeindst.] → ønsket indstilling.

Detaljer om menupunkt

Filnummer:

Du kan vælge, hvordan der tildeles filnumre til stillbilleder.

[Serie]: Nulstiller ikke filnumre for hver enkelt mappe.

[Nulstil]: Nulstiller filnumre for hver enkelt mappe.

Indstil filnavn:

Du kan angive de første tre tegn i filnavnet.

Vælg REC-mappe:

Vælger den mappe, hvor billeder gemmes, når [Mappenavn] er indstillet til [Standardformat].

Ny mappe:

Opretter en ny mappe til lagring af stillbilleder. Der oprettes en ny mappe, som er nummereret med det forrige mappennummer +1.

Mappenavn:

Du kan indstille, hvordan der tildeles mappenavne.

[Standardformat]: Mapper navngives som "mappennummer + MSDCF".

Eksempel: 100MSDCF

[Datoformat]: Mapper navngives som "mappennummer + Y (det sidste ciffer i året)/MM/DD".

Eksempel: 10090405 (Mappennummer: 100; dato: 04/05/2019)

Tip!

- Indstillingerne for [Filnummer] og [Indstil filnavn] anvendes til både åbning 1 og åbning 2.
- Når [Filnummer] er indstillet til [Serie], tildeles filnumre sekventielt på tværs af hukommelseskortene i åbningerne, selvom du ændrer indstillingen [Priori. optagemedie].

Bemærk!

- Der kan kun bruges store bogstaver, tal og underscores til [Indstil filnavn]. Underscores kan ikke anvendes til det første tegn.
- De tre tegn, der specificeres vha. [Indstil filnavn], anvendes kun til filer, der er optaget efter, at indstillingen er foretaget.
- Når [Mappenavn] er indstillet til [Datoformat], kan du ikke vælge den mappe, hvor filerne er gemt.
- Hvis [Optagetilstand] under [Optagemedieindstil.] er indstillet til en anden parameter end [Standard], kan der kun vælges mapper, som deles af begge hukommelseskort. Hvis du ikke kan finde en delt mappe, kan du oprette en ved hjælp af [Ny mappe].
- Hvis [Optagetilstand] under [Optagemedieindstil.] er indstillet til en anden parameter end [Standard], oprettes der en mappe, der er nummereret med det forrige mappennummer på hukommelseskortet +1, på begge hukommelseskort.
- Når du optager billeder med [Optagetilstand] under [Optagemedieindstil.] indstillet til en anden parameter end [Standard], oprettes der muligvis automatisk en ny mappe.
- Der oprettes muligvis automatisk en ny mappe, hvis du optager billeder vha. et hukommelseskort, som har været brugt i en anden enhed.
- Der kan gemmes op til 4.000 billeder i alt i én mappe. Når mappens kapacitet overskrides, oprettes der muligvis automatisk en ny mappe.

Digitalkamera med udskifteligt objektiv
ILCE-7RM4 α7RIV

Filindstillinger (film)

Konfigurer indstillinger for filnavnene på optagede film.

1 MENU →  (Opsætning) → [ Filindstillinger] → ønsket indstilling.

Detaljer om menupunkt

Filnummer:

Du kan indstille, hvordan du tildeler filnumre til film.

[Serie]: Nulstiller ikke filnumre, selvom hukommelseskortet ændres.

[Nulstil]: Nulstiller filnummeret, når hukommelseskortet ændres.

Serietællernulstilling:

Nulstiller serietælleren, som anvendes, når [Filnummer] er indstillet til [Serie].

Filnavnformat:

Du kan indstille formatet for filmfilnavne.

[Standard]: Filnavnet på den optagede film starter med "C." Eksempel: C0001

[Titel]: Filnavnet på den optagede film bliver til "Titel+Filnummer".

[Dato + Titel]: Filnavnet på den optagede film bliver "Dato+Titel+Filnummer".

[Titel + Dato]: Filnavnet på den optagede film bliver "Titel+Dato+Filnummer".

Titelnavnindstil.:

Du kan indstille titlen, når [Filnavnformat] er indstillet til [Titel], [Dato + Titel] eller [Titel + Dato].

Tip!

- Indstillingerne for [Filnummer] og [Filnavnformat] anvendes til både åbning 1 og åbning 2.
- Når [Filnummer] er indstillet til [Serie], tildeles filnumre sekventielt på tværs af hukommelseskortene i åbningerne, selvom du ændrer indstillingen [Priori. optagemedie].

Bemærk!

- Der kan kun indtastes alfanumeriske tegn og symboler for [Titelnavnindstil.]. Der kan indtastes op til 37 tegn.
- Titler, der specificeres vha. [Titelnavnindstil.], anvendes kun til film, der er optaget efter, at indstillingen er foretaget.
- [ Filindstillinger] gælder ikke for AVCHD-film.
- Du kan ikke indstille, hvordan mappenavne tildeles til film.
- Hvis du anvender et SDHC-hukommelseskort, er [Filnavnformat] låst til [Standard].
- Hvis der er ubrugte numre pga. sletning af filer osv., genanvendes disse numre, når filmfilnummeret når "9999".

Digitalkamera med udskifteligt objektiv
ILCE-7RM4 α7RIV

Gendan billed-db.

Der opstår muligvis problemer i billeddatabasefilen, hvis der er blevet behandlet billedfiler på en computer. I sådanne tilfælde kan billederne på hukommelseskortet ikke afspilles på dette produkt. Hvis disse problemer opstår, skal du reparere filen vha. [Gendan billed-db.].

1 MENU →  (Opsætning) → [Gendan billed-db.] → ønsket hukommelseskortåbning → [Angiv].

Bemærk!

- Hvis batteripakken er ekstremt afladet, kan billeddatabasefilerne ikke repareres. Brug et tilstrækkeligt opladet batteri.
- Billeder, der er optaget på hukommelseskortet, slettes ikke af [Gendan billed-db.].

Digitalkamera med udskifteligt objektiv
ILCE-7RM4 α7RIV

Vis plads på medie

Viser optagetiden for film på det isatte hukommelseskort. Viser også antallet af stillbilleder, som kan optages, på det isatte hukommelseskort.

1 MENU →  (Opsætning) → [Vis plads på medie] → ønsket hukommelseskortåbning.

Digitalkamera med udskifteligt objektiv
ILCE-7RM4 α7RIV

Version

Viser versionen på dette produkts software. Kontroller versionen, når der udgives opdateringer til dette produkts software osv.

Viser også versionen af objektivet, hvis der er monteret et objektiv, som er kompatibelt med firmwareopdateringer.

Versionen af fatningsadapteren vises i objektivområdet, hvis der er monteret en fatningsadapter, som er kompatibel med firmwareopdateringer.

1 MENU →  (Opsætning) → [Version].

Bemærk!

- Opdatering kan kun udføres, når batteriniveauet er  (3 resterende batteriikoner) eller mere. Brug et tilstrækkeligt opladet batteri.

Digitalkamera med udskifteligt objektiv
ILCE-7RM4 α7RIV

Gem/indlæs indstil.

Du kan gemme/indlæse kameraindstillinger til/fra et hukommelseskort. Du kan også indlæse indstillinger fra et andet kamera af samme model.

1 MENU →  (Opsætning) → [Gem/indlæs indstil.] → ønsket punkt.

Detaljer om menupunkt

Gem:

Gemmer de aktuelle indstillinger for dette kamera på et hukommelseskort.

Indlæs:

Indlæser indstillingerne fra et hukommelseskort til dette kamera.

Indstillinger, der ikke kan gemmes

De følgende indstillingsparametre kan ikke gemmes vha. funktionen [Gem/indlæs indstil.]. (Menupunkter uden indstillingsparametre, som f.eks. [Fokusforstørrelse], er ikke anført.)

1 Kamera- indstillinger1

  1/  2 Genkald

  1/  2 Hukom.

AF-mikrojust.

Hvidbalance: Brugerdefineret 1/Brugerdefineret 2/Brugerdefineret 3

Ansigtsregistrering

2 Kamera- indstillinger2

Zoom

Netværk

FTP-overførselsfunk.

Wi-Fi-indstillinger

Rediger enhedsnavn

Import. rodcertifikat

Sikkerhed (IPsec)

Afspil

Visningstilstand

Opsætning

 Sprog

Indst.dato/tid

Indstilling af sted

IPTC-information

Ophavsretsinfo.

Bemærk!

- Du kan gemme op til 10 indstillinger pr. hukommelseskort. Hvis der allerede er gemt 10 indstillinger, kan du ikke udføre [Gem ny]. Overskriv de eksisterende indstillinger.

- Kun åbning 1 anvendes til at gemme eller indlæse data. Du kan ikke ændre åbningen til lagrings-/indlæsningsdestination.
- Du kan ikke indlæse indstillinger fra et kamera fra en anden model.

5-007-330-33(1) Copyright 2019 Sony Corporation

Digitalkamera med udskifteligt objektiv
ILCE-7RM4 α7RIV

Nulstil indstilling

Nulstiller produktet til standardindstillingerne. Selvom du udfører [Nulstil indstilling], bevares de optagede billeder.

1 MENU →  (Opsætning) → [Nulstil indstilling] → ønsket indstilling.

Detaljer om menupunkt

Nulstil kameraindstillinger:

Initialiserer hovedindstillingerne for optagelse til standardindstillingerne.

Initialiser:

Initialiserer alle indstillingerne til standardindstillingerne.

Bemærk!

- Du må ikke tage batteriet ud under nulstilling.
- Den værdi, som er indstillet med [AF-mikrojust.], nulstilles ikke, selv når der udføres [Nulstil kameraindstillinger] eller [Initialiser].
- Indstillinger for [Billedprofil] nulstilles ikke, selv når der udføres [Nulstil kameraindstillinger] eller [Initialiser].

Relateret emne

- [AF-mikrojust.](#)

Digitalkamera med udskifteligt objektiv
ILCE-7RM4 α7RIV

Tilføj punkt

Du kan registrere de ønskede menupunkter til ★ (Min menu) under MENU.

- 1 MENU → ★ (Min menu) → [Tilføj punkt].
- 2 Vælg et punkt som du ønsker at føje til ★ (Min menu) vha. den øverste/nederste/venstre/højre side på kontrolhjulet.
- 3 Vælg en destination vha. kontrolhjulets øverste/nederste/venstre/højre side.

Tip!

- Du kan tilføje op til 30 punkter til ★ (Min menu).

Bemærk!

- Du kan ikke tilføje de følgende punkter til ★ (Min menu).
 - Ethvert punkt under MENU →  (Afspil)
 - [Vis på tv]

Relateret emne

- [Sortér punkt](#)
- [Slet punkt](#)
- [Brug af MENU-punkter](#)

Digitalkamera med udskifteligt objektiv
ILCE-7RM4 α7RIV

Sortér punkt

Du kan omarrangere de menupunkter, som er tilføjet til ★ (Min menu) under MENU.

- 1 MENU → ★ (Min menu) → [Sortér punkt].
 - 2 Vælg et punkt, som du ønsker at flytte vha. den øverste/nederste/venstre/højre side af kontrolhjulet.
 - 3 Vælg en destination vha. kontrolhjulets øverste/nederste/venstre/højre side.
-

Relateret emne

- [Tilføj punkt](#)

Digitalkamera med udskifteligt objektiv
ILCE-7RM4 α7RIV

Slet punkt

Du kan slette menupunkter, som er tilføjet til ★ (Min menu) i MENU.

1 MENU → ★ (Min menu) → [Slet punkt].

2 Vælg et punkt, som du ønsker at slette, ved hjælp af den øverste/nederste/venstre/højre side af kontrolhjulet, og tryk derefter på midten for at slette det valgte punkt.

Tip!

- For at slette alle punkterne på en side skal du vælge MENU → ★ (Min menu) → [Slet side].
- Du kan slette alle de punkter, som er tilføjet til ★ (Min menu) ved at vælge MENU → ★ (Min menu) → [Slet alt].

Relateret emne

- [Slet side](#)
- [Slet alt](#)
- [Tilføj punkt](#)

Digitalkamera med udskifteligt objektiv
ILCE-7RM4 α7RIV

Slet side

Du kan slette alle de menupunkter, der er tilføjet til en side, under **★** (Min menu) i MENU.

- 1** MENU → **★** (Min menu) → [Slet side].
 - 2** Vælg en side, som du ønsker at slette, ved hjælp af den venstre/højre side af kontrolhjulet, og tryk derefter på midten af kontrolhjulet for at slette punkterne.
-

Relateret emne

- [Tilføj punkt](#)
- [Slet alt](#)

Digitalkamera med udskifteligt objektiv
ILCE-7RM4 α7RIV

Slet alt

Du kan slette alle de menupunkter, der er tilføjet til ★ (Min menu) i MENU.

1 MENU → ★ (Min menu) → [Slet alt].

2 Vælg [OK].

Relateret emne

- [Tilføj punkt](#)
- [Slet side](#)

Digitalkamera med udskifteligt objektiv
ILCE-7RM4 α7RIV

Vis fra Min menu

Du kan indstille Min menu til at blive vist først, når du trykker på MENU-knappen.

1 MENU → ★ (Min menu) → [Vis fra Min menu] → ønsket indstilling.

Detaljer om menupunkt

Til:

Min menu vises først, når du trykker på MENU-knappen.

Fra:

Den senest viste menu vises, når du trykker på MENU-knappen.

Relateret emne

- [Tilføj punkt](#)

Digitalkamera med udskifteligt objektiv
ILCE-7RM4 α7RIV

Forholdsregler

Se også "Bemærkninger om brug af dit kamera" i Betjeningsvejledning (medfølger) til dette produkt.

Om de dataspecifikationer, som er beskrevet i denne vejledning

- Dataene for ydelse og specifikationer i denne vejledning er baseret på en normal omgivelsestemperatur på 25 °C, medmindre andet er angivet.
- For batteripakken er dataene baseret på en batteripakke, der er ladet helt op, indtil opladelampen er slukket.

Om driftstemperaturer

- Optagelse på ekstremt kolde eller varme steder, som overstiger dette interval, anbefales ikke.
- Ved høje omgivelsestemperaturer stiger kameraets temperatur hurtigt.
- Når kameraets temperatur stiger, kan billedkvaliteten blive forringet. Det anbefales, at du venter, indtil temperaturen i kameraet er faldet, før du fortsætter med at optage.
- Afhængigt af kameraets og batteriets temperatur kan kameraet blive ude af stand til at optage film, eller der kan blive slukket automatisk for strømmen for at beskytte kameraet. Der vises en meddelelse på skærmen, inden strømmen slukker, eller du ikke længere kan optage film. Lad i så fald strømmen være slukket, og vent, indtil kameraets og batteriets temperatur falder. Hvis du tænder for strømmen uden at lade kameraet og batteriet køle tilstrækkeligt af, slukkes der muligvis for strømmen igen, eller du kan muligvis stadig ikke optage film.

Bemærkninger om optagelse i længere tidsperioder eller optagelse af 4K-film

Optagetiden kan muligvis være kortere under lave temperaturforhold, især under optagelse af 4K-film. Varm batteripakken op, eller udskift den med et nyt batteri.

Bemærkninger om afspilning af film på andre enheder

XAVC S-film kan kun afspilles på XAVC S-understøttede enheder.

Bemærkninger om optagelse/afspilning

- Inden du begynder at optage, skal du foretage en prøveoptagelse for at sikre dig, at kameraet fungerer korrekt.
- Afspilning af billeder, der er optaget med dit produkt, på andet afspilningsudstyr, og afspilning af billeder, der er optaget eller redigeret med andet udstyr, på dit produkt, kan ikke garanteres.
- Sony kan ikke yde nogen garanti i tilfælde af manglende evne til at optage eller tab af eller beskadigelse af optagede billeder eller lyddata pga. funktionsfejl på kameraet eller optagemediet osv. Vi anbefaler, at du sikkerhedskopierer vigtige data.
- Når du først formaterer hukommelseskortet, slettes alle de optagede data på hukommelseskortet og kan ikke gendannes. Inden formatering skal du kopiere dataene til en computer eller anden enhed.

Sikkerhedskopiering af hukommelseskort

Data kan blive ødelagt i følgende tilfælde. Sørg for at sikkerhedskopiere dataene for at beskytte dem.

- Når hukommelseskortet fjernes, USB-kablet afbrydes eller produktet slukkes midt under læsning eller skrivning.
- Når hukommelseskortet bruges på steder, hvor der er statisk elektricitet eller elektrisk støj.

Databasfejl

- Hvis du sætter et hukommelseskort, som ikke indeholder nogen billeddatabasefil, ind i produktet og tænder for strømmen, opretter produktet automatisk en billeddatabasefil, hvorved der anvendes en smule af

hukommelseskortets kapacitet. Processen kan tage lang tid, og du kan ikke betjene produktet, før processen er fuldført.

- Hvis der opstår en databasefilfejl, skal du eksportere alle billeder til din computer vha. PlayMemories Home og derefter formatere hukommelseskortet med dette produkt.

Brug/opbevar ikke produktet på følgende steder

- På et ekstremt varmt, koldt eller fugtigt sted
På steder som f.eks. i en bil, der er parkeret direkte i solen, kan kamerahuset blive deformeret, og det kan medføre funktionsfejl.
- Opbevaring i direkte sollys eller i nærheden af et varmeapparat
Kamerahuset kan muligvis blive misfarvet eller deformeret, og dette kan eventuelt medføre funktionsfejl.
- På et sted, hvor der kan opstå rystende vibrationer
Det kan medføre funktionsfejl og medføre, at data ikke kan registreres. Optagemediet kan desuden blive ustabil, og optagede data kan blive beskadiget.
- Tæt på stærke magnetiske kilder
- I sandede eller støvede omgivelser
Pas på, at der ikke kommer sand eller støv ind i produktet. Dette kan muligvis medføre funktionsfejl på produktet, og i nogle tilfælde kan denne funktionsfejl ikke udbedres.
- På steder med høj luftfugtighed
Dette kan muligvis forårsage mug på objektivet.
- I områder, hvor der udsendes kraftige radiobølger eller stråling
Optagelse og afspilning fungerer muligvis ikke korrekt.

Om fugtdannelse

- Hvis produktet bringes direkte fra et koldt til et varmt sted, kan der kondenseres fugt inde i eller uden på produktet. Denne fugtdannelse kan muligvis medføre en funktionsfejl på produktet.
- For at forhindre fugtdannelse, når du bringer produktet direkte fra et koldt til et varmt sted, skal du først placere det i en plastikpose og forsegle den, så der ikke trænger luft ind. Vent i ca. en time indtil temperaturen i produktet har nået omgivelsestemperaturen.
- Hvis der opstår kondens, skal du slukke for produktet og vente cirka en time, så fugten kan fordampe. Bemærk, at hvis du forsøger at optage, mens der er fugt inde i objektivet, vil du ikke være i stand til at optage klare billeder.

Forholdsregel om transport

- Du må ikke holde, slå på eller anvende for stor kraft på følgende dele, hvis dit kamera er udstyret med dem:
 - Objektivdelen
 - Den bevægelige skærmdel
 - Den bevægelige blitzdel
 - Den bevægelige søgerdel
- Bær ikke kameraet med stativet monteret. Dette kan muligvis medføre, at stativgevindhullet går i stykker.
- Sid ikke i en stol eller andre steder med kameraet i baglommen på dine bukser eller din nederdel, da dette kan medføre funktionsfejl eller beskadige kameraet.

Bemærkninger om håndtering af produktet

- Inden du sætter kablet i terminalen, skal du sørge for at kontrollere retningen af terminalen. Sæt derefter kablet lige ind. Undlad at isætte eller fjerne kablet med magt. Det kan medføre, at terminaldelen går i stykker.
- Kameraet anvender magnetiske dele inklusive magneter. Før ikke genstande som påvirkes af magnetisme, herunder kreditkort og floppydiske, tæt på kameraet.
- Det optagede billede kan være forskellige fra det billede, du så inden optagelsen.

Om opbevaring

- For kameraer med indbygget objektiv
Monter altid objektivdækslet, når du ikke anvender kameraet. (Kun for modeller, der leveres med et objektivdæksel)
- For kameraer med udskifteligt objektiv
Monter altid det forreste objektivdæksel eller dækslet til huset, når du ikke anvender kameraet. Fjern støv fra dækslet

til huset, inden det monteres på kameraet, for at forhindre at der kommer støv eller snavs ind i kameraet.

- Hvis kameraet er beskidt efter brug, skal det rengøres. Vand, sand, støv, salt osv., som er tilbage i kameraet, kan muligvis forårsage en funktionsfejl.

Bemærkninger om brug af objektiver

- Når du anvender objektivet med elektrisk zoom, skal du passe på, at du ikke får fingre eller andet i klemme i objektivet. (Kun for modeller med elektrisk zoomfunktion eller kameraer med udskifteligt objektiv)
- Hvis du er nødt til at placere kameraet under en lyskilde som f.eks. sollys, skal du sætte objektivdækslet på kameraet. (Kun for modeller, der leveres med et objektivdæksel, eller kameraer med udskifteligt objektiv)
- Når du optager i modlys, skal du holde solen tilstrækkeligt langt væk fra synsvinklen. Ellers kan der komme sollys ind i fokuseringen inden i kameraet og forårsage røg eller brand. Selv om solen er en smule ude af synsvinklen, kan den stadig forårsage røg eller brand.
- Udsæt ikke objektivet direkte for stråler som f.eks. laserstråler. Det kan muligvis beskadige billedsensoren og forårsage funktionsfejl på kameraet.
- Hvis motivet er for tæt på, kan billedet muligvis vise støv eller fingeraftryk på objektivet. Tør objektivet af med en blød klud eller lignende.

Bemærkninger om blitz (kun for modeller med blitz)

- Hold fingrene væk fra blitz. Den del, der udsender lys, kan blive varm.
- Fjern alt snavs fra blitzens overflade. Snavs på blitzens overflade kan afgive røg eller brænde pga. den varme, der udvikles ved udsendelsen af lys. Hvis der er snavs/støv, skal det tørres af med en blød klud.
- Sæt blitz tilbage i dens oprindelige position, når den har været brugt. Sørg for, at blitzdelen ikke stikker op. (Kun for modeller med bevægelig blitz)

Bemærkninger til multiinterface-tilbehørsskoen (kun for modeller med en multiinterface-tilbehørssko)

- Når du monterer eller afmonterer tilbehør som f.eks. en ekstern blitz på multiinterface-tilbehørsskoen, skal du først slå strømmen fra. Når du monterer tilbehøret, skal du kontrollere, at det er fastgjort ordentligt på kameraet.
- Du må ikke anvende en multiinterface-tilbehørssko med en kommercielt tilgængelig blitz, som anvender en spænding på 250 V eller mere, eller som har den omvendte polaritet af kameraet. Det kan muligvis forårsage en funktionsfejl.

Bemærkninger til søgeren og blitz (kun for modeller med søger eller blitz)

- Pas på, at din finger ikke er i vejen, når du trykker søgeren eller blitz ned. (Kun for modeller med en bevægelig søger eller en bevægelig blitz)
- Hvis der sidder vand, støv eller sand på søgeren eller blitzenheden, kan det medføre en funktionsfejl. (Kun for modeller med en bevægelig søger eller en bevægelig blitz)

Bemærkninger til søgeren (kun for modeller med søger)

- Når du optager med søgeren, kan du muligvis opleve symptomer som f.eks. anstrengte øjne, træthed, transportsyge eller kvalme. Vi anbefaler, at du holder pause med regelmæssige mellemrum, når du optager med søgeren. Hvis du føler dig utilpas, skal du afstå fra at anvende søgeren, indtil din tilstand forbedres, og om nødvendigt konsultere din læge.
- Skub ikke søgeren ned med magt, når okularet er trukket ud. Det kan muligvis forårsage en funktionsfejl. (Kun for modeller med en bevægelige søger og et okular, der kan trækkes ud)
- Hvis du panorerer kameraet, mens du kigger ind i søgeren, eller bevæger øjnene rundt, kan billedet i søgeren blive forvrænget, eller billedets farve kan blive ændret. Dette er en egenskab ved objektivet eller visningsenheden og er ikke en funktionsfejl. Når du optager et billede, anbefaler vi, at du kigger midt i søgeren.
- Billedet kan være lettere forvrænget nær hjørnerne i søgeren. Dette er ikke en funktionsfejl. Hvis du ønsker at se den fulde komposition med alle dens detaljer, kan du også anvende skærmen.
- Hvis du anvender kameraet på et koldt sted, kan billedet muligvis have spor trukket hen over det. Dette er ikke en funktionsfejl.

Bemærkninger til skærmen

- Tryk ikke på skærmen. Skærmen kan blive misfarvet, og det kan muligvis medføre en funktionsfejl.

- Hvis der er vanddråber eller anden væske på skærmen, skal du tørre den af med en blød klud. Hvis skærmen forbliver våd, kan skærmens overflade muligvis ændres eller nedbrydes. Dette kan muligvis forårsage en funktionsfejl.
- Hvis du anvender kameraet på et koldt sted, kan billedet muligvis have spor trukket hen over det. Dette er ikke en funktionsfejl.

Om kompatibilitet for billeddata

Produktet overholder den universelle standard DCF (Design rule for Camera File system), der er etableret af JEITA (Japan Electronics and Information Technology Industries Association).

Tjenester og software leveret af andre firmaer

Netværkstjenester, indhold og [operativsystem og] softwaren på dette produkt kan være underlagt individuelle betingelser og blive ændret, afbrudt eller ophøre på ethvert tidspunkt, og kan muligvis kræve gebyrer, registrering og kreditkortoplysninger.

5-007-330-33(1) Copyright 2019 Sony Corporation

Digitalkamera med udskifteligt objektiv
ILCE-7RM4 α7RIV

Om rengøring

Rengøring af objektivet

- Anvend ikke anvende en rengøringsopløsning som indeholder organiske opløsningsmidler som f.eks. fortynder eller benzin.
- Når du rengør objektivoverfladen, skal du fjerne støv med en blæser, der fås i handlen. Hvis der sidder støv fast på overfladen, skal du tørre det af med en blød klud eller et papirlommetørklæde fugtet med en rengøringsopløsning til objektiver. Tør af i et spiralmønster fra midten og ud. Sprøjt ikke rengøringsopløsning til objektiver direkte på objektivets overflade.

Rengøring af kamerahuset

Rør ikke ved produktets dele inde i objektivfatningen, som f.eks. en objektivsignalkontakt. For at rengøre inde i objektivfatningen skal du anvende en blæser*, der fås i handlen, til at blæse eventuelt støv væk.

* Brug ikke en blæser af spraytypen, da dette kan medføre en funktionsfejl.

Rengøring af produktets overflade

Rengør produktets overflade med en blød klud, der er let fugtet med vand, og tør derefter overfladen af med en tør klud. For at undgå at beskadige overfladebehandlingen eller kabinettet:

- Udsæt ikke produktet for kemiske produkter som f.eks. fortynder, benzin, sprit, engangsklude, insektmiddel, solcreme eller insektgift.
- Rør ikke ved produktet med ovennævnte ting på hænderne.
- Lad ikke kameraet komme i kontakt med gummi eller vinyl gennem længere tid.

Rengøring af skærmen

- Hvis du tørrer skærmen hårdt af med et papirlommetørklæde e.l., kan overfladen muligvis blive ridset.
- Hvis skærmen bliver beskidt pga. fingeraftryk eller støv, skal du forsigtigt fjerne støvet fra overfladen og derefter rengøre skærmen med en blød klud e.l.

Digitalkamera med udskifteligt objektiv
ILCE-7RM4 α7RIV

Rensetilstand

Hvis der kommer støv eller snavs ind i kameraet, og det sætter sig på overfladen af billedsensoren (den del der konverterer lyset til et elektrisk signal), kan det muligvis ses som mørke pletter på billedet afhængigt af optagemiljøet. Hvis dette sker, skal du følge trinene nedenfor for at rengøre billedsensoren.

- 1 **Bekræft, at batteriet er blevet ladet tilstrækkeligt op.**
- 2 **MENU** →  (Opsætning) → **[Rensetilstand]** → **[Angiv]**.
Billedsensoren vibrerer en lille smule for at ryste støvet af.
- 3 **Følg instruktionerne på skærmen og sluk for produktet.**
- 4 **Tag objektivet af.**
- 5 **Brug blæseren til at rense billedsensorens overflade og området omkring.**



- 6 **Sæt objektivet på.**

Tip!

- Se den følgende URL angående hvordan du kontrollerer mængden af støv på billedsensoren samt angående yderligere detaljer om rengøringsmetoder.
<https://support.d-imaging.sony.co.jp/www/support/ilc/sensor/index.php>

Bemærk!

- Rengør billedsensoren hurtigt.
- Der følger ikke nogen blæser med dette produkt. Brug en blæser, som fås i handlen.
- Sørg for, at det resterende batteriniveau er  (3 resterende batteriikoner) eller mere, inden du udfører rengøring.
- Brug ikke en blæser af spraytypen, da den muligvis kan sprede vanddråber inde i kamerahuset.
- Sæt ikke spidsen af en blæser ind i hulningen bag monteringsområdet for objektivet, så spidsen af blæseren ikke rører ved billedsensoren.
- Hold kameraet så det vender lidt nedad, hvorved støvet kan falde ud.

- Udsæt ikke produktet for nogen stød under rensning.
- Når billedsensoren renses med en blæser, må der ikke blæses for kraftigt. Hvis du blæser for kraftigt på sensoren, kan produktet blive beskadiget indvendigt.
- Hvis der forbliver støv tilbage, selv efter du har rensset produktet som beskrevet, skal du konsultere et serviceværksted.

Relateret emne

- [Fejlfinding](#)

5-007-330-33(1) Copyright 2019 Sony Corporation

Digitalkamera med udskifteligt objektiv
ILCE-7RM4 α7RIV

Antal billeder, som kan optages

Når du sætter et hukommelseskort ind i kameraet, og tænder for kameraet, vises det antal billeder, som kan optages (hvis du fortsætter med at optage med de aktuelle indstillinger), på skærmen.

Bemærk!

- Når "0" (antallet af optagbare billeder) blinker orange, er hukommelseskortet fuldt. Udskift hukommelseskortet med et andet, eller slet billeder fra det aktuelle hukommelseskort.
- Når "NO CARD" blinker orange, betyder det, at der ikke er sat noget hukommelseskort i. Indsæt et hukommelseskort.

Antallet af billeder som kan optages på et hukommelseskort



Tabellen nedenfor viser det omtrentlige antal billeder, der kan optages på et hukommelseskort, som er formateret med dette kamera. Værdierne er defineret vha. Sony-standardhukommelseskort til testning.

Værdierne kan muligvis variere afhængigt af optageforholdene og typen af anvendt hukommelseskort.

[ JPEG-billedstr.]: [L: 60M]

[ Format]: [3:2] *1

(Enheder: Billeder)

 JPEG-kvalitet/  Filformat	8 GB	32 GB	64 GB	256 GB
Standard	475	1900	3850	15000
Fin	320	1250	2550	10000
Ekstra fin	165	680	1350	5500
RAW og JPEG (Komprimeret RAW)*2	88	355	710	2850
RAW (Komprimeret RAW)	120	490	980	3950
RAW og JPEG (Ukomprimeret RAW)*2	51	205	415	1650
RAW (Ukomprimeret RAW)	62	245	495	1950

*1 Når [ Format] er indstillet til andet end [3:2], kan du optage flere billeder end de antal, der er vist i tabellen ovenfor. (undtagen når der er valgt [RAW])

*2 [ JPEG-kvalitet] når der er valgt [RAW og JPEG]: [Fin]



Bemærk!

- Selvom antallet af billeder, som kan optages, er højere end 9999 billeder, vises der "9999".
- De viste antal er for brug af et Sony-hukommelseskort.

Digitalkamera med udskifteligt objektiv
ILCE-7RM4 α7RIV

Optagetider for film

Tabellen nedenfor viser de omtrentlige samlede optagetider ved brug af et hukommelseskort formateret med dette kamera. Værdierne kan muligvis variere afhængigt af optageforholdene og typen af anvendt hukommelseskort.

Optagetiderne for når [ Filformat] er indstillet til [XAVC S 4K] og [XAVC S HD] er optagetider, når der optages med [ Proxyoptagelse] indstillet til [Fra].

(h (time), min (minut))

	8 GB	32 GB	64 GB	256 GB
XAVC S 4K 30p 100M/25p 100M	8 min	35 min	1 h 15 min	5 h 5 min
XAVC S 4K 30p 60M/25p 60M	10 min	55 min	2 h	8 h 5 min
XAVC S 4K 24p 100M*/-	8 min	35 min	1 h 15 min	5 h 5 min
XAVC S 4K 24p 60M*/-	10 min	55 min	2 h	8 h 5 min
XAVC S HD 120p 100M/100p 100M	8 min	35 min	1 h 15 min	5 h 5 min
XAVC S HD 120p 60M/100p 60M	10 min	55 min	2 h	8 h 5 min
XAVC S HD 60p 50M/50p 50M	15 min	1 h 10 min	2 h 25 min	10 h
XAVC S HD 60p 25M/50p 25M	30 min	2 h 20 min	4 h 45 min	19 h 25 min
XAVC S HD 30p 50M/25p 50M	15 min	1 h 10 min	2 h 25 min	10 h
XAVC S HD 30p 16M/25p 16M	50 min	3 h 35 min	7 h 20 min	29 h 55 min
XAVC S HD 24p 50M*/-	15 min	1 h 10 min	2 h 25 min	10 h
AVCHD 60i 24M(FX)/50i 24M(FX)	40 min	2 h 55 min	6 h	24 h 15 min
AVCHD 60i 17M(FH)/50i 17M(FH)	55 min	4 h 5 min	8 h 15 min	33 h 15 min

* Kun når [NTSC/PAL-vælger] er indstillet til NTSC.

- Varigheden af den tid, der er til rådighed for filmoptagelse, varierer afhængigt af filformatet/optagelsesindstillingerne for film, hukommelseskort, omgivende temperatur, Wi-Fi-netværksmiljø, kameraets tilstand, inden du begynder at optage, og batteriets opladningstilstand.
Den maksimale kontinuerlige optagetid for en enkelt filmoptagelsessession er ca. 13 timer (en produktspecificeret begrænsning).

Bemærk!

- Optagetiden for film varierer, da kameraet er udstyret med VBR (Variable Bit-Rate), som automatisk justerer billedkvaliteten afhængigt af optagescenen. Når du optager et motiv i hurtig bevægelse, er motivet mere tydeligt, men optagetiden er kortere, da der behøves mere hukommelse til optagelsen. Optagetiden varierer også afhængigt af optageforholdene, motivet og indstillingerne for billedkvalitet/-format.
- De viste tider er optagetider ved brug af et Sony-hukommelseskort.

Bemærkninger om kontinuerlig filmoptagelse

- Filmoptagelse i høj kvalitet og kontinuerlig optagelse i høj hastighed kræver store mængder strøm. Derfor stiger temperaturen inde i kameraet, især den for billedsensoren, hvis du fortsætter med at optage. I sådanne tilfælde slukker kameraet automatisk, da overfladen på kameraet er varmet op til en høj temperatur, eller den høje temperatur påvirker kvaliteten af billederne eller kameraets interne mekanisme.
- Varigheden af den tid, som er til rådighed for kontinuerlig filmoptagelse, når kameraet optager med standardindstillingerne, efter strømmen har været slukket i et stykke tid, er som følger. Værdierne angiver den kontinuerlige tid, fra når kameraet begynder at optage, indtil kameraet stopper med at optage.

Omgivelsestemperatur: 20 °C

- Kontinuerlig optagetid for film (HD): Ca. 60 minutter
- Kontinuerlig optagetid for film (4K): Ca. 60 minutter

Omgivelsestemperatur: 30 °C

- Kontinuerlig optagetid for film (HD): Ca. 60 minutter
- Kontinuerlig optagetid for film (4K): Ca. 30 minutter



Omgivelsestemperatur: 40 °C

- Kontinuerlig optagetid for film (HD): Ca. 60 minutter
- Kontinuerlig optagetid for film (4K): Ca. 10 minutter

[Auto sluk strøm-tmp]: [Standard]

HD: XAVC S HD (60p 50M/50p 50M når kameraet ikke er tilsluttet via Wi-Fi)

4K: XAVC S 4K (24p 60M/25p 60M når kameraet ikke er tilsluttet via Wi-Fi)

- Varigheden af den tid, som er til rådighed for filmoptagelse, varierer med temperaturen, filformatet/optageindstillingen for film, Wi-Fi-netværksmiljøet eller kameraets tilstand inden du begynder at optage. Hvis du ofte omkomponerer eller optager billeder, efter der er tændt for strømmen, stiger temperaturen inde i kameraet, og den optagetid, som er til rådighed, vil være kortere.
- Hvis -ikonet vises, er kameraets temperatur steget.
- Hvis kameraet stopper filmoptagelse pga. høj temperatur, skal du lade det være i et stykke tid med strømmen slået fra. Start med at optage efter temperaturen inde i kameraet er faldet fuldstændigt.
- Hvis du overholder de følgende punkter, vil du være i stand til at optage film i længere tidsperioder.
 - Opbevar kameraet væk fra direkte sollys.
 - Sluk for kameraet, når det ikke anvendes.
- Når  [Filformat] er indstillet til [AVCHD], er filstørrelsen for film begrænset til ca. 2 GB. Hvis filmens filstørrelse når ca. 2 GB under optagelse, oprettes der automatisk en ny filmfil.

Relateret emne

- [Batterilevetid og antallet af billeder som kan optages](#)

Digitalkamera med udskifteligt objektiv
ILCE-7RM4 α7RIV

Brug af batteriladeren i udlandet

Du kan anvende batteriladeren (medfølger) i alle lande og regioner, hvor strømforsyningen er inden for 100 V til 240 V vekselstrøm og 50 Hz/60 Hz.

Afhængigt af landet/regionen behøves der muligvis en konverteringsstikadapter for at tilslutte til en stikkontakt. Konsulter et rejsebureau osv. og hav én klar på forhånd.

Bemærk!

- Brug ikke en elektronisk spændingsomformer, da dette kan forårsage funktionsfejl.

Digitalkamera med udskifteligt objektiv
ILCE-7RM4 α7RIV

AVCHD-format

AVCHD-formatet blev udviklet til digitale HD-videokameraer for optagelse af et HD-signal (high definition) ved anvendelse af en højeffektiv kodningsteknologi til komprimering. MPEG-4 AVC/H.264-formatet anvendes til komprimering af videodata, og Dolby Digital- eller Linear PCM-systemet anvendes til at komprimere lyddata. MPEG-4 AVC/H.264-formatet er i stand til at komprimere billeder mere effektivt end det konventionelle billedkomprimeringsformat.

- Eftersom AVCHD-formatet anvender kodningsteknologi til komprimering, kan billedet være ustabil i scener, hvor skærmen, billedvinklen, eller lysstyrken e.l. ændres drastisk, men dette er ikke en funktionsfejl.

Digitalkamera med udskifteligt objektiv
ILCE-7RM4 α7RIV

Licens

Bemærkninger om licensen

Dette produkt er udstyret med software, der anvendes på baggrund af licensaftaler med ejerne af den software. På baggrund af forlangende fra ejerne af copyright til disse softwareapplikationer, har vi pligt til at oplyse dig om følgende. Der er gemt licenser (på engelsk) i den interne hukommelse på produktet. Opret en masselagringsforbindelse mellem produktet og en computer for at læse licenserne i mappen "PMHOME" - "LICENSE".

DETTE PRODUKT ER LICENSERET UNDER LICENSEN AVC PATENT PORTFOLIO TIL PERSONLIGT BRUG AF EN FORBRUGER, ELLER ANDRE ANVENDELSER, HVOR DER IKKE MODTAGES BETALING FOR

(i) KODNING AF VIDEO I OVERENSSTEMMELSE MED AVC-STANDARDEN ("AVC VIDEO")
OG/ELLER

(ii) DEKODNING AF AVC-VIDEO, SOM ER BLEVET KODET AF EN FORBRUGER, SOM ER INVOLVERET I EN PERSONLIG AKTIVITET, OG/ELLER SOM BLEV KØBT FRA EN VIDEOUDBYDER, SOM ER LICENSERET TIL AT UDBYDES AVC-VIDEO.

DER ER IKKE GIVET ELLER ANTYDET LICENS TIL NOGEN ANDRE FORMER FOR BRUG. YDERLIGERE OPLYSNINGER, HERUNDER OPLYSNINGER MED FORBINDELSE TIL SALGSFREMMEDE, INTERNT OG KOMMERCIELT BRUG OG LICENSERING, KAN FÅS HOS MPEG LA, L.L.C.

SE [HTTP://WWW.MPEGLA.COM](http://www.mpegla.com)

Om GNU GPL/LGPL-anvendt software

Softwaren, som er berettiget til den følgende GNU General Public License (herefter kaldet "GPL") eller GNU Lesser General Public License (herefter kaldet "LGPL"), er indeholdt i produktet.

Denne informerer dig om, at du har ret til adgang til kildekoden, samt til at ændre og videredistribuere kildekoden til disse softwareprogrammer under betingelserne givet i den medfølgende GPL/LGPL.

Kildekoden ligger på internettet.

Anvend den følgende URL til at downloade den.

<http://oss.sony.net/Products/Linux/>

Vi foretrækker, at du ikke kontakter os angående indholdet af kildekoden.

Digitalkamera med udskifteligt objektiv
ILCE-7RM4 α7RIV

Specifikationer

Kamera

[System]

Kameratype

Digitalkamera med udskifteligt objektiv

Objektiv

Sony E-fatningsobjektiv

[Billedsensor]

Billedformat

35 mm fuldt billedformat (35,7 mm × 23,8 mm), CMOS-billedsensor

Effektivt antal pixel for kameraet

Ca. 61 000 000 pixels

Samlet antal pixel for kameraet

Ca. 62 500 000 pixels

[SteadyShot]

System

Billedstabiliseringssystem ved hjælp af sensorskift indbygget i kameraet

[Antistøv]

System

Belægning for ladningsbeskyttelse på optisk filter og skiftemekanisme for billedsensor

[Autofokussystem]

Detektionssystem

Fasedetektionssystem/Kontrastdetektionssystem

Følsomhedsområde

-3 EV til +20 EV (ved ISO 100 ækvivalent, F2,0)

AF-lampe

Ca. 0,3 m til 3,0 m (Ved brug af et FE 28-70 mm F3.5-5.6 OSS)

[Elektronisk søger]

Type

1,3 cm (0,5-type) Elektronisk søger

Antal punkter i alt

5 760 000 punkter

Rammedækning

100%

Forstørrelse

Ca. 0,78× med 50 mm objektiv ved uendelig, -1 m^{-1}

Øjepunkt

Ca. 23 mm fra okularet og ca. 18,5 mm fra okularrammen ved -1 m^{-1}

Dioptri-justering

$-4,0 \text{ m}^{-1}$ til $+3,0 \text{ m}^{-1}$

[Skærm]

LCD-skærm

7,5 cm (3,0-type) TFT-drev, berøringspanel

Antal punkter i alt

1 440 000 punkter

[Eksponeringskontrol]

Målingsmetode

1 200-zone evaluerende måling

Målingsområde

-3 EV til +20 EV (ved ISO 100-ækvivalent med F2,0-objektiv)

ISO-følsomhed (anbefalet eksponeringsindeks)

Stillbilleder: ISO 100 til ISO 32 000 (Udvidet ISO: Mindste ISO 50, maksimal ISO 102 400), [ISO AUTO] (ISO 100 til 12 800, maksimum/minimum kan indstilles.)

Film: ISO 100 til ISO 32 000 ækvivalent, [ISO AUTO] (ISO 100 til ISO 12 800 ækvivalent, maksimum/minimum kan indstilles.)

Eksponeringskompensation

±5,0 EV (kan skiftes mellem 1/3 EV og 1/2 EV trin)

Ved brug af eksponeringskompensationsvælger: ±3,0 EV (1/3 EV trin)

[Lukker]

Type

Elektronisk styret, lodret krydsende brændplanstype

Hastighedsområde

Stillbilleder: 1/8 000 sekund til 30 sekunder, BULB

Film: 1/8 000 sekund til 1/4 sekund (1/3 EV trin)





- 1080 60i-kompatible enheder: op til 1/60 sekund i AUTO-tilstand (op til 1/30 sekund i Automatisk langsom lukker-tilstand)
- 1080 50i-kompatible enheder: op til 1/50 sekund i AUTO-tilstand (op til 1/25 sekund i Automatisk langsom lukker-tilstand)

Hastighed for blitzsynkronisering

1/250 sekund (ved anvendelse af en blitz produceret af Sony)

[Kontinuerlig optagelse]

Kontinuerlig optagehastighed

 : Maksimalt ca. 10 billeder pr. sekund/  : Maksimalt ca. 8 billeder pr. sekund/  : Maksimalt ca. 6 billeder pr. sekund/  : Maksimalt ca. 3 billeder pr. sekund

- Baseret på vores måleforhold. Hastigheden af kontinuerlig optagelse kan være langsommere afhængigt af optageforholdene.

[Optageformat]

Filformat

JPEG (DCF Ver. 2.0, Exif Ver. 2.31, MPF Baseline)-kompatibel, RAW (Sony ARW 2.3-format)

Film (XAVC S-format)

Kompatibel med MPEG-4 AVC/H.264 XAVC S ver.1.0-format

Video: MPEG-4 AVC/H.264

Lyd: LPCM 2-kanal (48 kHz 16 bit)

Film (AVCHD-format)

AVCHD-format, Ver. 2.0-kompatibel

Video: MPEG-4 AVC/H.264

Lyd: Dolby Digital 2-kanal, udstyret med Dolby Digital Stereo Creator

- Fremstillet på licens fra Dolby Laboratories.

[Optagemedie]

SD-kort

[Åbning]

SLOT 1/SLOT 2

Åbning til SD-kort (UHS-I- og UHS-II-kompatibel)

Understøtter betjeninger mellem to hukommelseskort.

[Indgangs-/udgangsstik]

USB Type-C-terminal

SuperSpeed USB (USB 3.2 Gen 1)

Multi/Mikro-USB-terminal*

Hi-Speed USB (USB 2.0)

* Understøtter Mikro-USB-kompatible enheder.

HDMI

HDMI-type D mikrostik

(Mikrofon)-terminal

Ø 3,5 mm stereoministik

(Hovedtelefoner)-terminal

Ø 3,5 mm stereoministik

(Blitzsynkronisering)-terminal

[Strøm, generelt]

Nominel indgang

7,2 V 

Strømforbrug (under optagelse)

Brug af en FE 28-70 mm F3.5-5.6 OSS

Ved brug af søgeren: Ca. 3,7 W

Ved brug af skærmen: Ca. 2,9 W

Driftstemperatur

0 til 40 °C

Opbevaringstemperatur

-20 til 55 °C

Mål (B/H/D) (Ca.)

128,9 × 96,4 × 77,5 mm

128,9 × 96,4 × 67,3 mm (fra greb til skærm)

Vægt (Ca.)

665 g (inklusive batteripakke, SD-kort)

Mikrofon

Stereo

Højtaler

Mono

Exif-udskrivning

Kompatibel

DPOF

Kompatibel

PRINT Image Matching III

Kompatibel

[Trådløst LAN]

WW716189 (Se typeskilt i bunden af kameraet)

Understøttet format

IEEE 802.11 a/b/g/n/ac

Frekvensbånd

2,4 GHz/5 GHz

Sikkerhed

WEP/WPA-PSK/WPA2-PSK

Tilslutningsmetode

Wi-Fi Protected Setup™ (WPS)/Manuel

Adgangsmetode

Infrastrukturtilstand

WW587956 (Se typeskilt i bunden af kameraet)

Understøttet format

IEEE 802.11 b/g/n

Frekvensbånd

2,4 GHz

Sikkerhed

WEP/WPA-PSK/WPA2-PSK

Tilslutningsmetode

Wi-Fi Protected Setup™ (WPS)/Manuel

Adgangsmetode

Infrastrukturtilstand

[NFC]**Tagtype**

NFC Forum Type 3 Tag-kompatibel

[Bluetooth-kommunikationer]

Bluetooth standard Ver. 4.1

Frekvensbånd

2,4 GHz

Batterilader BC-QZ1**Nominel indgang**

100 – 240 V  , 50/60 Hz, 0,38 A

Nominel udgang

8,4 V  , 1,6 A

Genopladeligt batteripakke NP-FZ100**Nominel spænding**

7,2 V 

Design og specifikationer kan ændres uden varsel.

Digitalkamera med udskifteligt objektiv
ILCE-7RM4 α7RIV

Varemærker

- XAVC S og **XAVC S** er registrerede varemærker tilhørende Sony Corporation.
- AVCHD og AVCHD-logotypen er varemærker tilhørende Panasonic Corporation og Sony Corporation.
- Mac er et varemærke tilhørende Apple Inc., registreret i USA og andre lande.
- iPhone og iPad er varemærker tilhørende Apple Inc., registreret i USA og andre lande.
- Blu-ray Disc™ og Blu-ray™ er varemærker tilhørende Blu-ray Disc Association.
- DLNA og DLNA CERTIFIED er varemærker tilhørende Digital Living Network Alliance.
- USB Type-C™ og USB-C™ er varemærker tilhørende USB Implementers Forum.
- Dolby, Dolby Audio og dobbelt-D-symbolet er varemærker tilhørende Dolby Laboratories.
- Ordene HDMI og HDMI High-Definition Multimedia Interface og HDMI-logoet er varemærker eller registrerede varemærker tilhørende HDMI Licensing Administrator, Inc. i USA og andre lande.
- Microsoft og Windows er registrerede varemærker eller varemærker tilhørende Microsoft Corporation i USA og/eller andre lande.
- SDXC-logoet er et varemærke tilhørende SD-3C, LLC.
- Android og Google Play er varemærker eller registrerede varemærker tilhørende Google LLC.
- Wi-Fi, Wi-Fi-logoet og Wi-Fi Protected Setup er registrerede varemærker eller varemærker tilhørende Wi-Fi Alliance.
- N-mærket er et varemærke eller registreret varemærke tilhørende NFC Forum, Inc. i USA og i andre lande.
- Bluetooth®-ordmærket og -logoerne er registrerede varemærker tilhørende Bluetooth SIG, Inc. og enhver brug af sådanne mærker af Sony Corporation er under licens.
- QR Code er et varemærke tilhørende Denso Wave Inc.
- Desuden er navne på systemer og produkter, som er anvendt i denne vejledning, generelt varemærker eller registrerede varemærker tilhørende de respektive udviklere eller producenter. Betegnelserne ™ eller ® anvendes imidlertid muligvis ikke i alle tilfælde i denne vejledning.

Digitalkamera med udskifteligt objektiv
ILCE-7RM4 α7RIV























Liste over standardindstillingsværdier

Det følgende er de standard indstillingsværdier.



Sådan nulstilles indstillingerne til standardværdierne





Vælg MENU →  (Opsætning) → [Nulstil indstilling] → [Nulstil kameraindstillinger] eller [Initialiser] → [Angiv].
De punkter, som kan nulstilles vha. [Nulstil kameraindstillinger], er begrænset. Se de følgende tabeller. Hvis du vælger [Initialiser], vil alle kameraets indstillinger blive nulstillet til standardværdierne.

1 Kamera- indstillinger¹











MENU-punkter	Standard indstillingsværdi	Nulstillelig vha. [Nulstil kameraindstillinger]
 Filformat	JPEG	✓
 RAW-filtype	Komprimeret	✓
 JPEG-kvalitet	Fin	✓
 JPEG-billedstr. (når [ Format] er indstillet til [3:2])	L: 60M	✓
 JPEG-billedstr. (når [ Format] er indstillet til [4:3])	L: 54M	✓
 JPEG-billedstr. (når [ Format] er indstillet til [16:9])	L: 51M	✓
 JPEG-billedstr. (når [ Format] er indstillet til [1:1])	L: 40M	✓
 JPEG-billedstr. (når [ Format] er indstillet til [3:2]-optagelse i et format svarende til APS-C)	L: 26M	✓
 JPEG-billedstr. (når [ Format] er indstillet til [16:9]-optagelse i et format svarende til APS-C)	L: 22M	✓
 JPEG-billedstr. (når [ Format] er indstillet til [1:1]-optagelse i et format svarende til APS-C)	L: 17M	✓
 JPEG-billedstr. (når [ Format] er indstillet til [4:3]-optagelse i et format svarende til APS-C)	L: 23M	✓
 Format	3:2	✓
APS-C/Super 35mm	Auto	—
 Lang eksp.SR	Til	✓
 Høj ISO SR	Normal	✓
 Farverum	sRGB	✓
Objektivkompen. (Skyggekompens.)	Auto	—
Objektivkompen. (Krom. ab.-kompens.)	Auto	—
Objektivkompen. (Forvræng.kompens.)	Fra	—
Fremf.metode	Enkelt optagelse	✓

MENU-punkter	Standard indstillingsværdi	Nulstillelig vha. [Nulstil kameraindstillinger]
Bracketindstillinger (Selvudløs. u. bracket)	Fra	✓
Bracketindstillinger (Bracket.rækkef.)	0→→→+	✓
Intervalopt.funk. (Intervaloptagelse)	Fra	✓
Intervalopt.funk. (Starttid for optag.)	1 sek.	✓
Intervalopt.funk. (Optageinterval)	3 sek.	✓
Intervalopt.funk. (Antal optagelser)	30	✓
Intervalopt.funk. (AE-sporingsfølsom.)	Mellem	✓
Intervalopt.funk. (Lydløs opt. i interval)	Til	✓
Intervalopt.funk. (Optageinterval prior.)	Fra	✓
Multiopt. pixelskift	Fra	✓
/ Genkald	—	—
/ Hukom.	—	—
Vælg medie	Slot 1	✓
Reg. specialopt.inds.	—	—
Fokustilstand	Automatisk AF	✓
Prior. indstil. i AF-S	Afbalanceret vægtn.	—
Prior. indstil. i AF-C	Afbalanceret vægtn.	—
Fokusområde	Bred	✓
Fokusindstillinger	—	✓
Fokusområdebegræ.	—	✓
Skift L/V AF-omr.	Fra	✓
AF-lampe	Auto	✓
Ansigt/øje-AF-inds. (Ansigt/øjenprio. AF)	Til	✓
Ansigt/øje-AF-inds. (Motivregistrering)	Menneske	✓
Ansigt/øje-AF-inds. (Højre/ven. øje-valg)	Auto	✓
Ansigt/øje-AF-inds. (Vis ansigt-/øjenram.)	Fra	✓
Ansigt/øje-AF-inds. (Dyreøjevisning)	Til	✓
AF-sporingsføls.	3(Standard)	✓
Blændefremfør. i AF	Standard	—
AF m/udløserk.	Til	—
Præ-AF	Fra	—
Eye-Start AF	Fra	—





































MENU-punkter	Standard indstillingsværdi	Nulstillelig vha. [Nulstil kameraindstillinger]
 AF-områderegist.	Fra	—
 Slet regi. AF-omr.	—	—
Fokusrammefarve	Hvid	—
Slet autom. AF-omr.	Fra	—
Vis kont. AF-område	Til	—
Fasedetekt.område	Fra	—
Cirkula. af fokuspkt.	Cirkulerer ikke	✓
AF-mikrojust.* (AF-justeringsindstil.) * Dette punkt nulstilles ikke, selvom du vælger [Nulstil kameraindstillinger] eller [Initialiser].	Fra	—
AF-mikrojust.* (Slet) * Dette punkt nulstilles ikke, selvom du vælger [Nulstil kameraindstillinger] eller [Initialiser].	—	—
AF-mikrojust.* (mængde) * Dette punkt nulstilles ikke, selvom du vælger [Nulstil kameraindstillinger] eller [Initialiser].	±0	—
Ekspn.komp.	±0,0	✓
Nulstil EV-kompens.	Nulstil	—
ISO-indstilling (ISO)	ISO AUTO	✓
ISO-indstilling (ISO-områdebegræn.)	ISO 50 – ISO 102400	✓
ISO-indstilling (ISO AUTO min. LH)	Standard	✓
Lysmålermetode	Multi	✓
Ansigtspri. multimål	Til	✓
Punkt f. punktmåling	Centrum	✓
Ekspn.trin	0,3 EV	—
 AEL med udløser	Auto	—
Just. ekspn.stand.	±0,0	—
Blitztilstand	Autoblitz	✓
Blitzkompens.	±0,0	✓
Eksp.komp.indst	Omgiv.&blitz	—
Trådløs blitz	Fra	✓
Røddøjereduktion	Fra	✓
Indst. f. ekstern blitz (Udløs.indst. eks. bli.)	—	—

MENU-punkter	Standard indstillingsværdi	Nulstillelig vha. [Nulstil kameraindstillinger]
Indst. f. ekstern blitz (Spec.indst. eks. blitz)	—	—
Hvidbalance	Auto	✓
Prior. indstil. i AWB	Standard	✓
DRO	D-områdeoptimering: Auto	✓
Kreativ indst.	Standard	✓
Billedeffekt	Fra	✓
Billedprofil	Fra	✓
 Udløser AWB-lås	Fra	✓
Fokusforstørrelse	—	✓
Fokusforstørrelsestid	Ingen begræns.	—
 Før. fokusforstør.	x1,0	—
 AF i Fokusforstør.	Til	—
 MF-hjælp	Til	—
Maksimumindstilling (Maksimumvisning)	Fra	—
Maksimumindstilling (Maksimumniveau)	Mellem	—
Maksimumindstilling (Maksimumfarve)	Hvid	—
 Anti-flicker-opt.	Fra	✓
Ansigtsregistrering	—	—
Regist. ansigtsprio.	Til	✓

2 Kamera- indstillinger2

MENU-punkter	Standard indstillingsværdi	Nulstillelig vha. [Nulstil kameraindstillinger]
 Eksponeringstilst.	Auto programmeret	✓
 Eksponeringstilst.	Auto programmeret	✓
 Filformat	XAVC S HD	✓
 Optageindstilling (når [ Filformat] er indstillet til [XAVC S 4K])	24p 60M/25p 60M	✓
 Optageindstilling (når [ Filformat] er indstillet til [XAVC S HD])	60p 50M/50p 50M	✓
 Optageindstilling (når [ Filformat] er indstillet til [AVCHD])	60i 17M(FH)/50i 17M(FH)	✓
 S&H-motionindst. ( Optageindstilling)	30p/25p	✓

MENU-punkter	Standard indstillingsværdi	Nulstillelig vha. [Nulstil kameraindstillinger]
S&H-motionindst. (Billedfrekvens)	120fps/100fps	✓
Proxyoptagelse	Fra	✓
AF-drevhast.	Normal	✓
AF-sporingsføls.	Standard	✓
Auto langsom luk.	Til	✓
Før. fokusforstør.	x1,0	—
Lydoptagelse	Til	✓
Lydoptagelsesniveau	26	✓
Lydniveauvisning	Til	—
Timing af lydudgang	Live	✓
Reduktion af vindstøj	Fra	✓
Markørvisning	Fra	—
Markørindstil. (Centrum)	Fra	—
Markørindstil. (Formatforhold)	Fra	—
Markørindstil. (Sikkerhedszone)	Fra	—
Markørindstil. (Vejledningsramme)	Fra	—
Videolampetilstand	Kobl til tænd/sluk	—
Optag film m. udløs.	Fra	—
Lydløs optagelse	Fra	✓
El. første luk.gardin	Til	—
Udløs u/obj.	Aktiver	—
Udløs uden kort	Aktiver	—
SteadyShot	Til	✓
SteadyShot-indstil. (SteadyShot-juster.)	Auto	✓
SteadyShot-indstil. (SteadyS.-brændvid.) (når [SteadyShot-juster.] er indstillet til [Manuel])	8mm	✓
Zoom	—	—
Zoomindstilling	Kun optisk zoom	—
Rotation af zoomring	Venstr. (W)/Højre(T)	—
DISP-knap (Skærm)	Vis alle oplysn.	—
DISP-knap (Søger)	Niveau	—
FINDER/MONITOR	Auto	—
Billedfrek. f. søger	Standard	—

MENU-punkter	Standard indstillingsværdi	Nulstillelig vha. [Nulstil kameraindstillinger]
Zebraindstilling (Zebravisning)	Fra	—
Zebraindstilling (Zebraniveau)	70	—
Gitterlinje	Fra	—
Vejled. ekspon.indst.	Fra	—
Live View-visning	Indstillingseffekt til	—
Længde kont. optag.	Ikke vist	—
Autovisning	Fra	—
 Specialtast (Kontrolhjul)	Ikke indstillet	—
 Specialtast (Brugertilpas. knap 1)	Hvidbalance	—
 Specialtast (Brugertilpas. knap 2)	Fokusområde	—
 Specialtast (Brugertilpas. knap 3)	Fokustilstand	—
 Specialtast (Brugertilpas. knap 4)	Vælg Brug touchscr.	—
 Specialtast (Midterkn. multivælg.)	Standard fokus	—
 Specialtast (Funk. af midterknap)	Ikke indstillet	—
 Specialtast (Venstre knap-funk.)	Fremf.metode	—
 Specialtast (Funkt. af højreknap)	ISO	—
 Specialtast (Ned-knap)	Ikke indstillet	—
 Specialtast (Funkt. af AEL-knap)	AEL-hold	—
 Specialtast (AF-ON-knap)	AF til	—
 Specialtast (Lås fokus-knap)	Fokuslås	—
 Specialtast (Kontrolhjul)	Følg special ()	—
 Specialtast (Brugertilpas. knap 1)	Følg special ()	—
 Specialtast (Brugertilpas. knap 2)	Følg special ()	—
 Specialtast (Brugertilpas. knap 3)	Følg special ()	—
 Specialtast (Brugertilpas. knap 4)	Følg special ()	—
 Specialtast (Midterkn. multivælg.)	Følg special ()	—
 Specialtast (Funk. af midterknap)	Følg special ()	—
 Specialtast (Venstre knap-funk.)	Følg special ()	—
 Specialtast (Funkt. af højreknap)	Følg special ()	—
 Specialtast (Ned-knap)	Følg special ()	—
 Specialtast (Funkt. af AEL-knap)	Følg special ()	—
 Specialtast (AF-ON-knap)	Følg special ()	—

MENU-punkter	Standard indstillingsværdi	Nulstillelig vha. [Nulstil kameraindstillinger]
Specialtast (Lås fokus-knap)	Følg special ()	—
Specialtast (Brugertilpas. knap 1)	Følg special(/)	—
Specialtast (Brugertilpas. knap 2)	Følg special(/)	—
Specialtast (Brugertilpas. knap 3)	Beskyt	—
Specialtast (Fn/ knap)	Send til smartphone	—
Funktionsmenuindst.	—	—
Min vælger-indstil.	—	—
Opsætning af vælger	Av Tv	—
Rotation af Av/Tv	Normal	—
Ev-komp. m. vælger	Fra	—
Funktionsring (Obj.)	Powerfokus	—
Funk. af berør.betjen	Berøringsfokus	—
MOVIE-knap	Altid	—
Lås af betjen.dele	Fra	—
Lydsignaler	Til	—

Netværk

For at nulstille punkterne for [Netværk] til standardværdierne skal du vælge [Initialiser] eller [Nulstil netværksinds.]. Disse punkter nulstilles ikke til standardværdierne, selvom du vælger [Nulstil kameraindstillinger].



MENU-punkter	Standard indstillingsværdi
Send til smartph.-fk. (Send til smartphone)	—
Send til smartph.-fk. (Sender mål)	Kun proxy
Send til smartph.-fk. (Tilsl. und. sluk strøm)	Fra
Send til computer	—
FTP-overførselsfunk.	—
Vis på tv	—
Kont. m, smartphone (Kont. m, smartphone)	Fra
Kont. m, smartphone (Tilslutning)	—
Kont. m, smartphone (Altid tilsluttet)	Fra
Fjern-pc-funktion (Fjern-pc)	Fra
Fjern-pc-funktion (Fjern-pc-tilsl.metod.)	USB
Fjern-pc-funktion (Parring)	—

MENU-punkter	Standard indstillingsværdi
Fjern-pc-funktion (Wi-Fi Direct-info.)	—
Fjern-pc-funktion (Lagringsdest. stillbil.)	Kun pc
Fjern-pc-funktion (RAW+J Gem bill. pc)	RAW og JPEG
Fjern-pc-funktion (Gem billedstr. på pc)	Original
Flytilstand	Fra
Wi-Fi-indstillinger (WPS-tryk)	—
Wi-Fi-indstillinger (Adgangspunktindst.)	—
Wi-Fi-indstillinger (Frekvensbånd)	2,4 GHz
Wi-Fi-indstillinger (Vis Wi-Fi-info.)	—
Wi-Fi-indstillinger (Nulstil SSID/kode)	—
Bluetooth-indstil. (Bluetooth-funktion)	Fra
Bluetooth-indstil. (Parring)	—
Bluetooth-indstil. (Vis enhedsadresse)	—
<input type="checkbox"/> Inds. lænk stedinfo (Lænk. til stedinfo.)	Fra
<input type="checkbox"/> Inds. lænk stedinfo (Auto. tidskorrektion) (når [Lænk. til stedinfo.] er indstillet til [Til])	Til
<input type="checkbox"/> Inds. lænk stedinfo (Auto. områdejust.) (når [Lænk. til stedinfo.] er indstillet til [Til])	Til
Bluetooth-fjernb.	Fra
Rediger enhedsnavn	—
Import. rodcertifikat	—
Sikkerhed (IPsec) (IPsec)	Fra
Sikkerhed (IPsec) (Dest.-IP-adresse)	—
Sikkerhed (IPsec) (Delt nøgle)	—
Nulstil netværksinds.	—

Afspil

For at nulstille punkterne for [Afspil] til standardværdierne skal du vælge [Initialiser]. Disse punkter nulstilles ikke til standardværdierne, selvom du vælger [Nulstil kameraindstillinger].





MENU-punkter	Standard indstillingsværdi
Beskyt	—
Roter	—
Slet	—
Bedømmelse	—
Bedøm.indst. (spec.)	—









MENU-punkter	Standard indstillingsværdi
Angiv udskrivning	—
Kopier	—
Gem som foto	—
⊕ Forstør	—
⊕ Frst. første forstør.	Standard forstørrelse
⊕ Forstør første pos.	Fokuseret position
Kont. afs.  Interval	—
Afsp.hast.  Interval	5
Diasshow (Gentag)	Fra
Diasshow (Interval)	3 sek.
Vælg afspil.medie	Slot 1
Visningstilstand	Datovisning
Billedindeks	9 billeder
Vis som gruppe	Fra
Visningsrotation	Auto
Indst. f. billedspring (Vælg vælger)	Forreste vælger
Indst. f. billedspring (Billedspringsmetode)	Et efter et

Opsætning

For at nulstille punkterne for [Opsætning] til standardværdierne skal du vælge [Initialiser]. Disse punkter nulstilles ikke til standardværdierne, selvom du vælger [Nulstil kameraindstillinger].

MENU-punkter	Standard indstillingsværdi
Skærmlysstyrke	Manuel
Søgerlysstyrke	Auto
Farvetemp. i søger	±0
Gamma-visn.hjælp	Fra
Indst. for lydstyrke	7
Bekræft slet	"Annul." først
Visningskvalitet	Standard
Starttid strømbesp.	1 min.
Auto sluk strøm-tmp	Standard
NTSC/PAL-vælger	—
Rensetilstand	—
Brug touchscreen	Fra

MENU-punkter	Standard indstillingsværdi
Berør.panel/-plade	Kun berøringspanel
Berøringspladeindst. (Betjen. lodret orient.)	Til
Berøringspladeindst. (Berøringspos.tilst.)	Absolut position
Berøringspladeindst. (Betjeningsområde)	<input checked="" type="checkbox"/> Højre 1/2
Demotilstand	Fra
TC/UB-indstillinger (Indst. af TC/UB-visn.)	Tæller
TC/UB-indstillinger (TC Preset)	00:00:00.00
TC/UB-indstillinger (UB Preset)	00 00 00 00
TC/UB-indstillinger (TC Format)	DF
TC/UB-indstillinger (TC Run)	Rec Run
TC/UB-indstillinger (TC Make)	Preset
TC/UB-indstillinger (UB Time Rec)	Fra
IR-fjernbetjening	Fra
HDMI-indstillinger (HDMI-opløsning)	Auto
HDMI-indstillinger ( 24p/60p-udgang)	60p
HDMI-indstillinger (HDMI-info.visn.)	Til
HDMI-indstillinger ( TC-udgang)	Fra
HDMI-indstillinger ( REC-kontrol)	Fra
HDMI-indstillinger (KONTROL TIL HDMI)	Til
 Vælg 4K-udgang	Hukom.kort+HDMI
USB-tilslutning	Auto
USB-LUN-indstilling	Flere
USB-strømforsyning	Til
 Sprog	—
Indst.dato/tid	—
Indstilling af sted	—
IPTC-information (Skriv IPTC-info.)	Fra
IPTC-information (Registrer IPTC-info.)	—
Ophavsretsinfo. (Skriv ophavsretsinfo.)	Fra
Ophavsretsinfo. (Indstil fotograf)	—
Ophavsretsinfo. (Indst. ophavsretsind.)	—
Ophavsretsinfo. (Vis ophavsretsinfo.)	—
Skriv serienummer	Fra

MENU-punkter	Standard indstillingsværdi
Formater	—
Optagemedieindstil. (Priori. optagemedie)	Slot 1
Optagemedieindstil. (Optagetilstand)	Standard
Optagemedieindstil. (Auto. skift opt.medie)	Fra
 Fil-/mappeindst. (Filnummer)	Serie
 Fil-/mappeindst. (Indstil filnavn)	DSC
 Fil-/mappeindst. (Vælg REC-mappe)	—
 Fil-/mappeindst. (Ny mappe)	—
 Fil-/mappeindst. (Mappenavn)	Standardformat
 Filindstillinger (Filnummer)	Serie
 Filindstillinger (Serietællernulstilling)	—
 Filindstillinger (Filnavnformat)	Standard
 Filindstillinger (Titelnavnindstil.)	—
Gendan billed-db.* * Dette udføres ikke, selv når du vælger [Nulstil kameraindstillinger] eller [Initialiser].	—
Vis plads på medie	—
Version	—
Certificeringslogo	—
Gem/indlæs indstil.	—
Nulstil indstilling	—

★ Min menu

For at nulstille punkterne for [Min menu] til standardværdierne skal du vælge [Initialiser] eller [Slet alt]. Disse punkter nulstilles ikke til standardværdierne, selvom du vælger [Nulstil kameraindstillinger].

MENU-punkter	Standard indstillingsværdi
Tilføj punkt	—
Sortér punkt	—
Slet punkt	—
Slet side	—
Slet alt	—
Vis fra Min menu	Fra

Digitalkamera med udskifteligt objektiv
ILCE-7RM4 α7RIV

Fejlfinding

Prøv følgende løsninger, hvis du oplever problemer med produktet.

- 1 **Tag batteriet ud, vent cirka et minut, genindsæt batteriet og tænd for strømmen.**
- 2 **Initialiser indstillingerne.**
- 3 **Kontakt din forhandler eller det lokale autoriserede serviceværksted. Der findes flere oplysninger om dette produkt samt svar på ofte stillede spørgsmål på vores websted til kundesupport.**
<https://www.sony.net/>

Relateret emne

- [Nulstil indstilling](#)

Digitalkamera med udskifteligt objektiv
ILCE-7RM4 α7RIV

Advarselsmeddelelser

Angiv område/dato/kl.

- Indstil området, datoen og klokkeslættet. Hvis du ikke har brugt produktet i lang tid, skal du oplade det interne genopladelige backupbatteri.

Ikke tilstrækkelig strøm.

- Billedkopieringen eller billedsensorens rengøringsfunktion udføres ikke, da det resterende batteriniveau er for lavt. Genoplad batteripakken eller strømforsyn ved at tilslutte kameraet til en computer osv.

Kunne ikke bruge hukommelseskort. Format?

- Hukommelseskortet blev formateret på en computer, og filformatet blev ændret. Vælg [Angiv], og formater derefter hukommelseskortet. Du kan anvende hukommelseskortet igen, men alle tidligere data på hukommelseskortet er slettet. Det kan muligvis tage noget tid at gennemføre formateringen. Hvis meddelelsen stadig vises, skal du udskifte hukommelseskortet.

Fejl på hukommelseskort

- Der er indsat et inkompatibelt hukommelseskort.
- Formateringen mislykkedes. Formater hukommelseskortet igen.

Kunne ikke læse hukommelses- kort. Isæt hukommelseskort igen.

- Der er indsat et inkompatibelt hukommelseskort.
- Hukommelseskortet er beskadiget.
- Terminaldelen på hukommelseskortet er beskidt.

Hukommelseskort låst.

- Du bruger et hukommelseskort med knap til skrivebeskyttelse eller en knap til slettebeskyttelse, og knappen er indstillet på LOCK-positionen. Sæt knappen på optagepositionen.

Kan ikke åbne lukkeren, da hukommelseskortet ikke er isat.

- Der er ikke isat noget hukommelseskort i den hukommelseskortåbning, som er valgt i [Priori. optagemedie].
- For at kunne udløse lukkeren uden at sætte et hukommelseskort ind i kameraet skal du sætte [Udløs uden kort] til [Aktiver]. I dette tilfælde gemmes der ikke billeder.

Dette hukommelseskort kan muligvis ikke optage og afspille normalt.

- Der er indsat et inkompatibelt hukommelseskort.

Behandler...

- Reduktionsbehandlingen udføres, når der foretages støjreduktion. Du kan ikke foretage yderligere optagelser under denne reduceringsproces.

Ingen visning.

- Billeder optaget med andre produkter, eller billeder som er modificeret vha. en computer, kan muligvis ikke vises.

- Behandling på computeren, som f.eks. sletning af billedfilerne, kan muligvis forårsage uoverensstemmelser i billeddatabasefilerne. Reparer billeddatabasefilerne.

Kontroller, at der er monteret et objektiv. Indstil "Udløs u/obj." i menuen til "Aktiver" for et ikke understøttet objektiv.

- Objektivet er ikke monteret ordentligt, eller objektivet er ikke monteret. Hvis meddelelsen vises, når der er monteret et objektiv, skal du montere objektivet igen. Hvis meddelelsen vises ofte, skal du kontrollere om kontakterne på objektivet og produktet er rene eller ej.
- Når produktet monteres på et astronomisk teleskop eller lignende instrument, eller ved brug af et uunderstøttet objektiv, indstilles [Udløs u/obj.] til [Aktiver].

Kan ikke udskrive.

- Du forsøgte at tilføje et DPOF-mærke til RAW-billeder.

Kameraet er overophedet. Lad det køle ned.

- Produktet er blevet varmt, fordi du har optaget kontinuerligt. Sluk for strømmen, lad produktet køle af og vent indtil produktet er klar til at optage igen.



- Du har optaget billeder i lang tid, og produktets temperatur er steget.



- Antallet af billeder overstiger den mulige datostyringskapacitet i en databasefil på produktet.



- Ikke i stand til at registrere til databasefilen. Importer alle billederne til en computer vha. PlayMemories Home og gendan hukommelseskortet.

Fejl i billeddatabase-fil

- Der er noget galt i billeddatabasefilen. Vælg [Opsætning] → [Gendan billed-db.].

Systemfejl

Kamerafejl. Sluk og tænd derefter for apparatet igen.

- Tag batteriet ud og sæt det derefter ind igen. Hvis meddelelsen vises jævnligt, skal du konsultere et lokalt autoriseret Sony-serviceværksted.

Fejl i billeddatabase-fil. Vil du gendanne den?

- Du kan ikke optage og afspille en AVCHD-film, da billeddatabasefilen er beskadiget. Gendan billeddatabasefilen ved at følge instruktionerne på skærmen.

Kan ikke forstørre.

Billedet kan ikke roteres.

- Billeder optaget med andre produkter kan muligvis ikke forstørres eller roteres.

Kan ikke oprette flere mapper.

- En mappe på hukommelseskortet har de første tre cifre "999". Du kan ikke oprette flere mapper på dette kamera.



Relateret emne

- [Bemærkninger om hukommelseskort](#)
- [Formater](#)
- [Udløs u/obj.](#)

5-007-330-33(1) Copyright 2019 Sony Corporation

Digitalkamera med udskifteligt objektiv
ILCE-7RM4 α7RIV

Anbefalede sider

-  **Multioptagelse med pixelskift**
Du kan oprette billeder med en højere opløsning end det er muligt med almindelig optagelse ved optagelse af fire eller seksten RAW-billeder og derefter kombinere dem på en computer. Dette er praktisk ved optagelse af ubevægelige motiver som fx kunst og arkitektur.
-  **Automatisk medieskift**
Hvis du anvender to hukommelseskortåbninger, kan du automatisk skifte til optagelse med det andet hukommelseskort, når det anvendte hukommelseskort bliver fyldt op.
-  **ILCE-7RM4-supportoplysninger**
Denne webseite indeholder grundlæggende oplysninger om kameraet og oplysninger om kompatible objektiver og tilbehør.(Et andet vindue vil åbne.)