

Digitalkamera med utskiftbart objektiv
ILCE-7SM3 α7SIII

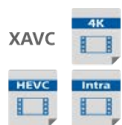

Filformat (film)

Du kan velge filmformatet.



1:00:12

Opptakstid for film

Se dette emnet for opptakstiden for filmer som kan tas opp på minnekortet.



Veksl. JPEG/HEIF

Bytter filformat (JPEG/HEIF) for stillbildet som skal tas opp.



FTP Help Guide

Se "FTP Help Guide" når du vil overføre bilder til en FTP-server.



ILCE-7SM3 støtteinformasjon

Dette nettstedet inneholder grunnleggende informasjon om kameraet samt informasjon om kompatible objektiver og kompatibelt tilbehør. (Et annet vindu åpnes.)

[Slik bruker du "Hjelpeveiledning"](#)

Før bruk

[Kontrollere kameraet og de medfølgende delene](#)

[Minnekorttyper som kan brukes](#)

Merknader om bruk av kameraet

[Forholdsregler](#)

[Merknad om batteripakken og lading av batteriet](#)

[Om minnekort](#)

[Rengjøre bildesensoren \(Sensorrengjøring\)](#)

[Om rengjøring](#)

Navn på deler

Navn på deler

[Forsiden](#)

[Baksiden](#)

[Overside](#)

[Sider](#)

[Bunn](#)

Grunnleggende bruk

[Berøringsoperasjoner på skjermen](#)

[Bruke kontrollhjulet](#)

[Bruke kontrollknappen](#)

[Bruke modusvelgeren](#)

[Bruke MENU-knappen](#)

[Bruke C \(egendefinerte knapper\)](#)

[Bruke Fn \(funksjonsknappen\)](#)

[Bruke DISP \(skjerminnstillingsknappen\)](#)

[Bruke sletteknappen](#)

[Bruke AEL-knappen](#)

[Bruke AF-ON-knappen](#)

[Bruke den fremre skiven og den bakre skiven](#)

[Bruke tastaturet](#)

[Grunnleggende ikoner](#)

[Kameraveiviser](#)

Klargjøre kameraet/grunnleggende opptaksoperasjoner

Lade batteriet

[Lade batteriet med en lader](#)

[Sette inn / ta ut batteriet](#)

[Lade batteriet mens det sitter i kameraet](#)

[Bruke batteriladeren i utlandet](#)

[Koble til strøm fra en stikkontakt](#)

[Sette inn / ta ut et minnekort](#)

[Sette på/ta av et objektiv](#)

[Stille inn språk, dato og klokkeslett](#)

Grunnleggende opptaksoperasjoner

- [Bekreftelse før opptak](#)

- [Ta stillbilder \(Intelligent Auto\)](#)

- [Ta opp film](#)

[Finne funksjoner fra MENU](#)

Bruke opptaksfunksjonene

[Innhold i dette kapitlet](#)

Velge opptaksmodus

- [Intelligent Auto](#)

- [Program Auto](#)

- [Blenderprioritet](#)

- [Lukkerprioritet](#)

- [Man. Eksponering](#)

- [BULB-fotografering](#)

- [Eks.-kontrolltype](#)

- [Inn. auto/ma.-vek](#)

- [Film: Eksp.-modus](#)

- [Sakte og rask film: Eksp.-modus](#)

- [Auto. langs. lukk.](#)

Fokusere

- [Velge fokuseringsmetode \(Fokusmodus\)](#)

- [Velge fokusområde \(Fokusområde\)](#)

- [Sporing av motivet \(sporingfunksjon\)](#)

Ansikt/øye-AF

- [Fokusere på menneskelige øyne](#)

- [Ans.-/øypri. i AF \(stillbilde/film\)](#)

[Ansikt/øye-gjen. \(stillbilde/film\)](#)

[Høyre/vens. øye \(stillbilde/film\)](#)

[Vis ans./øyeram. \(stillbilde/film\)](#)

[Ansiktregistrering](#)

[Prioriter reg. ans. \(stillbilde/film\)](#)

Bruke AF-funksjonene

[Fokusstandard](#)

[Justerer innstillingene for fokusområde etter kameraets orientering \(horisontal/vertikal\) \(Vek. V/H AF-omr.\)](#)

[Registrerer det aktuelle fokusområdet \(AF-områderegist.\)](#)

[Slette et registrert AF-område \(Slett reg. AF-omr.\)](#)

[Fokusom.-grense \(stillbilde/film\)](#)

[Sirk. av fok.-pkt. \(stillbilde/film\)](#)

[Bev.-mn. AF-ram. \(stillbilde/film\)](#)

[Rammefa. f. fokus \(stillbilde/film\)](#)

[Auto-tøm. AF-omr.](#)

[AF-C-områdevis.](#)

[Fasedeteksjonsomr.](#)

[Følsom. AF-spor.](#)

[AF-overgangsha.](#)

[Føl. skifte AF-mot.](#)

[AF/MF-velger](#)

[AF m/lukker](#)

[AF på](#)

[Holdfokus](#)

[Pre-AF](#)

[Prioritetsinns. i AF-S](#)

[Prioritetsinns. i AF-C](#)

[AF i fokusforst.](#)

[AF-lys](#)

[Blenderbruk i AF](#)

Bruke MF-funksjonene

- [Manuelt fokus](#)
- [Direkte manuelt fokus \(Dir. man. Fokus\)](#)
- [Autoforst. i MF](#)
- [Fokusforstørrer](#)
- [Fokusforst.-tid \(stillbilde/film\)](#)
- [Første fokusforst. \(stillbilde\)](#)
- [Første fokusforst. \(film\)](#)
- [Fremhevingsvisn.](#)

Justere eksponerings-/målemoduser

- [Eksp.-komp. \(stillbilde/film\)](#)
- [Histogramvisning](#)
- [Tilb.-st. EV-komp. \(stillbilde/film\)](#)
- [Eksponer.-trinn \(stillbilde/film\)](#)
- [Just. av eksp.-str. \(stillbilde/film\)](#)
- [Ev-komp. med ratt](#)
- [Dyn.omr.opt. \(stillbilde/film\)](#)
- [Målemodus \(stillbilde/film\)](#)
- [Ansikt i multimål. \(stillbilde/film\)](#)
- [Punktmåler-punkt \(stillbilde/film\)](#)
- [AE-lås](#)
- [AEL med lukker](#)
- [Sebravisning](#)

Velge ISO-følsomhet

- [ISO \(stillbilde/film\)](#)
- [ISO-omr.-grense \(stillbilde/film\)](#)
- [ISO AUTO: Min. LH](#)

Hvitbalanse

- [Hvitbalanse \(stillbilde/film\)](#)
- [Ta bilde av en standard hvitfarge for å stille inn hvitbalansen \(tilpasset hvitbalanse\)](#)

[Pri.-inns. i AWB \(stillbilde/film\)](#)

[Lukker-AWB-lås](#)

[Støfri WB](#)

Legge til effekter på bilder

[Kreativ stil \(stillbilde/film\)](#)

[Bildeprofil \(stillbilde/film\)](#)

Fotograferer med bruksmodus (kontinuerlig optak / selvutløser)

[Bruksmodus](#)

[Seriebilder](#)

[Selvutl. \(enkelt\)](#)

[Selvutl. \(serieb.\)](#)

[Kontin. nivåtrinn](#)

[Enkelt nivåtrinn](#)

[Indikator under nivåtrinnsfotografering](#)

[HB-nivåtrinn](#)

[DRO nivåtrinn](#)

[Nivåtrinnsinst.](#)

[Intervalloppt.-fun.](#)

Konfigurere bildekvalitet og opptaksformat

[Filformat \(stillbilde\)](#)

[RAW-filtype](#)

[Veksl. JPEG/HEIF](#)

[JPEG-kvalitet/HEIF-kvalitet](#)

[JPEG-bildestr./HEIF-bildestr.](#)

[Bildeforhold](#)

[HLG-stillbilder](#)

[Fargerom](#)

[Filformat \(film\)](#)

[Filminnstillinger \(film\)](#)

[S&R-innstillinger](#)

[Proxy-innst.](#)

[APS-C S35 \(Super35mm\)-fotografering \(stillbilde/film\)](#)

[Synsvinkel](#)

Bruke berøringsfunksjoner

[Berøringsbetjening](#)

[Trykkfølsomhet](#)

[Ber.-pan./pekeplate](#)

[Pekeplateinnst.](#)

[Berøringsf. u. opptak: Berøringsfokus](#)

[Berøringsf. u. opptak: Berøringsspor.](#)

Lukkerinnstillinger

[Innst. stillemodus \(stillbilde/film\)](#)

[Lukkertype](#)

[El. frem. lukkegard.](#)

[Utløser uten obj. \(stillbilde/film\)](#)

[Utløser uten kort](#)

[Anti-flicker-oppt.](#)

Bruke zoomen

[Tilgjengelige zoomfunksjoner for dette produktet](#)

[Klart bilde-zoom / digital zoom \(Zoom\)](#)

[Zoomområde \(stillbilde/film\)](#)

[Zoomhastighet \(stillbilde/film\)](#)

[Zoomhastighet \(fjernstyring\) \(stillbilde/film\)](#)

[Om zoomområdet](#)

[Zoomringrotering](#)

Bruke blitsen

[Bruk av blits \(selges separat\)](#)

[Blitsmodus](#)

[Blitskompenser.](#)

[Eksp.komp.innst](#)

[Trådløs blits](#)

[Røddøyereduksj.](#)

[FEL-lås](#)

[Inns. for ekstern blits](#)

[Videolysmodus](#)

Redusere uskarphet

[SteadyShot \(stillbilde\)](#)

[SteadyShot \(film\)](#)

[SteadyShot-just. \(stillbilde/film\)](#)

[SteadyShot-brennvidde \(stillbilde/film\)](#)

[Objektivkomp. \(stillbilde/film\)](#)

Støyreduksjon

[Støyred.lang](#)

[Høy ISO Støyred.](#)

Konfigurere skjermvisningen under opptak

[Autovisning \(stillbilde\)](#)

[Visn. gjenv. kap. \(stillbilde\)](#)

[Rutenettvisning \(stillbilde/film\)](#)

[Rutenett-type \(stillbilde/film\)](#)

[Innst. Live View-vis.](#)

[Blenderforhåndsv.](#)

[Oppt.-res. forhåndsv.](#)

[Lys skjerm](#)

[Fremh. skj. u. opp.](#)

[Markøvisning](#)

[Gammavisningshjelp](#)

[Type gammav.-hjelp](#)

Ta opp filmlyd

[Lydopptak](#)

[Lydopptaksnivå](#)

[Tidsinnst. for lydutg.](#)

[Vindstøyreduksjon](#)

[Shoe-lydinnst.](#)

[Lydnivåvisning](#)

TC/UB-innstillinger

[TC/UB](#)

[TC/UB-visn.-innst.](#)

Gi kameraet et personlig oppsett

[Innhold i dette kapitlet](#)

[Kameraets tilpasningsfunksjoner](#)

[Tilordne ofte brukte funksjoner til knapper \(Tilp. knapp-innst.\)](#)

[Endre funksjonen til skiven midlertidig \(Mitt ratt-innstillinger\)](#)

Registrere og tilbakekalle kamerainnstillinger

[Minne kamerainn.](#)

[Hent kamerainns.](#)

[Velg medium](#)

[Registrerer opptaksinnstillinger til en egendefinert tast \(Reg. tilp. oppt.-innst.\)](#)

Registrere ofte brukte funksjoner på funksjonsmenyen

[Fn-meny-innst.](#)

Registrere ofte brukte funksjoner på Min meny

[Legg til element](#)

[Sorter element](#)

[Slett element](#)

[Slett side.](#)

[Slett alle](#)

[Vis fra Min meny.](#)

Justere kamerainnstillingene for stillbilder og filmer separat

[Ulik inns. bilder/film](#)

Tilpasse funksjonene til skiven/velgeren

[Rattinnstillinger](#)

[Av/Tv-rotering](#)

[Funksjonsring_\(obj.\)](#)

[Lås betjeningselem.](#)

Ta opp film ved å trykke på utløserknappen

[REC m. lukkerkn. \(film\)](#)

Skjerm/søker-innstillinger

[Velg søker/monitor](#)

[DISP \(skjermv.\)-inn. \(Skjerm/Søker\)](#)

Visning

[Innhold i dette kapitlet](#)

Vise bilder

[Velge hvilket minnekort som skal spilles av \(Velg avsp.-medium\)](#)

[Spille av stillbilder](#)

[Forstørrer et bilde som avspilles \(Forstørr\)](#)

[Forst. første forst.](#)

[Forstørr første pos.](#)

[Rotere lagrede bilder automatisk \(Visningsretning\)](#)

[Spiller av film](#)

[Voluminnstillinger](#)

[4ch-lydkontroll \(film\)](#)

[Spille av bilder ved hjelp av lysbildevisning \(Lysbildevisning\)](#)

[Kont. avs. Intervall](#)

[Avsp.-hast. Interv.](#)

Endre hvordan bilder vises

[Spille av bilder på bildeindeksskjermen \(Bildeindeks\)](#)

[Skifte mellom stillbilder og filmer \(Visningsmodus\)](#)

[Vis som gruppe](#)

[Visn. fokusramme \(avspilling\)](#)

Konfigurere hvordan du skal hoppe mellom bilder

- [Velg ratt](#)
- [Bildehopp-metode](#)

[Beskytte bilder \(Beskytt\)](#)

Legge til informasjon i bilder

- [Vurdering](#)
- [Vurd.-inn. \(tilp.-kn.\)](#)
- [Rotere et bilde \(Roter\)](#)

Trekke ut stillbilder fra en film

- [Lagre som bilde](#)
- [Veksl. JPEG/HEIF \(Lagre som bilde\)](#)

[Kopiere bilder fra ett minnekort til et annet \(Kopier\)](#)

Slette bilder

- [Slette flere valgte bilder \(Slett\)](#)
- [Bekreft sletting](#)

Vise bilder på en TV

- [Vise bilder på en TV ved hjelp av en HDMI-kabel](#)

Endre kamerainnstillingene

Minnekortinnstillinger

- [Formater](#)
- [Innst. lagr.-med. \(stillbilde/film\): Pri. lagringsmedium](#)
- [Innst. lagr.-med. \(stillbilde/film\): Lagringsmodus](#)
- [Innst. lagr.-med. \(stillbilde/film\): Auto-bytt medium](#)
- [Velg opptaksmappe](#)
- [Ny mappe](#)
- [Gjenop. bilde-DB \(stillbilde/film\)](#)
- [Vis medieinfo. \(stillbilde/film\)](#)

Filinnstillinger

- [Fil-/mappe-innst.](#)
- [Filinnstillinger](#)

[IPTC-informasjon](#)

[Opphavsrettinfo](#)

[Skriv serienummer](#)

Nettverksinnstillinger

[Kontr. med smarttif.](#)

[Bluetooth-fjernkontr.](#)

[WPS-trykk](#)

[Innst. for tilgangspkt.](#)

[Wi-Fi-frekvensbånd \(modeller som støtter 5 GHz\)](#)

[Vis info om Wi-Fi](#)

[SSID/Tilbakest. PO](#)

[Bluetooth-innstillinger](#)

[Kablet LAN\(USB-LAN\)](#)

[Flymodus](#)

[Red. navn på enhet](#)

[Importere rootsertifisering til kameraet \(Importer rotsertifikat\)](#)

[Sikkerhet \(IPsec\)](#)

[Tilb.st. nettverksinn.](#)

[FTP-overføringsfunk.](#)

Innstillinger for søker/skjerm

[Skjermlysstyrke](#)

[Søker-lysstyrke](#)

[Fargetemp. i søker](#)

[Søkerforstørrelse](#)

[Søkerens bildefr. \(stillbilde\)](#)

Strøminnstillinger

[Starttid for strømsp.](#)

[Temp. auto. strøm av](#)

[Visningskvalitet](#)

USB-innstillinger

- [USB-tilkobling](#)
- [USB LUN-innstilling](#)
- [Strømfors. via USB](#)

Innstillinger for ekstern utgang

- [HDMI-oppløsning](#)
- [HDMI-utdatainns. \(film\)](#)
- [HDMI-infovisning](#)
- [KTRL for HDMI](#)

Generelle innstillinger

- [Språk](#)
- [Innst. omr./dato/tid](#)
- [NTSC/PAL-velger](#)
- [Lydsignaler](#)
- [IR-fjernkontroll](#)
- [Auto. pikselkartl.](#)
- [Pikselkartlegging](#)
- [Versjon](#)
- [Lagre / last inn inns.](#)
- [Tilbakestill innst.](#)

Funksjoner som er tilgjengelige med en smarttelefon

[Funksjoner som er tilgjengelige med en smarttelefon \(Imaging Edge Mobile\)](#)

Koble sammen dette produktet og en smarttelefon

- [Koble sammen kameraet og en smarttelefon ved hjelp av QR Code](#)
- [Koble sammen kameraet og en smarttelefon med SSID og passord](#)
- [One-Touch-forbindelse med NFC](#)

[Bruke en smarttelefon som fjernstyring](#)

Overføre bilder til en smarttelefon

- [Send til smarttelefon](#)
- [Innhold i sending \(proxy-filmer\)](#)

Koble til mens kameraet er slått AV

- └ [Tilkob. u. strøm AV](#)

Les posisjonsinformasjon fra en smarttelefon

- └ [Stedsinformasjon](#)

Bruke en datamaskin

[Anbefalt datamaskinmiljø](#)

Koble til/fra kameraet og en datamaskin

- └ [Koble kameraet til en datamaskin](#)
- └ [Koble kameraet fra datamaskinen](#)

Behandle og redigere bilder på en datamaskin

- └ [Introduksjon til programvaren \(Imaging Edge Desktop/Catalyst\)](#)
- └ [Importere bilder til datamaskinen](#)

[Betjene kameraet fra en datamaskin \(PC-kontrollfunksjon\)](#)

Tillegg

[Lydtilbehør som er kompatibelt med multigrensesnitt-skoen](#)

[Vertikalgrep](#)

Fatningsadapter

- └ [Fatningsadapter](#)
- └ [LA-EA3/LA-EA5-fatningsadapter](#)
- └ [LA-EA4 Fatningsadapter](#)

[Flerbatteriadapterset](#)

[Batteriets levetid og antallet bilder som kan tas](#)

[Antall bilder som kan tas](#)

[Opptakstid for film](#)

[Liste over symboler på skjermen](#)

[Liste over standardinnstillingsverdier](#)

[Spesifikasjoner](#)

[Varemerker](#)

[Lisens](#)

Hvis du har problemer

[Feilsøking](#)

[Advarsler](#)

5-021-328-25(1) Copyright 2020 Sony Corporation

Digitalkamera med utskiftbart objektiv
ILCE-7SM3 α7SIII

Slik bruker du "Hjelpeveiledning"

"Hjelpeveiledning" er en "nettbasert bruksanvisning" som er utformet for å beskrive funksjonene og betjeningsmetodene for dette kameraet. Bruk "Hjelpeveiledning" til å søke etter informasjon som du trenger for å gjøre full bruk av kameraet. ("Hjelpeveiledning"-skjermbildene som vises på denne siden, er kun ment som referanse. De kan avvike fra den faktiske skjermvisningen for din modell.)

Hint

- "Bruksanvisning" som følger med kameraet, beskriver grunnleggende betjeningsmetoder og forholdsregler for bruk. Vennligst referer til "Bruksanvisning" i kombinasjon med "Hjelpeveiledning".

Finne ønsket informasjon

Metode A: Søke etter nøkkelord

Skriv inn et søkeord ("hvitbalanse", "fokusområde" osv.), og bruk søkeresultatene til å vise beskrivelsessiden du vil vise. Hvis du skriver inn to eller flere søkeord ved å skille dem med mellomrom (blanktegn), kan du søke etter sider som inneholder alle disse søkeordene.

Metode B: Vise innholdsfortegnelsen

Velg en overskrift fra innholdsfortegnelsen for å vise beskrivelsessiden.

Skjermbilde som vises på en datamaskin



Skjermbilde som vises på en smarttelefon

Skrive ut alle sidene i "Hjelpeveiledning"

Hvis du vil skrive ut alle sidene, velger du [ Utskrivbar PDF]-knappen øverst til høyre på startside. Når PDF-filen vises, kan du bruke utskriftsmenyen på nettleseren til å skrive den ut. Denne funksjonen er ikke tilgjengelig for enkelte språk.



Skrive ut bare den siden som vises for øyeblikket (kun på datamaskin)

For å skrive ut bare den siden som vises for øyeblikket, må du velge [ Skriv ut]-knappen øverst på siden. Når skjermbildet for utskrift vises, må du angi skriveren din.



Digitalkamera med utskiftbart objektiv
ILCE-7SM3 α7SIII

Kontrollere kameraet og de medfølgende delene

Tallet i parentes angir antall deler.

- Kamera (1)
- Batterilader (1)



- Strømkabel (1) *

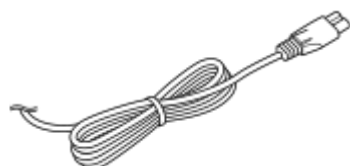

* Flere strømkabler kan bli levert med kameraet. Bruk den som er riktig for ditt land eller din region.

- NP-FZ100 Oppladbart batteri (1)



- USB Type-C-kabel (1)

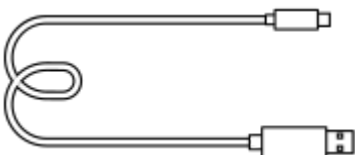

- Skulderrem (1)

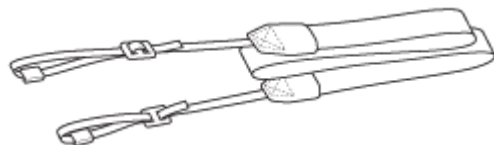

- Kamerahusdeksel (1) (Festet på kameraet)



- Kabelbeskytter (1)

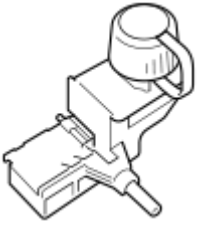

- Deksel til tilbehørssko (1) (festet på kameraet)
- Øyemusling (1) (festet på kameraet)
- Bruksanvisning (1)
- Referanseveiledning (1)

5-021-328-25(1) Copyright 2020 Sony Corporation

Digitalkamera med utskiftbart objektiv
ILCE-7SM3 α7SIII

Minnekorttyper som kan brukes

Dette kameraet støtter CFexpress Type A-minnekort og SD-minnekort (UHS-I, UHS-II-kompatible). Når du bruker microSD-minnekort med dette kameraet, må du sørge for at du bruker riktig adapter.

For stillbildeopptak

Følgende minnekort kan brukes.

- CFexpress Type A-minnekort
- SD-/SDHC-/SDXC-minnekort

For filmopptak

Filmopptaksformater og kompatible minnekort er som følger.

 Filformat	Maksimal opptaksoverføringshastighet	Minnekort som støttes
XAVC S HD	100 Mbps	<ul style="list-style-type: none"> ● CFexpress Type A-minnekort ● SDHC/SDXC-kort (U3 eller høyere)
XAVC S 4K	280 Mbps	<ul style="list-style-type: none"> ● CFexpress Type A-minnekort (VPG200 eller høyere) ● SDXC V60 eller høyere
XAVC HS 4K	280 Mbps	<ul style="list-style-type: none"> ● CFexpress Type A-minnekort (VPG200 eller høyere) ● SDXC V60 eller høyere
XAVC S-I 4K	600 Mbps	<ul style="list-style-type: none"> ● CFexpress Type A-minnekort (VPG200 eller høyere) ● SDXC V90 eller høyere
XAVC S-I HD	222 Mbps	<ul style="list-style-type: none"> ● CFexpress Type A-minnekort (VPG200 eller høyere) ● SDXC V90 eller høyere

For opptak i sakte og rask film

Filformater og kompatible minnekort er som følger.

Ved opptak i sakte film er opptaksoverføringshastigheten høyere enn vanlig. Du kan hende du trenger et minnekort som kan skrives til med høyere hastighet.

 Filformat	Maksimal opptaksoverføringshastighet	Minnekort som støttes
XAVC S HD	500 Mbps	<ul style="list-style-type: none"> ● CFexpress Type A-minnekort (VPG200 eller høyere) ● SDXC V60 eller høyere^{*1}

Filformat	Maksimal opptaksoverføringshastighet	Minnekort som støttes
XAVC S 4K	560 Mbps	<ul style="list-style-type: none"> CFexpress Type A-minnekort (VPG200 eller høyere) SDXC V60 eller høyere^{*2}
XAVC HS 4K	500 Mbps	<ul style="list-style-type: none"> CFexpress Type A-minnekort (VPG200 eller høyere) SDXC V60 eller høyere^{*2}
XAVC S-I 4K	1200 Mbps	<ul style="list-style-type: none"> CFexpress Type A-minnekort (VPG200 eller høyere) SDXC V90 eller høyere^{*3}
XAVC S-I HD	890 Mbps	<ul style="list-style-type: none"> CFexpress Type A-minnekort (VPG200 eller høyere) SDXC V90 eller høyere^{*4}

*1 Når [S&Q Bildefrekvens] er stilt inn på [240fps]/[200fps], kan det hende du trenger et SDXC V90-minnekort.

*2 Når [S&Q Bildefrekvens] er stilt inn på [120fps]/[100fps], kan det hende du trenger et SDXC V90-minnekort.

*3 For opptak i sakte film, kreves et CFexpress Type A-minnekort (VPG200 eller høyere).

*4 Når [S&Q Bildefrekvens] er stilt inn på [240fps]/[200fps], kreves et CFexpress Type A-minnekort (VPG200 eller høyere).

Merknad

- Når du tar opp en proxy-film, kan det være nødvendig med et minnekort med høyere hastighet.
- CFexpress Type B-minnekort kan ikke brukes.
- Hvis et SDHC-minnekort brukes til å ta opp en XAVC S-film over et lengre tidsrom, vil de innspilte filmene deles opp i filer med en størrelse på 4 GB.
- Når du tar opp film på minnekort både i spor 1 og spor 2 med nedenstående kamerainnstillinger, må minnekortene ha samme filsystem. Filmer kan ikke tas opp samtidig med en kombinasjon av exFAT-filsystem og FAT32-filsystem.

Minnekort	Filsystem
CFexpress Type A-minnekort, SDXC-minnekort	exFAT
SDHC-minnekort	FAT32

- Lad batteriet tilstrekkelig før du prøver å gjenopprette databasefilene på minnekortet.

Beslektet emne

- [Om minnekort](#)
- [Antall bilder som kan tas](#)
- [Opptakstid for film](#)
- [S&R-innstillinger](#)

Digitalkamera med utskiftbart objektiv
ILCE-7SM3 α7SIII

Forholdsregler

Se også "Om bruk av kameraet" i Bruksanvisning (inkludert) for dette produktet.

Om dataspesifikasjonene som er beskrevet i denne håndboken

- Dataene om ytelse og spesifikasjoner i denne håndboken er basert på en vanlig omgivelsestemperatur på 25 °C, med mindre det er oppgitt annen informasjon.
- For batteriet er dataene basert på et batteri som er fulladet inntil ladelampen er slukket.

Om driftstemperaturer

- Fotografering på svært kalde eller varme steder som avviker fra dette temperaturintervallet, anbefales ikke.
- Temperaturen i kameraet stiger raskt under høye omgivelsestemperaturer.
- Når temperaturen i kameraet stiger, kan det resultere i redusert bildekvalitet. Det anbefales at du venter til temperaturen i kameraet blir lavere før du fortsetter å fotografere.
- Avhengig av temperaturen i kameraet og batteriet kan det hende kameraet ikke kan ta opp filmer, eller strømmen kan slås av automatisk for å beskytte kameraet. Det vises en melding på skjermen før strømmen slås av eller hvis du ikke kan gjøre filmopptak. Hvis dette oppstår, lar du strømmen forbli avslått og venter til temperaturen i kameraet og batteriet blir kjøligere. Hvis du slår på kameraet uten at kameraet og batteriet har fått avkjølt tilstrekkelig, kan det hende at strømmen slås av igjen eller at du fortsatt ikke får gjort filmopptak.

Merknader om opptak i lengre tid av gangen eller opptak av 4K-film

Opptakstiden kan bli kortere under lave temperaturforhold, spesielt under 4K-opptak. Varm opp batteriet, eller bytt det ut med et nytt.

Om å spille av film på andre enheter

XAVC HS- og XAVC S-filmer kan kun spilles av på kompatible enheter.

Om opptak/avspilling

- Før du begynner opptaket, kan du gjøre et prøveopptak for å forvise deg om at kameraet virker som det skal.
- Det kan ikke gis noen garanti for at bilder som er tatt opp med produktet ditt, kan spilles av på annet utstyr, eller at bilder som er tatt opp eller redigert med annet utstyr, kan spilles av med produktet ditt.
- Sony gir ingen garantier i tilfelle opptaket mislykkes eller hvis opptatte bilder eller lyddata går tapt eller blir skadet som følge av funksjonsfeil i kameraet eller lagringsmediet. Vi anbefaler at du tar sikkerhetskopi av viktige data.
- Når du formaterer minnekortet, slettes alle data som er lagret på minnekortet. Disse dataene kan ikke gjenopprettes. Før formateringen gjennomføres, bør du kopiere dataene til en datamaskin eller annen enhet.

Sikkerhetskopiere minnekort

Data kan bli ødelagt i følgende tilfeller: Vær nøye med å sikkerhetskopiere data, for å beskytte dem.

- Hvis minnekortet tas ut, USB-kabelen kobles fra eller produktet slås av midt i en lese- eller skriveoperasjon.
- Hvis minnekortet brukes på steder som er utsatt for statisk elektrisitet eller elektriske forstyrrelser.

Feil i databasefilen

- Hvis du setter inn et minnekort som ikke inneholder en bildedatabasefil, i produktet og slår det på, oppretter produktet automatisk en bildedatabasefil ved hjelp av noe av minnekortets kapasitet. Prosessen kan ta lang tid, og

du kan ikke bruke produktet før prosessen er fullført.

- Hvis det oppstår en feil i databasefilen, må du eksportere alle bilder til datamaskinen din og deretter formatere minnekortet med dette produktet.

Ikke bruk/oppbevar produktet på følgende steder

- På svært varme, kalde eller fuktige steder
Kamerahuset kan deformeres eller kameraet kan slutte å virke hvis det f.eks. oppbevares i en bil som er parkert i solen.
- I direkte sollys eller nær en ovn
Kamerahuset kan bli misfarget eller deformert, hvilket kan medføre at kameraet slutter å virke som det skal.
- På steder utsatt for vibrasjoner
Det kan forårsake funksjonsfeil og gjøre det umulig å lagre data. I tillegg kan opptaksmediene bli ubrukelige, og lagrede data kan bli ødelagt.
- I nærheten av sterke magnetfelt
- På sandete eller støvete steder
Vær forsiktig så det ikke kommer sand eller støv inn i produktet. Dette kan gjøre at produktet slutter å virke som det skal, og i enkelte tilfeller føre til uopprettelige feil.
- På steder med høy luftfuktighet
Dette kan få objektivet til å mugne.
- I områder hvor det sendes ut kraftige radiosignaler eller radioaktiv stråling
Opptak og avspilling vil kanskje ikke fungere på riktig måte.

Informasjon om kondens

- Hvis produktet flyttes direkte fra et kaldt til et varmt sted, kan det oppstå kondens både inni og utenpå produktet. Kondens kan gjøre at produktet slutter å virke som det skal.
- For å forhindre kondens når du flytter produktet rett fra et kaldt til et varmt sted, må du først putte det i en plastpose og forsegle den for å hindre at det kommer luft inn. Vent i omtrent en time, til temperaturen i produktet har nådd omgivelsestemperaturen.
- Ved kondensdannelse må du slå av produktet og vente ca. en time til kondensen har fordampet. Hvis du forsøker å fotografere med kondens inne i objektivet, vil du ikke få klare bilder.

Forholdsregel når du bærer kameraet

- Ikke hold, slå eller bruk makt på følgende deler, hvis kameraet ditt er utstyrt med dette:
 - Objektivet
 - Den bevegelige skjermen
 - Den bevegelige blitsen
 - Den bevegelige søkeren
- Ikke bær med deg kameraet mens det er festet til stativet. Dette kan føre til skruerhullet for stativet ødelegges.
- Ikke sett deg i en stol eller et annet sted med kameraet i baklommen på bukser eller skjørt, da dette kan føre til funksjonsfeil eller skader på kameraet.

Merknader om behandling av produktet

- Før du kobler kabelen til kontakten, må du kontrollere retningen på kontakten. Sett kabelen rett inn. Ikke bruk makt når du setter inn eller trekker ut kabelen. Dette kan ødelegge kontakten.
- Kameraet bruker magnetiske deler, inkludert magneter. Ikke plasser gjenstander som kan påvirkes av magnetisme, inkludert kredittkort og disketter, i nærheten av kameraet.
- Bildet som lagres, kan avvike fra bildet du så før opptak.

Om lagring

- For kameraer med innebygd objektiv
Du må alltid sette på objektivdekslet når kameraet ikke skal brukes på en stund. (Bare for modeller som leveres med et objektivdeksel)

- For kameraer med utskiftbart objektiv
Du må alltid sette på det fremre objektivdekslet eller kamerahusdekslet når kameraet ikke skal brukes på en stund. For å hindre støv og smuss i å komme inn i kameraet, må du fjerne alt støv fra kamerahusdekslet før du setter det på kameraet.
- Rengjør kameraet hvis det er skittent etter bruk. Hvis det sitter igjen vann, sand, støv, salt osv. i kameraet, kan det forårsake feil.

Merknader om bruk av objektiv

- Når du bruker det elektrisk drevne zoomobjektivet, må du passe på å ikke sette fast fingre eller gjenstander i objektivet. (Bare for modeller med en elektrisk zoom-funksjon eller kameraer med utskiftbart objektiv)
- Hvis du er nødt til å plassere kameraet under en lyskilde som direkte sollys, fester du objektivdekslet til kameraet. (Bare for modeller som leveres med et objektivdeksel eller kameraer med utskiftbart objektiv)
- Når du tar bilder med bakgrunnsbelysning, må du sørge for at solen er utenfor synsvinkelen. Hvis det kommer sollys i fokus i kameraet, kan det oppstå røykutvikling eller brann. Selv om solen ikke er i synsvinkelen, kan den fortsatt forårsake røyk eller brann.
- Ikke utsett objektivet for direkte stråler, som for eksempel laserstråler. Det kan ødelegge bildesensoren og føre til at kameraet ikke virker som det skal.
- Hvis motivet er for nært, støv eller fingeravtrykk på linsen kanskje vises på bildet. Tørk av linsen med en myk klut e.l.

Merknader om blitsen (bare for modeller med blits)

- Hold fingrene dine unna blitsen. Delen som avgir lys som kan bli varm.
- Fjern eventuell smuss fra overflaten av blitsen. Smuss på overflaten av blitsen kan avgi røyk eller begynne å brenne på grunn av varmen som genereres av lyset. Tørk av eventuell smuss eller støv med en myk klut.
- Sett blitsen tilbake til dens opprinnelige posisjon etter bruk. Kontroller at blitsdelen ikke stikker opp. (Bare for modeller med bevegelig blits)

Merknader om multigrensesnitt-skoen (bare for modeller med en multigrensesnitt-sko)

- Når du setter på eller tar av tilbehør, for eksempel en ekstern blits, på multigrensesnitt-skoen, må du først slå av kameraet. Når du setter på tilbehøret, må du kontrollere at det er godt festet til kameraet.
- Ikke bruk multigrensesnitt-skoen med en blits som er tilgjengelig i handelen og som er beregnet på 250 V eller mer, eller har motsatt polaritet av kameraet. Den kan forårsake feil.

Merknader om søkeren og blitsen (bare for modeller med søker eller blits)

- Pass på at fingeren din ikke er i veien når du dytter ned søkeren eller blitsen. (Bare for modeller med bevegelig søker eller bevegelig blits)
- Hvis vann, støv eller sand fester seg til søkeren eller blitsen, kan det føre til funksjonsfeil. (Bare for modeller med bevegelig søker eller bevegelig blits)

Merknader om søkeren (bare for modeller med søker)

- Når du fotograferer med søkeren, kan du oppleve symptomer som anstrengte øyne, tretthet, reisesyke eller kvalme. Vi anbefaler at du tar en pause med jevne mellomrom når du fotograferer med søkeren. Hvis du føler ubehag, bør du unngå å bruke søkeren inntil du føler deg bedre. Oppsøk lege om nødvendig.
- Ikke dytt søkeren ned med makt når øyemuslingen er trukket ut. Den kan forårsake feil. (Bare for modeller med bevegelig søker og uttrekkbar øyemusling)
- Hvis du panorerer kameraet mens du ser inn i søkeren eller flytter på øynene, kan bildet i søkeren bli forvrengt eller fargen i bildet kan endres. Dette er en egenskap ved objektivet eller visningsenheten og er ikke en feil. Når du tar et bilde, bør du se i sentrum av søkeren.
- Bildet kan bli litt forvrengt i hjørnene av søkeren. Dette er ikke feil. Når du vil se hele komposisjonen med alle detaljer, kan du også bruke skjermen.
- Hvis du bruker kameraet i kalde omgivelser, kan det komme spøkelsesaktige spor i bildet. Dette er ikke feil.

Merknader om skjermen

- Ikke trykk mot monitoren. Monitoren kan bli misfarget, noe som kan forårsake feil.

- Hvis det er dråper av vann eller andre væsker på monitoren, må du tørke av den med en myk klut. Hvis monitoren er våt i lengre tid, kan overflaten til monitoren endres eller forringes. Det kan forårsake feil.
- Hvis du bruker kameraet i kalde omgivelser, kan det komme spøkelsesaktige spor i bildet. Dette er ikke feil.
- Når du kobler kabler til kontaktene på kameraet, kan rotasjonsomfanget til skjermen bli begrenset.

Merknader om bildesensoren

Hvis du retter kameraet mot en ekstremt kraftig lyskilde mens du tar bilder med lav ISO-følsomhet, kan det hende de lyseste områdene i bildene blir tatt opp som svarte områder.

Om kompatibilitet av bildedata

Dette produktet samsvarer med den universelle standarden DCF (Design rule for Camera File system), som ble etablert av JEITA (Japan Electronics and Information Technology Industries Association).

Tjenester og programvare som leveres av andre selskaper

Nettverkstjenestene, innholdet og [operativsystemet og] programvaren til dette produktet kan være underlagt individuelle vilkår og betingelser og kan endres, avbrytes eller avsluttes når som helst. Dette kan kreve avgifter, registrering og kredittkortinformasjon.

Merknader om tilkobling til Internett

Hvis du vil koble kameraet til et nettverk, må du koble det via en ruter eller en LAN-port med samme funksjon. Hvis du ikke kobler til på denne måten, kan det føre til sikkerhetsproblemer.

Merknader om sikkerhet

- SONY VIL IKKE HOLDES ANSVARLIG FOR NOEN SLAGS SKADER SOM KOMMER AV MANGLENDE IMPLEMENTERING AV RIKTIGE SIKKERHETSTILTAK PÅ OVERFØRINGSENHETER, UUNNGÅELIGE DATALEKKASJER FORÅRSAKET AV OVERFØRINGSSPESIFIKASJONER ELLER ANDRE SIKKERHETSPROBLEMER.
- Avhengig av bruksmiljøet kan uautoriserte tredjeparter på nettverket være i stand til å få tilgang til produktet. Når kameraet kobles til et nettverk, må du passe på å bekrefte at nettverket er godt beskyttet.
- Innholdet i kommunikasjonen kan uten at du vet det bli snappet opp av uautoriserte tredjeparter i nærheten av signalene. Når det brukes trådløs LAN-kommunikasjon, må riktige sikkerhetstiltak implementeres for å beskytte innholdet i kommunikasjonen.

Merknader om FTP-funksjonen

Fordi innhold, brukernavn og passord ikke er kryptert med vanlig FTP, bør du bruke FTPS dersom det er tilgjengelig.

Tilleggsutstyr

- Det anbefales at du bruker originalt Sony-tilbehør.
- Noe Sony-tilbehør er bare tilgjengelig i visse land og regioner.

Merknad om batteripakken og lading av batteriet

Om bruk av batteriet

- Pass på å kun bruke originale Sony-batterier.
- Under visse driftsforhold eller miljøforhold vil indikatoren for gjenværende batteristrøm kanskje ikke vises korrekt.
- Ikke utsett batteriet for vann. Batteriet er ikke vannbestandig.
- Ikke legg batteriet på svært varme steder, f.eks. i en bil eller i direkte solskinn.

Om lading av batteriet

- Lad opp batteriet (inkludert) før du bruker produktet for første gang.
- En oppladet batteripakke vil lades ut litt etter litt, selv om du ikke bruker den. Lad batteripakken hver gang du har tenkt å bruke produktet, så du ikke går glipp av noen muligheter til å ta bilder.
- Ikke lad andre batterier enn batterier som er spesifisert for dette produktet. Det kan i så fall føre til lekkasjer, overoppheting, eksplosjoner, elektrisk støt, forbrenninger eller personskader.
- Når du bruker et helt nytt batteri eller en batteripakke som ikke har vært brukt på lenge, kan det hende at ladelampen (CHARGE) blinker raskt når batteriet lades. I slike tilfeller bør du ta ut batteriet og sette det inn igjen for å lade det.
- Vi anbefaler at batteriet lades opp i omgivelsestemperaturer på mellom 10 °C og 30 °C. Det er ikke sikkert at batteripakken lades riktig ved en temperatur utenfor dette området.
- Drift kan ikke garanteres med alle eksterne strømforsyninger.
- Etter at ladingen er fullført, kobler du laderen fra stikkontakten hvis du lader med en lader, eller kobler USB-kabelen fra kameraet hvis batteriet lades mens det er satt inn i kameraet. Hvis dette ikke gjøres, kan det redusere batterilevetiden.
- Ikke lad batteriet kontinuerlig eller gjentatte ganger uten å bruke det, hvis det allerede er fulladet eller nesten fulladet. Dette kan føre til redusert batteriytelse.
- Hvis ladelampen på produktet blinker under lading, må du ta ut den batteripakken som lades, og deretter sette den samme batteripakken inn i produktet igjen. Hvis ladelampen blinker igjen, kan dette tyde på en feil ved batteriet, eller på at en batteripakke av en annen type enn den spesifiserte er satt inn. Kontroller at batteriet er av den spesifiserte typen.
Hvis batteripakken er av den spesifiserte typen, må du ta ut batteripakken, bytte den ut med en ny eller en annen, og kontrollere om det nyinnsatte batteriet lades på riktig måte. Hvis det nyinnsatte batteriet lades på riktig måte, kan det ha vært en feil ved det forrige batteriet.

Indikator for gjenværende batteristrøm

- Indikatoren for gjenværende batteristrøm vises på skjermen.



A:Høyt batterinivå
B:Batteriet er tomt

- Det tar omtrent ett minutt før indikatoren for gjenværende batteristrøm vises korrekt.
- Under visse driftsforhold eller miljøforhold vil indikatoren for gjenværende batteristrøm kanskje ikke vises korrekt.
- Hvis indikatoren for gjenværende batteristrøm ikke vises på skjermen, må du trykke på DISP (displayinnstillingsknappen) for å vise den.

Effektiv bruk av batteriet

- Batteriets ytelse reduseres på steder med lav temperatur. Når det er kaldt, vil driftstiden til batteriet være kortere. Hvis du vil at batteriet skal kunne brukes lengre, anbefaler vi at du legger det i en lomme tett inntil kroppen for å varme det opp, og setter det inn i produktet rett før du starter et opptak. Hvis du har metallgjenstander i lommen din, f.eks. nøkler, må du være klar over kortslutningsfaren.
- Batteriet tømmes raskt hvis du bruker blitsen eller kontinuerlig opptak ofte, slår kameraet på og av ofte, eller stiller skjermens lysstyrke veldig høyt.
- Vi anbefaler at du har reservebatterier i bakhånd, og at du prøvofotograferer før du tar de bildene du egentlig vil ha.
- Hvis batteriet er skitten, vil du kanskje ikke kunne slå på produktet, eller batteripakken vil ikke lades skikkelig. I så fall må du rengjøre batteriet ved forsiktig å tørke bort støv fra det, med en myk klut eller en bomullsdott.

Oppbevare batteripakken

For å opprettholde batteriets funksjon må du lade det opp minst én gang i året og deretter lade det fullstendig ut i kameraet før du oppbevarer det. Oppbevar batteriet på et kjølig og tørt sted etter at du har tatt det ut av kameraet.

Om batteriets levetid

- Batteriets levetid er begrenset. Hvis du bruker samme batteri gjentatte ganger, eller bruker samme batteri over et lengre tidsrom, vil batterikapasiteten gradvis reduseres. Hvis den tilgjengelige batteritiden forkortes betydelig, er det antagelig på tide å skifte batteri.
- Batteriets levetid varierer med oppbevaringsforholdene og driftsbetingelsene og med miljøet der batteriet brukes.

Om minnekort

- Hvis  (advarselsikon for overoppheting) vises på skjermen, må du ikke ta ut minnekortet fra kameraet med én gang. I stedet må du vente på en stund etter at du har slått av kameraet og deretter ta ut minnekortet. Hvis du berører minnekortet mens det er varmt, kan du slippe det og minnekortet kan bli ødelagt. Vær forsiktig når du tar ut minnekortet.
- Hvis du gjentatte ganger tar bilder og sletter dem, og dette pågår lenge, kan det hende at dataene i en fil på minnekortet vil bli fragmentert, og filmopptak kan bli avbrutt midt i opptaket. I slike tilfeller må du lagre bildene på en datamaskin eller et annet lagringssted og deretter utføre [Formater] med dette kameraet.
- Ikke fjern batteriet eller minnekortet, koble fra USB-kabelen eller slå av kameraet mens tilgangslampen er tent. Dette kan skade dataene på minnekortet.
- Vær nøye med å sikkerhetskopiere data, for å beskytte dem.
- Det er ikke mulig å garantere at alle minnekort vil fungere korrekt.
- Bilder som er lagret på et SDXC/CFexpress Type A-minnekort kan ikke importeres til eller spilles av på datamaskiner eller AV-enheter som ikke er kompatible med exFAT ved tilkobling med en USB-kabel. Forviss deg om at enheten er kompatibel med exFAT før du kobler den til kameraet. Hvis du kobler kameraet til en inkompatibel enhet, vil du kanskje bli bedt om å formatere kortet. Ikke formater kortet som svar på denne oppfordringen, fordi det vil slette alle data på kortet.
(exFAT er filsystemet som brukes på SDXC-minnekort og CFexpress Type A-minnekort.)
- Ikke utsett minnekortet for vann.
- Ikke slå på, bøy eller mist minnekortet.
- Ikke bruk eller oppbevar minnekortet under følgende betingelser:
 - På steder med høy temperatur, f.eks. i en bil som er parkert i solen.
 - På steder som er utsatt for direkte sollys
 - På fuktige steder eller steder hvor det er korroderende stoffer
- Hvis minnekortet brukes på steder som er utsatt for sterke magnetisk felt, statisk elektrisitet eller elektrisk støy, kan dataene på minnekortet bli ødelagt.
- Ikke berør kontaktdelen av minnekortet med fingrene eller en metallgjenstand.
- Oppbevar minnekortet utilgjengelig for små barn. De kan komme til å svelge det.
- Ikke ta fra hverandre eller modifier minnekortet.
- Minnekortet kan være varmt når det har vært i bruk over lengre tid. Vær forsiktig når du håndterer det.
- Det kan ikke garanteres at et minnekort som er formatert på en datamaskin, vil fungere i produktet. Pass på å formatere minnekortet ved å bruke dette produktet.
- Lese-/skrivehastigheten for data varierer med kombinasjonen av minnekort og utstyret som brukes.
- Ikke trykk hardt når du skriver i notatfeltet på minnekortet.
- Ikke sett etiketter på minnekortet eller på en minnekortadapter. Du kan kanskje ikke ta ut minnekortet.
- Hvis skrivebeskyttelsesbryteren eller slettebeskyttelsesbryteren til et SD-minnekort er satt i LOCK-stilling, kan du ikke ta opp eller slette bilder. I dette tilfellet må du sette bryteren i opptaksstilling.
- Bruke et microSD-minnekort med dette produktet:
 - Forviss deg om at du setter minnekortet inn i en dedikert adapter. Hvis du setter minnekortet inn i produktet uten å bruke en minnekortadapter, vil du kanskje ikke kunne fjerne det fra produktet igjen.
 - Når du setter inn et minnekort i minnekortadapteren, må du kontrollere at minnekortet er satt inn riktig vei og så langt det går. Hvis kortet ikke settes inn på riktig måte, kan det forårsake funksjonssvikt.

Beslektet emne

- [Formater](#)

Digitalkamera med utskiftbart objektiv
ILCE-7SM3 α7SIII

Rengjøre bildesensoren (Sensorrengjøring)

Hvis det kommer støv eller rusk inn i kameraet og fester seg på overflaten av bildesensoren (den delen som konverterer lyset til elektriske signaler), kan det vises på bildet som mørke punkter, avhengig av fotograferingsforholdene. Hvis dette skjer, må du raskt rengjøre bildesensoren ved å følge trinnene nedenfor.

- 1 **Bekreft at batteriet er tilstrekkelig ladet.**
- 2 **MENU** →  (Oppsett) → **[Oppsettsvalg]** → **[Sensorrengjøring]** → **[Enter]**.
Bildesensoren vibrerer litt for å riste av støvet.
- 3 **Slå av kameraet mens du følger instruksjonene på skjermen.**
- 4 **Ta av objektivet.**
- 5 **Bruk en kommersielt tilgjengelig blåser til å rengjøre overflaten på bildesensoren og området rundt.**
 - Hold kameraet slik at det peker litt nedover, så sanden faller ut.



- 6 **Sett på objektivet.**

Hint

- Se nedenstående URL for å finne ut hvordan du kan sjekke hvor mye støv det er på bildesensoren, eller hvis du trenger mer informasjon om rengjøringsmetoder.
<https://support.d-imaging.sony.co.jp/www/support/ilc/sensor/index.php>

Merknad

- Kontroller at det gjenværende batterinivået er  (3 gjenværende batteriikoner) eller mer før du utfører rengjøring.
- Ikke bruk en blåsespray, da den kan spre vanndråper inne i kamerahuset.
- Ikke stikk spissen av blåseren lenger inn i åpningen enn til objektivfatningen, slik at ikke spissen på blåseren berører bildesensoren.
- Når du rengjør bildesensoren med en blåser, må du ikke blåse for hardt. Hvis du blåser for kraftig på sensoren, kan produktet bli skadet innvendig.

- Hvis støvet ikke er borte etter at du har rengjort produktet som beskrevet, må du rådføre deg med serviceavdelingen.
- Under rengjøring avgir bildesensoren en vibrerende lyd. Dette er ikke feil.
- Rengjøringen kan utføres automatisk når strømmen er slått av.

Beslektet emne

- [Sette på/ta av et objektiv](#)

5-021-328-25(1) Copyright 2020 Sony Corporation

Digitalkamera med utskiftbart objektiv
ILCE-7SM3 α7SIII

Om rengjøring

Rengjøre linsen

- Ikke bruk en rensesvæske som inneholder organiske løsemidler, som f.eks. tynner eller bensin.
- Når du rengjør linsen, må du fjerne støv med en blåser (fås i fotoutstyrsbutikker). Hvis støv sitter fast på overflaten, tørker du det av med en myk klut eller et papirlømmetørkle som er lett fuktet med linsrensveske. Tørk i sirkelbevegelser fra midten mot kantene. Ikke sprut linsrensveske direkte på linsen.

Rengjøre kamerahuset

Ikke berør de delene av produktet som befinner seg innenfor objektivfatningen, som f.eks. en objektivsignalkontakt. For å gjøre rent innenfor objektivfatningen må du bruke en blåser* av den typen som er tilgjengelig i handelen, til å blåse bort støv.

* Ikke bruk en blåsespray, da den kan forårsake feil.

Rengjøre produktoverflaten

Rengjør produktoverflaten med en myk klut som er lett fuktet med vann, og tørk deretter av overflaten med en tørr klut. For å forhindre skade på overflaten eller huset:

- Ikke utsett produktet for kjemiske produkter som tynner, bensin, alkohol, engangskluter, insektmiddel, solkrem eller insektgift.
- Ikke ta på produktet med noen av de ovennevnte stoffene på hånden.
- Ikke la produktet være i langvarig kontakt med gummi eller vinyl.

Rengjøre skjermen

- Hvis du tørker av skjermen hardt med tørkepapir eller lignende, kan det bli riper i skjermen.
- Hvis det kommer fingermerker eller støv på skjermen, fjerner du dette forsiktig fra overflaten og tørker deretter over skjermen med en myk klut.

Digitalkamera med utskiftbart objektiv
ILCE-7SM3 α7SIII

Forsiden

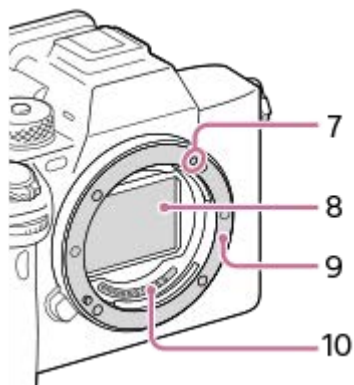
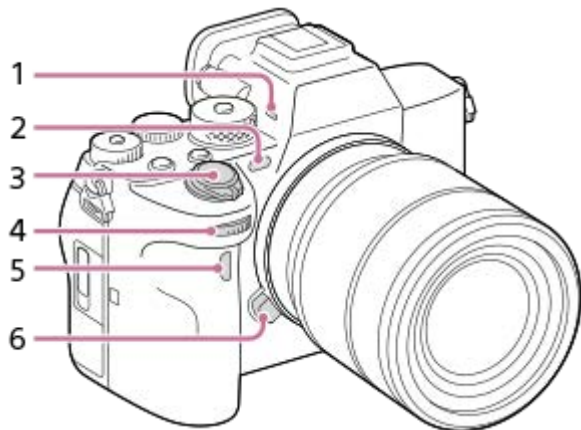

1. Mikrofon
Ikke dekk til denne delen under filmopptak. Det kan føre til støy eller lavere lydstyrke.
2. AF-lys/selvutløserlampe / synlig lys- og IR-sensor
Ikke dekk til denne delen under filmopptak.
3. ON/OFF (Strømbryter)/lukkerknapp
4. Fremre skive
Du kan raskt justere innstillingene for hver enkelt opptaksmodus.
5. Infrarød fjernkontrollsensor
6. Utløserknapp for objektivet
7. Fatningsindeks
8. Bildesensor*
9. Fatning
10. Objektivkontakter*

* Ikke ta rett på disse delene.

Baksiden

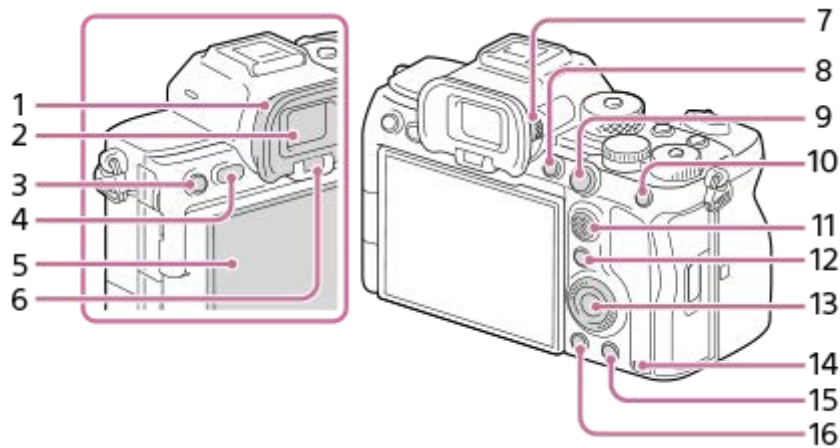

1. Øyemusling

Fjerne øyemuslingen

Skyv grepene nederst på øyemuslingen til venstre og høyre, og løft opp muslingen.

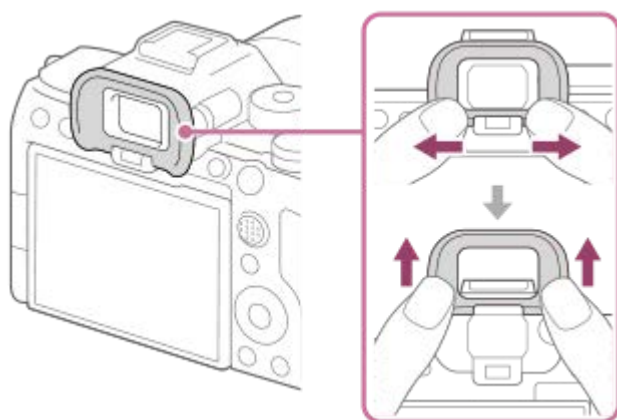

2. Søker

3. For fotografering: C3-knapp (egendefinert-knapp 3)

For visning:  (beskyttknapp)

4. MENU-knapp

5. Skjerm (for berøringsoperasjoner: berøringspanel/berøringspute)

Du kan justere skjermen til en vinkel det er lett å se den i, og ta bilder fra en hvilken som helst posisjon.

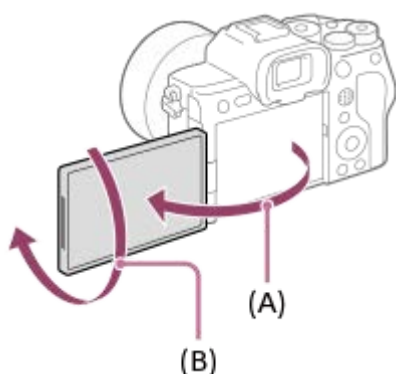

(A): ca. 176°

(B): ca. 270°

Ikke bruk makt når du åpner, lukker eller roterer skjermen. Hvis du gjør det, kan det forårsake feil.

6. Øyesensor

7. Diopterjusteringsskive

Tilpass dioptret til synet ditt ved å bevege diopterjusteringsskiven til displayet vises tydelig i søkeren. Hvis det er vanskelig å bruke diopterjusteringsskiven, må du fjerne øyemuslingen før du prøver å bruke skiven.



8. C1-knapp (egendefinert-knapp 1)

9. For fotografering: AF-ON-knapp (AF på)

For visning:  (Forstørrelsesknapp)

10. For fotografering: AEL-knapp

[Hold AEL] er tilordnet til AEL-knappen i standardinnstillingene.

For visning:  (Bildeindeksknapp)

11. Kontrollknapp

12. For fotografering: Fn (funksjonsknapp)

For visning:  (Send til smarttelefon-knapp)

Du kan vise skjermen for [Send til smarttelefon] ved å trykke på denne knappen.

13. Kontrollhjul

14. Tilgangslampe

15. For fotografering: C4-knapp (egendefinert-knapp 4)



For visning:  (Sletteknapp)

16. (Avspillingsknapp)

Digitalkamera med utskiftbart objektiv
ILCE-7SM3 α7SIII

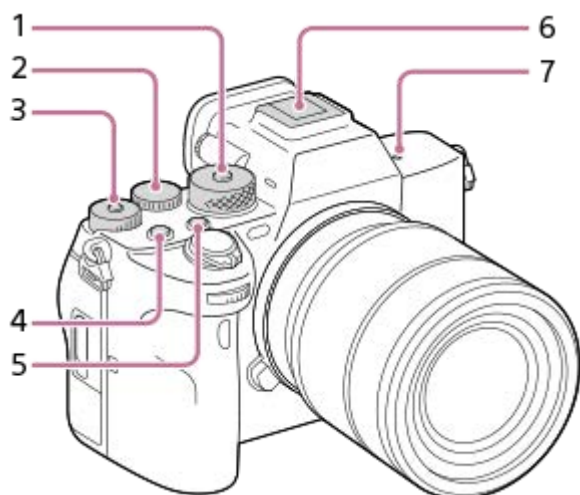
Overside



1. Modusvelger
Modusvelgeren låses opp mens du holder inne knappen i midten for opplåsning.
2. Bakre skive
Du kan raskt justere innstillingene for hver enkelt opptaksmodus.
3. Eksponeringskompenseringshjul
Når du trykker på låseknappen i midten, veksler eksponeringskompenseringshjulet mellom låst og ulåst status. Hjulet låses opp når låseknappen er hevet og den hvite streken er synlig.
4. MOVIE (Filmknapp)
5. C2-knapp (egendefinert-knapp 2)
6. Multigrensesnitt-sko*
Enkelte typer tilbehør går kanskje ikke helt inn, og vil stikke ut litt på baksiden av multigrensesnitt-skoen. Men hvis tilbehøret når forkant av skoen, er tilkoblingen fullført.
7.  Posisjonsmerke for billedsensor
 - Bildesensoren er den sensoren som konverterer lys til elektriske signaler. Plasseringen av bildesensoren vises med  (Posisjonsmerke for billedsensor). Når du måler den nøyaktige avstanden mellom kameraet og fotoobjektet, må du vise til plasseringen av horisontallinjen.

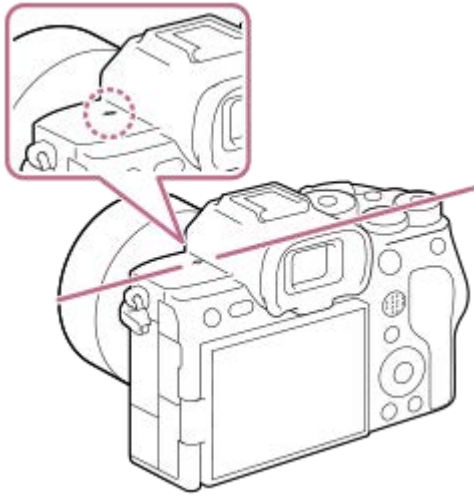

- Hvis motivet befinner seg nærmere enn minste fotograferingsavstand for objektivet, kan ikke fokus bekreftes. Pass på at avstanden mellom fotoobjektet og kameraet er stor nok.

* Hvis du vil ha mer informasjon om kompatibelt tilbehør til multigrensesnitt-skoen, kan du gå til Sony-nettstedet, eller ta kontakt med Sony-forhandleren din eller en lokal autorisert Sony-servicebedrift.
Tilbehør til tilbehørsskoen kan også brukes. Det gis ingen garanti for at dette produktet fungerer med tilbehør fra andre produsenter.

ni Multi
Interface Shoe

Accessory Shoe

5-021-328-25(1) Copyright 2020 Sony Corporation

Sider

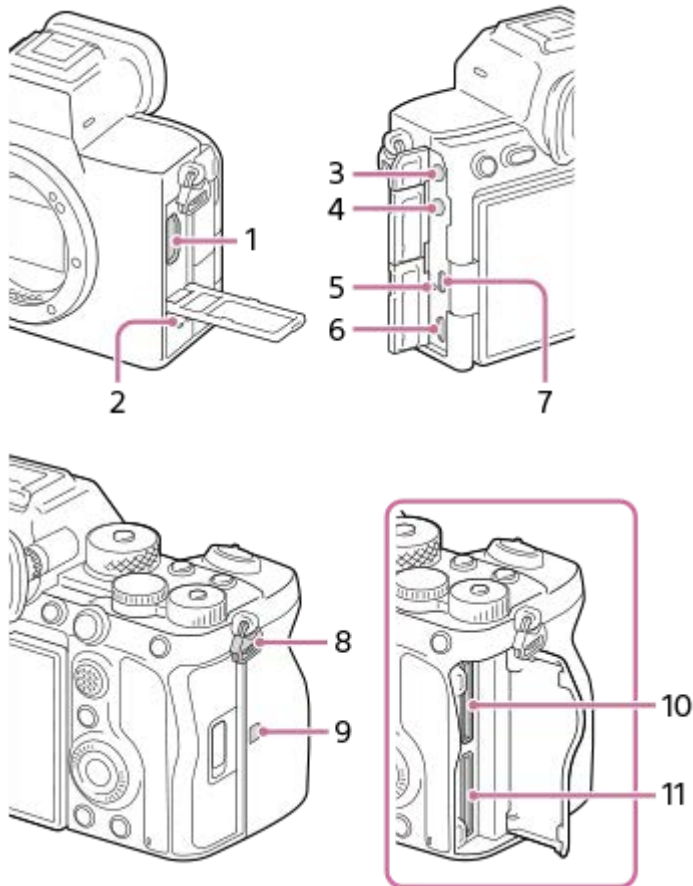

1. HDMI type A-kontakt

2. Høyttaler

3.  (Mikrofonkontakt)

Når det kobles til en ekstern mikrofon, slår den integrerte mikrofonen seg av automatisk. Er den eksterne mikrofonen av typen "plug-in-power", får mikrofonen strøm fra kameraet.

4.  (Hodetelefonkontakt)

5. Ladelampe

6. Multi/Micro USB-terminal*

Denne kontakten støtter mikro-USB-kompatible enheter.

7. USB Type-C-kontakt

8. Kroker for skulderrem

Fest begge endene av remmen til kameraet.

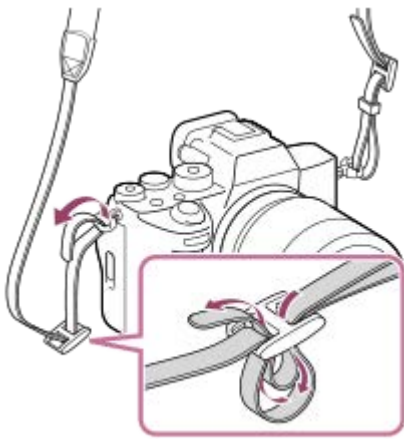

9. (N-merke)

- Dette merket markerer berøringspunktet for tilkobling av kameraet og en NFC-aktivert smarttelefon.

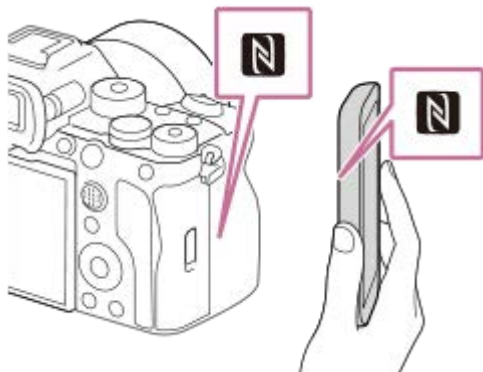

- NFC (Near Field Communication) er en internasjonal standard for trådløs kommunikasjonsteknologi med kort rekkevidde.

10. SLOT 1 (minnekortspor 1)

11. SLOT 2 (minnekortspor 2)

* Hvis du vil ha mer informasjon om kompatibelt tilbehør for Multi/Micro USB-terminalen, kan du gå til Sony-nettstedet, eller ta kontakt med Sony-forhandleren din eller en lokal autorisert Sony-servicebedrift.

Merknader om USB-terminaler

Du kan bruke enten USB Type-C-terminalen eller Multi/Micro USB-terminalen for USB-kommunikasjon. Du kan imidlertid ikke utføre USB-kommunikasjon med begge terminalene samtidig. Bruk USB Type-C-terminalen for å forsyne kameraet med strøm og lade batteripakken.

- Du kan bruke tilbehør for Multi/Micro USB-terminalen, som f.eks. en fjernstyring (selges separat), mens du forsyner strøm eller utfører PC Remote-opptak med USB Type-C-terminalen.

Merknader om terminaldekslet

Kontroller at terminaldekslet er lukket før bruk.

Merknader om kabelbeskytteren

Bruk kabelbeskytteren til å forhindre at en kabel kobles fra når du tar bilder mens kabelen er koblet til.

Feste kabelbeskytteren

1. Åpne dekslet til HDMI-kontakten, dekslet til hodetelefonkontakten og dekslet til USB-terminalen.
2. Monter kroken (**A**) til kabelbeskytteren i hakket (**B**) under Multi/Micro USB-terminalen og trykk ned slik at den ikke kommer av, og fest så den slik at den dekker enhetens terminalflate.

3. Dytt inn festeskruen (C), og vri den for å feste kabelbeskytteren.

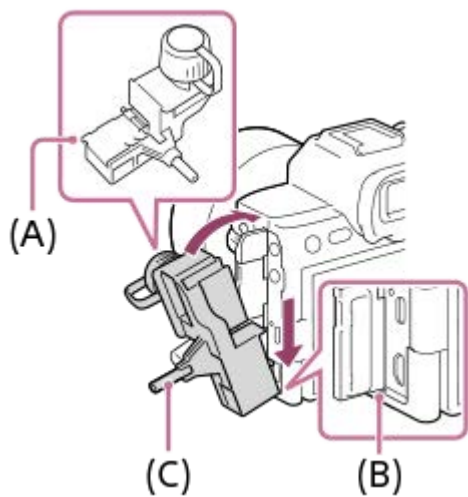

4. Sett kabelen inn i en av kontaktene.

5. Sett kabelen inn i holderdelen, og fest kabelen med låsen (D).

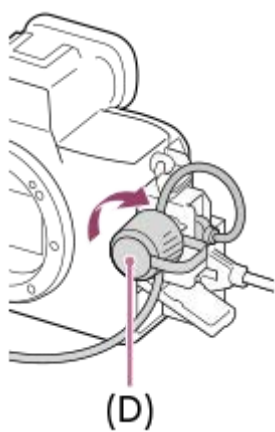

Fjerne kabelbeskytteren

Løsne festeskruen, og fjern deretter kabelbeskytteren.

Digitalkamera med utskiftbart objektiv
ILCE-7SM3 α7SIII

Bunn

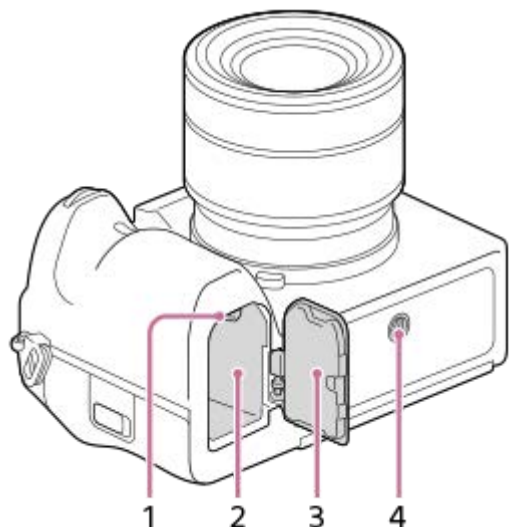

1. Låsespak
2. Spor for innsetting av batteri
3. Batterideksel

Når du setter på tilbehør, for eksempel et vertikalgrep (selges separat), må du fjerne batteridekselet.

Slik tar du av batteridekslet

Dra utløserspaken for batteridekselet **(A)** i pilens retning, og ta deretter ut batteridekselet.

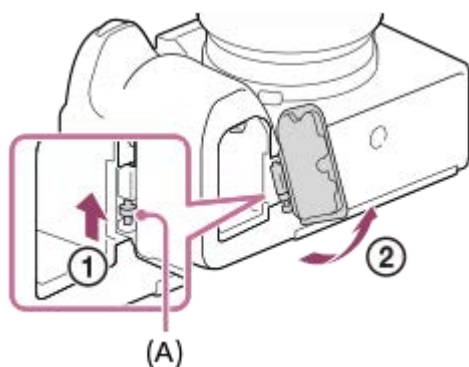

Slik fester du batteridekslet

Skyv tappen på den ene siden av batteridekselet inn i festet, og trykk deretter inn batteridekselet ved å feste tappene på motsatt side.

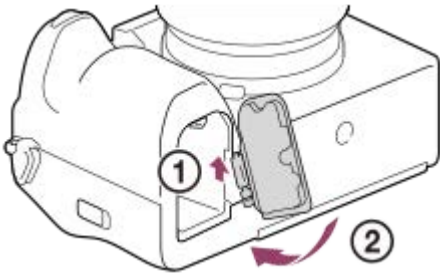

4. Skru hull for stativ

Støtter 1/4-20 UNC-skruer

Bruk et stativ der skruen er kortere enn 5,5 mm. Ellers kan du ikke feste kameraet skikkelig, og kameraet kan ta skade.

Digitalkamera med utskiftbart objektiv
ILCE-7SM3 α7SIII

Berøringsoperasjoner på skjermen

Ved å berøre skjermen kan du intuitivt utføre operasjoner som å fokusere på opptaksskjermen og bruke avspillingsskjermen.

Berøringsoperasjoner (på opptaksskjermen)

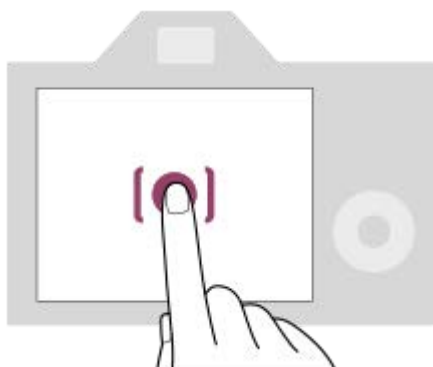

Berør skjermen for å angi hvor du vil fokusere (Berøringsfokus).

Berør et motiv på skjermen for å bruke berøringssporingsfunksjonen (Berøringsspor.).

Berøringsoperasjoner (på avspillingsskjermbildet)

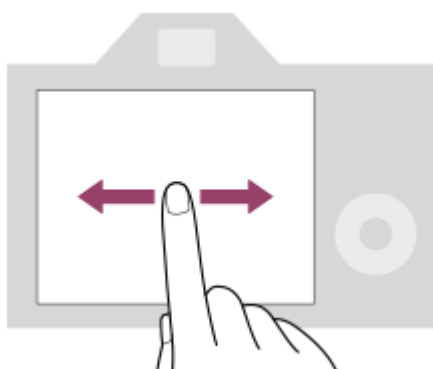

Når du skal spille av enkeltbilder, sveiper du skjermen mot venstre eller høyre for å gå til forrige eller neste bilde.

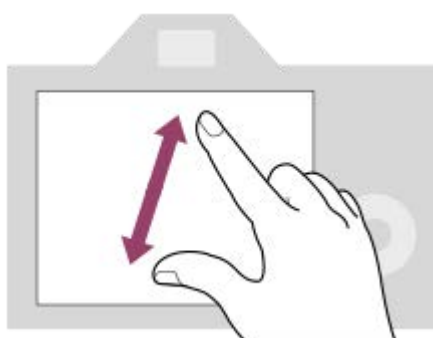

Ved avspilling av enkeltbilder kan du forstørre eller forminske det viste bildet ved å bevege to fingre fra hverandre eller nærmere hverandre på skjermen (knipe ut / knipe inn).

- Du kan også dobbeltrykke på skjermen for å forstørre et stillbilde eller avslutte det forstørrede bildet.
- Under filmavspilling kan du starte eller sette avspillingen på pause ved hjelp av berøringsoperasjoner.

Beslektet emne

- [Berøringsbetjening](#)
- [Trykkfølsomhet](#)
- [Ber.-pan./pekeplate](#)
- [Berøringsf. u. opptak: Berøringsfokus](#)
- [Berøringsf. u. opptak:Berøringsspor.](#)



5-021-328-25(1) Copyright 2020 Sony Corporation

Digitalkamera med utskiftbart objektiv
ILCE-7SM3 α7SIII

Bruke kontrollhjulet

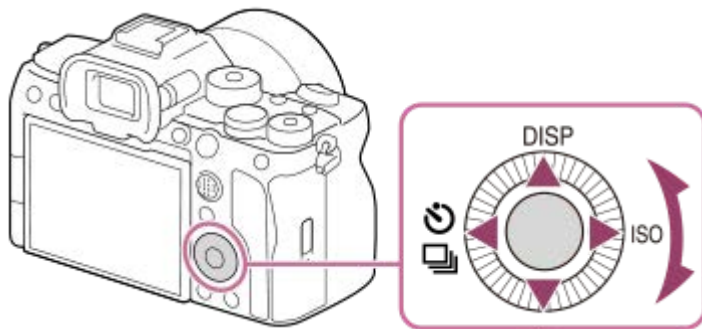
På menyskjermbildet eller skjermen som vises ved å trykke på Fn-knappen, kan du flytte utvalgsrammen ved å dreie på kontrollhjulet eller trykke på øvre, nedre, venstre eller høyre side av kontrollhjulet. Du bekrefter valget ved å trykke på midten av kontrollhjulet.



- DISP (skjerminnstilling),  /  (Bruksmodus) og  ISO (ISO)-funksjonene er tilordnet til øvre/venstre/høyre side av kontrollhjulet. I tillegg kan du tilordne utvalgte funksjoner til venstre, høyre eller nedre side eller midten av kontrollhjulet, eller til rotasjonen av kontrollhjulet.
- Under avspilling kan du vise neste/forrige bilde ved å trykke på høyre/venstre side av kontrollhjulet eller ved å dreie på kontrollhjulet.

Beslektet emne

- [Tilordne ofte brukte funksjoner til knapper \(Tilp. knapp-innst.\)](#)
- [Endre funksjonen til skiven midlertidig \(Mitt ratt-innstillinger\)](#)

Digitalkamera med utskiftbart objektiv
ILCE-7SM3 α7SIII

Bruke kontrollknappen

Du kan flytte fokusområdet ved å trykke kontrollknappen opp, ned, mot venstre eller mot høyre. Du kan også tilordne en funksjon som skal aktiveres når du trykker på midten av kontrollknappen.

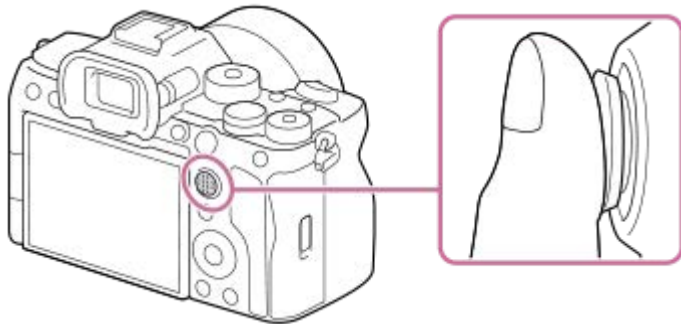

- Putt fingeren din øverst på kontrollknappen for å bevege den mer presist.
- Du kan flytte fokusområdet når [ Fokusområde] er stilt inn på følgende parametere:
 - [Sone]
 - [Punkt: S] / [Punkt: M] / [Punkt: L]
 - [Utvid punkt]
 - [Sporing: Sone]
 - [Sporing: punkt S] / [Sporing: punkt M] / [Sporing: punkt L]
 - [Sporing: Utvid punkt]
- I standardinnstillingene er [Fokusstandard]-funksjonen tilordnet til sentrum av kontrollknappen.

Beslektet emne

- [Velge fokusområde \(Fokusområde\)](#)
- [Fokusstandard](#)

Digitalkamera med utskiftbart objektiv
 ILCE-7SM3 α7SIII

Bruke modusvelgeren

Bruk modusvelgeren for å velge en opptaksmodus, avhengig av motivet og opptaksformålet.

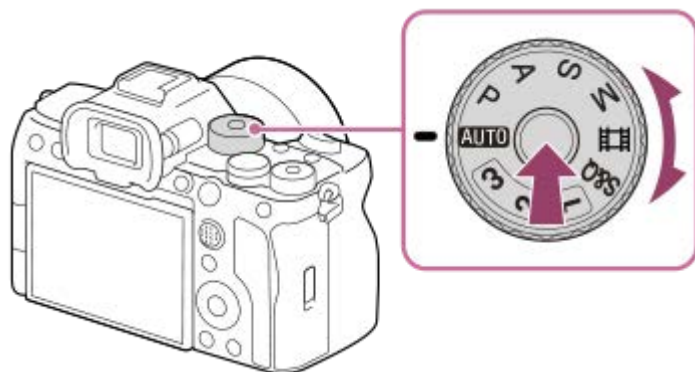

- Drei modusvelgeren mens du trykker på frigjøringsknappen for moduslås på midten av modusvelgeren.

Opptaksmodusdetaljer

Modusene på modusvelgeren er delt inn i stillbildeopptaksmoduser, filmopptaksmoduser og registreringshentingmoduser.

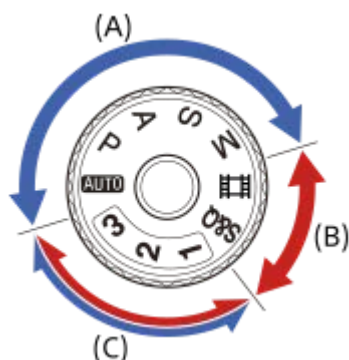

- (A) Stillbildeopptaksmoduser
- (B) Filmopptaksmoduser
- (C) Registreringshentingmoduser

Hint

- Hvilke menyelementer som vises, avhenger av innstillingen av modusvelgeren.

(A) Stillbildeopptaksmoduser

Opptaksmodusen du velger, avgjør hvordan du justerer blenderåpningen (F-verdien) og lukkerhastigheten.

Modusvelger	Opptaksmodus	Beskrivelse
AUTO (Auto)	Intelligent Auto	Kameraet tar bilder med automatisk scenegjenkjenning.

Modusvelger	Opptaksmodus	Beskrivelse
P	Program Auto	Gir deg mulighet til å ta opp med automatisk justering av eksponeringen (både lukkerhastighet og blenderåpning). Du kan stille inn opptaksfunksjoner, som f.eks. [ISO].
A	Blenderprioritet	Blenderverdien prioriteres og lukkerhastigheten justeres automatisk. Velg dette når du ønsker å gjøre bakgrunnen uskarp eller fokusere på hele skjermen.
S	Lukkerprioritet	Lukkerhastigheten prioriteres og blenderverdien justeres automatisk. Velg dette når du vil fotografere motiv i rask bevegelse uten uskarphet, eller når du ønsker å fotografere vann eller lysspor.
M	Man. Eksponering	Juster både blenderverdien og lukkerhastigheten manuelt. Du kan fotografere med favoritteksponeringen din.

(B) Filmopptaksmoduser

Modusvelger	Opptaksmodus	Beskrivelse
(Film)	Film	Du kan stille inn eksponeringsmodus for filmopptak.
S&Q	Sakte og rask film	Du kan stille inne eksponeringsmodusen for opptak i sakte og rask film.

Metoden for å stille inn eksponeringen (lukkerhastighet og blenderåpning) i filmopptaksmodusene avhenger av MENU → (Opptak) → [Opptaksmodus] → [Eks.-kontrolltype]-innstillingen.

Når [Eks.-kontrolltype] er stilt inn på [P/A/S/M-mod.]:

MENU → (Opptak) → [Opptaksmodus] → [Eksp.-modus] eller [Eksp.-modus] → Velg ønsket eksponeringsmodus blant P/A/S/M.

Når [Eks.-kontrolltype] er stilt inn på [Flek. eksp.-mod.]:

Du kan bruke den tilpassede knappen som [Av auto/man-vek.] eller [Tv auto/man.-vek] under [Inn. auto/ma.-vek] er tilordnet til, for å veksle mellom automatisk innstilling og manuell innstilling for hver blenderverdi og lukkerhastighet. Hvis du velger den manuelle innstillingen, må du dreie på den fremre/bakre skiven og stille inn den ønskede verdien.

(C) Registreringshentingmoduser

Modusvelger	Opptaksmodus	Beskrivelse
1 / 2 / 3	Hent kamerainns.	Du kan hente opp hyppig brukte moduser og numeriske verdiinnstillinger som er registrert* på forhånd, og deretter ta bildene. * I [Minne kamerainn.] kan du registrere ulike opptaksinnstillinger, for eksempel eksponeringsmodus (P / A / S / M), blenderåpning (F-verdi) og lukkerhastighet.

Beslektet emne

- [Intelligent Auto](#)
- [Program Auto](#)
- [Blenderprioritet](#)
- [Lukkerprioritet](#)
- [Man. Eksponering](#)
- [Eks.-kontrolltype](#)
- [Film: Eksp.-modus](#)
- [Sakte og rask film: Eksp.-modus](#)
- [Hent kamerainns.](#)

- Minne kamerainn.
- Bruke MENU-knappen

5-021-328-25(1) Copyright 2020 Sony Corporation

Digitalkamera med utskiftbart objektiv
ILCE-7SM3 α7SIII

Bruke MENU-knappen

Menyskjerm bildet vises ved å trykke på MENU-knappen. Du kan endre innstillingene for alle kameraoperasjonene, inkludert fotografering og avspilling, eller du kan utføre en funksjon fra menyskjerm bildet.

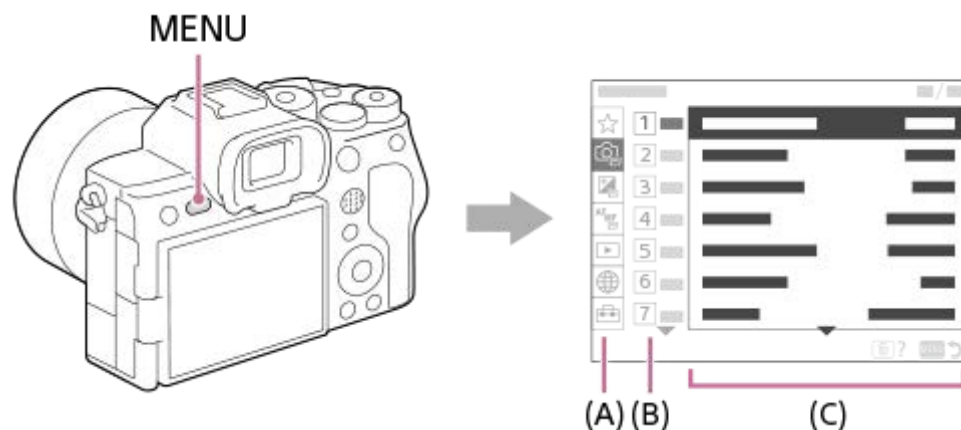

(A) Menykategori

Menykategorier kategoriseres etter bruksscenario, som opptak, avspilling, nettverksinnstillinger osv.

(B) Menygruppe

I hver kategori er menyelementene gruppert etter funksjon.

Nummeret som er tilordnet gruppen, er serienummeret i kategorien. Henvis til nummeret for å finne ut lokaliseringen for gruppen som er i bruk.

(C) Menyelement

Velg funksjonen du vil stille inn eller utføre.

Hint

- Navnet på den valgte kategorien eller gruppen vises øverst på skjermen.
- Når [Berøringsbetjening] er stilt inn på [På], er berøringsoperasjoner på menyskjermen mulig.

Grunnleggende betjening på menyskjerm bildet

1. Trykk på MENU-knappen for å vise menyskjerm bildet.
2. Beveg deg innenfor menytreet og finn det ønskede menyelementet ved å trykke på øvre, nedre, venstre eller høyre side av kontrollhjulet.
 - De viste menyelementene varierer mellom stillbildeopptaksmodus og filmopptaksmodus.



- (A) Menykategorier
- (B) Menygrupper
- (C) Menyelementer

3. Trykk på midten av kontrollhjulet for å velge menyelement.
Innstillingskjernbildet eller utførelsesskjernbildet for det valgte elementet vises på skjermen.
4. Velg en parameter eller utfør funksjonen.
 - Hvis du vil avbryte endringen av parameteren, trykker du på MENU-knappen og går tilbake til forrige skjermbilde.
5. Trykk på MENU-knappen for å lukke menuskjermbildet.
Du kommer tilbake til opptaksskjernbildet eller avspillingsskjernbildet.

Hint

- Du kan vise menuskjermbildet ved å tilordne [MENU]-funksjonen til en egendefinert tast med [Tilp. knapp-innst.] eller [Tilp. knapp-innst.] og deretter trykke på den tasten.

Forholdet mellom modusvelgeren og menuskjermbildet

Menygruppene og menyelementene som vises i kategoriene [Opptak], [Eksposering/farge] og [Fokus] varierer avhengig av innstillingen av modusvelgeren.

Opptaksmoduser for stillbilder (AUTO/P/A/S/M)

- Menyelementer for opptak av stillbilder vises.*

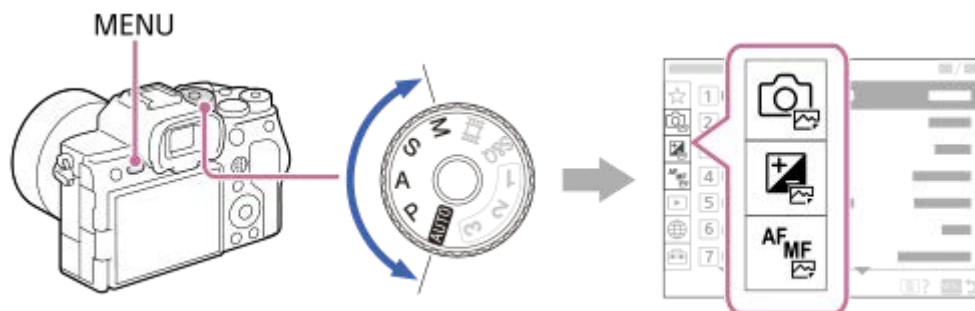



* Siden du kan ta opp film med MOVIE (filmknappen) selv i opptaksmodus for stillbilder, vises også enkelte menyelementer for film.

Filmopptaksmoduser (/S&Q)

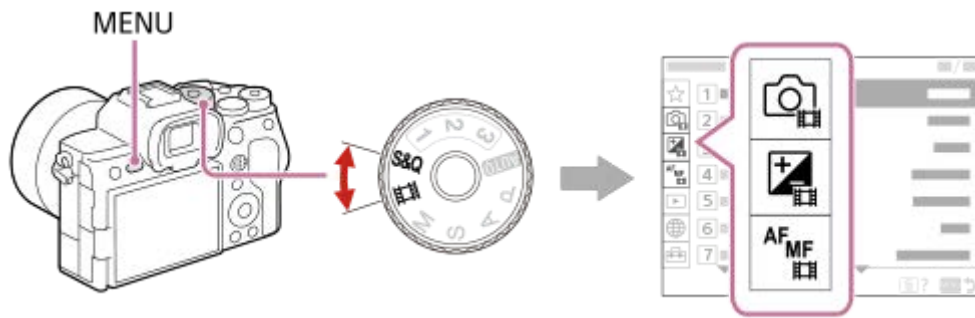
- Menyelementer for filmopptak vises.



Ikoner som brukes i "Hjelpeveiledning"

-  : Menyelementer som vises i opptaksmoduser for stillbilder (AUTO/P/A/S/M)
-  : Menyelementer som vises i opptaksmoduser for filmopptak (Film/S&Q)
-  : Menyelementer som vises i både opptaksmodus for stillbilder og opptaksmodus for film

Beslektet emne

- [Finne funksjoner fra MENU](#)
- [Legg til element](#)
- [Vis fra Min meny](#)
- [Tilordne ofte brukte funksjoner til knapper \(Tilp. knapp-innst.\)](#)
- [Bruke modusvelgeren](#)

Digitalkamera med utskiftbart objektiv
ILCE-7SM3 α7SIII

Bruke C (egendefinerte knapper)



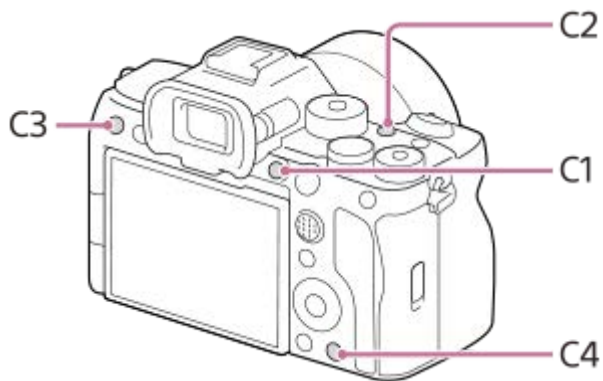

Hvis du tilordner ofte brukte funksjoner til de tilpassede knappene (C1 til C4) på forhånd, kan du enkelt hente opp disse funksjonene ved å trykke på knappen under opptak eller avspilling.

Anbefalte funksjoner er tilordnet til de tilpassede knappene som standard.



Slik kontrollerer/endrer du funksjonene til de tilpassede knappene

Du kan bekrefte den funksjonen som er tilordnet til hver enkelt tilpasset knapp ved hjelp av følgende prosedyre.

MENU →  (Oppsett) → [Betj.-tilpassing] → [ Tilp. knapp-innst.], [ Tilp. knapp-innst.] eller [ Tilp. knapp-innst.].

Hvis du vil endre funksjonen for den tilpassede knappen, trykker du på midten av kontrollhjulet mens den tilpassede knappen er valgt. Funksjonene som kan tilordnes til den aktuelle knappen, vises. Velg den ønskede funksjonen.

Beslektet emne

- [Tilordne ofte brukte funksjoner til knapper \(Tilp. knapp-innst.\)](#)

Digitalkamera med utskiftbart objektiv
ILCE-7SM3 α7SIII

Bruke Fn (funksjonsknappen)

Hvis du trykker på Fn (funksjonsknappen) under opptak, vises en meny (funksjonsmeny) som inneholder ofte brukte funksjoner, for eksempel bruksmodus og fokusmodus, på skjermen, slik at du raskt kan hente opp funksjonene. Du finner mer informasjon om funksjoner som kan registreres i funksjonsmenyen på følgende URL-adresse: <https://support.d-imaging.sony.co.jp/support/tutorial/ilc/ilce-7sm3//function.php>

Eksempel på funksjonsmeny

De viste elementene varierer med kamerastatusen.



Hint

- Bruk MENU → (Oppsett) → [Betj.-tilpassing] → [Fn-meny-innst.] for å registrere favorittfunksjonene dine i funksjonsmenyen. Du kan registrere 12 funksjoner for opptak av stillbilder og 12 funksjoner for å ta opp film hver for seg.
- Når [Berøringsbetjening] er stilt inn på [På], er berøringsoperasjoner på menyskjermen mulig.
- Når [Berøringsbetjening] er stilt inn på [På], kan du også åpne [Fn-meny-innst.] ved å holde nede ikonet i funksjonsmenyen.

1 Trykk på DISP på kontrollhjulet gjentatte ganger for å vise en annen skjermmodus enn [For søker].

2 Trykk på Fn-knappen (funksjon).

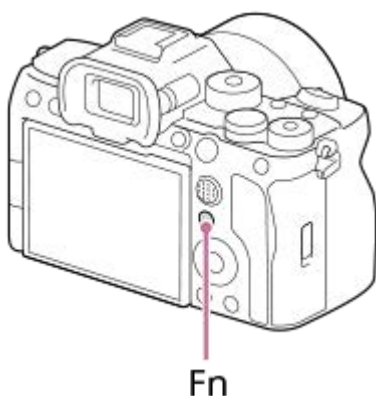

3 Trykk på øvre/nedre/venstre/høyre side av kontrollhjulet for å velge en funksjon du vil stille inn.

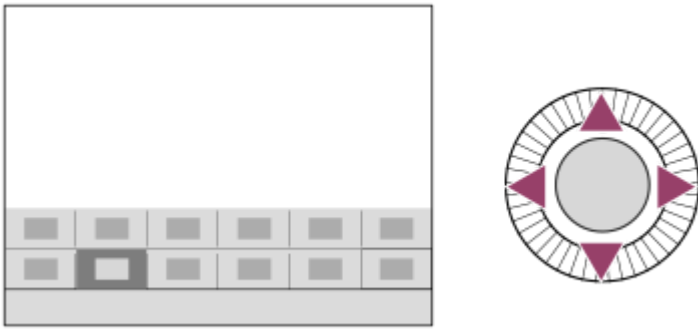

4 Dreii på den fremre skiven for å velge den ønskede innstillingen, og trykk på midten av kontrollhjulet.

- Enkelte funksjoner kan finjusteres ved bruk av den bakre skiven.

Bruke Fn-knappen i [For søker]-skjermbildet

Hvis du trykker på Fn-knappen mens skjermvisningen er stilt inn på [For søker], kan du bruke elementene du ønsker å endre direkte.

I Auto-modus



I P/A/S/-M-modus





- Det viste innholdet og plasseringen av det i illustrasjonene er bare retningslinjer, og kan avvike fra den faktiske visningen.

Justere innstillingene fra de dedikerte innstillingsskjermbildene

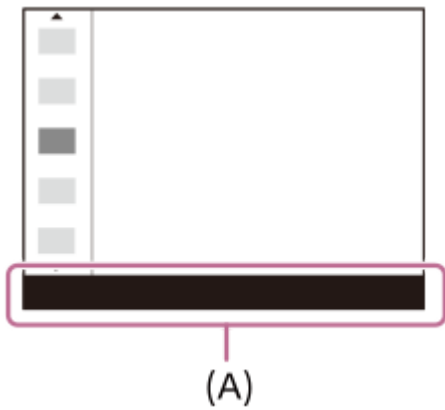
Velg ikonet for den ønskede funksjonen, og trykk så på midten av kontrollhjulet. Innstillingsskjermbildet for funksjonen vil vises. Følg veiledningen **(A)** for å justere innstillingene.



Merknad

- Elementer som er nedtonet på [For søker]-skjermbildet kan ikke endres ved å trykke på Fn-knappen.
- Enkelte innstillinger, for eksempel [ Kreativ stil] og [ Bildeprofil], kan ikke brukes på [For søker]-skjermen med mindre du angir den dedikerte innstillingsskjermen.

Beslektet emne

- [Fn-meny-innst.](#)
- [Bruke DISP \(skjerminnstillingsknappen\).](#)

Digitalkamera med utskiftbart objektiv
 ILCE-7SM3 α7SIII

Bruke DISP (skjerminnstillingsknappen).

Ved å trykke på DISP-knappen (skjerminnstilling) kan du endre innholdet som vises på skjermen under opptak og avspilling. Visningen skifter hver gang du trykker på DISP-knappen. Søkervisningen og skjermvisningen for opptak kan stilles inn uavhengig av hverandre.

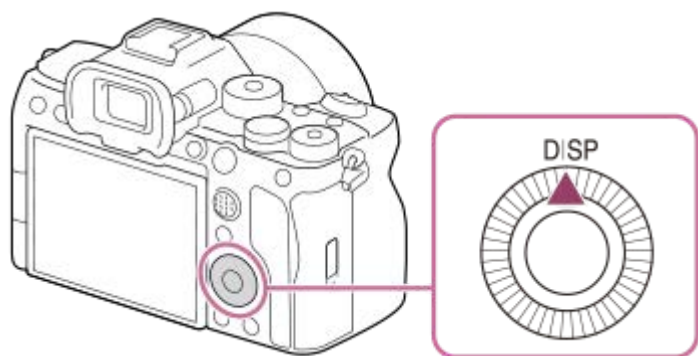

Hint

- Skjermen kan slås av med DISP-knappen. Merk av for [Skjerm av] under MENU → (Oppsett) → [Betj.-tilpassing] → [DISP (skjermv.-inn.)] → [Skjerm].

Under opptak (skjerm)

Vis alle info. → Ingen skj.-info → Histogram → Nivå → For søker → Vis alle info.

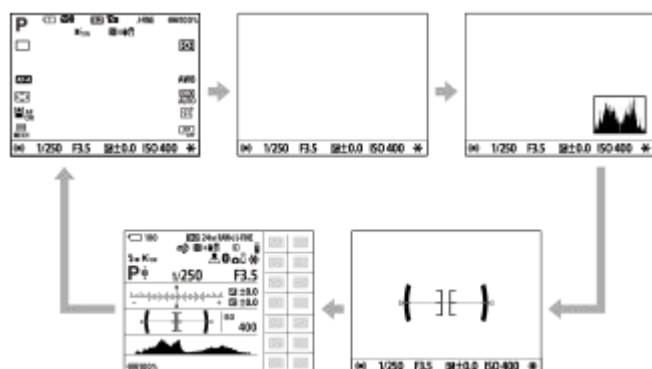

Under opptak (søker)

Nivå → Ingen skj.-info → Histogram → Nivå



- Hvis du vil bytte informasjonen som vises i søkeren, trykker du på DISP-knappen mens du ser inn i søkeren.

Under avspilling (skjerm/søker)

Skjerminfo. → Histogram → Ingen skj.-info → Skjerminfo.

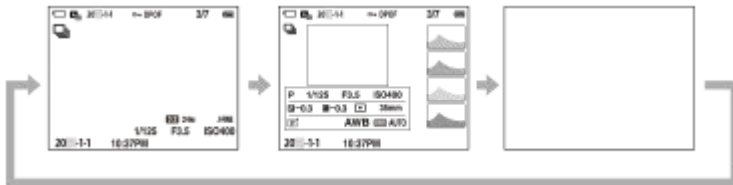

- Hvis bildet har et overeksponert eller undereksponert område, vil den aktuelle delen blinke i histogramvisningen (advarsel om overeksponert/undereksponert).
- Innstillingene for avspilling brukes også i [ Autovisning].

Merknad

- Det viste innholdet og plasseringen av det i illustrasjonen er bare retningslinjer, og kan avvike fra den faktiske visningen.
- Følgende vises ikke i standardinnstillingene.
 - Skjerm av
 - Vis alle info. (når du bruker søkeren)
- I filmopptaksmodusene kan [For søker] ikke justeres. Hvis skjermvisningen er stilt inn på [For søker], bytter visningen til all informasjon når filmopptaket starter.

Beslektet emne



- [DISP \(skjermv.\)-inn. \(Skjerm/Søker\)](#)

Digitalkamera med utskiftbart objektiv
ILCE-7SM3 α7SIII

Bruke sletteknappen

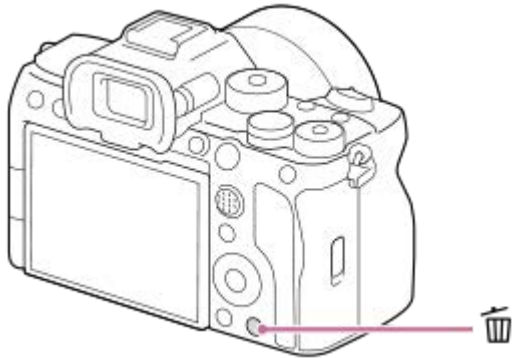
Du kan slette et bilde som vises i øyeblikket, ved å trykke på  (Slett-knappen).



- Når en bekreftelsesmelding vises etter at du har trykket på  (Slett)-knappen, må du bruke kontrollhjulet til å velge [Slett] og trykke på midten.
- Du kan også slette to eller flere bilder samtidig.
Velg MENU →  (Avspilling) → [Slett] → [Slett]. Velg deretter bildene du vil slette.

Hint

- Bortsett fra avspillingskjernbildet for enkeltbilder, kan du også bruke  (Slett)-knappen for følgende operasjoner.
 - Tilpasset tast
 - Kameraveiviser

Beslektet emne

- [Slette flere valgte bilder \(Slett\)](#)
- [Bekreft sletting](#)
- [Bruke C \(egendefinerte knapper\)](#)
- [Kameraveiviser](#)

Digitalkamera med utskiftbart objektiv
ILCE-7SM3 α7SIII

Bruke AEL-knappen

Hvis motivet ikke oppnår riktig lysstyrke, selv om du retter kameraet mot motivet og trykker utløserknappen halvveis ned, kan du trykke på AEL-knappen ved ønsket lysstyrke for å utføre måling og låse eksponeringen (AE-lås-funksjonen). Når eksponeringen er låst, fokuserer du på motivet på nytt og tar bildet.

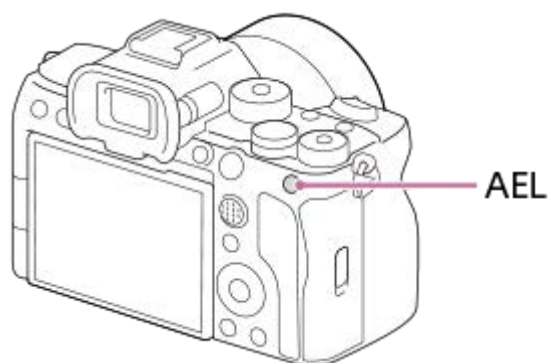

Hint

- I standardinnstillingene er [Hold AEL] tilordnet AEL-knappen.

Beslektet emne

- [AE-lås](#)

Digitalkamera med utskiftbart objektiv
ILCE-7SM3 α7SIII

Bruke AF-ON-knappen

Du kan bruke AF-ON-knappen til å justere fokus uten å trykke utløserknappen halvveis ned ([AF på]-funksjonen) i følgende tilfeller:

- Når du ønsker å fokusere på en bestemt fotograferingsavstand for å foregripe posisjonen til motivet.
- Når du vil fokusere og utløse lukkeren hver for seg.

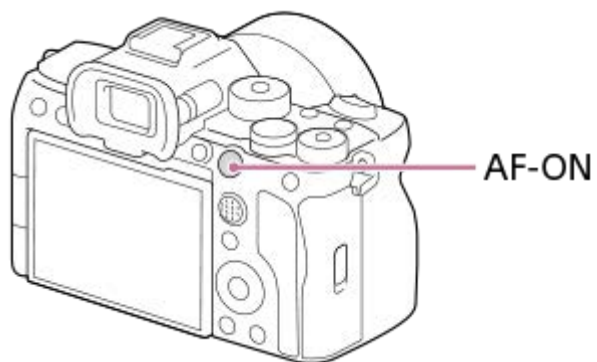

Beslektet emne

- [AF på](#)

Digitalkamera med utskiftbart objektiv
ILCE-7SM3 α7SIII

Bruke den fremre skiven og den bakre skiven

Du kan bruke den fremre skiven (A) eller den bakre skiven (B) til å endre innstillingsverdiene raskt i følgende tilfeller:

- Når du vil justere blenderverdien eller lukkerhastigheten.
- Når du vil endre kamerainnstillingene mens du fotograferer.

Under avspilling kan du dreie på skiven for å bla gjennom bildene.

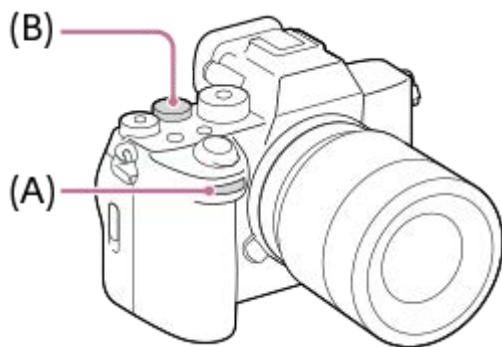

Du kan også bruke funksjonen [Mitt ratt-innstillinger] til å tilordne ønskede funksjoner til den fremre skiven/bakre skiven, og hente opp disse funksjonene når det er nødvendig.

Beslektet emne

- [Blenderprioritet](#)
- [Lukkerprioritet](#)
- [Man. Eksponering](#)
- [Eks.-kontrolltype](#)
- [Endre funksjonen til skiven midlertidig \(Mitt ratt-innstillinger\)](#)
- [Rattinnstillinger](#)
- [Av/Tv-rotering](#)
- [Velg ratt](#)

Bruke tastaturet

Når det er nødvendig å skrive inn noe manuelt, vises et tastatur på skjermen. Hvis du vil ha eksempler på funksjoner som bruker tastaturet, kan du se "Beslektet emne" nederst på denne siden.



1. Inndataboks

Det du skrev inn, vises.

2. Skifte tegntype

Hver gang du trykker på denne tasten, veksler tegntypen mellom bokstavene i alfabetet, tall og symboler.

3. Tastatur

Hver gang du trykker på denne tasten, vil tegnene som ligger på den aktuelle tasten, vises ett etter ett i rekkefølge.

Trykk på ↑ (pil opp) for å veksle mellom store og små bokstaver.

4. ← (venstre pil)

Flytter markøren i inndataboksen til venstre.

5. → (høyre pil)

Flytter markøren i inndataboksen til høyre. Denne tasten brukes også til å fullføre innskrivingen av et tegn som redigeres, og gå til neste tegn.

6. ✕ (slett)

Sletter tegnet foran markøren.

7. ↑ (pil opp)

Skifter bokstav til stor eller liten.

8. ⏏ (mellomrom)

Skriver inn et mellomrom.

9. OK

Trykk på denne tasten etter at du har skrevet inn tegn for å fullføre de innlagte tegnene.

Nedenfor finner du fremgangsmåten for å skrive inn alfabetiske tegn.

1. Bruk kontrollhjulet til å flytte markøren til den ønskede tasten.

- Hver gang du trykker på midten av kontrollhjulet, endres tegnene.
- For å endre bokstaven til stor eller liten må du trykke på ↑ (pil opp).

2. Når tegnet du ønsker å skrive inn vises, trykker du på → (høyre pil) for å bekrefte tegnet.

- Pass på å bekrefte ett tegn om gangen. Hvis ikke et tegn er bekreftet, kan du ikke skrive inn neste tegn.
- Selv om du ikke trykker på → (høyre pil), bekreftes det innskrevne tegnet automatisk etter flere sekunder.

3. Etter at du er ferdig med å skrive inn alle tegnene, må du trykke på [OK] for å fullføre de angitte tegnene.

- For å avslutte inntastingen må du velge [Avbryt].

Beslektet emne

- [Opphavsrettinfo](#)
- [Innst. for tilgangspkt.](#)
- [Kablet LAN\(USB-LAN\)](#)
- [Red. navn på enhet](#)
- [Sikkerhet \(IPsec\)](#)

5-021-328-25(1) Copyright 2020 Sony Corporation

Digitalkamera med utskiftbart objektiv
ILCE-7SM3 α7SIII

Grunnleggende ikoner

Dette avsnittet beskriver skjermvisningen når opptaksmodus er **P** (Program Auto).

- Eksemplene er av skjermen når skjermen er i visningsmodus for all informasjon.
- Det viste innholdet og plasseringen av det er bare til referanse, og kan avvike fra den faktiske visningen. Det kan hende at enkelte ikoner ikke vises, avhengig av kamerainnstillingene.

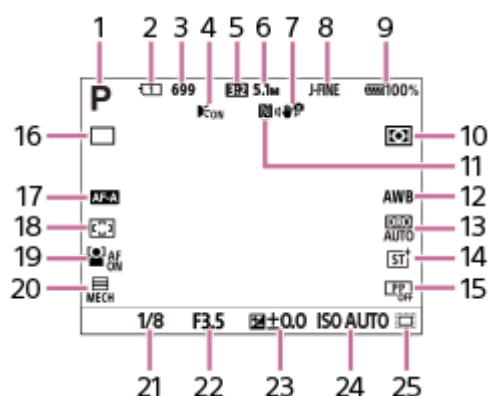

Under stillbildefotografering

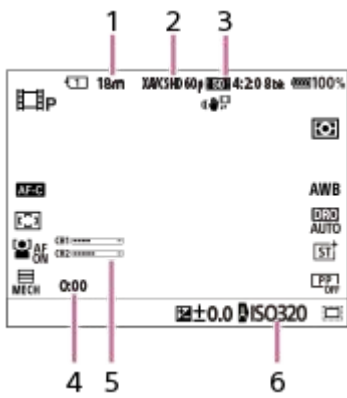

1. Modusvelgeren er stilt inn på **P** (Program Auto).
2. Antall minnekortspor som tar opp opptaksdataene
3. Antall stillbilder som kan tas opp på minnekortet i sporet som indikeres med 2
4. Viser når [AF-lys] er stilt inn på [Auto] og kameraet registrerer at AF-lyset påkreves
5. [Bildeforhold] er stilt inn på [3:2].
6. [JPEG-bildestr.] er stilt inn på [L: 5.1M].
7. [SteadyShot] er stilt inn på [På].
8. [Veksl. JPEG/HEIF] er stilt inn på [JPEG]. [JPEG-kvalitet] er stilt inn på [Fin].
9. Gjenværende batterinivå
10. [Målemodus] er stilt inn på [Multi].
11. NFC er aktiv. [Kontr. med smarttlf.] under [Kontr. med smarttlf.] er stilt inn på [På].
12. [Hvitbalanse] er stilt inn på [Auto].
13. [Dyn.omr.-optimal.: Auto] er valgt.
14. [Kreativ stil] er stilt inn på [ST].
15. [Bildeprofil] er stilt inn på [Av].
16. [Bruksmodus] er stilt inn på [Enkeltbilde].
17. [Fokusmodus] er stilt inn på [Automatisk AF].
18. [Fokusområde] er stilt inn på [Vidt].
19. [Ans.-/øypri. i AF] er stilt inn på [På].
20. [Lukkertype] er stilt inn på [Mekanisk lukker].
21. Lukkerhastighet
22. Blenderverdi
23. Eksponeringskompensering
24. [ISO] er stilt inn på [ISO AUTO].
25. [APS-C/S35 Opptak] er stilt inn på [På] eller [Auto], og opptaksområdet er tilsvarende størrelsen APS-C.

Under filmopptak



1. Opptakstid for film for sporet som vises i øyeblikket
2. [ Filformat] er stilt inn på[XAVC S HD].
3. [ Filminnstillinger] er stilt inn på[60p 50M 4:2:0 8bit].
4. Faktisk opptakstid for film
5. [Lydnivåvisning] er stilt inn på[På].
6. [ ISO] er stilt inn på[ISO AUTO]. (ISO-verdien som stilles inn automatisk av kameraet, vises.)

Beslektet emne

- [Liste over symboler på skjermen](#)

Digitalkamera med utskiftbart objektiv
ILCE-7SM3 α7SIII

Kameraveiviser

[Kameraveiviser] viser beskrivelser av MENU-elementer, Fn (funksjonselementer) og innstillinger.

- 1 Velg det MENU- eller Fn-elementet du vil se en beskrivelse for, og trykk deretter på  (sletteknappen) (A).

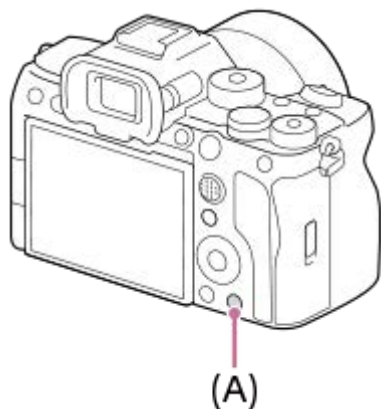

Beskrivelsene av elementet vises.

Lade batteriet med en lader

1 Sett batteriet inn i batteriladeren.

- Plasser batteriet på batteriladeren justert etter retningen på ▲ (trekantmerket).
- Skyv batteriet helt til enden.

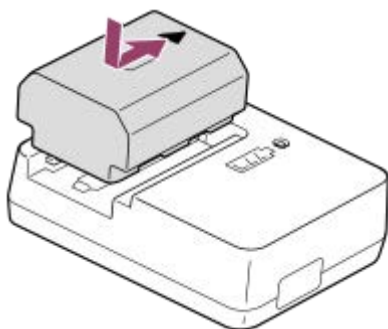

2 Koble strømkabelen (inkludert) til batteriladeren, og koble batteriladeren til stikkontakten.

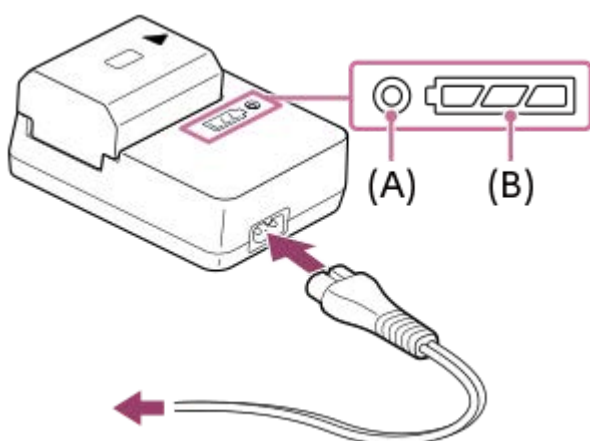

- Når ladingen begynner, lyser CHARGE-lampen (A) oransje.
- Du kan kontrollere omtrentlig ladestatus med indikatorlampen for ladestatus (B), som vist i følgende tabell. (Den oransje fargen angir lyset til lampen.)
- Hvis CHARGE-lampen og indikatorlampen for ladestatus lyser og deretter slås av igjen umiddelbart, er batteriet fulladet.

Ladestatus	CHARGE-lampe / indikatorlampe for ladestatus
Umiddelbart etter at du har satt i batteriet - 30 %	● ◻◻◻
30 %–60 %	● ◻◻◻
60 % - 90 %	● ◻◻◻
90 % - fullstendig oppladet	○ ◻◻◻
Fullstendig opplading er fullført	○ ◻◻◻

Ladenivået som vises med indikatorlampen for ladestatus og prosentene i tabellen ovenfor, er grove retningslinjer.

Den faktiske statusen kan variere, avhengig av omgivelsestemperatur og batteriets tilstand.

- Ladetid (fullstendig opplading): Ladetiden er ca. 150 min.
- Ovennevnte ladetid gjelder for lading av et helt utladet batteri ved en temperatur på 25 °C. Ladeprosessen kan ta lenger tid, avhengig av bruksforhold og andre omstendigheter.

Merknad

- Bruk en stikkontakt i nærheten når du bruker vekselstrømadapteren/batteriladeren. Hvis det skulle oppstå funksjonsfeil, må støpselet tas ut av stikkontakten omgående, for å koble fra strømmen.
Hvis du bruker produktet med en ladelampe, bør du være klar over at produktet ikke er koblet fra strømkilden selv om lampen er slått av.
- Før du lader må du også lese "[Merknad om batteripakken og lading av batteriet](#)".

Beslektet emne

- [Sette inn / ta ut batteriet](#)
- [Merknad om batteripakken og lading av batteriet](#)

Digitalkamera med utskiftbart objektiv
ILCE-7SM3 α7SIII

Sette inn / ta ut batteriet

- 1 Skyv bryteren på batteridekselet for å åpne dekselet.

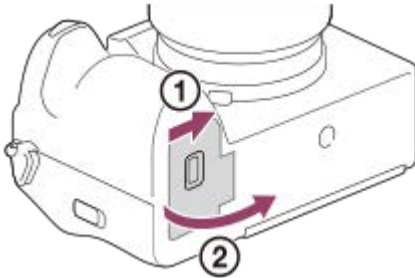

- 2 Sett inn batteriet mens du trykker på låsehendelen (A) med kanten av batteriet, inntil batteriet låses på plass.

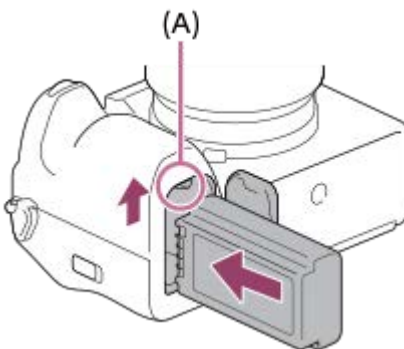

- 3 Lukk dekselet og skyv bryteren til LOCK-siden.

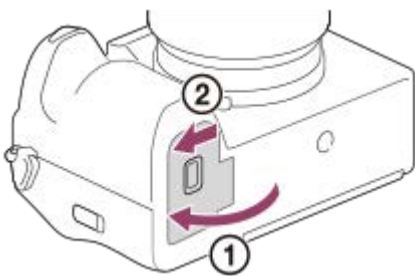

Ta ut batteriet

Pass på at tilgangslampen ikke lyser, og slå av kameraet. Skyv så låsehendelen (A) til side og ta ut batteriet. Vær forsiktig så du ikke mister batteriet.

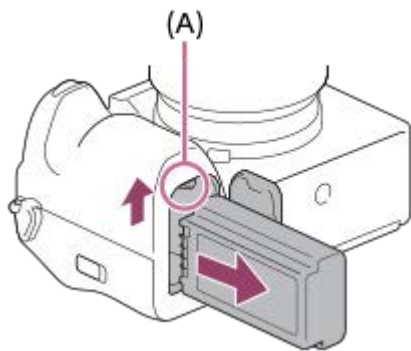

Beslektet emne

- [Lade batteriet med en lader](#)
- [Lade batteriet mens det sitter i kameraet](#)
- [Merknad om batteripakken og lading av batteriet](#)

Digitalkamera med utskiftbart objektiv
ILCE-7SM3 α7SIII

Lade batteriet mens det sitter i kameraet

Du kan bruke en USB-kabel til å lade fra en ekstern strømkilde, for eksempel vanlig tilgjengelig USB-vekselstrømadapter eller mobilbatteri.

Når en enhet som er kompatibel med USB-PD (USB-strømforsyning) er koblet til kameraet, er det mulig med rask lading.

1 Slå av kameraet, og koble en ekstern strømkilde til USB Type-C-kontakten på kameraet.

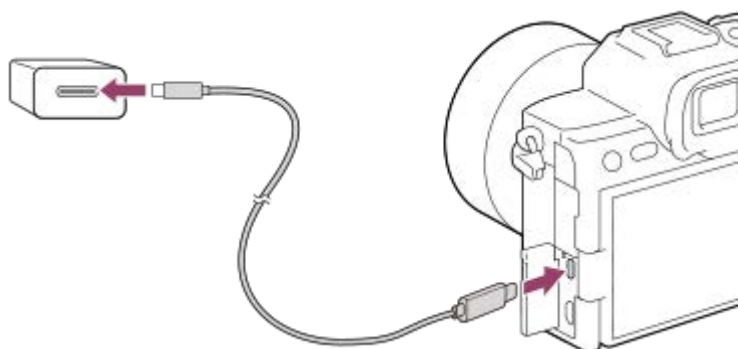

Ladelampe på kameraet (oransje)

Tent: Lading pågår

Av: Lading avsluttet

Blinker: Ladefeil, eller midlertidig stopp i ladingen, fordi kameraet ikke er innenfor korrekt temperaturområde

- Ladelampen slukkes når ladingen er fullført.

Merknad

- USB-lading er ikke mulig fra Multi/Micro USB-terminalen. Bruk USB Type-C-terminalen til å lade batteriet.
- Hvis produktet er koblet til en bærbar datamaskin som ikke er koblet til en strømkilde, tappes batteriet på den bærbare. Ikke la produktet være koblet til en datamaskin i lengre tid.
- Ikke slå på/av eller foreta omstart av datamaskinen, eller start datamaskinen fra dvalemodus når datamaskinen og kameraet er koblet til hverandre med en USB-tilkobling. Hvis du gjør det, kan det forårsake feil. Før du slår på/av, omstarter datamaskinen eller starter datamaskinen fra dvalemodus, må du bryte forbindelsen mellom kameraet og datamaskinen.
- Lading kan ikke garanteres med spesialbygde datamaskiner, modifiserte datamaskiner eller en datamaskin som er tilkoblet via en USB-hub.
- Kameraet vil kanskje ikke fungere som det skal hvis andre USB-enheter brukes samtidig.
- Vi anbefaler å bruke en USB-PD-enhet som er kompatibel med en utgangseffekt på 9 V/3 A eller 9 V/2 A.
- Før du lader må du også lese "[Merknad om batteripakken og lading av batteriet](#)".

Beslektet emne

- [Sette inn / ta ut batteriet](#)
- [Merknad om batteripakken og lading av batteriet](#)

Digitalkamera med utskiftbart objektiv
ILCE-7SM3 α7SIII

Bruke batteriladeren i utlandet

Du kan bruke batteriladeren (inkludert) i alle land eller områder hvor nettspenningen er mellom 100 V og 240 V vekselstrøm og 50 Hz/60 Hz.

Avhengig av det aktuelle landet eller området kan det være behov for en strømadapter som kan settes i stikkontakten. Rådfør deg med et reisebyrå e.l., og skaff deg en på forhånd.

Merknad

- Ikke bruk en elektronisk spenningstransformator, da dette kan føre til feil.

Digitalkamera med utskiftbart objektiv
ILCE-7SM3 α7SIII

Koble til strøm fra en stikkontakt

Bruk en vekselstrømadapter til å ta og spille av bilder mens kameraet får strøm fra en stikkontakt. Dette sparer strøm i kameraets batteri.

Vi anbefaler å bruke en USB-PD-enhet (USB-strømforsyning) som er kompatibel med en utgangseffekt på 9 V/3 A.

- 1 Sett inn et tilstrekkelig oppladet batteri i kameraet.**
 - Kameraet aktiveres ikke hvis batteriet er tomt. Sett inn et tilstrekkelig oppladet batteri i kameraet.
- 2 Koble USB-kabelen til USB Type-C-kontakten på kameraet.**
- 3 Koble til en stikkontakt ved hjelp av en vekselstrømadapter e.l.**
- 4 Slå på kameraet.**
 - Et ikon () som angir at USB-strømmen leveres, vises på skjermen, og strømforsyningen starter.

Merknad

- USB-strøm kan ikke leveres fra Multi/Micro USB-terminalen. Bruk USB Type-C-terminalen til å levere strøm.
- Så lenge strømmen er på, vil ikke batteriet lades, selv om kameraet er koblet til vekselstrømadapteren eller lignende.
- Under visse forhold kan strøm fra batteriet brukes som supplement, selv om du bruker vekselstrømadapteren eller lignende.
- Ikke ta ut batteriet mens enheten får strøm fra en stikkontakt. Hvis du tar ut batteriet, slås kameraet av.
- Bare koble USB-kabelen til kameraet eller koble USB-kabelen fra kameraet mens kameraet er slått av.
- Den kontinuerlige opptakstiden kan bli redusert når strømmen kommer fra stikkontakten, men dette avhenger av kamera- og batteritemperaturen.
- Hvis du bruker en mobil lader som strømkilde, må du sjekke at den er fulladet før bruk. Du må dessuten være forsiktig med den gjenværende strømmen på den mobile laderen under bruk.
- Drift kan ikke garanteres med alle eksterne strømforsyninger.

Beslektet emne

- [Sette inn / ta ut batteriet](#)

Digitalkamera med utskiftbart objektiv
ILCE-7SM3 α7SIII

Sette inn / ta ut et minnekort

Forklarer hvordan du skal sette inn et minnekort (selges separat) i kameraet. Du kan bruke CFexpress Type A-minnekort og SD-minnekort i dette kameraet.

1 Skyv bryteren på minnekortdekselet for å åpne dekselet.

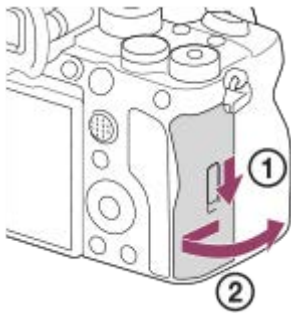



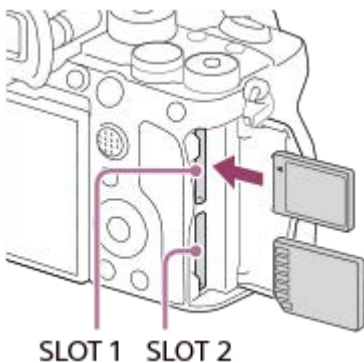

2 Sett inn minnekortet i spor 1.

- Når du bruker to minnekort, må du sette inn det andre i spor 2.
- Både spor 1 og spor 2 støtter CFexpress Type A-minnekort og SD-minnekort.
- Sett inn et CFexpress Type A-minnekort med etiketten vendt mot skjermen, og et SD-minnekort med terminalen vendt mot skjermen. Sett inn kortet til det klikker på plass.

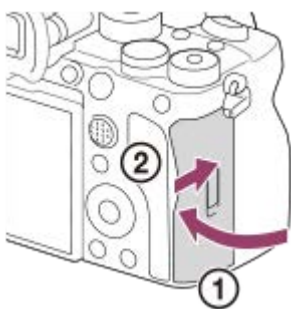

3 Lukk dekselet.



- Når du bruker et minnekort i kameraet for første gang, bør du formatere kortet på kameraet, så minnekortet fungerer på en mer stabil måte.
- Du kan endre hvilket minnekortspor som skal brukes til opptak, ved å velge MENU →  (Opptak) → [Medier] → [ Innst. lagr.-med.] → [Pri. lagringsmedium]. Spor 1 brukes i standardinnstillingene.
- For å lagre samme bilde på to minnekort samtidig, eller sortere bilder som er tatt etter type (stillbilde/film) og fordele dem på to minnekortspor, må du velge MENU →  (Opptak) → [Medier] → [ Innst. lagr.-med.] → [Lagringsmodus].

Ta ut minnekortet

Åpne minnekortdekselet og forviss deg om at tilgangslampen **(A)** ikke er tent, og trykk så minnekortet litt inn for å ta det ut.

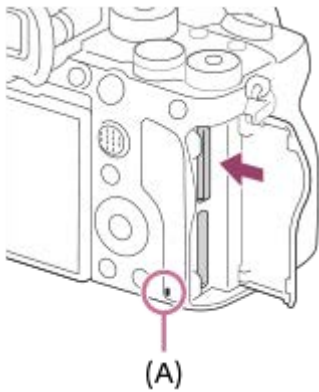

Beslektet emne

- [Minnekorttyper som kan brukes](#)
- [Om minnekort](#)
- [Formater](#)
- [Innst. lagr.-med. \(stillbilde/film\): Pri. lagringsmedium](#)
- [Innst. lagr.-med. \(stillbilde/film\): Lagringsmodus](#)
- [Velg hvilket minnekort som skal spilles av \(Velg avsp.-medium\)](#)

Digitalkamera med utskiftbart objektiv
ILCE-7SM3 α7SIII

Sette på/ta av et objektiv

Slå av kameraet før du setter på eller tar av objektivet.

- 1 Ta kamerahusdekselet (A) av kameraet, og det bakre objektivdekselet (B) av baksiden av objektivet.

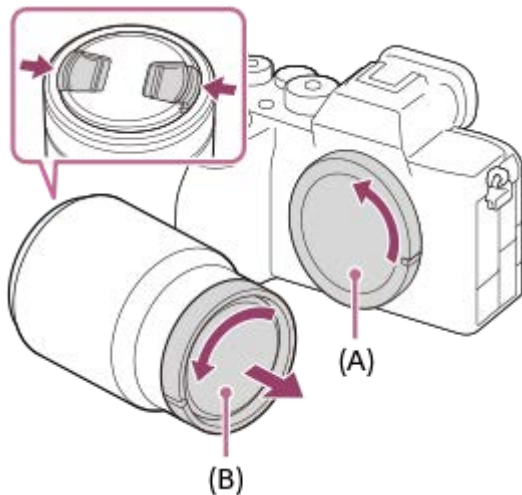

- Du bør sette på det fremre objektivdekselet når du er ferdig med å ta bilder.

- 2 Monter objektivet ved å rette inn de to hvite indeksmerkene (monteringsindekser) på objektivet og kameraet.

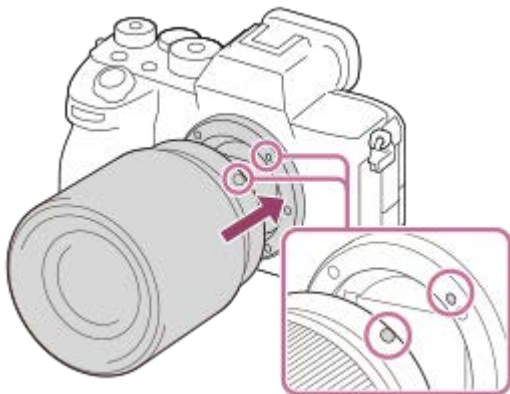

- Hold kameraet med objektivfatningen vendt ned for å unngå at det kommer støv og smuss inn i kameraet.

- 3 Samtidig med at du presser objektivet lett mot kameraet vender du objektivet sakte i pilretningen til du hører et klikk i låst posisjon.



- Pass på at du holder objektivet rett når du setter det på.

Slik fjerner du objektivet

Fortsett å holde inne utløserknappen for objektivet **(A)** og drei objektivet i pilretningen til det stopper.

Etter at du har tatt av objektivet, må du sette kamerahusdekselet på kameraet og objektivdekslene på forsiden og baksiden av objektivet, for å hindre at det kommer støv og smuss inn i kameraet.

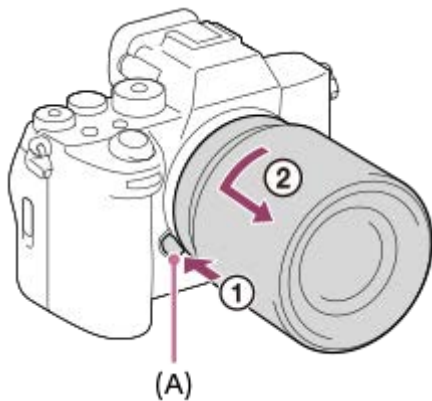

Motlysblender

Vi anbefaler at du bruker motlysblenderen for å hindre at bildet blir påvirket av lys utenfor opptaksrammen. Fest motlysblenderen slik at indeksene på objektivet og motlysblenderen er på linje med hverandre. (Enkelte objektiver har kanskje ikke noen motlysblenderindeks.)

Merknad

- Når du setter på / tar av objektivet, må du gjøre det raskt, i et støvfritt område.
- Ikke trykk på utløserknappen for objektivet når du setter på et objektiv.
- Ikke bruk makt når du setter på et objektiv.
- En fatningsadapter (selges separat) kreves for å kunne bruke et A-fatningsobjektiv (selges separat). Når du bruker fatningsadapteren, må du se bruksanvisningen som er inkludert med fatningsadapteren.
- Hvis du vil ta bilder med full bilderamme, må du bruke et objektiv som er kompatibelt med full bilderammestørrelse.
- Når du bruker et objektiv med stativ sokkel, bør du feste et stativ til stativ sokkelen på objektivet for å balansere vekten til objektivet.
- Når du bærer kameraet med et objektiv påmontert, må du ha godt tak i både kameraet og objektivet.
- Ikke hold i delen av objektivet som forlenges for zoom eller fokusjustering.
- Sett motlysblenderen ordentlig på. Ellers kan det hende at motlysblenderen ikke gir noen virkning eller blir delvis reflektert i bildet.
- Fjern motlysblenderen når du skal bruke blitsen, siden motlysblenderen blokkerer lyset fra blitsen og kan vises som en skygge på bildet.

Beslektet emne

- [Fatningsadapter](#)

5-021-328-25(1) Copyright 2020 Sony Corporation

Digitalkamera med utskiftbart objektiv
ILCE-7SM3 α7SIII

Stille inn språk, dato og klokkeslett

Innstillingsskjerm bildet for språk, dato og klokkeslett vises automatisk når du slår på dette produktet for første gang, når produktet initialiseres, eller når det interne, oppladbare reservebatteriet har vært helt utladet.

- 1 Sett ON/OFF (strømbryteren) på "ON" for å slå på kameraet.
- 2 Velg det ønskede språket, og trykk deretter på midten av kontrollhjulet.
- 3 Pass på at [Enter] er valgt på bekreftelsesskjermen for område/dato/klokkeslett, og trykk deretter på midten av kontrollhjulet.
- 4 Velg ønsket geografisk sted, still inn [Sommertid], og trykk deretter på midten.
 - [Sommertid] kan slås på og av ved hjelp av øvre og nedre del av kontrollhjulet.
- 5 Still inn datoformatet (år/måned/dag), og trykk på midten.
- 6 Still inn dato og klokkeslett (time/minutt/sekund), og trykk på midten.
 - For å stille dato og klokkeslett eller geografisk plassering igjen på et senere tidspunkt, velger du MENU →  (Oppsett) → [Område/dato] → [Innst. omr./dato/tid].

Holde innstillingen for dato og klokkeslett oppdatert

Dette kameraet er utstyrt med et internt oppladbart batteri som styrer dato, klokkeslett og andre innstillinger, uansett om strømmen er på eller av, eller om batteriet er ladet eller utladet.

For å lade det interne oppladbare reservebatteriet, må du sette inn et oppladet batteri i kameraet og la produktet stå avslått i 24 timer eller mer.

Hvis klokken tilbakestilles hver gang batteriet lades, kan det interne oppladbare batteriet være utslitt. Rådfør deg med servicesenteret ditt.

Merknad

- Hvis innstillingen av dato og klokkeslett avbrytes halvveis, vises innstillingsskjermen for dato og klokkeslett hver gang du slår på kameraet.
- Den innebygde klokken i kameraet kan vise feil tid. Juster tiden med jevne mellomrom.

Beslektet emne

- [Innst. omr./dato/tid](#)

Digitalkamera med utskiftbart objektiv
ILCE-7SM3 α7SIII

Bekreftelse før opptak

I denne delen presenteres nyttige innstillinger og funksjoner som du bør kjenne til når du bruker kameraet. Vi anbefaler at du bekrefter disse innstillingene og funksjonene før du bruker kameraet.

Fra hvert elementnavn som er listet opp nedenfor, kan du hoppe til siden som forklarer de respektive funksjonene.

Klargjøre et minnekort for bruk med dette kameraet

- [Formater](#)
- [Gjenop. bilde-DB \(stillbilde/film\)](#)

Velge et minnekort for opptak

- [Innst. lagr.-med. \(stillbilde/film\): Pri. lagringsmedium](#)

Opptak med to minnekort

- [Innst. lagr.-med. \(stillbilde/film\): Lagringsmodus](#)
- [Innst. lagr.-med. \(stillbilde/film\): Auto-bytt medium](#)

Forhindre at du utilsiktet ikke har satt inn et minnekort

- [Utløser uten kort](#)

Velge et minnekort for avspilling

- [Velge hvilket minnekort som skal spilles av \(Velg avsp.-medium\)](#)

Stille inn om det skal genereres kameralyder

- [Lydsignaler](#)

Tilbakestille opptaksinnstillinger eller tilbakestille alle kamerainnstillinger

- [Tilbakestille innst.](#)

ILCE-7SM3 kundestøtteinformasjon

Hvis du vil ha informasjon om det grunnleggende ved kameraet sammen med compatible objektiver og tilbehør, kan du gå til følgende nettsted. <https://www.sony.net/tutorial/ilc/7sm3/>

Digitalkamera med utskiftbart objektiv
ILCE-7SM3 α7SIII

Ta stillbilder (Intelligent Auto)

Dette avsnittet beskriver hvordan du tar stillbilder i [Intelligent Auto]-modus. I [Intelligent Auto]-modus fokuserer kameraet automatisk, og avgjør automatisk eksponeringen basert på opptaksforholdene.

1 Still inn modusvelgeren på **AUTO** (Auto-modus).

- Opptaksmodus vil stilles inn på **i** (Intelligent Auto).

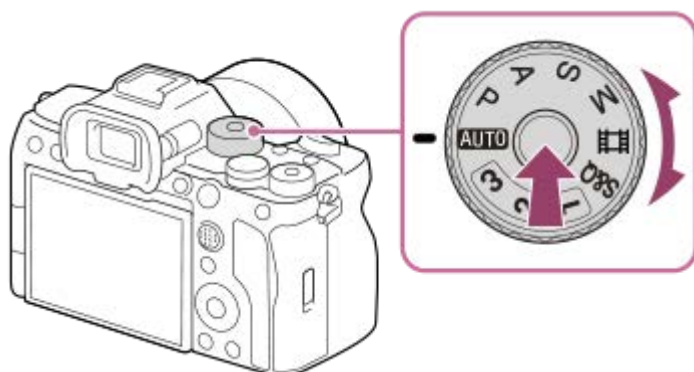

- Drei modusvelgeren mens du trykker på frigjøringsknappen for moduslås på midten av modusvelgeren.

2 Still inn vinkelen på skjermen og hold kameraet. Eller se på søkeren og hold kameraet.

3 Når et zoomobjektiv er montert, kan du forstørre bilder ved å dreie på zoomeringen.

4 Trykk lukkerknappen halvveis ned for å fokusere.

Når bildet er i fokus, høres en pipetone, og indikatoren (f.eks. ●) tennes.



5 Trykk lukkerknappen helt ned.

Velge fokusmodus selv (Fokusmodus / Fokusområde)

Ved å angi en fokusmodus, som for eksempel å velge **AF-S** (Enkeltbilde-AF) for landskap eller stillestående motiver og velge **AF-C** (Kontinuerlig AF) for bevegelige motiver, blir det enklere å fokusere på det ønskede motivet. Du kan også angi fokusposisjonen og -området ved å bruke [ Fokusområde].

Fotografer mens du fokuserer på menneskelige øyne

Funksjonen [Ans.-/øypri. i AF] under [Ansikt/øye-AF] er aktivert i standardinnstillingene, så du kan bruke øye-AF-funksjonen umiddelbart.

Tar bilder med fokus låst på det ønskede motivet (fokuslås)

Når du fokuserer på motivet, låses fokus når utløserknappen trykkes halvveis ned. Bytt til ønsket komposisjon, og trykk utløserknappen helt ned for å ta bildet.

- Du kan låse fokus på motiv som ikke er i bevegelse. Still inn [Fokusmodus] på **AF-S** (Enkeltbilde-AF).
- Innstilling av [Fokusområde] på [Fast i midten] gjør det enklere å fokusere på motiver som befinner seg i midten av skjermen.

Hint

- Hvis produktet ikke kan fokusere automatisk, vil fokusindikatoren blinke, og pipelyden høres ikke. Du må enten komponere bildet på nytt eller endre fokusinnstillingen. I [Kontinuerlig AF]-modus tennes (fokusindikator), og pipetonen som angir at fokus er oppnådd, avgis ikke.

Merknad

- Etter opptak vises det et ikon som indikerer at det skrives data. Du må ikke ta ut minnekortet mens dette ikonet vises. Dette forhindrer at bilder tas opp normalt.

Beslektet emne

- [Velge fokuseringsmetode \(Fokusmodus\)](#)
- [Velge fokusområde \(Fokusområde\)](#)
- [Spille av stillbilder](#)
- [Autovisning \(stillbilde\)](#)

Digitalkamera med utskiftbart objektiv
ILCE-7SM3 α7SIII

Ta opp film

Du kan stille inn opptaksformatet og eksponere og ta opp filmer ved å bruke de dedikerte menyelementene for film.

- 1 Sett modusvelgeren på  (film).

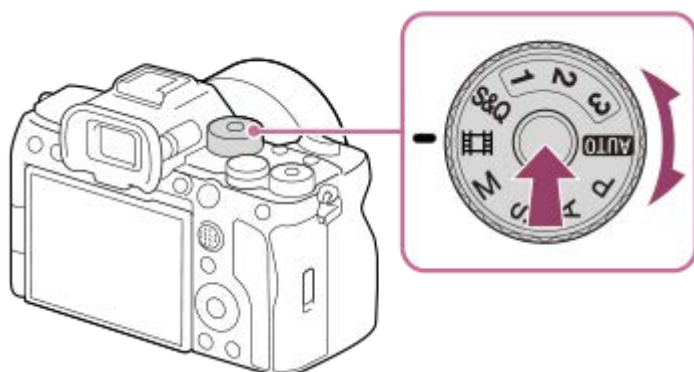

- Drei modusvelgeren mens du trykker på frigjøringsknappen for moduslås på midten av modusvelgeren.

- 2 Trykk på MOVIE-knappen (Film) for å starte opptaket.

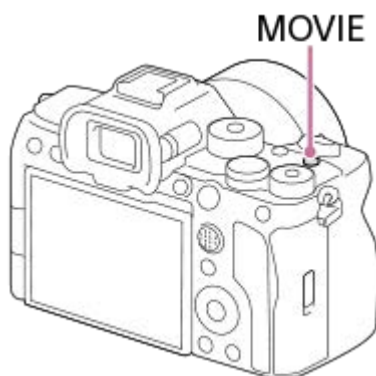

- 3 Trykk på MOVIE-knappen igjen for å stoppe opptaket.

Velge opptaksformat (Filformat)

Oppløsningen og graden av kompatibilitet varierer avhengig av opptaksformatet (XAVC HS 4K/XAVC S 4K/XAVC S HD/XAVC S-I 4K/XAVC S-I HD). Velg formatet i henhold til formålet med filmen som skal spilles inn.

Velge rammefrekvens eller bildekvalitet (Filminnstillinger)

Bildefrekvensen bestemmer den jevne bevegelsen i filmer. ([ Filminnstillinger] → [Bildefrek. v. oppt.])

Bildekvaliteten endres med overføringshastigheten. ([ Filminnstillinger] → [Opptaksinnst.]

Hvis overføringshastigheten er høy, øker informasjonsmengden, og du kan ta opp film med høy kvalitet. Dette resulterer imidlertid i større mengder data.



Velg bildefrekvens og overføringshastighet i henhold til preferansene dine og formålet.

Justere eksponeringen (Eks.-kontrolltype/Eksp.-modus)

Når [Eks.-kontrolltype] er stilt inn på [P/A/S/M-mod.], må du velge eksponeringsmodus ved å bruke lukkerhastigheten og blenderverdien på samme måte som når du tar et stillbilde.

Når [Eks.-kontrolltype] er stilt inn på [Flek. eksp.-mod.], kan du stille inn både lukkerhastigheten og blenderverdien automatisk eller manuelt.

Velge fokuseringsmetoden (Fokusmodus/ Fokusområde)

Velg **AF-C** (Kontinuerlig AF) eller **MF** (Manuelt fokus) for [ Fokusmodus]. Du kan angi fokusområdet ved å stille inn [ Fokusområde].

Selv når du fotograferer med manuelt fokus, kan du bytte midlertidig til autofokus på følgende måter.

- Trykk på den egendefinerte tasten som [AF på] er tilordnet, eller trykk utløserknappen halvveis ned.
- Trykk på den egendefinerte tasten som [Øye-AF] er tilordnet.
- Berør motivet på skjermen.

Ta opp filmlyd i fire kanaler

Sett et ekte Sony-tilbehør som støtter 4-kanals og 24-biters lydopptak i kameraets multigrensesnitt-sko.

Hint

- Du kan også tilordne filmopptaksfunksjonen start/stopp til en ønsket tast.
- Du kan fokusere raskt mens du filmer, ved å trykke lukkerknappen halvveis ned. (Lyden av autofokusfunksjonen kan bli tatt opp i enkelte tilfeller.)
- Du kan endre innstillingene for ISO-følsomhet, eksponeringskompensering og fokusområde mens du tar opp film.
- Lydene som kameraet og objektivet lager under bruk, kan bli tatt opp under filmopptak. For å forhindre at lyden tas opp, må du stille inn [Lydopptak] på [Av].
- For å hindre at lyden av zoomeringens arbeidsoperasjoner tas opp når det brukes et objektiv med elektrisk zoom, anbefaler vi å ta opp film ved bruk av zoomespaken. Når du beveger zoomespaken, må du være forsiktig så du ikke vender spaken.

Merknad

- Etter opptak vises det et ikon som indikerer at det skrives data. Du må ikke ta ut minnekortet mens dette ikonet vises.
- Du kan ikke begynne å ta opp film mens du skriver data. Vent til dataskrivningen er fullført og "STBY" vises før du tar opp film.
- Hvis  (ikon for advarsel om overoppheting) vises, har temperaturen til kameraet steget. Slå av kameraet, la det avkjøles, og vent til det er klart til å ta bilder igjen.
- Kameratemperaturen har en tendens til å stige hvis du tar opp film kontinuerlig, og du kan merke at kameraet blir varmt. Dette er ikke feil. [Kameraet er for varmt. La det kjøle seg ned.] vil kanskje også vises. I slike tilfeller slår du av kameraet og lar det avkjøles. Vent til kameraet er klart til å ta bilder igjen.
- For kontinuerlig opptakstid for filmopptak, se "[Opptakstid for film.](#)" Når filmopptaket er avsluttet, kan du ta opp en ny film ved å trykke på MOVIE-knappen på nytt. Opptaket kan stoppes av hensyn til produkt- eller batteritemperaturen blir for høy.

Beslektet emne

- [Filformat \(film\)](#)
- [Filminnstillinger \(film\)](#)
- [Eks.-kontrolltype](#)
- [Film: Eksp.-modus](#)
- [Velge fokuseringsmetode \(Fokusmodus\)](#)
- [Velge fokusområde \(Fokusområde\)](#)
- [Shoe-lydinnst.](#)





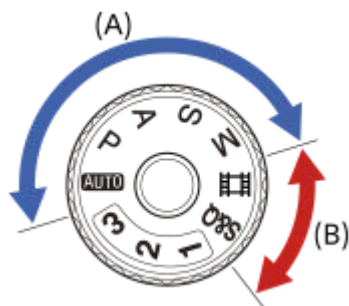

- Tilordne ofte brukte funksjoner til knapper (Tilp. knapp-innst.)
- REC m. lukkerkn. (film)
- Lydopptak
- Opptakstid for film

5-021-328-25(1) Copyright 2020 Sony Corporation

Finne funksjoner fra MENU











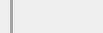





















MENU-elementene som vises, varierer avhengig av posisjonen til modusvelgeren. I tabellen nedenfor vises moduser der hvert enkelt MENU-element vises, med stillbilde-/filmikoner.

















































-   : Menyelementet vises når modusvelgeren er stilt inn på opptaksmoduser for stillbilder **(A)**.
-   : Menyelementet vises når modusvelgeren er stilt inn på filmopptaksmodus **(B)**.
-   : Menyelementet vises når modusvelgeren er stilt inn på enten stillbildeopptaksmodus **(A)** eller filmopptaksmodus **(B)**.

- Når modusvelgeren er stilt inn på 1, 2 eller 3 (**MR** Hent kamerainns.), bestemmes menyelementene som vises, av modusen som er registrert for hvert registreringsnummer.

(Opptak)-fanen

Grupper	 	Menyelementer
Bildekvalitet	 	Veksl. JPEG/HEIF
	 	 Filformat
	 	RAW-filtype
	 	JPEG-kvalitet
	 	HEIF-kvalitet
	 	JPEG-bildestr.
	 	HEIF-bildestr.
	 	Bildeforhold
	 	 Filformat
	 	 Filminnstillinger
	 	S&Q S&R-innstillinger
	 	Px Proxy-innst.
	 	 APS-C S35 Opptak
	 	Støyred.lang

Grupper		Menyelementer
		Høy ISO Støyred.
		HLG-stillbilder
		Fargerom
		Objektivkomp.
Medier		Formater
		Innst. lagr.-med.: Pri. lagringsmedium
		Innst. lagr.-med.: Lagringsmodus
		Innst. lagr.-med.: Auto-bytt medium
		Gjenop. bilde-DB
		Vis medieinfo.
Fil		Fil-/mappe-innst.
		Velg opptaksmappe
		Ny mappe
		IPTC-informasjon
		Opphavsrettinfo
		Skriv serienummer
		Filinnstillinger
Opptaksmodus		Eksp.-modus
		S&Q Eksp.-modus
		Eks.-kontrolltype
		MR Hent kamerainns.
		MR Minne kamerainn.
		MR Velg medium
		Reg. tilp. oppt.-innst.
Bruksmodus		Bruksmodus: Enkeltbilde
		Bruksmodus: Seriebilder
		Bruksmodus: Selvutl. (enkelt)
		Bruksmodus: Selvutl. (serieb.)
		Bruksmodus: Kontin. nivåtrinn
		Bruksmodus: Enkelt nivåtrinn
		Bruksmodus: HB-nivåtrinn
		Bruksmodus: DRO nivåtrinn

Grupper		Menyelementer
		Nivåtrinninst.
		Intervalloppt.-fun.
Lukker/stille		 Innst. stillemodus
		Lukkertype
		El. frem. lukkergard.
		 Utløser uten obj.
		Utløser uten kort
		Anti-flicker-oppt.
Lydopptak		Lydopptak
		Lydopptaksnivå
		Tidsinnst. for lydutg.
		Vindstøyreduksjon
		ni Shoe-lydinnst.
		Lydnivåvisning
TC/UB		Time Code Preset
		User Bit Preset
		Time Code Format
		Time Code Run
		Time Code Make
		User Bit Time Rec
Bildestabilisering		 SteadyShot
		 SteadyShot
		 SteadyShot-just.
		  Obj. brennv.
Zoom		 Zoom
		 Zoomområde
		 Zoomhastighet
		  Zoomhastighet
Opptaksvisning		 Rutenettvisning
		 Rutenett-type
		Innst. Live View-vis.
		Fremh. skj. u. opp.







Grupper		Menyelementer
Markørvisning		Markørvisning
		Sentermarkør
		Forholdsmarkør
		Sikkerhetssone
		Lederamme

(Eksposering/farge)-fanen

Grupper		Menyelementer
Eksposering		Auto. langs. lukk.
		 ISO
		 ISO-omr.-grense
		ISO AUTO: Min. LH
		Inn. auto/ma.-vek
Eksp.-komp.		 Eksp.-komp.
		 Tilb.-st. EV-komp.
		 Eksponer.-trinn
		 Just. av eksp.-stn.
Måling		 Målemodus
		 Ansikt i multimål.
		 Punktmåler-punkt
		AEL med lukker
Blits		Blitsmodus
		Blitskompenser.
		Eksp.komp.innst
		Trådløs blits
		Røddøyereduksj.
		Inns. for ekstern blits
Hvitbalanse		 Hvitbalanse
		 Pri.-inns. i AWB
		Lukker-AWB-lås
		Støtfri WB
Farge/tone		 Dyn.omr.opt.

Grupper		Menyelementer
		 Kreativ stil
		 Bildeprofil
Sebravisning		 Sebravisning
		 Sebranivå

AF_{MF} (Fokus)-fanen

Grupper		Menyelementer
AF/MF		 Fokusmodus
		Prioritetsinns. i AF-S
		Prioritetsinns. i AF-C
		Følsom. AF-spor.
		AF-lys
		Blenderbruk i AF
		AF m/lukker
		Pre-AF
		AF-overgangsha.
		Føl. skifte AF-mot.
Fokusområde		 Fokusområde
		 Fokusom.-grense
		Vek. V/H AF-omr.
		 Rammefa. f. fokus
		AF-områderegist.
		Slett reg. AF-omr.
		Auto-tøm. AF-omr.
		AF-C-områdevis.
		Fasedeteksjonsomr.
		 Sirk. av fok.-pkt.
		 Bev.-mn. AF-ram.
Ansikt/øye-AF		 Ans.-/øypri. i AF
		 Ansikt/øye-gjen.
		 Høyre/vens. øye
		 Vis ans.-/øyeram.

Grupper		Menyelementer
		Ansiktregistrering
		Prioriter reg. ans.
Fokusassistent		Autoforst. i MF
		Fokusforstørrer
		Fokusforst.-tid
		Første fokusforst.
		AF i fokusforst.
		Første fokusforst.
Fremhevingsvisn.		Fremhevingsvisn.
		Fremhevingsnivå
		Fremhevingsfarge

(Avspilling)-fanen

Grupper		Menyelementer
Avspillingsmål		Velg avsp.-medium
		Visningsmodus
Forstørring		Forstørr
		Forst. første forst.
		Forstørr første pos.
Valg/memo		Beskytt
		Vurdering
		Vurd.-inn. (tilp.-kn.)
Slett		Slett
		Bekreft sletting
Rediger		Roter
		Kopier
		Lagre som bilde
		Veksl. JPEG/HEIF
Visning		Kont. avs. Intervall
		Avsp.-hast. Interv.
		Lysbildevisning
Avspillingsvalg		Bildeindeks

Grupper		Menyelementer
		Vis som gruppe
		Visningsretning
		 Visn. fokusramme
		Velg ratt
		Bildehopp-metode



































(Nettverk)-fanen

Grupper		Menyelementer
Overføring/fjern		Kontr. med smarttlf.
		Send til smarttelefon
		Px Innhold i sending
		Tilkob. u. strøm AV
		FTP-overføringsfunk.
		PC-kontrollfunksjon
		Bluetooth-fjernkontr.
Stedsinformasjon		Tilknytt. av stedsinfo
		Autom. tidskorr.
		Auto. omr.-just.
Wi-Fi		WPS-trykk
		Innst. for tilgangspkt.
		Wi-Fi-frekvensbånd
		Vis info om Wi-Fi
		SSID/Tilbakest. PO
Bluetooth		Bluetooth-funksjon
		Paring
		Vis enhetsadresse
Kablet LAN		LAN Innst. av IP-adr.
		Vis info om kab. LAN
Nettverksvalg		Flymodus
		Red. navn på enhet
		Importer rotsertifikat
		Sikkerhet (IPsec)



Grupper		Menyelementer
		Tilb.st. nettverksinn.

(Oppsett)-fanen

Grupper		Menyelementer
Område/dato		 Språk
		Innst. omr./dato/tid
		NTSC/PAL-velger
Til.-st./lagre inn.		Tilbakestill innst.
		Lagre / last inn inns.
Betj.-tilpassing		 Tilp. knapp-innst.
		 Tilp. knapp-innst.
		 Tilp. knapp-innst.
		Fn-meny-innst.
		Ulik inns. bilder/film
		DISP (skjermv.)-inn.
		 REC m. lukkerkn.
		Zoomringrotering
Tilpassing av ratt		Mitt ratt-innstillinger
		Rattinnstillinger
		Av/Tv-rotering
		Ev-komp. med ratt
		Funksjonsring (obj.)
		Lås betjeningselem.
Berøringsbetj.		Berøringsbetjening
		Trykkfølsomhet
		Ber.-pan./pekeplate
		Pekeplateinnst.
		Berøringsf. u. opptak: Berøringsfokus
		Berøringsf. u. opptak:Berøringsspor.
		
Søker/monitor		Velg søker/monitor
		Skjermlysstyrke
		Søker-lysstyrke

Grupper		Menyelementer
		Fargetemp. i søker
		Søkerforstørrelse
		Visningskvalitet
		 Søkerens bildefr.
Visningsvalg		TC/UB-visn.-innst.
		Gammavisningshjelp
		Type gammav.-hjelp
		 Visn. gjenv. kap.
		 Autovisning
Strømvalg		Starttid for strømsp.
		Temp. auto. strøm av
Lydvalg		Voluminnstillinger
		 4ch-lydkontroll
		Lydsignaler
USB		USB-tilkobling
		USB LUN-innstilling
		Strømfors. via USB
Ekstern utgang		 HDMI-oppløsning
		 HDMI-utdatainnst.
		HDMI-infovisning
		KTRL for HDMI
Oppsettsvalg		Videolysmodus
		IR-fjernkontroll
		Sensorrengjøring
		Auto. pikselkartl.
		Pikselkartlegging
		Versjon

☆ (Min meny)-fanen

Grupper		Menyelementer
Min meny-innst.		Legg til element
		Sorter element

Grupper		Menyelementer
		Slett element
		Slett side.
		Slett alle
		Vis fra Min meny

Merknad

- Rekkefølgen på menyfanene som vises her, varierer fra den faktiske visningen.

Digitalkamera med utskiftbart objektiv
ILCE-7SM3 α7SIII

Innhold i dette kapitlet

Følgende innholdsfortegnelse viser funksjonene som beskrives i dette kapitlet ("Bruke opptaksfunksjonene"). Fra hvert elementnavn kan du gå til siden som beskriver de respektive funksjonene.

Velge opptaksmodus

- Intelligent Auto
- Program Auto
- Blønderprioritet
- Lukkerprioritet
- Man. Eksponering
- BULB-fotografering
- Eks.-kontrolltype
- Inn. auto/ma.-vek
- Film: Eksp.-modus
- Sakte og rask film: Eksp.-modus
- Auto. langs. lukk.

Fokusere

- Velge fokuseringsmetode (Fokusmodus)
- Velge fokusområde (Fokusområde)
- Sporing av motivet (sporingfunksjon)

Ansikt/øye-AF

- Fokusere på menneskelige øyne
- Ans.-/øypri. i AF (stillbilde/film)
- Ansikt/øye-gjen. (stillbilde/film)
- Høyre/vens. øye (stillbilde/film)
- Vis ans.-/øyeram. (stillbilde/film)
- Ansiktregistrering
- Prioriter reg. ans. (stillbilde/film)

Bruke AF-funksjonene

- Fokusstandard
- Justerer innstillingene for fokusområde etter kameraets orientering (horisontal/vertikal) (Vek. V/H AF-omr.)
- Registrerer det aktuelle fokusområdet (AF-områderegist.)
- Slette et registrert AF-område (Slett reg. AF-omr.)
- Fokusom.-grense (stillbilde/film)
- Sirk. av fok.-pkt. (stillbilde/film)
- Bev.-mn. AF-ram. (stillbilde/film)
- Rammefa. f. fokus (stillbilde/film)
- Auto-tøm. AF-omr.
- AF-C-områdevis.
- Fasedeteksjonsomr.
- Følsom. AF-spor.
- AF-overgangsha.
- Føl. skifte AF-mot.
- AF/MF-velger
- AF m/lukker
- AF på

- Holdfokus
- Pre-AF
- Prioritetsinns. i AF-S
- Prioritetsinns. i AF-C
- AF i fokusforst.
- AF-lys
- Blenderbruk i AF

Bruke MF-funksjonene

- Manuelt fokus
- Direkte manuelt fokus (Dir. man. Fokus)
- Autoforst. i MF
- Fokusforstørrer
- Fokusforst.-tid (stillbilde/film)
- Første fokusforst. (stillbilde)
- Første fokusforst. (film)
- Fremhevingsvisn.

Justere eksponerings-/målemoduser

- Eksp.-komp. (stillbilde/film)
- Histogramvisning
- Tilb.-st. EV-komp. (stillbilde/film)
- Eksponer.-trinn (stillbilde/film)
- Just. av eksp.-stn. (stillbilde/film)
- Ev-komp. med ratt
- Dyn.omr.opt. (stillbilde/film)
- Målemodus (stillbilde/film)
- Ansikt i multimål. (stillbilde/film)
- Punktmåler-punkt (stillbilde/film)
- AE-lås
- AEL med lukker
- Sebravisning

Velge ISO-følsomhet

- ISO (stillbilde/film)
- ISO-omr.-grense (stillbilde/film)
- ISO AUTO: Min. LH

Hvitbalanse

- Hvitbalanse (stillbilde/film)
- Ta bilde av en standard hvitfarge for å stille inn hvitbalansen (tilpasset hvitbalanse)
- Pri.-inns. i AWB (stillbilde/film)
- Lukker-AWB-lås
- Støtfri WB

Legge til effekter på bilder

- Kreativ stil (stillbilde/film)
- Bildeprofil (stillbilde/film)

Fotografere med bruksmodus (kontinuerlig opptak / selvutløser)

- Bruksmodus
- Seriebilder
- Selvutl. (enkelt)
- Selvutl. (serieb.)
- Kontin. nivåtrinn
- Enkelt nivåtrinn

- Indikator under nivåtrinnfotografering
- HB-nivåtrinn
- DRO nivåtrinn
- Nivåtrinninnst.

Intervalloppt.-fun.

Konfigurere bildekvalitet og opptaksformat

- Filformat (stillbilde)
- RAW-filtype
- Veksl. JPEG/HEIF
- JPEG-kvalitet/HEIF-kvalitet
- JPEG-bildestr./HEIF-bildestr.
- Bildeforhold
- HLG-stillbilder
- Fargerom
- Filformat (film)
- Filminnstillinger (film)
- S&R-innstillinger
- Proxy-innst.
- APS-C S35 (Super35mm)-fotografering (stillbilde/film)
- Synsvinkel

Bruke berøringsfunksjoner

- Berøringsbetjening
- Trykkfølsomhet
- Ber.-pan./pekeplate
- Pekeplateinnst.
- Berøringsf. u. opptak: Berøringsfokus
- Berøringsf. u. opptak: Berøringsspor.

Lukkerinnstillinger

- Innst. stillemodus (stillbilde/film)
- Lukkertype
- El. frem. lukkergard.
- Utløser uten obj. (stillbilde/film)
- Utløser uten kort
- Anti-flicker-oppt.

Bruke zoomen

- Tilgjengelige zoomfunksjoner for dette produktet
- Klart bilde-zoom / digital zoom (Zoom)
- Zoomområde (stillbilde/film)
- Zoomhastighet (stillbilde/film)
- Zoomhastighet (fjernstyring) (stillbilde/film)
- Om zoomområdet
- Zoomringrotering

Bruke blitsen

- Bruk av blits (selges separat)
- Blitsmodus
- Blitskompenser.
- Eksp.komp.innst
- Trådløs blits
- Røddøyereduksj.
- FEL-lås

- Inns. for ekstern blits
- Videolysmodus

Redusere uskarphet

- SteadyShot (stillbilde)
- SteadyShot (film)
- SteadyShot-just. (stillbilde/film)
- SteadyShot-brennvidde (stillbilde/film)

Objektivkomp. (stillbilde/film)

Støyreduksjon

- Støyred.lang
- Høy ISO Støyred.

Konfigurere skjermvisningen under opptak

- Autovisning (stillbilde)
- Visn. gjenv. kap. (stillbilde)
- Rutenettvisning (stillbilde/film)
- Rutenett-type (stillbilde/film)
- Innst. Live View-vis.
- Blenderforhåndsv.
- Oppt.-res. forhåndsv.
- Lys skjerm
- Fremh. skj. u. opp.
- Markørvisning
- Gammavisningshjelp
- Type gammav.-hjelp

Ta opp filmlyd

- Lydopptak
- Lydopptaksnivå
- Tidsinnst. for lydutg.
- Vindstøyreduksjon
- Shoe-lydinnst.
- Lydnivåvisning

TC/UB-innstillinger

- TC/UB
- TC/UB-visn.-innst.

Digitalkamera med utskiftbart objektiv
ILCE-7SM3 α7SIII

Intelligent Auto

Kameraet tar bilder med automatisk scenegjenkjenning.

- 1 **Still inn modusvelgeren på **AUTO** (Auto-modus).**
 - Opptaksmodus vil stilles inn på  (Intelligent Auto).

- 2 **Rett kameraet mot motivet.**

Når kameraet gjenkjenner scenen, vises scenegjenkjenningsikonet på skjermen.









- 3 **Juster fokus og ta bildet.**

Om scenegjenkjenning

Scenegjenkjenningsfunksjonen gjør det mulig for kameraet å gjenkjenne opptaksforholdene automatisk.

Når kameraet gjenkjenner visse scener, vises følgende ikoner og vevisere på første øverst i skjermbildet:

 (Portrett),  (Spedbarn),  (Nattportrett),  (Nattscene),  (Portrett i motlys),  (Motlys),  (Landskap),  (Makro),  (Søkelys),  (Svakt lys),  (Nattscene med stativ)

Merknad

- Produktet vil ikke gjenkjenne scenen når du tar bilder med andre zoomfunksjoner enn optisk zoom.
- Under visse opptaksforhold vil produktet kanskje ikke gjenkjenne en scene på riktig måte.
- For modusen [Intelligent Auto] stilles de fleste funksjonene inn automatisk, og du kan ikke justere innstillingene selv.

Digitalkamera med utskiftbart objektiv
ILCE-7SM3 α7SIII

Program Auto

Gir deg mulighet til å ta opp med automatisk justering av eksponeringen (både lukkerhastighet og blenderåpning).

Du kan stille inn opptaksfunksjoner, som f.eks. [ ISO].

- 1 **Still inn modusvelgeren til P (Program Auto).**
- 2 **Still inn opptaksfunksjonene slik du foretrekker det.**
- 3 **Juster fokus og fotografer motivet.**

Programskift

Når du ikke bruker blits, kan du endre kombinasjonen av lukkerhastighet og blenderåpning (F-verdi) uten å endre den passende eksponeringen kameraet har valgt.

Drei den fremre/bakre skiven for å velge en kombinasjon av blenderåpning og lukkerhastighet.

- "P" på skjermen endres til "P*" når du dreier den fremre/bakre skiven.
- Programskift kan kanselleres ved å velge en annen opptaksmodus enn [Program Auto], eller ved å slå av kameraet.

Merknad

- Avhengig av lysstyrken i omgivelsene vil Programskift kanskje ikke brukes.
- Velg en annen opptaksmodus enn "P", eller slå av produktet for å oppheve den innstillingen du foretok.
- Når lysstyrken endres, endres også blenderåpningen (f-tallet) og lukkerhastigheten, men forholdet mellom dem forblir det samme.

Digitalkamera med utskiftbart objektiv
ILCE-7SM3 α7SIII

Blenderprioritet

Du kan fotografere ved å justere blenderen og endre fokusområdet, eller gjøre bakgrunnen uskarpe.

1 Still inn modusvelgeren til A (Blenderprioritet).

2 Velg den ønskede verdien ved å dreie den fremre/bakre skiven.

- Lavere F-verdi: Motivet er i fokus, men ting foran og bak motivet er uskarpe.
Høyere F-verdi: Både motivet, forgrunnen og bakgrunnen er i fokus.
- Hvis blenderverdien du har stilt inn, ikke egner seg til passende eksponering, vil lukkerhastigheten på opptaksskjermen begynne å blinke. Hvis dette skjer, må du endre blenderverdien.

3 Juster fokus og fotografer motivet.

Lukkerhastigheten justeres automatisk for å få riktig eksponering.

Merknad

- Lysstyrken til bildet på skjermen kan avvike fra det bildet som faktisk blir tatt.

Beslektet emne

- [Blenderforhåndsvisning](#).

Digitalkamera med utskiftbart objektiv
ILCE-7SM3 α7SIII

Lukkerprioritet

Du kan få frem bevegelsen til et bevegelig motiv på ulike måter ved å justere lukkerhastigheten, for eksempel fryse bevegelsen med høy lukkerhastighet eller med spor av bevegelse ved hjelp av lav lukkerhastighet.

1 Still inn modusvelgeren til S (Lukkerprioritet).

2 Velg den ønskede verdien ved å dreie den fremre/bakre skiven.

- Hvis riktig eksponering ikke er mulig etter oppsettet, vil blenderverdien på opptaksskjermen blinke. Hvis dette skjer, må du endre lukkerhastigheten.

3 Juster fokus og fotografer motivet.

Blenderåpningen justeres automatisk for å få riktig eksponering.

Hint

- Bruk et stativ for å forhindre at kameraet rister når du har valgt en lav lukkerhastighet.
- Når du fotograferer idrettsscener innendørs, må du stille inn ISO-følsomheten på en høyere verdi.

Merknad

- Varselindikatoren for SteadyShot vises ikke i lukkerprioritetsmodus.
- Når [Støyred.lang] er stilt inn på [På], og lukkerhastigheten er 1 sekund(er) eller mer, utføres støyreduksjon etter at bildene er tatt, like lenge som lukkeren var åpen. Du kan imidlertid ikke ta flere bilder mens støyreduksjon utføres.
- Lysstyrken til bildet på skjermen kan avvike fra det bildet som faktisk blir tatt.

Beslektet emne





- [Støyred.lang](#)

Man. Eksponering

Du kan fotografere med ønsket innstilling ved å justere både lukkerhastigheten og blenderåpningen.

1 Still inn modusvelgeren til M (Man. Eksponering).

2 Velg blenderverdi ved å dreie på den fremre skiven. Velg lukkerhastighet ved å dreie på den bakre skiven.

- Du kan endre innstillingen for den fremre/bakre skiven ved hjelp av MENU →  (Oppsett) → [Tilpassing av ratt] → [Rattinnstillinger].
- Du kan også stille inn [ ISO] på [ISO AUTO] i manuell eksponeringsmodus. ISO-verdien endres automatisk for å oppnå den passende eksponeringen ved den blenderverdien og lukkerhastigheten du har stilt inn.
- Når [ ISO] er stilt inn på [ISO AUTO], blinker indikatoren for ISO-verdien hvis verdien du har stilt inn, ikke egner seg for passende eksponering. Hvis dette skjer, må du endre lukkerhastigheten eller blenderverdien.
- Når [ ISO] er stilt inn på noe annet enn [ISO AUTO], må du bruke "M.M." (målt manuelt)* for å kontrollere eksponeringsverdien.

Mot +: Bildene blir lysere.

Mot -: Bildene blir mørkere.

0: Passende eksponering, analysert av kameraet.

* Viser om verdien er for lav / for høy for passende eksponering. Den vises ved hjelp av en tallverdi på skjermen og en måleindikator i søkeren.

3 Juster fokus og fotografer motivet.

Hint

- Du kan endre kombinasjonen av lukkerhastighet og blenderåpning (F-verdi) uten å endre eksponeringsverdien som er innstilt, ved å dreie på den fremre/bakre skiven mens du holder inne AEL-knappen. (Manuell justering)

Merknad

- Indikatoren for manuell måling vises ikke når [ ISO] er stilt inn på [ISO AUTO].
- Når mengden av lokalt lys overstiger måleområdet for MM (målt manuelt), blinker MM-lampen.
- SteadyShot-indikatoren vises ikke i modusen for manuell eksponering.
- Lysstyrken til bildet på skjermen kan avvike fra det bildet som faktisk blir tatt.

Beslektet emne

- [ISO \(stillbilde/film\)](#)
- [BULB-fotografering](#)

Digitalkamera med utskiftbart objektiv
ILCE-7SM3 α7SIII

BULB-fotografering

Men lang eksponeringstid kan du fotografere et spor av bevegelse etter motivet. BULB-fotografering er velegnet for fotografering av lysspor fra stjerner eller fyrverkeri osv.

- 1 **Still inn modusvelgeren til M (Man. Eksponering).**
- 2 **Drei den bakre skiven med klokken, inntil [BULB] vises.**
- 3 **Velg blenderverdi (F-verdi) med den fremre skiven.**
- 4 **Trykk lukkerknappen halvveis ned for å fokusere.**
- 5 **Trykk og hold lukkerknappen nede så lenge opptaket varer.**
Så lenge lukkerknappen trykkes ned, vil lukkeren være åpen.

Hint

- Når du fotograferer fyrverkeri og lignende, må du fokusere på uendelig i modus for manuelt fokus. Hvis du bruker et objektiv med et uklart uendelig-punkt, må du på forhånd justere fokus til det området du forventer at fyrverkeriet vil befinne seg i.
- For å kunne foreta BULB-fotografering uten at bilde kvaliteten forringes vesentlig, anbefaler vi at du begynner opptaket mens kameraet er avkjølt.
- Ved BULB-fotografering har bildene en tendens til å bli uskarpe. Det anbefales at du bruker et stativ, en Bluetooth-fjernstyring (selges separat) eller en fjernstyring som er utstyrt med en låsefunksjon (selges separat). Når du bruker Bluetooth-fjernstyringen, kan du starte BULB-fotografering ved å trykke på lukkerknappen på fjernstyringen. Når du skal avslutte BULB-fotograferingen, trykker du på lukkerknappen på fjernstyringen igjen. Hvis du vil bruke den andre fjernstyringen, må du bruke modellen som kan kobles til via Multi/Micro USB-terminalen.

Merknad

- Jo lengre eksponeringstid, desto tydeligere blir støyen på bildet.
- Når [Støyred.lang] er stilt inn på [På], utføres støyreduksjon etter opptak i samme varighet som lukkeren var åpen. Du kan ikke ta bilder mens det utføres støyreduksjon.
- Du kan ikke stille inn lukkerhastigheten på [BULB] i følgende situasjoner:
 - Når [Bruksmodus] er stilt inn på følgende:
 - [Seriebilder]
 - [Selvutl. (serieb.)]
 - [Kontin. nivåtrinn]
 - [Lukkertype] er stilt inn på [Elektr. lukker].

Hvis du bruker funksjonene ovenfor med [BULB] angitt som lukkerhastighet, benyttes 30 sekunders lukkerhastighet midlertidig.

- Man. Eksponering
- Støyred.lang

5-021-328-25(1) Copyright 2020 Sony Corporation

Digitalkamera med utskiftbart objektiv
ILCE-7SM3 α7SIII

Eks.-kontrolltype



Du kan velge den metoden som skal brukes til å stille inn eksponeringen (lukkerhastighet og blenderåpning) under filmopptak. Med [P/A/S/M-mod.] kan du velge blant P/A/S/M-modusene på samme måte som eksponeringsmodus for stillbilder. Med [Flek. eksp.-mod.] kan du veksle mellom de automatiske og manuelle innstillingene separat for blenderverdi og lukkerhastighet, som eksponeringskontrollsystemet til et profesjonelt kamera.

1 MENU →  (Opptak) → [Opptaksmodus] → [Eks.-kontrolltype] → ønsket innstilling.

Menyelementdetaljer

P/A/S/M-mod.:

Velg ønsket eksponeringsmodus blant [Program Auto], [Blenderprioritet], [Lukkerprioritet] og [Man. Eksponering].

Flek. eksp.-mod.:

Stiller inn blenderverdien og lukkerhastigheten automatisk (Auto) eller manuelt (Manuell).

Du kan veksle mellom de automatiske og manuelle innstillingene ved hjelp av den tilordnede tilpassede tasten, eller endre verdier for blenderåpning og lukkerhastighet ved å dreie den fremre/bakre skiven.

Merknad

- Selv om [Eks.-kontrolltype] er stilt inn på [Flek. eksp.-mod.], når du tar opp en film ved å trykke på MOVIE (filmknappen) i opptaksmodus for stillbilder, vil filmen bli tatt opp i eksponeringsmodus for fotografering med stillbilder.

Beslektet emne

- [Film: Eksp.-modus](#)
- [Inn. auto/ma.-vek](#)

Digitalkamera med utskiftbart objektiv
ILCE-7SM3 α7SIII

Inn. auto/ma.-vek



Når du tar opp film, kan du veksle mellom de automatiske og manuelle innstillingene separat for blenderåpning og lukkerhastighet, slik du gjør med eksponeringskontrollsystemet til et profesjonelt kamera. Still inn [Eks.-kontrolltype] på [Flek. eksp.-mod.] på forhånd.

1 MENU →  (Eksponering/farge) → [Eksponering] → [Inn. auto/ma.-vek] → ønsket innstillingselement.

Menyelementdetaljer

Av auto/man-vek.:

Veksler blenderverdien mellom [Auto] og [Manuell].

Tv auto/man.-vek:

Veksler lukkerhastigheten mellom [Auto] og [Manuell].

Slik veksler du mellom [Auto] og [Manuell] ved hjelp av en tilpasset tast

Når [Eks.-kontrolltype] er stilt inn på [Flek. eksp.-mod.], er følgende funksjoner tilordnet til de tilpassede tastene under filmopptak.

- [Av auto/man-vek.]: C2-knapp (Tilpasset 2)
- [Tv auto/man.-vek.]: C1-knapp (Tilpasset 1)

Hver gang du trykker på den aktuelle tilpassede tasten, veksler blenderverdien eller lukkerhastigheten mellom [Auto] og [Manuell].

Når [Auto] er valgt, stilles riktig eksponering inn automatisk, og når [Manuell] er valgt, kan blenderverdien og lukkerhastigheten stilles inn med følgende skiver.

- Blenderverdi: bakre skive
- Lukkerhastighet: fremre skive

Merknad

- Når du stiller inn blenderverdien med blenderringen på objektivet, prioriteres blenderringverdien over skiveverdien.

Beslektet emne



- [Eks.-kontrolltype](#)

Digitalkamera med utskiftbart objektiv
ILCE-7SM3 α7SIII

Film: Eksp.-modus



Du kan stille inn eksponeringsmodus for filmopptak. Innstillingen du har valgt vil bli brukt når [Eks.-kontrolltype] er stilt inn på [P/A/S/M-mod.].

- 1 Still inn modusvelgeren på  (Film).
- 2 MENU →  (Opptak) → [Opptaksmodus] → [Eksp.-modus] → ønsket innstilling.
- 3 Trykk på MOVIE-knappen (Film) for å starte opptaket.
 - Trykk på MOVIE-knappen igjen for å stoppe opptaket.

Menyelementdetaljer

Program Auto:

Gir deg mulighet til å ta opp med automatisk justering av eksponeringen (både lukkerhastighet og blenderåpning).

Blenderprioritet:

Gir deg muligheten til å fotografere etter å ha justert blenderåpningen manuelt .

Lukkerprioritet:

Gir deg muligheten til å fotografere etter å ha justert lukkerhastigheten manuelt.

Man. Eksponering:

Gir deg muligheten til å fotografere etter å ha justert eksponeringen (både lukkerhastighet og blenderåpning) manuelt.

Beslektet emne

- [Eks.-kontrolltype](#)

Digitalkamera med utskiftbart objektiv
ILCE-7SM3 α7SIII

Sakte og rask film: Eksp.-modus



Du kan velge eksponeringsmodusen for opptak i slow-motion/quick-motion. Innstillingen du har valgt vil bli brukt når [Eks.-kontrolltype] er stilt inn på [P/A/S/M-mod.].

Du kan endre innstillingen og avspillingshastigheten for opptak i slow-motion/quick-motion med [**S&Q** S&R-innstillinger].

- 1 Still inn modusvelgeren på **S&Q** (Sakte og rask film).
- 2 MENU →  (Opptak) → [Opptaksmodus] → [**S&Q** Eksp.-modus] → ønsket innstilling.
- 3 Trykk på MOVIE-knappen (film) for å starte opptaket.
 - Trykk på MOVIE-knappen igjen for å stoppe opptaket.

Menyelementdetaljer

S&Q **P** Program Auto:

Gir deg mulighet til å ta opp med automatisk justering av eksponeringen (både lukkerhastighet og blenderåpning).

S&Q **A** Blenderprioritet:

Gir deg muligheten til å fotografere etter å ha justert blenderåpningen manuelt .

S&Q **S** Lukkerprioritet:

Gir deg muligheten til å fotografere etter å ha justert lukkerhastigheten manuelt.

S&Q **M** Man. Eksponering:

Gir deg muligheten til å fotografere etter å ha justert eksponeringen (både lukkerhastighet og blenderåpning) manuelt.

Beslektet emne

- [S&R-innstillinger](#)
- [Eks.-kontrolltype](#)

Digitalkamera med utskiftbart objektiv
ILCE-7SM3 α7SIII

Auto. langs. lukk.



Still inn om lukkerhastigheten skal justeres automatisk eller ikke under filmopptak, i tilfelle motivet er mørkt.

1 MENU →  (Eksponeering/farge) → [Eksponeering] → [Auto. langs. lukk.] → ønsket innstilling.

Menyelementdetaljer



På:

Bruker Automatisk lav lukkerhastighet. Lukkerhastigheten reduseres automatisk ved fotografering på mørke steder. Du kan redusere støy i filmen ved å bruke en lav lukkerhastighet ved opptak i mørke omgivelser.

Av:

Bruker ikke Automatisk lav lukkerhastighet. Den innspilte filmen vil være mørkere enn når [På] er valgt, men du kan ta opp film med jevnere bevegelser og mindre uskarphet.

Merknad

- [Auto. langs. lukk.] fungerer ikke i følgende situasjoner:
 - Under opptak i slow-motion/quick-motion
 - s (Lukkerprioritet)
 - M (Man. Eksponeering)
 - Når ISO er stilt inn på noe annet enn [ISO AUTO]
 - Når [Eks.-kontrolltype] er stilt inn på [Flek. eksp.-mod.] og metoden for å justere lukkerhastigheten er stilt inn på [Manuell]

Digitalkamera med utskiftbart objektiv
ILCE-7SM3 α7SIII

Velge fokuseringsmetode (Fokusmodus)



Velger fokuseringsmetoden som egner seg best til motivets bevegelse.

1 MENU → AF_{MF} (Fokus) → [AF/MF] → [ Fokusmodus] → ønsket innstilling.

Menyelementdetaljer

AF-S Enkeltbilde-AF:

Produktet låser fokus så snart fokuseringen er fullført. Bruk denne metoden når fotoobjektet står i ro.

AF-A Automatisk AF:

[Enkeltbilde-AF] og [Kontinuerlig AF] byttes, avhengig av motivets bevegelser. Når lukkerknappen trykkes halvveis ned, låser produktet fokus når det avgjør at motivet er i ro, mens det fortsetter å fokusere når motivet er i bevegelse. Under kontinuerlig opptak tar produktet automatisk bilder med [Kontinuerlig AF] fra det andre bildet.

AF-C Kontinuerlig AF:

Produktet fortsetter å fokusere mens lukkerknappen er trykket halvveis ned og holdes. Bruk denne metoden når motivet er i bevegelse. I [Kontinuerlig AF]-modus høres det ingen lyder når kameraet fokuserer.

DMF DMF:

Du kan foreta finjusteringer manuelt etter at autofokus er utført, slik at du kan fokusere raskere på motivet enn om du hadde brukt [Manuelt fokus] fra begynnelsen av. Dette er praktisk ved for eksempel makrofotografering.

MF Manuelt fokus:

Justerer fokus manuelt. Hvis du ikke kan fokusere på det ønskede motivet ved hjelp av autofokus, må du bruke [Manuelt fokus].

Fokusindikator

● (tent):

Motivet er i fokus, og fokus er låst.

● (blinker):

Motivet er ikke i fokus.

⊙ (tent):

Motivet er i fokus. Fokus vil justeres kontinuerlig, i samsvar med motivets bevegelser.

⊙ (tent):

Fokusering pågår.

Motiv det er vanskelig å fokusere på med autofokus

- Mørke motiv langt borte
- Motiv med svake kontraster
- Motiv som sees gjennom glass
- Motiv i rask bevegelse
- Lysreflekser eller skinnende overflater
- Blinkende lys

- Bakgrunnsbelyste motiv
- Kontinuerlig gjentatte mønstre, som f.eks. bygningsfasader
- Motiv i fokusområdet med ulike brennvidder

Hint

- I [Kontinuerlig AF]-modus kan du låse fokus ved å trykke på og holde nede den knappen som [Holdfokus]-funksjonen er tilordnet til.
- Når du stiller inn fokus til uendelig i modus for [Manuelt fokus] eller modus for [Dir. man. Fokus], må du passe på at fokus er på et motiv langt nok unna ved å kontrollere skjermen eller søkeren.

Merknad

- [Automatisk AF] er tilgjengelig kun hvis du bruker et objektiv som støtter fasedeteksjons-AF.
- Når [Kontinuerlig AF] eller [Automatisk AF] er innstilt, kan synsvinkelen endres litt etter litt mens du fokuserer. Dette påvirker ikke de bildene som faktisk er tatt.
- Kun [Kontinuerlig AF] og [Manuelt fokus] er tilgjengelig under filmopptak eller når modusvelgeren er stilt inn på **S&Q** (Sakte og rask film).

Beslektet emne

- [Direkte manuelt fokus \(Dir. man. Fokus\)](#)
- [Manuelt fokus](#)
- [Velge fokusområde \(Fokusområde\)](#)
- [Tilordne ofte brukte funksjoner til knapper \(Tilp. knapp-innst.\)](#)

Digitalkamera med utskiftbart objektiv
ILCE-7SM3 α7SIII

Velge fokusområde (Fokusområde)



Still inn typen fokusramme når du fotograferer med autofokus. Velg modus i henhold til motivet.

1 MENU → AF_{MF} (Fokus) → [Fokusområde] → [Fokusområde] → ønsket innstilling.

Menyelementdetaljer

Vidt:

Fokuserer på et motiv som automatisk dekker hele skjermområdet. Når du trykker lukkerknappen halvveis ned i opptaksmodus for stillbilder, vises en grønn ramme rundt området som er i fokus.

Sone:

Velg en sone på skjermen det skal fokuseres på, så vil produktet automatisk velge et fokusområde.

Fast i midten:

Fokuserer automatisk på et motiv midt i bildet. Brukes sammen med fokuslåsfunksjonen for å skape den komposisjonen du er ute etter.

Punkt: S/Punkt: M/Punkt: L:

Gir deg muligheten til å flytte fokusrammen til en hvilken som helst del av skjermbildet og fokusere på et svært lite motiv innenfor et begrenset område.

Utvid punkt:

Hvis produktet ikke kan fokusere på et enkelt valgt punkt, bruker det fokuspunktene rundt [Punkt] som andreprioritetsområde for å oppnå fokus.

Spring:

Denne innstillingen er bare tilgjengelig når [Fokusmodus] er angitt som [Kontinuerlig AF]. Når lukkerknappen trykkes og holdes halvveis ned, sporer produktet motivet innenfor det valgte autofokusområdet. Rett markøren mot [Spring] på innstillingsskjermbildet for [Fokusområde], og velg deretter området der du vil begynne sporingen, ved å trykke på venstre/høyre side av kontrollhjulet. Du kan også flytte startområdet for sporing til ønsket punkt ved å angi at området er [Spring: Sone], [Spring: punkt S]/[Spring: punkt M]/[Spring: punkt L] eller [Spring: Utvid punkt].

Hint

- I standardinnstillingene er [Fokusområde] tilordnet C2-knappen.

Merknad

- [Fokusområde] er låst på [Vidt] i følgende situasjoner:
 - [Intelligent Auto]
- Fokusområdet vil kanskje ikke lyse opp når du fotograferer med kontinuerlig fremtrekk, eller når lukkerknappen trykkes helt ned med en gang.

- Når modusvelgeren er stilt inn på  (Film) eller **S&Q** (Sakte og rask film) eller når du tar opp film, kan ikke [Spring] velges som [ Fokusområde].

Eksempler på fokusrammevisningen

Fokusrammen varierer slik det er beskrevet nedenfor.

Når du fokuserer på et større område

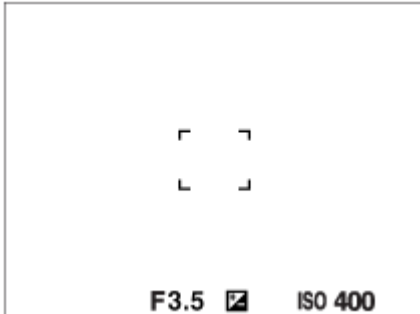

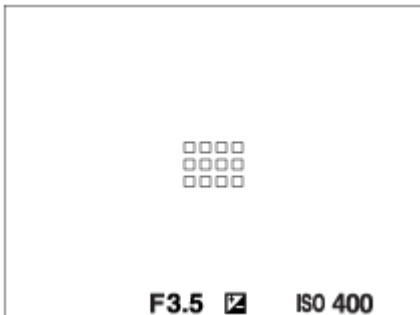

Når du fokuserer på et mindre område

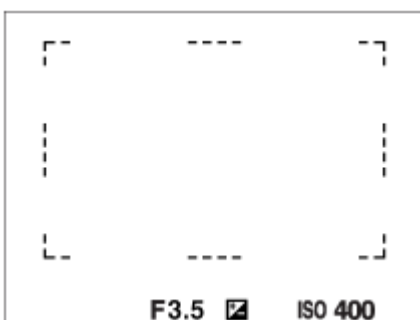

- Når [ Fokusområde] er stilt inn på [Vidt] eller [Sone], kan fokusrammen veksle mellom "Når du fokuserer på et større område" og "Når du fokuserer på et mindre område" avhengig av motivet og situasjonen.
- Hvis du monterer et objektiv med A-fatning ved hjelp av en fatningsadapter (LA-EA3 eller LA-EA5) (selges separat), vises kanskje fokusrammen for "Når du fokuserer på et mindre område".

Når fokus oppnås automatisk, basert på hele skjermens område



- Når du bruker en annen zoomefunksjon enn den optiske zoomen, er innstillingen til [ Fokusområde] deaktivert, og fokusrammen vises med en stiplet linje. AF fungerer med prioritet i og rundt sentrum av området.



Flytte fokusområdet

- Du kan flytte fokusområdet ved å bruke kontrollknappen når [ Fokusområde] er stilt inn på følgende parametre:
 - [Sone]
 - [Punkt: S]/[Punkt: M]/[Punkt: L]
 - [Utvid punkt]



- [Sporing: Sone]
- [Sporing: punkt S]/[Sporing: punkt M]/[Sporing: punkt L]
- [Sporing: Utvid punkt]

Hvis du tilordner [Fokusstandard] til midten av kontrollknappen på forhånd, kan du flytte fokusrammen tilbake til midten av skjermen ved å trykke på midten av kontrollknappen.



Hint

- Når [ Fokusområde] er stilt inn på [Punkt] eller [Utvid punkt], kan du flytte fokusrammen over lengre avstander om gangen med kontrollknappen ved å stille inn [ Bev.-mn. AF-ram.] på [Stor].
- Du kan flytte fokuseringsrammen raskt ved å berøre og dra den på skjermen. Still inn [Berøringsbetjening] på [På], og still inn [Berøringsf. u. opptak] på [Berøringsfokus] på forhånd.

Slik sporer du motivet midlertidig (Sporing på)

Du kan endre innstillingen for [ Fokusområde] til [Sporing] midlertidig mens du trykker og holder nede den egendefinerte tasten du har tilordnet [Sporing på] på forhånd. Innstillingen [ Fokusområde] fra før du aktiverte [Sporing på] byttes til tilsvarende [Sporing]-innstilling.

For eksempel:

[ Fokusområde] før du aktiverer [Sporing på]	[ Fokusområde] mens [Sporing på] er aktivert
[Vidt]	[Sporing: Vidt]
[Punkt: S]	[Sporing: punkt S]
[Utvid punkt]	[Sporing: Utvid punkt]

Fasedeteksjons-AF

Når det finnes punkter med fasedeteksjons-AF i autofokusområdet, bruker produktet en kombinasjon av fasedeteksjons-AF og kontrast-AF.

Merknad

- Fasedeteksjons-AF er tilgjengelig kun hvis et kompatibelt objektiv er montert. Hvis du bruker et objektiv som ikke støtter fasedeteksjons-AF, kan du ikke bruke følgende funksjoner.
 - [Automatisk AF]
 - [Følsom. AF-spor.]
 - [Føl. skifte AF-mot.]
 - [AF-overgangsha.]

Selv om du bruker et passende objektiv du har kjøpt tidligere, er det mulig at fasedeteksjons-AF ikke vil virke, med mindre du oppdaterer objektivet.

Beslektet emne

- [Velge fokuseringsmetode \(Fokusmodus\)](#)
- [Berøringsbetjening](#)
- [Berøringsf. u. opptak: Berøringsfokus](#)
- [Justerer innstillingene for fokusområde etter kameraets orientering \(horisontal/vertikal\) \(Vek. V/H AF-omr.\)](#)
- [Registrerer det aktuelle fokusområdet \(AF-områderegist.\)](#)

Digitalkamera med utskiftbart objektiv
ILCE-7SM3 α7SIII

Sporing av motivet (sporingfunksjon)

Dette kameraet har en sporingfunksjon som sporer motivet og merker det med en fokusramme.

Du kan stille inn startposisjonen som skal spores, ved å velge blant fokusområder eller ved hjelp av berøringsbetjening.

Den nødvendige funksjonen varierer avhengig av innstillingsmetoden.

- Du finner relaterte funksjoner under "Beslektet emne" nederst på denne siden.

Stille inn startposisjonen som skal spores, ved hjelp av fokusområde ([Sporing] under [Fokusområde])

Fokusrammen som er valgt, angis som startposisjonen som skal spores, og du starter sporingen ved å trykke lukkerknappen halvveis ned.



- Denne funksjonen er tilgjengelig i stillbildemodus.
- Denne funksjonen er tilgjengelig når [ Fokusmodus] er stilt inn på [Kontinuerlig AF].



Stille inn startposisjonen som skal spores, ved hjelp av berøringsbetjening ([Berøringsspor.] under [Berøringsf. u. opptak])

Du kan angi motivet som skal spores, ved å berøre det på skjermen.

- Denne funksjonen er tilgjengelig i stillbildemodus og filmopptaksmodus.
- Denne funksjonen er tilgjengelig når [ Fokusmodus] er stilt inn på [Enkeltbilde-AF], [Automatisk AF], [Kontinuerlig AF] eller [Dir. man. Fokus].

Endre innstillingen for [Fokusområde] til [Sporing] midlertidig ([Sporing på] under [Tilp. knapp-innst.])

Selv om [ Fokusområde] er stilt inn på noe annet enn [Sporing], kan du midlertidig endre innstillingen for [ Fokusområde] til [Sporing] mens du trykker på og holder nede tasten som er tilordnet [Sporing på]-funksjonen.

- Tilordne funksjonen [Sporing på] til en ønsket tast på forhånd med [ Tilp. knapp-innst.].
- Denne funksjonen er tilgjengelig i stillbildemodus.
- Denne funksjonen er tilgjengelig når [ Fokusmodus] er stilt inn på [Kontinuerlig AF].

Beslektet emne











- [Velge fokuseringsmetode \(Fokusmodus\)](#)
- [Velge fokusområde \(Fokusområde\)](#)
- [Berøringsf. u. opptak:Berøringsspor.](#)
- [Tilordne ofte brukte funksjoner til knapper \(Tilp. knapp-innst.\)](#)

Digitalkamera med utskiftbart objektiv
ILCE-7SM3 α7SIII

Fokusere på menneskelige øyne

Kameraet kan automatisk registrere ansikter og øyne og fokusere på øynene (Øye-AF). Følgende forklaring er for tilfeller der registreringsmålet er menneskelig. Ansiktene til opptil 8 personer kan registreres.

[Øye-AF] kan utføres på to måter, med enkelte forskjeller i spesifikasjonene. Velg metoden som er aktuell for formålet.

Element	[ Ans.-/øypri. i AF]-funksjonen	[Øye-AF] via en tilpasset tast
Karakteristikk	Dette kameraet registrerer ansikter/øyne med høyere prioritet.	Dette kameraet registrerer bare ansikter/øyne.
Forberedelser	<ul style="list-style-type: none"> • Velg [ Ans.-/øypri. i AF] → [På]. • Velg [ Ansikt/øye-gjen.] → [Menneske]. 	Tilordne [Øye-AF] til ønsket tast med [ Tilp. knapp-innst.] eller [ Tilp. knapp-innst.].
Slik utfører du [Øye-AF]	Trykk lukkerknappen halvveis ned.	Trykk på tasten du har tilordnet funksjonen [Øye-AF]*.
Funksjonsdetaljer	<ul style="list-style-type: none"> • Når kameraet registrerer et ansikt eller øye innenfor eller rundt det spesifiserte fokusområdet, fokuserer det på ansiktet eller øyet med høyere prioritet. • Hvis kameraet ikke registrerer noen ansikter eller øyne innenfor eller rundt det spesifiserte fokusområdet, fokuserer det på et annet motiv som kan registreres. 	<ul style="list-style-type: none"> • Kameraet fokuserer bare på ansikter eller øyne hvor som helst på skjermen, uavhengig av innstillingen for [ Fokusområde]. • Kameraet fokuserer ikke automatisk på et annet motiv hvis det ikke registreres ansikt eller øyne noe sted på skjermen.
Fokusmodus	Følger innstillingen angitt med [ Fokusmodus]	Følger innstillingen angitt med [ Fokusmodus]
Fokusområde	Følger innstillingen angitt med [ Fokusområde]	Fokusområdet blir midlertidig hele skjermen, uavhengig av innstillingen for [ Fokusområde].





* Uansett om [ Ans.-/øypri. i AF] er stilt inn på [På] eller [Av], kan du bruke [Øye-AF] via en tilpasset tast mens du trykker på den tilpassede tasten du har tilordnet [Øye-AF].

[Øye-AF] med tilpasset tast

Øye-AF-funksjonen kan brukes ved å tilordne [Øye-AF] til en tilpasset tast. Kameraet kan fokusere på øyne så lenge du trykker på tasten. Dette er nyttig når du vil bruke øye-AF-funksjonen midlertidig på hele skjermen, uavhengig av innstillingen for [ Fokusområde].

Kameraet fokuserer ikke automatisk hvis det ikke registreres noen ansikter eller øyne.

(Merknad: Når du prøver å fokusere på øyne ved å trykke lukkerknappen halvveis ned, registrerer kameraet bare ansikter eller øyne innenfor eller rundt fokusområdet som er angitt med [ Fokusområde]. Hvis kameraet ikke oppdager noen ansikter eller øyne, utfører det vanlig autofokus.)

1. MENU →  (Oppsett) → [Betj.-tilpassing] → [ Tilp. knapp-innst.] eller [ Tilp. knapp-innst.] → ønsket tast, og tilordne deretter funksjonen [Øye-AF] til tasten.
2. MENU → AF_{MF} (Fokus) → [Ansikt/øye-AF] → [ Ansikt/øye-gjen.] → [Menneske].

3. Rett kameraet mot ansiktet til et menneske, og trykk på tasten som er tilordnet [Øye-AF]-funksjonen. Hvis du vil ta et stillbilde, trykker du på lukkerknappen mens du trykker på tasten.

Slik fokuserer du på øynene til et dyr

Angi [ Ansikt/øye-gjen.] for [Dyr] før du gjør opptak. Hvis registreringsmålet er et dyr, kan øynene registreres kun ved fotografering av stillbilder. Dyreansikt registreres ikke.

Merknad

- Funksjonen [Øye-AF] fungerer kanskje ikke spesielt godt i følgende situasjoner:
 - Når en person har på seg solbriller.
 - Når øynene dekkes til av hår.
 - Under forhold med lite lys eller med motlys.
 - Når øynene er lukket.
 - Når motivet er i skyggen.
 - Når motivet er ute av fokus.
 - Når motivet beveger seg for mye

Det finnes også andre situasjoner der det kanskje ikke er mulig å fokusere på øynene.

- Når kameraet ikke kan fokusere på menneskeøyne, registrerer det og fokuserer på ansiktet i stedet. Kameraet kan ikke fokusere på øynene når det ikke registreres noen menneskeansikt.
- Under visse forhold kan det hende at kameraet ikke gjenkjenner noen av ansiktene, eller feilaktig oppfatter andre gjenstander som ansikter.

Beslektet emne

- [Ans.-/øypri. i AF \(stillbilde/film\)](#)
- [Ansikt/øye-gjen. \(stillbilde/film\)](#)
- [Høyre/vens. øye \(stillbilde/film\)](#)
- [Velge fokuseringsmetode \(Fokusmodus\)](#)
- [Velge fokusområde \(Fokusområde\)](#)

Digitalkamera med utskiftbart objektiv
ILCE-7SM3 α7SIII

Ans./øypri. i AF (stillbilde/film)



Stiller inn om kameraet skal registrere ansikter eller øyne i fokusområdet mens du utfører autofokus, og deretter fokuserer på øynene automatisk (øye-AF).

1 MENU → AF_{MF} (Fokus) → [Ansikt/øye-AF] → [Ans./øypri. i AF] → ønsket innstilling.

Menyelementdetaljer

På:

Fokuserer på ansiktene eller øynene med prioritet hvis det er ansikter eller øyne i eller rundt det angitte fokusområdet.

Av:

Prioriterer ikke ansikter eller øyne når du utfører automatisk fokusering.

Hint

- Ved å kombinere [Ans./øypri. i AF]-funksjonen med [Fokusområde] → [Sporing], kan du beholde fokus på et øye eller ansikt i bevegelse.
- Når [Valg av ans./øypri.] er tilordnet til den ønskede tasten ved hjelp av [Tilp. knapp-innst.] eller [Tilp. knapp-innst.], kan du veksle [Ans./øypri. i AF]-funksjonen på eller av ved å trykke på tasten.

Merknad

- Hvis kameraet ikke registrerer noen ansikter eller øyne innenfor eller rundt det spesifiserte fokusområdet, fokuserer det på et annet motiv som kan registreres.
- Når opptaksmodus er stilt inn på [Intelligent Auto], låses [Ans./øypri. i AF] til [På].

Beslektet emne

- [Fokusere på menneskelige øyne](#)
- [Ansikt/øye-gjen. \(stillbilde/film\)](#)
- [Høyre/vens. øye \(stillbilde/film\)](#)
- [Tilordne ofte brukte funksjoner til knapper \(Tilp. knapp-innst.\)](#)

Digitalkamera med utskiftbart objektiv
ILCE-7SM3 α7SIII

Ansikt/øye-gjen. (stillbilde/film)



Velger målet som skal registreres med ansikt/øye-AF-funksjon.

- 1 MENU → AF_{MF} (Fokus) → [Ansikt/øye-AF] → [Ansikt/øye-gjen.] → ønsket innstilling.

Menyelementdetaljer

Menneske:

Registrerer menneskers ansikter/øyne.

Dyr:

Registrerer dyreøyne.

Hint

- Hvis du vil registrere dyreøyne, må du ordne komposisjonen av bildet slik at begge øynene og nesen til dyret er innenfor synsvinkel. Så snart du fokuserer på ansiktet til dyret, vil det bli enklere å oppdage øynene til dyret.

Merknad

- Når [Ansikt/øye-gjen.] er stilt inn på [Dyr], kan ikke følgende funksjoner brukes.
 - Ansikt i multimål.
 - Prioriter reg. ans.
 - Øyeregistreringsfunksjon under filmopptak
- Selv når [Ansikt/øye-gjen.] er stilt inn på [Dyr], kan det hende at øynene til enkelte typer dyr ikke registreres.

Beslektet emne

- [Fokusere på menneskelige øyne](#)
- [Ans.-/øypri. i AF \(stillbilde/film\)](#)

Digitalkamera med utskiftbart objektiv
ILCE-7SM3 α7SIII

Høyre/vens. øye (stillbilde/film)



Stiller inn om du vil fokusere på venstre eller høyre øye når [Ansikt/øye-gjen.] er stilt inn på [Menneske].

1 MENU → AF_{MF} (Fokus) → [Ansikt/øye-AF] → [Høyre/vens. øye] → ønsket innstilling.

Menyelementdetaljer

Auto:

Kameraet registrerer automatisk venstre øye eller høyre øye.

Høyre øye:

Motivets høyre øye (øyet på venstre side fra fotografens perspektiv) registreres.

Venstre øye:

Motivets venstre øye (øyet på høyre side fra fotografens perspektiv) registreres.

[Vek. høy./vens. øye] med tilpasset tast

Du kan også veksle hvilket øye som skal registreres, ved å trykke på den tilpassede tasten.

Når [Høyre/vens. øye] er stilt inn på [Høyre øye] eller [Venstre øye], kan du bytte øyet som skal registreres, ved å trykke på den tilpassede tasten som du har tilordnet funksjonen [Vek. høy./vens. øye].

Når [Høyre/vens. øye] er stilt inn på [Auto], kan du midlertidig bytte øyet som skal registreres, ved å trykke på den tilpassede tasten som du har tilordnet funksjonen [Vek. høy./vens. øye].

Det midlertidige valget av venstre/høyre avbrytes når du utfører følgende handlinger osv. Kameraet går tilbake til automatisk øyeregistrering.

- Trykker på midten av kontrollhjulet
- Trykker på midten av kontrollknappen
- Hvis du slutter å trykke utløserknappen halvveis ned (bare under stillbildefotografering)
- Hvis du slutter å trykke på den tilpassede tasten som [AF på] eller [Øye-AF] er tilordnet (bare under stillbildefotografering)
- Trykker på MENU-knappen

Hint

- Øyegjenkjenningsrammen vises når [Høyre/vens. øye] er stilt inn på [Høyre øye] eller [Venstre øye], eller når [Vek. høy./vens. øye] utføres med den tilpassede tasten. Under filmopptak vises øyegjenkjenningsrammen når [Vis ans./øyeram.] er stilt inn på [På], selv om [Auto] er valgt i [Høyre/vens. øye].

Beslektet emne

- [Fokusere på menneskelige øyne](#)
- [Ans.-/øypri. i AF \(stillbilde/film\)](#)
- [Ansikt/øye-gjen. \(stillbilde/film\)](#)
- [Vis ans./øyeram. \(stillbilde/film\)](#)

Digitalkamera med utskiftbart objektiv
ILCE-7SM3 α7SIII

Vis ans./øyeram. (stillbilde/film)



Angir om rammen for ansiktsgjenkjenning/øyegjenkjenning skal vises når det registreres et ansikt eller øyne.

1 MENU → AF_{MF} (Fokus) → [Ansikt/øye-AF] → [ Vis ans./øyeram.] → ønsket innstilling.

Menyelementdetaljer

På:

Viser en registreringsramme når et ansikt eller øyne registreres.

Av:

Viser ikke noen registreringsramme når et ansikt eller øyne registreres.

Ansiktsgjenkjenningsramme

Når kameraet gjenkjenner et ansikt, vises den grå ansiktsgjenkjenningsrammen. Rammefargen vil være rødaktig lilla hvis det registrerte ansiktet er registrert ved hjelp av [Ansiktregistrering]-funksjonen.

Ansiktsgjenkjenningsrammen blir hvit når ansiktet registreres innenfor eller rundt fokusområdet, og kameraet avgjør at autofokus er aktivert.



Øyeregistreringsramme

En hvit ramme for øyeregistrering vises når det registreres et øye og kameraet avgjør om det er mulig å fokusere automatisk avhengig av innstillingene.

Rammen for øyegjenkjenning vises som følger når [ Ansikt/øye-gjen.] er stilt inn på [Dyr].



- Hvis du vil at rammen for registrering av ansikt eller øyne skal forsvinne innen en bestemt tid etter at kameraet har fokusert på ansiktet eller øyet, stiller du inn [Auto-tøm. AF-omr.] på [På].

Merknad

- Hvis motivet beveger seg for mye, kan det hende at gjenkjenningsrammen ikke vises riktig over vedkommendes øyne.
- Rammen for øyegjenkjenning vises ikke når funksjonen for øye-AF ikke er tilgjengelig.
- Selv om [ Vis ans.-/øyeram.] er stilt inn på [Av], vises en grønn fokusramme over ansikter eller øyne som er i fokus.

Beslektet emne

- [Fokusere på menneskelige øyne](#)
- [Ans.-/øypri. i AF \(stillbilde/film\)](#)
- [Ansikt/øye-gjen. \(stillbilde/film\)](#)
- [Høyre/vens. øye \(stillbilde/film\)](#)
- [Ansiktregistrering](#)

Digitalkamera med utskiftbart objektiv
ILCE-7SM3 α7SIII

Ansiktregistrering



Stiller inn personlige ansiktsdata. Hvis du registrerer ansikter på forhånd, kan produktet prioritere å fokusere på de registrerte ansiktene.

Opptil åtte ansikter kan registreres.

1 MENU → AF_{MF} (Fokus) → [Ansikt/øye-AF] → [Ansiktregistrering] → ønsket innstillingselement.

Menyelementdetaljer

Ny registrering:

Fotograferer og registrerer ansikter.

Rekkefølgeendring:

Når flere ansikter er registrert, kan prioritert rekkefølge for de registrerte ansiktsdataene endres.

Slett:

Sletter registrerte ansikter ett etter ett.

Slett alle:

Sletter alle registrerte ansikter samtidig.

Merknad

- Fotografer ansiktet forfra på et godt opplyst sted når du utfører [Ny registrering]. Det er ikke sikkert at ansiktet registreres riktig hvis det er skjult av en hatt, en maske, solbriller e.l.
- Selv om du utfører operasjonen [Slett], beholdes dataene for det registrerte ansiktet i produktet. For å fjerne dataene for registrerte ansikter fra produktet, må du velge [Slett alle].

Beslektet emne

- [Prioriter reg. ans. \(stillbilde/film\)](#)

Digitalkamera med utskiftbart objektiv
ILCE-7SM3 α7SIII

Prioriter reg. ans. (stillbilde/film)



Stiller inn om du vil fokusere med høyere prioritet på ansikter som er registrert med [Ansiktregistrering].

1 MENU → AF_{MF} (Fokus) → [Ansikt/øye-AF] → [ Prioriter reg. ans.] → ønsket innstilling.

Menyelementdetaljer



På:

Fokuserer med høyere prioritet på ansikter registrert med [Ansiktregistrering].

Av:

Fokuserer uten høyere prioritet på registrerte ansikter.

Hint

- Hvis du vil bruke funksjonen [ Prioriter reg. ans.], konfigurerer du den på følgende måte.
 - [ Ans.-/øypri. i AF] under [Ansikt/øye-AF]: [På]
 - [ Ansikt/øye-gjen.] under [Ansikt/øye-AF]: [Menneske]

Beslektet emne

- [Ans.-/øypri. i AF \(stillbilde/film\)](#)
- [Ansiktregistrering](#)

Digitalkamera med utskiftbart objektiv
ILCE-7SM3 α7SIII

Fokusstandard



Hvis du trykker på tasten som [Fokusstandard] er tilordnet til, kan du hente opp nyttige funksjoner som å fokusere på et motiv i midten av skjermbildet i henhold til fokusområdeinnstillingene.

- 1 **MENU** → (Oppsett) → [Betj.-tilpassing] → [Tilp. knapp-innst.] eller [Tilp. knapp-innst.] → ønsket tast, og tilordne deretter funksjonen [Fokusstandard] til tasten.
- 2 **Trykk på den tasten som [Fokusstandard] er tilordnet til.**
 - Hva du kan gjøre ved å trykke på tasten, varierer avhengig av innstillingen for [Fokusområde].

Eksempler på [Fokusstandard]-tastfunksjoner

- Når [Fokusområde] er stilt inn på en av følgende parametere, flyttes fokusrammen tilbake til midten når du trykker på tasten:
 - [Sone]
 - [Punkt: S]/[Punkt: M]/[Punkt: L]
 - [Utvid punkt]
 - [Sporing: Sone]
 - [Sporing: punkt S]/[Sporing: punkt M]/[Sporing: punkt L]
 - [Sporing: Utvid punkt]
- Når [Fokusområde] er stilt inn på [Vidt], [Fast i midten], [Sporing: Vidt] eller [Sporing: fast i Midten], får kameraet fokus på midten av skjermen når du trykker på tasten i autofokusmodus. Hvis du trykker på tasten mens du tar opp en film med manuelt fokus, kan du bytte midlertidig til autofokus og fokusere på midten av skjermen.

Merknad

- Du kan ikke stille inn [Fokusstandard]-funksjonen på [Venstre knapp], [Høyre knapp] eller [Ned-knapp] på kontrollhjulet.

Beslektet emne

- [Tilordne ofte brukte funksjoner til knapper \(Tilp. knapp-innst.\)](#)
- [Velge fokusområde \(Fokusområde\)](#)

Digitalkamera med utskiftbart objektiv
ILCE-7SM3 α7SIII

Justerer innstillingene for fokusområde etter kameraets orientering (horisontal/vertikal) (Vek. V/H AF-omr.)



Du kan stille inn om du vil bytte [Fokusområde] og plasseringen av fokusrammen i henhold til hvordan du holder kameraet (horisontalt/vertikalt). Denne funksjonen er nyttig når du fotograferer scener der du må endre kameraposisjonen ofte, for eksempel portrettbilder eller idrettsmotiv.

1 MENU → AF_{MF} (Fokus) → [Fokusområde] → [Vek. V/H AF-omr.] → ønsket innstilling.

Menyelementdetaljer

Av:

Bytter ikke [Fokusområde] eller plasseringen av fokusrammen i henhold til hvordan du holder kameraet (horisontalt/vertikalt).

Kun AF-punkt:

Bytter plasseringen av fokusrammen i henhold til hvordan du holder kameraet (horisontalt/vertikalt). [Fokusområde] er låst.

AF-pkt + AF-om:

Bytter både [Fokusområde] og plasseringen av fokusrammen i henhold til hvordan du holder kameraet (horisontalt/vertikalt).

Et eksempel når [AF-pkt + AF-om] er valgt

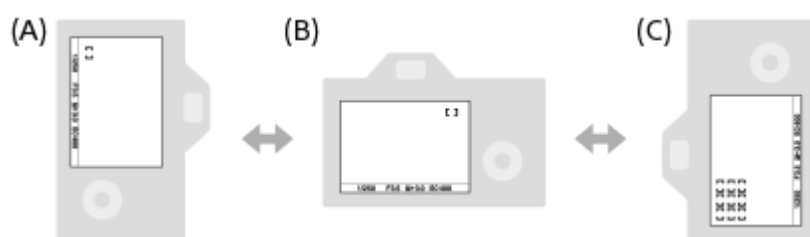

(A) Vertikal: [Punkt] (øverst til venstre)

(B) Horisontal: [Punkt] (øverst til høyre)

(C) Vertikal: [Sone] (nederst til venstre)

- Det registreres tre kameraretninger: horisontal, vertikal der siden med lukkerknappen vender opp, og vertikal der siden med lukkerknappen vender ned.

Merknad

- Hvis innstillingen for [Vek. V/H AF-omr.] endres, opprettholdes ikke fokusinnstillingene for hver kameraretning.
- [Fokusområde] og plasseringen av fokuseringsrammen endres ikke selv når [Vek. V/H AF-omr.] er stilt inn på [AF-pkt + AF-om] eller [Kun AF-punkt] i følgende situasjoner:
 - Når opptaksmodus er stilt inn på [Intelligent Auto].
 - Mens lukkerknappen er trykket halvveis ned
 - Under filmopptak
 - Mens du bruker den digitale zoomen
 - Mens autofokus er aktivert
 - Under kontinuerlig opptak

- Under nedtelling for selvutløseren
- Når [Fokusforstørrer] er aktivert.
- Når du tar bilder rett etter å ha slått på kameraet og kameraet er vertikalt, tas det første bildet med innstillingen for horisontal fokus eller med den siste fokusinnstillingen som ble brukt.
- Kameraretningen kan ikke registreres når objektivet vender opp eller ned.

Beslektet emne

- [Velge fokusområde \(Fokusområde\)](#)

5-021-328-25(1) Copyright 2020 Sony Corporation

Digitalkamera med utskiftbart objektiv
ILCE-7SM3 α7SIII

Registrerer det aktuelle fokusområdet (AF-områderegist.)





Du kan flytte fokusrammen til en forhåndstilordnet posisjon midlertidig ved hjelp av en egendefinert tast. Denne funksjonen er nyttig når du fotograferer scener der motivet har forutsigbare bevegelser, for eksempel, idrettsmotiver. Med denne funksjonen kan du skifte fokusområdet raskt i samsvar med situasjonen.

Slik registrerer du fokusområdet

1. MENU → **AF_{MF}** (Fokus) → [Fokusområde] → [AF-områderegist.] → [På].
2. Still inn fokusområdet til ønsket posisjon, og hold nede Fn (funksjonsknappen).

Slik henter du opp registrert fokusområde

1. MENU →  (Oppsett) → [Betj.-tilpassing] → [ Tilp. knapp-innst.] → ønsket tast, og velg deretter [Regist. AF-omr. hold].
2. Still inn kameraet til opptaksmodus, hold nede tasten som [Regist. AF-omr. hold] er tilordnet til, og trykk deretter på lukkerknappen for å ta bilder.

Hint

- Når det er registrert en fokusramme ved hjelp av [AF-områderegist.], blinker den registrerte fokusrammen på skjermen.
- Hvis du tilordner [Veksle reg. AF-omr.] til en egendefinert tast, kan du bruke den registrerte fokusrammen uten å holde nede tasten.
- Hvis [Reg. AF-omr.+AF på] er tilordnet til en egendefinert tast, utføres autofokus ved hjelp av registrert fokusramme når du trykker på tasten.

Merknad

- Et fokusområde kan ikke registreres i følgende situasjoner:
 - Mens [Berøringsfokus] utføres
 - Mens du bruker den digitale zoomen
 - Mens [Berøringsspor.] utføres
 - Mens du fokuserer
 - Mens du utfører fokuslås
- Du kan ikke tilordne [Regist. AF-omr. hold] til [Venstre knapp], [Høyre knapp] eller [Ned-knapp].
- Du kan ikke hente opp det registrerte fokusområdet i følgende situasjoner:
 - Modusvelgeren er stilt inn på enten **AUTO** (Auto-modus),  (Film) eller **S&Q** (Sakte og rask film)
- Når [AF-områderegist.] er stilt inn på [På], er [Lås betjeningselem.]-innstillingen låst til [Av].

Beslektet emne

- [Velge fokusområde \(Fokusområde\)](#)
- [Slette et registrert AF-område \(Slett reg. AF-omr.\)](#)
- [Tilordne ofte brukte funksjoner til knapper \(Tilp. knapp-innst.\)](#)

Digitalkamera med utskiftbart objektiv
ILCE-7SM3 α7SIII

Slette et registrert AF-område (Slett reg. AF-omr.)



Sletter fokusrammeplasseringen som ble registrert ved hjelp av [AF-områderegist.].

- 1 **MENU** → **AF_{MF} (Fokus)** → **[Fokusområde]** → **[Slett reg. AF-omr.]**.

Beslektet emne

- [Registrerer det aktuelle fokusområdet \(AF-områderegist.\)](#)

Digitalkamera med utskiftbart objektiv
ILCE-7SM3 α7SIII

Fokusom.-grense (stillbilde/film)





Ved å begrense tilgjengelige typer av innstillinger for fokusområde på forhånd kan du velge innstillinger for [ Fokusområde] raskere.

- 1 MENU → AF_{MF} (Fokus) → [Fokusområde] → [ Fokusom.-grense] → Merk av for fokusområdene du vil bruke, og velg deretter [OK].

Typene fokusområder som er merket av med  (avkryssningsmerke), blir tilgjengelige som innstillinger.

Hint

- Når du tilordner [Skift fokusområde] til en ønsket tast ved hjelp av [ Tilp. knapp-innst.] eller [ Tilp. knapp-innst.], endres fokusområdet hver gang du trykker på den tilordnede tasten. Ved å begrense tilgjengelige typer av fokusområder som kan velges, med [ Fokusom.-grense] på forhånd, kan du velge ønsket innstilling for fokusområde raskere.

Merknad

- Fokusområdetyper uten merke kan ikke velges med MENU eller Fn (funksjonsmenyen). Hvis du vil velge en, merker du av med [ Fokusom.-grense].
- Hvis du opphever valget for et fokusområde som er registrert med [Vek. V/H AF-omr.] eller [AF-områderegist.], endres de registrerte innstillingene.

Beslektet emne

- [Velge fokusområde \(Fokusområde\)](#)
- [Tilordne ofte brukte funksjoner til knapper \(Tilp. knapp-innst.\)](#)

Digitalkamera med utskiftbart objektiv
ILCE-7SM3 α7SIII

Sirk. av fok.-pkt. (stillbilde/film)



Angir om fokusrammen skal få hoppe fra én ende til den andre når du flytter fokusrammen. Denne funksjonen er nyttig når du vil flytte fokusrammen fra den ene enden til den andre raskt.

Funksjonen kan brukes når følgende innstillinger er valgt for [Fokusområde].

- [Sone]
- [Punkt: S]/[Punkt: M]/[Punkt: L]
- [Utvid punkt]
- [Sporing: Sone]
- [Sporing: punkt S]/[Sporing: punkt M]/[Sporing: punkt L]
- [Sporing: Utvid punkt]

1 MENU → AF_{MF} (Fokus) → [Fokusområde] → [Sirk. av fok.-pkt.] → ønsket innstilling.

Når [Sirkuler] er valgt:

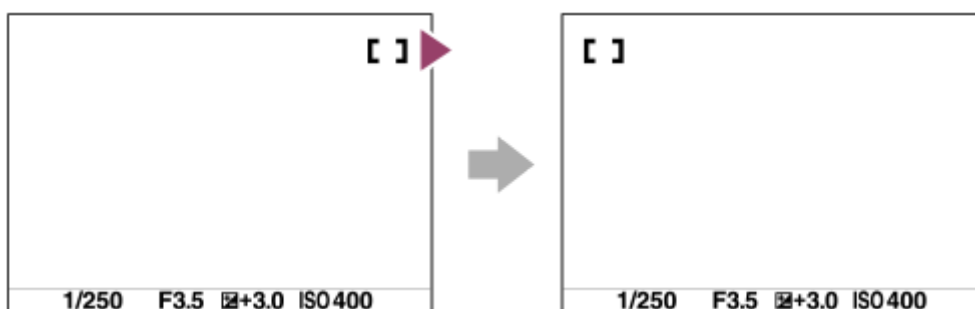

Menyelementdetaljer

Sirkulerer ikke:

Markøren beveger seg ikke når du prøver å flytte fokusrammen forbi enden.

Sirkuler:

Markøren hopper til motsatt ende når du prøver å flytte fokusrammen forbi enden.

Merknad

- Selv om du stiller inn [Sirk. av fok.-pkt.] på [Sirkuler], sirkulerer ikke fokusrammen diagonalt.

Beslektet emne

- [Velge fokusområde \(Fokusområde\)](#)

Digitalkamera med utskiftbart objektiv
ILCE-7SM3 α7SIII

Bev.-mn. AF-ram. (stillbilde/film)



Angir hvor langt fokuseringsrammen skal flyttes når [Fokusområde] er stilt inn på [Punkt] e.l. Du kan flytte fokusrammen raskt ved å øke avstanden, for eksempel i situasjoner der motivet beveger seg mye.

1 MENU → AF_{MF} (Fokus) → [Fokusområde] → [Bev.-mn. AF-ram.] → ønsket innstilling.

Menyelementdetaljer

Standard:

Fokuseringsrammen beveger seg med standardavstanden.

Stor:

Fokuseringsrammen beveger seg over større avstand om gangen enn med [Standard].

Hint

- Når [Hld+vks. AF-ram. bv.] er tilordnet til den ønskede tasten ved hjelp av [Tilp. knapp-innst.] eller [Tilp. knapp-innst.], veksler [Bev.-mn. AF-ram.]-innstillingen midlertidig når tasten er trykket.
- Hvis noen av følgende funksjoner er tilordnet til kontrollhjulet ved hjelp av [Tilp. knapp-innst.] eller [Tilp. knapp-innst.], kan du flytte fokusrammen etter hvor langt det er angitt for hver funksjon, uansett innstilling for [Bev.-mn. AF-ram.].
 - [Flytt AF-ramme ↔ : S]
 - [Flytt AF-ramme ↑↓ : S]
 - [Flytt AF-ram. ↔ : Std]
 - [Flytt AF-ram. ↑↓ : Std]
- Hvis noen av de følgende funksjonene er tilordnet til fremre/bakre skive eller kontrollhjulet ved hjelp av [Mitt ratt-innstillinger], kan du flytte fokusrammen etter hvor langt det er angitt for hver funksjon, uansett innstilling for [Bev.-mn. AF-ram.].
 - [Flytt AF-ramme ↔ : S]
 - [Flytt AF-ramme ↑↓ : S]
 - [Flytt AF-ram. ↔ : Std]
 - [Flytt AF-ram. ↑↓ : Std]

Beslektet emne

- [Velge fokusområde \(Fokusområde\)](#)
- [Tilordne ofte brukte funksjoner til knapper \(Tilp. knapp-innst.\)](#)

Digitalkamera med utskiftbart objektiv
ILCE-7SM3 α7SIII

Rammefa. f. fokus (stillbilde/film)



Du kan angi fargen på rammen som angir fokusområdet. Hvis det er vanskelig å se rammen på grunn av motivet, kan du gjøre den mer synlig ved å endre fargen på den.

1 MENU → AF_{MF} (Fokus) → [Fokusområde] → [Rammefa. f. fokus] → ønsket farge.

Menyelementdetaljer

Hvit:

Viser rammen som angir fokusområdet, i hvitt.

Rød:

Viser rammen som angir fokusområdet, i rødt.

Beslektet emne

- [Velge fokusområde \(Fokusområde\)](#)

Digitalkamera med utskiftbart objektiv
ILCE-7SM3 α7SIII

Auto-tøm. AF-omr.



Stiller inn om fokusområdet skal vises hele tiden eller om det skal forsvinne automatisk kort tid etter at fokus er oppnådd.

1 MENU → AF_{MF} (Fokus) → [Fokusområde] → [Auto-tøm. AF-omr.] → ønsket innstilling.

Menyelementdetaljer

På:

Fokusområdet forsvinner automatisk kort tid etter at fokus er oppnådd.

Av:

Fokusområdet vises hele tiden.

Beslektet emne

- [Velge fokusområde \(Fokusområde\)](#)

Digitalkamera med utskiftbart objektiv
ILCE-7SM3 α7SIII

AF-C-områdevis.



Du kan stille inn om du vil vise området som er i fokus når [ Fokusområde] er stilt inn på [Vidt] eller [Sone], i [Kontinuerlig AF]-modus.

1 MENU → AF_{MF} (Fokus) → [Fokusområde] → [AF-C-områdevis.] → ønsket innstilling.

Menyelementdetaljer

På:

Viser det fokusområdet som er i fokus.

Av:

Viser ikke det fokusområdet som er i fokus.

Merknad

- Når [ Fokusområde] er stilt inn på et av følgende, blir fokusrammene som er i fokus i området, grønne:
 - [Fast i midten]
 - [Punkt]
 - [Utvid punkt]

Beslektet emne

- [Velge fokusområde \(Fokusområde\)](#)

Digitalkamera med utskiftbart objektiv
ILCE-7SM3 α7SIII

Fasedeteksjonsomr.



Stiller inn om området for faseregistrerings-AF skal vises eller ikke.

1 MENU → AF_{MF} (Fokus) → [Fokusområde] → [Fasedeteksjonsomr.] → ønsket innstilling.

Menyelementdetaljer

På:

Viser området for faseregistrerings-AF.

Av:

Viser ikke området for faseregistrerings-AF.

Merknad

- Faseregistrerings-AF er tilgjengelig kun med kompatible objektiver. Hvis et ikke-kompatibelt objektiv er montert, vil du ikke kunne bruke faseregistrerings-AF. Faseregistrerings-AF vil kanskje ikke virke med alle kompatible objektiver, f.eks. eldre objektiver som ikke er oppdatert. Du finner flere opplysninger om kompatible objektiver på nettstedet til Sony i ditt område. Du kan også kontakte en Sony-forhandler eller en lokal, autorisert Sony servicetilbyder.
- Når du tar bilder med et objektiv som er kompatibelt med full bildestørrelse, vises ikke området for fasedeteksjons-AF selv om [Fasedeteksjonsomr.] er stilt inn på [På].
- Området for faseregistrerings-AF vises ikke under filmopptak.

Digitalkamera med utskiftbart objektiv
ILCE-7SM3 α7SIII

Følsom. AF-spor.



Du kan velge AF-sporingsfølsomhet når motivet forlater fokus i stillbildemodus.

1 MENU → AF_{MF} (Fokus) → [AF/MF] → [Følsom. AF-spor.] → ønsket innstilling.

Menyelementdetaljer

5(følsom)/4/3(standard)/2/1(låst på):

Velg [5(følsom)] for å fokusere responsivt på motiver på ulike avstander.

Velg [1(låst på)] for å fortsette å fokusere på et gitt motiv mens andre ting beveger seg foran motivet.

Digitalkamera med utskiftbart objektiv
ILCE-7SM3 α7SIII

AF-overgangsha.



Stiller inn hastigheten for når fokusposisjonen flyttes når målet for autofokus byttes under filmopptak.

1 MENU → AF_{MF} (Fokus) → [AF/MF] → [AF-overgangsha.] → ønsket innstilling.

Menyelementdetaljer

7 (hurtig)/6/5/4/3/2/1 (sakte):

Velg en høyere verdi for å fokusere raskere på motivet.

Velg en lavere verdi for å fokusere mer jevnt på motivet.

Hint

- Du kan bruke funksjonen for berøringsfokus for å flytte AF-posisjonen med hensikt.

Digitalkamera med utskiftbart objektiv
ILCE-7SM3 α7SIII

Føl. skifte AF-mot.



Stiller inn følsomheten for når fokus skifter til et annet motiv når det opprinnelige motivet forlater fokusområdet under filmopptak.

1 MENU → AF_{MF} (Fokus) → [AF/MF] → [Føl. skifte AF-mot.] → ønsket innstilling.

Menyelementdetaljer

5(følsom)/4/3/2/1(låst på):

Velg en høyere verdi når du vil fotografere et motiv i rask bevegelse, eller når du vil fotografere flere motiver mens du skifter fokus kontinuerlig.

Velg en lavere verdi når du vil at fokus skal holde seg stabilt, eller når du ønsker å holde fokus på et bestemt mål uten at det påvirkes av andre motiver.

Digitalkamera med utskiftbart objektiv
ILCE-7SM3 α7SIII

AF/MF-velger



Du kan enkelt bytte fokuseringsmodus fra auto til manuell og omvendt mens du fotograferer, uten å endre grepet ditt.

- 1 **MENU** →  (Oppsett) → [Betj.-tilpassing] → [ Tilp. knapp-innst.] eller [ Tilp. knapp-innst.] → ønsket knapp → [AF/MF-velger hold] eller [AF/MF-velger veksle].

Menyelementdetaljer

AF/MF-velger hold:

Bytter fokuseringsmodus mens knappen holdes nede.

AF/MF-velger veksle:

Bytter fokuseringsmodus inntil knappen trykkes igjen.

Merknad

- Du kan ikke stille inn [AF/MF-velger hold]-funksjonen på [Venstre knapp], [Høyre knapp] eller [Ned-knapp] på kontrollhjulet.

Beslektet emne

- [Tilordne ofte brukte funksjoner til knapper \(Tilp. knapp-innst.\)](#)

Digitalkamera med utskiftbart objektiv
ILCE-7SM3 α7SIII

AF m/lukker



Brukes til å velge om autofokus skal brukes når du trykker lukkerknappen halvveis ned. Velg [Av] for å justere fokus og eksponeringen hver for seg.

1 MENU → AF_{MF} (Fokus) → [AF/MF] → [AF m/lukker] → ønsket innstilling.

Menyelementdetaljer

På:



Autofokus brukes når du trykker lukkerknappen halvveis ned.

Av:

Autofokus brukes ikke, selv om du trykker lukkerknappen halvveis ned.

Nyttig metode for mikrojustering av fokus

Når et objektiv med A-fatning er montert, vil aktivering av autofokus med en annen knapp enn lukkerknappen sette deg i stand til å fokusere mer nøyaktig i kombinasjon med manuelt fokus.

1. Still inn [AF m/lukker] på [Av].
2. MENU →  (Oppsett) → [Betj.-tilpassing] → [ Tilp. knapp-innst.] eller [ Tilp. knapp-innst.] → tilordne [Fokusforstørrer]-funksjonen til ønsket tast.
3. Trykk på knappen AF-ON for å fokusere.
4. Trykk på den tasten som funksjonen [Fokusforstørrer] er tilordnet til, og drei deretter fokusringen for å foreta mikrojusteringer av fokus.
5. Trykk lukkerknappen helt ned for å ta bildet.

Beslektet emne

- [AF på](#)
- [Fokusforstørrer](#)
- [Pre-AF](#)

Digitalkamera med utskiftbart objektiv
ILCE-7SM3 α7SIII

AF på



Du kan fokusere uten å trykke lukkerknappen halvveis ned. Innstillingene for [ Fokusmodus] vil bli brukt.

1 Trykk på AF-ON-knappen (AF On) mens du fotograferer.

- Når du tar opp en film, kan du utføre automatisk fokusering mens du holder nede AF-ON-knappen selv i modus for manuell fokusering.

Hint

- Still inn [AF m/lukker] på [Av] når du ikke vil bruke autofokus ved hjelp av lukkerknappen.
- Still inn [AF m/lukker] og [Pre-AF] på [Av] for å fokusere på en bestemt fotograferingsavstand du forutsier at motivet vil befinne seg på.

Beslektet emne



- [AF m/lukker](#)
- [Pre-AF](#)

Digitalkamera med utskiftbart objektiv
ILCE-7SM3 α7SIII

Holdfokus



Låser fokus mens tasten som holdfokusfunksjonen er tilordnet til, er trykket.

- 1 MENU →  (Oppsett) → [Betj.-tilpassing] → [ Tilp. knapp-innst.] eller [ Tilp. knapp-innst.] → tilordne [Holdfokus]-funksjonen til ønsket tast.
- 2 Fokus og trykk på den tasten [Holdfokus]-funksjonen er tilordnet.
- 3 Trykk på lukkerknappen mens du holder tasten nede.

Beslektet emne

- [Tilordne ofte brukte funksjoner til knapper \(Tilp. knapp-innst.\)](#)

Digitalkamera med utskiftbart objektiv
ILCE-7SM3 α7SIII

Pre-AF



Produkt justerer automatisk fokus før du trykker lukkerknappen halvveis ned.

1 MENU → AF_{MF} (Fokus) → [AF/MF] → [Pre-AF] → ønsket innstilling.

Menyelementdetaljer

På:

Justerer fokus før du trykker lukkerknappen halvveis ned.

Av:

Justerer ikke fokus før du holder lukkerknappen halvveis nede.

Merknad

- [Pre-AF] er bare tilgjengelig når et objektiv med E-fatning er montert.
- Det kan hende at skjermen rister under fokusering.

Digitalkamera med utskiftbart objektiv
ILCE-7SM3 α7SIII

Prioritetsinns. i AF-S



Stiller inn om lukkeren skal utløses eller ikke, selv om motivet ikke er i fokus når [ Fokusmodus] er stilt inn på [Enkeltbilde-AF], [Dir. man. Fokus] eller [Automatisk AF] og motivet holder seg i ro.

1 MENU → AF_{MF} (Fokus) → [AF/MF] → [Prioritetsinns. i AF-S] → ønsket innstilling.

Menyelementdetaljer

AF:

Prioriterer fokusering. Lukkeren utløses ikke før motivet er i fokus.

Utløse:

Prioriterer lukkerutløsning. Lukkeren vil bli utløst, selv om motivet er ute av fokus.

Bal. vektlegg.:

Tar bilder med balansert vektlegging av fokusering og lukkerutløsning.

Beslektet emne

- [Velge fokuseringsmetode \(Fokusmodus\)](#)
- [Prioritetsinns. i AF-C](#)

Digitalkamera med utskiftbart objektiv
ILCE-7SM3 α7SIII

Prioritetsinns. i AF-C



Stiller inn om lukkeren skal utløses eller ikke, selv om motivet ikke er i fokus når kontinuerlig AF aktiveres, og motivet er i bevegelse.

1 MENU → AF_{MF} (Fokus) → [AF/MF] → [Prioritetsinns. i AF-C] → ønsket innstilling.

Menyelementdetaljer

AF:

Prioriterer fokusering.

Utløse:

Prioriterer lukkerutløsning. Lukkeren vil bli utløst, selv om motivet er ute av fokus.

Bal. vektlegg.:

Tar bilder med balansert vektlegging av fokusering og lukkerutløsning.

Beslektet emne

- [Velge fokuseringsmetode \(Fokusmodus\)](#)
- [Prioritetsinns. i AF-S](#)

Digitalkamera med utskiftbart objektiv
ILCE-7SM3 α7SIII

AF i fokusforst.



Du kan fokusere mer nøyaktig på motivet ved hjelp av autofokus, ved å forstørre det området du ønsker å fokusere på. Mens det forstørrede bildet vises, kan du fokusere på et mindre område enn det fleksible punktet.

- 1 MENU → AF_{MF} (Fokus) → [Fokusassistent] → [AF i fokusforst.] → [På].
- 2 MENU → AF_{MF} (Fokus) → [Fokusassistent] → [Fokusforstørrer].
- 3 Forstørr bildet ved å trykke på midten av kontrollknappen, og juster deretter posisjonen ved å trykke kontrollknappen opp, ned, venstre eller høyre.
 - Forstørrelsesskalaen endres hver gang du trykker på midten.
- 4 Trykk lukkerknappen halvveis ned for å fokusere.
 - Fokus oppnås i punktet + (plussmerke) midt på skjermen.
- 5 Trykk lukkerknappen helt ned for å ta bildet.
 - Kameraet avslutter den forstørrede visningen etter opptak.

Hint

- Det anbefales å bruke stativ for nøyaktig å identifisere det området du ønsker å forstørre.
- Du kan kontrollere autofokusresultatet ved å forstørre det viste bildet. Hvis du vil justere fokusposisjonen på nytt, kan du justere fokusområdet på den forstørrede skjermen og deretter trykke lukkerknappen halvveis ned.

Merknad

- Hvis du forstørrer et område ved kanten av skjermen, kan det hende at kameraet ikke kan fokusere.
- Eksponeringen og hvitbalansen kan ikke justeres mens det viste bildet forstørres.
- [AF i fokusforst.] er ikke tilgjengelig i følgende situasjoner:
 - Under filmopptak
 - Når innstillingen for [Fokusmodus] er stilt inn på [Kontinuerlig AF].
 - Når [Fokusmodus] er stilt inn på [Automatisk AF] og opptaksmodus er stilt inn på noe annet enn P/A/S/M.
 - Når [Fokusmodus] er stilt inn på [Automatisk AF] og [Bruksmodus] er stilt inn på [Seriebilder].
 - Når du bruker en fatningsadapter (selges separat).
- Mens det viste bildet forstørres, er følgende funksjoner ikke tilgjengelige:
 - [Øye-AF]
 - [Pre-AF]
 - [Ans.-/øypri. i AF]

Beslektet emne

- Fokusforstørrer

5-021-328-25(1) Copyright 2020 Sony Corporation

Digitalkamera med utskiftbart objektiv
ILCE-7SM3 α7SIII

AF-lys



AF-lyset gir utfyllende belysning for å forenkle fokusering på et motiv i mørke omgivelser. På den tiden som går fra du trykker lukkerknappen halvveis ned og til fokus låses, tennes AF-lyset slik at kameraet enkelt skal kunne fokusere. Hvis en blits med AF-lys-funksjonen er festet til multigrensesnitt-skoen, slås AF-lyset til blitsen også på når blitsen slås på.

1 MENU → AF_{MF} (Fokus) → [AF/MF] → [AF-lys] → ønsket innstilling.

Menyelementdetaljer



Auto:

AF-lyset tennes automatisk i mørke omgivelser.

Av:

Bruker ikke AF-lyset.

Merknad

- Du kan ikke bruke [AF-lys] i følgende situasjoner:
 - Når opptaksmodusen er [Film] eller [Sakte og rask film].
 - Når [ Fokusmodus] er stilt inn på [Kontinuerlig AF] eller [Automatisk AF] og motivet er i bevegelse (når fokusindikatoren  /  tennes).
 - Når [Fokusforstørret] er aktivert.
 - Når en fatningsadapter er montert
- AF-lyset er meget sterkt. Selv om dette ikke utgjør noen helsefare, bør du ikke se direkte inn i AF-lyset på kort hold.

Digitalkamera med utskiftbart objektiv
ILCE-7SM3 α7SIII

Blenderbruk i AF



Endrer blendersystemet slik at det prioriterer ytelsen på autofokuserende sporing eller stillegående drift.

1 MENU → AF_{MF} (Fokus) → [AF/MF] → [Blenderbruk i AF] → ønsket innstilling.

Menyelementdetaljer

Pri. på fokus:

Endrer blendersystemet så det prioriterer autofokusering.

Standard:

Bruker blendersystemet som er standard.

Prioriter stillhet:

Endrer innstillingen slik at blendersystemet prioriterer stillhet. Lyden fra blendersystemet er lavere enn ved bruk av [Standard].

Merknad

- Når [Pri. på fokus] er valgt, kan det hende at du hører lyden fra blenderåpningen eller at blendereffekten kanskje ikke er synlig på skjermen. Du kan unngå disse hendelsene ved å endre innstillingen til [Standard].
- Hastigheten for fokus kan bli tregere når [Prioriter stillhet] er valgt, og det kan også bli vanskeligere å fokusere på et motiv.
- Effekten kan variere avhengig av hvilket objektiv du bruker, og opptaksforholdene.

Beslektet emne

- [Innst. stillemodus \(stillbilde/film\)](#)

Digitalkamera med utskiftbart objektiv
ILCE-7SM3 α7SIII

Manuelt fokus



Hvis det er vanskelig å fokusere ordentlig ved bruk av autofokus, kan du justere fokuset manuelt.

1 MENU → AF_{MF} (Fokus) → [AF/MF] → [Fokusmodus] → [Manuelt fokus].

2 Drei fokusringen for å fokusere skarpt.

- Når du tar et stillbilde, kan du vise fokuseringsavstanden på skjermen ved å dreie på fokusringen. Det kan hende at fokusavstanden ikke vises når fatningsadapteren (selges separat) er montert.

Merknad

- Når du bruker søkeren, må du justere diopternivået for å få korrekt fokus i søkeren.
- Fokusavstanden som vises, er bare til referanse.

Beslektet emne

- [Direkte manuelt fokus \(Dir. man. Fokus\)](#)
- [Autoforst. i MF](#)
- [Fokusforstørrer](#)
- [Fremhevingsvisn.](#)

Digitalkamera med utskiftbart objektiv
ILCE-7SM3 α7SIII

Direkte manuelt fokus (Dir. man. Fokus)



Du kan foreta finjusteringer manuelt etter at autofokus er utført, slik at du kan fokusere raskere på motivet enn om du hadde brukt manuelt fokus fra begynnelsen av. Dette er praktisk ved for eksempel makrofotografering.

- 1 MENU → AF_{MF} (Fokus) → [AF/MF] → [ Fokusmodus] → [Dir. man. Fokus].**
- 2 Trykk lukkerknappen halvveis ned for å fokusere automatisk.**
- 3 Hold lukkerknappen halvveis nede og drei så fokusringen for å oppnå et skarpere fokus.**
 - Når du dreier fokusringen, vises fokuseringsavstanden på skjermen.
Det kan hende at fokusavstanden ikke vises når fatningsadapteren (selges separat) er montert.
- 4 Trykk lukkerknappen helt ned for å ta et bilde.**

Beslektet emne

- [Manuelt fokus](#)
- [Fremhevingsvisn.](#)

Digitalkamera med utskiftbart objektiv
ILCE-7SM3 α7SIII

Autoforst. i MF



Forstørrer bildet på skjermen automatisk, så manuell fokusering blir enklere. Dette fungerer ved fotografering med Manuelt fokus eller Direkte manuelt fokus.

1 MENU → AF_{MF} (Fokus) → [Fokusassistent] → [Autoforst. i MF] → [På].

2 Drei fokusringen for å justere fokus.

- Bildet forstørres. Du kan forstørre bildet ytterligere ved å trykke midt på kontrollhjulet.

Hint

- Du kan velge hvor lenge bildet skal vises i forstørret versjon ved å velge MENU → AF_{MF} (Fokus) → [Fokusassistent] → [ Fokusforst.-tid].

Merknad

- Du kan ikke bruke [Autoforst. i MF] mens du tar opp film. Bruk [Fokusforstørrer]-funksjonen i stedet.
- [Autoforst. i MF] er ikke tilgjengelig når en fatningsadapter er montert. Bruk [Fokusforstørrer]-funksjonen i stedet.

Beslektet emne

- [Manuelt fokus](#)
- [Direkte manuelt fokus \(Dir. man. Fokus\)](#)
- [Fokusforst.-tid \(stillbilde/film\)](#)

Fokusforstørrer



Du kan kontrollere fokus ved å forstørre bildet før du tar det.
I motsetning til hva som er tilfelle med [Autoforst. i MF], kan du forstørre bildet uten å bruke fokusringen.

- 1 **MENU** → **AF_{MF} (Fokus)** → **[Fokusassistent]** → **[Fokusforstørrer]**.
- 2 **Trykk på midten av kontrollknappen for å forstørre bildet, og velg området du vil forstørre, ved å bruke øvre, nedre, venstre eller høyre side av kontrollknappen.**
 - Hver gang du trykker på midten, vil forstørrelsen endres.
 - Du kan stille inn den opprinnelige forstørrelsen ved å velge **MENU** → **AF_{MF} (Fokus)** → **[Fokusassistent]** → [Første fokusforst.] eller [Første fokusforst.].
- 3 **Bekreft fokus.**
 - Trykk på (sletteknappen) for å flytte den forstørrede posisjonen inn i sentrum av et bilde.
 - Når fokusmodus er [Manuelt fokus], kan du justere fokus mens bildet er forstørret. Hvis [AF i fokusforst.] er stilt inn på [Av], avbrytes funksjonen [Fokusforstørrer] når lukkerknappen trykkes halvveis ned.
 - Når lukkerknappen trykkes halvveis ned mens et bilde forstørres under autofokus, utføres ulike funksjoner, avhengig av innstillingen for [AF i fokusforst.].
 - Når [AF i fokusforst.] er stilt inn på [På]: Autofokus utføres igjen.
 - Når [AF i fokusforst.] er stilt inn på [Av]: Funksjonen [Fokusforstørrer] avbrytes.
 - Du kan velge hvor lenge bildet skal vises i forstørret versjon ved å velge **MENU** → **AF_{MF} (Fokus)** → **[Fokusassistent]** → [Fokusforst.-tid].
- 4 **Trykk lukkerknappen helt ned for å ta bildet.**

Bruke fokusforstørrelsesfunksjonen med berøringsoperasjoner

Du kan forstørre bildet og justere fokus ved å berøre skjermen. Still inn [Berøringsbetjening] på [På] på forhånd. Velg deretter aktuelle innstillinger under [Ber.-pan./pekeplate]. Når fokusmodus er [Manuelt fokus], kan du utføre [Fokusforstørrer] ved å dobbeltrykke på det området det skal fokuseres på, mens du fotograferer med skjermen. Når du fotograferer med søkeren, og du dobbeltrykker på skjermen, vises en ramme midt på, som du kan flytte ved å ta tak i og dra. Bildet forstørres når du trykker på midten av kontrollknappen.

Hint

- Mens du bruker fokusforstørrelsesfunksjonen, kan du flytte det forstørrede området ved å dra det på berøringspanelet.
- Dobbelttrykk på skjermen igjen for å avslutte fokusforstørrelsen. Når [AF i fokusforst.] er stilt inn på [Av], avslutter du fokusforstørrelsesfunksjonen ved å trykke lukkerknappen halvveis ned.

- Autoforst. i MF
- Fokusforst.-tid (stillbilde/film)
- Første fokusforst. (stillbilde)
- Første fokusforst. (film)
- AF i fokusforst.
- Berøringsbetjening

5-021-328-25(1) Copyright 2020 Sony Corporation

Digitalkamera med utskiftbart objektiv
ILCE-7SM3 α7SIII

Fokusforst.-tid (stillbilde/film)



Angi hvor lenge bildet skal vises som forstørret, med funksjonen [Autoforst. i MF] eller [Fokusforstørrer].

1 MENU → AF_{MF} (Fokus) → [Fokusassistent] → [ Fokusforst.-tid] → ønsket innstilling.

Menyelementdetaljer

2 sek.:

Forstørrer bildene i 2 sekunder.

5 sek.:

Forstørrer bildene i 5 sekunder.

Ingen begren.:

Forstørrer bildene inntil du trykker på lukkerknappen.

Beslektet emne

- [Autoforst. i MF](#)
- [Fokusforstørrer](#)

Digitalkamera med utskiftbart objektiv
ILCE-7SM3 α7SIII

Første fokusforst. (stillbilde)



Stiller inn den innledende zoomeforstørrelsen ved bruk av [Fokusforstørrer]. Velg en innstilling som vil hjelpe deg å velge riktig utsnitt.

1 MENU → AF_{MF} (Fokus) → [Fokusassistent] → [ Første fokusforst.] → ønsket innstilling.

Menyelementdetaljer

Opptak i full størrelse

x1,0:

Viser bildet med samme forstørrelse som opptaksskjermen.

x2,1:

Viser et bilde som er forstørret 2,1 ganger.

Fotografering med bildestørrelse APS-C/Super 35 mm

x1,0:

Viser bildet med samme forstørrelse som opptaksskjermen.

x1,5:

Viser et bilde som er forstørret 1,5 ganger.

Beslektet emne

- [Fokusforstørrer](#)

Digitalkamera med utskiftbart objektiv
ILCE-7SM3 α7SIII

Første fokusforst. (film)



Stiller inn den innledende forstørrelsen for [Fokusforstørrer] i filmopptaksmodus.

1 MENU → AF_{MF} (Fokus) → [Fokusassistent] → [Fokusforst.] → ønsket innstilling.

Menyelementdetaljer

x1,0:

Viser bildet med samme forstørrelse som opptaksskjermen.

x4,0:

Viser et bilde som er forstørret 4,0 ganger.

Beslektet emne

- [Fokusforstørrer](#)

Digitalkamera med utskiftbart objektiv
ILCE-7SM3 α7SIII

Fremhevingsvisn.



Stiller inn fremhevingsfunksjonen, som forsterker konturen av områder i fokus ved opptak med manuelt fokus eller direkte manuelt fokus.

- 1 MENU → AF_{MF} (Fokus) → [Fremhevingsvisn.] → Velg et menyelement og still inn den ønskede parameteren.

Menyelementdetaljer



Fremhevingsvisn.:

Stiller inn om fremheving skal vises. ([På] / [Av])



Fremhevingsnivå:

Stiller inn forbedringsnivået for områder i fokus. ([Høy] / [Middels] / [Lav])



Fremhevingsfarge:

Stiller inn fargen som brukes for å forbedre områder i fokus. ([Rød] / [Gul] / [Blå] / [Hvit])

Merknad

- Siden produktet oppfatter skarpe områder som at de er i fokus, varierer virkningen av fremheving, avhengig av motivet og objektivet.
- Konturen av områder i fokus fremheves ikke på enheter som er koblet til via HDMI.

Beslektet emne

- [Manuelt fokus](#)
- [Direkte manuelt fokus \(Dir. man. Fokus\)](#)

Digitalkamera med utskiftbart objektiv
ILCE-7SM3 α7SIII

Eksp.-komp. (stillbilde/film)



Vanligvis stilles eksponeringen inn automatisk (automatisk eksponering). Basert på eksponeringsverdien som er innstilt av av den automatiske eksponeringen, kan du gjøre hele bildet lysere eller mørkere ved å justere [ Eksp.-komp.] i retning av henholdsvis plussiden eller minussiden (eksponeringskompensering).

1 Deaktiver låsen for eksponeringskompenseringshjul, og vri på eksponeringskompenseringshjulet.

+ (over) side:

Bildene blir lysere.

- (under) side:

Bildene blir mørkere.

- Når du trykker på låseknappen i midten, veksler eksponeringskompenseringshjulet mellom låst og ulåst status. Hjulet låses opp når låseknappen er hevet og den hvite streken er synlig.
- Du kan justere eksponeringskompenseringen innenfor området -3,0 EV til +3,0 EV.
- Du kan bekrefte eksponeringskompenseringen som du angav på opptaksskjermbildet.

Skjerm

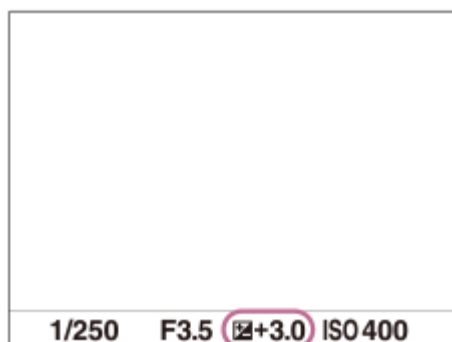

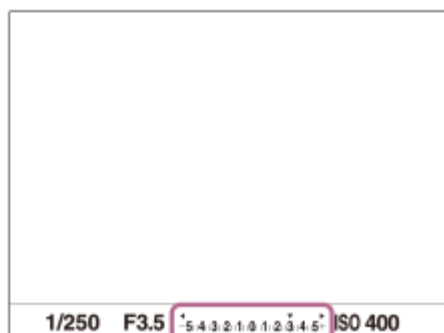

Søker



Slik konfigurerer du verdien for eksponeringskompensering via MENU



Du kan justere verdien for eksponeringskompenseringen innenfor området -5,0 EV til +5,0 EV når eksponeringskompenseringshjulet er stilt inn på "0".

MENU →  (Eksponering/farge) → [Eksp.-komp.] → [ Eksp.-komp.] → ønsket innstilling.

Hint

- Du kan betjene eksponeringskompenseringshjulet når som helst mens låsen for eksponeringskompenseringshjul er deaktivert. Låsen for eksponeringskompenseringshjul hindrer utilsiktede endringer av verdier for eksponeringskompensering.
- Innstillingene for eksponeringskompenseringshjulet vil prioriteres høyere enn [ Eksp.-komp.] eller [Ev-komp. med ratt] i MENU.
- Bare en verdi mellom -3,0 EV og + 3,0 EV med tilsvarende lysstyrke på bildene vises på skjermen under opptak. Bildenes lysstyrke på skjermen påvirkes ikke hvis du angir en eksponeringskompensering utenfor dette området, men den gjenspeiles på det lagrede bildet.
- Du kan justere eksponeringskompenseringen innenfor området -2,0 EV til +2,0 EV for filmer.

Merknad

- Du kan ikke utføre eksponeringskompensering i følgende opptaksmoduser:
 - [Intelligent Auto]
- Når du bruker [Man. Eksponering], kan du utføre eksponeringskompensering kun når [ ISO] er stilt inn på [ISO AUTO].
- Du vil kanskje ikke oppnå en tilfredsstillende effekt hvis du tar bilde av et motiv i ekstremt sterkt eller svakt lys, eller når du bruker blitsen.
- Hvis du stiller inn eksponeringskompenseringshjulet på "0" fra en annen innstilling enn "0", angis "0" som eksponeringsverdi, uansett innstilling for [ Eksp.-komp.].

Beslektet emne

- [Eksponer.-trinn \(stillbilde/film\)](#)
- [Ev-komp. med ratt](#)
- [Eksp.komp.innst](#)
- [Kontin. nivåtrinn](#)
- [Enkelt nivåtrinn](#)
- [Sebravisning](#)

Digitalkamera med utskiftbart objektiv
ILCE-7SM3 α7SIII

Histogramvisning

Et histogram viser luminansfordelingen, dvs. hvor mange piksler som har hvilken lysstyrke.

For å vise histogrammet på opptaksskjermen eller avspillings skjerm bildet, må du trykke gjentatte ganger på DISP (skjerminnstilling).

Slik leser du histogrammet

Histogrammet angir mørkere verdier mot venstre og lysere verdier mot høyre.

Histogrammet endres i takt med eksponeringskompenseringen.

En topp i høyre eller venstre ytterkant av histogrammet tyder på at bildet har henholdsvis overeksponerte eller undereksponerte områder. Du kan ikke korrigere slike defekter med en datamaskin etter opptak. Utfør eksponeringskompenseringen før opptak ved behov.



(A): Pikelantall

(B): Lysstyrke

Merknad

- Informasjonen i histogramvisningen gjelder ikke det ferdige fotografiet. Det er informasjon om det bildet som vises på skjermen. Det endelige resultatet avhenger av blenderverdien osv.
- Histogramvisningen for opptak og avspilling avviker ekstremt fra hverandre i følgende situasjoner:
 - Ved bruk av bliits
 - Ved opptak av en lyssvak scene, for eksempel en nattlig scene

Beslektet emne

- [Bruke DISP \(skjerminnstillingsknappen\).](#)
- [Eksp.-komp. \(stillebilde/film\)](#)

Digitalkamera med utskiftbart objektiv
ILCE-7SM3 α7SIII

Tilb.-st. EV-komp. (stillbilde/film)



Angir om eksponeringsverdien som er angitt, skal beholdes ved bruk av [ Eksp.-komp.] når du slår av strømmen og eksponeringskompenseringshjulet står på "0".

1 MENU →  (Eksponering/farge) → [Eksp.-komp.] → [ Tilb.-st. EV-komp.] → ønsket innstilling.

Menyelementdetaljer

Bevare:

Opprettholder innstillingene.

Tilbakestille:

Tilbakestiller innstillingene.

Beslektet emne

- [Eksp.-komp. \(stillbilde/film\)](#)

Digitalkamera med utskiftbart objektiv
ILCE-7SM3 α7SIII

Eksponer.-trinn (stillbilde/film)



Du kan justere innstillingstrinnet for lukkerhastigheten, blenderåpningen og eksponeringskompenseringsverdiene.

1 MENU → (Eksponering/farge) → [Eksp.-komp.] → [Eksponer.-trinn] → ønsket innstilling.

Menyelementdetaljer

0,5 EV / 0,3 EV

Merknad

- Selv om du stiller inn [Eksponer.-trinn] på [0,5 EV], endres den eksponeringsverdien du justerte med eksponeringskompenseringshjulet, i trinn på 0,3 EV.

Beslektet emne

- [Eksp.-komp. \(stillbilde/film\)](#)

Digitalkamera med utskiftbart objektiv
ILCE-7SM3 α7SIII

Just. av eksp.-stn. (stillbilde/film)



Justerer dette kameraets standard for korrekt eksponeringsverdi for hver enkelt målemetode.

1 MENU → (Eksponering/farge) → [Eksp.-komp.] → [Just. av eksp.-stn.] → ønsket målemodus.

2 Velg den ønskede verdien som målestandard.

- Du kan stille inn en verdi fra -1 EV til +1 EV i trinn på 1/6 EV.

Målemodus

Den innstilte standardverdien brukes når du velger den tilsvarende målemodusen i MENU → (Eksponering/farge) → [Måling] → [Målemodus].

Multi/ Senter/ Punkt/ Gj.sn. hele skjerm./ Fremhevet

Merknad

- Eksponeringskompenseringen vil ikke bli berørt når [Just. av eksp.-stn.] endres.
- Eksponeringsverdien vil bli låst i samsvar med den verdien som er stilt inn for [Punkt] ved bruk av punkt-AEL.
- Standardverdien for MM (målt manuelt) vil bli endret i samsvar med den verdien som er stilt inn i [Just. av eksp.-stn.].
- Verdien som er stilt inn i [Just. av eksp.-stn.], lagres i Exif-data, adskilt fra eksponeringskompenseringsverdien. Størrelsen på eksponeringsstandardverdien vil ikke bli lagt til eksponeringskompenseringverdien.
- Hvis du stiller inn [Just. av eksp.-stn.] ved nivåtrinnfotografering, vil antall bilder for nivåtrinnene tilbakestilles.

Beslektet emne

- [Målemodus \(stillbilde/film\)](#)

Digitalkamera med utskiftbart objektiv
ILCE-7SM3 α7SIII

Ev-komp. med ratt



Du kan justere eksponeringen ved å bruke den fremre eller bakre skiven når eksponeringskompenseringshjulet er stilt inn på "0". Du kan justere eksponeringen innenfor området -5,0 EV til +5,0 EV.

- 1 Sett eksponeringskompenseringshjulet på "0".
- 2 MENU →  (Oppsett) → [Tilpassing av ratt] → [Ev-komp. med ratt] → ønsket innstilling.

Menyelementdetaljer

Av:

Aktiverer ikke eksponeringskompensering med den fremre eller den bakre skiven.

Fremre ratt / Bakre ratt:

Aktiverer eksponeringskompensering med den fremre eller den bakre skiven.

Merknad

- Når eksponeringskompenseringsfunksjonen er tilordnet til den fremre eller den bakre skiven, vil enhver funksjon som tidligere måtte ha vært tilordnet til den skiven, tilordnes på nytt til en annen skive.
- Innstillingene til eksponeringskompenseringshjulet vil prioriteres høyere enn [ Eksp.-komp.] i MENU eller eksponeringsinnstillinger foretatt med den fremre eller bakre skiven.

Beslektet emne

- [Eksp.-komp. \(stillbilde/film\)](#)

Digitalkamera med utskiftbart objektiv
ILCE-7SM3 α7SIII

Dyn.omr.opt. (stillbilde/film)



Ved å dele bildet inn i små områder, analyserer produktet lys- og skyggekontrasten mellom motivet og bakgrunnen, slik at du får et bilde med optimal lysstyrke og gradering.

1 MENU → (Eksponering/farge) → [Farge/toner] → [Dyn.omr.opt.] → ønsket innstilling.

Menyelementdetaljer

Av:

Justerer ikke lysstyrke og gradering.

Dyn.omr.opt.:

Hvis du velger [Dyn.omr.-optimal.: Auto], justerer kameraet lysstyrke og gradering automatisk. Hvis du vil optimalisere graderingen av et lagret bilde etter enkeltområder, må du velge et optimaliseringsnivå på mellom [Dyn.omr.-optimal.: Lv1] (svak) og [Dyn.omr.-optimal.: Lv5] (sterk).

Merknad

- I følgende situasjoner er [Dyn.omr.opt.] låst til [Av]:
 - Når [Bildeprofil] er stilt inn på noe annet enn [Av]
- Når du fotograferer med [Dyn.omr.opt.], kan det være en del støy i bildet. Velg riktig nivå ved å kontrollere bildeopptaket, særlig hvis du forsterker effekten.

Digitalkamera med utskiftbart objektiv
ILCE-7SM3 α7SIII

Målemodus (stillbilde/film)



Angir målemodusen som styrer hvilken del av skjermen som skal benyttes for fastsettelse av eksponering.

1 MENU → (Eksponering/farge) → [Måling] → [Målemodus] → ønsket innstilling.

Menyelementdetaljer

Multi:

Måler lyset i hvert enkelt område etter å ha delt inn hele området i flere mindre områder, og bestemmer riktig eksponering for hele skjermen (flermønstermåling).

Senter:

Måler den gjennomsnittlige lysstyrken over hele skjermen, men legger størst vekt på sentrum av skjermen (sentervektet måling).

Punkt:

Måler bare innenfor målesirkelen. Denne modusen egner seg for måling av lys på en nærmere angitt del av hele skjermen. Størrelsen på målesirkelen kan velges fra [Punkt: Standard] og [Punkt: Stor]. Posisjonen til målesirkelen avhenger av innstillingen for [Punktmåler-punkt].

Gj.snitt skjerm:

Måler den gjennomsnittlige lysstyrken over hele skjermen. Eksponeringen vil være stabil, selv om komposisjonen eller posisjonen til motivet endrer seg.

Fremhevet:

Måler lysstyrken mens det merkede området på skjermen fremheves. Denne modusen egner seg for opptak av motivet uten overeksponering.

Hint

- Punktmålingspunktet kan koordineres med fokusområdet ved hjelp av [Fokuspkt.-kobl.].
- Når [Multi] er valgt og [Ansikt i multimål.] er stilt inn på [På], måler kameraet lysstyrken basert på registrerte ansikter.
- Når [Målemodus] er stilt inn på [Fremhevet], og funksjonen [Dyn.omr.opt.] er aktivert, korrigeres lysstyrken og kontrasten automatisk ved at bildet deles inn i mindre områder og kontrasten mellom lys og skygge analyseres. Foreta innstillinger basert på opptaksforholdene.

Merknad

- [Målemodus] er låst på [Multi] i følgende situasjoner:
 - [Intelligent Auto]
 - Når du bruker en annen zoomfunksjon enn optisk zoom
- I [Fremhevet]-modus kan motivet være mørkt hvis det finnes et lysere parti på skjermen.

Beslektet emne

- [AE-lås](#)
- [Punktmåler-punkt \(stillbilde/film\)](#)
- [Ansikt i multimål. \(stillbilde/film\)](#)

- Dyn.omr.opt. (stillbilde/film)

5-021-328-25(1) Copyright 2020 Sony Corporation

Digitalkamera med utskiftbart objektiv
ILCE-7SM3 α7SIII

Ansikt i multimål. (stillbilde/film)



Stiller inn om kameraet måler lysstyrken basert på registrerte ansikter når [Målemodus] er stilt inn på [Multi].

1 MENU → (Eksponering/farge) → [Måling] → [Ansikt i multimål.] → ønsket innstilling.

Menyelementdetaljer

På:

Kameraet måler lysstyrken basert på registrerte ansikter.

Av:

Kameraet måler lysstyrken med [Multi]-innstillingen, uten å registrere ansikter.

Merknad

- Når opptaksmodus er stilt inn på [Intelligent Auto], låses [Ansikt i multimål.] til [På].
- Når [Ans.-/øypri. i AF] er stilt inn på [På], og [Ansikt/øye-gjen.] er stilt inn på [Dyr] under [Ansikt/øye-AF], fungerer ikke [Ansikt i multimål.].

Beslektet emne

- [Målemodus \(stillbilde/film\)](#)

Digitalkamera med utskiftbart objektiv
ILCE-7SM3 α7SIII

Punktmåler-punkt (stillbilde/film)



Stiller inn om punktmålingsposisjonen skal koordineres med fokusområdet når [ Fokusområde] er stilt inn på følgende parametere:

- [Punkt: S]/[Punkt: M]/[Punkt: L]
- [Utvid punkt]
- [Sporing: punkt S]/[Sporing: punkt M]/[Sporing: punkt L]
- [Sporing: Utvid punkt]

1 MENU →  (Eksponering/farge) → [Måling] → [ Punktmåler-punkt] → ønsket innstilling.

Menyelementdetaljer

Midten:

Punktmålingsposisjonen koordineres ikke med fokusområdet, men måler alltid lysstyrken i sentrum.

Fokuspkt.-kobl.:

Punktmålingsposisjonen koordineres med fokusområdet.

Merknad

- Selv om punktmålingsposisjonen koordineres med startposisjonen for [Sporing], koordineres den ikke med sporingen av motivet.
- Når [ Fokusområde] er stilt inn på følgende parametere, er punktmålingsposisjonen låst til midten.
 - [Vidt]
 - [Sone]
 - [Fast i midten]
 - [Sporing: Vidt]/[Sporing: Sone]/[Sporing: fast i Midten]

Beslektet emne

- [Velge fokusområde \(Fokusområde\)](#)
- [Målemodus \(stillbilde/film\)](#)

Digitalkamera med utskiftbart objektiv
ILCE-7SM3 α7SIII

AE-lås





Når kontrasten mellom motivet og bakgrunnen er sterk, f.eks. når man fotograferer et bakgrunnsbelyst motiv eller et motiv nær et vindu, må man måle lyset i et punkt hvor lysstyrken i motivet virker riktig, og så låse eksponeringen på forhånd. For å redusere lysstyrken i motivet, må du måle lyset i et punkt som er lysere enn motivet, og så låse eksponeringen for hele skjermen. For å øke lysstyrken i motivet, må du måle lyset i et punkt som er mørkere enn motivet, og så låse eksponeringen for hele skjermen.

- 1 Juster fokus i det punktet hvor eksponeringen justeres.**
- 2 Trykk på AEL-knappen.**

Eksponeringen er låst, og  (AE-lås) vises.
- 3 Fortsett å trykke på AEL-knappen, fokuser på motivet igjen, og ta så bildet.**
 - Fortsett å holde AEL-knappen nede og ta et bilde hvis du ønsker å fortsette å ta bilder med uforandret eksponering. Slipp opp knappen for å tilbakestille eksponeringen.

Hint

- Hvis du tilordner [Lås/låsopp AEL]-funksjonen til AEL-knappen ved å bruke [ Tilp. knapp-innst.] eller [ Tilp. knapp-innst.], kan du låse eksponeringen uten å holde nede knappen.

Merknad

- [ Hold AEL] og [ Lås/låsopp AEL] er ikke tilgjengelige når du bruker andre zoomefunksjoner enn optisk zoom.

Beslektet emne

- [Bruke AEL-knappen](#)
- [Tilordne ofte brukte funksjoner til knapper \(Tilp. knapp-innst.\)](#)

Digitalkamera med utskiftbart objektiv
ILCE-7SM3 α7SIII

AEL med lukker





Stiller inn om eksponeringen skal låses eller ikke når du trykker lukkerknappen halvveis ned. Velg [Av] for å justere fokus og eksponeringen hver for seg.

1 MENU →  (Eksponering/farge) → [Måling] → [AEL med lukker] → ønsket innstilling.

Menyelementdetaljer

Auto:

Korrigerer automatisk eksponeringen etter at det er utført automatisk justering av fokus når du trykker lukkerknappen halvveis ned og [ Fokusmodus] er angitt som [Enkeltbilde-AF]. Når [ Fokusmodus] er stilt inn på [Automatisk AF], og produktet avgjør at motivet beveger seg, eller du tar seriebilder, oppheves den låste eksponeringen.

På:

Låser eksponeringen når du trykker lukkerknappen halvveis ned.

Av:

Låser ikke eksponeringen når du trykker lukkerknappen halvveis ned. Bruk denne modusen når du vil justere fokus og eksponering hver for seg.

Produktet fortsetter å justere eksponeringen mens du fotograferer i modusen [Seriebilder].

Merknad

- Arbeidsoperasjoner som bruker AEL-knappen prioriteres høyere enn [AEL med lukker]-innstillingene.

Digitalkamera med utskiftbart objektiv
ILCE-7SM3 α7SIII

Sebravisning



Angir stripemønsteret, som vises over en del av bildet, hvis lysstyrken i den delen av bildet tilsvarer det IRE-nivået du har stilt inn. Bruk dette stripemønsteret som en veiviser til å justere lysstyrken.

1 MENU → (Eksponering/farge) → [Sebravisning] → Velg et menyelement, og still inn den ønskede parameteren.

Menyelementdetaljer

Sebravisning:

Stiller inn om stripemønsteret skal vises. ([Av] / [På])

Sebranivå:

Justerer lysstyrken av stripemønsteret. ([70] / [75] / [80] / [85] / [90] / [95] / [100] / [100+ IRE])

Hint

- Du kan registrere verdier for å sjekke korrekt eksponering eller overeksponering samt lysstyrkenivået for [Sebranivå]. Innstillingene for korrekt eksponeringsbekreftelse og overeksponeringsbekreftelse er registrert på henholdsvis [Kundetilpasset 1] og [Kundetilpasset 2] i standardinnstillingene.
- For å kontrollere den korrekte eksponeringen må du stille inn en standardverdi og intervallet for lysstyrken. Stripemønsteret vil dukke opp i områder som ligger innenfor det intervallet du har stilt inn.
- For å kontrollere overeksponeringen må du stille inn en minimumsverdi for lysstyrken. Stripemønsteret vil dukke opp over områder med et lysstyrkenivå som er likt eller høyere enn den verdien du stiller inn.

Merknad

- Stripemønsteret vises ikke på enheter som er koblet til via HDMI.



Digitalkamera med utskiftbart objektiv
ILCE-7SM3 α7SIII

ISO (stillbilde/film)



Lysfølsomhet uttrykkes ved hjelp av ISO-tall (anbefalt eksponeringsindeks). Jo høyere tallet er, desto større vil følsomheten være.

1 ISO på kontrollhjulet → velg den ønskede innstillingen.

- Du kan også velge MENU →  (Eksponering/farge) → [Eksponering] → [ ISO].
- Du kan endre verdien med trinn på 1/3 EV ved å dreie den fremre skiven eller ved å dreie på kontrollhjulet. Du kan endre verdien med trinn på 1 EV ved å dreie på den bakre skiven.

Menyelementdetaljer

ISO AUTO:

Stiller inn ISO-følsomheten automatisk.

ISO 40 – ISO 409600:

Stiller inn ISO-følsomheten manuelt. Valg av et høyere tall øker ISO-følsomheten.

Hint

- Du kan endre det området for ISO-følsomheten som stilles inn automatisk i modusen [ISO AUTO]. Velg [ISO AUTO], trykk på høyre side av kontrollhjulet, og still inn de ønskede verdiene for [ISO AUTO maks.] og [ISO AUTO minimum].
- Jo høyere ISO-verdien er, jo mer støy vil vises på bildene.
- De tilgjengelige ISO-innstillingene vil variere, avhengig av om du tar stillbilder, tar opp film eller gjør opptak i slow-motion/quick-motion.
- Når du tar opp film, er ISO-verdier mellom 80 og 409600 tilgjengelige. Hvis ISO-verdien er stilt inn på en lavere verdi enn 80, skiftes innstillingen automatisk til 80. Når du er ferdig med å ta opp filmen, tilbakestilles ISO-verdien til den opprinnelige innstillingen.
- Det tilgjengelige området for ISO-følsomhet varierer avhengig av innstillingen for [Gamma] under [ Bildeprofil].
- Det tilgjengelige ISO-følsomhetsområdet endres når RAW-film sendes til en annen enhet som er tilkoblet via HDMI.

Merknad

- [ ISO] er stilt inn på [ISO AUTO] i følgende opptaksmoduser:
– [Intelligent Auto]
- Når ISO-følsomheten er stilt inn på en verdi som er lavere enn ISO 80, kan området for motivets lysstyrke (dynamisk område) reduseres.
- Når du velger [ISO AUTO] med opptaksmodus stilt inn på [P], [A], [S] eller [M], vil ISO-følsomheten automatisk justeres innenfor det innstilte området.
- Hvis du retter kameraet mot en ekstremt kraftig lyskilde mens du tar bilder med lav ISO-følsomhet, kan det hende de lyseste områdene i bildene blir tatt opp som svarte områder.

Digitalkamera med utskiftbart objektiv
ILCE-7SM3 α7SIII

ISO-omr.-grense (stillbilde/film)



Når ISO-følsomheten stilles manuelt, kan du begrense området for ISO-følsomheten.

- 1 MENU → (Eksponering/farge) → [Eksponering] → [ISO-omr.-grense] → [Minimum] eller [Maksimum], og velg de ønskede verdiene.

Slik konfigurerer du området for [ISO AUTO]

Hvis du vil justere området for ISO-følsomheten som stilles automatisk i [ISO AUTO]-modusen, velger du MENU → (Eksponering/farge) → [Eksponering] → [ISO] → [ISO AUTO] og trykker deretter på høyre side av kontrollhjulet for å velge [ISO AUTO maks.]/[ISO AUTO minimum].

Merknad

- Verdier for ISO-følsomhet utenfor området som er angitt, kan ikke brukes. Hvis du vil velge verdier for ISO-følsomhet utenfor området som er angitt, tilbakestiller du [ISO-omr.-grense].
- Det tilgjengelige området for ISO-følsomhet varierer avhengig av innstillingen for [Gamma] under [Bildeprofil].

Beslektet emne

- [ISO \(stillbilde/film\)](#)

Digitalkamera med utskiftbart objektiv
ILCE-7SM3 α7SIII

ISO AUTO: Min. LH



Hvis du velger [ISO AUTO] når opptaksmodusen er P (Program Auto) eller A (Blenderprioritet), kan du angi ved hvilken lukkerhastighet du ønsker at ISO-følsomheten skal endres.

Denne funksjonen er praktisk ved fotografering av motiv i bevegelse. Du kan redusere uskarphet i motivet til et minimum samtidig som du forhindrer kamerarystelser.

1 MENU → (Eksposering/farge) → [Eksposering] → [ISO AUTO: Min. LH] → ønsket innstilling.

Menyelementdetaljer

SLOWER (Langsommere)/SLOW (Sakte):

ISO-følsomheten vil begynne å endres ved lukkerhastigheter som er lavere enn [Standard], så du kan ta bilder med mindre støy.

STD (Standard):

Kameraet stiller automatisk inn en lukkerhastighet basert på objektivets brennvidde.

FAST (Hurtig)/FASTER (Raskere):

ISO-følsomheten vil begynne å endres ved lukkerhastigheter som er høyere enn [Standard], så du kan forhindre kamerarystelser og uskarphet i motivet.

1/8000 — 30":

ISO-følsomheten vil begynne å endres ved den lukkerhastigheten du har stilt inn.

Hint

- Lukkerhastigheten ISO-følsomheten begynner å endres ved, varierer med 1 EV mellom [Langsommere], [Sakte], [Standard], [Hurtig] og [Raskere].

Merknad

- Hvis eksponeringen er utilstrekkelig selv om ISO-følsomheten er stilt inn på [ISO AUTO maks.] i [ISO AUTO], vil lukkerhastigheten være lavere enn den hastigheten som er stilt inn i [ISO AUTO: Min. LH], for at opptaket skal kunne gjøres med en passende eksponering.
- I følgende situasjoner vil lukkerhastigheten kanskje ikke fungere som innstilt:
 - Når du bruker blitsen til å fotografere lyse scener. (Den maksimale lukkerhastigheten er begrenset til blitssynkroniseringshastigheten på 1/250 sekund.)
 - Når du bruker blitsen til å fotografere mørke scener med [Blitsmodus] stilt inn på [Fyllblits]. (Den minimale lukkerhastigheten er begrenset til den hastigheten som bestemmes automatisk av kameraet.)

Beslektet emne

- [Program Auto](#)
- [Blenderprioritet](#)
- [ISO \(stillbilde/film\)](#)



Digitalkamera med utskiftbart objektiv
ILCE-7SM3 α7SIII

Hvitbalanse (stillbilde/film)



Korrigerer tonevirkningen av lyset i omgivelsene for å ta opp et nøytralt hvitt motiv i hvitt. Bruk denne funksjonen hvis fargetonene på bildet ikke ble slik du forventet, eller hvis du bevisst ønsker å endre fargetonene for å oppnå forskjellige effekter.

1 MENU → (Eksponering/farge) → [Hvitbalanse] → [Hvitbalanse] → ønsket innstilling.

Menyelementdetaljer

AWB Auto / AWB Auto: Stemning / AWB Auto: Hvit / Dagslys / Skygge / Overskyet / Hvitglødende / -1 Fluor.: varm hvit / 0 Fluor.: kjølig hvit / +1 Fluor.: daghvitt / +2 Fluor.: Dagslys / Blits / Under vann auto :

Når du velger en lyskilde som lyser opp motivet, justerer produktet fargetonene etter den valgte lyskilden (forhåndsinnstilt hvitbalanse). Når du velger [Auto], registrerer produktet lyskilden automatisk, og justerer fargetonene

F.-temp./filter:

Justerer fargetonene etter lyskilden. Oppnår effekten av CC-filtre (fargekompensering) for fotografering.

Kundetilpasset 1/Kundetilpasset 2/Kundetilpasset 3:

Lagrer den grunnleggende hvite fargen under lysforholdene for opptaksmiljøet.

Hint

- Du kan vise finjusteringsskjermbildet og utføre finjustering av fargetoner etter behov ved å trykke på høyre side av kontrollhjulet. Når [F.-temp./filter] er valgt, kan du endre fargetemperaturen ved å dreie den bakre skiven i stedet for å trykke på høyre side av kontrollhjulet.
- Hvis fargetonene ikke blir som du hadde håpet i de valgte innstillingene, må du utføre [HB-nivåtrinn]-fotografering.
- AWB (Auto: Stemning), AWB (Auto: Hvit) vises bare når [Pri.-inns. i AWB] er stilt inn på [Stemning] eller [Hvit].
- Hvis du vil moderere brå hvitbalanseveksling, for eksempel hvis opptaksmiljøet skifter under filmopptak, kan du endre hastigheten for hvitbalanseveksling med funksjonen [Støtfri WB].

Merknad

- [Hvitbalanse] er låst til [Auto] i følgende opptaksmoduser:
– [Intelligent Auto]
- Hvis du bruker en kvikksølvlampe eller en natriumlampe som lyskilde, vil ikke den nøyaktige hvitbalansen bli oppnådd, på grunn av egenskaper ved lyset. Vi anbefaler at du tar bilder med en blits eller velger [Kundetilpasset 1] til [Kundetilpasset 3].
- Ikke dekk til sensoren for synlig lys og IR når [Hvitbalanse] er stilt inn på [Auto]. Hvis du gjør dette, kan det hende at lyskilden blir feilaktig klassifisert, og hvitbalansen kan bli justert til en uegnet farge.

Beslektet emne

- [Ta bilde av en standard hvitfarge for å stille inn hvitbalansen \(tilpasset hvitbalanse\)](#)
- [Pri.-inns. i AWB \(stillbilde/film\)](#)
- [HB-nivåtrinn](#)

Ta bilde av en standard hvitfarge for å stille inn hvitbalansen (tilpasset hvitbalanse)



I en scene der det lokale lyset kommer fra flere typer lyskilder, anbefales det å bruke tilpasset hvitbalanse for nøyaktig gjengivelse av hvitheten. Du kan registrere 3 innstillinger.

1 MENU → (Eksposering/farge) → [Hvitbalanse] → [Hvitbalanse] → Velg blant [Kundetilpasset 1] to [Kundetilpasset 3], og trykk deretter på høyre side av kontrollhjulet.

2 Velg SET (tilpasset hvitbalanse angitt), og trykk på midten av kontrollhjulet.

3 Hold produktet slik at det hvite området fullstendig dekker opptaksrammen for hvitbalanse, og trykk deretter på midten av kontrollhjulet.

Etter at lukkeren har avgitt en pipetone, vises de kalibrerte verdiene (Fargetemperatur og Fargefilter).

- Du kan justere posisjonen til opptaksrammen for hvitbalanse ved å trykke på øvre, nedre, venstre eller høyre side av kontrollhjulet.
- Når du har registrert standard hvitfarge, kan du vise skjermbildet for finjustering ved å trykke på høyre side av kontrollhjulet. Du kan finjustere fargetonene etter behov.
- Ingen lukkerlyder utløses i følgende tilfeller:
 - I filmopptaksmodus
 - Når [Stillemodus] er stilt inn på [På]
 - Når [Lukkertype] er stilt inn på [Elektr. lukker]

4 Trykk midt på kontrollhjulet.

De kalibrerte verdiene registreres. Skjermen går tilbake til MENU-visningen samtidig som den registrerte egendefinerte hvitbalanseinnstillingen beholdes.

- Den registrerte, tilpassede hvitbalanseinnstillingen vil forbli i minnet inntil den overskrives av en annen innstilling.

Merknad

- Meldingen [Kunne ikke regist. data for tilpasset WB.] tyder på at verdien er et uventet område, for eksempel hvis motivet er for livaktig. Du kan registrere innstillingen på dette punktet, men det anbefales at du stiller inn hvitbalansen igjen. Når det er angitt en feilverdi, blir indikatoren (tilpasset hvitbalanse) oransje på opptaksinformasjonsdisplayet. Indikatoren vil vises i hvitt hvis verdien ligger innenfor det forventede området.
- Hvis du bruker en blits når du fanger inn en grunnleggende hvit fargetone, registreres den tilpassede hvitbalansen sammen med blitslyset. Sørg for at du bruker en blits når du fotograferer med innstillinger som ble stilt inn med blits.

Digitalkamera med utskiftbart objektiv
ILCE-7SM3 α7SIII

Pri.-inns. i AWB (stillbilde/film)



Velger hvilken tone som skal prioriteres ved lysforhold som for eksempel strålende lamper, når [ Hvitbalanse] er stilt inn på [Auto].

1 MENU →  (Eksponeering/farge) → [Hvitbalanse] → [ Pri.-inns. i AWB] → ønsket innstilling.

Menyelementdetaljer

AWB
STD **Standard:**

Fotograferer med standard automatisk hvitbalanse. Kameraet justerer fargetonene automatisk.

AWB
Ambi **Stemming:**

Prioriterer fargetonen til lyskilden. Dette er praktisk når du vil produsere en varm atmosfære.

AWB
White **Hvit:**

Prioriterer en reproduksjon av hvitfarge når fargetemperaturen til lyskilden er lav.

Beslektet emne

- [Hvitbalanse \(stillbilde/film\)](#)

Digitalkamera med utskiftbart objektiv
ILCE-7SM3 α7SIII

Lukker-AWB-lås



Du kan angi om hvitbalansen skal låses mens lukkerknappen er trykket ned når [ Hvitbalanse] er stilt inn på [Auto] eller [Under vann auto].

Denne funksjonen forhindrer utilsiktede endringer av hvitbalansen under kontinuerlig opptak eller når du fotograferer med lukkerknappen trykket halvveis ned.

1 MENU →  (Eksposering/farge) → [Hvitbalanse] → [Lukker-AWB-lås] → ønsket innstilling.

Menyelementdetaljer

Lukker halvt ned:

Låser hvitbalansen mens lukkerknappen er trykket halvveis ned, også i automatisk hvitbalanse-modus. Hvitbalansen låses også under kontinuerlig opptak.

Seriebilder:

Låser hvitbalansen til innstillingen i det første bildet under kontinuerlig opptak, selv i automatisk hvitbalanse-modus.

Av:

Fungerer med den vanlige automatiske hvitbalansen.

Om [Hold AWB-lås] og [AWB-lås på/av]

Du kan også låse hvitbalansen i automatisk hvitbalanse-modus ved å tilordne [Hold AWB-lås] eller [AWB-lås på/av] til den tilpassede tasten. Hvis du trykker på den tilordnede tasten under opptak, låses hvitbalansen.

Funksjonen [Hold AWB-lås] låser hvitbalansen ved å stoppe den automatiske justeringen av hvitbalanse mens knappen er trykket ned.

Funksjonen [AWB-lås på/av] låser hvitbalansen ved å stoppe den automatiske justeringen av hvitbalanse etter at knappen er trykket ned. Når du trykker på knappen igjen, oppheves AWB-låsen.

- Hvis du vil låse hvitbalansen når du tar opp en film i automatisk hvitbalanse-modus, kan du også tilordne [Hold AWB-lås] eller [AWB-lås på/av] til den tilpassede tasten.

Hint

- Når du fotograferer med blits mens automatisk hvitbalanse er låst, kan det resultere i unaturlige fargetoner ettersom hvitbalansen ble låst før blitsen ble utløst. Hvis dette oppstår, kan du stille inn [Lukker-AWB-lås] som [Av] eller [Seriebilder], og ikke bruke funksjonen [Hold AWB-lås] eller funksjonen [AWB-lås på/av] under opptak. Du kan eventuelt også stille inn [ Hvitbalanse] til [Blits].

Beslektet emne

- [Hvitbalanse \(stillbilde/film\)](#)
- [Tilordne ofte brukte funksjoner til knapper \(Tilp. knapp-innst.\)](#)

Digitalkamera med utskiftbart objektiv
ILCE-7SM3 α7SIII

Støtfri WB



Stiller inn hvor raskt hvitbalansen endres under filmopptak, for eksempel når innstillingen for [Hvitbalanse] eller [Pri.-inns. i AWB] endres.

1 MENU → (Eksponering/farge) → [Hvitbalanse] → [Støtfri WB] → ønsket innstilling.

Menyelementdetaljer

Av:

Hvitbalansen veksler umiddelbart hvis du endrer hvitbalanseinnstillingen under filmopptak.

1 (hurtig)/2/3 (sakte):

Du kan velge hvor raskt hvitbalansen endres under filmopptak for å få hvitbalansen i filmen til å endres jevnere. Hastighetsinnstillingene i rekkefølgen fra hurtig til sakte er [1 (hurtig)], [2] og [3 (sakte)].

Merknad

- Denne funksjonen påvirker ikke hvor raskt hvitbalansen endrer seg når [Hvitbalanse] er stilt inn på [Auto].
- Selv om en annen innstilling enn [Av] er valgt, brukes følgende umiddelbart på filmen, uansett hastighetsinnstilling.
 - Finjustering av fargetonene
 - Endringer i fargetemperaturen ved hjelp av [F.-temp./filter]

Beslektet emne

- [Hvitbalanse \(stillbilde/film\)](#)

Digitalkamera med utskiftbart objektiv
ILCE-7SM3 α7SIII

Kreativ stil (stillbilde/film)



"Stil" er forhåndsinnstillinger for bildeopptak som er forhåndsinstallert på kameraet.

Med denne funksjonen kan du velge sluttbehandlingen av bildet ved å velge en "Stil". I tillegg kan du finjustere kontrast, glanslys, skygger, falming, fargemetning, skarphet, skarphetsområde og klarhet for hver "Stil".

- 1 MENU → (Eksponering/farge) → [Farge/toner] → [Kreativ stil].
- 2 Velg ønsket "Stil" eller [Egentilpasset stil] ved å trykke øverst eller nederst på kontrollhjulet.
- 3 Hvis du vil justere (Kontrast), (Glanslys), (Skygger), (Falming), (Fargemetning), (Skarphet), (Skarphetsområde) og (Klarhet), må du flytte til høyre ved å trykke på høyre side av kontrollhjulet. Velg det ønskede elementet med høyre/venstre side, og velg deretter verdien med øvre/nedre side.

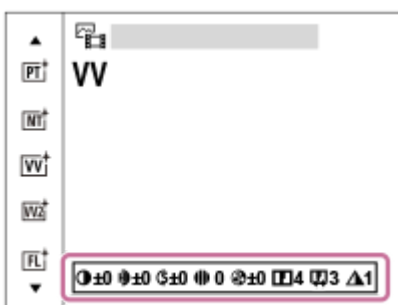

- 4 Når du velger [Egentilpasset stil], må du flytte til høyre side ved å bruke høyre side av kontrollhjulet, og deretter velge ønsket "Stil".
 - Ved hjelp av [Egentilpasset stil] kan du hente opp de samme forhåndsinnstillingene for "Stil" med litt forskjellige innstillinger.

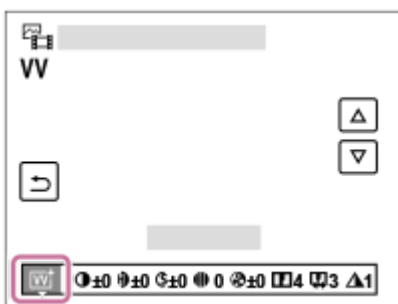

Menyelementdetaljer

ST:

Standard sluttbehandling for et bredt spekter av motiver og scener.

PT:

For fotografering av hud i myke fargetoner, noe som er ideelt for portrettbilder.

NT:

Fargemetningen og skarpheten reduseres for å ta bilder med mer dempede fargetoner. Dette passer også for å ta bilder som skal redigeres med datamaskin.

VV:

Fargemetningen og kontrasten økes for fotografering av slående bilder med fargerike scener og motiver, slik som blomster, grønne planter, blå himmel og bilder av hav.

VV2:

Skaper et bilde med klare og livaktige farger med fyldig klarhet.

FL:

Skaper et bilde med lunefullt utseende ved å bruke skarpe kontraster i de rolige fargene samt den imponerende himmelen og fargene til det grønne.

IN:

Skaper et bilde med matte teksturer ved å undertrykke kontrast og fargemetning.

SH:

Skaper et bilde med lys, transparent, myk og livlig stemning.

BW:

For fotografering av bilder i svart/hvitt.

SE:

For å ta bilder i sepiatoner.

Registrere foretrukne innstillinger (Egentilpasset stil):

Velg de seks egentilpassede stilene (boksene med tall på venstre side) for å registrere foretrukne innstillinger. Velg deretter de ønskede innstillingene ved å trykke på den høyre knappen.

Du kan hente opp de samme forhåndsinnstillingene for "Stil" med litt forskjellige innstillinger.

Slik justerer du mer detaljert

Basert på hver "Stil", kan for eksempel kontrast justeres slik du vil. Du kan justere ikke bare den forhåndsinnstilte "stilen", men også hver [Egentilpasset stil], en funksjon som gjør det mulig å registrere favorittinnstillingene dine.

Velg et element å stille inn ved å trykke på høyre eller venstre side av kontrollhjulet, og still deretter inn verdien ved å trykke øverst eller nederst på kontrollhjulet.

Når en innstillingsverdi endres fra standardverdien, legges  (stjerne) til ved siden av "Stil"-ikonet som vises på optaksskjermen.

Kontrast:

Jo høyere verdi som er valgt, desto større vil forskjellen mellom lys og skygge være, og desto sterkere vil dette påvirke bildet. (-9 til +9)

Glanslys:

Justerer lysstyrken i lyse områder. Når en høyere verdi er valgt, blir bildet lysere. (-9 til +9)

Skygger:

Justerer mørkheten i mørke områder. Når en høyere verdi er valgt, blir bildet lysere. (-9 til +9)

Falming:

Justerer graden av falming. En høyere verdi gjør effekten større. (0 til 9)

Fargemetning:

Jo høyere den valgte verdien er, desto livligere vil fargene være. Når en lav verdi er valgt, vil fargene på bildet være duse og dempet. (-9 til +9)

Skarphet:

Justerer skarpheten. Jo høyere verdien er, desto mer vil konturene fremheves, og jo lavere verdien er, desto mykere blir konturene. (0 til 9)

Skarphetsområde:

Juster området hvor skarpheteffekten blir brukt. En høyere verdi gjør at skarpheteffekten gjelder for finere konturer. (1 til 5)

Klarhet:

Justerer graden av klarhet. En høyere verdi gjør effekten større. (0 til 9)



Slik tilbakestiller du justerte verdier for hver "Stil"

Du kan tilbakestille justerte verdier du har endret slik du ønsker, for eksempel kontrast, samlet for hver "Stil". Trykk på  (sletteknappen) på justeringsskjerm bildet for stilen du vil tilbakestille. Alle justerte verdier som er endret, tilbakestilles til standardverdiene.

Hint

- For [Skarphet], [Skarphetsområde] og [Klarhet], må du ta et testbilde og enten forstørre og spille det av på kameraskjermen eller sende det til en avspillingsenhet for å sjekke effekten. Juster deretter innstillingen på nytt om nødvendig.

Merknad

- [ Kreativ stil] er låst til [ST] i følgende situasjoner:
 - [Intelligent Auto]
 - [ Bildeprofil] er stilt inn på noe annet enn [Av].
- Når denne funksjonen er stilt inn på [BW] eller [SE], kan ikke [Fargemetning] justeres.
- I filmmodus kan du ikke justere [Skarphetsområde].

Digitalkamera med utskiftbart objektiv
ILCE-7SM3 α7SIII

Bildeprofil (stillbilde/film)





Setter deg i stand til å endre innstillingene for farge, overganger osv.

Selv om [ Bildeprofil] kan brukes både for stillbilder og filmer, er funksjonen beregnet på film.

Tilpasse bildeprofilen

Du kan tilpasse bildekvaliteten ved å justere bildeprofilelementer som for eksempel [Gamma] og [Detalj]. Når du stiller inn disse parameterne, må du koble kameraet til en TV eller skjerm, og justere parameterne mens du holder øye med bildet på skjermen.

- 1 MENU →  (Eksponering/farge) → [Farge/tone] → [ Bildeprofil] → profilen du ønsker å endre.
- 2 Flytt til elementindeksskjermen ved å trykke på høyre side av kontrollhjulet.
- 3 Velg det elementet som skal endres, ved å bruke øvre/nedre del av kontrollhjulet.
- 4 Velg den ønskede verdien ved å bruke øvre/nedre side av kontrollhjulet, og trykk på midten av det.

Bruke den forhåndsinnstilte bildeprofilen

Standardinnstillingene [PP1] til [PP11] for filmer er forhåndsinnstilt i kameraet, basert på ulike opptaksforhold.
MENU →  (Eksponering/farge) → [Farge/tone] → [ Bildeprofil] → ønsket innstilling.

PP1:

Eksempel på innstilling ved bruk av [Movie] gamma.

PP2:

Eksempel på innstilling ved bruk av [Still] gamma.

PP3:

Eksempel på innstilling av naturlige fargetoner ved bruk av [ITU709] gamma.

PP4:

Eksempel på innstilling av en fargetone som troverdig gjengir ITU709 standarden.

PP5:

Eksempel på innstilling ved bruk av [Cine1] gamma.

PP6:

Eksempel på innstilling ved bruk av [Cine2] gamma.

PP7:

Eksempel på innstilling ved bruk av [S-Log2] gamma.

PP8:

Eksempel på innstilling med [S-Log3] gamma og [S-Gamut3.Cine] under [Fargemodus].

PP9:

Eksempel på innstilling med [S-Log3] gamma og [S-Gamut3] under [Fargemodus].

PP10:

Eksempel på innstilling for filmopptak i HDR ved bruk av [HLG2] gamma.

PP11:

Eksempel på innstilling ved bruk av [S-Cinetone] gamma.

HDR-filmopptak

Kameraet kan ta opp film i HDR når det er valgt en gamma fra [HLG], [HLG1] til [HLG3] i bildeprofilen. Forhåndsinnstillingen [PP10] for bildeprofil gir en eksempelinnstilling for HDR-opptak. Film som er tatt opp med [PP10], kan vises med et større område lysstyrker enn vanlig når de spilles av på en TV som støtter Hybrid-Log Gamma (HLG). På denne måten er det mulig å ta opp scener med en rekke ulike lysstyrker og gjengi dem på en naturtro måte uten at de virker undereksponert eller overeksponert. HLG brukes i HDR-TV-produksjon, slik det er definert i den internasjonale standardanbefalingen ITU-R BT.2100.

Elementer i bildeprofilen

Svartnivå

Stiller inn svart-nivået. (-15 til +15)

Gamma

Velger en gammakurve.

Movie: Standard gammakurve for filmer

Still: Standard gammakurve for stillbilder

S-Cinetone: Gammakurve utformet for å oppnå filmatiske overganger og fargeuttrykk. Denne innstillingen muliggjør fotografering med mykere fargereproduksjon, noe som er ideelt for portrettfotografering.

Cine1: Mykner kontrasten i mørke partier og understreker overgangen i lyse partier for å produsere en avslappet fargefilm. (ekvivalent til HG4609G33)

Cine2: Likner på [Cine1], men optimalisert for redigering med opptil 100 % videosignal. (ekvivalent til HG4600G30)

Cine3: Intensiverer kontrasten mellom lys og skygge mer enn [Cine1], og forsterker overgangen i svart.

Cine4: Forsterker kontrasten i mørke partier mer enn [Cine3].

ITU709: Gammakurve som tilsvarer ITU709.

ITU709(800%): Gammakurve for å bekrefte scener ved antakelse om opptak ved bruk av [S-Log2] eller [S-Log3].

S-Log2: Gammakurve for [S-Log2]. Denne innstillingen er basert på antakelsen om at bildet vil bli prosessert etter opptak.

S-Log3: Gammakurve for [S-Log3] med egenskaper som likner mer på film. Denne innstillingen er basert på antakelsen om at bildet vil bli prosessert etter opptak.

HLG: Gammakurve for HDR-opptak. Ekvivalent med HDR-standarden Hybrid Log-Gamma, ITU-R BT.2100.

HLG1: Gammakurve for HDR-opptak. Fremhever støyreduksjon. Opptak er imidlertid begrenset til et smalere dynamisk område enn med [HLG2] eller [HLG3].

HLG2: Gammakurve for HDR-opptak. Gir en balanse av dynamisk område og støyreduksjon.

HLG3: Gammakurve for HDR-opptak. Større dynamisk område enn [HLG2]. Støyen kan imidlertid øke.

- [HLG1], [HLG2] og [HLG3] bruker en gammakurve med de samme egenskapene, men hver tilbyr en ulik balanse mellom dynamisk område og støyreduksjon. Hver funksjon har forskjellig nivå for maksimal video ut, som følger: [HLG1]: ca. 87 %, [HLG2]: ca. 95 %, [HLG3]: ca. 100 %.

Svart-Gamma

Korrigerer gamma i områder med lavere intensitet.

[Svart-Gamma] er låst til "0" og kan ikke justeres når [Gamma] er stilt inn på [HLG], [HLG1], [HLG2] eller [HLG3].

Område: Velger korreksjonsintervall. (Bredt / Middels / Smalt)

Nivå: Stiller inn korreksjonsnivået. (-7 (maksimal svart kompresjon) til +7 (maksimal svart strekk))

Kne

Stiller inn knepunktet og helningen for videosignalkompresjonen for å forhindre overeksponering ved å begrense signalene i motivområder med høy intensitet til kameraets dynamiske område.

[Kne] deaktiveres hvis [Modus] er stilt inn på [Auto] når [Gamma] er stilt inn på [Still], [Cine1], [Cine2], [Cine3], [Cine4], [ITU709(800%)], [S-Log2], [S-Log3], [HLG], [HLG1], [HLG2] eller [HLG3]. Du aktiverer [Kne] ved å stille inn [Modus] på [Manuell].

Modus: Velger auto/manuelle innstillinger.

- Auto: Knepunktet og helningen stilles inn automatisk.
- Manuell: Knepunktet og helningen stilles inn manuelt.

Auto. innstilling: Innstillinger når [Auto] er valgt for [Modus].

- Makspunkt: Stiller inn maksimumspunktet for knepunktet. (90% til 100%)
- Følsomhet: Stiller inn følsomheten. (Høy / Middels / Lav)

Manuell innstilling: Innstillinger når [Manuell] er valgt for [Modus].

- Punkt: Stiller inn knepunktet. (75 % til 105 %)
- Helling: Stiller inn knehelningen. (-5 (slak) til +5 (bratt))

Fargemodus

Stiller inn fargetype og -nivå.

I [Fargemodus] er bare [BT.2020] og [709] tilgjengelig når [Gamma] er stilt inn på [HLG], [HLG1], [HLG2] eller [HLG3].

Movie: Passende farger når [Gamma] er stilt inn på [Movie].

Still: Passende farger når [Gamma] er stilt inn på [Still].

S-Cinetone: Passende farger når [Gamma] er stilt inn på [S-Cinetone].

Cinema: Egnede farger når [Gamma] er stilt inn på [Cine1] eller [Cine2].

Pro: Fargetoner som likner på standardbildekvaliteten til de profesjonelle kameraene fra Sony (i kombinasjon med ITU709 gamma)

ITU709-matrise: Farger som tilsvarer ITU709-standard (i kombinasjon med ITU709 gamma)

Svart/hvitt: Stiller inn metningen på null for svart/hvitt-fotografering.

S-Gamut: Innstillingen er basert på antakelsen om at bildene skal behandles etter opptak. Brukes når [Gamma] er stilt inn på [S-Log2].

S-Gamut3.Cine: Innstillingen er basert på antakelsen om at bildene vil bli prosessert etter opptak. Brukes når [Gamma] er stilt inn på [S-Log3]. Denne innstillingen setter deg i stand til å gjøre opptak i et fargerom som enkelt kan konverteres for digital kino.

S-Gamut3: Innstillingen er basert på antakelsen om at bildene vil bli prosessert etter opptak. Brukes når [Gamma] er stilt inn på [S-Log3]. Denne innstillingen setter deg i stand til å gjøre opptak i et stort fargerom.

BT.2020: Standard fargetone når [Gamma] er stilt inn på [HLG], [HLG1], [HLG2] eller [HLG3].

709: Fargetone når [Gamma] er stilt inn på [HLG], [HLG1], [HLG2] eller [HLG3] og filmer tas opp med HDTV-farger (BT.709).

Fargemetning

Stiller inn fargemetningen. (-32 til +32)

Fargefase

Stiller inn fargefasen. (-7 til +7)

Fargedybde

Stiller inn fargedybden for hver fargefase. Denne funksjonen er mer effektiv for kromatiske farger og mindre effektiv for akromatiske farger. Fargen ser dypere ut etter hvert som du øker innstillingsverdien i retning av den positive siden, og lysere etter hvert som om du reduserer verdien i retning av den negative siden. Denne funksjonen er effektiv selv når du stiller inn [Fargemodus] på [Svart/hvitt].

[R] -7 (lys rød) til +7 (dyp rød)

[G] -7 (lys grønn) til +7 (dyp grønn)

[B] -7 (lys blå) til +7 (dyp blå)

[C] -7 (lys cyan) til +7 (dyp cyan)

[M] -7 (lys magenta) til +7 (dyp magenta)

[Y] -7 (lys gul) til +7 (dyp gul)

Detalj

Stiller inn elementer for [Detalj].

Nivå: Stiller inn nivået for [Detalj]. (-7 til +7)

Justere: Følgende parametere kan velges manuelt.

- Modus: Velger auto/manuell innstilling. (Auto (automatisk optimalisering) / Manuell (Detaljene stilles inn manuelt.))
- V/H-balanse: Stiller inn vertikal (V) og horisontal (H) balanse for DETALJ. (-2 (på vertikal (V) side) til +2 (på horisontal (H) side))
- B/W-balanse: Velger balansen for nedre DETALJ (B) og øvre DETALJ (W). (Type1 (på nedre DETALJ-side (B)) til Type5 (på øvre DETALJ-side (W)))
- Grense: Stiller inn grensenivå på [Detalj]. (0 (lavt grensenivå: sannsynlighet for begrensning) til 7 (høyt grensenivå: liten sannsynlighet for begrensning))
- Crispning: Stiller inn crispning-nivået. (0 (grunt crispning-nivå) til 7 (dypt crispning-nivå))
- Høy lysstyrke-detalj: Stiller inn [Detalj]-nivået i høyintensitetsområdene. (0 til 4)

Kopiere innstillingene til et annet bildeprofilnummer

Du kan kopiere innstillingene fra bildeprofilen til et annet bildeprofilnummer.

MENU →  (Eksponering/farge) → [Farge/tone] → [ Bildeprofil] → [Kopier].

Tilbakestille bildeprofilen til standardinnstillingen

Du kan tilbakestille bildeprofilen til standardinnstillingen. Du kan ikke tilbakestille alle bildeprofilinnstillingene på en gang.

MENU →  (Eksponering/farge) → [Farge/tone] → [ Bildeprofil] → [Tilbakestille].

Merknad

- Hvis du vil velge ulike innstillinger for film og stillbilder, må du merke av for [Bildeprofil] under [Ulik inns. bilder/film].
- Hvis du fremkaller RAW-bilder med opptakinnstillinger, gjengis ikke følgende innstillinger:
 - Svartnivå
 - Svart-Gamma
 - Kne
 - Fargedybde
- Hvis du endrer [Gamma], endres det tilgjengelige ISO-verdiområdet.
- Det er kanskje mer støy i mørke partier, avhengig av gammainnstillingene. Det kan kanskje forbedres ved å stille inn objektivkompenseringen på [Av].
- Ved bruk av S-Log2 eller S-Log3 gamma, blir støyen mer merkbar, sammenlignet med bruk av andre gammaer. Hvis støyen fortsatt er betydelig, selv etter prosessering av bilder, kan den forbedres med opptak med en lysere innstilling. Det dynamiske området blir imidlertid tilsvarende smalere hvis du fotograferer med en lysere innstilling. Vi anbefaler at du kontrollerer bildet på forhånd ved å ta testbilder ved bruk av S-Log2 eller S-Log3.
- Innstillingen [ITU709(800%)], [S-Log2] eller [S-Log3] kan forårsake en feil i tilpasset oppsett av hvitbalansen. I dette tilfelle må du utføre egendefinert oppsett med en annen gamma enn [ITU709(800%)], [S-Log2] eller [S-Log3] først, og deretter velge [ITU709(800%)], [S-Log2] eller [S-Log3] gamma på nytt.
- Hvis du stiller inn [Helling] på +5 i [Manuell innstilling] under [Kne], blir [Kne] deaktivert.
- S-Gamut, S-Gamut3.Cine og S-Gamut3 er fargerom med enerett for Sony. Dette kameraets S-Gamut-innstilling støtter imidlertid ikke hele fargerommet til S-Gamut; det er en innstilling som skal gjøre det mulig å oppnå en fargereproduksjon som er ekvivalent med S-Gamut.

Beslektet emne



- [Gammavisningshjelp](#)
- [Ulik inns. bilder/film](#)

Digitalkamera med utskiftbart objektiv
ILCE-7SM3 α7SIII

Bruksmodus



Velg den passende modusen for motivet, som for eksempel enkeltbildemodus, kontinuerlig fremtrekk eller nivåtrinnfotografering.

- 1 Velg  /  (Bruksmodus) på kontrollhjulet → ønsket innstilling.
 - Du kan også stille inn bruksmodusen ved å velge MENU →  (Opptak) → [Bruksmodus] → [Bruksmodus].
- 2 Velg den ønskede modusen ved å trykke på høyre eller venstre side av kontrollhjulet.

Menyelementdetaljer

Enkeltbilde:

Normal opptaksmodus.

Seriebilder

Tar bilder kontinuerlig mens du trykker på og holder lukkerknappen nede.

Selvtl. (enkelt):

Tar et bilde ved hjelp av selvtløseren et angitt antall sekunder etter at utløserknappen ble trykket.

Selvtl. (serieb.):

Tar et angitt antall bilder ved hjelp av selvtløseren et angitt antall sekunder etter at utløserknappen ble trykket.

Kontin. nivåtrinn:

Tar bilder mens du holder lukkerknappen nede, hvert bilde med litt forskjellig eksponeringsgrad.

Enkelt nivåtrinn:

Tar et angitt antall bilder, ett etter ett, hvert med forskjellig eksponeringsgrad.

HB-nivåtrinn:

Tar tre bilder totalt, hvert med en annen fargetone, i samsvar med de valgte innstillingene for hvitbalanse, fargetemperatur og fargefilter.

DRO nivåtrinn:

Tar tre bilder totalt, hvert av dem med et annet nivå for dynamisk områdeoptimaliserer.

Beslektet emne



- [Seriebilder](#)
- [Selvtl. \(enkelt\)](#)
- [Selvtl. \(serieb.\)](#)
- [Kontin. nivåtrinn](#)
- [Enkelt nivåtrinn](#)
- [HB-nivåtrinn](#)
- [DRO nivåtrinn](#)

Digitalkamera med utskiftbart objektiv
ILCE-7SM3 α7SIII

Seriebilder



Tar bilder kontinuerlig mens du trykker på og holder lukkerknappen nede.

- 1 Velg  /  (Bruksmodus) på kontrollhjulet → [Seriebilder].
 - Du kan også stille inn kontinuerlig fotografering ved å velge MENU →  (Opptak) → [Bruksmodus] → [Bruksmodus].
- 2 Velg den ønskede modusen ved å trykke på høyre eller venstre side av kontrollhjulet.

Menyelementdetaljer

Seriebilder: Hi+ :

Bilder tas kontinuerlig med maksimal hastighet mens du trykker og holder nede lukkerknappen.

Seriebilder: Hi / Seriebilder: Mid/ Seriebilder: Lo:

Det er enklere å følge motiv, fordi motivet vises i sanntid på skjermen eller søkeren under opptak.

Antall stillbilder som kan tas med kontinuerlig fotografering

Følgende tabell viser beregnet antallet stillbilder som kan tas med [Bruksmodus] stilt inn på [Seriebilder: Hi+]. Antallene kan variere med opptaksforholdene og minnekortet.

Bildestørrelse: [L:12M]

 Filformat	Antall bilder når JPEG er valgt	Antall bilder når HEIF er valgt
JPEG/HEIF (Fin)	Ca. 1000 bilder eller mer	Ca. 1000 bilder eller mer
RAW (Komprimert RAW)	Ca. 1000 bilder eller mer	Ca. 1000 bilder eller mer
RAW og JPEG/RAW og HEIF (Komprimert RAW)*	Ca. 1000 bilder eller mer	Ca. 1000 bilder eller mer
RAW (Ukomprimert RAW)	Ca. 1000 bilder eller mer	Ca. 1000 bilder eller mer
RAW og JPEG/RAW og HEIF (Ukomprimert RAW)*	Ca. 1000 bilder eller mer	Ca. 1000 bilder eller mer

* Når [JPEG-kvalitet]/[HEIF-kvalitet] er stilt inn på [Fin].

Hint

- For kontinuerlig å justere fokus og eksponering under kontinuerlig fremtrekk, må du foreta følgende innstillinger:
 - [ Fokusmodus]: [Kontinuerlig AF]
 - [AEL med lukker]: [Av] eller [Auto]

Merknad

- Når F-verdien er større enn F11 i [Seriebilder: Hi+]-, [Seriebilder: Hi]- eller [Seriebilder: Mid]-modus, låses fokuset til innstillingen som ble brukt i det første bildet.
- Motivet vises ikke i sanntid på skjermen eller i søkeren ved fotografering i [Seriebilder: Hi+]-modus.
- Hastigheten på kontinuerlig opptak reduseres når du tar bilder med blits.

Beslektet emne

- [Visn. gjenv. kap. \(stillbilde\)](#)
- [Velge fokuseringsmetode \(Fokusmodus\)](#)
- [AEL med lukker](#)

Digitalkamera med utskiftbart objektiv
ILCE-7SM3 α7SIII

Selvutl. (enkelt)



Tar et bilde ved hjelp av selvutløseren et angitt antall sekunder etter at utløserknappen ble trykket. Bruk selvutløseren for 5 sekunder / 10 sekunder når du selv skal være med på bildet, og bruk 2 sekunders selvutløseren for å redusere kamerarystelser som kan oppstå når du trykker på lukkerknappen.

- 1 Trykk på  /  (Bruksmodus) på kontrollhjulet → [Selvutl. (enkelt)].
 - Du kan også stille inn bruksmodusen ved å velge MENU →  (Opptak) → [Bruksmodus] → [Bruksmodus].
- 2 Velg den ønskede modusen ved å trykke på høyre eller venstre side av kontrollhjulet.
- 3 Juster fokus og ta bildet.

Selvutløserlampen blinker, en pipelyd høres og det tas et bilde etter at det innstilte antall sekunder er omme.

Menyelementdetaljer







Modusen avgjør antall sekunder fra lukkerknappen trykkes til bildet blir tatt.

 10 Selvutløser (enkelt): 10 sekunder

 5 Selvutløser (enkelt): 5 sekunder

 2 Selvutløser (enkelt): 2 sekunder

Hint

- Trykk på lukkerknappen igjen, eller trykk på  /  (Bruksmodus) på kontrollhjulet for å stoppe nedtellingen til selvutløseren.
- Trykk på  /  (Bruksmodus) på kontrollhjulet, og velg  (Enkeltbilde) for å avbryte selvutløseren.
- Still inn [Lydsignaler] på [Av] for å slå av pipelyden mens selvutløseren teller ned.
- For å bruke selvutløseren i nivåtrinmodus må du velge nivåtrinmodus under bruksmodus og deretter velge MENU →  (Opptak) → [Bruksmodus] → [Nivåtrinnnst.] → [Selvutl. under nivåtr.].

Beslektet emne



- [Lydsignaler](#)

Digitalkamera med utskiftbart objektiv
ILCE-7SM3 α7SIII

Selvutl. (serieb.)



Tar et angitt antall bilder ved hjelp av selvutløseren et angitt antall sekunder etter at utløserknappen ble trykket. Du kan velge det beste av flere bilder.

- 1 Trykk på  /  (Bruksmodus) på kontrollhjulet → [Selvutl. (serieb.)].
 - Du kan også stille inn bruksmodusen ved å velge MENU →  (Opptak) → [Bruksmodus] → [Bruksmodus].
- 2 Velg den ønskede modusen ved å trykke på høyre eller venstre side av kontrollhjulet.
- 3 Juster fokus og ta bildet.

Selvutløserlampen blinker, det utløses en pipelyd, og det tas et bilde etter at det innstilte antall sekunder er omme. Det innstilte antallet bilder tas kontinuerlig.

Menyelementdetaljer

For eksempel vil det tas tre bilder 10 sekunder etter at lukkerknappen er trykket, hvis [Selvutløser (serieb.): 10 s. 3 bild.] er valgt.

 **Selvutløser (serieb.): 10 s. 3 bild.**

 **Selvutløser (serieb.): 10 s. 5 bild.**





 **Selvutløser (serieb.): 5 s. 3 bilder**

 **Selvutløser (serieb.): 5 s. 5 bilder**

 **Selvutløser (serieb.): 2 s. 3 bilder**

 **Selvutløser (serieb.): 2 s. 5 bilder**

Hint



- Trykk på lukkerknappen igjen, eller trykk på  /  (Bruksmodus) på kontrollhjulet for å stoppe nedtellingen til selvutløseren.
- Trykk på  /  (Bruksmodus) på kontrollhjulet, og velg  (Enkeltbilde) for å avbryte selvutløseren.

Digitalkamera med utskiftbart objektiv
ILCE-7SM3 α7SIII

Kontin. nivåtrinn



Tar flere bilder mens eksponeringen automatisk endres fra basisnivået til mørkere og deretter til lysere. Etter opptak kan du velge bildet du foretrekker.

- 1 Trykk på  /  (Bruksmodus) på kontrollhjulet → [Kontin. nivåtrinn].**
 - Du kan også stille inn bruksmodusen ved å velge MENU →  (Opptak) → [Bruksmodus] → [Bruksmodus].
- 2 Velg den ønskede modusen ved å trykke på høyre eller venstre side av kontrollhjulet.**
- 3 Juster fokus og ta bildet.**
 - Den grunnleggende eksponeringen er innstilt for det første bildet.
 - Fortsett å trykke og holde lukkerknappen nede, inntil nivåtrinnfotograferingen er avsluttet.

Menyelementdetaljer

Kameraet tar for eksempel til sammen tre bilder kontinuerlig med en eksponeringsverdi som er forskjøvet med pluss eller minus 0,3 EV når [Kontin. nivåtrinn: 0,3EV 3 bilder] er valgt.

Hint

- Det siste bildet vises i autovisningen.

Merknad

- Når [ISO AUTO] er valgt i modusen [Man. Eksponering], kan du endre eksponeringen ved å justere ISO-verdien. Hvis det velges en annen innstilling enn [ISO AUTO], endres innstillingen ved å justere lukkerhastigheten.
- Når du bruker eksponeringskompensering, blir eksponeringen forskjøvet på grunnlag av kompenseringsverdien.
- Nivåtrinnfotografering er ikke tilgjengelig i følgende opptaksmodi:
 - [Intelligent Auto]
- Når blitsen utløses, velges nivåtrinn med blits, hvilket endrer mengden blitslys selv om [Kontin. nivåtrinn] er valgt. Trykk på lukkerknappen for hvert bilde.

Beslektet emne

- [Nivåtrinninnst.](#)
- [Indikator under nivåtrinnfotografering](#)



Digitalkamera med utskiftbart objektiv
ILCE-7SM3 α7SIII

Enkelt nivåtrinn



Tar flere bilder mens eksponeringen automatisk endres fra basisnivået til mørkere og deretter til lysere. Etter opptak kan du velge bildet du foretrekker.

Siden det tas et bilde hver gang du trykker på lukkerknappen, kan du justere fokus eller komposisjonen for hvert bilde.

- 1 Velg  /  (Bruksmodus) på kontrollhjulet → [Enkelt nivåtrinn].**
 - Du kan også stille inn bruksmodusen ved å velge MENU →  (Opptak) → [Bruksmodus] → [Bruksmodus].
- 2 Velg den ønskede modusen ved å trykke på høyre eller venstre side av kontrollhjulet.**
- 3 Juster fokus og ta bildet.**
 - Trykk på lukkerknappen for hvert bilde.

Menyelementdetaljer

Eksempel: Når [Enkeltvis nivåtrinn: 0,3EV 3 bilder] er valgt, tas det tre bilder ett etter ett der eksponeringsverdien er forskjøvet opp og ned i trinn på 0,3 EV.

Merknad

- Når [ISO AUTO] er valgt i modusen [Man. Eksponering], kan du endre eksponeringen ved å justere ISO-verdien. Hvis det velges en annen innstilling enn [ISO AUTO], endres innstillingen ved å justere lukkerhastigheten.
- Når du bruker eksponeringskompensering, blir eksponeringen forskjøvet på grunnlag av kompenserverdien.
- Nivåtrinnfotografering er ikke tilgjengelig i følgende opptaksmodi:
 - [Intelligent Auto]

Beslektet emne

- [Nivåtrinninnst.](#)
- [Indikator under nivåtrinnfotografering](#)

Digitalkamera med utskiftbart objektiv
ILCE-7SM3 α7SIII

Indikator under nivåtrinnfotografering

Søker

Nivåtrinn for lokalt lys*

3 bilder forskjøvet med 0,3 EV-trinn

Eksponeringskompensering ±0,0 EV



Skjerm (Vis alle info. eller Histogram)

Nivåtrinn for lokalt lys*

3 bilder forskjøvet med 0,3 EV-trinn

Eksponeringskompensering ±0,0 EV



Nivåtrinn med blits

3 bilder forskjøvet med 0,7 EV-trinn

Blitskompensering -1,0 EV

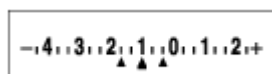

Skjerm (For søker)

Nivåtrinn for lokalt lys* (øvre indikator)

3 bilder forskjøvet med 0,3 EV-trinn

Eksponeringskompensering ±0,0 EV

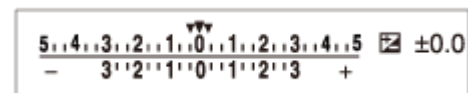

Nivåtrinn med blits (nedre indikator)

3 bilder forskjøvet med 0,7 EV-trinn

Blitskompensering -1,0 EV



* Lokalt lys: Et generisk uttrykk for lys som ikke er blitslys, f.eks. nøytralt lys, lyspærelys eller fluorescerende lys. Mens blitslyset blinker et øyeblikk, er lokalt lys konstant, så denne typen lys kalles "lokalt lys" eller "omgivelseslys".

Hint



- Ved nivåtrinnfotografering vises indikatorer lik det antall bilder som skal tas, over/under nivåtrinnindikatoren.
- Når du begynner med enkeltvis nivåtrinnfotografering, vil indikatorene forsvinne én etter én ettersom kameraet tar bildene.

Digitalkamera med utskiftbart objektiv
ILCE-7SM3 α7SIII

HB-nivåtrinn



Tar tre bilder totalt, hvert med en annen fargetone, i samsvar med de valgte innstillingene for hvitbalanse, fargetemperatur og fargefilter.

- 1 Velg  /  (Bruksmodus) på kontrollhjulet → [HB-nivåtrinn].
 - Du kan også stille inn bruksmodusen ved å velge MENU →  (Opptak) → [Bruksmodus] → [Bruksmodus].
- 2 Velg den ønskede modusen ved å trykke på høyre eller venstre side av kontrollhjulet.
- 3 Juster fokus og ta bildet.

Menyelementdetaljer

 Hvitballanse nivåtrinn: Lo:

Tar opp en serie på tre bilder med små endringer i hvitbalansen (i området 10MK⁻¹*).

 Hvitballanse nivåtrinn: Hi:

Tar opp en serie på tre bilder med store endringer i hvitbalansen (i området 20MK⁻¹*).

* MK⁻¹ er den enheten som angir kapasiteten til fargetemperaturkonverteringsfiltre og angir verdien i "mired".

Hint

- Det siste bildet vises i autovisningen.

Beslektet emne

- [Nivåtrinninnst.](#)

Digitalkamera med utskiftbart objektiv
ILCE-7SM3 α7SIII

DRO nivåtrinn



Du kan ta tre bilder totalt, hvert av dem med et annet nivå for dynamisk områdeoptimaliserer.

- 1 Velg  /  (Bruksmodus) på kontrollhjulet → [DRO nivåtrinn].
 - Du kan også stille inn bruksmodusen ved å velge MENU →  (Opptak) → [Bruksmodus] → [Bruksmodus].
- 2 Velg den ønskede modusen ved å trykke på høyre eller venstre side av kontrollhjulet.
- 3 Juster fokus og ta bildet.

Menyelementdetaljer

 **DRO nivåtrinn: Lo:**

Tar opp en serie på tre bilder med små endringer i verdien for dynamisk områdeoptimaliserer (Lv 1, Lv 2 og Lv 3).

 **DRO nivåtrinn: Hi:**

Tar opp en serie på tre bilder med store endringer i verdien for dynamisk områdeoptimaliserer (Lv 1, Lv 3 og Lv 5).

Hint

- Det siste bildet vises i autovisningen.

Beslektet emne

- [Nivåtrinninnst.](#)

Digitalkamera med utskiftbart objektiv
ILCE-7SM3 α7SIII

Nivåtrinnst.



Du kan stille inn selvutløseren i nivåtrinnmodus, og rekkefølgen ved fotografering med eksponeringsnivåtrinn og hvitbalansenivåtrinn.

1 MENU →  (Opptak) → [Bruksmodus] → [Nivåtrinnst.] → ønsket innstilling.

Menyelementdetaljer

Selvutl. under nivåtr.:

Stiller inn om du skal bruke selvutløser ved nivåtrinnfotografering. Stiller også inn antall sekunder til lukkeren utløses ved bruk av selvutløseren.

(Av/2 sek./5 sek./10 sek.)

Nivåtr.-rekkef.:

Stiller inn rekkefølgen ved fotografering med eksponeringsnivåtrinn og hvitbalansenivåtrinn.

(0→→+/-→0→+)

Beslektet emne



- [Kontin. nivåtrinn](#)
- [Enkelt nivåtrinn](#)
- [HB-nivåtrinn](#)
- [DRO nivåtrinn](#)

Digitalkamera med utskiftbart objektiv
ILCE-7SM3 α7SIII

Intervalloppt.-fun.



Du kan ta en serie med stillbilder automatisk hvis du konfigurerer opptaksintervall og antall bilder på forhånd (intervalloptak). På dette kameraet kan du ikke lage en film fra stillbilder som er tatt med intervalloptak.

- 1 **MENU** →  (Opptak) → [Bruksmodus] → [Intervalloppt.-fun.] → [Intervalloptak] → [På].
- 2 **MENU** →  (Opptak) → [Bruksmodus] → [Intervalloppt.-fun.] → Velg et element å stille inn, og velg deretter ønsket innstilling.
- 3 **Trykk på lukkerknappen.**

Opptaket starter når tiden som er stilt inn for [Starttid for opptak] har gått ut.

- Når antallet bilder som er angitt for [Antall bilder] er nådd, går kameraet tilbake til venteskjermbildet for intervalloptak.

Menyelementdetaljer

Intervalloptak:

Stiller inn om det skal utføres intervalloptak. ([Av]/[På])

Starttid for opptak:

Stiller inn hvor lang tid det skal gå fra du trykker på lukkerknappen til intervalloptaket begynner. (1 sekund til 99 minutter 59 sekunder)

Opptaksintervall:

Stiller inn opptaksintervallet (tiden fra én eksponering begynner til eksponeringen for neste bilde begynner). (1 sekund til 60 sekunder)

Antall bilder:

Stiller inn antallet bilder for intervalloptak. (1 bilde til 9999 bilder)

Føls. for AE-sporing:

Angir sporingsfølsomheten for den automatiske eksponeringen mot endringen i lysstyrke under intervalloptak. Hvis du velger [Lav], blir endringer i eksponeringen under intervalloptak jevnere. ([Høy]/[Middels]/[Lav])

Lukkertype i intervall:

Stiller inn lukkertypen under intervalloptak. ([Mekanisk lukker]/[Elektr. lukker])

Priori. av opptaksint.:

Stiller inn om opptaksintervallet skal prioriteres når eksponeringsmodusen er [Program Auto] eller [Blenderprioritet] og lukkerhastigheten blir lengre enn tiden som er angitt for [Opptaksintervall]. ([Av]/[På])

Hint

- Hvis du trykker på lukkerknappen under intervalloptak, avsluttes intervalloptaket og kameraet går tilbake til venteskjermbildet for intervalloptak.
- Hvis du vil gå tilbake til normal opptaksmodus, må du stille inn [Intervalloptak] på [Av].
- Hvis du trykker på en tast som er tilordnet en av følgende funksjoner det øyeblikket opptaket starter, forblir funksjonen aktiv under intervalloptaket selv hvis du ikke holder nede knappen.

- [Hold AEL]
- [ Hold AEL]
- [AF/MF-velger hold]
- [Regist. AF-omr. hold]
- [Hold AWB-lås]
- [Mitt ratt 1 under hold] til [Mitt ratt 3 under hold]

- Hvis du stiller inn [Vis som gruppe] på [På], vises stillbilder som tas med intervalloptak, i grupper.
- Stillbilder tatt med intervalloptak kan avspilles kontinuerlig på kameraet. Hvis du vil lage en film av stillbildene, kan du forhåndsvise resultatet.

Merknad

- Det kan hende du ikke kan ta opp det angitte antallet bilder avhengig av gjenstående batterinivå og gjenværende ledig plass på lagringsmediet. Tilfør strøm via USB under opptak, og bruk et minnekort med nok plass.
- Kameraet kan fort gå varmt hvis opptaksintervallet er kort. Avhengig av omgivelsestemperaturen kan det hende du ikke får tatt det angitte antallet bilder fordi det kan hende kameraet stopper opptaket for å beskytte utstyret.
- Under intervalloptak (inkludert tiden mellom lukkerknappen trykkes ned og starten på opptaket) kan du ikke betjene det dedikerte skjermbildet for opptaksinnstillinger eller MENU-skjermbildet. Du kan imidlertid justere enkelte innstillinger, for eksempel lukkerhastigheten, ved bruk av den tilpassede skiven eller kontrollhjulet.
- Autovisningen vises ikke under intervalloptak.
- Intervalloptak er ikke tilgjengelig i følgende situasjoner:
 - Opptaksmodusen er stilt inn på [Intelligent Auto]

Beslektet emne

- [Kont. avs. Intervall](#)
- [Koble til strøm fra en stikkontakt](#)

Digitalkamera med utskiftbart objektiv
ILCE-7SM3 α7SIII

Filformat (stillbilde)



Stiller inn filformatet for stillbilder.

1 MENU → (Opptak) → [Bildekvalitet] → [Filformat] → ønsket innstilling.

Menyelementdetaljer

RAW:

Dette filformatet behandles ikke digitalt. Velg dette formatet for å behandle bildene på en datamaskin for profesjonelle formål.

RAW og JPEG/RAW og HEIF:

Et RAW-bilde og et JPEG- eller HEIF-bilde opprettes samtidig. Dette er praktisk når du trenger to bildefiler, en JPEG- eller HEIF-fil til visning og en RAW-fil til redigering.

JPEG/HEIF:

Bildet tas i JPEG- eller HEIF-format.

Om RAW-bilder

- For å åpne en RAW-bildefil som er tatt opp med dette kameraet, trenger du programvaren Imaging Edge Desktop. Du kan bruke Imaging Edge Desktop til å åpne en RAW-bildefil og konvertere den til et populært bildeformat som JPEG eller TIFF, eller justere hvitbalansen, metningen eller kontrasten i bildet.
- RAW-bilder som er tatt med dette kameraet, har en oppløsning på 14 bits pr. piksel.
- Du kan stille inn om RAW-bilder skal komprimeres eller forbli ukomprimerte med [RAW-filtype].

Merknad

- Hvis du ikke har tenkt å redigere bildene på datamaskinen din, anbefaler vi at du tar bilder i JPEG- eller HEIF-format.
- Et miljø som støtter HEIF-formatet er nødvendig for å kunne spille av HEIF-bilder.

Beslektet emne

- [Veksl. JPEG/HEIF](#)
- [JPEG-kvalitet/HEIF-kvalitet](#)
- [JPEG-bildestr./HEIF-bildestr.](#)
- [RAW-filtype](#)
- [Introduksjon til programvaren \(Imaging Edge Desktop/Catalyst\)](#)

Digitalkamera med utskiftbart objektiv
ILCE-7SM3 α7SIII

RAW-filtype



Velger filtype for RAW-bilder.

1 MENU →  (Opptak) → [Bildegkvalitet] → [RAW-filtype] → ønsket innstilling.

Menyelementdetaljer



Komprimert:

Tar opp bilder i komprimert RAW-format. Filstørrelsen til bildet blir ca. halvparten sammenlignet med [Ukomprimert].

Ukomprimert:

Tar opp bilder i ukomprimert RAW-format. Når [Ukomprimert] er valgt for [RAW-filtype], vil filstørrelsen for bildet være større enn om det var blitt tatt i komprimert RAW-format.

Merknad

- Når [Ukomprimert] er valgt for [RAW-filtype], endres ikonet på skjermen til  (RAW).  (RAW) vises også under avspilling av et bilde som er tatt i ukomprimert RAW-format.

Beslektet emne

- [Filformat \(stillbilde\)](#)

Digitalkamera med utskiftbart objektiv
ILCE-7SM3 α7SIII

Veksl. JPEG/HEIF



Bytter filformat (JPEG / HEIF) for stillbildet som skal tas opp.

JPEG-formatet har generell kompatibilitet. Du kan vise og redigere JPEG-filer i ulike miljøer. HEIF-formatet har høy kompresjonseffektivitet. Kameraet kan ta opp med høy bildekvalitet og små filstørrelser i HEIF-formatet. Avhengig av datamaskinen eller programvaren, kan du kanskje ikke vise eller redigere HEIF-filer. I tillegg kreves et HEIF-kompatibelt miljø for å kunne spille av stillbilder i HEIF-formatet. Du kan glede deg over stillbilder med høy kvalitet ved å koble kameraet til TV-en via HDMI.

1 MENU →  (Opptak) → [Bildekvalitet] → [Veksl. JPEG/HEIF] → ønsket innstilling.

Menyelementdetaljer

JPEG:

Utfører digital behandling på RAW-filen og lagrer den i JPEG-formatet. Denne innstillingen prioriterer kompatibiliteten.

HEIF(4:2:0):

Utfører digital behandling på RAW-filen og lagrer den i HEIF-format (4:2:0). Denne innstillingen prioriterer bildekvaliteten og komprimeringseffektiviteten.

HEIF(4:2:2):

Utfører digital behandling på RAW-filen og lagrer den i HEIF-format (4:2:2). Denne innstillingen prioriterer bildekvaliteten.

Hint

- Avhengig av innstillingen for [Veksl. JPEG/HEIF], vil elementer som er relatert til filformatet ([ Filformat] osv.), veksle til JPEG eller HEIF.

Merknad

- HEIF-bildefiler som er tatt opp med dette kameraet, kan ikke vises på andre kameraer som ikke støtter HEIF-filformatet. Vær forsiktig så du ikke sletter HEIF-bildefiler utilsiktet ved å formatere minnekortet eller slette filene.
- Når du tar opp i HEIF-formatet med [HLG-stillbilder] stilt inn på [Av], tas fargerommet opp inn sRGB. Når [HLG-stillbilder] er stilt inn på [På], gjøres opptaket i BT.2100-fargerommet (BT.2020-fargeskala).

Beslektet emne

- [Filformat \(stillbilde\)](#)

Digitalkamera med utskiftbart objektiv
ILCE-7SM3 α7SIII

JPEG-kvalitet/HEIF-kvalitet



Velger bildekvalitet ved opptak av JPEG- eller HEIF-bilder.

1 MENU →  (Opptak) → [Bildekvalitet] → [JPEG-kvalitet]/[HEIF-kvalitet] → ønsket innstilling.

Menyelementdetaljer

Ekstra fin/Fin/Standard:

Fordi komprimeringsforholdet øker fra [Ekstra fin] til [Fin] til [Standard], reduseres filstørrelsen i samme rekkefølge. Dette gjør det mulig å lagre flere filer på ett minnekort, men bildekvaliteten vil bli dårligere.

Beslektet emne

- [Filformat \(stillbilde\)](#)

Digitalkamera med utskiftbart objektiv
ILCE-7SM3 α7SIII

JPEG-bildestr./HEIF-bildestr.



Jo større bildestørrelsen er, desto flere detaljer vil reproduseres når bildet skrives ut på papir i stort format. Jo mindre bildestørrelsen er, desto flere bilder kan lagres.

1 MENU →  (Opptak) → [Bildekvalitet] → [JPEG-bildestr.]/[HEIF-bildestr.] → ønsket innstilling.

Menyelementdetaljer

Ved opptak i full bildestørrelse

Når [Bildeforhold] er stilt inn på 3:2

Stille inn verdier	Pikselantall (horisontalt × vertikalt)
L: 12M	4240×2832 piksler
M: 5.1M	2768×1848 piksler
S: 3.0M	2128×1416 piksler

Når [Bildeforhold] er stilt inn på 4:3

Stille inn verdier	Pikselantall (horisontalt × vertikalt)
L: 11M	3776×2832 piksler
M: 4.6M	2464×1848 piksler
S: 2.7M	1888×1416 piksler

Når [Bildeforhold] er stilt inn på 16:9

Stille inn verdier	Pikselantall (horisontalt × vertikalt)
L: 10M	4240×2384 piksler
M: 4.3M	2768×1560 piksler
S: 2.6M	2128×1200 piksler

Når [Bildeforhold] er stilt inn på 1:1

Stille inn verdier	Pikselantall (horisontalt × vertikalt)
--------------------	--

Stille inn verdier	Pikselantall (horisontalt × vertikalt)
L: 8.0M	2832×2832 piksler
M: 3.4M	1840×1840 piksler
S: 2.0M	1408×1408 piksler

Ved opptak i størrelse tilsvarende APS-C

Når [Bildeforhold] er stilt inn på 3:2

Stille inn verdier	Pikselantall (horisontalt × vertikalt)
L: 5.1M	2768×1848 piksler
M: 3.0M	2128×1416 piksler
S: 1.3M	1376×920 piksler

Når [Bildeforhold] er stilt inn på 4:3

Stille inn verdier	Pikselantall (horisontalt × vertikalt)
L: 4.6M	2464×1848 piksler
M: 2.7M	1888×1416 piksler
S: 1.1M	1232×920 piksler

Når [Bildeforhold] er stilt inn på 16:9

Stille inn verdier	Pikselantall (horisontalt × vertikalt)
L: 4.3M	2768×1560 piksler
M: 2.6M	2128×1200 piksler
S: 1.1M	1376×776 piksler

Når [Bildeforhold] er stilt inn på 1:1

Stille inn verdier	Pikselantall (horisontalt × vertikalt)
L: 3.4M	1840×1840 piksler
M: 2.0M	1408×1408 piksler
S: 0.8M	912×912 piksler

- Bilde størrelsen for RAW-bilder tilsvarer "L".

Beslektet emne

- [Filformat \(stillbilde\)](#)
- [Bildeforhold](#)

5-021-328-25(1) Copyright 2020 Sony Corporation

Digitalkamera med utskiftbart objektiv
ILCE-7SM3 α7SIII

Bildeforhold



1 MENU →  (Opptak) → [Bildekvalitet] → [Bildeforhold] → ønsket innstilling.

Menyelementdetaljer

3:2:

Samme bildeforhold som 35 mm film

4:3:

Sideforholdet er 4:3.

16:9:

Sideforholdet er 16:9.

1:1:

Sideforholdet er 1:1.

Digitalkamera med utskiftbart objektiv
ILCE-7SM3 α7SIII

HLG-stillbilder



Ved å bruke gammakarakteristikker som tilsvarer HLG (Hybrid Log-Gamma: standard for HDR-bilder), kan du ta stillbilder med et bredt dynamisk område og en bred fargeskala som er kompatibel med BT.2020.

[HLG-stillbilder] kan bare stilles inn når du fotograferer i HEIF-formatet. Still inn [Veksl. JPEG/HEIF] på [HEIF(4:2:0)] eller [HEIF(4:2:2)] og [ Filformat] på [HEIF] på forhånd.

1 MENU →  (Opptak) → [Bildekvalitet] → [HLG-stillbilder] → ønsket innstilling.

Menyelementdetaljer

På:

Tar HLG-stillbilder.



Av:

Tar normale stillbilder.

Hint

- Du kan reproducere et større lysstyrkeomfang ved å spille av HLG-stillbilder på en HLG-kompatibel TV eller skjerm.
- Du kan vise HLG-stillbilder på kameraets skjerm i nesten samme kvalitet som når de vises på en HLG-(BT.2020)-kompatibel skjerm med følgende innstillinger.
 - [Gammavisningshjelp]: [På]
 - [Type gammav.-hjelp]: [Auto] eller [HLG(BT.2020)]

Merknad

- I følgende situasjoner er [HLG-stillbilder] låst til [Av]:
 - [Veksl. JPEG/HEIF] er stilt inn på [JPEG]
 - [ Filformat] er stilt inn på [RAW] eller [RAW og HEIF]
 - Når en annen opptaksmodus enn P / A / S / M er stilt inn under stillbildefotografering
 - Når ISO-følsomheten er midlertidig aktivert av [Reg. tilp. oppt.-innst.]-funksjonen
 - Når [DRO nivåtrinn]-funksjonen under [Bruksmodus] er midlertidig aktivert av [Reg. tilp. oppt.-innst.]-funksjonen
- Når [HLG-stillbilder] er stilt inn på [På], er følgende funksjoner ikke tilgjengelige:
 - [Dyn.omr.opt.]
 - [ Kreativ stil]
 - [DRO nivåtrinn] under [Bruksmodus]
 - [ Bildeprofil]
- Når [HLG-stillbilder] er stilt inn på [På], endres det tilgjengelige ISO-området.

Beslektet emne

- [Filformat \(stillbilde\)](#)
- [Veksl. JPEG/HEIF](#)
- [Gammavisningshjelp](#)

Digitalkamera med utskiftbart objektiv
ILCE-7SM3 α7SIII

Fargerom



Måten farger blir representert på, med kombinasjoner av tall eller verdiområdet for fargereproduksjon, kalles "fargerom". Du kan endre fargerommet, avhengig av formålet med bildet.

1 MENU →  (Opptak) → [Bildekvalitet] → [Fargerom] → ønsket innstilling.

Menyelementdetaljer

sRGB:

Dette er standardfargerommet til digitalkameraet. Bruk [sRGB] ved vanlig fotografering, som for eksempel når du har tenkt å skrive ut bildene uten endringer.

AdobeRGB:

Dette fargerommet har et bredt spektrum for fargereproduksjon. Når en stor del av motivet er livaktig grønt eller rødt, er Adobe RGB i bruk. Bildets filnavn begynner med "_".

Merknad

- Innstillingen [Fargerom] er ugyldig når du tar bilder i HEIF-formatet. Hvis [HLG-stillbilder] er stilt inn på [Av], tas bildene i sRGB-fargerommet. Når [HLG-stillbilder] er stilt inn på [På], gjøres opptaket i BT.2100-fargerommet (BT.2020-fargeskala).
- [AdobeRGB] brukes for programmer eller skrivere som støtter fargebehandling og DCF2.0 fargeromalternativet. Bilder vil kanskje ikke skrives ut eller vises med korrekte farger, hvis du bruker programmer eller skrivere som ikke støtter Adobe RGB.
- Når du viser bilder som er tatt opp med [AdobeRGB] på enheter som ikke er kompatible med Adobe RGB, vises bildene med lav metningsgrad.

Beslektet emne

- [Veksl. JPEG/HEIF](#)
- [HLG-stillbilder](#)

Digitalkamera med utskiftbart objektiv
ILCE-7SM3 α7SIII

Filformat (film)



Velger filmfilformat.

1 MENU → (Opptak) → [Bildekvalitet] → [Filformat] → ønsket innstilling.

Menyelementdetaljer

Filformat	Egenskaper
XAVC HS 4K	Tar opp 4K-filmer i XAVC HS-format. XAVC HS-formatet bruker HEVC-kodeksen, som har høy kompresjonseffektivitet. Kameraet kan ta opp film med høyere bildeklarhet enn XAVC S-filmer, men samme datavolum. Long GOP-kompresjon brukes til film.
XAVC S 4K	Tar opp film i 4K-oppløsning (3840×2160). Long GOP-kompresjon brukes til film.
XAVC S HD	Tar opp film i HD-oppløsning (1920×1080). Long GOP-kompresjon brukes til film.
XAVC S-I 4K	Tar opp film i XAVC S-I-format. XAVC S-I-formatet bruker Intra-komprimering for film. Dette formatet egner seg bedre for redigering enn Long GOP-komprimering.
XAVC S-I HD	Tar opp film i XAVC S-I-format. XAVC S-I-formatet bruker Intra-komprimering for film. Dette formatet egner seg bedre for redigering enn Long GOP-komprimering.

- Intra / Long GOP er et filmkomprimeringsformat. Intra komprimerer filmene etter ramme, og Long GOP komprimerer flere rammer. Intra-komprimering har bedre respons og fleksibilitet ved redigering, men Long GOP-komprimering har bedre komprimeringseffektivitet.

Merknad

- Hvis du vil spille av XAVC HS 4K-filmer på en smarttelefon eller datamaskin, trenger du en enhet eller programvare med høy prosesseringskapasitet som støtter HEVC-kodeksen.
- Når du tar opp 4K-filmer, blir [APS-C S35 Opptak] deaktivert og låst på [Av].
- Hvis du har montert et objektiv som er spesielt beregnet på størrelsen APS-C, kan kantene av skjermbildet bli mørke. Når du tar opp 4K-film med dette kameraet, anbefaler vi å bruke et objektiv som er kompatibelt med 35 mm-formatet for full bildestørrelse.

- Minnekorttyper som kan brukes

5-021-328-25(1) Copyright 2020 Sony Corporation

Digitalkamera med utskiftbart objektiv
ILCE-7SM3 α7SIII

Filminnstillinger (film)



Stiller inn bildefrekvens, bithastighet, fargeinformasjon, osv.

- 1 MENU → (Opptak) → [Bildekvalitet] → [Filminnstillinger] → [Bildefrek. v. oppt.] → ønsket innstilling.
- 2 MENU → (Opptak) → [Bildekvalitet] → [Filminnstillinger] → [Opptaksinnst.] → ønsket innstilling.

Eksempel på innstillingsverdier

200M **4:2:2** **10bit**
 (A) (B) (C)

(A): Bithastighet
(B): Fargeprøvetaking
(C): Bitdybde

- Jo høyere bithastighet, desto høyere bildekvalitet.
- Fargeprøvetaking (4:2:2, 4:2:0) er opptaksforholdet for fargeinformasjon. Jo mer ensartet dette forholdet er, desto bedre er reproduserbarheten for fargene, og det er mulig å fjerne farger på en ryddig måte, selv ved sammensetting med grønnskjerm.
- Bitdybde representerer den graderte lystetthetsinformasjonen. Når bitdybden er 8-bit, kan du ha 256 graderingsnivåer. Når bitdybden er 10-bit, kan du ha 1024 graderingsnivåer. En høyere verdi muliggjør jevnere uttrykk fra mørke til lyse områder.
- [4:2:2 10 bit] er en innstilling som forutsetter at den innspilte filmen skal redigeres på en datamaskin. Avspillingsmiljøet for [4:2:2 10 bit] er begrenset.

Menyelementdetaljer

Når [Filformat] er stilt inn på [XAVC HS 4K]

Bildefrek. v. oppt.	Opptaksinnst.	Størrelse	Filmkompresjonsformat
60p/50p	200M 4:2:2 10bit	3840×2160	Long GOP
60p/50p	150M 4:2:0 10bit	3840×2160	Long GOP
60p/50p	100M 4:2:2 10bit	3840×2160	Long GOP
60p/50p	75M 4:2:0 10bit	3840×2160	Long GOP
60p/50p	45M 4:2:0 10bit	3840×2160	Long GOP
24p*	100M 4:2:2 10bit	3840×2160	Long GOP
24p*	100M 4:2:0 10bit	3840×2160	Long GOP

Bildefrek. v. oppt.	Opptaksinnst.	Størrelse	Filmkompresjonsformat
24p*	50M 4:2:2 10bit	3840×2160	Long GOP
24p*	50M 4:2:0 10bit	3840×2160	Long GOP
24p*	30M 4:2:0 10bit	3840×2160	Long GOP
120p/100p	280M 4:2:2 10bit	3840×2160	Long GOP
120p/100p	200M 4:2:0 10bit	3840×2160	Long GOP

* Bare når [NTSC/PAL-velger] er stilt inn på NTSC.

Når [Filformat] er stilt inn på [XAVC S 4K]

Bildefrek. v. oppt.	Opptaksinnst.	Størrelse	Filmkompresjonsformat
60p/50p	200M 4:2:2 10bit	3840×2160	Long GOP
60p/50p	150M 4:2:0 8bit	3840×2160	Long GOP
30p/25p	140M 4:2:2 10bit	3840×2160	Long GOP
30p/25p	100M 4:2:0 8bit	3840×2160	Long GOP
30p/25p	60M 4:2:0 8bit	3840×2160	Long GOP
24p*	100M 4:2:2 10bit	3840×2160	Long GOP
24p*	100M 4:2:0 8bit	3840×2160	Long GOP
24p*	60M 4:2:0 8bit	3840×2160	Long GOP
120p/100p	280M 4:2:2 10bit	3840×2160	Long GOP
120p/100p	200M 4:2:0 8bit	3840×2160	Long GOP

* Bare når [NTSC/PAL-velger] er stilt inn på NTSC.

Når [Filformat] er stilt inn på [XAVC S HD]

Bildefrek. v. oppt.	Opptaksinnst.	Størrelse	Filmkompresjonsformat
60p/50p	50M 4:2:2 10bit	1920×1080	Long GOP
60p/50p	50M 4:2:0 8bit	1920×1080	Long GOP
60p/50p	25M 4:2:0 8bit	1920×1080	Long GOP
30p/25p	50M 4:2:2 10bit	1920×1080	Long GOP
30p/25p	50M 4:2:0 8bit	1920×1080	Long GOP
30p/25p	16M 4:2:0 8bit	1920×1080	Long GOP
24p*	50M 4:2:2 10bit	1920×1080	Long GOP
24p*	50M 4:2:0 8bit	1920×1080	Long GOP
120p/100p	100M 4:2:0 8bit	1920×1080	Long GOP

Bildefrek. v. oppt.	Opptaksinnst.	Størrelse	Filmkompresjonsformat
120p/100p	60M 4:2:0 8bit	1920×1080	Long GOP

* Bare når [NTSC/PAL-velger] er stilt inn på NTSC.

Når Filformat er stilt inn på [XAVC S-I 4K]

Bildefrek. v. oppt.	Opptaksinnst.	Størrelse	Filmkompresjonsformat
60p/50p	600M 4:2:2 10bit/500M 4:2:2 10bit	3840×2160	Intra
30p/25p	300M 4:2:2 10bit/250M 4:2:2 10bit	3840×2160	Intra
24p*	240M 4:2:2 10bit	3840×2160	Intra

* Bare når [NTSC/PAL-velger] er stilt inn på NTSC.

Når Filformat er stilt inn på [XAVC S-I HD]

Bildefrek. v. oppt.	Opptaksinnst.	Størrelse	Filmkompresjonsformat
60p/50p	222M 4:2:2 10bit/185M 4:2:2 10bit	1920×1080	Intra
30p/25p	111M 4:2:2 10bit/93M 4:2:2 10bit	1920×1080	Intra
24p*	89M 4:2:2 10bit	1920×1080	Intra

* Bare når [NTSC/PAL-velger] er stilt inn på NTSC.

Merknad

- Bildefrekvens for opptak vises som nærmeste heltallsverdi. De faktiske tilsvarende bildefrekvensene er som følger:
24p: 23,98 fps, 30p: 29,97 fps, 60p: 59,94 fps og 120p: 119,88 fps.

Beslektet emne



- [Filformat \(film\)](#)

Digitalkamera med utskiftbart objektiv
ILCE-7SM3 α7SIII

S&R-innstillinger



Du kan ta opp et øyeblikk som ikke kan fanges inn av det blotte øye (opptak i slow-motion), eller komprimere en langvarig hendelse på en film med kortere varighet (opptak i quick-motion). Du kan for eksempel ta opp en intens sportsscene, det øyeblikket en fugl begynner å fly, en blomst som blomstrer, endringer i skydekket eller en stjernebestrødd nattehimmel. Lyd vil ikke bli tatt opp.

- 1 Still inn modusvelgeren på **S&Q** (Sakte og rask film).
- 2 Velg **MENU** →  (Opptak) → [Opptaksmodus] → [**S&Q** Eksp.-modus] → og velg ønsket innstilling for slow-motion / quick-motion (Program Auto, Blenderprioritet, Lukkerprioritet, eller Man. Eksponering).
- 3 Velg **MENU** →  (Opptak) → [Bildekvalitet] → [**S&Q** S&R-innstillinger] → Velg et element som skal stilles inn, og velg deretter ønsket innstilling.
- 4 Trykk på **MOVIE**-knappen (film) for å starte opptaket.
 - Trykk på **MOVIE**-knappen igjen for å stoppe opptaket.

Menyelementdetaljer

S&Q Bildefrek. v. oppt.:



Velger bildefrekvens for filmen.

S&Q Bildefrekvens:

Velger bildefrekvens for fotografering.

S&Q Opptaksinnst.:

Velger bit-hastighet, fargeprøvetaking og bit-dybde på filmen.

- Verdiene som kan stilles inn for [**S&Q** Bildefrek. v. oppt.] og [**S&Q** Opptaksinnst.] er de samme som innstillingsverdiene for [ Filminnstillinger].
- Formatet for den innspilte filmen vil være det samme som innstillingen for [ Filformat].

Avspillingshastighet

Avspillingshastigheten vil variere som vist nedenfor, avhengig av den tilordnede [**S&Q** Bildefrek. v. oppt.] og [**S&Q** Bildefrekvens].

Når [**NTSC/PAL-velger**] er stilt inn på **NTSC**

S&Q Bildefrekvens	S&Q Bildefrek. v. oppt.: 24p	S&Q Bildefrek. v. oppt.: 30p	S&Q Bildefrek. v. oppt.: 60p	S&Q Bildefrek. v. oppt.: 120p
240fps	En 10-del av hastigheten	En 8-del av hastigheten	En 4-del av hastigheten	En 2-del av hastigheten

S&Q Bildefrekvens	S&Q Bildefrek. v. oppt.: 24p	S&Q Bildefrek. v. oppt.: 30p	S&Q Bildefrek. v. oppt.: 60p	S&Q Bildefrek. v. oppt.: 120p
120fps	En 5-del av hastigheten	En 4-del av hastigheten	En 2-del av hastigheten	Normal avspillingshastighet
60fps	En 2,5-del av hastigheten	En 2-del av hastigheten	Normal avspillingshastighet	2 ganger så rask
30fps	En 1,25-del av hastigheten	Normal avspillingshastighet	2 ganger så rask	4 ganger så rask
15fps	1,6 ganger så rask	2 ganger så rask	4 ganger så rask	8 ganger så rask
8fps	3 ganger så rask	3,75 ganger så rask	7,5 ganger så rask	15 ganger så rask
4fps	6 ganger så rask	7,5 ganger så rask	15 ganger så rask	30 ganger så rask
2fps	12 ganger så rask	15 ganger så rask	30 ganger så rask	60 ganger så rask
1fps	24 ganger så rask	30 ganger så rask	60 ganger så rask	120 ganger så rask

Når [NTSC/PAL-velger] er stilt inn på PAL

S&Q Bildefrekvens	S&Q Bildefrek. v. oppt.: 25p	S&Q Bildefrek. v. oppt.: 50p	S&Q Bildefrek. v. oppt.: 100p
200fps	En 8-del av hastigheten	En 4-del av hastigheten	En 2-del av hastigheten
100fps	En 4-del av hastigheten	En 2-del av hastigheten	Normal avspillingshastighet
50fps	En 2-del av hastigheten	Normal avspillingshastighet	2 ganger så rask
25fps	Normal avspillingshastighet	2 ganger så rask	4 ganger så rask
12fps	2,08 ganger så rask	4,16 ganger så rask	8,33 ganger så rask
6fps	4,16 ganger så rask	8,33 ganger så rask	16,66 ganger så rask
3fps	8,33 ganger så rask	16,66 ganger så rask	33,33 ganger så rask
2fps	12,5 ganger så rask	25 ganger så rask	50 ganger så rask
1fps	25 ganger så rask	50 ganger så rask	100 ganger så rask

- [240fps]/[200fps] kan ikke velges når [ Filformat] er stilt inn på følgende elementer:

- XAVC HS 4K
- XAVC S 4K
- XAVC S-I 4K

Hint

- For estimering av mulig opptakstid, se "[Opptakstid for film.](#)"

Merknad

- Ved opptak i slow-motion/quick-motion varierer den faktiske opptakstiden fra den tiden som er tatt opp i filmen. Opptakstiden som vises mot toppen av skjermen, viser den gjenværende opptakstiden for filmen, ikke den gjenværende opptakstiden på minnekortet.

- Ved opptak i slow-motion blir lukkerhastigheten høyere, og du vil kanskje ikke være i stand til å oppnå riktig eksponering. Hvis dette skjer, må du redusere blenderverdien, eller justere ISO-følsomheten til en høyere verdi.
- Ved opptak i slow-motion/quick-motion er følgende funksjoner ikke tilgjengelige.
 - [Time Code Run]
 - [Time Code-utdata]

Beslektet emne

- [Sakte og rask film: Eksp.-modus](#)
- [Opptakstid for film](#)
- [Minnekorttyper som kan brukes](#)

5-021-328-25(1) Copyright 2020 Sony Corporation

Digitalkamera med utskiftbart objektiv
ILCE-7SM3 α7SIII

Proxy-innst.



Du kan ta opp en proxy-film med lav bithastighet samtidig som du tar opp film eller opptak i slow-motion/quick-motion. Ettersom proxy-filmer har en mindre filstørrelse, er de godt egnet for overføring til smarttelefoner eller opplasting til nettstedet.

- 1 MENU → (Opptak) → [Bildekvalitet] → [**Px** Proxy-innst.] → Velg et element å stille inn, og velg deretter ønsket innstilling.

Menyelementdetaljer

Px Proxy-opptak:

Velger om det skal tas opp proxy-filmer samtidig. ([På] / [Av])

Px Proxy-filformat:

Velger opptaksformatet for proxy-filmen. ([XAVC HS HD] / [XAVC S HD])

Px Innst. proxy-oppt.:

Velger bithastighet, fargeprøvetaking og bitdybde for proxy-filmen. ([16M 4:2:0 10bit] / [9M 4:2:0 10bit] / [6M 4:2:0 8bit])

Valgbare innstillinger for proxy-opptak

Px Proxy-filformat	Opptaksstørrelse	Bildefrekvens for opptak	Px Innst. proxy-oppt.	Komprimeringskodeks
XAVC HS HD	1920×1080	Maks. 60p/maks. 50p	16 Mbps 4:2:0 10-bit 9 Mbps 4:2:0 10-bit	MPEG-H HEVC/H.265
XAVC S HD	1280×720	Maks. 60p/maks. 50p	6 Mbps 4:2:0 8-bit	MPEG-4 AVC/H.264

Hint

- Proxy-filmer vises ikke på avspillingsskjermbildet (skjermbildet for avspilling av enkeltbilder eller bildeindeksskjermbildet). **Px** (proxy) vises over filmer der det er filmet en proxy-film samtidig.

Merknad

- Proxy-filmer kan ikke spilles av på dette kameraet.
- Proxy-opptak er ikke tilgjengelig i følgende situasjoner.
Vanlig filmopptak
 - [Bildefrek. v. oppt.] er stilt inn på [120p]/[100p] eller høyere
 Opptak i slow-motion/quick-motion
 - [**S&Q** Bildefrek. v. oppt.] er stilt inn på [120p]/[100p] eller høyere
 - [**S&Q** Bildefrekvens] er stilt inn på [120fps]/[100fps] eller høyere

- Hvis du sletter/beskytter filmer som har proxy-filmer, fjernes/beskyttes både den opprinnelige filmen og proxy-filmen. Du kan ikke velge å slette/beskytte kun opprinnelige filmer eller proxy-filmer.
- Filmer kan ikke redigeres på dette kameraet.

Beslektet emne

- [Innhold i sending \(proxy-filmer\)](#)
- [Minnekorttyper som kan brukes](#)

5-021-328-25(1) Copyright 2020 Sony Corporation

Digitalkamera med utskiftbart objektiv
ILCE-7SM3 α7SIII

APS-C S35 (Super35mm)-fotografering (stillbilde/film)



Stiller inn om opptaket skal utføres med APS-C-ekvivalent størrelse for stillbilder og med Super 35mm-ekvivalent størrelse for film. Hvis du velger [På] eller [Auto], kan du bruke et spesialobjektiv i størrelse APS-C på dette produktet.

1 MENU →  (Opptak) → [Bildekvalitet] →  APS-C S35 Opptak → ønsket innstilling.

Menyelementdetaljer

På:

Tar opp med enten APS-C-ekvivalent størrelse eller Super 35mm-ekvivalent størrelse. Når [På] er valgt, blir synsvinkelen ca. 1,5 ganger brennvidden som vises på objektivet.



Auto:

Stiller automatisk inn fotografiområdet etter objektivet.

Av:

Tar alltid 35 mm bilder i full størrelse med bildesensor.

Merknad

- Når du setter på et objektiv som er kompatibel med APS-C, og stiller inn  APS-C S35 Opptak på [Av], kan det hende du ikke oppnår ønsket opptaksresultat.
- Når du tar opp 4K-filmer, blir  APS-C S35 Opptak deaktivert og låst på [Av].

Beslektet emne

- [Synsvinkel](#)

Digitalkamera med utskiftbart objektiv
ILCE-7SM3 α7SIII

Synsvinkel

Synsvinkelen endres til tilsvarende full størrelse eller APS-C/Super 35mm avhengig av innstillingen for [ APS-C/S35 Opptak] og det monterte objektivet. Synsvinkelen er også forskjellig for opptak av stillbilder og filmopptak.

Synsvinkel tilsvarende full bildestørrelse





- (A) Ved opptak av stillbilder
- (B) Ved filmopptak (bortsett fra 4K 120p/100p)
- (C) Ved filmopptak (4K 120p/100p)

Kameraet tar bilder med en synsvinkel tilsvarende full bildestørrelse når [ APS-C/S35 Opptak] er stilt inn på [Av].

Synsvinkel tilsvarende APS-C-størrelse/Super 35mm



- (A) Ved opptak av stillbilder
- (B) Ved filmopptak (Full-HD)

Kameraet tar bilder med en synsvinkel tilsvarende APS-C eller Super 35mm når [ APS-C/S35 Opptak] er stilt inn på [På]. Synsvinkelen er ca. 1,5 ganger brennvidden som vises på objektivet både for stillbilder og filmer. 4K-filmer kan imidlertid ikke tas opp når [ APS-C/S35 Opptak] er stilt inn på [På].

Beslektet emne

- [Filformat \(film\)](#)
- [Filminnstillinger \(film\)](#)
- [APS-C S35 \(Super35mm\)-fotografering \(stillbilde/film\)](#)

Digitalkamera med utskiftbart objektiv
ILCE-7SM3 α7SIII

Berøringsbetjening



Stiller inn om berøringsoperasjoner skal aktiveres på skjermen, eller ikke.

1 MENU →  (Oppsett) → [Berøringsbetj.] → [Berøringsbetjening] → ønsket innstilling.

Menyelementdetaljer

På:

Aktiverer berøringsbetjening.

På: kun avsp.:

Aktiverer berøringsbetjening kun under avspilling.

Av:

Deaktiverer berøringsbetjening.

Beslektet emne

- [Berøringsf. u. opptak: Berøringsfokus](#)
- [Berøringsf. u. opptak:Berøringsspor.](#)
- [Ber.-pan./pekeplate](#)
- [Trykkfølsomhet](#)
- [Berøringsoperasjoner på skjermen](#)

Digitalkamera med utskiftbart objektiv
ILCE-7SM3 α7SIII

Trykkfølsomhet



Stiller inn følsomheten for berøringsoperasjoner.

1 MENU →  (Oppsett) → [Berøringsbetj.] → [Trykkfølsomhet] → ønsket innstilling.

Menyelementdetaljer

Følsom:

Berøringsfølsomheten er bedre enn med [Standard].

Standard:

Stiller inn berøringsfølsomheten på normal.

Hint

- Hvis du vil deaktivere berøringsoperasjoner på skjermen, må du stille inn [Berøringsbetjening] på [Av].

Merknad

- Selv om berøringsfølsomheten er stilt inn på [Følsom], kan det hende at berørings skjermen/puten ikke reagerer som den skal, avhengig av hanskene som brukes.

Beslektet emne

- [Berøringsbetjening](#)

Digitalkamera med utskiftbart objektiv
ILCE-7SM3 α7SIII

Ber.-pan./pekeplate



Berøringsoperasjoner ved fotografering med skjermen kalles "berøringspaneloperasjoner", og berøringsoperasjoner ved fotografering med søkeren kalles "berøringsputeoperasjoner". Du kan velge om du vil aktivere betjening med berøringspanel eller berøringspute.

1 MENU →  (Oppsett) → [Berøringsbetj.] → [Ber.-pan./pekeplate] → ønsket innstilling.

Menyelementdetaljer

Begge gyldig:

Aktiverer både berøringspaneloperasjoner ved fotografering med skjermen og berøringsputeoperasjoner ved fotografering med søkeren.

Kun berø.-panel:

Aktiverer bare berøringspaneloperasjoner ved fotografering med skjermen.

Kun pekeplate:

Aktiverer bare berøringsputeoperasjoner ved fotografering med søkeren.

Beslektet emne

- [Berøringsbetjening](#)

Digitalkamera med utskiftbart objektiv
ILCE-7SM3 α7SIII

Pekeplateinnst.



Du kan justere innstillingene for betjening med berøringspute ved opptak med søkeren.

1 MENU → (Oppsett) → [Berøringsbetj.] → [Pekeplateinnst.] → ønsket innstilling.

Menyelementdetaljer

Betj. i vertikal retn.:

Stiller inn om du vil aktivere betjening med berøringspute ved opptak med søkeren i stående retning. Du kan forhindre utilsiktede operasjoner under opptak i stående retning forårsaket av at f.eks. nesen din berører skjermen.

Pekepos.-modus:

Stiller inn om fokusrammen skal flyttes til posisjonen som berøres på skjermen ([Absolutt pos.]), eller om fokusrammen skal flyttes til ønsket posisjon basert på draretning og mengden bevegelse ([Relativ posisjon]).

Betjeningsområde:

Stiller inn det området som skal brukes til berøringsputeoperasjoner. Når du begrenser berøringsområdet, kan du forhindre utilsiktede operasjoner forårsaket av at f.eks. nesen din berører skjermen.

Om modus for berøringsplassering

Når du velger [Absolutt pos.], kan du flytte fokusrammen til en fjern posisjon raskere ettersom du kan angi posisjonen for fokusrammen direkte med berøringsoperasjoner.

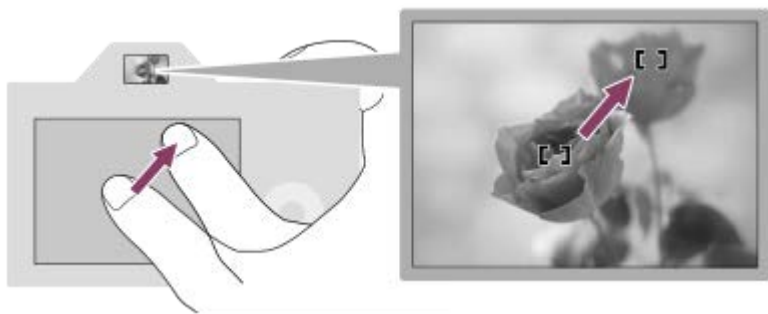

Når du velger [Relativ posisjon], kan du betjene berøringsputen der det er enklest for deg, uten at du trenger å flytte fingeren over et bredt område.

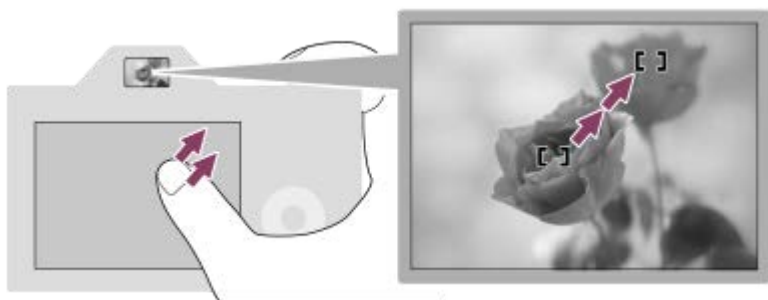

Hint

- Under berøringsputeoperasjoner når [Pekepos.-modus] er stilt inn på [Absolutt pos.], behandles området som er stilt inn under [Betjeningsområde], som hele skjermen.

Beslektet emne

- [Ber.-pan./pekeplate](#)

5-021-328-25(1) Copyright 2020 Sony Corporation

Digitalkamera med utskiftbart objektiv
ILCE-7SM3 α7SIII

Berøringsf. u. opptak: Berøringsfokus



Med [Berøringsfokus] kan du spesifisere hvor du vil fokusere, med berøringsbetjening. Velg MENU → (Oppsett) → [Berøringsbetj.] → [Berøringsbetjening] → [På] forhånd.

Denne funksjonen er tilgjengelig når [Fokusområde] er stilt inn på en av følgende parametere:

- [Vidt]
- [Sone]
- [Fast i midten]
- [Sporing: Vidt]
- [Sporing: Sone]
- [Sporing: fast i Midten]

1 MENU → (Oppsett) → [Berøringsbetj.] → [Berøringsf. u. opptak] → [Berøringsfokus].

Spesifisere den posisjonen du vil fokusere på i stillbildemodus

Når du utfører automatisk fokusering, kan du spesifisere hvor du vil fokusere med berøringsbetjening. Etter at du har trykket på skjermen og angitt en posisjon, trykker du lukkerknappen halvveis ned for å fokusere.

1. Berør skjermen.

- Når du fotograferer med skjermen, berører du posisjonen du vil fokusere på.
- Når du fotograferer med søkeren, kan du flytte posisjonen for fokus ved å berøre og dra den på skjermen, mens du ser gjennom søkeren.

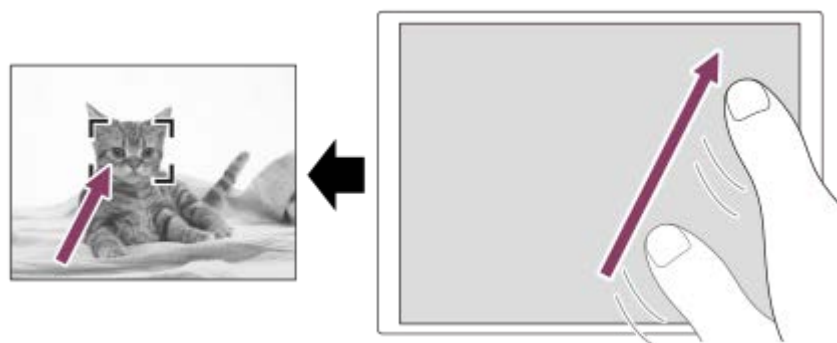

- For å avbryte fokusering med berøringsbetjening må du berøre (utløs berøringsfokus) eller trykke på midten av kontrollhjulet hvis du fotograferer med skjermen, og trykke på midten av kontrollhjulet hvis du fotograferer med søkeren.



2. Trykk lukkerknappen halvveis ned for å fokusere.

- Trykk lukkerknappen helt ned for å ta bilder.

Spesifisere posisjonen du vil fokusere på i filmopptaksmodus

Kameraet vil fokusere på det berørte motivet.

1. Berør det motivet du vil fokusere på før eller under opptaket.

- Når [ Fokusmodus] er stilt inn på [Kontinuerlig AF], veksler fokusmodus midlertidig til manuell fokus, og fokus kan justeres ved å bruke fokusringen (punktfokusering). Punktfokusering er ikke tilgjengelig når du fotograferer med søkeren.
- For å avbryte punktfokusering må du berøre  (ikon for utløser av berøringsfokus) eller trykke på midten av kontrollhjulet.
- Når [ Fokusmodus] er stilt inn på [Manuelt fokus], skifter fokusmodus midlertidig til [Kontinuerlig AF]. Når det berørte området er i fokus, går fokusmodus tilbake til manuelt fokus.

Hint

- I tillegg til berøringsfokusfunksjonen er berøringsoperasjoner som nedenstående også tilgjengelige.
 - Fokuseringsrammen for [Punkt] og [Utvid punkt] kan flyttes ved å dra.
 - Når du tar stillbilder i modus for manuelt fokus, kan du bruke fokusforstørrelsen ved å dobbeltrykke på skjermen.

Merknad

- Berøringsfokusfunksjonen er ikke tilgjengelig i følgende situasjoner:
 - Når du tar stillbilder i modus for manuelt fokus
 - Ved bruk av den digitale zoomen
 - Når du bruker LA-EA4

Beslektet emne

- [Berøringsbetjening](#)
- [Ber.-pan./pekeplate](#)
- [Velge fokusområde \(Fokusområde\)](#)

Digitalkamera med utskiftbart objektiv
ILCE-7SM3 α7SIII

Berøringsf. u. opptak: Berøringsspor.



Du kan bruke berøringsbetjening til å velge et motiv du vil spore i opptaksmodus for stillbilder og opptaksmodus for film. Velg MENU →  (Oppsett) → [Berøringsbetj.] → [Berøringsbetjening] → [På] på forhånd.

1 MENU →  (Oppsett) → [Berøringsbetj.] → [Berøringsf. u. opptak] → [Berøringsspor.]

2 Berør motivet du ønsker å spore, på skjermen.

Springen starter.

- Når du fotograferer med søkeren, kan du bruke berøringsputen til å velge motivet du vil spore.

3 Trykk lukkerknappen halvveis ned for å fokusere.

- Trykk lukkerknappen helt ned for å ta bilder.

Hint

- Hvis du vil avbryte springen, berører du  (opphev sporing) eller trykker på midten av kontrollhjulet.

Merknad

- [Berøringsspor.] er ikke tilgjengelig i følgende situasjoner:
 - Når innstillingen for [ Fokusmodus] er stilt inn på [Manuelt fokus].
 - Ved bruk av Smart zoom, Klart bilde-zoom og Digital zoom

Beslektet emne

- [Berøringsbetjening](#)

Digitalkamera med utskiftbart objektiv
ILCE-7SM3 α7SIII

Innst. stillemodus (stillbilde/film)



Du kan konfigurere innstillinger for stillemodus, slik at du kan fotografere uten lukkerlyder eller elektroniske lyder. Du kan også stille inn om du vil endre innstillingene for andre funksjoner som avgir lyder fra kameraet når kameraet er stilt inn på stillemodus.

1 MENU → (Opptak) → [Lukker/stille] → [Innst. stillemodus] → ønsket innstilling.

Menyelementdetaljer

Stillemodus:

Stiller inn om du skal fotografere uten lukkerlyder eller elektroniske lyder. ([På]/[Av])

Når innstillingen er [På], blir [Lukkertype] og [Lukkertype i intervall] låst til [Elektr. lukker], og [Lydsignaler] blir låst til [Av].

Målfunksjonsinnst.:

Stiller inn om innstillingene samtidig skal endres for andre funksjoner som avgir lyder fra kameraet når kameraet er stilt inn på stillemodus. ([Blenderbruk i AF]/[Auto. pikselkartl.])

Hvis du velger [Ikke mål], beholdes innstillingsverdiene for hver funksjon selv i stillemodus.

Merknad

- Bruk funksjonen [Stillemodus] på eget ansvar, og ta hensyn til motivets privatliv og portrettrettigheter.
- Selv om [Stillemodus] er stilt inn på [På], vil den ikke være helt stille.
- Selv om [Stillemodus] er stilt inn på [På], vil lyden av arbeidsoperasjonene til blenden og fokusmekanismen høres.
- Hvis [Auto. pikselkartl.] er stilt inn på [På], kan det hende at lukkeren høres når strømmen er slått av. Dette er ikke feil.
- Bildeforvrengning forårsaket av at motivet eller kameraet beveger seg, kan forekomme.
- Hvis du tar bilder mens det lyner eller i flakkende lys, for eksempel i blitslyset fra andre kameraer eller i fluorescerende lys, kan det oppstå en stripeeffekt på bildet.
- Selv om [Stillemodus] er stilt inn på [På], kan det hende du hører lukkerlyder når du registrerer et ansikt ved hjelp av [Ansiktregistrering].
- Når [Stillemodus] er stilt inn på [På], er følgende funksjoner ikke tilgjengelige:
 - Blitsfotografering
 - Støyred.lang
 - El. frem. lukkergard.
 - BULB-opptak

Beslektet emne

- [Lukkertype](#)
- [Intervallopt.-fun.](#)
- [Blenderbruk i AF](#)
- [Auto. pikselkartl.](#)

Digitalkamera med utskiftbart objektiv
ILCE-7SM3 α7SIII

Lukkertype



Du kan stille inn om du vil fotografere med mekanisk lukker eller elektronisk lukker.

1 MENU →  (Opptak) → [Lukker/stille] → [Lukkertype] → ønsket innstilling.

Menyelementdetaljer

Mekanisk lukker:

Fotografer kun med mekanisk lukker.

Elektr. lukker:

Fotografer kun med elektronisk lukker.

Hint

- I følgende situasjoner må du stille inn [Lukkertype] til [Elektr. lukker].
 - Når du fotografere med høy lukkerhastighet i lyse omgivelser, for eksempel utendørs i strålende sollys, på stranden eller på snødekte fjell.
 - Når du ønsker å øke hastigheten ved kontinuerlig fotografering.

Merknad

- I sjeldne tilfeller kan lukkerlyden genereres når enheten slås av, selv om [Lukkertype] er stilt inn på [Elektr. lukker]. Dette er imidlertid ikke en feil.
- Selv om [Lukkertype] er stilt inn på [Elektr. lukker], kan det hende du hører lukkerlyder når du registrerer et ansikt ved hjelp av [Ansiktregistrering].
- [Lukkertype] kan ikke velges når opptaksmodus er en annen modus enn P/A/S/M.
- Når [Lukkertype] er stilt inn på [Elektr. lukker], er følgende funksjoner ikke tilgjengelige:
 - Blitsfotografering
 - Støyred.lang
 - El. frem. lukkergard.
 - BULB-opptak

Digitalkamera med utskiftbart objektiv
ILCE-7SM3 α7SIII

El. frem. lukkergard.



Den fremre elektroniske gardinlukkerfunksjonen forkorter forsinkelsen som oppstår fra lukkerknappen trykkes til lukkeren utløses.

1 MENU →  (Opptak) → [Lukker/stille] → [El. frem. lukkergard.] → ønsket innstilling.

Menyelementdetaljer

På:

Bruker den fremre elektroniske gardinlukkerfunksjonen.

Av:

Bruker ikke den fremre elektroniske gardinlukkerfunksjonen.

Merknad



- Når du tar bilder ved høy lukkerhastighet mens kameraet er påmontert et objektiv med høy blenderverdi, kan det hende at den uskarpe sirkelen som oppstår av bokeh-effekten, blir beskjært på grunn av lukkermekanismen. Hvis dette skjer, må du stille inn [El. frem. lukkergard.] til [Av].
- Når et objektiv fra en annen produsent (inkludert objektiver fra Minolta/Konica-Minolta) brukes, må denne funksjonen stilles inn på [Av]. Hvis du stiller inn denne funksjonen på [På], vil ikke korrekt eksponering bli stilt inn, eller lysstyrken til bildet vil bli ujevn.
- Når du tar bilder med høy lukkerhastighet, kan bildets lysstyrke variere, avhengig av opptaksforholdene. I slike tilfeller, må du stille inn [El. frem. lukkergard.] på [Av].

Digitalkamera med utskiftbart objektiv
ILCE-7SM3 α7SIII

Utløser uten obj. (stillbilde/film)



Angir om lukkeren kan utløses eller ikke, når det ikke er montert noe objektiv på kameraet.

1 MENU →  (Opptak) → [Lukker/stille] → [ Utløser uten obj.] → ønsket innstilling.

Menyelementdetaljer

Aktiver:

Utløser lukkeren når det ikke er montert noe objektiv. Velg [Aktiver] når du vil feste produktet på et teleskop e.l.

Deaktiver:

Du kan ikke utløse lukkeren når det ikke er montert noe objektiv.

Merknad

- Korrekt lysmåling oppnås ikke når du bruker et objektiv uten objektivkontakter, som for eksempel objektivet i et astronomisk teleskop. I slike tilfeller må du justere eksponeringen manuelt ved å kontrollere bildet som tas.

Digitalkamera med utskiftbart objektiv
ILCE-7SM3 α7SIII

Utløser uten kort



Stiller inn om lukkeren kan utløses når det ikke er satt inn noe minnekort.

1 MENU →  (Opptak) → [Lukker/stille] → [Utløser uten kort] → ønsket innstilling.

Menyelementdetaljer

Aktiver:

Utløser lukkeren selv om det ikke er satt inn noe minnekort.

Deaktiver:

Utløser ikke lukkeren når det ikke er satt inn noe minnekort.

Merknad

- Når det ikke er satt inn noe minnekort, vil ikke de bildene som tas, lagres.
- Standardinnstillingen er [Aktiver]. Det anbefales å velge [Deaktiver] før du faktisk begynner å ta bilder.

Digitalkamera med utskiftbart objektiv
ILCE-7SM3 α7SIII

Anti-flicker-oppt.



Oppdager blafring/blinking fra kunstige lyskilder, som for eksempel fluorescerende lys, og sørger for at bildene tas i de øyeblikkene blafringen vil påvirke bildene minst.

Denne funksjonen reduserer ulikheter i eksponering og fargetoner som forårsakes av blafringen, i øvre og nedre område av bildet når det tas med høy lukkerhastighet og med kontinuerlig fremtrekk.

1 MENU →  (Opptak) → [Lukker/stille] → [Anti-flicker-oppt.] → [På].

2 Trykk lukkerknappen halvveis ned, og ta deretter bildet.

- Produktet oppdager blafringen når lukkerknappen er trykket halvveis ned.
- Ta bildet etter at du har bekreftet at **Flicker** (flimmer-ikonet) vises.

Menyelementdetaljer



Av:

Reduserer ikke effekter som skyldes blafring.

På:

Reduserer effekter som skyldes blafring. Når kameraet oppdager blafring mens lukkerknappen er trykket halvveis ned, vises **Flicker** (blafningsikonet).

Hint

- Fargetonen i bildet kan variere når du fotograferer samme scene med ulike lukkerhastigheter. Hvis det skjer, anbefaler vi at du fotograferer med modusen [Lukkerprioritet] eller [Man. Eksponering], med en fast lukkerhastighet.
- Du kan utføre fotografering med anti-flimmer ved å trykke på AF-ON (AF på)-knappen.
- Du kan utføre fotografering med anti-flimmer ved å trykke lukkerknappen halvveis ned eller trykke på AF-ON (AF på)-knappen, selv ved bruk av manuelt fokus.
- Når [ Velg antiflick.-opp] er tilordnet til den ønskede tasten ved hjelp av [ Tilp. knapp-innst.], kan du veksle mellom på og av for [Anti-flicker-oppt.]-funksjonen ved å trykke på tasten.

Merknad

- Når du stiller inn [Anti-flicker-oppt.] på [På], blir bildekvaliteten til Live View-visningen redusert.
- Når du stiller inn [Anti-flicker-oppt.] på [På], kan forsinkelsen ved utløsningen av lukkeren øke. I kontinuerlig opptaksmodus kan opptakshastigheten reduseres, eller intervallet mellom hvert bilde kan bli uregelmessig.
- Kameraet oppdager blafring kun når frekvensen til lyskilden er 100 Hz eller 120 Hz.
- Det er også mulig at kameraet ikke oppdager blafring, da dette avhenger av lyskilden og opptaksforholdene, for eksempel en mørk bakgrunn.
- Selv om kameraet oppdager blafring, er det mulig at effektene av blafringen ikke kan reduseres nok, da dette avhenger av lyskilden eller opptakssituasjonen. Vi anbefaler at du tar testbilder på forhånd.
- [Anti-flicker-oppt.] er ikke tilgjengelig ved fotografering i følgende situasjoner:
 - Ved BULB-fotografering
 - Når [Stillemodus] er stilt inn på [På]

– Filmopptaksmodus

- Fargetonen i bildet kan variere med innstillingen av [Anti-flicker-oppt.].

Beslektet emne

- [Tilordne ofte brukte funksjoner til knapper \(Tilp. knapp-innst.\)](#)

5-021-328-25(1) Copyright 2020 Sony Corporation

Digitalkamera med utskiftbart objektiv
ILCE-7SM3 α7SIII

Tilgjengelige zoomfunksjoner for dette produktet

Zoomfunksjonen til produktet gir en kraftigere forstørrelses-zoom ved å kombinere ulike zoomfunksjoner. Ikonet som vises på skjermen, endres i samsvar med den valgte zoomfunksjonen.

Når et objektiv med elektrisk zoom er montert:

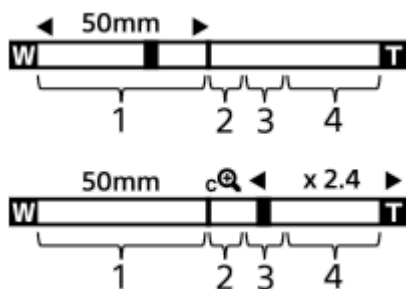

Når et objektiv uten elektrisk zoom er montert:

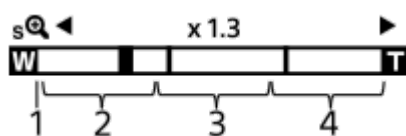

1. Optisk zoomområde

Zoom bilder i zoomområdet til et objektiv.

Når et objektiv med elektrisk zoom monteres på produktet, vises det optiske zoomområdet på zoomlinjen.

Når det er montert et objektiv uten elektrisk zoom, blir zoom-glidebryteren låst på venstre ende av zoomelinjen mens zoomeposisjonen er innenfor det optiske zoomområdet. Forstørrelsen vises som "x1.0." Hvis [Zoomområde] er stilt inn på [Kun optisk zoom], vises ikke zoom-skyveknappen.

2. Smart zoom-område (s)

Zoom bilder uten at den opprinnelige kvaliteten forringes, ved delvis å beskjære et bilde (kun når [JPEG-bildestr.]/[HEIF-bildestr.] er stilt inn på [M] eller [S]).

3. Område for Klart bilde-zoom (c)

Zoom bilder ved hjelp av en bildeprosess med mindre forringelse.

Når du stiller inn [Zoomområde] på [Klart bilde-zoom] eller [Digital zoom], kan du bruke denne zoomfunksjonen.

4. Område for digital zoom (d)







Du kan forstørre bilder ved bruk av bildebehandling.

Når du stiller inn [Zoomområde] på [Digital zoom], kan du bruke denne zoomfunksjonen.

Hint

- Standardinnstillingen for [Zoomområde] er [Kun optisk zoom].
- Standardinnstillingen for [JPEG-bildestr.]/[HEIF-bildestr.] er [L]. For å bruke smart zoom må du endre [JPEG-bildestr.]/[HEIF-bildestr.] til [M] eller [S].
- Når du har montert et objektiv med elektrisk zoom og du forstørre et bilde utenfor området for den optiske zoomen, bytter kameraet automatisk til Klart bilde-zoom eller Digital zoom.

Merknad

- Funksjonene Smart zoom, Klart bilde-zoom og Digital zoom er ikke tilgjengelige ved opptak i følgende situasjoner:
 - [ Filformat] er stilt inn på [RAW] eller [RAW og JPEG]/[RAW og HEIF].
 - [Bildefrek. v. oppt.] er stilt inn på [120p]/[100p].
 - Under opptak i slow-motion/quick-motion med [ Bildefrekvens] stilt inn på [240fps]/[200fps] eller [120fps]/[100fps]
- Du kan ikke bruke smart zoom-funksjonen til film.
- Når du bruker en annen zoomefunksjon enn den optiske zoomen, er innstillingen til [ Fokusområde] deaktivert, og fokusrammen vises med en stiplet linje. AF fungerer med prioritet i og rundt sentrum av området.
- Når du bruker funksjonen Smart zoom, Klart bilde-zoom eller Digital zoom, er [ Målemodus] låst til [Multi].
- Ved bruk av funksjonen Smart zoom, Klart bilde-zoom eller Digital zoom, er følgende funksjoner ikke tilgjengelige:
 - [ Ans.-/øypri. i AF
 - [ Ansikt i multimål.
 - Sporingfunksjon
- Hvis du vil bruke en annen zoomefunksjon enn den optiske zoomen til filmer, kan du tilordne [Zoom] til den ønskede tasten ved å bruke [ Tilp. knapp-innst.].

Beslektet emne

- [Klart bilde-zoom / digital zoom \(Zoom\)](#)
- [Zoomområde \(stillbilde/film\)](#)
- [Om zoomområdet](#)

Digitalkamera med utskiftbart objektiv
ILCE-7SM3 α7SIII

Klart bilde-zoom / digital zoom (Zoom)



Når du bruker en annen zoomefunksjon enn den optiske zoomen, kan du øke zoomområdet til den optiske zoomen.

1 MENU → (Opptak) → [Zoom] → [Zoomområde] → Velg [Klart bilde-zoom] eller [Digital zoom].

2 MENU → (Opptak) → [Zoom] → [Zoom] → ønsket verdi.

Trykk på midten av kontrollhjulet for å avslutte.

- Du kan også tilordne [Zoom]-funksjonen til ønsket tast ved å velge MENU → (Oppsett) → [Betj.-tilpassing] → [Tilp. knapp-innst.] eller [Tilp. knapp-innst.].
- Hvis du tilordner [Zoomoperasjon (T)] eller [Zoomoperasjon (W)] til den ønskede tasten på forhånd, ved å velge MENU → (Oppsett) → [Betj.-tilpassing] → [Tilp. knapp-innst.] eller [Tilp. knapp-innst.], kan du zoome inn og ut bare ved å trykke på den tasten.

Hint

- Når et objektiv med elektrisk zoom er montert, kan du bruke zoomspaken eller zoomeringen for å forstørre bildet. Hvis du overskrider forstørrelsen for den optiske zoomen, kan du bytte til en annen zoomefunksjon enn den optiske zoomen med samme operasjon.
- Selv om du velger [Zoom] fra MENU for å zoome med elektrisk zoomobjektiv, brukes den optiske zoomen opptil objektivets telefototende.

Merknad

- Når du velger [Zoom] fra MENU for å zoome med et objektiv med elektrisk zoom, kan du ikke utføre trinnvise zoomoperasjoner.

Beslektet emne

- [Zoomområde \(stillbilde/film\)](#)
- [Tilgjengelige zoomefunksjoner for dette produktet](#)
- [Om zoomområdet](#)
- [Tilordne ofte brukte funksjoner til knapper \(Tilp. knapp-innst.\)](#)

Digitalkamera med utskiftbart objektiv
ILCE-7SM3 α7SIII

Zoomområde (stillbilde/film)



Du kan velge produktets zoomeinnstilling.

1 MENU → (Opptak) → [Zoom] → [Zoomområde] → ønsket innstilling.

Menyelementdetaljer

Kun optisk zoom:

Begrenser zoomområdet til den optiske zoomen. Du kan bruke smart zoom-funksjonen hvis du stiller inn [JPEG-bildestr.]/[HEIF-bildestr.] på [M] eller [S].

Klart bilde-zoom :

Velg denne innstillingen for å bruke Klart bilde-zoom. Selv om zoomområdet overstiger den optiske zoomen, forstørrer produktet bilder ved hjelp av en bildeprosess med mindre forringelse.

Digital zoom:

Når zoomområdet for Klart bilde-zoom overskrides, forstørrer produktet bildene til maksimal størrelse. Dette vil imidlertid resultere i redusert bildekvalitet.

Merknad

- Still inn [Kun optisk zoom] hvis du ønsker å forstørre bilder i det området hvor bildekvaliteten ikke forringes vesentlig.

Beslektet emne

- [Tilgjengelige zoomefunksjoner for dette produktet](#)
- [Om zoomområdet](#)

Digitalkamera med utskiftbart objektiv
ILCE-7SM3 α7SIII

Zoomhastighet (stillbilde/film)



Stiller inn zoomhastigheten ved bruk av den tilpassede tasten som [Zoomoperasjon (T)] / [Zoomoperasjon (W)] er tilordnet til. Dette kan stilles inn separat for opptak i standby-modus og filmopptak.

1 MENU →  (Opptak) → [Zoom] → [ Zoomhastighet] → ønsket innstillingselement.

Menyelementdetaljer



Fast hast. **STBY** :

Stiller inn zoomhastigheten under standby for opptak. (1 (sakte) til 8 (hurtig))

Fast hast. **REC** :

Stiller inn zoomhastigheten under filmopptak. (1 (sakte) til 8 (hurtig))

Hint

- Hvis det er angitt en høy hastighet for [Fast hast. **STBY**] og en lav hastighet er stilt inn for [Fast hast. **REC**], kan synsvinkelen endres raskt under opptak i standbymodus og sakte under filmopptak.
- Innstillingen [ Zoomhastighet] brukes også ved utføring av zoomoperasjoner fra MENU →  (Opptak) → [Zoom] → [ Zoom].

Merknad

- Zoomhastigheten endres ikke når du betjener zoomeringen til objektivet eller zoomspaken på det elektriske zoomobjektivet.
- Hvis du øker zoomhastigheten, kan lyden av zoomoperasjonene bli tatt opp.

Beslektet emne

- [Klart bilde-zoom / digital zoom \(Zoom\)](#)

Digitalkamera med utskiftbart objektiv
ILCE-7SM3 α7SIII

Zoomhastighet (fjernstyring) (stillbilde/film)



Stiller inn zoomhastigheten når du utfører zoomoperasjoner med fjernstyringen (selges separat) eller [Kontr. med smarttlf.]. Dette kan stilles inn separat for opptak i standby og filmopptak.

1 MENU →  (Opptak) → [Zoom] →   Zoomhastighet] → ønsket innstillingselement.

Menyelementdetaljer

Hastighetstype:

Angir om zoomhastigheten skal låses eller ikke. ([Variabel]/[Fast])





Fast hast. **STBY** :

Stiller inn zoomhastigheten under opptak i standby når [ Hastighetstype] er stilt inn på [Fast]. (1 (sakte) til 8 (hurtig))

Fast hast. **REC** :

Stiller inn zoomhastigheten under filmopptak når [ Hastighetstype] er stilt inn på [Fast]. (1 (sakte) til 8 (hurtig))

Hint

- Når [ Hastighetstype] er stilt inn på [Variabel], vil et trykk på zoomspaken på fjernstyringen øke zoomhastigheten (noen fjernstyringer støtter ikke variabel zoom).
- Hvis [ Hastighetstype] er stilt inn på [Fast], en høy hastighet er stilt inn for [ Fast hast. **STBY**] og en lav hastighet er stilt inn for [ Fast hast. **REC**], kan visningsvinkelen endres raskt under opptak i standby og sakte under filmopptak.

Merknad

- Hvis du øker zoomhastigheten, kan lyden av zoomoperasjonene bli tatt opp.

Digitalkamera med utskiftbart objektiv
ILCE-7SM3 α7SIII

Om zoomområdet

Zoomforstørrelsen som benyttes sammen med zoomforstørrelsen på objektivet, endres i tråd med bildestørrelsen som er valgt.

Når [Bildeforhold] er [3:2]

Full størrelse

JPEG-bildestr./HEIF-bildestr.	Kun optisk zoom (smart zoom)	Klart bilde-zoom	Digital zoom
L: 12M	-	Ca. 2,0×	Ca. 4,0×
M: 5.1M	Ca. 1,5×	Ca. 3,1×	Ca. 6,1×
S: 3.0M	Ca. 2,0×	Ca. 4,0×	Ca. 8,0×

APS-C-størrelse

JPEG-bildestr./HEIF-bildestr.	Kun optisk zoom (smart zoom)	Klart bilde-zoom	Digital zoom
L: 5.1M	-	Ca. 2,0×	Ca. 4,0×
M: 3.0M	Ca. 1,3×	Ca. 2,6×	Ca. 5,2×
S: 1.3M	Ca. 2,0×	Ca. 4,0×	Ca. 8,0×

Beslektet emne

- [Klart bilde-zoom / digital zoom \(Zoom\)](#)
- [Tilgjengelige zoomfunksjoner for dette produktet](#)
- [Zoomområde \(stillbilde/film\)](#)
- [JPEG-bildestr./HEIF-bildestr.](#)

Digitalkamera med utskiftbart objektiv
ILCE-7SM3 α7SIII

Zoomringrotering



Tilordner funksjonene for zoom inn (T) eller zoom ut (W) til zoomeringens rotasjonsretning. Kun tilgjengelig med objektiver med elektrisk zoom, som støtter denne funksjonen.

1 MENU →  (Oppsett) → [Betj.-tilpassing] → [Zoomringrotering] → ønsket innstilling.

Menyelementdetaljer

Ve.(W)/Høy.(T):

Tilordner zoom ut (W) til venstrehåndsrotasjon og zoom inn (T) til høyrehåndsrotasjon.

Høy.(W)/Ve.(T):

Tilordner zoom inn (T) til venstrehåndsrotasjon og zoom ut (W) til høyrehåndsrotasjon.

Digitalkamera med utskiftbart objektiv
ILCE-7SM3 α7SIII

Bruk av blits (selges separat)

På mørke steder kan du bruke blitsen for å lyse opp motivet mens du fotograferer. Du kan også bruke blitsen for å unngå kamerarystelser.

Du finner nærmere informasjon om blitsen i bruksanvisningen for blitsen.

1 Fest blitsen (selges separat) på produktet.



2 Ta bilder etter at du har slått på blitsen og den er helt oppladet.

- ⚡ (ikon for blitslading) blinker: lading pågår
- ⚡ (ikon for blitslading) lyser: ladingen er fullført
- De tilgjengelige blitsmodusene avhenger av opptaksmodus og funksjon.

Merknad

- Lyset fra blitsen kan blokkeres hvis motlysblenderen er montert, og det kan komme en skygge på den nedre delen av bildet. Ta av motlysblenderen.
- Du kan ikke bruke blitsen under filmopptak. (Du kan bruke en LED-lampe når du bruker en blits (selges separat) med LED-lampe.)
- Før tilbehør, som f.eks. en blits, monteres på / fjernes fra multigrensesnitt-skoen, må du slå av produktet. Når du setter på tilbehør, må du forvise deg om at det er festet godt til produktet.
- Ikke bruk multigrensesnitt-skoen med en blits som er tilgjengelig i handelen og som er beregnet på 250 V eller mer, eller har motsatt polaritet av kameraet. Hvis du gjør det, kan det forårsake feil.
- Under blitsfotografering med zoomspaken i W-retningen vil skyggen av objektivet kanskje vises på skjermen, avhengig av fotograferingsforholdene. Hvis dette skulle inntreffe, må du fotografere bort fra motivet, eller skyve zoomspaken over til T og ta et nytt bilde med blitsen aktivert.
- Det kan være skygger i hjørnene på et bilde, avhengig av objektivet.
- Ved fotografering med ekstern blits kan lyse og mørke striper vises på bildet hvis det er stilt inn en lukkerhastighet som er raskere enn 1/4000 sekund. Hvis dette skjer, anbefaler Sony at du fotograferer i manuell blitsmodus og stiller inn blitsnivået til 1/2 eller høyere.
- Hvis du vil ha mer informasjon om kompatibelt tilbehør til multigrensesnitt-skoen, kan du gå til Sony-nettstedet, eller ta kontakt med Sony-forhandleren din eller en lokal autorisert Sony-servicebedrift.

Beslektet emne

- [Blitsmodus](#)
- [Trådløs blits](#)

5-021-328-25(1) Copyright 2020 Sony Corporation

Digitalkamera med utskiftbart objektiv
ILCE-7SM3 α7SIII

Blitsmodus



Du kan stille inn blitsmodus.

1 MENU →  (Eksponering/farge) → [Blits] → [Blitsmodus] → ønsket innstilling.

Menyelementdetaljer

Blits av:

Blitsen virker ikke.

Autoblits:

Blitsen virker i mørke eller ved fotografering i motlys.

Fyllblits:

Blitsen utløses hver gang du trykker på lukkerknappen.

Sakte synkron.:

Blitsen utløses hver gang du trykker på lukkerknappen. Ved hjelp av langsom synkronisering kan du ta klare bilder av både motive og bakgrunnen fordi lukkerhastigheten reduseres.

Ettersynkron.:

Blitsen utløses like før eksponeringen er fullført hver gang du trykker på lukkerknappen. Ved hjelp av ettersynkronisering kan du ta naturlige bilder av motive i bevegelse, for eksempel en bil eller en gående person.

Merknad

- Standardinnstillingen avhenger av opptaksmodus.
- Enkelte [Blitsmodus]-innstillinger er ikke tilgjengelige, avhengig av opptaksmodusen.

Beslektet emne

- [Bruk av blits \(selges separat\)](#)

Digitalkamera med utskiftbart objektiv
ILCE-7SM3 α7SIII

Blitskompenser.



Justerer mengden blitslys i området fra $-3,0$ EV til $+3,0$ EV. Blitskompensering endrer bare mengden av blitslys. Eksponeringskompensasjon endrer blitslysmengden sammen med endringer av lukkerhastighet og blenderåpning.

1 MENU →  (Eksponering/farge) → [Blits] → [Blitskompenser.] → ønsket innstilling.

- Valg av høyere verdier (+) øker blitsnivået, og lavere verdier (-) reduserer blitsnivået.

Merknad

- [Blitskompenser.] virker ikke når opptaksmodus er stilt inn på følgende moduser:
 - [Intelligent Auto]
- Hvis motivet befinner seg utenfor den maksimale rekkevidden til blitsen, vil den økte blitseffekten (+) kanskje ikke være synlig fordi mengden av blitslys er så liten som den er. Hvis motivet er tett innpå, er kanskje ikke den reduserte blitseffekten (-) synlig.
- Hvis du monterer et ND-filter til objektivet eller fester en diffuser eller et fargefilter til blitsen, oppnår du kanskje ikke egnet eksponering og bildene kan bli for mørke. I dette tilfelle, må du justere [Blitskompenser.] til ønsket verdi.

Beslektet emne

- [Bruk av blits \(selges separat\)](#)

Digitalkamera med utskiftbart objektiv
ILCE-7SM3 α7SIII

Eksp.komp.innst



Brukes til å stille inn om eksponeringskompensasjonsverdien skal kontrollere både blitslys og lyset i omgivelsene, eller bare lyset i omgivelsene.

1 MENU →  (Eksponering/farge) → [Blits] → [Eksp.komp.innst] → ønsket innstilling.

Menyelementdetaljer

L.lys og blits:

Bruker eksponeringskompensasjonsverdien til å kontrollere både blitslys og lyset i omgivelsene.

Kun lokalt lys:

Bruker eksponeringskompensasjonsverdien til å kontrollere bare lyset i omgivelsene.

Beslektet emne



- [Blitskompenser.](#)

Digitalkamera med utskiftbart objektiv
ILCE-7SM3 α7SIII

Trådløs blits



Det finnes to metoder for trådløse blitsopptak: Opptak med lysstyrt blits som bruker lyset til blitsen som er festet til kameraet, som signallys og opptak med radiostyrt blits som bruker trådløs kommunikasjon. Du må bruke en kompatibel blits eller den trådløse fjernstyringen (selges separat) for å kunne gjøre opptak med radiostyrt blits. Hvis du vil vite mer om hver enkelt metode, kan du slå opp i bruksanvisningen for blitsen eller den trådløse fjernstyringen.

- 1 MENU →  (Eksponeering/farge) → [Blits] → [Trådløs blits] → [På].**
- 2 Fjern dekselet til tilbehørsskoen fra kameraet og sett på blitsen eller den trådløse fjernstyringen.**
 - Ved fotografering med lysstyrt, trådløs blits må du stille inn den monterte blitsen som kontrollenhet. Ved fotografering med radiosignalstyrt, trådløs blits der blitsen er montert på kameraet, må du stille inn den monterte blitsen som kontrollenhet.
- 3 Oppstilling av en blits som er montert et annet sted enn på kameraet, og som er stilt inn på trådløs modus, eller som er montert på den trådløse fjernstyringen (selges separat).**
 - Du kan teste blitsen ved å tilordne funksjonen [Trådløs prøveblits] til en egendefinert tast med [ Tilp. knapp-innst.] og deretter trykke på den tasten.

Menyelementdetaljer

- Av:**
Bruker ikke funksjonen for trådløs blits.
- På:**
Bruker funksjonen for trådløs blits til å få en eller flere eksterne blitser til å avgi lys ved en viss avstand fra kameraet.

Merknad

- Blitsen som er montert et annet sted enn på kameraet, kan avgi lys etter at den har mottatt et lyssignal fra en blits som brukes som kontroller for et annet kamera. Hvis dette skjer, må du skifte kanal på blitsen din. Du finner nærmere informasjon om hvordan du skal skifte kanal i bruksanvisningen for blitsen.
- Hvis du vil ha mer informasjon om blitser som er kompatible med trådløse blitsopptak, kan du gå til Sony-nettstedet eller ta kontakt med Sony-forhandleren din eller en lokal autorisert Sony-servicebedrift.

Beslektet emne

- [Inns. for ekstern blits](#)

Digitalkamera med utskiftbart objektiv
ILCE-7SM3 α7SIII

Rødøyereduksj.



Når blitsen brukes, utløses den to eller flere ganger før bildet tas, for å redusere problemet med røde øyne.

1 MENU →  (Eksposering/farge) → [Blits] → [Rødøyereduksj.] → ønsket innstilling.

Menyelementdetaljer

På:

Blitsen utløses alltid for å redusere problemet med røde øyne.

Av:

Gir ingen reduksjon av problemet med røde øyne.

Merknad

- Reduksjon av røde øyne vil kanskje ikke gi den ønskede virkningen. Det avhenger av individuelle forskjeller og de aktuelle forholdene, som avstanden til personen på bildet, eller om vedkommende ser mot forhåndsblinket eller ikke.

Digitalkamera med utskiftbart objektiv
ILCE-7SM3 α7SIII

FEL-lås



Blitsnivået justeres automatisk, så motivet får optimal eksponering ved normal blitsfotografering. Du kan også stille inn blitsnivået på forhånd.

FEL: blitseksponeeringsnivå

1 MENU → (Oppsett) → [Betj.-tilpassing] → [Tilp. knapp-innst.] → ønsket knapp, og tilordne deretter [FEL-lås veksle]-funksjonen til knappen.

2 Sentrer den delen av motivet FEL skal låses på, og juster fokus.



3 Trykk på knappen som [FEL-lås veksle] er registrert på, og still inn blitslysmengden.

- En forhåndsblits blinker.
- (FEL-lås) tennes.

4 Juster komposisjonen og ta bildet.



- Hvis du ønsker å oppheve FEL-låsen, må du trykke en gang til på den knappen [FEL-lås veksle] er registrert på.

Hint

- Ved å stille inn [FEL-lås hold] kan du holde innstillingen mens knappen trykkes. Ved å stille inn [FEL-lås/AEL hold] og [FEL-lås/AEL veksle] kan du også ta bilder med AE låst i følgende situasjoner.
 - Når [Blitsmodus] er stilt inn på [Blits av] eller [Autoblits].

- Hvis blitsen ikke kan utløses.
- Ved bruk av en ekstern blits som er stilt inn på manuell blitsmodus.

Merknad

- FEL-låsen kan ikke stilles uten at en blits er montert.
- Hvis en blits som ikke støtter FEL-låsen er montert, vises en feilmelding.
- Når både AE- og FEL-lås er låst, lyser  -ikonet (AE Lock/FEL Lock).

Beslektet emne

- [Tilordne ofte brukte funksjoner til knapper \(Tilp. knapp-innst.\)](#)

Digitalkamera med utskiftbart objektiv
ILCE-7SM3 α7SIII

Inns. for ekstern blits



Du kan konfigurere innstillingene til en blits (selges separat) som er festet til kameraet, med kameraets skjerm og kontrollhjul.

Oppdater programvaren for blitsen til nyeste versjon før du bruker denne funksjonen.

Du finner mer informasjon om blitsfunksjonene i bruksanvisningen for blitsen.

- 1 **Fest blitsen (selges separat) til kameraets multigrensesnitt-sko, og slå deretter på kameraet og blitsen.**
- 2 **MENU →  (Eksposering/farge) → [Blits] → [Inns. for ekstern blits] → ønsket innstillingselement.**
- 3 **Konfigurer innstillingen med kameraets kontrollhjul.**

Menyelementdetaljer

Inns. utløs. ekst. blits:

Gjør at du kan konfigurere innstillinger knyttet til avfiring av blits, for eksempel blitsmodus, blitsnivå, osv.

Tilp. inns. ekst. blits:

Gjør at du kan konfigurere andre blitsinnstillinger, trådløsinnstillinger og innstillinger for blitsenhet.

Hint

- Hvis du tilordner [Inns. utløs. ekst. blits] til en ønsket tast ved hjelp av [ Tilp. knapp-innst.], kan du åpne skjermbildet [Inns. utløs. ekst. blits] ganske enkelt ved å trykke på den tasten.
- Du kan justere innstillingene ved å bruke blitsen selv mens du bruker [Inns. for ekstern blits].
- Du kan også konfigurere innstillingen for en trådløs fjernstyring (selges separat) som er festet til kameraet.

Merknad

- Du kan bare bruke [Inns. for ekstern blits] til å konfigurere innstillingene for en blits (selges separat) eller trådløs fjernstyring (selges separat) som er produsert av Sony og festet til kameraets multigrensesnitt-sko.
- Du kan bare bruke [Inns. for ekstern blits] når blitsen er festet direkte til kameraet. Du kan ikke bruke denne funksjonen når du tar bilder med en blits som er koblet til kameraet med kabel.
- Bare noen av funksjonene til den tilkoblede blitsen kan konfigureres med [Inns. for ekstern blits]. Du kan ikke utføre parkobling med andre blitser, tilbakestille blitsen, initialisere blitsen, osv. via [Inns. for ekstern blits].
- [Inns. for ekstern blits] er ikke tilgjengelig under følgende forhold:
 - Når blitsen ikke er festet til kameraet
 - Når det er koblet til en blits som ikke støtter [Inns. for ekstern blits]
 - Når modusvelgeren er stilt inn på  (Film) eller **S&Q** (Sakte og rask film), eller under filmopptak

[Inns. for ekstern blits] kan også være utilgjengelig avhengig av blitsens tilstand.

- Du finner mer informasjon om hvilke blitser og trådløse fjernstyringer som er compatible med denne funksjonen, på følgende støtteside.

<https://www.sony.net/dics/7sm3/>

Beslektet emne

- [Tilordne ofte brukte funksjoner til knapper \(Tilp. knapp-innst.\)](#)

5-021-328-25(1) Copyright 2020 Sony Corporation

Digitalkamera med utskiftbart objektiv
ILCE-7SM3 α7SIII

Videolyssmodus



Stiller inn belysningsinnstillingen for HVL-LBPC LED-lampen (selges separat).

1 MENU →  (Oppsett) → [Oppsettsvalg] → [Videolyssmodus] → ønsket innstilling.

Menyelementdetaljer

Strømkobling:

Videolyset slås på/av synkront med at kameraet slås PÅ/AV.

Opptakskobling:

Videolyset slås på/av synkront med start/stopp av filmopptak.

Opp.-kob&STBY:

Videolyset slås på når filmopptaket starter, og slås av når det ikke foregår noe opptak (STBY).

Auto:

Videolyset slås automatisk på når det er mørkt.

Digitalkamera med utskiftbart objektiv
ILCE-7SM3 α7SIII

SteadyShot (stillbilde)



Angir om funksjonen SteadyShot skal brukes eller ikke.

1 MENU → (Opptak) → [Bildestabilisering] → [SteadyShot] → ønsket innstilling.

Menyelementdetaljer

På:

Bruker [SteadyShot].

Av:

Bruker ikke [SteadyShot].

Hint

- Hvis du bruker stativ eller lignende, bør du slå av SteadyShot-funksjonen, da den kan forårsake feil under opptak.
- Hvis du tilordner [SteadyShot-valg] til en ønsket tast ved bruk av [Tilp. knapp-innst.], kan du slå funksjonen [SteadyShot] av eller på ved å trykke på tasten.
- Når du fotograferer på et mørkt sted, kan det hende at ,SteadyShot-ikonet blinker. Vi anbefaler at du stiller inn en høyere lukkerhastighet ved å redusere blenderverdien, eller ved å justere ISO-følsomheten til en høyere verdi.

Beslektet emne

- [SteadyShot \(film\)](#)
- [SteadyShot-just. \(stillbilde/film\)](#)
- [Tilordne ofte brukte funksjoner til knapper \(Tilp. knapp-innst.\)](#)

Digitalkamera med utskiftbart objektiv
ILCE-7SM3 α7SIII

SteadyShot (film)



Aktiverer [ SteadyShot]-effekten under filmopptak.

1 MENU →  (Opptak) → [Bildestabilisering] → [ SteadyShot] → ønsket innstilling.

Menyelementdetaljer

Aktiv:

Gir kraftigere SteadyShot-effekt.





Standard:

Reduserer kamerarystelser under stabile filmopptaksforhold.

Av:

Bruker ikke [ SteadyShot].

Merknad

- Hvis du bruker stativ eller lignende, bør du slå av SteadyShot-funksjonen, da den kan forårsake feil under opptak.
- Hvis du endrer innstillingen for [ SteadyShot], vil visningsvinkelen endres. Når [ SteadyShot] er stilt inn på [Aktiv], blir synsvinkelen smalere. Når brennvidden er 200 mm eller mer, anbefaler vi at du stiller inn [ SteadyShot] på [Standard].
- I de følgende situasjonene kan ikke [Aktiv] velges:
 - Vanlig filmopptak:
[Bildefrek. v. oppt.] er stilt inn på [120p]/[100p] eller høyere
 - Opptak i slow-motion/quick-motion:
[ Bildefrekvens] er stilt inn på [120fps]/[100fps] eller høyere

Beslektet emne

- [SteadyShot \(stillbilde\)](#)
- [SteadyShot-just. \(stillbilde/film\)](#)

Digitalkamera med utskiftbart objektiv
ILCE-7SM3 α7SIII

SteadyShot-just. (stillbilde/film)



Du kan fotografere med en passende SteadyShot-innstilling for det monterte objektivet.

1 MENU → (Opptak) → [Bildestabilisering] → [SteadyShot-just.] → ønsket innstilling.

Menyelementdetaljer

Auto:

Utfører SteadyShot-funksjonen automatisk i henhold til informasjon fra det monterte objektivet.

Manuell:

Utfører SteadyShot-funksjonen i henhold til den brennvidden som er innstilt ved hjelp av [Obj. brennv.]. (8mm-1000mm)

Merknad

- SteadyShot-funksjonen vil kanskje ikke fungere optimalt når kameraet nettopp er slått på, med en gang du retter kameraet mot et motiv, eller når lukkerknappen er blitt trykket helt ned uten først å være blitt holdt halvveis nede.
- Når kameraet ikke kan få tak i informasjon om brennvidden fra objektivet, virker ikke SteadyShot-funksjonen som den skal. Still inn [SteadyShot-just.] på [Manuell] og still inn [Obj. brennv.] til å passe til det objektivet du bruker. Den verdien SteadyShot-brennvidden er stilt inn på i øyeblikket, vises ved siden av -ikonet (SteadyShot).
- Når du bruker et SEL16F28-objektiv (selges separat) med en telekonverter e.l., må du stille inn [SteadyShot-just.] på [Manuell] og stille inn brennvidden.
- Hvis det er montert et objektiv med en SteadyShot-bryter, kan innstillingene kun endres med den bryteren på objektivet. Du kan ikke endre innstillingene ved hjelp av kameraet.

Beslektet emne



- [SteadyShot-brennvidde \(stillbilde/film\)](#)

Digitalkamera med utskiftbart objektiv
ILCE-7SM3 α7SIII

SteadyShot-brennvidde (stillbilde/film)



Stiller inn brennviddeinformasjonen som skal brukes for den innebygde SteadyShot-funksjonen når [ SteadyShot-just.] er stilt inn på [Manuell].

1 MENU →  (Opptak) → [Bildestabilisering] → [  Obj. brennv.] → ønsket innstilling.

Menyelementdetaljer

8mm - 1000mm:

SteadyShot-funksjonen bruker brennvidden du har stilt inn.

Kontroller brennviddemarkøren på objektivet og still inn brennvidden.



Beslektet emne

- [SteadyShot-just. \(stillbilde/film\)](#)

Digitalkamera med utskiftbart objektiv
ILCE-7SM3 α7SIII

Objektivkomp. (stillbilde/film)



Kompenserer for skygge i hjørnene av skjermbildet for eller forvrengning på skjermen, eller reduserer fargeavvik i hjørnene av skjermbildet som skyldes bestemte objektivegenskaper.

1 MENU →  (Opptak) → [Bildekvalitet] → [ Objektivkomp.] → ønsket innstilling.

Menyelementdetaljer

Skyggekomp.:

Stiller inn om det skal kompenseres for mørke i hjørnene av skjermbildet automatisk. ([Auto]/[Av])

Krom. ab.-komp.:

Stiller inn om fargeavvik i hjørnene av skjermbildet skal reduseres automatisk. ([Auto]/[Av])

Forvrengningskomp.:

Stiller inn om det skal kompenseres for forvrengning i skjermbildet automatisk. ([Auto]/[Av])

Merknad

- Denne funksjonen er kun tilgjengelig når du bruker et objektiv som samsvarer med automatisk kompensasjon.
- Mørke i hjørnene av skjermbildet kan kanskje ikke korrigeres med [Skyggekomp.], avhengig av objektivtypen.
- Avhengig av hvilket objektiv som er montert, vil [Forvrengningskomp.] kunne være låst på [Auto], og du vil ikke kunne velge [Av].
- Hvis [ SteadyShot] er stilt inn på [Aktiv] i filmopptaksmodus, låses [Forvrengningskomp.] til [Auto].

Digitalkamera med utskiftbart objektiv
ILCE-7SM3 α7SIII

Støyred.lang



Når du stiller inn lukkerhastigheten til 1 sekund(er) eller mer (fotografering med langtidseksposering), er støyreduksjon slått på like lenge som lukkeren er åpen. Når funksjonen er slått på, blir kornetheten, som er så typisk for langtidseksposerte bilder, redusert.

1 MENU →  (Opptak) → [Bildekvalitet] → [Støyred.lang] → ønsket innstilling.

Menyelementdetaljer

På:

Aktiverer støyreduksjon like lenge som lukkeren er åpen. Mens støyreduksjonen pågår, vises en melding og du kan ikke ta et nytt bilde. Velg dette for å prioritere bildekvaliteten.

Av:

Aktiverer ikke støyreduksjon. Velg dette når det er viktigst å få tatt bildene til rett tid.

Merknad

- Støyreduksjon vil kanskje ikke aktiveres, selv om [Støyred.lang] er stilt inn på [På] i følgende situasjoner:
 - [Bruksmodus] er stilt inn på [Seriebilder] eller [Kontin. nivåtrinn].
- [Støyred.lang] kan ikke stilles inn på [Av] i følgende opptaksmoduser:
 - [Intelligent Auto]

Digitalkamera med utskiftbart objektiv
ILCE-7SM3 α7SIII

Høy ISO Støyred.



Når du fotograferer med høy ISO-følsomhet, vil produktet redusere støyen som er mer merkbar ved høy produktfølsomhet.

1 MENU →  (Opptak) → [Bildekvalitet] → [Høy ISO Støyred.] → ønsket innstilling.

Menyelementdetaljer

Normal:

Aktiverer normal støyreduksjon ved høye ISO-verdier.



Lav:

Aktiverer moderat støyreduksjon ved høye ISO-verdier.

Av:

Aktiverer ikke støyreduksjon for høye ISO-verdier. Velg dette når det er viktigst å få tatt bildene til rett tid.

Merknad

- [Høy ISO Støyred.] er låst til [Normal] i følgende opptaksmoduser:
 - [Intelligent Auto]
- Hvis [ Filformat] er stilt inn på [RAW], er denne funksjonen ikke tilgjengelig.
- [Høy ISO Støyred.] fungerer ikke for RAW-bilder når [ Filformat] er [RAW og JPEG]/[RAW og HEIF].

Digitalkamera med utskiftbart objektiv
ILCE-7SM3 α7SIII

Autovisning (stillbilde)



Du kan kontrollere det lagrede bildet på skjermen rett etter at det er tatt. Du kan også stille inn visningstiden for autovisning.

1 MENU → (Oppsett) → [Visningsvalg] → [Autovisning] → ønsket innstilling.

Menyelementdetaljer

10 sek./5 sek./2 sek.:

Viser bildet på skjermen umiddelbart etter at den innstilte fotograferingstiden er omme. Hvis du utfører en forstørrelsesoperasjon under autovisning, kan du sjekke bildet ved hjelp av zoomeforstørrelsen.

Av:

Ingen autovisning.

Merknad

- Når du bruker en funksjon som utfører bildebehandling, kan det hende at bildet midlertidig vises slik det ser ut før behandling, etterfulgt av bildet etter behandling.
- Innstillingene DISP (skjerminnstilling) brukes for autovisningsskjermen.

Beslektet emne



- [Forstørrer et bilde som avspilles \(Forstørr\)](#)

Digitalkamera med utskiftbart objektiv
ILCE-7SM3 α7SIII

Visn. gjenv. kap. (stillbilde)



Stiller inn om du vil vise en indikator for gjenværende antall stillbilder som kan kontinuerlig tas ved samme opptakshastighet.

1 MENU →  (Oppsett) → [Visningsvalg] → [ Visn. gjenv. kap.] → ønsket innstilling.

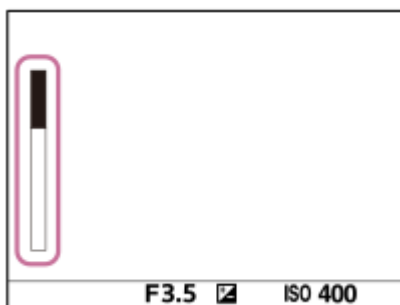

Menyelementdetaljer

Vises alltid:

Viser alltid indikatoren når du tar stillbilder.

Vis. kun u. oppt.:

Under opptak vises alltid det gjenværende antallet bilder som kan tas. Når du trykker utløserknappen halvveis ned, vises det gjenværende antallet bilder.

Ikke vis:

Viser ikke indikatoren.

Hint

- Når det interne kameraminnets buffer er fullt, vises "SLOW" og hastigheten for kontinuerlig opptak reduseres.

Beslektet emne

- [Seriebilder](#)

Digitalkamera med utskiftbart objektiv
ILCE-7SM3 α7SIII

Rutenettvisning (stillbilde/film)



Angir om rutenettet skal vises eller ikke under opptak. Rutenettet vil hjelpe deg med å komponere bilder.

1 MENU →  (Opptak) → [Opptaksvisning] → [ Rutenettvisning] → ønsket innstilling.

Menyelementdetaljer



På:

Viser rutenettet.

Av:

Viser ikke rutenettet.

Hint

- Hvis du tilordner [Velg rutenettvisning] til en ønsket tast med [ Tilp. knapp-innst.] eller [ Tilp. knapp-innst.], kan du vise eller skjule rutenettlinjene ved å trykke på den tilordnede tasten.

Beslektet emne

- [Rutenett-type \(stillbilde/film\)](#)
- [Tilordne ofte brukte funksjoner til knapper \(Tilp. knapp-innst.\)](#)

Digitalkamera med utskiftbart objektiv
ILCE-7SM3 α7SIII

Rutenett-type (stillbilde/film)



Angir typen rutenett som vises. Rutenettet vil hjelpe deg med å komponere bilder.

1 MENU → (Opptak) → [Opptaksvisning] → [Rutenett-type] → ønsket innstilling.

Menyelementdetaljer

3x3 rutenett:

Plasser hovedmotivene nær en av rutenettlinjene som deler bildet i tre, så du får en velbalansert komposisjon.

Firk. rutenett:

Firkanrutenett gjør det enklere å kontrollere det horisontale nivået til komposisjonen. Dette er nyttig for å vurdere komposisjonen når du fotograferer landskap, nærbilder, eller når du utfører skanning av kameraet.

Diag.&firk. ruten:

Plasser et motiv på diagonallinjen, så du får et oppløftende og kraftig uttrykk.

Hint

- Hvis du tilordner [Rutenett-type] til en ønsket tast med [Tilp. knapp-innst.] eller [Tilp. knapp-innst.], kan du endre typen rutenett hver gang du trykker på den tilordnede tasten.

Beslektet emne

- [Rutenettvisning \(stillbilde/film\)](#)
- [Tilordne ofte brukte funksjoner til knapper \(Tilp. knapp-innst.\)](#)

Digitalkamera med utskiftbart objektiv
ILCE-7SM3 α7SIII

Innst. Live View-vis.



Angir hvorvidt bilder skal vises med endringer fra eksponeringskompensasjon, hvitbalanse, [Kreativ stil] osv. på skjermen.

1 MENU → (Opptak) → [Opptaksvisning] → [Innst. Live View-vis.] → ønsket innstilling.

Menyelementdetaljer

Live View-visning:

Stiller inn om du vil gjenspeile alle opptaksinnstillingene på skjermen og vise Live View tilnærmet slik bildet ditt kommer til å se ut ved bruk av innstillingene, eller om du vil vise Live View uten å gjenspeile innstillingene. ([Innstillingseffekt På] / [Innstillingseffekt Av])

Hvis du velger [Innstillingseffekt Av], kan du enkelt kontrollere komposisjonen selv om du fotograferer med bildekomposisjonen i Live View-visningen.

Eksp.-effekt:

Stiller inn om Live View skal vises med automatisk korrigering ved at den reflekterer eksponeringen fra blitsen når [Live View-visning] er stilt inn på [Innstillingseffekt På]. ([Eksp.-inns. og blits] / [Kun eksp.-innst.])

Når du bruker blitsen til å fotografere et portrett, må du velge [Kun eksp.-innst.] for å stille inn eksponeringen basert på omgivelseslyset manuelt.

Nedre gr. f. bil.-fr.:

Stiller inn om bildefrekvensen for Live View skal bli for lav eller ikke. ([På] / [Av])

Hvis du velger [På], blir ikke bildefrekvensen til Live View treg selv om du fotograferer på et mørkt sted, men Live View-visningen kan bli mørk.

Hint

- Når du bruker en blits fra tredjepart, f.eks. en studioblits, kan Live View-visningen være for mørk for enkelte lukkerhastighetsinnstillinger. Når [Live View-visning] er stilt inn på [Innstillingseffekt Av], vil Live View-visningen være så lyssterk at du enkelt kan kontrollere komposisjonen.
- Hvis du velger [Innstillingseffekt Av], vises Live View alltid med riktig lysstyrke selv i [Man. Eksponering]-modus.
- Når [Innstillingseffekt Av] er valgt, vises ikonet **VIEW** (VIEW) på Live View-skjermbildet.

Merknad



- [Eksp.-effekt] er bare nyttig når du bruker en blits som er produsert av Sony.
- [Live View-visning] kan ikke stilles inn på [Innstillingseffekt Av] i følgende opptaksmoduser:
 - [Intelligent Auto]
 - [Film]
 - [Sakte og rask film]
- Når [Live View-visning] er angitt for [Innstillingseffekt Av] er lysstyrken i bildeopptaket ikke den samme som lysstyrken i Live View-skjermbildet.

Digitalkamera med utskiftbart objektiv
ILCE-7SM3 α7SIII

Blenderforhåndsv.



Mens du trykker ned og holder den tasten du tilordnet funksjonen [Blenderforhåndsv.] til, reduseres blenderåpningen til den innstilte blenderverdien, og du kan kontrollere uskarpheten før du tar bildet.

- 1 MENU →  (Oppsett) → [Betj.-tilpassing] → [ Tilp. knapp-innst.] → still inn funksjonen [Blenderforhåndsv.] til ønsket tast.
- 2 Bekreft bildet ved å trykke på den tasten [Blenderforhåndsv.] ble tilordnet til.

Hint

- Selv om du kan endre blenderverdien under forhåndsvisningen, kan motivet bli uskarpt hvis du velger en blenderåpning som slipper inn mer lys. Vi anbefaler at du justerer fokus igjen.

Beslektet emne

- [Tilordne ofte brukte funksjoner til knapper \(Tilp. knapp-innst.\)](#)
- [Oppt.-res. forhåndsv.](#)

Digitalkamera med utskiftbart objektiv
ILCE-7SM3 α7SIII

Oppt.-res. forhåndsv.



Mens du trykker på den tasten som [Oppt.-res. forhåndsv.] er tilordnet til, kan du kontrollere forhåndsvisningen av bildet med bruk av innstillingene for DRO, lukkerhastighet, blenderåpning og ISO-følsomhet. Kontroller opptaksforhåndsvisningen før du tar bildet.

- 1 **MENU** →  (Oppsett) → [Betj.-tilpassing] → [ Tilp. knapp-innst.] → still inn funksjonen [Oppt.-res. forhåndsv.] til ønsket tast.
- 2 **Bekreft bildet ved å trykke på den tasten [Oppt.-res. forhåndsv.] ble tilordnet til.**

Hint

- Bildet i [Oppt.-res. forhåndsv.] gjenspeiler innstillingene du har angitt for DRO, lukkerhastighet, blenderåpning og ISO-følsomhet, men enkelte effekter kan ikke forhåndsvises, avhengig av opptaksinnstillingene. Selv da vil de innstillingene du har valgt, brukes på de bildene du tar.

Beslektet emne



- [Tilordne ofte brukte funksjoner til knapper \(Tilp. knapp-innst.\)](#)
- [Blenderforhåndsv.](#)

Digitalkamera med utskiftbart objektiv
ILCE-7SM3 α7SIII

Lys skjerm



Gir deg muligheten til å justere komposisjonen når du fotograferer på mørke steder. Ved å forlenge eksponeringstiden kan du kontrollere komposisjonen i søkeren / på skjermen, selv på mørke steder, som for eksempel under nattehimmelen.

- 1 MENU →  (Oppsett) → [Betj.-tilpassing] → [ Tilp. knapp-innst.] → tilordne [Lys skjerm]-funksjonen til den ønskede tasten.**
- 2 Trykk på tasten du har tilordnet [Lys skjerm]-funksjonen til, og ta så et bilde.**
 - Lysstyrken som skyldes [Lys skjerm] vil holde seg etter at bildet er tatt.
 - For å gå tilbake til vanlig skjermlysstyrke, må du trykke en gang til på den tasten du tilordnet [Lys skjerm]-funksjonen til.

Merknad

- Under [Lys skjerm] vil [Live View-visning] automatisk skifte til [Innstillingseffekt Av], og innstillingsverdiene, som for eksempel eksponeringskompenseringen vil ikke gjenspeiles i Live View-visningen. Det anbefales at du bruker [Lys skjerm] kun på mørke steder.
- [Lys skjerm] vil automatisk bli kansellert i følgende situasjoner.
 - Når kameraet er slått av.
 - Når opptaksmodus endres fra P/A/S/M til en modus som ikke er P/A/S/M.
 - Når fokusmodus ikke er stilt inn på manuelt fokus.
 - Når [Autoforst. i MF] utføres.
 - Når [Fokusforstørrer] er valgt.
- Under [Lys skjerm] kan lukkerhastigheten være lavere enn normalt ved fotografering på mørke steder. Fordi den målte lysstyrken utvides, kan dessuten eksponeringen endres.

Beslektet emne

- [Innst. Live View-vis.](#)

Digitalkamera med utskiftbart objektiv
ILCE-7SM3 α7SIII

Fremh. skj. u. opp.



Stiller inn om du vil vise en rød ramme rundt kantene på kameraskjermen mens du tar opp film. Du kan enkelt sjekke om kameraet er i standby eller opptak, selv om du ser på kameraskjermen fra en vinkel eller på avstand.

1 MENU →  (Opptak) → [Opptaksvisning] → [Fremh. skj. u. opp.] → ønsket innstilling.

Menyelementdetaljer

På:

Viser en rød ramme for å indikere at opptaket pågår.

Av:

Viser ikke en ramme for å indikere at opptaket pågår.

Hint

- Rammen som vises med denne funksjonen, kan også sendes til en ekstern skjerm som er koblet til via HDMI. Still inn [HDMI-
infovisning] på [På].

Digitalkamera med utskiftbart objektiv
ILCE-7SM3 α7SIII

Markørvisning



Når du tar opp film, kan du stille inn om du vil vise markører på skjermen eller søkeren, og velge type markør.

1 MENU →  (Opptak) → [Markørvisning] → Velg et menyelement, og still inn den ønskede parameteren.

Menyelementdetaljer

Markørvisning:

Angir om markører skal vises eller ikke. ([På] / [Av])

Sentermarkør:

Angir om midtpunktmarkøren skal vises i midten av opptaksskjermen eller ikke. ([Av] / [På])

Forholdsmarkør:

Angir visning av bildeforholdsmarkøren. ([Av] / [4:3] / [13:9] / [14:9] / [15:9] / [1.66:1] / [1.85:1] / [2.35:1])

Sikkerhetssone:

Angir visning av sikkerhetssonen. Dette blir standardområdet som kan mottas av en generell husholdnings-TV. ([Av] / [80%] / [90%])

Lederamme:

Angir om lederammen skal vises eller ikke. Du kan kontrollere om motivet er vannrett eller loddrett i forhold til bakken. ([Av] / [På])

Hint

- Du kan vise flere markører på én gang.
- Posisjoner motivet i krysspunktet for [Lederamme] for å sikre en balansert komposisjon.

Merknad

- Markørene vises når modusvelgeren er stilt inn på  (Film) eller **S&Q** (Sakte og rask film), eller når du tar opp film.
- Du kan ikke vise markører når du bruker [Fokusforstørrer].
- Markørene vises på skjermen eller i søkeren. (Du kan ikke skrive ut eller eksportere markørene.)

Digitalkamera med utskiftbart objektiv
ILCE-7SM3 α7SIII

Gammavisningshjelp



Film med S-Log gamma antas å skulle prosesseres etter opptak, for å gjøre bruk av det store dynamiske området. Det forutsettes at bilder med HLG gamma skal vises på HDR-kompatible skjermer. De vises derfor med lav kontrast under opptak, og kan være vanskelige å overvåke. Du kan imidlertid bruke funksjonen [Gammavisningshjelp] til å gjenskape en kontrast tilsvarende vanlig gamma. I tillegg kan [Gammavisningshjelp] også brukes ved avspilling av film på kameraets skjerm/søker.

1 MENU →  (Oppsett) → [Visningsvalg] → [Gammavisningshjelp] → ønsket innstilling.

Menyelementdetaljer



På:

Bruker funksjonen for gammavisningshjelp.

Av:

Bruker ikke funksjonen for gammavisningshjelp.

Hint

- Hvis du tilordner [Velg gammav.-hjelp] til en ønsket tast med [ Tilp. knapp-innst.], [ Tilp. knapp-innst.] eller [ Tilp. knapp-innst.], kan du slå på eller av gammavisningshjelp-funksjonen ved å trykke på den tilordnede tasten.

Merknad

- [Gammavisningshjelp] brukes ikke på film som vises på en TV eller en skjerm som er koblet til kameraet.

Beslektet emne

- [Bildeprofil \(stillbilde/film\)](#)
- [Type gammav.-hjelp](#)
- [HLG-stillbilder](#)

Digitalkamera med utskiftbart objektiv
ILCE-7SM3 α7SIII

Type gammav.-hjelp



Velger konverteringstype for [Gammavisningshjelp].

1 MENU → (Oppsett) → [Visningsvalg] → [Type gammav.-hjelp] → ønsket innstilling.

Menyelementdetaljer

Assist
AUTO **Auto:**

- Viser bilder med effekter som følger, i samsvar med gamma- eller fargemodusen som er stilt inn i [Bildeprofil].
 - Når gamma er stilt inn på [S-Log2]: [S-Log2→709(800%)]
 - Når gamma er stilt inn på [S-Log3]: [S-Log3→709(800%)]
 - Når gamma er stilt inn på [HLG], [HLG1], [HLG2] eller [HLG3] og fargemodus er stilt inn på [BT.2020]: [HLG(BT.2020)]
 - Når gamma er stilt inn på [HLG], [HLG1], [HLG2] eller [HLG3] og fargemodus er stilt inn på [709]: [HLG(709)]
- Viser bilder med en [HLG(BT.2020)]-effekt ved fotografering av HLG-stillbilder med [HLG-stillbilder] stilt inn på [På].
- Viser bilder med en [S-Log3→709(800%)]-effekt når du sender RAW-filmer til en annen enhet som er koblet til via HDMI under filmopptak.

Assist
S-Log2 **S-Log2→709(800%):**

Viser bilder med en S-Log2-gamma som reproduserer en kontrast som tilsvarer ITU709 (800%).

Assist
S-Log3 **S-Log3→709(800%):**

Viser bilder med en S-Log3-gamma som reproduserer en kontrast som tilsvarer ITU709 (800%).

Assist
HLG 2020 **HLG(BT.2020):**

Viser bilder etter å ha justert bildekvaliteten på skjermen eller i søkeren til en kvalitet som er nesten den samme som når du viser bilder på en [HLG(BT.2020)]-kompatibel skjerm.

Assist
HLG 709 **HLG(709):**

Viser bilder etter å ha justert bildekvaliteten på skjermen eller i søkeren til en kvalitet som er nesten den samme som når du viser bilder på en [HLG(709)]-kompatibel skjerm.

Hint

- Hvis du tilordner [Type gammav.-hjelp] til en ønsket tast med [Tilp. knapp-innst.] eller [Tilp. knapp-innst.], kan du bytte [Type gammav.-hjelp]-innstillingen hver gang du trykker på den tilordnede tasten.

Merknad

- Når [Gammavisningshjelp] er stilt inn på [Auto] under avspilling, brukes en effekt på bildet på følgende måte:
 - Når du spiller av en film som er tatt opp med [HLG], [HLG1], [HLG2] eller [HLG3]: Bildet vises med en [HLG(BT.2020)]- eller [HLG(709)]-effekt, avhengig av fargemodusen.
 - Når du spiller av et HLG-stillbilde som er tatt med [HLG-stillbilder] stilt inn på [På]: Bildet vises med en [HLG(BT.2020)]-effekt.
 - Når du spiller av en RAW-film sendt til en annen enhet som er tilkoblet via HDMI: Bildet vises med en [S-Log3→709(800%)]-effekt.

I andre situasjoner vises filmer i samsvar med gamma-innstillingen og fargemodusinnstillingen i [Bildeprofil].

Beslektet emne

- [Gammavisningshjelp](#)
- [Bildeprofil \(stillbilde/film\)](#)
- [HDMI-utdatainns. \(film\)](#)

5-021-328-25(1) Copyright 2020 Sony Corporation

Digitalkamera med utskiftbart objektiv
ILCE-7SM3 α7SIII

Lydopptak



Stiller inn om lyd skal spilles inn under filmopptak. Velg [Av] for å unngå lyder som objektivet og kameraet lager under bruk.

1 MENU →  (Opptak) → [Lydopptak] → [Lydopptak] → ønsket innstilling.

Menyelementdetaljer

På:

Tar opp lyd (stereo).

Av:

Tar ikke opp lyd.

Beslektet emne

- [Lydopptaksnivå](#)

Digitalkamera med utskiftbart objektiv
ILCE-7SM3 α7SIII

Lydopptaksnivå



Du kan justere lydopptaksnivået mens du sjekker nivåmåleren.

- 1 **MENU** →  (**Opptak**) → **[Lydopptak]** → **[Lydopptaksnivå]**.
- 2 Velg det ønskede nivået ved å trykke på høyre eller venstre side av kontrollhjulet.

Menyelementdetaljer

+:

Justerer opp lydopptaksnivået.

-:

Justerer ned lydopptaksnivået.

Hint

- Når du tar opp lydfilm med høyt volum, må du stille inn [Lydopptaksnivå] på et lavere lydnivå. Dette gjør det mulig for deg å ta opp mer realistisk lyd. Når du tar opp lydfilm med lavere volum, må du stille inn [Lydopptaksnivå] på et høyere lydnivå for å gjøre det enklere å høre lyden.
- For å tilbakestille lydopptaksnivået til standardinnstillingen, må du trykke på  (sletteknappen).

Merknad

- Uansett [Lydopptaksnivå]-innstillinger, er begrenseren alltid aktiv.
- [Lydopptaksnivå] er kun tilgjengelig når opptaksmodus er satt til filmmodus.
- [Lydopptaksnivå] er ikke tilgjengelig under opptak i slow-motion/quick-motion.
- [Lydopptaksnivå]-innstillingene brukes både på den interne mikrofonen og på terminalinngangen  (mikrofon).

Digitalkamera med utskiftbart objektiv
ILCE-7SM3 α7SIII

Tidsinnst. for lydutg.



Du kan stille inn ekkokansellering under lydovervåking og forhindre uønskede avvik mellom video og audio i HDMI-utgangssignalet.

1 MENU →  (Opptak) → [Lydopptak] → [Tidsinnst. for lydutg.] → ønsket innstilling.

Menyelementdetaljer

Virkelig:

Spiller av audio uten forsinkelse. Velg denne innstillingen når lydavvik er et problem under lydovervåking.

Leppesynk.:

Spiller av audio og video synkronisert. Velg denne innstillingen for å forhindre uønskede avvik mellom bilde og lyd.

Merknad

- Bruk av en ekstern mikrofon kan føre til en liten forsinkelse. Du finner mer informasjon i bruksanvisningen som fulgte med mikrofonen.

Digitalkamera med utskiftbart objektiv
ILCE-7SM3 α7SIII

Vindstøyreduksjon



Stiller inn om vindstøy skal reduseres eller ikke, ved å dempe lave frekvenser i den inngående lyden fra den innebygde mikrofonen.

1 MENU →  (Opptak) → [Lydopptak] → [Vindstøyreduksjon] → ønsket innstilling.

Menyelementdetaljer

På:

Reduserer vindstøy.

Av:

Reduserer ikke vindstøy.

Merknad

- Hvis du setter denne innstillingen på [På] når det ikke blåser tilstrekkelig, kan normal lyd bli tatt opp med for lav lydstyrke.
- Hvis en ekstern mikrofon (selges separat) brukes, virker ikke [Vindstøyreduksjon].

Digitalkamera med utskiftbart objektiv
ILCE-7SM3 α7SIII

Shoe-lydinnst.



Stiller inn den digitale lyden som overføres fra en mikrofon (selges separat) som er festet til kameraets multigrensesnittsko. Bruk en mikrofon som støtter det digitale lydgrensesnittet. Du kan stille inn samplingfrekvensen, antall kvantiserings-bit og antall kanaler.

1 MENU →  (Opptak) → [Lydopptak] → [**ni** Shoe-lydinnst.] → ønsket innstilling.

Menyelementdetaljer

48khz/24bit 4ch :

Stiller inn samplingfrekvensen for lydinngangen til 48 kHz, antall kvantiserings-bit til 24-bit og antall kanaler til 4.

48khz/24bit 2ch :

Stiller inn samplingfrekvensen for lydinngangen til 48 kHz, antall kvantiserings-bit til 24-bit og antall kanaler til 2.



48khz/16bit 2ch :

Stiller inn samplingfrekvensen for lydinngangen til 48 kHz, antall kvantiserings-bit til 16-bit og antall kanaler til 2.

Hint

- Lydnivåvisningen på skjermen er for fire kanaler under 4-kanals lydopptak.

Merknad

- Når en ekstern mikrofon (selges separat) er koblet til  (mikrofonkontakten) på kameraet, tas lyden opp fra den eksterne mikrofonen som er koblet til  (mikrofonkontakten). Du kan ikke stille inn [**ni** Shoe-lydinnst.].
- Hvis den tilkoblede mikrofonen er stilt inn på analog overføring, kan du ikke stille inn [**ni** Shoe-lydinnst.].
- Når den tilkoblede mikrofonen ikke støtter 4-kanals lydopptak, kan du ikke velge [**48khz/24bit 4ch**] (48khz/24bit 4ch).
- Når den tilkoblede mikrofonen ikke støtter 24-bit lydopptak, blir [**ni** Shoe-lydinnst.] låst til [**48khz/16bit 2ch**] (48khz/16bit 2ch).
- Lyden kan ikke spilles av korrekt i følgende situasjoner under filmopptak:
 - Når du kobler til eller fra mikrofonen
 - Når det veksles fra digital overføring til analog overføring eller omvendt på mikrofonsiden

Beslektet emne

- [4ch-lydkontroll \(film\)](#)

Digitalkamera med utskiftbart objektiv
ILCE-7SM3 α7SIII

Lydnivåvisning



Brukes til å stille inn om lydnivået skal vises på skjermen eller ikke.

1 MENU →  (Opptak) → [Lydopptak] → [Lydnivåvisning] → ønsket innstilling.

Menyelementdetaljer

På:

Viser lydnivået.

Av:

Viser ikke lydnivået.

Merknad

- Lydnivået vises ikke i følgende situasjoner:
 - Når innstillingen for [Lydopptak] er stilt inn på [Av].
 - Når innstillingen for DISP (visningsinnstilling) er stilt inn på [Ingen skj.-info].
 - Under opptak i slow-motion/quick-motion
- Lydnivået vises også når produktet er standby for opptak i filmopptaksmodus.

Digitalkamera med utskiftbart objektiv
ILCE-7SM3 α7SIII

TC/UB



Informasjon om tidskoden (TC) og brukerbit-en (UB) kan tas opp som data som hører til filmer.

- 1 **MENU** →  (Opptak) → **[TC/UB]** → Velg et menyelement og still inn den ønskede parameteren.

Menyelementdetaljer

Time Code Preset:

Stiller inn tidskoden.

User Bit Preset:

Stiller inn brukerbit-en.

Time Code Format:

Stiller inn opptaksmetode for tidskoden. (Kun hvis [NTSC/PAL-velger] er stilt inn på NTSC.)

Time Code Run:

Stiller inn opptellingsformatet for tidskoden.

Time Code Make:

Stiller inn opptaksformatet for tidskoden på opptaksmediet.

User Bit Time Rec:

Stiller inn om tiden skal tas opp som en brukerbit eller ikke.

Stille inn tidskoden (Time Code Preset)

1. MENU →  (Opptak) → [TC/UB] → [Time Code Preset].
2. Drei på kontrollhjulet og velg de første to sifrene.

- Tidskoden kan stilles inn i følgende intervall.



Når [60p] er valgt: 00:00:00.00 til 23:59:59.29

* Når [24p] er valgt, kan du velge de to siste sifrene i tidskoden i multipler på fire fra 00 til 23 rammer.

Når [50p] er valgt: 00:00:00.00 til 23:59:59.24

3. Still inn de andre sifrene etter samme fremgangsmåte som i trinn 2, og trykk deretter på midten av kontrollhjulet.



Tilbakestille tidskoden

1. MENU →  (Opptak) → [TC/UB] → [Time Code Preset].
2. Trykk på  (sletteknappen) for å tilbakestille tidskoden (00:00:00.00).

Stille inn brukerbit-en (User Bit Preset)

1. MENU →  (Opptak) → [TC/UB] → [User Bit Preset].
2. Drei på kontrollhjulet og velg de første to sifrene.
3. Still inn de andre sifrene etter samme fremgangsmåte som i trinn 2, og trykk deretter på midten av kontrollhjulet.

Tilbakestille brukerbit-en

1. MENU →  (Opptak) → [TC/UB] → [User Bit Preset].
2. Trykk på  (sletteknappen) for å tilbakestille brukerbit-en (00 00 00 00).

Velge opptaksmetode for tidskoden (Time Code Format *1)

1. MENU →  (Opptak) → [TC/UB] → [Time Code Format].

DF:

Tar opp tidskoden i Drop Frame *2-format.

NDF:

Tar opp tidskoden i Non Drop Frame-format.

*1 Bare når [NTSC/PAL-velger] er stilt inn på NTSC.

*2 Tidskoden er basert på 30 rammer i sekundet. Et gap mellom den faktiske tiden og tidskoden vil imidlertid oppstå ved lengre opptaksperioder, siden rammefrekvensen til NTSC-bildesignalet er ca. 29,97 rammer i sekundet. Drop Frame korrigerer dette gapet for å utligne forskjellen mellom tidskoden og den faktiske tiden. I Drop Frame-modus fjernes de første 2 rammesifrene hvert minutt, unntatt hvert tiende minutt. Tidskoden uten denne korreksjonen kalles "non-drop"-ramme.

- Innstillingen er låst til [-] ved opptak i 4K/24p eller 1080/24p.

Velge opptellingsformat for tidskoden (Time Code Run)

1. MENU →  (Opptak) → [TC/UB] → [Time Code Run].

Rec Run:

Stiller inn trinnmodus for at tidskoden skal økes kun under opptak. Tidskoden tas opp sekvensielt fra siste tidskoden til forrige opptak.

Free Run:

Stiller inn trinnmodus for at tidskoden skal økes når som helst, uansett kameraoperasjon.

- Tidskoden vil kanskje ikke tas opp sekvensielt i følgende situasjoner, selv om tidskoden økes i [Rec Run]-modus.
 - Hvis opptaksformatet endres.
 - Hvis opptaksmediet fjernes.

Velge hvordan tidskoden skal tas opp (Time Code Make)

1. MENU →  (Opptak) → [TC/UB] → [Time Code Make].







Preset:

Tar opp ny innstilt tidskode på opptaksmediet.

Regenerate:

Leser siste tidskode for forrige opptak fra opptaksmediet og tar opp ny tidskode fortløpende fra siste tidskode. Tidskoden økes i [Rec Run]-modusen, uansett verdien av [Time Code Run]-innstillingen.

Avlesingen av tidskode varierer som følger, avhengig av [Lagringsmodus]-innstillingen i [ Innst. lagr.-med.].

- Når [Lagringsmodus] er stilt inn på [Simultanlagr. ()] eller [Sim.-lagr. (/ )], avleses tidskoden fra minnekortet i spor 1.
- Når [Lagringsmodus] er stilt inn på følgende, avleses tidskoden fra minnekortet filmene lagres på.
 - [Standard]
 - [Simultanlagr. ()]
 - [Sort.(RAW/JPEG)]
 - [Sorter (RAW/HEIF)]
 - [Sorter (HEIF/RAW)]
 - [Sorter(/ )]

Digitalkamera med utskiftbart objektiv
ILCE-7SM3 α7SIII

TC/UB-visn.-innst.



Stiller inn visningen av opptakstidstelleren, tidskoden (TC) og brukerbit-en (UB) for film.

1 MENU →  (Oppsett) → [Visningsvalg] → [TC/UB-visn.-innst.] → ønsket innstilling.

Menyelementdetaljer

Teller:

Viser tidtelleren for filmopptak.

TC:

Viser tidskoden.

U-Bit:

Viser brukerbit-en.

Beslektet emne

- [TC/UB](#)

Digitalkamera med utskiftbart objektiv
ILCE-7SM3 α7SIII

Innhold i dette kapitlet

Følgende innholdsfortegnelse viser funksjonene som beskrives i dette kapitlet ("Gi kameraet et personlig oppsett"). Fra hvert elementnavn kan du gå til siden som beskriver de respektive funksjonene.

Kameraets tilpasningsfunksjoner

Tilordne ofte brukte funksjoner til knapper (Tilp. knapp-innst.)

Endre funksjonen til skiven midlertidig (Mitt ratt-innstillinger)

Registrere og tilbakekalle kamerainnstillinger

- Minne kamerainn.
- Hent kamerainns.
- Velg medium
- Registrerer opptaksinnstillinger til en egendefinert tast (Reg. tilp. oppt.-innst.)

Registrere ofte brukte funksjoner på funksjonsmenyen

- Fn-meny-innst.

Registrere ofte brukte funksjoner på Min meny

- Legg til element
- Sorter element
- Slett element
- Slett side.
- Slett alle
- Vis fra Min meny

Justere kamerainnstillingene for stillbilder og filmer separat

- Ulik inns. bilder/film

Tilpasse funksjonene til skiven/velgeren

- Rattinnstillinger
- Av/Tv-rotering
- Funksjonsring (obj.)
- Lås betjeningsselem.

Ta opp film ved å trykke på utløserknappen

- REC m. lukkerkn. (film)

Skjerm/søker-innstillinger

- Velg søker/monitor
- DISP (skjermv.)-inn. (Skjerm/Søker)

Digitalkamera med utskiftbart objektiv
ILCE-7SM3 α7SIII

Kameraets tilpasningsfunksjoner

Kameraet har ulike tilpasningsfunksjoner, blant annet registrering av funksjoner og opptaksinnstillinger til tilpassede taster. Du kan kombinere dine foretrukne innstillinger for å tilpasse kameraet for enklere betjening.

Hvis du vil vite mer om hvordan du konfigurerer innstillingene og bruker dem, kan du se siden for hver funksjon.

Slik tilordner du ofte brukte funksjoner til knappene (Tilp. knapp-innst./ Tilp. knapp-innst./ Tilp. knapp-innst.)

Du kan endre funksjonene til knappene, inkludert de tilpassede knappene (C1 til C4), etter behov. Det anbefales å tilordne ofte brukte funksjoner til knapper det er enkelt å bruke, slik at du kan hente frem de tilordnede funksjonene ved å trykke på den tilsvarende knappen.



Slik registrerer du ofte brukte funksjoner til Fn-knappen (funksjonsmenyen)

Hvis du registrerer funksjoner som brukes ofte i opptaksmodus, til funksjonsmenyen, kan du vise de registrerte funksjonene på skjermen ved å trykke på Fn (funksjonsknappen). På skjermbildet for funksjonsmenyen, kan du hente frem funksjonen du vil bruke, ved å velge ikonene.

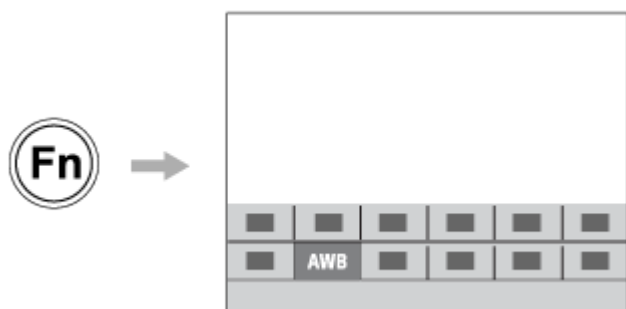

Slik kombinerer du ofte brukte funksjoner på menyskjermbildet (Min meny)

Hvis du kombinerer de ofte brukte elementene fra menyer som opptak og nettverk på "Min meny"-skjermbildet, kan du raskt få tilgang til de ønskede menyelementene.



Slik tilordner du ulike funksjoner til skiven og endrer funksjonen til skiven (Mitt ratt-innstillinger)

Du kan tilordne de ønskede funksjonene til fremre/bakre skive og kontrollhjulet, og du kan registrere opptil tre kombinasjoner av innstillinger som "Mitt ratt 1 - 3"-innstillinger.

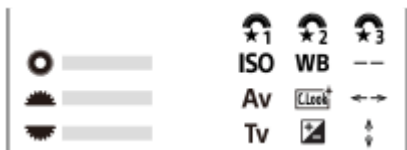

Eksempel: Skjermbildet [Mitt ratt-innstillinger] for modeller med fremre/bakre skive

Slik endrer du opptaksinnstillingene raskt etter scene (Minne kamerainn.)

Du kan registrere de aktuelle opptaksinnstillingene* for scene til kameraet eller et minnekort og deretter enkelt hente opp innstillingene ved hjelp av modusvelgeren osv.

* Du kan ikke registrere tilpassede tasteinnstillinger.

Slik lagrer du de tilpassede kamerainnstillingene til et minnekort (Lagre / last inn inns.)

Du kan lagre kamerainnstillinger* til et minnekort ved hjelp av [Lagre / last inn inns.]. Denne funksjonen er nyttig når du ønsker å sikkerhetskopiere innstillingene, eller for å importere innstillingene til et annet kamera av samme modell osv.

* Enkelte innstillinger kan ikke lagres på et minnekort.

Beslektet emne

- [Tilordne ofte brukte funksjoner til knapper \(Tilp. knapp-innst.\)](#)
- [Bruke Fn \(funksjonsknappen\)](#)
- [Legg til element](#)
- [Endre funksjonen til skiven midlertidig \(Mitt ratt-innstillinger\)](#)
- [Minne kamerainn.](#)
- [Lagre / last inn inns.](#)

Digitalkamera med utskiftbart objektiv
ILCE-7SM3 α7SIII

Tilordne ofte brukte funksjoner til knapper (Tilp. knapp-innst.)



Du kan bruke funksjonen for tilpasset tast til å tilordne funksjonene du bruker ofte, til taster det er enkelt å betjene. Ved å gjøre dette kan du hoppe over prosessen med å velge elementer fra MENU, og det går dermed raskere å hente opp funksjonene.

Du kan tilordne funksjoner til tilpassede taster for stillbilder, filmopptaksmodus og avspillingsmodus separat.

- Hvilke funksjoner som kan tilordnes, varierer avhengig av tastene.

Du kan tilordne funksjoner til følgende taster.

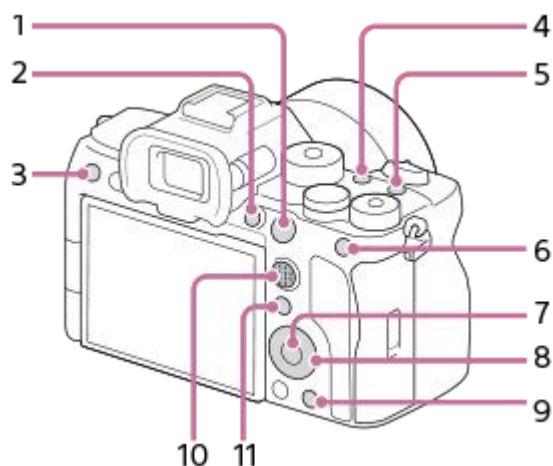

1. AF-ON-knapp
2. Egendefin. knapp 1
3. Egendefin. knapp 3
4. Egendefin. knapp 2
5. MOVIE-knapp
6. AEL-knapp
7. Senterknapp
8. Kontrollhjul/Venstre knapp/Høyre knapp/Ned-knapp
9. Egendefin. knapp 4
10. Senterkn. multiv.
11. Fn/ -knapp

Du finner detaljer om egendefinerte tasteinnstillinger på følgende URL-adresse:

<https://support.d-imaging.sony.co.jp/support/tutorial/ilc/ilce-7sm3//custom.php>

Nedenfor finner du fremgangsmåten for å tilordne [Øye-AF]-funksjonen til AEL-knappen.

1 MENU → (Oppsett) → [Betj.-tilpassing] → [Tilp. knapp-innst.].

- Hvis du vil tilordne en funksjon som skal hentes frem når du gjør filmopptak, velger du [Tilp. knapp-innst.].
Hvis du vil tilordne en funksjon som skal hentes frem når du spiller av bilder, velger du [Tilp. knapp-innst.].

2 Flytt til [Bak1] ved hjelp av øvre/nedre side av kontrollhjulet. Velg deretter [AEL-knapp], og trykk på midten av kontrollhjulet.

3 Velg [Øye-AF] ved hjelp av øvre/nedre/venstre/høyre side av kontrollhjulet, og trykk deretter på midten.

- Hvis du trykker på AEL-knappen i stillbildemodus og det registreres øyne, aktiveres [Øye-AF], og kameraet fokuserer på øynene. Ta bilder mens du holder nede AEL-knappen.

Hint

- Du kan også tilordne opptaksfunksjoner til Hold fokus-knappen på objektivet. Enkelte objektiver er imidlertid ikke utstyrt med noen holdfokusknapp.

Beslektet emne

- [Endre funksjonen til skiven midlertidig \(Mitt ratt-innstillinger\)](#)
- [Fn-meny-innst.](#)

Endre funksjonen til skiven midlertidig (Mitt ratt-innstillinger)



Du kan tilordne de ønskede funksjonene til fremre skive, bakre skive og kontrollhjulet, og du kan registrere opptil tre kombinasjoner av innstillinger som "Mitt ratt"-innstillinger. Du kan raskt hente opp eller skifte registrerte "Mitt ratt"-innstillinger ved å trykke på den tilpassede tasten du tilordnet på forhånd.

Registrere funksjoner til "Mitt ratt"

Registrer funksjonene du vil tilordne fremre skive, bakre skive og kontrollhjulet som [Mitt ratt 1] til [Mitt ratt 3].

1. MENU → (Oppsett) → [Tilpassing av ratt] → [Mitt ratt-innstillinger].
2. Velg en skive eller et hjul for (Mitt ratt 1), og trykk på midten av kontrollhjulet.
3. Velg ønsket funksjon som skal tilordnes, med øvre/nedre/venstre/høyre side av kontrollhjulet, og trykk deretter på midten av kontrollhjulet.
 - Velg "--" (Ikke innstilt) for en skive eller et hjul som du ikke vil tilordne noen funksjon.
4. Når du har valgt funksjoner for alle skiver og hjul i (Mitt ratt 1) ved å gjenta trinn 2 og 3, velger du [OK]. Innstillingene for (Mitt ratt 1) registreres.
 - Hvis du vil registrere (Mitt ratt 2) og (Mitt ratt 3), følger du samme fremgangsmåte som beskrevet ovenfor.

Tilordne en tast for å hente frem "Mitt ratt"

Tilordne en tilpasset tast for å hente frem de registrerte "Mitt ratt"-innstillingene.

1. MENU → (Oppsett) → [Betj.-tilpassing] → [Tilp. knapp-innst.] eller [Tilp. knapp-innst.] → Velg tasten du vil bruke for å hente frem "Mitt ratt".
2. Velg nummeret på "Mitt ratt"-innstillingen du vil hente frem eller mønsteret for å bytte "Mitt ratt".

Menyelementdetaljer

Mitt ratt 1 under hold /Mitt ratt 2 under hold/Mitt ratt 3 under hold:

Mens du holder nede tasten tilordnes funksjonene som du har registrert i [Mitt ratt-innstillinger], til skiven/hjulet.

Mitt ratt 1→2→3 :

Hver gang du trykker på tasten endres funksjonen i følgende sekvens: "Normal funksjon → funksjonen til Mitt ratt 1 → funksjonen til Mitt ratt 2 → funksjonen til Mitt ratt 3 → normal funksjon."



Veksle Mitt ratt 1 /Veksle Mitt ratt 2/Veksle Mitt ratt 3:

Funksjonen som er registrert ved hjelp av [Mitt ratt-innstillinger] opprettholdes selv om du ikke holder nede tasten. Trykk på knappen igjen for å gå tilbake til den vanlige funksjonen.

Opptak under bytte av "Mitt ratt"

Under opptak kan du hente opp "Mitt ratt" ved hjelp av den tilpassede tasten og fotografere mens du endrer opptaksinnstilling ved å dreie på fremre skive, bakre skive og kontrollhjulet.

I følgende eksempel er funksjonene som står oppført nedenfor, registrert i "Mitt ratt", og [Mitt ratt 1→2→3] er tilordnet knappen C1 (Tilpasset 1).



Betjeningsdel	Mitt ratt 1	Mitt ratt 2	Mitt ratt 3
Kontrollhjul	ISO	 Hvitbalanse	Ikke innstilt
Fremre skive	AV	 Kreativ stil	Flytt AF-ram. ↔ : Std
Bakre skive	TV	 Eksp.-komp.	Flytt AF-ram. ↑↓ : Std

1. Trykk på knappen C1 (Tilpasset 1).

Funksjonene som er registrert til [Mitt ratt 1], tilordnes kontrollhjulet, den fremre skiven og den bakre skiven.

- Ikonene for funksjonene som er registrert til [Mitt ratt 1], vises i den nedre delen av skjermen.



2. Drei kontrollhjulet for å stille inn ISO-verdien, drei den fremre skiven for å stille inn blenderverdien, og drei den bakre skiven for å stille inn lukkerhastigheten.
3. Trykk på C1-knappen igjen. Funksjonene som er registrert til [Mitt ratt 2], tilordnes kontrollhjulet, den fremre skiven og den bakre skiven.
4. Drei kontrollhjulet for å stille inn [ Hvitbalanse], drei den fremre skiven for å stille inn [ Kreativ stil], og drei på den bakre skiven for å stille inn [ Eksp.-komp.].
5. Trykk på C1 igjen, og endre innstillinger for funksjonene som er registrert på [Mitt ratt 3].
6. Trykk på lukkerknappen for å fotografere.

Merknad

- "Mitt ratt"-innstillinger der alle skiver/hjul er stilt inn på [Ikke innstilt] hentes ikke frem når du trykker på den tilpassede tasten. De utelates også i [Mitt ratt 1→2→3].
- Selv om skive/hjul er låst med [Lås betjeningselem.] -funksjonen, låses skiven/hjulet opp igjen midlertidig når "Mitt ratt" hentes frem.

Beslektet emne

- [Tilordne ofte brukte funksjoner til knapper \(Tilp. knapp-innst.\)](#)

Digitalkamera med utskiftbart objektiv
ILCE-7SM3 α7SIII

Minne kamerainn.



Setter deg i stand til å registrere opptil 3 hyppig brukte moduser eller produktinnstillinger i produktet, og opptil 4 (M1 til og med M4) på minnekortet. Du kan hente frem innstillingene med modusvelgeren.

- 1 Still inn produktet på den innstillingen du vil registrere.
- 2 MENU →  (Opptak) → [Opptaksmodus] → [**MR** Minne kamerainn.] → ønsket tall.
- 3 Trykk midt på kontrollhjulet for å bekrefte.

Elementer som kan registreres

- Du kan registrere ulike funksjoner for å ta bilder. De elementene som faktisk kan registreres, vises på menyen til kameraet.
- Blenderåpning (f-verdi)
- Lukkerhastighet

Endre registrerte innstillinger

Endre innstillingen til den ønskede innstillingen, og registrer innstillingen under samme modusnummer igjen.

Merknad

- M1 til og med M4 kan kun velges når et minnekort er satt inn i produktet.
- Når du registrerer innstillingene på et minnekort, er det kun mulig å bruke et minnekort som er valgt ved hjelp av [**MR** Velg medium].
- Programskift kan ikke registreres.

Beslektet emne

- [Hent kamerainns.](#)
- [Velg medium](#)

Digitalkamera med utskiftbart objektiv
ILCE-7SM3 α7SIII

Hent kamerainns.



Gir deg muligheten til å ta et bilde etter at du har hentet opp de foretrukne opptaksinnstillingene som er registrert med [**MR** Minne kamerainn.].

- 1 Still inn modusvelgeren på 1, 2 eller 3 (**MR** Hent kamerainns.).
- 2 Trykk midt på kontrollhjulet for å bekrefte.
 - Du kan også hente opp registrerte moduser eller innstillinger ved å velge MENU →  (Opptak) → [Opptaksmodus] → [**MR** Hent kamerainns.].

Hint

- For å hente opp innstillingene som er registrert på minnekortet, må du stille inn modusvelgeren på 1, 2, 3 (**MR** Hent kamerainns.), og deretter velge det ønskede nummeret ved å trykke på høyre eller venstre side av kontrollhjulet.
- Hvis du henter frem innstillingene som er registrert på minnekortet, hentes innstillingene fra minnekortet i det sporet som er angitt i [**MR** Velg medium]. Du kan bekrefte minnekortsporet ved å velge MENU →  (Opptak) → [Opptaksmodus] → [**MR** Velg medium].
- Innstillinger som er registrert på et minnekort ved hjelp av et annet kamera med samme modellnavn kan hentes frem med dette kameraet.

Merknad

- Hvis du stiller inn [**MR** Hent kamerainns.] etter at du har fullført opptaksinnstillingene, prioriteres de registrerte innstillingene, og de opprinnelige innstillingene blir ugyldige. Kontroller indikatorene på skjermen før du starter opptaket.

Beslektet emne

- [Minne kamerainn.](#)
- [Velg medium](#)

Digitalkamera med utskiftbart objektiv
ILCE-7SM3 α7SIII

Velg medium



Velger minnekortsporet som innstillingene hentes fra, eller som innstillingene er registrert for M1 til M4.

1 MENU →  (Opptak) → [Opptaksmodus] → [**MR** Velg medium] → ønsket spor.

Menyelementdetaljer

Spor 1:

Velger spor 1.

Spor 2:

Velger spor 2.

Beslektet emne

- [Minne kamerainn.](#)
- [Hent kamerainns.](#)

Registrerer opptaksinnstillinger til en egendefinert tast (Reg. tilp. oppt.-innst.)





Du kan registrere opptaksinnstillinger (for eksempel eksponering, fokusinnstilling, bruksmodus, osv.) til en egendefinert tast på forhånd og midlertidig hente dem opp mens du holder tasten nede. Trykk på den egendefinerte tasten for å bytte innstillingene raskt, og slipp tasten for å gå tilbake til de opprinnelige innstillingene. Denne funksjonen er nyttig når du tar opp aktive scener som i idrett.

- 1 **MENU** →  (Opptak) → [Opptaksmodus] → [Reg. tilp. oppt.-innst.] → Velg et registreringsnummer fra [Hent tilpasset hold 1] til [Hent tilpasset hold 3].
Innstillingsskjerm bildet for nummeret du har valgt, vises.
- 2 Du kan bruke øvre/nedre/venstre/høyre side av kontrollhjulet til å velge avmerkingsbokser for funksjonene som du vil hente opp med en av registreringsnumrene, og trykk på midten for å merke av boksene.
Et (avkrysningsmerke) vises i boksene for funksjonene.
 - Trykk på midten én gang til for å oppheve et valg.
- 3 Velg den funksjonen som du ønsker å justere, ved hjelp av øvre/nedre/venstre/høyre side av kontrollhjulet, og trykk på midten for å justere funksjonen til den ønskede innstillingen.
 - Velg [Importer gjeldende innst.] for å registrere de aktuelle innstillingene til kameraet på registreringsnummer du valgte.
- 4 Velg [Registrer].

Elementer som kan registreres

- Du kan registrere ulike funksjoner for å ta bilder. De elementene som faktisk kan registreres, vises på menyen til kameraet.
- Eksponering
- Fokusinnstilling
- Bruksmodus (unntatt selvutløser)

Hente frem registrerte innstillinger

1. MENU →  (Oppsett) → [Betj.-tilpassing] → [ Tilp. knapp-innst.] → Velg ønsket tast og velg deretter et av registreringsnumrene fra [Hent tilpasset hold 1] til [Hent tilpasset hold 3].
2. På opptaksskjermen trykker du på lukkerknappen mens du holder nede den tasten du tilordnet til ett av registreringsnumrene.
De registrerte innstillingene er aktivert mens du holder nede den egendefinerte tasten.

Hint

- Du kan endre innstillingene for [Reg. tilp. oppt.-innst.] etter at du har tilordnet et av registreringsnumrene til den egendefinerte tasten ved hjelp av [ Tilp. knapp-innst.].

Merknad

- Registreringsnumrene [Hent tilpasset hold 1] til [Hent tilpasset hold 3] er kun tilgjengelig når opptaksmodus er stilt inn på P/A/S/M.
- Det kan hende at de registrerte innstillingene ikke trer i kraft. Dette avhenger av objektivet som er i bruk og statusen til kameraet når den registrerte innstillingen hentes frem.

Beslektet emne

- [Tilordne ofte brukte funksjoner til knapper \(Tilp. knapp-innst.\)](#)

5-021-328-25(1) Copyright 2020 Sony Corporation

Digitalkamera med utskiftbart objektiv
ILCE-7SM3 α7SIII

Fn-meny-innst.











Funksjonsmenyen er en meny med 12 funksjoner som vises nederst på skjermen når du trykker på Fn (funksjonsknappen) i opptaksmodus.

Du kan registrere 12 funksjoner til funksjonsmenyene for både stillbildefotografering og filmopptak.

Følgende er prosedyren for å endre [Bruksmodus] i stillbildefunksjonsmenyen til [ Rutenettvisning].

- Hvis du vil endre filmfunksjonsmenyen, må du velge et menyelement for filmfunksjon i trinn 2.

- 1 **MENU** →  (Oppsett) → [Betj.-tilpassing] → **velg [Fn-meny-innst.]**.
- 2 **Velg**   (Bruksmodus) blant de 12 menyelementene i funksjonsmenyen for stillbilder ved hjelp av øvre/nedre/venstre/høyre side av kontrollhjulet, og trykk deretter på midten.
- 3 **Flytt til skjermbildet som viser** [ Rutenettvisning] ved hjelp av venstre/høyre side av kontrollhjulet. **Velg deretter** [ Rutenettvisning], og trykk på midten av kontrollhjulet.
 -  ( Rutenettvisning) vises på plasseringen der   (Bruksmodus) ble vist i funksjonsmenyen.

Beslektet emne

- [Bruke Fn \(funksjonsknappen\)](#)

Digitalkamera med utskiftbart objektiv
ILCE-7SM3 α7SIII

Legg til element



Du kan registrere ønskede menyelementer til ☆ (Min meny) under MENU.

- 1 MENU → ☆ (Min meny) → [Min meny-innst.] → [Legg til element].
- 2 Velg et element som du vil legge til ☆ (Min meny), ved hjelp av øvre/nedre/venstre/høyre side av kontrollhjulet.
- 3 Velg et mål ved å trykke på øvre, nedre, venstre eller høyre side av kontrollhjulet.

Hint

- Du kan legge til opptil 42 elementer til ☆ (Min meny).

Merknad

- Du kan ikke legge til følgende elementer til ☆ (Min meny).
 - Alle elementer under MENU →  (Avspilling)

Beslektet emne

- [Sorter element](#)
- [Slett element](#)
- [Bruke MENU-knappen](#)

Digitalkamera med utskiftbart objektiv
ILCE-7SM3 α7SIII

Sorter element



Du kan omorganisere menyelementene som er lagt til i ☆ (Min meny), under MENU.

- 1 **MENU** → ☆ (Min meny) → [Min meny-innst.] → [Sorter element].
 - 2 Velg et element som du vil flytte, ved å bruke øvre/nedre/venstre/høyre side av kontrollhjulet.
 - 3 Velg et mål ved å trykke på øvre, nedre, venstre eller høyre side av kontrollhjulet.
-

Beslektet emne

- [Legg til element](#)

Digitalkamera med utskiftbart objektiv
ILCE-7SM3 α7SIII

Slett element



Du kan slette menyelementene som er lagt til i ☆ (Min meny), i MENU.

- 1 **MENU** → ☆ (Min meny) → [Min meny-innst.] → [Slett element].
- 2 **Velg et element du vil slette, med øvre, nedre, venstre eller høyre side av kontrollhjulet, og trykk deretter på midten av kontrollhjulet for å slette elementet som er valgt.**

Hint

- Hvis du vil slette alle elementene på en side, velger du MENU → ☆ (Min meny) → [Min meny-innst.] → [Slett side].
- Du kan slette alle elementene som er lagt til i ☆ (Min meny) ved å velge MENU → ☆ (Min meny) → [Min meny-innst.] → [Slett alle].

Beslektet emne

- [Slett side.](#)
- [Slett alle](#)
- [Legg til element](#)

Digitalkamera med utskiftbart objektiv
ILCE-7SM3 α7SIII

Slett side.



Du kan slette alle menyelementene som er lagt til en side under ☆ (Min meny), i MENU.

- 1 MENU → ☆ (Min meny) → [Min meny-innst.] → [Slett side.].
 - 2 Velg en side som du vil slette, ved å bruke venstre eller høyre side av kontrollhjulet, og trykk deretter på midten av kontrollhjulet for å slette elementer.
-

Beslektet emne

- [Slett alle](#)
- [Legg til element](#)

Digitalkamera med utskiftbart objektiv
ILCE-7SM3 α7SIII

Slett alle



Du kan slette alle menyelementene som er lagt til i ☆ (Min meny), i MENU.

1 MENU → ☆ (Min meny) → [Min meny-innst.] → [Slett alle].

2 Velg [OK].

Beslektet emne

- [Slett side.](#)
- [Legg til element](#)

Digitalkamera med utskiftbart objektiv
ILCE-7SM3 α7SIII

Vis fra Min meny



Du kan stille inn Min meny til å vises først når du trykker på MENU-knappen.

1 MENU → ☆ (Min meny) → [Min meny-innst.] → [Vis fra Min meny] → ønsket innstilling.

Menyelementdetaljer

På:

Min meny vises først når du trykker på MENU-knappen.

Av:

Den sist viste menyen vises når du trykker på MENU-knappen.

Beslektet emne

- [Legg til element](#)
- [Bruke MENU-knappen](#)

Digitalkamera med utskiftbart objektiv
ILCE-7SM3 α7SIII

Ulik inns. bilder/film



Du kan velge om du vil bruke en felles innstilling eller separate innstillinger for hvert element i stillbildefotografering og filmopptak.

1 MENU →  (Oppsett) → [Betj.-tilpassing] → Velg [Ulik inns. bilder/film].

Skjermbildet med betjeningsveiledning vises. Velg [OK] for å vise innstillingsskjermbildet.

2 Legg til merker på elementene du vil angi separat for stillbildeopptak og filmopptak, og velg deretter [OK].

- Du kan angi følgende elementer separat for stillbildeopptak og filmopptak.
 - Blender
 - Lukkerhastighet
 - ISO
 - Eksp.-komp.
 - Målemodus
 - Hvitbalanse
 - Bildeprofil
 - Fokusmodus

Hint

- Når du skifter fra en felles innstilling til separate innstillinger med [Ulik inns. bilder/film], brukes de gjeldende innstillingene på både stillbildeopptak og filmopptak. Den tilpassede hvitbalanseinnstillingen brukes imidlertid bare ved stillbildefotografering.
- Når du skifter fra separate innstillinger til en felles innstilling med [Ulik inns. bilder/film], vil innstillingsverdiene til elementene gå tilbake til sine opprinnelige verdier. Som et unntak vil innstillingsverdiene for stillbildefotografering gjelde for blenderverdien, lukkerhastigheten og de tilpassede hvitbalanseinnstillingene.

Merknad

- Selv om du merker av for [Eksp.-komp.], vil eksponeringskompenseringsverdien bli endret samtidig for både stillbildeopptak og filmopptak når du endrer eksponeringskompenseringsverdien med eksponeringskompenseringshjulet.

Digitalkamera med utskiftbart objektiv
ILCE-7SM3 α7SIII

Rattinnstillinger



Når opptaksmodus er stilt inn på "M", kan du bytte om på funksjonene til den fremre/bakre skiven.

1 MENU →  (Oppsett) → [Tilpassing av ratt] → [Rattinnstillinger] → ønsket innstilling.

Menyelementdetaljer

 Tv  Av:

Den fremre skiven brukes til å endre lukkerhastigheten, og den bakre skiven til å endre blenderåpningen.

 Av  Tv:

Den fremre skiven brukes til å endre blenderåpningen, og den bakre skiven til å endre lukkerhastigheten.

Digitalkamera med utskiftbart objektiv
ILCE-7SM3 α7SIII

Av/Tv-rotering



Stiller inn roteringsretningen for den fremre skiven, bakre skiven eller kontrollhjulet når du endrer blenderverdien eller lukkerhastigheten.

1 MENU →  (Oppsett) → [Tilpassing av ratt] → [Av/Tv-rotering] → ønsket innstilling.

Menyelementdetaljer

Normal:

Endrer ikke roteringsretningen for den fremre skiven, bakre skiven eller kontrollhjulet.

Omvendt:

Reverserer roteringsretningen for den fremre skiven, bakre skiven eller kontrollhjulet.

Digitalkamera med utskiftbart objektiv
ILCE-7SM3 α7SIII

Funksjonsring (obj.)



De kan velge hvilken av følgende funksjoner som skal tilordnes funksjonsringen på objektivet: motorassistert fokusering (power focus) eller skifting av synsvinkel mellom full størrelse og APS-C/Super 35 mm (bare tilgjengelig med kompatible objektiver).

Du finner mer informasjon i bruksanvisningen som fulgte med objektivet.

1 MENU →  (Oppsett) → [Tilpassing av ratt] → [Funksjonsring (obj.)] → ønsket innstilling.

Menyelementdetaljer

Fokus på strøm:

Fokuseringsposisjonen flytter seg mot uendelig hvis du dreier funksjonsringen mot høyre. Fokuseringsposisjonen flytter seg nærmere deg hvis du dreier funksjonsringen mot venstre.

APS-C S35 /fullform.:

Synsvinkelen veksler mellom full størrelse og APS-C/Super 35 mm hvis du dreier på funksjonsringen.

- Synsvinkelen veksler uansett hvilken retning du dreier funksjonsringen i.

Beslektet emne

- [APS-C S35 \(Super35mm\)-fotografering \(stillbilde/film\)](#)

Digitalkamera med utskiftbart objektiv
ILCE-7SM3 α7SIII

Lås betjeningselem.



Du kan stille inn om kontrollknappen, skiven og hjulet skal låses, ved å trykke på og holde nede Fn (funksjonsknappen).

1 MENU →  (Oppsett) → [Tilpassing av ratt] → [Lås betjeningselem.] → ønsket innstilling.

- For å låse bruksdelene holder du nede Fn (funksjonsknappen) inntil meldingen "Låst." vises på skjermen.

Menyelementdetaljer

Av:

Låser ikke kontrollknappen, den fremre skiven, den bakre skiven eller kontrollhjulet, selv om du trykker på og holder nede Fn (funksjonsknappen).

Kun multivelger:

Låser kontrollknappen.

Ratt + hjul:

Låser fremre skive, bakre skive og kontrollhjulet.

Alle:

Låser kontrollknappen, fremre skive, bakre skive og kontrollhjulet.

Hint

- Du kan frigjøre låsen ved å holde nede Fn (funksjonsknappen) en gang til.

Merknad

- Hvis du stiller inn [AF-områderegist.] på [På], låses [Lås betjeningselem.] til [Av].

Beslektet emne

- [Registrerer det aktuelle fokusområdet \(AF-områderegist.\)](#)

Digitalkamera med utskiftbart objektiv
ILCE-7SM3 α7SIII

REC m. lukkerkn. (film)



Du kan starte eller stoppe filmopptak ved å trykke på lukkerknappen, som er større og enklere å trykke på enn MOVIE (filmknappen).

1 MENU →  (Oppsett) → [Betj.-tilpassing] → [ REC m. lukkerkn.] → ønsket innstilling.

Menyelementdetaljer

På:

Aktiverer filmopptak ved hjelp av lukkerknappen når opptaksmodus er stilt inn på [Film] eller [Sakte og rask film].

Av:

Deaktiverer filmopptak ved hjelp av lukkerknappen.

Hint

- Når [ REC m. lukkerkn.] er stilt inn på [På], kan du bruke lukkerknappen til å starte eller stoppe filmopptak på en ekstern opptaker/avspillingsenhet ved hjelp av [REC-kontroll].

Merknad

- Når [ REC m. lukkerkn.] er stilt inn på [På], kan du ikke fokusere ved å trykke lukkerknappen halvveis ned under filmopptak.

Beslektet emne

- [Ta opp film](#)

Digitalkamera med utskiftbart objektiv
ILCE-7SM3 α7SIII

Velg søker/monitor



Angir metoden for å veksle mellom visning i søkeren og på skjermen.

1 MENU →  (Oppsett) → [Søker/monitor] → [Velg søker/monitor] → ønsket innstilling.

Menyelementdetaljer

Auto:

Når du ser inn i søkeren, reagerer øyesensoren, og visningen skifter automatisk til søkeren.



Søker(manuell):

Skjermen er slått av, og bildet vises kun i søkeren.

Skjerm(man.):

Søkeren er slått av, og bildet vises alltid på skjermen.

Hint

- Du kan tilordne [Velg søker/monitor]-funksjonen til den ønskede tasten.
[ Tilp. knapp-innst.], [ Tilp. knapp-innst.] eller [ Tilp. knapp-innst.] → still inn [Velg søker/skjerm] på den ønskede tasten.
- Hvis du vil beholde søkervisningen eller skjermvisningen, stiller du inn [Velg søker/monitor] på [Søker(manuell)] eller [Skjerm(man.)] på forhånd.
Du kan la skjermen være av når du tar øynene vekk fra søkeren under opptaket ved å stille inn skjermvisningen til [Skjerm av] med DISP-knappen. Velg [DISP (skjermv.)-inn.] → [Skjerm] og merk av for [Skjerm av] på forhånd.

Merknad

- Avhengig av om skjermen er åpen eller lukket og vinkelen til skjermen, kan det hende at øyesensoren til kameraet ikke gjenkjenner øyet ditt når du nærmer deg, selv om [Velg søker/monitor] er stilt inn på [Auto].
- Under sterke lyskilder, som sollys, kan det hende at øyesensoren ikke registrerer at øyet ditt nærmer seg, og skjermen bytter kanskje ikke til søkeren selv om [Velg søker/monitor] er stilt inn på [Auto]. I slike tilfeller må du unngå at øyesensoren eksponeres for lyskilden.

Beslektet emne

- [Tilordne ofte brukte funksjoner til knapper \(Tilp. knapp-innst.\)](#)
- [DISP \(skjermv.\)-inn. \(Skjerm/Søker\)](#)

Digitalkamera med utskiftbart objektiv
ILCE-7SM3 α7SIII

DISP (skjermv.)-inn. (Skjerm/Søker)



Gjør det mulig å stille inn de skjermvisningsmodusene som skal kunne velges med DISP (skjerminnstilling) i opptaksmodus.

- MENU** →  (Oppsett) → **[Betj.-tilpassing]** → **[DISP (skjermv.)-inn.]** → **[Skjerm]** eller **[Søker]** → ønsket innstilling → **[Enter]**.

Elementene merket med ✓ (avmerking) er tilgjengelige.

Menyelementdetaljer

Vis alle info. :

Viser opptaksinformasjon.

Ingen skj.-info :

Viser ikke opptaksinformasjon.

Histogram :

Viser luminansfordelingen grafisk.

Nivå :

Angir om produktet er i vater både fra forside til bakside **(A)** og horisontalt **(B)**. Når produktet er i vater i en retning, lyser indikatoren grønt.

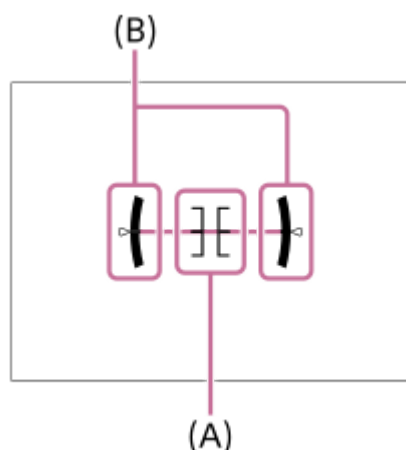

For søker*:

Viser kun opptaksinformasjon på skjermen, ikke motivet. Denne innstillingen er en visningsinnstilling for opptak med søkeren.

Skjerm av*:

Slår alltid av skjermen når du tar bilder. Du kan bruke skjermen når du spiller av bilder eller betjener MENU. Denne innstillingen er en visningsinnstilling for opptak med søkeren.

* Disse skjermmodusene er kun tilgjengelige i innstillingen for [Skjerm].

Merknad

- Hvis du vipper produktet forover eller bakover i en stor vinkel, vil det være mye ute av vater (stor "vaterfeil").
- Produktet kan ha en feilmargen på nesten $\pm 1^\circ$, også når helningen korrigeres etter vaterpasset.

Beslektet emne

- [Bruke DISP \(skjerminstillingsknappen\).](#)

5-021-328-25(1) Copyright 2020 Sony Corporation

Digitalkamera med utskiftbart objektiv
ILCE-7SM3 α7SIII

Innhold i dette kapitlet

Følgende innholdsfortegnelse viser funksjonene som beskrives i dette kapitlet ("Visning"). Fra hvert elementnavn kan du gå til siden som beskriver de respektive funksjonene.

Vise bilder

- [Velg hvilket minnekort som skal spilles av \(Velg avsp.-medium\)](#)
- [Spille av stillbilder](#)
- [Forstørrer et bilde som avspilles \(Forstørr\)](#)
- [Forst. første forst.](#)
- [Forstørr første pos.](#)
- [Rotere lagrede bilder automatisk \(Visningsretning\)](#)
- [Spiller av film](#)
- [Voluminnstillinger](#)
- [4ch-lydkontroll \(film\)](#)
- [Spille av bilder ved hjelp av lysbildevisning \(Lysbildevisning\)](#)
- [Kont. avs. Intervall](#)
- [Avsp.-hast. Interv.](#)

Endre hvordan bilder vises

- [Spille av bilder på bildeindeksskjermen \(Bildeindeks\)](#)
- [Skifte mellom stillbilder og filmer \(Visningsmodus\)](#)
- [Vis som gruppe](#)
- [Visn. fokusramme \(avspilling\)](#)

Konfigurere hvordan du skal hoppe mellom bilder

- [Velg ratt](#)
- [Bildehopp-metode](#)

Beskytte bilder (Beskytt)

Legge til informasjon i bilder

- [Vurdering](#)
- [Vurd.-inn. \(tilp.-kn.\)](#)
- [Rotere et bilde \(Roter\)](#)

Trekke ut stillbilder fra en film

- [Lagre som bilde](#)
- [Veksl. JPEG/HEIF \(Lagre som bilde\)](#)

Kopiere bilder fra ett minnekort til et annet (Kopier)

Slette bilder

- [Slette flere valgte bilder \(Slett\)](#)
- [Bekreft sletting](#)

Vise bilder på en TV

- [Vise bilder på en TV ved hjelp av en HDMI-kabel](#)

5-021-328-25(1) Copyright 2020 Sony Corporation

Digitalkamera med utskiftbart objektiv
ILCE-7SM3 α7SIII

Velge hvilket minnekort som skal spilles av (Velg avsp.-medium)

Velger et spor som inneholder et minnekort.

1 MENU →  (Avspilling) → [Avspillingsmål] → [Velg avsp.-medium] → ønsket spor.

Menyelementdetaljer

Spor 1:

Velger spor 1.

Spor 2:

Velger spor 2.

Merknad

- Når du velger [Datovisning] i [Visningsmodus], spiller kameraet bare av bilder fra et minnekort som er valgt med [Velg avsp.-medium].



Beslektet emne

- [Skifte mellom stillbilder og filmer \(Visningsmodus\)](#)
- [Innst. lagr.-med. \(stillbilde/film\): Pri. lagringsmedium](#)



Digitalkamera med utskiftbart objektiv
ILCE-7SM3 α7SIII

Spille av stillbilder

Spiller av lagrede bilder.

- 1 Velg MENU →  (Avspilling) → [Avspillingsmål] → [Velg avsp.-medium] for å velge hvilket minnekortspor du vil spille av.
- 2 Trykk på  (avspillingsknappen) for å slå på avspillingsmodus.
- 3 Velg et bilde med kontrollhjulet.
 - Bilder som er tatt med kontinuerlig opptak eller intervalloptak, vises som én gruppe. Trykk på midten av kontrollhjulet for å spille av bildene i gruppen.

Hint

- Produktet oppretter en bildedatabasefil på et minnekort for opptak og avspilling av bilder. Et bilde som ikke registreres i bildedatabasefilen, vil kanskje ikke kunne spilles av på riktig måte. Hvis du vil spille av bilder som er tatt med andre enheter, registrerer du disse bildene til bildedatabasefilen med MENU →  (Opptak) → [Medier] → [] Gjenop. bilde-DB].
- Hvis du spiller av bildene rett etter fotografering med kontinuerlig fremtrekk, vil kanskje skjermen vise et ikon som angir at data skrives / antall bilder det er igjen å skrive. Mens skrivingen pågår, vil enkelte funksjoner ikke være tilgjengelige.
- Når [ Visn. fokusramme] er stilt inn på [På], vises fokusrammen på opptakstidspunktet over avspilte bilder. Fokusrammen som kameraet brukte til å fokusere med under opptak, vises i grønt. Selv om flere fokusrammer vises under opptak, vises bare den ene som kameraet faktisk forsøkte å fokusere med, under avspilling.

Beslektet emne

- [Velge hvilket minnekort som skal spilles av \(Velg avsp.-medium\)](#)
- [Gjenop. bilde-DB \(stillbilde/film\)](#)
- [Vis som gruppe](#)
- [Visn. fokusramme \(avspilling\)](#)
- [Forstørrer et bilde som avspilles \(Forstørr\)](#)



Digitalkamera med utskiftbart objektiv
ILCE-7SM3 α7SIII

Forstørrer et bilde som avspilles (Forstørr)

Forstørrer bildet som avspilles. Bruk denne funksjonen til å kontrollere fokus i bildet osv.

- 1 Vis bildet du vil forstørre, og trykk deretter på  -knappen (Forstørr).**
 - Drei på kontrollhjulet for å justere zoomeforstørrelsen. Ved å rotere den fremre/bakre skiven kan du gå til forrige eller neste bilde mens du beholder samme zoomeforstørrelse.
 - Visningen zoomer inn på den delen av bildet som kameraet fokuserte på da bildet ble tatt. Hvis kameraet ikke klarer å innhente informasjon om fokus plasseringen, vil det zoome inn på midten av bildet.
- 2 Velg den delen du vil forstørre, ved å trykke øverst, nederst, til høyre eller venstre på kontrollhjulet.**
- 3 Trykk på MENU-knappen eller på midten av kontrollhjulet for å avslutte avspillingszoomen.**

Hint

- Du kan også forstørre et bilde som spilles av, ved hjelp av MENU.
- Du kan endre den første forstørrelsen og den første posisjonen for forstørrede bilder ved å velge MENU →  (Avspilling) → [Forstørring] → [ Forst. første forst.] eller [ Forstørr første pos.].
- Du kan også forstørre bildet ved å berøre skjermen. Dra skjermen for å flytte den forstørrede posisjonen. Still inn [Berøringsbetjening] på [På] på forhånd.

Merknad

- Du kan ikke forstørre filmer.

Beslektet emne

- [Forst. første forst.](#)
- [Forstørr første pos.](#)
- [Berøringsbetjening](#)
- [Berøringsoperasjoner på skjermen](#)

Digitalkamera med utskiftbart objektiv
ILCE-7SM3 α7SIII

Forst. første forst.

Stiller inn den innledende zoomeforstørrelsen ved avspilling av forstørrede bilder.

① **MENU** →  (Avspilling) → [**Forstørring**] → [ **Forst. første forst.**] → ønsket innstilling.

Menyelementdetaljer

Standard forstør.:

Viser et bilde med standard forstørrelse.

Forrige forstørr.:

Viser et bilde med forrige forstørrelse. Forrige forstørrelse lagres selv etter at den forstørrede skjermen er lukket.



Beslektet emne

- [Forstørrer et bilde som avspilles \(Forstørr\)](#)
- [Forstørr første pos.](#)

Digitalkamera med utskiftbart objektiv
ILCE-7SM3 α7SIII

Forstørr første pos.

Stiller inn den innledende posisjonen når du forstørrer et bilde under avspilling.

1 MENU →  (Avspilling) → [Forstørring] → [ Forstørr første pos.] → ønsket innstilling.

Menyelementdetaljer

Fokusert pos.:

Forstørrer bildet fra fokuspunktet under opptak.

Midten:

Forstørrer bildet fra midten av skjermen.

Beslektet emne

- [Forstørrer et bilde som avspilles \(Forstørr\)](#)
- [Forst. første forst.](#)

Digitalkamera med utskiftbart objektiv
ILCE-7SM3 α7SIII

Rotere lagrede bilder automatisk (Visningsretning)

Brukes for å angi retningen ved avspilling av lagrede bilder.

1 MENU →  (Avspilling) → [Avspillingsvalg] → [Visningsretning] → ønsket innstilling.

Menyelementdetaljer

Auto:

Når du roterer kameraet, oppdager kameraet vertikal og horisontal retning, og viser det bildet som spilles av i samsvar med orienteringen.

Manuell:

Bilder som er tatt vertikalt, vises vertikalt. Hvis du har stilt inn bildeorienteringen ved hjelp av [Roter]-funksjonen, vil bildet vises i henhold til dette.

Av:

Bildene vises alltid horisontalt.

Merknad

- Filmer som er tatt vertikalt, avspilles horisontalt på skjermen eller i søkeren til kameraet under filmavspilling.

Beslektet emne

- [Rotere et bilde \(Roter\)](#)

Digitalkamera med utskiftbart objektiv
ILCE-7SM3 α7SIII

Spiller av film

Spiller av lagrede filmer.

- 1 Velg sporet for minnekortet som skal spilles av, fra MENU →  (Avspilling) → [Avspillingsmål] → [Velg avsp.-medium].
- 2 Trykk på  (avspillingsknappen) for å bytte til avspillingsmodus.
- 3 Velg den filmen som skal vises, ved hjelp av kontrollhjulet, og trykk på midten av det for å starte visningen.

Tilgjengelige operasjoner under filmavspilling

Du kan aktivere sakte avspilling, justering av lydvolument og andre funksjoner ved å trykke nederst på kontrollhjulet.

-  : Avspilling
-  : Pause
-  : Spole raskt forover
-  : Spole raskt bakover
-  : Spille av sakte forover
-  : Spille av sakte bakover
-  : Neste filmfil
-  : Forrige filmfil
-  : Viser neste bilde
-  : Viser forrige bilde
-  : Lagre som bilde
-  : Justering av lydvolument
-  : Lukker kontrollpanelet

Hint

- "Spille av sakte forover", "Spille av sakte bakover", "Viser neste bilde" og "Viser forrige bilde" er tilgjengelige ved pause.
- Filmfiler som er tatt opp med andre produkter, vil kanskje ikke kunne spilles av med dette kameraet.

Merknad

- Selv om du tar opp filmen vertikalt vises filmen horisontalt på skjermen eller søkeren til kameraet.

Beslektet emne

- [Velge hvilket minnekort som skal spilles av \(Velg avsp.-medium\)](#)
- [Skifte mellom stillbilder og filmer \(Visningsmodus\)](#)

Digitalkamera med utskiftbart objektiv
ILCE-7SM3 α7SIII

Voluminnstillinger

Stiller inn volumet for filmavspilling.

① **MENU** →  (Oppsett) → [Lydvalg] → [Voluminnstillinger] → ønsket innstilling.



Justere lydvolumet under avspilling

Trykk på nedsiden av kontrollhjulet under filmavspilling for å vise kontrollpanelet. Deretter kan du justere volumet. Du kan justere volumet mens du lytter til den faktiske lyden.

Digitalkamera med utskiftbart objektiv
ILCE-7SM3 α7SIII

4ch-lydkontroll (film)

Stiller inn lyden som skal kontrolleres av enheten som er koblet til  (hodetelefonkontakten) på kameraet når du tar opp filmlyd i fire kanaler, eller når du spiller av en film som er tatt opp i fire kanaler.

① MENU →  (Oppsett) → [Lydvalg] → [ 4ch-lydkontroll] → ønsket innstilling.

Menyelementdetaljer

CH1/CH2:

Sender ut lyd fra kanal 1 til L (venstre) side og fra kanal 2 til R (høyre) side.

CH3/CH4:

Sender ut lyd fra kanal 3 til L (venstre) side og fra kanal 4 til R (høyre) side.

CH1+3/CH2+4:

Sender ut den blandede lyden av kanal 1 og kanal 3 til L (venstre) side og den blandede lyden av kanal 2 og Channel 4 til R (høyre) side.



CH1/CH1:

Sender ut lyd fra kanal 1 til L (venstre) side og R (høyre) side.

CH2/CH2:

Sender ut lyd fra kanal 2 til L (venstre) side og R (høyre) side.

Merknad

- [ 4ch-lydkontroll]-innstillingene aktiveres når et tilbehør for 4-kanals lydopptak er montert på kameraets multigrensesnitt-sko under filmopptak.
- Kameraet kan ikke sende ut lyd i fire kanaler til enheten som er koblet til  (hodetelefonkontakten) på kameraet.
- Når du sender lyd gjennom høyttalerne på kameraet, vil kanalene også endres, avhengig av [ 4ch-lydkontroll]-innstillingen.

Beslektet emne

- [Shoe-lydinnst.](#)

Digitalkamera med utskiftbart objektiv
ILCE-7SM3 α7SIII

Spille av bilder ved hjelp av lysbildevisning (Lysbildevisning)

Spiller av bilder automatisk og kontinuerlig.

- 1 MENU →  (Avspilling) → [Visning] → [Lysbildevisning] → ønsket innstilling.
- 2 Velg [Enter].

Menyelementdetaljer

Gjenta:

Velg [På], hvor bildene vises i en kontinuerlig sløyfe, eller [Av], hvor produktet avslutter lysbildevisningen når alle bildene er vist én gang.

Intervall:

Velg visningsintervallet for bilder fra [1 sek.], [3 sek.], [5 sek.], [10 sek.] eller [30 sek.].

Avslutte lysbildevisningen midtveis

Trykk på MENU-knappen for å avslutte lysbildevisningen. Du kan ikke sette lysbildevisningen på pause.



Hint

- Under avspilling kan du vise neste/forrige bilde ved å trykke på høyre/venstre side av kontrollhjulet.
- Du kan bare aktivere lysbildevisning når [Visningsmodus] er angitt som [Datovisning] eller [Mappevisn. (Stillbilder)].



Digitalkamera med utskiftbart objektiv
ILCE-7SM3 α7SIII

Kont. avs. Intervall

Spiller kontinuerlig av bilder som er tatt med intervalloptak.

- 1 MENU →  (Avspilling) → [Visning] → [Kont. avs.  Intervall].
- 2 Velg bildegruppen du vil spille av, og trykk deretter på midten av kontrollhjulet.

Hint

- På avspillings skjermen kan du starte kontinuerlig avspilling ved å trykke på ned-knappen mens du viser et bilde i gruppen.
- Du kan fortsette avspillingen eller sette på pause ved å trykke på ned-knappen under avspilling.
- Du kan endre avspillingshastigheten ved å dreie på fremre/bakre skive eller kontrollhjulet under avspilling. Du kan også endre avspillingshastigheten ved å velge MENU →  (Avspilling) → [Visning] → [Avsp.-hast.  Interv.].
- Du kan også kontinuerlig spille av bilder som er tatt med kontinuerlig opptak.



Beslektet emne

- [Intervallopt.-fun.](#)
- [Avsp.-hast. Interv.](#)

Digitalkamera med utskiftbart objektiv
ILCE-7SM3 α7SIII

Avsp.-hast. Interv.

Konfigurerer avspillingshastigheten for stillbilder under [Kont. avs.  Intervall].

1 MENU →  (Avspilling) → [Visning] → [Avsp.-hast.  Interv.] → ønsket innstilling.

Hint

- Du kan også endre avspillingshastigheten ved å dreie på fremre/bakre skive eller kontrollhjulet under [Kont. avs.  Intervall].

Beslektet emne

- [Kont. avs. Intervall](#)

Digitalkamera med utskiftbart objektiv
ILCE-7SM3 α7SIII

Spille av bilder på bildeindeksskjermen (Bildeindeks)

Du kan vise flere bilder samtidig i avspillingsmodus.

- 1 Trykk på knappen  (Bildeindeks) mens bildet spilles av.
- 2 Velg bildet ved å trykke på øvre/nedre/høyre/venstre side av kontrollhjulet eller ved å dreie på kontrollhjulet.

Endre antallet bilder som skal vises

MENU →  (Avspilling) → [Avspillingsvalg] → [Bildeindeks] → ønsket innstilling.

Menyelementdetaljer

9 bilder/25 bilder

Gå tilbake til visning av enkeltbilder

Velg det ønskede bildet, og trykk på midten av kontrollhjulet.

Raskt vise et ønsket bilde

Velg linjen på venstre side av bildeindeksskjermen med kontrollhjulet, og trykk deretter øverst eller nederst på kontrollhjulet. Når linjen er valgt, kan du vise kalenderskjermen eller mappevalgskjermen ved å trykke på midten. I tillegg kan du skifte visningsmodus ved å velge et ikon.

Beslektet emne

- [Skifte mellom stillbilder og filmer \(Visningsmodus\)](#)

Digitalkamera med utskiftbart objektiv
ILCE-7SM3 α7SIII

Skifte mellom stillbilder og filmer (Visningsmodus)

Stiller inn visningsmodus (bildevisningsmetode).

1 MENU →  (Avspilling) → [Avspillingsmål] → [Visningsmodus] → ønsket innstilling.

Menyelementdetaljer

Datovisning:

Viser bildene sortert etter dato.

Mappevisn. (Stillbilder):

Viser kun stillbilder.

 **Filmvisning:**

Viser kun filmer sortert etter dato.

Digitalkamera med utskiftbart objektiv
ILCE-7SM3 α7SIII

Vis som gruppe

Angir om bilder som er tatt som kontinuerlig opptak eller bilder som er tatt som intervalloptak skal vises som en gruppe.

1 MENU →  (Avspilling) → [Avspillingsvalg] → [Vis som gruppe] → ønsket innstilling.

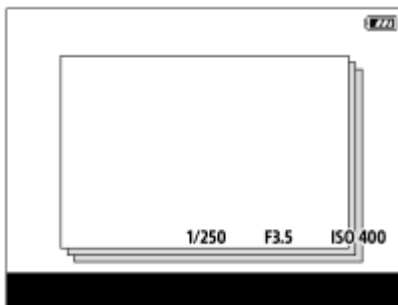

Menyelementdetaljer

På:

Viser bilder som en gruppe.

For å spille av bildene i en gruppe, velger du gruppen og trykker på midten av kontrollhjulet.

Av:

Viser ikke bilder som en gruppe.

Hint

- Følgende bildene er gruppert.
 - Bilder som er tatt med [Bruksmodus] stilt inn på [Seriebilder] (én bildesekvens som er fotografert kontinuerlig ved å holde nede lukkerknappen under kontinuerlig opptak blir én gruppe.)
 - Bilder som er tatt med [Intervallopt.-fun.] (bilder som er fotografert i én økt med intervalloptak blir én gruppe.)
- På bildeindeksskjerm bildet vises ikonet  (Vis som gruppe) over gruppen.

Merknad

- Bilder kan grupperes og vises kun når [Visningsmodus] er stilt inn på [Datovisning]. Når det ikke er stilt inn på [Datovisning], kan ikke bilder grupperes og vises, selv om [Vis som gruppe] er stilt inn på [På].
- Hvis du sletter gruppen, slettes alle bildene i gruppen.

Beslektet emne

- [Seriebilder](#)
- [Intervallopt.-fun.](#)

Digitalkamera med utskiftbart objektiv
ILCE-7SM3 α7SIII

Visn. fokusramme (avspilling)

Stiller inn om det skal vises en fokusramme rundt området der kameraet fokuserte når du spiller av et stillbilde.

1 MENU →  (Avspilling) → [Avspillingsvalg] → [ Visn. fokusramme] → ønsket innstilling.

Menyelementdetaljer

Av:

Viser ikke noen fokusramme under avspilling.

På:

Viser en fokusramme i grønt under avspilling.

Hint

- Selv om flere fokusrammer vises når du fotograferer, er det kun den som angir hvor kameraet faktisk fokuserte, som vises under avspilling.
- Selv om fokusrammen vises rundt ansiktet til motivet når du fotograferer, vises fokusrammen rundt øyet under avspilling når et øye registreres.

Merknad

- En fokusramme vises ikke over følgende bilder.
 - Stillbilder som er tatt med manuelt fokus
 - Film
 - Stillbilder som er opprettet med [Lagre som bilde]
- Fokusrammen vises bare i avspillingskjernbildet for enkeltbilder. Fokusrammen vises ikke på bildeindeksskjermen eller over forstørrede bilder.
- Fokusrammen vises ikke ved automatisk korrektur.
- Hvis du tar et bilde med en annen komposisjon etter at autofokus er utført, vises fokusrammen forskjøvet fra motivet.
- Selv om fokusrammen vises, er det ikke sikkert at det er i fokus på motivet.
- Selv om du slår av visning av fokuseringsrammen mens du fotograferer med [Auto-tøm. AF-omr.] eller [AF-C-områdevis.]-funksjonen, vises fokuseringsrammen under avspilling når [ Visn. fokusramme] er stilt inn på [På].

Digitalkamera med utskiftbart objektiv
ILCE-7SM3 α7SIII

Velg ratt

Du kan hoppe mellom bilder under avspilling. Denne funksjonen er nyttig når du vil finne ett bestemt bilde blant mange lagrede bilder. Du kan også raskt finne beskyttede bilder eller bilder som er stilt inn med en bestemt gradering. Tilordne denne funksjonen til enten den fremre skiven eller den bakre skiven.

1 MENU →  (Avspilling) → [Avspillingsvalg] → [Velg ratt] → ønsket element.

Menyelementdetaljer

Fremre ratt:

Bruk den fremre skiven til å hoppe mellom bilder.

Bakre ratt:

Bruk den bakre skiven til å hoppe mellom bilder.

Beslektet emne

- [Bildehopp-metode](#)

Digitalkamera med utskiftbart objektiv
ILCE-7SM3 α7SIII

Bildehopp-metode

Stiller inn metoden for å hoppe mellom bilder under avspilling, ved å betjene en skive.

1 MENU →  (Avspilling) → [Avspillingsvalg] → [Bildehopp-metode] → ønsket innstillingselement.

Menyelementdetaljer

Ett om gangen:

Spiller av bilder ett etter ett.

Med 10 bilder:

Hopper i enheter på 10 bilder.

Med 100 bilder:

Hopper i enheter på 100 bilder.

Bare beskyttede:

Spiller av kun beskyttede bilder.

Bare vurd. :

Spiller av alle vurderte bilder.

Bare vurd. (★) - Bare vurd. (★★★):

Spiller bare av bilder der det er angitt en vurdering (★ til ★★★).

Kun uten vurd.:

Spiller bare av bilder som ikke er vurdert.

Merknad

- Når [Bildehopp-metode] er stilt inn på [Ett om gangen], [Med 10 bilder] eller [Med 100 bilder], telles én gruppe som ett bilde.
- Når [Bildehopp-metode] er stilt inn på en annen parameter enn [Ett om gangen], [Med 10 bilder] eller [Med 100 bilder], kan du bare hoppe mellom bilder når [Visningsmodus] er stilt inn på [Datovisning]. Når [Visningsmodus] er stilt inn på en annen parameter enn [Datovisning], avspilles bildene én etter én, selv om du bruker den skiven som er tilordnet ved hjelp av [Velg ratt].
- Når [Bildehopp-metode] er stilt inn på en annen parameter enn [Ett om gangen], [Med 10 bilder] eller [Med 100 bilder], blir filmer alltid hoppet over under bildehoppavspilling.

Beslektet emne

- [Vurdering](#)
- [Beskytte bilder \(Beskytt\)](#)
- [Velg ratt](#)

Digitalkamera med utskiftbart objektiv
ILCE-7SM3 α7SIII

Beskytte bilder (Beskytt)



Beskytter lagrede bilder mot utilsiktet sletting. -merket (beskytt) vises på beskyttede bilder.

1 MENU →  (Avspilling) → [Valg/memo] → [Beskytt] → ønsket innstilling.

Menyelementdetaljer

Flere bilder:

Beskytter bildene som er valgt.

(1) Velg det bildet som skal beskyttes, og trykk deretter på midten av kontrollhjulet. -merket (avmerking) vises i avmerkingsboksen. Hvis du vil oppheve valget, trykker du på midten igjen for å fjerne -merket (avmerking).

(2) For å beskytte andre bilder må du gjenta trinn (1).

(3) MENU → [OK].

Alle i denne mappen:

Beskytter alle bildene i den valgte mappen.

Avbryt alle i mappen:

Opphever beskyttelsen av alle bilder i den valgte mappen.

Alle fra datoen:

Beskytter alle bildene som er tatt på datoen som er valgt.

Avbryt alle fra datoen:

Opphever beskyttelsen av alle bilder som er tatt på datoen som er valgt.



Alle bildene i gruppen:

Beskytter alle bildene i gruppen som er valgt.

Avbryt alle i gruppen:

Opphever beskyttelsen av alle bildene i gruppen som er valgt.

Hint

- I Hvis du tilordner [Beskytt] til en valgfri tast med MENU →  (Oppsett) → [Betj.-tilpassing] → [ Tilp. knapp-innst.], kan du beskytte bilder eller oppheve beskyttelse ved å trykke på tasten. Funksjonen [Beskytt] er tilordnet til C3-knappen i standardinnstillingene.
- Hvis du velger en gruppe i [Flere bilder], beskyttes alle bildene i gruppen. Hvis du vil velge og beskytte bestemte bilder i gruppen, kjører du [Flere bilder] mens du viser bildene i gruppen.

Merknad

- Menyelementene som kan velges, varierer etter hvilken [Visningsmodus]-innstilling som er valgt.

Digitalkamera med utskiftbart objektiv
ILCE-7SM3 α7SIII

Vurdering

Du kan gi bildene du har tatt, vurderinger på en skala med antall stjerner (★ – ★★) for å gjøre det enklere å finne bilder.

1 MENU →  (Avspilling) → [Valg/memo] → [Vurdering].

Skjermbildet for valg av bildevurdering vises.

2 Trykk på venstre eller høyre side av kontrollhjulet for å vise et bilde som du ønsker å tilordne en vurdering, og trykk deretter på midten.

3 Velg nivået av ★ (Vurdering) ved å trykke på venstre/høyre side av kontrollhjulet og deretter trykke på midten.

4 Trykk på MENU-knappen for å lukke skjermbildet for vurderingsinnstillinger.

Hint

- Du kan også tilordne vurderinger når du spiller av bilder ved å bruke den tilpassede tasten. Tilordne [Vurdering] til den ønskede tasten med [ Tilp. knapp-innst.] på forhånd, og trykk deretter på den tilpassede tasten mens du spiller av et bilde du ønsker å tilordne en vurdering. Nivået for ★ (Vurdering) endres hver gang du trykker på den tilpassede tasten.
- Ved å angi vurderinger med funksjonen [Bildehopp-metode] kan du raskt finne det ønskede bildet.

Beslektet emne

- [Tilordne ofte brukte funksjoner til knapper \(Tilp. knapp-innst.\)](#)
- [Vurd.-inn. \(tilp.-kn.\)](#)
- [Bildehopp-metode](#)

Digitalkamera med utskiftbart objektiv
ILCE-7SM3 α7SIII

Vurd.-inn. (tilp.-kn.)

Angir det tilgjengelige antallet ★ (vurdering) når du vurderer (rangerer) bilder med tasten du har tilordnet [Vurdering] med [ Tilp. knapp-innst.].

1 MENU →  (Avspilling) → [Valg/memo] → [Vurd.-inn. (tilp.-kn.)].

2 Legg til et  (avkrysningsmerke) til nummeret ★ (vurdering) du vil aktivere.

Du kan velge det kontrollerte nummeret når du stiller inn [Vurdering] ved hjelp av den tilpassede tasten.

Beslektet emne

- [Vurdering](#)
- [Tilordne ofte brukte funksjoner til knapper \(Tilp. knapp-innst.\)](#)

Digitalkamera med utskiftbart objektiv
ILCE-7SM3 α7SIII

Rotere et bilde (Roter)

Roterer et innspilt bilde mot klokken.

1 Vis bildet som skal roteres, og velg deretter MENU →  (Avspilling) → [Rediger] → [Roter].

2 Trykk midt på kontrollhjulet.

Bildet roteres mot klokken. Bildet roteres når du trykker på midten.

Hvis du roterer bildet én gang, forblir bildet rotert, selv etter at produktet er slått av.



Merknad

- Selv om du roterer en filmfil spilles den av horisontalt på skjermen eller i søkeren til kameraet.
- Du vil kanskje ikke kunne rotere bilder som er tatt med andre produkter.
- Når du viser roterte bilder på en datamaskin, vil bildene kanskje vises i sin opprinnelige visningsretning, avhengig av programvaren.

Digitalkamera med utskiftbart objektiv
ILCE-7SM3 α7SIII

Lagre som bilde

Fanger inn en valgt scene i en film, for å lagre den som stillbilde. Ta først opp en film, og sett så filmen på pause under avspilling, for å fange inn avgjørende øyeblikk det er lett å bomme på ved fotografering av stillbilder, og lagre dem som stillbilder.

- 1 Vis den filmen du vil fange inn en scene av som stillbilde.
- 2 MENU →  (Avspilling) → [Rediger] → [Lagre som bilde].
- 3 Spill av filmen og sett den på pause.
- 4 Finn den ønskede scenen ved hjelp av sakte avspilling forover, sakte avspilling bakover, viser neste ramme, viser forrige ramme, og stopp så filmen.
- 5 Trykk på  (Lagre som bilde) for å fange inn den valgte scenen.
Scenen lagres som stillbilde.

Hint

- Med  Veksl. JPEG/HEIF kan du velge enten JPEG eller HEIF som opptaksfilformat for stillbilder.

Beslektet emne



- [Ta opp film](#)
- [Spiller av film](#)
- [Veksl. JPEG/HEIF \(Lagre som bilde\)](#)

Digitalkamera med utskiftbart objektiv
ILCE-7SM3 α7SIII

Veksl. JPEG/HEIF (Lagre som bilde)

Bytter filformat (JPEG / HEIF) for stillbilder som er tatt med [Lagre som bilde].

Du kan vise og redigere JPEG-filer i ulike miljøer. HEIF-formatet har høy kompresjonseffektivitet. Kameraet kan ta opp med høy bildekvalitet og små filstørrelser i HEIF-formatet. Avhengig av datamaskinen eller programvaren, kan du kanskje ikke vise eller redigere HEIF-filer. I tillegg kreves et HEIF-kompatibelt miljø for å kunne spille av stillbilder i HEIF-formatet. Du kan glede deg over stillbilder med høy kvalitet ved å koble kameraet til TV-en via HDMI.

1 MENU →  (Avspilling) → [Rediger] →  Veksl. JPEG/HEIF → ønsket innstilling.

Menyelementdetaljer

JPEG:

Utfører digital behandling på RAW-filen og lagrer den i JPEG-formatet. Denne innstillingen prioriterer kompatibiliteten.

HEIF(4:2:0):

Utfører digital behandling på RAW-filen og lagrer den i HEIF-format (4:2:0). Denne innstillingen prioriterer bildekvaliteten og komprimeringseffektiviteten.

HEIF(4:2:2):

Utfører digital behandling på RAW-filen og lagrer den i HEIF-format (4:2:2). Denne innstillingen prioriterer bildekvaliteten.

Merknad

- HEIF-bildefiler som er tatt opp med dette kameraet, kan ikke vises på andre kameraer som ikke støtter HEIF-filformatet. Vær forsiktig så du ikke sletter HEIF-bildefiler utilsiktet ved å formatere minnekortet eller slette filene.

Beslektet emne

- [Lagre som bilde](#)

Digitalkamera med utskiftbart objektiv
ILCE-7SM3 α7SIII

Kopiere bilder fra ett minnekort til et annet (Kopier)

Du kan kopiere bilder fra et minnekort i et spor som er valgt med [Velg avsp.-medium], til et minnekort i et annet spor.

1 **MENU** →  (**Avspilling**) → **[Rediger]** → **[Kopier]**.

Alt innhold med en dato eller som befinner seg i en mappe som spilles av i øyeblikket, vil bli kopiert til et minnekort i et annet spor.

Hint

- Du kan velge hvilken type bilder som skal vises, ved å velge **MENU** →  (**Avspilling**) → **[Avspillingsmål]** → **[Visningsmodus]**.

Merknad

- Hvis bildene i en gruppe kopieres, vises ikke de kopierte bildene som en gruppe på målminnekortet.
- Hvis det kopieres beskyttede bilder, avbrytes beskyttelsen på målminnekortet.
- Det kan ta lang tid når det er mange bilder som skal kopieres. Bruk et tilstrekkelig oppladet batteri.
- Målminnekortet må støtte opptaksformatet til filmen for at den skal kunne kopieres. Hvis filmen ikke kan kopieres, vises en melding på skjermen på kameraet.

Beslektet emne

- [Velge hvilket minnekort som skal spilles av \(Velg avsp.-medium\)](#)
- [Skifte mellom stillbilder og filmer \(Visningsmodus\)](#)

Digitalkamera med utskiftbart objektiv
ILCE-7SM3 α7SIII

Slette flere valgte bilder (Slett)

Du kan slette flere valgte bilder. Når du har slettet et bilde, kan det ikke gjenopprettes. Bekreft hvilket bilde som skal slettes, på forhånd.

1 MENU →  (Avspilling) → [Slett] → [Slett] → ønsket innstilling.

Menyelementdetaljer

Alle andre enn dette:

Sletter alle bildene i gruppen unntatt utvalget.

Alle bildene i gruppen:

Sletter alle bildene i gruppen som er valgt.

Flere bilder:

Sletter valgte bilder.

(1) Velg de bildene som skal slettes, og trykk deretter på midten av kontrollhjulet. ✓-merket (avmerking) vises i avmerkingsboksen. Hvis du vil oppheve valget, trykker du på midten igjen for å fjerne ✓-merket (avmerking).

(2) For å slette andre bilder må du gjenta trinn (1).

(3) MENU → [OK].

Alle i denne mappen:

Sletter alle bildene i den valgte mappen.

Alle fra datoen:

Sletter alle bildene som er tatt på datoen som er valgt.

Hint

- Utfør [Formater] for å slette alle bildene, inkludert beskyttede bilder.
- For å vise den ønskede mappen eller datoen må du velge den ønskede mappen eller datoen mens avspillingen pågår, ved å utføre følgende prosedyre:
 (Bildeindeks)-knapp → velg linjen på venstre side med kontrollhjulet → velg den ønskede mappen eller datoen ved å bruke øvre eller nedre side av kontrollhjulet.
- Hvis du velger en gruppe i [Flere bilder], slettes alle bildene i gruppen. Hvis du vil velge og slette bestemte bilder i gruppen, kjører du [Flere bilder] mens du viser bildene i gruppen.

Merknad

- De beskyttede bildene kan ikke slettes.
- Menyelementene som kan velges, varierer etter hvilken [Visningsmodus]-innstilling som er valgt.

Beslektet emne

- [Vis som gruppe](#)
- [Bruke sletteknappen](#)
- [Formater](#)



Digitalkamera med utskiftbart objektiv
ILCE-7SM3 α7SIII

Bekreft sletting

Du kan velge om [Slett] eller [Avbryt] skal være valgt som standard på bekreftelseskjermbildet for sletting.

① MENU →  (Avspilling) → [Slett] → [Bekreft sletting] → ønsket innstilling.

Menyelementdetaljer

"Slette" først:

[Slett] angis som standardinnstilling.

"Avbryt" først:

[Avbryt] angis som standardinnstilling.

Digitalkamera med utskiftbart objektiv
ILCE-7SM3 α7SIII

Vise bilder på en TV ved hjelp av en HDMI-kabel

Hvis du vil vise bilder som er lagret på dette produktet, på en TV, må du ha en HDMI-kabel (selges separat) og en TV som er utstyrt med HDMI-kontakt. Du finner mer informasjon i bruksanvisningen som fulgte med den kompatible TV-en.

1 Slå av både produktet og TV-en.

2 Koble HDMI-kontakten på dette produktet til HDMI-kontakten på TV-en ved hjelp av en HDMI-kabel (selges separat).

Bruk en HDMI-kabel som er kompatibel med både HDMI type A-terminalen til produktet og HDMI-kontakten til TV-en.

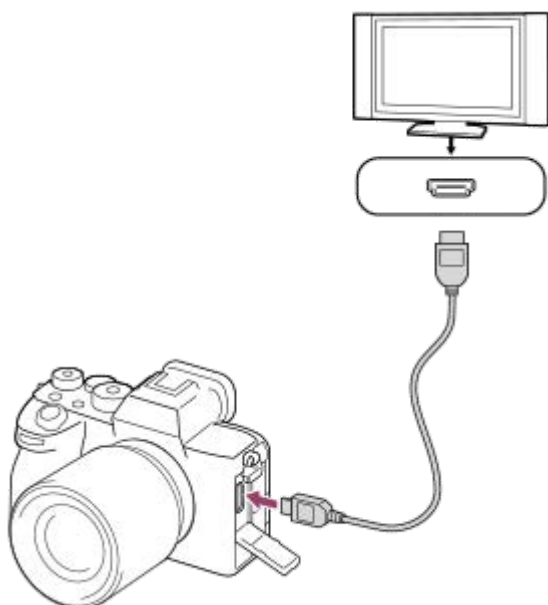

3 Slå på TV-apparatet og velg riktig signalkilde.

4 Slå på dette produktet.



Bilder som er tatt med produktet, vises på TV-skjermen.

5 Velg et bilde ved å bruke høyre eller venstre side av kontrollhjulet.

- Skjermen på dette kameraet er ikke belyst på avspillingskjernbildet.
- Hvis avspillingskjernbildet ikke vises, må du trykke på  (avspillingsknappen).

"BRAVIA" Sync



Hvis du kobler produktet til en TV som støtter "BRAVIA" Sync, ved hjelp av en HDMI-kabel (selges separat), kan du betjene dette produktets avspillingsfunksjoner ved hjelp av TV-fjernkontrollen.

1. Etter at du har utført trinnene ovenfor til å koble dette kameraet til TV-en, må du velge MENU →  (Oppsett) → [Ekstern utgang] → [KTRL for HDMI] → [På].
2. Trykk på SYNC MENU-knappen på TV-fjernkontrollen, og velg den ønskede modusen.
 - Hvis du kobler dette kameraet til en TV ved hjelp av en HDMI-kabel, er det begrenset med tilgjengelige menyelementer.
 - Bare TV-er som støtter "BRAVIA" Sync, støtter funksjonene i SYNC MENU. Du finner mer informasjon i bruksanvisningen som fulgte med TV-apparatet.
 - Hvis produktet utfører andre operasjoner enn planlagt når du bruker TV-fjernkontrollen, og produktet er koblet til en TV fra en annen produsent ved hjelp av en HDMI-tilkobling, må du velge MENU →  (Oppsett) → [Ekstern utgang] → [KTRL for HDMI] → [Av].

Hint

- Dette produktet er kompatibelt med PhotoTV HD-standarden. Når du kobler til en Sony PhotoTV HD-kompatibel enhet ved hjelp av en HDMI-kabel (selges separat) eller USB-kabelen, stiller TV-en inn bildekvaliteten som er best egnet for visning av stillbilder. Deretter kan du nyte bildene i forbløffende høy kvalitet.
- PhotoTV HD gir et meget detaljert, fotolignende uttrykk for fine strukturer og fargenyanser.

Merknad

- Du må ikke koble produktet til en annen enhet ved hjelp av utgangsterminalene på begge enhetene. Hvis du gjør det, kan det forårsake feil.
- Enkelte enheter vil kanskje ikke fungere som de skal, når de er koblet til dette produktet. De kan for eksempel slutte å produsere bilde eller lyd.
- Bruk en HDMI-kabel med HDMI-logoen eller en ekte Sony-kabel.
- Når [Time Code-utdata] er stilt inn på [På], vil bildet kanskje ikke vises korrekt på TV eller en opptaker. I slike tilfeller, må du stille inn [Time Code-utdata] på [Av].
- Hvis bilder ikke vises ordentlig på TV-skjermen, må du velge MENU →  (Oppsett) → [Ekstern utgang] → [ HDMI-oppløsning] → [2160p], [1080p] eller [1080i] alt etter hvilken TV som skal kobles til.
- Hvis du under filmvisning via HDMI skifter bildekvalitet for filmen fra 4K til HD eller omvendt, eller går over til en annen bildefrekvens eller fargemodus for filmen, kan skjermen bli mørk. Dette er ikke feil.

Digitalkamera med utskiftbart objektiv
ILCE-7SM3 α7SIII

Formater

Når du bruker et minnekort i dette kameraet for første gang, anbefaler vi at du formaterer kortet ved hjelp av kameraet, så minnekortet fungerer på en stabil måte. Merk at formatering fører til permanent sletting av alle data på minnekortet, og at dataene ikke kan gjenopprettes. Lagre verdifulle data på en datamaskin e.l.

1 MENU →  (Opptak) → [Medier] → [Formater] → ønsket minnekortspor.

Merknad

- Formatering sletter alle data permanent, inkludert beskyttede bilder og registrerte innstillinger (fra M1 til M4).
- Tilgangslampen tennes og lyser under formatering. Ikke ta ut minnekortet mens tilgangslampen lyser.
- Formater minnekortet på dette kameraet. Hvis du formaterer minnekortet på datamaskinen, kan det hende at det ikke vil kunne brukes, avhengig av formatet.
- Det kan ta noen minutter å fullføre formateringen, avhengig av minnekortet.
- Du kan ikke formatere minnekortet hvis gjenværende batteristrøm er under 1 %.

Beslektet emne

- [Minnekorttyper som kan brukes](#)
- [Om minnekort](#)

Digitalkamera med utskiftbart objektiv
ILCE-7SM3 α7SIII

Innst. lagr.-med. (stillbilde/film): Pri. lagringsmedium

Velger det minnekortsporet opptaket skal gjøres på. [Spor 1] er standardinnstillingen. Hvis du ikke har tenkt å endre innstillingene, og bare vil bruke ett minnekort, bør du bruke spor 1.

1 MENU →  (Opptak) → [Medier] → [ Innst. lagr.-med.] → [Pri. lagringsmedium] → ønsket spor.

Menyelementdetaljer

Spor 1:

Velger medier i spor 1.

Spor 2:

Velger medier i spor 2.

Hint

- For å lagre samme bilde på to minnekort samtidig, eller sortere bilder som er tatt, etter type (stillbilde/film) og fordele dem på to minnekortspor, må du bruke [Lagringsmodus].

Beslektet emne

- [Innst. lagr.-med. \(stillbilde/film\): Lagringsmodus](#)
- [Innst. lagr.-med. \(stillbilde/film\): Auto-bytt medium](#)
- [Velge hvilket minnekort som skal spilles av \(Velg avsp.-medium\)](#)

Digitalkamera med utskiftbart objektiv
ILCE-7SM3 α7SIII

Innst. lagr.-med. (stillbilde/film): Lagringsmodus

Du kan velge hvordan et bilde skal lagres, for eksempel om det samme bildet skal lagres samtidig på to minnekort, eller om ulike bildetyper skal lagres på to minnekort.

1 MENU →  (Opptak) → [Medier] → [ Innst. lagr.-med.] → [Lagringsmodus] → ønsket innstilling.

Liste over lagringssteder etter opptaksmodus

Lagringsmodus	Minnekortspor valgt i [Pri. lagringsmedium]	Et annet minnekortspor
Standard	stillbilde/film	—
Simultanlagr. ()	stillbilde/film	stillbilde
Simultanlagr. ()	stillbilde/film	film
Sim.-lagr. ( / )	stillbilde/film	stillbilde/film
Sort.(RAW/JPEG)	stillbilde (RAW)/film	stillbilde (JPEG)
Sorter (RAW/HEIF)	stillbilde (RAW)/film	stillbilde (HEIF)
Sort.(JPEG/RAW)	stillbilde (JPEG)/film	stillbilde (RAW)
Sorter (HEIF/RAW)	stillbilde (HEIF)/film	stillbilde (RAW)
Sorter( / )	stillbilde	film

Beslektet emne

- [Minnekorttyper som kan brukes](#)
- [Innst. lagr.-med. \(stillbilde/film\): Pri. lagringsmedium](#)
- [Innst. lagr.-med. \(stillbilde/film\): Auto-bytt medium](#)

Digitalkamera med utskiftbart objektiv
ILCE-7SM3 α7SIII

Innst. lagr.-med. (stillbilde/film): Auto-bytt medium

Hvis et minnekort som er i bruk blir fullt, eller du glemmer å sette inn et minnekort i et spor, kan du ta opp bilder til det andre minnekortet.

1 MENU →  (Opptak) → [Medier] → [ Inst. lagr.-med.] → [Auto-bytt medium] → ønsket innstilling.

Menyelementdetaljer

På:

Kameraet begynner automatisk å ta opp på det andre minnekortet når et minnekort som er i bruk, blir fullt, eller hvis du glemmer å sette inn et minnekort.

Av:

Kameraet utfører ikke [Auto-bytt medium].

Hvordan kameraet bytter minnekortsporet som brukes

Når [Lagringsmodus] er stilt inn på [Standard]:

Når bilder ikke kan lagres på minnekortet som er i bruk, veksler [Pri. lagringsmedium] automatisk og bilder tas opp på det andre minnekortet.

Når det andre minnekortet blir fullt etter byttet, starter kameraet opptak i det forrige sporet igjen.

Eksempel: Når [Pri. lagringsmedium] er stilt inn på [Spor 1]

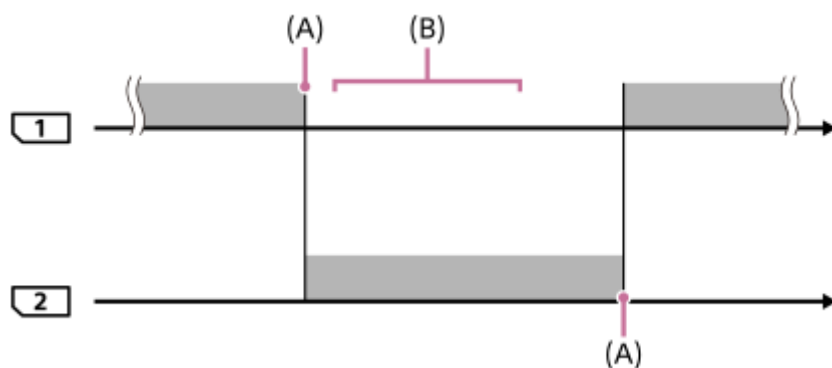





 : Opptak av bilder

(A): Opptak er ikke lenger mulig på minnekortet (på grunn av manglende kapasitet osv.).



(B): Minnekortet byttes ut med et som kan brukes.

Når det samme bildet skal lagres samtidig på to minnekort:

- Tar opp stillbilder med [Lagringsmodus] stilt inn på [Simultanlagr. ()]
- Filmopptak med [Lagringsmodus] stilt inn på [Simultanlagr. ()]
- Tar opp stillbilder eller film med [Lagringsmodus] stilt inn på [Sim.-lagr. ( / )]

Kameraet avslutter samtidig lagring når ett av minnekortene blir fullt. Kameraet begynner å ta opp til det andre minnekortet når du tar ut minnekortet som har blitt fullt.

Kameraet begynner samtidig lagring med valgte innstillinger igjen når du bytter ut minnekortet som har blitt fullt, med et minnekort som kan brukes.

Eksempel: Når [Pri. lagringsmedium] er stilt inn på [Spor 1]
([Lagringsmodus]: [Sim.-lagr. ( / )])

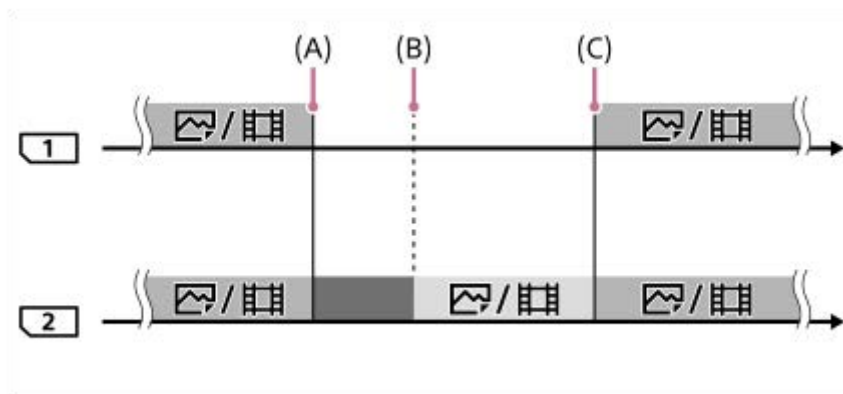

 : Samtidig lagring er tilgjengelig.

 : Opptak deaktiveres.

 : Det samme bildet kan ikke tas opp samtidig.

(A): Opptak er ikke lenger mulig på minnekortet (på grunn av manglende kapasitet osv.).

(B): Minnekortet er tatt ut.

(C): Det er satt inn et minnekort som kan brukes.

- Bildene som ikke tas opp samtidig (for eksempel: stillbilder under [Simultanlagr. ()]) fortsetter å lagres på det andre minnekortet når minnekortet som er i bruk, blir fullt.
- Når minnekortet som er i bruk, blir fullt under et filmopptak, blir filmen lagret på det andre minnekortet til opptaket er ferdig.

Når du tar opp bilder separat på to minnekort i RAW- og JPEG-/HEIF-format:

- Når [ Filformat] er stilt inn på [RAW og JPEG]/[RAW og HEIF] og [Lagringsmodus] er stilt inn på følgende:
 - [Sort.(RAW/JPEG)]
 - [Sorter (RAW/HEIF)]
 - [Sort.(JPEG/RAW)]
 - [Sorter (HEIF/RAW)]

Kameraet stopper opptaket når ett av minnekortene blir fullt. Når du tar ut minnekortet som er fullt, begynner kameraet å ta opp både i RAW- og JPEG-/HEIF-format på det andre minnekortet.

Kameraet begynner å ta opp to typer av bilder separat med valgte innstillinger igjen når du bytter ut minnekortet som har blitt fullt, med et minnekort som kan brukes.

Eksempel: Når [Pri. lagringsmedium] er stilt inn på [Spor 1]
([Lagringsmodus]: [Sort.(RAW/JPEG)])

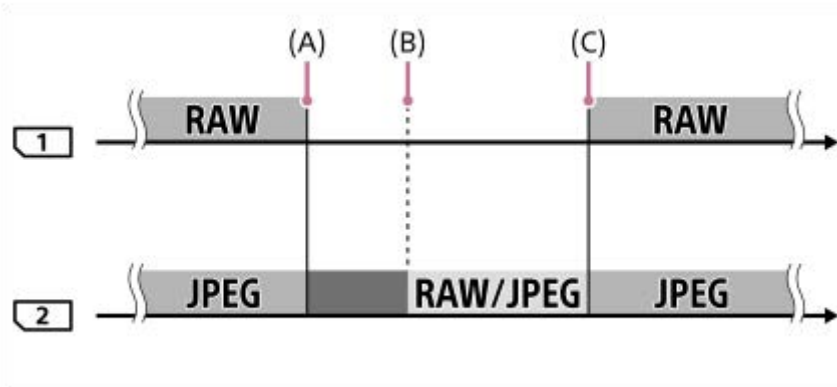

■ : Bilder sortert etter filformat.

■ : Opptak av stillbilder er deaktivert (filmopptak er mulig).

■ : Bilder kan ikke sorteres.

(A): Opptak er ikke lenger mulig på minnekortet (på grunn av manglende kapasitet osv.).

(B): Minnekortet er tatt ut.

(C): Det er satt inn et minnekort som kan brukes.

- Kameraet begynner å ta opp til det andre minnekortet når minnekortet som er i bruk, blir fullt under opptak av film.

Når du tar opp stillbilder og filmer separat på to minnekort:

- Når [Lagringsmodus] er stilt inn på [Sorter(📷/🎥)]

Når ett av minnekortene blir fullt, lagres både stillbilder og filmer til det andre minnekortet.

Kameraet begynner å ta opp to typer av bilder separat med valgte innstillinger igjen når du bytter ut minnekortet som har blitt fullt, med et minnekort som kan brukes.

Eksempel: Når [Pri. lagringsmedium] er stilt inn på [Spor 1]

([Lagringsmodus]: [Sorter(📷/🎥)])

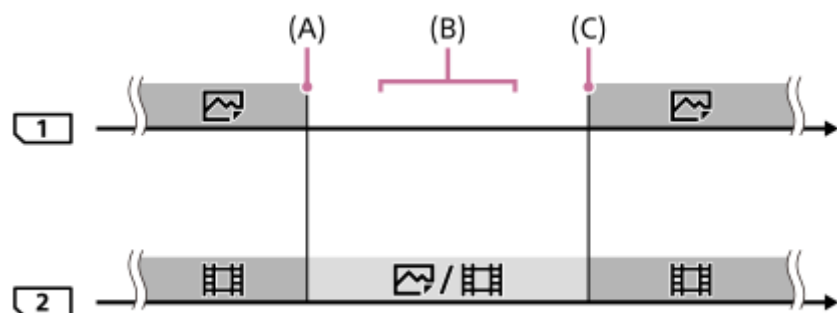

■ : Bilder sortert etter bildetype.

■ : Bilder kan ikke sorteres.

(A): Opptak er ikke lenger mulig på minnekortet (på grunn av manglende kapasitet osv.).

(B): Minnekortet er tatt ut.

(C): Det er satt inn et minnekort som kan brukes.

Hint

- Bilder tas opp til minnekortet i sporet som vises på skjermen med et pilsymbol. Etter at kameraet veksler spor med [Auto-bytt medium], kan du bytte ut minnekortet i det forrige sporet med et minnekort som kan brukes.
- Hvis [Lagringsmodus] er stilt inn på [Standard], endres innstillingen for [Pri. lagringsmedium] automatisk når sporet veksles. Hvis du ønsker å ta opp på sporet som brukes, før du bytter, må du velge ønsket spor igjen med [Pri. lagringsmedium].

- Hvis du vil gjøre kontinuerlig opptak med innstillingene som er valgt med [Lagringsmodus] og [Pri. lagringsmedium], må du stille inn [Auto-bytt medium] til [Av].

Beslektet emne

- [Minnekorttyper som kan brukes](#)
- [Opptakstid for film](#)
- [Innst. lagr.-med. \(stillbilde/film\): Pri. lagringsmedium](#)
- [Innst. lagr.-med. \(stillbilde/film\): Lagringsmodus](#)

5-021-328-25(1) Copyright 2020 Sony Corporation

Digitalkamera med utskiftbart objektiv
ILCE-7SM3 α7SIII

Velg opptaksmappe

Hvis [Mappenavn] under [Fil-/mappe-innst.] er stilt inn på [Standardform] og det er minst 2 mapper, kan du velge mappen på minnekortet som bildene skal lagres til.

1 MENU →  (Opptak) → [Fil] → [Velg opptaksmappe] → ønsket mappe.

Merknad

- Du kan ikke velge mappen når [Mappenavn] under [Fil-/mappe-innst.] er stilt inn på [Datoform].
- Hvis [Lagringsmodus] under [ Innst. lagr.-med.] er stilt inn på noen annet enn [Standard], kan du bare velge fellesmappen på begge minnekortene. Hvis det ikke er noen fellesmappe, kan du lage en ved hjelp av [Ny mappe].

Beslektet emne

- [Fil-/mappe-innst.](#)
- [Ny mappe](#)



Digitalkamera med utskiftbart objektiv
ILCE-7SM3 α7SIII

Ny mappe

Oppretter en ny mappe på minnekortet for opptak av stillbilder. En ny mappe opprettes med et mappennummer som er 1 høyere enn det største mappennummeret som er i bruk for øyeblikket. Bilder lagres i den nyopprettede mappen. Opptil 4000 bilder kan lagres i én mappe. Når mappekapasiteten er oppbrukt, kan en ny mappe opprettes automatisk.

1 MENU →  (Opptak) → [Fil] → [Ny mappe].

Merknad

- Når du setter et minnekort som har vært brukt i annet utstyr, inn i dette produktet og tar bilder, kan det bli opprettet en ny mappe automatisk.
- Hvis [Lagringsmodus] under [ Innst. lagr.-med.] er stilt inn på noe annet enn [Standard], opprettes en ny mappe med et mappennummer som er ett nummer høyere enn mappennummeret som er i bruk for øyeblikket på begge minnekortene som er satt inn i minnekortsporene.
- Hvis [Lagringsmodus] under [ Innst. lagr.-med.] er stilt inn på noen annet enn [Standard] og det tas et bilde, kan det hende det opprettes en ny mappe automatisk.

Beslektet emne

- [Fil-/mappe-innst.](#)

Digitalkamera med utskiftbart objektiv
ILCE-7SM3 α7SIII

Gjenop. bilde-DB (stillbilde/film)

Hvis bildefilene er blitt behandlet på en datamaskin, kan det oppstå problemer i bildedatabasefilen. I slike tilfeller vil ikke bildene på minnekortet kunne spilles av på dette produktet. Hvis disse problemene oppstår, må du reparere filen ved hjelp av [ Gjenop. bilde-DB].

Bilder som er lagret til minnekortet, slettes ikke av [ Gjenop. bilde-DB].

① MENU →  (Opptak) → [Medier] → [ Gjenop. bilde-DB] → ønsket minnekortspor → [Enter].

Merknad

- Hvis batteriet er svært sterkt utladet, kan ikke bildedatabasefilene repareres. Bruk et tilstrekkelig oppladet batteri.

Digitalkamera med utskiftbart objektiv
ILCE-7SM3 α7SIII

Vis medieinfo. (stillbilde/film)

Viser antall stillbilder som kan tas opp og den gjenværende opptakstiden for film på minnekortet.

① **MENU** →  **(Opptak)** → **[Medier]** → [ **Vis medieinfo.**] → **ønsket minnekortspor.**

Digitalkamera med utskiftbart objektiv
ILCE-7SM3 α7SIII

Fil-/mappe-innst.

Konfigurer innstillinger som er relatert til mappen og filnavnet til stillbildet som skal tas.

1 MENU →  (Opptak) → [Fil] → [Fil-/mappe-innst.] → ønsket innstilling.

Menyelementdetaljer

Filnummer:

Du kan angi hvordan stillbildene skal nummereres med filnumre.

[Serie]: Tilbakestiller ikke filnumrene for hver mappe.

[Tilbakestille]: Tilbakestiller filnumrene for hver mappe.

Angi filnavn:

Du kan angi de første tre tegnene i filnavnet.

Mappenavn:

Du kan angi hvordan mappenavnene tilordnes.

[Standardform]: Mapper navngis som "mappenummer + MSDCF".

Eksempel: 100MSDCF

[Datoform]: Mapper navngis som "mappenummer + Å (siste siffer i året)/MM/DD".

Eksempel: 10000405 (Mappenummer: 100, dato: 04/05/2020)

Hint

- Innstillingene for [Filnummer] og [Angi filnavn] brukes for både spor 1 og spor 2.
- Når [Filnummer] er stilt inn på [Serie], tilordnes filnumre sekvensielt på tvers av minnekortene i sporene selv om du endrer innstillingen [Pri. lagringsmedium].

Merknad

- Bare store bokstaver, tall og understreker kan brukes for [Angi filnavn]. Du kan ikke bruke understrek som innledende tegn.
- De tre tegnene som spesifiseres med [Angi filnavn], brukes bare på filer som er tatt opp etter at innstillingen er konfigurert.

Beslektet emne

- [Ny mappe](#)
- [Filinnstillinger](#)

Digitalkamera med utskiftbart objektiv
ILCE-7SM3 α7SIII

Filinnstillinger

Konfigurer innstillinger for filnavnene til innspilte filmer.

1 MENU →  (Opptak) → [Fil] → [Filinnstillinger] → ønsket innstilling.

Menyelementdetaljer

Filnummer:

Du kan angi hvordan filmene skal nummereres med filnummer.

[Serie]: Tilbakestiller ikke filnumrene selv om minnekortet byttes ut.

[Tilbakestille]: Tilbakestiller filnummeret når minnekortet byttes ut.

Tilbakes. serieteller:

Tilbakestiller serietelleren som brukes når [Filnummer] er stilt inn på [Serie].

Filnavnformat:

Du kan stille inn formatet for filmfilnavn.

[Standard]: Filnavnet til filmen som er tatt opp, begynner på "C". Eksempel: C0001

[Tittel]: Filnavnet til filmen som er tatt opp, blir "tittel + filnummer".

[Dato + Tittel]: Filnavnet til filmen som er tatt opp, blir "dato + tittel + filnummer".

[Tittel + Dato]: Filnavnet til filmen som er tatt opp, blir "tittel + dato + filnummer".

Tittelinnstillinger:

Du kan konfigurere tittelen når [Filnavnformat] er stilt inn på [Tittel], [Dato + Tittel] eller [Tittel + Dato].

Hint

- Innstillingene for [Filnummer] og [Filnavnformat] brukes for både spor 1 og spor 2.
- Når [Filnummer] er stilt inn på [Serie], tilordnes filnumre sekvensielt på tvers av minnekortene i sporene selv om du endrer innstillingen [Pri. lagringsmedium].

Merknad

- Bare alfanumeriske tegn og symboler kan brukes som inndata for [Tittelinnstillinger]. Du kan oppgi opptil 37 tegn.
- Titler som er angitt med [Tittelinnstillinger], brukes bare på filmer som er tatt opp etter at innstillingen er konfigurert.
- Du kan ikke angi hvordan mappenavn skal tilordnes for filmer.
- Hvis du bruker et SDHC-minnekort, låses [Filnavnformat] til [Standard].
- Hvis det finnes ubrukte numre på grunn av sletting av filer e.l., gjenbrukes disse numrene når filmfilnummeret når "9999".

Beslektet emne

- [Fil-/mappe-innst.](#)

Digitalkamera med utskiftbart objektiv
ILCE-7SM3 α7SIII

IPTC-informasjon

Du kan skrive IPTC-informasjon* mens du tar stillbilder Opprett og rediger IPTC-informasjonen med IPTC Metadata Preset (<https://www.sony.net/ipc/help/>), og skriv informasjonen til et minnekort på forhånd.

* IPTC-informasjonen består av digitale bildemetadata-attributter, standardisert av International Press Telecommunications Council.

1 MENU →  (Opptak) → [Fil] → [IPTC-informasjon] → ønsket innstillingselement.

Menyelementdetaljer

Skriv IPTC-info:

Angir om det skal skrives IPTC-informasjon på stillbilder. ([På]/[Av])

- Hvis du velger [På], vises **IPTC** (IPTC) på opptaksskjermen.

Registrer IPTC-info :

Registrerer IPTC-informasjon fra et minnekort til kameraet. Velg [Spor 1] eller [Spor 2] som minnekortet som IPTC-informasjonen skal leses fra.

Hint

- Når du spiller av bilder som har IPTC-informasjon, vises **IPTC** (IPTC) på skjermen.
- Hvis du vil vite mer om bruken av IPTC Metadata Preset, kan du se følgende støtteside.
<https://www.sony.net/ipc/help/>

Merknad

- Når du registrerer IPTC-informasjon, overskrives informasjon som er registrert på kameraet tidligere.
- Du kan ikke redigere eller kontrollere IPTC-informasjon på kameraet.
- Hvis du vil slette IPTC-informasjon som er registrert på kameraet, må du tilbakestille kameraet til førstegangsoppsettet.
- Før du låner bort eller gir kameraet til noen andre, tilbakestiller du kameraet for å slette IPTC-informasjon.

Beslektet emne

- [Tilbakestill innst.](#)

Digitalkamera med utskiftbart objektiv
ILCE-7SM3 α7SIII

Opphavsrettinfo

Skriver opphavsrettslig informasjon på stillbildene.

1 MENU →  (Opptak) → [Fil] → [Opphavsrettinfo] → ønsket innstilling.

2 Når du velger [Angi fotograf] eller [Angi opphavsrett], vises et tastatur på skjermen. Skriv inn et ønsket navn.

Du kan bare skrive inn alfanumeriske tegn og symboler for [Angi fotograf] og [Angi opphavsrett]. Du kan skrive inn opptil 46 bokstaver.

Menyelementdetaljer

Skriv opph.-info:

Stiller inn om du vil skrive inn opphavsrettslig informasjon. ([På]/[Av])

- Hvis du velger [På], vises et © -ikon (opphavsrett) på opptaksskjermen.

Angi fotograf:

Stiller inn navnet til fotografen.

Angi opphavsrett:

Stiller inn eieren av opphavsrettighetene.

Vis opphavsrettinfo:

Viser aktuell opphavsrettslig informasjon.

Merknad

- Et © -ikon (opphavsrett) vises mens du spiller av bilder med opphavsrettslig informasjon.
- For å forhindre uautorisert bruk av [Opphavsrettinfo] må du sørge for å slette spaltene [Angi fotograf] og [Angi opphavsrett] før du låner ut eller leverer fra deg kameraet ditt.
- Sony er ikke ansvarlig for problemer eller skader som skyldes bruk av [Opphavsrettinfo].

Beslektet emne

- [Bruke tastaturet](#)

Digitalkamera med utskiftbart objektiv
ILCE-7SM3 α7SIII

Skriv serienummer

Skriver kameraets serienummer til EXIF-dataene når du tar stillbilder.

1 MENU →  (Opptak) → [Fil] → [Skriv serienummer] → ønsket innstilling.

Menyelementdetaljer

På:

Skriver kameraets serienummer til EXIF-dataene for bildet.

Av:

Skriver ikke kameraets serienummer til EXIF-dataene for bildet.

Digitalkamera med utskiftbart objektiv
ILCE-7SM3 α7SIII

Kontr. med smarttlf.

Angir tilstanden for å koble kameraet til en smarttelefon.

1 MENU →  (Nettverk) → [Overføring/fjern] → [Kontr. med smarttlf.] → ønsket innstilling.

Menyelementdetaljer

Kontr. med smarttlf.:

Stiller inn om kameraet og en smarttelefon skal kobles sammen via Wi-Fi. ([På]/[Av])

Tilkobling:

Viser QR code eller SSID som brukes til å koble kameraet til en smarttelefon.

Alltid tilkoblet:

Velger tilkoblingsmetode mellom kameraet og en smarttelefon. ([På]/[Av])

Hvis dette elementet er stilt inn på [På], og når du kobler kameraet til en smarttelefon, trenger du ikke å utføre tilkoblingsprosedyren på kameraet flere ganger. Hvis det er stilt inn på [Av], kobles kameraet til en smarttelefon kun når tilkoblingsprosessen er utført.

Merknad

- Hvis [Alltid tilkoblet] er stilt inn på [På], blir strømforbruket høyere enn når dette er stilt inn på [Av].

Beslektet emne



- [One-Touch-forbindelse med NFC](#)
- [Koble sammen kameraet og en smarttelefon ved hjelp av QR Code](#)
- [Koble sammen kameraet og en smarttelefon med SSID og passord](#)
- [Send til smarttelefon](#)

Digitalkamera med utskiftbart objektiv
ILCE-7SM3 α7SIII

Bluetooth-fjernkontr.

Du kan betjene kameraet med en Bluetooth-fjernstyring (selges separat). Du finner mer informasjon om kompatible fjernstyringer på nettstedet til Sony i ditt område. Du kan også ta kontakt med en Sony-forhandler eller en lokal, autorisert Sony-servicetilbyder.

Velg MENU →  (Nettverk) → [Bluetooth] → [Bluetooth-funksjon] → [På] på forhånd. Se også i bruksanvisningen til Bluetooth-fjernstyringen.

- 1 På kameraet velger du MENU →  (Nettverk) → [Overføring/fjern] → [Bluetooth-fjernkontr.] → [På].**
 - Hvis det ikke er parert noen Bluetooth-enhet til kameraet for øyeblikket, vises skjermbildet for parkobling slik det er beskrevet i Trinn 2.
- 2 På kameraet velger du MENU →  (Nettverk) → [Bluetooth] → [Paring] for å vise skjermbildet for parkobling.**
- 3 Utfør parkoblingen på Bluetooth-fjernstyringen.**
 - Du finner mer informasjon i bruksanvisningen til Bluetooth-fjernstyringen.
- 4 På kameraet velger du [OK] på bekreftelsesskjermbildet for Bluetooth-tilkoblingen.**
 - Paringen er fullført, og du kan nå betjene kameraet fra Bluetooth-fjernstyringen. Når du har parert enheten én gang, kan du koble kameraet til Bluetooth-fjernstyringen igjen senere ved å konfigurere [Bluetooth-fjernkontr.] som [På].

Menyelementdetaljer

På:

Aktiverer betjening med Bluetooth-fjernstyring.

Av:

Deaktiverer betjening med Bluetooth-fjernstyring.

Hint

- Bluetooth-tilkoblingen er bare aktiv mens du betjener kameraet med Bluetooth-fjernstyringen.

Merknad

- Når du initialiserer kameraet, slettes paringsinformasjonen også. Utfør paringen på nytt for å bruke Bluetooth-fjernstyringen.
- Hvis Bluetooth-tilkoblingen er ustabil, må du fjerne eventuelle hindringer, som personer eller metallgjenstander, fra området mellom kameraet og den parrede Bluetooth-fjernstyringen.
- Følgende funksjoner kan ikke brukes når [Bluetooth-fjernkontr.] er stilt inn på [På].
 - Koble stedsinformasjon med en smarttelefon
 - Infrarød fjernstyring
 - Strømsparingsmodus
- Hvis funksjonen ikke fungerer som den skal, bør du kontrollere følgende merknader og utføre paringen igjen.
 - Bekreft at kameraet ikke er koblet til andre enheter med Bluetooth-funksjonen.

- Bekreft at [Flymodus] for kameraet er stilt inn på [Av].
- Utfør [Tilb.st. nettverksinn.] på kameraet.

Beslektet emne

- [Bluetooth-innstillinger](#)
- [Tilb.st. nettverksinn.](#)

5-021-328-25(1) Copyright 2020 Sony Corporation

Digitalkamera med utskiftbart objektiv
ILCE-7SM3 α7SIII

WPS-trykk

Hvis tilgangspunktet ditt har en Wi-Fi Protected Setup-knapp (WPS-knapp), er det enkelt å registrere tilgangspunktet til dette produktet.

For nærmere informasjon om tilgjengelige funksjoner og innstillinger for dette tilgangspunktet, se bruksanvisningen for tilgangspunktet, eller ta kontakt med administratoren for tilgangspunktet.

- 1 MENU →  (Nettverk) → [Wi-Fi] → [WPS-trykk].
- 2 Trykk på Wi-Fi Protected Setup-knappen (WPS-knappen) på tilgangspunktet for å koble til.

Merknad

- [WPS-trykk] fungerer bare hvis sikkerhetsinnstillingen til tilgangspunktet ditt er angitt som WPA eller WPA2, og tilgangspunktet ditt støtter Wi-Fi Protected Setup (WPS)-knappmetoden. Hvis sikkerhetsinnstillingen er satt på WEP, eller tilgangspunktet ditt ikke støtter Wi-Fi Protected Setup (WPS)-knappmetoden, må du utføre [Innst. for tilgangspkt.].
- Det kan hende det ikke er mulig å opprette en tilkobling eller kommunikasjonsavstanden kan være kortere avhengig av forholdene i omgivelsene, for eksempel typen veggmateriale eller om det er hindringer eller forstyrrende radiobølger mellom produktet og tilgangspunktet. Hvis dette skjer, flytter du produktet, eller du kan flytte produktet nærmere tilgangspunktet.

Beslektet emne

- [Innst. for tilgangspkt.](#)

Digitalkamera med utskiftbart objektiv
ILCE-7SM3 α7SIII

Innst. for tilgangspkt.

Du kan registrere tilgangspunktet ditt manuelt. Før du starter prosedyren, må du sjekke SSID-navnet, sikkerhetssystemet og passordet til tilgangspunktet. Passordet kan være forhåndsinnstilt i enkelte enheter. Du finner nærmere informasjon i bruksanvisningen for tilgangspunktet, eller du kan kontakte administratoren for tilgangspunktet.

1 MENU →  (Nettverk) → [Wi-Fi] → [Innst. for tilgangspkt.].

2 Velg det tilgangspunktet du ønsker å registrere.

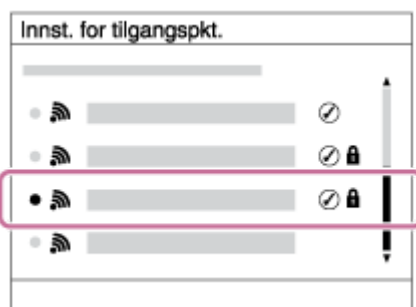



Når det ønskede tilgangspunktet vises på skjermen: Velg det ønskede tilgangspunktet.

Hvis det ønskede tilgangspunktet ikke vises på skjermen: Velg [Manuell innstilling] og still inn tilgangspunktet.

- Hvis du velger [Manuell innstilling], skriv inn SSID-navnet til tilgangspunktet, og velg deretter sikkerhetssystem.

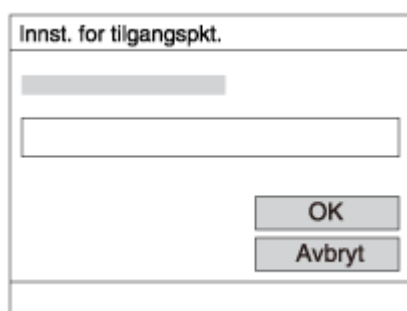
3 Angi passordet og velg [OK].



- Tilgangspunkter uten  (tastemerket) krever ikke passord.

4 Velg [OK].

Andre innstillingselementer

Avhengig av status eller innstillingsmetode for tilgangspunktet ditt, vil du kanskje stille inn flere elementer.

WPS PIN:

Viser den PIN-koden du skriver inn i den tilkoblede enheten.

Foretrukket tilkobl.:

Velg [På] eller [Av].

Innstilling av IP-adr.:

Velg [Auto] eller [Manuell].

IP-adresse:

Hvis du skriver inn IP-adressen manuelt, må du skrive inn den innstilte adressen.

Nettverksmaske/Standard gateway/Primær DNS-server/Sekund. DNS-server:

Hvis du har stilt inn [Innstilling av IP-adr.] til [Manuell], må du angi hver adresse i henhold til nettverksmiljøet ditt.

Merknad

- Hvis du vil gi det registrerte tilgangspunktet prioritet i fremtiden, må du stille inn [Foretrukket tilkobl.] til [På].

Beslektet emne

- [WPS-trykk](#)
- [Bruke tastaturet](#)

Digitalkamera med utskiftbart objektiv
ILCE-7SM3 α7SIII

Wi-Fi-frekvensbånd (modeller som støtter 5 GHz)

Stiller inn frekvensbåndet for Wi-Fi-kommunikasjon. [5 GHz] har raskere kommunikasjonshastigheter og mer stabile dataoverføringer enn [2,4 GHz]. [Wi-Fi-frekvensbånd]-innstillingen gjelder for smarttelefon-overføringer, eksterne operasjoner ved hjelp av en smarttelefon og PC-fjernstyringsfunksjonen Wi-Fi Direct-tilkobling.

1 MENU →  (Nettverk) → [Wi-Fi] → [Wi-Fi-frekvensbånd] → ønsket innstilling.

Menyelementdetaljer

2,4 GHz/5 GHz

Merknad

- Hvis det finnes både 2,4 GHz- og 5 GHz-tilgangspunkter med samme SSID og krypteringsformat, er det tilgangspunktet med sterkest radiofelt som vises.

Digitalkamera med utskiftbart objektiv
ILCE-7SM3 α7SIII

Vis info om Wi-Fi



Viser Wi-Fi-informasjon for kameraet, f.eks. MAC-adresse, IP-adresse osv.

1 MENU →  (Nettverk) → [Wi-Fi] → [Vis info om Wi-Fi].

Hint

- Annen informasjon enn MAC-adressen vises under følgende forhold.
 - [FTP-funksjon] under [FTP-overføringsfunk.] er stilt inn på [På] og det er opprettet en Wi-Fi-tilkobling.
 - [PC-kontroll] er stilt inn på [På] og [Tilk.-met. PC-kontr.] er stilt inn på [Wi-Fi-tilg.-pkt.] under [PC-kontrollfunksjon] og det er opprettet en Wi-Fi-tilkobling.

Slik viser du QR Code for MAC-adressen

- Du kan importere MAC-adressen til dette kameraet til en smarttelefon. Bruk en av følgende metoder for å vise QR Code på skjermen, og les QR Code ved hjelp av smarttelefon-applikasjonen Transfer & Tagging add-on.
 - Når kameraet er slått av, slår du på kameraet mens du trykker på  (avspillingsknappen).
 - Trykk på  (sletteknappen) på [Vis info om Wi-Fi]-skjermbildet.

Hvis du vil vite mer om hvordan du leser QR Code ved hjelp av Transfer & Tagging add-on, kan du se følgende støtteside.

<https://support.d-imaging.sony.co.jp/app/transfer//macaddress/index.php>

Transfer & Tagging add-on er bare tilgjengelig i visse land og regioner.

Digitalkamera med utskiftbart objektiv
ILCE-7SM3 α7SIII

SSID/Tilbakest. PO

Dette produktet deler tilkoblingsinformasjon med enheter som har tillatelse til å koble til ved tilkobling til en smarttelefon eller opprette en Wi-Fi Direct-tilkobling til en datamaskin. Hvis du vil endre hvilke enheter som har tilkoblingstillatelse, kan du tilbakestille tilkoblingsinformasjonen.

1 MENU →  (Nettverk) → [Wi-Fi] → [SSID/Tilbakest. PO] → [OK].

Merknad

- Hvis du kobler dette produktet til en smarttelefon etter at tilkoblingsinformasjonen er tilbakestilt, må du konfigurere innstillingene for smarttelefonen igjen.
- Hvis du kobler dette produktet til en datamaskin med Wi-Fi Direct etter at tilkoblingsinformasjonen er tilbakestilt, må du konfigurere innstillingene for datamaskinen igjen.

Beslektet emne

- [Send til smarttelefon](#)
- [Kontr. med smarttlf.](#)
- [Betjene kameraet fra en datamaskin \(PC-kontrollfunksjon\)](#)

Digitalkamera med utskiftbart objektiv
ILCE-7SM3 α7SIII

Bluetooth-innstillinger

Styrer innstillingene for tilkobling av kameraet til en smarttelefon eller Bluetooth-fjernstyring via en Bluetooth-tilkobling. Hvis du vil pare kameraet og smarttelefonen for å bruke funksjonen for tilknytning av stedsinformasjonen, kan du se "[Stedsinformasjon](#)".

Hvis du vil utføre parkobling for å kunne bruke en Bluetooth-fjernstyring, kan du se "[Bluetooth-fjernkontr.](#)".

1 MENU →  (Nettverk) → [Bluetooth] → Velg et menyelement og still inn den ønskede parameteren.

Menyelementdetaljer

Bluetooth-funksjon:

Angir om Bluetooth-funksjonen til kameraet skal aktiveres eller ikke. (På/Av)

Paring:

Viser skjermen for å pare kameraet og smarttelefonen eller Bluetooth-fjernstyring.

Vis enhetsadresse:

Viser kameraets BD-adresse.

Beslektet emne

- [Stedsinformasjon](#)
- [Bluetooth-fjernkontr.](#)
- [Tilkob. u. strøm AV](#)

Digitalkamera med utskiftbart objektiv
ILCE-7SM3 α7SIII

Kablet LAN(USB-LAN)

Konfigurerer et kablet LAN-nettverk. Du kan koble dette produktet til et nettverk via kablet LAN ved å koble en vanlig tilgjengelig USB-LAN-konverteringsadapter til USB Type-C-kontakten på produktet.

1 MENU →  (Nettverk) → [Kablet LAN] → ønsket innstilling.

Menyelementdetaljer

LAN Innst. av IP-adr.:

Stiller inn om IP-adressen for kablet LAN skal konfigureres automatisk eller manuelt. ([Auto]/[Manuell])

Vis info om kab. LAN:

Viser informasjon om kablet LAN for dette produktet, for eksempel MAC-adressen eller IP-adressen.

IP-adresse:

Hvis du skriver inn IP-adressen manuelt, må du skrive inn den fastsatte adressen.



Nettverksmaske/Standard gateway/Primær DNS-server/Sekund. DNS-server:

Hvis du har stilt inn [**LAN** Innst. av IP-adr.] til [Manuell], må du angi hver adresse i henhold til nettverksmiljøet ditt.

Hint

- Vi anbefaler at du bruker en Gigabit Ethernet-adapter til USB Type-C-tilkoblinger.

Slik viser du QR Code for MAC-adressen

- Du kan importere MAC-adressen til dette kameraet til en smarttelefon. Bruk en av følgende metoder for å vise QR Code på skjermen, og les QR Code ved hjelp av smarttelefon-applikasjonen Transfer & Tagging add-on.
 - Når kameraet er slått av, slår du på kameraet mens du trykker på  (avspillingsknappen).
 - Trykk på  (sletteknappen) på [Vis info om kab. LAN]-skjermbildet.

Hvis du vil vite mer om hvordan du leser QR Code ved hjelp av Transfer & Tagging add-on, kan du se følgende støtteside.

<https://support.d-imaging.sony.co.jp/app/transfer//macaddress/index.php>

Transfer & Tagging add-on er bare tilgjengelig i visse land og områder.

Merknad

- Det er ikke sikkert at alle typer USB-LAN-konverteringsadaptere fungerer som de skal.

Beslektet emne

- [Bruke tastaturet](#)

Digitalkamera med utskiftbart objektiv
ILCE-7SM3 α7SIII

Flymodus

Når du går ombord på et fly e.l. kan du slå av alle trådløse funksjoner midlertidig, inkludert Wi-Fi.

1 MENU →  (Nettverk) → [Nettverksvalg] → [Flymodus] → ønsket innstilling.

Hvis du stiller inn [Flymodus] på [På], vises et fly-ikon på skjermen.

Digitalkamera med utskiftbart objektiv
ILCE-7SM3 α7SIII

Red. navn på enhet

Du kan endre enhetsnavnet for Wi-Fi Direct-, [PC-kontroll]- eller Bluetooth-tilkoblinger.

- 1 **MENU** →  (**Nettverk**) → **[Nettverksvalg]** → **[Red. navn på enhet]**.
 - 2 **Velg inndataboksen, og skriv deretter inn enhetens navn** → **[OK]**.
-

Beslektet emne

- [WPS-trykk](#)
- [Innst. for tilgangspkt.](#)
- [Betjene kameraet fra en datamaskin \(PC-kontrollfunksjon\)](#)
- [Bruke tastaturet](#)

Digitalkamera med utskiftbart objektiv
ILCE-7SM3 α7SIII

Importere rootsertifisering til kameraet (Importer rootsertifikat)

Importerer et rootsertifikat som kreves for å verifisere en server fra et minnekort. Bruk denne funksjonen for kryptert kommunikasjon under FTP-overføring.

Du finner mer informasjon i "FTP Help Guide".

https://rd1.sony.net/help/di/ftp_2010/h_zz/

1 MENU →  (Nettverk) → [Nettverksvalg] → [Importer rootsertifikat].

Digitalkamera med utskiftbart objektiv
ILCE-7SM3 α7SIII

Sikkerhet (IPsec)

Krypterer data når kameraet og en datamaskin kommuniserer via et kablet LAN eller en Wi-Fi-tilkobling.

1 MENU →  (Nettverk) → [Nettverksvalg] → [Sikkerhet (IPsec)] → ønsket innstilling.

Menyelementdetaljer

IPsec:

Angir om [Sikkerhet (IPsec)]-funksjonen skal brukes eller ikke. ([På]/[Av])

Dest.-IP-adresse:

Angir IP-adressen til enheten som skal kobles til med [Sikkerhet (IPsec)]-funksjonen.

Delt nøkkel:

Angir den delte nøkkelen som brukes av [Sikkerhet (IPsec)]-funksjonen.

Merknad

- En [Delt nøkkel] skal bestå av minst åtte og maks. 20 alfanumeriske tegn eller symboler.
- For IPsec-kommunikasjon må enheten som skal kobles til, være kompatibel med IPsec. Avhengig av enheten kan det hende at kommunikasjon er utilgjengelig, eller at kommunikasjonshastigheten er treg.
- På dette kameraet fungerer IPsec bare i transportmodus og bruker IKEv2. Algoritmene er AES with 128-bit keys in CBC mode/Diffie-Hellman 3072-bit modp group/PRF-HMAC-SHA-256/HMAC-SHA-384-192. Godkjenningen utløper etter 24 timer.
- Kryptert kommunikasjon kan bare utføres med enheter som er konfigurert på riktig måte. Kommunikasjon med andre enheter krypteres ikke.
- Hvis du vil ha mer informasjon om IPsec-konfigurasjonen, kan du kontakte administratoren av enhetens nettverk.

Beslektet emne

- [Bruke tastaturet](#)

Digitalkamera med utskiftbart objektiv
ILCE-7SM3 α7SIII

Tilb.st. nettverksinn.

Tilbakestiller alle nettverksinnstillinger til standardinnstillingene.

1 MENU →  (Nettverk) → [Nettverksvalg] → [Tilb.st. nettverksinn.] → [Enter].

Digitalkamera med utskiftbart objektiv
ILCE-7SM3 α7SIII

FTP-overføringsfunkt.

Du kan stille inn bildeoverføring ved hjelp av en FTP-server eller overføre bilder til FTP-serveren. Krever grunnleggende kunnskap om FTP-servere.

Du finner mer informasjon i "FTP Help Guide".

https://rd1.sony.net/help/di/ftp_2010/h_zz/

1 MENU →  (Nettverk) → [Overføring/fjern] → [FTP-overføringsfunkt.] → ønsket innstilling.

Beslektet emne

- [Importere rootsertifisering til kameraet \(Importer rotsertifikat\)](#)

Digitalkamera med utskiftbart objektiv
ILCE-7SM3 α7SIII

Skjermlysstyrke

Juster lysstyrken på skjermen.

1 MENU →  (Oppsett) → [Søker/monitor] → [Skjermlysstyrke] → ønsket innstilling.

Menyelementdetaljer

Manuell:

Justerer lysstyrken innenfor intervallet -2 til +2.

Solskinn:

Stiller inn lysstyrken til en verdi tilpasset utendørs fotografering.

Merknad

- Innstillingen [Solskinn] er for lys for innendørs fotografering. Angi [Skjermlysstyrke] som [Manuell] for innendørs fotografering.

Digitalkamera med utskiftbart objektiv
ILCE-7SM3 α7SIII

Søker-lysstyrke

Når du bruker søkeren, justerer dette produktet lysstyrken for søkeren i samsvar med omgivelsene.

1 MENU →  (Oppsett) → [Søker/monitor] → [Søker-lysstyrke] → ønsket innstilling.

Menyelementdetaljer

Auto:

Justerer lysstyrken automatisk.

Manuell:

Brukes til å velge lysstyrken for søkeren innenfor området -2 til +2.

Digitalkamera med utskiftbart objektiv
ILCE-7SM3 α7SIII

Fargetemp. i søker

Stiller inn fargetemperaturen for søkeren.

1 MENU →  (Oppsett) → [Søker/monitor] → [Fargetemp. i søker] → ønsket innstilling.

Menyelementdetaljer

-2 til +2:

Når du velger "-", får søkerskjermen varmere farge, og når du velger "+", blir fargen kaldere.

Digitalkamera med utskiftbart objektiv
ILCE-7SM3 α7SIII

Søkerforstørrelse

Angir visningsforstørrelse for søkeren. Hvis du velger [Zoom ut], blir visningsvinkelen smalere. Du kan enkelt kontrollere den generelle komposisjonen selv om du bruker briller.

1 MENU →  (Oppsett) → [Søker/monitor] → [Søkerforstørrelse] → ønsket innstilling.

Menyelementdetaljer

Standard:

Stiller inn visningsforstørrelse for søkeren til standard.



Zoom ut:

Reduserer visningsforstørrelse for søkeren.

Digitalkamera med utskiftbart objektiv
ILCE-7SM3 α7SIII

Søkerens bildefr. (stillbilde)

Vis motivets bevegelser jevnere ved å justere bildefrekvensen til søkeren under stillbildefotografering. Denne funksjonen er praktisk ved fotografering av et motiv i rask bevegelse.

- 1 MENU →  (Oppsett) → [Søker/monitor] → [ Søkerens bildefr.] → ønsket innstilling.
- Denne funksjonen kan tilordnes en tast etter ditt eget valg ved hjelp av [ Tilp. knapp-innst.].

Menyelementdetaljer



Standard:

Viser motivet ved normal bildefrekvens i søkeren.

Høy:

Viser bevegelsene til motivet jevnere i søkeren.

Merknad

- Når [ Søkerens bildefr.] er stilt inn på [Høy], reduseres oppløsningen i søkeren.
- Selv når [ Søkerens bildefr.] er stilt inn på [Høy], kan innstillingen veksle til [Standard] automatisk, avhengig av temperaturen ved opptaksmiljøet og opptaksforholdene.
- [ Søkerens bildefr.] er låst på [Standard] i følgende situasjoner:
 - Under avspilling
 - Under HDMI-tilkobling
 - Når temperaturen i kameraet er høy

Beslektet emne

- [Tilordne ofte brukte funksjoner til knapper \(Tilp. knapp-innst.\)](#)

Digitalkamera med utskiftbart objektiv
ILCE-7SM3 α7SIII

Starttid for strømosp.

Stiller inn tidsintervaller for automatisk innkobling av strømsparingsmodus når du ikke utfører operasjoner, for å hindre at batteriet tømmes. For å gå tilbake til opptaksmodus må du utføre en arbeidsoperasjon, som f.eks. å trykke lukkerknappen halvveis ned.

1 MENU →  (Oppsett) → [Strømvalg] → [Starttid for strømosp.] → ønsket innstilling.

Menyelementdetaljer

30 min./5 min./2 min./1 min./10 sek.

Merknad

- Slå av produktet når du ikke skal bruke det på en stund.
- Strømsparefunksjonen er deaktivert i følgende situasjoner:
 - Når det tilføres strøm via USB
 - Ved lysbildefremvisning
 - Under FTP-overføring
 - Under filmopptak
 - Ved tilkobling til en datamaskin eller TV
 - Når [IR-fjernkontroll] er stilt inn på [På]
 - Når [Bluetooth-fjernkontr.] er stilt inn på [På]

Digitalkamera med utskiftbart objektiv
ILCE-7SM3 α7SIII

Temp. auto. strøm av

Stiller inn den kameratemperaturen som får kameraet til å slå seg av automatisk under fotografering. Når den er stilt inn på [Høy], kan du fortsette å fotografere, selv om temperaturen til kameraet blir høyere enn normalt.

1 MENU →  (Oppsett) → [Strømvalg] → [Temp. auto. strøm av] → ønsket innstilling.

Menyelementdetaljer

Standard:

Stiller inn standardtemperaturen for når kameraet skal slå seg av.

Høy:

Stiller inn en temperatur høyere enn [Standard] for når kameraet skal slå seg av.

Merknader når [Temp. auto. strøm av] er stilt inn på [Høy]

- Ikke ta bilder mens du holder kameraet i hånden. Bruk stativ.
- Hvis du bruker kameraet i lengre tid mens du holder det i hånden, kan forårsake lavtemperaturforbrenninger.

Kontinuerlig opptakstid for film når [Temp. auto. strøm av] er stilt inn på [Høy]

Varigheten som er tilgjengelig for kontinuerlig filmopptak når kameraet filmer med standardinnstillingene etter å ha vært avslått en stund, er som følger. Følgende verdier viser kontinuerlig tid fra kameraet begynner å ta opp og til det slutter å ta opp.

Omgivelsestemperatur: 25 °C

Kontinuerlig opptakstid for film (HD): Ca. 120 minutter

Kontinuerlig opptakstid for film (4K): Ca. 90 minutter

Temperatur i omgivelsene: 40 °C

Kontinuerlig opptakstid for film (HD): Ca. 90 minutter

Kontinuerlig opptakstid for film (4K): Ca. 60 minutter

HD: XAVC S HD (60p 50M/50p 50M 4:2:0 8bit, når kameraet ikke er tilkoblet via Wi-Fi, når du bruker et CFexpress Type A-minnekort, når skjermen er åpen)

4K: XAVC S 4K (60p 150M/50p 150M 4:2:0 8bit, når kameraet ikke er tilkoblet via Wi-Fi, når du bruker et CFexpress Type A-minnekort, når skjermen er åpen)

Merknad

- Selv om [Temp. auto. strøm av] er stilt inn på [Høy], kan det hende at opptakstiden for film ikke endrer seg, da dette avhenger av forholdene eller kameratemperaturen.

Beslektet emne

- [Opptakstid for film](#)

Digitalkamera med utskiftbart objektiv
ILCE-7SM3 α7SIII

Visningskvalitet

Du kan endre visningskvaliteten.

1 **MENU** →  (Oppsett) → [Søker/monitor] → [Visningskvalitet] → ønsket innstilling.

Menyelementdetaljer

Høy:

Visning i høy kvalitet.

Standard:

Visning i standardkvalitet.

Merknad

- Hvis innstillingen er [Høy], er batteriforbruket høyere sammenlignet med [Standard].
- Når temperaturen i kameraet stiger, kan innstillingen bli låst til [Standard].

Digitalkamera med utskiftbart objektiv
ILCE-7SM3 α7SIII

USB-tilkobling

Velger USB-tilkoblingsmetoden når dette produktet er koblet til en datamaskin e.l.

Velg MENU →  (Nettverk) → [Overføring/fjern] → [Kontr. med smarttlf.] → [Kontr. med smarttlf.] → [Av] på forhånd.

Og når du stiller inn MENU →  (Nettverk) → [Overføring/fjern] → [PC-kontrollfunksjon] → [Tilk.-met. PC-kontr.] på [USB], må du sette [PC-kontroll] under [PC-kontrollfunksjon] på [Av].

1 MENU →  (Oppsett) → [USB] → [USB-tilkobling] → ønsket innstilling.

Menyelementdetaljer

Auto:

Oppretter automatisk en masselager- eller MTP-tilkobling, avhengig av hva slags datamaskin eller andre USB-enheter som tilkobles.

Masselager:

Oppretter en masselagringsforbindelse mellom dette produktet, en datamaskin og andre USB-enheter.

MTP:

Oppretter en MTP-tilkobling mellom dette produktet, en datamaskin og andre USB-enheter.

- Minnekortet i minnekortspor 1 er målet for forbindelsen.

Merknad

- Det kan ta litt tid å koble sammen dette produktet og en datamaskin hvis [USB-tilkobling] er stilt inn på [Auto].

Digitalkamera med utskiftbart objektiv
ILCE-7SM3 α7SIII

USB LUN-innstilling

Forbedrer kompatibiliteten ved å begrense funksjonene til USB-tilkoblingen.

1 MENU →  (Oppsett) → [USB] → [USB LUN-innstilling] → ønsket innstilling.

Menyelementdetaljer

Multi:

Vanligvis bør du bruke [Multi].

Enkel:

Du skal bare stille inn [USB LUN-innstilling] på [Enkel] hvis du ikke klarer å opprette en forbindelse.

Digitalkamera med utskiftbart objektiv
ILCE-7SM3 α7SIII

Strømfors. via USB

Stiller inn hvorvidt strømmen skal leveres via USB-kabelen når produktet er koblet til en datamaskin eller en USB-enhet.

1 MENU →  (Oppsett) → [USB] → [Strømfors. via USB] → ønsket innstilling.

Menyelementdetaljer

På:

Produktet forsynes med strøm via en USB-kabel når produktet er koblet til en datamaskin e.l.

Av:

Produktet forsynes ikke med strøm via en USB-kabel når produktet er koblet til en datamaskin e.l.

Betjeninger som er tilgjengelige mens det tilføres elektrisk strøm via en USB-kabel

Følgende tabell viser hvilke betjeninger som er tilgjengelige/utilgjengelige mens det tilføres elektrisk strøm via en USB-kabel.

Betjening	Tilgjengelig / ikke tilgjengelig
Ta bilder	Tilgjengelig
Spille av bilder	Tilgjengelig
Wi-Fi-/NFC-/Bluetooth-tilkoblinger	Tilgjengelig
Lade batteriet	Ikke tilgjengelig
Slå på kameraet uten batteri i kameraet	Ikke tilgjengelig

Merknad

- Sett inn batteriet i produktet for å forsyne det med strøm via USB-kabelen.
- Dette produktet kan ikke drives via Multi/Micro USB-terminalen. Bruk USB Type-C-terminalen.

Digitalkamera med utskiftbart objektiv
ILCE-7SM3 α7SIII

HDMI-oppløsning

Når du kobler kameraet til en TV eller skjermenhet ved hjelp av en HDMI-kabel (selges separat), kan du velge oppløsningen som skal sendes ut fra HDMI-kontakten på kameraet under fotografering eller avspilling av stillbilder.

1 MENU →  (Oppsett) → [Ekstern utgang] → [ HDMI-oppløsning] → ønsket innstilling.

Menyelementdetaljer

Auto:

Kameraet gjenkjenner automatisk oppløsningen til den tilkoblede TV-en eller utgangsenheten, og stiller inn utgangsopløsningen i henhold til dette.

2160p:

Utgangssignalene er 2160p.

1080p:

Sender signaler i HD-bildekvalitet (1080p).

1080i:

Sender signaler i HD-bildekvalitet (1080i).

Merknad

- Hvis ikke bildene vises riktig ved bruk av [Auto]-innstillingen, må du velge [1080i], [1080p] eller [2160p] avhengig av hvilken TV som kobles til.

Digitalkamera med utskiftbart objektiv
ILCE-7SM3 α7SIII

HDMI-utdatainns. (film)

Stiller inn videoen og lyden som skal sendes til en ekstern opptaker/avspiller som er koblet til via HDMI ved filmopptak. Bruk en Premium høyhastighets HDMI-kabel (selges separat) for å sende 4K-filmer eller RAW-filmer.

1 MENU →  (Oppsett) → [Ekstern utgang] → [ HDMI-utdatainns.] → ønsket innstillingselement.

Menyelementdetaljer

Opp.-med. un. HDMI-ut.:

Stiller inn om film skal tas opp på minnekortet i kameraet under HDMI-avspilling.

[På]: Tar opp filmer på kameraets minnekort, og sender filmene til den HDMI-tilkoblede enheten samtidig. Fargedybden for filmen som sendes ut, er basert på [Opptaksinnst.] under [ Filminnstillinger].

[Av (kun HDMI)]: Tar ikke opp film på minnekortet i kameraet, og sender filmer til bare enheter som er koblet til via HDMI.

Utdataoppløsning:

Angir oppløsningen for bildet som skal sendes til en annen enhet som er tilkoblet via HDMI når [Opp.-med. un. HDMI-ut.] er stilt inn på [På] og [RAW-utdata] er stilt inn på [Av]. ([Auto] / [2160p] / [1080p] / [1080i])

Innst. 4K-ut.(kun HDMI):

Stiller inn bildefrekvens og fargedybde for 4K-film som sendes til en annen enhet som er tilkoblet via HDMI når [Opp.-med. un. HDMI-ut.] er stilt inn på [Av (kun HDMI)] og [RAW-utdata] er stilt inn på [Av]. ([60p 10bit] / [50p 10bit] / [30p 10bit] / [25p 10bit] / [24p 10bit])

RAW-utdata:

Stiller inn om RAW-film skal sendes til en annen RAW-kompatibel enhet som er tilkoblet via HDMI. ([På] / [Av])

RAW-utdatainnstilling:

Stiller inn bildefrekvensen når du sender RAW-filmer til en annen RAW-kompatibel enhet som er tilkoblet via HDMI. ([60p] / [50p] / [30p] / [25p] / [24p])

Fargeskala f. RAW-utd.:

Stiller inn fargeskala når du sender RAW-filmer til en annen RAW-kompatibel enhet som er tilkoblet via HDMI. ([S-Gamut3.Cine/S-log3] / [S-Gamut3/S-log3])

Time Code-utdata:

Stiller inn om tidskode og bruker-bit skal sendes til en annen enhet som er tilkoblet via HDMI. ([På] / [Av])

Tidskodeinformasjon overføres som digitale data, ikke som et bilde som vises på skjermen. Den tilkoblede enheten kan så bruke de digitale dataene for å kunne gjenkjenne tidsdataene.

REC-kontroll:

Stiller inn om opptaket skal startes eller stoppes på den eksterne opptakeren/avspilleren med fjernstyring gjennom å betjene kameraet når kameraet er koblet til en ekstern opptaker/avspiller. ([På] / [Av])



4ch-lydutdata:

Når du tar opp lyd i fire kanaler, må du stille inn kombinasjonen av lydkanaler som skal sendes til andre enheter som er tilkoblet via HDMI.



[CH1/CH2]: Sender lyd fra kanal 1 til L (venstre) side og fra kanal 2 til R (høyre) side.

[CH3/CH4]: Sender lyd fra kanal 3 til L (venstre) side og fra kanal 4 til R (høyre) side.

Hint

- Når [REC-kontroll] er stilt inn på [På], vises  (STBY) når en opptakskommando er klar til å sendes til den eksterne opptakeren/avspilleren, og  (REC) vises når du sender en opptakskommando til den eksterne opptakeren/avspilleren.
- Selv når du spiller av en film med fire kanaler på en enhet som er koblet til HDMI-kontakten på kameraet, sendes lyden med [4ch-lydutdata]-innstillingen.

Merknad

- RAW-film kan ikke tas opp på minnekortet til kameraet.
- Under opptak i slow-motion/quick-motion er [Opp.-med. un. HDMI-ut.] låst til [På] og [RAW-utdata] er låst til [Av]. Det er ikke mulig å bare sende 4K-filmer til en enhet som er tilkoblet via HDMI uten å ta opp film på et minnekort. Det er heller ikke mulig å sende RAW-filmer.
- Når [Opp.-med. un. HDMI-ut.] er stilt inn på [Av (kun HDMI)] eller kameraet sender RAW-filmer, blir [HDMI-infovisning] midlertidig stilt inn på [Av].
- Når [Opp.-med. un. HDMI-ut.] er stilt inn på [Av (kun HDMI)], teller ikke telleverket opp (den faktiske opptakstiden telles ikke) mens filmen tas opp på en ekstern opptaker/avspiller.
- [REC-kontroll] kan brukes med eksterne opptakere/avspillere som støtter [REC-kontroll]-funksjonen.
- Når [Time Code-utdata] er stilt inn på [Av], kan du ikke stille inn [REC-kontroll].
- Selv om  (REC) vises, virker kanskje ikke den eksterne opptakeren/spilleren som den skal, avhengig av innstillingene eller statusen til opptakeren/spilleren. Kontroller om den eksterne opptakeren/spilleren virker som den skal før bruk.
- Når [Time Code-utdata] er stilt inn på [På], vil bildene kanskje ikke vises korrekt på TV-en eller opptaksenheten. I dette tilfellet må du stille inn [Time Code-utdata] til [Av].
- Det er ikke mulig å sende lyd i fire kanaler til andre enheter som er koblet til via HDMI.
- Gamma er låst på S-Log3 under RAW-sending. Du kan reproducere en kontrast tilsvarende normal gamma ved å stille inn [Gammavisningshjelp] på [På] og [Type gammav.-hjelp] på [Auto] eller [S-Log3→709(800%)].
- Når du tar opp RAW-film, kan du ikke bruke [Aktiv] for  SteadyShot].

Digitalkamera med utskiftbart objektiv
ILCE-7SM3 α7SIII

HDMI-infovisning

Velger om opptaksinformasjon skal vises på en TV eller en skjermenhet når kameraet og TV-en e.l. er tilkoblet via en HDMI-kabel (selges separat).

1 MENU →  (Oppsett) → [Ekstern utgang] → [HDMI-infovisning] → ønsket innstilling.

Menyelementdetaljer

På:

Viser opptaksinformasjonen på TV-en.

Bildet som er tatt, og opptaksinformasjon vises på TV-en, mens ingenting vises på kameraets skjerm.

Av:

Viser ikke opptaksinformasjon på TV-en.

Bare bildet som ble tatt vises på TV-en, mens både bildet og opptaksinformasjon vises på skjermen til kameraet.

Digitalkamera med utskiftbart objektiv
ILCE-7SM3 α7SIII

KTRL for HDMI

Hvis produktet kobles til en TV som støtter "BRAVIA" Sync, ved hjelp av en HDMI-kabel (selges separat), kan du betjene produktet ved å rette TV-fjernkontrollen mot TV-en.

- 1 **MENU** →  (Oppsett) → [Ekstern utgang] → [KTRL for HDMI] → ønsket innstilling.
- 2 **Koble dette produktet til en "BRAVIA" Sync-kompatibel TV.**
TV-inngangen kobles automatisk, og bilder på dette produktet vises på TV-skjermen.
- 3 **Trykk på SYNC MENU-knappen på fjernkontrollen til TV-en.**
- 4 **Betjen dette produktet ved å bruke fjernkontrollen til TV-en.**

Menyelementdetaljer

På:

Du kan betjene dette produktet med fjernkontrollen til en TV.

Av:

Du kan ikke betjene dette produktet med fjernkontrollen til en TV.

Merknad

- Hvis du kobler dette produktet til en TV ved hjelp av en HDMI-kabel, er de tilgjengelige menyelementene begrenset.
- [KTRL for HDMI] er tilgjengelig kun med en "BRAVIA" Sync-kompatibel TV. Bruken av SYNC MENU varierer også med den TV-en du bruker. Du finner mer informasjon i bruksanvisningen som fulgte med TV-apparatet.
- Hvis produktet utfører andre operasjoner enn planlagt når du bruker TV-fjernkontrollen, og produktet er koblet til en TV fra en annen produsent ved hjelp av en HDMI-tilkobling, må du stille inn [KTRL for HDMI] på [Av].

Digitalkamera med utskiftbart objektiv
ILCE-7SM3 α7SIII

Språk

Velger det språket som skal brukes i menyelementer, advarsler og meldinger.

1 MENU →  (Oppsett) → [Område/dato] → [] Språk → ønsket språk.

Digitalkamera med utskiftbart objektiv
ILCE-7SM3 α7SIII

Innst. omr./dato/tid

Du kan stille inn området (hvor du bruker kameraet), sommertid ([På]/[Av]), datovisningsformat og dato og klokkeslett. Skjermbildet for innstilling av område/dato/klokkeslett vises automatisk når du slår på produktet for første gang, eller når det interne, oppladbare reservebatteriet har vært helt utladet. Velg denne menyen når du stiller inn dato og klokkeslett etter den første gangen.

1 MENU →  (Oppsett) → [Område/dato] → [Innst. omr./dato/tid] → ønsket innstilling.

Menyelementdetaljer

Områdeinnstilling:

Angir området hvor du bruker kameraet.

Sommertid:

Angir sommertid [På] / [Av].

Dato/Klokkeslett:

Brukes til å stille inn dato og klokkeslett.

Datoformat:

Velger visningsformat for dato.

Hint

- For å lade det interne oppladbare reservebatteriet, må du sette inn et oppladet batteri og la produktet stå avslått i 24 timer eller mer.
- Hvis klokken tilbakestilles hver gang batteriet lades, kan det interne oppladbare batteriet være utslitt. Rådfør deg med servicesenteret ditt.

Beslektet emne

- [Stille inn språk, dato og klokkeslett](#)

Digitalkamera med utskiftbart objektiv
ILCE-7SM3 α7SIII

NTSC/PAL-velger

Spiller av filmer som er tatt opp med produktet, på et TV-apparat med NTSC/PAL-system.

① MENU →  (Oppsett) → [Område/dato] → [NTSC/PAL-velger] → [Enter]

Merknad

- Når du utfører [NTSC/PAL-velger], og innstillingen endres fra standardinnstillingen, vises meldingen "Kjører i NTSC." eller "Kjører i PAL." på oppstartsskjermbildet.

Digitalkamera med utskiftbart objektiv
ILCE-7SM3 α7SIII

Lydsignaler

Velger om produktet skal lage en lyd eller ikke.

1 MENU →  (Oppsett) → [Lydvalg] → [Lydsignaler] → ønsket innstilling.

Menyelementdetaljer

På:

Lyder blir for eksempel laget når fokus oppnås ved å trykke lukkerknappen halvveis ned.

Av:

Lyder blir ikke laget.

Hint

- Når [Stillemodus] er stilt inn på [På], låses [Lydsignaler] på [Av].

Merknad

- Hvis [ Fokusmodus] stilles inn på [Kontinuerlig AF], vil ikke kameraet pipe når det fokuserer på et motiv.

Digitalkamera med utskiftbart objektiv
ILCE-7SM3 α7SIII

IR-fjernkontroll

Du kan betjene kameraet med en fjernstyring (selges separat). Du finner mer informasjon om kompatible fjernstyringer på nettstedet til Sony i ditt område. Du kan også ta kontakt med en Sony-forhandler eller en lokal, autorisert Sony-servicetilbyder.

Du kan også lese bruksanvisningen for den infrarøde fjernstyringen.

1 MENU →  (Oppsett) → [Oppsettsvalg] → [IR-fjernkontroll] → ønsket innstilling.

Menyelementdetaljer

På:

Tillater betjening via infrarød fjernstyring.

Av:

Tillater ikke betjening via infrarød fjernstyring.

Merknad

- Objektivet eller motlysblenderen kan blokkere den infrarøde fjernkontrollsensoren som mottar signalene. Bruk den infrarøde fjernstyringen i en stilling der signalet når frem til produktet.
- Når [IR-fjernkontroll] er stilt inn på [På], skifter ikke produktet til strømsparemodus. Still inn [Av] etter at du har brukt en infrarød fjernstyring.
- Det er ikke mulig å bruke en infrarød fjernstyring når [Bluetooth-fjernkontr.] er stilt inn på [På].

Digitalkamera med utskiftbart objektiv
ILCE-7SM3 α7SIII

Auto. pikselkartl.

Stiller inn om bildesensoren skal optimaliseres automatisk (pikseltilordning). Vanligvis må denne funksjonen stilles inn på [På].

1 MENU →  (Oppsett) → [Oppsettsvalg] → [Auto. pikselkartl.] → ønsket innstilling.

Menyelementdetaljer

På:

Utfører pikseltilordning automatisk med jevne mellomrom når du slår av kameraet.

I løpet av denne perioden avgis det lukkerlyder.

Av:

Utfører ikke pikseltilordning automatisk.

Hint

- Hvis [Auto. pikselkartl.] er stilt inn på [Av], må du utføre [Pikselkartlegging] med jevne mellomrom. Vi anbefaler at du utfører denne handlingen én gang hver tredje dag.

Merknad

- Hvis ikke [Pikselkartlegging] utføres jevnlig, kan det vises lyse punkter i innspilte bilder.

Beslektet emne

- [Pikselkartlegging](#)
- [Innst. stillemodus \(stillbilde/film\)](#)

Digitalkamera med utskiftbart objektiv
ILCE-7SM3 α7SIII

Pikselkartlegging

Du kan optimalisere bildesensoren (pikseltildordning) manuelt. Hvis [Auto. pikselkartl.] er stilt inn på [Av], må du utføre [Pikselkartlegging] med jevne mellomrom i samsvar med følgende fremgangsmåte. Vi anbefaler at du utfører denne handlingen én gang hver tredje dag.

1 MENU →  (Oppsett) → [Oppsettsvalg] → velg [Pikselkartlegging].

2 Velg [OK] på bekreftelseskjermbildet.

Pikseltildordningen utføres.

- Kameraet kan ikke betjenes under pikseltildordning.
- Kameraet startes på nytt når pikseltildordningen er fullført.

Hint

- Hvis du ser lyse punkter i et innspilt bilde på kameraskjermen, må du umiddelbart utføre [Pikselkartlegging].

Merknad

- Pikseltildordning kan ikke utføres når batteriet er svakt.

Beslektet emne

- [Auto. pikselkartl.](#)

Digitalkamera med utskiftbart objektiv
ILCE-7SM3 α7SIII

Versjon

Viser programvareversjonen for dette produktet. Kontroller versjonen når det kommer oppdateringer av programvaren til dette produktet.

Viser også versjonen for objektivet hvis det er montert et objektiv som er kompatibelt med fastvareoppdateringene. Den versjonen av fatningsadapteren vises i objektivområdet hvis det er montert en fatningsadapter som er kompatibel med fastvareoppdateringen.

1 MENU →  (Oppsett) → [Oppsettvalg] → [Versjon].

Merknad

- Oppdatering kan bare utføres når batterinivået er  (3 gjenværende batteristreker) eller mer. Bruk et tilstrekkelig oppladet batteri.

Digitalkamera med utskiftbart objektiv
ILCE-7SM3 α7SIII

Lagre / last inn inns.

Du kan lagre/laste inn kamerainnstillinger til/fra et minnekort. Du kan også laste inn innstillinger fra et annet kamera av samme modell.

1 MENU →  (Oppsett) → [Til.-st./lagre inn.] → [Lagre / last inn inns.] → ønsket element.

Menyelementdetaljer

Last inn:

Laster innstillingene fra et minnekort til dette kameraet.

Lagre:

Lagrer de gjeldende innstillingene på dette kameraet til et minnekort.

Slett:

Sletter innstillingene som er lagret på et minnekort.

Innstillinger som ikke kan lagres

Følgende innstillingsparametere kan ikke lagres ved bruk av [Lagre / last inn inns.]-funksjonen. (Menyelementer uten innstillingsparametere, f.eks. [Fokusforstørrer], vises ikke i listen.)

(Opptak)

IPTC-informasjon

Opphavsrettinfo

(Eksposering/farge)

Inns. for ekstern blits

 Hvitbalanse: Kundetilpasset 1/Kundetilpasset 2/Kundetilpasset 3

AF_{MF} (Fokus)

Ansiktregistrering

(Nettverk)

FTP-overføringsfunkt.*

WPS-trykk

Innst. for tilgangspkt.

Wi-Fi-frekvensbånd

LAN Innst. av IP-adr.

Red. navn på enhet

Importer rotsertifikat

Sikkerhet (IPsec)

* Du kan lagre eller laste inn innstillinger under [FTP-overføringsfunkt.] ved å velge MENU →  (Nettverk) → [Overføring/fjern] → [FTP-overføringsfunkt.] → [Lagre/last FTP-inns.]. Du finner mer informasjon i "FTP Help Guide."
https://rd1.sony.net/help/di/ftp_2010/h_zz/

(Oppsett)

Innst. omr./dato/tid

Merknad

- Du kan lagre opptil 10 innstillinger per minnekort. Du kan ikke utføre [Lagre ny] hvis det allerede er lagret 10 innstillinger. Slett de eksisterende innstillingene med [Slett], eller overskriv dem.
- Bare spor 1 brukes til lagring eller lasting av data. Du kan ikke endre målspor for lagring/lasting.
- Du kan ikke laste inn innstillinger fra et kamera av en annen modell.
- Du kan bruke denne funksjonen til å lagre innstillinger som er registrert til [**MR** Minne kamerainn.]. [Lagre / last inn inns.] er imidlertid ikke tilgjengelig når modusvelgeren er stilt inn på 1/2/3 (**MR** Hent kamerainns.). Still modusvelgeren til en annen posisjon enn 1/2/3 før du bruker denne funksjonen.

Digitalkamera med utskiftbart objektiv
ILCE-7SM3 α7SIII

Tilbakestille innst.

Tilbakestiller produktet til standardinnstillingene. Selv om du aktiverer [Tilbakestille innst.], beholdes de lagrede bildene.

1 MENU →  (Oppsett) → [Til.-st./lagre inn.] → [Tilbakestille innst.] → ønsket innstilling.

Menyelementdetaljer

Tilbakest. kamerainnst.:

Tilbakestiller hovedopptaksinnstillingene til standardinnstillingene. Innstillingsverdiene for både stillbildeopptak og filmopptak initialiseres.

Tilbakestille:

Tilbakestiller alle innstillingene til standardinnstillingene.

Merknad

- Pass på at du ikke tar ut batteripakken mens initialiseringen pågår.
- Innstillingene for [ Bildeprofil] tilbakestilles ikke selv om [Tilbakest. kamerainnst.] eller [Tilbakestille] utføres.
- Haken for [Bildeprofil] i [Ulik inns. bilder/film] tilbakestilles ikke når du utfører enten [Tilbakest. kamerainnst.] eller [Tilbakestille].

Beslektet emne

- [Liste over standardinnstillingsverdier](#)

Digitalkamera med utskiftbart objektiv
ILCE-7SM3 α7SIII

Funksjoner som er tilgjengelige med en smarttelefon (Imaging Edge Mobile)

Ved å bruke smarttelefon-applikasjonen Imaging Edge Mobile kan du ta et bilde mens du kontrollerer kameraet ved hjelp av smarttelefonen, eller overføre bilder tatt med kameraet, til smarttelefonen.

Last ned og installer applikasjonen Imaging Edge Mobile fra applikasjons-nettbutikken til smarttelefonen din. Hvis Imaging Edge Mobile allerede er installert på smarttelefonen din, må du forvise deg om at den er oppdatert til nyeste versjon.

For nærmere informasjon om Imaging Edge Mobile, se støttesiden (<https://www.sony.net/iem/>).

Merknad

- Avhengig av fremtidige versjonsoppgraderinger kan driftsprosedurene eller skjermvisningene endres uten varsel.

Digitalkamera med utskiftbart objektiv
ILCE-7SM3 α7SIII

Koble sammen kameraet og en smarttelefon ved hjelp av QR Code

Du kan koble smarttelefonen til kameraet ved hjelp av QR Code. Du kan koble til kameraet med samme arbeidsoperasjon på en hvilken som helst Android-smarttelefon, iPhone eller iPad.

Hvis du vil koble sammen kameraet og smarttelefonen din, er Imaging Edge Mobile påkrevet. Last ned og installer applikasjonen Imaging Edge Mobile fra applikasjons-nettbutikken til smarttelefonen din. Hvis Imaging Edge Mobile allerede er installert på smarttelefonen din, må du forvise deg om at den er oppdatert til nyeste versjon. For nærmere informasjon om Imaging Edge Mobile, se støttesiden (<https://www.sony.net/iem/>).

1 Vis QR code-skjermen på kameraet.

Når du bruker en smarttelefon som fjernkontroll:

MENU →  (Nettverk) → [Overføring/fjern] → [Kontr. med smarttlf.] → Utfør følgende arbeidsoperasjoner.

- Still inn [Kontr. med smarttlf.] på [På].
- Utfør [ Tilkobling].

Når du overfører bilder til smarttelefonen:

MENU →  (Nettverk) → [Overføring/fjern] → [Send til smarttelefon] → [Velg på denne enheten] → Velg bilder som skal overføres.

Hvis du vil velge bilder på smarttelefonen din, må du velge [Velg på smarttelefonen].

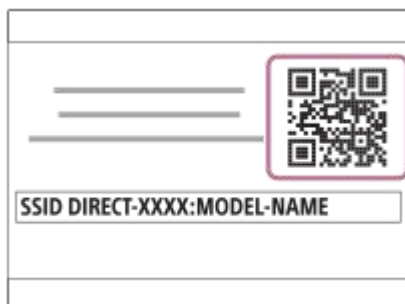

2 Start Imaging Edge Mobile på smarttelefonen din, og velg [Koble til et nytt kamera].

3 Skann QR Code som vises på kameraet mens [Koble til med kameraets QR Code]-skjermen vises på smarttelefonen.

Når QR Code er avlest, vises meldingen [Koble til kameraet?] på smarttelefonens skjermen.

4 Velg [OK] på smarttelefonens skjermen.

Smarttelefonen er koblet til kameraet.

Hint

- Når QR Code er avlest, registreres kameraets SSID (DIRECT-xxxx) og passord på smarttelefonen. Dermed kan du enkelt koble smarttelefonen til kameraet via Wi-Fi på et senere tidspunkt ved å velge kameraet på kameralisten i Imaging Edge Mobile. (Still inn [Kontr. med smarttlf.] på [På] på forhånd.)

Merknad

- Det kan forekomme radiointerferens ettersom Bluetooth-kommunikasjon og Wi-Fi-kommunikasjon (2,4 GHz) bruker samme frekvensbånd. Hvis Wi-Fi-forbindelsen din er ustabil, kan den bli bedre hvis du slår av Bluetooth-funksjonen på smarttelefonen. Hvis du gjør dette, vil ikke tilknytting av stedsinformasjonen være tilgjengelig.
- Hvis du ikke kan koble smarttelefonen din til kameraet ved hjelp av NFC-funksjonen eller QR Code, må du bruke SSID og passord.

Beslektet emne

- [Funksjoner som er tilgjengelige med en smarttelefon \(Imaging Edge Mobile\)](#)
- [Kontr. med smarttlf.](#)
- [Send til smarttelefon](#)
- [Koble sammen kameraet og en smarttelefon med SSID og passord](#)

Digitalkamera med utskiftbart objektiv
ILCE-7SM3 α7SIII

Koble sammen kameraet og en smarttelefon med SSID og passord

Koble smarttelefonen til kameraet med SSID og passord hvis du ikke kan koble til med NFC eller QR code. Du kan koble til kameraet med samme arbeidsoperasjon på en hvilken som helst Android-smarttelefon, iPhone eller iPad.

Hvis du vil koble sammen kameraet og smarttelefonen din, er Imaging Edge Mobile påkrevet. Last ned og installer applikasjonen Imaging Edge Mobile fra applikasjons-nettbutikken til smarttelefonen din. Hvis Imaging Edge Mobile allerede er installert på smarttelefonen din, må du forvise deg om at den er oppdatert til nyeste versjon. For nærmere informasjon om Imaging Edge Mobile, se støttesiden (<https://www.sony.net/iem/>).

1 Vis QR code-skjermen på kameraet.

Når du bruker en smarttelefon som fjernkontroll:

MENU →  (Nettverk) → [Overføring/fjern] → [Kontr. med smarttlf.] → Utfør følgende operasjoner.

- Still inn [Kontr. med smarttlf.] på [På].
- Utfør [ Tilkobling].

Når du overfører bilder til smarttelefonen:

MENU →  (Nettverk) → [Overføring/fjern] → [Send til smarttelefon] → Velg bilder som skal overføres.

2 Trykk på (sletteknappen) på kameraet for å gå til skjermbildet for SSID og passord.



3 Start Imaging Edge Mobile på smarttelefonen, og velg [Koble til et nytt kamera] → [Koble til med kameraets SSID og passord].

4 Skriv inn passordet som vises på kameraet.

Smarttelefonen kobles til kameraet.

Merknad

- Det kan forekomme radiointerferens ettersom Bluetooth-kommunikasjon og Wi-Fi-kommunikasjon (2,4 GHz) bruker samme frekvensbånd. Hvis Wi-Fi-forbindelsen din er ustabil, kan den bli bedre hvis du slår av Bluetooth-funksjonen på smarttelefonen. Hvis du gjør dette, vil ikke tilknytning av stedsinformasjonen være tilgjengelig.

- Funksjoner som er tilgjengelige med en smarttelefon (Imaging Edge Mobile)
- Kontr. med smarttlf.
- Send til smarttelefon

5-021-328-25(1) Copyright 2020 Sony Corporation

Digitalkamera med utskiftbart objektiv
ILCE-7SM3 α7SIII

One-Touch-forbindelse med NFC

Du kan koble kameraet til en NFC-aktivert smarttelefon ved å la dem berøre hverandre.

Hvis du vil koble sammen kameraet og smarttelefonen din, er Imaging Edge Mobile påkrevet. Last ned og installer applikasjonen Imaging Edge Mobile fra applikasjons-nettbutikken til smarttelefonen din. Hvis Imaging Edge Mobile allerede er installert på smarttelefonen din, må du forvise deg om at den er oppdatert til nyeste versjon. For nærmere informasjon om Imaging Edge Mobile, se støttesiden (<https://www.sony.net/iem/>).

1 Aktiver NFC-funksjonen på smarttelefonen.

- På en iPhone starter du Imaging Edge Mobile, og velger deretter [Koble til et nytt kamera] → [Koble til kameraet med En touch (NFC)] for å aktivere NFC-funksjonen.

2 Klargjør kameraet.

Når du bruker smarttelefonen som fjernkontroll:

Still inn MENU →  (Nettverk) → [Overføring/fjern] → [Kontr. med smarttlf.] → [Kontr. med smarttlf.] → [På], og still inn kameraet på opptaksskjermen.

Når du overfører bilder til smarttelefonen:

Still inn kameraet på avspillingskjermbildet, og vis bildet du vil overføre.

3 Hold smarttelefonen inntil kameraet i 1 til 2 sekunder.

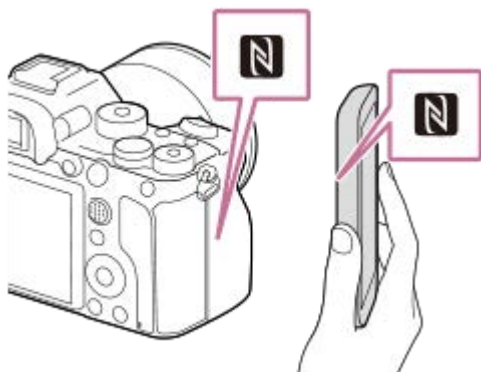

Smarttelefonen og kameraet er koblet til hverandre.

Om "NFC"

NFC er en teknologi som muliggjør trådløs kommunikasjon over korte avstander mellom ulike enheter, som mobiltelefoner eller IC-brikker e.l. NFC gjør datakommunikasjon enklere ved at to enheter bare må berøre hverandre i et bestemt punkt.

- NFC (Near Field Communication) er en internasjonal standard for trådløs kommunikasjonsteknologi med kort rekkevidde.

Merknad

- Hvis du ikke klarer å opprette en forbindelse, må du gjøre som følger:

- Start Imaging Edge Mobile på smarttelefonen, og beveg deretter smarttelefonen sakte mot  (N-merke) på dette kameraet.
 - Hvis kameraet eller smarttelefonen befinner seg i et etui, må du ta den ut av dette.
 - Kontroller om NFC-funksjonen er aktivert på smarttelefonen din.
-
- Det kan forekomme radiointerferens ettersom Bluetooth-kommunikasjon og Wi-Fi-kommunikasjon (2,4 GHz) bruker samme frekvensbånd. Hvis Wi-Fi-forbindelsen din er ustabil, kan den bli bedre hvis du slår av Bluetooth-funksjonen på smarttelefonen. Hvis du gjør dette, vil ikke tilknytting av stedsinformasjonen være tilgjengelig.
 - Når [Flymodus] er stilt inn på [På], kan du ikke koble sammen dette produktet og smarttelefonen. Still inn [Flymodus] på [Av].

Beslektet emne

- [Funksjoner som er tilgjengelige med en smarttelefon \(Imaging Edge Mobile\)](#)
- [Kontr. med smarttlf.](#)
- [Send til smarttelefon](#)
- [Koble sammen kameraet og en smarttelefon ved hjelp av QR Code](#)
- [Koble sammen kameraet og en smarttelefon med SSID og passord](#)
- [Flymodus](#)

Digitalkamera med utskiftbart objektiv
ILCE-7SM3 α7SIII

Bruke en smarttelefon som fjernstyring

Med Imaging Edge Mobile kan du ta bilder mens du sjekker opptaksområdet til kameraet på skjermen på smarttelefonen. Koble sammen kameraet og smarttelefonen ved å se "Beslektet emne" nederst på denne siden. Hvis du vil ha mer informasjon om funksjoner som kan betjenes fra en smarttelefon, kan du se Imaging Edge Mobile-støttesiden: <https://www.sony.net/iem/>

Beslektet emne

- [Koble sammen kameraet og en smarttelefon ved hjelp av QR Code](#)
- [Koble sammen kameraet og en smarttelefon med SSID og passord](#)
- [One-Touch-forbindelse med NFC](#)

Digitalkamera med utskiftbart objektiv
ILCE-7SM3 α7SIII

Send til smarttelefon

Med Imaging Edge Mobile kan du overføre stillbilder, XAVC S-filmer, slow-motion-filmer eller quick-motion-filmer til en smarttelefon, og vise dem.

- 1 **Vis bildet du vil overføre, på avspillingskjermbildet.**
- 2 **MENU →  (Nettverk) → [Overføring/fjern] → [Send til smarttelefon] → [Velg på denne enheten] → Velg [Dette bildet].**
QR code vises på skjermen på kameraet.

 - Du kan også vise [Velg på denne enheten]-innstillingsskjermbildet ved å trykke på  (Send til smarttelefon)-knappen.
- 3 **Start Imaging Edge Mobile på smarttelefonen din, og velg [Koble til et nytt kamera].**
- 4 **Skann kameraets QR code med smarttelefonen mens du viser skjermbildet [Koble til med kameraets QR Code] på smarttelefonen.**
Når QR code er lest, vises [Koble til kameraet?] på smarttelefonen.
- 5 **Velg [OK] på smarttelefonen.**
Kameraet og smarttelefonen din kobles til, og bildet overføres.
 - Du kan overføre flere bilder samtidig ved å velge en annen innstilling enn [Dette bildet] i [Velg på denne enheten].

Menyelementdetaljer

Velg på denne enheten:

På kameraets skjerm velger du et bilde som skal overføres til smarttelefonen.

(1) Velg fra [Dette bildet], [Alle bildene i gruppen], [Alle fra datoen] eller [Flere bilder].

- Valgmulighetene som vises, kan variere, avhengig av hvilken visningsmodus som er valgt på kameraet.

(2) Hvis du velger [Flere bilder], må du velge de ønskede bildene med midten av kontrollhjulet og deretter trykke på MENU → [Enter].

Velg på smarttelefonen:

Viser alle bilder som er lagret på kameraets minnekort, på smarttelefonen.

Hint

- For andre tilkoblingsmetoder enn å bruke QR code, se "Beslektet emne" nederst på denne siden.

Merknad

- Du kan velge en bildestørrelse som skal sendes til smarttelefonen, fra [Opprinnelig], [2M] eller [VGA].
For å endre bildestørrelsen må du følge nedenstående trinn.
 - For Android-smarttelefon
Start Imaging Edge Mobile, og endre bildestørrelsen med [Innstillinger] → [Størrelse på kopiert bilde].
 - For iPhone/iPad
Velg Imaging Edge Mobile i innstillingsmenyen, og endre bildestørrelsen med [Størrelse på kopiert bilde].
- RAW-bilder konverteres til JPEG-format når de sendes.
- Avhengig av smarttelefonen kan det hende at filmen som overføres, ikke spilles av på riktig måte. Det kan for eksempel hende at filmen ikke spilles av jevnt eller at den spilles av uten lyd.
- Avhengig av formatet på stillbildet, filmen, slow-motion-filmene eller quick-motion-filmene kan det hende at det ikke er mulig å spille av innholdet på en smarttelefon.
- Dette produktet deler tilkoblingsinformasjon for [Send til smarttelefon] med en enhet som har tillatelse til å koble seg til. Hvis du vil endre på hvilken enhet som har lov til å koble seg til produktet, må du tilbakestille tilkoblingsinformasjonen ved å følge disse trinnene. MENU →  (Nettverk) → [Wi-Fi] → [SSID/Tilbakest. PO]. Etter at tilkoblingsinformasjonen er tilbakestilt, må du registrere smarttelefonen igjen.
- Når [Flymodus] er stilt inn på [På], kan du ikke koble sammen dette produktet og smarttelefonen. Still inn [Flymodus] på [Av].

Beslektet emne

- [Funksjoner som er tilgjengelige med en smarttelefon \(Imaging Edge Mobile\)](#)
- [Koble sammen kameraet og en smarttelefon ved hjelp av QR Code](#)
- [Koble sammen kameraet og en smarttelefon med SSID og passord](#)
- [One-Touch-forbindelse med NFC](#)
- [Innhold i sending \(proxy-filmer\)](#)
- [Flymodus](#)

Digitalkamera med utskiftbart objektiv
ILCE-7SM3 α7SIII

Innhold i sending (proxy-filmer)

Når du overfører en film til en smarttelefon med [Send til smarttelefon], kan du stille inn om proxy-filmen med lav bithastighet eller den opprinnelige filmen med høy bithastighet skal overføres.

① MENU →  (Nettverk) → [Overføring/fjern] → [**Px** Innhold i sending] → ønsket innstilling.

Menyelementdetaljer

Kun proxy:

Overfører kun proxy-filmer.

Kun original:

Overfører kun opprinnelige filmer.

Proxy og original:

Overfører både proxy-filmer og opprinnelige filmer.

Beslektet emne

- [Send til smarttelefon](#)
- [Proxy-innst.](#)

Digitalkamera med utskiftbart objektiv
ILCE-7SM3 α7SIII

Tilkob. u. strøm AV

Angir om Bluetooth-tilkoblinger skal godtas fra en smarttelefon mens kameraet er slått av. Når [Tilkob. u. strøm AV] er stilt inn på [På], kan du bla gjennom bilder på kameraets minnekort og overføre bilder fra kameraet til en smarttelefon ved hjelp av smarttelefonen.

1 MENU →  (Nettverk) → [Overføring/fjern] → [Tilkob. u. strøm AV] → ønsket innstilling.

Menyelementdetaljer

På :



Godtar Bluetooth-tilkoblinger fra en smarttelefon mens kameraet er slått av. Batterinivået utlades gradvis mens kameraet er slått av. Hvis du ikke vil bruke [Tilkob. u. strøm AV], må du deaktivere funksjonen.

Av :

Godtar ikke Bluetooth-tilkoblinger fra en smarttelefon mens kameraet er slått av.

Bla gjennom/overføre bilder på smarttelefonen

Forberedelser

1. Velg MENU →  (Nettverk) → [Bluetooth] → [Bluetooth-funksjon] → [På] på kameraet.
2. MENU →  (Nettverk) → [Overføring/fjern] → [Tilkob. u. strøm AV] → [På].
3. Velg MENU →  (Nettverk) → [Bluetooth] → [Paring] på kameraet for å vise skjermbildet for parkobling.
4. Start Imaging Edge Mobile på smarttelefonen, og velg deretter kameraet som skal parkobles, på [Avstandskontroll av strøm PÅ/AV]-skjermbildet.

Betjening

1. Slå av kameraet.
2. Velg [Avstandskontroll av strøm PÅ/AV] i Imaging Edge Mobile.
3. Velg kameraet på skjermbildet [Avstandskontroll av strøm PÅ/AV] for å slå på kameraet.
 - Når strømmen slås på, blir strømmmerket grønt.
 - Bildene som er lagret på kameraets minnekort, kan vises og er klare for overføring.

Merknad

- Hvis smarttelefonen ikke brukes i løpet av en viss tid, deaktiveres Bluetooth-tilkoblingen. Velg [Avstandskontroll av strøm PÅ/AV] på smarttelefonen igjen.
- Når kameraet slås på, bytter kameraet til opptaksskjermen, og forbindelsen til smarttelefonen avsluttes.

Beslektet emne

- [Funksjoner som er tilgjengelige med en smarttelefon \(Imaging Edge Mobile\)](#)
- [Send til smarttelefon](#)
- [Bluetooth-innstillinger](#)

Digitalkamera med utskiftbart objektiv
ILCE-7SM3 α7SIII

Stedsinformasjon

Du kan bruke applikasjonen Imaging Edge Mobile til å innhente stedsinformasjon fra en smarttelefon som er koblet til kameraet ved hjelp av Bluetooth-kommunikasjon. Du kan lagre den innhentede stedsinformasjonen når du tar bilder.

Forberedelser

Du må ha applikasjonen Imaging Edge Mobile for å kunne bruke kameraets funksjon for samordning av stedsinformasjon.









Hvis "Overføring av stedsinformasjon" ikke vises på den øverste siden av Imaging Edge Mobile, må du utføre følgende trinn på forhånd.

1. Installer Imaging Edge Mobile på smarttelefonen din.
 - Du kan installere Imaging Edge Mobile fra applikasjonsbutikken til smarttelefonen din. Hvis du allerede har installert applikasjonen, må du oppdatere den til den nyeste versjonen.
2. Overfør et bilde du allerede har tatt, til smarttelefonen ved hjelp av kameraets [Send til smarttelefon]-funksjon.
 - Etter at du har overført et bilde som er tatt opp med kameraet, til smarttelefonen din, vises "Overføring av stedsinformasjon" på den øverste siden av applikasjonen.

Betjeningsprosedyre

 : Operasjoner utført på smarttelefonen

 : Operasjoner utført på kameraet

1.  : Bekreft at Bluetooth-funksjonen på smarttelefonen er aktivert.
 - Ikke utfør Bluetooth-paringen på innstillingsskjermbildet til smarttelefonen. I trinn 2 til 7 utføres paringsoperasjonen ved hjelp av kameraet og applikasjonen Imaging Edge Mobile.
 - Hvis du utilsiktet utførte paringen på smarttelefonens innstillingsskjerm bilde i trinn 1, må du avbryte paringen og deretter utføre paringen ved å følge trinn 2 til 7 med kameraet og applikasjonen Imaging Edge Mobile.
2.  : På kameraet velger du MENU →  (Nettverk) → [Bluetooth] → [Bluetooth-funksjon] → [På].
3.  : På kameraet velger du MENU →  (Nettverk) → [Bluetooth] → [Paring].
4.  : Start Imaging Edge Mobile på smarttelefonen din, og trykk på "Overføring av stedsinformasjon".
 - Hvis "Overføring av stedsinformasjon" ikke vises, må du følge trinnene i "Forberedelser" ovenfor.
5.  : Aktiver [Overføring av stedsinformasjon] på innstillingsskjermbildet for [Overføring av stedsinformasjon] i Imaging Edge Mobile.
6.  : Følg instruksjonene på innstillingsskjermbildet for [Overføring av stedsinformasjon] i Imaging Edge Mobile, og velg deretter kameraet fra listen.
7.  : Velg [OK] når det vises en melding på skjermen på kameraet.
 - Paringen av kameraet og Imaging Edge Mobile er fullført.

8.  : På kameraet velger du MENU →  (Nettverk) → [Stedsinformasjon] → [Tilknytt. av stedsinfo] → [På].

-  (ikon for innhenting av stedsinformasjon) vil vises på skjermen på kameraet. Stedsinformasjon som er innhentet via smarttelefonen med GPS e.l., vil bli tatt opp når du tar bilder.

Menyelementdetaljer

Tilknytt. av stedsinfo:

Stiller inn om stedsinformasjon skal innhentes ved tilkobling til en smarttelefon.

Autom. tidskorr.:

Stiller inn om dato- og klokkeslettinnstillingen til kameraet skal korrigeres automatisk ved hjelp av informasjon fra en tilkoblet smarttelefon.

Auto. omr.-just.:

Stiller inn om områdeinnstillingen til kameraet skal korrigeres automatisk ved hjelp av informasjon fra en tilkoblet smarttelefon.

Ikoner som vises under innhenting av stedsinformasjonen

 (Innhenter stedsinformasjon): Kameraet innhenter stedsinformasjonen.

 (Kan ikke innhente stedsinformasjon): Kameraet kan ikke innhente stedsinformasjonen.

 (Bluetooth-tilkobling tilgjengelig): Bluetooth-tilkobling med smarttelefonen er etablert.

 (Bluetooth-tilkobling er ikke tilgjengelig): Bluetooth-tilkobling med smarttelefonen er ikke etablert.

Hint

- Stedsinformasjon kan samordnes når Imaging Edge Mobile kjører på smarttelefonen din, selv om skjermen til smarttelefonen er av. Hvis kameraet har vært avslått en stund, kan det hende at stedsinformasjon ikke tilknyttes umiddelbart når du slår på kameraet igjen. I dette tilfellet tilknyttes stedsinformasjonen umiddelbart hvis du åpner Imaging Edge Mobile-skjermbildet på smarttelefonen.
- Når Imaging Edge Mobile ikke kjører, for eksempel når smarttelefonen startes på nytt, må du starte Imaging Edge Mobile for å gjenoppta samordning av stedsinformasjonen.
- Hvis funksjonen for samordning av stedsinformasjonen ikke fungerer som den skal, bør du lese nedenstående merknader og utføre paringen igjen.
 - Bekreft at Bluetooth-funksjonen på smarttelefonen din er aktivert.
 - Bekreft at kameraet ikke er koblet til andre enheter med Bluetooth-funksjonen.
 - Bekreft at [Flymodus] for kameraet er stilt inn på [Av].
 - Slett paringsinformasjonen for kameraet som er registrert i Imaging Edge Mobile.
 - Utfør [Tilb.st. nettverksinn.] på kameraet.
- Du finner detaljerte instruksjoner på følgende støtteside.
<https://www.sony.net/iem/btg/>

Merknad

- Når du initialiserer kameraet, slettes paringsinformasjonen også. Før du utfører paringen igjen, sletter du først paringsinformasjonen for kameraet som er registrert i smarttelefonens Bluetooth-innstillinger og Imaging Edge Mobile.
- Stedsinformasjonen lagres ikke hvis den ikke kan innhentes, for eksempel hvis Bluetooth-tilkoblingen blir brutt.
- Kameraet kan pares med opptil 15 Bluetooth-enheter, men kan samordne stedsinformasjonen bare med én smarttelefon. Hvis du vil samordne stedsinformasjonen med en annen smarttelefon, må du slå av [Overføring av stedsinformasjon]-funksjonen på den smarttelefonen det allerede samordnes med.
- Hvis Bluetooth-tilkoblingen er ustabil, må du fjerne eventuelle hindringer, som personer eller metallgjenstander, fra området mellom kameraet og den parrede smarttelefonen.
- Når du parer kameraet og smarttelefonen din, må du sørge for at du bruker [Overføring av stedsinformasjon]-menyen på Imaging Edge Mobile.
- Still inn [Bluetooth-fjernkontr.] på [Av] for å bruke funksjonen for tilknytning av stedsinformasjon.
- Kommunikasjonsavstanden for Bluetooth eller Wi-Fi kan variere avhengig av bruksforholdene.

Smarttelefoner som støttes

Du finner den nyeste informasjonen på støttesiden.

<https://www.sony.net/iem/>

- Gå til produktnettstedet for smarttelefonen din for å finne informasjon om hvilke Bluetooth-versjoner som er kompatible med smarttelefonen din.

Beslektet emne

- [Funksjoner som er tilgjengelige med en smarttelefon \(Imaging Edge Mobile\)](#)
- [Send til smarttelefon](#)
- [Bluetooth-innstillinger](#)
- [Bluetooth-fjernkontr.](#)

5-021-328-25(1) Copyright 2020 Sony Corporation

Digitalkamera med utskiftbart objektiv
ILCE-7SM3 α7SIII

Anbefalt datamaskinmiljø

Du kan bekrefte operativsystemet for programvaren fra følgende internetadresse:

<https://www.sony.net/pcenv/>

Digitalkamera med utskiftbart objektiv
ILCE-7SM3 α7SIII

Koble kameraet til en datamaskin

- 1 Sett inn et tilstrekkelig oppladet batteri i kameraet.
- 2 Slå på kameraet og datamaskinen.
- 3  (Oppsett) → [USB] → Still inn [USB-tilkobling] på [Masselager].
- 4 Koble USB Type-C-kontakten på kameraet til datamaskinen med en USB-kabel.
 - Når du kobler kameraet til datamaskinen for første gang, vil muligens prosedyren for å gjenkjenne kameraet starte automatisk på datamaskinen. Vent til prosedyren er avsluttet.
 - Hvis du kobler kameraet til datamaskinen ved hjelp av USB-kabelen når [Strømfors. via USB] er stilt inn på [På], får produktet strøm fra datamaskinen din. (standardinnstilling: [På])
 - Bruk USB-kabelen (inkludert) eller en standard USB-kabel.
 - Bruk en SuperSpeed USB 5 Gbps (USB 3.2)-kompatibel datamaskin og USB-kabelen (medfølger) for kommunikasjon i en høyere hastighet.

Merknad

- Ikke slå på/av eller foreta omstart av datamaskinen, eller start datamaskinen fra dvalemodus når datamaskinen og kameraet er koblet til hverandre med en USB-tilkobling. Hvis du gjør det, kan det forårsake feil. Før du slår på/av, omstarter datamaskinen eller starter datamaskinen fra dvalemodus, må du bryte forbindelsen mellom kameraet og datamaskinen.

Beslektet emne

- [Sider](#)
- [USB-tilkobling](#)
- [USB LUN-innstilling](#)

Digitalkamera med utskiftbart objektiv
ILCE-7SM3 α7SIII

Koble kameraet fra datamaskinen

Utfør følgende operasjoner på datamaskinen før du kobler kameraet fra datamaskinen.

1 Klikk på  (Fjern maskinvare og løs ut medier på en trygg måte) på oppgavelinjen.

2 Klikk på den meldingen som vises.

Følgende operasjoner er tilgjengelige etter at du har utført trinnene ovenfor.

- Koble fra USB-kabelen.
- Tar ut et minnekort.
- Slå av kameraet.

Merknad

- På Mac-datamaskiner må du dra og slippe minnekortikonet eller harddiskikonet over "søppel"-ikonet. Kameraet vil kobles fra datamaskinen.
- Frakoblingsikonet vises ikke på enkelte datamaskiner. Hvis dette er tilfelle, kan du hoppe over trinnene ovenfor.
- Ikke fjern USB-kabelen fra kameraet mens tilgangslampen lyser. Dataene kan bli skadet.

Digitalkamera med utskiftbart objektiv
ILCE-7SM3 α7SIII

Introduksjon til programvaren (Imaging Edge Desktop/Catalyst)

Imaging Edge Desktop

Imaging Edge Desktop er en programvarepakke som inkluderer funksjoner som fjernstyrt opptak fra en datamaskin og justering eller fremkalling av RAW-bilder som er tatt med kameraet.

Hvis du vil vite mer om bruken av Imaging Edge Desktop, kan du se støttesiden.

<https://www.sony.net/disoft/help/>

Installere Imaging Edge Desktop på datamaskinen

Du kan laste ned og installere programvaren ved å gå til denne nettsiden:

<https://www.sony.net/disoft/d/>

Catalyst Browse (gratis programvare)/Prepare (betalt programvare)

Catalyst Browse er programvare for forhåndsvisning av klipp. Du kan forhåndsvisse innspilte XAVC S/XAVC HS-klipp, vise og redigere medie-metadata, bruke bildestabilisering* med metadata, bruke fargekalibrering, kopiere til den lokale harddisken eller transkode til en rekke formater og så videre med Browse.

Catalyst Prepare legger til flere funksjoner i Browse som gjør det mulig å organisere klipp ved hjelp av beholdere, utføre grunnleggende tidslinjeredigering med dreiebok og så videre.

* For bruksbetingelsene for bildestabiliseringsfunksjonen, se støttesiden.

Installere Catalyst Browse/Catalyst Prepare på datamaskinen

Du kan laste ned og installere programvaren ved å gå til denne nettsiden:

<https://www.sony.net/disoft/>

Digitalkamera med utskiftbart objektiv
ILCE-7SM3 α7SIII

Importere bilder til datamaskinen

Du kan importere bilder fra kameraet til en datamaskin ved å koble kameraet til datamaskinen med en USB-kabel, eller ved å sette minnekortet til kameraet inn i datamaskinen.

Åpne mappen der bildene du vil importere er lagret på datamaskinen, og kopier deretter bildene til datamaskinen.

Eksempel: mappetre under tilkobling av USB-masselagring

- SD-kort

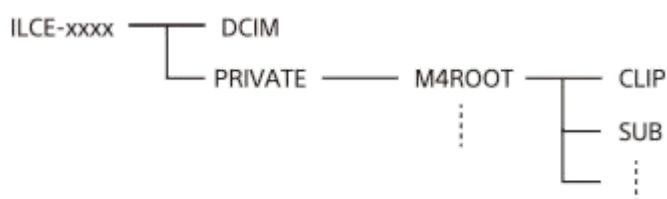

- CFexpress Type A-minnekort

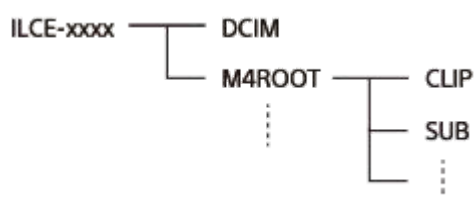

DCIM: stillbilder

CLIP: filmer

SUB: proxy-filmer

Merknad

- Du må ikke redigere eller på annen måte behandle filfiler/mapper fra den tilkoblede datamaskinen. Filfiler kan være ødelagt eller bli uspillbare. Ikke slett eller kopier filmer på minnekortet fra datamaskinen. Sony er ikke ansvarlig for konsekvensene av slike handlinger via datamaskinen.
- Hvis du sletter bilder eller utfører andre operasjoner fra den tilkoblede datamaskinen, kan bildedatabasefilen bli inkonsistent. I så fall må du reparere bildedatabasefilen.
- Mappetreet er forskjellig under MTP-tilkobling.

Digitalkamera med utskiftbart objektiv
ILCE-7SM3 α7SIII

Betjene kameraet fra en datamaskin (PC-kontrollfunksjon)

Bruker en Wi-Fi- eller USB-tilkobling eller lignende til å styre kameraet fra en datamaskin, inkludert funksjoner som opptak og lagring av bilder på datamaskinen.

Velg MENU →  (Nettverk) → [Overføring/fjern] → [Kontr. med smarttlf.] → [Kontr. med smarttlf.] → [Av] på forhånd.

Du finner mer informasjon om [PC-kontrollfunksjon] på følgende URL-adresse:

<https://support.d-imaging.sony.co.jp/support/tutorial/ilc/ilce-7sm3//pcremote.php>

1 MENU →  (Nettverk) → [Overføring/fjern] → [PC-kontrollfunksjon] → Velg et element som skal stilles inn, og velg deretter ønsket innstilling.

2 Koble kameraet til datamaskinen, og start deretter Imaging Edge Desktop (Remote) på datamaskinen.

Du kan nå betjene kameraet ved hjelp av Imaging Edge Desktop (Remote).

- Tilkoblingsmetoden mellom kameraet og datamaskinen avhenger av innstillingen for [Tilk.-met. PC-kontr.].

Menyelementdetaljer

PC-kontroll:

Angir om funksjonen [PC-kontroll] skal brukes eller ikke. ([På] / [Av])

Tilk.-met. PC-kontr.:

Velger tilkoblingsmetoden når kameraet er tilkoblet en datamaskin med [PC-kontroll]. ([USB]/[Wi-Fi Direct]/[Wi-Fi-tilg.-pkt.])

Paring:

Når [Tilk.-met. PC-kontr.] er stilt inn på [Wi-Fi-tilg.-pkt.], parkobler du kameraet med datamaskinen.

Wi-Fi Direct-info.:

Viser den informasjonen som er nødvendig for å koble til kameraet fra datamaskinen når [Tilk.-met. PC-kontr.] er stilt inn på [Wi-Fi Direct].

Lagr.-dest. stillbilde:

Angir om du vil lagre stillbilder både til kameraet og til datamaskinen under fotografering med PC Remote. ([Kun PC]/[PC+kamera]/[Kun kamera])

Bildestr. v. PC-lagr.:

Velger filstørrelse for bilder som skal overføres til datamaskinen når [Lagr.-dest. stillbilde] er stilt inn på [PC+kamera]. Den opprinnelige JPEG/HEIF-filen eller en JPEG/HEIF-fil tilsvarende 2M kan overføres. ([Original]/[2M])

RAW+J: Lagre på PC:

Velger filtypen for bilder som skal overføres til datamaskinen, når [Lagr.-dest. stillbilde] er stilt inn på [PC+kamera]. ([RAW og JPEG]/[Kun JPEG]/[Kun RAW])

RAW+H: Lagre på PC:

Velger filtypen for bilder som skal overføres til datamaskinen, når [Lagr.-dest. stillbilde] er stilt inn på [PC+kamera]. ([RAW og HEIF]/[Kun HEIF]/[Kun RAW])

Slik kobler du sammen kameraet og datamaskinen

Når [Tilk.-met. PC-kontr.] er stilt inn på [USB]

Koble USB Type-C-kontakten på kameraet til datamaskinen med en USB-kabel.

Når [Tilk.-met. PC-kontr.] er stilt inn på [Wi-Fi Direct]

Bruk kameraet som et tilgangspunkt, og koble datamaskinen direkte til kameraet via Wi-Fi.

Velg MENU →  (Nettverk) → [Overføring/fjern] → [PC-kontrollfunksjon] → [Wi-Fi Direct-info.] for å vise tilkoblingsinformasjon for Wi-Fi (SSID og passord) for kameraet. Koble til datamaskinen og kameraet med Wi-Fi-tilkoblingsinformasjonen som vises på kameraet.

Når [Tilk.-met. PC-kontr.] er stilt inn på [Wi-Fi-tilg.-pkt.]

Koble til kameraet og datamaskinen via Wi-Fi ved hjelp av et trådløst tilgangspunkt. Kameraet og datamaskinen må sammenkobles på forhånd.

Velg MENU →  (Nettverk) → [Wi-Fi] → [WPS-trykk] eller [Innst. for tilgangspkt.] for å koble kameraet til det trådløse tilgangspunktet. Koble datamaskinen til det samme trådløse tilgangspunktet.

Velg MENU →  (Nettverk) → [Overføring/fjern] → [PC-kontrollfunksjon] → [Paring] på kameraet, og bruk deretter Imaging Edge Desktop (Remote) til å parkoble kameraet med datamaskinen. Velg [OK] på skjermbildet som bekrefter parkoblingen på kameraet, for å fullføre parkoblingen.

- Parkoblingsinformasjonen slettes når du tilbakestiller kameraet.

Merknad

- Når det settes inn et minnekort i kameraet som det ikke går an å lagre bilder til, kan du ikke ta opp stillbilder selv om [Lagr.-dest. stillbilde] er stilt inn på [Kun kamera] eller [PC+kamera].
- Når [Kun kamera] eller [PC+kamera] er valgt, og det ikke er satt inn noe minnekort i kameraet, utløses ikke lukkeren selv om [Utløser uten kort] er stilt inn på [Aktiver].
- Du kan ikke fotografere med [PC-kontroll] mens det avspilles et stillbilde på kameraet.
- [RAW+J: Lagre på PC] og [RAW+H: Lagre på PC] kan bare stilles inn når [ Filformat] er stilt inn på [RAW og JPEG] eller [RAW og HEIF].

Digitalkamera med utskiftbart objektiv
ILCE-7SM3 α7SIII

Lydtilbehør som er kompatibelt med multigrensesnitt-skoen

Hvis du tar opp film med lydtilbehør (selges separat) som er festet til kameraets multigrensesnitt-sko, tas analog eller digital lyd opp via multigrensesnitt-skoen.

Hvis du bruker lydtilbehør som støtter digital audio-grensesnittet, overføres lydsignalene i et digitalt format. Dette gir deg et bredere spekter av innspillingslydkvalitet, for eksempel følgende.

- Høykvalitets lydopptak med mindre forringelse
- 4-kanals eller 24-bit lydopptak

Opptakslydkvaliteten avhenger av lydtilbehøret. Du finner mer informasjon i bruksanvisningen for lydtilbehøret.

Hint

- Du kan endre lydinnstillingene for lydtilbehør som støtter det digitale lydgrensesnittet ved hjelp av [ Shoe-lydinnst.].

Merknad

- Filmer som er tatt opp med 24-bit-lyd, kan kanskje ikke spilles av på enheter eller programvare som ikke er kompatible med 24-bit-lyd, noe som resulterer i uventede høye volumer eller ingen lyd.

Beslektet emne

- [Shoe-lydinnst.](#)
- [HDMI-utdatainns. \(film\)](#)
- [4ch-lydkontroll \(film\)](#)
- [Tidsinnst. for lydutg.](#)
- [Lydnivåvisning](#)
- [Lydopptak](#)

Digitalkamera med utskiftbart objektiv
ILCE-7SM3 α7SIII

Vertikalgrep

Du kan montere et vertikalgrep (selges separat) på dette produktet for å ta bilder i stående retning. Når du skal feste vertikalgrepet, må du først fjerne batteridekslet.

Du finner mer informasjon i bruksanvisningen for vertikalgrepet.

Slik tar du av batteridekslet

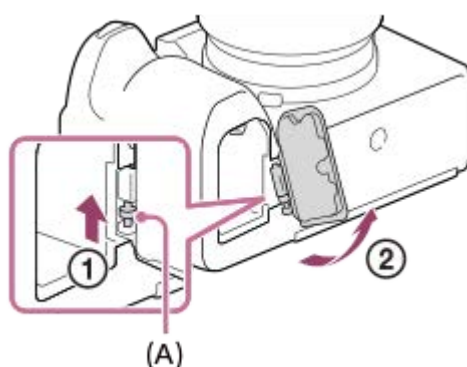

Dra utløserspaken for batteridekselet (A) i pilens retning, og ta deretter ut batteridekselet.

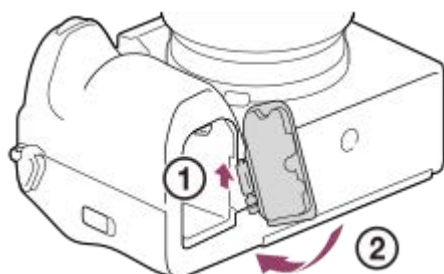

Slik fester du batteridekslet

Skyv tappen på den ene siden av batteridekselet inn i festet, og trykk deretter inn batteridekselet ved å feste tappen på motsatt side.



- Deretter kan du feste batteridekslet på vertikalgrepet, slik at du ikke mister det.
- Når et vertikalgrep er montert på dette produktet, vises gjenværende batteritid som **1**  **2** .

Merknad

- Fatningsadapteren LA-EA4 (selges separat) og vertikalgrepet er ikke konstruert for å være montert samtidig. Hvis du monterer disse samtidig, blir mellomrommet mellom fatningsadapteren og vertikalgrepet svært smalt, og det blir vanskelig å holde kameraet.

Digitalkamera med utskiftbart objektiv
ILCE-7SM3 α7SIII

Fatningsadapter

Du kan bruke en fatningsadapter (selges separat) til å montere et objektiv med A-fatning (selges separat) på dette produktet.

Nærmere informasjon finner du i bruksanvisningen som fulgte med fatningsadapteren.

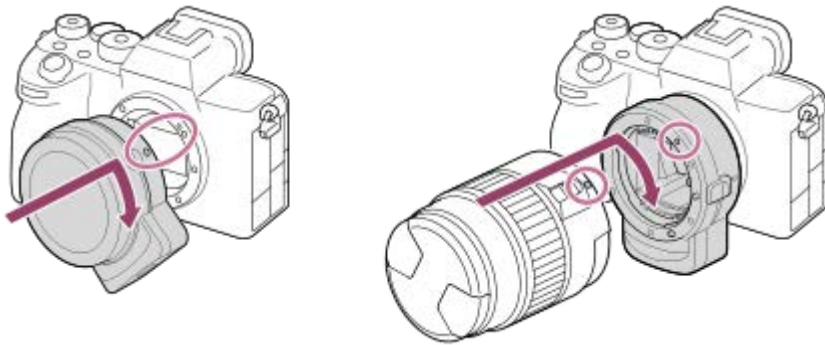

Merknad

- Det kan hende du ikke kan bruke fatningsadapteren eller automatisk fokus med enkelte objektiver. Forhør deg med Sony-forhandleren eller et autorisert Sony-servicesenter om compatible objektiver.
- Du kan ikke bruke AF-lyset når du bruker et objektiv med A-fatning.
- Lyder som objektivet og produktet lager under bruk, kan bli tatt opp under filmopptak. Du kan slå av lyden ved å velge MENU →  (Opptak) → [Lydopptak] → [Lydopptak] → [Av].
- Det kan ta lang tid eller være vanskelig for produktet å fokusere, avhengig av motivet og hvilket objektiv som brukes.

Beslektet emne

- [LA-EA3/LA-EA5-fatningsadapter](#)
- [LA-EA4 Fatningsadapter](#)

Digitalkamera med utskiftbart objektiv
ILCE-7SM3 α7SIII

LA-EA3/LA-EA5-fatningsadapter

Hvis du bruker LA-EA3-fatningsadapter (selges separat) eller LA-EA5-fatningsadapter (selges separat), er følgende funksjoner tilgjengelige.

Fullrammeopptak:

Bare tilgjengelig sammen med objektiver som støtter opptak i fullformat

Autofokus:

Kun tilgjengelig med SAM/SSM-objektiv

AF-system:

Fasedeteksjon-AF

AF/MF velg:

Kan endres ved hjelp av bryteren på objektivet.

Fokusmodus:

Enkeltbilde-AF/Automatisk AF/Kontinuerlig AF/Direkte manuelt fokus (Dir. man. Fokus)/Manuelt fokus

- Når du bruker en fatningsadapter i filmmodus, må du justere blenderverdien og fokus manuelt.

Tilgjengelig fokusområde:

[Vidt]/[Sone]/[Fast i midten]/[Punkt]/[Utvid punkt]/[Spring]

SteadyShot:

Kamerahusbasert

Merknad

- Når du velger en annen innstilling enn [Seriebilder: Lo] for [Seriebilder], låses fokus mens det første bildet tas, selv om [ Fokusmodus] er stilt inn på [Kontinuerlig AF].

Beslektet emne

- [Fatningsadapter](#)
- [LA-EA4 Fatningsadapter](#)

Digitalkamera med utskiftbart objektiv
ILCE-7SM3 α7SIII

LA-EA4 Fatningsadapter

Hvis du bruker LA-EA4 fatningsadapteren (selges separat), er følgende funksjoner tilgjengelige.

Opptak i fullformat:

Bare tilgjengelig sammen med objektiver som støtter opptak i fullformat

Autofokus:

Ikke tilgjengelig.

- Bare den manuelle fokuseringsmodusen støttes.

SteadyShot:

Kamerahusbasert

Merknad

- Fatningsadapteren LA-EA4 (selges separat) og vertikalgrepet (selges separat) er ikke konstruert for å være montert samtidig. Hvis du monterer disse samtidig, blir mellomrommet mellom fatningsadapteren og vertikalgrepet svært smalt, og det blir vanskelig å holde kameraet.

Beslektet emne

- [Fatningsadapter](#)
- [LA-EA3/LA-EA5-fatningsadapter](#)

Digitalkamera med utskiftbart objektiv
ILCE-7SM3 α7SIII

Flerbatteriadapterset

Du kan bruke flerbatteriadaptersetet (selges separat) med dette kameraet for å gjøre opptak over lengre perioder. Du må fjerne batteridekselet når du bruker flerbatteriadaptersetet.

Du finner mer informasjon i bruksanvisningen som fulgte med flerbatteriadaptersetet.

Slik tar du av batteridekslet

Dra utløserspaken for batteridekselet (A) i pilens retning, og ta deretter ut batteridekselet.

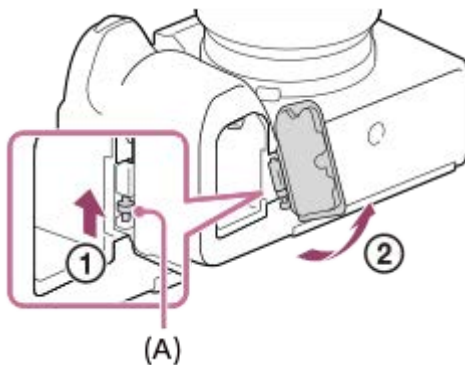

Slik fester du batteridekslet

Skyv tappen på den ene siden av batteridekselet inn i festet, og trykk deretter inn batteridekselet ved å feste tappene på motsatt side.

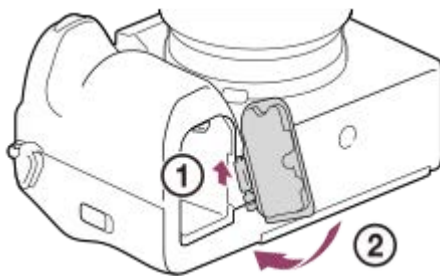

Merknad

- Ikke skyv på batterilåsespaken på kameraet mens tilkoblingsplaten på flerbatteriadaptersetet er satt inn i kameraet. Tilkoblingsplaten løsnes fra kameraet hvis du gjør det.

Digitalkamera med utskiftbart objektiv
ILCE-7SM3 α7SIII

Batteriets levetid og antallet bilder som kan tas

Antall bilder som kan tas når du tar stillbilder

Skjermmodus	Ca. 600 bilder
Søkermodus	Ca. 510 bilder

Batterilevetid for faktiske filmopptak

Skjermmodus	Ca. 95 min.
Søkermodus	Ca. 80 min.

Batterilevetid for kontinuerlig filmopptak

Skjermmodus	Ca. 135 min.
Søkermodus	Ca. 130 min.



- Ovenstående estimer for batterilevetid og antall bilder som kan tas, gjelder når batteriet er fulladet. Batterilevetiden og antallet bilder kan synke, avhengig av bruksforholdene.
- Batteritiden og antallet bilder som kan tas, er estimer basert på fotografering med standardinnstillingene under følgende forhold:
 - Når batteriet brukes ved en omgivelsestemperatur på 25 °C.
 - Ved bruk av Sony CFexpress Type A-minnekort (selges separat)
 - Bruk av et FE 28-70mm F3.5-5.6 OSS-objektiv (selges separat)
- Antall stillbilder som kan tas, er basert på CIPA-standarden og fotografering under følgende forhold: (CIPA: Camera & Imaging Products Association)
 - Ett bilde tas hvert 30. sekund.
 - Strømmen slås på og av én gang for hvert tiende bilde.
- Antall minutter for filmopptak baserer seg på CIPA-standarden, og gjelder opptak under følgende forhold:
 - Bildekvaliteten er stilt inn på XAVC S HD 60p 50M /50p 50M 4:2:0 8bit.
 - Faktisk opptak (film): Batterilevetid basert på gjentatt opptak, zooming, standby for opptak, av- og på-slåing osv.
 - Kontinuerlig opptak (film): Det utføres ingen andre operasjoner enn oppstart og avslutning av opptak.

Digitalkamera med utskiftbart objektiv
ILCE-7SM3 α7SIII

Antall bilder som kan tas

Når du setter inn et minnekort i kameraet og slår på kameraet, vises antallet bilder du kan ta, på skjermen (hvis du fortsetter å fotografere med innstillingene som er valgt for øyeblikket).

Merknad

- Når "0" (antallet bilder som kan tas) blinker oransje, er minnekortet fullt. Bytt ut minnekortet med et annet, eller slett bilder fra det aktuelle minnekortet.
- Når "NO CARD" blinker oransje, betyr det at det ikke er satt inn noe minnekort. Sett inn et minnekort.
- Hvis  (advarselsikon) eller  (funksjonsfeilikon) vises, er det noe galt med minnekortet. Bytt ut minnekortet med et annet.

Antall bilder som kan tas opp på et minnekort

Tabellen under viser det omtrentlige antallet bilder som kan tas opp på et minnekort som er formatert med dette kameraet.

Tallene som vises, reflekterer følgende betingelser:

- Bruk av Sony-minnekort
- [Bildeforhold] er stilt inn på [3:2] og [JPEG-bildestr.]/[HEIF-bildestr.] er stilt inn på [L: 12M]. *1

Verdiene kan variere med opptaksforholdene og typen minnekort som blir brukt.

(Enhet: bilder)

JPEG-kvalitet/HEIF-kvalitet/  Filformat	SD-minnekort		CFexpress Type A-minnekort	
	64 GB	128 GB	80 GB	160 GB
JPEG Standard	15000	30000	17000	35000
JPEG Fin	11000	22000	12000	25000
JPEG Ekstra fin	6000	12000	7000	14000
HEIF Standard	21000	43000	25000	48000
HEIF Fin	16000	33000	19000	38000
HEIF Ekstra fin	12000	24000	13000	28000
RAW og JPEG (Komprimert RAW)*2	2600	5300	3000	6100
RAW og HEIF (Komprimert RAW)*2	2800	5700	3300	6700
RAW (Komprimert RAW)	3500	7000	4100	8100
RAW og JPEG (Ukomprimert RAW)*2	1600	3200	1800	3800
RAW og HEIF (Ukomprimert RAW)*2	1700	3400	1900	4000
RAW (Ukomprimert RAW)	1900	3800	2200	4400

*1 Når [Bildeforhold] er stilt inn på noe annet enn [3:2], kan du ta flere bilder enn det antallet som vises i tabellen over. (unntatt når [RAW] er valgt)

*2 JPEG-bildekvalitet når [RAW og JPEG] er valgt: [Fin]
HEIF-bildekvalitet når [RAW og HEIF] er valgt: [Fin]

Merknad

- "9999" vises selv om antallet bilder som kan tas, er over 9999.

Beslektet emne

- [Minnekorttyper som kan brukes](#)

5-021-328-25(1) Copyright 2020 Sony Corporation

Digitalkamera med utskiftbart objektiv
ILCE-7SM3 α7SIII

Opptakstid for film

Tabellen under viser ca. opptakstid totalt når du bruker et minnekort som er formatert med dette kameraet. Verdiene kan variere med opptaksforholdene og typen minnekort som blir brukt.

(h (time), min (minutt))

Filformat	Bildefrek. v. oppt.	Opptaksinnst.	SD-minnekort		CFexpress Type A-minnekort	
			64 GB	128 GB	80 GB	160 GB
XAVC HS 4K	60p/50p	200M	35 min	70 min	40 min	1 h 25 min
		150M	45 min	1 h 35 min	55 min	1 h 50 min
		100M	1 h 10 min	2 h 20 min	1 h 20 min	2 h 50 min
		75M	1 h 30 min	3 h	1 h 40 min	3 h 40 min
		45M	2 h 20 min	4 h 50 min	2 h 40 min	5 h 40 min
XAVC S 4K	60p/50p	200M	35 min	1 h 10 min	40 min	1 h 25 min
		150M	45 min	1 h 35 min	55 min	1 h 50 min
XAVC S HD	60p/50p	50M	2 h 10 min	4 h 30 min	2 h 30 min	5 h 10 min
		25M	3 h 50 min	7 h 50 min	4 h 30 min	9 h 10 min
XAVC S-I 4K	60p/50p	600M/500M	10 min	25 min	10 min	25 min
XAVC S-I HD	60p/50p	222M/185M	30 min	1 h 5 min	35 min	1 h 15 min

Opptakstidene når [**Px** Proxy-opptak] er stilt inn på [Av].

- Tidene som vises, er opptakstider ved bruk av et Sony-minnekort.
- Hvor lang tid som er tilgjengelig for filmopptak, varierer avhengig av filformat/opptaksinnstillinger for film, minnekort, omgivelsestemperatur, Wi-Fi-nettverket, kameraets tilstand før du begynner opptaket og statusen for ladingen av batteriet.
Maksimal kontinuerlig opptakstid for en enkelt økt med filmopptak er ca. 13 timer (en produktspesifikasjonsgrense).

Merknad

- Den gjenværende opptakstiden for film varierer fordi kameraet er utstyrt med VBR (Variable Bit-Rate, eller variabel bit-hastighet), som automatisk justerer bildekvaliteten etter den scenen som tas opp. Når du tar opp film av et motiv i rask bevegelse, er bildet klarere, men den gjenværende opptakstiden er kortere, fordi det kreves mer minne til opptaket. Den gjenværende opptakstiden varierer også med opptaksforholdene, motivet og innstillingene for bildekvalitet og bildestørrelse.

Merknader om kontinuerlig filmopptak

- Høykvalitetsfilmopptak og høyhastighets kontinuerlig opptak krever store mengder strøm. Hvis du fortsetter opptaket, vil derfor temperaturen i kameraet øke, særlig temperaturen i bildesensoren. I slike tilfeller vil kameraet slå seg av

automatisk, fordi overflaten av kameraet blir veldig varm, eller fordi den høye temperaturen påvirker kvaliteten på bildene eller den indre mekanismen i kameraet.

- Varigheten som er tilgjengelig for kontinuerlig filmopptak når kameraet filmer med standardinnstillingene etter å ha vært avslått en stund, er som følger. Følgende verdier viser kontinuerlig tid fra kameraet begynner å ta opp og til det slutter å ta opp.

Når [Temp. auto. strøm av] er stilt inn på [Standard]

 Filformat	XAVC S HD	XAVC S 4K
Omgivelsestemperatur: 25 °C	Ca. 30 minutter	Ca. 30 minutter
Temperatur i omgivelsene: 40 °C	Ca. 30 minutter	Ca. 30 minutter

Når [Temp. auto. strøm av] er stilt inn på [Høy]

 Filformat	XAVC S HD	XAVC S 4K
Omgivelsestemperatur: 25 °C	Ca. 120 minutter	Ca. 90 minutter
Temperatur i omgivelsene: 40 °C	Ca. 90 minutter	Ca. 60 minutter

HD: XAVC S HD (60p 50M/50p 50M 4:2:0 8bit; når kameraet ikke er tilkoblet via Wi-Fi, kan du bruke et CFexpress Type A-minnekort; når skjermen er åpen)

4K: XAVC S 4K (60p 150M/50p 150M 4:2:0 8bit; når kameraet ikke er tilkoblet via Wi-Fi, kan du bruke et CFexpress Type A-minnekort; når skjermen er åpen)

- Hvor lang tid som er tilgjengelig for filmopptak, varierer med temperaturen, filformatet/opptaksinnstillingen for film, Wi-Fi-nettet eller med kameraets tilstand før du begynner opptaket. Hvis du ofte omkomponerer bildene, eller tar bilder etter at kameraet er slått på, øker temperaturen inne i kameraet, og den tilgjengelige opptakstiden reduseres.
- Hvis  (ikon for advarsel om overoppheting) vises, har temperaturen til kameraet steget.
- Hvis kameraet stopper filmopptak på grunn av høye temperaturer, må du la det være avslått en stund. Start opptak først etter at temperaturen i kameraet har falt fullstendig.
- Hvis du tar hensyn til følgende punkter, vil du kunne ta opp film i lengre tidsrom.
 - Ikke utsett kameraet for direkte sollys.
 - Slå av kameraet når det ikke skal brukes mer.

Beslektet emne

- [Minnekorttyper som kan brukes](#)
- [Batteriets levetid og antallet bilder som kan tas](#)

Digitalkamera med utskiftbart objektiv
 ILCE-7SM3 α7SIII

Liste over symboler på skjermen

Det viste innholdet og plasseringen av det i illustrasjonene er bare retningslinjer, og kan avvike fra den faktiske visningen.

Du finner beskrivelser under ikonene.

Ikoner på opptaksskjermen

Skjermmodus

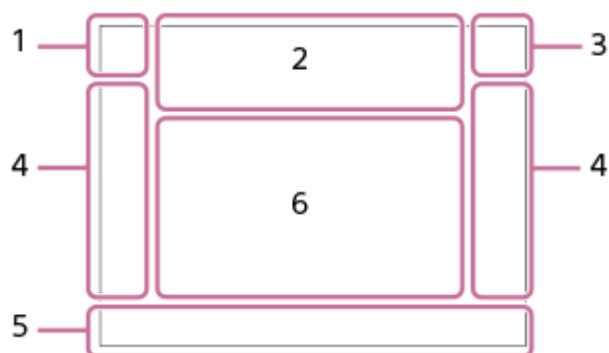

Søkermodus

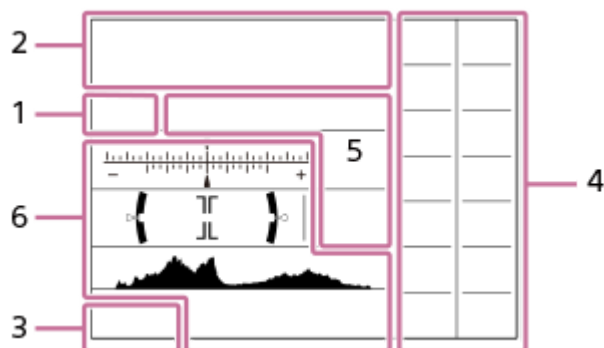

1. Opptaksmodus/scenegjenkjenning

i **P** **P*** **A** **S** **M** **[F]** **S&Q** **F** **[i]** **[P]** **[A]** **[S]** **[M]** **S&Q** **P** **S&Q** **A** **S&Q** **S** **S&Q** **M**

Opptaksmodus

1 **2** **3** **M** **M** **M** **M**

Registernummer

[Moon] **[Mountain]** **[Group]** **[Group]** **[Group]** **[Group]** **[Group]** **[Group]** **[Group]** **[Group]**

Ikoner for scenegjenkjenning

2. Kamerainnstillinger

1 **2** **[1]** **[2]** **1RAW** **2RAW** **[1RAW]** **[2RAW]** **1JPEG** **2JPEG** **[1JPEG]** **[2JPEG]** **1R+J** **2R+J** **[1R+J]** **[2R+J]** **NO CARD**

[A] **[X]**

Minnekortstatus

* Når du tar bilder i HEIF-formatet, vises HEIF-ikonet.

100/1h30m

Gjenværende antall bilder som kan tas opp, eller gjenværende opptakstid for film

|||||3

Skriver data / Antall bilder igjen å skrive

3:2 4:3 16:9 1:1

Bildeforhold for stillbilder

12M / 11M / 10M / 8.0M / 5.1M / 4.6M / 4.3M / 3.4M / 3.0M / 2.7M / 2.6M / 2.0M / 1.3M / 1.1M / 0.8M

Stillbildestørrelse

RAW RAW

RAW-opptak (komprimert/ukomprimert)

J-X.FINE J-FINE J-STD H-X.FINE H-FINE H-STD

JPEG-kvalitet / HEIF-kvalitet

4:2:2

HEIF-fargepunktprøving

XAVC HS 4K XAVC S 4K XAVC S HD XAVC S-I 4K XAVC S-I HD

Filformat for film

120p 100p 60p 50p 30p 25p 24p

Bildefrekvens for film

600 500 300 280 250 240 222 200 185 150 140 111 100 93
89 75 60 50 45 30 25 16

Opptaksinnstilling for film

100px 60px 50px 25px 16px

Proxy-opptak

4:2:2 10bit/4:2:0 10bit/4:2:0 8bit

Fargepunktprøving og bitdybde på film

240fps 200fps 120fps 100fps 60fps 50fps 30fps 25fps 15fps 12fps 8fps 6fps 4fps 3fps 2fps 1fps

Bildefrekvens for opptak i slow/quick motion



Blitslading pågår

VIEW

Innstillingseffekt Av

VIEW

Eksposeringseffekt (kun eksponeringsinnstilling)

ON

AF-lys

Flicker

Blafring oppdaget

N

NFC aktiv



SteadyShot av/på, varsel om kamerarystelser



SteadyShot-brennvidde / varsel om kamerarystelser



Kun optisk zoom /Klart bilde-zoom/Digital zoom

-PC-

PC-fjernstyring



Lys skjerm



Stillemodus



Fjernkontroll

FTP FTP

FTP-funksjon/FTP-overføringsstatus

Wi-Fi Wi-Fi

Koblet til Wi-Fi / koblet fra Wi-Fi



Koblet til LAN / koblet fra LAN (ved bruk av en konverteringsadapter for USB-LAN)



Ikke lydopptak for film



Vindstøyreduksjon



Skrive opphavsrettsinformasjon [På]

IPTC

Skrive IPTC-informasjon [På]

Assist S-Log2 Assist S-Log3 Assist HLG 709 Assist HLG 2020

Type gammav.-hjelp



Berøringsfunksjon i opptaksmodus (berøringsfokus / berøringssporing / av)



Avbryt fokus



Avbryt sporing

Punktfokus

Utfører [Punktfokus]



Bluetooth-tilkobling tilgjengelig/Bluetooth-tilkobling ikke tilgjengelig



Tilkoblet til en smarttelefon / Ikke tilkoblet til en smarttelefon



Innhenter stedsinformasjon / Kan ikke innhente stedsinformasjon



Flymodus



Advarsel om overoppheting



Ikke mer plass / feil i databasefilen

3. Batteri

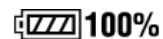

Gjenværende batteritid



Varsel om lavt batterinivå



USB-strømforsyning

4. Opptaksinnstillinger

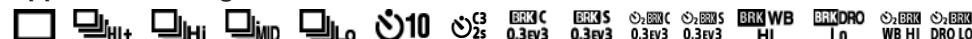

Bruksmodus



Blitsmodus/Trådløs blits/Rødøyereduksj.

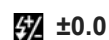

Blitskompenser.



Fokusmodus



Fokusområde



Filformat



Målemodus

AWB AWB^A AWB^W -1 0 +1 +2 7500K A5 G5

Hvitbalanse (auto, forhåndsinnstilt, undervannsauto, tilpasset, fargetemperatur, fargefilter)



Dyn.omr.opt.



Kreativ stil



Ans.-/øypri. i AF



Bildeprofil



Lukkertype



Pri. lagringsmedium

5. Fokusindikator/eksponeringsinnstillinger



Fokusindikator

1/250

Lukkerhastighet

F3.5

Blenderverdi



Eksponeringskompensering / målt manuelt

ISO400

ISO AUTO



ISO-følsomhet



AE-lås/FEL-lås/AWB-lås



APS-C/S35 Opptak

6. Vevisere/annet

● **Avbryt sporing**

Veviserskjerm for sporing

● **Avbryt fokus**

Veviserskjerm for å avbryte fokusering



Kontrollhjulfunksjon



Veviserskjerm for Mitt ratt



Nivåtrinnindikator



Punktmålingsområde



Histogram

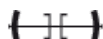

Digitalt vaterpass

STBY REC

Filmopptak standby/filmopptak pågår

1:00:12

Faktisk opptakstid for film (timer: minutter: sekunder)

48khz/16bit 2ch

48khz/24bit 2ch

48khz/24bit 4ch

Lydformat

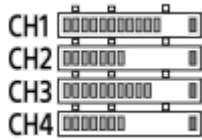

Lydnivåvisning



REC-kontroll

EXT 4K **EXT RAW**

4K/RAW ekstern utgang

00:00:00.00

Tidskode (timer: minutter: sekunder: rammer)

00 00 00 00

Brukerbit

Ikoner på avspillings-skjerm-bildet

Avspilling av enkeltbilder

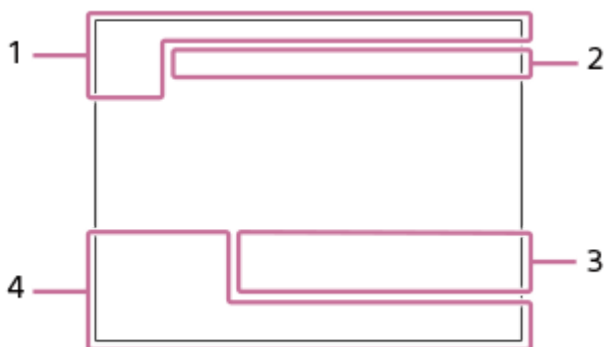

Histogram-display

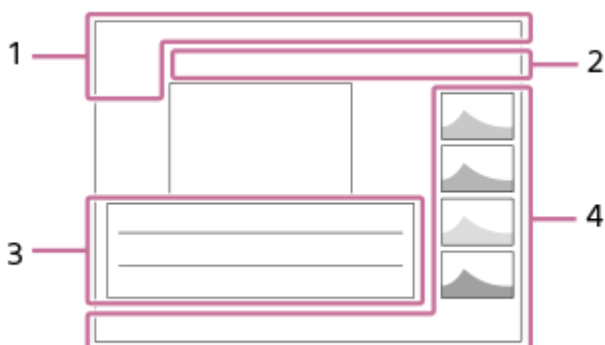

1. Grunnleggende informasjon



Avspillingsmedia



Visningsmodus

IPTC

IPTC-informasjon



Vurdering



Beskyttelse

3/7

Filnummer / antall bilder i visningsmodusen



NFC aktiv



Gjenværende batteritid



Vis som gruppe



Proxyfilm inkludert



FTP-overføringsstatus

2. Kamerainnstillinger

Se "Ikoner på opptaksskjermen."

3. Opptaksinnstillinger

35mm

Objektivbrennvidde

HLG

HDR-opptak (Hybrid Log-Gamma)



Det finnes opphavsrettsinformasjon for bildet

Se "Ikoner på opptaksskjermen" for andre ikoner som vises i dette området.

4. Bildeinformasjon



Informasjon om breddegrad/lengdegrad

2020-1-1 10:37:00PM

Opptaksdato



100-0003

Mappennummer - filnummer

C0003

Filmfilnummer



Histogram (luminans/R/G/B)

Digitalkamera med utskiftbart objektiv
ILCE-7SM3 α7SIII

Liste over standardinnstillingsverdier





Standard innstillingsverdier for hvert menyelement ved kjøpstidspunktet vises i følgende tabell. Innholdet i menyen som vises på skjermen, varierer avhengig av posisjonen til modusvelgeren. Du finner mer informasjon i "[Finne funksjoner fra MENU](#)".

Tilbakestille innstillingene til standardverdiene

















Velg MENU →  (Oppsett) → [Til.-st./lagre inn.] → [Tilbakestille innst.] → [Tilbakest. kamerainnst.] eller [Tilbakestille] → [Enter].









Elementene som kan tilbakestilles ved hjelp av [Tilbakest. kamerainnst.], er begrenset. Se følgende tabeller. Hvis du velger [Tilbakestille], vil alle innstillingene til kameraet tilbakestilles til standardverdiene.









(Opptak)





















MENU-elementer	Standard innstillingsverdi	Kan tilbakestilles med [Tilbakest. kamerainnst.]
Veksl. JPEG/HEIF	JPEG	✓
 Filformat	JPEG/HEIF	✓
RAW-filtype	Komprimert	✓
JPEG-kvalitet/HEIF-kvalitet	Fin	✓
JPEG-bildestr./HEIF-bildestr. (når [Bildeforhold] er stilt inn på [3:2])	L: 12M	✓
JPEG-bildestr./HEIF-bildestr. (når [Bildeforhold] er stilt inn på [4:3])	L: 11M	✓
JPEG-bildestr./HEIF-bildestr. (når [Bildeforhold] er stilt inn på [16:9])	L: 10M	✓
JPEG-bildestr./HEIF-bildestr. (når [Bildeforhold] er stilt inn på [1:1])	L: 8.0M	✓
JPEG-bildestr./HEIF-bildestr. (når [Bildeforhold] er stilt inn på [3:2]-opptak i størrelse tilsvarende APS-C)	L: 5.1M	✓
JPEG-bildestr./HEIF-bildestr. (når [Bildeforhold] er stilt inn på [16:9]-opptak i størrelse tilsvarende APS-C)	L: 4.3M	✓
JPEG-bildestr./HEIF-bildestr. (når [Bildeforhold] er stilt inn på [1:1]-opptak i størrelse tilsvarende APS-C)	L: 3.4M	✓
JPEG-bildestr./HEIF-bildestr. (når [Bildeforhold] er stilt inn på [4:3]-opptak i størrelse tilsvarende APS-C)	L: 4.6M	✓
Bildeforhold	3:2	✓
 Filformat	XAVC S HD	✓
 Filminnstillinger (Bildefrek. v. oppt.)	60p/50p	✓
 Filminnstillinger (Opptaksinnst.) (når [ Filformat] er stilt inn på [XAVC HS 4K], og [Bildefrek. v. oppt.] er stilt inn på [60p]/[50p])	45M 4:2:0 10bit	✓

MENU-elementer	Standard innstillingsverdi	Kan tilbakestilles med [Tilbakest. kamerainnst.]
Filminnstillinger (Opptaksinnst.) (når [Filformat] er stilt inn på [XAVC HS 4K], og [Bildefrek. v. oppt.] er stilt inn på [24p])	50M 4:2:0 10bit	✓
Filminnstillinger (Opptaksinnst.) (når [Filformat] er stilt inn på [XAVC HS 4K], og [Bildefrek. v. oppt.] er stilt inn på [120p]/[100p])	200M 4:2:0 10bit	✓
Filminnstillinger (Opptaksinnst.) (når [Filformat] er stilt inn på [XAVC S 4K], og [Bildefrek. v. oppt.] er stilt inn på [60p]/[50p])	150M 4:2:0 8bit	✓
Filminnstillinger (Opptaksinnst.) (når [Filformat] er stilt inn på [XAVC S 4K], og [Bildefrek. v. oppt.] er stilt inn på [30p]/[25p])	60M 4:2:0 8bit	✓
Filminnstillinger (Opptaksinnst.) (når [Filformat] er stilt inn på [XAVC S 4K], og [Bildefrek. v. oppt.] er stilt inn på [24p])	60M 4:2:0 8bit	✓
Filminnstillinger (Opptaksinnst.) (når [Filformat] er stilt inn på [XAVC S 4K], og [Bildefrek. v. oppt.] er stilt inn på [120p]/[100p])	200M 4:2:0 8bit	✓
Filminnstillinger (Opptaksinnst.) ([Filformat] er stilt inn på [XAVC S HD], og [Bildefrek. v. oppt.] er stilt inn på [60p]/[50p])	50M 4:2:0 8bit	✓
Filminnstillinger (Opptaksinnst.) (når [Filformat] er stilt inn på [XAVC S HD], og [Bildefrek. v. oppt.] er stilt inn på [30p]/[25p])	50M 4:2:0 8bit	✓
Filminnstillinger (Opptaksinnst.) (når [Filformat] er stilt inn på [XAVC S HD], og [Bildefrek. v. oppt.] er stilt inn på [24p])	50M 4:2:0 8bit	✓
Filminnstillinger (Opptaksinnst.) (når [Filformat] er stilt inn på [XAVC S HD], og [Bildefrek. v. oppt.] er stilt inn på [120p]/[100p])	60M 4:2:0 8bit	✓
Filminnstillinger (Opptaksinnst.) (når [Filformat] er stilt inn på [XAVC S-I 4K], og [Bildefrek. v. oppt.] er stilt inn på [60p]/[50p])	600M 4:2:2 10bit/500M 4:2:2 10bit	✓
Filminnstillinger (Opptaksinnst.) (når [Filformat] er stilt inn på [XAVC S-I 4K], og [Bildefrek. v. oppt.] er stilt inn på [30p]/[25p])	300M 4:2:2 10bit/250M 4:2:2 10bit	✓
Filminnstillinger (Opptaksinnst.) (når [Filformat] er stilt inn på [XAVC S-I 4K], og [Bildefrek. v. oppt.] er stilt inn på [24p])	240M 4:2:2 10bit	✓
Filminnstillinger (Opptaksinnst.) (når [Filformat] er stilt inn på [XAVC S-I HD], og [Bildefrek. v. oppt.] er stilt inn på [60p]/[50p])	222M 4:2:2 10bit/185M 4:2:2 10bit	✓
Filminnstillinger (Opptaksinnst.) (når [Filformat] er stilt inn på [XAVC S-I HD], og [Bildefrek. v. oppt.] er stilt inn på [30p]/[25p])	111M 4:2:2 10bit/93M 4:2:2 10bit	✓
Filminnstillinger (Opptaksinnst.) (når [Filformat] er stilt inn på [XAVC S-I HD], og [Bildefrek. v. oppt.] er stilt inn på [24p])	89M 4:2:2 10bit	✓
S&R-innstillinger (Bildefrek. v. oppt.)	60p/50p	✓
S&R-innstillinger (Bildefrekvens)	60fps/50fps	✓
S&R-innstillinger (Opptaksinnst.) (når [Filformat] er stilt inn på [XAVC HS 4K], og [Bildefrek. v. oppt.] er stilt inn på [60p]/[50p])	45M 4:2:0 10bit	✓

MENU-elementer	Standard innstillingsverdi	Kan tilbakestilles med [Tilbakest. kamerainnst.]
S&Q S&R-innstillinger (S&Q Opptaksinnst.) (når [ Filformat] er stilt inn på [XAVC HS 4K], og [Bildefrek. v. oppt.] er stilt inn på [24p])	50M 4:2:0 10bit	✓
S&Q S&R-innstillinger (S&Q Opptaksinnst.) (når [ Filformat] er stilt inn på [XAVC HS 4K], og [Bildefrek. v. oppt.] er stilt inn på [120p]/[100p])	200M 4:2:0 10bit	✓
S&Q S&R-innstillinger (S&Q Opptaksinnst.) (når [ Filformat] er stilt inn på [XAVC S 4K], og [Bildefrek. v. oppt.] er stilt inn på [60p]/[50p])	150M 4:2:0 8bit	✓
S&Q S&R-innstillinger (S&Q Opptaksinnst.) (når [ Filformat] er stilt inn på [XAVC S 4K], og [Bildefrek. v. oppt.] er stilt inn på [30p]/[25p])	60M 4:2:0 8bit	✓
S&Q S&R-innstillinger (S&Q Opptaksinnst.) (når [ Filformat] er stilt inn på [XAVC S 4K], og [Bildefrek. v. oppt.] er stilt inn på [24p])	60M 4:2:0 8bit	✓
S&Q S&R-innstillinger (S&Q Opptaksinnst.) (når [ Filformat] er stilt inn på [XAVC S 4K], og [Bildefrek. v. oppt.] er stilt inn på [120p]/[100p])	200M 4:2:0 8bit	✓
S&Q S&R-innstillinger (S&Q Opptaksinnst.) (når [ Filformat] er stilt inn på [XAVC S HD], og [Bildefrek. v. oppt.] er stilt inn på [60p]/[50p])	50M 4:2:0 8bit	✓
S&Q S&R-innstillinger (S&Q Opptaksinnst.) (når [ Filformat] er stilt inn på [XAVC S HD], og [Bildefrek. v. oppt.] er stilt inn på [30p]/[25p])	50M 4:2:0 8bit	✓
S&Q S&R-innstillinger (S&Q Opptaksinnst.) (når [ Filformat] er stilt inn på [XAVC S HD], og [Bildefrek. v. oppt.] er stilt inn på [24p])	50M 4:2:0 8bit	✓
S&Q S&R-innstillinger (S&Q Opptaksinnst.) (når [ Filformat] er stilt inn på [XAVC S HD], og [Bildefrek. v. oppt.] er stilt inn på [120p]/[100p])	60M 4:2:0 8bit	✓
S&Q S&R-innstillinger (S&Q Opptaksinnst.) (når [ Filformat] er stilt inn på [XAVC S-I 4K], og [Bildefrek. v. oppt.] er stilt inn på [60p]/[50p])	600M 4:2:2 10bit/500M 4:2:2 10bit	✓
S&Q S&R-innstillinger (S&Q Opptaksinnst.) (når [ Filformat] er stilt inn på [XAVC S-I 4K], og [Bildefrek. v. oppt.] er stilt inn på [30p]/[25p])	300M 4:2:2 10bit/250M 4:2:2 10bit	✓
S&Q S&R-innstillinger (S&Q Opptaksinnst.) (når [ Filformat] er stilt inn på [XAVC S-I 4K], og [Bildefrek. v. oppt.] er stilt inn på [24p])	240M 4:2:2 10bit	✓
S&Q S&R-innstillinger (S&Q Opptaksinnst.) (når [ Filformat] er stilt inn på [XAVC S-I HD], og [Bildefrek. v. oppt.] er stilt inn på [60p]/[50p])	222M 4:2:2 10bit/185M 4:2:2 10bit	✓
S&Q S&R-innstillinger (S&Q Opptaksinnst.) (når [ Filformat] er stilt inn på [XAVC S-I HD], og [Bildefrek. v. oppt.] er stilt inn på [30p]/[25p])	111M 4:2:2 10bit/93M 4:2:2 10bit	✓
S&Q S&R-innstillinger (S&Q Opptaksinnst.) (når [ Filformat] er stilt inn på [XAVC S-I HD], og [Bildefrek. v. oppt.] er stilt inn på [24p])	89M 4:2:2 10bit	✓
Px Proxy-innst. (Px Proxy-opptak)	Av	✓
Px Proxy-innst. (Px Proxy-filformat)	XAVC S HD	✓



















MENU-elementer	Standard innstillingsverdi	Kan tilbakestilles med [Tilbakest. kamerainnst.]
Px Proxy-innst. (Px Innst. proxy-oppt.) (når [Px Proxy-filformat] er stilt inn på [XAVC HS HD])	9M 4:2:0 10bit	✓
Px Proxy-innst. (Px Innst. proxy-oppt.) (når [Px Proxy-filformat] er stilt inn på [XAVC S HD])	6M 4:2:0 8bit	✓
 APS-C S35 Opptak	Auto	—
Støyred.lang	På	✓
Høy ISO Støyred.	Normal	✓
HLG-stillbilder	Av	✓
Fargerom	sRGB	✓
 Objektivkomp. (Skyggekomp.)	Auto	—
 Objektivkomp. (Krom. ab.-komp.)	Auto	—
 Objektivkomp. (Forvrengningskomp.)	Av	—
Formater	—	—
 Innst. lagr.-med. (Pri. lagringsmedium)	Spor 1	—
 Innst. lagr.-med. (Lagringsmodus)	Standard	—
 Innst. lagr.-med. (Auto-bytt medium)	Av	—
 Gjenop. bilde-DB* * Dette elementet tilbakestilles ikke selv om du velger [Tilbakest. kamerainnst.] eller [Tilbakestill].	—	—
 Vis medieinfo.	—	—
Fil-/mappe-innst. (Filnummer)	Serie	—
Fil-/mappe-innst. (Angi filnavn)	DSC	—
Fil-/mappe-innst. (Mappenavn)	Standardform	—
Velg opptaksmappe	—	—
Ny mappe	—	—
IPTC-informasjon (Skriv IPTC-info)	Av	—
IPTC-informasjon (Registrer IPTC-info)	—	—
Opphavsrettinfo (Skriv opph.-info)	Av	—
Opphavsrettinfo (Angi fotograf)	—	—
Opphavsrettinfo (Angi opphavsrett)	—	—
Opphavsrettinfo (Vis opphavsrettinfo)	—	—
Skriv serienummer	Av	—
Filinnstillinger (Filnummer)	Serie	—

MENU-elementer	Standard innstillingsverdi	Kan tilbakestilles med [Tilbakest. kamerainnst.]
Filinnstillinger (Tilbakes. serieteller)	—	—
Filinnstillinger (Filnavnformat)	Standard	—
Filinnstillinger (Tittelinnstillinger)	—	—
Eksp.-modus	Man. Eksponering	✓
 Eksp.-modus	Man. Eksponering	✓
Eks.-kontrolltype	P/A/S/M-mod.	—
 Hent kamerainns.	—	—
 Minne kamerainn.	—	—
 Velg medium	Spor 1	✓
Reg. tilp. oppt.-innst.	Hent tilpasset hold 1	—
Bruksmodus	Enkeltbilde	✓
Nivåtrinninnst. (Selvutl. under nivåtr.)	Av	✓
Nivåtrinninnst. (Nivåtr.-rekkef.)	0→→→+	✓
Intervalloppt.-fun. (Intervalloptak)	Av	✓
Intervalloppt.-fun. (Starttid for opptak)	1 sek.	✓
Intervalloppt.-fun. (Opptaksintervall)	3 sek.	✓
Intervalloppt.-fun. (Antall bilder)	30	✓
Intervalloppt.-fun. (Føls. for AE-spring)	Middels	✓
Intervalloppt.-fun. (Lukkertype i intervall)	Elektr. lukker	✓
Intervalloppt.-fun. (Priori. av opptaksint.)	Av	✓
 Innst. stillemodus (Stillemodus)	Av	✓
 Innst. stillemodus (når [Målfunksjonsinnst.] er stilt inn på [Blenderbruk i AF])	Standard	✓
 Innst. stillemodus (når [Målfunksjonsinnst.] er stilt inn på [Auto. pikselkartl.]	Av	✓
Lukkertype	Mekanisk lukker	✓
El. frem. lukkegard.	På	—
 Utløser uten obj.	Aktiver	—
Utløser uten kort	Aktiver	—
Anti-flicker-oppt.	Av	✓

MENU-elementer	Standard innstillingsverdi	Kan tilbakestilles med [Tilbakest. kamerainnst.]
Lydopptak	På	✓
Lydopptaksnivå	26	✓
Tidsinnst. for lydutg.	Virkelig	✓
Vindstøyreduksjon	Av	✓
 Shoe-lydinnst.	48khz/16bit 2ch	✓
Lydnivåvisning	På	—
Time Code Preset	00:00:00.00	—
User Bit Preset	00 00 00 00	—
Time Code Format	DF	—
Time Code Run	Rec Run	—
Time Code Make	Preset	—
User Bit Time Rec	Av	—
 SteadyShot	På	✓
 SteadyShot	Standard	✓
 SteadyShot-just.	Auto	✓
  Obj. brennv. (når [ SteadyShot-just.] er stilt inn på [Manuell])	8mm	✓
 Zoom	—	—
 Zoomområde	Kun optisk zoom	—
 Zoomhastighet (Fast hast. STBY)	3	✓
 Zoomhastighet (Fast hast. REC)	3	✓
  Zoomhastighet ( Hastighetstype)	Variabel	✓
  Zoomhastighet ( Fast hast. STBY)	3	✓
  Zoomhastighet ( Fast hast. REC)	3	✓
 Rutenettvisning	Av	—
 Rutenett-type	3x3 rutenett	—
Innst. Live View-vis. (Live View-visning)	Innstillingseffekt På	—
Innst. Live View-vis. (Eksp.-effekt)	Eksp.-inns. og blits	—
Innst. Live View-vis. (Nedre gr. f. bil.-fr.)	Av	✓
Fremh. skj. u. opp.	Av	✓





MENU-elementer	Standard innstillingsverdi	Kan tilbakestilles med [Tilbakest. kamerainnst.]
Markørvisning	Av	—
Sentermarkør	Av	—
Forholdsmarkør	Av	—
Sikkerhetssone	Av	—
Lederamme	Av	—













(Eksposering/farge)

MENU-elementer	Standard innstillingsverdi	Kan tilbakestilles med [Tilbakest. kamerainnst.]
Auto. langs. lukk.	På	✓
 ISO	ISO AUTO	✓
 ISO-omr.-grense	—	—
ISO AUTO: Min. LH	Standard	✓
Inn. auto/ma.-vek (Av auto/man-vek.)	Manuell	✓
Inn. auto/ma.-vek (Tv auto/man.-vek)	Manuell	✓
 Eksp.-komp.	±0.0	✓
 Tilb.-st. EV-komp.	Tilbakestille	—
 Eksposner.-trinn	0,3 EV	—
 Just. av eksp.-stn. ( Multi)	±0	—
 Just. av eksp.-stn. ( Senter)	±0	—
 Just. av eksp.-stn. ( Punkt)	±0	—
 Just. av eksp.-stn. ( Gj.sn. hele skjerm.)	±0	—
 Just. av eksp.-stn. ( Fremhevet)	±0	—
 Målemodus	Multi	✓
 Ansikt i multimål.	På	✓
 Punktmåler-punkt	Midten	✓
AEL med lukker	Auto	—
Blitsmodus	Autoblits	✓
Blitskompenser.	±0.0	✓
Eksp.komp.innst	L.lys og blits	—
Trådløs blits	Av	✓

MENU-elementer	Standard innstillingsverdi	Kan tilbakestilles med [Tilbakest. kamerainnst.]
Røddøyereduksj.	Av	✓
Inns. for ekstern blits (Inns. utløs. ekst. blits)	—	✓
Inns. for ekstern blits (Tilp. inns. ekst. blits)	—	✓
 Hvitbalanse	Auto	✓
 Pri.-inns. i AWB	Standard	✓
Lukker-AWB-lås	Av	—
Støtfri WB	1 (hurtig)	✓
 Dyn.omr.opt.	Dyn.omr.-optimal.: Auto	✓
 Kreativ stil	ST	✓
 Bildeprofil	Av	✓
 Sebravisning	Av	—
 Sebranivå	70	—



AF_{MF} (Fokus)





MENU-elementer	Standard innstillingsverdi	Kan tilbakestilles med [Tilbakest. kamerainnst.]
 Fokusmodus	Automatisk AF	✓
Prioritetsinns. i AF-S	Bal. vektlegg.	—
Prioritetsinns. i AF-C	Bal. vektlegg.	—
Følsom. AF-spor.	3(standard)	✓
AF-lys	Auto	✓
Blenderbruk i AF	Standard	—
AF m/lukker	På	—
Pre-AF	Av	—
AF-overgangsha.	5	✓
Føl. skifte AF-mot.	5(følsom)	✓
 Fokusområde	Vidt	✓
 Fokusom.-grense	Vidt	✓
Vek. V/H AF-omr.	Av	✓
 Rammefa. f. fokus	Hvit	—
AF-områderegist.	Av	—
Slett reg. AF-omr.	—	—

MENU-elementer	Standard innstillingsverdi	Kan tilbakestilles med [Tilbakest. kamerainnst.]
Auto-tøm. AF-omr.	Av	—
AF-C-områdevis.	På	—
Fasedeteksjonsomr.	Av	—
 Sirk. av fok.-pkt.	Sirkulerer ikke	—
 Bev.-mn. AF-ram.	Standard	✓
 Ans.-/øypri. i AF	På	✓
 Ansikt/øye-gjen.	Menneske	✓
 Høyre/vens. øye	Auto	✓
 Vis ans.-/øyeram.	Av	✓
Ansiktregistrering	—	—
 Prioriter reg. ans.	På	✓
Autoforst. i MF	På	—
Fokusforstørrer	—	✓
 Fokusforst.-tid	Ingen begrens.	—
 Første fokusforst.	x1,0	—
AF i fokusforst.	På	—
 Første fokusforst.	x1,0	—
 Fremhevingsvisn.	Av	—
 Fremhevingsnivå	Middels	—
 Fremhevingsfarge	Hvit	—

(Avspilling)



For å tilbakestille elementene for [Avspilling] til standardverdiene, må du velge [Tilbakestille]. Disse elementene tilbakestilles ikke til standardverdiene selv om du velger [Tilbakest. kamerainnst.].



MENU-elementer	Standard innstillingsverdi
Velg avsp.-medium	—
Visningsmodus	Datovisning
 Forstørr	—
 Forst. første forst.	Standard forstør.
 Forstørr første pos.	Fokusert pos.
Beskytt	—
Vurdering	—
Vurd.-inn. (tilp.-kn.)	—

MENU-elementer	Standard innstillingsverdi
Slett	—
Bekreft sletting	"Avbryt" først
Roter	—
Kopier	—
Lagre som bilde	—
 Veksl. JPEG/HEIF	JPEG
Kont. avs.  Intervall	—
Avsp.-hast.  Interv.	5
Lysbildevisning (Gjenta)	Av
Lysbildevisning (Intervall)	3 sek.
Bildeindeks	9 bilder
Vis som gruppe	Av
Visningsretning	Auto
 Visn. fokusramme	Av
Velg ratt	 Fremre ratt
Bildehopp-metode	Ett om gangen

(Nettverk)

For å tilbakestille elementene for [Nettverk] til standardverdiene, må du velge [Tilbakestille] eller [Tilb.st. nettverksinn.]. Disse elementene tilbakestilles ikke til standardverdiene selv om du velger [Tilbakest. kamerainnst.].

MENU-elementer	Standard innstillingsverdi
Kontr. med smarttlf. (Kontr. med smarttlf.)	Av
Kontr. med smarttlf. ( Tilkobling)	—
Kontr. med smarttlf. (Alltid tilkoblet)	Av
Send til smarttelefon	—
 Innhold i sending	Kun proxy
Tilkob. u. strøm AV	Av
FTP-overføringsfunkt. (FTP-funksjon)	Av
FTP-overføringsfunkt. (FTP-tilkobl.-metode)	Wi-Fi
FTP-overføringsfunkt. (Tilk. USB-LAN/deling)	—
FTP-overføringsfunkt. (Koble fra USB-LAN/del.)	—
FTP-overføringsfunkt. (Serverinnstilling)	Server 1
FTP-overføringsfunkt. (Lagre/last FTP-inns.)	—

MENU-elementer	Standard innstillingsverdi
FTP-overføringsfunkt. (når [FTP-overføring] er stilt inn på [Målgruppe])	Denne datoen
FTP-overføringsfunkt. (når [FTP-overføring] er stilt inn på [Stillbilder/filmer])	Alle
FTP-overføringsfunkt. (når [FTP-overføring] er stilt inn på [Målbilde (beskytt)])	Alle
FTP-overføringsfunkt. (når [FTP-overføring] er stilt inn på [Overføringsstatus])	Alle
FTP-overføringsfunkt. (Vis FTP-resultat)	—
FTP-overføringsfunkt. ( Autom. overføring)	Av
FTP-overføringsfunkt. (Overf.-mål RAW+J/H)	JPEG & HEIF
FTP-overføringsfunkt. ( Overføringsmål)	Kun proxy
FTP-overføringsfunkt. (FTP-strømsparer)	Av
PC-kontrollfunksjon (PC-kontroll)	Av
PC-kontrollfunksjon (Tilk.-met. PC-kontr.)	USB
PC-kontrollfunksjon (Paring)	—
PC-kontrollfunksjon (Wi-Fi Direct-info.)	—
PC-kontrollfunksjon (Lagr.-dest. stillbilde)	Kun PC
PC-kontrollfunksjon (Bildestr. v. PC-lagr.)	Original
PC-kontrollfunksjon (RAW+J: Lagre på PC)	RAW og JPEG
PC-kontrollfunksjon (RAW+H: Lagre på PC)	RAW og HEIF
Bluetooth-fjernkontr.	Av
Tilknytt. av stedsinfo	Av
Autom. tidskorr. (når [Tilknytt. av stedsinfo] er stilt inn på [På])	På
Auto. omr.-just. (når [Tilknytt. av stedsinfo] er stilt inn på [På])	På
WPS-trykk	—
Innst. for tilgangspkt.	—
Wi-Fi-frekvensbånd	2,4 GHz
Vis info om Wi-Fi	—
SSID/Tilbakest. PO	—
Bluetooth-funksjon	Av
Paring	—
Vis enhetsadresse	—
 Innst. av IP-adr.	Auto
Vis info om kab. LAN	—











MENU-elementer	Standard innstillingsverdi
Flymodus	Av
Red. navn på enhet	—
Importer rotsertifikat	—
Sikkerhet (IPsec) (IPsec)	Av
Sikkerhet (IPsec) (Dest.-IP-adresse)	—
Sikkerhet (IPsec) (Delt nøkkel)	—
Tilb.st. nettverksinn.	—





(Oppsett)

For å tilbakestille elementene for [Oppsett] til standardverdiene, må du velge [Tilbakestille]. Disse elementene tilbakestilles ikke til standardverdiene selv om du velger [Tilbakest. kamerainnst.].

MENU-elementer	Standard innstillingsverdi
 Språk	—
Innst. omr./dato/tid (Områdeinnstilling)	—
Innst. omr./dato/tid (Sommertid)	Av
Innst. omr./dato/tid (Dato/Klokkeslett)	—
Innst. omr./dato/tid (Datoformat)	—
Tilbakestille innst.	—
Lagre / last inn inns.	—
 Tilp. knapp-innst. (Kontrollhjul)	Ikke innstilt
 Tilp. knapp-innst. (Egendefin. knapp 1)	 Hvitbalanse
 Tilp. knapp-innst. (Egendefin. knapp 2)	Autofokusområde
 Tilp. knapp-innst. (Egendefin. knapp 3)	 Fokusmodus
 Tilp. knapp-innst. (Egendefin. knapp 4)	Velg berøringsbetj.
 Tilp. knapp-innst. (Senterkn. multiv.)	Fokusstandard
 Tilp. knapp-innst. (Senterknapp)	Ikke innstilt
 Tilp. knapp-innst. (Venstre knapp)	Bruksmodus
 Tilp. knapp-innst. (Høyre knapp)	 ISO
 Tilp. knapp-innst. (Ned-knapp)	Ikke innstilt
 Tilp. knapp-innst. (AEL-knapp)	Hold AEL
 Tilp. knapp-innst. (AF-ON-knapp)	AF på
 Tilp. knapp-innst. (MOVIE-knapp)	Filmopptak
 Tilp. knapp-innst. (Hold fokus-knapp)	Holdfokus

MENU-elementer	Standard innstillingsverdi
 Tilp. knapp-innst. (Kontrollhjul)	Følg tilpasning ()
 Tilp. knapp-innst. (Egendefin. knapp 1)	Følg tilpasning ()
 Tilp. knapp-innst. (Egendefin. knapp 2)	Følg tilpasning ()
 Tilp. knapp-innst. (Egendefin. knapp 3)	Følg tilpasning ()
 Tilp. knapp-innst. (Egendefin. knapp 4)	Følg tilpasning ()
 Tilp. knapp-innst. (Senterkn. multiv.)	Følg tilpasning ()
 Tilp. knapp-innst. (Senterknapp)	Følg tilpasning ()
 Tilp. knapp-innst. (Venstre knapp)	Følg tilpasning ()
 Tilp. knapp-innst. (Høyre knapp)	Følg tilpasning ()
 Tilp. knapp-innst. (Ned-knapp)	Følg tilpasning ()
 Tilp. knapp-innst. (AEL-knapp)	Følg tilpasning ()
 Tilp. knapp-innst. (AF-ON-knapp)	Følg tilpasning ()
 Tilp. knapp-innst. (MOVIE-knapp)	Filmopptak
 Tilp. knapp-innst. (Hold fokus-knapp)	Følg tilpasning ()
 Tilp. knapp-innst. (Egendefin. knapp 1)	Følg tilp. ( / )
 Tilp. knapp-innst. (Egendefin. knapp 2)	Følg tilp. ( / )
 Tilp. knapp-innst. (Egendefin. knapp 3)	Beskytt
 Tilp. knapp-innst. (MOVIE-knapp)	Følg tilp. ( / )
 Tilp. knapp-innst. (Fn/  -knapp)	Send til smarttelefon
Fn-meny-innst.	—
Ulik inns. bilder/film	—
DISP (skjermv.)-inn. (Skjerm)	Vis alle info.
DISP (skjermv.)-inn. (Søker)	Nivå
 REC m. lukkerkn.	Av
Zoomringrotering	Ve.(W)/Høy.(T)
Mitt ratt-innstillinger	—
Rattinnstillinger	 Av  Tv
Av/Tv-rotering	Normal
Ev-komp. med ratt	Av
Funksjonsring (obj.)	Fokus på strøm
Lås betjeningselem.	Av
Berøringsbetjening	På

MENU-elementer	Standard innstillingsverdi
Trykkfølsomhet	Standard
Ber.-pan./pekeplate	Kun berø.-panel
Pekeplateinnst. (Betj. i vertikal retn.)	På
Pekeplateinnst. (Pekepos.-modus)	Absolutt pos.
Pekeplateinnst. (Betjeningsområde)	<input checked="" type="checkbox"/> Høyre 1/2
Berøringsf. u. opptak	Berøringsspor.
Velg søker/monitor	Auto
Skjermlysstyrke	±0
Søker-lysstyrke	Auto
Fargetemp. i søker	±0
Søkerforstørrelse	Standard
Visningskvalitet	Standard
 Søkerens bildefr.	Standard
TC/UB-visn.-innst.	Teller
Gammavisningshjelp	Av
Type gammav.-hjelp	Auto
 Visn. gjenv. kap.	Ikke vis
 Autovisning	Av
Starttid for strømsp.	1 min.
Temp. auto. strøm av	Standard
Voluminnstillinger	7
 4ch-lydkontroll	CH1/CH2
Lydsignaler	På
USB-tilkobling	Auto
USB LUN-innstilling	Multi
Strømfors. via USB	På
 HDMI-oppløsning	Auto
 HDMI-utdatainns. (Opp.-med. un. HDMI-ut.)	På
 HDMI-utdatainns. (Utdataoppløsning)	Auto
 HDMI-utdatainns. (Innst. 4K-ut.(kun HDMI))	60p 10bit/50p 10bit
 HDMI-utdatainns. (RAW-utdata)	Av
 HDMI-utdatainns. (RAW-utdatainnstilling)	60p/50p

MENU-elementer	Standard innstillingsverdi
 HDMI-utdatainns. (Fargeskala f. RAW-utd.)	S-Gamut3.Cine/S-log3
 HDMI-utdatainns. (Time Code-utdata)	Av
 HDMI-utdatainns. (REC-kontroll)	Av
 HDMI-utdatainns. (4ch-lydutdata)	CH1/CH2
HDMI-infovisning	På
KTRL for HDMI	På
Videolysmodus	Strømkobling
IR-fjernkontroll	Av
Sensorrengjøring	—
Auto. pikselkartl.	På
Pikselkartlegging	—
Versjon	—

☆ (Min meny)

For å tilbakestille elementene for [Min meny] til standardverdiene, må du velge [Tilbakestill] eller [Slett alle]. Disse elementene tilbakestilles ikke til standardverdiene selv om du velger [Tilbakest. kamerainnst.].

MENU-elementer	Standard innstillingsverdi
Legg til element	—
Sorter element	—
Slett element	—
Slett side.	—
Slett alle	—
Vis fra Min meny	Av

Digitalkamera med utskiftbart objektiv
ILCE-7SM3 α7SIII

Spesifikasjoner

Kamera

[System]

Kameratype

Digitalkamera med utskiftbart objektiv

Objektiv

Sony-objektiv med E-fatning

[Bildesensor]

Bildeformat

35 mm full størrelse (35,6 mm × 23,8 mm), CMOS-bildesensor

Kameraets effektive pikselantall

Ca. 12 100 000 piksler

Kameraets totale pikselantall

Ca. 12 900 000 piksler

[SteadyShot]

System

Bildestabiliseringssystem med bevegelig sensor innebygd i kameraet

[Støvbeskyttelse]

System

Støvbeskyttelsesfunksjon basert på antistatisk belegg og ultralydvibrasjon

[Autofokussystem]

Deteksjonssystem

Faseregistreringssystem/kontrastregistreringssystem

Følsomhetsområde

-6 EV til +20 EV (ved tilsvarende ISO 100, F2,0)

AF-lys

Ca. 0,3 m til 3,0 m (ved bruk av FE 28-70 mm F3.5-5.6 OSS)

[Elektronisk søker]

Type

1,6 cm (0,64-type) elektronisk søker

Totalt antall punkter

9 437 184 punkter

Rammedekning

100 %

Forstørrelse

Ca. 0,90× med 50 mm objektiv ved uendelig, -1 m^{-1}

Øyepunkt

Ca. 25 mm fra øyemuslingen og ca. 21 mm fra rammen på øyemuslingen ved -1 m^{-1}

Diopterjustering

$-4,0 \text{ m}^{-1}$ til $+3,0 \text{ m}^{-1}$

[Skjerm]

LCD-skjerm

7,5 cm (3,0 type) TFT-stasjon, berørings-skjerm

Totalt antall punkter

1 440 000 punkter

[Eksponeringskontroll]

Målemetode

1 200-soners evaluativ måling

Måleområde

-3 EV til $+20 \text{ EV}$ (ved tilsvarende ISO 100 med F2,0-objektiv)

ISO-følsomhet (anbefalt eksponeringsindeks)

Stillbilder: ISO 80 til ISO 102 400 (utvidet ISO: minimum ISO 40, maksimum ISO 409 600)

Film: tilsvarende ISO 80 til ISO 102 400 (utvidet ISO: maksimum tilsvarende ISO 409 600)

Eksponeringskompensering

$\pm 5,0 \text{ EV}$ (byttbar mellom $1/3 \text{ EV}$ og $1/2 \text{ EV}$ -trinn)

Ved bruk av eksponeringskompenseringshjul: $\pm 3,0 \text{ EV}$ (trinn på $1/3 \text{ EV}$)

[Lukker]

Type

Elektronisk kontrollert type med vertikal krysning og brennpunktsflate

Hastighetsområde

Stillbilder: $1/8 000$ sekund til 30 sekunder, BULB

Film: $1/8 000$ sekund til $1/4$ sekund (trinn på $1/3 \text{ EV}$)

60p-kompatible enheter: opptil $1/60$ sekund i AUTO-modus (opptil $1/30$ sekund i automatisk modus med lav lukkerhastighet)





50p-kompatible enheter: opptil $1/50$ sekund i AUTO-modus (opptil $1/25$ sekund i automatisk modus med lav lukkerhastighet)

Blitssynkroniseringshastighet

$1/250$ sekund (når du bruker en blits som er produsert av Sony)

[Kontinuerlig opptak]

Hastighet på kontinuerlig opptak

 (Seriebilder: Hi+) : maksimum ca. 10 bilder per sekund /  (Seriebilder: Hi): maksimum ca. 8 bilder per sekund /  (Seriebilder: Mid): maksimum ca. 6 bilder per sekund /  (Seriebilder: Lo): maksimum ca. 3 bilder per sekund

- Basert på våre måleforhold. Hastigheten på kontinuerlig opptak kan være lavere avhengig av opptaksforholdene.

[Opptaksformat]

Filformat

JPEG (kompatibelt med DCF ver. 2.0, Exif ver. 2.32 og MPF Baseline), HEIF (MPEG-A MIAF-kompatibelt), RAW (kompatibelt med Sony ARW 4.0-format)

Film (XAVC HS-format)

XAVC ver 2.0: kompatibelt med MP4-format

Video: MPEG-H HEVC/H.265

Lyd: LPCM 2-kanals (48 kHz 16-bit), LPCM 4-kanals (48 kHz 24-bit)^{*1}, LPCM 2-kanals (48 kHz 24-bit)^{*1}, MPEG-4 AAC-LC 2-kanals^{*2}

Film (XAVC S-format)

XAVC ver 2.0: kompatibel med MP4-format

Video: MPEG-4 AVC/H.264

Lyd: LPCM 2-kanals (48 kHz 16-bit), LPCM 4-kanals (48 kHz 24-bit)^{*1}, LPCM 2-kanals (48 kHz 24-bit)^{*1}, MPEG-4 AAC-LC 2-kanals^{*2}

^{*1} Når du bruker tilbehør som kan støtte 4-kanals utgang og 24-bit med en multigrensesnitt-skoen

^{*2} proxy-film

[Opptaksmedier]

CFexpress Type A-minnekort, SD-kort

[Spor]

SLOT 1/SLOT 2

Spor for CFexpress Type A-minnekort, SD-kort (UHS-I- og UHS-II-kompatibelt)

Støtter operasjoner mellom to minnekort.

[Inngangs-/utgangskontakter]

USB Type-C-terminal

SuperSpeed USB 5 Gbps (USB 3.2)

Kompatibel med USB-strømforsyning

Multi/Micro USB-terminal*

Hi-Speed USB (USB 2.0)

* Støtter mikro-USB-kompatible enheter.

HDMI

HDMI type A-kontakt

 (mikrofonkontakt)

Ø 3,5 mm stereo-minikontakt

 (hodetelefonkontakt)

Ø 3,5 mm stereo-minikontakt

[Strøm, generelt]

Justert spenning

7,2 V 

Strømforbruk

Bruke et FE 28-70 mm F3.5-5.6 OSS

Når du bruker søkeren: ca. 4,3 W (under opptak av stillbilder) / ca. 7,6 W (under filmopptak)

Når du bruker skjermen: ca. 3,3 W (under opptak av stillbilder) / ca. 7,3 W (under filmopptak)

Driftstemperatur

0 til 40 °C

Oppbevaringstemperatur

-20 til 55 °C

Mål (B/H/D) (ca.)

128,9 × 96,9 × 80,8 mm

128,9 × 96,9 × 69,7 mm (fra håndgrep til skjerm)

Vekt (ca.)

699 g (inkludert batteri, SDXC-minnekort)

Mikrofon

Stereo

Høytaler

Monolyd

Exif-utskrift

Kompatibel

PRINT Image Matching III

Kompatibel

[Trådløst LAN]

WW271448 (se navneplaten på undersiden av kameraet)

Støttet format

IEEE 802.11 a/b/g/n/ac

Frekvensbånd

2,4 GHz / 5 GHz

Sikkerhet

WEP/WPA-PSK/WPA2-PSK

Tilkoblingsmetode

Wi-Fi Protected Setup™(WPS)/manuell

Tilgangsmetode

Infrastrukturmodus

WW389565 (se navneplaten på undersiden av kameraet)

Støttet format

IEEE 802.11 b/g/n

Frekvensbånd

2,4 GHz

Sikkerhet

WEP/WPA-PSK/WPA2-PSK

Tilkoblingsmetode

Wi-Fi Protected Setup™(WPS)/manuell

Tilgangsmetode

Infrastrukturmodus

[NFC]**Tag-type**

NFC Forum Type 3 Brikkekompatibel

[Bluetooth-kommunikasjon]

Bluetooth-standard ver. 5,0

Frekvensbånd

2,4 GHz

Batterilader BC-QZ1**Justert spenning**

100–240 V  , 50/60 Hz, 0,38 A

Justert utgang

8,4 V  , 1,6 A

Oppladbart batteri NP-FZ100

Vurdert spenning

7,2 V 

Utforming og spesifikasjoner kan endres uten varsel.

5-021-328-25(1) Copyright 2020 Sony Corporation

Digitalkamera med utskiftbart objektiv
ILCE-7SM3 α7SIII

Varemerker

- XAVC S og  er registrerte varemerker for Sony Corporation.
- XAVC HS og  er registrerte varemerker for Sony Corporation.
- Mac er et varemerke for Apple Inc., registrert i USA og andre land.
- iPhone og iPad er varemerker for Apple Inc., registrert i USA og andre land.
- USB Type-C® og USB-C® er registrerte varemerker for USB Implementers Forum.
- Uttrykkene HDMI og HDMI High-Definition Multimedia Interface, og HDMI-logoen, er varemerker eller registrerte varemerker som tilhører HDMI Licensing Administrator, Inc. i USA og andre land.
- Microsoft og Windows er registrerte varemerker eller varemerker for Microsoft Corporation i USA og/eller andre land.
- SDXC-logoen er et varemerke for SD-3C, LLC.
- CFexpress Type A -logoene er et varemerke for CompactFlash Association.
- Android og Google Play er varemerker eller registrerte varemerker for Google LLC.
- Wi-Fi, Wi-Fi-logoen og Wi-Fi Protected Setup er registrerte varemerker eller varemerker for Wi-Fi Alliance.
- N-merket er et varemerke eller et registrert varemerke for NFC Forum, Inc. i USA og andre land.
- Bluetooth®-ordmerket og -logoene er registrerte varemerker som tilhører Bluetooth SIG, Inc. og all bruk av slike merker ved Sony Corporation skjer på lisens.
- QR Code er et varemerke for Denso Wave Inc.
- I tillegg er system- og produktnavn som brukes i denne håndboken som regel varemerker eller registrerte varemerker for sine respektive utviklere eller produsenter. Merkene ™ og ® brukes imidlertid kanskje ikke i alle tilfeller i denne håndboken.

Digitalkamera med utskiftbart objektiv
ILCE-7SM3 α7SIII

Lisens

Lisensmerknader

Med dette produktet følger programvare som er underlagt lisensavtaler fra programvarens eiere. I tråd med forespørsler fra opphavsrettsinnehaverne av denne programvaren er vi forpliktet til å informere om følgende: Lisensene (på engelsk) er lagret i produktets internminne. Hvis du ønsker å lese lisenser i mappen "PMHOME" - "LICENSE", må du opprette en masselagringstilkobling mellom produktet og datamaskinen. Vær imidlertid oppmerksom på at Android-produkter kanskje ikke kan åpne mappen "PMHOME" – "LICENSE" på dette produktet. I dette tilfelle kan det hende det vises en melding som "Unsupported Sony USB drive" på Android-produktet. Det anbefales derfor at du bruker en annen enhet enn et Android-produkt for å lese lisensene.

DETTE PRODUKTET ER LISENSIERT I HENHOLD TIL AVC-PATENTPORTEFØLJELISENSEN FOR PERSONLIG OG ANNEN ULØNNET BRUK VED EN FORBRUKER FOR

(i) KODING AV VIDEO I SAMSVAR MED AVC-STANDARDEN ("AVC VIDEO")
OG/ELLER

(ii) DEKODING AV AVC-VIDEO SOM ER KODET AV EN FORBRUKER INVOLVERT I EN PERSONLIG AKTIVITET
OG/ELLER ER KJØPT FRA EN VIDEOLEVERANDØR SOM ER LISENSIERT TIL Å LEVERE AVC-VIDEO.

DET GIS INGEN LISENS FOR NOEN ANNEN BRUK, HVERKEN UTTRYKkelig ELLER UNDERFORSTÅTT.

YTTERLIGERE INFORMASJON, INKLUSIVE INFORMASJON SOM GJELDER MARKEDSFØRINGSMESSIG, INTERN
OG KOMMERSIELL BRUK OG LISENSIERING, ER TILGJENGELIG HOS MPEG LA, L.L.C.

SE [HTTPS://WWW.MPEGLA.COM](https://www.mpegla.com)

Dekket av ett eller flere krav om HEVC-patentene som er oppført i patentlist.accessadvance.com.



Om GNU GPL/LGPL-kvalifisert programvare

Programvare som er kvalifisert for følgende GNU General Public License (heretter kalt "GPL") eller GNU Lesser General Public License (heretter kalt "LGPL"), er inkludert i produktet.

Dette forteller deg at du har rett til å ha tilgang til, endre og videredistribuere kildekode for disse programmene under vilkårene for medfølgende GPL/LGPL.

Kildekode er tilgjengelig på Internett.

Bruk følgende URL for å laste den ned.

<https://oss.sony.net/Products/Linux/>

Vi ser helst at du ikke kontakter oss angående innhold i kildekode.

Digitalkamera med utskiftbart objektiv
ILCE-7SM3 α7SIII

Feilsøking

Hvis du får problemer med produktet, kan du prøve å løse dem på følgende måter:

- 1** Ta ut batteriet, vent ca. ett minutt, sett batteriet inn igjen, og slå på produktet.
- 2** Initialiser innstillingene.
- 3** Konsulter forhandleren din eller det lokale, autoriserte servicesenteret. Du finner mer informasjon om dette produktet og svar på vanlige spørsmål på nettsidene våre for brukerstøtte.
<https://www.sony.net/>

Beslektet emne

- [Tilbakestille innst.](#)

Digitalkamera med utskiftbart objektiv
ILCE-7SM3 α7SIII

Advarsler

Still inn område/dato/tid.

- Angi område, dato og klokkeslett. Hvis du ikke har brukt produktet på lenge, må du lade det interne, oppladbare reservebatteriet.

Utilstrekkelig strøm.

- Bildekopieringsfunksjonen eller rengjøringsfunksjonen til bildesensoren fungerer kanskje ikke fordi batterinivået er lavt. Lad batteriet, eller koble til strøm ved å koble kameraet til en datamaskin eller lignende.

Kan ikke bruke minnekortet. Formaterer?

- Minnekortet ble formatert på en datamaskin, og filformatet ble endret. Velg [Enter], og formater deretter minnekortet. Du kan bruke minnekortet igjen, men alle tidligere data på minnekortet vil bli slettet. Det kan ta litt tid å fullføre formateringen. Hvis meldingen fortsatt vises, må du bytte ut minnekortet.

Minnekortfeil

- Det er satt inn et inkompatibelt minnekort.
- Formatering mislyktes. Formater minnekortet igjen.

Kan ikke lese minnekortet. Sett inn minnekortet på nytt.

- Det er satt inn et inkompatibelt minnekort.
- Minnekortet er skadet.
- Kontaktdelen av minnekortet er skitten.

Minnekort låst.

- Du bruker et minnekort med skrive- eller lesebeskyttelsesbryter, og bryteren står i LOCK-stilling. Sett bryteren i opptaksstilling.

Kan ikke åpne lukkeren, siden det ikke er satt i et minnekort.

- Det er ikke satt inn noe minnekort i det minnekortsporet som er valgt i [Pri. lagringsmedium].
- For å utløse lukkeren uten å sette inn et minnekort i kameraet, må du stille inn [Utløser uten kort] på [Aktiver]. I dette tilfellet vil ikke bildene bli lagret.

Dette minnekortet vil kanskje ikke kunne ta opp og spille av normalt.

- Det er satt inn et inkompatibelt minnekort.

Behandler...

- Når du utfører støyreduksjon, iverksettes reduksjonsprosessen. Du kan ikke ta nye bilder mens støyreduseringen pågår.

Kan ikke vise bilde.

- Bilder som er tatt med andre produkter, eller bilder som er endret med en datamaskin, vil kanskje ikke vises.

- Bildebehandling på datamaskinen, som f.eks. sletting av bildefiler, kan forårsake uoverensstemmelser i bildedatabasefilene. Reparer bildedatabasefilene.

Kontroller at et objektiv er montert. Hvis objektivet ikke er støttet, må "Utløser uten objektiv" i menyen settes til "Aktiver".

- Objektivet er ikke satt riktig på eller det er ikke satt på i det hele tatt. Hvis meldingen vises mens et objektiv er montert, må du sette på objektivet på nytt. Hvis meldingen vises ofte, må du kontrollere om kontaktene på objektivet og produktet er rene eller ikke.
- Når du setter produktet på et teleskop eller et liknende instrument, eller bruker et objektiv som ikke støttes, må du stille inn [ Utløser uten obj.] på [Aktiver].

Kameraet er for varmt. La det kjøle seg ned.

- Produktet er blitt varmt fordi du har gjort kontinuerlige opptak. Slå av produktet, la det avkjøles, og vent til det er klart til å ta bilder igjen.

 (Advarsel om overoppheting)

- Du har tatt bilder over et lengre tidsrom, slik at produktets temperatur har økt.

 (Feil i databasefilen)

- Antall bilder overstiger det antallet som produktets datobehandling kan håndtere i en databasefil.

 (Feil i databasefilen)

- Kunne ikke registrere i databasefilen. Importer alle bildene til en datamaskin, og gjenopprett minnekortet.

Feil i bildedatabasefil

- Det har oppstått en feil i bildedatabasefilen. Velg MENU →  (Opptak) → [Medier] → [ Gjenop. bilde-DB].

Systemfeil.

Kamerafeil. Slå strømmen av, så på.

- Ta ut batteriet og sett det inn igjen. Hvis meldingen vises ofte, må du kontakte ditt nærmeste autoriserte Sony-servicesenter.

Feil i bildedatabasefil. Gjenopprette?

- Du kan ikke ta opp eller spille av en film fordi bildedatabasefilen er skadet. Gjenopprett bildedatabasefilen ved å følge instruksjonene på skjermen.

Kan ikke forstørre bildet.

Kan ikke rotere bildet.

- Bilder som er tatt med andre produkter, kan kanskje ikke forstørres eller roteres.

Kan ikke opprette flere mapper.

- En mappe på minnekortet har "999" som de første tre sifrene. Du kan ikke opprette flere mapper på dette kameraet.

Beslektet emne





- [Om minnekort](#)
- [Innst. omr./dato/tid](#)
- [Formater](#)

- Innst. lagr.-med. (stillbilde/film): Pri. lagringsmedium
- Utløser uten kort
- Utløser uten obj. (stillbilde/film)
- Gjenop. bilde-DB (stillbilde/film)

5-021-328-25(1) Copyright 2020 Sony Corporation

Digitalkamera med utskiftbart objektiv
ILCE-7SM3 α7SIII

Anbefalte sider

-  **Filformat (film)**
Du kan velge filmfilformat.
-  **Opptakstid for film**
Se dette emnet for opptakstiden for filmer som kan tas opp på minnekortet.
-  **Veksl. JPEG/HEIF**
Bytter filformat (JPEG/HEIF) for stillbildet som skal tas opp.
-  **FTP Help Guide**
Se "FTP Help Guide" når du vil overføre bilder til en FTP-server.
-  **ILCE-7SM3 støtteinformasjon**
Dette nettstedet inneholder grunnleggende informasjon om kameraet samt informasjon om kompatible objektiver og kompatibelt tilbehør. (Et annet vindu åpnes.)