

Aparat cyfrowy z wymiennymi obiektywami  
ILCE-1 α1



### Używanie migawki elektronicznej

Używanie migawki elektronicznej pozwala rejestrować obrazy bez dźwięków, bez przyciemniania ekranu itp.



### Zdjęcia seryjne

Sekcja ta zawiera informacje na temat szybkości zdjęć seryjnych oraz liczby zdjęć, jakie można zapisać w trybie zdjęć seryjnych.



### Ustawienie przycisku ustawień własnych

Do wybranych przycisków i pokręteł można przypisać często używane funkcje.



### Dostępne czasy nagrywania filmu

Zapoznaj się z tym tematem, aby uzyskać informacje na temat czasów nagrywania filmów na karcie pamięci.



### ILCE-1 informacje dotyczące wsparcia technicznego

W niniejszej witrynie podano podstawowe informacje o aparacie oraz informacje dotyczące zgodnego obiektywu i akcesoriów. (Zostanie wyświetlone nowe okno).

## [Korzystanie z pozycji „Przewodnik pomocniczy”](#)

Przed rozpoczęciem użytkowania

[Sprawdzenie aparatu i dostarczonych elementów](#)

[Karty pamięci, których można używać](#)

Uwagi dotyczące korzystania z aparatu

[Środki ostrożności](#)

[Uwagi dotyczące akumulatora i ładowania akumulatora](#)

[Uwagi dotyczące karty pamięci](#)

[Czyszczenie przetwornika obrazu \(Czyszczenie przetw.\)](#)

[Uwagi dotyczące czyszczenia](#)

## Nazwy podzespołów i części / Podstawowe operacje

### Nazwy części

- [Widok z przodu](#)
- [Widok z tyłu](#)
- [Widok z góry](#)
- [Boki](#)
- [Spód](#)

### Czynności podstawowe

- [Operacje dotykowe na monitorze](#)
- [Korzystanie z pokrętki sterowania](#)
- [Korzystanie z przycisku wielofunkcyjnego](#)
- [Używanie pokrętki trybu](#)
- [Korzystanie z pokrętki trybu ogniskowej](#)
- [Korzystanie z pokrętki trybu pracy](#)
- [Korzystanie z przycisku MENU](#)
- [Korzystanie z przycisków C \(własne\)](#)
- [Korzystanie z przycisku Fn \(Funkcja\)](#)
- [Korzystanie z przycisku DISP \(Ustawienie wyświetlania\)](#)
- [Korzystanie z przycisku usuwania](#)
- [Używanie przycisku AEL](#)
- [Używanie przycisku AF-ON](#)
- [Korzystanie z pokrętki przedniego i pokrętki tylnego](#)
- [Używanie klawiatury](#)
- [Podstawowe ikony](#)
- [Przewodnik w apar.](#)

## Przygotowywanie aparatu / Podstawowe operacje rejestrowania obrazów

### Ładowanie akumulatora

- [Ładowanie akumulatora z wykorzystaniem ładowarki](#)
- [Wkładanie/wyjmowanie akumulatora](#)

[Ładowanie akumulatora włożonego do aparatu](#)

---

[Używanie ładowarki do akumulatorów za granicą](#)

---

[Zasilanie z gniazda elektrycznego](#)

---

[Wkładanie/wyjmowanie karty pamięci](#)

---

[Mocowanie/odłączanie obiektywu](#)

---

[Ustawianie języka, daty i godziny](#)

---

Podstawowe operacje rejestrowania obrazów

[Czynności do wykonania przed przystąpieniem do rejestrowania](#)

---

[Fotografowanie \(Inteligentna auto\)](#)

---

[Nagrywanie filmów](#)

---

[Znajdowanie funkcji w MENU](#)

Korzystanie z funkcji rejestrowania obrazów

[Treść tego rozdziału](#)

---

Wybór trybu fotografowania

[Inteligentna auto](#)

---

[Program Auto](#)

---

[Priorytet przysłony](#)

---

[Priorytet migawki](#)

---

[Ekspozycji ręcznej](#)

---

[Fotografowanie w trybie Bulb](#)

---

[Typ kontroli Eksp.](#)

---

[U.prz.Auto/Ręcz.](#)

---

[Film: Tryb ekspozycji](#)

---

[Zwoln. i szyb. tempo: Tryb ekspozycji](#)

---

[Auto. wolna mig.](#)

---

Ustawianie ostrości

[Wybór metody ustawiania ostrości \(Tryb ostrości\)](#)

---

[Wybieranie obszaru ostrości \(Obszar ostrości\)](#)

---

[Śledzenie obiektu \(funkcja śledzenia\)](#)

---

## AF twarzy/oczu

[Ustawianie ostrości na oczach człowieka](#)

[Pr. tw./oczu w AF \(zdjęcie/film\)](#)

[Wyk.tw./oczu ob. \(zdjęcie/film\)](#)

[Przeł.ust.wykr.ob. \(zdjęcie/film\)](#)

[Wybierz p/l oko \(zdjęcie/film\)](#)

[Wyś.ram.tw./oczu \(zdjęcie/film\)](#)

[Rejestracja twarzy](#)

[Prio. zarej. twarzy \(zdjęcie/film\)](#)

## Korzystanie z funkcji AF

[Standard. obsz. ostr.](#)

[Dopasowanie ustawień obszaru ostrości do orientacji aparatu \(w poziomie/w pionie\) \(Prz.pi./po.obs.AF\)](#)

[Rejestracja bieżącego obszaru ostrości \(Rej. obszaru AF\)](#)

[Usuwanie zarejestrowanego obszaru AF \(Usuń zar. obsz. AF\)](#)

[Limit obsz. ostr. \(zdjęcie/film\)](#)

[Cyrk. punktu ostr. \(zdjęcie/film\)](#)

[Wiel.ruch.ram.AF \(zdjęcie/film\)](#)

[Kolor ramki ostr. \(zdjęcie/film\)](#)

[Auto. czysz. obsz. AF](#)

[Wyś.ob.podcz.śledz.](#)

[Wyśw. obsz. AF-C](#)

[Obszar wykryw. fazy](#)

[Czułość śledz. AF](#)

[Szyb. przejścia AF](#)

[Czuł. AF przes.ob.](#)

[Przełącznik AF/ME](#)

[AF ze spustem](#)

[AF włączony](#)

[Blokada fokusa](#)

[Wstępny AF](#)

[Ust. prioryt. w AF-S](#)

[Ust. prioryt. w AF-C](#)

[AF z powiększen.](#)

[Wspomaganie AF](#)

[Napęd przy. w tr. AF](#)

## Korzystanie z funkcji MF

[Ostrość ręczna](#)

[Bezpośrednia ręczna regulacja ostrości \(Ostrość DME\)](#)

[Auto. pow. w MF](#)

[Powiększenie](#)

[Czas pow. ust. ostr. \(zdjęcie/film\)](#)

[Pocz. powiększ. \(zdjęcie\)](#)

[Pocz. pow. ognis. \(film\)](#)

[Wyświetl. zarysu](#)

## Zmiana ekspozycji / trybów pomiaru

[Kompens. eksp. \(zdjęcie/film\)](#)

[Wyświetlanie histogramu](#)

[Resetuj komp. EV \(zdjęcie/film\)](#)

[Krok ekspozycji \(zdjęcie/film\)](#)

[Ust. stand. eksp. \(zdjęcie/film\)](#)

[Pokrętko kompen. Ev](#)

[Optym. D-Range \(zdjęcie/film\)](#)

[Tryb pomiaru \(zdjęcie/film\)](#)

[Pr.tw.w pom.wiel. \(zdjęcie/film\)](#)

[Punkt pom. punkt. \(zdjęcie/film\)](#)

[Blokada AE](#)

[AEL z nac. spustu](#)

[Wyświetl. zebry](#)

## Wybór czułości ISO

[ISO \(zdjęcie/film\)](#)

[Limit zakresu ISO \(zdjęcie/film\)](#)

[Min.s.mig,ISO AUTO](#)

## Balans bieli

[Balans bieli \(zdjęcie/film\)](#)

[Przechwytywanie standardowego koloru białego w celu ustawienia balansu bieli \(niestandardowy balans bieli\)](#)

[Ust. prior. w AWB \(zdjęcie/film\)](#)

[Bl. AWB prz. mig.](#)

[Płynny WB](#)

## Dodawanie efektów do obrazów

[Twórczy wygląd \(zdjęcie/film\)](#)

[Profil zdjęcia \(zdjęcie/film\)](#)

## Rejestrowanie w trybach pracy (zdjęcia seryjne / samowyzwalacz)

[Tryb pracy](#)

[Zdjęcia seryjne](#)

[Szybk. zdjęć ser.](#)

[Typ samowyzw.: Samow.\(Pojed.\)](#)

[Typ samowyzw.: Samowyz\\_\(ser.\)](#)

[Ustaw. bracketingu: Bracket seryjny](#)

[Ustaw. bracketingu: Bracket pojedyn.](#)

[Wskaźnik podczas robienia zdjęć z bracketingiem](#)

[Ustaw. bracketingu: Brack.bal.bieli](#)

[Ustaw. bracketingu: Bracket DRO](#)

[Ustaw. bracketingu: Samowy. przy brack.](#)

[Ustaw. bracketingu: Kolejn.bracket](#)

## F. fotogr. z inter.

## [Robienie zdjęć w wyższej rozdzielczości \(Zdj. wiel. z prz. piks.\)](#)

## Ustawianie jakości obrazu i formatu nagrywania

[Przeł. JPEG/HEIF](#)

[Ust. jakości obrazu: Format pliku \(zdjęcie\)](#)

[Ust. jakości obrazu: Typ pliku RAW](#)

- [Ust. jakości obrazu: Jakość JPEG/Jakość HEIF](#)
- [Ust. jakości obrazu: Roz. obrazu JPEG/Roz. obrazu HEIF](#)
- [Format obrazu](#)
- [Zdjęcia HLG](#)
- [Przestrzeń barw](#)
- [Format pliku \(film\)](#)
- [Ustawienia filmu \(film\)](#)
- [Ust. zwol. i szyb.](#)
- [Ustawienia proxy](#)
- [Rejestrowanie w formacie APS-C S35 \(Super 35mm\) \(zdjęcie/film\)](#)
- [Kąt widzenia](#)

## Korzystanie z funkcji dotykowych

- [Obsługa dotykowa](#)
- [Czułość dotyku](#)
- [Panel dot./Płyt. dot.](#)
- [Ustaw. płytki dotyk.](#)
- [Fun. dot. podczas fot.](#)
- [Ustawianie ostrości przy użyciu obsługi dotykowej \(Ostr. dotykiem\)](#)
- [Uruchamianie śledzenia za pomocą operacji dotykowych \(Śl.ur. przez dot.\)](#)

## Ustawienia migawki

- [Ust. trybu cichego \(zdjęcie/film\)](#)
- [Typ migawki](#)
- [Korzystanie z migawki elektronicznej](#)
- [Wyśw. startu zdj. \(zdjęcie\)](#)
- [Wyśw. czasu zdj. \(zdjęcie\)](#)
- [Wyzw.bez obiek. \(zdjęcie/film\)](#)
- [Wyzwal. bez karty](#)
- [Ustaw. Anti-flicker](#)
- [Różnice między funkcjami \[Fot. z Anti-flicker.\] i \[Zmienna migaw.\]](#)

## Korzystanie z zoomu

- [Funkcje zoomu dostępne w tym urządzeniu](#)
- [Wyraźny zoom obrazu/Zoom cyfrowy \(Zoom\)](#)
- [Zakres Zoom \(zdjęcie/film\)](#)
- [Szybki Zoom \(zdjęcie/film\)](#)
- [Szybki Zoom \(Pilot zdalnego sterowania\) \(zdjęcie/film\)](#)
- [Skala zoomu](#)
- [Obróć pierśc. zoomu](#)

## Korzystanie z lampy błyskowej

- [Korzystanie z lampy błyskowej \(sprzedawana oddzielnie\)](#)
- [Tryb błysku](#)
- [Korekcja błysku](#)
- [Nast.komp.eksp.](#)
- [Bezprz. lampa błysk.](#)
- [Pr.szyb.syn.l.błys.](#)
- [Red.czerw.oczu](#)
- [Blokada FEL](#)
- [Ust. zew. l. błyskow.](#)
- [Korzystanie z lampy błyskowej z gniazdem synchronizacji błysku](#)
- [Tryb kontrolki wideo](#)

## Redukowanie rozmycia

- [SteadyShot \(zdjęcie\)](#)
- [SteadyShot \(film\)](#)
- [Reg. SteadyShot \(zdjęcie/film\)](#)
- [Ogniskowa SteadyShot \(zdjęcie/film\)](#)

## [Komp. obiektywu \(zdjęcie/film\)](#)

## Redukcja szumów

- [Red.sz.dł.naśw.](#)
- [Red.sz.wys.ISO](#)



## Ustawianie elementów wyświetlanych na monitorze podczas rejestrowania obrazów

[Auto podgląd \(zdjęcie\)](#)

[Wyśw.poz.l.zdjęć \(zdjęcie\)](#)

[Wyśw. linii siatki \(zdjęcie/film\)](#)

[Typ linii siatki \(zdjęcie/film\)](#)

[Us.wyś.pod. na żywo](#)

[Podgląd przysłony](#)

[Podgląd zdjęcia](#)

[Jasne monitorow.](#)

[Mo.wyr.pod.NAG](#)

[Wyświetl. znaku](#)

[Asysta wyś. Gamma](#)

[Typ as. wyś. Gamma](#)

## Nagrywanie dźwięku filmu

[Nagrywanie dźwięku](#)

[Poz. nagryw. audio](#)

[Czas przesył. audio](#)

[Reduk. szumu wiatru](#)

[Ust.dźw.stopki](#)

[Wyśw. poz. dźw.](#)

## Ustawienia TC/UB

[TC/UB](#)

[Ust. wyświet. TC/UB](#)

## Dostosowywanie aparatu

[Treść tego rozdziału](#)

[Funkcje dostosowywania aparatu](#)

[Przypisywanie często używanych funkcji do przycisków \(Ust. Prz. Własne\)](#)

[Chwilowa zmiana funkcji pokręta \(Ust. mojego pok.\)](#)

## Rejestracja i przywołanie ustawień aparatu

[Pam. ust. fotograf.](#)

---

[Przyw. ust. fotogr.](#)

---

[Wybierz nośnik](#)

---

[Przypisywanie ustawień fotografowania do przycisku ustawień własnych \(Zarejest. wł. ust. fot.\)](#)

---

#### Rejestracja często używanych funkcji w menu funkcji

[Ustawienia menu Fn](#)

---

#### Rejestracja często używanych funkcji w Moim menu

[Dodaj pozycję](#)

---

[Sortuje pozycję](#)

---

[Usuń pozycję](#)

---

[Usuń stronę](#)

---

[Usuń wszystko](#)

---

[Wyśw. z Moje menu](#)

---

#### Oddzielna zmiana ustawień dla zdjęć i filmów

[Róż. zest. dla zd./fil.](#)

---

#### Indywidualizowanie funkcji pierścienia/pokrętła

[Przypis. Av/Tv w M](#)

---

[Obróć Av/Tv](#)

---

[Pierś. funkc.\(obiekt.\)](#)

---

[Blokada elem. steruj.](#)

---

#### Nagrywanie filmów naciśnięciem przycisku migawki

[REC.przyc.mig.\(film\)](#)

---

#### Ustawienia monitora/wizjera

[Wyb. wizjer/monitor](#)

---

[Ust.DISP \(wyś.ekr.\)\(Monitor/Wizjer\)](#)

---

#### Przeglądanie

##### [Treść tego rozdziału](#)

---

#### Przeglądanie zdjęć

[Wybór karty pamięci do odtwarzania \(Wyb. nośnik odtw.\)](#)

---

[Wyświetlanie zdjęć](#)

---

[Powiększanie wyświetlanego obrazu \(Powiększ\)](#)

[Pow. pocz. pow.](#)

[Pozyc. pocz. pow.](#)

[Automatyczne obracanie zarejestrowanych obrazów \(Obrót ekranu\)](#)

[Odtwarzanie filmów](#)

[Nastaw. głośności](#)

[Mon. dźwięku 4ch \(film\)](#)

[Odtwarzanie obrazów w trybie pokazu slajdów \(Pokaz zdjęć\)](#)

[Cią. odtw. dla int.](#)

[Pręđ. odtw. dla int.](#)

#### Zmiana sposobu wyświetlania obrazów

[Odtwarzanie obrazów na ekranie indeksu obrazów \(Indeks obrazów\)](#)

[Przełączanie pomiędzy zdjęciami a filmami \(Tryb oglądania\)](#)

[Wyświet. jako grupę](#)

[Wyśw. ramki ostr. \(odtworzenie\)](#)

#### Ustawianie sposobu przeskakiwania między obrazami

[Wybierz pokrętkę](#)

[Met. prz. między obr.](#)

#### [Ochrona zarejestrowanych zdjęć \(Chroń\)](#)

#### Dodawanie informacji do obrazów

[Klasyfikacja](#)

[Ust. klas. \(Prz. Włas.\)](#)

[Dołączanie plików audio do obrazów \(Notatka głosowa\)](#)

[Gł. odt. notatki głos.](#)

[Obracanie obrazu \(Obróć\)](#)

#### [Przytnij](#)

#### Wyodrębnianie zdjęć z filmu

[Przechwyć zdjęcie](#)

[Przeł. JPEG/HEIF \(Przechwyć zdjęcie\)](#)

## [Kopiowanie obrazów z jednej karty pamięci na inną \(Kopiuj\)](#)

### Usuwanie zdjęć

[Usuwanie kilku wybranych obrazów \(Kasuj\)](#)

[Kasuj nac. dwukr.](#)

[Potw.kasowania](#)

### Oglądanie zdjęć na telewizorze

[Oglądanie obrazów na telewizorze za pośrednictwem kabla HDMI](#)

## Zmiana ustawień aparatu

### Ustawienia karty pamięci

[Formatuj](#)

[Ust. nośnika nagr. \(zdjęcie/film\): Nośnik nagrania \(zdjęcie\)](#)

[Ust. nośnika nagr. \(zdjęcie/film\): Nośnik nagrania \(film\)](#)

[Ust. nośnika nagr. \(zdjęcie/film\): Auto. przeł. nośnika](#)

[Wybierz kat. NAGR.](#)

[Nowy katalog](#)

[Odz.bazę dan.obr. \(zdjęcie/film\)](#)

[Wyś. miej. na kar. \(zdjęcie/film\)](#)

### Ustawienia pliku

[Ustaw. pliku/kat.](#)

[Ustawienia pliku](#)

[Informacje IPTC](#)

[Info. o pr. autorskich](#)

[Zapisz nr seryjny.](#)

### Ustawienia sieciowe

[Poł. ze smartfonem](#)

[Połączenie \(informacje o połączeniu ze smartfonem\)](#)

[Zawsze podłącz. \(smartfon\)](#)

[Zd.st.prz. Bluetooth](#)

[WPS przycisk](#)

[Ust. punktu dostępu](#)

[Pasma częst. Wi-Fi \(modele obsługujące pasmo 5 GHz\)](#)

[Wyśw. info. o Wi-Fi](#)

[Reset SSID/hasła](#)

[Ustawienia Bluetooth](#)

[Przew. sieć LAN](#)

[Tryb samolotowy](#)

[Edytuj nazwę urządz.](#)

[Importowanie certyfikatu głównego do aparatu \(Importuj cert. gł.\)](#)

[Zabezpiecz.\(IPsec\)](#)

[Reset ustawień sieci](#)

[Fun. przesyłania FTP](#)

## Ustawienia wizjera/monitora

[Jasność monitora](#)

[Jasność wizjera](#)

[Temp. barw. wizjera](#)

[Powiększ. w wizjerze](#)

[L. kl. na sek. wizj\\_\(zdjęcie\)](#)

[Auto. WYŁ. monit. \(zdjęcie\)](#)

## Ustawienia zasilania

[Czas rozp. osz. ener.](#)

[Temp. auto. wyłącz.](#)

[Jakość wyświetlania](#)

## Ustawienia USB

[Połączenie USB](#)

[Ustawienia USB LUN](#)

[Zasilanie USB](#)

## Ustawienia wyjść zewnętrznych

[Rozdzielcz. HDMI](#)

[Ust. wyjścia HDMI \(film\)](#)

[Wyśw. info. HDMI](#)

[STER.PRZEZ HDMI](#)

## Ustawienia ogólne

[Język](#)

[Ust. reg./daty/czasu](#)

[Selektor NTSC/PAL](#)

[Sygnały audio](#)

[Zdalne sterow. IR](#)

[Funkcja usuw. kurzu](#)

[Auto. map. pikseli](#)

[Mapowanie pikseli](#)

[Wersja](#)

[Zapisz/załaduj ust.](#)

[Reset ustawień](#)

## Funkcje dostępne w smartfonie

### [Funkcje dostępne ze smartfonem \(aplikacja Imaging Edge Mobile\)](#)

#### Łączenie urządzenia ze smartfonem

[Podłączanie aparatu do smartfona przy użyciu kodu QR Code](#)

[Podłączanie aparatu do smartfona za pomocą identyfikatora SSID i hasła](#)

[Nawiązywanie połączenia jednym dotknięciem za pomocą funkcji NFC](#)

#### Używanie smartfona jako pilota zdalnego sterowania

[Używanie smartfona jako pilota zdalnego sterowania](#)

[Ust. zdal. fotograf. \(smartfon\)](#)

#### Przesyłanie obrazów do smartfonu

[Wyb. na urz. f. i wysł. \(przesyłanie do smartfona\)](#)

#### Podłączanie przy wyłączonym aparacie.

[łącz.podcz.WYł.zas.](#)

#### Odczytywanie informacji o lokalizacji ze smartfona

[Inform. o położ.](#)

## Korzystanie z komputera

## [Zalecana konfiguracja komputera](#)

---

### Łączenie/rozłączanie aparatu i komputera

- [Podłączanie aparatu do komputera](#)

---

- [Odłączanie aparatu od komputera](#)

---

### Zarządzanie obrazami i ich edytowanie na komputerze

- [Wprowadzenie do oprogramowania komputerowego \(Imaging Edge Desktop/Catalyst\)](#)

---

- [Importowanie obrazów do komputera](#)

---

## [Obsługa aparatu z poziomu komputera \(Fun. Zdal. sterow. PC\)](#)

---

## [Zdalne rejestrowanie za pośrednictwem przewodowej sieci LAN \(Remote Camera Tool\)](#)

---

## Dodatek

### [Akcesoria audio zgodne ze stopką multiinterfejsową](#)

---

### [Pionowy uchwyt](#)

---

### Adapter obiektywu

- [Adapter obiektywu](#)

---

- [Adapter obiektywu LA-EA3/LA-EA5](#)

---

- [Adapter obiektywu LA-EA4](#)

---

### [Adapter dla wielu akumulatorów](#)

---

### [Czas pracy akumulatora i liczba możliwych do zarejestrowania zdjęć](#)

---

### [Liczba możliwych do zarejestrowania zdjęć](#)

---

### [Dostępne czasy nagrywania filmów](#)

---

### [Lista ikon na monitorze](#)

---

### [Lista domyślnych wartości ustawień](#)

---

### [Specyfikacje](#)

---

### [Znaki handlowe](#)

---

### [Licencja](#)

---

## W razie problemów

### [Rozwiązywanie problemów](#)

---

### [Komunikaty ostrzegawcze](#)

---





Aparat cyfrowy z wymiennymi obiektywami  
ILCE-1 α1

## Korzystanie z pozycji „Przewodnik pomocniczy”

„Przewodnik pomocniczy” to „Internetowa instrukcja obsługi”, zawierająca opisy funkcji i metod obsługi tego aparatu. W pozycji „Przewodnik pomocniczy” można odnaleźć wszelkie potrzebne informacje, aby w pełni korzystać z aparatu. (Ekrany pozycji „Przewodnik pomocniczy” prezentowane na tej stronie mają charakter orientacyjny. Mogą one różnić się od rzeczywistego wyglądu na ekranie posiadanego modelu).

### Wskazówka

- „Instrukcja obsługi”, znajdująca się w zestawie z opisywanym aparatem, zawiera opisy podstawowych metod obsługi oraz zasady bezpiecznego użytkowania. Z pozycji „Instrukcja obsługi” należy korzystać w połączeniu z niniejszą pozycją „Przewodnik pomocniczy”.

## Znajdowanie odpowiednich informacji

### Metoda A: wyszukiwanie według słowa kluczowego

Wpisz szukane słowo („balans bieli”, „obszar ostrości” itp.), a następnie, korzystając z wyników wyszukiwania, wyświetl stronę z opisem, z którym chcesz się zapoznać. Po wprowadzeniu dwóch słów kluczowych lub większej ich liczby oddzielonych spacjami (pustymi miejscami) można szukać stron, które zawierają wszystkie te słowa kluczowe.

### Metoda B: przeglądanie spisu treści

Ze spisu treści wybierz nagłówek, aby wyświetlić stronę z opisem.

Ekran wyświetlany na komputerze



Ekran wyświetlany na smartfonie



## Drukowanie wszystkich stron w pozycji „Przewodnik pomocniczy”

Aby wydrukować wszystkie strony, wybierz przycisk [  PDF do druku] w prawym górnym rogu strony głównej. Gdy pojawi się plik PDF, wydrukuj go, używając menu przeglądarki. Funkcja ta nie jest dostępna w niektórych wersjach językowych.



## Drukowanie tylko aktualnie wyświetlanej strony (tylko na komputerze)

Aby wydrukować aktualnie wyświetlaną stronę, należy wybrać przycisk [  Drukuj] w górnej części strony. Gdy pojawi się ekran drukowania, należy określić drukarkę.

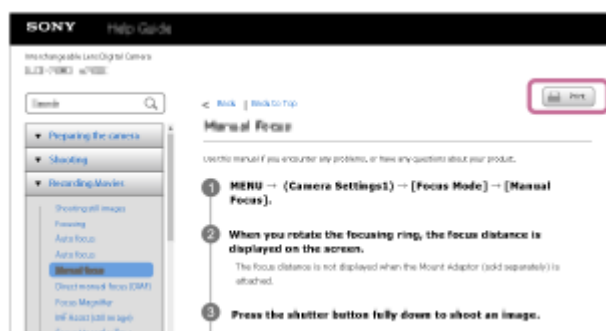

Aparat cyfrowy z wymiennymi obiektywami  
ILCE-1 α1

## Sprawdzenie aparatu i dostarczonych elementów

---

Liczba w nawiasach oznacza liczbę sztuk.

- Aparat (1)
- Ładowarka do akumulatorów (1)



- Przewód zasilający (1)\*

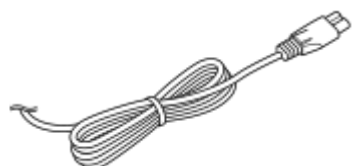

\* W zestawie z aparatem może znajdować się kilka przewodów zasilających. Należy używać właściwego dla danego kraju/regionu.

- NP-FZ100 Akumulator (1)



- Przewód USB Type-C (1)



- Pasek na ramię (1)

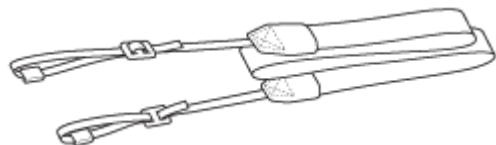

- Futerał na korpus (1) (na aparacie)



- Zabezpieczenie przewodu (1)



- Nakładka na stopkę (1) (na aparacie)



- Nakładka na okular (1) (na aparacie)



- Instrukcja obsługi (1)
- Przewodnik (1)

5-025-538-55(1) Copyright 2021 Sony Corporation

Aparat cyfrowy z wymiennymi obiektywami  
ILCE-1 α1

## Karty pamięci, których można używać

Opisywany aparat obsługuje karty pamięci CFexpress Type A i karty pamięci SD (zgodne z UHS-I, UHS-II). Stosując w opisywanym aparacie karty pamięci microSD, należy korzystać z odpowiedniego adaptera.

### W przypadku fotografowania

Mogą być używane poniższe karty pamięci.

- Karty pamięci CFexpress Type A
- Karty pamięci SD/SDHC/SDXC

### W przypadku nagrywania filmów

Obsługiwane są następujące formaty nagrywania filmów i zgodne karty pamięci.

 Format pliku	Maksymalna szybkość transmisji	Obsługiwana karta pamięci
XAVC HS 8K	520 Mbps <sup>*1</sup>	<ul style="list-style-type: none"> <li>● Karta pamięci CFexpress Type A (VPG200 lub lepsza)</li> <li>● SDXC V90 lub lepsza <sup>*2</sup></li> </ul>
XAVC HS 4K	280 Mbps	<ul style="list-style-type: none"> <li>● Karta pamięci CFexpress Type A (VPG200 lub lepsza)</li> <li>● SDXC V60 lub lepsza</li> </ul>
XAVC S 4K	280 Mbps	<ul style="list-style-type: none"> <li>● Karta pamięci CFexpress Type A (VPG200 lub lepsza)</li> <li>● SDXC V60 lub lepsza</li> </ul>
XAVC S HD	100 Mbps	<ul style="list-style-type: none"> <li>● Karta pamięci CFexpress Type A</li> <li>● Karta SDHC/SDXC (U3 lub lepsza)</li> </ul>
XAVC S-I 4K	600 Mbps	<ul style="list-style-type: none"> <li>● Karta pamięci CFexpress Type A (VPG200 lub lepsza)</li> <li>● SDXC V90 lub lepsza</li> </ul>
XAVC S-I HD	222 Mbps	<ul style="list-style-type: none"> <li>● Karta pamięci CFexpress Type A (VPG200 lub lepsza)</li> <li>● SDXC V90 lub lepsza</li> </ul>

<sup>\*1</sup> 400 Mbps, jeśli oprogramowanie systemowe aparatu (firmware) jest w starszej wersji niż 1.30

<sup>\*2</sup> V60 lub lepsza, jeśli oprogramowanie systemowe aparatu (firmware) jest w starszej wersji niż 1.30

### W przypadku nagrywania w zwolnionym i szybkim tempie

Obsługiwane są następujące formaty plików i zgodne karty pamięci.

Podczas nagrywania w zwolnionym tempie szybkość zapisu jest wyższa niż zwykle. Może być konieczna karta pamięci, na którą można zapisywać z większą szybkością.

Nagrywanie filmów w zwolnionym tempie ani w szybkim tempie nie jest dostępne przy ustawieniu [XAVC HS 8K].

 Format pliku	Maksymalna szybkość transmisji	Obsługiwana karta pamięci
XAVC HS 4K	500 Mbps	<ul style="list-style-type: none"> <li>● Karta pamięci CFexpress Type A (VPG200 lub lepsza)</li> <li>● SDXC V60 lub lepsza<sup>*1</sup></li> </ul>
XAVC S 4K	560 Mbps	<ul style="list-style-type: none"> <li>● Karta pamięci CFexpress Type A (VPG200 lub lepsza)</li> <li>● SDXC V60 lub lepsza<sup>*1</sup></li> </ul>
XAVC S HD	500 Mbps	<ul style="list-style-type: none"> <li>● Karta pamięci CFexpress Type A (VPG200 lub lepsza)</li> <li>● SDXC V60 lub lepsza<sup>*2</sup></li> </ul>
XAVC S-I 4K	1200 Mbps	<ul style="list-style-type: none"> <li>● Karta pamięci CFexpress Type A (VPG200 lub lepsza)</li> <li>● SDXC V90 lub lepsza<sup>*3</sup></li> </ul>
XAVC S-I HD	890 Mbps	<ul style="list-style-type: none"> <li>● Karta pamięci CFexpress Type A (VPG200 lub lepsza)</li> <li>● SDXC V90 lub lepsza<sup>*4</sup></li> </ul>

\*1 Gdy w pozycji [ **S&Q** Liczba kl. na sek.] jest ustawiona opcja [120fps]/[100fps], może być potrzebna karta pamięci SDXC V90.

\*2 Gdy w pozycji [ **S&Q** Liczba kl. na sek.] jest ustawiona opcja [240fps]/[200fps], może być potrzebna karta pamięci SDXC V90.

\*3 Do nagrywania w zwolnionym tempie potrzebna jest karta pamięci CFexpress Type A (VPG200 lub lepsza).

\*4 Gdy w pozycji [ **S&Q** Liczba kl. na sek.] jest ustawiona opcja [240fps]/[200fps], potrzebna jest karta pamięci CFexpress Type A (VPG200 lub lepsza).

### Wskazówka

- Przy szybkości zapisu 200 Mbps można również nagrywać na karcie SDXC (U3/V30).

### Uwaga

- W przypadku nagrywania filmu proxy może być potrzebna szybsza karta pamięci.
- Nie można używać kart pamięci CFexpress Type B.
- W przypadku używania karty pamięci SDHC do nagrywania filmu XAVC S przez długi okres czasu, nagrywane filmy zostaną podzielone na pliki o rozmiarze 4 GB.
- W przypadku nagrywania filmu przy niższych ustawieniach aparatu na kartach pamięci znajdujących się zarówno w Gnieździe 1 jak i w Gnieździe 2, należy włożyć dwie karty pamięci z tym samym systemem plików. Filmów nie można nagrywać jednocześnie z wykorzystaniem kombinacji systemu plików exFAT i systemu plików FAT32.

Karta pamięci	System plików
Karta pamięci CFexpress Type A, karta pamięci SDXC	exFAT
Karta pamięci SDHC	FAT32

- Przed przystąpieniem do odzyskiwania plików bazy danych na karcie pamięci należy dostatecznie naładować akumulator.

### Powiązany temat

- [Uwagi dotyczące karty pamięci](#)
- [Liczba możliwych do zarejestrowania zdjęć](#)
- [Dostępne czasy nagrywania filmów](#)

- Ust. zwol. i szyb.

5-025-538-55(1) Copyright 2021 Sony Corporation



Aparat cyfrowy z wymiennymi obiektywami  
ILCE-1 α1

## Środki ostrożności

Informacje można również znaleźć w rozdziale „Uwagi dotyczące użytkowania aparatu” w pozycji Instrukcja obsługi opisywanego produktu (w zestawie).

### Specyfikacje techniczne opisane w niniejszej instrukcji

- Dane dotyczące wydajności i specyfikacji w niniejszej instrukcji są oparte na zwykłej temperaturze otoczenia 25°C, chyba że podano inaczej.
- W przypadku akumulatora dane są oparte na całkowicie naładowanym akumulatorze, który był ładowany do momentu wyłączenia się lampki ładowania.

### Temperatury robocze

- Nie jest wskazane rejestrowanie obrazów w miejscach, gdzie panują skrajnie niskie lub skrajnie wysokie temperatury, wykraczające poza podany zakres temperatur roboczych.
- Przy wysokiej temperaturze otoczenia temperatura aparatu szybko wzrasta.
- Przy wysokiej temperaturze aparatu jakość obrazu może się pogorszyć. Zalecane jest, aby poczekać z dalszym rejestrowaniem obrazów, aż temperatura aparatu spadnie.
- Wysoka temperatura aparatu i akumulatora może uniemożliwić nagrywanie filmów z poziomu aparatu lub spowodować automatyczne wyłączenie zasilania z uwagi na ochronę aparatu. Przed wyłączeniem aparatu lub przy braku możliwości dalszego nagrywania filmów, na ekranie pojawi się komunikat. W takim przypadku należy pozostawić zasilanie wyłączone i poczekać, aż aparat i akumulator ostygną. W przypadku włączenia zasilania bez oczekania na wystarczające ostygnięcie aparatu i akumulatora, może ono zostać ponownie wyłączone lub nagrywanie filmów będzie niemożliwe.

### Uwagi dotyczące rejestrowania przez dłuższy czas lub nagrywania filmów 4K/8K

W niskich temperaturach czas nagrywania może ulec skróceniu, zwłaszcza w przypadku nagrywania w formacie 4K/8K. Ogrzej akumulator lub wymień go na nowy.

### Uwagi dotyczące odtwarzania filmów na innych urządzeniach

Filmy XAVC HS i XAVC S mogą być odtwarzane tylko na zgodnych urządzeniach.

### Uwagi dotyczące nagrywania/odtworzania

- Przed przystąpieniem do rejestrowania należy wykonać zapis próbny, aby upewnić się, że aparat działa prawidłowo.
- Nie gwarantuje się wyświetlania zdjęć zapisanych przy użyciu urządzenia na innych urządzeniach oraz wyświetlania zdjęć zapisanych lub edytowanych przy użyciu innych urządzeń na opisywanym urządzeniu.
- Sony nie udziela gwarancji w przypadku braku możliwości zapisu, utraty lub uszkodzenia zarejestrowanych obrazów albo danych audio wynikających z usterki aparatu lub nośnika danych itp. Wskazane jest tworzenie kopii zapasowych ważnych danych.
- Formatowanie karty pamięci powoduje usunięcie wszystkich danych zarejestrowanych na karcie pamięci bez możliwości ich przywrócenia. Przed przystąpieniem do formatowania należy skopiować dane na komputer lub inne urządzenie.

### Kopie zapasowe kart pamięci

W następujących przypadkach dane mogą ulec uszkodzeniu. Należy utworzyć kopie bezpieczeństwa danych.

- Gdy w trakcie operacji odczytu albo zapisu zostanie wyjęta karta pamięci, odłączony przewód USB lub urządzenie zostanie wyłączone.
- Gdy karta pamięci będzie używana w miejscach narażonych na oddziaływanie elektryczności statycznej lub zakłóceń elektrycznych.

## Błąd pliku bazy danych

- Jeśli do urządzenia włożysz kartę pamięci, która nie zawiera pliku bazy danych obrazów i włączysz zasilanie, urządzenie automatycznie tworzy plik bazy danych obrazów, wykorzystując część pojemności karty pamięci. Procedura może zająć dużo czasu i w tym czasie nie można używać urządzenia, dopóki proces ten nie zostanie zakończony.
- Jeśli wystąpi błąd pliku bazy danych, należy wyeksportować wszystkie pliki do komputera i sformatować kartę pamięci za pomocą opisywanego produktu.

## Nie używać/przechowywać urządzenia w następujących miejscach

- W miejscu, gdzie panuje bardzo wysoka lub bardzo niska temperatura, albo duża wilgotność  
W miejscach, takich jak zaparkowany na słońcu samochód, korpus aparatu może ulec deformacji, co grozi awarią.
- Przechowywanie w miejscu nasłonecznionym lub w pobliżu grzejnika  
Korpus aparatu może ulec odbarwieniu lub deformacji, co grozi awarią.
- W miejscu narażonym na drgania  
Grozi to usterkami i niemożnością zapisu danych. Ponadto nośniki zapisu mogą stać się niezdatne do użytku, a zapisane dane mogą ulec uszkodzeniu.
- W pobliżu silnego pola magnetycznego
- W miejscach piaszczystych lub zapyłonych  
Należy uważać, aby piasek lub kurz nie dostały się do wnętrza urządzenia. Grozi to usterką urządzenia, w niektórych przypadkach usterka może być trwała.
- W miejscach, gdzie panuje bardzo duża wilgotność  
Na obiektywie może tworzyć się pleśń.
- W obszarach, gdzie emitowane są silne fale radiowe lub występuje silne promieniowanie  
Funkcje nagrywania i odtwarzania mogą działać nieprawidłowo.

## Kondensacja wilgoci

- Jeżeli urządzenie zostanie przeniesione bezpośrednio z zimnego do ciepłego miejsca, może dojść do kondensacji wilgoci wewnątrz lub na zewnątrz urządzenia. Kondensacja wilgoci może spowodować awarię urządzenia.
- Aby zapobiec kondensacji pary wodnej przy przenoszeniu produktu z miejsca zimnego do ciepłego, produkt należy włożyć do plastikowej torby, a torbę szczelnie zamknąć bez dostępu powietrza. Odczekać około godziny, aż temperatura produktu wyrówna się z temperaturą otoczenia.
- Jeżeli nastąpi kondensacja wilgoci, wyłącz urządzenie i poczekaj około godziny, aby wilgoć wyparowała. W przypadku fotografowania zawilgoconym obiektywem nie ma możliwości uzyskania ostrych obrazów.

## Środki ostrożności przy przenoszeniu

- Nie wolno trzymać za niższe części, uderzać o nie, ani stosować względem nich nadmiernej siły, o ile aparat jest w nie wyposażony:
  - Część obiektywu
  - Ruchoma część monitora
  - Ruchoma część lampy błyskowej
  - Ruchoma część wizjera
- Nie przenosić aparatu przymocowanego do statywu. Grozi to uszkodzeniem otworu gniazda statywu.
- Nie należy siadać na krześle itp., mając aparat w tylnej kieszeni spodni lub spódnicy, ponieważ może to spowodować awarię lub uszkodzenie aparatu.

## Uwagi dotyczące korzystania z urządzenia

- Przed podłączeniem kabla do gniazda sprawdź orientację gniazda. Następnie włóż kabel na wprost. Nie podłączaj ani nie odłączaj kabla na siłę. Grozi to uszkodzeniem gniazda.
- W aparacie użyto części magnetycznych włącznie z magnesami. Nie zbliżaj do aparatu przedmiotów wrażliwych na oddziaływanie pól magnetycznych, z uwzględnieniem kart kredytowych i dyskietek.
- Zapisany obraz może się różnić od obrazu widocznego na ekranie przed wykonaniem zdjęcia.

## Przechowywanie

- W przypadku aparatów ze zintegrowanym obiektywem  
Gdy aparat nie jest używany, należy zawsze zakładać osłonę na obiektyw. (Tylko w przypadku modeli wyposażonych w osłonę na obiektyw)
- W przypadku aparatów z wymiennymi obiektywami  
Gdy aparat nie jest używany, należy zawsze zakładać dekiel obiektywu lub osłonę korpusu. Przed założeniem osłony korpusu na aparat należy usunąć z niej kurz, aby drobiny kurzu nie przedostały się do wnętrza aparatu.
- Jeśli aparat jest brudny po użyciu, wyczyść go. Woda, piasek, kurz, sól itp. pozostawione w aparacie mogą spowodować usterkę.

## Uwagi dotyczące korzystania z obiektywów

- W przypadku korzystania z obiektywu z zoomem elektrycznym, należy uważać na palce lub inne przedmioty, aby ich nie przytrzasnąć. (Tylko w przypadku modeli z funkcją elektrycznego zoomu lub aparatów z wymiennymi obiektywami)
- Jeżeli musimy ustawić aparat w miejscu, gdzie będzie narażony na oddziaływanie źródła światła, na przykład światła słonecznego, należy założyć osłonę na obiektyw. (Tylko w przypadku modeli wyposażonych w osłonę na obiektyw lub aparatów z wymiennymi obiektywami)
- Jeśli światło słoneczne lub mocne światło z innego źródła dostanie się do aparatu przez obiektyw, może ono ulec skupieniu we wnętrzu aparatu, grożąc pojawieniem się dymu lub ognia. Nałóż osłonę na obiektyw przed przechowywaniem aparatu. W przypadku rejestrowania ujęć pod światło, należy starać się, aby słońce znajdowało się wystarczająco daleko poza kątem widzenia obiektywu. Należy pamiętać, że dym lub ogień mogą pojawić się nawet wówczas, gdy źródło światła znajduje się tuż poza kątem widzenia.
- Obiektyw należy chronić przed bezpośrednim oddziaływaniem wiązek światła, na przykład wiązek laserowych. Grozi to uszkodzeniem przetwornika obrazu i może spowodować nieprawidłowe działanie aparatu.
- Jeśli odległość do obiektu jest niewielka, na zdjęciu mogą być widoczne odciski palców lub kurz na obiektywie. Przetrzyj obiektyw miękką szmatką itp.

## Uwagi dotyczące lampy błyskowej (tylko w przypadku modeli z lampą błyskową)

- Trzymaj palce z dala od lampy błyskowej. Części emitujące światło mogą się nagrzewać.
- Usuń zanieczyszczenia z powierzchni lampy błyskowej. Zabrudzenia na powierzchni lampy błyskowej mogą emitować dym lub spalać się wskutek ciepła generowanego podczas emisji światła. Zabrudzenia/kurz należy usunąć miękką szmatką.
- Po skorzystaniu z lampy błyskowej ustaw ją ponownie w pierwotnym położeniu. Upewnij się, że część lampy błyskowej nie wystaje. (Tylko w przypadku modeli z ruchomą lampą błyskową)

## Uwagi dotyczące stopki multiinterfejsowej (tylko w przypadku modeli wyposażonych w stopkę multiinterfejsową)

- Przed podłączeniem do stopki multiinterfejsowej osprzętu, na przykład zewnętrznej lampy błyskowej, lub jego odłączeniem od niej, należy najpierw ustawić przełącznik zasilania w pozycji OFF. Po podłączeniu osprzętu sprawdzić, czy jest dobrze zamocowany do aparatu.
- Stopki multiinterfejsowej nie należy używać z dostępną w handlu lampą błyskową o napięciach 250 V lub więcej, albo o odwrotnej polaryzacji niż aparat. Grozi to awarią.

## Uwagi dotyczące wizjera i lampy błyskowej (tylko w przypadku modeli wyposażonych w wizjer lub lampę błyskową)

- Należy uważać, aby nie przytrzasnąć sobie palca przy chowaniu wizjera lub lampy błyskowej. (Tylko w przypadku modeli z ruchomym wizjerem lub ruchomą lampą błyskową)

- Woda, kurz lub piasek na zespole wizjera lub lampy błyskowej może być przyczyną nieprawidłowego działania. (Tylko w przypadku modeli z ruchomym wizjerem lub ruchomą lampą błyskową)

## **Uwagi dotyczące wizjera (tylko w przypadku modeli z wizjerem)**

- Podczas rejestrowania obrazów z wykorzystaniem wizjera użytkownik może mieć objawy zmęczenia oczu, zmęczenia ogólnego, choroby lokomocyjnej lub nudności. W przypadku rejestrowania obrazów z wykorzystaniem wizjera wskazane są regularne przerwy.  
W przypadku uczucia dyskomfortu należy zaprzestać korzystania z wizjera do momentu poprawienia samopoczucia i w razie potrzeby zasięgnąć porady lekarskiej.
- Nie wolno na siłę dociskać wizjera przy wysuniętym okularze. Grozi to awarią. (Tylko w przypadku modeli z ruchomym wizjerem i okularem, który można wysuwać)
- Przesuwanie aparatu podczas patrzenia w wizjer lub poruszanie oczami może powodować zniekształcenia lub zmiany barwy obrazu w wizjerze. Jest to cecha charakterystyczna obiektywu lub wyświetlacza i nie świadczy o usterce. Podczas rejestrowania obrazów wskazane jest patrzenie na środkowy obszar wizjera.
- Obraz może być nieco zniekształcony w sąsiedztwie narożników wizjera. Nie jest to usterka. Gdy zależy nam na pełnej kompozycji z wszelkimi szczegółami, można również korzystać z monitora.
- Jeśli używasz aparatu w niskiej temperaturze, obraz może być rozmyty. Nie jest to usterka.

## **Uwagi dotyczące monitora**

- Nie należy naciskać na ekran. Ekran może się odbarwić, co będzie przyczyną usterki.
- Jeśli na ekranie widoczne są krople wody lub innych cieczy, należy go wytrzeć miękką szmatką. Jeśli ekran pozostanie mokry, to stan jego powierzchni może ulec zmianie lub pogorszeniu. Może to spowodować usterkę.
- Jeśli używasz aparatu w niskiej temperaturze, obraz może być rozmyty. Nie jest to usterka.
- Podłączenie kabli do gniazd aparatu może ograniczyć zakres obrotu monitora.

## **Uwagi dotyczące przetwornika obrazu**

Skierowanie aparatu na bardzo silne źródło światła podczas rejestrowania obrazów przy niskiej czułości ISO może spowodować, że oświetlone obszary na obrazie zostaną zarejestrowane jako czarne obszary.

## **Zgodność danych obrazu**

Opisywany aparat jest zgodny ze specyfikacją DCF (Design rule for Camera File system) - uniwersalnym standardem ustalonym przez organizację JEITA (Japan Electronics and Information Technology Industries Association).

## **Usługi i oprogramowanie dostarczane przez inne firmy**

Usługi sieciowe, zawartość oraz [system operacyjny i] oprogramowanie opisywanego produktu mogą podlegać indywidualnym warunkom i w dowolnym momencie może nastąpić zmiana, przerwanie lub zaprzestanie ich świadczenia i mogą być wymagane opłaty, rejestracja i informacje o karcie kredytowej.

## **Uwagi dotyczące łączenia się z Internetem**

Aparat należy podłączać do sieci przez router lub port LAN o takiej samej funkcji. Podłączenie w inny sposób może powodować problemy związane z bezpieczeństwem.

## **Uwagi dotyczące bezpieczeństwa**

- SONY NIE BĘDZIE PONOSIĆ ODPOWIEDZIALNOŚCI ZA JAKIEKOLWIEK SZKODY WYNIKŁE Z BRAKU WŁAŚCIWYCH ŚRODKÓW BEZPIECZEŃSTWA NA URZĄDZENIACH PRZESYŁOWYCH, NIEUNIKNIONE WYCIEKI DANYCH SPOWODOWANE PARAMETRAMI TRANSMISJI LUB INNE PROBLEMY ZWIĄZANE Z BEZPIECZEŃSTWEM.
- W zależności od warunków eksploatacji nieupoważnione osoby trzecie w sieci mogą mieć dostęp do opisywanego produktu. Podłączając aparat do sieci należy upewnić się, że sieć jest dobrze zabezpieczona.
- Przesyłane treści mogą zostać bez wiedzy użytkownika przechwycone przez nieupoważnione osoby trzecie znajdujące się w pobliżu nadawanych sygnałów. W przypadku korzystania z komunikacji bezprzewodowej LAN należy wdrożyć odpowiednie środki bezpieczeństwa w celu ochrony przesyłanych treści.

## **Uwagi dotyczące funkcji FTP**

Z racji tego, że treści, nazwy użytkowników i hasła nie są szyfrowane w przypadku zwykłego protokołu FTP, należy używać protokołu FTPS, o ile jest dostępny.

## **Wyposażenie dodatkowe**

- Zalecane jest używanie oryginalnych akcesoriów Sony.
- Niektóre akcesoria Sony są dostępne tylko w niektórych krajach lub regionach.

5-025-538-55(1) Copyright 2021 Sony Corporation

## Uwagi dotyczące akumulatora i ładowania akumulatora

### Uwagi dotyczące korzystania z akumulatora

- Należy używać wyłącznie oryginalnych akumulatorów marki Sony.
- W określonych warunkach wskazanie naładowania akumulatora może nie być prawidłowe.
- Należy chronić akumulator przed wodą. Akumulator nie jest wodoodporny.
- Nie należy pozostawiać akumulatora w miejscach, gdzie panuje wysoka temperatura, na przykład w samochodzie lub na słońcu.

### Uwagi dotyczące ładowania akumulatora

- Przed użyciem urządzenia po raz pierwszy należy naładować akumulator (w zestawie).
- Naładowany akumulator będzie się powoli wyładowywał, nawet jeśli nie jest używany. Aby nie stracić okazji do wykonania dobrego zdjęcia, naładuj akumulator przed każdym użyciem urządzenia.
- Nie wolno ładować akumulatorów innych niż akumulatory przeznaczone do opisywanego produktu. W przeciwnym razie może dojść do wycieku elektrolitu, przegrzania, wybuchu, porażenia elektrycznego, poparzeń lub obrażeń.
- W przypadku nowego akumulatora lub akumulatora, który nie był używany przez długi czas, lampka ładowania (CHARGE) może szybko migać podczas ładowania akumulatora. W takim przypadku należy wyjąć akumulator i włożyć go ponownie w celu naładowania.
- Wskazane jest ładowanie akumulatora w temperaturze zewnętrznej pomiędzy 10°C a 30°C. Poza tym zakresem temperatur akumulator może nie zostać prawidłowo naładowany.
- Nie można zagwarantować prawidłowej współpracy ze wszystkimi zasilaczami zewnętrznymi.
- Po zakończeniu ładowania odłącz ładowarkę od gniazda elektrycznego w przypadku ładowania za pośrednictwem ładowarki lub odłącz przewód USB od aparatu w przypadku ładowania akumulatora włożonego do aparatu. W przeciwnym razie okres eksploatacji akumulatora może ulec skróceniu.
- Nie należy w sposób ciągły lub wielokrotnie ładować akumulatora bez jego użytkowania, jeżeli jest już całkowicie lub prawie całkowicie naładowany. Może to doprowadzić do pogorszenia jego wydajności.
- Jeśli lampka ładowania urządzenia miga podczas ładowania, należy wyjąć ładowany akumulator, a następnie ponownie włożyć ten akumulator do urządzenia. Jeśli lampka ładowania miga ponownie, może to oznaczać usterkę akumulatora lub włożenie akumulatora nieodpowiedniego typu. Sprawdź, czy akumulator jest odpowiedniego typu. Jeśli typ akumulatora jest prawidłowy, wyjmij akumulator, zamień go na nowy lub inny i sprawdź, czy ładuje się prawidłowo. Jeśli nowy akumulator ładuje się prawidłowo, usterka może dotyczyć poprzedniego akumulatora.

### Wskaźnik poziomu naładowania akumulatora

- Wskaźnik poziomu naładowania akumulatora widoczny jest na ekranie.



- A:** Akumulator naładowany  
**B:** Akumulator wyładowany

- Zanim na ekranie pojawi się prawidłowe wskazanie poziomu naładowania akumulatora, musi minąć około jedna minuta.
- W określonych warunkach wskazanie naładowania akumulatora może nie być prawidłowe.
- Jeśli wskaźnik poziomu naładowania akumulatora nie pojawia się na ekranie, naciśnij przycisk DISP (Ustawienia wyświetlania), aby go wyświetlić.

## **Efektywne korzystanie z akumulatora**

- Pojemność akumulatora maleje w niskich temperaturach. W związku z tym w niskiej temperaturze akumulator będzie działał krócej. Aby wydłużyć okres użytkowania akumulatora, zalecamy umieszczenie akumulatora w kieszeni blisko ciała, aby go ogrzać; następnie umieść go w urządzeniu tuż przed wykonywaniem zdjęć. Jeśli w kieszeni nosisz metalowe przedmioty, takie jak klucze, musisz uważać, aby nie spowodować spięcia.
- Częste korzystanie z lampy błyskowej, wykonywanie zdjęć seryjnych, wielokrotne włączanie i wyłączenie aparatu lub rozjaśnianie monitora przyspiesza rozładowywanie się akumulatora.
- Zalecamy przygotowanie zapasowych akumulatorów i wykonywanie zdjęć próbnych przed wykonaniem zdjęć właściwych..
- Jeżeli złącze akumulatora jest zanieczyszczone, włączenie urządzenia może nie być możliwe lub akumulator może nie zostać prawidłowo naładowany. W takim przypadku delikatnie oczyść akumulator, wycierając kurz przy użyciu miękkiej ściereczki lub patyczka kosmetycznego.

## **Przechowywanie akumulatora**

Aby zapewnić optymalne działanie akumulatora, należy co najmniej raz w roku go naładować, a następnie całkowicie rozładować w aparacie przed rozpoczęciem okresu przechowywania. Po wyjęciu z aparatu, akumulator należy przechowywać w chłodnym, suchym miejscu.

## **Czas eksploatacji akumulatora**

- Czas eksploatacji akumulatora jest ograniczony. Jeśli ciągle korzystasz z tego samego akumulatora lub używasz tego samego akumulatora przez dłuższy czas, jego pojemność z czasem się zmniejsza. Jeżeli czas pracy akumulatora pomiędzy ładowaniami stanie się znacznie krótszy, prawdopodobnie nadszedł czas, aby wymienić go na nowy.
- Żywotność akumulatora zależy od warunków przechowywania i warunków pracy, a także środowiska, w jakim akumulator jest używany.

## Uwagi dotyczące karty pamięci

- Jeżeli na monitorze wyświetlana jest ikona  (ostrzeżenie o przegrzaniu), nie wolno od razu wyjmować karty pamięci z aparatu. Zamiast tego należy odczekać chwilę po wyłączeniu aparatu i dopiero wówczas wyjąć kartę pamięci. Dotknięcie karty pamięci, gdy jest gorąca, grozi jej upuszczeniem i uszkodzeniem. Przy wyjmowaniu karty pamięci należy zachować ostrożność.
- Jeśli przez dłuższy czas ciągle wykonujesz i kasujesz zdjęcia, może nastąpić fragmentacja danych pliku na karcie pamięci, co może spowodować przerwanie nagrywania filmu w jego trakcie. W takim przypadku, należy zapisać obrazy na komputerze lub innym urządzeniu magazynującym, po czym wykonać polecenie [Formatuj] z poziomu opisywanego aparatu.
- Gdy podświetlony jest wskaźnik dostępu, nie wolno wyjmować akumulatora ani karty pamięci, odłączać przewodu USB, ani wyłączać aparatu. Grozi to bowiem uszkodzeniem danych zapisanych na karcie pamięci.
- Należy utworzyć kopie bezpieczeństwa danych.
- Nie możemy zagwarantować, że wszystkie karty pamięci będą działać prawidłowo.
- Obrazów zapisanych na karcie pamięci SDXC/CFexpress Type A nie można importować ani odtwarzać na takich komputerach lub urządzeniach audio-wideo podłączonych przewodem USB, które nie są zgodne z systemem exFAT. Przed podłączeniem urządzenia do aparatu należy upewnić się, że jest ono zgodne z systemem exFAT. W przypadku podłączenia aparatu do niezgodnego urządzenia może pojawić się monit o sformatowanie karty. Nie wolno formatować karty w odpowiedzi na to zapytanie, gdyż w przeciwnym razie zostaną usunięte wszystkie dane z karty.  
(exFAT to system plików wykorzystywany przez karty pamięci SDXC lub karty pamięci CFexpress Type A.)
- Chronić kartę pamięci przed wodą.
- Nie uderzać, wyginać ani upuszczać karty pamięci.
- Nie użytkować i nie przechowywać karty pamięci w następujących warunkach:
  - Miejsca o wysokiej temperaturze, na przykład w zaparkowanym na słońcu samochodzie
  - Miejsca narażone na bezpośrednie nasłonecznienie
  - Miejsca wilgotne lub miejsca, w których obecne są substancje żrące
- W przypadku używania karty pamięci w miejscach występowania silnych pól magnetycznych lub miejscach narażonych na oddziaływanie elektryczności statycznej albo zakłóceń elektrycznych, może dojść do uszkodzenia danych na karcie pamięci.
- Nie dotykać styków karty pamięci palcami ani metalowymi przedmiotami.
- Nie pozostawiać karty pamięci w zasięgu małych dzieci. Może ona zostać przez przypadek połknięta.
- Nie demontować ani nie modyfikować karty pamięci.
- Bezpośrednio po długotrwałym użytkowaniu karta pamięci może być gorąca. Należy się z nią obchodzić ostrożnie.
- Karta pamięci sformatowana przy użyciu komputera może nie działać z opisywanym urządzeniem. Kartę pamięci należy formatować za pomocą opisywanego produktu.
- Prędkość odczytu/zapisu danych zależy od danej karty pamięci i stosowanego urządzenia.
- Nie wolno mocno naciskać pisząc na naklejce na karcie pamięci.
- Na karcie pamięci, ani na jej adapterze nie wolno umieszczać naklejek. Wyjęcie karty pamięci może nie być możliwe.
- Jeżeli przełącznik ochrony przed zapisem lub ochrony przed skasowaniem na karcie pamięci SD jest ustawiony w pozycji LOCK, nie można nagrywać ani usuwać obrazów. W takim przypadku, ustaw przełącznik w pozycji zapisu.
- Aby móc korzystać z karty pamięci microSD w opisywanym produkcie:
  - Należy koniecznie włożyć kartę pamięci do dedykowanego adaptera. W przypadku włożenia karty pamięci do opisywanego produktu bez adaptera karty pamięci, może nie udać się jej wyjąć z produktu.
  - Wkładając kartę pamięci do adaptera karty pamięci, pamiętaj, aby karta pamięci była skierowana we właściwym kierunku, następnie włóż ją tak głęboko, jak to możliwe. Włożenie karty w nieprawidłowy sposób spowoduje usterkę.



## Powiązany temat

- [Formatuj](#)

5-025-538-55(1) Copyright 2021 Sony Corporation

Aparat cyfrowy z wymiennymi obiektywami  
ILCE-1 α1

## Czyszczenie przetwornika obrazu (Czyszczenie przetw.)

Jeżeli do aparatu przedostaną się zanieczyszczenia, które przylgną do powierzchni przetwornika obrazu (elementu przetwarzającego światło na sygnał elektryczny), w pewnych warunkach otoczenia mogą być one widoczne na obrazach w postaci ciemnych punktów. W takim przypadku szybko wyczyść przetwornik obrazu, postępując zgodnie z poniższą procedurą.

- 1 **Sprawdź, czy akumulator jest w pełni naładowany.**
- 2 **MENU** →  (Ustawienia) → [Opcja ustawień] → [Funkcja usuw. kurzu] → [Czyszczenie przetw.] → [Enter].

Przetwornik obrazu zacznie delikatnie drgać w celu usunięcia z niego drobin kurzu.

- 3 **Zdejmij obiektyw.**
- 4 **Dostępną w sprzedaży dmuchawką oczyść powierzchnię przetwornika obrazu i sąsiednie miejsca.**
  - Trzymaj aparat nieco pochylony w dół, aby kurz wyleciał z korpusu.

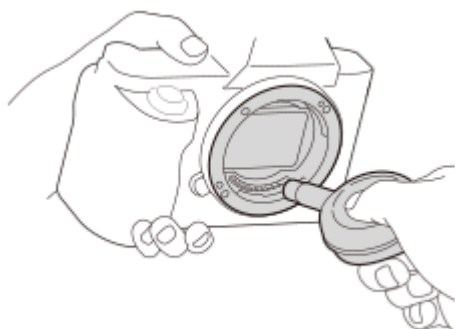

- 5 **Wyłącz aparat.**
- 6 **Zamocuj obiektyw.**

### Wskazówka

- Sposób sprawdzania ilości kurzu na przetworniku obrazu i dalsze szczegóły dotyczące metod czyszczenia można znaleźć pod poniższym adresem internetowym.  
<https://support.d-imaging.sony.co.jp/www/support/ilc/sensor/index.php>

### Uwaga

- W przypadku pracy w trybie czyszczenia obiektywów należy mocować lub odłączać przy włączonym aparacie.
- Nie należy wyłączać aparatu podczas czyszczenia.
- Przed przystąpieniem do czyszczenia upewnij się, że poziom naładowania akumulatora wynosi  (3 kreski na symbolu akumulatora) lub więcej.

- Nie należy stosować jako dmuchawy rozpylacza, gdyż może on rozpylać kropelki wody wewnątrz korpusu aparatu.
- Nie umieszczać końcówki dmuchawy we wgłębieniu poniżej obszaru montowania obiektywu, gdyż można dotknąć końcówką przetwornika obrazu.
- Czyszcząc przetwornik obrazu dmuchawą, nie należy dmuchać zbyt mocno. Jeśli strumień powietrza jest zbyt silny, wewnątrz obudowy urządzenia może ulec uszkodzeniu.
- Jeśli pył pozostanie nawet po czyszczeniu w sposób opisany powyżej, należy się skontaktować z punktem serwisowym.
- Podczas czyszczenia przetwornik obrazu emituje wibrujący dźwięk. Nie jest to usterka.
- Czyszczenie może być przeprowadzane automatycznie po wyłączeniu zasilania.

---

### Powiązany temat

- [Mocowanie/odłączanie obiektywu](#)
- [Funkcja usuw. kurzu](#)

Aparat cyfrowy z wymiennymi obiektywami  
ILCE-1 α1

## Uwagi dotyczące czyszczenia

---

### Czyszczenie obiektywu

- Nie używać środka czyszczącego zawierającego rozpuszczalniki organiczne takie jak rozcieńczalnik lub benzyna.
- Gdy czyścisz powierzchnię obiektywu, usuń kurz przy pomocy dmuchawy. Jeżeli kurz przylega do powierzchni, należy usunąć go miękką ściereczką lub chusteczką higieniczną lekko zwilżoną płynem do czyszczenia obiektywów. Wycieraj obiektyw ruchem spiralnym, od środka ku krawędziom. Nie rozpylaj środka do czyszczenia obiektywów bezpośrednio na powierzchnię obiektywu.

### Czyszczenie korpusu aparatu

Nie dotykać części urządzenia wewnątrz mocowania obiektywu, takich jak styki komunikacyjne obiektywu. Aby oczyścić wnętrze mocowania obiektywu, należy użyć ogólnodostępnej dmuchawy\* do usunięcia ewentualnego kurzu.

\* Jako dmuchawki nie należy stosować rozpylacza, z uwagi na możliwość wystąpienia usterki.

### Czyszczenie powierzchni urządzenia

Powierzchnię urządzenia czyścić miękką szmatką, lekko zwilżoną w wodzie, a następnie wytrzeć suchą. Aby zapobiec uszkodzeniu wykończenia lub obudowy:

- Nie narażaj urządzenia na kontakt z takimi chemicznymi produktami jak rozcieńczalnik, benzyna, alkohol, ściereczki jednorazowe, środki przeciw owadom, środki przeciwsłoneczne lub środki owadobójcze.
- Nie dotykaj urządzenia ręką, na której znajduje się jeden z powyższych produktów.
- Nie pozostawiaj urządzenia przez dłuższy czas w kontakcie z gumą lub winylem.

### Czyszczenie ekranu

- Intensywne przecieranie monitora bibułką itp. grozi jego porysowaniem.
- Jeśli ekran jest brudny od odcisków palców lub kurzu, delikatnie usuń kurz z powierzchni, a następnie oczyść ekran przy użyciu miękkiej szmatki, itp.

Aparat cyfrowy z wymiennymi obiektywami  
ILCE-1 α1

## Widok z przodu

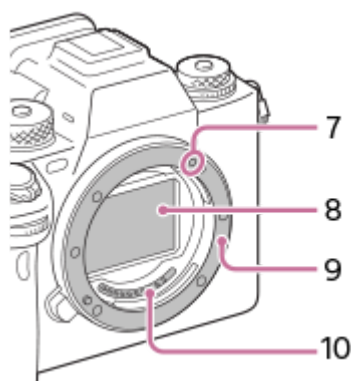
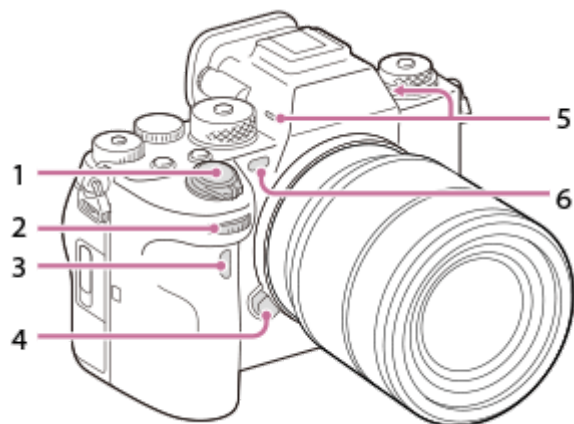

1. Przełącznik ON/OFF (Zasilanie)/Przycisk migawki
2. Pokrętko przednie  
Pozwala szybko regulować ustawienia w poszczególnych trybach fotografowania.
3. Czujnik zdalnego sterowania na podczerwień
4. Przycisk zwolnienia obiektywu
5. Mikrofon  
Nie zasłaniać tego elementu podczas nagrywania filmów. Może to spowodować szumy lub zmniejszyć głośność filmu.
6. Wspomaganie AF / Lampka samowyzwalacza / Czujnik światła widzialnego i podczerwieni  
Nie należy zasłaniać tego elementu podczas rejestrowania obrazu.
7. Wskaźnik mocowania
8. Przetwornik obrazu\*
9. Mocowanie
10. Styki obiektywu\*

\* Nie wolno bezpośrednio dotykać tych elementów.

### Powiązany temat

- [Widok z tyłu](#)

- Widok z góry
- Boki
- Spód

5-025-538-55(1) Copyright 2021 Sony Corporation

Aparat cyfrowy z wymiennymi obiektywami  
ILCE-1 α1

## Widok z tyłu

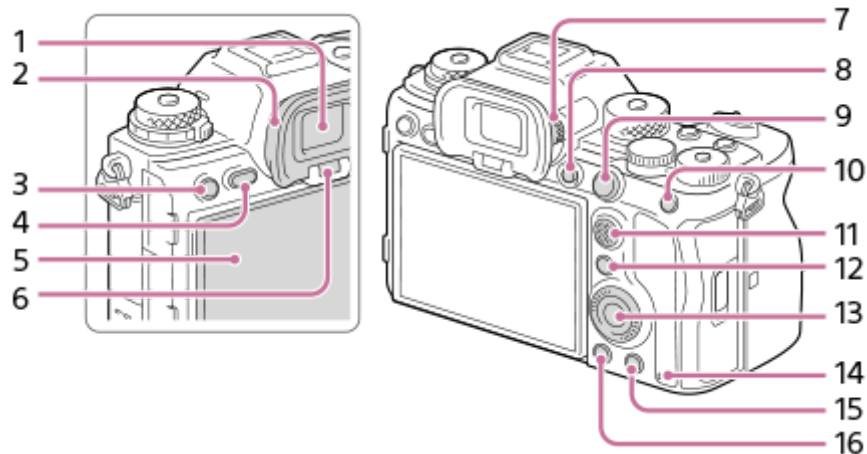

1. Wizjer
2. Nakładka na okular

### Zdejmowanie nakładki na okular

Dociśnij uchwyty na dole do lewej i prawej strony nakładki na okular i unieś nakładkę.

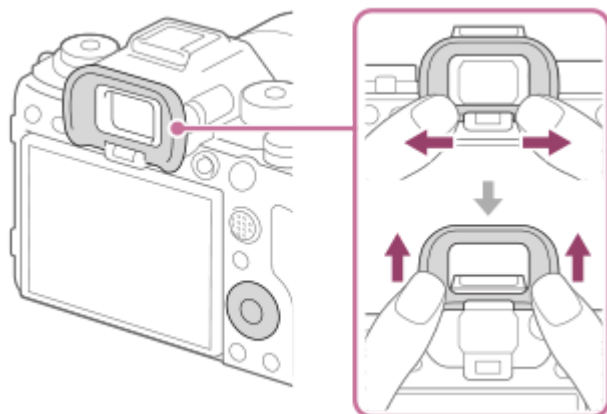

3. Rejestrowanie: Przycisk C3 (Przycisk ustawień własnych 3)  
Wyświetlanie: Przycisk  (Ochrona)
4. Przycisk MENU
5. Monitor (W przypadku operacji dotykowych: Panel dotykowy/Płytko dotykowa)  
Monitor można ustawić pod kątem zapewniającą dobrą widoczność i rejestrować obrazy z dowolnej pozycji.

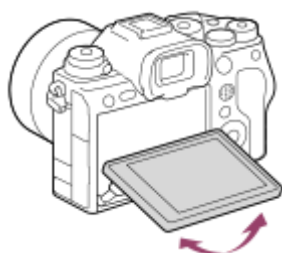

6. Czujnik oka
7. Pokrętko regulacji dioptrażu

Ustawienie pokrętki regulacji dioptrażu należy dostosować do swojego wzroku w taki sposób, aby obraz w wizjerze był wyraźnie widoczny. W razie trudności z obsługą pokrętki regulacji dioptrażu, należy ściągnąć nakładkę na okular przed zmianą ustawienia pokrętki.



8. Przycisk MOVIE (Film)
9. Rejestrowanie: Przycisk AF-ON (AF włączony)  
Wyświetlanie: Przycisk  (Powiększenie)
10. Rejestrowanie: Przycisk AEL  
Domyślnie funkcja [Blokada AEL] jest przypisana do przycisku AEL.  
Wyświetlanie: Przycisk  (Indeks obrazów)
11. Przycisk wielofunkcyjny
12. Rejestrowanie: Przycisk Fn (Funkcja)  
Wyświetlanie: przycisk  (Wyślij do smartfona)  
Naciśnięciem tego przycisku można wyświetlić ekran przesyłania obrazów do smartfona.
13. Pokrętło sterowania
14. Wskaźnik dostępu
15. Rejestrowanie: Przycisk C4 (Przycisk ustawień własnych 4)  
Wyświetlanie: Przycisk  (Usuń)
16. Przycisk  (Odtwarzanie)

---

#### Powiązany temat

- [Widok z przodu](#)
- [Widok z góry](#)
- [Boki](#)
- [Spód](#)



## Widok z góry

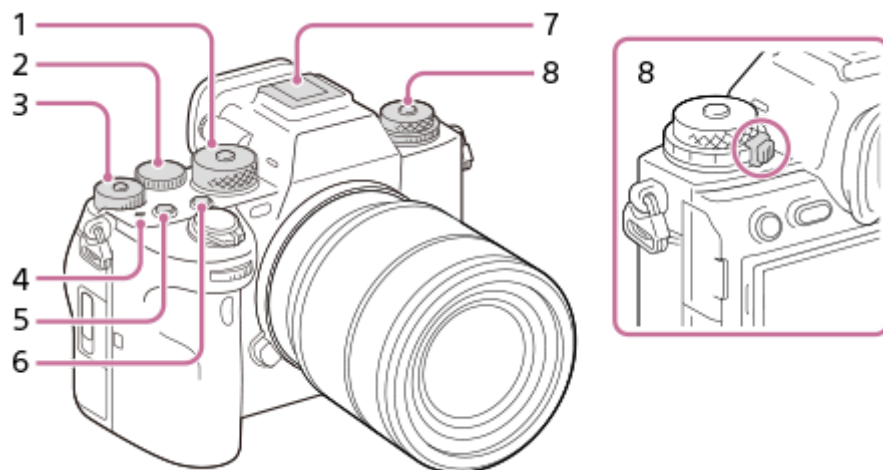

### 1. Pokrętko trybu

Pokrętko trybu jest odblokowane po wciśnięciu znajdującego się w środku przycisku odblokowania.

### 2. Pokrętko tylne

Pozwala szybko regulować ustawienia w poszczególnych trybach fotografowania.

### 3. Pokrętko kompensacji ekspozycji

Naciśnięcie znajdującego się w środku przycisku blokady powoduje przełączenie pokrętki kompensacji ekspozycji między stanem zablokowania a stanem odblokowania. Pokrętko jest odblokowane, gdy przycisk blokady wystaje i widoczna jest biała linia.

### 4. Znacznik położenia przetwornika obrazu

- Przetwornik obrazu to matryca przetwarzająca światło na sygnał elektryczny. Pozycja przetwornika obrazu jest wskazywana przez  (Znacznik położenia przetwornika obrazu). Podczas dokładnego pomiaru odległości między aparatem a obiektem należy kierować się pozycją tej linii poziomej.

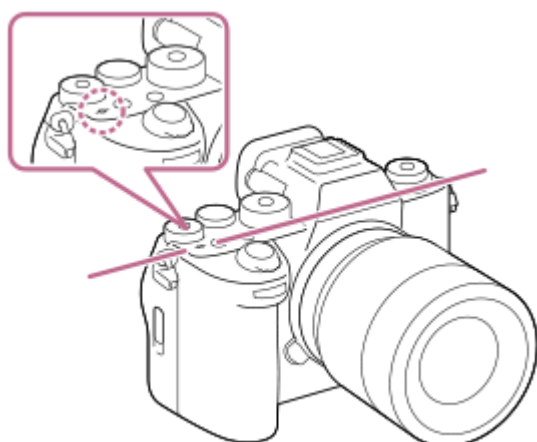

- Jeżeli obiekt znajduje się bliżej niż minimalna odległość fotografowania dla danego obiektywu, nie można potwierdzić ostrości. Upewnij się, że odległość pomiędzy obiektem i aparatem jest wystarczająca.

### 5. Przycisk C1 (Przycisk ustawień własnych 1)

### 6. Przycisk C2 (Przycisk ustawień własnych 2)

## 7. Stopka multiinterfejsowa\*

Niektóre akcesoria mogą nie wchodzić do końca i wystawać ze stopki multiinterfejsowej. Jeżeli jednak przyłączyć akcesoriów opiera się o przedni koniec stopki, to połączenie jest prawidłowe.

## 8. Górny: pokrętko trybu pracy

Pokrętko trybu pracy jest odblokowane po wciśnięciu znajdującego się w środku przycisku odblokowania.

Dolny: Pokrętko trybu ogniskowej

Pokrętko trybu ogniskowej jest odblokowane po wciśnięciu przycisku odblokowania, który znajduje się z tyłu.

\* Informacje szczegółowe na temat akcesoriów zgodnych ze stopką multiinterfejsową można znaleźć w witrynie Sony, uzyskać w punkcie sprzedaży wyrobów Sony lub w miejscowym autoryzowanym punkcie serwisowym Sony. Można również stosować akcesoria do stopki do akcesoriów. Nie można zagwarantować prawidłowego działania z akcesoriami innych producentów.



Accessory Shoe

---

### Powiązany temat

- [Widok z przodu](#)
- [Widok z tyłu](#)
- [Boki](#)
- [Spód](#)

Aparat cyfrowy z wymiennymi obiektywami  
ILCE-1 α1

## Boki

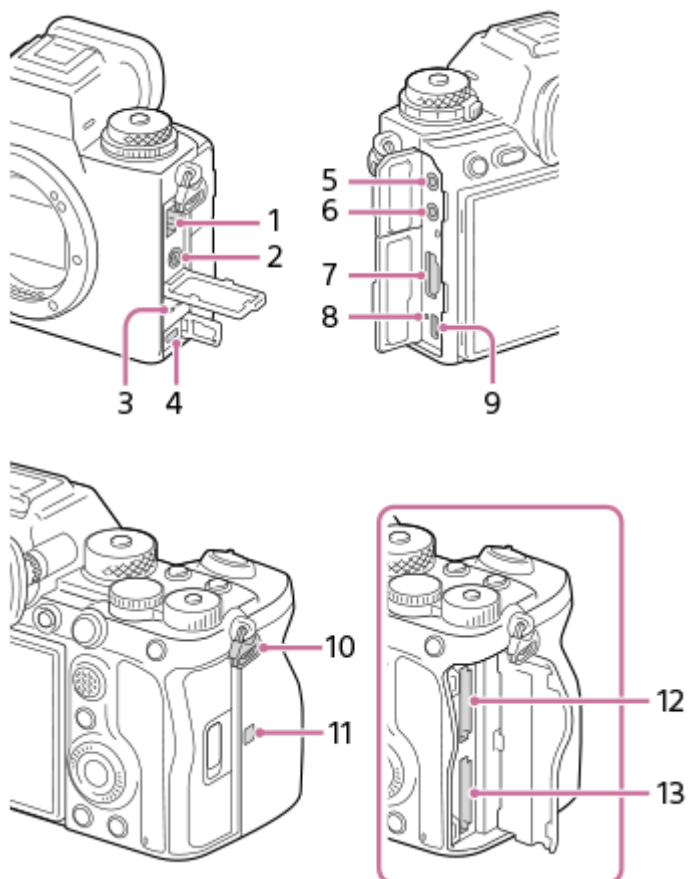

1. Gniazdo LAN
2. Złącze ⚡ (Synchronizacja z błyskiem)
3. Głośnik
4. Złącze USB Multi/Micro\*  
Gniazdo to obsługuje urządzenia zgodne ze standardem micro USB.
5. Gniazdo 🎤 (Mikrofon)  
Po podłączeniu zewnętrznego mikrofonu, wbudowany mikrofon wyłącza się automatycznie. W przypadku zewnętrznego mikrofonu zasilanego przez wtyk, mikrofon jest zasilany przez aparat.
6. Gniazdo 🎧 (Słuchawki)
7. Gniazdo HDMI typu A
8. Lampka ładowania
9. Gniazdo USB Type-C
10. Zaczepy paska na ramię  
Przymocuj oba końce paska do aparatu.

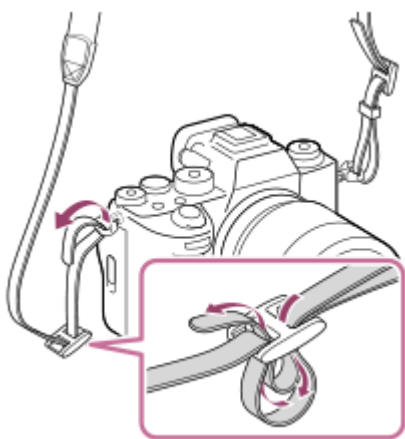

## 11. (Znak N)

- Znak ten wskazuje punkt zetknięcia, służący do nawiązywania połączenia między aparatem a smartfonem z obsługą NFC.

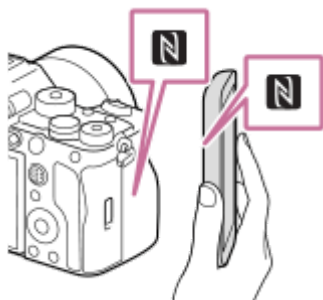

- NFC (Near Field Communication) to międzynarodowy standard komunikacji bezprzewodowej krótkiego zasięgu.

## 12. SLOT 1 (Gniazdo karty pamięci 1)

## 13. SLOT 2 (Gniazdo karty pamięci 2)

\* Szczegółowe informacje na temat akcesoriów zgodnych ze złączem USB Multi/Micro można znaleźć w witrynie Sony albo uzyskać w punkcie sprzedaży wyrobów Sony lub w miejscowym autoryzowanym punkcie serwisowym produktów Sony.

### Uwagi dotyczące gniazd USB

W przypadku komunikacji USB można korzystać z gniazda USB Type-C lub ze złącza USB Multi/Micro. Komunikacja USB nie jest jednak możliwa z użyciem obu tych złączy jednocześnie. Używaj gniazda USB Type-C do zasilania i ładowania akumulatora. Opisywanego aparatu nie można zasilać przez złącze USB Multi/Micro.

- Można korzystać z akcesoriów dla złącza USB Multi/Micro, na przykład z pilota zdalnego sterowania (sprzedawany oddzielnie), zasilając urządzenie przez gniazdo USB Type-C lub wykorzystując to gniazdo do zdalnego rejestrowania z poziomu komputera.

### Uwagi dotyczące pokrywy gniazd

Przed przystąpieniem do eksploatacji należy upewnić się, że pokrywa gniazd jest zamknięta.

### Uwagi dotyczące zabezpieczenia przewodu

Zabezpieczenie przewodu chroni przed odłączeniem się przewodu podczas rejestrowania obrazów aparatem przy podłączonym przewodzie.

### Mocowanie zabezpieczania przewodu

1. Otwórz pokrywę gniazda słuchawkowego, pokrywę gniazda HDMI oraz pokrywę złącza USB Multi/Micro.

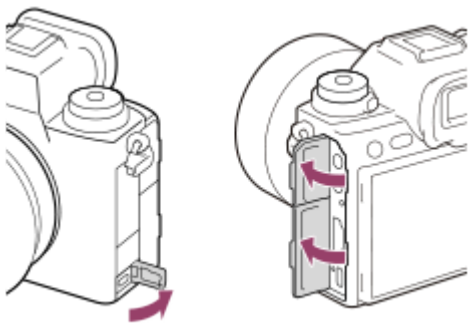

2. Wpasuj zaczep **(A)** zabezpieczenia przewodu do szczeliny **(B)** pod gniazdem USB Type-C i dociśnij, aby nie wypadł, po czym zamocuj go w taki sposób, aby obejmował powierzchnię gniazda aparatu.
3. Wciśnij śrubę mocującą **(C)** i obróć ją, aby unieruchomić zabezpieczenie przewodu.

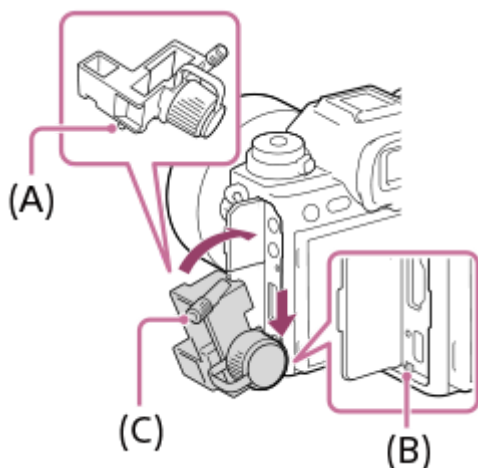

4. Wsuń przewód w jedno z gniazdz.
5. Wsuń przewód w element przytrzymujący, a następnie zabezpiecz przewód pokrętkiem ustalającym **(D)**.

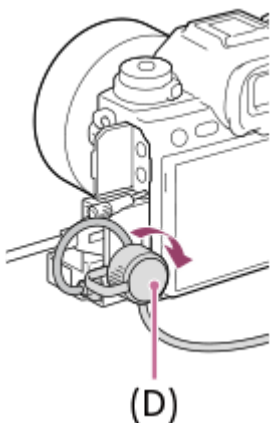

### Ściąganie zabezpieczenia przewodu

Poluzuj śrubę mocującą, a następnie usuń zabezpieczenie przewodu.

---

#### Powiązany temat

- [Widok z przodu](#)
- [Widok z tyłu](#)
- [Widok z góry](#)
- [Spód](#)



Aparat cyfrowy z wymiennymi obiektywami  
ILCE-1 α1

## Spód

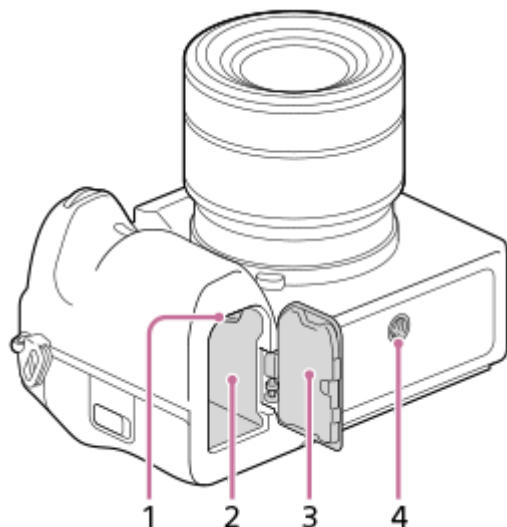

1. Dźwignia blokady
2. Gniazdo akumulatora
3. Pokrywa akumulatora

Przed zamocowaniem akcesorium, na przykład pionowego uchwyty (sprzedawany oddzielnie), należy zdemontować pokrywę akumulatora.

### Demontaż pokrywy akumulatora

Pociągnij za dźwignię zwolnienia pokrywy akumulatora (A) w kierunku wskazanym strzałką, po czym ściągnij pokrywę akumulatora.

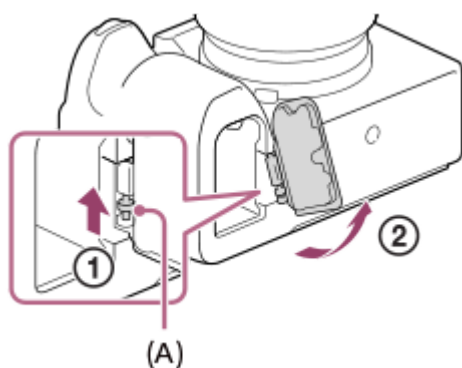

### Mocowanie pokrywy akumulatora

Wsuń trzpień z jednej strony pokrywy akumulatora w miejsce mocowania, a następnie wciśnij pokrywę akumulatora, mocując równocześnie trzpień z drugiej strony.

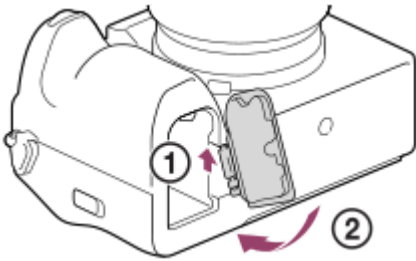

#### 4. Otwór gniazda statywu

Pasuje do śrub 1/4-20 UNC

Należy używać statywu ze śrubą o długości nie większej niż 5,5 mm. W przeciwnym razie nie można bezpiecznie zamocować aparatu, co grozi jego uszkodzeniem.

---

#### Powiązany temat

- [Widok z przodu](#)
- [Widok z tyłu](#)
- [Widok z góry](#)
- [Boki](#)



Aparat cyfrowy z wymiennymi obiektywami  
ILCE-1 α1

## Operacje dotykowe na monitorze

Dotknięciem monitora można w sposób intuicyjny wykonywać operacje, takie jak ustawianie ostrości na ekranie rejestrowania obrazu, czy obsługa ekranu odtwarzania.

### Operacje dotykowe (na ekranie rejestrowania obrazu)

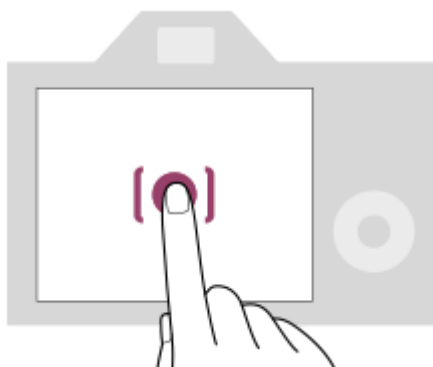

Dotknij monitora, aby wybrać miejsce, w którym ma być ustawiona ostrość (Ostr. dotykiem).  
Dotknij obiektu na monitorze, aby skorzystać z funkcji śledzenia dotykowego (Śl.ur. przez dot.).

### Operacje dotykowe (na ekranie odtwarzania)

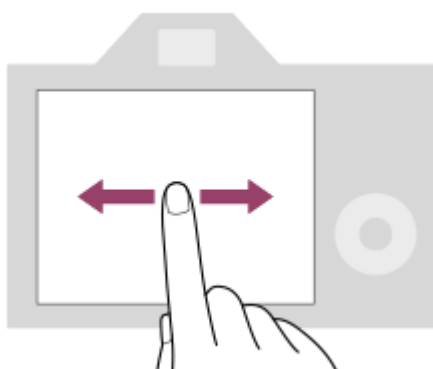

Podczas odtwarzania pojedynczego obrazu muśnij palcem w lewo lub w prawo, aby przejść do poprzedniego lub następnego obrazu.

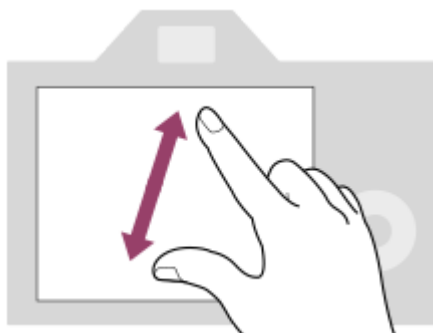

Podczas odtwarzania pojedynczego obrazu można powiększyć lub zmniejszyć wyświetlany obraz, odsuwając od siebie lub przysuwając do siebie dwa palce na ekranie (rozciąganie/ściskanie).

- Można także dwukrotnie stuknąć monitor, aby powiększyć zdjęcie lub zakończyć pracę w trybie powiększonego obrazu.

- Podczas odtwarzania filmu można uruchamiać lub wstrzymywać odtwarzanie przy użyciu operacji dotykowych.
- 

#### **Powiązany temat**

- [Obsługa dotykowa](#)
- [Czułość dotyku](#)
- [Panel dot./Płyt. dot.](#)
- [Ustawianie ostrości przy użyciu obsługi dotykowej \(Ostr. dotykiem\)](#)
- [Uruchamianie śledzenia za pomocą operacji dotykowych \(Śl.ur. przez dot.\)](#)

5-025-538-55(1) Copyright 2021 Sony Corporation

Aparat cyfrowy z wymiennymi obiektywami  
ILCE-1 α1

## Korzystanie z pokrętła sterowania

Na ekranie menu lub na ekranie wyświetlanym po naciśnięciu przycisku Fn można przesunąć ramkę wyboru, obracając pokrętłem sterowania lub naciskając górną/dolną/lewą/prawą stronę pokrętła sterowania. Zatwierdzanie wyboru odbywa się przez naciśnięcie środkowej części pokrętła sterowania.

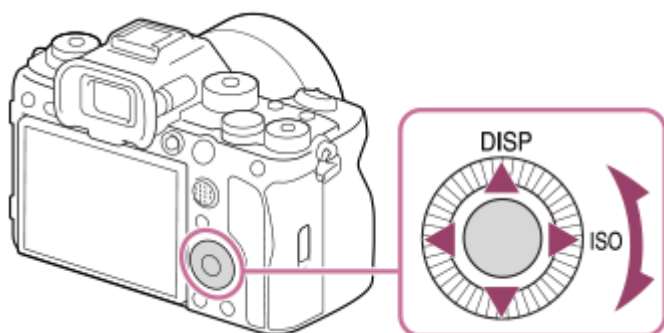

- Funkcje DISP (Ustawienie wyświetlania) i ISO (  ISO) są przypisane do górnej/prawej strony pokrętła sterowania. Dodatkowo, wybrane funkcje można przypisać do lewej/prawej/dolnej strony pokrętła sterowania oraz do środkowej części pokrętła sterowania i do obrotu pokrętła sterowania.
- Podczas odtwarzania można wyświetlić następny/poprzedni obraz naciskając prawą/lewą stronę pokrętła sterowania lub obracając pokrętło sterowania.

### Powiązany temat

- [Przypisywanie często używanych funkcji do przycisków \(Ust. Prz. Własne\)](#)
- [Chwilowa zmiana funkcji pokrętła \(Ust. mojego pok.\)](#)

Aparat cyfrowy z wymiennymi obiektywami  
ILCE-1 α1

## Korzystanie z przycisku wielofunkcyjnego

Obszar ostrości można przesuwać, naciskając przycisk wielofunkcyjny w górę / w dół / w lewo / w prawo. Można także przypisać funkcję, która będzie uruchamiana naciśnięciem środkowej części przycisku wielofunkcyjnego.

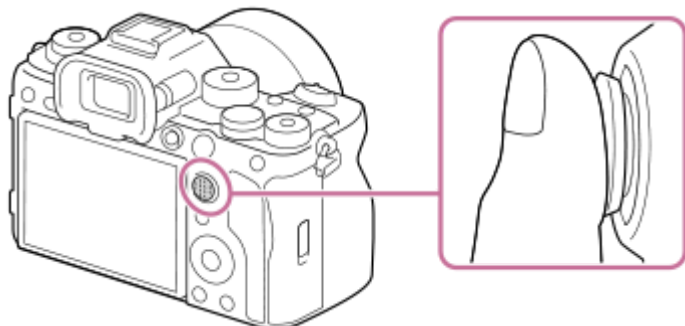

- Ustaw palec dokładnie w górnej części przycisku wielofunkcyjnego, aby dokładniej nim manipulować.
- Obszar ostrości można przesuwać, gdy w pozycji [  Obszar ostrości] wybrano następujące ustawienia:
  - [Strefa]
  - [Punktowy: S] / [Punktowy: M] / [Punktowy: L]
  - [Rozszerz punkt.]
  - [Śledzenie: Strefa]
  - [Śledzenie: Punktowy S] / [Śledzenie: Punktowy M] / [Śledzenie: Punktowy L]
  - [Śledzenie: Rozszerz punktowy]
- W ustawieniach domyślnych, do środkowej części przycisku wielofunkcyjnego jest przypisana funkcja [Standard. obsz. ostr.].

### Powiązany temat

- [Wybieranie obszaru ostrości \(Obszar ostrości\)](#)
- [Standard. obsz. ostr.](#)

Aparat cyfrowy z wymiennymi obiektywami  
ILCE-1 α1

## Używanie pokręta trybu

Pokręta trybu można używać do wybierania trybu rejestrowania obrazów w zależności od obiektu i przeznaczenia ujęcia.

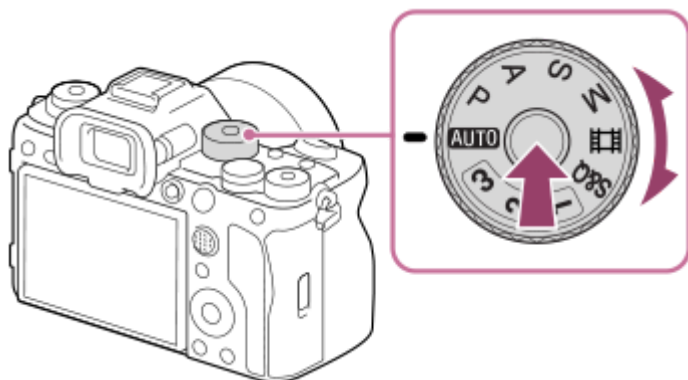

- Obróć pokrętelem trybu trzymając równocześnie wciśnięty przycisk zwolnienia blokady pokręta trybu w środku pokręta trybu.

### Szczegóły dotyczące trybu fotografowania

Tryby na pokrętle trybu są podzielone na tryby fotografowania, tryby filmowania i tryby przywoływania zarejestrowanych ustawień.

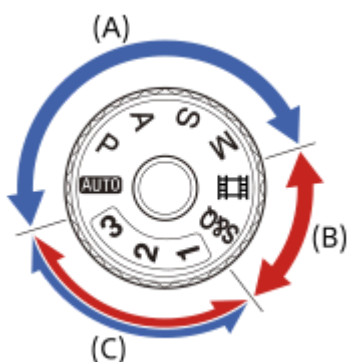

- (A) Tryby fotografowania
- (B) Tryby filmowania
- (C) Tryby przywoływania zarejestrowanych ustawień

#### Wskazówka

- Wyświetlane opcje menu różnią się w zależności od ustawienia pokręta trybu.

### (A) Tryby fotografowania

Wybrany tryb określa, w jaki sposób będzie dobierana przysłona (wartość F) i czas otwarcia migawki.

Pokręta trybu	Tryb fotografowania	Opis
---------------	---------------------	------

Pokrętko trybu	Tryb fotografowania	Opis
<b>AUTO</b> (Auto)	Inteligentna auto	Aparat rejestruje obrazy z automatycznym rozpoznawaniem sceny.
<b>P</b>	Program Auto	Umożliwia fotografowanie z automatyczną regulacją ekspozycji (zarówno szybkość migawki jak i wartość przysłony). Można ustawić funkcje rejestrowania obrazu, na przykład [  ISO].
<b>A</b>	Priorytet przysłony	Ustawiona wartość przysłony ma najwyższy priorytet, a szybkość migawki jest ustawiana automatycznie. Wybierz to ustawienie, gdy chcesz uzyskać rozmycie tła lub ostrość na całym ekranie.
<b>S</b>	Priorytet migawki	Ustawiony czas otwarcia migawki ma najwyższy priorytet, a wartość przysłony jest ustawiana automatycznie. Wybierz to ustawienie, gdy chcesz zrobić zdjęcie szybko poruszającego się obiektu bez rozmycia lub gdy chcesz sfotografować rozmytą wodę lub smugi światła.
<b>M</b>	Ekspozycji ręcznej	Ręczna regulacja wartości przysłony i czasu otwarcia migawki. Można fotografować przy ulubionej ekspozycji.

## (B) Tryby filmowania

Pokrętko trybu	Tryb fotografowania	Opis
 (Film)	Film	Można ustawić tryb ekspozycji w przypadku nagrywania filmów.
<b>S&amp;Q</b>	Zwoln. i szyb. tempo	Można ustawić tryb ekspozycji w przypadku nagrywania w zwolnionym i szybkim tempie.

Metoda ustawiania ekspozycji w trybach filmowania zależy od ustawienia w pozycji MENU →  (Fotografowanie) → [Tryb fotografow.] → [Typ kontroli Eksp.].

**Gdy w pozycji [Typ kontroli Eksp.] wybrano opcję [Tryb P/A/S/M]:**

MENU →  (Fotografowanie) → [Tryb fotografow.] → [Tryb ekspozycji] lub [ **S&Q** Tryb ekspozycji] → Wybierz odpowiedni tryb ekspozycji spośród P/A/S/M.

**Gdy w pozycji [Typ kontroli Eksp.] ustawiona jest opcja [Tryb elast. Eksp.]:**



Wartość przysłony, czas otwarcia migawki i czułość ISO można przełączać między ustawieniem automatycznym a ręcznym, używając następujących funkcji przypisanych do przycisków ustawień własnych.

- Wartość przysłony  
[U.prz.Auto/Ręcz.] → [Pr.Av Auto/Ręcz.]
- Czas otwarcia migawki  
[U.prz.Auto/Ręcz.] → [Pr.Tv Auto/Ręcz.]
- Czułość ISO  
[U.prz.Auto/Ręcz.] → [Pr.ISO Auto/Ręcz.]

Jeżeli wybierzesz ustawianie ręczne, obróć pokrętko przednie/tylne lub pokrętko sterowania i ustaw żądaną wartość.

## (C) Tryby przywoływania zarejestrowanych ustawień

Pokrętko trybu	Tryb fotografowania	Opis
----------------	---------------------	------

Pokrętko trybu	Tryb fotografowania	Opis
1 / 2 / 3	 Przyw. ust. fotogr.	<p>Można przywołać często używane tryby i ustawienia wartości liczbowych, które zostały uprzednio zapamiętane*, po czym przystąpić do rejestrowania obrazów.</p> <p>* W pozycji [ Pam. ust. fotograf.] można zapisać różne ustawienia rejestrowania obrazu, na przykład tryb ekspozycji (P / A / S / M), przysłonę (wartość F) i czas otwarcia migawki.</p>

#### Powiązany temat

- [Inteligentna auto](#)
- [Program Auto](#)
- [Priorytet przysłony](#)
- [Priorytet migawki](#)
- [Ekspozycji ręcznej](#)
- [Typ kontroli Eksp.](#)
- [Film: Tryb ekspozycji](#)
- [Zwoln. i szyb. tempo: Tryb ekspozycji](#)
- [Przyw. ust. fotogr.](#)
- [Pam. ust. fotograf.](#)
- [Korzystanie z przycisku MENU](#)

Aparat cyfrowy z wymiennymi obiektywami  
ILCE-1 α1

## Korzystanie z pokręta trybu ogniskowej

Pokręto trybu ogniskowej służy do wybierania trybu ostrości w zależności od obiektu i scenariusza rejestrowania obrazu.

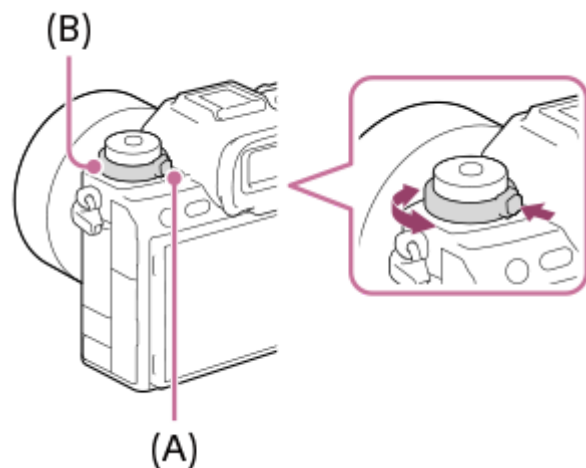

Aby wybrać żądany tryb, obróć pokręto trybu ogniskowej **(B)**, trzymając jednocześnie wciśnięty przycisk zwolnienia blokady pokręta trybu ogniskowej **(A)**.

### Powiązany temat

- [Wybór metody ustawiania ostrości \(Tryb ostrości\)](#)



Aparat cyfrowy z wymiennymi obiektywami  
ILCE-1 α1

## Korzystanie z pokręta trybu pracy

Pokręto trybu pracy służy do wybierania trybu pracy w zależności od obiektu i scenariusza rejestrowania obrazu.

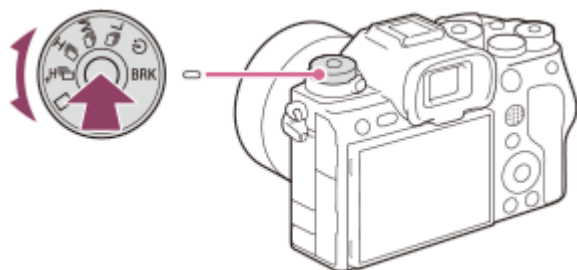

Aby wybrać żądany tryb, obróć pokręto trybu pracy, trzymając jednocześnie wciśnięty przycisk zwolnienia blokady pokręta trybu pracy.

### Wskazówka

- W przypadku korzystania z migawki elektronicznej właściwą szybkość zdjęć seryjnych można wybrać w MENU →  (Fotografowanie) → [Tryb pracy] → [Szybki. zdjęć ser.].

### Powiązany temat

- [Tryb pracy](#)
- [Szybki. zdjęć ser.](#)

Aparat cyfrowy z wymiennymi obiektywami  
ILCE-1 α1

## Korzystanie z przycisku MENU

Po naciśnięciu przycisku MENU zostanie wyświetlony ekran menu. Można zmienić ustawienia dotyczące wszystkich operacji aparatu, w tym rejestrowania i odtwarzania obrazów, albo wykonać funkcję za pomocą menu na ekranie.

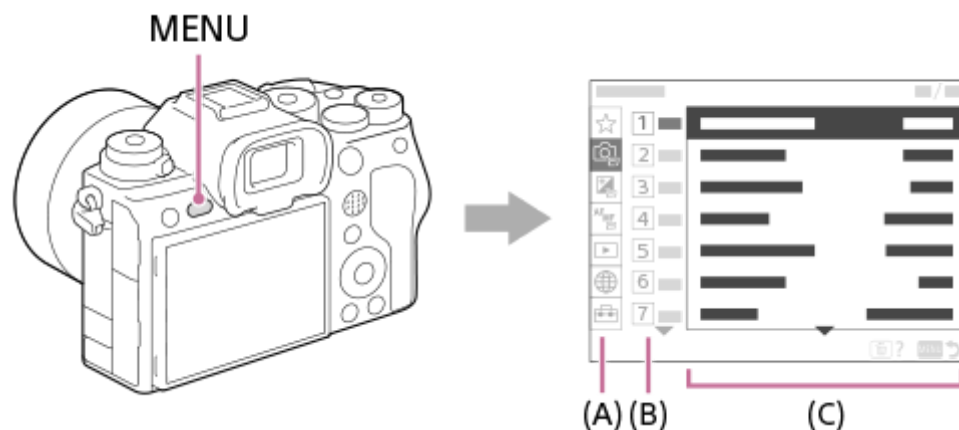

### (A) Karta menu

Karty menu są podzielone zgodnie ze scenariuszem użytkownika, np. dotyczące rejestrowania obrazów, odtwarzania, ustawień sieciowych itp.

### (B) Grupa menu

Na każdej karcie opcje menu są pogrupowane według funkcji.

Numer przypisany do grupy to numer porządkowy na karcie. Numer ten określa pozycję używanej grupy.

### (C) Pozycja menu

Wybór funkcji do skonfigurowania lub wykonania.

#### Wskazówka

- Nazwa wybranej karty lub grupy jest wyświetlana u góry ekranu.
- Gdy w pozycji [Obsługa dotykowa] ustawiona jest opcja [WŁ.], będzie możliwe wykonywanie operacji dotykowych na ekranie menu.

## Podstawowe operacje na ekranie menu

1. Naciśnij przycisk MENU, aby wyświetlić ekran menu.
2. Poruszając się w obrębie drzewa menu przez naciśnięcie górnej/dolnej/lewej/prawej strony pokrętła sterowania, znajdź odpowiednią opcję.
  - Wyświetlane opcje menu różnią się w zależności od trybów fotografowania i trybów nagrywania filmu.



- (A) Karty menu
- (B) Grupy menu
- (C) Pozycje menu

3. Naciśnij środek pokrętki sterowania, aby wybrać pozycję menu.  
Na monitorze pojawi się ekran ustawień lub ekran wykonawczy dla zaznaczonej pozycji.
4. Wybierz parametr lub uruchom funkcję.
  - Jeśli chcesz anulować zmianę parametru, naciśnij przycisk MENU, aby powrócić do poprzedniego ekranu.
5. Naciśnij przycisk MENU, aby zakończyć pracę z ekranem menu.  
Nastąpi powrót do ekranu rejestrowania obrazów lub ekranu odtwarzania.

#### Wskazówka

- Ekran menu można wyświetlić, przypisując funkcję [MENU] do przycisku ustawień własnych poleceniem [📷 Ust. Prz. Własne] lub [📷 Ust. Prz. Własne], a następnie naciskając ten przycisk.

### Zależność między pokrętką trybu a ekranem menu

Grupy menu i opcje menu wyświetlane na kartach [Fotografowanie], [Ekspozycja/Kolor] i [Ostrość] zależą od ustawienia pokrętki trybu.

#### Tryby fotografowania (AUTO/P/A/S/M)

- Wyświetlane są opcje menu dotyczące fotografowania.\*

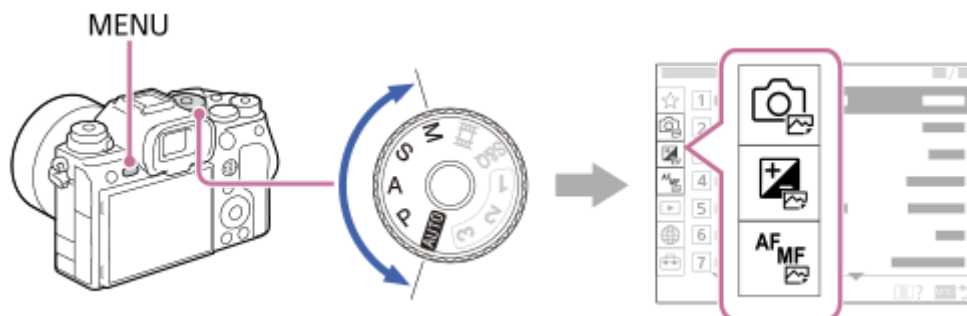



\* Z uwagi na fakt, że filmy można nagrywać przyciskiem MOVIE (Film) nawet w trybie fotografowania, wyświetlane są także podstawowe opcje menu filmu.

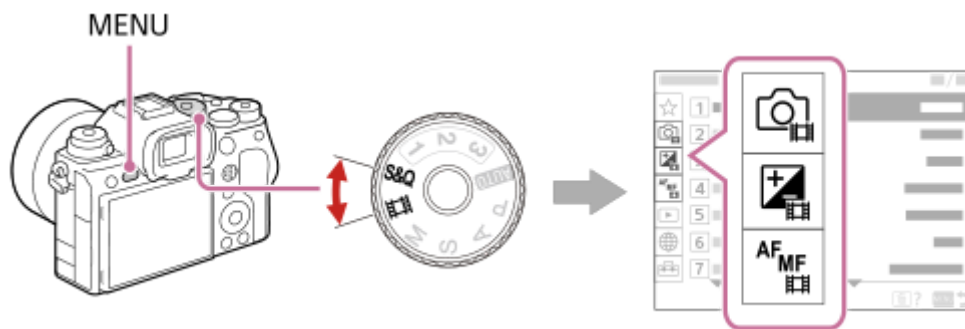

#### Tryby nagrywania filmu (📷 /S&Q)



- Wyświetlane są opcje menu dotyczące nagrywania filmów.



## Ikony używane w pozycji „Przewodnik pomocniczy”

  : Opcje menu wyświetlane w trybach fotografowania (AUTO/P/A/S/M)

  : Opcje menu wyświetlane w trybach nagrywania filmu (Film/S&Q)

  : Opcje menu wyświetlane zarówno w trybach fotografowania, jak i w trybach nagrywania filmu

---

## Powiązany temat

- [Dodaj pozycję](#)
- [Wyśw. z Moje menu](#)
- [Przypisywanie często używanych funkcji do przycisków \(Ust. Prz. Własne\)](#)
- [Używanie pokręła trybu](#)

Aparat cyfrowy z wymiennymi obiektywami  
ILCE-1 α1

## Korzystanie z przycisków C (własne)

Jeżeli często używane funkcje zostaną wcześniej przypisane do przycisków ustawień własnych (C1 do C4), można szybko przywołać te funkcje, naciskając dany przycisk podczas rejestrowania lub odtwarzania. Domyślnie do przycisków ustawień własnych są przypisane zalecane funkcje.

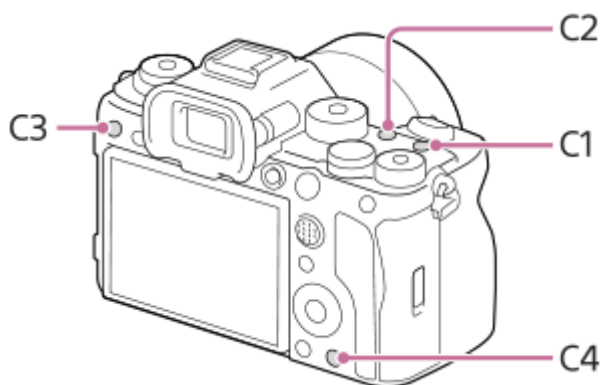

### Sprawdzanie/zmiana funkcji przycisków ustawień własnych

Funkcje aktualnie przypisane do poszczególnych przycisków ustawień własnych można sprawdzić, używając następującej procedury.

MENU →  (Ustawienia) → [Dostos. obsługi] → [ Ust. Prz. Własne], [ Ust. Prz. Własne] lub [ Ust. Prz. Własne].

Jeżeli chcesz zmienić funkcję przycisku ustawień własnych, po wybraniu przycisku ustawień własnych naciśnij środek pokrętki sterowania. Pojawią się funkcje, które można przypisać do tego przycisku. Wybierz żadaną funkcję.

### Powiązany temat

- [Przypisywanie często używanych funkcji do przycisków \(Ust. Prz. Własne\)](#)

Aparat cyfrowy z wymiennymi obiektywami  
ILCE-1 α1

## Korzystanie z przycisku Fn (Funkcja)

Naciśnięcie przycisku Fn (funkcja) podczas rejestrowania spowoduje wyświetlenie na ekranie menu (menu funkcji) z często używanymi funkcjami, takimi jak obszar ostrości czy balans bieli, co pozwala szybko przywołać te funkcje.

### Przykład menu funkcji

Wyświetlane opcje różnią się zależnie od stanu aparatu.

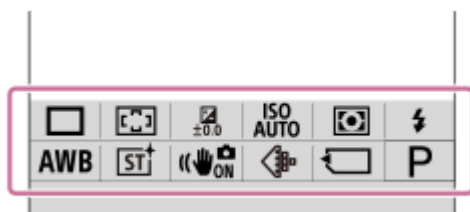

### Wskazówka

- Użyj MENU → (Ustawienia) → [Dostos. obsługi] → [Ustawienia menu Fn], aby zarejestrować ulubione funkcje w menu funkcji. Można zarejestrować osobno 12 funkcji do fotografowania i 12 funkcji do filmowania.
- Gdy w pozycji [Obsługa dotykowa] ustawiona jest opcja [Wł.], będzie możliwe wykonywanie operacji dotykowych na ekranie menu.
- Gdy w pozycji [Obsługa dotykowa] ustawiona jest opcja [Wł.], pozycję [Ustawienia menu Fn] można także otworzyć, przytrzymując ikonę w menu funkcji.

**1** Naciśnij kilkakrotnie DISP na pokrętle sterowania, aby wyświetlić tryb ekranu inny niż [Wizjer].

**2** Naciśnij przycisk Fn (Funkcja).

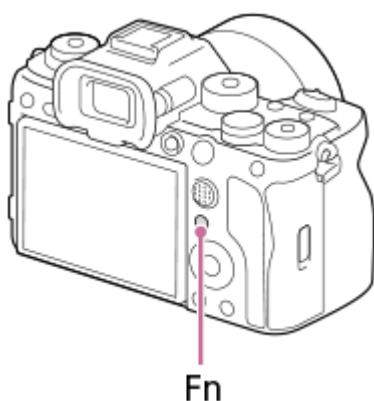

**3** Naciśnij górną/dolną/lewą/prawą stronę pokręła sterowania, aby wybrać funkcję do ustawienia.

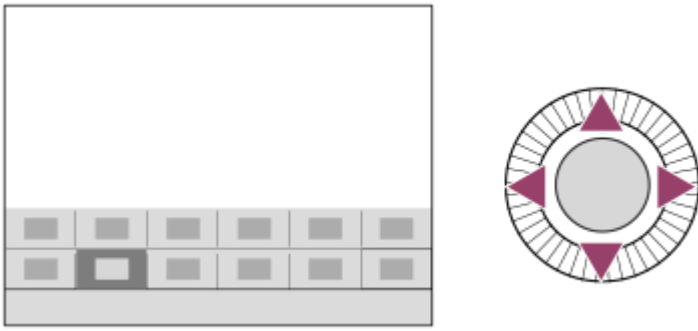

**4** Obróć pokrętkę przednie, aby wybrać odpowiednie ustawienie, i naciśnij środkową część pokrętki sterowania.

- Niektóre funkcje można dokładnie ustawić przy pomocy pokrętki tylnej.

### Używanie przycisku Fn w trybie [Wizjer]

Naciśnięcie przycisku Fn przy ustawieniu trybu wyświetlania na [Wizjer] pozwala na bezpośrednią obsługę opcji, które chcesz zmienić.

#### W trybie automatycznym



#### W trybie P/A/S/M





- Wyświetlane elementy i ich rozmieszczenie prezentowane na ilustracjach mają charakter poglądowy. Faktyczny wygląd ekranu może odbiegać od przedstawionego.

### Zmiana ustawień z poziomu dedykowanych ekranów ustawień

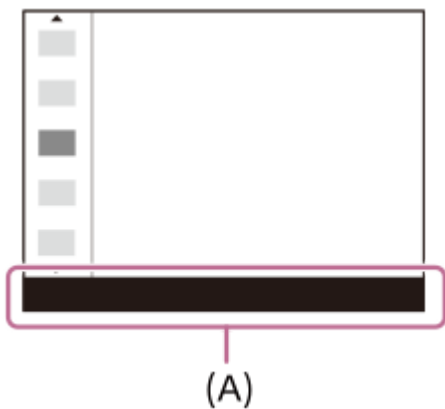
Zaznacz ikonę dla wybranej funkcji i naciśnij środkową część pokrętki sterowania. Pojawi się dedykowany ekran ustawień dla danej funkcji. Postępuj zgodnie ze wskazówkami **(A)**, aby zmienić ustawienia.



### Uwaga

- Opcje, które są szare na ekranie [Wizjer], nie mogą być zmieniane naciśnięciem przycisku Fn.
- Niektórych ustawień, na przykład [  Twórczy wygląd] oraz [  Profil zdjęcia], nie można obsługiwać na ekranie [Wizjer], chyba że przejdziesz do dedykowanego ekranu ustawień.

---

### Powiązany temat

- [Ustawienia menu Fn](#)
- [Korzystanie z przycisku DISP \(Ustawienie wyświetlania\)](#)



Aparat cyfrowy z wymiennymi obiektywami  
ILCE-1 α1

## Korzystanie z przycisku DISP (Ustawienie wyświetlania)

Naciśnięcie przycisku DISP (Ustawienie wyświetlania) umożliwia zmianę zawartości wyświetlanej na ekranie podczas rejestrowania obrazów i ich odtwarzania. Wyświetlane informacje zmieniają się po każdorazowym naciśnięciu przycisku DISP. Informacje wyświetlane w wizjerze i na monitorze w przypadku trybu rejestrowania obrazu można skonfigurować niezależnie.

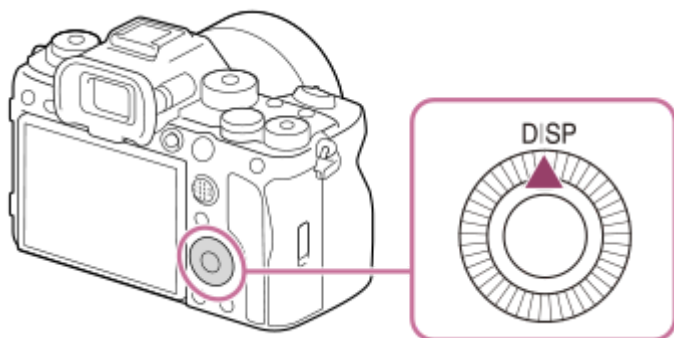

### Wskazówka

- Monitor można wyłączać przyciskiem DISP. Dodaj znacznik wyboru w pozycji [Monitor wyłącz.] w MENU →  (Ustawienia) → [Dostos. obsługi] → [Ust.DISP (wyś.ekr.)] → [Monitor].

### Podczas rejestrowania obrazów (Monitor)

Wyśw. wsz. info. → Brak informacji → Histogram → Poziom → Wizjer → Wyśw. wsz. info.

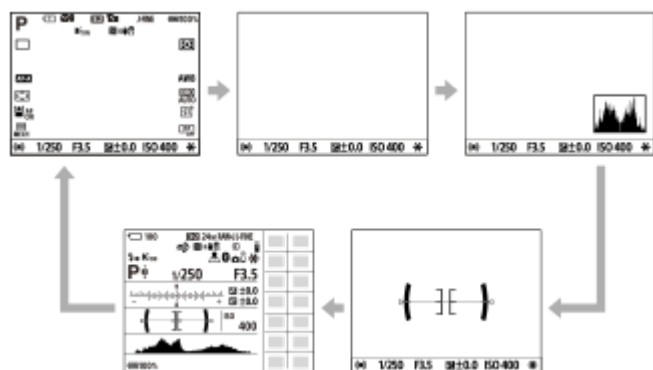

### Podczas rejestrowania obrazów (Wizjer)

Poziom → Brak informacji → Histogram → Poziom



- Aby przełączyć informacje wyświetlane w wizjerze, naciśnij przycisk DISP patrząc w wizjer.

## Podczas odtwarzania (Monitor/Wizjer)

Wyśw. inn. inf. → Histogram → Brak informacji → Wyśw. inn. inf.

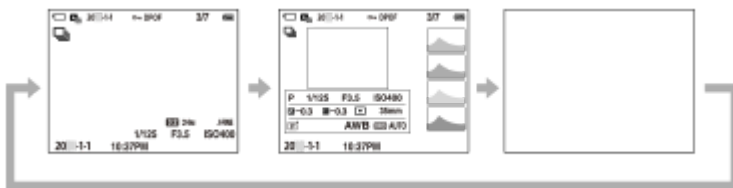

- Jeżeli na obrazie występują obszary prześwietlone lub niedoświetlone, odpowiadający im fragment na histogramie będzie migać (ostrzeżenie o prześwietleniu/niedoświetleniu).
- Ustawienia dla odtwarzania są stosowane również w trybie [  Auto podgląd].

### Uwaga

- Wyświetlane informacje i ich rozmieszczenie prezentowane na ilustracji mają charakter poglądowy. Faktyczny wygląd ekranu może odbiegać od przedstawionego.
- W ustawieniach domyślnych nie są wyświetlane poniższe opcje.
  - Monitor wyłącz.
  - Wyśw. wsz. info. (w przypadku korzystania z wizjera)
- W trybach filmowania nie można wyświetlać funkcji [Wizjer]. Jeżeli wybrano tryb wyświetlania [Wizjer], w momencie rozpoczęcia filmowania ekran przełączy się na wyświetlanie wszystkich informacji.

### Powiązany temat



- [Ust.DISP \(wyś.ekr.\) \(Monitor/Wizjer\)](#)

Aparat cyfrowy z wymiennymi obiektywami  
ILCE-1 α1



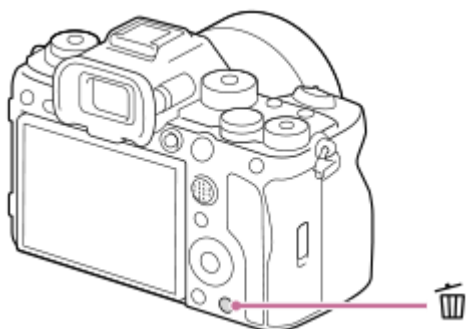

## Korzystanie z przycisku usuwania

Można usunąć aktualnie wyświetlany obraz naciśnięciem przycisku  (Kasuj).



- Gdy po naciśnięciu przycisku  (Kasuj) pojawi się komunikat potwierdzenia, pokręteł sterowania wybierz [Kasuj], po czym naciśnij środkową część.
- Można także usuwać jednocześnie dwa obrazy lub większą ich liczbę.  
Wybierz MENU →  (Odtwarzanie) → [Kasuj] → [Kasuj]. Następnie wybierz obrazy, które chcesz usunąć.

### Wskazówka

- Po ustawieniu MENU →  (Odtwarzanie) → [Kasuj] → [ Kasuj nac. dwukr.] na [WŁ.], można usuwać obrazy dwukrotnym naciśnięciem przycisku  (Kasuj).
- Poza trybem odtwarzania pojedynczego obrazu przycisku  (Kasuj) można także używać do następujących operacji.
  - Prz. Własne
  - Przewodnik w aparacie

### Powiązany temat

- [Usuwanie kilku wybranych obrazów \(Kasuj\)](#)
- [Potw.kasowania](#)
- [Kasuj nac. dwukr.](#)
- [Korzystanie z przycisków C \(własne\)](#)
- [Przewodnik w apar.](#)

Aparat cyfrowy z wymiennymi obiektywami  
ILCE-1 α1

## Używanie przycisku AEL

Jeżeli nie można uzyskać właściwej jasności obiektu, nawet po skierowaniu aparatu w stronę obiektu i naciśnięciu przycisku migawki do połowy, można nacisnąć przycisk AEL przy wybranej jasności, aby wykonać pomiar i zablokować ekspozycję (funkcja blokady AE). Gdy ekspozycja jest zablokowana, ponownie ustaw ostrość na obiekcie i zrób zdjęcie.

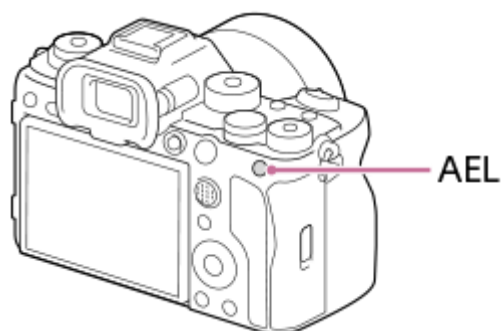

### Wskazówka

- Przy ustawieniach domyślnych funkcja [Blokada AEL] jest przypisana do przycisku AEL.

### Powiązany temat

- [Blokada AE](#)

Aparat cyfrowy z wymiennymi obiektywami  
ILCE-1 α1

## Używanie przycisku AF-ON

W następujących przypadkach można używać przycisku AF-ON, aby ustawić ostrość bez naciskania przycisku migawki do połowy (funkcja [AF włączony]):

- Jeśli chcesz ustawić ostrość przy określonej odległości fotografowania, przewidując pozycję obiektu.
- Jeśli chcesz osobno ustawić ostrość i zwolnić migawkę.

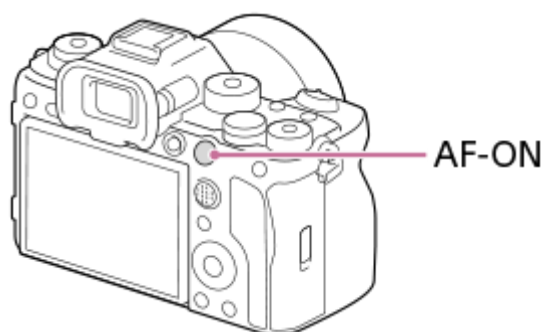

### Powiązany temat

- [AF włączony](#)

Aparat cyfrowy z wymiennymi obiektywami  
ILCE-1 α1

## Korzystanie z pokręta przedniego i pokręta tylnego

Pokrętem przednim **(A)** lub pokrętem tylnym **(B)** można szybko zmieniać wartości ustawień w następujących przypadkach:

- Gdy chcesz zmienić wartość przysłony lub czas otwarcia migawki.
- Gdy chcesz zmienić ustawienia aparatu podczas rejestrowania obrazów.

Podczas odtwarzania można obracać pokrętłami, aby przeglądać obrazy.

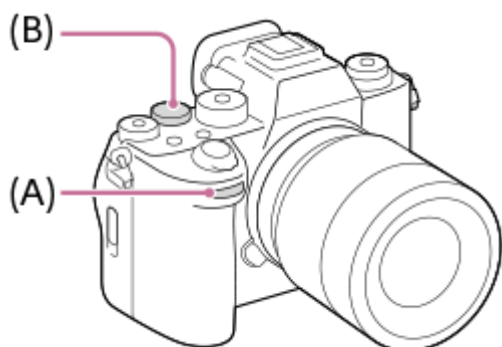

Można także użyć funkcji [Ust. mojego pok.], aby przypisać wybrane funkcje do pokręta przedniego/tylnego i przywołać te funkcje w razie potrzeby.

### Powiązany temat

- [Priorytet przysłony](#)
- [Priorytet migawki](#)
- [Ekspozycji ręcznej](#)
- [Typ kontroli Eksp.](#)
- [Chwilowa zmiana funkcji pokręta \(Ust. mojego pok.\)](#)
- [Przypisywanie często używanych funkcji do przycisków \(Ust. Prz. Własne\)](#)
- [Przypis. Av/Tv w M](#)
- [Obróć Av/Tv](#)
- [Wybierz pokrętło](#)

## Używanie klawiatury

Gdy wymagane jest ręczne wprowadzenie znaków, na ekranie pojawia się klawiatura. Przykłady funkcji wykorzystujących klawiaturę można znaleźć w sekcji „Powiązany temat” u dołu tej strony.



### 1. Pole wprowadzania

Wyświetlane są tu wprowadzane znaki.

### 2. Przełącznik rodzajów znaków

Każdorazowe naciśnięcie tego przycisku powoduje przełączenie rodzaju znaków pomiędzy literami alfabetu, cyframi i symbolami.

### 3. Klawiatura

Każdorazowe naciśnięcie tego przycisku powoduje wyświetlanie po kolei pojedynczych znaków odpowiadających danemu przyciskowi. Aby zmienić litery na wielkie, wystarczy nacisnąć **↑** (Strzałka w górę).

### 4. **←** (Strzałka w lewo)

Przesuwanie kursora w polu wprowadzania w lewo.

### 5. **→** (Strzałka w prawo)

Przesuwanie kursora w polu wprowadzania w prawo. Ten przycisk jest również używany do zakończenia wprowadzania edytowanego znaku i przejścia do następnego znaku.

### 6. **✕** (Usuwanie)

Usuwanie znaku przed kursorem.

### 7. **↑** (Strzałka w górę)

Zmiana liter na wielkie lub .

### 8. **␣** (Spacja)

Wprowadzanie spacji.

### 9. **OK**

Naciśnięcie tego przycisku po wpisaniu znaków kończy procedurę wprowadzania znaków.

Procedura wprowadzania znaków alfabetu została opisana poniżej.

## 1 Pokrętko sterowania służy do przesuwania kursora do odpowiedniego przycisku.

- Każdorazowe naciśnięcie środkowej części pokrętkła sterowania zmienia znaki.
- Naciśnięcie **↑** (Strzałka w górę) zmienia litery na wielkie lub małe.

## 2 Gdy pojawi się znak który chcesz wprowadzić, naciśnij **→** (Strzałka w prawo), aby zatwierdzić ten znak.

- Znaki należy zatwierdzać pojedynczo. Jeżeli znak nie zostanie zatwierdzony, nie można wprowadzić następnego znaku.
- Nawet jeśli nie naciśniesz **→** (Strzałka w prawo), wprowadzony znak zostanie automatycznie zatwierdzony po kilku sekundach.

**3** Po wpisaniu wszystkich znaków naciśnij [OK], zakończyć procedurę wprowadzania znaków.

- Aby anulować wprowadzone znaki, wybierz [Anuluj].

---

#### **Powiązany temat**

- [Info. o pr. autorskich](#)
- [Ust. punktu dostępu](#)
- [Przew. sieć LAN](#)
- [Edytuj nazwę urządz.](#)
- [Zabezpiecz.\(IPsec\)](#)

5-025-538-55(1) Copyright 2021 Sony Corporation



Aparat cyfrowy z wymiennymi obiektywami  
ILCE-1 α1

## Podstawowe ikony

W tej części opisano informacje wyświetlane na ekranie w trybie rejestrowania **P** (Program Auto).

- Przykładowe ekrany dotyczą sytuacji, gdy na ekranie są wyświetlane wszystkie informacje.
- Wyświetlane informacje i ich rozmieszczenie mają jedynie charakter poglądowy i mogą różnić się od faktycznego wyglądu ekranu. Niektóre ikony mogą nie być wyświetlane zależnie od ustawień aparatu.

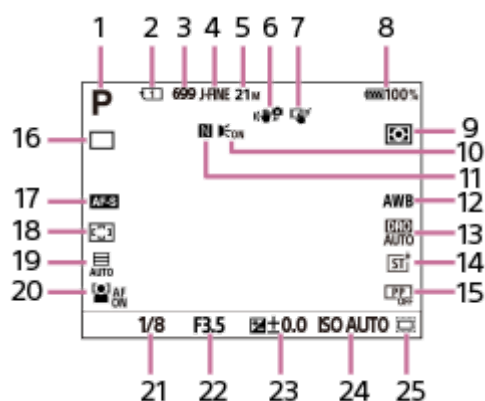

### Podczas fotografowania

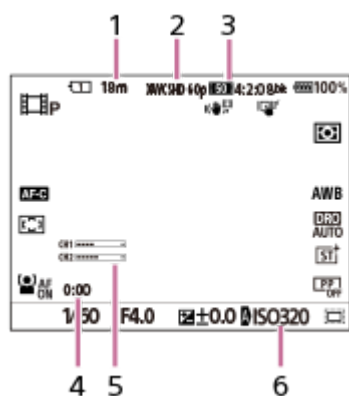

1. Pokrętko trybu ustawione jest na **P** (Program Auto).
2. Numer gniazda karty pamięci, na której nagrywane są rejestrowane dane
3. Liczba zdjęć, które można zapisać na karcie pamięci w gnieździe oznaczonym numerem 2
4. W pozycji [Przeł. JPEG/HEIF] ustawiono opcję [JPEG]. W pozycji [Ust. jakości obrazu] → [Jakość JPEG] ustawiono opcję [Wysoka].
5. W pozycji [Ust. jakości obrazu] → [Roz. obrazu JPEG] ustawiono opcję [M: 21M].
6. Opcja [SteadyShot] ma ustawienie [Wł.].
7. Opcja [Fun. dot. podczas fot.] ma ustawienie [Śl.ur. przez dot.].
8. Poziom naładowania akumulatora
9. Opcja [Tryb pomiaru] ma ustawienie [Wielopunktowy].
10. Wyświetlana, gdy w pozycji [Wspomaganie AF] ustawiono opcję [Automatyczne], a aparat wykryje, że Wspomaganie AF jest wymagane
11. Funkcja NFC aktywna. Opcja [Poł. ze smartfonem] ma ustawienie [Wł.].
12. Opcja [Balans bieli] ma ustawienie [Automatyczne].
13. Wybrano [Optymalizator D-Range: Auto].
14. Opcja [Twórczy wygląd] ma ustawienie [ST].
15. Opcja [Profil zdjęcia] ma ustawienie [WYŁ.].
16. Tryb pracy ustawiono na (Zdjęcia pojedyn.).
17. Tryb ostrości jest ustawiony na AF-S (Pojedynczy AF).
18. Opcja [Obszar ostrości] ma ustawienie [Szeroki].
19. Opcja [Typ migawki] ma ustawienie [Automatyczne].
20. Opcja [Pr. tw./oczu w AF] ma ustawienie [Wł.].
21. Czas otwarcia migawki
22. Wartość przysłony
23. Kompensacja ekspozycji
24. Opcja [ISO] ma ustawienie [ISO AUTO].
25. W pozycji [APS-C Fotograf.] ustawiono opcję [Wł.] lub [Automatyczne], a obszar nagrywania ma rozmiar odpowiadający formatowi APS-C.

## Podczas nagrywania filmów



1. Dostępny czas nagrywania filmu dla aktualnie wyświetlanego gniazda
2. Opcja [  Format pliku] ma ustawienie [XAVC S HD].
3. Opcja [  Ustawienia filmu] ma ustawienie [60p 50M 4:2:0 8bit].
4. Rzeczywisty czas nagrywania filmu
5. Opcja [Wyśw. poz. dźw.] ma ustawienie [WŁ.].
6. Opcja [  ISO] ma ustawienie [ISO AUTO]. (Wyświetlona jest wartość czułości ISO automatycznie ustawiona przez aparat).

---

### Powiązany temat

- [Lista ikon na monitorze](#)

Aparat cyfrowy z wymiennymi obiektywami  
ILCE-1 α1

## Przewodnik w apar.

Funkcja [Przewodnik w apar.] wyświetla opisy pozycji MENU, opcji Fn (Funkcja) i ustawień.

- 1 Wybierz opcję MENU lub pozycję Fn, dla której chcesz wyświetlić opis, a następnie naciśnij przycisk  (Usuń) (A).

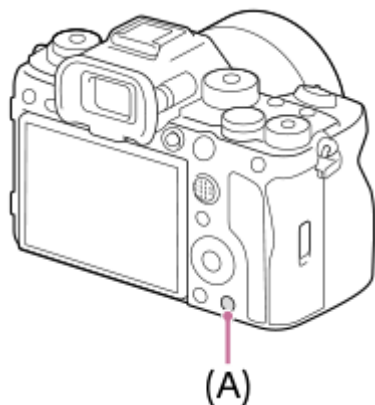

Zostaną wyświetlone opisy danej opcji.

## Ładowanie akumulatora z wykorzystaniem ładowarki

### 1 Włóż akumulator do ładowarki.

- Umieść akumulator w ładowarce zgodnie z kierunkiem znaku ▲ (trójkąt).
- Dosuń akumulator do oporu.

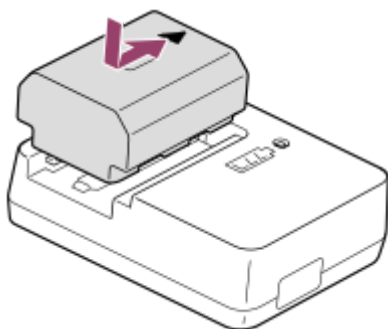

### 2 Podłącz przewód zasilający (w zestawie) do ładowarki, a następnie podłącz ładowarkę do gniazda elektrycznego.

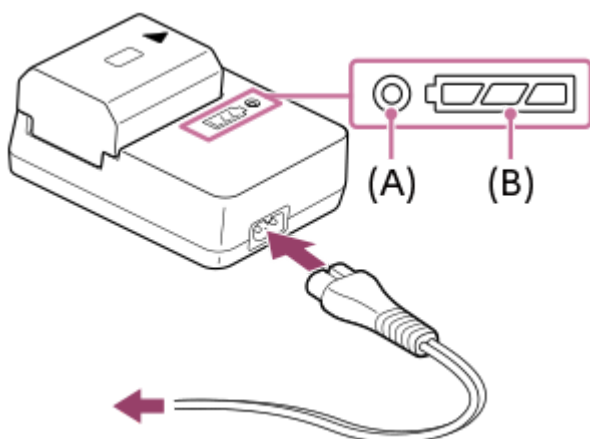

- Po rozpoczęciu ładowania lampka CHARGE (A) świeci na pomarańczowo.
- Orientacyjny stan operacji ładowania jest sygnalizowany przez wskaźnik stanu ładowania (B) zgodnie z poniższą tabelą. (Kolor pomarańczowy wskazuje podświetlenie lampki.)
- Jeżeli lampka CHARGE i wskaźnik stanu ładowania zapalą się, po czym od razu zgasną, akumulator jest w pełni naładowany.

Stan ładowania	Lampka CHARGE/Wskaźnik stanu ładowania
Natychmiast po podłączeniu akumulatora - 30%	● □□□
30% - 60%	● □□■
60% – 90%	● □■■■
90% - w pełni naładowany	○ ■■■■
Pełne ładowanie zakończone	○ □□□

Poziom naładowania sygnalizowany przez wskaźnik stanu ładowania i wartości procentowe podane w powyższej tabeli należy traktować orientacyjnie.

Rzeczywisty stan może się różnić w zależności od temperatury otoczenia i stanu akumulatora.

- Czas ładowania (pełne naładowanie): Czas ładowania wynosi około 150 min.
- Powyższy czas ładowania odpowiada ładowaniu całkowicie rozładowanego akumulatora w temperaturze 25°C. W pewnych warunkach i okolicznościach ładowanie może trwać dłużej.

### Uwaga

- W przypadku używania zasilacza sieciowego/ładowarki do akumulatorów należy korzystać z pobliskiego gniazda elektrycznego. W razie wystąpienia jakiegokolwiek problemu, należy natychmiast wyjąć wtyczkę z gniazda elektrycznego, aby odłączyć urządzenie od źródła zasilania. W przypadku korzystania z urządzenia z lampką ładowania, należy pamiętać, że nie jest ono odłączone od źródła zasilania, nawet jeśli wspomniana lampka zgaśnie.
- Przed przystąpieniem do ładowania przeczytaj także „[Uwagi dotyczące akumulatora i ładowania akumulatora](#)”.

---

### Powiązany temat

- [Wkładanie/wyjmowanie akumulatora](#)
- [Uwagi dotyczące akumulatora i ładowania akumulatora](#)

Aparat cyfrowy z wymiennymi obiektywami  
ILCE-1 α1

## Wkładanie/wyjmowanie akumulatora

- 1 Przesuń przełącznik na pokrywie akumulatora, aby otworzyć pokrywę.

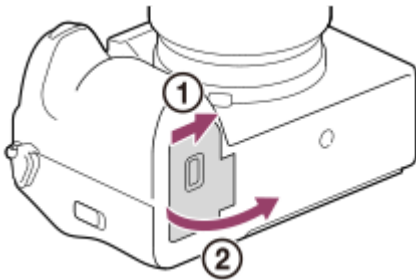

- 2 Wsuń akumulator, naciskając końcem akumulatora dźwignię blokady (A), aż akumulator wskoczy na swoje miejsce.

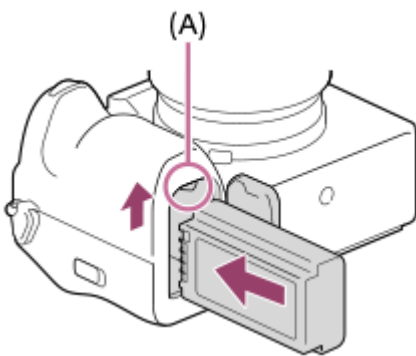

- 3 Zamknij pokrywę, po czym przesuń przełącznik w stronę LOCK.

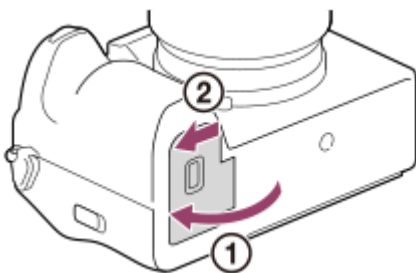

### Wymywanie akumulatora

Upewnij się, że wskaźnik dostępu nie jest podświetlony, i wyłącz aparat. Następnie przesuń dźwignię blokady (A) i wyjmij akumulator. Należy uważać, aby nie upuścić akumulatora.

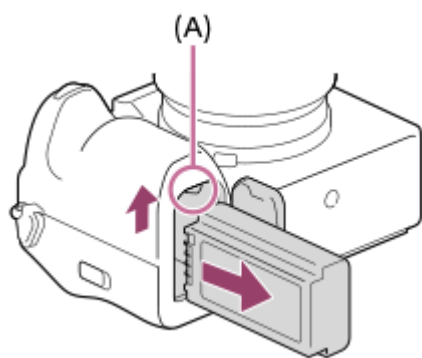

---

#### Powiązany temat

- [Ładowanie akumulatora z wykorzystaniem ładowarki](#)
- [Ładowanie akumulatora włożonego do aparatu](#)
- [Uwagi dotyczące akumulatora i ładowania akumulatora](#)

Aparat cyfrowy z wymiennymi obiektywami  
ILCE-1 α1

## Ładowanie akumulatora włożonego do aparatu

Przewodu USB można używać do ładowania z zewnętrznego źródła zasilania, takiego jak dostępny w handlu zasilacz sieciowy USB lub akumulator przenośny.

Po podłączeniu do aparatu urządzenia zgodnego z USB-PD (zasilanie przez USB) możliwe jest szybkie ładowanie.

### 1 Wyłącz aparat i do gniazda USB Type-C w aparacie podłącz zewnętrzne źródło zasilania.

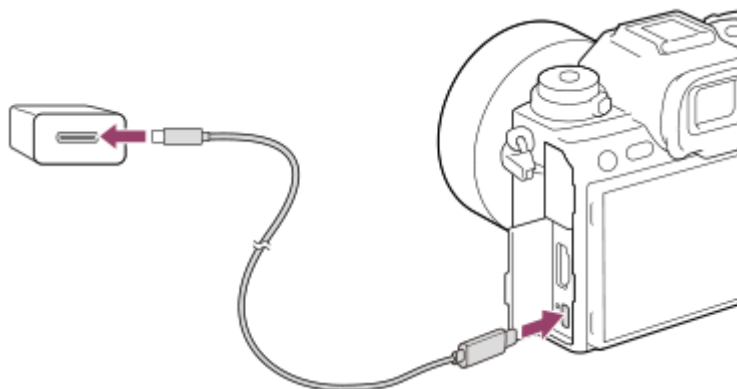

#### Lampka ładowania na aparacie (w kolorze pomarańczowym)

Świeci: Ładowanie

Wyłączona: Ładowanie zakończone

Miga: Błąd ładowania lub ładowanie chwilowo przerwane z uwagi na temperaturę aparatu poza odpowiednim zakresem

- Po zakończeniu ładowania lampka ładowania gaśnie.

#### Uwaga

- Ładowanie przez USB nie jest możliwe za pośrednictwem złącza USB Multi/Micro. Do ładowania akumulatora należy używać gniazda USB Type-C.
- Jeżeli opisywany produkt jest podłączony do laptopa, który nie jest podłączony do źródła zasilania, wówczas akumulator laptopa będzie ulegał stopniowemu rozładowaniu. Nie pozostawiać produktu podłączonego do laptopa przez zbyt długi czas.
- Po zestawieniu połączenia USB między komputerem a aparatem nie wolno wyłączać/włączać lub ponownie uruchamiać komputera, ani wychodzić z trybu uśpienia. Może to spowodować usterkę. Przed wyłączeniem/włączeniem lub ponownym uruchomieniem komputera, albo wyjściem z trybu uśpienia należy odłączyć aparat od komputera.
- Nie można zagwarantować prawidłowego ładowania za pośrednictwem indywidualnie składanego komputera, przerabianego komputera lub komputera podłączonego przez koncentrator USB.
- Aparat może nie działać prawidłowo, gdy równocześnie używane są inne urządzenia USB.
- Zalecane jest korzystanie z urządzenia USB-PD o parametrach na wyjściu 9 V / 3 A lub 9 V / 2 A.
- Przed przystąpieniem do ładowania przeczytaj także „[Uwagi dotyczące akumulatora i ładowania akumulatora](#)”.

#### Powiązany temat

- [Wkładanie/wyjmowanie akumulatora](#)



- Uwagi dotyczące akumulatora i ładowania akumulatora

5-025-538-55(1) Copyright 2021 Sony Corporation

Aparat cyfrowy z wymiennymi obiektywami  
ILCE-1 α1

## Używanie ładowarki do akumulatorów za granicą

---

Ładowarki do akumulatorów (w zestawie) można używać w dowolnym kraju lub regionie, w którym napięcie zasilające prądu zmiennego w sieci ma wartość z przedziału od 100 V do 240 V, a jego częstotliwość – 50 Hz /60 Hz.

W zależności od kraju/regionu, do podłączenia do gniazda elektrycznego może być potrzebna przejściówka wtyczki. Zasięgnij porady w biurze podróży itp. i zaopatrz się w nią wcześniej.

### **Uwaga**

- Nie należy stosować elektronicznego konwertera napięć, gdyż może to spowodować usterkę.

Aparat cyfrowy z wymiennymi obiektywami  
ILCE-1 α1

## Zasilanie z gniazda elektrycznego

Znajdujący się w zestawie zasilacz itp. pozwala rejestrować i odtwarzać obrazy przy zasilaniu z gniazda elektrycznego. W ten sposób można oszczędzać energię akumulatora.

Zalecane jest korzystanie z urządzenia USB-PD (zasilanie przez USB) o parametrach wyjściowych 9 V / 3 A.

- 1 Do aparatu należy włożyć akumulator naładowany w wystarczającym stopniu.**
  - Aparat nie uruchomi się przy całkowicie wyczerpanym akumulatorze. Do aparatu należy włożyć akumulator naładowany w wystarczającym stopniu.
- 2 Podłącz przewód USB do gniazda USB Type-C w aparacie.**
- 3 Podłącz do gniazda elektrycznego za pośrednictwem zasilacza itp.**
- 4 Włącz aparat.**
  - Na monitorze pojawi się ikona (  ) informująca o zasilaniu przez USB i rozpocznie się zasilanie.

### Uwaga

- Nie można zasilać przez USB za pośrednictwem złącza USB Multi/Micro. Do zasilania należy używać gniazda USB Type-C.
- Dopóki jest włączone zasilanie, akumulator nie będzie ładowany, nawet jeśli aparat jest podłączony do zasilacza itp.
- W pewnych warunkach energia może być dodatkowo pobierana z akumulatora, nawet jeśli korzystamy z zasilacza itp.
- W trakcie zasilania z gniazda elektrycznego nie wolno wyjmować akumulatora. Wyjęcie akumulatora spowoduje wyłączenie aparatu.
- Przewód USB można podłączać do aparatu lub odłączać od niego tylko przy wyłączonym aparacie.
- W zależności od temperatury aparatu i akumulatora, czas ciągłego nagrywania może ulec skróceniu w przypadku zasilania z gniazda elektrycznego.
- W przypadku korzystania z ładowarki przenośnej jako źródła zasilania, należy upewnić się, że jest w pełni naładowana. Również w trakcie eksploatacji należy zwracać uwagę na poziom naładowania ładowarki przenośnej.
- Nie można zagwarantować prawidłowej współpracy ze wszystkimi zewnętrznymi zasilaczami.

### Powiązany temat

- [Wkładanie/wyjmowanie akumulatora](#)

Aparat cyfrowy z wymiennymi obiektywami  
ILCE-1 α1

## Wkładanie/wyjmowanie karty pamięci

Objaśnienie sposobu wkładania karty pamięci (sprzedawana oddzielnie) do aparatu. W opisywanym aparacie można używać kart pamięci CFexpress Type A i kart pamięci SD.

- 1 Przesuń przełącznik na pokrywie karty pamięci, aby otworzyć pokrywę.

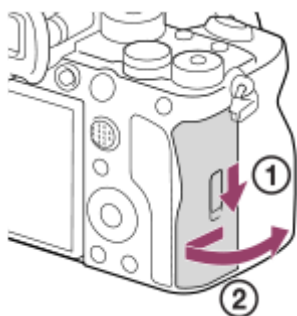





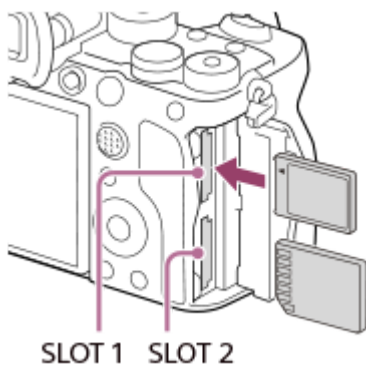

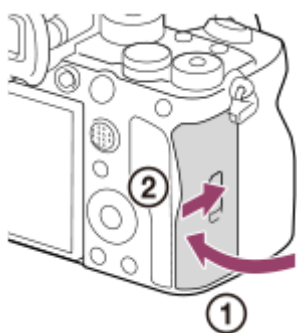

- 2 Włóż kartę pamięci do gniazda 1.

- W przypadku korzystania z dwóch kart pamięci, drugą należy włożyć do gniazda 2.
- Oba gniazda (Gniazdo 1 i Gniazdo 2) obsługują karty pamięci CFexpress Type A i SD.
- Kartę pamięci CFexpress Type A należy wkładać etykietą skierowaną w stronę monitora, a kartę pamięci SD — stykami skierowanymi w stronę monitora. Włóż kartę do oporu, aż wskoczy na swoje miejsce.



- 3 Zamknij pokrywę.



- W przypadku pierwszego użycia karty pamięci w aparacie, wskazane jest sformatowanie karty z poziomu aparatu w celu zapewnienia stabilniejszego działania karty pamięci.
- Gniazdo karty pamięci do nagrywania można zmienić, wybierając MENU →  (Fotografowanie) → [Nośniki] → [ Ust. nośnika nagr.] → [ Nośnik nagrania] lub [ Nośnik nagrania]. Przy ustawieniach domyślnych wykorzystywane jest Gniazdo 1.
- Aby nagrywać ten sam obraz na dwóch kartach pamięci jednocześnie albo sortować nagrywane obrazy na kartach w dwóch gniazdach kart pamięci według rodzaju obrazu (zdjęcie/film), wybierz MENU →  (Fotografowanie) → [Nośniki] → [ Ust. nośnika nagr.], a następnie zmień ustawienia w pozycji [ Nośnik nagrania] lub [ Nośnik nagrania].

## Wyjmowanie karty pamięci

Otwórz pokrywę karty pamięci i upewnij się, że wskaźnik dostępu **(A)** nie jest podświetlony, po czym delikatnie naciśnij jeden raz kartę pamięci, aby ją wysunąć.

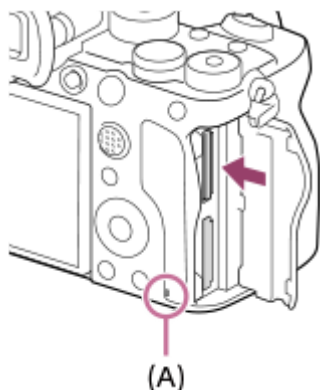

### Powiązany temat

- [Karty pamięci, których można używać](#)
- [Uwagi dotyczące karty pamięci](#)
- [Formatuj](#)
- [Ust. nośnika nagr. \(zdjęcie/film\): Nośnik nagrania \(zdjęcie\)](#)
- [Ust. nośnika nagr. \(zdjęcie/film\): Nośnik nagrania \(film\)](#)
- [Wybór karty pamięci do odtwarzania \(Wyb. nośnik odtw.\)](#)

Aparat cyfrowy z wymiennymi obiektywami  
ILCE-1 α1

## Mocowanie/odłączanie obiektywu

Przed zamocowaniem lub odłączeniem obiektywu wyłącz aparat.

- 1 Ściągnij osłonę korpusu (A) z aparatu oraz tylną osłonę obiektywu (B) z tylnej strony obiektywu.

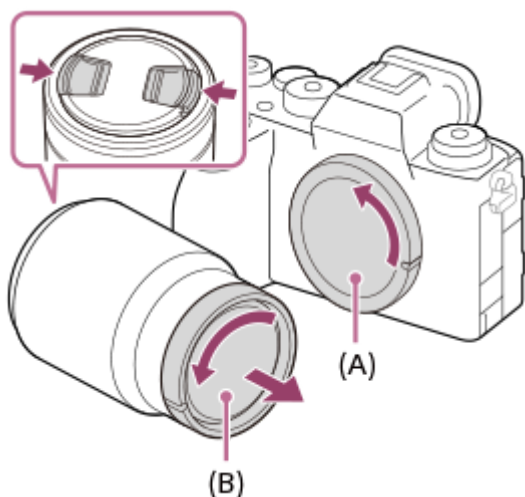

- Po zakończeniu rejestrowania wskazane jest założenie przedniej przykrywki obiektywu.

- 2 Zamocuj obiektyw, po uprzednim wyrównaniu dwóch białych znaczników indeksowych (znaczników mocowania) na obiektywie i na aparacie

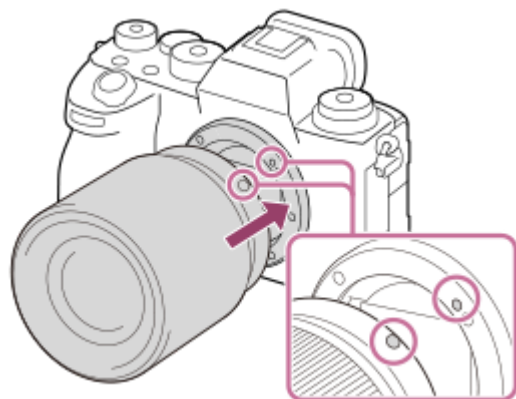

- Aparat należy trzymać mocowaniem obiektywu skierowanym w dół, aby do jego wnętrza nie przedostały się drobiny kurzu i zanieczyszczenia.

- 3 Docisnąwszy lekko obiektyw do aparatu, obróć go zgodnie z kierunkiem strzałki, aż do pozycji blokady, co sygnalizowane jest charakterystycznym kliknięciem.



- W trakcie mocowania obiektyw należy trzymać prosto.

## Odłączanie obiektywu

Trzymając wciśnięty przycisk zwolnienia obiektywu **(A)**, obrócić obiektyw do oporu w kierunku strzałki.

Po odłączeniu obiektywu założyć na aparat osłonę korpusu, a osłony na obiektyw na przednią i tylną stronę obiektywu, aby do wnętrza aparatu i obiektywu nie przedostały się drobiny kurzu i zanieczyszczenia.

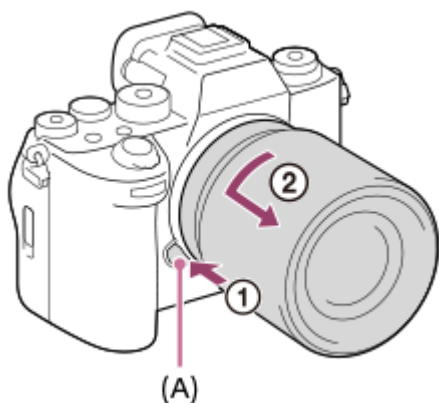

## Oslona przeciwsłoneczna obiektywu

Wskazane jest stosowanie osłony przeciwoodblaskowej obiektywu, aby światło spoza kadru nie miało wpływu na rejestrowany obraz. Osłonę przeciwsłoneczną obiektywu należy zakładać w taki sposób, aby znaczniki na obiektywie i osłonie przeciwsłonecznej obiektywu były wyrównane.

(Na niektórych obiektywach może nie występować znacznik osłony przeciwoodblaskowej.)

### Uwaga

- Operację mocowania/odłączania obiektywu należy przeprowadzić szybko w miejscu pozbawionym pyłu i kurzu.
- Mocując obiektyw, należy uważać, aby nie nacisnąć przycisku zwolnienia obiektywu.
- W trakcie mocowania obiektywu nie wolno używać nadmiernej siły.
- Obiektyw z bagnetem A (sprzedawany oddzielnie) wymaga adaptera obiektywu (sprzedawany oddzielnie). Szczegółowe informacje można znaleźć w instrukcji obsługi dostarczonej razem z adapterem obiektywu.
- W przypadku robienia zdjęć pełnoklatkowych należy używać obiektywu zgodnego z trybem pełnoklatkowym.
- W przypadku obiektywu wyposażonego w gniazdo statywu, obiektyw należy mocować na statywie wykorzystując właśnie to gniazdo, co pomoże zrównoważyć ciężar obiektywu.
- W przypadku przenoszenia aparatu z zamocowanym obiektywem należy dobrze trzymać zarówno aparat, jak i obiektyw.
- Nie należy chwytać za tę część obiektywu, która wysuwa się przy korzystaniu z zoomu lub podczas regulacji ostrości.
- Osłonę przeciwoodblaskową obiektywu należy prawidłowo zamocować. W przeciwnym razie osłona przeciwoodblaskowa obiektywu może nie zdawać egzaminu lub częściowo odbijać się na obrazie.

- Gdy używana jest lampa błyskowa, ściągnij osłonę przeciwodblaskową obiektywu, gdyż zasłania ona światło lampy błyskowej i na obrazie może pojawić się jej cień.

---

### Powiązany temat

- [Adapter obiektywu](#)

5-025-538-55(1) Copyright 2021 Sony Corporation



Aparat cyfrowy z wymiennymi obiektywami  
ILCE-1 α1

## Ustawianie języka, daty i godziny

Ekran ustawiania języka, daty i godziny wyświetlany jest automatycznie przy pierwszym włączeniu opisywanego produktu, po zainicjowaniu opisywanego produktu lub po całkowitym rozładowaniu wewnętrznego akumulatora zapasowego.

- 1 Ustaw przełącznik ON/OFF (Zasilanie) w pozycji „ON”, aby włączyć aparat.**
- 2 Wybierz odpowiedni język i naciśnij środkową część pokrętki sterowania.**
- 3 Upewnij się, że na ekranie potwierdzenia regionu/daty/godziny wybrana jest opcja [Enter], a następnie naciśnij środkową część pokrętki sterowania.**
- 4 Wybierz właściwą lokalizację geograficzną, ustaw [Czas letni/zimowy], po czym naciśnij środkową część pokrętki.**
  - [Czas letni/zimowy] można włączać/wyłączać za pomocą górnej/dolnej części pokrętki sterowania.
- 5 Ustaw format daty (rok/miesiąc/dzień), po czym naciśnij środkową część.**
- 6 Ustaw datę i godzinę (godzinę/minuty/sekundy), po czym naciśnij środkową część.**
  - Aby ponownie ustawić datę i godzinę lub lokalizację geograficzną, należy wybrać MENU →  (Ustawienia) → [Obszar/Data] → [Ust. reg./daty/czasu].

## Przechowywanie informacji o dacie i godzinie

Aparat posiada wewnętrzny akumulator, podtrzymujący datę, godzinę i inne ustawienia, niezależnie od tego, czy zasilanie jest włączone czy wyłączone oraz czy główny akumulator jest naładowany lub rozładowany.

W celu naładowania wewnętrznego akumulatora zapasowego, włóż naładowany akumulator do aparatu i pozostaw opisywany produkt na co najmniej 24 godziny z wyłączonym zasilaniem.

Jeżeli zegar jest resetowany za każdym razem, gdy ładowany jest akumulator, wewnętrzny akumulator zapasowy może być zużyty. Zasięgnij porady w punkcie serwisowym.

### Uwaga

- Jeżeli ustawianie daty i godziny zostanie anulowane w połowie, wówczas ekran ustawiania daty i godziny będzie się pojawiać po każdorazowym włączeniu aparatu.
- Wbudowany zegar aparatu może wykazywać błędy czasowe. Ustawioną godzinę należy korygować w regularnych odstępach czasu.

## Powiązany temat

- [Ust. reg./daty/czasu](#)



Aparat cyfrowy z wymiennymi obiektywami  
ILCE-1 α1

## Czynności do wykonania przed przystąpieniem do rejestrowania

---

W tej części omówiono przydatne ustawienia oraz funkcje, które należy znać podczas obsługi aparatu. Przed przystąpieniem do użytkowania aparatu wskazane jest zapoznanie się z tymi ustawieniami i funkcjami. Z tytułu każdej podanej poniżej pozycji można przejść na stronę z objaśnieniami danej funkcji.

### Przygotowanie karty pamięci do pracy w opisywanym aparacie

- [Formatuj](#)
- [Odz.bazę dan.obr. \(zdjęcie/film\)](#)

### Wybieranie karty pamięci do nagrywania

- [Ust. nośnika nagr. \(zdjęcie/film\): Nośnik nagrania \(zdjęcie\)](#)
- [Ust. nośnika nagr. \(zdjęcie/film\): Nośnik nagrania \(film\)](#)
- [Ust. nośnika nagr. \(zdjęcie/film\): Auto. przeł. nośnika](#)

### Jak nie zapomnieć o włożeniu karty pamięci

- [Wyzwal. bez karty](#)

### Wybieranie karty pamięci do odtwarzania

- [Wybór karty pamięci do odtwarzania \(Wyb. nośnik odtw.\)](#)

### Ustawianie, czy mają być generowane odgłosy pracy aparatu

- [Sygnały audio](#)

### Ułatwienie sprawdzenia, czy aparat jest w trybie gotowości, czy nagrywania, gdy jest włączony tryb filmowania

- [Mo.wyr.pod.NAG](#)

### Resetowanie ustawień rejestrowania lub resetowanie wszystkich ustawień aparatu

- [Reset ustawień](#)

Aparat cyfrowy z wymiennymi obiektywami  
ILCE-1 α1

## Fotografowanie (Inteligentna auto)

W tej części opisano fotografowanie w trybie [Inteligentna auto]. W trybie [Inteligentna auto] aparat automatycznie ustawia ostrość i automatycznie określa ekspozycję w oparciu o warunki otoczenia.

### 1 Ustaw pokrętkę trybu w pozycji **AUTO** (Tryb auto).

Tryb rejestrowania obrazu zostanie ustawiony na  (Inteligentna auto).

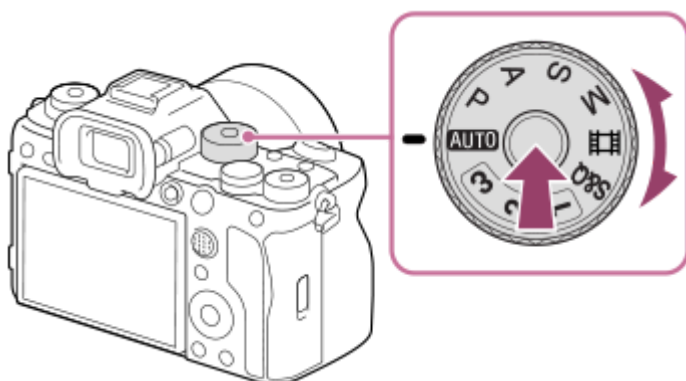

- Obróć pokrętkę trybu trzymając równocześnie wciśnięty przycisk zwolnienia blokady pokrętki trybu w środku pokrętki trybu.

### 2 Ustaw kąt ekranu i przytrzymaj aparat. Możesz też spojrzeć przez wizjer i przytrzymać aparat.

### 3 Gdy zamocowany jest obiektyw o zmiennej ogniskowej, obrazy można powiększać, obracając pierścień zoomu.

### 4 Naciśnij przycisk migawki do połowy, aby ustawić ostrość.

Gdy obraz jest ostry, rozlega się sygnał dźwiękowy i zostaje podświetlony wskaźnik (np. ).



### 5 Naciśnij całkowicie przycisk migawki.

## Samodzielne wybieranie trybu ostrości (tryb ostrości / obszar ostrości)

Określenie trybu ostrości, na przykład wybór trybu AF-S (Pojedynczy AF) w przypadku krajobrazów lub obiektów nieruchomych i wybór trybu AF-C (Ciągły AF) w przypadku obiektów w ruchu, ułatwi ustawianie ostrości na wybranym obiekcie. Przy użyciu funkcji [  Obszar ostrości] można także określić pozycję ostrości i jej zakres.

## Rejestrowanie obrazu w trybie ustawiania ostrości na oczach ludzi

Funkcja [  Pr. tw./oczu w AF] w sekcji [AF Twarz/Oczy] jest włączona przy ustawieniach domyślnych, można więc od razu korzystać z funkcji AF priorytet oczu.

## Rejestrowanie obrazów z ostrością zablokowaną na wybranym obiekcie (Blokada ostrości)

W przypadku ustawiania ostrości na obiekcie można ją zablokować, naciskając przycisk migawki do połowy. Aby zrobić zdjęcie, wystarczy zmienić odpowiednio kompozycję i nacisnąć przycisk migawki do oporu.

- Ostrość można zablokować na obiektach, które się nie poruszają. Ustaw pokrętko trybu ogniskowej w pozycji AF-S (Pojedynczy AF).
- Ustawienie w pozycji [  Obszar ostrości] opcji [Stały środek] ułatwia ustawianie ostrości na obiektach znajdujących się w środku ekranu.

### Wskazówka

- Gdy urządzenie nie może automatycznie ustawić ostrości, wskaźnik ostrości zacznie migać i nie będzie słychać sygnału dźwiękowego. Wykadruj ujęcie na nowo lub zmień ustawienie ostrości. W trybie [Ciągły AF] zostaje podświetlona ikona  (wskaźnik ostrości), a dźwięk sygnalizujący uzyskanie ostrości nie rozlega się.

### Uwaga

- Po zarejestrowaniu wyświetlana jest ikona sygnalizująca zapisywanie danych. Nie wolno wyjmować karty pamięci, gdy wyświetlana jest ta ikona. W przeciwnym razie obrazy nie zostaną normalnie nagrane.

---

### Powiązany temat

- [Wybór metody ustawiania ostrości \(Tryb ostrości\)](#)
- [Wybieranie obszaru ostrości \(Obszar ostrości\)](#)
- [Wyświetlanie zdjęć](#)
- [Auto podgląd \(zdjęcie\)](#)

Aparat cyfrowy z wymiennymi obiektywami  
ILCE-1 α1

## Nagrywanie filmów

Można ustawić format nagrywania oraz ekspozycję i nagrywać filmy, używając opcji menu dedykowanych dla filmów.

- 1 Ustaw pokrętkę trybu w pozycji  (Film).

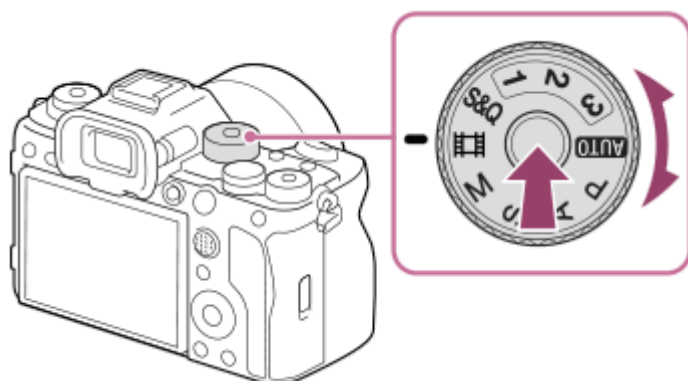

- Obróć pokrętkę trybu trzymając równocześnie wciśnięty przycisk zwolnienia blokady pokrętki trybu w środku pokrętki trybu.

- 2 Naciśnij przycisk MOVIE (Film), aby rozpocząć nagrywanie.

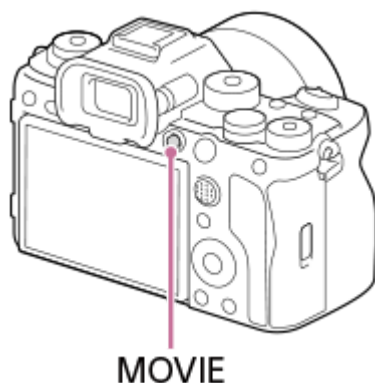

- 3 Naciśnij ponownie przycisk MOVIE, aby zatrzymać nagrywanie.

### Wybór formatu nagrywania ( Format pliku)

Rozdzielczość i stopień zgodności zależą od formatu nagrywania (XAVC HS 8K / XAVC HS 4K / XAVC S 4K / XAVC S HD / XAVC S-I 4K / XAVC S-I HD). Wybierz format zgodnie z przeznaczeniem nagrywanego filmu.

### Wybór szybkości klatek lub jakości obrazu ( Ustawienia filmu)

Od szybkości klatek zależy płynność ruchu w filmie. ([  Ustawienia filmu] → [L. kl. na sek. nagr.]

Jakość obrazu zmienia się wraz z przepływnością. ([  Ustawienia filmu] → [Ust. nagrywania])

Jeżeli przepływność jest wysoka, ilość informacji rośnie i można nagrywać filmy w wysokiej jakości. Jednak w takiej sytuacji ilość danych będzie większa.

Wybierz szybkość klatek i przepływność zgodnie z własnymi preferencjami i przeznaczeniem nagrania.

### Regulacja ekspozycji (Typ kontroli Eksp./Tryb ekspozycji)

Gdy w pozycji [Typ kontroli Eksp.] ustawiono opcję [Tryb P/A/S/M], wybierz tryb ekspozycji, używając kombinacji czasu otwarcia migawki i wartości przysłony tak samo, jak w przypadku fotografowania.

Gdy w pozycji [Typ kontroli Eksp.] ustawiono opcję [Tryb elast. Eksp.], zarówno czas otwarcia migawki, wartość przysłony, jak i czułość ISO można ustawiać automatycznie lub ręcznie.

## Wybieranie metody ustawiania ostrości (Tryb ostrości / obszar ostrości)

Pokrętle trybu ogniskowej wybierz AF-C (Ciągły AF) lub MF (Ostrość ręczna). Obszar ostrości można ustalić w pozycji [ Obszar ostrości].

Nawet podczas rejestrowania z ręcznym ustawianiem ostrości można tymczasowo włączyć automatyczne ustawianie ostrości, korzystając z poniższych sposobów.

- Naciśnij przycisk ustawień własnych z przypisaną funkcją [AF włączony] lub naciśnij przycisk migawki do połowy.
- Naciśnij przycisk z przypisaną funkcją [AF priorytet oczu].
- Dotknij obiektu na monitorze.

## Nagrywanie dźwięku filmu w 4 kanałach

Do stopki multiinterfejsowej aparatu przymocuj oryginalne akcesorium Sony, obsługujące 4-kanałowe i 24-bitowe nagrywanie dźwięku.

### Wskazówka

- Funkcję uruchamiania/zatrzymywania nagrywania filmu można przypisać również do wybranego przycisku.
- Podczas filmowania ostrość można szybko ustawiać naciskając spust migawki do połowy. (W pewnych przypadkach mogą zostać zarejestrowane odgłosy pracy autofokusu.)
- W trakcie filmowania można zmieniać ustawienia czułości ISO, kompensacji ekspozycji i obszaru ostrości.
- Podczas nagrywania filmu mogą być rejestrowane odgłosy pracy aparatu i obiektywu. Aby zapobiec nagrywaniu tych odgłosów, ustaw w pozycji [Nagrywanie dźwięku] opcję [WYŁ.].
- Aby zapobiec rejestrowaniu odgłosów pracy pierścienia zoomu w przypadku obiektywu z zoomem elektrycznym, wskazane jest nagrywanie filmów przy użyciu dźwigni zoomu. Podczas przesuwania dźwigni zoomu uważaj, aby jej nie przestawić.

### Uwaga

- Po zarejestrowaniu wyświetlana jest ikona sygnalizująca zapisywanie danych. Nie wolno wyjmować karty pamięci, gdy wyświetlana jest ta ikona.
- Nie można rozpocząć nagrywania filmu w trakcie zapisywania danych. Przed przystąpieniem do nagrywania filmu poczekaj, aż zakończy się zapisywanie danych i pojawi się napis „STBY”.
- Widoczna ikona [] (Ostrzeżenie przed przegrzaniem) sygnalizuje wzrost temperatury aparatu. Wyłącz zasilanie i poczekaj, aż aparat ostygnie i będzie ponownie gotowy do rejestrowania obrazów.
- W przypadku nagrywania filmów w sposób ciągły, temperatura aparatu ma tendencję do wzrostu i aparat może być ciepły w dotyku. Nie jest to usterka. Może się również pojawić komunikat [Aparat przegrzany. Pozwól mu ostygnąć.]. W takich przypadkach wyłącz aparat i zaczekaj, aż ostygnie i będzie ponownie gotowy do rejestrowania obrazów.
- Informacje na temat ciągłego czasu filmowania można znaleźć w rozdziale „[Dostępne czasy nagrywania filmów](#)”. Po zakończeniu rejestrowania filmu można zarejestrować kolejny film naciskając ponownie przycisk MOVIE. W zależności od temperatury produktu lub akumulatora, operacja nagrywania może zostać przerwana z uwagi na ochronę urządzenia.

## Powiązany temat

- [Format pliku \(film\)](#)
- [Ustawienia filmu \(film\)](#)
- [Typ kontroli Eksp.](#)
- [Film: Tryb ekspozycji](#)

- Wybór metody ustawiania ostrości (Tryb ostrości)
- Wybieranie obszaru ostrości (Obszar ostrości)
- Ust.dżw.stopki
- Przypisywanie często używanych funkcji do przycisków (Ust. Prz. Własne)
- REC przyc. mig. (film)
- Nagrywanie dźwięku
- Dostępne czasy nagrywania filmów

5-025-538-55(1) Copyright 2021 Sony Corporation



Aparat cyfrowy z wymiennymi obiektywami  
ILCE-1 α1

## Znajdowanie funkcji w MENU

Wyświetlane opcje MENU różnią się zależnie od pozycji pokrętkła trybu. W tabeli poniżej tryby, w których wyświetlane są poszczególne pozycje MENU, są oznaczone ikonami zdjęcie/film.

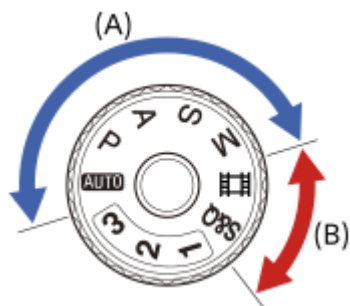

: Opcja menu jest wyświetlana, gdy pokrętkło trybu pracy jest ustawione w pozycji odpowiadającej jednemu z trybów fotografowania (A).









































: Opcja menu jest wyświetlana, gdy pokrętkło trybu pracy jest ustawione w pozycji odpowiadającej jednemu z trybów filmowania (B).















































: Opcja menu jest wyświetlana, gdy pokrętkło trybu pracy jest ustawione w pozycji odpowiadającej jednemu z trybów fotografowania (A) lub jednemu z trybów filmowania (B).

- Gdy pokrętkło trybu pracy jest ustawione w pozycji 1, 2 lub 3 ( Przyw. ust. fotogr. ), wyświetlane opcje menu zależą od trybu zapamiętanego pod danym numerem rejestracyjnym.

### Karta (Fotografowanie)

Grupy		Pozycje menu
Jakość obrazu		Przeł. JPEG/HEIF
		Ust. jakości obrazu:  Format pliku
		Ust. jakości obrazu: Typ pliku RAW
		Ust. jakości obrazu: Jakość JPEG
		Ust. jakości obrazu: Jakość HEIF
		Ust. jakości obrazu: Roz. obrazu JPEG
		Ust. jakości obrazu: Roz. obrazu HEIF
		Format obrazu
		Format pliku
		Ustawienia filmu
		<b>S&amp;Q</b> Ust. zwol. i szyb.
		<b>Px</b> Ustawienia proxy
		<b>APS-C S35</b> Fotograf.

Grupy		Pozycje menu
		Red.sz.dł.naśw.
		Red.sz.wys.ISO
		Zdjęcia HLG
		Przestrzeń barw
		 Komp. obiektywu
Nośniki		Formatuj
		 Ust. nośnika nagr.:  Nośnik nagrania
		 Ust. nośnika nagr.:  Nośnik nagrania
		 Ust. nośnika nagr.: Auto. przeł. nośnika
		 Odz.bazę dan.obr.
		 Wyś. miej. na kar.
Plik		Ustaw. pliku/kat.
		Wybierz kat. NAGR.
		Nowy katalog
		Informacje IPTC
		Info. o pr. autorskich
		Zapisz nr seryjny
		Ustawienia pliku
Tryb fotografow.		Tryb ekspozycji
		<b>S&amp;Q</b> Tryb ekspozycji
		Typ kontroli Eksp.
		<b>MR</b> Przyw. ust. fotogr.
		<b>MR</b> Pam. ust. fotograf.
		<b>MR</b> Wybierz nośnik
		Zarejest. wł. ust. fot.
Tryb pracy		Szybki. zdjęć ser.
		Typ samowyzw.: Samow.(Pojed.)
		Typ samowyzw.: Samowyz. (ser.)
		Ustaw. bracketingu: Bracket seryjny
		Ustaw. bracketingu: Bracket pojedyn.
		Ustaw. bracketingu: Brack.bal.bieli
		Ustaw. bracketingu: Bracket DRO

Grupy		Pozycje menu
		Ustaw. bracketingu: Samowy. przy brack.
		Ustaw. bracketingu: Kolejn.bracket
		F. fotogr. z inter.
		Zdj. wiel. z prz. piks.
Migawka/Ciche		 Ust. trybu cichego
		Typ migawki
		 Wyzw.bez obiek.
		Wyzwal. bez karty
		Ustaw. Anti-flicker
Nagryw. dźwięku		Nagrywanie dźwięku
		Poz. nagryw. audio
		Czas przesył. audio
		Reduk. szumu wiatru
		<b>ni</b> Ust.dźw.stopki
		Wyśw. poz. dźw.
TC/UB		Time Code Preset
		User Bit Preset
		Time Code Format
		Time Code Run
		Time Code Make
		User Bit Time Rec
Stabiliz. obrazu		 SteadyShot
		 SteadyShot
		 Reg. SteadyShot
		  Ogniskowa
Zoom		 Zoom
		 Zakres Zoom
		 Szyb. Zoomu
		  Szyb. Zoom
Wyśw. fotograf.		 Wyśw. linii siatki
		 Typ linii siatki
		Us.wyś.pod. na żywo

Grupy		Pozycje menu
		Mo.wyr.pod.NAG
Wyświetl. znaku		Wyświetl. znaku
		Znak środka
		Znak nakierow.
		Strefa bezpiecz.
		Ramka prowadząca

## Karta (Ekspozycja/Kolor)

Grupy		Pozycje menu
Ekspozycja		Auto. wolna mig.
		 ISO
		 Limit zakresu ISO
		Min.s.mig.ISO AUTO
		U.prz.Auto/Ręcz.
Kompens. eksp.		 Kompens. eksp.
		 Resetuj komp. EV
		 Krok ekspozycji
		 Ust. stand. eksp.
Pomiar		 Tryb pomiaru
		 Pr.tw.w pom.wiel.
		 Punkt pom. punkt.
		AEL z nac. spustu
Lampa błysk.		Tryb błysku
		Korekcja błysku
		Nast.komp.eksp.
		Bezprz. lampa błysk.
		Pr.szyb.syn.l.błys.
		Red.czerw.oczu
		Ust. zew. l. błyskow.
Balans bieli		 Balans bieli
		 Ust. prior. w AWB
		Bl. AWB prz. mig.

Grupy		Pozycje menu
		Płynny WB
Kolor/Ton		 Optym. D-Range
		 Twórczy wygląd
		 Profil zdjęcia
Wyświetl. zebry		 Wyświetl. zebry
		 Poziom zebry

## Karta AF<sub>MF</sub> (Ostrość)

Grupy		Pozycje menu
AF/MF		Ust. prioryt. w AF-S
		Ust. prioryt. w AF-C
		Czułość śledz. AF
		Wspomaganie AF
		Napęd przy. w tr. AF
		AF ze spustem
		Wstępny AF
		Szyb. przejścia AF
		Czuł. AF przes.ob.
Obszar ostrości		 Obszar ostrości
		 Limit obsz. ostr.
		Prz.pi./po.obs.AF
		 Kolor ramki ostr.
		Rej. obszaru AF
		Usuń zar. obsz. AF
		Auto. czysz. obsz. AF
		Wyś.ob.podcz.śledz.
		Wyśw. obsz. AF-C
		Obszar wykryw. fazy
		 Cyrk. punktu ostr.
		 Wiel.ruch.ram.AF
	AF Twarz/Oczy	
		 Wyk.tw./oczu ob.

Grupy		Pozycje menu
		Przeł.ust.wykr.ob.
		Wybierz p/l oko
		Wyś.ram.tw./oczu
		Rejestracja twarzy
		Prio. zarej. twarzy
Asystent ostrości		Auto. pow. w MF
		Powiększenie
		Czas pow.ust.ostr.
		Pocz. powiększ.
		AF z powiększen.
		Pocz. pow. ognis.
Wyświetl. zarysu		Wyświetl. zarysu
		Poziom zarysu
		Kolor zarysu

## Karta (Odtwarzanie)

Grupy		Pozycje menu
Cel odtwarzania		Wyb. nośnik odtw.
		Tryb oglądania
Powiększenie		Powiększ
		Pow. pocz. pow.
		Pozyc. pocz. pow.
Zaznacz./Notatka		Chroń
		Klasyfikacja
		Ust. klas.(Prz. Włas.)
		Notatka głosowa
		Gł. odt. notatki głos.
Kasuj		Kasuj
		Kasuj nac. dwukr.
		Potw.kasowania
Edytuj		Przytnij
		Obróć

Grupy		Pozycje menu
		Kopiuj
		Przechwyć zdjęcie
		 Przeł. JPEG/HEIF
Wyświetl. zebry		Cią. odtw. dla  int.
		Pręđ.odtw. dla  int.
		Pokaz zdjęć
Opcja odtwarz.		Indeks obrazów
		Wyświet. jako grupę
		Obrót ekranu
		 Wyśw. ramki ostr.
		Wybierz pokrętko
		Met. prz. między obr.

## Karta (Sieć)

Grupy		Pozycje menu
Poł. ze smartfon.		Poł. ze smartfonem
		<input type="checkbox"/> Połączenie
		 Wyb.na urz.f.i wys.
		<input type="checkbox"/> Łącz.pod.WYł.zas.
		<input type="checkbox"/> Ust. zdal. fotograf.
		<input type="checkbox"/> Zawsze podłącz.
Transfer/Zdalny		Fun. przesyłania FTP
		Fun. Zdal. sterow. PC
		Zd.st.prz. Bluetooth
Inform. o położ.		Łącze info. o położ.
		Auto. akt. godziny
		Auto. reg. obszaru
Wi-Fi		WPS przycisk
		Ust. punktu dostępu
		Pasma częst. Wi-Fi
		Wyśw. info. o Wi-Fi
		Reset SSID/hasła

Grupy		Pozycje menu
Bluetooth		Funkcja Bluetooth
		Parowanie
		Wyświetl adres urz.
Przew. sieć LAN		<b>LAN</b> Ustaw. adresu IP
		Wyś. info. o prz. LAN
Opcja sieci		Tryb samolotowy
		Edytuj nazwę urządz.
		Importuj cert. gł.
		Zabezpiecz.(IPsec)
		Reset ustawień sieci

## Karta (Ustawienia)

Grupy		Pozycje menu
Obszar/Data		 Język
		Ust. reg./daty/czasu
		Selektor NTSC/PAL
Resetuj/Zap. ust.		Reset ustawień
		Zapisz/załaduj ust.
Dostos. obsługi		 Ust. Prz. Własne
		 Ust. Prz. Własne
		 Ust. Prz. Własne
		Ustawienia menu Fn
		Róż. zest. dla zd./fil.
		Ust.DISP (wyś.ekr.)
		 REC przyc. mig.
		Obróć pierśc. zoomu
Dostos. pokrętła		Ust. mojego pok.
		Przypis. Av/Tv w M
		Obróć Av/Tv
		Pokrętło kompen. Ev
		Pierś. funkc.(obiekt.)
		Blokada elem. steruj.



Grupy		Pozycje menu
Obsł. dotykowa		Obsługa dotykowa
		Czułość dotyku
		Panel dot./Płyt. dot.
		Ustaw. płytki dotyk.
		Fun. dot. podczas fot.
Wizjer/Monitor		Wyb. wizjer/monitor
		Jasność monitora
		Jasność wizjera
		Temp. barw. wizjera
		Powiększ. w wizjerze
		Jakość wyświetlania
		 L. kl. na sek. wizj.
Opcja wyświetl.		Ust. wyświet. TC/UB
		Asysta wyż. Gamma
		Typ as. wyż. Gamma
		 Wyśw. startu zdj.
		 Wyśw. czasu zdj.
		 Wyśw.poz.l.zdjęć
		 Auto podgląd
Opcja ust. zasil.		 Auto. WYŁ. monit.
		Czas rozp. osz. ener.
		Temp. auto. wyłącz.
Opcja dźwięku		Nastaw. głośności
		 Mon. dźwięku 4ch
		Syгнаły audio
USB		Połączenie USB
		Ustawienia USB LUN
		Zasilanie USB
Wyjście zewn.		 Rozdzielcz. HDMI
		 Ust. wyjścia HDMI
		Wyśw. info. HDMI
		STER.PRZEZ HDMI

Grupy		Pozycje menu
Opcja ustawień		Tryb kontrolki wideo
		Zdalne sterow. IR
		Funkcja usuw. kurzu
		Auto. map. pikseli
		Mapowanie pikseli
		Wersja

## Karta ☆ (Moje menu)

Grupy		Pozycje menu
Us. Mojego menu		Dodaj pozycję
		Sortuje pozycję
		Usuń pozycję
		Usuń stronę
		Usuń wszystko
		Wyśw. z Moje menu

### Uwaga

- Kolejność, w jakiej są tu omówione karty menu, różni się od faktycznej kolejności wyświetlenia.

Aparat cyfrowy z wymiennymi obiektywami  
ILCE-1 α1

## Treść tego rozdziału

---

Poniższy spis treści obejmuje funkcje opisane w tym rozdziale zatytułowanym („Korzystanie z funkcji rejestrowania obrazów”). Z każdej jego pozycji można przejść bezpośrednio na stronę z opisem danych funkcji.

### Wybór trybu fotografowania

- Inteligentna auto
- Program Auto
- Priorytet przysłony
- Priorytet migawki
- Ekspozycji ręcznej
- Fotografowanie w trybie Bulb
- Typ kontroli Eksp.
- U.prz.Auto/Ręcz.
- Film: Tryb ekspozycji
- Zwoln. i szyb. tempo: Tryb ekspozycji
- Auto. wolna mig.

### Ustawianie ostrości

- Wybór metody ustawiania ostrości (Tryb ostrości)
- Wybieranie obszaru ostrości (Obszar ostrości)
- Śledzenie obiektu (funkcja śledzenia)

### AF twarzy/oczu

- Ustawianie ostrości na oczach człowieka
- Pr. tw./oczu w AF (zdjęcie/film)
- Wyk.tw./oczu ob. (zdjęcie/film)
- Przeł.ust.wykr.ob. (zdjęcie/film)
- Wybierz p/l oko (zdjęcie/film)
- Wyś.ram.tw./oczu (zdjęcie/film)
- Rejestracja twarzy
- Prio. zarej. twarzy (zdjęcie/film)

### Korzystanie z funkcji AF

- Standard. obsz. ostr.
- Dopasowanie ustawień obszaru ostrości do orientacji aparatu (w poziomie/w pionie) (Prz.pi./po.obs.AF)
- Rejestracja bieżącego obszaru ostrości (Rej. obszaru AF)
- Usuwanie zarejestrowanego obszaru AF (Usuń zar. obsz. AF)
- Limit obsz. ostr. (zdjęcie/film)
- Cyrk. punktu ostr. (zdjęcie/film)
- Wiel.ruch.ram.AF (zdjęcie/film)
- Kolor ramki ostr. (zdjęcie/film)
- Auto. czysz. obsz. AF
- Wyś.ob.podcz.śledz.
- Wyśw. obsz. AF-C
- Obszar wykryw. fazy
- Czułość śledz. AF
- Szyb. przejścia AF
- Czuł. AF przes.ob.
- Przełącznik AF/MF

- AF ze spustem
- AF włączony
- Blokada fokusa
- Wstępny AF
- Ust. prioryt. w AF-S
- Ust. prioryt. w AF-C
- AF z powiększen.
- Wspomaganie AF
- Napęd przy. w tr. AF

### **Korzystanie z funkcji MF**

- Ostrość ręczna
- Bezpośrednia ręczna regulacja ostrości (Ostrość DMF)
- Auto. pow. w MF
- Powiększenie
- Czas pow.ust.ostr. (zdjęcie/film)
- Pocz. powiększ. (zdjęcie)
- Pocz. pow. ognis. (film)
- Wyświetl. zarysu

### **Zmiana ekspozycji / trybów pomiaru**

- Kompens.eksp. (zdjęcie/film)
- Wyświetlanie histogramu
- Resetuj komp. EV (zdjęcie/film)
- Krok ekspozycji (zdjęcie/film)
- Ust. stand. eksp. (zdjęcie/film)
- Pokrętko kompen. Ev
- Optym. D-Range (zdjęcie/film)
- Tryb pomiaru (zdjęcie/film)
- Pr.tw.w pom.wiel. (zdjęcie/film)
- Punkt pom. punkt. (zdjęcie/film)
- Blokada AE
- AEL z nac. spustu
- Wyświetl. zebry

### **Wybór czułości ISO**

- ISO (zdjęcie/film)
- Limit zakresu ISO (zdjęcie/film)
- Min.s.mig.ISO AUTO

### **Balans bieli**

- Balans bieli (zdjęcie/film)
- Przechwytywanie standardowego koloru białego w celu ustawienia balansu bieli (niestandardowy balans bieli)
- Ust. prior. w AWB (zdjęcie/film)
- BI. AWB prz. mig.
- Płynny WB

### **Dodawanie efektów do obrazów**

- Twórczy wygląd (zdjęcie/film)
- Profil zdjęcia (zdjęcie/film)

### **Rejestrowanie w trybach pracy (zdjęcia seryjne / samowyzwalacz)**

- Tryb pracy
- Zdjęcia seryjne
- Szybki. zdjęć ser.
- Typ samowyzw.: Samow.(Pojed.)

- Typ samowyzw.: Samowyz. (ser.)
- Ustaw. bracketingu: Bracket seryjny
- Ustaw. bracketingu: Bracket pojedyn.
- Wskaźnik podczas robienia zdjęć z bracketingiem
- Ustaw. bracketingu: Brack.bal.bieli
- Ustaw. bracketingu: Bracket DRO
- Ustaw. bracketingu: Samowy. przy brack.
- Ustaw. bracketingu: Kolejn.bracket

## F. fotogr. z inter.

### Robienie zdjęć w wyższej rozdzielczości (Zdj. wiel. z prz. piks.)

#### Ustawianie jakości obrazu i formatu nagrywania

- Przeł. JPEG/HEIF
- Ust. jakości obrazu: Format pliku (zdjęcie)
- Ust. jakości obrazu: Typ pliku RAW
- Ust. jakości obrazu: Jakość JPEG/Jakość HEIF
- Ust. jakości obrazu: Roz. obrazu JPEG/Roz. obrazu HEIF
- Format obrazu
- Zdjęcia HLG
- Przestrzeń barw
- Format pliku (film)
- Ustawienia filmu (film)
- Ust. zwol. i szyb.
- Ustawienia proxy
- Rejestrowanie w formacie APS-C S35 (Super 35mm) (zdjęcie/film)
- Kąt widzenia

#### Korzystanie z funkcji dotykowych

- Obsługa dotykowa
- Czułość dotyku
- Panel dot./Płyt. dot.
- Ustaw. płytki dotyk.
- Fun. dot. podczas fot.
- Ustawianie ostrości przy użyciu obsługi dotykowej (Ostr. dotykiem)
- Uruchamianie śledzenia za pomocą operacji dotykowych (Śl.ur. przez dot.)

#### Ustawienia migawki

- Ust. trybu cichego (zdjęcie/film)
- Typ migawki
- Korzystanie z migawki elektronicznej
- Wyśw. startu zdj. (zdjęcie)
- Wyśw. czasu zdj. (zdjęcie)
- Wyzw.bez obiek. (zdjęcie/film)
- Wyzwal. bez karty
- Ustaw. Anti-flicker
- Różnice między funkcjami [Fot. z Anti-flicker.] i [Zmienna migaw.]

#### Korzystanie z zoomu

- Funkcje zoomu dostępne w tym urządzeniu
- Wyraźny zoom obrazu/Zoom cyfrowy (Zoom)
- Zakres Zoom (zdjęcie/film)
- Szybki Zoom (zdjęcie/film)
- Szybki Zoom (Pilot zdalnego sterowania) (zdjęcie/film)
- Skala zoomu

- Obróć pierśc. zoomu

## **Korzystanie z lampy błyskowej**

- Korzystanie z lampy błyskowej (sprzedawana oddzielnie)
- Tryb błysku
- Korekcja błysku
- Nast.komp.eksp.
- Bezprz. lampa błysk.
- Pr.szyb.syn.l.błys.
- Red.czerw.oczu
- Blokada FEL
- Ust. zew. l. błyskow.
- Korzystanie z lampy błyskowej z gniazdem synchronizacji błysku
- Tryb kontrolki wideo

## **Redukowanie rozmycia**

- SteadyShot (zdjęcie)
- SteadyShot (film)
- Reg. SteadyShot (zdjęcie/film)
- Ogniskowa SteadyShot (zdjęcie/film)

## **Komp. obiektywu (zdjęcie/film)**

### **Redukcja szumów**

- Red.sz.dł.naśw.
- Red.sz.wys.ISO

## **Ustawianie elementów wyświetlanych na monitorze podczas rejestrowania obrazów**

- Auto podgląd (zdjęcie)
- Wyśw.poz.l.zdjęć (zdjęcie)
- Wyśw. linii siatki (zdjęcie/film)
- Typ linii siatki (zdjęcie/film)
- Us.wyś.pod. na żywo
- Podgląd przysłony
- Podgląd zdjęcia
- Jasne monitorow.
- Mo.wyr.pod.NAG
- Wyświetl. znaku
- Asysta wyś. Gamma
- Typ as. wyś. Gamma

## **Nagrywanie dźwięku filmu**

- Nagrywanie dźwięku
- Poz. nagryw. audio
- Czas przesył. audio
- Reduk. szumu wiatru
- Ust.dźw.stopki
- Wyśw. poz. dźw.

## **Ustawienia TC/UB**

- TC/UB
- Ust. wyświet. TC/UB



Aparat cyfrowy z wymiennymi obiektywami  
ILCE-1 α1

## Inteligentna auto

Aparat rejestruje obrazy z automatycznym rozpoznawaniem sceny.

- 1 **Ustaw pokrętkę trybu w pozycji **AUTO** (Tryb auto).**
  - Tryb rejestrowania obrazu zostanie ustawiony na **i** (Inteligentna auto).

- 2 **Skieruj aparat na obiekt.**

Gdy aparat rozpozna scenę, jej ikona pojawi się na ekranie.



- 3 **Ustaw ostrość i wykonaj zdjęcie.**

### Informacje na temat rozpoznawanie sceny

Funkcja rozpoznawania sceny pozwala automatycznie rozpoznać warunki fotografowania.

Gdy aparat rozpozna pewne ujęcia, u góry ekranu zostaną wyświetlone poniższe ikony i informacje:

(Portret), (Dziecko), (Nocny portret), (Nocny widok), (Portret pod światło), (Pod światło), (Krajobraz), (Makro), (Reflektor), (Słabe światło), (Nocny widok z użyciem statywu)

#### Uwaga

- Urządzenie nie rozpozna sceny, gdy wykonujesz zdjęcia z funkcją zoomu inną niż zoom optyczny.
- Urządzenie może nie rozpoznać prawidłowo sceny w pewnych warunkach fotografowania.
- W trybie [Inteligentna auto] większość funkcji jest ustawianych automatycznie i nie można samodzielnie zmieniać tych ustawień.



Aparat cyfrowy z wymiennymi obiektywami  
ILCE-1 α1

## Program Auto

Umożliwia fotografowanie z automatyczną regulacją ekspozycji (zarówno szybkość migawki jak i wartość przysłony).

Można ustawić funkcje rejestrowania obrazu, na przykład [  ISO].

- 1 Ustaw pokrętko trybu w pozycji P (Program Auto).
- 2 Wprowadź odpowiednie ustawienia funkcji fotografowania.
- 3 Ustaw ostrość i zrób zdjęcie obiektu.

## Przesunięcie programu

Gdy lampa błyskowa nie jest używana, można zmienić kombinację czasu otwarcia migawki i przysłony (wartość F) bez zmiany właściwej ekspozycji ustawionej przez aparat.

Obróć pokrętko przednie/tylne, aby dobrać kombinację wartości przysłony i czasu otwarcia migawki.

- Gdy obracasz pokrętko przednie/tylne, „P” na ekranie zmienia się na „P\*”.
- Aby anulować przesunięcie linii programowej, ustaw inny tryb fotografowania niż [Program Auto] lub wyłącz aparat.

### Uwaga

- W zależności od jasności otoczenia tryb przesunięcia może nie być wykorzystywany.
- Ustaw tryb fotografowania inny niż „P” lub wyłącz zasilanie, aby anulować wprowadzone ustawienie.
- Gdy jasność ulegnie zmianie, przysłona (wartość F) i czas otwarcia migawki również się zmieniają z zachowaniem wartości przesunięcia.

Aparat cyfrowy z wymiennymi obiektywami  
ILCE-1 α1

## Priorytet przysłony

---

Możesz wykonać zdjęcie, ustawiając przysłonę i zmieniając zakres ostrości lub rozmywając tło.

- 1 Ustaw pokrętko trybu w pozycji A (Priorytet przysłony).**
- 2 Wybierz odpowiednią wartość obracając pokrętko przednie/tylne.**
  - Mniejsza wartość F: Obiekt jest ostry, ale elementy przed i za obiektem są rozmazane.  
Większa wartość F: Zarówno obiekt jak i pierwszy plan oraz tło są ostre.
  - Jeżeli ustawiona wartość przysłony nie jest odpowiednia, by uzyskać właściwą ekspozycję, wartość czasu otwarcia migawki na ekranie rejestrowania będzie migać. Jeżeli tak się stanie, zmień wartość przysłony.
- 3 Ustaw ostrość i zrób zdjęcie obiektu.**

Czas otwarcia migawki jest regulowany automatycznie, aby można było uzyskać odpowiednią ekspozycję.

### Uwaga

- Jasność obrazu na ekranie może się różnić od faktycznie zapisanego obrazu.

---

### Powiązany temat

- [Podgląd przysłony](#)

Aparat cyfrowy z wymiennymi obiektywami  
ILCE-1 α1

## Priorytet migawki

Możesz wyrazić ruch obiektu na różne sposoby, na przykład ustawiając szybkość migawki tak, aby uchwycić moment ruchu dzięki szybkiej migawce lub uwiecznić ślad ruchu dzięki wolnej migawce.

- 1 Ustaw pokrętło trybu w pozycji S (Priorytet migawki).**
- 2 Wybierz odpowiednią wartość obracając pokrętło przednie/tylne.**
  - Jeśli po ustawieniu nie można uzyskać właściwej ekspozycji, wartość przysłony na ekranie wykonywania zdjęć miga. Jeśli tak się stanie, zmień czas otwarcia migawki.
- 3 Ustaw ostrość i zrób zdjęcie obiektu.**

Przysłona jest regulowana automatycznie tak, aby uzyskać odpowiednią ekspozycję.

### Wskazówka

- Użyj statywu, aby zapobiec drganiom aparatu po wybraniu dłuższego czasu otwarcia migawki.
- W przypadku rejestrowania wydarzeń sportowych wewnątrz obiektów, ustaw wyższą wartość czułości ISO.

### Uwaga

- Wskaźnik ostrzegawczy SteadyShot nie pojawia się w trybie priorytetu czasu otwarcia migawki.
- Przy ustawieniu [WŁ.] w pozycji [Red.sz.dł.naśw.] i czasie otwarcia migawki wynoszącym co najmniej 1 sek. lub dłużej oraz przy innym ustawieniu w pozycji [Typ migawki] niż [Migawka elektronicz.], redukcja szumów przeprowadzana po zarejestrowaniu obrazu zabiera tyle samo czasu, ile wyniósł czas otwarcia migawki. Jednak nie można wykonać kolejnych zdjęć, gdy trwa redukcja szumów.
- Jasność obrazu na ekranie może się różnić od faktycznie zapisanego obrazu.

### Powiązany temat

- [Red.sz.dł.naśw.](#)





Aparat cyfrowy z wymiennymi obiektywami  
ILCE-1 α1

## Ekspozycji ręcznej

Istnieje możliwość fotografowania przy optymalnym ustawieniu ekspozycji przez dobór odpowiedniego czasu otwarcia migawki i odpowiedniej przysłony.

### 1 Ustaw pokrętkę trybu w pozycji M (Ekspozycji ręcznej).

### 2 Wybierz odpowiednią wartość przysłony, przekręcając pokrętkę przednie. Obracając pokrętkę tylne, wybierz właściwy czas otwarcia migawki.

- Ustawienie pokrętki przedniego/tylnego można zmienić, korzystając z MENU →  (Ustawienia) → [Dostos. pokrętki] → [Przypis. Av/Tv w M].
- W trybie ręcznej ekspozycji w pozycji [  ISO] można również ustawić opcję [ISO AUTO]. Wartość czułości ISO zmienia się automatycznie, aby można było uzyskać właściwą ekspozycję przy użyciu ustawionej wartości przysłony i ustawionego czasu otwarcia migawki.
- Gdy w pozycji [  ISO] ustawiono opcję [ISO AUTO], wskaźnik czułości ISO będzie migał, jeżeli ustawiona wartość jest nieodpowiednia do uzyskania właściwej ekspozycji. Jeżeli tak się stanie, zmień czas otwarcia migawki lub wartość przysłony.
- Gdy w pozycji [  ISO] ustawiono inną opcję niż [ISO AUTO], sprawdź wartość ekspozycji, korzystając z opcji „M.M.” (Pomiar ręczny)\*.

**W stronę +:** Obraz ulega rozjaśnieniu.

**W stronę -:** Obraz ulega przyciemnieniu.

**0:** Odpowiednia ekspozycja po analizie przeprowadzonej w aparacie.

\* Wskazuje wartość poniżej/powyżej odpowiedniej ekspozycji. Jest wyświetlana jako wartość numeryczna na monitorze i w formie wskaźnika pomiarowego w wizjerze.

### 3 Ustaw ostrość i zrób zdjęcie obiektu.

#### Wskazówka

- Kombinację czasu otwarcia migawki i wartości przysłony (liczba F) można zmieniać bez zmiany ustawionego poziomu ekspozycji, obracając pokrętkę przednie/tylne przy wciśniętym przycisku AEL. (Zmiana ręczna)

#### Uwaga

- Wskaźnik ręcznego pomiaru nie pojawia się, gdy w pozycji [  ISO] ustawiono opcję [ISO AUTO].
- Gdy ilość światła zastanego przekracza zakres pomiaru ręcznego, wskaźnik pomiaru ręcznego miga.
- Wskaźnik ostrzegawczy SteadyShot nie pojawia się w trybie ręcznej ekspozycji.
- Jasność obrazu na ekranie może się różnić od faktycznie zapisanego obrazu.

#### Powiązany temat

- [ISO \(zdjęcie/film\)](#)
- [Fotografowanie w trybie Bulb](#)



Aparat cyfrowy z wymiennymi obiektywami  
ILCE-1 α1

## Fotografowanie w trybie Bulb

Przy dłuższej ekspozycji można uchwycić obraz ze śladem poruszającego się obiektu. Rejestrowanie w trybie Bulb nadaje się do utrwalania świetlnych śladów gwiazd, fajerwerków itp.

- 1 Ustaw pokrętko trybu w pozycji M (Ekspozycji ręcznej).**
- 2 Obróć pokrętko tylne zgodnie z ruchem wskazówek zegara, aż pojawi się [BULB].**
- 3 Pokrętkiem przednim wybierz wartość przysłony (liczba F).**
- 4 Naciśnij przycisk migawki do połowy, aby ustawić ostrość.**
- 5 Naciśnij i przytrzymaj przycisk migawki przez czas wykonywania zdjęcia.**  
Dopóki przycisk migawki jest wciśnięty, migawka pozostaje otwarta.

### Wskazówka

- W przypadku rejestrowania sztucznych ogni itp., ustaw ostrość na nieskończoność w trybie ręcznego ustawiania ostrości. W przypadku korzystania z obiektywu, którego punkt nieskończoności nie jest precyzyjny, wyreguluj wcześniej ostrość na fajerwerkach w obszarze, w którym powinna być ustawiona ostrość.
- Aby móc rejestrować obrazy w trybie Bulb bez pogorszenia jakości obrazu, wskazane jest rozpoczęcie rejestrowania, gdy aparat jest zimny.
- Podczas fotografowania w trybie Bulb obrazy często są rozmyte. Zalecane jest korzystanie ze statywu, pilota zdalnego sterowania Bluetooth (sprzedawany oddzielnie) lub pilota zdalnego sterowania wyposażonego w funkcję blokady (sprzedawany oddzielnie). W przypadku korzystania z pilota zdalnego sterowania Bluetooth, tryb bulb można uruchomić przez naciśnięcie przycisku migawki na pilocie zdalnego sterowania. Aby zakończyć pracę w trybie bulb, ponownie naciśnij przycisk migawki na pilocie zdalnego sterowania. Aby móc korzystać z innego pilota zdalnego sterowania, powinien to być model, który można podłączyć przez złącze USB Multi/Micro.

### Uwaga

- Im dłuższy czas ekspozycji, tym więcej szumów widocznych jest na zdjęciu.
- Przy ustawieniu [WŁ.] w pozycji [Red.sz.dł.naśw.] redukcja szumów po zarejestrowaniu obrazu trwa tyle, ile wyniósł czas otwarcia migawki. Nie można rejestrować kolejnych zdjęć, gdy trwa redukcja szumów.
- W następujących sytuacjach nie można ustawić szybkości migawki na [BULB]:
  - Gdy tryb pracy jest ustawiony na:
    - [Zdjęcia seryjne]
    - [Samowyz. (ser.)]
    - [Bracket seryjny]
  - Opcja [Typ migawki] ma ustawienie [Migaw. elektron.].

Jeśli używasz powyższych funkcji, gdy szybkość migawki ustawiona jest na [BULB], szybkość migawki zostanie tymczasowo ustawiona na 30 sekund.

- Po ustawieniu w pozycji [Tryb pracy] opcji [Zdjęcia seryjne], a w pozycji [Typ migawki] opcji [Automatyczne] lub [Migaw. elektron.] i przy ustawieniu czasu otwarcia migawki w pozycji [BULB], czas otwarcia migawki zostanie tymczasowo ustawiony na 1/2 sekundy.

---

#### Powiązany temat

- [Ekspozycji ręcznej](#)
- [Red.sz.dł.naśw.](#)

5-025-538-55(1) Copyright 2021 Sony Corporation

Aparat cyfrowy z wymiennymi obiektywami  
ILCE-1 α1

## Typ kontroli Eksp.



Istnieje możliwość wyboru metody ustawiania ekspozycji (czas otwarcia migawki, przysłona i czułość ISO) podczas filmowania. Funkcja [Tryb P/A/S/M] umożliwia wybór spośród trybów P/A/S/M w taki sam sposób, jak przy wyborze trybu ekspozycji w przypadku zdjęć. Przy ustawieniu [Tryb elast. Eksp.] można przełączać się pomiędzy automatycznymi i ręcznymi ustawieniami w przypadku wartości przysłony, czasu otwarcia migawki i czułości ISO, tak samo jak w układzie kontroli ekspozycji profesjonalnego aparatu.

1 MENU →  (Fotografowanie) → [Tryb fotografow.] → [Typ kontroli Eksp.] → odpowiednie ustawienie.

### Szczegóły dotyczące poszczególnych opcji menu

#### Tryb P/A/S/M:

Wybór odpowiedniego trybu ekspozycji spośród [Program Auto], [Priorytet przysłony], [Priorytet migawki] i [Ekspozycji ręcznej].

#### Tryb elast. Eksp.:

Automatyczne ustawianie wartości przysłony, czasu otwarcia migawki i czułości ISO (Automatyczne) lub ręczne (Ręczny).

Można przełączać się pomiędzy ustawieniami automatycznymi i ręcznymi, używając przydzielonego przycisku ustawień własnych lub zmieniając wartość przysłony, czas otwarcia migawki i czułość ISO przez obrót pokrętki przedniego/tylnego i pokrętki sterowania.

#### Uwaga

- Nawet jeśli w pozycji [Tryb elast. Eksp.] jest ustawiona opcja [Typ kontroli Eksp.], podczas filmowania po naciśnięciu przycisku MOVIE (film) w trybie fotografowania, film zostanie zarejestrowany w trybie ekspozycji odpowiadającym fotografowaniu.

### Powiązany temat

- [Film: Tryb ekspozycji](#)
- [U.prz.Auto/Ręcz.](#)



Aparat cyfrowy z wymiennymi obiektywami  
ILCE-1 α1

## U.prz.Auto/Ręcz.



Podczas filmowania można osobno przełączać się między ustawieniami automatycznymi i ręcznymi wartości przysłony, czasu otwarcia migawki i czułości ISO, tak jak to ma miejsce w układzie kontroli ekspozycji aparatu profesjonalnego. Wcześniej w pozycji [Typ kontroli Eksp.] ustaw opcję [Tryb elast. Eksp.].

1 MENU → (Ekspozycja/Kolor) → [Ekspozycja] → [U.prz.Auto/Ręcz.] → żądane ustawienie.

### Szczegóły dotyczące poszczególnych opcji menu

#### Pr.Av Auto/Ręcz.:

Przełączanie wartości przysłony pomiędzy ustawieniem [Automatyczne] a [Ręczny].

#### Pr.Tv Auto/Ręcz.:

Przełączanie czasu otwarcia migawki pomiędzy ustawieniem [Automatyczne] a [Ręczny].

#### Pr.ISO Auto/Ręcz.:

Przełączanie czułości ISO między ustawieniem [Automatyczne] a [Ręczny].

### Przełączanie pomiędzy ustawieniami [Automatyczne] i [Ręczny] przy użyciu przycisków własnych

Gdy w pozycji [Typ kontroli Eksp.] jest ustawiona opcja [Tryb elast. Eksp.], do przycisków ustawień własnych podczas nagrywania filmu przypisane są poniższe funkcje.

- Przycisk [Pr.Av Auto/Ręcz.]: C1 (Własne 1)
- Przycisk [Pr.Tv Auto/Ręcz.]: C4 (Własne 4)
- Przycisk [Pr.ISO Auto/Ręcz.]: C2 (Własne 2)

Po każdym naciśnięciu odpowiedniego przycisku ustawień własnych wartość przysłony, czas otwarcia migawki lub czułość ISO są przełączane między ustawieniami [Automatyczne] a [Ręczny].

Po wybraniu opcji [Automatyczne] prawidłowa ekspozycja jest ustawiana automatycznie, a po wybraniu opcji [Ręczny] wartość przysłony, czas otwarcia migawki i czułość ISO można ustawiać następującymi pokrętkami.

- Wartość przysłony: pokrętło przednie
- Czas otwarcia migawki: pokrętło sterowania
- Czułość ISO: pokrętło tylne

#### Uwaga

- Po ustawieniu wartości przysłony przy użyciu pierścienia przysłony obiektywu, wartość z pierścienia przysłony ma priorytet względem wartości z pokrętła.

### Powiązany temat



- [Typ kontroli Eksp.](#)

Aparat cyfrowy z wymiennymi obiektywami  
ILCE-1 α1

## Film: Tryb ekspozycji



Można ustawić tryb ekspozycji w przypadku nagrywania filmów. Wybrane ustawienie będzie stosowane, gdy w pozycji [Typ kontroli Eksp.] ustawiono opcję [Tryb P/A/S/M].

- 1 Ustaw pokrętło trybu w pozycji  (Film).
- 2 MENU →  (Fotografowanie) → [Tryb fotografow.] → [Tryb ekspozycji] → żądane ustawienie.
- 3 Naciśnij przycisk MOVIE (film), aby rozpocząć nagrywanie.
  - Naciśnij ponownie przycisk MOVIE, aby zatrzymać nagrywanie.

### Szczegóły dotyczące poszczególnych opcji menu

#### Program Auto:

Umożliwia fotografowanie z automatyczną regulacją ekspozycji (zarówno szybkość migawki jak i wartość przysłony).

#### Priorytet przysłony:

Umożliwia rejestrowanie obrazu po ręcznym ustawieniu wartości przysłony.

#### Priorytet migawki:

Umożliwia rejestrowanie obrazu po ręcznym ustawieniu czasu otwarcia migawki.

#### Ekspozycji ręcznej:

Umożliwia rejestrowanie obrazu po ręcznym ustawieniu ekspozycji (zarówno czasu otwarcia migawki jak i wartości przysłony).

### Powiązany temat

- [Typ kontroli Eksp.](#)

Aparat cyfrowy z wymiennymi obiektywami  
ILCE-1 α1

## Zwoln. i szyb. tempo: Tryb ekspozycji



Istnieje możliwość wyboru trybu ekspozycji w przypadku rejestrowania obrazów w zwolnionym/szybkim tempie. Wybrane ustawienie będzie stosowane, gdy w pozycji [Typ kontroli Eksp.] ustawiono opcję [Tryb P/A/S/M].

W przypadku rejestrowania w zwolnionym/szybkim tempie, ustawienie i szybkość odtwarzania można zmienić poleceniem [ **S&Q** Ust. zwol. i szyb.].

- 1 Ustaw pokrętkę trybu w pozycji **S&Q** (Zwoln. i szyb. tempo).
- 2 MENU →  (Fotografowanie) → [Tryb fotografow.] → [ **S&Q** Tryb ekspozycji ] → odpowiednie ustawienie.
- 3 Naciśnij przycisk MOVIE (film), aby rozpocząć nagrywanie.
  - Naciśnij ponownie przycisk MOVIE, aby zatrzymać nagrywanie.

### Szczegóły dotyczące poszczególnych opcji menu

#### **S&Q** P Program Auto:

Umożliwia fotografowanie z automatyczną regulacją ekspozycji (zarówno szybkość migawki jak i wartość przysłony).

#### **S&Q** A Priorytet przysłony:

Umożliwia rejestrowanie obrazu po ręcznym ustawieniu wartości przysłony.

#### **S&Q** S Priorytet migawki:

Umożliwia rejestrowanie obrazu po ręcznym ustawieniu czasu otwarcia migawki.

#### **S&Q** M Ekspozycji ręcznej:

Umożliwia rejestrowanie obrazu po ręcznym ustawieniu ekspozycji (zarówno czasu otwarcia migawki jak i wartości przysłony).

### Powiązany temat

- [Ust. zwol. i szyb.](#)
- [Typ kontroli Eksp.](#)

Aparat cyfrowy z wymiennymi obiektywami  
ILCE-1 α1

## Auto. wolna mig.



Określa, czy szybkość migawki ma być ustawiana automatycznie podczas nagrywania filmu, gdy obiekt jest niedoświetlony.

1 MENU →  (Ekspozycja/Kolor) → [Ekspozycja] → [Auto. wolna mig.] → żądane ustawienie.

### Szczegóły dotyczące poszczególnych opcji menu



#### WŁ.:

Wykorzystywana będzie automatyczna wolna migawka. W przypadku rejestrowania obrazu w miejscach słabo oświetlonych, czas otwarcia migawki automatycznie ulega wydłużeniu. Podczas nagrywania w ciemnych miejscach możesz zmniejszyć szumy podczas nagrywania filmu, stosując niską szybkość migawki.

#### WYŁ.:

Automatyczna wolna migawka nie będzie wykorzystywana. Zapisany film będzie ciemniejszy, niż w przypadku opcji [WŁ.], ale można nagrywać filmy z płynniejszym ruchem i mniejszym rozmazaniem obiektów.

#### Uwaga

- Funkcja [Auto. wolna mig.] nie działa w następujących sytuacjach:
  - Podczas rejestrowania obrazów w zwolnionym/szybkim tempie
  - s (Priorytet migawki)
  - M (Ekspozycji ręcznej)
  - Gdy w pozycji [ ISO] ustawiono inną opcję niż [ISO AUTO]
  - Gdy w pozycji [Typ kontroli Eksp.] ustawiono opcję [Tryb elast. Eksp.], a metodę regulacji czasu otwarcia migawki ustawiono na [Ręczny]

Aparat cyfrowy z wymiennymi obiektywami  
ILCE-1 α1

## Wybór metody ustawiania ostrości (Tryb ostrości)

---

Określa metodę regulacji ostrości odpowiednią do ruchu obiektu.

- 1 Obróć pokrętkę trybu ogniskowej, trzymając jednocześnie wciśnięty przycisk zwolnienia blokady pokrętki trybu ogniskowej, i wybierz żądany tryb.

### Szczegóły dotyczące ustawień

#### AF-S (Pojedynczy AF):

Opisywany produkt blokuje ostrość po zakończeniu procedury ustawiania ostrości. Używaj tej opcji, gdy obiekt się nie porusza.

#### AF-C (Ciągły AF):

Urządzenie ciągle ustawia ostrość, dopóki przycisk migawki jest wciśnięty do połowy. Tej opcji użyj, gdy obiekt porusza się. W trybie [Ciągły AF], sygnał dźwiękowy nie sygnalizuje ustawiania ostrości przez aparat.

#### DMF (bezpośrednie ręczne ustawianie ostrości):

Po przeprowadzonym automatycznym ustawianiu ostrości można wykonać precyzyjną regulację ręcznie, co pozwala szybciej ustawić ostrość na obiekcie niż w przypadku korzystania z funkcji [Ostrość ręczna] od samego początku. Jest to przydatne na przykład w trybie makro.

#### MF (Ostrość ręczna):

Ręczne ustawianie ostrości. Jeżeli nie można uzyskać ostrości na danym obiekcie przy użyciu autofokusu, należy skorzystać z funkcji [Ostrość ręczna].

### Wskaźnik ostrości

● (zapalony):

Obiekt jest ostry i ostrość jest zablokowana.

● (miga):

Obiekt nie jest ostry.

⦿ (zapalony):

Obiekt jest ostry. Ostrość będzie stale regulowana zgodnie z przemieszczaniem się obiektu.

⦿ (zapalony):

Trwa ustawianie ostrości.

### Obiekty, na których trudno ustawić ostrość w trybie autofokusu

- Ciemne i dalekie obiekty
- Obiekty o słabym kontraście
- Obiekty za szkłem
- Szybko poruszające się obiekty
- Odbite światło lub lśniące powierzchnie
- Migające światło
- Obiekty oświetlone od tyłu
- Systematycznie powtarzające się wzory, na przykład fasada budynku
- Obiekty w obszarze ostrości o różnych odległościach ogniskowania

## Wskazówka

- W trybie [Ciągły AF] ostrość można zablokować naciskając i przytrzymując przycisk, do którego przypisano funkcję [Blokada fokusa].
- Po ustawieniu ostrości na nieskończoność w trybie [Ostrość ręczna] lub trybie [Ostrość DMF] upewnij się, że ostrość jest ustawiona na wystarczająco odległym obiekcie, sprawdzając obraz na monitorze lub w wizjerze.

## Uwaga

- Przy ustawionej opcji [Ciągły AF], kąt widzenia może stopniowo się zmieniać w trakcie ustawiania ostrości. Nie ma to wpływu na faktycznie rejestrowane obrazy.
- Nawet jeśli pokrętko trybu ogniskowej jest ustawione w pozycji AF-S lub DMF, tryb ostrości zostanie przełączony na [Ciągły AF] w przypadku nagrywania filmów lub gdy pokrętko trybu jest ustawione na **S&Q** (Zwoln. i szyb. tempo).

---

## Powiązany temat

- [Korzystanie z pokrętkła trybu ogniskowej](#)
- [Bezpośrednia ręczna regulacja ostrości \(Ostrość DMF\)](#)
- [Ostrość ręczna](#)
- [Wybieranie obszaru ostrości \(Obszar ostrości\)](#)
- [Przypisywanie często używanych funkcji do przycisków \(Ust. Prz. Własne\)](#)

Aparat cyfrowy z wymiennymi obiektywami  
ILCE-1 α1

## Wybieranie obszaru ostrości (Obszar ostrości)



Ustawianie typu ramki ostrości podczas rejestrowania z automatyczną regulacją ostrości. Wybierz tryb zgodnie z obiektem.

1 MENU → AF<sub>MF</sub> (Ostrość) → [Obszar ostrości] → [Obszar ostrości] → odpowiednie ustawienie.

### Szczegóły dotyczące poszczególnych opcji menu

#### Szeroki:

Automatyczne ustawianie ostrości na obiekcie, który zajmuje cały ekran. Po naciśnięciu przycisku migawki do połowy w trybie fotografowania, wokół obszaru z ustawioną ostrością wyświetlana jest zielona ramka.

#### Strefa:

Wybierz strefę na monitorze, w której ma być ustawiona ostrość, a opisywany produkt automatycznie dobierze obszar ostrości.

#### Stały środek:

Automatycznie ustawia ostrość na obiekcie na środku obrazu. Należy używać razem z funkcją blokady ostrości, aby utworzyć pożądaną kompozycję.

#### Punktowy: S/Punktowy: M/Punktowy: L:

Pozwala przesunąć ramkę ostrości do wybranego punktu na ekranie i ustawić ostrość bardzo małego obiektu w wąskim obszarze.

#### Rozszerz punkt.:

Jeżeli aparat nie może ustawić ostrości w wybranym punkcie, w drugiej kolejności przy ustawianiu ostrości wykorzystywane są punkty ostrości wokół [Punktowy].

#### Śledzenie:

To ustawienie jest dostępne tylko przy trybie ostrości ustawionym na [Ciągły AF]. Przy wciśnięciu do połowy przycisku migawki opisywany produkt będzie śledził obiekt w obrębie wybranego obszaru autofokusu. Ustaw kursor w pozycji [Śledzenie] na ekranie ustawień [Obszar ostrości], a następnie wybierz właściwy początkowy obszar śledzenia korzystając ze stron lewo/prawo pokrętki sterowania. Obszar początkowy śledzenia można również przesunąć do wybranego punktu, wyznaczając obszar jako [Śledzenie: Strefa], [Śledzenie: Punktowy S]/[Śledzenie: Punktowy M]/[Śledzenie: Punktowy L] lub [Śledzenie: Rozszerz punktowy].

### Wskazówka

- Przy ustawieniach domyślnych funkcja [Obszar ostrości] jest przypisana do przycisku C2.

### Uwaga

- W następujących sytuacjach w pozycji [Obszar ostrości] na stałe ustawiona jest opcja [Szeroki]:  
– [Inteligentna auto]

- Obszar ostrości może nie zostać podświetlony podczas wykonywania zdjęć seryjnych lub w przypadku naciśnięcia przycisku migawki od razu do oporu.
- Po ustawieniu pokrętła trybu w pozycji [Film] lub **S&Q** (Zwoln. i szyb. tempo) albo podczas filmowania, opcji [Śledzenie] nie można wybrać w pozycji [Obszar ostrości].

## Przykładowe sposoby wyświetlania ramki ostrości

Ramka ostrości różni się w następujący sposób.

### W przypadku ustawiania ostrości na większym obszarze

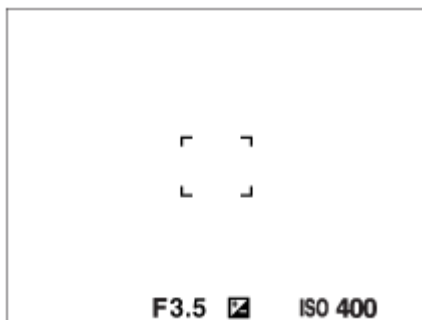

### W przypadku ustawiania ostrości na mniejszym obszarze

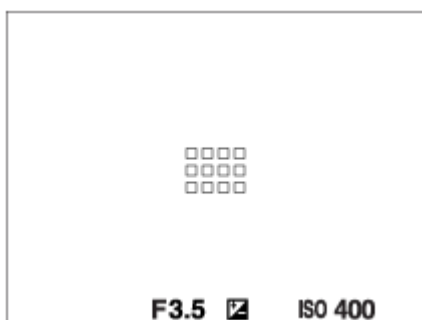

- Gdy w pozycji [Obszar ostrości] jest ustawiona opcja [Szeroki] lub [Strefa], ramka ostrości może być przełączana między opcją „W przypadku ustawiania ostrości na większym obszarze” i „W przypadku ustawiania ostrości na mniejszym obszarze” w zależności od obiektu i sytuacji.
- Przy zamocowanym obiektywie z bagnetem A i adapterze obiektywu (LA-EA3 lub LA-EA5) (sprzedawany oddzielnie) może zostać wyświetlona ramka ostrości jak „W przypadku ustawiania ostrości na mniejszym obszarze”.

### W przypadku ostrości uzyskiwanej automatycznie w oparciu o cały zakres monitora

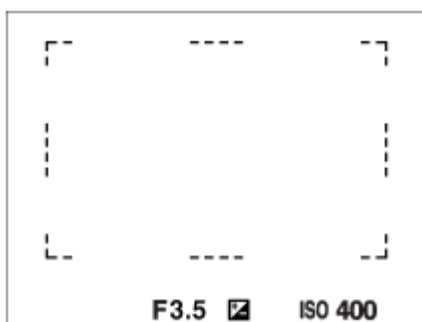

- W przypadku korzystania z innej funkcji zoomu niż zoom optyczny, ustawienie [Obszar ostrości] jest nieaktywne, a ramka ostrości jest wyświetlana linią przerywaną. Funkcja automatycznej ostrości działa głównie w obszarze środkowym i jego okolicach.



## Przesuwanie obszaru ostrości





- Można przesunąć obszar ostrości, korzystając z przycisku wielofunkcyjnego, gdy w pozycji [  Obszar ostrości] ustawiono następujące parametry:
  - [Strefa]
  - [Punktowy: S]/[Punktowy: M]/[Punktowy: L]
  - [Rozszerz punkt.]
  - [Śledzenie: Strefa]
  - [Śledzenie: Punktowy S]/[Śledzenie: Punktowy M]/[Śledzenie: Punktowy L]
  - [Śledzenie: Rozszerz punktowy]

Po uprzednim przypisaniu funkcji [Standard. obsz. ostr.] do środkowej części przycisku wielofunkcyjnego, ramkę ostrości można przesunąć z powrotem na śledzony obiekt lub do środka monitora, naciskając środkową część przycisku wielofunkcyjnego.



### Wskazówka

- Gdy w pozycji [  Obszar ostrości] ustawiono [Punktowy] lub [Rozszerz punkt.], ramkę ostrości można przesunąć na większą odległość po naciśnięciu przycisku wielofunkcyjnego, ustawiając w pozycji [  Wiel.ruch.ram.AF] opcję [Duży].
- Ramkę ostrości można szybko przesunąć dotykając jej i przeciągając na monitorze. Wcześniej ustaw w pozycji [Obsługa dotykowa] opcję [Wł.], a w pozycji [Fun. dot. podczas fot.] – opcję [Ostr. dotykiem].

### Chwilowe śledzenie obiektu (Śledzenie włączone)

Można tymczasowo zmienić ustawienie w pozycji [  Obszar ostrości] na [Śledzenie], naciskając i przytrzymując przycisk ustawień własnych, do którego wcześniej została przypisana funkcja [Śledzenie włączone]. Ustawienie [  Obszar ostrości] przed włączeniem opcji [Śledzenie włączone] zostanie przełączone na odpowiadające mu ustawienie [Śledzenie].

Na przykład:

[  Obszar ostrości] przed włączeniem opcji [Śledzenie włączone]	[  Obszar ostrości], gdy włączona jest opcja [Śledzenie włączone]
[Szeroki]	[Śledzenie: Szeroki]
[Punktowy: S]	[Śledzenie: Punktowy S]
[Rozszerz punkt.]	[Śledzenie: Rozszerz punktowy]

### AF z wykrywaniem fazy

Gdy w obszarze autofokusu znajdują się punkty AF z wykrywaniem fazy, w opisywanym produkcie wykorzystywany będzie kombinowany autofokus funkcji AF z wykrywaniem fazy i funkcji AF kontrastowy.

### Uwaga

- Funkcja AF z wykrywaniem fazy jest dostępna tylko w przypadku zamocowania zgodnego obiektywu. W przypadku korzystania z obiektywu, który nie obsługuje funkcji AF z wykrywaniem fazy, nie można używać poniższych funkcji.
  - [Czułość śledz. AF]
  - [Czuł. AF przes.ob.]
  - [Szyb. przejścia AF]

Ponadto, nawet w przypadku korzystania z wcześniej zakupionego stosownego obiektywu, funkcja AF z wykrywaniem fazy może nie działać, o ile nie zostanie przeprowadzona aktualizacja obiektywu.

---

---

## Powiązany temat

- [Wybór metody ustawiania ostrości \(Tryb ostrości\)](#)
- [Obsługa dotykowa](#)
- [Ustawianie ostrości przy użyciu obsługi dotykowej \(Ostr. dotykiem\)](#)
- [Dopasowanie ustawień obszaru ostrości do orientacji aparatu \(w poziomie/w pionie\) \(Prz.pi./po.obs.AF\)](#)
- [Rejestracja bieżącego obszaru ostrości \(Rej. obszaru AF\)](#)

5-025-538-55(1) Copyright 2021 Sony Corporation

Aparat cyfrowy z wymiennymi obiektywami  
ILCE-1 α1

## Śledzenie obiektu (funkcja śledzenia)

Opisywany aparat posiada funkcję śledzenia, która śledzi obiekt, utrzymując go stale w ramce ostrości. Można ustawić pozycję początkową do śledzenia, wybierając ją z obszarów ostrości lub określając ją dotykowo. Wymagana funkcja zależy od metody ustawiania.

- Informacje na temat powiązanych funkcji można znaleźć w sekcji „Powiązany temat” u dołu strony.

### Ustawianie pozycji początkowej śledzenia przez wybór obszaru ostrości ([Śledzenie] w sekcji [ Obszar ostrości])

Wybrana ramka ostrości jest ustawiana jako pozycja początkowa śledzenia i śledzenie rozpoczyna się przez naciśnięcie przycisku migawki do połowy.



- Ta funkcja jest dostępna w trybie fotografowania.
- Ta funkcja jest dostępna, gdy pokrętko trybu ogniskowej jest ustawione w pozycji AF-C (Ciągły AF).

### Ustawianie pozycji początkowej śledzenia dotykowo ([Śl.ur. przez dot.] w sekcji [Fun. dot. podczas fot.])

Można ustawić obiekt do śledzenia, dotykając go na monitorze.

- Ta funkcja jest dostępna w trybie fotografowania i w trybie filmowania.
- Ta funkcja jest dostępna, gdy pokrętko trybu ogniskowej jest ustawione w pozycji AF-S (Pojedynczy AF), AF-C (Ciągły AF) lub DMF (bezpośrednie ręczne ustawianie ostrości).

### Chwilowa zmiana ustawienia w pozycji [ Obszar ostrości] na [Śledzenie] ([Śledzenie włączone] w sekcji [ Ust. Prz. Własne])



Nawet jeśli w pozycji [  Obszar ostrości] ustawiono inną opcję niż [Śledzenie], można tymczasowo zmienić ustawienie w pozycji [  Obszar ostrości] na [Śledzenie], przytrzymując wciśnięty przycisk, do którego została przypisana funkcja [Śledzenie włączone].

- Przypisz wcześniej funkcję [Śledzenie włączone] do odpowiedniego przycisku poleceniem [  Ust. Prz. Własne].
- Ta funkcja jest dostępna w trybie fotografowania.
- Ta funkcja jest dostępna, gdy pokrętko trybu ogniskowej jest ustawione w pozycji AF-C (Ciągły AF).

### Chwilowe wstrzymywanie funkcji śledzenia

Naciśnięcie przycisku, do którego przypisano funkcję [Blokada Śledz.-Wył.] lub [Przełącz. Śledz.-Wył.] poleceniem [  Ust. Prz. Własne], spowoduje chwilowe wstrzymanie funkcji śledzenia.

Funkcji tej należy używać, gdy w danych okolicznościach rejestrowania obrazu trudno jest kontynuować śledzenie lub gdy ramka śledzenia przełączy się na inny obiekt.

Naciśnięcie przycisku, do którego przypisano funkcję [Blok.Śledz./Tw.-Wył.] lub [Przeł.Śledz./Tw.-Wył.] poleceniem [  Ust. Prz. Własne], spowoduje chwilowe przełączenie funkcji [  Pr. tw./oczu w AF] na wartość [WYŁ.] i zawieszenie funkcji śledzenia z priorytetem śledzenia twarzy/oczu.

Użyj tej funkcji, gdy ramka śledzenia przełączy się na twarz/oczu innego obiektu.

#### Powiązany temat

- [Wybór metody ustawiania ostrości \(Tryb ostrości\)](#)
- [Wybieranie obszaru ostrości \(Obszar ostrości\)](#)









- Uruchamianie śledzenia za pomocą operacji dotykowych (Śl.ur. przez dot.)
- Przypisywanie często używanych funkcji do przycisków (Ust. Prz. Własne)

5-025-538-55(1) Copyright 2021 Sony Corporation

Aparat cyfrowy z wymiennymi obiektywami  
ILCE-1 α1

## Ustawianie ostrości na oczach człowieka

Aparat może automatycznie wykrywać twarze i oczy oraz ustawiać ostrość na oczach (AF priorytet oczu). Poniższe wyjaśnienie dotyczy przypadków, gdy celem wykrywania jest człowiek. Można wykryć twarze maksymalnie 8 osób. Są dwie metody wykonywania procedury [AF priorytet oczu], różniące się między sobą specyfikacjami. Dobierz właściwą metodą w zależności od potrzeb.





Element	Funkcja [  Pr. tw./oczu w AF]	[AF priorytet oczu] za pośrednictwem przycisku ustawień własnych
<b>Charakterystyka</b>	Aparat będzie wykrywał twarze/oczy z większym priorytetem.	Aparat będzie wykrywał wyłącznie twarze/oczy.
<b>Wstępne przygotowanie</b>	<ul style="list-style-type: none"> <li>Wybierz [  Pr. tw./oczu w AF] → [WŁ.].</li> <li>Wybierz [  Wyk.tw./oczu ob.] → [Człowiek].</li> </ul>	Przypisz funkcję [AF priorytet oczu] do właściwego przycisku poleceniem [  Ust. Prz. Własne] lub [  Ust. Prz. Własne].
<b>Sposób wykonywania procedury [AF priorytet oczu]</b>	Naciśnij przycisk migawki do połowy.	Naciśnij przycisk, do którego została przypisana funkcja [AF priorytet oczu]*.
<b>Szczegóły funkcji</b>	<ul style="list-style-type: none"> <li>Gdy aparat wykryje twarz lub oko w obrębie wyznaczonego obszaru ostrości lub wokół niego, ustawianie ostrości na tej twarzy lub oku ma większy priorytet.</li> <li>Jeśli aparat nie wykryje żadnej twarzy lub oczu w obrębie wyznaczonego obszaru ostrości, ustawi ostrość na innym obiekcie, który można wykryć.</li> </ul>	<ul style="list-style-type: none"> <li>Aparat ustawia ostrość wyłącznie na twarzach lub oczach w dowolnym miejscu ekranu, bez względu na ustawienie w pozycji [  Obszar ostrości].</li> <li>Aparat nie ustawi ostrości automatycznie na innym obiekcie, jeżeli w żadnym miejscu ekranu nie zostanie wykryta twarz lub oko.</li> </ul>
<b>Tryb ostrości</b>	Zgodnie z ustawieniami trybu ostrości	Zgodnie z ustawieniami trybu ostrości
<b>Obszar ostrości</b>	Działa zgodnie z ustawieniem określonym w pozycji [  Obszar ostrości]	Obszarem ostrości tymczasowo staje się cały ekran, bez względu na ustawienie w pozycji [  Obszar ostrości].

\* Bez względu na to, czy w pozycji [  Pr. tw./oczu w AF] ustawiono opcję [WŁ.] lub [WYŁ.], z funkcji [AF priorytet oczu] można korzystać za pośrednictwem przycisku ustawień własnych, naciskając przycisk ustawień własnych z przypisaną funkcją [AF priorytet oczu].

### [AF priorytet oczu] przyciskiem ustawień własnych

Z funkcji AF priorytet oczu można korzystać po przypisaniu funkcji [AF priorytet oczu] do przycisku ustawień własnych. Aparat może ustawiać ostrość na oczach tak długo, jak długo wciśnięty jest ten przycisk. Jest to przydatne, gdy chcesz tymczasowo zastosować funkcję AF priorytet oczu na całym ekranie bez względu na ustawienie w pozycji [  Obszar ostrości].

Aparat nie ustawia ostrości automatycznie, jeżeli nie wykryto twarzy lub oczu.

1. MENU →  (Ustawienia) → [Dostos. obsługi] → [ Ust. Prz. Własne] lub [ Ust. Prz. Własne] → żądany przycisk, po czym przypisz funkcję [AF priorytet oczu] do tego przycisku.
2. MENU → **AF**<sub>MF</sub> (Ostrość) → [AF Twarz/Oczy] → [ Wyk.tw./oczu ob.] → [Człowiek].
3. Skieruj aparat na twarz człowieka i naciśnij przycisk, do którego została przypisana funkcja [AF priorytet oczu]. Aby wykonać zdjęcie, naciśnij przycisk migawki przy wciśniętym tym przycisku.

## Ustawianie ostrości na oczach zwierzęcia lub ptaka

Przed przystąpieniem do rejestrowania ustaw w pozycji [ Wyk.tw./oczu ob.] opcję [Zwierzę] lub [Ptak]. Jeżeli celem wykrywania jest zwierzę lub ptak, oczy można wykrywać tylko podczas fotografowania. Twarze zwierząt i ptaków nie są wykrywane.

### Uwaga

- Funkcja [AF priorytet oczu] może nie działać zbyt dobrze w następujących sytuacjach:
  - Gdy dana osoba nosi okulary przeciwsłoneczne.
  - Gdy grzywka zasłania oczy danej osoby.
  - Przy słabym oświetleniu lub pod światło.
  - Gdy oczy są zamknięte.
  - Gdy obiekt jest w cieniu.
  - Gdy obiekt jest nieostry.
  - Gdy obiekt jest ciągle w ruchu

Występują także inne sytuacje, w których nie można ustawić ostrości na oczach.

- Gdy aparat nie może ustawić ostrości na ludzkich oczach, zamiast nich będzie wykrywał i ustawiał ostrość na twarzy. Aparat nie może ustawić ostrości na oczach, gdy nie została wykryta żadna ludzka twarz.
- W określonych warunkach aparat może w ogóle nie wykrywać twarzy lub przypadkowo uznać inne obiekty za twarze.

### Powiązany temat

- [Pr. tw./oczu w AF \(zdjęcie/film\)](#)
- [Wyk.tw./oczu ob. \(zdjęcie/film\)](#)
- [Przeł.ust.wykr.ob. \(zdjęcie/film\)](#)
- [Wybierz p/l oko \(zdjęcie/film\)](#)
- [Wybór metody ustawiania ostrości \(Tryb ostrości\)](#)
- [Wybieranie obszaru ostrości \(Obszar ostrości\)](#)

Aparat cyfrowy z wymiennymi obiektywami  
ILCE-1 α1

## Pr. tw./oczu w AF (zdjęcie/film)



Ustawianie, czy aparat ma wykrywać twarze lub oczy wewnątrz obszaru ostrości podczas wykonywania automatycznej ostrości, po czym automatycznie ustawić ostrość na oczach (AF priorytet oczu), czy też nie.

1 MENU → AF<sub>MF</sub> (Ostrość) → [AF Twarz/Oczy] → [Pr. tw./oczu w AF] → odpowiednie ustawienie.

### Szczegóły dotyczące poszczególnych opcji menu

#### WŁ.:

Priorytetowe ustawianie ostrości na twarzach lub oczach, jeśli wewnątrz lub wokół wyznaczonego obszaru ostrości znajdują się twarze lub oczy.

#### WYŁ.:

Twarze lub oczy nie są traktowane priorytetowo przy automatycznym ustawianiu ostrości.

#### Wskazówka

- Łącząc funkcję [Pr. tw./oczu w AF] z funkcją [Obszar ostrości] → [Śledzenie], można utrzymywać ostrość na będących w ruchu oku lub twarzy.
- Gdy funkcja [Wyb. prio. tw./oczu] zostanie przypisana do wybranego przycisku poleceniem [Ust. Prz. Własne] lub [Ust. Prz. Własne], funkcję [Pr. tw./oczu w AF] można włączać lub wyłączać naciśnięciem tego przycisku.
- Przypisanie funkcji [Bl.Prio.tw./oczu wył.] lub [Pr.Prio.tw./oczu wył.] do wybranego przycisku poleceniem [Ust. Prz. Własne] pozwala na tymczasowe przełączenie tym przyciskiem ustawienia w pozycji [Pr. tw./oczu w AF] na [WYŁ.].

#### Uwaga

- Jeśli aparat nie wykryje żadnej twarzy lub oczu w obrębie wyznaczonego obszaru ostrości, ustawi ostrość na innym obiekcie, który można wykryć.
- W trybie rejestrowania obrazu [Inteligentna auto], w pozycji [Pr. tw./oczu w AF] na stałe jest ustawiona opcja [WŁ.].

### Powiązany temat

- [Ustawianie ostrości na oczach człowieka](#)
- [Wyk.tw./oczu ob. \(zdjęcie/film\)](#)
- [Przeł.ust.wykr.ob. \(zdjęcie/film\)](#)
- [Wybierz p/l oko \(zdjęcie/film\)](#)
- [Przypisywanie często używanych funkcji do przycisków \(Ust. Prz. Własne\)](#)

Aparat cyfrowy z wymiennymi obiektywami  
ILCE-1 α1

## Wyk.tw./oczu ob. (zdjęcie/film)



Wybór celu do wykrywania z użyciem funkcji AF Twarz/Oczy.

- 1 MENU → AF<sub>MF</sub> (Ostrość) → [AF Twarz/Oczy] → [ Wyk.tw./oczu ob.] → odpowiednie ustawienie.

### Szczegóły dotyczące poszczególnych opcji menu

#### Człowiek:

Wykrywanie twarzy/oczu człowieka.

#### Zwierzę:

Wykrywanie oczu zwierzęcia.

#### Ptaka:

Wykrywanie oczu ptaków.

#### Wskazówka

- W celu wykrycia oczu zwierzęcia lub ptaka, skomponuj ujęcie w taki sposób, aby cała głowa znalazła się w kadrze. Po ustawieniu ostrości na głowie zwierzęcia lub ptaka łatwiej będzie wykryć oczy.

#### Uwaga

- Gdy w pozycji [ Wyk.tw./oczu ob.] ustawiono opcję [Zwierzę] lub [Ptaka], nie można korzystać z poniższych funkcji.
  - Pr.tw.w pom.wiel.
  - Prio. zarej. twarzy
  - Funkcja wykrywania oka podczas nagrywania filmu
- Nawet przy ustawieniu [Zwierzę] w pozycji [ Wyk.tw./oczu ob.] oczu niektórych rodzajów zwierząt nie można wykryć.
- Nawet przy ustawieniu [Ptaka] w pozycji [ Wyk.tw./oczu ob.] nie można wykryć oczu niektórych gatunków ptaków.

### Powiązany temat

- [Ustawianie ostrości na oczach człowieka](#)
- [Pr. tw./oczu w AF \(zdjęcie/film\)](#)



Aparat cyfrowy z wymiennymi obiektywami  
ILCE-1 α1

## Przeł.ust.wykr.ob. (zdjęcie/film)



Ustawianie rodzajów obiektów docelowych dla operacji wykrywania dostępnych, jest gdy używany przycisk ustawień własnych, do którego przypisano funkcję [Prz.Wyk.tw./oczu ob.].

- 1 MENU → AF<sub>MF</sub> (Ostrość) → [AF Twarz/Oczy] → [ Przeł.ust.wykr.ob.] → Dodaj znaczniki wyboru przy obiektach docelowych dla operacji wykrywania, które chcesz wybrać, a następnie wybierz [OK].

Rodzaje obiektów docelowych oznaczonych symbolem (znacznik wyboru) będą dostępne jako ustawienia.

### Wskazówka

- Przypisz funkcję [Prz.Wyk.tw./oczu ob.] do właściwego przycisku poleceniem [ Ust. Prz. Własne].
- Rodzaje obiektów docelowych, przy których nie dodano znacznika wyboru, można zaznaczyć w pozycji [ Przeł.ust.wykr.ob.], wybierając MENU → AF<sub>MF</sub> (Ostrość) → [AF Twarz/Oczy] → [ Wyk.tw./oczu ob.].

### Powiązany temat

- [Wyk.tw./oczu ob. \(zdjęcie/film\)](#)
- [Przypisywanie często używanych funkcji do przycisków \(Ust. Prz. Własne\)](#)

Aparat cyfrowy z wymiennymi obiektywami  
ILCE-1 α1

## Wybierz p/l oko (zdjęcie/film)



Wybór, czy ostrość ma być ustawiana na lewym lub na prawym oku przy ustawieniu [Człowiek] lub [Zwierzę] w pozycji [Wyk.tw./oczu ob.].

1 MENU → AF<sub>MF</sub> (Ostrość) → [AF Twarz/Oczy] → [Wybierz p/l oko] → odpowiednie ustawienie.

### Szczegóły dotyczące poszczególnych opcji menu

#### Automatyczne:

Aparat automatycznie wykrywa lewe lub prawe oko.

#### Prawe oko:

Wykrywane jest prawe oko obiektu (oko po lewej stronie z perspektywy fotografa).

#### Lewe oko:

Wykrywane jest lewe oko obiektu (oko po prawej stronie z perspektywy fotografa).

### [Przełącz p/l oko] przyciskiem ustawień własnych

Możesz także przełączać oko, które ma być wykryte, naciskając przycisk ustawień własnych.

Przy ustawieniu [Prawe oko] lub [Lewe oko] w pozycji [Wybierz p/l oko], wykrywane oko można przełączyć, naciskając przycisk ustawień własnych, do którego przypisano funkcję [Przełącz p/l oko].

Gdy w pozycji [Wybierz p/l oko] ustawiono opcję [Automatyczne], można tymczasowo przełączyć wykrywane oko, naciskając przycisk ustawień własnych, do którego przypisano funkcję [Przełącz p/l oko].

Tymczasowy wybór lewe/prawe zostanie anulowany, gdy wykonasz następujące czynności itp. Aparat powróci do automatycznego wykrywania oczu.

- Naciśnięcie środkowej części pokrętki sterowania
- Naciśnięcie środkowej części przycisku wielofunkcyjnego
- Zatrzymanie naciśnięcia przycisku migawki do połowy (tylko podczas fotografowania)
- Zakończenie naciśnięcia przycisku ustawień własnych, do którego przypisano funkcję [AF włączony] lub [AF priorytet oczu] (tylko podczas fotografowania)
- Naciśnięcie przycisku MENU

#### Wskazówka

- Gdy w pozycji [Wyś.ram.tw./oczu] ustawiono opcję [WŁ.], zostanie wyświetlona ramka wykrywania oczu wokół oka wybranego poleceniem [Wybierz p/l oko] lub [Przełącz p/l oko] za pomocą przycisku ustawień własnych.

### Powiązany temat

- [Ustawianie ostrości na oczach człowieka](#)
- [Pr. tw./oczu w AF \(zdjęcie/film\)](#)
- [Wyk.tw./oczu ob. \(zdjęcie/film\)](#)
- [Wyś.ram.tw./oczu \(zdjęcie/film\)](#)



Aparat cyfrowy z wymiennymi obiektywami  
ILCE-1 α1

## Wyś.ram.tw./oczu (zdjęcie/film)



Ustawianie, czy ma być wyświetlana ramka wykrywania twarzy/oka po wykryciu twarzy lub oczu.

1 MENU → AF<sub>MF</sub> (Ostrość) → [AF Twarz/Oczy] → [Wyś.ram.tw./oczu] → odpowiednie ustawienie.

### Szczegóły dotyczące poszczególnych opcji menu

#### WŁ.:

Wyświetlanie ramki wykrywania po wykryciu twarzy lub oczu.

#### WYŁ.:

Ramka wykrywania nie jest wyświetlana po wykryciu twarzy lub oczu.

### Ramka wykrywania twarzy

Gdy aparat wykryje twarz, pojawi się szara ramka wykrywania twarzy. Jeżeli wykryta twarz została zarejestrowana przy użyciu funkcji [Rejestracja twarzy], kolor ramki będzie czerwonawo-fioletowy.

Ramka wykrywania twarzy zmienia kolor na biały po wykryciu twarzy wewnątrz obszaru ostrości lub wokół niego i po wykryciu przez aparat włączonej funkcji autofokusu.

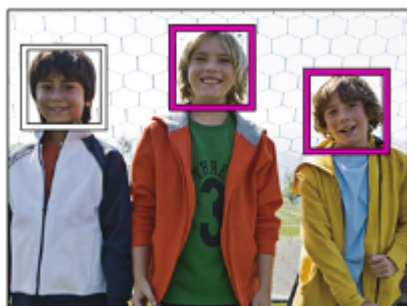

### Ramka wykrywania oczu

Biała ramka wykrywania oczu pojawi się, gdy zostanie wykryte oko i aparat ustali, że jest możliwe automatyczne ustawianie ostrości.

Gdy w pozycji [Wyk.tw./oczu ob.] ustawiono opcję [Zwierzę] lub [Ptak], ramka wykrywania oczu jest wyświetlana w następujący sposób.

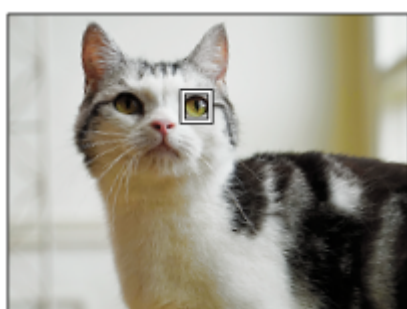

## Wskazówka

- Jeśli chcesz, aby ramka wykrywania twarzy lub oczu znikła po upływie określonego czasu, gdy aparat ustawi ostrość na twarzy lub oczach, ustaw w pozycji [Auto. czysz. obsz. AF] opcję [WŁ.].

## Uwaga

- Gdy obiekt za dużo się rusza, ramka wykrywania może nie być prawidłowo wyświetlana wokół oczu.
- Ramka wykrywania oczu nie jest wyświetlana, gdy funkcja AF priorytet oczu jest niedostępna.
- Nawet jeśli w pozycji [  Wys.ram.tw./oczu] ustawiono opcję [WYŁ.], po naciśnięciu przycisku migawki do połowy pojawi się zielona ramka ostrości na ostrych twarzach lub oczach.

---

## Powiązany temat

- [Ustawianie ostrości na oczach człowieka](#)
- [Pr. tw./oczu w AF \(zdjęcie/film\)](#)
- [Wyk.tw./oczu ob. \(zdjęcie/film\)](#)
- [Wybierz p/l oko \(zdjęcie/film\)](#)
- [Rejestracja twarzy](#)

Aparat cyfrowy z wymiennymi obiektywami  
ILCE-1 α1

## Rejestracja twarzy



Ustawianie danych osoby odpowiadającej twarzy. Po wcześniejszym zarejestrowaniu twarzy, opisywany produkt może ustawiać ostrość na zarejestrowanej twarzy w trybie priorytetowym.

Można zarejestrować maksymalnie osiem twarzy.

1 MENU → AF<sub>MF</sub> (Ostrość) → [AF Twarz/Oczy] → [Rejestracja twarzy] → żądane ustawienie.

### Szczegóły dotyczące poszczególnych opcji menu

#### Nowa rejestracja:

Fotografowanie i rejestrowanie twarzy.

#### Zmiana kolejności:

Gdy zarejestrowanych jest wiele twarzy, kolejność zarejestrowanych twarzy może zostać zmieniona.

#### Kasuj:

Usuwanie zarejestrowanych twarzy jedna po drugiej.

#### Usuń wszystko:

Kasowanie wszystkich zarejestrowanych twarzy jednocześnie.

#### Uwaga

- W przypadku wykonywania polecenia [Nowa rejestracja] twarz należy fotografować od przodu w dobrze oświetlonym miejscu. Twarz zasłonięta kapeluszem, maską, okularami przeciwsłonecznymi itp. może nie zostać prawidłowo zarejestrowana.
- Nawet, jeśli użyjesz funkcji [Kasuj], dane zarejestrowanych twarzy pozostają w urządzeniu. Aby usunąć dane zarejestrowanych twarzy z urządzenia, wybierz [Usuń wszystko].

### Powiązany temat

- [Prio. zarej. twarzy \(zdjęcie/film\)](#)

Aparat cyfrowy z wymiennymi obiektywami  
ILCE-1 α1

## Prio. zarej. twarzy (zdjęcie/film)



Ustawianie, czy ostrość ma być ustawiana z wyższym priorytetem na twarzach zarejestrowanych za pomocą polecenia [Rejestracja twarzy].

1 MENU → AF<sub>MF</sub> (Ostrość) → [AF Twarz/Oczy] → [ Prio. zarej. twarzy] → żądane ustawienie.

### Szczegóły dotyczące poszczególnych opcji menu

#### WŁ.:

Ustawianie ostrości z wyższym priorytetem na twarzach zarejestrowanych za pomocą polecenia [Rejestracja twarzy].

#### WYŁ.:

Ustawianie ostrości bez przypisywania wyższego priorytetu zarejestrowanym twarzom.

#### Wskazówka

- Aby korzystać z funkcji [ Prio. zarej. twarzy], należy wprowadzić poniższe ustawienia.
  - [ Pr. tw./oczu w AF] w pozycji [AF Twarz/Oczy]: [WŁ.]
  - [ Wyk.tw./oczu ob.] w pozycji [AF Twarz/Oczy]: [Człowiek]

### Powiązany temat

- [Pr. tw./oczu w AF \(zdjęcie/film\)](#)
- [Rejestracja twarzy](#)

Aparat cyfrowy z wymiennymi obiektywami  
ILCE-1 α1

## Standard. obsz. ostr.



Naciśnięcie przycisku z przypisaną funkcją [Standard. obsz. ostr.] pozwala przywoływać przydatne funkcje, takie jak automatyczne ustawianie ostrości na obiekcie w środku ekranu zgodnie z ustawieniami obszaru ostrości.

1 MENU → (Ustawienia) → [Dostos. obsługi] → [ Ust. Prz. Własne] lub [ Ust. Prz. Własne] → żądany przycisk, po czym przypisz funkcję [Standard. obsz. ostr.] do tego przycisku.

2 Naciśnij przycisk, do którego przypisana jest funkcja [Standard. obsz. ostr.].

- To, co można zrobić naciśnięciem tego przycisku, zależy od ustawienia w pozycji [ Obszar ostrości].

### Przykłady funkcji przycisku [Standard. obsz. ostr.]

- Gdy w pozycji [ Obszar ostrości] ustawiono jakikolwiek z poniższych parametrów, naciśnięcie tego przycisku przesuną ramkę ostrości z powrotem do środka monitora lub na śledzony obiekt:
  - [Strefa]
  - [Punktowy: S]/[Punktowy: M]/[Punktowy: L]
  - [Rozszerz punkt.]
  - [Śledzenie: Strefa]
  - [Śledzenie: Punktowy S]/[Śledzenie: Punktowy M]/[Śledzenie: Punktowy L]
  - [Śledzenie: Rozszerz punktowy]
- Gdy w pozycji [ Obszar ostrości] ustawiono opcję [Szeroki], [Stały środek], [Śledzenie: Szeroki] lub [Śledzenie: Stały Środek], naciśnięcie tego przycisku w trybie autofokusu spowoduje, że aparat będzie ustawiał ostrość w środku ekranu. Naciśnięcie tego przycisku podczas nagrywania filmu z ręcznym ustawianiem ostrości umożliwia tymczasowe przejście do trybu automatycznej ostrości z ostrością ustawianą w środku ekranu.

#### Uwaga

- Funkcji [Standard. obsz. ostr.] nie można ustawić na [Przycisk w lewo], [Przycisk w prawo] lub [Dolny przycisk] pokrętła sterowania.

### Powiązany temat

- [Przypisywanie często używanych funkcji do przycisków \(Ust. Prz. Własne\)](#)
- [Wybieranie obszaru ostrości \(Obszar ostrości\)](#)



Aparat cyfrowy z wymiennymi obiektywami  
ILCE-1 α1

## Dopasowanie ustawień obszaru ostrości do orientacji aparatu (w poziomie/w pionie) (Prz.pi./po.obs.AF)



Można ustawić, czy [Obszar ostrości] i położenie ramki ostrości mają być przełączane zgodnie z orientacją aparatu (w poziomie/w pionie). Funkcja ta jest przydatna w przypadku rejestrowania ujęć wymagających częstej zmiany pozycji aparatu, na przykład portretów lub ujęć sportowych.

1 MENU → AF<sub>MF</sub> (Ostrość) → [Obszar ostrości] → [Prz.pi./po.obs.AF] → żądane ustawienie.

### Szczegóły dotyczące poszczególnych opcji menu

#### Wyłącz:

[Obszar ostrości] i położenie ramki ostrości nie będą przełączane zgodnie z orientacją aparatu (w poziomie/w pionie).

#### Tylko punkt AF:

Przełączanie położenia ramki ostrości zgodnie z orientacją aparatu (w poziomie/w pionie). [Obszar ostrości] jest ustawiony na stałe.

#### Punkt AF+Ob.AF:

Przełączany jest zarówno [Obszar ostrości] jak i położenie ramki ostrości zgodnie z orientacją aparatu (w poziomie/w pionie).

### Przykład, gdy wybierany jest [Punkt AF+Ob.AF]

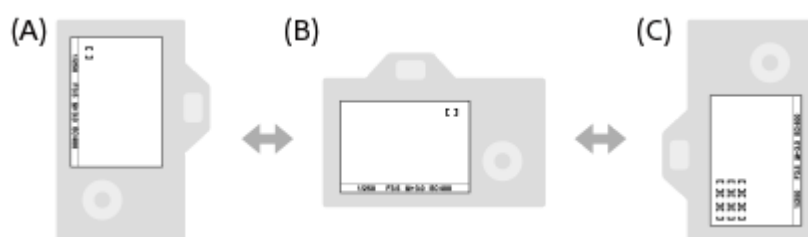

(A) W pionie: [Punktowy] (górny lewy róg)

(B) W poziomie: [Punktowy] (górny prawy róg)

(C) W pionie: [Strefa] (dolny lewy róg)

- Wykrywane są trzy orientacje aparatu: w poziomie, w pionie stroną z przyciskiem migawki skierowanym do góry i w pionie stroną z przyciskiem migawki skierowanym do dołu.

#### Uwaga

- W przypadku zmiany ustawienia w pozycji [Prz.pi./po.obs.AF], nie zostaną zachowane ustawienia ostrości dla każdej orientacji aparatu.
- [Obszar ostrości] i pozycja ramki ostrości nie ulegną zmianie, nawet gdy w pozycji [Prz.pi./po.obs.AF] jest ustawiona opcja [Punkt AF+Ob.AF] lub [Tylko punkt AF] w następujących sytuacjach:
  - Przy ustawionym trybie rejestrowania obrazu [Inteligentna auto]
  - Gdy przycisk migawki jest naciśnięty do połowy
  - Podczas filmowania
  - W przypadku korzystania z funkcji zoomu cyfrowego
  - Gdy aktywna jest funkcja autofokusu

- Podczas zdjęć seryjnych
  - Podczas odliczania w trybie samowyzwalacza
  - Gdy aktywna jest funkcja [Powiększenie]
- 
- W przypadku rejestrowania obrazów aparatem ustawionym w pionie bezpośrednio po włączeniu zasilania, pierwsze zdjęcie jest rejestrowane przy ustawieniu ostrości w poziomie lub przy ostatnim ustawieniu ostrości.
  - Orientacji aparatu nie można wykryć, gdy obiektyw jest skierowany w górę lub w dół.

---

### Powiązany temat

- [Wybieranie obszaru ostrości \(Obszar ostrości\)](#)

5-025-538-55(1) Copyright 2021 Sony Corporation

Aparat cyfrowy z wymiennymi obiektywami  
ILCE-1 α1

## Rejestracja bieżącego obszaru ostrości (Rej. obszaru AF)





Ramkę ostrości można tymczasowo przesunąć do wcześniej zadanej pozycji przyciskiem ustawień własnych. Funkcja ta jest przydatna do rejestrowania ujęć, w przypadku których ruchy obiektów są przewidywalne, na przykład przy ujęciach sportowych. Dzięki tej funkcji można szybko przełączać obszar ostrości, zależnie od sytuacji.

### Sposób rejestracji obszaru ostrości

1. MENU → **AF<sub>MF</sub>** (Ostrość) → [Obszar ostrości] → [Rej. obszaru AF] → [WŁ.].
2. Ustaw obszar ostrości w wybranym położeniu, po czym przytrzymaj wciśnięty przycisk Fn (Funkcja).

### Sposób przywoływania zarejestrowanego obszaru ostrości

1. MENU →  (Ustawienia) → [Dostos. obsługi] → [ Ust. Prz. Własne] → żądany przycisk, po czym wybierz [Zar. ob. AF przy blok.].
2. Ustaw w aparacie tryb rejestrowania obrazów, przytrzymaj wciśnięty przycisk, do którego przypisano funkcję [Zar. ob. AF przy blok.], po czym naciśnij przycisk migawki, aby zarejestrować obrazy.

#### Wskazówka

- Gdy ramka ostrości została zarejestrowana przy użyciu polecenia [Rej. obszaru AF], zarejestrowana ramka ostrości miga na monitorze.
- Po przypisaniu funkcji [Przeł. zarej. obsz. AF] do przycisku ustawień własnych, z zarejestrowanej ramki ostrości można korzystać bez naciśnięcia i przytrzymania tego przycisku.
- Jeśli do przycisku ustawień własnych przypisana jest funkcja [Zar. obsz. AF+AF wł.], wówczas naciśnięcie tego przycisku spowoduje automatyczne ustawianie ostrości z użyciem zarejestrowanej ramki ostrości.

#### Uwaga

- Obszaru ostrości nie można zarejestrować w następujących sytuacjach:
  - Gdy wykonywana jest operacja [Ostr. dotykiem]
  - W przypadku korzystania z funkcji zoomu cyfrowego
  - Gdy wykonywana jest operacja [Śl.ur. przez dot.]
  - W trakcie ustawiania ostrości
  - W przypadku blokady ostrości
- Nie można przypisać [Zar. ob. AF przy blok.] do [Przycisk w lewo], [Przycisk w prawo] lub [Dolny przycisk].
- Zarejestrowanego obszaru ostrości nie można przywołać w następujących sytuacjach:
  - Pokrętko trybu ustawione jest na **AUTO** (Tryb auto),  (Film) lub **S&Q** (Zwoln. i szyb. tempo)
- Gdy w pozycji [Rej. obszaru AF] jest ustawiona opcja [WŁ.], w pozycji [Blokada elem. steruj.] na stałe ustawiona jest opcja [WYŁ.].

#### Powiązany temat

- [Wybieranie obszaru ostrości \(Obszar ostrości\)](#)
- [Usuwanie zarejestrowanego obszaru AF \(Usuń zar. obsz. AF\)](#)
- [Przypisywanie często używanych funkcji do przycisków \(Ust. Prz. Własne\)](#)



Aparat cyfrowy z wymiennymi obiektywami  
ILCE-1 α1

## Usuwanie zarejestrowanego obszaru AF (Usuń zar. obsz. AF)

---



Usuwanie pozycji ramki ostrości zarejestrowanej poleceniem [Rej. obszaru AF].

**1** MENU → AF<sub>MF</sub> (Ostrość) → [Obszar ostrości] → [Usuń zar. obsz. AF].

---

### Powiązany temat

- [Rejestracja bieżącego obszaru ostrości \(Rej. obszaru AF\)](#)

Aparat cyfrowy z wymiennymi obiektywami  
ILCE-1 α1

## Limit obsz. ostr. (zdjęcie/film)





Przez wcześniejsze ograniczenie rodzajów dostępnych ustawień obszaru ostrości można szybciej wybierać ustawienia w pozycji [  Obszar ostrości].

- 1 MENU → AF<sub>MF</sub> (Ostrość) → [Obszar ostrości] → [  Limit obsz. ostr.] → Dodaj znaczniki obok obszarów ostrości, które będą używane, a następnie wybierz [OK].

Rodzaje obszarów ostrości oznaczone symbolem  (znak zaznaczenia) będą dostępne jako ustawienia.

### Wskazówka

- Po przypisaniu funkcji [Przeł. obszaru ostr.] do wybranego przycisku poleceniem [  Ust. Prz. Własne] lub [  Ust. Prz. Własne] obszar ostrości będzie się zmieniał każdorazowo po naciśnięciu przycisku z przypisaną funkcją. Przez wcześniejsze ograniczenie możliwych do wyboru obszarów ostrości za pomocą polecenia [  Limit obsz. ostr.] można szybciej wybierać odpowiednie ustawienia obszarów ostrości.

### Uwaga

- Rodzajów obszarów ostrości bez znacznika nie można wybierać, korzystając z MENU lub menu Fn (funkcja). Aby wybrać dany rodzaj, dodaj znacznik wyboru przy użyciu polecenia [  Limit obsz. ostr.].
- Jeśli usuniesz znacznik wyboru dla obszaru ostrości zarejestrowanego przy użyciu funkcji [Prz.pi./po.obs.AF] lub [Rej. obszaru AF], zapisane ustawienia zmienią się.

### Powiązany temat

- [Wybieranie obszaru ostrości \(Obszar ostrości\)](#)
- [Przypisywanie często używanych funkcji do przycisków \(Ust. Prz. Własne\)](#)

Aparat cyfrowy z wymiennymi obiektywami  
ILCE-1 α1

## Cyrk. punktu ostr. (zdjęcie/film)



Ustawianie, czy zezwolić na przeskakiwanie ramki ostrości z jednego końca na drugi przy przesuwaniu ramki ostrości. Funkcja ta jest przydatna, gdy chcemy szybko przesunąć ramkę ostrości z jednego końca na drugi.

Tej funkcji można używać, gdy w pozycji [  Obszar ostrości] zostaną wybrane następujące ustawienia.

- [Strefa]
- [Punktowy: S]/[Punktowy: M]/[Punktowy: L]
- [Rozszerz punkt.]
- [Śledzenie: Strefa]
- [Śledzenie: Punktowy S]/[Śledzenie: Punktowy M]/[Śledzenie: Punktowy L]
- [Śledzenie: Rozszerz punktowy]

1 MENU → AF<sub>MF</sub> (Ostrość) → [Obszar ostrości] → [  Cyrk. punktu ostr.] → żądane ustawienie.

Po wybraniu opcji [Cyrkułuje]:

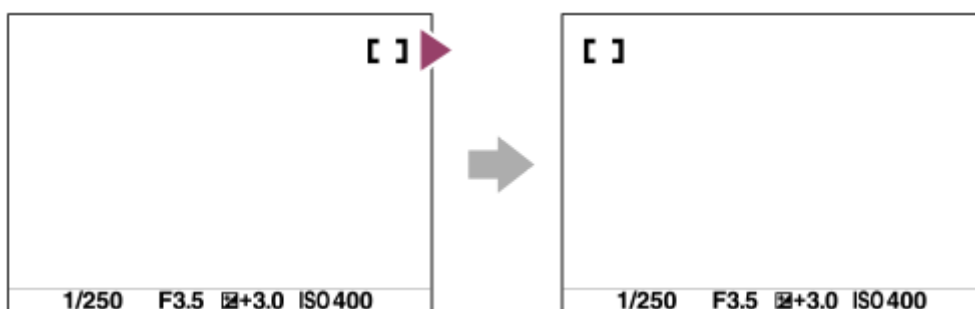

### Szczegóły dotyczące poszczególnych opcji menu

#### Nie cyrkuluje:

Kursor nie przesuwa się przy próbie przesunięcia ramki ostrości poza koniec.

#### Cyrkułuje:

Przy próbie przesunięcia ramki ostrości poza koniec kursor przeskakuje na przeciwległy koniec.

#### Uwaga

- Nawet jeśli ustawisz w pozycji [  Cyrk. punktu ostr.] opcję [Cyrkułuje], ramka ostrości nie będą poruszać się w kółko po przekątnej.

### Powiązany temat

- [Wybieranie obszaru ostrości \(Obszar ostrości\)](#)

Aparat cyfrowy z wymiennymi obiektywami  
ILCE-1 α1

## Wiel.ruch.ram.AF (zdjęcie/film)



Ustawianie odległości, o którą przesuwana jest ramka ostrości, gdy w pozycji [  Obszar ostrości] ustawiono opcję [Punktowy] itp. Ramkę ostrości można szybko przesunąć, zwiększając tę odległość, na przykład w sytuacji, gdy obiekt dużo się przemieszcza.

1 MENU → AF<sub>MF</sub> (Ostrość) → [Obszar ostrości] → [  Wiel.ruch.ram.AF] → żądane ustawienie.

### Szczegóły dotyczące poszczególnych opcji menu







#### Standardowy:

Ramka ostrości przesuwa się o standardową odległość.

#### Duży:

Ramka ostrości przemieszcza się na większą odległość w porównaniu z opcją [Standardowy].

#### Wskazówka

- Gdy funkcja [Prz.bl.ruchu ram. AF] zostanie przypisana poleceniem [  Ust. Prz. Własne] lub [  Ust. Prz. Własne] do wybranego przycisku, ustawienie [  Wiel.ruch.ram.AF] zostanie chwilowo przełączone po naciśnięciu tego przycisku.
- Jeśli dowolna z poniższych funkcji została przypisana do pokrętki sterowania poleceniem [  Ust. Prz. Własne] lub [  Ust. Prz. Własne], ramkę ostrości można przesuwać o odległość określoną dla każdej funkcji, niezależnie od ustawienia w pozycji [  Wiel.ruch.ram.AF].
  - [Przes. ram. AF ↔ : D]
  - [Przes. ram. AF ↑↓ : D]
  - [Przes. ram. AF ↔ : S]
  - [Przes. ram. AF ↑↓ : S]
- Jeśli do pokrętki przedniego/tylnego lub pokrętki sterowania przypisana została poleceniem [Ust. mojego pok.] jedna z poniższych funkcji, ramkę ostrości można przesuwać o odległość określoną dla każdej funkcji, niezależnie od ustawienia w pozycji [  Wiel.ruch.ram.AF].
  - [Przes. ram. AF ↔ : D]
  - [Przes. ram. AF ↑↓ : D]
  - [Przes. ram. AF ↔ : S]
  - [Przes. ram. AF ↑↓ : S]

### Powiązany temat

- [Wybieranie obszaru ostrości \(Obszar ostrości\)](#)
- [Przypisywanie często używanych funkcji do przycisków \(Ust. Prz. Własne\)](#)



Aparat cyfrowy z wymiennymi obiektywami  
ILCE-1 α1

## Kolor ramki ostr. (zdjęcie/film)

---



Istnieje możliwość określenia koloru ramki wskazującej obszar ostrości. Jeżeli ramkę trudno zobaczyć ze względu na fotografowany obiekt, można zmienić jej kolor, aby była lepiej widoczna.

1 MENU → AF<sub>MF</sub> (Ostrość) → [Obszar ostrości] → [ Kolor ramki ostr.] → żądany kolor.

### Szczegóły dotyczące poszczególnych opcji menu

#### Biały:

Wyświetlanie ramki wskazującej obszar ostrości w kolorze białym.

#### Czerwony:

Wyświetlanie ramki wskazującej obszar ostrości w kolorze czerwonym.

---

### Powiązany temat

- [Wybieranie obszaru ostrości \(Obszar ostrości\)](#)

Aparat cyfrowy z wymiennymi obiektywami  
ILCE-1 α1

## Auto. czysz. obsz. AF

---



Ustawianie, czy obszar ostrości ma być wyświetlany przez cały czas, czy też ma znikać automatycznie wkrótce po uzyskaniu ostrości.

1 MENU → AF<sub>MF</sub> (Ostrość) → [Obszar ostrości] → [Auto. czysz. obsz. AF] → żądane ustawienie.

### Szczegóły dotyczące poszczególnych opcji menu

**WŁ.:**

Obszar ostrości znika automatycznie wkrótce po uzyskaniu ostrości.

**WYŁ.:**

Obszar ostrości będzie wyświetlany przez cały czas.

---

### Powiązany temat

- [Wybieranie obszaru ostrości \(Obszar ostrości\)](#)

Aparat cyfrowy z wymiennymi obiektywami  
ILCE-1 α1

## Wyś.ob.podcz.śledz.

---



Ustawianie, czy ma być wyświetlana ramka obszaru ostrości, gdy w pozycji [  Obszar ostrości] ustawiono opcję [Śledzenie].

1 MENU → AF<sub>MF</sub> (Ostrość) → [Obszar ostrości] → [Wyś.ob.podcz.śledz.] → odpowiednie ustawienie.

### Szczegóły dotyczące poszczególnych opcji menu

#### WŁ.:

Wyświetlanie ramki obszaru ostrości w trakcie śledzenia. Obszar rozpoczęcia śledzenia, Wyświetlany w trakcie śledzenia obiektu, jest pomocny w przypadku rozpoczęcia kolejnej sesji rejestrowania obrazu.

#### WYŁ.:

Ramka obszaru ostrości nie jest wyświetlana w trakcie śledzenia.

---

### Powiązany temat

- [Wybieranie obszaru ostrości \(Obszar ostrości\)](#)

Aparat cyfrowy z wymiennymi obiektywami  
ILCE-1 α1

## Wyśw. obsz. AF-C



Istnieje możliwość ustawienia, czy obszar z ostrością ma być wyświetlany, czy też nie, gdy w pozycji [  Obszar ostrości] ustawiono opcję [Szeroki] lub [Strefa], w trybie [Ciągły AF].

1 MENU → AF<sub>MF</sub> (Ostrość) → [Obszar ostrości] → [Wyśw. obsz. AF-C] → żądane ustawienie.

### Szczegóły dotyczące poszczególnych opcji menu

#### WŁ.:

Pole ostrości z ustawioną ostrością będzie wyświetlane.

#### WYŁ.:

Pole ostrości z ustawioną ostrością nie będzie wyświetlane.

#### Uwaga

- Gdy w pozycji [  Obszar ostrości] ustawiono jedną z poniższych opcji, wówczas ramki ostrości w obszarze z ostrością zmieniają kolor na zielony:
  - [Stały środek]
  - [Punktowy]
  - [Rozszerz punkt.]

### Powiązany temat

- [Wybieranie obszaru ostrości \(Obszar ostrości\)](#)

Aparat cyfrowy z wymiennymi obiektywami  
ILCE-1 α1

## Obszar wykryw. fazy



Ustawianie, czy obszar AF z wykrywaniem fazy ma być wyświetlany czy nie.

**1 MENU → AF<sub>MF</sub> (Ostrość) → [Obszar ostrości] → [Obszar wykryw. fazy] → odpowiednie ustawienie.**

### Informacje szczegółowe o poszczególnych opcjach menu

#### WŁ.:

Obszar AF z wykrywaniem fazy będzie wyświetlany.

#### WYŁ.:

Obszar AF z wykrywaniem fazy nie będzie wyświetlany.

#### Uwaga

- AF z wykrywaniem fazy dostępna jest tylko z odpowiednimi obiektywami. Jeśli założony jest obiektyw niezgodny z tą funkcją, nie będzie można z niej korzystać. AF z wykrywaniem fazy może nie działać nawet z niektórymi obiektywami obsługującymi tę funkcję, np. z obiektywami kupionymi jakiś czas temu, które nie zostały zaktualizowane. Szczegółowe informacje dotyczące zgodnych obiektywów można znaleźć w witrynie Sony danego regionu lub uzyskać w punkcie sprzedaży wyrobów Sony, albo w miejscowym autoryzowanym punkcie serwisowym produktów Sony.
- W przypadku rejestrowania obrazów z wykorzystaniem obiektywu zgodnego z trybem pełnoklatkowym, obszar AF z wykrywaniem fazy nie jest wyświetlany, nawet jeśli w pozycji [Obszar wykryw. fazy] ustawiono opcję [WŁ.].
- W przypadku nagrywania filmów, obszar AF z wykrywaniem fazy nie będzie wyświetlany.

Aparat cyfrowy z wymiennymi obiektywami  
ILCE-1 α1

## Czułość śledz. AF

---



W trybie fotografowania można wybrać czułość śledzenia AF w przypadku, gdy obiekt traci ostrość.

**1** MENU → AF<sub>MF</sub> (Ostrość) → [AF/MF] → [Czułość śledz. AF] → żądane ustawienie.

### Szczegóły dotyczące poszczególnych opcji menu

#### 5(Wysoka)/4/3(Standardowa)/2/1(Zablokowana):

Wybierz [5(Wysoka)], aby w sposób elastyczny ustawiać ostrość na obiektach znajdujących się w różnych odległościach.  
Wybierz [1(Zablokowana)], aby utrzymywać ostrość na konkretnym obiekcie, gdy przed tym obiektem przemieszczają się inne obiekty.

Aparat cyfrowy z wymiennymi obiektywami  
ILCE-1 α1

## Szyb. przejścia AF



Ustawianie szybkości przesuwania pozycji ostrości, gdy w trakcie filmowania zostanie włączony cel automatycznej ostrości.

1 MENU → AF<sub>MF</sub> (Ostrość) → [AF/MF] → [Szyb. przejścia AF] → żądane ustawienie.

### Szczegóły dotyczące poszczególnych opcji menu

7 (Duża)/6/5/4/3/2/1 (Mała):

Wybierz szybszą wartość, aby uzyskać szybsze ustawianie ostrości na obiekcie.

Wybierz wolniejszą wartość, aby uzyskać bardziej płynne ustawianie ostrości na obiekcie.

#### Wskazówka

- Aby celowo przesunąć pozycję AF, można skorzystać z funkcji ostrości dotykowej.

Aparat cyfrowy z wymiennymi obiektywami  
ILCE-1 α1

## Czuł. AF przes.ob.

---



Ustawianie czułości przełączenia ostrości na inny obiekt, gdy pierwotny obiekt opuści obszar ostrości podczas filmowania.

**1** MENU → AF<sub>MF</sub> (Ostrość) → [AF/MF] → [Czuł. AF przes.ob.] → żądane ustawienie.

### Szczegóły dotyczące poszczególnych opcji menu

#### 5(Wysoka)/4/3/2/1(Zablokowana):

Wybierz wyższą wartość, gdy chcesz rejestrować szybko poruszający się obiekt lub gdy chcesz rejestrować kilka obiektów przy ciągłym przełączaniu ostrości.

Wybierz niższą wartość, gdy chcesz, aby ostrość pozostawała stabilna lub gdy chcesz utrzymać ostrość na określonym obiekcie docelowym bez ingerencji innych obiektów.





Aparat cyfrowy z wymiennymi obiektywami  
ILCE-1 α1

## Przełącznik AF/MF



Możesz łatwo przełączyć tryb regulacji ostrości z automatycznej na ręczną i z powrotem, wykonując zdjęcie bez zmiany położenia urządzenia.

- 1 MENU →  (Ustawienia) → [Dostos. obsługi] → [ Ust. Prz. Własne] lub [ Ust. Prz. Własne] → żądany przycisk → [Blok. wyboru AF/MF] lub [Przeł. wyboru AF/MF].

### Szczegóły dotyczące poszczególnych opcji menu

#### Blok. wyboru AF/MF:

Przełączanie trybu regulacji ostrości przy wciśniętym przycisku.

#### Przeł. wyboru AF/MF:

Przełączanie trybu regulacji ostrości do momentu ponownego naciśnięcia tego przycisku.

#### Uwaga

- Funkcji [Blok. wyboru AF/MF] nie można ustawić na [Przycisk w lewo], [Przycisk w prawo] lub [Dolny przycisk] pokrętła sterowania.

### Powiązany temat

- [Przypisywanie często używanych funkcji do przycisków \(Ust. Prz. Własne\)](#)

Aparat cyfrowy z wymiennymi obiektywami  
ILCE-1 α1

## AF ze spustem



Określa, czy ostrość ma być ustawiana automatycznie, gdy naciśniesz przycisk migawki do połowy. Wybierz [WYŁ.], aby oddzielnie ustawić ostrość i ekspozycję.

1 MENU → AF<sub>MF</sub> (Ostrość) → [AF/MF] → [AF ze spustem] → odpowiednie ustawienie.

### Szczegóły dotyczące poszczególnych opcji menu

#### WŁ.:



Automatyczna regulacja ostrości włącza się po naciśnięciu przycisku migawki do połowy.

#### WYŁ.:

Automatyczna regulacja ostrości nie włącza się nawet po naciśnięciu przycisku migawki do połowy.

### Przydatna metoda mikroregulacji ostrości

Przy podłączonym obiektywie z bagnetem A, uruchomienie funkcji autofokusu innym przyciskiem niż przycisk migawki umożliwi precyzyjniejsze ustawianie ostrości w połączeniu z ręcznym ustawianiem ostrości.

1. Ustaw [AF ze spustem] na [WYŁ.].
2. MENU →  (Ustawienia) → [Dostos. obsługi] → [ Ust. Prz. Własne] lub [ Ust. Prz. Własne] → przypisz funkcję [Powiększenie] dożądanego przycisku.
3. Naciśnij przycisk AF-ON, aby ustawić ostrość.
4. Naciśnij przycisk, do którego przypisano funkcję [Powiększenie], a następnie obracaj pierścieniem ostrości w celu przeprowadzenia mikroregulacji ostrości.
5. Wciśnij całkowicie przycisk migawki, aby zrobić zdjęcie.

### Powiązany temat

- [AF włączony](#)
- [Powiększenie](#)
- [Wstępny AF](#)

Aparat cyfrowy z wymiennymi obiektywami  
ILCE-1 α1

## AF włączony

Ostrość można ustawić bez naciskania przycisku migawki do połowy. Zostaną zastosowane ustawienia dla pokręta trybu ogniskowej.

### 1 Naciśnij przycisk AF-ON (AF Włączony) podczas rejestrowania obrazów.

- Podczas filmowania można automatycznie ustawić ostrość, trzymając wciśnięty przycisk AF-ON nawet w trybie ręcznego ustawiania ostrości.

#### Wskazówka

- Ustaw w pozycji [AF ze spustem] opcję [WYŁ.], gdy nie chcesz uruchamiać autofokusu przyciskiem migawki.
- Aby ustawić ostrość dla konkretnej odległości fotografowania przewidując pozycję obiektu, wystarczy w pozycji [AF ze spustem] i [Wstępny AF] ustawić [WYŁ.].

#### Powiązany temat

- [AF ze spustem](#)
- [Wstępny AF](#)



Aparat cyfrowy z wymiennymi obiektywami  
ILCE-1 α1

## Blokada fokusa

---



Blokowanie ostrości przy wciśniętym przycisku, do którego przypisano funkcję Blokada ostrości.

- 1 **MENU** →  (Ustawienia) → [Dostos. obsługi] → [ Ust. Prz. Własne] lub [ Ust. Prz. Własne] → przypisz funkcję [Blokada fokusa] dożądanego przycisku.
- 2 Ustaw ostrość i naciśnij przycisk, do którego przypisano funkcję [Blokada fokusa].
- 3 Przytrzymując wciśnięty ten przycisk, naciśnij przycisk migawki.

---

### Powiązany temat

- [Przypisywanie często używanych funkcji do przycisków \(Ust. Prz. Własne\)](#)

Aparat cyfrowy z wymiennymi obiektywami  
ILCE-1 α1

## Wstępny AF

---



Urządzenie automatycznie ustawia ostrość, zanim wciśniesz przycisk migawki do połowy.

**1** MENU → AF<sub>MF</sub> (Ostrość) → [AF/MF] → [Wstępny AF] → żądane ustawienie.

### Szczegóły dotyczące poszczególnych opcji menu

#### WŁ.:

Automatyczne ustawienie ostrości, zanim wciśniesz przycisk migawki do połowy.

#### WYŁ.:

Nie ustawia ostrości, zanim wciśniesz przycisk migawki do połowy.

#### Uwaga

- Funkcja [Wstępny AF] jest dostępna tylko wtedy, gdy założony jest obiektyw z bagnetem E.
- Podczas operacji ustawiania ostrości mogą występować drgania ekranu.

Aparat cyfrowy z wymiennymi obiektywami  
ILCE-1 α1

## Ust. prioryt. w AF-S

---



Ustawianie, czy migawka ma być zwalniana, nawet jeśli obiekt jest nieostry, gdy pokrętko trybu ogniskowej jest ustawione w pozycji AF-S (Pojedynczy AF) lub DMF (Bezpośrednie ręczne ustawianie ostrości) i obiekt pozostaje nieruchomy.

1 MENU → AF<sub>MF</sub> (Ostrość) → [AF/MF] → [Ust. prioryt. w AF-S] → odpowiednie ustawienie.

### Szczegóły dotyczące poszczególnych opcji menu

#### AF:

Ustawianie ostrości ma priorytet. Migawka nie zostanie zwolniona, dopóki obiekt jest nieostry.

#### Wyzwalanie:

Zwolnienie migawki ma priorytet. Migawka zostanie zwolniona, nawet jeśli obiekt jest nieostry.

#### Zrówn. nacisk:

Rejestrowanie ujęć z równym akcentem położonym na uzyskanie ostrości i zwolnienie migawki.

---

### Powiązany temat

- [Wybór metody ustawiania ostrości \(Tryb ostrości\)](#)
- [Ust. prioryt. w AF-C](#)

Aparat cyfrowy z wymiennymi obiektywami  
ILCE-1 α1

## Ust. prioryt. w AF-C

---



Ustawianie, czy migawka ma być zwalniana, nawet jeśli obiekt jest nieostry przy uruchomionym ciągłym autofokusie i obiekcie w ruchu.

1 MENU → AF<sub>MF</sub> (Ostrość) → [AF/MF] → [Ust. prioryt. w AF-C] → żądane ustawienie.

### Szczegóły dotyczące poszczególnych opcji menu

#### AF:

Ustawianie ostrości ma priorytet.

#### Wyzwalanie:

Zwolnienie migawki ma priorytet. Migawka zostanie zwolniona, nawet jeśli obiekt jest nieostry.

#### Zrówn. nacisk:

Rejestrowanie ujęć z równym akcentem położonym na uzyskanie ostrości i zwolnienie migawki.

---

### Powiązany temat

- [Wybór metody ustawiania ostrości \(Tryb ostrości\)](#)
- [Ust. prioryt. w AF-S](#)

Aparat cyfrowy z wymiennymi obiektywami  
ILCE-1 α1

## AF z powiększen.



W trybie autofokusu ostrość na obiekcie można ustawić precyzyjniej powiększając obszar ustawiania ostrości. Po wyświetleniu powiększonego obrazu ostrość można ustawić na mniejszym obszarze niż [Punktowy] w sekcji [  Obszar ostrości].

- 1 MENU → AF<sub>MF</sub> (Ostrość) → [Asystent ostrości] → [AF z powiększen.] → [WŁ.].
- 2 MENU → AF<sub>MF</sub> (Ostrość) → [Asystent ostrości] → [Powiększenie].
- 3 Powiększ obraz naciskając środkową część przycisku wielofunkcyjnego, a następnie wyreguluj pozycję naciskając przycisk wielofunkcyjny w górę/w dół/w lewo/w prawo.
  - Skala powiększenia zmienia się po każdorazowym naciśnięciu środka.
- 4 Naciśnij przycisk migawki do połowy, aby ustawić ostrość.
  - Ostrość zostanie uzyskana w punkcie + (znak plus) w środku ekranu.
- 5 Naciśnij przycisk migawki do oporu, aby zarejestrować obraz.
  - Po wykonaniu zdjęcia aparat wychodzi z trybu powiększenia.

### Wskazówka

- Aby precyzyjnie ustalić miejsce, które ma zostać powiększone, wskazane jest użycie statywu.
- Rezultat automatycznego ustawiania ostrości można sprawdzić powiększając wyświetlony obraz. Jeżeli chcemy ponownie wyregulować pozycję ostrości, wystarczy dostosować obszar ostrości na powiększonym ekranie, po czym nacisnąć do połowy przycisk migawki.

### Uwaga

- W przypadku powiększania obszaru na krawędzi ekranu, aparat może nie być w stanie ustawić ostrości.
- Gdy wyświetlany obraz jest powiększany, nie można regulować ekspozycji i balansu bieli.
- W następujących sytuacjach funkcja [AF z powiększen.] jest niedostępna:
  - Podczas filmowania
  - Gdy wybrano tryb ostrości [Ciągły AF]
  - W przypadku korzystania z adaptera obiektywu (sprzedawany oddzielnie).
- Gdy wyświetlany obraz jest powiększany, niedostępne są następujące funkcje:
  - [AF priorytet oczu]
  - [Wstępny AF]
  - [  Pr. tw./oczu w AF]



---

---

## Powiązany temat

- [Powiększenie](#)

5-025-538-55(1) Copyright 2021 Sony Corporation

Aparat cyfrowy z wymiennymi obiektywami  
ILCE-1 α1

## Wspomaganie AF



Wspomaganie AF zapewnia oświetlenie wypełniające, aby łatwiej można było ustawić ostrość na obiekcie w ciemnym otoczeniu. W czasie między naciśnięciem przycisku migawki do połowy a zablokowaniem ostrości zapala się lampa wspomaganie AF ułatwiająca ustawianie ostrości w aparacie.

Jeżeli do stopki multiinterfejsowej jest przymocowana lampa błyskowa z funkcją wspomaganie AF, po włączeniu lampy błyskowej zostanie również włączone wspomaganie AF.

1 MENU → AF<sub>MF</sub> (Ostrość) → [AF/MF] → [Wspomaganie AF] → odpowiednie ustawienie.

### Szczegóły dotyczące poszczególnych opcji menu

#### Automatyczne:

Wspomaganie AF zapala się automatycznie przy słabym oświetleniu.

#### WYŁ.:

Wspomaganie AF nie jest wykorzystywane.

#### Uwaga

- Nie można używać funkcji [Wspomaganie AF] w następujących sytuacjach:
  - W trybie rejestrowania obrazu [Film] lub [Zwoln. i szyb. tempo].
  - Gdy tryb ostrości ustawiony jest na [Ciągły AF].
  - Gdy włączona jest funkcja [Powiększenie].
  - Gdy założony jest adapter obiektywu.
- Wspomaganie AF emituje bardzo jasne światło. Choć nie stanowi ono zagrożenia dla zdrowia, jednak nie należy patrzeć z bliska na emiter wspomaganie AF.

Aparat cyfrowy z wymiennymi obiektywami  
ILCE-1 α1

## Napęd przy. w tr. AF



Zmiana systemu napędu przysłony w celu uzyskania priorytetu wydajności śledzenia z autofokusem lub priorytetu wyciszenia.

1 MENU → AF<sub>MF</sub> (Ostrość) → [AF/MF] → [Napęd przy. w tr. AF] → odpowiednie ustawienie.

### Szczegóły dotyczące poszczególnych opcji menu

#### Priorytet ostr.:

Zmiana systemu napędu przysłony w celu uzyskania priorytetu wydajności śledzenia z autofokusem.

#### Standardowy:

Wykorzystywany jest standardowy system napędu przysłony.

#### Priorytet ciszy:

Zmiana systemu napędu przysłony w celu uzyskania priorytetu wyciszenia, aby dźwięk napędu przysłony był cichszy niż w przypadku opcji [Standardowy].

#### Uwaga

- Po wybraniu opcji [Priorytet ostr.] może być słyszalny dźwięk z napędu przysłony lub efekt działania przysłony może nie być widoczny na monitorze. Ponadto szybkość zdjęć seryjnych może ulec zmniejszeniu lub ekran może migotać. Aby uniknąć tych efektów, zmień ustawienie na [Standardowy].
- Po wybraniu opcji [Priorytet ciszy] szybkość ustawiania ostrości może ulec spowolnieniu i ustawienie ostrości na obiekcie może być trudniejsze.
- Przy ustawieniu [Standardowy] lub [Priorytet ciszy] w pozycji [Napęd przy. w tr. AF] i wartości F większej niż F22, ostrość podczas zdjęć seryjnych jest zablokowana z nastawą dla pierwszego zdjęcia.
- Efekt może się różnić, zależnie od używanego obiektywu i warunków rejestrowania obrazów.

### Powiązany temat

- [Ust. trybu cichego \(zdjęcie/film\)](#)

Aparat cyfrowy z wymiennymi obiektywami  
ILCE-1 α1

## Ostrość ręczna



W przypadku trudności z uzyskaniem prawidłowej ostrości w trybie autofokusu, ostrość można ustawić ręcznie.

- 1 Obróć pokrętło trybu ogniskowej, trzymając jednocześnie wciśnięty przycisk zwolnienia blokady pokrętła trybu ogniskowej, aby wybrać MF.**
- 2 Przekręć pierścień ostrości, aby uzyskać właściwą ostrość.**
  - Podczas fotografowania odległość ogniskowania można wyświetlić na ekranie przez obrócenie pierścienia ostrości.  
Przy zamocowanym adapterze obiektywu (sprzedawany oddzielnie) odległość ogniskowania nie jest wyświetlana.

### Uwaga

- W przypadku korzystania z wizjera, należy wyregulować poziom dioptrażu, aby uzyskać prawidłową ostrość w wizjerze.
- Wyświetlaną odległość ostrości należy traktować jedynie orientacyjnie.

### Powiązany temat

- [Korzystanie z pokrętła trybu ogniskowej](#)
- [Bezpośrednia ręczna regulacja ostrości \(Ostrość DMF\)](#)
- [Auto. pow. w MF](#)
- [Powiększenie](#)
- [Wyświetl. zarysu](#)

## Bezpośrednia ręczna regulacja ostrości (Ostrość DMF)



Po przeprowadzonym automatycznym ustawianiu ostrości można wykonać precyzyjną regulację ręcznie, co pozwala szybciej ustawić ostrość na obiekcie niż w przypadku ręcznego ustawiania ostrości od samego początku. Jest to przydatne na przykład w trybie makro.

- 1 Obróć pokrętło trybu ogniskowej, trzymając jednocześnie wciśnięty przycisk zwolnienia blokady pokrętła trybu ogniskowej, aby wybać DMF.**
- 2 Naciśnij przycisk migawki do połowy, aby ustawić ostrość automatycznie.**
- 3 Przytrzymaj przycisk migawki wciśnięty do połowy, a następnie obróć pierścień ostrości, aby uzyskać lepszą ostrość.**
  - Przy obracaniu pierścienia ostrości odległość ostrości wyświetlana jest na ekranie.  
Przy zamocowanym adapterze obiektywu (sprzedawany oddzielnie) odległość ogniskowania nie jest wyświetlana.
- 4 Zarejestruj obraz naciskając przycisk migawki do oporu.**

### Powiązany temat

- [Korzystanie z pokrętła trybu ogniskowej](#)
- [Ostrość ręczna](#)
- [Wyświetl. zarysu](#)

Aparat cyfrowy z wymiennymi obiektywami  
ILCE-1 α1

## Auto. pow. w MF



Automatycznie powiększa obraz na ekranie, co ułatwia ręczne ustawianie ostrości. Funkcja ta działa w trybie ręcznej regulacji ostrości oraz bezpośredniej ręcznej regulacji ostrości.

- 1 MENU → AF<sub>MF</sub> (Ostrość) → [Asystent ostrości] → [Auto. pow. w MF] → [WŁ.].
- 2 Ustaw ostrość, przekręcając pierścień regulacji ostrości.
  - Obraz zostanie powiększony. Można jeszcze bardziej powiększyć obrazy naciskając środkową część pokrętła sterowania.

### Wskazówka

- Czas wyświetlania powiększonego obrazu można ustawić, wybierając MENU → AF<sub>MF</sub> (Ostrość) → [Asystent ostrości] → [  Czas pow.ust.ostr.].

### Uwaga

- Nie można używać funkcji [Auto. pow. w MF] przy nagrywaniu filmów. W zamian należy korzystać z funkcji [Powiększenie].
- [Auto. pow. w MF] nie jest dostępne przy zamocowanym adapterze obiektywu. W zamian należy korzystać z funkcji [Powiększenie].

### Powiązany temat





- [Ostrość ręczna](#)
- [Bezpośrednia ręczna regulacja ostrości \(Ostrość DMF\)](#)
- [Czas pow.ust.ostr. \(zdjęcie/film\)](#)

## Powiększenie



Możesz sprawdzić ostrość, powiększając obraz przed wykonaniem zdjęcia.

W odróżnieniu do funkcji [Auto. pow. w MF], obraz można powiększyć bez korzystania z pierścienia ostrości.

- 1 MENU → AF<sub>MF</sub> (Ostrość) → [Asystent ostrości] → [Powiększenie].
- 2 Naciśnij środkową część przycisku wielofunkcyjnego, aby powiększyć obraz, i naciskając przycisk wielofunkcyjny w górę/w dół/w lewo/w prawo, wybierz obszar, który chcesz powiększyć.
  - Każdorazowe naciśnięcie środkowej części zmienia skalę powiększenia.
  - Początkowe powiększenie można ustawić, wybierając MENU → AF<sub>MF</sub> (Ostrość) → [Asystent ostrości] → [  Pocz. powiększ.] lub [  Pocz. pow. ognis.].
- 3 Potwierdź ostrość.
  - Naciśnij przycisk  (Usuń), aby przesunąć powiększony fragment do środka obrazu.
  - W trybie ostrości [Ostrość ręczna], ostrość można regulować, gdy obraz jest powiększony. Jeżeli w pozycji [AF z powiększen.] jest ustawiona opcja [WYŁ.], funkcję [Powiększenie] można anulować naciśnięciem przycisku migawki do połowy.
  - Gdy przycisk migawki jest naciśnięty do połowy przy powiększonym obrazie w trakcie automatycznego ustawiania ostrości, wykonywane są różne funkcje w zależności od ustawienia [AF z powiększen.].
    - Po ustawieniu w pozycji [AF z powiększen.] opcji [WYŁ.]: Ponownie przeprowadzane jest automatyczne ustawianie ostrości.
    - Po ustawieniu w pozycji [AF z powiększen.] opcji [WYŁ.]: Funkcja [Powiększenie] zostanie anulowana.
  - Czas wyświetlania powiększonego obrazu można ustawić, wybierając MENU → AF<sub>MF</sub> (Ostrość) → [Asystent ostrości] → [  Czas pow. ust. ostr.].
- 4 Wciśnij całkowicie przycisk migawki, aby zrobić zdjęcie.

### Dotykowa obsługa funkcji powiększenia

Można powiększać obraz i ustawiać ostrość, dotykając monitora. Wcześniej w pozycji [Obsługa dotykowa] ustaw opcję [WŁ.]. Następnie wybierz odpowiednie ustawienia w pozycji [Panel dot./Płyt. dot.]. Rejestrując obrazy z poziomu monitora w trybie ostrości [Ostrość ręczna], funkcję [Powiększenie] można wykonać pukając dwukrotnie obszar wymagający regulacji ostrości.

Rejestrując obrazy przez wizjer, dwukrotne puknięcie wyświetla ramkę w środku monitora, którą można przesunąć przeciągając ją. Obraz jest powiększany naciśnięciem środkowej części przycisku wielofunkcyjnego.

#### Wskazówka

- Podczas korzystania z funkcji powiększenia można przesuwać powiększony obszar przeciągając go na panelu dotykowym.
- Aby zakończyć działanie funkcji powiększenia, wystarczy ponowne dwukrotne puknąć w monitor. Gdy w pozycji [AF z powiększen.] ustawiono opcję [WYŁ.], działanie funkcji powiększenia kończy naciśnięcie przycisku migawki do połowy.

---

---

## Powiązany temat

- [Auto. pow. w MF](#)
- [Czas pow.ust.ostr. \(zdjęcie/film\)](#)
- [Pocz. powiększ. \(zdjęcie\)](#)
- [Pocz. pow. ognis. \(film\)](#)
- [AF z powiększen.](#)
- [Obsługa dotykowa](#)

5-025-538-55(1) Copyright 2021 Sony Corporation



Aparat cyfrowy z wymiennymi obiektywami  
ILCE-1 α1

## Czas pow.ust.ostr. (zdjęcie/film)

---



Ustaw czas, przez jaki ma być powiększane zdjęcie, przy użyciu funkcji [Auto. pow. w MF] lub [Powiększenie].

1 MENU → AF<sub>MF</sub> (Ostrość) → [Asystent ostrości] → [  Czas pow.ust.ostr.] → żądane ustawienie.

### Szczegóły dotyczące poszczególnych opcji menu

**2 s:**

Powiększa obraz na 2 sekundy.

**5 s:**

Powiększa obraz na 5 sekundy.

**Bez ograniczeń:**

Powiększa obrazy, dopóki nie naciśniesz przycisku migawki.

---

### Powiązany temat

- [Auto. pow. w MF](#)
- [Powiększenie](#)

Aparat cyfrowy z wymiennymi obiektywami  
ILCE-1 α1

## Pocz. powiększ. (zdjęcie)

---



Ustawianie początkowej skali powiększenia, gdy używana jest funkcja [Powiększenie]. Wybór ustawienia pomocnego przy kadrowaniu ujęcia.

1 MENU → AF<sub>MF</sub> (Ostrość) → [Asystent ostrości] → [ Pocz. powiększ.] → odpowiednie ustawienie.

### Szczegóły dotyczące poszczególnych opcji menu

#### Rejestrowanie pełnoklatkowe

**x1,0:**

Wyświetlanie obrazu o takim samym powiększeniu jak ekran rejestrowania obrazu.

**x4,2:**

Wyświetlanie obrazu w 4,2-krotnym powiększeniu.

#### Rejestrowanie w formacie APS-C/Super 35 mm

**x1,0:**

Wyświetlanie obrazu o takim samym powiększeniu jak ekran rejestrowania obrazu.

**x2,7:**

Wyświetlanie obrazu w 2,7-krotnym powiększeniu.

---

### Powiązany temat

- [Powiększenie](#)

Aparat cyfrowy z wymiennymi obiektywami  
ILCE-1 α1

## Pocz. pow. ognis. (film)

---



Ustawianie początkowej skali powiększenia dla funkcji [Powiększenie] w trybie filmowania.

**1** MENU → AF<sub>MF</sub> (Ostrość) → [Asystent ostrości] → [Pocz. pow. ognis.] → żądane ustawienie.

### Szczegóły dotyczące poszczególnych opcji menu

**x1,0:**

Wyświetlanie obrazu o takim samym powiększeniu jak ekran rejestrowania obrazu.

**x4,0:**

Wyświetlanie obrazu w 4,0-krotnym powiększeniu.

---

### Powiązany temat

- [Powiększenie](#)

Aparat cyfrowy z wymiennymi obiektywami  
ILCE-1 α1

## Wyświetl. zarysu



Ustawianie funkcji uwydatniania zarysów, która podkreśla zarys ostrych obszarów podczas fotografowania w trybie ręcznego ustawiania ostrości lub bezpośredniej ręcznej regulacji ostrości.

1 MENU → AF<sub>MF</sub> (Ostrość) → [Wyświetl. zarysu] → Wybierz opcję menu i ustaw żądany parametr.

### Szczegóły dotyczące poszczególnych opcji menu

#### Wyświetl. zarysu:

Ustawianie, czy ma być wyświetlane uwydatnianie zarysów. ([WŁ.] / [WYŁ.])

#### Poziom zarysu:

Ustawianie poziomu uwydatnienia ostrych obszarów. ([Wysoki] / [Średni] / [Niski])

#### Kolor zarysu:

Ustawianie koloru wykorzystywanego do uwydatniania ostrych obszarów. ([Czerwony] / [Żółty] / [Niebieski] / [Biały])

#### Uwaga

- Z uwagi na fakt, że opisywany produkt rozpoznaje ostre obszary jako wystarczającą ostrość, efekt funkcji podświetlenia obszarów z ostrością zależy od obiektu i obiektywu.
- Zarys ostrych obszarów nie jest zaznaczany na urządzeniach podłączonych przez HDMI.

### Powiązany temat

- [Ostrość ręczna](#)
- [Bezpośrednia ręczna regulacja ostrości \(Ostrość DMF\)](#)

Aparat cyfrowy z wymiennymi obiektywami  
ILCE-1 α1

## Kompens.eksp. (zdjęcie/film)



Zwykle ekspozycja ustawiana jest automatycznie (automatyczne ustawianie ekspozycji). W oparciu o wartość ekspozycji ustawionej przez funkcję automatycznej ekspozycji możesz rozjaśnić lub przyciemnić cały obraz, jeśli przesuniesz wskaźnik funkcji [  Kompens.eksp. ] odpowiednio w stronę plusa lub w stronę minusa (kompensacja ekspozycji).

### 1 Zwolnij blokadę pokrętła kompensacji ekspozycji i obróć pokrętło kompensacji ekspozycji.

#### strona + (prześwietlenie):

Obrazy są rozjaśniane.

#### strona - (niedoświetlenie):

Obrazy są przyciemniane.

- Naciśnięcie znajdującego się w środku przycisku blokady powoduje przełączenie pokrętła kompensacji ekspozycji między stanem zablokowania a stanem odblokowania. Pokrętło jest odblokowane, gdy przycisk blokady wystaje i widoczna jest biała linia.
- Wartość kompensacji ekspozycji można wybrać z zakresu od -3,0 EV do +3,0 EV.
- Ustawioną wartość kompensacji ekspozycji można sprawdzić na ekranie rejestrowania obrazu.

#### Monitor

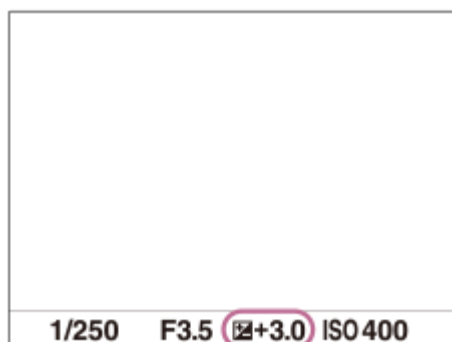

#### Wizjer

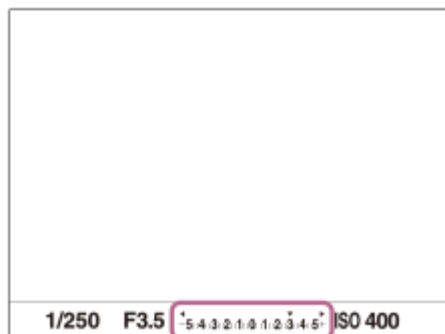

### Ustawianie wartości kompensacji ekspozycji przy użyciu MENU



Wartość kompensacji ekspozycji można ustawić w zakresie od -5,0 EV do +5,0 EV, gdy pokrętło kompensacji ekspozycji jest ustawione na „0”.

MENU →  (Ekspozycja/Kolor) → [Kompens. eksp.] → [  Kompens.eksp. ] → odpowiednie ustawienie.

## Wskazówka

- Z pokrętła kompensacji ekspozycji można korzystać w dowolnym momencie po zwolnieniu blokady pokrętła kompensacji ekspozycji. Blokada pokrętła kompensacji ekspozycji zapobiega niezamierzonym zmianom wartości kompensacji ekspozycji.
- Ustawienia pokrętła kompensacji ekspozycji mają priorytet w stosunku do ustawień [  Kompens.eksp.] lub [Pokrętło kompen. Ev] w MENU.
- Podczas rejestrowania obrazu na ekranie widoczna jest tylko wartość z przedziału od -3,0 EV do +3,0 EV z odpowiadającą jej jasnością obrazu. Ustawienie wartości kompensacji ekspozycji spoza podanego zakresu nie powoduje zmian jasności obrazu na ekranie, ale wartość ta znajdzie odzwierciedlenie na zarejestrowanym obrazie.
- W przypadku filmów, wartość kompensacji ekspozycji można ustawić w zakresie od -2,0 EV do +2,0 EV.

## Uwaga

- Kompensacji ekspozycji nie można przeprowadzić w poniższych trybach rejestrowania obrazu:
  - [Inteligentna auto]
- Korzystając z funkcji [Ekspozycji ręcznej], kompensację ekspozycji można przeprowadzić tylko wtedy, gdy w pozycji [  ISO] jest ustawiona opcja [ISO AUTO].
- Jeżeli obiekt jest fotografowany w bardzo jasnym lub bardzo ciemnym otoczeniu lub gdy używasz lampy błyskowej, efekt może nie być zadowalający.
- Po przestawieniu pokrętła kompensacji ekspozycji do pozycji „0” z pozycji innej niż „0”, wartość ekspozycji przełączana jest na „0” bez względu na ustawienie [  Kompens.eksp.].

---

## Powiązany temat

- [Krok ekspozycji \(zdjęcie/film\)](#)
- [Pokrętło kompen. Ev](#)
- [Nast.komp.eksp.](#)
- [Ustaw. bracketingu: Bracket seryjny](#)
- [Ustaw. bracketingu: Bracket pojedyn.](#)
- [Wyświetl. zebry](#)

Aparat cyfrowy z wymiennymi obiektywami  
ILCE-1 α1

## Wyświetlanie histogramu

Histogram przedstawia rozkład luminancji, czyli liczbę pikseli w poszczególnych przedziałach wartości luminancji. Aby wyświetlić histogram na ekranie rejestrowania lub ekranie odtwarzania, naciśnij kilkakrotnie przycisk DISP (Ustawienia wyświetlania).

### Odczytywanie histogramu

Na histogramie ciemniejsze wartości znajdują się po lewej, a jaśniejsze wartości po prawej stronie.

Histogram zmienia się w zależności od kompensacji ekspozycji.

Ostra szpilka na prawym lub lewym końcu histogramu sygnalizuje, że obraz zawiera odpowiednio prześwietlony lub niedoświetlony obszar. Wspomnianych defektów nie można korygować z poziomu komputera po zarejestrowaniu obrazu. W razie potrzeby należy przeprowadzić kompensację ekspozycji przed zarejestrowaniem obrazu.



(A): Liczba pikseli

(B): Jasność

### Uwaga

- Informacje na ekranie histogramu nie informują o ostatecznym zdjęciu. Są to informacje dotyczące obrazu wyświetlanego na ekranie. Wynik końcowy zależy od wartości przysłony itp.
- W następujących sytuacjach wygląd histogramu bardzo się różni między rejestrowaniem obrazu a jego odtwarzaniem:
  - W przypadku korzystania z lampy błyskowej
  - W przypadku rejestrowania obiektu o małej luminancji, na przykład w nocy

### Powiązany temat

- [Korzystanie z przycisku DISP \(Ustawienie wyświetlania\)](#)
- [Kompens. eksp. \(zdjęcie/film\)](#)



Aparat cyfrowy z wymiennymi obiektywami  
ILCE-1 α1

## Resetuj komp. EV (zdjęcie/film)

---



Określa, czy zachować wartość ekspozycji ustawioną przy użyciu opcji [  Kompens. eksp. ], gdy wyłączysz zasilanie, a pokrętko kompensacji ekspozycji ustawione jest na „0”.

1 MENU →  (Ekspozycja/Kolor) → [Kompens. eksp.] → [  Resetuj komp. EV ] → żądane ustawienie.

### Szczegóły dotyczące poszczególnych opcji menu

**Zachowaj:**

Zachowuje ustawienia.

**Resetuj:**

Resetuje ustawienia.

---

### Powiązany temat

- [Kompens. eksp. \(zdjęcie/film\)](#)



Aparat cyfrowy z wymiennymi obiektywami  
ILCE-1 α1

## Krok ekspozycji (zdjęcie/film)

---



Można dobrać przyrost zmiany wartości czasu otwarcia migawki, przysłony i kompensacji ekspozycji.

1 MENU → (Ekspozycja/Kolor) → [Kompens. eksp.] → [ Krok ekspozycji] → żądane ustawienie.

### Szczegóły dotyczące poszczególnych opcji menu

0,5 EV / 0,3 EV

#### Uwaga

- Nawet jeśli ustawisz opcję [ Krok ekspozycji] na [0,5 EV], wartość ekspozycji ustawiana pokrętkiem kompensacji ekspozycji zmienia się w krokach co 0,3 EV.

---

### Powiązany temat

- [Kompens.eksp. \(zdjęcie/film\)](#)

Aparat cyfrowy z wymiennymi obiektywami  
ILCE-1 α1

## Ust. stand. eksp. (zdjęcie/film)



Regulacja standardu opisywanego aparatu w celu uzyskania prawidłowej wartości ekspozycji w poszczególnych trybach pomiaru.

1 MENU → (Ekspozycja/Kolor) → [Kompens. eksp.] → [ Ust. stand. eksp.] → żądany tryb pomiaru.

2 Wybierz odpowiednią wartość jako standard pomiarowy.

- Można ustawić wartość z przedziału od -1 EV do +1 EV z przyrostem 1/6 EV.

### Tryb pomiaru

Ustawiona wartość standardowa zostanie zastosowana po wybraniu odpowiedniego trybu pomiaru w MENU → (Ekspozycja/Kolor) → [Pomiar] → [ Tryb pomiaru].

Wielopunktowy/ Centralny/ Punktowy/ Śred. całego ekr./ Światła

#### Uwaga

- Kompensacja ekspozycji nie ulegnie zmianie, gdy zmieni się ustawienie [ Ust. stand. eksp.].
- Wartość ekspozycji zostanie zablokowana zgodnie z wartością ustawioną dla trybu [ Punktowy] w trakcie korzystania z punktowej AEL.
- Standardowa wartość dla M.M (Pomiar ręczny) zmieni się zgodnie z wartością ustawioną w pozycji [ Ust. stand. eksp.].
- Wartość ustawiona w pozycji [ Ust. stand. eksp.] jest zapisywana w danych Exif oddzielnie od wartości kompensacji ekspozycji. Wielkość standardowej wartości ekspozycji nie będzie dodawana do wartości kompensacji ekspozycji.
- Ustawienie opcji [ Ust. stand. eksp.] podczas bracketingu spowoduje wyzerowanie liczby ujęć rejestrowanych w ramach bracketingu.

### Powiązany temat

- [Tryb pomiaru \(zdjęcie/film\)](#)

Aparat cyfrowy z wymiennymi obiektywami  
ILCE-1 α1

## Pokrętko kompen. Ev



Możesz ustawić ekspozycję przy użyciu pokrętki przedniego lub pokrętki tylnego, gdy pokrętko kompensacji ekspozycji jest ustawione na „0”. Możesz ustawić ekspozycję w zakresie od -5,0 EV do +5,0 EV.

- 1 Ustaw pokrętko kompensacji ekspozycji w pozycji „0”.
- 2 MENU →  (Ustawienia) → [Dostos. pokrętki] → [Pokrętko kompen. Ev] → żądane ustawienie.

### Szczegóły dotyczące poszczególnych opcji menu

#### WYŁ.:

Kompensacja ekspozycji pokrętkiem przednim lub tylnym nie jest włączona.

 Pokr. na prz. /  Pokr. z tyłu:

Kompensacja ekspozycji pokrętkiem przednim lub tylnym jest włączona.

#### Uwaga

- Gdy funkcja kompensacji ekspozycji jest przypisana do pokrętki przedniego lub tylnego, ewentualna funkcja, która była przypisana do tego pokrętki, zostaje przypisana do innego pokrętki.
- Ustawienia pokrętki kompensacji ekspozycji będą miały priorytet względem ustawienia [  Kompens.eksp.] w MENU lub ustawień ekspozycji pokrętkiem przednim lub tylnym.

### Powiązany temat

- [Kompens.eksp. \(zdjęcie/film\)](#)

Aparat cyfrowy z wymiennymi obiektywami  
ILCE-1 α1

## Optym. D-Range (zdjęcie/film)



Dzięki podziałowi obrazu na małe obszary urządzenie analizuje kontrast światła i cienia między obiektem i tłem, tworząc obraz o optymalnej jasności i gradacji.

1 MENU → (Ekspozycja/Kolor) → [Kolor/Ton] → [ Optym. D-Range] → żądane ustawienie.

### Szczegóły dotyczące poszczególnych opcji menu

#### WYŁ.:

Nie będzie regulowana jasność ani gradacja.

#### Opt. D-Range:

Po wybraniu opcji [Optymalizator D-Range: Auto.] aparat będzie automatycznie regulował jasność i gradację. Aby zoptymalizować gradację zarejestrowanego obrazu w poszczególnych obszarach, należy wybrać poziom optymalizacji od [Optymalizator D-Range: Lv1] (słaba) do [Optymalizator D-Range: Lv5] (mocna).

#### Uwaga

- W następujących sytuacjach w pozycji [ Optym. D-Range] na stałe ustawiona jest opcja [WYŁ.]:
  - Gdy w pozycji [ Profil zdjęcia] ustawiono inną opcję niż [WYŁ.]
- Na zdjęciach wykonanych z opcją [Opt. D-Range] mogą występować duże szумы. Po sprawdzeniu zarejestrowanego zdjęcia należy wybrać właściwy poziom, szczególnie gdy efekt ma być wzmocniony.

Aparat cyfrowy z wymiennymi obiektywami  
ILCE-1 α1

## Tryb pomiaru (zdjęcie/film)



Wybiera sposób pomiaru światła określający, która część ekranu będzie brana pod uwagę przy pomiarze w celu określenia poziomu ekspozycji.

1 MENU → (Ekspozycja/Kolor) → [Pomiar] → Tryb pomiaru → żądane ustawienie.

### Szczegóły dotyczące poszczególnych opcji menu

#### Wielopunktowy:

Obszar całkowity jest dzielony na wiele podobszarów, a odpowiednia ekspozycja dla całego ekranu jest ustalana na podstawie pomiaru oświetlenia w każdym z tych podobszarów (pomiar wielopunktowy).

#### Centralny:

Dokonywany jest pomiar średniej jasności całego ekranu z uwydatnieniem jego środkowego obszaru (pomiar centralnie wyważony).

#### Punktowy:

Dokonywany jest pomiar tylko wewnątrz okręgu pomiarowego. Ten tryb nadaje się do pomiaru światła na określonej części całego ekranu. Rozmiar okręgu pomiarowego można wybrać spośród opcji [Punktowy: Standardowy] i [Punktowy: Duży]. Pozycja okręgu pomiarowego zależy od ustawienia w pozycji Punkt pom. punkt.].

#### Śred. całego ekr.:

Pomiar średniej jasności całego ekranu. Ekspozycja będzie stabilna, nawet jeśli kompozycja kadru lub położenie obiektu ulegną zmianie.

#### Światła:

Pomiar jasności z uwydatnieniem wyróżnionego obszaru na ekranie. Ten tryb nadaje się do utrwalania obiektu na zdjęciu unikając jego prześwietlenia.

#### Wskazówka

- Punkt pomiaru punktowego można skoordynować z obszarem ostrości za pomocą opcji [Łącze pun. ostr.].
- Po wybraniu opcji [Wielopunktowy] i przy ustawieniu [Wł.] w pozycji Pr.tw.w pom.wiel., aparat mierzy jasność na podstawie wykrytych twarzy.
- Gdy w pozycji Tryb pomiaru ustawiono opcję [Światła] i włączona jest funkcja [Opt. D-Range], jasność i kontrast będą korygowane automatycznie poprzez podzielenie obrazu na małe obszary i analizę kontrastu światłocieni. Wprowadź ustawienia w oparciu o warunki rejestrowania obrazów.

#### Uwaga

- W pozycji Tryb pomiaru na stałe jest ustawiona opcja [Wielopunktowy] w następujących warunkach fotografowania:
  - [Inteligentna auto]
  - Przy korzystaniu z innej funkcji zoomu niż zoom optyczny
- W trybie [Światła] obiekt może być ciemny, jeżeli na ekranie występuje jaśniejszy fragment.

#### Powiązany temat

- [Blokada AE](#)

- Punkt pom. punkt. (zdjęcie/film)
- Pr.tw.w pom.wiel. (zdjęcie/film)
- Optym. D-Range (zdjęcie/film)

5-025-538-55(1) Copyright 2021 Sony Corporation

Aparat cyfrowy z wymiennymi obiektywami  
ILCE-1 α1

## Pr.tw.w pom.wiel. (zdjęcie/film)



Ustawianie, czy aparat ma mierzyć jasność w oparciu o wykryte twarze, gdy w pozycji [Tryb pomiaru] ustawiono opcję [Wielopunktowy].

1 MENU → (Ekspozycja/Kolor) → [Pomiar] → [ Pr.tw.w pom.wiel.] → odpowiednie ustawienie.

### Szczegóły dotyczące poszczególnych opcji menu

#### WŁ.:

Aparat mierzy jasność w oparciu o wykryte twarze.

#### WYŁ.:

Aparat mierzy jasność przy użyciu ustawienia [Wielopunktowy] bez wykrywania twarzy.

#### Uwaga

- W trybie rejestrowania obrazu [Inteligentna auto], w pozycji [ Pr.tw.w pom.wiel.] na stałe jest ustawiona opcja [WŁ.].
- Przy ustawieniu [WŁ.] w pozycji [ Pr. tw./oczu w AF] i ustawieniu [Zwierzę] lub [Ptak] w pozycji [ Wyk.tw./oczu ob.] w sekcji [AF Twarz/Oczy] nie działa funkcja [ Pr.tw.w pom.wiel.].

### Powiązany temat

- [Tryb pomiaru \(zdjęcie/film\)](#)



Aparat cyfrowy z wymiennymi obiektywami  
ILCE-1 α1

## Punkt pom. punkt. (zdjęcie/film)



Ustawianie, czy pozycja pomiaru punktowego ma być koordynowana z obszarem ostrości, gdy w pozycji [  Obszar ostrości] ustawiono następujące parametry.

- [Punktowy: S]/[Punktowy: M]/[Punktowy: L]
- [Rozszerz punkt.]
- [Śledzenie: Punktowy S]/[Śledzenie: Punktowy M]/[Śledzenie: Punktowy L]
- [Śledzenie: Rozszerz punktowy]

1 MENU →  (Ekspozycja/Kolor) → [Pomiar] → [  Punkt pom. punkt.] → żądane ustawienie.

### Szczegóły dotyczące poszczególnych opcji menu

#### Środek:

Pozycja pomiaru punktowego nie będzie koordynowana z obszarem ostrości, ale zawsze pomiar jasności odbywa w środku.

#### Łącze pun. ostr.:

Pozycja pomiaru punktowego będzie koordynowana z obszarem ostrości.

#### Uwaga

- Nawet jeśli pozycja pomiaru punktowego jest skoordynowana z pozycją początkową funkcji [Śledzenie], nie będzie ona skoordynowana ze śledzeniem obiektu.
- Gdy w pozycji [  Obszar ostrości] ustawiono poniższe parametry, pozycja pomiaru punktowego jest zablokowana w punkcie środkowym.
  - [Szeroki]
  - [Strefa]
  - [Stały środek]
  - [Śledzenie: Szeroki]/[Śledzenie: Strefa]/[Śledzenie: Stały Środek]

### Powiązany temat

- [Wybieranie obszaru ostrości \(Obszar ostrości\)](#)
- [Tryb pomiaru \(zdjęcie/film\)](#)



Aparat cyfrowy z wymiennymi obiektywami  
ILCE-1 α1

## Blokada AE

Gdy kontrast pomiędzy obiektem i tłem jest wysoki, np. przy robieniu zdjęcia pod światło lub zdjęcia obiektu w pobliżu okna, należy zmierzyć poziom światła w punkcie, gdzie obiekt wydaje się mieć właściwą jasność i zablokować ekspozycję przed wykonaniem zdjęcia. Aby zmniejszyć jasność obiektu, zmierz światło w punkcie, który jest jaśniejszy od obiektu i zablokuj ekspozycję całego zdjęcia. Aby zwiększyć jasność obiektu, zmierz światło w punkcie, który jest ciemniejszy od obiektu i zablokuj ekspozycję całego zdjęcia.

**1 Ustaw ostrość w punkcie, według którego ustawiana jest ekspozycja.**



**2 Naciśnij przycisk AEL.**

Ekspozycja zostanie zablokowana i pojawi się symbol  (blokada AE).



**3 Trzymając wciśnięty przycisk AEL, ponownie ustaw ostrość na obiekcie i zarejestruj ujęcie.**

- Trzymaj wciśnięty przycisk AEL rejestrując ujęcie, jeśli chcesz dalej robić zdjęcia ze stałą ekspozycją. Zwolnij przycisk, aby ponownie ustawić ekspozycję.

### Wskazówka

- Przypisanie funkcji [Przełącz.AEL] do przycisku AEL poleceniem [ Ust. Prz. Własne] lub [ Ust. Prz. Własne] pozwala zablokować ekspozycję bez przytrzymywania tego przycisku.

### Uwaga

- Opcje [ Blokada AE] i [ Przeł.AEL] nie są dostępne w przypadku korzystania z innych funkcji zoomu niż zoom optyczny.

### Powiązany temat

- [Używanie przycisku AEL](#)
- [Przypisywanie często używanych funkcji do przycisków \(Ust. Prz. Własne\)](#)

Aparat cyfrowy z wymiennymi obiektywami  
ILCE-1 α1

## AEL z nac. spustu



Określa, czy po naciśnięciu przycisku migawki do połowy ekspozycja ma zostać zablokowana. Wybierz [WYŁ.], aby oddzielnie ustawić ostrość i ekspozycję.

1 MENU →  (Ekspozycja/Kolor) → [Pomiar] → [AEL z nac. spustu] → odpowiednie ustawienie.

### Szczegóły dotyczące poszczególnych opcji menu

#### Automatyczne:

Zablokowanie ekspozycji po automatycznym ustawieniu ostrości naciśnięciem przycisku migawki do połowy, kiedy pokrętko trybu ogniskowej jest ustawione w pozycji AF-S (Pojedynczy AF).

#### WŁ.:

Blokuje ekspozycję po naciśnięciu przycisku migawki do połowy.

#### WYŁ.:

Nie blokuje ekspozycji po naciśnięciu przycisku migawki do połowy. Użyj tego trybu, gdy chcesz osobno ustawić ostrość i ekspozycję.

W przypadku fotografowania w trybie [Zdjęcia seryjne] ekspozycja jest regulowana w opisywanym produkcie.

#### Uwaga

- Operacja z użyciem przycisku AEL ma priorytet względem ustawień [AEL z nac. spustu].

Aparat cyfrowy z wymiennymi obiektywami  
ILCE-1 α1

## Wyświetl. zebry



Ustawianie wzoru zebry, który pojawia się na części obrazu z poziomem jasności spełniającym kryterium ustawionego poziomu IRE. Ułatwia to ustawienie jasności.

1 MENU →  (Ekspozycja/Kolor) → [Wyświetl. zebry] → Wybierz pozycję menu i ustaw żądany parametr.

### Szczegóły dotyczące poszczególnych opcji menu

#### Wyświetl. zebry:

Ustawianie, czy ma być wyświetlany wzór zebry. ([WYŁ.] / [WŁ.])

#### Poziom zebry:

Regulacja poziomu jasności wzoru zebry. ([70] / [75] / [80] / [85] / [90] / [95] / [100] / [>100])

#### Wskazówka

- W przypadku funkcji [ Poziom zebry] można zapamiętać wartości do kontroli prawidłowej ekspozycji lub prześwietlenia, jak również poziomu jasności. Domyślnie ustawienia do potwierdzenia prawidłowej ekspozycji i prześwietlenia są zapamiętane odpowiednio w pozycji [Niestandard. 1] i [Niestandard. 2].
- Aby sprawdzić prawidłową ekspozycję, ustaw wartość standardową i zakres poziomu jasności. Zakreskowanie pojawi się na obszarach mieszczących się w ustawionym zakresie.
- Aby sprawdzić stopień prześwietlenia, ustaw minimalną wartość poziomu jasności. Zakreskowanie pojawi się na obszarach z poziomem jasności równym ustawionej wartości lub od niej wyższym.

#### Uwaga

- Wzór zebry nie jest wyświetlany na urządzeniach podłączonych za pośrednictwem HDMI.



Aparat cyfrowy z wymiennymi obiektywami  
ILCE-1 α1

## ISO (zdjęcie/film)



Czułość na światło wyrażana jest przez wartość ISO (zalecany wskaźnik ekspozycji). Im wyższa wartość, tym wyższa czułość.

### 1 ISO na pokrętle sterowania → wybierz żądane ustawienie.

- Można również wybrać MENU →  (Ekspozycja/Kolor) → [Ekspozycja] → [ ISO].
- Wartość można zmieniać co 1/3 EV obracając pokrętło przednie jak również obracając pokrętło sterowania. Wartość można zmieniać co 1 EV obracając pokrętło tylne.

## Szczegóły dotyczące poszczególnych opcji menu

### ISO AUTO:

Automatycznie ustawia czułość ISO.

### ISO 50 – ISO 102400:

Ręczne ustawianie czułości ISO. Wybór większej liczby zwiększa czułość ISO.

#### Wskazówka

- Ustawiany automatycznie zakres czułości ISO można zmienić w trybie [ISO AUTO]. Wybierz [ISO AUTO] i naciśnij prawą część pokręta sterowania, po czym ustaw odpowiednie wartości dla [ISO AUTO maksim.] oraz [ISO AUTO minimum].
- Im wyższa wartość ISO, tym więcej szumu pojawia się na zdjęciach.
- Dostępne ustawienia czułości ISO zależą od tego, czy robione są zdjęcia, nagrywane są filmy, czy też rejestrowane są filmy w zwolnionym/szybkim tempie.
- Podczas nagrywania filmów dostępne są wartości ISO w zakresie pomiędzy 100 i 32000. Jeżeli ustawiona czułość ISO ma większą wartość niż 32000, ustawienie to ulegnie automatycznej zmianie na 32000. Po zakończeniu nagrywania filmu wartość czułości ISO powraca do pierwotnego ustawienia.
- Podczas nagrywania filmów dostępne są wartości ISO w zakresie pomiędzy 100 i 32000. Jeżeli ustawiona czułość ISO ma mniejszą wartość niż 100, ustawienie to ulegnie automatycznej zmianie na 100. Po zakończeniu nagrywania filmu wartość czułości ISO powraca do pierwotnego ustawienia.
- Zakres czułości ISO zależy od ustawienia [Gamma] w obszarze [ Profil zdjęcia].
- Dostępny zakres czułości ISO zmienia się przy wysyłaniu filmów RAW do innych urządzeń podłączonych przez HDMI.

#### Uwaga

- W następujących trybach rejestrowania obrazu w pozycji [ ISO] ustawiona jest opcja [ISO AUTO]:  
– [Inteligentna auto]
- Gdy ustawiona czułość ISO ma niższą wartość niż ISO 100, zakres rejestrowanej jasności obiektu (zakres dynamiki) może ulec zmniejszeniu.
- Wybór [ISO AUTO] przy trybie rejestrowania obrazu ustawionym na [P], [A], [S] lub [M] spowoduje, że czułość ISO będzie automatycznie regulowana w obrębie ustawionego zakresu.
- Skierowanie aparatu na bardzo silne źródło światła podczas rejestrowania obrazów przy niskiej czułości ISO może spowodować, że oświetlone obszary na obrazie zostaną zarejestrowane jako czarne obszary.



Aparat cyfrowy z wymiennymi obiektywami  
ILCE-1 α1

## Limit zakresu ISO (zdjęcie/film)



Można ograniczyć zakres czułości ISO, gdy czułość ISO jest ustawiana ręcznie.

- 1 MENU → (Ekspozycja/Kolor) → [Ekspozycja] → [ Limit zakresu ISO] → [Minimum] lub [Maksimum] i wybierz odpowiednie wartości.

### Ustawianie zakresu w przypadku opcji [ISO AUTO]

Jeśli chcesz zmienić zakres czułości ISO ustawianej automatycznie w trybie [ISO AUTO], wybierz MENU → (Ekspozycja/Kolor) → [Ekspozycja] → [ ISO] → [ISO AUTO], po czym naciśnij prawą stronę pokrętki sterowania, aby wybrać [ISO AUTO maksim.]/[ISO AUTO minimum].

#### Uwaga

- Wartości czułości ISO spoza podanego zakresu będą niedostępne. Aby wybrać wartości czułości ISO spoza podanego zakresu, zresetuj ustawienie [ Limit zakresu ISO].
- Zakres czułości ISO zależy od ustawienia [Gamma] w obszarze [ Profil zdjęcia].

#### Powiązany temat

- [ISO \(zdjęcie/film\)](#)

Aparat cyfrowy z wymiennymi obiektywami  
ILCE-1 α1

## Min.s.mig.ISO AUTO



Wybór opcji [ISO AUTO] przy trybie rejestrowania obrazu P (Program Auto) lub A (Priorytet przysłony) pozwala ustawić czas otwarcia migawki, przy którym czułość ISO zaczyna się zmieniać.

Ta funkcja nadaje się do rejestrowania poruszających się obiektów. Można zminimalizować rozmycie obiektu eliminując również drgania aparatu.

1 MENU → (Ekspozycja/Kolor) → [Ekspozycja] → [Min.s.mig.ISO AUTO] → odpowiednie ustawienie.

### Szczegóły dotyczące poszczególnych opcji menu

#### SLOWER (Wolniej) / SLOW (Mała):

Czułość ISO zacznie się zmieniać przy czasach otwarcia migawki dłuższych niż [Standardowy], można więc rejestrować obrazy z mniejszą ilością szumów.

#### STD (Standardowy):

Aparat automatycznie ustawia czas otwarcia migawki w oparciu o ogniskową obiektywu.

#### FAST (Duża) / FASTER (Szybciej):

Czułość ISO zacznie się zmieniać przy czasach otwarcia migawki krótszych niż [Standardowy], można więc wyeliminować drgania aparatu i rozmycie obiektu.

#### 1/16000 — 30":

Czułość ISO zaczyna się zmieniać przy ustawionym czasie otwarcia migawki.

#### Wskazówka

- Różnica w czasie otwarcia migawki, przy którym czułość ISO zaczyna się zmieniać pomiędzy [Wolniej], [Mała], [Standardowy], [Duża] i [Szybciej], wynosi 1 EV.

#### Uwaga

- Jeżeli ekspozycja jest niedostateczna nawet przy czułości ISO ustawionej na [ISO AUTO maksim.] w pozycji [ISO AUTO], w celu rejestrowania z właściwą ekspozycją czas otwarcia migawki będzie dłuższy niż czas ustawiony w pozycji [Min.s.mig.ISO AUTO].
- W poniższych sytuacjach czas otwarcia migawki może nie działać zgodnie z ustawieniem:
  - Gdy minimalny czas otwarcia migawki zmienił się w oparciu o ustawienie [Typ migawki].
  - Gdy do rejestrowania jasnych ujęć jest używana lampa błyskowa przy ustawieniu [Migawka elektronicz.] w pozycji [ Typ migawki] (minimalny czas otwarcia migawki jest ograniczony przez czas otwarcia przy synchronizacji z błyskiem\*).
    - \* Czas otwarcia przy synchronizacji z błyskiem zależy od ustawienia [Pr.szyb.syn.l.blys.].
  - Gdy używana jest lampa błyskowa do rejestrowania ciemnych ujęć przy ustawieniu [Bł.wypełniający] w pozycji [Tryb błysku]. (Maksymalny czas otwarcia migawki jest ograniczony czasem automatycznie ustalonym przez aparat.)

#### Powiązany temat

- [Program Auto](#)
- [Priorytet przysłony](#)
- [ISO \(zdjęcie/film\)](#)





Aparat cyfrowy z wymiennymi obiektywami  
ILCE-1 α1

## Balans bieli (zdjęcie/film)



Korygowanie efektu tonalnego wynikającego z warunków światła zastanego, aby zarejestrować neutralnie biały obiekt na białym tle. Funkcji tej należy używać, gdy tonacja barw odbiega od oczekiwanej, lub aby celowo zmienić tonację barw dla uzyskania zamierzonego efektu wizualnego.

1 MENU → (Ekspozycja/Kolor) → [Balans bieli] → [ Balans bieli] → odpowiednie ustawienie.

### Szczegóły dotyczące poszczególnych opcji menu

**AWB** Automatyczne / **AWB** Auto: Nastrój / **AWB** Auto: Biały / Światło dzienne / W cieniu / Pochmurnie / Żarówka / -1 Świet.: Ciep.biał. / 0 Świet.: Zim.biała / +1 Świet.: Dz. biała / +2 Świet.: Świat.dz. / Lampa błysk. / Autom. podwod. :

Po wybraniu źródła światła oświetlającego obiekt, opisywany produkt dobiera tonację barw, dostosowując ją do wybranego źródła światła (zaprogramowany balans bieli). Po wybraniu [Automatyczne], urządzenie automatycznie wykrywa źródło światła i ustawia tonację barw.

**Tmp. kol./Filtr:**

Dobór tonacji barw w zależności od źródła światła. Pozwala uzyskać efekt filtrów fotograficznych CC (kompensacja kolorów).

**Niestandard. 1/Niestandard. 2/Niestandard. 3:**

Zapamiętanie białej barwy odniesienia przy oświetleniu w danych warunkach rejestrowania obrazu.

#### Wskazówka

- Można wyświetlić ekran dokładnej regulacji i precyzyjnie dobrać wymaganą tonację barw, naciskając prawą stronę pokrętki sterowania. Po wybraniu opcji [Tmp. kol./Filtr] można zmienić temperaturę barwową obróceniem pokrętki tylnego zamiast naciśnięciem prawej strony pokrętki sterowania.
- Jeżeli uzyskana tonacja barw nie jest zgodna z oczekiwaniami przy wyborze ustawień, przeprowadź rejestrowanie w trybie [Brack.bal.bieli].
- Ikona **AWB** (Auto: Nastrój), **AWB** (Auto: Biały) jest wyświetlana tylko wówczas, gdy w pozycji [ Ust. prior. w AWB] ustawiono opcję [Nastrój] lub [Biały].
- Jeżeli chcesz osłabić efekt nagłego przełączania balansu bieli, na przykład w przypadku zmian warunków otoczenia podczas nagrywania filmu, możesz zmienić szybkość przełączania balansu bieli przy użyciu funkcji [Płynny WB].

#### Uwaga

- W następujących trybach rejestrowania obrazu w pozycji [ Balans bieli] na stałe ustawiona jest opcja [Automatyczne]:  
– [Inteligentna auto]
- W przypadku korzystania z lampy rtęciowej lub lampy sodowej jako źródła światła, nie uda się uzyskać precyzyjnego balansu bieli z uwagi na charakterystykę tego rodzaju światła. Wskazane jest rejestrowanie obrazów za pomocą lampy błyskowej lub wybór opcji [Niestandard. 1] do [Niestandard. 3].
- Nie należy zasłaniać czujnika światła widzialnego i IR, gdy w pozycji [ Balans bieli] ustawiono opcję [Automatyczne]. W przeciwnym razie źródło światła może być błędnie sklasyfikowane, a korekta balansu bieli może dawać w efekcie nieodpowiedni kolor.

---

---

### Powiązany temat

- [Przechwytywanie standardowego koloru białego w celu ustawienia balansu bieli \(niestandardowy balans bieli\)](#)
- [Ust. prior. w AWB \(zdjęcie/film\)](#)
- [Ustaw. bracketingu: Brack.bal.bieli](#)
- [Płynny WB](#)

5-025-538-55(1) Copyright 2021 Sony Corporation

## Przechwytywanie standardowego koloru białego w celu ustawienia balansu bieli (niestandardowy balans bieli)



W scenerii, gdzie na światło zastane składa się wiele rodzajów źródeł, zaleca się użycie niestandardowego balansu bieli, aby precyzyjnie odwzorować biel. Można zapisać 3 ustawienia.

- 1 MENU → (Ekspozycja/Kolor) → [Balans bieli] → [ Balans bieli] → Wybierz spośród opcji [Niestandard. 1] do [Niestandard. 3], a następnie naciśnij prawą stronę pokrętki sterowania.
- 2 Wybierz SET (ustawiony niestandardowy balans bieli), a następnie naciśnij środkową część pokrętki sterowania.
- 3 Trzymaj produkt w taki sposób, aby biały obszar całkowicie wypełnił ramkę przechwytywania balansu bieli, a następnie naciśnij środkową część pokrętki sterowania.

Gdy rozlegnie się sygnał dźwiękowy migawki, zostaną wyświetlone skalibrowane wartości (temperatura barwowa i filtr barwny).

- Pozycję ramki przechwytywania balansu bieli można regulować, naciskając górną/dolną/lewą/prawą stronę pokrętki sterowania.
- Po przechwyceniu standardowego białego koloru można wyświetlić ekran precyzyjnej regulacji, naciskając prawą stronę pokrętki sterowania. W razie potrzeby można precyzyjnie dobrać tonację barw.
- Dźwięku migawki nie jest słyszalny w następujących przypadkach.
  - W trybie nagrywania filmu
  - Gdy w pozycji [Tryb cichy] ustawiono opcję [Wł.]
  - Gdy w pozycji [Typ migawki] ustawiono opcję [Migaw. elektron.]

- 4 Naciśnij środkową część pokrętki sterowania.

Kalibrowane wartości zostaną zarejestrowane. Monitor powróci do wyświetlania ekranu MENU, zachowując zapamiętane niestandardowe ustawienie balansu bieli.

- Zapisane niestandardowe ustawienie balansu bieli będzie pamiętane do momentu zastąpienia go kolejnym ustawieniem.

### Uwaga

- Komunikat [Zbieranie wł. WB nie powiodło się.] sygnalizuje, że dana wartość znajduje się w nieoczekiwanym zakresie, na przykład, gdy obiekt jest zbyt jaskrawy. Ustawienie można zapisać na tym etapie, ale wskazane jest ponowne ustawienie balansu bieli. W przypadku ustawienia błędnej wartości, wskaźnik (niestandardowy balans bieli) na ekranie z informacjami dotyczącymi zapisu zmieni kolor na pomarańczowy. Wskaźnik ten będzie wyświetlany w kolorze białym, gdy ustawiona wartość znajduje się w oczekiwanym zakresie.
- W przypadku korzystania z lampy błyskowej podczas utrwalania podstawowego koloru białego, niestandardowy balans bieli zostanie zarejestrowany wraz ze światłem lampy błyskowej. Za każdym razem, gdy robione są zdjęcia z przywołanymi ustawieniami zarejestrowanymi z lampą błyskową, należy używać lampy błyskowej.



Aparat cyfrowy z wymiennymi obiektywami  
ILCE-1 α1

## Ust. prior. w AWB (zdjęcie/film)



Wybór priorytetu tonacji w przypadku rejestrowania obrazów w warunkach sztucznego oświetlenia, na przykład w świetle żarówek, gdy w pozycji [  Balans bieli] ustawiono opcję [Automatyczne].

1 MENU →  (Ekspozycja/Kolor) → [Balans bieli] → [  Ust. prior. w AWB] → żądane ustawienie.

### Szczegóły dotyczące poszczególnych opcji menu

AWB  
STD **Standardowy:**

Rejestrowanie przy standardowym automatycznym balansie bieli. Aparat automatycznie dobiera tonację kolorów.

AWB  
Ambi **Nastrój:**

Priorytetem jest tonacja kolorów źródła światła. Opcja przydatna, gdy chcesz stworzyć wrażenie cieplej atmosfery.

AWB  
White **Biały:**

Priorytetem jest odtworzenie białego koloru przy niskiej temperaturze barwowej źródła światła.

### Powiązany temat

- [Balans bieli \(zdjęcie/film\)](#)

Aparat cyfrowy z wymiennymi obiektywami  
ILCE-1 α1

## Bl. AWB prz. mig.



Można ustawić, czy balans bieli ma być blokowany po naciśnięciu przycisku migawki, gdy w pozycji [  Balans bieli] ustawiono opcję [Automatyczne] lub [Autom. podwod.].

Funkcja ta zapobiega niezamierzonym zmianom balansu bieli w trybie zdjęć seryjnych lub podczas rejestrowania z przyciskiem migawki wciśniętym do połowy.

1 MENU →  (Ekspozycja/Kolor) → [Balans bieli] → [Bl. AWB prz. mig.] → żądane ustawienie.

### Szczegóły dotyczące poszczególnych opcji menu

#### Prz.wciś. do poł.:

Blokowanie balansu bieli, gdy przycisk migawki jest wciśnięty do połowy, nawet w trybie automatycznego balansu bieli. Balans bieli jest również blokowany w trybie zdjęć seryjnych.

#### Zdjęcia seryjne:

Blokowanie balansu bieli z ustawieniem dla pierwszego zdjęcia podczas wykonywania zdjęć seryjnych, nawet w trybie automatycznego balansu bieli.

#### WYŁ.:

Praca w normalnym trybie automatycznego balansu bieli.

### O funkcji [Utrzymanie bl. AWB] i [Przełącz. bl. AWB]

Balans bieli można również zablokować w trybie automatycznego balansu bieli, przypisując funkcję [Utrzymanie bl. AWB] lub [Przełącz. bl. AWB] do przycisku ustawień własnych. Naciśnięcie przycisku z przypisaną funkcją podczas rejestrowania obrazów spowoduje zablokowanie balansu bieli.

Funkcja [Utrzymanie bl. AWB] blokuje balans bieli, wstrzymując automatyczną regulację balansu bieli przy wciśniętym przycisku.

Funkcja [Przełącz. bl. AWB] blokuje balans bieli, wstrzymując automatyczną regulację balansu bieli po jednokrotnym naciśnięciu przycisku. Po ponownym naciśnięciu przycisku blokada AWB zostaje zwolniona.

- Jeśli chcesz blokować balans bieli podczas nagrywania filmu w trybie automatycznego balansu bieli, przypisz również funkcję [Utrzymanie bl. AWB] lub [Przełącz. bl. AWB] do przycisku ustawień własnych.

#### Wskazówka

- Podczas fotografowania z lampą błyskową, gdy automatyczny balans bieli jest zablokowany, uzyskana kolorystyka może być nienaturalna, ponieważ balans bieli został zablokowany przed wyemitowaniem błysku. W takim przypadku, ustaw w pozycji [Bl. AWB prz. mig.] opcję [WYŁ.] lub [Zdjęcia seryjne] i nie korzystaj z funkcji [Utrzymanie bl. AWB] lub [Przełącz. bl. AWB] podczas fotografowania. Albo ustaw w pozycji [  Balans bieli] opcję [Lampa błysk.].

#### Powiązany temat

- [Balans bieli \(zdjęcie/film\)](#)
- [Przypisywanie często używanych funkcji do przycisków \(Ust. Prz. Własne\)](#)



Aparat cyfrowy z wymiennymi obiektywami  
ILCE-1 α1

## Płynny WB



Ustawianie szybkości, przy której następuje przełączenie balansu bieli podczas nagrywania filmu, na przykład gdy zmieni się ustawienie w pozycji [ Balans bieli] lub [ Ust. prior. w AWB].

1 MENU → (Ekspozycja/Kolor) → [Balans bieli] → [Płynny WB] → żądane ustawienie.

### Szczegóły dotyczące poszczególnych opcji menu

#### WYŁ.:

Balans bieli zmieni się natychmiast po zmianie ustawienia balansu bieli podczas nagrywania filmu.

#### 1 (Duża)/2/3 (Mała):

Podczas filmowania można wybrać szybkość, przy której nastąpi przełączenie balansu bieli, aby uzyskać bardziej płynne zmiany balansu bieli filmu.

Ustawienia szybkości w kolejności od największej do najmniejszej to: [1 (Duża)], [2] i [3 (Mała)].

#### Uwaga

- Funkcja ta nie wpływa na szybkość, przy której balans bieli zmienia się, gdy w pozycji [ Balans bieli] ustawiono opcję [Automatyczne].
- Nawet w przypadku wyboru innego ustawienia niż [WYŁ.], następujące kroki zostaną natychmiast zastosowane w odniesieniu do filmu bez względu na ustawienie szybkości.
  - Precyzyjne regulacje odcieni koloru
  - Zmiana temperatury barwowej przy użyciu funkcji [Tmp. kol./Filtr]

### Powiązany temat

- [Balans bieli \(zdjęcie/film\)](#)



Aparat cyfrowy z wymiennymi obiektywami  
ILCE-1 α1

## Twórczy wygląd (zdjęcie/film)



„Style” to wstępne ustawienia do tworzenia obrazów zainstalowane fabrycznie w aparacie.

Przy użyciu tej funkcji można dobrać styl wykończenia zdjęcia, wybierając „Styl”. Ponadto można precyzyjnie dobrać kontrast, światła i cienie, wygaszanie, ostrość, zakres ostrości i przejrzystość dla każdego „Stylu”.

- 1 MENU → (Ekspozycja/Kolor) → [Kolor/Ton] → [ Twórczy wygląd].
- 2 Wybierz odpowiedni „Styl” lub opcję [Niestandardowy wygląd] górną/dolną stroną pokrętła sterowania.
- 3 Aby wyregulować (Kontrast), (Światła), (Cienie), (Wygaszanie), (Nasycenie), (Ostrość), (Zakres Ostrości) i (Przejrzystość), przejdź w prawo, używając prawej strony pokrętła sterowania. Stronami prawo/lewo wybierz odpowiednią pozycję, a następnie stronami góra/dół wybierz wartość.

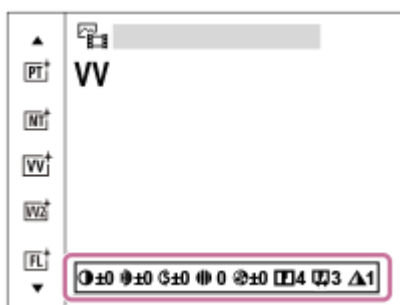

- 4 W przypadku wyboru opcji [Niestandardowy wygląd], prawą stroną pokrętła sterowania przesunąć w prawo, a następnie wybrać odpowiedni „Styl”.
  - Korzystając z opcji [Niestandardowy wygląd], można przywoływać te same predefiniowane parametry danego „Stylu” z nieco innymi ustawieniami.

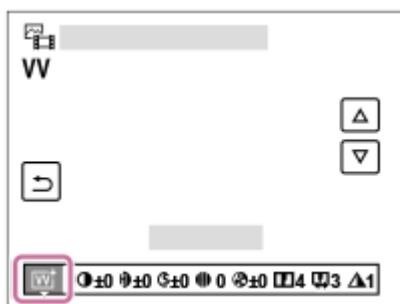

### Szczegóły dotyczące poszczególnych opcji menu

ST:

Standardowe wykończenie dla szerokiej gamy obiektów i ujęć.

PT:

Do oddania na zdjęciu delikatnej tonacji koloru skóry. Idealnie nadaje się do robienia zdjęć portretowych.

#### **NT:**

Nasylenie i ostrość są zmniejszone, by uzyskać zdjęcia w przygaszonej tonacji. Tryb ten nadaje się również do robienia zdjęć przeznaczonych do obróbki na komputerze.

#### **VV:**

Wysycenie barw i kontrast są zwiększone, aby podkreślić wyrazistość barwnych scen i obiektów, takich jak kwiaty, wiosenna zieleń, niebieskie niebo lub widok oceanu.

#### **VV2:**

Tworzenie obrazu o jasnych i żywych kolorach przy dużej wyrazistości.

#### **FL:**

Tworzenie nastrojowego obrazu dzięki zastosowaniu ostrego kontrastu przy spokojnej kolorystyce, z uwzględnieniem wspaniałego wyglądu nieba i zachwycających kolorów zieleni.

#### **IN:**

Tworzenie obrazu o matowej teksturze przez osłabienie kontrastu i zmniejszenie nasycenia.

#### **SH:**

Tworzenie klimatycznego obrazu o jasnych, przezroczystych, miękkich i żywych barwach.

#### **BW:**

Do monochromatycznych fotografii w bieli i czerni.

#### **SE:**

Do monochromatycznych fotografii w sepii.

#### **Rejestrowanie preferowanych ustawień (Niestandardowy wygląd):**

Wybierz jedną z sześciu ikon stylu niestandardowego (kwadraty z cyframi z lewej strony), aby zarejestrować preferowane ustawienia. Następnie wybrać odpowiednie ustawienie przy użyciu prawego przycisku.

Można przywoływać te same zaprogramowane „Style” z nieco innymi ustawieniami.

## Bardziej szczegółowa regulacja

Na bazie każdego „Stylu” można zmieniać zgodnie z własnymi upodobaniami takie parametry, jak na przykład kontrast. Można ustawić nie tylko zaprogramowane „Style”, ale także każdy [Niestandardowy wygląd]. Jest to funkcja umożliwiająca rejestrację ulubionych ustawień.

Wybierz pozycję do ustawienia naciskając strony prawo/lewo pokrętki sterowania, po czym stronami góra/dół pokrętki sterowania ustaw wartość.

Po każdej zmianie ustawienia z wartości domyślnej obok ikony „Stylu” na ekranie rejestracji pojawi się znak  (gwiazdka).

#### **Kontrast:**

Wybór wyższej wartości powoduje mocniejsze podkreślenie różnicy między światłem i cieniem i bardziej widoczny efekt na obrazie. (-9 do +9)

#### **Światła:**

Ustawianie jasności obszarów jasnych. Po wybraniu wyższej wartości obraz staje się jaśniejszy. (-9 do +9)

#### **Cienie:**

Ustawianie stopnia zaciemnienia obszarów ciemnych. Po wybraniu wyższej wartości obraz staje się jaśniejszy. (-9 do +9)

#### **Wygaszanie:**

Ustawianie stopnia zanikania. Większa wartość powoduje zwiększenie efektu. (0 do 9)

#### **Nasylenie:**

Wybór wyższej wartości pozwala uzyskać żywsze kolory. W przypadku niższej wartości kolory na zdjęciu są przygaszone i blade. (-9 do +9)

#### **Ostrość:**

Ustawianie wyrazistości. Wybór wyższej wartości powoduje uwydatnienie konturów, a wybór niższej wartości ich złagodzenie. (0 do 9)

#### **Zakres Ostrości:**

Regulowanie zakresu, w którym stosowany jest efekt ostrości. Większa wartość powoduje, że efekt ostrości dotyczy drobniejszych konturów. (1 do 5)

#### **Przejrzystość:**

Ustawianie stopnia przejrzystości. Większa wartość powoduje zwiększenie efektu. (0 do 9)



## Resetowanie zmienionych wartości w przypadku każdego „Stylu”

W przypadku każdego „Stylu” parametry, takie jak kontrast, które zostały zmienione zgodnie z upodobaniem, można zbiorczo resetować. Naciśnij przycisk  (usuwanie) na ekranie regulacji „Stylu”, który ma być zresetowany. Wszystkim parametrom, które zmieniono, zostaną przywrócone ich wartości domyślne.

### Wskazówka

- W przypadku opcji [Ostrość], [Zakres Ostrości] oraz [Przejrzystość] zrób zdjęcie testowe, po czym powiększ je i wyświetl na monitorze aparatu, albo prześlij je na urządzenie odtwarzające, aby sprawdzić efekt. Następnie w razie potrzeby ponownie zmień ustawienie.

### Uwaga

- W następujących sytuacjach w pozycji [ Twórczy wygląd] na stałe ustawiona jest opcja [ST]:
  - [Inteligentna auto]
  - W pozycji [ Profil zdjęcia] ustawiono inną opcję niż [WYŁ.].
- Przy opisywanej funkcji ustawionej na [BW] lub [SE], parametru [Nasycenie] nie można regulować.
- W trybie filmowania nie można zmieniać ustawienia w pozycji [Zakres Ostrości].

Aparat cyfrowy z wymiennymi obiektywami  
ILCE-1 α1

## Profil zdjęcia (zdjęcie/film)





Pozwala zmieniać ustawienia koloru, gradacji itp.

Chociaż funkcja [  Profil zdjęcia] może być używana zarówno do zdjęć jak i filmów, to jest ona przeznaczona do filmów.



### Dostosowywanie profilu obrazu

Jakość obrazu można dostosować dobierając odpowiednio opcje profilu obrazu, na przykład [Gamma] i [Szczegóły]. Parametry te należy ustawiać po uprzednim podłączeniu aparatu do telewizora lub monitora i regulować obserwując równocześnie obraz na ekranie.

- 1 MENU →  (Ekspozycja/Kolor) → [Kolor/Ton] → [  Profil zdjęcia] → profil wymagający zmiany.
- 2 Naciśnięciem prawej strony pokrętki sterowania przejdź do ekranu indeksu opcji.
- 3 Stronami góra/dół pokrętki sterowania wybierz opcję do zmiany.
- 4 Stronami góra/dół pokrętki sterowania wybierz właściwą wartość i naciśnij środkową część.

### Korzystanie z zapisanego profilu obrazu

Domyślne ustawienia od [PP1] do [PP11] dla filmów wprowadzono wcześniej w aparacie w oparciu o różne warunki filmowania.

MENU →  (Ekspozycja/Kolor) → [Kolor/Ton] → [  Profil zdjęcia] → odpowiednie ustawienie.

#### PP1:

Przykładowe ustawienie z użyciem parametru gamma [Movie].

#### PP2:

Przykładowe ustawienie z użyciem parametru gamma [Still].

#### PP3:

Przykładowe ustawienie naturalnego odcienia koloru z użyciem parametru gamma [ITU709].

#### PP4:

Przykładowe ustawienie wiernego odcienia koloru zgodnie ze standardem ITU709.

#### PP5:

Przykładowe ustawienie z użyciem parametru gamma [Cine1].

#### PP6:

Przykładowe ustawienie z użyciem parametru gamma [Cine2].

#### PP7:

Przykładowe ustawienie z użyciem parametru gamma [S-Log2].

#### PP8:

Przykładowe ustawienia z użyciem parametru gamma [S-Log3] i [S-Gamut3.Cine] w pozycji [Tryb koloru].

#### PP9:

Przykładowe ustawienia z użyciem parametru gamma [S-Log3] i [S-Gamut3] w pozycji [Tryb koloru].

#### PP10:

Przykładowe ustawienie w przypadku nagrywania filmów HDR z użyciem parametru gamma [HLG2].

#### **PP11:**

Przykładowe ustawienie z użyciem parametru gamma [S-Cinetone].

### **Nagrywanie filmów HDR**

Aparat może nagrywać filmy HDR, gdy w profilu obrazu wybrano współczynnik gamma spośród opcji [HLG], [HLG1] do [HLG3]. Wstępnie skonfigurowany profil obrazu [PP10] stanowi przykładowe ustawienie w przypadku nagrywania HDR. Filmy zapisane przy użyciu [PP10] mogą być oglądane przy szerszym zakresie dostępnych poziomów jasności niż zwykle podczas odtwarzania na ekranie telewizora obsługującego standard Hybrydowy Log Gamma (HLG). Dzięki temu nawet ujęcia o szerokim zakresie poziomów jasności można wiernie nagrywać i odtwarzać bez niedoświetlenia lub prześwietlenia. Standard HLG jest wykorzystywany przy produkcji programów telewizyjnych HDR zgodnie z Rekomendacją ITU-R BT.2100 stanowiącą normę międzynarodową.

### **Opcje profilu obrazu**

#### **Poziom czerni**

Ustawianie poziomu czerni. (-15 do +15)

#### **Gamma**

Wybór krzywej gamma.

Movie: Standardowa krzywa gamma w przypadku filmów

Still: Standardowa krzywa gamma w przypadku zdjęć

S-Cinetone: Krzywa gamma przeznaczona do uzyskiwania kinowych gradacji i wrażeń kolorystycznych. To ustawienie pozwala na rejestrowanie obrazów przy łagodniejszym odwzorowaniu kolorystycznym w trybie portretowym.

Cine1: Zmniejszanie kontrastu ciemnych fragmentów i wzmacnianie gradacji jasnych fragmentów obrazu w celu uzyskania filmu o odprężającej kolorystyce. (odpowiednik HG4609G33)

Cine2: Podobna do opcji [Cine1], ale zoptymalizowana do edycji do 100% sygnału wideo. (odpowiednik HG4600G30)

Cine3: Zwiększenie kontrastu światłocienia w większym stopniu niż w przypadku opcji [Cine1] oraz wzmocnienie gradacji czerni.

Cine4: Zwiększenie kontrastu ciemnych fragmentów w większym stopniu niż w przypadku opcji [Cine3].

ITU709: Krzywa gamma odpowiadająca normie ITU709.

ITU709(800%): Krzywa gamma do sprawdzania ujęć przy założeniu rejestrowania obrazów z użyciem opcji [S-Log2] lub [S-Log3].

S-Log2: Krzywa gamma dla [S-Log2]. To ustawienie opiera się na założeniu, że obraz zostanie poddany obróbce po zarejestrowaniu.

S-Log3: Krzywa gamma dla [S-Log3] z funkcjami bardziej zbliżonymi do filmu. To ustawienie opiera się na założeniu, że obraz zostanie poddany obróbce po zarejestrowaniu.

HLG: Krzywa gamma do nagrywania HDR. Odpowiadająca normie HDR Hybrid Log-Gamma, ITU-R BT.2100.

HLG1: Krzywa gamma do nagrywania HDR. Wzmocnienie redukcji szumów. Jednakże rejestrowanie obrazów jest ograniczone do węższego zakresu dynamiki niż przy ustawieniu [HLG2] lub [HLG3].

HLG2: Krzywa gamma do nagrywania HDR. Zapewnia równowagę między zakresem dynamiki a redukcją szumów.

HLG3: Krzywa gamma do nagrywania HDR. Większy zakres dynamiki niż w przypadku [HLG2]. Może się jednak zwiększyć poziom szumów.

- W przypadku wszystkich opcji [HLG1], [HLG2] i [HLG3] stosowana jest krzywa gamma o tej samej charakterystyce, ale każda z nich oferuje różny poziom równowagi między zakresem dynamiki a redukcją szumów. Każda ma różny maksymalny poziom sygnału wideo zgodnie z poniższym wykazem: [HLG1]: ok. 87%, [HLG2]: ok. 95%, [HLG3]: ok. 100%.

#### **Gamma czerni**

Korygowanie współczynnika gamma w obszarach o małej intensywności.

Opcja [Gamma czerni] jest na stałe ustawiona na „0” i nie można jej zmieniać, gdy w pozycji [Gamma] jest ustawiona opcja [HLG], [HLG1], [HLG2] lub [HLG3].

Zakres: Wybór zakresu korekty. (Szeroki / Średni / Wąski)

Poziom: Ustawianie poziomu korekty. (-7 (maksymalna kompresja czerni) do +7 (maksymalne rozciągnięcie czerni))

### **Białe plamy**

Ustawianie punktu załamania i nachylenia krzywej kompresji sygnału wideo, aby nie dochodziło do prześwietlenia, przez ograniczenie sygnałów w obszarach obiektu o dużej intensywności zgodnie z dynamiką posiadanego aparatu.

Opcja [Białe plamy] jest wyłączona przy ustawieniu [Automatyczne] w pozycji [Tryb], gdy w pozycji [Gamma] ustawiono opcję [Still], [Cine1], [Cine2], [Cine3], [Cine4], [ITU709(800%)], [S-Log2], [S-Log3], [HLG], [HLG1], [HLG2] lub [HLG3].

Aby włączyć [Białe plamy], ustaw w pozycji [Tryb] opcję [Ręczny].

Tryb: Wybór ustawień autom./ręcznych.

- Automatyczne: Punkt załamania i nachylenie krzywej ustawiane są automatycznie.
- Ręczny: Punkt załamania i nachylenie krzywej ustawiane są ręcznie.

Ustawienie auto: Ustawienia przy wybranej w pozycji [Automatyczne] opcji [Tryb].

- Maksymalna plama: Ustawianie maksimum dla punktu załamania. (90% do 100%)
- Czułość: Ustawianie czułości. (Wysoki / Średni / Niski)

Ustawienie ręczne: Ustawienia przy wybranej w pozycji [Ręczny] opcji [Tryb].

- Plama: Ustawianie punktu załamania. (75% do 105%)
- Nachylenie: Ustawianie nachylenia załamania. (-5 (łagodne) do +5 (strome))

### **Tryb koloru**

Ustawianie typu i poziomu kolorów.

W pozycji [Tryb koloru] dostępne są tylko opcje [BT.2020] i [709], gdy w pozycji [Gamma] jest ustawiona opcja [HLG], [HLG1], [HLG2] lub [HLG3].

Movie: Właściwe kolory, gdy w pozycji [Gamma] ustawiono opcję [Movie].

Still: Właściwe kolory, gdy w pozycji [Gamma] ustawiono opcję [Still].

S-Cinetone: Właściwe kolory, gdy w pozycji [Gamma] ustawiono opcję [S-Cinetone].

Cinema: Właściwe kolory, gdy w pozycji [Gamma] ustawiono opcję [Cine1] lub [Cine2].

Pro: Zbliżone odcienie kolorów do standardowej jakości obrazu profesjonalnych aparatów marki Sony (w połączeniu ze współczynnikiem gamma ITU709)

Matryca ITU709: Kolory odpowiadające normie ITU709 (w połączeniu ze współczynnikiem gamma ITU709)

Czerń i biel: Ustawianie zerowego nasycenia przy rejestrowaniu obrazów czarno-białych.

S-Gamut: Ustawienie oparte na założeniu, że obrazy zostaną poddane obróbce po zarejestrowaniu. Wykorzystywana, gdy w pozycji [Gamma] ustawiono opcję [S-Log2].

S-Gamut3.Cine: Ustawienie oparte na założeniu, że obrazy zostaną poddane obróbce po zarejestrowaniu.

Wykorzystywana, gdy w pozycji [Gamma] ustawiono opcję [S-Log3]. To ustawienie pozwala rejestrować obrazy w przestrzeni barw, którą można łatwo przekonwertować do kina cyfrowego.

S-Gamut3: Ustawienie oparte na założeniu, że obrazy zostaną poddane obróbce po zarejestrowaniu. Wykorzystywana, gdy w pozycji [Gamma] ustawiono opcję [S-Log3]. To ustawienie pozwala rejestrować obrazy w szerokiej przestrzeni barw.

BT.2020: Standardowa kolorystyka, gdy w pozycji [Gamma] ustawiono opcję [HLG], [HLG1], [HLG2] lub [HLG3].

709: Kolorystyka, gdy w pozycji [Gamma] ustawiono opcję [HLG], [HLG1], [HLG2] lub [HLG3] i filmy są nagrywane z kolorem HDTV (BT.709).

### **Nasycenie**

Ustawianie nasycenia kolorów. (-32 do +32)

### **Faza koloru**

Ustawianie fazy kolorów. (-7 do +7)

## Głębia koloru

Ustawianie głębi kolorów dla poszczególnych faz kolorów. Ta funkcja jest bardziej skuteczna w przypadku barw chromatycznych, a mniej skuteczna w przypadku barw achromatycznych. Kolor wygląda na głębszy w miarę zwiększania wartości ustawienia w kierunku dodatnim i jaśniejszy w miarę zmniejszania wartości ustawienia w kierunku ujemnym. Funkcja ta działa nawet po ustawieniu w pozycji [Tryb koloru] opcji [Czerń i biel].

[R] -7 (jasna czerwień) do +7 (głęboka czerwień)

[G] -7 (jasna zieleń) do +7 (głęboka zieleń)

[B] -7 (jasny niebieski) do +7 (głęboki niebieski)

[C] -7 (jasny cyjan) do +7 (głęboki cyjan)

[M] -7 (jasna magenta) do +7 (głęboka magenta)

[Y] -7 (jasny żółty) do +7 (głęboki żółty)

## Szczegóły

Ustawianie opcji w pozycji [Szczegóły].



Poziom: Ustawianie poziomu w pozycji [Szczegóły]. (-7 do +7)

Reguluj: Poniższe parametry można wybrać ręcznie.

- Tryb: Wybór ustawienia autom./ręcznego. (Automatyczne (automatyczna optymalizacja) / Ręczny (Szczegóły są ustawiane ręcznie.))
- Balans V/H: Ustawianie pionowej (V) i poziomej (H) równowagi SZCZEGÓŁÓW. (-2 (odchylenie w kierunku pionowym (V)) do +2 (odchylenie w kierunku poziomym (H)))
- Balans B/W: Wybór równowagi między dolnym SZCZEGÓŁEM (B) a górnym SZCZEGÓŁEM (W). (Typ1 (odchylenie w stronę dolnego SZCZEGÓŁU (B)) do Typ5 (odchylenie w stronę górnego SZCZEGÓŁU (W)))
- Limit: Ustawianie poziomu limitu parametru [Szczegóły]. (0 (Dolny poziom limitu: duże prawdopodobieństwo wprowadzenia ograniczenia) do 7 (Górny poziom ograniczenia: małe prawdopodobieństwo wprowadzenia ograniczenia))
- Crispning: Ustawianie poziomu wyrazistości. (0 (płytki poziom wyrazistości) do 7 (głęboki poziom wyrazistości))
- Poz. jasnych szczeg.: Ustawianie poziomu w pozycji [Szczegóły] w obszarach o dużej intensywności. (0 do 4)

## Kopiowanie ustawień do profilu obrazu o innym numerze

Istnieje możliwość kopiowania ustawień profilu obrazu do profilu obrazu o innym numerze.

MENU →  (Ekspozycja/Kolor) → [Kolor/Ton] → [ Profil zdjęcia] → [Kopiuuj].

## Przywracanie ustawień domyślnych profilu obrazu

Można przywrócić ustawienia domyślne profilu obrazu. Nie można jednocześnie przywrócić ustawień domyślnych wszystkim ustawieniom profilu.

MENU →  (Ekspozycja/Kolor) → [Kolor/Ton] → [ Profil zdjęcia] → [Wyzeruj].

### Uwaga

- Jeżeli chcesz wybrać inne ustawienia do filmów i zdjęć, dodaj znacznik wyboru w pozycji [Profil zdjęcia] w sekcji [Róż. zest. dla zd./fil.].
- W przypadku wywoływania obrazów RAW z ustawieniami fotografowania, poniższe ustawienia nie są uwzględniane:
  - Poziom czerni
  - Gamma czerni
  - Białe plamy
  - Głębia koloru
- Po zmianie ustawienia [Gamma], zmianie ulega dostępny zakres wartości czułości ISO.
- Przy pewnych ustawieniach współczynnika gamma może pojawić się więcej szumu w ciemnych fragmentach obrazu. Może to ulec poprawie po ustawieniu kompensacji obiektywu na [WYŁ.].
- Korzystając ze współczynnika gamma S-Log2 lub S-Log3, szum będzie bardziej zauważalny niż przy innych współczynnikach gamma. Jeżeli szum nadal jest widoczny nawet po przeprowadzonej obróbce obrazu, można to poprawić rejestrując obraz przy jaśniejszym ustawieniu. Jednakże w przypadku rejestrowania obrazu przy jaśniejszym ustawieniu, zakres dynamiki będzie odpowiednio węższy. W przypadku korzystania ze współczynnika S-Log2 lub S-Log3 wskazane jest wcześniejsze sprawdzenie obrazu w oparciu o ujęcie próbne.

- Ustawienie opcji [ITU709(800%)], [S-Log2] lub [S-Log3] może powodować wystąpienie błędu we własnej konfiguracji balansu bieli. W takim przypadku należy najpierw przeprowadzić własną konfigurację z innym współczynnikiem gamma niż [ITU709(800%)], [S-Log2] lub [S-Log3], a następnie ponownie wybrać współczynnik gamma [ITU709(800%)], [S-Log2] lub [S-Log3].
- Po ustawieniu parametru [Nachylenie] na +5 w pozycji [Ustawienie ręczne] w obszarze [Białe plamy], opcja [Białe plamy] zostanie wyłączona.
- S-Gamut, S-Gamut3.Cine i S-Gamut3 to wyłączone przestrzenie barw firmy Sony. Jednakże ustawienie S-Gamut opisywanego aparatu nie obsługuje całej przestrzeni barw S-Gamut. Jest to ustawienie realizujące odtwarzanie kolorów równoważnych z paletą kolorów S-Gamut.

---

#### Powiązany temat

- [Asysta wysł. Gamma](#)
- [Róż. zest. dla zd./fil.](#)



Aparat cyfrowy z wymiennymi obiektywami  
ILCE-1 α1

## Tryb pracy

Wybierz odpowiedni tryb dla danego obiektu, na przykład zdjęcie pojedyncze, zdjęcia seryjne lub tryb bracketingu.

### 1 Wybierz odpowiedni tryb pracy obracając pokrętło trybu pracy.

- Obróć pokrętło trybu pracy, trzymając wciśnięty przycisk zwolnienia blokady pokrętła trybu pracy.

## Szczegóły dotyczące poszczególnych opcji ustawień

### Zdjęcia pojedyn.:

Zwykły tryb fotografowania.

### Zdjęcia seryjne:

Po naciśnięciu przycisku migawki aż do momentu jego zwolnienia wykonywane są zdjęcia seryjne.

### Samowyzwalacz:

Rejestruje zdjęcie z użyciem samowyzwalacza po upływie zadanej liczby sekund od momentu naciśnięcia przycisku migawki.

### **BRK** Bracketing:

Rejestrowanie obrazów przy użyciu funkcji bracketingu. Rodzaj funkcji bracketingu można ustawić za pomocą MENU →  (Fotografowanie) → [Tryb pracy] → [Ustaw. bracketingu] → [Typ bracketingu].

## Powiązany temat

- [Zdjęcia seryjne](#)
- [Typ samowyzw.: Samow.\(Pojed.\)](#)
- [Typ samowyzw.: Samowyz. \(ser.\)](#)
- [Ustaw. bracketingu: Bracket seryjny](#)
- [Ustaw. bracketingu: Bracket pojedyn.](#)
- [Ustaw. bracketingu: Brack.bal.bieli](#)
- [Ustaw. bracketingu: Bracket DRO](#)
- [Szybk. zdjęć ser.](#)

Aparat cyfrowy z wymiennymi obiektywami  
ILCE-1 α1

## Zdjęcia seryjne

Po naciśnięciu przycisku migawki aż do momentu jego zwolnienia wykonywane są zdjęcia seryjne.

### 1 Obróć pokrętkę trybu pracy i wybierz właściwy tryb.

- Obróć pokrętkę trybu pracy, trzymając równocześnie wciśnięty przycisk zwolnienia blokady pokrętki trybu pracy.

### Szczegóły dotyczące poszczególnych opcji ustawień

 Zdjęcia seryjne: Hi+ /  Zdjęcia seryjne: Hi /  Zdjęcia seryjne: Mid /  Zdjęcia seryjne: Lo

Podane szybkości zdjęć seryjnych dotyczą fabrycznej konfiguracji aparatu.

Ustawienie zdjęć seryjnych	Typ migawki: Migaw. mechan.	Typ migawki: Automatyczne / Migaw. elektron. *1
Zdjęcia seryjne: Hi+	Maksymalnie 10 zdjęć/sekundę <sup>*2</sup> *4	Maksymalnie 30 zdjęć/sekundę <sup>*3</sup> *4 *5
Zdjęcia seryjne: Hi	Maksymalnie 8 zdjęć/sekundę <sup>*2</sup> *4	Maksymalnie 20 zdjęć/sekundę <sup>*4</sup> *5
Zdjęcia seryjne: Mid	Maksymalnie 6 zdjęć/sekundę <sup>*4</sup>	Maksymalnie 15 zdjęć/sekundę <sup>*4</sup>
Zdjęcia seryjne: Lo	Maksymalnie 3 zdjęcia/sekundę	Maksymalnie 5 zdjęć/sekundę <sup>*4</sup>

\*1 Jest to szybkość, gdy w pozycji [Napęd przy. w tr. AF] ustawiono opcję [Standardowy]. Przy ustawieniu [Priorytet ostr.] w pozycji [Napęd przy. w tr. AF], szybkość wykonywania zdjęć seryjnych może być mniejsza.



\*2 Gdy w pozycji [Pr.szyb.syn.l.blys.] jest ustawiona opcja [WŁ.] lub [Automatyczne], maksymalna szybkość może ulec zmniejszeniu.

\*3 W przypadku rejestrowania w nieskompresowanym formacie RAW lub bezstratnym formacie skompresowanym RAW maksymalna szybkość wynosi 20 zdjęć na sekundę.

\*4 Gdy w pozycji [Napęd przy. w tr. AF] jest ustawiona opcja [Standardowy] lub [Priorytet ciszy], a wartość przystony jest większa niż F22, ostrość będzie zablokowana z ustawieniem na pierwszym ujęciu.

\*5 W trybie ostrości AF-C (Ciągły AF) szybkość zdjęć seryjnych zależy od zamocowanego obiektywu. Więcej informacji można znaleźć na stronie pomocy dotyczącej zgodności obiektywu.

### Liczba zdjęć, jakie można zapisać w trybie zdjęć seryjnych

Wartości te orientacyjnie określają liczbę zdjęć, jakie można zarejestrować, gdy pokrętkę trybu pracy jest ustawione w pozycji  (Zdjęcia seryjne: Hi+) lub  (Zdjęcia seryjne: Hi). Liczby te zależą od warunków otoczenia i karty pamięci.

**Tryb pracy:** [Zdjęcia seryjne: Hi+]

**Rozmiar zdjęcia:** [L:50M]

**[Typ migawki]:** [Automatyczne] lub [Migaw. elektron.]

 Format pliku	Liczba zdjęć, gdy wybrano JPEG	Liczba zdjęć, gdy wybrano HEIF
JPEG/HEIF (Wysoka)	ok. 165 zdj.	ok. 153 zdj.
RAW (Skompresowany RAW)	ok. 155 zdj.	ok. 155 zdj.

 Format pliku	Liczba zdjęć, gdy wybrano JPEG	Liczba zdjęć, gdy wybrano HEIF
RAW & JPEG / RAW & HEIF (Skompresowany RAW)* <sup>1</sup>	ok. 152 zdj.	ok. 120 zdj.
RAW (Nieskompresowany RAW)* <sup>2</sup>	ok. 82 zdj.	ok. 82 zdj.
RAW & JPEG / RAW & HEIF (Nieskompresowany RAW)* <sup>1</sup> * <sup>2</sup>	ok. 78 zdj.	ok. 64 zdj.
RAW (RAW z kompresją bezstratną: L)* <sup>2</sup>	ok. 96 zdj.	ok. 96 zdj.
RAW & JPEG/RAW & HEIF (RAW z kompresją bezstratną: L)* <sup>1</sup> * <sup>2</sup>	ok. 83 zdj.	ok. 64 zdj.

\*<sup>1</sup> Gdy w pozycji [Jakość JPEG] / [Jakość HEIF] ustawiono opcję [Wysoka].

\*<sup>2</sup> Szybkość zdjęć seryjnych oraz liczba możliwych do zarejestrowania zdjęć seryjnych ulegają obniżeniu do tego samego poziomu, jak w trybie [Zdjęcia seryjne: Hi], w przypadku rejestrowania w nieskompresowanym formacie RAW lub w skompresowanym formacie bezstratnym RAW.

**Tryb pracy: [Zdjęcia seryjne: Hi]**

**Rozmiar zdjęcia: [L: 50M]**

**[Typ migawki]: [Automatyczne] lub [Migaw. elektron.]**

Podane poniżej liczby dotyczą aparatu skonfigurowanego fabrycznie. (Szybkość zdjęć seryjnych w przypadku funkcji [Zdjęcia seryjne: Hi] wynosi maksymalnie 20 zdjęć na sekundę).

 Format pliku	Liczba zdjęć, gdy wybrano JPEG	Liczba zdjęć, gdy wybrano HEIF
JPEG/HEIF (Wysoka)	ok. 400 zdj.	ok. 299 zdj.
RAW (Skompresowany RAW)	ok. 238 zdj.	ok. 238 zdj.
RAW & JPEG / RAW & HEIF (Skompresowany RAW)*	ok. 192 zdj.	ok. 164 zdj.
RAW (Nieskompresowany RAW)	ok. 82 zdj.	ok. 82 zdj.
RAW & JPEG / RAW & HEIF (Nieskompresowany RAW)*	ok. 78 zdj.	ok. 64 zdj.
RAW (RAW z kompresją bezstratną : L)	ok. 96 zdj.	ok. 96 zdj.
RAW & JPEG/RAW & HEIF (RAW z kompresją bezstratną: L)*	ok. 83 zdj.	ok. 64 zdj.

\* Gdy w pozycji [Jakość JPEG]/[Jakość HEIF] ustawiono opcję [Wysoka].

- Liczba możliwych do zarejestrowania zdjęć to dane orientacyjne oparte na rejestrowaniu obrazów w poniższych warunkach:

- Temperatura otoczenia: 25°C
- Używana karta pamięci CFexpress Type A marki Sony (sprzedawana oddzielnie)
- Liczba włożonych kart pamięci: 1

#### Wskazówka

- Aby regulacja ostrości i ekspozycji była przeprowadzana w sposób ciągły, ustaw poniższe opcje:

- Tryb ostrości: [Ciągły AF]
- [AEL z nac. spustu]: [WYŁ.] lub [Automatyczne]
- Korzystając z elektronicznej migawki, można dobrać preferowaną szybkość zdjęć seryjnych, wybierając MENU →  (Fotografowanie) → [Tryb pracy] → [Szybki. zdjęć ser.].
- Aby zarejestrować więcej zdjęć podczas wykonywania zdjęć seryjnych, ustaw tryb pracy na [Zdjęcia seryjne: Mid] (maksymalnie 15 zdjęć na sekundę) lub wolniejszy. W formacie JPEG seryjnie można zarejestrować 1 000 lub więcej zdjęć.

### Uwaga

- Podczas wykonywania zdjęć seryjnych ustawienie ostrości jest zablokowane na pierwszym ujęciu, gdy wartość F jest większa niż F22. (Gdy jednak w pozycji [Typ migawki] ustawiono opcję [Migaw. mechan.] i wybrano tryb [Zdjęcia seryjne: Lo], aparat będzie stale ustawiał ostrość podczas zdjęć seryjnych).
- Obiekt nie jest wyświetlany w czasie rzeczywistym na monitorze lub w wizjerze, gdy w pozycji [Typ migawki] ustawiono opcję [Migaw. mechan.] lub podczas rejestrowania zdjęć w trybie [Zdjęcia seryjne: Hi+].
- Podczas rejestrowania z lampą błyskową zmniejsza się szybkość wykonywania zdjęć seryjnych.

---

### Powiązany temat

- [Szybki. zdjęć ser.](#)
- [Wyśw.poz.l.zdjęć \(zdjęcie\)](#)
- [Wybór metody ustawiania ostrości \(Tryb ostrości\)](#)
- [AEL z nac. spustu](#)

Aparat cyfrowy z wymiennymi obiektywami  
ILCE-1 α1

## Szybk. zdjęć ser.



Ustawianie szybkości zdjęć seryjnych, gdy jest używana migawka elektroniczna.

1 MENU → (Fotografowanie) → [Tryb pracy] → [Szybk. zdjęć ser.] → żądane ustawienie.

### Szczegóły dotyczące poszczególnych opcji menu

#### Hi(mig. elektr.):

Ustawianie szybkości zdjęć seryjnych, gdy pokrętko trybu pracy jest ustawione w pozycji H (Zdjęcia seryjne: Hi).  
([20 obrazów/s]/[15 obrazów/s]/[10 obrazów/s]/[5 obrazów/s])

#### Mid(mig. elektr.):

Ustawianie szybkości zdjęć seryjnych, gdy pokrętko trybu pracy jest ustawione w pozycji M (Zdjęcia seryjne: Mid).  
([20 obrazów/s]/[15 obrazów/s]/[10 obrazów/s]/[5 obrazów/s])

#### Lo(mig. elektr.):

Ustawianie szybkości zdjęć seryjnych, gdy pokrętko trybu pracy jest ustawione w pozycji L (Zdjęcia seryjne: Lo). ([20 obrazów/s]/[15 obrazów/s]/[10 obrazów/s]/[5 obrazów/s])

#### Wskazówka

- W przypadku korzystania z migawki elektronicznej szybkość zdjęć seryjnych przy ustawieniu pokrętkła trybu pracy w pozycji H<sup>+</sup> (Zdjęcia seryjne: Hi+) wynosi maksymalnie 30 zdjęć na sekundę.

#### Uwaga

- Wartości liczbowe w nazwach ustawień określają maksymalną szybkość zdjęć seryjnych, gdy jest wybrana wartość ustawienia.

### Powiązany temat



- [Zdjęcia seryjne](#)

Aparat cyfrowy z wymiennymi obiektywami  
ILCE-1 α1

## Typ samowyzw.: Samow.(Pojed.)



Rejestruje zdjęcie z użyciem samowyzwalacza po upływie zadanej liczby sekund od momentu naciśnięcia przycisku migawki. Samowyzwalacza 5-sekundowego/10-sekundowego należy używać, gdy chcemy znaleźć się na zdjęciu, a samowyzwalacza 2-sekundowego, gdy zależy nam na zredukowaniu drgań aparatu spowodowanych naciśnięciem przycisku migawki.

- 1 **Wybierz  (Samowyzw), obracając pokrętkę trybu pracy.**
  - Obróć pokrętkę trybu pracy, trzymając wciśnięty przycisk zwolnienia blokady pokrętki trybu pracy.
- 2 **MENU →  (Fotografowanie) → [Tryb pracy] → [Typ samowyzw.] → [Samow.(Pojed.)] → odpowiedni tryb.**
  - Ekran ustawień funkcji [Typ samowyzw.] można wyświetlić naciskając przycisk Fn.
- 3 **Ustaw ostrość i wykonaj zdjęcie.**

Lampka samowyzwalacza miga, słychać krótki sygnał dźwiękowy i obraz zostanie zarejestrowany po upływie określonej liczby sekund.

### Szczegóły dotyczące poszczególnych opcji menu



Tryb ten określa liczbę sekund od momentu naciśnięcia przycisku migawki do momentu zarejestrowania obrazu.

10 Samowyzw(Pojed.): 10 s

5 Samowyzw(Pojed.): 5 s

2 Samowyzw(Pojed.): 2 s

#### Wskazówka

- Naciśnij ponownie przycisk migawki, aby zatrzymać odliczanie do uruchomienia samowyzwalacza.
- Wybierz inny tryb pracy niż  (Samowyzw), obracając pokrętkę trybu pracy, aby anulować funkcję samowyzwalacza.
- Ustaw w pozycji [Sygnały audio] opcję [WYŁ.], aby wyłączyć krótki sygnał dźwiękowy podczas odliczania do uruchomienia samowyzwalacza.
- Aby skorzystać z samowyzwalacza w trybie bracketingu, wybierz **BRK** (Bracketing), obracając pokrętkę trybu pracy, po czym wybierz MENU →  (Fotografowanie) → [Tryb pracy] → [Ustaw. bracketingu] → [Samowy. przy brack.].

### Powiązany temat



- [Sygnały audio](#)

Aparat cyfrowy z wymiennymi obiektywami  
ILCE-1 α1

## Typ samowyzw.: Samowyz. (ser.)









Rejestruje zadaną liczbę zdjęć z użyciem samowyzwalacza po upływie zadanej liczby sekund od momentu naciśnięcia przycisku migawki. Spośród kilku zdjęć można wybrać najlepsze.

- 1 **Wybierz  (Samowyzw), obracając pokrętkę trybu pracy.**
  - Obróć pokrętkę trybu pracy, trzymając wciśnięty przycisk zwolnienia blokady pokrętki trybu pracy.
- 2 **MENU →  (Fotografowanie) → [Tryb pracy] → [Typ samowyzw.] → [Samowyz. (ser.)] → odpowiedni tryb.**
  - Ekran ustawień funkcji [Typ samowyzw.] można wyświetlić naciskając przycisk Fn.
- 3 **Ustaw ostrość i wykonaj zdjęcie.**

Lampka samowyzwalacza miga, słychać krótki sygnał dźwiękowy i obrazy zostaną zarejestrowane po upływie określonej liczby sekund. W sposób ciągły zostanie zarejestrowana określona liczba obrazów.

### Szczegóły dotyczące poszczególnych opcji menu

Przykładowo, po wybraniu opcji [Samowyzw. (ser.): 10 s, 3 zdjęcia] zarejestrowane zostaną trzy obrazy po upływie 10 sekund od momentu naciśnięcia przycisku migawki.

-  **Samowyzw. (ser.): 10 s, 3 zdjęcia**
-  **Samowyzw. (ser.): 10 s, 5 zdjęcia**
-  **Samowyzw. (ser.): 5 s, 3 zdjęcia**
-  **Samowyzw. (ser.): 5 s, 5 zdjęcia**
-  **Samowyzw. (ser.): 2 s, 3 zdjęcia**
-  **Samowyzw. (ser.): 2 s, 5 zdjęcia**

#### Wskazówka

- Naciśnij ponownie przycisk migawki, aby zatrzymać odliczanie do uruchomienia samowyzwalacza.
- Wybierz inny tryb pracy niż  (Samowyzw), obracając pokrętkę trybu pracy, aby anulować funkcję samowyzwalacza.

Aparat cyfrowy z wymiennymi obiektywami  
ILCE-1 α1

## Ustaw. bracketingu: Bracket seryjny



Wykonuje wiele zdjęć, automatycznie zmieniając ekspozycję z podstawowej na ciemniejszą i jaśniejszą. Po zapisaniu zdjęć możesz wybrać zdjęcie, które ci najbardziej odpowiada.

### 1 Wybierz **BRK** (Bracketing), obracając pokrętło trybu pracy.

- Obróć pokrętło trybu pracy, trzymając wciśnięty przycisk zwolnienia blokady pokrętła trybu pracy.

### 2 MENU → (Fotografowanie) → [Tryb pracy] → [Ustaw. bracketingu] → [Typ bracketingu] → [Bracket seryjny] → żądany tryb.

- Ekran ustawień funkcji [Typ bracketingu] można wyświetlić naciskając przycisk Fn.

### 3 Ustaw ostrość i wykonaj zdjęcie.

- Ekspozycja bazowa jest ustawiana przy pierwszym ujęciu.
- Trzymaj wciśnięty przycisk migawki do momentu zakończenia rejestrowania w trybie bracketingu.

## Szczegóły dotyczące poszczególnych opcji menu

Przykładowo, po wybraniu opcji [Bracket seryjny: 3 zdj. co 0,3EV] aparat zarejestruje w sposób ciągły łącznie trzy obrazy przy wartości ekspozycji przesuniętej o plus lub minus 0,3 EV.

### Wskazówka

- Ostatnie zdjęcie jest wyświetlane w trybie autopodglądu.

### Uwaga

- Gdy opcja [ISO AUTO] zostanie wybrana w trybie [Ekspozycji ręcznej], ekspozycję zmienia się przez zmianę wartości ISO. W przypadku ustawienia innego niż [ISO AUTO], ekspozycję zmienia się przez zmianę szybkości migawki.
- Po skompensowaniu ekspozycji jej zmiana następuje w oparciu o skompensowaną wartość.
- Fotografowanie w trybie bracketingu jest niedostępne w następujących trybach rejestrowania obrazu:
  - [Inteligentna auto]
- Gdy używana jest lampa błyskowa, urządzenie wykorzystuje bracketing lampy błyskowej, które zmienia moc lampy błyskowej nawet wtedy, gdy wybrana jest opcja [Bracket seryjny]. Naciśnij przycisk migawki w przypadku każdego zdjęcia.

## Powiązany temat

- [Wskaźnik podczas robienia zdjęć z bracketingiem](#)





Aparat cyfrowy z wymiennymi obiektywami  
ILCE-1 α1

## Ustaw. bracketingu: Bracket pojedyn.



Wykonuje wiele zdjęć, automatycznie zmieniając ekspozycję z podstawowej na ciemniejszą i jaśniejszą. Po zakończeniu zapisu można wybrać najlepiej nadające się zdjęcie.

Z uwagi na fakt, że po każdorazowym naciśnięciu przycisku migawki rejestrowany jest pojedynczy obraz, można regulować ostrość lub kompozycję w przypadku każdego ujęcia.

- 1 Wybierz **BRK** (Bracketing), obracając pokrętkę trybu pracy.**
  - Obróć pokrętkę trybu pracy, trzymając wciśnięty przycisk zwolnienia blokady pokrętła trybu pracy.
- 2 MENU →  (Fotografowanie) → [Tryb pracy] → [Ustaw. bracketingu] → [Typ bracketingu] → [Bracket pojedyn.] → żądany tryb.**
  - Ekran ustawień funkcji [Typ bracketingu] można wyświetlić naciskając przycisk Fn.
- 3 Ustaw ostrość i wykonaj zdjęcie.**
  - Naciśnij przycisk migawki w przypadku każdego zdjęcia.

### Szczegóły dotyczące poszczególnych opcji menu

Na przykład, po wybraniu opcji [Bracket pojed.: 3 zdj. co 0,3EV] zostaną kolejno zarejestrowane trzy obrazy przy wartości ekspozycji przesuniętej w górę i w dół o 0,3 EV.

#### Uwaga

- Gdy opcja [ISO AUTO] zostanie wybrana w trybie [Ekspozycji ręcznej], ekspozycję zmienia się przez zmianę wartości ISO. W przypadku ustawienia innego niż [ISO AUTO], ekspozycję zmienia się przez zmianę szybkości migawki.
- Po skompensowaniu ekspozycji jej zmiana następuje w oparciu o skompensowaną wartość.
- Fotografowanie w trybie bracketingu jest niedostępne w następujących trybach rejestrowania obrazu:
  - [Inteligentna auto]

### Powiązany temat

- [Wskaźnik podczas robienia zdjęć z bracketingiem](#)

Aparat cyfrowy z wymiennymi obiektywami  
ILCE-1 α1

## Wskaźnik podczas robienia zdjęć z bracketingiem

### Wizjer

Bracketing światła zastanego\*

3 obrazy z przesunięciem o 0,3 EV

Kompensacja ekspozycji ±0,0 EV



### Monitor (Wyśw. wsz. info. lub Histogram)

Bracketing światła zastanego\*

3 obrazy z przesunięciem o 0,3 EV

Kompensacja ekspozycji ±0,0 EV



### Bracketing błysku

3 obrazy z przesunięciem o 0,7 EV

Kompensacja błysku -1,0 EV

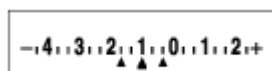

### Monitor (Wizjer)

Bracketing światła zastanego\* (górny wskaźnik)

3 obrazy z przesunięciem o 0,3 EV

Kompensacja ekspozycji ±0,0 EV

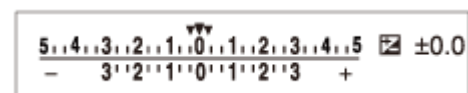

### Bracketing błysku (dolny wskaźnik)

3 obrazy z przesunięciem o 0,7 EV

Kompensacja błysku -1,0 EV



\* Światło zastane: Ogólne pojęcie odnoszące się do innego oświetlenia w stosunku do światła lampy błyskowej, z uwzględnieniem światła naturalnego, światła żarówek i oświetlenia jarzeniowego. Światło lampy błyskowej pojawia się na chwilę, a światło zastane ma stałą wartość i w związku z tym określane jest mianem „światła zastanego”.

### Wskazówka

- W trybie bracketingu, nad/pod wskaźnikiem bracketingu wyświetlane są znaczniki określające liczbę ujęć, które zostaną zarejestrowane.
- W momencie rozpoczęcia rejestrowania obrazów w trybie pojedynczego bracketingu wspomniane znaczniki znikają po kolei w miarę rejestrowania kolejnych obrazów przez aparat.



Aparat cyfrowy z wymiennymi obiektywami  
ILCE-1 α1

## Ustaw. bracketingu: Brack.bal.bieli



W oparciu o wybrany balans bieli, temperaturę barwową i filtr kolorowy, wykonywane są łącznie trzy zdjęcia, każde w innym odcieniu kolorów.

- 1 Wybierz **BRK** (Bracketing), obracając pokrętkę trybu pracy.**
  - Obróć pokrętkę trybu pracy, trzymając wciśnięty przycisk zwolnienia blokady pokrętki trybu pracy.
- 2 MENU →  (Fotografowanie) → [Tryb pracy] → [Ustaw. bracketingu] → [Typ bracketingu] → [Brack.bal.bieli] → żądany tryb.**
  - Ekran ustawień funkcji [Typ bracketingu] można wyświetlić naciskając przycisk Fn.
- 3 Ustaw ostrość i wykonaj zdjęcie.**

### Szczegóły dotyczące poszczególnych opcji menu

 **Bracket balansu bieli: Lo:**

Rejestrowanie serii trzech obrazów z nieznacznymi zmianami balansu bieli (w zakresie  $10MK^{-1}$ ).

 **Bracket balansu bieli: Hi:**

Rejestrowanie serii trzech obrazów z dużymi zmianami balansu bieli (w zakresie  $20MK^{-1}$ ).

\*  $MK^{-1}$  to jednostka określająca wydajność filtrów do konwersji temperatury barwowej o tej samej wartości co „mired”.

#### Wskazówka

- Ostatnie zdjęcie jest wyświetlane w trybie autopodglądu.

Aparat cyfrowy z wymiennymi obiektywami  
ILCE-1 α1

## Ustaw. bracketingu: Bracket DRO



Możesz zapisać łącznie trzy zdjęcia, z których każde ma inny poziom optymalizacji D-Range.

- 1 Wybierz **BRK** (Bracketing), obracając pokrętło trybu pracy.**
  - Obróć pokrętło trybu pracy, trzymając wciśnięty przycisk zwolnienia blokady pokrętła trybu pracy.
- 2 MENU →  (Fotografowanie) → [Tryb pracy] → [Ustaw. bracketingu] → [Typ bracketingu] → [Bracket DRO] → żądany tryb.**
  - Ekran ustawień funkcji [Typ bracketingu] można wyświetlić naciskając przycisk Fn.
- 3 Ustaw ostrość i wykonaj zdjęcie.**

### Szczegóły dotyczące poszczególnych opcji menu

#### **Bracket DRO: Lo:**

Rejestrowanie serii trzech obrazów z nieznacznymi zmianami wartości optymalizacji D-Range (Lv 1, Lv 2 i Lv 3).

#### **Bracket DRO: Hi:**

Rejestrowanie serii trzech obrazów z dużymi zmianami wartości optymalizacji D-Range (Lv 1, Lv 3 i Lv 5).

#### Wskazówka

- Ostatnie zdjęcie jest wyświetlane w trybie autopodglądu.

Aparat cyfrowy z wymiennymi obiektywami  
ILCE-1 α1

## Ustaw. bracketingu: Samowy. przy brack.

---



Ustawianie, czy podczas fotografowania w trybie bracketingu ma być używany samowyzwalacz.

- 1** Wybierz **BRK** (Bracketing), obracając pokrętkę trybu pracy.
  - Obróć pokrętkę trybu pracy, trzymając wciśnięty przycisk zwolnienia blokady pokrętki trybu pracy.
- 2** MENU →  (Fotografowanie) → [Tryb pracy] → [Ustaw. bracketingu] → [Samowy. przy brack.] → **żądane ustawienie.**

### Szczegóły dotyczące poszczególnych opcji menu

#### WYŁ.:

Samowyzwalacz nie będzie używany podczas fotografowania w trybie bracketingu.

#### 2 s/5 s/10 s:

Samowyzwalacz będzie używany podczas fotografowania w trybie bracketingu. Fotografowanie w trybie bracketingu rozpoczyna się po upływie zadanej liczby sekund.

---

#### Powiązany temat

- [Ustaw. bracketingu: Bracket seryjny](#)
- [Ustaw. bracketingu: Bracket pojedyn.](#)
- [Ustaw. bracketingu: Brack.bal.bieli](#)
- [Ustaw. bracketingu: Bracket DRO](#)

Aparat cyfrowy z wymiennymi obiektywami  
ILCE-1 α1

## Ustaw. bracketingu: Kolejn.bracket



Można ustalić kolejność wykonywania zdjęć w trybie bracketingu ekspozycji lub bracketingu balansu bieli.

- 1 Wybierz BRK (Bracketing), obracając pokrętkę trybu pracy.**
  - Obróć pokrętkę trybu pracy, trzymając wciśnięty przycisk zwolnienia blokady pokrętki trybu pracy.
- 2 MENU →  (Fotografowanie) → [Tryb pracy] → [Ustaw. bracketingu] → [Kolejn.bracket] → żądane ustawienie.**

### Szczegóły dotyczące poszczególnych opcji menu

**0→-→+:**

W trybie bracketingu ekspozycji zdjęcia z przesuniętą ekspozycją są wykonywane w kolejności: standardowe, przyciemnione i rozjaśnione.

W trybie bracketingu balansu bieli zdjęcia z przesuniętą temperaturą barwową są wykonywane w kolejności: standardowa, niska i wysoka.

**-→0→+:**

W trybie bracketingu ekspozycji zdjęcia z przesuniętą ekspozycją są wykonywane w kolejności: przyciemnione, standardowe i rozjaśnione.

W trybie bracketingu balansu bieli zdjęcia z przesuniętą temperaturą barwową są wykonywane w kolejności: niska, standardowa i wysoka.

### Powiązany temat

- [Ustaw. bracketingu: Bracket seryjny](#)
- [Ustaw. bracketingu: Bracket pojedyn.](#)
- [Ustaw. bracketingu: Brack.bal.bieli](#)





Aparat cyfrowy z wymiennymi obiektywami  
ILCE-1 α1

## F. fotogr. z inter.



Można automatycznie wykonać serię zdjęć z ustawionymi wcześniej interwałem rejestrowania i liczbą zdjęć (fotografowanie z interwałem). W opisywanym aparacie nie można utworzyć filmu ze zdjęć wykonanych w trybie fotografowania interwałowego.

1 MENU →  (Fotografowanie) → [Tryb pracy] → [F. fotogr. z inter.] → [Fotogr. z interwałem] → [WŁ.].

2 MENU →  (Fotografowanie) → [Tryb pracy] → [F. fotogr. z inter.] → Wybierz opcję, która ma być ustawiona, po czym wybierz żądane ustawienie.

3 Naciśnij przycisk migawki.

Po upływie czasu ustawionego w pozycji [Czas rozp. fotograf.] rozpocznie się rejestrowanie.

- Po uzyskaniu liczby ujęć ustawionej w pozycji [Liczba zdjęć], aparat powróci do ekranu gotowości do fotografowania z interwałem.

### Szczegóły dotyczące poszczególnych opcji menu

#### Fotogr. z interwałem:

Ustawianie, czy ma być wykonywane fotografowanie z interwałem. ([WYŁ.]/[WŁ.])

#### Czas rozp. fotograf.:

Ustawianie czasu od momentu naciśnięcia przycisku migawki do momentu rozpoczęcia fotografowania z interwałem. (1 sekunda do 99 minut 59 sekund)

#### Interwał nagrywania:

Ustawianie interwału fotografowania (czas od momentu rozpoczęcia jednej ekspozycji do momentu rozpoczęcia ekspozycji kolejnego ujęcia). (1 sekunda do 60 sekund)

#### Liczba zdjęć:

Ustawianie liczby zdjęć dla fotografowania z interwałem. (1 zdjęcie do 9999 zdjęć)

#### Czułość śledz. AE:

Ustawianie czułości śledzenia funkcji automatycznej ekspozycji w zależności od zmiany luminancji fotografowania z interwałem. W przypadku wyboru opcji [Niski] zmiany ekspozycji w trakcie fotografowania z interwałem będą bardziej płynne. ([Wysoki]/[Średni]/[Niski])

#### Typ migaw. z inter.:

Ustawianie typu migawki podczas fotografowania z interwałem. ([Migaw. mechan.]/[Migaw. elektron.])

#### Priorytet inter. nagr.:

Ustawianie, czy priorytetem ma być interwał fotografowania przy trybie ekspozycji [Program Auto] lub [Priorytet przysłony] i czasie otwarcia migawki dłuższym niż czas ustawiony w pozycji [Interwał nagrywania]. ([WYŁ.]/[WŁ.])

#### Wskazówka

- Jeśli podczas fotografowania z interwałem zostanie naciśnięty przycisk migawki, fotografowanie z interwałem zakończy się i aparat powróci do ekranu gotowości do fotografowania z interwałem.
- Aby wrócić do normalnego trybu fotografowania, ustaw w pozycji [Fotogr. z interwałem] opcję [WYŁ.].

- Jeśli naciśniesz przycisk, do którego przypisano jedną z następujących funkcji z chwilą rozpoczęcia nagrywania, funkcja ta pozostanie aktywna podczas fotografowania z interwałem nawet bez naciskania tego przycisku.
  - [Blokada AEL]
  - [  Blokada AEL]
  - [Blok. wyboru AF/MF]
  - [Zar. ob. AF przy blok.]
  - [Utrzymanie bl. AWB]
  - [M. pok. 1 pod. blok.] do [M. pok. 3 pod. blok.]
- Jeśli w pozycji [Wyświet. jako grupę] ustawisz opcję [WŁ.], zdjęcia wykonane przy użyciu funkcji fotografowania z interwałem będą wyświetlane w grupach.
- Zdjęcia wykonane w trybie fotografowania z interwałem można odtwarzać w sposób ciągły w aparacie. Jeśli masz zamiar utworzyć film ze zdjęć, można wyświetlić podgląd rezultatu.

## Uwaga

- Może nie udać się zarejestrować zadanej liczby zdjęć w zależności od poziomu naładowania akumulatora i ilości wolnego miejsca na nośniku zapisu. Podczas nagrywania aparat powinien być zasilany przez USB i należy korzystać z karty pamięci z wystarczającą ilością wolnego miejsca.
- Gdy interwał fotografowania jest krótki, aparat może się łatwo nagrzewać. W zależności od temperatury otoczenia, zarejestrowanie zadanej liczby zdjęć może nie być możliwe, ponieważ aparat może zatrzymać nagrywanie, aby ochronić urządzenie.
- Podczas fotografowania z interwałem (z uwzględnieniem czasu między naciśnięciem przycisku migawki a rozpoczęciem fotografowania) nie można obsługiwać dedykowanego ekranu ustawień fotografowania lub ekranu MENU. Można jednak zmieniać pewne ustawienia, na przykład czas otwarcia migawki, używając pokrętła z ustawieniami własnymi lub pokrętła sterowania.
- Podczas fotografowania z interwałem podgląd automatyczny nie jest wyświetlany.
- W pozycji [Typ migaw. z inter.] domyślnie ustawiona jest opcja [Migaw. elektron.] bez względu na ustawienie w pozycji [Typ migawki].
- Fotografowanie z interwałem jest niedostępne w następujących sytuacjach:
  - Tryb fotografowania jest ustawiony na [Inteligentna auto]
  - W pozycji [Zdj. wiel. z prz. piks.] ustawiono inną opcję niż [WYŁ.]

## Powiązany temat

- [Cią. odtw. dla int.](#)
- [Zasilanie z gniazda elektrycznego](#)

Aparat cyfrowy z wymiennymi obiektywami  
ILCE-1 α1

## Robienie zdjęć w wyższej rozdzielczości (Zdj. wiel. z prz. piks.)

Można tworzyć obrazy o wyższej rozdzielczości niż to jest możliwe w przypadku zwykłego rejestrowania obrazów, nagrywając cztery obrazy lub szesnaście obrazów RAW, a następnie łącząc je na komputerze. Jest to przydatne podczas fotografowania obiektów, takich jak dzieła sztuki lub architektury. Aby połączyć kilka obrazów RAW, potrzebny jest dedykowany program.

Wybierz wcześniej MENU →  (Sieć) → [Poł. ze smartfon.] → [Poł. ze smartfonem] → [WYŁ.].

### 1 MENU → (Sieć) → [Transfer/Zdalny] → [Fun. Zdal. sterow. PC] → [Met.poł.Zdal.ster.PC] → **żądane ustawienie.**

- W razie potrzeby skonfiguruj pozostałe ustawienia [Fun. Zdal. sterow. PC].
- W przypadku rejestrowania obrazów w trybie Zdalne sterowanie PC przez połączenie Wi-Fi przesyłanie zarejestrowanych obrazów może zabierać dużo czasu. Zalecane jest ustawienie [Tylko urz. fotograf.] w pozycji [Miej. doc. zapisu zdj.] w obszarze [Fun. Zdal. sterow. PC] lub użycie połączenia przewodowego.

### 2 MENU → (Sieć) → [Transfer/Zdalny] → [Fun. Zdal. sterow. PC] → [Zdalne sterow. PC] → [WŁ.].

### 3 Podłącz aparat do komputera zgodnie z ustawieniem [Met.poł.Zdal.ster.PC], a następnie uruchom na komputerze aplikację Imaging Edge Desktop (Remote).

### 4 Unieruchom aparat na statywie. Wykonaj polecenie [Zdj. wiel. z prz. piks.] w aplikacji Imaging Edge Desktop (Remote).

Aparat rejestruje wybraną liczbę obrazów RAW przy wybranym interwale. Obrazy zostaną zapisane na komputerze razem z połączonym obrazem.

- Należy unikać drgań aparatu lub rozmycia obiektu.
- Cztery obrazy lub szesnaście obrazów RAW zostanie rejestrowanych przy tych samych ustawieniach. Nie można zmieniać ustawień w przerwie między kolejnymi zdjęciami.
- Nagrywanie można anulować, naciskając środek pokrętki sterowania w przerwie między kolejnymi nagraniami.
- Jeżeli lampa błyskowa (sprzedawana oddzielnie) nie będzie używana, wybierz w aplikacji Imaging Edge Desktop (Remote) fotografowanie z najkrótszym interwałem. W przypadku korzystania z lampy błyskowej, ustaw odstęp czasu w zależności od czasu ładowania lampy błyskowej.
- Jeśli w pozycji [Miej. doc. zapisu zdj.] w obszarze [Fun. Zdal. sterow. PC] ustawiono opcję [Tylko urz. fotograf.], zaimportuj zarejestrowane cztery lub szesnaście obrazów RAW do komputera, a następnie połącz je w aplikacji Imaging Edge Desktop (Remote).
- Informacje na temat technik korzystania z funkcji [Zdj. wiel. z prz. piks.] można znaleźć w witrynie pomocy technicznej.

<https://www.sony.net/psms/>

## Wskazówka

- Można także wykonać procedurę [Zdj. wiel. z prz. piks.] w aparacie bez korzystania z aplikacji Imaging Edge Desktop (Remote). Wybierz MENU →  (Fotografowanie) → [Tryb pracy] → [Zdj. wiel. z prz. piks.] i ustaw interwał fotografowania oraz liczbę obrazów, a następnie zrób zdjęcia. Można zaimportować zarejestrowane obrazy RAW do komputera i połączyć je w aplikacji Imaging Edge Desktop (Viewer). Jeżeli aplikacja Imaging Edge Desktop (Remote) nie będzie używana do fotografowania, należy użyć pilota bezprzewodowego (sprzedawany oddzielnie) lub funkcji samowyzwalacza, aby uniknąć drgań aparatu i rozmycia obiektu.

## Uwaga

- W przypadku wystąpienia drgań aparatu i rozmycia obiektu, obrazy RAW zarejestrowane za pomocą polecenia [Zdj. wiel. z prz. piks.] mogą nie zostać prawidłowo połączone. Nawet wtedy, gdy obiekt pozostaje nieruchomy, a sąsiednia osoba lub obiekt porusza się, obrazy RAW mogą nie zostać prawidłowo połączone, ponieważ zmienia się oświetlenie obiektu.
- Obrazy RAW zarejestrowane poleceniem [Zdj. wiel. z prz. piks.] nie mogą być łączone z poziomu aparatu. Do łączenia obrazów należy użyć aplikacji Imaging Edge Desktop (Viewer).
- W trybie [Zdj. wiel. z prz. piks.] pewne ustawienia są zablokowane w następujący sposób:
  - [Format pliku] w sekcji [Ust. jakości obrazu]: [RAW]
  - [Typ pliku RAW] w pozycji [Ust. jakości obrazu]: [Nieskompresow.]
- W trybie [Zdj. wiel. z prz. piks.] nie można rejestrować obrazów z użyciem funkcji Bulb.
- Podczas rejestrowania obrazów w trybie [Zdj. wiel. z prz. piks.] nie można używać optycznej, bezprzewodowej lampy błyskowej.
- W przypadku ustawionego innego trybu fotografowania niż P/A/S/M, nie można wykonać procedury [Zdj. wiel. z prz. piks.].
- W przypadku korzystania z adaptera obiektywu interwał fotografowania może być dłuższy.

Aparat cyfrowy z wymiennymi obiektywami  
ILCE-1 α1

## Przeł. JPEG/HEIF



Przełączanie formatu pliku (JPEG / HEIF) rejestrowanego zdjęcia.

JPEG posiada ogólną kompatybilność. Pliki JPEG można przeglądać i edytować w różnych środowiskach. Format HEIF charakteryzuje się wysoką wydajnością kompresji. Aparat może zapisywać zdjęcia w wysokiej jakości i w małych rozmiarach w formacie HEIF. Zależnie od komputera lub oprogramowania, oglądanie lub edytowanie plików HEIF może nie być możliwe. Ponadto do odtwarzania zdjęć w formacie HEIF niezbędne jest środowisko kompatybilne z formatem HEIF. Podłączając aparat do odbiornika TV przez HDMI, można oglądać zdjęcia w wysokiej jakości.

1 MENU →  (Fotografowanie) → [Jakość obrazu] → [Przeł. JPEG/HEIF] → odpowiednie ustawienie.

### Szczegóły dotyczące poszczególnych opcji menu

#### JPEG:

Wykonywana jest cyfrowa obróbka pliku RAW, który zostanie zapisany w formacie JPEG. To ustawienie daje pierwszeństwo kompatybilności.

#### HEIF(4:2:0):

Wykonywana jest cyfrowa obróbka pliku RAW, której wynik jest zapisywany w formacie HEIF (4:2:0). To ustawienie daje pierwszeństwo jakości obrazu i wydajności kompresji.

#### HEIF(4:2:2):

Wykonywane jest cyfrowa obróbka pliku RAW, który zostanie zapisany w formacie HEIF (4:2:2). To ustawienie daje pierwszeństwo jakości obrazu.

#### Wskazówka

- W zależności od ustawienia w pozycji [Przeł. JPEG/HEIF], opcje związane z formatem pliku ([ Format pliku] itp.) zostaną przełączone na format JPEG lub HEIF.

#### Uwaga

- Plików graficznych w formacie HEIF zarejestrowanych opisywanym aparatem nie można wyświetlać na innych aparatach, które nie obsługują formatu pliku HEIF. Uważaj, aby przypadkowo nie skasować plików graficznych HEIF przez sformatowanie karty pamięci lub usunięcie plików.
- Podczas nagrywania w formacie HEIF przy ustawieniu [WYŁ.] w pozycji [Zdjęcia HLG] przestrzeń barw jest nagrywana w standardzie sRGB. Gdy w pozycji [Zdjęcia HLG] ustawiono opcję [WŁ.], będą one rejestrowane w przestrzeni barw BT.2100 (gamut kolorów BT.2020).

Aparat cyfrowy z wymiennymi obiektywami  
ILCE-1 α1

## Ust. jakości obrazu: Format pliku (zdjęcie)



Określa format pliku w przypadku zdjęć.

1 MENU → (Fotografowanie) → [Jakość obrazu] → [Ust. jakości obrazu] → [ Format pliku] → żądane ustawienie.

### Szczegóły dotyczące poszczególnych opcji menu

#### RAW:

Ten format plików nie jest poddawany obróbce cyfrowej. Wybierz ten format, aby przetwarzać obrazy na komputerze do celów profesjonalnych.

#### RAW & JPEG/RAW & HEIF:

Obraz RAW i obraz JPEG lub HEIF są tworzone jednocześnie. Jest to przydatne, gdy są potrzebne dwa pliki obrazu: JPEG lub HEIF do podglądu i RAW do edycji.

#### JPEG/HEIF:

Obraz jest nagrywany w formacie JPEG lub HEIF.

- Gdy w pozycji [ Nośnik nagrania] ustawiono opcję [Sortuj nagryw.], można wybrać format pliku dla każdego gniazda spośród RAW i JPEG lub RAW i HEIF.

### Informacje dotyczące obrazów RAW

- Do otwarcia pliku z obrazem RAW, zarejestrowanego opisywanym aparatem, potrzebny jest program Imaging Edge Desktop. Imaging Edge Desktop pozwala otworzyć plik z obrazem RAW, a następnie przekonwertować go do popularnych formatów graficznych, takich jak JPEG lub TIFF, albo skorygować balans bieli, nasycenie lub kontrast obrazu.
- Obrazy RAW zarejestrowane opisywanym aparatem mają rozdzielczość 14 bitów na piksel.
- Polecenie [Typ pliku RAW] umożliwia ustawienie metody kompresji obrazów RAW.

#### Uwaga

- Jeżeli obrazy nie będą edytowane na komputerze, wskazane jest zapisywanie ich w formacie JPEG lub HEIF.
- Do odtwarzania obrazów HEIF potrzebne jest środowisko obsługujące format HEIF.

### Powiązany temat

- [Przeł. JPEG/HEIF](#)
- [Ust. jakości obrazu: Jakość JPEG/Jakość HEIF](#)
- [Ust. jakości obrazu: Roz. obrazu JPEG/Roz. obrazu HEIF](#)
- [Ust. jakości obrazu: Typ pliku RAW](#)
- [Ust. nośnika nagr. \(zdjęcie/film\): Nośnik nagrania \(zdjęcie\)](#)
- [Wprowadzenie do oprogramowania komputerowego \(Imaging Edge Desktop/Catalyst\)](#)



Aparat cyfrowy z wymiennymi obiektywami  
ILCE-1 α1

## Ust. jakości obrazu: Typ pliku RAW



Wybór typu pliku w przypadku obrazów RAW.

- 1 MENU →  (Fotografowanie) → [Jakość obrazu] → [Ust. jakości obrazu] → [Typ pliku RAW] → żądane ustawienie.

### Szczegóły dotyczące poszczególnych opcji menu

#### Nieskompresow.:

Rejestrowanie obrazów w nieskompresowanym formacie RAW. W przypadku wyboru opcji [Nieskompresow.] w pozycji [Typ pliku RAW], rozmiar pliku obrazu będzie większy, niż gdyby został nagrany w formacie RAW z kompresją bezstratną lub w skompresowanym formacie RAW.

#### Kom.bezstr.(L)/Kom.bezstr.(M)/Kom.bezstr.(S) \*:

Rejestrowanie obrazów z kompresją bezstratną, gwarantującą brak pogorszenia \*\* jakości obrazu i wysoki stopień kompresji. Rozmiar pliku jest mniejszy niż po wybraniu [Nieskompresow.].

- Rozmiar obrazu można wybrać spośród opcji L/M/S. Liczba pikseli po wywołaniu przy użyciu aplikacji Sony jest taka sama, jak w przypadku rozmiaru L/M/S obrazów JPEG/HEIF.
- Rozmiar L można wybrać tylko w przypadku rejestrowania obrazów w trybie pełnoklatkowym. Gdy rejestrowanie odbywa się przy ustawieniu rozmiaru M lub S, liczba pikseli nie zmienia się w przypadku rejestrowania w trybie pełnoklatkowym ani w formacie APS-C.





\* Gdy oprogramowanie systemowe aparatu (firmware) jest w wersji 1.30 lub nowszej

\*\* Rozmiar M i rozmiar S zmniejszają rozmiar obrazu, tak więc rozdzielczość obrazu będzie mniejsza niż w przypadku rozmiaru L.

#### Skompresow.:

Rejestrowanie obrazów w skompresowanym formacie RAW. Rozmiar pliku obrazu będzie wynosił w przybliżeniu połowę rozmiaru przy ustawieniu [Nieskompresow.].

#### Wskazówka

- Poniżej pokazano wyświetlane ikony [Typ pliku RAW].
  - Nieskompresowany: 
  - Kompresja bezstratna (L/M/S):   
  - Skompresowany: 
- Współczynnik proporcji zdjęć zapisanych w formacie RAW wynosi 3:2. Obrazy JPEG/HEIF są zapisywane ze współczynnikiem proporcji ustawionym w pozycji [Format obrazu], gdy obrazy RAW i JPEG/HEIF są zapisywane jednocześnie.

#### Uwaga

- Nie można nagrywać obrazów RAW w różnych formatach w gnieździe 1 i gnieździe 2. Nawet jeśli w pozycji [ Nośnik nagrania] ustawiono [Sortuj nagryw.], każde gniazdo ma takie samo ustawienie w przypadku opcji [Typ pliku RAW].



---

---

### Powiązany temat

- [Ust. jakości obrazu: Format pliku \(zdjęcie\)](#)
- [Ust. jakości obrazu: Roz. obrazu JPEG/Roz. obrazu HEIF](#)
- [Ust. nośnika nagr. \(zdjęcie/film\): Nośnik nagrania \(zdjęcie\)](#)

5-025-538-55(1) Copyright 2021 Sony Corporation

Aparat cyfrowy z wymiennymi obiektywami  
ILCE-1 α1

## Ust. jakości obrazu: Jakość JPEG/Jakość HEIF

---



Wybór jakości zapisywanych obrazów JPEG lub HEIF.

- 1 MENU →  (Fotografowanie) → [Jakość obrazu] → [Ust. jakości obrazu] → [Jakość JPEG]/[Jakość HEIF] → żądane ustawienie.

### Szczegóły dotyczące poszczególnych opcji menu

#### Bardzo wysoka / Wysoka / Standard / Mały rozmiar:

Z uwagi na fakt, że współczynnik kompresji zwiększa się z ustawienia [Bardzo wysoka] poprzez [Wysoka], [Standard] do ustawienia [Mały rozmiar], w taki sam sposób zmniejsza się rozmiar pliku. Dzięki temu na jednej karcie pamięci można nagrać większą liczbę plików, ale jakość obrazu będzie gorsza.

- Gdy w pozycji [  Nośnik nagrania] ustawiono opcję [Sortuj nagryw.], można wybrać jakość obrazu dla każdego gniazda.

---

### Powiązany temat

- [Ust. jakości obrazu: Format pliku \(zdjęcie\)](#)
- [Ust. nośnika nagr. \(zdjęcie/film\): Nośnik nagrania \(zdjęcie\)](#)

Aparat cyfrowy z wymiennymi obiektywami  
ILCE-1 α1

## Ust. jakości obrazu: Roz. obrazu JPEG/Roz. obrazu HEIF



Im większy rozmiar obrazu, tym więcej szczegółów będzie widocznych na zdjęciu wydrukowanym na papierze dużego formatu. Im mniejszy rozmiar obrazu, tym więcej obrazów można zapisać.

- 1 MENU →  (Fotografowanie) → [Jakość obrazu] → [Ust. jakości obrazu] → [Roz. obrazu JPEG]/[Roz. obrazu HEIF] → żądane ustawienie.

### Szczegóły dotyczące poszczególnych opcji menu

#### Przy ustawieniu 3:2 w pozycji [Format obrazu]

Ustawienia	Liczba pikseli (w poziomie × w pionie)
L: 50M	8640×5760 pikseli
M: 21M	5616×3744 pikseli
S: 12M	4320×2880 pikseli

#### Przy ustawieniu 4:3 w pozycji [Format obrazu]

Ustawienia	Liczba pikseli (w poziomie × w pionie)
L: 44M	7680×5760 pikseli
M: 19M	4992×3744 pikseli
S: 11M	3840×2880 pikseli

#### Przy ustawieniu 16:9 w pozycji [Format obrazu]

Ustawienia	Liczba pikseli (w poziomie × w pionie)
L: 42M	8640×4864 pikseli
M: 18M	5616×3160 pikseli
S: 11M	4320×2432 pikseli

#### Przy ustawieniu 1:1 w pozycji [Format obrazu]

Ustawienia	Liczba pikseli (w poziomie × w pionie)
------------	----------------------------------------

Ustawienia	Liczba pikseli (w poziomie × w pionie)
L: 33M	5760×5760 pikseli
M: 14M	3744×3744 pikseli
S: 8.3M	2880×2880 pikseli

#### Wskazówka

- W przypadku rejestrowania w rozmiarze M lub S liczba pikseli nie zmieni się nawet po przełączeniu kąta widzenia pomiędzy formatem pełnoklatkowym a formatem APS-C.

#### Uwaga

- Rozmiaru L nie można wybrać podczas rejestrowania obrazów w formacie APS-C. Jeśli nagrywasz w formacie APS-C przy wybranym rozmiarze L, rozmiar obrazu zostanie tymczasowo przełączony do rozmiaru M.

---

#### Powiązany temat

- [Ust. jakości obrazu: Format pliku \(zdjęcie\)](#)
- [Format obrazu](#)

Aparat cyfrowy z wymiennymi obiektywami  
ILCE-1 α1

## Format obrazu

---



**1** MENU →  (Fotografowanie) → [Jakość obrazu] → [Format obrazu] → żądane ustawienie.

### Szczegóły dotyczące poszczególnych opcji menu

**3:2:**

Taki sam format jak w przypadku filmu 35 mm

**4:3:**

Format obrazu wynosi 4:3.

**16:9:**

Format obrazu wynosi 16:9.

**1:1:**

Format obrazu wynosi 1:1.

Aparat cyfrowy z wymiennymi obiektywami  
ILCE-1 α1

## Zdjęcia HLG



Stosując odpowiednik charakterystyki gamma HLG (Hybrid Log-Gamma: standard w przypadku obrazów HDR), możesz rejestrować zdjęcia z szerokim zakresem dynamiki i szeroką gamą kolorów zgodną z BT.2020.

Opcję [Zdjęcia HLG] można ustawić tylko przy rejestrowaniu w formacie HEIF. Wcześniej ustaw w pozycji [Przeł. JPEG/HEIF] opcję [HEIF(4:2:0)] lub [HEIF(4:2:2)], a w pozycji [Format pliku] w sekcji [Ust. jakości obrazu] opcję [HEIF].

1 MENU → (Fotografowanie) → [Jakość obrazu] → [Zdjęcia HLG] → odpowiednie ustawienie.

### Szczegóły dotyczące poszczególnych opcji menu

#### WŁ.:

Będą rejestrowane zdjęcia HLG.

#### WYŁ.:

Będą rejestrowane zwykłe zdjęcia.

#### Wskazówka

- Można uzyskać szerszy zakres jasności, odtwarzając zdjęcia HLG na telewizorze lub monitorze zgodnym ze standardem HLG.
- Zalecane jest ustawienie w pozycji MENU → (Ustawienia) → [Wyjście zewn.] → [ Rozdzielcz. HDMI] jednej z następujących opcji w przypadku wyświetlania zdjęć HLG z aparatu na telewizorze za pośrednictwem przewodu HDMI (sprzedawany oddzielnie).
  - Automatyczne
  - 2160p
  - 1080p
  - 1080i
- Przy poniższej konfiguracji zdjęcia HLG można wyświetlać na monitorze aparatu w prawie takiej samej jakości, jak podczas ich wyświetlania na monitorze zgodnym ze standardem HLG (BT.2020).
  - [Asysta wys. Gamma]: [WŁ.]
  - [Typ as. wys. Gamma]: [Automatyczne] lub [HLG(BT.2020)]

#### Uwaga

- W następujących sytuacjach w pozycji [Zdjęcia HLG] na stałe ustawiona jest opcja [WYŁ.]:
  - Opcja [Przeł. JPEG/HEIF] ma ustawienie [JPEG].
  - [ Format pliku] w sekcji [Ust. jakości obrazu] jest ustawiony na [RAW] lub [RAW & HEIF]
  - Gdy podczas fotografowania ustawiono inny tryb rejestrowania niż P / A / S / M
  - Gdy została chwilowo uaktywniona czułość ISO przy użyciu funkcji [Zarejest. wł. ust. fot.]
  - Gdy tymczasowo wybrano tryb pracy [Bracket DRO] za pomocą funkcji [Zarejest. wł. ust. fot.]
- Przy ustawieniu [WŁ.] w pozycji [Zdjęcia HLG] poniższe funkcje nie będą dostępne:
  - [Opt. D-Range]
  - [ Twórczy wygląd]
  - [Bracket DRO] w trybie pracy
  - [ Profil zdjęcia]
- Gdy w pozycji [Zdjęcia HLG] ustawiono opcję [WŁ.], dostępny zakres czułości ISO zmieni się.

---

---

### Powiązany temat

- [Przeł. JPEG/HEIF](#)
- [Rozdzielcz. HDMI](#)
- [Asysta wyż. Gamma](#)

5-025-538-55(1) Copyright 2021 Sony Corporation

Aparat cyfrowy z wymiennymi obiektywami  
ILCE-1 α1

## Przestrzeń barw



Sposób, w jaki barwy przedstawiane są jako kombinacja liczb lub zakres reprodukcji barw oznacza się mianem „przestrzeni barw”. Przestrzeń barw można zmieniać zależnie od przeznaczenia zdjęcia.

1 MENU →  (Fotografowanie) → [Jakość obrazu] → [Przestrzeń barw] → odpowiednie ustawienie.

### Szczegóły dotyczące poszczególnych opcji menu

#### sRGB:

Jest to standardowa przestrzeń barw aparatu cyfrowego. W przypadku zwykłego fotografowania, gdy zdjęcia będą drukowane bez żadnych modyfikacji, należy używać ustawienia [sRGB].

#### AdobeRGB:

Ta przestrzeń barw charakteryzuje się szerokim zakresem odtwarzanych kolorów. Gdy duża część obiektu jest jaskrawo zielona lub czerwona, przydatna jest przestrzeń Adobe RGB. Nazwa pliku zarejestrowanego obrazu rozpoczyna się od „\_”.

#### Uwaga

- Ustawienie [Przestrzeń barw] nie jest prawidłowe podczas fotografowania w formacie HEIF. Jeżeli w pozycji [Zdjęcia HLG] ustawiono opcję [WYŁ.], zdjęcia będą zapisywane w przestrzeni barw sRGB. Gdy w pozycji [Zdjęcia HLG] ustawiono opcję [WŁ.], będą one rejestrowane w przestrzeni barw BT.2100 (gamut kolorów BT.2020).
- [AdobeRGB] przeznaczona jest do aplikacji lub drukarek obsługujących zarządzanie kolorami oraz przestrzeń barw DCF2.0. Zdjęcia mogą być drukowane lub wyświetlane w nieprawidłowych kolorach, jeśli są stosowane aplikacje lub drukarki, które nie obsługują przestrzeni barw Adobe RGB.
- Obrazy, zarejestrowane z użyciem przestrzeni [AdobeRGB], wyświetlane na urządzeniach, które nie są zgodne z przestrzenią Adobe RGB, mają niskie nasycenie.

### Powiązany temat

- [Przeł. JPEG/HEIF](#)
- [Zdjęcia HLG](#)



Aparat cyfrowy z wymiennymi obiektywami  
ILCE-1 α1

## Format pliku (film)



Pozwala wybrać format plików filmów.

1 MENU → (Fotografowanie) → [Jakość obrazu] → Format pliku → odpowiednie ustawienie.

### Szczegóły dotyczące poszczególnych opcji menu

Format pliku	Charakterystyka
XAVC HS 8K	Nagrywanie filmów 8K w formacie XAVC HS. Format XAVC HS używa kodeka HEVC, który charakteryzuje się wysoką wydajnością kompresji. Aparat może rejestrować filmy z wyższą jakością obrazu niż filmy XAVC S, ale przy tym samym wolumenie danych. W przypadku filmów używana jest kompresja Long GOP.
XAVC HS 4K	Nagrywanie filmów 4K w formacie XAVC HS. Format XAVC HS używa kodeka HEVC, który charakteryzuje się wysoką wydajnością kompresji. Aparat może rejestrować filmy z wyższą jakością obrazu niż filmy XAVC S, ale przy tym samym wolumenie danych. W przypadku filmów używana jest kompresja Long GOP.
XAVC S 4K	Nagrywanie filmów w rozdzielczości 4K (3840×2160). W przypadku filmów używana jest kompresja Long GOP.
XAVC S HD	Nagrywanie filmów w rozdzielczości HD (1920×1080). W przypadku filmów używana jest kompresja Long GOP.
XAVC S-I 4K	Nagrywanie filmów w formacie XAVC S-I. Format XAVC S-I wykorzystuje kompresję Intra do nagrywania filmów. Ten format lepiej nadaje się do edycji niż kompresja Long GOP.
XAVC S-I HD	Nagrywanie filmów w formacie XAVC S-I. Format XAVC S-I wykorzystuje kompresję Intra do nagrywania filmów. Ten format lepiej nadaje się do edycji niż kompresja Long GOP.

- Intra/Long GOP to format kompresji filmów. W formacie Intra kompresji są poddawane pojedyncze klatki filmu, a w formacie Long GOP kompresji jest poddawanych wiele klatek. Kompresja Intra zapewnia lepsze reagowanie i większą elastyczność podczas edycji, natomiast kompresja Long GOP charakteryzuje się lepszą wydajnością kompresji.

#### Uwaga

- Do odtwarzania filmów XAVC HS 4K / XAVC HS 8K na komputerze jest potrzebne urządzenie lub oprogramowanie o dużych możliwościach obróbki, które obsługuje kodek HEVC.

- W przypadku nagrywania filmów 4K 120p / 100p lub 8K funkcja [  APS-C 35mm Fotograf.] jest nieaktywna z zablokowanym ustawieniem [WYŁ.].
- Po zamocowaniu obiektywu dedykowanego do formatu APS-C krawędzie ekranu mogą wydawać się ciemne. W przypadku nagrywania filmów 4K 120p / 100p lub 8K opisywanym aparatem, wskazane jest korzystanie z obiektywu zgodnego z pełnoklatkowym formatem 35 mm.
- Aby na telewizorze produkowanym przez Sony prawidłowo wyświetlić filmy 8K z aparatu przy użyciu przewodu HDMI (sprzedawany oddzielnie), należy ręcznie zmienić ustawienia jakości obrazu telewizora. Zmień ustawienia jakości obrazu (gamma lub tryb koloru) w przypadku telewizora zgodnie z ustawieniami stosowanymi podczas rejestrowania obrazu.

---

## Powiązany temat

- [Karty pamięci, których można używać](#)

5-025-538-55(1) Copyright 2021 Sony Corporation

Aparat cyfrowy z wymiennymi obiektywami  
ILCE-1 α1

## Ustawienia filmu (film)



Ustawianie szybkość klatek, przepływności, informacji o kolorach itp.

- 1 MENU → (Fotografowanie) → [Jakość obrazu] → [ Ustawienia filmu] → [L. kl. na sek. nagr.] → żądane ustawienie.
- 2 MENU → (Fotografowanie) → [Jakość obrazu] → [ Ustawienia filmu] → [Ust. nagrywania] → żądane ustawienie.

Przykładowe nastawy

**200M**   **4:2:2**   **10bit**  
(A)   (B)   (C)

(A): Przepływność

(B): Próbkowanie kolorów

(C): Głębia bitowa

- Im większa przepływność, tym lepsza jakość obrazu.
- Próbkowanie kolorów (4:2:2, 4:2:0) to współczynnik zapisu informacji o kolorach. Im bardziej jednolity jest ten współczynnik, tym lepsza powtarzalność kolorów i możliwe jest eleganckie usuwanie kolorów nawet przy tworzeniu kompozycji z użyciem zielonego ekranu.
- Głębia bitowa oznacza gradację informacji o luminancji. W przypadku głębi 8-bitowej liczba poziomów gradacji, jaką można uzyskać, wynosi 256. W przypadku głębi 10-bitowej liczba poziomów gradacji, jaką można uzyskać, wynosi 1024. Większa wartość umożliwia bardziej płynne przejścia od ciemnych do jasnych obszarów.
- W przypadku ustawienia [4:2:2 10 bit] zakłada się, że nagrywany film będzie edytowany na komputerze. Są pewne ograniczenia, jeśli chodzi o warunki odtwarzania w przypadku ustawienia [4:2:2 10 bit].

### Szczegóły dotyczące poszczególnych opcji menu

Gdy w pozycji [ Format pliku] ustawiono opcję [XAVC HS 8K]

L. kl. na sek. nagr.	Ust. nagrywania	Rozmiar	Format kompresji filmu
30p/25p	520M 4:2:2 10bit *1	7680×4320	Long GOP
30p/25p	400M 4:2:0 10bit	7680×4320	Long GOP
30p/25p	260M 4:2:2 10bit *1	7680×4320	Long GOP
30p/25p	200M 4:2:0 10bit	7680×4320	Long GOP
24p *2	520M 4:2:2 10bit *1	7680×4320	Long GOP
24p *2	400M 4:2:0 10bit	7680×4320	Long GOP

L. kl. na sek. nagr.	Ust. nagrywania	Rozmiar	Format kompresji filmu
24p *2	260M 4:2:2 10bit *1	7680×4320	Long GOP
24p *2	200M 4:2:0 10bit	7680×4320	Long GOP

\*1 Gdy oprogramowanie systemowe aparatu (firmware) jest w wersji 1.30 lub nowszej

\*2 Tylko gdy w pozycji [Selektor NTSC/PAL] ustawiono opcję NTSC.

### Gdy opcja [ Format pliku] ustawiona jest na [XAVC HS 4K]

L. kl. na sek. nagr.	Ust. nagrywania	Rozmiar	Format kompresji filmu
60p/50p	200M 4:2:2 10bit	3840×2160	Long GOP
60p/50p	150M 4:2:0 10bit	3840×2160	Long GOP
60p/50p	100M 4:2:2 10bit	3840×2160	Long GOP
60p/50p	75M 4:2:0 10bit	3840×2160	Long GOP
60p/50p	45M 4:2:0 10bit	3840×2160	Long GOP
24p*	100M 4:2:2 10bit	3840×2160	Long GOP
24p*	100M 4:2:0 10bit	3840×2160	Long GOP
24p*	50M 4:2:2 10bit	3840×2160	Long GOP
24p*	50M 4:2:0 10bit	3840×2160	Long GOP
24p*	30M 4:2:0 10bit	3840×2160	Long GOP
120p/100p	280M 4:2:2 10bit	3840×2160	Long GOP
120p/100p	200M 4:2:0 10bit	3840×2160	Long GOP

\* Tylko przy ustawieniu NTSC w pozycji [Selektor NTSC/PAL].

### Gdy w pozycji [ Format pliku] ustawiono opcję [XAVC S 4K]

L. kl. na sek. nagr.	Ust. nagrywania	Rozmiar	Format kompresji filmu
60p/50p	200M 4:2:2 10bit	3840×2160	Long GOP
60p/50p	150M 4:2:0 8bit	3840×2160	Long GOP
30p/25p	140M 4:2:2 10bit	3840×2160	Long GOP
30p/25p	100M 4:2:0 8bit	3840×2160	Long GOP
30p/25p	60M 4:2:0 8bit	3840×2160	Long GOP
24p*	100M 4:2:2 10bit	3840×2160	Long GOP
24p*	100M 4:2:0 8bit	3840×2160	Long GOP
24p*	60M 4:2:0 8bit	3840×2160	Long GOP
120p/100p	280M 4:2:2 10bit	3840×2160	Long GOP

L. kl. na sek. nagr.	Ust. nagrywania	Rozmiar	Format kompresji filmu
120p/100p	200M 4:2:0 8bit	3840×2160	Long GOP

\* Tylko przy ustawieniu NTSC w pozycji [Selektor NTSC/PAL].

### Gdy w pozycji [Format pliku] ustawiono opcję [XAVC S HD]

L. kl. na sek. nagr.	Ust. nagrywania	Rozmiar	Format kompresji filmu
60p/50p	50M 4:2:2 10bit	1920×1080	Long GOP
60p/50p	50M 4:2:0 8bit	1920×1080	Long GOP
60p/50p	25M 4:2:0 8bit	1920×1080	Long GOP
30p/25p	50M 4:2:2 10bit	1920×1080	Long GOP
30p/25p	50M 4:2:0 8bit	1920×1080	Long GOP
30p/25p	16M 4:2:0 8bit	1920×1080	Long GOP
24p*	50M 4:2:2 10bit	1920×1080	Long GOP
24p*	50M 4:2:0 8bit	1920×1080	Long GOP
120p/100p	100M 4:2:0 8bit	1920×1080	Long GOP
120p/100p	60M 4:2:0 8bit	1920×1080	Long GOP

\* Tylko przy ustawieniu NTSC w pozycji [Selektor NTSC/PAL].

### Gdy w pozycji [Format pliku] ustawiono opcję [XAVC S-I 4K]

L. kl. na sek. nagr.	Ust. nagrywania	Rozmiar	Format kompresji filmu
60p/50p	600M 4:2:2 10bit/500M 4:2:2 10bit	3840×2160	Intra
30p/25p	300M 4:2:2 10bit/250M 4:2:2 10bit	3840×2160	Intra
24p*	240M 4:2:2 10bit	3840×2160	Intra

\* Tylko przy ustawieniu NTSC w pozycji [Selektor NTSC/PAL].

### Gdy w pozycji [Format pliku] ustawiono opcję [XAVC S-I HD]

L. kl. na sek. nagr.	Ust. nagrywania	Rozmiar	Format kompresji filmu
60p/50p	222M 4:2:2 10bit/185M 4:2:2 10bit	1920×1080	Intra
30p/25p	111M 4:2:2 10bit/93M 4:2:2 10bit	1920×1080	Intra
24p*	89M 4:2:2 10bit	1920×1080	Intra

\* Tylko przy ustawieniu NTSC w pozycji [Selektor NTSC/PAL].

**Uwaga**

- Szybkości zapisu klatek są podawane w postaci najbliższej liczby całkowitej. Rzeczywiste odpowiednie szybkości klatek są następujące:  
24p: 23,98 kl./s, 30p: 29,97 kl./s, 60p: 59,94 kl./s i 120p: 119,88 kl./s.

---

### Powiązany temat

- [Format pliku \(film\)](#)

5-025-538-55(1) Copyright 2021 Sony Corporation

Aparat cyfrowy z wymiennymi obiektywami  
ILCE-1 α1

## Ust. zwol. i szyb.



Istnieje możliwość zarejestrowania momentu, którego nie uchwycić nieuzbrojonym okiem (nagranie w zwolnionym tempie) lub zarejestrować długotrwałe zjawisko w formie skompresowanego filmu (nagranie w szybkim tempie). Można przykładowo zarejestrować dynamiczne ujęcia sportowe, moment odfrunięcia ptaka, rozkwitający kwiat, czy zmianę wyglądu chmur albo rozgwieżdżone niebo. Dźwięk nie będzie nagrywany.

- 1 Ustaw pokrętko trybu w pozycji **S&Q** (Zwoln. i szyb. tempo).
- 2 Wybierz **MENU** → (Fotografowanie) → [Tryb fotografow.] → [ **S&Q** Tryb ekspozycji ] → wybierz ustawienie nagrywania w zwolnionym/szybkim tempie (Program Auto, Priorytet przysłony, Priorytet migawki lub Ekspozycji ręcznej).
- 3 Wybierz **MENU** → (Fotografowanie) → [Jakość obrazu] → [ **S&Q** Ust. zwol. i szyb. ] → Wybierz opcję, która ma być ustawiona, po czym wybierz odpowiednie ustawienie.
- 4 Naciśnij przycisk **MOVIE** (film), aby rozpocząć nagrywanie.
  - Naciśnij ponownie przycisk **MOVIE**, aby zatrzymać nagrywanie.

### Szczegóły dotyczące poszczególnych opcji menu

#### **S&Q** L. kl. na sek. nagr.:

Wybór szybkości klatek filmu.

#### **S&Q** Liczba kl. na sek.:

Wybór szybkości klatek rejestrowanego obrazu.

#### **S&Q** Ust. nagrywania:

Wybór szybkości transmisji, próbkowania kolorów oraz głębi bitowej filmu.

- Wartości, które można ustawiać w przypadku [ **S&Q** L. kl. na sek. nagr. ] oraz [ **S&Q** Ust. nagrywania ] są takie same, jak w przypadku [ Ustawienia filmu ].
- Chociaż format nagranego filmu będzie taki sam, jak ustawienie [ Format pliku ], nie można wybrać opcji [XAVC HS 8K] w przypadku rejestrowania w zwolnionym/szybkim tempie. Po wybraniu opcji [XAVC HS 8K] zostanie ona automatycznie zmieniona na [XAVC HS 4K].

### Szybkość odtwarzania

Szybkość odtwarzania zmienia się jak poniżej w zależności od przypisanych parametrów [ **S&Q** L. kl. na sek. nagr. ] i [ **S&Q** Liczba kl. na sek. ].

Gdy w pozycji [Selektor NTSC/PAL] ustawiono opcję NTSC

<b>S&amp;Q</b> Liczba kl. na sek.	<b>S&amp;Q</b> L. kl. na sek. nagr.: 24p	<b>S&amp;Q</b> L. kl. na sek. nagr.: 30p	<b>S&amp;Q</b> L. kl. na sek. nagr.: 60p	<b>S&amp;Q</b> L. kl. na sek. nagr.: 120p
-----------------------------------	------------------------------------------	------------------------------------------	------------------------------------------	-------------------------------------------

<b>S&amp;Q</b> Liczba kl. na sek.	<b>S&amp;Q</b> L. kl. na sek. nagr.: 24p	<b>S&amp;Q</b> L. kl. na sek. nagr.: 30p	<b>S&amp;Q</b> L. kl. na sek. nagr.: 60p	<b>S&amp;Q</b> L. kl. na sek. nagr.: 120p
240fps	10 razy wolniej	8 razy wolniej	4 razy wolniej	2 razy wolniej
120fps	5 razy wolniej	4 razy wolniej	2 razy wolniej	Zwykła szybkość odtwarzania
60fps	2,5 razy wolniej	2 razy wolniej	Zwykła szybkość odtwarzania	2 razy szybciej
30fps	1,25 razy wolniej	Zwykła szybkość odtwarzania	2 razy szybciej	4 razy szybciej
15fps	1,6 razy szybciej	2 razy szybciej	4 razy szybciej	8 razy szybciej
8fps	3 razy szybciej	3,75 razy szybciej	7,5 razy szybciej	15 razy szybciej
4fps	6 razy szybciej	7,5 razy szybciej	15 razy szybciej	30 razy szybciej
2fps	12 razy szybciej	15 razy szybciej	30 razy szybciej	60 razy szybciej
1fps	24 razy szybciej	30 razy szybciej	60 razy szybciej	120 razy szybciej

### Gdy w pozycji [Selektor NTSC/PAL] ustawiono opcję PAL

<b>S&amp;Q</b> Liczba kl. na sek.	<b>S&amp;Q</b> L. kl. na sek. nagr.: 25p	<b>S&amp;Q</b> L. kl. na sek. nagr.: 50p	<b>S&amp;Q</b> L. kl. na sek. nagr.: 100p
200fps	8 razy wolniej	4 razy wolniej	2 razy wolniej
100fps	4 razy wolniej	2 razy wolniej	Zwykła szybkość odtwarzania
50fps	2 razy wolniej	Zwykła szybkość odtwarzania	2 razy szybciej
25fps	Zwykła szybkość odtwarzania	2 razy szybciej	4 razy szybciej
12fps	2,08 razy szybciej	4,16 razy szybciej	8,33 razy szybciej
6fps	4,16 razy szybciej	8,33 razy szybciej	16,66 razy szybciej
3fps	8,33 razy szybciej	16,66 razy szybciej	33,33 razy szybciej
2fps	12,5 razy szybciej	25 razy szybciej	50 razy szybciej
1fps	25 razy szybciej	50 razy szybciej	100 razy szybciej

- Nie można wybrać opcji [240fps]/[200fps], gdy w pozycji [ Format pliku] ustawiono następujące opcje:
  - XAVC HS 4K
  - XAVC S 4K
  - XAVC S-I 4K

#### Wskazówka

- Szacunkowy czas nagrywania można znaleźć w rozdziale zatytułowanym „Dostępne czasy nagrywania filmów”.



## Uwaga

- W przypadku nagrywania w zwolnionym/szybkim tempie rzeczywisty czas nagrywania różni się od czasu nagranych w filmie. Czas nagrywania wyświetlany w górnej części monitora pokazuje pozostały czas nagrywania filmu, a nie pozostały czas nagrywania na karcie pamięci.
- Przy nagrywaniu w zwolnionym tempie, czas otwarcia migawki ulega skróceniu i może nie udać się uzyskać odpowiedniej ekspozycji. Jeżeli tak się zdarzy, należy zmniejszyć wartość przysłony lub ustawić wyższą czułość ISO.
- Podczas nagrywania w zwolnionym/szybkim tempie poniższe funkcje są niedostępne.
  - [Time Code Run]
  - [Wyjście Time Code]

---

## Powiązany temat

- [Zwoln. i szyb. tempo: Tryb ekspozycji](#)
- [Dostępne czasy nagrywania filmów](#)
- [Karty pamięci, których można używać](#)

Aparat cyfrowy z wymiennymi obiektywami  
ILCE-1 α1

## Ustawienia proxy



Podczas rejestrowania filmu lub nagrania w zwolnionym tempie / w szybkim tempie można jednocześnie nagrać film proxy o niskiej przepływności.

Ze względu na mały rozmiar filmów proxy nadają się one do przesyłania do smartfonów lub przekazywania na strony internetowe.

- 1 MENU → (Fotografowanie) → [Jakość obrazu] → [**Px** Ustawienia proxy] → Wybierz opcję, która ma być ustawiona, po czym wybierz żądane ustawienie.

### Szczegóły dotyczące poszczególnych opcji menu

#### **Px** Nagryw. proxy:

Wybór, czy mają być jednocześnie nagrywane filmy proxy. ([WŁ.] / [WYŁ.])

#### **Px** Format pl. proxy:

Wybór formatu nagrywania filmu proxy. ([XAVC HS HD] / [XAVC S HD])

#### **Px** Ust. nagr. proxy:

Wybór szybkości transmisji, próbkowania kolorów oraz głębi bitowej filmu proxy. ([16M 4:2:0 10bit] / [9M 4:2:0 10bit] / [6M 4:2:0 8bit])

### Dostępne do wyboru ustawienia nagrania proxy

<b>Px</b> Format pl. proxy	Rozmiar nagrania	Szybkość klatek nagrania	<b>Px</b> Ust. nagr. proxy	Kodek kompresji
XAVC HS HD	1920×1080	Maks. 60p/Maks. 50p	16 Mbps 4:2:0 10-bitowa 9 Mbps 4:2:0 10-bitowa	MPEG-H HEVC/H.265
XAVC S HD	1280×720	Maks. 60p/Maks. 50p	6 Mbps 4:2:0 8-bitowa	MPEG-4 AVC/H.264

#### Wskazówka

- Filmy proxy nie są wyświetlane na ekranie odtwarzania (ekranie odtwarzania pojedynczego obrazu lub ekranie indeksu obrazów). Nad filmami, w przypadku których został jednocześnie nagrany film proxy, będzie wyświetlana ikona **Px** (proxy).

#### Uwaga

- Filmów proxy nie można odtwarzać w opisywanym aparacie.
- Nagrywanie filmów proxy nie jest dostępne w następujących sytuacjach.  
Nagrywanie zwykłych filmów
  - W pozycji [L. kl. na sek. nagr.] ustawiono wartość [120p]/[100p] lub wyższą

#### Nagrywanie w zwolnionym tempie / nagrywanie w szybkim tempie

- W pozycji [ **S&Q** L. kl. na sek. nagr.] ustawiono wartość [120p]/[100p] lub wyższą
- W pozycji [ **S&Q** Liczba kl. na sek.] ustawiono wartość [120fps]/[100fps] lub wyższą
- Usunięcie/ochrona filmów, które mają filmy proxy, powoduje usunięcie/ochronę zarówno oryginalnego filmu jak i filmu proxy. Nie można usuwać/chronić tylko oryginalnych filmów lub filmów proxy.
- Filmów nie można edytować w tym aparacie.

---

#### Powiązany temat

- [Karty pamięci, których można używać](#)

5-025-538-55(1) Copyright 2021 Sony Corporation

Aparat cyfrowy z wymiennymi obiektywami  
ILCE-1 α1

## Rejestrowanie w formacie APS-C S35 (Super 35mm) (zdjęcie/film)



Ustawianie, czy obraz ma być nagrywany przy kącie widzenia APS-C w przypadku zdjęć i przy kącie widzenia odpowiadającym Super 35 mm w przypadku filmów. Wybór opcji [WŁ.] lub [Automatyczne] pozwala korzystać na opisywanym produkcie z dedykowanych obiektywów do formatu APS-C.

1 MENU → (Fotografowanie) → [Jakość obrazu] → [ APS-C S35 Fotograf.] → odpowiednie ustawienie.

### Szczegóły dotyczące poszczególnych opcji menu

#### WŁ.:

Nagrywanie w rozmiarze odpowiadającym formatowi APS-C lub w rozmiarze odpowiadającym formatowi Super 35mm. Po wybraniu opcji [WŁ.] kąt widzenia odpowiada około 1,5-krotności ogniskowej podanej na obiektywie.

#### Automatyczne:

Automatyczne ustawianie zakresu przechwytywania zgodnie z obiektywem i ustawieniami aparatu.

#### WYŁ.:

Przechwytywanie zawsze pełnoklatkowych obrazów odpowiadających przetwornikowi obrazu w formacie 35 mm.

#### Uwaga

- W przypadku zamocowanego obiektywu zgodnego z formatem APS-C i ustawienia opcji [WYŁ.] w pozycji [ APS-C S35 Fotograf.] można nie uzyskać optymalnych wyników fotografowania. Na przykład krawędzie obrazu mogą być ciemniejsze.
- Po ustawieniu w pozycji [ APS-C S35 Fotograf.] opcji [WŁ.], kąt widzenia jest taki sam, jak w przypadku rejestrowania obrazu z użyciem przetwornika obrazu w formacie APS-C.
- Podczas filmowania w formacie 4K 120p/100p lub 8k w pozycji [ APS-C S35 Fotograf.] na stałe jest zablokowane ustawienie [WYŁ.]. Zalecane jest używanie obiektywu zgodnego z formatem pełnoklatkowym 35 mm.

### Powiązany temat

- [Kąt widzenia](#)

Aparat cyfrowy z wymiennymi obiektywami  
ILCE-1 α1

## Kąt widzenia



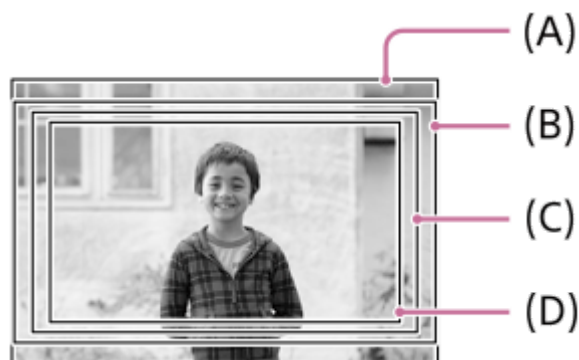

Kąt widzenia przełączy się na odpowiednik pełnoklatkowy lub APS-C/Super 35mm, w zależności od ustawienia w pozycji [  APS-C/S35 Fotograf.] i założonego obiektywu. Kąt widzenia różni się również w przypadku fotografowania i filmowania.

### Kąt widzenia odpowiadający trybowi pełnoklatkowemu



- (A) Podczas wykonywania zdjęć
- (B) Podczas nagrywania filmów (innych niż 4K 120p/100p) oraz rejestrowania w zwolnionym/szybkim tempie (innym niż HD 240fps/200fps)
- (C) Podczas nagrywania filmów (4K 120p/100p)
- (D) Podczas rejestrowania filmów w zwolnionym tempie/szybkim tempie (HD 240fps/200fps)

Aparat rejestruje obrazy przy kącie widzenia odpowiadającym rejestracji pełnoklatkowej w następujących sytuacjach.

- Podczas fotografowania
  - Przy ustawieniu [Automatyczne] w pozycji [  APS-C/S35 Fotograf.] i założonym obiektywie zgodnym z rejestrowaniem pełnoklatkowym.
  - Opcja [  APS-C/S35 Fotograf.] ma ustawienie [WYŁ.].
- Podczas nagrywania filmów
  - Wybrano format filmu 8K lub ustawiono szybkość klatek [120p]/[100p].
  - Wybrano format filmu 4K i w pozycji [  APS-C/S35 Fotograf.] ustawiono opcję [WYŁ.].
  - Wybrano format filmu HD, w pozycji [  APS-C/S35 Fotograf.] ustawiono opcję [Automatyczne] i jest zamocowany obiektyw obsługujący rejestrowanie pełnoklatkowe.
  - Wybrano format filmu HD i w pozycji [  APS-C/S35 Fotograf.] ustawiono opcję [WYŁ.].

### Kąt widzenia odpowiadający formatowi APS-C/Super 35mm



(A) Podczas wykonywania zdjęć

(B) Przy nagrywaniu filmów

Aparat rejestruje obrazy przy kącie widzenia odpowiadającym formatowi APS-C lub Super 35mm w następujących sytuacjach. Kąt widzenia odpowiada około 1,5-krotności ogniskowej podanej na obiektywie.

- Podczas fotografowania

- Przy ustawieniu [Automatyczne] w pozycji [ APS-C S35 Fotograf.] i zamocowanym dedykowanym obiektywie formatu APS-C.
- Opcja [ APS-C S35 Fotograf.] ma ustawienie [WŁ.].

- Podczas nagrywania filmów

- Wybrano format filmu 4K (60p/50p lub mniej) i w pozycji [ APS-C S35 Fotograf.] ustawiono opcję [Automatyczne] lub [WŁ.].
- Wybrano format filmu HD, w pozycji [ APS-C S35 Fotograf.] ustawiono opcję [Automatyczne] i jest zamocowany dedykowany obiektyw formatu APS-C.
- Wybrano format filmu HD i w pozycji [ APS-C S35 Fotograf.] ustawiono opcję [WŁ.].

### Uwaga

- Podczas nagrywania filmów pełnoklatkowych i w trybie 4K 120p/100p kąt widzenia będzie około 1,1 raza większy niż ogniskowa podana na obiektywie.
- W przypadku nagrywania filmów pełnoklatkowych w zwolnionym tempie i w szybkim tempie oraz w trybie HD 240fps/200fps kąt widzenia będzie około 1,2 raza większy niż ogniskowa podana na obiektywie.

### Powiązany temat

- [Format pliku \(film\)](#)
- [Ustawienia filmu \(film\)](#)
- [Rejestrowanie w formacie APS-C S35 \(Super 35mm\) \(zdjęcie/film\)](#)

Aparat cyfrowy z wymiennymi obiektywami  
ILCE-1 α1

## Obsługa dotykowa

---



Ustawianie, czy obsługa dotykowa monitora ma być aktywna, czy nie.

**1** MENU →  (Ustawienia) → [Obsł. dotykowa] → [Obsługa dotykowa] → żądane ustawienie.

### Szczegóły dotyczące poszczególnych opcji menu

**WŁ.:**

Włączenie obsługi dotykowej.

**WŁ.: Tylko odtw.:**

Włączenie obsługi dotykowej tylko podczas odtwarzania.

**WYŁ.:**

Wyłączenie obsługi dotykowej.

---

### Powiązany temat

- [Fun. dot. podczas fot.](#)
- [Panel dot./Płyt. dot.](#)
- [Czułość dotyku](#)
- [Operacje dotykowe na monitorze](#)

Aparat cyfrowy z wymiennymi obiektywami  
ILCE-1 α1

## Czułość dotyku

---



Ustawianie czułości operacji dotykowych.

- 1 MENU →  (Ustawienia) → [Obsł. dotykowa] → [Czułość dotyku] → żądane ustawienie.

### Szczegóły dotyczące poszczególnych opcji menu

#### Czuła:

Reakcja na dotyk jest lepsza niż w przypadku opcji [Standardowa].

#### Standardowa:

Ustawianie normalnej czułości na dotyk.

#### Wskazówka

- Jeżeli chcesz wyłączyć operacje dotykowe na monitorze, ustaw w pozycji [Obsługa dotykowa] opcję [WYŁ.].

#### Uwaga

- Nawet jeśli czułość na dotyk jest ustawiona na [Czuła], panel dotykowy / płytką dotykowa może nie reagować właściwie w zależności od użytych rękawiczek.

---

### Powiązany temat

- [Obsługa dotykowa](#)



Aparat cyfrowy z wymiennymi obiektywami  
ILCE-1 α1

## Panel dot./Płyt. dot.

---



Operacje dotykowe podczas rejestrowania obrazów z poziomego monitora są określane mianem „obsługi panelu dotykowego”, a operacje dotykowe podczas rejestrowania obrazów z poziomego wizjera są określane mianem „obsługi płytki dotykowej”. Można wybrać, czy ma być włączona obsługa panelu dotykowego czy płytki dotykowej.

1 MENU →  (Ustawienia) → [Obsł. dotykowa] → [Panel dot./Płyt. dot.] → żądane ustawienie.

### Szczegóły dotyczące poszczególnych opcji menu

#### Obie ważne:

Uruchamianie zarówno obsługi panelu dotykowego w przypadku rejestrowania obrazów z poziomego monitora, jak i obsługi płytki dotykowej w przypadku rejestrowania obrazów z poziomego wizjera.

#### Tylko panel dot.:

Uruchamianie tylko obsługi panelu dotykowego w przypadku rejestrowania obrazów z poziomego monitora.

#### Tylko płytka dot.:

Uruchamianie tylko obsługi płytki dotykowej w przypadku rejestrowania obrazów z poziomego wizjera.

---

### Powiązany temat

- [Obsługa dotykowa](#)

Aparat cyfrowy z wymiennymi obiektywami  
ILCE-1 α1

## Ustaw. płytki dotyk.



Możesz wyregulować ustawienia odnoszące się do obsługi płytki dotykowej podczas rejestrowania z użyciem wizjera.

1 MENU →  (Ustawienia) → [Obsł. dotykowa] → [Ustaw. płytki dotyk.] → żądane ustawienie.

### Szczegóły dotyczące poszczególnych opcji menu

#### Obsł. w orient. pion.:

Określa, czy włączyć obsługę płytki dotykowej podczas rejestrowania z użyciem wizjera w orientacji pionowej. Można zapobiec błędnym operacjom podczas rejestrowania w orientacji pionowej spowodowanym przypadkowym dotknięciem monitora nosem itp.

#### Tryb pozycji dotyku:

Określa, czy ramkę ostrości można przesunąć do pozycji dotkniętej na ekranie ([Poz. bezwzględ.]), lub przesunąć ramkę ostrości w odpowiednie miejsce, w zależności od kierunku przeciągania i zakresu ruchu ([Pozycja względ.]).

#### Obszar roboczy:

Ustawianie obszaru wykorzystywanego do obsługi płytki dotykowej. Ograniczenie obszaru roboczego może zapobiec błędnym operacjom przez przypadkowe dotknięcie monitora nosem itp.

### Informacje o trybie pozycjonowania dotykowego

Wybór opcji [Poz. bezwzględ.] pozwala szybciej przesunąć ramkę ostrości do odległej pozycji, ponieważ położenie ramki ostrości można bezpośrednio określić dotykając odpowiedniego miejsca.

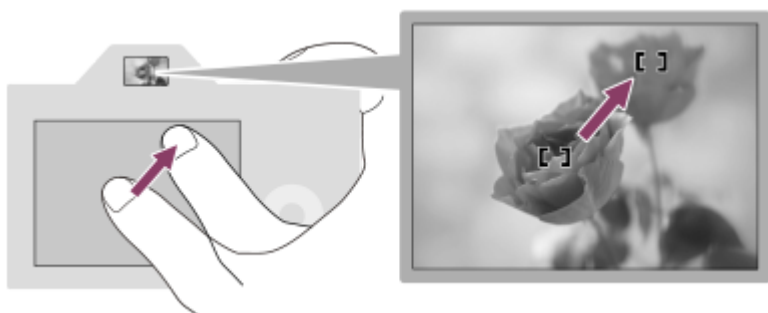

Wybór opcji [Pozycja względ.] pozwala obsługiwać płytkę dotykową z najwygodniejszego miejsca, bez konieczności przesuwania palca po rozległym obszarze.

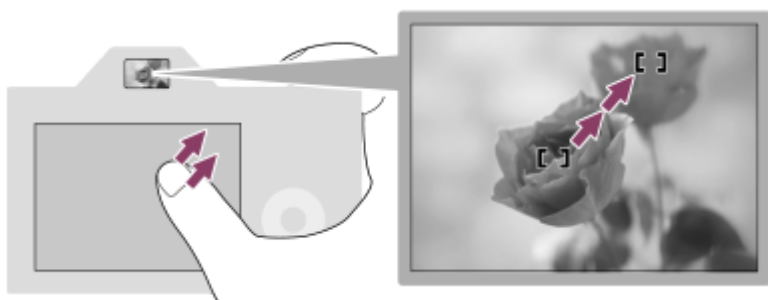

#### Wskazówka

- Przy obsłudze płytki dotykowej, gdy w pozycji [Tryb pozycji dotyku] jest ustawiona opcja [Poz. bezwzględ.], obszar ustawiony w pozycji [Obszar roboczy] jest traktowany jako cały ekran.

---

### Powiązany temat

- [Panel dot./Płyt. dot.](#)

5-025-538-55(1) Copyright 2021 Sony Corporation

Aparat cyfrowy z wymiennymi obiektywami  
ILCE-1 α1

## Fun. dot. podczas fot.



Ustawianie operacji uruchamianej dotknięciem ekranu podczas rejestrowania obrazów.

1 MENU →  (Ustawienia) → [Obsł. dotykowa] → [Fun. dot. podczas fot.] → odpowiednie ustawienie.

### Szczegóły dotyczące poszczególnych opcji menu

#### Ostr. dotykiem:

Pozycja ostrości będzie ustawiana dotknięciem ekranu podczas rejestrowania obrazów.



#### Śl.ur. przez dot.:

Obiekt jest wybierany i śledzenie jest uruchamiane dotknięciem ekranu podczas rejestrowania obrazów.

#### WYŁ.:

Wyłączanie operacji dotykowych podczas rejestrowania obrazów.

#### Wskazówka

- Można zmienić ustawienie w pozycji [Fun. dot. podczas fot.], dotykając  /  /  OFF (ikona funkcji dotykowej) na ekranie rejestrowania obrazów.

### Powiązany temat

- [Ustawianie ostrości przy użyciu obsługi dotykowej \(Ostr. dotykiem\)](#)
- [Uruchamianie śledzenia za pomocą operacji dotykowych \(Śl.ur. przez dot.\)](#)
- [Obsługa dotykowa](#)

## Ustawianie ostrości przy użyciu obsługi dotykowej (Ostr. dotykiem)



Funkcja [Ostr. dotykiem] pozwala wybrać miejsce, w którym ostrość ma być ustawiana dotykowo. Wybierz wcześniej MENU →  (Ustawienia) → [Obsł. dotykowa] → [Obsługa dotykowa] → [Wł.].

Ta funkcja jest dostępna, gdy w pozycji [ Obszar ostrości] ustawiono jeden z następujących parametrów:

- [Szeroki]
- [Strefa]
- [Stały środek]
- [Śledzenie: Szeroki]
- [Śledzenie: Strefa]
- [Śledzenie: Stały Środek]

**1** MENU →  (Ustawienia) → [Obsł. dotykowa] → [Fun. dot. podczas fot.] → [Ostr. dotykiem].

### Określanie pozycji ustawiania ostrości w trybie fotografowania

W przypadku automatycznego ustawiania ostrości można określić miejsce, w którym ostrość ma być ustawiona dotykowo. Po dotknięciu monitora i określeniu miejsca należy nacisnąć przycisk migawki do połowy, aby ustawić ostrość.

#### 1. Dotknij monitora.

- W przypadku rejestrowania obrazów z poziomu monitora, dotknij miejsca, w którym ma być ustawiona ostrość.
- W przypadku rejestrowania obrazów z poziomu wizjera, pozycję ostrości można przesuwać dotykając jej na monitorze i przeciągając, jednocześnie patrząc przez wizjer.

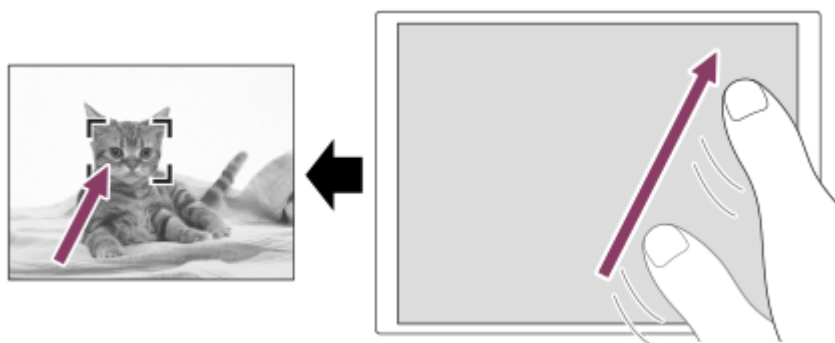

- Aby anulować dotykowe ustawianie ostrości, wystarczy dotknąć ikony  (Zwalnianie ostrości dotykowej) lub nacisnąć środkową część pokrętła sterowania, jeżeli obrazy są rejestrowane z użyciem monitora, i nacisnąć środkową część pokrętła sterowania, jeżeli obrazy są rejestrowane z użyciem wizjera.

#### 2. Naciśnij przycisk migawki do połowy, aby ustawić ostrość.

- Naciśnij przycisk migawki do oporu, aby zarejestrować obrazy.

### Określanie pozycji ustawiania ostrości w trybie filmowania

Aparat ustawi ostrość na dotkniętym obiekcie.

#### 1. Dotknij obiektu, na którym ma być ustawiona ostrość, przed przystąpieniem do nagrywania lub w trakcie nagrywania.

- Przy ustawieniu trybu ostrości [Ciągły AF] zostanie on tymczasowo przełączony na ręczny, co pozwala regulować ostrość za pomocą pierścienia ostrości (ostrość punktowa). Ostrość punktowa nie jest dostępna w przypadku rejestrowania obrazów z poziomu wizjera.
- Aby anulować ostrość punktową, wystarczy dotknąć ikony  (Zwalnianie ostrości dotykowej) lub nacisnąć środkową część pokrętła sterowania.
- Przy ustawieniu trybu ostrości [Ostrość ręczna] zostanie on tymczasowo przełączony na [Ciągły AF]. Gdy dotknięty obszar jest ostry, tryb ostrości powróci do ręcznego ustawienia ostrości.

#### Wskazówka

- Oprócz funkcji ostrości dotykowej dostępne są również inne poniższe operacje dotykowe.
  - Ramkę ostrości w przypadku [Rozszerz punkt.] oraz [Punktowy] można przesuwając przeciąganie.
  - W przypadku fotografowania w trybie ręcznego ustawiania ostrości można skorzystać z funkcji powiększenia, stukając dwukrotnie w monitor.

#### Uwaga

- Funkcja ostrości dotykowej jest niedostępna w następujących sytuacjach:
  - Podczas fotografowania w trybie ręcznego ustawiania ostrości
  - W przypadku korzystania z zoomu cyfrowego
  - W przypadku korzystania z adaptera obiektywu LA-EA4

---

#### Powiązany temat

- [Fun. dot. podczas fot.](#)
- [Obsługa dotykowa](#)
- [Panel dot./Płyt. dot.](#)
- [Wybieranie obszaru ostrości \(Obszar ostrości\)](#)

Aparat cyfrowy z wymiennymi obiektywami  
ILCE-1 α1

## Uruchamianie śledzenia za pomocą operacji dotykowych (Śl.ur. przez dot.)



Korzystając z obsługi dotykowej, można wybrać obiekt, który ma być śledzony w trybach fotografowania i filmowania. Wybierz wcześniej MENU →  (Ustawienia) → [Obsł. dotykowa] → [Obsługa dotykowa] → [WŁ.].

**1** MENU →  (Ustawienia) → [Obsł. dotykowa] → [Fun. dot. podczas fot.] → [Śl.ur. przez dot.].

**2** Dotknij na monitorze obiektu, który ma być śledzony.

Rozpocznie się śledzenie.

- Podczas rejestrowania obrazów z poziomu wizjera można używać płytki dotykowej, aby wybrać obiekt, który ma być śledzony.

**3** Naciśnij przycisk migawki do połowy, aby ustawić ostrość.

- Naciśnij przycisk migawki do oporu, aby zarejestrować obrazy.

### Wskazówka

- Aby anulować śledzenie, wystarczy dotknąć ikony  (Zwolnienie śledzenia) lub nacisnąć środek pokrętki sterowania.

### Uwaga

- W następujących sytuacjach funkcja [Śl.ur. przez dot.] jest niedostępna:
  - Gdy tryb ostrości ustawiony jest na [Ostrość ręczna].
  - W przypadku korzystania z funkcji Inteligentny zoom, Wyraźny zoom obrazu lub Zoom cyfrowy

### Powiązany temat

- [Fun. dot. podczas fot.](#)
- [Obsługa dotykowa](#)

Aparat cyfrowy z wymiennymi obiektywami  
ILCE-1 α1

## Ust. trybu cichego (zdjęcie/film)



Można konfigurować ustawienia związane z trybem cichym, który umożliwia fotografowanie i nagrywanie bez dźwięków migawki lub dźwięków elektroniki. Można także wybrać, czy w przypadku innych funkcji emitujących dźwięki w aparacie ustawienia mogą być zmieniane, gdy aparat jest ustawiony w trybie cichym.

1 MENU →  (Fotografowanie) → [Migawka/Ciche] → [ Ust. trybu cichego] → odpowiednie ustawienie.

### Szczegóły dotyczące poszczególnych opcji menu

#### Tryb cichy:

Ustawienie, czy obrazy mają być rejestrowane bez dźwięków migawki lub dźwięków elektroniki, czy też nie.  
([WŁ.]/[WYŁ.])

Przy ustawieniu [WŁ.] funkcje [Typ migawki] oraz [ Typ migaw. z inter.] zostaną zablokowane z ustawieniem [Migaw. elektron.], a funkcja [Sygnały audio] zostanie zablokowana z ustawieniem [WYŁ.].

#### Ustaw. funkcji celu:

Określanie, czy jednocześnie mają być zmieniane ustawienia w przypadku innych funkcji emitujących dźwięki z aparatu, gdy aparat jest ustawiony w trybie cichym. ([Napęd przy. w tr. AF]/[Migaw. po WYŁ. zas.]/[Auto. map. pikseli])

Po wybraniu opcji [Nie cel], wartości ustawione w każdej funkcji zostaną zachowane nawet w trybie cichym.

#### Uwaga

- Z funkcji [Tryb cichy] należy korzystać na własną odpowiedzialność mając na uwadze ochronę prywatności i prawa do wizerunku w przypadku danej osoby.
- Nawet jeśli w pozycji [Tryb cichy] ustawiono opcję [WŁ.], wyciszenie nie będzie całkowite.
- Nawet jeśli w pozycji [Tryb cichy] ustawiono opcję [WŁ.], słyszalne będą odgłosy pracy przysłony i mechanizmu nastawy ostrości.
- Jeżeli w pozycji [Auto. map. pikseli] ustawiono opcję [WŁ.], dźwięki migawki mogą być sporadycznie słyszalne po wyłączeniu zasilania. Nie jest to usterka.
- Jeżeli w pozycji [Migaw. po WYŁ. zas.] w sekcji [Funkcja usuw. kurzu] ustawiono opcję [WŁ.], dźwięk migawki będzie słyszalny po wyłączeniu aparatu.
- Może pojawić się zniekształcenie obrazu spowodowane ruchem obiektu lub poruszeniem aparatu.
- W przypadku nagłej błyskawicy w trakcie robienia zdjęć lub fotografowania przy migoczącym świetle, na przykład w błyskach lampy innych aparatów albo w warunkach oświetlenia jarzeniowego, na zdjęciach mogą pojawić się paski.
- Nawet jeśli w pozycji [Tryb cichy] ustawiono opcję [WŁ.], dźwięki migawki mogą być słyszalne podczas rejestrowania twarzy poleceniem [Rejestracja twarzy].
- Przy ustawieniu [WŁ.] w pozycji [Tryb cichy] poniższe funkcje nie będą dostępne:
  - Red.sz.dł.naśw.
  - Rejestrowanie w trybie BULB

### Powiązany temat

- [Typ migawki](#)
- [F. fotogr. z inter.](#)



- Napęd przy. w tr. AF
- Funkcja usuw. kurzu
- Auto. map. pikseli

5-025-538-55(1) Copyright 2021 Sony Corporation

Aparat cyfrowy z wymiennymi obiektywami  
ILCE-1 α1

## Typ migawki



Można ustawić, czy obraz ma być rejestrowany z użyciem migawki mechanicznej lub migawki elektronicznej.

**1 MENU** →  (**Fotografowanie**) → **[Migawka/Ciche]** → **[Typ migawki]** → odpowiednie ustawienie.

### Szczegóły dotyczące poszczególnych opcji menu

#### Automatyczne:

Rodzaj migawki jest przełączany automatycznie w oparciu o warunki fotografowania i czas otwarcia migawki.

#### Migaw. mechan.:

Fotografowanie tylko z użyciem migawki mechanicznej.

#### Migaw. elektron.:

Fotografowanie tylko z użyciem migawki elektronicznej.

#### Wskazówka

- W poniższych sytuacjach w pozycji [Typ migawki] należy ustawić [Automatyczne] lub [Migaw. elektron.].
  - W przypadku fotografowania z użyciem szybkiej migawki w warunkach jasnego oświetlenia, na przykład na zewnątrz w jasnym słońcu, na plaży lub w ośnieżonych górach.
  - Gdy zależy nam na zwiększeniu szybkości zdjęć seryjnych.

#### Uwaga

- W rzadkich przypadkach, dźwięk migawki może być generowany przy wyłączeniu zasilania, nawet jeśli w pozycji [Typ migawki] ustawiono opcję [Migaw. elektron.]. Nie świadczy to jednak o usterce.
- Nawet jeśli w pozycji [Typ migawki] ustawiono opcję [Migaw. elektron.], dźwięki migawki mogą być słyszalne podczas rejestrowania twarzy poleceniem [Rejestracja twarzy].
- Przy ustawieniu [Migaw. elektron.] w pozycji [Typ migawki] poniższe funkcje nie będą dostępne:
  - Red.sz.dł.naśw.
  - Rejestrowanie w trybie BULB
- W przypadku rejestrowania obrazów przy krótkich czasach otwarcia migawki po zamocowaniu obiektywu o dużej przysłonie i wybraniu trybu [Migaw. mechan.], okręgi bez ostrości tworzone przez efekt bokeh mogą zostać obcięte ze względu na mechanizm migawki.
- Gdy stosowany jest obiektyw innego producenta (w tym obiektywy Minolta/Konica-Minolta) i wybrano tryb [Migaw. mechan.], nie można ustawić prawidłowej ekspozycji lub jasność obrazu może być nierównomierna.
- W przypadku rejestrowania obrazu przy krótkich czasach otwarcia migawki i po wybraniu trybu [Migaw. mechan.], w pewnych warunkach fotografowania jasność obrazu może być nierównomierna.

Aparat cyfrowy z wymiennymi obiektywami  
ILCE-1 α1



## Korzystanie z migawki elektronicznej

Migawka elektroniczna pozwala rejestrować obrazy na różne sposoby, które byłyby trudne do realizacji w przypadku migawki mechanicznej, takie jak rejestrowanie obrazów bez dźwięków lub drgań, fotografowanie z super krótkimi czasami otwarcia migawki, czy fotografowanie bez przyciemniania ekranu\*.

\* Podczas rejestrowania bez przyciemniania, ekran nie ciemnieje lub nie występuje gubienie klatek i można stale patrzeć na obiekt za pośrednictwem wizjera lub monitora podczas rejestrowania obrazów.

### Rodzaje migawek i parametry aparatu

Zakres czasów otwarcia migawki aparatu, dźwięk migawki, występowanie przyciemnienia ekranu i dostępność rejestrowania z redukcją migotania lub błysku w przypadku każdego ustawienia są następujące:

	Typ migawki		
	 <b>Automatyczne</b>	 <b>Migaw. mechan.</b>	 <b>Migaw. elektron.</b>
<b>Czas otwarcia migawki</b>	Zdjęcia pojedyncze: BULB – 1/32000 Zdjęcia seryjne: 0,5" – 1/32000* <sup>1</sup>	Zdjęcia pojedyncze: BULB – 1/8000  Zdjęcia seryjne: 30 – 1/8000	Zdjęcia pojedyncze: 30 – 1/32000 Zdjęcia seryjne: 0,5 – 1/32000
<b>Dźwięk migawki</b>	Zdjęcia pojedyncze: dźwięk migawki mechanicznej Zdjęcia seryjne: dźwięk migawki elektronicznej* <sup>2</sup>	Dźwięk migawki mechanicznej	Dźwięk migawki elektronicznej
<b>Przyciemnianie ekranu</b>	Zdjęcia pojedyncze: występuje Zdjęcia seryjne: bez przyciemniania ekranu* <sup>3</sup> * <sup>4</sup>	Występuje	Bez przyciemniania ekranu* <sup>4</sup>
<b>Lampa błyskowa</b>	Dostępna* <sup>1</sup>	Dostępna	Dostępna
<b>Rejestrowanie z redukcją migotania</b>	Dostępne	Dostępne	Dostępne
<b>Rejestrowanie przy zmiennej migawce</b>	Dostępne	Dostępne	Dostępne

\*<sup>1</sup> W przypadku fotografowania z zamocowaną lampą błyskową rejestrowanie odbywa się z użyciem migawki mechanicznej, a zakres czasów otwarcia migawki przy zdjęciach seryjnych wynosi od 0,5" do 1/8000 sekundy.

\*<sup>2</sup> W przypadku fotografowania z zamocowaną lampą błyskową rejestrowanie odbywa się z użyciem migawki mechanicznej i słychać dźwięk migawki mechanicznej.

\*<sup>3</sup> W przypadku fotografowania z zamocowaną lampą błyskową rejestrowanie odbywa się z użyciem migawki mechanicznej i występują przyciemnienia ekranu.

\*<sup>4</sup> Gdy w pozycji [ Wyśw. startu zdj.] ustawiono opcję [WŁ.], przyciemnienie pojawi się tylko przy rejestrowaniu pierwszego zdjęcia







### Zaawansowane rejestrowanie obrazu z użyciem migawki elektronicznej: Rejestrowanie obrazu bez dźwięku migawki

Można skorzystać z migawki elektronicznej, aby rejestrować obrazy bez dźwięku migawki.



1. MENU →  (Fotografowanie) → [Migawka/Ciche] → [ Ust. trybu cichego] → [Tryb cichy] → [Wł.].

## Zaawansowane rejestrowanie obrazu z użyciem migawki elektronicznej: Zdjęcia seryjne bez przyciemniania ekranu

Można skorzystać z migawki elektronicznej, aby rejestrować zdjęcia seryjne ze śledzeniem ostrości i ekspozycji, bez przyciemniania ekranu.

1. MENU →  (Fotografowanie) → [Migawka/Ciche] → [Typ migawki] → [Automatyczne] lub [Migaw. elektron.].
2. Obróć pokrętkę trybu i wybierz P (Program Auto), A (Priorytet przysłony), S (Priorytet migawki) lub M (Ekspozycji ręcznej), po czym ustaw czas otwarcia migawki i wartość przysłony. (Na przykład: czas otwarcia migawki 1/250 sekundy i wartość przysłony F2,8)
  - Urządzenie nie będzie regulować ekspozycję w trybie ekspozycji ręcznej, gdy w pozycji [ ISO] jest ustawiona inna opcja niż [ISO AUTO].
3. Obróć pokrętkę trybu pracy i wybierz  (Zdjęcia seryjne: Hi+),  (Zdjęcia seryjne: Hi),  (Zdjęcia seryjne: Mid) lub  (Zdjęcia seryjne: Lo).
4. Obróć pokrętkę trybu ogniskowej i wybierz AF-C (Ciągły AF), po czym rozpocznij fotografowanie.

### Wskazówka

- Jeżeli chcesz wyświetlić czas rejestrowania obrazów na ekranie podczas rejestrowania bez przyciemniania ekranu, dobierz ustawienie za pomocą MENU →  (Ustawienia) → [Opcja wyświetl.] → [ Wyśw. czasu zdj.].
- Aby wykorzystać parametry aparatu, wskazane jest używanie karty UHS-II lub karty CFexpress.

### Uwaga

- W przypadku rejestrowania obrazów bez dźwięku migawki, należy robić to na własną odpowiedzialność, mając na uwadze prywatność i prawa do portretu utrwalanego obiektu.
- Nawet po ustawieniu w aparacie trybu bez dźwięku migawki, nie będzie on całkowicie wyciszony.
- Nawet po ustawieniu w aparacie trybu bez dźwięku migawki, nadal będzie słyszalny dźwięk przysłony i mechanizmu ustawiania ostrości.
- W przypadku korzystania z obiektywu zgodnego z funkcją Napęd przysłony w trybie AF, podczas rejestrowania zdjęć seryjnych może być słyszalny dźwięk napędu przysłony, jeśli w pozycji [Napęd przy. w tr. AF] ustawiono opcję [Priorytet ostr.].
- Podczas zdjęć seryjnych z migawką elektroniczną szybkość odświeżania wyświetlanego na ekranie obrazu ulega spowolnieniu przy długich czasach otwarcia migawki. Jeżeli chcesz, aby obrazy na ekranie były wyświetlane w sposób płynny w celu umożliwienia śledzenia obiektu, ustaw krótszy czas otwarcia migawki niż 1/60 sekundy. Można też w pozycji [Dol.lim.l.kl.na sek.] w sekcji [Us.wyś.pod. na żywo] wybrać opcję [Wł.]. Po ustawieniu w pozycji [Dol.lim.l.kl.na sek.] opcji [Wł.] w zależności od czasu otwarcia migawki może wystąpić przyciemnianie.
- Migawka elektroniczna działa inaczej w przypadku zamocowanego do aparatu adaptera obiektywu.

### Powiązany temat

- [Typ migawki](#)
- [Ust. trybu cichego \(zdjęcie/film\)](#)
- [Wyśw. czasu zdj. \(zdjęcie\)](#)
- [Zdjęcia seryjne](#)
- [Wyśw. startu zdj. \(zdjęcie\)](#)
- [Ustaw. Anti-flicker](#)
- [Us.wyś.pod. na żywo](#)





Aparat cyfrowy z wymiennymi obiektywami  
ILCE-1 α1

## Wyśw. startu zdj. (zdjęcie)

---



Ustawianie, czy moment zwalniania migawki ma być sygnalizowany czarnym ekranem podczas rejestrowania bez przyciemniania ekranu, czy też nie. Czarny ekran ułatwia wizualne potwierdzenie momentu zwolnienia migawki.

1 MENU →  (Ustawienia) → [Opcja wyświetl.] → [ Wyśw. startu zdj.] → odpowiednie ustawienie.

### Szczegóły dotyczące poszczególnych opcji menu

#### WŁ.:

Ekran ciemnieje w przypadku rejestrowania pierwszego zdjęcia podczas rejestrowania bez przyciemniania ekranu.

#### WYŁ.:

Ekran nie ciemnieje w przypadku rejestrowania pierwszego zdjęcia podczas rejestrowania bez przyciemniania ekranu.

---

### Powiązany temat

- [Korzystanie z migawki elektronicznej](#)

Aparat cyfrowy z wymiennymi obiektywami  
ILCE-1 α1

## Wyśw. czasu zdj. (zdjęcie)



Ustawianie, czy podczas rejestrowania na ekranie mają być wyświetlane znaczniki (na przykład ramka), czy też nie. Funkcja ta jest przydatna w sytuacjach, gdy trudno ustalić moment robienia zdjęcia, patrząc tylko na ekran, na przykład gdy dźwięk migawki jest wyłączony.

1 MENU → (Ustawienia) → [Opcja wyświetl.] → [ Wyśw. czasu zdj.] → odpowiednie ustawienie.

### Szczegóły dotyczące poszczególnych opcji menu

#### Włącz: Typ1:

Wyświetlanie ramki (ciemny kolor) wokół ramki ostrości.

#### Włącz: Typ2:

Wyświetlanie ramki (jasny kolor) wokół ramki ostrości.

#### Włącz: Typ3:

Wyświetlanie (ciemny kolor) w czterech narożnikach ekranu.

#### Włącz: Typ4:

Wyświetlanie (jasny kolor) w czterech narożnikach ekranu.

#### WYŁ.:

Czas zwolnienia migawki nie jest wyświetlany podczas rejestrowania bez przyciemniania ekranu.

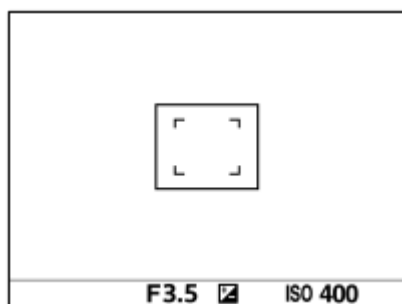

[Włącz: Typ1] / [Włącz: Typ2] (Przykład: w pozycji [ Obszar ostrości] ustawiono [Stały środek])

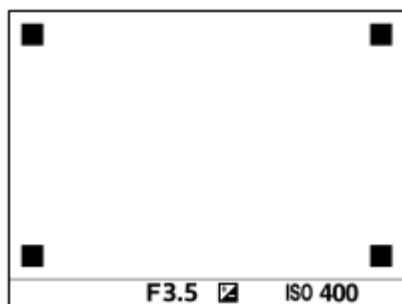

[Włącz: Typ3] / [Włącz: Typ4]

### Powiązany temat

- [Korzystanie z migawki elektronicznej](#)





Aparat cyfrowy z wymiennymi obiektywami  
ILCE-1 α1

## Wyzw.bez obiek. (zdjęcie/film)



Określa, czy bez dołączonego obiektywu może zostać zwolniona migawka.

1 MENU →  (Fotografowanie) → [Migawka/Ciche] → [ Wyzw.bez obiek.] → odpowiednie ustawienie.

### Szczegóły dotyczące poszczególnych opcji menu

#### Aktywne:

Migawka może być zwolniona bez dołączonego obiektywu. Wybierz opcję [Aktywne], gdy urządzenie jest przymocowane do teleskopu astronomicznego, itp.

#### Nieaktywne:

Migawka nie może być zwolniona bez dołączonego obiektywu.

#### Uwaga

- Prawidłowego pomiaru nie można uzyskać w przypadku obiektywów bez styków, na przykład obiektywu teleskopu astronomicznego. W takich przypadkach ekspozycję należy dobrać ręcznie w oparciu o zarejestrowany obraz.

Aparat cyfrowy z wymiennymi obiektywami  
ILCE-1 α1

## Wyzwal. bez karty



Ustawianie, czy migawka może być zwalniana bez włożonej karty pamięci, czy nie.

**1 MENU** →  **(Fotografowanie)** → **[Migawka/Ciche]** → **[Wyzwal. bez karty]** → **żądane ustawienie.**

### Szczegóły dotyczące poszczególnych opcji menu

#### Aktywne:

Pozwala zwalniać migawkę, nawet jeśli nie włożono karty pamięci.

#### Nieaktywne:

Nie pozwala zwalniać migawki bez włożonej karty pamięci.

#### Uwaga

- Jeżeli nie włożono karty pamięci, rejestrowane obrazy nie będą zapisywane.
- Ustawienie domyślne to [Aktywne]. Przed przystąpieniem do faktycznego rejestrowania obrazów wskazany jest wybór opcji [Nieaktywne].

Aparat cyfrowy z wymiennymi obiektywami  
ILCE-1 α1

## Ustaw. Anti-flicker



Aby zredukować wpływ migotania przy oświetleniu sztucznym (na przykład fluorescencyjnym lub LED), aparat może zsynchronizować rejestrowanie obrazów z momentami, w których migotanie będzie miało mniejszy wpływ, albo można dokładniej ustawić czas otwarcia migawki niż zwykle.

Funkcja ta zmniejsza różnice w ekspozycji i tonacji kolorów pomiędzy obszarem górnym i dolnym obrazu podczas rejestrowania zdjęć seryjnych przy oświetleniu sztucznym.

1 MENU →  (Fotografowanie) → [Migawka/Ciche] → [Ustaw. Anti-flicker] → żądane ustawienie.

### Szczegóły dotyczące poszczególnych opcji menu

#### Fot. z Anti-flicker.:

Wykrywanie migotania i redukcja jego wpływu podczas fotografowania, gdy częstotliwość źródła światła wynosi 100 Hz lub 120 Hz. Migotanie jest wykrywane po naciśnięciu przycisku migawki do połowy. ([WŁ.]/[WYŁ.])

Gdy w pozycji [Fot. z Anti-flicker.] ustawiono opcję [WŁ.], naciśnij przycisk migawki do połowy i zrób zdjęcie po sprawdzeniu, czy jest wyświetlany symbol **Flicker** (ikona migotania).

#### Zmienna migaw.:

Zmniejszanie widoczności jaśniejszych i ciemniejszych pasm na obrazie przez precyzyjne wyregulowanie czasu otwarcia migawki zgodnie z częstotliwością migotania. ([WŁ.]/[WYŁ.])







Opcję [ Zmienna migaw.] można wybrać tylko wówczas, gdy aparat jest w trybie ekspozycji, umożliwiającym ręczne ustawienie czasu otwarcia migawki (zarówno w przypadku zdjęć, jak i filmów).

#### Ustaw. zm. mig.:

Ustawianie czasu otwarcia migawki, gdy w pozycji [ Zmienna migaw.] ustawiono opcję [WŁ.].

Wybierz czas otwarcia migawki, który zmniejsza wpływ migotania, sprawdzając efekt na monitorze. Im krótszy czas otwarcia migawki, tym większe prawdopodobieństwo wystąpienia różnicy między obrazem wyświetlanym na monitorze a obrazem zarejestrowanym. Sprawdź na zarejestrowanym obrazie, czy wpływ migotania uległ zmniejszeniu.



### Wskazówka

- Gdy w pozycji [Fot. z Anti-flicker.] ustawiono opcję [WŁ.], tonacja kolorów uzyskanego obrazu może różnić się w przypadku rejestrowania tego samego ujęcia przy różnych czasach otwarcia migawki. W takim przypadku wskazane jest rejestrowanie obrazu w trybie [Priorytet migawki] lub [Ekspozycji ręcznej] przy ustalonym czasie otwarcia migawki.
- Gdy w pozycji [Fot. z Anti-flicker.] ustawiono opcję [WŁ.], istnieje możliwość redukcji migotania podczas rejestrowania obrazów przez naciśnięcie przycisku AF-ON (AF włączony).
- Gdy w pozycji [Fot. z Anti-flicker.] ustawiono opcję [WŁ.], rejestrowanie z redukcją migotania można wykonać nawet w trybie ręcznego ustawiania ostrości, naciskając przycisk migawki do połowy lub naciskając przycisk AF-ON (AF włączony).
- Po przypisaniu funkcji [ Fot. z Anti-flicker.] lub [ Wyb. zm. migawki] do wybranego przycisku poleceniem [ Ust. Prz. Własne], funkcję [Fot. z Anti-flicker.] lub [ Zmienna migaw.] można włączać lub wyłączać naciśnięciem tego przycisku.
- Gdy w pozycji [ Zmienna migaw.] ustawiono opcję [WŁ.], mianownik czasu otwarcia migawki jest wyświetlany w formacie dziesiętnym (czas otwarcia migawki wysokiej rozdzielczości).  
Na przykład, gdy czas otwarcia migawki wynosi 1/250 sekundy, wartość będzie wyświetlana jako 250.6. (Liczby mogą się różnić od faktycznych wartości).
- Na ekranie [ Ustaw. zm. mig.] można pokrętkiem przednim lub pokrętkiem sterowania precyzyjnie ustawić dokładny czas otwarcia migawki, tak jak w poniższym przykładzie.  
250.6 → 253.3 → 256.0 → 258.8\*  
Można zmienić czas otwarcia migawki wysokiej rozdzielczości na wartość będącą wielokrotnością całkowitą, używając pokrętła



przedniego zgodnie z poniższym przykładem.

125.3 (2 razy) ← 250.6 → 501.3 (1/2 raza)\*

\* Liczby mogą różnić się od wartości rzeczywistych.

- Gdy w pozycji [  Zmienna migaw.] ustawiono opcję [WŁ.], czas otwarcia migawki wysokiej rozdzielczości można precyzyjnie ustawić na ekranie gotowości do rejestrowania. Jeżeli chcesz zmieniać czas otwarcia migawki wysokiej rozdzielczości na wartość będącą całkowitą wielokrotnością nawet na ekranie gotowości do rejestrowania, przypisz [Szyb. migaw.(stop.)] do przycisku ustawień własnych lub do ustawienia „Moje pokrętło”.
- Gdy zmienisz ustawienie [  Zmienna migaw.] z opcji [WŁ.] na [WYŁ.], czas otwarcia migawki wysokiej rozdzielczości zostanie przełączony do najbliższej wartości spośród normalnych czasów otwarcia migawki.

## Uwaga

- Po ustawieniu w pozycji [Fot. z Anti-flicker.] opcji [WŁ.] jakość obrazu na żywo ulegnie pogorszeniu.
- Po ustawieniu w pozycji [Fot. z Anti-flicker.] opcji [WŁ.] zwłoka w zwolnieniu migawki może nieznacznie wzrosnąć. W trybie zdjęć seryjnych szybkość zdjęć seryjnych może ulec zmniejszeniu lub odstęp czasu między poszczególnymi zdjęciami może stać się nieregularny.
- Gdy w pozycji [Fot. z Anti-flicker.] ustawiono opcję [WŁ.], aparat może nie być w stanie wykryć migotania w zależności od źródła światła i warunków rejestrowania, na przykład w przypadku ciemnego tła. Ponadto nawet jeśli aparat wykryje migotanie, redukcja jego wpływu może być niewystarczająca w przypadku niektórych źródeł światła lub w pewnych sytuacjach rejestrowania obrazu. Wskazane jest wykonanie wcześniej zdjęć próbnych.
- Ustawienie [Fot. z Anti-flicker.] nie jest dostępne w przypadku rejestrowania w następujących sytuacjach:
  - Rejestrowanie w trybie białej żarówki
  - Tryb filmowania
- Tonacja kolorów zarejestrowanego ujęcia może zależeć od ustawienia [Fot. z Anti-flicker.].
- Ustawienie w pozycji [Fot. z Anti-flicker.] opcji [WŁ.] może nie zmniejszyć migotania ekranu z podglądem na żywo podczas zdjęć seryjnych.
- Gdy w pozycji [  Zmienna migaw.] ustawiono opcję [WŁ.], opóźnienie zwolnienia może być dłuższe.
- Nawet gdy w pozycji [  Zmienna migaw.] ustawiono opcję [WŁ.], w przypadku pewnych częstotliwości źródła światła ustawienie odpowiedniego czasu otwarcia migawki i wyeliminowanie wpływu migotania może być niemożliwe. W takim przypadku spróbuj wykonać następujące czynności:
  - Ustawienie dłuższego czasu otwarcia migawki
  - Przełączenie innego rodzaju migawki
- Gdy wciśniesz przycisk migawki do połowy, na chwilę może pojawić się migotanie.
- Wartości ustawień czasu otwarcia migawki wysokiej rozdzielczości nie można zapamiętać w pozycji [Zarejest. wł. ust. fot.]. W zamian zostanie zastosowana domyślna wartość czasu otwarcia migawki.
- Gdy w pozycji [  Zmienna migaw.] ustawiono opcję [WŁ.], szybkość migawki przy synchronizacji z błyskiem może być ograniczona do czasów dłuższych.

## Powiązany temat

- [Różnice między funkcjami \[Fot. z Anti-flicker.\] i \[Zmienna migaw.\]](#)
- [Przypisywanie często używanych funkcji do przycisków \(Ust. Prz. Własne\)](#)
- [Chwilowa zmiana funkcji pokrętła \(Ust. mojego pok.\)](#)

Aparat cyfrowy z wymiennymi obiektywami  
ILCE-1 α1

## Różnice między funkcjami [Fot. z Anti-flicker.] i [Zmienna migaw.]

Aparat dysponuje dwiema różnymi funkcjami, które zmniejszają wpływ migotania spowodowany sztucznymi źródłami światła (na przykład światłem fluorescencyjnym lub LED).



Poniżej opisano cechy charakterystyczne każdej z tych funkcji oraz odpowiadające im warunki fotografowania.

Cechy charakterystyczne i warunki fotografowania	Fot. z Anti-flicker.	 Zmienna migaw.
Cechy charakterystyczne	Dzięki automatycznemu wykrywaniu częstotliwości migotania aparat może zsynchronizować rejestrowanie obrazów z momentami, w których migotanie będzie miało mniejszy wpływ.	Można ręcznie regulować czas otwarcia migawki, sprawdzając wpływ migotania na monitorze.
Zdjęcia/filmy	Tylko zdjęcia	Zdjęcia/filmy
Typ migawki	Migawka elektroniczna / migawka mechaniczna	Migawka elektroniczna / migawka mechaniczna <sup>*1</sup>
Tryb ekspozycji	P (Program Auto) / A (Priorytet przysłony) / S (Priorytet migawki) / M (Ekspozycji ręcznej)	S (Priorytet migawki) / M (Ekspozycji ręcznej)/[Tryb elast. Eksp.] z ręcznym ustawieniem czasu otwarcia migawki
Wykrywane rodzaje migotania	Tylko migotanie z częstotliwością 100 Hz lub 120 Hz (na przykład światło fluorescencyjne) <sup>*2</sup>	Migotanie z częstotliwością 100 Hz lub 120 Hz (na przykład światło fluorescencyjne) i migotanie z częstotliwością wyższą niż 100 Hz lub 120 Hz (na przykład światło LED)

<sup>\*1</sup> Im krótszy czas otwarcia migawki jest ustawiony, tym większe jest prawdopodobieństwo wystąpienia różnicy między obrazem wyświetlanym na monitorze a obrazem zarejestrowanym. Sprawdź, czy wpływ migotania uległ zmniejszeniu na obrazie zarejestrowanym.

<sup>\*2</sup> Nawet gdy w pozycji [Fot. z Anti-flicker.] ustawiono opcję [WŁ.], aparat nie może wykryć migotania o częstotliwościach innych niż 100 Hz lub 120 Hz.

### Wskazówka

- Wpływ migotania można zmniejszyć, używając razem funkcji [Fot. z Anti-flicker.] oraz [ Zmienna migaw.], nawet w warunkach występowania zarówno migotania o częstotliwości 100 Hz / 120 Hz, jak i migotania o częstotliwościach większych. W takim wypadku przed przystąpieniem do rejestrowania obrazów najpierw ustaw w pozycji [Fot. z Anti-flicker.] i [ Zmienna migaw.] opcję [WŁ.], po czym dobierz czas otwarcia migawki za pomocą funkcji [ Ustaw. zm. mig.]

### Powiązany temat

- [Ustaw. Anti-flicker](#)

Aparat cyfrowy z wymiennymi obiektywami  
ILCE-1 α1

## Funkcje zoomu dostępne w tym urządzeniu

Funkcja zoomu urządzenia zapewnia większe powiększenie, łącząc różne rodzaje zoomu. Ikona wyświetlana na ekranie zmienia się w zależności od wybranej funkcji zoomu.

Po zamocowaniu obiektywu z zoomem elektrycznym:

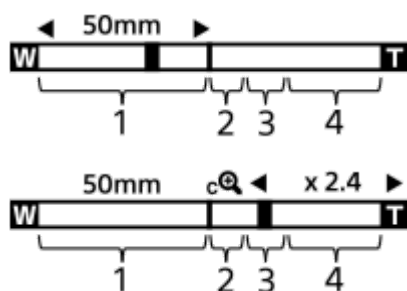

Po zamocowaniu innego obiektywu niż obiektyw z zoomem elektrycznym:

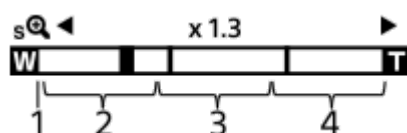

### 1. Zakres zoomu optycznego

Powiększanie obrazów w zakresie zoomu obiektywu.

Jeżeli zamocowano obiektyw z zoomem elektrycznym, wyświetlany jest pasek zakresu zoomu optycznego.

Jeżeli zamocowano inny obiektyw niż obiektyw z zoomem elektrycznym, a pozycja zoomu znajduje się w zakresie zoomu optycznego, suwak zoomu zostanie zablokowany przy lewym końcu paska zoomu. Powiększenie będzie wyświetlane jako „x1.0”. Jeżeli w pozycji [  Zakres Zoom] ustawiono opcję [Tylko zoom opt.], suwak zoomu nie będzie wyświetlany.

### 2. Zakres inteligentnego zoomu ( )

Powiększanie obrazów bez pogorszenia jakości wyjściowej przez częściowe przycięcie obrazu (tylko gdy w pozycji [Roz. obrazu JPEG]/[Roz. obrazu HEIF] ustawiono opcję [M] lub [S]).

### 3. Zakres wyraźnego zoomu obrazu ( )

Powiększanie obrazów na drodze ich obróbki z mniejszymi zniekształceniami.

Z tej funkcji zoomu można korzystać po ustawieniu w pozycji [  Zakres Zoom] opcji [Wyr.zoom obr.] lub [Zoom cyfrowy].

### 4. Zakres zoomu cyfrowego ( )









Można powiększyć obrazy na drodze ich obróbki.

Z tej funkcji zoomu można korzystać po ustawieniu w pozycji [  Zakres Zoom] opcji [Zoom cyfrowy].

#### Wskazówka

- Domyślne ustawienie opcji [  Zakres Zoom] to [Tylko zoom opt.].
- Domyślnym ustawieniem w pozycji [Roz. obrazu JPEG]/[Roz. obrazu HEIF] jest opcja [L]. Aby móc korzystać z inteligentnego zoomu, w pozycji [Roz. obrazu JPEG]/[Roz. obrazu HEIF] należy zmienić ustawienie na [M] lub [S].
- Jeżeli powiększenie obrazu wyjdzie poza zakres zoomu optycznego, gdy założony jest obiektyw z zoomem elektrycznym, aparat automatycznie przełączy się na Wyraźny zoom obrazu lub zoom cyfrowy.

## Uwaga

- Funkcje Inteligentny zoom, Wyraźny zoom obrazu i Zoom cyfrowy nie są dostępne, gdy obrazy są rejestrowane w następujących warunkach:
  - W pozycji [ Format pliku] ustawiono opcję [RAW] lub [RAW & JPEG]/[RAW & HEIF].
  - Opcja [ Format pliku] ma ustawienie [XAVC HS 8K].
  - W pozycji [L. kl. na sek. nagr.] ustawiono opcję [120p]/[100p].
  - Podczas rejestrowania obrazu w zwolnionym/szybkim tempie przy ustawieniu [240fps]/[200fps] lub [120fps]/[100fps] w pozycji [ Liczba kl. na sek.]
- Przy nagrywaniu filmów nie można korzystać z inteligentnego zoomu.
- W przypadku korzystania z innej funkcji zoomu niż zoom optyczny, ustawienie [ Obszar ostrości] jest nieaktywne, a ramka ostrości jest wyświetlana linią przerywaną. Funkcja automatycznej ostrości działa głównie w obszarze środkowym i jego okolicach.
- W przypadku korzystania z funkcji Inteligentny zoom, Wyraźny zoom obrazu lub Zoom cyfrowy, w pozycji [ Tryb pomiaru] zablokowane jest ustawienie [Wielopunktowy].
- W przypadku korzystania z funkcji Inteligentny zoom, Wyraźny zoom obrazu lub Zoom cyfrowy, niedostępne są poniższe funkcje:
  - [ Pr. tw./oczu w AF
  - [ Pr. tw. w pom. wiel.
  - Funkcja śledzenia
- Aby móc korzystać z innej funkcji zoomu niż zoom optyczny w przypadku filmów, przypisz funkcję [Zoom] do właściwego przycisku przy użyciu polecenia [ Ust. Prz. Własne].

---

## Powiązany temat

- [Wyraźny zoom obrazu/Zoom cyfrowy \(Zoom\)](#)
- [Zakres Zoom \(zdjęcie/film\)](#)
- [Skala zoomu](#)

Aparat cyfrowy z wymiennymi obiektywami  
ILCE-1 α1

## Wyraźny zoom obrazu/Zoom cyfrowy (Zoom)



Gdy używana jest inna funkcja zoomu niż zoom optyczny, można przekroczyć zakres zoomu optycznego.

**1** MENU → (Fotografowanie) → [Zoom] → [ Zakres Zoom] → wybierz [Wyr.zoom obr.] lub [Zoom cyfrowy].

**2** MENU → (Fotografowanie) → [Zoom] → [ Zoom] → żądana wartość.

Naciśnij środkową część pokrętła sterowania, aby zakończyć.

- Funkcję [Zoom] można również przypisać do odpowiedniego przycisku, wybierając MENU → (Ustawienia) → [Dostos. obsługi] → [ Ust. Prz. Własne] lub [ Ust. Prz. Własne].
- Po wcześniejszym przypisaniu funkcji [Obsługa Zoomu (T)] lub [Obsługa Zoom (W)], wybierając kolejno: MENU → (Ustawienia) → [Dostos. obsługi] → [ Ust. Prz. Własne] lub [ Ust. Prz. Własne] można przybliżać lub oddalać obraz, po prostu naciskając ten przycisk.

### Wskazówka

- Gdy założony jest obiektyw z elektrycznym zoomem, obraz można powiększać, używając dźwigni zoomu lub pierścienia zoomu. W przypadku przekroczenia zakresu powiększenia zoomu optycznego ta sama operacja pozwala przełączyć aparat na inną funkcję zoomu niż zoom optyczny.
- Nawet po wybraniu [ Zoom] w MENU w celu powiększenia z użyciem założonego obiektywu z elektrycznym zoomem, zoom optyczny będzie wykorzystywany do końca zakresu powiększenia obiektywu (teleobiektyw).

### Uwaga

- Aby uzyskiwać powiększenie z użyciem zamocowanego obiektywu z elektrycznym zoomem po wybraniu [ Zoom] z MENU, nie można wykonywać operacji zoomu skokowego.

### Powiązany temat

- [Zakres Zoom \(zdjęcie/film\)](#)
- [Funkcje zoomu dostępne w tym urządzeniu](#)
- [Skala zoomu](#)
- [Przypisywanie często używanych funkcji do przycisków \(Ust. Prz. Własne\)](#)



Aparat cyfrowy z wymiennymi obiektywami  
ILCE-1 α1

## Zakres Zoom (zdjęcie/film)

---



Możesz wybrać ustawienie zoomu urządzenia.

1 MENU → (Fotografowanie) → [Zoom] → [ Zakres Zoom] → żądane ustawienie.

### Szczegóły dotyczące poszczególnych opcji menu

#### Tylko zoom opt.:

Ograniczenie zakresu zoomu do zoomu optycznego. Z funkcji inteligentnego zoomu można korzystać po ustawieniu w pozycji [Roz. obrazu JPEG]/[Roz. obrazu HEIF] opcji [M] lub [S].

#### Wyr.zoom obr.:

Wybierz to ustawienie, aby korzystać z funkcji Wyraźny zoom obrazu. Nawet po przekroczeniu zakresu zoomu optycznego urządzenie będzie powiększać obrazy, korzystając z przetwarzania obrazu z mniejszymi zniekształceniami.

#### Zoom cyfrowy:

Po przekroczeniu zakresu Wyraźnego zoomu obrazu, urządzenie powiększa obrazy do maksymalnej skali. Jednak powoduje to spadek jakości zdjęcia.

#### Uwaga

- Ustaw opcję [Tylko zoom opt.], jeśli chcesz powiększać obrazy w zakresie, w którym jakość obrazu nie pogarsza się.

---

### Powiązany temat

- [Funkcje zoomu dostępne w tym urządzeniu](#)
- [Skala zoomu](#)

Aparat cyfrowy z wymiennymi obiektywami  
ILCE-1 α1

## Szybk. Zoomu (zdjęcie/film)



Ustawianie szybkości zoomu przyciskiem ustawień własnych, do którego przypisano funkcję [Obsługa Zoomu (T)] / [Obsługa Zoom (W)]. Można ją ustawiać osobno dla gotowości do rejestrowania i dla nagrywania filmów.

1 MENU →  (Fotografowanie) → [Zoom] → [ Szybk. Zoomu] → żądane ustawienie.

### Szczegóły dotyczące poszczególnych opcji menu



#### Stała szyb. **STBY** :

Ustawianie szybkości zoomu w trybie gotowości do rejestrowania. (1 (Mała) do 8 (Duża))

#### Stała szyb. **REC** :

Ustawianie szybkości zoomu podczas nagrywania filmu. (1 (Mała) do 8 (Duża))

#### Wskazówka

- Jeżeli w pozycji [Stała szyb. **STBY**] zostanie ustawiona duża szybkość, a w pozycji [Stała szyb. **REC**] mała szybkość, kąt widzenia można będzie szybko zmieniać w trybie gotowości do rejestrowania i wolno podczas nagrywania filmów.
- Ustawienie [ Szybk. Zoomu] ma również zastosowanie w przypadku korzystania z zoomu za pomocą MENU →  (Fotografowanie) → [Zoom] → [ Zoom].

#### Uwaga

- Szybkość zoomu nie zmienia się, gdy używany jest pierścień zoomu obiektywu lub dźwignia zoomu obiektywu z elektrycznym zoomem.
- W przypadku zwiększenia szybkości zoomu może być rejestrowany dźwięk towarzyszący operacjom zoomu.

### Powiązany temat

- [Wyraźny zoom obrazu/Zoom cyfrowy \(Zoom\)](#)

Aparat cyfrowy z wymiennymi obiektywami  
ILCE-1 α1

## Szybki Zoom (Pilot zdalnego sterowania) (zdjęcie/film)



Ustawianie szybkości zoomu podczas korzystania z zoomu przy użyciu pilota zdalnego sterowania (sprzedawany oddzielnie) lub funkcji zdalnego rejestrowania obrazów przez smartfon. Można ją ustawiać osobno dla gotowości do rejestrowania i dla nagrywania filmów.

1 MENU → (Fotografowanie) → [Zoom] → Szybki Zoom → żądane ustawienie.

### Szczegóły dotyczące poszczególnych opcji menu

#### Typ szybkości:

Ustawianie, czy ma być blokowana szybkość zoomu, czy też nie. ([Zmienny]/[Stały])

#### Stała szyb. STBY :

Ustawianie szybkości zoomu w trakcie gotowości do rejestrowania, gdy w pozycji [ Typ szybkości] ustawiono opcję [Stały]. (1 (Mała) do 8 (Duża))

#### Stała szyb. REC :

Ustawianie szybkości zoomu podczas nagrywania filmu, gdy w pozycji [ Typ szybkości] ustawiono opcję [Stały]. (1 (Mała) do 8 (Duża))

#### Wskazówka

- Gdy w pozycji [ Typ szybkości] ustawiono opcję [Zmienny], naciśnięcie dźwigni zoomu na pilocie zdalnego sterowania zwiększy szybkość zoomu (niektóre piloty zdalnego sterowania nie obsługują zmiennego zoomu).
- Jeżeli w pozycji [ Typ szybkości] ustawiono opcję [Stały], duża szybkość zostanie ustawiona w przypadku [ Stała szyb. STBY ], a mała szybkość w przypadku [ Stała szyb. REC ], kąt widzenia można będzie szybko zmieniać w trakcie gotowości do rejestrowania i powoli podczas nagrywania filmu.

#### Uwaga

- W przypadku zwiększenia szybkości zoomu może być rejestrowany dźwięk towarzyszący operacjom zoomu.

Aparat cyfrowy z wymiennymi obiektywami  
ILCE-1 α1

## Skala zoomu

Skala zoomu stosowana wraz z zoomem obiektywu zmienia się zgodnie z wybranym rozmiarem zdjęcia.

Przy ustawieniu [3:2] w pozycji [Format obrazu]

### Pełny rozmiar

Roz. obrazu JPEG/Roz. obrazu HEIF	Tylko zoom opt. (Inteligentny zoom)	Wyr.zoom obr.	Zoom cyfrowy
L: 50M	-	Ok. 2,0×	Ok. 4,0×
M: 21M	Ok. 1,5×	Ok. 3,1×	Ok. 6,2×
S: 12M	Ok. 2,0×	Ok. 4,0×	Ok. 8,0×

### Rozmiar APS-C

Roz. obrazu JPEG/Roz. obrazu HEIF	Tylko zoom opt. (Inteligentny zoom)	Wyr.zoom obr.	Zoom cyfrowy
M: 21M	-	Ok. 2,0×	Ok. 4,0×
S: 12M	Ok. 1,3×	Ok. 2,6×	Ok. 5,2×

### Powiązany temat

- [Wyraźny zoom obrazu/Zoom cyfrowy \(Zoom\)](#)
- [Funkcje zoomu dostępne w tym urządzeniu](#)
- [Zakres Zoom \(zdjęcie/film\)](#)

Aparat cyfrowy z wymiennymi obiektywami  
ILCE-1 α1

## Obróć pierśc. zoomu



Przypisywanie funkcji przybliżania (T) lub oddalania (W) do kierunku obrotu pierścieniem zoomu. Dostępne tylko w przypadku obiektywów z zoomem elektrycznym, które obsługują tę funkcję.

1 MENU →  (Ustawienia) → [Dostos. obsługi] → [Obróć pierśc. zoomu] → żądane ustawienie.

### Szczegóły dotyczące poszczególnych opcji menu

#### Lewa(W)/Pr.(T):

Przypisywanie funkcji oddalania (W) do obrotu w lewo, a funkcji przybliżania (T) – do obrotu w prawo.

#### Pr.(W)/Lewa(T):

Przypisywanie funkcji przybliżania (T) do obrotu w lewo, a funkcji oddalania (W) – do obrotu w prawo.

Aparat cyfrowy z wymiennymi obiektywami  
ILCE-1 α1

## Korzystanie z lampy błyskowej (sprzedawana oddzielnie)

Przy słabym oświetleniu lampa błyskowa doświetla rejestrowany obiekt. Używanie lampy błyskowej zapobiega również poruszeniom obrazu wskutek drgań aparatu.

Szczegółowe informacje na temat lampy błyskowej można znaleźć w instrukcji obsługi dołączonej do lampy błyskowej.

### 1 Zamocuj lampę błyskową (sprzedawana oddzielnie) na opisywanym produkcie.

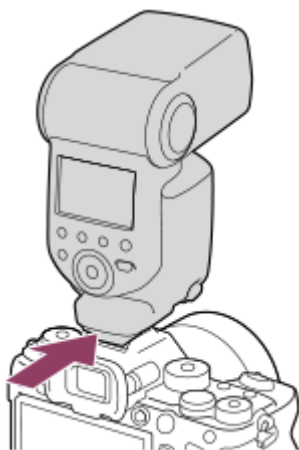

### 2 Po włączeniu w pełni naładowanej lampy błyskowej zrób zdjęcie.

- ⚡ (Ikona ładowania lampy błyskowej) miga: trwa ładowanie
- ⚡ (Ikona ładowania lampy błyskowej) świeci: ładowanie zakończone
- Dostępne tryby błysku zależą od trybu rejestrowania obrazu i funkcji.

### Uwaga

- Zamocowana osłona przeciwsłoneczna obiektywu może przesłaniać światło lampy błyskowej i rzucać cień na dolną część rejestrowanego obrazu. Ściągnij osłonę przeciwsłoneczną obiektywu.
- Z lampy błyskowej nie można korzystać podczas nagrywania filmów.(Używając lampy błyskowej (sprzedawana oddzielnie) z oświetleniem LED, można korzystać z oświetlenia LED.)
- Przed podłączeniem osprzętu, na przykład lampy błyskowej, do stopki multiinterfejsowej lub odłączeniem go od niej należy najpierw wyłączyć opisywany produkt. Mocując osprzęt, należy upewnić się, że jest on dobrze przymocowany do opisywanego produktu.
- Stopki multiinterfejsowej nie należy używać z dostępną w handlu lampą błyskową o napięciu 250 V lub więcej, albo o odwrotnej polaryzacji niż aparat. Może to spowodować usterkę.
- Lampy błyskowej o odwrotnej polaryzacji można używać z gniazdem Synchronizacja błysku. Używać lampy błyskowej o napięciu synchronizacji błysku wynoszącym maksymalnie 400 V.
- Podczas robienia zdjęć z lampą błyskową, gdy zoom ustawiony jest na W, na ekranie może pojawić się cień obiektywu, w zależności od warunków zdjęciowych. Jeśli tak się zdarzy, wykonaj zdjęcie z dala od obiektu lub ustaw zoom na T i ponownie wykonaj zdjęcie z lampą błyskową.
- Narożniki zapisanego zdjęcia mogą być przyciemnione, w zależności od obiektywu.
- W przypadku fotografowania z zewnętrzną lampą błyskową, na obrazie mogą pojawić się jasne i ciemne pasy, jeżeli ustawiony czas otwarcia migawki jest krótszy niż 1/4000 sekundy. Jeżeli tak się zdarzy, Sony zaleca rejestrowanie obrazów w trybie błysku

ręcznego i ustawienie poziomu błysku na 1/2 lub wyżej.

- Szczegółowe informacje na temat akcesoriów zgodnych ze stopką multiinterfejsową można znaleźć w witrynie Sony, albo uzyskać w punkcie sprzedaży wyrobów Sony lub w miejscowym autoryzowanym punkcie serwisowym Sony.

---

#### Powiązany temat

- [Tryb błysku](#)
- [Bezprz. lampa błysk.](#)

5-025-538-55(1) Copyright 2021 Sony Corporation

Aparat cyfrowy z wymiennymi obiektywami  
ILCE-1 α1

## Tryb błysku



Możesz ustawić tryb błysku.

1 MENU → (Ekspozycja/Kolor) → [Lampa błysk.] → [Tryb błysku] → żądane ustawienie.

### Szczegóły dotyczące poszczególnych opcji menu

#### Lampa błys. wył.:

Lampa błyskowa nie działa.

#### Auto błysk:

Błysk jest uruchamiany przy słabym oświetleniu lub w przypadku fotografowania pod światło.

#### Bł.wypełniający:

Błysk jest uruchamiany przy każdorazowym wyzwoleniu migawki.

#### Synch.dł.czas.:

Błysk jest uruchamiany przy każdorazowym wyzwoleniu migawki. Fotografowanie w trybie synchronizacji z długimi czasami otwarcia migawki umożliwia uchwycenie wyraźnego obrazu zarówno obiektu jak i tła dzięki zastosowaniu dłuższego czasu otwarcia migawki.

#### Bł. zamykający:

Błysk jest uruchamiany tuż przed zakończeniem ekspozycji przy każdorazowym wyzwoleniu migawki. Błysk zamykający pozwala uzyskać naturalne zdjęcie śladu poruszającego się obiektu, np. jadącego pojazdu lub idącej osoby.

### Uwaga

- Ustawienie domyślne zależy od trybu fotografowania.
- Niektóre ustawienia funkcji [Tryb błysku] nie są dostępne w pewnych trybach rejestrowania obrazu.

### Powiązany temat

- [Korzystanie z lampy błyskowej \(sprzedawana oddzielnie\)](#)



Aparat cyfrowy z wymiennymi obiektywami  
ILCE-1 α1

## Korekcja błysku



Regulacja mocy lampy błyskowej w zakresie  $-3,0$  EV do  $+3,0$  EV. Korekcja błysku zmienia jedynie ilość emitowanego światła podczas błysku. Kompensacja ekspozycji zmienia zarówno ilość emitowanego światła podczas błysku, jak i szybkość migawki oraz przysłonę.

**1** MENU → (Ekspozycja/Kolor) → [Lampa błysk.] → [Korekcja błysku] → żądane ustawienie.

- Wybór wyższych wartości (w stronę +) powoduje zwiększenie mocy błysku, a niższych wartości (strona -) powoduje zmniejszenie mocy błysku.

### Uwaga

- Funkcja [Korekcja błysku] nie działa przy ustawionym jednym z poniższych trybów rejestrowania obrazu:
  - [Inteligentna auto]
- Z uwagi na ograniczony strumień dostępnego światła, efekt mocniejszego błysku (strona +) może nie być zauważalny, jeżeli obiekt znajduje się poza maksymalnym zasięgiem lampy błyskowej. Jeżeli obiekt jest bardzo blisko, efekt słabszego błysku (strona -) również może nie być zauważalny.
- Po założeniu filtra ND na obiektyw albo po założeniu dyfuzora lub filtra barwnego na lampę błyskową, mogą wystąpić problemy z uzyskaniem odpowiedniej ekspozycji i rejestrowane obrazy mogą być ciemne. W takim przypadku, dobierz odpowiednią wartość w pozycji [Korekcja błysku].

### Powiązany temat

- [Korzystanie z lampy błyskowej \(sprzedawana oddzielnie\)](#)

Aparat cyfrowy z wymiennymi obiektywami  
ILCE-1 α1

## Nast.komp.eksp.

---



Określa, czy zastosować wartość kompensacji ekspozycji do kontroli zarówno światła lampy błyskowej i światła zastanego, czy tylko światła zastanego.

1 MENU →  (Ekspozycja/Kolor) → [Lampa błysk.] → [Nast.komp.eksp.] → żądane ustawienie.

### Szczegóły dotyczące poszczególnych opcji menu

#### Zastane&blysk:

Stosuje wartość kompensacji ekspozycji do kontroli zarówno światła lampy błyskowej jak i światła zastanego.

#### Tylko zastane:

Stosuje wartość kompensacji ekspozycji tylko do kontroli światła zastanego.

---

### Powiązany temat

- [Korekcja błysku](#)

Aparat cyfrowy z wymiennymi obiektywami  
ILCE-1 α1

## Bezprz. lampa błysk.



Są dwie metody fotografowania z użyciem bezprzewodowej lampy błyskowej: fotografowanie z błyskiem wyzwalanym sygnałem świetlnym, w której wykorzystuje się światło lampy błyskowej zamocowanej na aparacie jako sygnał świetlny, oraz fotografowanie z błyskiem wyzwalanym sygnałem radiowym, w której wykorzystuje się komunikację bezprzewodową. Aby wykonać zdjęcia z błyskiem wyzwalanym sygnałem radiowym, użyj kompatybilnej lampy błyskowej lub sterownika bezprzewodowego (sprzedawany oddzielnie). Szczegółowe informacje na temat konfiguracji poszczególnych metod można znaleźć w instrukcji obsługi lampy błyskowej lub sterownika bezprzewodowego.

1 MENU → (Ekspozycja/Kolor) → [Lampa błysk.] → [Bezprz. lampa błysk.] → [WŁ.].

2 Ściągnij z aparatu nakładkę na stopkę, a następnie zamocuj lampę błyskową lub sterownik bezprzewodowy.

- W przypadku rejestrowania obrazu z bezprzewodową lampą błyskową sterowaną sygnałem świetlnym, ustaw zamocowaną lampę błyskową jako kontroler.  
W przypadku rejestrowania obrazu z bezprzewodową lampą błyskową sterowaną sygnałem radiowym zamocowaną na aparacie, ustaw zamocowaną lampę błyskową jako sterownik.

3 Zainstaluj samodzielną lampę błyskową ustawioną w trybie bezprzewodowym lub podłączoną do odbiornika bezprzewodowego (sprzedawany oddzielnie).

- Błysk próbny można uruchomić, przypisując funkcję [Testuj bezp. l. błysk.] do przycisku ustawień własnych poleceniem [ Ust. Prz. Własne], a następnie naciskając ten przycisk.

### Szczegóły dotyczące poszczególnych opcji menu

#### WYŁ.:

Funkcja bezprzewodowej lampy błyskowej nie będzie wykorzystywana.

#### WŁ.:

Funkcja bezprzewodowej lampy błyskowej będzie wykorzystywana do wyzwalania błysku z zewnętrznej lampy błyskowej lub lamp błyskowych znajdujących się w pewnej odległości od aparatu.

#### Uwaga

- Samodzielną lampę błyskową może emitować światło po odebraniu sygnału świetlnego z pełniącej rolę sterownika lampy błyskowej innego aparatu. Jeżeli tak się zdarzy, zmień kanał posiadanej lampy błyskowej. Szczegółowe informacje na temat zmiany kanału można znaleźć w instrukcji obsługi dołączonej do lampy błyskowej.
- Informacje na temat lamp błyskowych zgodnych z błyskiem wyzwalanym bezprzewodowo można znaleźć w witrynie Sony albo uzyskać od sprzedawcy Sony lub w autoryzowanym serwisie Sony.

### Powiązany temat

- [Ust. zew. l. błyskow.](#)



Aparat cyfrowy z wymiennymi obiektywami  
ILCE-1 α1

## Pr.szyb.syn.l.błys.



W przypadku trybu rejestrowania M (Ekspozycji ręcznej) lub S (Priorytet migawki) i rejestrowania z użyciem migawki mechanicznej, ta funkcja określa, czy priorytetem ma być szybkość migawki przy synchronizacji z błyskiem i poszerzenie zakresu dużych szybkości.

1 MENU → (Ekspozycja/Kolor) → [Lampa błysk.] → [Pr.szyb.syn.l.błys.] → odpowiednie ustawienie.

### Szczegóły dotyczące poszczególnych opcji menu

#### Automatyczne:

Automatyczne poszerzanie zakresu szybkości przy synchronizacji z błyskiem, zależnie od tego, czy jest zamocowana zewnętrzna lampa błyskowa oraz zależnie od ustawień aparatu. Czas otwarcia przy synchronizacji z błyskiem wynosi 1/400 sekundy przy fotografowaniu w formacie pełnoklatkowym i 1/500 sekundy przy fotografowaniu w formacie APS-C.

#### WŁ.:

Poszerzanie zakresu szybkości przy synchronizacji z błyskiem. Czas otwarcia przy synchronizacji z błyskiem wynosi 1/400 sekundy przy fotografowaniu w formacie pełnoklatkowym i 1/500 sekundy przy fotografowaniu w formacie APS-C.

#### WYŁ.:

Bez poszerzania zakresu szybkości przy synchronizacji z błyskiem. Czas otwarcia przy synchronizacji z błyskiem wynosi 1/320 sekundy przy fotografowaniu w formacie pełnoklatkowym i 1/400 sekundy przy fotografowaniu w formacie APS-C.

### Informacje dotyczące szybkości synchronizacji z błyskiem przy migawce elektronicznej

Czas synchronizacji z błyskiem podczas fotografowania z użyciem migawki elektronicznej wynosi 1/200 sekundy w przypadku formatu pełnoklatkowego oraz 1/250 sekundy w przypadku fotografowania w formacie APS-C. W przypadku rejestrowania fotografowania z użyciem migawki elektronicznej zakres czasów synchronizacji z błyskiem nie jest poszerzany.

#### Wskazówka

- Gdy ustawiono rozszerzony czas otwarcia przy synchronizacji z błyskiem, będzie wyświetlana ikona (lampa błyskowa) wraz z czasem otwarcia migawki.

#### Uwaga

- Gdy w pozycji [Pr.szyb.syn.l.błys.] ustawiono opcję [Automatyczne], zakres czasów otwarcia przy synchronizacji z błyskiem zostanie poszerzony tylko wtedy, gdy zewnętrzna lampa błyskowa jest podłączona do stopki multiinterfejsowej. Ustaw w pozycji [Pr.szyb.syn.l.błys.] opcję [WŁ.], gdy fotografujesz z lampą błyskową podłączoną do złącza (synchronizacja z błyskiem).
- Gdy zakres czasów otwarcia przy synchronizacji z błyskiem jest poszerzony, szybkość zdjęć seryjnych może ulec zmniejszeniu lub dźwięk migawki może być głośniejszy.

Aparat cyfrowy z wymiennymi obiektywami  
ILCE-1 α1

## Red.czerw.oczu

---



Przed zrobieniem zdjęcia lampa błyskowa uruchamiana jest co najmniej dwa razy w celu ograniczenia efektu czerwonych oczu występującego podczas pracy z lampą błyskową.

**1** MENU →  (Ekspozycja/Kolor) → [Lampa błysk.] → [Red.czerw.oczu] → żądane ustawienie.

### Szczegóły dotyczące poszczególnych opcji menu

#### WŁ.:

Błysk jest zawsze uruchamiany w celu ograniczenia efektu czerwonych oczu.

#### WYŁ.:

Funkcja redukcji czerwonych oczu nie jest używana.

#### Uwaga

- Redukcja czerwonych oczu może nie przynieść pożądanych efektów. Zależy to od indywidualnych różnic i warunków, na przykład od odległości fotografowanej osoby lub od tego, czy patrzyła na przedbłysk.

Aparat cyfrowy z wymiennymi obiektywami  
ILCE-1 α1

## Blokada FEL



Natężenie błysku regulowane jest automatycznie w celu uzyskania optymalnej ekspozycji obiektu przy zwykłym fotografowaniu z lampą błyskową. Można również z góry ustawić natężenie.

FEL: Flash Exposure Level (Poziom ekspozycji z lampą)

**1** MENU →  (Ustawienia) → [Dostos. obsługi] → [ Ust. Prz. Własne] → żądany przycisk, po czym przypisz funkcję [Zmiana blokady FEL] do tego przycisku.

**2** W środku kadru ustaw obiekt, dla którego ma być zablokowany poziom FEL, i wyreguluj ostrość.



**3** Naciśnij przycisk z przypisaną funkcją [Zmiana blokady FEL] i ustaw natężenie błysku.

- Zostanie uruchomiony przedbłysk.
- Zostanie podświetlony wskaźnik  (blokada FEL).

**4** Popraw kompozycję i zarejestruj obraz.



- W celu zwolnienia blokady FEL naciśnij ponownie przycisk z przypisaną funkcją [Zmiana blokady FEL].

### Wskazówka

- Ustawiając [Pamięć blokady FEL], można wstrzymać to ustawienie do momentu zwolnienia tego przycisku. Dodatkowo, ustawiając [Pam. blok. FEL/AEL] i [Zmia. blok. FEL/AEL], w następujących sytuacjach można rejestrować obrazy przy zablokowanej AE.
  - Gdy opcja [Tryb błysku] ma ustawienie [Lampa błys. wyt.] lub [Auto błysk].
  - Gdy lampa błyskowa nie może się wyłączyć.

– Gdy wykorzystywana jest zewnętrzna lampa błyskowa ustawiona w trybie błysku ręcznego.

### Uwaga

- Blokady FEL nie można ustawić bez zamocowanej lampy błyskowej.
- W przypadku zamocowania lampy błyskowej, która nie obsługuje blokady FEL, wyświetlony zostanie komunikat o błędzie.
- Gdy na stałe ustawiona jest blokada AE i FEL, podświetlona jest ikona  (Blokada AE / Blokada FEL).

---

### Powiązany temat

- [Przypisywanie często używanych funkcji do przycisków \(Ust. Prz. Własne\)](#)

5-025-538-55(1) Copyright 2021 Sony Corporation



Aparat cyfrowy z wymiennymi obiektywami  
ILCE-1 α1

## Ust. zew. I. błyskow.



Ustawienia lampy błyskowej (sprzedawana oddzielnie) podłączonej do aparatu można skonfigurować przy użyciu monitora i pokrętła sterowania aparatu.

Przed przystąpieniem do korzystania z tej funkcji należy zaktualizować oprogramowanie lampy błyskowej do najnowszej wersji.

Szczegółowe informacje na temat funkcji lampy błyskowej można znaleźć w instrukcji obsługi dołączonej do lampy błyskowej.

- 1 Podłącz lampę błyskową (sprzedawana oddzielnie) do stopki multiinterfejsowej aparatu, po czym włącz aparat i lampę błyskową.
- 2 MENU →  (Ekspozycja/Kolor) → [Lampa błysk.] → [Ust. zew. I. błyskow.] → żądane ustawienie.
- 3 Skonfiguruj ustawienie za pomocą pokrętła sterowania aparatu.

### Szczegóły dotyczące poszczególnych opcji menu

#### Ust.ur.zew.I.błyskow.:

Możliwość konfigurowania ustawień związanych z pracą lampy błyskowej, takich jak tryb błysku, natężenie błysku itp.

#### Ust.wł.zew.I.błysk.:

Możliwość konfigurowania innych ustawień błysku, ustawień pracy bezprzewodowej i ustawień samej lampy błyskowej.

#### Wskazówka

- Przypisanie funkcji [Ust.ur.zew.I.błyskow.] poleceniem  Ust. Prz. Własne] do wybranego przycisku pozwala otwierać ekran [Ust.ur.zew.I.błyskow.] naciśnięciem tego przycisku.
- Ustawienia można dostosować nawet w przypadku obsługi lampy błyskowej z wykorzystaniem funkcji [Ust. zew. I. błyskow.].
- Istnieje również możliwość konfigurowania ustawień sterownika bezprzewodowego (sprzedawany oddzielnie) podłączonego do aparatu.

#### Uwaga

- Z funkcji [Ust. zew. I. błyskow.] można korzystać tylko do konfigurowania ustawień lampy błyskowej (sprzedawana oddzielnie) lub sterownika bezprzewodowego (sprzedawany oddzielnie) produkowanych przez firmę Sony i podłączonych do stopki multiinterfejsowej aparatu.
- Z funkcji [Ust. zew. I. błyskow.] można korzystać tylko wówczas, gdy lampa błyskowa jest podłączona bezpośrednio do aparatu. Nie można korzystać z tej funkcji w przypadku fotografowania z zewnętrzną lampą błyskową podłączoną do aparatu za pośrednictwem kabla.
- Tylko niektóre z funkcji podłączonej lampy błyskowej można konfigurować przy użyciu funkcji [Ust. zew. I. błyskow.]. Za pośrednictwem funkcji [Ust. zew. I. błyskow.] nie można przeprowadzać parowania z innymi lampami błyskowymi, resetować lampy błyskowej, inicjować lampy błyskowej itp.
- W następujących przypadkach funkcja [Ust. zew. I. błyskow.] jest niedostępna:
  - Gdy lampa błyskowa nie jest podłączona do aparatu
  - Gdy podłączona lampa błyskowa nie obsługuje funkcji [Ust. zew. I. błyskow.]
  - Gdy pokrętło trybu jest ustawione w pozycji  (Film) lub **S&Q** (Zwoln. i szyb. tempo) albo podczas nagrywania filmu

Dodatkowo funkcja [Ust. zew. I. błyskow.] może być niedostępna w zależności od stanu lampy błyskowej.

- Szczegółowe informacje na temat lamp błyskowych i sterowników bezprzewodowych, które są zgodne z tą funkcją można znaleźć na poniższej stronie wsparcia.  
<https://www.sony.net/dics/1/>

---

#### **Powiązany temat**

- [Przypisywanie często używanych funkcji do przycisków \(Ust. Prz. Własne\)](#)

5-025-538-55(1) Copyright 2021 Sony Corporation



## Korzystanie z lampy błyskowej z gniazdem synchronizacji błysku

### 1 Otwórz pokrywę złącza (synchronizacja z błyskiem) i podłącz przewód.

#### Wskazówka

- Jeżeli ekran jest za ciemny, aby sprawdzić jego kompozycję, ustaw w pozycji [Wyś. podgl. na żywo] w sekcji [Us.wyś.pod. na żywo] opcję [Efekt ustawień Wył.], aby ułatwić kontrolę kompozycji w przypadku rejestrowania obrazów z użyciem lampy błyskowej.
- Z opisywanym produktem można używać lamp błyskowych wyposażonych w złącze synchronizacji błysku z odwrotną polaryzacją.

#### Uwaga

- Podczas rejestrowania z użyciem migawki elektronicznej nie można rejestrować obrazów z użyciem lampy błyskowej wykorzystującej złącze  (synchronizacja z błyskiem).
  - Ustaw tryb ręcznej ekspozycji (z uwagi na czułość ISO wskazany jest inny tryb niż ISO AUTO) i jako czas otwarcia migawki ustaw większą z poniższych wartości lub jeszcze większą:
    - Czas otwarcia przy synchronizacji z błyskiem
    - Czas otwarcia migawki zalecany przez lampę błyskową.
- Czas otwarcia przy synchronizacji z błyskiem zależy od ustawienia [Pr.szyb.syn.l.błys.].
- Używaj lamp błyskowych o napięciu synchronizacji błysku 400 V lub poniżej.
  - Przed podłączeniem przewodu synchronizacji do złącza  (Synchronizacja z błyskiem) wyłącz lampę błyskową podłączoną do przewodu synchronizacji. W przeciwnym razie lampa błyskowa może wyemitować błysk w momencie podłączania przewodu synchronizacji.
  - Moc błysku jest ustawiana przez lampę błyskową. Nie można ustawić mocy za pomocą aparatu.
  - Nie jest wskazane korzystanie z funkcji automatycznego balansu bieli. Aby uzyskać bardziej precyzyjny balans bieli, należy używać niestandardowej funkcji balansu bieli.
  - Gdy lampa błyskowa jest podłączona do złącza  (Synchronizacja z błyskiem), wskaźnik lampy błyskowej nie będzie wyświetlany.

#### Powiązany temat

- [Boki](#)
- [Us.wyś.pod. na żywo](#)
- [Pr.szyb.syn.l.błys.](#)

Aparat cyfrowy z wymiennymi obiektywami  
ILCE-1 α1

## Tryb kontrolki wideo

---



Ustawianie natężenia oświetlenia w przypadku lampy LED HVL-LBPC (sprzedawana oddzielnie).

**1** MENU →  (Ustawienia) → [Opcja ustawień] → [Tryb kontrolki wideo] → żądane ustawienie.

### Szczegóły dotyczące poszczególnych opcji menu

#### Łącze zasilania:

Włączanie/wyłączanie lampy wideo odbywa się synchronicznie z ON/OFF opisywanego aparatu.

#### Łącze nagryw.:

Włączanie/wyłączanie lampy wideo odbywa się synchronicznie z uruchamianiem/zatrzymaniem nagrywania filmu.

#### Łącz.nag.&STBY:

Lampa wideo włączana jest w momencie rozpoczęcia nagrywania filmu i przygasa na czas przerwy w nagrywaniu (STBY).

#### Automatyczne:

Lampa wideo włącza się automatycznie, gdy jest ciemno.

Aparat cyfrowy z wymiennymi obiektywami  
ILCE-1 α1

## SteadyShot (zdjęcie)



Ustawianie, czy funkcja SteadyShot ma być wykorzystywana, czy też nie.

1 MENU → (Fotografowanie) → [Stabiliz. obrazu] → [ SteadyShot] → odpowiednie ustawienie.

### Szczegóły dotyczące poszczególnych opcji menu

#### WŁ.:

Włącza funkcję [ SteadyShot].

#### WYŁ.:

Funkcja [ SteadyShot] nie jest wykorzystywana.

#### Wskazówka

- W przypadku korzystania ze statywu itp. należy koniecznie wyłączyć funkcję SteadyShot, ponieważ może ona być przyczyną nieprawidłowego działania aparatu podczas rejestrowania obrazu.
- Przypisanie funkcji [ Wyb. SteadyShot] do wybranego przycisku poleceniem [ Ust. Prz. Własne] pozwala włączać i wyłączać funkcję [ SteadyShot] naciśnięciem tego przycisku.
- W przypadku fotografowania w ciemnym miejscu ikona (SteadyShot) może migać. Zalecane jest ustawienie krótszego czasu otwarcia migawki przez zmniejszenie wartości przysłony lub zwiększenie czułości ISO.

### Powiązany temat

- [SteadyShot \(film\)](#)
- [Reg. SteadyShot \(zdjęcie/film\)](#)
- [Przypisywanie często używanych funkcji do przycisków \(Ust. Prz. Własne\)](#)

Aparat cyfrowy z wymiennymi obiektywami  
ILCE-1 α1

## SteadyShot (film)



Włącza funkcję [  SteadyShot] podczas nagrywania filmów.

1 MENU →  (Fotografowanie) → [Stabiliz. obrazu] → [  SteadyShot] → odpowiednie ustawienie.

### Szczegóły dotyczące poszczególnych opcji menu

#### Aktywny:

Zapewnia mocniejszy efekt SteadyShot.





#### Standardowy:

Zmniejsza poruszenie aparatu, jeśli film jest nagrywany w stabilnych warunkach.

#### WYŁ.:

Funkcja [  SteadyShot] nie jest wykorzystywana.

#### Uwaga

- W przypadku korzystania ze statywu itp. należy koniecznie wyłączyć funkcję SteadyShot, ponieważ może ona być przyczyną nieprawidłowego działania aparatu podczas rejestrowania obrazu.
- Jeśli zmienisz ustawienie na [  SteadyShot], kąt widoku zmieni się. Przy ustawieniu [Aktywny] w pozycji [  SteadyShot] kąt widzenia ulega zawężeniu. Gdy ogniskowa wynosi 200 mm lub więcej, zalecane jest ustawienie w pozycji [  SteadyShot] opcji [Standardowy].
- W następujących sytuacjach nie można wybrać opcji [Aktywny]:
  - Gdy w pozycji [  Format pliku] ustawiono opcję [XAVC HS 8K]
  - W przypadku zwykłych filmów: gdy w pozycji [L. kl. na sek. nagr.] ustawiono [120p]/[100p] lub więcej  
W przypadku rejestrowania w zwolnionym lub szybkim tempie: gdy w pozycji [  Liczba kl. na sek.] ustawiono [120fps]/[100fps] lub więcej

### Powiązany temat

- [SteadyShot \(zdjęcie\)](#)
- [Reg. SteadyShot \(zdjęcie/film\)](#)

Aparat cyfrowy z wymiennymi obiektywami  
ILCE-1 α1

## Reg. SteadyShot (zdjęcie/film)



Istnieje możliwość rejestrowania obrazu przy odpowiednim ustawieniu SteadyShot dla zamocowanego obiektywu.

1 MENU → (Fotografowanie) → [Stabiliz. obrazu] → [ Reg. SteadyShot] → żądane ustawienie.

### Szczegóły dotyczące poszczególnych opcji menu

#### Automatyczne:

Automatyczne wykonanie funkcji SteadyShot zgodnie z informacjami uzyskanymi z zamocowanego obiektywu.

#### Ręczny:

Wykonanie funkcji SteadyShot zgodnie z ogniskową ustawioną przy użyciu polecenia [ Ogniskowa]. (8mm-1000mm)

#### Uwaga

- Funkcja SteadyShot może nie działać optymalnie bezpośrednio po włączeniu zasilania, zaraz po skierowaniu aparatu na obiekt lub po naciśnięciu przycisku migawki od razu do oporu bez zatrzymywania się w połowie.
- Gdy aparat nie może uzyskać informacji o ogniskowej z obiektywu, funkcja SteadyShot nie będzie prawidłowo działać. W pozycji [ Reg. SteadyShot] należy ustawić opcję [Ręczny] i ustawić [ Ogniskowa], aby dopasować używany obiektyw. Bieżąca nastawa ogniskowej SteadyShot będzie wyświetlana obok ikony (SteadyShot).
- W przypadku korzystania z obiektywu SEL16F28 (sprzedawany oddzielnie) z telekonwerterem itp., w pozycji [ Reg. SteadyShot] należy ustawić opcję [Ręczny] i ustawić ogniskową.
- Po zamocowaniu obiektywu wyposażonego w przełącznik SteadyShot, ustawienia te można zmienić tylko za pomocą przełącznika na obiektywie. Nie można zmienić ustawień z poziomu aparatu.

### Powiązany temat

- [Ogniskowa SteadyShot \(zdjęcie/film\)](#)

Aparat cyfrowy z wymiennymi obiektywami  
ILCE-1 α1

## Ogniskowa SteadyShot (zdjęcie/film)



Ustawianie informacji o ogniskowej wykorzystywanej przez wbudowaną funkcję SteadyShot, gdy w pozycji [  Reg. SteadyShot] ustawiono opcję [Ręczny].

1 MENU →  (Fotografowanie) → [Stabiliz. obrazu] → [   Ogniskowa] → żądane ustawienie.

### Szczegóły dotyczące poszczególnych opcji menu

#### 8mm - 1000mm:

Funkcja SteadyShot wykorzystuje ustawioną ogniskową.

Sprawdź indeks ogniskowej na obiektywie i ustaw ogniskową.



### Powiązany temat

- [Reg. SteadyShot \(zdjęcie/film\)](#)



Aparat cyfrowy z wymiennymi obiektywami  
ILCE-1 α1

## Komp. obiektywu (zdjęcie/film)



Kompensuje zaciemnienia w narożnikach ekranu lub zniekształcenie na ekranie, albo zmniejsza odchylenia barw w narożnikach ekranu spowodowane pewnymi cechami obiektywu.

1 MENU → (Fotografowanie) → [Jakość obrazu] → [ Komp. obiektywu] → żądane ustawienie.

### Szczegóły dotyczące poszczególnych opcji menu

#### Komp. winietowania:

Ustawianie, czy automatycznie mają być kompensowane przyciemnienia w narożnikach ekranu.  
([Automatyczne]/[WYŁ.])

#### Komp. aber. chrom.:

Ustawianie, czy automatycznie mają być zredukowane odchylenia barw w narożnikach ekranu. ([Automatyczne]/[WYŁ.])

#### Komp. zniekształceń:

Ustawianie, czy automatycznie mają być kompensowane zniekształcenia ekranu. ([Automatyczne]/[WYŁ.])

#### Uwaga

- Ta funkcja jest dostępna tylko w przypadku używania obiektywu zgodnego z automatyczną kompensacją.
- Przyciemnień w narożnikach ekranu może nie udać się skorygować za pomocą [Komp. winietowania], zależnie od rodzaju obiektywu.
- W zależności od założonego obiektywu, w pozycji [Komp. zniekształceń] może być na stałe ustawiona opcja [Automatyczne] i nie można wybrać [WYŁ.].
- Jeżeli w pozycji [ SteadyShot] w trybie nagrywania filmu zostanie ustawiona opcja [Aktywny], w pozycji [Komp. zniekształceń] zostanie zablokowana na stałe opcja [Automatyczne].

Aparat cyfrowy z wymiennymi obiektywami  
ILCE-1 α1

## Red.sz.dł.naśw.



Po ustawieniu 1-sekundowego lub dłuższego czasu otwarcia migawki (rejestrowanie przy długim czasie ekspozycji), funkcja redukcji szumów jest włączona przez okres odpowiadający czasowi otwarcia migawki. Gdy funkcja ta jest włączona, występowanie ziarna typowe dla długich ekspozycji zostaje ograniczone.

1 MENU →  (Fotografowanie) → [Jakość obrazu] → [Red.sz.dł.naśw.] → odpowiednie ustawienie.

### Szczegóły dotyczące poszczególnych opcji menu

#### WŁ.:

Redukcja szumów jest uruchamiana przez czas odpowiadający czasowi otwarcia migawki. Gdy trwa redukcja szumów, pojawia się komunikat i nie można wykonać następnego zdjęcia. Opcję tę należy wybrać, gdy priorytetem jest jakość obrazu.

#### WYŁ.:

Redukcja szumów nie jest uruchamiana. Opcję tę należy wybrać, gdy ważniejszy jest krótszy odstęp czasu między kolejnymi zdjęciami.

#### Uwaga

- Funkcja [Red.sz.dł.naśw.] jest niedostępna po wybraniu w pozycji [Typ migawki] opcji [Migaw. elektron.].
- W następujących sytuacjach redukcja szumów może nie zostać uruchomiona, nawet jeśli w pozycji [Red.sz.dł.naśw.] ustawiono opcję [WŁ.]:
  - Wybrano tryb pracy [Zdjęcia seryjne] lub [Bracket seryjny].
- W następujących trybach rejestrowania obrazu w pozycji [Red.sz.dł.naśw.] nie można ustawić opcji [WYŁ.]:
  - [Inteligentna auto]

Aparat cyfrowy z wymiennymi obiektywami  
ILCE-1 α1

## Red.sz.wys.ISO



Przy wykonywaniu zdjęć z wysokim ISO aparat redukuje szumy, które stają się tym wyraźniejsze, im wyższa jest czułość urządzenia.

**1** MENU →  (Fotografowanie) → [Jakość obrazu] → [Red.sz.wys.ISO] → odpowiednie ustawienie.

### Szczegóły dotyczące poszczególnych opcji menu

#### Normalna:

Włącza zwykłą redukcję szumów wysokiej czułości ISO.



#### Niska:

Włącza średnią redukcję szumów wysokiej czułości ISO.

#### WYŁ.:

Wyłącza redukcję szumów wysokiej czułości ISO.

#### Uwaga

- W następujących trybach rejestrowania obrazu w pozycji [Red.sz.wys.ISO] na stałe ustawiona jest opcja [Normalna]:
  - [Inteligentna auto]
- Po ustawieniu w pozycji [  Format pliku] opcji [RAW], funkcja ta nie będzie dostępna.
- Funkcja [Red.sz.wys.ISO] nie działa w przypadku obrazów RAW przy ustawieniu [RAW & JPEG]/[RAW & HEIF] w pozycji [  Format pliku].

Aparat cyfrowy z wymiennymi obiektywami  
ILCE-1 α1

## Auto podgląd (zdjęcie)



Możesz sprawdzić zapisane zdjęcie na ekranie zaraz po jego wykonaniu. Możesz również ustalić czas wyświetlania zdjęć w autopodglądzie.

1 MENU →  (Ustawienia) → [Opcja wyświetl.] → [ Auto podgląd] → żądane ustawienie.

### Szczegóły dotyczące poszczególnych opcji menu

#### 10 s/5 s/2 s:

Wyświetla zapisane zdjęcie na ekranie zaraz po jego wykonaniu przez określony czas. Jeśli skorzystasz z funkcji powiększania podczas autopodglądu, możesz sprawdzić obraz w powiększeniu.

#### WYŁ.:

Nie wyświetla autopodglądu.

#### Uwaga

- W przypadku funkcji dokonującej obróbki obrazu, może zostać wyświetlony tymczasowo obraz sprzed obróbki, a następnie obraz po obróbce.
- Ustawienia DISP (Ustawienia wyświetlania) są stosowane do autopodglądu.

### Powiązany temat

- [Powiększanie wyświetlanego obrazu \(Powiększ\)](#)

Aparat cyfrowy z wymiennymi obiektywami  
ILCE-1 α1

## Wyśw.poz.l.zdjęć (zdjęcie)



Ustawianie, czy ma być wyświetlany, czy też nie, wskaźnik pozostałej liczby zdjęć, jakie można zarejestrować w sposób ciągły z tą samą szybkością rejestrowania.

1 MENU →  (Ustawienia) → [Opcja wyświetl.] → [ Wyśw.poz.l.zdjęć] → żądane ustawienie.

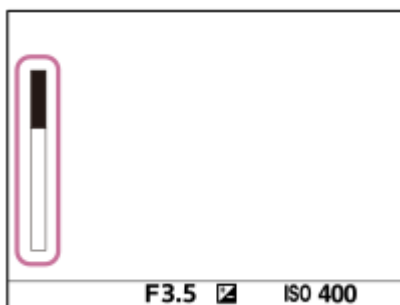

### Szczegóły dotyczące poszczególnych opcji menu

#### Zawsze wyśw.:

Wskaźnik będzie zawsze wyświetlany podczas fotografowania.

#### Wyśw.tylko foto.:

Podczas fotografowania zawsze jest wyświetlana pozostała liczba zdjęć, jakie można zarejestrować. Gdy naciśniesz przycisk migawki do połowy, zostanie wyświetlona pozostała liczba zdjęć.

#### Nie wyświetlaj:

Wskaźnik nie jest wyświetlany.

#### Wskazówka

- Gdy pamięć wewnętrzna aparatu do buforowania jest pełna, zostanie wyświetlony napis „SLOW” i prędkość zdjęć seryjnych ulegnie zmniejszeniu.

### Powiązany temat

- [Zdjęcia seryjne](#)

Aparat cyfrowy z wymiennymi obiektywami  
ILCE-1 α1

## Wyśw. linii siatki (zdjęcie/film)



Ustawianie, czy podczas rejestrowania obrazów ma być wyświetlana siatka, czy też nie. Siatka pomaga w kompozycji kadru.

1 MENU →  (Fotografowanie) → [Wyśw. fotograf.] → [ Wyśw. linii siatki] → żądane ustawienie.

### Szczegóły dotyczące poszczególnych opcji menu



#### WŁ.:

Linia siatki jest wyświetlana.

#### WYŁ.:

Linia siatki nie jest wyświetlana.

#### Wskazówka

- Przypisanie funkcji [Wyb. wyś. linii siatki] do wybranego przycisku poleceniem [ Ust. Prz. Własne] lub [ Ust. Prz. Własne] pozwala wyświetlać lub ukrywać linie siatki naciśnięciem przydzielonego przycisku.

### Powiązany temat

- [Typ linii siatki \(zdjęcie/film\)](#)
- [Przypisywanie często używanych funkcji do przycisków \(Ust. Prz. Własne\)](#)

Aparat cyfrowy z wymiennymi obiektywami  
ILCE-1 α1

## Typ linii siatki (zdjęcie/film)



Ustawianie wyświetlanego typu linii siatki. Siatka pomaga w kompozycji kadru.

1 MENU → (Fotografowanie) → [Wyśw. fotograf.] → [ Typ linii siatki] → żądane ustawienie.

### Szczegóły dotyczące poszczególnych opcji menu

#### Siatka 3x3:

Umieszczenie głównych obiektów w pobliżu linii siatki dzielących obraz na trzy części zapewnia dobrą kompozycję zdjęcia.

#### Siatka kwadrat.:

Siatki kwadratowe ułatwiają sprawdzenie wypoziomowania kompozycji kadru. Jest to przydatne przy ocenie kompozycji podczas fotografowania krajobrazów, w zbliżeniu, lub w przypadku skanowania aparatem.

#### Siat. przek+kw.:

Umieszczenie obiektu na linii przekątnej może wyrażać silne pozytywne emocje.

#### Wskazówka

- Przepisanie funkcji [ Typ linii siatki] do wybranego przycisku poleceniem [ Ust. Prz. Własne] lub [ Ust. Prz. Własne] pozwala zmieniać rodzaj linii siatki każdorazowym naciśnięciem przydzielonego przycisku.

### Powiązany temat

- [Wyśw. linii siatki \(zdjęcie/film\)](#)
- [Przypisywanie często używanych funkcji do przycisków \(Ust. Prz. Własne\)](#)

Aparat cyfrowy z wymiennymi obiektywami  
ILCE-1 α1

## Us.wyś.pod. na żywo



Określa, czy zdjęcia mają być wyświetlane na ekranie z widocznym efektem kompensacji ekspozycji, balansu bieli, [Twórczy wygląd] itp.

1 MENU → (Fotografowanie) → [Wyśw. fotograf.] → [Us.wyś.pod. na żywo] → żądane ustawienie.

### Szczegóły dotyczące poszczególnych opcji menu

#### Wyś. podgl. na żywo:

Określa, czy na monitorze mają być uwzględniane wszystkie ustawienia rejestracji obrazu i czy wyświetlany podgląd na żywo ma być zbliżony do obrazu uzyskanego po zastosowaniu tych ustawień, albo czy podgląd na żywo ma być wyświetlany bez odzwierciedlania tych ustawień. ([Efekt ustawień Wł.] / [Efekt ustawień Wył.])

Po wybraniu opcji [Efekt ustawień Wył.] można łatwo sprawdzić kompozycję nawet w przypadku fotografowania z kompozycją obrazu na ekranie podglądu na żywo.

#### Efekt ekspozycji:

Określa, czy podgląd na żywo ma być wyświetlany z automatyczną korekcją, odzwierciedlając ekspozycję z lampy błyskowej, czy też nie, gdy w pozycji [Wyś. podgl. na żywo] ustawiono opcję [Efekt ustawień Wł.]. ([Ust. ekspoz.&błysk] / [Tylko ust. ekspoz.])

Gdy używasz lampy błyskowej do robienia portretów, wybierz [Tylko ust. ekspoz.], aby ręcznie ustawić ekspozycję w oparciu o oświetlenie otoczenia.

#### Doł.lim.l.kl.na sek.:

Określa, czy zapobiegać nadmiernemu zmniejszaniu szybkości klatek na podglądzie na żywo, czy też nie. ([Wł.] / [WYŁ.])

Po wybraniu opcji [Wł.] szybkość klatek na podglądzie na żywo nie ulegnie spowolnieniu nawet podczas filmowania w ciemnym miejscu, ale na podglądzie na żywo mogą pojawić się szumy, a wyświetlany obraz może ulec przyciemnieniu. Ponadto w zależności od czasu otwarcia migawki podczas zdjęć seryjnych może wystąpić zaciemnienie ekranu.

#### Ef.l.błysk.podcz.foto.:

Ustawianie, czy ma być uwzględniany wpływ lampy błyskowej na podgląd na żywo w przypadku fotografowania z lampą błyskową. ([Efekt l.błysk.Wł.]/[Ef. l.błysk. WYŁ.])

#### Wskazówka

- W przypadku stosowania zewnętrznych lamp błyskowych, np. studyjnych lamp błyskowych, podgląd może być zbyt ciemny w przypadku niektórych ustawień szybkości migawki. Po ustawieniu w pozycji [Wyś. podgl. na żywo] opcji [Efekt ustawień Wył.], podgląd na żywo będzie jasny, aby można było łatwo sprawdzić kompozycję kadru.
- Po wybraniu opcji [Efekt ustawień Wył.] podgląd na żywo jest zawsze wyświetlany z odpowiednią jasnością, nawet w trybie [Ekspozycji ręcznej].
- Po wybraniu opcji [Efekt ustawień Wył.] na ekranie Live View będzie widoczna ikona **VIEW** (VIEW).

#### Uwaga

- Opcja [Efekt ekspozycji] działa tylko wtedy, gdy jest używana lampa błyskowa produkcji Sony.
- W następujących trybach rejestracji obrazu w pozycji [Wyś. podgl. na żywo] nie można ustawić opcji [Efekt ustawień Wył.]:
  - [Inteligentna auto]
  - [Film]
  - [Zwoln. i szyb. tempo]





- Gdy opcja [Wyś. podgl. na żywo] ma ustawienie [Efekt ustawień Wył.], jasność wykonanego zdjęcia będzie inna niż jasność podglądu na żywo.
- Nawet jeśli w pozycji [Wyś. podgl. na żywo] jest ustawiona opcja [Efekt ustawień Wył.], w przypadku korzystania z migawki elektronicznej, obrazy będą wyglądały, jakby wprowadzone ustawienia zostały zastosowane.
- Ustawienie w pozycji [Ef.l.błysk.podcz.foto.] zostanie zastosowane tylko wówczas, gdy w pozycji [Typ migawki] ustawiono opcję [Migaw. elektron.].

Aparat cyfrowy z wymiennymi obiektywami  
ILCE-1 α1

## Podgląd przysłony



Przytrzymanie wciśniętego przycisku przypisanego do funkcji [Podgląd przysłony] spowoduje, że przysłona zostanie przymknięta do ustawionej wartości przysłony pozwalając sprawdzić rozmycie obrazu przed jego zarejestrowaniem.

- 1 MENU →  (Ustawienia) → [Dostos. obsługi] → [ Ust. Prz. Własne] → przypisz funkcję [Podgląd przysłony] dożądanego przycisku.
- 2 Podczas fotografowania można sprawdzać obrazy, naciskając przycisk, do którego przypisano funkcję [Podgląd przysłony].

### Wskazówka

- Chociaż wartość przysłony można zmieniać w trybie podglądu, obiekt może być rozmyty w przypadku wyboru szerzej otwartej przysłony. Zalecamy ponowne ustawienie ostrości.

### Powiązany temat



- [Przypisywanie często używanych funkcji do przycisków \(Ust. Prz. Własne\)](#)
- [Podgląd zdjęcia](#)

Aparat cyfrowy z wymiennymi obiektywami  
ILCE-1 α1

## Podgląd zdjęcia



Naciskając przycisk, do którego została przypisana funkcja [Podgląd zdjęcia], możesz sprawdzić podgląd obrazu z zastosowanymi ustawieniami DRO, szybkości migawki, przysłony i czułości ISO. Przed wykonaniem zdjęć sprawdź podgląd rezultatu.

- 1** MENU →  (Ustawienia) → [Dostos. obsługi] → [ Ust. Prz. Własne] → przypisz funkcję [Podgląd zdjęcia] dożądanego przycisku.
- 2** Podczas fotografowania można sprawdzać obrazy, naciskając przycisk, do którego przypisano funkcję [Podgląd zdjęcia].

### Wskazówka

- Ustawienia DRO, szybkości migawki, przysłony i czułości ISO są odzwierciedlone na obrazie funkcji [Podgląd zdjęcia], ale niektóre efekty mogą nie być widoczne w zależności od ustawień wykonywanych zdjęć. Nawet w takim przypadku wybrane ustawienia zostaną zastosowane do wykonywanych zdjęć.

### Powiązany temat



- [Przypisywanie często używanych funkcji do przycisków \(Ust. Prz. Własne\)](#)
- [Podgląd przysłony](#)

Aparat cyfrowy z wymiennymi obiektywami  
ILCE-1 α1

## Jasne monitorow.



Umożliwia korektę kompozycji w przypadku rejestrowania obrazu przy słabym oświetleniu. Wydłużając czas ekspozycji, można sprawdzić kompozycję w wizjerze/na monitorze nawet w ciemnych miejscach, na przykład pod nocnym niebem.

- 1 MENU** →  (Ustawienia) → [Dostos. obsługi] → [ Ust. Prz. Własne] → przypisz funkcję [Jasne monitorow.] dożądanego przycisku.
- 2 W trybie fotografowania naciśnij przycisk, do którego została przypisana funkcja [Jasne monitorow.], a następnie zrób zdjęcie.**
  - Poziom jasności uzyskany w efekcie działania funkcji [Jasne monitorow.] będzie utrzymywać się dalej po zrobieniu zdjęcia.
  - Aby przywrócić normalną jasność monitora, ponownie naciśnij jeden raz przycisk, do którego została przypisana funkcja [Jasne monitorow.].

### Uwaga

- W trakcie działania funkcji [Jasne monitorow.], [Wyś. podgl. na żywo] zostanie automatycznie przełączone na [Efekt ustawień Wył.] i wartości ustawień, na przykład kompensacja ekspozycji, nie będą znajdowały odzwierciedlenia przy wyświetlaniu Live View. Korzystanie z funkcji [Jasne monitorow.] wskazane jest jedynie w ciemnych miejscach.
- Funkcja [Jasne monitorow.] zostanie automatycznie anulowana w poniższych sytuacjach:
  - Po wyłączeniu aparatu.
  - Po zmianie trybu rejestrowania obrazu z P/A/S/M na inny tryb niż P/A/S/M.
  - Przy ustawionym innym trybie ogniskowej niż ręczne ustawianie ostrości.
  - Po wykonaniu polecenia [Auto. pow. w MF].
  - Po wybraniu opcji [Powiększenie].
- W trakcie działania funkcji [Jasne monitorow.] czas otwarcia migawki może być dłuższy niż zwykle podczas fotografowania w ciemnych miejscach. Dodatkowo, z uwagi na fakt poszerzenia mierzonego zakresu jasności, zmianie może ulec ekspozycja.

### Powiązany temat

- [Us.wyś.pod. na żywo](#)

Aparat cyfrowy z wymiennymi obiektywami  
ILCE-1 α1

## Mo.wyr.pod.NAG



Ustawianie, czy podczas nagrywania filmu ma być wyświetlana czerwona ramka wokół krawędzi monitora aparatu, czy też nie. Możesz łatwo sprawdzić, czy aparat jest w trybie gotowości lub nagrywania, nawet jeśli patrzysz na monitor aparatu pod kątem lub z pewnej odległości.

1 MENU →  (Fotografowanie) → [Wyśw. fotograf.] → [Mo.wyr.pod.NAG] → żądane ustawienie.

### Szczegóły dotyczące poszczególnych opcji menu

#### WŁ.:

Wyświetlana jest czerwona ramka informująca o trwającym nagrywaniu.

#### WYŁ.:

Ramka wskazująca, że trwa nagrywanie, nie jest wyświetlana.

#### Wskazówka

- Ramkę wyświetlaną przez opisywaną funkcję można także przesyłać do zewnętrznego monitora podłączonego przez HDMI. Ustaw [Wyśw. info. HDMI] na [Włączone].

Aparat cyfrowy z wymiennymi obiektywami  
ILCE-1 α1

## Wyświetl. znaku



Podczas filmowania można ustawić, czy znaczniki mają być wyświetlane na monitorze lub w wizjerze, czy też nie, i wybrać rodzaje znaczników.

**1 MENU** →  (Fotografowanie) → [Wyświetl. znaku] → Wybierz pozycję menu i ustaw żądany parametr.

### Szczegóły dotyczące poszczególnych opcji menu

#### Wyświetl. znaku:

Ustawianie, czy mają być wyświetlane znaczniki, czy też nie. ([WŁ.] / [WYŁ.])

#### Znak środka:

Ustawianie, czy ma być wyświetlany znacznik środkowy w środku ekranu rejestrowania obrazu, czy też nie. ([WYŁ.] / [WŁ.])

#### Znak nakierow.:

Ustawianie wyświetlania znacznika formatu. ([WYŁ.] / [4:3] / [13:9] / [14:9] / [15:9] / [1.66:1] / [1.85:1] / [2.35:1])

#### Strefa bezpiecz.:

Ustawianie wyświetlania strefy bezpieczeństwa. Staje się ona standardowym zakresem, który może być odbierany przez większość odbiorników telewizyjnych zainstalowanych w domach. ([WYŁ.] / [80%] / [90%])

#### Ramka prowadząca:

Ustawianie, czy ma być wyświetlana ramka prowadząca, czy też nie. Istnieje możliwość sprawdzenia, czy obiekt jest ustawiony w poziomie bądź w pionie względem terenu. ([WYŁ.] / [WŁ.])

#### Wskazówka

- Równocześnie można wyświetlić kilka znaczników.
- Aby uzyskać zrównoważoną kompozycję, obiekt należy umieścić w punkcie przecięcia [Ramka prowadząca].

#### Uwaga

- Znaczniki są wyświetlane po ustawieniu pokręta trybu w pozycji  (Film) lub **S&Q** (Zwoln. i szyb. tempo) albo podczas filmowania.
- Znaczników nie można wyświetlić w przypadku korzystania z funkcji [Powiększenie].
- Znaczniki są wyświetlane na monitorze lub w wizjerze. (Znaczników nie można przesłać wraz z obrazem.)

Aparat cyfrowy z wymiennymi obiektywami  
ILCE-1 α1

## Asysta wyż. Gamma



W celu wykorzystania szerokiej dynamiki, w przypadku filmów rejestrowanych przy współczynniku gamma S-Log przyjęto założenie, że zostaną one poddane obróbce po zakończeniu filmowania. Przyjmuje się, że obrazy w standardzie gamma HLG będą wyświetlane na monitorach zgodnych z funkcją HDR. Z tego względu podczas filmowania są one wyświetlane z niskim kontrastem i monitorowanie ich może być utrudnione. Można jednak korzystać z funkcji [Asysta wyż. Gamma] w celu odtworzenia kontrastu równoważnego kontrastowi przy normalnym współczynniku gamma. Dodatkowo funkcję [Asysta wyż. Gamma] można również stosować przy odtwarzaniu filmów na monitorze/w wizjerze aparatu.

1 MENU →  (Ustawienia) → [Opcja wyświetl.] → [Asysta wyż. Gamma] → odpowiednie ustawienie.

### Szczegóły dotyczące poszczególnych opcji menu



#### WŁ.:

Funkcja asystenta wyświetlania gamma jest wykorzystywana.

#### WYŁ.:

Funkcja asystenta wyświetlania gamma nie jest wykorzystywana.

#### Wskazówka

- Przypisanie funkcji [Wyb.as.wyż.Gamma] do wybranego przycisku poleceniem [ Ust. Prz. Własne], [ Ust. Prz. Własne] lub [ Ust. Prz. Własne] pozwala włączać i wyłączać funkcję asystenta wyświetlania gamma naciśnięciem przydzielonego przycisku.

#### Uwaga

- Funkcja [Asysta wyż. Gamma] nie jest stosowana w odniesieniu do filmów wyświetlanych na ekranie podłączonego do aparatu telewizora lub monitora.

### Powiązany temat

- [Profil zdjęcia \(zdjęcie/film\)](#)
- [Typ as. wyż. Gamma](#)
- [Zdjęcia HLG](#)

Aparat cyfrowy z wymiennymi obiektywami  
ILCE-1 α1

## Typ as. wyż. Gamma



Wybór typu konwersji w przypadku funkcji [Asysta wyż. Gamma].

- 1 MENU → (Ustawienia) → [Opcja wyświetl.] → [Typ as. wyż. Gamma] → odpowiednie ustawienie.

### Szczegóły dotyczące poszczególnych opcji menu

#### Assist AUTO Automatyczne:

- Wyświetlanie obrazów z efektami w sposób opisany poniżej, w zależności od wartości gamma lub trybu koloru ustawionego w pozycji [ Profil zdjęcia].
  - Przy krzywej gamma ustawionej na [S-Log2]: [S-Log2→709(800%)]
  - Przy krzywej gamma ustawionej na [S-Log3]: [S-Log3→709(800%)]
  - Przy krzywej gamma ustawionej na [HLG], [HLG1], [HLG2] lub [HLG3] i trybie koloru ustawionym na [BT.2020]: [HLG(BT.2020)]
  - Przy krzywej gamma ustawionej na [HLG], [HLG1], [HLG2] lub [HLG3] i trybie koloru ustawionym na [709]: [HLG(709)]
- Wyświetlanie obrazów z efektem [HLG(BT.2020)] podczas robienia zdjęć HLG przy ustawieniu [Wł.] w pozycji [Zdjęcia HLG]
- Wyświetlanie obrazów z efektem [S-Log3→709(800%)] przy wysłaniu filmów RAW do innego urządzenia podłączonego przez HDMI podczas filmowania.

#### Assist S-Log2 S-Log2→709(800%):

Wyświetlanie filmów z krzywą gamma S-Log2 zapewniającą odtwarzanie kontrastu odpowiadającego normie ITU709 (800%).

#### Assist S-Log3 S-Log3→709(800%):

Wyświetlanie filmów z krzywą gamma S-Log3 zapewniającą odtwarzanie kontrastu odpowiadającego normie ITU709 (800%).

#### Assist HLG 2020 HLG(BT.2020):

Wyświetlanie obrazów po korekcji jakości obrazu monitora lub wizjera do poziomu zbliżonego do jakości obrazów wyświetlanych na monitorze zgodnym z [HLG(BT.2020)].

#### Assist HLG 709 HLG(709):

Wyświetlanie obrazów po korekcji jakości obrazu monitora lub wizjera do poziomu zbliżonego do jakości obrazów wyświetlanych na monitorze zgodnym z [HLG(709)].

### Wskazówka

- Przypisanie funkcji [Typ as. wyż. Gamma] do wybranego przycisku poleceniem [ Ust. Prz. Własne] lub [ Ust. Prz. Własne] pozwala zmieniać ustawienie [Typ as. wyż. Gamma] po każdorazowym naciśnięciu przypisanego przycisku.

### Uwaga

- Gdy podczas odtwarzania w pozycji [Asysta wyż. Gamma] ustawiono opcję [Automatyczne], efekt zostanie zastosowany do obrazu w następujący sposób:
  - Gdy odtwarzany jest film nagrany przy użyciu krzywej [HLG], [HLG1], [HLG2] lub [HLG3]: jest wyświetlany obraz z efektem [HLG(BT.2020)] lub [HLG(709)] zależnie od trybu koloru.
  - W przypadku wyświetlania zdjęcia HLG wykonanego przy ustawieniu [Wł.] w pozycji [Zdjęcia HLG]: jest wyświetlany obraz z efektem [HLG(BT.2020)].



– W przypadku odtwarzania filmu RAW przesyłanego do innego urządzenia podłączonego przez HDMI: jest wyświetlany obraz z efektem [S-Log3→709(800%)].

W innych sytuacjach filmy są wyświetlane zgodnie z ustawieniem współczynnika gamma i ustawieniem trybu kolorów w pozycji [ Profil zdjęcia].

---

#### Powiązany temat

- [Asysta wys. Gamma](#)
- [Profil zdjęcia \(zdjęcie/film\)](#)
- [Ust. wyjścia HDMI \(film\)](#)

5-025-538-55(1) Copyright 2021 Sony Corporation

Aparat cyfrowy z wymiennymi obiektywami  
ILCE-1 α1

## Nagrywanie dźwięku

---



Określa, czy podczas nagrywania filmu będzie rejestrowany dźwięk. Wybierz [WYŁ.], aby uniknąć nagrywania odgłosów pracy obiektywu i aparatu.

**1** MENU →  (Fotografowanie) → [Nagryw. dźwięku] → [Nagrywanie dźwięku] → odpowiednie ustawienie.

### Szczegóły dotyczące poszczególnych opcji menu

**WŁ.:**

Dźwięk jest rejestrowany.

**WYŁ.:**

Dźwięk nie jest rejestrowany.

---

### Powiązany temat

- [Poz. nagryw. audio](#)

Aparat cyfrowy z wymiennymi obiektywami  
ILCE-1 α1

## Poz. nagryw. audio



Możesz ustawić poziom nagrywania dźwięku po sprawdzeniu wskaźnika poziomu.

- 1 MENU →  (Fotografowanie) → [Nagryw. dźwięku] → [Poz. nagryw. audio].
- 2 Wybierz odpowiedni poziom przy użyciu stron prawo/lewo pokrętła sterowania.

### Szczegóły dotyczące poszczególnych opcji menu

+:

Powoduje zwiększenie poziomu nagrywania dźwięku.

-:

Powoduje zmniejszenie poziomu nagrywania dźwięku.

#### Wskazówka

- Gdy zapisujesz filmy z wysokim poziomem dźwięku, ustaw [Poz. nagryw. audio] na niższy poziom. W ten sposób uzyskasz bardziej realistyczny dźwięk w filmie. Gdy zapisujesz filmy z niskim poziomem dźwięku, ustaw [Poz. nagryw. audio] na wyższy poziom, aby dźwięk był lepiej słyszalny.
- Aby przywrócić domyślny poziom zapisu dźwięku, wystarczy nacisnąć przycisk  (Usuwanie).

#### Uwaga

- Niezależnie od ustawienia [Poz. nagryw. audio] ogranicznik zawsze działa.
- Opcja [Poz. nagryw. audio] jest dostępna tylko w trybie filmowania.
- Opcja [Poz. nagryw. audio] jest niedostępna w trybie rejestrowania obrazu w zwolnionym/szybkim tempie.
- Ustawienia [Poz. nagryw. audio] są stosowane zarówno do mikrofonu wewnętrznego jak i wejścia  (mikrofon).
- Ustawienie [Poz. nagryw. audio] nie dotyczy nagrań wykonanych za pomocą funkcji [Notatka głosowa].

Aparat cyfrowy z wymiennymi obiektywami  
ILCE-1 α1

## Czas przesył. audio



Istnieje możliwość eliminacji echa podczas monitorowania dźwięku w celu uniknięcia niepożądanych odchyłań pomiędzy obrazem i dźwiękiem w trybie wyjścia HDMI.

1 MENU →  (Fotografowanie) → [Nagryw. dźwięku] → [Czas przesył. audio] → żądane ustawienie.

### Szczegóły dotyczące poszczególnych opcji menu

#### Na żywo:

Wysyłanie dźwięku bez opóźnienia. Wybierz to ustawienie, gdy przesunięcie dźwięku stanowi problem podczas kontroli audio.

#### Synchron. dźwięk.:

Wysyłanie zsynchronizowanego dźwięku i obrazu. Wybierz to ustawienie, by zapobiec niepożądanym przesunięciom pomiędzy obrazem a dźwiękiem.

#### Uwaga

- Używanie zewnętrznego mikrofonu może powodować niewielkie opóźnienie. Szczegółowe informacje można znaleźć w instrukcji obsługi dostarczonej z mikrofonem.

Aparat cyfrowy z wymiennymi obiektywami  
ILCE-1 α1

## Reduk. szumu wiatru

---



Ustawianie czy szum wiatru ma być wyciszany przez wycięcie dźwięków dolnego zakresu wejściowego sygnału audio z wbudowanego mikrofonu, czy też nie.

**1** MENU →  (Fotografowanie) → [Nagryw. dźwięku] → [Reduk. szumu wiatru] → żądane ustawienie.

### Szczegóły dotyczące poszczególnych opcji menu

**WŁ.:**

Szum wiatru będzie wyciszany.

**WYŁ.:**

Szum wiatru nie będzie wyciszany.

**Uwaga**

- Ustawienie tej opcji na [WŁ.] przy słabym wietrze może spowodować, że zwykłe dźwięki zostaną zarejestrowane przy zbyt niskim poziomie głośności.
- Gdy używany jest mikrofon zewnętrzny (sprzedawany oddzielnie), opcja [Reduk. szumu wiatru] nie działa.

Aparat cyfrowy z wymiennymi obiektywami  
ILCE-1 α1

## Ust.dźw.stopki



Ustawianie cyfrowego sygnału audio przesyłanego z mikrofonu (sprzedawany oddzielnie) podłączonego do stopki multiinterfejsowej aparatu. Należy używać mikrofonu, który obsługuje interfejs cyfrowego sygnału audio. Istnieje możliwość ustawienia częstotliwości próbkowania, liczby bitów kwantyzacji i liczby kanałów.

1 MENU →  (Fotografowanie) → [Nagryw. dźwięku] → [**ni** Ust.dźw.stopki] → odpowiednie ustawienie.

### Szczegóły dotyczące poszczególnych opcji menu

#### 48khz/24bit 4ch :

Ustawianie częstotliwości próbkowania wejściowego sygnału audio na 48 kHz, liczby bitów kwantyzacji na 24 bity oraz liczby kanałów na 4.

#### 48khz/24bit 2ch :

Ustawianie częstotliwości próbkowania wejściowego sygnału audio na 48 kHz, liczby bitów kwantyzacji na 24 bity oraz liczby kanałów na 2.



#### 48khz/16bit 2ch :

Ustawianie częstotliwości próbkowania wejściowego sygnału audio na 48 kHz, liczby bitów kwantyzacji na 16 bity oraz liczby kanałów na 2.

#### Wskazówka

- Podczas nagrywania dźwięku 4-kanałowego wyświetlany na monitorze poziom sygnału audio dotyczy 4 kanałów.

#### Uwaga

- Gdy do gniazda  (mikrofon) aparatu podłączony jest mikrofon zewnętrzny (sprzedawany oddzielnie), nagrywany będzie dźwięk z zewnętrznego mikrofonu podłączonego do gniazda  (mikrofon). Nie można ustawić opcji [**ni** Ust.dźw.stopki].
- Jeżeli podłączony mikrofon jest ustawiony na transmisję analogową, nie można ustawić opcji [**ni** Ust.dźw.stopki].
- Gdy podłączony mikrofon nie obsługuje nagrywania dźwięku 4-kanałowego, nie można wybrać opcji [ 48khz/24bit 4ch ] (48khz/24bit 4ch).
- Gdy podłączony mikrofon nie obsługuje nagrywania dźwięku 24-bitowego, w pozycji [**ni** Ust.dźw.stopki] zostanie zablokowane ustawienie [ 48khz/16bit 2ch ] (48khz/16bit 2ch).
- Dźwięk nie może być prawidłowo nagrywany w następujących sytuacjach podczas nagrywania filmu:
  - W przypadku podłączenia lub odłączenia mikrofonu
  - Gdy cyfrowa transmisja zostanie przełączana na transmisję analogową lub odwrotnie po stronie mikrofonu

### Powiązany temat

- [Mon. dźwięku 4ch \(film\)](#)

Aparat cyfrowy z wymiennymi obiektywami  
ILCE-1 α1

## Wyśw. poz. dźw.



Określa, czy poziom dźwięku ma być wyświetlany na ekranie.

1 MENU → (Fotografowanie) → [Nagryw. dźwięku] → [Wyśw. poz. dźw.] → odpowiednie ustawienie.

Po wybraniu opcji [WŁ.]:

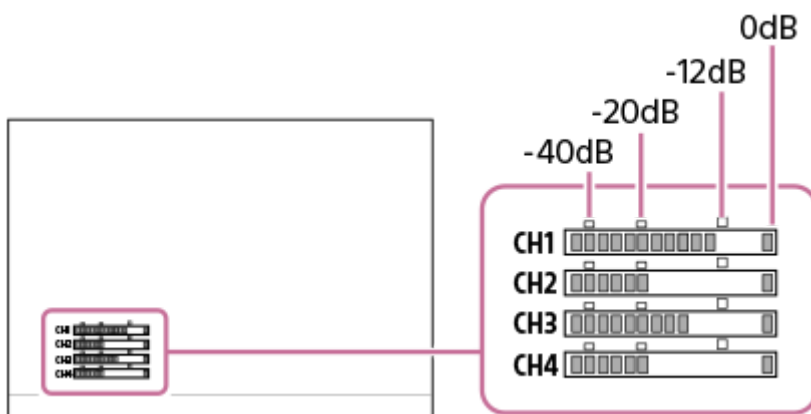

### Szczegóły dotyczące poszczególnych opcji menu

#### WŁ.:

Wyświetla poziom dźwięku.

#### WYŁ.:

Nie wyświetla poziomu dźwięku.

#### Uwaga

- Poziom dźwięku nie jest wyświetlany w następujących sytuacjach:
  - Przy ustawieniu [WYŁ.] w pozycji [Nagrywanie dźwięku].
  - Gdy opcja DISP (Ustawienia wyświetlania) ma ustawienie [Brak informacji].
  - Podczas rejestrowania obrazów w zwolnionym/szybkim tempie
- Poziom dźwięku jest również wyświetlany przy gotowości do rejestrowania obrazu w trybie filmowania.

Aparat cyfrowy z wymiennymi obiektywami  
ILCE-1 α1

## TC/UB



Informacje z kodem czasowym (TC) i bitem użytkownika (UB) mogą być rejestrowane jako dane dołączane do filmów.

- 1 MENU →  (Fotografowanie) → [TC/UB] → Wybierz pozycję menu i ustaw żądany parametr.

### Szczegóły dotyczące poszczególnych opcji menu

#### Time Code Preset:

Ustawienie kodu czasowego.

#### User Bit Preset:

Ustawienie bitu użytkownika.

#### Time Code Format:

Ustawienie metody zapisu kodu czasowego. (Tylko przy ustawieniu NTSC w pozycji [Selektor NTSC/PAL].)

#### Time Code Run:

Ustawienie formatu zliczania w przypadku kodu czasowego.

#### Time Code Make:

Ustawienie formatu zapisu kodu czasowego na nośniku zapisu.

#### User Bit Time Rec:

Ustawianie, czy czas ma być zapisywany w formie bitu użytkownika, czy też nie.

### Sposób ustawiania kodu czasowego (Time Code Preset)

1. MENU →  (Fotografowanie) → [TC/UB] → [Time Code Preset].
2. Obracając pokrętkę sterowania, wybierz dwie pierwsze cyfry.

- Kod czasowy można ustawić z poniższego zakresu.



W przypadku wyboru opcji [60p]: od 00:00:00.00 do 23:59:59.29

\* W przypadku wyboru opcji [24p] można wybrać dwie ostatnie cyfry kodu czasowego, będące wielokrotnością czterech z przedziału od 00 do 23 klatek.

W przypadku wyboru opcji [50p]: od 00:00:00.00 do 23:59:59.24

3. Pozostałe cyfry wybierz zgodnie z tą samą procedurą, jak w punkcie 2, po czym naciśnij środkową część pokrętki sterowania.

### Sposób resetowania kodu czasowego



1. MENU →  (Fotografowanie) → [TC/UB] → [Time Code Preset].
2. Naciśnij przycisk  (Usuwanie), aby wyzerować kod czasowy (00:00:00.00).

### Sposób ustawiania bitu użytkownika (User Bit Preset)

1. MENU →  (Fotografowanie) → [TC/UB] → [User Bit Preset].
2. Obracając pokrętkę sterowania, wybierz dwie pierwsze cyfry.
3. Pozostałe cyfry wybierz zgodnie z tą samą procedurą, jak w punkcie 2, po czym naciśnij środkową część pokrętki sterowania.



## Sposób zerowania bitu użytkownika

1. MENU →  (Fotografowanie) → [TC/UB] → [User Bit Preset].
2. Naciśnij przycisk  (Usuwanie), aby wyzerować bit użytkownika (00 00 00 00).

## Sposób wyboru metody zapisu kodu czasowego (Time Code Format <sup>\*1</sup>)

1. MENU →  (Fotografowanie) → [TC/UB] → [Time Code Format].

### DF:

Zapis kodu czasowego w formacie z kompensacją <sup>\*2</sup>.

### NDF:

Zapis kodu czasowego w formacie bez kompensacji.

<sup>\*1</sup> Tylko przy ustawieniu NTSC w pozycji [Selektor NTSC/PAL].

<sup>\*2</sup> Kod czasowy jest oparty na 30 klatkach na sekundę. Przy długich czasach nagrywania pomiędzy rzeczywistym czasem a kodem czasowym pojawia się jednak pewna różnica, ponieważ częstotliwość klatek w obrazowym sygnale NTSC wynosi około 29,97 klatki na sekundę. Kompensacja koryguje tę różnicę, aby zrównać kod czasowy z rzeczywistym czasem. W przypadku kompensacji, co minutę są usuwane pierwsze 2 numery klatek za wyjątkiem klatek z co dziesiątej minuty. Kod czasowy bez wspomnianej korekty określany jest mianem kodu bez kompensacji.

- W przypadku zapisu w formacie 4K/24p lub 1080/24p, na stałe ustawiona jest opcja [-].

## Sposób wyboru formatu zliczania kodu czasowego (Time Code Run)

1. MENU →  (Fotografowanie) → [TC/UB] → [Time Code Run].

### Rec Run:

Ustawianie trybu krokowego dla kodu czasowego przyrastającego tylko podczas nagrywania. Zapis kodu czasowego jest kontynuowany od ostatniej wartości kodu czasowego dla poprzedniego nagrania.

### Free Run:

Ustawianie trybu krokowego dla kodu czasowego przyrastającego przez cały czas niezależnie od trybu pracy aparatu.

- Kod czasowy może nie być rejestrowany sekwencyjnie w następujących sytuacjach, nawet wówczas gdy kod czasowy przyrasta w trybie [Rec Run].
  - Po zmianie formatu zapisu.
  - Po wyjęciu nośnika zapisu.

## Sposób wyboru metody zapisu kodu czasowego (Time Code Make)



1. MENU →  (Fotografowanie) → [TC/UB] → [Time Code Make].

### Preset:

Nagrywanie ustawionego na nowo kodu czasowego na nośniku zapisu.

### Regenerate:

Odczyt z nośnika zapisu ostatniej wartości kodu czasowego dla poprzedniego nagrania i kontynuowanie nagrywania kodu czasowego od ostatniej wartości kodu czasowego. Kod czasowy przyrasta w trybie [Rec Run] bez względu na ustawienie [Time Code Run].

Kod czasowy jest odczytywany z karty pamięci w gnieździe określonym w pozycji [  Nośnik nagrania] w sekcji [  Ust. nośnika nagr.]. Gdy w pozycji [  Nośnik nagrania] ustawiono opcję [Nagr. jednoczes.], kod czasowy jest odczytywany z karty pamięci w gnieździe 1.

---

### Powiązany temat

- [Ust. wyświet. TC/UB](#)



Aparat cyfrowy z wymiennymi obiektywami  
ILCE-1 α1

## Ust. wyświet. TC/UB

---



Ustawianie wyświetlania licznika czasu nagrywania, kodu czasowego (TC) i bitu użytkownika (UB) w przypadku filmów.

**1** MENU →  (Ustawienia) → [Opcja wyświetl.] → [Ust. wyświet. TC/UB] → żądane ustawienie.

### Szczegóły dotyczące poszczególnych opcji menu

**Licznik:**

Wyświetlanie licznika czasu nagrywania filmu.

**TC:**

Wyświetlanie kodu czasowego.

**U-Bit:**

Wyświetlanie bitu użytkownika.

---

### Powiązany temat

- [TC/UB](#)

Aparat cyfrowy z wymiennymi obiektywami  
ILCE-1 α1

## Treść tego rozdziału

---

Poniższy spis treści obejmuje funkcje opisane w tym rozdziale zatytułowanym („Dostosowywanie aparatu”). Z każdej jego pozycji można przejść bezpośrednio na stronę z opisem danych funkcji.

### Funkcje dostosowywania aparatu

#### Przypisywanie często używanych funkcji do przycisków (Ust. Prz. Własne)

#### Chwilowa zmiana funkcji pokrętła (Ust. mojego pok.)

#### Rejestracja i przywołanie ustawień aparatu

- Pam. ust. fotograf.
- Przyw. ust. fotogr.
- Wybierz nośnik
- Przypisywanie ustawień fotografowania do przycisku ustawień własnych (Zarejest. wł. ust. fot.)

#### Rejestracja często używanych funkcji w menu funkcji

- Ustawienia menu Fn

#### Rejestracja często używanych funkcji w Moim menu

- Dodaj pozycję
- Sortuje pozycję
- Usuń pozycję
- Usuń stronę
- Usuń wszystko
- Wyśw. z Moje menu

#### Oddzielna zmiana ustawień dla zdjęć i filmów

- Róż. zest. dla zd./fil.

#### Indywidualizowanie funkcji pierścienia/pokrętła

- Przypis. Av/Tv w M
- Obróć Av/Tv
- Pierś. funk.(obiekt.)
- Blokada elem. steruj.

#### Nagrywanie filmów naciśnięciem przycisku migawki

- REC przyc. mig. (film)

#### Ustawienia monitora/wizjera

- Wyb. wizjer/monitor
- Ust.DISP (wyś.ekr.) (Monitor/Wizjer)



Aparat cyfrowy z wymiennymi obiektywami  
ILCE-1 α1

## Funkcje dostosowywania aparatu

Aparat posiada różne funkcje dostosowywania, na przykład rejestrację funkcji i ustawień rejestrowania obrazów do przycisków ustawień własnych. Można łączyć preferowane ustawienia w celu ułatwienia obsługi aparatu. Szczegółowe informacje na temat konfiguracji ustawień i sposobu korzystania z nich można znaleźć na stronach poszczególnych funkcji.

### Przypisywanie często używanych funkcji do przycisków ( Ust. Prz. Własne/ Ust. Prz. Własne/ Ust. Prz. Własne)

Można zmieniać funkcje przycisków, w tym przycisków ustawień własnych (C1 do C4), zgodnie z własnymi preferencjami. Wskazane jest przypisanie często używanych funkcji do przycisków zapewniających łatwą obsługę, tak aby można było wywołać przypisaną funkcję, naciskając po prostu odpowiadający jej przycisk.

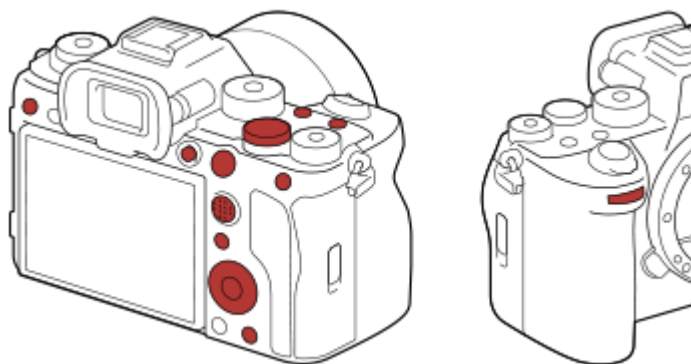

### Przypisywanie często używanych funkcji do przycisku Fn (Menu funkcji)

Po zarejestrowaniu w menu funkcji często wykorzystywanych funkcji w trybie rejestrowania obrazów, można wyświetlić zarejestrowane funkcje na ekranie, naciskając po prostu przycisk Fn (Funkcja). Z poziomego ekranu menu funkcji można wywołać funkcję, z której chcesz korzystać, wybierając ikony.

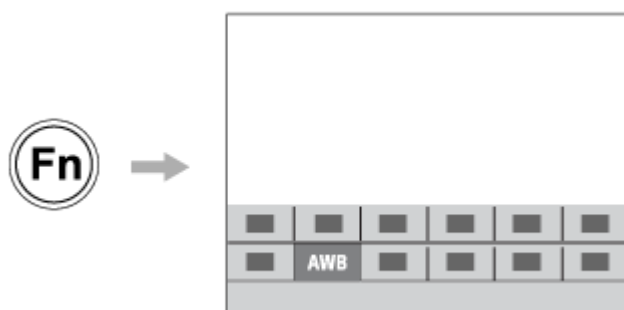

### Łączenie często używanych funkcji na ekranie menu ( Moje menu)

Po połączeniu często używanych pozycji z różnych menu, na przykład z menu rejestrowania obrazów i funkcji sieciowych, na ekranie „Moje menu” można szybko uzyskać dostęp do żądanych pozycji menu.



## Przypisywanie różnych funkcji do pokręta i przełączanie funkcji pokręta ( Ust. mojego pok.)

Wybrane funkcje można przypisać do pokręta przedniego/tylnego oraz do pokręta sterowania. Można również zarejestrować maksymalnie trzy kombinacje ustawień w aparacie w formie ustawień „Moje pokrętko 1 - 3”.

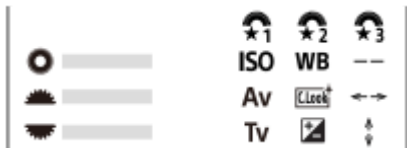

Przykład: ekran [Ust. mojego pok.] w przypadku modeli wyposażonych w pokrętko przednie/tylne.

## Szybka zmiana ustawień rejestrowania obrazów zgodnie z ujęciem ( Pam. ust. fotograf.)

Można zarejestrować odpowiednie ustawienia rejestrowania obrazów\* dla danego ujęcia w aparacie lub na karcie pamięci, po czym łatwo można przywołać te ustawienia, używając pokrętki trybu itp.

Można zarejestrować odpowiednie ustawienia rejestrowania obrazów\* dla danego ujęcia w aparacie lub na karcie pamięci, po czym łatwo można przywołać te ustawienia, używając przycisku MODE (Tryb).

\* Nie można rejestrować ustawień przycisków własnych.

## Zapisywanie ustawień aparatu dostosowanych do własnych potrzeb na karcie pamięci (Zapisz/załaduj ust.)

Ustawienia aparatu\* można zapisać na karcie pamięci przy użyciu polecenia [Zapisz/załaduj ust.]. Funkcja ta jest przydatna, gdy chcesz wykonać kopię zapasową ustawień lub zaimportować ustawienia do innego aparatu tego samego modelu itp.

\* Niektórych ustawień nie można zapisać na karcie pamięci.

### Powiązany temat

- [Przypisywanie często używanych funkcji do przycisków \(Ust. Prz. Własne\)](#)
- [Korzystanie z przycisku Fn \(Funkcja\)](#)
- [Dodaj pozycję](#)
- [Chwilowa zmiana funkcji pokrętki \(Ust. mojego pok.\)](#)
- [Pam. ust. fotograf.](#)
- [Zapisz/załaduj ust.](#)

Aparat cyfrowy z wymiennymi obiektywami  
ILCE-1 α1

## Przypisywanie często używanych funkcji do przycisków (Ust. Prz. Własne)



Można użyć funkcji przycisków ustawień własnych w celu przypisania najczęściej używanych funkcji do łatwych w obsłudze przycisków. Pozwala to pominąć proces wyboru opcji z MENU, dzięki czemu można szybciej przywołać funkcje.

Można zdefiniować funkcje przycisków ustawień własnych oddzielnie dla trybu fotografowania, trybu nagrywania filmu i trybu odtwarzania.

- Funkcje, które można przypisać, zależą od przycisków.

Funkcje można przypisywać do poniższych przycisków.

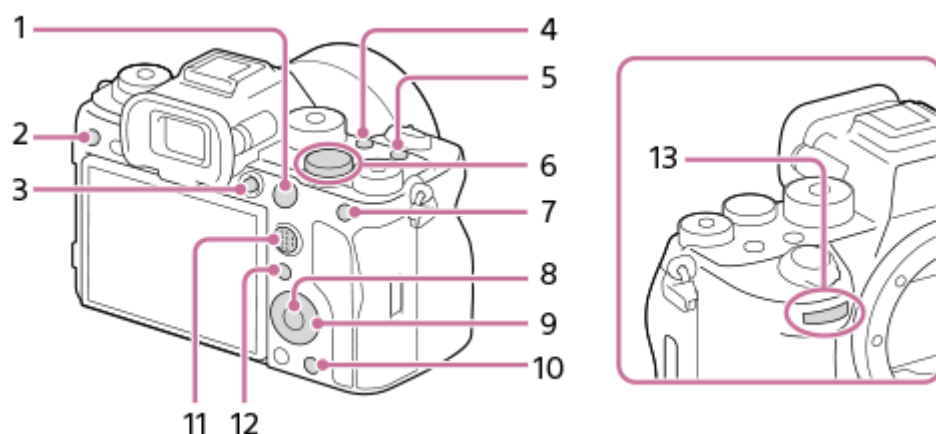

1. Przycisk AF-ON
2. Własny przycisk 3
3. Przycisk MOVIE
4. Własny przycisk 2
5. Własny przycisk 1
6. Pokr. z tyłu
7. Funkcja przyc. AEL
8. Przycisk środkowy
9. Kółko sterujące/Przycisk w lewo/Przycisk w prawo/Dolny przycisk
10. Własny przycisk 4
11. Prz. środ. multiselek.
12. Przycisk Fn/
13. Pokr. na prz.

Poniżej przedstawiono procedurę przypisywania funkcji [AF priorytet oczu] do przycisku AEL .

1 MENU → (Ustawienia) → [Dostos. obsługi] → [ Ust. Prz. Własne].

- Jeśli chcesz przypisać funkcję, która będzie przywoływana podczas nagrywania filmów, wybierz [ Ust. Prz. Własne]. Jeśli chcesz przypisać funkcję, która będzie przywoływana podczas odtwarzania obrazów, wybierz [



 Ust. Prz. Własne].

**2** Przejdź do ekranu [Tył1] przy użyciu górnej/dolnej strony pokrętła sterowania. Następnie wybierz [Funkcja przyc. AEL] i naciśnij środkową część pokrętła sterowania.

**3** Wybierz [AF priorytet oczu], naciskając górną/dolną/lewą/prawą stronę pokrętła sterowania, a następnie naciśnij środkową sekcję.

- Po naciśnięciu przycisku AEL w trybie rejestrowania obrazu i wykryciu oczu zostanie uruchomiona funkcja [AF priorytet oczu] i aparat ustawi ostrość na oczach. Rejestruj obrazy przy wciśniętym przycisku AEL.

#### Wskazówka

- Funkcje rejestrowania obrazów można również przypisać do przycisku blokady ostrości na obiektywie. Niektóre obiektywy nie są jednak wyposażone w przycisk blokady ostrości.

---

#### Powiązany temat

- [Chwilowa zmiana funkcji pokrętła \(Ust. mojego pok.\)](#)
- [Ustawienia menu Fn](#)

Aparat cyfrowy z wymiennymi obiektywami  
ILCE-1 α1

## Chwilowa zmiana funkcji pokrętła (Ust. mojego pok.)



Wybrane funkcje można przypisać do pokrętła przedniego, pokrętła tylnego i do pokrętła sterowania i można zarejestrować maksymalnie trzy kombinacje ustawień „Moje pokrętło”. Można szybko przywołać lub przełączyć zarejestrowane ustawienia „Moje pokrętło”, naciskając przypisany wcześniej przycisk.

### Rejestrowanie funkcji do „Mojego pokrętła”

Zarejestruj funkcje, które chcesz przypisać do pokrętła przedniego, pokrętła tylnego i pokrętła sterowania w pozycjach [Moje pokrętło 1] do [Moje pokrętło 3].

1. MENU → (Ustawienia) → [Dostos. pokrętła] → [Ust. mojego pok.].
2. Wybierz pokrętło używane w funkcji (Moje pokrętło 1) i naciśnij środkową część pokrętła sterowania.
3. Wybierz odpowiednią funkcję do przypisania, korzystając ze stron góra/dół/lewo/prawo pokrętła sterowania, a następnie naciśnij środkową część pokrętła sterowania.
  - Wybierz „-” (Nieustawiono) w przypadku pokrętła, do którego nie chcesz przypisywać żadnych funkcji.
4. Po wybraniu funkcji dla wszystkich pokręteł w pozycji (Moje pokrętło 1), powtarzając czynności opisane w punktach 2 i 3, wybierz [OK].  
Ustawienia w pozycji (Moje pokrętło 1) zostaną zarejestrowane.
  - Jeśli chcesz zarejestrować ustawienia również w pozycjach (Moje pokrętło 2) i (Moje pokrętło 3), wykonaj opisaną powyżej procedurę.

### Przypisywanie przycisku do przywoływania „Mojego pokrętła”

Przypisz przycisk ustawień własnych do przywoływania ustawień „Moje pokrętło”.

1. MENU → (Ustawienia) → [Dostos. obsługi] → [ Ust. Prz. Własne] lub [ Ust. Prz. Własne] → Wybierz przycisk, który ma służyć do przywoływania ustawień „Moje pokrętło”.
2. Wybierz numer ustawienia „Moje pokrętło”, które ma być przywołane, lub wzorzec przełączania „Mojego pokrętła”.

### Szczegóły dotyczące poszczególnych opcji menu

#### M. pok. 1 pod. blok. / M. pok. 2 pod. blok. / M. pok. 3 pod. blok.:

Trzymając wciśnięty przycisk, funkcje zarejestrowane w pozycji [Ust. mojego pok.] zostaną przypisane do danego pokrętła.

#### Moje pok. 1→2→3:

Każdorazowe naciśnięcie tego przycisku spowoduje zmianę funkcji w następującej kolejności: „Zwykłe działanie → Funkcja Mojego pokrętła 1 → Funkcja Mojego pokrętła 2 → Funkcja Mojego pokrętła 3 → Zwykłe działanie”.





#### Przeł. mojego pok. 1/Przeł. mojego pok. 2/Przeł. mojego pok. 3:

Funkcja zarejestrowana poleceniem [Ust. mojego pok.] pozostaje, nawet jeśli dany przycisk nie zostanie przytrzymany. Naciśnij ponownie przycisk, aby przywrócić zwykłe działanie.

### Fotografowanie podczas przełączania „Mojego pokrętła”

Podczas rejestrowania obrazów można przywołać ustawienia „Moje pokrętko” za pomocą przycisku ustawień własnych i rejestrować obrazy, zmieniając ustawienia rejestrowania przez obrót pokrętła przedniego, pokrętła tylnego i pokrętła sterowania.

W poniższym przykładzie w pozycji „Moje pokrętko” są zarejestrowane wymienione poniżej funkcje, a funkcja [Moje pok. 1→2→3] jest przypisana do przycisku C1 (Własne 1).



Element do obsługi	Moje pokrętko 1	Moje pokrętko 2	Moje pokrętko 3
Pokrętko sterowania	 ISO	 Balans bieli	Nieustawiono
Pokrętko przednie	Przystona	 Twórczy wygląd	Przes. ram. AF ↔ : S
Pokrętko tylne	Szybkość migawki	 Kompens. eksp.	Przes. ram. AF ↑↓ : S

#### 1. Naciśnij przycisk C1 (Własne 1).

Funkcje zarejestrowane w pozycji [Moje pokrętko 1] zostaną przypisane do pokrętła sterowania, pokrętła przedniego i do pokrętła tylnego.

- Ikony funkcji zarejestrowanych w pozycji [Moje pokrętko 1] są wyświetlane w dolnej części ekranu.



- Obróć pokrętko sterowania, aby ustawić wartość ISO, obróć pokrętko przednie, aby ustawić wartość przystony, a następnie obróć pokrętko tylne, aby ustawić czas otwarcia migawki.
- Ponownie naciśnij przycisk C1. Funkcje zarejestrowane w pozycji [Moje pokrętko 2] zostaną przypisane do pokrętła sterowania, pokrętła przedniego i do pokrętła tylnego.
- Obróć pokrętko sterowania, aby ustawić [ Balans bieli], obróć pokrętko przednie, aby ustawić opcję [ Twórczy wygląd], a następnie obróć pokrętko tylne, aby ustawić [ Kompens. eksp.].
- Naciśnij ponownie przycisk C1 i zmień wartości ustawień w przypadku funkcji zarejestrowanych w pozycji [Moje pokrętko 3].
- Zrób zdjęcie, naciskając przycisk migawki.

#### Uwaga

- Ustawienia „Mojego pokrętła”, w przypadku których w pozycji każdego pokrętła ustawiono wartość [Nieustawiono], nie są przywoływane po naciśnięciu przycisku ustawień własnych. Są one również pomijane w pozycji [Moje pok. 1→2→3].
- Nawet jeśli pokrętko zostało zablokowane przy użyciu funkcji [Blokada elem. steruj.], zostanie ono odblokowane tymczasowo w momencie przywołania ustawień „Moje pokrętko”.

#### Powiązany temat

- [Przypisywanie często używanych funkcji do przycisków \(Ust. Prz. Własne\)](#)

Aparat cyfrowy z wymiennymi obiektywami  
ILCE-1 α1

## Pam. ust. fotograf.



Możliwość zapisu w produkcie często używanych trybów lub ustawień produktu w liczbie maksymalnie 3 albo maksymalnie 4 (M1 do M4) na karcie pamięci. Możesz przywoływać ustawienia, korzystając tylko z pokrętła trybu.

- 1 **Zmień ustawienia urządzenia na takie, które chcesz zachować.**
- 2 **MENU** →  (Fotografowanie) → [Tryb fotografow.] → [**MR** Pam. ust. fotograf.] → żądany numer.
- 3 **Naciśnij środkową część pokrętła sterowania, aby zatwierdzić.**

### Pozycje, które można zachować

- Można zaprogramować różnorodne funkcje do rejestrowania obrazów. Opcje, które można faktycznie zaprogramować, są wyświetlane w menu aparatu.
- Wartość przysłony (liczby F)
- Czas otwarcia migawki

### Aby zmienić zachowane ustawienia

Zmień ustawienie na odpowiednie i ponownie je zachowaj pod tym samym numerem trybu.

#### Uwaga

- Pamięć M1 do M4 można wybrać tylko wówczas, gdy w opisywanym produkcie znajduje się karta pamięci.
- W przypadku rejestrowania ustawień na karcie pamięci, można używać tylko karty pamięci wybranej przy użyciu polecenia [**MR** Wybierz nośnik].
- Nie można zarejestrować trybu przesunięcia.
- W przypadku niektórych funkcji położenie pokrętła i ustawienie stosowane do wykonania zdjęcia mogą sobie nie odpowiadać. Jeśli tak się stanie, wykonuj zdjęcia, kierując się informacjami wyświetlanymi na ekranie.

### Powiązany temat

- [Przyw. ust. fotogr.](#)
- [Wybierz nośnik](#)

Aparat cyfrowy z wymiennymi obiektywami  
ILCE-1 α1

## Przyw. ust. fotogr.



Pozwala zrobić zdjęcie z przywołanymi preferowanymi ustawieniami fotografowania zarejestrowanymi poleceniem [ **MR** Pam. ust. fotograf.].

- 1 Ustaw pokrętło trybu w pozycji 1, 2 lub 3 ( **MR** Przyw. ust. fotogr.).
- 2 Naciśnij środkową część pokrętła sterowania, aby zatwierdzić.
  - Zarejestrowane tryby lub ustawienia można również przywołać, wybierając MENU →  (Fotografowanie) → [Tryb fotografow.] → [ **MR** Przyw. ust. fotogr.].

### Wskazówka

- Aby przywołać ustawienia zapisane na karcie pamięci, wystarczy ustawić pokrętło trybu w pozycji 1, 2, 3 ( **MR** Przyw. ust. fotogr.), a następnie wybrać żądany numer, naciskając lewą/prawą stronę pokrętła sterowania.
- W przypadku przywoływania ustawień zapisanych na karcie pamięci, ustawienia są przywoływane z karty pamięci znajdującej się w gnieździe określonym w pozycji [ **MR** Wybierz nośnik]. Gniazdo karty pamięci można sprawdzić, wybierając MENU →  (Fotografowanie) → [Tryb fotografow.] → [ **MR** Wybierz nośnik].
- Ustawienia zapisane na karcie pamięci z poziomu innego aparatu o tej samej nazwie modelu można przywołać z poziomu opisywanego aparatu.

### Uwaga

- Jeśli użyjesz opcji [ **MR** Przyw. ust. fotogr.] po dokonaniu ustawień, przywołane ustawienia otrzymają pierwszeństwo i uprzednio dokonane ustawienia mogą być anulowane. Przed wykonaniem zdjęcia sprawdź wskazania na wyświetlaczu.
- Jeżeli gniazdo, w którym zapisywane są obrazy, zostanie zmienione, ustawienia fotografowania nie zostaną zastosowane do momentu zakończenia zapisu na karcie pamięci, nawet jeśli pokrętło trybu jest ustawione na 1/2/3.

### Powiązany temat

- [Pam. ust. fotograf.](#)
- [Wybierz nośnik](#)

Aparat cyfrowy z wymiennymi obiektywami  
ILCE-1 α1

## Wybierz nośnik

---



Wybór gniazda karty pamięci, z którego są pobierane lub w którym rejestrowane są ustawienia M1 do M4.

1 MENU →  (Fotografowanie) → [Tryb fotografow.] → [**MR** Wybierz nośnik] → odpowiednie gniazdo.

### Szczegóły dotyczące poszczególnych opcji menu

#### Gniazdo 1:

Wybór gniazda 1.

#### Gniazdo 2:

Wybór gniazda 2.

---

### Powiązany temat

- [Pam. ust. fotograf.](#)
- [Przyw. ust. fotogr.](#)

Aparat cyfrowy z wymiennymi obiektywami  
ILCE-1 α1

## Przypisywanie ustawień fotografowania do przycisku ustawień własnych (Zarejest. wł. ust. fot.)





Ustawienia fotografowania (na przykład ekspozycję, ustawienie ostrości, tryb pracy itp.) można wcześniej przypisać do przycisku ustawień własnych i chwilowo przywołać je trzymając wciśnięty ten przycisk. Wystarczy po prostu nacisnąć przycisk ustawień własnych, aby szybko przełączyć ustawienia, i zwolnić przycisk, aby wrócić do pierwotnych ustawień. Funkcja ta jest przydatna przy nagrywaniu dynamicznych ujęć, na przykład sportowych.

- 1 **MENU** →  (**Fotografowanie**) → [**Tryb fotografow.**] → [**Zarejest. wł. ust. fot.**] → **Wybierz numer rejestracji od [Prz. ust. wł. przy bl. 1] do [Prz. ust. wł. przy bl. 3].**  
Zostanie wyświetlony ekran ustawień dla wybranego numeru.
- 2 **Korzystając z górnej/dolnej/lewej/prawej strony pokrętła sterowania, wybierz pola wyboru odpowiadające funkcjom, które chcesz przywołać wraz z jednym z numerów rejestracji, i naciśnij środkową część, aby zaznaczyć poszczególne pola.**  
W polach odpowiadających tym funkcjom pojawi się znak ✓ (zaznaczenie).
  - Aby anulować zaznaczenie, naciśnij ponownie środkową część.
- 3 **Korzystając z górnej/dolnej/lewej/prawej strony pokrętła sterowania, wybierz funkcję, której ustawienie chcesz zmienić, i naciśnij środkową część, aby wprowadzić wybrane ustawienie.**
  - Wybierz [Importuj bieżące ustaw.] , aby przypisać bieżące ustawienia aparatu do wybranego numeru rejestracji.
- 4 **Wybierz [Zarejestruj].**

### Pozycje, które można zachować

- Można zaprogramować różnorodne funkcje do rejestrowania obrazów. Opcje, które można faktycznie zaprogramować, są wyświetlane w menu aparatu.
- Ekspozycja
- Ustawienie ostrości
- Tryb pracy (inny niż samowyzwalacz)

### Aby przywołać zachowane ustawienia

1. MENU →  (Ustawienia) → [Dostos. obsługi] → [ Ust. Prz. Własne] → Wybierz żądany przycisk, a następnie wybierz jeden z numerów rejestracji od [Prz. ust. wł. przy bl. 1] do [Prz. ust. wł. przy bl. 3].
2. Na ekranie rejestrowania obrazu naciśnij przycisk migawki, trzymając jednocześnie wciśnięty przycisk, do którego przypisano jeden z numerów rejestracji.  
Przypisane ustawienia są aktywne, dopóki wciśnięty jest przycisku ustawień własnych.

#### Wskazówka

- Ustawienia w pozycji [Zarejest. wł. ust. fot.] po przypisaniu jednego z numerów rejestracji do przycisku ustawień własnych można zmienić poleceniem [ Ust. Prz. Własne].

## Uwaga

- Numery rejestracji od [Prz. ust. wł. przy bl. 1] do [Prz. ust. wł. przy bl. 3] są dostępne tylko przy ustawionym trybie fotografowania P/A/S/M.
- W zależności od założonego obiektywu i stanu aparatu w momencie przywołania zarejestrowanego ustawienia, przywołane ustawienia mogą nie mieć wpływu.

---

## Powiązany temat

- [Przypisywanie często używanych funkcji do przycisków \(Ust. Prz. Własne\)](#)

5-025-538-55(1) Copyright 2021 Sony Corporation



Aparat cyfrowy z wymiennymi obiektywami  
ILCE-1 α1

## Ustawienia menu Fn



Menu Funkcja to menu 12 funkcji, które jest wyświetlane na dole ekranu po naciśnięciu przycisku Fn (Funkcja) w trybie rejestrowania obrazu.

W menu Funkcja można zarejestrować 12 funkcji dotyczących odpowiednio fotografowania i filmowania.

Poniżej przedstawiono procedurę zmiany funkcji [Tryb pracy] w menu funkcji fotografowania na funkcję [Wyśw. linii siatki].

- Aby zmienić menu funkcji filmu, w punkcie 2 wybierz opcję menu funkcji filmu.

- 1 MENU** → (Ustawienia) → [Dostos. obsługi] → wybierz [Ustawienia menu Fn].
- 2** Wybierz (Tryb pracy) spośród 12 opcji menu funkcji fotografowania, korzystając z górnej/dolnej/lewej/prawej strony pokrętki sterowania, a następnie naciśnij środkową część.
- 3** Przy użyciu lewej/prawej strony pokrętki sterowania przejdź do ekranu przedstawiającego [Wyśw. linii siatki]. Następnie wybierz [Wyśw. linii siatki] i naciśnij środkową część pokrętki sterowania.
  - W menu funkcji dotychczasowe miejsce funkcji (Tryb pracy) zostanie wyświetlona funkcja (Wyśw. linii siatki).

### Powiązany temat

- [Korzystanie z przycisku Fn \(Funkcja\)](#)

Aparat cyfrowy z wymiennymi obiektywami  
ILCE-1 α1

## Dodaj pozycję



Wybrane opcje menu można zarejestrować w ☆ (Moje menu) w MENU.

- 1 MENU → ☆ (Moje menu) → [Us. Mojego menu] → [Dodaj pozycję].
- 2 Górną/dolną/lewą/prawą stroną pokrętła sterowania wybierz opcję, którą chcesz dodać do ☆ (Moje menu).
- 3 Górną/dolną/lewą/prawą stroną pokrętła sterowania wybierz miejsce docelowe.

### Wskazówka

- Do ☆ (Moje menu) można dodać maksymalnie 42 opcji.

### Uwaga

- Do ☆ (Moje menu) nie można dodać następujących opcji.
  - Jakiegokolwiek opcji w MENU →  (Odtwarzanie)

### Powiązany temat

- [Sortuje pozycję](#)
- [Usuń pozycję](#)
- [Korzystanie z przycisku MENU](#)

Aparat cyfrowy z wymiennymi obiektywami  
ILCE-1 α1

## Sortuje pozycję

---



Można zmienić porządek opcji menu dodanych do ☆ (Moje menu) w MENU.

- 1 MENU → ☆ (Moje menu) → [Us. Mojego menu] → [Sortuje pozycję].
  - 2 Górną/dolną/lewą/prawą stroną pokrętła sterowania wybierz opcję, którą chcesz przesunąć.
  - 3 Górną/dolną/lewą/prawą stroną pokrętła sterowania wybierz miejsce docelowe.
- 

### Powiązany temat

- [Dodaj pozycję](#)

Aparat cyfrowy z wymiennymi obiektywami  
ILCE-1 α1

## Usuń pozycję



Można usuwać opcje menu dodane do ☆ (Moje menu) w MENU.

- 1 MENU → ☆ (Moje menu) → [Us. Mojego menu] → [Usuń pozycję].
- 2 Górną/dolną/lewą/prawą stronę pokrętła sterowania wybierz opcję, którą chcesz usunąć, a następnie naciśnij środkową część, aby usunąć wybraną opcję.

### Wskazówka

- Aby usunąć wszystkie opcje na stronie, wybierz MENU → ☆ (Moje menu) → [Us. Mojego menu] → [Usuń stronę].
- Można usunąć wszystkie opcje dodane do ☆ (Moje menu), wybierając MENU → ☆ (Moje menu) → [Us. Mojego menu] → [Usuń wszystko].

### Powiązany temat

- [Usuń stronę](#)
- [Usuń wszystko](#)
- [Dodaj pozycję](#)

Aparat cyfrowy z wymiennymi obiektywami  
ILCE-1 α1

## Usuń stronę

---



Można skasować wszystkie opcje menu dodane do strony w pozycji ☆ (Moje menu) w MENU.

- 1** MENU → ☆ (Moje menu) → [Us. Mojego menu] → [Usuń stronę].
  - 2** Lewą/prawą stroną pokręć sterowania wybierz stronę, którą chcesz usunąć, a następnie naciśnij środkową część pokręć sterowania, aby usunąć opcje.
- 

### Powiązany temat

- [Usuń wszystko](#)
- [Dodaj pozycję](#)

Aparat cyfrowy z wymiennymi obiektywami  
ILCE-1 α1

## Usuń wszystko

---



Można skasować wszystkie opcje menu dodane do ☆ (Moje menu) w MENU.

**1** MENU → ☆ (Moje menu) → [Us. Mojego menu] → [Usuń wszystko].

**2** Wybierz [OK].

---

### Powiązany temat

- [Usuń stronę](#)
- [Dodaj pozycję](#)

Aparat cyfrowy z wymiennymi obiektywami  
ILCE-1 α1

## Wyśw. z Moje menu

---



Moje menu można skonfigurować w taki sposób, aby było widoczne jako pierwsze po naciśnięciu przycisku MENU.

**1** MENU → ☆ (Moje menu) → [Us. Mojego menu] → [Wyśw. z Moje menu] → odpowiednie ustawienie.

### Szczegóły dotyczące poszczególnych opcji menu

**WŁ.:**

Moje menu pojawi się jako pierwsze po naciśnięciu przycisku MENU.

**WYŁ.:**

Po naciśnięciu przycisku MENU pojawi się ostatnio wyświetlane menu.

---

### Powiązany temat

- [Dodaj pozycję](#)
- [Korzystanie z przycisku MENU](#)

Aparat cyfrowy z wymiennymi obiektywami  
ILCE-1 α1

## Róż. zest. dla zd./fil.



W przypadku każdej opcji w trybie fotografowania i nagrywania filmu można wybrać, czy ma być wykorzystywana wspólna konfiguracja, czy oddzielne ustawienia.

**1** MENU →  (Ustawienia) → [Dostos. obsługi] → Wybierz [Róż. zest. dla zd./fil.].

Pojawi się ekran instrukcji obsługi. Wybierz [OK], aby wyświetlić ekran ustawień.

**2** Dodaj znaczniki wyboru do opcji, które chcesz skonfigurować osobno dla fotografowania i filmowania, a następnie wybierz [OK].

- Następujące opcje można ustawiać osobno dla fotografowania i nagrywania filmów.
  - Prysłona
  - Szybkość migawki
  - ISO
  - Kompens. eksp.
  - Tryb pomiaru
  - Balans bieli
  - Profil zdjęcia

### Wskazówka

- Po przełączeniu się ze wspólnych ustawień na oddzielne ustawienia za pomocą [Róż. zest. dla zd./fil.], bieżące ustawienia będą stosowane zarówno do fotografowania jak i nagrywania filmów. Jednakże niestandardowe ustawienie balansu bieli jest stosowane tylko do fotografowania.
- Po przełączeniu się z oddzielnych ustawień na ustawienia wspólne za pomocą [Róż. zest. dla zd./fil.], ustawienia opcji powrócą do ich początkowych wartości. Na zasadzie wyjątku wartości ustawień dla fotografowania są stosowane do wartości przysłony, czasu otwarcia migawki i ustawień niestandardowego balansu bieli.

### Uwaga

- Nawet po zaznaczeniu opcji [Kompens. eksp.], wartość kompensacji ekspozycji zostanie jednocześnie zmieniona zarówno w przypadku fotografowania, jak i nagrywania filmów po zmianie wartości kompensacji ekspozycji przy użyciu pokrętki kompensacji ekspozycji.



Aparat cyfrowy z wymiennymi obiektywami  
ILCE-1 α1

## Przypis. Av/Tv w M

---



Gdy tryb fotografowania jest ustawiony na „M”, można przełączać funkcje pokrętki przedniego/tylnego. Funkcja ta jest dostępna, gdy funkcja [Przysł./szyb. migaw.] jest przypisana do pokrętki przedniego/tylnego.

1 MENU →  (Ustawienia) → [Dostos. pokrętki] → [Przypis. Av/Tv w M] → odpowiednie ustawienie.

### Szczegóły dotyczące poszczególnych opcji menu

 Tv  Av:

Pokrętło przednie służy do zmiany czasu otwarcia migawki, a pokrętło tylne do zmiany wartości przysłony.

 Av  Tv:

Pokrętło przednie służy do zmiany wartości przysłony, a pokrętło tylne do zmiany czasu otwarcia migawki.

Aparat cyfrowy z wymiennymi obiektywami  
ILCE-1 α1

## Obróć Av/Tv

---



Ustawianie kierunku obrotu pokrętki przedniego, pokrętki tylnego lub pokrętki sterowania w przypadku zmiany wartości przysłony lub czasu otwarcia migawki.

**1** MENU →  (Ustawienia) → [Dostos. pokrętki] → [Obróć Av/Tv] → żądane ustawienie.

### Szczegóły dotyczące poszczególnych opcji menu

#### Normalny:

Kierunek obrotu pokrętki przedniego, pokrętki tylnego lub pokrętki sterowania nie ulega zmianie.

#### Odwrócony:

Zmiana kierunku obrotu pokrętki przedniego, pokrętki tylnego lub pokrętki sterowania na przeciwny.

Aparat cyfrowy z wymiennymi obiektywami  
ILCE-1 α1

## Pierś. funkc.(obiett.)

---



Można wybrać, które z poniższych funkcji mają zostać przypisane do pierścienia funkcyjnego na obiektywie: ustawianie ostrości ze wspomaganie elektrycznym (elektryczne ustawianie ostrości) lub przełączanie kąta widzenia między formatem pełnoklatkowym a formatem APS-C/Super 35 mm (dostępne tylko w zgodnych obiektywach).

Szczegółowe informacje można znaleźć w instrukcji obsługi dostarczonej z obiektywem.

1 MENU →  (Ustawienia) → [Dostos. pokrętła] → [Pierś. funkc.(obiett.)] → żądane ustawienie.

### Szczegóły dotyczące poszczególnych opcji menu

#### Ostrość elektr.:

Po obróceniu pierścienia funkcyjnego w prawo pozycja ostrości przesuwa się w kierunku nieskończoności. Po obróceniu pierścienia funkcyjnego w lewo pozycja ostrości przesuwa się w kierunku bliższego zakresu.

#### Wyb. APS-C/S35 /p.kl.:

Po obróceniu pierścienia funkcyjnego kąt widzenia zostanie przełączony między formatem pełnoklatkowym a formatem APS-C/Super 35 mm.

- Kąt widzenia jest przełączany niezależnie od kierunku obrotu pierścienia funkcyjnego.

---

### Powiązany temat

- [Rejestrowanie w formacie APS-C S35 \(Super 35mm\) \(zdjęcie/film\)](#)

Aparat cyfrowy z wymiennymi obiektywami  
ILCE-1 α1

## Blokada elem. steruj.



Można ustawić, czy przycisk wielofunkcyjny i pokrętła można zablokować naciśnięciem i przytrzymaniem przycisku Fn (Funkcja).

1 MENU →  (Ustawienia) → [Dostos. pokrętła] → [Blokada elem. steruj.] → żądane ustawienie.

- Aby zablokować te elementy sterujące, przytrzymaj wciśnięty przycisk Fn (Funkcja), aż na monitorze pojawi się komunikat „Zablokowane.”.

### Szczegóły dotyczące poszczególnych opcji menu

#### WYŁ.:

Przycisk wielofunkcyjny, pokrętło przednie, pokrętło tylne lub pokrętło sterowania nie będzie blokowane nawet w przypadku naciśnięcia i przytrzymania przycisku Fn (Funkcja).

#### Tylko multisel.:

Blokowanie przycisku wielofunkcyjnego.

#### Pokrętło + Kółko:

Blokowanie pokrętła przedniego, pokrętła tylnego i pokrętła sterowania.

#### Wszystkie:

Blokowanie przycisku wielofunkcyjnego, pokrętła przedniego, pokrętła tylnego i pokrętła sterowania.

#### Wskazówka

- Blokadę można zwolnić ponownie przytrzymując wciśnięty przycisk Fn (Funkcja).

#### Uwaga

- Ustawienie w pozycji [Rej. obszaru AF] opcji [WŁ.] spowoduje, że w pozycji [Blokada elem. steruj.] będzie na stałe ustawiona opcja [WYŁ.].

### Powiązany temat



- [Rejestracja bieżącego obszaru ostrości \(Rej. obszaru AF\)](#)

Aparat cyfrowy z wymiennymi obiektywami  
ILCE-1 α1

## REC przyc. mig. (film)



Istnieje możliwość rozpoczęcia lub zatrzymania nagrywania filmów naciśnięciem przycisku migawki, który jest większy i łatwiejszy w obsłudze niż przycisk MOVIE (Film).

1 MENU →  (Ustawienia) → [Dostos. obsługi] → [ REC przyc. mig.] → odpowiednie ustawienie.

### Szczegóły dotyczące poszczególnych opcji menu

#### Włącz:

Możliwość nagrywania filmu przy użyciu przycisku migawki, gdy tryb rejestrowania obrazu jest ustawiony na [Film] lub [Zwoln. i szyb. tempo].

#### Wyłącz:

Nagrywanie filmu przyciskiem migawki wyłączone.

#### Wskazówka

- Gdy w pozycji [ REC przyc. mig.] jest ustawiona opcja [Włącz], można używać przycisku migawki do rozpoczynania lub zatrzymywania nagrywania filmów na zewnętrznym urządzeniu nagrywającym/odtwarzającym przy użyciu polecenia [Sterowanie REC].

#### Uwaga

- Gdy w pozycji [ REC przyc. mig.] jest ustawiona opcja [Włącz], podczas nagrywania filmu nie można ustawić ostrości naciśnięciem przycisku migawki do połowy.

### Powiązany temat

- [Nagrywanie filmów](#)

Aparat cyfrowy z wymiennymi obiektywami  
ILCE-1 α1

## Wyb. wizjer/monitor



Ustawianie sposobu przełączania wyświetlania pomiędzy wizjerem a monitorem.

1 MENU →  (Ustawienia) → [Wizjer/Monitor] → [Wyb. wizjer/monitor] → odpowiednie ustawienie.

### Szczegóły dotyczące poszczególnych opcji menu

#### Automatyczne:

Po spojrzeniu w wizjer reaguje czujnik oka i następuje automatyczne przełączenie wyświetlania na wizjer.



#### Wizjer(Ręczny):

Monitor jest wyłączony, a obraz jest wyświetlany tylko w wizjerze.

#### Monit.(Ręczny):

Wizjer jest wyłączony, a obraz jest zawsze wyświetlany na monitorze.

#### Wskazówka

- Funkcję [Wyb. wizjer/monitor] można przypisać do wybranego przycisku. [  Ust. Prz. Własne], [  Ust. Prz. Własne] lub [  Ust. Prz. Własne] → przypisz [Wyb. wizjera/monit.] do wybranego przycisku.
- Jeśli chcesz zachować tryb wyświetlania w wizjerze lub tryb wyświetlania na monitorze, ustaw wcześniej w pozycji [Wyb. wizjer/monitor] opcję [Wizjer(Ręczny)] lub [Monit.(Ręczny)].  
Monitor może pozostawać wyłączony po odsunięciu oczu od wizjera podczas nagrywania po ustawieniu trybu wyświetlania na monitorze na [Monitor wyłącz.] za pomocą przycisku DISP. Wcześniej wybierz [Ust.DISP (wyś.ekr.)] → [Monitor] i dodaj znacznik wyboru w polu [Monitor wyłącz.].

#### Uwaga

- W zależności od tego, czy monitor jest otwarty, czy zamknięty oraz od kąta monitora, czujnik oka aparatu może nie wykryć zbliżającego się oka, nawet jeśli w pozycji [Wyb. wizjer/monitor] ustawiono opcję [Automatyczne].
- Przy źródłach intensywnego światła, na przykład przy świetle słonecznym, czujnik oka może nie wykryć zbliżającego się oka i tryb wyświetlania może nie zostać przełączony do trybu wizjera, nawet jeśli w pozycji [Wyb. wizjer/monitor] ustawiono opcję [Automatyczne]. W takich przypadkach należy chronić czujnik oka przed wystawieniem na takie źródło światła.

#### Powiązany temat

- [Przypisywanie często używanych funkcji do przycisków \(Ust. Prz. Własne\)](#)
- [Ust.DISP \(wyś.ekr.\) \(Monitor/Wizjer\)](#)

Aparat cyfrowy z wymiennymi obiektywami  
ILCE-1 α1

## Ust.DISP (wyś.ekr.) (Monitor/Wizjer)



Możliwość ustawienia trybów wyświetlania wybieranych poleceniem DISP (ustawienie wyświetlania) w trybie rejestrowania obrazu.

1 MENU →  (Ustawienia) → [Dostos. obsługi] → [Ust.DISP (wyś.ekr.)] → [Monitor] lub [Wizjer] → żądane ustawienie → [Enter].

Dostępne są opcje oznaczone symbolem ✓ (znacznik wyboru).

### Szczegóły dotyczące poszczególnych opcji menu

#### Wyśw. wsz. info.:

Pokazuje dane zapisu.

#### Brak informacji:

Informacje dotyczące zapisu nie są wyświetlane.

#### Histogram:

Graficzna prezentacja rozkładu luminancji.

#### Poziom:

Wskazanie, czy urządzenie jest ustawione prosto w płaszczyźnie przód-tył (A) i w poziomie (B). Gdy urządzenie jest wypoziomowane w którymś bądź kierunku, wskaźnik zmienia kolor na zielony.

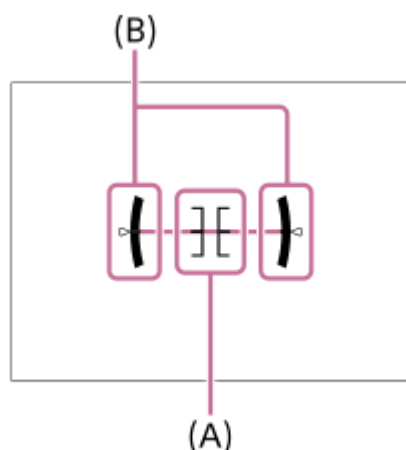

#### Wizjer\*:

Na monitorze wyświetlane są tylko informacje dotyczące rejestrowania obrazów, a nie obiekt. Jest to ustawienie wyświetlania w przypadku rejestrowania obrazów przy użyciu wizjera.

#### Monitor wyłącz.\*:

Podczas rejestrowania obrazów monitor jest zawsze wyłączony. Można korzystać z monitora przy wyświetlaniu obrazów lub obsłudze MENU. Jest to ustawienie wyświetlania w przypadku rejestrowania obrazów przy użyciu wizjera.

\* Te tryby ekranu są dostępne tylko przy ustawieniu [Monitor].

### Uwaga

- Przechylenie produktu w przód lub w tył o duży kąt da w wyniku duży błąd wypoziomowania.
- Opisany produkt może mieć margines błędów prawie  $\pm 1^\circ$ , nawet gdy nachylenie zostanie skorygowane przez poziomicę.

---

---

## Powiązany temat

- [Korzystanie z przycisku DISP \(Ustawienie wyświetlania\)](#)

5-025-538-55(1) Copyright 2021 Sony Corporation



Aparat cyfrowy z wymiennymi obiektywami  
ILCE-1 α1

## Treść tego rozdziału

---

Poniższy spis treści obejmuje funkcje opisane w tym rozdziale zatytułowanym („Przeglądanie”). Z każdej jego pozycji można przejść bezpośrednio na stronę z opisem danych funkcji.

### Przeglądanie zdjęć

- Wybór karty pamięci do odtwarzania (Wyb. nośnik odtw.)
- Wyświetlanie zdjęć
- Powiększanie wyświetlanego obrazu (Powiększ)
- Pow. pocz. pow.
- Pozyc. pocz. pow.
- Automatyczne obracanie zarejestrowanych obrazów (Obrót ekranu)
- Odtwarzanie filmów
- Nastaw. głośności
- Mon. dźwięku 4ch (film)
- Odtwarzanie obrazów w trybie pokazu slajdów (Pokaz zdjęć)
- Cią. odtw. dla int.
- Pręđ.odtw. dla int.

### Zmiana sposobu wyświetlania obrazów

- Odtwarzanie obrazów na ekranie indeksu obrazów (Indeks obrazów)
- Przełączanie pomiędzy zdjęciami a filmami (Tryb oglądania)
- Wyświet. jako grupę
- Wyśw. ramki ostr. (odtwarzanie)

### Ustawianie sposobu przeskakiwania między obrazami

- Wybierz pokrętło
- Met. prz. między obr.

### Ochrona zarejestrowanych zdjęć (Chroń)

### Dodawanie informacji do obrazów

- Klasyfikacja
- Ust. klas.(Prz. Włas.)
- Dołączanie plików audio do obrazów (Notatka głosowa)
- Gł. odt. notatki głos.
- Obracanie obrazu (Obróć)

### Przytnij

### Wyodrębnianie zdjęć z filmu

- Przechwyć zdjęcie
- Przeł. JPEG/HEIF (Przechwyć zdjęcie)

### Kopiowanie obrazów z jednej karty pamięci na inną (Kopiuj)

## Usuwanie zdjęć

- [Usuwanie kilku wybranych obrazów \(Kasuj\)](#)
- [Kasuj nac. dwukr.](#)
- [Potw.kasowania](#)

## Oglądanie zdjęć na telewizorze

- [Oglądanie obrazów na telewizorze za pośrednictwem kabla HDMI](#)

5-025-538-55(1) Copyright 2021 Sony Corporation

Aparat cyfrowy z wymiennymi obiektywami  
ILCE-1 α1

## Wybór karty pamięci do odtwarzania (Wyb. nośnik odtw.)

---

Wybór gniazda z kartą pamięci.

① MENU →  (Odtwarzanie) → [Cel odtwarzania] → [Wyb. nośnik odtw.] → odpowiednie gniazdo.

### Szczegóły dotyczące poszczególnych opcji menu

#### Gniazdo 1:

Wybór gniazda 1.

#### Gniazdo 2:

Wybór gniazda 2.

#### Uwaga

- Wybór opcji [Widok daty] w pozycji [Tryb oglądania] powoduje, że aparat będzie odtwarzał tylko obrazy z karty pamięci wybranej poleceniem [Wyb. nośnik odtw.].

---



### Powiązany temat

- [Przełączanie pomiędzy zdjęciami a filmami \(Tryb oglądania\)](#)



Aparat cyfrowy z wymiennymi obiektywami  
ILCE-1 α1

## Wyświetlanie zdjęć

Wyświetla zapisane zdjęcia.

- 1 Wybierz MENU →  (Odtwarzanie) → [Cel odtwarzania] → [Wyb. nośnik odtw.], aby ustalić gniazdo karty pamięci do odtwarzania.
- 2 Naciśnij przycisk  (Odtwarzanie), aby włączyć tryb odtwarzania.
- 3 Wybierz obraz pokrętle sterowania.
  - Zdjęcia wykonane w trybie zdjęć seryjnych lub fotografowania z interwałem są wyświetlane jako jedna grupa. Aby odtworzyć obrazy w grupie, naciśnij środek pokrętła sterowania.

### Wskazówka

- Urządzenie tworzy plik bazy danych obrazów na karcie pamięci, służący do zapisywania i odtwarzania obrazów. Obraz, który nie jest zarejestrowany w pliku bazy danych obrazów, może nie być prawidłowo wyświetlany. Aby wyświetlić obrazy zarejestrowane innymi urządzeniami, należy je zarejestrować w pliku bazy danych obrazów za pomocą MENU →  (Fotografowanie) → [Nośniki] →  Odz.bazę dan.obr.].
- W przypadku wyświetlania obrazów bezpośrednio po zakończeniu rejestrowania zdjęć seryjnych, na monitorze może pojawić się ikona sygnalizująca procedurę zapisu danych i informująca o liczbie pozostałych obrazów do zapisu. Podczas zapisu pewne funkcje są niedostępne.
- Gdy w pozycji  Wyśw. ramki ostr. ustawiono opcję [Wł.], na odtwarzane obrazy jest nałożona ramka ostrości użyta podczas fotografowania. Ramka ostrości używana przez aparat do ustawiania ostrości podczas fotografowania jest wyświetlana na zielono. Nawet jeśli podczas fotografowania jest wyświetlanych wiele ramek ostrości, podczas odtwarzania będzie wyświetlana tylko ta, w której aparat rzeczywiście próbował ustawić ostrość.

### Powiązany temat

- [Wybór karty pamięci do odtwarzania \(Wyb. nośnik odtw.\)](#)
- [Odz.bazę dan.obr. \(zdjęcie/film\)](#)
- [Wyświet. jako grupę](#)
- [Wyśw. ramki ostr. \(odtworzenie\)](#)
- [Powiększanie wyświetlanego obrazu \(Powiększ\)](#)



Aparat cyfrowy z wymiennymi obiektywami  
ILCE-1 α1

## Powiększanie wyświetlanego obrazu (Powiększ)

Powiększa wyświetlany obraz. Funkcja ta służy do sprawdzania ostrości obrazu itp.

- 1 Wyświetl obraz, który ma być powiększony, a następnie naciśnij przycisk  (Powiększ).**
  - Obracając pokrętkę sterowania, wyreguluj skalę zoomu. Obrócenie przedniego/tylnego pokrętła pozwala przejść do poprzedniego lub następnego obrazu przy zachowaniu tej samej skali zoomu.
  - W podglądzie zostanie wyświetlony powiększony fragment obrazu, na którym była ustawiana ostrość w aparacie podczas robienia zdjęcia. Jeżeli nie można uzyskać informacji o miejscu ostrości, aparat powiększy środek obrazu.
- 2 Wybierz obszar, który chcesz powiększyć, naciskając strony góra/dół/prawo/lewo pokrętła sterowania.**
- 3 Naciśnij przycisk MENU lub środkową część pokrętła sterowania, aby wyjść z trybu odtwarzania z zoomem.**

### Wskazówka

- Możesz również powiększyć wyświetlany obraz przy użyciu MENU.
- Początkowe powiększenie i pierwotną pozycję powiększonych obrazów można zmieniać, wybierając MENU →  (Odtwarzanie) → [Powiększenie] → [ Pow. pocz. pow.] lub [ Pozyc. pocz. pow.].
- Obraz można również powiększyć, dotykając monitora. Przeciągnij palcem po monitorze, aby przesunąć miejsce powiększenia. Wcześniej w pozycji [Obsługa dotykowa] ustaw opcję [WŁ.].

### Uwaga

- Nie można powiększać filmów.

### Powiązany temat



- [Pow. pocz. pow.](#)
- [Pozyc. pocz. pow.](#)
- [Obsługa dotykowa](#)
- [Operacje dotykowe na monitorze](#)

Aparat cyfrowy z wymiennymi obiektywami  
ILCE-1 α1

## Pow. pocz. pow.

---

Ustawianie początkowej skali powiększenia, gdy odtwarzane są obrazy w powiększeniu.

1 MENU →  (Odtwarzanie) → [Powiększenie] → [ Pow. pocz. pow.] → żądane ustawienie.

### Szczegóły dotyczące poszczególnych opcji menu

#### Standard. pow.:

Wyświetlanie obrazu w standardowym powiększeniu.

#### Poprzednie pow.:

Wyświetlanie obrazu w poprzednim powiększeniu. Poprzednie powiększenie zostanie zapamiętane nawet po zamknięciu powiększonego ekranu wyświetlania.

---

#### Powiązany temat

- [Powiększanie wyświetlanego obrazu \(Powiększ\)](#)
- [Pozyc. pocz. pow.](#)

Aparat cyfrowy z wymiennymi obiektywami  
ILCE-1 α1

## Pozyc. pocz. pow.

---

Ustawianie pozycji początkowej w przypadku powiększania obrazu w trybie odtwarzania.

① MENU →  (Odtwarzanie) → [Powiększenie] → [ Pozyc. pocz. pow.] → żądane ustawienie.

### Szczegóły dotyczące poszczególnych opcji menu

#### Pozycja ostrości:

Powiększanie obrazu od punktu ostrości podczas rejestrowania obrazu.

#### Środek:

Powiększanie obrazu od środka ekranu.

---

### Powiązany temat

- [Powiększanie wyświetlanego obrazu \(Powiększ\)](#)
- [Pow. pocz. pow.](#)

Aparat cyfrowy z wymiennymi obiektywami  
ILCE-1 α1

## Automatyczne obracanie zarejestrowanych obrazów (Obrót ekranu)

---

Wybór orientacji przy odtwarzaniu zarejestrowanych obrazów.

1 MENU →  (Odtwarzanie) → [Opcja odtwarz.] → [Obrót ekranu] → odpowiednie ustawienie.

### Szczegóły dotyczące poszczególnych opcji menu

#### Automatyczne:

Po obróceniu aparatu wykrywa on ustawienie pionowe i poziome oraz wyświetla odtwarzany obraz zgodnie z orientacją.

#### Ręczny:

Obrazy zarejestrowane w pionie są wyświetlane pionowo. W przypadku ustawienia orientacji obrazu za pomocą funkcji [Obrót], obraz zostanie odpowiednio wyświetlony.

#### WYŁ.:

Obrazy są zawsze wyświetlany w poziomie.

#### Uwaga

- Filmy zarejestrowane pionowo są podczas odtwarzania filmu odtwarzane w poziomie.

---

### Powiązany temat



- [Obracanie obrazu \(Obrót\)](#)



Aparat cyfrowy z wymiennymi obiektywami  
ILCE-1 α1













## Odtwarzanie filmów

Odtwarza zapisane filmy.

- 1 Wybierz gniazdo karty pamięci do odtwarzania za pomocą MENU →  (Odtwarzanie) → [Cel odtwarzania] → [Wyb. nośnik odtw.].
- 2 Naciśnij przycisk  (odtwarzanie), aby przełączyć na tryb odtwarzania.
- 3 Pokrętle sterowania wybierz film do odtworzenia i naciśnij środkową część pokrętła sterowania, aby uruchomić odtwarzanie.

### Funkcje dostępne podczas odtwarzania filmów

Odtwarzanie w zwolnionym tempie, regulację głośności itp. można wykonać naciskając dolną stronę pokrętła sterowania.

-  : Odtwarzanie
-  : Pauza
-  : Szybkie przewijanie w przód
-  : Szybkie przewijanie w tył
-  : Odtwarzanie do przodu w zwolnionym tempie
-  : Odtwarzanie do tyłu w zwolnionym tempie
-  : Następny plik filmu
-  : Poprzedni plik filmu
-  : Wyświetlanie następnego kadru
-  : Wyświetlanie poprzedniego kadru
-  : Przechwyć zdjęcie
-  : Regulacja poziomu głośności
-  : Zamknięcie panelu sterowania

#### Wskazówka

- Podczas pauzy dostępne są: odtwarzanie do przodu w zwolnionym tempie, odtwarzanie do tyłu w zwolnionym tempie, wyświetlanie następnego kadru oraz wyświetlanie poprzedniego kadru.
- W opisywanym aparacie mogą wystąpić problemy z odtwarzaniem plików filmowych zarejestrowanych z poziomu innych produktów.

#### Uwaga

- Nawet jeśli nagrywasz film pionowo, film ten będzie wyświetlany poziomo na ekranie lub w wizjerze aparatu.

#### Powiązany temat

- [Przełączanie pomiędzy zdjęciami a filmami \(Tryb oglądania\)](#)
- [Wybór karty pamięci do odtwarzania \(Wyb. nośnik odtw.\)](#)



Aparat cyfrowy z wymiennymi obiektywami  
ILCE-1 α1

## Nastaw. głośności

---

Ustawianie głośności dźwięku odtwarzania filmów.

1 MENU →  (Ustawienia) → [Opcja dźwięku] → [Nastaw. głośności] → żądane ustawienie.

### Regulacja głośności podczas odtwarzania

Naciśnij dolną stronę pokrętki sterowania podczas odtwarzania filmów, aby wyświetlić panel sterowania, a potem ustaw głośność. Możesz ustawić głośność, słuchając odtwarzanego dźwięku.

#### Uwaga

- Aby zmienić głośność w przypadku funkcji [Notatka głosowa], skorzystaj z MENU →  (Odtwarzanie) → [Gł. odt. notatki głos.].

Aparat cyfrowy z wymiennymi obiektywami  
ILCE-1 α1

## Mon. dźwięku 4ch (film)

Ustawianie monitorowania dźwięku przez urządzenie podłączone do gniazda  (słuchawki) aparatu, gdy jest nagrywany 4-kanałowy dźwięk filmu lub w przypadku odtwarzania filmu nagranych z dźwiękiem w 4 kanałach.

1 MENU →  (Ustawienia) → [Opcja dźwięku] → [ Mon. dźwięku 4ch] → żądane ustawienie.

### Szczegóły dotyczące poszczególnych opcji menu

#### CH1/CH2:

Wysyłanie dźwięku z kanału 1 do strony L (lewej), a z kanału 2 do strony R (prawej).

#### CH3/CH4:

Wysyłanie dźwięku z kanału 3 do strony L (lewej), a z kanału 4 do strony R (prawej).

#### CH1+3/CH2+4:

Wysyłanie zmiksowanego dźwięku z kanałów 1 i 3 do strony L (lewej), a zmiksowanego dźwięku z kanałów 2 i 4 do strony R (prawej).



#### CH1/CH1:

Wysyłanie dźwięku z kanału 1 do strony L (lewej) i do strony R (prawej).

#### CH2/CH2:

Wysyłanie dźwięku z kanału 2 do strony L (lewej) i do strony R (prawej).

#### Uwaga

- Ustawienia [ Mon. dźwięku 4ch] są włączane, gdy w trakcie nagrywania filmu do stopki multiinterfejsowej aparatu zostanie podłączony osprzęt do nagrywania dźwięku 4-kanałowego.
- Aparat nie może wysłać dźwięku w 4 kanałach do urządzenia podłączonego do gniazda  (słuchawki) aparatu.
- W przypadku wyprowadzania dźwięku przez głośniki aparatu, kanały także zmieniają się zależnie od ustawienia [ Mon. dźwięku 4ch].

### Powiązany temat

- [Ust.dźw.stopki](#)

Aparat cyfrowy z wymiennymi obiektywami  
ILCE-1 α1

## Odtwarzanie obrazów w trybie pokazu slajdów (Pokaz zdjęć)

Automatycznie wyświetla zdjęcia w trybie ciągłym.

- 1 MENU →  (Odtwarzanie) → [Wyświetl. zebra] → [Pokaz zdjęć] → żądane ustawienie.
- 2 Wybierz [Enter].

### Szczegóły dotyczące poszczególnych opcji menu

#### Powtórz:

Po wybraniu opcji [WŁ.] zdjęcia będą wyświetlane w sposób ciągły, a po wybraniu opcji [WYŁ.] urządzenie wychodzi z trybu pokazu slajdów po jednokrotnym wyświetleniu wszystkich zdjęć.

#### Interwał:

Wybór czasu wyświetlania zdjęć spośród ustawień: [1 s], [3 s], [5 s], [10 s] lub [30 s].

### Zakończenie pokazu slajdów w jego trakcie

Naciśnij przycisk MENU, aby zakończyć pokaz slajdów. Nie można wstrzymać pokazu slajdów.

#### Wskazówka

- W trakcie odtwarzania, następny/poprzedni obraz można wyświetlić naciskając stronę prawo/lewo pokrętła sterowania.
- Możesz włączyć pokaz slajdów tylko wtedy, gdy opcja [Tryb oglądania] ma ustawienie [Widok daty] lub [Widok katalogu (Zdj.)].

Aparat cyfrowy z wymiennymi obiektywami  
ILCE-1 α1



## Cią. odtw. dla int.

Odtwarza w trybie ciągłym zdjęcia wykonane w trybie fotografowania z interwałem.

1 MENU →  (Odtwarzanie) → [Wyświetl. zebry] → [Cią. odtw. dla  int.].

2 Wybierz grupę obrazów, które chcesz odtworzyć, a następnie naciśnij środkową część pokrętła sterowania.

### Wskazówka

- Na ekranie odtwarzania można uruchomić ciągłe odtwarzanie, naciskając dolny przycisk w trakcie wyświetlania dowolnego obrazu w grupie.
- Można wznowić odtwarzanie lub pauzę, naciskając dolny przycisk podczas odtwarzania.
- Można zmienić szybkość odtwarzania, obracając pokrętło przednie/tylne lub pokrętło sterowania podczas odtwarzania. Szybkość odtwarzania można również zmienić, wybierając MENU →  (Odtwarzanie) → [Wyświetl. zebry] → [Pręđ.odtw. dla  int.].
- Istnieje również możliwość ciągłego odtwarzania zdjęć seryjnych.

### Powiązany temat

- [F. fotogr. z inter.](#)
- [Pręđ.odtw. dla int.](#)

Aparat cyfrowy z wymiennymi obiektywami  
ILCE-1 α1

## Pręđ.odtw. dla int.

Ustawianie szybkości odtwarzania zdjęć podczas wykonywania procedury [Cią. odtw. dla  int.].

1 **MENU** →  (**Odtwarzanie**) → [**Wyświetl. zebry**] → [**Pręđ.odtw. dla  int.**] → **żądane ustawienie.**

### Wskazówka

- Można również zmienić szybkość odtwarzania, obracając pokrętko przednie/tylne lub pokrętko sterowania podczas [Cią. odtw. dla  int.].

### Powiązany temat

- [Cią. odtw. dla int.](#)

Aparat cyfrowy z wymiennymi obiektywami  
ILCE-1 α1

## Odtwarzanie obrazów na ekranie indeksu obrazów (Indeks obrazów)

---

W trybie odtwarzania możesz wyświetlać wiele obrazów jednocześnie.

- 1 Naciśnij przycisk  (Indeks obrazów) podczas odtwarzania obrazu.
- 2 Wybierz obraz naciskając strony góra/dół/prawo/lewo pokrętła sterowania lub obracając pokrętło sterowania.

### Zmiana liczby obrazów do wyświetlenia

MENU →  (Odtwarzanie) → [Opcja odtwarz.] → [Indeks obrazów] → żądane ustawienie.

### Szczegóły dotyczące poszczególnych opcji menu

9 obrazów/25 obrazów

### Powrót do trybu wyświetlania pojedynczego obrazu

Wybierz odpowiedni obraz i naciśnij środkową część pokrętła sterowania.

### Szybkie wyświetlanie żądanego obrazu

Wybierz pasek z lewej strony ekranu indeksu obrazów za pomocą pokrętła sterowania, a następnie naciśnij strony góra/dół pokrętła sterowania. Gdy pasek ten jest zaznaczony, ekran kalendarza lub ekran wyboru folderu można wyświetlić naciśnięciem środkowej części. Poza tym możesz przełączyć tryb oglądania, wybierając ikonę.

---

### Powiązany temat

- [Przełączanie pomiędzy zdjęciami a filmami \(Tryb oglądania\)](#)



Aparat cyfrowy z wymiennymi obiektywami  
ILCE-1 α1

## Przełączanie pomiędzy zdjęciami a filmami (Tryb oglądania)

---

Ustawianie trybu oglądania (sposób wyświetlania obrazów).

① **MENU** →  (Odtwarzanie) → [Cel odtwarzania] → [Tryb oglądania] → żądane ustawienie.

### Szczegóły dotyczące poszczególnych opcji menu

**Widok daty:**

Wyświetlanie obrazów według dat.

**Widok katalogu (Zdj.):**

Wyświetlanie tylko zdjęć.

 **Widok filmu:**

Wyświetlanie tylko filmów według daty.

Aparat cyfrowy z wymiennymi obiektywami  
ILCE-1 α1

## Wyświet. jako grupę

Określa, czy wyświetlać zdjęcia seryjne lub zdjęcia zarejestrowane w trybie fotografowania z interwałem jako grupę.

1 MENU →  (Odtwarzanie) → [Opcja odtwarz.] → [Wyświet. jako grupę] → żądane ustawienie.

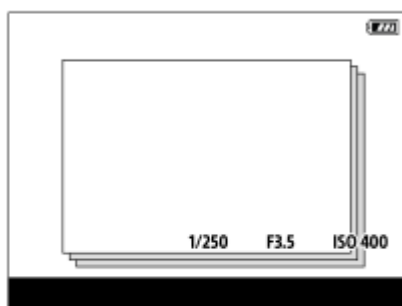

### Szczegóły dotyczące poszczególnych opcji menu

#### WŁ.:

Wyświetla obrazy jako grupę.

Aby odtworzyć obrazy w grupie, wybierz daną grupę i naciśnij środek pokrętki sterowania.

#### WYŁ.:

Nie wyświetla obrazów jako grupę.

#### Wskazówka

- Następujące obrazy są grupowane.
  - Obrazy zarejestrowane przy ustawieniu [Zdjęcia seryjne] w pozycji [Tryb pracy] (Jedna sekwencja zdjęć zarejestrowanych w trybie ciągłym przy wciśniętym przycisku migawki w trybie zdjęć seryjnych staje się jedną grupą.)
  - Obrazy zarejestrowane przy ustawieniu [F. fotogr. z inter.] (Zdjęcia zarejestrowane podczas jednej sesji fotografowania z interwałem stają się jedną grupą.)
- Na ekranie indeksu obrazów nad grupą będzie wyświetlana ikona  (Wyświet. jako grupę).

#### Uwaga

- Obrazy mogą być grupowane i wyświetlane tylko wtedy, gdy w pozycji [Tryb oglądania] jest ustawiona opcja [Widok daty]. Gdy nie jest ustawiona opcja [Widok daty], obrazów nie można grupować i wyświetlać, nawet jeśli w pozycji [Wyświet. jako grupę] jest ustawiona opcja [WŁ.].
- Usunięcie grupy spowoduje usunięcie wszystkich zdjęć w danej grupie. Wszelkie notatki głosowe przypięte do obrazów w grupie również zostaną usunięte.

### Powiązany temat

- [Zdjęcia seryjne](#)
- [F. fotogr. z inter.](#)

Aparat cyfrowy z wymiennymi obiektywami  
ILCE-1 α1

## Wyśw. ramki ostr. (odtwarzanie)

Ustawianie, czy podczas wyświetlania zdjęcia ma być wyświetlana ramka ostrości wokół miejsca, w którym aparat ustawił ostrość.

1 MENU →  (Odtwarzanie) → [Opcja odtwarz.] → [ Wyśw. ramki ostr.] → żądane ustawienie.

### Szczegóły dotyczące poszczególnych opcji menu

#### WYŁ.:

Podczas odtwarzania nie jest wyświetlana ramka ostrości.

#### WŁ.:

Wyświetlanie ramki ostrości na zielono podczas odtwarzania.

#### Wskazówka

- Nawet jeśli w czasie fotografowania jest wyświetlanych kilka ramek ostrości, podczas odtwarzania zostanie wyświetlona tylko ta, która wskazuje miejsce, w którym aparat rzeczywiście ustawił ostrość.
- Nawet jeśli w czasie fotografowania jest wyświetlana ramka ostrości wokół twarzy, podczas odtwarzania ramka ostrości będzie wyświetlona wokół oka, gdy zostanie wykryte oko.

#### Uwaga

- Ramka ostrości nie będzie wyświetlana na następujących zdjęciach.
  - Zdjęcia wykonane z ręcznym ustawieniem ostrości
  - Filmy
  - Zdjęcia zrobione przy użyciu funkcji [Przechwyć zdjęcie]
- Ramka ostrości jest wyświetlana tylko na ekranie odtwarzania pojedynczego obrazu. Ramka ostrości nie jest wyświetlana na ekranie indeksu obrazów ani na obrazach powiększonych.
- Ramka ostrości nie jest wyświetlana podczas autopodglądu.
- W przypadku rejestrowania obrazu o zmienionej kompozycji po wcześniejszym automatycznym ustawieniu ostrości, ramka ostrości może być przesunięta względem obiektu.
- Nawet jeśli ramka ostrości jest wyświetlana, znajdujący się w niej obiekt może być nieostry.
- Nawet po wyłączeniu wyświetlania ramki ostrości podczas rejestrowania obrazu przy użyciu funkcji [Auto. czysz. obsz. AF] lub [Wyśw. obsz. AF-C], gdy w pozycji [ Wyśw. ramki ostr.] ustawiono opcję [WŁ.], ramka ostrości zostanie wyświetlona podczas odtwarzania.

Aparat cyfrowy z wymiennymi obiektywami  
ILCE-1 α1

## Wybierz pokrętło

---

Podczas odtwarzania można przeskakiwać między obrazami. Funkcja ta jest przydatna, gdy chcesz znaleźć jeden z wielu zarejestrowanych obrazów. Można również szybko znaleźć chronione obrazy lub obrazy z określoną oceną. Funkcję tę można przypisać do pokrętła przedniego lub pokrętła tylnego.

**1** MENU →  (Odtwarzanie) → [Opcja odtwarz.] → [Wybierz pokrętło] → żądane ustawienie.

### Szczegóły dotyczące poszczególnych opcji menu

#### Pokr. na prz.:

Do przeskakiwania między obrazami będzie wykorzystywane pokrętło przednie.

#### Pokr. z tyłu:

Do przeskakiwania między obrazami będzie wykorzystywane pokrętło tylne.

---

### Powiązany temat

- [Met. prz. między obr.](#)

Aparat cyfrowy z wymiennymi obiektywami  
ILCE-1 α1

## Met. prz. między obr.

Ustawianie metody przeskakiwania między obrazami za pomocą pokrętła podczas odtwarzania.

1 MENU →  (Odtwarzanie) → [Opcja odtwarz.] → [Met. prz. między obr.] → żądane ustawienie.

### Szczegóły dotyczące poszczególnych opcji menu

#### Pojedynczo:

Odtwarzanie obrazów jeden po drugim.

#### Co 10 obrazów:

Przeskakiwanie co 10 obrazów.

#### Co 100 obrazów:

Przeskakiwanie co 100 obrazów.

#### Tylko chronione:

Odtwarzanie tylko chronionych obrazów.

#### Tylko klas. :

Odtwarzanie wszystkich ocenionych obrazów.

#### Tylko klas. (★) - Tylko klas. (★★★):

Odtwarzanie tylko obrazów z przyznaną oceną (od ★ do ★★★).

#### Tylko bez klasyf.:

Odtwarzanie tylko obrazów bez oceny.

#### Uwaga

- Gdy w pozycji [Met. prz. między obr.] ustawiono opcję [Pojedynczo], [Co 10 obrazów] lub [Co 100 obrazów], jedna grupa jest liczona jako jeden obraz.
- Gdy w pozycji [Met. prz. między obr.] ustawiono inny parametr niż [Pojedynczo], [Co 10 obrazów] lub [Co 100 obrazów], między obrazami można przeskakiwać tylko wówczas, gdy w pozycji [Tryb oglądania] ustawiono [Widok daty]. Gdy w pozycji [Tryb oglądania] ustawiono inny parametr niż [Widok daty], obrazy będą odtwarzane jeden po drugim, nawet jeśli użyjesz pokrętła z funkcją przypisaną poleceniem [Wybierz pokrętło].
- Gdy w pozycji [Met. prz. między obr.] ustawiono inny parametr niż [Pojedynczo], [Co 10 obrazów] lub [Co 100 obrazów], filmy będą zawsze pomijane podczas odtwarzania z przeskakiwaniem.

### Powiązany temat

- [Klasyfikacja](#)
- [Ochrona zarejestrowanych zdjęć \(Chroń\)](#)
- [Wybierz pokrętło](#)

Aparat cyfrowy z wymiennymi obiektywami  
ILCE-1 α1

## Ochrona zarejestrowanych zdjęć (Chroń)

Chroni zapisane obrazy przed przypadkowym usunięciem. Na obrazach chronionych jest wyświetlany znak  (ochrona).

1 MENU →  (Odtwarzanie) → [Zaznacz./Notatka] → [Chroń] → odpowiednie ustawienie.

### Szczegóły dotyczące poszczególnych opcji menu

#### Wiele obrazów:

Włączenie ochrony kilku wybranych obrazów.

(1) Wybierz obraz, który ma być chroniony, po czym naciśnij środkową część pokrętła sterowania. W polu wyboru pojawi się znak ✓ (zaznaczenie). W celu anulowania zaznaczenia wystarczy ponownie nacisnąć środkową część, aby usunąć znak ✓ (zaznaczenie).

(2) Aby chronić inne zdjęcia, powtórz krok (1).

(3) MENU → [OK].

#### Wszyst. w tym folderze:

Chroni wszystkie obrazy z wybranego folderu.

#### Anuluj wsz. w tym fold.:

Wyłącza ochronę wszystkich obrazów w wybranym folderze.

#### Wszystkie z tą datą:

Chroni wszystkie obrazy z wybraną datą rejestracji.

#### Anuluj wszyst. z tą datą:

Wyłącza ochronę wszystkich obrazów z wybraną datą rejestracji.



#### Wszystkie obr. w tej gr.:

Chroni wszystkie obrazy w wybranej grupie.

#### Anuluj wsz. obr. w tej gr.:

Wyłącza ochronę wszystkich zdjęć w wybranej grupie.

#### Wskazówka

- Po przypisaniu funkcji [Chroń] do wybranego przycisku przy użyciu MENU →  (Ustawienia) → [Dostos. obsługi] → [ Ust. Prz. Własne], można chronić obrazy lub anulować ochronę, po prostu naciskając ten przycisk. Przy ustawieniach domyślnych, funkcja [Chroń] jest przypisana do przycisku C3.
- Jeżeli wybierzesz grupę w pozycji [Wiele obrazów], wszystkie zdjęcia w tej grupie będą chronione. Aby wybrać i chronić określone obrazy w ramach grupy, należy wykonać polecenie [Wiele obrazów] podczas wyświetlania obrazów w ramach grupy.

#### Uwaga

- Pozycje menu, które można wybrać, różnią się zależnie od ustawienia [Tryb oglądania] oraz wybranych plików.

Aparat cyfrowy z wymiennymi obiektywami  
ILCE-1 α1

## Klasyfikacja

Nagranym obrazom można przypisać oceny w skali liczby gwiazdek (★ - ★★), które ułatwią znalezienie obrazów.

- 1 MENU →  (Odtwarzanie) → [Zaznacz./Notatka] → [Klasyfikacja].**  
Pojawi się ekran wyboru oceny obrazu.
- 2 Naciśnij lewą/prawą stronę pokrętła sterowania, aby wyświetlić obraz, któremu chcesz przypisać ocenę, a następnie naciśnij środek.**
- 3 Wybierz poziom ★ (Klasyfikacja), naciskając lewą/prawą stronę pokrętła sterowania, a następnie naciśnij jego środek.**
- 4 Naciśnij przycisk MENU, aby zakończyć pracę z ekranem klasyfikacji.**

### Wskazówka

- Oceny możesz również przypisać podczas wyświetlania obrazów za pomocą przycisku ustawień własnych. Przypisz wcześniej funkcję [Klasyfikacja] do odpowiedniego przycisku poleceniem [ Ust. Prz. Własne], po czym naciśnij przycisk ustawień własnych podczas odtwarzania obrazu, do którego chcesz przypisać ocenę. Poziom ★ (Klasyfikacja) zmienia się po każdorazowym naciśnięciu przycisku ustawień własnych.
- Podając oceny przy korzystaniu z funkcji [Met. prz. między obr.], można szybko odnaleźć właściwy obraz.

### Powiązany temat

- [Przypisywanie często używanych funkcji do przycisków \(Ust. Prz. Własne\)](#)
- [Ust. klas.\(Prz. Włas.\)](#)
- [Met. prz. między obr.](#)

Aparat cyfrowy z wymiennymi obiektywami  
ILCE-1 α1

## Ust. klas.(Prz. Włas.)

---

Pozwala ustawić dostępną liczbę ★ (ocenie) w przypadku oceniania (klasyfikowania) obrazów za pomocą przycisku, do którego przypisano funkcję [Klasyfikacja] poleceniem [ Ust. Prz. Własne].

**1** MENU →  (Odtwarzanie) → [Zaznacz./Notatka] → [Ust. klas.(Prz. Włas.)].

**2** Dodaj znacznik ✓ (zaznaczenie) przy liczbie ★ (ocenie), która ma zostać włączona.

Możesz wybrać zaznaczoną liczbę w przypadku ustawiania parametru [Klasyfikacja] za pomocą przycisku ustawień własnych.

---

### Powiązany temat

- [Klasyfikacja](#)
- [Przypisywanie często używanych funkcji do przycisków \(Ust. Prz. Własne\)](#)



Aparat cyfrowy z wymiennymi obiektywami  
ILCE-1 α1

## Dołączanie plików audio do obrazów (Notatka głosowa)

Informacje o warunkach rejestrowania oraz opisy obrazów można nagrywać głosem, po czym pliki audio można dołączać do obrazów w formie notatek głosowych.

Notatki głosowe mogą być przesyłane do komputera wraz z obrazami i odtwarzane na komputerze.

### 1 MENU → (Odtwarzanie) → [Zaznacz./Notatka] → [Notatka głosowa]

Pojawi się ekran wyboru obrazu.

### 2 Wybierz zdjęcie, do którego chcesz dołączyć notatkę głosową.

### 3 Przytrzymując środek pokrętła sterowania, nagraj swój głos.

Plik z notatką głosową (.WAV) o tej samej nazwie pliku co zdjęcie zostanie zapisany w folderze, gdzie zapisane jest odpowiadające jej zdjęcie.

- Nagrywanie jest kontynuowane dopóki wciśnięty jest środek pokrętła sterowania. Nagrywanie kończy się w momencie zwolnienia przycisku.

## Odtwarzanie notatek głosowych

1. MENU →  (Odtwarzanie) → [Zaznacz./Notatka] → [Notatka głosowa].

2. Wybierz zdjęcie z dołączoną notatką głosową, którą chcesz odtworzyć.

- Na zdjęciach z dołączoną notatką głosową jest wyświetlany symbol  (ikona notatki głosowej).

3. Naciśnij środkową część pokrętła sterowania.

## Usuwanie notatek głosowych

1. MENU →  (Odtwarzanie) → [Zaznacz./Notatka] → [Notatka głosowa].

2. Wybierz zdjęcie z dołączoną notatką głosową, którą chcesz usunąć.

3. Naciśnij dolną sekcję pokrętła sterowania, a następnie wybierz [OK].

### Wskazówka

- Po przypisaniu funkcji [Blok. notatki głosow.] do przycisku ustawień własnych poleceniem [ Ust. Prz. Własne] notatka głosowa będzie nagrywana dopóki wciśnięty jest ten przycisk. Po przypisaniu funkcji [Przeł. notatki głos.] do przycisku ustawień własnych nagrywanie notatki głosowej rozpocznie się w momencie naciśnięcia tego przycisku, a zakończy w momencie ponownego naciśnięcia tego przycisku. W przypadku odtwarzania notatki głosowej odtwarzanie rozpocznie się w momencie naciśnięcia tego przycisku, a zakończy w momencie ponownego jego naciśnięcia.
- W przypadku zdjęć chronionych nadal można nagrać notatkę głosową.

### Uwaga

- Nie można dołączyć notatki głosowej do filmu.
- Do zdjęcia można dołączyć jeden plik z notatką głosową o czasie trwania maksymalnie 60 sekund.
- Nie można dołączyć kolejnej notatki głosowej do zdjęcia, do którego dołączono już notatkę głosową, ani zastąpić dołączonego nagrania notatki głosowej innym nagraniem. Najpierw należy usunąć dołączoną notatkę głosową, a następnie nagrać nową notatkę głosową.

- Nie można zmieniać poziomu głośności mikrofonu w przypadku nagrywania.
- Do nagrywania notatek głosowych wykorzystywany jest wbudowany mikrofon. Nie można korzystać z zewnętrznego wejściowego urządzenia audio.

---

#### **Powiązany temat**

- [Gł. odt. notatki głos.](#)
- [Przypisywanie często używanych funkcji do przycisków \(Ust. Prz. Własne\)](#)

5-025-538-55(1) Copyright 2021 Sony Corporation

Aparat cyfrowy z wymiennymi obiektywami  
ILCE-1 α1

## Gł. odt. notatki głos.

---

Regulacja głośności odtwarzania notatek głosowych.

- 1 **MENU** →  (Odtwarzanie) → [Zaznacz./Notatka] → [Gł. odt. notatki głos.]
- 2 **Wyreguluj poziom głośności, naciskając stronę lewo/prawo pokrętła sterowania.**

### Wskazówka

- Podczas odtwarzania notatki głosowej można wyświetlić ekran regulacji głośności, naciskając dolną część pokrętła sterowania.

---

### Powiązany temat

- [Dołączanie plików audio do obrazów \(Notatka głosowa\)](#)

Aparat cyfrowy z wymiennymi obiektywami  
ILCE-1 α1

## Obracanie obrazu (Obróć)

---

Obracanie zarejestrowanego obrazu w lewo.

**1** Wyświetl obraz, który ma być obrócony, po czym wybierz MENU →  (Odtwarzanie) → [Edytuj] → [Obróć].

**2** Naciśnij środkową część pokrętła sterowania.

Zdjęcie zostanie obrócone w lewo. Zdjęcie jest obracane w momencie naciśnięcia środkowej sekcji. Jeśli raz obrócisz zdjęcie, pozostanie ono obrócone nawet po wyłączeniu urządzenia.

### Uwaga

- Nawet po obróceniu pliku filmowego będzie on odtwarzany w poziomie na monitorze lub w wizjerze aparatu.
- Obrócenie zdjęć wykonanych innymi urządzeniami może być niemożliwe.
- Przy wyświetlaniu obróconych zdjęć na komputerze mogą one być wyświetlane w początkowej orientacji, w zależności od użytego oprogramowania.

Aparat cyfrowy z wymiennymi obiektywami  
ILCE-1 α1

## Przytnij

Przycinanie zarejestrowanych obrazów.

**1** MENU →  (Odtwarzanie) → [Edytuj] → [Przytnij].

Pojawi się ekran wyboru obrazu.

**2** Wybierz zdjęcie, które chcesz przyciąć, a następnie naciśnij środkową część pokrętła sterowania.

**3** Ustawianie rozmiaru i pozycji ramki przycinania.

- Możesz zmienić proporcje ramki przycinania, używając pokrętła tylnego. Można także zmienić orientację.
- Rozmiar ramki przycinania można zmienić przy użyciu pokrętła przedniego lub pokrętła sterowania.
- Pozycję ramki przycinania można przesuwac przy użyciu strony góra/dół/lewo/prawo pokrętła sterowania.
- Podgląd przyciętego obrazu można wyświetlić, naciskając przycisk Fn.

**4** Naciśnij środkową część pokrętła sterowania.

Przycięty obraz zostanie zapisany.

### Wskazówka

- Przycięty obraz zostanie zapisany jako osobny plik graficzny. Oryginalny obraz nie ulegnie zmianie.
- Format pliku i ustawienie jakości przyciętego obrazu będą takie same, jak obrazu oryginalnego.
- Na ekranie odtwarzania przycięte obrazy wskazuje ikona  (Przytnij).



### Uwaga

- Nie można przycinać zdjęć lub filmów w formacie RAW.

Aparat cyfrowy z wymiennymi obiektywami  
ILCE-1 α1

## Przechwyć zdjęcie

Przechwytywanie wybranego ujęcia w filmie w celu zapisania go w formie zdjęcia. Najpierw rejestrowany jest film, a następnie w trakcie jego odtwarzania w momentach, w których nie udało się zarejestrować zdjęć, wstrzymuje się odtwarzanie i zapisuje wybrane kadry w formie zdjęć.

- 1 Wyświetl film, którego kadry chcesz przechwyć w formie zdjęcia.
- 2 MENU →  (Odtwarzanie) → [Edytuj] → [Przechwyć zdjęcie].
- 3 Odtwórz film i wstrzymaj odtwarzanie.
- 4 Odszukaj wybrane ujęcie korzystając z odtwarzania do przodu w zwolnionym tempie, odtwarzania do tyłu w zwolnionym tempie, wyświetlania następnego klatki, wyświetlania poprzedniej klatki, po czym zatrzymaj film.
- 5 Naciśnij  (Przechwyć zdjęcie), aby przechwyć wybrane ujęcie.  
Ujęcie zostanie zapisane w formie zdjęcia.

### Wskazówka

- Polecenie [ Przeł. JPEG/HEIF] pozwala wybrać format nagrywanego pliku zdjęcia jako JPEG albo HEIF.

### Powiązany temat

- [Nagrywanie filmów](#)
- [Odtwarzanie filmów](#)
- [Przeł. JPEG/HEIF \(Przechwyć zdjęcie\)](#)

Aparat cyfrowy z wymiennymi obiektywami  
ILCE-1 α1

## Przeł. JPEG/HEIF (Przechwyć zdjęcie)

Przełączanie formatu pliku (JPEG / HEIF) w przypadku zdjęć zrobionych z użyciem funkcji [Przechwyć zdjęcie]. Pliki JPEG można przeglądać i edytować w różnych środowiskach. Format HEIF charakteryzuje się wysoką wydajnością kompresji. Aparat może zapisywać zdjęcia w wysokiej jakości i w małych rozmiarach w formacie HEIF. Zależnie od komputera lub oprogramowania, oglądanie lub edytowanie plików HEIF może nie być możliwe. Ponadto do odtwarzania zdjęć w formacie HEIF niezbędne jest środowisko kompatybilne z formatem HEIF. Po podłączeniu aparatu do telewizora przez HDMI można oglądać zdjęcia w wysokiej jakości.

1 MENU →  (Odtwarzanie) → [Edytuj] →  Przeł. JPEG/HEIF → odpowiednie ustawienie.

### Szczegóły dotyczące poszczególnych opcji menu

#### JPEG:

Wykonywana jest cyfrowa obróbka pliku RAW, który zostanie zapisany w formacie JPEG. To ustawienie daje pierwszeństwo kompatybilności.

#### HEIF(4:2:0):

Wykonywana jest cyfrowa obróbka pliku RAW, której wynik jest zapisywany w formacie HEIF (4:2:0). To ustawienie daje pierwszeństwo jakości obrazu i wydajności kompresji.

#### HEIF(4:2:2):

Wykonywane jest cyfrowa obróbka pliku RAW, który zostanie zapisany w formacie HEIF (4:2:2). To ustawienie daje pierwszeństwo jakości obrazu.

#### Uwaga

- Plików graficznych w formacie HEIF zarejestrowanych opisywanym aparatem nie można wyświetlać na innych aparatach, które nie obsługują formatu pliku HEIF. Uważaj, aby przypadkowo nie skasować plików graficznych HEIF przez sformatowanie karty pamięci lub usunięcie plików.

### Powiązany temat

- [Przechwyć zdjęcie](#)

Aparat cyfrowy z wymiennymi obiektywami  
ILCE-1 α1

## Kopiowanie obrazów z jednej karty pamięci na inną (Kopiuj)

Można kopiować obrazy z karty pamięci znajdującej się w gnieździe wybranym poleceniem [Wyb. nośnik odtw.] na kartę pamięci w drugim gnieździe.

1 MENU →  (Odtwarzanie) → [Edytuj] → [Kopiuj].

Wszystkie nagrania z aktualnie odtwarzaną datą lub znajdujące się w aktualnie odtwarzanym folderze zostaną skopiowane na kartę pamięci w drugim gnieździe.

### Wskazówka

- Typ wyświetlanych obrazów można ustawić, wybierając MENU →  (Odtwarzanie) → [Cel odtwarzania] → [Tryb oglądania].

### Uwaga

- Jeśli kopiowane są obrazy w grupie, skopiowane obrazy nie będą wyświetlane jako grupa na docelowej karcie pamięci.
- Jeśli kopiowane są obrazy chronione, ochrona zostanie anulowana na docelowej karcie pamięci.
- Kopiowanie wielu obrazów może być czasochłonne. Należy używać odpowiednio naładowanego akumulatora.
- Aby skopiować film, docelowa karta pamięci musi obsługiwać format zapisu filmu. Jeżeli filmu nie można skopiować, na monitorze aparatu zostanie wyświetlony komunikat.

### Powiązany temat

- [Wybór karty pamięci do odtwarzania \(Wyb. nośnik odtw.\)](#)
- [Przełączanie pomiędzy zdjęciami a filmami \(Tryb oglądania\)](#)



Aparat cyfrowy z wymiennymi obiektywami  
ILCE-1 α1

## Usuwanie kilku wybranych obrazów (Kasuj)

Możesz usunąć jednocześnie kilka wybranych zdjęć. Po usunięciu zdjęcia nie można go już przywrócić. Wcześniej sprawdź obraz do usunięcia.

① MENU →  (Odtwarzanie) → [Kasuj] → [Kasuj] → odpowiednie ustawienie.

### Szczegóły dotyczące poszczególnych opcji menu

#### Wsz. obrazy inne niż ten:

Usuwa wszystkie obrazy w grupie z wyjątkiem zaznaczonych.

#### Wszystkie obr. w tej gr.:

Usuwa wszystkie obrazy w wybranej grupie.

#### Wiele obrazów:

Usuwanie zaznaczonych obrazów.

- (1) Wybierz obrazy do usunięcia, po czym naciśnij środkową część pokrętła sterowania. W polu wyboru pojawi się znak ✓ (zaznaczenie). W celu anulowania zaznaczenia wystarczy ponownie nacisnąć środkową część, aby usunąć znak ✓ (zaznaczenie).
- (2) Aby usunąć inne zdjęcia, powtórz krok (1).
- (3) MENU → [OK].

#### Wszyst. w tym folderze:

Usuwa wszystkie zdjęcia z wybranego folderu.

#### Wszystkie z tą datą:

Usuwa wszystkie obrazy z wybraną datą rejestracji.

#### Wskazówka

- Wykonaj polecenie [Formatuj], aby usunąć wszystkie obrazy, również te chronione.
- Aby wyświetlić odpowiedni folder lub datę, wybierz odpowiedni folder lub datę podczas odtwarzania wykonując poniższą procedurę:  
Przycisk  (Indeks obrazów) → pokrętłem sterowania zaznacz pasek z lewej strony → stronami góra/dół pokrętła sterowania wybierz odpowiedni folder lub datę.
- Jeżeli wybierzesz grupę w pozycji [Wiele obrazów], wszystkie zdjęcia w tej grupie zostaną usunięte. Aby wybrać i usunąć określone zdjęcia w ramach grupy, należy wykonać polecenie [Wiele obrazów] podczas wyświetlania obrazów w ramach grupy.

#### Uwaga

- Nie można usunąć chronionych obrazów.
- Pozycje menu, które można wybrać, różnią się zależnie od ustawienia [Tryb oglądania] oraz wybranych plików.

### Powiązany temat

- [Wyświet. jako grupę](#)
- [Korzystanie z przycisku usuwania](#)
- [Formatuj](#)



Aparat cyfrowy z wymiennymi obiektywami  
ILCE-1 α1

## Kasuj nac. dwukr.

---

Określanie, czy można usunąć aktualnie odtwarzany obraz, naciskając dwukrotnie przycisk  (Usuwanie).

① MENU →  (Odtwarzanie) → [Kasuj] → [ Kasuj nac. dwukr.] → odpowiednie ustawienie.

### Szczegóły dotyczące poszczególnych opcji menu

#### WŁ.:

Możliwość usunięcia aktualnie odtwarzanego obrazu dwukrotnym naciśnięciem przycisku  (Usuwanie).

#### WYŁ.:

Brak możliwości usunięcia aktualnie odtwarzanego obrazu dwukrotnym naciśnięciem przycisku  (Usuwanie).

Aparat cyfrowy z wymiennymi obiektywami  
ILCE-1 α1

## Potw.kasowania

---

Można określić, czy jako domyślna opcja na ekranie potwierdzenia operacji usuwania ma być ustawiona opcja [Kasuj] lub [Anuluj].

① MENU →  (Odtwarzanie) → [Kasuj] → [Potw.kasowania] → żądane ustawienie.

### Szczegóły dotyczące poszczególnych opcji menu

#### "Kasuj"pierw.:

Ustawienie domyślne to [Kasuj].

#### "Anuluj"pierw.:

Ustawienie domyślne to [Anuluj].

Aparat cyfrowy z wymiennymi obiektywami  
ILCE-1 α1

## Oglądanie obrazów na telewizorze za pośrednictwem kabla HDMI

Aby móc oglądać na telewizorze obrazy zapisane w opisywanym produkcie, niezbędny jest kabel HDMI (sprzedawany oddzielnie) oraz telewizor wyposażony w gniazdo HDMI. Szczegółowe informacje znajdziesz w instrukcji obsługi dostarczonej razem z odpowiednim telewizorem.

- 1 **Wyłącz zarówno urządzenie jak i telewizor.**
- 2 **Połącz gniazdo HDMI opisywanego produktu z gniazdem HDMI telewizora za pośrednictwem kabla HDMI (sprzedawany oddzielnie).**

Należy używać kabla HDMI zgodnego z gniazdem HDMI Type-A opisywanego produktu i gniazdem HDMI telewizora.

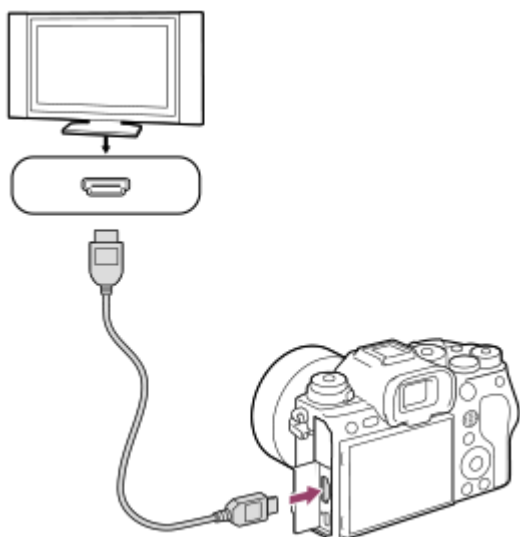

- 3 **Włącz telewizor i przełącz sygnał wejściowy.**
- 4 **Włączyć opisywane urządzenie.**  
Obrazy zapisane przy użyciu urządzenia pojawią się na ekranie telewizora.
- 5 **Wybierz obraz stronami prawo/lewo pokręćła sterowania.**
  - Monitor opisywanego aparatu nie jest podświetlony na ekranie odtwarzania.
  - Jeżeli ekran odtwarzania nie jest wyświetlany, naciśnij przycisk  (Odtwarzanie).

### Funkcja „BRAVIA” Sync

Po podłączeniu opisywanego produktu do telewizora obsługującego funkcję „BRAVIA” Sync za pośrednictwem przewodu HDMI (sprzedawany oddzielnie), funkcje odtwarzania opisywanego produktu można obsługiwać z poziomu pilota telewizora.

1. Po wykonaniu powyższych czynności w celu podłączenia opisywanego aparatu do telewizora, wybierz MENU →  (Ustawienia) → [Wyjście zewn.] → [STER.PRZEZ HDMI] → [Wł.].





## 2. Naciśnij przycisk SYNC MENU na pilocie telewizora i wybierz właściwy tryb.

- Po podłączeniu opisywanego aparatu do telewizora za pośrednictwem przewodu HDMI, dostępne opcje menu są ograniczone.
- Tylko telewizory obsługujące „BRAVIA” Sync zapewniają funkcje SYNC MENU. Szczegółowe informacje można znaleźć w instrukcji obsługi dołączonej do odbiornika telewizyjnego.
- Jeżeli opisywany produkt, podłączony za pośrednictwem przewodu HDMI do odbiornika telewizyjnego innego producenta, reaguje nieprawidłowo na polecenia z poziomu pilota telewizora, należy wybrać kolejno: MENU →  (Ustawienia) → [Wyjście zewn.] → [STER.PRZEZ HDMI] → [WYŁ.].

### Wskazówka

- Opisywany produkt jest zgodny ze standardem PhotoTV HD. Po podłączeniu urządzenia Sony zgodnego ze standardem PhotoTV HD za pomocą kabla HDMI (sprzedawany oddzielnie) lub przewodu USB, w telewizorze zostanie ustawiona jakość obrazu odpowiednia do oglądania zdjęć, co pozwala cieszyć się ich zapierającą dech w piersi wysoką jakością.
- PhotoTV HD umożliwia bardzo szczegółowe, fotograficzne przedstawianie subtelnych faktur i kolorów.

### Uwaga

- Nie należy łączyć urządzenia oraz sprzętu do podłączenia przy pomocy łączy wyjściowych. Może to spowodować usterkę.
- Czasami sprzęt dołączony do urządzenia może nie działać prawidłowo. Na przykład może nie działać wyjście wideo lub audio.
- Należy używać przewodu HDMI z logo HDMI lub oryginalnego przewodu Sony.
- Po ustawieniu w pozycji [Wyjście Time Code] opcji [WŁ.], wysyłany do telewizora lub urządzenia nagrywającego obraz może być nieprawidłowy. W takich przypadkach należy w pozycji [Wyjście Time Code] ustawić opcję [WYŁ.].
- Jeżeli obrazy nie są prawidłowo wyświetlane na ekranie telewizora, wybierz kolejno MENU →  (Ustawienia) → [Wyjście zewn.] → [ Rozdzielcz. HDMI] → [4320p/2160p], [2160p], [1080p] lub [1080i] w zależności od podłączanego telewizora.
- Aby prawidłowo wyświetlić filmy 8K z aparatu na telewizorze produkowanym przez Sony za pośrednictwem przewodu HDMI (sprzedawany oddzielnie), należy ręcznie zmienić ustawienia jakości obrazu telewizora. Zmień ustawienia jakości obrazu (gamma lub tryb kolorowy) w przypadku telewizora zgodnie z ustawieniami stosowanymi podczas rejestrowania obrazu.
- W przypadku wysyłania sygnału HDMI i przełączenia formatu filmu (jakość obrazu 8K/4K/HD) albo zmiany szybkości klatek lub trybu koloru filmu, ekran może chwilowo stać się ciemny. Nie jest to usterka.
- Gdy przełącznik [Selektor NTSC/PAL] jest ustawiony w pozycji PAL, obraz może zniknąć na chwilę z ekranu w następujących sytuacjach. Nie jest to usterka.
  - Gdy rozpoczynasz lub kończysz nagrywanie filmów w innym trybie rejestrowania obrazu niż  (Film) lub **S&Q** (Zwoln. i szyb. tempo).
  - Gdy zmienisz tryb rejestrowania obrazu z  (Film) lub **S&Q** (Zwoln. i szyb. tempo) na inny tryb.
  - Gdy odtwarzasz film po raz pierwszy po przełączeniu do trybu odtwarzania.

Aparat cyfrowy z wymiennymi obiektywami  
ILCE-1 α1

## Formatuj

W przypadku pierwszego użycia karty pamięci w opisywanym aparacie, wskazane jest sformatowanie karty z poziomu aparatu w celu zapewnienia jej stabilnego działania. Należy pamiętać, że formatowanie trwale usuwa wszystkie dane zapisane na karcie pamięci i że jest to operacja nieodwracalna. Cenne dane należy zapisać na komputerze itp.

1 MENU →  (Fotografowanie) → [Nośniki] → [Formatuj] → żądane gniazdo karty pamięci.

2 Wybierz [Enter]. (Szybkie formatowanie)

- Naciśnięcie przycisku  (Usuwanie) spowoduje wyświetlenie komunikatu o pełnym formatowaniu. Można uruchomić pełne formatowanie, wybierając [Enter].

### Różnica między szybkim formatowaniem a pełnym formatowaniem

Wykonaj pełne formatowanie, gdy czujesz, że prędkość nagrywania na karcie pamięci lub odczytywania z karty pamięci ulegnie zmniejszeniu lub gdy chcesz całkowicie skasować dane.

Pełne formatowanie zajmuje więcej czasu niż szybkie formatowanie, ponieważ wszystkie obszary karty pamięci zostaną zainicjowane.

#### Wskazówka

- Ekran formatowania karty pamięci można również wyświetlić, naciskając i przytrzymując przycisk MENU, a następnie przez około dwie sekundy przycisk  (Usuwanie) na ekranie nagrywania.
- Możesz anulować pełne formatowanie przed jego zakończeniem. Nawet jeśli anulujesz pełne formatowanie w trakcie wykonywania tej procedury, dane zostaną skasowane. Z karty pamięci można więc korzystać w takim stanie, w jakim jest.

#### Uwaga

- Formatowanie w sposób trwały usuwa wszystkie dane, w tym także obrazy chronione i zapamiętane ustawienia (od M1 do M4).
- Wskaźnik dostępu świeci w trakcie formatowania. Nie wolno wyjmować karty pamięci, gdy świeci wskaźnik dostępu.
- Sformatuj kartę pamięci z poziomu opisywanego aparatu. Sformatowanie karty pamięci z poziomu komputera może uniemożliwić jej użytkowanie w zależności od rodzaju formatu.
- Formatowanie może zająć kilka minut w zależności od karty pamięci.
- Nie można sformatować karty pamięci, jeżeli poziom naładowania akumulatora jest niższy niż 1%.

#### Powiązany temat

- [Karty pamięci, których można używać](#)
- [Uwagi dotyczące karty pamięci](#)

Aparat cyfrowy z wymiennymi obiektywami  
ILCE-1 α1

## Ust. nośnika nagr. (zdjęcie/film): Nośnik nagrania (zdjęcie)

Wybieranie gniazda karty pamięci do zapisywania zdjęć. W ustawieniach domyślnych jest wybrana opcja [Gniazdo 1]. Jeśli chcesz korzystać z jednej karty pamięci, nie zmieniając ustawienia, używaj gniazda 1.

1 MENU →  (Fotografowanie) → [Nośniki] → [ Ust. nośnika nagr.] → [ Nośnik nagrania] → **żądane ustawienie.**

### Szczegóły dotyczące poszczególnych opcji menu

#### Gniazdo 1:

Zapisywanie zdjęć na karcie pamięci w gnieździe 1.

#### Gniazdo 2:

Zapisywanie zdjęć na karcie pamięci w gnieździe 2.

#### Nagr. jednoczes.:

Jednoczesne zapisywanie zdjęć na kartach pamięci znajdujących się w gnieździe 1 i w gnieździe 2.

#### Sortuj nagryw.:

Zapisywanie zdjęć o różnych formatach plików i rozmiarach obrazów w różnych gniazdach.

Ustaw format pliku i rozmiar obrazu dla każdego gniazda.

### Powiązany temat

- [Ust. nośnika nagr. \(zdjęcie/film\): Nośnik nagrania \(film\)](#)
- [Ust. nośnika nagr. \(zdjęcie/film\): Auto. przeł. nośnika](#)
- [Wybór karty pamięci do odtwarzania \(Wyb. nośnik odtw.\)](#)



Aparat cyfrowy z wymiennymi obiektywami  
ILCE-1 α1

## Ust. nośnika nagr. (zdjęcie/film): Nośnik nagrania (film)

---

Wybieranie gniazda karty pamięci do nagrywania filmów. W ustawieniach domyślnych jest wybrana opcja [Gniazdo 1]. Jeśli chcesz korzystać z jednej karty pamięci, nie zmieniając ustawienia, używaj gniazda 1.

1 MENU →  (Fotografowanie) → [Nośniki] → [ Ust. nośnika nagr.] → [ Nośnik nagrania] → **żądane ustawienie.**

### Szczegóły dotyczące poszczególnych opcji menu

#### Gniazdo 1:

Nagrywanie filmów na karcie pamięci w gnieździe 1.

#### Gniazdo 2:

Nagrywanie filmów na karcie pamięci w gnieździe 2.

#### Nagr. jednoczes.:

Jednoczesne nagrywanie filmów na kartach pamięci w gnieździe 1 i w gnieździe 2.

---

### Powiązany temat

- [Ust. nośnika nagr. \(zdjęcie/film\): Nośnik nagrania \(zdjęcie\)](#)
- [Ust. nośnika nagr. \(zdjęcie/film\): Auto. przeł. nośnika](#)
- [Wybór karty pamięci do odtwarzania \(Wyb. nośnik odtw.\)](#)

Aparat cyfrowy z wymiennymi obiektywami  
ILCE-1 α1

## Ust. nośnika nagr. (zdjęcie/film): Auto. przeł. nośnika

Jeśli używana karta pamięci jest wypełniona lub gdy zapomnisz włożyć kartę pamięci do gniazda, obrazy można zarejestrować na drugiej karcie pamięci.

1 MENU → [📷] (Fotografowanie) → [Nośniki] → [📷] Ust. nośnika nagr.] → [Auto. przeł. nośnika] → żądane ustawienie.

### Szczegóły dotyczące poszczególnych opcji menu

#### WŁ.:

Aparat automatycznie rozpoczyna nagrywanie na karcie pamięci, gdy używana karta pamięci zostanie wypełniona lub jeśli zapomniałeś włożyć kartę pamięci.

#### WYŁ.:

Aparat nie wykonuje polecenia [Auto. przeł. nośnika].

### W jaki sposób aparat przełącza gniazdo używanej karty pamięci

#### W przypadku zapisywania zdjęć i filmów na jednej karcie pamięci:

Gdy obrazy nie mogą być zapisane na używanej karcie pamięci, następuje automatyczne przełączenie ustawień w pozycji [📷] Nośnik nagrania] i [📷] Nośnik nagrania] i obrazy będą zapisywane na drugiej karcie pamięci. Gdy po przełączeniu druga karta pamięci wypełni się, aparat ponownie rozpoczyna nagrywanie na karcie we wcześniejszym gnieździe.

Przykład: gdy zarówno w pozycji [📷] Nośnik nagrania] jak i w pozycji [📷] Nośnik nagrania] w sekcji [📷] Ust. nośnika nagr.] ustawione jest [Gniazdo 1]

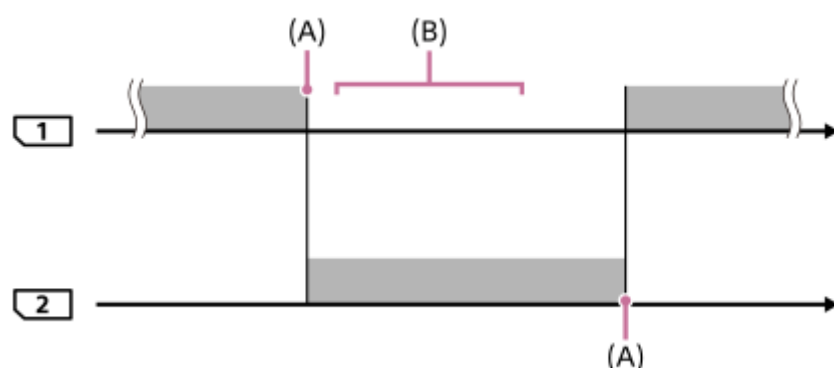

■ : Rejestrowanie obrazów

(A): Nagrywanie nie jest możliwe na karcie pamięci (ze względu na brak miejsca itp.).

(B): Karta pamięci zostanie zastąpiona kartą umożliwiającą nagrywanie.

### W przypadku zapisywania tego samego zdjęcia równocześnie na dwóch kartach pamięci:

- W pozycji [📷] Nośnik nagrania] lub [📷] Nośnik nagrania] w sekcji [📷] Ust. nośnika nagr.] ustawiono opcję [Nagr. jednoczes.].

Aparat kończy równoczesne nagrywanie, gdy jedna z kart pamięci zapełni się. Po usunięciu zapełnionej karty pamięci aparat rozpocznie nagrywanie na drugiej karcie pamięci.

Po wymianie zapełnionej karty pamięci na kartę pamięci z możliwością zapisu, aparat ponownie rozpocznie równoczesne nagrywanie przy wybranym ustawieniu.

Przykład: w pozycjach [📷 Nośnik nagrania] i [📷 Nośnik nagrania] wybrano opcję [Nagr. jednoczes.].

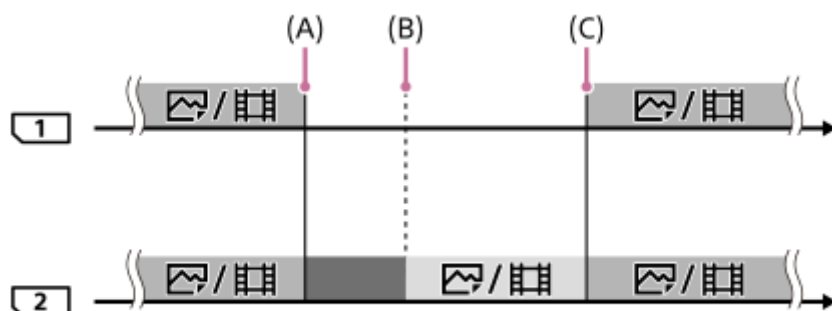

■ : Jednoczesne nagrywanie jest dostępne.

■ : Nagrywanie jest wyłączone.

■ : Nie można nagrywać równocześnie tego samego obrazu.

(A): Nagrywanie nie jest możliwe na karcie pamięci (ze względu na brak miejsca itp.).

(B): Karta pamięci została wyjęta.

(C): Włożono kartę pamięci z możliwością zapisu.

- Gdy używana karta pamięci zapełni się podczas nagrywania filmu, film dalej będzie nagrywany na drugiej karcie pamięci do momentu zakończenia trwającego nagrania.

#### W przypadku zapisywania zdjęć oddzielnie na dwóch kartach pamięci w formatach RAW i JPEG/HEIF:

- Przy ustawieniu [Sortuj nagryw.] w pozycji [📷 Nośnik nagrania] w sekcji [📷 Ust. nośnika nagr.]

Aparat przerwie nagrywanie, gdy jedna z kart pamięci zapełni się. Po wyjęciu zapełnionej karty pamięci aparat rozpocznie nagrywanie zarówno w formacie RAW jak i JPEG/HEIF na drugiej karcie pamięci.

Po wymianie zapełnionej karty pamięci na kartę pamięci z możliwością zapisu, aparat ponownie rozpocznie nagrywanie obydwu rodzajów obrazów oddzielnie przy wybranym ustawieniu.

Przykład: gdy w pozycji [📷 Format pliku] dla gniazda 1 ustawiono opcję [RAW], a w pozycji [📷 Format pliku] dla gniazda 2 ustawiono opcję [JPEG]

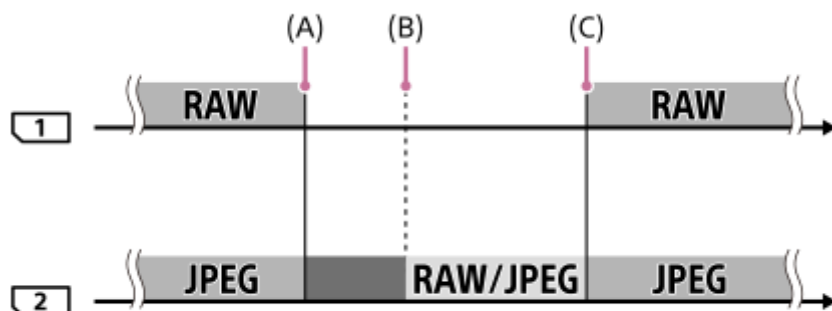

■ : Obrazy są sortowane według formatu plików.

■ : Nagrywanie zdjęć jest wyłączone (filmy mogą być nagrywane).

■ : Nie można sortować obrazów.







(A): Nagrywanie nie jest możliwe na karcie pamięci (ze względu na brak miejsca itp.).

(B): Karta pamięci została wyjęta.

(C): Włożono kartę pamięci z możliwością zapisu.

- Gdy używana karta pamięci zapełni się podczas nagrywania filmów, aparat rozpocznie nagrywanie na drugiej karcie pamięci.

#### Wskazówka

- Zdjęcia są zapisywane na karcie pamięci w gnieździe wyświetlanym na monitorze z symbolem strzałki. Gdy aparat przełączy gniazdo za pomocą polecenia [Auto. przeł. nośnika], należy wymienić kartę pamięci w pierwszym gnieździe kartą pamięci z możliwością zapisu.
- Podczas zapisywania zdjęć i filmów na jednej karcie pamięci, ustawienia w pozycji [  Nośnik nagrania] oraz [  Nośnik nagrania] zmieniają się automatycznie zgodnie, kiedy nastąpi przełączenie gniazda. Jeżeli chcesz zapisywać w używanym gnieździe przed przełączeniem, ponownie wybierz gniazdo poleceniem [  Nośnik nagrania]/[  Nośnik nagrania].
- Jeśli chcesz zapisywać przy ustawieniach wybranych za pomocą poleceń [  Nośnik nagrania] i [  Nośnik nagrania], ustaw w pozycji [Auto. przeł. nośnika] opcję [WYŁ.].

---

#### Powiązany temat

- [Karty pamięci, których można używać](#)
- [Dostępne czasy nagrywania filmów](#)
- [Ust. nośnika nagr. \(zdjęcie/film\): Nośnik nagrania \(zdjęcie\)](#)
- [Ust. nośnika nagr. \(zdjęcie/film\): Nośnik nagrania \(film\)](#)

Aparat cyfrowy z wymiennymi obiektywami  
ILCE-1 α1

## Wybierz kat. NAGR.

---

Przy ustawionej w pozycji [Nazwa katalogu] w sekcji [Ustaw. pliku/kat.] opcji [Forma standard] i przy 2 folderach lub większej ich liczbie, na karcie pamięci można wybrać folder, w którym mają być zapisywane obrazy.

1 MENU →  (Fotografowanie) → [Plik] → [Wybierz kat. NAGR.] → żądany folder.

### Uwaga

- Przy ustawieniu [Forma daty] w pozycji [Nazwa katalogu] w sekcji [Ustaw. pliku/kat.] nie można wybrać tego folderu.
- Jeżeli w aparacie ustawiono rejestrowanie obrazów na kartach pamięci w obu gniazdach, możesz wybrać tylko wspólny folder na obu kartach pamięci. Jeżeli nie ma wspólnego folderu, można utworzyć go poleceniem [Nowy katalog].

---

### Powiązany temat

- [Ustaw. pliku/kat.](#)
- [Nowy katalog](#)

Aparat cyfrowy z wymiennymi obiektywami  
ILCE-1 α1

## Nowy katalog

Tworzenie nowego folderu na karcie pamięci do zapisywania zdjęć. Tworzony jest nowy folder z numerem o jeden większym, niż najwyższy wykorzystywany numer folderu. Zdjęcia będą zapisywane w nowo utworzonym folderze. W jednym folderze można zapisać do 4 000 zdjęć. Kiedy pojemność foldera zostanie przekroczona, automatycznie tworzony jest nowy folder.

**1** MENU →  (Fotografowanie) → [Plik] → [Nowy katalog].

### Wskazówka

- Można określić ostatnie 5 znaków nazwy pliku.

### Uwaga

- Po włożeniu do urządzenia karty pamięci używanej w innym sprzęcie, w momencie rozpoczęcia wykonywania zdjęć może automatycznie zostać utworzony nowy folder.
- Jeżeli w aparacie ustawiono rejestrowanie obrazów na kartach pamięci w obu gniazdach, na obu kartach pamięci zostanie utworzony nowy folder. Numer nowego folderu będzie o jeden większy od największego istniejącego numeru folderu na obu kartach pamięci.
- Jeżeli w aparacie ustawiono rejestrowanie obrazów na kartach pamięci w obu gniazdach i zostanie zarejestrowany obraz, może zostać automatycznie utworzony nowy folder.
- Przy ustawieniu [Forma daty] w pozycji [Nazwa katalogu] w sekcji [Ustaw. pliku/kat.] nie można zmienić nazwy tego folderu.

### Powiązany temat

- [Ustaw. pliku/kat.](#)

Aparat cyfrowy z wymiennymi obiektywami  
ILCE-1 α1

## Odz.bazę dan.obr. (zdjęcie/film)

Jeśli pliki obrazów były przetwarzane na komputerze, w pliku bazy danych obrazów mogą wystąpić problemy. W takim przypadku obrazy na karcie pamięci nie będą wyświetlane na aparacie. Jeśli wystąpią takie problemy, napraw plik przy użyciu [  Odz.bazę dan.obr.].

Obrazy nagrane na karcie pamięci nie są usuwane przez funkcję [  Odz.bazę dan.obr.].

1 MENU →  (Fotografowanie) → [Nośniki] → [  Odz.bazę dan.obr.] → żądane gniazdo karty pamięci → [Enter].

### Uwaga

- W przypadku silnie rozładowanego akumulatora nie można naprawić plików bazy danych obrazów. Należy używać odpowiednio naładowanego akumulatora.

Aparat cyfrowy z wymiennymi obiektywami  
ILCE-1 α1

## Wyś. miej. na kar. (zdjęcie/film)

---

Wyświetla liczbę zdjęć, które można zapisać, i pozostały czas nagrywania filmów na karcie pamięci.

① MENU →  (Fotografowanie) → [Nośniki] → [ Wyś. miej. na kar.] → żądane gniazdo karty pamięci.



Aparat cyfrowy z wymiennymi obiektywami  
ILCE-1 α1

## Ustaw. pliku/kat.

Skonfiguruj ustawienia dotyczące nazw folderu i pliku zdjęcia, które ma być zrobione.

1 MENU →  (Fotografowanie) → [Plik] → [Ustaw. pliku/kat.] → odpowiednie ustawienie.

### Szczegóły dotyczące poszczególnych opcji menu

#### Numer pliku:

Można ustawić sposób przypisywania numerów plików do zdjęć.

[Seryjny]: Numeracja plików nie jest zresetowana w przypadku poszczególnych folderów.

[Wyzeruj]: Zerowanie numeracji plików w przypadku poszczególnych folderów.

#### Wymusz. reset. nr pliku:

Zerowanie numeru pliku zdjęciowego i utworzenie nowego folderu.

#### Ustaw nazwę pliku:

Można określić pierwsze trzy znaki nazwy pliku.

#### Nazwa katalogu:



Można ustawić sposób przypisywania nazw folderów.

[Forma standard]: foldery przyjmują nazwy w postaci „numer folderu + dowolne 5 znaków”. Przykład: 100MSDCF

[Forma daty]: Foldery przyjmują nazwy w postaci: „numer folderu + Y (ostatnia cyfra roku)/MM/DD”.

Przykład: 10010405 (Numer folderu: 100, data: 04/05/2021)

#### Wskazówka

- Ustawienia w pozycji [Numer pliku] i [Ustaw nazwę pliku] obowiązują zarówno w przypadku gniazda 1 jak i gniazda 2.
- Gdy w pozycji [Numer pliku] ustawiono opcję [Seryjny], numery plików będą przypisywane kolejno plikom na kartach pamięci w gniazdach nawet po zmianie ustawienia [ Ust. nośnika nagr.] → [ Nośnik nagrania] pomiędzy Gniazdem 1 i 2.
- Gdy w pozycji [Nazwa katalogu] ustawiono opcję [Forma standard], ostatnie 5 znaków nazwy folderu można ustawić poleceniem [Nowy katalog].
- Można także zmienić ostatnie pięć znaków nazwy folderu poleceniem [Wymusz. reset. nr pliku].

#### Uwaga

- W pozycji [Ustaw nazwę pliku] można wprowadzać tylko duże litery, cyfry i znaki podkreślenia. Znaku podkreślenia nie można jednak użyć jako pierwszego znaku.
- Trzy znaki określone w pozycji [Ustaw nazwę pliku] będą stosowane tylko w odniesieniu do plików nagranych po wprowadzeniu tego ustawienia.

### Powiązany temat

- [Nowy katalog](#)
- [Ustawienia pliku](#)

Aparat cyfrowy z wymiennymi obiektywami  
ILCE-1 α1

## Ustawienia pliku

Konfigurowanie ustawień w przypadku nazw plików nagranych filmów.

1 MENU →  (Fotografowanie) → [Plik] → [Ustawienia pliku] → żądane ustawienie.

### Szczegóły dotyczące poszczególnych opcji menu

#### Numer pliku:

Można ustawić sposób przypisywania numerów plików do filmów.

[Seryjny]: Numeracja plików nie jest resetowana po zmianie karty pamięci.

[Wyzeruj]: Numeracja plików jest resetowana po zmianie karty pamięci.

#### Resetuj licznik serii:

Zeruje licznik serii używany, gdy w pozycji [Numer pliku] ustawiono opcję [Seryjny].

#### Format nazwy pliku:

Można ustawić format dla nazw plików filmowych.

[Standardowy]: nazwa pliku nagranych filmu rozpoczyna się od „C”. Przykład: C0001

[Tytuł]: nazwa pliku nagranych filmu ma postać: „nazwa + numer pliku”.



[Data + Tytuł]: nazwa pliku nagranych filmu ma postać: „data + nazwa + numer pliku”.

[Tytuł + Data]: nazwa pliku nagranych filmu ma postać: „nazwa + data + numer pliku”.

#### Ustaw. nazwy tytułu:

Tytuł można ustawić, gdy w pozycji [Format nazwy pliku] ustawiono opcję [Tytuł], [Data + Tytuł] lub [Tytuł + Data].

#### Wskazówka

- Ustawienia w pozycji [Numer pliku] i [Format nazwy pliku] obowiązują zarówno w przypadku gniazda 1 jak i gniazda 2.
- Gdy w pozycji [Numer pliku] ustawiono opcję [Seryjny], numery plików będą przypisywane kolejno plikom na kartach pamięci w gniazdach nawet po zmianie ustawienia [  Ust. nośnika nagr.] → [  Nośnik nagrania] pomiędzy Gniazdem 1 i 2.

#### Uwaga

- W pozycji [Ustaw. nazwy tytułu] można wprowadzać tylko znaki alfanumeryczne i symbole. Można wprowadzić maksymalnie 37 znaków.
- Tytuły podane przy użyciu polecenia [Ustaw. nazwy tytułu] będą stosowane tylko w odniesieniu filmów zarejestrowanych po wprowadzeniu ustawienia.
- Nie można ustawić sposobu przypisywania nazw folderów w przypadku filmów.
- W przypadku korzystania z karty pamięci SDHC, w pozycji [Format nazwy pliku] na stałe ustawiona jest opcja [Standardowy].
- Jeżeli karta pamięci była używana przy jednym z poniższych ustawień w pozycji [Format nazwy pliku] i zostanie włożona do innego urządzenia, może ona nie działać prawidłowo.
  - [Tytuł]
  - [Data + Tytuł]
  - [Tytuł + Data]
- Jeżeli z powodu usunięcia plików itp. pozostaną niewykorzystane numery, zostaną one ponownie użyte, gdy numer pliku filmowego osiągnie „9999”.

---

---

## Powiązany temat

- [Ustaw. pliku/kat.](#)

5-025-538-55(1) Copyright 2021 Sony Corporation

Aparat cyfrowy z wymiennymi obiektywami  
ILCE-1 α1

## Informacje IPTC

Podczas rejestrowania zdjęć można zapisywać informacje IPTC\*. Tworzenie i edycja informacji IPTC z poziomu oprogramowania IPTC Metadata Preset (<https://www.sony.net/ipc/help/>) i wcześniejsze zapisywanie tych informacji na karcie pamięci.

\* Informacje IPTC składają się z atrybutów metadanych obrazu cyfrowego zgodnie ze standaryzacją opracowaną przez International Press Telecommunications Council.

1 MENU →  (Fotografowanie) → [Plik] → [Informacje IPTC] → żądane ustawienie.

### Szczegóły dotyczące poszczególnych opcji menu

#### Zapisz info. IPTC:

Ustawianie, czy informacje IPTC mają być zapisywane na zdjęciach. ([WŁ.]/[WYŁ.])

- Po wybraniu [WŁ.], na ekranie rejestrowania obrazu pojawi się ikona **IPTC** (IPTC).

#### Zarejestruj info. IPTC :

Rejestrowanie informacji IPTC z karty pamięci w aparacie. Wybierz [Gniazdo 1] lub [Gniazdo 2] odpowiadające karcie pamięci, z której mają być odczytane informacje IPTC.

#### Wskazówka

- W przypadku odtwarzania obrazów z informacjami IPTC, na ekranie pojawi się ikona **IPTC** (IPTC).
- Szczegółowe informacje dotyczące użytkowania programu IPTC Metadata Preset można znaleźć na poniższej stronie wsparcia. <https://www.sony.net/ipc/help/>

#### Uwaga

- Po każdorazowym zarejestrowaniu informacji IPTC, informacje wcześniej zarejestrowane w aparacie zostaną zastąpione.
- Nie można edytować ani sprawdzić informacji IPTC w aparacie.
- Aby usunąć informacje IPTC zarejestrowane w aparacie, należy zresetować aparat do ustawień początkowych.
- Przed pożyczaniem lub przekazaniem aparatu należy zresetować go, aby usunąć informacje IPTC.

### Powiązany temat

- [Reset ustawień](#)

Aparat cyfrowy z wymiennymi obiektywami  
ILCE-1 α1

## Info. o pr. autorskich

Zapisywanie informacji o prawach autorskich na zdjęciach.

- 1 MENU** →  (**Fotografowanie**) → **[Plik]** → **[Info. o pr. autorskich]** → **żądane ustawienie.**
- 2 Po wybraniu [Ustaw nazwę fotogr.] lub [Ustaw pr. autorskie], na ekranie pojawi się klawiatura. Wpisz wybrane nazwisko.**

W przypadku opcji [Ustaw nazwę fotogr.] i [Ustaw pr. autorskie] można wprowadzać tylko znaki alfanumeryczne i symbole. Można wprowadzić maksymalnie 46 liter.

### Szczegóły dotyczące poszczególnych opcji menu

#### Wp. info. o pr. autor.:

Ustawianie, czy informacja o prawach autorskich ma być zapisywana. ([WŁ.]/[WYŁ.])

- Po wybraniu [WŁ.] na ekranie rejestrowania obrazu pojawi się ikona © (Prawa autorskie).

#### Ustaw nazwę fotogr.:

Ustawianie nazwiska fotografa.

#### Ustaw pr. autorskie:

Ustawianie nazwiska posiadacza praw autorskich.

#### Wyśw. info. o pr. aut.:

Wyświetlanie aktualnej informacji o prawach autorskich.

#### Uwaga

- W trakcie odtwarzania obrazów z informacjami o prawach autorskich jest widoczna ikona © (Prawa autorskie).
- Aby zapobiec bezprawnemu korzystaniu z funkcji [Info. o pr. autorskich], należy koniecznie wykasować informacje w kolumnach [Ustaw nazwę fotogr.] i [Ustaw pr. autorskie] przed wypożyczeniem lub przekazaniem aparatu innej osobie.
- Sony nie ponosi odpowiedzialności za problemy lub szkody wynikłe z korzystania z funkcji [Info. o pr. autorskich].

### Powiązany temat

- [Używanie klawiatury](#)

Aparat cyfrowy z wymiennymi obiektywami  
ILCE-1 α1

## Zapisz nr seryjny

---

Zapisywanie numeru seryjnego aparatu w danych Exif podczas fotografowania.

**1** MENU →  (Fotografowanie) → [Plik] → [Zapisz nr seryjny] → żądane ustawienie.

### Szczegóły dotyczące poszczególnych opcji menu

**WŁ.:**

Zapisywanie numeru seryjnego aparatu w danych Exif zdjęcia.

**WYŁ.:**

Brak zapisu numeru seryjnego aparatu w danych Exif zdjęcia.

Aparat cyfrowy z wymiennymi obiektywami  
ILCE-1 α1

## Poł. ze smartfonem

---

Ustawianie, czy ma być nawiązywane połączenie między aparatem a smartfonem.

1 MENU →  (Sieć) → [Poł. ze smartfon.] → [Poł. ze smartfonem] → odpowiednie ustawienie.

### Szczegóły dotyczące poszczególnych opcji menu

**WŁ.:**

Przygotowanie aparatu do połączenia ze smartfonem.

**WYŁ.:**

Połączenie między aparatem a smartfonem nie będzie nawiązywane.

---

### Powiązany temat

- [Nawiązywanie połączenia jednym dotknięciem za pomocą funkcji NFC](#)
- [Podłączanie aparatu do smartfona przy użyciu kodu QR Code](#)
- [Podłączanie aparatu do smartfona za pomocą identyfikatora SSID i hasła](#)

Aparat cyfrowy z wymiennymi obiektywami  
ILCE-1 α1

## Połączenie (informacje o połączeniu ze smartfonem)

---

Wyświetlany jest QR Code lub identyfikator SSID wykorzystywane do nawiązania połączenia między aparatem a smartfonem.

**1** MENU →  (Sieć) → [Poł. ze smartfon.] → [ Połączenie].

Wyświetlany jest QR Code oraz identyfikator SSID.

- Naciśnięciem przycisku  (Usuwanie) można przełączać się między wyświetlaniem kodu QR Code a wyświetlaniem hasła.

---

### Powiązany temat

- [Poł. ze smartfonem](#)
- [Podłączanie aparatu do smartfona przy użyciu kodu QR Code](#)
- [Podłączanie aparatu do smartfona za pomocą identyfikatora SSID i hasła](#)



Aparat cyfrowy z wymiennymi obiektywami  
ILCE-1 α1

## Zawsze podłącz. (smartfon)

---

Określanie, czy zawsze ma być nawiązywane połączenie między aparatem a smartfonem, który był wcześniej podłączony.

1 MENU →  (Sieć) → [Poł. ze smartfon.] → [ Zawsze podłącz.] → odpowiednie ustawienie.

### Szczegóły dotyczące poszczególnych opcji menu

#### WŁ.:

Nawiązywanie połączenia między aparatem i wcześniej podłączonym smartfonem bez żadnych operacji w aparacie.

#### WYŁ.:

Ręczne nawiązywanie połączenia między aparatem i smartfonem, gdy zachodzi taka potrzeba.

#### Uwaga

- Jeśli w pozycji [ Zawsze podłącz.] jest ustawiona opcja [WŁ.], zużycie energii będzie większe niż przy ustawieniu [WYŁ.].

---

### Powiązany temat

- [Poł. ze smartfonem](#)

Aparat cyfrowy z wymiennymi obiektywami  
ILCE-1 α1

## Zd.st.prz. Bluetooth

Aparat można obsługiwać, korzystając z pilota zdalnego sterowania z funkcją Bluetooth (sprzedawany oddzielnie). Szczegółowe informacje dotyczące zgodnych pilotów zdalnego sterowania można znaleźć w witrynie Sony danego regionu, uzyskać w punkcie sprzedaży wyrobów Sony albo w miejscowym autoryzowanym punkcie serwisowym produktów Sony.

Wybierz wcześniej MENU →  (Sieć) → [Bluetooth] → [Funkcja Bluetooth] → [WŁ.]. Informacje na ten temat można również znaleźć w instrukcji obsługi pilota zdalnego sterowania z funkcją Bluetooth.

**1 W aparacie wybierz MENU →  (Sieć) → [Transfer/Zdalny] → [Zd.st.prz. Bluetooth] → [WŁ.].**

- Jeżeli z aparatem nie jest aktualnie sparowane żadne urządzenie Bluetooth, pojawi się ekran parowania zgodnie z opisem w punkcie 2.

**2 W aparacie wybierz MENU →  (Sieć) → [Bluetooth] → [Parowanie], aby wyświetlić ekran parowania.**

**3 Przeprowadź parowanie z poziomu pilota zdalnego sterowania Bluetooth.**

- Szczegółowe informacje można znaleźć w instrukcji obsługi pilota zdalnego sterowania Bluetooth.

**4 Z poziomu aparatu wybierz [OK] na ekranie potwierdzenia nawiązania połączenia Bluetooth.**

- Parowanie dobiegło końca i można teraz obsługiwać aparat z poziomu pilota zdalnego sterowania Bluetooth. Po jednokrotnym sparowaniu urządzenia, w przyszłości można ponownie nawiązać połączenie między aparatem a pilotem zdalnego sterowania Bluetooth, ustawiając w pozycji [Zd.st.prz. Bluetooth] opcję [WŁ.].

## Szczegóły dotyczące poszczególnych opcji menu

### WŁ.:

Włączenie obsługi z poziomu pilota zdalnego sterowania Bluetooth.

### WYŁ.:

Wyłączenie obsługi z poziomu pilota zdalnego sterowania Bluetooth.

### Wskazówka

- Połączenie Bluetooth jest aktywne tylko podczas obsługi aparatu z poziomu pilota zdalnego sterowania Bluetooth.

### Uwaga

- W przypadku inicjowania aparatu, informacje o parowaniu są również usuwane. Aby móc korzystać z pilota zdalnego sterowania Bluetooth ponownie przeprowadź parowanie.
- W przypadku niestabilnego połączenia Bluetooth, usuń wszelkie przeszkody, na przykład osoby lub metalowe przedmioty, znajdujące się pomiędzy aparatem a sparowanym pilotem zdalnego sterowania Bluetooth.
- Z poniższych funkcji nie można korzystać po ustawieniu w pozycji [Zd.st.prz. Bluetooth] opcji [WŁ.].
  - Powiązanie informacji o lokalizacji ze smartfonem
  - Pilot zdalnego sterowania na podczerwień
  - Tryb oszczędzania energii
- Jeżeli funkcja ta nie działa prawidłowo, sprawdź poniższe uwagi i spróbuj ponownie przeprowadzić parowanie.

- Sprawdź, czy aparat nie jest połączony z innymi urządzeniami korzystającymi z funkcji Bluetooth.
- Sprawdź, czy w przypadku aparatu w pozycji [Tryb samolotowy] jest ustawiony tryb [WYŁ.].
- Z poziomu aparatu wykonaj polecenie [Reset ustawień sieci].

---

### Powiązany temat

- [Ustawienia Bluetooth](#)
- [Reset ustawień sieci](#)

5-025-538-55(1) Copyright 2021 Sony Corporation

Aparat cyfrowy z wymiennymi obiektywami  
ILCE-1 α1

## WPS przycisk

Jeżeli punkt dostępowy wyposażony jest w przycisk Wi-Fi Protected Setup (WPS), można łatwo zarejestrować punkt dostępowy w opisywanym urządzeniu.

Więcej informacji na temat dostępnych funkcji i ustawień punktu dostępowego można znaleźć w instrukcji obsługi punktu dostępowego lub też konsultując się z administratorem punktu dostępowego.

1 MENU →  (Sieć) → [Wi-Fi] → [WPS przycisk].

2 Naciśnij przycisk Wi-Fi Protected Setup (WPS) na punkcie dostępowym, aby nawiązać połączenie.

### Uwaga

- [WPS przycisk] działa tylko wtedy, gdy ustawiono zabezpieczenie punktu dostępowego WPA lub WPA2 oraz gdy punkt dostępowy obsługuje sposób rejestracji przyciskiem Wi-Fi Protected Setup (WPS). Jeśli system bezpieczeństwa jest ustawiony na WEP lub jeśli punkt dostępowy nie obsługuje przycisku Wi-Fi Protected Setup (WPS), wykonaj procedurę [Ust. punktu dostępu].
- Nawiązanie połączenia może być niemożliwe lub zasięg łączności może być krótszy w zależności od warunków otoczenia, np. rodzaju materiału ścian i obecności przeszkód lub fal radiowych pomiędzy urządzeniem a punktem dostępowym. W takim przypadku należy zmienić położenie urządzenia lub przesunąć urządzenie bliżej punktu dostępowego.

### Powiązany temat

- [Ust. punktu dostępu](#)

Aparat cyfrowy z wymiennymi obiektywami  
ILCE-1 α1

## Ust. punktu dostępu

Możesz zarejestrować punkt dostępowy ręcznie. Przed rozpoczęciem procedury sprawdź nazwę SSID punktu dostępowego, system bezpieczeństwa i hasło. W niektórych urządzeniach hasło może być ustawione fabrycznie. Aby uzyskać więcej informacji, należy zapoznać się z instrukcją obsługi urządzenia punktu dostępowego lub skonsultować się z administratorem punktu dostępowego.

1 MENU →  (Sieć) → [Wi-Fi] → [Ust. punktu dostępu].

2 Wybierz punkt dostępowy, który chcesz zarejestrować.

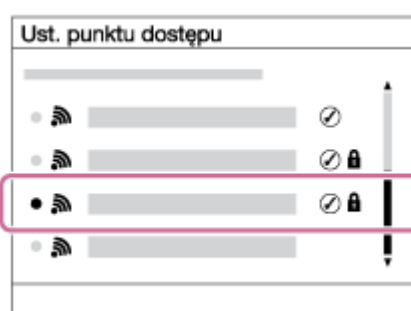

**Gdy odpowiedni punkt dostępowy widoczny jest na ekranie:** Wybierz odpowiedni punkt dostępowy.

**Gdy odpowiedni punkt dostępowy nie jest widoczny na ekranie:** Wybierz [Ustawienia ręczne] i ustaw punkt dostępowy.

- Jeśli wybierzesz [Ustawienia ręczne], wprowadź nazwę SSID punktu dostępowego, a potem wybierz system zabezpieczeń.

3 Wpisz hasło i wybierz [OK].

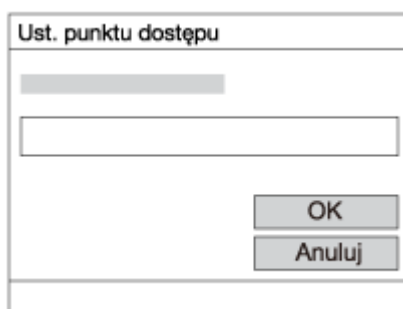

- Punkty dostępowe, w przypadku których nie jest wyświetlana ikona  (znak klucza), nie wymagają podawania hasła.

4 Wybierz [OK].

### Inne ustawienia

W zależności od stanu lub metody ustawień punktu dostępowego konieczna może być zmiana większej liczby ustawień.

### WPS PIN:

Wyświetlanie kodu PIN wprowadzanego do podłączanego urządzenia.

**Priorytetowe połąc.:**

Wybierz [WŁ.] lub [WYŁ.].

**Ustawienia adresu IP:**

Wybierz [Automatyczne] lub [Ręczny].

**Adres IP:**

W przypadku ręcznego wprowadzania adresu IP, wpisz ustawiony adres.

**Maska podsieci/Domyślna brama/Główny serwer DNS/Dodat. serwer DNS:**

Po ustawieniu w pozycji [Ustawienia adresu IP] opcji [Ręczny], wpisz każdy adres zgodnie ze środowiskiem sieciowym.

**Uwaga**

- Aby zarejestrowany punkt dostępowy miał priorytet w przyszłości, ustaw w pozycji [Priorytetowe połąc.] opcję [WŁ.].

---

**Powiązany temat**

- [WPS przycisk](#)
- [Używanie klawiatury](#)

Aparat cyfrowy z wymiennymi obiektywami  
ILCE-1 α1

## Pasmo częst. Wi-Fi (modele obsługujące pasmo 5 GHz)

Ustawianie częstotliwości dla łączności Wi-Fi. Opcja [5 GHz] zapewnia większe szybkości komunikacji i bardziej stabilne przesyłanie danych niż opcja [2,4 GHz]. Ustawienie [Pasmo częst. Wi-Fi] dotyczy przesyłania do i ze smartfona, zdalnego rejestrowania obrazu oraz funkcji zdalnego sterowania z komputera za pośrednictwem połączenia Wi-Fi Direct.

1 MENU →  (Sieć) → [Wi-Fi] → [Pasmo częst. Wi-Fi] → odpowiednie ustawienie.

### Szczegóły dotyczące poszczególnych opcji menu

#### 2,4 GHz/5 GHz

##### Uwaga

- Jeżeli występują punkty dostępowe o tym samym identyfikatorze SSID i formacie szyfrowania pracujące zarówno w pasmie 2,4 GHz jak i 5 GHz, wyświetlony zostanie punkt dostępowy z silniejszym polem radiowym.

Aparat cyfrowy z wymiennymi obiektywami  
ILCE-1 α1

## Wyśw. info. o Wi-Fi



Wyświetlanie informacji o funkcji Wi-Fi aparatu, na przykład adres MAC, adres IP itp.

1 MENU →  (Sieć) → [Wi-Fi] → [Wyśw. info. o Wi-Fi].

### Wskazówka

- Inne informacje niż adres MAC są wyświetlane w następujących przypadkach.
  - W pozycji [Funkcja FTP] w obszarze [Fun. przesyłania FTP] ustawiono opcję [Wł.] i nawiązano połączenie Wi-Fi.
  - W pozycji [Zdalne sterow. PC] ustawiono opcję [Wł.], a w pozycji [Met.poł.Zdal.ster.PC] ustawiono opcję [Poł.z pkt.d.Wi-Fi] w obszarze [Fun. Zdal. sterow. PC] i nawiązano połączenie Wi-Fi.

### Wyświetlanie QR Code dla adresu MAC

- Możesz zaimportować adres MAC opisywanego aparatu do smartfona. Użyj jednej z następujących metod, aby wyświetlić na ekranie QR Code i odczytaj QR Code za pomocą aplikacji Transfer & Tagging add-on na smartfonie.
  - Gdy aparat jest wyłączony, włącz aparat, trzymając naciśnięty przycisk  (Odtwarzanie).
  - Naciśnij przycisk  (Usuwanie) na ekranie [Wyśw. info. o Wi-Fi].

Informacje szczegółowe, jak odczytać QR Code za pomocą aplikacji Transfer & Tagging add-on, można znaleźć na poniższej stronie wsparcia.

<https://support.d-imaging.sony.co.jp/app/transfer//macaddress/index.php>

Aplikacja Transfer & Tagging add-on jest dostępna tylko w niektórych krajach lub regionach.



Aparat cyfrowy z wymiennymi obiektywami  
ILCE-1 α1

## Reset SSID/hasła

Podczas nawiązywania połączenia ze smartfonem lub połączenia Wi-Fi Direct z komputerem opisywane urządzenie udostępnia informacje o połączeniu tym urządzeniom, które mają uprawnienia do nawiązywania połączeń. Jeśli chcesz zmienić urządzenia posiadające uprawnienia do nawiązywania połączeń, zresetuj informacje na temat połączeń.

1 MENU →  (Sieć) → [Wi-Fi] → [Reset SSID/hasła] → [OK].

### Uwaga

- W przypadku podłączenia opisywanego produktu do smartfona po uprzednim zresetowaniu informacji o połączeniu, należy ponownie wprowadzić ustawienia dla smartfona.
- W przypadku podłączania opisywanego produktu do komputera za pośrednictwem funkcji Wi-Fi Direct po uprzednim zresetowaniu informacji o połączeniu, należy ponownie skonfigurować ustawienia komputera.

### Powiązany temat

- [Obsługa aparatu z poziomu komputera \(Fun. Zdal. sterow. PC\)](#)

Aparat cyfrowy z wymiennymi obiektywami  
ILCE-1 α1

## Ustawienia Bluetooth

---

Do kontroli ustawień nawiązywania połączenia Bluetooth między aparatem a smartfonem lub pilotem zdalnego sterowania Bluetooth.

Aby sparować aparat ze smartfonem i umożliwić korzystanie z funkcji powiązania z informacjami o lokalizacji, należy zapoznać się z rozdziałem „[Inform. o położ.](#)”.

Informacje na temat parowania umożliwiającego korzystanie z pilota zdalnego sterowania Bluetooth można znaleźć w rozdziale „[Zd.st.prz. Bluetooth](#)”.

**1** MENU →  (Sieć) → [Bluetooth] → Wybierz opcję menu i ustaw żądany parametr.

### Szczegóły dotyczące poszczególnych opcji menu

#### Funkcja Bluetooth:

Ustawianie, czy funkcja Bluetooth aparatu ma być włączona, czy też nie. (WŁ./WYŁ.)

#### Parowanie:

Wyświetlanie ekranu parowania aparatu ze smartfonem lub pilotem zdalnego sterowania Bluetooth.

#### Wyświetl adres urz.:

Wyświetlanie adresu BD aparatu.

---

#### Powiązany temat

- [Inform. o położ.](#)
- [Zd.st.prz. Bluetooth](#)
- [Łącz.podcz.WYŁ.zas.](#)

Aparat cyfrowy z wymiennymi obiektywami  
ILCE-1 α1

## Przew. sieć LAN

Konfigurowanie przewodowej sieci LAN.

1 MENU →  (Sieć) → [Przew. sieć LAN] → odpowiednie ustawienie.

### Szczegóły dotyczące poszczególnych opcji menu

#### **LAN** Ustaw. adresu IP:

Ustawianie, czy adres IP przewodowej sieci LAN ma być konfigurowany automatycznie, czy ręcznie.  
([Automatyczne]/[Ręczny])

#### **Wyś. info. o prz. LAN:**

Wyświetlanie informacji dotyczących przewodowej sieci LAN dla opisywanego produktu, na przykład adresu MAC lub adresu IP.

#### **Adres IP:**



W przypadku ręcznego wprowadzania adresu IP, wpisz ustalony adres.

#### **Maska podsieci/Domyślna brama/Główny serwer DNS/Dodat. serwer DNS:**

Po ustawieniu w pozycji [ **LAN** Ustaw. adresu IP] opcji [Ręczny], wpisz każdy adres zgodnie ze środowiskiem sieciowym.

#### **Wskazówka**

##### **Aby wyświetlić QR Code dla adresu MAC**

- Możesz zaimportować adres MAC opisywanego aparatu do smartfonu. Użyj jednej z następujących metod, aby wyświetlić na ekranie QR Code i odczytaj QR Code za pomocą aplikacji Transfer & Tagging add-on na smartfonie.
  - Gdy aparat jest wyłączony, włącz aparat, trzymając naciśnięty przycisk  (Odtwarzanie).
  - Naciśnij przycisk  (Usuwanie) na ekranie [Wyś. info. o prz. LAN].

Informacje szczegółowe, jak odczytać QR Code za pomocą aplikacji Transfer & Tagging add-on, można znaleźć na poniższej stronie wsparcia.

<https://support.d-imaging.sony.co.jp/app/transfer//macaddress/index.php>

Aplikacja Transfer & Tagging add-on jest dostępna tylko w niektórych krajach lub regionach.

#### **Powiązany temat**

- [Używanie klawiatury](#)

Aparat cyfrowy z wymiennymi obiektywami  
ILCE-1 α1

## Tryb samolotowy

---

Po wejściu na pokład samolotu itp. można tymczasowo wyłączyć wszystkie funkcje związane z obsługą bezprzewodową, z uwzględnieniem funkcji Wi-Fi.

**1** MENU →  (Sieć) → [Opcja sieci] → [Tryb samolotowy] → **żądane ustawienie.**

Jeśli ustawisz [Tryb samolotowy] na [WŁ.], na ekranie będzie widoczny symbol samolotu.

Aparat cyfrowy z wymiennymi obiektywami  
ILCE-1 α1

## Edytuj nazwę urządza.

---

Istnieje możliwość zmiany nazwy urządzenia w przypadku połączeń Wi-Fi Direct, [Zdalne sterow. PC] lub Bluetooth.

- 1 MENU →  (Sieć) → [Opcja sieci] → [Edytuj nazwę urządza.].
  - 2 Wybierz pole wprowadzania, a następnie wpisz tam nazwę urządzenia → [OK].
- 

### Powiązany temat

- [WPS przycisk](#)
- [Ust. punktu dostępu](#)
- [Obsługa aparatu z poziomu komputera \(Fun. Zdal. sterow. PC\)](#)
- [Używanie klawiatury](#)

Aparat cyfrowy z wymiennymi obiektywami  
ILCE-1 α1

## Importowanie certyfikatu głównego do aparatu (Importuj cert. gł.)

---

Importowanie certyfikatu głównego niezbędne do weryfikacji serwera z karty pamięci. Z funkcji tej należy korzystać w przypadku szyfrowanej komunikacji podczas przesyłania FTP.

Szczegółowe informacje zawiera „FTP Help Guide”.

[https://rd1.sony.net/help/di/ftp\\_2040/h\\_zz/](https://rd1.sony.net/help/di/ftp_2040/h_zz/)

**1** MENU →  (Sieć) → [Opcja sieci] → [Importuj cert. gł.].

Aparat cyfrowy z wymiennymi obiektywami  
ILCE-1 α1

## Zabezpiecz.(IPsec)

Szyfrowanie danych, gdy aparat i komputer komunikują się za pośrednictwem przewodowej sieci LAN lub sieci Wi-Fi.

1 MENU →  (Sieć) → [Opcja sieci] → [Zabezpiecz.(IPsec)] → **żądane ustawienie.**

### Szczegóły dotyczące poszczególnych opcji menu

#### IPsec:

Ustawianie, czy ma być wykorzystywana funkcja [Zabezpiecz.(IPsec)], czy nie. ([WŁ.]/[WYŁ.])

#### Docelowy adres IP:

Ustawianie adresu IP urządzenia, które ma być podłączone, używając funkcji [Zabezpiecz.(IPsec)].

#### Klucz współdzielony:

Ustawianie klucza współdzielonego używanego przez funkcję [Zabezpiecz.(IPsec)].

#### Uwaga

- Użyj co najmniej ośmiu i nie więcej niż 20 znaków alfanumerycznych lub symboli w przypadku opcji [Klucz współdzielony].
- W przypadku komunikacji IPsec urządzenie, które ma być podłączone, musi być zgodne z konfiguracją IPsec. Zależnie od urządzenia, łączność może być niemożliwa lub prędkość komunikacji może być niska.
- W opisywanym aparacie konfiguracja IPsec działa tylko w trybie transportowym i wykorzystuje protokół IKEv2. Algorytmy to: AES with 128-bit keys in CBC mode/Diffie-Hellman 3072-bit modp group/PRF-HMAC-SHA-256/HMAC-SHA-384-192. Uwierzytelnianie wygasa po 24 godzinach.
- Komunikację szyfrowaną można nawiązać tylko w przypadku urządzeń właściwie skonfigurowanych. Komunikacja z innymi urządzeniami nie jest szyfrowana.
- Więcej szczegółów na temat konfiguracji IPsec można uzyskać u administratora sieci w przypadku posiadanego urządzenia.

### Powiązany temat

- [Używanie klawiatury](#)

Aparat cyfrowy z wymiennymi obiektywami  
ILCE-1 α1

## Reset ustawień sieci

---

Przywraca wszystkie ustawienia sieciowe do ustawień domyślnych.

**1** MENU →  (Sieć) → [Opcja sieci] → [Reset ustawień sieci] → [Enter].



Aparat cyfrowy z wymiennymi obiektywami  
ILCE-1 α1

## Fun. przesyłania FTP

---

Można skonfigurować przesyłanie obrazów z wykorzystaniem serwera FTP lub przesłanie obrazów do serwera FTP.

Wymagana jest podstawowa wiedza dotycząca serwerów FTP.

Szczegółowe informacje zawiera „FTP Help Guide”.

[https://rd1.sony.net/help/di/ftp\\_2040/h\\_zz/](https://rd1.sony.net/help/di/ftp_2040/h_zz/)

**1** MENU →  (Sieć) → [Transfer/Zdalny] → [Fun. przesyłania FTP] → odpowiednie ustawienie.

---

### Powiązany temat

- [Importowanie certyfikatu głównego do aparatu \(Importuj cert. gł.\)](#)

Aparat cyfrowy z wymiennymi obiektywami  
ILCE-1 α1

## Jasność monitora

---

Wyreguluj jasność ekranu.

① MENU →  (Ustawienia) → [Wizjer/Monitor] → [Jasność monitora] → odpowiednie ustawienie.

### Szczegóły dotyczące poszczególnych opcji menu

#### Ręczny:

Ręczna regulacja jasności w zakresie -2 do +2.

#### Słonecz. dzień:

Ustawianie odpowiedniej jasności do rejestrowania obrazów na zewnątrz.

#### Uwaga

- Ustawienie [Słonecz. dzień] jest zbyt jasne do zdjęć w pomieszczeniach. Ustaw opcję [Jasność monitora] na [Ręczny] do zdjęć w pomieszczeniach.

Aparat cyfrowy z wymiennymi obiektywami  
ILCE-1 α1

## Jasność wizjera

---

W przypadku korzystania z wizjera, jego jasność jest dobierana w opisywanym produkcie w zależności od panujących warunków otoczenia.

① MENU →  (Ustawienia) → [Wizjer/Monitor] → [Jasność wizjera] → odpowiednie ustawienie.

### Szczegóły dotyczące poszczególnych opcji menu

#### **Automatyczne:**

Automatyczna regulacja jasności.

#### **Ręczny:**

Wybór jasności wizjera w zakresie od -2 do +2.

#### **Uwaga**

- Gdy temperatura aparatu wzrośnie, obraz w wizjerze może stać się ciemny.

Aparat cyfrowy z wymiennymi obiektywami  
ILCE-1 α1

## Temp. barw. wizjera

---

Regulacja temperatury barwowej wizjera.

① **MENU** →  (**Ustawienia**) → [**Wizjer/Monitor**] → [**Temp. barw. wizjera**] → **żądane ustawienie.**

### Szczegóły dotyczące poszczególnych opcji menu

**-2 do +2:**

Wybór „-” zmienia kolorystykę ekranu wizjera na cieplejszą, a wybór „+” – na zimniejszą.

Aparat cyfrowy z wymiennymi obiektywami  
ILCE-1 α1

## Powiększ. w wizjerze

---

Ustawianie powiększenia w wizjerze. Jeżeli wybierzesz [Zmniejsz], kąt oglądania stanie się węższy. Nawet jeśli nosisz okulary, możesz z łatwością sprawdzić ogólną kompozycję.

① **MENU** →  (**Ustawienia**) → [**Wizjer/Monitor**] → [**Powiększ. w wizjerze**] → **żądane ustawienie.**

### Szczegóły dotyczące poszczególnych opcji menu

#### **Standardowy:**

Ustawianie standardowego powiększenia widoku w wizjerze.



#### **Zmniejsz:**

Redukowanie powiększenia wizjera.

Aparat cyfrowy z wymiennymi obiektywami  
ILCE-1 α1

## L. kl. na sek. wizj. (zdjęcie)

Płynniejsze wyświetlanie ruchów obiektu przez regulację szybkości klatek wizjera podczas fotografowania. Ta funkcja jest wygodna przy fotografowaniu szybko poruszającego się obiektu.

1 MENU →  (Ustawienia) → [Wizjer/Monitor] → [ L. kl. na sek. wizj.] → odpowiednie ustawienie.

- Tę funkcję można przypisać do wybranego przycisku poleceniem [ Ust. Prz. Własne].

### Szczegóły dotyczące poszczególnych opcji menu

#### Standardowy:

Wyświetlanie obiektu w wizjerze przy zwykłej szybkości klatek.



#### Duża:

Płynniejsze wyświetlanie ruchów obiektu w wizjerze.

#### Wyższa:

Płynniejsze wyświetlanie ruchów obiektu w wizjerze niż przy ustawieniu [Duża].

#### Uwaga

- Gdy w pozycji [ L. kl. na sek. wizj.] jest ustawiona opcja [Wyższa], rozdzielczość wizjera ulega zmniejszeniu, a powiększenie wyświetlanego obrazu staje się mniejsze.
- Gdy w pozycji [ L. kl. na sek. wizj.] jest ustawiona opcja [Duża] lub [Wyższa], w pozycji [Jakość wyświetlania] na stałe ustawiona jest opcja [Standard.].
- Nawet gdy w pozycji [ L. kl. na sek. wizj.] ustawiono opcję [Duża] lub [Wyższa], szybkość klatek może być ograniczona w zależności od temperatury otoczenia i warunków rejestracji.
- Szybkość klatek jest ograniczona w następujących sytuacjach:
  - Podczas odtwarzania
  - W trakcie połączenia HDMI
  - Gdy temperatura wewnątrz aparatu jest wysoka
  - Gdy w pozycji [Typ migawki] ustawiono opcję [Migaw. elektron.] lub [Automatyczne] i są robione zdjęcia seryjne.



### Powiązany temat

- [Przypisywanie często używanych funkcji do przycisków \(Ust. Prz. Własne\)](#)

Aparat cyfrowy z wymiennymi obiektywami  
ILCE-1 α1

## Auto. WYŁ. monit. (zdjęcie)

Ustawianie, czy monitor ma być automatycznie wyłączany w trybach rejestrowania zdjęć.

① MENU →  (Ustawienia) → [Opcja ust. zasil.] → [ Auto. WYŁ. monit.] → odpowiednie ustawienie.

### Szczegóły dotyczące poszczególnych opcji menu

#### Nie WYŁĄCZA:

Monitor nie będzie wyłączany.

#### 2 s / 5 s / 10 s:

Wyłączanie monitora po upływie wyznaczonego czasu bez żadnych operacji.

Do trybu rejestrowania można wrócić, wykonując jakąś operację, na przykład naciskając przycisk migawki do połowy.

#### Uwaga

- Wyłącz aparat, jeżeli nie będzie używany przez dłuższy czas..

Aparat cyfrowy z wymiennymi obiektywami  
ILCE-1 α1

## Czas rozp. osz. ener.

Ustawianie okresów czasu dla automatycznego przełączania do trybu oszczędzania energii w przypadku bezczynności, aby zapobiec zużyciu akumulatora. Aby powrócić do trybu fotografowania, wykonaj jedną z czynności takich jak naciśnięcie przycisku migawki do połowy.

1 MENU →  (Ustawienia) → [Opcja ust. zasil.] → [Czas rozp. osz. ener.] → odpowiednie ustawienie.

### Szczegóły dotyczące poszczególnych opcji menu

WYŁ. / 30 min. / 5 min. / 2 min. / 1 min. / 10 s

#### Uwaga

- Urządzenie należy wyłączyć, jeżeli nie będzie używane przez dłuższy czas.
- Funkcja oszczędzania energii zostanie wyłączona w następujących sytuacjach:
  - W przypadku zasilania przez USB
  - Podczas odtwarzania pokazów slajdów
  - Podczas przesyłania FTP
  - Przy nagrywaniu filmów
  - Po podłączeniu do komputera lub telewizora
  - Gdy w pozycji [Zdalne sterow. IR] ustawiono opcję [WŁ.]
  - Gdy w pozycji [Zd.st.prz. Bluetooth] ustawiono opcję [WŁ.]



Aparat cyfrowy z wymiennymi obiektywami  
ILCE-1 α1

## Temp. auto. wyłącz.

Ustawianie temperatury aparatu, po przekroczeniu której aparat wyłączy się automatycznie w trakcie rejestrowania obrazów. Po ustawieniu opcji [Wysoki] można kontynuować rejestrowanie obrazów, nawet wówczas gdy temperatura aparatu jest wyższa niż zwykle.

1 MENU →  (Ustawienia) → [Opcja ust. zasil.] → [Temp. auto. wyłącz.] → odpowiednie ustawienie.

### Szczegóły dotyczące poszczególnych opcji menu

#### Standardowy:

Ustawianie standardowej temperatury, po przekroczeniu której aparat ma się wyłączyć.

#### Wysoki:

Ustawianie wyższej temperatury niż [Standardowy], po przekroczeniu której aparat ma się wyłączyć.

### Uwagi przy ustawieniu w pozycji [Temp. auto. wyłącz.] opcji [Wysoki]

- Nie rejestruj obrazów trzymając aparat w ręce. Używaj statywu.
- Używanie aparatu trzymając go w ręce przez długi okres czasu grozi poparzeniami niskotemperaturowymi.

### Czas ciągłego nagrywania filmów przy ustawionej w pozycji [Temp. auto. wyłącz.] opcji [Wysoki]

Poniżej podano dostępny czas dla ciągłego nagrywania filmu w przypadku rozpoczęcia nagrywania przy domyślnych ustawieniach aparatu po chwilowym wyłączeniu zasilania aparatu. Poniższe wartości reprezentują czas ciągłego rejestrowania od momentu rozpoczęcia nagrywania do momentu jego zakończenia przez aparat.

#### Temperatura otoczenia: 25°C

Czas ciągłego nagrywania filmów (HD): około 120 minut

Czas ciągłego nagrywania filmów (4K): około 30 minut

Czas ciągłego nagrywania filmów (8K): około 30 minut

#### Temperatura otoczenia: 40°C

Czas ciągłego nagrywania filmów (HD): około 90 minut

Czas ciągłego nagrywania filmów (4K): około 10 minut

Czas ciągłego nagrywania filmów (8K): około 20 minut

HD: XAVC S HD (60p 50M/50p 50M 4:2:0 8bit; gdy aparat nie jest podłączony przez Wi-Fi; gdy jest używana karta pamięci CFexpress Type A)

4K: XAVC S 4K (60p 150M/50p 150M 4:2:0 8bit; gdy aparat nie jest podłączony przez Wi-Fi; gdy jest używana karta pamięci CFexpress Type A)

8K: XAVC HS 8K (30p 200M/25p 200M 4:2:0 10bit; gdy aparat nie jest podłączony przez Wi-Fi; gdy jest używana karta pamięci CFexpress Type A)

#### Uwaga

- Nawet po ustawieniu w pozycji [Temp. auto. wyłącz.] opcji [Wysoki], w pewnych warunkach lub przy pewnych temperaturach aparatu dostępny czas nagrywania filmów może nie ulec zmianie.

### Powiązany temat

- [Dostępne czasy nagrywania filmów](#)



Aparat cyfrowy z wymiennymi obiektywami  
ILCE-1 α1

## Jakość wyświetlania

Jakość wyświetlania można zmienić.

1 MENU →  (Ustawienia) → [Wizjer/Monitor] → [Jakość wyświetlania] → odpowiednie ustawienie.

### Szczegóły dotyczące poszczególnych opcji menu



#### Wysoka:

Wyświetlanie w wysokiej jakości.

#### Standard.:

Wyświetlanie w standardowej jakości.

#### Uwaga

- W przypadku ustawienia [Wysoka], zużycie energii będzie wyższe, niż w przypadku ustawienia [Standard.].
- Przy wysokiej temperaturze aparatu na stałe może być ustawiona opcja [Standard.].
- Gdy w pozycji [ L. kl. na sek. wizj.] jest ustawiona opcja [Duża] lub [Wyższa], w pozycji [Jakość wyświetlania] na stałe ustawiona jest opcja [Standard.].
- Jeżeli w pozycji [Jakość wyświetlania] jest wyświetlany symbol „-” zamiast ustawienia, wówczas nie można wyświetlić ani zmienić tego ustawienia. Ustaw w pozycji [ L. kl. na sek. wizj.] opcję [Standardowy], aby zmienić ustawienie [Jakość wyświetlania].

Aparat cyfrowy z wymiennymi obiektywami  
ILCE-1 α1

## Połączenie USB

Wybieranie metody połączenia USB, gdy opisywany produkt jest podłączony do komputera itp.

Wybierz wcześniej MENU →  (Sieć) → [Poł. ze smartfon.] → [Poł. ze smartfonem] → [WYŁ.].

Dodatkowo, gdy w pozycji MENU →  (Sieć) → [Transfer/Zdalny] → [Fun. Zdal. sterow. PC] → [Met.poł.Zdal.ster.PC] ustawiono [USB], w pozycji [Zdalne sterow. PC] w sekcji [Fun. Zdal. sterow. PC] ustaw [WYŁ.].

**1** MENU →  (Ustawienia) → [USB] → [Połączenie USB] → odpowiednie ustawienie.

### Szczegóły dotyczące poszczególnych opcji menu

#### Automatyczne:

Automatyczne nawiązywanie połączenia pamięci masowej lub MTP w zależności od podłączonego komputera lub innego urządzenia USB.

#### Pam. masowa:

Nawiązanie połączenia pamięci masowej między opisywanym produktem, komputerem i innymi urządzeniami USB.

#### MTP:

Nawiązanie połączenia MTP między opisywanym produktem, komputerem i innymi urządzeniami USB.

- Karta pamięci w gnieździe karty pamięci 1 stanowi lokalizację docelową dla tego połączenia.

#### Uwaga

- W przypadku ustawienia [Automatyczne] w pozycji [Połączenie USB], nawiązanie połączenia między opisywanym produktem a komputerem może chwilę potrwać.

Aparat cyfrowy z wymiennymi obiektywami  
ILCE-1 α1

## Ustawienia USB LUN

---

Zwiększa kompatybilność, ograniczając funkcje połączenia USB.

**1** MENU →  (Ustawienia) → [USB] → [Ustawienia USB LUN] → odpowiednie ustawienie.

### Szczegóły dotyczące poszczególnych opcji menu

**Wiele:**

Zwykle używaj opcji [Wiele].

**Jeden:**

Ustaw w pozycji [Ustawienia USB LUN] opcję [Jeden] tylko w przypadku problemów z nawiązaniem połączenia.

Aparat cyfrowy z wymiennymi obiektywami  
ILCE-1 α1

## Zasilanie USB

Ustawianie włączenia zasilania za pośrednictwem przewodu USB, gdy opisywany produkt jest podłączony do komputera lub urządzenia USB.

1 MENU →  (Ustawienia) → [USB] → [Zasilanie USB] → żądane ustawienie.

### Szczegóły dotyczące poszczególnych opcji menu

#### WŁ.:

Opisywany produkt będzie zasilany za pośrednictwem przewodu USB, gdy jest on podłączony do komputera itp.

#### WYŁ.:

Opisywany produkt nie będzie zasilany za pośrednictwem przewodu USB, gdy jest on podłączony do komputera itp.

### Operacje dostępne w przypadku zasilania za pośrednictwem przewodu USB

W poniższej tabeli podano, jakie operacje są dostępne/niedostępne w przypadku zasilania za pośrednictwem przewodu USB.

Operacja	Dostępna / Niedostępna
Rejestrowanie obrazów	Dostępna
Odtwarzanie obrazów	Dostępna
Połączenia Wi-Fi/NFC/Bluetooth	Dostępna
Ładowanie akumulatora	Niedostępna
Włączanie aparatu bez włożonego akumulatora	Niedostępna



#### Uwaga

- Włóż akumulator do urządzenia, aby było ono zasilane przez przewód USB.
- Opisywanego produktu nie można zasilać przez złącze USB Multi/Micro. Należy używać gniazda USB Type-C.

Aparat cyfrowy z wymiennymi obiektywami  
ILCE-1 α1

## Rozdzielcz. HDMI

Po podłączeniu aparatu do telewizora lub monitora za pomocą kabla HDMI (sprzedawany oddzielnie) można wybrać rozdzielczość, w jakiej będą wysyłane obrazy z gniazda HDMI aparatu podczas fotografowania lub wyświetlania zdjęć.

**1** MENU →  (Ustawienia) → [Wyjście zewn.] → [ Rozdzielcz. HDMI] → odpowiednie ustawienie.

### Szczegóły dotyczące poszczególnych opcji menu

#### **Automatyczne:**

Aparat automatycznie rozpoznaje rozdzielczość podłączonego telewizora lub urządzenia wyjściowego i odpowiednio ustawia rozdzielczość wyjściową.

#### **4320p/2160p:**

Wysyłanie sygnałów w formacie 4320p/2160p.

#### **2160p:**

Przesyłanie sygnałów w formacie 2160p.

#### **1080p:**

Przesyłanie sygnałów w jakości obrazu HD (1080p).

#### **1080i:**

Przesyłanie sygnałów w jakości obrazu HD (1080i).

#### **Uwaga**

- Jeżeli obrazy nie są prawidłowo wyświetlane przy ustawieniu [Automatyczne], wybierz [1080i], [1080p], [2160p] lub [4320p/2160p] w zależności od podłączonego telewizora.

Aparat cyfrowy z wymiennymi obiektywami  
ILCE-1 α1

## Ust. wyjścia HDMI (film)

Ustawianie wyprowadzania sygnału wideo i audio do zewnętrznego rejestratora / zewnętrznego odtwarzacza podłączonego przez HDMI podczas nagrywania filmu.

Do przesyłania filmów 4K/8K lub filmów RAW należy używać najwyższej jakości kabla HDMI High Speed (sprzedawany oddzielnie).

① MENU →  (Ustawienia) → [Wyjście zewn.] → [ Ust. wyjścia HDMI] → żądane ustawienie.

### Szczegóły dotyczące poszczególnych opcji menu

#### Nośnik zapisu wyj.HDMI:

Ustawianie, czy filmy mają być nagrywane na karcie pamięci w aparacie podczas przesyłania HDMI, czy też nie.

[WŁ.]: Nagrywanie filmów na karcie pamięci znajdującej się w aparacie i równoczesne wysyłanie ich do urządzenia podłączonego przez HDMI. Głębina koloru w przypadku wyjściowego filmu oparta jest na [Ust. nagrywania] w sekcji [ Ustawienia filmu].

[WYŁ.(tylko HDMI)]: Filmy nie są nagrywane na karcie pamięci aparatu i wysyłane są tylko do urządzeń podłączonych przez HDMI.

#### Rozdzielczość wyjścia:

Ustawianie rozdzielczości obrazu wysyłanego do innego urządzenia podłączonego przez HDMI, gdy w pozycji [Nośnik zapisu wyj.HDMI] ustawiono [WŁ.], a w pozycji [Wyjście RAW] ustawiono [WYŁ.]. ([Automatyczne] / [4320p/2160p] / [2160p] / [1080p] / [1080i])

#### Ust.wyj.4K (tylko HDMI):

Ustawianie liczby klatek i głębi koloru filmu 4K wysyłanego do innego urządzenia podłączonego przez HDMI, gdy w pozycji [Nośnik zapisu wyj.HDMI] ustawiono [WYŁ.(tylko HDMI)], a w pozycji [Wyjście RAW] ustawiono [WYŁ.]. ([60p 10bit] / [50p 10bit] / [30p 10bit] / [25p 10bit] / [24p 10bit])

#### Wyjście RAW:

Ustawianie, czy filmy RAW mają być wysyłane do innego urządzenia zgodnego z formatem RAW podłączonego przez HDMI, czy też nie. ([WŁ.] / [WYŁ.])

#### Ustawienie wyj. RAW:

Ustawianie szybkości klatek przy wysyłaniu filmów RAW do innego urządzenia zgodnego z formatem RAW podłączonego przez HDMI. ([60p] / [50p] / [30p] / [25p] / [24p])

#### Gama kol. dla wyj. RAW:

Ustawianie gamy kolorów przy wysyłaniu filmów RAW do innego urządzenia zgodnego z formatem RAW podłączonego przez HDMI. ([ S-Gamut3.Cine/S-log3 ] / [ S-Gamut3/S-log3 ])

#### Wyjście Time Code:

Ustawianie, czy kod czasowy i bit użytkownika mają być wysyłane do innego urządzenia podłączonego przez HDMI, czy też nie. ([WŁ.] / [WYŁ.])

Informacje dotyczące kodu czasowego są przesyłane w formie danych cyfrowych, a nie w postaci obrazu wyświetlanego na ekranie. Podłączone urządzenie może następnie skorzystać ze wspomnianych danych cyfrowych, aby rozpoznać dane czasowe.

#### Sterowanie REC:

Ustawianie, czy rozpocząć lub zakończyć zdalnie nagrywanie na zewnętrznym rejestratorze / odtwarzaczu za pomocą aparatu, gdy aparat jest podłączony do zewnętrznego rejestratora/odtwarzacza. ([WŁ.] / [WYŁ.])

#### Wyjście dźwięku 4ch:



W przypadku nagrywania dźwięku 4-kanałowego ustaw kombinację kanałów audio, których sygnały będą wysyłane do innych urządzeń podłączonych przez HDMI.

[CH1/CH2]: Wysyłanie dźwięku z kanału 1 do strony L (lewej), a z kanału 2 do strony R (prawej).





[CH3/CH4]: Wysyłanie dźwięku z kanału 3 do strony L (lewej), a z kanału 4 do strony R (prawej).

### Wskazówka

- Przy ustawieniu [WŁ.] w pozycji [Sterowanie REC] wyświetlany jest napis  STBY (STBY), gdy polecenie nagrywania jest gotowe do wysłania do zewnętrznego rejestratora/odtwarzacza, a napis  REC (REC) jest wyświetlany, gdy polecenie nagrywania zostanie przesłane do zewnętrznego rejestratora/odtwarzacza.
- Nawet w przypadku odtwarzania filmu z dźwiękiem 4-kanałowym na urządzeniu podłączonym do gniazda HDMI aparatu, dźwięk będzie wysyłany przy ustawieniu [Wyjście dźwięku 4ch].

### Uwaga

- Filmów RAW nie można nagrywać na karcie pamięci aparatu.
- Gdy w pozycji [Rozdzielczość wyjścia] ustawiono opcję [4320p/2160p], wysyłanie sygnału 8K do telewizora jest włączone, ale format wyjściowy jest ograniczony do 8-bitowego formatu 4:2:0.
- Podczas filmowania w zwolnionym/szybkim tempie w pozycji [Nośnik zapisu wyj.HDMI] na stałe jest ustawiona opcja [WŁ.], a w pozycji [Wyjście RAW] na stałe jest ustawiona opcja [WYŁ.]. Nie można tylko wysłać filmów 4K do urządzenia podłączonego przez HDMI bez nagrywania tych filmów na karcie pamięci. Nie można także wysłać filmów RAW.
- Gdy w pozycji [Nośnik zapisu wyj.HDMI] ustawiono [WYŁ.(tylko HDMI)] lub aparat wysyła filmy w formacie RAW, w pozycji [Wyśw. info. HDMI] zostanie tymczasowo ustawiona opcja [Wyłączone].
- Przy ustawieniu [WYŁ.(tylko HDMI)] w pozycji [Nośnik zapisu wyj.HDMI] licznik nie posuwa się naprzód (rzeczywisty czas nagrywania nie jest obliczany), gdy film jest nagrywany na zewnętrznym rejestratorze/odtwarzaczu.
- Funkcja [Sterowanie REC] można używać z zewnętrznymi rejestratorami/odtwarzaczami, które obsługują funkcję [Sterowanie REC].
- Gdy w pozycji [Wyjście Time Code] ustawiono [WYŁ.], nie można ustawić opcji [Sterowanie REC].
- Nawet w przypadku wyświetlenia symbolu  REC (REC), przy pewnych ustawieniach lub stanach nagrywarki zewnętrznej / odtwarzacza zewnętrznego urządzenia te mogą nie działać prawidłowo. Przed użyciem należy sprawdzić, czy zewnętrzna nagrywarka/zewnętrzny odtwarzacz działają prawidłowo.
- Po ustawieniu w pozycji [Wyjście Time Code] opcji [WŁ.] mogą występować nieprawidłowości przy wysyłaniu obrazów do telewizora lub urządzenia nagrywającego. W takiej sytuacji w pozycji [Wyjście Time Code] ustaw opcję [WYŁ.].
- Nie jest możliwe wysyłanie dźwięku 4-kanałowego do innych urządzeń podłączonych przez HDMI.
- Krzywa gamma jest na stałe ustawiona na S-Log3 przy wysyłaniu obrazów w formacie RAW. Można odtworzyć odpowiednik kontrastu odpowiadający normalnej wartości gamma, ustawiając w pozycji [Asysta wys. Gamma] opcję [WŁ.], a w pozycji [Typ as. wys. Gamma] opcję [Automatyczne] lub [S-Log3→709(80%)].
- Podczas wysyłania filmów RAW nie można korzystać z ustawienia [Aktywny] w pozycji [  SteadyShot].

Aparat cyfrowy z wymiennymi obiektywami  
ILCE-1 α1

## Wyśw. info. HDMI

---

Wybór, czy informacje dotyczące rejestrowania obrazów mają być wyświetlane na telewizorze lub monitorze, czy też nie, gdy aparat i telewizor lub inne urządzenie są połączone kablem HDMI (sprzedawany oddzielnie).

① MENU →  (Ustawienia) → [Wyjście zewn.] → [Wyśw. info. HDMI] → żądane ustawienie.

### Szczegóły dotyczące poszczególnych opcji menu

#### Włączone:

Wyświetlanie informacji dotyczących rejestrowania obrazu na telewizorze.

Rejestrowany obraz oraz informacje dotyczące rejestrowania obrazu będą wyświetlane na telewizorze, natomiast na monitorze aparatu nic nie będzie wyświetlane.

#### Wyłączone:

Informacje dotyczące rejestrowania obrazu nie będą wyświetlane na telewizorze.

Tylko rejestrowany obraz będzie wyświetlany na telewizorze, natomiast informacje dotyczące rejestrowania obrazu oraz rejestrowany obraz będą wyświetlane na monitorze aparatu.

Aparat cyfrowy z wymiennymi obiektywami  
ILCE-1 α1

## STER.PRZEZ HDMI

Po podłączeniu opisywanego produktu do odbiornika telewizyjnego zgodnego z funkcją „BRAVIA” Sync za pośrednictwem przewodu HDMI (sprzedawany oddzielnie), opisywanym produktem można sterować, kierując pilotem telewizora na telewizor.

- 1 MENU** →  (Ustawienia) → [Wyjście zewn.] → [STER.PRZEZ HDMI] → żądane ustawienie.
- 2 Podłącz opisywany produkt do telewizora zgodnego z funkcją „BRAVIA” Sync.**  
Wejście telewizora zostanie przełączone automatycznie i obrazy na opisywanym produkcie będą wyświetlane na ekranie telewizora.
- 3 Naciśnij przycisk SYNC MENU na pilocie telewizora.**
- 4 Obsługuj opisywany produkt z poziomu pilota telewizora.**

### Szczegóły dotyczące poszczególnych opcji menu

#### WŁ.:

Opisywany produkt można obsługiwać z poziomu pilota telewizora.

#### WYŁ.:

Opisywanego produktu nie można obsługiwać z poziomu pilota telewizora.

#### Uwaga

- Po podłączeniu opisywanego produktu do telewizora za pośrednictwem przewodu HDMI, dostępne opcje menu są ograniczone.
- Opcja [STER.PRZEZ HDMI] dostępna jest tylko w przypadku telewizora obsługującego funkcję „BRAVIA” Sync. Również obsługa SYNC MENU zależy od używanego telewizora. Szczegółowe informacje można znaleźć w instrukcji obsługi dołączonej do odbiornika telewizyjnego.
- Jeżeli opisywany produkt, podłączony przez HDMI do telewizora innego producenta, reaguje nieprawidłowo na polecenia pilota telewizora, należy w pozycji [STER.PRZEZ HDMI] ustawić [WYŁ.].

Aparat cyfrowy z wymiennymi obiektywami  
ILCE-1 α1

## Język

---

Określa język stosowany w pozycjach menu, ostrzeżeniach i komunikatach.

① **MENU** →  (Ustawienia) → [Obszar/Data] → [ Język] → żądany język.

Aparat cyfrowy z wymiennymi obiektywami  
ILCE-1 α1

## Ust. reg./daty/czasu

Można ustawić obszar (w którym aparat jest używany), czas letni ([WŁ.]/[WYŁ.]), format wyświetlenia daty oraz datę i godzinę.

Ekran ustawiania obszaru/daty/godziny pojawia się automatycznie przy pierwszym włączeniu opisywanego produktu lub po całkowitym rozładowaniu wewnętrznego akumulatora zapasowego. Wybierz to menu w przypadku ustawiania daty i godziny po raz kolejny.

1 MENU →  (Ustawienia) → [Obszar/Data] → [Ust. reg./daty/czasu] → żądane ustawienie.

### Szczegóły dotyczące poszczególnych opcji menu

#### Nastawia region:

Ustawianie regionu, w którym aparat będzie używany.

#### Czas letni/zimowy:

Wybór czasu letniego/zimowego [WŁ.] / [WYŁ.].

#### Date/Czas:

Ustawianie daty i godziny.

#### Format daty:

Wybór formatu wyświetlenia daty.

#### Wskazówka

- W celu naładowania wewnętrznego akumulatora zapasowego, włóż naładowany akumulator i pozostaw opisywany produkt na co najmniej 24 godziny z wyłączonym zasilaniem.
- Jeżeli zegar jest resetowany za każdym razem, gdy ładowany jest akumulator, wewnętrzny akumulator zapasowy może być zużyty. Zasięgnij porady w punkcie serwisowym.

### Powiązany temat

- [Ustawianie języka, daty i godziny](#)

Aparat cyfrowy z wymiennymi obiektywami  
ILCE-1 α1

## Selektor NTSC/PAL

---

Odtwarzanie filmów zarejestrowanych opisywanym urządzeniem na telewizorze z systemem NTSC/PAL.

① MENU →  (Ustawienia) → [Obszar/Data] → [Selektor NTSC/PAL] → [Enter]

### Uwaga

- Wykonanie polecenia [Selektor NTSC/PAL] i zmiana ustawienia domyślnego spowoduje, że na ekranie początkowym pojawi się komunikat „Uruchomiono w NTSC.” lub „Uruchomiono w PAL.”.

Aparat cyfrowy z wymiennymi obiektywami  
ILCE-1 α1

## Sygnaly audio

Włączanie i wyłączanie sygnalizacji dźwiękowej opisywanego produktu.

1 MENU →  (Ustawienia) → [Opcja dźwięku] → [Sygnaly audio] → odpowiednie ustawienie.

### Szczegóły dotyczące poszczególnych opcji menu

#### WŁ.: Wszystkie:

Dźwięki będą słyszalne, na przykład po uzyskaniu ostrości po uprzednim naciśnięciu przycisku migawki do połowy.

#### WŁ.:In.niż m.el.:

Ustawianie ostrości naciśnięciem przycisku migawki do połowy itp. sygnalizowane jest dźwiękiem. W przypadku migawki elektronicznej nie ma żadnej sygnalizacji dźwiękowej.

#### WŁ.:Tyl.mig.ele.:

Sygnalizacja dźwiękowa tylko w przypadku migawki elektronicznej. W przypadku ustawiania ostrości naciśnięciem przycisku migawki do połowy itp. nie ma sygnalizacji dźwiękowej.

#### WYŁ.:

Nie słysząc dźwięków.

#### Wskazówka

- Gdy w pozycji [Tryb cichy] jest ustawiona opcja [WŁ.], w pozycji [Sygnaly audio] na stałe ustawiona jest opcja [WYŁ.].

#### Uwaga

- Po ustawieniu w pozycji [ Tryb ostrości] opcji [Ciągły AF], aparat nie będzie sygnalizował dźwiękiem ustawienia ostrości na obiekcie.

Aparat cyfrowy z wymiennymi obiektywami  
ILCE-1 α1

## Zdalne sterow. IR

Aparat można obsługiwać, korzystając z pilota zdalnego sterowania na podczerwień (sprzedawany oddzielnie). Szczegółowe informacje dotyczące zgodnych pilotów zdalnego sterowania można znaleźć w witrynie Sony danego regionu, uzyskać w punkcie sprzedaży wyrobów Sony albo w miejscowym autoryzowanym punkcie serwisowym produktów Sony.

Zapoznaj się również z instrukcją obsługi pilota zdalnego sterowania na podczerwień.

**1** MENU →  (Ustawienia) → [Opcja ustawień] → [Zdalne sterow. IR] → odpowiednie ustawienie.

### Szczegóły dotyczące poszczególnych opcji menu

#### WŁ.:

Możliwość obsługi z poziomu pilota zdalnego sterowania na podczerwień.

#### WYŁ.:

Brak możliwości obsługi z poziomu pilota zdalnego sterowania na podczerwień.

#### Uwaga

- Obiektyw lub osłona przeciwsłoneczna obiektywu mogą zasłaniać czujnik zdalnego sterowania odbierający sygnały. Z pilota zdalnego sterowania na podczerwień należy korzystać w takiej pozycji, aby sygnał docierał do urządzenia.
- Przy ustawieniu [WŁ.] w pozycji [Zdalne sterow. IR] opisywany produkt nie będzie przełączany do trybu oszczędzania energii. Po zakończeniu korzystania z pilota zdalnego sterowania na podczerwień należy ustawić opcję [WYŁ.].
- Nie można korzystać z pilota zdalnego sterowania na podczerwień, gdy w pozycji [Zd.st.prz. Bluetooth] ustawiono [WŁ.].



Aparat cyfrowy z wymiennymi obiektywami  
ILCE-1 α1

## Funkcja usuw. kurzu

Jeżeli do wnętrza aparatu dostanie się kurz lub inne zanieczyszczenia, które przyłgną do powierzchni przetwornika obrazu, należy oczyścić przetwornik obrazu przy użyciu funkcji [Czyszczenie przetw.]. Aby pył lub inne zanieczyszczenia nie przylegały do przetwornika obrazu, można także ustawić, czy migawka ma być zamykana, gdy aparat zostanie wyłączony, czy też nie.

1 MENU →  (Ustawienia) → [Opcja ustawień] → [Funkcja usuw. kurzu] → żądane ustawienie.

### Szczegóły dotyczące poszczególnych opcji menu

#### Czyszczenie przetw.:

Przetwornik obrazu zacznie delikatnie drgać w celu usunięcia z niego drobin kurzu. W razie potrzeby użyj dostępnej w handlu dmuchawki do oczyszczenia powierzchni przetwornika obrazu.

#### Migaw. po WYŁ. zas.:

Ustawianie, czy migawka ma być zamykana po wyłączeniu aparatu. ([WŁ.]/[WYŁ.])

- Jeśli wybierzesz opcję [WŁ.], migawka zostanie zamknięta, gdy przestawisz przełącznik ON/OFF (zasilanie) do pozycji OFF przy włączonym aparacie. Należy pamiętać, że zamknięcie migawki może chwilę potrwać po ustawieniu przełącznika ON/OFF (zasilanie) w pozycji OFF.  
Migawka sygnalizuje dźwiękiem, gdy przełącznik ON/OFF (zasilanie) zostanie ustawiony w pozycji ON lub OFF.

#### Wskazówka

- Aby oczyścić przetwornik obrazu samodzielnie, wykonaj polecenie [Czyszczenie przetw.] lub ustaw w pozycji [Migaw. po WYŁ. zas.] opcję [WYŁ.].

#### Uwaga

- Gdy w pozycji [Migaw. po WYŁ. zas.] ustawiono opcję [WŁ.], przed odłożeniem aparatu do przechowywania załóż osłonę na obiektyw. W przeciwnym razie może dojść do skupienia wewnątrz aparatu wiązki silnego światła (np. promieni słonecznych), grożąc pojawieniem się dymu lub ognia. Nawet jeśli źródło światła znajduje się nieznacznie poza kątem widzenia aparatu, może ono być przyczyną pojawienia się dymu lub ognia, jeśli nie jest zamocowana osłona na obiektyw.
- Nie wolno dotykać zamkniętej migawki palcami ani czyścić jej za pomocą dmuchawki. Może dojść do uszkodzenia migawki.
- Jeżeli istnieje ryzyko, że krople wody przyłgną do migawki, ustaw w pozycji [Migaw. po WYŁ. zas.] opcję [WYŁ.]. Jeżeli w pozycji [Migaw. po WYŁ. zas.] ustawiono opcję [WŁ.], krople wody mogą przyłgnąć do migawki, co grozi usterką.
- Przed przystąpieniem do operacji [Czyszczenie przetw.] upewnij się że poziom naładowania akumulatora wynosi  (3 kreski na symbolu akumulatora) lub więcej.
- Nawet jeśli w pozycji [Migaw. po WYŁ. zas.] jest ustawiona opcja [WŁ.], migawka nie zostanie zamknięta, gdy zasilanie wyłączy się w związku z aktywacją trybu oszczędzania energii lub wyczerpaniem się akumulatora. W takim przypadku migawkę można zamknąć, włączając i ponownie wyłączając aparat.

### Powiązany temat

- [Czyszczenie przetwornika obrazu \(Czyszczenie przetw.\)](#)

Aparat cyfrowy z wymiennymi obiektywami  
ILCE-1 α1

## Auto. map. pikseli

Ustawianie, czy ma być wykonywana automatyczna optymalizacja przetwornika obrazu (mapowanie pikseli), czy też nie. Zazwyczaj funkcja ta ma ustawioną wartość [WŁ.].

1 MENU →  (Ustawienia) → [Opcja ustawień] → [Auto. map. pikseli] → żądane ustawienie.

### Szczegóły dotyczące poszczególnych opcji menu

#### WŁ.:

Wykonywane jest automatyczne mapowanie pikseli w regularnych odstępach czasu po wyłączeniu aparatu.

W tym czasie będą słyszalne odgłosy pracy migawki.

#### WYŁ.:

Automatyczne mapowanie pikseli nie jest wykonywane.

#### Wskazówka

- Jeżeli w pozycji [Mapowanie pikseli] ustawiona jest opcja [WYŁ.], należy regularnie wykonywać procedurę [Auto. map. pikseli]. Zalecane jest wykonywanie tej operacji co trzy dni.

#### Uwaga

- Jeżeli procedura [Mapowanie pikseli] nie będzie wykonywane regularnie, na rejestrowanych obrazach mogą pojawić się jasne kropki.

### Powiązany temat

- [Mapowanie pikseli](#)
- [Ust. trybu cichego \(zdjęcie/film\)](#)

Aparat cyfrowy z wymiennymi obiektywami  
ILCE-1 α1

## Mapowanie pikseli

---

Przetwornik obrazu można optymalizować ręcznie (mapowanie pikseli). Jeżeli w pozycji [Auto. map. pikseli] ustawiono opcję [WYŁ.], operację [Mapowanie pikseli] należy wykonywać regularnie, postępując zgodnie z poniższą procedurą. Zalecane jest wykonywanie tej operacji co trzy dni.

**1** MENU →  (Ustawienia) → [Opcja ustawień] → wybierz [Mapowanie pikseli].

**2** Wybierz [OK] na ekranie potwierdzenia.

Zostanie przeprowadzona procedura mapowania pikseli.

- Podczas mapowania pikseli nie można używać aparatu.
- Po zakończeniu mapowania pikseli aparat zostanie uruchomiony ponownie.

### Wskazówka

- Jeżeli na zarejestrowanym obrazie na monitorze aparatu widoczne są jasne kropki, należy natychmiast wykonać procedurę [Mapowanie pikseli].

### Uwaga

- Mapowania pikseli nie można wykonać przy niskim poziomie naładowania akumulatora.

---

### Powiązany temat

- [Auto. map. pikseli](#)

Aparat cyfrowy z wymiennymi obiektywami  
ILCE-1 α1

## Wersja

Wyświetla wersję oprogramowania urządzenia. Sprawdź wersję, gdy wypuszczane są aktualizacje oprogramowania opisywanego produktu itp.

Dodatkowo wyświetlana jest wersja obiektywu, jeżeli zamocowany jest obiektyw zgodny z aktualizacjami oprogramowania sprzętowego.

Wersja adaptera obiektywu jest wyświetlana w obszarze obiektywu, jeżeli zamocowany jest adapter obiektywu zgodny z aktualizacjami oprogramowania sprzętowego.

1 MENU →  (Ustawienia) → [Opcja ustawień] → [Wersja].

### Uwaga

- Operację aktualizacji można przeprowadzić tylko wówczas, gdy poziom naładowania akumulatora wynosi co najmniej  (3 kreski na symbolu akumulatora). Należy używać odpowiednio naładowanego akumulatora.

Aparat cyfrowy z wymiennymi obiektywami  
ILCE-1 α1

## Zapisz/załaduj ust.

Ustawienia aparatu można zapisać na karcie pamięci / załadować z karty pamięci. Można również załadować ustawienia z innego aparatu tego samego modelu.

1 MENU →  (Ustawienia) → [Resetuj/Zap. ust.] → [Zapisz/załaduj ust.] → żądane ustawienie.

### Szczegóły dotyczące poszczególnych opcji menu

#### Załaduj:

Załadowanie ustawień z karty pamięci do opisywanego aparatu.

#### Zapisz:

Zapisywanie bieżących ustawień opisywanego aparatu na karcie pamięci.

#### Kasuj:

Usuwanie ustawień zapisanych na karcie pamięci.

### Ustawienia, których nie można zapisać

Przy użyciu funkcji [Zapisz/załaduj ust.] nie można zapisywać poniższych parametrów ustawień. (Nie podano opcji menu bez parametrów ustawień, na przykład [Powiększenie].)

#### (Fotografowanie)

Informacje IPTC

Info. o pr. autorskich

#### (Ekspozycja/Kolor)

Ust. zew. l. błyskow.

 Balans bieli: Niestandard. 1/Niestandard. 2/Niestandard. 3

#### **AF**<sub>MF</sub> (Ostrość)

Rejestracja twarzy

#### (Sieć)

Fun. przesyłania FTP\*

WPS przycisk

Ust. punktu dostępu

Pasmo częst. Wi-Fi

**LAN** Ustaw. adresu IP

Edytuj nazwę urządź.

Importuj cert. gł.

Zabezpiecz.(IPsec)

\* Ustawienia w sekcji [Fun. przesyłania FTP] można zapisać lub załadować, wybierając MENU →  (Sieć) → [Transfer/Zdalny] → [Fun. przesyłania FTP] → [Zap./załad. ust. FTP]. Szczegółowe informacje zawiera „FTP Help Guide”.  
[https://rd1.sony.net/help/di/ftp\\_2040/h\\_zz/](https://rd1.sony.net/help/di/ftp_2040/h_zz/)

#### (Ustawienia)

Ust. reg./daty/czasu

## Uwaga

- Na jednej karcie pamięci można zapisać maksymalnie 10 ustawień. Po zapisaniu 10 ustawień nie można wykonać operacji [Zapisz nowy]. Usuń istniejące ustawienia, używając polecenia [Kasuj] lub zastąp je.
- Do zapisywania lub ładowania danych służy tylko gniazdo 1. Nie można zmienić gniazda docelowego dla zapisu/ładowania.
- Nie można załadować ustawień z aparatu innego modelu.
- Z funkcji tej można skorzystać w celu zapisania ustawień zarejestrowanych w pozycji [ **MR** Pam. ust. fotograf.]. Jednakże polecenie [Zapisz/załaduj ust.] jest niedostępne przy ustawieniu pokrętła trybu na 1/2/3 ( **MR** Przyw. ust. fotogr.). Przed użyciem tej funkcji pokrętło trybu należy ustawić w innej pozycji niż 1/2/3.

Aparat cyfrowy z wymiennymi obiektywami  
ILCE-1 α1

## Reset ustawień

Przywraca ustawienia domyślne urządzenia. Nawet uruchomienie funkcji [Reset ustawień] nie powoduje usunięcia zarejestrowanych obrazów.

1 MENU →  (Ustawienia) → [Resetuj/Zap. ust.] → [Reset ustawień] → żądane ustawienie.

### Szczegóły dotyczące poszczególnych opcji menu

#### Reset. ustawień aparatu:

Przywracanie głównym parametrom fotografowania ich ustawień domyślnych. Nastąpi zainicjowanie ustawień fotografowania i nagrywania filmów.

#### Inicjuj:

Przywracanie wszystkim parametrom ich ustawień domyślnych.

#### Uwaga

- Nie wolno wyjmować akumulatora podczas resetowania.
- Ustawienia w pozycji [  Profil zdjęcia] nie zostaną zresetowane nawet w przypadku wykonania polecenia [Reset. ustawień aparatu] lub [Inicjuj].
- Znacznik wyboru [Profil zdjęcia] w pozycji [Róż. zest. dla zd./fil.] nie jest resetowany w przypadku wykonania polecenia [Reset. ustawień aparatu] lub [Inicjuj].

Aparat cyfrowy z wymiennymi obiektywami  
ILCE-1 α1

## Funkcje dostępne ze smartfonem (aplikacja Imaging Edge Mobile)

---

Korzystając z aplikacji Imaging Edge Mobile smartfona, można rejestrować obrazy sterując aparatem z poziomu smartfona lub przysyłać obrazy zarejestrowane aparatem do smartfona.

Ze sklepu z aplikacjami na posiadanym smartfonie pobierz i zainstaluj aplikację Imaging Edge Mobile. Jeżeli aplikacja Imaging Edge Mobile jest już zainstalowana na smartfonie, należy ją zaktualizować do najnowszej wersji.

Szczegółowe informacje na temat aplikacji Imaging Edge Mobile można znaleźć na stronie wsparcia (<https://www.sony.net/iem/>).

### Uwaga

- Z uwagi na przyszłe aktualizacje, procedury obsługi lub wyświetlane ekrany mogą ulegać modyfikacjom bez powiadomienia.





Aparat cyfrowy z wymiennymi obiektywami  
ILCE-1 α1

## Podłączanie aparatu do smartfona przy użyciu kodu QR Code

Smartfon można podłączyć do aparatu za pomocą kodu QR Code. Połączenie z aparatem można nawiązać w taki sam sposób na każdym smartfonie z systemem Android, urządzeniu iPhone lub iPad.

Do połączenia aparatu i smartfona wymagana jest aplikacja Imaging Edge Mobile. Ze sklepu z aplikacjami na posiadanym smartfonie pobierz i zainstaluj aplikację Imaging Edge Mobile. Jeżeli aplikacja Imaging Edge Mobile jest już zainstalowana na smartfonie, należy ją zaktualizować do najnowszej wersji. Szczegółowe informacje na temat aplikacji Imaging Edge Mobile można znaleźć na stronie wsparcia (<https://www.sony.net/iem/>).

- 1 W aparacie wybierz MENU →  (Sieć) → [Poł. ze smartfon.] → [Poł. ze smartfonem] → [WŁ.].
- 2 W aparacie wybierz MENU →  (Sieć) → [Poł. ze smartfon.] → [ Połączenie], aby wyświetlić ekran QR code.
 

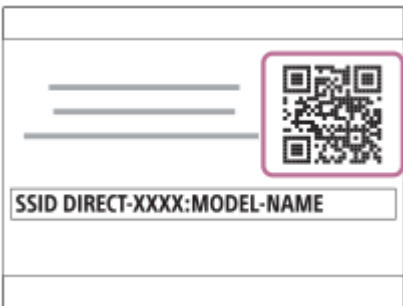
- 3 Uruchom Imaging Edge Mobile na smartfonie i wybierz [Connect with a new camera].
- 4 Zeskanuj QR Code wyświetlony na aparacie, gdy na smartfonie wyświetlany jest ekran [Connect using the camera QR Code].
 

Gdy QR Code zostanie odczytany, na ekranie smartfona wyświetlony zostanie komunikat [Connect with the camera?].
- 5 Wybierz [OK] na ekranie smartfona.
 

Smartfon zostanie podłączony do aparatu.

### Wskazówka

- Gdy QR Code zostanie odczytany, identyfikator SSID opisywanego aparatu (DIRECT-xxxx) i hasło zostaną zarejestrowane w smartfonie. Umożliwi to później łatwe nawiązywanie połączeń między smartfonem a aparatem za pomocą funkcji Wi-Fi poprzez wybór aparatu z listy aparatów w aplikacji Imaging Edge Mobile. (Wcześniej ustaw w pozycji [Poł. ze smartfonem] opcję [WŁ.].)

### Uwaga

- Zakłócenia radiowe mogą występować w przypadku, gdy do łączności Bluetooth i łączności Wi-Fi (2,4 GHz) wykorzystywane jest to samo pasmo częstotliwości. Jeżeli połączenie Wi-Fi jest niestabilne, można je poprawić wyłączając funkcję Bluetooth smartfona. W takim przypadku nie będzie dostępna funkcja powiązania z informacjami o lokalizacji.

- Jeżeli nie można nawiązać połączenia między smartfonem a aparatem z wykorzystaniem funkcji NFC lub kodu QR Code, należy użyć identyfikatora SSID i hasła.

---

### Powiązany temat





- [Funkcje dostępne ze smartfonem \(aplikacja Imaging Edge Mobile\)](#)
- [Używanie smartfona jako pilota zdalnego sterowania](#)
- [Wyb. na urz. f. i wys. \(przesyłanie do smartfona\)](#)
- [Poł. ze smartfonem](#)
- [Połączenie \(informacje o połączeniu ze smartfonem\)](#)
- [Podłączanie aparatu do smartfona za pomocą identyfikatora SSID i hasła](#)

Aparat cyfrowy z wymiennymi obiektywami  
ILCE-1 α1

## Podłączanie aparatu do smartfona za pomocą identyfikatora SSID i hasła

Jeżeli nie można nawiązać połączenia przy użyciu funkcji NFC lub kodu QR code, połącz smartfon z aparatem za pomocą identyfikatora SSID i hasła. Połączenie z aparatem można nawiązać w taki sam sposób na każdym smartfonie z systemem Android, urządzeniu iPhone lub iPad.

Do połączenia aparatu i smartfona wymagana jest aplikacja Imaging Edge Mobile. Ze sklepu z aplikacjami na posiadanym smartfonie pobierz i zainstaluj aplikację Imaging Edge Mobile. Jeżeli aplikacja Imaging Edge Mobile jest już zainstalowana na smartfonie, należy ją zaktualizować do najnowszej wersji. Szczegółowe informacje na temat aplikacji Imaging Edge Mobile można znaleźć na stronie wsparcia (<https://www.sony.net/iem/>).

- 1 W aparacie wybierz MENU →  (Sieć) → [Poł. ze smartfon.] → [Poł. ze smartfonem] → [WŁ.].
- 2 W aparacie wybierz MENU →  (Sieć) → [Poł. ze smartfon.] → [ Połączenie], aby wyświetlić ekran QR code.
- 3 Naciśnij na aparacie przycisk  (Usuwanie), aby przejść do ekranu identyfikatora SSID i hasła.



- 4 Uruchom aplikację Imaging Edge Mobile na smartfonie i wybierz [Connect with a new camera] → [Connect using the camera SSID/password].
- 5 Wpisz hasło wyświetlone na aparacie.  
Smartfon zostanie podłączony do aparatu.

### Uwaga

- Zakłócenia radiowe mogą występować w przypadku, gdy do łączności Bluetooth i łączności Wi-Fi (2,4 GHz) wykorzystywane jest to samo pasmo częstotliwości. Jeżeli połączenie Wi-Fi jest niestabilne, można je poprawić wyłączając funkcję Bluetooth smartfona. W takim przypadku nie będzie dostępna funkcja powiązania z informacjami o lokalizacji.

### Powiązany temat

- [Funkcje dostępne ze smartfonem \(aplikacja Imaging Edge Mobile\)](#)
- [Używanie smartfona jako pilota zdalnego sterowania](#)
- [Wyb.na urz.f.i wysł. \(przesyłanie do smartfona\)](#)

- Poł. ze smartfonem
- Połączenie (informacje o połączeniu ze smartfonem)

5-025-538-55(1) Copyright 2021 Sony Corporation

Aparat cyfrowy z wymiennymi obiektywami  
ILCE-1 α1

## Nawiązywanie połączenia jednym dotknięciem za pomocą funkcji NFC

Aparat można podłączyć do smartfona z włączoną funkcją NFC, stykając je ze sobą.

Do połączenia aparatu i smartfona wymagana jest aplikacja Imaging Edge Mobile. Ze sklepu z aplikacjami na posiadanym smartfonie pobierz i zainstaluj aplikację Imaging Edge Mobile. Jeżeli aplikacja Imaging Edge Mobile jest już zainstalowana na smartfonie, należy ją zaktualizować do najnowszej wersji. Szczegółowe informacje na temat aplikacji Imaging Edge Mobile można znaleźć na stronie wsparcia (<https://www.sony.net/iem/>).

### 1 Włącz funkcję NFC w smartfonie.

- Na urządzeniu iPhone uruchom aplikację Imaging Edge Mobile, a następnie wybierz [Connect with a new camera] → [Connect with the camera through One-touch (NFC)], aby uruchomić funkcję NFC.

### 2 W aparacie wybierz MENU → (Sieć) → [Poł. ze smartfon.] → [Poł. ze smartfonem] → [WŁ.].

### 3 Dotykaj smartfonem aparatu przez 1 do 2 sekund.

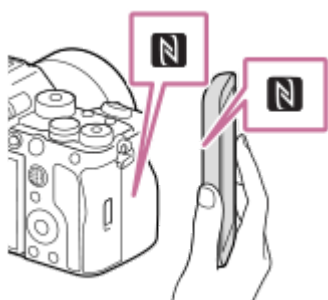

Smartfon i aparat nawiążą połączenie.

### Informacje dotyczące „NFC”

NFC to rozwiązanie pozwalające na bezprzewodową komunikację na niewielką odległość różnych urządzeń, takich jak telefony komórkowe, etykiety IC itp. NFC upraszcza komunikację danych, która sprowadza się do zetknięcia wyznaczonych punktów.

- NFC (Near Field Communication) to międzynarodowy standard komunikacji bezprzewodowej krótkiego zasięgu.

#### Uwaga

- Jeśli nie możesz uzyskać połączenia, wykonaj następujące czynności:
  - Uruchom aplikację Imaging Edge Mobile na smartfonie, a następnie przesuвай smartfon powoli w stronę symbolu  (Znak N) na aparacie.
  - Jeśli aparat lub smartfon są w futerałach, należy je z niego wyjąć.
  - Upewnij się, że funkcja NFC jest włączona na smartfonie.
- Zakłócenia radiowe mogą występować w przypadku, gdy do łączności Bluetooth i łączności Wi-Fi (2,4 GHz) wykorzystywane jest to samo pasmo częstotliwości. Jeżeli połączenie Wi-Fi jest niestabilne, można je poprawić wyłączając funkcję Bluetooth smartfona. W takim przypadku nie będzie dostępna funkcja powiązania z informacjami o lokalizacji.
- Gdy opcja [Tryb samolotowy] jest ustawiona na [WŁ.], nie można połączyć urządzenia i smartfona. Ustaw [Tryb samolotowy] na [WYŁ.].

---

---

### Powiązany temat

- [Funkcje dostępne ze smartfonem \(aplikacja Imaging Edge Mobile\)](#)
- [Używanie smartfona jako pilota zdalnego sterowania](#)
- [Wyb.na urz.f.i wys. \(przesyłanie do smartfona\)](#)
- [Poł. ze smartfonem](#)
- [Podłączanie aparatu do smartfona przy użyciu kodu QR Code](#)
- [Podłączanie aparatu do smartfona za pomocą identyfikatora SSID i hasła](#)
- [Tryb samolotowy](#)

5-025-538-55(1) Copyright 2021 Sony Corporation

Aparat cyfrowy z wymiennymi obiektywami  
ILCE-1 α1

## Używanie smartfona jako pilota zdalnego sterowania

---

Za pomocą aplikacji Imaging Edge Mobile można robić zdjęcia, sprawdzając jednocześnie na ekranie smartfona obszar fotografowania aparatu. Podłącz aparat do smartfona, korzystając z sekcji „Powiązany temat” u dołu strony. Szczegółowe informacje na temat funkcji, które można obsługiwać za pomocą smartfona można znaleźć na stronie wsparcia aplikacji Imaging Edge Mobile: <https://www.sony.net/iem/>

---



### Powiązany temat

- [Podłączanie aparatu do smartfona przy użyciu kodu QR Code](#)
- [Podłączanie aparatu do smartfona za pomocą identyfikatora SSID i hasła](#)
- [Nawiązywanie połączenia jednym dotknięciem za pomocą funkcji NFC](#)
- [Ust. zdal. fotograf. \(smartfon\)](#)

Aparat cyfrowy z wymiennymi obiektywami  
ILCE-1 α1

## Ust. zdal. fotograf. (smartfon)

Konfigurowanie ustawień w przypadku obrazów zapisanych podczas zdalnego rejestrowania przy użyciu smartfona.

1 MENU →  (Sieć) → [Poł. ze smartfon.] → [ Ust. zdal. fotograf.] → żądane ustawienie.

### Szczegóły dotyczące poszczególnych opcji menu

#### Miej. doc. zapisu zdj.:

Ustawianie, czy w trybie zdalnego rejestrowania zdjęcia mają być zapisywane zarówno w aparacie jak i w smartfonie. ([Tylko smartfon]/[Smartfon+Urz.f.]/[Tylko urz. fotograf.])

#### Rozmiar zap. obr.:

Wybór rozmiaru pliku obrazów przesyłanych do smartfona, gdy w pozycji [Miej. doc. zapisu zdj.] ustawiono opcję [Smartfon+Urz.f.]. Można przesłać plik JPEG/HEIF w oryginalnym rozmiarze lub plik JPEG/HEIF, odpowiadający ustawieniu 2M. ([Oryginał]/[2M])

#### Zap. obr. RAW+J:

Wybór typu plików w przypadku obrazów do przesłania do smartfona, gdy w pozycji [Miej. doc. zapisu zdj.] ustawiono opcję [Smartfon+Urz.f.]. ([RAW & JPEG]/[Tylko JPEG]/[Tylko RAW])



#### Zap. obr. RAW+H:

Wybór typu plików w przypadku obrazów do przesłania do smartfona, gdy w pozycji [Miej. doc. zapisu zdj.] ustawiono opcję [Smartfon+Urz.f.]. ([RAW & HEIF]/[Tylko HEIF]/[Tylko RAW])

#### Rozm. zapisu JPEG/ Rozm. zapisu HEIF:

Wybór rozmiaru obrazu zapisywanego na smartfonie, gdy w pozycji [Miej. doc. zapisu zdj.] ustawiono opcję [Smartfon+Urz.f.]. ([Duży rozmiar]/[Mały rozmiar])

#### Uwaga

- Po włożeniu do aparatu karty pamięci, na której nie można nagrywać, nie można rejestrować zdjęć nawet po ustawieniu w pozycji [Miej. doc. zapisu zdj.] opcji [Tylko urz. fotograf.] lub [Smartfon+Urz.f.].
- Gdy wybrano opcję [Tylko urz. fotograf.] lub [Smartfon+Urz.f.] w pozycji [Miej. doc. zapisu zdj.] i w aparacie nie ma karty pamięci, migawka nie zostanie zwolniona, nawet jeśli w pozycji [Wyzwal. bez karty] ustawiono opcję [Aktywne].
- Gdy w aparacie jest wyświetlane zdjęcie, nie można zdalnie rejestrować obrazów przy użyciu smartfona.
- Opcję [ Zap. obr. RAW+J] i [ Zap. obr. RAW+H] można ustawić tylko po wybraniu w pozycji [ Format pliku] w sekcji [Ust. jakości obrazu] opcji [RAW & JPEG] lub [RAW & HEIF].

### Powiązany temat

- [Używanie smartfona jako pilota zdalnego sterowania](#)



Aparat cyfrowy z wymiennymi obiektywami  
ILCE-1 α1

## Wyb.na urz.f.i wys. (przesyłanie do smartfona)

Można przysyłać obrazy do smartfona, wybierając je w aparacie.

Poniżej przedstawiono procedurę przesyłania obrazu aktualnie wyświetlanego w aparacie.

**1** MENU →  (Sieć) → [Poł. ze smartfon.] → [ Wyb.na urz.f.i wys.] → [Rozmiar wysył. obr.], [Cel wysył.RAW+J/H] i [ Cel wysyłania] → żądane ustawienie.

**2** Na ekranie odtwarzania wyświetl obraz, który ma być przesłany.

**3** MENU →  (Sieć) → [Poł. ze smartfon.] → [ Wyb.na urz.f.i wys.] → [ Wyślij] → [Ten obraz].

Na monitorze aparatu zostanie wyświetlony kod QR code.



- Ekran [ Wyślij] można także wyświetlić naciśnięciem przycisku  (Wysyłanie do smartfona).

**4** Uruchom aplikację Imaging Edge Mobile na smartfonie i wybierz [Connect with a new camera].

**5** Zeskanuj QR code aparatu smartfonem, gdy na smartfonie wyświetlany jest ekran [Connect using the camera QR Code].

Po odczytaniu kodu QR code, na smartfonie pojawi się komunikat [Connect with the camera?].



**6** W smartfonie wybierz opcję [OK].

Aparat i smartfon zostaną połączone i obraz zostanie przesłany.

- Można przysyłać kilka obrazów jednocześnie, wybierając inne ustawienie inne niż [Ten obraz] w pozycji [ Wyślij].

### Szczegóły dotyczące poszczególnych opcji menu

#### Wyślij:

Wybieranie obrazów i przesyłanie ich do smartfona. ([Ten obraz]/[Wszystkie obr. w tej gr.]/[Wszystkie z tą datą]/[Wszystkie z tą datą()]/[Wszystkie z tą datą ()]/[Wiele obrazów])

- Wyświetlane opcje zależą od wybranego w aparacie trybu wyświetlania.
- Jeśli wybrano opcję [Wiele obrazów], zaznacz odpowiednie obrazy przy użyciu środkowej części pokrętła sterowania, po czym naciśnij MENU → [Enter].

### Rozmiar wysył. obr.:

Wybieranie rozmiaru zdjęć przesłanych do smartfona. Można przesłać plik JPEG/HEIF w oryginalnym rozmiarze lub plik JPEG/HEIF odpowiadający ustawieniu 2M. ([Oryginał]/[2M])

### Cel wysył. RAW+J/H:

Wybór rodzaju pliku w przypadku obrazów przeznaczonych do przesłania do smartfona, gdy są one zapisywane przy ustawieniu [RAW & JPEG] lub [RAW & HEIF] w pozycji [  Format pliku] w sekcji [Ust. jakości obrazu]. ([JPEG i HEIF]/[RAW]/[RAW+J i RAW+H])

### **Px** Cel wysyłania:

Określanie, czy do smartfona ma być przesyłany film proxy o niskiej przepływności, czy też oryginalny film o wysokiej przepływności. ([Tylko proxy]/[Tylko oryginał]/[Proxy & oryginał])

#### Wskazówka

- Informacje na temat innych metod nawiązywania połączenia niż za pomocą kodu QR code znajdują się w sekcji „Powiązany temat” na dole tej strony.

#### Uwaga

- W zależności od smartfona przesłany film może nie zostać odtworzony prawidłowo. Na przykład film może nie być odtwarzany płynnie lub może wystąpić brak dźwięku.
- W zależności od formatu zdjęcia, filmu, filmu w zwolnionym tempie lub filmu w szybkim tempie może nie być możliwe jego odtworzenie na smartfonie.
- W przypadku przesyłania obrazów opisywany produkt udostępnia informacje na temat połączenia urządzeniom, które mają uprawnienia do nawiązywania połączeń. Jeśli chcesz zmienić urządzenia uprawnione do nawiązywania połączeń z opisywanym produktem, wyzeruj ustawienia połączenia, postępując zgodnie z poniższą procedurą. MENU →  (Sieć) → [Wi-Fi] → [Reset SSID/hasła]. Po skasowaniu danych połączenia należy ponownie zarejestrować smartfon.
- Gdy opcja [Tryb samolotowy] jest ustawiona na [WŁ.], nie można połączyć urządzenia i smartfonu. Ustaw [Tryb samolotowy] na [WYŁ.].

---

#### Powiązany temat

- [Podłączanie aparatu do smartfona przy użyciu kodu QR Code](#)
- [Podłączanie aparatu do smartfona za pomocą identyfikatora SSID i hasła](#)
- [Nawiązywanie połączenia jednym dotknięciem za pomocą funkcji NFC](#)
- [Tryb samolotowy](#)

Aparat cyfrowy z wymiennymi obiektywami  
ILCE-1 α1

## Łącz.podcz.WYŁ.zas.

Ustawianie, czy połączenia Bluetooth ze smartfonu mają być przyjmowane, gdy aparat jest wyłączony, czy też nie. Gdy w pozycji [Łącz.podcz.WYŁ.zas.] ustawiono opcję [WŁ.], można przeglądać obrazy na karcie pamięci aparatu i przysyłać obrazy z aparatu do smartfonu, używając smartfonu.

1 MENU →  (Sieć) → [Poł. ze smartfon.] → [Łącz.podcz.WYŁ.zas.] → odpowiednie ustawienie.

### Szczegóły pozycji menu

#### WŁ. :

Akceptowanie połączeń Bluetooth ze smartfonu, gdy aparat jest wyłączony.



Poziom naładowania akumulatora stopniowo zmniejsza się, gdy aparat jest wyłączony. Jeżeli nie chcesz używać funkcji [Łącz.podcz.WYŁ.zas.], wyłącz ją.

#### WYŁ. :

Połączenia Bluetooth ze smartfonu, nie będą akceptowane, gdy aparat jest wyłączony.

## Sposób przeglądania/przesyłania obrazów na smartfonie

### Wstępne przygotowanie

1. W aparacie wybierz MENU →  (Sieć) → [Bluetooth] → [Funkcja Bluetooth] → [WŁ.].
2. MENU →  (Sieć) → [Poł. ze smartfon.] → [Łącz.podcz.WYŁ.zas.] → [WŁ.].
3. Z poziomu aparatu wybierz MENU →  (Sieć) → [Bluetooth] → [Parowanie], aby wyświetlić ekran parowania.
4. Na smartfonie uruchom aplikację Imaging Edge Mobile, a następnie na ekranie [Camera Remote Power ON/OFF] wybierz aparat, który ma być sparowany.

### Obsługa

1. Wyłącz aparat.
2. Wybierz [Camera Remote Power ON/OFF] w aplikacji Imaging Edge Mobile.
3. Wybierz aparat na ekranie [Remote Power ON/OFF], aby włączyć aparat.
  - Gdy włączy się zasilanie, symbol zasilania zmieni kolor na zielony.
4. Wybierz przycisk [Import In-camera Images] na ekranie, aby wybrać funkcję.
  - Obrazy zapisane na karcie pamięci aparatu można przeglądać i są gotowe do przesłania.

#### Uwaga

- Jeśli smartfon nie będzie używany przez jakiś czas, połączenie Bluetooth przestanie być aktywne. Wybierz ponownie [Camera Remote Power ON/OFF] na smartfonie.
- Gdy aparat jest włączony, przełączy się do ekranu rejestrowania obrazów, a połączenie ze smartfonem zostanie zakończone.

### Powiązany temat

- [Funkcje dostępne ze smartfonem \(aplikacja Imaging Edge Mobile\)](#)

- Wyb.na urz.f.i wys. (przesyłanie do smartfona)
- Ustawienia Bluetooth

5-025-538-55(1) Copyright 2021 Sony Corporation

Aparat cyfrowy z wymiennymi obiektywami  
ILCE-1 α1

## Inform. o połącz.

Korzystając z aplikacji Imaging Edge Mobile, można uzyskać informacje o lokalizacji ze smartfona z nawiązanym połączeniem Bluetooth z aparatem. Uzyskane informacje o lokalizacji można nagrywać w trakcie rejestrowania obrazów.

### Wcześniejsze przygotowania

Do korzystania z funkcji powiązania z informacjami o lokalizacji w aparacie wymagany jest program Imaging Edge Mobile.









Jeżeli na głównej stronie aplikacji Imaging Edge Mobile nie jest wyświetlane Location Information Linkage, wcześniej należy wykonać poniższe czynności.



1. Zainstaluj na smartfonie aplikację Imaging Edge Mobile.
  - Imaging Edge Mobile można zainstalować ze sklepu z aplikacjami na posiadanym smartfonie. Jeżeli aplikacja została już zainstalowana, zaktualizuj ją do najnowszej wersji.
2. Użyj funkcji [ Połączenie] aparatu, aby wcześniej nawiązać połączenie między aparatem a smartfonem.
  - Po połączeniu aparatu ze smartfonem na stronie głównej aplikacji pojawi się komunikat „Location Information Linkage”.

### Procedura obsługi

 : Operacje wykonywane z poziomu smartfona

 : Operacje wykonywane z poziomu aparatu

1.  : Sprawdź, czy na posiadanym smartfonie jest uruchomiona funkcja Bluetooth.
  - Na ekranie ustawień smartfona nie wykonuj operacji parowania Bluetooth. W punktach od 2 do 7 operacja parowania jest wykonywana z użyciem aparatu i aplikacji Imaging Edge Mobile.
  - Jeżeli operacja parowania zostanie przypadkowo uruchomiona na ekranie ustawień smartfona w punkcie 1, należy anulować parowanie, a następnie wykonać operację parowania wykonując czynności opisane w punktach 2 do 7 z użyciem aparatu i aplikacji Imaging Edge Mobile.
2.  : Z poziomu aparatu wybierz MENU →  (Sieć) → [Bluetooth] → [Funkcja Bluetooth] → [WŁ.].
3.  : Z poziomu aparatu wybierz MENU →  (Sieć) → [Bluetooth] → [Parowanie].
4.  : Uruchom Imaging Edge Mobile na smartfonie i puknij „Location Information Linkage”.
  - Jeżeli „Location Information Linkage” nie jest wyświetlane, postępuj zgodnie z procedurą „Wcześniejsze przygotowania” powyżej.
5.  : Uruchom [Location Information Linkage] na ekranie ustawień [Location Information Linkage] aplikacji Imaging Edge Mobile.
6.  : Postępuj zgodnie z instrukcjami wyświetlanymi na ekranie ustawień [Location Information Linkage] aplikacji Imaging Edge Mobile, a następnie wybierz z listy posiadany aparat.
7.  : Wybierz [OK], gdy na monitorze aparatu zostanie wyświetlony komunikat.

- Parowanie aparatu i aplikacji Imaging Edge Mobile dobiegło końca.
8.  : Z poziomu aparatu wybierz MENU →  (Sieć) → [Inform. o położ.] → [Łącze info. o położ.] → [Wł.].
- Na monitorze aparatu zostanie wyświetlony symbol  (ikona uzyskiwania informacji o lokalizacji). Informacje o lokalizacji uzyskane przez posiadany smartfon z systemu GPS itp. będą zapisywane na rejestrowanych obrazach.

## Szczegóły dotyczące poszczególnych opcji menu

### Łącze info. o położ.:

Ustawianie, czy informacje o lokalizacji mają być uzyskiwane na drodze powiązania ze smartfonem.

### Auto. akt. godziny:

Ustawianie, czy nastawa daty i godziny w aparacie ma być korygowana automatycznie w oparciu o informacje z powiązanego smartfona.

### Auto. reg. obszaru:

Ustawianie, czy nastawa obszaru w aparacie ma być korygowana automatycznie w oparciu o informacje z powiązanego smartfona.

## Ikony wyświetlane w przypadku uzyskiwania informacji o lokalizacji

 (Uzyskiwanie informacji o lokalizacji): Aparat uzyskuje informacje o lokalizacji.

 (Nie można uzyskać informacji o lokalizacji): Aparat nie może uzyskać informacji o lokalizacji.

 (Połączenie Bluetooth dostępne): Nawiązano połączenie Bluetooth ze smartfonem.

 (Połączenie Bluetooth niedostępne): Nie nawiązano połączenia Bluetooth ze smartfonem.

### Wskazówka

- Informacje o lokalizacji można powiązać nawet przy wyłączonym monitorze smartfona, gdy na posiadanym smartfonie uruchomiona jest aplikacja Imaging Edge Mobile. Jednak jeśli aparat był wyłączony przez jakiś czas, informacje o lokalizacji mogą nie zostać powiązane tuż po ponownym włączeniu aparatu. W takim wypadku informacje o lokalizacji zostaną powiązane natychmiast po otwarciu ekranu aplikacji Imaging Edge Mobile na smartfonie.
- Gdy aplikacja Imaging Edge Mobile nie działa, na przykład po ponownym uruchomieniu smartfona, uruchom Imaging Edge Mobile, aby przywrócić powiązanie z informacjami o lokalizacji.
- Jeżeli funkcja powiązania z informacjami o lokalizacji nie działa prawidłowo, zapoznaj się z poniższymi uwagami i ponownie przeprowadź parowanie.
  - Sprawdź, czy na posiadanym smartfonie jest uruchomiona funkcja Bluetooth.
  - Sprawdź, czy aparat nie jest połączony z innymi urządzeniami korzystającymi z funkcji Bluetooth.
  - Sprawdź, czy w przypadku aparatu w pozycji [Tryb samolotowy] jest ustawiony tryb [WYŁ.].
  - Usuń zarejestrowane w aplikacji Imaging Edge Mobile informacje o parowaniu aparatu.
  - Usuń informacje o parowaniu aparatu zarejestrowane w ustawieniach Bluetooth smartfona.
  - Z poziomu aparatu wykonaj polecenie [Reset ustawień sieci].
- Bardziej szczegółowe instrukcje można znaleźć na poniższej stronie wsparcia.  
<https://www.sony.net/iem/btg/>

### Uwaga

- W przypadku inicjowania aparatu, informacje o parowaniu są również usuwane. Przed przystąpieniem do ponownego parowania najpierw usuń informacje o parowaniu aparatu, które zostały zarejestrowane w ustawieniach Bluetooth smartfona i w aplikacji Imaging Edge Mobile.
- Informacje o lokalizacji nie będą rejestrowane, gdy nie można ich uzyskać, na przykład w przypadku zerwania połączenia Bluetooth.
- Aparat można sparować z maksymalnie 15 urządzeniami Bluetooth, ale powiązanie z informacjami o lokalizacji może odbywać się tylko z jednym smartfonem. Jeżeli chcesz powiązać aparat z informacjami o lokalizacji z innego smartfona, wyłącz funkcję [Location Information Linkage] w smartfonie, który jest już powiązany.
- W przypadku niestabilnego połączenia Bluetooth, usuń wszelkie przeszkody, na przykład osoby lub metalowe przedmioty, znajdujące się pomiędzy aparatem a sparowanym smartfonem.

- W przypadku parowania aparatu i posiadanego smartfona, koniecznie użyj menu [Location Information Linkage] w aplikacji Imaging Edge Mobile.
- Aby korzystać z funkcji powiązania z informacjami o lokalizacji, w pozycji [Zd.st.prz. Bluetooth] ustaw [WYŁ.].
- Zasięg łączności Bluetooth lub Wi-Fi zależy od warunków użytkowania.

## Obsługiwane smartfony

Najnowsze informacje można znaleźć na stronie wsparcia.

<https://www.sony.net/iem/>

- Szczegółowe informacje o wersjach Bluetooth zgodnych z posiadanym smartfonem można znaleźć w witrynie internetowej danego smartfona.

---

## Powiązany temat

- [Funkcje dostępne ze smartfonem \(aplikacja Imaging Edge Mobile\)](#)
- [Ustawienia Bluetooth](#)
- [Zd.st.prz. Bluetooth](#)

Aparat cyfrowy z wymiennymi obiektywami  
ILCE-1 α1

## Zalecana konfiguracja komputera

---

Informacje na temat wymaganego przez to oprogramowanie środowiska komputera można znaleźć pod poniższym adresem internetowym:

<https://www.sony.net/pcenv/>



Aparat cyfrowy z wymiennymi obiektywami  
ILCE-1 α1

## Podłączanie aparatu do komputera

- 1 Do aparatu należy włożyć akumulator naładowany w wystarczającym stopniu.
- 2 Włącz aparat i komputer.
- 3  (Ustawienia) → [USB] → Ustaw w pozycji [Połączenie USB] opcję [Pam. masowa].
- 4 Podłącz komputer do złącza USB Type-C aparatu przewodem USB.
  - W przypadku podłączania aparatu do komputera po raz pierwszy, procedura rozpoznawania aparatu może zostać uruchomiona automatycznie na komputerze. Zaczekaj aż procedura dobiegnie końca.
  - W przypadku podłączenia aparatu do komputera przewodem USB, gdy w pozycji [Zasilanie USB] jest ustawiona opcja [Wł.], zasilanie dostarczane jest z komputera. (Ustawienie domyślne: [Wł.])
  - Należy używać przewodu USB (w zestawie) lub przewodu w standardzie USB.
  - Należy używać komputera zgodnego ze standardem SuperSpeed USB 10Gbps (USB 3.2) oraz przewodu USB (w zestawie) do komunikacji z dużą szybkością.

### Uwaga

- Po zestawieniu połączenia USB między komputerem a aparatem nie wolno wyłączać/włączać lub ponownie uruchamiać komputera, ani wychodzić z trybu uśpienia. Może to spowodować usterkę. Przed wyłączeniem/włączeniem lub ponownym uruchomieniem komputera, albo wyjściem z trybu uśpienia należy odłączyć aparat od komputera.

### Powiązany temat

- [Boki](#)
- [Połączenie USB](#)
- [Ustawienia USB LUN](#)

Aparat cyfrowy z wymiennymi obiektywami  
ILCE-1 α1

## Odlączenie aparatu od komputera

Przed odłączeniem aparatu od komputera należy wykonać następujące czynności na komputerze.

**1** Kliknij  (Bezpieczne usuwanie sprzętu i wysuwanie nośników) na pasku zadań.

**2** Kliknij wyświetlony komunikat.

Po wykonaniu powyższych czynności dostępne będą następujące operacje.

- Odłączenie przewodu USB.
- Wyjmowanie karty pamięci.
- Wyłączanie aparatu.

### Uwaga

- W przypadku komputerów Mac, przeciągnij ikonę karty pamięci lub ikonę dysku i upuść ją na ikonę „Kosz”. Aparat zostanie odłączony od komputera.
- W przypadku niektórych komputerów ikona rozłączania może nie być widoczna. W takim przypadku można pominąć powyższe punkty.
- Nie wolno odłączać przewodu USB od aparatu, gdy podświetlony jest wskaźnik dostępu. Dane mogą ulec uszkodzeniu.

Aparat cyfrowy z wymiennymi obiektywami  
ILCE-1 α1

## Wprowadzenie do oprogramowania komputerowego (Imaging Edge Desktop/Catalyst)

---

### Imaging Edge Desktop

Imaging Edge Desktop to pakiet oprogramowania zawierający takie funkcje jak zdalne fotografowanie z poziomu komputera oraz korygowanie lub wywoływanie obrazów RAW zarejestrowanych aparatem.

Szczegółowe informacje dotyczące użytkowania programu Imaging Edge Desktop można znaleźć na stronie wsparcia.  
<https://www.sony.net/disoft/help/>

### Instalacja oprogramowania Imaging Edge Desktop na komputerze

Pobierz i zainstaluj oprogramowanie, korzystając z poniższego adresu:  
<https://www.sony.net/disoft/d/>

### Catalyst Browse (oprogramowanie darmowe) / Catalyst Prepare (oprogramowanie płatne)

Catalyst Browse to program do podglądu klipów. Aplikacja Catalyst Browse umożliwia wyświetlanie podglądu nagranych klipów XAVC S / XAVC HS, przeglądanie i edytowanie metadanych multimedialnych, stosowanie stabilizacji obrazu\* na podstawie metadanych, stosowanie kalibracji kolorów, kopiowanie na lokalny dysk twardy lub transkodowanie na różne formaty itp.

Catalyst Prepare uzupełnia funkcje aplikacji Catalyst Browse, umożliwiając organizowanie klipów przy użyciu zasobników, wykonywanie podstawowej edycji na osi czasu w ramach scenorysów itp.

\* Informacje na temat warunków używania funkcji stabilizacji obrazu można znaleźć na stronie wsparcia.

### Instalacja oprogramowania Catalyst Browse/Catalyst Prepare na komputerze

Pobierz i zainstaluj oprogramowanie, korzystając z poniższego adresu:  
<https://www.sony.net/disoft/>

Aparat cyfrowy z wymiennymi obiektywami  
ILCE-1 α1

## Importowanie obrazów do komputera

Można importować obrazy z aparatu do komputera, podłączając aparat do komputera przewodem USB lub wkładając kartę pamięci z aparatu do komputera.

Otwórz folder z zapisanymi obrazami, które chcesz zaimportować, a następnie skopiuj te obrazy do komputera.

### Przykład: drzewo folderów podczas połączenia pamięci masowej USB

- Karta SD

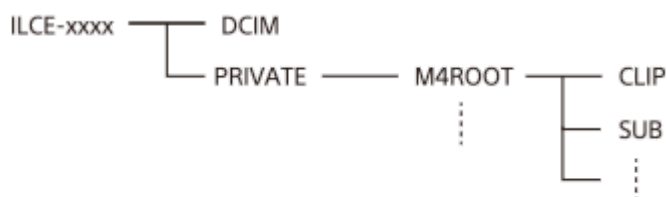

- Karta pamięci CFexpress Type A

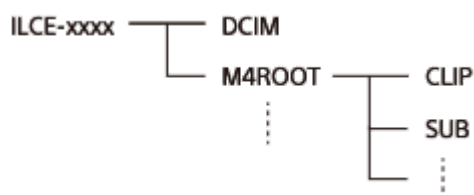

DCIM: zdjęcia

CLIP: filmy

SUB: filmy proxy

#### Uwaga

- Nie wolno edytować ani w inny sposób przetwarzać plików filmowych / folderów na podłączonym komputerze. Pliki filmów mogą ulec uszkodzeniu lub mogą nie dać się odtworzyć. Nie wolno usuwać filmów na karcie pamięci za pomocą komputera. Firma Sony nie ponosi żadnej odpowiedzialności za konsekwencje tego typu operacji wykonywanych za pośrednictwem komputera.
- W przypadku usuwania obrazów lub wykonywania innych operacji z poziomu podłączonego komputera, plik bazy danych obrazów może przestać być spójny. W takim wypadku należy naprawić plik bazy danych obrazów.
- Drzewo folderów różni się w przypadku połączenia MTP.

Aparat cyfrowy z wymiennymi obiektywami  
ILCE-1 α1

## Obsługa aparatu z poziomu komputera (Fun. Zdal. sterow. PC)

Wykorzystywanie sieci Wi-Fi lub połączenia USB itp. do sterowania aparatem z poziomu komputera, włączając w to takie funkcje jak rejestrowanie obrazów i ich zapisywanie na komputerze.

Wybierz wcześniej MENU →  (Sieć) → [Poł. ze smartfon.] → [Poł. ze smartfonem] → [WYŁ.].

**1** MENU →  (Sieć) → [Transfer/Zdalny] → [Fun. Zdal. sterow. PC] → Wybierz opcję, która ma być ustawiona, po czym wybierz żądane ustawienie.

**2** Podłącz aparat do komputera, a następnie uruchom na komputerze aplikację Imaging Edge Desktop (Remote).

Można teraz obsługiwać aparat, używając aplikacji Imaging Edge Desktop (Remote).

- Metoda nawiązywania połączenia pomiędzy aparatem i komputerem zależy od ustawienia [Met.poł.Zdal.ster.PC].

### Szczegóły dotyczące poszczególnych opcji menu

#### Zdalne sterow. PC:

Ustawianie, czy funkcja [Zdalne sterow. PC] ma być wykorzystywana, czy też nie. ([WŁ.] / [WYŁ.])

#### Met.poł.Zdal.ster.PC:

Wybór metody nawiązywania połączenia w przypadku łączenia aparatu z komputerem za pomocą funkcji [Zdalne sterow. PC].([USB]/[Przewod. sieć LAN]/[Wi-Fi Direct]/[Poł.z pkt.d.Wi-Fi])

#### Poł. bez parowania:

Wybór, czy aparat ma być podłączony do komputera bez parowania, gdy w pozycji [Met.poł.Zdal.ster.PC] ustawiono opcję [Przewod. sieć LAN] lub [Poł.z pkt.d.Wi-Fi]. ([Aktywne]/[Nieaktywne])

#### Parowanie:

Gdy w pozycji [Met.poł.Zdal.ster.PC] ustawiono [Przewod. sieć LAN] lub [Poł.z pkt.d.Wi-Fi], sparuj aparat z komputerem.

#### Info. o Wi-Fi Direct:

Wyświetlanie informacji potrzebnych do nawiązania połączenia z aparatem z poziomu komputera, gdy w pozycji [Met.poł.Zdal.ster.PC] ustawiono opcję [Wi-Fi Direct].

#### Miej. doc. zapisu zdj.:

Ustawianie, czy zdjęcia przechowywane zarówno w aparacie jak i na komputerze w trybie Zdalne sterowanie z komputera mają być zapisywane, czy też nie. ([Tylko PC]/[PC+Urząd. fotogr.]/[Tylko urz. fotograf.])

#### Roz. obr. zap. na PC:

Wybór rozmiaru pliku obrazów przesyłanych do komputera, gdy w pozycji [Miej. doc. zapisu zdj.] ustawiono opcję [PC+Urząd. fotogr.]. Można przesłać plik JPEG/HEIF w oryginalnym rozmiarze lub plik JPEG/HEIF odpowiadający ustawieniu 2M. ([Oryginał]/[2M])

#### Zap. obr. RAW+J PC:

Wybór typu plików w przypadku obrazów do przesłania do komputera, gdy w pozycji [Miej. doc. zapisu zdj.] ustawiono opcję [PC+Urząd. fotogr.]. ([RAW & JPEG]/[Tylko JPEG]/[Tylko RAW])

#### Zap. obr. RAW+H na PC:

Wybór typu plików w przypadku obrazów do przesłania do komputera, gdy w pozycji [Miej. doc. zapisu zdj.] ustawiono opcję [PC+Urząd. fotogr.]. ([RAW & HEIF]/[Tylko HEIF]/[Tylko RAW])

#### Rozm. zap. JPEG PC / Rozm. zap. HEIF PC:

Ustawianie rozmiaru obrazów zapisywanych na komputerze, gdy w pozycji [Miej. doc. zapisu zdj.] ustawiono opcję [PC+Urząd. fotogr.]. ([Duży rozmiar]/[Mały rozmiar])

## Sposób podłączania aparatu do komputera

### Gdy w pozycji [Met.poł.Zdal.ster.PC] ustawiono opcję [USB]

Podłącz komputer do złącza USB Type-C aparatu przewodem USB.

### Gdy w pozycji [Met.poł.Zdal.ster.PC] ustawiono opcję [Przewod. sieć LAN]

Podłącz aparat do komputera lub koncentratora przełączającego za pośrednictwem dostępnego w handlu kabla sieciowego LAN. Aparat i komputer należy wcześniej sparować, jeśli w pozycji [Poł. bez parowania] ustawiono opcję [Nieaktywne].

Podłącz aparat do komputera lub koncentratora przełączającego za pośrednictwem kabla sieciowego LAN, po czym wybierz MENU →  (Sieć) → [Fun. Zdal. sterow. PC] → [Parowanie] w aparacie, a następnie użyj aplikacji Imaging Edge Desktop (Remote), aby sparować aparat i komputer. Wybierz [OK] na ekranie potwierdzenia parowania wyświetlanym na aparacie, aby zakończyć parowanie.



- W przypadku procedury inicjalizacji aparatu informacje o parowaniu są usuwane.

### Gdy w pozycji [Met.poł.Zdal.ster.PC] ustawiono opcję [Wi-Fi Direct]

Użyj aparatu jako punktu dostępnego i podłącz aparat do komputera bezpośrednio za pośrednictwem sieci Wi-Fi. Wybierz MENU →  (Sieć) → [Transfer/Zdalny] → [Fun. Zdal. sterow. PC] → [Info. o Wi-Fi Direct], aby wyświetlić informacje o połączeniu Wi-Fi (identyfikator SSID i hasło) z aparatem. Podłącz aparat do komputera, wykorzystując informacje o połączeniu Wi-Fi wyświetlone w aparacie.

### Gdy w pozycji [Met.poł.Zdal.ster.PC] ustawiono opcję [Poł.z pkt.d.Wi-Fi]

Podłącz aparat do komputera za pośrednictwem sieci Wi-Fi, używając bezprzewodowego punktu dostępnego. Aparat i komputer należy wcześniej sparować, jeśli w pozycji [Poł. bez parowania] ustawiono opcję [Nieaktywne].

Wybierz menu MENU →  (Sieć) → [Wi-Fi] → [WPS przycisk] lub [Ust. punktu dostępu], aby podłączyć aparat do bezprzewodowego punktu dostępnego. Podłącz komputer do tego samego bezprzewodowego punktu dostępnego. W aparacie wybierz MENU →  (Sieć) → [Transfer/Zdalny] → [Fun. Zdal. sterow. PC] → [Parowanie], a następnie użyj aplikacji Imaging Edge Desktop (Remote), aby sparować aparat i komputer. Wybierz [OK] na ekranie potwierdzenia parowania wyświetlanym na aparacie, aby zakończyć parowanie.

- W przypadku procedury inicjalizacji aparatu informacje o parowaniu są usuwane.

### Uwaga



- Po włożeniu do aparatu karty pamięci, na której nie można nagrywać, nie można rejestrować zdjęć nawet po ustawieniu w pozycji [Miej. doc. zapisu zdj.] opcji [Tylko urz. fotograf.] lub [PC+Urząd. fotogr.].
- Gdy wybrano [Tylko urz. fotograf.] lub [PC+Urząd. fotogr.] i w aparacie nie ma karty pamięci, migawka nie zostanie zwolniona, nawet jeśli w pozycji [Wyzwal. bez karty] ustawiono opcję [Aktywne].
- Opcję [Zap. obr. RAW+J PC] i [Zap. obr. RAW+H na PC] można ustawić tylko po wybraniu w pozycji [  Format pliku] opcji [RAW & JPEG] lub [RAW & HEIF].

Aparat cyfrowy z wymiennymi obiektywami  
ILCE-1 α1

## Zdalne rejestrowanie za pośrednictwem przewodowej sieci LAN (Remote Camera Tool)

---

Remote Camera Tool to oprogramowanie do zdalnego rejestrowania obrazów z komputera za pośrednictwem przewodowej sieci LAN. Po podłączeniu aparatu do komputera lub koncentratora przełączającego za pośrednictwem kabla LAN można zmieniać ustawienia aparatu i rejestrować obrazy z poziomu komputera.

1. MENU →  (Sieć) → [Transfer/Zdalny] → [Fun. Zdal. sterow. PC] → [Zdalne sterow. PC] → [Wł.].
2. MENU →  (Sieć) → [Transfer/Zdalny] → [Fun. Zdal. sterow. PC] → [Met.poł.Zdal.ster.PC] → [Przewod. sieć LAN].
3. Podłącz aparat do komputera za pośrednictwem kabla LAN.
4. Skonfiguruj wymagane ustawienia sieci LAN.
5. Uruchom na komputerze program Remote Camera Tool, aby zdalnie rejestrować obrazy.

Szczegółowe informacje dotyczące instalowania i użytkowania programu Remote Camera Tool można znaleźć pod poniższym adresem URL:

<https://support.d-imaging.sony.co.jp/app/remotecameratool//index.php>

Aparat cyfrowy z wymiennymi obiektywami  
ILCE-1 α1

## Akcesoria audio zgodne ze stopką multiinterfejsową

Jeżeli nagrywasz filmy z osprzętem audio (sprzedawany oddzielnie) zamocowanym na stopce multiinterfejsowej aparatu, za pośrednictwem stopki multiinterfejsowej będzie nagrywany dźwięk analogowy lub cyfrowy.

Jeżeli korzystasz z akcesoriów audio, które obsługują cyfrowy interfejs audio, sygnały dźwiękowe będą przesyłane w formacie cyfrowym. Dzięki temu dostępny będzie szerszy zakres możliwej do nagrania jakości dźwięku, na przykład taki, jak poniżej.

- Nagrywanie w wysokiej jakości dźwięku z mniejszymi zniekształceniami
- Nagrywanie dźwięku 4-kanałowego lub 24-bitowego

Jakość nagrywanego dźwięku zależy od osprzętu audio. Szczegółowe informacje można znaleźć w instrukcji obsługi osprzętu audio.

### Wskazówka

- Ustawienia audio w przypadku osprzętu audio, który obsługuje funkcję dźwięku cyfrowego, można zmieniać używając polecenia [ **ni** Ust.dzw.stopki].

### Uwaga

- Filmy nagrane z dźwiękiem 24-bitowym mogą nie być normalnie odtwarzane na urządzeniach lub za pomocą oprogramowania, które są niezgodne z dźwiękiem 24-bitowym, powodując niespodziewanie wysoki poziom dźwięku lub brak dźwięku.

### Powiązany temat

- [Ust.dzw.stopki](#)
- [Ust. wyjścia HDMI \(film\)](#)
- [Mon. dźwięku 4ch \(film\)](#)
- [Czas przesył. audio](#)
- [Wyśw. poz. dżw.](#)
- [Nagrywanie dźwięku](#)



Aparat cyfrowy z wymiennymi obiektywami  
ILCE-1 α1

## Pionowy uchwyt

Do opisywanego produktu można przymocować pionowy uchwyt (sprzedawany oddzielnie), aby rejestrować obrazy w orientacji pionowej. Przed przymocowaniem pionowego uchwytu najpierw zdejmij pokrywę akumulatora. Szczegółowe informacje można znaleźć w instrukcji obsługi pionowego uchwytu

### Demontaż pokrywy akumulatora

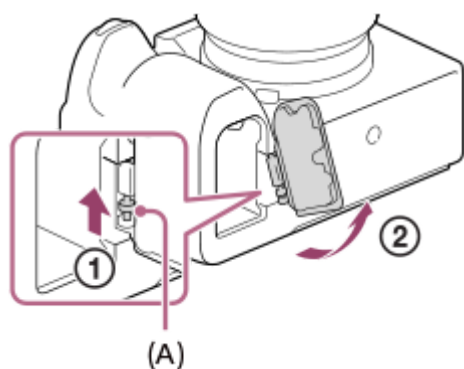

Pociągnij za dźwignię zwolnienia pokrywy akumulatora **(A)** w kierunku wskazanym strzałką, po czym ściągnij pokrywę akumulatora.

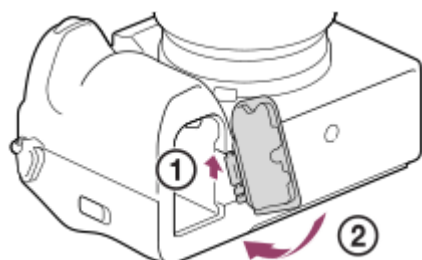

### Mocowanie pokrywy akumulatora

Wsuń trzpień z jednej strony pokrywy akumulatora w miejsce mocowania, a następnie wciśnij pokrywę akumulatora, mocując równocześnie trzpień z drugiej strony.



- Możesz przymocować zdjętą pokrywę akumulatora do pionowego uchwytu, aby jej nie zgubić.
- Gdy do urządzenia przymocowany jest pionowy uchwyt, stan naładowania akumulatora wyświetlany jest jako **1**  **2** .

#### Uwaga

- Adaptora obiektywu LA-EA4 (sprzedawany oddzielnie) i pionowego uchwytu nie można mocować jednocześnie. Jednoczesne zamocowanie obu elementów spowoduje, że wolna przestrzeń pomiędzy adapterem obiektywu a pionowym uchwytem ulegnie zawężeniu, utrudniając trzymanie aparatu.

Aparat cyfrowy z wymiennymi obiektywami  
ILCE-1 α1

## Adapter obiektywu

Za pomocą adaptera obiektywu (sprzedawany oddzielnie) do opisywanego produktu można przymocować obiektyw z bagnetem A (sprzedawany oddzielnie).

Szczegółowe informacje można znaleźć w instrukcji obsługi dostarczonej z adapterem obiektywu.

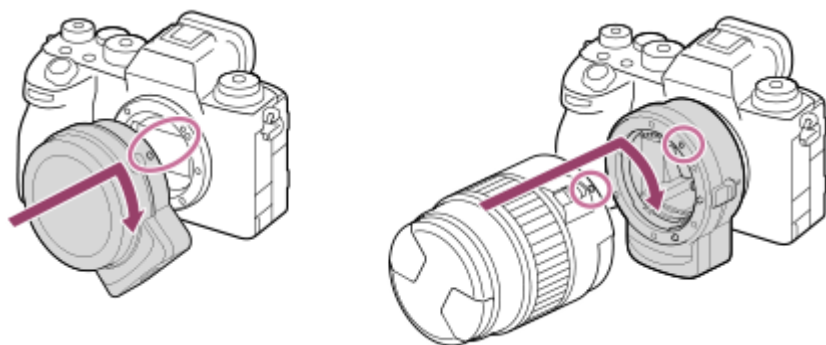

### Uwaga

- W przypadku niektórych obiektywów nie można używać adaptera obiektywu lub autofokusu. Informacje o zgodnych obiektywach można uzyskać w punkcie sprzedaży produktów Sony lub w autoryzowanym punkcie serwisowym Sony.
- Nie możesz stosować wspomagania automatycznej ostrości, gdy używany jest obiektyw z bagnetem A.
- Podczas nagrywania filmu mogą być rejestrowane odgłosy mechanizmu obiektywu oraz dźwięki towarzyszące pracy urządzenia. Dźwięk ten można wyłączyć, wybierając MENU →  (Fotografowanie) → [Nagryw. dźwięku] → [Nagrywanie dźwięku] → [WYŁ.].
- Po zamocowaniu niektórych obiektywów lub w przypadku pewnych obiektów ustawianie ostrości może być czasochłonne lub utrudnione.

### Powiązany temat

- [Adapter obiektywu LA-EA3/LA-EA5](#)
- [Adapter obiektywu LA-EA4](#)

Aparat cyfrowy z wymiennymi obiektywami  
ILCE-1 α1

## Adapter obiektywu LA-EA3/LA-EA5

W przypadku korzystania z adaptera obiektywu LA-EA3 (sprzedawany oddzielnie) lub adaptera obiektywu LA-EA5 (sprzedawany oddzielnie), dostępne są następujące funkcje.

### Rejestrowanie pełnoklatkowe:

Dostępne tylko w przypadku obiektywów zgodnych z formatem pełnoklatkowym

### Autofokus:

LA-EA3: Dostępny tylko w przypadku obiektywu SAM/SSM

LA-EA5: Dostępny w przypadku obiektywów z bagnetem A\* (W przypadku obiektywów innych niż SAM i SSM autofocus jest realizowany przez sprzęgacz autofokusa adaptera obiektywu LA-EA5).

\* Autofokus nie jest dostępny w przypadku niektórych obiektywów i telekonwerterów Minolta/Konica Minolta.

### System AF:

AF z wykryw. fazy

### Wybór AF/MF:

Można zmienić przy użyciu przełącznika na obiektywie.

### Tryb ostrości:

Pojedynczy AF / Ciągły AF / Bezpośrednia ręczna regulacja ostrości (Ostrość DMF) / Ostrość ręczna

- Gdy używany jest adapter obiektywu w trybie filmu, ustaw wartość przesłony i ostrość ręcznie.

### Dostępny obszar ostrości:

[Szeroki]/[Strefa]/[Stały środek]/[Punktowy]/[Rozszerz punkt.]/[Śledzenie]

### SteadyShot:

W korpusie

## Autofokus podczas zdjęć seryjnych

Chociaż aparat śledzi obiekt z ostrością bez względu na ustawienia zdjęć seryjnych oraz opcji [Typ migawki], funkcja ta w niektórych przypadkach działa następująco.

- W następujących warunkach ostrość jest zablokowana zgodnie z ustawieniem dla pierwszego ujęcia, gdy wartość F jest większa niż F22.
  - Gdy w pozycji [Typ migawki] ustawiono opcję [Migaw. mechan.] i ustawiono tryb zdjęć seryjnych [Zdjęcia seryjne: Hi+], [Zdjęcia seryjne: Hi] lub [Zdjęcia seryjne: Mid]
  - Gdy opcja [Typ migawki] ma ustawienie [Migaw. elektron.] lub [Automatyczne].
- W przypadku rejestrowania obrazów z użyciem funkcji [Zdjęcia seryjne: Hi+] lub [Zdjęcia seryjne: Hi] i przy ustawieniu [Automatyczne] lub [Migaw. elektron.] w pozycji [Typ migawki], szybkość zdjęć seryjnych zmienia się zależnie od ustawienia trybu ostrości w sposób pokazany poniżej.
  - [Pojedynczy AF]/[DMF]/[Ostrość ręczna]: taka sama szybkość, jak w przypadku zamocowanego obiektywu z bagnetem E (ostrość jest zablokowana z ustawieniem przy pierwszym ujęciu).
  - [Ciągły AF]: maksymalnie 10 zdjęć na sekundę

### Powiązany temat

- [Adapter obiektywu](#)
- [Adapter obiektywu LA-EA4](#)



Aparat cyfrowy z wymiennymi obiektywami  
ILCE-1 α1

## Adapter obiektywu LA-EA4

---

Jeśli stosujesz adapter obiektywu LA-EA4 (sprzedawany oddzielnie), dostępne są następujące funkcje:

### Rejestrowanie pełnowymiarowe:

Dostępne tylko w przypadku obiektywów zgodnych z formatem pełnoklatkowym

### Autofokus:

Niedostępny

- Obsługiwane jest tylko ręczne ustawianie ostrości.

### SteadyShot:

W korpusie

### Uwaga

- Adaptera obiektywu LA-EA4 (sprzedawany oddzielnie) i pionowego uchwyty (sprzedawany oddzielnie) nie można używać jednocześnie. Jednoczesne zamocowanie obu elementów spowoduje, że wolna przestrzeń pomiędzy adapterem obiektywu a pionowym uchwytem ulegnie zawężeniu, utrudniając trzymanie aparatu.

---

### Powiązany temat

- [Adapter obiektywu](#)
- [Adapter obiektywu LA-EA3/LA-EA5](#)

Aparat cyfrowy z wymiennymi obiektywami  
ILCE-1 α1

## Adapter dla wielu akumulatorów

Z opisywanym aparatem można używać adaptera dla wielu akumulatorów (sprzedawany oddzielnie), aby rejestrować obrazy przez dłuższy czas. W przypadku korzystania z adaptera dla wielu akumulatorów należy zdjąć pokrywę akumulatora aparatu.

Szczegółowe informacje można również znaleźć w instrukcji obsługi dostarczonej z adapterem dla wielu akumulatorów.

### Demontaż pokrywy akumulatora

Pociągnij za dźwignię zwolnienia pokrywy akumulatora **(A)** w kierunku wskazanym strzałką, po czym ściągnij pokrywę akumulatora.

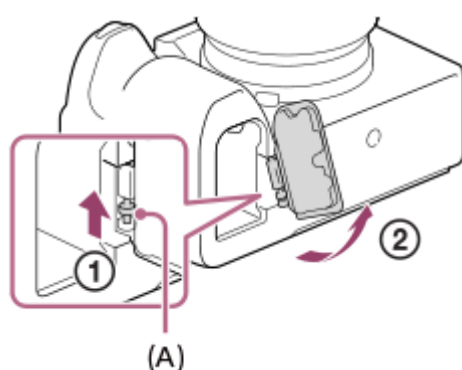

### Mocowanie pokrywy akumulatora

Wsuń trzpień z jednej strony pokrywy akumulatora w miejsce mocowania, a następnie wciśnij pokrywę akumulatora, mocując równocześnie trzpień z drugiej strony.

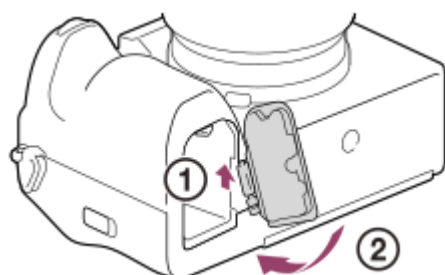

#### Uwaga

- Gdy w aparacie znajduje się płytkę wtykową adaptera dla wielu akumulatorów, nie należy przesuwania dźwigni blokady akumulatora aparatu. W przeciwnym razie płytkę wtykową zostanie wysunięta z aparatu.

Aparat cyfrowy z wymiennymi obiektywami  
ILCE-1 α1

## Czas pracy akumulatora i liczba możliwych do zarejestrowania zdjęć

### Liczba zdjęć, które można zrobić podczas fotografowania

Tryb ekranu	ok. 530 zdj.
Tryb wizjera	ok. 430 zdj.

### Czas pracy akumulatora przy faktycznym nagrywaniu filmu

Tryb ekranu	ok. 95 min.
Tryb wizjera	ok. 90 min.

### Czas pracy akumulatora podczas filmowania ciągłego

Tryb ekranu	ok. 150 min.
Tryb wizjera	ok. 145 min.

- Podany powyżej czas pracy akumulatora oraz liczba możliwych do zarejestrowania zdjęć dotyczą sytuacji, gdy akumulator został w pełni naładowany. Czas eksploatacji akumulatora oraz liczba zdjęć mogą ulec zmniejszeniu w zależności od warunków eksploatacji.
- Czas eksploatacji akumulatora i liczba możliwych do zarejestrowania zdjęć to dane orientacyjne oparte na rejestrowaniu obrazów przy ustawieniach domyślnych w poniższych warunkach:
  - Akumulator używany w temperaturze otoczenia 25°C.
  - Używana karta pamięci CFexpress Type A marki Sony (sprzedawana oddzielnie)
  - Korzystanie z obiektywu FE 28-70mm F3.5-5.6 OSS (sprzedawany oddzielnie)
- Podane możliwe do zarejestrowania liczby zdjęć zostały wyliczone według normy CIPA i dotyczą fotografowania w następujących warunkach:  
(CIPA: Camera & Imaging Products Association)
  - Jedno zdjęcie jest wykonywane co 30 sekund.
  - Co dziesiąte zdjęcie aparat jest wyłączany i włączany.
- Liczba minut przy nagrywaniu filmów została wyliczona w oparciu o normę CIPA i dotyczy ona nagrywania w następujących warunkach:
  - Jakość obrazu jest ustawiona na XAVC S HD 60p 50M /50p 50M 4:2:0 8bit.
  - Faktyczne filmowanie: Czas pracy akumulatora odnosi się do powtarzanych operacji rejestrowania obrazu, korzystania z zoomu, oczekiwania na nagrywanie, włączania/wyłączania itp.
  - Ciągłe filmowanie: Nie są wykonywane żadne inne operacje niż rozpoczęcie i zakończenie rejestrowania.







Aparat cyfrowy z wymiennymi obiektywami  
ILCE-1 α1

## Liczba możliwych do zarejestrowania zdjęć

Po włożeniu karty pamięci do aparatu i włączeniu aparatu, na ekranie jest wyświetlana liczba zdjęć, które można zarejestrować (jeśli będą wykonywane z bieżącymi ustawieniami).

### Uwaga

- Migająca na pomarańczowo liczba „0” (liczba możliwych do zarejestrowania zdjęć) sygnalizuje, że karta pamięci jest zapełniona. Wymień kartę pamięci na inną lub usuń obrazy z bieżącej karty pamięci.
- Migający na pomarańczowo napis „NO CARD” sygnalizuje, że nie włożono karty pamięci. Włóż kartę pamięci.
- Jeżeli jest wyświetlana ikona  (Ostrzeżenie) lub ikona  (Awaria), wystąpił problem z kartą pamięci. Wymień kartę pamięci na inną.

## Liczby zdjęć, jakie można zapisać na karcie pamięci

W poniższej tabeli podano orientacyjną liczbę zdjęć, jakie można zapisać na karcie pamięci sformatowanej z poziomu opisywanego aparatu.

Podane liczby dotyczą następujących warunków:

- Używana karta pamięci marki Sony
- W pozycji [Format obrazu] ustawiono [3:2], a w pozycji [Roz. obrazu JPEG]/[Roz. obrazu HEIF] ustawiono [L: 50M].  
\*1

Wartości mogą różnić się w zależności od warunków wykonywania zdjęć oraz rodzaju karty pamięci.

(Jednostka: zdjęcia)

Jakość JPEG/Jakość HEIF/  Format pliku	Karta pamięci SD		Karta pamięci CFexpress Type A	
	64 GB	128 GB	80 GB	160 GB
JPEG Mały rozmiar	6800	13600	7900	15600
JPEG Standard	4700	9400	5400	10800
JPEG Wysoka	3200	6400	3700	7400
JPEG Bardzo wysoka	1700	3400	1900	4000
HEIF Mały rozmiar	9100	18200	10600	21200
HEIF Standard	6800	13600	7900	15600
HEIF Wysoka	5100	10200	5900	11800
HEIF Bardzo wysoka	3400	6900	4000	8000
RAW & JPEG (Skompresowany RAW)*2	700	1400	800	1700
RAW & HEIF (Skompresowany RAW)*2	800	1600	900	1800
RAW (Skompresowany RAW)	900	1900	1100	2200

Jakość JPEG/Jakość HEIF/  Format pliku	Karta pamięci SD		Karta pamięci CFexpress Type A	
	64 GB	128 GB	80 GB	160 GB
RAW & JPEG (z kompresją bezstratną: L) <sup>*2</sup>	600	1300	700	1500
RAW & HEIF (z kompresją bezstratną: L) <sup>*2</sup>	700	1400	800	1600
RAW (z kompresją bezstratną: L)	800	1600	900	1900
RAW & JPEG (Nieskompresowany RAW) <sup>*2</sup>	400	800	500	1000
RAW & HEIF (Nieskompresowany RAW) <sup>*2</sup>	400	900	500	1000
RAW (Nieskompresowany RAW)	500	1000	600	1200

\*1 Gdy w pozycji [Format obrazu] ustawiono inną opcję niż [3:2], można zapisać więcej zdjęć niż podano w powyższej tabeli. (za wyjątkiem sytuacji, gdy wybrano opcję [RAW])

\*2 Jakość obrazu JPEG po wybraniu opcji [RAW & JPEG]: [Wysoka]  
 Jakość obrazu HEIF po wybraniu opcji [RAW & HEIF]: [Wysoka]

### Uwaga

- Nawet jeśli liczba możliwych do zarejestrowania zdjęć jest większa niż 9 999, na wyświetlaczu będzie widoczna liczba „9999”.

### Powiązany temat

- [Karty pamięci, których można używać](#)

Aparat cyfrowy z wymiennymi obiektywami  
ILCE-1 α1

## Dostępne czasy nagrywania filmów

W poniższej tabeli podano orientacyjne całkowite czasy nagrywania na karcie pamięci sformatowanej z poziomu opisywanego aparatu. Wartości mogą różnić się w zależności od warunków wykonywania zdjęć oraz rodzaju karty pamięci.

(h (godzina), min (minuta))

Format pliku	L. kl. na sek. nagr.	Ust. nagrywania	Karta pamięci SD		Karta pamięci CFexpress Type A	
			64 GB	128 GB	80 GB	160 GB
XAVC HS 8K	30p/25p/24p	520M *	10 min	25 min	15 min	30 min
		400M	15 min	35 min	20 min	40 min
		260M *	25 min	55 min	30 min	1 h
		200M	35 min	70 min	40 min	1 h 25 min
XAVC HS 4K	60p/50p	200M	35 min	70 min	40 min	1 h 25 min
		150M	45 min	1 h 35 min	55 min	1 h 50 min
		100M	1 h 10 min	2 h 20 min	1 h 20 min	2 h 50 min
		75M	1 h 30 min	3 h	1 h 40 min	3 h 40 min
		45M	2 h 20 min	4 h 50 min	2 h 40 min	5 h 40 min
XAVC S 4K	60p/50p	200M	35 min	1 h 10 min	40 min	1 h 25 min
		150M	45 min	1 h 35 min	55 min	1 h 50 min
XAVC S HD	60p/50p	50M	2 h 10 min	4 h 30 min	2 h 30 min	5 h 10 min
		25M	3 h 50 min	7 h 50 min	4 h 30 min	9 h 10 min
XAVC S-I 4K	60p/50p	600M/500M	10 min	25 min	10 min	25 min
XAVC S-I HD	60p/50p	222M/185M	30 min	1 h 5 min	35 min	1 h 15 min

\* Gdy oprogramowanie systemowe aparatu (firmware) jest w wersji 1.30 lub nowszej

- Podane czasy to dostępne czasy nagrywania w przypadku korzystania z karty pamięci marki Sony.
  - Dostępny czas nagrywania filmu zależy od formatu pliku/ustawień zapisu dla filmów, karty pamięci, temperatury otoczenia, środowiska sieci Wi-Fi, stanu aparatu przed przystąpieniem do nagrywania i stanu naładowania akumulatora.
- Maksymalny czas ciągłego nagrywania pojedynczej sesji filmowej wynosi około 13 godzin (ograniczenie sprzętowe).

### Uwaga

- Dostępny czas nagrywania filmu zmienia się, ponieważ aparat wyposażony jest w funkcję VBR (Variable Bit-Rate), która automatycznie dostosowuje jakość obrazu do filmowanego ujęcia. Podczas filmowania szybko poruszającego się obiektu obraz jest wyraźniejszy, ale dostępny czas nagrywania filmu zmniejsza się, ponieważ do zapisu potrzeba więcej pamięci. Dostępna długość filmu również zmienia się w zależności od warunków nagrywania, obiektu lub ustawień jakości/rozmiaru obrazu.

## Uwagi dotyczące ciągłego nagrywania filmu

- Nagrywanie filmów w wysokiej jakości i szybkie zdjęcia seryjne wymagają dużych ilości energii. Dlatego przy ciągłej pracy temperatura wewnątrz aparatu rośnie, dotyczy to zwłaszcza przetwornika obrazu. W takich przypadkach aparat wyłączy się automatycznie, ponieważ temperatura powierzchni aparatu wzrośnie do wysokiego poziomu lub wysoka temperatura może mieć negatywny wpływ na jakość obrazów lub wewnętrzny mechanizm aparatu.
- Czas dostępny w przypadku ciągłego nagrywania filmu przy ustawieniach domyślnych aparatu po wyłączeniu zasilania na chwilę jest następujący. Wartości reprezentują czas ciągłego rejestrowania od momentu rozpoczęcia nagrywania do momentu jego zakończenia przez aparat.

### Gdy opcja [Temp. auto. wyłącz.] ustawiona jest na [Wysoki]

 Format pliku	XAVC S HD	XAVC S 4K	XAVC HS 8K
Temperatura otoczenia: 25°C	ok. 120 minut	ok. 30 minut	ok. 30 minut
Temperatura otoczenia: 40°C	ok. 90 minut	ok. 10 minut	ok. 20 minut

### Gdy w pozycji [Temp. auto. wyłącz.] ustawiono opcję [Standardowy]

 Format pliku	XAVC S HD	XAVC S 4K	XAVC HS 8K
Temperatura otoczenia: 25°C	ok. 30 minut	ok. 10 minut	ok. 10 minut
Temperatura otoczenia: 40°C	ok. 20 minut	ok. 10 minut	ok. 10 minut

XAVC S HD: 60p 50M / 50p 50M 4:2:0 8bit, gdy aparat nie jest podłączony przez Wi-Fi, gdy jest używana karta pamięci CFexpress Type A

XAVC S 4K: 60p 150M / 50p 150M 4:2:0 8bit, gdy aparat nie jest podłączony przez Wi-Fi, gdy jest używana karta pamięci CFexpress Type A

XAVC HS 8K: 30p 200M / 25p 200M 4:2:0 10bit, gdy aparat nie jest podłączony przez Wi-Fi, gdy jest używana karta pamięci CFexpress Type A

- Dostępny czas nagrywania filmu zależy od temperatury, formatu pliku/ustawienia zapisu dla filmów, środowiska sieci Wi-Fi lub stanu aparatu przed przystąpieniem do nagrywania. Jeśli po włączeniu zasilania aparatu często zmieniasz kompozycję lub wykonujesz zdjęcia, temperatura wewnątrz aparatu rośnie i dostępny czas nagrywania będzie krótszy.
- Widoczna ikona  (Ostrzeżenie przed przegrzaniem) sygnalizuje wzrost temperatury aparatu.
- Jeżeli aparat przerwie nagrywanie filmu ze względu na wysoką temperaturę, należy odstawić go na kilka minut po uprzednim wyłączeniu zasilania. Nagrywanie można wznowić, gdy temperatura wewnętrzna aparatu znacząco

spadnie.

- Przestrzeganie poniższych zasad pozwala wydłużyć czas nagrywania filmów.
    - Chronić aparat przed bezpośrednim operowaniem promieni słonecznych.
    - Wyłączać aparat, gdy nie jest używany.
- 
- 

#### **Powiązany temat**

- [Karty pamięci, których można używać](#)
- [Czas pracy akumulatora i liczba możliwych do zarejestrowania zdjęć](#)

5-025-538-55(1) Copyright 2021 Sony Corporation

Aparat cyfrowy z wymiennymi obiektywami  
ILCE-1 α1

## Lista ikon na monitorze

Wyświetlane elementy i ich rozmieszczenie prezentowane na ilustracjach mają charakter poglądowy. Faktyczny wygląd ekranu może odbiegać od przedstawionego.

Opisy podano poniżej symboli ikon.

### Ikony na ekranie rejestrowania obrazów

#### Tryb monitora

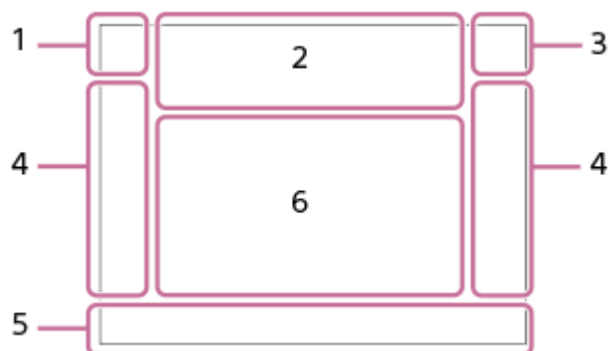

#### Tryb wizjera

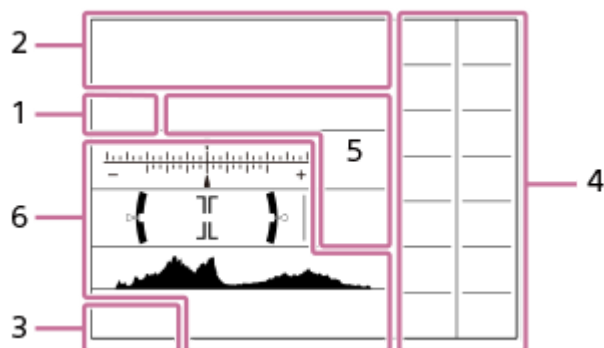

#### 1. Tryb fotografowania/Rozpoznawanie ujęcia

P P\* A S M

Tryb fotografowania

Numer rejestru

Ikony rozpoznania sceny

#### 2. Ustawienia aparatu

NO CARD

Stan karty pamięci

100/1h30m

Pozostała liczba możliwych do zarejestrowania zdjęć / Dostępny czas nagrywania filmów

3

Zapisywanie danych / Liczba pozostałych obrazów do zapisu

50M / 44M / 42M / 33M / 21M / 19M / 18M / 14M / 12M / 11M / 8.3M

Rozmiar obrazu zdjęć

**RAW**    **RAW**

Nagrywanie w formacie RAW (skompresowanym / z kompresją bezstratną (L/M/S) / nieskompresowanym)

**J-X.FINE J-FINE J-STD J-LIGHT H-X.FINE H-FINE H-STD H-LIGHT**

Jakość JPEG / Jakość HEIF

**4:2:2**

Próbkowanie kolorów HEIF

**XAVC HS 8K XAVC HS 4K XAVC S 4K XAVC S HD XAVC S-I 4K XAVC S-I HD**

Format plików filmowych

**120p 100p 60p 50p 30p 25p 24p**

Szybkość klatek filmów

**600 520 500 400 300 280 260 250 240 222 200 185 150 140**  
**111 100 93 89 75 60 50 45 30 25 16**

Ustawienie zapisu filmów

**100px 60px 50px 25px 16px**

Nagryw. proxy

**4:2:2 10bit/4:2:0 10bit/4:2:0 8bit**

Próbkowanie kolorów i głębia bitowa filmów

**240fps 200fps 120fps 100fps 60fps 50fps 30fps 25fps 15fps 12fps 8fps 6fps 4fps 3fps 2fps 1fps**

Szybkość klatek przy rejestrowaniu filmów w zwolnionym tempie/szybkim tempie



Ładowanie lampy błyskowej

**VIEW**

Efekt ustawień Wył.

**VIEW** 

Efekt ekspozycji (tylko ustawienie ekspozycji)

**ON**

Wspomaganie AF

**Flicker**



Wykryto migotanie

**N**

Aktywna funkcja NFC

 OFF  

SteadyShot wył./wł., Ostrzeżenie o drganiach aparatu

 8mm  8mm

Ogniskowa SteadyShot / Ostrzeżenie o drganiach aparatu

**S**  **C**  **D** 

Tylko zoom opt. /Wyr.zoom obr./Zoom cyfrowy

**-PC-**

Zdalne sterowanie z komputera



Jasne monitorow.



Tryb cichy



Zdalne sterowanie

**FTP FTP** 

Funkcja FTP / stan przesyłania FTP

**Wi-Fi Wi-Fi**

Podłączono do sieci Wi-Fi / Odłączono od sieci Wi-Fi

**LAN LAN**

Podłączono do sieci LAN / Odłączono od sieci LAN



Brak zapisu dźwięku filmów



Reduk. szumu wiatru



Zapisywanie informacji o prawach autorskich [WŁ.]

## IPTC

Zapisywanie informacji IPTC [WŁ.]

Assist S-Log2 Assist S-Log3 Assist HLG 709 Assist HLG 2020

Typ as. wyż. Gamma



Funkcja dotykowa w trybie rejestrowania (Ostrość dotykowa / Śledzenie dotykowe / Wył.)



Anuluj ostrość



Anulowanie śledzenia

## Ostrość punktu

Wykonywanie procedury [Ostrość punktu]



Dostępne połączenie Bluetooth / Niedostępne połączenie Bluetooth



Połączono ze smartfonem / Nie połączono ze smartfonem



Uzyskiwanie informacji o lokalizacji / Informacji o lokalizacji nie można uzyskać



Tryb samolotowy



Ostrzeżenie przed przegrzaniem



Plik bazy danych zapełniony / Błąd pliku bazy danych

## 3. Akumulator



Poziom naładowania akumulatora



Ostrzeżenie naładowania akumulatora



Zasilacz USB

## 4. Ustawienia rejestrowania obrazów

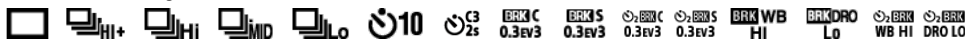

Tryb pracy



Tryb błysku/Bezprz. lampa błysk./Red.czerw.oczu

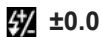

Korekcja błysku



Tryb ostrości



Obszar ostrości



Tryb pomiaru



Balans bieli (automatyczny, fabryczny, automatyczny pod wodą, niestandardowy, temperatura barw, filtr kolorów)





Optym. D-Range

Twórczy wygląd

Pr. tw./oczu w AF

-

Profil zdjęcia

Typ migawki

Nośniki zapisu

L. kl. na sek. wizj.

Proporcje zdjęć

## 5. Wskaźnik ostrości/ustawienia ekspozycji

Wskaźnik ostrości

**1/250**

Czas otwarcia migawki

**1/400**

Pr.szyb.syn.l.błys.

**F3.5**

Wartość przysłony

Kompensacja ekspozycji/Pomiar ręczny

**ISO400**

**ISO AUTO**

**ISO 400**

Czułość ISO

Blokada AE/Blokada FEL/Blokada AWB

**APS-C/S35** Fotograf.

## 6. Poradniki/inne

**Anulowanie śledzenia**

Informacje pomocnicze dla operacji śledzenia

**Anuluj ostrość**

Informacje pomocnicze dla anulowania ustawiania ostrości

Funkcja pokrętła sterowania

Informacje pomocnicze dla Mojego pokrętła

-6+5+4+3+2+1+0+1+2+3+4+

Wskaźnik bracketingu

Obszar pomiaru punktowego

Histogram

Poziomica cyfrowa

**STBY REC**

Gotowość do nagrywania filmu/Trwa nagrywanie filmu

1:00:12

Faktyczny czas nagrywania filmu (godziny: minuty: sekundy)

48khz/16bit 2ch

48khz/24bit 2ch

48khz/24bit 4ch

Format audio

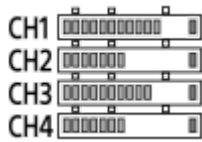

Wyśw. poz. dźwięk.



Sterowanie REC



Sygnal wyjściowy w formacie 4K/RAW

00:00:00.00

Kod czasowy (godziny: minuty: sekundy. klatki)

00 00 00 00

Bit użytkownika



Zdj. wiel. z prz. piks.

## Ikony na ekranie odtwarzania

### Ekran odtwarzania pojedynczego obrazu

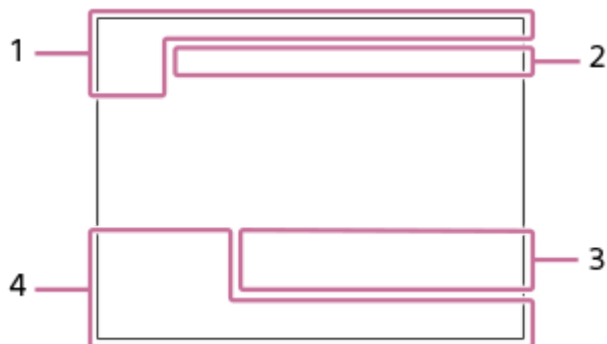

### Ekran histogramu

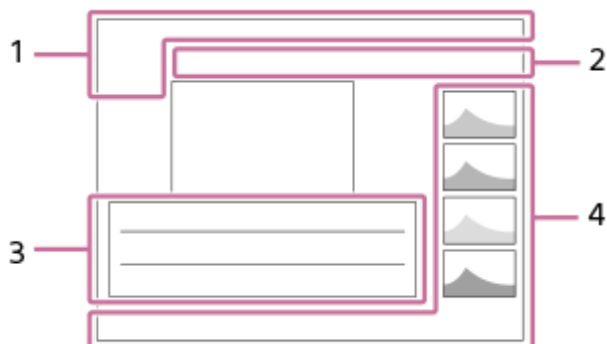

#### 1. Podstawowe informacje



Nośniki do odtwarzania

**IPTC**

Informacje IPTC



Klasyfikacja



Ochrona

3/7

Numer pliku/Liczba zdjęć w trybie podglądu



Aktywna funkcja NFC



Poziom naładowania akumulatora



Wyświet. jako grupę



Przycięty obraz



Z uwzględnieniem filmu proxy



Zdj. wiel. z prz. piks.



Dołączono notatkę głosową.



Stan przesyłania FTP

## 2. Ustawienia aparatu

Informacje w rozdziale „Ikony na ekranie rejestrowania obrazów”.

## 3. Ustawienia rejestrowania obrazów

**35mm**

Ogniskowa obiektywu

**HLG**

Rejestrowanie HDR (Hybrid Log-Gamma)



Informacje o prawach autorskich do obrazu

Informacje na temat innych ikon wyświetlanych w tym obszarze można znaleźć w rozdziale „Ikony na ekranie rejestrowania obrazów”.

## 4. Informacje o obrazie



Informacje o szerokości/długości geograficznej

**2021-1-1 10:37:00PM**

Data nagrania



Numer folderu - Numer pliku

**C0003**

Numer pliku filmowego



Histogram (Luminancja/R/G/B)

Aparat cyfrowy z wymiennymi obiektywami  
ILCE-1 α1

## Lista domyślnych wartości ustawień









W poniższej tabeli podano wartości domyślne ustawień w każdej pozycji menu w momencie zakupu. Zawartość menu wyświetlanego na ekranie zależy od pozycji pokrętła trybu. Szczegółowe informacje znajdują się w rozdziale „Znajdowanie funkcji w MENU”.

### Przywracanie ustawieniom wartości domyślnych

Wybierz MENU →  (Ustawienia) → [Resetuj/Zap. ust.] → [Reset ustawień] → [Reset. ustawień aparatu] lub [Inicjuj] → [Enter].









Opcje, które można resetować poleceniem [Reset. ustawień aparatu] są ograniczone. Informacje w poniższej tabeli. Po wybraniu [Inicjuj] wszystkim ustawieniom aparatu zostaną przywrócone wartości domyślne.











### (Fotografowanie)

Pozycje MENU	Domyślna wartość ustawienia	Możliwość resetowania przy użyciu [Reset. ustawień aparatu]
Przeł. JPEG/HEIF	JPEG	✓
Ust. jakości obrazu (  Format pliku)	JPEG/HEIF	✓
Ust. jakości obrazu (Typ pliku RAW)	Skompresow.	✓
Ust. jakości obrazu (Jakość JPEG/Jakość HEIF)	Wysoka	✓
Ust. jakości obrazu (Roz. obrazu JPEG / Roz. obrazu HEIF) (gdy w pozycji [Format obrazu] ustawiono opcję [3:2])	L: 50M	✓
Ust. jakości obrazu (Roz. obrazu JPEG / Roz. obrazu HEIF) (gdy w pozycji [Format obrazu] ustawiono opcję [4:3])	L: 44M	✓
Ust. jakości obrazu (Roz. obrazu JPEG / Roz. obrazu HEIF) (gdy w pozycji [Format obrazu] ustawiono opcję [16:9])	L: 42M	✓
Ust. jakości obrazu (Roz. obrazu JPEG / Roz. obrazu HEIF) (gdy w pozycji [Format obrazu] ustawiono opcję [1:1])	L: 33M	✓
Format obrazu	3:2	✓
 Format pliku	XAVC S HD	✓
 Ustawienia filmu (L. kl. na sek. nagr.) (gdy w pozycji [  Format pliku] ustawiono opcję [XAVC HS 8K])	30p/25p	✓
 Ustawienia filmu (L. kl. na sek. nagr.) (gdy w pozycji [  Format pliku] ustawiono opcję [XAVC HS 4K])	60p/50p	✓
 Ustawienia filmu (L. kl. na sek. nagr.) (gdy w pozycji [  Format pliku] ustawiono opcję [XAVC S 4K])	60p/50p	✓
 Ustawienia filmu (L. kl. na sek. nagr.) (gdy w pozycji [  Format pliku] ustawiono opcję [XAVC S HD])	60p/50p	✓

Pozycje MENU	Domyślna wartość ustawienia	Możliwość resetowania przy użyciu [Reset. ustawień aparatu]
Ustawienia filmu (L. kl. na sek. nagr.) (gdy w pozycji [ Format pliku] ustawiono opcję [XAVC S-I 4K])	60p/50p	✓
Ustawienia filmu (L. kl. na sek. nagr.) (gdy w pozycji [ Format pliku] ustawiono opcję [XAVC S-I HD])	60p/50p	✓
Ustawienia filmu (Ust. nagrywania) (gdy w pozycji [ Format pliku] ustawiono opcję [XAVC HS 8K], a w pozycji [L. kl. na sek. nagr.] ustawiono opcję [30p]/[25p])	200M 4:2:0 10bit	✓
Ustawienia filmu (Ust. nagrywania) (gdy w pozycji [ Format pliku] ustawiono opcję [XAVC HS 8K], a w pozycji [L. kl. na sek. nagr.] ustawiono opcję [24p])	200M 4:2:0 10bit	✓
Ustawienia filmu (Ust. nagrywania) (gdy w pozycji [ Format pliku] ustawiono opcję [XAVC HS 4K], a w pozycji [L. kl. na sek. nagr.] ustawiono opcję [60p]/[50p])	45M 4:2:0 10bit	✓
Ustawienia filmu (Ust. nagrywania) (gdy w pozycji [ Format pliku] ustawiono opcję [XAVC HS 4K], a w pozycji [L. kl. na sek. nagr.] ustawiono opcję [24p])	50M 4:2:0 10bit	✓
Ustawienia filmu (Ust. nagrywania) (gdy w pozycji [ Format pliku] ustawiono opcję [XAVC HS 4K], a w pozycji [L. kl. na sek. nagr.] ustawiono opcję [120p]/[100p])	200M 4:2:0 10bit	✓
Ustawienia filmu (Ust. nagrywania) (gdy w pozycji [ Format pliku] ustawiono opcję [XAVC S 4K], a w pozycji [L. kl. na sek. nagr.] ustawiono opcję [60p]/[50p])	150M 4:2:0 8bit	✓
Ustawienia filmu (Ust. nagrywania) (gdy w pozycji [ Format pliku] ustawiono opcję [XAVC S 4K], a w pozycji [L. kl. na sek. nagr.] ustawiono opcję [30p]/[25p])	60M 4:2:0 8bit	✓
Ustawienia filmu (Ust. nagrywania) (gdy w pozycji [ Format pliku] ustawiono opcję [XAVC S 4K], a w pozycji [L. kl. na sek. nagr.] ustawiono opcję [24p])	60M 4:2:0 8bit	✓
Ustawienia filmu (Ust. nagrywania) (gdy w pozycji [ Format pliku] ustawiono opcję [XAVC S 4K], a w pozycji [L. kl. na sek. nagr.] ustawiono opcję [120p]/[100p])	200M 4:2:0 8bit	✓
Ustawienia filmu (w pozycji Ust. nagrywania) ([ Format pliku] ustawiono opcję [XAVC S HD], a w pozycji [L. kl. na sek. nagr.] ustawiono opcję [60p]/[50p])	50M 4:2:0 8bit	✓
Ustawienia filmu (Ust. nagrywania) (gdy w pozycji [ Format pliku] ustawiono opcję [XAVC S HD], a w pozycji [L. kl. na sek. nagr.] ustawiono opcję [30p]/[25p])	50M 4:2:0 8bit	✓
Ustawienia filmu (Ust. nagrywania) (gdy w pozycji [ Format pliku] ustawiono opcję [XAVC S HD], a w pozycji [L. kl. na sek. nagr.] ustawiono opcję [24p])	50M 4:2:0 8bit	✓
Ustawienia filmu (Ust. nagrywania) (gdy w pozycji [ Format pliku] ustawiono opcję [XAVC S HD], a w pozycji [L. kl. na sek. nagr.] ustawiono opcję [120p]/[100p])	60M 4:2:0 8bit	✓







Pozycje MENU	Domyślna wartość ustawienia	Możliwość resetowania przy użyciu [Reset. ustawień aparatu]
 Ustawienia filmu (Ust. nagrywania) (gdy w pozycji [  Format pliku] ustawiono opcję [XAVC S-I 4K], a w pozycji [L. kl. na sek. nagr.] ustawiono opcję [60p]/[50p])	600M 4:2:2 10bit/500M 4:2:2 10bit	✓
 Ustawienia filmu (Ust. nagrywania) (gdy w pozycji [  Format pliku] ustawiono opcję [XAVC S-I 4K], a w pozycji [L. kl. na sek. nagr.] ustawiono opcję [30p]/[25p])	300M 4:2:2 10bit/250M 4:2:2 10bit	✓
 Ustawienia filmu (Ust. nagrywania) (gdy w pozycji [  Format pliku] ustawiono opcję [XAVC S-I 4K], a w pozycji [L. kl. na sek. nagr.] ustawiono opcję [24p])	240M 4:2:2 10bit	✓
 Ustawienia filmu (Ust. nagrywania) (gdy w pozycji [  Format pliku] ustawiono opcję [XAVC S-I HD], a w pozycji [L. kl. na sek. nagr.] ustawiono opcję [60p]/[50p])	222M 4:2:2 10bit/185M 4:2:2 10bit	✓
 Ustawienia filmu (Ust. nagrywania) (gdy w pozycji [  Format pliku] ustawiono opcję [XAVC S-I HD], a w pozycji [L. kl. na sek. nagr.] ustawiono opcję [30p]/[25p])	111M 4:2:2 10bit/93M 4:2:2 10bit	✓
 Ustawienia filmu (Ust. nagrywania) (gdy w pozycji [  Format pliku] ustawiono opcję [XAVC S-I HD], a w pozycji [L. kl. na sek. nagr.] ustawiono opcję [24p])	89M 4:2:2 10bit	✓
 Ust. zwol. i szyb. (  L. kl. na sek. nagr.)	60p/50p	✓
 Ust. zwol. i szyb. (  Liczba kl. na sek.)	120fps/100fps	✓
 Ust. zwol. i szyb. (  Ust. nagrywania) (gdy w pozycji [  Format pliku] ustawiono opcję [XAVC HS 4K], a w pozycji [L. kl. na sek. nagr.] ustawiono opcję [60p]/[50p])	45M 4:2:0 10bit	✓
 Ust. zwol. i szyb. (  Ust. nagrywania) (gdy w pozycji [  Format pliku] ustawiono opcję [XAVC HS 4K], a w pozycji [L. kl. na sek. nagr.] ustawiono opcję [24p])	50M 4:2:0 10bit	✓
 Ust. zwol. i szyb. (  Ust. nagrywania) (gdy w pozycji [  Format pliku] ustawiono opcję [XAVC HS 4K], a w pozycji [L. kl. na sek. nagr.] ustawiono opcję [120p]/[100p])	200M 4:2:0 10bit	✓
 Ust. zwol. i szyb. (  Ust. nagrywania) (gdy w pozycji [  Format pliku] ustawiono opcję [XAVC S 4K], a w pozycji [L. kl. na sek. nagr.] ustawiono opcję [60p]/[50p])	150M 4:2:0 8bit	✓
 Ust. zwol. i szyb. (  Ust. nagrywania) (gdy w pozycji [  Format pliku] ustawiono opcję [XAVC S 4K], a w pozycji [L. kl. na sek. nagr.] ustawiono opcję [30p]/[25p])	60M 4:2:0 8bit	✓
 Ust. zwol. i szyb. (  Ust. nagrywania) (gdy w pozycji [  Format pliku] ustawiono opcję [XAVC S 4K], a w pozycji [L. kl. na sek. nagr.] ustawiono opcję [24p])	60M 4:2:0 8bit	✓
 Ust. zwol. i szyb. (  Ust. nagrywania) (gdy w pozycji [  Format pliku] ustawiono opcję [XAVC S 4K], a w pozycji [L. kl. na sek. nagr.] ustawiono opcję [120p]/[100p])	200M 4:2:0 8bit	✓

Pozycje MENU	Domyślna wartość ustawienia	Możliwość resetowania przy użyciu [Reset. ustawień aparatu]
<b>S&amp;Q</b> Ust. zwol. i szyb. ( <b>S&amp;Q</b> Ust. nagrywania) (gdy w pozycji [  Format pliku] ustawiono opcję [XAVC S HD], a w pozycji [L. kl. na sek. nagr.] ustawiono opcję [60p]/[50p])	50M 4:2:0 8bit	✓
<b>S&amp;Q</b> Ust. zwol. i szyb. ( <b>S&amp;Q</b> Ust. nagrywania) (gdy w pozycji [  Format pliku] ustawiono opcję [XAVC S HD], a w pozycji [L. kl. na sek. nagr.] ustawiono opcję [30p]/[25p])	50M 4:2:0 8bit	✓
<b>S&amp;Q</b> Ust. zwol. i szyb. ( <b>S&amp;Q</b> Ust. nagrywania) (gdy w pozycji [  Format pliku] ustawiono opcję [XAVC S HD], a w pozycji [L. kl. na sek. nagr.] ustawiono opcję [24p])	50M 4:2:0 8bit	✓
<b>S&amp;Q</b> Ust. zwol. i szyb. ( <b>S&amp;Q</b> Ust. nagrywania) (gdy w pozycji [  Format pliku] ustawiono opcję [XAVC S HD], a w pozycji [L. kl. na sek. nagr.] ustawiono opcję [120p]/[100p])	60M 4:2:0 8bit	✓
<b>S&amp;Q</b> Ust. zwol. i szyb. ( <b>S&amp;Q</b> Ust. nagrywania) (gdy w pozycji [  Format pliku] ustawiono opcję [XAVC S-I 4K], a w pozycji [L. kl. na sek. nagr.] ustawiono opcję [60p]/[50p])	600M 4:2:2 10bit/500M 4:2:2 10bit	✓
<b>S&amp;Q</b> Ust. zwol. i szyb. ( <b>S&amp;Q</b> Ust. nagrywania) (gdy w pozycji [  Format pliku] ustawiono opcję [XAVC S-I 4K], a w pozycji [L. kl. na sek. nagr.] ustawiono opcję [30p]/[25p])	300M 4:2:2 10bit/250M 4:2:2 10bit	✓
<b>S&amp;Q</b> Ust. zwol. i szyb. ( <b>S&amp;Q</b> Ust. nagrywania) (gdy w pozycji [  Format pliku] ustawiono opcję [XAVC S-I 4K], a w pozycji [L. kl. na sek. nagr.] ustawiono opcję [24p])	240M 4:2:2 10bit	✓
<b>S&amp;Q</b> Ust. zwol. i szyb. ( <b>S&amp;Q</b> Ust. nagrywania) (gdy w pozycji [  Format pliku] ustawiono opcję [XAVC S-I HD], a w pozycji [L. kl. na sek. nagr.] ustawiono opcję [60p]/[50p])	222M 4:2:2 10bit/185M 4:2:2 10bit	✓
<b>S&amp;Q</b> Ust. zwol. i szyb. ( <b>S&amp;Q</b> Ust. nagrywania) (gdy w pozycji [  Format pliku] ustawiono opcję [XAVC S-I HD], a w pozycji [L. kl. na sek. nagr.] ustawiono opcję [30p]/[25p])	111M 4:2:2 10bit/93M 4:2:2 10bit	✓
<b>S&amp;Q</b> Ust. zwol. i szyb. ( <b>S&amp;Q</b> Ust. nagrywania) (gdy w pozycji [  Format pliku] ustawiono opcję [XAVC S-I HD], a w pozycji [L. kl. na sek. nagr.] ustawiono opcję [24p])	89M 4:2:2 10bit	✓
<b>Px</b> Ustawienia proxy ( <b>Px</b> Nagryw. proxy)	WYŁ.	✓
<b>Px</b> Ustawienia proxy ( <b>Px</b> Format pl. proxy)	XAVC S HD	✓
<b>Px</b> Ustawienia proxy ( <b>Px</b> Ust. nagr. proxy) (gdy w pozycji [ <b>Px</b> Format pl. proxy] ustawiono opcję [XAVC HS HD])	9M 4:2:0 10bit	✓
<b>Px</b> Ustawienia proxy ( <b>Px</b> Ust. nagr. proxy) (gdy w pozycji [ <b>Px</b> Format pl. proxy] ustawiono opcję [XAVC S HD])	6M 4:2:0 8bit	✓
 <b>APS-C S35</b> Fotograf.	Automatyczne	—
Red.sz.dł.naśw.	WŁ.	✓
Red.sz.wys.ISO	Normalna	✓
Zdjęcia HLG	WYŁ.	✓

Pozycje MENU	Domyślna wartość ustawienia	Możliwość resetowania przy użyciu [Reset. ustawień aparatu]
Przestrzeń barw	sRGB	✓
 Komp. obiektywu (Komp. winietowania)	Automatyczne	—
 Komp. obiektywu (Komp. aber. chrom.)	Automatyczne	—
 Komp. obiektywu (Komp. zniekształceń)	WYŁ.	—
Formatuj	—	—
 Ust. nośnika nagr. (  Nośnik nagrania)	Gniazdo 1	—
 Ust. nośnika nagr. (  Nośnik nagrania)	Gniazdo 1	—
 Ust. nośnika nagr. (Auto. przeł. nośnika)	WYŁ.	—
 Odz.bazę dan.obr.* * Ta opcja nie zostanie zresetowana nawet po wybraniu [Reset. ustawień aparatu] lub [Inicjuj].	—	—
 Wyś. miej. na kar.	—	—
Ustaw. pliku/kat. (Numer pliku)	Seryjny	—
Ustaw. pliku/kat. (Wymusz. reset. nr pliku)	—	—
Ustaw. pliku/kat. (Ustaw nazwę pliku)	DSC	—
Ustaw. pliku/kat. (Nazwa katalogu)	Forma standard	—
Wybierz kat. NAGR.	—	—
Nowy katalog	—	—
Informacje IPTC (Zapisz info. IPTC)	WYŁ.	—
Informacje IPTC (Zarejestruj info. IPTC)	—	—
Info. o pr. autorskich (Wp. info. o pr. autor.)	WYŁ.	—
Info. o pr. autorskich (Ustaw nazwę fotogr.)	—	—
Info. o pr. autorskich (Ustaw pr. autorskie)	—	—
Info. o pr. autorskich (Wyśw. info. o pr. aut.)	—	—
Zapisz nr seryjny	WYŁ.	—
Ustawienia pliku (Numer pliku)	Seryjny	—
Ustawienia pliku (Resetuj licznik serii)	—	—
Ustawienia pliku (Format nazwy pliku)	Standardowy	—
Ustawienia pliku (Ustaw. nazwy tytułu)	—	—
Tryb ekspozycji	Program Auto	✓
 Tryb ekspozycji	Program Auto	✓













Pozycje MENU	Domyślna wartość ustawienia	Możliwość resetowania przy użyciu [Reset. ustawień aparatu]
Typ kontroli Eksp.	Tryb P/A/S/M	—
 Przyw. ust. fotogr.	—	—
 Pam. ust. fotograf.	—	—
 Wybierz nośnik	Gniazdo 1	✓
Zarejest. wł. ust. fot.	Prz. ust. wł. przy bl. 1	—
Szybki. zdjęć ser. (  Hi(mig. elektr.))	20 obrazów/s	✓
Szybki. zdjęć ser. (  Mid(mig. elektr.))	15 obrazów/s	✓
Szybki. zdjęć ser. (  Lo(mig. elektr.))	5 obrazów/s	✓
Typ samowyzw.	Samow. (Pojed.)	✓
Ustaw. bracketingu (Typ bracketingu)	Bracket seryjny	✓
Ustaw. bracketingu (Samowy. przy brack.)	WYŁ.	✓
Ustaw. bracketingu (Kolejn.bracket)	0→→→+	✓
F. fotogr. z inter. (Fotogr. z interwałem)	WYŁ.	✓
F. fotogr. z inter. (Czas rozp. fotograf.)	1 s	✓
F. fotogr. z inter. (Interwał nagrywania)	3 s	✓
F. fotogr. z inter. (Liczba zdjęć)	30	✓
F. fotogr. z inter. (Czułość śledz. AE)	Średni	✓
F. fotogr. z inter. (Typ migaw. z inter.)	Migaw. elektron.	✓
F. fotogr. z inter. (Priorytet inter. nagr.)	WYŁ.	✓
Zdj. wiel. z prz. piks.	WYŁ.	✓
 Ust. trybu cichego (Tryb cichy)	WYŁ.	✓
 Ust. trybu cichego ([Napęd przy. w tr. AF] w sekcji [Ustaw. funkcji celu])	Standardowy	✓
 Ust. trybu cichego ([Migaw. po WYŁ. zas.] w sekcji [Ustaw. funkcji celu])	WYŁ.	✓
 Ust. trybu cichego ([Auto. map. pikseli] w sekcji [Ustaw. funkcji celu])	WYŁ.	✓
Typ migawki	Automatyczne	—
 Wyzw.bez obiek.	Aktywne	—
Wyzwal. bez karty	Aktywne	—
Ustaw. Anti-flicker (Fot. z Anti-flicker.)	WYŁ.	✓

Pozycje MENU	Domyślna wartość ustawienia	Możliwość resetowania przy użyciu [Reset. ustawień aparatu]
Ustaw. Anti-flicker (  Zmienna migaw.)	WYŁ.	✓
Ustaw. Anti-flicker (  Ustaw. zm. mig.)	—	—
Nagrywanie dźwięku	WŁ.	✓
Poz. nagryw. audio	26	✓
Czas przesył. audio	Na żywo	✓
Reduk. szumu wiatru	WYŁ.	✓
<b>ni</b> Ust.dźw.stopki	48khz/16bit 2ch	✓
Wyśw. poz. dźw.	WŁ.	—
Time Code Preset	00:00:00.00	—
User Bit Preset	00 00 00 00	—
Time Code Format	DF	—
Time Code Run	Rec Run	—
Time Code Make	Preset	—
User Bit Time Rec	WYŁ.	—
 SteadyShot	WŁ.	✓
 SteadyShot	Standardowy	✓
 Reg. SteadyShot	Automatyczne	✓
  Ogniskowa (gdy w pozycji [  Reg. SteadyShot] ustawiono opcję [Ręczny])	8mm	✓
 Zoom	—	—
 Zakres Zoom	Tylko zoom opt.	—
 Szyb. Zoomu (Stała szyb. <b>STBY</b> )	3	✓
 Szyb. Zoomu (Stała szyb. <b>REC</b> )	3	✓
  Szyb. Zoom (  Typ szybkości)	Zmienny	✓
  Szyb. Zoom (  Stała szyb. <b>STBY</b> )	3	✓
  Szyb. Zoom (  Stała szyb. <b>REC</b> )	3	✓
 Wyśw. linii siatki	WYŁ.	—
 Typ linii siatki	Siatka 3x3	—
Us.wyś.pod. na żywo (Wyś. podgl. na żywo)	Efekt ustawień Wł.	—
Us.wyś.pod. na żywo (Efekt ekspozycji)	Ust. ekspoz.&błysk	—

Pozycje MENU	Domyślna wartość ustawienia	Możliwość resetowania przy użyciu [Reset. ustawień aparatu]
Us.wyś.pod. na żywo (Dol.lim.l.kl.na sek.)	WYŁ.	✓
Us.wyś.pod. na żywo (Ef.l.błysk.podcz.foto.)	Efekt l.błysk.WŁ.	—
Mo.wyr.pod.NAG	WYŁ.	✓
Wyświetl. znaku	WYŁ.	—
Znak środka	WYŁ.	—
Znak nakierow.	WYŁ.	—
Strefa bezpiecz.	WYŁ.	—
Ramka prowadząca	WYŁ.	—











### (Ekspozycja/Kolor)



Pozycje MENU	Domyślna wartość ustawienia	Możliwość resetowania przy użyciu [Reset. ustawień aparatu]
Auto. wolna mig.	WŁ.	✓
 ISO	ISO AUTO	✓
 Limit zakresu ISO	—	—
Min.s.mig.ISO AUTO	Standardowy	✓
U.prz.Auto/Ręcz. (Pr.Av Auto/Ręcz.)	Ręczny	✓
U.prz.Auto/Ręcz. (Pr.Tv Auto/Ręcz.)	Ręczny	✓
U.prz.Auto/Ręcz. (Pr.ISO Auto/Ręcz.)	Ręczny	✓
 Kompens.eksp.	±0.0	✓
 Resetuj komp. EV	Resetuj	—
 Krok ekspozycji	0,3 EV	—
 Ust. stand. eksp. (  Wielopunktowy)	±0	—
 Ust. stand. eksp. (  Centralny)	±0	—
 Ust. stand. eksp. (  Punktowy)	±0	—
 Ust. stand. eksp. (  Śred. całego ekr.)	±0	—
 Ust. stand. eksp. (  Światła)	±0	—

Pozycje MENU	Domyślna wartość ustawienia	Możliwość resetowania przy użyciu [Reset. ustawień aparatu]
 Tryb pomiaru	Wielopunktowy	✓
 Pr.tw.w pom.wiel.	WŁ.	✓
 Punkt pom. punkt.	Środek	✓
AEL z nac. spustu	Automatyczne	—
Tryb błysku	Auto błysk	✓
Korekcja błysku	±0.0	✓
Nast.komp.eksp.	Zastane&błysk	—
Bezprz. lampa błysk.	WYŁ.	✓
Pr.szyb.syn.l.błys.	Automatyczne	✓
Red.czerw.oczu	WYŁ.	✓
Ust. zew. l. błyskow. (Ust.ur.zew.l.błyskow.)	—	✓
Ust. zew. l. błyskow. (Ust.wł.zew.l.błysk.)	—	✓
 Balans bieli	Automatyczne	✓
 Ust. prior. w AWB	Standardowy	✓
Bl. AWB prz. mig.	WYŁ.	—
Płynny WB	1 (Duża)	✓
 Optym. D-Range	Optymalizator D-Range: Auto.	✓
 Twórczy wygląd	ST	✓
 Profil zdjęcia	WYŁ.	✓
 Wyświetl. zebry	WYŁ.	—
 Poziom zebry	70	—

## AF<sub>MF</sub> (Ostrość)







Pozycje MENU	Domyślna wartość ustawienia	Możliwość resetowania przy użyciu [Reset. ustawień aparatu]
Ust. prioryt. w AF-S	Zrówn. nacisk	—
Ust. prioryt. w AF-C	Zrówn. nacisk	—
Czułość śledz. AF	3(Standardowa)	✓
Wspomaganie AF	Automatyczne	✓
Napęd przy. w tr. AF	Standardowy	—
AF ze spustem	WŁ.	—

Pozycje MENU	Domyślna wartość ustawienia	Możliwość resetowania przy użyciu [Reset. ustawień aparatu]
Wstępny AF	WYŁ.	—
Szyb. przejścia AF	5	✓
Czuł. AF przes.ob.	5(Wysoka)	✓
 Obszar ostrości	Szeroki	✓
 Limit obsz. ostr.	—	✓
Prz.pi./po.obs.AF	Wyłącz	✓
 Kolor ramki ostr.	Biały	—
Rej. obszaru AF	WYŁ.	—
Usuń zar. obsz. AF	—	—
Auto. czysz. obsz. AF	WYŁ.	—
Wyś.ob.podcz.śledz.	WYŁ.	—
Wyśw. obsz. AF-C	WŁ.	—
Obszar wykryw. fazy	WYŁ.	—
 Cyrk. punktu ostr.	Nie cyrkuluje	—
 Wiel.ruch.ram.AF	Standardowy	✓
 Pr. tw./oczu w AF	WŁ.	✓
 Wyk.tw./oczu ob.	Człowiek	✓
 Przeł.ust.wykr.ob.	—	—
 Wybierz p/l oko	Automatyczne	✓
 Wyś.ram.tw./oczu	WYŁ.	✓
Rejestracja twarzy	—	—
 Prio. zarej. twarzy	WŁ.	✓
Auto. pow. w MF	WŁ.	—
Powiększenie	—	✓
 Czas pow.ust.ostr.	Bez ograniczeń	—
 Pocz. powiększ.	x1,0	—
AF z powiększen.	WŁ.	—

Pozycje MENU	Domyślna wartość ustawienia	Możliwość resetowania przy użyciu [Reset. ustawień aparatu]
 Pocz. pow. ognis.	x1,0	—
 Wyświetl. zarysu	WYŁ.	—
 Poziom zarysu	Średni	—
 Kolor zarysu	Biały	—

### (Odtwarzanie)





Aby przywrócić ustawienia domyślne funkcji [Odtwarzanie], wybierz [Inicjuj]. Tym opcjom nie zostaną przywrócone wartości domyślne nawet po wybraniu [Reset. ustawień aparatu].

Pozycje MENU	Domyślna wartość ustawienia
Wyb. nośnik odtw.	—
Tryb oglądania	Widok daty
 Powiększ	—
 Pow. pocz. pow.	Standard. pow.
 Pozyc. pocz. pow.	Pozycja ostrości
Chroń	—
Klasyfikacja	—
Ust. klas.(Prz. Włas.)	—
Notatka głosowa	—
Gł. odt. notatki głos.	7
Kasuj	—
 Kasuj nac. dwukr.	WYŁ.
Potw.kasowania	"Anuluj"pierw.
Przytnij	—
Obróć	—
Kopiuj	—
Przechwyć zdjęcie	—
 Przeł. JPEG/HEIF	JPEG
Cią. odtw. dla  int.	—
Pręđ.odtw. dla  int.	5
Pokaz zdjęć (Powtórz)	WYŁ.
Pokaz zdjęć (Interwał)	3 s
Indeks obrazów	9 obrazów

Pozycje MENU	Domyślna wartość ustawienia
Wyświet. jako grupę	WYŁ.
Obrót ekranu	Automatyczne
<input type="checkbox"/> Wyśw. ramki ostr.	WYŁ.
Wybierz pokrętko	 Pokr. na prz.
Met. prz. między obr.	Pojedynczo

## (Sieć)

Aby przywrócić ustawienia domyślne funkcji [Sieć], wybierz [Inicjuj] lub [Reset ustawień sieci]. Tym opcjom nie zostaną przywrócone wartości domyślne nawet po wybraniu [Reset. ustawień aparatu].

Pozycje MENU	Domyślna wartość ustawienia
Poł. ze smartfonem	WŁ.
<input type="checkbox"/> Połączenie	—
 Wyb.na urz.f.i wysł. (  Wyślij)	—
 Wyb.na urz.f.i wysł. (Rozmiar wysył. obr.)	2M
 Wyb.na urz.f.i wysł. (Cel wysył.RAW+J/H)	JPEG i HEIF
 Wyb.na urz.f.i wysł. ( <input checked="" type="checkbox"/> Cel wysyłania)	Tylko proxy
<input type="checkbox"/> Łącz.pod.WYŁ.zas.	WYŁ.
<input type="checkbox"/> Ust. zdal. fotograf. (Miej. doc. zapisu zdj.)	Smartfon+Urz.f.
<input type="checkbox"/> Ust. zdal. fotograf. ( <input type="checkbox"/> Rozmiar zap. obr.)	2M
<input type="checkbox"/> Ust. zdal. fotograf. ( <input type="checkbox"/> Zap. obr. RAW+J)	Tylko JPEG
<input type="checkbox"/> Ust. zdal. fotograf. ( <input type="checkbox"/> Zap. obr. RAW+H)	Tylko HEIF
<input type="checkbox"/> Ust. zdal. fotograf. ( <input type="checkbox"/> Rozm. zapisu JPEG)	Duży rozmiar
<input type="checkbox"/> Ust. zdal. fotograf. ( <input type="checkbox"/> Rozm. zapisu HEIF)	Duży rozmiar
<input type="checkbox"/> Zawsze podłącz.	WYŁ.
Fun. przesyłania FTP (Funkcja FTP)	WYŁ.
Fun. przesyłania FTP (Metoda połącz. FTP)	Przewod. sieć LAN
Fun. przesyłania FTP (Połącz. tetheringowe)	—
Fun. przesyłania FTP (Rozłączenie tetheringu)	—
Fun. przesyłania FTP ( Ustawienie serwera)	Serwer 1
Fun. przesyłania FTP (Zap./załad. ust. FTP)	—
Fun. przesyłania FTP (gdy w pozycji [Przesyłanie FTP] ustawiono opcję [Grupa docelowa])	Ta data











Pozycje MENU	Domyślna wartość ustawienia
Fun. przesyłania FTP (gdy w pozycji [Przesyłanie FTP] ustawiono opcję [Zdjęcia/Filmy])	Wszystkie
Fun. przesyłania FTP (gdy w pozycji [Przesyłanie FTP] ustawiono opcję [Obr. docel. (chron.)])	Wszystkie
Fun. przesyłania FTP (gdy w pozycji [Przesyłanie FTP] ustawiono opcję [Status przesyłania])	Wszystkie
Fun. przesyłania FTP (Wyświetl wynik FTP)	—
Fun. przesyłania FTP (  Auto.prz.po zr.zdj.)	WYŁ.
Fun. przesyłania FTP (Cel przesył. RAW+J/H)	JPEG i HEIF
Fun. przesyłania FTP (Rozm. transf. JPEG)	Duży rozmiar
Fun. przesyłania FTP (Rozm. transf. HEIF)	Duży rozmiar
Fun. przesyłania FTP (  Cel przesyłania)	Tylko proxy
Fun. przesyłania FTP (Oszcz. energii FTP)	WYŁ.
Fun. Zdal. sterow. PC (Zdalne sterow. PC)	WYŁ.
Fun. Zdal. sterow. PC (Met.poł.Zdal.ster.PC)	USB
Fun. Zdal. sterow. PC (Poł. bez parowania)	Nieaktywne
Fun. Zdal. sterow. PC (Parowanie)	—
Fun. Zdal. sterow. PC (Info. o Wi-Fi Direct)	—
Fun. Zdal. sterow. PC (Miej. doc. zapisu zdj.)	Tylko PC
Fun. Zdal. sterow. PC (Roz. obr. zap. na PC)	Oryginał
Fun. Zdal. sterow. PC (Zap. obr. RAW+J PC)	RAW & JPEG
Fun. Zdal. sterow. PC (Zap. obr. RAW+H na PC)	RAW & HEIF
Fun. Zdal. sterow. PC (Rozm. zap. JPEG PC)	Duży rozmiar
Fun. Zdal. sterow. PC (Rozm. zap. HEIF PC)	Duży rozmiar
Zd.st.prz. Bluetooth	WYŁ.
Łącze info. o położ.	WYŁ.
Auto. akt. godziny (gdy w pozycji [Łącze info. o położ.] ustawiono opcję [WŁ.])	WŁ.
Auto. reg. obszaru (gdy w pozycji [Łącze info. o położ.] ustawiono opcję [WŁ.])	WŁ.
WPS przycisk	—
Ust. punktu dostępu	—
Pasma częst. Wi-Fi	2,4 GHz
Wyśw. info. o Wi-Fi	—













Pozycje MENU	Domyślna wartość ustawienia
Reset SSID/hasła	—
Funkcja Bluetooth	WYŁ.
Parowanie	—
Wyświetl adres urz.	—
 Ustaw. adresu IP	Automatyczne
Wyś. info. o prz. LAN	—
Tryb samolotowy	WYŁ.
Edytuj nazwę urzadz.	—
Importuj cert. gł.	—
Zabezpiecz.(IPsec) (IPsec)	WYŁ.
Zabezpiecz.(IPsec) (Docelowy adres IP)	—
Zabezpiecz.(IPsec) (Klucz współdzielony)	—
Reset ustawień sieci	—









## (Ustawienia)

Aby przywrócić ustawienia domyślne funkcji [Ustawienia], wybierz [Inicjuj]. Tym opcjom nie zostaną przywrócone wartości domyślne nawet po wybraniu [Reset. ustawień aparatu].

Pozycje MENU	Domyślna wartość ustawienia
 Język	—
Ust. reg./daty/czasu (Nastawia region)	—
Ust. reg./daty/czasu (Czas letni/zimowy)	WYŁ.
Ust. reg./daty/czasu (Date/Czas)	—
Ust. reg./daty/czasu (Format daty)	—
Reset ustawień	—
Zapisz/załaduj ust.	—
 Ust. Prz. Własne (  Pokr. na prz.)	Przyst./szyb. migaw.
 Ust. Prz. Własne (  Pokr. z tyłu)	Przyst./szyb. migaw.
 Ust. Prz. Własne (Kółko sterujące)	Nieustawiono
 Ust. Prz. Własne (Własny przycisk 1)	 Balans bieli
 Ust. Prz. Własne (Własny przycisk 2)	Obszar autofokusa
 Ust. Prz. Własne (Własny przycisk 3)	Typ migawki
 Ust. Prz. Własne (Własny przycisk 4)	Wybór obsł. dotyk.

Pozycje MENU	Domyślna wartość ustawienia
Ust. Prz. Własne (Prz. środ. multiselek.)	Standard. obsz. ostr.
Ust. Prz. Własne (Przycisk środkowy)	Nieustawiono
Ust. Prz. Własne (Przycisk w lewo)	Nieustawiono
Ust. Prz. Własne (Przycisk w prawo)	ISO
Ust. Prz. Własne (Dolny przycisk)	Nieustawiono
Ust. Prz. Własne (Funkcja przyc. AEL)	Blokada AEL
Ust. Prz. Własne (Przycisk AF-ON)	AF włączony
Ust. Prz. Własne (Przycisk MOVIE)	Filmowanie
Ust. Prz. Własne (Przycisk blok. ostr.)	Blokada fokusa
Ust. Prz. Własne (  Pokr. na prz.)	Tak jak Własne (  )
Ust. Prz. Własne (  Pokr. z tyłu)	Tak jak Własne (  )
Ust. Prz. Własne (Kółko sterujące)	Tak jak Własne (  )
Ust. Prz. Własne (Własny przycisk 1)	Tak jak Własne (  )
Ust. Prz. Własne (Własny przycisk 2)	Tak jak Własne (  )
Ust. Prz. Własne (Własny przycisk 3)	Tak jak Własne (  )
Ust. Prz. Własne (Własny przycisk 4)	Tak jak Własne (  )
Ust. Prz. Własne (Prz. środ. multiselek.)	Tak jak Własne (  )
Ust. Prz. Własne (Przycisk środkowy)	Tak jak Własne (  )
Ust. Prz. Własne (Przycisk w lewo)	Tak jak Własne (  )
Ust. Prz. Własne (Przycisk w prawo)	Tak jak Własne (  )
Ust. Prz. Własne (Dolny przycisk)	Tak jak Własne (  )
Ust. Prz. Własne (Funkcja przyc. AEL)	Tak jak Własne (  )
Ust. Prz. Własne (Przycisk AF-ON)	Tak jak Własne (  )
Ust. Prz. Własne (Przycisk MOVIE)	Filmowanie
Ust. Prz. Własne (Przycisk blok. ostr.)	Tak jak Własne (  )
Ust. Prz. Własne (Własny przycisk 1)	Jak Własne (  /  )
Ust. Prz. Własne (Własny przycisk 2)	Jak Własne (  /  )
Ust. Prz. Własne (Własny przycisk 3)	Chroń
Ust. Prz. Własne (Przycisk MOVIE)	Jak Własne (  /  )
Ust. Prz. Własne (Przycisk Fn/  )	Wyślij
Ustawienia menu Fn	—
Róż. zest. dla zd./fil.	—

Pozycje MENU	Domyślna wartość ustawienia
Ust.DISP (wyś.ekr.) (Monitor)	Wyśw. wsz. info.
Ust.DISP (wyś.ekr.) (Wizjer)	Poziom
 REC przyc. mig.	Wyłącz
Obróć pierśc. zoomu	Lewa(W)/Pr.(T)
Ust. mojego pok.	—
Przypis. Av/Tv w M	 Av  Tv
Obróć Av/Tv	Normalny
Pokrętko kompen. Ev	WYŁ.
Pierś. funkc.(obiekt.)	Ostrość elektr.
Blokada elem. steruj.	WYŁ.
Obsługa dotykowa	WŁ.
Czułość dotyku	Standardowa
Panel dot./Płyt. dot.	Tylko panel dot.
Ustaw. płytki dotyk. (Obsł. w orient. pion.)	WŁ.
Ustaw. płytki dotyk. (Tryb pozycji dotyku)	Poz. bezwzględ.
Ustaw. płytki dotyk. (Obszar roboczy)	 1/2 po praw.
Fun. dot. podczas fot.	Śl.ur. przez dot.
Wyb. wizjer/monitor	Automatyczne
Jasność monitora	±0
Jasność wizjera	Automatyczne
Temp. barw. wizjera	±0
Powiększ. w wizjerze	Standardowy
Jakość wyświetlania	Standard.
 L. kl. na sek. wizj.	Duża
Ust. wyświet. TC/UB	Licznik
Asysta wyś. Gamma	WYŁ.
Typ as. wyś. Gamma	Automatyczne
 Wyśw. startu zdj.	WYŁ.
 Wyśw. czasu zdj.	Włącz: Typ1
 Wyśw.poz.l.zdjęć	Nie wyświetlaj
 Auto podgląd	WYŁ.
 Auto. WYŁ. monit.	Nie WYŁĄCZA

Pozycje MENU	Domyślna wartość ustawienia
Czas rozp. osz. ener.	1 min.
Temp. auto. wyłącz.	Standardowy
Nastaw. głośności	7
 Mon. dźwięku 4ch	CH1/CH2
Sygnaly audio	WŁ.: Wszystkie
Połączenie USB	Automatyczne
Ustawienia USB LUN	Wiele
Zasilanie USB	WŁ.
 Rozdzielcz. HDMI	Automatyczne
 Ust. wyjścia HDMI (Nośnik zapisu wyj.HDMI)	WŁ.
 Ust. wyjścia HDMI (Rozdzielczość wyjścia)	Automatyczne
 Ust. wyjścia HDMI (Ust.wyj.4K (tylko HDMI))	60p 10bit/50p 10bit
 Ust. wyjścia HDMI (Wyjście RAW)	WYŁ.
 Ust. wyjścia HDMI (Ustawienie wyj. RAW)	60p/50p
 Ust. wyjścia HDMI (Gama kol. dla wyj. RAW)	S-Gamut3.Cine/S-log3
 Ust. wyjścia HDMI (Wyjście Time Code)	WYŁ.
 Ust. wyjścia HDMI (Sterowanie REC)	WYŁ.
 Ust. wyjścia HDMI (Wyjście dźwięku 4ch)	CH1/CH2
Wyśw. info. HDMI	Włączone
STER.PRZEZ HDMI	WŁ.
Tryb kontrolki wideo	Łącze zasilania
Zdalne sterow. IR	WYŁ.
Funkcja usuw. kurzu (Czyszczenie przetw.)	—
Funkcja usuw. kurzu (Migaw. po WYŁ. zas.)	WYŁ.
Auto. map. pikseli	WŁ.
Mapowanie pikseli	—
Wersja	—

### ☆ (Moje menu)

Aby przywrócić ustawienia domyślne funkcji [Moje menu], wybierz [Inicjuj] lub [Usuń wszystko]. Tym opcjom nie zostaną przywrócone wartości domyślne nawet po wybraniu [Reset. ustawień aparatu].

Pozycje MENU	Domyślna wartość ustawienia
Dodaj pozycję	—

<b>Pozycje MENU</b>	<b>Domyślna wartość ustawienia</b>
Sortuje pozycję	—
Usuń pozycję	—
Usuń stronę	—
Usuń wszystko	—
Wyśw. z Moje menu	WYŁ.

Aparat cyfrowy z wymiennymi obiektywami  
ILCE-1 α1

## Specyfikacje

---

### Aparat

#### [System]

**Typ aparatu**

Aparat cyfrowy z wymiennymi obiektywami

**Obiektyw**

Obiektyw z bagnetem E marki Sony

#### [Przetwornik obrazu]

**Format obrazu**

Pełnoklatkowy 35 mm (35,9 mm × 24,0 mm), przetwornik obrazu CMOS

**Efektywna liczba pikseli aparatu**

ok. 50 100 000 pikseli

**Łączna liczba pikseli aparatu**

ok. 50 500 000 pikseli

#### [SteadyShot]

**System**

Wbudowany w aparat system stabilizacji oparty na mechanizmie przesuwania przetwornika

#### [Funkcja usuwania kurzu]

**System**

Funkcja usuwania kurzu oparta na powłoce antystatycznej i wibracjach ultradźwiękowych

#### [System automatycznego ustawiania ostrości]

**System detekcji**

System detekcji fazy/System detekcji kontrastu

**Zakres czułości**

-4 EV do +20 EV (przy odpowiedniku ISO 100, F2,0)

**Wspomaganie AF**

ok. 0,3 m do 3,0 m (przy wykorzystaniu obiektywu FE 28-70 mm F3.5-5.6 OSS)

#### [Wizjer elektroniczny]

**Typ**

Wizjer elektroniczny 1,6 cm (typ 0.64)

**Całkowita liczba punktów**

9 437 184 punktów

**Pole widzenia**

100%

**Powiększenie**

ok. 0,90× przy obiektywie 50 mm nastawionym na nieskończoność,  $-1 \text{ m}^{-1}$

**Punkt oczny**

ok. 25 mm od okularu i ok. 21 mm od ramki okularu przy  $-1 \text{ m}^{-1}$

## Regulacja dioptrażu

-4,0 m<sup>-1</sup> do +3,0 m<sup>-1</sup>

## [Monitor]

### Monitor LCD

Z matrycą TFT 7,5 cm (typ 3,0), panel dotykowy

### Całkowita liczba punktów

1 440 000 punktów

## [Kontrola ekspozycji]

### Metoda pomiaru

1 200-strefowe pomiary szacunkowe

### Zakres pomiaru

-3 EV do +20 EV (przy odpowiedniku ISO 100 z obiektywem F2,0)

### Czułość ISO (Zalecany wskaźnik ekspozycji)

Zdjęcia: od ISO 100 do ISO 32 000 (rozszerzona czułość ISO: minimum ISO 50, maksimum ISO 102 400), [ISO AUTO] (od ISO 100 do 12 800, można ustawić maksimum/minimum.)

Filmy: odpowiednik ISO 100 do ISO 32 000, [ISO AUTO] (odpowiednik ISO 100 do ISO 12 800 można ustawić maksimum/minimum.)

### Kompensacja ekspozycji

±5,0 EV (możliwość przełączenia między skokiem 1/3 EV i 1/2 EV)

W przypadku korzystania z pokrętki kompensacji ekspozycji: ±3,0 EV (skok 1/3 EV)

## [Migawka]

### Typ

Elektronicznie sterowana migawka szczelinowa o przebiegu pionowym

### Zakres czasów otwarcia

Zdjęcia (w przypadku rejestrowania obrazów z użyciem migawki elektronicznej): od 1/32 000 sekundy do 30 sekund (do 0,5" w trybie zdjęć seryjnych)

Zdjęcia (w przypadku rejestrowania obrazów z użyciem migawki mechanicznej): 1/8 000 sekundy do 30 sekund, BULB

Filmy: 1/8 000 sekundy do 1/4 sekundy (co 1/3 EV)

Urządzenia zgodne z formatem 60p: do 1/60 sekundy w trybie AUTO (do 1/30 sekundy w trybie Auto z długimi czasami otwarcia migawki)





Urządzenia zgodne z formatem 50p: do 1/50 sekundy w trybie AUTO (do 1/25 sekundy w trybie Auto z długimi czasami otwarcia migawki)

### Czasy otwarcia przy synchronizacji z błyskiem (w przypadku korzystania z lampy błyskowej produkowanej przez firmę Sony)

- Gdy w pozycji [Typ migawki] jest ustawiona opcja [Migaw. mechan.]:  
Gdy opcja [Pr.szyb.syn.l.blys.] ma ustawienie [WŁ.] lub [Automatyczne]  
1/400 sekundy (format pełnoklatkowy)  
1/500 sekundy (format APS-C)  
Gdy w pozycji [Pr.szyb.syn.l.blys.] ustawiono opcję [WYŁ.]  
1/320 sekundy (format pełnoklatkowy)  
1/400 sekundy (format APS-C)
- Gdy w pozycji [Typ migawki] jest ustawiona opcja [Migaw. elektron.]:  
1/200 sekundy (format pełnoklatkowy)  
1/250 sekundy (format APS-C)

## [Zdjęcia seryjne]

### Szybkość zdjęć seryjnych

 (Zdjęcia seryjne: Hi+): maksymalnie ok. 30 zdjęć na sekundę/ (Zdjęcia seryjne: Hi): maksymalnie ok. 20 zdjęć na sekundę/ (Zdjęcia seryjne: Mid): maksymalnie ok. 15 zdjęć na sekundę/ (Zdjęcia seryjne: Lo): maksymalnie ok. 5 zdjęć na sekundę

- W oparciu o nasze warunki pomiarowe. Szybkość wykonywania zdjęć seryjnych może być mniejsza w zależności od warunków fotografowania.
- Szybkość w trybie [Zdjęcia seryjne: Hi], [Zdjęcia seryjne: Mid] oraz [Zdjęcia seryjne: Lo] zmienia się w zależności od ustawień aparatu.

## [Format zapisu]

### Format pliku

JPEG (zgodny z DCF ver. 2.0, Exif ver. 2.32 i MPF Baseline), HEIF (zgodny z MPEG-A MIAF), RAW (zgodny z formatem Sony ARW 4.0)

### Film (format XAVC HS)

XAVC ver. 2.0: zgodny z formatem MP4

Obraz: MPEG-H HEVC/H.265

Dźwięk: 2-kanałowy LPCM (48 kHz, 16-bitowy), 4-kanałowy LPCM (48 kHz, 24-bitowy)<sup>\*1</sup>, 2-kanałowy LPCM (48 kHz, 24-bitowy)<sup>\*1</sup>, 2-kanałowy MPEG-4 AAC-LC<sup>\*2</sup>

### Film (format XAVC S)

XAVC ver. 2.0: zgodny z formatem MP4

Obraz: MPEG-4 AVC/H.264

Dźwięk: 2-kanałowy LPCM (48 kHz, 16-bitowy), 4-kanałowy LPCM (48 kHz, 24-bitowy)<sup>\*1</sup>, 2-kanałowy LPCM (48 kHz, 24-bitowy)<sup>\*1</sup>, 2-kanałowy MPEG-4 AAC-LC<sup>\*2</sup>

<sup>\*1</sup> W przypadku korzystania z akcesoriów, które mogą obsługiwać 4-kanałowy sygnał wyjściowy oraz 24 bity przy użyciu stopki multiinterfejsowej

<sup>\*2</sup> Filmy proxy

## [Nośniki zapisu]

Karty pamięci CFexpress Type A, karty SD

## [Gniazdo]

### SLOT 1/SLOT 2

Gniazdo kart pamięci CFexpress Type A, kart SD (zgodnych z UHS-I i UHS-II)

Obsługuje operacje pomiędzy dwiema kartami pamięci.

## [Gniazda wejściowe/wyjściowe]

### Gniazdo USB Type-C

SuperSpeed USB 10 Gbps (USB 3.2)

Kompatybilność z zasilaniem przez USB

### Złącze USB Multi/Micro\*

Hi-Speed USB (USB 2.0)

\* Do obsługi urządzeń zgodnych ze standardem Micro USB.

### HDMI

Gniazdo HDMI typu A

### Gniazdo (Mikrofon)

Gniazdo stereofoniczne minijack Ø 3,5 mm

### Gniazdo (Słuchawki)

Gniazdo stereofoniczne minijack Ø 3,5 mm

### Gniazdo LAN

Złącze  (Synchronizacja z błyskiem)

## [Zasilanie, dane ogólne]

### Znamionowe parametry wejściowe



7,2 V 

### **Zużycie energii**

W przypadku korzystania z obiektywu FE 28-70 mm F3.5-5.6 OSS

W przypadku korzystania z wizjera: ok. 4,6 W (podczas fotografowania) / ok. 6,8 W (podczas filmowania)

W przypadku korzystania z monitora: ok. 3,7 W (podczas fotografowania) / ok. 6,6 W (podczas filmowania)

### **Temperatura robocza**

0 do 40 °C

### **Temperatura przechowywania**

-20 do 55 °C

### **Wymiary (szer./wys./gł.) (orientacyjne)**

128,9 × 96,9 × 80,8 mm

128,9 × 96,9 × 69,7 mm (od uchwytu do monitora)

### **Masa (orientacyjna)**

737 g (z uwzględnieniem akumulatora, karty SD)

### **Mikrofon**

Stereofoniczny

### **Głośnik**

Monofoniczny

### **Druk Exif**

Zgodny

### **PRINT Image Matching III**

Zgodny

## **[Sieć bezprzewodowa]**

### **WW411329 (zapoznaj się z tabliczką znamionową na spodzie aparatu)**

#### **Obsługiwany format**

IEEE 802.11 a/b/g/n/ac

#### **Pasmo częstotliwości**

2,4 GHz / 5 GHz

#### **Zabezpieczenie**

WEP/WPA-PSK/WPA2-PSK

#### **Metoda nawiązywania połączenia**

Wi-Fi Protected Setup™ (WPS) / Ręczna

#### **Metoda dostępu**

Tryb infrastruktury

### **WW111327 (zapoznaj się z tabliczką znamionową na spodzie aparatu)**

#### **Obsługiwany format**

IEEE 802.11 b/g/n

#### **Pasmo częstotliwości**

2,4 GHz

#### **Zabezpieczenie**

WEP/WPA-PSK/WPA2-PSK

#### **Metoda nawiązywania połączenia**

Wi-Fi Protected Setup™ (WPS) / Ręczna

#### **Metoda dostępu**

Tryb infrastruktury

## **[NFC]**

### **Typ znacznika**

Zgodność ze znacznikami NFC Forum typ 3

## [Łączność Bluetooth]

Standard Bluetooth ver. 5,0

## Pasmo częstotliwości

2,4 GHz

## Ładowarka do akumulatorów BC-QZ1

### Znamionowe parametry wejściowe

100 – 240 V  , 50/60 Hz, 0,38 A

### Znamionowe parametry wyjściowe

8,4 V  , 1,6 A

## Akumulator NP-FZ100

### Napięcie znamionowe

7,2 V 

Konstrukcja i dane techniczne mogą ulec zmianie bez uprzedzenia.

Aparat cyfrowy z wymiennymi obiektywami  
ILCE-1 α1

## Znaki handlowe

- XAVC S i **XAVC S** są zastrzeżonymi znakami towarowymi Sony Corporation.
- XAVC HS i **XAVC HS** są zastrzeżonymi znakami towarowymi Sony Corporation.
- Mac jest znakiem towarowym Apple Inc. zastrzeżonym w Stanach Zjednoczonych i innych krajach.
- iPhone i iPad są znakami towarowymi Apple Inc. zastrzeżonymi w Stanach Zjednoczonych i innych krajach.
- USB Type-C® i USB-C® są zastrzeżonymi znakami towarowymi USB Implementers Forum.
- Terminy HDMI, HDMI High Definition Multimedia Interface oraz logo HDMI są znakami towarowymi lub zarejestrowanymi znakami towarowymi HDMI Licensing Administrator, Inc. w Stanach Zjednoczonych i innych krajach.
- Microsoft i Windows są zastrzeżonymi znakami towarowymi lub znakami towarowymi Microsoft Corporation w Stanach Zjednoczonych i/lub w innych krajach.
- Logo SDXC jest znakiem towarowym SD-3C, LLC.
- Logo CFexpress Type A jest znakiem towarowym CompactFlash Association.
- Android i Google Play są znakami towarowymi lub zastrzeżonymi znakami towarowymi Google LLC.
- Wi-Fi, logo Wi-Fi i Wi-Fi Protected Setup są zastrzeżonymi znakami towarowymi lub znakami towarowymi Wi-Fi Alliance.
- Znak N jest znakiem towarowym lub zastrzeżonym znakiem towarowym NFC Forum, Inc. w Stanach Zjednoczonych i w innych krajach.
- Znak słowny i logotypy Bluetooth® są zastrzeżonymi znakami towarowymi należącymi do Bluetooth SIG, Inc. i wszelkie użycie tych znaków przez Sony Corporation odbywa się w ramach licencji.
- QR Code jest znakiem towarowym Denso Wave Inc.
- Poza tym używane w niniejszej instrukcji nazwy systemów i produktów są ogólnie znakami towarowymi lub zastrzeżonymi znakami towarowymi ich twórców lub producentów. Nie w każdym jednak przypadku symbole ™ lub ® są stosowane w niniejszej instrukcji.

Aparat cyfrowy z wymiennymi obiektywami  
ILCE-1 α1

## Licencja

### Uwagi dotyczące licencji

Opisywany produkt wyposażony jest w oprogramowanie użytkowane na podstawie umów licencyjnych zawartych z właścicielami tego oprogramowania. Na wniosek właścicieli praw autorskich do tych aplikacji użytkowych mamy obowiązek podania poniższych informacji. Licencje (w języku angielskim) są zapisane w pamięci wewnętrznej urządzenia. Aby przeczytać licencje znajdujące się w folderze „PMHOME” - „LICENSE”, nawiąż połączenie typu pamięci masowej pomiędzy urządzeniem i komputerem.

LICENCJA NA URZĄDZENIE ZOSTAŁA UDZIELONA NA PODSTAWIE LICENCJI NA PORTFOLIO OBEJMUJĄCEJ PATENT NA AVC I DOTYCZY ONA KORZYSTANIA Z OPROGRAMOWANIA DO UŻYTKU WŁASNEGO KLIENTA, LUB INNYCH W RAMACH KTÓRYCH NIE OTRZYMUJE ON WYNAGRODZENIA OBEJMUJĄCA

(i) KODOWANIE MATERIAŁÓW WIDEO ZGODNIE ZE STANDARDEM AVC („MATERIAŁY WIDEO AVC”)  
I/LUB

(ii) DEKODOWANIE FILMÓW AVC, KTÓRE ZOSTAŁY ZAKODOWANE PRZEZ KLIENTA DO WŁASNEGO UŻYTKU I/LUB ZOSTAŁY POZYSKANE OD DOSTAWCY FILMÓW, KTÓRY POSIADA LICENCJĘ NA DOSTARCZANIE PLIKÓW WIDEO W FORMACIE AVC.

W PRZYPADKU INNYCH ZASTOSOWAŃ NIE UDZIELA SIĘ LICENCJI I NIE JEST ONA DOMNIEMANA. DODATKOWE INFORMACJE DOTYCZĄCE PROMOCYJNEGO, WEWNĘTRZNEGO I KOMERCYJNEGO WYKORZYSTANIA PATENTU I LICENCJI MOŻNA UZYSKAĆ W MPEG LA, L.L.C.

INFORMACJE: [HTTPS://WWW.MPEGLA.COM](https://www.mpegla.com)

Objęte jednym lub kilkoma zastrzeżeniami patentów HEVC wymienionych na stronie [patentlist.accessadvance.com](http://patentlist.accessadvance.com).



### Oprogramowanie wykorzystujące licencje GNU GPL/LGPL

Produkt zawiera oprogramowanie objęte Powszechną Licencją Publiczną GNU (określaną dalej jako „GPL”) lub Powszechną Licencją Publiczną GNU Lesser (określaną dalej jako „LGPL”).

Informuje ona, że użytkownik ma prawo do wglądu, modyfikowania i przekazywania dalej kodu źródłowego tych programów użytkowych na warunkach dostarczonej licencji GPL/LGPL.

Kod źródłowy jest dostępny w Internecie.

Można go pobrać z poniższego adresu URL.

<https://oss.sony.net/Products/Linux/>

Prosimy nie kontaktować się z nami w sprawie zawartości kodu źródłowego.

Aparat cyfrowy z wymiennymi obiektywami  
ILCE-1 α1

## Rozwiązywanie problemów

---

W przypadku problemów z urządzeniem, należy spróbować poniższych rozwiązań.

- 1** Wymij akumulator, poczekaj przez około minutę, włóż ponownie akumulator i włącz zasilanie.
- 2** Zainicjuj ustawienia.
- 3** Skontaktuj się ze sprzedawcą lub autoryzowanym serwisem. Dodatkowe informacje na temat opisywanego produktu i odpowiedzi na najczęściej zadawane pytania można znaleźć w naszej witrynie pomocy technicznej.  
<https://www.sony.net/>

---

### Powiązany temat

- [Reset ustawień](#)

Aparat cyfrowy z wymiennymi obiektywami  
ILCE-1 α1

## Komunikaty ostrzegawcze

---

### Ustaw obszar/datę/czas.

- Ustaw lokalizację, datę i godzinę. Jeżeli urządzenie nie było używane przez dłuższy czas, należy naładować wewnętrzny akumulator podtrzymujący.

### Brak dostatecznej energii.

- Funkcja kopiowania obrazu lub czyszczenia przetwornika obrazu nie będzie działać z uwagi na zbyt niski poziom naładowania akumulatora. Naładuj akumulator lub do zasilania użyj, na przykład, komputera, podłączając do niego aparat.

### Nie można użyć karty pamięci. Sformatować kartę?

- Karta pamięci została sformatowana z poziomu komputera i format pliku został zmodyfikowany. Wybierz [Enter], a następnie sformatuj kartę pamięci. Można ponownie korzystać z tej karty pamięci, ale wszystkie zapisane na niej wcześniej dane zostaną skasowane. Operacja formatowania może trwać dość długo. Jeżeli komunikat nadal się pojawia, wymień kartę pamięci.

### Błąd karty pamięci

- Została włożona nieodpowiednia karta pamięci.
- Formatowanie nie powiodło się. Ponownie sformatuj kartę pamięci.



### Nie można odczytać karty pamięci. Włóż ponownie kartę pamięci.

- Została włożona nieodpowiednia karta pamięci.
- Karta pamięci jest uszkodzona.
- Styki karty pamięci są zabrudzone.

### Karta pamięci zablokowana.

- Używana karta pamięci wyposażona jest w przełącznik zabezpieczenia przed zapisem lub przełącznik zabezpieczenia przed skasowaniem, który jest ustawiony w pozycji LOCK. Ustaw przełącznik w pozycji zapisu.

### Nie można otworzyć migawki, ponieważ nie włożono karty pamięci.

- Nie włożono karty pamięci do gniazda karty pamięci wybranego w pozycji [  Nośnik nagrania] lub [  Nośnik nagrania].
- Aby umożliwić zwalnianie migawki bez włożonej do aparatu karty pamięci, ustaw w pozycji [Wyzwal. bez karty] opcję [Aktywne]. W tym przypadku obrazy nie będą zapisywane.

### Ta karta pamięci nie może być normalnie odtwarzana i zapisywana.

- Została włożona nieodpowiednia karta pamięci.

### Przetwarza...

- W trakcie operacji redukcji szumów przeprowadzana jest redukcja szumów. Podczas wspomnianej procedury redukcji nie można wykonywać dalszych zdjęć.

### Nie można wyświetlić.

- Wyświetlanie zdjęć zapisanych przy użyciu innych urządzeń lub obrazów zmodyfikowanych przy użyciu komputera może być niemożliwe.
- Obróbka na komputerze, na przykład usunięcie plików obrazów, może powodować brak spójności plików z bazą danych obrazów. Napraw pliki bazy danych obrazów.

### Sprawdź, czy obiektyw jest założony. W przypadku nieobsługiwanego obiektywu ustaw opcję "Wyzw.bez obiek." w menu na "Aktywne".

- Obiektyw nie jest założony prawidłowo lub w ogóle nie jest założony. Jeżeli powyższy komunikat pojawi się przy założonym obiektywie, należy go zdjąć i zamocować ponownie. Jeżeli komunikat ten pojawia się często, należy sprawdzić, czy styki obiektywu i urządzenia nie są zabrudzone.
- W przypadku podłączenia produktu do teleskopu astronomicznego lub podobnego przyrządu, albo korzystania z nieobsługiwanego obiektywu, należy w pozycji [ Wyzw.bez obiek.] ustawić opcję [Aktywne].

### Aparat przegrzany. Pozwól mu ostygnąć.

- Urządzenie jest gorące, ponieważ zdjęcia były wykonywane bez przerwy. Wyłącz zasilanie i poczekaj, aż urządzenie ostygnie i znowu będzie gotowe do pracy.

 (Ostrzeżenie przed przegrzaniem)

- Urządzenie przez dłuższy czas wykonywało zdjęcia, jego temperatura wzrosła.



 (Błąd pliku bazy danych)

- Liczba obrazów przekracza wartość, przy której urządzenie może zarządzać danymi w pliku bazy danych.

 (Błąd pliku bazy danych)

- Nie można wpisać rejestru do bazy danych. Należy zaimportować wszystkie obrazy do komputera i odzyskać kartę pamięci.

### Błąd bazy danych obrazu

- W pliku bazy danych obrazów wystąpiły nieprawidłowości. Wybierz MENU →  (Fotografowanie) → [Nośniki] → [ Odz.bazę dan.obr.].

### Błąd systemu

#### Błąd aparatu. Wyłącz i włącz zasilanie.

- Wyjmij akumulator, a potem ponownie go włóż. Jeżeli komunikat ten pojawia się często, należy zasięgnąć porady miejscowego autoryzowanego punktu serwisowego Sony.

### Błąd bazy danych obrazu. Odzyskać?

- Nie można nagrywać ani odtwarzać filmu ze względu na uszkodzenie pliku bazy danych obrazów. Odzyskaj plik bazy danych obrazów postępując zgodnie z instrukcjami na ekranie.

### Nie można powiększyć.

#### Nie można obrócić obrazu.

- Mogą wystąpić problemy z powiększaniem lub obracaniem zdjęć zarejestrowanych innymi urządzeniami.

### Więcej kat niemożliwe.

- Pierwsze trzy cyfry folderu na karcie pamięci to „999”. Nie można utworzyć więcej folderów w opisywanym aparacie.

---

## Powiązany temat

- [Uwagi dotyczące karty pamięci](#)
- [Ust. reg./daty/czasu](#)
- [Formatuj](#)
- [Wyzwal. bez karty](#)
- [Wyzw.bez obiek. \(zdjęcie/film\)](#)
- [Odz.bazę dan.obr. \(zdjęcie/film\)](#)





5-025-538-55(1) Copyright 2021 Sony Corporation



Aparat cyfrowy z wymiennymi obiektywami  
ILCE-1 α1

## Zalecane strony

---

-  **Używanie migawki elektronicznej**  
Używanie migawki elektronicznej pozwala rejestrować obrazy bez dźwięków, bez przyciemniania ekranu itp.
-  **Zdjęcia seryjne**  
Sekcja ta zawiera informacje na temat szybkości zdjęć seryjnych oraz liczby zdjęć, jakie można zapisać w trybie zdjęć seryjnych.
-  **Ustawienie przycisku ustawień własnych**  
Do wybranych przycisków i pokręteł można przypisać często używane funkcje.
-  **Dostępne czasy nagrywania filmu**  
Zapoznaj się z tym tematem, aby uzyskać informacje na temat czasów nagrywania filmów na karcie pamięci.
-  **ILCE-1 informacje dotyczące wsparcia technicznego**  
W niniejszej witrynie podano podstawowe informacje o aparacie oraz informacje dotyczące zgodnego obiektywu i akcesoriów. (Zostanie wyświetlone nowe okno).