

Haulikkomikrofoni
ECM-B10

Tämä Käyttöopas sisältää ohjeita haulikkomikrofonin käyttöä koskeviin ongelmiin tai kysymyksiin.



Tuetut kameramallit

Tämä laite on Moniliitäntäkenkä-laitteen kanssa yhteensopiva mikrofoni. Saat tietoa tämän laitteen kanssa yhteensopivista kameramalleista täältä. (Toinen ikkuna avautuu.) Laite ei toimi, jos sen kanssa käytetään muita kuin verkkosivulla lueteltuja kameramalleja.

[Osien tunnistus](#)

Valmistelut

[Purkaminen](#)

[Kiinnittäminen kameraan / irrottaminen kamerasta](#)

[Tietoa suuntakuviosta ja taajuusvasteesta](#)

Tietoa tästä laitteesta

[Käyttöä koskevia huomautuksia](#)

[Tekniset tiedot](#)

[Tavaramerkit](#)

[Kun viesti "Laite ei tue tätä lisävarustetta eikä sitä voida käyttää." näkyy kamerassa:](#)

Osien tunnistus

Yläosa, sivu ja alaosa

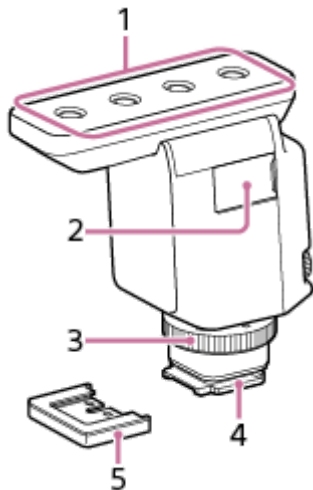

1. Mikrofoni
2. Mikro-USB-portti (kunnossapito- ja huoltokäyttöä varten)
3. Lukkosäädin
4. Multi Interface -jalusta

Huomautus

- Älä koske Multi Interface -jalustan liittimeen paljain käsin.

5. Liittimen suojakorkki

Takaosa

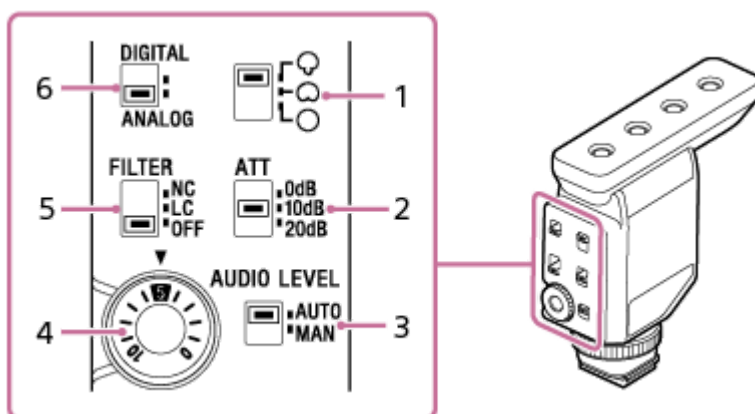

1. Suunnattavuuden valintakytkin

☉: Suuntamikrofoni

Tarkka suunnattavuus, joka mahdollistaa edestä tulevien äänien poiminnan. Voit keskittyä kameran edestä tulevien äänien tallentamiseen minimoiden samalla ympäristön äänet.

○: Herttamikrofoni

Voit tallentaa suoraan edestä tulevat äänet minimoiden samalla takaa tulevat äänet.

○: Pallomikrofoni

Sama suunnattavuus, joka mahdollistaa jokaisesta suunnasta tulevien äänien poiminnan. Valitse tämä suunnattavuus, kun haluat tallentaa erityisesti ympäristön ääniä tai sisällyttää valokuvaajan äänen tallenteeseen.

2. ATT-kytkin

Valitse vaihtoehto, joka sopii äänitallennuksen äänenvoimakkuuteen. Voit tallentaa voimakkaita ääniä minimoiden samalla vääristyksen, kun valitset "20dB". Voit tallentaa hiljaisia ääniä vahvistaen samalla ääniä, kun valitset "0dB". Suosittelemme, että valitset vaihtoehdon tarkkaillessasi kameran äänenvoimakkuuden tasomittaria tai äänitallennuksen äänenvoimakkuutta kuulokkeilla.

3. AUTO/MAN-kytkin

AUTO: Tallennuksen äänenvoimakkuutta säädetään automaattisesti.

MAN: Säädi äänenvoimakkuutta AUDIO LEVEL -säätimellä.

4. AUDIO LEVEL -säädin

Tallennusäänenvoimakkuuden tasoa voidaan hienosäätää manuaalisesti, kun AUTO/MAN-kytkimen valinnaksi asetetaan "MAN".

Suosittelomme, että säädät tasoa tarkkaillessasi kameran äänenvoimakkuuden tasomittaria tai äänitallennuksen äänenvoimakkuutta kuulokkeilla.

5. FILTER-kytkin

NC: Valitse tämä valinta käyttäksesi melunpoiston suodatustoimintoa. Epämiellyttävät äänet poistetaan lähes täysin digitaalisen signaalinkäsittelyn avulla. Jos äänenlaatu ei tunnu sopivalta, valitse "OFF".

LC: Valitse tämä valinta käyttäksesi kohinan poiston suodatustoimintoa. Epäsuotava melu, kuten tuulesta, ilmanvaihtolaitteista ja tärinästä aiheutuva melu, minimoidaan.

OFF: Valitse tämä valinta poistaaksesi käytöstä jommankumman suodatustoiminnon.

Huomautus

- Liitetyn kameran käyttö hiljaisessa paikassa kädessä pitäen voi aiheuttaa vieron tärisevän äänen tallentumisen. Jos tallennettu tärisevä ääni häiritsee, aseta FILTER-kytkin asentoon "LC" ja yritä uudelleen.

6. DIGITAL/ANALOG-kytkin

Valitse digitaalinen tai analoginen syöttötyyppi.

- Jos kamerasi on yhteensopiva digitaalisen Moniliitäntäkengä-äänikäyttöliittymän kanssa, aseta kytkimen valinnaksi "DIGITAL".
Tämän ansiosta laite ja siihen liitetty kamera voivat kommunikoida toistensa kanssa digitaalisten signaalien avulla ja mahdollistaa äänentallennuksen mahdollisimman vähäisellä äänen lisäyksellä.
- Jos kamerasi ei ole yhteensopiva moniliitäntäkengän digitaalisen äänikäyttöliittymän kanssa, aseta kytkimen valinnaksi "ANALOG".
Kun viesti "Laitte ei tue tätä lisävarustetta eikä sitä voida käyttää." näkyy kamerassa, aseta kytkimen valinnaksi "ANALOG".
Jos tästä ei ole apua, lue [tämä](#).

Tietoja tuulilasista

Kun sovitat tuulilasin laitteen mikrofonin päälle, voit minimoida mikrofoniin tulevan tuulesta tai hengittämisestä aiheutuvan äänen tallentumisen.

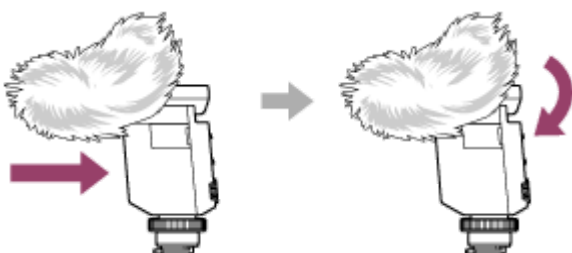

Huomautus

- Jos tuulilasi altistuu sateelle tai kosteudelle, poista se laitteesta ja anna sen kuivua suojassa.

Aiheeseen liittyvää

- [Kiinnittäminen kameraan / irrottaminen kamerasta](#)
- [Tietoa suuntakuviosta ja taajuusvasteesta](#)

5-036-506-71(1) Copyright 2021 Sony Corporation

Haulikkomikrofoni
ECM-B10

Purkaminen

Jos huomaat minkään osan puuttuvan, ota yhteyttä jälleenmyyjääsi.
Sulkeissa oleva numero ilmaisee määrää.

- Haulikkomikrofoni (1)
- Tuulilasi (1)
- Liittimen suojakorkki (kiinnitetty) (1)
- Pussi (1)
- Painetut asiakirjat

Kiinnittäminen kameraan / irrottaminen kamerasta

Kiinnitä haulikkomikrofoni kameraan.

Huomautus

- Ennen kuin kiinnität tämän laitteen kameraan tai poistat sen kamerasta, kytke kameran virta pois.

1 Poista liittimen suojakorkki tästä laitteesta.

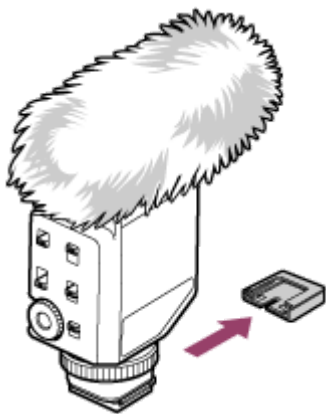

2 Kiinnitä tämä laite tukevasti kameraan (①) kiertämällä lukkosäädintä "LOCK"-suuntaan (②).

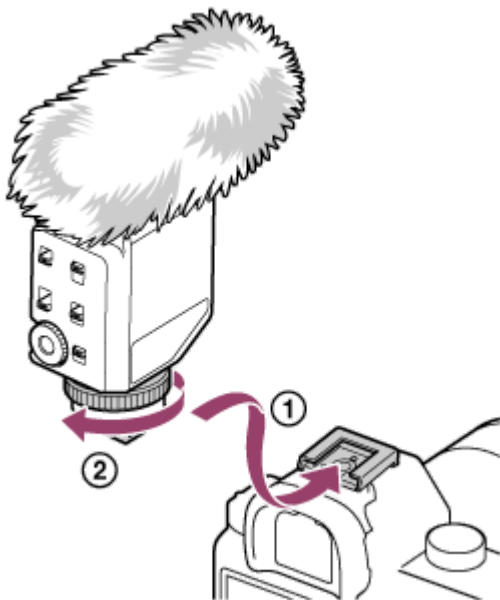

Kun tämä laite kiinnitetään kameraan, äänensyöttö vaihtuu automaattisesti sisäisestä mikrofoniin ulkoiseen mikrofoniin (tähän laitteeseen). Jos Multi Interface -jalusta ei asetu helposti lisävarusteistukkaan, kierrä lukkosäädintä vastapäivään, kunnes se pysähtyy, ja yritä sitten uudelleen.

3 Aloita tallentaminen kameralla.

Kameran Käyttöopas sisältää lisätietoja.

Haulikomikrofonin irrottaminen

Sammuta kameran virta, kierrä lukkosäädintä vastapäivään, kunnes se pysähtyy, ja liu'uta Multi Interface -jalusta pois lisävarusteistukasta.

5-036-506-71(1) Copyright 2021 Sony Corporation

Tietoa suuntakuviosta ja taajuusvasteesta

Suuntamikrofonin suuntakuvio

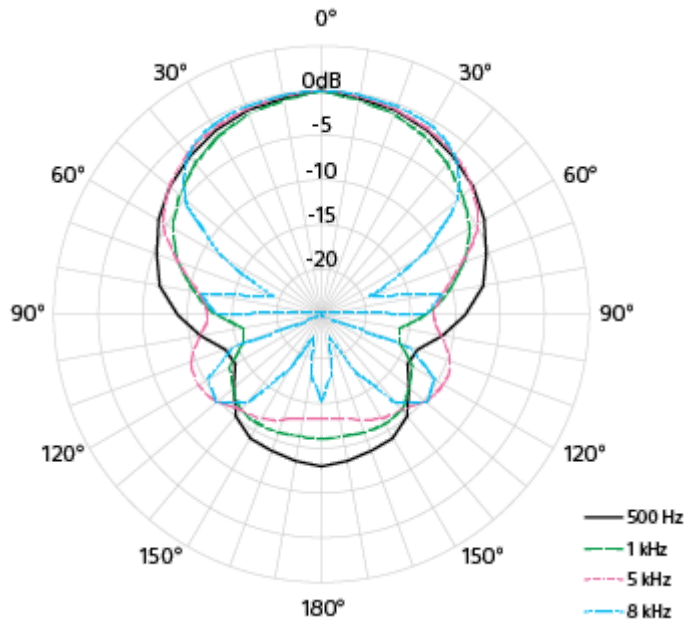

Suuntamikrofonin taajuusvaste

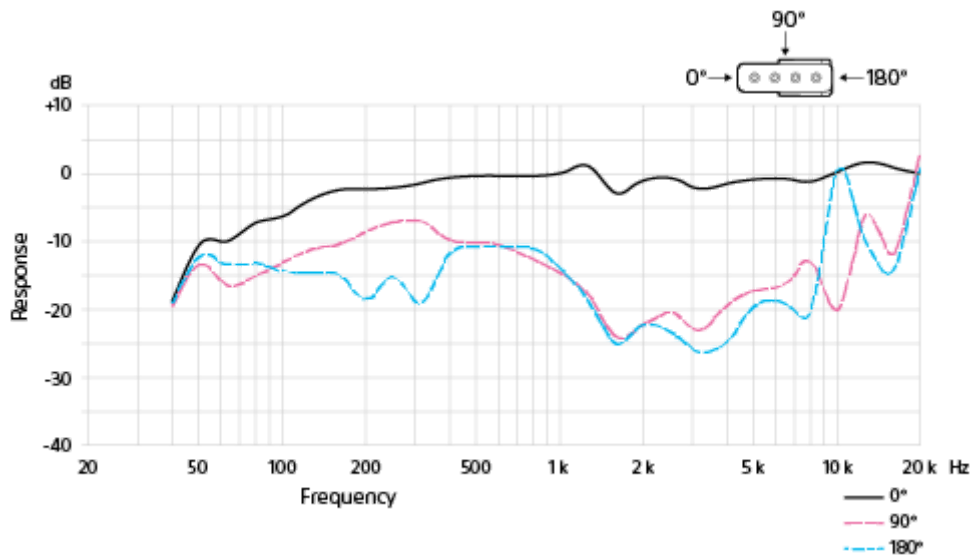

Herttamikrofonin suuntakuvio

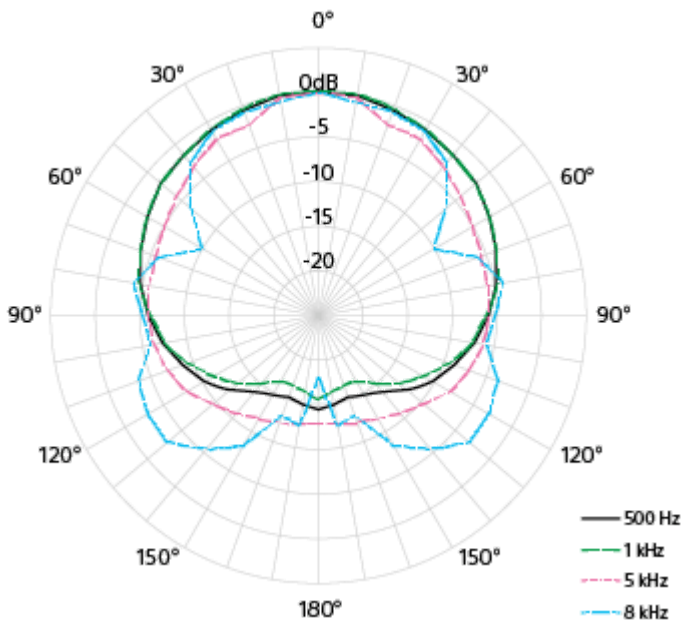

Herttamikrofonin taajuusvaste

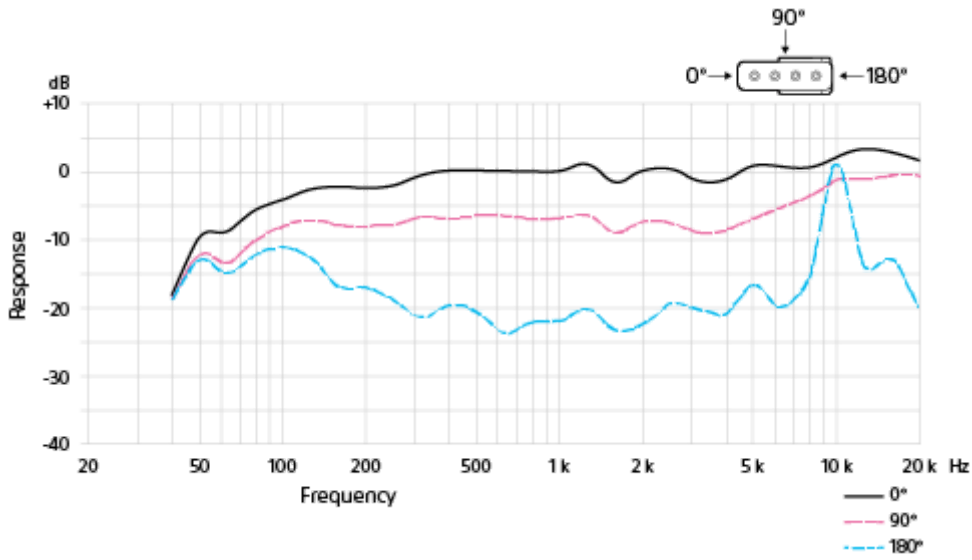

Pallomikrofonin suuntakuvio

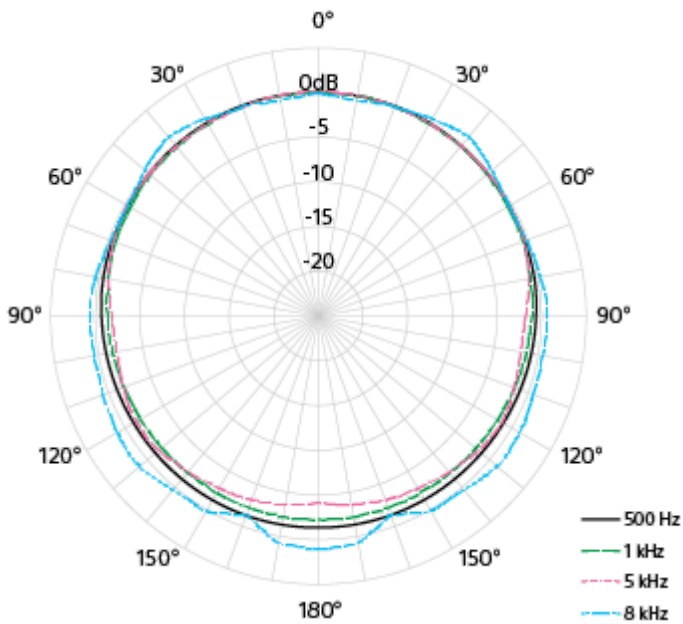

Pallomikrofonin taajuusvaste

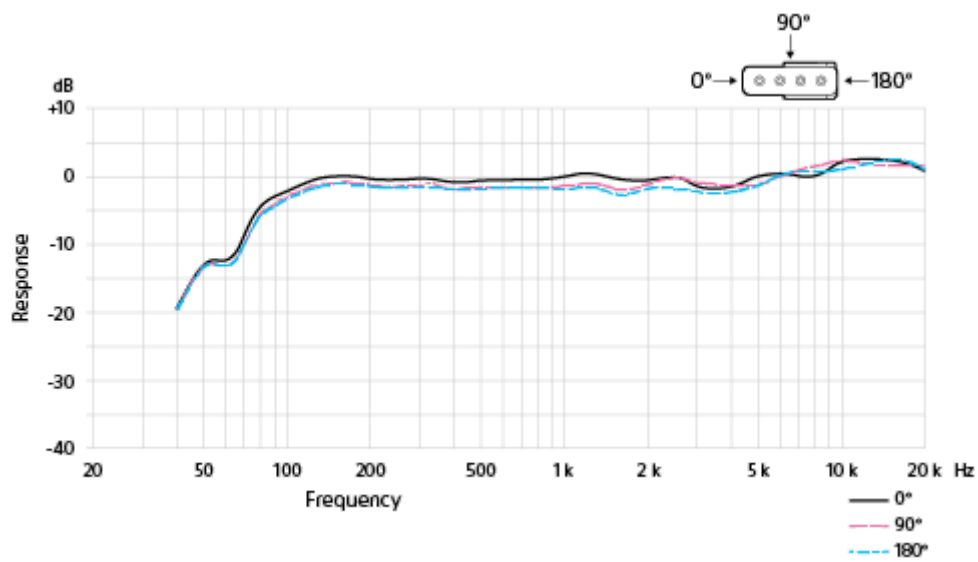

5-036-506-71(1) Copyright 2021 Sony Corporation

Käyttöä koskevia huomautuksia

- Suojaa Multi Interface -jalustan liitin vaurioilta laitetta kannettaessa irrottamalla laite kamerasta, kiinnittämällä liittimen suojus jalustaan ja panemalla laite mukana toimitettuun pussiin.
- Tallennuksen aikana kameran ja objektiivin käyttämisestä ja käsittelystä aiheutuvat äänet saattavat myös tallentua. Jos tätä laitetta kosketetaan tallennuksen aikana, koskettamisesta aiheutuvat äänet tallentuvat.
- Äänen tarkkailu tai tallentaminen kameran mikrofonin avulla voi aiheuttaa ääneen pienen viiveen.
- Varmista ennen objektiivin vaihtamista, että objektiivin pinnalla ja kameran rungossa ei ole tuulilasin kuituja. Poista mahdolliset kuidut puhaltimella tms. ja vaihda objektiivi.
- Jos mikrofonin pinnalla on pölyä tai vesipisaroita, tallentaminen ei ehkä onnistu kunnolla. Varmista, että puhdistat mikrofonin pinnan ennen tämän laitteen käyttämistä.

Tekniset tiedot

Tyyppi	Elektreettikondensaattori
Taajuusvaste	40 Hz – 20 000 Hz
Suuntakuvio	Superhertta / hertta / pallo (valittavissa)
Etuosan herkkyys^{*1}	-20 dBFS (0,1 Pa, 1 kHz)
Luontainen melu^{*1 *2}	15 dB SPL tai vähemmän (0 dB = 2×10^{-5} Pa)
Tuulen ääni^{*1 *3}	50 dB SPL tai vähemmän (kun tuulilasia ei ole kiinnitetty) 30 dB SPL tai vähemmän (kun tuulilasi on kiinnitetty)
Suurin äänenpainetaso (tulo)	120 dB SPL ^{*1 *4}
Dynaaminen alue^{*2}	Vähintään 105 dB
Käyttölämpötilat	0 °C – 40 °C
Varastointilämpötilat	-20 °C – +55 °C
Mitat (noin)	27,4 mm × 81,7 mm × 79,3 mm (leveys/korkeus/syvyys) (paitsi tuulilasi ja ulkonevat osat)
Paino (noin)	72 g

*1 Saatu asettamalla AUTO/MAN-kytkin ja ATT-kytkin vastaavasti asentoihin "AUTO" ja "10dB".

*2 Saatu asettamalla DIGITAL/ANALOG-kytkin asentoon "DIGITAL".

*3 Vastaava äänenpaineen tason arvo muunnettu mikrofonista tulevan melun keskimääräisestä arvosta, kun tuulen nopeus on 2 m/sek. (0 dB = 2×10^{-5} Pa)

*4 Vastaava äänenpaineen tason arvo muunnettu syöttötason arvosta, joka saadaan, kun 1 %:n aaltomuodon vääristymä tuotetaan 1 kHz:n lähtösignaaleilla mikrofonista. (0 dB = 2×10^{-5} Pa)

Ulkoasua ja teknisiä ominaisuuksia saatetaan muuttaa ilman ennakoilmoitusta.

Haulikkomikrofoni
ECM-B10

Tavaramerkit

- "Multi Interface Shoe" on Sony Group Corporationin tavaramerkki.

Kun viesti ”Laite ei tue tätä lisävarustetta eikä sitä voida käyttää.” näkyy kamerassa:

Tee seuraavat toimenpiteet annetussa järjestyksessä.

1 Varmista, että kamerasi on yhteensopiva tämän laitteen kanssa.

Katso tämän laitteen kanssa yhteensopivat kameramallit seuraavalta verkkosivustolta:

<https://www.sony.net/dics/b10/>

Huomautus

- Laite ei toimi, jos sen kanssa käytetään muita kuin yllä annetulla verkkosivulla lueteltuja kameramalleja.

2 Jotta voit käyttää tämän laitteen kanssa kameraa, joka ei ole yhteensopiva digitaalisen äänikäyttöliittymän kanssa, aseta laitteen DIGITAL/ANALOG-kytkimen valinnaksi ”ANALOG”.

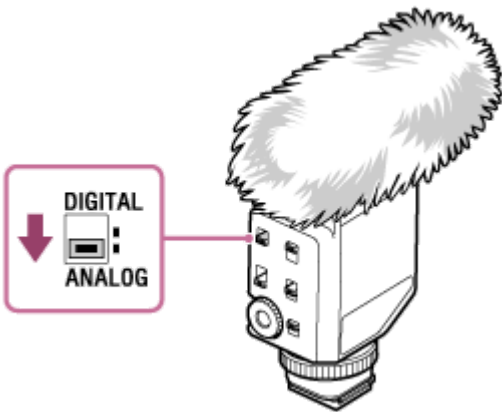

3 Puhdista tämän laitteen ja kameran liittimet. Kun yhdessä tai kummassakin liittimessä on likaa tai pölyä, kamera ei ehkä havaitse, että laite on kiinnitetty. Puhdista liittimet käyttämällä vanupuikkoa tai kuivaa, pehmeää liinaa (esim. puhdistusliinaa). Älä käytä puhdistamiseen vettä tai kemikaaleja.