

Digitális fényképezőgép cserélhető objektívvel
ILCE-7RM5 α7RV

Ha a fényképezőgép rendszerszoftvere (firmware) 2.00 vagy újabb verziójú, használja az okostelefonon a Creators' App alkalmazást. Az Imaging Edge Mobile nem használható. Az Creators' App funkcióval kapcsolatos részleteket lásd a következő webhelyen.

<https://www.sony.net/ca/>

A Súgóútmutató ajánlott oldalai

Funkciók keresése itt: MENU

Megtekintheti a menüpontok listáját. A lista menüpontjaiból az egyes elemeket ismertető oldalra is léphet.

Fókuszálás témafelismerő funkciók segítségével

A fényképezőgép automatikusan felismeri a témát, és felvételkor képes a szemekre stb. fókuszálni.

Gyakran használt funkciók hozzárendelése gombokhoz és tárcsákhoz (Egy.gomb/tárcsab)

A gyakran használt funkciókat a kívánt gombokhoz és tárcsákhoz rendelheti.

Bluetooth távirányító

Egy Bluetooth -kompatibilis távvezérlővel (külön megvásárolható) vagy exponáló markolattal (külön megvásárolható) is kezelheti a fényképezőgépet.

JPEG/HEIF váltás

A rögzítendő állókép fájlformátumát (JPEG/HEIF) váltja.

Fájlformátum (mozgókép)

Kiválaszthatja a mozgókép fájlformátumát.

Támogatási információk

Ha értékes információkat, például alapvető fényképezési tudnivalókat keres

Ez a webhely kényelmi funkciókat, használati és beállítási példákat mutat be. A fényképezőgép beállításával kapcsolatban segítségére lehet a webhely.

Firmware, kérdések és válaszok, kompatibilitás

Ez a webhely firmware-frissítéseket, kérdéseket és válaszokat, valamint kompatibilitási információkat tartalmaz

Alapismeretek

A fényképezőgéppel kapcsolatos alapismeretek elsajátítása segít a fényképezési technikák fejlesztésében.

Felvételi tippek

Megtudhatja, hogyan kell objektívet és fényképezési technikát választani a különböző jelenetekhez.

[A „Súgóútmutató” használata](#)

Használat előtt

[A fényképezőgép és a mellékelt tartozékok ellenőrzése](#)

[Használható memóriakártyák](#)

A fényképezőgép használatával kapcsolatos megjegyzések

[Óvintézkedések](#)

[A fényképezőgép és/vagy memóriakártya kölcsönadása, továbbadása vagy leselejtezése \(megjegyzések a személyes adatok védelmével kapcsolatban\)](#)

[Megjegyzések az akkumulátoregységgel és az akkumulátor töltésével kapcsolatban](#)

[Megjegyzések a memóriakártyával kapcsolatban](#)

[A képezékéző tisztítása \(Érzékelő tisztítása\)](#)

[A tisztításról](#)

Az alkatrészek nevei

[Eleje](#)

[Hátsó oldal](#)

[Teteje](#)

[Oldalak](#)

[Alja](#)

[A képernyőn megjelenő alapvető ikonok](#)

Alapvető műveletek

[Érintő vezérlés a képernyőn](#)

[A vezérlőkerék használata](#)

[A multiszelektor használata](#)

[Az Állókép/Mozgóképek/S&Q tárcsa és az üzemmódtárcsa használata](#)

[A menü használata](#)

[A főmenü \(felvételi beállítások listája\) használata](#)

[A funkció menü használata](#)

[A C \(egyéni\) gombok használata](#)

[A DISP \(kijelzés beállítása\) gomb használata](#)

[A Törlés gomb használata](#)

[Az AEL gomb használata](#)

[Az AF-ON gomb használata](#)

[Az első tárcsa és a hátsó tárcsa \(L/R\) használata](#)

[A billentyűzet használata](#)

[Beépített súgó](#)

A fényképezőgép előkészítése / alapvető fényképezési műveletek

Az akkumulátoregység feltöltése

[Az akkumulátoregység feltöltése töltővel](#)

[Az akkumulátoregység behelyezése és eltávolítása](#)

[Az akkumulátor töltése kereskedelmi forgalomban vásárolt AC adapterrel vagy mobil akkumulátorról](#)

[Az akkumulátortöltő használata külföldön](#)

[Tápellátás fali csatlakozójatról](#)

[Memóriakártya behelyezése és eltávolítása](#)

[Objektív csatlakoztatása/eltávolítása](#)

[A fényképezőgép kezdeti beállításának elvégzése](#)

Alapvető fényképezési műveletek

[Ellenőrzés felvétel előtt](#)

[Fényképezés \(Intell. autom.\)](#)

[Mozgóképkészítés \(Intell. autom.\)](#)

[Funkciók keresése a MENU-ben](#)

A fényképezési funkciók használata

[A fejezet tartalma](#)

Felvételi mód választása

[Intell. autom.](#)

[Autom. Program](#)

[Rekesz elsőbbs.](#)

[Zárseb. elsőbbs.](#)

[Kézi expozíció](#)

[Bulb felvétel](#)

[BULB-időzítő beáll.](#)

[Expozíció vez. ttp.](#)

[Auto/kézi vált. b.](#)

[Auto. lassú expon.](#)

Fókuszálás

[A fókuszálási mód kiválasztása \(Fókusz mód\)](#)

[A fókuszmező kiválasztása \(Fókuszmező\)](#)

[Témakövetés \(követés funkció\)](#)

[Kézi fókusz](#)

[Közvetlen kézi fókuszálás \(Közvetl.kézfók.\)](#)

Témafelismerés

[Fókuszálás témafelismerő funkciók segítségével](#)

[Témafelism. AF \(állókép/mozgókép\)](#)

[Felismerési cél \(állókép/mozgókép\)](#)

[Felism. c. vált. beá \(állókép/mozgókép\)](#)

[Jobb/bal szemv. \(állókép/mozgókép\)](#)

[Témaf. keret. megj. \(állókép/mozgókép\)](#)

[Arc Regisztráció \(állókép/mozgókép\)](#)

[Reg. arc elsőbbs. \(állókép/mozgókép\)](#)

[A követendő személy kiválasztása \(Követendő arc kivál.\)](#)

A fókuszálási funkciók használata

[Fókusz norma](#)

- [A fókuszmező beállítások megadása a fényképezőgép tájolásának megfelelően \(vízszintes/függőleges\) \(F/V AF mező vált.\)](#)

- [Az aktuális fókuszmező \(AF mező regiszt.\) regisztrálása](#)

- [Regisztrált AF mező törlése \(Reg. AF mező törl.\)](#)

- [Fókuszmező határ \(állókép/mozgókép\)](#)

- [Fókuszpont forg. \(állókép/mozgókép\)](#)

- [AF keret moz. mér \(állókép/mozgókép\)](#)

- [Fókuszkeret színe \(állókép/mozgókép\)](#)

- [AF m. autom. eltünt.](#)

- [Mező megj. köv.-kor](#)

- [AF-C mező megj.](#)

- [Fázisérzékelő terület](#)

- [AF Követ. érzék.](#)

- [AF-átmenet seb.](#)

- [AF-témavált. érz.](#)

- [AF segéd](#)

- [AF/MF választó](#)

- [Állandó kézfókusz](#)

- [AF zárral](#)

- [AF be](#)

- [Fókuszrögzítés](#)

- [Elő AF](#)

- [Elsőbb. beáll. AF-S](#)

- [Elsőbb. beáll. AF-C](#)

- [AF segédfény](#)

- [Rekesz meg. AF-ban](#)

- [AF Fókuszállítás](#)

- [Auto fókuszál. MF](#)

- [Fókusznagyítás](#)

- [Fókusz nagy. idő \(állókép/mozgókép\)](#)

[Eredeti fókuszállít. \(állókép\)](#)

[Eredeti fókuszáll. \(mozgóképek\)](#)

[Fókuszterkép](#)

[Csúcsérték megj.](#)

Az expozíciós/fénymérési üzemmódok beállítása

[Expoz. kompenz. \(állókép/mozgóképek\)](#)

[Hisztogram kijelző](#)

[Expozíció lépés \(állókép/mozgóképek\)](#)

[Exp. stand. beállít. \(állókép/mozgóképek\)](#)

[D-tartomány opti. \(állókép/mozgóképek\)](#)

[Fénymérési mód \(állókép/mozgóképek\)](#)

[Arc.v. t. fény. mód \(állókép/mozgóképek\)](#)

[Fénymérő pont \(állókép/mozgóképek\)](#)

[AE zár](#)

[AEL beáll. e.gomb](#)

[Zebra megjelenít.](#)

Az ISO-érzékenység kiválasztása

[ISO \(állókép/mozgóképek\)](#)

[ISO tartom.határ \(állókép/mozgóképek\)](#)

[ISO AUTO Min. zárs.](#)

Fehéregyensúly

[Fehéregyensúly \(állókép/mozgóképek\)](#)

[A normál fehér szín rögzítése a fehéregyensúly beállításához \(egyéni fehéregyensúly\)](#)

[Els. beáll. AWB \(állókép/mozgóképek\)](#)

[Exp.g. AWB zár](#)

[Sima WB](#)

Effektusok adása a képekhez

[Kreatív megj. \(állókép/mozgóképek\)](#)

[Képtulajdonságok \(állókép/mozgóképek\)](#)

[Sima bőr effektus \(állókép/mozgóképek\)](#)

Fényképezés képtovábbítási módokkal (folyamatos felvétel/önkioldó)

[Képtovább.mód](#)

[Folyamatos Felv](#)

[Önkioldó \(Egy.\)](#)

[Önkioldó \(folyt.\)](#)

[Foly. exp sor](#)

[Szimpla Exp Sor](#)

[Kijelzés expozícióeltolások felvétel közben](#)

[Fókuszszorozat](#)

[FE belövés](#)

[DRO Exp Sor](#)

[Exp.-eltolási beáll.](#)

[Önkioldó \(mozgóképek\)](#)

[Időköz felv. funk.](#)

[Fényképezés nagyobb felbontással \(Pixel eltol. több felv.\)](#)

A képmínőség és a felvételi formátum beállítása

[JPEG/HEIF váltás](#)

[Képmínőség beáll.: Fájlformátum \(állókép\)](#)

[Képmínőség beáll.: RAW fájl típus](#)

[Képmínőség beáll.: JPEG minőség/HEIF minőség](#)

[Képmínőség beáll.: JPEG képméret/HEIF képméret](#)

[Méretarány](#)

[HLG-állóképek](#)

[Színtér](#)

[Fájlformátum \(mozgóképek\)](#)

[Mozgóképek-beáll. \(mozgóképek\)](#)

[S&Q beállítások](#)

[Proxybeállítások](#)

[APS-C S35 \(Super 35mm\) felvétel \(állókép/mozgóképek\)](#)

Az érintéses funkciók használata

[Érintő Vezérlés](#)

[Érintés érzékenys.](#)

[É.képernyő/É.felület](#)

[Érintőpanel beállít.](#)

[Érintőfelület beállít.](#)

[Érintő vez. felv. közb.](#)

[Fókuszállítás érintő vezérléssel \(Érintő fókuszb.\)](#)

[Követés indítása érintő vezérléssel \(Érintő követés\)](#)

[Felvétel érintő vezérléssel \(Érintő exponálás\)](#)

A zár beállításai

[Csendes m. beáll. \(állókép/mozgóképb.\)](#)

[Zár típus](#)

[e-Első redőny exp.](#)

[Kiold. lencse n. \(állókép/mozgóképb.\)](#)

[Kiold. m.kártya nélkül](#)

[Villódzásment. beáll.](#)

[A \[Villódz. ment. felv.\] és a \[Változó zár\] funkció közötti különbségek](#)

A zoom használata

[A készülék zoom funkciói](#)

[Tiszta kép zoom / Digitális zoom \(Zoom\)](#)

[Zoom tartománya \(állókép/mozgóképb.\)](#)

[Egy_gomb z.seb. \(állókép/mozgóképb.\)](#)

[Távoli zoomseb. \(állókép/mozgóképb.\)](#)

[A zoomarányokról](#)

[Zoom gyűrű forgatás](#)

A vaku használata

[Vaku \(külön megvásárolható\) használata](#)

[Vaku üzemmód](#)

[Vaku kompenz.](#)

[Exp.komp.beáll.](#)

[Vezeték nélküli vaku](#)

[Vörösszem cs.](#)

[FEL zár](#)

[Külső vaku beáll.](#)

[Vakus felv. beállít.](#)

[Vaku használata szinkronzsinórral](#)

Az elmosódás csökkentése

[SteadyShot \(állókép\).](#)

[SteadyShot \(mozgóképek\).](#)

[SteadyShot-szab. \(állókép/mozgóképek\).](#)

[SteadyShot fókusztávolság \(állókép/mozgóképek\).](#)

Objektívkompenz. (állókép/mozgóképek)

Zajcsökkentés

[Hosszú exp. zajcs.](#)

[Nagy ISO zajcs.](#)

A képernyő kijelzésének beállítása felvétel közben

[Auto visszanez. \(állókép\)](#)

[Hátralévő felv. kij. \(állókép\)](#)

[Rácsvonal megjel. \(állókép/mozgóképek\)](#)

[Rácsvonal típusa \(állókép/mozgóképek\)](#)

[Élő nézet kijelz. beál.](#)

[Blendenyílás Előnéz.](#)

[Felvétel Előnézete](#)

[Ellenőrzés fényvel](#)

[Hangs. meg. FELV](#)

[Jelölő megjelenít.](#)

[Gamma kijelz. segéd](#)

[Gamma kij. seg. típ.](#)

Mozgóképek hangjának felvétele

[Hangfelvétel](#)

[Felvétel hangerő](#)

[Audio kimenet időz.](#)

[Szélzaj csökkentése](#)

[Sín hangbeáll.](#)

TC/UB beállítások

[TC/UB](#)

[TC/UB Megj. beáll.](#)

Kép és hang élő közvetítése

[USB-streamelés \(mozgóképek\)](#)

A fényképezőgép testreszabása

[A fejezet tartalma](#)

[A fényképezőgép testreszabási funkciói](#)

[Gyakran használt funkciók hozzárendelése gombokhoz és tárcsákhoz \(Egy.gomb/tárcsab\)](#)

[A tárcsa funkciójának ideiglenes módosítása \(Tárcsám beállítások\)](#)

Fényképezőgép-beállítások eltárolása és előhívása

[Felv. beáll. mem.](#)

[Felv. beáll. behív.](#)

[Adath. kivál.](#)

[Felvételi beállítások regisztrálása egyéni gombhoz \(Egyéni felv.beáll.reg.\)](#)

A gyakran használt funkciók regisztrálása a Funkció menübe

[Fn menü beállításai](#)

A gyakran használt funkciók regisztrálása Saját menübe

[Elem hozzáadás](#)

[Elem rendezés](#)

[Elem törlése](#)

[Oldal törlése](#)

[Összes törlése](#)

[Megj. Én menüből](#)

Eltérő fényképezőgép-beállítások használata álló- és mozgóképekhez

[Más álló/mozgó beá](#)

A gyűrű/tárcsa funkcióinak testreszabása

[Av/Tv forgatás](#)

[Funk. gyűrű\(Lencse\)](#)

[Működés részek zár](#)

Mozgóképfelvétel az exponáló gomb megnyomásával

[REC zár gombbal \(mozgókép\)](#)

A képernyő/kereső beállításai

[Kereső/Kijelző vál.](#)

[Képernyő megf. ir.](#)

[DISP \(Kép. megj.\) b. \(Kijelző/Kereső\)](#)

Megtekintés

[A fejezet tartalma](#)

Képek megtekintése

[A lejátszás forrásául szolgáló memóriakártya kiválasztása \(Lejátsz. adath. kivál.\)](#)

[Állóképek lejátszása](#)

[Egy megjelenített kép felnagyítása \(Kinagyít\)](#)

[Nagyít. er. mérték](#)

[Nagyít. eredeti poz.](#)

[A rögzített képek automatikus elforgatása \(Megjelenít. forgatása\)](#)

[Mozgókép lejátszása](#)

[Hangerő beállítások](#)

[4ch hangmonitor \(mozgókép\)](#)

[Képek lejátszása diavetítéssel \(Diabemutató\)](#)

[Foly. vissza. Idők.](#)

[Lejátsz. seb. Idők.](#)

A képek megjelenítési módjának módosítása

[Képek lejátszása az indexképernyőn \(Kép index\)](#)

[Váltás állóképek és mozgóképek között \(Megtekintő ü.mód\)](#)

[Csoportként jel. meg](#)

[Fókuszkeret kijelz. \(lejátszás\)](#)

[Dátum-idő megj. kép](#)

[Beállíthatja a képek közötti váltás módját \(Képléptetés beállítás\)](#)

[A rögzített képek védelme \(Védelem\)](#)

Információk hozzáadása a képekhez

[Értékelés](#)

[Ért. beáll. \(Egyéni g.\)](#)

[Kép elforgatása \(Forgatás\)](#)

[Vágás](#)

Állóképek kibontása mozgóképekből

[Fotórögzítés](#)

[JPEG/HEIF váltás \(Fotórögzítés\)](#)

[Képek másolása egyik memóriakártyáról a másikra \(Másolás\)](#)

Képek törlése

[Több kiválasztott kép törlése \(Töröl\)](#)

[2x nyomás: törlés](#)

[Törlés megerős.](#)

Képek megtekintése televízióon

[Képek megtekintése tévékészüléken egy HDMI-kábel használatával](#)

A fényképezőgép-beállítások módosítása

A memóriakártya beállításai

[Formázás](#)

[Felv.adath.beáll. \(állókép/mozgóképek\): Felvevő adathord. \(állókép\)](#)

[Felv.adath.beáll. \(állókép/mozgóképek\): Felvevő adathord. \(mozgóképek\)](#)

[Felv.adath.beáll. \(állókép/mozgóképek\): Auto. felv. adat. vált.](#)

[Képkez.fájl helyre. \(állókép/mozgóképek\)](#)

[Szab. tárhely megj.\(állókép/mozgóképek\)](#)

Fájlbeállítások

[Fájl/mappa beáll.](#)

[Felv. mappa kiválasz.](#)

[Új mappa](#)

[Fájlbeállítások](#)

[IPTC információk](#)

[Szerzői jog info.](#)

[Sorozatszám írása \(állókép/mozgóképek\)](#)

Hálózati beállítások

[Wi-Fi kapcsolat](#)

[WPS nyom](#)

[Csatlak. pont beállít.](#)

[Wi-Fi frekvenciasáv \(5 GHz-et támogató modellek\)](#)

[Vez. Wi-Fi info. megj](#)

[SSID/Jelsz. vissza.](#)

[Bluetooth beállítások](#)

[Bluetooth távirányító](#)

[Vezetékes LAN \(USB-LAN\)](#)

[USB-LAN/i.m.o.](#)

[Repülési mód](#)

[Eszköz nevét szerk.](#)

[Gyökértanúsítvány importálása a fényképezőgépre \(Főtanúsítvány imp.\)](#)

[Hozzáf. hit. beáll.](#)

[Hozzáf. hit. info](#)

[Biztonság\(IPsec\)](#)

[Hálózat beáll. vissza.](#)

[FTP átvitel funkció](#)

Kereső-/képernyő-beállítások

[Képernyő fényerő.](#)

- [Kereső fényereje](#)
- [Kereső színhőmérs.](#)
- [Keresőkép mérték](#)
- [Kereső képseb. \(állókép\)](#)

Tápellátási beállítások

- [Auto. képernyő Kl \(állókép\)](#)
- [Energiaatak. ü.m. kez.](#)
- [Képernyő energiaatak](#)
- [Auto. Kikapcs. hőm.](#)
- [Megjel. minősége \(állókép\)](#)

USB-beállítások

- [USB-csatl.-i mód](#)
- [USB LUN Beállítás](#)
- [USB töltés](#)

Külső kimeneti beállítások

- [HDMI felbontás](#)
- [HDMI kim. beáll. \(mozgóképek\)](#)
- [HDMI info. megjelen.](#)
- [HDMI-VEZÉRLÉS](#)

Általános beállítások

- [Nyelv](#)
- [Zóna/Dát./Idő beál.](#)
- [NTSC/PAL választó](#)
- [Audió jelek](#)
- [Felvételjelző mód](#)
- [Porlerakódás csökk.](#)
- [Auto. pixelleképezés](#)
- [Pixelleképezés](#)
- [Verzió](#)
- [Sorozatszám megj.](#)

[Adatvédelmi nyilat.](#)

[Képernyőolvasó \(Csak bizonyos modellek esetében\)](#)

[Védjegy \(Csak bizonyos modellek esetében\)](#)

[Beáll. ment./betölt.](#)

[Beállít. visszaállítása](#)

Okostelefonnal elérhető funkciók

[Okostelefonnal elérhető funkciók \(Creators' App\)](#)

[A készülék párosítása okostelefonnal \(Okostel.-kapcsolat\)](#)

Okostelefon használata távvezérlőként

[Okostelefon használata távvezérlőként](#)

[Távoli felvételi beáll.](#)

Képek továbbítása okostelefonra

[Kiv. kam.án. küld. \(áttöltés okostelefonra\)](#)

[Átvit. áll. visszaáll. \(áttöltés okostelefonra\)](#)

Csatlakozás a fényképezőgép kikapcsolt állapotában

[Csatl. kikapcs.-kor \(okostelefon\)](#)

[Helyinformációk kiolvasása okostelefonból](#)

Számítógép használata

[Ajánlott számítógépes környezet](#)

A fényképezőgép és a számítógép csatlakoztatása/szétválasztása

[A fényképezőgép csatlakoztatása számítógéphez](#)

[A fényképezőgép leválasztása a számítógépről](#)

Képek kezelése és szerkesztése számítógépen

[A számítógépes szoftver bemutatása \(Imaging Edge Desktop/Catalyst\)](#)

[Képek importálása számítógépre](#)

A fényképezőgép kezelése számítógépről

[A fényképezőgép kezelése számítógépről \(PC távkapcsolat fun.\)](#)

[Távoli felvételi beáll.](#)

[USB-streamelés \(mozgókép\)](#)

Függelék

[A több illesztőfelületű vakusínnel kompatibilis audiokiegészítők](#)

[Függőleges markolat](#)

Felszerelési adapter

– [Felszerelési adapter](#)

– [LA-EA3/LA-EA5 felszerelési adapter](#)

– [LA-EA4 felszerelési adapter](#)

[Többakkumulátoros adapter szett](#)

[Az akkumulátor-üzemidő és a megtekinthető képek száma](#)

[Rögzíthető képek száma](#)

[Mozgóképfelvételi idők](#)

A képernyőn megjelenő ikonok listája

– [Fényképezéskor a képernyőn megjelenített ikonok listája](#)

– [Mozgóképfelvételkor a képernyőn megjelenített ikonok listája](#)

– [A lejátszás képernyőn megjelenő ikonok listája](#)

[Az alapértelmezett beállítási értékek jegyzéke](#)

[Műszaki adatok](#)

[Védjegyek](#)

[Licenc](#)

Ha problémába ütközik

[Hibaelhárítás](#)

[Figyelmeztető üzenetek](#)

Digitális fényképezőgép cserélhető objektívvel
ILCE-7RM5 α7RV

A „Súgóútmutató” használata

A „Súgóútmutató” egy „webes használati útmutató”, amely abból a célból készült, hogy leírja a fényképezőgép funkcióit és azok használatát. A „Súgóútmutató” tartalmaz minden információt, amelyre szüksége van a fényképezőgép teljes kihasználásához.

(Az oldalon látható „Súgóútmutató” képernyők csak tájékoztatásul szolgálnak. Ezek eltérhetnek az adott modell képernyőjén megjelenő tényleges kijelzéstől.)

Tipp

- A fényképezőgéphez járó „Használatbavételi útmutató” a készülék alapvető működését és a felhasználással kapcsolatos óvintézkedéseket írja le. Kérjük, a „Súgóútmutató” mellett a „Használatbavételi útmutató” információit is tekintse át.

A „Súgóútmutató” ikonjai

 : Az állókép-felvételi módokban megjelenő menüelemek

 : A mozgókép-felvételi módokban és a lassított/gyorsított felvételi módokban megjelenő menüelemek

 : Az állókép-felvételi módokban, a mozgókép-felvételi módokban és a lassított/gyorsított felvételi módokban egyaránt megjelenő menüelemek

Az egyes felvételi módokról a(z) „[A menü használata](#)” fejezetben olvashat részletesen.

A kívánt információk megkeresése

„A” módszer: Keresés kulcsszó alapján

Írja be a keresési kulcsszót („fehéregyensúly”, „fókuszmező” stb.), és a keresési eredményekből jelenítse meg a megtekinteni kívánt leíró oldalt. Ha két vagy több kulcsszót ad meg szóközzel elválasztva, akkor olyan oldalakat kereshet, amelyek ezeket a kulcsszavakat mind tartalmazzák.

„B” módszer: A tartalomjegyzék megtekintése

Ha a tartalomjegyzékből kiválaszt egy címet, megjelenítheti a leíró oldalt.

Számítógépen megjelenő képernyő



Okostelefonon megjelenő képernyő

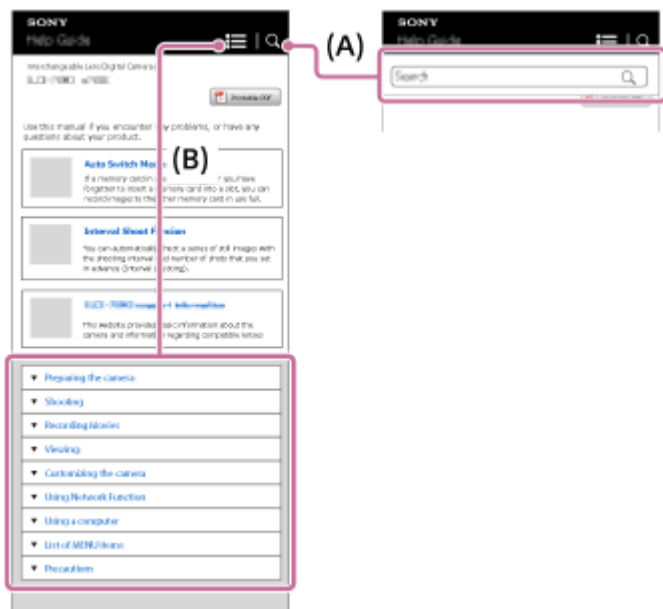

„C” módszer: Funkciók keresése a MENU-ben

Ha úgy szeretne információkat keresni, hogy közben nézi a fényképezőgép MENU képernyőjét, használja a „[Funkciók keresése a MENU-ben](#)” oldalt. A listából egy MENU elemet kiválasztva közvetlenül a leíró oldalra léphet.

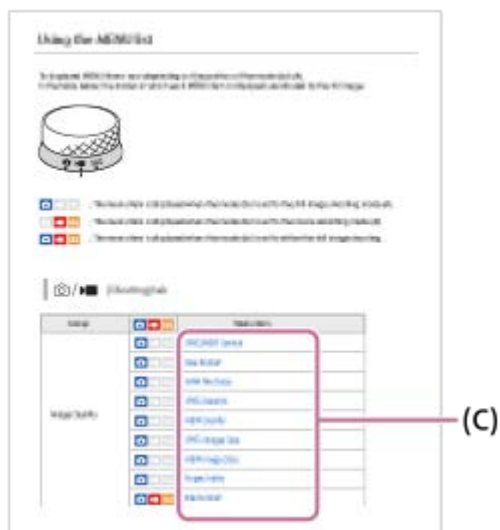

A kapcsolódó funkciókkal kapcsolatos információk megtekintése

Az egyes oldalak alján olyan „Kapcsolódó témák” szakaszok találhatóak, amelyek az éppen megjelenített leíró oldalhoz kapcsolódó információkat tartalmaznak. Az éppen megjelenített oldal mélyebb megértéséhez olvassa el az ott felsorolt részeket is.

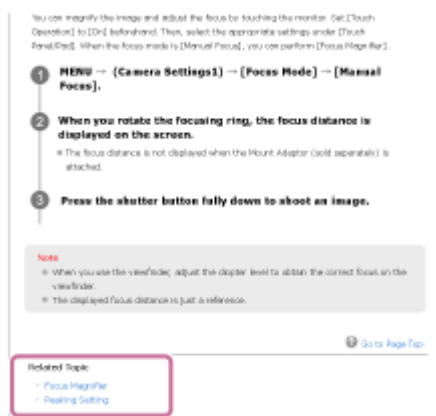

A „Súgóútmutató” összes oldalának kinyomtatása

Az összes oldal kinyomtatásához válassza a [ Nyomtatható PDF] gombot a kezdőlap jobb felső sarkában. Amikor megjelenik a PDF fájl, a böngésző nyomtatási menüjével nyomtassa ki. Ez a funkció bizonyos nyelveken nem érhető el.



Csak az éppen megjelenített oldal nyomtatása (csak számítógépen)

Csak az éppen megjelenített oldal kinyomtatásához válassza a [ Nyomtatás] gombot az oldal tetején. Amikor megjelenik a nyomtatási képernyő, válassza ki a nyomtatót.

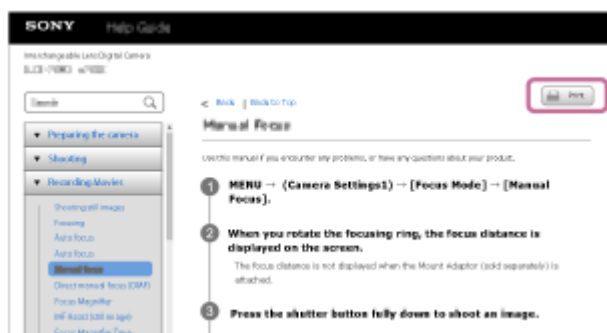

Digitális fényképezőgép cserélhető objektívvel
ILCE-7RM5 α7RV

A fényképezőgép és a mellékelt tartozékok ellenőrzése

A zárójelekben feltüntetett számok a darabszámot jelölik.

- Fényképezőgép (1)
- Akkumulátortöltő (1)



- Tápkábel (1)* (egyes országokban/térségekben mellékelt)

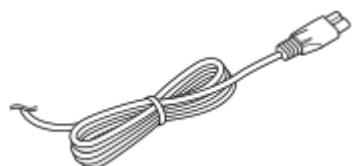

* Előfordulhat, hogy a fényképezőgéphez több tápkábel is van mellékelve. Használja az adott országnak/régióknak megfelelőt.

- NP-FZ100 Újratölthető akkumulátor (1)



- USB Type-C kábel (1)

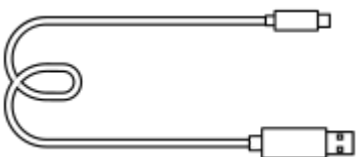

- Vállpánt (1)

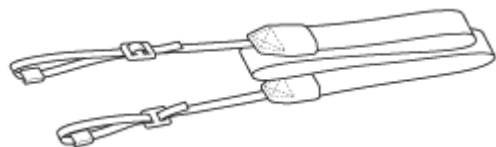

- Készülék kupakja (1) (A fényképezőgépen)



- Kábelvédő (1)



- Sínvédő kupak (1) (a fényképezőgépen)



- Nézőketakaró (1) (a fényképezőgépen)



- Használatbavételi útmutató (1)
- Felhasználói útmutató (1)

5-044-867-73(1) Copyright 2022 Sony Corporation

Digitális fényképezőgép cserélhető objektívvel
ILCE-7RM5 α7RV

Használható memóriakártyák

A fényképezőgép a CFexpress Type A memóriakártyákat és az SD memóriakártyákat (UHS-I, UHS-II-kompatibilis) támogatja.

Ha microSD memóriakártyát használ a fényképezőgéphez, ügyeljen a megfelelő adapter használatára.

Fényképezéshez

A következő memóriakártyák használhatók.

- CFexpress Type A memóriakártyák
- SD/SDHC/SDXC memóriakártyák

Mozgóképfelvételhez

A mozgóképfelvétel formátumai és a kompatibilis memóriakártyák a következők.

 Fájlfórmátum	Maximális rögzíthető bitsebesség	Támogatott memóriakártya
XAVC HS 8K	400 Mbps	<ul style="list-style-type: none"> ● CFexpress Type A memóriakártya (VPG200 vagy magasabb) ● SDXC V60 vagy magasabb
XAVC HS 4K	200 Mbps	<ul style="list-style-type: none"> ● CFexpress Type A memóriakártya ● SDHC/SDXC kártya (U3 vagy magasabb)
XAVC S 4K	200 Mbps	<ul style="list-style-type: none"> ● CFexpress Type A memóriakártya ● SDHC/SDXC kártya (U3 vagy magasabb)
XAVC S HD	100 Mbps	<ul style="list-style-type: none"> ● CFexpress Type A memóriakártya ● SDHC/SDXC kártya (U3 vagy magasabb)
XAVC S-I 4K	600 Mbps	<ul style="list-style-type: none"> ● CFexpress Type A memóriakártya (VPG200 vagy magasabb) ● SDXC V90 vagy magasabb
XAVC S-I HD	222 Mbps	<ul style="list-style-type: none"> ● CFexpress Type A memóriakártya (VPG200 vagy magasabb) ● SDXC V90 vagy magasabb

S&Q Motion felvételhez

A fájlformátumok és a kompatibilis memóriakártyák a következők.

Lassított felvételnél a rögzítési sebesség nagyobb a szokásosnál. Szükség lehet olyan memóriakártyára, amelyre nagyobb sebességgel lehet írni.

[XAVC HS 8K] esetén a lassított és a gyorsított mozgóképfelvétel nem érhető el.

 Fájlfórmátum	Maximális rögzíthető sebesség	Támogatott memóriakártya
XAVC HS 4K	250 Mbps	<ul style="list-style-type: none"> ● CFexpress Type A memóriakártya (VPG200 vagy magasabb) ● SDXC V60 vagy magasabb
XAVC S 4K	280 Mbps	<ul style="list-style-type: none"> ● CFexpress Type A memóriakártya (VPG200 vagy magasabb) ● SDXC V60 vagy magasabb
XAVC S HD	250 Mbps	<ul style="list-style-type: none"> ● CFexpress Type A memóriakártya (VPG200 vagy magasabb) ● SDXC V60 vagy magasabb
XAVC S-I 4K	600 Mbps	<ul style="list-style-type: none"> ● CFexpress Type A memóriakártya (VPG200 vagy magasabb) ● SDXC V90 vagy magasabb*¹
XAVC S-I HD	445 Mbps	<ul style="list-style-type: none"> ● CFexpress Type A memóriakártya (VPG200 vagy magasabb) ● SDXC V90 vagy magasabb

*1 Ha a [S&Q Rögzítési képséb.] beállítása [30p]/[25p]/[24p], és a [S&Q Képssebesség] beállítása [60fps]/[50fps] lassított felvétel készítéséhez, egy CFexpress Type A memóriakártya (VPG200 vagy magasabb) szükséges.

Tipp

- Ha a felvételi sebesség 200 Mbps, akkor egy SDXC kártyára (U3/V30) is történhet a felvétel.

Megjegyzés

- Proxy mozgókép készítéséhez nagyobb sebességű memóriakártyára lehet szükség.
- CFexpress Type B memóriakártyák nem használhatók.
- Ha SDHC memóriakártyát használ hosszabb időtartamú XAVC S mozgóképek felvételéhez, a készülék 4 GB méretű fájlokban menti el a mozgóképfelvételeket.
- Ha az 1. és a 2. nyílásba is helyez memóriakártyát, és a fényképezőgéppel mindkettőre szeretne mozgóképfelvételeket készíteni, akkor két ugyanolyan fájlrendszerű memóriakártyát helyezzen be. Mozgóképeket nem lehet egyidejűleg rögzíteni, ha egyszerre használ exFAT és FAT32 fájlrendszert.

Memóriakártya	Fájlrendszer
CFexpress Type A memóriakártya, SDXC memóriakártya	exFAT
SDHC memóriakártya	FAT32

- Mielőtt megpróbálná helyreállítani a memóriakártya képezelő fájljait, az akkumulátort töltsé fel kellőképpen.

Kapcsolódó témák

- [Megjegyzések a memóriakártyával kapcsolatban](#)
- [Rögzíthető képek száma](#)
- [Mozgóképfelvételi idők](#)
- [S&Q beállítások](#)

5-044-867-73(1) Copyright 2022 Sony Corporation

Digitális fényképezőgép cserélhető objektívvel
ILCE-7RM5 α7RV

Óvintézkedések

Lásd még: „Megjegyzések a használattal kapcsolatban” itt: a készülékhez kapott Használatbavételi útmutató (mellékelt).

Tudnivalók a jelen kézikönyvben leírt műszaki adatokról

- Ha a kézikönyvben másképp nem jelezzük, a teljesítményadatok és a műszaki adatok 25 °C környezeti hőmérsékleten lettek meghatározva.
- A használt, teljesen feltöltött akkumulátoregység a töltés lámpa kialvásáig lett feltöltve.

Az üzemi hőmérsékletről

- Az üzemi hőmérséklet-tartományon kívül eső, szélsőségesen hideg vagy meleg környezetben nem ajánlatos felvételt készíteni.
- Ha a környezeti hőmérséklet magas, a fényképezőgép hőmérséklete gyorsan emelkedik.
- Ha a fényképezőgép hőmérséklete magasabb, romolhat a képminőség. A fényképezés folytatása előtt ajánlatos megvárni, hogy a fényképezőgép hőmérséklete csökkenjen.
- A fényképezőgép és az akkumulátor hőmérsékletétől függően előfordulhat, hogy a fényképezőgép nem tud mozgóképeket készíteni, vagy a fényképezőgép a saját védelme érdekében automatikusan kikapcsol. Egy üzenet jelenik meg a képernyőn, mielőtt a gép kikapcsol, vagy amikor már nem tud több mozgóképet készíteni. Ilyenkor hagyja a fényképezőgépet kikapcsolva, és várjon, amíg a fényképezőgép és az akkumulátor hőmérséklete lecsökken. Ha anélkül kapcsolja be a fényképezőgépet, hogy az akkumulátor és maga a készülék kellőképpen lehűlt volna, akkor előfordulhat, hogy a fényképezőgép automatikusan újra kikapcsol, vagy továbbra sem tud mozgóképeket készíteni.

Megjegyzések a hosszú ideig tartó felvétellel vagy 4K/8K mozgóképek felvételével kapcsolatban

Alacsony hőmérsékletű környezetben a felvételi idő rövidebb lehet, különösen 4K/8K felvétel esetén. Melegítse fel az akkumulátoregységet, vagy cserélje ki új akkumulátorra.

Megjegyzések mozgóképek más készüléken történő lejátszásához

XAVC HS és XAVC S mozgóképeket csak kompatibilis eszközökön lehet lejátszani.

A felvétellel/lejátszással kapcsolatos megjegyzések

- A felvétel megkezdése előtt próbafelvétellel ellenőrizze a fényképezőgép hibátlan működését.
- A készülékkel felvett képek lejátszása más készülékeken, illetve a más készülékkel felvett vagy szerkesztett képek lejátszása ezen a készüléken nem garantált.
- A Sony nem vállal garanciát abban az esetben, ha a felvétel, illetve a rögzített képek vagy adatainak elvesztése vagy lejátszásának elmaradása a készülék vagy az adathordozó stb. hibájából következik be. Javasoljuk, hogy a fontos adatokról készítsen biztonsági másolatot.
- A memóriakártyák formázásakor a memóriakártyán lévő összes adat törlődik, és nem lehet őket később helyreállítani. Formázás előtt másolja az adatokat számítógépre vagy egyéb eszközre.

Biztonsági másolat készítése memóriakártyákról

Adatsérülés következhet be az alábbi esetekben. A védeni kívánt adatokról készítsen biztonsági másolatot.

- Amikor olvasási vagy írási művelet közben eltávolítják a memóriakártyát, kihúzzák az USB-kábelt vagy kikapcsolják a készüléket.

- Amikor a memóriakártyát olyan helyen használják, ahol statikus elektromosság vagy elektromos zaj lehet rá hatással.

Képezelő fájl hiba

- Ha egy képezelő fájlt nem tartalmazó memóriakártyát helyez a készülékbe, majd bekapcsolja, akkor a készülék automatikusan létrehoz egy képezelő fájlt, felhasználva a memóriakártya kapacitásának egy részét. A művelet hosszú időt vehet igénybe, és a művelet befejezéséig a készülék nem működtethető.
- Képezelő fájl hiba esetén exportálja számítógépre az összes képet, majd formázza meg a memóriakártyát a készülékben.

Ne használja/tárolja a készüléket a következő helyeken

- Különösen meleg, hideg vagy párás helyen
Például napon parkoló autóban a fényképezőgép burkolata deformálódhat, és ez hibás működéshez vezethet.
- Tárolás közvetlen napsugárzásnak kitéve vagy fűtőtest közelében
A fényképezőgép burkolata elszíneződhet vagy deformálódhat, és ez hibás működéshez vezethet.
- Erős rázkódásnak kitett helyen
Ez meghibásodást okozhat, és előfordulhat, hogy nem tud adatokat rögzíteni. Ezenkívül a felvételi adathordozó használhatatlanná válhat, vagy a rögzített adatok sérülhetnek.
- Erősen mágneses hely közelében
- Homokos vagy poros helyen
Ügyeljen arra, nehogy homok vagy por kerüljön a készülékbe. Ez a készülék hibás működését okozhatja, és bizonyos esetekben ez a működési hiba nem javítható.
- Magas páratartalmú helyeken
Emiatt penész rakódhat az objektívre.
- Erős rádióhullámokat vagy sugárzást kibocsátó helyek közelében
Ellenkező esetben előfordulhat, hogy a felvétel és lejátszás nem jól működik.

Tudnivalók a páralecsapódásról

- Ha a készüléket hideg helyről közvetlenül meleg helyre viszi, akkor pára csapódhat le a készülék belsejében vagy felületén. A páralecsapódás a készülék hibás működését okozhatja.
- Ha a készüléket hideg helyről közvetlenül egy meleg helyre akarja vinni, a páralecsapódás megelőzése érdekében előbb tegye műanyag zacskóba, és a zacskót zárja le légmentesen. Várjon körülbelül egy órát, hogy a készülék hőmérséklete elérje a környezeti hőmérsékletet.
- Páralecsapódás esetén kapcsolja ki a készüléket, és várjon körülbelül egy órát, amíg a nedvesség elpárolog. Vegye figyelembe, hogy ha belül párás objektívvel fényképez, akkor a rögzített képek nem lesznek élesek.

Szállítással kapcsolatos óvintézkedés

- Az alábbi alkatrészeket nem szabad megütni, túl nagy erő behatásának kitenni vagy ezeknél fogva tartani a fényképezőgépet:
 - Objektív
 - Mozgatható képernyő
 - Mozgatható vaku
 - Mozgatható kereső
- Ne szállítsa a fényképezőgépet, ha a háromlábú állvány csatlakoztatva van hozzá. Ellenkező esetben kitörhet az állványrögzítő furat.
- Ne üljön le székre vagy más helyre a nadrágjának vagy szoknyájának hátsó zsebében lévő fényképezőgéppel, mivel ez a fényképezőgép hibás működését vagy károsodását okozhatja.

Megjegyzések a készülék használatával kapcsolatban

- Mielőtt a kábelt a csatlakozóba dugná, ellenőrizze a csatlakozó irányát. Ezután egyenesen tartva dugja be a kábelt. A kábelt ne dugja be vagy húzza ki erőszakkal. Ellenkező esetben eltörhet a csatlakozója.
- A fényképezőgépben vannak mágneses alkatrészek, például mágnesek. Ne tegyen a fényképezőgép közelébe olyan tárgyakat, amelyekre hatással lehet a mágneses mező (például bankkártyát vagy hajlékonylemezt).

- Előfordulhat, hogy a rögzített kép eltér attól a képtől, ami a készüléken a felvétel készítése előtt megjelent.

A tárolásról

- Beépített objektíves fényképezőgépek esetében
Ügyeljen rá, hogy az objektívsapkka a helyén legyen, ha nem használja a fényképezőgépet. (Csak objektívsapkás modellek esetében)
- Cserélhető objektíves fényképezőgépek esetében
Ügyeljen rá, hogy az első objektívsapkka vagy a vázsapkka a helyén legyen, ha nem használja a fényképezőgépet. A vázsapkka fényképezőgépre helyezésekor előbb távolítsa el az összes port a sapkáról, hogy ne kerüljön por vagy szennyeződés a fényképezőgépbe.
- Ha a fényképezőgép a használat után koszos, tisztítsa meg. A fényképezőgépbe kerülő víz, homok, por, só stb. meghibásodást okozhat.

Megjegyzések az objektívek használatával kapcsolatban

- Motoros zoomos objektív használata esetén vigyázzon, hogy az ujjá vagy más tárgyak ne akadjanak az objektívbe. (Csak motoros zoomos modellek és cserélhető objektíves fényképezőgépek esetében)
- Ha kénytelen a fényképezőgépet fényforrásnak, például napfénynek kitenni, helyezze fel rá az objektívsapkát. (Csak objektívsapkás modellek vagy cserélhető objektíves fényképezőgépek esetében)
- Ha a napfény vagy egy erős fényforrás fénye az objektíven keresztül a fényképezőgépbe jut, és ott fókuszálódik, akkor füst vagy tűz keletkezhet. A fényképezőgép tárolásához mindig tegye fel az objektívsapkát az objektívre. Ha ellenfényben fényképez, vigyázzon, hogy a nap kellőképpen a látószögön kívül legyen. Akkor is keletkezhet füst vagy tűz, ha a fényforrás kissé a látószögön kívülre esik.
- Az objektívet ne tegye ki közvetlen sugárzásnak, például lézersugárnak. Ezek károsíthatják a képérzékelőt, és a fényképezőgép üzemzavarát okozhatják.
- Ha a tárgy túl közel van, akkor a képen láthatóvá válhat a lencsén lévő por vagy az ujjlenyomatok. Tisztítsa meg a lencsét puha törlőkendővel vagy hasonlóval.

Megjegyzések a vakuval kapcsolatban (csak a vakus modellek esetében)

- Ne tartsa az ujjait a vaku közelében! A fénykibocsátó egység felforrósodhat.
- A vaku felületét tisztítsa meg a szennyeződésektől. A vaku fénykibocsátásával keletkező hő miatt a vaku felületén lévő szennyeződés füstölni vagy égni kezdhet. Ha szennyezett vagy poros, tisztítsa meg egy puha ruhával.
- Használat után állítsa vissza a vakut az eredeti helyzetébe. Ellenőrizze, hogy nem áll-e ki a vaku. (Csak a mozgatható vakus modellek esetében)

Megjegyzések a több illesztőfelületű vakusínnel kapcsolatban (csak a több illesztőfelületű vakusínes modellek esetében)

- Kapcsolja ki a készüléket, mielőtt valamilyen kiegészítőt, például külső vakut csatlakoztat vagy távolít el a több illesztőfelületű vakusínról. Kiegészítő csatlakoztatásakor ellenőrizze, hogy az jól lett-e rögzítve a készülékre.
- Ne használja a több illesztőfelületű vakusínt 250 V vagy magasabb feszültségű kereskedelmi forgalomban kapható vakuval vagy a fényképezőgépével ellentétes polaritású vakuval. Ellenkező esetben üzemzavar keletkezhet.

Megjegyzések a keresővel és a vakuval kapcsolatban (csak a keresős vagy vakus modellek esetében)

- Vigyázzon, hogy a vaku lenyomásakor ne legyen útban az ujjá. (Csak a mozgatható keresős vagy mozgatható vakus modellek esetében)
- Ha víz, por vagy homok kerül a keresőbe vagy a vakuba, az üzemzavart okozhat. (Csak a mozgatható keresős vagy mozgatható vakus modellek esetében)

Megjegyzések a keresővel kapcsolatban (csak a keresős modellek esetében)

- Ha a keresőbe nézve fényképez, előfordulhat, hogy szemfáradást, fáradtságot, szédülést vagy hányingert érez. A keresővel fényképezve ajánlatos rendszeres időközönként szünetet tartani.
Ha nem érzi jól magát, a közérzete javulásáig tartózkodjon a kereső használatától, és ha kell, forduljon orvoshoz.

- A keresőt nem szabad erővel lenyomni, amikor ki van húzva a nézőke. Ellenkező esetben üzemzavar keletkezhet. (Csak a mozgatható keresős és kihúzható nézőkés modellek esetében)
- Ha a keresőbe tekintve pásztáz a fényképezőgéppel, vagy körbenéz, a kereső képe torzulhat vagy elszíneződhet. Ez a jelenség az objektív és a megjelenítő eszköz tulajdonságai miatt tapasztalható, és nem jelent hibás működést. Fényképezéskor ajánlatos a keresőben középre nézni.
- A kereső sarkai közelében a kép enyhén torzulhat. Ez nem utal hibás működésre. Ha a teljes kompozíció minden részletét ellenőrizni szeretné, ehhez használhatja a képernyőt is.
- Ha a fényképezőgépet hideg helyen használja, az elmozduló kép csíkot húzhat maga után. Ez nem utal hibás működésre.
- A keresőt ne tegye ki közvetlen sugárzásnak, például lézersugárnak. Ezek károsíthatják a kereső belsejét, és a fényképezőgép üzemzavarát okozhatják.

Megjegyzések a képernyővel kapcsolatban

- Ne nyomja meg a kijelzőt. Ez a kijelző elszíneződéséhez, illetve hibás működéshez vezethet.
- Ha a képernyőre víz vagy más folyadék kerül, törölje le egy puha ruhával. Ha a képernyő nedves marad, a képernyő felülete megváltozhat vagy károsodhat. Ez hibás működést idézhet elő.
- Ha a fényképezőgépet hideg helyen használja, az elmozduló kép csíkot húzhat maga után. Ez nem utal hibás működésre.
- Ha kábeleket csatlakoztat a fényképezőgép csatlakozóihoz, a képernyő elforgatási tartománya korlátozott lehet.

Megjegyzések a képérzékelővel kapcsolatban

Ha alacsony ISO-érzékenységgel fényképez, és a fényképezőgépet rendkívül erős fényforrás felé fordítja, akkor előfordulhat, hogy a képek kiemelt területei a felvételen feketék lesznek.

A képadat kompatibilitásával kapcsolatos megjegyzések

A készülék megfelel a JEITA (Japan Electronics and Information Technology Industries Association) által létrehozott DCF (Design rule for Camera File system) univerzális szabványnak.

Más cégek által nyújtott szolgáltatások és kiadott szoftverek

A Készülék hálózati szolgáltatásainak, tartalmának, [operációs rendszerének és] szoftverének használatára egyéni feltételek vonatkozhatnak, ezek bármikor megszakadhatnak, megváltozhatnak, illetve regisztrációt vagy bankkártyaadatok megadását igényelhetik.

Megjegyzések az internetre csatlakozással kapcsolatban

A fényképezőgépet az internetre csatlakoztathatja útválasztón, vagyis routeren keresztül egy hálózathoz, illetve csatlakoztathatja ugyanilyen funkciójú LAN porthoz. A más módon történő csatlakoztatás biztonsági problémákat okozhat.

Megjegyzések a biztonsággal kapcsolatban

- A SONY NEM VONHATÓ FELELŐSSÉGRE SEMMILYEN KÁRÉRT, AMELY AZ ADATÁTVITELI ESZKÖZÖK ELÉGTELEN BIZTONSÁGÁBÓL, AZ ÁTVITELI SPECIFIKÁCIÓBÓL ELKERÜLHETETLENÜL ADÓDÓ ADATSZIVÁRGÁSBÓL VAGY EGYÉB BIZTONSÁGI PROBLÉMÁKBÓL ERED.
- A használati környezettől függően előfordulhat, hogy jogosulatlan harmadik fél férhet a hálózaton keresztül a készülékhez. Ha a fényképezőgépet hálózathoz csatlakoztatja, előbb győződjön meg a hálózat kielégítő biztonságáról.
- A kommunikáció tartalmát észrevétlenül lehallgathatják jogosulatlan harmadik felek a jelek vételhatárán belül. Vezeték nélküli LAN-kommunikáció használata esetén megfelelő biztonsági intézkedéseket kell tenni a kommunikáció tartalmának védelme érdekében.

Megjegyzések az FTP funkcióval kapcsolatban

Mivel normál FTP-kapcsolatban a tartalom, a felhasználónevek és a jelszavak nincsenek titkosítva, lehetőség szerint használjon FTPS protokollt.

Opcionális kiegészítők

- Javasoljuk, hogy eredeti Sony kiegészítőket használjon.
- Egyes Sony kiegészítők csak bizonyos országokban vagy régiókban érhetőek el.

5-044-867-73(1) Copyright 2022 Sony Corporation

Digitális fényképezőgép cserélhető objektívvel
ILCE-7RM5 α7RV

A fényképezőgép és/vagy memóriakártya kölcsönadása, továbbadása vagy leselejtezése (megjegyzések a személyes adatok védelmével kapcsolatban)

A funkcióktól és a fényképezőgép beállításaitól függően előfordulhat, hogy fontos információk vannak tárolva a fényképezőgépen és/vagy a memóriakártyán.

Mielőtt kölcsönadná, továbbadná vagy leselejtené a fényképezőgépet és/vagy a memóriakártyát, feltétlenül olvassa el az alábbiakat, és feltétlenül végezze el az itt felsorolt teendőket.

Megjegyzések a fényképezőgép kölcsönadásával, továbbadásával vagy leselejtezésével kapcsolatban

Ha a fényképezőgépet kölcsönadja, továbbadja vagy leselejtezi, a személyes információk védelme érdekében végezze el a következőket.

- Válassza a következőket: [Beállít. visszaállítása] → [Gyári beállítás].

Megjegyzések a memóriakártya kölcsönadásával, továbbadásával vagy leselejtezésével kapcsolatban

Előfordulhat, hogy a [Formázás] vagy a [Töröl] parancs végrehajtása a fényképezőgépen vagy a számítógépen nem törli teljesen a memóriakártyán lévő adatokat. Javasoljuk, hogy adattörölő szoftver segítségével teljesen törölje le róla az adatokat, mielőtt a memóriakártyát kölcsönadná vagy továbbadná valakinek. A memóriakártya leselejtezésekor javasoljuk, hogy fizikailag semmisítse meg azt.

Megjegyzések a hálózati funkciókkal kapcsolatban

Ha hálózati funkciókat használ, a használati környezettől függően a hálózaton keresztül illetéktelenek is hozzáférhetnek a fényképezőgéphez. Például a fényképezőgéphez való jogosulatlan hozzáférés előfordulhat olyan hálózati környezetben, amelyhez egy másik hálózati eszköz csatlakozik, illetve engedély nélkül csatlakozhat. A Sony nem vállal felelősséget az ilyen hálózati környezetekhez való csatlakozásból eredő veszteségekért vagy károkért.

Megjegyzések a helyinformációkkal kapcsolatban

Ha az internetre feltölti és ott megosztja a fényképezőgéppel készített állóképeket vagy mozgóképeket, miközben a helyadatok össze vannak kapcsolva az erre szolgáló okostelefon-alkalmazással, akkor véletlenül felfedheti a helyadatokat egy harmadik félnek. Ha nem akarja, hogy harmadik fél megszerezze a helyadatokat, kapcsolja ki a [Tartózkodási hely adatok kapcsolat] funkciót az erre szolgáló alkalmazásban.

Figyelmeztetés a szerzői jogokra vonatkozóan

A televíziós műsorok, filmek, videokazetták és egyéb anyagok szerzői jogvédelem alatt állhatnak. Az ilyen anyagok jogosulatlan rögzítése a szerzői jogi törvényekbe ütközhet.

Megjegyzések az akkumulátoregységgel és az akkumulátor töltésével kapcsolatban

Megjegyzések az akkumulátoregység használatával kapcsolatban

- Csak eredeti, Sony márkájú akkumulátoregységet használjon.
- A felhasználás feltételeinek és körülményeinek függvényében előfordulhat, hogy a töltöttség jelző kijelzése helytelen.
- Ne érje víz az akkumulátort. Az akkumulátor nem vízálló.
- Ne hagyja az akkumulátort szélsőségesen meleg helyen, például autóban vagy közvetlen napfénynek kitéve.

Megjegyzések az akkumulátoregység feltöltésével kapcsolatban

- Töltse fel az akkumulátoregységet (mellékelt), mielőtt először használja a készüléket.
- A feltöltött akkumulátoregység idővel akkor is lemerül, ha nem használják. A készülék használata előtt mindig töltse fel az akkumulátoregységet, nehogy lemaradjon egy jó felvétel lehetőségéről.
- Csak a készülékhez előírt típusú akkumulátoregységeket töltse a készülékkel. Ellenkező esetben kifolyhat az elektrolit, illetve túlmelegedés, robbanás, áramütés, égési vagy egyéb sérülés keletkezhet.
- Ha a teljesen új akkumulátoregységet használ, vagy ha a használt akkumulátoregységet előtte hosszabb ideig nem használták, az akkumulátor töltésekor a töltés lámpa (CHARGE) gyorsan villoghat. Ilyen esetben vegye ki az akkumulátoregységet, majd az újratöltéshez helyezze vissza.
- Az akkumulátoregység töltését 10°C és 30°C közötti környezeti hőmérsékleten ajánlott végezni. Előfordulhat, hogy az e hőmérsékleti tartományon kívül töltött akkumulátor töltése nem lesz megfelelő.
- A működés nem garantálható minden külső tápegységgel.
- Ha a feltöltés kész, húzza ki a csatlakozódugót a fali aljzatból, ha a feltöltés töltővel történt, illetve húzza ki az USB-kábelt a fényképezőgépből, ha fényképezőgépbe helyezett akkumulátoregységet töltött. Ellenkező esetben csökkenhet az akkumulátor élettartama.
- Ne töltse fel többször egymás után az akkumulátoregységet anélkül, hogy használta volna, ha már teljesen vagy majdnem teljesen fel van töltve. Ellenkező esetben csökkenhet az akkumulátor teljesítménye.
- Ha a készülék töltés lámpája töltés közben villog, vegye ki az éppen töltött akkumulátoregységet, majd helyezze vissza megfelelően a készülékbe. A Töltés lámpa ismételt villogása az akkumulátor hibáját jelezheti, illetve azt, hogy a meghatározott típustól eltérő akkumulátoregységet helyezett a készülékbe. Ellenőrizze, hogy az akkumulátoregység a meghatározott típusú-e.
Ha a behelyezett akkumulátor előírt típusú, távolítsa el az akkumulátort, és helyezzen be egy új vagy másik egységet, és ellenőrizze, hogy megfelelően töltődik-e az újonnan behelyezett akkumulátor. Ha az újonnan behelyezett akkumulátor megfelelően töltődik, akkor feltehetően hibás a korábban használt akkumulátor.

Töltöttségjelző

- A töltöttség jelző megjelenik a képernyőn. Körülbelül egy percet vesz igénybe, amíg a töltöttség jelző megjelenik.
- A felhasználás feltételeinek és körülményeinek függvényében előfordulhat, hogy a töltöttség jelző kijelzése helytelen.
- Ha a töltöttségjelző nem jelenik meg a képernyőn, a megjelenítéshez nyomja meg a DISP (kijelző beállítása) gombot.

Az akkumulátor hatékony használata

- Az akkumulátor teljesítménye alacsony hőmérsékletű környezetben csökken. Azaz hideg helyeken rövidebb az akkumulátor működési ideje. Az akkumulátoregység üzemidejének növelése érdekében javasoljuk, hogy helyezze az akkumulátoregységet a zsebébe, közel a testéhez, hogy megfelelően felmelegedhessen, és csak közvetlenül a fényképezés előtt helyezze azt a készülékbe. Ha van a zsebében valamilyen fémtárgy, például kulcs, akkor vigyázzon, nehogy rövidzárlat keletkezzen.
- Az akkumulátor gyorsan lemerül, ha gyakran használja a vakut vagy a folyamatos fényképezés funkciót, sűrűn be- és kikapcsolja a fényképezőgépet, vagy nagyon világosra állítja a képernyőt.

- Javasoljuk, hogy legyen kéznél tartalék akkumulátoregység, és készítsen próbafelvételeket a tényleges felvételek előtt.
- Ha az akkumulátoregység kivezetései elkoszolódnak, akkor előfordulhat, hogy a készülék nem kapcsol be, vagy az akkumulátoregység nem töltődik megfelelően. Ilyen esetben a szennyeződést óvatosan, puha ruhával vagy vattapamaccsal finoman letörölve tisztítsa meg az akkumulátort.

Az akkumulátor szakszerű tárolása

Működésének fenntartásához évente legalább egyszer töltsen teljesen fel, majd merítse teljesen le a fényképezőgéppel az akkumulátoregységet. A fényképezőgépből kivett akkumulátort tartsa hűvös, száraz helyen.

Tudnivalók az akkumulátor élettartamáról

- Az akkumulátor élettartama korlátozott. Ha egy akkumulátort többször egymás után használ, vagy hosszabb ideje használja ugyanazt az akkumulátort, annak kapacitása fokozatosan csökkenni kezd. Ha az akkumulátor működési ideje jelentősen lecsökken, elképzelhető, hogy szükségessé vált az akkumulátoregység cseréje.
- Az akkumulátoregységek élettartama a tárolás módjától, valamint az akkumulátoregységek működtetési feltételeitől és használati környezetétől függően eltérő.

Megjegyzések a memóriakártyával kapcsolatban

- Ha megjelenik a képernyőn a  (Figyelmeztetés túlmelegedésre ikon), ne vegye ki azonnal a memóriakártyát a fényképezőgépből. Ehelyett várjon egy ideig a fényképezőgép kikapcsolása után, mielőtt kiveszi a memóriakártyát. Ha hozzáér a forró memóriakártyához, akkor az leeshet és megsérülhet. A memóriakártya eltávolításakor legyen óvatos.
- Ha többször rögzít/töröl képeket, a memóriakártyán lévő adatok töredezetté válhatnak, és előfordulhat, hogy megszakad a mozgóképfelvétel. Ilyen esetben mentse a képeket számítógépre vagy más tárolóeszköze, majd a fényképezőgép használatával futtassa le a [Formázás] parancsot.
- Ne távolítsa el az akkumulátoregységet, a memóriakártyát vagy az USB-kábelt, és ne kapcsolja ki a fényképezőgépet, ha világít a memóriaműködés-jelző. Ellenkező esetben megsérülhetnek a memóriakártyán lévő adatok.
- A védeni kívánt adatokról készítsen biztonsági másolatot.
- Nem garantált, hogy minden memóriakártyával jól működik a készülék.
- USB-kábel csatlakoztatásakor az SDXC/CFexpress Type A memóriakártyákra rögzített képek nem importálhatók és nem játszhatók le exFAT fájlrendszerrel nem kompatibilis számítógépekkel és AV-eszközökkel. Mielőtt a fényképezőgéphez csatlakoztatja az eszközt, ellenőrizze, hogy kompatibilis-e az exFAT fájlrendszerrel. Ha nem kompatibilis eszközhöz csatlakoztatja a fényképezőgépet, előfordulhat, hogy a gép arra kéri, formázza a kártyát. Soha ne formázza a kártyát, amikor megjelenik ez a kérés, mivel ezzel minden adatot törölne a kártyáról. (Az exFAT az SDXC memóriakártyákon és a CFexpress Type A memóriakártyákon használt fájlrendszer.)
- Ne érje víz a memóriakártyát.
- Ne ütögesse, ne hajlítsa meg, és ne ejtse le a memóriakártyát.
- Ne használja és ne tárolja a memóriakártyát az alábbi körülmények között:
 - Magas hőmérsékletű helyek, például napon parkoló gépkocsi belseje
 - Közvetlen napfénynek kitett helyek
 - Magas páratartalmú vagy maró anyagokat tartalmazó helyek
- Ha a memóriakártyát olyan helyen használják, ahol erős mágneses tér, statikus elektromosság vagy elektromos zaj lehet rá hatással, megsérülhetnek a memóriakártyán lévő adatok.
- Ne érintse meg a kezével vagy fémtárggyal a memóriakártya érintkezőit.
- Ne hagyja a memóriakártyát kisgyermek számára elérhető helyen. Előfordulhat, hogy véletlenül lenyelik.
- Ne szedje szét és ne alakítsa át a memóriakártyát.
- A memóriakártya huzamosabb ideig tartó használat után közvetlenül forró lehet. Legyen óvatos, amikor hozzányúl.
- Nem garantálható, hogy a számítógéppel formázott memóriakártyák működnek a készülékkel. Ne felejtse a memóriakártyát a készülékkel megformázni.
- Az adatok olvasási/írási sebessége a memóriakártya és a használt eszköz kombinációjától függően eltér.
- Ne nyomja erősen a tollat, amikor a memóriakártyán az emlékeztető sávra ír.
- Ne ragasszon címkét a memóriakártyára, sem a memóriakártya-adapterre. Lehet, hogy úgy nem tudja eltávolítani a memóriakártyát.
- Ha egy SD memóriakártya írásvédelmi vagy törlésvédelmi kapcsolója LOCK állásban van, nem lehet képeket rögzíteni vagy törölni. Ebben az esetben állítsa át a kapcsolót a rögzítést megengedő állásba.
- Ha microSD memóriakártyát akar használni a készülékkel:
 - Ügyeljen rá, hogy egy megfelelő adapterbe helyezze be a memóriakártyát. Ha egy memóriakártyát memóriakártya-adapter nélkül helyez a készülékbe, előfordulhat, hogy nem fogja tudni kivenni azt a készülékből.
 - Amikor memóriakártyát helyez be egy memóriakártya-adapterbe, ügyeljen arra, hogy a memóriakártyát a helyes irányban, teljesen helyezze be. Hibás működést okozhat, ha a kártya nem megfelelően van behelyezve.

Digitális fényképezőgép cserélhető objektívvel
ILCE-7RM5 α7RV

A képérzékelő tisztítása (Érzékelő tisztítása)

Ha por vagy szennyeződés jut a fényképezőgépbe, és a képérzékelő felületére tapad (ez az alkatrész alakítja a fényt elektromos jelekké), akkor a felvételi körülményektől függően fekete pontok jelenhetnek meg a felvételen. Ilyen esetben gyorsan tisztítsa meg a képérzékelőt az alábbi lépések végrehajtásával.

- 1 Ellenőrizze, hogy az akkumulátor kellőképpen fel lett-e töltve.
- 2 MENU →  (Beállítások) → [Konfiguráció beál] → [Porlerakódás csökk.] → [Érzékelő tisztítása] → [Bevitel].

A szűrőüveg rezegve lerázza a port.

- 3 Vegye le az objektívet.

- 4 Kereskedelmi forgalomban kapható kézi levegőpumpával tisztítsa meg a képérzékelő felületét és a környező területet.

- Tartsa a fényképezőgép elülső oldalát kissé lefelé, hogy a por kihulljon.



- 5 Kapcsolja ki a fényképezőgépet.

- 6 Csatlakoztassa az objektívet.

Tipp

- A képérzékelőre tapadt por mennyiségének ellenőrzésével és a tisztítási módszerekkel kapcsolatos további részletekkel kapcsolatban a következő URL-címen talál információkat.
<https://support.d-imaging.sony.co.jp/www/support/ilc/sensor/index.php>

Megjegyzés

- A tisztítási mód futtatása esetén az objektív levétele közben a fényképezőgép legyen bekapcsolva.
- A tisztítás közben ne kapcsolja ki a fényképezőgépet.
- A tisztítás elindítása előtt ellenőrizze, hogy az akkumulátor töltöttsége eléri-e az 51%-os szintet.

- Ha a fényképezőgép kikapcsolt állapotában akarja a képérzékelőt tisztítani, állítsa a [Zár kikapcsoláskor] opciót a [Porlerakódás csökk.] alatt [Ki] értékre.
- Ne használjon spray típusú levegőfújót, különben vízcseppek kerülhetnek a fényképezőgépbe.
- Ne dugja a kézi levegőpumpa végét a lencse foglalat mögötti térbe, különben fennáll a veszélye annak, hogy a levegőpumpa vége hozzáér a képérzékelőhöz.
- Ha fúvókával tisztítja a képérzékelőt, ne fújjon túl erősen. Ha túl erősen fúj az érzékelőre, megsérülhet a készülék belső mechanizmusa.
- Ha a készülék fent leírt módon történő megtisztítása után is por marad a készülékben, forduljon egy szervizhez.
- Tisztítás közben a képérzékelő szűrőüvege vibráló hangot ad ki. Ez nem utal hibás működésre.
- A tisztítás automatikusan elvégezhető, ha a készülék ki van kapcsolva.

Kapcsolódó témák

- [Objektív csatlakoztatása/eltávolítása](#)
- [Porlerakódás csökk.](#)

Digitális fényképezőgép cserélhető objektívvel
ILCE-7RM5 α7RV

A tisztításról

Az objektív tisztítása

- Ne használjon olyan tisztítószeroldatot, amely szerves oldószert, például hígítót vagy benzint tartalmaz.
- Az objektív felületéről egy kereskedelmi forgalomban kapható kézi levegőpompával fújja le a port. Ha a felületre por tapadt, objektívtisztító oldattal enyhén benedvesített puha kendővel vagy papírtörölővel törölje le. Spirális mintában, belülről kifelé haladjon. Ne szórjon tisztítószerrel közvetlenül az objektív felületére.

A fényképezőgép burkolatának tisztítása

Ne érintse meg a készülék objektívfogalaton belül eső alkatrészeit, például az objektív jelérintkezőit. Az objektívfogalaton belül eső részek tisztításához fújja ki a port egy kereskedelmi forgalomban kapható kézi levegőpompával*.

* Ne használjon spray típusú levegőfújtót, különben üzemzavar keletkezhet.

A készülék felületének tisztítása

A készülék felületét puha, vízzel enyhén benedvesített ruhával tisztítsa, majd törölje meg egy száraz ruhával. Hogy megelőzze a külső felület vagy burkolat károsodását:

- Ne tegye ki a készüléket vegyszerek, pl. hígító, benzin, alkohol, eldobható törölkendő, rovarriasztó, napolaj vagy rovarölő szer hatásának.
- Ne érjen a készülékhez, ha a keze a fenti anyagok valamelyikével szennyezett.
- Ne hagyja, hogy a készülék hosszabb ideig gumival vagy PVC-vel érintkezzen.

A képernyő tisztítása

- A képernyő megkarcolódhat, ha a képernyőt papírtörölővel vagy hasonlóval erősen törli.
- Ha ujjnyomatos vagy poros lesz a képernyő, finoman távolítsa el a port a felületéről, puha textillel vagy hasonló anyaggal tisztítsa meg a képernyőt.

Digitális fényképezőgép cserélhető objektívvel
ILCE-7RM5 α7RV

Eleje

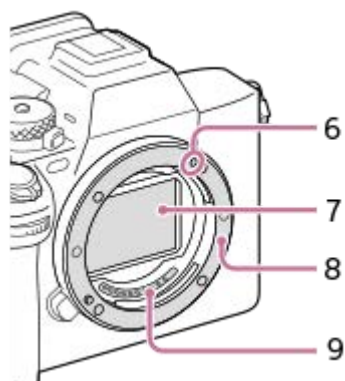
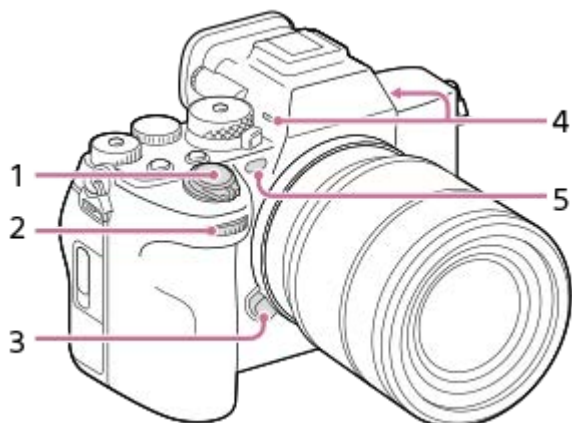

1. ON/OFF (Bekapcsoló) tápkapcsoló/Exponáló gomb
2. Első tárcsa
Gyorsan módosíthatja az egyes felvételi módok beállításait.
3. Objektívkioldó gomb
4. Mikrofon
Ne takarja el ezt az alkatrészt mozgóképfelvétel közben. Ellenkező esetben a felvétel zajos vagy halk lehet.
5. AF segédfény/Önkioldó jelzőfény/Láthatófény- és infravörösfény-érzékelő
Ne takarja el ezt az alkatrészt felvétel közben.
6. Illesztőjel
7. Képérzékelő*
8. Objektívfoglalat
9. Objektívérintkezők*

* Ezeket az alkatrészeket nem szabad közvetlenül megérinteni.

Kapcsolódó témák

- [Hátsó oldal](#)
- [Teteje](#)
- [Oldalak](#)

Hátsó oldal

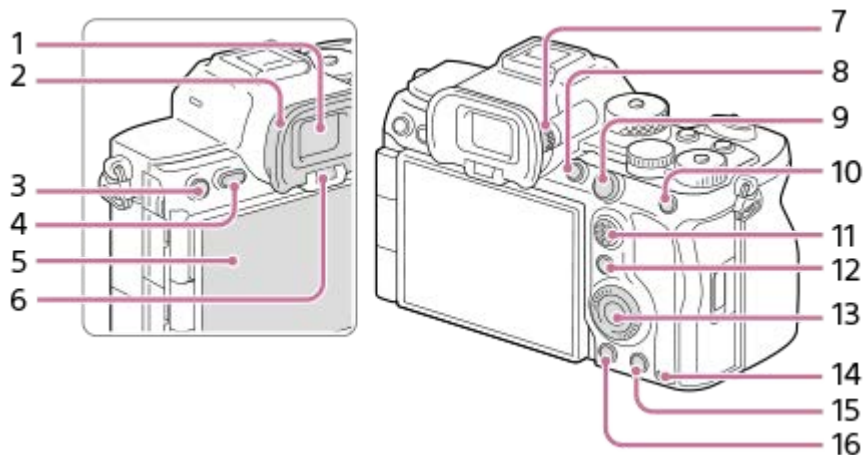

1. Kereső
2. Nézőketakaró



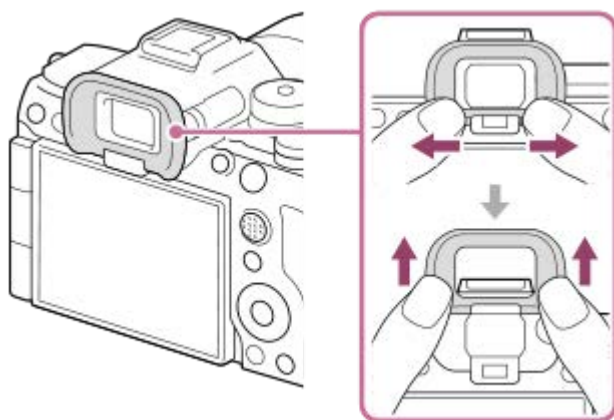

A szemkagyló eltávolítása

A nézőketakaró alján lévő füleket nyomja jobbra, illetve balra, és emelje le a helyéről a takarót.



3. Felvétel készítéséhez: C3 gomb (3. Egyéni gomb)
Megtekintéshez:  (Törlésvédelem) gomb
4. MENU gomb
5. Képernyő (érintéses kezelés esetében érintőképernyő/érintőlap)
A képernyőt beállíthatja egy kényelmes megtekintési szögbe, és bármilyen pozícióból fényképezhet. A részleteket lásd: „A képernyő dőlésszögének beállítása”.
 - A használt háromlábú állvány típusától függően előfordulhat, hogy nem lehet a képernyő szögét beállítani. Ilyen esetben lazítsa meg az állvány csavarját, majd állítsa be a képernyő szögét.
 - Ne erőltesse a képernyő nyitását, csukását vagy elfordítását. Ellenkező esetben meghibásodás következhet be.
6. Szemérzékelő
7. Dioptriabeállító tárcsa
A látásának megfelelően módosítsa a dioptriabeállító tárcsát, hogy a kép élesen jelenjen meg a keresőben. Ha nehéz használni a dioptriabeállító tárcsát, távolítsa el a nézőketakarót, és utána használja a tárcsát.



8. C1 gomb (1. Egyéni gomb)
9. Felvétel készítéséhez: AF-ON (AF be) gomb
Megtekintéshez:  (Nagyítás) gomb
10. Felvétel készítéséhez: AEL gomb
Alapértelmezés szerint az [AEL tartás] van az AEL gombhoz társítva.
Megtekintéshez:  (Kép index) gomb
11. Multiszelektor
12. Felvétel készítéséhez: Fn (Funkció) gomb
Megtekintéshez:  (Küldés okostelefonra) gomb
A gomb megnyomásával megjelenítheti a képek okostelefonra küldésének képernyőjét.
13. Vezérlőkerék
14. Memóriaműködés-jelző
15. Felvétel készítéséhez: C4 gomb (4. Egyéni gomb)
Megtekintéshez:  (Törlés) gomb
16.  (Lejátszás) gomb

A képernyő dőlésszögének beállítása

- Ha a fényképezőgépet magas vagy alacsony helyzetben tartja, a szög beállításához húzza maga felé a képernyőt.

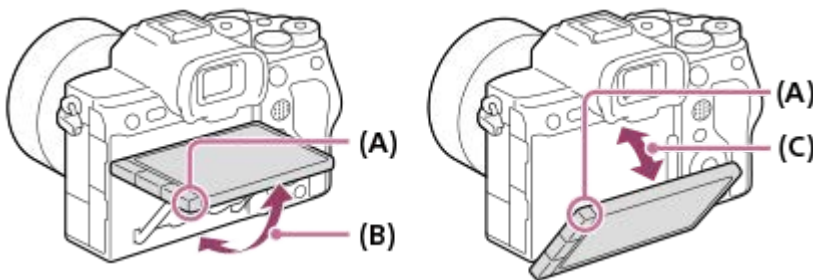

- (A): Hova helyezze az ujjait
 (B): Kb. 98° a fényképezőgép hátsó felületétől
 (C): Kb. 40° a fényképezőgép hátsó felületétől

- Önarckép állásban oldalra nyitott képernyővel és Ön felé néző objektívvel a képernyő képe vízszintesen megfordul. A megfordított kijelzőből való kilépéshez forgassa hátra a képernyőt.

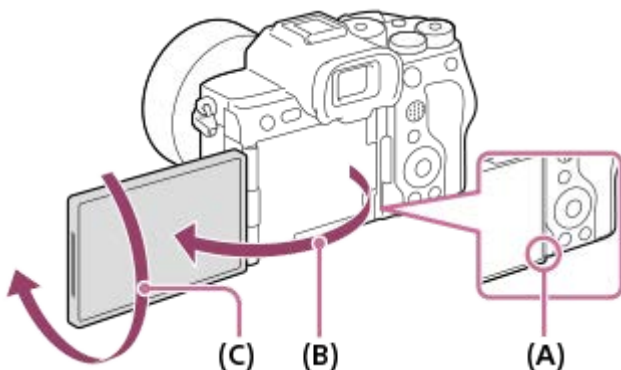

- (A): Hova helyezze az ujjait
 (B): Kb. 180°
 (C): Kb. 270°

- Ha a képernyő tájolását önarckép módra szeretné váltani, miközben a képernyő ki van húzva, forgassa el teljesen a képernyőt (A) irányba. Ha ki akar lépni az önarckép mód megjelenítési tájolásából, forgassa el a képernyőt teljesen (B) irányba (ha a [Képernyő megf. ir.] beállítása [Automatikus]).

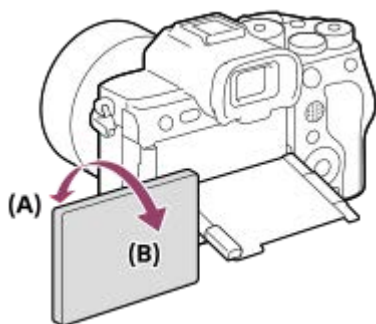

- Az alapértelmezett beállítások szerint a kijelzés megfordítása automatikusan be- és kikapcsol, attól függően, hogy a képernyő hogyan helyezkedik el. A megjelenítési módot a következő beállításokkal zárhatja: MENU →  (Beállítások) → [Kereső/monitor] → [Képernyő megf. ir.].



Kapcsolódó témák

- [Eleje](#)
- [Teteje](#)
- [Oldalak](#)
- [Alja](#)

Digitális fényképezőgép cserélhető objektívvel
ILCE-7RM5 α7RV

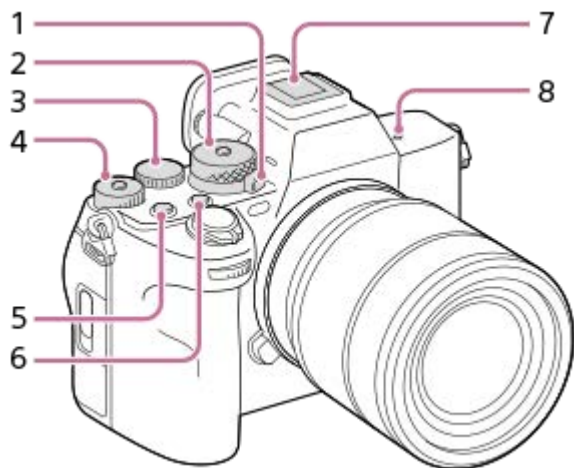
Teteje



1. Állókép/Mozgókép/S&Q tárcsa
Átválthatja a felvételi módot.
Forgassa el az Állókép/Mozgókép/S&Q tárcsát, lenyomva tartva a tárcsa elején lévő kioldógombot.
2. Üzem módtárcsa
Az üzemmódtárcsa feloldásához tartsa lenyomva a közepén lévő kioldógombot.
3. L hátsó tárcsa
Gyorsan módosíthatja az egyes felvételi módok beállításait.
4. R hátsó tárcsa
Gyorsan módosíthatja az egyes felvételi módok beállításait.
A középső, zárolás gomb megnyomására a tárcsa a zárolt és a feloldott állapot között vált. Ha a tárcsa fel van oldva, a zárolás gomb kiemelkedik, és látható rajta a fehér sáv.
5. MOVIE (Mozgókép) gomb
6. C2 gomb (2. Egyéni gomb)
7. Több illesztőfelületű vakusín*
Vannak olyan kiegészítők, amelyeket nem lehet teljesen betolni, és hátul kilógnak a több illesztőfelületű vakusínból. Ennek ellenére a csatlakoztatás megtörténik, ha a kiegészítő eléri a sín elejét.
8.  A képérzékelő helyének jelölése
 - A képérzékelő olyan érzékelő, amely a fényt elektromos jellé alakítja át. A képérzékelő helyét a  (A képérzékelő helyének jelölése) jelzi. A fényképezőgép és a téma közötti pontos távolság bemérésekor vegye figyelembe a vízszintes vonal helyzetét.

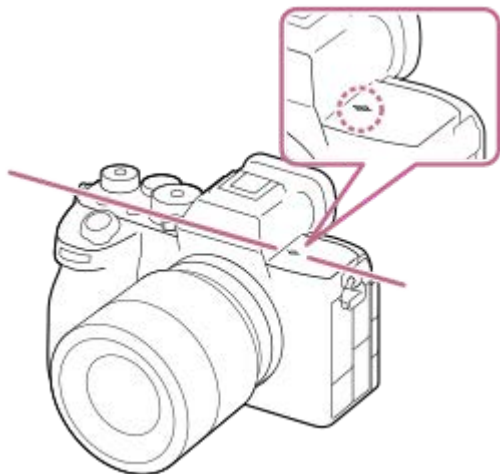

- Ha a téma közelebb van, mint az objektív minimális fényképezési távolsága, akkor nem lehet fókuszálni. Tartson elegendő távolságot a téma és a fényképezőgép között.

* Ha kíváncsi rá, hogy milyen kiegészítők csatlakoztathatók a több illesztőfelületű vakusínbe, látogasson el a Sony honlapra, vagy forduljon egy Sony forgalmazóhoz vagy a helyileg illetékes Sony szervizhez.
A tartozék vakusínbe is lehet tartozékokat csatlakoztatni. Más gyártók kiegészítőivel a működés nem garantált.

ni Multi
Interface Shoe

Accessory Shoe

Kapcsolódó témák

- [Eleje](#)
- [Hátsó oldal](#)
- [Oldalak](#)
- [Alja](#)

Digitális fényképezőgép cserélhető objektívvel
ILCE-7RM5 α7RV

Oldalak

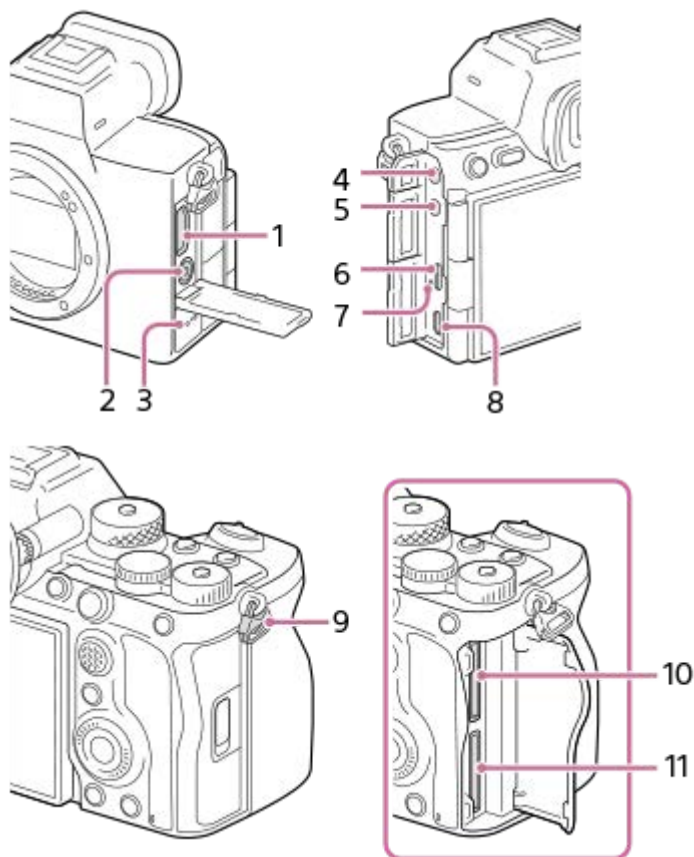

1. „A” típusú HDMI aljzat
2. ⚡ (Vakuszinkronizálás) csatlakozó
3. Hangszóró
4. 🎤 (Mikrofon) aljzat
Külső mikrofon csatlakoztatása esetén a beépített mikrofon automatikusan kikapcsol. Ha a külső mikrofon vezetékes tápellátású, akkor a fényképezőgép látja el tápfeszültséggel a mikrofont.
5. 🎧 (Fejhallgató) aljzat
6. USB Type-C csatlakozó
7. Töltés lámpa
8. Multi-/micro-USB csatlakozó*
Ez a csatlakozó Micro-USB-kompatibilis eszközöket támogat.
9. Fülel a vállpánt számára
Rögzítse a pánt mindkét végét a fényképezőgépre.

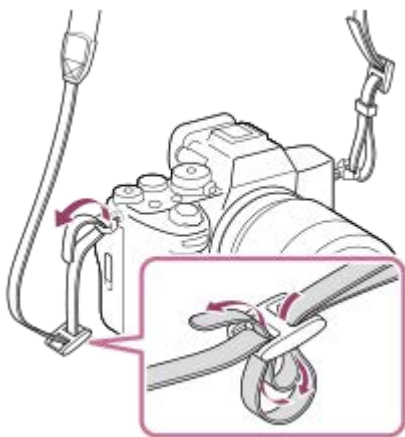

10. SLOT 1 (1. memóriakártya-nyílás)

11. SLOT 2 (2. memóriakártya-nyílás)

* Ha kíváncsi rá, hogy milyen kiegészítők kompatibilisek a multi-/micro-USB csatlakozóval, látogasson el a területnek megfelelő Sony honlapra, vagy forduljon egy Sony forgalmazóhoz vagy a helyileg illetékes Sony szervizhez.

Megjegyzések az USB csatlakozókkal kapcsolatban

USB-kommunikációra az USB Type-C csatlakozót és a multi-/micro-USB csatlakozót is használhatja. USB-kommunikáció azonban nem végezhető egyidejűleg mindkét csatlakozón. Áramellátáshoz és az akkumulátor töltéséhez használja az USB Type-C csatlakozót. A fényképezőgép táplálása nem lehetséges a multi-/micro-USB csatlakozón keresztül.

- A multi-/micro-USB csatlakozóhoz használhat kiegészítőket, például távvezérlőt (külön megvásárolható), miközben az USB Type-C csatlakozó áramot szolgáltat vagy PC távkapcsolatot fényképezéshez.

Megjegyzések a csatlakozófedéllel kapcsolatban

Használat előtt ellenőrizze, hogy a csatlakozófedél le van-e csukva.

Megjegyzések a kábelvédővel kapcsolatban

A kábelvédővel megelőzhető, hogy egy kábel kihúzódjon, amikor csatlakoztatott kábel mellett készít felvételeket.

A kábelvédő felhelyezése

1. Nyissa fel a HDMI-aljzat fedelét és az USB-aljzat fedelét.

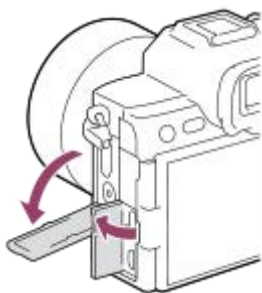

2. Illessze a kábelvédő akasztóját **(A)** a multi-/micro-USB csatlakozó alatti nyílásba **(B)**, és lenyomva rögzítse a helyére, majd helyezze el úgy, hogy védje a fényképezőgép csatlakozóit.

- Helyezze fel a kábelvédőt úgy, hogy a HDMI-aljzat felnyitott fedele a kábelvédő nyílásában legyen.

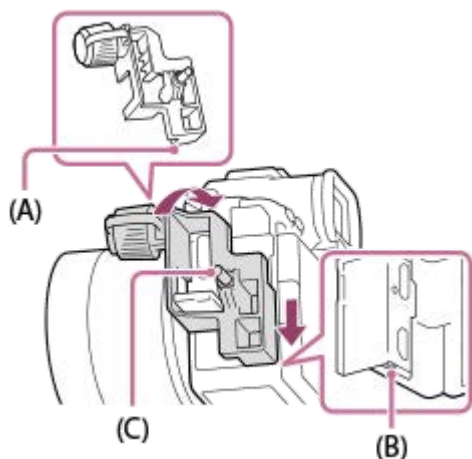

3. Nyomja be a rögzítőcsavart **(C)**, és a csavar elfordításával rögzítse a kábelvédőt.
4. Dugja be a kábelt az egyik csatlakozóba.
5. Helyezze a kábelt a tartóba, majd rögzítse a kábelt a rögzítőtárcsával **(D)**.

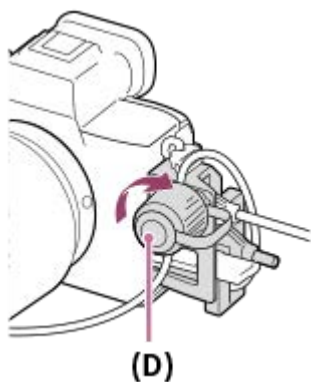

A kábelvédő eltávolítása

Lazítsa meg a rögzítőcsavart, majd távolítsa el a kábelvédőt.

Kapcsolódó témák

- [Eleje](#)
- [Hátsó oldal](#)
- [Teteje](#)
- [Alja](#)

Digitális fényképezőgép cserélhető objektívvel
ILCE-7RM5 α7RV

Alja

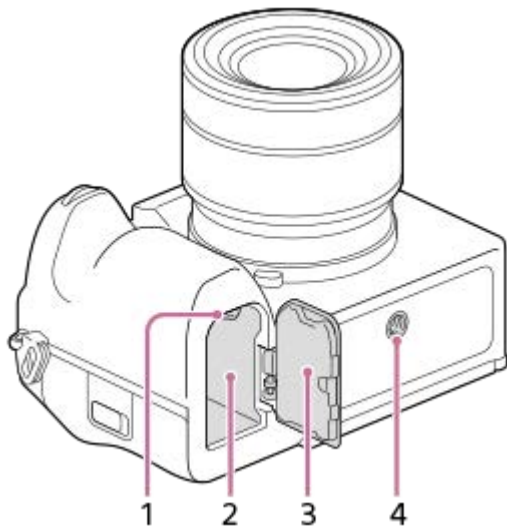

1. Rögzítőkar
2. Áramforrás-behelyező nyílás
3. Áramforrásfedél

A függőleges markolat (külön megvásárolható) felszereléséhez el kell távolítani az áramforrásfedelet.

Az áramforrásfedél eltávolítása

Húzza az áramforrásfedél kioldókarját (A) a nyíl irányába, majd távolítsa el az áramforrásfedelet.

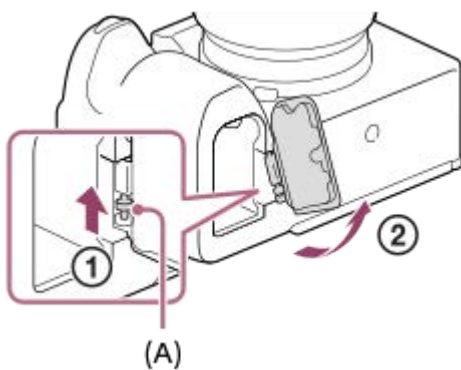

Az áramforrásfedél felszerelése

Helyezze az áramforrásfedél tengelyét az egyik oldalon a helyére, majd az ellenkező oldalon is a helyére illesztve a tengelyt nyomja a helyére az áramforrásfedelet.

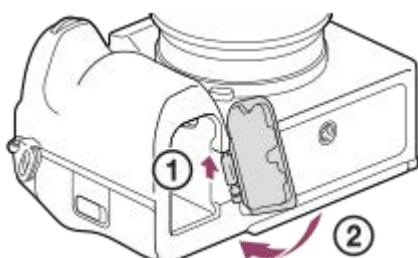

4. Állványrögzítő furat

1/4-20 UNC csavar való hozzá

Használjon olyan állványt, amelynek rögzítőcsavarja rövidebb 5,5 mm-nél. Különben nem lehet a fényképezőgépet az állványon megfelelően rögzíteni, és a fényképezőgép megsérülhet.

Kapcsolódó témák

- [Eleje](#)
- [Hátsó oldal](#)
- [Teteje](#)
- [Oldalak](#)

5-044-867-73(1) Copyright 2022 Sony Corporation

Digitális fényképezőgép cserélhető objektívvel
ILCE-7RM5 α7RV

A képernyőn megjelenő alapvető ikonok

Ez a rész bemutatja a képernyő megjelenését **P** (Autom. Program) felvételi módban.

- A példák olyan megjelenítésre vonatkoznak, amikor a képernyő minden információ megjelenítésére van beállítva.
- A kijelzőtartalom és az elemek elhelyezkedése csak tájékoztató jellegű, a tényleges kijelzés ettől eltérhet. A fényképezőgép beállításaitól függően előfordulhat, hogy egyes ikonokat nem lehet megjeleníteni.

Fényképezés közben

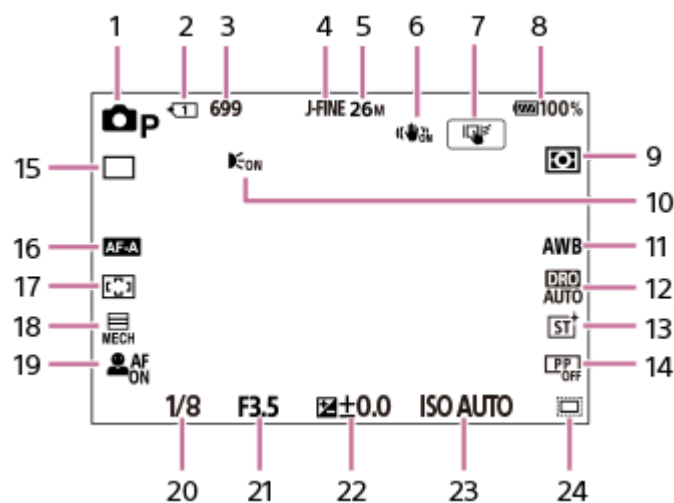

1. Az üzemmódtárcsa beállítása **P** (Autom. Program).
2. A felvételi adatokat rögzítő memóriakártya-nyílás száma
3. A 2. számú nyílásba helyezett memóriakártyára rögzíthető állóképek száma
4. A [JPEG/HEIF váltás] beállítása [JPEG]. [Képminőség beál.] → a [JPEG minőség] beállítása [Finom].
5. [Képminőség beál.] → a [JPEG képméret] beállítása [M: 26M].
6. A [SteadyShot] beállítása [Be].
7. A [Érintő vez. felv. közb.] beállítása [Érintő követés].
8. Töltöttségjelző
9. A [Fénymérési mód] beállítása [Több].
10. Akkor jelenik meg, ha az [AF segédfény] beállítása [Automatikus], és a fényképezőgép érzékeli az AF segédfény szükségét
11. A [Fehéregyensúly] beállítása [Automatikus].
12. [D-tartomány optimalizáló: Auto.] van kiválasztva.
13. A [Kreatív megj.] beállítása [ST].
14. A [Képtulajdonságok] beállítása [Ki].
15. A [Képtovább.mód] beállítása [Egyszeri Felv.].
16. A [Fókusz mód] beállítása [Automatikus AF].
17. A [Fókuszmező] beállítása [Széles].
18. A [Zár típus] beállítása [Mechanikus zár].
19. Ha a [Témafelism. AF] beállítása [Be], és a [Felismerési cél] beállítása [Ember].
20. Zársebesség
21. Rekeszérték
22. Expozíciókompenzáció
23. A [ISO] beállítása [ISO AUTO].
24. A [APS-C/S35 Felvétel] beállítása [Be] vagy [Automatikus], és a rögzíthető terület az APS-C méretnek megfelelő méret.

Mozgóképfelvétel közben

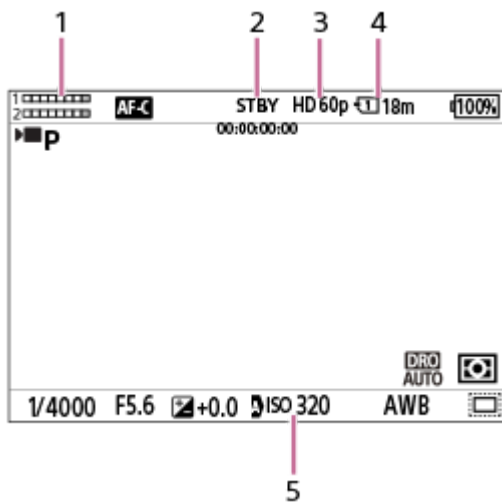

1. Hangerő
2. A fényképezőgép felvételi készenlét üzemmódban van.
3. Ha a [Fájlformátum] beállítása [XAVC S HD], és a [Rögzítési képseb.] beállítása [60p].
4. A felvételi adatokat rögzítő memóriakártya-nyílás száma és a mozgóképek lehetséges felvételi ideje
5. A [ISO] beállítása [ISO AUTO]. (A fényképezőgép által automatikusan beállított ISO érték jelenik meg.)

Digitális fényképezőgép cserélhető objektívvel
ILCE-7RM5 α7RV

Érintő vezérlés a képernyőn

A képernyő megérintésével intuitív módon végrehajthat olyan műveleteket, mint a felvételi képernyőre fókuszálás vagy a lejátszási képernyő kezelése.

Érintő vezérlés (a felvételi képernyőn)

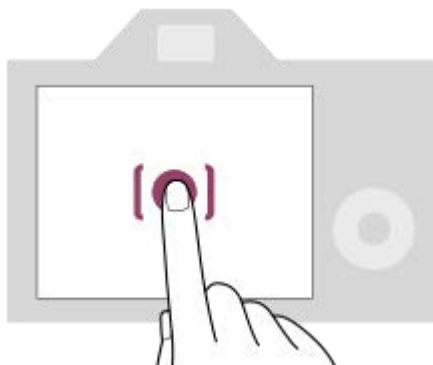

A fókusz helyét megadhatja a képernyő megérintésével (Érintő fókusz).

Az érintő követés funkció használatához érintsen meg egy tárgyat a képernyőn (Érintő követés).

Fókuszálhat egy témára, és egyszerűen fényképezhet, a téma megérintésével a képernyőn (Érintő exponálás).

Az érintő vezérléssel aktivált funkció váltásával kapcsolatos információkat lásd: „[Érintő vez. felv. közb.](#)”.

Érintő vezérlés (a lejátszási képernyőn)

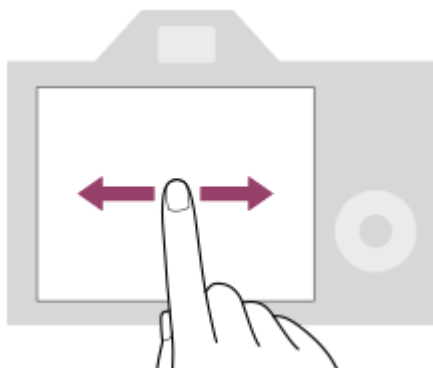

Képenkénti lejátszás közben seperjen a képernyőn balra vagy jobbra az előző vagy a következő képhez lépéshez.

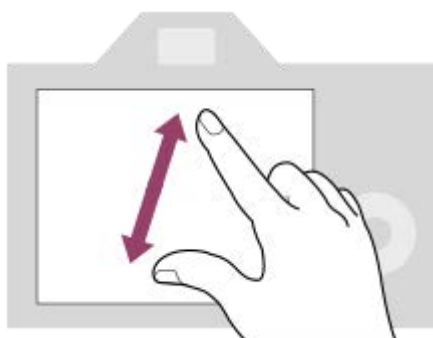

Képenkénti lejátszás közben nagyíthatja vagy kicsinyítheti a megjelenített képet, ha két ujját egymástól távolítja, vagy közelíti a képernyőn (szétcsippentés/összecsippentés).

- Állókép nagyításához vagy a nagyításból kilépéshez duplán is koppinthat a képernyőre.

- Mozgóképfeljátszása közben érintő vezérléssel elindíthatja vagy szüneteltetheti a feljátszást.

Tipp

- A funkció menüt a felvételi képernyőn gyorsan felfelé seperve nyithatja meg.

Kapcsolódó témák

- [Érintő Vezérlés](#)
- [Érintés érzékenység.](#)
- [É.képernyő/É.felület](#)
- [Érintő vez. felv. közb.](#)
- [Fókuszállítás érintő vezérléssel \(Érintő fókus\)](#)
- [Követés indítása érintő vezérléssel \(Érintő követés\)](#)
- [Felvétel érintő vezérléssel \(Érintő exponálás\)](#)





5-044-867-73(1) Copyright 2022 Sony Corporation

Digitális fényképezőgép cserélhető objektívvel
ILCE-7RM5 α7RV

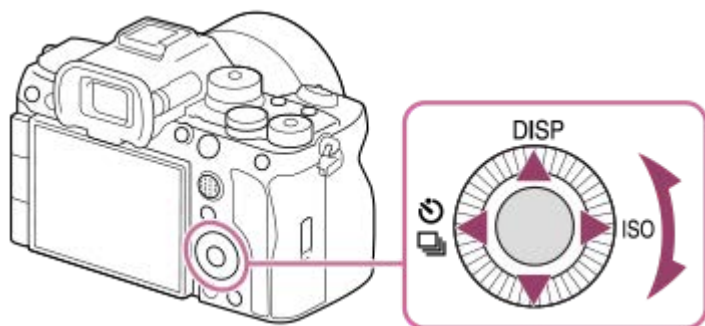
A vezérlőkerék használata

A menüképernyőn vagy az Fn gomb megnyomására megjelenő képernyőn a kijelölőkeretet a vezérlőkerék elforgatásával vagy a vezérlőkerék felső/alsó/bal/jobbs oldalának megnyomásával mozgathatja. A kiválasztást a vezérlőkerék közepének megnyomásával lehet megerősíteni.



- A DISP (kijelzés beállítása), a  /  (Képtovább.mód/  Önkioldó) és az ISO ( ISO) funkció van hozzárendelve a vezérlőkerék felső/bal/jobbs oldalához. Választott funkciókat is rendelhet a vezérlőkerék bal/jobbs/alsó oldalához, a közepéhez és a vezérlőkerék elforgatásához.
- Lejátszás közben a vezérlőkerék jobb/bal oldalának megnyomásával vagy a vezérlőkerék elforgatásával a következő vagy az előző képet lehet megjeleníteni.

Kapcsolódó témák

- [Gyakran használt funkciók hozzárendelése gombokhoz és tárcsákhoz \(Egy.gomb/tárcsab\)](#)
- [A tárcsa funkciójának ideiglenes módosítása \(Tárcsám beállítások\)](#)

Digitális fényképezőgép cserélhető objektívvel
ILCE-7RM5 α7RV

A multiszelektor használata

A fókuszmezőt a multiszelektor fel/le/balra/jobbra nyomásával mozgathatja. Ha megnyomja a multiszelektor közepét, egy aktiválható funkciót is hozzárendelhet.

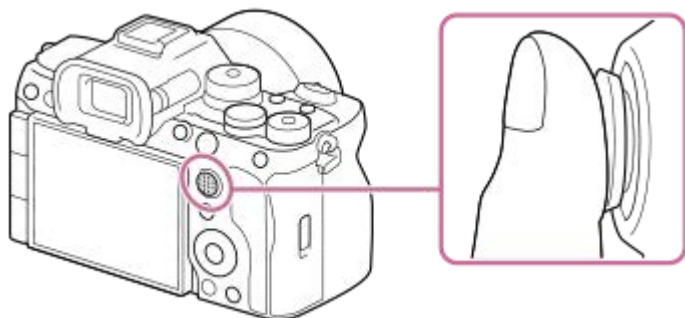

- A multiszelektor lehető legpontosabb kezeléséhez tegye az ujját pontosan a tetejére.
- A fókuszmező akkor mozgatható, ha a [ Fókuszmező] az alábbi paraméterekre van beállítva:
 - [Terület]
 - [Pontszerű: S] / [Pontszerű: M] / [Pontszerű: L]
 - [Kiterj. pontszerű]
 - [Követés: Terület]
 - [Követés: Pontszerű S] / [Követés: Pontszerű M] / [Követés: Pontszerű L]
 - [Követés: Kiterjesztett pontszerű]
- Alapértelmezés szerint a [Fókusz norma] funkció van hozzárendelve a multiszelektor közepéhez.

Kapcsolódó témák

- [A fókuszmező kiválasztása \(Fókuszmező\)](#)
- [Fókusz norma](#)

Digitális fényképezőgép cserélhető objektívvel
ILCE-7RM5 α7RV

Az Állókép/Mozgóképfelvétel/S&Q tárcsa és az üzemmódtárcsa használata

Az Állókép/Mozgóképfelvétel/S&Q tárcsa és az üzemmódtárcsa használatával felvételi módot válthat a témának vagy a felvétel céljának megfelelően.

Állókép/Mozgóképfelvétel/S&Q tárcsa

Az Állókép/Mozgóképfelvétel/S&Q tárcsával válasszon felvételi módot.

- Forgassa el az Állókép/Mozgóképfelvétel/S&Q tárcsát, lenyomva tartva az Állókép/Mozgóképfelvétel/S&Q tárcsa elején lévő kioldógombot.

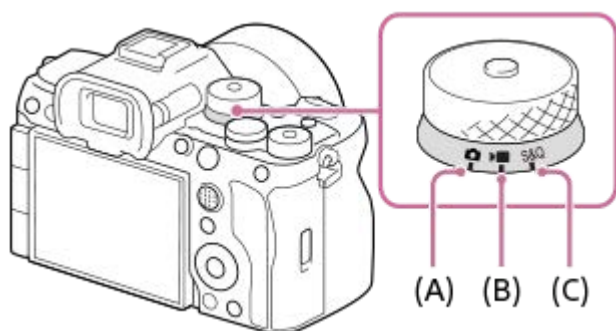

- (A) Fényképezés üzemmód
- (B) Mozgóképfelvétel üzemmód
- (C) Lassított/gyorsított felvételi mód

Tipp

- A megjelenített menüpontok az Állókép/Mozgóképfelvétel/S&Q tárcsa pozíciójától függően változnak.

Üzemmódtárcsa

A kiválasztott expozíciós mód meghatározza a rekesz (F érték) és a zársebesség beállítását.

- Forgassa el az üzemmódtárcsát, lenyomva tartva az üzemmódtárcsa közepén lévő üzemmódtárcsazár-kioldógombot.

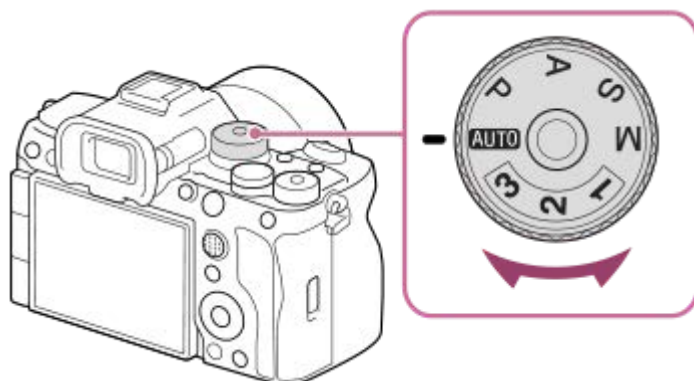

Üzemmódtárcsa	Expozíciós mód	Leírás
AUTO (Automatikus)	Intell. autom.	A fényképezőgép automatikus jelenetfelismeréssel fényképez.
P	Autom. Program	Lehetővé teszi a fényképezést az automatikusan beállított expozícióval (zársebesség és rekesznyílás). Beállíthat felvételi funkciókat, például az [ ISO] funkciót.
A	Rekesz elsőbbs.	A rekeszérték prioritást élvez, és a zársebességet a készülék automatikusan beállítja. Válassza ezt a lehetőséget, ha homályosítani akarja a hátteret, vagy a teljes képernyőre akar fókuszálni.
S	Zárseb. elsőbbs.	A zársebesség prioritást élvez, és a készülék automatikusan beállítja a rekesznyílás értékét. Válassza ezt, ha gyorsan mozgó témát akar fényképezni elmosódás nélkül, vagy ha vízpermetet vagy fénycsíkot szeretne fényképezni.
M	Kézi expozíció	Kézzel állíthatja be a rekesznyílás értékét és a zársebességet. A kedvenc expozíciójával fényképezhet.
1 / 2 / 3	MR Felv. beáll. behív.	Előhívhatja a gyakran használt üzemmódokat és az előre regisztrált* numerikus érték beállításokat, majd fényképezhet. * A [MR Felv. beáll. mem.] alatt regisztrálhat különféle fényképezési beállításokat, például az expozíciós módot (P/A/S/M), a rekeszt (F érték) és a zársebességet.

Az expozíció beállításának módja a mozgókép-felvételi módokban a MENU →  (Felvétel) → [Felvételi mód] → [Expozíció vez. típ.] beállítástól függ.

Ha a [Expozíció vez. típ.] beállítása [P/A/S/M mód]:

Válassza ki a kívánt expozíciós módot az üzemmódtárcsával.

Ha az [Expozíció vez. típ.] beállítása [Rugal. Exp. mód]:

A rekeszérték, a zársebesség és az ISO érzékenység az automatikus és kézi beállítások között váltható az egyedi gombokhoz rendelt alábbi funkciók használatával.

- Rekeszérték
[Auto/kézi vált. b.] → [Av auto/kézi vált.]
- Zársebesség
[Auto/kézi vált. b.] → [Tv auto/kézi vált.]
- ISO érzékenység
[Auto/kézi vált. b.] → [ISO aut/kézi vált.]

Ha a kézi beállítást választja, fordítsa el az első tárcsát, az L hátsó tárcsát vagy a vezérlőkereket, és állítsa be a kívánt értéket.

Kapcsolódó témák

- [Fényképezés \(Intell. autom.\)](#)
- [Mozgóképkészítés \(Intell. autom.\)](#)
- [S&Q beállítások](#)
- [Intell. autom.](#)
- [Autom. Program](#)
- [Rekesz elsőbbs.](#)
- [Zárseb. elsőbbs.](#)
- [Kézi expozíció](#)
- [Expozíció vez. típ.](#)
- [Felv. beáll. behív.](#)

- Felv. beáll. mem.
- A menü használata

5-044-867-73(1) Copyright 2022 Sony Corporation

Digitális fényképezőgép cserélhető objektívvel
ILCE-7RM5 α7RV

A menü használata

A MENU gomb megnyomására megjelenik a menüképernyő. A menüképernyőn megváltoztathatja a fényképezőgép műveleteivel kapcsolatos beállításokat – beleértve a felvételt és a lejátszást –, illetve aktiválhat egy funkciót.

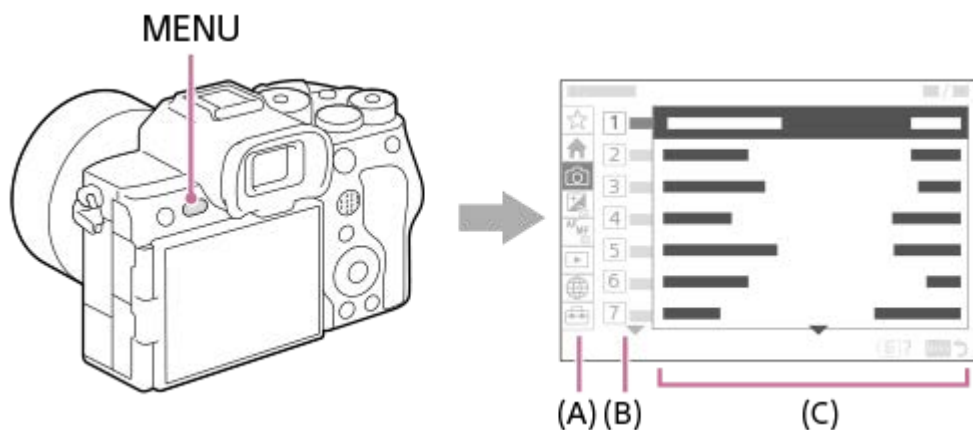

(A) Menüfűl

A menülapok felhasználási forgatókönyvek szerint vannak kategorizálva, például fényképezés, lejátszás, hálózati beállítások stb.

(B) Menücsoport

A menüelemek minden lapon funkció szerint vannak csoportosítva.

A csoporthoz rendelt szám a fűlön található sorszám. A szám alapján megállapíthatja a használt csoport helyét.

(C) Menüelem

Válassza ki a beállítani vagy végrehajtani kívánt funkciót.

Tipp

- A kiválasztott fűl vagy csoport neve megjelenik a képernyő tetején.
- Ha az [Érintő Vezérlés] beállított értéke [Be], a menüképernyőn engedélyezett az érintő vezérlés.

Alapvető műveletek a menüképernyőn

1. Nyomja meg a MENU gombot a menüképernyő megjelenítéséhez.
2. A menüfában lépkedve keresse meg a kívánt menüelemet a vezérlőkerék felső/alsó/bal/jobbs oldalának megnyomásával.
 - A megjelenített menüelemek különböznek fényképezési és mozgókép-felvételi módok esetében.

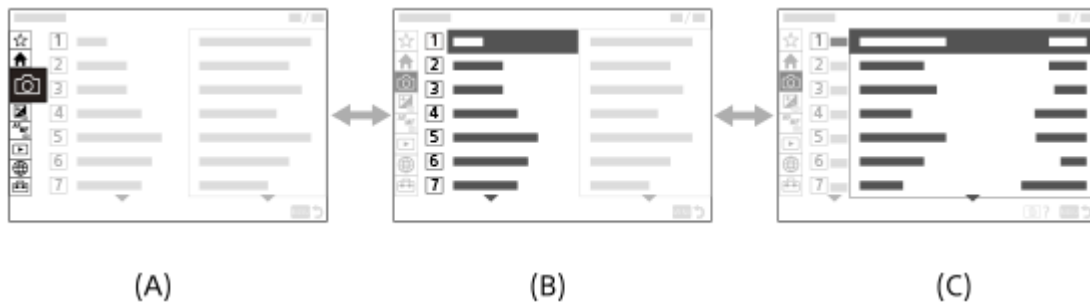

- (A) Menüfülek
- (B) Menücsoportok
- (C) Menüelemek

3. A menüelem kiválasztásához nyomja meg a vezérlőkerék közepét.
A képernyőn megjelenik a kiválasztott elem beállítási vagy végrehajtási képernyője.

4. Válasszon egy paramétert, vagy hajtsa végre a funkciót.

- Ha meg akarja szakítani a paraméter módosítását, nyomja meg a MENU gombot, és térjen vissza az előző képernyőhöz.

5. A menüképernyőről történő kilépéshez nyomja meg a MENU gombot.
Visszatér a felvételi vagy a lejátszási képernyőhöz.

Tipp

- A (Fő) lapon megtekintheti az aktuális felvételi beállítások listáját. A kívánt menüpont megnyitásához és a beállítási érték módosításához válasszon ki egy beállítási értéket a lapon.
- A menüképernyőt megjelenítheti, ha a [MENU] funkciót az [Egy.gomb/tárcsab] vagy az [Egy.gomb/tárcsab] funkcióval egy egyéni gombhoz rendeli, majd megnyomja azt a gombot.

Az Állókép/Mozgókép/S&Q tárcsa és a menüképernyő közötti kapcsolat

A [Fő], [Felvétel], az [Expozíció/szín] és a [Fókusz] lapon megjelenő menücsoportok és menüelemek az Állókép/Mozgókép/S&Q tárcsa pozíciójától függően változnak.

- A megjelenő menücsoportok és menüelemek azonosak a mozgóképfelvételi módokban és a lassított/gyorsított felvételi üzemmódokban.

Fényképezési üzemmódok

- Megjelennek a fényképezéshez tartozó menüelemek.*

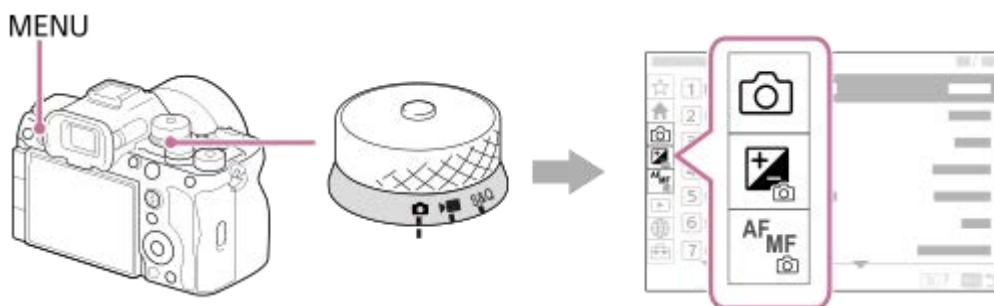

* Néhány alapvető mozgóképfelvételi menüpont is megjelenik, mivel a MOVIE (Mozgóképfelvétel) gombbal állóképfelvételi módban is készíthet mozgóképfelvételt.

Mozgóképfelvételi módok/Lassított és gyorsított felvételi módok

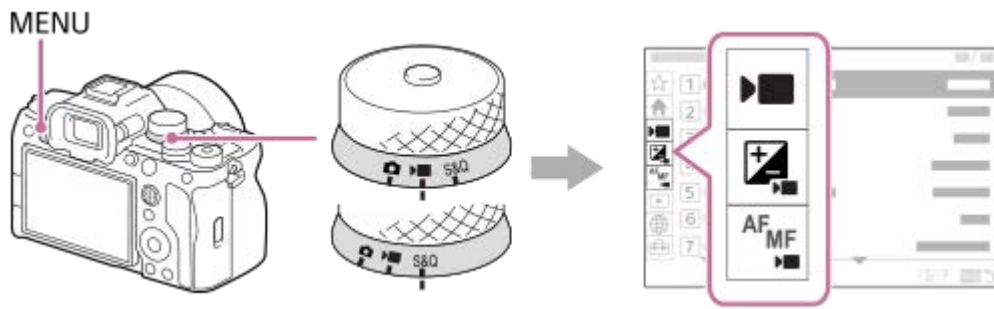

- Megjelennek a mozgóképfelvételhez tartozó menüelemek.



A „Súgóútmutató” ikonjai

  S&Q : Az állókép-felvételi módokban megjelenő menüelemek

  S&Q : A mozgókép-felvételi módokban és a lassított/gyorsított felvételi módokban megjelenő menüelemek

  S&Q : Az állókép-felvételi módokban, a mozgókép-felvételi módokban és a lassított/gyorsított felvételi módokban egyaránt megjelenő menüelemek

Kapcsolódó témák

- [Elem hozzáadás](#)
- [Megj. Én menüből](#)
- [Gyakran használt funkciók hozzárendelése gombokhoz és tárcsához \(Egy.gomb/tárcsab\)](#)
- [Az Állókép/Mozgókép/S&Q tárcsa és az üzemmódtárcsa használata](#)

Digitális fényképezőgép cserélhető objektívvel
ILCE-7RM5 α7RV

A főmenü (felvételi beállítások listája) használata

A menüképernyőn a  (Fő) lapot kiválasztva megjelenítheti a felvételi beállítások listáját. A beállításokat a felvételek vagy jelenetváltás előtt ellenőrizheti, és közvetlenül erről a képernyőről módosíthatja is a beállításokat.

Főmenü mozgóképfelvételhez

Fő1

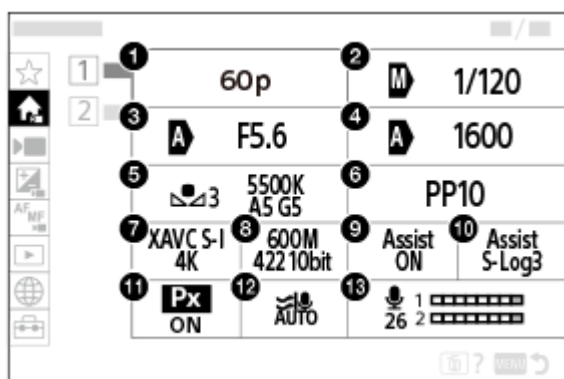

1. Rögzítési képsseb./ **S&Q** Rögzítési képsseb. (lassított/gyorsított mozgóképfelvétel készítésekor)
2. Tv auto/kézi vált./Zársebesség (ha rugalmas expozíciós módban készít mozgóképfelvételt)
3. Av auto/kézi vált./Rekesz (ha rugalmas expozíciós módban készít mozgóképfelvételt)
4. ISO aut/kézi vált./ISO (ha rugalmas expozíciós módban készít mozgóképfelvételt)
5. Fehéregyensúly
6. Kép tulajdonságok
7.  Fájlformátum
8. Rögzítési Beállít./ **S&Q** S&Q beállítások (lassított/gyorsított mozgóképfelvétel készítésekor)
9. Gamma kijelz. segéd
10. Gamma kij. seg. típ.
11. **Px** Proxy felvétel
12. Szélzaj csökkentése
13. Felvétel hangerő

Fő2

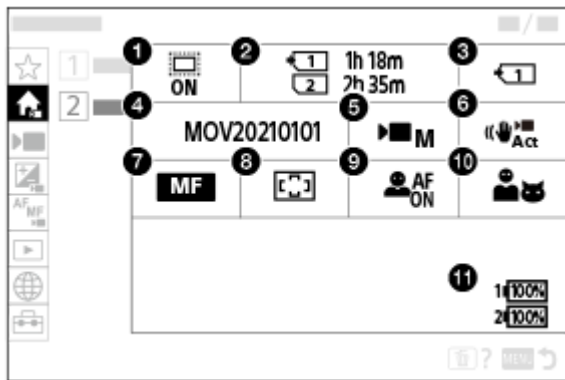



1. APS-C S35 Felvétel
2. Formázás
3. Felvétel időtartama.
4. Fájlbeállítások
5. Felvételi mód
6. SteadyShot
7. Fókusz mód
8. Fókuszmező
9. Témafelism. AF
10. Felismerési cél
11. Töltöttségjelző

Főmenü fényképezéshez

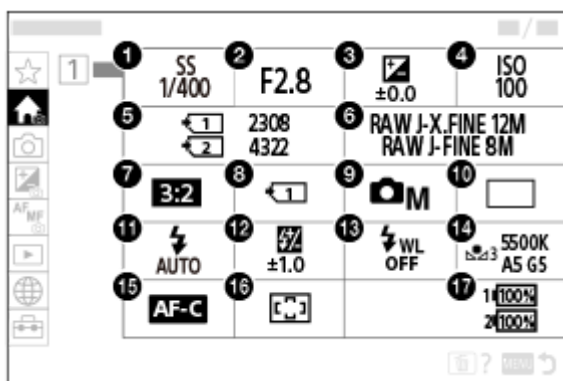
Fő1



1. Zársebesség *
2. Rekesz *
3. Expoz. kompenzáció
4. ISO
5. Formázás
6. Képmínőség beál.

7. Méretarány
8.  Felv.adath.beáll
9. Felvételi mód
10. Képtovább.mód
11. Vaku üzemmód
12. Vaku kompenz.
13. Vezeték nélküli vaku
14. Fehéregyensúly
15. Fókusz mód
16.  Fókuszmező
17. Töltöttségjelző

* Ha a felvételi mód [Autom. Program], a zársebesség és a rekesznyílás értéke ugyanazon a területen jelenik meg. A terület kiválasztásával programkorrekciót végezhet.

Tipp

- Ha hozzárendeli a [Főmenü megjelen] funkciót a kívánt gombhoz az egyéni gombbeállítások segítségével, a főmenüt a hozzárendelt gomb megnyomásával is megnyithatja.
- Ha az [Érintő Vezérlés] beállítása [Be] a főmenü ikonjainak megérintésével megnyithatja a beállítási képernyőket.

Kapcsolódó témák

- [A menü használata](#)
- [Gyakran használt funkciók hozzárendelése gombokhoz és tárcsákhoz \(Egy.gomb/tárcsab\)](#)

Digitális fényképezőgép cserélhető objektívvel
ILCE-7RM5 α7RV

A funkció menü használata

Ha megnyomja az Fn (funkció) gombot felvétel közben, a képernyőn megjelenik egy olyan menü (funkció menü), amely gyakran használt funkciókat (például a képtovábbítási mód vagy fókuszmod) tartalmaz, lehetővé téve a funkciók gyors előhívását.

Példa a funkció menüre

A megjelenített elemek a fényképezőgép állapotától függően különböznek.

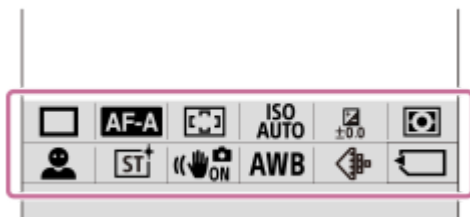

Tipp

- A MENU → (Beállítások) → [Működt. testresz.] → [Fn menü beállításai] menüponttal regisztrálhatja kedvenc funkcióit a funkció menüben. 12 funkciót regisztrálhat állóképek készítéséhez és külön 12 funkciót mozgóképek készítéséhez.
- Ha az [Érintő Vezérlés] beállított értéke [Be], a menüképernyőn engedélyezett az érintő vezérlés.
- Ha az [Érintő Vezérlés] beállított értéke [Be], az [Fn menü beállításai] menü a funkció menü ikonjának nyomva tartásával is megnyitható.
- Ha a [Pöccintés felfelé] beállítása [Fn menü megny], a funkció menü megjeleníthető érintéssel, a felvételkészítés képernyőn gyors felfelé sepréssel.
- A funkció menü bezárásához seperjen lefelé a funkció menün kívüli területről, vagy érintse meg a funkció menün kívüli területet.

1 A vezérlőkerék DISP gombjának nyomogatásával állítsa be a megjelenítési üzemmódot egy értékre, de ne a [Kereső esetében] értékre.

2 Nyomja meg az Fn (Funkció) gombot.

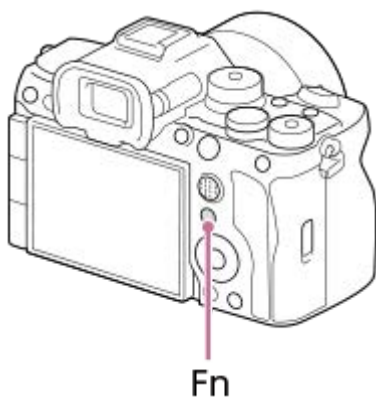

3 A beállítandó funkció kiválasztásához nyomja meg a vezérlőkerék felső/alsó/bal/jobbs oldalát.

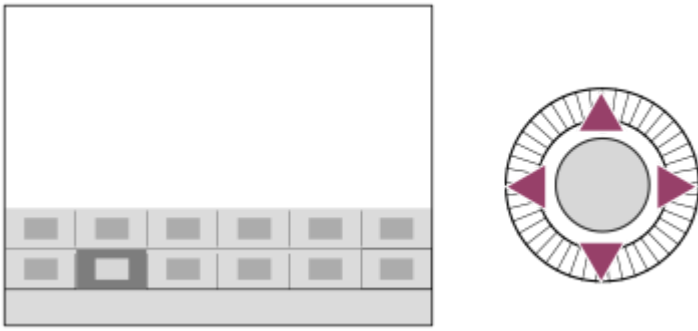

4 Az első tárcsa forgatásával válassza ki a kívánt beállítást, majd nyomja meg a vezérlőkerék közepét.

- Bizonyos funkciók az L hátsó tárcsa vagy az R hátsó tárcsa használatával finomhangolhatók.

Az Fn gomb használata [Kereső esetében] kijelzésnél

Ha megnyomja az Fn gombot, amikor a képernyő kijelzésének beállítása [Kereső esetében], közvetlenül kezelheti a megváltoztatni kívánt elemeket.

Automatikus módban



P/A/S/M módban



- A kijelzőtartalom és az elemek elhelyezkedése az ábrákon csak tájékoztató jellegű, a tényleges kijelzés ettől eltérhet.

Beállítások megadása a megfelelő beállítóképernyőkön

Válassza ki a kívánt funkció ikonját, majd nyomja meg a vezérlőkerék közepét. Megjelenik a funkció beállítóképernyője. A kezelési útmutatót **(A)** követve végezze el a beállítást.

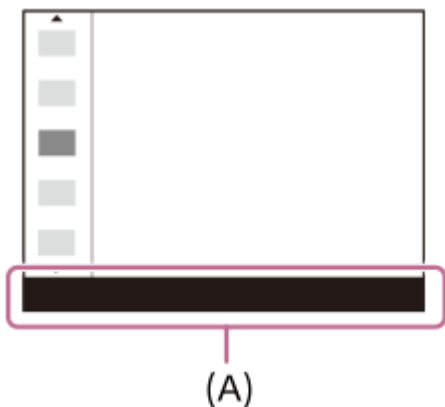

Megjegyzés

- A [Kereső esetében] képernyőn szürkén megjelenő elemek nem módosíthatók az Fn gomb megnyomásával.
- Néhány beállítás, például a [Kreatív megj.] és a [Képtulajdonságok] beállítás nem kezelhető a [Kereső esetében] képernyőn, csak akkor, ha belép a megfelelő beállítóképernyőre.

Kapcsolódó témák

- [Fn menü beállításai](#)
- [A DISP \(kijelzés beállítása\) gomb használata](#)
- [Érintőpanel beállít.](#)

Digitális fényképezőgép cserélhető objektívvel
ILCE-7RM5 α7RV

A C (egyéni) gombok használata

Ha a gyakran használt funkciókat egyéni gombokhoz (C1 – C4) rendeli, akkor felvétel vagy lejátszás közben a társított funkciókat elő lehet hívni egyszerűen a megfelelő gomb megnyomásával.

Alapértelmezés szerint ajánlott funkciók vannak az egyéni gombokhoz rendelve.

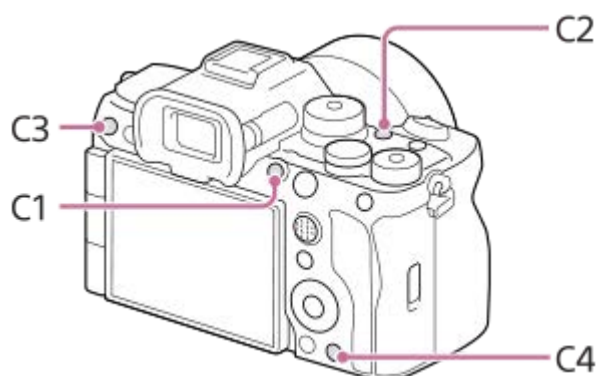

Az egyéni gombok funkcióinak ellenőrzése/módosítása

Az alábbi eljárással ellenőrizheti az egyes egyéni gombokhoz éppen hozzárendelt funkciót.

MENU →  (Beállítások) → [Működt. testresz.] → [ Egy.gomb/tárcsab], [ Egy.gomb/tárcsab] vagy [ Egyéni gomb beál].

Ha módosítani akarja az egyéni gomb funkcióját, nyomja meg a vezérlőkerék közepét, amikor az egyéni gomb ki van választva. Megjelennek a gombhoz rendelhető funkciók. Válassza ki a kívánt funkciót.

Kapcsolódó témák

- [Gyakran használt funkciók hozzárendelése gombokhoz és tárcsákhoz \(Egy.gomb/tárcsab\)](#)

Digitális fényképezőgép cserélhető objektívvel
ILCE-7RM5 α7RV

A DISP (kijelzés beállítása) gomb használata

A DISP (kijelzés beállítása) gomb megnyomásával megváltoztathatja a képernyőn megjelenített tartalmat felvétel és lejátszás közben. A kijelzés megváltozik a DISP gomb minden megnyomására. Felvételhez a kereső és a képernyő kijelzését külön lehet beállítani.

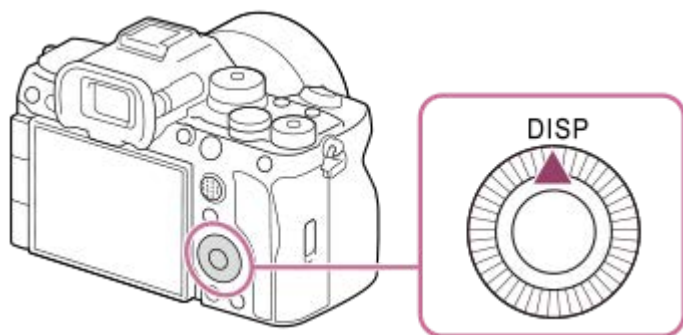

Tipp

- A képernyő a DISP gombbal kikapcsolható. Jelölje be a [Képernyő ki] opciót itt: MENU → (Beállítások) → [Működt. teszteszt.] → [DISP (Kép. megj.) b.] → [Kijelző].

Felvétel közben (képernyő)

Alapinf. Megjel. → Nincs inform. → Hisztogram → Szint → Kereső esetében → Alapinf. Megjel.

Fényképezéskor:

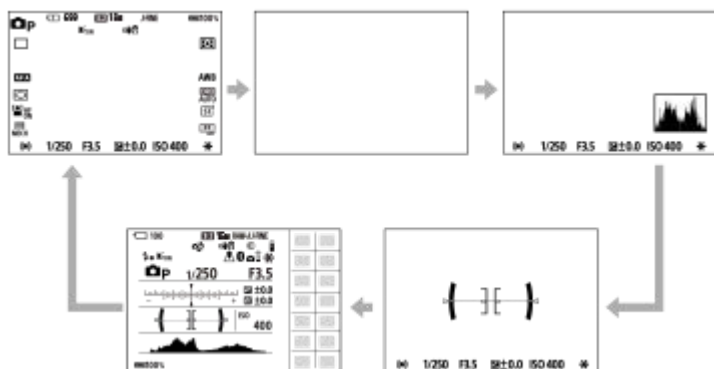

Mozgóképfelvétel közben:

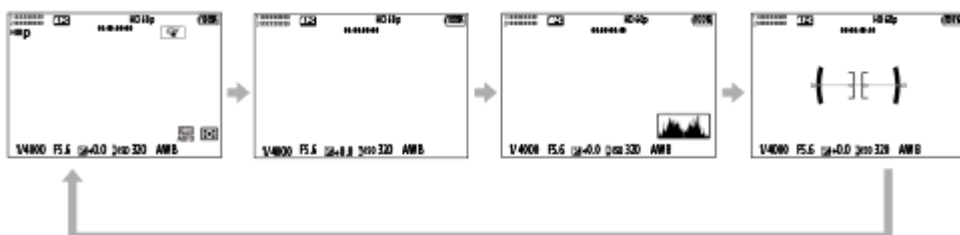

Felvétel közben (kereső)

Szint → Nincs inform. → Hisztogram → Szint

Fényképezéskor:



Mozgóképfelvétel közben:



- Ha váltani szeretne a keresőben megjelenő információk között, nyomja meg a DISP gombot, miközben a keresőbe néz.

Lejátszás közben (képernyő/kereső)

Inform. megjel. → Hisztogram → Nincs inform. → Inform. megjel.

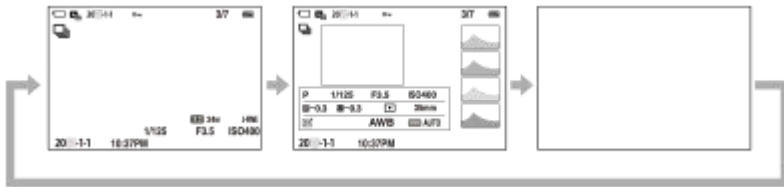

- Ha a képen alul- vagy túlexponált területek vannak, az érintett rész villog a hisztogram kijelzőn (alulexponálás/túlexponálás hibajelzés).
- A lejátszási beállítások [Auto visszánéz.] esetén is érvényesek.

Megjegyzés

- A kijelzőtartalom és az elemek elhelyezkedése az ábrán csak tájékoztató jellegű, a tényleges kijelzés ettől eltérhet.
- Alapértelmezés szerint a következők nem jelennek meg.
 - Képernyő ki
 - Alapinf. Megjel. (a kereső használata esetén)
- Mozgóképfelvételi üzemmódokban a [Kereső esetében] nem jeleníthető meg. Ha a képernyő kijelzési módjának beállítása [Kereső esetében], mozgóképfelvétel indulásakor a kijelzési mód minden információra vált.

Kapcsolódó témák



- [DISP \(Kép. megj.\) b. \(Kijelző/Kereső\)](#)

Digitális fényképezőgép cserélhető objektívvel
ILCE-7RM5 α7RV



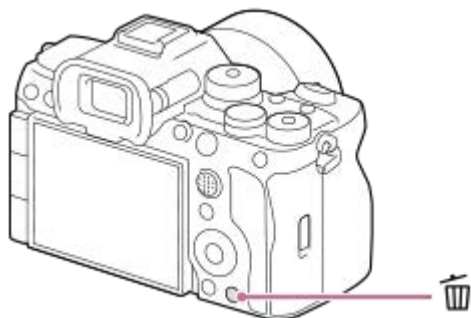

A Törlés gomb használata

Az éppen megjelenített képet a  (Törl) gomb megnyomásával törölheti.



- Ha a  (Törl) gomb megnyomása után jóváhagyást kérő üzenet jelenik meg, a vezérlőkerékkel válassza ki a [Törl] lehetőséget, majd nyomja meg a közepét.
- Két vagy több képet is törölhet egyszerre.
Válassza a következőket: MENU →  (Lejátszás) → [Törlés] → [Törl]. Azután jelenítse meg a törölni kívánt képeket.

Tipp

- Ha a MENU →  (Lejátszás) → [Törlés] → [ 2x nyomás: törlés] opció beállított értéke [Be], a  (Törl) gomb kétszer egymás után történő megnyomásával törölheti a képeket.
- A képenkénti lejátszás képernyőn kívül a  (Törl) gombot a következő műveletekhez is használhatja.
 - Egyéni gomb
 - Beépített súgó

Kapcsolódó témák

- [Több kiválasztott kép törlése \(Törl\)](#)
- [Törlés megerős.](#)
- [2x nyomás: törlés](#)
- [A C \(egyéni\) gombok használata](#)
- [Beépített súgó](#)

Digitális fényképezőgép cserélhető objektívvel
ILCE-7RM5 α7RV

Az AEL gomb használata

Ha a téma még akkor sem éri el a megfelelő fényerőt, ha a fényképezőgépet a téma felé irányítja és félig lenyomja az exponáló gombot, akkor a kívánt fényerőnél nyomja meg az AEL gombot a mérés végrehajtásához és az expozíció rögzítéséhez (AE rögzítés funkció). Miután az expozíció rögzítve lett, fókuszáljon újra a témára, és készítse el a képet.

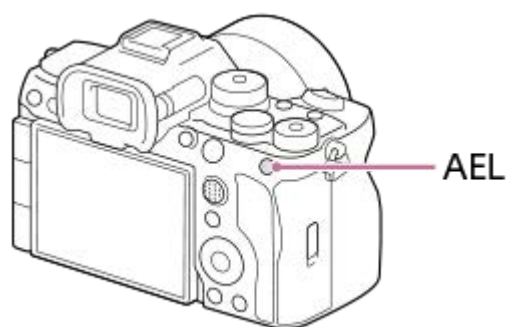

Tipp

- Alapértelmezés szerint a [AEL tartás] funkció a AEL gombhoz van társítva.

Kapcsolódó témák

- [AE zár](#)

Digitális fényképezőgép cserélhető objektívvel
ILCE-7RM5 α7RV

Az AF-ON gomb használata

Az AF-ON gombot használhatja a fókusz beállítására anélkül is, hogy félig lenyomná az exponáló gombot ([AF be] funkció) az alábbi esetekben:

- Ha a téma mozgása alapján egy előre meghatározott felvételi távolságra akar fókuszálni.
- Ha fókuszt akar állítani, és külön akarja kioldani a zárat.

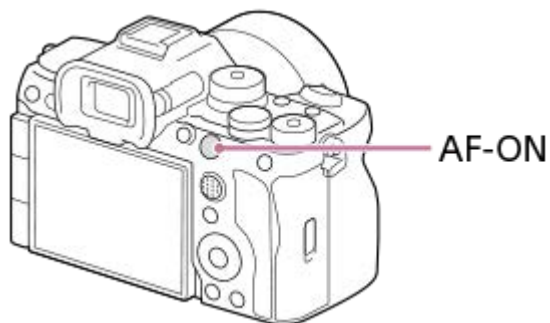

Kapcsolódó témák

- [AF be](#)

Digitális fényképezőgép cserélhető objektívvel
ILCE-7RM5 α7RV

Az első tárcsa és a hátsó tárcsa (L/R) használata

Az első tárcsával vagy a két hátsó tárcsával (L/R) gyorsan módosíthatja a beállítási értékeket az alábbi esetekben:

- Ha módosítani akarja a rekeszértéket vagy a zársebességet.
- Ha felvétel közben módosítani akarja a fényképezőgép-beállításokat.

Lejátszás közben a tárcsák forgatásával tallózhat a képek között.

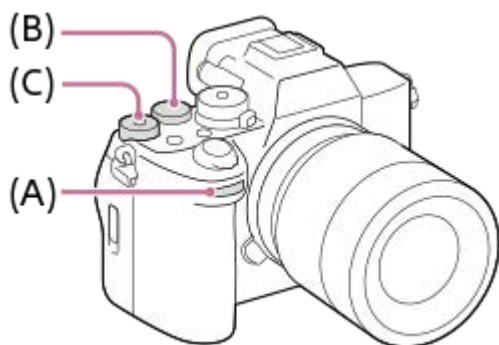



(A): Első tárcsa

(B): L hátsó tárcsa

(C): R hátsó tárcsa

Tipp

- Az [ Egy.gomb/tárcsab]/[ Egy.gomb/tárcsab] lehetőséggel tetszés szerint rendelhet funkciókat mindegyik tárcsához.
- A [Tárcsám beállítások] funkcióval hozzárendelheti a kívánt funkciókat a tárcsákhoz, és szükség esetén előhívhatja ezeket a funkciókat.

Kapcsolódó témák

- [Rekesz elsőbbs.](#)
- [Zárseb. elsőbbs.](#)
- [Kézi expozíció](#)
- [Expozíció vez. típ.](#)
- [A tárcsa funkciójának ideiglenes módosítása \(Tárcsám beállítások\)](#)
- [Gyakran használt funkciók hozzárendelése gombokhoz és tárcsákhoz \(Egy.gomb/tárcsab\)](#)
- [Av/Tv forgatás](#)

Digitális fényképezőgép cserélhető objektívvel
ILCE-7RM5 α7RV

A billentyűzet használata

Ha kézi karakterbevitel szükséges, egy billentyűzet jelenik meg a képernyőn. A billentyűzetet használó funkciók példáit lásd: „Kapcsolódó témák” az oldal alján.



1. Beviteli mező

Itt jelennek meg a beírt karakterek.

2. Karaktertípusok váltása

A gomb minden megnyomására változik a karaktertípus: betűk, számok vagy szimbólumok jelennek meg.

3. Billentyűzet

A gomb minden megnyomására megjelenik egy újabb a gombhoz tartozó karakterek közül. A betűk kis- és nagybetűs alakja közötti váltásához nyomja meg a **↑** (Felfelé nyíl) gombot.

4. **←** (Balra nyíl)

Balra viszi a beviteli mezőben a kurzort.

5. **→** (Jobbra nyíl)

Jobbra viszi a beviteli mezőben a kurzort. Ez a gomb a szerkesztett karakter bevitelének véglegesítésére és a következő karakterre való ugrásra is használatos.

6. **X** (Törlés)

Törli a kurzor előtti karaktert.

7. **↑** (Felfelé nyíl)

Nagy- és kisbetűk között válthat.

8. **L** (Szóköz)

Egy szóközt ír be.

9. OK

A karakterek beírása után nyomja meg ezt a gombot a beírt karakterek véglegesítéséhez.

Az alfabetikus karakterek bevitelének eljárását az alábbiakban ismertetjük.

1 A vezérlőkerék segítségével mozgassa a kurzort a kívánt gombra.

- A vezérlőkerék középső gombjára minden megnyomására változik a karakter.
- A betűk kis- és nagybetűs alakja közötti váltásához nyomja meg a **↑** (Felfelé nyíl) gombot.

2 Amikor a beírni kívánt karakter látható, a karakter megerősítéséhez nyomja meg a **→** (Jobbra nyíl) gombot.

- Ne felejtse, hogy a karaktereket egyenként kell megerősíteni. Ha egy karaktert nem erősít meg, akkor a következő karaktert nem írhatja be.
- Ha nem is nyomja meg a **→** (Jobbra nyíl) gombot, a beírt karakter néhány másodperc múlva automatikusan megerősítésre kerül.

3 Ha befejezte az összes karakter beírását, nyomja meg az [OK] gombot a beírt karakterek véglegesítéséhez.

- A bevitelből való kilépéshez válassza a [Visszavon] lehetőséget.

Kapcsolódó témák

- [Szerzői jog info.](#)
- [Csatlak. pont beállít.](#)
- [Vezetékes LAN \(USB-LAN\)](#)
- [Eszköz nevét szerk.](#)
- [Biztonság\(IPsec\)](#)

5-044-867-73(1) Copyright 2022 Sony Corporation

Digitális fényképezőgép cserélhető objektívvel
ILCE-7RM5 α7RV

Beépített súgó

A [Beépített súgó] megjeleníti a menüelemek, Fn (Funkció) elemek és beállítások leírását.

- 1 **A MENU** alatt vagy az Fn listában válassza ki azt az elemet, amelynek a leírását meg akarja tekinteni, majd nyomja meg a  (Törlés) gombot (A).

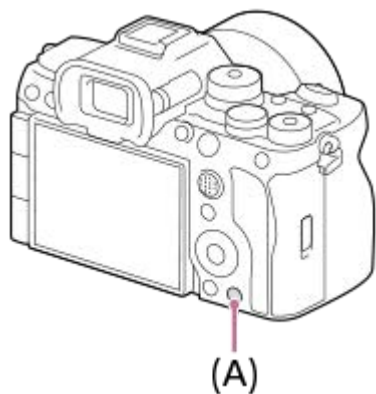

Megjelenik az adott elem leírása.

Az akkumulátoregység feltöltése töltővel

1 Helyezze be az akkumulátoregységet az akkumulátortöltőbe.

- Helyezze az akkumulátoregységet az akkumulátortöltőre a ▲ (háromszög) jel irányában.
- Tolja el az akkumulátoregységet ütközésig.

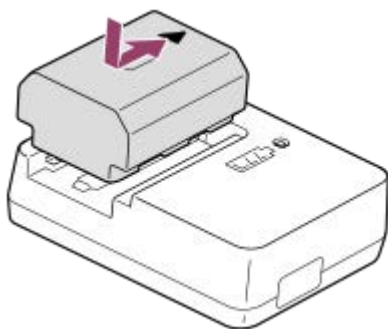

2 Csatlakoztassa a tápkábelt (mellékelt) az akkumulátortöltőhöz, majd csatlakoztassa az akkumulátortöltőt egy fali aljzathoz.

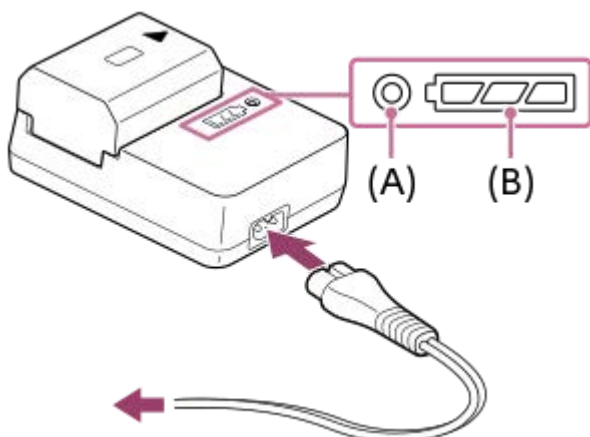

- Ha a töltés megkezdődik a CHARGE lámpa **(A)** narancssárgán világít.
- A töltésjelző lámpa **(B)** mutatja a töltés hozzávetőleges állapotát, ahogy alábbi táblázatban látható. (Narancssárga színnel jeleztük, hogy a lámpa világít.)
- Ha a CHARGE lámpa és a töltésjelző lámpa kigyullad, majd azonnal kialszik, akkor az akkumulátoregység teljesen fel van töltve.

Töltés állapota	CHARGE lámpa / Töltésjelző lámpa
Közvetlenül az akkumulátoregység csatlakoztatása után - 30 %	● □□□
30% – 60%	● □□■
60% – 90%	● □■■■
90% - teljes töltöttség	○ ■■■■
Teljesen feltöltve	○ □□□

A töltésjelző lámpa által jelzett töltöttségi szint és a fenti százalékok csak irányadók.

A tényleges állapot ettől eltérhet a környezeti hőmérséklet és az akkumulátoregység állapotától függően.

- Töltési idő (teljes töltés): a töltési idő körülbelül 150 perc.
- A fent megadott töltési idő a teljesen kisütött akkumulátoregység töltési ideje 25°C-os hőmérsékleten. A töltés a használati feltételek és a körülmények függvényében hosszabb ideig is tarthat.

Megjegyzés

- Az AC adapter/akkumulátortöltő használatakor használjon egy közeli fali aljzatot. Ha bármilyen üzemzavart észlel, azonnal húzza ki a csatlakozódugaszát a fali aljzataból, leválasztva ezzel a tápfeszültségről. Ha a készüléken van töltés lámpa, a készülék akkor is feszültség alatt állhat, ha a lámpa nem világít.
- Töltés előtt feltétlenül olvassa el a „[Megjegyzések az akkumulátoregységgel és az akkumulátor töltésével kapcsolatban](#)” részt.

Kapcsolódó témák

- [Az akkumulátoregység behelyezése és eltávolítása](#)
- [Az akkumulátor töltése kereskedelmi forgalomban vásárolt AC adapterrel vagy mobil akkumulátorról](#)
- [Megjegyzések az akkumulátoregységgel és az akkumulátor töltésével kapcsolatban](#)

Digitális fényképezőgép cserélhető objektívvel
ILCE-7RM5 α7RV

Az akkumulátoregység behelyezése és eltávolítása

- 1 Az áramforrásfedélen lévő kapcsoló eltolásával nyissa fel a fedelet.

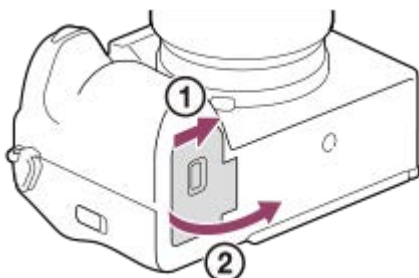

- 2 Helyezze be az akkumulátoregységet, miközben az akkumulátoregység sarkával benyomja a rögzítőkart (A), hogy az akkumulátor a helyére rögzüljön.

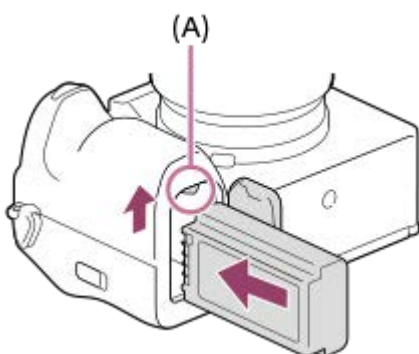

- 3 Csukja be a fedelet, majd tolja el a kapcsolót a LOCK oldalra.

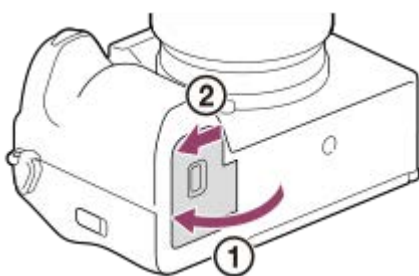

Az akkumulátoregység eltávolítása

Győződjön meg arról, hogy a memóriaműködés-jelző nem világít, és kapcsolja ki a fényképezőgépet. Ezután csúsztassa el a rögzítőkart (A), és vegye ki az akkumulátoregységet. Ügyeljen rá, hogy ne ejtse le az akkumulátoregységet.

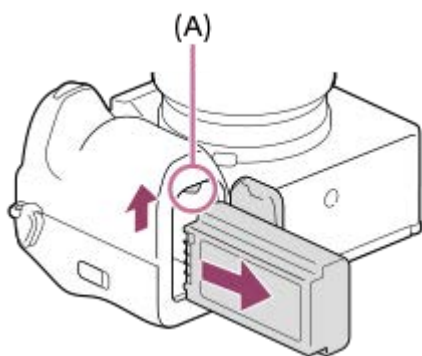

Kapcsolódó témák

- [Az akkumulátoregység feltöltése töltővel](#)
- [Az akkumulátor töltése kereskedelmi forgalomban vásárolt AC adapterrel vagy mobil akkumulátorról](#)
- [Megjegyzések az akkumulátoregységgel és az akkumulátor töltésével kapcsolatban](#)

5-044-867-73(1) Copyright 2022 Sony Corporation

Digitális fényképezőgép cserélhető objektívvel
ILCE-7RM5 α7RV

Az akkumulátor töltése kereskedelmi forgalomban vásárolt AC adapterrel vagy mobil akkumulátorról

A töltéséhez használhat USB-kábelt és egy külső áramforrást, például kereskedelemben kapható USB AC adaptert vagy mobil akkumulátort.

Ha egy USB-PD (USB Power Delivery) szabvánnyal kompatibilis eszköz van a fényképezőgéphez csatlakoztatva, lehetséges a gyorsöltés.

- 1** Kapcsolja ki a fényképezőgépet, és csatlakoztasson külső áramforrást a fényképezőgép USB Type-C aljzatához.

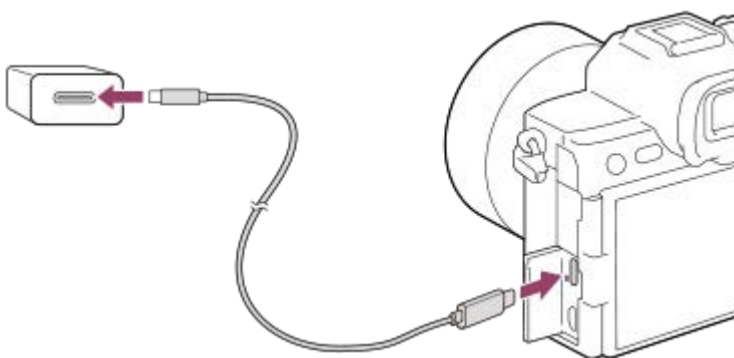

Töltés lámpa a fényképezőgépen (narancssárga)

Világít: Töltés

Nem világít: A töltés befejeződött

Villog: Töltési hiba történt, vagy a töltés átmenetileg szünetel, mert a fényképezőgép nincs a megfelelő hőmérséklet-tartományon belül

- Ha a töltés befejeződött, a töltés lámpa kialszik.
- Ha a töltés lámpa világít, majd azonnal kialszik, az akkumulátoregység teljesen fel van töltve.

Megjegyzés

- Az USB-töltés nem lehetséges a multi-/micro-USB csatlakozón keresztül. Használja az USB Type-C csatlakozót az akkumulátor töltéséhez.
- Ha a készülék olyan hordozható számítógéphez csatlakozik, amely nincs a tápfeszültséghez csatlakoztatva, akkor a feltöltés a hordozható számítógép akkumulátorát meríti. Ne hagyja túl hosszú ideig a készüléket laptopoz csatlakoztatva!
- Ne kapcsolja be/ki a számítógépet, ne indítsa újra, és ne ébressze fel a számítógépet alvó üzemmódból, ha USB-kapcsolat van a számítógép és a fényképezőgép között. Ellenkező esetben meghibásodás következhet be. Mielőtt a számítógépet be-/kikapcsolná, újraindítaná vagy felébresztené alvó üzemmódból, válassza le a fényképezőgépet a számítógépről.
- Nincs garancia arra, hogy a feltöltés egyedi kialakítású vagy átépített számítógépről vagy USB-hubon keresztül csatlakoztatott számítógépről is működik.
- Ha más USB-eszközt is csatlakoztat, akkor előfordulhat, hogy a fényképezőgép nem működik megfelelően.
- Javasoljuk 9V/3A vagy 9V/2A kimenettel kompatibilis USB-PD eszköz használatát.
- Töltés előtt feltétlenül olvassa el a „[Megjegyzések az akkumulátoregységgel és az akkumulátor töltésével kapcsolatban](#)” részt.

Kapcsolódó témák

- [Az akkumulátoregység behelyezése és eltávolítása](#)
- [Megjegyzések az akkumulátoregységgel és az akkumulátor töltésével kapcsolatban](#)

5-044-867-73(1) Copyright 2022 Sony Corporation

Digitális fényképezőgép cserélhető objektívvel
ILCE-7RM5 α7RV

Az akkumulátortöltő használata külföldön

Az akkumulátortöltőt (mellékelt) minden olyan országban vagy régióban használhatja, ahol a villamos hálózat feszültsége 100 V és 240 V AC közötti, és a frekvenciája 50 Hz/60 Hz.

Bizonyos országok/régiók esetében egy átalakító dugaszadapter kellhet a fali aljzathoz csatlakozáshoz. Kérjen tanácsot például az utazási irodától, és előre készítsen be egyet.

Megjegyzés

- Ne használjon elektronikus feszültségátalakítót, mert az hibás működést okozhat.

Digitális fényképezőgép cserélhető objektívvel
ILCE-7RM5 α7RV

Tápellátás fali csatlakozóaljzatról

Ha AC adaptert stb. használ fényképezés vagy képek lejátszása közben, a tápfeszültséget a fali csatlakozóaljzat biztosítja. Ezzel megőrizheti az akkumulátor töltését.

Javasoljuk 9V/3A kimenettel kompatibilis USB-PD (USB Power Delivery) eszköz használatát.

- 1 Helyezzen egy kellőképpen feltöltött akkumulátoregységet a fényképezőgépbe.**
 - Ha az akkumulátor lemerült, a fényképezőgép nem kapcsol be. Helyezzen egy kellőképpen feltöltött akkumulátoregységet a fényképezőgépbe.
- 2 Csatlakoztassa az USB-kábelt a fényképezőgép USB Type-C csatlakozójához.**
- 3 Csatlakoztassa például egy fali aljzathoz AC adapterrel.**
- 4 Kapcsolja be a fényképezőgépet.**
 - Egy ikon () jelzi a képernyőn, hogy a tápellátást az USB-csatlakozás szolgáltatja, és a táplálás elindul.

Megjegyzés

- Az USB-táplálás nem lehetséges a multi-/micro-USB csatlakozón keresztül. Használja az USB Type-C csatlakozót az áramellátáshoz.
- A készülék bekapcsolt állapotában az akkumulátoregység nem töltődik, hiába van a fényképezőgép az AC adapterhez stb. csatlakoztatva.
- Bizonyos körülmények között az AC adapter stb. használata közben is adhat le áramot az akkumulátoregység kiegészítésként.
- Ne távolítsa el az akkumulátoregységet, amikor a tápfeszültséget a fali aljzat biztosítja. Ha eltávolítja az akkumulátoregységet, a fényképezőgép kikapcsol.
- Csak akkor csatlakoztassa az USB-kábelt a fényképezőgéphez, illetve húzza ki az USB-kábelt a fényképezőgépből, amikor a fényképezőgép ki van kapcsolva.
- A fényképezőgép és az akkumulátor hőmérsékletétől függően előfordulhat, hogy a folyamatos felvételi idő lecsökken, amikor a tápfeszültséget a fali aljzat biztosítja. A csatlakozó környéke felmelegedhet. Legyen óvatos, amikor hozzányúl.
- Ha tápforrásként mobil töltőt használ, használat előtt ellenőrizze, hogy teljesen fel van-e töltve. Használat közben is rendszeresen ellenőrizze a mobil töltő töltöttségét.
- A működés nem garantálható minden külső tápegységgel.

Kapcsolódó témák

- [Az akkumulátoregység behelyezése és eltávolítása](#)

Digitális fényképezőgép cserélhető objektívvel
ILCE-7RM5 α7RV

Memóriakártya behelyezése és eltávolítása

Ez a rész részletezi, hogyan kell memóriakártyát (külön megvásárolható) a fényképezőgépbe helyezni. A fényképezőgéppel CFexpress Type A memóriakártyák és SD memóriakártyák használhatók.

- 1** Tolja a memóriakártya fedelén lévő kapcsolót a jel irányába **①**, majd a kinyitáshoz tolja a fedelet a jel irányába **②**.

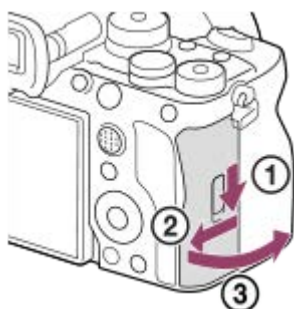

- 2** Helyezze be a memóriakártyát az 1. nyílásba.



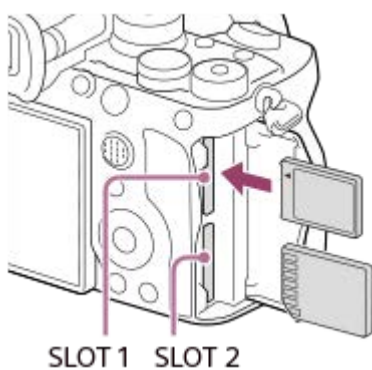



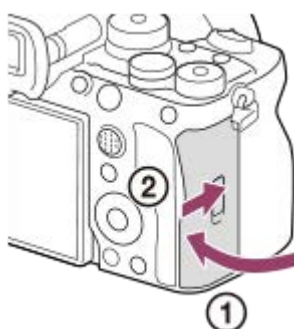



- Két memóriakártya használata esetén a másodikat a 2. nyílásba helyezze.
- Az 1. és a 2. nyílás is támogatja a CFexpress Type A memóriakártyákat és az SD memóriakártyákat.
- Alapértelmezés szerint az 1. nyílásban lévő memóriakártyára történik a képek rögzítése.
- A CFexpress Type A memóriakártyákat úgy kell behelyezni, hogy címkével a képernyő felé nézzenek, az SD memóriakártyákat pedig úgy, hogy a csatlakozóval a képernyő felé nézzenek. Tolja be a kártyát, amíg a helyére nem kattannak.



- 3** Csukja le a fedelet.



Tipp

- Ha először használja a memóriakártyát a fényképezőgéppel, javasoljuk, hogy a memóriakártya optimális működése érdekében a fényképezőgép segítségével formázza meg a kártyát.
- A következőképpen módosíthatja a felvételre kijelölt memóriakártya-nyílást: MENU →  /  (Felvétel) → [Adathordozó] → [ Felv.adath.beáll] → [ Felvevő adathord.] vagy [ Felvevő adathord.]. Alapértelmezés szerint az 1. nyílás van használatban.
- Ha azt akarja, hogy egy kép egyidejűleg két memóriakártyára legyen rögzítve, vagy a rögzített képeket képtípus alapján két külön memóriakártyára akarja rendezni (állókép/mozgóképek), válassza a következőket: MENU →  /  (Felvétel) → [Adathordozó] → [ Felv.adath.beáll], majd módosítsa a [ Felvevő adathord.] vagy a [ Felvevő adathord.] beállításokat.

A memóriakártya eltávolítása

Nyissa fel a memóriakártya-fedelet, és győződjön meg arról, hogy a memóriaműködés-jelző **(A)** nem világít, majd az eltávolításhoz nyomja be finoman egy mozdulattal a memóriakártyát.

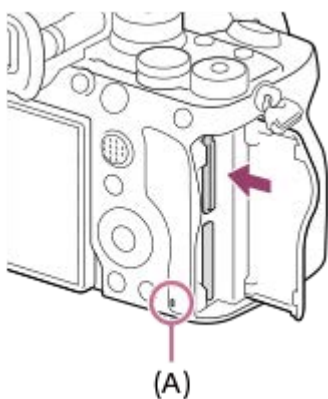

Kapcsolódó témák

- [Használható memóriakártyák](#)
- [Megjegyzések a memóriakártyával kapcsolatban](#)
- [Formázás](#)
- [Felv.adath.beáll \(állókép/mozgóképek\): Felvevő adathord. \(állókép\)](#)
- [Felv.adath.beáll \(állókép/mozgóképek\): Felvevő adathord. \(mozgóképek\)](#)
- [A lejátszás forrásául szolgáló memóriakártya kiválasztása \(Lejátsz. adath. kivál.\)](#)

Digitális fényképezőgép cserélhető objektívvel
ILCE-7RM5 α7RV

Objektív csatlakoztatása/eltávolítása

Az objektív csatlakoztatása vagy eltávolítása előtt kapcsolja ki a fényképezőgépet.

- 1 Vegye le a vázsapkát (A) a fényképezőgépről, és a hátsó objektívsapkát (B) az objektív hátuljáról.

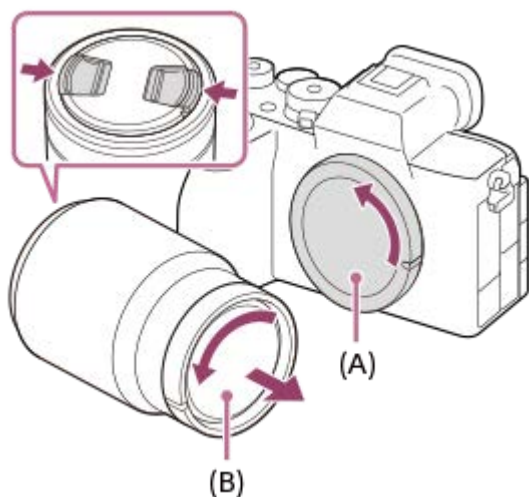

- A fényképezés befejezése után ajánlatos feltenni az elülső lencsetakarót.

- 2 Úgy helyezze fel az objektívet, hogy az objektív és a fényképezőgép két fehér jelölése (illesztőjelek) egy vonalba essenek.

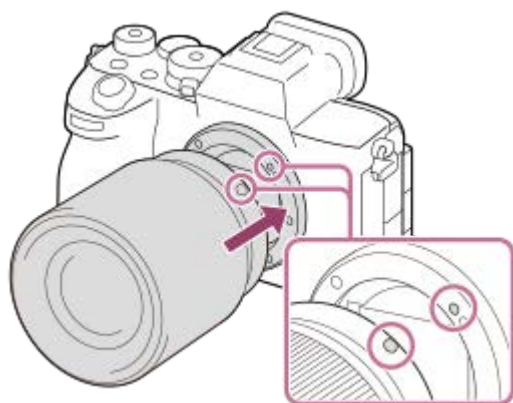

- Tartsa a fényképezőgép objektívfoglatát lefelé, megakadályozva ezzel, hogy por vagy szennyeződés kerüljön a fényképezőgépbe.

- 3 Miközben finoman a fényképezőgép felé tolja az objektívet, forgassa lassan a nyíl irányába, amíg egy kattánással a helyére nem rögzül.



- Ügyeljen rá, hogy az objektívet egyenesen tartsa felhelyezéskor.

Az objektív levétele

Tartsa benyomva az objektívkioldó gombot **(A)**, és forgassa az objektívet a nyíl irányába ütközésig.

Az objektív eltávolítása után helyezze a vázsapkát a fényképezőgépre, az objektívsapkákat pedig az objektív első és hátsó oldalára, megakadályozva ezzel, hogy por vagy szennyeződés kerüljön a fényképezőgépbe és az objektívbe.

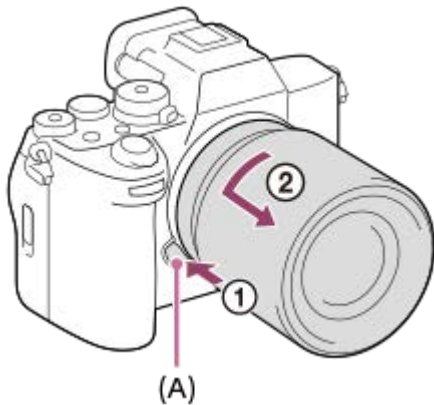

Lencse napellenzője

A lencsevédő ernyőt azért ajánlatos használni, mert megakadályozza a felvételt zavaró külső fény beszűrődését.

Helyezze fel a lencse napellenzőjét úgy, hogy az objektíven és a lencse napellenzőjén lévő jelek egy vonalba essenek. (Előfordulhat, hogy egyes objektíveken nincsen lencsevédő ernyő mutató.)

Megjegyzés

- Az objektív felszerelését/eltávolítását gyorsan és pormentes helyen kell végezni.
- Az objektív felhelyezésekor ne nyomja meg az objektívkioldó gombot.
- Az objektív felszerelésekor ne alkalmazzon nagy erőt!
- A-mount objektív (külön megvásárolható) használatához rögzítőadapter (külön megvásárolható) kell. Az rögzítőadapter használatával kapcsolatban további részleteket a rögzítőadapterhez mellékelt kezelési utasításban olvashat.
- Ha teljes képmezős képeket szeretne készíteni, használjon teljes képmezős mérettel kompatibilis objektívet.
- Állványcsatlakozós objektív használata esetén az objektív súlyának kiegyensúlyozása érdekében az állványt az objektíven lévő állványcsatlakozóhoz erősítse.
- Az objektívvel felszerelt fényképezőgép mozgatásakor a fényképezőgépet és az objektívet is erősen kell fogni.
- Ne fogja meg az objektív olyan részeit, amelyek a zoom vagy a fókusz beállítása céljából állnak ki.
- A lencsevédő ernyőt megfelelően kell felhelyezni. Ellenkező esetben a lencsevédő ernyőnek nem lesz hatása, vagy részlegesen tükröződni fog a képen.
- Vaku használatakor távolítsa el a lencsevédő ernyőt, különben a lencsevédő ernyő beletakar a vaku fényébe, és árnyékként jelenhet meg a képen.

Kapcsolódó témák

- [Felszerelési adapter](#)

5-044-867-73(1) Copyright 2022 Sony Corporation

Digitális fényképezőgép cserélhető objektívvel
ILCE-7RM5 α7RV



A fényképezőgép kezdeti beállításának elvégzése

Bluetooth-kapcsolat létrehozásával (párosítás) a fényképezőgép és egy okostelefon között, valamint a Creators' App okostelefon-alkalmazás használatával elvégezheti az okostelefonról a fényképezőgép kezdeti beállítását, például a dátum- és időbeállításokat (ha a fényképezőgép rendszerszoftvere (firmware) 2.00 vagy újabb verziójú). Telepítse az Creators' App alkalmazást az okostelefon alkalmazástárából. Ha már telepítve van az okostelefonra az alkalmazás, frissítse a legújabb verzióra.

Az Creators' App alkalmazást úgy is telepítheti, hogy okostelefonja segítségével beolvassa a fényképezőgép képernyőjén megjelenő QR Code-ot.

Az Creators' App funkcióval kapcsolatos részleteket lásd a következő webhelyen.

<https://www.sony.net/ca/>

- 1 **Az ON/OFF tápkapcsoló „ON” állásba fordításával kapcsolja be a fényképezőgépet.**
- 2 **Válassza ki a kívánt nyelvet, majd nyomja meg a vezérlőkerék közepét.**
 - Megjelenik az adatvédelmi nyilatkozat képernyő. Olvassa el a biometrikus adatokkal kapcsolatos adatvédelmi nyilatkozatot a hivatkozást okostelefonnal stb. megnyitva.
- 3 **Nyomja meg a vezérlőkerék közepét.**
- 4 **A fényképezőgép képernyőjén megjelenő utasításokat követve csatlakoztassa a fényképezőgépet az okostelefonhoz.**
 - Az okostelefon és a fényképezőgép összecsatlakoztatásához indítsa el a(z) Creators' App alkalmazást az okostelefonon.
 - Ha nem csatlakoztat okostelefont, megjelenik a terület/dátum/idő beállításának képernyője.
 - Ha a kezdeti beállítás után akarja az okostelefont a fényképezőgéphez csatlakoztatni, válassza a következőket: MENU →  (Hálózat) → [ Csatl./PC távk.] → [Okostel.-kapcsolat].
- 5 **Végezze el a fényképezőgép kezdeti beállítását a Creators' App képernyőjén.**
 - Kövesse a képernyőn megjelenő utasításokat a következő elemek beállításához.
 - Terület/Dátum/Idő
 - Auto. Kikapcs. hőm.
 - Eszköznév

Ezeket a beállításokat később módosíthatja a fényképezőgép menüjében.

A dátum és az idő megőrzéséről

Ez a fényképezőgép beépített segédakkumulátort tartalmaz, amely a készülék be- vagy kikapcsolt állapotától és az akkumulátoregység behelyezésétől és töltöttségétől függetlenül gondoskodik a dátum, az idő és más beállítások megőrzéséről.

A beépített segédakkumulátor feltöltéséhez helyezzen be egy feltöltött akkumulátoregységet a fényképezőgépbe, majd legalább 24 órán keresztül hagyja a készüléket kikapcsolva.

Ha az óra az akkumulátoregység minden egyes feltöltése után lenullázódik, akkor előfordulhat, hogy előregedett a beépített segédakkumulátor. Forduljon egy szervizhez.

Tipp

- Ha a fényképezőgépet Bluetooth kapcsolattal okostelefonhoz csatlakoztatja, akkor az okostelefonnal is kezelheti a fényképezőgépet, és képeket másolhat a fényképezőgépről az okostelefonra.

Megjegyzés

- Ha kilép menet közben a dátum és idő beállítása műveletből, a fényképezőgép bekapcsolásakor mindig megjelenik a dátumot és időt beállító képernyő.
- A fényképezőgép beépített órája időbeli hibákat mutathat. Állítsa be az időt rendszeres időközönként.

Kapcsolódó témák

- [A készülék párosítása okostelefonnal \(Okostel.-kapcsolat\)](#)
- [Zóna/Dát./Idő beál.](#)
- [Auto. Klkapcs. hőm.](#)
- [Eszköz nevét szerk.](#)
- [Adatvédelmi nyilatk.](#)
- [WPS nyomom](#)
- [Csatlak. pont beállít.](#)

Digitális fényképezőgép cserélhető objektívvel
ILCE-7RM5 α7RV

Ellenőrzés felvétel előtt

Ez a szakasz bemutatja azokat a hasznos beállításokat és funkciókat, amelyeket érdemes tudnia a fényképezőgép használatához. Javasoljuk, hogy a fényképezőgép használatára előtt ellenőrizze ezeket a beállításokat és funkciókat. Az itt felsorolt elemek neveiről átléphet az adott funkciókat részletesebben kifejtő oldalra.

A memóriakártya előkészítése a fényképezőgéppel történő használatra

- [Formázás](#)
- [Képez.fájl helyre. \(állókép/mozgókép\)](#)

A felvétel céljából szolgáló memóriakártya kiválasztása

- [Felv.adath.beáll \(állókép/mozgókép\): Felvevő adathord. \(állókép\)](#)
- [Felv.adath.beáll \(állókép/mozgókép\): Felvevő adathord. \(mozgókép\)](#)
- [Felv.adath.beáll \(állókép/mozgókép\): Auto. felv. adat. vált.](#)

A memóriakártya-behelyezés elfelejtésének megelőzése

- [Kiold m.kártya nélkül](#)

A lejátszás céljából szolgáló memóriakártya kiválasztása

- [A lejátszás forrásául szolgáló memóriakártya kiválasztása \(Lejátsz. adath. kivál.\)](#)

Annak beállítása, hogy a fényképezőgép működésének zajai hallhatók legyenek-e

- [Audió jelek](#)

Beállíthatja, hogy mindig elfogadja-e a kézi fókuszállítási műveleteket

- [Állandó kézfókusz](#)

Könnyen ellenőrizhető, hogy a fényképezőgép készenléti állapotban van-e vagy rögzít-e, amikor mozgókép módba van állítva

- [Hangs. meg. FELV](#)

A felvételi beállítások vagy az összes fényképezőgép-beállítás visszaállítása

- [Beállít. visszaállítása](#)

Digitális fényképezőgép cserélhető objektívvel
ILCE-7RM5 α7RV

Fényképezés (Intell. autom.)

Ez a rész bemutatja, hogyan lehet fényképezni [Intell. autom.] módban. [Intell. autom.] módban a fényképezőgép automatikusan fókuszál, és automatikusan meghatározza az expozíciót a felvételi körülmények alapján.

- 1 Az Állókép/Mozgókép/S&Q tárcsa  (Állókép) pozícióba állításával válassza ki a fényképezési üzemmódot.

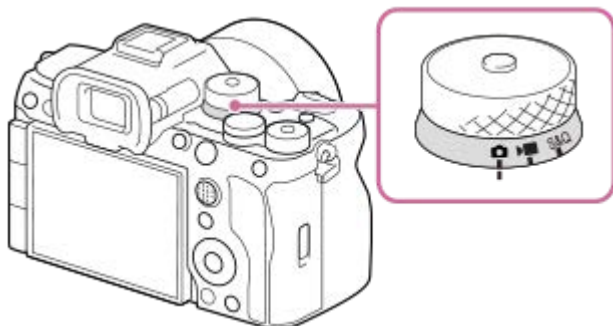

- Forgassa el az Állókép/Mozgókép/S&Q tárcsát, lenyomva tartva az Állókép/Mozgókép/S&Q tárcsa elején lévő kioldógombot.

- 2 Állítsa az üzemmódtárcsát **AUTO** (Automata mód) állásba.

A felvételi mód beállítása  (Intell. autom.) lesz.

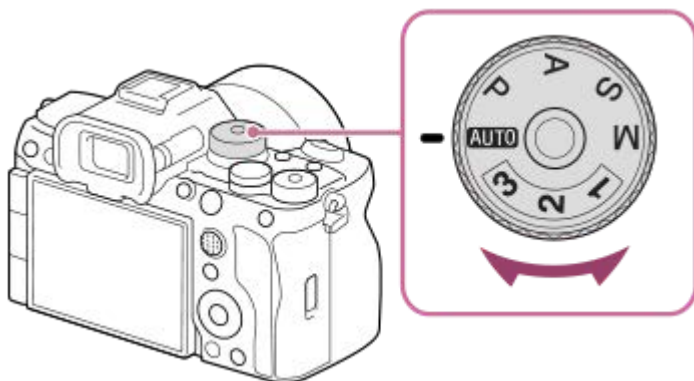

- Forgassa el az üzemmódtárcsát, lenyomva tartva az üzemmódtárcsa közepén lévő üzemmódtárcsazár-kioldó gombot.

- 3 Állítsa be a képernyő dőlésszögét, és vegye kézbe a fényképezőgépet. Másik lehetőség: nézzen a keresőbe, és vegye kézbe a fényképezőgépet.

- 4 Zoomos objektív használata esetén a zoomológyűrűt forgatva tudja a képeket nagyítani.

- 5 Nyomja meg félig az exponáló gombot, hogy fókuszáljon.

Amikor a kép a fókuszban van, sípolás hallható, és megjelenik a jelzés (pl. ).

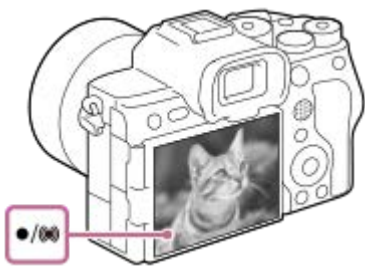

6 Nyomja le teljesen az exponáló gombot.

A fókusz mód kézi kiválasztása (Fókusz mód / Fókuszmező)

Egy fókusz mód megadása, például az **AF-S** (Egyszeri AF) választása tájképekhez vagy álló témákhoz, illetve a **AF-C** (Folyamatos AF) kiválasztása mozgó témákhoz megkönnyíti a kívánt témára fókuszálást. A [Fókuszmező] opcióval a fókuszálás helyét és tartományát is megadhatja.

Fényképezés emberi szemre fókuszálva

Alapértelmezés szerint az [Témafelism. AF] funkció engedélyezett az [Témafelismerés] alatt, tehát a Szem AF funkció azonnal használható.

Képek készítése úgy, hogy a fókusz a kívánt témára van rögzítve (fókuszrögzítés)

Ha a témára fókuszál, a fókusz rögzül, amikor az exponáló gombot félig lenyomja. Váltson a kívánt kompozícióra, és nyomja le teljesen az exponáló gombot a kép felvételéhez.

- A fókusz nem mozgó témákra lehet rögzíteni. Állítsa a [Fókusz mód] opciót **AF-S** (Egyszeri AF) értékre.
- A [Fókuszmező] opció [Középre rögzít.] értékre állítása megkönnyíti a képernyő közepén található témákra történő fókuszálást.

Tipp

- Amikor a készülék nem tud automatikusan a tárgyra fókuszálni, akkor a fókusz jelzés villogásra vált, és nem hallható a hangjelzés. Módosítsa a kép kompozícióját, vagy módosítsa a fókusz módot vagy a fókuszmező-beállításokat. [Folyamatos AF] módban (fókuszjelzés) látható, és a készülék nem jelzi sípoló hanggal a fókusz beállítását.

Megjegyzés

- A felvétel után megjelenik egy ikon, amely jelzi, hogy az adatok írása folyamatban van. Ne vegye ki a memóriakártyát, amíg az ikon látható! Ellenkező esetben a készülék nem tudja a képeket megfelelően rögzíteni.

Kapcsolódó témák

- [A fókuszálási mód kiválasztása \(Fókusz mód\)](#)
- [A fókuszmező kiválasztása \(Fókuszmező\)](#)
- [Állóképek lejátszása](#)
- [Auto visszanéz. \(állókép\)](#)

Digitális fényképezőgép cserélhető objektívvel
ILCE-7RM5 α7RV

Mozgóképkészítés (Intell. autom.)

Ez a rész bemutatja, hogyan lehet mozgóképfelvételt készíteni [Intell. autom.] módban. [Intell. autom.] módban a fényképezőgép automatikusan fókuszál, és automatikusan meghatározza az expozíciót a felvételi körülmények alapján.

- 1 Az Állókép/Mozgóképfelvétel/S&Q tárcsa **▶** (Mozgóképfelvétel) pozícióba állításával válassza ki a mozgóképfelvétel módot.

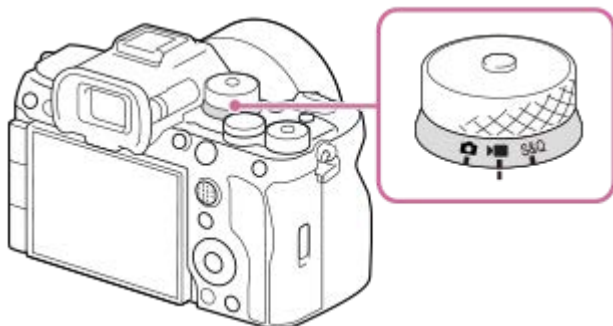

- Forgassa el az Állókép/Mozgóképfelvétel/S&Q tárcsát, lenyomva tartva az Állókép/Mozgóképfelvétel/S&Q tárcsa elején lévő kioldógombot.

- 2 Állítsa az üzemmódtárcsát **AUTO** (Automata mód) állásba.

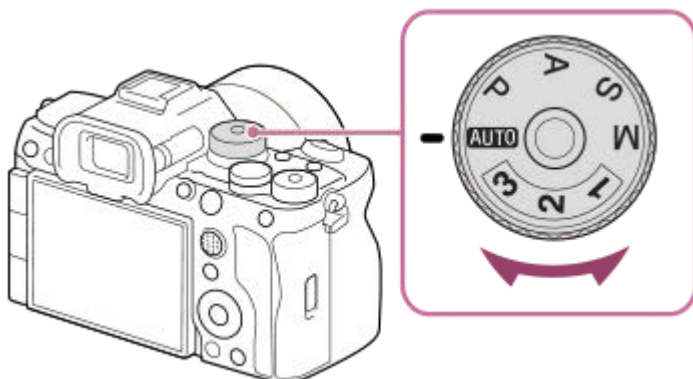

- Forgassa el az üzemmódtárcsát, lenyomva tartva az üzemmódtárcsa közepén lévő üzemmódtárcsazár-kioldógombot.

- 3 A felvétel indításához nyomja meg a MOVIE (Mozgóképfelvétel) gombot.



4 A felvétel leállításához nyomja meg újra a MOVIE gombot.

A felvételi formátum kiválasztása (Fájlformátum)

A felbontás és a kompatibilitás mértéke a felvételi formátum függvényében változik (XAVC HS 8K/XAVC HS 4K/XAVC S 4K/XAVC S HD/XAVC S-I 4K/XAVC S-I HD). Válasszon formátumot a mozgóképfelvétel céljának megfelelően.

A képsebesség és a képminőség kiválasztása (Mozgókép-beáll.)

A képsebesség határozza meg a mozgóképeken a mozgás folytonosságát. ([ Mozgókép-beáll.] → [Rögzítési képseb.])

A képminőség a bitsebességgel változik. ([ Mozgókép-beáll.] → [Rögzítési Beállít.])

Ha a bitsebesség magas, az információk mennyisége növekszik, és kiváló minőségű mozgóképeket készíthet. Ez azonban nagyobb adatmennyiséget eredményez.



Válasszon képsebességet és bitsebességet a preferenciája és célja alapján.

Az expozíció beállítása (Expozíció vez. típ./Expozíció mód)

Ha az [Expozíció vez. típ.] beállítása [P/A/S/M mód], az expozíciós módot a zársebesség és a rekeszérték kombinációjával válassza ki, ahogyan állókép készítésekor.

Ha az [Expozíció vez. típ.] beállítása [Rugal. Exp. mód], a zársebesség, a rekeszérték és az ISO-érzékenység beállítható automatikusan vagy kézzel.

A fókuszálási módszer kiválasztása (Fókusz mód/ Fókuszmező)

Válassza a **AF-C** (Folyamatos AF) vagy a **MF** (Kézi fókusz) lehetőséget a [ Fókusz mód] alatt. A fókuszmezőt a [ Fókuszmező] beállításával lehet megadni.

Még kézi fókuszos felvétel közben is átválthat ideiglenesen automatikus fókuszra az alábbi módokon.

- Nyomja meg azt az egyéni gombot, amelyikhez az [AF be] funkció van rendelve, vagy nyomja le félig az exponáló gombot.
- Nyomja meg azt az egyéni gombot, amelyikhez a [Témafelismerés AF] funkció van rendelve.
- Érintse meg a témát a képernyőn.

Mozgóképek hangjának felvétele 4 csatornán

Csatlakoztasson olyan eredeti Sony tartozékot a fényképezőgép több illesztőfelületű vakusínjéhez, amely támogatja a 4 csatornás, 24 bites hangfelvételt.

Tipp

- A mozgókép felvételének elindítása/leállítása funkciót is tetszőleges gombhoz rendelheti.
- Mozgóképfelvétel közben az exponáló gomb félig történő lenyomásával gyorsan fókuszálhat. (Előfordulhat, hogy a felvételen az automatikus fókuszálás működésének zaja is hallható.)
- Mozgóképfelvétel közben módosíthatja az ISO-érzékenység, az expozíciókompenzáció és a fókuszmező beállításait.
- Előfordulhat, hogy a fényképezőgép a saját és az objektív működési hangjait is rögzíti mozgóképfelvétel közben. A hangok rögzítésének megakadályozása érdekében állítsa a [Hangfelvétel] opciót [Ki] értékre.
- Javasoljuk, hogy használja az objektív zoomolókarját, ha meg akarja előzni, hogy motoros zoomos objektív használata esetén a zoomológyűrű hangja is a felvételre kerüljön. Az objektív zoomolókarját mozgatva ügyeljen arra, hogy ne billentse meg a kart.

Megjegyzés

- A felvétel után megjelenik egy ikon, amely jelzi, hogy az adatok írása folyamatban van. Ne vegye ki a memóriakártyát, amíg az ikon látható!
- Adatok írása közben nem indíthat mozgóképfelvételt. Mozgóképfelvétel indítása előtt várja meg, amíg az adatírás befejeződik, és megjelenik a „STBY” jelzés.

- A  (Figyelmeztetés túlmelegedésre ikon) megjelenése azt jelzi, hogy a fényképezőgép hőmérséklete megemelkedett. Kapcsolja ki a fényképezőgépet, és várjon, amíg a fényképezőgép lehűl annyira, hogy újra készen áll a felvételkészítésre.
- Ha hosszabb időn át vesz fel mozgóképet, a fényképezőgép hőmérséklete megnő, ami érezhető is a fényképezőgép felmelegedésén. Ez nem utal hibás működésre. [A fényképezőgép túl meleg. Hagyja hűlni.] üzenet is megjelenhet. Ilyen esetben kapcsolja ki a fényképezőgépet, és várjon, amíg a fényképezőgép lehűl annyira, hogy újra készen áll a felvételkészítésre.
- A mozgóképek maximális folyamatos felvételi idejével kapcsolatban lásd: „[Mozgóképfelvételi idők](#)”. Ha a mozgóképfelvétel leáll, a MOVIE gombot ismét lenyomva új felvételt indíthat. A készülék védelme érdekében előfordulhat, hogy a készülék vagy az akkumulátoregység hőmérsékletétől függően a felvétel leáll.

Kapcsolódó témák







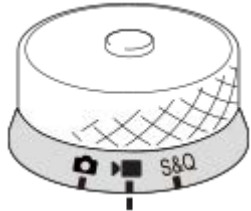

- [Fájlformátum \(mozgóképfelvétel\)](#)
- [Mozgóképfelvétel-beállítás \(mozgóképfelvétel\)](#)
- [Expozíció vez. típusa](#)
- [Auto/kézi váltás](#)
- [A fókuszálási mód kiválasztása \(Fókusz mód\)](#)
- [A fókuszmező kiválasztása \(Fókuszmező\)](#)
- [Sín hangbeállítás](#)
- [Gyakran használt funkciók hozzárendelése gombokhoz és tárcsákhoz \(Egy.gomb/tárcsab\)](#)
- [REC zár gombbal \(mozgóképfelvétel\)](#)
- [Hangfelvétel](#)
- [Mozgóképfelvételi idők](#)

Digitális fényképezőgép cserélhető objektívvel
ILCE-7RM5 α7RV

Funkciók keresése a MENU-ben

A megjelenő MENU tartalma az Állókép/Mozgókép/S&Q tárcsa helyzetétől függően eltérő. Az alábbi táblázatban az állókép/mozgókép/S&Q ikonok jelzik, hogy az adott MENU elem milyen üzemmódban jelenik meg.























































































































-   S&Q : A menüelem akkor látható, ha az Állókép/Mozgókép/S&Q tárcsa beállítása  (fényképezés üzemmód).
-   S&Q : A menüelem akkor látható, ha az Állókép/Mozgókép/S&Q tárcsa beállítása  (mozgóképfelvétel üzemmód) vagy S&Q (lassított/gyorsított felvételi mód).
-   S&Q : A menüelem megjelenik, függetlenül az Állókép/Mozgókép/S&Q tárcsa beállításától.

(Fő) fül

A fényképezési beállítások egy listában jelennek meg. A részleteket lásd: „[A főmenü \(felvételi beállítások listája\) használata](#)”.

/ (Felvétel) fül

Csoportok	  	Menüelemek
Képmín./Felvétel	  	JPEG/HEIF váltás
	  	Képmínőség beál.:  Fájlformátum
	  	Képmínőség beál.: RAW fájl típus
	  	Képmínőség beál.: JPEG minőség
	  	Képmínőség beál.: HEIF minőség
	  	Képmínőség beál.: JPEG képméret
	  	Képmínőség beál.: HEIF képméret
	  	Méretarány
	  	  Fájlformátum
	  	  Mozgóképbéáll.
	  	 S&Q beállítások
	  	 Proxybeállítások
	  	 APS-C/S35 Felvétel
	  	Hosszú exp. zájcs.

Csoportok	  S&Q	Menüelemek
	  S&Q	Nagy ISO zajcs.
	  S&Q	HLG-állóképek
	  S&Q	Szintér
	  S&Q	 Objektívkompenz.
Adathordozó	  S&Q	Formázás
	  S&Q	 Felv.adath.beáll:  Felvevő adathord.
	  S&Q	 Felv.adath.beáll:  Felvevő adathord.
	  S&Q	 Felv.adath.beáll: Auto. felv. adat. vált.
	  S&Q	 Képez.fájl helyre.
	  S&Q	 Szab. tárhely megj
Fájl	  S&Q	Fájl/mappa beáll.
	  S&Q	Felv. mappa kiválasz.
	  S&Q	Új mappa
	  S&Q	IPTC információk
	  S&Q	Szerzői jog info.
	  S&Q	 Sorozatszám írása
	  S&Q	Fájlbeállítások
Felvételi mód	  S&Q	Expozíció vez. típ.
	  S&Q	MR Felv. beáll. behív.
	  S&Q	MR Felv. beáll. mem.
	  S&Q	MR Adath. kivál.
	  S&Q	Egyéni felv.beáll.reg.
Képtovább. mód	  S&Q	Képtovább.mód
	  S&Q	Exp.-eltolási beáll.
	  S&Q	Időköz felv. funk.
	  S&Q	Pixel eltol. több felv.

Csoportok	  S&Q	Menüelemek
Zár/Csendes	  S&Q	 Csendes m. beáll.
	  S&Q	Zár típus
	  S&Q	e-Első redőny exp.
	  S&Q	 Kiold lencse n.
	  S&Q	Kiold m.kártya nélkül
	  S&Q	Villódzásment. beál.
Hangfelvétel	  S&Q	Hangfelvétel
	  S&Q	Felvétel hangerő
	  S&Q	Audio kimenet időz.
	  S&Q	Szélzaj csökkentése
	  S&Q	 Sín hangbeáll.
TC/UB	  S&Q	Time Code Preset
	  S&Q	User Bit Preset
	  S&Q	Time Code Format
	  S&Q	Time Code Run
	  S&Q	Time Code Make
	  S&Q	User Bit Time Rec
Képstabilizáció	  S&Q	 SteadyShot
	  S&Q	 SteadyShot
	  S&Q	 SteadyShot-szab.
	  S&Q	  Fókusz távols.
Zoom	  S&Q	 Zoom
	  S&Q	 Zoom tartománya
	  S&Q	 Egy. gomb z.seb.
	  S&Q	 Távoli zoomseb.
Felvétel kijelzése	  S&Q	 Rácsvonal megjel.
	  S&Q	 Rácsvonal típusa
	  S&Q	Élő nézet kijelz. beál.
	  S&Q	Hangs. meg. FELV









































Csoportok	  	Menüelemek
Jelölő megjelen.	  	Jelölő megjelenít.
	  	Középső jelölő
	  	Arány jelölő
	  	Biztonsági Zóna
	  	Vezetőkeret
Felvételi beállítás	  	 Önkioldó







(Expozíció/szín) fül

Csoportok	  	Menüelemek
Expozíció	  	BULB-időzítő beáll.
	  	Auto. lassú expon.
	  	 ISO
	  	 ISO tartom.határ
	  	ISO AUTO Min. zárs.
	  	Auto/kézi vált. b.
Expozíciókomp.	  	 Expoz. kompenz.
	  	 Expozíció lépés
	  	 Exp. stand. beállít.
Fénymérés	  	 Fénymérési mód
	  	 Arc.v. t. fény. mód
	  	 Fénymérő pont
	  	AEL beáll. e.gomb
Vaku	  	Vaku üzemmód
	  	Vaku kompenz.
	  	Exp.komp.beáll.
	  	Vezeték nélküli vaku
	  	Vörösszem cs.
	  	Külső vaku beáll.
	  	Vakus felv. beállít.

Csoportok	  	Menüelemek
Fehéregyensúly	  	 Fehéregyensúly
	  	 Els. beáll. AWB
	  	Exp. g. AWB zár
	  	Sima WB
Szín/Tónus	  	 D-tartomány opti.
	  	 Kreatív megj.
	  	 Képtulajdonságok
	  	 Sima bőr effektus
Zebra megjelenít.	  	 Zebra megj.
	  	 Zebra szint

AF_{MF} (Fókusz) fül

















Csoportok	  	Menüelemek
AF/MF	  	 Fókusz mód
	  	Elsőbb. beáll. AF-S
	  	Elsőbb. beáll. AF-C
	  	AF Követ. érzék.
	  	AF segédfény
	  	Rekesz meg. AF-ban
	  	AF zárral
	  	Állandó kézfókusz
	  	EIő AF
	  	AF-átmenet seb.
	  	AF-témavált. érz.
	  	AF segéd

Csoportok	  	Menüelemek
Fókuszmező	  	 Fókuszmező
	  	 Fókuszmező határ
	  	F/V AF mező vált.
	  	 Fókuszkeret színe
	  	AF mező regiszt.
	  	Reg. AF mező törl.
	  	AF m. autom. eltünt.
	  	Mező megj. köv.-kor
	  	AF-C mező megj.
	  	Fázisérzékelő terület
	  	 Fókuszpont forg.
	  	 AF keret moz. mér
	Témafelismerés	  
  		 Felismerési cél
  		 Felism. c. vált. beá
  		 Jobb/bal szemv.
  		 Témaf. keret. megj
  		 Arc Regisztráció
  		 Reg. arc elsőbb.
Fókuszsegéd	  	Fókusztérkép
	  	Auto fókuszál. MF
	  	Fókusznagyítás
	  	 Fókusz nagy. idő
	  	 Eredeti fókuszállít.
	  	AF Fókuszállítás
	  	 Eredeti fókuszáll.
Csúcsérték megj.	  	 Csúcsérték megj.
	  	 Csúcsérték szint
	  	 Színcsúcsérték

 (Lejátszás) fül

Csoportok	  	Menüelemek
Lejátszás célja	  	Lejátsz. adath. kivál.
	  	Megtekintő ü.mód
Nagyítás	  	 Kinagyít
	  	 Nagyít. er. mérték
	  	 Nagyít. eredeti poz.
Kiválasz./Jegyzet	  	Védelem
	  	Értékelés
	  	Ért. beáll. (Egyéni g.)
Törlés	  	Töröl
	  	 2x nyomás: törlés
	  	Törlés megerős.
Szerkesztés	  	Vágás
	  	Forgatás
	  	Másolás
	  	Fotórögzítés
	  	 JPEG/HEIF váltás
Megtekintés	  	Foly. vissza.  Idők.
	  	Lejátsz. seb.  Idők.
	  	Diabemutató
Lejátszás beállít.	  	Kép index
	  	Csoportként jel. meg
	  	Megjelenít. forgatása
	  	 Fókuszkeret kijelz
	  	Dátum-idő megj. kép
	  	Képléptetés beállítás

 (Hálózat) fül

Csoportok	  	Menüelemek
☐ Csatl./PC távk.	  	Okostel.-kapcsolat
	  	PC távkapcsolat fun.
	  	 Kiv. kam.án, küld.
	  	 Átvit. áll. visszaáll.
	  	☐ Csatl. kikapcs.-kor
	  	Távoli felvételi beáll.
FTP átvitel	  	FTP átvitel funkció
Streamelés	  	 USB-streamelés
Wi-Fi	  	Wi-Fi kapcsolat
	  	WPS benyom
	  	Csatlak. pont beállít.
	  	Wi-Fi frekvenciasáv *
	  	Vez. Wi-Fi info. megj
	  	SSID/Jelsz. vissza.
Bluetooth	  	Bluetooth funkció
	  	Összepárosítás
	  	Összep. eszk. kez.
	  	Bluetooth távirányító
	  	Eszköz cím megjel.
Vezetékes LAN	  	 IP-cím beállítása
	  	Vez. LAN info. megj.
USB-LAN/i.m.o.	  	USB-LAN kapcsolat
	  	USB-LAN megsz.
	  	Internetmegosztás csatl.
	  	Internetmegosz. megsz.









Csoportok	  	Menüelemek
Hálózat beállítása	  	Repülési mód
	  	Eszköz nevét szerk.
	  	Főtanúsítvány imp.
	  	Hozzáf. hit. beáll.
	  	Hozzáf. hit. info
	  	Biztonság(IPsec)
	  	Hálózat beáll. vissza.









































* Csak bizonyos modellek esetében



(Beállítások) fül

Csoportok	  	Menüelemek
Terület/Dátum	  	 Nyelv
	  	Zóna/Dát./Idő beál.
	  	NTSC/PAL választó
Beáll. vissz/ment	  	Beállít. visszaállítása
	  	Beáll. ment./betölt.
Működt. testresz.	  	 Egy.gomb/tárcsab
	  	 Egy.gomb/tárcsab
	  	 Egyéni gomb beál
	  	Fn menü beállításai
	  	Más álló/mozgó beá
	  	DISP (Kép. megj.) b.
	  	 REC zár gombbal
	  	Zoom gyűrű forgatás
Tárcsa testresz.	  	 Egy.gomb/tárcsab
	  	 Egy.gomb/tárcsab
	  	Tárcsám beállítások
	  	Av/Tv forgatás
	  	Funk. gyűrű(Lencse)
	  	Működés részek zár

Csoportok	  	Menüelemek
Érintő vezérlés	  	Érintő Vezérlés
	  	Érintés érzékenys.
	  	É.képernyő/É.felület
	  	Érintőpanel beállít.
	  	Érintőfelület beállít.
	  	Érintő vez. felv. közb.
Kiseg. lehetőség *	  	Képernyőolvasó
Kereső/monitor	  	Kereső/Kijelző vál.
	  	Képernyő fényerő.
	  	Kereső fényereje
	  	Kereső színhőmérs.
	  	Keresőkép mérték
	  	 Megjel. minősége
	  	 Kereső képseb.
	  	Képernyő megf. ir.
Kijelzés beállítása	  	TC/UB Megj. beáll.
	  	Gamma kijelz. segéd
	  	Gamma kij. seg. típ.
	  	 Hátralévő felv. kij.
	  	 Auto visszanez.
Áramellátás beál.	  	 Auto. képernyő KI
	  	Energiatak. ü.m. kez.
	  	Képernyő energiatak
	  	Auto. Kikapcs. hőm.
Hang beállítása	  	Hangerő beállítások
	  	 4ch hangmonitor
	  	Audió jelek
USB	  	USB-csatl.-i mód
	  	USB LUN Beállítás
	  	USB töltés

Csoportok	  	Menüelemek
Külső kimenet	  	 HDMI felbontás
	  	 HDMI kim. beáll.
	  	HDMI info. megjelen.
	  	HDMI-VEZÉRLÉS
Konfiguráció beál	  	Felvételjelző mód
	  	Porlerakódás csökk.
	  	Auto. pixelleképezés
	  	Pixelleképezés
	  	Verzió
	  	Sorozatszám megj.
	  	Adatvédelmi nyilatk.
	  	Védjegy *

* Csak bizonyos modellek esetében

☆ (Én menüm) fül

Csoportok	  	Menüelemek
Én menüm beáll.	  	Elem hozzáadás
	  	Elem rendezés
	  	Elem törlése
	  	Oldal törlése
	  	Összes törlése
	  	Megj. Én menümből

Megjegyzés

- A menüfülek itt megadott sorrendje különbözik a tényleges megjelenítéstől.

Digitális fényképezőgép cserélhető objektívvel
ILCE-7RM5 α7RV

A fejezet tartalma

Az alábbi tartalomjegyzék felsorolja az ebben a fejezetben ismertetett funkciókat („A fényképezési funkciók használata”). Az egyes elemek neveiről átléphet az adott funkciókat leíró oldalra.

Felvételi mód választása

- [Intell. autom.](#)
- [Autom. Program](#)
- [Rekesz elsőbbs.](#)
- [Zárseb. elsőbbs.](#)
- [Kézi expozíció](#)
- [Bulb felvétel](#)
- [BULB-időzítő beáll.](#)
- [Expozíció vez. típ.](#)
- [Auto/kézi vált. b.](#)
- [Auto. lassú expon.](#)

Fókuszálás

- [A fókuszálási mód kiválasztása \(Fókusz mód\)](#)
- [A fókuszmező kiválasztása \(Fókuszmező\)](#)
- [Témakövetés \(követés funkció\)](#)
- [Kézi fókusz](#)
- [Közvetlen kézi fókuszálás \(Közvetl.kézfók.\)](#)

Témafelismerés

- [Fókuszálás témafelismerő funkciók segítségével](#)
- [Témafelism. AF \(állókép/mozgókép\)](#)
- [Felismerési cél \(állókép/mozgókép\)](#)
- [Felism. c. vált. beá \(állókép/mozgókép\)](#)
- [Jobb/bal szemv. \(állókép/mozgókép\)](#)
- [Témaf. keret. megj \(állókép/mozgókép\)](#)
- [Arc Regisztráció \(állókép/mozgókép\)](#)
- [Reg. arc elsőbb. \(állókép/mozgókép\)](#)

A fókuszállítási funkciók használata

- [Fókusz norma](#)
- [A fókuszmező beállítások megadása a fényképezőgép tájolásának megfelelően \(vízszintes/függőleges\) \(F/V AF mező vált.\)](#)
- [Az aktuális fókuszmező \(AF mező regiszt.\) regisztrálása](#)
- [Regisztrált AF mező törlése \(Reg. AF mező törl.\)](#)
- [Fókuszmező határ \(állókép/mozgókép\)](#)
- [Fókuszpont forg. \(állókép/mozgókép\)](#)
- [AF keret moz. mér \(állókép/mozgókép\)](#)
- [Fókuszkeret színe \(állókép/mozgókép\)](#)
- [AF m. autom. eltünt.](#)
- [Mező megj. köv.-kor](#)
- [AF-C mező megj.](#)
- [Fázisérzékelő terület](#)
- [AF Követ. érzék.](#)
- [AF-átmenet seb.](#)

- AF-témavált. érz.
- AF segéd
- AF/MF választó
- Állandó kézfókusz
- AF zárral
- AF be
- Fókuszrögzítés
- Elő AF
- Elsőbb. beáll. AF-S
- Elsőbb. beáll. AF-C
- AF segédfény
- Rekesz meg. AF-ban
- AF Fókuszállítás
- Auto fókuszál. MF
- Fókusznagyítás
- Fókusz nagy. idő (állókép/mozgókép)
- Eredeti fókuszállít. (állókép)
- Eredeti fókuszáll. (mozgókép)
- Fókuszterkép
- Csúcsérték megj.

Az expozíciós/fénymérési üzemmódok beállítása

- Expoz. kompenz. (állókép/mozgókép)
- Hisztogram kijelző
- Expozíció lépés (állókép/mozgókép)
- Exp. stand. beállít. (állókép/mozgókép)
- D-tartomány opti. (állókép/mozgókép)
- Fénymérési mód (állókép/mozgókép)
- Arc.v. t. fény. mód (állókép/mozgókép)
- Fénymérő pont (állókép/mozgókép)
- AE zár
- AEL beáll. e.gomb
- Zebra megjelenít.

Az ISO-érzékenység kiválasztása

- ISO (állókép/mozgókép)
- ISO tartom.határ (állókép/mozgókép)
- ISO AUTO Min. zárs.

Fehéregyensúly

- Fehéregyensúly (állókép/mozgókép)
- A normál fehér szín rögzítése a fehéregyensúly beállításához (egyéni fehéregyensúly)
- Els. beáll. AWB (állókép/mozgókép)
- Exp. g. AWB zár
- Sima WB

Effektusok adása a képekhez

- Kreatív megj. (állókép/mozgókép)
- Képtulajdonságok (állókép/mozgókép)
- Sima bőr effektus (állókép/mozgókép)

Fényképezés képtovábbítási módokkal (folyamatos felvétel/önkioldó)

- Képtovább.mód
- Folyamatos Felv
- Önkioldó (Egy)
- Önkioldó (folyt.)
- Foly. exp sor

- Szimpla Exp Sor
- Kijelzés expozícióeltolódásos felvétel közben
- Fókuszszorozat
- FE belövés
- DRO Exp Sor
- Exp.-eltolási beáll.

Önkioldó (mozgókép)

Időköz felv. funk.

Fényképezés nagyobb felbontással (Pixel eltol. több felv.)

A képminőség és a felvételi formátum beállítása

- JPEG/HEIF váltás
- Képminőség beál.: Fájlformátum (állókép)
- Képminőség beál.: RAW fájl típus
- Képminőség beál.: JPEG minőség/HEIF minőség
- Képminőség beál.: JPEG képméret/HEIF képméret
- Méretarány
- HLG-állóképek
- Színtér
- Fájlformátum (mozgókép)
- Mozgókép-beáll. (mozgókép)
- S&Q beállítások
- Proxybeállítások
- APS-C S35 (Super 35mm) felvétel (állókép/mozgókép)
- Látószög

Az érintéses funkciók használata

- Érintő Vezérlés
- Érintés érzékenys.
- É.képernyő/É.felület
- Érintőpanel beállít.
- Érintőfelület beállít.
- Érintő vez. felv. közb.
- Fókuszállítás érintő vezérléssel (Érintő fókus)
- Követés indítása érintő vezérléssel (Érintő követés)
- Felvétel érintő vezérléssel (Érintő exponálás)

A zár beállításai

- Csendes m. beáll. (állókép/mozgókép)
- Zár típus
- e-Első redőny exp.
- Kiold lencse n. (állókép/mozgókép)
- Kiold m.kártya nélkül
- Villódzásment. beál.
- A [Villódz. ment. felv.] és a [Változó zár] funkció közötti különbségek

A zoom használata

- A készülék zoom funkciói
- Tiszta kép zoom / Digitális zoom (Zoom)
- Zoom tartománya (állókép/mozgókép)
- Egy. gomb z.seb. (állókép/mozgókép)
- Távoli zoomseb. (állókép/mozgókép)
- A zoomarányokról
- Zoom gyűrű forgatás

A vaku használata

- Vaku (külön megvásárolható) használata
- Vaku üzemmód
- Vaku kompenz.
- Exp.komp.beáll.
- Vezeték nélküli vaku
- Vörösszem cs.
- FEL zár
- Külső vaku beáll.
- Vakus felv. beállít.
- Vaku használata szinkronzsinórral

Az elmosódás csökkentése

- SteadyShot (állókép)
- SteadyShot (mozgókép)
- SteadyShot-szab. (állókép/mozgókép)
- SteadyShot fókusztávolság (állókép/mozgókép)

Objektívkompenz. (állókép/mozgókép)

Zajcsökkentés

- Hosszú exp. zajcs.
- Nagy ISO zajcs.

A képernyő kijelzésének beállítása felvétel közben

- Auto visszanéz. (állókép)
- Hátralévő felv. kij. (állókép)
- Rácsvonal megjel. (állókép/mozgókép)
- Rácsvonal típusa (állókép/mozgókép)
- Élő nézet kijelz. beál.
- Blendenyílás Előnéz.
- Felvétel Előnézete
- Ellenőrzés fényvel
- Hangs. meg. FELV
- Jelölő megjelenít.
- Gamma kijelz. segéd
- Gamma kij. seg. típ.

Mozgóképek hangjának felvétele

- Hangfelvétel
- Felvétel hangerő
- Audio kimenet időz.
- Szélzaj csökkentése
- Sín hangbeáll.

TC/UB beállítások

- TC/UB
- TC/UB Megj. beáll.

Kép és hang élő közvetítése

- USB-streamelés (mozgókép)

Digitális fényképezőgép cserélhető objektívvel
ILCE-7RM5 α7RV

Intell. autom.

A fényképezőgép automatikus jelenetfelismeréssel fényképez.

1 Az **Állókép/Mozgókép/S&Q** tárcsa beállításával válassza ki a kívánt felvételi módot.

2 Állítsa az üzemmódtárcsát **AUTO** (Automata mód) állásba.

A felvételi mód beállítása [Intell. autom.] lesz.

3 Irányítsa a fényképezőgépet a témára.

Ha a fényképezőgép felismeri a jelenetet, a felismert jelenet ikonja megjelenik a képernyőn.



4 Állítsa be a fókuszot, és fényképezzen.

A jelenetfelismerésről

A Jelenetfelismerés funkció lehetővé teszi, hogy a fényképezőgép automatikusan felismerje a fényképezési körülményeket.

Ha a fényképezőgép felismer bizonyos jeleneteket, az alábbi ikonok és egyéb jelzések jelennek meg a képernyő tetején:

- (Portré)
- (Gyermek)
- (Éjszakai Portré)
- (Éjszakai Jelenet)
- (Ellenfényű portré)
- (Ellenfény)
- (Tájkép)
- (Makró)
- (Reflektor)
- (Kevés fény)
- (Éjszakai jelenet állvánnyal)
- (Háromlábú állvány)*

* Csak egy ikon jelenik meg.

Megjegyzés

- A készülék nem ismeri fel a jelenetet, ha optikai zoomon kívüli zoom funkcióval fényképez.
- A fényképezési körülményektől függően előfordulhat, hogy a készülék nem jól ismeri fel ezeket a jeleneteket.

- [Intell. autom.] mód esetében a funkciók többségét automatikusan állítja be a készülék, a felhasználó nem módosíthatja a beállításokat.

5-044-867-73(1) Copyright 2022 Sony Corporation

Digitális fényképezőgép cserélhető objektívvel
ILCE-7RM5 α7RV

Autom. Program

Lehetővé teszi a fényképezést az automatikusan beállított expozícióval (zárbesség és rekesznyílás).

Beállíthat felvételi funkciókat, például az [ ISO] funkciót.

- 1 **Az Állókép/Mozgókép/S&Q tárcsa beállításával válassza ki a kívánt felvételi módot.**
- 2 **Állítsa az üzemmódtárcsát P (Autom. Program) állásba.**
- 3 **Állítsa a felvételi funkciókat a kívánt beállításokra.**
- 4 **Állítsa be a fókuszt, és fényképezze le a témát.**

Programkorrekció (csak fényképezés közben)

Ha nem használja a vakut, a zárbesség és a rekesznyílás (F-érték) kombinációja a fényképezőgép által beállított helyes expozíció módosítása nélkül módosítható.

Az első tárcsa/L hátsó tárcsa elfordításával válassza ki a rekeszérték és a zárbesség kombinációját.

- Az első tárcsa/L hátsó tárcsa elfordítására a képernyőn látható „P” jel „P*"-re változik.
- Ha törölni akarja a programkorrekciót, állítsa a felvételi módot valamilyen értékre, kivéve az [Autom. Program] értéket, vagy kapcsolja ki a fényképezőgépet.

Megjegyzés

- A környezet fényerejének függvénye, hogy használható-e a programkorrekció funkció.
- Ha törölni akarja a beállítást, állítsa a felvételi módot „P”-től eltérő értékre, vagy kapcsolja ki a készüléket.
- Ha változik a fényerősség, a rekesznyílás (F érték) és a zárbesség is módosul, megtartva ugyanazt a korrekciós értéket.

Digitális fényképezőgép cserélhető objektívvel
ILCE-7RM5 α7RV

Rekesz elsőbbs.

Fényképezhet a rekesznyílás beállításával és a fókuszterület módosításával, illetve a háttér életlenre állításával.

- 1 Az Állókép/Mozgókép/S&Q tárcsa beállításával válassza ki a kívánt felvételi módot.**
- 2 Állítsa az üzemmódtárcsát A (Rekesz elsőbbs.) állásba.**
- 3 Az első/L hátsó tárcsa forgatásával válassza ki a kívánt értéket.**
 - Kisebb F-érték: A téma fókuszban van, de a téma előtti és mögötti tárgyak elmosódottak.
Nagyobb F-érték: A téma, valamint az előtér és a háttér egyaránt fókuszban van.
 - Ha a beállított rekeszértékkel nem érhető el megfelelő expozíció, ezt a felvételkészítés képernyőn a zársebesség kijelzésének villogása mutatja. Ilyen esetben állítsa be újra a rekesz értéket.
- 4 Állítsa be a fókuszt, és fényképezze le a témát.**

A fényképezőgép a megfelelő expozíció elérése érdekében automatikusan módosítja a zársebességet.

Megjegyzés

- A képernyőn megjelenő kép világossága eltérhet a rögzített kép tényleges világosságától.

Kapcsolódó témák

- [Blendenyílás Előnéz.](#)

Digitális fényképezőgép cserélhető objektívvel
ILCE-7RM5 α7RV

Zárseb. elsőbbs.

Egy mozgó tárgy mozgását a zársebesség állításával sokféleképpen lehet érzékeltetni a felvételeken, például nagy zársebességgel fényképezve kiemelhető a mozgás egy pillanata, kis zársebességgel fényképezve pedig megjeleníthető a mozgás nyomvonala.

- 1 Az Állókép/Mozgókép/S&Q tárcsa beállításával válassza ki a kívánt felvételi módot.**
- 2 Állítsa az üzemmódtárcsát S (Zárseb. elsőbbs.) állásba.**
- 3 Az első/L hátsó tárcsa forgatásával válassza ki a kívánt értéket.**
 - Ha a beállítások megadása után nem megfelelő az expozíció, a felvételi képernyőn villog a rekeszérték. Ilyen esetben módosítsa a zársebességet.
- 4 Állítsa be a fókuszt, és fényképezze le a témát.**

A fényképezőgép a megfelelő expozíció elérése érdekében automatikusan módosítja a rekesznyílást.

Tipp

- Használjon állványt a fényképezőgép bemozdulásának megelőzésére, ha alacsony zársebességet választott.
- Beltéri sportjelenetek felvétele esetén állítsa az ISO-érzékenységet magasabb értékre.

Megjegyzés

- A SteadyShot figyelmeztető jelzés nem jelenik meg [Zárseb. elsőbbs.] üzemmódban.
- Ha a [Hosszú exp. zajcs.] beállítása [Be], és a zársebesség 1 másodperc vagy hosszabb, ugyanakkor a [Zár típus] beállítása nem [Elektronikus zár], a készülék annyi ideig végez zajcsökkentést, ameddig nyitva volt a zár. Amíg a zajcsökkentés folyamatban van, újabb felvétel nem készíthető.
- A képernyőn megjelenő kép világossága eltérhet a rögzített kép tényleges világosságától.





Kapcsolódó témák

- [Hosszú exp. zajcs.](#)
- [ISO \(állókép/mozgókép\)](#)
- [Bulb felvétel](#)

Digitális fényképezőgép cserélhető objektívvel
ILCE-7RM5 α7RV

Kézi expozíció

A zársebesség és a rekesznyílás tetszőleges beállításával a kívánt expozícióval fényképezhet.

- 1 **Az Állókép/Mozgókép/S&Q tárcsa beállításával válassza ki a kívánt felvételi módot.**
- 2 **Állítsa az üzemmódtárcsát M (Kézi expozíció) állásba.**
- 3 **Az első tárcsa forgatásával válassza ki a kívánt rekeszértéket.**
Az L hátsó tárcsa forgatásával válassza ki a kívánt zársebességet.
 - Az [ Egy.gomb/tárcsab] vagy az [ Egy.gomb/tárcsab] lehetőséggel beállíthatja, hogy melyik tárcsa módosítsa a rekeszértéket és a zársebességet.
 - Kézi expozíció módban az [ ISO] opciót [ISO AUTO] értékre is állíthatja. Az ISO érték automatikusan módosul a beállított rekeszértéknek és zársebességnek megfelelő expozíció elérése érdekében.
 - Ha az [ ISO] opció beállítása [ISO AUTO], az ISO érték kijelzésének villogása mutatja, ha a beállított értékkel nem érhető el megfelelő expozíció. Ilyen esetben módosítsa a zársebességet vagy a rekesz értéket.
 - Ha az [ ISO] opció beállítása nem [ISO AUTO], ellenőrizze az expozíciós értéket az „M.M.” (kézi fénymérés)* funkcióval.

+ irányba: A képek világosabbá válnak.
- irányba: A képek sötétebbé válnak.
0: A fényképezőgép által végzett elemzésnek megfelelő expozíció

* A megfelelő expozícióhoz pluszban/mínuszban kellő értéket mutatja. Egy numerikus érték jelenik meg a képernyőn és egy mérce jelzés a keresőben.
- 4 **Állítsa be a fókuszt, és fényképezze le a témát.**

Tipp

- Az AEL gomb lenyomva tartása közben az első tárcsa/L hátsó tárcsa elfordításával anélkül módosíthatja a zársebesség és a rekesznyílás (F-érték) kombinációját, hogy módosulna a beállított expozíciós érték. (Kézi korrekció)

Megjegyzés

- A kézi fénymérés kijelzése nem jelenik meg, ha az [ ISO] beállítása [ISO AUTO].
- Ha a környezeti fény mennyisége meghaladja a kézi fénymérés funkció mérési tartományát, a kézi fénymérés kijelzés villogni kezd.
- A SteadyShot figyelmeztető jelzés nem jelenik meg kézi expozíció üzemmódban.
- A képernyőn megjelenő kép világossága eltérhet a rögzített kép tényleges világosságától.

Kapcsolódó témák

- [ISO \(állókép/mozgókép\)](#)
- [Bulb felvétel](#)

Digitális fényképezőgép cserélhető objektívvel
ILCE-7RM5 α7RV

Bulb felvétel

Hosszú expozícióval a téma mozgását elmosódottsággal érzékeltető kép készíthető.

A bulb felvétel megfelelő fénycsíkok, például csillagsóvák vagy tűzijáték fényképezéséhez.

- 1 **Az Állókép/Mozgóképek/S&Q tárcsa  (Állókép) pozícióba állításával válassza ki a fényképezési üzemmódot.**
- 2 **Állítsa az üzemmódtárcsát M (Kézi expozíció) állásba.**
- 3 **Az L hátsó tárcsát forgassa az óramutató járásával egyező irányban, hogy megjelenjen a [BULB] jelzés.**
- 4 **Az első tárcsával válassza ki a rekesz értéket (az F értéket).**
- 5 **Nyomja meg félig az exponáló gombot, hogy fókuszáljon.**
- 6 **Nyomja meg és az expozíció ideje alatt tartsa lenyomva az exponáló gombot.**
Amíg az exponáló gombot lenyomva tartja, addig a zár nyitva marad.

Tipp

- Ha tűzijátékról stb. készít fényképet, kézi fókuszállítás üzemmódban állítsa a fókuszot végtelenre. Ha a használt objektív végtelenpontja homályos, előre állítsa be a fókuszot a tűzijátékra azon a területen, ahová fókuszálni kíván.
- Ha azt szeretné, hogy bulb felvételnél ne romoljon a képminőség, ajánlatos hideg fényképezőgéppel kezdeni a fényképezést.
- Bulb felvételnél a képek általában elmosódottak. Ajánlatos háromlábú állványt, Bluetooth távvezérlőt (külön megvásárolható) vagy zárolás funkcióval rendelkező távvezérlőt (külön megvásárolható) használni. A Bluetooth távvezérlő használata esetén a távvezérlő exponáló gombjának megnyomásával indíthat bulb felvételt. A bulb felvétel leállításához nyomja meg ismét az exponáló gombot a távvezérlőn. Ha másik távvezérlőt akar használni, használjon multi/Micro USB-csatlakozón keresztül csatlakoztatható modellt.

Megjegyzés

- Minél hosszabb az expozíciós idő, annál nagyobb képzaj lesz a képen.
- Nem állíthatja a zársebességet [BULB] értékre az alábbi helyzetekben:
 - Ha a képtovábbítási mód a következőre van beállítva:
 - [Folyamatos Felv]
 - [Önkioldó (folyt.)]
 - [Foly. exp sor]
 - A [Zár típus] beállítása [Elektronikus zár].

Ha használja a fenti funkciókat, amikor a zársebesség beállítása [BULB], akkor a zársebesség ideiglenesen 30 másodperc lesz.

Kapcsolódó témák

- [Kézi expozíció](#)
- [Hosszú exp. zajcs.](#)

5-044-867-73(1) Copyright 2022 Sony Corporation

Digitális fényképezőgép cserélhető objektívvel
ILCE-7RM5 α7RV

BULB-időzítő beáll.



Az expozíciós időt bulb felvételekhez 1 másodperces lépésekben állíthatja be. Ez kényelmes hosszú expozíciójú felvételeknél, ahol az expozíciós idő előre meghatározott.

1 MENU →  (Expozíció/szín) → [Expozíció] → [BULB-időzítő beáll.] → kívánt beállítás.

A menüelem részletei

BULB-időzítő:

Ha [Be] értékre van beállítva, az expozíció az [Expozíciós idő] alatt beállított ideig történik. Ha [Ki] értékre van beállítva, normál bulb fényképezés történik, és az expozíció csak az exponáló gomb nyomva tartásáig tart. (Be/Ki)

Expozíciós idő:

Az expozíciós időt 1 másodperces lépésekben állítja be. (2 másodperc és 900 másodperc között)

Tipp

- Ha a [BULB-időzítő] beállítása [Be], visszaszámlálás jelenik meg az expozíciós idő végéig. [Ki] beállítás esetén az eltelt expozíciós idő jelenik meg.
- Ha le akarja állítani a bulb felvételt az [Expozíciós idő] alatt beállított expozíciós idő alatt, nyomja meg az exponáló gombot a fényképezőgépen vagy a távvezérlőn.

Kapcsolódó témák

- [Bulb felvétel](#)

Digitális fényképezőgép cserélhető objektívvel
ILCE-7RM5 α7RV

Expozíció vez. típ.



Ha az üzemmódtárcsa beállítása P/A/S/M, kiválaszthatja az expozíció beállításának módját (zásebesség, rekesz és ISO érzékenység) mozgóképfelvétel közben. [P/A/S/M mód] esetében az üzemmódtárcsa P/A/S/M állásaival kiválaszthatja az expozíciós módot. [Rugal. Exp. mód] esetében átválthat külön a rekeszérték, a zásebesség és az ISO érzékenység automatikus és kézi beállításai között, ahogy azt a professzionális fényképezőgépek expozíció-szabályozó rendszere lehetővé teszi.

1 MENU → (Felvétel) → [Felvételi mód] → [Expozíció vez. típ.] → kívánt beállítás.

A menüelem részletei

P/A/S/M mód:

Kiválaszthatja a kívánt expozíciós módot: [Autom. Program], [Rekesz elsőbbs.], [Zárseb. elsőbbs.] vagy [Kézi expozíció].

Rugal. Exp. mód:

Beállíthatja a rekeszértéket, a zásebességet és az ISO érzékenységet automatikusan (Automatikus) vagy kézzel (Kézi). Válthat az automatikus és a kézi beállítások között a hozzárendelt egyéni gomb segítségével, vagy megváltoztathatja a rekesznyílás, a zásebesség és az ISO érzékenység értékeit az első tárcsa, az L hátsó tárcsa, az R hátsó tárcsa és a vezérlőkerék forgatásával.

Megjegyzés

- Ha az [Expozíció vez. típ.] beállítása [Rugal. Exp. mód], és mozgóképfelvételt készít a MOVIE (mozgókép) gomb megnyomásával fényképezési üzemmódban, a mozgóképet az üzemmódtárcsával kiválasztott expozíciós módban rögzíti a készülék.

Kapcsolódó témák

- [Auto/kézi vált. b.](#)

Digitális fényképezőgép cserélhető objektívvel
ILCE-7RM5 α7RV

Auto/kézi vált. b.



Mozgóképfelvételek készítésekor átválthat külön a rekesznyílás, a zársebesség és az ISO érzékenység automatikus és kézi beállításai között, ahogy azt a professzionális fényképezőgépek expozíció-szabályozó rendszere lehetővé teszi. Előbb állítsa az [Expozíció vez. típ.] opciót [Rugal. Exp. mód] értékre.

1 MENU → (Expozíció/szín) → [Expozíció] → [Auto/kézi vált. b.] → kívánt beállítási tétel.

A menüelem részletei

Av auto/kézi vált.:

A rekeszérték váltása [Automatikus] és [Kézi] között.

Tv auto/kézi vált.:

A zársebesség váltása [Automatikus] és [Kézi] között.

ISO aut/kézi vált.:

Az ISO érzékenység váltása [Automatikus] és [Kézi] között.

Váltás [Automatikus] és [Kézi] között egyéni gombokkal

Ha az [Expozíció vez. típ.] beállítása [Rugal. Exp. mód], a következő funkciók vannak hozzárendelve az egyéni gombokhoz mozgóképfelvétel közben.

- [Av auto/kézi vált.]: C2 (2. Egyéni) gomb
- [Tv auto/kézi vált.]: C4 (4. Egyéni) gomb
- [ISO aut/kézi vált.]: C1 (1. Egyéni) gomb

A megfelelő egyéni gomb minden megnyomására vált a rekeszérték, a zársebesség vagy az ISO-érzékenység [Automatikus] és [Kézi] között.

Ha [Automatikus] van kiválasztva, az expozíció beállítása automatikusan történik, ha [Kézi] van kiválasztva, a rekesznyílás értékét, a zársebességet és az ISO érzékenységet a következő tárcsákkal lehet beállítani.

- Rekeszérték: első tárcsa
- Zársebesség: vezérlőkerék
- ISO érzékenység: L hátsó tárcsa

Megjegyzés

- Ha a rekeszértéket az objektív rekeszállító gyűrűjével állítja be, akkor a rekeszállító gyűrű értéke elsőbbséget élvez a tárcsaértékkel szemben.

Kapcsolódó témák

- [Expozíció vez. típ.](#)

Digitális fényképezőgép cserélhető objektívvel
ILCE-7RM5 α7RV

Auto. lassú expon.



Beállíthatja, hogy beállítsa-e a készülék automatikusan a zársebességet mozgókép felvétele közben, ha a tárgy sötét. Lassított/gyorsított felvétel közben ez a funkció nem használható.

1 MENU → (Expozíció/szín) → [Expozíció] → [Auto. lassú expon.] → kívánt beállítás.

A menüelem részletei

Be:

Használja az Auto. lassú exponálás funkciót. Ha sötét helyen készít felvételt, a zársebesség automatikusan csökken. Ha sötét helyen készít felvételt, kisebb zársebesség használatával csökkentheti a mozgókép képzaját.

Ki:

Nem használja az Automatikus lassú exponálást. A mozgóképfelvétel [Be] beállítás mellett sötétebb lesz, ugyanakkor a mozgás egyenletesebb lesz, a tárgyak elmosódottsága pedig enyhébb.

Megjegyzés

- Az [Auto. lassú expon.] a következő esetekben nem működik:
 - (Zárseb. elsőbbs.)
 - (Kézi expozíció)
 - Ha a [ISO] beállítása nem [ISO AUTO]
 - Ha az [Expozíció vez. típ.] beállítása [Rugal. Exp. mód], és a zársebesség beállításának módja [Kézi]

Digitális fényképezőgép cserélhető objektívvel
ILCE-7RM5 α7RV

A fókuszálási mód kiválasztása (Fókusz mód)



A téma mozgásának megfelelő fókuszálási mód kiválasztására szolgál.

1 MENU → AF_{MF} (Fókusz) → [AF/MF] → [Fókusz mód] → kívánt beállítás.

A menüelem részletei

AF-S Egyszeri AF:

A fókuszbeállítás után a készülék rögzíti a fókuszt. Használja ezt, ha a téma nyugalomban van.

AF-A Automatikus AF:

[Egyszeri AF] és [Folyamatos AF] váltakozik a téma mozgásának megfelelően. Amikor félig lenyomja az exponáló gombot, a készülék rögzíti a fókuszt, amikor a témát mozdulatlanak érzékeli, és folyamatosan tovább fókuszál, amikor a téma mozog. Folyamatos fényképezés közben a készülék a második felvételtől kezdve automatikusan [Folyamatos AF] módban fényképez.

AF-C Folyamatos AF:

A készülék mindaddig folyamatosan fókuszál, amíg az exponáló gombot félig lenyomva tartja. Használja ezt, ha a tárgy mozgásban van. [Folyamatos AF] módban a fényképezőgép nem ad hangjelzést a témára fókuszáláskor.

DMF DMF:

Az automatikus fókuszállítást után elvégezheti kézzel a fókusz finombeállítását, ezáltal gyorsan a témára fókuszálhat, nem kell az elejétől kezdenie a [Kézi fókusz] használatát. Ez kényelmes például makrófelvételek készítésekor.

MF Kézi fókusz:

A készülék kézi fókuszállítással működik. Ha automatikus fókuszálással nem sikerül a kívánt tárgyat befókuszálni, használjon a [Kézi fókusz] funkciót.

Fókuszjelzés

● (látható):

A téma fókuszban van és a fókusz rögzített.

● (villog):

A téma nincsen fókuszban.

⊙ (látható):

A téma fókuszban van. A fókusz folyamatosan lesz állítva, a téma mozgásainak megfelelően.

⊙ (látható):

A fókuszálás folyamatban van.

Az autofókusz funkcióval nehezen befókuszálható témák

- Sötét és távoli témák
- Gyenge kontrasztú témák
- Üvegen keresztül látható témák
- Gyorsan mozgó témák
- Fényt visszaverő vagy fényes felületek

- Villogó fény
- Ellenfényben lévő témák
- Szabályosan ismétlődő mintázatú témák, például az épületek homlokzata.
- A fókuszmezőben eltérő fókusztávolságú témák vannak.

A kézi fókuszállítás állandó engedélyezése fényképezéskor

Ha az [Állandó kézfókusz] opciót [Be] értékre állítja be, kézi fókuszállítást végezhet, függetlenül a [ Fókusz mód] beállításától.

Az automatikus és a kézi élességállítást is használhatja anélkül, hogy megváltoztatná a [ Fókusz mód] beállítást.

Tipp

- [Folyamatos AF] módban a [Fókuszrögzítés] funkcióhoz társított gomb lenyomásával és nyomva tartásával rögzítheti a fókuszt.
- Ha [Kézi fókuszt] vagy [Közvetl.kézfók.] üzemmódban végtelenre állítja a fókuszt, a képernyőn vagy a keresőben ellenőrizze, hogy a téma elég távol van-e.

Megjegyzés

- Az [Automatikus AF] csak akkor választható, ha a használt objektív támogatja a fázisérzékelő AF módot.
- Ha [Folyamatos AF] vagy [Automatikus AF] van beállítva, a látószög a fókuszállítás közben apránként változhat. Ennek nincs hatása magukra a készített képekre.
- Csak [Folyamatos AF] és [Kézi fókuszt] választható mozgóképfelvételnél, vagy az Állókép/Mozgókép/S&Q tárcsa  (Mozgókép) vagy S&Q (S&Q Motion) beállítása esetén.

Kapcsolódó témák

- [Közvetlen kézi fókuszállítás \(Közvetl.kézfók.\)](#)
- [Kézi fókuszt](#)
- [A fókusztmező kiválasztása \(Fókuszmező\)](#)
- [Gyakran használt funkciók hozzárendelése gombokhoz és tárcsákhoz \(Egy.gomb/tárcsab\)](#)

Digitális fényképezőgép cserélhető objektívvel
ILCE-7RM5 α7RV

A fókuszmező kiválasztása (Fókuszmező)



Állítsa be a fókuszkeret típusát, ha automatikus fókuszálással fényképez. Válassza ki a témának megfelelő módot.

1 MENU → AF_{MF} (Fókusz) → [Fókuszmező] → [Fókuszmező] → kívánt beállítás.

A menüelem részletei

Széles:

Automatikusan a képernyőt teljes szélességében kitöltő témára fókuszál. Ha állókép felvételi üzemmódban félig lenyomja az exponáló gombot, zöld keret jelenik meg a fókuszban lévő terület körül.

Terület:

Válasszon egy zónát a képernyőn, amire a fókuszt irányítani akarja, és a készülék automatikusan kiválasztja a fókuszmezőt.

Középre rögzít.:

Automatikusan a kép közepén lévő tárgyra fókuszál. A fókuszrögzítés funkcióval együtt használva elérheti a kívánt kompozíciót.

Pontszerű: S/Pontszerű: M/Pontszerű: L:

Lehetővé teszi a fókuszkeret ráállítását a képernyő kívánt pontjára, és a nagyon kis tárgyakra vagy egy szűk területre való fókuszálást.

Kiterj. pontszerű:

Ha a készüléknek nem sikerül a kiválasztott egyetlen pontra fókuszálnia, a fókusz beállításához a [Pontszerű] körüli fókuszpontokat használja másodlagos prioritási területként.

Követés:

Ez a beállítás csak akkor érhető el, ha a [Fókusz mód] beállítása [Folyamatos AF]. Ha az exponáló gombot félig lenyomva tartja, a készülék a kiválasztott autofókusz területen belül követi a tárgyat. Vigye a kurzort a [Fókuszmező] beállítóképernyőn az [Követés] lehetőségre, majd a vezérlőkerék bal/jobbs oldalával válassza ki a követni kívánt mezőt. A követés kiindulási területét úgy is a kívánt pontra tudja vinni, hogy a területet [Követés: Terület], [Követés: Pontszerű S]/[Követés: Pontszerű M]/[Követés: Pontszerű L] vagy [Követés: Kiterjesztett pontszerű] pontnak jelöli ki.

Tipp

- Alapértelmezés szerint a [Fókuszmező] funkció a C2 gombhoz van társítva.

Megjegyzés

- A [Fókuszmező] rögzített értéke [Széles] az alábbi esetekben:
– [Intell. autom.]

- Előfordulhat, hogy folyamatos felvételkészítés közben vagy az exponáló gomb megállás nélküli teljes lenyomása esetén az fókuszmező nincs megvilágítva.
- Az Állókép/Mozgóképfelvétel/S&Q tárcsa (Mozgóképfelvétel) vagy S&Q (S&Q Motion) beállításában, illetve mozgóképfelvétel esetén a [Követés] lehetőség nem választható a [Fókuszmező] alatt.

Példák a fókuszkeret megjelenésére

A fókuszkeret az alábbiak szerint változik.

Nagyobb területre fókuszáláskor



Kisebb területre fókuszáláskor

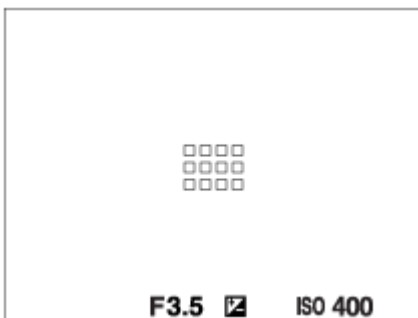

- Ha a [Fókuszmező] beállítása [Széles] vagy [Terület], a fókuszkeret a témától és a helyzettől függően változhat a „Nagyobb területre fókuszáláskor” és a „Kisebb területre fókuszáláskor” megjelenő között.
- Ha A-mount objektívet csatlakoztat felszerelési adapter (LA-EA3 vagy LA-EA5) segítségével (külön megvásárolható), a „Kisebb területre fókuszáláskor” cím alatt ismertetett fókuszkeret jelenhet meg.

Ha a készülék a képernyő teljes tartománya alapján automatikusan beállította a fókuszt

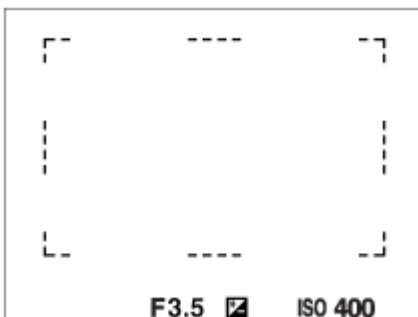

- Optikai zoomon kívüli zoom funkció használata esetén érvénytelenné válik a [Fókuszmező] beállítása, és a fókuszkeret pontozott vonallal jelenik meg. Az automatikus fókuszt a középső területre és annak környékére helyezi a hangsúlyt.

A fókuszmező áthelyezése

- A fókuszmező akkor mozgatható a multiszelektorral, ha a [Fókuszmező] az alábbi paraméterekre van beállítva:
 - [Terület]

- [Pontszerű: S]/[Pontszerű: M]/[Pontszerű: L]
- [Kiterj. pontszerű]
- [Követés: Terület]
- [Követés: Pontszerű S]/[Követés: Pontszerű M]/[Követés: Pontszerű L]
- [Követés: Kiterjesztett pontszerű]

Ha a [Fókusz norma] funkciót a multiszelektor közepéhez rendeli, utána a multiszelektor közepének megnyomásával a fókuszkeretet visszaviheti a követett témára vagy a képernyő közepére.

Tipp

- Ha a [Fókuszmező] beállítása [Pontszerű] vagy [Kiterj. pontszerű], a fókuszkeretet egyszerre nagyobb távolságon mozgathatja a multiszelektorral, ha az [AF keret moz. mér] beállított értéke [Nagy].
- A fókuszkeretet a képernyőn megérintve és elhúzva gyorsan mozgathatja. Ehhez állítsa előbb az [Érintő Vezérlés] opciót [Be] értékre, illetve az [Érintő vez. felv. közb.] opciót [Érintő fókusz] értékre.

A téma ideiglenes követése állóképek és mozgóképek felvételekor (Követés be)

Átmenetileg módosíthatja a [Fókuszmező] beállítását [Követés] értékre, ha lenyomva tartja azt az egyéni gombot, amelyhez a [Követés be] funkció lett rendelve az [Egy.gomb/társcsab] vagy az [Egy.gomb/társcsab] funkcióval. A [Követés be] funkció aktiválása előtti [Fókuszmező] beállítás a megfelelő [Követés] beállításra vált.

Példa:

[Fókuszmező] a [Követés be] funkció aktiválása előtt	[Fókuszmező] miközben a [Követés be] funkció aktív
[Széles]	[Követés: Széles]
[Pontszerű: S]	[Követés: Pontszerű S]
[Kiterj. pontszerű]	[Követés: Kiterjesztett pontszerű]

Fázisérzékelő AF

Ha az autofókusz területen fázisérzékelő AF-pontok vannak, a készülék együtt használja a fázisérzékelő AF és a kontraszt AF funkciót.

Megjegyzés

- A fázisérzékelő AF beállítás csak kompatibilis objektívek használata esetén érhető el. Ha a használt objektív nem támogatja a fázisérzékelő AF funkciót, az alábbi funkciók nem használhatók.
 - [Automatikus AF]
 - [AF Követ. érzék.]
 - [AF-témavált. érz.]
 - [AF-átmenet seb.]

Az is előfordulhat, hogy egy megfelelő, de régebben vásárolt objektívvel rendelkeznek, és a fázisérzékelő AF funkció addig nem működik, amíg nem frissíti az objektív szoftverét.

Kapcsolódó témák

- [A fókuszálási mód kiválasztása \(Fókusz mód\)](#)
- [Érintő Vezérlés](#)

- Fókuszállítás érintő vezérléssel (Érintő fókusz)
- A fókuszmező beállítások megadása a fényképezőgép tájolásának megfelelően (vízszintes/függőleges) (F/V AF mező vált.)
- Az aktuális fókuszmező (AF mező regiszt.) regisztrálása

5-044-867-73(1) Copyright 2022 Sony Corporation

Digitális fényképezőgép cserélhető objektívvel
ILCE-7RM5 α7RV

Témakövetés (követés funkció)

A fényképezőgép követés funkciója képes a téma követésére, és a fókuszkeret témán tartására.

A követés kezdőpontját meghatározhatja a fókuszálási terület kiválasztásával vagy érintő vezérléssel. A szükséges funkció a beállítási módszertől függően változik.

- A kapcsolódó funkciókat lásd az oldal alján, a „Kapcsolódó témák” alatt.



A követés kezdőpontjának beállítása fókuszmezővel ([Követés] a [Fókuszmező] alatt)

A kijelölt fókuszkeret lesz beállítva a követés kezdőpontjának, és a követés az exponáló gomb félig történő lenyomására indul.

- Ez a funkció fényképezés üzemmódban érhető el.
- Ez a funkció csak akkor érhető el, ha a [ Fókusz mód] beállítása [Folyamatos AF].





A követés kezdőpontjának beállítása érintő vezérléssel ([Érintő követés] az [Érintő vez. felv. közb.] alatt)

A képernyő megérintésével állíthatja be a követendő témát.

- Ez a funkció fényképezés és mozgóképfelvétel üzemmódban érhető el.
- Ezt a funkciót fényképezéshez használhatja, ha a [ Fókusz mód] beállítása [Egyszeri AF], [Automatikus AF], [Folyamatos AF] vagy [Közvetl.kézifók.].
- Ezt a funkciót mozgóképfelvételhez használhatja, ha a [ Fókusz mód] beállítása [Folyamatos AF] vagy [Kézi fókusz].

A [Fókuszmező] beállításának ideiglenes módosítása [Követés] értékre ([Követés be] egyéni gombbal)



Ha a [ Fókuszmező] beállítása nem [Követés], a [ Fókuszmező] beállítását átmenetileg akkor is módosíthatja [Követés] értékre, ha lenyomva tartja azt a gombot, amelyhez a [Követés be] funkciót rendelte.

- Előbb rendelje hozzá a [Követés be] funkciót egy tetszőleges gombhoz az [ Egy.gomb/táracsab] vagy az [ Egy.gomb/táracsab] funkcióval.
- Ez a funkció fényképezés és mozgóképfelvétel üzemmódban érhető el.
- Ezt a funkciót fényképezéshez használhatja, ha a [ Fókusz mód] beállítása [Folyamatos AF].
- Ezt a funkciót mozgóképfelvételhez használhatja, ha a [ Fókusz mód] beállítása [Folyamatos AF] vagy [Kézi fókusz].

A követés funkció ideiglenes szüneteltetése

Ideiglenesen szüneteltetheti a követés funkciót, ha megnyomja azt a gombot, amelyhez hozzárendelte a [Követés ki tartáskor] vagy [Követés ki váltó] parancsot az [ Egy.gomb/táracsab] funkcióval.

Használja ezt a funkciót, ha olyan fényképezési helyzetben van, ahol nehéz a követést tartani, vagy amikor a követőkeret másik témára vált.

Ha megnyomja azt a gombot, amelyhez hozzárendelte a [Köv./felism. ki tartás.] vagy a [Köv./felism. ki váltó] funkciót az [ Egy.gomb/táracsab], [ Témafelism. AF] paranccsal, akkor a készülék átmenetileg átvált [Ki] beállításra, felfüggesztve a felismert téma követését.

Használja ezt a funkciót, ha a követőkeret nem kívánt témára vált.

- A fókuszálási mód kiválasztása (Fókusz mód)
- A fókuszmező kiválasztása (Fókuszmező)
- Követés indítása érintő vezérléssel (Érintő követés)
- Gyakran használt funkciók hozzárendelése gombokhoz és tárcsákhoz (Egy.gomb/tárcsab)

5-044-867-73(1) Copyright 2022 Sony Corporation

Digitális fényképezőgép cserélhető objektívvel
ILCE-7RM5 α7RV

Kézi fókusz



Ha autofókusz üzemmódban nehéz megfelelően fókuszálni, kézzel utánállíthatja a fókuszt.

1 MENU → AF_{MF} (Fókusz) → [AF/MF] → [ Fókusz mód] → [Kézi fókusz].

2 A fókuszállító gyűrűt elforgatva állítsa élesre a fókuszt.

- Fényképezés közben a fókuszállító gyűrű forgatásával megjelenítheti a képernyőn a fókusztávolságot. Felszerelési adapter (külön megvásárolható) használatakor a fókusztávolság nem jelenik meg.

Tipp

- Ha az [Állandó kézfókusz] opciót [Be] értékre állítja be, kézi fókuszállítást végezhet fényképezéskor, függetlenül a [ Fókusz mód] beállításától.

Megjegyzés

- A kereső használatakor állítsa be a dioptriaszintet úgy, hogy a keresőben helyes legyen a fókusz.
- A megjelenített fókusztávolság csak referencia.

Kapcsolódó témák

- [Közvetlen kézi fókuszálás \(Közvetl.kézfók.\)](#)
- [Auto fókuszál. MF](#)
- [Fókusznagyítás](#)
- [Csúcsérték megj.](#)

Digitális fényképezőgép cserélhető objektívvel
ILCE-7RM5 α7RV

Közvetlen kézi fókuszálás (Közvetl.kézfók.)



Az automatikus fókuszállítás után elvégezheti kézzel a fókusz finombeállítását, ezáltal gyorsan a témára fókuszálhat, nem kell az elejétől kezdenie a kézi fókuszállítás használatát. Ez kényelmes például makrófelvételek készítésekor.

- 1 MENU → AF_{MF} (Fókusz) → [AF/MF] → [Fókusz mód] → [Közvetl.kézfók.].
- 2 Az automatikus fókuszáláshoz nyomja le félig az exponáló gombot.
- 3 Tartsa az exponáló gombot félig lenyomva, és a fókuszállító gyűrű forgatásával élesítse a fókuszt.
 - A fókuszállító gyűrű forgatása közben a képernyőn megjelenik a fókusztávolság.
Felszerelési adapter (külön megvásárolható) használatakor a fókusztávolság nem jelenik meg.
- 4 Nyomja le teljesen az exponáló gombot, és készítse el a felvételt.

Tipp

- Ha az [Állandó kézfókusz] opciót [Be] értékre állítja be, bármikor végezhet kézi fókuszállítást, nem kell a [Fókusz mód] opciót [Közvetl.kézfók.] értékre állítani.

Kapcsolódó témák

- [Kézi fókusz](#)
- [Csúcsérték megj.](#)

Digitális fényképezőgép cserélhető objektívvel
ILCE-7RM5 α7RV

Fókuszálás témafelismerő funkciók segítségével

Ha előre beállítja a témát, a fényképezőgép automatikusan felismeri a témát, és felvételkor képes a szemekre stb. fókuszálni.

Ez a táblázat a témafelismeréssel történő fókuszállítást és fényképezést két módszerét írja le. Érdekes a célhoz jobban illő módszert kiválasztani.

Elem	[Témafelismerés AF] funkció	[Témafelismerés AF] egyéni gombbal
Előkészületek	<ul style="list-style-type: none"> Válassza a következőket: [Témafelismerés AF] → [Be]. Válassza az [Ember], [Állat/madár], [Állat], [Madár], [Rovar], [Autó/vonat] vagy [Repülőgép] lehetőséget a [Felismerési cél] értékeként. 	<ul style="list-style-type: none"> Rendelje hozzá a [Témafelismerés AF] parancsot a kívánt gombhoz az [Egyéni gomb/táracsab] vagy az [Egyéni gomb/táracsab] paranccsal. Válassza az [Ember], [Állat/madár], [Állat], [Madár], [Rovar], [Autó/vonat] vagy [Repülőgép] lehetőséget a [Felismerési cél] értékeként.
A fókuszálás módja	Nyomja le félig az exponáló gombot.* ¹	Nyomja meg azt a gombot, amelyhez a [Témafelismerés AF] funkció lett rendelve.* ²
A funkció részletei	<ul style="list-style-type: none"> A fényképezőgép a kijelölt [Fókuszmező] területén vagy annak környezetében lévő szemre, fejre, testre vagy a felismert téma egészére fókuszál. Ha a fényképezőgép nem ismer fel semmilyen témát a kijelölt [Fókuszmező] területén vagy annak környezetében, normál automatikus fókuszállítást hajt végre. 	<ul style="list-style-type: none"> A fényképezőgép a felismert téma szemére, fejére, testére vagy a téma egészére fókuszál a képernyőn bárhol, függetlenül a [Fókuszmező] opció beállításától. A fényképezőgép nem hajt végre automatikus fókuszállítást, ha a képernyőn sehol sem ismer fel témát.
Fókusz mód	A [Fókusz mód] opcióval megadott beállítást követi	A [Fókusz mód] opcióval megadott beállítást követi
Fókuszmező	A [Fókuszmező] opcióval megadott beállítást követi	A fókuszmező átmenetileg a teljes képre bővül, függetlenül a [Fókuszmező] beállításától.

*¹ Ez a művelet fényképezéskor használható fókuszállításhoz. Mozgóképfelvételkor a fényképezőgép akkor is a felismert témára fókuszál, ha nem nyomja le az exponáló gombot.

*² Mindegy, hogy a [Témafelismerés AF] beállítása [Be] vagy [Ki], ha hozzárendelte a [Témafelismerés AF] funkciót egy egyéni gombhoz, akkor az adott gomb megnyomásával használhatja a [Témafelismerés AF] funkciót.

Fókuszálás állat vagy egy madár szemére

Felvétel előtt állítsa a [Felismerési cél] opciót a témának megfelelően [Állat], [Madár] vagy [Állat/madár] értékre. Elsőbbséggel felismerni kívánt részként [Szem/Fej/Test], [Szem/Fej] vagy [Szem] választható ki.



Fókuszálás rovarokra

Fényképezés előtt állítsa a [ Felismerési cél] opciót [Rovar] értékre.

Fókuszálás autókra, vonatokra vagy repülőgépekre

Fényképezés előtt állítsa a [ Felismerési cél] opciót [Autó/vonat] vagy [Repülőgép] értékre.

Tipp

- Ha a [ Témaf. keret. megj.] opciót [Be] értékre állítja, akkor könnyebb ellenőrizni az arcok, szemek stb. érzékelésének állapotát..
- A [Témafelismerés AF] funkcióhoz egyéni gomb használata kényelmes a következő esetekben.
 - Ha ideiglenesen szeretné használni a [Témafelismerés AF] a teljes képernyőn, de csak a gomb lenyomása közben, függetlenül a [ Fókuszmező] beállításától
 - Ha nem kíván automatikus fókuszállítást végrehajtani, ha a fényképezőgép nem ismer fel témát
- Ha a teljes témát a látószögben helyezi el, a téma könnyebben felismerhető.

Megjegyzés

- A következő helyzetekben nehéz lehet a témára fókuszálni:
 - Ha kevés a fény, vagy ellenfény van.
 - Ha az alany árnyékban van.
 - Ha az alany nincsen fókuszban.
 - Ha a téma túl sokat mozog stb.
- A következő helyzetekben még akkor is nehéz lehet a szemekre fókuszálni, ha a fényképezőgép felismeri a szemet:
 - Ha csukva vannak a szemek.
 - Amikor a szemeket haj stb. takarja.
 - Ha a személy napszemüveget visel.
- Vannak olyan helyzetek is, amikor nem lehet a témákra fókuszálni.
- Ha a fényképezőgép nem tud az előnyben részesíteni kívánt részre, például a téma szemére fókuszálni, a fényképezőgép automatikusan más felismert részre, például a téma fejére vagy testére fókuszálhat.
- Előfordulhat, hogy a fehér témafelismerő keret megjelenik a téma arca stb. körül, a fényképezőgép mégis automatikusan a fókuszálni kívánt részre, például a téma szemére fókuszál.
- A téma nem mindig ismerhető fel, ha csak egy része van a látószögön belül.
 - Ha egy embernek vagy állatnak csak a keze vagy lába látható
 - Ha a téma egy része el van takarva, és nem látható stb.
- A fényképezőgép bizonyos körülmények között véletlenül más tárgyakat is felismerhet témaként.

Kapcsolódó témák

- [Témafelism. AF \(állókép/mozgókép\)](#)
- [Felismerési cél \(állókép/mozgókép\)](#)
- [Felism. c. vált. beá \(állókép/mozgókép\)](#)
- [Jobb/bal szemv. \(állókép/mozgókép\)](#)
- [Témaf. keret. megj \(állókép/mozgókép\)](#)
- [A fókuszálási mód kiválasztása \(Fókusz mód\)](#)
- [A fókuszmező kiválasztása \(Fókuszmező\)](#)

Digitális fényképezőgép cserélhető objektívvel
ILCE-7RM5 α7RV

Témafelism. AF (állókép/mozgókép)



Beállíthatja, hogy az automatikus fókuszállítás során a készülék felismerje-e a témát a fókuszmezőben, és fókuszáljon-e rá.

1 MENU → AF_{MF} (Fókusz) → [Témafelismerés] → [Témafelism. AF] → kívánt beállítás.

A menüelem részletei

Be:

A készülék az elsőbbséget élvező témára fókuszál, ha azt a kijelölt fókuszmezőn belül vagy a környezetében felismeri.

Ki:

A készülék nem ismeri fel a témákat automatikus fókuszállításkor.

Tipp

- Ha a [Témafelism. AF] funkciót a [Fókuszmező] → [Követés] funkcióval együtt használja, akkor a fókusz mozgó témán tarthatja.
- Ha az [Témafelism. AF] funkció egyéni gombhoz van hozzárendelve az [Egy.gomb/táracsab] vagy az [Egy.gomb/táracsab] funkcióval, akkor az [Témafelism. AF] funkció be- és kikapcsolásához elég az adott gombot megnyomnia.
- Ha hozzárendeli az [Felism. ki tartáskor] vagy az [Felismerés ki váltó] funkciót a kívánt gombhoz az [Egy.gomb/táracsab] paranccsal, akkor a gombbal az [Témafelism. AF] opciót ideiglenesen [Ki] értékre válthatja.

Megjegyzés

- Ha a fényképezőgép nem ismeri fel a [Felismerési cél] funkcióval meghatározott témát a kijelölt fókuszmezőben vagy annak környezetében, akkor egy másik felismerhető témára fókuszál.
- Ha a felvételi mód beállítása [Intell. autom.], az [Témafelism. AF] opció rögzített értéke [Be].

Kapcsolódó témák

- [Fókuszálás témafelismerő funkciók segítségével](#)
- [Felismerési cél \(állókép/mozgókép\)](#)
- [Felism. c. vált. beá \(állókép/mozgókép\)](#)
- [Jobb/bal szemv. \(állókép/mozgókép\)](#)
- [Gyakran használt funkciók hozzárendelése gombokhoz és tárcsákhoz \(Egy.gomb/táracsab\)](#)

Digitális fényképezőgép cserélhető objektívvel
ILCE-7RM5 α7RV

Felismerési cél (állókép/mozgókép)



Kiválaszthatja azt a célt, amelyet a témafelismerő funkció felismer az automatikus fókuszállítás során.

1 MENU → AF_{MF} (Fókusz) → [Témafelismerés] → [Felismerési cél] → kívánt beállítás.

A menüelem részletei

Ember:

Embereket ismer fel témaként.

Állat/madár:

Állatokat és a madarakat ismer fel témaként.

Állat:

Állatokat ismer fel témaként.

Madár:

Madarakat ismer fel témaként.

Rovar:

Rovarokat ismer fel témaként.

Autó/vonat:

Autókat és vonatokat ismer fel témaként.

Repülőgép:

Repülőgépeket ismer fel témaként.

Részletes beállítások az egyes felismerési célokhoz

A vezérlőkerék jobb oldalának megnyomásával a [Felismerési cél] képernyőn részletes beállításokat adhat meg az egyes felismerési célpontokhoz. A [Felism. prior. beáll.] kivételével a funkciók csak fényképezés üzemmódban állíthatók be.

Követésváltási táv. *1 *5:

Beállíthatja a témák felismerésének hatótávolságát. A hatótávolság szűkítése azt eredményezi, hogy a fényképezőgép csak akkor helyezi a fókuszot a felismert témára, ha a téma közel van a követőkerethez. A hatótávolság növelésével a fényképezőgép a felismert témára helyezi a fókuszot akkor is, ha a téma távol van a követőkerettől. ([1(Szűk)] és [5(Széles)] között)

Követ. fenntart. szint *2 *5:

Beállíthatja azt az érzékenységet, hogy ha egy felismert téma eltűnik, folytatódjon-e a követés a téma körül, vagy a fókuszot egy olyan témára helyezze át, amely a felvételi távolságot tekintve közelebb van. [5(Zárva)] beállítás esetén a fényképezőgép tovább követi a téma körüli területet, még olyan körülmények között is, amikor a felismert téma elveszik (például amikor a fényképezni kívánt témát egy időre elrejt egy másik tárgy). [1(Nincs zárva)] beállítás esetén a fényképezőgép törli a követést, és gyorsan áthelyezi a fókuszot egy felvételi távolságot tekintve közelebb lévő témára, olyan körülmények között, amikor a fényképezőgép nem tudja tovább követni a felismert témát (például amikor a téma gyorsan mozog). ([1(Nincs zárva)] és [5(Zárva)] között)

Felism. érzékenység *2 *5:

Beállíthatja a témafelismerés érzékenységét. Minél alacsonyabb a beállítás, annál könnyebb megakadályozni a hamis felismerést. Minél magasabb a beállítás, annál könnyebben felismerhetők az általában problematikus témák.

([1(Alacsony)] és [5(Magas)] között)

Felism. prior. beáll. *3:

Beállíthatja, hogy melyiket kell előnyben részesíteni az állatok és a madarak egyidejű felismerésekor.
([Automatikus]/[Állatok prioritása]/[Madarak prioritása])

Felismert testrész *4:

Beállíthatja a felismerendő részt. ([Szem/Fej/Test]/[Szem/Fej]/[Szem]/[Köv. egyéni beáll] *3)

Felism. testr. v. beáll. *4:

Ha a [Felism. testrész vált.] egy egyéni gombhoz van rendelve, ezzel állíthatja be az egyéni gombbal váltható felismert részt. ([Szem/Fej/Test]/[Szem/Fej]/[Szem]/[Köv. egyéni beáll] *3)

*1 Választható [Ember]/[Állat]/[Madár]/[Rovar]/[Autó/vonat]/[Repülőgép] esetében

*2 csak [Állat]/[Madár]/[Rovar]/[Autó/vonat]/[Repülőgép] esetében

*3 csak [Állat/madár] esetében





*4 csak [Állat/madár]/[Állat]/[Madár] esetében

*5 Ha a felismerési cél beállított értéke [Állat/madár], ezek a beállítások az [Állat: Részl. beáll.] vagy a [Madár: Részl. beáll.] képernyőn módosíthatók.

Tipp

- Az állat- vagy madárszemek felismeréséhez komponálja meg a képet úgy, hogy az egész fej a látószögbe essen. Ha az állat vagy a madár fejére fókuszál, a szemet a készülék könnyebben felismeri.
- Ha regisztrálja a [Felismert testrész] funkciót a funkció menüben, fényképezés közben módosíthatja a beállítást.

Megjegyzés

- Ha a [ Felismerési cél] beállítása nem [Ember], az alábbi funkciók nem használhatók.
 -  Arc.v. t. fény. mód
 -  Reg. arc elsőbb.
- Bizonyos típusú témák nem ismerhetők fel a [ Felismerési cél] beállításnak megfelelően. Ezenkívül néha a beállított célon kívüli témákat is felismer a készülék témaként. Ilyen esetben állítsa a [ Fókuszmező] értéket [Terület] vagy [Pontszerű] értékre, és mozgassa a fókuszkeretet közelebb a témához, hogy könnyebben felismerhető legyen a téma.

Kapcsolódó témák

- [Fókuszálás témafelismerő funkciók segítségével](#)
- [Témafelism. AF \(állókép/mozgókép\)](#)
- [Felism. c. vált. beá \(állókép/mozgókép\)](#)

Digitális fényképezőgép cserélhető objektívvel
ILCE-7RM5 α7RV

Felism. c. vált. beá (állókép/mozgókép)



Beállíthatja az egyéni gombhoz rendelt [Felismerési cél váltás] funkcióval választható felismerendő célpontokat.

1 MENU → AF_{MF} (Fókusz) → [Témafelismerés] → [Felism. c. vált. beá] → Jelölje be a kijelölni kívánt felismerendő célpontokat, majd válassza az [OK] lehetőséget.

A ✓ (pipa) jellel megjelölt célponttípusok elérhetők lesznek beállításként.

Tipp

- Rendelje hozzá a [Felism. c. vált. beá] parancsot a kívánt gombhoz az [Egy.gomb/táracsab] vagy az [Egy.gomb/táracsab] paranccsal.
- Ha olyan célponttípusokat akar kiválasztani, amelyeket nem jelölt be az [Felism. c. vált. beá] alatt, akkor válassza a következőket: MENU → AF_{MF} (Fókusz) → [Témafelismerés] → [Felismerési cél].

Kapcsolódó témák

- [Felismerési cél \(állókép/mozgókép\)](#)
- [Gyakran használt funkciók hozzárendelése gombokhoz és tárcsákhoz \(Egy.gomb/táracsab\)](#)

Digitális fényképezőgép cserélhető objektívvel
ILCE-7RM5 α7RV

Jobb/bal szemv. (állókép/mozgókép)



Beállíthatja, hogy a készülék a bal vagy a jobb szemre fókuszáljon, ha az [Felismerési cél] beállítása [Ember] vagy [Állat].

1 MENU → AF_{MF} (Fókusz) → [Témafelismerés] → [Jobb/bal szemv.] → kívánt beállítás.

A menüelem részletei

Automatikus:

A fényképezőgép automatikusan a bal vagy a jobb szemet választja ki.

Jobb szem:

A készülék csak a téma jobb szemét választja ki (a fotós szemszögéből a bal oldali szemet).

Bal szem:

A készülék csak a téma bal szemét választja ki (a fotós szemszögéből a jobb oldali szemet).

[Jobb/Bal szem vált.] egyéni gombbal

A jobb és a bal szemre fókuszálás között egyéni gombbal is válthat.

Ha a [Jobb/bal szemv.] beállítása [Jobb szem] vagy [Bal szem], akkor a [Jobb/Bal szem vált.] funkcióhoz rendelt gombbal válthatja azt a szemet, amelyre a fényképezőgép fókuszálni fog az egyéni gomb megnyomásával.

Ha a [Jobb/bal szemv.] opció beállítása [Automatikus], átmenetileg váltani tudja a fókuszálni kívánt szemet a [Jobb/Bal szem vált.] funkcióhoz rendelt egyéni gombbal.

Az ideiglenes bal/jobbs választás érvényét veszti többek között az alábbi műveletek elvégzése esetén. A fényképezőgép visszatér az automatikus szemkiválasztáshoz.

- A vezérlőkerék közepének megnyomása
- A multiszelektor közepének megnyomása
- Ha felengedi a félig lenyomott exponáló gombot (csak állókép-felvételi üzemmódban)
- Az [AF be] vagy a [Témafelismerés AF] funkcióhoz rendelt egyéni gomb felengedése (csak állókép-felvételi üzemmódban)
- A MENU gomb megnyomása

Tipp

- Ha a [Témaf. keret. megj.] beállítása [Be], a szemfelismerési keret megjelenik a [Jobb/bal szemv.] menüben vagy az egyéni gombbal kiválasztott [Jobb/Bal szem vált.] funkcióval aktivált szem körül.

Kapcsolódó témák

- Fókuszálás témafelismerő funkciók segítségével
- Témafelism. AF (állókép/mozgókép)
- Felismerési cél (állókép/mozgókép)
- Témaf. keret. megj (állókép/mozgókép)
- Gyakran használt funkciók hozzárendelése gombokhoz és tárcsákhoz (Egy.gomb/tárcsab)

Digitális fényképezőgép cserélhető objektívvel
ILCE-7RM5 α7RV

Témaf. keret. megj (állókép/mozgókép)



Beállíthatja, hogy megjelenjen-e egy témafelismerő keret, amikor a készülék felismeri a témát.

1 MENU → AF_{MF} (Fókusz) → [Témafelismerés] → [👤 Témaf. keret. megj] → kívánt beállítás.

A menüelem részletei

Be:

Megjelenik egy felismerési keret, ha a készülék felismer egy témát.

Ki:

Nem jelenik meg felismerési keret, ha a készülék felismer egy témát.

Témafelismerő keret

Amikor a fényképezőgép felismer egy témát, és megállapítja, hogy a téma az automatikus fókuszállítás célpontja, megjelenik a fehér témafelismerő keret.

A felismerési keret automatikusan prioritást kap, és ott jelenik meg, ahol a készülék egy pontosabb felismerési célpontot (például szemet) ismer fel.

Ha [Ember] lett kiválasztva:

Ha a fényképezőgép felismer egy témát, fehér vagy szürke témafelismerő keret jelenik meg a szem, az arc vagy a test körül.



Ha [Állat/madár], [Állat] vagy [Madár] van kiválasztva:

Ha a fényképezőgép felismer egy témát, a fehér témafelismerő keret a szem, a fej vagy a test körül jelenik meg.

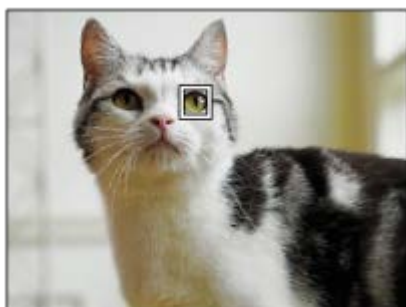

Ha [Rovar] lett kiválasztva:

Ha a fényképezőgép felismer egy témát, a fehér témafelismerő keret a fej vagy az egész téma körül jelenik meg.

Ha [Autó/vonat] vagy [Repülőgép] lett kiválasztva:

Ha a fényképezőgép felismer egy témát, a fehér témafelismerő keret a vonat első része vagy a repülőgép orra körül jelenik meg, vagy a teljes téma körül.

Megjegyzés

- Ha a téma nem ismerhető fel, a témafelismerő keret nem jelenik meg.
- Ha az alany vagy a fényképezőgép túl sokat mozog, akkor előfordulhat, hogy a felismerési keret nem jól jelenik meg a témán.
- Ha félig lenyomja az exponáló gombot stb., a fókuszban lévő témán megjelenik egy zöld felismerési keret akkor is, ha az [ Témaf. keret. megj] beállítása [Ki].

Kapcsolódó témák

- [Fókuszálás témafelismerő funkciók segítségével](#)
- [Témafelism. AF \(állókép/mozgókép\)](#)
- [Felismerési cél \(állókép/mozgókép\)](#)
- [Jobb/bal szemv. \(állókép/mozgókép\)](#)
- [Arc Regisztráció \(állókép/mozgókép\)](#)

Digitális fényképezőgép cserélhető objektívvel
ILCE-7RM5 α7RV

Arc Regisztráció (állókép/mozgókép)



Ezzel a funkcióval regisztrálhatja és törölheti az arcadatokat, és beállíthatja, hogy azonosítsa-e a készülék a regisztrált arcokat. Maximum hét arc regisztrálható. Ha a regisztrált arcok egyikét beállítja felismerési célpontként, akkor ez az arc elsőbbséget élvez a fókuszállítás során.

- 1 MENU → AF_{MF} (Fókusz) → [Témafelismerés] → [Arc Regisztráció].
- 2 Az [Arc Regisztráció] lista képernyőn válassza ki a + ikonkeretet, majd nyomja meg a vezérlőkerék közepét.
- 3 Helyezze a regisztrálni kívánt arcot a képernyő közepén lévő keretbe, és nyomja meg a vezérlőkerék közepét.
A regisztrált arc megjelenik az [Arc Regisztráció] lista képernyőn.

A felismerendő arc kiválasztása

Válassza ki a felismerendő arcot a [Arc Regisztráció] lista képernyőn, és nyomja meg a vezérlőkerék közepét. Az azonosítási célpontként beállított arc választógombja bekapcsol.

Regisztrált arc törlése

Válassza ki a törölendő arcot a [Arc Regisztráció] lista képernyőn, és nyomja meg a (Törlés) gombot. Ezután válassza az [Arc törlése] lehetőséget. Ha a [Minden arc törlése] lehetőséget választja, az összes regisztrált arc törlődik.

Megjegyzés

- Az [Arc Regisztráció] műveletet végezze világos helyen úgy, hogy az alany előre nézzen. Könnyebb lesz az arc regisztrálása, ha a keretben, a képernyő közepén helyezi el, a nyakat és a vállakat pedig a keret alá helyezi. Ha az arcot kalap, maszk, napszemüveg stb. takarja, vagy a nyak vagy a váll el van rejtve, akkor előfordulhat, hogy nem tudja megfelelően regisztrálni az arcot.
- A regisztrált arc adatai az [Arc törlése] funkció végrehajtása után is megmaradnak a fényképezőgépben. Ha a fényképezőgépről is szeretné törölni, hajtsa végre a [Minden arc törlése] műveletet.

Kapcsolódó témák

- [Reg. arc elsőb. \(állókép/mozgókép\)](#)

Digitális fényképezőgép cserélhető objektívvel
ILCE-7RM5 α7RV

Reg. arc elsőbb. (állókép/mozgókép)



Beállíthatja, hogy fókuszálásnál nagyobb elsőbbséget kapjon-e az [Arc Regisztráció] funkcióval kiválasztott arc.

1 MENU → AF_{MF} (Fókusz) → [Témafelismerés] → [Arc Reg. arc elsőbb.] → kívánt beállítás.

A menüelem részletei

Be:

Elsőbbséget élvez az [Arc Regisztráció] menüben beállított felismerendő arcra fókuszálás.

Ki:

Arcokra fókuszál, anélkül hogy a kiválasztott arcnak elsőbbséget adna.

Tipp

- A [Arc Reg. arc elsőbb.] funkció használatához állítsa be a következőképpen.
 - [Témafelism. AF] az [Témafelismerés] alatt: [Be]
 - [Felismerési cél] az [Témafelismerés] alatt: [Ember]
- Ha a [Arc Reg. arc elsőbb.] funkciót egyéni gombhoz rendeli hozzá, akkor a [Arc Reg. arc elsőbb.] opció beállított értéke [Be] és [Ki] között váltakozik az adott gomb minden megnyomására.
- Ha a [Felismerési cél vált.] funkciót egyéni gombhoz rendeli hozzá, akkor a gomb minden egyes megnyomásával válthatja a felismerendő arcot.

Kapcsolódó témák

- [Témafelism. AF \(állókép/mozgókép\)](#)
- [Felismerési cél \(állókép/mozgókép\)](#)
- [Arc Regisztráció \(állókép/mozgókép\)](#)

Digitális fényképezőgép cserélhető objektívvel
ILCE-7RM5 α7RV

A követendő személy kiválasztása (Követendő arc kivál.)

Ha a fényképezőgép több embert ismer fel, kiválaszthatja, melyik személyt szeretné követni.

1 MENU → AF_{MF} (Fókusz) → [Fókuszmező] → [Fókuszmező] → [Széles] vagy [Középre rögzít.].

2 Ha a készülék több embert ismer fel, nyomja meg a multiszelektor felső/alsó/bal/jobbs oldalát.

Megjelenik a [Követendő arc kivál.] képernyő, és egy narancssárga sáv jelenik meg a követni kívánt arc alatt.



3 Válassza ki a követni kívánt arcot a multiszelektorról, és nyomja meg a közepét.

A narancssárga sáv a kiválasztott arcra kerül. A választás megerősítése után lépjen ki a [Követendő arc kivál.] képernyőről, és a készülék követni kezdi a kiválasztott arcot.



Tipp

- A [Követendő arc kivál.] funkciót akkor is egyéni gombhoz rendelheti, ha a [Fókuszmező] beállítása nem [Széles] vagy [Középre rögzít.]. Előbb rendelje a [Követendő arc kivál.] parancsot a kívánt gombhoz az [Egy.gomb/társcsab] vagy az [Egy.gomb/társcsab] paranccsal. A [Követendő arc kivál.] képernyő megjelenik, ha megnyomja azt a gombot, amelyhez a [Követendő arc kivál.] van hozzárendelve.

Megjegyzés

- A(z) [Követendő arc kivál.] nem érhető el az alábbi helyzetekben:
 - Ha a [Fókusz mód] beállítása [Kézi fókusz] fényképezés üzemmódban
 - Ha használja az intelligens zoom, a tiszta kép zoom vagy a digitális zoom funkciót

- [Gyakran használt funkciók hozzárendelése gombokhoz és tárcsákhoz \(Egy.gomb/tárcsab\)](#)

5-044-867-73(1) Copyright 2022 Sony Corporation

Digitális fényképezőgép cserélhető objektívvel
ILCE-7RM5 α7RV

Fókusz norma



Ha megnyomja a [Fókusz norma] parancshoz társított gombot, akkor a fókuszmező beállításoknak megfelelően hasznos funkciókat hívhat elő, például a képernyő közepén lévő témára történő automatikus fókuszálást.

- 1 **MENU** → (Beállítások) → [Működt. testresz.] → [Egy.gomb/tárcsab] vagy [Egy.gomb/tárcsab] → kívánt gomb, majd a [Fókusz norma] funkció hozzárendelése a gombhoz.
- 2 **Nyomja meg azt a gombot, amelyikhez a [Fókusz norma] funkció van hozzárendelve.**
 - A gomb megnyomására felkínált lehetőségek a [Fókuszmező] beállításától függenek.

Példák a [Fókusz norma] gombfunkciókra

- Ha a [Fókuszmező] az alábbi paraméterek egyikére van állítva, a gomb megnyomására a fókuszkeret visszakerül a képernyő közepére vagy a követett témára:
 - [Terület]
 - [Pontszerű: S]/[Pontszerű: M]/[Pontszerű: L]
 - [Kiterj. pontszerű]
 - [Követés: Terület]
 - [Követés: Pontszerű S]/[Követés: Pontszerű M]/[Követés: Pontszerű L]
 - [Követés: Kiterjesztett pontszerű]
- Ha a [Fókuszmező] beállítása [Széles], [Középre rögzít.], [Követés: Széles] vagy [Követés: Középre rögzít.], a gomb megnyomására autofókusz módban a fényképezőgép a képernyő közepére fókuszál. Ha megnyomja a gombot, miközben manuális fókuszálással készít mozgóképfelvételt, ideiglenesen átválthat automatikus fókuszálásra, és a képernyő közepére fókuszálhat.

Megjegyzés

- Az [Fókusz norma] funkció nem állítható be a vezérlőkerék [Bal gomb funkciója], [Jobb gomb funk.] vagy [Lefelé nyíl gomb] gombjára.

Kapcsolódó témák

- [Gyakran használt funkciók hozzárendelése gombokhoz és tárcsákhoz \(Egy.gomb/tárcsab\)](#)
- [A fókuszmező kiválasztása \(Fókuszmező\)](#)

Digitális fényképezőgép cserélhető objektívvel
ILCE-7RM5 α7RV

A fókuszmező beállítások megadása a fényképezőgép tájolásának megfelelően (vízszintes/függőleges) (F/V AF mező vált.)



Beállíthatja, hogy kívánja-e a [Fókuszmező] beállítását és a fókuszkeret pozícióját a fényképezőgép tájolásának (vízszintes/függőleges) megfelelően váltani. Ez a funkció olyankor hasznos, ha olyan jelenetet fényképez, amelynél a fényképezőgép pozícióját gyakran kell változtatni, például portrék vagy sportjelenetek esetében.

1 MENU → AF_{MF} (Fókusz) → [Fókuszmező] → [F/V AF mező vált.] → kívánt beállítás.

A menüelem részletei

Ki:

A [Fókuszmező] beállítását és a fókuszkeret pozícióját nem váltja a fényképezőgép tájolásának (vízszintes/függőleges) megfelelően.

Csak AF pont:

A fókuszkeret pozícióját a fényképezőgép tájolásának (vízszintes/függőleges) megfelelően váltja. A [Fókuszmező] rögzített.

AFpont+AFmez:

A [Fókuszmező] és a fókuszkeret pozíciója is a fényképezőgép tájolásának (vízszintes/függőleges) megfelelően vált.

Példa, [AFpont+AFmez] van kiválasztva

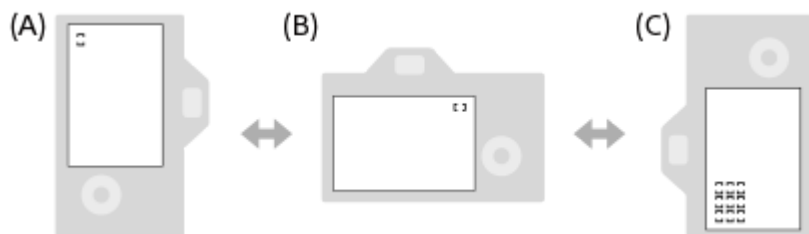

(A) Függőleges: [Ponszerű] (Bal felső sarok)

(B) Vízszintes: [Ponszerű] (Jobb felső sarok)

(C) Függőleges: [Terület] (Bal alsó sarok)

- A fényképezőgép háromféle tájolást érzékel: vízszintest; függőlegest, amikor az exponáló gomb felőli oldal van fölül; és függőlegest, amikor az exponáló gomb felőli oldal van alul.

Megjegyzés

- Ha módosul az [F/V AF mező vált.] beállítás, a fényképezőgép egyes tájolásaira megadott fókuszbeállítások nem maradnak meg.
- Az alábbi esetekben a [Fókuszmező] és a fókuszkeret pozíciója akkor sem változik, ha az [F/V AF mező vált.] beállítása [AFpont+AFmez] vagy [Csak AF pont]:
 - Ha a felvételi mód beállítása [Intell. autom.]
 - Mozgóképfelvétel közben
 - A digitális zoom funkció használata közben
 - Amíg aktív az automatikus fókuszállítás
 - Folyamatos felvétel közben
 - Az önkkioldó visszaszámlálása közben
 - Ha aktív a [Fókusznagyítás]

- Ha közvetlenül a fényképezőgép bekapcsolása után fényképez, és a fényképezőgépet függőlegesen tartja, akkor az első felvétel vízszintes fókuszbeállítással vagy az utolsó érvényes fókuszbeállítással készül.
- A fényképezőgép tájolása nem érzékelhető, ha az objektív felfelé vagy lefelé néz.

Kapcsolódó témák

- [A fókuszmező kiválasztása \(Fókuszmező\)](#)

5-044-867-73(1) Copyright 2022 Sony Corporation

Digitális fényképezőgép cserélhető objektívvel
ILCE-7RM5 α7RV

Az aktuális fókuszmező (AF mező regiszt.) regisztrálása



Egy egyéni gombbal a fókuszkeret ideiglenesen egy előre megadott pozícióba vihető. Ez a funkció akkor hasznos, ha olyan jelenetet fényképezünk, amely esetében a téma mozgása kiszámítható, például egy sportjelenetet. Ezzel a funkcióval a fókuszmezőt gyorsan a helyzetnek megfelelően tudja váltani.

A fókuszmező regisztrálásának módja

1. MENU → AF_{MF} (Fókusz) → [Fókuszmező] → [AF mező regiszt.] → [Be].
2. Állítsa be a fókuszmezőt a kívánt pozícióba, majd tartsa lenyomva az Fn (Funkció) gombot.

A regisztrált fókuszmező előhívása

1. MENU → (Beállítások) → [Működt. testresz.] → [Egy.gomb/táracsab] → kívánt gomb, majd válassza az [AF mező reg. tartva] lehetőséget.
2. Állítsa be a fényképezőgépet a felvételi módhoz, tartsa lenyomva azt a gombot, amelyikhez az [AF mező reg. tartva] funkció lett társítva, majd az exponáló gomb megnyomásával fényképezzen.

Tipp

- Ha az [AF mező regiszt.] funkcióval fókuszkeretet regisztrál, a regisztrált fókuszkeret villog a képernyőn.
- Ha a [Reg. AF mező váltó] funkciót egyéni gombhoz rendeli hozzá, akkor a gomb lenyomva tartása nélkül tudja használni a regisztrált fókuszkeretet.
- Ha a [Reg.AF mező+AF Be] funkciót egyéni gombhoz társítja, akkor a készülék a gomb megnyomására autofókuszálást végez a regisztrált fókuszkeret használatával.

Megjegyzés

- Előfordulhat, hogy a fókuszmező nem regisztrálható az alábbi helyzetekben:
 - [Érintő fókusz] végrehajtása közben
 - A digitális zoom funkció használata közben
 - [Érintő követés] végrehajtása közben
 - Fókuszálás közben
 - Fókuszrögzítés végrehajtása közben
- Az [AF mező reg. tartva] nem rendelhető hozzá a következőkhöz: [Bal gomb funkciója], [Jobb gomb funkció], [Lefelé nyíl gomb].
- Az alábbi esetekben előfordulhat, hogy a regisztrált fókuszmezőt nem lehet előhívni:
 - Az Állókép/Mozgókép/S&Q beállítása vagy (Mozgókép) vagy S&Q (S&Q Motion)
 - Az üzemmódtárca beállítása **AUTO** (Automata mód)
- Ha az [AF mező regiszt.] beállítása [Be], a [Működés részek zár] beállítás rögzített értéke [Ki].

Kapcsolódó témák

- [A fókuszmező kiválasztása \(Fókuszmező\)](#)
- [Regisztrált AF mező törlése \(Reg. AF mező törl.\)](#)
- [Gyakran használt funkciók hozzárendelése gombokhoz és tárcsákhoz \(Egy.gomb/táracsab\)](#)

Digitális fényképezőgép cserélhető objektívvel
ILCE-7RM5 α7RV

Regisztrált AF mező törlése (Reg. AF mező törl.)



Töröl egy fókuszkeret pozíciót, amely az [AF mező regiszt.] funkcióval lett regisztrálva.

① MENU → AF_{MF} (Fókusz) → [Fókuszmező] → [Reg. AF mező törl.].

Kapcsolódó témák

- [Az aktuális fókuszmező \(AF mező regiszt.\) regisztrálása](#)

Digitális fényképezőgép cserélhető objektívvel
ILCE-7RM5 α7RV

Fókuszmező határ (állókép/mozgókép)





Gyorsabban tud [ Fókuszmező] beállításokat kiválasztani, ha a választható fókuszmező-beállítások típusa korlátozott.

1 MENU → AF_{MF} (Fókusz) → [Fókuszmező] → [ Fókuszmező határ] → Jelölje be a használni kívánt fókuszmezőket, majd válassza az [OK] lehetőséget.

A (pipa) jellel megjelölt fókuszmező-típusok elérhetőek lesznek beállításként.

Tipp

- Ha a [Fókuszmező váltás] funkciót egy kívánt gombhoz rendeli az [ Egy.gomb/tárcsab] vagy az [ Egy.gomb/tárcsab] funkcióval, akkor a hozzárendelt gomb minden megnyomására változik a fókuszmező. Gyorsabban választhatja ki a kívánt fókuszmezőt, ha a [ Fókuszmező határ] funkcióval korlátozza a választható fókuszmező-beállítások típusát.

Megjegyzés

- A bejelölés nélküli fókuszmezőtípusok nem választhatók ki a MENU vagy az Fn (Funkció) menü segítségével. Ha valamelyiket ki akarja jelölni, jelölje be a [ Fókuszmező határ] alatt.
- Ha eltávolítja egy [F/V AF mező vált.] vagy [AF mező regisztrt.] funkcióval regisztrált fókuszmező bejelölését, a regisztrált beállítások módosulnak.

Kapcsolódó témák

- [A fókuszmező kiválasztása \(Fókuszmező\)](#)
- [Gyakran használt funkciók hozzárendelése gombokhoz és tárcsákhoz \(Egy.gomb/tárcsab\)](#)

Digitális fényképezőgép cserélhető objektívvel
ILCE-7RM5 α7RV

Fókuszpont forg. (állókép/mozgókép)



Beállíthatja, hogy engedélyezi-e a fókuszkeret átugrását az egyik szélről a másikra a fókuszkeret áthelyezésekor. Ez a funkció akkor hasznos, ha a fókuszkeretet gyorsan akarja áthelyezni az egyik szélről a másikra.

A funkció akkor használható, ha a következő [Fókuszmező] beállításokat választja ki.

- [Terület]
- [Pontszerű: S]/[Pontszerű: M]/[Pontszerű: L]
- [Kiterj. pontszerű]
- [Követés: Terület]
- [Követés: Pontszerű S]/[Követés: Pontszerű M]/[Követés: Pontszerű L]
- [Követés: Kiterjesztett pontszerű]

1 MENU → AF_{MF} (Fókusz) → [Fókuszmező] → [Fókuszpont forg.] → kívánt beállítás.

Ha [Forog] lett kiválasztva:

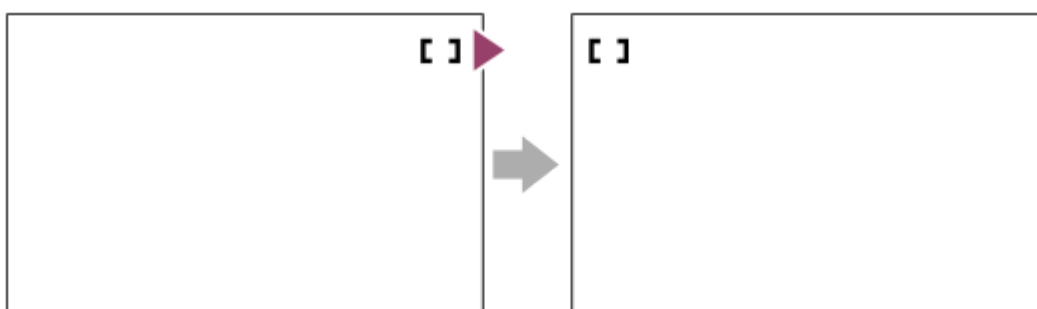

A menüelem részletei

Nem forog:

A kurzor nem mozdul, ha megpróbálja a fókuszkeretet a szélén túlhúzni.

Forog:

A kurzor a szemközti szélre ugrik, ha megpróbálja a fókuszkeretet a szélén túlhúzni.

Megjegyzés

- A fókuszkeret akkor sem megy körbe átlósan, ha a [Fókuszpont forg.] beállítása [Forog].

Kapcsolódó témák

- [A fókuszmező kiválasztása \(Fókuszmező\)](#)

Digitális fényképezőgép cserélhető objektívvel
ILCE-7RM5 α7RV

AF keret moz. mér (állókép/mozgóképek)



Beállíthatja a fókuszkeret mozgatójának távolságát, a [Fókuszmező] [Pontszerű] stb. beállítása esetére. A fókuszkeret gyorsan mozgatható a távolság növelésével, például olyan helyzetekben, amikor a téma sokat mozog.

1 MENU → AF_{MF} (Fókusz) → [Fókuszmező] → [Fókuszkeret moz. mér] → kívánt beállítás.

A menüelem részletei

Normál:

A fókuszkeret a szokásos távolságra mozog.

Nagy:

A fókuszkeret időegység alatt nagyobb távolságon mozog, mint a [Normál] beállítás esetében.

Tipp

- Ha az [AF keret mozg. vált.] funkció egyéni gombhoz van hozzárendelve az [Egy.gomb/társcsab] vagy az [▶] Egy.gomb/társcsab] funkcióval, akkor az [AF keret moz. mér] beállítás ideiglenesen átvált a gomb megnyomására.
- Ha a következő funkciók bármelyike hozzá van rendelve a vezérlőkerékhez az [Egy.gomb/társcsab] vagy az [▶] Egy.gomb/társcsab] funkcióval, a fókuszkeretet az egyes funkciókhoz meghatározott távolsággal mozgathatja, függetlenül az [AF keret moz. mér] opció beállításától.
 - [AF keret m. ↔ : Nagy]
 - [AF keret m. ↑↓ : Nagy]
 - [AF keret m. ↔ : Norm]
 - [AF keret m. ↑↓ : Norm]
- Ha a következő funkciók valamelyike van a tárcsákhoz vagy a vezérlőkerékhez rendelve a [Társcsám beállítások] funkcióval, a fókuszkeretet az egyes funkciókhoz meghatározott távolsággal mozgathatja, függetlenül az [AF keret moz. mér] opció beállításától.
 - [AF keret m. ↔ : Nagy]
 - [AF keret m. ↑↓ : Nagy]
 - [AF keret m. ↔ : Norm]
 - [AF keret m. ↑↓ : Norm]

Kapcsolódó témák

- [A fókuszmező kiválasztása \(Fókuszmező\)](#)
- [Gyakran használt funkciók hozzárendelése gombokhoz és tárcsákhoz \(Egy.gomb/társcsab\)](#)

Digitális fényképezőgép cserélhető objektívvel
ILCE-7RM5 α7RV

Fókuszkeret színe (állókép/mozgókép)



Megadhatja a fókuszterületet jelző keret színét. Ha a téma jellege miatt a keret nem jól látható, akkor a színét megváltoztatva jobban láthatóvá tehető.

1 MENU → AF_{MF} (Fókusz) → [Fókuszmező] → [ Fókuszkeret színe] → kívánt szín.

A menüelem részletei

Fehér:

Fehér színben jelenik meg a fókuszterületet jelző keret.

Piros:

Piros színben jelenik meg a fókuszterületet jelző keret.

Kapcsolódó témák

- [A fókuszmező kiválasztása \(Fókuszmező\)](#)

Digitális fényképezőgép cserélhető objektívvel
ILCE-7RM5 α7RV

AF m. autom. eltűnt.



Beállíthatja, hogy a fókuszmező mindig látható legyen-e, vagy a fókusz beállítása után kis idővel automatikusan eltűnjön.

① MENU → AF_{MF} (Fókusz) → [Fókuszmező] → [AF m. autom. eltűnt.] → kívánt beállítás.

A menüelem részletei

Be:

A fókuszmező a fókusz beállítása után kis idővel automatikusan eltűnik.

Ki:

A fókuszmező mindig látható.



Kapcsolódó témák

- [A fókuszmező kiválasztása \(Fókuszmező\)](#)

Digitális fényképezőgép cserélhető objektívvel
ILCE-7RM5 α7RV

Mező megj. köv.-kor



Beállíthatja, hogy megjelenjen-e a fókuszterületet jelző keret, ha a [ Fókusz mód] beállítása [Folyamatos AF], és a [ Fókuszmező] beállítása [Követés].

1 MENU → AF_{MF} (Fókusz) → [Fókuszmező] → [Mező megj. köv.-kor] → kívánt beállítás.

A menüelem részletei

Be:

A fókuszterületet jelző keret megjelenik követés közben. Mivel a követés kezdő területe megjelenik a téma követése közben, ez hasznos a következő felvétel készítésének megkezdésekor.

Ki:

A fókuszterületet jelző keret nem jelenik meg követés közben.

Kapcsolódó témák

- [A fókuszmező kiválasztása \(Fókuszmező\)](#)

Digitális fényképezőgép cserélhető objektívvel
ILCE-7RM5 α7RV

AF-C mező megj.



Beállíthatja, hogy megjelenjen-e fókuszban lévő terület, ha a [Fókusz mód] beállítása [Folyamatos AF], és a [Fókuszmező] beállítása [Széles] vagy [Terület].

1 MENU → AF_{MF} (Fókusz) → [Fókuszmező] → [AF-C mező megj.] → kívánt beállítás.

A menüelem részletei

Be:

Megjeleníti a fókuszban lévő fókuszterületet.

Ki:

Nem jeleníti meg a fókuszban lévő fókuszterületet.

Megjegyzés

- Ha a [Fókuszmező] beállításai az alábbiak egyike, a fókuszban lévő terület fókuszkeretei zöld színűre változnak:
 - [Középre rögzít.]
 - [Pontszerű]
 - [Kiterj. pontszerű]

Kapcsolódó témák

- [A fókuszmező kiválasztása \(Fókuszmező\)](#)

Digitális fényképezőgép cserélhető objektívvel
ILCE-7RM5 α7RV

Fázisérzékelő terület



Annak beállítására szolgál, hogy megjelenjen-e a fázisérzékelő AF terület.

① MENU → AF_{MF} (Fókusz) → [Fókuszmező] → [Fázisérzékelő terület] → kívánt beállítás.

A menüelem részletei

Be:

Megjelenik a fázisérzékelő AF terület.

Ki:

Nem jelenik meg a fázisérzékelő AF terület.

Megjegyzés

- A Fázisérzékelő AF beállítás csak kompatibilis objektívek használata esetén érhető el. Ha nem kompatibilis objektív van felszerelve, a Fázisérzékelő AF beállítás nem használható. Előfordulhat, hogy a Fázisérzékelő AF beállítás nem működik bizonyos kompatibilis objektívekkel, például régebben vásárolt, nem frissített objektívekkel. Ha kíváncsi rá, hogy milyen objektívek kompatibilisek a készülékkel, látogasson el a területnek megfelelő Sony honlapra, vagy forduljon Sony forgalmazójához vagy a helyileg illetékes Sony szervizhez.
- Ha teljes képmezős mérettel kompatibilis objektívvel készít képeket, a fázisérzékelő AF terület akkor sem jelenik meg, ha a [Fázisérzékelő terület] beállítása [Be].
- Mozgóképfelvétel közben a fázisérzékelő AF terület nem jelenik meg.

Digitális fényképezőgép cserélhető objektívvel
ILCE-7RM5 α7RV

AF Követ. érzék.



Az AF követési érzékenységet akkor választhatja ki, ha a téma állókép üzemmódban kikerül a fókuszból.

① MENU → AF_{MF} (Fókusz) → [AF/MF] → [AF Követ. érzék.] → kívánt beállítás.

A menüelem részletei

5(Érzékeny)/4/3(Normál)/2/1(Zárva):

Válassza az [5(Érzékeny)] lehetőséget, ha azt szeretné, hogy a készülék aktívan fókuszáljon a különböző távolságokra lévő témákra.

Válassza a [1(Zárva)] lehetőséget, ha azt szeretné, hogy a fókusz egy adott témán maradjon akkor is, ha más tárgyak elhaladnak előtte.

Digitális fényképezőgép cserélhető objektívvel
ILCE-7RM5 α7RV

AF-átmenet seb.



Beállíthatja a fókuszálási sebességet arra az esetre, amikor változik az automatikus fókusz célpontja mozgóképfelvétel közben.

1 MENU → AF_{MF} (Fókusz) → [AF/MF] → [AF-átmenet seb.] → kívánt beállítás.

A menüelem részletei

7 (gyors)/6/5/4/3/2/1 (lassú):

Válasszon gyorsabb értéket a téma gyorsabb fókuszálásához.

Válasszon lassabb értéket, ha egyenletesebben szeretne a témára fókuszálni.

Tipp

- Az érintéses fókuszálás funkció használatával az AF tetszőleges helyre átirányítható.

Digitális fényképezőgép cserélhető objektívvel
ILCE-7RM5 α7RV

AF-témavált. érz.



Beállíthatja az érzékenységet, amellyel a fókusz másik témára vált, amikor az eredeti téma elhagyja a fókuszmezőt, vagy egy fókuszon kívüli téma az előtérből a fókuszmező közepére kerül mozgóképfelvétel közben.

1 MENU → AF_{MF} (Fókusz) → [AF/MF] → [AF-témavált. érz.] → kívánt beállítás.

A menüelem részletei

5(Érzékeny)/4/3/2/1(Zárva):

Válasszon magasabb értéket, ha gyorsan mozgó témát akar fényképezni, vagy ha több témát akar fényképezni a fókusz folyamatos váltása közben.

Válasszon alacsonyabb értéket, ha azt akarja, hogy a fókusz állandó maradjon, vagy ha azt akarja, hogy a fókusz egy adott célponton maradjon anélkül, hogy más témák befolyásolnák.

Digitális fényképezőgép cserélhető objektívvel
ILCE-7RM5 α7RV

AF segéd



Automatikus fókuszállítású mozgóképfelvétel közben az objektív fókuszgyűrűjével megváltoztathatja a fókuszban lévő témát.

1 MENU → AF_{MF} (Fókusz) → [AF/MF] → [AF segéd] → [Be].

2 Automatikus fókuszállítású mozgóképfelvétel közben az objektív fókuszgyűrűjét elforgatva fókuszáljon a kívánt tárgyra.

Ha a fókuszgyűrűt nem mozgatja tovább, a fókuszgyűrűvel befókuszált téma lesz az automatikus fókuszálás célpontja.

A menüelem részletei

Be:

Az AF segéd funkció használata.

Ki:

Az AF segéd funkció letiltása.

Tipp

- Könnyebb lesz látni, hogy melyik régió van fókuszban, ha a [Csúcsérték megj.] vagy a [Fókuszterkép] funkciót használja az [AF segéd] mellett, így könnyebben fókuszálhat a kívánt témára.

Megjegyzés

- Az automatikus fókusz csak a fókuszmezőn belüli témákat fogja be.
- Az alábbi objektívek nem kompatibilisek az [AF segéd]-del.
 - SELP1650 (külön megvásárolható)
 - SEL18200LE (külön megvásárolható)

Kapcsolódó témák



- [Csúcsérték megj.](#)
- [Fókuszterkép](#)

Digitális fényképezőgép cserélhető objektívvel
ILCE-7RM5 α7RV

AF/MF választó



Felvétel közben könnyen válthatja a fókuszálási módot automatikusról kézire vagy vissza, anélkül hogy a készülék fogásán változtatna.

- 1 MENU →  (Beállítások) → [Működt. testresz.] → [ Egy.gomb/táracsab] vagy [ Egy.gomb/táracsab] → kívánt gomb → [AF/MF választó rögz] vagy [AF/MF választó vált.].

A menüelem részletei

AF/MF választó rögz:

A gomb lenyomva tartása közben fókuszálási módot vált.

AF/MF választó vált.:

A gomb ismételt megnyomására fókuszálási módot vált.

Megjegyzés

- Az [AF/MF választó rögz] funkció nem állítható be a vezérlőkerék [Bal gomb funkciója], [Jobb gomb funk.] vagy [Lefelé nyíl gomb] gombjára.
- Ha az objektív AF/MF választókapcsolóval van ellátva, akkor az objektíven lévő kapcsoló állapota élvez elsőbbséget.

Kapcsolódó témák

- [Gyakran használt funkciók hozzárendelése gombokhoz és tárcsákhoz \(Egy.gomb/táracsab\)](#)

Digitális fényképezőgép cserélhető objektívvel
ILCE-7RM5 α7RV

Állandó kézifókusz



A fókuszgyűrű elforgatásával bármikor átválthat kézi fókuszállítási módba, még akkor is, ha a fényképezőgép vagy az objektív automatikus fókuszálásra van beállítva. Ez akkor kényelmes, ha szeretne bármikor váltani az automatikus és a kézi fókuszbeállítás között.

1 MENU → AF_{MF} (Fókusz) → [AF/MF] → [Állandó kézifókusz] → kívánt beállítás.

A menüelem részletei

Be:

Az automatikus fókuszállítás során a fókuszgyűrűs műveletek engedélyezve vannak.

Ki:

Az automatikus fókuszállítás során a fókuszgyűrűs műveletek le vannak tiltva.

Megjegyzés

- Az alábbi funkciók nem használhatók, ha az [Állandó kézifókusz] beállítása [Be], és a [Fókusz mód] beállítása [Folyamatos AF].
 - Auto fókuszál. MF
- [Állandó kézifókusz] nem használható a következő esetekben.
 - Ha folyamatos felvételt készít, és a [Fókusz mód] beállítása [Folyamatos AF] vagy [Automatikus AF] ([Folyamatos felvétel: Alacsony], [Állandó kézifókusz] esetében azonban használható.)
 - Ha egy SEL70200GM objektív (külön megvásárolható) van csatlakoztatva, és a [Fókusz mód] beállítása [Folyamatos AF]
- Az alábbi objektívek nem támogatják az [Állandó kézifókusz] funkciót.
 - SELP1650 (külön megvásárolható)
 - SEL18200LE (külön megvásárolható)
 - A-mount objektív (külön megvásárolható)

Kapcsolódó témák

- [Közvetlen kézi fókuszálás \(Közvetl.kézifók.\)](#)
- [Auto fókuszál. MF](#)
- [Csúcsérték megj.](#)

Digitális fényképezőgép cserélhető objektívvel
ILCE-7RM5 α7RV

AF zárral



Kiválaszthatja, hogy automatikusan állítsa-e be a készülék a fókuszt, amikor az exponáló gombot félig lenyomva tartja. Válassza a [Ki] lehetőséget, ha külön szeretné beállítani a fókuszt és az expozíciót.

1 MENU → AF_{MF} (Fókusz) → [AF/MF] → [AF zárral] → kívánt beállítás.

A menüelem részletei

Be:

Az exponáló gomb félig lenyomva tartására aktiválódik az automatikus fókusztolás.

Ki:

Az exponáló gomb félig lenyomva tartására nem aktiválódik az automatikus fókusztolás.

Kapcsolódó témák

- [AF be](#)

Digitális fényképezőgép cserélhető objektívvel
ILCE-7RM5 α7RV

AF be

Az exponáló gomb félig történő lenyomása nélkül fókuszálhat. A készülék a [ Fókusz mód] beállításokat alkalmazza.

1 Nyomja meg az AF-ON (AF Be) gombot fényképezés közben.

- Mozgóképek készítésekor még kézi fókuszálási módban is automatikusan fókuszálhat, ha lenyomva tartja az AF-ON gombot.

Tipp

- Állítsa az [AF zárral] opciót [Ki] értékre, ha nem akarja az automatikus fókuszálást az exponáló gombhoz rendelni.
- Ha a téma mozgása alapján egy előre meghatározott felvételi távolságra akar fókuszálni, állítsa az [AF zárral] és az [Elő AF] opciót [Ki] értékre.

Kapcsolódó témák



- [AF zárral](#)
- [Elő AF](#)

Digitális fényképezőgép cserélhető objektívvel
ILCE-7RM5 α7RV

Fókuszrögzítés



Rögzíti a fókuszt arra az időre, amíg nyomva tartják azt a gombot, amelyhez a fókuszrögzítés funkció lett rendelve.

- 1 MENU →  (Beállítások) → [Működt. testresz.] → [ Egy.gomb/táracsab] vagy [ Egy.gomb/táracsab] → rendelje hozzá a [Fókuszrögzítés] funkciót a kívánt gombokhoz.
- 2 Fókuszáljon, és nyomja meg azt a gombot, amelyhez a [Fókuszrögzítés] funkció lett rendelve.

Kapcsolódó témák

- [Gyakran használt funkciók hozzárendelése gombokhoz és tárcsákhoz \(Egy.gomb/táracsab\)](#)

Digitális fényképezőgép cserélhető objektívvel
ILCE-7RM5 α7RV

EIŐ AF



A készülék automatikusan beállítja a fókuszot, mielőtt az exponáló gombot félig lenyomva tartja.

① MENU → AF_{MF} (Fókusz) → [AF/MF] → [EIŐ AF] → kívánt beállítás.

A menüelem részletei

Be:

Beállítja a fókuszot, mielőtt az exponáló gombot félig lenyomva tartja.

Ki:

Nem állítja be a fókuszot, mielőtt az exponáló gombot félig lenyomva tartja.

Megjegyzés

- Az [EIŐ AF] funkció csak akkor érhető el, ha a készülékre E-mount objektív van felszerelve.
- A fókuszálási műveletek közben a képernyő remeghet.

Digitális fényképezőgép cserélhető objektívvel
ILCE-7RM5 α7RV

Elsőbb. beáll. AF-S



Beállíthatja, hogy kioldjon-e a zár annak ellenére, hogy a téma nincs fókuszban, amikor a [ Fókusz mód] beállítása [Egyszeri AF], [Közvetl.kézifók.] vagy [Automatikus AF], és a téma nem mozog.

1 MENU → AF_{MF} (Fókusz) → [AF/MF] → [Elsőbb. beáll. AF-S] → kívánt beállítás.

A menüelem részletei

AF:

A készülék a fókusz beállítására helyezi a hangsúlyt. A zár addig nem old ki, amíg a téma nincs fókuszban.

Kioldás:

A zár kioldására helyezi a hangsúlyt. A zár akkor is kiold, ha a téma nincs fókuszban.

Egyens. kiem.:

A fókuszálás és a zár kioldása közötti egyensúly megteremtésére törekszik.

Kapcsolódó témák

- [A fókuszálási mód kiválasztása \(Fókusz mód\)](#)
- [Elsőbb. beáll. AF-C](#)

Digitális fényképezőgép cserélhető objektívvel
ILCE-7RM5 α7RV

Elsőbb. beáll. AF-C



Beállíthatja, hogy kioldjon-e a zár annak ellenére, hogy a téma nincs fókuszban, amikor aktív a Folyamatos AF funkció, és a téma mozog.

1 MENU → AF_{MF} (Fókusz) → [AF/MF] → [Elsőbb. beáll. AF-C] → kívánt beállítás.

A menüelem részletei

AF:

A készülék a fókusz beállítására helyezi a hangsúlyt.

Kioldás:

A zár kioldására helyezi a hangsúlyt. A zár akkor is kiold, ha a téma nincs fókuszban.

Egyens. kiem.:

A fókuszálás és a zár kioldása közötti egyensúly megteremtésére törekszik.

Kapcsolódó témák

- [A fókuszálási mód kiválasztása \(Fókusz mód\)](#)
- [Elsőbb. beáll. AF-S](#)

Digitális fényképezőgép cserélhető objektívvel
ILCE-7RM5 α7RV

AF segédfény



Az AF segédfény derítő fényként szolgál, így segítségével a sötét környezetben lévő témákra is könnyebb fókuszálni. Az exponáló gomb félig lenyomása és a fókusz rögzítése közötti időben az AF segédfény világít, lehetővé téve, hogy a fényképezőgép könnyen fókuszáljon.

Ha AF segédfény funkcióval ellátott vakut csatlakoztatnak a több illesztőfelületű vakusínhez, akkor a vaku bekapcsolásakor a vaku AF segédfénye is bekapcsol.

1 MENU → AF_{MF} (Fókusz) → [AF/MF] → [AF segédfény] → kívánt beállítás.

A menüelem részletei

Automatikus:

Sötét környezetben az AF segédfény automatikusan világít.

Ki:

Nem használja az AF segédfényt.

Megjegyzés

- Az [AF segédfény] nem használható az alábbi helyzetekben:
 - Ha a felvételi mód beállítása [Mozgóképfé] vagy [S&Q Motion].
 - Ha a [Fókusz mód] beállítása [Folyamatos AF] vagy [Automatikus AF], és a téma mozog (amikor a / fókuszjelzés látható).
 - Ha aktiválva van a [Fókusznagyítás].
 - Felszerelési adapter használata esetén
- Az AF segédfény nagyon fényesen világít. Bár az egészségre ártalmatlan, ne nézzen közelről az AF segédfénybe.

Digitális fényképezőgép cserélhető objektívvel
ILCE-7RM5 α7RV

Rekesz meg. AF-ban



Beállíthatja, hogy a fókuszmeghajtó rendszer a követési teljesítményt vagy a csendes működést preferálja inkább.

1 MENU → AF_{MF} (Fókusz) → [AF/MF] → [Rekesz meg. AF-ban] → kívánt beállítás.

A menüelem részletei

Fókusz els.:

Az autofókusz teljesítményt előnyben részesítő rekeszlejtető rendszer használata.

Normál:

Normál rekeszlejtető rendszer használata.

Csendes els.:

Úgy módosítja a fókuszmeghajtó rendszer működését, hogy a csendes működést preferálja, és a fókuszmeghajtó rendszer halkabb legyen, mint [Normál] mód esetén.

Megjegyzés

- Ha [Fókusz els.] van kiválasztva, akkor hallható lehet a fókuszmeghajtás hangja, vagy előfordulhat, hogy a rekesz hatása nem látható a képernyőn. Ha meg akarja szüntetni ezeket a jelenségeket, válassza a [Normál] beállítást.
- Ha a [Csendes els.] lehetőséget választja, a fókuszálás sebessége csökkenhet, és nehezebbé válhat a témára fókuszálás.
- A hatás a használt objektívtől és a felvételi körülményektől függően változhat.

Kapcsolódó témák

- [Csendes m. beáll. \(állókép/mozgóképek\)](#)

Digitális fényképezőgép cserélhető objektívvel
ILCE-7RM5 α7RV

AF Fókuszállítás



Pontosabban fókuszálhat a témára automatikus fókuszállítással, ha felnagyítja azt a területet, amelyre fókuszálni akar. Nagyított kép megjelenítése közben kisebb területre fókuszálhat, mint [Pontszerű] [Fókuszmező] esetében.

- 1 MENU → AF_{MF} (Fókusz) → [Fókuszsegéd] → [AF Fókuszállítás] → [Be].
- 2 MENU → AF_{MF} (Fókusz) → [Fókuszsegéd] → [Fókusznagyítás].
- 3 A képet a multiszelektor közepének megnyomásával nagyíthatja ki, majd a multiszelektor fel/le/balra/jobbra nyomásával állíthatja be a helyét.
 - A nagyítási arány a középső gomb minden megnyomására változik.
- 4 Nyomja meg félig az exponáló gombot, hogy fókuszáljon.
 - A készülék a képernyő közepén lévő + (pluszjel) pontra állítja be a fókuszt.
- 5 Fényképezéshez nyomja le teljesen az exponáló gombot.
 - A felvétel után a fényképezőgép kilép a nagyított megjelenítésből.

Tipp

- A nagyítandó terület pontos meghatározásához állvány használata ajánlott.
- A megjelenített kép nagyításával ellenőrizheti az automatikus fókuszálás eredményét. Ha módosítani akarja az automatikus fókuszálás helyét, állítsa be a kinagyított képen a fókuszmezőt, majd nyomja le félig az exponáló gombot.

Megjegyzés

- Ha a képernyő széléről nagyít ki egy területet, akkor előfordulhat, hogy a fényképezőgép nem tud fókuszálni.
- Az expozíció és a fehéregyensúly nem állítható be addig, amíg a megjelenített kép ki van nagyítva.
- A(z) [AF Fókuszállítás] nem érhető el az alábbi helyzetekben:
 - Mozgóképfelvétel közben
 - Ha a [Fókusz mód] beállítása [Folyamatos AF].
 - Ha a [Fókusz mód] beállítása [Automatikus AF], és a beállított felvételi mód nem P/A/S/M.
 - Ha a [Fókusz mód] beállítása [Automatikus AF], és a [Képtovább.mód] beállítása [Folyamatos Felv].
 - Rögzítőadapter (külön megvásárolható) használata esetén.
- Amíg a megjelenített kép ki van nagyítva, a következő funkciók nem érhetők el:
 - [Témafelismerés AF]
 - [Elő AF]
 - [Témafelism. AF]

Kapcsolódó témák

- [Fókusznagyítás](#)

5-044-867-73(1) Copyright 2022 Sony Corporation

Digitális fényképezőgép cserélhető objektívvel
ILCE-7RM5 α7RV

Auto fókuszál. MF



Automatikusan kinagyítja a képet a képernyőn, hogy könnyebb legyen a kézi fókuszálás. Ez kézi fókusz vagy közvetlen kézi fókusz módú felvételnél működik.

1 MENU → AF_{MF} (Fókusz) → [Fókuszsegéd] → [Auto fókuszál. MF] → [Be].

2 A fókuszállító gyűrű forgatásával állítsa be a fókuszt.

- A kép nagyítva látható. A vezérlőkerék közepén lévő gomb megnyomásával tovább nagyíthatja a képet.

Tipp

- A kép nagyított megjelenítésének idejét a következőképpen állíthatja be: MENU → AF_{MF} (Fókusz) → [Fókuszsegéd] → [Fókusz nagy. idő].

Megjegyzés

- Az [Auto fókuszál. MF] nem használható mozgóképfelvételkor. Használja inkább a [Fókusznagyítás] funkciót.
- Rögzítőadapter használata esetén az [Auto fókuszál. MF] nem érhető el. Használja inkább a [Fókusznagyítás] funkciót.

Kapcsolódó témák

- [Kézi fókusz](#)
- [Közvetlen kézi fókuszálás \(Közvetl.kézfók.\)](#)
- [Fókusz nagy. idő \(állókép/mozgókép\)](#)

Digitális fényképezőgép cserélhető objektívvel
ILCE-7RM5 α7RV

Fókusznagyítás



Képkészítés előtt a kép kinagyításával ellenőrizheti a fókuszt.

Az [Auto fókuszál. MF] használatával ellentétben a fókuszállító gyűrű használata nélkül nagyíthatja ki a képet.

- 1 **MENU** → **AF_{MF} (Fókusz)** → [**Fókuszsegéd**] → [**Fókusznagyítás**].
- 2 **A multiszelektor közepének megnyomásával nagyítsa ki a képet, és a multiszelektor felső/alsó/bal/jobbs oldalának megnyomásával válassza ki a nagyítás területét.**
 - Ahányszor megnyomja a középső gombot, megváltozik a nagyítási arány.
 - A nagyítás kezdeti beállítását a következőképpen adhatja meg: **MENU** → **AF_{MF} (Fókusz)** → [**Fókuszsegéd**] → [**📷** Eredeti fókuszállít.] vagy [**▶** Eredeti fókuszáll.].
- 3 **Ellenőrizze a fókuszt.**
 - A **🗑️** (Törlés) gomb megnyomásával a nagyítás helyét a kép közepére viheti.
 - [Kézi fókusz] fókuszálás esetén a nagyított kép megjelenítése közben állíthatja be a fókuszt. Ha az [AF Fókuszállítás] beállítása [Ki], a [Fókusznagyítás] funkció leáll, ha félig lenyomja az exponáló gombot.
 - Ha félig lenyomja az exponáló gombot, amikor automatikus fókuszállítás közben nagyított kép jelenik meg, az [AF Fókuszállítás] beállítástól függően a készülék különböző funkciókat hajt végre.
 - Ha az [AF Fókuszállítás] beállítása [Be]: Újra automatikus fókuszállítást hajt végre.
 - Ha az [AF Fókuszállítás] beállítása [Ki]: Kilép a [Fókusznagyítás] funkcióból.
 - A kép nagyított megjelenítésének idejét a következőképpen állíthatja be: **MENU** → **AF_{MF} (Fókusz)** → [**Fókuszsegéd**] → [**🕒** Fókusz nagy. idő].

A fókusznagyító funkció használata érintővezérléssel

A képernyő megérintésével kinagyíthatja a képet, és beállíthatja a fókuszt. Előbb állítsa az [Érintő Vezérlés] opciót [Be] értékre. Utána válassza ki a megfelelő beállításokat az [É.képernyő/É.felület] képernyőn. Ha [Kézi fókusz] fókuszmodban a képernyővel fényképez, a [Fókusznagyítás] elvégzéséhez koppintson duplán a befókuszálandó területre.

Ha a keresővel fényképez, dupla koppintásra egy keret jelenik meg a képernyő közepén, amit elhúzással áthelyezhet. A multiszelektor közepének megnyomásával nagyítható ki a kép.

Tipp

- A fókusznagyító funkció használata közben a nagyított területet az érintőképernyőn elhúzva mozgathatja.
- Ha ki akar lépni a fókusznagyító funkcióból, koppintson duplán újra a képernyőre. Ha az [AF Fókuszállítás] beállítása [Ki], a fókusznagyító funkcióból az exponáló gomb félig történő lenyomásával lehet kilépni.
- A nagyított kép megjelenítése közben az Fn (Funkció) gomb megnyomásával beállíthatja, hogy fényképezés után kilépjen-e vagy folytassa a nagyított megjelenítést. Ez a funkció akkor érhető el, ha a következő beállításokkal fényképez:
 - [**📷** Fókusz mód]: [Egyszeri AF], [Közvetl.kézifók.] vagy [Kézi fókusz]
 - [Képtovább.mód]: [Egyszeri Felv.] vagy [Folyamatos Felv]
 - [AF Fókuszállítás]: [Be]

Kapcsolódó témák

- [Auto fókuszál. MF](#)
- [Fókusz nagy. idő \(állókép/mozgóképek\)](#)
- [Eredeti fókuszállít. \(állókép\)](#)
- [Eredeti fókuszáll. \(mozgóképek\)](#)
- [AF Fókuszállítás](#)
- [Érintő Vezérlés](#)

Digitális fényképezőgép cserélhető objektívvel
ILCE-7RM5 α7RV

Fókusz nagy. idő (állókép/mozgóképek)



Beállítja, hogy az [Auto fókuszál. MF] vagy a [Fókusznagyítás] funkció használatakor mennyi ideig legyen a kép kinagyítva.

1 MENU → AF_{MF} (Fókusz) → [Fókuszsegéd] → [Fókusz nagy. idő] → kívánt beállítás.

A menüelem részletei

2 másodperc:

2 másodpercig látható a felnagyított kép.

5 másodperc:

5 másodpercig látható a felnagyított kép.

Nincs határért.:

Az exponáló gomb megnyomásáig nagyítja a képeket.

Kapcsolódó témák

- [Auto fókuszál. MF](#)
- [Fókusznagyítás](#)

Digitális fényképezőgép cserélhető objektívvel
ILCE-7RM5 α7RV

Eredeti fókuszállít. (állókép)



Beállíthatja a képek kezdeti nagyítását [Fókusznagyítás] használata esetén. Válasszon olyan beállítást, amely segít a felvétel keretbe foglalásában.

1 MENU → AF_{MF} (Fókusz) → [Fókuszsegéd] → [📷 Eredeti fókuszállít.] → kívánt beállítás.

A menüelem részletei

Teljes képmezős felvétel

x1,0:

A felvét elkészítés képernyőjével azonos nagyításban jeleníti meg a képet.

x4,7:

A kép nagyítása 4,7-szeres lesz.

APS-C/Super 35mm-es méretű felvétel

x1,0:

A felvét elkészítés képernyőjével azonos nagyításban jeleníti meg a képet.

x3,1:

A kép nagyítása 3,1-szeres lesz.

Kapcsolódó témák

- [Fókusznagyítás](#)

Digitális fényképezőgép cserélhető objektívvel
ILCE-7RM5 α7RV

Eredeti fókuszáll. (mozgókép)



Beállíthatja a [Fókusznagyítás] kezdeti nagyítási arányát mozgóképfelvétel módban.

① MENU → AF_{MF} (Fókusz) → [Fókuszsegéd] → [▶■ Eredeti fókuszáll.] → kívánt beállítás.

A menüelem részletei

x1,0:

A felvét elkészítés képernyőjével azonos nagyításban jeleníti meg a képet.

x4,0:

A kép nagyítása 4,0-szeres lesz.

Kapcsolódó témák

- [Fókusznagyítás](#)

Digitális fényképezőgép cserélhető objektívvel
ILCE-7RM5 α7RV

Fókuszterkép



Mozgóképfelvételekor megjelenik, hogy mely területek vannak fókuszban a fókuszban és fókuszon kívül, így vizuálisan megkülönböztethetők. A fókuszban lévő régió mögötti területeket hideg színű pontok jelzik **(A)**, a fókuszban lévő régió előtt lévőket pedig meleg színű pontok **(B)**. A fókuszban lévő területen nem jelennek meg pontok. A pontok a mozgóképfelvételen nem lesznek láthatók.

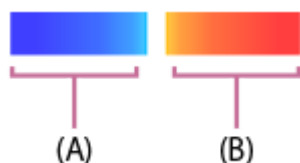

1 MENU → AF_{MF} (Fókusz) → [Fókuszsegéd] → [Fókuszterkép] → kívánt beállítás.

A menüelem részletei

Be:

Megjelenik a fókuszterkép.

Ki:

Nem jelenik meg a fókuszterkép.

Tipp

- A fókuszterkép külső monitorra is kirakható. Ha a fókuszterképet külső monitorra akarja kirakni, állítsa a [HDMI info. megjelen.] opciót [Be] értékre.

Megjegyzés

- A(z) [Fókuszterkép] nem érhető el az alábbi helyzetekben:
 - Ha aktív a [Fókusznagyítás]
 - A digitális zoom funkció használata közben
 - Streamelés közben
 - Ha a használt objektív nem támogatja a fázisérzékelő AF funkciót
 - Rögzítőadapter használata esetén
 - Ha az objektív nem csatlakozik a fényképezőgéphez

Kapcsolódó témák

- [HDMI info. megjelen.](#)

Digitális fényképezőgép cserélhető objektívvel
ILCE-7RM5 α7RV

Csúcsérték megj.



Beállíthatja a csúcsérték funkciót, amely kézi vagy közvetlen kézi fókuszállítású felvétel esetén kiemeli a fókuszban lévő területek kontúrját. Mozgóképfelvételekor a csúcsérték funkciót automatikus fókuszállítás mellett is használhatja.

- 1 MENU → AF_{MF} (Fókusz) → [Csúcsérték megj.] → Válasszon egy menüpontot, és állítsa be a kívánt paramétert.

A menüelem részletei

Csúcsérték megj.:

Beállíthatja, hogy megjelenjen-e a csúcsérték. ([Be] / [Ki])

Csúcsérték szint:

Beállíthatja a fókuszban lévő területek kiemelésének mértékét. ([Magas] / [Közepes] / [Alacsony])

Színcsúcsérték:

Beállíthatja a fókuszban lévő területek kiemeléséhez használt színt. ([Piros] / [Sárga] / [Kék] / [Fehér])

Megjegyzés

- Mivel a készülék felismeri a fókuszba kerülő éles területeket, a csúcsérték hatása a témától és az objektívtől függően eltérő lesz.
- A fókuszban lévő területek kontúrjai nem lesznek kiemelve a HDMI-kapcsolattal csatlakozó eszközökön.

Kapcsolódó témák

- [Kézi fókusz](#)
- [Közvetlen kézi fókuszálás \(Közvetl.kézifók.\)](#)

Digitális fényképezőgép cserélhető objektívvel
ILCE-7RM5 α7RV

Expoz. kompenz. (állókép/mozgókép)



Alapesetben az expozíció beállítása automatikusan történik (automatikus expozíció). Az automatikus expozíció funkció által beállított értéket alapul véve a teljes képet világosabbá vagy sötétebbé teheti az [Expoz. kompenz.] plusz vagy mínusz oldal felé történő módosításával (expozíciókompenzáció).

1 MENU → [Expozíció/szín] → [Expozíciókomp.] → [Expoz. kompenz.] → kívánt beállítás.

+ (túl-) oldal:

a képek világosabbá válnak.

- (alul-) oldal:

a képek sötétebbé válnak.

- Alapértelmezés szerint az [Expoz. kompenz.] az R hátsó tárcsához van rendelve. Az R hátsó tárcsa kioldásával és elforgatásával is beállíthatja az expozíciókompenzációt. A középső, zárolás gomb megnyomására az R hátsó tárcsa zárolt és feloldott állapot között vált. Ha a tárcsa fel van oldva, a zárolás gomb kiemelkedik, és látható rajta a fehér sáv.
- Az expozíciókompenzációs érték a(z) -5,0 EV és +5,0 EV közötti tartományban állítható.
- A felvét elkészítés képernyőn ellenőrizheti a beállított expozíciókompenzációs értéket.

Képernyő

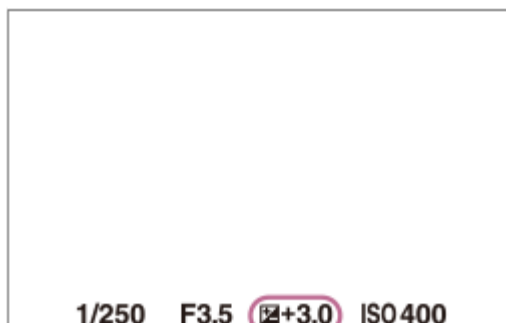

Kereső

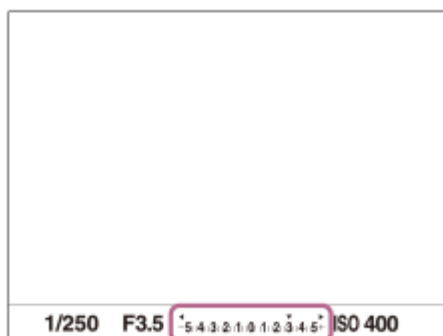

Tipp

- Felvételekor csak a(z) -3,0 EV és +3,0 EV közötti érték jelenik meg a képernyőn a kép megfelelő fényerejével. Ha ezen a tartományon kívülre állítja az expozíciókompenzációs értéket, a képernyőn megjelenő fényerőn ennek hatása nem fog látszani,

de a rögzített kép tükrözni fogja azt.

- Mozgóképek esetében az expozíciókompenzációs érték -2,0 EV és +2,0 EV közötti tartományban állítható.

Megjegyzés

- Expozíciókompenzáció nem végezhető az alábbi felvételi módokban:
 - [Intell. autom.]
- [Kézi expozíció] használata esetén csak akkor végezhet expozíciókompenzációt, ha az [ ISO] beállítása [ISO AUTO].
- Ha szélsőségesen világos vagy sötét körülmények között készít fényképet egy témáról, vagy ha vakut használ, előfordulhat, hogy nem éri el a kívánt hatást.

Kapcsolódó témák

- [Expozíció lépés \(állókép/mozgóképek\)](#)
- [Exp.komp.beáll.](#)
- [Foly. exp sor](#)
- [Szimpla Exp Sor](#)
- [Zebra megjelenít.](#)

Digitális fényképezőgép cserélhető objektívvel
ILCE-7RM5 α7RV

Hisztogram kijelző

A hisztogram a fényerősség eloszlását jeleníti meg, és megmutatja, hogy egy bizonyos fényerősséghez hány képpont tartozik a képen.

A DISP (Kijelzés beállítása) gomb nyomogatásával megjelenítheti a felvételi vagy lejátszási képernyőn a hisztogramot.

A hisztogram leolvasása

A hisztogram a bal oldal felé a sötétebb értékeket, a jobb oldal felé a világosabb értékeket jelzi.

A hisztogram az expozíciókompenzációnak megfelelően módosul.

A hisztogram jobb vagy bal oldalán lévő csúcs jelzi, hogy a képen alul- vagy túlexponált területek vannak. A felvétel után ezek a hibák számítógéppel nem javíthatók ki. Ha szükséges, a felvétel előtt végezzen expozíciókompenzációt.

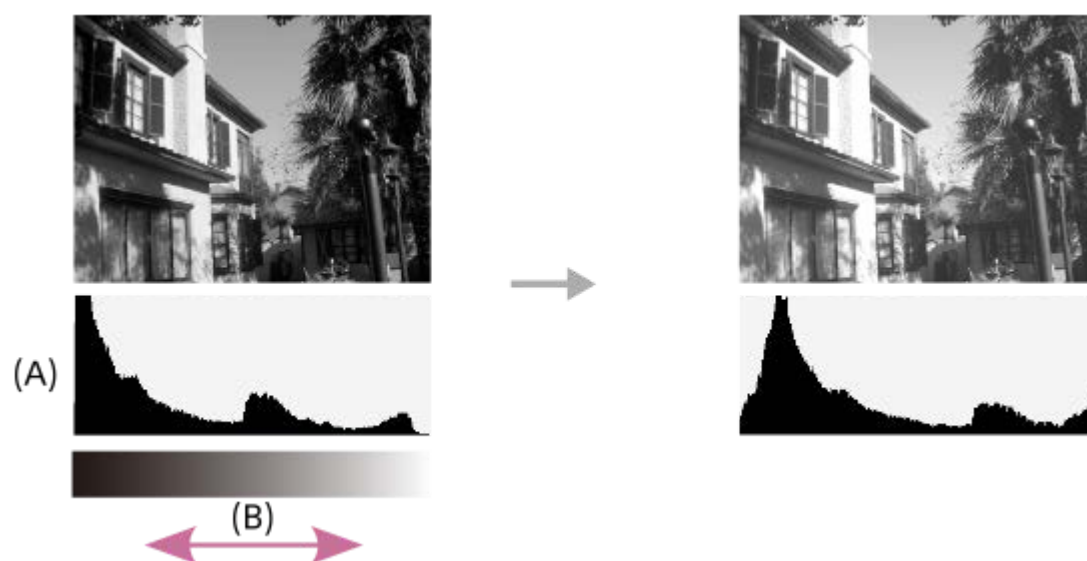

(A): Képpontszám

(B): Fényerő

Megjegyzés

- A hisztogram kijelzőn megjelenített információk nem a végleges fényképre vonatkoznak. Az információk a képernyőn megjelenített képre vonatkoznak. A végeredmény függ a rekesz értéktől stb.
- A hisztogram kijelző rendkívül eltérő a felvétel és a lejátszás során a következő esetekben:
 - Vaku használatakor
 - Alacsony fényerejű téma, például éjszakai jelenet felvétele esetén.

Kapcsolódó témák

- [A DISP \(kijelzés beállítása\) gomb használata](#)
- [Expoz. kompenz. \(állókép/mozgókép\)](#)

Digitális fényképezőgép cserélhető objektívvel
ILCE-7RM5 α7RV

Expozíció lépés (állókép/mozgóképek)



Beállíthatja a zársebesség, a rekesznyílás és az expozíciókompenzáció értékének beállítási lépésközét.

① MENU →  (Expozíció/szín) → [Expozíciókomp.] → [ Expozíció lépés] → kívánt beállítás.

A menüelem részletei

0,5 EV / 0,3 EV

Kapcsolódó témák

- [Expoz. kompenz. \(állókép/mozgóképek\)](#)

Digitális fényképezőgép cserélhető objektívvel
ILCE-7RM5 α7RV

Exp. stand. beállít. (állókép/mozgóképek)



Beállítja a fényképezőgép helyes expozíciós érték standardját az egyes mérési módokhoz.

1 MENU → (Expozíció/szín) → [Expozíciókomp.] → [Exp. stand. beállít.] → kívánt mérési mód.

2 Válassza ki a kívánt értéket mérési standardnak.

- Az érték -1 EV és +1 EV közé eshet, és 1/6 EV lépésekben állítható be.

Fénymérési üzemmód

A beállított standard értéket alkalmazza a készülék, ha az adott mérési módot választja az alábbiak szerint: MENU →

(Expozíció/szín) → [Fénymérés] → [Fénymérési mód].

Több/ Közép/ Pontszerű/ Telj. képernyő átl./ Megjelölés

Megjegyzés

- Az [Exp. stand. beállít.] módosítása az expozíciókompenzációt nem érinti.
- Az expozíciós érték a pontszerű AEL használata során a [Pontszerű] opcióhoz beállított értéknek megfelelően rögzített lesz.
- Az M.M (Metered Manual; kézi fénymérés) standard értéke az [Exp. stand. beállít.] alatt beállított értéknek megfelelően módosul.
- Az [Exp. stand. beállít.] alatt beállított értéket az expozíciókompenzációs értéktől külön rögzíti a készülék az Exif adatokba. Az expozíció standard értéke nem adódik hozzá az expozíciókompenzációs értékhez.
- Ha sorozatfelvételnél állítja be az [Exp. stand. beállít.] értékét, a sorozat felvételszám beállítása lenullázódik.

Kapcsolódó témák

- [Fénymérési mód \(állókép/mozgóképek\)](#)

Digitális fényképezőgép cserélhető objektívvel
ILCE-7RM5 α7RV

D-tartomány opti. (állókép/mozgókép)



A készülék a kép kis mezőkre osztásával elemzi a téma és a háttér fény- és árnyékkontrasztját az optimális fényerejű és árnyaltságú kép elérése érdekében.

1 MENU → (Expozíció/szín) → [Szín/Tónus] → [D-tartomány opti.] → kívánt beállítás.

A menüelem részletei

Ki:

Nem állítja be a fényerőt és az árnyaltságot.

D-tart. optim.:

Ha a [D-tartomány optimalizáló: Auto.] lehetőséget választja, a fényképezőgép automatikusan beállítja a fényerőt és az árnyaltságot. A rögzített kép egyes területei árnyaltságának optimalizálása érdekében válasszon optimalizálási szintet [D-tartomány optimalizáló: Lv1] (gyenge) és [D-tartomány optimalizáló: Lv5] (között).

Megjegyzés

- A [D-tartomány opti.] rögzített értéke [Ki] az alábbi esetekben:
 - Ha a [Képtulajdonságok] beállítása nem [Ki]
- [D-tart. optim.] beállítás használata esetén a rögzített kép zajos lehet. Az elkészített kép ellenőrzésével válassza ki a megfelelő szintet, különösen ha fokozni szeretné a hatást.

Digitális fényképezőgép cserélhető objektívvel
ILCE-7RM5 α7RV

Fénymérési mód (állókép/mozgókép)



A fénymérési mód kiválasztására szolgál, amely beállítja, hogy a kép mely részletének mérése alapján kerül meghatározásra az expozíció.

1 MENU → (Expozíció/szín) → [Fénymérés] → [Fénymérési mód] → kívánt beállítás.

A menüelem részletei

Több:

A teljes mezőt több mezőre osztva méri az egyes mezőkre jutó fényt, és meghatározza a teljes képernyő megfelelő expozícióját (többmintás fénymérés).

Közép:

A teljes képernyő átlagos fényerejét méri, miközben a hangsúly a képernyő középső területén van (középre súlyozott fénymérés).

Pontszerű:

Csak a fénymérési körön belül mér. Ez az üzemmód a teljes képernyő megadott részének fényerejét méri. A fénymérési kör mérete megválasztható: [Pontszerű: Normál] vagy [Pontszerű: Nagy]. A fénymérési kör pozíciója a [Fénymérő pont] beállítástól függ.

Telj. képernyő átl.:

A teljes kép átlagos fényerejét méri. Az expozíció akkor is stabil marad, ha változik a kompozíció vagy a téma pozíciója.

Megjelölés:

Úgy méri a fényerőt, hogy a hangsúly a képernyő kiemelt területén van. Ez az üzemmód akkor hasznos, ha el akarja kerülni a téma túlexponálását.

Tipp

- A [Fókuszp. elérés] menüpont alatt a pontszerű fénymérési pont összehangolható a fókuszmezővel.
- Ha [Több] van kiválasztva, és az [Arc.v. t. fény. mód] beállítása [Be], a fényképezőgép a felismert arcok alapján mér fényerőt.
- Ha a [Fénymérési mód] beállítása [Megjelölés], és aktiválva van a [D-tart. optim.] funkció, a készülék a kép kis mezőkre osztásával elemzi a fény és az árnyék kontrasztját, és automatikusan korrigálja a fényerősséget és a kontrasztot. Adja meg a beállításokat a felvételi körülményeknek megfelelően.

Megjegyzés

- A [Fénymérési mód] rögzített értéke [Több] az alábbi felvételi körülmények között:
 - [Intell. autom.]
 - Az optikai zoomon kívüli zoom funkció használata esetén
- [Megjelölés] módban a téma sötét lehet, ha a képernyőn van egy világosabb rész.

Kapcsolódó témák

- [AE zár](#)
- [Fénymérő pont \(állókép/mozgókép\)](#)

- Arc.v. t. fény. mód (állókép/mozgókép)
- D-tartomány opti. (állókép/mozgókép)

5-044-867-73(1) Copyright 2022 Sony Corporation

Digitális fényképezőgép cserélhető objektívvel
ILCE-7RM5 α7RV

Arc.v. t. fény. mód (állókép/mozgókép)



Beállíthatja, hogy a fényképezőgép a felismert arc alapján mérjen-e fényerőt, ha a [Fénymérési mód] beállítása [Több].

1 MENU → (Expozíció/szín) → [Fénymérés] → [Arc.v. t. fény. mód] → kívánt beállítás.

A menüelem részletei

Be:

A fényképezőgép a felismert arcok alapján mér fényerőt.

Ki:

A fényképezőgép a [Több] beállítást használva mér fényerőt, arcfelismerés nélkül.

Megjegyzés

- Ha a felvételi mód beállítása [Intell. autom.], az [Arc.v. t. fény. mód] opció rögzített értéke [Be].
- Ha a [Témafelismerés] alatt a [Témafelism. AF] beállítása [Be], és a [Felismerési cél] beállítása nem [Ember], az [Arc.v. t. fény. mód] nem működik.

Kapcsolódó témák

- [Fénymérési mód \(állókép/mozgókép\)](#)

Digitális fényképezőgép cserélhető objektívvel
ILCE-7RM5 α7RV

Fénymérő pont (állókép/mozgókép)



Beállíthatja, hogy a készülék koordinálja-e a pontszerű fénymérési pozíciót a fókuszmezővel, ha a [ Fókuszmező] az alábbi paraméterekre van beállítva:

- [Pontszerű: S]/[Pontszerű: M]/[Pontszerű: L]
- [Kiterj. pontszerű]
- [Követés: Pontszerű S]/[Követés: Pontszerű M]/[Követés: Pontszerű L]
- [Követés: Kiterjesztett pontszerű]

1 MENU →  (Expozíció/szín) → [Fénymérés] → [ Fénymérő pont] → kívánt beállítás.

A menüelem részletei

Közép:

A készülék nem koordinálja a pontszerű fénymérési pozíciót a fókuszmezővel, de mindig középen méri a fényerősséget.

Fókuszp. elérés:

A készülék koordinálja a pontszerű fénymérési pozíciót a fókuszmezővel.

Megjegyzés

- Ha a pontszerű fénymérési pozíciót a [Követés] kiindulási helyzete koordinálja, a tárgy követésével akkor sincs összehangolva.
- A pontszerű fénymérési pozíció középre rögzített, ha a [ Fókuszmező] az alábbi paraméterekre van beállítva.
 - [Széles]
 - [Terület]
 - [Középre rögzít.]
 - [Követés: Széles]/[Követés: Terület]/[Követés: Középre rögzít.]

Kapcsolódó témák

- [A fókuszmező kiválasztása \(Fókuszmező\)](#)
- [Fénymérési mód \(állókép/mozgókép\)](#)

Digitális fényképezőgép cserélhető objektívvel
ILCE-7RM5 α7RV

AE zár

Ha a téma és a háttér között erős a kontraszt – például ellenfényben vagy ablak közelében lévő téma fényképezésekor –, akkor mérjen fényt a téma kellően világosnak tűnő részén, és a felvételkészítés előtt rögzítse az expozíciót. Ha csökkenteni akarja a téma fényességét, mérjen fényt egy témánál világosabb pontra, és rögzítse a teljes kép expozícióját. Ha növelni akarja a téma fényességét, mérjen fényt egy témánál sötétebb pontra, és rögzítse a teljes kép expozícióját.

1 Állítsa be a fókuszt azon a részen, amelyen állítani kívánja az expozíciót.

2 Nyomja meg az AEL gombot.

Az expozíció rögzítve van, és megjelenik az  (AE rögzítés) jelzés.

3 Az AEL gombot lenyomva tartva fókuszáljon újra a témára, majd készítse el a felvételt.

- Ha a rögzített expozícióval akar tovább fényképezni, akkor a felvétel elkészítése után is tartsa lenyomva az AEL gombot. Az expozíció visszaállításához engedje fel a gombot.

Tipp

- Ha hozzárendeli az [AEL váltó] funkciót az AEL gombhoz az [ Egy.gomb/tárcsab] vagy az [ Egy.gomb/tárcsab] alatt, akkor a gomb lenyomva tartása nélkül is rögzítheti az expozíciót.

Megjegyzés

- Az [ AEL tartás] és az [ AEL váltó] funkció nem választható optikai zoomon kívüli zoom funkciók használata esetén.

Kapcsolódó témák

- [Az AEL gomb használata](#)
- [Gyakran használt funkciók hozzárendelése gombokhoz és tárcsákhoz \(Egy.gomb/tárcsab\)](#)

Digitális fényképezőgép cserélhető objektívvel
ILCE-7RM5 α7RV

AEL beáll. e.gomb



Beállítja, hogy az exponáló gomb félig lenyomva tartására rögzített legyen-e az expozíció.
Válassza a [Ki] lehetőséget, ha külön szeretné beállítani a fókuszt és az expozíciót.

1 MENU → (Expozíció/szín) → [Fénymérés] → [AEL beáll. e.gomb] → kívánt beállítás.

A menüelem részletei

Automatikus:

Ha a [Fókusz mód] beállítása [Egyszeri AF], az exponáló gomb félig lenyomva tartására a készülék automatikusan beállítja a fókuszt, majd rögzíti az expozíciót. Ha a [Fókusz mód] beállítása [Automatikus AF], és a készülék úgy érzékeli, hogy a téma elmozdul, illetve ha sorozatképeket készít, a rögzített expozíció megszakad.

Be:

Az exponáló gomb félig lenyomva tartására rögzített lesz az expozíció.

Ki:

Az exponáló gomb félig lenyomva tartására nem lesz rögzített az expozíció. Használja ezt az üzemmódot, ha külön szeretné beállítani a fókuszt és az expozíciót.

A készülék tovább állítja az expozíciót [Folyamatos Felv] módban fényképezve.

Megjegyzés

- Az AEL gombbal indított művelet elsőbbséget élvez az [AEL beáll. e.gomb] beállításokkal szemben.

Digitális fényképezőgép cserélhető objektívvel
ILCE-7RM5 α7RV

Zebra megjelenít.



Beállíthatja a képernyőn megjelenő zebramintát, amelyik akkor látható a képrészlet fölött, ha annak a részletnek a fényereje eléri a beállított IRE szintet. A zebramintát használhatja a fényerő beállításához segédletként.

- 1 MENU → (Expozíció/szín) → [Zebra megjelenít.] → Válasszon egy menüpontot, és állítsa be a kívánt paramétert.

A menüelem részletei

Zebra megj.:

Beállíthatja, hogy megjelenítse-e a zebramintát. ([Ki] / [Be])

Zebra szint:

Beállíthatja a zebraminta fényerejét. ([70] / [75] / [80] / [85] / [90] / [95] / [100] / [MINIMUM 100])

Tipp

- Értékeket regisztrálhat a helyes expozíció vagy túlexponálás, illetve a [Zebra szint] fényerő ellenőrzéséhez. A helyes expozíció vagy túlexponálás ellenőrzéséhez alapértelmezés szerint [1. Egyéni], illetve [2. Egyéni] néven menti a készülék a beállításokat.
- A helyes expozíció ellenőrzéséhez állítson be egy normál értéket, és adja meg a fényerő tartományát. A zebraminta azokon a területeken jelenik meg, amelyek a beállított tartományba esnek.
- A túlexponálás ellenőrzéséhez állítson be egy minimumértéket a fényerőre. A képernyőn zebraminta jelenik meg a kép azon részei fölött, ahol a fényerő eléri vagy meghaladja a beállított értéket.

Megjegyzés

- A zebraminta HDMI kapcsolattal csatlakozó eszközökön nem jelenik meg.

Digitális fényképezőgép cserélhető objektívvel
ILCE-7RM5 α7RV

ISO (állókép/mozgókép)



Az ISO szám (ajánlott expozíciós index) a fényérzékenység mérőszáma. A nagyobb szám nagyobb érzékenységet jelent.

1 ISO a vezérlőkeréken → válassza ki a kívánt beállítást.

- Választhatja a következőt is: MENU → (Expozíció/szín) → [Expozíció] → [ISO].
- Az első tárcsa vagy a vezérlőkerék forgatásával az érték 1/3 EV lépésekben állítható. Az L hátsó tárcsa vagy az R hátsó tárcsa forgatásával az érték 1 EV lépésekben állítható.

A menüelem részletei

ISO AUTO:

Az ISO-érzékenység automatikus beállítása.

ISO 50 – ISO 102400:

Az ISO-érzékenység kézi beállítása. Nagyobb szám választásával növelhető az ISO-érzékenység.

Tipp

- Az [ISO AUTO] módban automatikusan beállítható ISO-érzékenységi tartomány módosítható. Válassza az [ISO AUTO] lehetőséget, és a vezérlőkerék jobb oldalát megnyomva állítsa be az [ISO AUTO Maximum] és az [ISO AUTO Minimum] opció kívánt értékét.
- Minél nagyobb az ISO érték, annál nagyobb képzaj lesz a képeken.
- Az elérhető ISO beállítások állóképek és mozgóképek felvétele, illetve lassított/gyorsított mozgóképfelvétel esetében eltérőek.
- Mozgóképek felvételekor 100 és 32000 közötti ISO értékek választhatók. Ha a beállított ISO érték nagyobb, mint 32000, a készülék automatikusan átvált 32000 beállításra. A mozgókép felvételének végén az ISO érték beállítása visszatér az eredeti értékre.
- Mozgóképek felvételekor 100 és 32000 közötti ISO értékek választhatók. Ha a beállított ISO érték kisebb, mint 100, a készülék automatikusan átvált 100 beállításra. A mozgókép felvételének végén az ISO érték beállítása visszatér az eredeti értékre.
- Az elérhető ISO érzékenységi tartomány a [Képtulajdonságok] alatti [Gamma] beállítástól függ.
- A rendelkezésre álló ISO érzékenységi tartomány megváltozik, ha RAW mozgóképet játszik le HDMI kapcsolattal csatlakozó másik eszközön.

Megjegyzés

- Az [ISO] beállított értéke [ISO AUTO] az alábbi felvételi módokban:
– [Intell. autom.]
- Ha az ISO-érzékenység beállított értéke alacsonyabb, mint ISO 100, a rögzíthető tárgy fényességi tartománya (dinamikatartomány) csökkenhet.
- [ISO AUTO] beállítás és [P], [A], [S] vagy [M] felvételi mód használata esetén az ISO-érzékenységet a készülék automatikusan beállítja a beállítási tartományban.

- Ha alacsony ISO-érzékenységgel fényképez, és a fényképezőgépet rendkívül erős fényforrás felé fordítja, akkor előfordulhat, hogy a képek kiemelt területei a felvételen feketék lesznek.

5-044-867-73(1) Copyright 2022 Sony Corporation

Digitális fényképezőgép cserélhető objektívvel
ILCE-7RM5 α7RV

ISO tartom.határ (állókép/mozgókép)



Ha az ISO-érzékenység kézi beállítású, akkor korlátozhatja az ISO-érzékenységi tartományt.

- 1 MENU → (Expozíció/szín) → [Expozíció] → [ISO tartom.határ] → [Minimum] vagy [Maximum], és válassza ki a kívánt értékeket.

Az [ISO AUTO] tartomány beállítása

Ha módosítani akarja az [ISO AUTO] üzemmódban automatikusan beállított ISO-érzékenységi tartományt, válassza a következőket: MENU → (Expozíció/szín) → [Expozíció] → [ISO] → [ISO AUTO], majd a vezérlőkerék jobb oldalának megnyomásával válasszon: [ISO AUTO Maximum]/[ISO AUTO Minimum].

Megjegyzés

- A megadott tartományon kívül eső ISO-érzékenységi tartományok nem lesznek elérhetők. Ha a megadott tartományon kívül eső ISO-érzékenységi tartományt akar kijelölni, állítsa alaphelyzetbe az [ISO tartom.határ] opciót.

Kapcsolódó témák

- [ISO \(állókép/mozgókép\)](#)

Digitális fényképezőgép cserélhető objektívvel
ILCE-7RM5 α7RV

ISO AUTO Min. zárás.



Ha [ISO AUTO] van kiválasztva, és a felvételi mód P (Autom. Program) vagy A (Rekesz elsőbbs.), akkor beállíthatja, hogy az ISO-érzékenység milyen zársebességnél kezdjen változni.

Ez a funkció mozgó témák esetén hasznos. Csökkenthető a téma elmosódása, ugyanakkor megelőzhető a fényképezőgép beremegése.

1 MENU → (Expozíció/szín) → [Expozíció] → [ISO AUTO Min. zárás.] → kívánt beállítás.

A menüelem részletei

SLOWER (Lassabb)/SLOW (Lassú):

Az ISO érzékenység a [Normál] sebességnél kisebb zársebességnél kezd változni, így kisebb képzajú felvételt készíthet.

STD (Normál):

A fényképezőgép az objektív fókusztávolsága alapján automatikusan állítja be a zársebességet.

FAST (Gyors)/FASTER (Gyorsabb):

Az ISO érzékenység a [Normál] sebességet meghaladó zársebességnél kezd változni, amivel megelőzhető a téma elmosódása és a fényképezőgép beremegése.

1/8000 — 30":

Az ISO érzékenység a beállított zársebességnél kezd változni.

Tipp

- Az ISO érzékenység változását kiváltó [Lassabb], [Lassú], [Normál], [Gyors] és [Gyorsabb] zársebesség különbsége 1 EV.

Megjegyzés

- Ha nem elegendő mértékű az expozíció, akkor hiába van az ISO érzékenység [ISO AUTO Maximum] értékre állítva az [ISO AUTO] alatt, a megfelelő expozíció érdekében a zársebesség kisebb lesz az [ISO AUTO Min. zárás.] beállítással meghatározott sebességnél.
- Az alábbi esetekben előfordulhat, hogy a zársebesség nem a beállítás szerint működik:
 - Ha világos jelenetnél vakut használ. (A maximális zársebesség az 1/250 másodpercekben meghatározott vakuszinkronizáló sebességére korlátozott.)
 - Ha sötét jelenetnél vakut használ, és a [Vaku üzemmód] beállítása [Derítő vaku]. (A minimális zársebesség a fényképezőgép által automatikusan meghatározott sebességre korlátozott.)

Kapcsolódó témák

- [Autom. Program](#)
- [Rekesz elsőbbs.](#)
- [ISO \(állókép/mozgókép\)](#)

Digitális fényképezőgép cserélhető objektívvel
ILCE-7RM5 α7RV

Fehéregyensúly (állókép/mozgókép)



Korrigálja a környezeti fényviszonyok miatti tónushatást, hogy a témák fehér színei semlegesek maradjanak. Használja ezt a funkciót, ha a kép színtónusai eltérnek a várttól, vagy ha szándékosan – művészi kifejezőeszközként – kívánja módosítani a színtónusokat.

1 MENU → (Expozíció/szín) → [Fehéregyensúly] → [Fehéregyensúly] → kívánt beállítás.

A menüelem részletei

AWB Automatikus / Auto: Hangulat / Auto: Fehér / Nappali fény / Árnyék / Felhős / Izzólámpa / -1 Fénycs: Mel.Feh / 0 Fénycs: Hid.Feh / +1 Fénycső: Term. / +2 Fénycső: Napp.f. / Vaku (csak fényképezés esetén) / Víz alatti autom. :

Ha kiválasztja, hogy a témát milyen fényforrás világítja meg, a készülék a kiválasztott fényforráshoz illően állítja be a színtónusokat (előre beállított fehéregyensúly) [Automatikus] választása esetén a készülék automatikusan felismeri a fényforrást, és módosítja a színtónusokat.

Színhő./-szűrő:

A fényforrástól függően állítja be a színtónusokat a készülék. A fényképezésben használt CC (színkompenzáló) szűrők hatását éri el.

1. Egyéni/2. Egyéni/3. Egyéni:

A készülék megjegyzi a felvételi körülményekhez választott fehér alapszínét.

Tipp

- A vezérlőkerék jobb oldalával megjelenítheti a finombeállítás képernyőt, és szükség esetén elvégezheti a színtónusok finombeállítását. A [Színhő./-szűrő] választása esetén az L hátsó tárcsa vagy az R hátsó tárcsa forgatásával módosíthatja a színhőmérsékletet a vezérlőkerék jobb oldalának megnyomása helyett.
- Ha a színtónusok nem olyanok, ahogy azt a kijelölt beállítások alapján várta, csináljon egy [FE belövés] felvételt.
- Az (Auto: Hangulat), (Auto: Fehér) ikon csak akkor jelenik meg, ha az [Els. beáll. AWB] beállítása [Hangulat] vagy [Fehér].
- Ha mérsékelni akarja a fehéregyensúly hirtelen váltását – például amikor a felvételi környezet megváltozik mozgóképfelvétel közben –, a [Sima WB] funkcióval megváltoztathatja a fehéregyensúly váltási sebességét.

Megjegyzés

- A [Fehéregyensúly] rögzített értéke [Automatikus] az alábbi felvételi módokban:
– [Intell. autom.]
- Ha higany- vagy nátriumlámpát használ fényforrásként, a fényforrás jellege miatt a fényképezőgép nem lesz képes meghatározni a pontos fehéregyensúlyt. Ajánlatos vakuval fényképezni, vagy az [1. Egyéni] – [3. Egyéni] lehetőséget választani.
- Ne takarja le a láthatófény- és infravörösfény-érzékelőt, ha a [Fehéregyensúly] beállítása [Automatikus]. Ellenkező esetben a készülék hibásan sorolja be a fényforrást, és a fehéregyensúly esetleg nem megfelelő színre lesz beállítva.

Kapcsolódó témák

- [A normál fehér szín rögzítése a fehéregyensúly beállításához \(egyéni fehéregyensúly\)](#)

- Els. beáll. AWB (állókép/mozgókép)
- FE belövés
- Sima WB

5-044-867-73(1) Copyright 2022 Sony Corporation

A normál fehér szín rögzítése a fehéregyensúly beállításához (egyéni fehéregyensúly)



Annak érdekében, hogy élethűen adja vissza a fehér színeket olyan helyen, ahol a megvilágítás különböző típusú fényforrásokból áll, egyéni fehéregyensúly használata ajánlott. 3 beállítás tárolható el.

1 MENU → (Expozíció/szín) → [Fehéregyensúly] → [Fehéregyensúly] → Válasszon: [1. Egyéni] – [3. Egyéni], majd nyomja meg a vezérlőkerék jobb oldalát.

2 Válassza a SET (egyéni fehéregyensúly-beállítás) lehetőséget, és nyomja meg a vezérlőkerék közepét.

3 Tartsa úgy a készüléket, hogy a fehér terület teljesen lefedje a fehéregyensúly-rögzítési keretet, majd nyomja meg a vezérlőkerék közepét.

A zárhang hallatszik, megjelenik az [Egyéni WB adat rögzítve.] üzenet, és a készülék megjeleníti a kalibrált értékeket (színhőmérséklet és színszűrő).

- A fehéregyensúly-rögzítési keret pozícióját a vezérlőkerék felső/alsó/bal/jobbs oldalának megnyomásával állíthatja be.
- A normál fehér szín rögzítése után a vezérlőkerék jobb oldalának megnyomásával jelenítheti meg a finombeállító képernyőt. Ha kell, finoman beállíthatja a színtónusokat.
- Az alábbi esetekben nem ad a készülék zárhangot.
 - Mozgóképfelvétel módban
 - Ha a [Csendes mód] beállítása [Be]
 - Ha a [Zár típus] beállítása [Elektronikus zár]

4 Nyomja meg a vezérlőkerék közepét.

A készülék a kalibrált értékeket regisztrálja. A képernyő visszaáll a MENU képernyőre, és a készülék közben eltárolja az egyéni fehéregyensúly-beállítást.

- A művelettel eltárolt egyéni fehéregyensúly-beállítás újabb beállítás eltárolásáig marad érvényben.

Megjegyzés

- Az [Egyéni WB rögzítése sikertelen.] üzenet arra utal, hogy az érték a várt tartományon kívül esik, például amiatt, hogy a téma színei túl élénkek. Ilyen esetben a beállítás eltárolható, de ajánlatos a fehéregyensúlyt újra beállítani. Ha hibás értéket állít be, az (egyéni fehéregyensúly-beállítás) jel narancssárga színűre változik a felvételi információkat tartalmazó kijelzőn. Ha a beállított érték a várt tartományba esik, a jelzés fehér színnel jelenik meg.
- Ha fehér alapszín rögzítésekor vakut használ, a készülék a vaku fényénél készített felvétellel tárolja el az egyéni fehéregyensúlyt. Ha a vaku használatával regisztrált beállítások előhívásával készít később felvételt, akkor vakut kell használnia.

Digitális fényképezőgép cserélhető objektívvel
ILCE-7RM5 α7RV

Els. beáll. AWB (állókép/mozgókép)



Kiválaszthatja, hogy melyik tónust részesíti előnyben mesterséges fényben, például izzólámpa fényénél, ha a [ Fehéregyensúly] beállítása [Automatikus].

1 MENU →  (Expozíció/szín) → [Fehéregyensúly] → [ Els. beáll. AWB] → kívánt beállítás.

A menüelem részletei

AWB
STD **Normál:**

Fényképezés normál automatikus fehéregyensúllyal. A fényképezőgép automatikusan beállítja a színtónusokat.

AWB
Ambi **Hangulat:**

A fényforrástól függően állítja be a színtónusokat a készülék. Ez akkor hasznos, ha meleg atmoszférát akar teremteni.

AWB
White **Fehér:**

Ha a fényforrás színhőmérséklete alacsony, a fehér szín visszaadásának biztosít elsőbbséget.

Kapcsolódó témák

- [Fehéregyensúly \(állókép/mozgókép\)](#)

Digitális fényképezőgép cserélhető objektívvel
ILCE-7RM5 α7RV

Exp. g. AWB zár



Beállíthatja, hogy zárva legyen-e a fehéregyensúly az exponáló gomb megnyomására, ha a [Fehéregyensúly] beállítása [Automatikus] vagy [Víz alatti autom.].

Ezzel a funkcióval megelőzhető a fehéregyensúly véletlen módosítása folyamatos felvétel közben, illetve félig lenyomva tartott exponáló gombbal történő felvételnél.

1 MENU → (Expozíció/szín) → [Fehéregyensúly] → [Exp. g. AWB zár] → kívánt beállítás.

A menüelem részletei

Exp. gomb fél le:

Az exponáló gomb félig lenyomva tartása esetén még automatikus fehéregyensúly módban is zárja a fehéregyensúlyt. A fehéregyensúly folyamatos felvétel közben is zárva van.

Folyamatos felv.:

Az exponáló gomb félig lenyomva tartása esetén még automatikus fehéregyensúly módban is zárja a fehéregyensúlyt az első képnél meghatározott értékre.

Ki:

A készülék a normál automatikus fehéregyensúllyal működik.

Az [AWB Zár tartás] és az [AWB Zár váltó] opcióról

A fehéregyensúlyt automatikus fehéregyensúly módban is zárhatja, ha egyéni gombhoz rendeli az [AWB Zár tartás] vagy az [AWB Zár váltó] funkciót. Ha felvétel közben megnyomja a hozzárendelt gombot, a fehéregyensúly zárva lesz. Az [AWB Zár tartás] funkció a gomb nyomva tartásának idejére az automatikus fehéregyensúly-beállítás leállításával zárja a fehéregyensúlyt.

Az [AWB Zár váltó] funkció a gomb egyszeri megnyomására az automatikus fehéregyensúly-beállítás leállításával zárja a fehéregyensúlyt. A gomb ismételt megnyomásával az AWB zár feloldható.

- Ha mozgóképfelvétel közben zárolni akarja a fehéregyensúlyt automatikus fehéregyensúly módban, egyéni gombhoz rendelheti az [AWB Zár tartás] vagy az [AWB Zár váltó] funkciót.

Tipp

- Ha vakuval fényképez, miközben az automatikus fehéregyensúly funkció zárva van, az természetellenes színárnyalatokat eredményezhet, mert a fehéregyensúly még a vaku használata előtt lett zárva. Ilyen esetben állítsa az [Exp. g. AWB zár] opciót [Ki] vagy [Folyamatos felv.] értékre, és ne használja az [AWB Zár tartás] vagy az [AWB Zár váltó] funkciót fényképezéskor. Esetleg állítsa a [Fehéregyensúly] opciót [Vaku] értékre.

Kapcsolódó témák

- [Fehéregyensúly \(állókép/mozgókép\)](#)
- [Gyakran használt funkciók hozzárendelése gombokhoz és tárcsákhoz \(Egy.gomb/tárcsab\)](#)

Digitális fényképezőgép cserélhető objektívvel
ILCE-7RM5 α7RV

Sima WB



Beállíthatja a sebességet, amellyel a fehéregyensúly változik mozgóképfelvétel közben, például amikor a [Fehéregyensúly] vagy a [Els. beáll. AWB] beállítás módosul.

1 MENU → (Expozíció/szín) → [Fehéregyensúly] → [Sima WB] → kívánt beállítás.

A menüelem részletei

Ki:

A fehéregyensúly azonnal megváltozik, ha megváltoztatja a fehéregyensúly beállítását mozgóképfelvétel közben.

1 (Gyors)/2/3 (Lassú):

Kiválaszthatja azt a sebességet, amellyel a fehéregyensúly megváltozik mozgóképfelvétel közben, hogy a mozgókép fehéregyensúlya egyenletesebben változzon.

A sebességbeállítások a leggyorsabbtól a leglassabb felé: [1 (Gyors)], [2] és [3 (Lassú)].

Megjegyzés

- Ez a funkció nem befolyásolja a fehéregyensúly megváltozásának sebességét, ha a [Fehéregyensúly] beállítása [Automatikus] vagy [Víz alatti autom.]
- Ha nem a [Ki] lehetőséget választja, az alábbiakat akkor is azonnal alkalmazza a készülék a mozgóképre, függetlenül a sebesség beállításától.
 - A színáryalatok finombeállítása
 - A színhőmérséklet módosítása a [Színhő./-szűrő] opcióval

Kapcsolódó témák

- [Fehéregyensúly \(állókép/mozgókép\)](#)

Digitális fényképezőgép cserélhető objektívvel
ILCE-7RM5 α7RV

Kreatív megj. (állókép/mozgókép)



A „megjelenés” kifejezés a képek különféle tényezők (például szín, élesség, fényerő stb.) által befolyásolt megjelenésére, és az ezzel kiváltott benyomásra utal. A [Kreatív megj.] opcióval kiválaszthatja a kép kidolgozását úgy, hogy kiválasztja a kívánt megjelenést az előre telepített megjelenések közül. Ezen felül finoman beállíthatja a kontrasztot, a kiemeléseket, az árnyékokat, a fakulást, a telítettséget, az élességet, az élességi tartományt és a tisztaságot az egyes „megjelenések” számára.

- 1 MENU → [Expozíció/szín] → [Szín/Tónus] → [Kreatív megj.].
- 2 A vezérlőkerék felső/alsó oldalával válassza ki a kívánt „megjelenést” vagy [Egyéni megj.] beállítást.
- 3 A (Kontraszt), (Kiemelések), (Árnyékok), (Fakulás), (Telítettség), (Élesség), (Élesség tartomány) és (Tisztaság) beállításához a vezérlőkerék jobb oldalának megnyomásával haladjon jobbra. Válassza ki a kívánt elemet a jobb/bal oldallal, majd a fel/le oldallal válassza ki az értéket.

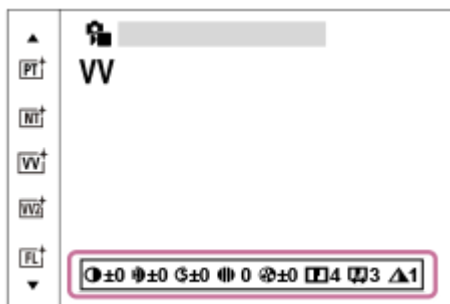

- 4 [Egyéni megj.] választása esetén a vezérlőkerék jobb oldalával lépjen jobbra, majd válassza ki a kívánt „megjelenést”.

- Az [Egyéni megj.] funkcióval kissé eltérő beállításokkal hívhatja elő ugyanazokat az előzőleg beállított „megjelenéseket”.

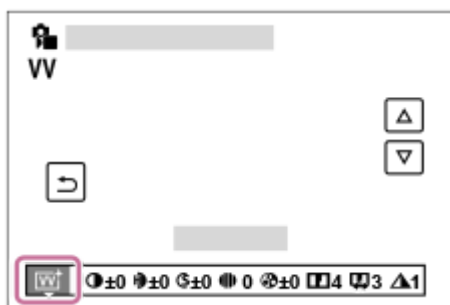

A menüelem részletei

[ST] ST:

Normál kidolgozás sokféle témához és jelenethez.

[PT] PT:

A bőr lágy tónusainak kiemelésére, portrékészítéshez ideális.

NT:

Tompább tónusú képek készítésekor a telítettség és az élesség csökken. Ez a számítógéppel később szerkeszteni kívánt képanyag felvételéhez is megfelelő.

VV:

Kiemeli a telítettséget és a kontrasztot a színgazdag és mély érzelmi benyomást keltő képeken, például virágokon, tavaszi tájon, kék égen, óceánon.

VV2:

Világos és élénk színekkel nagy tisztaságú képet hoz létre.

FL:

Hangulatos kidolgozású képet hoz létre, éles kontrasztot alkalmazva a nyugodt színezésre, a lenyűgöző égboltra és a zöld színekre.

IN:

Matt textúrákkal készít képet a kontraszt és a telítettség elnyomásával.

SH:

Világos, átlátszó, lágy és élénk hangulatú képet hoz létre.

BW:

Fekete-fehérben rögzíti a képeket.

SE:

Egyszínű, szépia árnyalatú képek készítéséhez.

A kívánt beállítások regisztrálása (Egyéni megj.):

A kívánt beállítások regisztrálásához válasszon a hat egyéni megjelenésből (a bal oldali számozott dobozokból). Ezután a jobb gombbal válassza ki a kívánt beállításokat.

Kissé eltérő beállításokkal hívhatja elő ugyanazokat az előzőleg beállított „megjelenéseket”.

A részletesebb beállításához

Az egyes „megjelenések” alapján beállíthatja saját igényei szerint az olyan tételeket, mint a kontraszt. Nemcsak az előre beállított „megjelenések”, hanem a kedvenc beállítások regisztrálását lehetővé tévő egyes [Egyéni megj.] beállítások is módosíthatók.

Válassza ki a beállítandó elemet a vezérlőkerék jobb vagy bal oldalának megnyomásával, majd állítsa be az értéket a vezérlőkerék felső vagy alsó oldalának megnyomásával.

Ha egy beállítási értéket megváltoztat az alapértelmezett értékről, egy  (csillag) kerül a felvételi képernyőn megjelenő „Megjelenés” ikon mellé.

Kontraszt:

Minél nagyobb érték van kiválasztva, annál hangsúlyosabb a fény és árnyék közötti különbség, és annál nagyobb hatással van a képre. (–9 és +9 között)

Kiemelések:

Beállíthatja a világos részek fényerejét. Magasabb érték kiválasztása esetén a kép világosabb lesz. (–9 és +9 között)

Árnyékok:

Beállíthatja a sötét területek sötétségét. Magasabb érték kiválasztása esetén a kép világosabb lesz. (–9 és +9 között)

Fakulás:

Beállítja a fakulás mértékét. A nagyobb érték növeli a hatást. (0 és 9 között)

Telítettség:

Minél nagyobb érték van kiválasztva, annál élénkebbek a színek. Kisebb érték választása esetén a kép színei halványak és finomak. (–9 és +9 között)

Élesség:

Az élesség beállítására szolgál. Minél nagyobb érték van kiválasztva, annál hangsúlyosabbak a kontúrok, és minél kisebb érték van kiválasztva, annál lágyabbak a kontúrok. (0 és 9 között)

Élesség tartomány:

Állítsa be azt a tartományt, ahol az élesség effektust alkalmazni kívánja. Nagyobb érték esetén az élesség effektus finomabb körvonalakra is hatással van. (1 és 5 között)

Tisztaság:

Beállítja a tisztaság mértékét. A nagyobb érték növeli a hatást. (0 és 9 között)



Minden beállított érték visszaállítása az egyes „megjelenés” értékekre

A beállított értékeket – például a kontrasztot –, amelyeket tetszése szerint megváltoztatott, együttesen vissza lehet állítani minden „megjelenés” esetében. A visszaállítani kívánt „megjelenés” beállító-képernyőjén nyomja meg a  (törlés) gombot. Az összes megváltozott beállítás visszaáll alapértelmezett értékére.

Tipp

- Az [Élesség], az [Élesség tartomány] és a [Tisztaság] esetében készítsen egy tesztfelvételt, és vagy nagyítsa ki, és játssza le a fényképezőgép képernyőjén, vagy tekintse meg egy lejátszóeszközön a hatás ellenőrzése céljából. Ezután módosítsa újra a beállítást, ha kell.

Megjegyzés

- A [ Kreatív megj.] rögzített értéke [-] az alábbi esetekben:
 - [Intell. autom.]
 - A [ Képtulajdonságok] beállítása nem [Ki].
- Ha a funkció beállítása [BW] vagy [SE], a [Telítettség] nem módosítható.
- Mozgókép üzemmódban az [Élesség tartomány] lehetőség nem állítható be.

Digitális fényképezőgép cserélhető objektívvel
ILCE-7RM5 α7RV

Képtulajdonságok (állókép/mozgókép)



Lehetővé teszi a színekre, árnyalatokra stb. vonatkozó beállítások módosítását.

A „Képtulajdonságok” beállításokkal kapcsolatos részleteket lásd:

<https://helpguide.sony.net/di/pp/v1/en/index.html>

Bár a [Képtulajdonságok] állóképekhez és mozgóképekhez egyaránt használható, a funkció alapvetően mozgóképekhez készült.

A kép tulajdonságok testreszabása

A kép tulajdonságok elemeinek, például a [Gamma] és a [Részletek] elem beállításával testreszabhatja a képminőséget. Ezeknek a paramétereknek a beállításakor csatlakoztassa a fényképezőgépet egy tévékészülékhez vagy egy képernyőhöz, és a képernyőn megjelenő képet figyelve állítsa be őket.

- 1 MENU → (Expozíció/szín) → [Szín/Tónus] → [Képtulajdonságok] → módosítani kívánt profil.
- 2 A vezérlőkerék jobb oldalának megnyomásával váltson az elemeket tartalmazó indexképernyőre.
- 3 Válassza ki a módosítandó elemet a vezérlőkerék felső vagy alsó oldalának megnyomásával.
- 4 Válassza ki a kívánt értéket a vezérlőkerék felső vagy alsó oldalának megnyomásával, majd nyomja meg a közepét.

Az előzőleg beállított kép tulajdonságok használata

A mozgóképek [PP1]-től [PP11]-ig terjedő alapértelmezett beállításai előre be vannak állítva a fényképezőgépen különféle felvételi körülmények alapján.

MENU → (Expozíció/szín) → [Szín/Tónus] → [Képtulajdonságok] → kívánt beállítás.

PP1:

Beállítási példa [Movie] gamma használatával

PP2:

Beállítási példa [Still] gamma használatával

PP3:

Beállítási példa [ITU709] gamma használatával elért természetes színtónusra

PP4:

Beállítási példa ITU709 szabványnak megfelelő színtónussal

PP5:

Beállítási példa [Cine1] gamma használatával

PP6:

Beállítási példa [Cine2] gamma használatával

PP7:

Beállítási példa [S-Log2] gamma használatával

PP8:

Beállítási példa: [S-Log3] gamma használata, és [S-Gamut3.Cine] választása a [Színmód] menüben.

PP9:

Beállítási példa: [S-Log3] gamma használata, és [S-Gamut3] választása a [Színmód] menüben.

PP10:

Beállítási példa HDR mozgóképek felvételére [HLG2] gamma használatával.

PP11:

Beállítási példa [S-Cinetone] gamma használatával

HDR mozgóképfelvétel

A fényképezőgép akkor tud HDR mozgóképeket rögzíteni, ha a képprofilnál a kiválasztott gamma [HLG] vagy [HLG1] és [HLG3] közötti. A [PP10] előbeállított képprofil beállítási példa HDR felvételre. A [PP10] profillal rögzített mozgóképek a szokásosnál szélesebb tartományú fényerősséggel játszhatók le a Hybrid Log-Gamma (HLG) szabványt támogató tévékészülékeken. Így a nagy fényerőtartományú jelenetek is hűen rögzíthetők és jeleníthetők meg, anélkül hogy alul- vagy túlexponálnak tünnének. A HDR tévéműsorok készítéséhez a HLG használatát írja elő az ITU-R BT.2100 nemzetközi szabványajánlás.

A kép tulajdonságok elemei**Feketeszint**

Beállíthatja a fekete szintet. (-15 és +15 között)

Gamma

Kiválaszthatja a gamma görbét.

Movie: Normál gamma görbe mozgóképekhez

Still: Normál gamma görbe állóképekhez

S-Cinetone: Gamma görbe moziszerű színárnyalatok és színekifejezés elérésére. Ez a beállítás lágyabb színvisszaadást tesz lehetővé fényképezéshez, ami ideális portrék készítéséhez.

Cine1: Mérsékelt színekkel teli mozgóképet eredményez a kontraszt lágyításával a sötét részeken, illetve az árnyaltság fokozásával a világos részeken. (megfelel a következőnek: HG4609G33)

Cine2: Hasonló a [Cine1] lehetőséghez, de szerkesztéshez van optimalizálva, akár 100%-os videojellel. (megfelel a következőnek: HG4600G30)

Cine3: A [Cine1] lehetőségénél jobban növeli a kontraszt intenzitását világos és árnyékos részeken, és fokozza a fekete árnyaltságát.

Cine4: A [Cine3] lehetőségénél jobban erősíti a kontrasztot a sötét részeken.

ITU709: Gamma görbe, amely megfelel az ITU709 szabványnak.

ITU709(800%): A jelenetek megtekintéséhez olyan gamma görbe, amely [S-Log2] vagy [S-Log3] gammával készített felvételt feltételez.

S-Log2: Gamma görbe [S-Log2] szabványhoz. Ez a beállítás azon a feltételezésen alapul, hogy a felvételt később feldolgozzák.

S-Log3: Gamma görbe [S-Log3] szabványhoz még filmszerűbb jelleggel. Ez a beállítás azon a feltételezésen alapul, hogy a felvételt később feldolgozzák.

HLG: Gamma görbe HDR felvételhez. Megfelel a Hybrid Log-Gamma ITU-R BT.2100 HDR szabványnak.

HLG1: Gamma görbe HDR felvételhez. Hangsúlyos zajcsökkentés. A felvétel dinamikatarományja azonban szűkebb, mint a [HLG2] vagy a [HLG3] beállítás esetében.

HLG2: Gamma görbe HDR felvételhez. Egyensúlyt teremt a dinamikataromány és a zajcsökkentés között.

HLG3: Gamma görbe HDR felvételhez. A [HLG2] profinnál szélesebb dinamikataromány. A zaj azonban nagyobb lehet.

- A [HLG1], a [HLG2] és a [HLG3] gamma görbéje ugyanolyan karakterisztikájú, de mindegyik esetében eltérő a dinamikataromány és a zajcsökkentés közötti egyensúly. Mindegyiknek eltérő maximális videokimeneti szintje van, ezek a következők: [HLG1]: kb. 87%, [HLG2]: kb. 95%, [HLG3]: kb. 100%.

Fekete Gamma

Korrigálja a gammát a kis intenzitású részeken.

A [Fekete Gamma] rögzített értéke „0”, és nem módosítható, ha a [Gamma] beállítása [HLG], [HLG1], [HLG2] vagy [HLG3].

Tartomány: Kiválaszthatja a korrigálási tartományt. (Széles / Középső / Keskeny)

Szint: Beállíthatja a korrigálás mértékét. (-7 (maximális feketetömörítés) és +7 (maximális feketenyújtás) között)

Határ

Beállíthatja a videojel tömörítésének határpontját és meredekségét, hogy a téma nagy intenzitású területeinek jeleit a fényképezőgép dinamikatarományára korlátozva megelőzze a túlexponálást.

Ha a [Gamma] beállított értéke a következő, és az [Üzem mód] beállítása [Automatikus], a [Határ] lehetőség nem érhető el. A [Határ] csak akkor választható, ha az [Üzem mód] beállítása [Kézi].

- [Still]
- [Cine1]
- [Cine2]
- [Cine3]
- [Cine4]
- [ITU709(800%)]
- [S-Log2]
- [S-Log3]
- [HLG]
- [HLG1]
- [HLG2]
- [HLG3]

Üzem mód: Kiválaszthatja, hogy a beállítás automatikus vagy kézi legyen-e.

- Automatikus: A határpont és a meredekség beállítása automatikusan történik.
- Kézi: A határpont és a meredekség beállítása kézzel történik.

Automatikus beállít.: Beállítások [Automatikus] [Üzem mód] választása esetén.

- Maximum pont: Beállíthatja a határpont maximumpontját. (90% és 100% között)
- Érzékenység: Beállíthatja az érzékenységet. (Magas / Közepes / Alacsony)

Kézi beállítás: Beállítások [Kézi] [Üzem mód] választása esetén.

- Pont: Beállíthatja a határpontot. (75% és 105% között)
- Meredekség: Beállíthatja a meredekséget. (-5 (enyhe) és +5 (meredek) között)

Szín mód

Beállíthatja a színek típusát és szintjét.

Csak a [BT.2020] és a [709] [Szín mód] választható, ha a [Gamma] beállítása [HLG], [HLG1], [HLG2] vagy [HLG3].

Movie: Megfelelő színeket ad, ha a [Gamma] beállítása [Movie].

Still: Megfelelő színeket ad, ha a [Gamma] beállítása [Still].

S-Cinetone: Megfelelő színeket ad, ha a [Gamma] beállítása [S-Cinetone].

Cinema: Megfelelő színeket ad, ha a [Gamma] beállítása [Cine1] vagy [Cine2].

Pro: A professzionális Sony fényképezőgépek normál képminőségéhez hasonló színtónusokat eredményez (ha ITU709 gammával párosul)

ITU709 Mátrix: Az ITU709 szabványnak megfelelő színeket eredményez (ha ITU709 gammával párosul)

Fekete-fehér: A telítettséget nullára állítva fekete-fehér felvételeket készíthet.

S-Gamut: Ez a beállítás azon a feltételezésen alapul, hogy a felvételeket később feldolgozzák. Akkor használható, ha a [Gamma] beállítása [S-Log2].

S-Gamut3.Cine: Ez a beállítás azon a feltételezésen alapul, hogy a felvételeket később feldolgozzák. Akkor használható, ha a [Gamma] beállítása [S-Log3]. A beállítással a felvételhez olyan színtér használható, amely könnyen konvertálható digitális mozifilmhez.

S-Gamut3: Ez a beállítás azon a feltételezésen alapul, hogy a felvételeket később feldolgozzák. Akkor használható, ha a [Gamma] beállítása [S-Log3]. A beállítás lehetővé teszi a tág színtérrel történő felvételt.

BT.2020: Normál színtónus, ha a [Gamma] beállítása [HLG], [HLG1], [HLG2] vagy [HLG3].

709: Színtónus, ha a [Gamma] beállítása [HLG], [HLG1], [HLG2] vagy [HLG3], és a mozgóképek felvétele HDTV színnel (BT.709) történik.

Telítettség

Beállíthatja a színtelítettséget. (-32 és +32 között)

Színfázis

Beállíthatja a színfázist. (-7 és +7 között)

Színmélység

Beállíthatja a színmélységet minden egyes színfázishoz. Ez a funkció hatékonyabb kromatikus színek esetében, és kevésbé hatékony akromatikus színek esetében. A szín teltebb lesz, ha a beállítási értéket a pozitív oldal felé növeli, és halványabb, ha az értéket a negatív oldal felé csökkenti. Ez a funkció akkor is hatásos, ha a [Színmód] beállítása [Fekete-fehér].

[R] -7 (halványvörös) és +7 (sötétvörös) között

[G] -7 (halványzöld) és +7 (sötétzöld) között

[B] -7 (halványkék) és +7 (sötétkék) között

[C] -7 (halványcián) és +7 (sötétcián) között

[M] -7 (halványmagenta) és +7 (sötétmagenta) között

[Y] -7 (halványsárga) és +7 (sötétsárga) között

Részletek

Beállíthatja a [Részletek] menü elemeit.



Szint: Beállíthatja a [Részletek] szintjét. (-7 és +7 között)

Módosít: Az alábbi paraméterek választhatók ki kézzel.

- Üzem mód: Kiválaszthatja, hogy a beállítás automatikus vagy kézi legyen-e. (Automatikus (automatikus optimalizálás) / Kézi (A részletek beállítása kézzel történik.))
- V/H egyensúly: Beállíthatja a függőleges (V) és vízszintes (H) részletek egyensúlyát. (-2 (a függőleges (V) oldaltól) és +2 (a vízszintes (H) oldaltól) között)
- B/W egyensúly: Kiválaszthatja az alsó RÉSZLETEK (B) és a felső RÉSZLETEK (W) egyensúlyát. (1-es típus (az alsó RÉSZLETEK (B) oldaltól) és 5-es típus (a felső RÉSZLETEK (W) oldaltól) között)
- Határ: Beállíthatja a [Részletek] határszintjét. (0 (Alacsony határszint: valószínűleg korlátozott) és 7 (Magas határszint: valószínűleg nem korlátozott) között)
- Crispening: Beállíthatja az élesítés mértékét. (0 (enyhe élesítés) és 7 (erős élesítés) között)
- Fényes részletek: Beállíthatja a [Részletek] szintjét a nagy intenzitású területeken. (0 és 4 között)



A képtulajdonságok beállításainak másolása másik képtulajdonságok számára

A képtulajdonságok beállításait másik képtulajdonságok számára másolhatja.

MENU →  (Expozíció/szín) → [Szín/Tónus] → [ Képtulajdonságok] → [Másolás].

A képtulajdonságok alapértelmezett beállításainak visszaállítása

A képtulajdonságok alapértelmezett beállításait vissza tudja állítani. Nem lehet egyszerre az összes kép tulajdonság alapértelmezett beállításait visszaállítani.

MENU →  (Expozíció/szín) → [Szín/Tónus] → [ Képtulajdonságok] → [Visszaállítás].

Megjegyzés

- Ha különféle beállításokat szeretne kiválasztani a mozgóképekhez és az állóképekhez, jelölje be a [Kép tulajdonságok] négyzetet a [Más álló/mozgó beá] opció alatt.
- Ha felvételi beállításokkal állít elő RAW képeket, az alábbi beállítások nem érvényesülnek:
 - Feketeszint
 - Fekete Gamma
 - Határ
 - Színmélység
- Ha módosítja a [Gamma] beállítást, megváltozik a választható ISO értéktartomány.

- A gamma beállításoktól függően zajosabbá válhatnak a sötét részek. Javíthat rajta, ha az objektív kompenzációját [Ki] kapcsolja.
- S-Log2 vagy S-Log3 gamma használata esetén a zaj jobban észrevehető, mint más gammák használata esetén. Ha a zaj még a képek feldolgozása után is jelentős, világosabb beállítással fényképezve talán javíthat rajta. Ugyanakkor világosabb beállítással fényképezve arányosan szűkül a dinamikatartomány. S-Log2 vagy S-Log3 használata esetén ajánlatos próbafelvételt készíteni, és azon ellenőrizni a képet.
- Az [ITU709(800%)], [S-Log2] és az [S-Log3] beállítás hibát okozhat a fehéregyensúly egyéni beállításakor. Ilyen esetben először végezze el az egyéni beállítást úgy, hogy a gamma nem [ITU709(800%)], [S-Log2] vagy [S-Log3], majd válassza ki újra az [ITU709(800%)], [S-Log2] vagy [S-Log3] gamma lehetőséget.
- Ha a [Meredekség] opciónak +5 értéket ad a [Kézi beállítás] menüben, a [Határ] alatt a [Határ] opció le lesz tiltva.
- Az S-Gamut, az S-Gamut3.Cine és az S-Gamut3 színteret kizárólag a Sony készülékek használják. A fényképezőgép S-Gamut beállítása azonban nem támogatja a teljes S-Gamut színteret; ezzel a beállítással egy S-Gamut színtérhez hasonló színvisszaadási tartomány érhető el.

Kapcsolódó témák

- [Gamma kijelz. segéd](#)
- [Más álló/mozgó beá](#)

Digitális fényképezőgép cserélhető objektívvel
ILCE-7RM5 α7RV

Sima bőr effektus (állókép/mozgókép)



Annak az effektusnak a beállítására szolgál, amelynek segítségével a bőr simává tehető az arcfelismerés funkcióval készített képeknél.

1 MENU → (Expozíció/szín) → [Szín/Tónus] → [Sima bőr effektus] → kívánt beállítás.

A menüelem részletei

Ki:

Nem használja a [Sima bőr effektus] funkciót.

Be:

Használja a [Sima bőr effektus] funkciót. A hatás erősségét a vezérlőkerék jobb vagy bal oldalának megnyomásával választhatja ki. ([Be: Magas]/[Be: Közepes]/[Be: Alacsony])

Megjegyzés

- A [Sima bőr effektus] opció nem választható, ha a [Fájlformátum] a [Képminőség beál.] alatt [RAW] értékre van beállítva.
- A [Sima bőr effektus] nem választható RAW képek esetében, ha a [Fájlformátum] a [Képminőség beál.] alatt [RAW & JPEG] / [RAW & HEIF] értékre van beállítva.
- A [Sima bőr effektus] a digitális zoom funkció használata esetén nem érhető el.

Digitális fényképezőgép cserélhető objektívvel
ILCE-7RM5 α7RV

Képtovább.mód



Kiválaszthatja a témának megfelelő módot, például az egyetlen felvétel, a folyamatos felvétel vagy a sorozatfelvétel módot.

- 1 **Válassza ki a vezérlőkerékkel:** / (Képtovább.mód) → kívánt beállítás.
 - A következőképpen is megadhatja a képtovábbítási módot: MENU → (Felvétel) → [Képtovább. mód] → [Képtovább.mód].
- 2 **A vezérlőkerék jobb vagy bal oldalával válassza ki a kívánt módot.**

A menüelem részletei

Egyszeri Felv.:

Normál felvételi mód.

Folyamatos Felv.:

Az exponáló gomb lenyomásakor és nyomva tartásakor a fényképezőgép folyamatosan készít képeket.

Önkioldó (Egy) :

Egy képet készít az önkioldó használatával, amikor az exponáló gomb lenyomása után eltelt a megadott számú másodperc.

Önkioldó (folyt.):

Megadott számú képet készít az önkioldó használatával, amikor az exponáló gomb lenyomása után eltelt a megadott számú másodperc.

Foly. exp sor:

Az exponáló gomb nyomva tartásakor a fényképezőgép képeket készít, mindegyiket különböző expozícióval.

Szimpla Exp Sor:

A fényképezőgép megadott számú képet készít egyenként fényképezve, mindegyik képre más expozíciót alkalmazva.

Fókusz sorozat:

Több képet készít a fókusz eltolása közben.

WB FE belövés:

A fényképezőgép összesen három képet készít, mindegyiket más színtónussal a kiválasztott fehéregyensúly, színhőmérséklet és színszűrő beállításoknak megfelelően.

DRO Exp Sor:

A készülék három képet rögzít, mindegyikre más D-tartomány optimalizáló értéket alkalmazva.

Kapcsolódó témák

- [Folyamatos Felv](#)
- [Önkioldó \(Egy\)](#)
- [Önkioldó \(folyt.\)](#)
- [Foly. exp sor](#)
- [Szimpla Exp Sor](#)
- [Fókusz sorozat](#)

- FE belövéés
- DRO Exp Sor

5-044-867-73(1) Copyright 2022 Sony Corporation

Digitális fényképezőgép cserélhető objektívvel
ILCE-7RM5 α7RV

Folyamatos Felv



Az exponáló gomb lenyomásakor és nyomva tartásakor a fényképezőgép folyamatosan készít képeket.

- 1 Válassza a / (Képtovább.mód) lehetőséget a vezérlőkerékkel → [Folyamatos Felv].
 - A folyamatos felvétel a következőképpen is beállítható: MENU → (Felvétel) → [Képtovább. mód] → [Képtovább.mód].
- 2 A vezérlőkerék jobb vagy bal oldalával válassza ki a kívánt módot.

A menüelem részletei

Folyamatos felvétel: Hi+ / Folyamatos felvétel: Hi / Folyamatos felvétel: Mid / Folyamatos felvétel: Alacsony

Folyamatos felvétellel rögzíthető állóképek száma

Az alábbi táblázatban látható, hogy körülbelül hány állókép rögzíthető, ha a [Képtovább.mód] beállítása [Folyamatos felvétel: Hi+]. Az értékek változhatnak a fényképezés körülményeinek és a memóriakártya függvényében.

Képméret:[L: 60M]

Fájlformátum	Képek száma, ha JPEG van kiválasztva	Képek száma, ha HEIF van kiválasztva
JPEG/HEIF (Finom)	Kb. 1 000 kép vagy több	Kb. 1 000 kép vagy több
RAW (tömörített RAW)	Kb. 583 kép	Kb. 583 kép
RAW & JPEG/RAW & HEIF (tömörített RAW)*	Kb. 184 kép	Kb. 213 kép
RAW (nem tömörített RAW)	Kb. 135 kép	Kb. 135 kép
RAW & JPEG/RAW & HEIF (nem tömörített RAW)*	Kb. 88 kép	Kb. 101 kép
RAW (vesztésmentesen tömörített RAW: L)	Kb. 547 kép	Kb. 547 kép
RAW & JPEG/RAW & HEIF (vesztésmentesen tömörített RAW: L)*	Kb. 159 kép	Kb. 238 kép

* Ha a [JPEG minőség]/[HEIF minőség] beállítása [Finom].

- A rögzíthető képek száma becslésen alapul, ami az alábbi használati feltételek mellett érvényes:
 - Sony CEA-G160T CFexpress Type A memóriakártyát (külön megvásárolható) használnak
 - Behelyezett memóriakártyák száma: 1

Tipp

- A folyamatos fényképezés közben történő folyamatos fókusz- és az expozícióállítást a következőképpen kell beállítani:
 - [ Fókusz mód]: [Folyamatos AF]
 - [AEL beáll. e.gomb]: [Ki] vagy [Automatikus]

Megjegyzés

- Ha az F érték nagyobb, mint F22 [Folyamatos felvétel: Hi+], [Folyamatos felvétel: Hi] vagy [Folyamatos felvétel: Mid] módban, a fókuszbeállítás az első felvétel közben rögzül.
- [Folyamatos felvétel: Hi+] módban történő felvétel közben a téma nem valós időben jelenik meg a képernyőn vagy a keresőben.
- A folyamatos fényképezés sebessége csökken, ha nem tömörített RAW vagy veszteségmentesen tömörített RAW formátumban fényképez.
- Ha a felvételhez vakut használ, a folyamatos fényképezés sebessége csökken.

Kapcsolódó témák

- [Hátralévő felv. kij. \(állókép\)](#)
- [A fókuszálási mód kiválasztása \(Fókusz mód\)](#)
- [AEL beáll. e.gomb](#)

Digitális fényképezőgép cserélhető objektívvel
ILCE-7RM5 α7RV

Önkioldó (Egy)



Egy képet készít az önkioldó használatával, amikor az exponáló gomb lenyomása után eltelt a megadott számú másodperc. Használja az 5 másodperces / 10 másodperces önkioldót, ha benne akar lenni a képben, a 2 másodperces önkioldót pedig az exponáló gomb lenyomásakor fellépő fényképezőgép-bemozdulás csökkentésére.

- 1 **Nyomja meg:** / (Képtovább.mód) a vezérlőkerékkel → [Önkioldó (Egy)].
 - A következőképpen is megadhatja a képtovábbítási módot: MENU → (Felvétel) → [Képtovább. mód] → [Képtovább.mód].
- 2 **A vezérlőkerék jobb vagy bal oldalával válassza ki a kívánt módot.**
- 3 **Állítsa be a fókuszt, és fényképezzen.**

Az önkioldó jelző villogni kezd, hangjelzés hallható, és megadott számú másodperc elteltével a készülék elkészíti a képet.

A menüelem részletei

Beállíthatja, hogy ebben az üzemmódban a készülék az exponáló gomb lenyomása után hány másodperccel készítse el a képet.

10 **Önkioldó (Egyetlen): 10 mp**

5 **Önkioldó (Egyetlen): 5 mp**

2 **Önkioldó (Egyetlen): 2 mp**

Tipp

- Az önkioldó visszaszámlálásának leállításához nyomja meg ismét az exponáló gombot, vagy nyomja meg a / (Képtovább.mód) gombot a vezérlőkeréken.
- Ha az önkioldót le szeretné állítani, nyomja meg a / (Képtovább.mód) gombot a vezérlőkeréken, és válassza az (Egyszeri Felv.) lehetőséget.
- Ha nem akarja, hogy az önkioldó visszaszámlálását sípolás jelezze, állítsa az [Audió jelek] opciót [Ki] értékre.
- Ha az önkioldót expozíciósorozat módban akarja használni, a képtovábbítási mód alatt válassza az expozíciósorozat módot, majd válassza a következőket: MENU → (Felvétel) → [Képtovább. mód] → [Exp.-eltolási beáll.] → [Önkioldó exp. alatt].

Kapcsolódó témák

- [Audió jelek](#)

Digitális fényképezőgép cserélhető objektívvel
ILCE-7RM5 α7RV

Önkioldó (folyt.)



Megadott számú képet készít az önkioldó használatával, amikor az exponáló gomb lenyomása után eltelt a megadott számú másodperc. A felhasználó több kép közül kiválaszthatja a legjobbat.

- 1 **Nyomja meg:** / (Képtovább.mód) a vezérlőkerékkel → [Önkioldó (folyt.)].
 - A következőképpen is megadhatja a képtovábbítási módot: MENU → (Felvétel) → [Képtovább. mód] → [Képtovább.mód].
- 2 **A vezérlőkerék jobb vagy bal oldalával válassza ki a kívánt módot.**
- 3 **Állítsa be a fókuszt, és fényképezzen.**

Az önkioldó jelző villogni kezd, hangjelzés hallható, és megadott számú másodperc elteltével a készülék elkészíti a képet. A készülék folyamatos felvétellel elkészíti a megadott számú képet.

A menüelem részletei

[Önkioldó(foly.): 10 mp - 3 kép] választása esetén például három kép készül, ha az exponáló gomb lenyomása után eltelt 10 másodperc.

^{CS}_{10s} **Önkioldó(foly.): 10 mp - 3 kép**

^{CS}_{10s} **Önkioldó(foly.): 10 mp - 5 kép**

^{CS}_{5s} **Önkioldó (foly.): 5 mp - 3 kép**

^{CS}_{5s} **Önkioldó (foly.): 5 mp - 5 kép**

^{CS}_{2s} **Önkioldó (foly.): 2 mp - 3 kép**

^{CS}_{2s} **Önkioldó (foly.): 2 mp - 5 kép**

Tipp

- Az önkioldó visszaszámlálásának leállításához nyomja meg ismét az exponáló gombot, vagy nyomja meg a / (Képtovább.mód) gombot a vezérlőkeréken.
- Ha az önkioldót le szeretné állítani, nyomja meg a / (Képtovább.mód) gombot a vezérlőkeréken, és válassza az (Egyszeri Felv.) lehetőséget.

Digitális fényképezőgép cserélhető objektívvel
ILCE-7RM5 α7RV

Foly. exp sor



Több képet készít, és közben automatikusan eltolja az expozíciót az alapértékről a sötétebb, majd a világosabb felé. A képek rögzítése után kiválaszthatja a célnak megfelelőt.

- 1 **Nyomja meg:** / (Képtovább.mód) a vezérlőkerékkel → [Foly. exp sor].
 - A következőképpen is megadhatja a képtovábbítási módot: MENU → (Felvétel) → [Képtovább. mód] → [Képtovább.mód].
- 2 **A vezérlőkerék segítségével válassza ki a kívánt expozíciós értéket és a készíteni kívánt képek számát.**
 - Két kép rögzítésének beállításakor megválaszthatja, hogy az expozíciót a + (felül) vagy - (alul) oldalra állítja.
 - Az [Exp.-eltolási beáll.] menü a vezérlőkerék jobb oldalával jeleníthető meg.
- 3 **Állítsa be a fókuszt, és fényképezzen.**
 - Az expozícióorozat felvételének végéig tartsa lenyomva az exponáló gombot.

A menüelem részletei

Expozíciós érték:

Beállíthatja, hogy mennyivel módosítsa az expozíciós értéket a sorozatfelvétel során.

Felvételek száma:

Beállíthatja a sorozatfelvétel során készítendő képek számát.

Tipp

- Automatikus visszanezésekör az utolsó rögzített kép látható.

Megjegyzés

- Ha [ISO AUTO] van kiválasztva [Kézi expozíció] módban, az expozíció az ISO érték beállítása esetén módosul. Ha nem [ISO AUTO] beállítás lett kiválasztva, az expozíció a zársebesség beállítása esetén módosul.
- Ha kompenzálja az expozíciót, az expozíció a kompenzált értéknek megfelelően tolódik el.
- Az expozícióorozat funkció nem választható a következő felvételi módok esetében:
 - [Intell. autom.]
- Vaku használatakor a készülék vakus rekeszeléssel fényképez, ami akkor is eltolja a vaku fény mennyiségét, ha [Foly. exp sor] lett kiválasztva. Kép készítéséhez nyomja meg az exponáló gombot.

Kapcsolódó témák

- [Exp.-eltolási beáll.](#)
- [Kijelzés expozícióeltolásos felvétel közben](#)

Digitális fényképezőgép cserélhető objektívvel
ILCE-7RM5 α7RV

Szimpla Exp Sor



Több képet készít, és közben automatikusan eltolja az expozíciót az alapértékről a sötétebb, majd a világosabb felé. A képek rögzítése után kiválaszthatja a célnak megfelelőt.

Mivel az exponáló gomb minden megnyomására egyetlen kép készül, a fókusz és a kompozíció minden egyes felvételre beállítható.

- 1 Válassza a (Képtovább.mód) lehetőséget a vezérlőkerékkel → [Szimpla Exp Sor].**
 - A következőképpen is megadhatja a képtovábbítási módot: MENU → (Felvétel) → [Képtovább. mód] → [Képtovább.mód].
- 2 A vezérlőkerék segítségével válassza ki a kívánt expozíciós értéket és a készíteni kívánt képek számát.**
 - Két kép rögzítésének beállításakor megválaszthatja, hogy az expozíciót a + (felül) vagy - (alul) oldalra állítja.
 - Az [Exp.-eltolási beáll.] menü a vezérlőkerék jobb oldalával jeleníthető meg.
- 3 Állítsa be a fókuszt, és fényképezzen.**
 - Kép készítéséhez nyomja meg az exponáló gombot.

A menüelem részletei

Expozíciós érték:

Beállíthatja, hogy mennyivel módosítsa az expozíciós értéket a sorozatfelvétel során.

Felvételek száma:

Beállíthatja a sorozatfelvétel során készítendő képek számát.

Megjegyzés

- Ha [ISO AUTO] van kiválasztva [Kézi expozíció] módban, az expozíció az ISO érték beállítása esetén módosul. Ha nem [ISO AUTO] beállítás lett kiválasztva, az expozíció a zársebesség beállítása esetén módosul.
- Ha kompenzálja az expozíciót, az expozíció a kompenzált értéknek megfelelően tolódik el.
- Az expozíciósorozat funkció nem választható a következő felvételi módok esetében:
 - [Intell. autom.]

Kapcsolódó témák

- [Exp.-eltolási beáll.](#)
- [Kijelzés expozícióeltolós felvétel közben](#)

Digitális fényképezőgép cserélhető objektívvel
ILCE-7RM5 α7RV

Kijelzés expozícióeltolásos felvétel közben

Kereső

Rekeszelés megvilágításban*

3 kép 0,3 EV lépésekkel eltolva

Expozíciókompenzáció ±0,0 EV



Képernyő (Alapinf. Megjel. vagy Hisztogram)

Rekeszelés megvilágításban*

3 kép 0,3 EV lépésekkel eltolva

Expozíciókompenzáció ±0,0 EV



Vakus rekeszelés

3 kép 0,7 EV lépésekkel eltolva

Vakukompenzáció -1,0 EV

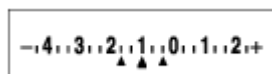

Képernyő (Kereső esetében)

Rekeszelés megvilágításban* (felső jelzés)

3 kép 0,3 EV lépésekkel eltolva

Expozíciókompenzáció ±0,0 EV

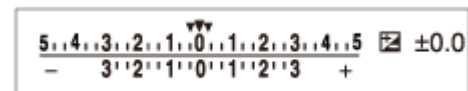

Vakus rekeszelés (alsó jelzés)

3 kép 0,7 EV lépésekkel eltolva

Vakukompenzáció -1,0 EV



* Megvilágítás: a nem vakus fényforrások gyűjtőneve. Ez lehet természetes fény, izzó vagy fénycső fénye stb. A vaku csak egy pillanatra villan fel, a megvilágítás viszont állandó, tehát az ilyen jellegű fényforrásokat „megvilágításnak” nevezzük.

Tipp

- Expozícióeltolás módban a készítendő képek számának megfelelő számú jelzés jelenik meg az expozíciósorozat kijelzés fölött/alatt.
- Amikor elkezdődik az egyképes rekeszelés, a jelzések egyenként eltűnnek, ahogy a fényképezőgép rögzíti a képeket.

Digitális fényképezőgép cserélhető objektívvel
ILCE-7RM5 α7RV

Fókuszorozat



A fókusz pozíciójának eltolásával automatikus sorozatfelvételt készít. Ezzel a funkcióval olyan mélységélességű összetett képeket készíthet, amelyek minden ponton fókuszban vannak (fókuszhalmozás), illetve kiválaszthatja az optimális fókuszpozíciót több kép közül.

- 1 **Válassza a (Képtovább. mód) lehetőséget a vezérlőkerékkel → [Fókuszorozat].**
 - A fókuszorozat a következőképpen is beállítható: MENU → (Felvétel) → [Képtovább. mód] → [Képtovább.mód].
- 2 **Nyomja meg a vezérlőkerék jobb oldalát, és állítsa be a [Lépésszélesség] és a [Felvételek száma] opciót.**
 - Lépésszélesség: Kiválaszthatja a fókuszeltolás mértékét 1 és 10 között. Minél nagyobb a szám, annál jobban eltolódik a fókusz.
 - Felvételek száma: Beállíthatja az egy kioldással készített felvételek számát 2 és 299 között minden pozícióhoz.
- 3 **Vigye a kurzort a felvételek számának megfelelő helyre, és a vezérlőkerék jobb oldalát megnyomva nyissa meg a [Fókuszorozat beáll.] képernyőt. Ezután válassza a [Fókuszsor. sorrend.] lehetőséget.**
 - [0→+]: A fókuszt az aktuális fókuszpozícióról a végtelen felé tolja el. Ha a fókusz eléri a végtelent, a fényképezés véget ér akkor is, ha a beállított számú felvételt nem érte el.
 - [0→→+]: Három képet készít aktuális fókuszpozíció, első és hátsó fókusz sorrendben. Ilyenkor a 2. lépésben beállított felvételszám érvénytelenné válik.
 - A [Fókuszsor. sorrend.] beállítható a következőképpen is: [Képtovább. mód] → [Exp.-eltolási beáll.] → [Fókuszorozat beáll.] → [Fókuszsor. sorrend.].
- 4 **Felvétel készítéséhez nyomja meg az exponáló gombot.**

Tipp

- A [Lépésszélesség] érték egy relatív érték, és a fókuszállítási intervallum a felvételi körülményektől, például az objektív rekesznyílásától vagy a kezdeti fókuszpozíciótól függően változik. Javasoljuk, hogy készítsen próbafelvételt a megfelelő fókusz-szélesség meghatározásához.
- A fókuszorozathoz a [Felvételi időköz], [Expozíciósimítás] és a [Fókusz. ment. hely] az [Exp.-eltolási beáll.] alatt állítható be.

Megjegyzés

- Ha a fényképezőgép vagy az objektív elmozdul, miközben fókuszorozattal fényképez, akkor előfordulhat, hogy nem sikerül a fókuszbeállítás. Fókuszhalmozással történő fényképezéskor használjon háromlábú állványt.

Kapcsolódó témák

- [Exp.-eltolási beáll.](#)

Digitális fényképezőgép cserélhető objektívvel
ILCE-7RM5 α7RV

FE belövés



A fényképezőgép összesen három képet készít, mindegyiket más színtónussal a kiválasztott fehéregyensúly, színhőmérséklet és színszűrő beállításoknak megfelelően.

- 1 Válassza a (Képtovább.mód) lehetőséget a vezérlőkerékkel → [FE belövés].**
 - A következőképpen is megadhatja a képtovábbítási módot: MENU → (Felvétel) → [Képtovább. mód] → [Képtovább.mód].
- 2 A vezérlőkerék jobb vagy bal oldalával válassza ki a kívánt módot.**
- 3 Állítsa be a fókuszt, és fényképezzen.**

A menüelem részletei

Fhéregyensúly sorozat: Lo:

Három képből álló sorozatot rögzít a fehéregyensúly értékének kismértékű eltolásával (a 10MK^{-1*} tartományon belül).

Fhéregyensúly sorozat: Hi:

Három képből álló sorozatot rögzít a fehéregyensúly értékének nagymértékű eltolásával (a 20MK^{-1*} tartományon belül).

* Az MK^{-1} a színhőmérséklet-szűrők szíkonverziós képességét kifejező mértékegység, értéke azonos a „mired” mértékegységével.

Tipp

- Automatikus visszanezésekör az utolsó rögzített kép látható.

Kapcsolódó témák



- [Exp.-eltolási beáll.](#)

Digitális fényképezőgép cserélhető objektívvel
ILCE-7RM5 α7RV

DRO Exp Sor



Összesen három képet rögzíthet, mindegyikre más D-tartomány optimalizáló értéket alkalmazva.

- 1 Válassza a  /  (Képtovább.mód) lehetőséget a vezérlőkerékkel → [DRO Exp Sor].**
 - A következőképpen is megadhatja a képtovábbítási módot: MENU →  (Felvétel) → [Képtovább. mód] → [Képtovább.mód].
- 2 A vezérlőkerék jobb vagy bal oldalával válassza ki a kívánt módot.**
- 3 Állítsa be a fókuszt, és fényképezzen.**

A menüelem részletei

DRO sorozat: Lo:

Három fényképből álló sorozatot rögzít a D-tartomány optimalizáló értékének kismértékű eltolásával (Lv 1, Lv 2 és Lv 3).

DRO sorozat: Hi:

Három fényképből álló sorozatot rögzít a D-tartomány optimalizáló értékének nagymértékű eltolásával (Lv 1, Lv 3 és Lv 5).

Tipp

- Automatikus visszanezések az utolsó rögzített kép látható.

Kapcsolódó témák

- [Exp.-eltolási beáll.](#)

Digitális fényképezőgép cserélhető objektívvel
ILCE-7RM5 α7RV

Exp.-eltolási beáll.



Beállíthatja az önkiodós fényképezést, az expozíciósorozat és a fehéregyensúly sorozat képsorrendjét, valamint a fókuszsorozat felvételi módját sorozatfelvétel módban.

1 MENU → (Felvétel) → [Képtovább. mód] → [Exp.-eltolási beáll.] → kívánt beállítás.

A menüelem részletei

Önkiodó exp. alatt:

Beállíthatja, hogy használja-e az önkiodót expozícióeltolós felvételhez. Azt is beállíthatja, hogy hány másodperc teljen el az önkiodó használatakor a zár kioldásáig.

(Ki/2 másodperc/5 másodperc/10 másodperc)

Expozíció sorrend:

Kiválasztja az expozíciós sorrendet expozíciósorozat és a fehéregyensúly sorozat esetén.

(0→→→+/-→0→+)

Fókuszsor. sorrend.:

Beállíthatja a fókuszsorozat képsorrendjét. ([0→+]/[0→→→+])

Expozíciósimítás:

Beállíthatja, hogy a fókuszsorozattal történő fényképezés közben automatikus legyen-e az expozíció beállítása.

([Be]/[Ki])

Felvételi időköz:

Beállítja a felvételi időközt fókuszsorozattal történő fényképezéshez. ([Legrövidebb]/[1 másodperc]/[2 másodperc]/[3 másodperc]/[5 másodperc]/[10 másodperc]/[15 másodperc]/[30 másodperc])

Fókusz. ment. hely:

Beállíthatja a fókuszsorozattal készített állóképek mentési célmappáját. ([Aktuális mappa]/[Új mappa])

Megjegyzés

- Ha [0→→→+] van kiválasztva a [Fókuszsor. sorrend.] alatt, a fókuszsorozat felvételszámának rögzített értéke három lesz.

Kapcsolódó témák

- [Foly. exp sor](#)
- [Szimpla Exp Sor](#)
- [FE belövés](#)
- [DRO Exp Sor](#)
- [Fókuszsorozat](#)

Digitális fényképezőgép cserélhető objektívvel
ILCE-7RM5 α7RV



Önkioldó (mozgókép)



Mozgókép rögzítésekor önkioldóval indíthatja a felvételt.

1 Nyomja meg a / (Képtovább.mód) gombot a vezérlőkeréken.

Megjelenik az [] Önkioldó] beállító-képernyő.

- A következőképpen is megadhatja a képtovábbítási módot: MENU →  (Felvétel) → [Felvételi beállítás] → [] Önkioldó].

2 Válassza a [Be] lehetőséget a vezérlőkerékkal, és állítsa be a kívánt visszaszámlálási időt.

- Felvételkezdés késleltetése: Beállíthatja a visszaszámlálási időt a mozgóképfelvétel kezdetéig. (3 mp/5 mp/10 mp)
- Ismétlődés: Beállíthatja, hogy ismétlődő legyen-e az önkioldós mozgóképfelvétel. (Ismétlés/Csak 1x) [Ismétlés] választása esetén a mozgóképek önkioldós indítása a mozgóképfelvétel befejezése után újra aktiválódik. [Csak 1x] választása esetén a mozgóképek önkioldós indítása a mozgóképfelvétel befejezése után leáll, és a fényképezőgép visszatér normál mozgóképfelvételi készenlét módba.

3 Állítsa be a fókuszt, és nyomja meg a MOVIE (mozgókép) gombot.

Amikor a visszaszámlálás megjelenik a felvételi készenlét képernyőn, az önkioldó jelző villogni kezd, hangjelzés hallható, és a megadott számú másodperc elteltével elindul a felvétel.

- A felvétel leállításához nyomja meg újra a MOVIE gombot.

A menüelem részletei

Be:

Használja az önkioldó funkciót mozgóképfelvételekhez.

Ki:

Nem használja az önkioldó funkciót mozgóképfelvételekhez.

Tipp

- Az önkioldó visszaszámlálásának leállításához nyomja meg ismét a MOVIE gombot, vagy nyomja meg azt a gombot, amelyhez a [] Önkioldó] funkció van rendelve.

Megjegyzés

- Ha fényképezés üzemmódban megnyomja a MOVIE gombot, hogy mozgóképfelvételt indítson, az [] Önkioldó] nem fog működni.

Digitális fényképezőgép cserélhető objektívvel
ILCE-7RM5 α7RV

Időköz felv. funk.



Állóképeket készíthet automatikus ismétléssel, előre beállított ismétlési időközzel és felvételi számmal (időköz felvétel). Az Imaging Edge Desktop (Viewer) számítógépes szoftverrel az időköz felvétellel készített állóképekből időmúlásos mozgóképet készíthet. A fényképezőgéppel nem lehet állóképekből mozgóképet előállítani.

Az időmúlásos mozgóképekkel kapcsolatos részleteket lásd az Imaging Edge Desktop támogatási oldalon.
<https://www.sony.net/disoft/help/>

- 1 MENU → (Felvétel) → [Képtovább. mód] → [Időköz felv. funk.] → [Időköz felvétel] → [Be].
- 2 MENU → (Felvétel) → [Képtovább. mód] → [Időköz felv. funk.] → Válassza ki a beállítandó elemet, majd a kívánt beállítást.
- 3 Nyomja meg az exponáló gombot.
Ha a beállított [Felvétel kezdési idő] időtartam letelik, elindul a felvétel.
 - Ha a [Felvételek száma] alatt beállított számú felvétel kész, a fényképezőgép visszatér az időköz fényképezés felvételi készenlét képernyőjére.

A menüelem részletei

Időköz felvétel:

Beállíthatja, hogy időköz felvétellel akar-e fényképezni. ([Ki]/[Be])

Felvétel kezdési idő:

Beállíthatja, hogy az exponáló gomb megnyomása és az időköz felvétel kezdete között mennyi idő teljen el. (1 másodperc és 99 perc 59 másodperc között)

Felvételi időköz:

Beállíthatja a felvételi időközt (két expozíció indítása közötti idő). (1 másodperc és 60 másodperc között)

Felvételek száma:

Beállíthatja az időköz felvételek kívánt számát. (1 és 9 999 felvétel között)

AE követési érzék.:

Beállíthatja az automatikus expozíció követési érzékenységét a megvilágítás változásának függvényében időköz felvétel során. Ha az [Alacsony] lehetőséget választja, az időköz felvétel közben az expozíció változása fokozatosabb lesz. ([Magas]/[Közepes]/[Alacsony])

Zár típus időközben:

Beállíthatja a zártípust időköz felvételhez. ([Mechanikus zár]/[Elektronikus zár])

Felvételi időköz első.:

Beállíthatja, hogy elsőbbséget élvezzen-e a felvételi időköz, ha az expozíciós mód [Autom. Program] vagy [Rekesz elsőbbs.], és a zársebesség meghaladja a [Felvételi időköz] alatt beállított időt. ([Ki]/[Be])

Tipp

- Ha időköz felvétel közben megnyomja az exponáló gombot, a fényképezőgép visszatér az időköz fényképezés felvételi készenlét képernyőjére.

- A normál fényképezési módhoz való visszatéréshez állítsa az [Időköz felvétel] opciót [Ki] értékre.
- Ha a felvétel indulásakor megnyom egy olyan gombot, amelyhez az alábbi funkciók egyike van rendelve, akkor az a funkció az időköz felvétel során a gomb lenyomva tartása nélkül is aktív lesz.
 - [AEL tartás]
 - [ AEL tartás]
 - [AF/MF választó rögz]
 - [AF mező reg. tartva]
 - [AWB Zár tartás]
- Ha a [Csoportként jel. meg] opciót [Be] értékre állítja, az időköz felvétel funkcióval készített állóképek csoportokban jelennek meg.
- Az időköz felvétellel felvett állóképek folyamatosan lejátszhatók a fényképezőgéppel. Ha az állóképekből mozgóképet akar készíteni, megtekintheti az előnézetét.

Megjegyzés

- Az akkumulátor töltöttsége és a felvételi adathordozón lévő hely függvényében előfordulhat, hogy a beállított számú felvételt nem lehet elkészíteni. A felvétel közben használjon USB áramellátást és elegendő szabad helytel rendelkező memóriakártyát.
- Ha a felvételi időköz rövid, a fényképezőgép könnyen felmelegedhet. A környezeti hőmérséklettől függően előfordulhat, hogy nem tudja felvenni a beállított számú képet, mert a fényképezőgép a készülék védelme érdekében leállítja a felvételt.
- Időköz felvétel közben (beleértve az exponáló gomb megnyomása és a felvétel kezdete között eltelt időt) a vonatkozó felvételi beállítóképernyőn vagy a MENU képernyőn nem lehet semmit módosítani. Bizonyos beállításokat azonban – például a zársebességet – beállíthat a testreszabott tárcsa vagy a vezérlőkerék használatával.
- Időköz felvétel közben az auto visszanézés nem jelenik meg.
- A [Zár típus időközben] beállítása [Elektronikus zár] alapértelmezés szerint, függetlenül a [Zár típus] beállításától.
- Az időköz felvétel funkció nem választható a következő esetekben:
 - A felvételi mód beállítása [Intell. autom.]
 - A [Pixel eltol. több felv.] beállítása nem [Ki]

Kapcsolódó témák

- [Foly. vissza. Idők.](#)
- [Tápellátás fali csatlakozójzatról](#)

Fényképezés nagyobb felbontással (Pixel eltol. több felv.)



A négy vagy tizenhat RAW képet számítógépen a szokásos fényképezésénél nagyobb felbontású képpé lehet összekombinálni. Ez mozdulatlan tárgyak, például műalkotások vagy építészeti témák fényképezésénél hasznos. Több RAW kép egyesítéséhez külön szoftver szükséges.

Előtte ellenőrizze, hogy a fényképezőgép nincs-e okostelefonhoz csatlakoztatva.

1 Csatlakoztassa a fényképezőgép USB Type-C csatlakozóját a számítógéphez az USB-kábellel, majd a fényképezőgépen megjelenő képernyőn válassza a [Távoli fel. (PC távkapcsolat)] elemet.

- Ha a fényképezőgépet Wi-Fi hozzáférési ponton keresztül, Wi-Fi-kapcsolattal csatlakoztatja a számítógéphez, válassza a MENU → (Hálózat) → [Wi-Fi] → [Wi-Fi kapcsolat] → [Be] lehetőséget, majd csatlakoztassa a fényképezőgépet a Wi-Fi hozzáférési ponthoz. Csatlakoztassa tehát a számítógépet ugyanahhoz a Wi-Fi hozzáférési ponthoz.
- Ha a fényképezőgépet hozzáférési pontként használja, és a számítógépet közvetlenül Wi-Fi-n keresztül csatlakoztatja a fényképezőgéphez, a fényképezőgép Wi-Fi-kapcsolati információinak (SSID és jelszó) megjelenítéséhez válassza a következőket: MENU → (Hálózat) → [Csatl./PC távk.] → [PC távkapcsolat fun.] → [Wi-Fi Direct infók.]. Csatlakoztassa egymáshoz a számítógépet és a fényképezőgépet a fényképezőgépen megjelenített Wi-Fi csatlakozási információk segítségével. Ezután folytassa az eljárást a 3. lépéstől.
- Ha Wi-Fi-kapcsolaton keresztül, PC-távkapcsolattal fényképez, a felvett képek áttöltése hosszabb ideig tarthat. Ajánlatos a [Távoli felvételi beáll.] alatt az [Állókép ment. helye] opciót [Csak kamera] értékre állítani, vagy inkább vezetékes kapcsolatot használni.

2 MENU → (Hálózat) → [Csatl./PC távk.] → [PC távkapcsolat fun.] → [PC távkapcsolat] → [Be].

- Ha a fényképezőgépet Wi-Fi hozzáférési ponton keresztül, Wi-Fi-kapcsolattal csatlakoztatja a számítógéphez, a [Hozzáf. hit. beáll.] lehetőséggel olyan információkat jeleníthet meg, mint a felhasználónév, a jelszó vagy az ujjlenyomat. Az információkat a következő lehetőség kiválasztásával is ellenőrizheti: MENU → (Hálózat) → [Hálózat beállítása] → [Hozzáf. hit. info].

3 Indítsa el az Imaging Edge Desktop (Remote) szoftvert a számítógépen.

Ha a fényképezőgépet Wi-Fi hozzáférési ponton keresztül, Wi-Fi-kapcsolattal csatlakoztatja a számítógéphez, adja meg és erősítse meg a hozzáférés-hitelesítési információkat.

4 Rögzítse a fényképezőgépet háromlábú állvány használatával. Indítson [Pixel eltol. több felv.] műveletet az Imaging Edge Desktop (Remote) szoftverben.

A fényképezőgép a RAW képeket a kiválasztott számban rögzíti, a kiválasztott intervallummal. A képeket és a kombinált képet a számítógépre menti.

- Próbálja meg elkerülni a fényképezőgép bemozdulását és a téma elmosódását.
- A négy vagy tizenhat RAW képet ugyanolyan beállításokkal menti el a készülék. A felvételek közötti szünetekben a beállításokat nem lehet módosítani.
- A felvételek közötti szünetekben a vezérlőkerék közepének megnyomásával leállíthatja a felvételt.
- Ha nem használ vakut (külön megvásárolható), válassza a legrövidebb felvételi intervallumot az Imaging Edge Desktop (Remote) szoftverben. Vaku használata esetén az intervallumot a vaku töltési idejének megfelelően állítsa be.

- A vakuszinkronizáló sebesség 1/8 másodperc.
- Ha a [Távoli felvételi beáll.] alatti [Állókép ment. helye] opció beállított értéke [Csak kamera], a négy vagy tizenhat RAW képet számítógépre importálhatja, és az Imaging Edge Desktop (Viewer) programmal kombinálhatja őket.
- A [Pixel eltol. több felv.] technikákkal kapcsolatban a következő támogatási honlap nyújt tájékoztatást.
<https://www.sony.net/psms/>

Tipp

- A [Pixel eltol. több felv.] funkciót magán a fényképezőgépen is használhatja, az Imaging Edge Desktop (Remote) szoftver használata nélkül. Válassza a következőket: MENU →  (Felvétel) → [Képtovább. mód] → [Pixel eltol. több felv.], állítsa be a felvételi időközt és a képek számát, majd fényképezzen. A RAW képeket ezután számítógépre importálhatja, és az Imaging Edge Desktop (Viewer) szoftverrel kombinálhatja őket. Ha fényképezéskor nem használja az Imaging Edge Desktop (Remote) szoftvert, használjon egy vezeték nélküli távvezérlőt (külön megvásárolható) vagy az önkidő funkciót, hogy megelőzze a fényképezőgép bemozdulását és a téma elmosódását.

Megjegyzés

- Ha a fényképezőgép bemozdul, és a téma elmosódik, akkor előfordulhat, hogy a [Pixel eltol. több felv.] funkcióval rögzített RAW képeket nem lehet megfelelően kombinálni. Hiába marad a téma mozdulatlan, ha egy közeli tárgy vagy személy elmozdul, akkor előfordulhat, hogy a RAW képeket nem lehet megfelelően kombinálni, mert a téma megvilágítása megváltozott.
- A [Pixel eltol. több felv.] funkcióval rögzített RAW képeket a fényképezőgéppel nem lehet kombinálni. A képek kombinálásához használja az Imaging Edge Desktop (Viewer) szoftvert.
- A [Pixel eltol. több felv.] funkció esetében néhány beállítás rögzített, ezek a következők:
 - [ Fájlformátum] a [Képminőség beál.] alatt: [RAW]
 - [RAW fájl típus] az [Képminőség beál.] alatt: [Nem tömörített]
- A [Pixel eltol. több felv.] funkció használata esetén bulb felvétel nem választható.
- [Pixel eltol. több felv.] üzemmódban történő fényképezéskor az optikai vezeték nélküli vaku nem használható.
- Ha a felvételi mód nem P/A/S/M, [Pixel eltol. több felv.] nem végezhető.
- Felszerelési adapter használata esetén a felvételi időköz hosszabb lehet.

Digitális fényképezőgép cserélhető objektívvel
ILCE-7RM5 α7RV

JPEG/HEIF váltás



Váltja a rögzítendő állókép fájlformátumát (JPEG / HEIF).

A JPEG formátum általános kompatibilitással rendelkezik. A JPEG fájlokat különféle környezetekben megtekintheti és szerkesztheti. Az HEIF formátumnak nagy a tömörítési hatékonysága. A fényképezőgép HEIF formátumban kiváló képminőséggel és kis fájl mérettel képes rögzíteni. A számítógéptől vagy a szoftvertől függően előfordulhat, hogy nem tudja megtekinteni vagy szerkeszteni a HEIF fájlokat. Ezen felül HEIF-kompatibilis környezetre van szükség az állóképek lejátszásához HEIF formátumban. Kiváló minőségű állóképeket élvezhet a fényképezőgép és egy tévékészülék HDMI-kapcsolattal történő csatlakoztatásával.

1 MENU → (Felvétel) → [Képmín./Felvétel] → [JPEG/HEIF váltás] → kívánt beállítás.

A menüelem részletei

JPEG:

Digitális feldolgozást hajt végre a RAW fájlra, és JPEG formátumban rögzíti. Ez a beállítás a kompatibilitásnak ad elsőbbséget.

HEIF(4:2:0):

Digitális feldolgozást hajt végre a RAW fájlra, és HEIF (4:2:0) formátumban rögzíti. Ez a beállítás a képminőségnek és a tömörítési hatékonyságnak ad elsőbbséget.

HEIF(4:2:2):

Digitális feldolgozást hajt végre a RAW fájlra, és HEIF (4:2:2) formátumban rögzíti. Ez a beállítás a képminőségnek ad elsőbbséget.

Tipp

- A [JPEG/HEIF váltás] beállításától függően a fájlformátummal kapcsolatos elemek ([Fájlformátum] stb.) JPEG vagy HEIF formátumra váltanak.

Megjegyzés

- A fényképezőgéppel rögzített HEIF képfájlok nem jeleníthetők meg olyan fényképezőgépeken, amelyek nem támogatják a HEIF fájlformátumot. Vigyázzon, nehogy véletlenül törölje a HEIF képfájlokat a memóriakártya formázásával vagy a fájlok törlésével.
- Ha HEIF formátumba rögzít, és a [HLG-állóképek] beállítása [Ki], a szintér sRGB lesz. Ha a [HLG-állóképek] beállítása [Be], a felvétel BT.2100 szintérben (BT.2020 színtartomány) történik.

Kapcsolódó témák

- [Képminőség beál.: Fájlformátum \(állókép\)](#)

Digitális fényképezőgép cserélhető objektívvel
ILCE-7RM5 α7RV

Képmínőség beál.: Fájlformátum (állókép)



Az állóképek fájlformátumának beállítására szolgál.

1 MENU → [Kamera] (Felvétel) → [Képmín./Felvétel] → [Képmínőség beál.] → [Kamera] Fájlformátum] → kívánt beállítás.

A menüelem részletei

RAW:

Ezen a fájlformátumon nem történik digitális feldolgozás. Akkor válassza ezt a formátumot, ha a képeket számítógéppel dolgozza fel professzionális célokra.

RAW & JPEG/RAW & HEIF:

Egyidejűleg RAW kép és JPEG vagy HEIF kép is készül. Ez akkor megfelelő, ha két képfájlt szeretne: egy JPEG vagy HEIF fájlt megtekintéshez és egy RAW fájlt szerkesztéshez.

JPEG/HEIF:

A képet a készülék JPEG vagy HEIF formátumban rögzíti.

- Ha a [Kamera] Felvevő adathord.] beállítása [Felvétel rendez.], kiválaszthatja az egyes kártyanyílások fájlformátumát: RAW és JPEG vagy RAW és HEIF.

A RAW képekről

- A fényképezőgépen tárolt RAW formátumú képek megnyitásához szükség van az Imaging Edge Desktop szoftverre. Az Imaging Edge Desktop szoftverrel meg lehet nyitni a RAW képfájlokat, és népszerű képformátumokba, például JPEG vagy TIFF formátumba lehet őket konvertálni, továbbá módosítani lehet a képek fehéregyensúlyát, a színtelítettségét, kontrasztját stb.
- A fényképezőgéppel készített RAW képek felbontása 14 bit/képpont. A felbontás azonban 12 bitre van korlátozva a következő felvételi módokban:
 - [Folyamatos Felv] ha a [RAW fájl típus] beállítása [Tömörített]
- A RAW képek tömörítési módja beállítható a [RAW fájl típus] alatt.

Megjegyzés

- Ha a képeket nem tervezi számítógéppel szerkeszteni, a JPEG vagy HEIF formátumban történő rögzítés ajánlott.
- HEIF formátumot támogató környezet szükséges a HEIF képek lejátszásához.

Kapcsolódó témák

- [JPEG/HEIF váltás](#)
- [Képmínőség beál.: JPEG minőség/HEIF minőség](#)
- [Képmínőség beál.: JPEG képméret/HEIF képméret](#)

- [Képmínőség beál.: RAW fájl típus](#)
- [Felv.adath.beáll \(állókép/mozgóképek\): Felvevő adathord. \(állókép\)](#)
- [A számítógépes szoftver bemutatása \(Imaging Edge Desktop/Catalyst\)](#)

5-044-867-73(1) Copyright 2022 Sony Corporation

Digitális fényképezőgép cserélhető objektívvel
ILCE-7RM5 α7RV

Képmínőség beál.: RAW fájl típus



Kiválaszthatja a RAW képek fájl típusát.

1 MENU → (Felvétel) → [Képmín./Felvétel] → [Képmínőség beál.] → [RAW fájl típus] → kívánt beállítás.

A menüelem részletei

Nem tömörített:

A képek rögzítése nem tömörített RAW formátumban. Ha [Nem tömörített] lett kiválasztva a [RAW fájl típus] alatt, a kép fájlmérete nagyobb lesz, mint veszteségmentesen tömörített RAW vagy tömörített RAW formátumban történő felvétel esetében.

Vesz.men.tő.(L)/Vesz.men.tő.(M)/Vesz.men.tő.(S):

A képeket veszteségmentes tömörítési módszerrel menti, ami nem rontja a képmínőséget*, és magas a tömörítési aránya. A fájl mérete kisebb, mint [Nem tömörített] választása esetén.

- Választható képméret: L/M/S. A Sony alkalmazással történő kidolgozás után a képpontok száma megegyezik az L/M/S méretű JPEG/HEIF képekével.
- Az L méret csak teljes képméretű felvétel esetében választható. M vagy S méretben készített felvételek esetében a képpontok száma nem változik teljes képméretű és APS-C méretű felvételeknél.

* Az M méret és az S méret csökkenti a kép méretét, így a kép felbontása alacsonyabb lesz, mint L méret esetében.

Tömörített:

A képek rögzítése tömörített RAW formátumban. A kép fájlmérete megközelítőleg fele lesz a [Nem tömörített] opcióval keletkező fájlméretnek.

Tipp

- A [RAW fájl típus] ikonok az alábbiak szerint jelennek meg.
 - Nem tömörített:
 - Veszteségmentes tömörítés L/M/S:
 - Tömörített:
- A RAW képek képaránya mindig 3:2. A JPEG/HEIF képek felvételekor a képarányt a [Méretarány] beállítása határozza meg, ha a RAW képekkel egyidejűleg JPEG/HEIF képeket is rögzít a készülék.

Megjegyzés

- Nem rögzíthet különböző formátumú RAW-képeket az 1. és a 2. nyílásba. Ha a [Felvevő adathord.] beállítása [Felvétel rendez.], a [RAW fájl típus] beállítása minden nyílásra vonatkozóan azonos.

Kapcsolódó témák

- [Képmínőség beál.: Fájlformátum \(állókép\)](#)

- Képmínőség beál.: JPEG képméret/HEIF képméret
- Felv.adath.beáll (állókép/mozgóké): Felvevő adathord. (állókép)

5-044-867-73(1) Copyright 2022 Sony Corporation

Digitális fényképezőgép cserélhető objektívvel
ILCE-7RM5 α7RV

Képmínőség beál.: JPEG minőség/HEIF minőség



JPEG vagy HEIF képek felvételekor kiválasztja a képmínőséget.

- 1 MENU → (Felvétel) → [Képmín./Felvétel] → [Képmínőség beál.] → [JPEG minőség]/[HEIF minőség] → kívánt beállítás.

A menüelem részletei

Extra finom/Finom/Normál/Könnyű:

Mivel a tömörítési arány az [Extra finom], a [Finom], a [Normál] és a [Könnyű] beállítás esetében egyre nagyobb, ugyanebben a sorrendben csökken a fájl méret. Így több fájl rögzíthető egy memóriakártyán, de a képmínőség gyengébb lesz.

- Ha a [Felvevő adathord.] beállítása [Felvétel rendez.], mindegyik kártyanyílás esetében kiválaszthatja a képmínőséget.

Kapcsolódó témák

- [Képmínőség beál.: Fájlformátum \(állókép\)](#)
- [Felv.adath.beáll \(állókép/mozgóképek\): Felvevő adathord. \(állókép\)](#)

Digitális fényképezőgép cserélhető objektívvel
ILCE-7RM5 α7RV

Képmínőség beál.: JPEG képméret/HEIF képméret



Minél nagyobb a képméret, annál részletesebb lesz a kép nagyalakú papírra történő nyomtatáskor. Minél kisebb a képméret, annál több kép rögzíthető.

- 1 MENU → (Felvétel) → [Képmín./Felvétel] → [Képmínőség beál.] → [JPEG képméret]/[HEIF képméret] → kívánt beállítás.

A menüelem részletei

Ha a [Méretarány] beállítása 3:2

Beállítási értékek	Képpontok száma (vízszintes × függőleges)
L: 60M	9504×6336 képpont
M: 26M	6240×4160 képpont
S: 15M	4752×3168 képpont

Ha a [Méretarány] beállítása 4:3

Beállítási értékek	Képpontok száma (vízszintes × függőleges)
L: 54M	8448×6336 képpont
M: 23M	5552×4160 képpont
S: 13M	4224×3168 képpont

Ha a [Méretarány] beállítása 16:9

Beállítási értékek	Képpontok száma (vízszintes × függőleges)
L: 51M	9504×5344 képpont
M: 22M	6240×3512 képpont
S: 13M	4752×2672 képpont

Ha a [Méretarány] beállítása 1:1

Beállítási értékek	Képpontok száma (vízszintes × függőleges)
L: 40M	6336×6336 képpont
M: 17M	4160×4160 képpont
S: 10M	3168×3168 képpont

Tipp

- Ha M vagy S méretben készítf felvételt, a képpontok száma akkor sem változik, ha a látószöget a teljes képmezős méret és APS-C méret között váltja.

Megjegyzés

- Az L méret nem választható, ha APS-C méretben fényképez. Ha APS-C méretben fényképez, miközben az L méretet választotta, a képméret átmenetileg M méretre vált.

Kapcsolódó témák

- [Képminőség beál.: Fájlformátum \(állókép\)](#)
- [Méretarány](#)

Digitális fényképezőgép cserélhető objektívvel
ILCE-7RM5 α7RV

Méretarány



1 MENU →  (Felvétel) → [Képmin./Felvétel] → [Méretarány] → kívánt beállítás.

A menüelem részletei

3:2:

A 35 mm-es filmével megegyező képarány

4:3:

A méretarány 4:3.

16:9:

A méretarány 16:9.

1:1:

A méretarány 1:1.

Digitális fényképezőgép cserélhető objektívvel
ILCE-7RM5 α7RV

HLG-állóképek



HLG (Hybrid Log-Gamma: a HDR képek szabványa) gammatulajdonságok használata esetén a BT.2020 színtérrel kompatibilis széles dinamikatarományban és széles színtartományban fényképezhet.

A [HLG-állóképek] opció csak akkor választható, ha HEIF formátumban fényképez. Ehhez állítsa a [JPEG/HEIF váltás] opciót [HEIF(4:2:0)] vagy [HEIF(4:2:2)] értékre, és a [Fájlformátum] opciót a [Képmínőség beál.] alatt [HEIF] értékre.

1 MENU → (Felvétel) → [Képmín./Felvétel] → [HLG-állóképek] → kívánt beállítás.

A menüelem részletei

Be:

A készülék HLG állóképeket készít.

Ki:

A készülék normál állóképeket készít.

Tipp

- A fényerő szélesebb tartományát reprodukálhatja, ha HLG állóképeket játszik le HLG-kompatibilis tévékészüléken vagy képernyőn.
- Ajánlatos a MENU → (Beállítások) → [Külső kimenet] → HDMI felbontás] opciót az alábbiak egyikére beállítani, ha HLG állóképeket játszik le a fényképezőgépről egy HDMI-kábellel (külön megvásárolható) csatlakozó tévékészüléken.
 - Automatikus
 - 2160p
 - 1080p
 - 1080i
- Az alábbi beállításokkal a HLG állóképeket közel ugyanolyan minőségben jelenítheti meg a fényképezőgép képernyőjén, mint ahogy azok egy HLG- (BT.2020-) kompatibilis monitoron megjelennek.
 - [Gamma kijelz. segéd]: [Be]
 - [Gamma kij. seg. típ.]: [Automatikus] vagy [HLG(BT.2020)]

Megjegyzés

- A [HLG-állóképek] rögzített értéke [Ki] az alábbi esetekben:
 - A [JPEG/HEIF váltás] beállítása [JPEG].
 - A [Fájlformátum] a [Képmínőség beál.] alatt [RAW] vagy [RAW & HEIF] értékre van beállítva.
 - Ha a felvételi mód beállítása nem P / A / S / M fényképezés közben
 - Ha az ISO érzékenységet ideiglenesen aktiválja az [Egyéni felv.beáll.reg.] funkcióval
 - Ha a [Képtovább.mód] alatti [DRO Exp Sor] funkciót ideiglenesen aktiválta az [Egyéni felv.beáll.reg.] funkció
- Ha a [HLG-állóképek] beállítása [Be], az alábbi funkciók nem választhatók.
 - [D-tart. optim.]
 - [Kreatív megj.]
 - [DRO Exp Sor] az [Képtovább.mód] alatt.
 - [Képtulajdonságok]
- Ha a [HLG-állóképek] beállítása [Be], a rendelkezésre álló ISO tartomány megváltozik.

Kapcsolódó témák

- [Képmínőség beál.: Fájlformátum \(állókép\)](#)
- [JPEG/HEIF váltás](#)
- [Gamma kijelz. segéd](#)

5-044-867-73(1) Copyright 2022 Sony Corporation

Digitális fényképezőgép cserélhető objektívvel
ILCE-7RM5 α7RV

Szintér



Szintérnek nevezzük a színek számok kombinációjával vagy a színvisszaadási tartománnyal történő ábrázolását. A színteret módosíthatja a kép felhasználási célja szerint.

1 MENU →  (Felvétel) → [Képmín./Felvétel] → [Szintér] → kívánt beállítás.

A menüelem részletei

sRGB:

Ez a digitális fényképezőgép normál színtere. Normál felvételkészítésnél használja az [sRGB] beállítást, például amikor módosítások nélkül szeretné nyomtatni a képet.

AdobeRGB:

Ez a színtér széles színvisszaadási tartománnyal rendelkezik. Az Adobe RGB hatékony, ha a tárgy nagy része élénkzöld vagy élénkpiros. A rögzített kép fájlneve „_” karakterrel kezdődik.

Megjegyzés

- A [Szintér] beállítás érvénytelen, ha HEIF formátumban készít felvételt. Ha a [HLG-állóképek] beállítása [Ki], a képek sRGB színtérben lesznek rögzítve. Ha a [HLG-állóképek] beállítása [Be], a felvétel BT.2100 színtérben (BT.2020 színtartomány) történik.
- Az [AdobeRGB] olyan alkalmazásokhoz vagy nyomtatókhoz megfelelő, amelyek támogatják a színkezelést és a DCF2.0 opcionális színteret. Ha az Adobe RGB színteret nem támogató alkalmazást vagy nyomtatót használ, akkor előfordulhat, hogy a képeket nem lehet megfelelő színekkel kinyomtatni vagy megjeleníteni.
- Amikor [AdobeRGB] beállítással készített felvételeket az Adobe RGB színtérrel nem kompatibilis eszközön jelenítenek meg, a képek alacsony telítettségűvel láthatók.

Kapcsolódó témák

- [JPEG/HEIF váltás](#)
- [HLG-állóképek](#)

Digitális fényképezőgép cserélhető objektívvel
ILCE-7RM5 α7RV

Fájlformátum (mozgókép)



A mozgókép fájlformátumának kiválasztása.

1 MENU → / (Felvétel) → [Képmín./Felvétel] → [Fájlformátum] → kívánt beállítás.

A menüelem részletei

Fájlformátum	Jellemzők
XAVC HS 8K	XAVC HS formátumban rögzíti a 8K mozgóképeket. Az XAVC HS formátum HEVC kodeket használ, amelynek nagy a tömörítési hatékonysága. A fényképezőgéppel az XAVC S formátumnál jobb képminőségű mozgóképeket lehet rögzíteni, de ugyanazzal az adatmennyiséggel. Long GOP tömörítés használatos mozgóképekhez.
XAVC HS 4K	XAVC HS formátumban rögzíti a 4K mozgóképeket. Az XAVC HS formátum HEVC kodeket használ, amelynek nagy a tömörítési hatékonysága. A fényképezőgéppel az XAVC S formátumnál jobb képminőségű mozgóképeket lehet rögzíteni, de ugyanazzal az adatmennyiséggel. Long GOP tömörítés használatos mozgóképekhez.
XAVC S 4K	Mozgóképek felvétele 4K felbontásban (3840×2160). Long GOP tömörítés használatos mozgóképekhez.
XAVC S HD	Mozgóképek felvétele HD felbontásban (1920×1080). Long GOP tömörítés használatos mozgóképekhez.
XAVC S-I 4K	XAVC S-I formátumban rögzíti a mozgóképeket. Az XAVC S-I formátum az Intra tömörítést használja mozgóképekhez. Ez a formátum szerkesztésre alkalmasabb, mint a Long GOP tömörítés.
XAVC S-I HD	XAVC S-I formátumban rögzíti a mozgóképeket. Az XAVC S-I formátum az Intra tömörítést használja mozgóképekhez. Ez a formátum szerkesztésre alkalmasabb, mint a Long GOP tömörítés.

- Az Intra/Long GOP egy mozgókép-tömörítési formátum. Az Intra a mozgóképet képkockánként tömöríti, a Long GOP pedig több képkockát tömörít. Az Intra tömörítés jobban reagál és rugalmasabb szerkesztéskor, a Long GOP tömörítés viszont nagyobb tömörítési hatékonyságot biztosít.

Megjegyzés

- Ha számítógépen szeretne XAVC HS 4K / XAVC HS 8K mozgóképeket lejátszani, akkor kell hozzá egy olyan nagy feldolgozási képességgel rendelkező eszköz vagy szoftver, amely támogatja a HEVC kodeket.
- 4K 60p/50p vagy 8K mozgóképek felvételekor a [APS-C/S35 Felvétel] le van tiltva, és [Ki] értéken rögzített.

- Ha APS-C mérethez való objektívet használ, előfordulhat, hogy a képernyő szélei sötétnek látszanak. 4K 60p/50p vagy 8K mozgóképek felvétele esetén ajánlatos 35 mm-es, teljes képmezős formátummal kompatibilis objektívet használni.
- Ahhoz, hogy a fényképezőgéphez HDMI-kábellel (külön megvásárolható) csatlakozó Sony tévékészüléken megfelelően jelenjenek meg a 8K mozgóképek, kézzel kell módosítani a tévékészülék képminőségre vonatkozó beállításait. A tévékészülék képminőségre vonatkozó beállításait (gamma vagy színmód) a fényképezéskor alkalmazott beállításoknak megfelelően kell módosítani.
- 8K mozgóképek felvételekor előfordulhat, hogy a kép a téma vagy a fényképezőgép elmozdulása miatt eltorzul.

Kapcsolódó témák

- [Használható memóriakártyák](#)

5-044-867-73(1) Copyright 2022 Sony Corporation

Digitális fényképezőgép cserélhető objektívvel
ILCE-7RM5 α7RV

Mozgóképbéáll. (mozgóképbéáll.)



Beállíthatja a képsebességet, a bitsebességet, a színinformációkat stb.

1 MENU → / (Felvétel) → [Képmín./Felvétel] → [Mozgóképbéáll.] → [Rögzítési képseb.] → kívánt beállítás.

2 MENU → / (Felvétel) → [Képmín./Felvétel] → [Mozgóképbéáll.] → [Rögzítési Beállít.] → kívánt beállítás.

Példa az értékek beállítására

200M **4:2:2** **10bit**
200M 4:2:2 10bit
 (A) (B) (C)

(A): Bitsebesség
(B): Színmintavétel
(C): Bitmélység

- Minél magasabb az átviteli sebesség, annál jobb a képminőség.
- A színmintavétel (4:2:2, 4:2:0) a színinformációk rögzítési aránya. Minél egyenletesebb ez az arány, annál jobb lehet a színvisszaadás, és a színek szépen eltávolíthatók akkor is, ha zöld háttérszín segítségével kompozitálnak.
- A bitmélység kifejezi, hogy mennyire finoman lehetséges a színárnyalatok megjelenítése. Ha a bitmélység 8 bit, 256 árnyalatot lehet elérni. Ha a bitmélység 10 bit, 1024 árnyalatot lehet elérni. A nagyobb érték fokozatosabb átmenetet tesz lehetővé a sötét és a világos részek között.
- A [4:2:2 10 bit] olyan beállítás, amely feltételezi, hogy a rögzített mozgóképet számítógépen fogják szerkeszteni. A [4:2:2 10 bit] beállítás lejátszási környezete korlátozott.

A menüelem részletei

Ha a [Fájlformátum] beállítása [XAVC HS 8K]

Rögzítési képseb.	Rögzítési Beállít.	Méret	Mozgóképbéállítási formátum
24p/25p	400M 4:2:0 10bit	7680×4320	Long GOP
24p/25p	200M 4:2:0 10bit	7680×4320	Long GOP

Ha az [Fájlformátum] beállítása [XAVC HS 4K]

Rögzítési képseb.	Rögzítési Beállít.	Méret	Mozgóképbéállítási formátum
60p/50p	200M 4:2:2 10bit	3840×2160	Long GOP

Rögzítési képseb.	Rögzítési Beállít.	Méret	Mozgóképtömörítési formátum
60p/50p	150M 4:2:0 10bit	3840×2160	Long GOP
60p/50p	100M 4:2:2 10bit	3840×2160	Long GOP
60p/50p	75M 4:2:0 10bit	3840×2160	Long GOP
60p/50p	45M 4:2:0 10bit	3840×2160	Long GOP
24p*	100M 4:2:2 10bit	3840×2160	Long GOP
24p*	100M 4:2:0 10bit	3840×2160	Long GOP
24p*	50M 4:2:2 10bit	3840×2160	Long GOP
24p*	50M 4:2:0 10bit	3840×2160	Long GOP
24p*	30M 4:2:0 10bit	3840×2160	Long GOP

* Csak ha az [NTSC/PAL választó] beállítása NTSC.

Ha a [Fájlfarmátum] beállítása [XAVC S 4K]

Rögzítési képseb.	Rögzítési Beállít.	Méret	Mozgóképtömörítési formátum
60p/50p	200M 4:2:2 10bit	3840×2160	Long GOP
60p/50p	150M 4:2:0 8bit	3840×2160	Long GOP
30p/25p	140M 4:2:2 10bit	3840×2160	Long GOP
30p/25p	100M 4:2:0 8bit	3840×2160	Long GOP
30p/25p	60M 4:2:0 8bit	3840×2160	Long GOP
24p*	100M 4:2:2 10bit	3840×2160	Long GOP
24p*	100M 4:2:0 8bit	3840×2160	Long GOP
24p*	60M 4:2:0 8bit	3840×2160	Long GOP

* Csak ha az [NTSC/PAL választó] beállítása NTSC.

Ha a [Fájlfarmátum] beállítása [XAVC S HD]

Rögzítési képseb.	Rögzítési Beállít.	Méret	Mozgóképtömörítési formátum
60p/50p	50M 4:2:2 10bit	1920×1080	Long GOP
60p/50p	50M 4:2:0 8bit	1920×1080	Long GOP
60p/50p	25M 4:2:0 8bit	1920×1080	Long GOP
30p/25p	50M 4:2:2 10bit	1920×1080	Long GOP
30p/25p	50M 4:2:0 8bit	1920×1080	Long GOP
30p/25p	16M 4:2:0 8bit	1920×1080	Long GOP

Rögzítési képsseb.	Rögzítési Beállít.	Méret	Mozgóképtömörítési formátum
24p*	50M 4:2:2 10bit	1920×1080	Long GOP
24p*	50M 4:2:0 8bit	1920×1080	Long GOP
120p/100p	100M 4:2:0 8bit	1920×1080	Long GOP
120p/100p	60M 4:2:0 8bit	1920×1080	Long GOP

* Csak ha az [NTSC/PAL választó] beállítása NTSC.

Ha a [Fájlfarmátum] beállítása [XAVC S-I 4K]

Rögzítési képsseb.	Rögzítési Beállít.	Méret	Mozgóképtömörítési formátum
60p/50p	600M 4:2:2 10bit/500M 4:2:2 10bit	3840×2160	Intra
30p/25p	300M 4:2:2 10bit/250M 4:2:2 10bit	3840×2160	Intra
24p*	240M 4:2:2 10bit	3840×2160	Intra

* Csak ha az [NTSC/PAL választó] beállítása NTSC.

Ha a [Fájlfarmátum] beállítása [XAVC S-I HD]

Rögzítési képsseb.	Rögzítési Beállít.	Méret	Mozgóképtömörítési formátum
60p/50p	222M 4:2:2 10bit/185M 4:2:2 10bit	1920×1080	Intra
30p/25p	111M 4:2:2 10bit/93M 4:2:2 10bit	1920×1080	Intra
24p*	89M 4:2:2 10bit	1920×1080	Intra

* Csak ha az [NTSC/PAL választó] beállítása NTSC.

Megjegyzés

- A felvételi képssebességek egész értékekre kerekítve lettek megadva. A képssebességek pontos értékei az alábbiak: 24p: 23,98 fps; 30p: 29,97 fps; 60p: 59,94 fps; 120p: 119,88 fps.

Kapcsolódó témák

- [Fájlfarmátum \(mozgóképt\)](#)

Digitális fényképezőgép cserélhető objektívvel
ILCE-7RM5 α7RV

S&Q beállítások



Rögzíthet egy olyan pillanatot, amely szabad szemmel észrevehetetlen (lassított felvétel), vagy egy hosszú ideig tartó jelenséget rövidebb felvételbe sűrít (gyorsított felvétel). Felvételt készíthet például egy lendületes sportjelenetről, elkaphatja egy madár szárnyra kapásának pillanatát, egy virág bimbójának kibomlását, a felhővándorlást vagy a csillagos eget. Nem lesz hang a felvételen.

- 1 **Állítsa az Állókép/Mozgókép/S&Q tárcsát S&Q (S&Q Motion) állásba.**
- 2 **Az üzemmódtárcsával válassza ki a kívánt felvételi módot.**
- 3 **Válassza a következőket: MENU → [▶] (Felvétel) → [Képmín./Felvétel] → [S&Q] S&Q beállítások → Válassza ki a beállítandó elemet, majd a kívánt beállítást.**
- 4 **A felvétel indításához nyomja meg a MOVIE (Mozgókép) gombot.**
 - A felvétel leállításához nyomja meg újra a MOVIE gombot.

A menüelem részletei

S&Q Rögzítési képseb.:

Kiválaszthatja a mozgókép képsebességét.

S&Q Képsebesség:

A felvétel képsebességének kiválasztása.

S&Q Rögzítési Beállít.:

Kiválaszthatja a mozgókép bitsebességét, színmintavételét és bitmélységét.

- A [S&Q Rögzítési képseb.] és a [S&Q Rögzítési Beállít.] beállítási értékei megegyeznek a [▶] Mozgókép-beáll.] beállítási értékeivel.
- Bár a rögzített mozgókép formátuma megegyezik a [▶] Fájlfarmátum] beállításával, a [XAVC HS 8K] lehetőség nem választható lassított/gyorsított felvétel készítéséhez. Ha [XAVC HS 8K] lett kiválasztva, akkor a készülék automatikusan átvált az [XAVC HS 4K] lehetőségre.

Lejátszási sebesség

A lejátszási sebesség az aktuális [S&Q Rögzítési képseb.] és [S&Q Képsebesség] függvényében változik, az alábbiak szerint.

Ha az [NTSC/PAL választó] beállítása NTSC

S&Q Képebbesség	S&Q Rögzítési képeb.: 24p	S&Q Rögzítési képeb.: 30p	S&Q Rögzítési képeb.: 60p	S&Q Rögzítési képeb.: 120p
120fps	5-szer lassabb	4-szer lassabb	2-szer lassabb	Normál lejátszási sebesség
60fps	2,5-szer lassabb	2-szer lassabb	Normál lejátszási sebesség	2-szer gyorsabb
30fps	1,25-szer lassabb	Normál lejátszási sebesség	2-szer gyorsabb	4-szer gyorsabb
15fps	1,6-szer gyorsabb	2-szer gyorsabb	4-szer gyorsabb	8-szer gyorsabb
8fps	3-szer gyorsabb	3,75-szer gyorsabb	7,5-szer gyorsabb	15-szer gyorsabb
4fps	6-szer gyorsabb	7,5-szer gyorsabb	15-szer gyorsabb	30-szer gyorsabb
2fps	12-szer gyorsabb	15-szer gyorsabb	30-szer gyorsabb	60-szer gyorsabb
1fps	24-szer gyorsabb	30-szer gyorsabb	60-szer gyorsabb	120-szer gyorsabb

Ha az [NTSC/PAL választó] beállítása PAL

S&Q Képebbesség	S&Q Rögzítési képeb.: 25p	S&Q Rögzítési képeb.: 50p	S&Q Rögzítési képeb.: 100p
100fps	4-szer lassabb	2-szer lassabb	Normál lejátszási sebesség
50fps	2-szer lassabb	Normál lejátszási sebesség	2-szer gyorsabb
25fps	Normál lejátszási sebesség	2-szer gyorsabb	4-szer gyorsabb
12fps	2,08-szer gyorsabb	4,16-szer gyorsabb	8,33-szer gyorsabb
6fps	4,16-szer gyorsabb	8,33-szer gyorsabb	16,66-szer gyorsabb
3fps	8,33-szer gyorsabb	16,66-szer gyorsabb	33,33-szer gyorsabb
2fps	12,5-szer gyorsabb	25-szer gyorsabb	50-szer gyorsabb
1fps	25-szer gyorsabb	50-szer gyorsabb	100-szer gyorsabb

- [120fps]/[100fps] nem választható, ha a [▶] Fájlfórmátum beállítása a következő:
 - XAVC HS 4K
 - XAVC S 4K
 - XAVC S-I 4K

Tipp

- A becsült felvételi idővel kapcsolatban lásd: „[Mozgóképfelvételi idők](#)”.

Megjegyzés

- Lassított /gyorsított felvételnél a tényleges felvételi idő eltér a mozgóképfelvétel rögzített időtől. A képernyő teteje felé megjelenített felvételi idő a mozgóképfelvétel hátralévő felvételi idejét mutatja, nem pedig a memóriakártyán maradt felvételi időt.
- Lassított felvételnél a zársebesség gyorsabb lesz, és előfordulhat, hogy a megfelelő expozíciót nem lehet elérni. Ilyen esetben csökkentse a rekeszértéket, vagy állítsa magasabb értékre az ISO érzékenységet.

- Lassított/gyorsított mozgóképfelvétel közben a következő funkciók nem érhetők el.
 - [Time Code Run]
 - [Time Code kimenet]

Kapcsolódó témák

- [Mozgókép-felvételi idők](#)
- [Használható memóriakártyák](#)

5-044-867-73(1) Copyright 2022 Sony Corporation

Digitális fényképezőgép cserélhető objektívvel
ILCE-7RM5 α7RV

Proxybeállítások



Egyidejűleg rögzíthet kis bitsebességű proxy mozgóképet mozgókép felvételekor vagy lassított/gyorsított felvétel készítésekor.

Mivel a proxy mozgóképek fájlmérete kicsi, alkalmasak okostelefonra másolásra vagy webhelyekre feltöltésre.

- 1 MENU → (Felvétel) → [Képmín./Felvétel] → [Px Proxybeállítások] → Válassza ki a beállítandó elemet, majd a kívánt beállítást.

A menüelem részletei

Px Proxy felvétel:

Kiválaszthatja, hogy proxy mozgóképeket egyidejűleg kívánja-e rögzíteni. ([Be] / [Ki])

Px Proxy fájlformát.:

Kiválaszthatja a proxy mozgókép felvételi formátumát. ([XAVC HS HD] / [XAVC S HD])

Px Proxy felv. beállít.:

Kiválaszthatja a proxy mozgókép bitsebességét, színmintavételét és bitmélységét. ([16M 4:2:0 10bit] / [9M 4:2:0 10bit] / [6M 4:2:0 8bit])

Választható proxy felvételi beállítások



Px Proxy fájlformát.	Felvételi méret	Felvételi képsebesség	Px Proxy felv. beállít.	Tömörítési kodek
XAVC HS HD	1920×1080	Max. 60p/Max. 50p	16 Mbps 4:2:0 10bit 9 Mbps 4:2:0 10bit	MPEG-H HEVC/H.265
XAVC S HD	1280×720	Max. 60p/Max. 50p	6 Mbps 4:2:0 8bit	MPEG-4 AVC/H.264

Tipp

- A proxy mozgóképek nem jelennek meg a lejátszás képernyőn (képenkénti lejátszás képernyő vagy indexképernyő). A **Px** (proxy) jelzés látható azoknál a mozgóképeknél, amelyekből egyidejűleg proxy mozgókép is készült.

Megjegyzés

- A proxy mozgóképeket nem lehet lejátszani ezen a fényképezőgépen.
- Proxy felvétel nem lehetséges az alábbi esetekben.
Normál mozgóképfelvétel
 - A [Rögzítési képseb.] beállítása [120p]/[100p]
 Lassított felvétel / gyorsított felvétel

- A [ Rögzítési képseb.] beállítása [120p]/[100p]
- A [ Képssebesség] beállítása [120fps]/[100fps]
- Egy proxy mozgóképpel rendelkező mozgókép törlésekor/védelmekor az eredeti és a proxy mozgókép törlése/védelme is megtörténik. Az eredeti mozgóképeket és a proxy mozgóképeket nem lehet külön törölni vagy védeni.
- Ezen a fényképezőgépen nem lehet mozgóképet szerkeszteni.

Kapcsolódó témák

- [Használható memóriakártyák](#)

5-044-867-73(1) Copyright 2022 Sony Corporation

Digitális fényképezőgép cserélhető objektívvel
ILCE-7RM5 α7RV

APS-C S35 (Super 35mm) felvétel (állókép/mozgókép)



Beállíthatja, hogy állóképeknél APS-C látószöggel, mozgóképeknél pedig a Super 35mm-nek megfelelő látószöggel készüljön-e a felvétel. Ha a [Be] vagy az [Automatikus] lehetőséget választja, használhat APS-C mérethez való objektívet a készülékkel.

1 MENU → / (Felvétel) → [Képmín./Felvétel] → [APS-C S35 Felvétel] → kívánt beállítás.

A menüelem részletei

Be:

APS-C-nek, illetve Super 35mm-nek megfelelő méretben készít felvételt.

[Be] kiválasztása esetén a látószög a lencsén jelzett fókusztávolság körülbelül 1,5-szerese lesz.

Automatikus:

A használt objektívnek megfelelően automatikusan beállítja a rögzítési tartományt.

Ki:

Mindig 35 mm-es teljes képmezős képérzékelős felvételeket rögzít.

Megjegyzés

- Ha APS-C-kompatibilis objektív használata esetén a [APS-C S35 Felvétel] opciót [Ki] értékre állítja be, akkor előfordulhat, hogy a végleges felvétel nem lesz optimális. Például a kép szélei sötétebbé válhatnak.
- Ha a [APS-C S35 Felvétel] beállítása [Be], a látószög ugyanolyan, mint APS-C méretű képérzékelővel való fényképezéskor.
- A [APS-C S35 Felvétel] rögzített értéke [Ki] 4K 60p/50p vagy 8K formátumú mozgóképek felvétele esetén. Ajánlatos 35 mm-es, teljes képmezős formátummal kompatibilis objektívet használni.
- 4K 60p/50p vagy 8K mozgóképfelvétel esetén a látószög az objektíven jelzett fókusztávolság körülbelül 1,2-szerese lesz.

Kapcsolódó témák

- [Látószög](#)

Digitális fényképezőgép cserélhető objektívvel
ILCE-7RM5 α7RV

Látószög

A látószög attól függően vált teljes képmezősnek megfelelő és APS-C/Super 35mm között, hogy milyen az [ APS-C/S35 Felvétel] beállítás és a felhelyezett objektív. A látószög fényképezés és mozgóképfelvétel esetében is eltérő.

A teljes képmezősnek megfelelő látószög





(A) Fényképezéskor

(B) Mozgóképek felvételekor (kivéve 4K 60p/50p vagy 8K 24p/25p és [RAW kimenet] a [ HDMI kim. beáll.] alatt [Ki] értékre beállítva)

(C) Mozgóképek felvételekor (4K 60p/50p vagy 8K 24p/25p vagy [RAW kimenet] a [ HDMI kim. beáll.] alatt [Be] értékre beállítva)



A fényképezőgép teljes képmezősnek megfelelő látószöggel fényképez az alábbi esetekben.

- Fényképezéskor

- Ha az [ APS-C/S35 Felvétel] beállítása [Automatikus], és teljes képmezős formátummal kompatibilis objektív van csatlakoztatva.
- A [ APS-C/S35 Felvétel] beállítása [Ki].

- Mozgóképfelvétel közben

Az alábbi feltételek mind teljesülnek:



- A mozgóképformátum és a képsebesség beállított értéke nem 4K 60p/50p vagy 8K 24p/25p és a [RAW kimenet] a [ HDMI kim. beáll.] alatt nem [Ki] értékre van beállítva.
- A [ APS-C/S35 Felvétel] beállítása [Ki], vagy a [ APS-C/S35 Felvétel] beállítása [Automatikus], és teljes képmezős formátummal kompatibilis objektív van csatlakoztatva.

APS-C/Super 35mm méretnek megfelelő látószög



- (A) Fényképezéskor
(B) Mozgóképfelvételnél

A fényképezőgép APS-C vagy Super 35mm méretnek megfelelő látószöggel fényképez az alábbi esetekben. A látószög az objektíven feltüntetett fókusztávolság körülbelül 1,5-szeresének fog megfelelni.

- Az [ APS-C S35 Felvétel] beállítása [Automatikus], és APS-C mérethez való objektívet használ.
- A [ APS-C S35 Felvétel] beállítása [Be].

Megjegyzés

- Teljes képmezős formátumú mozgóképek felvételekor 4K 60p/50p vagy 8K módban a látószög az objektíven feltüntetett fókusztávolság körülbelül 1,2-szeresének fog megfelelni.
- Teljes képmezős formátumú lassított és gyorsított mozgóképek felvételekor a látószög az objektíven feltüntetett fókusztávolság körülbelül 1,2-szeresének fog megfelelni.

Kapcsolódó témák

- [Fájlformátum \(mozgóképek\)](#)
- [Mozgóképek-beáll. \(mozgóképek\)](#)
- [APS-C S35 \(Super 35mm\) felvétel \(állókép/mozgóképek\)](#)

Digitális fényképezőgép cserélhető objektívvel
ILCE-7RM5 α7RV

Érintő Vezérlés



Beállíthatja, hogy akarja-e aktiválni a képernyő érintő vezérlését.

1 MENU →  (Beállítások) → [Érintő vezérlés] → [Érintő Vezérlés] → kívánt beállítás.

A menüelem részletei

Be:

Aktiválja az érintő vezérlést.

Be: csak visszaj.:

Az érintő vezérlést csak lejátszás közben aktiválja.

Ki:

Kikapcsolja az érintő vezérlést.

Kapcsolódó témák

- [Érintő vez. felv. közb.](#)
- [É.képernyő/É.felület](#)
- [Érintés érzékenys.](#)
- [Érintő vezérlés a képernyőn](#)
- [Felvétel érintő vezérléssel \(Érintő exponálás\)](#)
- [Fókuszállítás érintő vezérléssel \(Érintő fókusz\)](#)
- [Követés indítása érintő vezérléssel \(Érintő követés\)](#)

Digitális fényképezőgép cserélhető objektívvel
ILCE-7RM5 α7RV

Érintés érzékenység.



Beállíthatja az érintő vezérlés érzékenységét.

1 MENU →  (Beállítások) → [Érintő vezérlés] → [Érintés érzékenység.] → kívánt beállítás.

A menüelem részletei

Érzékeny:

Az érintési érzékenység nagyobb, mint [Normál] esetében.

Normál:

Az érintési érzékenységet normálra állítja.

Tipp

- Ha ki akarja-e kapcsolni a képernyő érintő vezérlését, állítsa az [Érintő Vezérlés] opciót [Ki] értékre.
- Ha nem visel kesztyűt, állítsa az [Érintés érzékenység.] opciót [Normál] értékre.

Megjegyzés

- A használt kesztyűtől függően előfordulhat, hogy az érintőképernyő/érintőlap akkor sem reagál megfelelően, ha az érintési érzékenység beállítása [Érzékeny].

Kapcsolódó témák

- [Érintő Vezérlés](#)

Digitális fényképezőgép cserélhető objektívvel
ILCE-7RM5 α7RV

É.képernyő/É.felület



A képernyő használata esetén az érintő vezérlésre „érintőképernyő műveletek”, a kereső használata esetén „érintőlap műveletek” megnevezéssel hivatkozunk. Kiválaszthatja, hogy aktiválja-e az érintőképernyő műveleteket, illetve az érintőlap műveleteket.

1 MENU →  (Beállítások) → [Érintő vezérlés] → [É.képernyő/É.felület] → kívánt beállítás.

A menüelem részletei

Mindkettő érv.:

Aktiválja az érintőképernyő műveleteket is a képernyő használata esetére, illetve az érintőlap műveleteket a kereső használata esetére.

Csak érintőkép.:

Csak a képernyő használata esetére aktiválja az érintőképernyő műveleteket.

Csak érintőfel.:

Csak a kereső használata esetére aktiválja az érintőlap műveleteket.

Kapcsolódó témák

- [Érintő Vezérlés](#)

Digitális fényképezőgép cserélhető objektívvel
ILCE-7RM5 α7RV

Érintőpanel beállít.



A képernyővel történő fényképezés során módosíthatja az érintőpanel műveleteivel kapcsolatos beállításokat.

1 MENU →  (Beállítások) → [Érintő vezérlés] → [Érintőpanel beállít.] → kívánt beállítás.

A menüelem részletei

Pöccintés felfelé:

Beállíthatja, hogy a felvételi készenlét képernyőn felfelé seperve megnyíljon-e a funkció menü. ([Fn menü megny]/[Ki])
[Fn menü megny] kiválasztása esetén a funkció menüt megnyithatja a felvételi képernyőn gyorsan felfelé seperve, illetve bezárhatja a funkció menün kívüli területről lefelé seperve, vagy a funkció menün kívüli területet megérintve.

Megjegyzés

- A [Pöccintés felfelé] beállításaitól függetlenül a seprés művelet le van tiltva a következő helyzetekben:
 - ha az [Érintő Vezérlés] beállítása [Ki] vagy [Be: csak visszaj.]
 - ha az [É.képernyő/É.felület] beállítása [Csak érintőfel.]

Kapcsolódó témák

- [A funkció menü használata](#)
- [É.képernyő/É.felület](#)
- [Érintő Vezérlés](#)

Digitális fényképezőgép cserélhető objektívvel
ILCE-7RM5 α7RV

Érintőfelület beállít.



Keresős felvétel közben beállíthatja az érintőlap műveletekkel kapcsolatos beállításokat.

1 MENU →  (Beállítások) → [Érintő vezérlés] → [Érintőfelület beállít.] → kívánt beállítás.

A menüelem részletei

Műv. függ. tájol.-ban:

Beállíthatja, hogy engedélyezve legyenek-e az érintőlap műveletek függőleges tájolású keresős felvétel közben. Ezzel megelőzheti a véletlen műveleteket, amit függőleges tájolású felvétel közben például az orra képernyőhözérése okoz.

Érintési pozíció mód:

Beállíthatja, hogy a fókuszkeret a képernyő megérintett pontjára ugorjon-e ([Abszolút pozíció]), vagy a fókuszkeret kívánt pozícióját a húzás iránya és az elmozdulás mértéke határozza meg ([Relatív pozíció]).

Műveleti terület:

Beállíthatja, hogy melyik területet akarja használni érintőlap műveletekhez. A műveleti terület korlátozásával megelőzheti a véletlen műveleteket, amit például az orra képernyőhözérése okoz.

Az érintéspotzicionáló módról

Az [Abszolút pozíció] lehetőség választása esetén a fókuszkeretet gyorsan viheti egy távolabbi pontra, mert érintő vezérléssel megadhatja a fókuszkeret helyét.

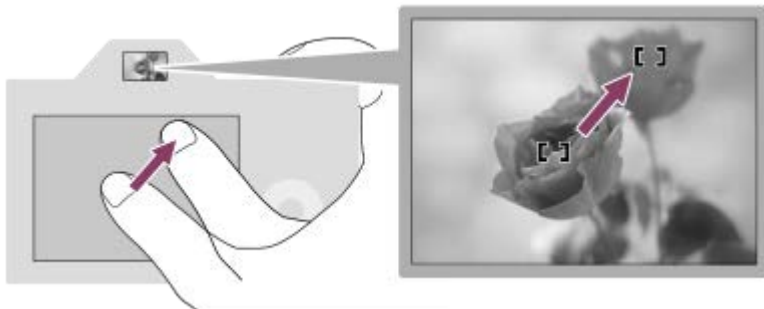

A [Relatív pozíció] lehetőség választása esetén ott kezelheti az érintőlapot, ahol a legkényelmesebb, és nem kell nagy területen keresztül mozgatnia az ujját.

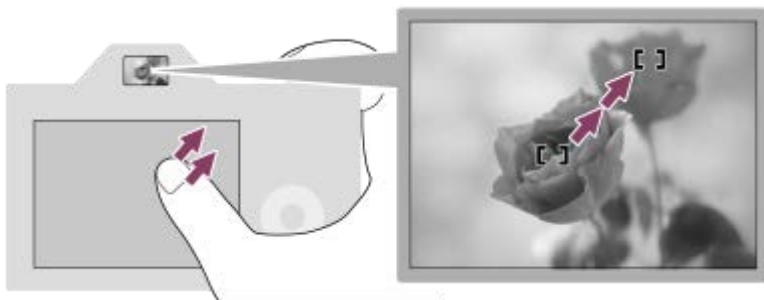

Tipp

- Ha az érintőlap műveletek esetében az [Érintési pozíció mód] beállítása [Abszolút pozíció], akkor a [Műveleti terület] lehetőséggel beállított terület a teljes képernyő lesz.

Kapcsolódó témák

- [É.képernyő/É.felület](#)

5-044-867-73(1) Copyright 2022 Sony Corporation

Digitális fényképezőgép cserélhető objektívvel
ILCE-7RM5 α7RV

Érintő vez. felv. közb.



Beállítja azt a műveletet, amelyet felvétel közben a képernyő megérintésével aktiválhat.

1 MENU →  (Beállítások) → [Érintő vezérlés] → [Érintő vez. felv. közb.] → kívánt beállítás.

A menüelem részletei

Érintő fókus:

A képernyő megérintésével a fókuszt helyét állíthatja be felvétel közben.

Érintő követés:

A képernyő megérintésével a téma kijelölését és követését indíthatja el felvétel közben.





Érintő exponálás:

A megérintett tárgyra fókuszt állít, és a képernyő megérintésével készít képeket felvétel közben.

Ki:

Letiltja az érintő vezérlést felvétel közben.

Tipp



- Az [Érintő vez. felv. közb.] beállítás módosításához érintse meg az  /  /  /  OFF (érintés funkció ikon) lehetőséget a felvételkészítés képernyőn.

Kapcsolódó témák

- [Fókuszállítás érintő vezérléssel \(Érintő fókus\)](#)
- [Követés indítása érintő vezérléssel \(Érintő követés\)](#)
- [Érintő Vezérlés](#)





Digitális fényképezőgép cserélhető objektívvel
ILCE-7RM5 α7RV

Fókuszállítás érintő vezérléssel (Érintő fókus)

Az [Érintő fókus] lehetővé teszi, hogy megadjon egy olyan pozíciót, amelyre fókuszálni kíván az érintéses műveletek segítségével. Válassza a következőket: MENU →  (Beállítások) → [Érintő vezérlés] → [Érintő Vezérlés] → [Be]. Ez a funkció csak akkor érhető el, ha a  Fókuszmező] az alábbi paraméterek egyikére van állítva:

- [Széles]
- [Terület]
- [Középre rögzít.]
- [Követés: Széles]
- [Követés: Terület]
- [Követés: Középre rögzít.]

1 MENU → (Beállítások) → [Érintő vezérlés] → [Érintő vez. felv. közb.] → [Érintő fókus].

- Az [Érintő vez. felv. közb.] beállítás módosításához érintse meg az  /  /  /  OFF (érintés funkció ikon) lehetőséget a felvételkedészítés képernyőn.

A kívánt fókuszálási pozíció megadása állókép üzemmódban

Automatikus fókuszállítás esetén megadhat egy olyan pozíciót, amelyre fókuszálni kíván az érintéses műveletek segítségével. A képernyő megérintése és a pozíció meghatározása után az exponáló gombot félig lenyomva fókuszáljon.

1. Érintse meg a képernyőt.

- Képernyős fényképezés közben érintse meg a pozíciót, ahová fókuszálni akar.
- A keresővel való fényképezéskor a képernyő megérintésével és simításával változtathatja a fókuszt, miközben a keresőbe néz.

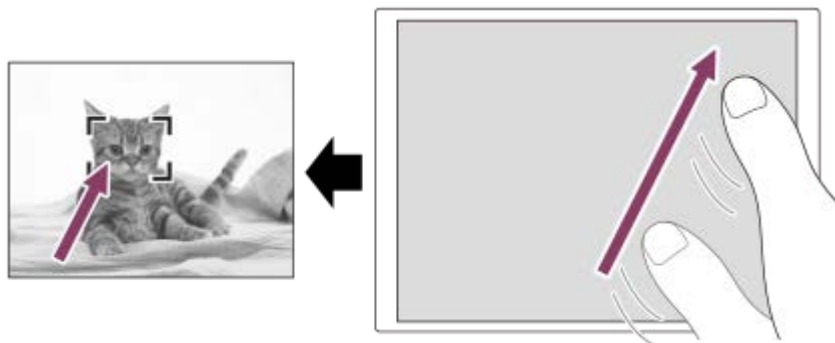

- Ha érintő vezérlés közben vissza akarja vonni a fókuszállítást, érintse meg az  (Érintő fókus elengedése) ikont, vagy nyomja meg a vezérlőkerék közepét, ha a képernyővel fényképez, és nyomja meg a vezérlőkerék közepét, ha a keresővel fényképez.



2. Nyomja meg félig az exponáló gombot, hogy fókuszáljon.

- Fényképezéshez nyomja le teljesen az exponáló gombot.

A kívánt fókuszálási pozíció megadása mozgóképfelvétel üzemmódban

A fényképezőgép a megérintett témára fog fókuszálni.

1. A felvétel előtt vagy közben érintse meg a témát, amire fókuszálni akar.

- Ha a [ Fókusz mód] beállítása [Folyamatos AF], a fókuszmod ideiglenesen kézi fókuszra vált, és a fókuszállító gyűrű használatával beállíthatja a fókuszt (fix fókusz). Keresős felvételnél a fix fókusz nem érhető el.
- A fix fókuszálásból az [] (Érintő fókusz elengedése) ikon megérintésével vagy a vezérlőkerék közepének megnyomásával léphet ki.
- Ha a [ Fókusz mód] beállítása [Kézi fókusz], a fókuszmod ideiglenesen [Folyamatos AF] értékre vált. Amikor a megérintett terület fókuszba kerül, a fókuszmod visszaáll kézi fókuszra.

Tipp

- Az érintéses fókuszálás funkció mellett például a következő érintővezérléses-műveletek választhatók.
 - A [Pontszerű] és a [Kiterj. pontszerű] fókuszkeret húzással mozgatható.
 - Ha kézi fókuszálási módban fényképez, a fókusznagyító használható a képernyő dupla koppintásával.

Megjegyzés

- Az érintő fókusz funkció nem érhető el az alábbi helyzetekben:
 - Ha kézi fókuszálási módban fényképez
 - Ha digitális zoomot használ
 - LA-EA4 használata esetén

Kapcsolódó témák

- [Érintő vez. felv. közb.](#)
- [Érintő Vezérlés](#)
- [É.képernyő/É.felület](#)
- [A fókuszmező kiválasztása \(Fókuszmező\)](#)





Digitális fényképezőgép cserélhető objektívvel
ILCE-7RM5 α7RV

Követés indítása érintő vezérléssel (Érintő követés)

Érintéssel választhatja ki a követendő témát állókép- és mozgóképfelvétel üzemmódban.

Előbb válassza a következőket: MENU →  (Beállítások) → [Érintő vezérlés] → [Érintő Vezérlés] → [Be].

1 MENU → (Beállítások) → [Érintő vezérlés] → [Érintő vez. felv. közb.] → [Érintő követés].

- Az [Érintő vez. felv. közb.] beállítás módosításához érintse meg az  /  /  /  OFF (érintés funkció ikon) lehetőséget a felvét elkészítés képernyőn.

2 Érintse meg a képernyőn a követni kívánt témát.

Elindul a követés.

- Ha a keresővel fényképez, az érintőlap segítségével kiválaszthatja a követni kívánt témát.

Tipp

- A követés leállításához érintse meg a  (Követés elengedése) ikont, vagy nyomja meg a vezérlőkerék közepét.

Megjegyzés

- A(z) [Érintő követés] nem érhető el az alábbi helyzetekben:
 - Ha a [ Fókusz mód] beállítása [Kézi fókusz] fényképezés üzemmódban.
 - Ha használja az intelligens zoom, a tiszta kép zoom vagy a digitális zoom funkciót
- Ha a fókusz mód [Kézi fókusz] lehetőségre vált, amikor az [Érintő vez. felv. közb.] beállítása [Érintő követés] fényképezési üzemmódban, az [Érintő vez. felv. közb.] beállítási értéke [Érintő fókusz] értékre módosul.

Kapcsolódó témák

- [Érintő vez. felv. közb.](#)
- [Érintő Vezérlés](#)

Digitális fényképezőgép cserélhető objektívvel
ILCE-7RM5 α7RV

Felvétel érintő vezérléssel (Érintő exponálás)

A fényképezőgép automatikusan a megérintett pontra fókuszál, és egy állóképet készít. Ehhez állítsa be a következőt:
MENU →  (Beállítások) → [Érintő vezérlés] → [Érintő Vezérlés] → [Be].

1 Válassza a következőket: MENU →  (Beállítások) → [Érintő vezérlés] → [Érintő vez. felv. közb.] → [Érintő exponálás].

- Az [Érintő vez. felv. közb.] beállítás módosításához érintse meg az  (érintés funkció ikon) lehetőséget a felvét elkészítés képernyőn.



2 Érintse meg azt a témát, amelyre fókuszálni szeretne, amikor az  (érintő exponálás) ikon megjelenik a képernyő jobb felső sarkában.

A fényképezőgép a megérintett témára fókuszál, és egy állóképet készít.

Tipp

- A képernyő megérintésével az alábbi felvételi funkciók vezérelhetők:
 - Sorozatképek készítése érintő exponálás üzemmódban
Ha a [Képtovább.mód] beállítása [Folyamatos Felv], a képernyő megérintésével is készíthet sorozatképeket.
 - Folyamatos expozíciósorozat készítése érintő exponálás üzemmódban
A készülék három képet készít, és közben automatikusan eltolja az expozíciót az alapértékről a sötétebb, majd a világosabb felé. Ha a [Képtovább.mód] beállítása [Foly. exp sor], tartsa az ujját a képernyőn a fényképezés végéig. A felvétel után kiválaszthatja a kívánt képet.

Megjegyzés

- Az [Érintő exponálás] funkció nem választható a következő esetekben:
 - Keresős felvétel közben
 - Mozgóképfelvétel közben
 - Lassított/gyorsított mozgóképfelvétel készítésekor
 - Ha a  Fókusz mód] beállítása [Kézi fókusz]
 - Ha a  Fókuszmező] beállítása [Pontszerű] / [Kiterj. pontszerű] / [Követés: Pontszerű S] / [Követés: Pontszerű M] / [Követés: Pontszerű L] / [Követés: Kiterjesztett pontszerű]
 - A digitális zoom funkció használata közben
 - [Tiszta kép zoom] használata esetén
- Ha a fókusz mód [Kézi fókusz] lehetőségre vált, amikor az [Érintő vez. felv. közb.] beállítása [Érintő exponálás], az [Érintő vez. felv. közb.] beállítási értéke [Érintő fókusz] értékre módosul.

Kapcsolódó témák

- [Érintő vez. felv. közb.](#)
- [Érintő Vezérlés](#)

Digitális fényképezőgép cserélhető objektívvel
ILCE-7RM5 α7RV

Csendes m. beáll. (állókép/mozgókép)



Konfigurálhatja a csendes üzemmódhoz kapcsolódó beállításokat, amelyek lehetővé teszik zárhangok vagy elektronikus hangok nélküli felvételt. Azt is beállíthatja, hogy megváltoztassa-e a fényképezőgép-hangokat keltő egyéb funkciók beállításait az, ha a fényképezőgép csendes üzemmódba van állítva.

1 MENU → / (Felvétel) → [Zár/Csendes] → [Csendes m. beáll.] → kívánt beállítás.

A menüelem részletei

Csendes mód:

Beállítja, hogy zárhangok vagy elektronikus hangok nélkül készüljön-e felvétel. ([Be]/[Ki])

[Be] érték esetén a [Zár típus] és a [Zár típus időközben] opció [Elektronikus zár] értéken rögzül, és az [Audió jelek] opció [Ki] értéken rögzül.

Cél funkció beállít.:

Beállíthatja, hogy megváltoztassa-e egyidejűleg a fényképezőgép-hangokat keltő egyéb funkciók beállításait az, ha a fényképezőgép csendes üzemmódba van állítva. ([Rekesz meg. AF-ban]/[Zár kikapcsoláskor]/[Auto. pixelleképezés]) [Nem cél] választása esetén az egyes funkciók beállítási értékei csendes üzemmódban is megmaradnak.

Megjegyzés

- A [Csendes mód] funkciót saját felelősségére használhatja, kellően tiszteletben tartva a fotóalany saját képmásához fűződő személyiségi jogait.
- A készülék működése akkor sem teljesen zajtalan, ha a [Csendes mód] opció beállítása [Be].
- A rekesz és a fókuszálás működési zaja akkor is hallható, ha a [Csendes mód] opció beállítása [Be].
- Ha az [Auto. pixelleképezés] beállítása [Be], a zárhangok időnként hallhatók lehetnek, amikor a készüléket kikapcsolják. Ez nem utal hibás működésre.
- Ha a [Porlerakódás csökk.] alatt a [Zár kikapcsoláskor] beállítása [Be], a zárhang időnként hallható lehet, amikor a fényképezőgépet kikapcsolják.
- Előfordulhat, hogy a kép a téma vagy a fényképezőgép elmozdulása miatt eltorzul.
- Ha villanó vagy villogó fényben, például más fényképezőgépek vakufényében vagy fénycső fényénél fényképez, a képen csíkok jelenhetnek meg.
- Ha a [Csendes mód] beállítása [Be], az alábbi funkciók nem választhatók:
 - Fényképezés vakuval
 - Hosszú exp. zajcs.
 - e-Első redőny exp.
 - BULB felvétel

Kapcsolódó témák

- [Zár típus](#)
- [Időköz felv. funk.](#)
- [Rekesz meg. AF-ban](#)

- Porlerakódás csökk.
- Auto. pixelleképezés

5-044-867-73(1) Copyright 2022 Sony Corporation

Digitális fényképezőgép cserélhető objektívvel
ILCE-7RM5 α7RV

Zár típus



Beállíthatja, hogy felvételhez mechanikus vagy elektronikus zárat használ.

1 MENU → (Felvétel) → [Zár/Csendes] → [Zár típus] → kívánt beállítás.

A menüelem részletei

Mechanikus zár:

A felvételhez csak mechanikus zárat használ.

Elektronikus zár:

A felvételhez csak elektronikus zárat használ.

Tipp

- Az alábbi esetekben állítsa a [Zár típus] opciót [Elektronikus zár] értékre.
 - Ha nagy zársebességgel készít felvételt világos helyen, például fényes napsütésben, tengerparton vagy havas hegyek között

Megjegyzés

- Ritkán előfordulhat, hogy a zárhang akkor is hallható kikapcsoláskor, ha a [Zár típus] beállítása [Elektronikus zár]. Ez azonban nem jelent hibás működést.
- A [Zár típus] nem választható, ha a felvételi mód beállítása nem P/A/S/M.
- Ha a [Zár típus] beállítása [Elektronikus zár], az alábbi funkciók nem választhatók:
 - Fényképezés vakuval
 - Hosszú exp. zajcs.
 - e-Első redőny exp.
 - BULB felvétel
 - Villódz. ment. felv.

Digitális fényképezőgép cserélhető objektívvel
ILCE-7RM5 α7RV

e-Első redőny exp.



Az elektronikus zárszerkezet első redőny funkció lerövidíti az exponáló gomb lenyomása és a zárkioldás közötti késést.

1 MENU → (Felvétel) → [Zár/Csendes] → [e-Első redőny exp.] → kívánt beállítás.

A menüelem részletei

Be:

Használja az elektronikus zárszerkezet első redőny funkcióját.

Ki:

Nem használja az elektronikus zárszerkezet első redőny funkcióját.

Megjegyzés

- Ha széles rekeszű objektívvel és nagy zársebességgel készít felvételt, a zárszerkezet miatt a fókuszon kívüli területeken a bokeh jelenségnél fogva megjelenő fénykörök kimaradhatnak. Ilyen esetben állítsa a [e-Első redőny exp.] opciót [Ki] értékre.
- Ha más gyártmányú objektívet használ (beleértve a Minolta/Konica-Minolta objektíveket is), állítsa ezt a funkciót [Ki] értékre. Ha [Be] értékre állítja ezt a funkciót, akkor nem lesz megfelelő az expozíció beállítása, vagy a kép világossága egyenetlen lesz.
- Ha nagy zársebességgel fényképez, a felvételi körülményektől függően előfordulhat, hogy a kép fényessége egyenetlen lesz. Ilyen esetekben állítsa a [e-Első redőny exp.] opciót [Ki] értékre.

Digitális fényképezőgép cserélhető objektívvel
ILCE-7RM5 α7RV

Kiold lencse n. (állókép/mozgókép)



Annak beállítására szolgál, hogy kioldható-e a zár, ha nem csatlakozik objektív.

1 MENU → / (Felvétel) → [Zár/Csendes] → [Kiold lencse n.] → kívánt beállítás.

A menüelem részletei

Engedélyezés:

Akkor is kioldja a zárat, ha nincs objektív csatlakoztatva. Válassza az [Engedélyezés] lehetőséget, ha a készüléket például csillagászati távcsőhöz akarja csatlakoztatni.

Letiltás:

A zár nem oldható ki, ha nincs objektív csatlakoztatva.

Megjegyzés

- Nem végezhető helyes mérés, ha olyan objektívet – például csillagászati távcsövet – használ, amelyen nincs objektívérintkező. Ilyen esetekben a rögzített képet ellenőrizve, manuálisan állítsa be az expozíciót.

Digitális fényképezőgép cserélhető objektívvel
ILCE-7RM5 α7RV

Kiold m.kártya nélkül



Annak beállítására szolgál, hogy kioldható-e a zár, ha nincs behelyezve memóriakártya.

① MENU → (Felvétel) → [Zár/Csendes] → [Kiold m.kártya nélkül] → kívánt beállítás.

A menüelem részletei

Engedélyezés:

Akkor is kioldja a zárat, ha nincs behelyezve memóriakártya.

Letiltás:

Nem oldja ki a zárat, ha nincs behelyezve memóriakártya.

Megjegyzés

- Ha nincs behelyezve memóriakártya, a készülék nem menti el a képeket.
- Az alapértelmezett beállítás az [Engedélyezés]. Ajánlatos a felvétel előtt a [Letiltás] lehetőséget választani.

Digitális fényképezőgép cserélhető objektívvel
ILCE-7RM5 α7RV

Villódzásment. beál.



A mesterséges fényforrásoktól (például fénycsövektől és LED lámpáktól) eredő villódzás hatásának csökkentése érdekében a fényképezőgép a képek készítését olyan pillanatokra tudja időzíteni, amikor a villódzásnak kisebb lesz a hatása, illetve a felhasználó a szokásosnál finomabban állíthatja be a zársebességet.

Ez a funkció csökkenti az expozíció és a színtónus különbségeit a kép felső és alsó területe között mesterséges fényforrások melletti folyamatos fényképezés közben.

1 MENU → / (Felvétel) → [Zár/Csendes] → [Villódzásment. beál.] → kívánt beállítási tétel.

A menüelem részletei

Villódz. ment. felv. (csak fényképezés esetén):

A fényképezőgép fényképezés közben érzékeli a villódzást, és csökkenti a hatását, ha a fényforrás frekvenciája 100 Hz vagy 120 Hz. A készülék érzékeli a villódzást, amikor az exponáló gomb félig le van nyomva. ([Be]/[Ki])

Ha a [Villódz. ment. felv.] beállítása [Be], nyomja le félig az exponáló gombot, és ha a **Flicker** (villogás ikon) megjelent, készítse el a képet.

Változó zár:

A képen a sávszerű, világos-sötét árnyékok megjelenésének elkerülése érdekében a készülék elvégzi a zársebesség villódzási frekvenciának megfelelő finombeállítását. ([Be]/[Ki])

A [Változó zár] lehetőség csak akkor választható, ha a fényképezőgép olyan expozíciós módban van, amely lehetővé teszi a zársebesség kézi beállítását (állóképek és mozgóképek esetén is).

Változó zár beállít.:

Ha a [Változó zár] beállítása [Be], a funkció állítja be a zársebességet.

A képernyő figyelése közben válasszon olyan zársebességet, amely csökkenti a villódzás hatását. Nyomja meg a vezérlőkerék közepét a zársebesség automatikus beállításához, csökkentve a villódzás hatását. Minél gyorsabban állítja a zársebességet, annál valószínűbb, hogy eltérés lesz a felvétel előtti képernyőkép és maga a felvétel képe között. Ellenőrizze, hogy a kész képen is csökkentve látszik-e a villódzás hatása.

Tipp



- Ha a [Villódz. ment. felv.] beállítása [Be], a felvétel színtónusa eltérő lehet, ha ugyanazt a jelenetet különböző zársebességekkel fényképezi. Ebben az esetben ajánlatos [Zárseb. elsőbbs.] vagy [Kézi expozíció] módban és rögzített zársebességgel fényképezni.
- Ha a [Villódz. ment. felv.] beállítása [Be], az AF-ON (AF be) gomb megnyomásával indíthat villódzásmentesített felvételt.
- Ha a [Villódz. ment. felv.] beállítása [Be], az exponáló gomb félig történő lenyomásával vagy az AF-ON (AF be) gomb lenyomásával kézi fókusz üzemmódban is indíthat villódzásmentesített felvételt.
- Ha a [Vill. ment. felv. vál.] vagy a [Változó zár kivál.] funkció egyéni gombhoz van hozzárendelve, akkor a [Villódz. ment. felv.] vagy a [Változó zár] funkció be- és kikapcsolásához elég az adott gombot megnyomnia.
- Ha a [Vill. mentes Tv-letap.] funkció egyéni gombhoz van hozzárendelve, akkor a fényképezőgép automatikusan be tudja állítani a zársebességet a villódzás hatásának csökkentése érdekében, ha fényképezés közben megnyomja a gombot.
- Ha a [Változó zár] beállítása [Be], akkor megjelenik a zársebesség értékének nevezője decimális formátumban (nagyfelbontású zársebesség).
Ha például a beállított zársebesség 1/250 másodperc, a megjelenő érték 250.6 lesz. (A ténylegesen megjelenő kijelzés eltérhet ettől.)
- A [Változó zár beállít.] képernyőn az L hátsó tárcsa, az R hátsó tárcsa vagy a vezérlőkerék segítségével finoman beállíthatja a nagyfelbontású zársebességet, az alábbi példához hasonlóan.

250.6 → 253.3 → 256.0 → 258.8*



Az első tárcsával a nagyfelbontású zársebesség értékét egész számú többszörösére állíthatja, az alábbi példához hasonlóan.

125.3 (2-szer) ← 250.6 → 501.3 (1/2-szer) *

* A ténylegesen megjelenő értékek eltérhetnek ettől.

- Ha a [ Változó zár] beállítása [Be], a felvételi készenlét képernyőn finoman beállíthatja a nagyfelbontású zársebességet. Ha a felvételi készenlét képernyőn is egész számú többszörösrel akarja állítani a nagyfelbontású zársebesség értékét, rendelje egy egyéni gombhoz vagy a „Saját tárcsa” beállításhoz a [Zársebesség (lépés)] funkciót.
- Ha a [ Változó zár] beállítást módosítja [Be] értékről [Ki] értékre, a nagyfelbontású zársebesség a legközelebbi normál zársebességértékre változik.

Megjegyzés

- Ha a [Villódz. ment. felv.] opciót [Be] értékre állítja, az élő nézet képminősége csökken.
- Ha a [Villódz. ment. felv.] opciót [Be] értékre állítja, a zár kioldásának késése kissé megnőhet. Folyamatos felvétel módban a felvételi sebesség csökkenhet, illetve a felvételek közötti idő szabálytalanra válhat.
- A [Villódz. ment. felv.] opció [Be] beállítása ellenére előfordulhat, hogy a fényforrástól és a felvételi körülményektől függően (például sötét háttér miatt) a fényképezőgép nem érzékeli a villódzást. Még ha a fényképezőgép villódzást is észlel, a fényforrástól és a felvételi körülményektől függően előfordulhat, hogy annak hatása nem csökken megfelelően. Ajánlatos előbb próbafelvételeket készíteni.
- A [Villódz. ment. felv.] nem érhető el az alábbi helyzetekben fényképezve:
 - Bulb felvételnél
 - A [Zár típus] beállítása [Elektronikus zár].
 - Mozgóképfelvétel mód
- A felvételek szintónusa a [Villódz. ment. felv.] beállítása szerint változó lehet.
- A [Villódz. ment. felv.] opció [Be] beállítása esetén előfordulhat, hogy a készülék nem csökkenti a villogást az Élő nézet képernyőn folyamatos felvétel közben.
- Ha a [ Változó zár] beállítása [Be], a zárkioldási késés nagyobb lehet.
- A [ Változó zár] opció [Be] beállítása ellenére előfordulhat, hogy a fényforrás frekvenciájától függően nem lehet a megfelelő zársebesség beállításával a villódzás hatását kiküszöbölni. Ilyen esetben próbálja meg a következőt.
 - Kisebb zársebesség beállítása
 - Váltás másik zártípusra
 - Az elektronikus zárszerkezet első redőny funkciója beállításának módosítása
- Ha félig lenyomja az exponáló gombot, akkor átmenetileg villódzás jelenhet meg.
- A nagyfelbontású zársebesség beállítási értékeit nem lehet az [Egyéni felv.beáll.reg.] funkcióval regisztrálni. Ehelyett az alapértelmezés szerinti zársebességértéket alkalmazza a készülék.
- Ha a [ Változó zár] beállítása [Be], a vakuszinkronizálási sebesség az alacsony oldalra lehet korlátozva.

Kapcsolódó témák

- [A \[Villódz. ment. felv.\] és a \[Változó zár\] funkció közötti különbségek](#)
- [e-Első redőny exp.](#)
- [Gyakran használt funkciók hozzárendelése gombokhoz és tárcsákhoz \(Egy.gomb/tárcsab\)](#)
- [A tárcsa funkciójának ideiglenes módosítása \(Tárcsám beállítások\)](#)

Digitális fényképezőgép cserélhető objektívvel
ILCE-7RM5 α7RV

A [Villódz. ment. felv.] és a [Változó zár] funkció közötti különbségek

A fényképezőgépnek két különböző funkciója van a mesterséges fényforrásoktól (például fénycsövektől és LED lámpáktól) eredő villódzás hatásának csökkentésére.



A funkciók jellemzői és a megfelelő felvételi körülmények az alábbiak.

Jellemzők és felvételi körülmények	Villódz. ment. felv.	 Változó zár
Jellemzők	A villódzási frekvencia automatikus felismerése révén a fényképezőgép képes a felvétel pillanatát úgy időzíteni, hogy a villódzás a legkisebb hatással legyen a felvételre.	A zársebesség kézi vagy automatikus beállítása közben a képernyőn tudja ellenőrizni a villódzás hatását. Ha megnyomja a vezérlőkerék közepét, a készülék automatikusan érzékeli a villódzást, és megszünteti a villódzás hatását.
Állóképek/mozgóképek	Csak állóképek	Állóképek/mozgóképek
Zártípus	Csak mechanikus zár	Elektronikus zár/mechanikus zár ^{*1}
Expozíciós mód	P (Autom. Program) / A (Rekesz elsőbbs.) / S (Zárseb. elsőbbs.) / M (Kézi expozíció)	S (Zárseb. elsőbbs.) / M (Kézi expozíció)/[Rugal. Exp. mód] kézzel beállított zársebességgel
A villódzás érzékelhető típusai	Csak 100 Hz vagy 120 Hz frekvenciájú (például fénycsövek) villódzás ^{*2}	100 Hz vagy 120 Hz frekvenciájú (például fénycsövek okozta) villódzás és 100 Hz vagy 120 Hz feletti frekvenciájú villódzás (például LED lámpa)

*1 Minél gyorsabban állítja a zársebességet, annál valószínűbb, hogy eltérés lesz a felvétel előtti képernyőkép és maga a felvétel képe között. Ellenőrizze, hogy a kész képen is csökkentve látszik-e a villódzás hatása.

*2 A fényképezőgép akkor is csak 100 Hz vagy 120 Hz frekvenciájú villódzást tud felismerni, ha a [Villódz. ment. felv.] opció beállítása [Be].

Tipp

- A [Villódz. ment. felv.] és a [ Változó zár] együttes használatával csökkenthető a villódzás hatása még olyan felvételi környezetben is, ahol 100 Hz/120 Hz-es és magasabb frekvenciájú villódzás is tapasztalható. Ebben az esetben először állítsa a [Villódz. ment. felv.] és a [ Változó zár] opciót [Be] értékre, majd a felvétel előtt állítsa be a zársebességet a [ Változó zár beállít.] funkcióval.

Kapcsolódó témák

- [Villódzásment. beál.](#)

Digitális fényképezőgép cserélhető objektívvel
ILCE-7RM5 α7RV

A készülék zoom funkciói

A készülék zoom funkciója a különböző zoomolási módok kombinálásával nagyobb nagyítási arányra képes. A képernyőn az ikon a használt zoom funkciónak megfelelően változik.

Motoros zoomos objektív használata esetén:

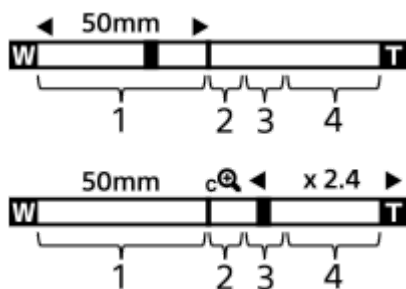

Nem motoros zoomos objektív használata esetén:

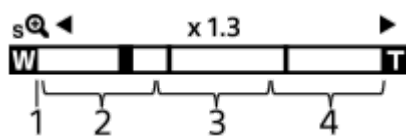

1. Optikai zoom tartomány

A képeket a készülék az objektív zoomtartományán belül nagyítja ki.

Ha motoros zoomos objektív van felszerelve, megjelenik az optikai zoom tartomány zoom sávja.

Ha nem motoros zoomos objektív van felszerelve, a zoom csúszka a zoom sáv bal széléhez van rögzítve addig, amíg a zoom pozíció az optikai zoom tartományba esik. A nagyítás a következőképpen jelenik meg: „x1.0”. Ha a [Zoom tartománya] beállítása [Csak opt. zoom], a zoom csúszka nem jelenik meg.

2. Intelligens zoom tartomány (s)

A készülék a képek részleges kivágásával, az eredeti képminőség romlása nélkül nagyítja ki a képeket (csak akkor, ha a [JPEG képméret]/[HEIF képméret] beállítása [M] vagy [S]).

3. Tiszta kép zoom tartomány (c)

A készülék kisebb minőségromlás árán nagyítja ki a képeket.

Akkor használhatja ezt a zoom funkciót, ha a [Zoom tartománya] beállítása [Tiszta kép zoom] vagy [Digitális zoom].

4. Digitális zoom tartomány (D)







Képfeldolgozással nagyíthatja ki a képeket.

Akkor használhatja ezt a zoom funkciót, ha a [Zoom tartománya] beállítása [Digitális zoom].

Tipp

- A [Zoom tartománya] opció alapértelmezett beállítása [Csak opt. zoom].
- A [JPEG képméret]/[HEIF képméret] opció alapértelmezett beállítása [L]. Az intelligens zoom használatához módosítsa a [JPEG képméret]/[HEIF képméret] opció beállítását [M] vagy [S] értékre.
- Ha motoros zoomos objektív van felszerelve, akkor egy kép optikai zoom tartományon kívül eső nagyítása esetén a fényképezőgép automatikusan átvált a tiszta kép zoom vagy a digitális zoom funkcióra.

Megjegyzés

- Az intelligens zoom, a tiszta kép zoom és a digitális zoom funkció nem érhető el, ha az alábbi körülmények között fényképez:
 - A [ Fájlformátum] beállítása [RAW] vagy [RAW & JPEG]/[RAW & HEIF].
 - A [Rögzítési képseb.] beállítása [120p]/[100p].
 - Ha lassított/gyorsított felvétel közben a [ Képssebesség] beállítása [120fps]/[100fps]
- Az Intelligens zoom funkció mozgóképekhez nem használható.
- Optikai zoomon kívüli zoom funkció használata esetén a [ Fókuszmező] beállítás le van tiltva, és az AF elsősorban a középső területen és a környékén működik.
- Ha használja az intelligens zoom, a tiszta kép zoom vagy a digitális zoom funkciót, a [ Fénymérési mód] opció rögzített értéke [Több].
- Ha használja az intelligens zoom, a tiszta kép zoom vagy a digitális zoom funkciót, az alábbi funkciók nem választhatók:
 - Témafelismerés AF
 -  Arc.v. t. fény. mód
 - Követés funkció
- Az optikai zoomon kívüli zoom funkciók használatához rendelje hozzá a [Zoom] funkciót a kívánt gombhoz az [ Egy.gomb/táracsab] lehetőséggel.

Kapcsolódó témák

- [Tiszta kép zoom / Digitális zoom \(Zoom\)](#)
- [Zoom tartománya \(állókép/mozgókép\)](#)
- [A zoomarányokról](#)

Digitális fényképezőgép cserélhető objektívvel
ILCE-7RM5 α7RV

Tiszta kép zoom / Digitális zoom (Zoom)



Az optikai zoomon kívüli zoom funkció használata esetén meghaladhatja az optikai zoomtartományt.

1 MENU → / (Felvétel) → [Zoom] → [Zoom tartománya] → Válassza a [Tiszta kép zoom] vagy a [Digitális zoom] lehetőséget.

2 MENU → / (Felvétel) → [Zoom] → [Zoom] → kívánt érték.

Nyomja meg a vezérlőkerék közepét a kilépéshez.

- A következőképpen is hozzárendelheti a [Zoom] funkciót a kívánt gombhoz: MENU → (Beállítások) → [Működt. testresz.] → [Egy.gomb/tárcsab] vagy [Egy.gomb/tárcsab].
- Ha előtte a [Zoom művelet (T)] vagy a [Zoom művelet (W)] funkciót rendeli a kívánt gombhoz a MENU → (Beállítások) → [Működt. testresz.] → [Egy.gomb/tárcsab] vagy [Egy.gomb/tárcsab] paranccsal, akkor egyszerűen a gomb megnyomásával közelíthet vagy távolíthat.

Tipp

- Ha motoros zoomos objektív van csatlakoztatva, a zoomolókart vagy a zoomológóyűrűt használhatja a kép nagyításához. Ha túllépi az optikai zoom nagyítási tartományát, akkor ugyanazzal a művelettel átválthat egy optikai zoomon kívüli zoom funkcióra.
- Ha a felhelyezett motoros zoomos objektívvel akar zoomolni, és a MENU-ben a [Zoom] lehetőséget választotta, az optikai zoomot a készülék az objektív telefontól végéig használja.

Megjegyzés

- Ha a felhelyezett motoros zoomos objektívvel akar zoomolni, és a MENU-ben a [Zoom] lehetőséget választotta, léptetőzoom műveletek nem hajthatók végre.

Kapcsolódó témák

- [Zoom tartománya \(állókép/mozgóképek\)](#)
- [A készülék zoom funkciói](#)
- [A zoomarányokról](#)
- [Gyakran használt funkciók hozzárendelése gombokhoz és tárcsákhoz \(Egy.gomb/tárcsab\)](#)

Digitális fényképezőgép cserélhető objektívvel
ILCE-7RM5 α7RV

Zoom tartománya (állókép/mozgókép)



Megadhatja a készülék zoom beállítását.

1 MENU → / (Felvétel) → [Zoom] → [Zoom tartománya] → kívánt beállítás.

A menüelem részletei

Csak opt. zoom:

Korlátozza az optikai zoom zoomtartományát. Az intelligens zoom funkció használatához állítsa a [JPEG képméret]/[HEIF képméret] opciót [M] vagy [S] értékre.

Tiszta kép zoom:

Válassza ezt a beállítást tiszta kép zoom használatához. Ha a zoomtartomány túl is lépi az optikai zoomot, a készülék olyan módon nagyítja ki a képeket, hogy a képminőség ne romoljon jelentősen.

Digitális zoom:

Ha túllépte a tiszta kép zoom funkció zoomtartományát, a készülék a maximális mértékig nagyítja ki a képeket. A képminőség azonban romlani fog.

Megjegyzés

- Ha csak olyan mértékig akarja a képeket kinagyítani, ameddig a képminőség nem romlik, válassza a [Csak opt. zoom] lehetőséget.

Kapcsolódó témák

- [A készülék zoom funkciói](#)
- [A zoomarányokról](#)

Digitális fényképezőgép cserélhető objektívvel
ILCE-7RM5 α7RV

Egy. gomb z.seb. (állókép/mozgókép)



Beállíthatja az egyéni gombhoz rendelt [Zoom művelet (T)] / [Zoom művelet (W)] zoomolási sebességét. Ez külön állítható be felvételi készenlélthez és mozgóképfelvételhez.

1 MENU → / (Felvétel) → [Zoom] → [Egy. gomb z.seb.] → kívánt beállítási tétel.

A menüelem részletei

Rögzít. seb. **STBY** :

Beállíthatja a zoomolási sebességet felvételi készenlélthez. (1 (Lassú) és 8 (Gyors) között)

Rögzít. seb. **REC** :

Beállíthatja a zoomolási sebességet mozgóképfelvételhez. (1 (Lassú) és 8 (Gyors) között)

Tipp

- Ha nagy sebesség van beállítva a [Rögzít. seb. **STBY**] opcióhoz, és kis sebesség van beállítva a [Rögzít. seb. **REC**] opcióhoz, a látószög gyorsan módosítható felvételi készenléltkor, és lassan módosítható mozgóképfelvétel közben.
- A [Egy. gomb z.seb.] akkor is érvényes, ha a MENU → / (Felvétel) → [Zoom] → [Zoom] paranccsal végez zoomolási műveleteket.

Megjegyzés

- A zoomolási sebesség nem változik, amikor az objektív zoomológyűrűjét vagy a motoros zoomos objektív zoomolókarját használja.
- Ha növeli a zoomolási sebességet, akkor előfordulhat, hogy zoomolási műveletek hangját rögzíti a készülék.

Kapcsolódó témák

- [Tiszta kép zoom / Digitális zoom \(Zoom\)](#)

Digitális fényképezőgép cserélhető objektívvel
ILCE-7RM5 α7RV

Távoli zoomseb. (állókép/mozgókép)



Beállíthatja a távvezérlővel (külön megvásárolható) végrehajtott zoomolási műveletek vagy az okostelefon használatával végzett távműveletek funkció zoomolási sebességét. Ez külön állítható be felvételi készenléhez és mozgóképfelvételhez.

1 MENU → / (Felvétel) → [Zoom] → [Távoli zoomseb.] → kívánt beállítási tétel.

A menüelem részletei

Sebesség típusa:

Beállítja, hogy rögzített legyen-e a zoomolási sebesség. ([Változó]/[Rögzített])

Rögzít. seb. **STBY** :

Beállíthatja a zoomolási sebességet felvételi készenléhez, ha a [Sebesség típusa] beállítása [Rögzített]. (1 (Lassú) és 8 (Gyors) között)

Rögzít. seb. **REC** :

Ha a [Sebesség típusa] beállítása [Rögzített], beállíthatja a zoomolási sebességet mozgóképfelvétel közben. (1 (Lassú) és 8 (Gyors) között)

Tipp

- Ha a [Sebesség típusa] beállítása [Változó], a távvezérlő zoomolókarjának megnyomásával megnövelheti a zoomolási sebességet (néhány távvezérlő nem támogatja a változó zoomot).
- Ha a [Sebesség típusa] beállítása [Rögzített], nagy sebesség van beállítva a [Rögzít. seb. **STBY**] opcióhoz, és kis sebesség van beállítva a [Rögzít. seb. **REC**] opcióhoz, a látószög gyorsan módosítható felvételi készenlétkor, és lassan módosítható mozgóképfelvétel közben.

Megjegyzés

- Ha növeli a zoomolási sebességet, akkor előfordulhat, hogy zoomolási műveletek hangját rögzíti a készülék.

Digitális fényképezőgép cserélhető objektívvel
ILCE-7RM5 α7RV

A zoomarányokról

Az objektív zoomjával együtt számított zoomarány a választott képméretnek megfelelően változik.

Ha a [Méretarány] [3:2]

Teljes képméret

JPEG képméret/HEIF képméret	Csak opt. zoom (intelligens zoom)	Tiszta kép zoom	Digitális zoom
L: 60M	-	Kb. 2,0×	Kb. 4,0×
M: 26M	Kb. 1,5×	Kb. 3,0×	Kb. 6,1×
S: 15M	Kb. 2,0×	Kb. 4,0×	Kb. 8,0×

APS-C méret

JPEG képméret/HEIF képméret	Csak opt. zoom (intelligens zoom)	Tiszta kép zoom	Digitális zoom
M: 26M	-	Kb. 2,0×	Kb. 4,0×
S: 15M	Kb. 1,3×	Kb. 2,6×	Kb. 5,3×

Kapcsolódó témák

- [Tiszta kép zoom / Digitális zoom \(Zoom\)](#)
- [A készülék zoom funkciói](#)
- [Zoom tartománya \(állókép/mozgóképek\)](#)
- [Képmínőség beál.: JPEG képméret/HEIF képméret](#)

Digitális fényképezőgép cserélhető objektívvel
ILCE-7RM5 α7RV

Zoom gyűrű forgatás



Hozzárendelheti a közelítés (T) vagy a távolítás (W) funkciót a zoomológyűrű forgatási irányához. Csak a funkciót támogató motoros zoomos objektívek esetében választható.

1 MENU →  (Beállítások) → [Működt. testresz.] → [Zoom gyűrű forgatás] → kívánt beállítás.

A menüelem részletei

Bal(W)/Jbb(T):

A távolítás (W) funkciót a balra forgatási, a közelítés (T) funkciót a jobbra forgatási irányhoz rendeli hozzá.

Jbb(W)/Bal(T):

A közelítés (T) funkciót a balra forgatási, a távolítás (W) funkciót a jobbra forgatási irányhoz rendeli hozzá.

Digitális fényképezőgép cserélhető objektívvel
ILCE-7RM5 α7RV

Vaku (külön megvásárolható) használata

Sötétben a vaku használatával megvilágítható a téma. A fényképezőgép bemozdulásából adódó képelmosódás is megelőzhető vele.

A vakuval kapcsolatos részletekről a vakuhoz mellékelt használati útmutatóban olvashat.

1 Csatlakoztassa a készülékhez a vakut (külön megvásárolható).



2 A fényképezést bekapcsolt és teljesen feltöltött vakuval kezdje meg.

- ⚡ (Vakutöltés ikon) villog: A feltöltés folyamatban van
- ⚡ (Vakutöltés ikon) világít: A feltöltés befejeződött
- Az elérhető vaku üzemmódok a felvételi módtól és a funkciótól függenek.

Megjegyzés

- A vaku fénye akadályozott lehet, ha csatlakoztatva van a lencse napellenzője, és előfordulhat, hogy árnyékos lesz a készített kép alsó része. Távolítsa el a lencse napellenzőjét.
- Mozgóképek rögzítésekor nem használható a vaku. (LED lámpát is használhat, ha a vakunak (külön megvásárolható) van LED lámpa funkciója.)
- Kapcsolja ki a készüléket, mielőtt valamilyen tartozékot, például vakut csatlakoztat vagy távolít el a több illesztőfelületű vakusínról. Tartozék csatlakoztatásakor ellenőrizze, hogy a tartozék jól lett-e rögzítve a készülékre.
- Ne használja a több illesztőfelületű vakusínt 250 V vagy magasabb feszültségű kereskedelmi forgalomban kapható vakuval vagy a fényképezőgépével ellentétes polaritású vakuval. Ellenkező esetben meghibásodás következhet be.
- Fordított polaritású vakuhoz szinkroncsatlakozót kell használni. Csak 400 V vagy alacsonyabb szinkronfeszültségű vakut használjon.
- Ha a zoom a W oldalra van állítva, akkor vakuval történő fényképezéskor – a felvételi körülményektől függően – a lencse árnyéka megjelenhet a képernyőn. Ilyen esetben tartson nagyobb távolságot a tárgytól, vagy állítsa a zoomot a T oldalra, és készítsen vakuval új felvételt.
- Egyes objektívek esetében előfordulhat, hogy a felvétel sarkai árnyékosak.
- Külső vakuval történő fényképezéskor világos és sötét csíkok jelenhetnek meg a képen, ha a beállított zársebesség nagyobb 1/4000 másodpercnél. A Sony azt javasolja, hogy ilyen esetekben kézi vakumódban, a vakusínt legalább 1/2-re állítva kell fényképezni.

- Ha kíváncsi rá, hogy milyen kiegészítők csatlakoztathatók a több illesztőfelületű vakusínbe, látogasson el a Sony honlapra, vagy forduljon egy Sony forgalmazóhoz vagy a helyileg illetékes Sony szervizhez.

Kapcsolódó témák

- [Vaku üzemmód](#)
- [Vezeték nélküli vaku](#)

5-044-867-73(1) Copyright 2022 Sony Corporation

Digitális fényképezőgép cserélhető objektívvel
ILCE-7RM5 α7RV

Vaku üzemmód



Beállíthatja a vaku üzemmódot.

1 MENU → (Expozíció/szín) → [Vaku] → [Vaku üzemmód] → kívánt beállítás.

A menüelem részletei

Vaku ki:

Nem működik a vaku.

Autom. Vaku:

A vaku sötétben vagy erős ellenfényben lép működésbe.

Derítő vaku:

A vaku minden exponálásakor működésbe lép.

Lassú szinkron:

A vaku minden exponálásakor működésbe lép. A lassú szinkronizálás felvételi mód a lassú zársebességnek köszönhetően lehetővé teszi, hogy mind a téma, mind a háttér éles legyen a képen.

Hátsó szinkron:

A vaku a zár minden kioldásakor, közvetlenül az exponálás előtt működésbe lép. A hátsó szinkronizálás segítségével természetes képeket készíthet a mozgó téma, például mozgó autó vagy sétáló személy okozta elmosódásról.

Megjegyzés

- Az alapbeállítás függ a felvételi módtól.
- A felvételi módtól függően egyes [Vaku üzemmód] beállítások nem elérhetők.

Kapcsolódó témák

- [Vaku \(külön megvásárolható\) használata](#)

Digitális fényképezőgép cserélhető objektívvel
ILCE-7RM5 α7RV

Vaku kompenz.



A vaku fényének beállítására szolgál a $-3,0$ EV és $+3,0$ EV közötti tartományban. A vakukompenzáció csak a vaku fényerejét módosítja. Az expozíciókorrekció a vaku fényereje mellett a zársebességet és a rekesz értéket is módosítja.

1 MENU → (Expozíció/szín) → [Vaku] → [Vaku kompenz.] → kívánt beállítás.

- Magasabb értékek (+ irány) választásával a vakuszint magasabb lesz, alacsonyabb értékek (– irány) választásával a vakuszint alacsonyabb lesz.

Megjegyzés

- A [Vaku kompenz.] nem működik, ha a felvételi mód beállítása a következő módok valamelyike:
 - [Intell. autom.]
- Előfordulhat, hogy a korlátozott mennyiségű vakufény miatt nem látható az erősebb vakuhatás (+ oldal), ha a téma a vaku maximális hatótávolságán kívül esik. Ha a téma túl közel van, akkor előfordulhat, hogy a gyengébb vakuhatás (– oldal) nem érvényesül.
- Ha ND szűrőt csatlakoztat az objektívhez, vagy diffúzort vagy színszűrőt csatlakoztat a vakuhoz, akkor előfordulhat, hogy az expozíció nem lesz megfelelő, és a képek sötétek lesznek. Ilyen esetben állítsa a [Vaku kompenz.] opciót a kívánt értékre.

Kapcsolódó témák

- [Vaku \(külön megvásárolható\) használata](#)

Digitális fényképezőgép cserélhető objektívvel
ILCE-7RM5 α7RV

Exp.komp.beáll.



Beállíthatja, hogy vakufénynél és természetes fénynél is érvényesüljön-e az expozíciókompenzációs érték, vagy csak természetes fénynél.

1 MENU →  (Expozíció/szín) → [Vaku] → [Exp.komp.beáll.] → kívánt beállítás.

A menüelem részletei

Háttér&vaku:

Vakufénynél és természetes fénynél is érvényesül az expozíciókompenzációs érték.

Csak háttér:

Csak természetes fénynél érvényesül az expozíciókompenzációs érték.

Kapcsolódó témák

- [Vaku kompenz.](#)

Digitális fényképezőgép cserélhető objektívvel
ILCE-7RM5 α7RV

Vezeték nélküli vaku



A vezeték nélküli vakus fényképezésnek két módja van: fényjelekkel történő vakukioldás esetén a fényképezőgéphez csatlakoztatott vaku fénye szolgál jelként, a rádiójelekkel történő vakukioldás pedig vezeték nélküli kommunikációval történik. A rádiójelekkel történő vakukioldáshoz kompatibilis vakut vagy a vezeték nélküli rádiós vezérlőt (külön megvásárolható) kell használni. Az egyes módok beállításával kapcsolatos részleteket lásd a vaku vagy a vezeték nélküli rádiós vezérlő használati útmutatójában.

1 MENU → (Expozíció/szín) → [Vaku] → [Vezeték nélküli vaku] → [Be].

2 Távolítsa el a fényképezőgépről a sínvédő kupakot, majd csatlakoztassa a vakut vagy a vezeték nélküli rádiós vezérlőt.

- Fényjelekkel történő vezeték nélküli vakus fényképezés esetén a csatlakoztatott vakut vezérlőként állítsa be. Ha a fényképezőgéphez csatlakoztatott vakuval rádiós vezeték nélküli vakus fényképezést végez, vezérlőnek a csatlakoztatott vakut állítsa be.

3 Állítson be egy vezeték nélküli módra állított, fényképezőgéptől távolra helyezett vagy a vezeték nélküli rádiós vevőhöz (külön megvásárolható) csatlakoztatott vakut.

- Tesztvillantást végezhet, ha a [Vez. nélk. vaku tesz.] funkciót az [Egy.gomb/táracsab] funkcióval egy egyéni gombhoz rendeli, majd megnyomja azt a gombot.

A menüelem részletei

Ki:

A vezeték nélküli vaku funkció használatának mellőzése.

Be:

A vezeték nélküli vaku funkció használatával egy vagy több külső vaku fényt bocsát ki a fényképezőgéptől távolabb.

Megjegyzés

- Előfordulhat, hogy a fényképezőgéptől távolra helyezett vaku fényt bocsát ki, ha egy másik fényképezőgép vezérlőjeként szolgáló vaku fényjelet ad. Ha ez előfordul, módosítsa a vaku csatornáját. A vaku csatornájának módosításával kapcsolatos részletekről a vakuhoz mellékelt használati útmutatóban olvashat.
- Ha kíváncsi rá, hogy milyen vakuk kompatibilisek a vezeték nélküli vakus fényképezéssel, látogasson el a Sony honlapra, vagy forduljon egy Sony forgalmazóhoz vagy a helyileg illetékes Sony szervizhez.

Kapcsolódó témák

- [Külső vaku beáll.](#)

Digitális fényképezőgép cserélhető objektívvel
ILCE-7RM5 α7RV

Vörösszem cs.



A vaku a felvétel elkészítése előtt kétszer vagy több alkalommal villan, ezzel csökkenti a vaku használatakor jelentkező vörösszemjelenséget.

1 MENU →  (Expozíció/szín) → [Vaku] → [Vörösszem cs.] → kívánt beállítás.

A menüelem részletei

Be:

A vaku minden alkalommal villan a vörösszem-jelenség csökkentése érdekében.

Ki:

Nem alkalmazza a vörösszem-jelenség csökkentését.

Megjegyzés

- Előfordulhat, hogy a vörösszemjelenség csökkentése nem éri el a kívánt hatást. Ez olyan egyedi különbségektől és feltételektől függ, mint a tárgytávolság, vagy hogy az alany elfordul-e az elővillanáskor.



Digitális fényképezőgép cserélhető objektívvel
ILCE-7RM5 α7RV

FEL zár



A készülék automatikusan beállítja a vaku erősségét, hogy a téma optimális megvilágítást kapjon normál vakus felvétel során. A vakuszintet előre is beállíthatja.

FEL: Flash Exposure Level (vaku erőssége)

1 MENU →  (Beállítások) → [Működt. testresz.] → [ Egy.gomb/táracsab] → kívánt gomb, majd rendelje hozzá a [FEL zár váltás] funkciót a gombhoz.

2 Állítsa középre azt a témát, amelyen a FEL értéket rögzíteni akarja, és állítsa be a fókuszt.



3 Nyomja meg azt a gombot, amihez az [FEL zár váltás] funkció hozzá van rendelve, és állítsa be a vaku erősségét.

- A készülék elővakuzik.
- Megjelenik a  (FEL zár) ikon.

4 Állítsa be a kompozíciót, és fényképezzen.



- Ha fel akarja oldani a FEL zárat, nyomja meg újra azt a gombot, amelyhez a [FEL zár váltás] funkció lett rendelve.

Tipp

- [FEL zár rögzítés] beállítása esetén a készülék a gomb lenyomva tartásának idejére tartja meg a beállítást. Ezen kívül a [FEL zár/AEL rögzítés] és a [FEL zár/AEL váltás] beállításával az alábbi esetekben rögzített AE beállítással fényképezhet.

- Ha a [Vaku üzemmód] beállítása [Vaku ki] vagy [Autom. Vaku].
- Ha a vakut nem lehet kikapcsolni.
- Ha a használt külső vaku kézi vaku módra van beállítva.

Megjegyzés

- A FEL zár nem állítható be, ha a vaku nincs csatlakoztatva.
- Ha a FEL zárral nem kompatibilis vakut csatlakoztat, hibaüzenet jelenik meg.
- Ha az AE és a FEL zár is rögzített, a  (AE zár/FEL zár) ikon látható.

Kapcsolódó témák

- [Gyakran használt funkciók hozzárendelése gombokhoz és tárcsákhoz \(Egy.gomb/tárcsab\)](#)

5-044-867-73(1) Copyright 2022 Sony Corporation

Digitális fényképezőgép cserélhető objektívvel
ILCE-7RM5 α7RV

Külső vaku beáll.



A fényképezőgéphez csatlakoztatott vaku (külön megvásárolható) beállításait a fényképezőgép képernyőjének és vezérlőkerekének használatával konfigurálhatja.

A funkció használata előtt frissítse a vaku szoftverét a legújabb verzióra.

A vakufunkciókkal kapcsolatos részletekről a vakuhoz mellékelt használati útmutatóban olvashat.

- 1 **A vakut (külön megvásárolható) csatlakoztassa a fényképezőgép több illesztőfelületű vakusínjére, majd kapcsolja be a fényképezőgépet és a vakut.**
- 2 **MENU →  (Expozíció/szín) → [Vaku] → [Külső vaku beáll.] → kívánt beállítási tétel.**
- 3 **A beállítást a fényképezőgép vezérlőkerekének használatával konfigurálhatja.**

A menüelem részletei

Külső vaku vill. beáll.:

Lehetővé teszi a vakukioldási beállítások, például a vakumód, a vakuszint stb. megadását.

K. vaku felh. beáll.:

Lehetővé teszi egyéb vakubeállítások, vezeték nélküli beállítások és vakuegység-beállítások konfigurálását.

Tipp

- Ha a [Külső vaku vill. beáll.] funkciót egyéni gombhoz rendeli hozzá az [ Egy.gomb/tárcsab] funkcióval, akkor a [Külső vaku vill. beáll.] képernyő megnyitásához elég az adott gombot megnyomnia.
- A [Külső vaku beáll.] funkció használata esetén is módosíthatja a beállításokat magáról a vakuról.
- A fényképezőgéphez csatlakoztatott vezeték nélküli rádiós vezérlő (külön megvásárolható) beállításait is módosíthatja.

Megjegyzés

- Csak akkor használható a [Külső vaku beáll.] funkció a vaku (külön megvásárolható) vagy a vezeték nélküli rádiós vezérlő (külön megvásárolható) beállításainak módosítására, ha az eszköz Sony gyártmányú, és a fényképezőgép több illesztőfelületű vakusínjéhez csatlakozik.
- A [Külső vaku beáll.] funkció csak abban az esetben használható, ha a vaku közvetlenül a fényképezőgéphez van csatlakoztatva. Ez a funkció nem használható fényképezőgéptől távolra helyezett, kábellel csatlakozó vakus felvétel esetében.
- A [Külső vaku beáll.] lehetőséggel a csatlakoztatott vaku funkcióinak egy része konfigurálható. A [Külső vaku beáll.] lehetőséggel nem párosíthatja az eszközt másik vakuval, nem állíthatja vissza a beállításait, nem inicializálhatja stb.
- A [Külső vaku beáll.] lehetőség nem érhető el az alábbi helyzetekben:
 - Ha a vaku nem csatlakozik a fényképezőgéphez
 - Ha a csatlakoztatott vaku nem támogatja a [Külső vaku beáll.] funkciót
 - Az Állókép/Mozgókép/S&Q tárcsa  (Mozgókép) vagy S&Q (S&Q Motion) beállításában, illetve mozgóképfelvétel esetén

Előfordulhat továbbá, hogy a [Külső vaku beáll.] lehetőség a vaku aktuális állapota miatt nem érhető el.

- Ha kíváncsi a funkcióval kompatibilis vakukkal és vezeték nélküli rádiós vezérlőkkel kapcsolatos részletekre, keresse fel az alábbi támogatási oldalt.

Kapcsolódó témák

- [Gyakran használt funkciók hozzárendelése gombokhoz és tárcsákhoz \(Egy.gomb/tárcsab\)](#)

Digitális fényképezőgép cserélhető objektívvel
ILCE-7RM5 α7RV

Vakus felv. beállít.



A vakuval történő fényképezés zársebessége és ISO-érzékenysége külön van kezelve a vaku nélküli használat beállításaitól. A fényképezőgép meghatározza, hogy a vaku be van-e kapcsolva, és automatikusan vált a beállítások között.

- 1 MENU** →  (Expozíció/szín) → [Vaku] → [Vakus felv. beállít.].
- 2** Válassza ki a vakus fényképezéshez beállítani kívánt elemet, majd nyomja meg a vezérlőkerék közepét a kívánt beállítás kiválasztásához.
- 3** Jelölje be vakuval történő fényképezéskor előhívni kívánt elemeket, majd válassza az [OK] lehetőséget.
A készülék elmenti a beállítást.

A menüelem részletei

Zárídtartomány:

Beállíthatja a [Minimális] és [Maximális] zársebességet vakus fényképezéshez. Ha a [Szinkr. sebesség] lehetőséget választja, a szinkronizálható maximális zársebesség lesz automatikusan beállítva.

Ez a beállítás akkor érhető el, ha a felvételi mód P vagy A értékre van beállítva.

ISO:

Beállíthatja az ISO-érzékenységet vakuval történő fényképezéshez.

Ez a beállítás akkor érhető el, ha a felvételi mód P, A, S vagy M értékre van beállítva.

Tipp

- Ezeket a beállításokat akkor is módosíthatja, ha nincs vaku csatlakoztatva.
- Ha kíváncsi a funkcióval kompatibilis vakukkal kapcsolatos részletekre, keresse fel az alábbi támogatási oldalt.
<https://www.sony.net/dics/7rm5/>

Kapcsolódó témák

- [ISO \(állókép/mozgókép\)](#)



Vaku használata szinkronzsinórral

- 1 Nyissa fel a  (vakuszinkronizálás) csatlakozó fedelét, és csatlakoztassa a zsinórt.

Tipp

- Ha a képernyő túl sötét a kompozíció ellenőrzéséhez, állítsa az [Élő nézet kijelz. beál.] alatti [Élő Nézet Kijelzés] opciót [Beállítás Eff. Ki] értékre, hogy vakuhasználat esetén könnyebb legyen a kompozíció ellenőrzése.
- A készülékkel fordított polaritású szinkroncsatlakozós vaku használható.

Megjegyzés

- Ha elektronikus zárral fényképez, akkor nem lehet  (vakuszinkronizálás) csatlakozót használó vakuval fényképezni.
- Az expozíciós módot állítsa kézi expozícióra (ISO érzékenységnek az ISO AUTO beállítástól eltérő beállítás ajánlott), és állítsa a zársebességet az alábbi értékekre vagy ezeknél alacsonyabbra:
 - Vakuszinkronizálás sebessége
 - A vaku által ajánlott zársebesség.
- A vakuszinkronizálási sebesség 1/250 másodperc.
- Csak 400 V vagy alacsonyabb szinkronfeszültségű vakut használjon.
- Kapcsolja ki a szinkronzsinórhoz csatlakoztatott vakut, mielőtt a szinkronzsinórt a  (vakuszinkronizálás) csatlakozóhoz csatlakoztatja. Ellenkező esetben előfordulhat, hogy a szinkronzsinór csatlakoztatásakor a vaku fényt bocsát ki.
- A vaku teljesítményét a vaku állítja be. A teljesítmény a fényképezőgép használatával nem állítható be.
- Az automatikus fehéregyensúly funkció nem ajánlott. A pontosabb fehéregyensúly érdekében használja az egyéni fehéregyensúly funkciót.
- Ha vaku van csatlakoztatva a  (vakuszinkronizálás) csatlakozóba, a vaku jelzése nem jelenik meg.

Digitális fényképezőgép cserélhető objektívvel
ILCE-7RM5 α7RV

SteadyShot (állókép)



Beállítja, hogy használja-e a SteadyShot funkciót.

1 MENU → (Felvétel) → [Képstabilizáció] → [SteadyShot] → kívánt beállítás.

A menüelem részletei

Be:

[SteadyShot] használata.

Ki:

Nem használja az [SteadyShot] funkciót.

Tipp

- Háromlábú állvány stb. használata esetén ne felejtse el kikapcsolni a SteadyShot funkciót, mert felvételkor hibás működést okozhat.
- Ha a [SteadyShot vál.] funkciót egyéni gombhoz rendeli hozzá az [Egy.gomb/táracsab] funkcióval, akkor a [SteadyShot] funkció be- és kikapcsolásához elég az adott gombot megnyomni.
- Ha sötét helyen fényképez, villoghat a (SteadyShot) ikon. Javasoljuk, hogy állítson be nagyobb zársebességet a rekeszérték csökkentésével vagy az ISO érzékenység magasabb értékre állításával.
- Egyes objektívek esetén a fényképezőgép háza és az objektív együttműködik a képstabilizálás érdekében, a szokásosnál nagyobb elmosódás korrigálását is lehetővé téve. A kompatibilis objektívek listáját a következő URL-címen találja.
<https://www.sony.net/dics/7rm5-s/>

Kapcsolódó témák

- [SteadyShot \(mozgókép\)](#)
- [SteadyShot-szab. \(állókép/mozgókép\)](#)
- [Gyakran használt funkciók hozzárendelése gombokhoz és tárcsákhoz \(Egy.gomb/táracsab\)](#)

Digitális fényképezőgép cserélhető objektívvel
ILCE-7RM5 α7RV

SteadyShot (mozgókép)



A [▶] SteadyShot] effektus beállítása mozgóképfelvételhez.

1 MENU → [▶] (Felvétel) → [Képstabilizáció] → [▶] SteadyShot] → kívánt beállítás.

A menüelem részletei

Aktív:

Erőteljesebb SteadyShot-hatást biztosít.

Normál:

Csökkenti a fényképezőgép stabil mozgókép-felvételi körülmények között jelentkező beremegését.

Ki:

Nem használja az [▶] SteadyShot] funkciót.

Tipp

- Ha [Aktív] van kiválasztva, egyes objektívek esetén a fényképezőgép háza és az objektív együttműködik a képstabilizálás érdekében, a szokásosnál nagyobb elmosódás korrigálását is lehetővé téve. A kompatibilis objektívek listáját a következő URL-címen találja.
<https://www.sony.net/dics/7rm5-s/>

Megjegyzés

- Háromlábú állvány stb. használata esetén ne felejtse el kikapcsolni a SteadyShot funkciót, mert felvételkor hibás működést okozhat.
- Ha módosítja a [▶] SteadyShot] beállítását, megváltozik a látószög. Ha a [▶] SteadyShot] beállítása [Aktív], akkor a látószög keskenyebb lesz.
- A következő helyzetekben az [Aktív] lehetőség nem választható ki:
 - Ha a [▶] Fájlformátum] beállítása [XAVC HS 8K]
 - Normál mozgóképekhez: ha a [Rögzítési képseb.] beállítása [120p]/[100p]
Lassított/gyorsított felvétel készítéséhez: ha a [S&Q] Képssebesség] beállítása [120fps]/[100fps]

Kapcsolódó témák

- SteadyShot (állókép)
- SteadyShot-szab. (állókép/mozgókép)

Digitális fényképezőgép cserélhető objektívvel
ILCE-7RM5 α7RV

SteadyShot-szab. (állókép/mozgókép)



A használt objektívnek megfelelő SteadyShot beállítással fényképezhet.

1 MENU → / (Felvétel) → [Képstabilizáció] → [SteadyShot-szab.] → kívánt beállítás.

A menüelem részletei

Automatikus:

Automatikusan alkalmazza a SteadyShot funkciót, a használt objektívtől kapott információk alapján.

Kézi:

A készülék a [Fókusz távols.] opcióval beállított fókusz távolság alapján alkalmazza a SteadyShot funkciót. (8mm-1000mm)

Megjegyzés

- Közvetlenül a fényképezőgép bekapcsolása, illetve a témára történő ráirányítása után, vagy az exponáló gomb teljes, félüton való megállás nélküli lenyomása esetén előfordulhat, hogy a SteadyShot funkció nem működik optimálisan.
- Ha a fényképezőgép nem tudja lekérni a fókusz távolságra vonatkozó információkat az objektívtől, a SteadyShot funkció nem működik megfelelően. Állítsa a [SteadyShot-szab.] opciót [Kézi] értékre, és állítsa be a [Fókusz távols.] opciót a használt objektívnek megfelelően. A beállított aktuális SteadyShot fókusz távolság jelenik meg, és a (SteadyShot) ikon.
- Ha telekonverteres SEL16F28 (külön megvásárolható) vagy hasonló objektívet használ, állítsa a [SteadyShot-szab.] opciót [Kézi] értékre, és állítsa be a fókusz távolságot.
- Ha az objektíven van SteadyShot kapcsoló, a beállítások csak az objektíven lévő kapcsolóval módosíthatók. A beállítások a fényképezőgép használatával nem változtathatók meg.

Kapcsolódó témák

- [SteadyShot fókusz távolság \(állókép/mozgókép\)](#)

Digitális fényképezőgép cserélhető objektívvel
ILCE-7RM5 α7RV

SteadyShot fókusztávolság (állókép/mozgókép)



Beállíthatja a fókusztávolság információkat, amelyeket a beépített SteadyShot funkció akkor használ, ha a [ SteadyShot-szab.] opció beállítása [Kézi].

1 MENU →  /  (Felvétel) → [Képstabilizáció] → [  Fókusz távols.] → kívánt beállítás.

A menüelem részletei

8mm - 1000mm:

A SteadyShot funkció az Ön által beállított fókusztávolságot használja.

Ellenőrizze az objektíven a fókusztávolság mutatót, és állítsa be a fókusztávolságot.



Kapcsolódó témák

- [SteadyShot-szab. \(állókép/mozgókép\)](#)

Digitális fényképezőgép cserélhető objektívvel
ILCE-7RM5 α7RV

Objektívkompenz. (állókép/mozgókép)



A képernyő árnyékos sarkainak és torzításának kompenzálása, illetve a képernyő sarkaiban létrejövő színeltérés csökkentése. Ezeket a jelenségeket az objektív bizonyos tulajdonságai okozzák.

1 MENU → / (Felvétel) → [Képmín./Felvétel] → [Objektívkompenz.] → kívánt beállítás.

A menüelem részletei

Vignettálás kompen.:

Beállíthatja, hogy a készülék automatikusan kompenzálja-e a képernyő sötétebb sarkait. ([Automatikus]/[Alacsony]/[Ki])

Színeltérés kompen.:

Beállíthatja, hogy a készülék automatikusan csökkentse-e a képernyő sarkainak színeltérését. ([Automatikus]/[Ki])

Torzítás kompenz.:

Beállíthatja, hogy a készülék automatikusan kompenzálja-e a képernyő torzítását. ([Automatikus]/[Ki])

Légzés komp. (csak mozgóképfelvétel esetén):

Beállíthatja, hogy a készülék kompenzálja-e automatikusan azt a – mozgóképfelvétel közben fellépő – jelenséget, hogy a látószög a fókusz távolsággal arányban megváltozik. ([Be]/[Ki])

Megjegyzés

- Ez a funkció csak automatikus kompenzációval kompatibilis objektív használata esetén érhető el.
- Az objektív típusától függően előfordulhat, hogy a [Vignettálás kompen.] funkcióval nem lehet korrigálni a képernyő sarkainak sötétségét.
- Az objektív típusától függően előfordulhat, hogy nincs különbség az [Automatikus] és az [Alacsony] [Vignettálás kompen.] korrekciós hatás között.
- Egyes objektívek csatlakoztatásakor a [Torzítás kompenz.] opció [Automatikus] értéken rögzített, és [Ki] nem választható.
- Ha mozgóképfelvétel üzemmódban a [SteadyShot] beállítása [Aktív], a [Torzítás kompenz.] opció [Automatikus] értéken rögzül.
- Ha a [Légzés komp.] beállítása [Be], a látószög és a képmínőség némileg változik.
- Az objektívtől függően előfordulhat, hogy a látószög változásait akkor sem kompenzálja a készülék teljes mértékben, ha a [Légzés komp.] beállítása [Be].

Digitális fényképezőgép cserélhető objektívvel
ILCE-7RM5 α7RV

Hosszú exp. zajcs.



Ha a zársebességet 1 másodpercre vagy többre állítja (hosszú expozíciós felvétel), a zajcsökkentés annyi időre kapcsol be, ameddig a zár nyitva van. Ha a funkció be van kapcsolva, csökken a hosszú expozícióra jellemző képzaj.

1 MENU → (Felvétel) → [Képmín./Felvétel] → [Hosszú exp. zajcs.] → kívánt beállítás.

A menüelem részletei

Be:

Pontosan annyi időre aktiválja a zajcsökkentést, ameddig a zár nyitva van. A zajcsökkentés folyamata közben üzenet látható, és nem készíthető újabb kép. Ha a képmínőségre szeretné helyezni a hangsúlyt, válassza ezt a beállítást.

Ki:

Nem aktiválja a zajcsökkentést. Ha a felvétel időzítésére szeretné helyezni a hangsúlyt, válassza ezt a beállítást.

Tipp

- A zajcsökkentési folyamat az exponáló gomb lenyomásával megszakítható. Ebben az esetben a megszakításig tartó feldolgozást alkalmazza a készülék.

Megjegyzés

- Az [Hosszú exp. zajcs.] opció nem választható, ha a [Zár típus] beállítása [Elektronikus zár].
- Az alábbi esetekben előfordulhat, hogy a készülék nem végez zajcsökkentést, ha a [Hosszú exp. zajcs.] opció beállítása [Be]:
 - A [Képtovább.mód] beállítása [Folyamatos Felv] vagy [Foly. exp sor].
- A [Hosszú exp. zajcs.] beállított értéke nem lehet [Ki] az alábbi felvételi módokban:
 - [Intell. autom.]

Digitális fényképezőgép cserélhető objektívvel
ILCE-7RM5 α7RV

Nagy ISO zajcs.



Nagy ISO-érzékenységgel történő fényképezéskor a készülék csökkenti a képzajt, ami a készülék érzékenységevel együtt növekszik.

1 MENU →  (Felvétel) → [Képmín./Felvétel] → [Nagy ISO zajcs.] → kívánt beállítás.

A menüelem részletei

Normál:

A magas ISO-érzékenység zajcsökkentésének rendes aktiválása.

Alacsony:

A magas ISO-érzékenység zajcsökkentésének mérsékelt aktiválása.

Ki:

Nem aktiválja a nagy ISO zajcsökkentést.

Megjegyzés

- A [Nagy ISO zajcs.] rögzített értéke [Normál] az alábbi felvételi módokban:
 - [Intell. autom.]

Digitális fényképezőgép cserélhető objektívvel
ILCE-7RM5 α7RV

Auto visszanéz. (állókép)



Közvetlenül a felvétel készítése után ellenőrizheti a rögzített képet a képernyőn. Az Auto visszanézés megjelenítési időtartamát is beállíthatja.

1 MENU →  (Beállítások) → [Kijelzés beállítása] → [ Auto visszanéz.] → kívánt beállítás.

A menüelem részletei

10 másodperc/5 másodperc/2 másodperc:

A képet közvetlenül a felvétel után a kiválasztott ideig megjeleníti a képernyőn. Ha Auto visszanézés közben nagyítás műveletet végez, akkor felnagyított méretben tekintheti meg a képet.

Ki:

Nem jeleníti meg az Auto visszanézést.

Megjegyzés

- Ha képfeldolgozást végző funkciót használ, akkor előfordulhat, hogy előbb átmenetileg a még nem feldolgozott kép jelenik meg, majd utána a feldolgozott kép.
- A DISP (kijelzés beállítása) beállítások az Auto visszanézés funkcióra érvényesek.

Kapcsolódó témák

- [Egy megjelenített kép felnagyítása \(Kinagyít\)](#)

Digitális fényképezőgép cserélhető objektívvel
ILCE-7RM5 α7RV

Hátralévő felv. kij. (állókép)



Beállíthatja, hogy megjelenjen-e az a kijelzés, amely azt mutatja, hogy mennyi állókép rögzíthető még folyamatos felvétellel az aktuális felvételi sebességgel.

1 MENU →  (Beállítások) → [Kijelzés beállítása] → [ Hátralévő felv. kij.] → kívánt beállítás.



A menüelem részletei

Mindig megjel.:

Fényképezéskor mindig megjeleníti a kijelzést.

Megj. csak felv.:

Fényképezés közben megjelenik a még rögzíthető állóképek száma. Ha félig lenyomja az exponáló gombot, megjelenik a még rögzíthető állóképek számának kijelzése.

Nem jelenít meg:

A kijelző nem jelenik meg.

Tipp

- A fényképezőgép belső, puffereelő memóriája megtelt, a „SLOW” üzenet jelenik meg, és csökken a folyamatos felvételi sebesség.

Kapcsolódó témák

- [Folyamatos Felv](#)

Digitális fényképezőgép cserélhető objektívvel
ILCE-7RM5 α7RV

Rácsvonal megjel. (állókép/mozgókép)



Annak beállítására szolgál, hogy a rácsvonal megjelenjen-e felvétel közben. A rácsvonal segítségével igazítható a képek kompozíciója.

1 MENU → / (Felvétel) → [Felvétel kijelzése] → [Rácsvonal megjel.] → kívánt beállítás.

A menüelem részletei

Be:

Megjeleníti a rácsvonalat.

Ki:

Nem jeleníti meg a rácsvonalat.

Tipp

- Ha a [Rácsvon. megjel. vál.] funkciót egyéni gombhoz rendeli hozzá az [Egy.gomb/tárcsab] vagy az [Egy.gomb/tárcsab] funkcióval, akkor a rácsvonalak megjelenítéséhez vagy elrejtéséhez elég az adott gombot megnyomnia.

Kapcsolódó témák

- [Rácsvonal típusa \(állókép/mozgókép\)](#)
- [Gyakran használt funkciók hozzárendelése gombokhoz és tárcsákhoz \(Egy.gomb/tárcsab\)](#)

Digitális fényképezőgép cserélhető objektívvel
ILCE-7RM5 α7RV

Rácsvonal típusa (állókép/mozgókép)



Beállíthatja a rácsvonal megjelenítési típusát. A rácsvonal segítségével igazítható a képek kompozíciója.

1 MENU → / (Felvétel) → [Felvétel kijelzése] → [Rácsvonal típusa] → kívánt beállítás.

A menüelem részletei

Harmadoló rács:

Kiegyensúlyozott kompozíciót eredményez, ha a fő témákat a képet harmadoló egyik rácsvonal közelébe helyezi.

Négyzetrács:

A négyzetrácsok megkönnyítik a kompozíció vízszintjének ellenőrzését. Ez hasznos segítség a kompozíció beállításakor tájképek és közeli felvételek készítése esetén, illetve a fényképezőgéppel történő szkenneléskor.

Átlós+négyzetr.:

Egy tárgy átlós vonalra helyezésével energikus, emelkedést sugalló hatást lehet kelteni.

Tipp

- Ha a [Rácsvonal típusa] funkciót egy kívánt gombhoz rendeli az [Egy.gomb/tárcsab] vagy az [Egy.gomb/tárcsab] funkcióval, akkor a hozzárendelt gomb minden megnyomására változik a rácsvonal típusa.

Kapcsolódó témák

- [Rácsvonal megjel. \(állókép/mozgókép\)](#)
- [Gyakran használt funkciók hozzárendelése gombokhoz és tárcsákhoz \(Egy.gomb/tárcsab\)](#)

Digitális fényképezőgép cserélhető objektívvel
ILCE-7RM5 α7RV

Élő nézet kijelz. beál.



Beállítja, hogy a képek a képernyőn az expozíció-kompenzáció, a fehéregyensúly, a [Kreatív megj.] stb. hatásával módosítva jelenjenek-e meg.

1 MENU → (Felvétel) → [Felvétel kijelzése] → [Élő nézet kijelz. beál.] → kívánt beállítási tétel.

A menüelem részletei

Élő Nézet Kijelzés:

Beállítja, hogy úgy akarja-e megjeleníteni az élő nézetet, hogy a képernyőn körülbelül látszik az alkalmazott felvételi beállítások hatása, vagy úgy akarja megjeleníteni az élő nézetet, hogy ne látsszon a beállítások hatása. ([Beállítás Eff. Be] / [Beállítás Eff. Ki])

[Beállítás Eff. Ki] beállítás esetén könnyedén ellenőrizheti a kompozíciót, még akkor is, ha a képet Élő nézet kijelzéssel készíti.

Expozíció effektus:

Beállítja, hogy az Élő nézet automatikus korrekcióval, a vaku expozícióját tükrözve jelenjen-e meg, ha az [Élő Nézet Kijelzés] beállítása [Beállítás Eff. Be]. ([Expoz. beál. & vaku] / [Csak expoz. beál.]

Ha a vakut portré készítéséhez használja, válassza a [Csak expoz. beál.] lehetőséget, ha kézzel, a megvilágításnak megfelelően akarja beállítani az expozíciót.

Képseb. alsó korl.:

Beállíthatja, hogy meg akarja-e előzni, hogy az Élő nézet képsebessége túl alacsony legyen. ([Be] / [Ki])

[Be] lehetőség választása esetén az Élő nézet képsebessége még sötét helyen történő felvételkor sem lesz lassú, de az Élő nézet kijelzés sötét lehet.

Tipp

- Harmadik féltől származó vaku – például stúdióvaku – használata esetén az Élő nézet kijelzés bizonyos zársebesség-beállítások mellett sötét lehet. Ha az [Élő Nézet Kijelzés] beállítása [Beállítás Eff. Ki], az Élő nézet kijelzés világos lesz, hogy a kompozíció könnyen ellenőrizhető legyen.
- [Beállítás Eff. Ki] lehetőség választása esetén az Élő nézet kijelzés mindig a megfelelő világossággal jelenik meg, még [Kézi expozíció] módban is.
- [Beállítás Eff. Ki] választása esetén megjelenik a **VIEW** (VIEW) ikon az Élő nézet képernyőn.

Megjegyzés



- Az [Expozíció effektus] opció csak Sony gyártmányú vaku használata esetén hatásos.
- A [Élő Nézet Kijelzés] beállított értéke nem lehet [Beállítás Eff. Ki] az alábbi felvételi módokban:
– [Intell. autom.]
- Ha fényképezés üzemmódban készít mozgóképfelvételt, a felvételi beállítások hatása akkor is érvényesül az élő nézet kijelzésben, ha az [Élő Nézet Kijelzés] beállítása [Beállítás Eff. Ki].
- Ha az [Élő Nézet Kijelzés] beállítása [Beállítás Eff. Ki], a készített kép világossága eltérhet az Élő nézet kijelzés világosságától.

Digitális fényképezőgép cserélhető objektívvel
ILCE-7RM5 α7RV

Blendenyílás Előnéz.



Ha lenyomva tartja azt a gombot, amelyhez a [Blendenyílás Előnéz.] funkció van rendelve, a készülék csökkenti a rekeszértéket, és fényképezés előtt ellenőrizheti az elmosódottság mértékét.

- 1 **MENU** →  (Beállítások) → [Működt. testresz.] → [ Egy.gomb/táracsab] → állítsa be a [Blendenyílás Előnéz.] funkciót a kívánt gombra.
- 2 **Fényképezéskor ellenőrizze a képet: nyomja meg azt a gombot, amelyhez a [Blendenyílás Előnéz.] funkció hozzá van rendelve.**

Tipp

- Az előnézet során a rekeszérték módosítható, ugyanakkor világosabb rekesznyílás-beállítás választása esetén előfordulhat, hogy a téma defókuszált lesz. Ajánlatos újból beállítani a fókuszt.

Kapcsolódó témák



- [Gyakran használt funkciók hozzárendelése gombokhoz és tárcsákhoz \(Egy.gomb/táracsab\)](#)
- [Felvétel Előnézete](#)

Digitális fényképezőgép cserélhető objektívvel
ILCE-7RM5 α7RV

Felvétel Előnézete



Ha lenyomva tartja azt a gombot, amelyhez a [Felvétel Előnézete] funkció van rendelve, az előnézeten ellenőrizheti, hogy milyen lesz a kép az adott DRO beállítás, zársebesség, rekesznyílás és ISO érzékenységi beállítás alkalmazásával. Fényképezés előtt ellenőrizze a végleges felvétel előnézetét.

- 1** MENU →  (Beállítások) → [Működt. testresz.] → [ Egy.gomb/táracsab] → állítsa be a [Felvétel Előnézete] funkciót a kívánt gombra.
- 2** Fényképezéskor ellenőrizze a képet: nyomja meg azt a gombot, amelyhez a [Felvétel Előnézete] funkció hozzá van rendelve.

Tipp

- Az aktuális DRO beállítások, valamint a zársebesség, a rekesznyílás és az ISO érzékenység beállítása tükröződik a [Felvétel Előnézete] képen, de a felvételi beállításoktól függően az effektusok egy része nem tükröződik előnézetben. Ennek ellenére a készülék alkalmazza a választott beállításokat fényképezéskor.

Kapcsolódó témák

- [Gyakran használt funkciók hozzárendelése gombokhoz és tárcsákhoz \(Egy.gomb/táracsab\)](#)
- [Blendenyílás Előnéz.](#)

Digitális fényképezőgép cserélhető objektívvel
ILCE-7RM5 α7RV

Ellenőrzés fényvel



Lehetővé teszi a kompozíció beállítását, ha sötétben készít felvételt. Az expozíciós idő meghosszabbításával még sötétben, például éjszaka a szabadban is ellenőrizheti a kompozíciót a keresőn/képernyőn.

- 1 MENU** → (Beállítások) → [Működt. testresz.] → [Egy.gomb/táracsab] → rendelje hozzá az [Ellenőrzés fényvel] funkciót a kívánt gombhoz.
- 2 Fényképezési üzemmódban nyomja meg azt a gombot, amelyhez az [Ellenőrzés fényvel] funkció lett rendelve, majd fényképezzen.**
 - A [Ellenőrzés fényvel] fényerő a felvétel után is megmarad.
 - Ha vissza akarja állítani a képernyő fényerejét normálra, nyomja meg még egyszer azt a gombot, amelyhez a [Ellenőrzés fényvel] funkció lett rendelve.

Megjegyzés

- [Ellenőrzés fényvel] közben az [Élő Nézet Kijelzés] beállítása automatikusan [Beállítás Eff. Ki] értékre vált, és az expozíciókompenzáció és hasonló beállítási értékek hatása nem érvényesül az élő nézet kijelzésben. A [Ellenőrzés fényvel] beállítás használata csak sötétben ajánlott.
- A készülék automatikusan kikapcsolja az [Ellenőrzés fényvel] beállítást az alábbi helyzetekben.
 - A fényképezőgép kikapcsolásakor.
 - Ha a felvételi mód P/A/S/M módról nem P/A/S/M módra változott.
 - Ha a fókusz mód beállítása nem kézi fókusz
 - Az [Auto fókuszál. MF] végrehajtása esetén.
 - Ha [Fókusznagyítás] lett kiválasztva.
- [Ellenőrzés fényvel] beállítás esetén a zársebesség a normálisnál kisebb lehet sötét helyen fényképezés közben. Továbbá mivel a mért fényerőtartomány kiterjed, az expozíció is módosulhat.

Kapcsolódó témák

- [Élő nézet kijelz. beál.](#)

Digitális fényképezőgép cserélhető objektívvel
ILCE-7RM5 α7RV

Hangs. meg. FELV



Beállíthatja, hogy megjelenjen-e egy piros keret a fényképezőgép képernyőjének szélei körül mozgóképfelvétel közben. Könnyedén ellenőrizheti, hogy a fényképezőgép készenléti állapotban van-e vagy rögzít-e, még akkor is, ha szögől vagy távolból néz a fényképezőgép képernyőjére.

1 MENU →  (Felvétel) → [Felvétel kijelzése] → [Hangs. meg. FELV] → kívánt beállítás.

A menüelem részletei

Be:

Piros keret jelzi, hogy felvétel van folyamatban.

Ki:

Nem jelenít meg keretet, amely jelzi, hogy felvétel van folyamatban.

Tipp

- Az e funkció által megjelenített keret a HDMI-n keresztül csatlakoztatott külső képernyőn is megjeleníthető. Állítsa a [HDMI info. megjelen.] opciót [Be] értékre.

Kapcsolódó témák

- [HDMI info. megjelen.](#)

Digitális fényképezőgép cserélhető objektívvel
ILCE-7RM5 α7RV

Jelölő megjelenít.



Mozgóképfelvétel közben beállíthatja, hogy a jelölők megjelenjenek-e a képernyőn vagy a keresőben, és kiválaszthatja a jelölők típusait.

- 1 MENU → (Felvétel) → [Jelölő megjelen.] → Válasszon egy menüpontot, és állítsa be a kívánt paramétert.

A menüelem részletei

Jelölő megjelenít.:

Beállíthatja, hogy megjelenjenek-e jelölők. ([Be] / [Ki])

Középső jelölő:

Beállíthatja, hogy megjelenjen-e a középső jelölő a felvételi képernyő közepén. ([Ki] / [Be])

Arány jelölő:

Beállítja az arány jelölő megjelenítését. ([Ki] / [9:16] / [4:5] / [1:1] / [4:3] / [13:9] / [14:9] / [15:9] / [17:9] / [1.66:1] / [1.85:1] / [1.91:1] / [2:1] / [2.35:1] / [2.39:1])

Biztonsági Zóna:

Beállítja a biztonsági zóna megjelenítését. Ez lesz az általános háztartási tévékészülékek normál tartománya. ([Ki] / [80%] / [90%])

Vezetőkeret:

Beállítja, hogy megjelenítse-e a vezetőkeretet. Ellenőrizheti, hogy a téma párhuzamos vagy merőleges-e a horizonttal. ([Ki] / [Be])

Tipp

- Egyszerre sok jelölő megjeleníthető.
- A témát a [Vezetőkeret] metszéspontjára igazítva egyensúlyba hozhatja a kompozíciót.

Megjegyzés

- A jelölők akkor láthatók, ha az Állókép/Mozgóképfelvétel/S&Q tárcsa beállítása (Mozgóképfelvétel) vagy S&Q (S&Q Motion), illetve mozgóképfelvétel közben.
- A [Fókusznyújtás] funkció használata esetén nem lehet jelölőket megjeleníteni.
- A jelölők megjelennek a képernyőn vagy a keresőben. (A jelölőket nem lehet a kimenetre küldeni.)

Digitális fényképezőgép cserélhető objektívvel
ILCE-7RM5 α7RV

Gamma kijelz. segéd



Az S-Log gamma beállítás azon a feltételezésen alapul, hogy a felvételeket később feldolgozzák a széles dinamikatartomány kihasználása céljából. A HLG gamma beállítás azon a feltételezésen alapul, hogy a képeket később HDR-kompatibilis képernyőkön jelenítik meg. Emiatt a felvétel során alacsony kontraszttal, rosszul láthatóak a képernyőn. A [Gamma kijelz. segéd] funkció használatával azonban a normál gammának megfelelő kontraszt érhető el. A [Gamma kijelz. segéd] beállításnak akkor is van hatása, ha mozgóképeket játszik le a fényképezőgép képernyőjén vagy a keresőben.

1 MENU →  (Beállítások) → [Kijelzés beállítása] → [Gamma kijelz. segéd] → kívánt beállítás.

A menüelem részletei



Be:

A gammakijelzési segéd funkció használata.

Ki:

A gammakijelzési segéd funkció letiltása.

Tipp

- Ha a [Gamma kij. seg. vál.] funkciót egyéni gombhoz rendeli hozzá az [ Egy.gomb/táracsab], [ Egy.gomb/táracsab] vagy az [ Egyéni gomb beál] funkcióval, akkor a gammakijelzési segéd funkció be- és kikapcsolásához elég az adott gombot megnyomni.

Megjegyzés

- A [Gamma kijelz. segéd] hatástalan, ha a fényképezőgéphez csatlakoztatott tévékészüléken vagy képernyőn jelennek meg a mozgóképek.

Kapcsolódó témák

- [Képtulajdonságok \(állókép/mozgókép\)](#)
- [Gamma kij. seg. típ.](#)
- [HLG-állóképek](#)

Digitális fényképezőgép cserélhető objektívvel
ILCE-7RM5 α7RV

Gamma kij. seg. típ.



Kiválaszthatja a [Gamma kijelz. segéd] átalakítási típusát.

1 MENU → (Beállítások) → [Kijelzés beállítása] → [Gamma kij. seg. típ.] → kívánt beállítás.

A menüelem részletei

Assist AUTO Automatikus:

- A képeket a [Képtulajdonságok] alatt beállított gammának és színmódnak megfelelő hatásokkal jeleníti meg.
 - Ha a gamma beállítása [S-Log2]: [S-Log2→709(800%)]
 - Ha a gamma beállítása [S-Log3]: [S-Log3→709(800%)]
 - Ha a gamma beállítása [HLG], [HLG1], [HLG2] vagy [HLG3], és a színmód beállítása [BT.2020]: [HLG(BT.2020)]
 - Ha a gamma beállítása [HLG], [HLG1], [HLG2] vagy [HLG3], és a színmód beállítása [709]: [HLG(709)]
- [HLG(BT.2020)] hatással jeleníti meg a képeket, ha HLG állóképeket készít [HLG-állóképek] [Be] beállítással.
- [S-Log3→709(800%)] hatással jeleníti meg a képeket, ha RAW mozgóképeket HDMI-kapcsolattal csatlakoztatott eszközön jelenít meg mozgóképfelvétel közben.

Assist S-Log2 S-Log2→709(800%):

S-Log2 gammával jeleníti meg a képeket, így a kontraszt ITU709 (800%) egyenértékű lesz.

Assist S-Log3 S-Log3→709(800%):

S-Log3 gammával jeleníti meg a képeket, így a kontraszt ITU709 (800%) egyenértékű lesz.

Assist HLG 2020 HLG(BT.2020):

A képek megjelenítése előtt a képernyő vagy a kereső képminőségét úgy állítja be, hogy megközelítse a [HLG(BT.2020)]-kompatibilis képernyők képminőségét.

Assist HLG 709 HLG(709):

A képek megjelenítése előtt a képernyő vagy a kereső képminőségét úgy állítja be, hogy megközelítse a [HLG(709)]-kompatibilis képernyők képminőségét.

Tipp

- Ha a [Gamma kij. seg. típ.] funkciót egy kívánt gombhoz rendeli az [Egy.gomb/táracsab] vagy az [Egy.gomb/táracsab] funkcióval, akkor váltani tudja a [Gamma kij. seg. típ.] beállítást.

Megjegyzés

- Ha lejátszás közben a [Gamma kijelz. segéd] beállítása [Automatikus], hatás jelenik meg a képen, a következőképpen:
 - [HLG], [HLG1], [HLG2], vagy [HLG3] mozgóképfelvételek lejátszása esetén: A színmódtól függően [HLG(BT.2020)] vagy [HLG(709)] hatással jelenik meg a kép.
 - Ha a lejátszott HLG állókép felvételekor a [HLG-állóképek] beállítás [Be] volt: A kép [HLG(BT.2020)] hatással jelenik meg.
 - RAW mozgóképek HDMI-kapcsolattal csatlakoztatott eszközön történő lejátszásakor: A kép [S-Log3→709(800%)] hatással jelenik meg.

Más esetekben a mozgóképek a [Képtulajdonságok] alatti gamma beállítás és színmód szerint jelennek meg.

Kapcsolódó témák

- [Gamma kijelz. segéd](#)
- [Képtulajdonságok \(állókép/mozgókép\)](#)
- [HDMI kim. beáll. \(mozgókép\)](#)

5-044-867-73(1) Copyright 2022 Sony Corporation

Digitális fényképezőgép cserélhető objektívvel
ILCE-7RM5 α7RV

Hangfelvétel



Beállíthatja, hogy mozgókép felvétele közben rögzítse-e a készülék a hangokat. Ha nem akarja, hogy a felvételen az objektív és a fényképezőgép működésének zaja is hallható legyen, válassza a [Ki] lehetőséget. Lassított/gyorsított felvétel közben ez a funkció nem használható.

1 MENU → (Felvétel) → [Hangfelvétel] → [Hangfelvétel] → kívánt beállítás.

A menüelem részletei

Be:

Rögzíti a hangot.

Ki:

Nem rögzíti a hangot.

Kapcsolódó témák

- [Felvétel hangerő](#)

Digitális fényképezőgép cserélhető objektívvel
ILCE-7RM5 α7RV

Felvétel hangerő



A szintmérőt figyelve beállíthatja a felvételi hangerőt. Lassított/gyorsított felvétel közben ez a funkció nem használható.

- 1 MENU →  (Felvétel) → [Hangfelvétel] → [Felvétel hangerő].
- 2 A vezérlőkerék jobb vagy bal oldalával válassza ki a kívánt szintet.

A menüelem részletei

+:

Növeli a felvételi hangerőt.

-:

Csökkenti a felvételi hangerőt.

Tipp

- Nagy hangerejű mozgóképfelvétel esetén állítsa a [Felvétel hangerő] opciót alacsonyabb hangerőre. Ezáltal valóságosabb lesz a felvétel hangja. Alacsonyabb hangerejű mozgóképfelvétel esetén állítsa a [Felvétel hangerő] opciót magasabb hangerőre, hogy a hang jobban hallható legyen. A csatlakoztatott fejhallgató hangfelvételi hangerejének, illetve a fényképezőgép hangerőszintmérőjének ellenőrzésével felmérheti, hogy megfelelő-e a hangerő szintje.
- A felvételi hangerő alapértelmezett értékre való visszaállításához nyomja meg a  (Törlés) gombot.

Megjegyzés

- A limiter mindig működik, függetlenül a [Felvétel hangerő] beállításoktól.
- A [Felvétel hangerő] csak akkor érhető el, ha a felvételi mód beállítása mozgókép mód.
- A [Felvétel hangerő] beállítások a belső mikrofon és a  (mikrofon) csatlakozó bemeneti jelszintjére is vonatkoznak.

Digitális fényképezőgép cserélhető objektívvel
ILCE-7RM5 α7RV

Audio kimenet időz.



Beállíthatja a felvétel hallgatásakor a visszhang szűrését, illetve a kép és a hang nem kívánatos eltéréseinek megelőzését. Lassított/gyorsított felvétel közben ez a funkció nem használható.

1 MENU →  (Felvétel) → [Hangfelvétel] → [Audio kimenet időz.] → kívánt beállítás.

A menüelem részletei

Élő:

A készülék késleltetés nélkül küldi a hangot a kimenetre. Válassza ezt a beállítást, ha a hangeltérés problémát okoz a hang hallgatásakor.

Szájszinkron:

A készülék szinkronizálva küldi a képet és a hangot a kimenetre. Válassza ezt a beállítást, ha meg akarja előzni a kép és a hang nem kívánatos eltéréseit.

Megjegyzés

- Külső mikrofon használata enyhe késést okozhat. További részleteket a mikrofonhoz mellékelte használati útmutatóban talál.
- A hangot a készülék a [Szájszinkron] beállítás szerint továbbítja HDMI kimenet közben.

Digitális fényképezőgép cserélhető objektívvel
ILCE-7RM5 α7RV

Szélzaj csökkentése



Beállíthatja, hogy a beépített mikrofonból érkező mély tartományú hangok kihagyásával csökkentse-e a készülék a szélzajt. Lassított/gyorsított felvétel közben ez a funkció nem használható.

1 MENU → (Felvétel) → [Hangfelvétel] → [Szélzaj csökkentése] → kívánt beállítás.

A menüelem részletei

Automatikus:

A fényképezőgép automatikusan érzékeli és csökkenti a szélzajt.

Be:

Mindig csökkenti a szélzajt.

Ki:

Nem csökkenti a szélzajt.

Megjegyzés

- Ha a [Szélzaj csökkentése] [Be] állapotra van állítva, a hangminőség eltérhet a felvételi alapbeállításoktól.
- Ha külső mikrofont (külön megvásárolható) használ, a [Szélzaj csökkentése] funkció nem működik.
- Ha a [Szélzaj csökkentése] [Automatikus] állapotra van állítva, és az [Audio kimenet időz.] [Élő] állapotra van állítva, a szélzaj csökkentése funkció hatása nem ellenőrizhető felvétel közben a hang meghallgatásával. A készülék a mozgóképfelvételt csökkentett szélzajjal rögzíti. Ugyanígy, ha streamelés funkcióval történik a hang élő közvetítése, a készülék a hangot csökkentett szélzajjal streameli.
- Ha mozgóképfelvétel közben módosítja a [Szélzaj csökkentése] beállítást, akkor a beállítás módosításakor zaj keletkezhet, ami a mozgóképfelvételre kerülhet.

Kapcsolódó témák

- [Audio kimenet időz.](#)

Digitális fényképezőgép cserélhető objektívvel
ILCE-7RM5 α7RV

Sín hangbeáll.



Beállíthatja a fényképezőgép több illesztőfelületű vakusínjéhez csatlakoztatott mikrofonról (külön megvásárolható) továbbított digitális hangot. Használjon olyan mikrofont, amely támogatja a digitális audió interfészt. Beállíthatja a mintavételi frekvenciát, a kvantálási bitek számát és a csatornák számát. Lassított/gyorsított felvétel közben ez a funkció nem használható.

1 MENU → (Felvétel) → [Hangfelvétel] → [**ni** Sín hangbeáll.] → kívánt beállítás.

A menüelem részletei

48khz/24bit 4ch :

Beállíthatja az audiobemenet mintavételi frekvenciáját 48 kHz-re, a kvantálási bitek számát 24 bitre, a csatornák számát pedig 4-re.

48khz/24bit 2ch :

Beállíthatja az audiobemenet mintavételi frekvenciáját 48 kHz-re, a kvantálási bitek számát 24 bitre, a csatornák számát pedig 2-re.

48khz/16bit 2ch :

Beállíthatja az audiobemenet mintavételi frekvenciáját 48 kHz-re, a kvantálási bitek számát 16 bitre, a csatornák számát pedig 2-re.

Tipp

- A hangszint kijelzése a képernyőn 4 csatornát mutat a 4 csatornás hangfelvétel közben.

Megjegyzés

- Ha külső mikrofon (külön megvásárolható) csatlakozik a fényképezőgép (mikrofon) csatlakozójához, a hangot a készülék a (mikrofon) aljzathoz csatlakozó külső mikrofonról rögzíti. A [**ni** Sín hangbeáll.] beállítás nem választható.
- Ha a csatlakoztatott mikrofont analóg adásra állítja, akkor a [**ni** Sín hangbeáll.] nem választható.
- Ha a csatlakoztatott mikrofon nem támogatja a 4 csatornás hangfelvételt, akkor a [48khz/24bit 4ch] (48khz/24bit 4ch) lehetőség nem választható.
- Ha a csatlakoztatott mikrofon nem támogatja a 24 bites hangfelvételt, a [**ni** Sín hangbeáll.] beállítása [48khz/16bit 2ch] (48khz/16bit 2ch) értéken rögzül.
- A hang nem rögzíthető megfelelően a következő helyzetekben mozgóképfelvétel közben:
 - Ha csatlakoztatja vagy eltávolítja a mikrofont
 - Ha a digitális adást analóg adásra (vagy fordítva) váltják a mikrofon oldalán

Kapcsolódó témák

- [4ch hangmonitor \(mozgókép\)](#)

Digitális fényképezőgép cserélhető objektívvel
ILCE-7RM5 α7RV

TC/UB



Az idő kód (TC) és a felhasználói bit (UB) információk mozgóképekhez mellékelt adatok formájában rögzíthetők.

1 MENU → (Felvétel) → [TC/UB] → **Válasszon egy menüpontot, és állítsa be a kívánt paramétert.**

A menüelem részletei

Time Code Preset:

Beállíthatja az időkódot.

User Bit Preset:

Beállíthatja a felhasználói bitet.

Time Code Format:

Beállíthatja az idő kód rögzítési módját. (Csak akkor, ha az [NTSC/PAL választó] beállítása NTSC.)

Time Code Run:

Beállíthatja az idő kód számláló formátumát.

Time Code Make:

Beállíthatja az idő kód rögzítési formátumát a felvételi adathordozón.

User Bit Time Rec:

Beállíthatja, hogy rögzítse-e a készülék az időpontot felhasználói bitként.

Az idő kód beállításának módja (Time Code Preset)

1. MENU → (Felvétel) → [TC/UB] → [Time Code Preset].
2. A vezérlőkerék elforgatásával válassza ki az első két számjegyet.

- Az idő kód a következő tartományban állítható be.

Ha [60p] van kiválasztva: 00:00:00.00 és 23:59:59.29 között

* Ha [24p] van kiválasztva, az idő kód utolsó két számjegyét a 00–23 képkocka tartományból, négyes növekménnyel lehet kiválasztani.

Ha [50p] van kiválasztva: 00:00:00.00 és 23:59:59.24 között

3. Állítsa be a többi számjegyet a 2. lépésben leírt eljárással, majd nyomja meg a gombot a vezérlőkerék közepén.



Az idő kód lenullázásának módja

1. MENU → (Felvétel) → [TC/UB] → [Time Code Preset].
2. Az idő kód lenullázásához (00:00:00.00) nyomja meg a (Törlés) gombot.

A felhasználói bit beállításának módja (User Bit Preset)

1. MENU → (Felvétel) → [TC/UB] → [User Bit Preset].
2. A vezérlőkerék elforgatásával válassza ki az első két számjegyet.
3. Állítsa be a többi számjegyet a 2. lépésben leírt eljárással, majd nyomja meg a gombot a vezérlőkerék közepén.

A felhasználói bit lenullázásának módja

1. MENU →  (Felvétel) → [TC/UB] → [User Bit Preset].
2. A felhasználói bit lenullázásához (00 00 00 00) nyomja meg a  (Törlés) gombot.

Az idő kód rögzítési módjának kiválasztása (Time Code Format ^{*1})

1. MENU →  (Felvétel) → [TC/UB] → [Time Code Format].

DF:

A készülék Drop Frame ^{*2} formátumban rögzíti az időkódot.

NDF:

A készülék nem Drop Frame formátumban rögzíti az időkódot.

^{*1} Csak ha az [NTSC/PAL választó] beállítása NTSC.

^{*2} Az idő kód meghatározása 30 képkocka/másodperc sebesség alapján történik. Hosszabb felvételi idő alatt azonban eltérés keletkezik a tényleges és az idő kód által jelzett időtartam között, mert az NTSC képjel képváltási sebessége körülbelül 29,97 képkocka/másodperc. A Drop Frame formátum korrigálja ezt az eltérést, hogy a tényleges és az idő kód által jelzett időtartam megegyezzen. A Drop Frame formátum esetében minden percben kihagyja az első 2 képkockaszámot, kivéve minden tizedik percben. A korrigálás nélküli időkódot nevezzük „nem Drop Frame”-nek.

- 24p felvétel esetében [-] lesz a rögzített beállítás.

Az idő kód számláló formátumának kiválasztása (Time Code Run)

1. MENU →  (Felvétel) → [TC/UB] → [Time Code Run].

Rec Run:

Ezzel a beállítással az idő kód csak felvétel közben lép tovább. Az idő kód mindig az előző felvétel utolsó idő kódjától folytatódik.

Free Run:

Ezzel a beállítással az idő kód mindig továbblép, függetlenül a fényképezőgép használatától.

- Előfordulhat, hogy az alábbi esetekben az idő kód nem folytonos, annak ellenére, hogy az idő kód [Rec Run] módban továbblép.
 - Ha módosult a felvételi formátum.
 - Ha a felvételi adathordozót eltávolították.

Az idő kód rögzítési módjának kiválasztása (Time Code Make)

1. MENU →  (Felvétel) → [TC/UB] → [Time Code Make].

Preset:

Az újonnan beállított időkódot rögzíti a felvételi adathordozóra.

Regenerate:

Kiolvassa a felvételi adathordozóról az előző felvétel utolsó idő kódját, és az új idő kód rögzítését az előző idő kód értékétől folytatja. [Rec Run] módban az idő kód a [Time Code Run] beállítástól függetlenül továbblép.

A készülék az időkódot a [ Felv.adath.beáll] alatti [ Felvevő adathord.] opcióval kijelölt kártyanyílásban lévő memóriakártyáról olvassa le. Ha a [ Felvevő adathord.] beállítása [Egyidejű felvétel], az időkódot a készülék az 1. nyílásban lévő memóriakártyáról olvassa le.

Kapcsolódó témák

- [TC/UB Megj. beáll.](#)

Digitális fényképezőgép cserélhető objektívvel
ILCE-7RM5 α7RV

TC/UB Megj. beáll.



Beállíthatja a számláló, az (TC) és a felhasználói bit (UB) megjelenítési módját mozgóképek esetében.

1 MENU →  (Beállítások) → [Kijelzés beállítása] → [TC/UB Megj. beáll.] → kívánt beállítás.

A menüelem részletei

Számláló:

Megjeleníti a mozgóképfelvétel időszámlálóját.

TC:

Megjeleníti az időkódot.

U-Bit:

Megjeleníti a felhasználói bitet.

Kapcsolódó témák

- TC/UB

Digitális fényképezőgép cserélhető objektívvel
ILCE-7RM5 α7RV

USB-streamelés (mozgókép)



Csatlakoztathat számítógépet és hasonló eszközt a fényképezőgéphez, és élő közvetítéssel vagy webkonferencián megoszthatja a fényképezőgép képét és hangját. Először válassza a következőket: MENU →  (Beállítások) → [USB] → [USB-csatl.-i mód] → [Kiv. csatl. után] vagy [USB-stream].

1 MENU →  (Hálózat) → [Streamelés] →  **USB-streamelés** → **Állítsa be: [Kimeneti felb./képséb.] és [M.képrögz. stream közb.]**.

2 Csatlakoztassa a fényképezőgépet számítógéphez vagy hasonló eszközhöz USB-kábellel.

Megjelenik a fényképezőgép képernyőjén az [USB-stream:Készen] üzenet, és a fényképezőgép streamelési készenlét állapotra vált.

- Ha az [USB-csatl.-i mód] beállítása [Kiv. csatl. után], válassza az [Élő streamelés(USB-stream)] lehetőséget az USB csatlakozási mód kiválasztó képernyőjén.
- Használjon a csatlakoztatandó eszközön lévő aljzatnak megfelelő kábelt vagy adaptert.

3 Indítsa el a közvetítést az élő közvetítési vagy webkonferencia-szolgáltatásban.

Megjelenik a fényképezőgép képernyőjén az [USB-stream:Kimenet] üzenet.

- Az USB-streamelés funkcióból való kilépéshez kapcsolja ki a fényképezőgépet, vagy húzza ki az USB-kábelt.

A menüelem részletei

Kimeneti felb./képséb.:

Beállíthatja a videó felbontását és képssebességét. ([4K(2160p) 15p]/[4K(2160p)12.5p]/[HD(1080p) 60p]/[HD(1080p) 50p]/[HD(1080p) 30p]/[HD(1080p) 25p]/[HD(720p) 30p]/[HD(720p) 25p])





M.képrögz. stream közb.:

Beállíthatja, hogy engedélyezi-e a videó rögzítését a felvételi adathordozóra streamelés közben. ([Engedélyezés]/[Letiltás])

Tipp

- Ha a zársebesség, az ISO érzékenység stb. funkciót a vezérlőkerékhez vagy tárcsához rendeli, vagy a Funkció menükhöz regisztrálja őket, akkor ezeket az értékeket USB-streamelés közben is módosíthatja.
- A streamelt adatok formátuma a következő.
 - Videoformátum: MJPEG vagy YUV420
 - Audioformátum: PCM, 48 kHz, 16 bit, 2 csat.
- USB-streamelés során a fényképezőgép a számítógéptől kap tápfeszültséget. Ha azt akarja, hogy a számítógép felőli áramfelvétel a lehető legkisebb legyen, állítsa az [USB töltés] opciót [Ki] értékre.
- Külső mikrofon használata esetén a hang és a szájmozgás időbeli eltérését csökkentheti, ha a mikrofont a fényképezőgép  (mikrofon) aljzatához csatlakoztatja.

Megjegyzés

- Amíg az USB streaming folyamatban van, a fényképezőgép mindig a mozgóképfelvétel módra van beállítva, függetlenül az Állókép/Mozgókép/S&Q tárcsa pozíciójától.
- USB-streamelés közben az alábbiak nem végezhetők el.
 - Átváltás a lejátszás képernyőre
 - Hálózati funkciók (PC távkapcsolat, FTP átvitel, okostelefon használatával végzett távműveletek, Bluetooth funkció stb.)
- A következő funkciók le vannak tiltva, amíg az USB-streamelés fut.
 -  Képtulajdonságok
 - Energiatakarékos üzemi mód
 -  Auto. képernyő KI
- Ha a fényképezőgépet USB 2.0 szabványt használó eszközhöz csatlakoztatja, a streaming videó felbontása és képsebessége HD (720p) 30p/HD (720p) 25p értékre áll.
- Ha módosítja a [ Fájlformátum] vagy a [Kimeneti felb./képseb.]/[M.képrögz. stream közb.] beállítását az [ USB-streamelés] alatt USB-streamelés közben, akkor előfordulhat, hogy szünetel a streaming képernyő. Az élő közvetítési szolgáltatástól függően előfordulhat, hogy újra kell indítania a streamelést egy alkalmazásból.
- A környezeti hőmérséklettől, a streamelés kimeneti képminőség beállításától, a streamelés közbeni mozgóképfelvétel beállításától, a Wi-Fi kapcsolati környezettől és a streamelés megkezdése előtti használati feltételektől függően előfordulhat, hogy a fényképezőgép belső hőmérséklete megemelkedik, és a streamelésre rendelkezésre álló idő rövidebbé válik.

Kapcsolódó témák

- [USB-csatl.-i mód](#)

Digitális fényképezőgép cserélhető objektívvel
ILCE-7RM5 α7RV

A fejezet tartalma

Az alábbi tartalomjegyzék felsorolja az ebben a fejezetben ismertetett funkciókat („A fényképezőgép testreszabása”). Az egyes elemek neveiről átléphet az adott funkciókat leíró oldalra.

A fényképezőgép testreszabási funkciói

Gyakran használt funkciók hozzárendelése gombokhoz és tárcsákhoz (Egy.gomb/tárcsab)

A tárcsa funkciójának ideiglenes módosítása (Tárcsám beállítások)

Fényképezőgép-beállítások eltárolása és előhívása

- Felv. beáll. mem.
- Felv. beáll. behív.
- Adath. kivál.
- Felvételi beállítások regisztrálása egyéni gombhoz (Egyéni felv.beáll.reg.)

A gyakran használt funkciók regisztrálása a Funkció menübe

- Fn menü beállításai

A gyakran használt funkciók regisztrálása Saját menübe

- Elem hozzáadás
- Elem rendezés
- Elem törlése
- Oldal törlése
- Összes törlése
- Megj. Én menüből

Eltérő fényképezőgép-beállítások használata álló- és mozgóképekhez

- Más álló/mozgó beá

A gyűrű/tárcsa funkcióinak testreszabása

- Av/Tv forgatás
- Funk. gyűrű(Lencse)
- Működés részek zár

Mozgóképfelvétel az exponáló gomb megnyomásával

- REC zár gombbal (mozgókép)

A képernyő/kereső beállításai

- Kereső/Kijelző vál.
- Képernyő megf. ir.
- DISP (Kép. megj.) b. (Kijelző/Kereső)

Digitális fényképezőgép cserélhető objektívvel
ILCE-7RM5 α7RV

A fényképezőgép testreszabási funkciói

A fényképezőgépnek különféle testreszabási funkciói vannak, például funkciók és fényképezési beállítások regisztrálása egyéni gombokhoz. A könnyebb kezelhetőség érdekében a preferált beállításait kombinálhatja a fényképezőgép testreszabásához.

A beállítások konfigurálásának és használatának részletes ismertetését az egyes funkciókhoz tartozó oldalakon találja.

Gyakran használt funkciók hozzárendelése gombokhoz (Egy.gomb/táracsab,

Egy.gomb/táracsab és Egyéni gomb beál)

Módosíthatja a (C1 – C4) gombok funkcióit, beleértve az egyéni gombokat is. A gyakran használt funkciókat érdemes könnyen használható gombokhoz rendelni, így a hozzárendelt funkciókat elő lehet hívni egyszerűen a megfelelő gomb megnyomásával.

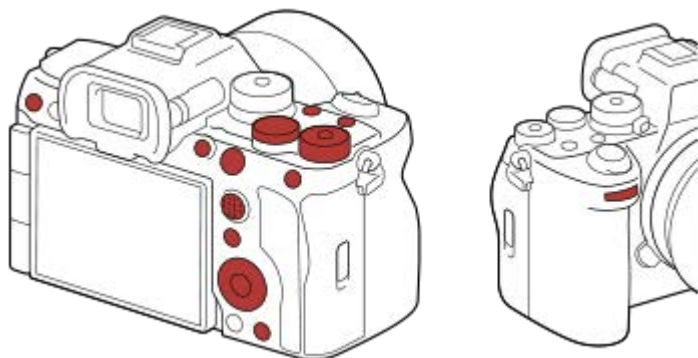

A gyakran használt funkciók regisztrálása az Fn gombhoz (Funkció menü)

Ha a felvételi módban gyakran használt funkciókat regisztrálja a Funkció menübe, akkor az Fn (funkció) gomb megnyomásával egyszerűen megjelenítheti a képernyőn a regisztrált funkciókat. A Funkció menü képernyőjén az ikonok kiválasztásával előhívhatja a használni kívánt funkciót.

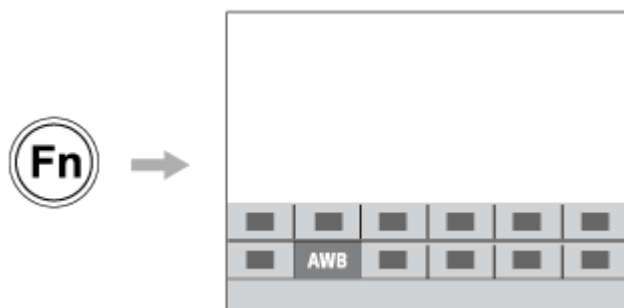

A gyakran használt funkciók kombinálása a menüképernyőn (Én menüm)

Ha a menükből, például a felvétélkészítés vagy a hálózat menüből a gyakran használt elemeket egyesíti az „Én menüm” képernyőn, gyorsan elérheti a kívánt menüelemeket.



Különbféle funkciók hozzárendelése a tárcsához, és a tárcsa (Tárcsám beállítások) funkciójának váltása

Tetszés szerint rendelhet funkciókat az első tárcsához, az L hátsó tárcsához, az R hátsó tárcsához és a vezérlőkerékhez, és akár három beállításkombinációt is regisztrálhat a fényképezőgéphez „Tárcsám 1 - 3” beállításként.



Példa: [Tárcsám beállítások] képernyő az első tárcsával, L hátsó tárcsával és R hátsó tárcsával rendelkező modellek esetében

A fényképezés beállításainak gyors megváltoztatása a jelenetnek megfelelően (Felv. beáll. mem.)

A jelenetnek megfelelő felvételi beállításokat* regisztrálhatja a fényképezőgépre vagy a memóriakártyára, és a beállításokat könnyen előhívhatja az üzemmódtárcsa stb. segítségével.

* Az egyéni gomb beállításokat nem regisztrálhatja.

A testreszabott fényképezőgép-beállítások mentése memóriakártyára (Beáll. ment./betölt.)

A [Beáll. ment./betölt.] parancs segítségével a fényképezőgép beállításait* lementheti egy memóriakártyára. Ez a funkció akkor hasznos, ha biztonsági másolatot kíván készíteni a beállításokról, vagy ha a beállításokat másik, de azonos modellű fényképezőgépre kívánja importálni.

* Bizonyos beállítások nem menthetők memóriakártyára.

Kapcsolódó témák

- [Gyakran használt funkciók hozzárendelése gombokhoz és tárcsákhoz \(Egy.gomb/tárcsab\)](#)
- [A funkció menü használata](#)
- [Elem hozzáadás](#)
- [A tárcsa funkciójának ideiglenes módosítása \(Tárcsám beállítások\)](#)
- [Felv. beáll. mem.](#)
- [Beáll. ment./betölt.](#)

Digitális fényképezőgép cserélhető objektívvel
ILCE-7RM5 α7RV

Gyakran használt funkciók hozzárendelése gombokhoz és tárcsákhoz (Egy.gomb/tárcsab)



Az egyéni gomb funkcióval a leggyakrabban használt funkciókat könnyen elérhető gombokhoz és tárcsákhoz rendelheti. Ezáltal nem kell az adott elemet a MENU-ből kikeresnie, tehát a funkció gyorsabban aktiválható.

Külön lehet egyéni gombokhoz funkciókat rendelni az állóképek felvételéhez, a mozgóképek felvételéhez és a lejátszás módhoz.

- Gombként és tárcsánként változó, hogy mely funkciók rendelhetők hozzá.

A következő gombokhoz és tárcsákhoz rendelhet hozzá funkciókat.

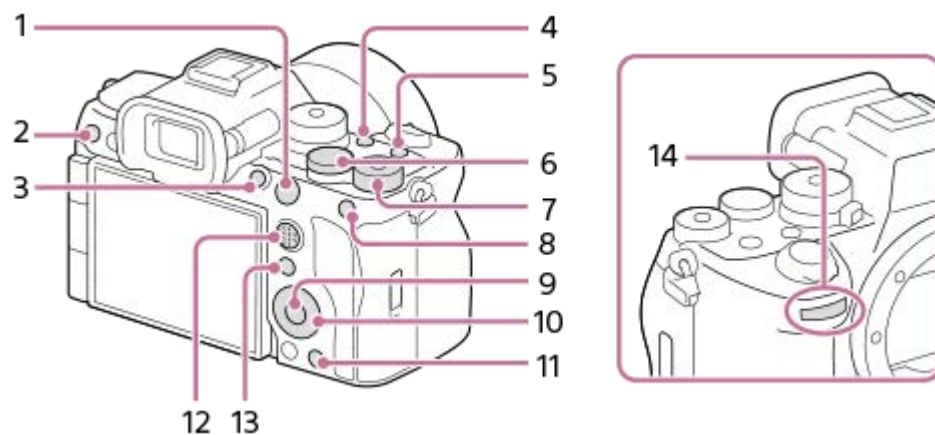

1. AF-ON gomb
2. 3 Gomb testreszab.
3. 1 Gomb testreszab.
4. 2 Gomb testreszab.
5. MOVIE gomb
6. Hát. L tárcsa
7. Hát. R tárcsa
8. AEL gomb funkciója
9. Középső gomb funk.
10. Vezérlőkerék/Bal gomb funkciója/Jobb gomb funk./Lefelé nyíl gomb
11. 4 Gomb testreszab.
12. Választó. köz. gomb
13. Fn/ gomb
14. Első tárcsa

Az egyéni gomb beállításokra vonatkozó részletek az alábbi URL-címen találhatóak:

<https://support.d-imaging.sony.co.jp/support/tutorial/ilc/ilce-7rm5/l/custom.php>

A következőképpen kell a [Témafelismerés AF] funkciót az AEL gombhoz rendelni.

1 MENU → (Beállítások) → [Működt. testresz.] → [Egy.gomb/tárcsab].

- Ha mozgóképfelvétel közben előhívandó funkciót akar regisztrálni, válassza az [▶■ Egy.gomb/tárcsab] lehetőséget. Ha képek lejátszása közben előhívandó funkciót akar regisztrálni, válassza az [▶] Egyéni gomb beál] lehetőséget.
- Választhatja az [■ Egy.gomb/tárcsab] és az [▶■ Egy.gomb/tárcsab] lehetőséget is a MENU →  (Beállítások) → [Tárcsa testresz.] alatt.

2 A vezérlőkerék felső/alsó oldalával jelenítse meg a [Hátsó1] képernyőt. Utána válassza az [AEL gomb funkciója] lehetőséget, és nyomja meg a vezérlőkerék közepét.

3 Válassza ki a [Témafelismerés AF] lehetőséget a vezérlőkerék felső/alsó/bal/jobbsó oldalának megnyomásával, majd nyomja meg a középső gombot.

- Ha felvétel közben megnyomja az AEL gombot, és a készülék témát érzékel, aktiválódik a [Témafelismerés AF] funkció, és a fényképezőgép a témára fókuszál. A felvételek elkészítése közben tartsa lenyomva az AEL gombot.

A felvételi mód függvényében eltérő funkciók használata a tárcsákhoz/kerékhez

Ha bejelöli a [Válassza el az M módot a többi módtól.] négyzetet, amikor funkciókat jelöl ki a tárcsákhoz/kerékhez, akkor eltérő funkciókat rendelhet hozzá a [Kézi expozíció] és egyéb expozíciós módokhoz ([Intell. autom.]/[Autom. Program]/[Rekesz elsőbs.]/[Zárseb. elsőbs.]).

Ha bejelöli a [Válassza el: Rug. Exp. mód és Int. autom.] lehetőséget, amikor funkciókat választ ki az [▶■ Egy.gomb/tárcsab] alatt, akkor eltérő funkciókat rendelhet hozzá a [Rugal. Exp. mód] és az [Intell. autom.] üzemmódhoz.

Tipp

- Fényképezési funkciókat is rendelhet az objektív fókuszrögzítés gombjához. Azonban nem mindegyik objektívnek van fókuszrögzítés gombja.

Kapcsolódó témák

- [A tárcsa funkciójának ideiglenes módosítása \(Tárcsám beállítások\)](#)
- [Fn menü beállításai](#)
- [A funkció menü használata](#)

A tárcsa funkciójának ideiglenes módosítása (Tárcsám beállítások)



Tetszés szerint rendelhet funkciókat az első tárcsához, az L hátsó tárcsához, az R hátsó tárcsához és a vezérlőkerékhez, és akár három beállításkombinációt is regisztrálhat „Saját tárcsa” beállításként. A regisztrált „Saját tárcsa” beállítások gyorsan előhívhatók vagy válthatók a megfelelő hozzárendelt egyéni gomb megnyomásával.

„Saját tárcsa” funkciók regisztrálása

Az első tárcsához, az L hátsó tárcsához, az R hátsó tárcsához és a vezérlőkerékhez a [Tárcsám 1] – [Tárcsám 3] opcióval lehet funkciót regisztrálni.

1. MENU → (Beállítások) → [Tárcsa testresz.] → [Tárcsám beállítások].
2. Válassza ki a tárcsát vagy kereket a (Tárcsám 1) opcióhoz, és nyomja meg a vezérlőkerék közepét.
3. Válassza ki a hozzárendelni kívánt funkciót a vezérlőkerék felső/alsó/bal/jobboldalának megnyomásával, majd nyomja meg a vezérlőkerék közepét.
 - Ha egy tárcsához vagy kerékhez nem kíván funkciót rendelni, válassza a „--” (Nincs beállítva) lehetőséget.
4. Ha a 2. és a 3. lépés ismétlésével kijelölte a (Tárcsám 1) alatti tárcsák és kerék funkcióit, válassza az [OK] gombot.

A készülék regisztrálja a (Tárcsám 1) beállításokat.

 - Ha a (Tárcsám 2) és a (Tárcsám 3) opciókat is regisztrálni szeretné, végezze el a fent leírt eljárást.

„Saját tárcsa” gomb hozzárendelése

A regisztrált „Saját tárcsa” beállítások előhívásához egyéni gombot rendelhet.

1. MENU → (Beállítások) → [Működt. testresz.] → [Egy.gomb/tárcsab] vagy [Egy.gomb/tárcsab] → Válassza ki a „Saját tárcsa” beállítások előhívásához használni kívánt gombot.
2. Válassza ki az előhívni kívánt „Saját tárcsa” beállítás számát vagy a „Saját tárcsa” váltási mintát.

A menüelem részletei

Tárcsám 1 tartás köz. /Tárcsám 2 tartás köz./Tárcsám 3 tartás köz.:

Amíg lenyomva tartja a gombot, a [Tárcsám beállítások] alatt regisztrált funkciókat rendel a készülék a tárcsához/kerékhez.

Tárcsám 1→2→3 :

A gomb minden megnyomására a következő sorrendben váltakozik a funkció: „Normál funkció → Saját tárcsa 1. funkció → Saját tárcsa 2. funkció → Saját tárcsa 3. funkció → Normál funkció.”

Tárcsám 1 váltó /Tárcsám 2 váltó/Tárcsám 3 váltó:

A [Tárcsám beállítások] alatt regisztrált funkciót a készülék akkor is megtartja, ha nem tartja lenyomva a gombot. A normál funkcióhoz való visszatéréshez nyomja meg újra a gombot.

Fényképezés a „Saját tárcsa” váltásával

Fényképezés közben a „Saját tárcsa” előhívható az egyéni gombbal, és a felvételhez az első tárcsa, az L hátsó tárcsa, az R hátsó tárcsa és a vezérlőkerék forgatásával módosíthatja a felvételi beállításokat.

Az alábbi példában az alább felsorolt funkciók vannak a „Saját tárcsa” alá regisztrálva, és a [Tárcsám 1→2→3] lehetőség van hozzárendelve az C1 (1. Egyéni) gombhoz.

Kezelőelem	Tárcsám 1	Tárcsám 2	Tárcsám 3
Első tárcsa	Rekesz	 Kreatív megj.	AF keret m. ↔ : Norm
L hátsó tárcsa	Zársebesség	Fehéregy.(Színhőm.)	AF keret m. ↑↓ : Norm
R hátsó tárcsa	 Expoz. kompenz.	 Fókuszmező	AF keret m. ↔ : Nagy
Vezérlőkerék	 ISO	 Fehéregyensúly	Nincs beállítva

1. Nyomja meg az C1 (1. Egyéni) gombot.

A [Tárcsám 1] opcióhoz regisztrált funkciók lesznek az első tárcsához, az L hátsó tárcsához, az R hátsó tárcsához és a vezérlőkerékhez rendelve.

- A [Tárcsám 1] opcióhoz regisztrált funkciók ikonjai a képernyő alsó részén jelennek meg.



2. A vezérlőkerék forgatásával állítsa be az ISO értéket, az első tárcsa forgatásával állítsa be a rekeszértéket, az L hátsó tárcsa forgatásával állítsa be a zársebességet, az R hátsó tárcsa forgatásával állítsa be az expozíciókompenzációt.

3. Nyomja meg újra a C1 gombot. A [Tárcsám 2] opcióhoz regisztrált funkciók lesznek a vezérlőkerékhez, az első tárcsához, az L hátsó tárcsához és az R hátsó tárcsához rendelve.

4. A vezérlőkerék forgatásával állítsa be a [Fehéregyensúly] értékét, az első tárcsa forgatásával állítsa be a [Kreatív megj.] értékét, az L hátsó tárcsa forgatásával állítsa be a [Fehéregy.(Színhőm.)] értékét, és az R hátsó tárcsa forgatásával állítsa be a [Fókuszmező] értékét.

5. Nyomja meg újra a C1 gombot, és módosítsa a [Tárcsám 3] alá regisztrált funkciók beállítási értékeit.

Megjegyzés

- Ha egy „Saját tárcsa” beállításnál minden tárcsa/kerék [Nincs beállítva] értéket kapott, az egyéni gomb megnyomásakor a beállítást a készülék nem aktiválja. A [Tárcsám 1→2→3] váltás esetén is figyelmen kívül maradnak.
- Ha egy tárcsa/kerék zárolva lett a [Működés részek zár] funkcióval, a „Saját tárcsa” előhívása esetén a készülék ideiglenesen feloldja a zárolást.

Kapcsolódó témák

- [Gyakran használt funkciók hozzárendelése gombokhoz és tárcsákhoz \(Egy.gomb/tárcsab\)](#)

Digitális fényképezőgép cserélhető objektívvel
ILCE-7RM5 α7RV

Felv. beáll. mem.



Lehetővé teszi akár 3 gyakran használt üzemmód vagy készülékbeállítás (Állókép/Mozgókép/S&Q Motion) eltárolását a készüléken, és ezekből akár 4 darab (M1 – M4) eltárolását a memóriakártyán. Ezek a beállítások előhívhatók közvetlenül az üzemmódtárca használatával.

- 1 Állítsa be a készüléket az eltárolni kívánt beállításokra.
- 2 MENU → / (Felvétel) → [Felvételi mód] → [**MR** Felv. beáll. mem.] → kívánt szám.
- 3 Nyomja meg a vezérlőkerék közepét a nyugtázáshoz.

Eltárolható beállítások

- Különbéféle funkciókat regisztrálhat a fényképezéshez. A fényképezőgép menüjében az aktuálisan regisztrálható elemek jelennek meg.
- Rekesznyílás (F szám)
- Zársebesség

A tárolt beállítások módosítása

Módosítsa igény szerint a beállítást, és tárolja el újra a beállítást ugyanarra a mód számra.

Megjegyzés

- Az M1–M4 tartományból csak akkor lehet választani, ha memóriakártya van a készülékbe helyezve.
- A beállítások memóriakártyán történő tárolásakor csak a [**MR** Adath. kivál.] beállítással kiválasztott memóriakártya használható.
- A programkorrekció funkció nem regisztrálható.

Kapcsolódó témák

- [Felv. beáll. behív.](#)
- [Adath. kivál.](#)

Digitális fényképezőgép cserélhető objektívvel
ILCE-7RM5 α7RV

Felv. beáll. behív.



Lehetővé teszi a fényképezést a [**MR** Felv. beáll. mem.] funkcióval korábban megadott preferált fényképezőgép-beállítások előhívásával.

1 Állítsa be a fényképezőgépet a kívánt felvételi módra az **Állókép/Mozgókép/S&Q** tárcsa segítségével.

2 Állítsa az üzemmódtárcsát **1, 2 vagy 3** (**MR** Felv. beáll. behív.) állásba.

- Az eltárolt beállítások előhívása a memóriakártyáról: MENU → / (Felvétel) → [Felvételi mód] → [**MR** Felv. beáll. behív.], és válassza ki a kívánt számot.

Tipp

- A memóriakártyára eltárolt beállítások előhívása arról a memóriakártyáról történik, amelynek nyílását a [**MR** Adath. kivál.] beállítással megadta. A következőképpen ellenőrizheti a memóriakártya-nyílást: MENU → / (Felvétel) → [Felvételi mód] → [**MR** Adath. kivál.].
- A fényképezőgép képes az ugyanolyan készülékmodell használatával memóriakártyára tárolt beállítások előhívására.

Megjegyzés

- Ha a fényképezési beállítások megadása után válik aktívvá a [**MR** Felv. beáll. behív.], akkor a tárolt beállítások élveznek elsőbbséget, és az eredeti beállítások érvénytelenné válhatnak. Fényképezés előtt ellenőrizze a képernyőn látható jelzéseket.
- Ha megváltozik a beállított kártyanyílás, amelyre a képeket rögzítik, a felvételi beállítások csak akkor kerülnek alkalmazásra, ha a memóriakártyára történő írás befejeződött, még akkor is, ha az üzemmódtárcsa 1/2/3 állásba van állítva.

Kapcsolódó témák

- [Felv. beáll. mem.](#)
- [Adath. kivál.](#)

Digitális fényképezőgép cserélhető objektívvel
ILCE-7RM5 α7RV

Adath. kivál.



Kiválaszthatja, hogy az M1–M4 memóriakártya-nyílások közül a beállítások előhívása, illetve a beállítások mentése melyikre történjen.

1 MENU → / (Felvétel) → [Felvételi mód] → [**MR** Adath. kivál.] → kívánt nyílás.

A menüelem részletei

Nyílás 1:

A 1. nyílás kijelölése.

Nyílás 2:

A 2. nyílás kijelölése.

Kapcsolódó témák

- [Felv. beáll. mem.](#)
- [Felv. beáll. behív.](#)

Felvételi beállítások regisztrálása egyéni gombhoz (Egyéni felv.beáll.reg.)



Felvételi beállításokat regisztrálhat (például az expozíció, a fókusz, a képtovábbítási mód stb. beállításait) egy egyéni gombhoz, majd az adott gomb lenyomva tartásával ideiglenesen előhívhatja ezeket. Csak nyomja meg az egyéni gombot a beállítások bekapcsolásához, és engedje fel, ha az eredeti beállításokhoz akar visszatérni. Ez a funkció aktív jelenetek, például sportjelenetek felvételénél hasznos.

- 1 MENU →  (Felvétel) → [Felvételi mód] → [Egyéni felv.beáll.reg.] → Válasszon egy regisztrációs számot [E. beáll. behív. tart. 1] és [E. beáll. behív. tart. 3] között.**

Megjelenik a kiválasztott számhoz tartozó beállítóképernyő.

- 2 A vezérlőkerék felső/alsó/bal/jobbs oldalának megnyomásával válassza ki az adott regisztrációs szám előhívni kívánt funkcióinak jelölőnégyzeteit, és jelölje be őket.**

Egy (pipa) jel jelenik meg a funkciók négyzetében.

- A kijelölés visszavonásához nyomja meg ismét a vezérlőgomb közepét.

- 3 Válassza ki a módosítani kívánt elemet a vezérlőkerék felső/alsó/bal/jobbs oldalának megnyomásával, majd a kiválasztott funkció kívánt beállításához nyomja meg a közepét.**



- A [Jelenlegi beáll. importál.] funkcióval a fényképezőgép aktuális beállításait a választott regisztrációs számhoz rendelheti.

- 4 Válassza a [Regisztráció] lehetőséget.**

Eltárolható beállítások

- Különbféle funkciókat regisztrálhat a fényképezéshez. A fényképezőgép menüjében az aktuálisan regisztrálható elemek jelennek meg.
- Expozíció
- Fókusz beállítás
- Képtovábbítási mód (ha nem önkioldó)

Az eltárolt beállítások előhívása

1. MENU →  (Beállítások) → [Működt. testeszt.] → [ Egy.gomb/táracsab] → Válassza ki a kívánt gombot, majd válasszon egy regisztrációs számot [E. beáll. behív. tart. 1] és [E. beáll. behív. tart. 3] között.
2. A felvételnéző képernyőn nyomja meg az exponáló gombot, miközben lenyomva tartja azt a gombot, amelyhez regisztrációs számot rendelt hozzá.
Az egyéni gomb lenyomva tartására a készülék aktiválja a regisztrált beállításokat.

Tipp

- Az [Egyéni felv.beáll.reg.] beállításokat módosíthatja, miután regisztrációs számokat rendelt az egyéni gombhoz az [ Egy.gomb/táracsab] funkcióval.

Megjegyzés

- Az [E. beáll. behív. tart. 1] és [E. beáll. behív. tart. 3] közötti regisztrációs számok csak akkor érhetők el, ha a felvételi mód beállítása P/A/S/M.
- A csatlakoztatott objektívtől és a fényképezőgép állapotától függően előfordulhat, hogy a regisztrált beállítások nem lépnek érvénybe a regisztrált beállítás előhívására.

Kapcsolódó témák

- [Gyakran használt funkciók hozzárendelése gombokhoz és tárcsákhoz \(Egy.gomb/tárcsab\)](#)

5-044-867-73(1) Copyright 2022 Sony Corporation

Digitális fényképezőgép cserélhető objektívvel
ILCE-7RM5 α7RV

Fn menü beállításai



A Funkció menü egy 12 funkcióból álló menü, amely a képernyő alján jelenik meg, ha felvételi módban megnyomja az Fn (Funkció) gombot.

Állóképek készítéséhez és mozgóképek felvételéhez 12 funkciót regisztrálhat a Funkció menükben.

A következőképpen kell az állóképek Funkció menüjének [Képtovább.mód] elemét [Rácsvonal megjel.] értékre módosítani.

- A mozgóképek Funkció menüjének módosításához válasszon egy mozgókép funkciómenü elemet a 2. lépésben.

1 MENU → (Beállítások) → [Működt. testresz.] → válassza a [Fn menü beállításai] lehetőséget.

2 Az állóképek Funkció menüjének 12 eleme közül válassza ki a (Képtovább.mód) lehetőséget a vezérlőkerék fel/le/balra/jobbra oldalával, majd nyomja meg a közepét.

3 A [Rácsvonal megjel.] képernyőt a vezérlőkerék bal/jobba oldalával mozgathatja. Utána válassza az [Rácsvonal megjel.] lehetőséget, és nyomja meg a vezérlőkerék közepét.

- A (Rácsvonal megjel.) elem jelenik meg a Funkció menüben ott, ahol korábban a (Képtovább.mód) volt.

Tipp

- Ha az [Érintő Vezérlés] beállított értéke [Be], az [Fn menü beállításai] menü a funkció menü ikonjának nyomva tartásával is megnyitható.

Kapcsolódó témák

- [A funkció menü használata](#)

Digitális fényképezőgép cserélhető objektívvel
ILCE-7RM5 α7RV

Elem hozzáadás



A kívánt menüelemeket a MENU alatt tudja az ☆ (Én menüm) menühöz regisztrálni.

- 1 MENU → ☆ (Én menüm) → [Én menüm beáll.] → [Elem hozzáadás].
- 2 A vezérlőkerék felső/alsó/bal/jobbs oldalának megnyomásával választhatja ki az ☆ (Én menüm) menühöz hozzáadni kívánt elemet.
- 3 A vezérlőkerék felső/alsó/bal/jobbs oldalának megnyomásával válassza ki a kívánt célhelyet.

Tipp

- Maximum 42 elemet lehet az ☆ (Én menüm) menühöz adni.

Megjegyzés

- Az alábbi elemeket nem lehet az ☆ (Én menüm) menühöz adni.
 - A MENU →  (Lejátszás) alatti elemeket

Kapcsolódó témák

- [Elem rendezés](#)
- [Elem törlése](#)
- [A menü használata](#)

Digitális fényképezőgép cserélhető objektívvel
ILCE-7RM5 α7RV

Elem rendezés



A MENU alatt átrendezheti az ☆ (Én menüm) menühöz adott elemeket.

- 1** MENU → ☆ (Én menüm) → [Én menüm beáll.] → [Elem rendezés].
- 2** A vezérlőkerék felső/alsó/bal/jobbs oldalának megnyomásával választhatja ki az áthelyezni kívánt elemet.
- 3** A vezérlőkerék felső/alsó/bal/jobbs oldalának megnyomásával válassza ki a kívánt célhelyet.

Kapcsolódó témák

- [Elem hozzáadás](#)

Digitális fényképezőgép cserélhető objektívvel
ILCE-7RM5 α7RV

Elem törlése



A MENU ☆ (Én menüm) részéhez adott menüelemek törölhetők.

- 1 MENU → ☆ (Én menüm) → [Én menüm beáll.] → [Elem törlése].
- 2 Válassza ki a törölni kívánt elemet a vezérlőkerék felső/alsó/bal/jobb oldalának megnyomásával, majd a kiválasztott elem törléséhez nyomja meg a közepét.

Tipp

- Ha egy oldal összes elemét törölni akarja, válassza a következőket: MENU → ☆ (Én menüm) → [Én menüm beáll.] → [Oldal törlése].
- Az ☆ (Én menüm) menühöz adott összes menüelem a következőképpen törölhető: MENU → ☆ (Én menüm) → [Én menüm beáll.] → [Összes törlése].

Kapcsolódó témák

- [Oldal törlése](#)
- [Összes törlése](#)
- [Elem hozzáadás](#)

Digitális fényképezőgép cserélhető objektívvel
ILCE-7RM5 α7RV

Oldal törlése



Az ☆ (Én menüm) menü alatti oldalakhoz adott menüelemek a MENU alatt törölhetők.

- 1 MENU → ☆ (Én menüm) → [Én menüm beáll.] → [Oldal törlése].
- 2 Válassza ki a törölni kívánt oldalt a vezérlőkerék felső/alsó oldalának megnyomásával, majd az elem törléséhez nyomja meg a vezérlőkerék közepét.

Kapcsolódó témák

- [Összes törlése](#)
- [Elem hozzáadás](#)

Digitális fényképezőgép cserélhető objektívvel
ILCE-7RM5 α7RV

Összes törlése



Az ☆ (Én menüm) menühöz adott menüelemek a MENU alatt törölhetők.

1 MENU → ☆ (Én menüm) → [Én menüm beáll.] → [Összes törlése].

2 Válassza az [OK] lehetőséget.

Kapcsolódó témák

- [Oldal törlése](#)
- [Elem hozzáadás](#)

Digitális fényképezőgép cserélhető objektívvel
ILCE-7RM5 α7RV

Megj. Én menüből



Beállíthatja, hogy a MENU gomb megnyomására előbb megjelenjen-e a saját menü.

① MENU → ☆ (Én menüm) → [Én menüm beáll.] → [Megj. Én menüből] → kívánt beállítás.

A menüelem részletei

Be:

A MENU gomb megnyomására először a saját menü jelenik meg.

Ki:

A MENU gomb megnyomására az utoljára megjelenített menü jelenik meg.

Kapcsolódó témák

- [Elem hozzáadás](#)
- [A menü használata](#)

Digitális fényképezőgép cserélhető objektívvel
ILCE-7RM5 α7RV

Más álló/mozgó beá



Az állóképfelvétel és a mozgóképfelvétel minden egyes eleméhez kiválaszthatja, hogy általános beállítást vagy külön beállításokat használ-e.

1 MENU →  (Beállítások) → [Működt. testresz.] → Válassza a [Más álló/mozgó beá] lehetőséget.

Megjelenik a használati útmutató képernyő. A beállító-képernyő megjelenítéséhez válassza az [OK] lehetőséget.

2 Jelölje be azokat az elemeket, amelyeket külön szeretne beállítani fényképezés és mozgóképfelvétel esetében, majd válassza az [OK] lehetőséget.

- Az alábbi elemeket külön állíthatja be fényképezés és mozgóképfelvétel esetében.
 - Rekesz
 - Zársebesség
 - ISO
 - Expoz. kompenzáció
 - Fénymérési mód
 - Fehéregyensúly
 - Kép tulajdonságok
 - Fókusz mód

Tipp

- Ha a [Más álló/mozgó beá] funkcióval átvált egy általános beállításról külön beállításokra az aktuális beállítások lesznek érvényesek állóképekre és mozgóképekre is. Az egyéni fehéregyensúly-beállítást azonban a készülék csak állóképek készítésére alkalmazza.
- Ha a külön beállításokról egy általános beállításra vált a [Más álló/mozgó beá] funkcióval, az elemek beállított értékei visszaállnak a kezdeti értékükre. Kivételt ez alól, hogy az állóképekre beállított értékek lesznek érvényesek a rekeszértékre, a záridőre és az egyéni fehéregyensúly-beállításokra.

Digitális fényképezőgép cserélhető objektívvel
ILCE-7RM5 α7RV

Av/Tv forgatás



Beállíthatja az első tárcsa, az L hátsó tárcsa, az R hátsó tárcsa vagy a vezérlőkerék forgásirányát a rekeszérték vagy a zársebesség módosításakor.

1 MENU →  (Beállítások) → [Tárcsa testresz.] → [Av/Tv forgatás] → kívánt beállítás.

A menüelem részletei

Normál:

Nem módosítja az első tárcsa, az L hátsó tárcsa, az R hátsó tárcsa vagy a vezérlőkerék forgásirányát.

Fordítva:

Megfordítja az első tárcsa, az L hátsó tárcsa, az R hátsó tárcsa vagy a vezérlőkerék forgásirányát.

Digitális fényképezőgép cserélhető objektívvel
ILCE-7RM5 α7RV

Funk. gyűrű(Lencse)



Kiválaszthatja, hogy az alábbi funkciók közül melyiket akarja hozzárendelni az objektív funkciógyűrűjéhez: fókuszmotoros élességállítás (motoros fókusz) vagy a látószög váltása teljes képmézős és APS-C/Super 35 mm között (csak funkciógyűrűvel ellátott objektívek esetében érhető el).

További részleteket az objektívhez mellékelt használati útmutatóban talál.

1 MENU →  (Beállítások) → [Tárcsa testresz.] → [Funk. gyűrű(Lencse)] → kívánt beállítás.

A menüelem részletei

Fókusz mozg.:

A fókusz helye a végtelen felé mozdul, ha a funkciógyűrűt jobbra forgatja. A fókusz helye a közeli tartomány felé mozdul, ha a funkciógyűrűt balra forgatja.

APS-C S35 /Tel.kép.v:

A látószög teljes képmézős és APS-C/Super 35 mm között vált, ha a funkciógyűrűt elforgatja.

- A látószög a funkciógyűrű forgatási irányától függetlenül változik.

Kapcsolódó témák

- [APS-C S35 \(Super 35mm\) felvétel \(állókép/mozgóképek\)](#)

Digitális fényképezőgép cserélhető objektívvel
ILCE-7RM5 α7RV

Működés részek zár



Beállíthatja, hogy az Fn (Funkció) gomb lenyomva tartásával zárolható legyen-e a multiszelektor, a tárcsák és a kerék.

1 MENU →  (Beállítások) → [Tárcsa testresz.] → [Működés részek zár] → kívánt beállítás.

- A kezelőelemek zárolásához tartsa lenyomva az Fn (Funkció) gombot addig, hogy megjelenjen a „Zárolva.” üzenet a képernyőn.

A menüelem részletei

Ki:

Még az Fn (Funkció) gomb lenyomva tartása sem zárolja a multiszelektort, az első tárcsát, a hátsó tárcsát vagy a vezérlőkereket.

Csak választóg.:

Zárolja a multiszelektort.

Tárcsa + Kerék:

Zárolja az első tárcsát, az L hátsó tárcsát, az R hátsó tárcsát és a vezérlőkereket.

Összes:

Zárolja a multiszelektort, az első tárcsát, az L hátsó tárcsát, az R hátsó tárcsát és a vezérlőkereket.

Tipp

- A zárolást az Fn (Funkció) gomb újbóli lenyomva tartásával oldhatja fel.
- A MENU gomb és az Fn (Funkció) gomb 5 másodpercig tartó egyidejű megnyomásával az exponáló gomb kivételével minden gombot és tárcsát zárolhat. Ha újból megnyomja és 5 másodpercig lenyomva tartja egyszerre a MENU gombot és az Fn (Funkció) gombot, a zárolás feloldódik.

Megjegyzés

- Ha az [AF mező regiszt.] beállítása [Be], a [Működés részek zár] beállítás rögzített értéke [Ki] lesz.

Kapcsolódó témák

- [Az aktuális fókuszmegző \(AF mező regiszt.\) regisztrálása](#)

Digitális fényképezőgép cserélhető objektívvel
ILCE-7RM5 α7RV

REC zár gombbal (mozgókép)



Elindíthatja vagy leállíthatja a mozgóképfelvételt az exponáló gomb megnyomásával, amely nagyobb és könnyebben megnyomható, mint a MOVIE (Mozgókép) gomb.

1 MENU →  (Beállítások) → [Működt. testresz.] → [ REC zár gombbal] → kívánt beállítás.

A menüelem részletei

Be:

[Mozgókép] vagy [S&Q Motion] felvételi mód esetén engedélyezett a mozgóképfelvétel az exponáló gombbal.

Ki:

Nem engedélyezett a mozgóképfelvétel az exponáló gombbal.

Tipp

- Ha a [ REC zár gombbal] beállítása [Be], a [REC vezérlés] funkció révén az exponáló gombbal elindíthat vagy leállíthat külső felvevő vagy lejátszó készüléken mozgóképfelvételt.

Megjegyzés

- Ha a [ REC zár gombbal] beállítása [Be], az exponáló gomb félig lenyomásával nem lehet fókuszálni mozgóképfelvétel közben.

Kapcsolódó témák

- [Mozgóképkészítés \(Intell. autom.\)](#)

Digitális fényképezőgép cserélhető objektívvel
ILCE-7RM5 α7RV

Kereső/Kijelző vál.



Beállítja a kereső és a képernyő közötti kijelzésváltás módját.

1 MENU → (Beállítások) → [Kereső/monitor] → [Kereső/Kijelző vál.] → kívánt beállítás.

A menüelem részletei

Automatikus:

Ha belenéz a keresőbe, működésbe lép a szemérzékelő, és a kijelzés automatikusan a keresőre vált.

Kereső(Kézi):

A képernyő kikapcsol, és a kép csak a keresőben jelenik meg.

Képernyő(Kézi):

A kereső kikapcsol, és a kép mindig a képernyőn jelenik meg.

Tipp

- A [Kereső/Kijelző vál.] funkciót tetszőleges gombhoz rendelheti.
[Egy.gomb/tárcsab], [Egy.gomb/tárcsab] vagy [Egyéni gomb beál] → állítsa a [Kereső/Kijelző vál.] funkciót a kívánt gombra.
- Ha meg akarja tartani a kereső vagy a képernyő kijelzését, állítsa a [Kereső/Kijelző vál.] opciót [Kereső(Kézi)] vagy [Képernyő(Kézi)] értékre.
Ha azt akarja, hogy felvétel közben a képernyő kikapcsolva maradjon, amikor elveszi a keresőről a szemét, állítsa a képernyő kijelzést [Képernyő ki] értékre a DISP gombbal. Válassza a következőket: [DISP (Kép. megj.) b.] → [Kijelző], és tegyen pipát a [Képernyő ki] opció mellé.

Megjegyzés

- A képernyő nyitott vagy zárt helyzetétől, illetve a képernyő szögétől függően előfordulhat, hogy a fényképezőgép szemérzékelője akkor sem érzékeli a szemét, ha a [Kereső/Kijelző vál.] beállítása [Automatikus].
- Erős fényben, például napsütésben előfordulhat, hogy a szemérzékelő akkor sem érzékeli a szem közeledését, és a kijelzés akkor sem vált a keresőre, ha a [Kereső/Kijelző vál.] beállítása [Automatikus]. Ilyen esetben ügyeljen arra, hogy ne érje erős fény a szemérzékelőt.

Kapcsolódó témák

- [Gyakran használt funkciók hozzárendelése gombokhoz és tárcsákhoz \(Egy.gomb/tárcsab\)](#)
- [DISP \(Kép. megj.\) b. \(Kijelző/Kereső\)](#)

Digitális fényképezőgép cserélhető objektívvel
ILCE-7RM5 α7RV

Képernyő megf. ir.



A kép és a menüképernyő megjelenítési iránya megfordítható a képernyő felnyitási módjának és a képernyő tájolásának megfelelően.

1 MENU →  (Beállítások) → [Kereső/monitor] → [Képernyő megf. ir.] → kívánt beállítás.

A menüelem részletei

Automatikus:

Megfordítja a képernyő megjelenítésének irányát a képernyő felnyitásának és a képernyő tájolásának észlelésével.

Vízsz. megford.:

Fényképezés közben vízszintesen megfordítja a képernyő kijelzőjét.

180° megford.:

180 fokkal elforgatja a képernyő kijelzését mindenféle megjelenítéshez, például képekhez és menüképernyőkhöz.

Nincs megford.:

Nem fordítja meg a képernyő kijelzőjét.

Tipp

- Ha többször megnyomja azt a gombot, amelyhez a [Képernyő megf. kij. v.] funkció van rendelve, a következő sorrendben válthatja a beállítást: [Vízsz. megford.] → [180° megford.] → [Nincs megford.] → [Vízsz. megford.]. Ha [Képernyő megf. ir.] beállítása [Automatikus], a kijelzési mód ideiglenesen megváltozik, miközben a beállítási érték marad [Automatikus].

Megjegyzés

- A [Képernyő megf. ir.] opció [Vízsz. megford.] beállítása ellenére sem lesz a képernyő megjelenítési iránya lejátszás közben megfordítva.
- A [Képernyő megf. ir.] beállítás nem érvényes a kereső megjelenítésére.

Digitális fényképezőgép cserélhető objektívvel
ILCE-7RM5 α7RV

DISP (Kép. megj.) b. (Kijelző/Kereső)



Lehetővé teszi a képernyő-megjelenítési módok kiválasztását, amelyek felvételi módban a DISP (kijelzés beállítása) gombbal választhatók ki.

1 MENU → (Beállítások) → [Működt. testresz.] → [DISP (Kép. megj.) b.] → [Kijelző] vagy [Kereső] → kívánt beállítás → [Bevitel].

A ✓ (pipa) jellel jelölt elemek elérhetők.

A menüelem részletei

Alapinf. Megjel. :

Megjeleníti a felvételi információkat.

Nincs inform. :

Nem jeleníti meg a felvételi információkat.

Beállíthatja, hogy fényképezés közben mindig megjelenjenek-e az expozíciós adatok, vagy például az exponáló gomb utolsó használata után egy bizonyos idővel eltűnjenek. ([Expozíció: Be]/[Expoz.: Időtűllépés])

Hisztogram :

Grafikusan jeleníti meg a fényerősség eloszlását.

Szint :

Jelzi, hogy a készülék vízszintben van-e mind előre/hátra **(A)**, mind vízszintes **(B)** irányban. Ha a készülék minden irányban vízszintes, a jelzés zöld színűvé válik.

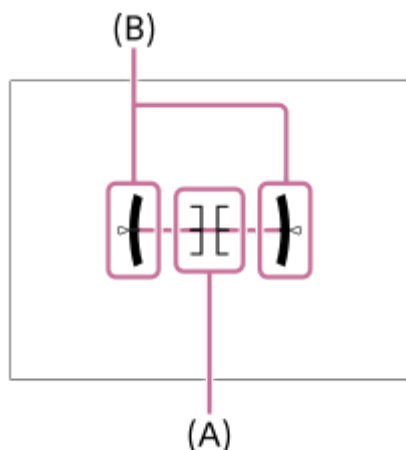

Kereső esetében*:

Csak a felvételi információkat jeleníti meg, a témát nem. Ez a megjelenítési beállítás keresős felvételhez való.

Képernyő ki*:

Fényképezéskor mindig kikapcsolja a képernyőt. A képek lejátszásakor vagy a MENU kezelésekor használható a képernyő. Ez a megjelenítési beállítás keresős felvételhez való.

* Ezek a képernyőmódok csak a [Kijelző] beállítása esetén érhetők el.

Megjegyzés

- Ha nagy szögben dönti a készüléket előre vagy hátra, nagy lesz a szintezési hiba.

- A készülék közel $\pm 1^\circ$ hibahatárral működik, ha a billenést a szintezés korigálja.

Kapcsolódó témák

- [A DISP \(kijelzés beállítása\) gomb használata](#)

5-044-867-73(1) Copyright 2022 Sony Corporation

Digitális fényképezőgép cserélhető objektívvel
ILCE-7RM5 α7RV

A fejezet tartalma

Az alábbi tartalomjegyzék felsorolja az ebben a fejezetben ismertetett funkciókat („Megtekintés”). Az egyes elemek neveiről átléphet az adott funkciókat leíró oldalra.

Képek megtekintése

- A lejátszás forrásául szolgáló memóriakártya kiválasztása (Lejátsz. adath. kivál.)
- Állóképek lejátszása
- Egy megjelenített kép felnagyítása (Kinagyít)
- Nagyít. er. mérték
- Nagyít. eredeti poz.
- A rögzített képek automatikus elforgatása (Megjelenít. forgatása)
- Mozgóképek lejátszása
- Hangerő beállítások
- 4ch hangmonitor (mozgóképek)
- Képek lejátszása diavetítéssel (Diabemutató)
- Foly. vissza. Idők.
- Lejátsz. seb. Idők.

A képek megjelenítési módjának módosítása

- Képek lejátszása az indexképernyőn (Kép index)
- Váltás állóképek és mozgóképek között (Megtekintő ü.mód)
- Csoportként jel. meg
- Fókuszkeret kijelz (lejátszás)
- Dátum-idő megj. kép

Beállíthatja a képek közötti váltás módját (Képléptetés beállítás)

A rögzített képek védelme (Védelem)

Információk hozzáadása a képekhez

- Értékelés
- Ért. beáll. (Egyéni g.)
- Kép elforgatása (Forgatás)

Vágás

Állóképek kibontása mozgóképekből

- Fotórögzítés
- JPEG/HEIF váltás (Fotórögzítés)

Képek másolása egyik memóriakártyáról a másikra (Másolás)

Képek törlése

- Több kiválasztott kép törlése (Töröl)
- 2x nyomás: törlés
- Törlés megerős.

Képek megtekintése televízión

- Képek megtekintése tévékészüléken egy HDMI-kábel használatával

5-044-867-73(1) Copyright 2022 Sony Corporation

Digitális fényképezőgép cserélhető objektívvel
ILCE-7RM5 α7RV

A lejátszás forrásául szolgáló memóriakártya kiválasztása (Lejátsz. adath. kivál.)

Kiválaszthat egy memóriakártyát tartalmazó nyílást.

1 MENU →  (Lejátszás) → [Lejátszás célja] → [Lejátsz. adath. kivál.] → kívánt nyílás.

A menüelem részletei

Nyílás 1:

A 1. nyílás kijelölése.

Nyílás 2:

A 2. nyílás kijelölése.

Megjegyzés

- Ha a [Dátum szerint] [Megtekintő ü.mód]-ot választja, a fényképezőgép csak a [Lejátsz. adath. kivál.] opcióval kiválasztott memóriakártyáról játszik le képeket.



Kapcsolódó témák

- [Váltás állóképek és mozgóképek között \(Megtekintő ü.mód\)](#)





Digitális fényképezőgép cserélhető objektívvel
ILCE-7RM5 α7RV

Állóképek lejátszása

A funkció a rögzített képek megtekintésére szolgál.

- 1 A lejátszandó memóriakártya nyílásának kijelöléséhez válassza a következőket: MENU →  (Lejátszás) → [Lejátszás célja] → [Lejátsz. adath. kivál.].**
- 2 Lejátszás módba váltáshoz nyomja meg a  (Lejátszás) gombot.**
- 3 Válassza ki a képet a vezérlőkerékkel.**
 - A folyamatos vagy időköz felvétellel felvett képek csoportként jelennek meg. A csoportban lévő képek lejátszásához nyomja meg a vezérlőkerék közepét.

Tipp

- A készülék egy képkezelő fájlt hoz létre a memóriakártyán, ahová menti és ahonnan lejátszza a képeket. Előfordulhat, hogy a képkezelő fájlba nem regisztrált képek lejátszása nem megfelelő. Ha másik fényképezőgéppel készített képeket szeretne lejátszani, regisztrálja azokat a képeket a képkezelő fájlba a következőképpen: MENU →  /  (Felvétel) → [Adathordozó] →  [Képfaz.fájl helyre.].
- Ha a képeket közvetlenül folyamatos felvétel után játssza le, a képernyőn egy ikon jelenhet meg, jelezve hogy az adatok írása folyamatban van / a még kiírandó képek száma. Írás közben bizonyos funkciók nem érhetők el.
- Ha a [ Fókuszkeret kijelz] beállítása [Be], a felvétel időpontjában érvényes fókuszkeret megjelenik a lejátszott képeken. A fókuszkeret, amelyre a fényképezőgép a fényképezés során fókuszált, zölden jelenik meg. Ha több fókuszkeret is megjelent felvétel közben, lejátszás közben csak az jelenik meg, amelyre a fényképezőgép ténylegesen megpróbált fókuszálni.

Kapcsolódó témák

- [A lejátszás forrásául szolgáló memóriakártya kiválasztása \(Lejátsz. adath. kivál.\)](#)
- [Képfaz.fájl helyre. \(állókép/mozgóképek\)](#)
- [Csoportként jel. meg](#)
- [Fókuszkeret kijelz \(lejátszás\)](#)
- [Egy megjelenített kép felnagyítása \(Kinagyít\)](#)



Digitális fényképezőgép cserélhető objektívvel
ILCE-7RM5 α7RV

Egy megjelenített kép felnagyítása (Kinagyít)

Felnagyítja a megjelenített képet. Ezzel a funkcióval ellenőrizheti például a kép fókuszát.

- 1 Jelenítse meg a kinagyítani kívánt képet, majd nyomja meg a  (Kinagyít) gombot.**
 - A vezérlőkerék elforgatásával állítsa be a zoomarányt. Az első tárcsa/L hátsó tárcsa/R hátsó tárcsa forgatásával a zoomarányt megtartva az előző/következő képre válthat.
 - A nézet arra a képrészletre közelít, amelyre a fényképezőgép a felvétel közben fókuszált. Ha a fókusz helyére vonatkozó információkat nem lehet lekérni, a készülék a kép közepére közelít.
- 2 A vezérlőkerék felső/alsó/jobb/bal oldalának megnyomásával válassza ki a kinagyítani kívánt részletet.**
- 3 A lejátszás zoomból való kilépéshez nyomja meg a MENU gombot vagy a vezérlőkerék közepét.**

Tipp

- A lejátszott képet a MENU használatával is felnagyíthatja.
- A nagyítás kezdeti beállítását és a nagyított képek kezdeti helyét a következőképpen adhatja meg: MENU →  (Lejátszás) → [Nagyítás] → [ Nagyít. er. mérték] vagy [ Nagyít. eredeti poz.].
- A képet a képernyő érintésével is kinagyíthatja. A nagyított részlet mozgatásához húzza a képernyőt. Előbb állítsa az [Érintő Vezérlés] opciót [Be] értékre.

Megjegyzés

- Mozgóképeket nem lehet kinagyítani.



Kapcsolódó témák

- [Nagyít. er. mérték](#)
- [Nagyít. eredeti poz.](#)
- [Érintő Vezérlés](#)
- [Érintő vezérlés a képernyőn](#)

Digitális fényképezőgép cserélhető objektívvel
ILCE-7RM5 α7RV

Nagyít. er. mérték

Beállíthatja a nagyítva lejátszott képek kezdeti nagyítását.

① MENU →  (Lejátszás) → [Nagyítás] → [ Nagyít. er. mérték] → kívánt beállítás.

A menüelem részletei

Normál mérték:

A kép normál nagyításban jelenik meg.

Előző mérték:

A kép a korábbi nagyításban jelenik meg. A korábbi nagyítást akkor is tárolja a készülék, ha a nagyított megjelenítésű képernyő bezárul.



Kapcsolódó témák

- [Egy megjelenített kép felnagyítása \(Kinagyít\)](#)
- [Nagyít. eredeti poz.](#)

Digitális fényképezőgép cserélhető objektívvel
ILCE-7RM5 α7RV

Nagyít. eredeti poz.

Beállíthatja a lejátszás közben nagyítva megjelenített képek kezdeti pozícióját.

1 MENU →  (Lejátszás) → [Nagyítás] → [ Nagyít. eredeti poz.] → kívánt beállítás.

A menüelem részletei

Fókuszált poz.:

Fényképezés közben a fókuszpontból nagyítja ki a képet.

Közép:

A képernyő közepéből nagyítja ki a képet.

Kapcsolódó témák

- [Egy megjelenített kép felnagyítása \(Kinagyít\)](#)
- [Nagyít. er. mérték](#)

Digitális fényképezőgép cserélhető objektívvel
ILCE-7RM5 α7RV

A rögzített képek automatikus elforgatása (Megjelenít. forgatása)

Kiválasztja a rögzített képek lejátszásakor érvényes tájolást.

1 MENU →  (Lejátszás) → [Lejátszás beállít.] → [Megjelenít. forgatása] → kívánt beállítás.

A menüelem részletei

Automatikus:

A fényképezőgép elforgatásakor a fényképezőgép felismeri a függőleges és a vízszintes irányt, és a tájolásnak megfelelően jeleníti meg a lejátszott képet.

Kézi:

A függőleges tájolással készült képek függőlegesen jelennek meg. Ha a kép tájolását a [Forgatás] funkcióval állította be, a kép annak megfelelően fog megjelenni.

Ki:

A képek mindig vízszintesen jelennek meg.

Megjegyzés

- A függőleges tájolással készített mozgóképek lejátszása vízszintes tájolású lesz.

Kapcsolódó témák

- [Kép elforgatása \(Forgatás\)](#)

Digitális fényképezőgép cserélhető objektívvel
ILCE-7RM5 α7RV

Mozgókép lejátszása

A felvett mozgóképek lejátszása.



- 1 Válassza ki a lejátszandó memóriakártya nyílását: MENU →  (Lejátszás) → [Lejátszás célja] → [Lejátsz. adath. kivál.].
- 2 Nyomja meg a  (lejátszás) gombot, hogy átváltson lejátszás módra.
- 3 A vezérlőkerékkel válassza ki a lejátszandó mozgóképet, és nyomja meg a vezérlőkerék közepét a lejátszás indításához.

Mozgóképlejátszás közben választható műveletek

A vezérlőkerék alsó oldalának megnyomásával lassított lejátszásra válthat, vagy állíthat a hangerőn.

-  : Lejátszás
-  : Szünet
-  : Gyors előretekérés
-  : Gyors visszatekerés
-  : Lassú lejátszás előre
-  : Lassú lejátszás visszafelé
-  : Következő mozgóképfájl
-  : Előző mozgóképfájl
-  : Megjeleníti a következő képkockát
-  : Megjeleníti az előző képkockát
-  : Fotórögzítés
-  : Hangerő-beállítás
-  : Bezárja a kezelőpanelt

Tipp

- A készülék egy képkezelő fájlt hoz létre a memóriakártyán, ahová menti és ahonnan lejátszza a képeket. Előfordulhat, hogy a képkezelő fájlba nem regisztrált képek lejátszása nem megfelelő. Ha másik fényképezőgéppel készített képeket szeretne lejátszani, regisztrálja azokat a képeket a képkezelő fájlba a következőképpen: MENU →  /  (Felvétel) → [Adathordozó] → [ Képez.fájl helyre.].
- A lejátszás szünetelése közben elérhető a lassú lejátszás előre, a lassú lejátszás visszafelé, a következő képkocka megjelenítése és az előző képkocka megjelenítése funkció.
- Előfordulhat, hogy egy másik készülékkel készített mozgókép nem játszható le ezzel a fényképezőgéppel.
- Felvétel jellel megjelölt mozgóképek esetében a felvétel jelek pozíciója mozgóképlejátszás közben látható a lejátszási sávon. Felvétel jellel megjelölt jelenet lejátszása esetén a felvétel jel ikon is megjelenik a képernyőn.
- Ha szünetel a lejátszás, az L hátsó tárcsa vagy az R hátsó tárcsa forgatásával a felvétel jel pozíciójára lehet ugrani.

Megjegyzés

- A fényképezőgép képernyőjén és keresőjében a függőleges tájolással készített mozgóképek lejátszása is vízszintes tájolású lesz.

Kapcsolódó témák

- A lejátszás forrásául szolgáló memóriakártya kiválasztása (Lejátsz. adath. kivál.)
- Képez.fájl helyre. (állókép/mozgóképek)
- Váltás állóképek és mozgóképek között (Megtekintő ü.mód)

5-044-867-73(1) Copyright 2022 Sony Corporation

Digitális fényképezőgép cserélhető objektívvel
ILCE-7RM5 α7RV

Hangerő beállítások

Mozgóképlejátszás hangerejének beállítása.

1 MENU →  (Beállítások) → [Hang beállítása] → [Hangerő beállítások] → kívánt beállítás.

A hangerő beállítása lejátszás közben

Mozgóképlejátszás közben nyomja meg a vezérlőkerék alsó oldalát, és megjelenik a kezelőpanel, amelyen beállíthatja a hangerőt. A hangerő beállítása közben a hang az aktuális hangerővel hallható.

Digitális fényképezőgép cserélhető objektívvel
ILCE-7RM5 α7RV

4ch hangmonitor (mozgókép)

Beállíthatja a fényképezőgép  (fejhallgató) aljzatához csatlakozó eszköz által monitorozott hangot, ha mozgókép hangját 4 csatornán rögzíti, vagy 4 hangcsatornás mozgóképet játszik le.

1 MENU →  (Beállítások) → [Hang beállítása] → [ 4ch hangmonitor] → kívánt beállítás.

A menüelem részletei

CH1/CH2:

Hang továbbítása a 1. csatornáról az L (bal) oldalra és a 2. csatornáról az R (jobb) oldalra.

CH3/CH4:

Hang továbbítása a 3. csatornáról az L (bal) oldalra és a 4. csatornáról az R (jobb) oldalra.

CH1+3/CH2+4:

Az 1. és a 3. csatorna kevert hangjának továbbítása az L (bal) oldalra és a 2. és a 4. csatorna kevert hangjának továbbítása az R (jobb) oldalra.



CH1/CH1:

Hang továbbítása a 1. csatornáról az L (bal) oldalra és az R (jobb) oldalra.

CH2/CH2:

Hang továbbítása a 2. csatornáról az L (bal) oldalra és az R (jobb) oldalra.

Megjegyzés

- A [ 4ch hangmonitor] beállítások engedélyezve vannak, ha mozgókép rögzítése közben a 4-csatornás hangfelvételhez kiegészítő tartozék van csatlakoztatva a fényképezőgép több illesztőfelületű vakusínjéhez.
- A fényképezőgép nem tud 4 csatornán hangot továbbítani a  (fejhallgató) aljzatához csatlakozó eszközre.
- A csatornák akkor is módosulnak a [ 4ch hangmonitor] beállítástól függően, ha a hangkimenet a fényképezőgép hangszóróira van irányítva.

Kapcsolódó témák

- [Sín hangbeáll.](#)

Digitális fényképezőgép cserélhető objektívvel
ILCE-7RM5 α7RV

Képek lejátszása diavetítéssel (Diabemutató)

Automatikusan és folyamatosan játssza le a képeket.

1 MENU →  (Lejátszás) → [Megtekintés] → [Diabemutató] → kívánt beállítás.

2 Válassza az [Bevitel] lehetőséget.

A menüelem részletei

Ismétlés:

Válassza a [Be] lehetőséget, ha azt szeretné, hogy a képek lejátszása folyamatos ismétléssel történjen, vagy a [Ki] lehetőséget, ha azt szeretné, hogy a készülék kilépjen a diavetítésből az összes kép egyszeri lejátszása után.

Időköz:

Beállítja a képek megjelenítési időközét: [1 másodperc], [3 másodperc], [5 másodperc], [10 másodperc] vagy [30 másodperc].

Kilépés a diavetítésből a lejátszás közben

A diavetítésből való kilépéshez nyomja meg a MENU gombot. A diabemutatót nem lehet szüneteltetni.

Tipp

- Lejátszás közben a következő/előző kép megjelenítéséhez nyomja meg a vezérlőkerék jobb/bal oldalát.
- A diabemutató csak akkor aktiválható, ha a [Megtekintő ü.mód] beállítása [Dátum szerint] vagy [Mappa megtek.(állókép)].

Digitális fényképezőgép cserélhető objektívvel
ILCE-7RM5 α7RV

Foly. vissza. Idők.



Az időköz felvétellel készített képek folyamatos lejátszása.

Az Imaging Edge Desktop (Viewer) számítógépes szoftverrel az időköz felvétellel készített állóképekből mozgóképeket készíthet. A fényképezőgéppel nem lehet állóképekből mozgóképet előállítani.

1 MENU →  (Lejátszás) → [Megtekintés] → [Foly. vissza.  Idők.].

2 Jelölje ki a lejátszani kívánt képcsoportot, majd nyomja meg a vezérlőkerék közepét.

Tipp

- Ha a lejátszás képernyőn megjelent a csoport egyik képe, a lefelé gomb megnyomásával elindíthatja a folyamatos lejátszást.
- Ha lejátszás közben megnyomja a lefelé gombot, a lejátszást szüneteltetheti vagy újraindíthatja.
- Lejátszás közben az első tárcsa, az L hátsó tárcsa, az R hátsó tárcsa vagy a vezérlőkerék forgatásával módosíthatja a lejátszási sebességet. A következőképpen is módosíthatja a lejátszási sebességet: MENU →  (Lejátszás) → [Megtekintés] → [Lejátsz. seb.  Idők.].
- A folyamatos felvétellel készített képek is lejátszhatók folyamatosan.

Kapcsolódó témák

- [Időköz felv. funk.](#)
- [Lejátsz. seb. Idők.](#)
- [A számítógépes szoftver bemutatása \(Imaging Edge Desktop/Catalyst\)](#)

Digitális fényképezőgép cserélhető objektívvel
ILCE-7RM5 α7RV

Lejátsz. seb. Idők.

Beállíthatja az állóképek lejátszási sebességét [Foly. vissza.  Idők.] alatt.

1 MENU →  (Lejátszás) → [Megtekintés] → [Lejátsz. seb.  Idők.] → kívánt beállítás.

Tipp

- [Foly. vissza.  Idők.] lejátszás közben az első tárcsa, az L hátsó tárcsa, az R hátsó tárcsa vagy a vezérlőkerék forgatásával a lejátszási sebességet is módosíthatja.

Kapcsolódó témák

- [Foly. vissza. Idők.](#)

Digitális fényképezőgép cserélhető objektívvel
ILCE-7RM5 α7RV

Képek lejátszása az indexképernyőn (Kép index)

Egyszerre több képet jeleníthet meg lejátszás módban.

- 1 Nyomja meg a  (Kép index) gombot képlejátszás közben.
- 2 Válassza ki a képet a vezérlőkerék felső/alsó/jobb/bal oldalának megnyomásával vagy a vezérlőkerék elforgatásával.

A megjelenítendő képek számának módosítása

MENU →  (Lejátszás) → [Lejátszás beállít.] → [Kép index] → kívánt beállítás.

A menüelem részletei

9 kép/30 kép

Visszatérés képenkénti lejátszás módba

Válassza ki a kívánt képet, majd nyomja meg a vezérlőkerék közepét.

Kívánt kép gyors megjelenítése

A vezérlőkerékkel válassza ki az indexképernyő bal oldalán lévő csúszkát, majd nyomja meg a vezérlőkerék felső/alsó oldalát. Ha a csúszka ki van jelölve, a közepének megnyomásával megjelenítheti a naptár képernyőt vagy a mappaválasztó képernyőt. Ezen kívül egy ikont kiválasztva is Megtekintő üzemmódot válthat.

Kapcsolódó témák

- [Váltás állóképek és mozgóképek között \(Megtekintő ü.mód\)](#)

Digitális fényképezőgép cserélhető objektívvel
ILCE-7RM5 α7RV

Váltás állóképek és mozgóképek között (Megtekintő ü.mód)

Beállítja a megtekintő üzemmódot (képmegjelenítési módot).

1 MENU →  (Lejátszás) → [Lejátszás célja] → [Megtekintő ü.mód] → kívánt beállítás.

A menüelem részletei

Dátum szerint:

A képeket dátum szerint jeleníti meg.

Mappa megtek.(állókép):

Csak az állóképeket jeleníti meg.

Mozgókép nézet:

Csak a mozgóképeket jeleníti meg dátum szerint.

Digitális fényképezőgép cserélhető objektívvel
ILCE-7RM5 α7RV

Csoportként jel. meg

Beállíthatja, hogy a folyamatos vagy időköz felvétellel készített képeket csoportként akarja-e megjeleníteni.

1 MENU →  (Lejátszás) → [Lejátszás beállít.] → [Csoportként jel. meg] → kívánt beállítás.

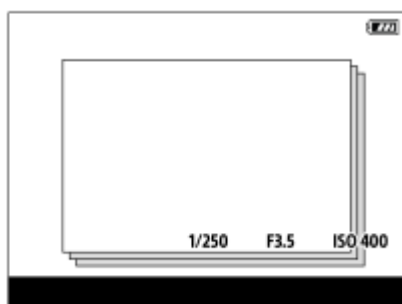

A menüelem részletei

Be:

A képeket csoportként jeleníti meg.

A csoportban lévő képek lejátszásához válassza ki a csoportot, és nyomja meg a vezérlőkerék közepét.

Ki:

A képeket nem csoportként jeleníti meg.

Tipp

- Az alábbi képek jelennek meg csoportként.
 - Ha a [Képtovább.mód] beállítása [Folyamatos Felv] a képek készítésekor (Az exponáló gomb lenyomva tartásával folyamatosan készített képek sorozata egy csoport lesz.)
 - [Időköz felv. funk.] funkcióval készített képek (Az egy felvétellel készített képek kerülnek egy csoportba.)
- Az indexképernyőn a  (Csoportként jel. meg) ikon látható a csoportnál.

Megjegyzés

- Ha töröl egy csoportot, a csoport összes képe törlődik.

Kapcsolódó témák

- [Folyamatos Felv](#)
- [Időköz felv. funk.](#)

Digitális fényképezőgép cserélhető objektívvel
ILCE-7RM5 α7RV

Fókuszkeret kijelz (lejátszás)

Beállíthatja, hogy állóképlejátszás közben megjelenjen-e egy fókuszkeret ott, ahová a fényképezőgép fókuszált.

1 MENU →  (Lejátszás) → [Lejátszás beállít.] → [ Fókuszkeret kijelz] → kívánt beállítás.

A menüelem részletei

Ki:

Nem jelenít meg fókuszkeretet lejátszás közben.

Be:

A fókuszkeretet megjeleníti zöld színnel lejátszás közben.

Tipp

- Ha a felvétel közben több fókuszkeret is megjelent, lejátszás közben csak az jelenik meg, amelyre a fényképezőgép ténylegesen megpróbált fókuszálni.
- Ha a felvétel közben a fókuszkeret az alany arca körül jelent meg, lejátszás közben a fókuszkeret a szeme körül fog megjelenni szem érzékelése esetén.

Megjegyzés

- Fókuszkeret nem jelenik meg a következő képeken.
 - Kézi fókusszal készült állóképek
 - Mozgóképek
 - [Fotórögzítés] funkcióval készült állóképek
- A fókuszkeret csak a képenkénti lejátszás képernyőn jelenik meg. A fókuszkeret nem jelenik meg az indexképernyőn vagy a nagyított képeken.
- A fókuszkeret nem jelenik meg auto visszanezés közben.
- Ha más kompozíciójú képet készít automatikus fókuszálás után, akkor a fókuszkeret a témáról elmozdulva jelenik meg.
- Előfordulhat, hogy akkor sem lehet a témára fókuszálni, ha a fókuszkeret megjelenik.
- Ha kikapcsolja a fókuszkeret megjelenítését az [AF m. autom. eltünt.] vagy az [AF-C mező megj.] és a [ Fókuszkeret kijelz] beállítása [Be], a fókuszkeret mégis megjelenik lejátszás közben.

Digitális fényképezőgép cserélhető objektívvel
ILCE-7RM5 α7RV

Dátum-idő megj. kép

A képeket a felvétel dátumának és idejének megadásával játszhatja le.

- 1** MENU →  (Lejátszás) → [Lejátszás beállít.] → [Dátum-idő megj. kép].
- 2** A vezérlőkerékkel állítsa be a lejátszandó kép dátumát és idejét, majd nyomja meg a középső gombot.
A készülék lejátszsa a megadott dátummal és időpontban készített képet.
 - Ha a megadott dátummal és időpontban nem készült kép, akkor a legközelebbi dátummal és időpontban készített kép kerül lejátszásra.

Megjegyzés

- Ha csoportban lévő képek lejátszása közben használja a [Dátum-idő megj. kép] funkciót, akkor a csoportban a legközelebbi dátummal és időpontban készített kép kerül lejátszásra.
- Mozgóképek esetében a felvétel megkezdésének dátuma és időpontja jelenti a felvétel dátumát és időpontját.

Digitális fényképezőgép cserélhető objektívvel
ILCE-7RM5 α7RV

Beállíthatja a képek közötti váltás módját (Képléptetés beállítás)

Beállíthatja a lejátszott képek közötti ugrás módját az első tárcsán, az L hátsó tárcsán és az R hátsó tárcsán.

1 MENU →  (Lejátszás) → [Lejátszás beállít.] → [Képléptetés beállítás] → Válassza ki azt a tárcsát, amely esetében módosítani szeretné a beállítást, majd válassza ki a kívánt beállítást.

A menüelem részletei

Egyesével - 100 képenként:

A megadott számú képenként ugrik.

3 percenként/5 percenként/10 percenként/30 percenként/1 óránként/3 óránként/6 óránként/12 óránként/24 óránként:

Ugrás a képek között a megadott időegységgel, a felvétel dátuma és időpontja alapján.

Csak védett:

Csak a védett képeket játssza le.

Csak érték. :

Az összes értékelt képet lejátssza.

Csak érték. (★) - Csak érték. (★★):

Csak azokat a képeket játssza le, amelyek besorolása (★ és ★★ közötti).

Csak érték. nélkül:

Csak a nem értékelt képeket játssza le.

Csak Shot Mark:

A képugrást csak felvétel jelekkel rendelkező képekre állítja be.

Csak ShotMark1/Csak ShotMark2:

A képugrást csak a megadott felvétel jellel rendelkező képekre állítja be.

Nincs Shot Mark:

A képugrást csak felvétel jelekkel nem rendelkező képekre állítja be.

Csak vál.kép:

A képugrást csak az elválasztó képkockákra állítja be.

V.kép utáni kép:

A képugrást csak az elválasztó képkockák melletti képekre állítja be.

Felvétel jel hozzáadása mozgóképhez

Ha felvétel jelet ad hozzá mozgóképfelvétel közben, akkor jelölésként használhatja a mozgókép kiválasztásához, átviteléhez vagy szerkesztéséhez.

Rendelje hozzá a [Shot Mark1 hozzáad.] / [Shot Mark2 hozzáad.] lehetőséget a kívánt gombokhoz az  [Egyéni gomb/tárcsáb] alatt, majd mozgóképfelvétel közben használja az egyéni gombot.

- Felvétel jelet mozgókép lejátszása közben is hozzáadhat, ha hozzárendeli a [Shot Mark1 h.ad/törl.] / [Shot Mark2 h.ad/törl.] funkciót egy kívánt gombhoz az  Egyéni gomb beál] alatt, és megnyomja az adott egyéni gombot.

Elválasztó képkocka létrehozása

Ha elválasztó képkockát hoz létre a felvételek között, akkor jelölésként használhatja a képek kiválasztásakor.

Először rendelje hozzá a [Választókép létrehoz.] funkciót a kívánt gombhoz az [ Egy.gomb/tárcsab] használatával, és nyomja meg az adott egyéni gombot, ha elválasztó képkockát akar létrehozni.

Megjegyzés

- [Egyesével], [10 képenként] vagy [100 képenként] választása esetén egy csoport egyetlen képnek számít.

Kapcsolódó témák

- [Értékelés](#)
- [A rögzített képek védelme \(Védelem\)](#)
- [Gyakran használt funkciók hozzárendelése gombokhoz és tárcsákhoz \(Egy.gomb/tárcsab\)](#)

5-044-867-73(1) Copyright 2022 Sony Corporation

Digitális fényképezőgép cserélhető objektívvel
ILCE-7RM5 α7RV

A rögzített képek védelme (Védelem)



A rögzített képek véletlen törlés elleni védelmére szolgál. A védett képeknél megjelenik a  (védelem) jel.

1 MENU →  (Lejátszás) → [Kiválasz./Jegyzet] → [Védelem] → kívánt beállítás.

A menüelem részletei

Többesz. képek:

A kiválasztott képek védelmének beállítása.

- (1) Válassza ki a védendő képet, majd nyomja meg a vezérlőkerék közepét. Megjelenik a  (pipa) jel a jelölőnégyzetben. A kiválasztás érvénytelenítéséhez nyomja meg újra a középső gombot, hogy eltűnjön a  (pipa) jel.
- (2) További fényképek védelméhez ismétlje meg az (1). lépést.
- (3) MENU → [OK].

Összes a mappában:

Zárolja a kijelölt mappa összes képét.

Össz. visszav. mappában:

Törli a kijelölt mappa összes képének védelmét.

Összes a dátummal:

Védelmet állít be a kijelölt dátummal készült összes képre.

Össz. visszav. dátummal:

Törli a kijelölt dátummal készült képek védelmét.



Összes kép a csoportban:

Védelmet állít be a kijelölt csoport összes képére.

Csop. össz. képét vissza.:

Törli a kijelölt csoport összes képének védelmét.

Tipp

- Ha a [Védelem] funkciót rendeli a kívánt gombhoz a MENU →  (Beállítások) → [Működt. tesztesz.] → [] Egyéni gomb beál] képernyőn, akkor egyszerűen a gomb megnyomásával a képek védelmét be- vagy kikapcsolhatja. Alapértelmezés szerint a [Védelem] funkció van hozzárendelve a C3 gombhoz.
- Ha kijelöl egy csoportot a [Többesz. képek] alatt, a csoport összes képe védelmet kap. Ha a csoport egyes képeit akarja kijelölni és védeni, akkor válassza a [Többesz. képek] lehetőséget, amikor a csoport adott képei jelennek meg.

Megjegyzés

- A választható menüpontok a [Megtekintő ü.mód] beállításától és a kijelölt tartalomtól függnnek.

Digitális fényképezőgép cserélhető objektívvel
ILCE-7RM5 α7RV

Értékelés

A képek keresésének megkönnyítése érdekében csillagok számával (★ – ★★★) kifejezett értékelést adhat a képekhez.

1 MENU →  (Lejátszás) → [Kiválasz./Jegyzet] → [Értékelés].

Megjelenik a képértékelő képernyő.

2 A vezérlőkerék bal/jobb oldalának megnyomásával jelenítse meg az értékelni kívánt képet, majd nyomja meg a közepét.

3 Válassza ki az ★ (Értékelés) szintjét a vezérlőkerék bal/jobb oldalának megnyomásával, majd nyomja meg a közepét.

4 A képértékelő képernyőről való kilépéshez nyomja meg a MENU gombot.

Értékelés megadása fényképezéskor

Rendelje hozzá az [Érték. hozzáad. (★)] – [Érték. hozzáad. (★★)] lehetőséget a kívánt gombokhoz az [ Egy.gomb/táracsab] alatt, majd fényképezés közben használja az egyéni gombokat. Az értékelés mindig az utolsó fényképfelvételre vonatkozik.

- Mozgóképfelvétel esetén nem lehet értékelést hozzáadni.

Tipp

- Az egyéni gombbal lejátszás közben is értékelheti a képeket. Először rendelje hozzá az [Értékelés] funkciót a kívánt gombhoz az [ Egyéni gomb beál] funkcióval, majd nyomja meg az egyéni gombot, ha értékelni akarja lejátszás közben az éppen megjelenő képet. Az ★ (Értékelés) szintje az egyéni gomb minden megnyomására változik.
- Ha megadja az értékelést a [Képléptetés beállítás] funkcióval, gyorsan megtalálhatja a kívánt képet.

Kapcsolódó témák

- [Gyakran használt funkciók hozzárendelése gombokhoz és tárcsákhoz \(Egy.gomb/táracsab\)](#)
- [Ért. beáll. \(Egyéni g.\)](#)
- [Beállíthatja a képek közötti váltás módját \(Képléptetés beállítás\)](#)

Digitális fényképezőgép cserélhető objektívvel
ILCE-7RM5 α7RV

Ért. beáll. (Egyéni g.)

Beállíthatja, hogy hány darab ★ (értékelés) legyen választható, ha az [Értékelés] funkciót kapott [▶] Egyéni gomb beál] használatával képet értékel (osztályoz).

1 MENU → [▶] (Lejátszás) → [Kiválasz./Jegyzet] → [Ért. beáll. (Egyéni g.)].

2 Tegyen ✓ (pipa) jelet ahhoz az ★ (értékelési) szinthez, amelyet aktiválni szeretne.

A kijelölt számot lehet választani, ha az egyéni gombbal [Értékelés]-t állít be.

Kapcsolódó témák

- [Értékelés](#)
- [Gyakran használt funkciók hozzárendelése gombokhoz és tárcsákhoz \(Egy.gomb/tárcsab\)](#)

Digitális fényképezőgép cserélhető objektívvel
ILCE-7RM5 α7RV

Kép elforgatása (Forgatás)

A készített képet az óramutató járásával ellenkező irányba forgatja.

1 Jelenítse meg az elforgatandó képet, majd válassza a következőket: MENU →  (Lejátszás) → [Szerkesztés] → [Forgatás].

2 Nyomja meg a vezérlőkerék közepét.

A kép elfordul az óramutató járásával ellentétes irányba. A kép a középen lévő gomb megnyomásakor elfordul. Az elforgatott kép akkor is elforgatott helyzetű marad, ha közben a fényképezőgép ki volt kapcsolva.

Megjegyzés

- A mozgóképfájl elforgatása esetén is vízszintes lesz a lejátszás a fényképezőgép képernyőjén vagy keresőjében.
- Előfordulhat, hogy a más készülékekkel készített képek nem forgathatók el.
- Amikor a számítógépen tekinti meg az elforgatott képeket, a szoftvertől függően előfordulhat, hogy a képek nem az eredeti tájolással jelennek meg.

Digitális fényképezőgép cserélhető objektívvel
ILCE-7RM5 α7RV

Vágás

A rögzített képek körülvágása.

1 MENU →  (Lejátszás) → [Szerkesztés] → [Vágás].

Megjelenik a képválasztó képernyő.

2 Jelölje ki a körülvágni kívánt állóképet, majd nyomja meg a vezérlőkerék közepét.

3 Állítsa be a vágókeret méretét és helyzetét.

- Az L hátsó tárcsával/R hátsó tárcsával módosíthatja a vágókeret képarányát. A tájolást is módosíthatja.
- Az első tárcsával vagy a vezérlőkerékkel változtathatja a vágókeret méretét.
- A vezérlőkerék felső/alsó/bal/jobbs oldalával mozgathatja a vágókeretet.
- Az Fn gomb megnyomásával megtekintheti a körülvágott kép előnézetét.

4 Nyomja meg a vezérlőkerék közepét.

A készülék elmenti a körülvágott képet.

Tipp

- A készülék külön képfájlként menti el a körülvágott képet. Az eredeti kép változatlan formában megmarad.
- A körülvágott kép fájlformátuma és képminőség-beállítása megegyezik az eredeti képével.
- Körülvágott képek esetében a lejátszási képernyőn a  (Vágás) ikon jelenik meg.



Megjegyzés

- RAW képeket vagy mozgóképeket nem lehet körülvágni.

Digitális fényképezőgép cserélhető objektívvel
ILCE-7RM5 α7RV

Fotórögzítés

Egy mozgókép tetszőleges jelenetének képkockáját elmentheti állóképként. Először készítsen mozgóképfelvételt, majd a mozgókép lejátszását szüneteltesse azoknál a fontos pillanatoknál, amelyeket fényképezés közben el lehet mulasztani, és mentse el őket állóképként.

- 1 **Jelenítse meg azt a mozgóképet, amelyből egy állóképet akar menteni.**
- 2 **MENU →  (Lejátszás) → [Szerkesztés] → [Fotórögzítés].**
- 3 **Játssza le a mozgóképet, és szüneteltesse.**
- 4 **Keresse meg a kívánt jelenetet a lassú lejátszás előre, a lassú lejátszás visszafelé, a következő képkocka megjelenítése és az előző képkocka megjelenítése funkcióval, majd állítsa meg a mozgókép lejátszását.**
- 5 **A  (Fotórögzítés) megnyomásával készítsen felvételt a választott jelenetről.**
A készülék elmenti a jelenetet állóképként.

Tipp

- A [ JPEG/HEIF váltás] opcióval kiválaszthatja, hogy JPEG vagy HEIF legyen-e az állóképek felvételi fájlformátuma.

Kapcsolódó témák

- [Mozgóképkészítés \(Intell. autom.\)](#)
- [Mozgókép lejátszása](#)
- [JPEG/HEIF váltás \(Fotórögzítés\)](#)

Digitális fényképezőgép cserélhető objektívvel
ILCE-7RM5 α7RV

JPEG/HEIF váltás (Fotórögzítés)

Váltja a [Fotórögzítés] funkcióval rögzített állóképek fájlformátumát (JPEG / HEIF).

A JPEG fájlokat különféle környezetekben megtekintheti és szerkesztheti. Az HEIF formátumnak nagy a tömörítési hatékonysága. A fényképezőgép HEIF formátumban kiváló képminőséggel és kis fájl mérettel képes rögzíteni. A számítógéptől vagy a szoftvertől függően előfordulhat, hogy nem tudja megtekinteni vagy szerkeszteni a HEIF fájlokat. Ezen felül HEIF-kompatibilis környezetre van szükség az állóképek lejátszásához HEIF formátumban. Kiváló minőségű állóképeket élvezhet a fényképezőgép és egy tévékészülék HDMI-kapcsolattal történő csatlakoztatásával.

1 MENU →  (Lejátszás) → [Szerkesztés] →  JPEG/HEIF váltás] → kívánt beállítás.

A menüelem részletei

JPEG:

Digitális feldolgozást hajt végre a RAW fájlra, és JPEG formátumban rögzíti. Ez a beállítás a kompatibilitásnak ad elsőbbséget.

HEIF(4:2:0):

Digitális feldolgozást hajt végre a RAW fájlra, és HEIF (4:2:0) formátumban rögzíti. Ez a beállítás a képminőségnek és a tömörítési hatékonyságnak ad elsőbbséget.

HEIF(4:2:2):

Digitális feldolgozást hajt végre a RAW fájlra, és HEIF (4:2:2) formátumban rögzíti. Ez a beállítás a képminőségnek ad elsőbbséget.

Megjegyzés

- A fényképezőgéppel rögzített HEIF képfájlok nem jeleníthetők meg olyan fényképezőgépeken, amelyek nem támogatják a HEIF fájlformátumot. Vigyázzon, nehogy véletlenül törölje a HEIF képfájlokat a memóriakártya formázásával vagy a fájlok törlésével.

Kapcsolódó témák

- [Fotórögzítés](#)

Digitális fényképezőgép cserélhető objektívvel
ILCE-7RM5 α7RV

Képek másolása egyik memóriakártyáról a másikra (Másolás)

A [Lejátsz. adath. kivál.] alatt kijelölt memóriakártya-nyílásban lévő memóriakártyáról képeket másolhat a másik nyílásban lévő memóriakártyára.

1 MENU →  (Lejátszás) → [Szerkesztés] → [Másolás].

Az adott dátummal vagy éppen lejátszott mappában megjelenített összes tartalmat átmásolja a másik nyílásban lévő memóriakártyára.

Tipp

- Kiválaszthatja a megjelenítendő képek típusát a következőképpen: MENU →  (Lejátszás) → [Lejátszás célja] → [Megtekintő ü.mód].

Megjegyzés

- Ha csoportban lévő képeket másol, a cél-memóriakártyán a képek nem csoportként fognak megjelenni.
- Ha védett képeket másol, a cél-memóriakártyán a védelem megszűnik.
- Sok kép másolása hosszú ideig tarthat. Kellőképpen feltöltött akkumulátoregységet használjon.
- Mozgóképek másolásához a cél-memóriakártyának támogatnia kell a mozgóképek felvételi formátumát. Ha a mozgóképet nem lehet átmásolni, egy üzenet jelenik meg a fényképezőgép képernyőjén.

Kapcsolódó témák

- [A lejátszás forrásául szolgáló memóriakártya kiválasztása \(Lejátsz. adath. kivál.\)](#)
- [Váltás állóképek és mozgóképek között \(Megtekintő ü.mód\)](#)

Digitális fényképezőgép cserélhető objektívvel
ILCE-7RM5 α7RV

Több kiválasztott kép törlése (Töröl)

Több kiválasztott képet is törölhet. A törölt képek nem állíthatók vissza. Törlés előtt ellenőrizze, hogy melyik kép van törlésre kijelölve.

1 MENU →  (Lejátszás) → [Törlés] → [Töröl] → kívánt beállítás.

A menüelem részletei

Összes kép kivéve ezt:



A kijelöltek kivételével törli egy csoport összes képét.

Összes kép a csoportban:

Törli a kijelölt csoport összes képét.

Többbsz. képek:

A kiválasztott képek törlése.

(1) Válassza ki a törölni kívánt képeket, majd nyomja meg a vezérlőkerék közepét. Megjelenik a  (pipa) jel a jelölőnégyzetben. A kiválasztás érvénytelenítéséhez nyomja meg újra a középső gombot, hogy eltűnjön a  (pipa) jel.

(2) További fényképek törléséhez ismételje meg az (1). lépést.

(3) MENU → [OK].

Összes a mappában:

Törli a kijelölt mappa összes képét.

Összes a dátummal:

Törli a kijelölt dátummal készült képeket.

Tipp

- Az összes kép – beleértve a védett képeket – törléséhez hajtsa végre a [Formázás] parancsot.
- A kívánt mappa vagy dátum megjelenítéséhez válassza ki lejátszás közben a kívánt mappát vagy dátumot a következő eljárást követve:
 (Kép index) gomb → a vezérlőkerékkel válassza ki a bal oldalon lévő csúszkát → válassza ki a kívánt mappát vagy dátumot a vezérlőkerék fel/le oldalával.
- Ha kijelöl egy csoportot a [Többbsz. képek] alatt, a csoport összes képe törlődik. Ha a csoport egyes képeit akarja kijelölni és törölni, akkor válassza a [Többbsz. képek] lehetőséget, amikor a csoport adott képei jelennek meg.

Megjegyzés

- A védett képeket nem lehet törölni.
- A választható menüpontok a [Megtekintő ü.mód] beállításától és a kijelölt tartalomtól függnnek.



Kapcsolódó témák

- [Csoportként jel. meg](#)
- [A Törlés gomb használata](#)
- [Formázás](#)

Digitális fényképezőgép cserélhető objektívvel
ILCE-7RM5 α7RV

2x nyomás: törlés

Beállítja, hogy a  (Törlés) gomb kétszer egymás után történő megnyomásával törölheti-e az éppen lejátszott képet.

1 MENU →  (Lejátszás) → [Törlés] → [ 2x nyomás: törlés] → kívánt beállítás.

A menüelem részletei

Be:

Lehetővé teszi az éppen lejátszott kép törlését a  (Törlés) gomb kétszeri megnyomásával.

Ki:

Nem teszi lehetővé az éppen lejátszott kép törlését a  (Törlés) gomb kétszeri megnyomásával.

Digitális fényképezőgép cserélhető objektívvel
ILCE-7RM5 α7RV

Törlés megerős.

Beállíthatja, hogy a [Töröl] vagy a [Visszavon] lehetőség legyen a törlésjövőhagyó képernyő alapértelmezése.

1 MENU →  (Lejátszás) → [Törlés] → [Törlés megerős.] → kívánt beállítás.

A menüelem részletei

"Törlés" előbb:

Az alapértelmezett beállítás a [Töröl] lehetőség.

"V.von" előbb:

Az alapértelmezett beállítás a [Visszavon] lehetőség.

Digitális fényképezőgép cserélhető objektívvel
ILCE-7RM5 α7RV

Képek megtekintése tévékészüléken egy HDMI-kábel használatával

Ha a készüléken tárolt képeket tévékészüléken szeretné megtekinteni, ahhoz szükség van egy HDMI-kábelre (külön megvásárolható) és egy HDMI-csatlakozóval ellátott tévékészülékre. További részleteket a kompatibilis televízióhoz mellékelt használati utasításban talál.

1 Kapcsolja ki a készüléket és a televíziót.

2 Csatlakoztassa a készülék HDMI aljzatát a tévékészülék HDMI-csatlakozójához egy HDMI-kábellel (külön megvásárolható).

Olyan HDMI-kábelt használjon, amely kompatibilis a készülék HDMI Type-A aljzatával és a TV-készülék HDMI-csatlakozójával.

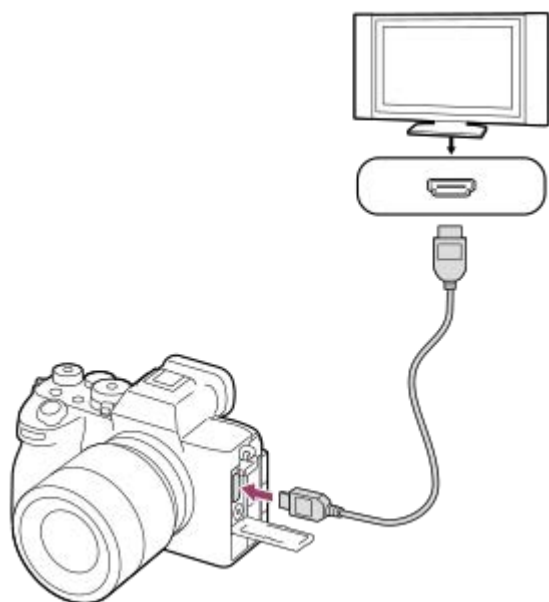

3 Kapcsolja be a tévékészüléket, és válassza ki a megfelelő bemenetet.

4 Kapcsolja be a készüléket.



A készülékkel készített képek megjelennek a televízió képernyőjén.

5 A vezérlőkerék jobb vagy bal oldalával válasszon ki egy képet.

- A fényképezőgép képernyője a lejátszás képernyőn nem világít.
- Ha a lejátszás képernyő nem jelenik meg, nyomja meg a  (Lejátszás) gombot.

Megjegyzés

- Vigyázzon, hogy ne csatlakoztassa a készülék kimeneti csatlakozóját a másik eszköz kimeneti aljzatába. Ellenkező esetben meghibásodás következhet be.

- Előfordulhat, hogy bizonyos eszközök nem működnek megfelelően a készülék csatlakoztatásakor. Előfordulhat például, hogy elmegy rajtuk a kép vagy a hang.
- Használjon HDMI jelzéssel ellátott HDMI-kábelt vagy eredeti Sony kábelt.
- Ha a [Time Code kimenet] beállított értéke [Be], akkor előfordulhat, hogy a kép átvitele a tévékészülékre vagy a felvevőeszközre nem lesz megfelelő. Ilyen esetekben állítsa a [Time Code kimenet] opciót [Ki] értékre.
- Ha a tévéképernyőn rosszul jelennek meg a képek, a csatlakoztatandó tévékészüléknek megfelelően válassza a következőket: MENU →  (Beállítások) → [Külső kimenet] → [ HDMI felbontás] → [4320p/2160p], [2160p], [1080p] vagy [1080i].
- Ahhoz, hogy a fényképezőgéphez HDMI-kábellel (külön megvásárolható) csatlakozó Sony tévékészüléken megfelelően jelenjenek meg a 8K mozgóképek, kézzel kell módosítani a tévékészülék képminőségre vonatkozó beállításait. A tévékészülék képminőségre vonatkozó beállításait (gamma vagy színmód) a fényképezéskor alkalmazott beállításoknak megfelelően kell módosítani.
- Ha HDMI kimenet közben átkapcsolja a mozgóképek formátumát (8K/4K/HD képminőség), vagy módosítja a mozgóképek sebességét vagy színmódját, a képernyő átmenetileg elsötétülhet. Ez nem utal hibás működésre.
- Ha a készülék nem kívánt műveleteket hajt végre a tévé távirányítójával végzett utasításokra reagálva, állítsa be a következőt: MENU →  (Beállítások) → [Külső kimenet] → [HDMI-VEZÉRLÉS] → [Ki].

Digitális fényképezőgép cserélhető objektívvel
ILCE-7RM5 α7RV

Formázás

Ha először használ egy memóriakártyát a fényképezőgéppel, javasoljuk, hogy a memóriakártya optimális működése érdekében a fényképezőgép segítségével formázza meg a kártyát. Felhívjuk a figyelmét, hogy a formázás végérvényesen töröl minden adatot a memóriakártyáról, és ezek nem állíthatók később vissza. Mentse értékes adatait számítógépre stb.

1 MENU →  /  (Felvétel) → [Adathordozó] → [Formázás] → kívánt memóriakártya-nyílás.

2 Válassza az [Bevitel] lehetőséget. (Gyors formázás)

- Ha megnyomja a  (Törlés) gombot, megjelenik egy üzenet a teljes formázás elvégzéséről. A teljes formázás a [Bevitel] lehetőséggel indítható.

A gyors és a teljes formázás közötti különbség

Akkor végezze el a teljes formázást, ha úgy érzi, hogy a memóriakártyára történő felvétel vagy a memóriakártyáról történő olvasás lassú lett, vagy ha teljesen törölni akarja az adatokat stb.

A teljes formázás hosszabb ideig tart, mint a gyors formázás, mert a memóriakártya minden területe inicializálódik.

Tipp

- A memóriakártya formázásának képernyőjét a felvételi képernyőn a MENU gomb nyomva tartásával, majd a  (Törlés) gomb körülbelül két másodpercig tartó nyomva tartásával is megjelenítheti.
- A teljes formázást még annak befejezése előtt visszavonhatja. A memóriakártyát akkor is használhatja tovább az aktuális állapotában, ha a folyamat közepén törli a teljes formázást. Az adatok törlődnek.

Megjegyzés

- A formázás véglegesen törli az összes adatot, beleértve a védett képeket és az eltárolt beállításokat (az M1–M4 tárolókból).
- Formázás közben világít a memóriaműködés-jelző. Ne vegye ki a memóriakártyát, ha világít a memóriaműködés-jelző.
- Formázza meg a memóriakártyát a fényképezőgéppel. Ha számítógépen formázza a memóriakártyát, akkor a formázás módjától függően előfordulhat, hogy a memóriakártya nem lesz használható.
- A formázás a memóriakártyától függően több percig is tarthat.
- A memóriakártya nem formázható, ha az akkumulátor töltöttsége 1% alatt van.



Kapcsolódó témák

- [Használható memóriakártyák](#)
- [Megjegyzések a memóriakártyával kapcsolatban](#)

Digitális fényképezőgép cserélhető objektívvel
ILCE-7RM5 α7RV

Felv.adath.beáll (állókép/mozgókép): Felvevő adathord. (állókép)

Kiválaszthatja, hogy az állóképek rögzítése melyik memóriakártya-nyílásra történjen. Alapértelmezés szerint a [Nyílás 1] van kiválasztva. Ha a beállítás megváltoztatása nélkül szeretne egy memóriakártyát használni, használja az 1. nyílást.

1 MENU →  /  (Felvétel) → [Adathordozó] → [ Felv.adath.beáll] → [ Felvevő adathord.] → kívánt beállítás.

A menüelem részletei

Nyílás 1:

Az állóképek rögzítése a 1. nyílásban lévő memóriakártyára történik.

Nyílás 2:

Az állóképek rögzítése a 2. nyílásban lévő memóriakártyára történik.

Egyidejű felvétel:

Az állóképek rögzítése az 1. és a 2. nyílásban lévő memóriakártyákra egyidejűleg történik.

Felvétel rendez.:

Különböző fájlformátumú és képméretű állóképeket rögzít különböző kártyanyílásokba rendezve.

Az állóképek fájlformátumát és képméretét az egyes nyílásokra vonatkozóan külön beállíthatja.

Kapcsolódó témák

- [Felv.adath.beáll \(állókép/mozgókép\): Felvevő adathord. \(mozgókép\)](#)
- [Felv.adath.beáll \(állókép/mozgókép\): Auto. felv. adat. vált.](#)
- [A lejátszás forrásául szolgáló memóriakártya kiválasztása \(Lejátsz. adath. kivál.\)](#)

Digitális fényképezőgép cserélhető objektívvel
ILCE-7RM5 α7RV

Felv.adath.beáll (állókép/mozgókép): Felvevő adathord. (mozgókép)

Kiválaszthatja, hogy a mozgóképek rögzítése melyik memóriakártya-nyílásra történjen. Alapértelmezés szerint a [Nyílás 1] van kiválasztva. Ha a beállítás megváltoztatása nélkül szeretne egy memóriakártyát használni, használja az 1. nyílást.

1 MENU →  /  (Felvétel) → [Adathordozó] → [ Felv.adath.beáll] → [ Felvevő adathord.] → kívánt beállítás.

A menüelem részletei

Nyílás 1:

A mozgóképek rögzítése a 1. nyílásban lévő memóriakártyára történik.

Nyílás 2:

A mozgóképek rögzítése a 2. nyílásban lévő memóriakártyára történik.

Egyidejű felvétel:

A mozgóképek rögzítése az 1. és a 2. nyílásban lévő memóriakártyákra egyidejűleg történik.

Kapcsolódó témák

- [Felv.adath.beáll \(állókép/mozgókép\): Felvevő adathord. \(állókép\)](#)
- [Felv.adath.beáll \(állókép/mozgókép\): Auto. felv. adat. vált.](#)
- [A lejátszás forrásául szolgáló memóriakártya kiválasztása \(Lejátsz. adath. kivál.\)](#)

Digitális fényképezőgép cserélhető objektívvel
ILCE-7RM5 α7RV

Felv.adath.beáll (állókép/mozgóké): Auto. felv. adat. vált.

Ha egy használatban lévő memóriakártya megtelik, vagy elfelejt kártyát helyezni a nyílásba, a másik memóriakártyára még rögzíthet képeket.

- 1 MENU → / (Felvétel) → [Adathordozó] → [Felv.adath.beáll] → [Auto. felv. adat. vált.] → kívánt beállítás.

A menüelem részletei

Be:

A fényképezőgép automatikusan a másik memóriakártyára kezdi rögzíteni a képeket, ha a használatban lévő memóriakártya megtelik, vagy elfelejtett kártyát behelyezni.

Ki:

A fényképezőgép nem végez [Auto. felv. adat. vált.] műveletet.

Hogyan váltja a fényképezőgép a használatban lévő memóriakártya-nyílást

Ha az állóképeket és a mozgóképeket egyetlen memóriakártyára rögzíti a készülék:

Ha a használatban lévő memóriakártyára nem lehet képeket rögzíteni, a [Felvevő adathord.] és a [Felvevő adathord.] beállítás automatikusan módosul, és a készülék a másik memóriakártyára rögzíti a képeket.

Ha ez a másik memóriakártya megtelik, a fényképezőgép újra a korábbi memóriakártyára kezd rögzíteni.

Példa: Ha a [Felvevő adathord.] és a [Felvevő adathord.] a [Felv.adath.beáll] alatt egyaránt [Nyílás 1] értékre van beállítva

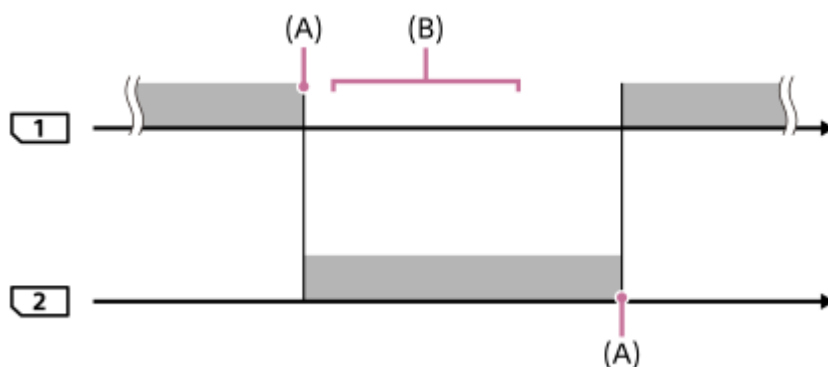

: Képek rögzítése

(A): Többé nem lehet a memóriakártyára rögzíteni (megtelt stb.).

(B): A memóriakártya egy rögzítésre alkalmasra lett cserélve.

Amikor egy képet egyszerre két memóriakártyára ment a készülék:

- A [Felvevő adathord.] vagy a [Felvevő adathord.] a [Felv.adath.beáll] alatt [Egyidejű felvétel] értékre van beállítva.

Ha valamelyik memóriakártya megtelik, a készülék az állóképeket a másik kártyára rögzíti.

Ha a megtelt memóriakártyát rögzítésre alkalmas memóriakártyára cseréli, a fényképezőgép ismét képes lesz

egyidejűleg képeket rögzíteni a kiválasztott beállítással.

Példa: a [📷 Felvevő adathord.] és a [▶️ Felvevő adathord.] egyaránt [Egyidejű felvétel] értékre van beállítva

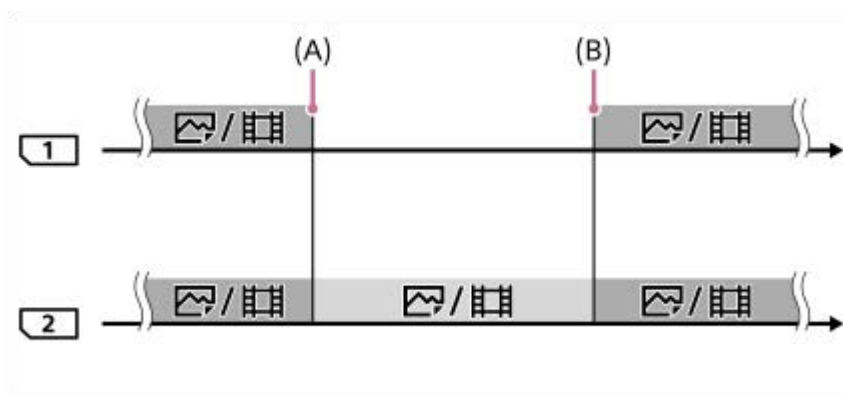

■ : Egyidejű rögzítés választható.

■ : Nem lehet egy képet egyszerre több helyre rögzíteni.

(A): Többé nem lehet a memóriakártyára rögzíteni (megtelt stb.).

(B): Egy rögzítésre alkalmas memóriakártya lett behelyezve.

Ha a RAW és a JPEG/HEIF formátumú képeket két külön memóriakártyára rögzíti a készülék:

- Ha az [📷 Felvevő adathord.] az [📷 Felv.adath.beáll] alatt [Felvétel rendez.] értékre van beállítva

Amikor a memóriakártyák bármelyike megtelik, RAW és JPEG/HEIF formátumban is elkezd a felvételt a másik memóriakártyára a fényképezőgép.

Ha a megtelt memóriakártyát rögzítésre alkalmas memóriakártyára cseréli, a fényképezőgép ismét képes lesz a két képtípus elkülönített rögzítésére a kiválasztott beállítással.

Példa: Ha az 1. nyílás [📷 Fájlformátum] beállítása [RAW], és a 2. nyílás [📷 Fájlformátum] beállítása [JPEG]

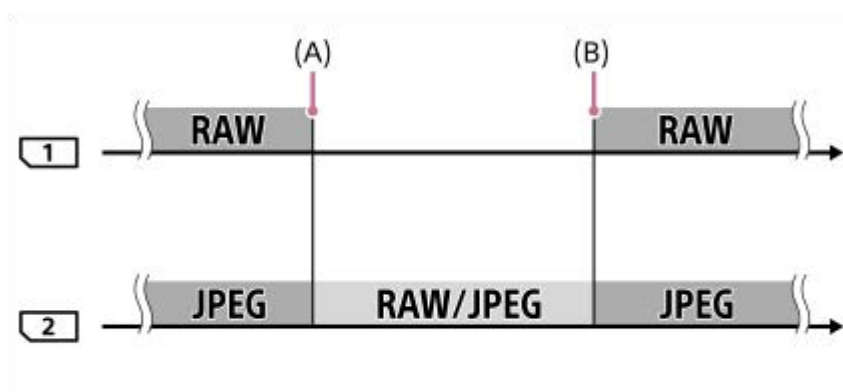

■ : A képek fájlformátum szerint elkülönülnek.



■ : A képek nem válogathatók szét.

(A): Többé nem lehet a memóriakártyára rögzíteni (megtelt stb.).

(B): Egy rögzítésre alkalmas memóriakártya lett behelyezve.

Tipp

- A képernyőn egy nyíl szimbólum mutatja, hogy melyik nyílásban lévő memóriakártyára történik a képek rögzítése. Ha az [Auto. felv. adat. vált.] funkcióval nyílást vált a fényképezőgép, cserélje ki a korábban használt nyílásban lévő memóriakártyát egy rögzítésre alkalmasra.
- Ha az állóképeket és a mozgóképeket egyetlen memóriakártyára rögzíti a készülék, a [📷 Felvevő adathord.] és a [▶️ Felvevő adathord.] beállítás automatikusan váltani fog, ha a készülék kártyanyílást vált. Ha újra a váltás előtti kártyahelyre kíván rögzíteni, a [📷 Felvevő adathord.]/[▶️ Felvevő adathord.] funkcióval válassza ki a kívánt nyílást.

- Ha a [ Felvevő adathord.] és a [ Felvevő adathord.] beállításokkal akar felvételt készíteni, állítsa az [Auto. felv. adat. vált.] opciót [Ki] értékre.

Kapcsolódó témák

- [Használható memóriakártyák](#)
- [Mozgóképfelvételi idők](#)
- [Felv.adath.beáll \(állókép/mozgóképfelvétel\): Felvevő adathord. \(állókép\)](#)
- [Felv.adath.beáll \(állókép/mozgóképfelvétel\): Felvevő adathord. \(mozgóképfelvétel\)](#)



5-044-867-73(1) Copyright 2022 Sony Corporation

Digitális fényképezőgép cserélhető objektívvel
ILCE-7RM5 α7RV

Képez.fájl helyre. (állókép/mozgókép)

A képfájlok számítógéppel való szerkesztése problémát okozhat a képezelő fájlban. Ilyen esetekben a memóriakártyán lévő képeket nem lehet lejátszani a készülékkel. Ha egy előzőleg más készülékkel használt memóriakártyát használ a fényképezőgéppel, akkor előfordulhat, hogy a memóriakártyán lévő képeket nem lehet megfelelően lejátszani. Például nem lehet a képeket csoportként megjeleníteni. Ha előfordul ez a probléma, a [ Képez.fájl helyre.] funkcióval kijavíthatja a fájlt.

A memóriakártyára rögzített képeket nem törli a [ Képez.fájl helyre.].

1 MENU →  /  (Felvétel) → [Adathordozó] → [ Képez.fájl helyre.] → kívánt memóriakártya-nyílás → [Bevitel].



Megjegyzés

- Ha az akkumulátoregység nagyon le van merülve, a képezelő fájlokat nem lehet kijavítani. Kellőképpen feltöltött akkumulátoregységet használjon.

Digitális fényképezőgép cserélhető objektívvel
ILCE-7RM5 α7RV

Szab. tárhely megj (állókép/mozgóképek)

Megjeleníti az állóképek memóriakártyára rögzíthető számát, illetve a mozgóképek hátralévő felvételi idejét.

① MENU →  /  (Felvétel) → [Adathordozó] → [ Szab. tárhely megj] → kívánt memóriakártya-nyílás.

Digitális fényképezőgép cserélhető objektívvel
ILCE-7RM5 α7RV

Fájl/mappa beáll.

Konfigurálhatja a rögzítendő állókép mappájával és fájlnevével kapcsolatos beállításokat.

1 MENU →  (Felvétel) → [Fájl] → [Fájl/mappa beáll.] → kívánt beállítás.

A menüelem részletei

Fájlszámozás:

Beállíthatja az állóképekhez rendelt fájlnevek számozási módját.

[Folyamatos]: Nem nullázza le az egyes mappákban lévő fájlnevek számát.

[Visszaállítás]: Minden mappa esetében nulláról kezdi a fájlok számozását.

Fájlsz. kénysz. visszaáll.:

Visszaállítja az állóképfájlok számát, és új mappát hoz létre.

Fájlnév megadása:

Megadhatja a fájlnevek első három karakterét.

Mappanév:



Beállíthatja a mappanevek hozzárendelésének módját.

[Normál form.]: A mappák neve „mappasorszám + 5 szabadon választható karakter”. Példa: 100MSDCF

[Dátum form.]: A mappák neve „mappa sorszám + É (az évszám utolsó számjegye)/HH/NN”.

Példa: 10020405 (mappasorszám: 100; dátum: 04/05/2022)

Tipp

- A [Fájlszámozás] és a [Fájlnév megadása] beállítása az 1. és a 2. nyílásra is érvényes.
- Ha a [Fájlszámozás] beállítása [Folyamatos], a készülék a [ Felv.adath.beáll] → [ Felvevő adathord.] beállítás 1. és 2. kártyanyílás közötti váltása esetén is sorban rendeli a számokat a különböző memóriakártyákon lévő fájlok nevéhez.
- Ha a [Mappanév] beállítása [Normál form.], a mappanév utolsó 5 karaktere beállítható az [Új mappa] lehetőséggel.
- A mappanév utolsó öt karaktere a [Fájlsz. kénysz. visszaáll.] lehetőséggel is beállítható.

Megjegyzés

- A [Fájlnév megadása] mezőbe csak nagybetűk, számok és aláhúzás karakter írhatók be. Az aláhúzás karakter nem használható első karakterként.
- A [Fájlnév megadása] mező segítségével megadott három karakter csak a beállítás megadása után rögzített fájlokra vonatkozik.

Kapcsolódó témák

- [Új mappa](#)
- [Fájlbeállítások](#)

Digitális fényképezőgép cserélhető objektívvel
ILCE-7RM5 α7RV

Felv. mappa kiválasz.

Ha a [Fájl/mappa beáll.] alatt a [Mappanév] beállítása [Normál form.], és 2 vagy több mappa van, akkor kijelölheti a képek mentésére szolgáló mappát a memóriakártyán.

1 MENU →  (Felvétel) → [Fájl] → [Felv. mappa kiválasz.] → kívánt mappa.

Megjegyzés

- A mappát nem lehet kiválasztani, ha a [Fájl/mappa beáll.] alatt a [Mappanév] beállítása [Dátum form.].
- Ha a fényképezőgép úgy van beállítva, hogy mindkét memóriakártyára rögzítse a képeket, akkor mindkét memóriakártyán csak egy közös mappát választhat. Ha nincs közös mappa, az [Új mappa] paranccsal létrehozhat egyet.

Kapcsolódó témák

- [Fájl/mappa beáll.](#)
- [Új mappa](#)

Digitális fényképezőgép cserélhető objektívvel
ILCE-7RM5 α7RV

Új mappa

Létrehozza az állóképeket tároló új mappát a memóriakártyán. A létrehozott új mappa a meglévő legnagyobb sorszámnál eggyel nagyobb sorszámot kap. A képek az újonnan létrehozott mappában tárolódnak.

Egy mappában összesen legfeljebb 4 000 kép tárolható. Amikor megtelik egy mappa, a készülék automatikusan új mappát hozhat létre.

1 MENU →  (Felvétel) → [Fájl] → [Új mappa].

Tipp

- Beállíthatja a mappanév utolsó 5 karakterét.

Megjegyzés

- Ha olyan memóriakártyát helyez a készülékbe, amelyet más készülékkal használtak, majd fényképeket készít, előfordulhat, hogy automatikusan létrejön egy új mappa.
- Ha a fényképezőgép úgy van beállítva, hogy mindkét memóriakártyára rögzítse a képeket, mindkét memóriakártyán új mappát hoz létre. Az új mappaszám eggyel nagyobb lesz, mint a két memóriakártyán található legnagyobb mappaszám.
- Ha a fényképezőgép úgy van beállítva, hogy mindkét memóriakártyára rögzítse a képeket, és képet készít, automatikusan létrejöhet egy új mappa.
- A mappanevet nem lehet módosítani, ha a [Fájl]/mappa beáll.] alatt a [Mappanév] beállítása [Dátum form.]

Kapcsolódó témák

- [Fájl/mappa beáll.](#)

Digitális fényképezőgép cserélhető objektívvel
ILCE-7RM5 α7RV

Fájlbeállítások

Beállíthatja a rögzített mozgóképek fájlnevének beállításait.

1 MENU →  (Felvétel) → [Fájl] → [Fájlbeállítások] → kívánt beállítási tétel.

A menüelem részletei

Fájlszámozás:

Beállíthatja, hogyan rendeljen a készülék a mozgóképfájlokhoz sorszámot.

[Folyamatos]: A készülék akkor sem nullázza le a sorszámokat, ha a memóriakártya megváltozik.

[Visszaállítás]: Lenullázza a sorszámozást, ha módosul a memóriakártya.

Sorozatsz. visszaáll.:

A készülék lenullázza a sorszámozást, ha a [Fájlszámozás] beállítása [Folyamatos].

Fájlnév formátuma:

Beállíthatja a mozgókép-fájlnévek formátumát.

[Normál]: A rögzített mozgókép fájlneve „C” karakterrel kezdődik. Példa: C0001

[Cím]: A rögzített mozgókép fájlneve „cím+fájlsorszám” lesz.



[Dátum + Cím]: A rögzített mozgókép fájlneve „dátum+cím+fájlsorszám” lesz.

[Cím + Dátum]: A rögzített mozgókép fájlneve „cím+dátum+fájlsorszám” lesz.

Cím névbeállításai:

A cím akkor adható meg, ha a [Fájlnév formátuma] beállítása [Cím], [Dátum + Cím] vagy [Cím + Dátum].

Tipp

- A [Fájlszámozás] és a [Fájlnév formátuma] beállítása az 1. és a 2. nyílásra is érvényes.
- Ha a [Fájlszámozás] beállítása [Folyamatos], a készülék a [ Felv.adath.beáll] → [ Felvevő adathord.] beállítás 1. és 2. kártyanyílás közötti váltása esetén is sorban rendeli a számokat a különböző memóriakártyákon lévő fájlok nevéhez.

Megjegyzés

- A [Cím névbeállításai] mezőben csak alfanumerikus karakterek és szimbólumok adhatók meg. Legfeljebb 37 karakter írható be.
- A [Cím névbeállításai] opció használatával megadott címek csak a beállítás után rögzített mozgóképekre vonatkoznak.
- Nem állíthatja be, hogy a mappanevek hogyan legyenek hozzárendelve mozgóképekhez.
- Ha SDHC memóriakártyát használ, a [Fájlnév formátuma] beállítás rögzített értéke [Normál].
- Ha másik készülékbe helyez be olyan memóriakártyát, amelyre vonatkozóan a [Fájlnév formátuma] az alábbiak szerint van beállítva, akkor előfordulhat, hogy a memóriakártya nem fog jól működni.
 - [Cím]
 - [Dátum + Cím]
 - [Cím + Dátum]
- Ha fájlok törlése stb. miatt vannak fel nem használt számok, akkor a „9999”-es számozású mozgókép után a készülék ezeket újból felhasználja.

Kapcsolódó témák

- [Fájl/mappa beáll.](#)

Digitális fényképezőgép cserélhető objektívvel
ILCE-7RM5 α7RV

IPTC információk

Felírhatja az IPTC adatokat* állóképek rögzítésekor. IPTC adatok létrehozására és szerkesztésére használhatja az IPTC Metadata Preset szoftvert (<https://www.sony.net/ipc/help/>), és előre egy memóriakártyára írhatja az adatokat.

* Az IPTC adatok digitális képekhez az International Press Telecommunications Council szabványa szerint társított metaadatok.

1 MENU →  (Felvétel) → [Fájl] → [IPTC információk] → kívánt beállítási tétel.

A menüelem részletei

IPTC információkat ír:

Beállíthatja, hogy a készülék írjon-e IPTC adatokat az állóképekhez. ([Be]/[Ki])

- [Be] választása esetén az **IPTC** (IPTC) ikon látható a felvételi képernyőn.

IPTC info. regisztrál. :

IPTC adatokat regisztrál egy memóriakártyáról a fényképezőgépre. Válassza ki, hogy a [Nyílás 1] vagy a [Nyílás 2] helyen található memóriakártyáról kell-e kiolvasni az IPTC adatokat.

Tipp

- IPTC adatokat tartalmazó képek lejátszásakor az **IPTC** (IPTC) ikon látható a képernyőn.
- Az IPTC Metadata Preset használatának részletes ismertetését a következő támogatási oldalon találja.
<https://www.sony.net/ipc/help/>

Megjegyzés

- Ha IPTC adatokat regisztrál, a fényképezőgépre korábban regisztrált adatok felülíródnak.
- A fényképezőgépen lévő IPTC adatokat nem lehet szerkeszteni vagy megjeleníteni.
- Ha törölni akarja a fényképezőgépre regisztrált IPTC adatokat, állítsa vissza a fényképezőgép eredeti beállításait.
- Mielőtt a fényképezőgépet átadná másnak használatra, törölje az IPTC adatokat a fényképezőgép eredeti beállításainak visszaállításával.

Kapcsolódó témák

- [Beállít. visszaállítása](#)

Digitális fényképezőgép cserélhető objektívvel
ILCE-7RM5 α7RV

Szerzői jog info.

Szerzői jogi információkat adhat az állóképekhez.

- 1 **MENU** →  (Felvétel) → **[Fájl]** → **[Szerzői jog info.]** → kívánt beállítás.
- 2 **A [Fényképész megad.] vagy a [Szerzői j. tul. megad.] lehetőség választásakor egy billentyűzet jelenik meg a képernyőn. Írja be a kívánt nevet.**

A [Fényképész megad.] és a [Szerzői j. tul. megad.] mezőbe csak alfanumerikus karaktereket és szimbólumokat lehet írni. Legfeljebb 46 karakter írható be.

A menüelem részletei

Ír szerzői jog info.-t:

Beállíthatja, hogy legyenek-e szerzői jogi információk hozzáadva. ([Be]/[Ki])

- [Be] választása esetén a © (Copyright) ikon látható a felvételi képernyőn.

Fényképész megad.:

Beállíthatja a fényképész nevét.

Szerzői j. tul. megad.:

Beállíthatja a szerzői jog jogosultjának nevét.

Szerzői j. info. megj.:

Megjeleníti az aktuális szerzői jogi információkat.

Megjegyzés

- A szerzői jogi információkat tartalmazó képek lejátszásakor a © (Copyright) ikon jelenik meg.
- A [Szerzői jog info.] jogosulatlan használatának megelőzése érdekében a fényképezőgép továbbadása előtt törölje a [Fényképész megad.] és a [Szerzői j. tul. megad.] mező tartalmát.
- A Sony nem vállal felelősséget a [Szerzői jog info.] használatából eredő problémákért vagy károkért.



Kapcsolódó témák

- [A billentyűzet használata](#)

Digitális fényképezőgép cserélhető objektívvel
ILCE-7RM5 α7RV

Sorozatszám írása (állókép/mozgókép)

Fényképezéskor kiírja a fényképezőgép sorozatszámát.

① MENU →  /  (Felvétel) → [Fájl] → [ Sorozatszám írása] → kívánt beállítás.

A menüelem részletei

Be:

A fényképezőgép sorozatszáma bekerül a kép adatai közé.

Ki:

A fényképezőgép sorozatszáma nem kerül be a kép adatai közé.

Digitális fényképezőgép cserélhető objektívvel
ILCE-7RM5 α7RV

Wi-Fi kapcsolat

Beállíthatja, hogy kívánja-e használni a fényképezőgép Wi-Fi funkcióját.

Ez a funkció csak akkor használható, ha a fényképezőgép rendszerszoftvere (firmware) 2.00 vagy újabb verziójú.

1 MENU →  (Hálózat) → [Wi-Fi] → [Wi-Fi kapcsolat] → kívánt beállítás.

- A csatlakoztatható hozzáférési pontok kereséséhez állítsa ezt a funkciót [Be] értékre.

A menüelem részletei

Be:

Használja a Wi-Fi funkciót.

Ki:

Nem használja a Wi-Fi funkciót.

Kapcsolódó témák

- [WPS nyomó](#)
- [Csatlak. pont beállít.](#)

Digitális fényképezőgép cserélhető objektívvel
ILCE-7RM5 α7RV

WPS benyom

Ha a hozzáférési ponton van Wi-Fi Protected Setup (WPS) gomb, akkor a hozzáférési pont egyszerűen regisztrálható a készülékhez.

A hozzáférési pont funkcióival és beállításával kapcsolatban további részleteket a hozzáférési pont használati útmutatójában talál, illetve segítséget kérhet a hozzáférési pont rendszergazdájától.

Előbb állítsa az [Wi-Fi kapcsolat] opciót [Be] értékre.

- 1 MENU →  (Hálózat) → [Wi-Fi] → [WPS benyom].
- 2 Nyomja meg a Wi-Fi Protected Setup (WPS) gombot a csatlakoztatandó hozzáférési ponton.

Megjegyzés

- A [WPS benyom] funkció csak akkor működik, ha a hozzáférési pont biztonsági beállításainál WPA vagy WPA2 protokoll lett megadva, és a hozzáférési pont támogatja a Wi-Fi Protected Setup (WPS) gombos módot. Ha csak WEP vagy WPA3 biztonsági protokoll lett megadva, vagy a hozzáférési pont nem támogatja a Wi-Fi Protected Setup (WPS) gombos módot, végezze el a [Csatlak. pont beállít.] műveletet.
- A környezeti feltételektől – például a fal anyagától, akadályoktól vagy a készülék és a hozzáférési pont közötti átvitelt zavaró rádióhullámoktól – függően előfordulhat, hogy a kapcsolat nem jön létre, vagy a kommunikációs távolság megrövidül. Ilyen esetben helyezze át a készüléket, vagy vigye közelebb a készüléket a hozzáférési ponthoz.

Kapcsolódó témák

- [Csatlak. pont beállít.](#)

Digitális fényképezőgép cserélhető objektívvel
ILCE-7RM5 α7RV

Csatlak. pont beállít.

A hozzáférési pont kézzel regisztrálható. Az eljárás előtt ellenőrizze a hozzáférési pont SSID nevét, a biztonsági rendszert és a jelszót. Egyes eszközökön van előre beállított jelszó. További részleteket a hozzáférési pont használati útmutatójában talál, vagy kérjen tanácsot a hozzáférési pont rendszergazdájától. Előbb állítsa az [Wi-Fi kapcsolat] opciót [Be] értékre.

1 MENU →  (Hálózat) → [Wi-Fi] → [Csatlak. pont beállít.].

2 Válassza ki a regisztrálni kívánt hozzáférési pontot.

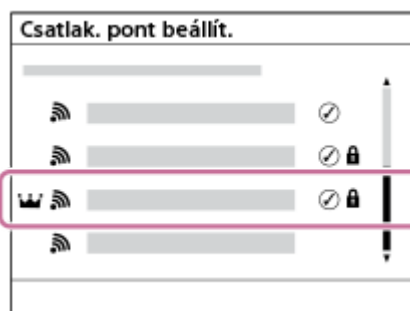



Ha a kívánt hozzáférési pont megjelenik a képernyőn: Válassza ki a kívánt hozzáférési pontot.

Ha a kívánt hozzáférési pont nem jelenik meg a képernyőn: Válassza a [Kézi beállítás] lehetőséget, és adja meg a hozzáférési pontra vonatkozó beállításokat.

- A [Kézi regisztráció] lehetőség választása esetén adja meg a hozzáférési pont SSID nevét, majd válassza ki a biztonsági rendszert.
- Ha a [WPS PIN] lehetőséget választja, akkor regisztrálhatja a hozzáférési pontot úgy, hogy beírja a fényképezőgépen megjelenő PIN-kódot a csatlakoztatott eszközbe.

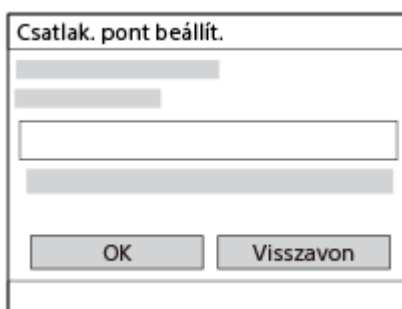
3 Adja meg a jelszót, és válassza az [OK] lehetőséget.



- A  (lakat jelzés) nélküli hozzáférési pontokhoz nem kell jelszót megadni.
- Ne feledje, hogy jelszava megjelenítése azzal a kockázattal jár, hogy felfedheti a jelszavát egy harmadik fél előtt. A megjelenítés előtt győződjön meg arról, hogy senki sem tartózkodik a közelben.

4 Válassza az [OK] lehetőséget.

Egyéb beállítási tételek

A hozzáférési pont állapotától vagy a beállítási módtól függően szükség lehet egyéb tételek beállítására is. Nem regisztrált hozzáférési pont esetén válassza a [Részletek] gombot a jelszóbeviteli képernyőn. Regisztrált hozzáférési pont esetében nyomja meg a vezérlőkerék jobb oldalát a hozzáférési pont kiválasztására szolgáló képernyőn.

Elsőbbségi kapcs.:

Választhat: [Be] vagy [Ki].

IP cím beállítás:

Választhat: [Automatikus] vagy [Kézi].

IP cím:

Az IP-cím kézi bevitelére esetén adja meg a beállított címet.

Alhálózati maszk/Alapértelmezett átjáró/Elsődleg. DNS szerver/Másod. DNS szerver:

Ha az [IP cím beállítás] [Kézi] értékre van állítva, akkor adja meg az egyes címeket a hálózati környezetnek megfelelően.

Tipp

- Ha regisztrált hozzáférési pontot választ ki, az adott hozzáférési pont [Elsőbbségi kapcs.] beállítása [Be] lesz, előnyben részesítve az ezzel a hozzáférési ponttal létesített kapcsolatokat.
- Az elsőbbséget élvező hozzáférési pontot egy  (korona) ikon jelöli.

Megjegyzés

- A hozzáférési pont regisztrálása után az adott hozzáférési pont [Elsőbbségi kapcs.] beállítása [Be] lesz. Ha le szeretné állítani az előnyben részesített csatlakozást valamelyik hozzáférési ponthoz, állítsa az adott hozzáférési pont [Elsőbbségi kapcs.] beállítását [Ki] értékre.
- Ha 2,4 GHz-es és 5 GHz-es hozzáférési pont is van ugyanazzal az SSID titkosítási formátummal, akkor a nagyobb rádió-térfelülettel rendelkező hozzáférési pont jelenik meg.

Kapcsolódó témák

- [WPS nyom](#)
- [A billentyűzet használata](#)

Digitális fényképezőgép cserélhető objektívvel
ILCE-7RM5 α7RV

Wi-Fi frekvenciasáv (5 GHz-et támogató modellek)

Beállíthatja a Wi-Fi kommunikáció frekvenciasávját. Az [5 GHz] gyorsabb kommunikációs sebességgel rendelkezik, és stabilabb adatátvitelt biztosít, mint a [2,4 GHz].

A [Wi-Fi frekvenciasáv] beállítás az okostelefonnal vagy számítógéppel létesített Wi-Fi Direct kapcsolatra vonatkozik, amely egy nem hozzáférési ponton keresztül, közvetlen kapcsolat a fényképezőgéppel.

1 MENU →  (Hálózat) → [Wi-Fi] → [Wi-Fi frekvenciasáv] → kívánt beállítás.

A menüelem részletei

2,4 GHz/5 GHz

Digitális fényképezőgép cserélhető objektívvel
ILCE-7RM5 α7RV

Vez. Wi-Fi info. megj



A fényképezőgéphez tartozó Wi-Fi információk, például a MAC-cím, IP-cím stb. megjelenítése.

1 MENU →  (Hálózat) → [Wi-Fi] → [Vez. Wi-Fi info. megj].

Tipp

- A MAC-cím mellett egyéb információk is megjelennek, ha a [Wi-Fi kapcsolat] beállítása [Be].

A MAC-cím QR Code kódjának megjelenítése

- A fényképezőgép MAC-címét okostelefonra lehet importálni. Az alábbi módszerek egyikével jelenítse meg a QR Code kódot a képernyőn, és a Transfer & Tagging okostelefon-alkalmazással olvassa be a QR Code kódot.
 - Ha a fényképezőgép ki van kapcsolva, a fényképezőgép bekapcsolása közben tartsa lenyomva a  (Lejátszás) gombot.
 - Nyomja meg a  (Törlés) gombot a [Vez. Wi-Fi info. megj] képernyőn.

A QR Code Transfer & Tagging alkalmazással történő beolvasásának részletes ismertetését a következő támogatási oldalon találja.

<https://support.d-imaging.sony.co.jp/app/transfer//macaddress/index.php>

A Transfer & Tagging csak bizonyos országokban/régiókban érhető el.

Digitális fényképezőgép cserélhető objektívvel
ILCE-7RM5 α7RV

SSID/Jelsz. vissza.

Ez a készülék azokkal az eszközökkel osztja meg a csatlakozási információkat, amelyek engedélyt kaptak a csatlakozásra olyan esetben, ha Wi-Fi Direct révén csatlakozik okostelefonhoz vagy számítógéphez. Ha módosítani akarja, hogy mely eszközöknek van engedélyük csatlakozni, állítsa alaphelyzetbe a csatlakozási információkat.

1 MENU →  (Hálózat) → [Wi-Fi] → [SSID/Jelsz. vissza.] → [OK].

Megjegyzés

- Ha a csatlakozási információk alaphelyzetbe állítása után a készüléket okostelefonhoz csatlakoztatja, akkor újból meg kell adni az okostelefon beállításait.
- Ha a csatlakozási információk alaphelyzetbe állítása után a készüléket Wi-Fi Direct kapcsolattal számítógéphez csatlakoztatja, akkor újból meg kell adni a számítógép beállításait.

Kapcsolódó témák

- [Kiv. kam.án, küld. \(áttöltés okostelefonra\)](#)
- [A fényképezőgép kezelése számítógépről \(PC távkapcsolat fun.\)](#)

Digitális fényképezőgép cserélhető objektívvel
ILCE-7RM5 α7RV

Bluetooth beállítások

A fényképezőgép és egy okostelefon vagy egy Bluetooth távvezérlő vagy exponáló markolat Bluetooth kapcsolaton keresztüli csatlakozásának beállításait szabályozza.

1 MENU →  (Hálózat) → [Bluetooth] → Válasszon egy menüpontot, és állítsa be a kívánt paramétert.

A menüelem részletei

Bluetooth funkció:

Beállíthatja, hogy aktiválva legyen-e a fényképezőgép Bluetooth funkciója. ([Be]/[Ki])

Összepárosítás:

Megjeleníti azt a képernyőt, amely a fényképezőgépnek egy okostelefonnal vagy egy Bluetooth távvezérlővel történő párosítására szolgál.

Összep. eszk. kez.:

Lehetővé teszi, hogy megtekintse, illetve ha kívánja, törölje a fényképezőgéppel párosított eszközök információit.

Bluetooth távirányító:

Beállítja, hogy használjon-e Bluetooth-kompatibilis távvezérlőt (külön megvásárolható). ([Be]/[Ki])

Eszköz cím megjel.:

Megjeleníti a fényképezőgép BD címét.

Megjegyzés

- Ha törli az okostelefonon a fényképezőgépre vonatkozó párosítási információkat, törölje a fényképezőgépről az okostelefonra vonatkozó párosítási információkat az [Összep. eszk. kez.] menüben.



Kapcsolódó témák

- [Bluetooth távirányító](#)
- [Csatl. kikapcs.-kor \(okostelefon\)](#)
- [A készülék párosítása okostelefonnal \(Okostel.-kapcsolat\)](#)

Digitális fényképezőgép cserélhető objektívvel
ILCE-7RM5 α7RV

Bluetooth távirányító

Egy Bluetooth-kompatibilis távvezérlővel (külön megvásárolható) vagy exponáló markolattal (külön megvásárolható) is kezelheti a fényképezőgépet. Ha kíváncsi rá, hogy milyen távvezérlők és exponáló markolatok kompatibilisek a készülékkel, látogasson el a területnek megfelelő Sony honlapra, vagy forduljon Sony forgalmazójához vagy a helyileg illetékes Sony szervizhez.

- 1 A fényképezőgépen válassza a következőt: MENU →  (Hálózat) → [Bluetooth] → [Bluetooth funkció] → [Be].
- 2 A fényképezőgépen válassza a következőt: MENU →  (Hálózat) → [Bluetooth] → [Bluetooth távirányító] → [Be].
 - Ha nincsen Bluetooth-eszköz párosítva a fényképezőgéphez, megjelenik a 3. lépésben leírt, párosításra szolgáló képernyő.
- 3 A párosításra szolgáló képernyő megjelenítéséhez válassza a fényképezőgépen a következőket: MENU →  (Hálózat) → [Bluetooth] → [Összepárosítás].
- 4 A Bluetooth távvezérlőn végezze el a párosítást.
 - A részletekről a Bluetooth távvezérlőhöz mellékelt használati útmutatóban olvashat.
- 5 A fényképezőgépen, a Bluetooth csatlakozás megerősítő képernyőjén válassza az [OK] lehetőséget.
 - Ezzel a párosítás megtörtént, és a fényképezőgépet a Bluetooth távvezérlőről tudja kezelni. Ha a párosítást elvégezte, a fényképezőgép és a Bluetooth távvezérlő újbóli párosításához elég a [Bluetooth távirányító] opciót [Be] értékre állítani.

A menüelem részletei

Be:

Engedélyezi a Bluetooth távvezérlő üzemmódot.

Ki:

Letiltja a Bluetooth távvezérlő üzemmódot.

Bluetooth távvezérlő csatlakoztatása esetén megjelenő ikonok

 (Bluetooth kapcsolat elérhető): a Bluetooth kapcsolat létrejött a Bluetooth távvezérlővel.

 (Bluetooth kapcsolat nem elérhető): a Bluetooth kapcsolat nem jött létre a Bluetooth távvezérlővel.

Tipp

- A Bluetooth-kapcsolat csak addig aktív, amíg a Bluetooth távvezérlővel kezeli a fényképezőgépet.

Megjegyzés

- A fényképezőgép inicializálásakor a párosítási információk is törlődnek. A Bluetooth távvezérlő használatához végezze el újra a párosítást.
- Ha a Bluetooth-kapcsolat instabil, távolítson el minden akadályt – például embereket, fémtárgyakat – a fényképezőgép és a párosított Bluetooth távvezérlő közötti területről.
- Az alábbi funkciók nem használhatók, ha a [Bluetooth távirányító] beállítása [Be].
 - Energiatakarékos üzemmód
- Ha a funkció nem működik megfelelően, olvassa el az alábbi megjegyzéseket, és végezze el újra a párosítást.
 - Győződjön meg arról, hogy a fényképezőgép nincs csatlakoztatva más eszközhöz, vagy hogy csak egyetlen eszközhöz van csatlakoztatva Bluetooth-kommunikációval. (Egyidejűleg legfeljebb 2 eszköz csatlakoztatható a fényképezőgéphez.)
 - Győződjön meg róla, hogy a [Repülési mód] beállítása a fényképezőgépen [Ki].
 - Ha a funkció a fenti műveletek elvégzése után sem működik megfelelően, törölje annak az eszköznek a párosítási adatait, amelyet csatlakoztatni szeretne a fényképezőgép [Összep. eszk. kez.] funkciójával.

Kapcsolódó témák

- [Bluetooth beállítások](#)

Digitális fényképezőgép cserélhető objektívvel
ILCE-7RM5 α7RV

Vezetékes LAN (USB-LAN)

Itt a vezetékes LAN konfigurálható. A készüléket vezetékes LAN-kapcsolattal hálózathoz csatlakoztathatja, ha egy kereskedelemben kapható USB-LAN átalakító adapterrel a készüléken lévő USB Type-C aljzathoz csatlakoztatja.

1 MENU →  (Hálózat) → [Vezetékes LAN] → kívánt beállítás.

A menüelem részletei

LAN IP-cím beállítása:

Beállíthatja, hogy a vezetékes LAN IP-címét automatikusan vagy kézzel kívánja-e konfigurálni. ([Automatikus]/[Kézi])

Vez. LAN info. megj.:

Megjeleníti a készülék vezetékes LAN információit, például a MAC-címét vagy az IP-címét.

IP cím:

Ha kézzel akarja az IP-címet megadni, akkor írja be a rögzített címet.



Alhálózati maszk/Alapértelmezett átjáró/Elsődleg. DNS szerver/Másod. DNS szerver:

Ha az [**LAN** IP-cím beállítása] [Kézi] értékre van állítva, akkor adja meg az egyes címeket a hálózati környezetnek megfelelően.

Tipp

- Javasoljuk, hogy használjon gigabit ethernet adaptert az USB Type-C csatlakozásokhoz.

A MAC-cím QR Code kódjának megjelenítése

- A fényképezőgép MAC-címét okostelefonra lehet importálni. Az alábbi módszerek egyikével jelenítse meg a QR Code kódot a képernyőn, és a Transfer & Tagging okostelefon-alkalmazással olvassa be a QR Code kódot.
 - Ha a fényképezőgép ki van kapcsolva, a fényképezőgép bekapcsolása közben tartsa lenyomva a  (Lejátszás) gombot.
 - Nyomja meg a  (Törlés) gombot a [Vez. LAN info. megj.] képernyőn.

A QR Code Transfer & Tagging alkalmazással történő beolvasásának részletes ismertetését a következő támogatási oldalon találja.

<https://support.d-imaging.sony.co.jp/app/transfer//macaddress/index.php>

A Transfer & Tagging csak bizonyos országokban vagy régiókban érhető el.

Megjegyzés

- Nem garantált, hogy az összes USB-LAN átalakító adapter megfelelően működik.

Kapcsolódó témák

- [A billentyűzet használata](#)

Digitális fényképezőgép cserélhető objektívvel
ILCE-7RM5 α7RV

USB-LAN/i.m.o.

Úgy csatlakozik a hálózathoz, hogy USB-LAN átalakító adaptert csatlakoztat a fényképezőgéphez, vagy az okostelefon internetmegosztási kapcsolatát használja a hálózathoz való csatlakozáshoz.

Ez a funkció csak akkor használható, ha a fényképezőgép rendszerszoftvere (firmware) 2.00 vagy újabb verziójú.

1 MENU →  (Hálózat) → [USB-LAN/i.m.o.] → kívánt csatlakozási mód.

- A hálózatról való leválasztáshoz válassza az [USB-LAN megsz.] vagy az [Internetmegosz. megsz.] lehetőséget.

A menüelem részletei

USB-LAN kapcsolat:

USB-LAN átalakító adapter segítségével csatlakozik a hálózathoz.

Internetmegosztás csatl.:

Az okostelefon internetmegosztási kapcsolatával csatlakozik a hálózathoz.

Kapcsolódó témák

- [Vezetékes LAN \(USB-LAN\)](#)

Digitális fényképezőgép cserélhető objektívvel
ILCE-7RM5 α7RV

Repülési mód

Ideiglenesen kikapcsolhatja az összes vezeték nélküli hálózatokkal kapcsolatos funkciót, beleértve a Wi-Fi funkciót abban az esetben, ha például repülőgépre száll.

1 MENU →  (Hálózat) → [Hálózat beállítása] → [Repülési mód] → kívánt beállítás.

Ha a [Repülési mód] beállítása [Be], egy repülőgép jelzés látható a képernyőn.

Digitális fényképezőgép cserélhető objektívvel
ILCE-7RM5 α7RV

Eszköz nevét szerk.

A Wi-Fi Direct, [PC távkapcsolat] vagy Bluetooth kapcsolat eszköznevét megváltoztathatja.

- 1 **MENU** →  **(Hálózat)** → **[Hálózat beállítása]** → **[Eszköz nevét szerk.]**.
 - 2 **Válassza ki a beviteli mezőt, majd írja be az eszköznevet** → **[OK]**.
-

Kapcsolódó témák

- [WPS nyomó](#)
- [Csatlak. pont beállít.](#)
- [A fényképezőgép kezelése számítógépről \(PC távkapcsolat fun.\)](#)
- [A billentyűzet használata](#)

Digitális fényképezőgép cserélhető objektívvel
ILCE-7RM5 α7RV

Gyökértanúsítvány importálása a fényképezőgépre (Főtanúsítvány imp.)

A készülék egy gyökértanúsítványt importál, amellyel ellenőrizhet egy kiszolgálót egy memóriakártyáról. Ez a funkció FTP-átvitel során használt titkosított kommunikációhoz kell.

A részleteket lásd: „FTP Help Guide.”

https://rd1.sony.net/help/di/ftp_2230/h_zz/

1 MENU →  (Hálózat) → [Hálózat beállítása] → [Főtanúsítvány imp.].

Digitális fényképezőgép cserélhető objektívvel
ILCE-7RM5 α7RV

Hozzáf. hit. beáll.

Titkosítja a kommunikációt a fényképezőgép és az eszköz között, amikor távkapcsolattal készít felvételeket vagy helyez át képeket okostelefonnal, vagy amikor a PC remote funkcióval csatlakozik.

Ez a funkció csak akkor használható, ha a fényképezőgép rendszerszoftvere (firmware) 2.00 vagy újabb verziójú.

1 MENU →  (Hálózat) → [Hálózat beállítása] → [Hozzáf. hit. beáll.] → kívánt beállítási tétel.

A menüelem részletei

Hozzáférési hitelesít.:

Beállíthatja, hogy titkosítva legyen-e a kommunikáció hozzáférés-hitelesítéssel. ([Be] / [Ki])

Felhasználó:

Beállíthatja a felhasználónevet a hozzáférés-hitelesítéshez.

Jelszó:

Beállíthatja a jelszót a hozzáférés-hitelesítéshez.

Jelszó létrehozása:

Automatikusan létrehoz egy jelszót a hozzáférés-hitelesítéshez.

Megjegyzés

- Ha a [Hozzáférési hitelesít.] beállított értéke [Ki], a kommunikáció a kapcsolat SSH-hitelesítése vagy titkosítása nélkül történik, így annak tartalmához vagy a fényképezőgéphez illetéktelenek is hozzáférhetnek.
- Mielőtt a fényképezőgépet okostelefonhoz vagy számítógéphez csatlakoztatná, ellenőrizze, hogy a [Hozzáférési hitelesít.] opció nem lett-e véletlenül [Ki] értékre állítva.
- A [Hozzáf. hit. beáll.] felhasználóneve és jelszava automatikusan jön létre, beállítása a fényképezőgép megvásárlásakor történik. Amikor beállítja saját felhasználónevét és jelszavát, ügyeljen arra, hogy mások ne szerezhessék meg.
- A [Hozzáf. hit. beáll.] jelszavának megadásakor állítson be olyan karakterláncot, amely elég hosszú ahhoz, hogy mások ne tudják könnyen tudják kitalálni, és tartsa titokban.
- Ha megjeleníti a jelszót annak beírásakor, akkor fennáll annak a veszélye, hogy az mások birtokába jut. A megjelenítés előtt győződjön meg arról, hogy senki sem tartózkodik a közelben.
- Inicializálja a fényképezőgépet, mielőtt kölcsönadná vagy elajándékozná.
- A [Felhasználó] megadásakor egy legfeljebb 16 karakterből/szimbólumból álló alfanumerikus karakterláncot állítson be.
- A [Jelszó], megadásakor egy 8–16 karakter/szimbólum hosszú, betűket és számokat tartalmazó alfanumerikus karakterláncot állítson be.

Kapcsolódó témák

- [Hozzáf. hit. info](#)
- [A billentyűzet használata](#)

Digitális fényképezőgép cserélhető objektívvel
ILCE-7RM5 α7RV

Hozzáf. hit. info

Megjeleníti az ahhoz szükséges információkat, amikor a fényképezőgépet hozzáférés-hitelesítéssel számítógéphez vagy okostelefonhoz csatlakoztatja.

Ez a funkció csak akkor használható, ha a fényképezőgép rendszerszoftvere (firmware) 2.00 vagy újabb verziójú.

1 MENU →  (Hálózat) → [Hálózat beállítása] → [Hozzáf. hit. info].

Megjelennek a csatlakozáshoz szükséges információk, például a fényképezőgéphez tartozó felhasználónév, jelszó, MAC-cím és ujjlenyomat.

Megjegyzés

- Ügyeljen arra, hogy senki ne legyen a közelben, amikor a [Hozzáf. hit. info] megjelenik a képernyőn, nehogy mások is lássák a képernyőn megjelenő információkat, megelőzve ezáltal a felhasználónevek, jelszavak és ujjlenyomatok jogosulatlan használatát.
- Inicializálja a fényképezőgépet, mielőtt kölcsönadná vagy elajándékozná.

Kapcsolódó témák

- [Hozzáf. hit. beáll.](#)

Digitális fényképezőgép cserélhető objektívvel
ILCE-7RM5 α7RV

Biztonság(IPsec)

Titkosítja az adatokat, amikor a fényképezőgép és a számítógép vezetékes LAN- vagy Wi-Fi-kapcsolaton keresztül kommunikál.

1 MENU →  (Hálózat) → [Hálózat beállítása] → [Biztonság(IPsec)] → kívánt beállítás.

A menüelem részletei

IPsec:

Beállíthatja, hogy használja-e a [Biztonság(IPsec)] funkciót. ([Be]/[Ki])

Cél IP cím:

Beállíthatja a csatlakoztatandó eszköz IP-címét a [Biztonság(IPsec)] funkció segítségével.

Megosztott kulcs:

Beállíthatja a [Biztonság(IPsec)] funkció által használt megosztott kulcsot.

Megjegyzés

- Használjon legalább nyolc és legfeljebb 20 alfanumerikus karaktert vagy szimbólumot a [Megosztott kulcs] esetében.
- Amikor megadja a megosztott kulcsot, vegye figyelembe, hogy a megosztott kulcs megjelenítése azzal a kockázattal jár, hogy felfedheti egy harmadik fél előtt. A megjelenítés előtt győződjön meg arról, hogy senki sem tartózkodik a közelben.
- IPsec kommunikáció esetén a csatlakoztatni kívánt eszköznek IPsec kompatibilisnek kell lennie. Az eszköztől függően előfordulhat, hogy a kommunikáció nem lehetséges, illetve a kommunikáció sebessége lassú.
- A fényképezőgép csak IPsec transport üzemmódban működik, és IKEv2 szabványt használ. Használt algoritmusok: AES with 128-bit keys in CBC mode/Diffie-Hellman 3072-bit modp group/PRF-HMAC-SHA-256/HMAC-SHA-384-192. A hitelesítés 24 óra elteltével lejár.
- A titkosított kommunikáció csak megfelelően konfigurált eszközökkel teremthető meg. Az egyéb eszközökkel való kommunikáció nem titkosított.
- Az IPsec konfigurációról bővebben az eszközhöz tartozó hálózat rendszergazdájától tájékozódhat.
- A [Biztonság(IPsec)] funkció nem használható, ha a [Hozzáf. hit. beáll.] alatt a [Hozzáférési hitelesít.] beállított értéke [Be].

Kapcsolódó témák

- [A billentyűzet használata](#)

Digitális fényképezőgép cserélhető objektívvel
ILCE-7RM5 α7RV

Hálózat beáll. vissza.

Minden hálózati beállítást visszaállít az alapértelmezett értékekre.

1 MENU →  (Hálózat) → [Hálózat beállítása] → [Hálózat beáll. vissza.] → [Bevitel].

Digitális fényképezőgép cserélhető objektívvel
ILCE-7RM5 α7RV

FTP átvitel funkció

Beállíthat képtovábbítást FTP szerverről vagy képtovábbítást FTP szerverre. Ehhez szükség van az FTP szerverekkel kapcsolatos alapismeretekre.

A részleteket lásd: „FTP Help Guide.”

https://rd1.sony.net/help/di/ftp_2230/h_zz/

1 MENU →  (Hálózat) → [FTP átvitel] → [FTP átvitel funkció] → kívánt beállítás.

Kapcsolódó témák

- [Gyökértanúsítvány importálása a fényképezőgépre \(Főtanúsítvány imp.\)](#)

Digitális fényképezőgép cserélhető objektívvel
ILCE-7RM5 α7RV

Képernyő fényerő.

Beállítja a képernyő világosságát.

1 MENU →  (Beállítások) → [Kereső/monitor] → [Képernyő fényerő.] → kívánt beállítás.

A menüelem részletei

Kézi:

A felhasználó manuálisan beállíthatja a fényerőt a -2 – +2 tartományon belül.

Napsütéses idő:

A szabadtéri fényképezéshez állítja be a fényerőt.

Megjegyzés

- A [Napsütéses idő] beállítás beltéri felvételekhez túl világos. Ha beltérben készít felvételt, állítsa a [Képernyő fényerő.] opciót [Kézi] értékre.

Digitális fényképezőgép cserélhető objektívvel
ILCE-7RM5 α7RV

Kereső fényereje

Kereső használata esetén a készülék a környezetnek megfelelően beállítja a kereső fényerősségét.

1 MENU →  (Beállítások) → [Kereső/monitor] → [Kereső fényereje] → kívánt beállítás.

A menüelem részletei

Automatikus:

A készülék automatikusan állítja be a képernyő fényerejét.

Kézi:

Kiválaszthatja a kereső fényerősségét a(z) –2 és +2 közötti tartományból.

Megjegyzés

- Ha a fényképezőgép hőmérséklete megemelkedik, a kereső elsötétülhet.

Digitális fényképezőgép cserélhető objektívvel
ILCE-7RM5 α7RV

Kereső színhőmérs.

Beállíthatja a kereső színhőmérsékletét.

1 MENU →  (Beállítások) → [Kereső/monitor] → [Kereső színhőmérs.] → kívánt beállítás.

A menüelem részletei

-2 és +2 között:

„-” érték választása esetén a kereső képernyője melegebb színű lesz, „+” érték választása esetén hidegebb színűre változik.

Digitális fényképezőgép cserélhető objektívvel
ILCE-7RM5 α7RV

Keresőkép mérték

Beállíthatja a kereső kijelzésének nagyítását. [Kicsinyítés] választása esetén a látószög szűkül. Könnyedén ellenőrizheti a durva kompozíciót még akkor is, ha szemüveget visel.

1 MENU →  (Beállítások) → [Kereső/monitor] → [Keresőkép mérték] → kívánt beállítás.

A menüelem részletei

Normál:

A kereső kijelzésének nagyítását normál értékre állítja.

Kicsinyítés:

Csökkenti a kereső kijelzésének nagyítását.

Digitális fényképezőgép cserélhető objektívvel
ILCE-7RM5 α7RV

Kereső képseb. (állókép)

Fényképezés közben folyamatosabbá teheti a mozgó témák megjelenítését a kereső képsebességének beállításával. Ez a funkció gyorsan mozgó témák fényképezésekor kényelmes.

1 MENU →  (Beállítások) → [Kereső/monitor] → [ Kereső képseb.] → kívánt beállítás.

- A(z) [ Egy.gomb/táracsab] opcióval a funkció egy választott gombhoz rendelhető.

A menüelem részletei



Normál:

A téma normál képsebességgel jelenik meg a keresőben.

Magas:

Fényképezés közben folyamatosabb a mozgó témák megjelenítése a keresőben.

Megjegyzés

- Ha a [ Kereső képseb.] beállítása [Magas], a [ Megjel. minősége] opció rögzített értéke [Normál] lesz.
- A felvételi környezet hőmérsékletétől és a felvételi körülményektől függően előfordulhat, hogy a beállítás automatikusan [Normál]-ra vált akkor is, ha a [ Kereső képseb.] beállítása [Magas].
- A képsebesség korlátozott az alábbi helyzetekben:
 - Lejátszás közben
 - HDMI-kapcsolat közben
 - Ha a fényképezőgépen belüli hőmérséklet megemelkedik

Kapcsolódó témák

- [Gyakran használt funkciók hozzárendelése gombokhoz és tárcsákhoz \(Egy.gomb/táracsab\)](#)

Digitális fényképezőgép cserélhető objektívvel
ILCE-7RM5 α7RV

Auto. képernyő KI (állókép)

Beállítja, hogy az állóképek felvételi módjaiban kikapcsoljon-e automatikusan a képernyő.

1 MENU →  (Beállítások) → [Áramellátás beál.] → [ Auto. képernyő KI] → kívánt beállítás.

A menüelem részletei

Nem kapcsol KI:

Nem kapcsol ki a képernyő.

2 másodperc/5 másodperc/10 másodperc/1 perc:

Mindenféle felhasználói művelet nélkül kikapcsol a képernyő a megadott idő elteltével.

A felvét elkészítéshez való visszatéréshez végezzen el valamilyen műveletet, például nyomja le félig az exponáló gombot.

Megjegyzés

- Ha hosszabb ideig nem fogja használni a fényképezőgépet, akkor kapcsolja ki.

Digitális fényképezőgép cserélhető objektívvel
ILCE-7RM5 α7RV

Energiataak. ü.m. kez.

Beállíthatja, hogy a készülék felhasználói téltlenség esetén mennyi idő múlva váltson energiatakarékos módra, hogy elkerülje az akkumulátoregység lemerülését. Ha vissza akar térni felvétel módba, végezzen el valamilyen műveletet, például nyomja le félig az exponáló gombot.

1 MENU →  (Beállítások) → [Áramellátás beál.] → [Energiataak. ü.m. kez.] → kívánt beállítás.

A menüelem részletei

Ki/30 perc/5 perc/2 perc/1 perc/10 másodperc

Megjegyzés

- Ha hosszabb ideig nem használja a készüléket, kapcsolja ki.
- Az energiatakarékos üzemmód inaktív a következő esetekben:
 - Amikor a készülék áramellátása USB-kapcsolaton keresztül történik
 - Diabemutatók lejátszása közben
 - FTP-átvitel közben
 - Mozgóképfelvétel készítése közben
 - Számítógéphez vagy tévéhez csatlakoztatva
 - Ha a [Bluetooth távirányító] beállítása [Be]
 - Streamelés közben

Digitális fényképezőgép cserélhető objektívvel
ILCE-7RM5 α7RV

Képernyő energiatakarékos módja

Beállíthatja, hogy energiatakarékos módba lépjen-e a készülék, ha a képernyő nyitva van, vagy csukva van, és befelé néz.

1 MENU →  (Beállítások) → [Áramellátás beál.] → [Képernyő energiatakarékos módja] → kívánt beállítás.

A menüelem részletei

Mindkét összekap. :

A képernyő energiagazdálkodása engedélyezett. A fényképezőgép kilép az energiatakarékos üzemmódból a képernyő felnyitására, illetve energiatakarékos üzemmódba lép, ha a képernyő csukva van, és befelé néz.

Kinyit: Visszatérés :

A fényképezőgép kilép az energiatakarékos üzemmódból a képernyő felnyitására.

Bezár: Energiatakarékos módja :

A készülék energiatakarékos üzemmódba lép, ha a képernyő csukva van, és befelé néz.

Nincs összekapcs. :

A képernyő energiagazdálkodása nem engedélyezett.

Digitális fényképezőgép cserélhető objektívvel
ILCE-7RM5 α7RV

Auto. Kikapcs. hőm.

Beállíthatja a fényképezőgép hőmérsékletét, és hogy a fényképezőgép milyen hőmérsékletnél kapcsoljon ki automatikusan felvétel közben. [Magas] beállítás esetén akkor is tovább fényképezhet, ha a fényképezőgép hőmérséklete magasabb a normálisnál.

1 MENU →  (Beállítások) → [Áramellátás beál.] → [Auto. Kikapcs. hőm.] → kívánt beállítás.

A menüelem részletei

Normál:

A kikapcsolás funkcióhoz beállíthatja, hogy a fényképezőgépnek milyen a normál hőmérséklete.

Magas:

Beállíthat egy [Normál] feletti hőmérsékletet, amely elérésekor a fényképezőgép kikapcsol.

Megjegyzések [Auto. Kikapcs. hőm.] [Magas] beállítás használatához

- Ne fényképezzen a fényképezőgépet kézben tartva. Használjon állványt.
- A fényképezőgépet hosszabb ideig kézben tartva alacsony hőmérsékletű égési sérülések keletkezhetnek.

Mozgóképek folyamatos felvételi ideje [Magas] [Auto. Kikapcs. hőm.] esetén

Alább látható a mozgóképek maximális folyamatos felvételi ideje abban az esetben, ha a fényképezőgép egy időre ki volt kapcsolva, mielőtt a fényképezőgép alapértelmezett beállításával a felvételt elindították. Az alábbi értékek azt a folyamatos időtartamot jelzik, ami a fényképezőgép felvételének elindítása és leállítása között telt el.

Környezeti hőmérséklet: 25°C

Mozgóképek folyamatos felvételi ideje (HD): körülbelül 120 perc

Mozgóképek folyamatos felvételi ideje (4K): körülbelül 60 perc

Mozgóképek folyamatos felvételi ideje (8K): körülbelül 30 perc

Környezeti hőmérséklet: 40°C

Mozgóképek folyamatos felvételi ideje (HD): körülbelül 90 perc

Mozgóképek folyamatos felvételi ideje (4K): körülbelül 30 perc

Mozgóképek folyamatos felvételi ideje (8K): körülbelül 20 perc

HD: XAVC S HD (60p 50M/50p 50M 4:2:0 8bit; ha a fényképezőgép nincs csatlakoztatva Wi-Fi; kapcsolattal; ha CFexpress Type A memóriakártyát használ; ha a képernyő fel van nyitva)

4K: XAVC S 4K (60p 150M/50p 150M 4:2:0 8bit; ha a fényképezőgép nincs csatlakoztatva Wi-Fi; kapcsolattal; ha CFexpress Type A memóriakártyát használ; ha a képernyő fel van nyitva)

8K: XAVC HS 8K (24p 200M/25p 200M 4:2:0 10bit; ha a fényképezőgép nincs csatlakoztatva Wi-Fi; kapcsolattal; ha CFexpress Type A memóriakártyát használ; ha a képernyő fel van nyitva)

Megjegyzés

- A körülményektől és a fényképezőgép hőmérsékleti viszonyaitól függően az is előfordulhat, hogy az [Auto. Kikapcs. hőm.] [Magas] értékre állítása sem módosítja a mozgóképek folyamatos felvételi idejét.

Kapcsolódó témák

- [Mozgóképfelvételi idő](#)

Digitális fényképezőgép cserélhető objektívvel
ILCE-7RM5 α7RV

Megjel. minősége (állókép)

Módosíthatja a megjelenítési minőséget.

1 MENU →  (Beállítások) → [Kereső/monitor] → [ Megjel. minősége] → kívánt beállítás.

A menüelem részletei

Magas:

Megjelenítés jó minőségben.



Normál:

Megjelenítés normál minőségben.

Tipp

- Ha a keresőben villódzás (moaré minták vagy elmosódott, szaggatott vonalak) érzékelhető a finom vonalakon stb., ez javítható a [Magas] érték választásával.

Megjegyzés

- A [Magas] beállításnál az áramforrás gyorsabban lemerül, mint [Normál] módban.
- Ha a fényképezőgép hőmérséklete megemelkedik, a beállítás [Normál] értéken rögzülhet.
- Ha „-” jelenik meg a [ Megjel. minősége] beállítási értékeként, akkor a beállítást nem lehet megtekinteni vagy módosítani. A [ Kereső képséb.] opciót [Normál] értékre állítva módosíthatja a [ Megjel. minősége] beállítását.

Digitális fényképezőgép cserélhető objektívvel
ILCE-7RM5 α7RV

USB-csatl.-i mód

Kiválaszthatja az USB-csatlakozási módot arra az esetre, ha a fényképezőgép számítógéphez stb. csatlakozik.

1 MENU →  (Beállítások) → [USB] → [USB-csatl.-i mód] → kívánt beállítás.

A menüelem részletei

Kiv. csatl. után:

Az USB-kábel fényképezőgéphez csatlakoztatásakor az alábbi üzemmódok közül választhat. ([Élő streamelés(USB-stream)], [Képtávitel (MSC)], [Képtávitel (MTP)] vagy [Távoli fel. (PC távkapcsolat)])

USB-stream:

USB-streamelés a csatlakoztatott számítógépen vagy okostelefonon keresztül.

Háttértár (MSC):

A fényképezőgép számítógéphez stb. csatlakoztatásakor háttértároló típusú kapcsolatot létrehozása.

Ha a fényképezőgépet számítógéphez vagy USB-eszközhöz csatlakoztatja, a fényképezőgépet az eszköz hordozható tárolóként ismeri fel, és elérheti a fényképezőgépen tárolt fájlokat.

MTP:

MTP kapcsolat létrehozása a fényképezőgép és egy számítógép vagy USB-eszköz között.

Ha a fényképezőgépet számítógéphez vagy USB-eszközhöz csatlakoztatja, a fényképezőgépet az eszköz multimédiás eszközként ismeri fel, és elérheti a fényképezőgépen tárolt állóképeket és mozgóképeket.

- A csatlakoztatás céleszköze az 1. memóriakártya-nyílásba helyezett memóriakártya.

PC távkapcsolat:

Az Imaging Edge Desktop (Remote) funkcióval vezérelhető a készülék számítógépről, és ennek köszönhetően használhatók olyan funkciók, mint a fényképezés és a képek másolása a számítógépre.

Kapcsolódó témák

- [USB-streamelés \(mozgókép\)](#)
- [Képek importálása számítógépre](#)
- [A fényképezőgép kezelése számítógépről \(PC távkapcsolat fun.\)](#)

Digitális fényképezőgép cserélhető objektívvel
ILCE-7RM5 α7RV

USB LUN Beállítás

Az USB csatlakozási funkciók korlátozásával növeli a kompatibilitást.

1 MENU →  (Beállítások) → [USB] → [USB LUN Beállítás] → kívánt beállítás.

A menüelem részletei

Több:

Alap esetben használja a [Több] beállítást.

Egy:

Csak akkor állítsa az [USB LUN Beállítás] opciót [Egy] értékre, ha nem sikerül a csatlakozás.

Digitális fényképezőgép cserélhető objektívvel
ILCE-7RM5 α7RV

USB töltés

Beállíthatja, hogy kapjon-e tápfeszültséget a készülék az USB-kábelen keresztül, amikor számítógéphez vagy USB-eszközhöz van csatlakoztatva.

1 MENU →  (Beállítások) → [USB] → [USB töltés] → kívánt beállítás.

A menüelem részletei

Be:

A készülék tápfeszültséget kap az USB-kábelen keresztül, amikor pl. számítógéphez van csatlakoztatva.

Ki:

A készülék nem kap tápfeszültséget az USB-kábelen keresztül, amikor pl. számítógéphez van csatlakoztatva.

Elérhető műveletek, ha a készülék USB-kábelen keresztül kap tápfeszültséget

Az alábbi táblázatban látható, hogy mely műveletek érhetők el, és melyek nem, ha a készülék USB-kábelen keresztül kap tápfeszültséget.

Művelet	Elérhető / nem érhető el
Képek felvétele	Elérhető
Képek megtekintése	Elérhető
Wi-Fi/Bluetooth kapcsolatok	Elérhető
Akkumulátoregység töltése	Nem elérhető
A fényképezőgép bekapcsolása behelyezett akkumulátoregység nélkül	Nem elérhető

Megjegyzés

- Ha USB-kábelen keresztül akarja táplálni a készüléket, helyezze be az akkumulátoregységet.
- A készülék táplálása nem lehetséges a multi-/micro-USB csatlakozón keresztül. Használja az USB Type-C csatlakozót.

Digitális fényképezőgép cserélhető objektívvel
ILCE-7RM5 α7RV

HDMI felbontás

Ha a fényképezőgépet tévékészülékhez vagy képernyőhöz csatlakoztatja HDMI-kábel (külön megvásárolható) segítségével, kiválaszthatja a fényképezőgép HDMI csatlakozójának kimeneti felbontását állókép felvétele vagy lejátszása közben.

1 MENU →  (Beállítások) → [Külső kimenet] → [ HDMI felbontás] → kívánt beállítás.

A menüelem részletei

Automatikus:

A fényképezőgép automatikusan felismeri a csatlakoztatott tévékészülék vagy kimeneti eszköz felbontását, és ennek megfelelően beállítja a kimeneti felbontást.

4320p/2160p:

A jelek 4320p/2160p minőségben jelennek meg.

2160p:

A jelek 2160p minőségben jelennek meg.

1080p:

A jelek HD képminőségben jelennek meg (1080p).

1080i:

A jelek HD képminőségben jelennek meg (1080i).

Megjegyzés

- Ha az [Automatikus] beállítást használva a képek nem jelennek meg jól, a csatlakoztatott tévékészülék típusától függően válassza a következő lehetőségek egyikét [1080i], [1080p], [2160p] vagy [4320p/2160p].

Digitális fényképezőgép cserélhető objektívvel
ILCE-7RM5 α7RV

HDMI kim. beáll. (mozgókép)

Beállíthatja a mozgóképfelvételkor egy HDMI-kapcsolattal csatlakoztatott külső felvevőre/lejátszóra küldött video- és hangkimenetet.

4K/8K mozgóképek vagy RAW mozgóképek küldésekor a kimenethez használjon prémium nagysebességű HDMI-kábelt (külön megvásárolható).

1 MENU →  (Beállítások) → [Külső kimenet] →  HDMI kim. beáll.] → kívánt beállítási tétel.

A menüelem részletei

HDMI-kim. felv. adath.:

Beállíthatja, hogy rögzítsen-e mozgóképeket a fényképezőgép a memóriakártyájára HDMI-kimenet közben.

[Be]: A fényképezőgép a memóriakártyájára rögzíti a mozgóképeket, ugyanakkor a mozgóképeket a HDMI-kapcsolattal csatlakoztatott eszközre is elküldi. A küldött mozgókép színmélysége a  Mozgókép-beáll.] alatt elérhető [Rögzítési Beállít.] beállítástól függ.

[Ki (HDMI csak)]: A fényképezőgép nem rögzíti a mozgóképeket a memóriakártyájára, és a mozgóképeket csak a HDMI-kapcsolattal csatlakoztatott eszközre küldi el.

Kimeneti felbontás:

Beállíthatja a HDMI-kapcsolattal csatlakoztatott eszközre küldött kép felbontását, ha a [HDMI-kim. felv. adath.] beállítása [Be], a [RAW kimenet] beállítása pedig [Ki]. ([Automatikus] / [4320p/2160p] / [2160p] / [1080p] / [1080i])

4K kimenet beá.(HDMI):

Beállíthatja a HDMI-kapcsolattal csatlakoztatott eszközre küldött 4K mozgókép felbontását, ha a [HDMI-kim. felv. adath.] beállítása [Ki (HDMI csak)], és a [RAW kimenet] beállítása [Ki]. ([60p 10bit] / [50p 10bit] / [30p 10bit] / [25p 10bit] / [24p 10bit])

RAW kimenet:

Beállítja, hogy a készülék küldjön-e RAW mozgóképeket HDMI-kapcsolattal csatlakoztatott RAW-kompatibilis eszközökre. ([Be] / [Ki])

RAW kimenet beállításai:

Beállíthatja a képsebességet arra az esetre, amikor a készülék RAW mozgóképeket küld egy HDMI-kapcsolattal csatlakozó RAW-kompatibilis eszközre. ([60p] / [50p] / [30p] / [25p] / [24p])

RAW ki. színspektruma:

Beállítja a színtartományt arra az esetre, amikor a készülék RAW mozgóképeket küld egy HDMI-kapcsolattal csatlakoztatott RAW-kompatibilis eszközre. ([S-Gamut3.Cine/S-log3] / [S-Gamut3/S-log3])

Time Code kimenet:

Beállíthatja, hogy a készülék elküldje-e az időkódot és a felhasználói bitet egy HDMI-kapcsolattal csatlakoztatott eszközre. ([Be] / [Ki])

A készülék digitális adatok formájában küldi el az időkód információit, nem képernyőn megjelenő kép formájában. A csatlakoztatott eszköz a digitális adatokból kiolvashatja az időadatokat.

REC vezérlés:



Beállíthatja, hogy a külső felvevő/lejátszón a távfelvétel elinduljon vagy leálljon-e a fényképezőgép működtetésével, amikor a fényképezőgép külső felvevőhöz/lejátszóhoz van csatlakoztatva. ([Be] / [Ki])

4ch hangkimenet:



Ha 4 csatornán rögzít hangot, beállíthatja a HDMI-kapcsolattal csatlakoztatott eszközökre küldött audiocsatornák kombinációját.

[CH1/CH2]: Hang továbbítása a 1. csatornáról az L (bal) oldalra és a 2. csatornáról az R (jobb) oldalra.

[CH3/CH4]: Hang továbbítása a 3. csatornáról az L (bal) oldalra és a 4. csatornáról az R (jobb) oldalra.

- Ha a [REC vezérlés] beállítása [Be], a  (STBY) jelzés jelenik meg, ha a felvételi parancs készen áll a külső felvevőnek/lejátszónak történő elküldésre, és  (REC) jelzés jelenik meg, ha a készülék felvételi parancsot küldött a külső felvevőnek/lejátszónak.
- A hangot a fényképezőgép akkor is a [4ch hangkimenet] beállítás szerint továbbítja, ha HDMI-kapcsolattal csatlakoztatott eszközre küld 4-csatornás mozgóképet.

Megjegyzés

- RAW mozgóképeket nem lehet rögzíteni a fényképezőgép memóriakártyájára.
- Ha a [Kimeneti felbontás] beállítása [4320p/2160p], a 8K kimenet tévékészülékre engedélyezett, de a kimeneti formátum 4:2:0 8bit-re korlátozódik.
- Lassított/gyorsított felvétel közben a [HDMI-kim. felv. adath.] opció rögzített értéke [Be], a [RAW kimenet] opció rögzített értéke [Ki]. 4K mozgóképeket nem lehet HDMI-kapcsolattal csatlakoztatott eszközre küldeni anélkül, hogy a mozgóképek memóriakártyára lennének rögzítve. RAW mozgóképeket sem lehet kimenetre küldeni.
- Ha a [HDMI-kim. felv. adath.] beállítása [Ki (HDMI csak)], vagy ha a fényképezőgép RAW mozgóképeket küld a kimenetre, a [HDMI info. megjelen.] értéke ideiglenesen [Ki] lesz.
- Ha a [HDMI-kim. felv. adath.] beállítása [Ki (HDMI csak)], a számláló nem lép előre (nem számolja a tényleges felvételi időt), amíg külső felvevő vagy lejátszó készülék rögzíti a mozgóképet.
- A [REC vezérlés] olyan külső felvevőkkel/lejátszókkal használható, amelyek támogatják a [REC vezérlés] funkciót.
- Ha a [Time Code kimenet] beállítása [Ki], a [REC vezérlés] beállítás nem választható.
- A felvevő/lejátszó beállításától vagy állapotától függően előfordulhat, hogy a  (REC) jelzés megjelenése ellenére sem működik megfelelően a külső felvevő/lejátszó. Használat előtt ellenőrizze, hogy a külső felvevő/lejátszó megfelelően működik-e.
- Ha a [Time Code kimenet] beállított értéke [Be], akkor előfordulhat, hogy a képek átvitele a tévékészülékre vagy a felvevőeszközre nem lesz megfelelő. Ebben az esetben a [Time Code kimenet] opciót állítsa be [Ki] értékre.
- 4 csatornán nem lehet hangot továbbítani HDMI-kapcsolattal csatlakozó eszközökre.
- A gamma S-Log3 értéken van rögzítve RAW kimenet során. [Gamma kijelz. segéd] [Be], [Gamma kij. seg. típ.] [Automatikus] vagy [S-Log3→709(800%)] beállítással a normál gammával egyenértékű kontrasztot reprodukálhat.
- Amikor RAW mozgóképet küld a kimenetre, az [Aktív] lehetőség nem használható a  SteadyShot beállítási értékeként.

Digitális fényképezőgép cserélhető objektívvel
ILCE-7RM5 α7RV

HDMI info. megjelen.

Kiválaszthatja, hogy megjelenjenek-e a felvételi információk a tévékészüléken vagy képernyőn, ha a fényképezőgép tévékészülékhez stb. van csatlakoztatva HDMI-kábellel (külön megvásárolható).

1 MENU →  (Beállítások) → [Külső kimenet] → [HDMI info. megjelen.] → kívánt beállítás.

A menüelem részletei

Be:

Megjelennek a felvételi információk a TV-készüléken.

A rögzített kép és a felvételi információk megjelennek a tévékészüléken, de semmi nem jelenik meg a fényképezőgép képernyőjén.

Ki:

Nem jelennek meg a felvételi információk a TV-készüléken.

Csak a rögzített kép jelenik meg a tévékészüléken, míg a fényképezőgép képernyőjén megjelenik a rögzített kép és a felvételi információk.

Digitális fényképezőgép cserélhető objektívvel
ILCE-7RM5 α7RV

HDMI-VEZÉRLÉS

Ha a készüléket HDMI-kábel segítségével (külön megvásárolható) televízióhoz csatlakoztatja, a televízió távirányítóját a televíziókészülék felé irányítva üzemeltetheti a készüléket.

1 MENU →  (Beállítások) → [Külső kimenet] → [HDMI-VEZÉRLÉS] → kívánt beállítás.

2 Csatlakoztassa a készüléket egy tévéhez.

A televízió automatikusan átvált a megfelelő bemenetre, és a készülékkel készített képek megjelennek a tévéképernyőn.

- Az eljárás a használt tévékészüléknek megfelelően változó. További részleteket a televízióhoz mellékelt használati utasításban talál.

A menüelem részletei

Be:

A készüléket egy tévékészülék távirányítójával működtetheti.

Ki:

A készüléket nem működtetheti egy tévékészülék távirányítójával.

Megjegyzés

- Ha a készüléket HDMI-kábellel csatlakoztatja egy tévékészülékhez, a választható menüelemek száma korlátozott.
- Ha a készülék nem kívánt műveleteket hajt végre a tévé távirányítójával végzett utasításokra reagálva, állítsa a [HDMI-VEZÉRLÉS] opciót [Ki] értékre.

Digitális fényképezőgép cserélhető objektívvel
ILCE-7RM5 α7RV

Nyelv

A menüpontok, a figyelmeztetések és az üzenetek nyelvének kiválasztására szolgál.

1 MENU →  (Beállítások) → [Terület/Dátum] → [ Nyelv] → kívánt nyelv.

Digitális fényképezőgép cserélhető objektívvel
ILCE-7RM5 α7RV

Zóna/Dát./Idő beál.

Beállíthatja a területet (ahol a fényképezőgépet használja), a téli-nyári időszámítást ([Be]/[Ki]), a dátum megjelenítési formátumát, valamint a dátumot és az időt.

A terület/dátum/időbeállítás képernyője automatikusan megjelenik a készülék első bekapcsolásakor, vagy ha a belső újratölthető segédakkumulátor teljesen lemerült. Válassza ezt a menüt, ha az első alkalom után akarja beállítani a dátumot és az időt.

1 MENU →  (Beállítások) → [Terület/Dátum] → [Zóna/Dát./Idő beál.] → kívánt beállítás.

A menüelem részletei

Zóna beállítás:

Annak az időzónának a kiválasztására szolgál, ahol a fényképezőgépet használják.

Téli-nyári időszak:

Kiválaszthatja, hogy a téli-nyári időszámítás [Be] vagy [Ki] legyen-e kapcsolva.

Dátum/Idő:

A dátum és az idő beállítása.

- Az időkijelzési formátumot (24 órás vagy 12 órás) a  (Törlés) gomb megnyomásával válthatja át.

Dátum formátum:

A dátum megjelenítési formátumának kiválasztása.

Tipp

- A beépített segédakkumulátor feltöltéséhez helyezzen be egy feltöltött akkumulátoregységet, majd legalább 24 órán keresztül hagyja a készüléket kikapcsolva.
- Ha az óra minden egyes akkumulátortöltés után lenullázódik, akkor előfordulhat, hogy előregedett a beépített segédakkumulátor. Forduljon egy szervizhez.

Kapcsolódó témák

- [A fényképezőgép kezdeti beállításának elvégzése](#)

Digitális fényképezőgép cserélhető objektívvel
ILCE-7RM5 α7RV

NTSC/PAL választó

A készülékkel készített mozgóképeket NTSC/PAL rendszerű TV-n játssza le.

1 MENU →  (Beállítások) → [Terület/Dátum] → [NTSC/PAL választó] → [Bevitel]

Digitális fényképezőgép cserélhető objektívvel
ILCE-7RM5 α7RV

Audió jelek

Beállítja, hogy a készülék adjon-e hangot.

1 MENU →  (Beállítások) → [Hang beállítása] → [Audió jelek] → kívánt beállítás.

A menüelem részletei

Be:

A készülék hanggal jelzi például a fókusz beállítását az exponáló gomb félig történő lenyomásakor.

Ki:

A készülék nem ad hangot.

Tipp

- Ha a [Csendes mód] beállítása [Be], az [Audió jelek] opció rögzített értéke [Ki] lesz.

Megjegyzés

- Ha a [ Fókusz mód] beállítása [Folyamatos AF], a fényképezőgép nem ad hangjelzést a témára fókuszáláskor.

Digitális fényképezőgép cserélhető objektívvel
ILCE-7RM5 α7RV

Felvételjelző mód



Beállíthatja a HVL-LBPC LED lámpa (külön megvásárolható) világítását.

1 MENU →  (Beállítások) → [Konfiguráció beál] → [Felvételjelző mód] → kívánt beállítás.

A menüelem részletei

Üzemm. elérés:

A videolámpa a fényképezőgép be- és kikapcsolásával egyidejűleg kapcsol ki vagy be.

FELVÉTEL elérés:

A videolámpa a mozgóképfelvétel indításával és leállításával egyidejűleg kapcsol ki vagy be.

FELV.elér&STBY:

A videolámpa a mozgóképfelvétel indításával egyidejűleg kapcsol be, és a fénye lassan kialszik, ha leáll a felvétel (STBY módban).

Automatikus:

Sötétben a videolámpa automatikusan bekapcsol.

Digitális fényképezőgép cserélhető objektívvel
ILCE-7RM5 α7RV

Porlerakódás csökk.

Ha por vagy szennyeződés jut a fényképezőgépbe, és a képérzékelő felületére tapad, tisztítsa meg a képérzékelőt a [Érzékelő tisztítása] segítségével. A képérzékelő beszennyeződésének megelőzése érdekében beállíthatja, hogy a fényképezőgép kikapcsolásakor záródjon-e a rekeszzár.

1 MENU →  (Beállítások) → [Konfiguráció beál] → [Porlerakódás csökk.] → kívánt beállítási tétel.

A menüelem részletei

Érzékelő tisztítása:

A szűrőüveg ultrahangos rezgéssel lerázza a port és a szennyeződéseket. Ha szükséges, kereskedelmi forgalomban kapható kézi levegőpumpával tisztítsa meg a képérzékelő felületét.

Zár kikapcsoláskor:

Beállíthatja, hogy a fényképezőgép kikapcsolásakor záródjon-e a rekeszzár. ([Be]/[Ki])

- Ha a [Be] lehetőséget választja, a rekeszzár záródni fog, ha az ON/OFF tápkapcsolót OFF helyzetbe állítja. Megjegyzés: előfordulhat, hogy eltart egy ideig, amíg a rekeszzár záródik, miután az ON/OFF tápkapcsolót OFF helyzetbe állította.
A zár hangot is ad, amikor az ON/OFF tápkapcsolót ON vagy OFF helyzetbe állítja.

Tipp

- Ha saját kezűleg akarja megtisztítani a képérzékelőt, válassza a [Érzékelő tisztítása] funkciót, vagy a [Zár kikapcsoláskor] opciót állítsa [Ki] értékre.

Megjegyzés

- Ha a [Zár kikapcsoláskor] beállítása [Be], helyezze fel a fényképezőgépre az objektívsapkát, mielőtt elteszi. Ellenkező esetben a fényképezőgépben egy erős fényforrás, például a napfény fókuszba kerülhet, és füst vagy tűz keletkezhet. Ha az objektívsapka nincs felhelyezve, akkor is keletkezhet füst vagy tűz, ha a fényforrás éppen csak a látószögön kívül van.
- A zárt rekeszzárat nem szabad ujjal érinteni vagy levegőpumpával tisztítani! Ellenkező esetben megsérülhet a rekeszzár.
- Ha féltől, hogy vízcseppek tapadhatnak a zárra, állítsa a [Zár kikapcsoláskor] opciót [Ki] értékre. Ha a [Zár kikapcsoláskor] beállítása [Be], vízcseppek tapadhatnak a zárra, ami meghibásodást okozhat.
- Az [Érzékelő tisztítása] művelet elindítása előtt ellenőrizze, hogy az akkumulátor töltöttsége eléri-e az 51%-os szintet.
- Előfordulhat, hogy az energiatakarékos mód aktiválódása vagy az akkumulátor lemerülése miatt a rekeszzár akkor sem zárul, ha a [Zár kikapcsoláskor] beállítása [Be]. Ebben az esetben a fényképezőgép be- és kikapcsolásával zárható a rekeszzár.

Kapcsolódó témák

- [A képérzékelő tisztítása \(Érzékelő tisztítása\)](#)

Digitális fényképezőgép cserélhető objektívvel
ILCE-7RM5 α7RV

Auto. pixelleképezés

Beállíthatja, hogy a készülék automatikusan optimalizálja-e a képzékelőt (képpontkorrekció). Általában ezt a funkciót [Be] értékre érdemes állítani.

1 MENU →  (Beállítások) → [Konfiguráció beál] → [Auto. pixelleképezés] → kívánt beállítás.

A menüelem részletei

Be:

A fényképezőgép kikapcsolásakor rendszeres időközönként képpontkorrekciót végez.

Ez idő alatt zárhangok hallatszanak.

Ki:

Nem hajt végre automatikusan képpontkorrekciót.

Tipp

- Ha az [Auto. pixelleképezés] beállítása [Ki], rendszeres időközönként [Pixelleképezés] történik. Javasoljuk, hogy végezze el a műveletet háromnaponta.

Megjegyzés

- Ha nem végez rendszeresen [Pixelleképezés] műveletet, fényes foltok jelenhetnek meg a készült képeken.

Kapcsolódó témák

- [Pixelleképezés](#)
- [Csendes m. beáll. \(állókép/mozgóké\)](#)

Digitális fényképezőgép cserélhető objektívvel
ILCE-7RM5 α7RV

Pixelleképezés

A képzékelőt kézzel optimalizálhatja (képpontkorrekció). Ha az [Auto. pixelleképezés] beállítása [Ki], végezze el rendszeres időközönként a [Pixelleképezés] műveletet az alábbiak szerint. Javasoljuk, hogy végezze el a műveletet háromnaponta.

1 MENU →  (Beállítások) → [Konfiguráció beál] → válassza a [Pixelleképezés] lehetőséget.

2 Válassza az [OK] lehetőséget a megerősítést kérő képernyőn.

A készülék elvégzi a képpontkorrekciót.

- Képpontkorrekció közben a fényképezőgép nem használható.
- A fényképezőgép újraindul, amikor a képpontkorrekció befejeződött.

Tipp

- A fényképezőgép bekapcsolásakor időnként megjelenik a pixelleképezés végrehajtására vonatkozó üzenet. Ha megjelenik az üzenet, hajtsa végre a [Pixelleképezés] műveletet.
- Ha fényes foltokat lát a rögzített képen a fényképezőgép képernyőjén, azonnal hajtsa végre a [Pixelleképezés] műveletet.

Megjegyzés

- A képpontkorrekciót nem lehet végrehajtani, ha az akkumulátor lemerült.
- Ha nem végez rendszeresen [Pixelleképezés] műveletet, fényes foltok jelenhetnek meg a készült képeken.

Kapcsolódó témák

- [Auto. pixelleképezés](#)

Digitális fényképezőgép cserélhető objektívvel
ILCE-7RM5 α7RV

Verzió

Megjeleníti a készülék szoftverének verzióját. Akkor kell például a verziót ellenőrizni, ha a termékhez szoftverfrissítést tesznek közzé.

Ha olyan objektívet csatlakoztat, amely kompatibilis a firmware-frissítésekkel, akkor az objektív verziója is megjelenik.

Ha olyan objektívet csatlakoztat, amely kompatibilis a firmware-frissítésekkel, akkor a rögzítőadapter verziója megjelenik az objektív területen.

1 MENU →  (Beállítások) → [Konfiguráció beál] → [Verzió].

Tipp

- A letöltött firmware-adatokat memóriakártyára is mentheti, és a memóriakártyával frissítheti a fényképezőgép firmware-ét.

Megjegyzés

- A frissítés csak akkor végezhető el, ha az akkumulátor töltöttségi szintje legalább 51%. Kellőképpen feltöltött akkumulátoregységet használjon.

Digitális fényképezőgép cserélhető objektívvel
ILCE-7RM5 α7RV

Sorozatszám megj.

Megjeleníti a fényképezőgép sorozatszámát.

Ez a funkció csak akkor használható, ha a fényképezőgép rendszerszoftvere (firmware) 2.00 vagy újabb verziójú.

① MENU →  (Beállítások) → [Konfiguráció beál] → [Sorozatszám megj.].

Digitális fényképezőgép cserélhető objektívvel
ILCE-7RM5 α7RV

Adatvédelmi nyilatk.

Megjeleníti az adatvédelmi értesítési képernyőt.

① **MENU** →  **(Beállítások)** → **[Konfiguráció beál]** → **[Adatvédelmi nyilatk.]**.

Digitális fényképezőgép cserélhető objektívvel
ILCE-7RM5 α7RV

Képernyőolvasó (Csak bizonyos modellek esetében)

Beállítja a hangos információk, például a képernyőn megjelenő szöveg hangos olvasásának funkcióját. Ez a funkció csak akkor érhető el, ha egy Észak-Amerikában értékesített modellen a menü nyelve angolra van állítva. (A kiadás időpontjában)

1 MENU →  (Beállítások) → [Kiseg. lehetőség] → [Képernyőolvasó] → Válassza ki a beállítandó elemet, majd a kívánt beállítást.

A menüelem részletei

Képernyőolvasó:

Beállíthatja, hogy használja-e a hangos felolvasás funkciót. ([Be]/[Ki])

Sebesség:

Beállíthatja a hangos felolvasás sebességét.

Hangerő:

Beállíthatja a hangos felolvasás hangerejét.

Digitális fényképezőgép cserélhető objektívvel
ILCE-7RM5 α7RV

Védjegy (Csak bizonyos modellek esetében)

Megjelenít a készülék minősítéseit tanúsító logók közül néhányat.

Ez a funkció csak bizonyos országokban vagy régiókban forgalmazott készüléken érhető el.

① MENU →  (Beállítások) → [Konfiguráció beál] → [Védjegy].

Digitális fényképezőgép cserélhető objektívvel
ILCE-7RM5 α7RV

Beáll. ment./betölt.

A fényképezőgép beállításait memóriakártyára/memóriakártyáról mentheti/betöltheti. Másik fényképezőgépről is lehet beállításokat betölteni, ha a készülékmodell azonos.

1 MENU →  (Beállítások) → [Beáll. vissz/ment] → [Beáll. ment./betölt.] → kívánt elem.

A menüelem részletei

Betöltés:

Betölti a beállításokat a memóriakártyáról a fényképezőgépre.

Mentés:

A fényképezőgép aktuális beállításait a memóriakártyára menti.

Töröl:

Törli a memóriakártyára mentett beállításokat.

Nem menthető beállítások

A következő beállítási paraméterek nem menthetők a [Beáll. ment./betölt.] funkció segítségével. (A beállítási paraméterek nélküli menüelemek, például a [Fókusznagyítás] nem szerepelnek a listán.)

(Felvétel)

IPTC információk

Szerzői jog info.

(Expozíció/szín)

Külső vaku beáll.

 Fehéregyensúly: 1. Egyéni/2. Egyéni/3. Egyéni

AF_{MF} (Fókusz)

 Arc Regisztráció

(Hálózat)

FTP átvitel funkció*

WPS nyom

Csatlak. pont beállít.

Wi-Fi frekvenciasáv

LAN IP-cím beállítása

Eszköz nevét szerk.

Főtanúsítvány imp.

Hozzáf. hit. beáll.**

Biztonság(IPsec)

* Az [FTP átvitel funkció] menüben a következőképpen menthetők vagy tölthetők be beállítások: MENU →  (Hálózat) → [FTP átvitel] → [FTP átvitel funkció] → [FTP beáll. ment./tölt.]. A részleteket lásd: „FTP Help Guide”.

https://rd1.sony.net/help/di/ftp_2230/h_zz/

** Ha a fényképezőgép rendszerszoftvere (firmware) 2.00 vagy újabb verziójú.

(Beállítások)

Zóna/Dát./Idő beál.

Megjegyzés

- Maximum 10 beállítás menthető el egy memóriakártyára. Ha már 10 beállítást mentett, az [Új mentése] parancsot nem lehet végrehajtani. Törölje a meglévő beállításokat a [Töröl] paranccsal, vagy írja felül őket.
- A készülék csak az 1. nyílást használja az adatok mentésére vagy betöltésére. A mentési/betöltési kártyahelyet nem lehet módosítani.
- Beállításokat nem lehet eltérő fényképezőgép-modellről betölteni.
- Előfordulhat, hogy eltérő rendszerszoftver-verziójú fényképezőgép beállításai nem töltődnek be, hiába egyezik meg a két modellnév.
- Ezzel a funkcióval elmentheti a [**MR** Felv. beáll. mem.] helyre regisztrált beállításokat. A [Beáll. ment./betölt.] lehetőség azonban nem érhető el, ha az üzemmódtárcsa beállítása 1/2/3 (**MR** Felv. beáll. behív.). A funkció használata előtt állítsa az üzemmódtárcsát az 1/2/3 állásból másik állásba.

Digitális fényképezőgép cserélhető objektívvel
ILCE-7RM5 α7RV

Beállít. visszaállítása

Visszaállítja a készülék alapértelmezett beállításait. A rögzített képek a [Beállít. visszaállítása] parancs végrehajtása után is megmaradnak.

1 MENU →  (Beállítások) → [Beáll. vissz/ment] → [Beállít. visszaállítása] → kívánt beállítás.

A menüelem részletei

Kamera beállít. visszaállít.:

Visszaállítja a főbb felvételi beállítások alapértelmezett értékeit. Az állókép- és a mozgóképfelvételek beállítási értékeit is visszaállítja.

Gyári beállítás:

Visszaállítja a beállítások alapértelmezett értékeit.

Megjegyzés

- Ügyeljen rá, hogy az inicializálás ideje alatt ne oldja ki az akkumulátoregység rögzítését.
- A [ Képtulajdonságok] beállításai a [Kamera beállít. visszaállít.] vagy a [Gyári beállítás] parancs végrehajtása után sem állnak vissza alapértékre.
- A [Kép tulajdonságok] a [Más álló/mozgó beá] opció alatt nem áll vissza az alapértékre a [Kamera beállít. visszaállít.] vagy a [Gyári beállítás] parancs hatására.

Digitális fényképezőgép cserélhető objektívvel
ILCE-7RM5 α7RV

Okostelefonnal elérhető funkciók (Creators' App)

A Creators' App okostelefon-alkalmazással az okos telefont távirányítóként használva fényképezhet, illetve a fényképezőgéppel készített felvételeket áttöltheti az okos telefonra.

Töltse le és telepítse a Creators' App alkalmazást az okos telefon alkalmazástárjából. Ha már telepítve van az okos telefonra a Creators' App, frissítse a legújabb verzióra.

Az Creators' App funkcióval kapcsolatos részleteket lásd a következő webhelyen.

<https://www.sony.net/ca/>

Tipp

- Az Creators' App alkalmazást úgy is telepítheti, hogy okos telefonja segítségével beolvassa a fényképezőgép képernyőjén megjelenő QR Code-ot.

Megjegyzés

- A várható verziófrissítések függvényében a kezelési mód és a képernyők tartalma minden értesítés nélkül megváltozhat.

Támogatott okos telefonok

A legfrissebb információkat a támogatási oldalon találja.

<https://www.sony.net/ca/help/mobile/>

- Az okos telefonnal kompatibilis Bluetooth verziókkal kapcsolatban az okos telefon-típus terméktámogatási honlapja nyújthat segítséget.

Digitális fényképezőgép cserélhető objektívvel
ILCE-7RM5 α7RV

A készülék párosítása okostelefonnal (Okostel.-kapcsolat)

Csatlakoztatja a fényképezőgépet az okostelefonhoz (párosítás) a(z) Creators' App okostelefon-alkalmazás használatához.

Ez a funkció csak akkor használható, ha a fényképezőgép rendszerszoftvere (firmware) 2.00 vagy újabb verziójú.

Ha a fényképezőgép első bekapcsolásakor nem csatlakoztatta a fényképezőgépet az okostelefonhoz, hajtsa végre az alábbi eljárást.

Az alábbiakban ismertetjük a fényképezőgép okostelefonhoz történő csatlakoztatását az Creators' App okostelefonra történő első telepítésekor.

 : Az okostelefonon végzett műveletek

 : A fényképezőgépen végzett műveletek

1  : A fényképezőgépen válassza a következőt: MENU →  (Hálózat) → [ Csatl./PC távk.] → [Okostel.-kapcsolat].

2  : A képernyőn megjelenő utasításokat követve állítsa a [Bluetooth funkció] opciót [Be] értékre.

Megjelenik egy képernyő, amely az alkalmazás csatlakozására vár.

- Ha a [Bluetooth funkció] már [Be] értékre lett állítva, azonnal megjelenik az alkalmazás csatlakozására váró képernyő.

3  : Indítsa el a Creators' App szoftvert az okostelefonon.

4  : A képernyőn megjelenő utasításokat követve párosítsa a fényképezőgépet az okostelefonhoz.

- A csatlakoztatás befejezése után az okostelefonon megjelenik a fényképezőgép funkciójának kiválasztására szolgáló menü.

5  : Az okostelefon képernyőjén válassza ki a kívánt funkciót.

Csatlakoztatás okostelefonhoz Wi-Fi hozzáférési ponton keresztül

Az 1–4. lépéssel elvégzett párosítás után csatlakoztassa a fényképezőgépet és az okostelefont ugyanahhoz a Wi-Fi hozzáférési ponthoz. Ehhez válassza a fényképezőgépen a következőket: MENU →  (Hálózat) → [Wi-Fi] → [Wi-Fi kapcsolat] → [Be]. Ezután az okostelefon képernyőjén megjelenő utasításokat követve csatlakoztassa a fényképezőgépet az okostelefonhoz.

Ha az Creators' App szoftvert egyéb fényképezőgépekhez használta

A 2. lépés után indítsa el a(z) Creators' App alkalmazást, nyissa meg a [Cameras] képernyőt, válassza a  (Fényképezőgép hozzáadása) gombot, és kövesse a képernyőn megjelenő utasításokat a művelet folytatásához.

Az okostelefonhoz csatlakozás közben megjelenő ikonokról

 (Bluetooth-kapcsolat elérhető): Az okostelefonnal létrejött a Bluetooth-kapcsolat.





 (Bluetooth-kapcsolat nem elérhető): Az okostelefonnal nem jött létre a Bluetooth-kapcsolat.

 (Wi-Fi-kapcsolat elérhető): Az okostelefonnal létrejött a Wi-Fi-kapcsolat.

 (Wi-Fi-kapcsolat nem elérhető): Az okostelefonnal nem jött létre a Wi-Fi-kapcsolat.

A fényképezőgép és az okostelefon csatlakoztatása párosítás nélkül

Ha párosítás nélkül szeretne csatlakozni, akkor minden alkalommal végre kell hajtania a Wi-Fi csatlakozási műveletet.

1. A fényképezőgépen válassza a következőt: MENU →  (Hálózat) → [ Csatl./PC távk.] → [Okostel.-kapcsolat].
2. A fényképezőgép  (Törlés) gombjának megnyomásával váltson az SSID és jelszó képernyőre.
3. Nyissa meg a Wi-Fi beállítási képernyőt az okostelefonon.
4. Az okostelefon Wi-Fi beállítási képernyőjén válassza ki a fényképezőgépen megjelenő SSID-t, és írja be a jelszót.
5. Indítsa el a(z) Creators' App alkalmazást az okostelefonon, és nyissa meg a [Cameras] képernyőt.
6. Válassza a  (Beállítás) gombot a [Cameras] képernyő jobb felső sarkában, majd válassza a [Connect only via Wi-Fi] lehetőséget.
7. Az okostelefonon futó Creators' App szoftver képernyőjén válassza ki a fényképezőgép terméknevét (ILCE-7RM5). Az okostelefon a fényképezőgéphez csatlakozik.

Megjegyzés

- [Okostel.-kapcsolat] nem hajtható végre, ha a [Repülési mód] beállítása [Be].
- Egyidejűleg legfeljebb 2 eszköz csatlakoztatható a fényképezőgéphez Bluetooth-kapcsolattal.
- Előfordulhat, hogy a rádióhullámok interferenciája lép fel, mivel a Bluetooth kommunikáció és a Wi-Fi (2,4 GHz) kommunikáció ugyanazt a frekvenciasávot használja. Ha a Wi-Fi kapcsolat instabil, az okostelefon Bluetooth funkciójának kikapcsolása javíthat rajta.

Kapcsolódó témák

- [Okostelefonnal elérhető funkciók \(Creators' App\)](#)
- [Okostelefon használata távvezérlőként](#)
- [Kiv. kam.án, küld. \(áttöltés okostelefonra\)](#)
- [Csatl. kikapcs.-kor \(okostelefon\)](#)
- [Helyinformációk kiolvasása okostelefonból](#)

Digitális fényképezőgép cserélhető objektívvel
ILCE-7RM5 α7RV

Okostelefon használata távvezérlőként

Az Creators' App szoftverrel úgy készíthet felvételeket, hogy közben ellenőrzi a fényképezőgép felvételi tartományát az okostelefon képernyőjén. Csatlakoztassa a fényképezőgépet egy okostelefonhoz az oldal alján található „Kapcsolódó témák” szerint. Az okostelefonról működtethető funkciók részleteivel kapcsolatban lásd a következő támogatási oldalt <https://www.sony.net/ca/help/opr/>



Kapcsolódó témák

- [A készülék párosítása okostelefonnal \(Okostel.-kapcsolat\)](#)
- [Távoli felvételi beáll.](#)

Digitális fényképezőgép cserélhető objektívvel
ILCE-7RM5 α7RV

Távoli felvételi beáll.

Konfigurálhatja az okostelefon vagy számítógép használatával, távkapcsolattal történő felvételkészítés során elmentett képek beállításait.

1 MENU →  (Hálózat) → [ Csatl./PC távk.] → [Távoli felvételi beáll.] → kívánt beállítási tétel.

A menüelem részletei

Állókép ment. helye:

Beállíthatja, hogy távkapcsolattal történő felvételkészítés során a készülék mentse-e az állóképeket a fényképezőgépre és az okostelefonra vagy számítógépre is. ([Csak hely]/[Cél + kamera]/[Csak kamera])

Kép mentési mérete:

Kiválaszthatja az okostelefonra vagy számítógépre áttöltésre kerülő képek fájl méretét, ha az [Állókép ment. helye] beállítása [Cél + kamera]. Eredeti méretű JPEG/HEIF fájl vagy 2M-kompatibilis JPEG/HEIF fájl másolható. ([Eredeti]/[2M])

RAW+J Kép ment.:

Kiválaszthatja az okostelefonra vagy számítógépre áttöltendő képek fájl típusát, ha az [Állókép ment. helye] beállítása [Cél + kamera]. ([RAW & JPEG]/[Csak JPEG]/[Csak RAW])

RAW+H Kép ment.:

Kiválaszthatja az okostelefonra vagy számítógépre áttöltendő képek fájl típusát, ha az [Állókép ment. helye] beállítása [Cél + kamera]. ([RAW & HEIF]/[Csak HEIF]/[Csak RAW])

Mentési JPEG méret/Mentési HEIF méret:

Kiválaszthatja az okostelefonra vagy számítógépre mentendő képek méretét, ha az [Állókép ment. helye] beállítása [Cél + kamera]. ([Nagy méret]/[Kis méret])

Megjegyzés

- Ha nem írható memóriakártyát helyez a fényképezőgépbe, akkor nem lehet állóképeket rögzíteni, még akkor sem, ha az [Állókép ment. helye] beállítása [Csak kamera] vagy [Cél + kamera].
- Ha a [Csak kamera] vagy az [Cél + kamera] lehetőség van kiválasztva az [Állókép ment. helye] alatt, és nincs a fényképezőgépben memóriakártya, akkor a zár akkor sem old ki, ha a [Kiold m.kártya nélkül] beállítása [Engedélyezés].
- A fényképezőgépen történő állóképlejátszás közben nem lehet okostelefonnal vagy számítógéppel végzett, távkapcsolattal történő felvételkészítést végezni.
- A [RAW+J Kép ment.] és a [RAW+H Kép ment.] lehetőség csak akkor állítható be, ha a [ Fájlformátum] beállítása a [Képmínőség beáll.] alatt [RAW & JPEG] vagy [RAW & HEIF].

Kapcsolódó témák

- [Okostelefon használata távvezérlőként](#)













Digitális fényképezőgép cserélhető objektívvel
ILCE-7RM5 α7RV

Kiv. kam.án, küld. (áttöltés okostelefonra)

Képeket tölthet át okostelefonra úgy, hogy a képeket a fényképezőgépen választja ki.

A fényképezőgép és az okostelefon előzetes párosításához lásd: „[A készülék párosítása okostelefonnal \(Okostel.-kapcsolat\)](#)”.

Az alábbiakban bemutatjuk a fényképezőgépen éppen megjelenített kép áttöltésének módját.

- 1 **MENU** →  (Hálózat) → [ Csatl./PC távk.] → [ Kiv. kam.án, küld.] → [Küldött kép mérete], [RAW+J/H küld. cél], és [ Küldési cél] → kívánt beállítás.
- 2 **A lejátszási képernyőn jelenítse meg a továbbítani kívánt képet.**
- 3 **MENU** →  (Hálózat) → [ Csatl./PC távk.] → [ Kiv. kam.án, küld.] → [ Küldés] → [Ezt a képet].
 - A [ Küldés] képernyőt a  (Küldés okostelefonra) gomb megnyomásával is megjelenítheti.
- 4 **Indítsa el a Creators' App szoftvert az okostelefonon.**
Megjelenik egy üzenet, amely jelzi, hogy az átvitel megkezdődött.
- 5 **Válassza az [OK] lehetőséget az okostelefonon.**
A kép átkerül az okostelefonra.
 - A kép átvitele után a  (átvitt) ikon jelenik meg a fényképezőgép képernyőjén.
 - Ha nem az [Ezt a képet] lehetőséget választja a [ Küldés] pont alatt, akkor egyszerre több képet is továbbíthat.

A menüelem részletei

Küldés:

Kiválaszthatja a fényképezőgépről okostelefonra töltendő képeket, majd ezek áttöltésre kerülnek. ([Ezt a képet]/[Összes kép a csoportban]/[Összes a dátummal]/[Szűrt képek]/[Több kép])

- A megjelenő lehetőségek a fényképezőgépen választott Megtekintő üzemmódtól függően változók lehetnek.
- [Több kép] választása esetén jelölje ki a kívánt képeket a vezérlőkerék közepével, majd nyomja meg: MENU → [Bevitel].

Küldött kép mérete:

Kiválaszthatja az okostelefonra töltendő képek fájl méretét. Eredeti méretű JPEG/HEIF fájl vagy 2M-kompatibilis JPEG/HEIF fájl másolható. ([Eredeti]/[2M])

RAW+J/H küld. cél:

Kiválaszthatja az okostelefonra töltendő képek fájl típusát, ha a képek felvételekor a [ Fájlformátum] opció beállítása a [Képminőség beál.] alatt [RAW & JPEG] vagy [RAW & HEIF] volt. ([JPEG és HEIF]/[RAW]/[RAW+J és RAW+H])

Küldési cél:

Beállíthatja, hogy a kis bitsebességű proxy mozgóképet vagy a nagy bitsebességű eredeti mozgóképet továbbítsa-e, ha mozgóképet továbbít okostelefonra. ([Csak Proxy]/[Csak eredeti]/[Proxy & Eredeti])

Ha a [Csak Proxy] lehetőséget választja ki, a mozgóképek átvitele gyorsabb lehet, mint az eredeti mozgóképek átvitelekor.

Shot Mark-mozgókép:

Meghatározott számú másodpercet vág ki és továbbít egy mozgóképből úgy, hogy a felvétel jel pozíciója középre van beállítva. ([60 mp-es vágás]/[30 mp-es vágás]/[15 mp-es vágás]/[Nincs vágás])

Az áttölteni kívánt képek szűrése (Szűrt képek)

Az áttölteni kívánt képeket az alábbi feltételek alapján szűrheti:

- Célcsoport: [Ez a dátum]/[Ez az adathordozó]
- Állókép/Mozgókép: [Összes]/[Csak állóképek]/[Csak mozgóképek]
- Célkép (Értékelés): [★]-[★★], [★OFF]
- Célmozgókép (**S**): [Összes]/[CsakShot M.mozgk]
- Célkép (védett): [Összes]/[Csak védett képek]
- Átvitel állapota ^{*}: [Összes]/[Csak nem átvitt]

^{*} Az okostelefonon történő kiválasztással átvitt képeket még nem átvittként kezeli.

^{*} Ha a [Shot Mark-mozgókép] értéke nem [Nincs vágás], minden felvétel jel klipet hoz létre, amelyek akkor is még át nem vitt képekként kerülnek átvitelre, ha már átvitt egy klipet egy felvétel jel használatával, majd egy másik felvétel jelet állított be a mozgóképhez.

Felvétel jel hozzáadása mozgóképhez

Ha felvétel jelet ad hozzá mozgóképfelvétel közben, akkor jelölésként használhatja a mozgókép kiválasztásához, átviteléhez vagy szerkesztéséhez.

Rendelje hozzá a [Shot Mark1 hozzáad.] / [Shot Mark2 hozzáad.] lehetőséget a kívánt gombokhoz az [▶■ Egy.gomb/táracsab] alatt, majd mozgóképfelvétel közben használja az egyéni gombot.

- Felvétel jelet mozgókép lejátszása közben is hozzáadhat, ha hozzárendeli a [Shot Mark1 h.ad/törl] / [Shot Mark2 h.ad/törl] funkciót egy kívánt gombhoz az [▶■ Egyéni gomb beál] alatt, és megnyomja az adott egyéni gombot.

Megjegyzés

- Az okostelefonon kiválasztott áttöltött képek esetében az  (átvitt) ikon nem jelenik meg.
- Előfordulhat, hogy egyes okostelefonokon az áttöltött mozgóképet nem lehet megfelelően lejátszani. Előfordulhat például, hogy a mozgókép akadozik vagy nincs hangja.
- Az állókép, a mozgókép, a lassított vagy a gyorsított mozgókép formátumától függően előfordulhat, hogy nem lehet lejátszani okostelefonon.
- Ha a [Repülési mód] beállítása [Be], a készülék nem csatlakoztatható az okostelefonhoz. Állítsa a [Repülési mód] opciót [Ki] értékre.

Kapcsolódó témák

- [Okostelefonnal elérhető funkciók \(Creators' App\)](#)
- [A készülék párosítása okostelefonnal \(Okostel.-kapcsolat\)](#)
- [Repülési mód](#)

Digitális fényképezőgép cserélhető objektívvel
ILCE-7RM5 α7RV

Átvit. áll. visszaáll. (áttöltés okostelefonra)

Az okostelefonra átvitt képek átviteli állapotát visszaállíthatja. Használja ezt a funkciót, ha a korábban átvitt képeket szeretné újra elküldeni. Az átvitt képek akkor sem törölődnek, ha visszaállítja az átviteli állapotot.

1 MENU →  (Hálózat) → [ Csatl./PC távk.] → [ Átvit. áll. visszaáll.].

- Ha megnyomja az [OK] gombot a megerősítő képernyőn, akkor az okostelefonra átvitt összes kép még nem átvitt állapotú kép lesz.

Kapcsolódó témák

- [Kiv. kam.án, küld. \(áttöltés okostelefonra\)](#)

Digitális fényképezőgép cserélhető objektívvel
ILCE-7RM5 α7RV

Csatl. kikapcs.-kor (okostelefon)

Beállíthatja, hogy a fényképezőgép kikapcsolt állapotában fogadjon-e okostelefontól érkezett Bluetooth-csatlakozási kérelmet. Ha a [ Csatl. kikapcs.-kor] beállítása [Be], akkor az okostelefon használatával tallózhat a fényképezőgép memóriakártyáján lévő képek között, illetve képeket másolhat a fényképezőgépről az okostelefonra.

1 MENU →  (Hálózat) → [ Csatl./PC távk.] → [ Csatl. kikapcs.-kor] → kívánt beállítás.

A menüelem részletei

Be :

A fényképezőgép kikapcsolt állapotában fogad okostelefontól érkezett Bluetooth-csatlakozási kérelmet. Az akkumulátor töltöttségi szintje akár lemerülésig csökkenhet, miközben a fényképezőgép ki van kapcsolva. Ha nem kívánja használni a [ Csatl. kikapcs.-kor] funkciót, akkor kapcsolja ki.

Ki :

A fényképezőgép kikapcsolt állapotában nem fogad okostelefontól érkezett Bluetooth-csatlakozási kérelmet.

Az okostelefonon lévő képek tallózása/áttöltése

A fényképezőgép és az okostelefon előzetes párosításához lásd: „[A készülék párosítása okostelefonnal \(Okostel.-kapcsolat\)](#)”.

1. Állítsa a [ Csatl. kikapcs.-kor] opciót [Be] értékre.
2. Kapcsolja ki a fényképezőgépet.
3. Indítsa el az Creators' App szoftvert az okostelefonon.
4. Válassza az [View and Import] lehetőséget az okostelefonon.
 - A fényképezőgép memóriakártyájára mentett képek megnézhetők, és készen állnak az átvitelre.

Megjegyzés

- Ha egy meghatározott időn át nem működteti az okostelefont, akkor a Bluetooth-kapcsolat megszakad. Válassza újra a [View and Import] lehetőséget az okostelefonon.
- A fényképezőgép bekapcsolásakor a fényképezőgép átvált a felvételi képernyőre, és az okostelefonnal való kapcsolat megszűnik.
- A [ Csatl. kikapcs.-kor] beállítása [Ki] lesz, ha megszakítja a fényképezőgép és az okostelefon közötti párosítást, vagy a párosítás sikertelen.
- Ha a funkció nem működik megfelelően, olvassa el az alábbi megjegyzéseket, és végezze el újra a párosítást.
 - Győződjön meg arról, hogy a fényképezőgép nincs csatlakoztatva más eszközhöz, vagy hogy csak egyetlen eszközhöz van csatlakoztatva Bluetooth-kommunikációval. (Egyidejűleg legfeljebb 2 eszköz csatlakoztatható a fényképezőgéphez.)
 - Győződjön meg róla, hogy a [Repülési mód] beállítása a fényképezőgépen [Ki].
 - Ha a funkció a fenti műveletek elvégzése után sem működik megfelelően, törölje annak az eszköznek a párosítási adatait, amelyet csatlakoztatni szeretne a fényképezőgép [Összep. eszk. kez.] funkciójával.

Kapcsolódó témák

- [Okostelefonnal elérhető funkciók \(Creators' App\)](#)

- A készülék párosítása okostelefonnal (Okostel.-kapcsolat)
- Kiv. kam.án, küld. (áttöltés okostelefonra)
- Bluetooth beállítások

5-044-867-73(1) Copyright 2022 Sony Corporation

Digitális fényképezőgép cserélhető objektívvel
ILCE-7RM5 α7RV

Helyinformációk kiolvasása okostelefonból

A Creators' App alkalmazással helyinformációkat kérhet le egy okostelefonról, ami Bluetooth-kommunikációval csatlakozik a fényképezőgéphez. Fényképezéskor rögzítheti a lekért helyinformációkat.

A fényképezőgép és az okostelefon előzetes párosításához lásd: „[A készülék párosítása okostelefonnal \(Okostel.-kapcsolat\)](#)”.

- 1 **Indítsa el a(z) Creators' App alkalmazást az okostelefonján, nyissa meg a [Cameras] képernyőt, és koppintson a [Beállítások] → [Tartózkodási hely adatok kapcsolat] elemre.**
- 2 **Aktiválja a [Tartózkodási hely adatok kapcsolat] lehetőséget az Creators' App [Tartózkodási hely adatok kapcsolat] beállító-képernyőjén.**
 - A  (helyinformációk lekérése ikon) megjelenik a fényképezőgép képernyőjén. Az okostelefon GPS-vevőjével stb. szerzett helyinformációkat fényképezéskor rögzíti a készülék.
 - Ha az [Auto Time Correction] vagy [Auto Area Adjustment] funkciót aktiválja egy csatlakoztatott okostelefonon, a fényképezőgép automatikusan korrigálja a dátum- vagy területbeállítást az okostelefon információi alapján.

A helyinformációk lekérésekor megjelenő ikonok

 (Helyinformációk lekérése): A fényképezőgép lekéri a helyinformációkat.

 (A helyinformációkat nem lehet lekérni): A fényképezőgép nem tudja lekérni a helyinformációkat.

Tipp

- A készülék akkor is le tudja kérni a helyinformációkat a kapcsolódó okostelefonból, ha azon fut a Creators' App, de a képernyője ki van kapcsolva. Ha viszont a fényképezőgép egy ideig ki volt kapcsolva, akkor előfordulhat, hogy a helyinformációkat a fényképezőgép az újbóli bekapcsolást követően azonnal nem képes hozzáadni. Ebben az esetben a helyinformációk azonnal csatlakozva lesznek, ha megnyitja a Creators' App képernyőt az okostelefonon.
- Ha a Creators' App nem fut, mert például az okostelefon újra lett indítva, a helyinformációk lekérésének helyreállításához indítsa el a Creators' App alkalmazást.
- Ha a helyinformációkat lekérő funkció nem működik megfelelően, olvassa el az alábbi megjegyzéseket, és végezze el újra a párosítást.
 - Ellenőrizze, hogy aktiválva van-e az okostelefonon a Bluetooth funkció.
 - Győződjön meg arról, hogy a fényképezőgép nincs csatlakoztatva más eszközhöz, vagy hogy csak egyetlen eszközhöz van csatlakoztatva Bluetooth-kommunikációval. (Egyidejűleg legfeljebb 2 eszköz csatlakoztatható a fényképezőgéphez.)
 - Győződjön meg róla, hogy a [Repülési mód] beállítása a fényképezőgépen [Ki].
 - Törölje a Creators' App programban a fényképezőgépre vonatkozó párosítási információkat.
 - Törölje az okostelefon Bluetooth-beállításából a fényképezőgépre vonatkozó párosítási információkat.
 - Törölje a fényképezőgép [Összep. eszk. kez.] oldalán az okostelefonra vonatkozó, ott regisztrált párosítási információkat.

Megjegyzés

- A fényképezőgép inicializálásakor a párosítási információk is törlődnek. A párosítás megismétlése előtt törölje az okostelefon Bluetooth beállításából és az Creators' App programból a fényképezőgépre vonatkozó párosítási információkat.
- A készülék a helyinformációkat nem rögzíti, amikor azokat nem lehet lekérni, mert például a Bluetooth-kapcsolat megszakadt.
- A fényképezőgép akár 15 Bluetooth-eszközzel is párosítható, de csak egy okostelefonból tudja lekérni a helyinformációkat. Ha másik okostelefonból akarja lekérni a helyinformációkat, kapcsolja ki a már csatlakozó okostelefon [Tartózkodási hely adatok kapcsolat] funkcióját a [Beállítások] alatt az Creators' App programban.

- Ha a Bluetooth-kapcsolat instabil, távolítsa el minden akadályt – például embereket, fémtárgyakat – a fényképezőgép és az okostelefon közötti területről.
- A Bluetooth és a Wi-Fi kommunikációs távolság a használati feltételektől függően változhat.

Kapcsolódó témák

- [Okostelefonnal elérhető funkciók \(Creators' App\)](#)
- [A készülék párosítása okostelefonnal \(Okosjel.-kapcsolat\)](#)
- [Bluetooth beállítások](#)

5-044-867-73(1) Copyright 2022 Sony Corporation

Digitális fényképezőgép cserélhető objektívvel
ILCE-7RM5 α7RV

Ajánlott számítógépes környezet

A következő URL-en ellenőrizheti a szoftverhez ajánlott számítógépes környezetet:

<https://www.sony.net/pcenv/>

Digitális fényképezőgép cserélhető objektívvel
ILCE-7RM5 α7RV

A fényképezőgép csatlakoztatása számítógéphez

- 1 Helyezzen egy kellőképpen feltöltött akkumulátoregységet a fényképezőgépbe.
- 2 Kapcsolja be a fényképezőgépet és a számítógépet.
- 3  (Beállítások) → [USB] → Állítsa az [USB-csatl.-i mód] opciót [Háttértár (MSC)] értékre.
- 4 Csatlakoztassa a fényképezőgép USB Type-C csatlakozóját a számítógéphez USB-kábellel.
 - Amikor első alkalommal csatlakoztatja a fényképezőgépet a számítógéphez, a számítógépen automatikusan elindulhat egy eljárás a fényképezőgép felismerésére. Várjon, amíg az eljárás véget ér.
 - Ha a fényképezőgépet a számítógéphez csatlakoztatja az USB-kábellel, és az [USB töltés] beállítása [Be], a tápfeszültséget a számítógép biztosítja. (Alapértelmezett beállítás: [Be])
 - Használja az USB-kábelt (mellékelt) vagy egy szabványos USB-kábelt.
 - Nagyobb kommunikációs sebesség érhető el SuperSpeed USB 10Gbps (USB 3.2)-kompatibilis számítógép és USB-kábel (mellékelt) segítségével.

Megjegyzés

- Ne kapcsolja be/ki a számítógépet, ne indítsa újra, és ne ébressze fel a számítógépet alvó üzemmódból, ha USB-kapcsolat van a számítógép és a fényképezőgép között. Ellenkező esetben meghibásodás következhet be. Mielőtt a számítógépet be-/kikapcsolná, újraindítaná vagy felébresztené alvó üzemmódból, válassza le a fényképezőgépet a számítógépről.

Kapcsolódó témák

- [Oldalak](#)
- [USB-csatl.-i mód](#)
- [USB LUN Beállítás](#)

Digitális fényképezőgép cserélhető objektívvel
ILCE-7RM5 α7RV

A fényképezőgép leválasztása a számítógépről

A számítógép fényképezőgépről való leválasztása előtt hajtsa végre a következő műveleteket a számítógépen.

1 Kattintson a tálcán lévő  (Hardver biztonságos eltávolítása és az adathordozó kiadása) ikonra.

2 Kattintson a megjelenő üzenetre.

A fenti lépések elvégzése után a következő műveletek érhetőek el.

- Az USB-kábel kihúzása.
- A memóriakártya eltávolítása.
- A fényképezőgép kikapcsolása.

Megjegyzés

- Mac számítógépek esetében húzza a memóriakártya vagy a meghajtó ikonját a „Trash” ikonra, majd engedje el. A fényképezőgép le lesz választva a számítógépről.
- Előfordulhat, hogy egyes számítógépeken nem jelenik meg a leválasztás ikon. Ilyen esetben kihagyhatja a fenti lépéseket.
- Ha a memóriaműködés-jelző világít, ne húzza ki a fényképezőgépből az USB-kábelt! Az adatok megsérülhetnek.

Digitális fényképezőgép cserélhető objektívvel
ILCE-7RM5 α7RV

A számítógépes szoftver bemutatása (Imaging Edge Desktop/Catalyst)

Imaging Edge Desktop

Az Imaging Edge Desktop szoftvercsomag segítségével például távkapcsolatot teremthet számítógépről történő fényképezéshez, és módosíthatja, illetve előállíthatja a fényképezőgéppel rögzített RAW képeket.

A Imaging Edge Desktop használatának részletes ismertetését a támogatási oldal tartalmazza.

<https://www.sony.net/disoft/help/>

Az Imaging Edge Desktop telepítése számítógépre

Töltse le a szoftvert az alábbi URL címről, és telepítse:

<https://www.sony.net/disoft/d/>

Catalyst Browse (ingyenes szoftver)/Catalyst Prepare (fizetős szoftver)

A Catalyst Browse klipek megtekintésére szolgáló szoftver. Lejátszhatja a rögzített XAVC S/XAVC HS klipeket, megtekintheti és szerkesztheti a metaadatokat, képstabilizálást alkalmazhat* metaadatok felhasználásával, színelibrációt végezhet, helyi merevlemez meghajtóra másolhat vagy átkódolhat különféle formátumokba stb. a Catalyst Browse segítségével.

A Catalyst Prepare funkciói a Catalyst Browse funkcióihoz adódnak, lehetővé téve továbbá a klipek tárolókba rendezését, az idővonal alapvető szerkesztését képes forgatókönyvekkel stb.

* A képstabilizáló funkció felhasználási feltételeit a támogatási oldalon találja.

A Catalyst Browse/Catalyst Prepare telepítése számítógépre

Töltse le a szoftvert az alábbi URL címről, és telepítse:

<https://www.sony.net/disoft/>

Digitális fényképezőgép cserélhető objektívvel
ILCE-7RM5 α7RV

Képek importálása számítógépre

A fényképezőgépről számítógépre importálhat képeket úgy, ha USB-kábellel csatlakoztatja a fényképezőgépet a számítógéphez, vagy behelyezi a fényképezőgép memóriakártyáját a számítógépbe.

Nyissa meg a számítógépen azt a mappát, amelyben az importálni kívánt képeket tárolja, majd másolja át a képeket a számítógépre.

Példa: Mappafa USB háttértároló kapcsolat közben

- SD-kártya

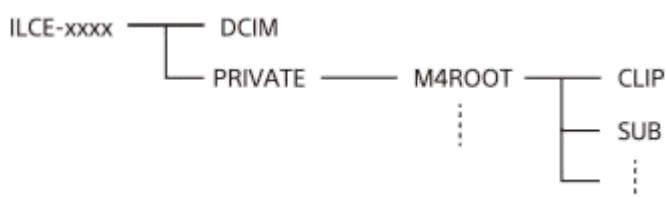

- CFexpress Type A memóriakártya

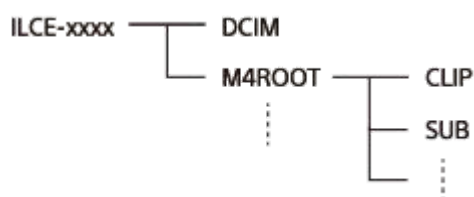

DCIM: állóképek

CLIP: mozgóképek

SUB: proxy mozgóképek

Megjegyzés

- A csatlakoztatott számítógépről ne szerkessze a mozgóképfájlokat vagy mappákat, és ne végezzen semmilyen műveletet velük. A mozgóképfájlok megsérülhetnek vagy lejátszhatatlanná válhatnak. Ne törölje a memóriakártyán lévő mozgóképeket számítógépről. A Sony nem vállal felelősséget az ilyen, számítógéppel végzett műveletek következményeiért.
- Ha képeket töröl, vagy más műveletet hajt végre a csatlakoztatott számítógépről, a képkezelő fájl inkonzisztenssé válhat. Ha ez előfordul, javítsa ki a képkezelő fájlt.
- MTP kapcsolat során a mappafa más.

Digitális fényképezőgép cserélhető objektívvel
ILCE-7RM5 α7RV

A fényképezőgép kezelése számítógépről (PC távkapcsolat fun.)



A fényképezőgép Wi-Fi vagy USB-kapcsolaton keresztül vezérelhető számítógépről, és ennek köszönhetően használhatók olyan funkciók, mint a fényképezés és a képek másolása a számítógépre.

Ha a fényképezőgép csatlakozik egy okostelefonhoz, akkor nem vezérelheti a fényképezőgépet számítógépről. Előtte ellenőrizze, hogy a fényképezőgép nincs-e okostelefonhoz csatlakoztatva.

A [PC távkapcsolat fun.] funkcióval kapcsolatos részleteket lásd a következő URL címen:

<https://support.d-imaging.sony.co.jp/support/tutorial/ilc/ilce-7rm5/l/pcremote.php>

Az alábbiakban bemutatjuk a fényképezőgép és a számítógép Wi-Fi hozzáférési ponton keresztüli Wi-Fi kapcsolattal történő csatlakoztatását. Egyéb csatlakozási mód használata esetén lásd: „A fényképezőgép és a számítógép csatlakoztatása Wi-Fi hozzáférési pont nélkül”.

- 1 **A fényképezőgép Wi-Fi hozzáférési ponthoz csatlakoztatásához válassza a következőket: MENU →  (Hálózat) → [Wi-Fi] → [Wi-Fi kapcsolat] → [Be].**
 - Csatlakoztassa a számítógépet ugyanahhoz a Wi-Fi hozzáférési ponthoz.
- 2 **Válassza a következőket: MENU →  (Hálózat) → [ Csatl./PC távk.] → [PC távkapcsolat fun.] → [PC távkapcsolat] → [Be].**
- 3 **A [Hozzáf. hit. info] lehetőséggel olyan információkat jeleníthet meg, mint a felhasználónév, a jelszó vagy az ujjlenyomat.**
 - Az információkat a következő lehetőség kiválasztásával ellenőrizheti: MENU →  (Hálózat) → [Hálózat beállítása] → [Hozzáf. hit. info].
- 4 **Indítsa el az Imaging Edge Desktop (Remote) programot a számítógépen, majd adja meg és erősítse meg a hozzáférés hitelesítési információit.**

Most már működtetheti a fényképezőgépet a(z) Imaging Edge Desktop (Remote) segítségével.

A menüelem részletei

PC távkapcsolat:

Beállítja, hogy használja-e a [PC távkapcsolat] funkciót. ([Be] / [Ki])

Összepárosítás:

Ha a [Hozzáférési hitelesít.] funkció használata nélkül csatlakozik Wi-Fi hozzáférési ponton keresztül, párosítsa a fényképezőgépet a számítógéppel.



Wi-Fi Direct infók.:

Információkat jelenít meg a számítógép és a fényképezőgép Wi-Fi Direct-kapcsolattal történő egymáshoz csatlakoztatásával kapcsolatban.

A fényképezőgép és a számítógép csatlakoztatása Wi-Fi hozzáférési pont nélkül

Wi-Fi Direct-kapcsolat esetén



Használja a fényképezőgépet hozzáférési pontként, és csatlakoztassa a számítógépet közvetlenül a Wi-Fi-n keresztül a fényképezőgéphez.

A fényképezőgép Wi-Fi csatlakozási információinak (SSID és jelszó) megjelenítéséhez válassza a következőket: MENU →  (Hálózat) → [ Csatl./PC távk.] → [PC távkapcsolat fun.] → [Wi-Fi Direct infók.]. Csatlakoztassa egymáshoz a számítógépet és a fényképezőgépet a fényképezőgépen megjelenített Wi-Fi csatlakozási információk segítségével.

USB-kábellel történő csatlakoztatáskor

Csatlakoztassa a fényképezőgép USB Type-C csatlakozóját a számítógéphez az USB-kábellel (mellékelt). Ezután válassza ki a [Távoli fel. (PC távkapcsolat)] lehetőséget a fényképezőgépen megjelenő képernyőn.

Tipp

- A [ Csatl./PC távk.] alatt, a [Távoli felvételi beáll.] képernyőn beállíthatja az állóképek mentési célmappáját és formátumát a PC-távkapcsolattal történő fényképezéshez.
- Ha a [Hozzáférési hitelesít.] beállított értéke [Ki], és Wi-Fi hozzáférési ponton keresztül csatlakozik, párosítania kell a fényképezőgépet a számítógéppel. Válassza a MENU →  (Hálózat) → [ Csatl./PC távk.] → [PC távkapcsolat fun.] → [Összepárosítás] lehetőséget az 1. lépés után, majd párosítsa a fényképezőgépet és a számítógépet az Imaging Edge Desktop (Remote) program segítségével a számítógépen. A fényképezőgép inicializálásakor a párosítási adatok törlődnek.



Kapcsolódó témák

- [A számítógépes szoftver bemutatása \(Imaging Edge Desktop/Catalyst\)](#)
- [Távoli felvételi beáll.](#)

Digitális fényképezőgép cserélhető objektívvel
ILCE-7RM5 α7RV

Távoli felvételi beáll.

Konfigurálhatja az okostelefon vagy számítógép használatával, távkapcsolattal történő felvételkészítés során elmentett képek beállításait.

1 MENU →  (Hálózat) → [ Csatl./PC távk.] → [Távoli felvételi beáll.] → kívánt beállítási tétel.

A menüelem részletei

Állókép ment. helye:

Beállíthatja, hogy távkapcsolattal történő felvételkészítés során a készülék mentse-e az állóképeket a fényképezőgépre és az okostelefonra vagy számítógépre is. ([Csak hely]/[Cél + kamera]/[Csak kamera])

Kép mentési mérete:

Kiválaszthatja az okostelefonra vagy számítógépre áttöltésre kerülő képek fájl méretét, ha az [Állókép ment. helye] beállítása [Cél + kamera]. Eredeti méretű JPEG/HEIF fájl vagy 2M-kompatibilis JPEG/HEIF fájl másolható. ([Eredeti]/[2M])

RAW+J Kép ment.:

Kiválaszthatja az okostelefonra vagy számítógépre áttöltendő képek fájl típusát, ha az [Állókép ment. helye] beállítása [Cél + kamera]. ([RAW & JPEG]/[Csak JPEG]/[Csak RAW])

RAW+H Kép ment.:

Kiválaszthatja az okostelefonra vagy számítógépre áttöltendő képek fájl típusát, ha az [Állókép ment. helye] beállítása [Cél + kamera]. ([RAW & HEIF]/[Csak HEIF]/[Csak RAW])

Mentési JPEG méret/Mentési HEIF méret:

Kiválaszthatja az okostelefonra vagy számítógépre mentendő képek méretét, ha az [Állókép ment. helye] beállítása [Cél + kamera]. ([Nagy méret]/[Kis méret])

Megjegyzés

- Ha nem írható memóriakártyát helyez a fényképezőgépbe, akkor nem lehet állóképeket rögzíteni, még akkor sem, ha az [Állókép ment. helye] beállítása [Csak kamera] vagy [Cél + kamera].
- Ha a [Csak kamera] vagy az [Cél + kamera] lehetőség van kiválasztva az [Állókép ment. helye] alatt, és nincs a fényképezőgépben memóriakártya, akkor a zár akkor sem old ki, ha a [Kiold m.kártya nélkül] beállítása [Engedélyezés].
- A fényképezőgépen történő állóképlejátszás közben nem lehet okostelefonnal vagy számítógéppel végzett, távkapcsolattal történő felvételkészítést végezni.
- A [RAW+J Kép ment.] és a [RAW+H Kép ment.] lehetőség csak akkor állítható be, ha a [ Fájlformátum] beállítása a [Képmínőség beáll.] alatt [RAW & JPEG] vagy [RAW & HEIF].

Kapcsolódó témák

- [Okostelefon használata távvezérlőként](#)

Digitális fényképezőgép cserélhető objektívvel
ILCE-7RM5 α7RV

USB-streamelés (mozgókép)



Csatlakoztathat számítógépet és hasonló eszközt a fényképezőgéphez, és élő közvetítéssel vagy webkonferencián megoszthatja a fényképezőgép képét és hangját. Először válassza a következőket: MENU →  (Beállítások) → [USB] → [USB-csatl.-i mód] → [Kiv. csatl. után] vagy [USB-stream].

1 MENU →  (Hálózat) → [Streamelés] →  **USB-streamelés** → **Állítsa be: [Kimeneti felb./képszb.] és [M.képrögz. stream közb.]**.

2 Csatlakoztassa a fényképezőgépet számítógéphez vagy hasonló eszközhöz USB-kábellel.

Megjelenik a fényképezőgép képernyőjén az [USB-stream:Készen] üzenet, és a fényképezőgép streamelési készenlét állapotra vált.

- Ha az [USB-csatl.-i mód] beállítása [Kiv. csatl. után], válassza az [Élő streamelés(USB-stream)] lehetőséget az USB csatlakozási mód kiválasztó képernyőjén.
- Használjon a csatlakoztatandó eszközön lévő aljzatnak megfelelő kábelt vagy adaptert.

3 Indítsa el a közvetítést az élő közvetítési vagy webkonferencia-szolgáltatásban.

Megjelenik a fényképezőgép képernyőjén az [USB-stream:Kimenet] üzenet.

- Az USB-streamelés funkcióból való kilépéshez kapcsolja ki a fényképezőgépet, vagy húzza ki az USB-kábelt.

A menüelem részletei

Kimeneti felb./képszb.:

Beállíthatja a videó felbontását és képssebességét. ([4K(2160p) 15p]/[4K(2160p)12.5p]/[HD(1080p) 60p]/[HD(1080p) 50p]/[HD(1080p) 30p]/[HD(1080p) 25p]/[HD(720p) 30p]/[HD(720p) 25p])





M.képrögz. stream közb.:

Beállíthatja, hogy engedélyezi-e a videó rögzítését a felvételi adathordozóra streamelés közben. ([Engedélyezés]/[Letiltás])

Tipp

- Ha a zársebesség, az ISO érzékenység stb. funkciót a vezérlőkerékhez vagy tárcsához rendeli, vagy a Funkció menükhöz regisztrálja őket, akkor ezeket az értékeket USB-streamelés közben is módosíthatja.
- A streamelt adatok formátuma a következő.
 - Videoformátum: MJPEG vagy YUV420
 - Audioformátum: PCM, 48 kHz, 16 bit, 2 csat.
- USB-streamelés során a fényképezőgép a számítógéptől kap tápfeszültséget. Ha azt akarja, hogy a számítógép felőli áramfelvétel a lehető legkisebb legyen, állítsa az [USB töltés] opciót [Ki] értékre.
- Külső mikrofon használata esetén a hang és a szájmozgás időbeli eltérését csökkentheti, ha a mikrofont a fényképezőgép  (mikrofon) aljzatához csatlakoztatja.

Megjegyzés

- Amíg az USB streaming folyamatban van, a fényképezőgép mindig a mozgóképfelvétel módra van beállítva, függetlenül az Állókép/Mozgókép/S&Q tárcsa pozíciójától.
- USB-streamelés közben az alábbiak nem végezhetők el.
 - Átváltás a lejátszás képernyőre
 - Hálózati funkciók (PC távkapcsolat, FTP átvitel, okostelefon használatával végzett távműveletek, Bluetooth funkció stb.)
- A következő funkciók le vannak tiltva, amíg az USB-streamelés fut.
 -  Keptulajdonosságok
 - Energiatakarék. üz. m. kez.
 -  Auto. képernyő KI
- Ha a fényképezőgépet USB 2.0 szabványt használó eszközhöz csatlakoztatja, a streaming videó felbontása és képsebessége HD (720p) 30p/HD (720p) 25p értékre áll.
- Ha módosítja a [ Fájlformátum] vagy a [Kimeneti felb./képseb.]/[M.képrögz. stream közb.] beállítását az [ USB-streamelés] alatt USB-streamelés közben, akkor előfordulhat, hogy szünetel a streaming képernyő. Az élő közvetítési szolgáltatástól függően előfordulhat, hogy újra kell indítania a streamelést egy alkalmazásból.
- A környezeti hőmérséklettől, a streamelés kimeneti képminőség beállításától, a streamelés közbeni mozgóképfelvétel beállításától, a Wi-Fi kapcsolati környezettől és a streamelés megkezdése előtti használati feltételektől függően előfordulhat, hogy a fényképezőgép belső hőmérséklete megemelkedik, és a streamelésre rendelkezésre álló idő rövidebbé válik.

Kapcsolódó témák

- [USB-csatl.-i mód](#)

Digitális fényképezőgép cserélhető objektívvel
ILCE-7RM5 α7RV

A több illesztőfelületű vakusínnel kompatibilis audiokiegészítők

Ha mozgóképeket készít olyan audiokiegészítővel (külön megvásárolható), amelyet a fényképezőgép több illesztőfelületű vakusínjéhez csatlakoztatott, akkor az analóg vagy digitális hangot a több illesztőfelületű vakusín rögzíti. Ha olyan audiokiegészítőt használ, amely támogatja a digitális audió interfészt, a hangjeleket a készülék digitális formátumban továbbítja. Ez a rögzíthető hangminőség szélesebb skáláját teszi lehetővé, például az alábbiakat.

- Kiváló minőségű hangfelvétel kevesebb torzulással
- 4-csatornás vagy 24-bites hangfelvétel

A rögzíthető hangminőség az audiokiegészítőktől függően eltérő. A részletekről az audiokiegészítőhöz mellékelt használati útmutatóban olvashat.

Tipp

- A digitális audió interfészt támogató audiokiegészítők audiobeállításait a [ Sín hangbeáll.] opcióval módosíthatja.

Megjegyzés

- Előfordulhat, hogy a 24-bites audióval rögzített mozgóképeket nem lehet rendesen lejátszani olyan eszközökön vagy szoftvereken, amelyek nem kompatibilisek a 24-bites audióval, mert váratlanul nagy lesz a hangerő, vagy elnémul.

Kapcsolódó témák

- [Sín hangbeáll.](#)
- [HDMI kim. beáll. \(mozgókép\)](#)
- [4ch hangmonitor \(mozgókép\)](#)
- [Audio kimenet időz.](#)
- [Hangfelvétel](#)

Digitális fényképezőgép cserélhető objektívvel
ILCE-7RM5 α7RV

Függőleges markolat

A készülékre függőleges markolatot (külön megvásárolható) szerelve függőleges tájolású felvételeket készíthet. A függőleges markolat felszereléséhez előbb el kell távolítani az áramforrásfedelet.
A részletekről a függőleges markolathoz mellékelt kezelési útmutatóban olvashat.

Az áramforrásfedél eltávolítása

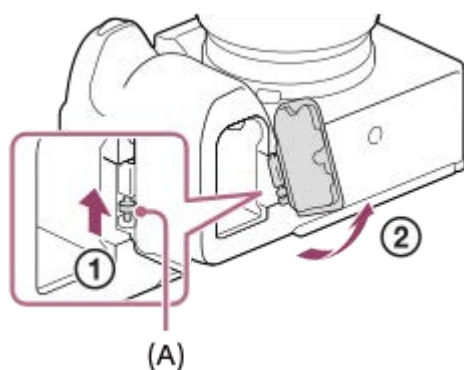

Húzza az áramforrásfedél kioldókarját (A) nyíl irányába, majd távolítsa el az áramforrásfedelet.

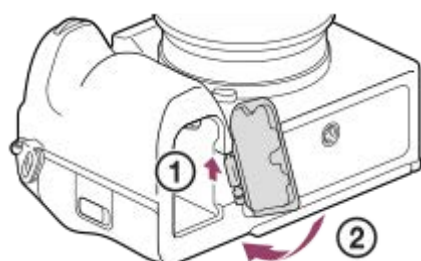

Az áramforrásfedél felszerelése

Helyezze az áramforrásfedél tengelyét az egyik oldalán a helyére, majd az ellenkező oldalon is a helyére illesztve a tengelyt nyomja a helyére az áramforrásfedelet.



- Az eltávolított áramforrásfedelet a függőleges markolathoz erősítheti, nehogy véletlenül elhagyja.
- Ha a függőleges markolat a készülékre van szerelve, a töltöttséget a következőképpen jelzi ki a készülék: **1**  **2** .

Megjegyzés

- Az LA-EA4 felszerelési adapter (külön megvásárolható) és a függőleges markolat egyidejűleg nem csatlakoztatható. Ha egyszerre csatlakoztatja őket, akkor a rögzítőadapter és a függőleges markolat közötti tér annyira leszűkül, hogy nehéz lesz a fényképezőgép megfogása.

Digitális fényképezőgép cserélhető objektívvel
ILCE-7RM5 α7RV

Felszerelési adapter

Rögzítőadapter (külön megvásárolható) segítségével A-mount objektívet (külön megvásárolható) csatlakoztathat a készülékhez.

További részleteket a rögzítőadapterhez mellékelt kezelési utasításban olvashat.

Megjegyzés

- Előfordulhat, hogy egyes objektívekkel nem használható a rögzítőadapter vagy az autofókusz funkció. A kompatibilis objektívek listáját Sony forgalmazójától vagy a helyileg illetékes Sony szerviztől kérheti.
- Az AF segédfény nem használható A-mount objektív használata esetén.
- Előfordulhat, hogy a készülék a saját és az objektív működési hangjait is rögzíti mozgóképfelvétel közben.
A hang a következőképpen kapcsolható ki: MENU →  (Felvétel) → [Hangfelvétel] → [Hangfelvétel] → [Ki].
- A témától vagy a használt objektív típusától függően előfordulhat, hogy sokáig tart vagy nehézkes a fókuszálás.

Kapcsolódó témák

- [LA-EA3/LA-EA5 felszerelési adapter](#)
- [LA-EA4 felszerelési adapter](#)

Digitális fényképezőgép cserélhető objektívvel
ILCE-7RM5 α7RV

LA-EA3/LA-EA5 felszerelési adapter

LA-EA3 rögzítőadapter (külön megvásárolható) vagy LA-EA5 rögzítőadapter (külön megvásárolható) használata esetén a következő funkciók választhatók.

Teljes képmezős felvétel:

Csak a teljes képmezős felvétellel kompatibilis objektívek esetében választható

Autofókusz:

LA-EA3: Csak SAM/SSM típusú objektívvel érhető el

LA-EA5: Csak A-Mount AF-objektívvel érhető el* (Ha az objektív nem SAM vagy SSM, az automatikus fókuszállítást az LA-EA5 AF-csatoló végzi.)

* Egyes Minolta/Konica Minolta objektívek és telekonverterek esetében az automatikus fókuszállítást nem érhető el.

AF rendszer:

Fázisérzékelő AF

AF/MF választás:

Az objektíven a funkció kezelésére szolgáló kapcsolóval módosítható.

Fókusz mód:

Egyszeri AF/Automatikus AF/Folyamatos AF/Közvetlen kézi fókuszálás (Közvetl.kézfók.)/Kézi fókusz

- Felszerelési adapter használata esetén mozgókép módban a rekeszértéket és a fókuszt kézzel kell beállítani.

Rendelkezésre álló fókuszmezők:

[Széles]/[Terület]/[Középre rögzít.]/[Pontszerű]/[Kiterj. pontszerű]/[Követés]

SteadyShot:

A készülékházban

Kapcsolódó témák

- [Felszerelési adapter](#)
- [LA-EA4 felszerelési adapter](#)

Digitális fényképezőgép cserélhető objektívvel
ILCE-7RM5 α7RV

LA-EA4 felszerelési adapter

A(z) LA-EA4 rögzítőadapter (külön megvásárolható) használata esetén a következő funkciók választhatók.

Teljes méretű felvétel:

Csak a teljes képméretű felvétellel kompatibilis objektívek esetében választható

Autofókusz:

Nem áll rendelkezésre.

- Csak a kézi fókuszálási mód támogatott.

SteadyShot:

A készülékben

Megjegyzés

- Az LA-EA4 felszerelési adapter (külön megvásárolható) és a függőleges markolat (külön megvásárolható) egyidejűleg nem csatlakoztatható. Ha egyszerre csatlakoztatja őket, akkor a rögzítőadapter és a függőleges markolat közötti tér annyira leszűkül, hogy nehéz lesz a fényképezőgép megfogása.

Kapcsolódó témák

- [Felszerelési adapter](#)
- [LA-EA3/LA-EA5 felszerelési adapter](#)

Digitális fényképezőgép cserélhető objektívvel
ILCE-7RM5 α7RV

Többakkumulátoros adapter szett

A fényképezőgéphez való többakkumulátoros adapter szettel (külön megvásárolható) hosszabb ideig készíthet felvételeket. A többakkumulátoros adapter szett használata esetén távolítsa el a fényképezőgép áramforrásfedelét. További részleteket a többakkumulátoros adapter szetthez mellékelt kezelési utasításban olvashat.

Az áramforrásfedél eltávolítása

Húzza az áramforrásfedél kioldókarját (A) a nyíl irányába, majd távolítsa el az áramforrásfedelet.

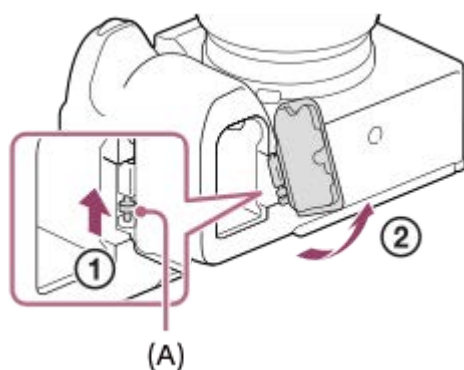

Az áramforrásfedél felszerelése

Helyezze az áramforrásfedél tengelyét az egyik oldalán a helyére, majd az ellenkező oldalon is a helyére illesztve a tengelyt nyomja a helyére az áramforrásfedelet.



Megjegyzés

- Ha a többakkumulátoros adapter szett lemezkonnektora be van helyezve a fényképezőgépbe, ne tolja be a fényképezőgép akkumulátorrögzítő karját. Ellenkező esetben leválik a fényképezőgépről a lemezkonnektor.

Digitális fényképezőgép cserélhető objektívvel
ILCE-7RM5 α7RV

Az akkumulátor-üzemidő és a rögzíthető képek száma

Még rögzíthető képek száma fényképezés esetén

Képernyő üzemmód	Kb. 530 kép
Kereső üzemmód	Kb. 440 kép

Akkumulátor-üzemidő valós mozgóképfelvétel esetén

Képernyő üzemmód	Kb. 100 perc
Kereső üzemmód	Kb. 90 perc

Akkumulátor-üzemidő folyamatos mozgóképfelvétel esetén

Képernyő üzemmód	Kb. 150 perc
Kereső üzemmód	Kb. 145 perc



- A fent megadott becsült akkumulátor-üzemidő és rögzíthető képszám teljesen feltöltött akkumulátoregység esetén érvényes. Az akkumulátor-üzemidő és a rögzíthető képek száma a használat körülményeitől függően csökkenhet.
- Az akkumulátor üzemideje és a rögzíthető képek száma becslésen alapul, ami az alábbi használati feltételek mellett érvényes:
 - Az akkumulátort 25°C környezeti hőmérsékleten használják.
 - Sony CFexpress Type A memóriakártyát (külön megvásárolható) használnak
 - FE 28-70mm F3.5-5.6 OSS objektívet (külön megvásárolható) használnak
- A még rögzíthető képek számának meghatározása a CIPA szabványon alapul, az alábbi feltételek mellett fényképezve:
(CIPA: Camera & Imaging Products Association)
 - Egy fényképfelvétel minden 30 másodpercben.
 - A fényképezőgépet tíz felvételenként ki-, majd bekapcsolják.
- A mozgóképek rögzítésére megadott percszám meghatározása a CIPA szabványon alapul, az alábbi feltételek között készítve a felvételt:
 - A beállított képminőség XAVC S HD 60p 50M /50p 50M 4:2:0 8bit.
 - Valós felvétel (mozgókép): Az akkumulátor-üzemidő meghatározása a felvétel többszöri elindításával és leállításával, felvételi készenlét állapotra váltással, ki-/bekapcsolással stb. történt.
 - Folyamatos felvétel (mozgóképek): Csak a felvétel indításának és befejezésének műveletét hajtja végre a készülék.

Digitális fényképezőgép cserélhető objektívvel
ILCE-7RM5 α7RV

Rögzíthető képek száma

Ha memóriakártyát helyezett a fényképezőgépbe, és a fényképezőgépet bekapcsolta, a képernyőn megjelenik a rögzíthető képek száma (úgy számolva, hogy az aktuális beállításokkal folytatja a fényképezést).

Megjegyzés

- Ha narancssárgán villog a „0” (a rögzíthető képek száma), akkor a memóriakártya megtelt. Cserélje ki a memóriakártyát, vagy töröljön képeket az aktuális memóriakártyáról.
- Ha a „NO CARD” narancssárgán villog, akkor nincs memóriakártya behelyezve. Helyezzen be egy memóriakártyát.
- Ha megjelenik a  (Figyelmeztetés) vagy az  (Üzemzavar) ikon, akkor valamilyen gond van a memóriakártyával. Cserélje ki a memóriakártyát egy másikra.

A memóriakártyára rögzíthető képek száma

Az alábbi táblázatban látható, hogy a fényképezőgéppel formázott memóriakártyákra körülbelül hány kép rögzíthető. A feltüntetett számok a következő feltételeket tükrözik:

- Sony memóriakártya használata
- A [Méretarány] beállítása [3:2], a [JPEG képméret]/[HEIF képméret] beállítása pedig [L: 60M]. *1

Az értékek változhatnak a fényképezés körülményeinek és a használt memóriakártya típusának függvényében.

(Mértékegység: képszám)

JPEG minőség/HEIF minőség/  Fájlformátum	SD memóriakártya		CFexpress Type A memóriakártya	
	64 GB	128 GB	80 GB	160 GB
JPEG Könnyű	4 900	9 000	5 700	11 000
JPEG Normál	3 300	6 700	3 900	7 900
JPEG Finom	2 300	4 700	2 700	5 500
JPEG Extra finom	1 200	2 500	1 400	2 900
HEIF Könnyű	6 600	13 000	7 700	15 000
HEIF Normál	4 800	9 000	5 600	11 000
HEIF Finom	3 600	7 200	4 200	8 400
HEIF Extra finom	2 500	5 100	2 900	5 900
RAW & JPEG (tömörített RAW)*2	590	1 100	690	1 300
RAW & HEIF (tömörített RAW)*2	640	1 300	750	1 500
RAW (tömörített RAW)	790	1 500	920	1 800
RAW & JPEG (vesztésmentesen tömörített: L)*2	530	1 000	620	1 200

JPEG minőség/HEIF minőség/  Fájlformátum	SD memóriakártya		CFexpress Type A memóriakártya	
	64 GB	128 GB	80 GB	160 GB
RAW & HEIF (vesztésmentesen tömörített: L) ^{*2}	570	1 100	670	1 300
RAW (vesztésmentesen tömörített: L)	680	1 300	800	1 600
RAW & JPEG (nem tömörített RAW) ^{*2}	360	730	420	850
RAW & HEIF (nem tömörített RAW) ^{*2}	380	770	440	890
RAW (nem tömörített RAW)	420	860	500	1 000

*1 Ha a [Méretarány] beállítása nem [3:2], akkor a fent feltüntetettnél több képet lehet rögzíteni. (kivéve a [RAW] lehetőség választása esetén)

*2 JPEG képminőség, ha a [RAW & JPEG] beállítása: [Finom]
HEIF képminőség, ha a [RAW & HEIF] beállítása: [Finom]

Megjegyzés

- A kijelzőpanelen akkor is „9999” látható, ha a rögzíthető képek száma 9 999 feletti.

Kapcsolódó témák

- [Használható memóriakártyák](#)

Digitális fényképezőgép cserélhető objektívvel
ILCE-7RM5 α7RV

Mozgókép-felvételi idők

Az alábbi táblázatban látható a fényképezőgéppel formázott memóriakártyák hozzávetőleges maximális felvételi ideje. Az értékek változhatnak a fényképezés körülményeinek és a használt memóriakártya típusának függvényében.

(h (óra), min (perc))

Fájlformátum	Rögzítési képseb.	Rögzítési Beállít.	SD memóriakártya		CFexpress Type A memóriakártya	
			64 GB	128 GB	80 GB	160 GB
XAVC HS 8K	24p/25p	400M	15 min	35 min	20 min	40 min
		200M	35 min	1 h 10 min	40 min	1 h 25 min
XAVC HS 4K	60p/50p	200M	30 min	1 h 10 min	40 min	1 h 20 min
		150M	45 min	1 h 30 min	50 min	1 h 40 min
		100M	1 h	2 h 10 min	1 h 15 min	2 h 30 min
		75M	1 h 20 min	2 h 50 min	1 h 35 min	3 h 10 min
		45M	2 h	4 h 10 min	2 h 20 min	4 h 50 min
XAVC S 4K	60p/50p	200M	30 min	1 h 10 min	40 min	1 h 20 min
		150M	45 min	1 h 30 min	50 min	1 h 40 min
XAVC S HD	60p/50p	50M	1 h 50 min	3 h 50 min	2 h 10 min	4 h 30 min
		25M	3 h	6 h 10 min	3 h 30 min	7 h 10 min
XAVC S-I 4K	60p	600M	10 min	25 min	10 min	25 min
	50p	500M	10 min	30 min	15 min	35 min
XAVC S-I HD	60p	222M	30 min	1 h 5 min	35 min	1 h 15 min
	50p	185M	35 min	1 h 15 min	40 min	1 h 30 min

Felvételi idők, ha a [**Px** Proxy felvétel] beállítása [Ki].

- A feltüntetett időértékek Sony memóriakártya használata esetén érvényesek.
 - A mozgóképek maximális felvételi ideje a mozgóképek fájlformátum-/felvételi beállításaitól, a memóriakártyától, a környezeti hőmérséklettől, a Wi-Fi hálózati környezettől, a fényképezőgép felvételt megelőző állapotától és az akkumulátor töltöttségi szintjétől függ.
- Egyetlen mozgókép maximális folyamatos felvételi ideje körülbelül 13 óra (a termék műszaki adatai korlátozzák).

Megjegyzés

- A mozgóképek lehetséges felvételi ideje változó, mert a fényképezőgép VBR (Variable Bit-Rate; változó bitsebességű) formátumot használ, ami a képminőséget automatikusan a felvett jelenethez igazítja. Gyorsan mozgó tárgy esetén a kép részletesebb lesz, de a maximális felvételi idő rövidebb, mert több memória kell a felvételhez. A felvételi idő változhat a fényképezés körülményei, a tárgy és a képminőség/méret beállításainak függvényében is.

Megjegyzések a folyamatos mozgóképfelvétellel kapcsolatban

- A jó minőségű mozgóképek felvétele és a nagy sebességű folyamatos felvétel igen energiaigényes. Emiatt a fényképezőgépen belüli hőmérséklet megemelkedik, különösen a képérzékelő hőmérséklete. Ilyen esetben a fényképezőgép automatikusan kikapcsol, mivel a túl nagy felületi vagy belső hőmérséklet miatt leromolhat a képek minősége, vagy károsodhat a fényképezőgép belső mechanikája.
- Alább látható a mozgóképek maximális folyamatos felvételi ideje abban az esetben, ha a fényképezőgép egy időre ki volt kapcsolva, mielőtt a fényképezőgép alapértelmezett beállításával a felvételt elindították. Az értékek azt a folyamatos időtartamot jelzik, ami a fényképezőgép felvételének elindítása és leállítása között telt el.

Ha a [Auto. Kikapcs. hőm.] beállítása [Normál]

Fájlformátum	XAVC S HD	XAVC S 4K	XAVC HS 8K
Környezeti hőmérséklet: 25°C	Kb. 120 perc	Kb. 30 perc	Kb. 20 perc
Környezeti hőmérséklet: 40°C	Kb. 90 perc	Kb. 30 perc	Kb. 20 perc

Ha a [Auto. Kikapcs. hőm.] beállítása [Magas]

Fájlformátum	XAVC S HD	XAVC S 4K	XAVC HS 8K
Környezeti hőmérséklet: 25°C	Kb. 120 perc	Kb. 60 perc	Kb. 30 perc
Környezeti hőmérséklet: 40°C	Kb. 90 perc	Kb. 30 perc	Kb. 20 perc

XAVC S HD: 60p 50M/50p 50M 4:2:0 8bit; ha a fényképezőgép nincs csatlakoztatva Wi-Fi-kapcsolattal; ha CFexpress Type A memóriakártyát használ; ha a képernyő fel van nyitva
 XAVC S 4K: 60p 150M/50p 150M 4:2:0 8bit; ha a fényképezőgép nincs csatlakoztatva Wi-Fi-kapcsolattal; ha CFexpress Type A memóriakártyát használ; ha a képernyő fel van nyitva
 XAVC HS 8K: 24p 200M/25p 200M 4:2:0 10bit; ha a fényképezőgép nincs csatlakoztatva Wi-Fi-kapcsolattal; ha CFexpress Type A memóriakártyát használ; ha a képernyő fel van nyitva

- A mozgóképek maximális felvételi idejét a hőmérséklet, a mozgóképek fájlformátum/felvételi formátum beállítása, a Wi-Fi hálózati környezet és a fényképezőgép felvételt megelőző állapota is befolyásolja. Ha a készülék bekapcsolása után sokszor módosítja a kép kompozícióját, vagy sok felvételt készít, a fényképezőgépen belüli hőmérséklet megemelkedik, és a hátralévő felvételi idő lecsökken.
- A  (Figyelmeztetés túlmelegedésre ikon) megjelenése azt jelzi, hogy a fényképezőgép hőmérséklete megemelkedett.
- Ha a fényképezőgép a magas hőmérséklet miatt leáll, hagyja egy időre kikapcsolva. Ha a fényképezőgépen belüli hőmérséklet normál értékre lecsökkent, újra elindíthatja a felvételt.

- Az alábbiakra ügyelve hosszabb felvételi idő érhető el.
 - Ne tegye ki a fényképezőgépet közvetlen napsugárzásnak.
 - Ha nem használja a fényképezőgépet, akkor kapcsolja ki.
-

Kapcsolódó témák

- [Használható memóriakártyák](#)
- [Az akkumulátor-üzemidő és a megtekinthető képek száma](#)

5-044-867-73(1) Copyright 2022 Sony Corporation

Digitális fényképezőgép cserélhető objektívvel
ILCE-7RM5 α7RV

Fényképezéskor a képernyőn megjelenített ikonok listája

A kijelzőtartalom és az elemek elhelyezkedése az ábrákon csak tájékoztató jellegű, a tényleges kijelzés ettől eltérhet. A leírások az ikonok jelzései alatt találhatók.

Képernyő üzemmód

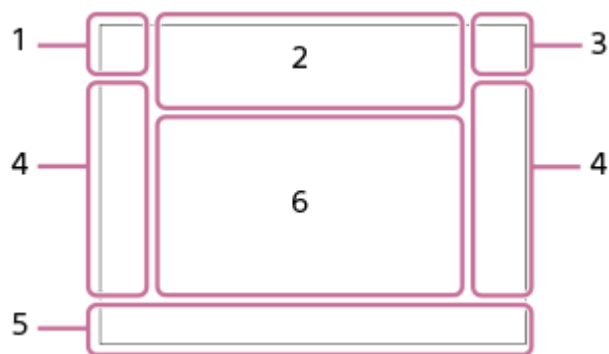

Kereső üzemmód

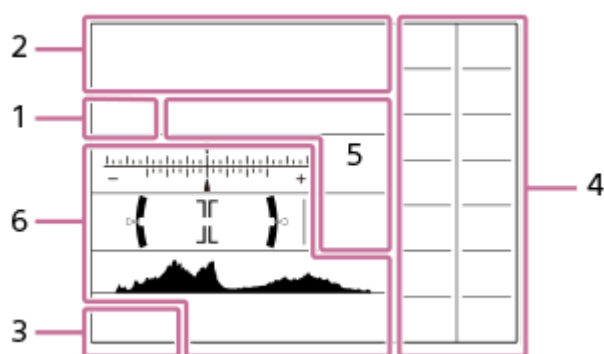

1. Felvételi mód / Jelenetfelismerés



Felvételi mód



Felvételi mód (**MR** Felv. beáll. behív.)



Jelenetfelismerés ikonok

2. Fényképezőgép-beállítások



A memóriakártya állapota

100

Még rögzíthető képek száma



Az adatok írása folyamatban van / a még kiírandó képek száma

60M / 54M / 51M / 40M / 26M / 23M / 22M / 17M / 15M / 13M / 10M

Az állóképek képmérete



RAW felvétel (tömörített/vesztésmentesen tömörített (L/M/S)/nem tömörített)

J-X.FINE J-FINE J-STD J-LIGHT H-X.FINE H-FINE H-STD H-LIGHT

JPEG minőség / HEIF minőség

4:2:2

HEIF színmintavétel



Vakutöltés folyamatjelzője



Beállítás Eff. Ki



Expozíció effektus (csak expozíciós beállítás)



AF segédfény



Villogó fény észlelve



SteadyShot ki/be, Fényképezőgép bemozdulása figyelmeztetés



SteadyShot fókusz távolság / Fényképezőgép bemozdulása figyelmeztetés



Csak opt. zoom / Tiszta kép zoom / Digitális zoom



PC távkapcsolat



Ellenőrzés fényvel



Csendes üzemmód



Távvezérlő



FTP funkció / FTP-átviteli állapot



Wi-Fi-hez csatlakoztatva/Wi-Fi-ről leválasztva



LAN-hoz csatlakoztatva/LAN-ről leválasztva (USB-LAN átalakító adapter használatakor)



Szerzői jogi információk írása [Be]



IPTC információk írása [Be]



Érintés funkció fényképezési üzemmódban (Érintő fókusz / Megérintett téma követése / Érintő exponálás / Ki)



Fókusz leállítás



Követés visszavonása



Bluetooth-kapcsolat elérhető / Bluetooth-kapcsolat nem érhető el



Helyinformációk lekérése / Helyinformációk lekérése nem lehetséges



Repülési mód



Figyelmeztetés túlmelegedésre



A képkezelő fájl megtelt / hiba a képkezelő fájlban



Háromlábú állvány érzékelése

3. Akkumulátor



100%

Akkumulátor töltöttségi szintje



Alacsony töltöttség figyelmeztetés



USB áramellátás

4. Felvételi beállítások



Képtovább.mód



Vaku üzemmód / Vezeték nélküli vaku / Vörösszem cs.

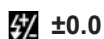

Vaku kompenz.



Fókusz mód



Fókuszmező



Fénymérési üzemmód



Fehéregyensúly (automatikus, előre beállított, víz alatti automatikus, egyéni, színhőmérséklet, színszűrő)



D-tartomány opti.



Kreatív megj.



Témafelism. AF/ Felismerési cél



Képtulajdonságok



Zár típus



Felv.adath.beáll



Kereső képseb.



Méretarány

5. Fókuszjelzés / expozíciós beállítások



Fókuszjelzés

1/250

Zársebesség

F3.5

Rekeszérték



Expozíció-kompenzáció/Kézi fénymérés

ISO400 ISO AUTO

ISO érzékenység



AE zár/FEL zár/AWB zár



APS-C S35 Felvétel

6. Jelzések/egyebek



Követés visszavonása

Segédlet a követés funkcióhoz



Fókusz leállítás

A fókuszálás visszavonásának elemleírása



Segédlet a tárcsákhoz



Vill.mentes Tv-letap.

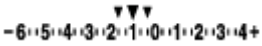

Expozíciósorozat kijelzés



Pontszerű fénymérési mező



Hisztogram

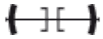

Digitális szintjelző



Pixel eltol. több felv.

Kapcsolódó témák

- [Mozgóképfelvételkor a képernyőn megjelenített ikonok listája](#)
- [A lejátszás képernyőn megjelenő ikonok listája](#)

Digitális fényképezőgép cserélhető objektívvel
ILCE-7RM5 α7RV

Mozgóképfelvételkor a képernyőn megjelenített ikonok listája

A kijelzőtartalom és az elemek elhelyezkedése az ábrákon csak tájékoztató jellegű, a tényleges kijelzés ettől eltérhet.
A leírások az ikonok jelzései alatt találhatók.



1. A fényképezőgép alapvető beállításai



Hangerő



Hangfelvétel kikapcsolva



Fókusz mód



Tiszta kép zoom/Digitális zoom



Gamma kij. seg. típusa

STBY REC

Mozgóképfelvételi készenlét/Mozgóképfelvétel folyamatban

1:00:12

Pillanatnyi mozgóképfelvételi idő (óra: perc: másodperc)

8K 4K HD

Mozgóképek fájlformátuma

120p 100p 60p 50p 30p 25p 24p

A mozgóképek képváltási sebessége

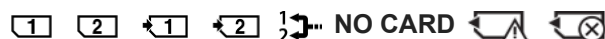

A memóriakártya állapota

1h 30m

Rögzíthető mozgóképfelvételi ideje



Az adatok írása folyamatban van / a még kiírandó képek száma



Akkumulátor töltöttségi szintje



Alacsony töltöttség figyelmeztetés



USB áramellátás

2. Expozíció és egyéb beállítások

1/250  1/250

Zársebesség

F3.5  F3.5

Rekeszérték



Expozíció-kompenzáció/Kézi fénymérés

ISO400  ISO 400

ISO érzékenység

AWB       -1  0  +1  +2    7500K A5 G5

Fehéregyensúly (automatikus, előre beállított, víz alatti automatikus, egyéni, színhőmérséklet, színszűrő)



AE zár/AWB zár



APS-C  Felvétel

3. Egyéb beállítások (felvételi készlet módban jelenik meg)



Felvételi mód

Felvételi mód ( Felv. beáll. behív.)



Jelenetfelismerés ikonok



Háromlábú állvány érzékelése

REC vezérlés

4K/RAW külső kimenet

00:00:00.00

Időkód (óra: perc: másodperc. képkocka)

00 00 00 00

Felhasználói bit

Fix fókus

[Fix fókus] végrehajtása

x4 Slow x4 Quick

Lassúság/gyorsaság skála lassított/gyorsított felvétel közben



Önkioldós mozgóképfelvétel

4K(2160p) 15p / 4K(2160p) 12.5p / HD(1080p) 60p / HD(1080p) 50p / HD(1080p) 30p / HD(1080p) 25p / HD(720p) 30p / HD(720p) 25p

USB streaming kimeneti formátum

USB-stream : Készenl / Kimenet

USB-streamelési állapot

● **Követés visszavonása**

Segédlet a követés funkcióhoz

● **Fókusz leállítás**

A fókuszlás visszavonásának elemleírása

48khz/16bit 2ch 48khz/24bit 2ch 48khz/24bit 4ch

Audioformátum

Segédlet a tárcsákhoz



Vill.mentes Tv-letap.



Érintés funkció fényképezési üzemmódban (Érintő fókus / Megérintett téma követése / Ki)



Fókusz leállítás



Követés visszavonása



PC távkapcsolat



FTP funkció / FTP-átviteli állapot



Repülési mód



Wi-Fi-hez csatlakoztatva/Wi-Fi-ről leválasztva



LAN-hoz csatlakoztatva/LAN-ról leválasztva (USB-LAN átalakító adapter használatakor)



Bluetooth-kapcsolat elérhető / Bluetooth-kapcsolat nem érhető el



Távvezérlő



Helyinformációk lekérése / Helyinformációk lekérése nem lehetséges



Fénymérési üzemmód



D-tartomány opti.



Kreatív megj.



Hisztogram

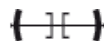

Digitális szintjelző



Figyelmeztetés túlmelegedésre



A képkezelő fájl megtelt / hiba a képkezelő fájlban

Kapcsolódó témák

- [Fényképezéskor a képernyőn megjelenített ikonok listája](#)
- [A lejátszás képernyőn megjelenő ikonok listája](#)

Digitális fényképezőgép cserélhető objektívvel
ILCE-7RM5 α7RV

A lejátszás képernyőn megjelenő ikonok listája

A kijelzőtartalom és az elemek elhelyezkedése az ábrákon csak tájékoztató jellegű, a tényleges kijelzés ettől eltérhet. A leírások az ikonok jelzései alatt találhatók.

Képenkénti lejátszás

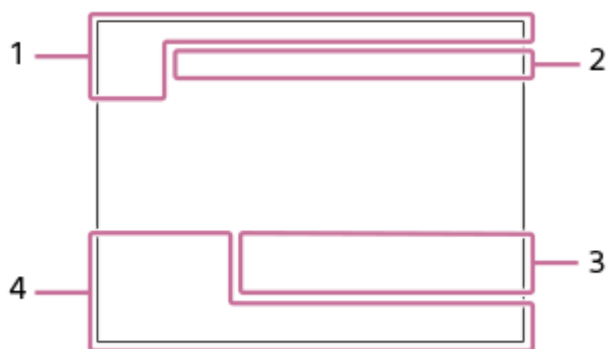

Hisztogram kijelző

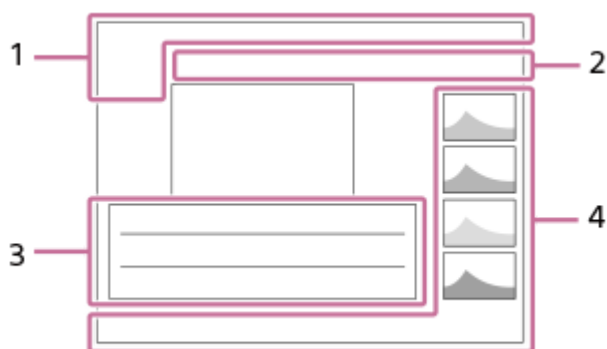

1. Alapvető információk



Lejátszási adathordozó

IPTC

IPTC információk



Értékelés



Törlésvédelem

3/7

Fájl sorszáma/Képek száma megtekintő üzemmódban



Akkumulátor töltöttségi szintje



Csoportként jel. meg



Körülvágott kép



Proxy mozgókép is van



000000 2/4

Pixel eltol. több felv.



Felvételi jel is van



FTP-átviteli állapot



Az okostelefon-átviteli állapota ([Kiv. kam.án, küld.] használata esetén)

2. Fényképezőgép-beállítások

FTP FTP

FTP funkció / FTP-átviteli állapot



Wi-Fi-hez csatlakoztatva/Wi-Fi-ről leválasztva



LAN-hoz csatlakoztatva/LAN-ről leválasztva (USB-LAN átalakító adapter használatakor)



Bluetooth-kapcsolat elérhető / Bluetooth-kapcsolat nem érhető el



Repülési mód



Figyelmeztetés túlmelegedésre



A képezelő fájl megtelt / hiba a képezelő fájlban

3. Felvételi beállítások



Méretarány

60M / 54M / 51M / 40M / 26M / 23M / 22M / 17M / 15M / 13M / 10M

Az állóképek képmérete



RAW felvétel

J-X.FINE J-FINE J-STD J-LIGHT H-X.FINE H-FINE H-STD H-LIGHT

JPEG minőség/HEIF minőség

4:2:2

HEIF színmintavétel

XAVC HS 8K XAVC HS 4K XAVC S 4K XAVC S HD XAVC S-I 4K XAVC S-I HD

Mozgóképek fájlformátuma

120p 100p 60p 50p 30p 25p 24p

A mozgóképek képváltási sebessége



Mozgóképfelvételi beállítások

1/250

Zársebesség

F3.5

Rekeszérték

ISO400

ISO érzékenység

P A S M

Expozíciós mód



Expozíciókompenzáció



Fénymérési üzemmód

35mm

Objektív fókusztávolsága

Kreatív megj.

AWB **7500K A5 G5**

Fehéregyensúly (automatikus, előre beállított, víz alatti automatikus, színhőmérséklet, színszűrő)

D-R OFF **DRO AUTO**

D-tartomány opti.

HLG

HDR felvétel (Hybrid Log-Gamma)



A képhez szerzői jogi információk tartoznak.

4. Képinformációk



Szélességi/hosszúsági adatok

2022-1-1 10:37:00PM

Rögzítés dátuma

100-0003

Mappasorszám-fájlsorszám

C0003

Mozgóképfájlsorszám



Hisztogram (fényerősség/R/G/B)

Kapcsolódó témák

- [Fényképezéskor a képernyőn megjelenített ikonok listája](#)
- [Mozgóképfelvételkor a képernyőn megjelenített ikonok listája](#)

Digitális fényképezőgép cserélhető objektívvel
ILCE-7RM5 α7RV

Az alapértelmezett beállítási értékek jegyzéke

Az újonnan vásárolt készülék menüelemeinek alapértelmezett értékeit az alábbi táblázat mutatja.

A képernyőn megjelenő menü tartalma az Állókép/Mozgókép/S&Q tárcsa helyzetétől függően eltérő. A részleteket lásd: „[Funkciók keresése a MENU-ben](#)”.

A beállítások visszaállítása az alapértelmezett értékekre







Válassza: MENU →  (Beállítások) → [Beáll. vissz/ment] → [Beállít. visszaállítása] → [Kamera beállít. visszaállít.] vagy [Gyári beállítás] → [Bevitel].

A [Kamera beállít. visszaállít.] funkcióval alaphelyzetbe állítható tételek száma korlátozott. Lásd az alábbi táblázatokat. A [Gyári beállítás] paranccsal a fényképezőgép minden beállítását visszaállíthatja az alapértelmezett értékére.

Megjegyzés

- Az adatvédelmi megállapodás elfogadása is visszaáll, ezért kérjük, használat előtt fogadja el újra a feltételeket.













(Felvétel)

MENU elemek	Alapértelmezett beállítási érték	A [Kamera beállít. visszaállít.] paranccsal visszaállítható
JPEG/HEIF váltás	JPEG	✓
Képminőség beál. ( Fájlformátum)	JPEG/HEIF	✓
Képminőség beál. (RAW fájl típus)	Tömörített	✓
Képminőség beál. (JPEG minőség/HEIF minőség)	Finom	✓
Képminőség beál. (JPEG képméret/HEIF képméret) (ha a [Méretarány] beállítása [3:2])	L: 60M	✓
Képminőség beál. (JPEG képméret/HEIF képméret) (ha a [Méretarány] beállítása [4:3])	L: 54M	✓
Képminőség beál. (JPEG képméret/HEIF képméret) (ha a [Méretarány] beállítása [16:9])	L: 51M	✓
Képminőség beál. (JPEG képméret/HEIF képméret) (ha a [Méretarány] beállítása [1:1])	L: 40M	✓
Méretarány	3:2	✓
 Fájlformátum	XAVC S HD	✓
 Mozgóképbéállítás. (Rögzítési képseb.) (ha a [ Fájlformátum] beállítása [XAVC HS 8K])	24p/25p	✓
 Mozgóképbéállítás. (Rögzítési képseb.) (ha a [ Fájlformátum] beállítása [XAVC HS 4K])	24p/50p	✓

MENU elemek	Alapértelmezett beállítási érték	A [Kamera beállít. visszaállít.] paranccsal visszaállítható
▶■ Mozgókép-beáll. (Rögzítési képseb.) (ha a [▶■ Fájlformátum] beállítása [XAVC S 4K])	30p/25p	✓
▶■ Mozgókép-beáll. (Rögzítési képseb.) (ha a [▶■ Fájlformátum] beállítása [XAVC S HD])	60p/50p	✓
▶■ Mozgókép-beáll. (Rögzítési képseb.) (ha a [▶■ Fájlformátum] beállítása [XAVC S-I 4K])	30p/25p	✓
▶■ Mozgókép-beáll. (Rögzítési képseb.) (ha a [▶■ Fájlformátum] beállítása [XAVC S-I HD])	60p/50p	✓
▶■ Mozgókép-beáll. (Rögzítési Beállít.) (ha a [▶■ Fájlformátum] beállítása [XAVC HS 8K], és a [Rögzítési képseb.] beállítása [24p]/[25p])	200M 4:2:0 10bit	✓
▶■ Mozgókép-beáll. (Rögzítési Beállít.) (ha a [▶■ Fájlformátum] beállítása [XAVC HS 4K], és a [Rögzítési képseb.] beállítása [60p]/[50p])	45M 4:2:0 10bit	✓
▶■ Mozgókép-beáll. (Rögzítési Beállít.) (ha a [▶■ Fájlformátum] beállítása [XAVC HS 4K], és a [Rögzítési képseb.] beállítása [24p])	50M 4:2:0 10bit	✓
▶■ Mozgókép-beáll. (Rögzítési Beállít.) (ha a [▶■ Fájlformátum] beállítása [XAVC S 4K], és a [Rögzítési képseb.] beállítása [60p]/[50p])	150M 4:2:0 8bit	✓
▶■ Mozgókép-beáll. (Rögzítési Beállít.) (ha a [▶■ Fájlformátum] beállítása [XAVC S 4K], és a [Rögzítési képseb.] beállítása [30p]/[25p])	60M 4:2:0 8bit	✓
▶■ Mozgókép-beáll. (Rögzítési Beállít.) (ha a [▶■ Fájlformátum] beállítása [XAVC S 4K], és a [Rögzítési képseb.] beállítása [24p])	60M 4:2:0 8bit	✓
▶■ Mozgókép-beáll. (Rögzítési Beállít.) (ha a [▶■ Fájlformátum] beállítása [XAVC S HD], és a [Rögzítési képseb.] beállítása [60p]/[50p])	50M 4:2:0 8bit	✓
▶■ Mozgókép-beáll. (Rögzítési Beállít.) (ha a [▶■ Fájlformátum] beállítása [XAVC S HD], és a [Rögzítési képseb.] beállítása [30p]/[25p])	50M 4:2:0 8bit	✓
▶■ Mozgókép-beáll. (Rögzítési Beállít.) (ha a [▶■ Fájlformátum] beállítása [XAVC S HD], és a [Rögzítési képseb.] beállítása [24p])	50M 4:2:0 8bit	✓
▶■ Mozgókép-beáll. (Rögzítési Beállít.) (ha a [▶■ Fájlformátum] beállítása [XAVC S HD], és a [Rögzítési képseb.] beállítása [120p]/[100p])	60M 4:2:0 8bit	✓
▶■ Mozgókép-beáll. (Rögzítési Beállít.) (ha a [▶■ Fájlformátum] beállítása [XAVC S-I 4K], és a [Rögzítési képseb.] beállítása [60p]/[50p])	600M 4:2:2 10bit/500M 4:2:2 10bit	✓

MENU elemek	Alapértelmezett beállítási érték	A [Kamera beállít. visszaállít.] paranccsal visszaállítható
▶■ Mozgóképbéáll. (Rögzítési Béállít.) (ha a [▶■ Fájlfórmátum] béállítása [XAVC S-I 4K], és a [Rögzítési képséb.] béállítása [30p]/[25p])	300M 4:2:2 10bit/250M 4:2:2 10bit	✓
▶■ Mozgóképbéáll. (Rögzítési Béállít.) (ha a [▶■ Fájlfórmátum] béállítása [XAVC S-I 4K], és a [Rögzítési képséb.] béállítása [24p])	240M 4:2:2 10bit	✓
▶■ Mozgóképbéáll. (Rögzítési Béállít.) (ha a [▶■ Fájlfórmátum] béállítása [XAVC S-I HD], és a [Rögzítési képséb.] béállítása [60p]/[50p])	222M 4:2:2 10bit/185M 4:2:2 10bit	✓
▶■ Mozgóképbéáll. (Rögzítési Béállít.) (ha a [▶■ Fájlfórmátum] béállítása [XAVC S-I HD], és a [Rögzítési képséb.] béállítása [30p]/[25p])	111M 4:2:2 10bit/93M 4:2:2 10bit	✓
▶■ Mozgóképbéáll. (Rögzítési Béállít.) (ha a [▶■ Fájlfórmátum] béállítása [XAVC S-I HD], és a [Rögzítési képséb.] béállítása [24p])	89M 4:2:2 10bit	✓
■&■ S&Q béállításók (■&■ Rögzítési képséb.) (ha a [▶■ Fájlfórmátum] béállítása [XAVC HS 4K])	24p	✓
■&■ S&Q béállításók (■&■ Rögzítési képséb.) (ha a [▶■ Fájlfórmátum] béállítása [XAVC S 4K])	30p/25p	✓
■&■ S&Q béállításók (■&■ Rögzítési képséb.) (ha a [▶■ Fájlfórmátum] béállítása [XAVC S HD])	60p/50p	✓
■&■ S&Q béállításók (■&■ Rögzítési képséb.) (ha a [▶■ Fájlfórmátum] béállítása [XAVC S-I 4K])	30p/25p	✓
■&■ S&Q béállításók (■&■ Rögzítési képséb.) (ha a [▶■ Fájlfórmátum] béállítása [XAVC S-I HD])	60p/50p	✓
■&■ S&Q béállításók (■&■ Képsébesség)	120fps/100fps	✓
■&■ S&Q béállításók (■&■ Rögzítési Béállít.) (ha a [▶■ Fájlfórmátum] béállítása [XAVC HS 4K], és a [Rögzítési képséb.] béállítása [60p]/[50p])	45M 4:2:0 10bit	✓
■&■ S&Q béállításók (■&■ Rögzítési Béállít.) (ha a [▶■ Fájlfórmátum] béállítása [XAVC HS 4K], és a [Rögzítési képséb.] béállítása [24p])	50M 4:2:0 10bit	✓
■&■ S&Q béállításók (■&■ Rögzítési Béállít.) (ha a [▶■ Fájlfórmátum] béállítása [XAVC S 4K], és a [Rögzítési képséb.] béállítása [60p]/[50p])	150M 4:2:0 8bit	✓
■&■ S&Q béállításók (■&■ Rögzítési Béállít.) (ha a [▶■ Fájlfórmátum] béállítása [XAVC S 4K], és a [Rögzítési képséb.] béállítása [30p]/[25p])	60M 4:2:0 8bit	✓
■&■ S&Q béállításók (■&■ Rögzítési Béállít.) (ha a [▶■ Fájlfórmátum] béállítása [XAVC S 4K], és a [Rögzítési képséb.] béállítása [24p])	60M 4:2:0 8bit	✓

MENU elemek	Alapértelmezett beállítási érték	A [Kamera beállít. visszaállít.] paranccsal visszaállítható
S&Q beállítások (Rögzítési Beállít.) (ha a Fájlformátum] beállítása [XAVC S HD], és a [Rögzítési képseb.] beállítása [60p]/[50p])	50M 4:2:0 8bit	✓
S&Q beállítások (Rögzítési Beállít.) (ha a Fájlformátum] beállítása [XAVC S HD], és a [Rögzítési képseb.] beállítása [30p]/[25p])	50M 4:2:0 8bit	✓
S&Q beállítások (Rögzítési Beállít.) (ha a Fájlformátum] beállítása [XAVC S HD], és a [Rögzítési képseb.] beállítása [24p])	50M 4:2:0 8bit	✓
S&Q beállítások (Rögzítési Beállít.) (ha a Fájlformátum] beállítása [XAVC S HD], és a [Rögzítési képseb.] beállítása [120p]/[100p])	60M 4:2:0 8bit	✓
S&Q beállítások (Rögzítési Beállít.) (ha a Fájlformátum] beállítása [XAVC S-I 4K], és a [Rögzítési képseb.] beállítása [60p]/[50p])	600M 4:2:2 10bit/500M 4:2:2 10bit	✓
S&Q beállítások (Rögzítési Beállít.) (ha a Fájlformátum] beállítása [XAVC S-I 4K], és a [Rögzítési képseb.] beállítása [30p]/[25p])	300M 4:2:2 10bit/250M 4:2:2 10bit	✓
S&Q beállítások (Rögzítési Beállít.) (ha a Fájlformátum] beállítása [XAVC S-I 4K], és a [Rögzítési képseb.] beállítása [24p])	240M 4:2:2 10bit	✓
S&Q beállítások (Rögzítési Beállít.) (ha a Fájlformátum] beállítása [XAVC S-I HD], és a [Rögzítési képseb.] beállítása [60p]/[50p])	222M 4:2:2 10bit/185M 4:2:2 10bit	✓
S&Q beállítások (Rögzítési Beállít.) (ha a Fájlformátum] beállítása [XAVC S-I HD], és a [Rögzítési képseb.] beállítása [30p]/[25p])	111M 4:2:2 10bit/93M 4:2:2 10bit	✓
S&Q beállítások (Rögzítési Beállít.) (ha a Fájlformátum] beállítása [XAVC S-I HD], és a [Rögzítési képseb.] beállítása [24p])	89M 4:2:2 10bit	✓
Proxybeállítások (Proxy felvétel)	Ki	✓
Proxybeállítások (Proxy fájlformát.)	XAVC S HD	✓
Proxybeállítások (Proxy felv. beállít.) (ha a Proxy fájlformát.] beállítása [XAVC HS HD])	9M 4:2:0 10bit	✓
Proxybeállítások (Proxy felv. beállít.) (ha a Proxy fájlformát.] beállítása [XAVC S HD])	6M 4:2:0 8bit	✓
APS-C S35 Felvétel	Automatikus	—
Hosszú exp. zajcs.	Be	✓
Nagy ISO zajcs.	Normál	✓
HLG-állóképek	Ki	✓

MENU elemek	Alapértelmezett beállítási érték	A [Kamera beállít. visszaállít.] paranccsal visszaállítható
Szintér	sRGB	✓
 Objektívkompenz. (Vignettálás kompen.)	Automatikus	—
 Objektívkompenz. (Színeltérés kompen.)	Automatikus	—
 Objektívkompenz. (Torzítás kompenz.)	Ki	—
 Objektívkompenz. (Légzés komp.)	Ki	✓
Formázás	—	—
 Felv.adath.beáll ( Felvevő adathord.)	Nyílás 1	—
 Felv.adath.beáll ( Felvevő adathord.)	Nyílás 1	—
 Felv.adath.beáll (Auto. felv. adat. vált.)	Ki	—
 Képez.fájl helyre.* * Ez a tétel a [Kamera beállít. visszaállít.] vagy a [Gyári beállítás] lehetőség választása esetén sem áll vissza az alapértelmezett értékre.	—	—
 Szab. tárhely megj	—	—
Fájl/mappa beáll. (Fájlszámozás)	Folyamatos	—
Fájl/mappa beáll. (Fájlsz. kénysz. visszaáll.)	—	—
Fájl/mappa beáll. (Fájlnév megadása)	DSC	—
Fájl/mappa beáll. (Mappanév)	Normál form.	—
Felv. mappa kiválasz.	—	—
Új mappa	—	—
IPTC információk (IPTC információkat ír)	Ki	—
IPTC információk (IPTC info. regisztrál.)	—	—
Szerzői jog info. (Ír szerzői jog info.-t)	Ki	—
Szerzői jog info. (Fényképész megad.)	—	—
Szerzői jog info. (Szerzői j. tul. megad.)	—	—
Szerzői jog info. (Szerzői j. info. megj.)	—	—
 Sorozatszám írása	Ki	—
Fájlbeállítások (Fájlszámozás)	Folyamatos	—
Fájlbeállítások (Sorozatsz. visszaáll.)	—	—
Fájlbeállítások (Fájlnév formátuma)	Normál	—
Fájlbeállítások (Cím névbeállításai)	C	—

MENU elemek	Alapértelmezett beállítási érték	A [Kamera beállít. visszaállít.] paranccsal visszaállítható
Expozíció vez. típ.	P/A/S/M mód	—
 Felv. beáll. behív.	—	—
 Felv. beáll. mem.	—	—
 Adath. kivál.	Nyílás 1	✓
Egyéni felv.beáll.reg.	—	—
Képtovább.mód	Egyszeri Felv.	✓
Exp.-eltolási beáll. (Önkioldó exp. alatt)	Ki	✓
Exp.-eltolási beáll. (Expozíció sorrend)	0→→→+	✓
Exp.-eltolási beáll. (Fókuszsor. sorrend.)	0→+	✓
Exp.-eltolási beáll. (Expozíciósimítás)	Ki	✓
Exp.-eltolási beáll. (Felvételi időköz)	Legrövidebb	✓
Exp.-eltolási beáll. (Fókuszsz. ment. hely)	Aktuális mappa	✓
Időköz felv. funk. (Időköz felvétel)	Ki	✓
Időköz felv. funk. (Felvétel kezdési idő)	1 másodperc	✓
Időköz felv. funk. (Felvételi időköz)	3 másodperc	✓
Időköz felv. funk. (Felvételek száma)	30	✓
Időköz felv. funk. (AE követési érzék.)	Közepes	✓
Időköz felv. funk. (Zár típus időközben)	Elektronikus zár	✓
Időköz felv. funk. (Felvételi időköz első.)	Ki	✓
Pixel eltol. több felv.	Ki	✓
 Csendes m. beáll. (Csendes mód)	Ki	✓
 Csendes m. beáll. ([Rekesz meg. AF-ban] a [Cél funkció beállít.] alatt)	Normál	✓
 Csendes m. beáll. ([Zár kikapcsoláskor] a [Cél funkció beállít.] alatt)	Ki	✓
 Csendes m. beáll. ([Auto. pixelleképezés] a [Cél funkció beállít.] alatt)	Ki	✓
Zár típus	Mechanikus zár	✓
e-Első redőny exp.	Be	—
 Kiold lencse n.	Engedélyezés	—
Kiold m.kártya nélkül	Engedélyezés	—
Villódzásment. beáll. (Villódz. ment. felv.)	Ki	✓

MENU elemek	Alapértelmezett beállítási érték	A [Kamera beállít. visszaállít.] paranccsal visszaállítható
Villódzásment. beál. (Változó zár)	Ki	✓
Villódzásment. beál. (Változó zár beállít.)	—	—
Hangfelvétel	Be	✓
Felvétel hangerő	26	✓
Audio kimenet időz.	Élő	✓
Szélzaj csökkentése	Automatikus	✓
Sín hangbeáll.	48khz/16bit 2ch	✓
Time Code Preset	00:00:00.00	—
User Bit Preset	00 00 00 00	—
Time Code Format	DF	—
Time Code Run	Rec Run	—
Time Code Make	Preset	—
User Bit Time Rec	Ki	—
SteadyShot	Be	✓
SteadyShot	Normál	✓
SteadyShot-szab.	Automatikus	✓
Fókusz távols. (ha a [SteadyShot-szab.] beállítása [Kézi])	8mm	✓
Zoom	—	—
Zoom tartománya	Csak opt. zoom	—
Egy. gomb z.seb. (Rögzít. seb. STBY)	3	✓
Egy. gomb z.seb. (Rögzít. seb. REC)	3	✓
Távoli zoomseb. (Sebesség típusa)	Változó	✓
Távoli zoomseb. (Rögzít. seb. STBY)	3	✓
Távoli zoomseb. (Rögzít. seb. REC)	3	✓
Rácsvonal megjel.	Ki	—
Rácsvonal típusa	Harmadoló rács	—
Élő nézet kijelz. beál. (Élő Nézet Kijelzés)	Beállítás Eff. Be	—
Élő nézet kijelz. beál. (Expozíció effektus)	Expoz. beál. & vaku	—
Élő nézet kijelz. beál. (Képseb. alsó korl.)	Ki	✓
Hangs. meg. FELV	Ki	✓

MENU elemek	Alapértelmezett beállítási érték	A [Kamera beállít. visszaállít.] paranccsal visszaállítható
Jelölő megjelenít.	Ki	—
Középső jelölő	Ki	—
Arány jelölő	Ki	—
Biztonsági Zóna	Ki	—
Vezetőkeret	Ki	—
 Önkioldó	Ki	✓

(Expozíció/szín)

MENU elemek	Alapértelmezett beállítási érték	A [Kamera beállít. visszaállít.] paranccsal visszaállítható
BULB-időzítő beáll.(BULB-időzítő)	Ki	✓
BULB-időzítő beáll.(Expozíciós idő)	60 másodperc	✓
Auto. lassú expon.	Be	✓
 ISO	ISO AUTO	✓
 ISO tartom.határ	—	—
ISO AUTO Min. zárs.	Automatikus	✓
Auto/kézi vált. b. (Av auto/kézi vált.)	Kézi	✓
Auto/kézi vált. b. (Tv auto/kézi vált.)	Kézi	✓
Auto/kézi vált. b. (ISO aut/kézi vált.)	Kézi	✓
 Expoz. kompenz.	±0.0	✓
 Expozíció lépés	0,3 EV	—
 Exp. stand. beállít. ( Több)	±0	—
 Exp. stand. beállít. ( Közép)	±0	—
 Exp. stand. beállít. ( Pontszerű)	±0	—
 Exp. stand. beállít. ( Telj. képernyő átl.)	±0	—
 Exp. stand. beállít. ( Megjelölés)	±0	—
 Fénymérési mód	Több	✓
 Arc.v. t. fény. mód	Be	✓
 Fénymérő pont	Közép	✓

MENU elemek	Alapértelmezett beállítási érték	A [Kamera beállít. visszaállít.] paranccsal visszaállítható
AEL beáll. e.gomb	Automatikus	—
Vaku üzemmód	Autom. Vaku	✓
Vaku kompenz.	±0.0	✓
Exp.komp.beáll.	Csak háttér	—
Vezeték nélküli vaku	Ki	✓
Vörösszem cs.	Ki	✓
Külső vaku beáll. (Külső vaku vill. beáll.)	—	—
Külső vaku beáll. (K. vaku felh. beáll.)	—	—
Vakus felv. beállít.	—	✓
 Fehéregyensúly	Automatikus	✓
 Els. beáll. AWB	Normál	✓
Exp. g. AWB zár	Ki	—
Sima WB	1 (Gyors)	✓
 D-tartomány opti.	D-tartomány optimalizáló: Auto.	✓
 Kreatív megj.	ST	✓
 Képtulajdonságok	Ki	✓
 Sima bőr effektus	Ki	✓
 Zebra megj.	Ki	—
 Zebra szint	70	—

AF_{MF} (Fókusz)

MENU elemek	Alapértelmezett beállítási érték	A [Kamera beállít. visszaállít.] paranccsal visszaállítható
 Fókusz mód	Automatikus AF	✓
Elsőbb. beáll. AF-S	Egyens. kiem.	—
Elsőbb. beáll. AF-C	Egyens. kiem.	—
AF Követ. érzék.	3(Normál)	✓
AF segédfény	Automatikus	✓
Rekesz meg. AF-ban	Normál	—
AF zárral	Be	—

MENU elemek	Alapértelmezett beállítási érték	A [Kamera beállít. visszaállít.] paranccsal visszaállítható
Állandó kézfókusz	Ki	✓
Elő AF	Ki	—
AF-átmenet seb.	5	✓
AF-témavált. érz.	5(Érzékeny)	✓
AF segéd	Ki	✓
 Fókuszmező	Széles	✓
 Fókuszmező határ	—	✓
F/V AF mező vált.	Ki	✓
 Fókuszkeret színe	Fehér	—
AF mező regiszt.	Ki	—
Reg. AF mező törl.	—	—
AF m. autom. eltünt.	Ki	—
Mező megj. köv.-kor	Ki	—
AF-C mező megj.	Be	—
Fázisérzékelő terület	Ki	—
 Fókuszpont forg.	Nem forog	—
 AF keret moz. mér	Normál	✓
 Témafelism. AF	Be	✓
 Felismerési cél	Ember	✓
 Felism. c. vált. beá	—	✓
 Jobb/bal szemv.	Automatikus	✓
 Témaf. keret. megj	Ki	✓
 Arc Regisztráció	—	—
 Reg. arc elsőbb.	Be	✓
Fókuszterkép	Ki	✓
Auto fókuszáll. MF	Be	✓
Fókusznagyítás	—	—
 Fókusz nagy. idő	Nincs határért.	—
 Eredeti fókuszállít.	x1,0	—
AF Fókuszállítás	Be	—

MENU elemek	Alapértelmezett beállítási érték	A [Kamera beállít. visszaállít.] paranccsal visszaállítható
Eredeti fókuszáll.	x1,0	—
Csúcsérték megj.	Ki	—
Csúcsérték szint	Közepes	—
Színcsúcsérték	Fehér	—

(Lejátszás)









A [Lejátszás] menütelek alapértelmezett értékre való visszaállításához válassza a [Gyári beállítás] lehetőséget. Ezek a tételek a [Kamera beállít. visszaállít.] parancs választása esetén sem állnak vissza az alapértelmezett értékekre.

MENU elemek	Alapértelmezett beállítási érték
Lejátsz. adath. kivál.	—
Megtekintő ü.mód	Dátum szerint
Kinagyít	—
Nagyít. er. mérték	Normál mérték
Nagyít. eredeti poz.	Fókuszált poz.
Védelem	—
Értékelés	—
Ért. beáll. (Egyéni g.)	—
Töröl	—
2x nyomás: törlés	Ki
Törlés megerős.	"V.von" előbb
Vágás	—
Forgatás	—
Másolás	—
Fotórögzítés	—
JPEG/HEIF váltás	JPEG
Foly. vissza. Idők.	—
Lejátsz. seb. Idők.	5
Diabemutató (Ismétlés)	Ki
Diabemutató (Időköz)	3 másodperc
Kép index	9 kép
Csoportként jel. meg	Ki
Megjelenít. forgatása	Automatikus

MENU elemek	Alapértelmezett beállítási érték
 Fókuszkeret kijelz	Ki
Dátum-idő megj. kép	—
Képléptetés beállítás ( Első tárcsa)	Egyesével
Képléptetés beállítás ( Hát. L tárcsa)	Egyesével
Képléptetés beállítás ( Hát. R tárcsa)	Egyesével

(Hálózat)

A [Hálózat] menütelek alapértelmezett értékre való visszaállításához válassza a [Gyári beállítás] vagy [Hálózat beáll. vissza.] lehetőséget. Ezek a tételek a [Kamera beállít. visszaállít.] parancs választása esetén sem állnak vissza az alapértelmezett értékekre.













MENU elemek	Alapértelmezett beállítási érték
Okostel.-kapcsolat	—
PC távkapcsolat fun. (PC távkapcsolat)	Ki
PC távkapcsolat fun. (Összeparosítás)	—
PC távkapcsolat fun. (Wi-Fi Direct infók.)	—
 Kiv. kam.án, küld. ( Küldés)	—
 Kiv. kam.án, küld. (Küldött kép mérete)	2M
 Kiv. kam.án, küld. (RAW+J/H küld. cél)	JPEG és HEIF
 Kiv. kam.án, küld. ( Küldési cél)	Csak Proxy
 Kiv. kam.án, küld. (Shot Mark-mozgókép)	15 mp-es vágás
 Átvit. áll. visszaáll.	—
 Csatl. kikapcs.-kor	Ki
Távoli felvételi beáll. (Állókép ment. helye)	Cél + kamera
Távoli felvételi beáll. (Kép mentési mérete)	2M
Távoli felvételi beáll. (RAW+J Kép ment.)	Csak JPEG
Távoli felvételi beáll. (RAW+H Kép ment.)	Csak HEIF
Távoli felvételi beáll. (Mentési JPEG méret)	Nagy méret
Távoli felvételi beáll. (Mentési HEIF méret)	Nagy méret
FTP átvitel funkció (FTP funkció)	Ki
FTP átvitel funkció (Szerver beállítás)	Szerver 1
FTP átvitel funkció (FTP beáll. ment./tölt.)	—
FTP átvitel funkció ([Célcsoport] a [FTP átvitel] alatt)	Ez a dátum
FTP átvitel funkció ([Állókép/Mozgókép] a [FTP átvitel] alatt)	Összes

MENU elemek	Alapértelmezett beállítási érték
FTP átvitel funkció ([Célkép (Értékelés)] a [FTP átvitel] alatt)	Összes
FTP átvitel funkció ([Célmozgóképek (S)] a [FTP átvitel] alatt)	Összes
FTP átvitel funkció ([Célkép (védett)] a [FTP átvitel] alatt)	Összes
FTP átvitel funkció ([Átvitel állapota] a [FTP átvitel] alatt)	Összes
FTP átvitel funkció (FTP-hibainform. megjel.)	—
FTP átvitel funkció (FTP eredmény megj.)	—
FTP átvitel funkció (Automatikus FTP-átvitel)	Ki
FTP átvitel funkció (Automatikus FTP-cél)	Állókép
FTP átvitel funkció (RAW+J/H Átviteli cél)	JPEG és HEIF
FTP átvitel funkció (JPEG-méret átvitele)	Nagy méret
FTP átvitel funkció (HEIF-méret átvitele)	Nagy méret
FTP átvitel funkció (Px Átviteli cél)	Csak Proxy
FTP átvitel funkció (FTP energiatakarék.)	Ki
▶■ USB-streamelés (Kimeneti felb./képszb.)	HD(1080p) 30p/HD(1080p) 25p
▶■ USB-streamelés (M.képrögz. stream közb.)	Letiltás
Wi-Fi kapcsolat	Ki
WPS nyomó	—
Csatlak. pont beállít.	—
Wi-Fi frekvenciasáv	2,4 GHz
Vez. Wi-Fi info. megj.	—
SSID/Jelsz. vissza.	—
Bluetooth funkció	Ki
Összepárosítás	—
Összep. eszk. kez.	—
Bluetooth távirányító	Ki
Eszköz cím megjel.	—
LAN IP-cím beállítása	Automatikus
Vez. LAN info. megj.	—
USB-LAN kapcsolat	—
USB-LAN megsz.	—
Internetmegosztás csatl.	—

MENU elemek	Alapértelmezett beállítási érték
Internetmegosz. megsz.	—
Repülési mód	Ki
Eszköz nevét szerk.	—
Főtanúsítvány imp.	—
Hozzáf. hit. beáll. (Hozzáférési hitelesít.)	Be
Hozzáf. hit. beáll. (Felhasználó)	—
Hozzáf. hit. beáll. (Jelszó)	—
Hozzáf. hit. beáll. (Jelszó létrehozása)	—
Hozzáf. hit. info	—
Biztonság(IPsec) (IPsec)	Ki
Biztonság(IPsec) (Cél IP cím)	—
Biztonság(IPsec) (Megosztott kulcs)	—
Hálózat beáll. vissza.	—















(Beállítások)

A [Beállítások] menütelek alapértelmezett értékre való visszaállításához válassza a [Gyári beállítás] lehetőséget. Ezek a tételek a [Kamera beállít. visszaállít.] parancs választása esetén sem állnak vissza az alapértelmezett értékekre.

MENU elemek	Alapértelmezett beállítási érték
 Nyelv	—
Zóna/Dát./Idő beál. (Zóna beállítás)	—
Zóna/Dát./Idő beál. (Téli-nyári időszak)	Ki
Zóna/Dát./Idő beál. (Dátum/Idő)	—
Zóna/Dát./Idő beál. (Dátum formátum)	—
NTSC/PAL választó	—
Beállít. visszaállítása	—
Beáll. ment./betölt.	—
 Egy.gomb/tárcsab ( Első tárcsa)	Av/Tv (Av M mód)
 Egy.gomb/tárcsab ( Hát. L tárcsa)	Av/Tv (Tv M mód)
 Egy.gomb/tárcsab ( Hát. R tárcsa)	 Expoz. kompenz.
 Egy.gomb/tárcsab (Vezérlőkerék)	Nincs beállítva
 Egy.gomb/tárcsab (1 Gomb testreszab.)	 Fehéregyensúly
 Egy.gomb/tárcsab (2 Gomb testreszab.)	 Fókuszmező

MENU elemek	Alapértelmezett beállítási érték
Egy.gomb/tárcsab (3 Gomb testreszab.)	Fókusz mód
Egy.gomb/tárcsab (4 Gomb testreszab.)	Érintő Vezérlés vál.
Egy.gomb/tárcsab (Választó. köz. gomb)	Fókusz norma
Egy.gomb/tárcsab (Középső gomb funk.)	Nincs beállítva
Egy.gomb/tárcsab (Bal gomb funkciója)	Képtovább.mód
Egy.gomb/tárcsab (Jobb gomb funk.)	ISO
Egy.gomb/tárcsab (Lefelé nyíl gomb)	Nincs beállítva
Egy.gomb/tárcsab (AEL gomb funkciója)	AEL tartás
Egy.gomb/tárcsab (AF-ON gomb)	AF be
Egy.gomb/tárcsab (MOVIE gomb)	Mozgóképfelvétel
Egy.gomb/tárcsab (Fókuszrögzít. Gomb)	Fókuszrögzítés
Egy.gomb/tárcsab (Első tárcsa)	Egyéni () követés
Egy.gomb/tárcsab (Hát. L tárcsa)	Egyéni () követés
Egy.gomb/tárcsab (Hát. R tárcsa)	Egyéni () követés
Egy.gomb/tárcsab (Vezérlőkerék)	Egyéni () követés
Egy.gomb/tárcsab (1 Gomb testreszab.)	Egyéni () követés
Egy.gomb/tárcsab (2 Gomb testreszab.)	Egyéni () követés
Egy.gomb/tárcsab (3 Gomb testreszab.)	Egyéni () követés
Egy.gomb/tárcsab (4 Gomb testreszab.)	Egyéni () követés
Egy.gomb/tárcsab (Választó. köz. gomb)	Egyéni () követés
Egy.gomb/tárcsab (Középső gomb funk.)	Egyéni () követés
Egy.gomb/tárcsab (Bal gomb funkciója)	Önkioldó
Egy.gomb/tárcsab (Jobb gomb funk.)	Egyéni () követés
Egy.gomb/tárcsab (Lefelé nyíl gomb)	Egyéni () követés
Egy.gomb/tárcsab (AEL gomb funkciója)	Egyéni () követés
Egy.gomb/tárcsab (AF-ON gomb)	Egyéni () követés
Egy.gomb/tárcsab (MOVIE gomb)	Mozgóképfelvétel
Egy.gomb/tárcsab (Fókuszrögzít. Gomb)	Egyéni () követés
Egyéni gomb beál (1 Gomb testreszab.)	Egyéni (/) köv.
Egyéni gomb beál (2 Gomb testreszab.)	Egyéni (/) köv.
Egyéni gomb beál (3 Gomb testreszab.)	Védelem

MENU elemek	Alapértelmezett beállítási érték
 Egyéni gomb beál (MOVIE gomb)	Egyéni ( / ) köv.
 Egyéni gomb beál (Fn/  gomb)	 Küldés
Fn menü beállításai	—
Más álló/mozgó beá	—
DISP (Kép. megj.) b. (Kijelző)	—
DISP (Kép. megj.) b. (Kereső)	—
 REC zár gombbal	Ki
Zoom gyűrű forgatás	Bal(W)/Jbb(T)
 Egy.gomb/táracsab	—
 Egy.gomb/táracsab	—
Táracsám beállítások	—
Av/Tv forgatás	Normál
Funk. gyűrű(Lencse)	Fókusz mozg.
Működés részek zár	Ki
Érintő Vezérlés	Be
Érintés érzékenys.	Normál
É.képernyő/É.felület	Csak érintőkép.
Érintőpanel beállít. (Pöccintés felfelé)	Ki
Érintőfelület beállít. (Műv. függ. tájol.-ban)	Be
Érintőfelület beállít. (Érintési pozíció mód)	Abszolút pozíció
Érintőfelület beállít. (Műveleti terület)	 Jobb 1/2
Érintő vez. felv. közb.	Érintő követés
Képernyőolvasó (Képernyőolvasó)	Ki
Képernyőolvasó (Sebesség)	Normál
Képernyőolvasó (Hangerő)	7
Kereső/Kijelző vál.	Automatikus
Képernyő fényerő.	Kézi
Kereső fényereje	Automatikus
Kereső színhőmérs.	±0
Keresőkép mérték	Normál
 Megjel. minősége	Normál

MENU elemek	Alapértelmezett beállítási érték
 Kereső képséb.	Normál
Képernyő megf. ir.	Automatikus
TC/UB Megj. beáll.	Számláló
Gamma kijelz. segéd	Ki
Gamma kij. seg. típ.	Automatikus
 Hátralévő felv. kij.	Nem jelenít meg
 Auto visszanéz.	Ki
 Auto. képernyő KI	Nem kapcsol KI
Energiatak. ü.m. kez.	1 perc
Képernyő energiatak	Mindk. összek.
Auto. Klkapcs. hőm.	Normál
Hangerő beállítások	7
 4ch hangmonitor	CH1/CH2
Audió jelek	Be
USB-csatl.-i mód	Kiv. csatl. után
USB LUN Beállítás	Több
USB töltés	Be
 HDMI felbontás	Automatikus
 HDMI kim. beáll. (HDMI-kim. felv. adath.)	Be
 HDMI kim. beáll. (Kimeneti felbontás)	Automatikus
 HDMI kim. beáll. (4K kimenet beá.(HDMI))	60p 10bit/50p 10bit
 HDMI kim. beáll. (RAW kimenet)	Ki
 HDMI kim. beáll. (RAW kimenet beállításai)	60p/50p
 HDMI kim. beáll. (RAW ki. színspektruma)	S-Gamut3.Cine/S-log3
 HDMI kim. beáll. (Time Code kimenet)	Ki
 HDMI kim. beáll. (REC vezérlés)	Ki
 HDMI kim. beáll. (4ch hangkimenet)	CH1/CH2
HDMI info. megjelen.	Be
HDMI-VEZÉRLÉS	Be
Felvételjelző mód	Üzem. elérés
Porlerakódás csökk. (Érzékelő tisztítása)	—

MENU elemek	Alapértelmezett beállítási érték
Porlerakódás csökk. (Zár kikapcsoláskor)	Ki
Auto. pixelleképezés	Be
Pixelleképezés	—
Verzió	—
Sorozatszám megj.	—
Adatvédelmi nyilatk.	—
Védjegy	—

☆ (Én menüm)

A [Én menüm] menütételek alapértelmezett értékre való visszaállításához válassza a [Gyári beállítás] vagy [Összes törlése] lehetőséget. Ezek a tételek a [Kamera beállít. visszaállít.] parancs választása esetén sem állnak vissza az alapértelmezett értékekre.

MENU elemek	Alapértelmezett beállítási érték
Elem hozzáadás	—
Elem rendezés	—
Elem törlése	—
Oldal törlése	—
Összes törlése	—
Megj. Én menümből	Ki

Digitális fényképezőgép cserélhető objektívvel
ILCE-7RM5 α7RV

Műszaki adatok

Fényképezőgép

[Rendszer]

Fényképezőgép-típus

Digitális fényképezőgép cserélhető objektívvel

Objektív

Sony E-mount objektív

[Képzékelő]

Képfarmátum

35 mm-es teljes képmezős (35,7 mm × 23,8 mm), CMOS képzékelő

A fényképezőgép hasznos képpontjainak száma

Kb. 61 000 000 képpont

A fényképezőgép összes képpontjának száma

Kb. 62 500 000 képpont

[SteadyShot]

Rendszer

Fényképezőgépbe épített érzékelőeltolósos képstabilizáló rendszer

[Porvédelem]

Rendszer

Antisztatikus bevonaton és ultrahangos rezgésen alapuló porvédő funkció

[Autofókusz rendszer]

Érzékelőrendszer

Fázisérzékelő rendszer/kontrasztérzékelő rendszer

Érzékenységi tartomány

–4 EV és +20 EV között (ISO 100 egyenérték mellett, F2,0)

AF segédfény

Kb. 0,3 m és 3,0 m között (FE 28-70 mm F3.5-5.6 OSS használata esetén)

[Elektronikus kereső]

Típus

1,6 cm-es (0,64-s típusú) elektronikus kereső

Összes képpont száma

9 437 184 képpont

A kereső lefedettsége

100%

Nagyítás

Kb. 0,90× 50 mm-es objektívvel végtelennél, –1 m⁻¹

Szempont

Kb. 25 mm a nézőkétől és kb. 21 mm a nézőke keretétől –1 m⁻¹ esetén

Dioptriaállítás

-4,0 m⁻¹ és +3,0 m⁻¹ között

[Képernyő]

LCD-képernyő

8,0 cm (3,2-s típus) TFT-meghajtó, érintőképernyő

Összes képpont száma

2 095 104 képpont

[Expozícióvezérlés]

Mérésmód

1 200 zónát értékelő mérés

Fénymérési tartomány

-3 EV és +20 EV között (ISO 100 egyenérték mellett, F2,0 objektívvel)

ISO érzékenység (ajánlott expozíciós index)

Állóképek: ISO 100 és ISO 32 000 között (Kiterjesztett ISO: minimum ISO 50, maximum ISO 102 400), [ISO AUTO] (ISO 100 és ISO 12 800 között, a maximális és a minimális érték beállítható.)

Mozgóképek: ISO 100 és ISO 32 000 egyenérték között, [ISO AUTO] (ISO 100 és ISO 12 800 egyenérték között, a maximális és a minimális érték beállítható.)

Expozíciókompenzáció

±5,0 EV (1/3 EV és 1/2 EV lépés között váltható)

[Zár]

Típus

Elektronikus vezérlésű, függőleges-traverz, fókusz síkban elhelyezett típus

Sebességtartomány

Állóképek: 1/8000 másodperc – 30 másodperc között, BULB

Mozgóképek: 1/8000 másodperc – 1/4 másodperc (1/3 EV lépés)

60p-kompatibilis eszközök: max. 1/60 másodperc AUTO üzemmódban (max. 1/30 másodperc Automatikus lassú exponálás módban)

50p-kompatibilis eszközök: max. 1/50 másodperc AUTO üzemmódban (max. 1/25 másodperc Automatikus lassú exponálás módban)





Vakuszinkronizálási sebesség (Sony gyártmányú vaku használata esetén)

1/250 másodperc (teljes képmezős)

1/320 másodperc (APS-C méret)

[Folyamatos felvétel]

Folyamatos felvétel sebessége

 (Folyamatos felvétel: Hi+): Maximum kb. 10 kép/másodperc /  (Folyamatos felvétel: Hi): Maximum kb. 8 kép/másodperc /  (Folyamatos felvétel: Mid): Maximum kb. 6 kép/másodperc /  (Folyamatos felvétel: Alacsony): Maximum kb. 3 kép/másodperc

- Saját szabványunkon alapuló mérési móddal. A folyamatos fényképezés sebessége a fényképezés körülményeitől függően kisebb lehet.

[Felvételi formátum]

Fájlformátum

JPEG (DCF Ver. 2.0, Exif Ver. 2.32 és MPF Baseline-kompatibilis), HEIF (MPEG-A MIAF-kompatibilis), RAW (Sony ARW 4.0 formátummal kompatibilis)

Mozgóképek (XAVC HS formátum)

XAVC Ver2.0: MP4 formátummal kompatibilis

Videó: MPEG-H HEVC/H.265

Audió: LPCM 2-csat. (48 kHz 16 bit), LPCM 4-csat. (48 kHz 24 bit)^{*1}, LPCM 2-csat. (48 kHz 24 bit)^{*1}, MPEG-4 AAC-LC 2-csat.^{*2}

Mozgóképek (XAVC S formátum)

XAVC Ver2.0: MP4 formátummal kompatibilis

Videó: MPEG-4 AVC/H.264

Audió: LPCM 2-csat. (48 kHz 16 bit), LPCM 4-csat. (48 kHz 24 bit)^{*1}, LPCM 2-csat. (48 kHz 24 bit)^{*1}, MPEG-4 AAC-LC 2-csat.^{*2}

^{*1} Ha olyan kiegészítőket használ a több illesztőfelületű vakusinnel, amelyek támogatják a 4 csatornás kimenetet és 24 bitet

^{*2} Proxy mozgóképek

[Felvételi adathordozó]

CFexpress Type A memóriakártyák, SD kártyák

[Nyílás]

SLOT 1/SLOT 2

Nyílás CFexpress Type A memóriakártyák, SD kártyák számára (UHS-I és UHS-II-kompatibilis)

Támogatja a két memóriakártya közötti műveleteket.

[Bemeneti/kimeneti aljzatok]

USB Type-C csatlakozó

SuperSpeed USB 10Gbps (USB 3.2)

Kompatibilis az USB Power Delivery szabvánnyal

Multi-/micro-USB csatlakozó*

Hi-Speed USB (USB 2.0)

* Támogatja a Micro USB kompatibilis eszközöket.

HDMI

„A” típusú HDMI aljzat



(Mikrofon) csatlakozó

Ø 3,5 mm-es sztereó mini aljzat



(Fejhallgató) csatlakozó

Ø 3,5 mm-es sztereó mini aljzat



(Vakuszinkronizálás) csatlakozó

[Tápellátás, általános]

Névleges tápfeszültség

7,2 V 

Teljesítményfelvétel

FE 28-70 mm F3.5-5.6 OSS használatakor

A kereső használatakor: kb. 4,5 W (fényképezés közben)/kb. 6,8 W (mozgóképek készítése közben)

A képernyő használatakor: kb. 3,7 W (fényképezés közben)/kb. 6,6 W (mozgóképek készítése közben)

Működési hőmérséklet

0 °C és 40 °C között

Tárolási hőmérséklet

-20 °C és 55 °C között

Méret (Szé/Ma/Mé) (körülbelül)

131,3 × 96,9 × 82,4 mm

131,3 × 96,9 × 72,3 mm (a markolattól a képernyőig)

Tömeg (körülbelül)

723 g (akkumulátorral, SD kártyával)

Mikrofon

Sztereó

Hangszóró

Monó

Exif Print

Kompatibilis

PRINT Image Matching III

Kompatibilis

[Vezeték nélküli LAN]

WW282174 (lásd a fényképezőgép alján lévő adattáblát)

Támogatott formátum

IEEE 802.11 a/b/g/n/ac

Frekvenciasáv

2,4 GHz / 5 GHz

Biztonság

WEP/WPA-PSK/WPA2-PSK

Csatlakozási mód

Wi-Fi Protected Setup™ (WPS)/Kézi

Hozzáférési mód

Infrastruktúra mód

WW529928 (lásd a fényképezőgép alján lévő adattáblát)

Támogatott formátum

IEEE 802.11 b/g/n

Frekvenciasáv

2,4 GHz

Biztonság

WEP/WPA-PSK/WPA2-PSK

Csatlakozási mód

Wi-Fi Protected Setup™ (WPS)/Kézi

Hozzáférési mód

Infrastruktúra mód

[Bluetooth kommunikáció]

Bluetooth szabvány Ver. 5.0

Frekvenciasáv

2,4 GHz

Akkumulátortöltő BC-QZ1 / BC-QZ1 T

Névleges tápfeszültség

100 – 240 V  , 50/60 Hz, 0,38 A

Névleges kimenet

8,4 V  , 1,6 A

Újratölthető akkumulátor, NP-FZ100



Névleges feszültség

7,2 V 

A formavilág és a műszaki adatok előzetes bejelentés nélkül változhatnak.

Digitális fényképezőgép cserélhető objektívvel
ILCE-7RM5 α7RV

Védjegyek

- Az „α” a Sony Group Corporation védjegye.
- Az XAVC S és a(z)  a Sony Group Corporation védjegye.
- Az XAVC HS és a(z)  a Sony Group Corporation védjegye.
- A Mac az Apple Inc. védjegye az Egyesült Államokban és más országokban.
- Az USB Type-C® és az USB-C® az USB Implementers Forum bejegyzett védjegye.
- A HDMI és a HDMI High-Definition Multimedia Interface kifejezések, valamint a HDMI embléma a HDMI Licensing Administrator, Inc. védjegyei vagy bejegyzett védjegyei az Amerikai Egyesült Államokban és más országokban.
- A Microsoft és a Windows a Microsoft Corporation bejegyzett védjegye vagy védjegye az Egyesült Államokban és/vagy más országokban.
- Az SDXC logó az SD-3C, LLC védjegye.
- A CFexpress Type A embléma védjegy a CompactFlash Association.
- A Wi-Fi, a Wi-Fi logó és a Wi-Fi Protected Setup a Wi-Fi Alliance bejegyzett védjegye vagy védjegye.
- A Bluetooth® szöveg és embléma a Bluetooth SIG, Inc. tulajdonában álló bejegyzett védjegyek, és ezeket a védjegyeket a Sony Group Corporation és leányvállalatai licencmegállapodás keretében használják.
- A QR Code a Denso Wave Inc. védjegye.
- Az útmutatóban előforduló egyéb rendszer- és terméknevek azok fejlesztőinek vagy gyártóinak védjegyei vagy bejegyzett védjegyei. Ugyanakkor előfordulhat, hogy a ™ és az ® szimbólum nem minden esetben jelenik meg ebben az útmutatóban.

Digitális fényképezőgép cserélhető objektívvel
ILCE-7RM5 α7RV

Licenc

Megjegyzések a licenckel kapcsolatban

A készülékhez olyan szoftverek vannak mellékelve, amelyek használatára a szoftvertulajdonosok licencszerződésai vonatkoznak. Ezen szoftverek szerzői jogaival bíró tulajdonosok kérésére kötelességünk tájékoztatni önt az alábbiakról. A licenckel (angol nyelven) megtalálhatók a készülék belső memóriájában. Ha el akarja olvasni a „PMHOME” - „LICENSE” mappában lévő licenckel, hozzon létre háttértár kapcsolatot a készülék és a számítógép között.

AZ AVC SZABADALOMPORTFÓLIÓ LICENC ALAPJÁN EZT A TERMÉKET A VÁSÁRLÓ SZEMÉLYES CÉLLAL VAGY MÁS, ELLENSZOLGÁLTATÁSSAL NEM JÁRÓ CÉLOKKAL A KÖVETKEZŐKRE HASZNÁLHATJA:

(i) AZ AVC SZABVÁNY SZERINT VIDEÓT KÓDOLHAT („AVC VIDEÓ”)

ÉS/VAGY

(ii) DEKÓDOLHAT OLYAN AVC-VIDEÓT, AMELYET EGY SZEMÉLYES TEVÉKENYSÉGET FOLYTATÓ VÁSÁRLÓ KÓDOLT ÉS/VAGY AMELYET AVC-VIDEÓK FORGALMAZÁSÁRA FELJOGOSÍTOTT VIDEOFORGALMAZÓTÓL SZERZETT BE.

A LICENCJOG NEM VONATKOZIK ÉS NEM TERJESZTHETŐ KI MÁSFAJTA HASZNÁLATRA. TOVÁBBI INFORMÁCIÓK, BELEÉRTVE A PROMÓCIÓS, BELSŐ ÉS KERESKEDELMIS HASZNÁLATTAL ÉS A LICENCCSEL KAPCSOLATOSAKAT, AZ MPEG LA, L.L.C. CÍMRŐL SZEREZHETŐK BE.

LÁSD: [HTTPS://WWW.MPEGLA.COM](https://www.mpegla.com)

A patentlist.accessadvance.com oldalon felsorolt HEVC szabadalmak egy vagy több igénypontjának hatálya alá tartozik.



A felhasznált GNU GPL/LGPL szoftverről

A termékhez mellékelte szoftver olyan szerzői jogokkal védett szoftverösszetevőket tartalmaz, amelyek használatához a GPLv2 és más, a forráskódhoz való hozzáférést megkövetelő licenckel adnak engedélyt. A GPLv2 (és más licenckel) előírásaival összhangban ezekhez a forráskódokhoz a <https://www.sony.net/Products/Linux/> oldalon hozzáférhet.

A GPLv2 előírásokkal összhangban a forráskódot fizikai adathordozón is megkaphatja tőlünk a termék utolsó átvételétől számított három évig, ha ezt a <https://www.sony.net/Products/Linux/> oldalon egy űrlapon keresztül kérvényezi.

Ez az ajánlat érvényes mindenkire, akihez az információk eljutottak.

Digitális fényképezőgép cserélhető objektívvel
ILCE-7RM5 α7RV

Hibaelhárítás

Ha a készülék használata közben rendellenességet tapasztal, próbálja meg az alábbi megoldásokat.

- 1 Vegye ki az akkumulátoregységet, és körülbelül egy perc múlva helyezze be újra, majd kapcsolja be a készüléket.**
- 2 Inicializálja a beállításokat.**
- 3 Forduljon a forgalmazóhoz vagy a helyileg illetékes szervizhez. Az e termékkel kapcsolatos további információk és a gyakran feltett kérdésekre adott válaszok a Vevőszolgálat honlapján olvashatók.
<https://www.sony.net/>**

Kapcsolódó témák

- [Beállít. visszaállítása](#)

Digitális fényképezőgép cserélhető objektívvel
ILCE-7RM5 α7RV

Figyelmeztető üzenetek

Zóna/dátum/idő beállítása.

- Állítsa be a zónát, a dátumot és az időt. Ha hosszú időn át nem használta a készüléket, töltsse fel a beépített segédakkumulátort.

A tápellátás elégtelen.

- A képek másolása vagy a képérzékelő tisztítása funkció nem működik, mert az akkumulátor töltöttségi szintje alacsony. Töltsse fel az akkumulátoregységet, vagy számítógéphez stb. csatlakoztatással biztosítsa a fényképezőgép áramellátását.

Memóriakártya nem használható. Formázza?

- A memóriakártyát számítógéppel formázták, és módosult a fájlformátum. Válassza a [Bevitel] gombot, majd formázza meg a memóriakártyát. Újra használhatja a memóriakártyát, azonban a memóriakártyán lévő minden korábbi adat törlődik. A formázás hosszabb időt vehet igénybe. Ha az üzenet továbbra is megjelenik, cserélje ki a memóriakártyát.

Memóriakártya hiba

- Nem kompatibilis memóriakártya van behelyezve.
- A formázás nem sikerült. Formázza meg újra a memóriakártyát.

A memóriakártya nem olvasható. Helyezze be újra.

- Nem kompatibilis memóriakártya van behelyezve.
- Sérült a memóriakártya.
- Szennyezettek a memóriakártya érintkezői.

Memóriakártya zárolva.

- A használt memóriakártya rendelkezik írás- vagy törlésvédelmi kapcsolóval, és a kapcsoló LOCK állásban van. Állítsa át a kapcsolót írást engedélyező állásba.

Nem nyitható a zár, mivel nincs behelyezve a memóriakártya.

- A [📷 Felvevő adathord.] vagy [▶ Felvevő adathord.] beállítással kiválasztott memóriakártya-nyílásba nem lett memóriakártya helyezve.
- Ha azt akarja, hogy akkor is kioldjon a zár, amikor nincs memóriakártya a fényképezőgépben, állítsa a [Kiold m.kártya nélkül] opciót [Engedélyezés] értékre. Ebben az esetben a készülék nem menti el a képeket.

Előfordulhat, hogy e memória- kártyára nem lehet normálisan rögzíteni vagy róla lejátszani.

- Nem kompatibilis memóriakártya van behelyezve.

Végrehajtás...

- Zajcsökkentés történik. A zajcsökkentési folyamat közben nem készíthet újabb felvételt.

Nem tudja kijelezni.

- Előfordulhat, hogy más készülékkel készített képek, illetve számítógéppel módosított képek nem jeleníthetők meg.

- A számítógéppel való feldolgozás, például a képfájlok törlése belső ellentmondásokat okozhat a képrekezelő fájlokban. Javítsa ki a képrekezelő fájlokat.

Ellenőrizze a felszerelt lencsét. Nem támogatott lencséhez, állítsa át a menüben a "Kiold lencse n."-t "Engedélyezés"-re.

- Az objektív nem megfelelően, vagy egyáltalán nincs csatlakoztatva. Ha az üzenet csatlakoztatott objektív esetén jelenik meg, csatlakoztassa újra az objektívet. Ha az üzenet gyakran megjelenik, ellenőrizze, hogy a készülék és az objektív érintkezői tiszták-e.
- Ha a készüléket csillagászati távcsőhöz vagy hasonló készülékhez csatlakoztatja, vagy ha nem támogatott objektívet használ, állítsa a [ Kiold lencse n.] opciót [Engedélyezés] értékre.

A fényképezőgép túl meleg. Hagyja hűlni.

- A folyamatos felvételkedzés következtében felforrósodott a készülék. Kapcsolja ki a készüléket, és várjon, amíg a készülék lehűl annyira, hogy újra készen áll a felvételkedzésre.

(Figyelmeztetés túlmelegedésre)

- Hosszú ideig rögzített képeket, ezért a készülék felmelegedett.



(Képrekezelő fájl hiba)

- A képek száma túllépi azt a mennyiséget, amellyel a készülék még képes adatkezelést folytatni a képrekezelő fájlban.

(Képrekezelő fájl hiba)

- A képrekezelő fájlba történő regisztrálás nem lehetséges. Importálja számítógépre az összes képet, és állítsa helyre a memóriakártyát.

Képrekezelő fájl hiba

- Valamilyen probléma van a képrekezelő fájllal. Válassza a következőket: MENU →  /  (Felvétel) → [Adathordozó] → [ Képrekezelő fájl helyre.].

Rendszer hiba

Fényképezőgép hiba. Kapcsolja ki, majd újra be a készüléket.

- Vegye ki az akkumulátoregységet, majd helyezze vissza. Ha az üzenet gyakran megjelenik, forduljon a helyileg illetékes Sony szervizhez.

Képrekezelő fájl hiba. Helyreállítja?

- Nem lehet mozgóképet rögzíteni vagy lejátszani, mert a képrekezelő fájl sérült. Állítsa helyre a képrekezelő fájlt a képernyőn megjelenő utasításokat követve.

Nem tud képet nagyítani.

Nem tudja a képet forgatni.

- Előfordulhat, hogy a más készülékkel készített képek nem nagyíthatók ki vagy forgathatók el.

Nem lehet több mappa.

- A memóriakártyán lévő egyik mappa első három számjegye „999.” Nem hozható létre több mappa a fényképezőgépen.

Kapcsolódó témák

- [Megjegyzések a memóriakártyával kapcsolatban](#)

- A fényképezőgép kezdeti beállításának elvégzése
- Formázás
- Kiold m.kártya nélkül
- Kiold lencse n. (állókép/mozgókép)
- Képez.fájl helyre. (állókép/mozgókép)

5-044-867-73(1) Copyright 2022 Sony Corporation