

Fotocamera digitale con obiettivo intercambiabile  
ILCE-6700 α6700

## Pagine consigliate della Guida

### [Individuazione delle funzioni dal MENU](#)

È possibile controllare l'elenco delle voci di menu. È anche possibile spostarsi alla pagina di spiegazione per ciascuna voce di menu nell'elenco.

### [Schede di memoria che possono essere utilizzate](#)

Informazioni sulle schede di memoria che è possibile utilizzare con questa fotocamera.

### [Messa a fuoco usando le funzioni di riconoscimento del soggetto](#)

La fotocamera riconosce automaticamente il soggetto e può mettere a fuoco gli occhi ecc. durante la ripresa di immagini.

### [Regolazione delle immagini nel modo automatico \(Stile immagine personale\)](#)

Durante la ripresa con [Auto. intellig.] o [Selezione scena], è possibile regolare facilmente la luminosità e il colore in base alle proprie preferenze con le operazioni tattili.

### [Assegnazione delle funzioni di uso frequente a tasti e manopole \(Imp. T. pers./Man.\)](#)

È possibile assegnare le funzioni di uso frequente ai tasti e alle manopole desiderati.

### [Cntrl remt Bluetooth](#)

È possibile azionare la fotocamera usando un telecomando compatibile con Bluetooth (in vendita separatamente) oppure un'impugnatura di scatto (in vendita separatamente).

## Informazioni di supporto

### [Informazioni importanti e punti essenziali della ripresa](#)

Questo sito web descrive comode funzioni, modi di utilizzo ed esempi di impostazione. Per configurare la fotocamera, consultare il sito web.

### [Firmware, domande e risposte e compatibilità](#)

Questo sito web fornisce aggiornamenti del firmware, domande e risposte e informazioni sulla compatibilità.

## **Conoscenza di base**

Migliora le tue tecniche di scatto apprendendo i fondamenti della fotocamera.

## **Suggerimenti per gli scatti**

Apprendi come scegliere gli obiettivi e le tecniche di scatto nelle varie scene.

### [Come usare la “Guida”](#)

Note sull'uso della fotocamera

### [Precauzioni](#)

[Prestito, trasferimento ad altri o smaltimento della fotocamera e/o della scheda di memoria \(Note sulla protezione delle informazioni riservate\)](#)

[Note sul pacco batteria e sulla carica della batteria](#)

[Note sulla scheda di memoria](#)

[Pulizia del sensore dell'immagine \(Pulizia del sensore\)](#)

[Pulizia](#)

### [Controllo della fotocamera e degli accessori in dotazione](#)

Nomi delle parti

[Lato anteriore](#)

[Lato posteriore](#)

[Lato superiore](#)

[Lati](#)

[Lato inferiore](#)

[Icône di base visualizzate sul monitor](#)

[Icône delle funzioni tattili](#)

[E PZ 16–50mm F3.5–5.6 OSS \(zoom motorizzato\)](#)

[E 18-135mm F3.5-5.6 OSS](#)

Operazioni di base

[Touch panel](#)

[Icone delle funzioni tattili](#)

[Rotellina di controllo](#)

[Manopola Immagine statica/Filmato/S&Q e manopola del modo](#)

[Tasto MENU](#)

[Menu principale \(elenco delle impostazioni di ripresa\)](#)

[Tasto Fn \(funzione\)](#)

[Tasti C \(personalizzati\)](#)

[Tasto DISP \(Impostazione display\)](#)

[Tasto Cancellazione](#)

[Tasto AF-ON](#)

[Manopola anteriore e manopola posteriore](#)

[Schermata della tastiera](#)

[Guida nella fotocam.](#)

## Preparazione della fotocamera/operazioni di ripresa di base

### Caricamento del pacco batteria

[Inserimento/rimozione del pacco batteria](#)

[Carica della batteria con un adattatore CA o una batteria mobile disponibile in commercio](#)

[Uso del caricabatterie all'estero](#)

[Alimentazione da una presa a muro](#)

[Schede di memoria utilizzabili](#)

[Inserimento/rimozione di una scheda di memoria](#)

[Montaggio/rimozione di un obiettivo](#)

[Esecuzione della configurazione iniziale della fotocamera](#)

### Operazioni di ripresa di base

[Conferma prima della ripresa](#)

[Ripresa di immagini statiche \(Auto. intellig.\)](#)

[Ripresa di filmati \(Auto. intellig.\)](#)

[Individuazione delle funzioni dal MENU](#)

Uso delle funzioni di ripresa

## [Sommario di questo capitolo](#)

---

### Selezione di un metodo di ripresa

- [Auto. intellig.](#)
  - [Selezione scena](#)
  - [Autom./Selez. scena](#)
  - [Regolazione delle immagini nel modo automatico \(Stile immagine personale\)](#)
  - [Program. auto.](#)
  - [Priorità diafram.](#)
  - [Priorità tempi](#)
  - [Espos. manuale](#)
  - [Ripresa Bulb](#)
  - [Impost. timer BULB](#)
  - [Modo ripresa \(S&Q/time-lapse\)](#)
- 

### Comode funzioni per riprendere video e vlog per autoritratti

- [Autoscatto \(filmato\)](#)
  - [Imp. inquadr. autom.](#)
- 

### Messa a fuoco

- [Selezione del metodo di messa a fuoco \(Modo mes. a fuo.\)](#)
  - [Selezione dell'area di messa a fuoco \(Area mes. a fuoco\)](#)
  - [Inseguimento del soggetto \(funzione di inseguimento\)](#)
  - [Mes. fuo. man.](#)
  - [Messa a fuoco manuale diretta \(Fuoco man. dir.\)](#)
- 

### Riconoscimento del soggetto

- [Messa a fuoco usando le funzioni di riconoscimento del soggetto](#)
  - [Ricon. sogg. in AF \(immagine statica/filmato\)](#)
  - [Soggetto da ricon. \(immagine statica/filmato\)](#)
  - [Im. sel. sg. da ric. \(immagine statica/filmato\)](#)
  - [Sel. occh. dx/sx \(immagine statica/filmato\)](#)
  - [Vis. fot. ric. sogg. \(immagine statica\)](#)
-

[Vis. fot. ric. sogg. \(filmato\)](#)

[Registrazione visi \(immagine statica/filmato\)](#)

[Prior. viso regist. \(immagine statica/filmato\)](#)

[Selezione di una persona da inseguire \(Sel. viso da inseguire\)](#)

## Utilizzo delle funzioni di messa a fuoco

[Mes. fuoco standard](#)

[Regolazione delle impostazioni dell'area di messa a fuoco in base all'orientamento della fotocamera \(orizzontale/verticale\) \(Cb. Area AF V/O\)](#)

[Registrazione dell'area di messa a fuoco corrente \(Registraz. area AF\)](#)

[Cancellazione di un'area AF registrata \(Ann. area AF reg.\)](#)

[Lim. area mes. fco \(immagine statica/filmato\)](#)

[Circ. pto ms. fco \(immagine statica/filmato\)](#)

[Qua. mov. fot. AF \(immagine statica/filmato\)](#)

[Col. fotog. ms. fco \(immagine statica/filmato\)](#)

[Canc. auto. area AF](#)

[Vis. area dur. inseq.](#)

[Visual. area AF-C](#)

[Area a rilev. di fase](#)

[Sensib. inseq. AF](#)

[Vel. transiz. AF](#)

[Sens. cb. sg. AF](#)

[Assistenza AF](#)

[Selettore AF/MF](#)

[F.co man. dir. cont.](#)

[AF con p.scatto](#)

[Attivazione AF](#)

[Blocco Fuoco](#)

[Pre-AF](#)

[Imp. priorità in AF-S](#)

[Imp. priorità in AF-C](#)

[Illuminatore AF](#)

[Avanz. diafr. in AF](#)

[AF Ingr. mes. fuo.](#)

[Ingr. mes. fc. in MF](#)

[Ingrandim. mes. fuo.](#)

[Tem. ing. ms. fco \(immagine statica/filmato\)](#)

[Ingr. mes. fuo. iniz. \(immagine statica\)](#)

[Ingr. mes. fuo. iniz. \(filmato\)](#)

[Mappa messa fuoco](#)

[Visual. eff. cont.](#)

### Regolazione dei modi di esposizione/misurazione esposimetrica

[Comp.esposiz. \(immagine statica/filmato\)](#)

[Visualizzazione dell'istogramma](#)

[Passo esposiz. \(immagine statica/filmato\)](#)

[Rettifica std. esp. \(immagine statica/filmato\)](#)

[Ottimizz. gm. din. \(immagine statica/filmato\)](#)

[Modo mis.esp. \(immagine statica/filmato\)](#)

[Visi mis. es. multi. \(immagine statica/filmato\)](#)

[Pto di espo. spot \(immagine statica/filmato\)](#)

[Blocco AE](#)

[AEL con otturat.](#)

[Otturat. lento aut.](#)

[Vis. mot. zebrato](#)

### Selezione della sensibilità ISO

[ISO \(immagine statica/filmato\)](#)

[Limite gam. ISO \(immagine statica/filmato\)](#)

[ISO AUTO Min. VO](#)

### Bilanciamento del bianco

[Bilanc.bianco \(immagine statica/filmato\)](#)

[Acquisizione di un colore bianco standard per impostare il bilanciamento del bianco \(bilanciamento del bianco personalizzato\)](#)

[Imp. prio. in AWB \(immagine statica/filmato\)](#)

---

[Bloc. AWB ottur.](#)

---

[WB stabile](#)

---

## Impostazioni di ripresa log

[Ripresa log](#)

---

[Impostaz. Ripr. Log](#)

---

[Seleziona LUT](#)

---

[Gestisci i LUT utente](#)

---

[Visualizza LUT](#)

---

## Aggiunta di effetti alle immagini

[Asp. personale \(immagine statica/filmato\)](#)

---

[Profilo foto \(immagine statica/filmato\)](#)

---

[Effetto pelle morb. \(immagine statica/filmato\)](#)

---

## Ripresa con modi di avanzamento (ripresa continua/autoscatto)

[Modo avanzam.](#)

---

[Scatto Multiplo](#)

---

[Autosc.to\(Sing.\)](#)

---

[Autoscat.\(mult.\)](#)

---

[Esp. a forc. cont.](#)

---

[Esp. a forc. sing.](#)

---

[Indicatore durante la ripresa con bracketing](#)

---

[Es. forc. ms. fco.](#)

---

[Esp.forc.WB](#)

---

[Esp. a forc. DRO](#)

---

[Impostaz. bracketing](#)

---

## [Autoscatto \(filmato\)](#)

---

## [Funz. ripr. interv.](#)

---

## Impostazione della qualità dell'immagine e del formato di registrazione

[Formato File \(immagine statica\)](#)

---

[Tipo di file RAW](#)

[Alt. JPEG/HEIF](#)

[Qualità JPEG/Qualità HEIF](#)

[Dimen. im. JPEG/Dim. imm. HEIF](#)

[Rapp.aspetto](#)

[F. immagine HLG](#)

[Spazio colore](#)

[Formato file \(filmato\)](#)

[Impostazioni film. \(filmato\)](#)

[Impostazioni L&R](#)

[Imp. Time-lapse](#)

[Impostaz. proxy.](#)

[Angolo di visione](#)

## Uso delle funzioni a tocco

[Funzionamen. tattile](#)

[Schermo/Tap. tattile](#)

[Impostaz. pan. tattile](#)

[Impos. Tappet. Tatt.](#)

[Messa a fuoco usando le operazioni tattili \(Messa fco tattile\)](#)

[Avvio dell'inseguimento con le operazioni tattili \(Inseguim. tattile\)](#)

[Ripresa con operazioni tattili \(Otturatore tattile\)](#)

[Regolazione dell'esposizione con le operazioni tattili \(AE tattile\)](#)

## Impostazioni dell'otturatore

[Impost. modo sil. \(immagine statica/filmato\)](#)

[Tipo di scatto](#)

[Ottur. a tend. ant. el.](#)

[Scatta senza ob. \(immagine statica/filmato\)](#)

[Scatta senza scheda](#)

[Impost. anti-flicker](#)

[Differenze tra le funzioni \[Ripr. anti-flicker\] e \[Otturatore variab.\]](#)



## Uso dello zoom

- [Le funzioni dello zoom disponibili con questo prodotto](#)
- [Zoom immagine nitida/Zoom digitale \(Zoom\)](#)
- [Intervallo Zoom \(immagine statica/filmato\)](#)
- [Tasto per. v. zoom \(immagine statica/filmato\)](#)
- [Vel. zoom remoto \(immagine statica/filmato\)](#)
- [Informazioni sulla scala dello zoom](#)
- [L'anello zoom ruota](#)

## Uso del flash

- [Uso del flash \(in vendita separatamente\)](#)
- [Modo flash](#)
- [Compens.flash](#)
- [Imp.comp.esp.](#)
- [Flash senza fili](#)
- [Rid.occ.rossi.](#)
- [Blocco FEL](#)
- [Impost. flash esterno](#)
- [Reg\\_imp\\_rip\\_flash](#)

## Riduzione della sfocatura

- [SteadyShot \(immagine statica\)](#)
- [SteadyShot \(filmato\)](#)
- [Reg. SteadyShot \(immagine statica/filmato\)](#)
- [Lunghezza focale SteadyShot \(immagine statica/filmato\)](#)

[Compens. obiet. \(immagine statica/filmato\)](#)

## Riduzione dei disturbi

- [Espos. lunga NR](#)
- [ISO alta NR](#)

## Impostazione della visualizzazione del monitor durante la ripresa

- [Sch. sel. Modo ripr.](#)

[Revis.autom. \(immagine statica\)](#)

---

[Visual. scatti rim. \(immagine statica\)](#)

---

[Vis. linea griglia \(immagine statica/filmato\)](#)

---

[Tipo linea griglia \(immagine statica/filmato\)](#)

---

[Imp. vis. Live View](#)

---

[Antepr. diaframma](#)

---

[Antep. risult. ripresa](#)

---

[Monitoraggio lumin.](#)

---

[Vis. ev. dur. REG](#)

---

[Visualiz. simbolo](#)

---

[Ass. vis. Gamma](#)

---

[Tipo as. vis. Gamma](#)

---

## Registrazione dell'audio dei filmati

[Registrazione audio](#)

---

[Livello registr. audio](#)

---

[Timing uscita audio](#)

---

[Riduz. rumore vento](#)

---

[Imp. audio slit.](#)

---

## Impostazioni TC/UB

[TC/UB](#)

---

[Imp. visual. TC/UB](#)

---

## Video e audio in live streaming

[Streaming USB \(filmato\)](#)

---

## Personalizzazione della fotocamera

[Sommaro di questo capitolo](#)

---

[Funzioni di personalizzazione della fotocamera](#)

---

[Assegnazione di funzioni di uso frequente ai tasti e alle manopole \(Imp. T. pers./Man.\)](#)

---

[Cambiamento temporaneo della funzione della manopola \(Imp. Mia manopola\)](#)

---

Registrazione e richiamo delle impostazioni della fotocamera

[Mem. imp. ripr.](#)

---

[Rich. imp. ripr.](#)

---

[Registrazione delle impostazioni di ripresa su un tasto personalizzato \(Reg. imp. ripr. perso.\)](#)

---

#### Registrazione delle funzioni di uso frequente nel menu delle funzioni

[Impostaz. menu Fn](#)

---

#### Registrazione delle funzioni di uso frequente in Il Mio Menu

[Aggiung. elemento](#)

---

[Ordinare elemento](#)

---

[Annullare elemento](#)

---

[Annullare pagina](#)

---

[Annullare tutto](#)

---

[Vis. da Il Mio Menu](#)

---

#### Regolazione separata delle impostazioni della fotocamera per le immagini statiche e i filmati

[Imp. div. F.imm./Fil.](#)

---

#### Personalizzazione delle funzioni della manopola

[Ruota Av/Tv](#)

---

[Blocco mano./rotel.](#)

---

#### Registrazione di filmati premendo il pulsante di scatto

[REC con t. scatto \(filmato\)](#)

---

#### Impostazioni del monitor/mirino

[Sel. mirino/monitor](#)

---

[Dir. monitor capov.](#)

---

[Imp. DISP \(Vis. sch.\) \(Monitor/Mirino\)](#)

---

#### Visualizzazione

##### [Sommaro di questo capitolo](#)

---

#### Visualizzazione delle immagini

[Riproduzione delle immagini statiche](#)

---

[Ingrandimento di un'immagine in corso di riproduzione \(Ingrandisci\)](#)

---

[Ingrand. ingr. iniz.](#)

---

[Ingrand. posiz. iniz.](#)

---

[Rotazione automatica delle immagini registrate \(Rotazione schermo\)](#)

---

[Riproduzione dei filmati](#)

---

[Impostazioni volume](#)

---

[Mon. audio 4ch \(filmato\)](#)

---

[Riproduzione delle immagini usando la proiezione diapositive \(Proiez.diapo.\)](#)

---

[Rip. con. perint.](#)

---

[Vel. ripr. perInterv](#)

---

## Cambiamento della modalità di visualizzazione delle immagini

[Riproduzione delle immagini nella schermata dell'indice delle immagini \(Indice immagini\)](#)

---

[Passaggio tra immagini statiche e filmati \(Modo visione\)](#)

---

[Visual. come gruppo](#)

---

[Vis. fot. mes. fuo. \(riproduzione\)](#)

---

[Vis. im. data/ora sp.](#)

---

## Impostazione del metodo per passare tra le immagini (Impostaz. salto imm.)

---

## Protezione delle immagini registrate (Proteggi)

---

## Aggiunta di informazioni alle immagini

[Restrizioni](#)

---

[Imp. rest.\(Tas. pers.\)](#)

---

[Rotazione di un'immagine \(Ruota\)](#)

---

## Ritaglio

---

## Estrazione di immagini statiche da un filmato

[Cattura foto](#)

---

[Alt. JPEG/HEIF \(Cattura foto\)](#)

---

## Cancellazione delle immagini

[Cancellazione di più immagini selezionate \(Canc.\)](#)

---

[Canc. prem. 2x](#)

---

[Canc.conferma](#)

---

## Visualizzazione delle immagini su un televisore

## Modifica delle impostazioni della fotocamera

### Impostazioni della scheda di memoria

[Formatta](#)

[Recup. DB imm. \(immagine statica/filmato\)](#)

[Visu. spaz. supp. \(immagine statica/filmato\)](#)

### Impostazioni di file

[Imp. file/cartella](#)

[Selez. cartella REG](#)

[Nuova cartella](#)

[Impostazioni file](#)

[Informaz. copyright](#)

[Scrivere n. serie \(immagine statica/filmato\)](#)

### Impostazioni di rete

[Collegamento Wi-Fi](#)

[Pressione WPS](#)

[Imp. man. punt. acc.](#)

[Banda freq. Wi-Fi \(modelli che supportano 5 GHz\)](#)

[Visualizz. info. Wi-Fi](#)

[Azzera SSID/PW](#)

[Impostazioni Bluetooth](#)

[Cntrl remt Bluetooth](#)

[LAN via cavo \(USB-LAN\)](#)

[USB-LAN/Teth.](#)

[Modo Aeroplano](#)

[Modif. Nome Dispos.](#)

[Imp. di autentic. acc.](#)

[Info su autentic. acc.](#)

[Azzera Impost. Rete](#)

## Impostazioni di mirino/monitor

- [Luminosità monitor](#)
- [Luminosità mirino](#)
- [Temp. colore mirino](#)
- [Mirino Fr. fotog. \(immagine statica\)](#)

## Impostazioni di alimentazione

- [Mon. aut. DISAT. \(immagine statica\)](#)
- [Tempo fino a Ris. en.](#)
- [Risp. en. da monitor](#)
- [Temp. ali. DIS. auto.](#)
- [Visualizza Qualità \(immagine statica\)](#)

## Impostazioni USB

- [Modo Coll. USB](#)
- [Impost. LUN USB](#)
- [Alimentaz. con USB](#)

## Impostazioni di uscita esterna

- [Risoluzione HDMI](#)
- [Imp. out. HDMI \(filmato\)](#)
- [Visualizz. Info HDMI](#)
- [CTRL PER HDMI](#)

## Impostazioni generali

- [Lingua](#)
- [Imp. F. or./Data/Ora](#)
- [Selettore NTSC/PAL](#)
- [Segnali audio](#)
- [Modo luce del video](#)
- [Mapp. pixel auto.](#)
- [Mappatura pixel](#)
- [Versione](#)
- [Visualizza n. di serie](#)

[Informativa privacy](#)

---

[Utilità lett. schermo \(solo per alcuni modelli\)](#)

---

[Logo certificazione \(solo per alcuni modelli\)](#)

---

[Salv./Caric. impost.](#)

---

[Ripristino impostaz.](#)

## Funzioni disponibili con uno smartphone

[Funzioni disponibili con uno smartphone \(Creators' App\)](#)

---

[Abbinamento della fotocamera con uno smartphone \(Conn. smartphone\)](#)

---

### Uso dello smartphone come telecomando

[Uso dello smartphone come telecomando](#)

---

[Imp. ripr. remota](#)

---

### Trasferimento delle immagini su uno Smartphone

[Sel. su fot. e invia \(trasferimento su uno smartphone\)](#)

---

[Reim. stato trasf. \(trasferimento su uno smartphone\)](#)

---

### Collegamento quando la fotocamera è spenta

[Coll crs drnt ali DIS \(smartphone\)](#)

---

[Lettura delle informazioni sulla posizione da uno smartphone](#)

---

## Uso di un computer

[Ambiente consigliato per il computer](#)

---

### Collegamento/scollegamento della fotocamera e di un computer

[Collegamento della fotocamera a un computer](#)

---

[Scollegamento della fotocamera dal computer](#)

---

### Gestione e modifica delle immagini su un computer

[Introduzione al software per computer \(Imaging Edge Desktop/Catalyst\)](#)

---

[Importazione delle immagini sul computer](#)

---

### Controllo della fotocamera da un computer

[Controllo della fotocamera da un computer \(Contr. remoto da PC\)](#)

---

[Imp. ripr. remota](#)

---

[Streaming USB \(filmato\)](#)

---

### [Accessori audio compatibili con la slitta multi interfaccia](#)

---

#### Adattatore di Montaggio

- [Adattatore di Montaggio](#)
  - [Adattatore di Montaggio LA-EA3/LA-EA5](#)
  - [Adattatore di Montaggio LA-EA4](#)
- 

### [Kit adattatore multi batteria](#)

---

### [Durata della batteria e numero di immagini registrabili](#)

---

### [Numero di immagini registrabili](#)

---

### [Tempi di registrazione dei filmati](#)

---

#### Elenco delle icone sul monitor

- [Elenco delle icone sullo schermo per la ripresa di immagini statiche](#)
  - [Elenco delle icone sullo schermo per la ripresa di filmati](#)
  - [Elenco delle icone nella schermata di riproduzione](#)
- 

### [Dati tecnici](#)

---

### [Marchi di fabbrica](#)

---

### [Licenza](#)

---

#### In caso di problemi

### [Soluzione dei problemi](#)

---

### [Messaggi di avvertimento](#)

---



Fotocamera digitale con obiettivo intercambiabile  
ILCE-6700 α6700

## Come usare la “Guida”

La “Guida” fornisce le “Istruzioni per l'uso online”, che sono state progettate per descrivere le funzioni e i metodi di funzionamento di questa fotocamera. Usare la “Guida” per cercare le informazioni necessarie per utilizzare al meglio la fotocamera.

(Le schermate della “Guida” illustrate in questa pagina sono solo di riferimento. Potrebbero differire da quanto effettivamente visualizzato sullo schermo del modello in uso).

### Suggerimento

- Le “Guida di avvio” in dotazione con la fotocamera descrivono i metodi operativi di base e le precauzioni per l'uso. Fare riferimento alla “Guida di avvio” in combinazione con questa “Guida”.

### Icone utilizzate nella “Guida”

- S&Q : Voci di menu visualizzate nei modi di ripresa delle immagini statiche
- S&Q : Voci di menu visualizzate nei modi di registrazione dei filmati e nei modi di ripresa slow-motion/quick motion
- S&Q : Voci di menu visualizzate nei modi di ripresa delle immagini statiche, nei modi di registrazione dei filmati o nei modi di ripresa slow-motion/quick motion

Per ottenere dettagli sul rapporto tra i modi di ripresa e il menu, consultare “[Tasto MENU.](#)”

## Individuazione delle informazioni desiderate

### Metodo A: ricerca per parola chiave

Immettere una parola chiave di ricerca (“bilanciamento del bianco”, “area di messa a fuoco”, ecc.) e utilizzare i risultati della ricerca per visualizzare la pagina di descrizione desiderata. Se si immettono due o più parole chiave separandole con spazi (vuoti), è possibile cercare le pagine che contengono tutte queste parole chiave.

### Metodo B: visualizzazione del sommario

Selezionare un titolo dal sommario per visualizzare la pagina di descrizione.

Schermata visualizzata su un computer



Schermata visualizzata su uno smartphone

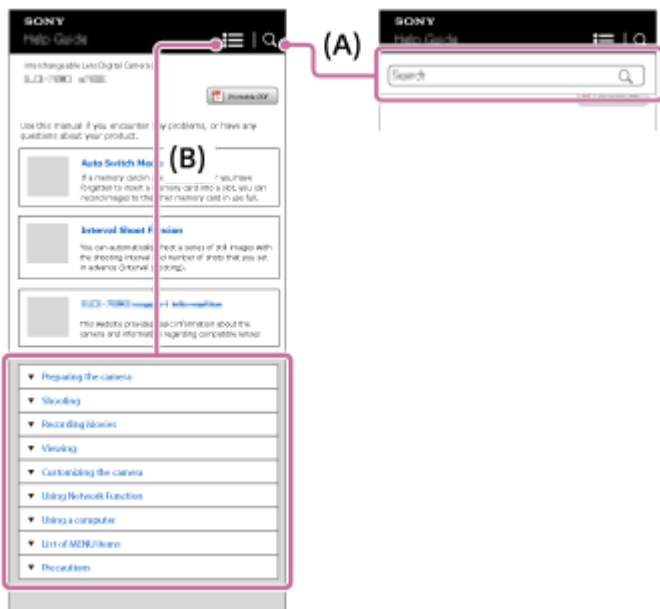

### Metodo C: ricerca delle funzioni da MENU

Se si desidera cercare informazioni e nel contempo confrontarle con la schermata MENU della fotocamera, usare la pagina “[Individuazione delle funzioni dal MENU](#)”. Selezionare una voce del MENU dall'elenco per accedere direttamente alla pagina di descrizione.



### Visualizzazione delle informazioni sulle funzioni correlate

“Argomento correlato” nella parte inferiore di ciascuna pagina elenca le sezioni contenenti le informazioni correlate alla pagina di descrizione attualmente visualizzata. Per informazioni più approfondite sulla pagina correntemente visualizzata, fare riferimento anche alle sezioni elencate.

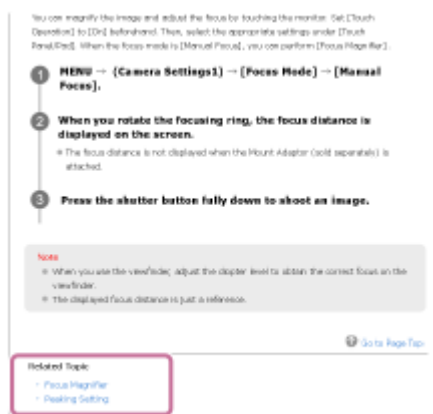

### Stampa di tutte le pagine della “Guida”

Per stampare tutte le pagine, selezionare il tasto [PDF stampabile] nell'angolo in alto a destra della pagina iniziale. Quando viene visualizzato il file PDF, utilizzare il menu di stampa del browser per stamparlo. Questa funzione non è disponibile per alcune lingue.



## Stampa della pagina correntemente visualizzata (solo su computer)

Per stampare soltanto la pagina correntemente visualizzata, selezionare il tasto [Stampa] nella parte superiore della pagina. Quando viene visualizzata la schermata di stampa, specificare la stampante.

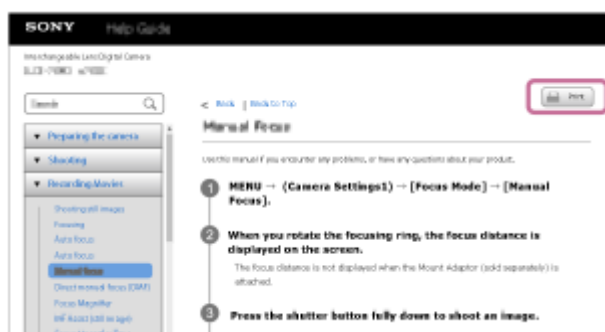

TP1001265558

Fotocamera digitale con obiettivo intercambiabile  
ILCE-6700 α6700

## Precauzioni

Fare riferimento anche a “Note sull'uso” nelle Guida di avvio (in dotazione) di questo prodotto.

### Utilizziamo materiali di imballaggio ecocompatibili

Per la fotocamera e gli accessori in dotazione sono stati utilizzati materiali di imballaggio ecocompatibili. Per le caratteristiche dei materiali di imballaggio, tenere presente quanto segue.

- La polvere ecc. proveniente dai materiali di imballaggio potrebbe penetrare nella fotocamera o negli accessori in dotazione. In questo caso, rimuoverla con carta detergente o con un soffietto disponibile in commercio prima dell'uso.
- I materiali di imballaggio si deteriorano a fronte di un impiego continuo. Fare attenzione quando si trasporta il prodotto facendo uso del relativo imballaggio.

### Informazioni sui dati delle specifiche descritte nel presente manuale

- I dati sulle prestazioni e le specifiche riportati in questo manuale sono basati su una normale temperatura ambiente di 25 °C, a meno che non sia indicato diversamente.
- Per il pacco batteria, i dati sono basati su un pacco batteria che è stato caricato completamente, fino allo spegnimento della spia di carica.

### Temperature di utilizzo

- Non è consigliata la ripresa in ambienti estremamente freddi o caldi che superano l'intervallo di temperatura operativa.
- In presenza di temperature ambiente elevate, la temperatura della fotocamera aumenta rapidamente.
- Quando la temperatura della fotocamera aumenta, la qualità dell'immagine potrebbe deteriorare. Si consiglia di attendere che la temperatura della fotocamera scenda prima di continuare a riprendere.
- A seconda della temperatura della fotocamera e della batteria, come misura di protezione la fotocamera potrebbe non essere più in grado di registrare i filmati o potrebbe spegnersi automaticamente. Prima che la fotocamera si spenga o non sia più in grado di registrare filmati, sullo schermo viene visualizzato un messaggio. In questo caso, lasciare spenta la fotocamera e attendere che la temperatura della fotocamera e della batteria si riducano. Se si accende la fotocamera senza lasciare che la fotocamera e la batteria si raffreddino sufficientemente, la fotocamera potrebbe nuovamente spegnersi o non essere in grado di registrare filmati.

### Note sulla registrazione prolungata o di filmati 4K

- Durante l'uso, la fotocamera e la batteria potrebbero riscaldarsi. Non si tratta di un malfunzionamento.
- In particolare durante la ripresa in 4K, il tempo di registrazione potrebbe essere inferiore in condizioni di bassa temperatura. Riscaldare il pacco batteria o sostituirlo con uno nuovo.

### Note sulla riproduzione di filmati su altre periferiche

I filmati XAVC HS e XAVC S possono essere riprodotti soltanto sui dispositivi compatibili.

### Note sulla registrazione/riproduzione

- Prima di avviare la registrazione, effettuare una registrazione di prova per accertare che la fotocamera funzioni correttamente.
- La riproduzione su altre apparecchiature delle immagini registrate con il prodotto e la riproduzione sul prodotto delle immagini registrate o modificate con altre apparecchiature non sono garantite.

- Sony non fornisce alcuna garanzia nel caso di mancata registrazione, o perdita o danni delle immagini o dei dati audio registrati, a causa di un malfunzionamento della fotocamera o del supporto di registrazione, ecc. Si consiglia di fare una copia di riserva dei dati importanti.
- Formattando la scheda di memoria, tutti i dati registrati sulla scheda di memoria vengono eliminati e non possono essere recuperati. Prima della formattazione, copiare i dati su un computer o un altro dispositivo.
- Fissare la tracolla alla fotocamera per evitare che cada.
- Quando si usa questo prodotto con un treppiede o un'impugnatura, assicurarsi di fissare saldamente la fotocamera.

## Note sull'uso di un treppiede

Usare un treppiede con una vite di lunghezza inferiore a 5,5 mm. Altrimenti non è possibile fissare saldamente la fotocamera e potrebbero verificarsi dei danni alla fotocamera.

## Note sulla gestione delle schede di memoria

La temperatura delle schede di memoria potrebbe aumentare dopo il salvataggio. Non si tratta di un malfunzionamento.

## Backup delle schede di memoria

I dati potrebbero alterarsi nei seguenti casi. Assicurarsi di fare il backup dei dati per la protezione.

- Quando si rimuove la scheda di memoria, si scollega il cavo USB o si spegne il prodotto durante un'operazione di lettura o scrittura.
- Quando si usa la scheda di memoria in luoghi soggetti all'elettricità statica o a scariche elettriche.

## Errore del file di database

- Se si inserisce una scheda di memoria che non contiene un file di database delle immagini nel prodotto e lo si accende, il prodotto crea automaticamente un file di database delle immagini usando una parte di capacità della scheda di memoria. Il processo potrebbe impiegare molto tempo e non è possibile azionare il prodotto finché il processo è completato.
- Se si verifica un errore nel file di database delle immagini, esportare tutte le immagini sul computer, quindi formattare la scheda di memoria usando questo prodotto.

## Non usare/conservare il prodotto nei seguenti posti

- In luoghi estremamente caldi, freddi o umidi  
In luoghi come in un'auto parcheggiata al sole, il corpo della fotocamera potrebbe deformarsi e ciò potrebbe causare un malfunzionamento.
- Conservazione in luoghi esposti alla luce solare diretta o vicino a una fonte di calore  
Il corpo della fotocamera potrebbe scolorirsi o deformarsi e ciò potrebbe causare un malfunzionamento.
- In un posto soggetto a oscillanti vibrazioni  
Ciò può causare malfunzionamenti e l'impossibilità di registrare dati. Inoltre il supporto di registrazione potrebbe diventare inutilizzabile e i dati registrati potrebbero essere danneggiati.
- Vicino a un posto con forte magnetismo
- In luoghi con presenza di sabbia o polvere  
Fare attenzione a non lasciar entrare la sabbia o la polvere nel prodotto. Ciò può causare il malfunzionamento del prodotto e in alcuni casi questo inconveniente non può essere riparato.
- In luoghi con umidità elevata  
Ciò può causare la formazione di muffa sull'obiettivo.
- In aree in cui vengono emesse forti onde radio o radiazioni.  
La registrazione e la riproduzione potrebbero non funzionare correttamente.

## Condensa

- Se si porta il prodotto direttamente da un ambiente freddo ad uno caldo, la condensa potrebbe formarsi all'interno o all'esterno del prodotto. La condensa potrebbe causare un malfunzionamento del prodotto.
- Per evitare la formazione di condensa quando si porta il prodotto direttamente da un luogo freddo a uno caldo, inserire prima il prodotto in un sacchetto di plastica e sigillarlo per prevenire l'ingresso di acqua. Attendere circa

un'ora, finché la temperatura del prodotto non ha raggiunto la temperatura ambiente.

- Se si forma la condensa, spegnere il prodotto e attendere circa un'ora affinché l'umidità evapori. Tenere presente che se si tenta di riprendere con l'umidità che rimane all'interno dell'obiettivo, non si è in grado di registrare immagini nitide.

## Precauzione sul trasporto

- Non afferrare, colpire o applicare forza eccessiva alle seguenti parti, se la fotocamera ne è dotata:
  - La parte dell'obiettivo
  - La parte del monitor mobile
  - La parte del flash mobile
  - La parte del mirino mobile
- Non trasportare la fotocamera con il treppiede montato. Ciò potrebbe causare la rottura del foro per attacco del treppiede.
- Non sedersi su una sedia o in un altro posto con la fotocamera nella tasca posteriore dei pantaloni o della gonna, poiché ciò potrebbe causare malfunzionamenti o danneggiare la fotocamera.

## Note sulla manipolazione del prodotto

- Anche se questa fotocamera è progettata e fabbricata per essere resistente alla polvere e al gocciolamento, non può impedire in modo definitivo l'ingresso di polvere o di goccioline d'acqua.
- Prima di collegare il cavo al terminale, controllare l'orientamento del terminale. Quindi inserire il cavo dritto. Non inserire o rimuovere il cavo forzatamente. Ciò potrebbe causare la rottura della parte del terminale.
- La fotocamera utilizza parti magnetiche, incluse calamite. Non posizionare vicino alla fotocamera oggetti sensibili al magnetismo, quali carte di credito e floppy disk.
- L'immagine registrata potrebbe essere diversa dall'immagine vista nel monitor durante la registrazione.

## Conservazione

- Fotocamere con obiettivo integrato  
Montare sempre il copriobiettivo quando non si usa la fotocamera. (Solo per i modelli dotati di copriobiettivo)
- Fotocamere con obiettivo intercambiabile  
Montare sempre il cappuccio anteriore dell'obiettivo o il cappuccio del corpo quando non si usa la fotocamera. Per evitare che la polvere e i detriti penetrino nella fotocamera, rimuovere la polvere dal cappuccio del corpo prima di montarlo sulla fotocamera.
- Se la fotocamera è sporca dopo l'uso, pulirla. La presenza di acqua, sabbia, polvere, sale ecc. nella fotocamera può causare malfunzionamenti.

## Note sull'uso degli obiettivi

- Quando si usa lo zoom motorizzato, fare attenzione a non lasciare le dita o qualsiasi altro oggetto incastrato nell'obiettivo. (Solo per i modelli con funzione di zoom motorizzato o fotocamere digitali con obiettivo intercambiabile)
- Se si deve collocare la fotocamera in una posizione esposta a una fonte di luce come la luce solare, montare il copriobiettivo sulla fotocamera. (Solo per i modelli dotati di copriobiettivo o fotocamere digitali con obiettivo intercambiabile)
- Se la luce del sole o una sorgente luminosa molto intensa entra nella fotocamera attraverso l'obiettivo, potrebbe mettersi a fuoco all'interno della fotocamera e causare fumo o incendio. Montare il copriobiettivo sull'obiettivo quando si ripone la fotocamera. Quando si riprende in controluce, tenere il sole sufficientemente lontano dall'angolo di visione. Tenere presente che è possibile che si verifichino fumo o fuoco anche se la fonte di luce è leggermente scostata dall'angolo di visione.
- Non esporre direttamente l'obiettivo a raggi quali i raggi laser. Ciò potrebbe danneggiare il sensore dell'immagine e provocare malfunzionamenti della fotocamera.
- Se il soggetto è troppo vicino, l'immagine potrebbe mostrare della polvere o impronte digitali sull'obiettivo. Pulire l'obiettivo con un panno morbido, ecc.

## Note sul flash (solo per i modelli con flash)

- Tenere le dita lontane dal flash. La parte che emette luce potrebbe diventare molto calda.
- Rimuovere l'eventuale sporco dalla superficie del flash. lo sporco sulla superficie del flash potrebbe emettere fumo o bruciare a causa del calore generato dall'emissione di luce. In presenza di sporco/polvere, pulire con un panno morbido.
- Riportare il flash nella posizione originale dopo averlo usato. Accertare che la parte del flash non sporga verso l'alto. (Solo per i modelli con flash mobile)

### **Note sulla slitta multi interfaccia (solo per i modelli con slitta multi interfaccia)**

- Quando si montano o smontano accessori quali un flash esterno sulla slitta multi interfaccia, prima spegnere la fotocamera. Quando si monta l'accessorio, verificare che sia fissato saldamente alla fotocamera.
- Non usare la slitta multi interfaccia con un flash disponibile in commercio che applichi tensioni di 250 V o più o che abbia la polarità opposta rispetto a quella della fotocamera. Ciò potrebbe causare un malfunzionamento.

### **Note sul mirino e sul flash (solo per i modelli con mirino o con flash)**

- Quando si spinge il mirino o il flash verso il basso, aver cura di tenere lontane le dita. (Solo per i modelli con mirino mobile o flash mobile)
- Se acqua, polvere o sabbia aderiscono al mirino o all'unità flash, ciò potrebbe causare un malfunzionamento. (Solo per i modelli con mirino mobile o flash mobile)

### **Note sul mirino (solo per i modelli con mirino)**

- Durante la ripresa con il mirino si potrebbero avvertire sintomi quali affaticamento degli occhi, stanchezza, mal d'auto o nausea. Quando si riprende con il mirino è consigliabile pertanto fare delle pause a intervalli regolari. Se si avverte disagio, evitare di usare il mirino finché non ci si sente meglio e, se necessario rivolgersi a un medico.
- Anche se il mirino è fabbricato con una tecnologia ad alta precisione per il 99,99% o più dei pixel effettivi, potrebbero apparire punti neri e potrebbero non scomparire punti bianchi, rossi, blu e verdi. Non si tratta di un malfunzionamento. Questi punti non vengono registrati.
- Non spingere con forza verso il basso il mirino quando l'oculare è estratto. Ciò potrebbe causare un malfunzionamento. (Sono per modelli con mirino mobile e oculare estraibile)
- Se si esegue una panoramica con la fotocamera mentre si guarda nel mirino o si sposta lo sguardo, l'immagine nel mirino potrebbe risultare distorta o il colore dell'immagine potrebbe cambiare. Si tratta di una caratteristica dell'obiettivo o del dispositivo di visualizzazione e non è un malfunzionamento. Quando si riprende un'immagine, è consigliabile rivolgere lo sguardo verso l'area centrale del mirino.
- L'immagine potrebbe essere leggermente distorta vicino agli angoli del mirino. Non si tratta di un malfunzionamento. Se si desidera vedere l'intera composizione con tutti i dettagli, è possibile anche usare il monitor.
- Se si usa la fotocamera in un luogo freddo, l'immagine potrebbe avere un aspetto a scia. Non si tratta di un malfunzionamento.
- Non esporre direttamente il mirino a raggi quali i raggi laser. Ciò potrebbe danneggiare l'interno del mirino e provocare malfunzionamenti della fotocamera.

### **Note sul monitor**

- Anche se il monitor è fabbricato con una tecnologia ad alta precisione per il 99,99% o più dei pixel effettivi, potrebbero apparire punti neri e potrebbero non scomparire punti bianchi, rossi, blu e verdi. Non si tratta di un malfunzionamento. Questi punti non vengono registrati.
- Non premere contro il monitor. Il monitor potrebbe scolorirsi e ciò potrebbe causare un malfunzionamento.
- Se sul monitor ci sono gocce d'acqua o altri liquidi, asciugarlo con un panno morbido. Se il monitor rimane bagnato, la superficie del monitor potrebbe cambiare o deteriorarsi. Ciò potrebbe causare un malfunzionamento.
- Se si usa la fotocamera in un luogo freddo, l'immagine potrebbe avere un aspetto a scia. Non si tratta di un malfunzionamento.
- Quando si collegano i cavi ai terminali sulla fotocamera, il campo di rotazione del monitor potrebbe essere limitato.

### **Note sul sensore dell'immagine**

Se si punta la fotocamera verso una fonte di luce molto intensa durante le riprese di immagini statiche con una bassa sensibilità ISO, le aree evidenziate nelle immagini potrebbero venire registrate come aree nere.

## Note sulla protezione antivento (solo per i modelli con la protezione antivento in dotazione)

- Se la protezione antivento viene riposta per molto tempo in un luogo esposto alla luce diretta del sole o vicino a un apparecchio per il riscaldamento, potrebbe scolorirsi. La struttura e il grado di aumento dei peli potrebbero cambiare a seconda dell'ambiente durante l'uso e lo stoccaggio e con il passare del tempo.
- Se si spazzolano o si tirano con forza i peli sulla protezione antivento, si potrebbero staccare.
- Se la protezione antivento si bagna o si sporca, non rimuoverla dall'adattatore per la protezione antivento. Pulirla con un panno morbido e asciutto e asciugarla all'ombra.

## Compatibilità dei dati di immagine

Questo prodotto è conforme allo standard universale DCF (Design rule for Camera File system) stabilito da JEITA (Japan Electronics and Information Technology Industries Association).

## Servizi e software forniti da altre società

I servizi di rete, i contenuti e il [sistema operativo e] il software di questo Prodotto potrebbero essere soggetti a singoli termini e condizioni e modificati, interrotti o sospesi in qualsiasi momento. Inoltre, potrebbero richiedere informazioni relative a tariffe, registrazione e carta di credito.

## Note sulla connessione a Internet

Per collegare la fotocamera a una rete, collegarla tramite un router o una porta LAN con la stessa funzione. Se non viene collegata in questo modo, si potrebbero verificare problemi di sicurezza.

## Note sulla sicurezza

- SONY DECLINA OGNI RESPONSABILITÀ PER DANNI DI QUALSIASI TIPO DERIVANTI DALLA MANCATA ATTUAZIONE DI MISURE DI SICUREZZA ADEGUATE SUI DISPOSITIVI DI TRASMISSIONE, FUGHE DI DATI INEVITABILI CAUSATE DA SPECIFICHE DI TRASMISSIONE O ALTRI PROBLEMI DI SICUREZZA.
- A seconda dell'ambiente di utilizzo, terze parti non autorizzate presenti in rete potrebbero essere in grado di accedere al prodotto. Quando si connette la fotocamera a una rete, assicurarsi di verificare che la rete sia protetta in modo sicuro.
- I contenuti delle comunicazioni potrebbero venire inavvertitamente intercettati da terzi non autorizzati in prossimità dei segnali. Quando si utilizza la comunicazione LAN wireless, attuare misure di sicurezza adeguate per proteggere i contenuti delle comunicazioni.

## Accessori opzionali

- Si consiglia di utilizzare accessori autentici Sony.
- Alcuni accessori Sony sono disponibili soltanto in alcuni paesi e aree geografiche.

## Modelli e kit disponibili

Alcuni modelli e kit sono disponibili soltanto in alcuni paesi e aree geografiche.

TP1001263942



Fotocamera digitale con obiettivo intercambiabile  
ILCE-6700 α6700

## **Prestito, trasferimento ad altri o smaltimento della fotocamera e/o della scheda di memoria (Note sulla protezione delle informazioni riservate)**

Nella fotocamera e/o nella scheda di memoria potrebbero essere registrate informazioni importanti, a seconda delle funzioni e delle impostazioni della fotocamera.

Prima di cedere in prestito, trasferire ad altri o smaltire la fotocamera e/o la scheda memoria, assicurarsi di leggere quanto segue e di avere completato le procedure.

### **Note sulla cessione in prestito, sul trasferimento ad altri o sullo smaltimento della fotocamera**

Prima di cedere in prestito, trasferire ad altri o smaltire la fotocamera, assicurarsi di eseguire la seguente operazione per proteggere le informazioni riservate.

- Selezionare [Ripristino impostaz.] → [Inizializzazione].

### **Note sulla cessione in prestito, sul trasferimento ad altri o sullo smaltimento di una scheda di memoria**

L'esecuzione di [Formatta] o di [Canc.] sulla fotocamera o sul computer potrebbe non eliminare completamente i dati sulla scheda di memoria. Prima di prestare o trasferire una scheda di memoria ad altri si consiglia di eliminare completamente tutti i dati in essa contenuti utilizzando un software per l'eliminazione dei dati. Prima di smaltire una scheda di memoria, si consiglia di distruggerla fisicamente.

### **Note sulle funzioni di rete**

Quando si usano le funzioni di rete, terze parti indesiderate sulla rete potrebbero accedere alla fotocamera, a seconda dell'ambiente di utilizzo. Per esempio, l'accesso non autorizzato alla fotocamera potrebbe verificarsi in ambienti di rete in cui un altro dispositivo di rete è connesso alla rete o se vi si può connettere senza autorizzazione. Sony declina ogni responsabilità per eventuali perdite o danni causati dalla connessione a tali ambienti di rete.

### **Note sulle informazioni sulla posizione**

Se si caricano e si condividono su Internet immagini statiche o filmati ripresi con questa fotocamera mentre le informazioni sulla posizione sono collegate all'applicazione per smartphone dedicata, si potrebbero rivelare accidentalmente a terzi le informazioni sulla posizione. Per evitare che terzi possano ottenere le informazioni sulla posizione, disattivare la funzione [Collegamento informazione località] dell'applicazione dedicata.

### **Avvertenza sui copyright**

I programmi televisivi, i film, le videocassette e altri materiali possono essere protetti da copyright. La registrazione non autorizzata di tali materiali può contravvenire alle disposizioni delle leggi sul copyright.

TP1001271218

## Note sul pacco batteria e sulla carica della batteria

### Note sull'uso del pacco batteria

- Assicurarsi di usare solo pacchi batteria originali Sony.
- L'indicatore corretto di batteria rimanente potrebbe non visualizzarsi con alcune condizioni operative o ambientali.
- Non esporre il pacco batteria all'acqua. Il pacco batteria non è resistente all'acqua.
- Non lasciare il pacco batteria in posti molto caldi, come in un'auto o alla luce diretta del sole.

### Note sul caricamento del pacco batteria

- Caricare il pacco batteria (in dotazione) prima di usare il prodotto la prima volta.
- Il pacco batteria carico si scaricherà un po' alla volta anche se non viene usato. Caricare il pacco batteria ogni volta prima di usare il prodotto in modo da non perdere le opportunità di riprendere le immagini.
- Non caricare pacchi batteria diversi da quelli specificati per questo prodotto. Ciò può causare perdite, surriscaldamento, esplosioni, scosse elettriche, ustioni o lesioni.
- Quando si usa un pacco batteria del tutto nuovo o che non è stato usato per molto tempo, la spia di carica (CHARGE) potrebbe lampeggiare rapidamente quando si carica la batteria. Se si dovesse verificare, rimuovere il pacco batteria e reinserirlo per ricaricarlo.
- Si consiglia di caricare il pacco batteria ad una temperatura ambiente tra 10 °C e 30 °C. Il pacco batteria potrebbe non essere caricato correttamente a temperature oltre i limiti di questo intervallo.
- Non è possibile garantire il corretto funzionamento con tutti gli alimentatori esterni.
- Al termine della carica, scollegare l'alimentatore CA dalla presa a muro o scollegare il cavo USB dalla fotocamera. Non farlo può ridurre la durata della batteria.
- Non caricare continuamente o ripetutamente il pacco batteria senza usarlo se è già completamente carico o quasi. Ciò può compromettere le prestazioni della batteria.
- Se la spia di carica del prodotto lampeggia durante la carica, rimuovere il pacco batteria che è in carica e poi reinserire saldamente lo stesso pacco batteria nel prodotto. Se la spia di carica lampeggia di nuovo, ciò potrebbe indicare una batteria difettosa o che è stato inserito un pacco batteria diverso dal tipo specificato. Controllare che il pacco batteria sia del tipo specificato.  
Se il pacco batteria è il tipo specificato, rimuovere il pacco batteria, sostituirlo con uno nuovo o diverso e controllare che la batteria appena inserita si stia caricando correttamente. Se la batteria appena inserita si sta caricando correttamente, la batteria inserita precedentemente potrebbe essere difettosa.
- Se la spia di carica lampeggia durante la ricarica del pacco batteria nella fotocamera, ciò indica che la ricarica si è interrotta temporaneamente ed è in attesa. La carica si interrompe ed entra automaticamente nello stato di attesa quando la temperatura è al di fuori della temperatura operativa consigliata. Quando la temperatura ritorna alla gamma appropriata, la carica riprende e la spia di carica si illumina di nuovo.

### Indicatore di batteria rimanente

- L'indicatore di batteria rimanente appare sullo schermo. Ci vuole circa un minuto prima che appaia l'indicatore corretto della batteria rimanente.
- L'indicatore corretto di batteria rimanente potrebbe non visualizzarsi con alcune condizioni operative o ambientali.
- Se l'indicatore di batteria rimanente non appare sullo schermo, premere il tasto DISP (Impostazioni di visualizzazione) per visualizzarlo.

### Uso efficace del pacco batteria

- La prestazione della batteria diminuisce negli ambienti a bassa temperatura. Perciò in posti freddi, il tempo operativo del pacco batteria è inferiore. Per garantire l'uso prolungato del pacco batteria, si consiglia di mettere il pacco batteria

in tasca vicino al corpo per riscaldarlo e di inserirlo nel prodotto immediatamente prima di avviare la ripresa. Se ci sono degli oggetti metallici come le chiavi in tasca, fare attenzione a un cortocircuito.

- Il pacco batteria si scarica rapidamente se si usa frequentemente il flash o la funzione di ripresa continua, si accende/spegne frequentemente la fotocamera o si imposta il monitor su una luminosità elevata.
- Si consiglia di preparare dei pacchi batteria di ricambio e di effettuare delle riprese di prova prima di scattare le riprese effettive.
- Se il terminale della batteria è sporco, si potrebbe non essere in grado di accendere il prodotto o il pacco batteria potrebbe non caricarsi correttamente. In quel caso, pulire la batteria togliendo delicatamente la polvere usando un panno morbido o un cotton fioc.

## **Come conservare il pacco batteria**

Per mantenere la funzione del pacco batteria, caricare il pacco batteria e poi scaricarlo completamente nella fotocamera almeno una volta all'anno prima di riporlo. Conservare la batteria in un luogo fresco e asciutto dopo averla rimossa dalla fotocamera.

## **Durata della batteria**

- La durata della batteria è limitata. Se si usa ripetutamente lo stesso pacco batteria o si usa lo stesso pacco batteria per molto tempo, la capacità della batteria diminuisce gradualmente. Se il tempo disponibile della batteria è diminuito in modo significativo, probabilmente è ora di sostituire il pacco batteria con uno nuovo.
- La durata della batteria varia secondo il modo in cui è conservato il pacco batteria e le condizioni operative e ambientali in cui ciascun pacco batteria viene usato.

TP1001227352

## Note sulla scheda di memoria

- Se sul monitor viene visualizzata l'icona  (Avvertimento di surriscaldamento), non rimuovere subito la scheda di memoria dalla fotocamera. Attendere invece un po' di tempo dopo lo spegnimento della fotocamera, quindi rimuovere la scheda di memoria. Se si tocca la scheda di memoria mentre è calda, si potrebbe farla cadere e la scheda di memoria si potrebbe danneggiare. Fare attenzione quando si rimuove la scheda di memoria.
- Se si riprendono e si cancellano ripetutamente le immagini per molto tempo, potrebbe verificarsi la frammentazione dei dati in un file nella scheda di memoria e la registrazione dei filmati potrebbe essere interrotta in mezzo alla ripresa. Se ciò accade, salvare le immagini su un computer o un'altra posizione di memorizzazione, quindi eseguire [Formatta] usando questa fotocamera.
- Non rimuovere il pacco batteria o la scheda di memoria, né scollegare il cavo USB o spegnere la fotocamera mentre la spia di accesso è accesa. Ciò potrebbe provocare il danneggiamento dei dati sulla scheda di memoria.
- Assicurarsi di fare il backup dei dati per la protezione.
- Non è garantito il corretto funzionamento di tutte le schede di memoria.
- Le immagini registrate in una scheda di memoria SDXC non possono essere importate o riprodotte sui computer o sui dispositivi AV che non sono compatibili con exFAT quando sono collegati usando un cavo USB. Accertare che il dispositivo sia compatibile con exFAT prima di collegarlo alla fotocamera. Se si collega la fotocamera a un dispositivo non compatibile, potrebbe apparire il suggerimento di formattare la scheda. Non formattare mai la scheda in risposta a questo suggerimento, poiché questa operazione cancellerà tutti i dati sulla scheda. (exFAT è il sistema di file usato nelle schede di memoria SDXC.)
- Non esporre la scheda di memoria all'acqua.
- Non colpire, piegare o far cadere la scheda di memoria.
- Non usare o conservare la scheda di memoria nelle seguenti condizioni:
  - Luoghi con elevata temperatura come in un'auto parcheggiata al sole
  - Luoghi esposti alla luce diretta del sole
  - Luoghi umidi o luoghi in cui sono presenti delle sostanze corrosive
- Se la scheda di memoria viene usata vicino ad aree con forte magnetismo o in luoghi soggetti ad elettricità statica o a disturbi elettrici, i dati sulla scheda di memoria potrebbero danneggiarsi.
- Non toccare la sezione del terminale della scheda di memoria con la mano o un oggetto metallico.
- Non lasciare la scheda di memoria alla portata dei bambini piccoli. Potrebbero ingerirla accidentalmente.
- Non smontare o modificare la scheda di memoria.
- La scheda di memoria potrebbe essere calda subito dopo averla usata per molto tempo. Fare attenzione quando la si tocca.
- La scheda di memoria formattata con un computer non è garantita per funzionare con il prodotto. Assicurarsi di formattare la scheda di memoria usando questa fotocamera.
- Le velocità di lettura/scrittura dei dati variano a seconda della combinazione della scheda di memoria e dell'apparecchiatura usata.
- Non premere con forza quando si scrive nello spazio per le annotazioni sulla scheda di memoria.
- Non applicare un'etichetta sulla scheda di memoria stessa né su un adattatore per scheda di memoria. Si potrebbe non essere in grado di rimuovere la scheda di memoria.
- Se l'interruttore di protezione da scrittura o l'interruttore di protezione dalla cancellazione di una scheda di memoria SD è nella posizione LOCK, non è possibile registrare o eliminare immagini. In tal caso, portare l'interruttore nella posizione di registrazione.
- Per usare una scheda di memoria microSD con questo prodotto:
  - Assicurarsi di inserire la scheda di memoria in un adattatore dedicato. Se si inserisce una scheda di memoria nel prodotto senza un adattatore per schede di memoria, si potrebbe non essere in grado di rimuoverla dal prodotto.
  - Quando si inserisce una scheda di memoria in un adattatore per scheda di memoria, assicurarsi che la scheda di memoria sia inserita nella direzione corretta e poi inserirla finché entra completamente. Se la scheda non è inserita correttamente, potrebbe risultare un malfunzionamento.

---

---

## Argomento correlato

- [Formatta](#)

TP1001258280

5-051-980-34(1) Copyright 2023 Sony Corporation

Fotocamera digitale con obiettivo intercambiabile  
ILCE-6700 α6700

## Pulizia del sensore dell'immagine (Pulizia del sensore)

Se polvere o sporco penetrano all'interno della fotocamera e aderiscono alla superficie del sensore dell'immagine (la parte che converte la luce in un segnale elettrico), potrebbero apparire come macchie scure sulle immagini, a seconda dell'ambiente di ripresa. Se ciò accade, pulire rapidamente il sensore dell'immagine attenendosi alla procedura descritta di seguito.

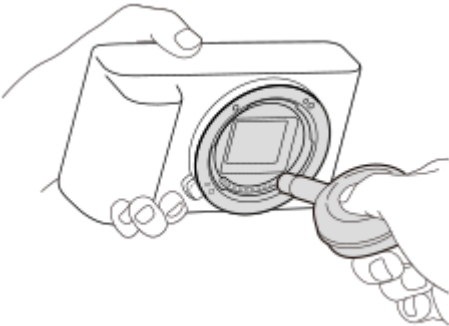
- 1 **Accertare che la carica della batteria sia sufficiente.**
  - 2 **MENU** →  (**Impostazione**) → **[Opzione imp.]** → **[Pulizia del sensore]** → **[Immissione]**.  
Il sensore dell'immagine vibra leggermente per rimuovere la polvere.
  - 3 **Staccare l'obiettivo.**
  - 4 **Usare un soffietto disponibile in commercio per pulire la superficie del sensore dell'immagine e l'area circostante.**
    - Tenere la fotocamera leggermente rivolta in basso in modo che la polvere fuoriesca.
- 
- 5 **Spegnere la fotocamera.**
  - 6 **Montare l'obiettivo.**

### Suggerimento

- Per informazioni su come controllare la quantità di polvere sul sensore dell'immagine, e per ulteriori dettagli sui metodi di pulizia, fare riferimento al seguente URL.  
<https://support.d-imaging.sony.co.jp/www/support/ilc/sensor/index.php>

### Nota

- Prima di eseguire la pulizia, verificare che il livello restante della batteria sia pari o superiore al 51%.
- Non usare un soffietto spray poiché potrebbe spargere goccioline d'acqua all'interno del corpo della fotocamera.
- Non mettere la punta di un soffietto nella cavità oltre l'area di montaggio dell'obiettivo, in modo che la punta del soffietto non tocchi il sensore dell'immagine.

- Quando si pulisce il sensore dell'immagine con un soffiato, non soffiare troppo forte. Se si soffia sul sensore troppo forte, l'interno del prodotto potrebbe danneggiarsi.
- Se la polvere rimane anche dopo aver pulito il prodotto come è descritto, rivolgersi al centro di assistenza.
- Durante la pulizia, il sensore dell'immagine emette un rumore vibrante. Non si tratta di un malfunzionamento.
- La pulizia può essere eseguita automaticamente quando l'alimentazione è disattivata.

---

### Argomento correlato

- [Montaggio/rimozione di un obiettivo](#)

TP1001227369

5-051-980-34(1) Copyright 2023 Sony Corporation

Fotocamera digitale con obiettivo intercambiabile  
ILCE-6700 α6700

## Pulizia

---

### Pulizia dell'obiettivo

- Non usare una soluzione detergente che contiene solventi organici, come un diluente o la benzina.
- Quando si pulisce la superficie dell'obiettivo, togliere la polvere con un soffietto disponibile in commercio. In caso di polvere che si appiccica alla superficie, toglierla con un panno morbido o un fazzoletto di carta leggermente inumidito con una soluzione detergente per lenti. Pulire con un movimento a spirale dal centro verso l'esterno. Non spruzzare la soluzione detergente per lenti direttamente sulla superficie dell'obiettivo.

### Pulizia del corpo della fotocamera

Non toccare le parti del prodotto all'interno della montatura obiettivo, come un contatto del segnale dell'obiettivo. Per pulire all'interno della montatura obiettivo, usare un soffietto\* disponibile in commercio per soffiare via la polvere.

\* Non usare un soffietto di tipo spray poiché si potrebbe causare un malfunzionamento.

### Pulizia della superficie del prodotto

Pulire la superficie del prodotto con un panno morbido leggermente inumidito con l'acqua, quindi asciugare la superficie con un panno asciutto. Per evitare danni alla finitura e al rivestimento:

- Non esporre il prodotto a prodotti chimici come il diluente, la benzina, l'alcool, i panni monouso, l'insetticida, la crema solare o l'insetticida.
- Non toccare il prodotto con uno dei suddetti prodotti sulla mano.
- Non lasciare il prodotto a contatto con la gomma o il vinile per molto tempo.

### Pulizia del monitor

- Se si strofina con forza il monitor usando un fazzoletto di carta ecc., il monitor potrebbe graffiarsi.
- Se il monitor si sporca con le impronte digitali o la polvere, togliere delicatamente la polvere dalla superficie e pulire il monitor usando un panno morbido, ecc.

TP1001227399



Fotocamera digitale con obiettivo intercambiabile  
ILCE-6700 α6700

## Controllo della fotocamera e degli accessori in dotazione

---

I numeri tra parentesi indicano il numero di pezzi.

- Fotocamera (1)
- NP-FZ100 Pacco Batteria Ricaricabile (1)



- Tracolla (1)

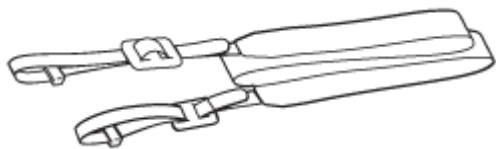

- Cappuccio per Corpo Macchina (1) (Montato sulla fotocamera)  
Solo per ILCE-6700/ILCE-6700M



- Cappuccio per slitta (1) (fissata alla fotocamera)



- Conchiglia oculare (1)

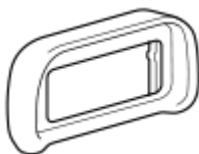

- Guida di avvio (1)
- Guida di riferimento (1)

TP1001264553

Fotocamera digitale con obiettivo intercambiabile  
ILCE-6700 α6700

## Lato anteriore

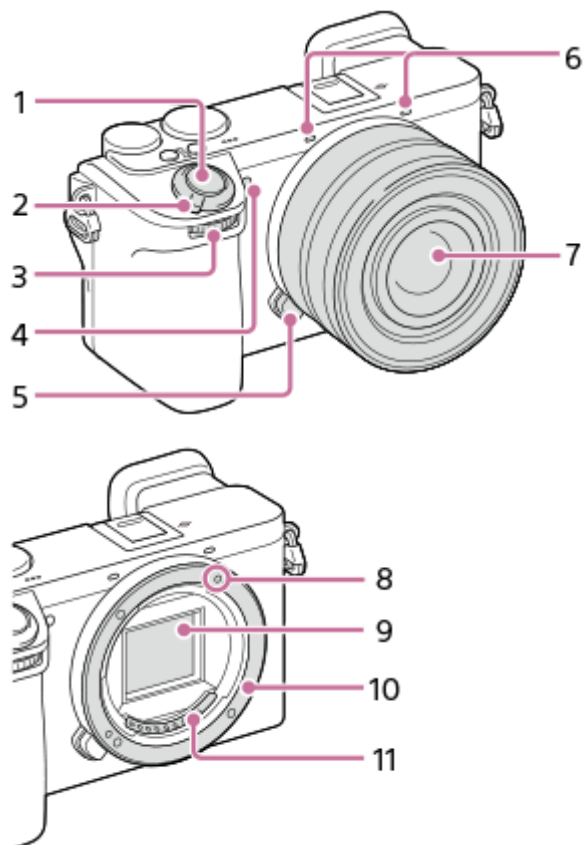

1. Pulsante di scatto
2. Interruttore ON/OFF (accensione)
3. Manopola anteriore  
Consente di regolare rapidamente le impostazioni per ciascun modo di ripresa.
4. Spia dell'autoscatto/Illuminatore AF  
Non coprire questa parte durante la ripresa.
5. Tasto di rilascio dell'obiettivo
6. Microfono  
Non coprire questa parte durante la registrazione di filmati. In caso contrario si potrebbero causare dei disturbi o si potrebbe abbassare il volume.
7. Obiettivo
8. Indice di montaggio
9. Sensore dell'immagine\*
10. Attacco
11. Contatti dell'obiettivo\*

\* Non toccare direttamente queste parti.

### Argomento correlato

- [Lato posteriore](#)

- Lato superiore
- Lati
- Lato inferiore

TP1001271212

5-051-980-34(1) Copyright 2023 Sony Corporation

Fotocamera digitale con obiettivo intercambiabile  
 ILCE-6700 α6700

## Lato posteriore

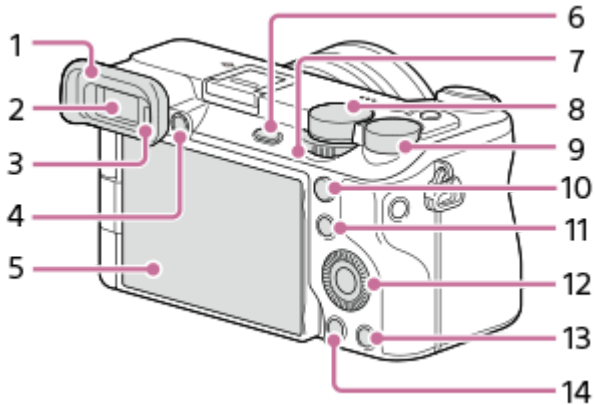

### 1. Conchiglia oculare

#### **Applicazione/rimozione della conchiglia oculare**

Far combaciare la conchiglia oculare alla scanalatura sul mirino e farla scorrere in posizione.

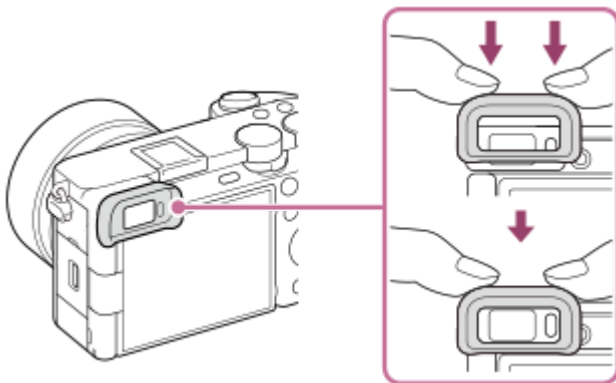

Per rimuovere la conchiglia oculare, afferrarla sui lati sinistro e destro e sollevarla.

### 2. Mirino

### 3. Sensore per l'occhio

### 4. Manopola di regolazione diottrica

Regolare la manopola di regolazione diottrica secondo la propria vista finché il display non appare nitidamente nel mirino.

Se risulta difficile ruotare la manopola di regolazione diottrica, rimuovere la conchiglia oculare prima di ruotarla.

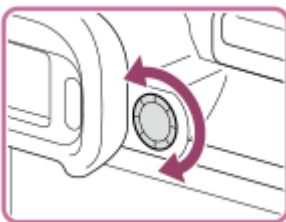

### 5. Monitor (per l'operazione a tocco: touch panel/touch pad)

È possibile regolare il monitor ad un'angolazione in cui sia facilmente visibile e riprendere da qualsiasi posizione.

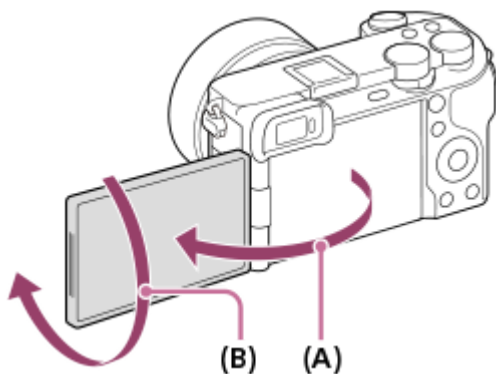

(A): Circa 176°

(B): Circa 270°

- A seconda del tipo di treppiede usato, l'angolazione del monitor potrebbe non essere regolabile. In tal caso, allentare la vite del treppiede per regolare l'angolazione del monitor.
- Non applicare forza eccessiva durante l'apertura, la chiusura o la rotazione del monitor. In caso contrario si potrebbe causare un malfunzionamento.

6. Tasto MENU

7. Manopola Immagine statica/Filmato/S&Q

È possibile cambiare il modo di ripresa.

8. Manopola del modo

9. Manopola posteriore

Consente di regolare rapidamente le impostazioni per ciascun modo di ripresa.

10. Per la ripresa: Tasto AF-ON (Attivazione AF)

Per la visione: Tasto  (Ingrandimento)

11. Per la ripresa: Tasto Fn (Funzione)

Per la visione: Tasto  (Invia a smartphone)

Premendo questo tasto è possibile visualizzare la schermata per il trasferimento delle immagini su uno smartphone.

12. Rotellina di controllo

13. Per la ripresa: Tasto C3 (Tasto personalizzato 3)

Per la visione: Tasto  (Cancellazione)

14. Tasto  (Riproduzione)

#### Argomento correlato

- [Lato anteriore](#)
- [Lato superiore](#)
- [Lati](#)
- [Lato inferiore](#)

TP1001271211

Fotocamera digitale con obiettivo intercambiabile  
ILCE-6700 α6700

## Lato superiore

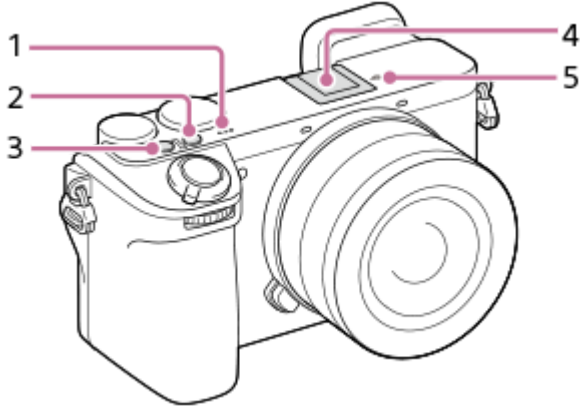

1. Altoparlante
2. Tasto C2 (tasto personalizzato 2)
3. Tasto MOVIE (Filmato)
4. Slitta multi interfaccia\*

Alcuni accessori potrebbero non inserirsi fino in fondo e sporgere all'indietro dalla slitta multi interfaccia. Tuttavia, quando l'accessorio raggiunge l'estremità anteriore della slitta, la connessione è completata.

5.  Segno della posizione del sensore dell'immagine

- Il sensore dell'immagine è la parte che converte la luce in un segnale elettrico. La posizione del sensore dell'immagine è indicata da  (Segno della posizione del sensore dell'immagine). Quando si misura la distanza esatta tra la fotocamera e il soggetto, fare riferimento alla posizione della linea orizzontale.

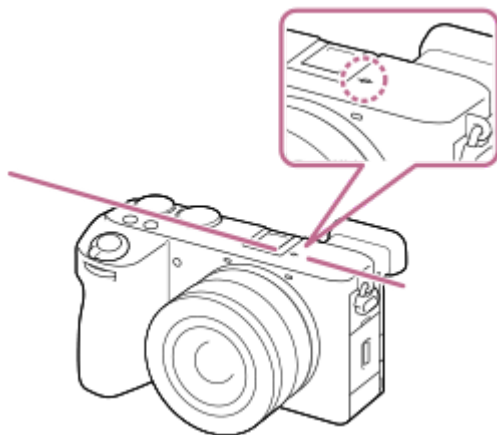

- Se il soggetto è più vicino rispetto alla distanza minima di ripresa dell'obiettivo, la messa a fuoco non può essere confermata. Accertarsi di lasciare sufficiente distanza tra il soggetto e la fotocamera.

\* Per i dettagli sugli accessori compatibili per la slitta multi interfaccia, visitare il sito web di Sony, oppure rivolgersi al proprio rivenditore Sony o a un centro di assistenza locale autorizzato Sony.

È anche possibile usare gli accessori per la slitta portaccessori. Il funzionamento con accessori di altri produttori non è garantito.

**ni** Multi  
Interface Shoe

Accessory Shoe

---

## Argomento correlato

- [Lato anteriore](#)
- [Lato posteriore](#)
- [Lati](#)
- [Lato inferiore](#)

TP1001271210

5-051-980-34(1) Copyright 2023 Sony Corporation

Fotocamera digitale con obiettivo intercambiabile  
ILCE-6700 α6700

## Lati

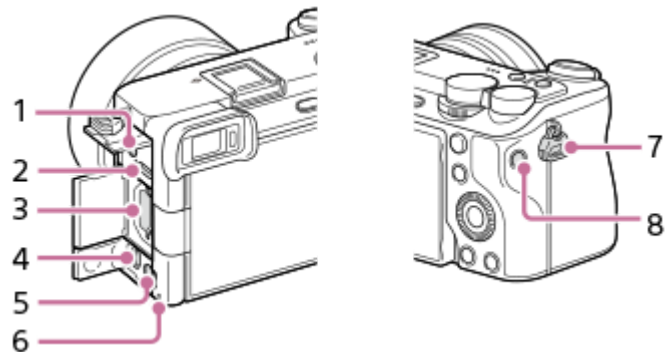

1. Presa  (Microfono)

Quando si collega un microfono esterno, il microfono incorporato si disattiva automaticamente. Se il microfono esterno è di tipo con alimentazione plug-in, viene alimentato direttamente dalla fotocamera.

2. Terminale USB Type-C

3. Slot della scheda di memoria

4. Micropresa HDMI

5. Presa  (Cuffia)

6. Spia di accesso

7. Ganci per tracolla

Fissare entrambe le estremità della tracolla alla fotocamera.

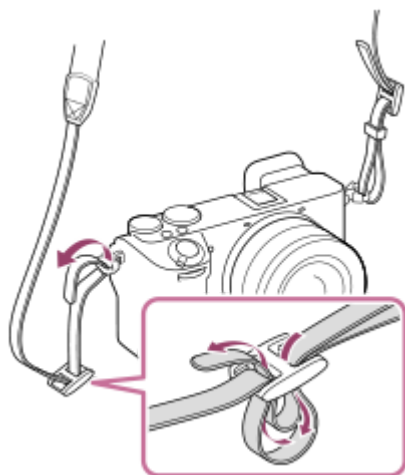

8. Tasto C1 (tasto personalizzato 1)

### Argomento correlato

- [Lato anteriore](#)
- [Lato posteriore](#)
- [Lato superiore](#)
- [Lato inferiore](#)





Fotocamera digitale con obiettivo intercambiabile  
ILCE-6700 α6700

## Lato inferiore

---

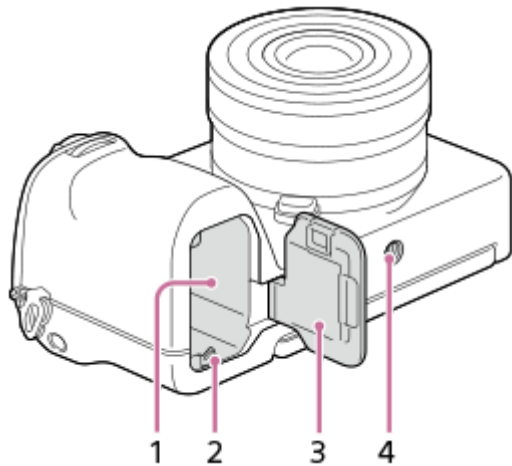

1. Slot di inserimento della batteria
2. Leva di blocco
3. Coperchio della batteria
4. Foro per attacco del treppiede

Supporta le viti 1/4-20 UNC

Usare un treppiede con una vite di lunghezza inferiore a 5,5 mm. Altrimenti non è possibile fissare saldamente la fotocamera e potrebbero verificarsi dei danni alla fotocamera.

---

### Argomento correlato

- [Lato anteriore](#)
- [Lato posteriore](#)
- [Lato superiore](#)
- [Lati](#)

TP1001271208

## Icone di base visualizzate sul monitor

Questa sezione descrive la visualizzazione sullo schermo quando il modo di ripresa è **P** (Program. auto.).

- Di seguito è riportato un esempio di visualizzazione quando [Imp. DISP (Vis. sch.)] è impostata su [Visual. tutte info.] e le icone delle funzioni tattili sono nascoste.
- I contenuti visualizzati e la loro posizione sono solo indicativi, e potrebbero differire da quanto effettivamente visualizzato. Alcune icone potrebbero non essere visualizzate, a seconda delle impostazioni della fotocamera.
- Per informazioni su come mostrare/nascondere le icone delle funzioni tattili e per gli esempi di visualizzazione delle icone delle funzioni tattili, fare riferimento a “[Icone delle funzioni tattili](#)”.

### Durante la ripresa di immagini statiche

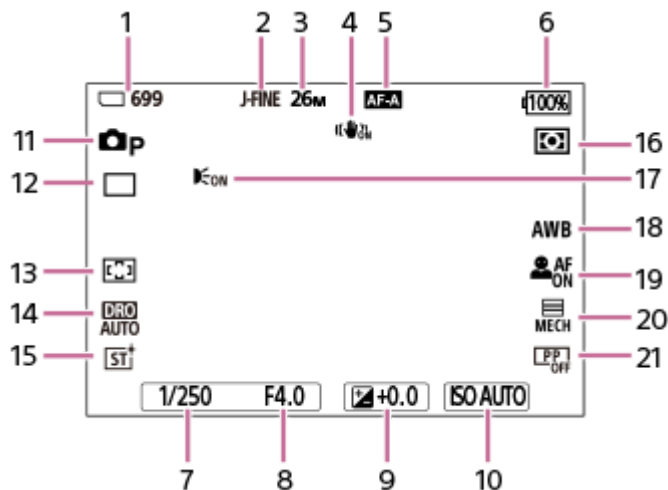

1. Numero di immagini statiche che possono essere registrate sulla scheda di memoria
2. [Alt. JPEG/HEIF] è impostato su [JPEG]. [Qualità JPEG] è impostato su [Fine].
3. [Dimen. im. JPEG] è impostato su [26M].
4. [SteadyShot] è impostato su [Attiv.].
5. [Modo mes. a fuo.] è impostato su [AF automatico].
6. Livello di batteria rimanente
7. Tempo di otturazione
8. Valore di apertura del diaframma
9. Compensazione dell'esposizione
10. [ISO] è impostato su [ISO AUTO].
11. La manopola del modo è impostata su **P** (Program. auto.).
12. [Modo avanzam.] è impostato su [Scatto Singolo].
13. [Area mes. a fuoco] è impostato su [Ampia].
14. È selezionata l'opzione [Ott. gamma din.: automatico].
15. [Asp. personale] è impostato su [ST].
16. [Modo mis. esp.] è impostato su [Multipla].
17. Visualizzato quando [Illuminatore AF] è impostato su [Automatico] e la fotocamera rileva che l'illuminatore AF è necessario.
18. [Bilanc.bianco] è impostato su [Automatico].
19. [Ricon. sogg. in AF] è impostato su [Attiv.] e [Soggetto da ricon.] è impostato su [Umano].
20. [Tipo di scatto] è impostato su [Ottur.re meccan.].
21. [Profilo foto] è impostato su [Disattiv.].

### Durante la registrazione dei filmati

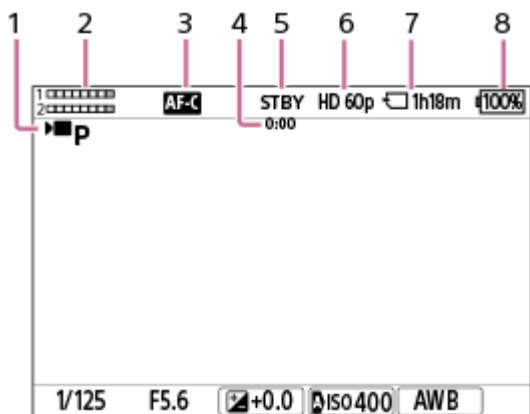

1. La manopola del modo è impostata su **P** (Program. auto.).
2. Livello audio
3. [ Modo mes. a fuo.] è impostato su [AF continuo].
4. Tempo di ripresa effettivo del filmato
5. La videocamera è nel modo di attesa di ripresa.
6. [ Formato file] è impostato su [XAVC S HD] e [Freq. fotogr. reg.] è impostato su [60p].
7. Tempo di registrazione dei filmati sulla scheda di memoria
8. Livello di batteria rimanente

---

#### Argomento correlato

- [Icone delle funzioni tattili](#)
- [Elenco delle icone sullo schermo per la ripresa di immagini statiche](#)
- [Elenco delle icone sullo schermo per la ripresa di filmati](#)
- [Elenco delle icone nella schermata di riproduzione](#)

TP1001271219

Fotocamera digitale con obiettivo intercambiabile  
ILCE-6700 α6700

## Icone delle funzioni tattili

Alcune funzioni includono delle icone per le operazioni tattili (icone delle funzioni tattili). È possibile eseguire o cambiare le impostazioni delle funzioni toccando le icone.

### Impostazioni per l'uso delle icone delle funzioni tattili

- [Funzionamen. tattile]: [Attiv.]
- [Schermata di ripresa] in [Impostaz. pan. tattile]:
  - Impostare [Schermata di ripresa] su [Attiv.].
  - [Scorri a destra] o [Scorri a sinistra] → impostazione desiderata.

### Per mostrare/nascondere le icone delle funzioni tattili

Scorrere a destra o a sinistra nella schermata di standby della ripresa. Le icone delle funzioni tattili appaiono sui lati sinistro e destro dello schermo in base alle impostazioni di [Scorri a destra] e [Scorri a sinistra] in [Schermata di ripresa]. Per nascondere le icone delle funzioni tattili, scorrere lo schermo nella direzione opposta rispetto all'ordine di apparizione delle icone.

### Esempi di visualizzazione delle icone delle funzioni tattili e delle funzioni di ogni icona

Gli esempi mostrano la vista quando si impostano le icone in modo da visualizzarle su entrambi i lati sinistro e destro.

#### Durante la ripresa di immagini statiche

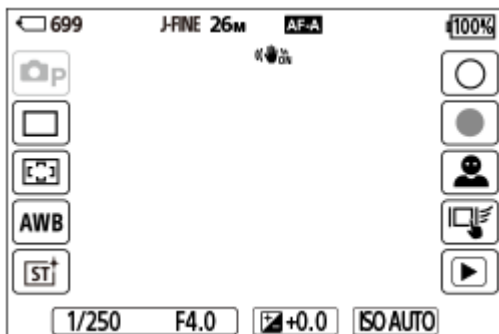

Icone sul lato sinistro: Modo ripresa, Modo avanzam., Area mes. a fuoco, Bilanc.bianco, Asp. personale\*

Icone sul lato destro: Ripresa di un'immagine statica, avvio della registrazione dei filmati, Sel. sogg. da ric., Fn. tattile in ripresa, passaggio alla schermata di riproduzione\*\*

\* Quando il modo di ripresa è impostato su [Auto. intellig.], l'icona cambia e diventa l'icona di impostazione (regolazione dell'immagine).

\*\* Il tasto del contrassegno di ripresa viene visualizzato anche durante la registrazione dei filmati nel modo di ripresa delle immagini statiche per consentire l'impostazione dei contrassegni di ripresa del filmato in corso di registrazione.

#### Durante la registrazione dei filmati

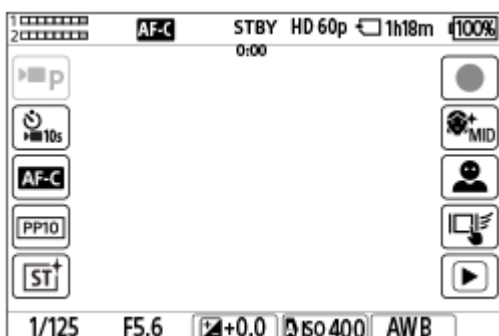

Icone sul lato sinistro: Modo ripresa, Autoscatto, Modo mes. a fuo., Profilo foto, Asp. personale\*  
Icone sul lato destro: Avvio della registrazione dei filmati, Effetto pelle morb., Sel. sogg. da ric., Fn. tattile in ripresa e passaggio alla schermata di riproduzione\*\*

\* Quando il modo di ripresa è impostato su [Auto. intellig.], l'icona cambia e diventa l'icona di impostazione (regolazione dell'immagine).

\*\* Il tasto del contrassegno di ripresa viene visualizzato durante la registrazione dei filmati per consentire l'impostazione dei contrassegni di ripresa del filmato in corso di registrazione.

### Suggerimento

- Quando MENU → (Impostazione) → [Funzion. tattile] → [Impostaz. pan. tattile] → [Schermata di riprod.] è impostata su [Attiv.], le icone delle funzioni tattili sulla schermata di riproduzione sono visualizzate sempre.
- Se si imposta MENU → (Impostazione) → [Funzion. tattile] → [Impostaz. pan. tattile] → [Schermata di ripresa] → [Icona con monit. capov.] su [Capovolg.], è possibile impostare se cambiare le icone a sinistra e a destra nella schermata di ripresa quando il monitor è capovolto.

### Argomento correlato

- [Impostaz. pan. tattile](#)
- [Modo avanzam.](#)
- [Selezione dell'area di messa a fuoco \(Area mes. a fuoco\)](#)
- [Bilanc.bianco \(immagine statica/filmato\)](#)
- [Asp. personale \(immagine statica/filmato\)](#)
- [Regolazione delle immagini nel modo automatico \(Stile immagine personale\)](#)
- [Ripresa di immagini statiche \(Auto. intellig.\)](#)
- [Ripresa di filmati \(Auto. intellig.\)](#)
- [Soggetto da ricon. \(immagine statica/filmato\)](#)
- [Riproduzione delle immagini statiche](#)
- [Autoscatto \(filmato\)](#)
- [Selezione del metodo di messa a fuoco \(Modo mes. a fuo.\)](#)
- [Profilo foto \(immagine statica/filmato\)](#)
- [Effetto pelle morb. \(immagine statica/filmato\)](#)
- [Riproduzione dei filmati](#)

TP1001271202

Fotocamera digitale con obiettivo intercambiabile  
ILCE-6700 α6700

## E PZ 16–50mm F3.5–5.6 OSS (zoom motorizzato)

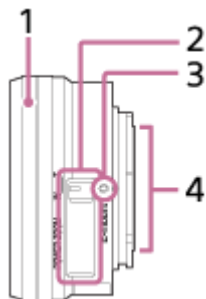

1. Anello dello zoom/di messa a fuoco
2. Leva dello zoom
3. Indice di montaggio
4. Contatti dell'obiettivo\*

\* Non toccare questa parte direttamente.

### Dati tecnici

Lunghezza focale: 16 mm – 50 mm

Lunghezza focale equivalente al formato 35 mm<sup>\*1</sup>: 24 – 75 mm

Gruppi obiettivo – elementi: 8 – 9

Angolo di visione<sup>\*1</sup>: 83° – 32°

Messa a fuoco minima<sup>\*2</sup>: 0,25 – 0,3 m

Ingrandimento massimo: 0,215×

Apertura minima: f/22 – f/36

Diametro del filtro: 40,5 mm

Dimensioni (diametro massimo × altezza): circa 64,7 mm × 29,9 mm

Peso: circa 116 g

SteadyShot: Disponibile

<sup>\*1</sup> I valori per la lunghezza focale equivalente al formato 35 mm e l'angolo di visione sono basati su fotocamere digitali dotate di sensore dell'immagine formato APS-C.

<sup>\*2</sup> La messa a fuoco minima equivale alla distanza minima tra il sensore dell'immagine e il soggetto.

### Elementi in dotazione

Obiettivo (1), copri-obiettivo anteriore (1)

#### Nota

- Questo obiettivo è in dotazione solo con i modelli con kit obiettivo. Lo stato di rilascio dei modelli con kit obiettivo può variare in base ai paesi e alle aree geografiche.

TP1001235626

Fotocamera digitale con obiettivo intercambiabile  
ILCE-6700 α6700

## E 18-135mm F3.5-5.6 OSS

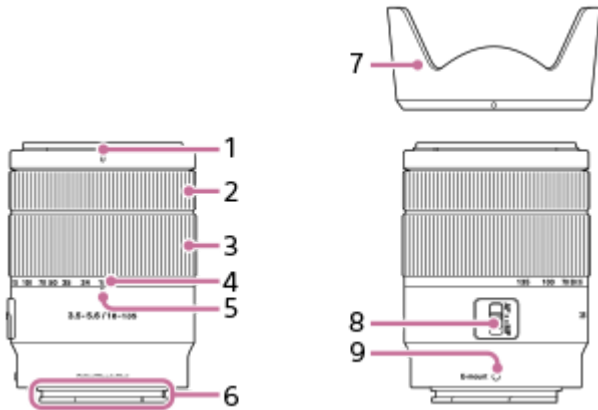

1. Indice sul paraluce
2. Anello di messa a fuoco
3. Anello dello zoom
4. Scala della focale
5. Indice della focale
6. Contatti dell'obiettivo\*
7. Paraluce per Obiettivo
8. Interruttore del modo di messa a fuoco
9. Indice di montaggio

\* Non toccare questa parte direttamente.

### Dati tecnici

Lunghezza focale: 18 mm – 135 mm

Lunghezza focale equivalente al formato 35 mm<sup>\*1</sup>: 27 – 202,5 mm

Gruppi obiettivo – elementi: 12 – 16

Angolo di visione<sup>\*1</sup>: 76° – 12°

Messa a fuoco minima<sup>\*2</sup>: 0,45 m

Ingrandimento massimo: 0,29×

Apertura minima: f/22 – f/36

Diametro del filtro: 55 mm

Dimensioni (diametro massimo × altezza): circa 67,2 mm × 88 mm

Peso: circa 325 g

SteadyShot: Disponibile

<sup>\*1</sup> I valori per la lunghezza focale equivalente al formato 35 mm e l'angolo di visione sono basati su fotocamere digitali dotate di sensore dell'immagine formato APS-C.

<sup>\*2</sup> La messa a fuoco minima equivale alla distanza minima tra il sensore dell'immagine e il soggetto.

### Elementi in dotazione

Obiettivo (1), copri-obiettivo anteriore (1), copri-obiettivo posteriore (1), paraluce per obiettivo (1)

#### Nota



- Questo obiettivo è in dotazione solo con i modelli con kit obiettivo. Lo stato di rilascio dei modelli con kit obiettivo può variare in base ai paesi e alle aree geografiche.

TP1001263954

5-051-980-34(1) Copyright 2023 Sony Corporation

Fotocamera digitale con obiettivo intercambiabile  
ILCE-6700 α6700

## Touch panel

Toccando il monitor, è possibile eseguire in modo intuitivo operazioni come la messa a fuoco sulla schermata di ripresa e l'utilizzo della schermata di riproduzione.

### Operazioni tattili (sulla schermata di ripresa)

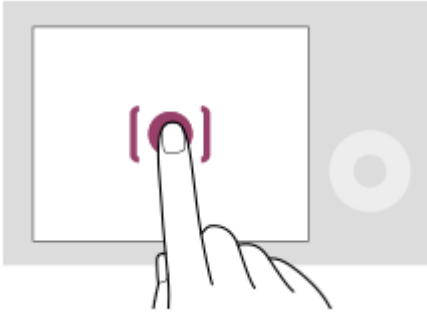

Toccare il monitor per specificare la posizione da mettere a fuoco (Messa fco tattile).

Toccare un soggetto sul monitor per utilizzare la funzione di inseguimento tattile (Inseguim. tattile).

È anche possibile mettere a fuoco un soggetto e riprendere le immagini semplicemente toccando il soggetto sullo schermo (Otturatore tattile).

Quando si tocca il soggetto sullo schermo, la fotocamera regola automaticamente la luminosità in base al soggetto (AE tattile). [AE tattile] può anche essere usata in combinazione con [Messa fco tattile], [Inseguim. tattile] o [Otturatore tattile].

Per informazioni su come cambiare la funzione attivata mediante il tocco, consultare “ [Impostaz. pan. tattile](#) ”.

### Operazioni tattili (sulla schermata di riproduzione)

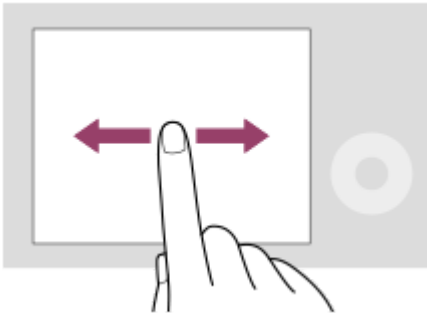

Durante la riproduzione di una singola immagine, scorrere la schermata verso sinistra o verso destra per passare all'immagine precedente o successiva.

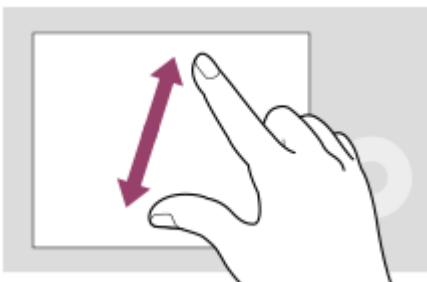

Durante la riproduzione di una singola immagine, è possibile ingrandire o ridurre l'immagine visualizzata allontanando o avvicinando due dita sullo schermo (allargare/ridurre la selezione).

- È anche possibile toccare due volte il monitor per ingrandire un'immagine statica o uscire dall'immagine ingrandita.

- Durante la riproduzione dei filmati, è possibile avviare o mettere in pausa la riproduzione usando le operazioni tattili.

### Suggerimento

- È possibile anche azionare la fotocamera toccando le guide visualizzate sul lato inferiore dello schermo (tranne nel modo [Auto. intellig.]).
- È possibile aprire il menu Funzioni scorrendo rapidamente verso l'alto nella schermata di ripresa. È possibile mostrare e nascondere le icone delle funzioni visualizzate sui lati sinistro e destro dello schermo scorrendo rapidamente a sinistra e a destra nella schermata di ripresa.
- È possibile impostare se abilitare le operazioni tattili e configurare le impostazioni dettagliate in [Impostaz. pan. tattile].

---

### Argomento correlato

- [Funzionamen. tattile](#)
- [Schermo/Tap. tattile](#)
- [Impostaz. pan. tattile](#)
- [Icone delle funzioni tattili](#)
- [Messa a fuoco usando le operazioni tattili \(Messa fco tattile\)](#)
- [Avvio dell'inseguimento con le operazioni tattili \(Inseguim. tattile\)](#)
- [Ripresa con operazioni tattili \(Otturatore tattile\)](#)
- [Regolazione dell'esposizione con le operazioni tattili \(AE tattile\)](#)

TP1001265606

Fotocamera digitale con obiettivo intercambiabile  
ILCE-6700 α6700

## Icone delle funzioni tattili

Alcune funzioni includono delle icone per le operazioni tattili (icone delle funzioni tattili). È possibile eseguire o cambiare le impostazioni delle funzioni toccando le icone.

### Impostazioni per l'uso delle icone delle funzioni tattili

- [Funzionamen. tattile]: [Attiv.]
- [Schermata di ripresa] in [Impostaz. pan. tattile]:
  - Impostare [Schermata di ripresa] su [Attiv.].
  - [Scorri a destra] o [Scorri a sinistra] → impostazione desiderata.

### Per mostrare/nascondere le icone delle funzioni tattili

Scorrere a destra o a sinistra nella schermata di standby della ripresa. Le icone delle funzioni tattili appaiono sui lati sinistro e destro dello schermo in base alle impostazioni di [Scorri a destra] e [Scorri a sinistra] in [Schermata di ripresa]. Per nascondere le icone delle funzioni tattili, scorrere lo schermo nella direzione opposta rispetto all'ordine di apparizione delle icone.

### Esempi di visualizzazione delle icone delle funzioni tattili e delle funzioni di ogni icona

Gli esempi mostrano la vista quando si impostano le icone in modo da visualizzarle su entrambi i lati sinistro e destro.

#### Durante la ripresa di immagini statiche

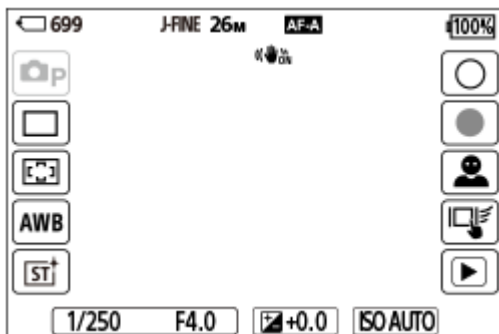

Icone sul lato sinistro: Modo ripresa, Modo avanzam., Area mes. a fuoco, Bilanc.bianco, Asp. personale\*





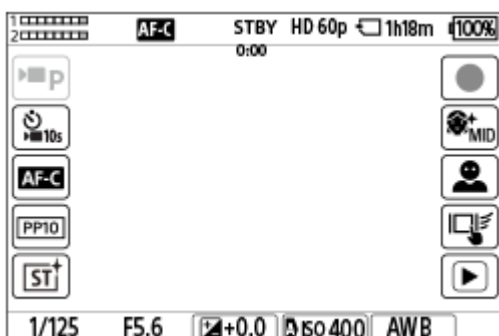

Icone sul lato destro: Ripresa di un'immagine statica, avvio della registrazione dei filmati, Sel. sogg. da ric., Fn. tattile in ripresa, passaggio alla schermata di riproduzione\*\*

\* Quando il modo di ripresa è impostato su [Auto. intellig.], l'icona cambia e diventa l'icona di impostazione (regolazione dell'immagine).

\*\* Il tasto del contrassegno di ripresa viene visualizzato anche durante la registrazione dei filmati nel modo di ripresa delle immagini statiche per consentire l'impostazione dei contrassegni di ripresa del filmato in corso di registrazione.

#### Durante la registrazione dei filmati





Icone sul lato sinistro:  Modo ripresa,  Autoscatto,  Modo mes. a fuo.,  Profilo foto,  Asp. personale\*  
Icone sul lato destro: Avvio della registrazione dei filmati,  Effetto pelle morb., Sel. sogg. da ric., Fn. tattile in ripresa e passaggio alla schermata di riproduzione\*\*

\* Quando il modo di ripresa è impostato su [Auto. intellig.], l'icona cambia e diventa l'icona di impostazione  (regolazione dell'immagine).

\*\* Il tasto del contrassegno di ripresa viene visualizzato durante la registrazione dei filmati per consentire l'impostazione dei contrassegni di ripresa del filmato in corso di registrazione.

### Suggerimento

- Quando MENU →  (Impostazione) → [Funzion. tattile] → [Impostaz. pan. tattile] → [Schermata di riprod.] è impostata su [Attiv.], le icone delle funzioni tattili sulla schermata di riproduzione sono visualizzate sempre.
- Se si imposta MENU →  (Impostazione) → [Funzion. tattile] → [Impostaz. pan. tattile] → [Schermata di ripresa] → [Icona con monit. capov.] su [Capovolg.], è possibile impostare se cambiare le icone a sinistra e a destra nella schermata di ripresa quando il monitor è capovolto.

### Argomento correlato

- [Impostaz. pan. tattile](#)
- [Modo avanzam.](#)
- [Selezione dell'area di messa a fuoco \(Area mes. a fuoco\)](#)
- [Bilanc.bianco \(immagine statica/filmato\)](#)
- [Asp. personale \(immagine statica/filmato\)](#)
- [Regolazione delle immagini nel modo automatico \(Stile immagine personale\)](#)
- [Ripresa di immagini statiche \(Auto. intellig.\)](#)
- [Ripresa di filmati \(Auto. intellig.\)](#)
- [Soggetto da ricon. \(immagine statica/filmato\)](#)
- [Riproduzione delle immagini statiche](#)
- [Autoscatto \(filmato\)](#)
- [Selezione del metodo di messa a fuoco \(Modo mes. a fuo.\)](#)
- [Profilo foto \(immagine statica/filmato\)](#)
- [Effetto pelle morb. \(immagine statica/filmato\)](#)
- [Riproduzione dei filmati](#)

TP1001271202

Fotocamera digitale con obiettivo intercambiabile  
ILCE-6700 α6700

## Rotellina di controllo

Sulla schermata del menu o sullo schermo visualizzato premendo il tasto Fn, è possibile spostare la cornice di selezione ruotando la rotellina di controllo o premendo il lato superiore/inferiore/sinistro/destro della rotellina di controllo. La selezione viene confermata premendo al centro della rotellina di controllo.

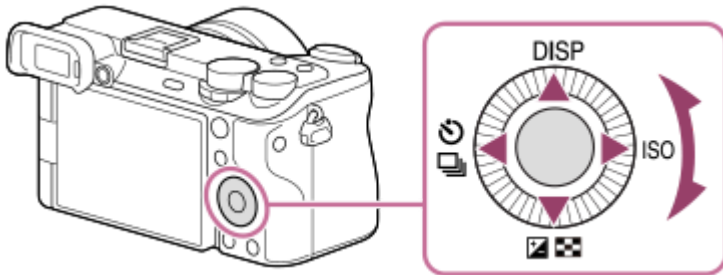

- Le funzioni DISP (Impostazione display) / ( Comp.esposiz./Indice immagini), / (Modo avanzam./ Autoscatto), e ISO ( ISO) sono assegnate al lato superiore/inferiore/sinistro/destro della rotellina di controllo. È inoltre possibile assegnare funzioni selezionate al lato sinistro/destro/inferiore e al centro della rotellina di controllo, e alla rotazione della rotellina di controllo.
- Durante la riproduzione, è possibile visualizzare l'immagine successiva/precedente premendo il lato destro/sinistro della rotellina di controllo oppure ruotando la rotellina di controllo.

### Argomento correlato

- [Assegnazione di funzioni di uso frequente ai tasti e alle manopole \(Imp. T. pers./Man.\)](#)
- [Cambiamento temporaneo della funzione della manopola \(Imp. Mia manopola\)](#)

TP1001261012

Fotocamera digitale con obiettivo intercambiabile  
ILCE-6700 α6700

## Manopola Immagine statica/Filmato/S&Q e manopola del modo

È possibile usare la manopola Immagine statica/Filmato/S&Q e la manopola del modo per selezionare un modo di ripresa in base al soggetto e allo scopo della ripresa.

### Manopola Immagine statica/Filmato/S&Q

Usare la manopola Immagine statica/Filmato/S&Q per selezionare un modo di ripresa.

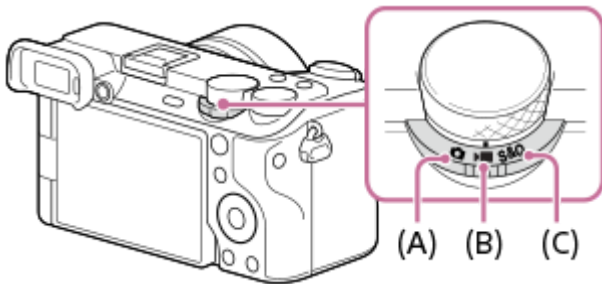

- (A) Modo di ripresa delle immagini statiche
- (B) Modo di registrazione dei filmati
- (C) Modo di ripresa slow-motion/quick-motion

#### Suggerimento

- Le voci di menu visualizzate variano a seconda della posizione della manopola Immagine statica/Filmato/S&Q.
- Quando si riprende un filmato time-lapse, impostare la manopola Immagine statica/Filmato/S&Q su S&Q, quindi selezionare [Time-lapse].

### Manopola del modo

Il modo di esposizione selezionato determina la modalità di regolazione dell'apertura (valore F) e della velocità dell'otturatore.

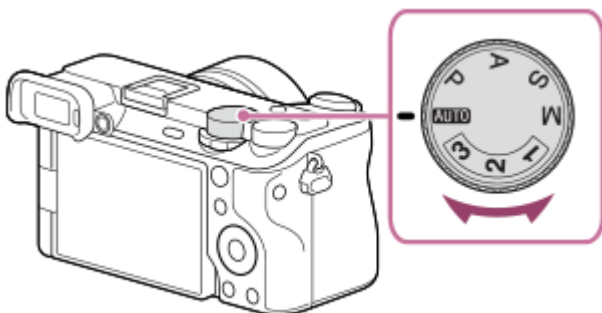

Manopola del modo	Modo di esposizione	Descrizione
<b>AUTO</b> (Auto)	Auto. intellig. /Selezione scena	La fotocamera riprende con identificazione automatica della scena ( Auto. intellig. ). È possibile specificare la scena di ripresa e riprendere con le impostazioni impostate automaticamente dalla fotocamera (Selezione scena).

Manopola del modo	Modo di esposizione	Descrizione
<b>P</b>	Program. auto.	Consente di riprendere con l'esposizione regolata automaticamente (sia il tempo di otturazione che il valore dell'apertura). È possibile impostare le funzioni di ripresa come [  ISO] .
<b>A</b>	Priorità diafram.	Viene data priorità al valore di apertura e la velocità dell'otturatore viene regolata automaticamente. Selezionare questa opzione quando si desidera sfocare lo sfondo o mettere a fuoco l'intero schermo.
<b>S</b>	Priorità tempi	Viene data priorità alla velocità dell'otturatore e il valore di apertura viene regolato automaticamente. Selezionare questa opzione quando si desidera riprendere un soggetto in rapido movimento senza sfocatura, o quando si desidera riprendere una scia d'acqua o di luce.
<b>M</b>	Espos. manuale	Regolare manualmente sia il valore di apertura che la velocità dell'otturatore. È possibile riprendere con l'esposizione preferita.
<b>1 / 2 / 3</b>	<b>MR</b> Rich. imp. ripr.	È possibile richiamare i modi di uso frequente e le impostazioni di valore numerico che sono state registrate* in precedenza, quindi riprendere le immagini. * In [ <b>MR</b> Mem. imp. ripr.], è possibile registrare varie impostazioni di ripresa, come il modo di esposizione (P/A/S/M), l'apertura (valore F) e la velocità dell'otturatore.

#### Argomento correlato

- [Ripresa di immagini statiche \(Auto. intellig.\)](#)
- [Ripresa di filmati \(Auto. intellig.\)](#)
- [Impostazioni L&R](#)
- [Auto. intellig.](#)
- [Program. auto.](#)
- [Priorità diafram.](#)
- [Priorità tempi](#)
- [Espos. manuale](#)
- [Rich. imp. ripr.](#)
- [Mem. imp. ripr.](#)
- [Tasto MENU](#)

TP1001268235



Fotocamera digitale con obiettivo intercambiabile  
ILCE-6700 α6700

## Tasto MENU

La schermata del menu viene visualizzata premendo il tasto MENU. È possibile cambiare le impostazioni relative a tutte le operazioni della fotocamera, quali la ripresa e la riproduzione, oppure è possibile eseguire una funzione dalla schermata del menu.

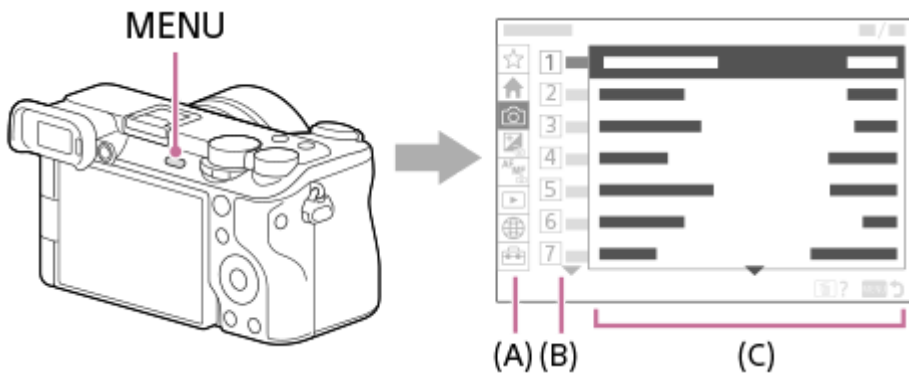

### (A) Scheda del menu

Le schede del menu sono classificate per scenario di utilizzo, come la ripresa, la riproduzione, le impostazioni di rete, ecc.

### (B) Gruppo del menu

In ciascuna scheda, le voci di menu vengono raggruppate in base alla funzione.

Il numero assegnato al gruppo corrisponde al numero di serie nella scheda. Fare riferimento al numero per determinare la posizione del gruppo in uso.

### (C) Voce del menu

Selezionare la funzione che si desidera impostare o eseguire.

#### Suggerimento

- Il nome della scheda o del gruppo selezionato viene visualizzato nella parte superiore dello schermo.
- Quando [Funzionamen. tattile] è impostato su [Attiv.] e [Schermata menu] in [Impostaz. pan. tattile] è impostata su [Attiv.], è possibile eseguire operazioni tattili nella schermata del menu.

## Operazioni di base nella schermata del menu

1. Premere il tasto MENU per visualizzare la schermata del menu.
2. Spostarsi all'interno dell'albero del menu e trovare la voce di menu desiderata premendo il lato superiore/inferiore/sinistro/destro della rotellina di controllo.
  - Le voci di menu visualizzate variano tra i modi di ripresa delle immagini statiche e i modi di registrazione dei filmati.



- (A) Schede del menu  
 (B) Gruppi del menu  
 (C) Voci del menu

3. Premere il centro della rotellina di controllo per selezionare la voce di menu.  
 Sul monitor viene visualizzata la schermata di impostazione o di esecuzione per la voce selezionata.
4. Selezionare un parametro o eseguire la funzione.
  - Se si desidera annullare la modifica del parametro, premere il tasto MENU e tornare alla schermata precedente.
5. Premere il tasto MENU per uscire dalla schermata del menu.  
 Verrà visualizzata la schermata di ripresa o la schermata di riproduzione.

### Suggerimento

- Nella scheda (Principale), è possibile visualizzare un elenco delle impostazioni di ripresa attuali. Selezionare un valore di impostazione nella scheda per aprire la voce di menu corrispondente e cambiare il valore di impostazione.
- È possibile visualizzare la schermata del menu assegnando la funzione [MENU] a un tasto personalizzato usando [ Imp. T. pers./Man.] o [ Imp. T. pers./Man.], e premendo quindi tale tasto.

## Rapporto tra la manopola Immagine statica/Filmato/S&Q e la schermata dei menu

I gruppi di menu e le voci di menu visualizzati nelle schede [Principale], [Ripresa], [Esposizione/Colore] e [Messa a fuoco] variano a seconda della posizione della manopola Immagine statica/Filmato/S&Q.

- I gruppi di menu e le voci di menu visualizzati sono identici nei modi di registrazione dei filmati e nei modi di ripresa slow-motion/quick motion.

## Modi di ripresa delle immagini statiche

- Vengono visualizzate le voci del menu per la ripresa delle immagini statiche.\*

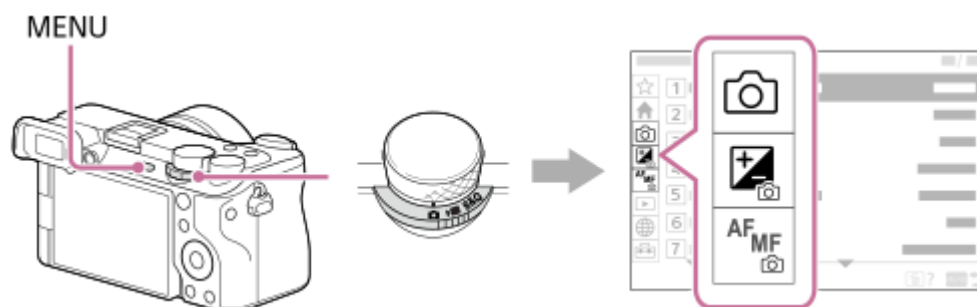

\* Poiché è possibile registrare i filmati con il tasto MOVIE (Filmato) anche nel modo di ripresa delle immagini statiche, vengono visualizzate anche alcune voci di menu di base del filmato.



## Modi di registrazione dei filmati/Modi di ripresa slow-motion e quick-motion

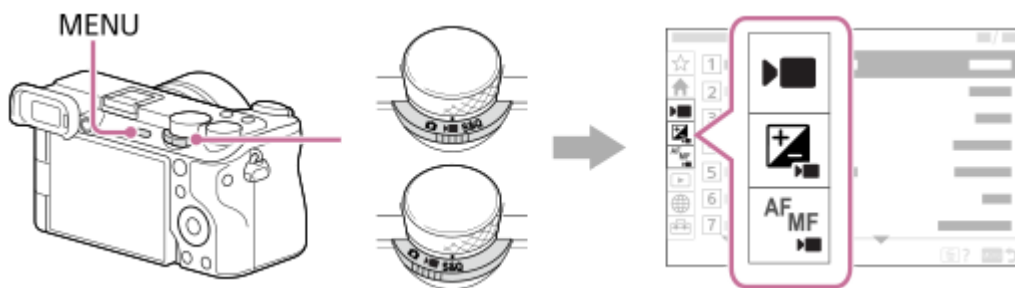

- Vengono visualizzate le voci di menu per la registrazione dei filmati.



## Icone utilizzate nella “Guida”

   : Voci di menu visualizzate nei modi di ripresa delle immagini statiche

   : Voci di menu visualizzate nei modi di registrazione dei filmati e nei modi di ripresa slow-motion/quick motion

   : Voci di menu visualizzate nei modi di ripresa delle immagini statiche, nei modi di registrazione dei filmati o nei modi di ripresa slow-motion/quick motion

## Argomento correlato

- [Aggiung. elemento](#)
- [Vis. da Il Mio Menu](#)
- [Assegnazione di funzioni di uso frequente ai tasti e alle manopole \(Imp. T. pers./Man.\)](#)
- [Manopola Immagine statica/Filmato/S&Q e manopola del modo](#)
- [Menu principale \(elenco delle impostazioni di ripresa\)](#)

TP1001258158

Fotocamera digitale con obiettivo intercambiabile  
ILCE-6700 α6700

## Menu principale (elenco delle impostazioni di ripresa)

Selezionare la scheda  (Principale) nella schermata del menu per visualizzare l'elenco delle impostazioni di ripresa. È possibile confermare le impostazioni prima della ripresa o per ciascuna scena e cambiare le impostazioni direttamente da questa schermata.

### Menu principale per la ripresa di immagini statiche

#### Principale 1

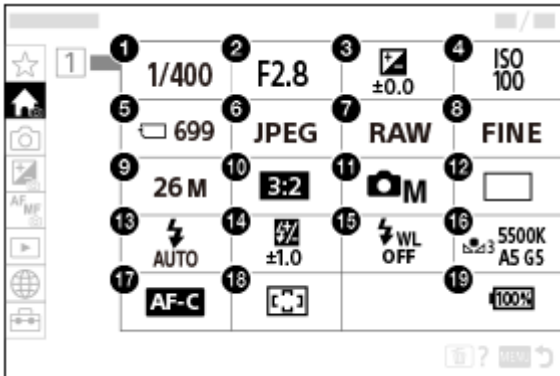

1. Velocità otturatore \*
2. Diaframma \*
3. Comp.esposiz.
4. ISO
5. Formatta
6.  Formato File
7. Tipo di file RAW
8. Qualità JPEG/Qualità HEIF
9. Dimen. im. JPEG/Dim. imm. HEIF
10. Rapp.aspetto
11. Modo ripresa
12. Modo avanzam.
13. Modo flash
14. Compens.flash
15. Flash senza fili
16. Bilanc.bianco

17. Modo messa a fuoco

18.  Area mes. a fuoco



19. Livello di batteria rimanente

\* Quando il modo di ripresa è [Program. auto.], la velocità dell'otturatore e il valore dell'apertura vengono visualizzati nella stessa area. È possibile eseguire la variazione del programma selezionando l'area.

## Menu principale per la ripresa di filmati

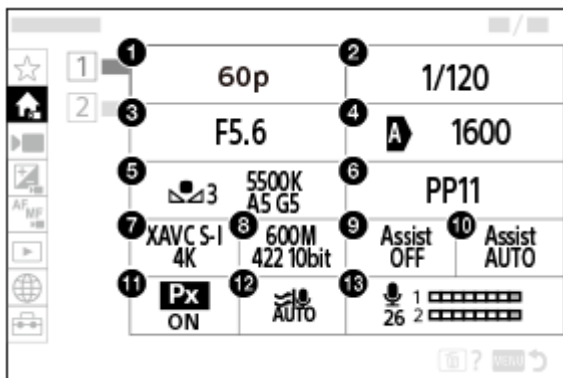
### Principale 1



1. Freq. fotogr. reg./  Freq. fotogr. reg. (durante la ripresa di filmati slow-motion/quick-motion)/  Freq. fot. reg. (durante la ripresa time-lapse)
2. Velocità otturatore
3. Diaframma
4. ISO
5. Bilanc.bianco
6. Profilo foto
7.  Formato file
8. Impost. registraz./  Impostazioni L&R (durante la ripresa di filmati slow-motion/quick-motion)/  Imp. registraz. (durante la ripresa time-lapse)
9. Ass. vis. Gamma
10. Tipo as. vis. Gamma
11.  Registraz. Proxy
12. Riduz. rumore vento
13. Livello registr. audio

### Principale 2

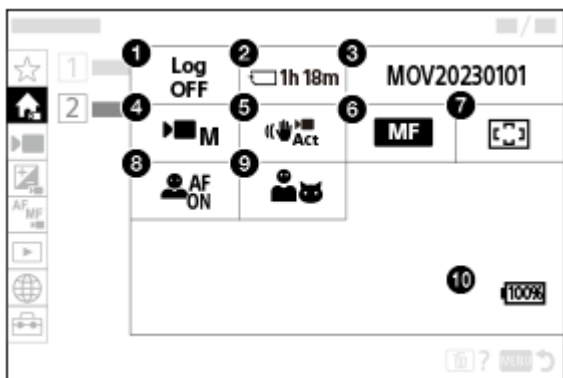

1. Impostaz. Ripr. Log
2. Formatta
3. Impostazioni file
4. Modo ripresa
5. SteadyShot
6. Modo mes. a fuo.
7. Area mes. a fuoco
8. Ricon. sogg. in AF
9. Soggetto da ricon.
10. Livello di batteria rimanente

#### Suggerimento

- Se si assegna la funzione [Vis. menu Principale] al tasto desiderato usando le impostazioni dei tasti personalizzati, è possibile anche aprire il menu principale premendo il tasto assegnato.
- È possibile aprire le schermate di impostazione toccando le icone nel menu principale quando [Funzionamen. tattile] è impostato su [Attiv.] e [Schermata menu] in [Impostaz. pan. tattile] è impostata su [Attiv.].

#### Argomento correlato

- [Tasto MENU](#)
- [Assegnazione di funzioni di uso frequente ai tasti e alle manopole \(Imp. T. pers./Man.\)](#)

TP1001271199

Fotocamera digitale con obiettivo intercambiabile  
ILCE-6700 α6700

## Tasto Fn (funzione)

Se si preme il tasto Fn (funzione) durante la ripresa, viene visualizzato un menu (menu funzioni) che contiene le funzioni di uso frequente, come il modo di avanzamento e il modo di messa a fuoco, consentendo di richiamare rapidamente le funzioni.

### Esempio del menu funzioni

Le voci visualizzate variano a seconda dello stato della fotocamera.

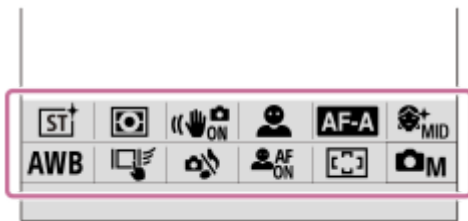

#### Suggerimento

- Utilizzare MENU → (Impostazione) → [Funz. personaliz.] → [Impostaz. menu Fn] per registrare le funzioni preferite nel menu funzioni. È possibile registrare separatamente 12 funzioni per la ripresa di immagine statiche e 12 funzioni per la ripresa di filmati.
- Quando [Funzionamen. tattile] è impostato su [Attiv.] e [Schermata di ripresa] in [Impostaz. pan. tattile] è impostata su [Attiv.], è possibile eseguire operazioni tattili nella schermata del menu Funzioni.
- Quando [Funzionamen. tattile] è impostato su [Attiv.] e [Schermata di ripresa] in [Impostaz. pan. tattile] è impostata su [Attiv.], è possibile anche aprire [Impostaz. menu Fn] tenendo premuta l'icona nel menu Funzioni.
- Quando l'opzione [Scorri in alto] in [Schermata di ripresa] è impostata su [Apri menu Fn], il menu Funzioni può essere visualizzato usando le operazioni tattili scorrendo rapidamente verso l'alto la schermata di ripresa.
- Scorrere verso il basso dall'area all'esterno del menu Funzioni oppure toccare l'area all'esterno del menu Funzioni per chiudere il menu Funzioni.

**1** Premere ripetutamente DISP sulla rotellina di controllo per visualizzare un modo dello schermo diverso da [ Per il mirino].

**2** Premere il tasto Fn (Funzione).

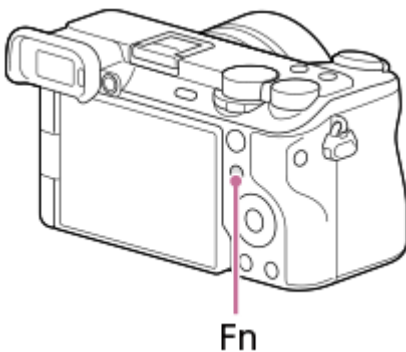

**3** Premere il lato superiore/inferiore/sinistro/destro della rotellina di controllo per selezionare una funzione da impostare.

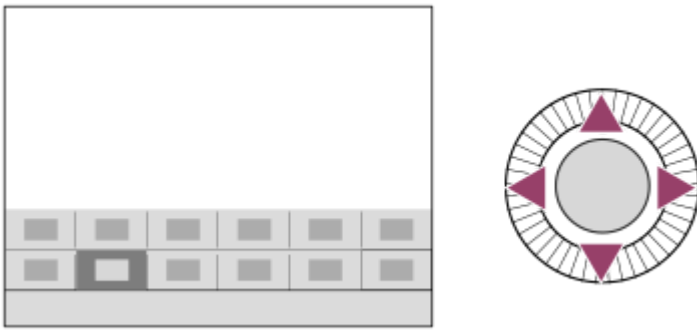

**4** Ruotare la manopola anteriore per selezionare l'impostazione desiderata, quindi premere al centro della rotellina di controllo.

- Alcune funzioni possono essere messe a punto usando la manopola posteriore.

### Uso del tasto Fn nella schermata [📷 Per il mirino]

Se si preme il tasto Fn mentre il display del monitor è impostato su [📷 Per il mirino], è possibile agire direttamente sugli elementi che si desidera cambiare.

#### Nel modo automatico



#### Nel modo P/A/S/M



- I contenuti visualizzati e la loro posizione mostrata nelle illustrazioni sono solo indicativi, e potrebbero differire da quanto effettivamente visualizzato.

### Per regolare le impostazioni dalle schermate di impostazione dedicate

Selezionare l'icona della funzione desiderata e premere al centro della rotellina di controllo. Viene visualizzata la schermata di impostazione dedicata per la funzione. Seguire la guida operativa **(A)** per regolare le impostazioni.



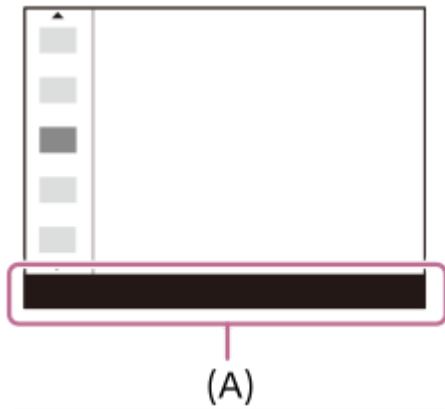

### Nota

- Le voci che sono disattivate nella schermata [📷 Per il mirino] non possono essere modificate premendo il tasto Fn.
- Alcune impostazioni, quali [👤 Asp. personale] e [👤 Profilo foto], non possono essere usate nella schermata [📷 Per il mirino] a meno che non si acceda alla schermata di impostazione dedicata.

---

### Argomento correlato

- [Impostaz. menu Fn](#)
- [Tasto DISP \(Impostazione display\)](#)
- [Funzionamen. tattile](#)
- [Impostaz. pan. tattile](#)

TP1001227231

Fotocamera digitale con obiettivo intercambiabile  
ILCE-6700 α6700

## Tasti C (personalizzati)

Se si assegnano prima le funzioni di uso frequente ai tasti personalizzati (da C1 a C3), è possibile richiamare rapidamente queste funzioni premendo semplicemente il tasto durante la ripresa o la riproduzione. Per impostazione predefinita, le funzioni consigliate vengono assegnate ai tasti personalizzati.

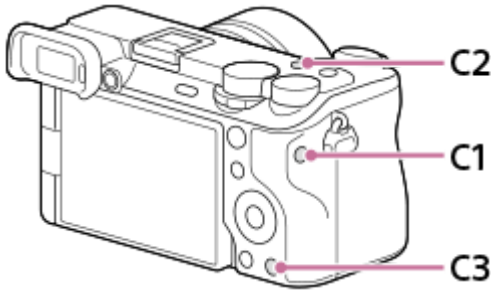

### Per controllare/modificare le funzioni dei tasti personalizzati

È possibile verificare la funzione attualmente assegnata a ciascun tasto personalizzato tramite la seguente procedura. MENU → (Impostazione) → [Funz. personaliz.] → [ Imp. T. pers./Man.], [ Imp. T. pers./Man.] o [ Imp. Tasto pers.].

Se si desidera cambiare la funzione del tasto personalizzato, premere al centro della rotellina di controllo mentre il tasto personalizzato è selezionato. Vengono visualizzate le funzioni che possono essere assegnate a quel tasto. Selezionare la funzione desiderata.

### Argomento correlato

- [Assegnazione di funzioni di uso frequente ai tasti e alle manopole \(Imp. T. pers./Man.\)](#)

TP1001265607

Fotocamera digitale con obiettivo intercambiabile  
ILCE-6700 α6700

## Tasto DISP (Impostazione display)

Premendo il tasto DISP (Impostazione display), è possibile cambiare il contenuto visualizzato sullo schermo durante la ripresa e la riproduzione. Il display cambia ogni volta che si preme il tasto DISP. La visualizzazione del mirino e del monitor per la ripresa possono essere impostate separatamente.

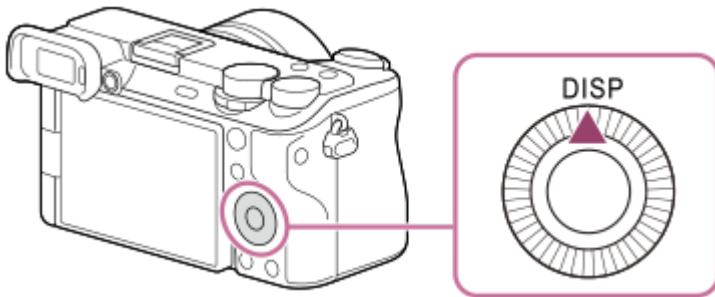

### Suggerimento

- Il monitor può essere spento con il tasto DISP. Aggiungere un segno di spunta a [Monitor disattiv.] in MENU → (Impostazione) → [Funz. personaliz.] → [Imp. DISP (Vis. sch.)] → [Monitor].

### Durante la ripresa (monitor)

Visual. tutte info. → Nessuna info. → Istogramma → Livello → Per il mirino → Visual. tutte info.

Quando si riprendono immagini statiche:

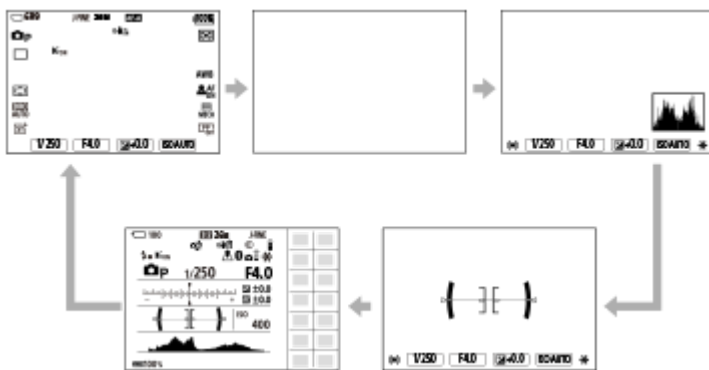

Quando si riprendono filmati:



### Durante la ripresa (mirino)

Livello → Nessuna info. → Istogramma → Livello

Quando si riprendono immagini statiche:



Quando si riprendono filmati:



- Per cambiare le informazioni visualizzate nel mirino, premere il tasto DISP mentre si guarda nel mirino.

### Durante la riproduzione (monitor/mirino)

Visualizza info. → Istogramma → Nessuna info. → Visualizza info.

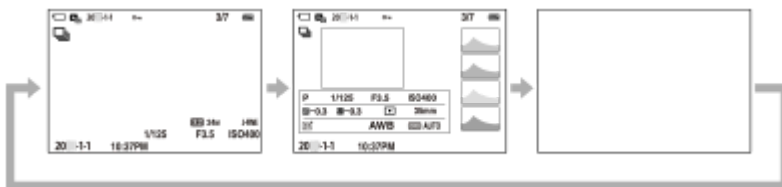

- Se nell'immagine è presente un'area sovraesposta o sottoesposta, la sezione corrispondente lampeggia nella visualizzazione dell'istogramma (avviso di sovraesposizione/sottoesposizione).
- Le impostazioni per la riproduzione vengono applicate anche in [ Revis.autom.].

### Nota

- I contenuti visualizzati e la loro posizione mostrata nelle illustrazioni sono solo indicativi, e potrebbero differire da quanto effettivamente visualizzato.
- Quanto segue non viene visualizzato nelle impostazioni predefinite.
  - Monitor disattiv.
  - Visual. tutte info. (quando si usa il mirino)
- Nei modi di registrazione dei filmati, non è possibile visualizzare l'impostazione [ Per il mirino]. Se il display del monitor è impostato su [ Per il mirino], il display visualizza tutte le informazioni quando si avvia la ripresa del filmato.

### Argomento correlato

- [Imp. DISP \(Vis. sch.\) \(Monitor/Mirino\)](#)



TP1001265587

Fotocamera digitale con obiettivo intercambiabile  
ILCE-6700 α6700



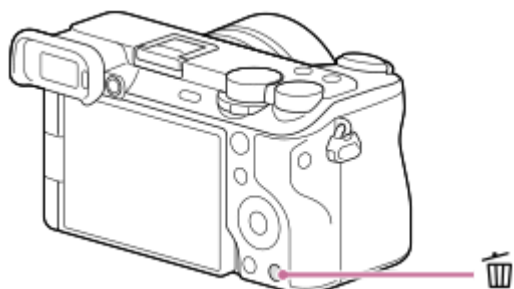

## Tasto Cancellazione

È possibile cancellare un'immagine attualmente visualizzata premendo il tasto  (Canc.).



- Quando viene visualizzato un messaggio di conferma dopo aver premuto il tasto , usare la rotellina di controllo per selezionare [Canc.] e premere al centro.
- È anche possibile cancellare contemporaneamente due o più immagini.  
Selezionare MENU →  (Riproduzione) → [Elimina] → [Canc.]. Selezionare quindi le immagini che si desidera cancellare.

### Suggerimento

- Se si imposta MENU →  (Riproduzione) → [Elimina] → [ Canc. prem. 2x] su [Attiv.], è possibile cancellare le immagini premendo il tasto  (Canc.) due volte in sequenza.
- Oltre alla schermata di riproduzione dell'immagine singola, è anche possibile usare il tasto  (Canc.) per le seguenti operazioni.
  - Tasto personalizzato
  - Guida integrata nella fotocamera

### Argomento correlato

- [Cancellazione di più immagini selezionate \(Canc.\)](#)
- [Canc.conferma](#)
- [Canc. prem. 2x](#)
- [Tasti C \(personalizzati\)](#)
- [Guida nella fotocam.](#)

TP1001227478

Fotocamera digitale con obiettivo intercambiabile  
ILCE-6700 α6700

## Tasto AF-ON

---

È possibile usare il tasto AF-ON per regolare la messa a fuoco senza premere a metà il pulsante di scatto (funzione [Attivazione AF]) nei seguenti casi:

- Quando si desidera mettere a fuoco a una specifica distanza di ripresa prevedendo la posizione del soggetto.
- Quando si desidera mettere a fuoco e far scattare l'otturatore separatamente.

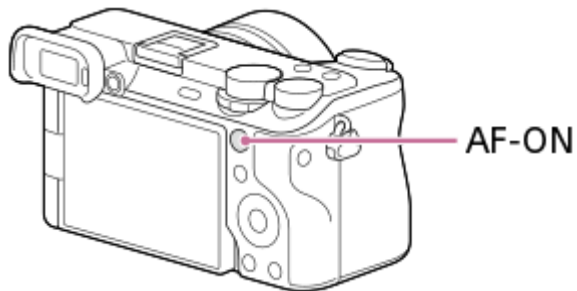

---

### Argomento correlato

- [Attivazione AF](#)

TP1001265609

Fotocamera digitale con obiettivo intercambiabile  
ILCE-6700 α6700

## Manopola anteriore e manopola posteriore

È possibile usare la manopola anteriore **(A)** o la manopola posteriore **(B)** per cambiare rapidamente i valori di impostazione nei seguenti casi:

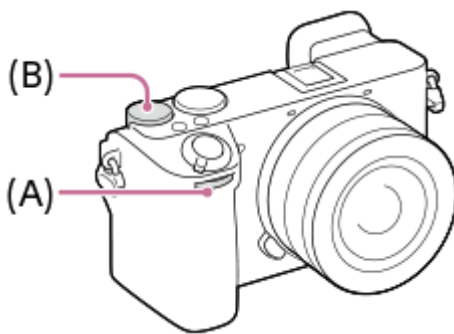

- Quando si desidera regolare il valore di apertura o la velocità dell'otturatore.
- Quando si desidera cambiare le impostazioni della fotocamera durante la ripresa.

Durante la riproduzione, è possibile ruotare le manopole per sfogliare le immagini.



**(A):** manopola anteriore  
**(B):** manopola posteriore

### Suggerimento

- È possibile usare [  Imp. T. pers./Man. ]/[  Imp. T. pers./Man. ] per assegnare le funzioni desiderate a ciascuna manopola.
- È anche possibile usare la funzione [Imp. Mia manopola] per assegnare le funzioni desiderate alle manopole e richiamare tali funzioni quando necessario.

### Argomento correlato

- [Priorità diafram.](#)
- [Priorità tempi](#)
- [Espos. manuale](#)
- [Cambiamento temporaneo della funzione della manopola \(Imp. Mia manopola\)](#)
- [Assegnazione di funzioni di uso frequente ai tasti e alle manopole \(Imp. T. pers./Man.\)](#)
- [Ruota Av/Tv](#)

TP1001265601

Fotocamera digitale con obiettivo intercambiabile  
ILCE-6700 α6700

## Schermata della tastiera

Quando è necessaria l'immissione manuale dei caratteri, una tastiera si visualizza sullo schermo. Per esempi di funzioni che utilizzano la tastiera, vedere "Argomento correlato" in fondo a questa pagina.



### 1. Casella di immissione

Visualizza i caratteri immessi.

### 2. Selezione del tipo di caratteri

Ad ogni pressione del tasto, il tipo di carattere cambia tra lettere dell'alfabeto, numeri e simboli.

### 3. Tastiera

Ad ogni pressione di questo tasto, i caratteri corrispondenti a quel tasto vengono visualizzati uno ad uno nell'ordine.

Per cambiare le lettere minuscole in maiuscole, premere **↑** (Freccia su).

### 4. **←** (Freccia sinistra)

Sposta il cursore a sinistra nella casella di immissione.

### 5. **→** (Freccia destra)

Sposta il cursore a destra nella casella di immissione. Questo tasto è anche usato per confermare l'immissione di un carattere in fase di modifica e per passare al carattere successivo.

### 6. **✕** (Cancellazione)

Cancella il carattere che precede il cursore.

### 7. **↑** (Freccia su)

Cambia una lettera in maiuscola o minuscola.

### 8. **↵** (Spazio)

Inserisce uno spazio.

### 9. OK

Premere questo tasto dopo aver inserito i caratteri per confermare i caratteri inseriti.

Di seguito è illustrata la procedura per immettere i caratteri alfabetici.

## 1 Usare la rotellina di controllo per spostare il cursore sul tasto desiderato.

- Ad ogni pressione del centro della rotellina di controllo, il carattere cambia.
- Per cambiare la lettera in maiuscola o minuscola, premere **↑** (Freccia su).

## 2 Quando viene visualizzato il carattere che si desidera immettere, premere **→** (Freccia destra) per confermare il carattere.

- Assicurarsi di confermare un carattere per volta. A meno che non venga confermato un carattere, non è possibile immettere il carattere successivo.
- Anche se non si preme **→** (Freccia destra), il carattere inserito viene confermato automaticamente dopo alcuni secondi.



**3** Dopo aver completato l'immissione di tutti i caratteri, premere [OK] per confermare i caratteri inseriti.

- Per annullare l'immissione, selezionare [Annulla].

---

#### Argomento correlato

- [Informaz. copyright](#)
- [Imp. man. punt. acc.](#)
- [LAN via cavo \(USB-LAN\)](#)
- [Modif. Nome Dispos.](#)
- [Imp. di autentic. acc.](#)

TP1001258259

5-051-980-34(1) Copyright 2023 Sony Corporation

Fotocamera digitale con obiettivo intercambiabile  
ILCE-6700 α6700

## Guida nella fotocam.

La [Guida nella fotocam.] visualizza descrizioni delle voci di menu, voci Fn (funzione) e impostazioni.

- 1 **Selezionare la voce di MENU o Fn di cui si desidera vedere una descrizione e quindi premere il tasto  (Elimina) (A).**

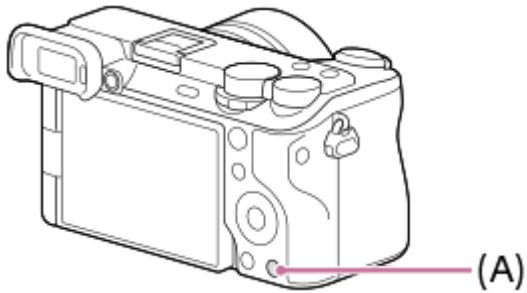

Vengono visualizzate le descrizioni della voce.

TP1001258265

Fotocamera digitale con obiettivo intercambiabile  
ILCE-6700 α6700

## Inserimento/rimozione del pacco batteria

- 1 Far scorrere l'interruttore sul coperchio della batteria per aprire il coperchio.

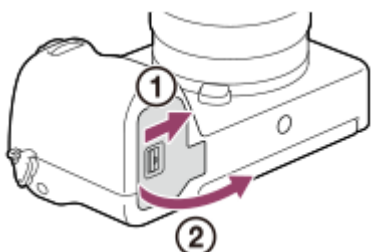

- 2 Inserire il pacco batteria tenendo premuta la leva di blocco (A) con la punta della batteria finché la batteria non si blocca in posizione.

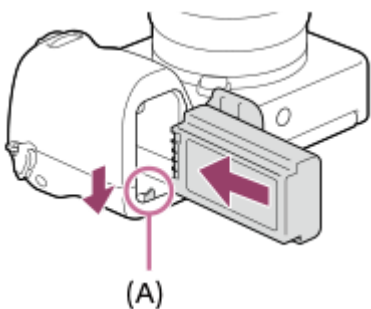

- 3 Chiudere il coperchio, quindi far scorrere l'interruttore verso il lato LOCK.

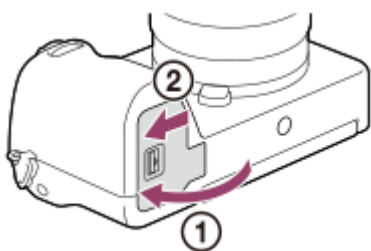

### Per rimuovere il pacco batteria

Accertare che la spia di accesso non sia accesa e spegnere la fotocamera. Far quindi scorrere la leva di blocco (A) e rimuovere il pacco batteria. Fare attenzione a non lasciar cadere il pacco batteria.

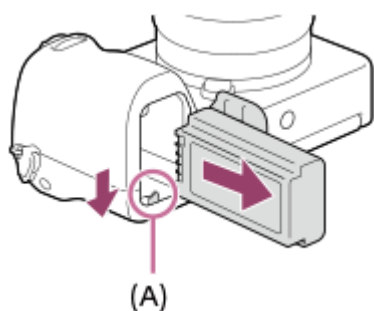

---

### Argomento correlato

- [Carica della batteria con un adattatore CA o una batteria mobile disponibile in commercio](#)
- [Note sul pacco batteria e sulla carica della batteria](#)

TP1001258261

5-051-980-34(1) Copyright 2023 Sony Corporation

Fotocamera digitale con obiettivo intercambiabile  
ILCE-6700 α6700

## Carica della batteria con un adattatore CA o una batteria mobile disponibile in commercio

È possibile usare un cavo USB disponibile in commercio per caricare da una fonte di alimentazione esterna, come un adattatore CA USB o una batteria mobile.

Quando un dispositivo compatibile con USB-PD(USB Power Delivery) è collegato alla fotocamera, è possibile una ricarica rapida.

### 1 Spegnere la fotocamera e collegare una fonte di alimentazione esterna al terminale USB Type-C della fotocamera usando un cavo USB disponibile in commercio.

- Usare un cavo USB Type-C (C-C) quando ci si collega a un dispositivo compatibile con USB PD. Usare un cavo USB Type-C (A-C) per caricare utilizzando un dispositivo non compatibile con USB PD.

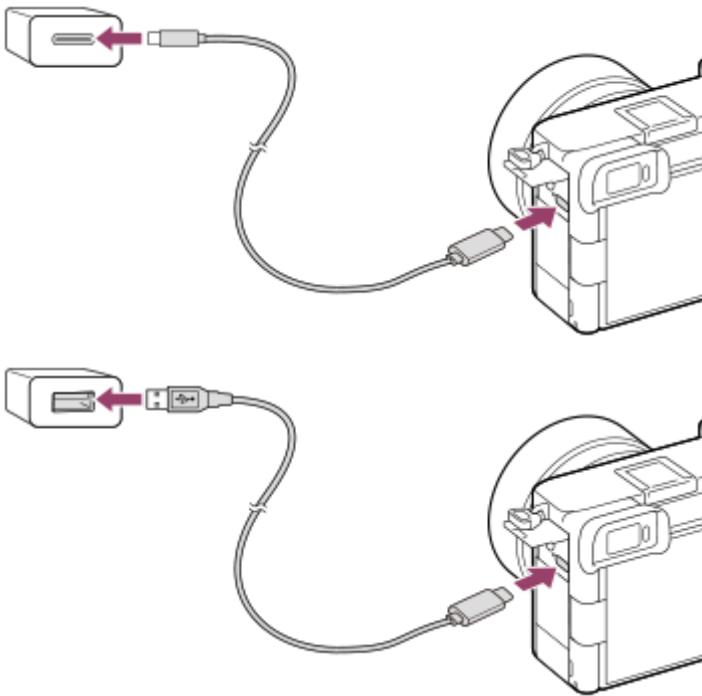

#### Spia di carica sulla fotocamera (arancione)

Accesa: In carica

Spenta: Carica completata

Lampeggiante: Errore nella carica o la carica è temporaneamente in pausa perché la fotocamera non è entro i limiti di temperatura appropriati

- Tempo di carica (Carica completa): il tempo di carica è di circa 255 min. (quando si usa un adattatore CA con un'uscita nominale di 1,5 A).
- Il tempo di carica indicato sopra è valido quando si carica un pacco batteria completamente scarico ad una temperatura di 25°C. La carica potrebbe impiegare più tempo secondo le condizioni d'uso e le circostanze.
- Quando la carica è completata, la spia di carica si spegne.
- Se la spia di carica si accende e si spegne immediatamente, il pacco batteria è del tutto carico.

- Quando si usa un adattatore CA, usarne uno con un'uscita nominale di 1,5 A o superiore.
- Per utilizzare l'adattatore CA/il carica-batteria, usare una presa a muro nelle vicinanze. Se si verificano malfunzionamenti, scollegare immediatamente la spina dalla presa a muro per scollegare il prodotto dalla fonte di alimentazione elettrica. Se si usa il prodotto con una spia di carica, tenere presente che il prodotto non è scollegato dall'alimentazione neanche quando la spia si spegne.
- Se si accende la fotocamera, questa sarà alimentata dalla presa a muro e potrà essere utilizzata. Il pacco batteria però non viene caricato.
- Se il prodotto è collegato a un computer portatile che non è collegato a una fonte di alimentazione, la carica della batteria del portatile diminuisce. Non lasciare il prodotto collegato a un computer portatile per un lungo periodo di tempo.
- Non accendere/spegnere o riavviare il computer, né riattivarlo dalla modalità di sospensione, quando è stabilita una connessione USB tra il computer e la fotocamera. In caso contrario si potrebbe causare un malfunzionamento. Prima di accendere/spegnere o riavviare il computer, o di riattivarlo dalla modalità di sospensione, scollegare la fotocamera dal computer.
- La carica non può essere garantita con un computer costruito in modo personalizzato, un computer modificato o un computer collegato tramite un hub USB.
- La fotocamera potrebbe non funzionare correttamente se allo stesso tempo si usano altri dispositivi USB.
- Si consiglia di usare un dispositivo USB-PD compatibile con un'uscita di 9V/3A o 9V/2A.
- Prima di caricare, assicurarsi di leggere anche "[Note sul pacco batteria e sulla carica della batteria](#)".

---

#### Argomento correlato

- [Inserimento/rimozione del pacco batteria](#)
- [Note sul pacco batteria e sulla carica della batteria](#)

TP1001260999

Fotocamera digitale con obiettivo intercambiabile  
ILCE-6700 α6700

## Uso del caricabatterie all'estero

---

È possibile usare il caricabatterie (in vendita separatamente) in qualsiasi nazione o regione in cui la fonte di alimentazione sia entro 100 V e 240 V CA e 50 Hz/60 Hz.

A seconda del paese o regione, potrebbe essere necessario un adattatore per collegare la spina alla presa a muro. Consultare un'agenzia di viaggi ecc., e predisporne uno in anticipo.

### Nota

- Non usare un trasformatore elettronico di tensione poiché ciò potrebbe causare un malfunzionamento.

TP1001227385

Fotocamera digitale con obiettivo intercambiabile  
ILCE-6700 α6700

## Alimentazione da una presa a muro

Usare un adattatore CA, ecc. per riprendere e riprodurre le immagini mentre l'alimentazione è fornita da una presa a muro. In questo modo si conserva la carica della batteria.

Si consiglia di usare un dispositivo USB-PD (USB Power Delivery) compatibile con un'uscita di 9V/3A.

- 1 Inserire un pacco batteria abbastanza carico nella fotocamera.**
  - Se la batteria è scarica, la fotocamera non si accende. Inserire un pacco batteria abbastanza carico nella fotocamera.
- 2 Collegare un cavo USB disponibile in commercio al terminale USB Type-C della fotocamera.**
- 3 Eseguire il collegamento a una presa a muro usando un adattatore CA ecc.**
- 4 Accendere la fotocamera.**
  - Sul monitor, vicino alla visualizzazione della batteria, appare un'icona (  ) indicante l'alimentazione USB; a questo punto si avvia la fase di alimentazione.

### Nota

- Finché la fotocamera è accesa, il pacco batteria non viene caricato, neppure se la fotocamera è collegata all'adattatore CA, ecc.
- In determinate condizioni, il pacco batteria potrebbe fornire un'alimentazione supplementare anche se si sta usando l'adattatore CA, ecc.
- Non rimuovere il pacco batteria mentre la fotocamera è alimentata da una presa a muro. Se si rimuove il pacco batteria, la fotocamera si spegne.
- Collegare solo il cavo USB alla fotocamera o scollegare il cavo USB dalla fotocamera mentre la fotocamera è spenta.
- A seconda della temperatura della fotocamera e della batteria, il tempo di registrazione continua può ridursi mentre la fotocamera è alimentata da una presa a muro. L'area intorno al terminale potrebbe surriscaldarsi. Fare attenzione quando la si tocca.
- Quando come fonte di alimentazione si usa un caricatore mobile, accertare che sia completamente carico prima dell'uso. Prestare inoltre attenzione alla carica restante del caricatore mobile durante l'uso.
- Non è possibile garantire il corretto funzionamento con tutti gli alimentatori esterni.

### Argomento correlato

- [Inserimento/rimozione del pacco batteria](#)

TP1001261000



Fotocamera digitale con obiettivo intercambiabile  
ILCE-6700 α6700

## Schede di memoria utilizzabili

Questa fotocamera supporta solo le schede di memoria SD (compatibili con UHS-II). Quando si usano schede di memoria microSD con questa fotocamera, assicurarsi di utilizzare l'adattatore appropriato.

### Per la ripresa di immagini statiche

È possibile utilizzare le seguenti schede di memoria.

- Schede di memoria SD/SDHC/SDXC

### Per la registrazione dei filmati (Quando [ **Px** Registraz. Proxy] è impostata su [Disattiv.]

Di seguito sono riportati i formati di registrazione dei filmati e le schede di memoria compatibili.

<b>Formato file</b>	<b>Velocità in bit massima registrabile durante la registrazione</b>	<b>Schede di memoria supportate</b>
XAVC HS 4K	280 Mbps	• SDXC V60 o superiore
XAVC S 4K	280 Mbps	• SDXC V60 o superiore
XAVC S HD	100 Mbps	• Scheda SDHC/SDXC (U3 o superiore)
XAVC S-I 4K	600 Mbps	• SDXC V90 o superiore
XAVC S-I HD	222 Mbps	• SDXC V90 o superiore

### Per la registrazione di filmati (Quando [ **Px** Registraz. Proxy] è impostata su [Attiv.]

- La registrazione proxy non è possibile quando la frequenza dei fotogrammi della registrazione è [120p]/[100p]. A seconda dell'impostazione di [ **Formato file**], la velocità in bit massima registrabile potrebbe essere inferiore rispetto a quando [ **Px** Registraz. Proxy] è impostata su [Disattiv.]. Le schede di memoria supportate per [ **Formato file**] sono le seguenti.
- Questa fotocamera non può eseguire la registrazione proxy durante la ripresa in formato XAVC S-I.

<b>Formato file</b>	<b>Velocità in bit massima registrabile durante la registrazione</b>	<b>Schede di memoria supportate</b>
XAVC HS 4K	200 Mbps + 16 Mbps*	• Scheda SDXC (V60 o superiore)
XAVC S 4K	200 Mbps + 16 Mbps*	• Scheda SDXC (V60 o superiore)

 Formato file	Velocità in bit massima registrabile durante la registrazione	Schede di memoria supportate
XAVC S HD	50 Mbps + 16 Mbps*	● Scheda SDHC/SDXC (U3 o superiore)



\* La velocità in bit massima registrabile per i filmati proxy su questa fotocamera è di 16 Mbps.

### Per la ripresa in movimento S&Q (Quando [ Registraz. Proxy] è impostata su [Disattiv.]

Di seguito sono riportati i formati di file e le schede di memoria compatibili.

 Formato file	Velocità in bit massima registrabile durante la registrazione	Schede di memoria supportate
XAVC HS 4K	500 Mbps	● SDXC V90 o superiore
XAVC S 4K	560 Mbps	● SDXC V90 o superiore
XAVC S HD	500 Mbps	● SDXC V90 o superiore
XAVC S-I 4K	600 Mbps	● SDXC V90 o superiore
XAVC S-I HD	445 Mbps	● SDXC V90 o superiore

### Per la ripresa in movimento S&Q (Quando [ Registraz. Proxy] è impostata su [Attiv.]

- La registrazione proxy non è possibile quando la frequenza dei fotogrammi della registrazione è [120p]/[100p]. A seconda dell'impostazione di [  Formato file], la velocità in bit massima registrabile potrebbe essere inferiore rispetto a quando [  Registraz. Proxy] è impostata su [Disattiv.]. Le schede di memoria supportate per [  Formato file] sono le seguenti.
- Questa fotocamera non può eseguire la registrazione proxy durante la ripresa in formato XAVC S-I.

 Formato file	Velocità in bit massima registrabile durante la registrazione	Schede di memoria supportate
XAVC HS 4K	250 Mbps + 16 Mbps*	● Scheda SDXC (V60 o superiore)
XAVC S 4K	280 Mbps + 16 Mbps*	● Scheda SDXC (V60 o superiore)
XAVC S HD	125 Mbps + 16 Mbps*	● Scheda SDXC (V60 o superiore)

\* La velocità in bit massima registrabile per i filmati proxy su questa fotocamera è di 16 Mbps.

## Per la ripresa time-lapse (Quando [ Px Registraz. Proxy] è impostata su [Disattiv.]

- Le schede di memoria supportate per [ Px Formato file] sono le seguenti.

Formato file	Schede di memoria supportate
XAVC HS 4K	● Scheda SDHC/SDXC (U3 o superiore)
XAVC S 4K	
XAVC S HD	
XAVC S-I 4K	● Scheda SDXC (V90 o superiore)
XAVC S-I HD	

## Per la ripresa time-lapse (Quando [ Px Registraz. Proxy] è impostata su [Attiv.]

- Le schede di memoria supportate per [ Px Formato file] sono le seguenti.
- Questa fotocamera non può eseguire la registrazione proxy durante la ripresa in formato XAVC S-I.

Formato file	Schede di memoria supportate
XAVC HS 4K	● Scheda SDXC (V60 o superiore)
XAVC S 4K	
XAVC S HD	● Scheda SDHC/SDXC (U3 o superiore)

### Nota

- Nella registrazione slow-motion, la velocità in bit di registrazione è superiore al solito. Potrebbe essere necessaria una scheda di memoria che possa essere scritta a una velocità più elevata.
- Se si usa una scheda di memoria SDHC per registrare filmati XAVC S per periodi di tempo prolungati, i filmati registrati vengono divisi in file di 4 GB. Quando si riprende in time-lapse, la registrazione si interrompe automaticamente prima che il file venga diviso.
- Caricare sufficientemente il pacco batteria prima di tentare di recuperare i file di database nella scheda di memoria.

### Argomento correlato

- [Note sulla scheda di memoria](#)
- [Numero di immagini registrabili](#)
- [Tempi di registrazione dei filmati](#)
- [Impostazioni L&R](#)

TP1001258189

Fotocamera digitale con obiettivo intercambiabile  
ILCE-6700 α6700

## Inserimento/rimozione di una scheda di memoria

Spiega come inserire nella fotocamera una scheda di memoria (in vendita separatamente). Con questa fotocamera è possibile usare le schede di memoria SD.

- 1 Far scorrere l'interruttore sul coperchio della scheda di memoria per aprire il coperchio.

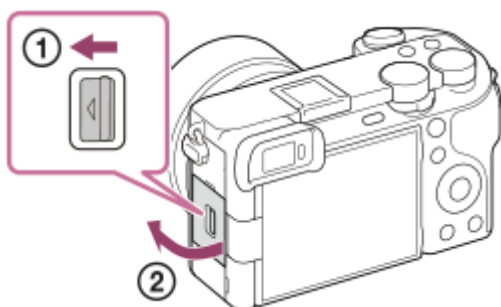

- 2 Inserire la scheda di memoria.

- Con l'angolo tagliato rivolto nella direzione illustrata, inserire la scheda di memoria finché non scatta in posizione. Inserire correttamente la scheda di memoria. In caso contrario si potrebbe causare un malfunzionamento.

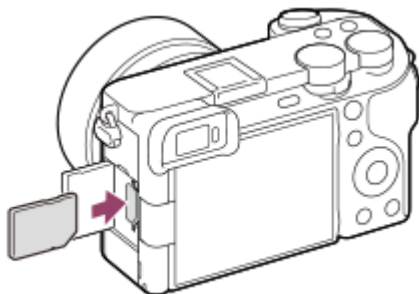

- 3 Chiudere il coperchio, quindi far scorrere l'interruttore verso il lato LOCK.

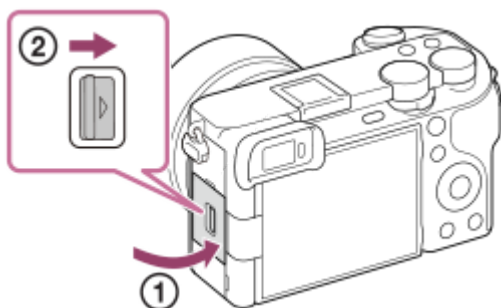

### Suggerimento

- Quando si utilizza per la prima volta una scheda di memoria con la fotocamera, si consiglia di formattare la stessa nella fotocamera per stabilizzarne le prestazioni.

## Per rimuovere la scheda di memoria

Aprire il coperchio della scheda di memoria e verificare che la spia di accesso **(A)** non sia accesa, quindi premere leggermente una volta la scheda di memoria per rimuoverla.

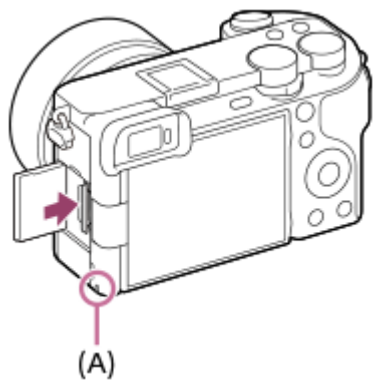

---

### Argomento correlato

- [Schede di memoria utilizzabili](#)
- [Note sulla scheda di memoria](#)
- [Formatta](#)

TP1001258202

Fotocamera digitale con obiettivo intercambiabile  
ILCE-6700 α6700

## Montaggio/rimozione di un obiettivo

Spegnere la fotocamera prima di montare o rimuovere l'obiettivo.

- 1** Rimuovere il cappuccio del corpo (A) dalla fotocamera e il copriobiettivo posteriore (B) dal lato posteriore dell'obiettivo.

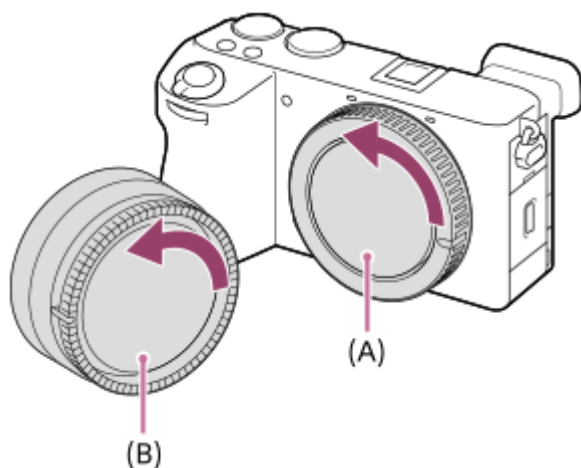

- Una volta terminate le riprese, si consiglia di montare il copri-obiettivo anteriore.

- 2** Montare l'obiettivo allineando i due segni dell'indice di colore bianco (indici di montaggio) sull'obiettivo e sulla fotocamera.

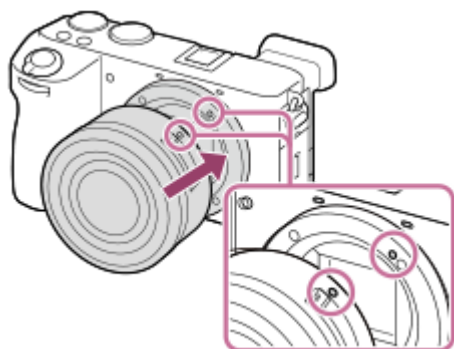

- Reggere la fotocamera con l'attacco dell'obiettivo rivolto verso il basso per evitare l'ingresso di polvere e sporco nella fotocamera.

- 3** Spingendo leggermente l'obiettivo verso la fotocamera, ruotare lentamente l'obiettivo nella direzione della freccia finché non scatta in posizione bloccata.

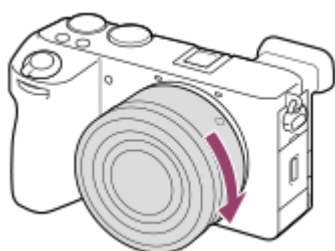

- Assicurarsi di tenere dritto l'obiettivo durante il montaggio.

## Per rimuovere l'obiettivo

Tenere premuto il trasto di rilascio dell'obiettivo **(A)** e ruotare l'obiettivo nella direzione della freccia fino all'arresto. Dopo aver rimosso l'obiettivo, applicare il cappuccio del corpo sulla fotocamera e i copriobiettivo sul lato anteriore e posteriore dell'obiettivo per evitare che polvere e sporco entrino nella fotocamera e nell'obiettivo.

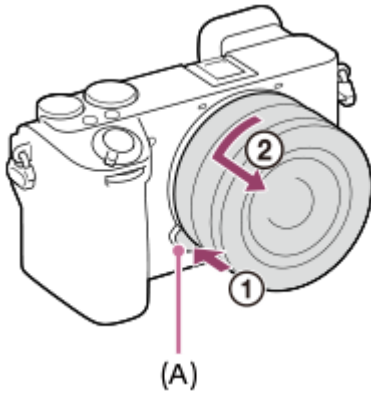

## Paraluce per obiettivo

Si consiglia di usare il paraluce per evitare che la luce al di fuori della cornice di ripresa influisca sull'immagine. Montare il paraluce per obiettivo in modo che gli indici sull'obiettivo e sul paraluce siano allineati.

(Su alcuni obiettivi l'indice per il paraluce potrebbe non essere presente.)

### Nota

- Quando si monta/rimuove l'obiettivo, operare velocemente in un luogo privo di polvere.
- Non premere il tasto di rilascio dell'obiettivo durante il montaggio dell'obiettivo.
- Non usare forza durante il montaggio dell'obiettivo.
- Per usare un obiettivo con montaggio A (in vendita separatamente), è necessario un adattatore per montaggio obiettivo (in vendita separatamente). Quando si usa l'adattatore per montaggio obiettivo, consultare il manuale d'uso fornito con l'adattatore per montaggio obiettivo.
- Quando si usa un obiettivo con attacco per treppiede, fissare il treppiede all'attacco per treppiede dell'obiettivo per bilanciare il peso dell'obiettivo.
- Quando si trasporta la fotocamera con l'obiettivo montato, reggere saldamente sia la fotocamera che l'obiettivo.
- Non reggere la parte dell'obiettivo che è estesa per lo zoom o la regolazione della messa a fuoco.
- Montare correttamente il paraluce. In caso contrario il paraluce potrebbe non avere alcun effetto o potrebbe venire parzialmente riflesso nell'immagine.
- Rimuovere il paraluce quando si usa il flash, in quanto il paraluce blocca la luce del flash e può apparire come un'ombra nell'immagine.

## Argomento correlato

- [Adattatore di Montaggio](#)

TP1001258167

Fotocamera digitale con obiettivo intercambiabile  
ILCE-6700 α6700



## Esecuzione della configurazione iniziale della fotocamera

Stabilendo una connessione Bluetooth (abbinamento) tra la fotocamera e lo smartphone e utilizzando l'applicazione per smartphone Creators' App, è possibile eseguire le impostazioni iniziali della fotocamera come le impostazioni di data e ora dallo smartphone. Installare Creators' App dallo store delle applicazioni dello smartphone. Se l'applicazione è già installata, assicurarsi di aggiornarla all'ultima versione.

È anche possibile installare Creators' App eseguendo la scansione del QR Code visualizzato sullo schermo della fotocamera utilizzando lo smartphone.

Per i dettagli su Creators' App, fare riferimento al seguente sito web.

<https://www.sony.net/ca/>

- 1 Portare l'interruttore ON/OFF (Alimentazione) su "ON" per accendere la fotocamera.**
- 2 Selezionare la lingua desiderata e premere al centro della rotellina di controllo.**
  - Viene visualizzata la schermata dell'informativa sulla privacy. Leggere l'informativa sulla privacy relativa ai dati biometrici aprendo il link dallo smartphone, ecc.
- 3 Premere al centro della rotellina di controllo.**
- 4 Seguire le istruzioni visualizzate sullo schermo della fotocamera per collegare la fotocamera allo smartphone.**
  - Aprire Creators' App sullo smartphone per collegare la fotocamera allo smartphone.
  - Se non si collega lo smartphone, viene visualizzata la schermata di impostazione di area/data/ora.
  - Per collegare lo smartphone alla fotocamera dopo la configurazione iniziale, selezionare MENU →  (Rete) → [  Cl./Ct. rem. PC ] → [Conn. smartphone].
- 5 Eseguire la configurazione iniziale della fotocamera nella schermata Creators' App.**
  - Seguire le istruzioni sullo schermo per impostare i seguenti elementi.
    - Area/Data/Ora
    - Temp. ali. DIS. auto.
    - Nome dispositivo

È possibile cambiare queste impostazioni successivamente dal menu della fotocamera.

## Mantenimento di data e ora

Questa fotocamera ha una batteria di riserva ricaricabile interna per conservare la data, l'ora e altre impostazioni indipendentemente dal fatto che sia accesa o spenta o che il pacco batteria sia carico o scarico.

Per caricare la batteria di riserva interna, inserire un pacco batteria carico nella fotocamera e lasciare spento il prodotto per almeno 24 ore.

Se l'orologio si azzerava ogni volta che viene caricato il pacco batteria, la batteria di riserva ricaricabile interna potrebbe essere usurata. Rivolgersi a un centro di assistenza.

### Suggerimento



- Collegando la fotocamera e uno smartphone tramite la funzione Bluetooth, è possibile azionare la fotocamera usando lo smartphone e trasferire le immagini dalla fotocamera allo smartphone.

### Nota

- Se l'impostazione di data e ora viene annullata prima del completamento, la schermata per l'impostazione di data e ora viene visualizzata ad ogni accensione della fotocamera.
- L'orologio integrato della fotocamera potrebbe presentare errori temporali. Regolare l'ora a intervalli regolari.

---

### Argomento correlato

- [Abbinamento della fotocamera con uno smartphone \(Conn. smartphone\)](#)
- [Imp. F. or./Data/Ora](#)
- [Temp. ali. DIS. auto.](#)
- [Modif. Nome Dispos.](#)
- [Informativa privacy](#)

TP1001269038

Fotocamera digitale con obiettivo intercambiabile  
ILCE-6700 α6700

## Conferma prima della ripresa

---

Questa sezione introduce impostazioni e funzioni utili che è necessario conoscere quando si usa la fotocamera. Si consiglia di verificare queste impostazioni e funzioni prima di usare la fotocamera.

Dal nome di ciascuna voce elencata sotto, è possibile passare alla pagina che descrive le rispettive funzioni.

### Preparazione di una scheda di memoria da utilizzare con questa fotocamera

- [Formatta](#)
- [Recup. DB imm. \(immagine statica/filmato\)](#)

### Come evitare un errore accidentale durante l'inserimento di una scheda di memoria

- [Scatta senza scheda](#)

### Impostare se generare i suoni di funzionamento della fotocamera

- [Segnali audio](#)

### Impostazione se accettare sempre le operazioni di messa a fuoco manuale

- [F.co man. dir. cont.](#)

### È facile verificare se la fotocamera è in modalità standby o di registrazione quando è impostata su un modo filmato

- [Vis. ev. dur. REG](#)

### Ripristino delle impostazioni di ripresa o di tutte le impostazioni della fotocamera

- [Ripristino impostaz.](#)

TP1001265604

Fotocamera digitale con obiettivo intercambiabile  
ILCE-6700 α6700

## Ripresa di immagini statiche (Auto. intellig.)

Questa sezione descrive come riprendere le immagini statiche nel modo [Auto. intellig.]. Nel modo [Auto. intellig.], la fotocamera mette a fuoco automaticamente e determina automaticamente l'esposizione in base alle condizioni di ripresa.

- 1 Impostare la manopola Immagine statica/Filmato/S&Q su  (Immagine statica) per selezionare il modo di registrazione delle immagini statiche.

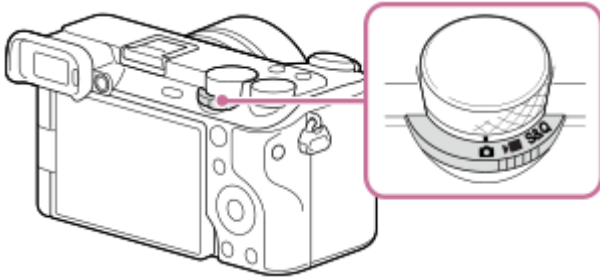

- 2 Portare la manopola del modo su **AUTO** (Modo Automatico).

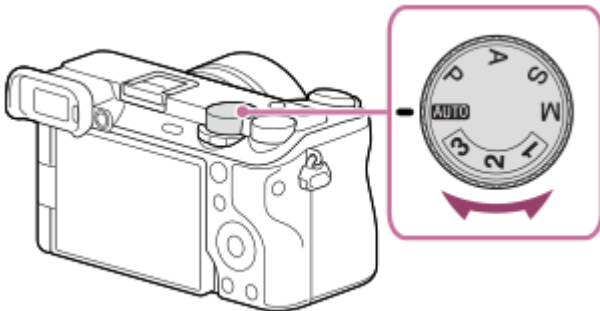

- 3 Selezionare [Auto. intellig.] nella schermata di selezione del modo di ripresa.

Il modo di ripresa sarà impostato su  (Auto. intellig.).

- 4 Regolare l'angolazione del monitor e tenere la fotocamera. Oppure guardare attraverso il mirino e tenere la fotocamera.

- 5 Quando è montato un obiettivo con zoom, ingrandire le immagini ruotando l'anello di zoom.



- 6 Premere a metà il pulsante di scatto per mettere a fuoco.

Quando l'immagine è a fuoco, viene emesso un segnale acustico e l'indicatore (  , ecc.) si illumina.







## 7 Premere completamente il pulsante di scatto.

### Per riprendere con le icone delle funzioni tattili



È anche possibile riprendere toccando un'icona sullo schermo anziché premere il pulsante di scatto. Scorrere il monitor a sinistra o a destra per visualizzare le icone delle funzioni tattili, quindi toccare l'icona  (otturatore). È possibile visualizzare l'immagine acquisita toccando l'icona  (passaggio alla schermata di riproduzione). Per i dettagli su come visualizzare le icone delle funzioni tattili, vedere ["Icane delle funzioni tattili"](#).

### Per regolare la luminosità dell'immagine, il tono di colore ecc. ( Stile immagine personale)

Scorrere il monitor a sinistra o a destra per visualizzare le icone delle funzioni tattili sulla schermata di ripresa, quindi toccare  (regolazione dell'immagine). È possibile impostare  (Sfocatura sfondo),  (Luminosità),  (Colore) e [  Asp. personale] secondo le proprie preferenze. Toccare ognuna delle icone nella parte inferiore dello schermo per impostare le singole voci.

Per i dettagli, consultare la sezione ["Regolazione delle immagini nel modo automatico \(Stile immagine personale\)"](#).

### Per selezionare manualmente il modo di messa a fuoco ( Modo mes. a fuo. / Area mes. a fuoco)



L'impostazione di [  Modo mes. a fuo.], come ad esempio la selezione di **AF-S** (AF singolo) per i paesaggi o i soggetti fermi e la selezione di **AF-C** (AF continuo) per i soggetti in movimento, rende più facile la messa a fuoco sul soggetto desiderato. È anche possibile specificare la posizione e il campo di messa a fuoco usando [  Area mes. a fuoco].

### Ripresa mettendo a fuoco occhi umani

La funzione [  Ricon. sogg. in AF] in [Ricon. soggetto] è abilitata nelle impostazioni predefinite, in modo da poter usare subito la funzione AF sugli occhi AF.

### Per riprendere le immagini con la messa a fuoco bloccata sul soggetto desiderato (blocco della messa a fuoco)

Quando si mette a fuoco il soggetto, la messa a fuoco viene bloccata mentre si preme a metà il pulsante di scatto. Passare alla composizione desiderata e premere a fondo il pulsante di scatto per scattare la foto.

- È possibile bloccare la messa a fuoco sui soggetti non in movimento. Impostare [  Modo mes. a fuo.] su **AF-S** (AF singolo).
- L'impostazione di [  Area mes. a fuoco] su [Al centro] rende più facile la messa a fuoco sui soggetti che si trovano al centro dello schermo.

#### Suggerimento

- Quando il prodotto non può mettere a fuoco automaticamente, l'indicatore di messa a fuoco lampeggia e il segnale acustico non suona. Ricomporre la ripresa o cambiare le impostazioni del modo di messa a fuoco o dell'area di messa a fuoco. Nel modo [AF continuo], si accende  (indicatore di messa a fuoco) e il suono acustico che indica che la messa a fuoco è stata raggiunta non viene emesso.

#### Nota

- Dopo lo scatto viene visualizzata un'icona indicante che è in corso la scrittura dei dati. Non rimuovere la scheda di memoria mentre è visualizzata tale icona. In caso contrario, le immagini non verranno registrate normalmente.

---

## Argomento correlato

- [Icane delle funzioni tattili](#)
- [Regolazione delle immagini nel modo automatico \(Stile immagine personale\)](#)
- [Selezione del metodo di messa a fuoco \(Modo mes. a fuo.\)](#)
- [Selezione dell'area di messa a fuoco \(Area mes. a fuoco\)](#)
- [Riproduzione delle immagini statiche](#)
- [Revis.autom. \(immagine statica\)](#)

TP1001258184

5-051-980-34(1) Copyright 2023 Sony Corporation

Fotocamera digitale con obiettivo intercambiabile  
ILCE-6700 α6700

## Ripresa di filmati (Auto. intellig.)

Questa sezione descrive come registrare i filmati nel modo [Auto. intellig.]. Nel modo [Auto. intellig.] la fotocamera mette a fuoco automaticamente e determina automaticamente l'esposizione in base alle condizioni di registrazione.

- 1 Impostare la manopola Immagine statica/Filmato/S&Q su  (Filmato) per selezionare il modo di registrazione dei filmati.

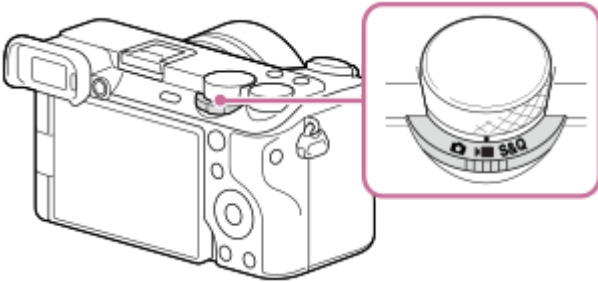

- 2 Portare la manopola del modo su **AUTO** (Modo Automatico).

Il modo di ripresa sarà impostato su  (Auto. intellig.).

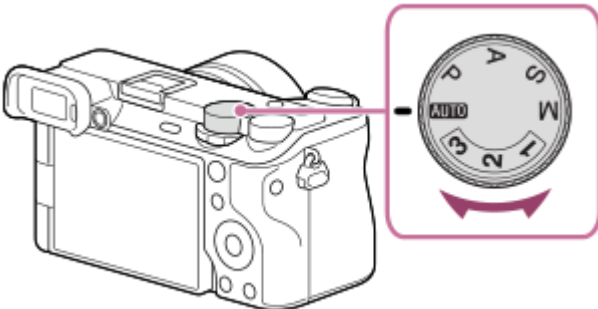

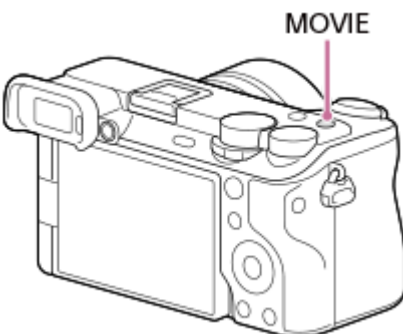

- 3 Premere il tasto MOVIE (Filmato) per avviare la registrazione.



- 4 Premere nuovamente il tasto MOVIE per arrestare la registrazione.





### Per riprendere con le icone delle funzioni tattili

È anche possibile avviare la ripresa toccando un'icona sullo schermo anziché premere il tasto MOVIE (Filmato). Scorrere il monitor a sinistra o a destra per visualizzare le icone delle funzioni tattili, quindi toccare l'icona  (avvio

registrazione). È possibile visualizzare l'immagine acquisita toccando l'icona  (passaggio alla schermata di riproduzione).

Per i dettagli su come visualizzare le icone delle funzioni tattili, vedere “[Icone delle funzioni tattili](#)”.

### Per regolare la luminosità dell'immagine, il tono di colore ecc. ( **Stile immagine personale** )

Scorrere il monitor a sinistra o a destra per visualizzare le icone delle funzioni tattili sulla schermata di ripresa, quindi toccare  (regolazione dell'immagine). È possibile impostare  (Sfocatura sfondo),  (Luminosità),  (Colore) e [  Asp. personale ] secondo le proprie preferenze. Toccare ognuna delle icone nella parte inferiore dello schermo per impostare le singole voci.

Per i dettagli, consultare la sezione “ [Regolazione delle immagini nel modo automatico \(Stile immagine personale\)](#) ”.

### Per selezionare il formato di registrazione ( **Formato file** )

La risoluzione e il grado di compatibilità variano a seconda del formato di registrazione (XAVC HS 4K/XAVC S 4K/XAVC S HD/XAVC S-I 4K/XAVC S-I HD). Selezionare il formato in base allo scopo del filmato da riprendere.

### Per selezionare la frequenza fotogrammi o la qualità dell'immagine ( **Impostazioni film.** )

La frequenza fotogrammi determina la fluidità del movimento nei filmati. ([  Impostazioni film.] → [Freq. fotogr. reg.]

La qualità dell'immagine varia in base alla velocità in bit. ([  Impostazioni film.] → [Impost. registraz.]

Se la velocità in bit è elevata, la quantità di informazioni aumenta ed è possibile riprendere filmati ad alta qualità.

Tuttavia, questo provocherà un maggiore volume di dati.



Selezionare la frequenza fotogrammi e la velocità in bit in base alle proprie preferenze e allo scopo.

### Per regolare l'esposizione ( **Modo ripresa** )

È possibile selezionare il modo di esposizione in [  Modo ripresa ]. Selezionare il modo di esposizione con la combinazione di velocità dell'otturatore e il valore di apertura del diaframma.

Inoltre, se si abilita [AE tattile] in [Fn. tattile in ripresa], è possibile regolare l'esposizione all'area toccata.

### Per selezionare il metodo di messa a fuoco ( **Modo mes. a fuo./** **Area mes. a fuoco** )

Selezionare **AF-C** (AF continuo) o **MF** (Mes. fuo. man.) per [  Modo mes. a fuo. ]. È possibile specificare l'area di messa a fuoco impostando [  Area mes. a fuoco ].

Anche durante la ripresa con la messa a fuoco manuale, è possibile passare temporaneamente alla messa a fuoco automatica nei seguenti modi.

- Premere il tasto personalizzato a cui è assegnata la funzione [Attivazione AF] oppure premere a metà il pulsante di scatto.
- Premere il tasto a cui è assegnata la funzione [AF ricon. soggetto].
- Toccare il soggetto sul monitor. (Quando [Fn. tattile in ripresa] in [Schermata di ripresa] è impostata su [Messa fco tattile] o [Insequim. tattile])

### Per registrare l'audio di un filmato in 4 canali

Montare un accessorio Sony originale che supporti la registrazione audio a 4 canali e a 24 bit sulla slitta multi interfaccia della fotocamera.

#### Suggerimento

- È possibile anche assegnare la funzione di avvio/arresto registrazione dei filmati a un tasto preferito.
- È possibile mettere rapidamente a fuoco durante la ripresa di filmati premendo a metà il pulsante di scatto. (In alcuni casi potrebbe venire registrato il suono della messa a fuoco automatica.)
- È possibile modificare le impostazioni della sensibilità ISO, della compensazione dell'esposizione, e dell'area di messa a fuoco durante la ripresa di filmati.
- Durante la ripresa di filmati possono venire registrati i suoni della fotocamera e dell'obiettivo in funzione. Per evitare che i suoni vengano registrati, impostare [Registrazione audio] su [Disattiv.].

- Per evitare che il rumore di funzionamento dell'anello di zoom venga registrato quando si utilizza un obiettivo con zoom motorizzato, si consiglia di registrare i filmati utilizzando la leva di zoom dell'obiettivo. Quando si sposta la leva di zoom dell'obiettivo, fare attenzione a non capovolgere la leva.
- Quando [Temp. ali. DIS. auto.] è impostata su [Alto], la fotocamera può continuare la registrazione dei filmati anche se aumenta la temperatura della fotocamera.

### Nota

- Dopo lo scatto viene visualizzata un'icona indicante che è in corso la scrittura dei dati. Non rimuovere la scheda di memoria mentre è visualizzata tale icona.
- Non è possibile avviare la registrazione di un filmato durante la scrittura dei dati. Attendere che la scrittura dei dati sia completata e che "STBY" sia visualizzato prima di registrare un filmato.
- Se appare l'icona  (Avvertimento di surriscaldamento), la temperatura della fotocamera è aumentata. Spegnerne e lasciar raffreddare la fotocamera, attendendo finché la fotocamera non sarà nuovamente pronta a riprendere.
- La temperatura della fotocamera tende ad aumentare durante la ripresa continua di filmati, e si può avvertire che la fotocamera è calda. Non si tratta di un malfunzionamento. Può anche apparire [Surriscaldam. macc. fot. Lasciare raffreddare.]. In tali casi, spegnere e lasciar raffreddare la fotocamera, attendendo finché la fotocamera non sarà nuovamente pronta a riprendere.
- Per il tempo di ripresa continua di una registrazione del filmato, consultare "[Tempi di registrazione dei filmati](#)". Al termine della registrazione del filmato, è possibile registrare un altro filmato premendo nuovamente il tasto MOVIE. La registrazione potrebbe interrompersi per proteggere il prodotto, a seconda della temperatura del prodotto o della batteria.
- Durante la registrazione di filmati, non è possibile acquisire immagini statiche.

---

### Argomento correlato

- [Icone delle funzioni tattili](#)
- [Regolazione delle immagini nel modo automatico \(Stile immagine personale\)](#)
- [Formato file \(filmato\)](#)
- [Impostazioni film. \(filmato\)](#)
- [Selezione del metodo di messa a fuoco \(Modo mes. a fuo.\)](#)
- [Selezione dell'area di messa a fuoco \(Area mes. a fuoco\)](#)
- [Imp. audio slit.](#)
- [Assegnazione di funzioni di uso frequente ai tasti e alle manopole \(Imp. T. pers./Man.\)](#)
- [REC con t. scatto \(filmato\)](#)
- [Registrazione audio](#)
- [Temp. ali. DIS. auto.](#)
- [Tempi di registrazione dei filmati](#)

TP1001227196









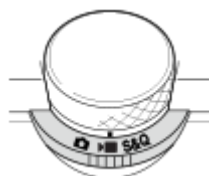

Fotocamera digitale con obiettivo intercambiabile  
ILCE-6700 α6700



## Individuazione delle funzioni dal MENU

Le voci del MENU visualizzate variano a seconda della posizione della manopola Immagine statica/Filmato/S&Q. Nella seguente tabella, i modi in cui ciascuna voce del MENU è visualizzata sono indicati dalle icone di immagini statiche/filmati/S&Q.



   : La voce di menu viene visualizzata quando la manopola Immagine statica/Filmato/S&Q è impostata su  (modo di ripresa di immagini statiche).

































































































   : La voce di menu viene visualizzata quando la manopola Immagine statica/Filmato/S&Q è impostata su  (modo di registrazione filmati) o S&Q (modo di ripresa slow-motion/quick-motion).







































































































   : La voce di menu viene visualizzata indipendentemente dal modo su cui è impostata la manopola Immagine statica/Filmato/S&Q.

### Scheda (Principale)

Le impostazioni di ripresa vengono visualizzate in un elenco. Per i dettagli, consultare la sezione “[Menu principale \(elenco delle impostazioni di ripresa\)](#)”.

### Scheda / (Ripresa)











Gruppi	  	Voci di menu
Qualità im./Reg.	  	Alt. JPEG/HEIF
	  	 Formato File
	  	Tipo di file RAW
	  	Qualità JPEG
	  	Qualità HEIF
	  	Dimen. im. JPEG
	  	Dim. imm. HEIF
	  	Rapp.aspetto
	  	 Formato file
	  	 Impostazioni film.
	  	 Impostazioni L&R
	  	 Imp. Time-lapse
	  	Impostaz. Ripr. Log
	  	 Impostaz. proxy
	  	Espos. lunga NR
	  	ISO alta NR
	  	F. immagine HLG
	  	Spazio colore
	  	 Compens. obiet.
	Supporti	  
  		 Recup. DB imm.
  		 Visu. spaz. supp.
File	  	Imp. file/cartella
	  	Selez. cartella REG
	  	Nuova cartella
	  	Informaz. copyright
	  	 Scrivere n. serie
	  	Impostazioni file

Gruppi	  	Voci di menu
Modo ripresa	  	  Modo ripresa
	  	Autom./Selez. scena
	  	 Rich. imp. ripr.
	  	 Mem. imp. ripr.
	  	Reg. imp. ripr. perso.
Modo avanzam.	  	Modo avanzam.
	  	Impostaz. bracketing
	  	Funz. ripr. interv.
Scatto/Silenz.	  	 Impost. modo sil.
	  	Tipo di scatto
	  	Ottur. a tend. ant. el.
	  	 Scatta senza ob.
	  	Scatta senza scheda
	  	Impost. anti-flicker
Registraz. audio	  	Registrazione audio
	  	Livello registr. audio
	  	Timing uscita audio
	  	Riduz. rumore vento
	  	 Imp. audio slit.
TC/UB	  	Time Code Preset
	  	User Bit Preset
	  	Time Code Format
	  	Time Code Run
	  	Time Code Make
	  	User Bit Time Rec
Stabilizz. imm.	  	 SteadyShot
	  	 SteadyShot
	  	 Reg. SteadyShot
	  	  Focale





























































Gruppi	  	Voci di menu
Zoom	  	 Zoom
	  	 Intervallo Zoom
	  	 Tasto per. v. zoom
	  	 Vel. zoom remoto
Visualizz. ripresa	  	 Vis. linea griglia
	  	 Tipo linea griglia
	  	Imp. vis. Live View
	  	Vis. ev. dur. REG
Visualiz. simbolo	  	Visualiz. simbolo
	  	Simbolo centrale
	  	Simbolo del form.
	  	Gamma Ricez.
	  	Cornice guida
Opzione ripresa	  	 Autoscatto
	  	Imp. inquadr. autom.

### Scheda (Esposizione/Colore)

Gruppi	  	Voci di menu
Esposizione	  	Impost. timer BULB
	  	Otturat. lento aut.
	  	 ISO
	  	 Limite gam. ISO
	  	ISO AUTO Min. VO
Comp. esposiz.	  	 Comp.esposiz.
	  	 Passo esposiz.
	  	 Rettifica std. esp.
Misurazione esp.	  	 Modo mis. esp.
	  	 Visi mis. es. multi.
	  	 Pto di espo. spot
	  	AEL con otturat.

Gruppi	  	Voci di menu
Flash	  	Modo flash
	  	Compens.flash
	  	Imp.comp.esp.
	  	Flash senza filii
	  	Rid.occ.rossi.
	  	Impost. flash esterno
	  	Reg. imp. rip. flash
Bilanc. bianco	  	 Bilanc.bianco
	  	 Imp. prio. in AWB
	  	Bloc. AWB ottur.
	  	WB stabile
Colore/Tonalità	  	 Ottimizz. gm. din.
	  	 Asp. personale
	  	 Profilo foto
	  	Seleziona LUT
	  	Gestisci i LUT utente
	  	 Effetto pelle morb.
Vis. mot. zebrato	  	 Vis. mot. zebrato
	  	 Liv. mot. zebrato

## Scheda <sup>AF</sup><sub>MF</sub> (Messa a fuoco)

Gruppi	  	Voci di menu
AF/MF	  	 Modo mes. a fuo.
	  	Imp. priorità in AF-S
	  	Imp. priorità in AF-C
	  	Sensib. inseg. AF
	  	Illuminatore AF
	  	Avanz. diafr. in AF
	  	AF con p.scatto
	  	F.co man. dir. cont.
	  	Pre-AF
	  	Vel. transiz. AF
	  	Sens. cb. sg. AF
	  	Assistenza AF
	Area mes. a fuo.	  
  		 Lim. area mes. fco
  		Cb. Area AF V/O
  		 Col. fotog. ms. fco
  		Registraz. area AF
  		Ann. area AF reg.
  		Canc. auto. area AF
  		Vis. area dur. inseg.
  		Visual. area AF-C
  		Area a rilev. di fase
  		 Circ. pto ms. fco
  		 Qua. mov. fot. AF

































Gruppi	  S&Q	Voci di menu
Ricon. soggetto	  S&Q	 Ricon. sogg. in AF
	  S&Q	 Soggetto da ricon.
	  S&Q	 Im. sel. sg. da ric.
	  S&Q	 Sel. occh. dx/sx
	  S&Q	 Vis. fot. ric. sogg.
	  S&Q	 Vis. fot. ric. sogg.
	  S&Q	 Registrazione visi
	  S&Q	 Prior. viso regist.
Assis. mes. a fuo.	  S&Q	Mappa messa fuoco
	  S&Q	Ing. mes. fc. in MF
	  S&Q	Ingrandim. mes. fuo.
	  S&Q	 Tem. ing. ms. fco
	  S&Q	 Ing. mes. fuo. iniz.
	  S&Q	AF Ingr. mes. fuo.
	  S&Q	 Ing. mes. fuo. iniz.
Visual. eff. cont.	  S&Q	 Vis. eff. contorno
	  S&Q	 Liv. eff. contorno
	  S&Q	 Col. eff. contorno

**Scheda**  (Riproduzione)



















































Gruppi	  S&Q	Voci di menu
Dest. riproduz.	  S&Q	Modo visione
Ingrandimento	  S&Q	 Ingrandisci
	  S&Q	 Ingrand. ingr. iniz.
	  S&Q	 Ingrand. posiz. iniz.
Selez./Promem.	  S&Q	Proteggi
	  S&Q	Restrizioni
	  S&Q	Imp. rest.(Tas. pers.)
Elimina	  S&Q	Canc.
	  S&Q	 Canc. prem. 2x
	  S&Q	Canc.conferma

Gruppi	  S&Q	Voci di menu
Modifica	  S&Q	Ritaglio
	  S&Q	Ruota
	  S&Q	Cattura foto
	  S&Q	 Alt. JPEG/HEIF
Visualizzazione	  S&Q	Rip. con. per  int.
	  S&Q	Vel. ripr. per  Interv
	  S&Q	Proiez.diapo.
Opzione ripr.	  S&Q	Indice immagini
	  S&Q	Visual. come gruppo
	  S&Q	Rotazione schermo
	  S&Q	 Vis. fot. mes. fuo.
	  S&Q	Vis. im. data/ora sp.
	  S&Q	Impostaz. salto imm.

## Scheda (Rete)

Gruppi	  S&Q	Voci di menu
 Cl./Ct. rem. PC	  S&Q	Conn. smartphone
	  S&Q	Contr. remoto da PC
	  S&Q	 Sel. su fot. e invia
	  S&Q	 Reim. stato trasf.
	  S&Q	 Coll crs drnt ali DIS
	  S&Q	Imp. ripr. remota
Streaming	  S&Q	 Streaming USB
Wi-Fi	  S&Q	Collegamento Wi-Fi
	  S&Q	Pressione WPS
	  S&Q	Imp. man. punt. acc.
	  S&Q	Banda freq. Wi-Fi *
	  S&Q	Visualizz. info. Wi-Fi
	  S&Q	Azzera SSID/PW

















































































































Gruppi	  	Voci di menu
Bluetooth	  	Funzione Bluetooth
	  	Associazione
	  	Gestisci disp. ass.to
	  	Cntrl remt Bluetooth
	  	Visual. indirizz. disp.
LAN via cavo	  	<b>LAN</b> Impostaz. ind. IP
	  	Visu. info. LAN cab.
USB-LAN/Teth.	  	Collegamento USB-LAN
	  	Scolleg. USB-LAN
	  	Colleg. tethering
	  	Scolleg. tethering
Opzione rete	  	Modo Aeroplano
	  	Modif. Nome Dispos.
	  	Imp. di autentic. acc.
	  	Info su autentic. acc.
	  	Azzera Impost. Rete

\* Solo per alcuni modelli

## Scheda (Impostazione)

Gruppi	  	Voci di menu
Fuso orario/Data	  	 Lingua
	  	Imp. F. or./Data/Ora
	  	Selettore NTSC/PAL
Reim./Salva imp.	  	Ripristino impostaz.
	  	Salv./Caric. impost.

Gruppi	  	Voci di menu
Funz. personaliz.	  	 Imp. T. pers./Man.
	  	 Imp. T. pers./Man.
	  	 Imp. Tasto pers.
	  	Impostaz. menu Fn
	  	Imp. div. F.imm./Fil.
	  	Imp. DISP (Vis. sch.)
	  	 REC con t. scatto
	  	L'anello zoom ruota
Personalizz. man.	  	 Imp. T. pers./Man.
	  	 Imp. T. pers./Man.
	  	Imp. Mia manopola
	  	Ruota Av/Tv
	  	Blocco mano./rotel.
Funzion. tattile	  	Funzionamen. tattile
	  	Schermo/Tap. tattile
	  	Impostaz. pan. tattile
	  	Impos. Tappet. Tatt.
 Accessibilità	  	Utilità lett. schermo
Mirino/Monitor	  	Sel. mirino/monitor
	  	Luminosità monitor
	  	Luminosità mirino
	  	Temp. colore mirino
	  	 Visualizza Qualità
	  	 Mirino Fr. fotog.
	  	Dir. monitor capov.

Gruppi	  	Voci di menu
Opzione visualiz.	  	Imp. visual. TC/UB
	  	Ass. vis. Gamma
	  	Tipo as. vis. Gamma
	  	 Visualizza LUT
	  	 Visual. scatti rim.
	  	 Revis.autom.
	  	Sch. sel. Modo ripr.
Opzione imp. al.	  	 Mon. aut. DISAT.
	  	Tempo fino a Ris. en.
	  	Risp. en. da monitor
	  	Temp. ali. DIS. auto.
Opzione suono	  	Impostazioni volume
	  	 Mon. audio 4ch
	  	Segnali audio
USB	  	Modo Coll. USB
	  	Impost. LUN USB
	  	Alimentaz. con USB
Uscita esterna	  	 Risoluzione HDMI
	  	 Imp. out. HDMI
	  	Visualizz. Info HDMI
	  	CTRL PER HDMI
Opzione imp.	  	Modo luce del video
	  	Pulizia del sensore
	  	Mapp. pixel auto.
	  	Mappatura pixel
	  	Versione
	  	Visualizza n. di serie
	  	Informativa privacy
	  	Logo certificazione *

\* Solo per alcuni modelli

Gruppi	  S&Q	Voci di menu
Imp. Mio Menu	  S&Q	Aggiung. elemento
	  S&Q	Ordinare elemento
	  S&Q	Annullare elemento
	  S&Q	Annullare pagina
	  S&Q	Annullare tutto
	  S&Q	Vis. da Il Mio Menu

### Nota

- L'ordine in cui le schede del menu sono elencate qui varia rispetto alla visualizzazione effettiva.

TP1001271195

5-051-980-34(1) Copyright 2023 Sony Corporation

Fotocamera digitale con obiettivo intercambiabile  
ILCE-6700 α6700

## Sommario di questo capitolo

---

Il seguente sommario elenca le funzioni descritte in questo capitolo ("Uso delle funzioni di ripresa"). Dal nome di ciascuna voce, è possibile saltare alla pagina che descrive le rispettive funzioni.

### Selezione di un metodo di ripresa

- [Auto. intellig.](#)
- [Selezione scena](#)
- [Autom./Selez. scena](#)
- [Regolazione delle immagini nel modo automatico \(Stile immagine personale\)](#)
- [Program. auto.](#)
- [Priorità diafram.](#)
- [Priorità tempi](#)
- [Espos. manuale](#)
- [Ripresa Bulb](#)
- [Impost. timer BULB](#)
- [Modo ripresa \(S&Q/time-lapse\)](#)

### Comode funzioni per riprendere video e vlog per autoritratti

- [Autoscatto \(filmato\)](#)
- [Imp. inquadr. autom.](#)

### Messa a fuoco

- [Selezione del metodo di messa a fuoco \(Modo mes. a fuo.\)](#)
- [Selezione dell'area di messa a fuoco \(Area mes. a fuoco\)](#)
- [Inseguimento del soggetto \(funzione di inseguimento\)](#)
- [Mes. fuo. man.](#)
- [Messa a fuoco manuale diretta \(Fuoco man. dir.\)](#)

### Riconoscimento del soggetto

- [Messa a fuoco usando le funzioni di riconoscimento del soggetto](#)
- [Ricon. sogg. in AF \(immagine statica/filmato\)](#)
- [Soggetto da ricon. \(immagine statica/filmato\)](#)
- [Im. sel. sg. da ric. \(immagine statica/filmato\)](#)
- [Sel. occh. dx/sx \(immagine statica/filmato\)](#)
- [Vis. fot. ric. sogg. \(immagine statica\)](#)
- [Vis. fot. ric. sogg. \(filmato\)](#)
- [Registrazione visi \(immagine statica/filmato\)](#)
- [Prior. viso regist. \(immagine statica/filmato\)](#)
- [Selezione di una persona da inseguire \(Sel. viso da inseguire\)](#)

### Utilizzo delle funzioni di messa a fuoco

- [Mes. fuoco standard](#)
- [Regolazione delle impostazioni dell'area di messa a fuoco in base all'orientamento della fotocamera \(orizzontale/verticale\) \(Cb. Area AF V/O\)](#)
- [Registrazione dell'area di messa a fuoco corrente \(Registraz. area AF\)](#)
- [Cancellazione di un'area AF registrata \(Ann. area AF reg.\)](#)
- [Lim. area mes. fco \(immagine statica/filmato\)](#)
- [Circ. pto ms. fco \(immagine statica/filmato\)](#)

- Qua. mov. fot. AF (immagine statica/filmato)
- Col. fotog. ms. fco (immagine statica/filmato)
- Canc. auto. area AF
- Vis. area dur. inseq.
- Visual. area AF-C
- Area a rilev. di fase
- Sensib. inseq. AF
- Vel. transiz. AF
- Sens. cb. sg. AF
- Assistenza AF
- Selettore AF/MF
- F.co man. dir. cont.
- AF con p.scatto
- Attivazione AF
- Blocco Fuoco
- Pre-AF
- Imp. priorità in AF-S
- Imp. priorità in AF-C
- Illuminatore AF
- Avanz. diafr. in AF
- AF Ingr. mes. fuo.
- Ing. mes. fc. in MF
- Ingrandim. mes. fuo.
- Tem. ing. ms. fco (immagine statica/filmato)
- Ing. mes. fuo. iniz. (immagine statica)
- Ing. mes. fuo. iniz. (filmato)
- Mappa messa fuoco
- Visual. eff. cont.

### **Regolazione dei modi di esposizione/misurazione esposimetrica**

- Comp.esposiz. (immagine statica/filmato)
- Visualizzazione dell'istogramma
- Passo esposiz. (immagine statica/filmato)
- Rettifica std. esp. (immagine statica/filmato)
- Ottimizz. gm. din. (immagine statica/filmato)
- Modo mis.esp. (immagine statica/filmato)
- Visi mis. es. multi. (immagine statica/filmato)
- Pto di espo. spot (immagine statica/filmato)
- Blocco AE
- AEL con otturat.
- Otturat. lento aut.
- Vis. mot. zebrato

### **Selezione della sensibilità ISO**

- ISO (immagine statica/filmato)
- Limite gam. ISO (immagine statica/filmato)
- ISO AUTO Min. VO

### **Bilanciamento del bianco**

- Bilanc.bianco (immagine statica/filmato)
- Acquisizione di un colore bianco standard per impostare il bilanciamento del bianco (bilanciamento del bianco personalizzato)
- Imp. prio. in AWB (immagine statica/filmato)
- Bloc. AWB ottur.
- WB stabile

### **Impostazioni di ripresa log**

- Ripresa log
- Impostaz. Ripr. Log
- Seleziona LUT
- Gestisci i LUT utente
- Visualizza LUT

### **Aggiunta di effetti alle immagini**

- Asp. personale (immagine statica/filmato)
- Profilo foto (immagine statica/filmato)
- Effetto pelle morb. (immagine statica/filmato)

### **Ripresa con modi di avanzamento (ripresa continua/autoscatto)**

- Modo avanzam.
- Scatto Multiplo
- Autoscat.(Sing.)
- Autoscat.(mult.)
- Esp. a forc. cont.
- Esp. a forc. sing.
- Indicatore durante la ripresa con bracketing
- Es. forc. ms. fco.
- Esp.forc.WB
- Esp. a forc. DRO
- Impostaz. bracketing

### **Autoscatto (filmato)**

### **Funz. ripr. interv.**

### **Impostazione della qualità dell'immagine e del formato di registrazione**

- Formato File (immagine statica)
- Tipo di file RAW
- Alt. JPEG/HEIF
- Qualità JPEG/Qualità HEIF
- Dimen. im. JPEG/Dim. imm. HEIF
- Rapp.aspetto
- F. immagine HLG
- Spazio colore
- Formato file (filmato)
- Impostazioni film. (filmato)
- Impostazioni L&R
- Imp. Time-lapse
- Impostaz. proxy
- Angolo di visione

### **Uso delle funzioni a tocco**

- Funzionamen. tattile
- Schermo/Tap. tattile
- Impostaz. pan. tattile
- Impos. Tappet. Tatt.
- Messa a fuoco usando le operazioni tattili (Messa fco tattile)
- Avvio dell'inseguimento con le operazioni tattili (Inseguim. tattile)
- Ripresa con operazioni tattili (Otturatore tattile)
- Regolazione dell'esposizione con le operazioni tattili (AE tattile)

### **Impostazioni dell'otturatore**

- Impost. modo sil. (immagine statica/filmato)

- Tipo di scatto
- Ottur. a tend. ant. el.
- Scatta senza ob. (immagine statica/filmato)
- Scatta senza scheda
- Impost. anti-flicker
- Differenze tra le funzioni [Ripr. anti-flicker] e [Otturatore variab.]

### Uso dello zoom

- Le funzioni dello zoom disponibili con questo prodotto
- Zoom immagine nitida/Zoom digitale (Zoom)
- Intervallo Zoom (immagine statica/filmato)
- Tasto per. v. zoom (immagine statica/filmato)
- Vel. zoom remoto (immagine statica/filmato)
- Informazioni sulla scala dello zoom
- L'anello zoom ruota

### Uso del flash

- Uso del flash (in vendita separatamente)
- Modo flash
- Compens.flash
- Imp.comp.esp.
- Flash senza fili
- Rid.occ.rossi.
- Blocco FEL
- Impost. flash esterno
- Reg. imp. rip. flash

### Riduzione della sfocatura

- SteadyShot (immagine statica)
- SteadyShot (filmato)
- Reg. SteadyShot (immagine statica/filmato)
- Lunghezza focale SteadyShot (immagine statica/filmato)

### Compens. obiet. (immagine statica/filmato)

### Riduzione dei disturbi

- Espos. lunga NR
- ISO alta NR

### Impostazione della visualizzazione del monitor durante la ripresa

- Sch. sel. Modo ripr.
- Revis.autom. (immagine statica)
- Visual. scatti rim. (immagine statica)
- Vis. linea griglia (immagine statica/filmato)
- Tipo linea griglia (immagine statica/filmato)
- Imp. vis. Live View
- Antep. diaframma
- Antep. risult. ripresa
- Monitoraggio lumin.
- Vis. ev. dur. REG
- Visualiz. simbolo
- Ass. vis. Gamma
- Tipo as. vis. Gamma

### Registrazione dell'audio dei filmati

- Registrazione audio



- Livello registr. audio
- Timing uscita audio
- Riduz. rumore vento
- Imp. audio slit.

### **Impostazioni TC/UB**

- TC/UB
- Imp. visual. TC/UB

### **Video e audio in live streaming**

- Streaming USB (filmato)

TP1001271192

5-051-980-34(1) Copyright 2023 Sony Corporation

## Auto. intellig.

La fotocamera riprende con identificazione automatica della scena.

### 1 Impostare la manopola Immagine statica/Filmato/S&Q sul modo di ripresa desiderato.

- Se si seleziona S&Q (slow-motion/quick-motion), è possibile selezionare [Movimento L&R] o [Time-lapse] nella schermata [S&Q] [Modo ripresa].

### 2 Portare la manopola del modo su **AUTO** (Modo Automatico).

Il modo di ripresa sarà impostato su [Auto. intellig.].

- Nel modo di ripresa delle immagini statiche, selezionare [Auto. intellig.] nella schermata di selezione del modo di ripresa. La schermata di selezione del modo di ripresa non appare quando l'impostazione di [Sch. sel. Modo ripr.] è [Non visualizzato]. Selezionare [Auto. intellig.] in [Autom./Selez. scena].

### 3 Puntare la fotocamera verso il soggetto.

Quando la fotocamera ha riconosciuto la scena, l'icona per la scena riconosciuta appare sullo schermo.



### 4 Regolare la messa a fuoco e riprendere l'immagine.





## Informazioni sull'identificazione scena

La funzione di identificazione scena consente alla fotocamera di riconoscere automaticamente le condizioni di ripresa. Quando la fotocamera riconosce determinate scene, nella parte superiore della schermata vengono visualizzate le seguenti icone e guide:

- [Icona] [S&Q] [Time-lapse] (Ritratto)
- [Icona] [S&Q] [Time-lapse] (Bambino)
- [Icona] [S&Q] [Time-lapse] (Ritratto notturno)
- [Icona] [S&Q] [Time-lapse] (Scena notturna)
- [Icona] [S&Q] [Time-lapse] (Ritrat. in controluce)
- [Icona] [S&Q] [Time-lapse] (Controluce)
- [Icona] [S&Q] [Time-lapse] (Paesaggi)
- [Icona] [S&Q] [Time-lapse] (Macro)
- [Icona] [S&Q] [Time-lapse] (Palcoscenico)
- [Icona] [S&Q] [Time-lapse] (Luce bassa)
- [Icona] [S&Q] [Time-lapse] (Scena notturna usando un treppiede)
- [Icona] (Treppiede) \*

\* Viene visualizzata solo un'icona.

## Per regolare la luminosità dell'immagine, il tono di colore ecc. ( Stile immagine personale)

Scorrere il monitor a sinistra o a destra per visualizzare le icone delle funzioni tattili sulla schermata di ripresa, quindi toccare  (regolazione dell'immagine). È possibile impostare  (Sfocatura sfondo),  (Luminosità),  (Colore) e [ Asp. personale] secondo le proprie preferenze. Toccare ognuna delle icone nella parte inferiore dello schermo per impostare le singole voci.

Per i dettagli, consultare la sezione “ [Regolazione delle immagini nel modo automatico \(Stile immagine personale\)](#) ”.

### Nota

- Il prodotto non riconosce la scena quando si riprendono immagini statiche con funzioni dello zoom diverse dallo zoom ottico.
- Il prodotto potrebbe non identificare correttamente una scena in alcune condizioni di ripresa.

---

### Argomento correlato

- [Autom./Selez. scena](#)
- [Icone delle funzioni tattili](#)
- [Regolazione delle immagini nel modo automatico \(Stile immagine personale\)](#)
- [Asp. personale \(immagine statica/filmato\)](#)

TP1001227198

Fotocamera digitale con obiettivo intercambiabile  
ILCE-6700 α6700

## Selezione scena

Consente di riprendere con le impostazioni preregolate secondo la scena.

- 1 **Impostare la manopola Immagine statica/Filmato/S&Q su  (Immagine statica) per selezionare il modo di registrazione delle immagini statiche.**
- 2 **Portare la manopola del modo su **AUTO** (Modo Automatico).**
- 3 **Scegliere il modo di selezione della scena desiderato nella schermata di selezione del modo di ripresa.**
  - La schermata di selezione del modo di ripresa non appare quando l'impostazione di [Sch. sel. Modo ripr.] è [Non visualizzato]. Selezionare la scena desiderata sotto [Selezione scena] in [Autom./Selez. scena].

### Dettagli sulle voci del menu

#### **Ritratti:**

Sfoca lo sfondo e mette a fuoco il soggetto. Accentua delicatamente i toni della pelle.



#### **Eventi sportivi:**

Riprende un soggetto in movimento ad un tempo di otturazione veloce in modo che il soggetto sembri che stia fermo. Il prodotto riprende continuamente le immagini mentre si preme il pulsante di scatto.



#### **Macro:**

Riprende i primi piani dei soggetti, come i fiori, gli insetti, il cibo o i piccoli oggetti.



#### **Paesaggi:**

Riprende l'intero campo di un paesaggio a fuoco nitido e con colori vivaci.



 **Tramonto:**

Riprende bene il rosso del tramonto.



 **Scena notturna:**

Riprende le scene notturne senza perdere l'atmosfera buia.







 **Ritratto notturno:**

Riprende i ritratti con scena notturna usando il flash (in vendita separatamente).



**Per regolare la luminosità dell'immagine, il tono di colore ecc. (  **Stile immagine personale**)**

Scorrere il monitor a sinistra o a destra per visualizzare le icone delle funzioni tattili sulla schermata di ripresa, quindi toccare  (regolazione dell'immagine). È possibile impostare  (Sfocatura sfondo),  (Luminosità),  (Colore) e [ Asp. personale] secondo le proprie preferenze. Toccare ognuna delle icone nella parte inferiore dello schermo per impostare le singole voci.

Per i dettagli, consultare la sezione “ [Regolazione delle immagini nel modo automatico \(Stile immagine personale\)](#) ”.

---

**Argomento correlato**

- [Autom./Selez. scena](#)
- [Icone delle funzioni tattili](#)
- [Regolazione delle immagini nel modo automatico \(Stile immagine personale\)](#)
- [Asp. personale \(immagine statica/filmato\)](#)

TP1001271034

Fotocamera digitale con obiettivo intercambiabile  
ILCE-6700 α6700

## Autom./Selez. scena



È possibile selezionare se usare [Auto. intellig.] o [Selezione scena] quando la manopola del modo è impostata su **AUTO** (Modo Automatico) nel modo di ripresa delle immagini statiche.

1 MENU → (Ripresa) → [Modo ripresa] → [Autom./Selez. scena] → voce di impostazione desiderata.

### Dettagli sulle voci del menu

#### Auto. intellig.:

Consente di riprendere con le impostazioni configurate automaticamente dalla fotocamera.

#### Selezione scena:

Consente di riprendere con le impostazioni preregolate secondo la scena. (Ritratti/Eventi sportivi/Macro/Paesaggi/Tramonto/Scena notturna/Ritratto notturno)

### Suggerimento

- Poiché [Sch. sel. Modo ripr.] è impostata su [Visualizzare] nelle impostazioni predefinite, se si imposta la manopola del modo su **AUTO** (Modo Automatico) nel modo di ripresa delle immagini statiche, viene visualizzata la schermata di selezione del modo di ripresa, che consente di selezionare il modo di ripresa senza usare [Autom./Selez. scena].
- Se si desidera passare tra [Auto. intellig.] e [Selezione scena] quando la manopola del modo è impostata su **AUTO** (Modo Automatico) nel modo di ripresa delle immagini statiche, è possibile selezionare il modo di ripresa con [Autom./Selez. scena] senza usare la manopola del modo.
- È possibile visualizzare la schermata di [Autom./Selez. scena] con le seguenti operazioni quando la manopola del modo è impostata su **AUTO** (Modo Automatico) nel modo di ripresa delle immagini statiche:
  - Toccare l'icona della funzione tattile sulla schermata di ripresa delle immagini statiche.
  - Premere il tasto a cui è stata assegnata la funzione [ Modo ripresa] in [ Imp. T. pers./Man.].
  - Selezionare [ Modo ripresa] assegnato nel menu Funzioni al modo di ripresa delle immagini statiche.

### Argomento correlato

- [Auto. intellig.](#)
- [Selezione scena](#)

TP1001271033

Fotocamera digitale con obiettivo intercambiabile  
ILCE-6700 α6700

## Regolazione delle immagini nel modo automatico (Stile immagine personale)

È possibile regolare la quantità di sfocatura dello sfondo, la luminosità e il tono di colore dell'immagine e selezionare la finitura dell'immagine nel modo [Auto. intellig.] o [Selezione scena] usando le icone delle funzioni tattili sullo schermo. Impostare anticipatamente la fotocamera come segue.

- [Funzionamen. tattile]: [Attiv.]
- [Schermata di ripresa] in [Impostaz. pan. tattile]:
  - Impostare [Schermata di ripresa] su [Attiv.].
  - Impostare [Tocco icona piè pag.] su [Attiv.].

### 1 Toccare l'icona (regolazione dell'immagine) nella schermata di ripresa nel modo [Auto. intellig.] o [Selezione scena].

La regolazione dell'immagine è abilitata.

- Per regolare le immagini in base alle proprie preferenze, è necessario prima visualizzare sullo schermo le icone delle funzioni tattili. Se le icone non sono visualizzate, scorrere lo schermo verso sinistra o verso destra per visualizzarle.

Per i dettagli, consultare la sezione “[Icane delle funzioni tattili](#)”.

### 2 Impostare (Sfocatura sfondo), (Luminosità), (Colore) e [Asp. personale] nel piè di pagina (parte inferiore dello schermo) sui valori desiderati.



- Toccare [AUTO] o premere il tasto  (cancellazione) per ritornare alle impostazioni automatiche della fotocamera.

### 3 Riprendere un'immagine.



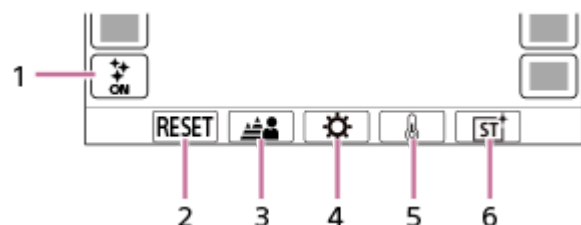

- I valori regolati possono essere reimposti toccando l'icona  (regolazione dell'immagine). Vengono applicate le impostazioni di ripresa di [Auto. intellig.] o [Selezione scena].

## Dettagli della schermata di regolazione dell'immagine



1. Icona  (regolazione dell'immagine)
2. RESET: Reimposta tutte le modifiche.
3. Sfocatura sfondo: Imposta un valore da [Sfocata] a [Chiara] usando il cursore.
4. Luminosità: Imposta un valore da [Scura] a [Luminosa] usando il cursore.
5. Colore: Imposta un valore da [Freddo] a [Caldo] usando il cursore.
6.  Asp. personale: Seleziona [Automatico], ST, PT, NT, VV, VV2, FL, IN, SH, BW o SE.

## Nota

- Le regolazioni dell'immagine non vengono riflesse quando si cambia il modo di ripresa o quando si avvia la registrazione dei filmati nel modo immagini statiche. Saranno inoltre reintrodotti le impostazioni che sono state regolate prima di quel punto.
- Nel modo [Auto. intellig.], la funzione di riconoscimento della scena è bloccata quando si inizia la regolazione dell'immagine e l'icona del modo di ripresa cambia in  /  /  (durante la regolazione dell'immagine). La scena riconosciuta non sarà aggiornata anche se l'ambiente di ripresa cambia durante la regolazione dell'immagine.
- Se si tocca lo schermo mentre è abilitata la funzione AE tattile, l'impostazione  (Luminosità) viene temporaneamente disabilitata e l'esposizione viene impostata in base alla luminosità dell'area toccata.

---

## Argomento correlato

- [Funzionamen. tattile](#)
- [Impostaz. pan. tattile](#)
- [Icane delle funzioni tattili](#)
- [Auto. intellig.](#)
- [Selezione scena](#)
- [Asp. personale \(immagine statica/filmato\)](#)

TP1001271032





Fotocamera digitale con obiettivo intercambiabile  
ILCE-6700 α6700

## Program. auto.

Consente di riprendere con l'esposizione regolata automaticamente (sia il tempo di otturazione che il valore del diaframma).

È possibile impostare le funzioni di ripresa come [  ISO].

- 1 Impostare la manopola Immagine statica/Filmato/S&Q sul modo di ripresa desiderato.**
  - Se si seleziona S&Q (slow-motion/quick-motion), è possibile selezionare [Movimento L&R] o [  Time-lapse] nella schermata [   Modo ripresa].
- 2 Portare la manopola del modo su P (Program. auto.).**
- 3 Impostare le funzioni di ripresa sulle impostazioni desiderate.**
- 4 Regolare la messa a fuoco e riprendere il soggetto.**

### Variazione del programma (solo durante la ripresa di immagini statiche)

Quando non si utilizza il flash, è possibile modificare la combinazione di tempo di otturazione e valore del diaframma (valore F) senza modificare l'esposizione appropriata impostata dalla fotocamera.

Ruotare la manopola anteriore/posteriore per selezionare la combinazione di valore dell'apertura e velocità dell'otturatore.

- “P” sullo schermo cambia in “P\*” quando si ruota la manopola anteriore/posteriore.
- Per annullare la variazione del programma, impostare un modo di ripresa diverso da [Program. auto.], oppure spegnere la fotocamera.
- Se l'impostazione di [Impostaz. pan. tattile] → [Schermata di ripresa] → [Tocco icona piè pag.] è [Attiv.], è possibile anche eseguire la variazione del programma toccando l'area di velocità otturatore e di visualizzazione apertura nella parte inferiore dello schermo.

#### Nota

- Secondo la luminosità dell'ambiente, la variazione del programma potrebbe non essere usata.
- Impostare un modo di ripresa diverso da “P” o spegnere la fotocamera per annullare l'impostazione effettuata.
- Quando la luminosità cambia, anche il diaframma (valore F) e il tempo di otturazione cambiano conservando il valore di variazione.

TP1001258145

Fotocamera digitale con obiettivo intercambiabile  
ILCE-6700 α6700

## Priorità diafram.

È possibile riprendere regolando il diaframma e cambiando il campo a fuoco o sfocando lo sfondo.

### 1 Impostare la manopola Immagine statica/Filmato/S&Q sul modo di ripresa desiderato.

- Se si seleziona S&Q (slow-motion/quick-motion), è possibile selezionare [Movimento L&R] o [Time-lapse] nella schermata [S&Q]  Modo ripresa].

### 2 Portare la manopola del modo su A (Priorità diafram.).

### 3 Selezionare il valore desiderato girando la manopola anteriore/posteriore.

- Valore F minore: Il soggetto è a fuoco, ma gli oggetti di fronte e oltre il soggetto sono sfocati.  
Valore F maggiore: Il soggetto e il primo piano e lo sfondo sono tutti a fuoco.
- Se il valore del diaframma impostato non è adatto per l'esposizione appropriata, la velocità di otturazione nella schermata di ripresa lampeggia. Se si verifica questo, cambiare il valore del diaframma.

### 4 Regolare la messa a fuoco e riprendere il soggetto.

Il tempo di otturazione si regola automaticamente per ottenere l'esposizione corretta.

#### Nota

- La luminosità dell'immagine sulla schermata potrebbe variare dall'immagine reale ripresa.

#### Argomento correlato

- [Antepr. diaframma](#)

TP1001258143

Fotocamera digitale con obiettivo intercambiabile  
ILCE-6700 α6700

## Priorità tempi

Regolando la velocità dell'otturatore è possibile riprendere immagini statiche con diversi effetti per gli oggetti in movimento oppure registrare filmati con movimento naturale.

### 1 Impostare la manopola Immagine statica/Filmato/S&Q sul modo di ripresa desiderato.

- Se si seleziona S&Q (slow-motion/quick-motion), è possibile selezionare [Movimento L&R] o [Time-lapse] nella schermata [S&Q] [Modo ripresa].

### 2 Portare la manopola del modo su S (Priorità tempi).

### 3 Selezionare il valore desiderato girando la manopola anteriore/posteriore.

- Se l'esposizione corretta non può essere ottenuta dopo l'impostazione, il valore del diaframma sulla schermata di ripresa lampeggia. Se si verifica questo, cambiare il tempo di otturazione.

### 4 Regolare la messa a fuoco e riprendere il soggetto.

Il diaframma si regola automaticamente per ottenere l'esposizione corretta.

#### Suggerimento

- Usare un treppiede per evitare la vibrazione della fotocamera quando si usa un tempo di otturazione lento.
- Quando si riprendono scene sportive al coperto, impostare la sensibilità ISO su un valore superiore.

#### Nota

- L'indicatore di avvertimento SteadyShot non appare nel modo [Priorità tempi].
- Quando [Espos. lunga NR] è impostata su [Attiv.] e la velocità dell'otturatore è 1 secondo(i) o più, e l'impostazione di [Tipo di scatto] è diversa da [Ottur.re elettron.], la riduzione del rumore dopo lo scatto sarà eseguita per lo stesso periodo di tempo in cui l'otturatore è stato aperto. Tuttavia, non è più possibile riprendere mentre la riduzione dei disturbi è in corso.
- La luminosità dell'immagine sulla schermata potrebbe variare dall'immagine reale ripresa.

#### Argomento correlato

- [Espos. lunga NR](#)

TP1001227220

Fotocamera digitale con obiettivo intercambiabile  
ILCE-6700 α6700

## Espos. manuale

È possibile riprendere con l'impostazione desiderata dell'esposizione regolando sia il tempo di otturazione che il diaframma.

### 1 Impostare la manopola Immagine statica/Filmato/S&Q sul modo di ripresa desiderato.

- Se si seleziona S&Q (slow-motion/quick-motion), è possibile selezionare [Movimento L&R] o [Time-lapse] nella schermata [S&Q] [Modo ripresa].

### 2 Portare la manopola del modo su M (Espos. manuale).

### 3 Selezionare il valore desiderato del diaframma girando la manopola anteriore.

#### Selezionare il tempo di otturazione desiderato ruotando la manopola posteriore.

- È possibile impostare quale manopola cambi il valore dell'apertura e la velocità dell'otturatore con [Imp. T. pers./Man.] o [Imp. T. pers./Man.].
- È possibile anche impostare [ISO] su [ISO AUTO] nel modo di esposizione manuale. Il valore ISO cambia automaticamente per ottenere l'esposizione appropriata usando il valore del diaframma e il tempo di otturazione impostati.
- Quando l'impostazione di [ISO] è [ISO AUTO], l'indicatore del valore ISO lampeggia se il valore ISO impostato non è adatto per l'esposizione appropriata. Se si verifica questo, cambiare il tempo di otturazione o il valore del diaframma.
- Quando l'impostazione di [ISO] è diversa da [ISO AUTO], usare "M.M." (Misurato manualmente)\* per controllare il valore di esposizione.

**Verso +:** Le immagini diventano più luminose.

**Verso -:** Le immagini diventano più scure.

**0:** Esposizione appropriata analizzata dalla fotocamera.

\* Indica un valore insufficiente/eccessivo per l'esposizione appropriata. Viene visualizzato utilizzando un valore numerico sul monitor e con un indicatore di misurazione sul mirino.

### 4 Regolare la messa a fuoco e riprendere il soggetto.

#### Suggerimento

- È possibile cambiare la combinazione del tempo di otturazione e del diaframma (valore F) senza cambiare il valore di esposizione impostato premendo il tasto a cui è stata assegnata la funzione [AEL bloccato] o [AEL sbloccato] usando [Imp. T. pers./Man.] o [Imp. T. pers./Man.] e ruotando la manopola anteriore o posteriore. (Variazione manuale)

#### Nota

- L'indicatore Misurato manualmente non appare quando l'impostazione di [ISO] è [ISO AUTO].
- Quando la quantità di luce ambientale supera i limiti di misurazione esposimetrica dell'opzione Misurato manualmente, l'indicatore di Misurato manualmente lampeggia.
- L'indicatore di avvertimento SteadyShot non appare nel modo di esposizione manuale.
- La luminosità dell'immagine sulla schermata potrebbe variare dall'immagine reale ripresa.

---

## Argomento correlato

- [ISO \(immagine statica/filmato\)](#)
- [Ripresa Bulb](#)

TP1001258204

5-051-980-34(1) Copyright 2023 Sony Corporation

Fotocamera digitale con obiettivo intercambiabile  
ILCE-6700 α6700

## Ripresa Bulb

È possibile impostare un'immagine con scia del movimento di un soggetto con esposizione lunga. La ripresa BULB è adatta per la ripresa delle scie delle stelle o di fuochi d'artificio, ecc.

- 1 **Impostare la manopola Immagine statica/Filmato/S&Q su  (Immagine statica) per selezionare il modo di registrazione delle immagini statiche.**
- 2 **Portare la manopola del modo su M (Espos. manuale).**
- 3 **Ruotare la manopola posteriore in senso orario finché viene indicato [BULB].**
- 4 **Selezionare il valore del diaframma (valore F) usando la manopola anteriore.**
- 5 **Premere a metà il pulsante di scatto per mettere a fuoco.**
- 6 **Tenere premuto il pulsante di scatto per la durata della ripresa.**  
Per tutto il tempo che si preme il pulsante di scatto, l'otturatore rimane aperto.

### Suggerimento

- Durante le riprese di fuochi d'artificio, ecc, mettere a fuoco all'infinito nel modo di messa a fuoco manuale. Se si utilizza un obiettivo il cui punto all'infinito non è chiaro, regolare anticipatamente la messa a fuoco sui fuochi d'artificio nella zona che si desidera mettere a fuoco.
- Per eseguire la ripresa Bulb senza provocare il deterioramento della qualità dell'immagine, si consiglia di iniziare a riprendere quando la fotocamera è fredda.
- Durante la ripresa Bulb, le immagini tendono ad essere sfocate. Si consiglia di usare un treppiede, un telecomando Bluetooth (in vendita separatamente) o un telecomando dotato di una funzione di blocco (in vendita separatamente). Quando si usa il telecomando Bluetooth, è possibile avviare la ripresa Bulb premendo il pulsante di scatto del telecomando. Per interrompere la ripresa Bulb, premere di nuovo il pulsante di scatto del telecomando.

### Nota

- Maggiore è il tempo di esposizione, più disturbi saranno visibili sull'immagine.
- Non è possibile impostare il tempo di otturazione su [BULB] nelle seguenti situazioni:
  - Quando la modalità di avanzamento è impostata su una delle seguenti opzioni:
    - [Scatto Multiplo]
    - [Autoscat.(mult.)]
    - [Esp. a forc. cont.]
  - [Tipo di scatto] è impostato su [Ottur.re elettrn.].

Se si usano le funzioni indicate sopra quando il tempo di otturazione è impostato su [BULB], il tempo di otturazione è impostato temporaneamente su 30 secondi.

---

---

## Argomento correlato

- [Espos. manuale](#)
- [Espos. lunga NR](#)

TP1001258078

5-051-980-34(1) Copyright 2023 Sony Corporation

Fotocamera digitale con obiettivo intercambiabile  
ILCE-6700 α6700

## Impost. timer BULB



È possibile impostare il tempo di esposizione per la ripresa Bulb in incrementi di 1 secondo. Ciò è comodo per la ripresa con esposizione prolungata in cui il tempo di esposizione è predeterminato.

① MENU →  (Esposizione/Colore) → [Esposizione] → [Impost. timer BULB] → impostazione desiderata.

### Dettagli sulle voci del menu

#### Timer BULB:

Quando l'impostazione è [Attiv.], l'esposizione viene eseguita per il periodo di tempo impostato in [Tempo di esposiz.].  
Quando l'impostazione è [Disattiv.], viene eseguita la ripresa Bulb normale e l'esposizione dura soltanto per il tempo in cui il pulsante di scatto viene premuto. (Attiv./Disattiv.)

#### Tempo di esposiz.:

Imposta il tempo di esposizione in incrementi di 1 secondo. (Da 2 secondi a 900 secondi)

#### Suggerimento

- Quando l'impostazione di [Timer BULB] è [Attiv.], viene visualizzato un conto alla rovescia fino alla fine del tempo di esposizione. Quando l'impostazione è [Disattiv.], viene visualizzato il tempo di esposizione trascorso.
- Per interrompere la ripresa Bulb durante il periodo di esposizione impostato in [Tempo di esposiz.], premere il pulsante di scatto della fotocamera o del telecomando.

### Argomento correlato

- [Ripresa Bulb](#)

TP1001269043



Fotocamera digitale con obiettivo intercambiabile  
ILCE-6700 α6700

## Modo ripresa (S&Q/time-lapse)



Selezionare se riprendere i filmati in slow-motion e in quick-motion o time-lapse quando la manopola Immagine statica/Filmato/S&Q è impostata su S&Q.

Le impostazioni e la velocità di riproduzione delle registrazioni in slow-motion e quick-motion possono essere modificate in [ Impostazioni L&R]. Le impostazioni e il tempo dell'intervallo delle registrazioni time-lapse possono essere modificati in [ Imp. Time-lapse].

1 MENU → (Ripresa) → [Modo ripresa] → [ Modo ripresa] → voce di impostazione desiderata.

- Quando [Sch. sel. Modo ripr.] è impostata su [Visualizzare], è possibile visualizzare la schermata [ Modo ripresa] semplicemente impostando la manopola Immagine statica/Filmato/S&Q su S&Q.

### Dettagli sulle voci del menu

#### Movimento L&R:

Consente di riprendere i filmati in slow-motion/quick-motion.

#### Time-lapse:

Consente di riprendere filmati time-lapse.

### Argomento correlato

- [Impostazioni L&R](#)
- [Imp. Time-lapse](#)
- [Sch. sel. Modo ripr.](#)

TP1001270907

Fotocamera digitale con obiettivo intercambiabile  
ILCE-6700 α6700

## Autoscatto (filmato)



È possibile avviare la ripresa con l'autoscatto quando si registra un filmato.

### 1 Premere / (Modo avanzam.) sulla rotellina di controllo.

Viene visualizzata la schermata di impostazione [ Autoscatto].

- È possibile anche impostare il modo di avanzamento selezionando MENU → (Ripresa) → [Opzione ripresa] → [ Autoscatto].

### 2 Selezionare [Attiv.] usando la rotellina di controllo e impostare il tempo desiderato del conto alla rovescia.

- Ritardo avvio registrazione: imposta il tempo di conteggio fino all'avvio della registrazione del filmato. (3 sec./5 sec./10 sec.)
- Ripetizione: imposta se ripetere l'autoscatto del filmato. (Ripetere/Solo 1 v.ta)  
Se si seleziona [Ripetere], l'autoscatto del filmato viene attivato ripetutamente anche al completamento della registrazione dei filmati. Se si seleziona [Solo 1 v.ta], l'autoscatto del filmato viene annullato al completamento della registrazione del filmato e la fotocamera torna al modo di attesa di registrazione normale dei filmati.

### 3 Regolare la messa a fuoco e premere il tasto MOVIE (Filmato).

Quando il conto alla rovescia appare sulla schermata di attesa della registrazione, la spia dell'autoscatto lampeggia, viene emesso un segnale acustico e la registrazione si avvia dopo che è trascorso il numero di secondi specificato.

- Premere nuovamente il tasto MOVIE per terminare la registrazione.

## Dettagli sulle voci del menu

### Attiv.:

Usa la funzione di autoscatto del filmato.

### Disattiv.:

Non usa la funzione di autoscatto del filmato.

### Suggerimento

- Per interrompere il conto alla rovescia dell'autoscatto, premere di nuovo il tasto MOVIE o premere il tasto a cui è assegnata la funzione [ Autoscatto].

### Nota

- Se si preme il tasto MOVIE nel modo di ripresa delle immagini statiche per avviare la registrazione del filmato, [ Autoscatto] non funzionerà.



Fotocamera digitale con obiettivo intercambiabile  
ILCE-6700 α6700

## Imp. inquadr. autom.



Durante la registrazione o lo streaming dei filmati, la fotocamera cambia automaticamente la composizione seguendo il soggetto riconosciuto ed eseguendo il ritaglio in modo che, anche se la fotocamera è fissa, sia possibile riprendere con il movimento della fotocamera (ripresa con inquadratura automatica).

È possibile impostare l'ora di inizio della ripresa con [Inquadratura autom.], le dimensioni del soggetto sullo schermo ecc. Questa funzione non può essere utilizzata durante la ripresa slow-motion/quick-motion o la ripresa time-lapse.

1 MENU → (Ripresa) → [Opzione ripresa] → [Imp. inquadr. autom.] → [Inquadratura autom.] → [Attiv.].

2 MENU → (Ripresa) → [Opzione ripresa] → [Imp. inquadr. autom.] → Selezionare una voce da impostare, quindi selezionare l'impostazione desiderata.

3 Avviare la ripresa o lo streaming.

- Sullo schermo del monitor viene visualizzato un riquadro di ritaglio che segue il movimento del soggetto.
- Quando [Funzionamen. tattile] è impostato su [Attiv.], è possibile selezionare il soggetto dell'inquadratura automatica usando le operazioni tattili.

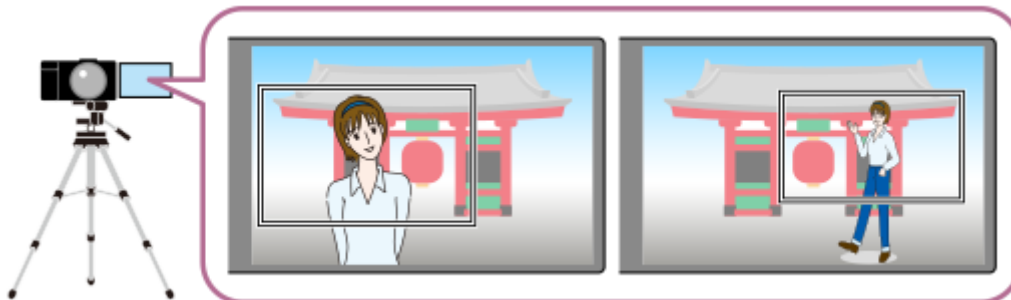

### Dettagli sulle voci del menu

#### Inquadratura autom.:

Imposta se riprendere con inquadratura automatica. Quando è selezionato [Attiv.], la composizione viene impostata automaticamente in modo che la persona riconosciuta o il soggetto inseguito con operazione tattile si trovi al centro dello schermo. ([Attiv.]/[Disattiv.])

#### Modo funz. inquadr.:

Imposta il metodo di avvio e il metodo di funzionamento di [Inquadratura autom.].

- **Avvio con inseg.** : L'inquadratura automatica viene avviata contemporaneamente all'inseguimento con operazione tattile ecc.
- **Avvio automatico** : L'inquadratura automatica viene avviata quando viene riconosciuto il soggetto.
- **Avv. aut. (cb. 15 s.)** : Quando il soggetto viene riconosciuto, la fotocamera ripete il movimento della fotocamera che passa in modo fluido tra l'angolo di visione ritagliato e l'angolo di visione completo a intervalli di 15 secondi.
- **Avv. aut. (cb. 30 s.)** : Quando il soggetto viene riconosciuto, la fotocamera ripete il movimento della fotocamera che passa in modo fluido tra l'angolo di visione ritagliato e l'angolo di visione completo a intervalli di 30 secondi.

#### Livello di ritaglio:

Imposta le dimensioni visualizzate del soggetto entro il riquadro ritagliato dopo avere riconosciuto il soggetto. ([Liv. ritaglio grande]/[Liv. ritaglio medio]/[Liv. ritaglio piccolo])

Quando [ Soggetto da ricon.] è impostato su [Umano], le dimensioni del riquadro ritagliato cambiano dinamicamente in base al riquadro di riconoscimento. Se [ Soggetto da ricon.] è impostato su una voce diversa da [Umano], le dimensioni del riquadro ritagliato vengono bloccate.

#### **Vel. inseg. inquadr.:**

Imposta la velocità di inseguimento del soggetto per il movimento della fotocamera. (Da 1 a 5)

#### **Reg. film./Streaming:**

Imposta se le immagini registrate sulla scheda di memoria e le immagini inviate in uscita tramite streaming USB sono immagini con inquadratura automatica o immagini con angolo di visione completo. ([Ritaglio]/[Nessun ritaglio])

Quando è selezionata l'opzione [Ritaglio], vengono registrate o inviate in streaming le immagini con inquadratura automatica.

#### **Output HDMI:**

Imposta se le immagini inviate in uscita tramite HDMI sono immagini con inquadratura automatica o immagini con angolo di visione completo. ([Ritaglio]/[Nessun ritaglio])

Quando è selezionato [Ritaglio], vengono inviate in uscita le immagini con inquadratura automatica.

#### **Suggerimento**

- La funzione di inquadratura automatica esegue il movimento della fotocamera ritagliando l'immagine con risoluzione 4K. Quando si usa la funzione di inquadratura automatica, si consiglia di impostare [ Formato file] sulla qualità dell'immagine HD per evitare il deterioramento della qualità dell'immagine.
- Quando si imposta manualmente la velocità dell'otturatore e si riprende con inquadratura automatica, si consiglia di impostare una maggiore velocità dell'otturatore per ridurre la sfocatura del soggetto.
- Quando [ Area mes. a fuoco] è impostata su [Ampia], il soggetto viene riconosciuto e inquadrato. Quando impostata su [Spot], l'inquadratura viene eseguita intorno al riquadro spot. È anche possibile cambiare la posizione di ritaglio spostando il riquadro spot durante la ripresa.
- Con l'applicazione per smartphone Creators' App, è possibile controllare lo stato dell'inquadratura ed eseguire le operazioni tattili anche lontano dalla fotocamera.  
Per i dettagli su come usare Creators' App, consultare la seguente pagina del supporto.  
<https://www.sony.net/ca/help/opr/>

#### **Nota**

- La funzione di inquadratura automatica è disponibile solo nel modo di registrazione dei filmati.
- Anche quando [Inquadratura autom.] è impostata su [Attiv.], il monitor visualizza sempre l'immagine nell'angolo di visione completo e, durante la ripresa con inquadratura automatica, visualizza un riquadro indicante l'area di ritaglio.
- Se sono presenti più soggetti riconosciuti, viene ripreso solo il soggetto con la priorità maggiore.

TP1001270869

Fotocamera digitale con obiettivo intercambiabile  
ILCE-6700 α6700

## Selezione del metodo di messa a fuoco (Modo mes. a fuo.)



Seleziona il metodo di messa a fuoco per adattarlo al movimento del soggetto.

1 MENU → AF<sub>MF</sub> (Messa a fuoco) → [AF/MF] → [📷 Modo mes. a fuo.] → impostazione desiderata.

### Dettagli sulle voci del menu

#### **AF-S** AF singolo:

Una volta completata la messa a fuoco, il prodotto la blocca. Usare questo modo quando il soggetto è immobile.

#### **AF-A** AF automatico:

[AF singolo] e [AF continuo] vengono cambiati secondo il movimento del soggetto. Quando si preme a metà il pulsante di scatto, il prodotto blocca la messa a fuoco quando determina che il soggetto è immobile o continua a mettere a fuoco quando il soggetto è in movimento. Durante la ripresa continua, il prodotto riprende automaticamente con l'[AF continuo] dalla seconda ripresa.

#### **AF-C** AF continuo:

Il prodotto continua a mettere a fuoco mentre si tiene premuto a metà il pulsante di scatto. Usare questa opzione quando il soggetto è in movimento. Nel modo [AF continuo], non viene emesso un segnale acustico quando la fotocamera mette a fuoco.

#### **DMF** DMF:

È possibile effettuare regolazioni precise manualmente dopo aver eseguito la messa a fuoco automatica, e ciò consente di mettere a fuoco un soggetto più rapidamente rispetto a quando si utilizza [Mes. fuo. man.] fin dall'inizio. Questo risulta comodo in situazioni quali la ripresa macro.

#### **MF** Mes. fuo. man.:

Regola manualmente la messa a fuoco. Se non è possibile mettere a fuoco il soggetto con la messa a fuoco automatica, usare [Mes. fuo. man.].

### Indicatore di messa a fuoco

● (acceso):

Il soggetto è a fuoco e la messa a fuoco è bloccata.

● (lampeggiante):

Il soggetto non è a fuoco.

⦿ (acceso):

Il soggetto è a fuoco. La messa a fuoco viene regolata in modo continuo in base ai movimenti del soggetto.

⦿ (acceso):

La messa a fuoco è in corso.

### Soggetti difficili da mettere a fuoco usando la messa a fuoco automatica

- Soggetti scuri e lontani
- Soggetti con poco contrasto
- Soggetti visti attraverso un vetro

- Soggetti in movimento rapido
- Luce riflessa o superfici brillanti
- Luce lampeggiante
- Soggetti in controluce
- Motivi ripetitivi, come le facciate di edifici
- Soggetti nell'area di messa a fuoco con distanze focali diverse

## Per abilitare sempre le operazioni di messa a fuoco manuale durante la ripresa di immagini statiche

Se si imposta [F.co man. dir. cont.] su [Attiv.], è possibile eseguire le operazioni di messa a fuoco manuale indipendentemente dall'impostazione [  Modo mes. a fuo.].

È possibile usare sia la messa a fuoco automatica che manuale senza cambiare l'impostazione [  Modo mes. a fuo.].

### Suggerimento

- Nel modo [AF continuo], è possibile bloccare la messa a fuoco tenendo premuto il tasto a cui è stata assegnata la funzione [Blocco Fuoco].
- Quando si imposta la messa a fuoco su infinito nel modo [Mes. fuo. man.] o [Fuoco man. dir.], assicurarsi che la messa a fuoco sia su un soggetto sufficientemente distante controllando il monitor o il mirino.

### Nota

- [AF automatico] è disponibile solo quando si usa un obiettivo che supporta la messa a fuoco automatica con rilevamento di fase.
- Quando è impostato [AF continuo] o [AF automatico], l'angolo di visione può cambiare un po' alla volta durante la messa a fuoco. Ciò non influisce sulle effettive immagini registrate.
- Solo [AF continuo] e [Mes. fuo. man.] sono disponibili durante la ripresa di filmati o quando la manopola Immagine statica/Filmato/S&Q è impostata su  (Filmato) o S&Q (Movimento L&R).

### Argomento correlato

- [Messa a fuoco manuale diretta \(Fuoco man. dir.\)](#)
- [Mes. fuo. man.](#)
- [F.co man. dir. cont.](#)
- [Selezione dell'area di messa a fuoco \(Area mes. a fuoco\)](#)
- [Assegnazione di funzioni di uso frequente ai tasti e alle manopole \(Imp. T. pers./Man.\)](#)

TP1001258150

Fotocamera digitale con obiettivo intercambiabile  
ILCE-6700 α6700

## Selezione dell'area di messa a fuoco (Area mes. a fuoco)



Impostare il tipo di riquadro di messa a fuoco durante la ripresa con la messa a fuoco automatica. Selezionare il modo in base al soggetto.

1 MENU → AF<sub>MF</sub> (Messa a fuoco) → [Area mes. a fuo.] → [Area mes. a fuoco] → impostazione desiderata.

### Dettagli sulle voci del menu

#### Ampia:

Mette a fuoco un soggetto coprendo automaticamente l'intera area dello schermo. Quando si preme a metà il pulsante di scatto nel modo di ripresa delle immagini statiche, intorno all'area che è messa a fuoco viene visualizzato un riquadro verde.

#### Zona:

Selezionare una zona sul monitor su cui mettere a fuoco, e il prodotto selezionerà automaticamente un'area di messa a fuoco.

#### Al centro:

Mette a fuoco automaticamente un soggetto al centro dell'immagine. Utilizzare insieme alla funzione di blocco della messa a fuoco per creare la composizione desiderata.

#### Spot: S/Spot: M/Spot: L:

Consente di spostare il riquadro di messa a fuoco sul punto sullo schermo desiderato e mettere a fuoco un soggetto estremamente piccolo in un'area ristretta.

#### Spot espanso:

Se il prodotto non riesce a mettere a fuoco il punto singolo selezionato, usa i punti di messa a fuoco attorno allo [Spot] come area di seconda priorità per ottenere la messa a fuoco.

#### Inseguimento:

Questa impostazione è disponibile soltanto quando [Area mes. a fuo.] è impostato su [AF continuo]. Tenendo premuto a metà il pulsante di scatto, il prodotto insegue il soggetto all'interno dell'area di messa a fuoco automatica selezionata. Puntare il cursore su [Inseguimento] nella schermata di impostazione di [Area mes. a fuoco], quindi selezionare l'area di inizio dell'inseguimento desiderata usando i lati sinistro/destro della rotellina di controllo. È anche possibile spostare l'area di inizio dell'inseguimento in un punto desiderato designando l'area come [Inseguimento: Zona], [Inseguimento: spot S]/[Inseguimento: spot M]/[Inseguimento: spot L] o [Inseguimento: spot espanso].

### Suggerimento



- Per impostazione predefinita, la funzione [Area mes. a fuoco] è assegnata al tasto C2.

### Nota

- [Area mes. a fuoco] è bloccata su [Ampia] nelle seguenti situazioni:



- [Auto. intellig.]
- [Selezione scena]

- L'area di messa a fuoco potrebbe non illuminarsi durante lo scatto continuo o quando il pulsante dell'otturatore viene premuto fino in fondo in una sola volta.
- Quando la manopola Immagine statica/Filmato/S&Q è impostata su  (Filmato) o S&Q (Movimento L&R) o durante la ripresa di filmati, non è possibile selezionare [Inseguimento] per  Area mes. a fuoco.

## Esempi di visualizzazione del riquadro di messa a fuoco

Il riquadro di messa a fuoco varia come segue.

### Durante la messa a fuoco di un'area più grande

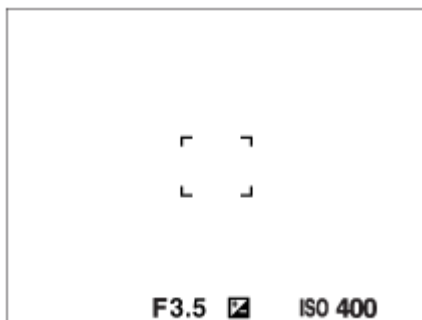

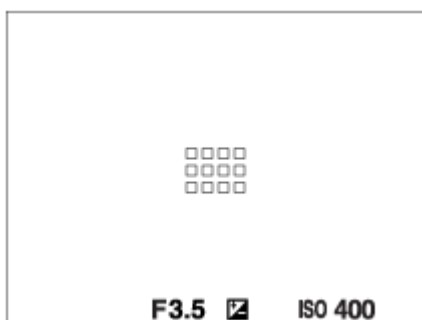

### Durante la messa a fuoco di un'area più piccola

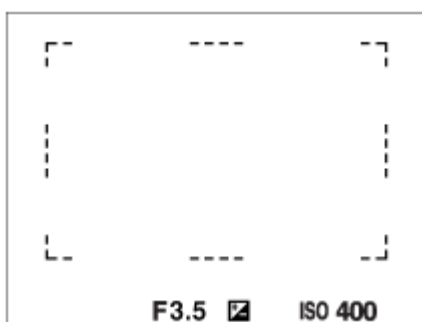

- Quando l'impostazione di  Area mes. a fuoco è [Ampia] o [Zona], il riquadro di messa a fuoco potrebbe passare tra "Durante la messa a fuoco di un'area più grande" e "Durante la messa a fuoco di un'area più piccola", a seconda del soggetto o della situazione.
- Quando si monta un obiettivo con montaggio A con un adattatore di montaggio (LA-EA3 o LA-EA5) (in vendita separatamente), potrebbe venire visualizzato il riquadro di messa a fuoco di "Durante la messa a fuoco di un'area più piccola".

### Quando si ottiene la messa a fuoco automaticamente in base all'intero raggio del monitor



- Quando, nel modo di ripresa delle immagini statiche, si usa una funzione dello zoom diversa dallo zoom ottico, l'impostazione  Area mes. a fuoco viene disabilitata e il riquadro di messa a fuoco viene mostrato tramite la linea tratteggiata. L'AF funziona con priorità sopra e intorno l'area centrale.

## Per spostare l'area di messa a fuoco

- Quando l'impostazione di [Area mes. a fuoco] è [Zona], [Spot] o [Spot espanso], premendo il tasto a cui è assegnata la funzione [Mes. fuoco standard], è possibile riprendere spostando il riquadro di messa a fuoco con i lati superiore/inferiore/sinistro/destro della rotellina di controllo. Per riportare il riquadro di messa a fuoco al centro del monitor, premere il tasto [Cancella] mentre si sposta il riquadro. Per cambiare le impostazioni di ripresa usando la rotellina di controllo, premere il tasto a cui è assegnata la funzione [Mes. fuoco standard].

### Suggerimento

- Quando [Area mes. a fuoco] è impostata su [Spot] o [Spot espanso], è possibile spostare il riquadro di messa a fuoco su una distanza maggiore per volta impostando [Qua. mov. fot. AF] su [Grande].
- È possibile spostare rapidamente il riquadro di messa a fuoco toccandolo e trascinandolo sul monitor. Impostare anticipatamente [Funzionamen. tattile] su [Attiv.], e [Fn. tattile in ripresa] sotto [Schermata di ripresa] in [Impostaz. pan. tattile] su [Messa fco tattile].

### Nota

- Non è possibile eseguire le funzioni assegnate alla rotellina di controllo o al tasto personalizzato 3 mentre si sposta il riquadro di messa a fuoco.

## Per inseguire temporaneamente il soggetto durante la ripresa di immagini statiche e filmati (Attiv. inseguimento)

È possibile cambiare temporaneamente l'impostazione di [Area mes. a fuoco] a [Inseguimento] tenendo premuto il tasto personalizzato a cui è stata assegnata anticipatamente la funzione [Attiv. inseguimento] con [Imp. T. pers./Man.] o [Imp. T. pers./Man.]. L'impostazione [Area mes. a fuoco] prima di aver attivato [Attiv. inseguimento] passa all'impostazione [Inseguimento] equivalente.

Per esempio:

[Area mes. a fuoco] prima di attivare [Attiv. inseguimento]	[Area mes. a fuoco] mentre è attivo [Attiv. inseguimento]
[Ampia]	[Inseguimento: Ampia]
[Spot: S]	[Inseguimento: spot S]
[Spot espanso]	[Inseguimento: spot espanso]

## AF con rilevamento di fase

Quando ci sono punti AF con rilevamento di fase entro l'area di messa a fuoco automatica, il prodotto usa la messa a fuoco automatica combinata dell'AF con rilevamento di fase e l'AF con contrasto.

### Nota

- L'AF con rilevamento di fase è disponibile soltanto quando è montato un obiettivo compatibile. Se si usa un obiettivo che non supporta l'AF con rilevamento di fase, non è possibile usare le seguenti funzioni.
  - [AF automatico]
  - [Sensib. inseg. AF]
  - [Sens. cb. sg. AF]
  - [Vel. transiz. AF]

Inoltre, anche se si usa un obiettivo applicabile acquistato precedentemente, l'AF con rilevamento di fase potrebbe non funzionare se non si aggiorna l'obiettivo.

---

### Argomento correlato

- [Selezione del metodo di messa a fuoco \(Modo mes. a fuo.\)](#)
- [Funzionamen. tattile](#)
- [Impostaz. pan. tattile](#)
- [Messa a fuoco usando le operazioni tattili \(Messa fco tattile\)](#)
- [Regolazione delle impostazioni dell'area di messa a fuoco in base all'orientamento della fotocamera \(orizzontale/verticale\) \(Cb. Area AF V/O\)](#)
- [Registrazione dell'area di messa a fuoco corrente \(Registraz. area AF\)](#)

TP1001258105

Fotocamera digitale con obiettivo intercambiabile  
ILCE-6700 α6700

## Inseguimento del soggetto (funzione di inseguimento)

Questa fotocamera è dotata della funzione di inseguimento, che insegue il soggetto e continua a contrassegnarlo con il riquadro di messa a fuoco.

È possibile impostare la posizione iniziale da inseguire selezionandola dalle aree di messa a fuoco o specificandola con il tocco. La funzione richiesta varia a seconda del metodo di impostazione.

- Consultare le relative funzioni in “Argomento correlato” in fondo a questa pagina.

### Impostazione della posizione iniziale da inseguire mediante l'area di messa a fuoco ([Inseguimento] in [Area mes. a fuoco])

Il riquadro di messa a fuoco selezionato viene impostato come posizione iniziale dell'inseguimento, e l'inseguimento inizia premendo a metà il pulsante di scatto.

- Questa funzione è disponibile nel modo di ripresa delle immagini statiche.
- Questa funzione è disponibile soltanto quando [Modo mes. a fuo.] è impostata su [AF continuo].

### Impostazione della posizione iniziale da inseguire mediante tocco ([Inseguim. tattile] in [Fn. tattile in ripresa])

È possibile impostare il soggetto da inseguire toccandolo sul monitor.

- Questa funzione è disponibile nei modi di ripresa delle immagini statiche e dei filmati.
- È possibile usare questa funzione per riprendere immagini statiche quando l'impostazione di [Modo mes. a fuo.] è [AF singolo], [AF automatico], [AF continuo] o [Fuoco man. dir.].
- È possibile usare questa funzione per riprendere filmati quando l'impostazione di [Modo mes. a fuo.] è [AF continuo] o [Mes. fuo. man.].

### Modifica temporanea dell'impostazione di [Area mes. a fuoco] in [Inseguimento] ([Attiv. inseguimento] in base al tasto personalizzato)

Anche se l'impostazione di [Area mes. a fuoco] è diversa da [Inseguimento], è possibile cambiare temporaneamente l'impostazione di [Area mes. a fuoco] a [Inseguimento] tenendo premuto il tasto a cui è stata assegnata la funzione [Attiv. inseguimento].

- Assegnare anticipatamente la funzione [Attiv. inseguimento] al tasto desiderato usando [Imp. T. pers./Man.] o [Imp. T. pers./Man.].
- Questa funzione è disponibile nei modi di ripresa delle immagini statiche e dei filmati.
- È possibile usare questa funzione per riprendere immagini statiche quando l'impostazione di [Modo mes. a fuo.] è [AF continuo].
- È possibile usare questa funzione per riprendere filmati quando l'impostazione di [Modo mes. a fuo.] è [AF continuo] o [Mes. fuo. man.].

### Pausa temporanea della funzione di inseguimento

Premendo il tasto a cui è stata assegnata la funzione [Disatt. inseq. blocc.] o [Disatt. inseq. sblocc.] usando [Imp. T. pers./Man.], è possibile sospendere temporaneamente la funzione di inseguimento.

Usare questa funzione quando ci si trova in una situazione di ripresa in cui è difficile continuare l'inseguimento o quando il riquadro di inseguimento passa a un altro soggetto.

Se si preme il tasto a cui è stata assegnata la funzione [Disat. ric. ins. bloc.] o [Disat. ric. ins. sbloc.] usando [Imp. T. pers./Man.], [Ricon. sogg. in AF] passa temporaneamente a [Disattiv.], sospendendo la funzione di inseguimento del soggetto riconosciuto.

Usare questa funzione quando il riquadro di inseguimento passa a un soggetto indesiderato.

---

### Argomento correlato

- Selezione del metodo di messa a fuoco (Modo mes. a fuo.)
- Selezione dell'area di messa a fuoco (Area mes. a fuoco)
- Avvio dell'inseguimento con le operazioni tattili (Inseguim. tattile)
- Assegnazione di funzioni di uso frequente ai tasti e alle manopole (Imp. T. pers./Man.)

TP1001263948

5-051-980-34(1) Copyright 2023 Sony Corporation

Fotocamera digitale con obiettivo intercambiabile  
ILCE-6700 α6700

## Mes. fuo. man.



Quando è difficile ottenere la messa a fuoco corretta nel modo di messa a fuoco automatica, è possibile regolare manualmente la messa a fuoco.

- 1 MENU → AF<sub>MF</sub> (Messa a fuoco) → [AF/MF] → [  Modo mes. a fuo.] → [Mes. fuo. man.].
- 2 Ruotare l'anello di messa a fuoco per ottenere la messa a fuoco nitida.
  - Quando si riprende un'immagine statica, è possibile visualizzare sullo schermo la distanza di messa a fuoco ruotando l'anello di messa a fuoco.  
La distanza della messa a fuoco potrebbe non venire visualizzata quando è montato l'adattatore di montaggio (in vendita separatamente).

### Suggerimento

- Se si imposta [F.co man. dir. cont.] su [Attiv.], è possibile eseguire le operazioni di messa a fuoco manuale durante la ripresa di immagini statiche, indipendentemente dall'impostazione [  Modo mes. a fuo.].

### Nota

- Quando si usa il mirino, regolare il livello della diottria per ottenere la messa a fuoco corretta sul mirino.
- La distanza di messa a fuoco visualizzata è soltanto un riferimento.

### Argomento correlato

- [Messa a fuoco manuale diretta \(Fuoco man. dir.\)](#)
- [F.co man. dir. cont.](#)
- [Ing. mes. fc. in MF](#)
- [Ingrandim. mes. fuo.](#)
- [Visual. eff. cont.](#)

TP1001227436

Fotocamera digitale con obiettivo intercambiabile  
ILCE-6700 α6700

## Messa a fuoco manuale diretta (Fuoco man. dir.)



È possibile effettuare regolazioni precise manualmente dopo aver eseguito la messa a fuoco automatica, e ciò consente di mettere a fuoco un soggetto più rapidamente rispetto a quando si utilizza la messa a fuoco manuale fin dall'inizio. Questo risulta comodo in situazioni quali la ripresa macro.

- 1 MENU** → **AF<sub>MF</sub> (Messa a fuoco)** → **[AF/MF]** → **[ Modo mes. a fuo.]** → **[Fuoco man. dir.]**.
- 2 Premere a metà il pulsante di scatto per mettere a fuoco automaticamente.**
- 3 Tenere premuto a metà il pulsante di scatto, quindi ruotare l'anello di messa a fuoco per ottenere una messa a fuoco più nitida.**
  - Quando si ruota l'anello di messa a fuoco, la distanza di messa a fuoco viene visualizzata sullo schermo. La distanza della messa a fuoco potrebbe non venire visualizzata quando è montato l'adattatore di montaggio (in vendita separatamente).
- 4 Premere a fondo il pulsante di scatto per riprendere una foto.**

### Suggerimento

- Se si imposta [F.co man. dir. cont.] su [Attiv.], è sempre possibile eseguire le operazioni di messa a fuoco manuale senza impostare [ Modo mes. a fuo.] su [Fuoco man. dir.].

### Argomento correlato













- [Mes. fuo. man.](#)
- [F.co man. dir. cont.](#)
- [Visual. eff. cont.](#)

TP1001227452

## Messa a fuoco usando le funzioni di riconoscimento del soggetto

Se si imposta il soggetto prima, la fotocamera riconosce automaticamente il soggetto e può mettere a fuoco gli occhi, ecc. quando si riprendono le immagini.

Questa tabella descrive due metodi per mettere a fuoco e riprendere usando il riconoscimento del soggetto. Selezionare il metodo appropriato in base al proprio scopo.

Voce	Funzione [  Ricon. sogg. in AF]	[AF ricon. soggetto] tramite un tasto personalizzato
Preparazione in anticipo	<ul style="list-style-type: none"> <li>Selezionare [  Ricon. sogg. in AF] → [Attiv.].</li> <li>Selezionare [Umano], [Anim./Volatile], [Animale], [Volatile], [Insetto], [Auto/Treno] o [Aereo] per [  Soggetto da ricon.].</li> </ul>	<ul style="list-style-type: none"> <li>Assegnare [AF ricon. soggetto] al tasto desiderato usando [  Imp. T. pers./Man.] o [  Imp. T. pers./Man.].</li> <li>Selezionare [Umano], [Anim./Volatile], [Animale], [Volatile], [Insetto], [Auto/Treno] o [Aereo] per [  Soggetto da ricon.].</li> </ul>
Come mettere a fuoco	Premere a metà il pulsante di scatto.*1	Premere il tasto a cui è stata assegnata la funzione [AF ricon. soggetto].*2
Dettagli sulle funzioni	<ul style="list-style-type: none"> <li>La fotocamera mette a fuoco gli occhi, la testa, il corpo o tutto il soggetto riconosciuto all'interno o intorno all'[  Area mes. a fuoco] designata.</li> <li>Se la fotocamera non riconosce alcun soggetto all'interno o intorno all'[  Area mes. a fuoco] designata, verrà eseguita la messa a fuoco automatica normale.</li> </ul>	<ul style="list-style-type: none"> <li>La fotocamera mette a fuoco l'occhio, la testa o il corpo del soggetto riconosciuto oppure l'intero soggetto in qualsiasi punto dello schermo, indipendentemente dall'impostazione di [  Area mes. a fuoco].</li> <li>La fotocamera non eseguirà la messa a fuoco automatica se nessun soggetto viene riconosciuto in qualsiasi punto dello schermo.</li> </ul>
Modo di messa a fuoco	Segue l'impostazione specificata con [  Modo mes. a fuo.]	Segue l'impostazione specificata con [  Modo mes. a fuo.]
Area di messa a fuoco	Segue l'impostazione specificata con [  Area mes. a fuoco]	L'area di messa a fuoco diventa temporaneamente l'intero schermo, indipendentemente dall'impostazione di [  Area mes. a fuoco].

\*1 Questa operazione viene eseguita per la messa a fuoco durante la ripresa di immagini statiche. Quando si riprendono i filmati, la fotocamera mette a fuoco il soggetto riconosciuto anche se non si preme il pulsante di scatto.

\*2 Indipendentemente dal fatto che [  Ricon. sogg. in AF] sia impostato su [Attiv.] o [Disattiv.], se si è assegnato [AF ricon. soggetto] a un tasto personalizzato, è possibile usare [AF ricon. soggetto] mentre si preme quel tasto personalizzato.

### Per mettere a fuoco gli occhi di un animale o un uccello

Prima della ripresa, impostare [  Soggetto da ricon.] su [Animale], [Volatile] o [Anim./Volatile] in base al soggetto. È possibile selezionare [Occ./Tes./Cor.], [Occhi/Testa] o [Occhi] come parte desiderata da riconoscere con priorità nel modo di ripresa delle immagini statiche.





## Per mettere a fuoco gli insetti

Prima della ripresa, impostare [  Soggetto da ricon.] su [Insetto].

## Per mettere a fuoco auto, treni o aerei

Prima della ripresa, impostare [  Soggetto da ricon.] su [Auto/Treno] o [Aereo].

### Suggerimento

- L'impostazione di [  Vis. fot. ric. sogg.] su [Attiv.] rende più facile il controllo dello stato di rilevamento dei visi o degli occhi, ecc.
- L'uso di [AF ricon. soggetto] con un tasto personalizzato è comodo nei seguenti casi.
  - Quando si desidera usare temporaneamente [AF ricon. soggetto] solo sullo schermo intero tenendo premuto il tasto, indipendentemente dall'impostazione di [  Area mes. a fuoco]
  - Quando non si desidera eseguire la messa a fuoco automatica nel caso in cui la fotocamera non riconosca un soggetto
- Posizionando l'intero soggetto nell'angolo di visione, sarà più facile riconoscere il soggetto.

### Nota

- Potrebbe essere difficile mettere a fuoco il soggetto nelle seguenti situazioni:
  - In condizioni di scarsa illuminazione o di controluce.
  - Quando il soggetto è nell'ombra.
  - Quando il soggetto è sfocato.
  - Quando il soggetto si muove troppo, ecc.
- Potrebbe essere difficile mettere a fuoco gli occhi nelle seguenti situazioni anche quando la fotocamera riconosce gli occhi:
  - Quando gli occhi sono chiusi.
  - Quando gli occhi sono ricoperti da capelli, ecc.
  - Quando la persona indossa gli occhiali da sole.
- Ci sono anche altre situazioni in cui potrebbe non essere possibile mettere a fuoco i soggetti.
- Quando la fotocamera non può mettere a fuoco la parte a cui si desidera dare priorità, come gli occhi del soggetto, la fotocamera potrebbe mettere a fuoco automaticamente altre parti riconosciute come la testa o il corpo del soggetto.
- Anche quando un riquadro bianco di riconoscimento del soggetto viene visualizzato intorno al viso del soggetto, ecc., la fotocamera potrebbe mettere a fuoco automaticamente la parte a cui si desidera dare priorità, come l'occhio del soggetto.
- Il soggetto potrebbe non essere riconosciuto quando soltanto una parte del soggetto si trova all'interno dell'angolo di visione.
  - Quando sono visibili soltanto le mani e i piedi di una persona o di un animale
  - Quando una parte del soggetto è nascosta e non può essere vista, ecc.
- In alcune condizioni, la fotocamera potrebbe riconoscere accidentalmente altri oggetti come il soggetto designato.

---

### Argomento correlato

- [Ricon. sogg. in AF \(immagine statica/filmato\)](#)
- [Soggetto da ricon. \(immagine statica/filmato\)](#)
- [Im. sel. sg. da ric. \(immagine statica/filmato\)](#)
- [Sel. occh. dx/sx \(immagine statica/filmato\)](#)
- [Vis. fot. ric. sogg. \(immagine statica\)](#)
- [Selezione del metodo di messa a fuoco \(Modo mes. a fuo.\)](#)
- [Selezione dell'area di messa a fuoco \(Area mes. a fuoco\)](#)

TP1001269056

Fotocamera digitale con obiettivo intercambiabile  
ILCE-6700 α6700

## Ricon. sogg. in AF (immagine statica/filmato)



Imposta se riconoscere e mettere a fuoco i soggetti nell'area di messa a fuoco quando si esegue la messa a fuoco automatica.

1 MENU → AF<sub>MF</sub> (Messa a fuoco) → [Ricon. soggetto] → [Ricon. sogg. in AF] → impostazione desiderata.

### Dettagli sulle voci del menu

#### Attiv.:

Mette a fuoco un soggetto con priorità se è stato riconosciuto all'interno o intorno all'area di messa a fuoco specificata.

#### Disattiv.:

Non riconosce i soggetti quando si esegue la messa a fuoco automatica.

#### Suggerimento

- Combinando la funzione [Ricon. sogg. in AF] con [Area mes. a fuoco] → [Inseguimento], è possibile mantenere la messa a fuoco su un soggetto in movimento.
- Quando la funzione [Ricon. sogg. in AF] è assegnata al tasto desiderato usando [Imp. T. pers./Man.] o [Imp. T. pers./Man.], è possibile attivare o disattivare la funzione [Ricon. sogg. in AF] premendo il tasto.
- Assegnando [Disatt. ricon. blocc.] o [Disatt. ricon. sblocc.] al tasto desiderato con [Imp. T. pers./Man.], è possibile cambiare temporaneamente [Ricon. sogg. in AF] in [Disattiv.] usando il tasto.

#### Nota

- Se la fotocamera non riconosce il soggetto specificato con [Soggetto da ricon.] all'interno o intorno all'area di messa a fuoco specificata, metterà a fuoco un altro soggetto.
- Quando il modo di ripresa è impostato su [Auto. intellig.], l'impostazione di [Ricon. sogg. in AF] è bloccata su [Attiv.].

### Argomento correlato

- [Messa a fuoco usando le funzioni di riconoscimento del soggetto](#)
- [Soggetto da ricon. \(immagine statica/filmato\)](#)
- [Im. sel. sg. da ric. \(immagine statica/filmato\)](#)
- [Sel. occh. dx/sx \(immagine statica/filmato\)](#)
- [Assegnazione di funzioni di uso frequente ai tasti e alle manopole \(Imp. T. pers./Man.\)](#)

TP1001269058

Fotocamera digitale con obiettivo intercambiabile  
ILCE-6700 α6700

## Soggetto da ricon. (immagine statica/filmato)



Seleziona il target che deve essere riconosciuto dalla funzione di riconoscimento del soggetto quando si esegue la messa a fuoco automatica.

① MENU → AF<sub>MF</sub> (Messa a fuoco) → [Ricon. soggetto] → [👤 Soggetto da ricon.] → impostazione desiderata.

### Dettagli sulle voci del menu

#### Umano:

Riconosce gli umani come soggetti.

#### Anim./Volatile:

Riconosce gli animali e gli uccelli come soggetti.

#### Animale:

Riconosce gli animali come soggetti.

#### Volatile:

Riconosce gli uccelli come soggetti.

#### Insetto:

Riconosce gli insetti come soggetti.

#### Auto/Treno:

Riconosce le auto e i treni come soggetti.

#### Aereo:

Riconosce gli aeroplani come soggetti.

### Impostazioni dettagliate per ciascun target di riconoscimento

Premendo il lato destro della rotellina di controllo sulla schermata [👤 Soggetto da ricon.], è possibile effettuare impostazioni dettagliate per ciascun target di riconoscimento. Le funzioni diverse da [Imp. prior. riconosc.] possono essere impostate solo nel modo di ripresa delle immagini statiche.

#### G. ton. cambio ins. \*1 \*5:

Imposta il campo per il riconoscimento dei soggetti. Se si restringe il campo, la fotocamera sposta la messa a fuoco su un soggetto riconosciuto soltanto quando il soggetto è vicino al riquadro di inseguimento. Se si allarga il campo, la fotocamera sposta la messa a fuoco su un soggetto riconosciuto anche quando il soggetto è distante dal riquadro di inseguimento. (Da [1 (Ristretta)] a [5 (Ampia)])

#### Liv. persist. inseq. \*2 \*5:

Imposta la sensibilità per specificare se continuare l'inseguimento intorno al soggetto o spostare la messa a fuoco su un altro soggetto che è più vicino in distanza di ripresa quando viene perso un soggetto riconosciuto.

Quando l'impostazione è [5 (Bloccato)], anche in condizioni in cui un soggetto riconosciuto viene perso, come quando il soggetto che si desidera riprendere viene temporaneamente nascosto da un altro oggetto, la fotocamera continua a inseguire l'area intorno al soggetto.

Quando l'impostazione è [1 (Non bloccato)], in condizioni in cui la fotocamera non può continuare a inseguire un soggetto riconosciuto, come quando il soggetto si muove rapidamente, la fotocamera annulla l'inseguimento e sposta rapidamente la messa a fuoco su un altro soggetto che è più vicino nella distanza di ripresa. (Da [1 (Non bloccato)] a [5 (Bloccato)])

### Sens. riconoscim. \*2 \*5:

Imposta la sensibilità di riconoscimento del soggetto. Minore è l'impostazione, più facile è impedire un falso riconoscimento. Maggiore è l'impostazione, più facile è riconoscere soggetti che sono normalmente difficilmente riconoscibili. (Da [1 (Bassa)] a [5 (Alta)])

### Imp. prior. riconosc. \*3:

Imposta l'elemento a cui dare priorità quando gli animali e gli uccelli vengono riconosciuti contemporaneamente. ([Automatico]/[Priorità ad animali]/[Priorità a volatili])

### Parte da riconoscere \*4:

Imposta la parte da riconoscere. ([Occ./Tes./Cor.]/[Occhi/Testa]/[Occhi]/[Segui imp. indiv.] \*3)

### Imp. sel. parte da ric. \*4:

Quando la funzione [Sel. parte da ricon.] è assegnata a un tasto personalizzato, questa imposta la parte riconosciuta che può essere cambiata con il tasto personalizzato. ([Occ./Tes./Cor.]/[Occhi/Testa]/[Occhi]/[Segui imp. indiv.] \*3)

\*1 Disponibile per [Umano]/[Animale]/[Volatile]/[Insetto]/[Auto/Treno]/[Aereo]

\*2 Solo [Animale]/[Volatile]/[Insetto]/[Auto/Treno]/[Aereo]

\*3 Solo [Anim./Volatile]





\*4 Solo [Anim./Volatile]/[Animale]/[Volatile]

\*5 Quando il target di riconoscimento è impostato su [Anim./Volatile], queste impostazioni possono essere regolate dalla schermata [Anim.: impost. dett.] o [Volatile: impost. dett.].

## Suggerimento

- Per riconoscere gli occhi degli animali o degli uccelli, componere la ripresa in modo che l'intera testa sia all'interno dell'angolo di visione. Una volta messa a fuoco la testa dell'animale o dell'uccello, gli occhi vengono riconosciuti più facilmente.
- Se si registra [Parte da riconoscere] nel menu Funzioni, è possibile cambiare l'impostazione durante la ripresa di un'immagine statica.

## Nota

- Quando [  Soggetto da ricon.] è impostato su un valore diverso da [Umano], le seguenti funzioni non sono disponibili.
  -  Visi mis. es. multi.
  -  Prior. viso regist.
- Alcuni tipi di soggetti non possono essere riconosciuti in linea con l'impostazione [  Soggetto da ricon.]. Inoltre, in alcuni casi i soggetti diversi dal target impostato potrebbero essere riconosciuti come il soggetto in questione. In tal caso, impostare [  Area mes. a fuoco] su [Zona] o [Spot] e avvicinare il riquadro di messa a fuoco al soggetto per facilitarne il riconoscimento.

## Argomento correlato

- [Messa a fuoco usando le funzioni di riconoscimento del soggetto](#)
- [Ricon. sogg. in AF \(immagine statica/filmato\)](#)

TP1001269061

Fotocamera digitale con obiettivo intercambiabile  
ILCE-6700 α6700

## Im. sel. sg. da ric. (immagine statica/filmato)



Imposta i tipi di target di riconoscimento disponibili quando si utilizza il tasto personalizzato a cui è assegnata la funzione [Sel. sogg. da ric.].

1 MENU → AF<sub>MF</sub> (Messa a fuoco) → [Ricon. soggetto] → [👤 Im. sel. sg. da ric.] → Aggiungere segni di spunta ai target di riconoscimento che si desidera selezionare, quindi selezionare [OK].

I tipi di target contrassegnati con ✓ (segno di spunta) saranno disponibili come impostazioni.

### Suggerimento

- Assegnare [Sel. sogg. da ric.] al tasto desiderato usando [📷 Imp. T. pers./Man.] o [▶ Imp. T. pers./Man.].
- È possibile selezionare i tipi di target a cui non è stato aggiunto il segno di spunta in [👤 Im. sel. sg. da ric.] selezionando MENU → AF<sub>MF</sub> (Messa a fuoco) → [Ricon. soggetto] → [👤 Soggetto da ricon.].

### Argomento correlato

- [Soggetto da ricon. \(immagine statica/filmato\)](#)
- [Assegnazione di funzioni di uso frequente ai tasti e alle manopole \(Imp. T. pers./Man.\)](#)

TP1001269034

Fotocamera digitale con obiettivo intercambiabile  
ILCE-6700 α6700

## Sel. occh. dx/sx (immagine statica/filmato)



Imposta se mettere a fuoco l'occhio sinistro o destro quando l'opzione [ Soggetto da ricon.] è impostata su [Umano] o [Animale].

1 MENU → AF<sub>MF</sub> (Messa a fuoco) → [Ricon. soggetto] → [ Sel. occh. dx/sx ] → impostazione desiderata.

### Dettagli sulle voci del menu

#### Automatico:

La fotocamera seleziona automaticamente l'occhio sinistro o l'occhio destro.

#### Occhio destro:

Viene selezionato l'occhio destro del soggetto (l'occhio sul lato sinistro dal punto di vista del fotografo).

#### Occhio sinistro:

Viene selezionato l'occhio sinistro del soggetto (l'occhio sul lato destro dal punto di vista del fotografo).

### [Cb. occh. dstr/snstr.] con tasto personalizzato

È possibile anche alternare tra la messa a fuoco dell'occhio destro e dell'occhio sinistro con il tasto personalizzato. Quando l'impostazione di [ Sel. occh. dx/sx ] è [Occhio destro] o [Occhio sinistro], è possibile cambiare l'occhio che la fotocamera metterà a fuoco premendo il tasto personalizzato a cui è stata assegnata la funzione [Cb. occh. dstr/snstr.]. Quando l'impostazione di [ Sel. occh. dx/sx ] è [Automatico], è possibile cambiare temporaneamente l'occhio da mettere a fuoco premendo il tasto personalizzato a cui è stata assegnata la funzione [Cb. occh. dstr/snstr.]. La selezione temporanea sinistro/destro viene annullata quando si eseguono le seguenti operazioni, ecc. La fotocamera ritorna alla selezione occhi automatica.

- Pressione del centro della rotellina di controllo
- Arrestare a metà la pressione del pulsante di scatto (solo durante la ripresa di immagini statiche)
- Arresto della pressione del tasto personalizzato a cui è assegnata la funzione [Attivazione AF] o [AF ricon. soggetto] (solo durante la ripresa di immagini statiche)
- Pressione del tasto MENU

#### Suggerimento

- Quando l'opzione [ Vis. fot. ric. sogg.] è impostata su [Attiv.], il riquadro di riconoscimento degli occhi appare intorno all'occhio selezionato usando il menu [ Sel. occh. dx/sx ] o la funzione [Cb. occh. dstr/snstr.] attivata con il tasto personalizzato.

### Argomento correlato

- [Messa a fuoco usando le funzioni di riconoscimento del soggetto](#)
- [Ricon. sogg. in AF \(immagine statica/filmato\)](#)
- [Soggetto da ricon. \(immagine statica/filmato\)](#)
- [Vis. fot. ric. sogg. \(immagine statica\)](#)



Fotocamera digitale con obiettivo intercambiabile  
ILCE-6700 α6700

## Vis. fot. ric. sogg. (immagine statica)



Imposta se visualizzare un riquadro di riconoscimento del soggetto quando un soggetto viene riconosciuto.

1 MENU → AF<sub>MF</sub> (Messa a fuoco) → [Ricon. soggetto] → [📷 Vis. fot. ric. sogg.] → impostazione desiderata.

### Dettagli sulle voci del menu

#### Attiv.:

Visualizza un riquadro di riconoscimento quando un soggetto viene riconosciuto.

#### Disattiv.:

Non visualizza un riquadro di riconoscimento quando un soggetto viene riconosciuto.

### Riquadro di riconoscimento del soggetto

Quando la fotocamera riconosce un soggetto e determina che il soggetto è un target per la messa a fuoco automatica, viene visualizzato il riquadro di riconoscimento bianco del soggetto.

Al riquadro di riconoscimento viene data automaticamente la priorità e il riquadro viene visualizzato quando viene riconosciuto un target di riconoscimento più preciso (come gli occhi).

#### Quando è selezionato [Umano]:

Quando la fotocamera riconosce un soggetto, intorno all'occhio, al viso o al corpo viene visualizzato il riquadro bianco o grigio di riconoscimento del soggetto.



#### Quando si seleziona [Anim./Volatile], [Animale] o [Volatile]:

Quando la fotocamera riconosce un soggetto, intorno all'occhio, alla testa o al corpo viene visualizzato il riquadro bianco di riconoscimento del soggetto.

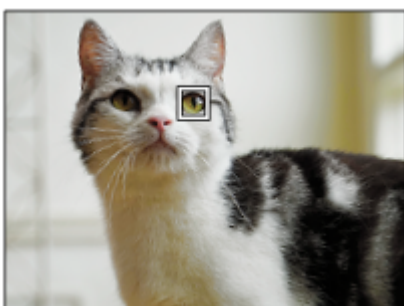



**Quando è selezionato [Insetto]:**

Quando la fotocamera riconosce un soggetto, intorno alla testa o all'intero soggetto viene visualizzato il riquadro bianco di riconoscimento del soggetto.

**Quando si seleziona [Auto/Treno] o [Aereo]:**

Quando la fotocamera riconosce un soggetto, intorno alla parte anteriore del treno o al naso dell'aereo o intorno all'intero soggetto viene visualizzato il riquadro bianco di riconoscimento del soggetto.

**Nota**

- Se il soggetto non viene riconosciuto, il riquadro di riconoscimento del soggetto non verrà visualizzato.
- Se il soggetto o la fotocamera si muove troppo, il riquadro di riconoscimento potrebbe non venire visualizzato correttamente in corrispondenza del soggetto.
- Anche se l'opzione [📷 Vis. fot. ric. sogg.] è impostata su [Disattiv.], un riquadro di riconoscimento verde apparirà sopra il soggetto a fuoco quando si preme a metà il pulsante di scatto, ecc.

---

**Argomento correlato**

- [Messa a fuoco usando le funzioni di riconoscimento del soggetto](#)
- [Ricon. sogg. in AF \(immagine statica/filmato\)](#)
- [Soggetto da ricon. \(immagine statica/filmato\)](#)
- [Sel. occh. dx/sx \(immagine statica/filmato\)](#)
- [Registrazione visi \(immagine statica/filmato\)](#)

TP1001269062

Fotocamera digitale con obiettivo intercambiabile  
ILCE-6700 α6700

## Vis. fot. ric. sogg. (filmato)



Imposta se visualizzare un riquadro di riconoscimento del soggetto quando un soggetto viene riconosciuto.

1 MENU → AF<sub>MF</sub> (Messa a fuoco) → [Ricon. soggetto] → [▶■ Vis. fot. ric. sogg.] → impostazione desiderata.

### Dettagli sulle voci del menu

#### Attiv.:

Visualizza un riquadro di riconoscimento quando un soggetto viene riconosciuto.

#### Disattiv.:

Non visualizza un riquadro di riconoscimento quando un soggetto viene riconosciuto.

### Riquadro di riconoscimento del soggetto

Quando la fotocamera riconosce un soggetto e determina che il soggetto è un target per la messa a fuoco automatica, viene visualizzato il riquadro di riconoscimento bianco del soggetto.

Al riquadro di riconoscimento viene data automaticamente la priorità e il riquadro viene visualizzato quando viene riconosciuto un target di riconoscimento più preciso (come gli occhi).

#### Quando è selezionato [Umano]:

Quando la fotocamera riconosce un soggetto, intorno all'occhio, al viso o al corpo viene visualizzato il riquadro bianco o grigio di riconoscimento del soggetto.



#### Quando si seleziona [Anim./Volatile], [Animale] o [Volatile]:

Quando la fotocamera riconosce un soggetto, intorno all'occhio, alla testa o al corpo viene visualizzato il riquadro bianco di riconoscimento del soggetto.



**Quando è selezionato [Insetto]:**

Quando la fotocamera riconosce un soggetto, intorno alla testa o all'intero soggetto viene visualizzato il riquadro bianco di riconoscimento del soggetto.

**Quando si seleziona [Auto/Treno] o [Aereo]:**

Quando la fotocamera riconosce un soggetto, intorno alla parte anteriore del treno o al naso dell'aereo o intorno all'intero soggetto viene visualizzato il riquadro bianco di riconoscimento del soggetto.

**Nota**

- Se il soggetto non viene riconosciuto, il riquadro di riconoscimento del soggetto non verrà visualizzato.
- Se il soggetto o la fotocamera si muove troppo, il riquadro di riconoscimento potrebbe non venire visualizzato correttamente in corrispondenza del soggetto.
- Anche se l'opzione [▶■ Vis. fot. ric. sogg.] è impostata su [Disattiv.], un riquadro di riconoscimento verde apparirà sopra il soggetto a fuoco quando si preme a metà il pulsante di scatto, ecc.

---

**Argomento correlato**

- [Messa a fuoco usando le funzioni di riconoscimento del soggetto](#)
- [Ricon. sogg. in AF \(immagine statica/filmato\)](#)
- [Soggetto da ricon. \(immagine statica/filmato\)](#)
- [Sel. occh. dx/sx \(immagine statica/filmato\)](#)
- [Registrazione visi \(immagine statica/filmato\)](#)

TP1001270889

Fotocamera digitale con obiettivo intercambiabile  
ILCE-6700 α6700

## Registrazione visi (immagine statica/filmato)



Questa funzione registra e cancella i dati dei visi e imposta se identificare i visi registrati. È possibile registrare fino a sette visi. Se si imposta uno dei visi registrati come target di identificazione, al viso viene data la priorità durante la messa a fuoco.

- 1 MENU → AF<sub>MF</sub> (Messa a fuoco) → [Ricon. soggetto] → [📷 Registrazione visi].
  - 2 Nella schermata di elenco [📷 Registrazione visi], selezionare la cornice dell'icona + e premere al centro della rotellina di controllo.
  - 3 Posizionare il viso che si desidera registrare nel riquadro al centro dello schermo e premere il centro della rotellina di controllo.
- Il viso registrato viene visualizzato nella schermata di elenco [📷 Registrazione visi].

### Per scegliere un viso da identificare

Selezionare il viso che si desidera identificare nella schermata di elenco [📷 Registrazione visi], quindi premere il centro della rotellina di controllo. Viene attivato il tasto di opzione del viso impostato come target di identificazione.

### Per cancellare un viso registrato

Selezionare il viso che si desidera cancellare nella schermata di elenco [📷 Registrazione visi] e premere il tasto  (Cancellazione). Selezionare quindi [Cancellare questo viso]. Se si seleziona [Cancellare tutti i visi], tutti i visi registrati saranno cancellati.

#### Nota

- Quando si esegue [📷 Registrazione visi], eseguire questa operazione in un posto luminoso con il soggetto rivolto in avanti. Sarà più facile registrare un viso se lo si posiziona all'interno del riquadro al centro del monitor e si posizionano il collo e le spalle sotto il riquadro. Se il viso è nascosto da un cappello, una maschera, occhiali da sole, ecc. oppure il collo o le spalle sono nascosti, potrebbe non essere possibile registrarlo correttamente.
- Anche se si esegue [Cancellare questo viso], i dati registrati dei visi rimangono nella fotocamera. Se si desidera eliminarli anche dalla fotocamera, eseguire [Cancellare tutti i visi].

### Argomento correlato

- [Prior. viso regist. \(immagine statica/filmato\)](#)

TP1001269066

Fotocamera digitale con obiettivo intercambiabile  
ILCE-6700 α6700

## Prior. viso regist. (immagine statica/filmato)



Imposta se mettere a fuoco con priorità superiore un viso selezionato usando [ Registrazione visi].

① MENU → AF<sub>MF</sub> (Messa a fuoco) → [Ricon. soggetto] → [ Prior. viso regist.] → impostazione desiderata.

### Dettagli sulle voci del menu

#### Attiv.:

Mette a fuoco un viso identificato nel menu [ Registrazione visi] con priorità.

#### Disattiv.:

Mette a fuoco i visi senza dare priorità al viso selezionato.

#### Suggerimento

- Per usare la funzione [ Prior. viso regist.], effettuare le seguenti impostazioni.
  - [ Ricon. sogg. in AF] sotto [Ricon. soggetto]: [Attiv.]
  - [ Soggetto da ricon.] sotto [Ricon. soggetto]: [Umano]
- Se si assegna [ Prior. viso regist.] a un tasto personalizzato, è possibile alternare [ Prior. viso regist.] tra [Attiv.] e [Disattiv.] a ogni pressione del tasto.
- Se si assegna [Cb. sogg. da identif.] a un tasto personalizzato, è possibile cambiare il viso da identificare a ogni pressione del tasto.

### Argomento correlato

- [Ricon. sogg. in AF \(immagine statica/filmato\)](#)
- [Soggetto da ricon. \(immagine statica/filmato\)](#)
- [Registrazione visi \(immagine statica/filmato\)](#)

TP1001269067

Fotocamera digitale con obiettivo intercambiabile  
ILCE-6700 α6700

## Selezione di una persona da inseguire (Sel. viso da inseguire)

Quando la fotocamera riconosce più persone, è possibile scegliere la persona da inseguire.

- MENU** →  (Impostazione) → [Funz. personaliz.] → [ Imp. T. pers./Man.] o [ Imp. T. pers./Man.] → **Assegnare la funzione [Sel. viso da inseguire] al tasto desiderato.**

Viene visualizzata la schermata [Sel. viso da inseguire] e sotto il viso da inseguire viene mostrata una barra arancione.



- Selezionare un viso da inseguire utilizzando la rotellina di controllo, quindi premere al centro.**

La barra arancione si sposterà sul viso selezionato. Quando la selezione è confermata, uscire dalla schermata [Sel. viso da inseguire] e iniziare l'inseguimento del viso selezionato.



### Nota

- [Sel. viso da inseguire] non è disponibile nelle seguenti situazioni:
  - Quando l'opzione [ Modo mes. a fuo.] è impostata su [Mes. fuo. man.] nel modo di ripresa delle immagini statiche.
  - Durante l'uso di Smart zoom, zoom immagine nitida e zoom digitale nel modo di ripresa delle immagini statiche

### Argomento correlato

- [Assegnazione di funzioni di uso frequente ai tasti e alle manopole \(Imp. T. pers./Man.\)](#)





TP1001269068

Fotocamera digitale con obiettivo intercambiabile  
ILCE-6700 α6700



## Mes. fuoco standard



Se si preme il tasto a cui è assegnata la funzione [Mes. fuoco standard], è possibile richiamare funzioni utili quali lo spostamento rapido del riquadro di messa a fuoco ecc., in base alle impostazioni dell'area di messa a fuoco.

- 1 MENU →  (Impostazione) → [Funz. personaliz.] → [ Imp. T. pers./Man.] o [ Imp. T. pers./Man.] → tasto desiderato, quindi assegnare la funzione [Mes. fuoco standard] al tasto.
- 2 Premere il tasto a cui è assegnata la funzione [Mes. fuoco standard].
  - Quello che si può fare premendo il tasto varia a seconda dell'impostazione di [ Area mes. a fuoco].

### Esempi di funzioni del tasto [Mes. fuoco standard]

- Quando l'impostazione di [ Area mes. a fuoco] è uno dei seguenti parametri, premendo il tasto è possibile spostare il riquadro di messa a fuoco usando il lato superiore/inferiore/sinistro/destro della rotellina di controllo.
  - [Zona]
  - [Spot: S]/[Spot: M]/[Spot: L]
  - [Spot espanso]
  - [Inseguimento: Zona]
  - [Inseguimento: spot S]/[Inseguimento: spot M]/[Inseguimento: spot L]
  - [Inseguimento: spot espanso]
- Quando l'impostazione di [ Area mes. a fuoco] è [Ampia], [Al centro], [Inseguimento: Ampia] o [Inseguimento: al Centro], premendo il tasto nel modo di messa a fuoco automatica la fotocamera mette a fuoco il centro dello schermo. Se si preme il tasto durante la registrazione di un filmato con messa a fuoco manuale, è possibile passare temporaneamente alla messa a fuoco automatica e mettere a fuoco il centro dello schermo.

#### Nota

- Non è possibile impostare la funzione [Mes. fuoco standard] su [Funz. tasto sinistro], [Funz. tasto destro] o [Tasto Giù] della rotellina di controllo.

### Argomento correlato

- [Assegnazione di funzioni di uso frequente ai tasti e alle manopole \(Imp. T. pers./Man.\)](#)
- [Selezione dell'area di messa a fuoco \(Area mes. a fuoco\)](#)

TP1001258266

Fotocamera digitale con obiettivo intercambiabile  
ILCE-6700 α6700

## Regolazione delle impostazioni dell'area di messa a fuoco in base all'orientamento della fotocamera (orizzontale/verticale) (Cb. Area AF V/O)



È possibile impostare se cambiare l' [Area mes. a fuoco] e la posizione del riquadro di messa a fuoco in base all'orientamento della fotocamera (orizzontale/verticale). Questa funzione è utile quando si riprendono scene che richiedono di cambiare frequentemente la posizione della fotocamera, come i ritratti o le scene sportive.

1 MENU → AF<sub>MF</sub> (Messa a fuoco) → [Area mes. a fuo.] → [Cb. Area AF V/O] → impostazione desiderata.

### Dettagli sulle voci del menu

#### Disattivato:

L' [Area mes. a fuoco] e la posizione del riquadro di messa a fuoco non cambiano in base all'orientamento della fotocamera (orizzontale/verticale).

#### Solo punto AF:

La posizione del riquadro di messa a fuoco cambia in base all'orientamento della fotocamera (orizzontale/verticale). L' [Area mes. a fuoco] è fissa.

#### Pto. AF + Ar. AF:

Sia l' [Area mes. a fuoco] che la posizione del riquadro di messa a fuoco cambiano in base all'orientamento della fotocamera (orizzontale/verticale).

### Esempio di quando è selezionato [Pto. AF + Ar. AF]



- (A) Verticale: [Spot] (angolo superiore sinistro)  
 (B) Orizzontale: [Spot] (angolo superiore destro)  
 (C) Verticale: [Zona] (angolo inferiore sinistro)

- Vengono rilevati tre orientamenti della fotocamera: orizzontale, verticale con il lato del pulsante di scatto verso l'alto e verticale con il lato del pulsante di scatto verso il basso.

#### Nota

- Se si cambia l'impostazione di [Cb. Area AF V/O], le impostazioni di messa a fuoco per ciascun orientamento della fotocamera non vengono mantenute.
- Nelle seguenti situazioni, l' [Area mes. a fuoco] e la posizione del riquadro di messa a fuoco non cambiano, neppure se [Cb. Area AF V/O] è impostata su [Pto. AF + Ar. AF] o [Solo punto AF]:
  - Quando il modo di ripresa è impostato su [Auto. intellig.]
  - Durante la ripresa dei filmati
  - Mentre si usa la funzione di zoom digitale
  - Mentre è attivata la messa a fuoco automatica
  - Durante la ripresa continua



- Durante il conto alla rovescia per l'autoscatto
- Quando è attivato l'[Ingrandim. mes. fuo.]
- Quando si riprendono le immagini subito dopo l'accensione del sistema e la fotocamera è verticale, la prima ripresa viene effettuata con l'impostazione della messa a fuoco orizzontale o con l'ultima l'impostazione della messa a fuoco.
- L'orientamento della fotocamera non può essere rilevato quando l'obiettivo è rivolto verso l'alto o verso il basso.

---

---

### Argomento correlato

- [Selezione dell'area di messa a fuoco \(Area mes. a fuoco\)](#)

TP1001261671

5-051-980-34(1) Copyright 2023 Sony Corporation

Fotocamera digitale con obiettivo intercambiabile  
ILCE-6700 α6700

## Registrazione dell'area di messa a fuoco corrente (Registraz. area AF)





È possibile spostare temporaneamente il riquadro di messa a fuoco in una posizione preassegnata usando un tasto personalizzato. Questa funzione è utile per la ripresa di scene in cui i movimenti del soggetto sono prevedibili, ad esempio nelle scene sportive. Con questa funzione, è possibile cambiare rapidamente l'area di messa a fuoco in base alla situazione.

### Come registrare l'area di messa a fuoco

1. MENU → **AF**<sub>MF</sub> (Messa a fuoco) → [Area mes. a fuo.] → [Registraz. area AF] → [Attiv.].
2. Impostare l'area di messa a fuoco nella posizione desiderata, quindi tenere premuto il tasto Fn (Funzione).

### Come richiamare l'area di messa a fuoco registrata

1. MENU →  (Impostazione) → [Funz. personaliz.] → [ Imp. T. pers./Man.] → tasto desiderato, quindi selezionare [Reg. area AF blocco].
2. Impostare la fotocamera nel modo di ripresa, tenere premuto il tasto a cui è assegnata la funzione [Reg. area AF blocco] e poi premere il pulsante di scatto per riprendere le immagini.

#### Suggerimento

- Quando il riquadro di messa a fuoco è registrato usando [Registraz. area AF], il riquadro di messa a fuoco registrato lampeggia sul monitor.
- Se si assegna [Prem/Ril area AF reg] a un tasto personalizzato, è possibile usare il riquadro di messa a fuoco registrato senza tenere premuto il tasto.
- Se [Area AF reg.+Att. AF] è assegnato a un tasto personalizzato, la messa a fuoco automatica usando il riquadro di messa a fuoco registrato viene eseguita quando si preme il tasto.

#### Nota

- L'area di messa a fuoco non può essere registrata nelle seguenti situazioni:
  - Mentre viene eseguita la [Messa fco tattile]
  - Mentre si usa la funzione di zoom digitale
  - Mentre viene eseguita la [Inseguim. tattile]
  - Durante la messa a fuoco
  - Durante il blocco della messa a fuoco
- Non è possibile assegnare [Reg. area AF blocco] a [Funz. tasto sinistro], [Funz. tasto destro], o [Tasto Giù].
- Nelle seguenti situazioni, non è possibile richiamare l'area di messa a fuoco registrata:
  - La manopola Immagine statica/Filmato/S&Q è impostata su  (Filmato) o S&Q (Movimento L&R)
  - La manopola del modo è impostata su **AUTO** (Modo Automatico)
- Quando [Registraz. area AF] è impostata su [Attiv.], l'impostazione [Blocco mano./rotel.] è bloccata su [Sblocco].

#### Argomento correlato

- [Selezione dell'area di messa a fuoco \(Area mes. a fuoco\)](#)
- [Cancellazione di un'area AF registrata \(Ann. area AF reg.\)](#)



Fotocamera digitale con obiettivo intercambiabile  
ILCE-6700 α6700

## Cancellazione di un'area AF registrata (Ann. area AF reg.)

---



Cancella la posizione del riquadro di messa a fuoco che è stata registrata usando [Registraz. area AF].

① **MENU** → **AF<sub>MF</sub>** (Messa a fuoco) → [Area mes. a fuo.] → [Ann. area AF reg.].

---

### Argomento correlato

- [Registrazione dell'area di messa a fuoco corrente \(Registraz. area AF\)](#)

TP1001261673

Fotocamera digitale con obiettivo intercambiabile  
ILCE-6700 α6700

## Lim. area mes. fco (immagine statica/filmato)



Limitando anticipatamente i tipi di impostazioni dell'area di messa a fuoco disponibili, è possibile selezionare più rapidamente le impostazioni di [ Area mes. a fuoco].

1 MENU → AF<sub>MF</sub> (Messa a fuoco) → [Area mes. a fuoco] → [ Lim. area mes. fco] → Aggiungere segni di spunta alle aree di messa a fuoco che si desidera usare, quindi selezionare [OK].

I tipi di aree di messa a fuoco contrassegnati con (segno di spunta) saranno disponibili come impostazioni.

### Suggerimento

- Quando si assegna [Camb. area mes. fco] al tasto desiderato usando [ Imp. T. pers./Man.] o [ Imp. T. pers./Man.], l'area di messa a fuoco cambia a ogni pressione del tasto assegnato. Limitando anticipatamente i tipi di aree di messa a fuoco selezionabili con [ Lim. area mes. fco], è possibile selezionare più rapidamente l'impostazione dell'area di messa a fuoco desiderata.

### Nota

- I tipi di aree di messa a fuoco senza segno di spunta non possono essere selezionati utilizzando il MENU o menu Fn (Funzione). Per selezionare uno, aggiungere un segno di spunta usando [ Lim. area mes. fco].
- Se si rimuove il segno di spunta di un'area di messa a fuoco registrata con [Cb. Area AF V/O] o [Registraz. area AF], le impostazioni registrate cambiano.

### Argomento correlato

- [Selezione dell'area di messa a fuoco \(Area mes. a fuoco\)](#)
- [Assegnazione di funzioni di uso frequente ai tasti e alle manopole \(Imp. T. pers./Man.\)](#)

TP1001263958

Fotocamera digitale con obiettivo intercambiabile  
ILCE-6700 α6700

## Circ. pto ms. fco (immagine statica/filmato)



Imposta se consentire che il riquadro di messa a fuoco passi da un'estremità all'altra quando si sposta il riquadro di messa a fuoco. Questa funzione è utile quando si desidera spostare rapidamente il riquadro di messa a fuoco da un'estremità all'altra.

La funzione può essere usata quando sono selezionate le seguenti impostazioni per [  Area mes. a fuoco].

- [Zona]
- [Spot: S]/[Spot: M]/[Spot: L]
- [Spot espanso]
- [Inseguimento: Zona]
- [Inseguimento: spot S]/[Inseguimento: spot M]/[Inseguimento: spot L]
- [Inseguimento: spot espanso]

1 MENU → AF<sub>MF</sub> (Messa a fuoco) → [Area mes. a fuo.] → [  Circ. pto ms. fco ] → impostazione desiderata.

Quando è selezionato [Circola]:

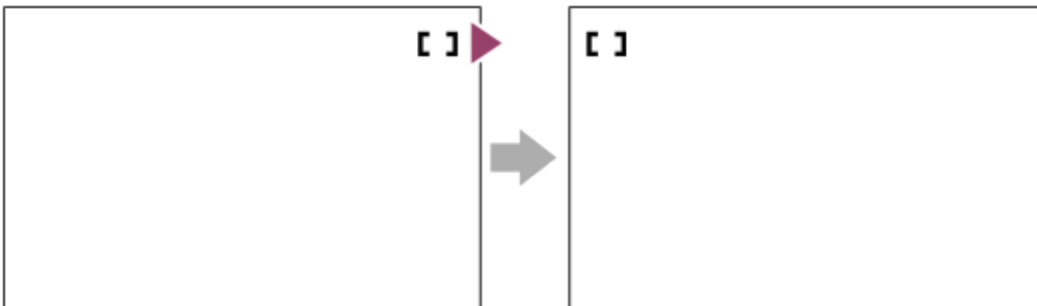

### Dettagli sulle voci del menu

#### Non circola:

Il cursore non si muove quando si tenta di spostare il riquadro di messa a fuoco oltre l'estremità.

#### Circola:

Quando si tenta di spostare il riquadro di messa a fuoco oltre l'estremità, il cursore passa all'estremità opposta.

### Argomento correlato

- [Selezione dell'area di messa a fuoco \(Area mes. a fuoco\)](#)

TP1001263951

Fotocamera digitale con obiettivo intercambiabile  
ILCE-6700 α6700

## Qua. mov. fot. AF (immagine statica/filmato)



Imposta la distanza con cui il riquadro di messa a fuoco viene spostato quando l'opzione [ Area mes. a fuoco] è impostata su [Spot] ecc. È possibile spostare rapidamente il riquadro di messa a fuoco aumentando la distanza, ad esempio nelle situazioni in cui il soggetto si muove molto.

1 MENU → AF<sub>MF</sub> (Messa a fuoco) → [Area mes. a fuo.] → [ Qua. mov. fot. AF] → impostazione desiderata.

### Dettagli sulle voci del menu

#### Standard:

Il riquadro di messa a fuoco si sposta in base alla distanza standard.

#### Grande:

Il riquadro di messa a fuoco si sposta su una distanza maggiore per volta rispetto all'impostazione [Standard].

#### Suggerimento

- Quando la funzione [Cb. mov. fot. AF blc.] è assegnata al tasto desiderato usando [ Imp. T. pers./Man.] o [ Imp. T. pers./Man.], l'impostazione [ Qua. mov. fot. AF] cambia temporaneamente mentre si preme il tasto.
- Se una delle seguenti funzioni è assegnata alle manopole o alla rotellina di controllo usando [ Imp. T. pers./Man.] o [ Imp. T. pers./Man.], è possibile spostare il riquadro di messa a fuoco in base alla distanza determinata per ciascuna funzione, indipendentemente dall'impostazione di [ Qua. mov. fot. AF].
  - [Mov. fot. AF ↔ : G]
  - [Mov. fot. AF ↑↓ : G]
  - [Mov. fot. AF ↔ : Std.]
  - [Mov. fot. AF ↑↓ : Std.]
- Se una delle seguenti funzioni è assegnata alle manopole o alla rotellina di controllo usando [Imp. Mia manopola], è possibile spostare il riquadro di messa a fuoco in base alla distanza determinata per ciascuna funzione, indipendentemente dall'impostazione di [ Qua. mov. fot. AF].
  - [Mov. fot. AF ↔ : G]
  - [Mov. fot. AF ↑↓ : G]
  - [Mov. fot. AF ↔ : Std.]
  - [Mov. fot. AF ↑↓ : Std.]

### Argomento correlato

- [Selezione dell'area di messa a fuoco \(Area mes. a fuoco\)](#)
- [Assegnazione di funzioni di uso frequente ai tasti e alle manopole \(Imp. T. pers./Man.\)](#)

TP1001265574

Fotocamera digitale con obiettivo intercambiabile  
ILCE-6700 α6700

## Col. fotog. ms. fco (immagine statica/filmato)

---



È possibile specificare il colore del riquadro che indica l'area di messa a fuoco. Se il riquadro è difficile da vedere a causa del soggetto, renderlo più visibile cambiando il suo colore.

① MENU → AF<sub>MF</sub> (Messa a fuoco) → [Area mes. a fuo.] → [📷 Col. fotog. ms. fco] → colore desiderato.

### Dettagli sulle voci del menu

#### Bianco:

Visualizza il riquadro indicante l'area di messa a fuoco in bianco.

#### Rosso:

Visualizza il riquadro indicante l'area di messa a fuoco in rosso.

---

### Argomento correlato

- [Selezione dell'area di messa a fuoco \(Area mes. a fuoco\)](#)

TP1001264544



Fotocamera digitale con obiettivo intercambiabile  
ILCE-6700 α6700

## Canc. auto. area AF

---



Imposta se visualizzare sempre l'area di messa a fuoco o se questa debba scomparire automaticamente poco dopo l'ottenimento della messa a fuoco.

① MENU → AF<sub>MF</sub> (Messa a fuoco) → [Area mes. a fuo.] → [Canc. auto. area AF] → impostazione desiderata.

### Dettagli sulle voci del menu

**Attiv.:**

L'area di messa a fuoco scompare automaticamente poco dopo l'ottenimento della messa a fuoco.

**Disattiv.:**

L'area di messa a fuoco viene visualizzata sempre.

---

### Argomento correlato

- [Selezione dell'area di messa a fuoco \(Area mes. a fuoco\)](#)

TP1001258244

Fotocamera digitale con obiettivo intercambiabile  
ILCE-6700 α6700

## Vis. area dur. inseg.

---



Imposta se visualizzare o meno il riquadro per l'area di messa a fuoco quando l'impostazione di [ Modo mes. a fuo.] è [AF continuo] e l'impostazione di [ Area mes. a fuoco] è [Inseguimento].

① MENU → AF<sub>MF</sub> (Messa a fuoco) → [Area mes. a fuo.] → [Vis. area dur. inseg.] → impostazione desiderata.

### Dettagli sulle voci del menu

#### Attiv.:

Visualizza il riquadro per l'area di messa a fuoco durante l'inseguimento. Poiché durante l'inseguimento del soggetto viene visualizzata l'area di inizio dell'inseguimento, è utile quando si avvia la sessione successiva della ripresa.

#### Disattiv.:

Non visualizza la cornice per l'area di messa a fuoco durante l'inseguimento.

---

### Argomento correlato

- [Selezione dell'area di messa a fuoco \(Area mes. a fuoco\)](#)

TP1001267295

Fotocamera digitale con obiettivo intercambiabile  
ILCE-6700 α6700

## Visual. area AF-C



È possibile impostare se visualizzare o meno l'area che è messa a fuoco quando [ Modo mes. a fuo.] è impostato su [AF continuo] e [ Area mes. a fuoco] è impostato su [Ampia] o [Zona].

1 MENU → AF<sub>MF</sub> (Messa a fuoco) → [Area mes. a fuo.] → [Visual. area AF-C] → impostazione desiderata.

### Dettagli sulle voci del menu

#### Attiv.:

Visualizza l'area di messa a fuoco che è a fuoco.

#### Disattiv.:

Non visualizza l'area di messa a fuoco che è a fuoco.

#### Nota

- Quando l'impostazione di [ Area mes. a fuoco] è una delle seguenti, i riquadri di messa a fuoco nell'area che è a fuoco diventano verdi:
  - [Al centro]
  - [Spot]
  - [Spot espanso]

### Argomento correlato

- [Selezione dell'area di messa a fuoco \(Area mes. a fuoco\)](#)

TP1001260991

Fotocamera digitale con obiettivo intercambiabile  
ILCE-6700 α6700

## Area a rilev. di fase



Imposta se visualizzare o meno l'area AF con rilevamento di fase.

① MENU → AF<sub>MF</sub> (Messa a fuoco) → [Area mes. a fuo.] → [Area a rilev. di fase] → impostazione desiderata.

### Dettagli sulle voci del menu

#### Attiv.:

Visualizza l'area AF con rilevamento di fase.

#### Disattiv.:

Non visualizza l'area AF con rilevamento di fase.

#### Nota

- Il rilevamento fase AF è disponibile soltanto con gli obiettivi compatibili. Se è montato un obiettivo incompatibile, non si sarà in grado di usare il rilevamento fase AF. Il rilevamento fase AF potrebbe non funzionare anche con alcuni obiettivi compatibili, come gli obiettivi acquistati in passato che non sono stati aggiornati. Per i dettagli sugli obiettivi compatibili, visitare il sito web Sony nella propria area o rivolgersi al rivenditore Sony o al centro di assistenza Sony locale autorizzato.
- Durante la ripresa di filmati, l'area AF con rilevamento di fase non viene visualizzata.

TP1001227416

Fotocamera digitale con obiettivo intercambiabile  
ILCE-6700 α6700

## Sensib. inseg. AF



È possibile selezionare la sensibilità per l'inseguimento AF quando il soggetto va fuori fuoco nel modo immagine statica.

① **MENU** → **AF<sub>MF</sub>** (Messa a fuoco) → **[AF/MF]** → **[Sensib. inseg. AF]** → **impostazione desiderata.**

### Dettagli sulle voci del menu

#### **5(Risp. bene)/4/3(Standard)/2/1(Bloccato):**

Selezionare [5(Risp. bene)] per mettere a fuoco in modo reattivo soggetti a distanze diverse.

Selezionare [1(Bloccato)] per mantenere a fuoco un soggetto specifico quando altri oggetti passano davanti al soggetto.

TP1001258187

Fotocamera digitale con obiettivo intercambiabile  
ILCE-6700 α6700

## Vel. transiz. AF



Imposta la velocità della messa a fuoco quando si cambia il target della messa a fuoco automatica durante la ripresa dei filmati.

① MENU → AF<sub>MF</sub> (Messa a fuoco) → [AF/MF] → [Vel. transiz. AF] → impostazione desiderata.

### Dettagli sulle voci del menu

#### 7 (Veloce)/6/5/4/3/2/1 (Lento):

Selezionare un valore più rapido per mettere a fuoco il soggetto più rapidamente.

Selezionare un valore più lento per mettere a fuoco il soggetto in modo più fluido.

#### Suggerimento

- È possibile utilizzare la funzione di messa a fuoco tattile per spostare intenzionalmente la posizione di AF.

TP1001261017

Fotocamera digitale con obiettivo intercambiabile  
ILCE-6700 α6700

## Sens. cb. sg. AF



Imposta la sensibilità con cui la messa a fuoco passa a un altro soggetto quando il soggetto originale lascia l'area di messa a fuoco o un soggetto non a fuoco in primo piano si avvicina al centro dell'area di messa a fuoco durante la ripresa di filmati.

① MENU → AF<sub>MF</sub> (Messa a fuoco) → [AF/MF] → [Sens. cb. sg. AF] → impostazione desiderata.

### Dettagli sulle voci del menu

#### 5(Risp. bene)/4/3/2/1(Bloccato):

Selezionare un valore più alto quando si desidera riprendere un soggetto in movimento rapido, o quando si desidera riprendere più soggetti mentre si cambia continuamente la messa a fuoco.

Selezionare un valore più basso quando si desidera che la messa a fuoco rimanga ferma, o quando si desidera mantenere la messa a fuoco su un target particolare senza essere condizionati da altri soggetti.

TP1001258233

Fotocamera digitale con obiettivo intercambiabile  
ILCE-6700 α6700

## Assistenza AF



Durante la ripresa di un filmato con messa a fuoco automatica, è possibile cambiare il soggetto a fuoco azionando l'anello di messa a fuoco dell'obiettivo.

1 MENU → AF<sub>MF</sub> (Messa a fuoco) → [AF/MF] → [Assistenza AF] → [Attiv.].

2 Durante la ripresa di un filmato con messa a fuoco automatica, ruotare l'anello di messa a fuoco dell'obiettivo per mettere a fuoco il soggetto desiderato.

Quando si interrompe l'azionamento dell'anello di messa a fuoco, il soggetto che è stato messo a fuoco con l'anello di messa a fuoco diventa il target della messa a fuoco automatica.

### Dettagli sulle voci del menu

#### Attiv.:

Usa la funzione di assistenza AF.

#### Disattiv.:

Non usa la funzione di assistenza AF.

#### Suggerimento

- È più facile vedere quale area è a fuoco se si usa la funzione [  Vis. eff. contorno] o [Mappa messa fuoco] insieme a [Assistenza AF], in quanto ciò facilita la messa a fuoco del soggetto desiderato.

#### Nota

- Solo i soggetti all'interno dell'area di messa a fuoco sono il target della messa a fuoco automatica.
- I seguenti obiettivi non sono compatibili con [Assistenza AF].
  - SELP1650 (in dotazione solo con ILCE-6700L)
  - SEL18200LE (in vendita separatamente)

### Argomento correlato

- [Visual. eff. cont.](#)
- [Mappa messa fuoco](#)

TP1001268239



Fotocamera digitale con obiettivo intercambiabile  
ILCE-6700 α6700

## Selettore AF/MF



È possibile cambiare facilmente il modo di messa a fuoco da automatico a manuale e viceversa durante la ripresa senza cambiare la posizione di tenuta.

1 MENU →  (Impostazione) → [Funz. personaliz.] → [ Imp. T. pers./Man.] o [ Imp. T. pers./Man.] → **tasto desiderato** → [Sel. AF/MF bloccato] o [Sel. AF/MF sblocc.].

### Dettagli sulle voci del menu

#### Sel. AF/MF bloccato:

Cambia il modo di messa a fuoco mentre si tiene premuto il tasto.

#### Sel. AF/MF sblocc.:

Cambia il modo di messa a fuoco finché il tasto viene premuto di nuovo.

#### Nota

- Non è possibile impostare la funzione [Sel. AF/MF bloccato] su [Funz. tasto sinistro], [Funz. tasto destro] o [Tasto Giù] della rotellina di controllo.
- Se l'obiettivo è dotato di un interruttore del selettore AF/MF, lo stato dell'interruttore sull'obiettivo avrà la priorità.

### Argomento correlato

- [Assegnazione di funzioni di uso frequente ai tasti e alle manopole \(Imp. T. pers./Man.\)](#)

TP1001227447

Fotocamera digitale con obiettivo intercambiabile  
ILCE-6700 α6700

## F.co man. dir. cont.



Anche se la fotocamera o l'obiettivo sono impostati sulla messa a fuoco automatica, è sempre possibile passare al modo di messa a fuoco manuale ruotando semplicemente l'anello di messa a fuoco. Ciò è comodo quando si desidera alternare tra la messa a fuoco automatica e la messa a fuoco manuale in qualsiasi momento.

1 MENU → AF<sub>MF</sub> (Messa a fuoco) → [AF/MF] → [F.co man. dir. cont.] → impostazione desiderata.

### Dettagli sulle voci del menu



#### Attiv.:

Le operazioni dell'anello di messa a fuoco durante la messa a fuoco automatica vengono abilitate.

#### Disattiv.:

Le operazioni dell'anello di messa a fuoco durante la messa a fuoco automatica vengono disabilitate.

#### Nota

- Non è possibile usare le seguenti funzioni quando l'impostazione di [F.co man. dir. cont.] è [Attiv.] e l'impostazione di [  Modo mes. a fuo.] è [AF continuo].
  - Ing. mes. fc. in MF
- Non è possibile usare [F.co man. dir. cont.] nei seguenti casi.
  - Quando si esegue la ripresa continua mentre l'impostazione di [  Modo mes. a fuo.] è [AF continuo] o [AF automatico] (tuttavia, nel caso di [Scatto multiplo: Lo], è possibile usare [F.co man. dir. cont.]).
  - Quando è collegato un obiettivo SEL70200GM (in vendita separatamente) mentre l'impostazione di [  Modo mes. a fuo.] è [AF continuo]
- Gli obiettivi seguenti (in vendita separatamente) non supportano [F.co man. dir. cont.].
  - SELP1650 (in dotazione solo con ILCE-6700L)
  - SEL18200LE
  - Obiettivo con montaggio A

### Argomento correlato

- [Messa a fuoco manuale diretta \(Fuoco man. dir.\)](#)
- [Ing. mes. fc. in MF](#)
- [Visual. eff. cont.](#)

TP1001269069

Fotocamera digitale con obiettivo intercambiabile  
ILCE-6700 α6700

## AF con p.scatto

---



Seleziona se mettere a fuoco automaticamente quando si preme a metà il pulsante di scatto. Selezionare [Disattiv.] per regolare separatamente la messa a fuoco e l'esposizione.

① MENU → AF<sub>MF</sub> (Messa a fuoco) → [AF/MF] → [AF con p.scatto] → impostazione desiderata.

### Dettagli sulle voci del menu

**Attiv.:**

La messa a fuoco automatica funziona quando si preme a metà il pulsante di scatto.

**Disattiv.:**

La messa a fuoco automatica non funziona anche se si preme a metà il pulsante di scatto.

---

### Argomento correlato

- [Attivazione AF](#)

TP1001227413

Fotocamera digitale con obiettivo intercambiabile  
ILCE-6700 α6700

## Attivazione AF

È possibile mettere a fuoco senza premere a metà il pulsante di scatto. Verranno applicate le impostazioni per [  Modo mes. a fuo.].

### 1 Premere il tasto AF-ON (Attivazione AF) durante la ripresa.

- Quando si riprende un filmato, è possibile eseguire la messa a fuoco automatica tenendo premuto il tasto AF-ON anche nel modo di messa a fuoco manuale.

### Suggerimento

- Impostare [AF con p.scatto] su [Disattiv.] se non si desidera eseguire la messa a fuoco automatica usando il pulsante di scatto.
- Impostare [AF con p.scatto] e [Pre-AF] su [Disattiv.] per mettere a fuoco a una specifica distanza di ripresa prevedendo la posizione del soggetto.

### Argomento correlato

- [AF con p.scatto](#)
- [Pre-AF](#)

TP1001227409

Fotocamera digitale con obiettivo intercambiabile  
ILCE-6700 α6700

## Blocco Fuoco

---



Blocca la messa a fuoco mentre viene premuto il tasto a cui è stata assegnata la funzione di mantenimento della messa a fuoco.

- 1 **MENU** →  (Impostazione) → [Funz. personaliz.] → [ Imp. T. pers./Man.] o [ Imp. T. pers./Man.] → assegnare la funzione [Blocco Fuoco] al tasto desiderato.
- 2 **Mettere a fuoco e premere il tasto a cui è stata assegnata la funzione [Blocco Fuoco].**

---

### Argomento correlato

- [Assegnazione di funzioni di uso frequente ai tasti e alle manopole \(Imp. T. pers./Man.\)](#)

TP1001256859

Fotocamera digitale con obiettivo intercambiabile  
ILCE-6700 α6700

## Pre-AF



Il prodotto regola automaticamente la messa a fuoco prima di premere a metà il pulsante di scatto.

① MENU → AF<sub>MF</sub> (Messa a fuoco) → [AF/MF] → [Pre-AF] → impostazione desiderata.

### Dettagli sulle voci del menu

#### Attiv.:

Regola la messa a fuoco prima di premere a metà il pulsante di scatto.

#### Disattiv.:

Non regola la messa a fuoco prima di premere a metà il pulsante di scatto.

#### Nota

- [Pre-AF] è disponibile soltanto quando è montato un obiettivo con montaggio E.
- Durante le operazioni di messa a fuoco, lo schermo potrebbe scuotere.

TP1001260995

Fotocamera digitale con obiettivo intercambiabile  
ILCE-6700 α6700

## Imp. priorità in AF-S



Imposta se far scattare l'otturatore anche se il soggetto non è a fuoco quando [ Modo mes. a fuo.] è impostato su [AF singolo], [Fuoco man. dir.] o [AF automatico] e il soggetto è fermo.

1 MENU → AF<sub>MF</sub> (Messa a fuoco) → [AF/MF] → [Imp. priorità in AF-S] → impostazione desiderata.

### Dettagli sulle voci del menu

**AF:**

Dà priorità alla messa a fuoco. L'otturatore non scatta finché il soggetto non è a fuoco.

**Scatto:**

Dà priorità allo scatto dell'otturatore. L'otturatore scatta anche se il soggetto non è a fuoco.

**Enfasi equilib.ta:**

Riprende con enfasi equilibrata tra la messa a fuoco e lo scatto dell'otturatore.

### Argomento correlato

- [Selezione del metodo di messa a fuoco \(Modo mes. a fuo.\)](#)
- [Imp. priorità in AF-C](#)

TP1001258082

Fotocamera digitale con obiettivo intercambiabile  
ILCE-6700 α6700

## Imp. priorità in AF-C

---



Imposta se far scattare l'otturatore anche se il soggetto non è a fuoco quando la messa a fuoco automatica continua è attiva e il soggetto è in movimento.

① MENU → AF<sub>MF</sub> (Messa a fuoco) → [AF/MF] → [Imp. priorità in AF-C] → impostazione desiderata.

### Dettagli sulle voci del menu

**AF:**

Dà priorità alla messa a fuoco.

**Scatto:**

Dà priorità allo scatto dell'otturatore. L'otturatore scatta anche se il soggetto non è a fuoco.

**Enfasi equilib.ta:**

Riprende con enfasi equilibrata tra la messa a fuoco e lo scatto dell'otturatore.

---

### Argomento correlato

- [Selezione del metodo di messa a fuoco \(Modo mes. a fuo.\)](#)
- [Imp. priorità in AF-S](#)

TP1001258085



Fotocamera digitale con obiettivo intercambiabile  
ILCE-6700 α6700

## Illuminatore AF



L'illuminatore AF fornisce la luce di riempimento per mettere a fuoco più facilmente un soggetto in un ambiente buio. Nel tempo che intercorre tra la pressione a metà del pulsante di scatto e il blocco della messa a fuoco, l'illuminatore AF si accende per consentire alla fotocamera una messa a fuoco più agevole.

Se sulla slitta multi interfaccia è montato un flash con funzione di illuminatore AF, quando il flash è acceso, si accende anche l'illuminatore AF del flash.

**1** MENU → AF<sub>MF</sub> (Messa a fuoco) → [AF/MF] → [Illuminatore AF] → impostazione desiderata.

### Dettagli sulle voci del menu

#### Automatico:

L'illuminatore AF si accende automaticamente in ambienti bui.

#### Disattiv.:

Non usa l'illuminatore AF.

#### Nota

- Non è possibile usare [Illuminatore AF] nelle seguenti situazioni:
  - Quando il modo di ripresa è impostato su [Filmato] o [Movimento L&R].
  - Quando l'opzione [● Modo mes. a fuo.] è impostata su [AF continuo] o [AF automatico] e il soggetto è in movimento (quando si accende l'indicatore di messa a fuoco (●) / (●)).
  - L'[Ingrandim. mes. fuo.] è attivato.
  - Quando [Selezione scena] è impostata sui seguenti modi:
    - [Paesaggi]
    - [Eventi sportivi]
    - [Scena notturna]
  - Quando è fissato un adattatore di montaggio.
- L'illuminatore AF emette una luce molto luminosa. Anche se non c'è pericolo per la salute, non guardare direttamente nell'illuminatore AF a distanza ravvicinata.

TP1001258109

Fotocamera digitale con obiettivo intercambiabile  
ILCE-6700 α6700

## Avanz. diafr. in AF



Cambia il sistema di azionamento dell'apertura per dare priorità alle prestazioni di inseguimento della messa a fuoco automatica o per dare priorità al silenzio.

1 MENU → AF<sub>MF</sub> (Messa a fuoco) → [AF/MF] → [Avanz. diafr. in AF] → impostazione desiderata.

### Dettagli sulle voci del menu

#### Prio.tà mes. fco:

Cambia il sistema di azionamento dell'apertura per dare priorità alle prestazioni di messa a fuoco automatica.

#### Standard:

Usa il sistema di azionamento dell'apertura standard.

#### Prio.tà silenz.sa:

Cambia il sistema di azionamento dell'apertura per dare priorità al silenzio, in modo che il suono di azionamento dell'apertura sia inferiore che in [Standard].

#### Nota

- Quando è selezionato [Prio.tà mes. fco], il suono di azionamento dell'apertura potrebbe essere udibile, o l'effetto dell'apertura potrebbe non essere visibile sul monitor. Per evitare questi fenomeni, cambiare l'impostazione a [Standard].
- Quando è selezionata [Prio.tà silenz.sa], la velocità di messa a fuoco potrebbe diventare più lenta e potrebbe essere più difficile mettere a fuoco un soggetto.
- L'effetto può variare a seconda dell'obiettivo utilizzato e delle condizioni di ripresa.

### Argomento correlato

- [Impost. modo sil. \(immagine statica/filmato\)](#)

TP1001263949

Fotocamera digitale con obiettivo intercambiabile  
ILCE-6700 α6700

## AF Ingr. mes. fuo.





È possibile mettere a fuoco il soggetto in modo più preciso usando la messa a fuoco automatica ingrandendo l'area in cui si desidera mettere a fuoco. Mentre è visualizzata l'immagine ingrandita, è possibile mettere a fuoco un'area più piccola dello [Spot] in [  Area mes. a fuoco].

- 1 MENU → AF<sub>MF</sub> (Messa a fuoco) → [Assis. mes. a fuo.] → [AF Ingr. mes. fuo.] → [Attiv.].
- 2 MENU → AF<sub>MF</sub> (Messa a fuoco) → [Assis. mes. a fuo.] → [Ingrandim. mes. fuo.].
- 3 **Ingrandire l'immagine premendo il centro della rotellina di controllo, quindi regolare la posizione usando il lato superiore/inferiore/destro/sinistro della rotellina di controllo.**
  - La scala di ingrandimento cambia ad ogni pressione del centro.
- 4 **Premere a metà il pulsante di scatto per mettere a fuoco.**
  - La messa a fuoco sarà ottenuta in corrispondenza del punto + (Segno più) al centro dello schermo.
- 5 **Premere a fondo il pulsante di scatto per riprendere.**
  - La fotocamera esce dalla visualizzazione ingrandita dopo la ripresa.

### Suggerimento

- È consigliabile l'uso di un treppiede per identificare con precisione il punto da ingrandire.
- È possibile controllare il risultato della messa a fuoco automatica ingrandendo l'immagine visualizzata. Per regolare nuovamente la posizione di messa a fuoco, regolare l'area di messa a fuoco nella schermata ingrandita e quindi premere a metà il pulsante di scatto.

### Nota

- Se si ingrandisce un'area sul bordo dello schermo, la fotocamera potrebbe non essere in grado di mettere a fuoco.
- Mentre l'immagine visualizzata è ingrandita, è possibile regolare l'esposizione e il bilanciamento del bianco.
- [AF Ingr. mes. fuo.] non è disponibile nelle seguenti situazioni:
  - Durante la ripresa dei filmati
  - Quando [  Modo mes. a fuo.] è impostata su [AF continuo].
  - Quando [  Modo mes. a fuo.] è impostato su [AF automatico] e il modo di ripresa è diverso da P/A/S/M.
  - Quando [  Modo mes. a fuo.] è impostato su [AF automatico] e [Modo avanzam.] è impostato su [Scatto Multiplo].
  - Quando si utilizza un adattatore per montaggio obiettivo (in vendita separatamente).
- Mentre l'immagine visualizzata è ingrandita, le seguenti funzioni non sono disponibili:
  - [AF ricon. soggetto]
  - [Pre-AF]

---

---

**Argomento correlato**

- [Ingrandim. mes. fuo.](#)

TP1001261029

5-051-980-34(1) Copyright 2023 Sony Corporation

Fotocamera digitale con obiettivo intercambiabile  
ILCE-6700 α6700

## Ing. mes. fc. in MF



Ingrandisce automaticamente l'immagine sullo schermo per rendere più facile la messa a fuoco manuale. Ciò funziona nella messa a fuoco manuale o nella ripresa con messa a fuoco manuale diretta.

1 MENU → AF<sub>MF</sub> (Messa a fuoco) → [Assis. mes. a fuo.] → [Ing. mes. fc. in MF] → [Attiv.].

2 Girare l'anello di messa a fuoco per regolare la messa a fuoco.

- L'immagine è ingrandita. È possibile ingrandire ulteriormente le immagini premendo al centro della rotellina di controllo.

### Suggerimento

- È possibile impostare il tempo per cui visualizzare l'immagine ingrandita selezionando MENU → AF<sub>MF</sub> (Messa a fuoco) → [Assis. mes. a fuo.] → [Tem. ing. ms. fco].

### Nota

- Non è possibile usare [Ing. mes. fc. in MF] quando si riprendono i filmati. Usare invece la funzione [Ingrandim. mes. fuo.].
- [Ing. mes. fc. in MF] non è disponibile quando è fissato un adattatore per montaggio obiettivo. Usare invece la funzione [Ingrandim. mes. fuo.].

### Argomento correlato

- [Mes. fuo. man.](#)
- [Messa a fuoco manuale diretta \(Fuoco man. dir.\)](#)
- [Tem. ing. ms. fco \(immagine statica/filmato\)](#)

TP1001260996

Fotocamera digitale con obiettivo intercambiabile  
ILCE-6700 α6700

## Ingrandim. mes. fuo.



È possibile controllare la messa a fuoco ingrandendo l'immagine prima della ripresa.

A differenza che con [Ing. mes. fc. in MF], è possibile ingrandire l'immagine senza azionare l'anello di messa a fuoco.

- 1 **MENU** → **AF<sub>MF</sub> (Messa a fuoco)** → **[Assis. mes. a fuo.]** → **[Ingrandim. mes. fuo.]**.
- 2 **Premere al centro della rotellina di controllo per ingrandire l'immagine e selezionare l'area che si desidera ingrandire usando il lato superiore/inferiore/sinistro/destro della rotellina di controllo.**
  - Ad ogni pressione del centro, la scala di ingrandimento cambia.
  - È possibile impostare l'ingrandimento iniziale selezionando **MENU** → **AF<sub>MF</sub> (Messa a fuoco)** → **[Assis. mes. a fuo.]** → **[ Ing. mes. fuo. iniz.]** o **[ Ing. mes. fuo. iniz.]**.
- 3 **Confermare la messa a fuoco.**
  - Premere il tasto (Cancellazione) per portare la posizione ingrandita al centro di un'immagine.
  - Quando il modo di messa a fuoco è [Mes. fuo. man.], è possibile regolare la messa a fuoco mentre viene ingrandita un'immagine. Se [AF Ingr. mes. fuo.] è impostata su [Disattiv.], la funzione [Ingrandim. mes. fuo.] viene annullata quando il pulsante di scatto viene premuto a metà.
  - Premendo a metà il pulsante di scatto mentre un'immagine viene ingrandita durante la messa a fuoco automatica, è possibile eseguire diverse funzioni, a seconda dell'impostazione di [AF Ingr. mes. fuo.].
    - Quando [AF Ingr. mes. fuo.] è impostato su [Attiv.]: Viene eseguita nuovamente la messa a fuoco automatica.
    - Quando [AF Ingr. mes. fuo.] è impostato su [Disattiv.]: La funzione [Ingrandim. mes. fuo.] viene annullata.
  - È possibile impostare il tempo per cui visualizzare l'immagine ingrandita selezionando **MENU** → **AF<sub>MF</sub> (Messa a fuoco)** → **[Assis. mes. a fuo.]** → **[ Tem. ing. ms. fco.]**.

### Per utilizzare la funzione di ingrandimento della messa a fuoco a tocco

Quando [Fn. tattile in ripresa] è impostata su [Messa fco tattile], è possibile ingrandire l'immagine e regolare la messa a fuoco toccando il monitor. Impostare anticipatamente quanto segue.

- [Funzionamen. tattile]: [Attiv.]
- [Schermata di ripresa] in [Impostaz. pan. tattile]:
  - Impostare [Schermata di ripresa] su [Attiv.].
  - Impostare [Fn. tattile in ripresa] su [Messa fco tattile].
- [Schermo/Tap. tattile]: Impostare correttamente per l'uso.

Quando il modo di messa a fuoco è [Mes. fuo. man.], è possibile eseguire [Ingrandim. mes. fuo.] durante la ripresa con il monitor toccando due volte l'area da mettere a fuoco.

Durante la ripresa con il mirino, toccando due volte viene visualizzato un riquadro al centro del monitor, ed è possibile spostarlo trascinandolo. È possibile ingrandire l'immagine premendo al centro della rotellina di controllo.

## Suggerimento

- Quando si usa la funzione di ingrandimento della messa a fuoco, è possibile spostare l'area ingrandita trascinandola sul touch panel.
- Per uscire dalla funzione di ingrandimento della messa a fuoco, toccare nuovamente due volte il monitor. Quando [AF Ingr. mes. fuo.] è impostato su [Disattiv.], l'ingrandimento della messa a fuoco si termina premendo a metà il pulsante di scatto.
- È possibile impostare se uscire o continuare la visualizzazione ingrandita dopo la ripresa premendo il tasto Fn (Funzione) mentre è visualizzata l'immagine ingrandita. Questa funzione è disponibile quando si riprende con le seguenti impostazioni:
  - [🔍 Modo mes. a fuo.]: [AF singolo], [Fuoco man. dir.] o [Mes. fuo. man.]
  - [Modo avanzam.]: [Scatto Singolo] o [Scatto Multiplo]
  - [AF Ingr. mes. fuo.]: [Attiv.]
  - [📷 Revis.autom.]: [Disattiv.]

---

## Argomento correlato

- [Ing. mes. fc. in MF](#)
- [Tem. ing. ms. fco \(immagine statica/filmato\)](#)
- [Ing. mes. fuo. iniz. \(immagine statica\)](#)
- [Ing. mes. fuo. iniz. \(filmato\)](#)
- [AF Ingr. mes. fuo.](#)
- [Funzionamen. tattile](#)
- [Impostaz. pan. tattile](#)

TP1001227415

Fotocamera digitale con obiettivo intercambiabile  
ILCE-6700 α6700

## Tem. ing. ms. fco (immagine statica/filmato)

---



Impostare la durata per cui un'immagine deve essere ingrandita usando la funzione [Ing. mes. fc. in MF] o [Ingrandim. mes. fuo.].

① MENU → AF<sub>MF</sub> (Messa a fuoco) → [Assis. mes. a fuo.] → [🔍 Tem. ing. ms. fco] → impostazione desiderata.

### Dettagli sulle voci del menu

#### 2 sec.:

Ingrandisce le immagini per 2 secondi.

#### 5 sec.:

Ingrandisce le immagini per 5 secondi.

#### Nessun limite:

Ingrandisce le immagini finché si preme il pulsante di scatto.

---

### Argomento correlato

- [Ing. mes. fc. in MF](#)
- [Ingrandim. mes. fuo.](#)

TP1001227451



Fotocamera digitale con obiettivo intercambiabile  
ILCE-6700 α6700

## Ing. mes. fuo. iniz. (immagine statica)

---



Imposta la scala di ingrandimento iniziale quando si usa [Ingrandim. mes. fuo.]. Selezionare un'impostazione che aiuti a inquadrare la ripresa.

1 MENU → AF<sub>MF</sub> (Messa a fuoco) → [Assis. mes. a fuo.] → [📷 Ing. mes. fuo. iniz.] → impostazione desiderata.

### Dettagli sulle voci del menu

#### x1,0:

Visualizza l'immagine con lo stesso ingrandimento della schermata di ripresa.

#### x6,1:

Visualizza un'immagine ingrandita 6,1 volte.

---

### Argomento correlato

- [Ingrandim. mes. fuo.](#)

TP1001258128

Fotocamera digitale con obiettivo intercambiabile  
ILCE-6700 α6700

## Ing. mes. fuo. iniz. (filmato)

---



Imposta la scala di ingrandimento iniziale per [Ingrandim. mes. fuo.] nel modo di ripresa dei filmati.

1 MENU → AF<sub>MF</sub> (Messa a fuoco) → [Assis. mes. a fuo.] → [▶■ Ing. mes. fuo. iniz.] → impostazione desiderata.

### Dettagli sulle voci del menu

#### x1,0:

Visualizza l'immagine con lo stesso ingrandimento della schermata di ripresa.

#### x4,0:

Visualizza un'immagine ingrandita 4,0 volte.

---

### Argomento correlato

- [Ingrandim. mes. fuo.](#)

TP1001263947

Fotocamera digitale con obiettivo intercambiabile  
ILCE-6700 α6700

## Mappa messa fuoco



Durante la ripresa di un filmato, vengono visualizzate le aree a fuoco e le aree fuori fuoco, in modo da poterle distinguere visivamente. Le aree dietro l'area a fuoco sono indicate da punti in un colore freddo **(A)**, mentre quelle di fronte all'area a fuoco sono indicate da punti in un colore caldo **(B)**. I punti non vengono visualizzati nel campo a fuoco. I punti non vengono registrati nel filmato effettivo.

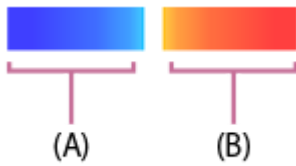

1 MENU → AF<sub>MF</sub> (Messa a fuoco) → [Assis. mes. a fuo.] → [Mappa messa fuoco] → impostazione desiderata.

### Dettagli sulle voci del menu

#### Attiv.:

Visualizza la mappa di messa a fuoco.

#### Disattiv.:

Non visualizza la mappa di messa a fuoco.

#### Suggerimento

- La mappa di messa a fuoco può anche essere visualizzata su un monitor esterno. Per visualizzare la mappa di messa a fuoco su un monitor esterno, impostare [Visualizz. Info HDMI] su [Attivata].

#### Nota

- [Mappa messa fuoco] non è disponibile nelle seguenti situazioni:
  - Quando è attivato l'[Ingrandim. mes. fuo.]
  - Mentre si usa la funzione di zoom digitale
  - Durante lo streaming
  - Quando si usa un obiettivo che non supporta l'AF con rilevamento di fase
  - Quando è fissato un adattatore per montaggio obiettivo
  - Quando sulla fotocamera non è montato l'obiettivo

### Argomento correlato

- [Visualizz. Info HDMI](#)

TP1001268240

Fotocamera digitale con obiettivo intercambiabile  
ILCE-6700 α6700

## Visual. eff. cont.



Imposta la funzione di picco, che evidenzia il contorno delle aree a fuoco durante la ripresa con messa a fuoco manuale o messa a fuoco manuale diretta. Quando si riprende un filmato, è possibile anche usare la funzione di picco con la messa a fuoco automatica.

- 1 MENU → AF<sub>MF</sub> (Messa a fuoco) → [Visual. eff. cont.] → Selezionare una voce di menu e impostare il parametro desiderato.

### Dettagli sulle voci del menu

#### Vis. eff. contorno:

Imposta se visualizzare il picco. ([Attiv.] / [Disattiv.])

#### Liv. eff. contorno:

Imposta il livello di evidenziazione delle aree a fuoco. ([Alto] / [Medio] / [Basso])

#### Col. eff. contorno:

Imposta il colore utilizzato per evidenziare le aree a fuoco. ([Rosso] / [Giallo] / [Blu] / [Bianco])

#### Nota

- Poiché il prodotto riconosce le aree nitide come se fossero messe a fuoco, l'effetto del picco varia a seconda del soggetto e dell'obiettivo.
- Il contorno dei campi a fuoco non è messo in risalto quando il prodotto è collegato tramite HDMI.

### Argomento correlato

- [Mes. fuo. man.](#)
- [Messa a fuoco manuale diretta \(Fuoco man. dir.\)](#)

TP1001262868

Fotocamera digitale con obiettivo intercambiabile  
ILCE-6700 α6700

## Comp.esposiz. (immagine statica/filmato)



Normalmente, l'esposizione è impostata automaticamente (esposizione automatica). In base al valore di esposizione impostato dall'esposizione automatica, è possibile rendere l'intera immagine più luminosa o più scura se si regola [  Comp.esposiz.] sul lato più o sul lato meno, rispettivamente (compensazione dell'esposizione).



- 1  (  Comp.esposiz.) sulla rotellina di controllo → premere il lato sinistro/destro della rotellina di controllo o ruotare la rotellina di controllo, quindi selezionare l'impostazione desiderata.

### lato + (sopra):

Le immagini diventano più luminose.

### lato - (sotto):

Le immagini diventano più scure.

- È possibile anche selezionare MENU →  (Esposizione/Colore) → [Comp. esposiz.] → [  Comp.esposiz.].
- Quando [Funzionamen. tattile] è impostato su [Attiv.] e [Tocco icona piè pag.] è impostato su [Attiv.], è possibile cambiare i valori di compensazione dell'esposizione usando le operazioni tattili.
- È possibile regolare il valore di compensazione dell'esposizione nell'intervallo compreso tra -5,0 EV e + 5,0 EV.
- È possibile controllare il valore di compensazione dell'esposizione impostato nella schermata di ripresa.

### Monitor



### Mirino

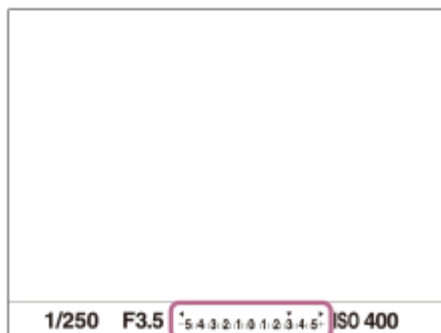

### Suggerimento

- Durante la ripresa, sullo schermo appare soltanto un valore tra -3,0 EV e +3,0 EV con la luminosità equivalente dell'immagine. Se si imposta un valore di compensazione dell'esposizione al di fuori da questo intervallo, la luminosità dell'immagine sullo schermo

non mostra l'effetto, ma il valore sarà riflesso nell'immagine registrata.

- Per i filmati è possibile regolare la compensazione dell'esposizione in un intervallo compreso tra -2,0 EV e +2,0 EV.

### Nota

- Non è possibile eseguire la compensazione dell'esposizione nei seguenti modi di ripresa:
  - [Auto. intellig.]
  - [Selezione scena]
- Quando si usa [Espos. manuale], è possibile eseguire la compensazione dell'esposizione soltanto quando [  ISO] è impostato su [ISO AUTO].
- Se si riprende un soggetto in condizioni assai luminose o buie o quando si usa il flash, si potrebbe non essere in grado di ottenere un effetto soddisfacente.

---

### Argomento correlato

- [Passo esposiz. \(immagine statica/filmato\)](#)
- [Imp.comp.esp.](#)
- [Esp. a forc. cont.](#)
- [Esp. a forc. sing.](#)
- [Vis. mot. zebrato](#)

TP1001258084

Fotocamera digitale con obiettivo intercambiabile  
ILCE-6700 α6700

## Visualizzazione dell'istogramma

L'istogramma mostra la distribuzione della luce, mostrando quanti pixel ci sono per luminanza. Per visualizzare l'istogramma nella schermata di ripresa o di riproduzione, premere ripetutamente il tasto DISP (Impostazione di visualizzazione).

### Come leggere l'istogramma

L'istogramma indica i valori più scuri verso sinistra e i valori più luminosi verso destra. L'istogramma varia in base alla compensazione dell'esposizione.

La presenza di picchi alle estremità destra e sinistra dell'istogramma indica che l'immagine ha rispettivamente un'area sovraesposta o sottoesposta. Tali difetti non possono venire corretti con il computer dopo la ripresa. Eseguire la compensazione dell'esposizione necessaria prima di riprendere.

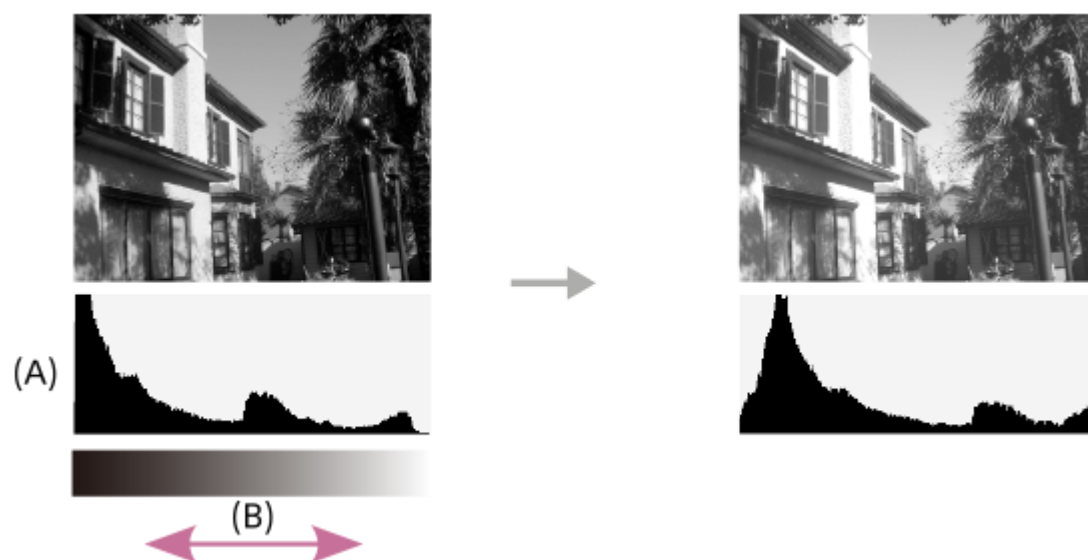

(A): Conteggio di pixel

(B): Luminosità

### Nota

- Le informazioni nella visualizzazione dell'istogramma non si riferiscono alla fotografia finale. Si tratta delle informazioni sull'immagine visualizzata sullo schermo. Il risultato finale dipende dal valore dell'apertura ecc.
- La visualizzazione dell'istogramma è estremamente diversa tra ripresa e la riproduzione nei seguenti casi:
  - Quando si usa il flash
  - Quando si riprende un soggetto con luminosità ridotta, come una scena notturna

### Argomento correlato

- [Tasto DISP \(Impostazione display\)](#)
- [Comp.esposiz. \(immagine statica/filmato\)](#)





Fotocamera digitale con obiettivo intercambiabile  
ILCE-6700 α6700

## Passo esposiz. (immagine statica/filmato)

---



È possibile regolare l'incremento di impostazione per i valori del tempo di otturazione, del diaframma e della compensazione dell'esposizione.

① MENU → (Esposizione/Colore) → [Comp. esposiz.] → Passo esposiz.] → impostazione desiderata.

### Dettagli sulle voci del menu

0,5 EV / 0,3 EV

---

#### Argomento correlato

- [Comp.esposiz. \(immagine statica/filmato\)](#)

TP1001227276

Fotocamera digitale con obiettivo intercambiabile  
ILCE-6700 α6700

## Rettifica std. esp. (immagine statica/filmato)



Regola lo standard della fotocamera per il valore di esposizione corretto per ogni modo di misurazione esposimetrica.

- 1 **MENU** → (Esposizione/Colore) → [Comp. esposiz.] → [ Rettifica std. esp.] → modo di misurazione esposimetrica desiderato.
- 2 **Selezionare il valore desiderato come standard di misurazione esposimetrica.**
  - È possibile impostare un valore compreso tra -1 EV e +1 EV in incrementi di 1/6 EV.

### Modo di misurazione esposimetrica

Il valore standard impostato viene applicato quando si seleziona il metodo di misurazione esposimetrica corrispondente in MENU → (Esposizione/Colore) → [Misurazione esp.] → [ Modo mis. esp.].

Multipla/ Centro/ Spot/ Med. schermo int./ Highlight

#### Nota

- La compensazione dell'esposizione non viene influenzata quando si cambia [ Rettifica std. esp.].
- Il valore dell'esposizione sarà bloccato in base al valore impostato per [ Spot] durante l'uso di AEL spot.
- Il valore standard di M.M (Misurato manualmente) verrà cambiato in base al valore impostato in [ Rettifica std. esp.].
- Il valore impostato in [ Rettifica std. esp.] viene registrato nei dati Exif separatamente dal valore di compensazione dell'esposizione. Il valore standard dell'esposizione non verrà aggiunto al valore di compensazione dell'esposizione.
- Se si imposta [ Rettifica std. esp.] durante la ripresa con bracketing, viene ripristinato il numero di riprese per il bracketing.

### Argomento correlato

- [Modo mis. esp. \(immagine statica/filmato\)](#)

TP1001258213

Fotocamera digitale con obiettivo intercambiabile  
ILCE-6700 α6700

## Ottimizz. gm. din. (immagine statica/filmato)



Dividendo l'immagine in piccole aree, il prodotto analizza il contrasto della luce e dell'ombra tra il soggetto e lo sfondo e crea un'immagine con la luminosità e la gradazione ottimali.

1 MENU → (Esposizione/Colore) → [Colore/Tonalità] → [ Ottimizz. gm. din.] → impostazione desiderata.

### Dettagli sulle voci del menu

#### Disattiv.:

Non regola la luminosità e la gradazione.

#### Ott.gamma din.:

Se si seleziona [Ott. gamma din.: automatico], la fotocamera regola automaticamente la luminosità e la gradazione. Per ottimizzare la gradazione di un'immagine registrata in base alle singole aree, selezionare un livello di ottimizzazione da [Ott. gamma din.: Lv1] (debole) a [Ott. gamma din.: Lv5](forte).

#### Nota

- Nelle seguenti situazioni, l'impostazione di [ Ottimizz. gm. din.] è fissa su [Disattiv.]:
  - Quando [ Profilo foto] ha un'impostazione diversa da [Disattiv.]
  - Quando [Ripresa Log] è impostata su [Attivato (ISO fless.)].
- [ Ottimizz. gm. din.] è fisso su [Disattiv.] quando in [Selezione scena] sono impostati i seguenti modi.
  - [Tramonto]
  - [Scena notturna]
  - [Ritratto notturno]

L'impostazione è fissa su [Ott. gamma din.: automatico] quando sono selezionati modi di [Selezione scena] diversi da quelli elencati sopra.

- Quando si riprende con [Ott.gamma din.], l'immagine potrebbe essere disturbata. Selezionare il livello corretto controllando l'immagine registrata, specialmente quando si aumenta l'effetto.

TP1001258283

Fotocamera digitale con obiettivo intercambiabile  
ILCE-6700 α6700

## Modo mis. esp. (immagine statica/filmato)



Seleziona il modo di misurazione esposimetrica che imposta quale parte dello schermo è da misurare per determinare l'esposizione.

1 MENU → (Esposizione/Colore) → [Misurazione esp.] → Modo mis. esp.] → impostazione desiderata.

### Dettagli sulle voci del menu

#### **Multipla:**

Misura la luce su ciascuna area dopo aver diviso l'area totale in più aree e determina l'esposizione corretta dell'intero schermo (misurazione multisegmento).

#### **Centro:**

Misura la luminosità media dell'intero schermo, dando risalto all'area centrale dello schermo (misurazione con prevalenza al centro).

#### **Spot:**

Misura soltanto l'interno del cerchio di misurazione. Questo modo è adatto per la misurazione della luce su una parte specifica dell'intero schermo. Le dimensioni del cerchio di misurazione sono selezionabili tra [Spot: Standard] e [Spot: Grande]. La posizione del cerchio di misurazione dipende dall'impostazione di Pto di espo. spot].

#### **Media sche. int.:**

Misura la luminosità media dell'intero schermo. L'esposizione sarà stabile anche se la composizione o la posizione del soggetto cambiano.

#### **Highlight:**

Misura la luminosità enfatizzando l'area evidenziata sullo schermo. Questo modo è adatto per riprendere il soggetto evitando la sovraesposizione.

### Suggerimento

- Il punto di misurazione spot può essere coordinato con l'area di messa a fuoco usando [Cl. pto. mes. fuo.].
- Quando è selezionato [Multipla] e l'impostazione di Visi mis. es. multi.] è [Attiv.], la fotocamera misura la luminosità in base ai visi rilevati.
- Quando Modo mis. esp.] è impostato su [Highlight] e la funzione [Ott.gamma din.] è attiva, la luminosità e il contrasto vengono corretti automaticamente dividendo l'immagine in piccole aree e analizzando il contrasto di luce e ombra. Effettuare le impostazioni in base alle condizioni di ripresa.

### Nota

- L'opzione Modo mis. esp.] è bloccata su [Multipla] nelle seguenti situazioni di ripresa:
  - [Auto. intellig.]
  - [Selezione scena]
  - Quando si usa una funzione di zoom diversa dallo zoom ottico
- Nel modo [Highlight], il soggetto può risultare scuro se sullo schermo è presente una parte più luminosa.

- Blocco AE
- Pto di espo. spot (immagine statica/filmato)
- Visi mis. es. multi. (immagine statica/filmato)
- Ottimizz. gm. din. (immagine statica/filmato)

TP1001227268

5-051-980-34(1) Copyright 2023 Sony Corporation

Fotocamera digitale con obiettivo intercambiabile  
ILCE-6700 α6700

## Visi mis. es. multi. (immagine statica/filmato)



Imposta se la fotocamera misuri la luminosità in base ai volti rilevati quando l'impostazione di [  Modo mis. esp.] è [Multipla].

1 MENU →  (Esposizione/Colore) → [Misurazione esp.] → [  Visi mis. es. multi.] → impostazione desiderata.

### Dettagli sulle voci del menu





#### Attiv.:

La fotocamera misura la luminosità in base ai i visi rilevati.

#### Disattiv.:

La fotocamera misura la luminosità usando l'impostazione [Multipla], senza rilevamento dei visi.

#### Nota

- Quando il modo di ripresa è impostato su [Auto. intellig.], l'impostazione di [  Visi mis. es. multi.] è bloccata su [Attiv.].
- Quando l'impostazione di [  Ricon. sogg. in AF] sotto [Ricon. soggetto] è [Attiv.] e l'impostazione di [  Soggetto da ricon.] è diversa da [Umano], [  Visi mis. es. multi.] non funziona.

### Argomento correlato

- [Modo mis. esp. \(immagine statica/filmato\)](#)

TP1001262848

Fotocamera digitale con obiettivo intercambiabile  
ILCE-6700 α6700

## Pto di espo. spot (immagine statica/filmato)



Imposta se coordinare la posizione di misurazione spot con l'area di messa a fuoco quando l'opzione [  Area mes. a fuoco] è impostata sui seguenti parametri:

- [Spot: S]/[Spot: M]/[Spot: L]
- [Spot espanso]
- [Inseguimento: spot S]/[Inseguimento: spot M]/[Inseguimento: spot L]
- [Inseguimento: spot espanso]

1 MENU →  (Esposizione/Colore) → [Misurazione esp.] → [  Pto di espo. spot] → impostazione desiderata.

### Dettagli sulle voci del menu

#### Centro:

La posizione di misurazione spot non viene coordinata con l'area di messa a fuoco, ma la luminosità viene sempre misurata al centro.

#### Ci. pto. mes. fuo.:

La posizione di misurazione spot viene coordinata con l'area di messa a fuoco.

#### Nota

- Anche se la posizione di misurazione spot viene coordinata con la posizione iniziale di [Inseguimento], non verrà coordinata con l'inseguimento del soggetto.
- Quando l'opzione [  Area mes. a fuoco] è impostata sui seguenti parametri, la posizione di misurazione spot è bloccata al centro.
  - [Ampia]
  - [Zona]
  - [Al centro]
  - [Inseguimento: Ampia]/[Inseguimento: Zona]/[Inseguimento: al Centro]

### Argomento correlato

- [Selezione dell'area di messa a fuoco \(Area mes. a fuoco\)](#)
- [Modo mis.esp. \(immagine statica/filmato\)](#)





TP1001258219

Fotocamera digitale con obiettivo intercambiabile  
ILCE-6700 α6700



## Blocco AE





Quando il contrasto tra il soggetto e lo sfondo è alto, come quando si riprende un soggetto in controluce o un soggetto vicino a una finestra, misurare la luce in un punto in cui il soggetto appare per avere la luminosità appropriata e bloccare l'esposizione prima della ripresa. Per ridurre la luminosità del soggetto, misurare la luce in un punto più luminoso del soggetto e bloccare l'esposizione dell'intero schermo. Per rendere il soggetto più luminoso, misurare la luce in un posto più buio del soggetto e bloccare l'esposizione dell'intero schermo.

- 1 **MENU** →  (Impostazione) → [Funz. personaliz.] → [ Imp. T. pers./Man.] o [ Imp. T. pers./Man.] → **tasto desiderato, quindi assegnare [AEL sbloccato] al tasto.**
- 2 **Regolare la messa a fuoco sul punto in cui l'esposizione viene regolata.**
- 3 **Premere il tasto a cui è assegnata la funzione [AEL sbloccato].**  
L'esposizione viene bloccata e viene visualizzato  (Blocco AE).
- 4 **Mettere nuovamente a fuoco il soggetto e premere il pulsante di scatto.**
  - Per annullare il blocco dell'esposizione, premere il tasto a cui è assegnata la funzione [AEL sbloccato].

### Suggerimento

- Se si seleziona la funzione [AEL bloccato] in [ Imp. T. pers./Man.] o [ Imp. T. pers./Man.], è possibile bloccare l'esposizione mentre si tiene premuto il tasto. Non è possibile impostare la funzione [AEL bloccato] su [Funz. tasto sinistro], [Funz. tasto destro] o [Tasto Giù].

### Nota

- [ AEL bloccato] e [ AEL sbloccato] non sono disponibili durante l'uso delle funzioni di zoom diverse dallo zoom ottico.

### Argomento correlato

- [Assegnazione di funzioni di uso frequente ai tasti e alle manopole \(Imp. T. pers./Man.\)](#)

TP1001227266



Fotocamera digitale con obiettivo intercambiabile  
ILCE-6700 α6700

## AEL con otturat.



Imposta se fissare l'esposizione quando si preme a metà il pulsante di scatto.  
Selezionare [Disattiv.] per regolare separatamente la messa a fuoco e l'esposizione.

1 MENU → (Esposizione/Colore) → [Misurazione esp.] → [AEL con otturat.] → impostazione desiderata.

### Dettagli sulle voci del menu

#### Automatico:

Fissa l'esposizione dopo aver regolato automaticamente la messa a fuoco quando si preme a metà il pulsante di scatto quando [ Modo mes. a fuo.] è impostato su [AF singolo]. Quando [ Modo mes. a fuo.] è impostato su [AF automatico] e il prodotto determina che il soggetto si sta muovendo o si riprendono le immagini a raffica, l'esposizione fissa viene annullata.

#### Attiv.:

Fissa l'esposizione quando si preme a metà il pulsante di scatto.

#### Disattiv.:

Non fissa l'esposizione quando si preme a metà il pulsante di scatto. Usare questo modo quando si desidera regolare separatamente la messa a fuoco e l'esposizione.

Il prodotto continua a regolare l'esposizione durante la ripresa nel modo [Scatto Multiplo].

#### Nota

- Quando la funzione [AEL sbloccato] è assegnata a un tasto usando [ Imp. T. pers./Man.] o [ Imp. T. pers./Man.], il funzionamento usando il tasto ha priorità sulle impostazioni [AEL sbloccato].

TP1001227271

Fotocamera digitale con obiettivo intercambiabile  
ILCE-6700 α6700

## Otturat. lento aut.



Impostare se regolare o meno automaticamente il tempo di otturazione quando si registrano i filmati se il soggetto è scuro. Questa funzione non può essere usata durante la registrazione slow-motion/quick-motion.

1 MENU →  (Esposizione/Colore) → [Esposizione] → [Otturat. lento aut.] → impostazione desiderata.

### Dettagli sulle voci del menu



#### Attiv.:

Usa l'otturatore lento automatico. Il tempo di otturazione rallenta automaticamente quando si registra in luoghi bui. È possibile ridurre il rumore nel filmato usando un tempo di otturazione lento quando si registra in luoghi bui.

#### Disattiv.:

Non viene utilizzato l'Otturatore lento automatico. Il filmato registrato sarà più scuro quando si seleziona [Attiv.], ma è possibile registrare i filmati con movimento più armonioso e meno sfocatura dell'oggetto.

#### Nota

- [Otturat. lento aut.] non funziona nelle seguenti situazioni:
  -  S (Priorità tempi)
  -  M (Espos. manuale)
  - Quando  [ISO] ha un'impostazione diversa da [ISO AUTO]

TP1001227251

Fotocamera digitale con obiettivo intercambiabile  
ILCE-6700 α6700

## Vis. mot. zebrato



Imposta una zebratura, che appare sulla parte di un'immagine se il livello di luminosità di quella parte corrisponde al livello IRE che è stato impostato. Usare questa zebratura come una guida per regolare la luminosità.

- 1 **MENU** → (**Esposizione/Colore**) → **[Vis. mot. zebrato]** → **Selezionare una voce del menu e impostare il parametro desiderato.**

### Dettagli sulle voci del menu

#### **Vis. mot. zebrato:**

Imposta se visualizzare la zebratura. ([Disattiv.] / [Attiv.]

#### **Liv. mot. zebrato:**

Regola il livello di luminosità della zebratura. ([70] / [75] / [80] / [85] / [90] / [95] / [100] / [100+])

#### Suggerimento

- È possibile registrare i valori per verificare la corretta esposizione o sovraesposizione, così come il livello di luminosità per [ Liv. mot. zebrato]. Per impostazione predefinita, le impostazioni per la conferma della corretta esposizione e la conferma della sovraesposizione sono registrate rispettivamente su [Personalizzato 1] e [Personalizzato 2].
- Per controllare la corretta esposizione, impostare un valore standard e l'intervallo per il livello di luminosità. La zebratura apparirà sulle aree che rientrano nell'intervallo impostato.
- Per controllare la sovraesposizione, impostare un valore minimo per il livello di luminosità. La zebratura apparirà sulle aree con un livello di luminosità pari o superiore al valore impostato.

#### Nota

- La zebratura non è visualizzata su dispositivi collegati tramite HDMI.

TP1001262849

Fotocamera digitale con obiettivo intercambiabile  
ILCE-6700 α6700

## ISO (immagine statica/filmato)



La sensibilità alla luce è espressa dal numero ISO (indice di esposizione consigliato). Maggiore è il numero, superiore è la sensibilità.

### 1 ISO sulla rotellina di controllo → selezionare l'impostazione desiderata.

- È possibile anche selezionare MENU → (Esposizione/Colore) → [Esposizione] → [ ISO].
- È possibile cambiare il valore in incrementi di 1/3 EV ruotando la manopola anteriore o la rotellina di controllo. È possibile cambiare il valore in incrementi di 1 EV ruotando la manopola posteriore.

## Dettagli sulle voci del menu

### ISO AUTO:

Imposta automaticamente la sensibilità ISO.

### ISO 50 – ISO 102400:

Imposta manualmente la sensibilità ISO. Selezionando un numero superiore si aumenta la sensibilità ISO.

### Suggerimento

- È possibile cambiare il campo di sensibilità ISO che viene impostato automaticamente nel modo [ISO AUTO]. Selezionare [ISO AUTO] e premere il lato destro della rotellina di controllo e impostare i valori desiderati per [ISO AUTO massimo] e [ISO AUTO minimo].
- Maggiore è il valore ISO, più disturbi appariranno sulle immagini.
- Le impostazioni ISO disponibili variano a seconda che si stiano riprendendo immagini statiche, filmati o filmati slow-motion/quick motion.
- Quando si riprendono i filmati, sono disponibili i valori ISO tra 100 e 32000. Se il valore ISO è impostato su un valore superiore rispetto a ISO 32000, l'impostazione passa automaticamente a 32000. Al termine della registrazione del filmato, il valore ISO ritorna all'impostazione originale.
- Quando si riprendono i filmati, sono disponibili i valori ISO tra 100 e 32000. Se il valore ISO è impostato su un valore inferiore rispetto a ISO 100, l'impostazione viene cambiata automaticamente a ISO 100. Al termine della registrazione del filmato, il valore ISO ritorna all'impostazione originale.
- L'intervallo di sensibilità ISO disponibile varia a seconda dell'impostazione di [Gamma] in [ Profilo foto].

### Nota

- L'opzione [ ISO] è impostata su [ISO AUTO] nei seguenti modi di ripresa:
  - [Auto. intellig.]
  - [Selezione scena]
- Quando la sensibilità ISO è impostata su un valore inferiore a ISO 100, i limiti per la luminosità del soggetto registrabile (gamma dinamica) potrebbero diminuire.
- Quando si seleziona [ISO AUTO] mentre il modo di ripresa è [P], [A], [S] o [M], la sensibilità ISO viene regolata automaticamente entro il campo impostato.

- Se si punta la fotocamera verso una fonte di luce molto intensa durante le riprese di immagini statiche con una bassa sensibilità ISO, le aree evidenziate nelle immagini potrebbero venire registrate come aree nere.

TP1001258342

5-051-980-34(1) Copyright 2023 Sony Corporation

Fotocamera digitale con obiettivo intercambiabile  
ILCE-6700 α6700

## Limite gam. ISO (immagine statica/filmato)



Quando la sensibilità ISO è impostata manualmente, è possibile limitare l'intervallo di sensibilità ISO.

- 1 **MENU** → (Esposizione/Colore) → [Esposizione] → [ Limite gam. ISO] → [Minimo] o [Massimo], e selezionare i valori desiderati.

### Per impostare l'intervallo per [ISO AUTO]

Per regolare l'intervallo di sensibilità ISO che viene impostato automaticamente nel modo [ISO AUTO], selezionare **MENU** → (Esposizione/Colore) → [Esposizione] → [ ISO] → [ISO AUTO] e poi premere il lato destro della rotellina di controllo per selezionare [ISO AUTO massimo]/[ISO AUTO minimo].

#### Nota

- I valori di sensibilità ISO al di fuori dell'intervallo specificato diventano non disponibili. Per selezionare valori di sensibilità ISO al di fuori dell'intervallo specificato, reimpostare [ Limite gam. ISO].

### Argomento correlato

- [ISO \(immagine statica/filmato\)](#)

TP1001263945

Fotocamera digitale con obiettivo intercambiabile  
ILCE-6700 α6700

## ISO AUTO Min. VO



Se si seleziona [ISO AUTO] quando il modo di ripresa è P (Program. auto.) o A (Priorità diafram.), è possibile impostare la velocità dell'otturatore alla quale la sensibilità ISO inizia a cambiare.

Questa funzione è utile per la ripresa di soggetti in movimento. È possibile ridurre al minimo la sfocatura del soggetto ed evitare allo stesso tempo la vibrazione della fotocamera.

**1** MENU → (Esposizione/Colore) → [Esposizione] → [ISO AUTO Min. VO] → impostazione desiderata.

### Dettagli sulle voci del menu

#### **SLOWER (Più lenta)/SLOW (Lenta):**

La sensibilità ISO inizia a cambiare a velocità dell'otturatore inferiori a [Standard], in modo da poter riprendere immagini con meno disturbi.

#### **STD (Standard):**

La fotocamera imposta automaticamente la velocità dell'otturatore in base alla lunghezza focale dell'obiettivo.

#### **FAST (Veloce)/FASTER (Più veloce):**

La sensibilità ISO inizia a cambiare a velocità dell'otturatore superiori a [Standard], in modo da evitare la vibrazione della fotocamera e la sfocatura del soggetto.

#### **1/8000 — 30":**

La sensibilità ISO inizia a cambiare alla velocità dell'otturatore impostata.

### Suggerimento

- La differenza di velocità dell'otturatore alla quale la sensibilità ISO inizia a cambiare tra [Più lenta], [Lenta], [Standard], [Veloce] e [Più veloce] è 1 EV.

### Nota

- Se l'esposizione è insufficiente anche quando la sensibilità ISO è impostata su [ISO AUTO massimo] in [ISO AUTO], per riprendere con un'esposizione corretta, la velocità dell'otturatore sarà più lenta rispetto alla velocità impostata in [ISO AUTO Min. VO].
- Nelle seguenti situazioni, la velocità dell'otturatore potrebbe non funzionare come impostato:
  - Quando si usa il flash per riprendere scene luminose. (La velocità massima dell'otturatore è limitata alla velocità di sincronizzazione del flash di 1/160 secondo.)
  - Quando si usa il flash per riprendere scene scure con l'impostazione di [Modo flash] su [Flash forzato]. (La velocità minima dell'otturatore è limitata alla velocità determinata automaticamente dalla fotocamera.)

### Argomento correlato

- [Program. auto.](#)
- [Priorità diafram.](#)
- [ISO \(immagine statica/filmato\)](#)





Fotocamera digitale con obiettivo intercambiabile  
ILCE-6700 α6700

## Bilanc.bianco (immagine statica/filmato)



Corregge l'effetto tono della condizione di luce ambientale per registrare un soggetto bianco neutro in bianco. Usare questa funzione quando i toni di colore dell'immagine non corrispondono alle proprie aspettative oppure quando si desidera cambiare i toni di colore intenzionalmente per ottenere un'espressione fotografica.

1 MENU → (Esposizione/Colore) → [Bilanc. bianco] → [ Bilanc.bianco] → impostazione desiderata.

### Dettagli sulle voci del menu

AWB Automatico / AWB Auto.: Atmosf. / AWB Auto.: Bianco / Luce giorno / Ombra / Cielo coperto / A incandesce. / -1 Fluor.: bia. calda / 0 Fluo: bia. fredda / +1 Fluo: bia. diurna / +2 Fluo: luce giorno / Flash (solo durante la ripresa di immagini statiche) / Auto sott'acqua :

Quando si seleziona una fonte di luce che illumina il soggetto, il prodotto regola i toni di colore per adattarsi alla fonte di luce selezionata (bilanciamento del bianco preimpostato). Quando si seleziona [Automatico], il prodotto rileva automaticamente la fonte di illuminazione e regola i toni di colore.

#### T.colore/Filtro:

Regola i toni di colore in base alla fonte di illuminazione. Ottiene l'effetto dei filtri CC (Compensazione del colore) per la fotografia.

#### Personalizzato 1/Personalizzato 2/Personalizzato 3:

Memorizza il colore bianco di base in condizioni di illuminazione per l'ambiente di ripresa.

### Suggerimento

- È possibile visualizzare la schermata di regolazione fine ed effettuare regolazioni fini dei toni di colore premendo il lato destro della rotellina di controllo. Quando è selezionato [T.colore/Filtro], è possibile cambiare la temperatura del colore ruotando la manopola posteriore anziché premendo il lato destro della rotellina di controllo.
- Se i toni di colore non risultano come previsto nelle impostazioni selezionate, eseguire la ripresa [Esp.forc.WB].
- AWB (Auto.: Atmosf.), AWB (Auto.: Bianco) è visualizzato solo quando l'impostazione di [ Imp. prio. in AWB] è [Atmosfera] o [Bianco].
- Se si desidera moderare il cambiamento improvviso del bilanciamento del bianco, come quando l'ambiente di registrazione cambia durante la registrazione di filmati, è possibile cambiare la velocità di commutazione del bilanciamento del bianco con la funzione [WB stabile].

### Nota

- [ Bilanc.bianco] è fisso su [Automatico] nei seguenti modi di ripresa:
  - [Auto. intellig.]
  - [Selezione scena]
- Se si utilizza una lampada al mercurio o una lampada al sodio come fonte di luce, non è possibile ottenere un bilanciamento del bianco preciso a causa delle caratteristiche della luce. Si consiglia di riprendere le immagini usando un flash o di selezionare da [Personalizzato 1] a [Personalizzato 3].

- Acquisizione di un colore bianco standard per impostare il bilanciamento del bianco (bilanciamento del bianco personalizzato)
- Imp. prio. in AWB (immagine statica/filmato)
- Esp.forc.WB
- WB stabile

TP1001258308

5-051-980-34(1) Copyright 2023 Sony Corporation

Fotocamera digitale con obiettivo intercambiabile  
ILCE-6700 α6700

## Acquisizione di un colore bianco standard per impostare il bilanciamento del bianco (bilanciamento del bianco personalizzato)



In una scena in cui la luce ambientale è composta da più tipi di fonti di illuminazione, si consiglia di usare il bilanciamento del bianco personalizzato per riprodurre accuratamente il colore bianco. È possibile registrare 3 impostazioni.

- 1 **MENU** → (Esposizione/Colore) → [Bilanc. bianco] → Bilanc. bianco → Selezionare da [Personalizzato 1] a [Personalizzato 3], quindi premere il lato destro della rotellina di controllo.
- 2 Selezionare SET (bilanciamento del bianco personalizzato impostato), quindi premere al centro della rotellina di controllo.
- 3 **Tenere il prodotto in modo che l'area bianca copra completamente il riquadro di acquisizione del bilanciamento del bianco, e poi premere il centro della rotellina di controllo.**

Dopo aver udito il suono dell'otturatore e dopo la visualizzazione del messaggio [Dati WB personalizzato catturati.], vengono visualizzati i valori calibrati (temperature di colore e filtro del colore).

- È possibile regolare la posizione del riquadro di acquisizione del bilanciamento del bianco premendo il lato superiore/inferiore/sinistro/destro della rotellina di controllo.
- Dopo aver acquisito un colore bianco standard, è possibile visualizzare la schermata di regolazione fine premendo il lato destro della rotellina di controllo. È possibile regolare con precisione i toni di colore come necessario.
- Nei seguenti casi non viene prodotto alcun suono dell'otturatore.
  - Nel modo di registrazione dei filmati
  - Quando l'impostazione di [Modo silenzioso] è [Attiv.]
  - Quando l'impostazione di [Tipo di scatto] è [Ottur.re elettron.]

- 4 **Premere al centro della rotellina di controllo.**

I valori calibrati vengono registrati. Il monitor ritorna alla visualizzazione del MENU conservando l'impostazione di bilanciamento del bianco personalizzata memorizzata.

- L'impostazione di bilanciamento del bianco personalizzato registrata rimane memorizzata finché non viene sovrascritta da un'altra impostazione.

### Nota

- Il messaggio [Cattura di WB personalizzato fallita.] indica che il valore è in un intervallo imprevisto, ad esempio quando il soggetto è troppo vivido. È possibile registrare l'impostazione a questo punto, ma si consiglia di impostare nuovamente il bilanciamento del bianco. Se è impostato un valore errato, l'indicatore (bilanciamento del bianco personalizzato) diventa arancione nella visualizzazione delle informazioni sulla registrazione. Quando il valore impostato rientra nell'intervallo previsto, l'indicatore è visualizzato in bianco.
- Se si usa un flash quando si acquisisce un colore bianco di base, il bilanciamento del bianco personalizzato viene registrato con la luce del flash. Assicurarsi di usare un flash quando si riprende con le impostazioni richiamate che sono state registrate con un flash.



Fotocamera digitale con obiettivo intercambiabile  
ILCE-6700 α6700

## Imp. prio. in AWB (immagine statica/filmato)



Seleziona il tono a cui dare priorità quando si effettuano riprese in condizioni di illuminazione quali una luce incandescente quando [ Bilanc.bianco] è impostato su [Automatico].

1 MENU → (Esposizione/Colore) → [Bilanc. bianco] → [ Imp. prio. in AWB] → impostazione desiderata.

### Dettagli sulle voci del menu

AWB  
STD **Standard:**

Riprende con il bilanciamento del bianco automatico standard. La fotocamera regola automaticamente i toni di colore.

AWB  
Ambi **Atmosfera:**

Dà priorità al tono di colore della fonte di luce. Questa impostazione è adatta per produrre un'atmosfera calda.

AWB  
White **Bianco:**

Dà priorità alla riproduzione del colore bianco quando la temperatura del colore della fonte di luce è bassa.

### Argomento correlato

- [Bilanc.bianco \(immagine statica/filmato\)](#)

TP1001258199

Fotocamera digitale con obiettivo intercambiabile  
ILCE-6700 α6700

## Bloc. AWB ottur.



È possibile impostare se bloccare o meno il bilanciamento del bianco premendo il pulsante di scatto quando l'impostazione di [  Bilanc.bianco] è [Automatico] o [Auto sott'acqua].

Questa funzione impedisce cambiamenti accidentali del bilanciamento del bianco durante la ripresa continua o la ripresa con il pulsante di scatto premuto a metà.

1 MENU →  (Esposizione/Colore) → [Bilanc. bianco] → [Bloc. AWB ottur.] → impostazione desiderata.

### Dettagli sulle voci del menu

#### Ott. prem. metà:

Blocca il bilanciamento del bianco mentre il pulsante di scatto è premuto a metà, anche nel modo di bilanciamento del bianco automatico. Il bilanciamento del bianco è bloccato anche durante la ripresa continua.

#### Scatto multiplo:

Blocca il bilanciamento del bianco all'impostazione del primo scatto durante la ripresa continua, anche nel modo di bilanciamento del bianco automatico.

#### Disattiv.:

Usa bilanciamento del bianco automatico normale.

### Informazioni su [Blocco AWB blocc.] e [Commut. bloc. AWB]

È possibile anche bloccare il bilanciamento del bianco nel modo di bilanciamento del bianco automatico assegnando [Blocco AWB blocc.] o [Commut. bloc. AWB] al tasto personalizzato. Premendo il tasto assegnato durante la ripresa, il bilanciamento del bianco viene bloccato.

La funzione [Blocco AWB blocc.] blocca il bilanciamento del bianco arrestando la regolazione del bilanciamento del bianco automatica mentre si preme il tasto.

La funzione [Commut. bloc. AWB] blocca il bilanciamento del bianco arrestando la regolazione del bilanciamento del bianco automatica dopo aver premuto il tasto una volta. Premendo nuovamente il tasto, il blocco AWB viene rilasciato.

- Se si desidera bloccare il bilanciamento del bianco durante la registrazione di un filmato nel modo di bilanciamento del bianco automatico, assegnare anche [Blocco AWB blocc.] o [Commut. bloc. AWB] al tasto personalizzato.

#### Suggerimento

- Quando si riprende con il flash mentre il bilanciamento del bianco automatico è bloccato, i toni di colore risultanti potrebbero essere innaturali perché il bilanciamento del bianco è stato bloccato prima che venisse emesso il flash. In questo caso, impostare [Bloc. AWB ottur.] su [Disattiv.] o [Scatto multiplo], e non usare la funzione [Blocco AWB blocc.] o la funzione [Commut. bloc. AWB] durante la ripresa. In alternativa, impostare [  Bilanc.bianco] su [Flash].

### Argomento correlato

- [Bilanc.bianco \(immagine statica/filmato\)](#)
- [Assegnazione di funzioni di uso frequente ai tasti e alle manopole \(Imp. T. pers./Man.\)](#)



Fotocamera digitale con obiettivo intercambiabile  
ILCE-6700 α6700

## WB stabile



Imposta la velocità alla quale il bilanciamento del bianco cambia durante la registrazione di filmati, come quando si cambia l'impostazione per [ Bilanc.bianco ] o [ Imp. prio. in AWB ].

1 MENU → (Esposizione/Colore) → [Bilanc. bianco] → [WB stabile] → impostazione desiderata.

### Dettagli sulle voci del menu

#### Disattiv.:

Il bilanciamento del bianco cambia immediatamente se si cambia l'impostazione del bilanciamento del bianco durante la registrazione dei filmati.

#### 1 (Veloce)/2/3 (Lento):

È possibile selezionare la velocità alla quale il bilanciamento del bianco cambia durante la ripresa dei filmati per rendere il cambiamento del bilanciamento del bianco del filmato più fluido.

Le impostazioni di velocità nell'ordine da più rapida a più lenta sono [1 (Veloce)], [2], e [3 (Lento)].

#### Nota

- Questa funzione non influisce sulla velocità a cui il bilanciamento del bianco cambia quando l'opzione [ Bilanc.bianco ] è impostata su [Automatico] o [Auto sott'acqua].
- Anche se è selezionata un'impostazione diversa da [Disattiv.], al filmato vengono applicati immediatamente i seguenti elementi, indipendentemente dall'impostazione della velocità.
  - Regolazioni precise dei toni di colore
  - Passa alla temperatura del colore usando [T.colore/Filtro]

### Argomento correlato

- [Bilanc.bianco \(immagine statica/filmato\)](#)

TP1001265577



Fotocamera digitale con obiettivo intercambiabile  
ILCE-6700 α6700

## Ripresa log

---

La ripresa log ha una gamma dinamica più ampia rispetto alla normale registrazione dei filmati e ciò rende più flessibile la classificazione dei colori, comportando vantaggi in termini di effetti dell'immagine e di regolazione dell'esposizione per la modifica.

Per i dettagli sulla ripresa log, fare riferimento al seguente sito web.

<https://helpguide.sony.net/di/pp/v1/en/index.html>

TP1001269070

Fotocamera digitale con obiettivo intercambiabile  
ILCE-6700 α6700

## Impostaz. Ripr. Log



Configura le impostazioni per la ripresa log.

1 MENU → (Ripresa) → [Qualità im./Reg.] → [Impostaz. Ripr. Log] → impostazione desiderata.

### Dettagli sulle voci del menu

#### Ripresa Log:

Imposta se eseguire la ripresa log. Con [Attivato (ISO fless.)], è possibile registrare materiale S-Log con l'esposizione impostata regolando ISO in base alla scena di ripresa. (Disattiv./Attivato (ISO fless.))

#### Gamma di colori:

Imposta la gamma di colore. ( S-Gamut3.Cine/S-Log3 / S-Gamut3/S-Log3 )

#### Incorpora file LUT:

Imposta se incorporare i file LUT nei dati registrati. (Attiv. / Disattiv.)

#### Nota

- L'impostazione di [Incorpora file LUT] è bloccata su [Disattiv.] quando si usano schede SD o SDHC.
- Quando [Ripresa Log] è impostata su [Attivato (ISO fless.)], ciò potrebbe causare un errore nell'impostazione personalizzata del bilanciamento del bianco. In tal caso, impostare temporaneamente [Ripresa Log] su [Disattiv.], eseguire l'impostazione personalizzata e tornare a impostare [Ripresa Log] su [Attivato (ISO fless.)].

### Argomento correlato

- [Seleziona LUT](#)
- [Profilo foto \(immagine statica/filmato\)](#)
- [Imp. out. HDMI \(filmato\)](#)

TP1001269071

Fotocamera digitale con obiettivo intercambiabile  
ILCE-6700 α6700

## Selezione LUT

---



Seleziona la LUT da applicare ai filmati. È possibile scegliere la LUT da tre preimpostazioni e 16 LUT che è possibile registrare.

1 MENU →  (Esposizione/Colore) → [Colore/Tonalità] → [Selezione LUT] → impostazione desiderata.

### Dettagli sulle voci del menu

#### S-Log3:

Enfatizza l'espressione delle gradazioni dall'ombra al tono medio. Il tono delle immagini è simile alle caratteristiche delle immagini che sono state scansionate dalla pellicola per la ripresa.

#### s709:

Seleziona la LUT s709 per i toni di colore simili al colore della pellicola preferito nelle produzioni cinematografiche e teatrali.

#### 709(800%):

Seleziona la LUT R709 per il contrasto nei toni di colore con la riproduzione del colore true-to-life.

#### User1–User16:

Seleziona le LUT registrate. Le LUT possono essere modificate e registrate selezionando User1–User16 e premendo il lato destro della rotellina di controllo per aprire la schermata dei dettagli dell'impostazione.

---

### Argomento correlato

- [Impostaz. Ripr. Log](#)
- [Gestisci i LUT utente](#)
- [Visualizza LUT](#)

TP1001269072

Fotocamera digitale con obiettivo intercambiabile  
ILCE-6700 α6700

## Gestisci i LUT utente



È possibile registrare le LUT come User1–User16 sulla fotocamera. Inoltre è possibile cambiare le impostazioni per i file LUT registrati.

### Registrazione di una LUT

1. Salvare il file LUT che si desidera registrare su una scheda di memoria.
  - Salvare il file nel seguente percorso.  
/Private/Sony/PRO/LUT
  - Formato file: file CUBE (.cube) per una LUT a 17 punti o 33 punti
  - Nome file: 63 caratteri alfanumerici (codice a un byte) o meno incluso “.cube”
2. MENU →  (Esposizione/Colore) → [Colore/Tonalità] → [Gestisci i LUT utente] → [Importa/Modifica].
3. Selezionare l'area della LUT utente (User1–User16) in cui registrare i dati.
4. Selezionare la scheda di memoria in cui è memorizzato il file LUT.
5. Selezionare il file che si desidera registrare e selezionare [OK].

### Modifica di una LUT

Le seguenti modifiche possono essere apportate ad un'area della LUT utente.

Ingresso: Seleziona [ S-Gamut3.Cine/S-Log3 ] o [ S-Gamut3/S-Log3 ].

Deviaz. liv. AE: Imposta il valore di compensazione per il livello di inseguimento AE quando si usa questa LUT. (0EV, 1/3EV, 2/3EV, 1EV, 4/3EV, 5/3EV, 2EV).

Importa: Registra un file LUT nel numero utente selezionato.

Canc.: Cancella il file LUT registrato nel numero utente selezionato.

### Per cancellare le LUT in blocco

1. MENU →  (Esposizione/Colore) → [Colore/Tonalità] → [Gestisci i LUT utente] → [Elimina tutto].
  - Tutte le LUT registrate su User1–User16 vengono cancellate.

#### Nota

- Quando si usano schede SD o SDHC, i nomi dei file per registrare i file LUT vengono visualizzati nel formato 8.3.

### Argomento correlato

- [Seleziona LUT](#)
- [Visualizza LUT](#)



Fotocamera digitale con obiettivo intercambiabile  
ILCE-6700 α6700

## Visualizza LUT



Il monitor può visualizzare le immagini con la LUT riflessa durante la ripresa e la riproduzione dei filmati per un'anteprima dell'immagine dopo la gradazione del colore.

1 MENU → (Impostazione) → [Opzione visualiz.] → [ Visualizza LUT] → impostazione desiderata.

### Dettagli sulle voci del menu

#### Attiv.:

Visualizza le immagini con la LUT riflessa durante la ripresa e la riproduzione dei filmati.

#### Disattiv.:

Non visualizza le immagini con la LUT riflessa durante la ripresa e la riproduzione dei filmati.

#### Suggerimento

- Se si assegna [Cambia Visualiz. LUT] a [ Imp. T. pers./Man.], è possibile attivare e disattivare [ Visualizza LUT] premendo semplicemente un tasto.

### Argomento correlato

- [Selezione LUT](#)
- [Gestisci i LUT utente](#)

TP1001269077

Fotocamera digitale con obiettivo intercambiabile  
ILCE-6700 α6700

## Asp. personale (immagine statica/filmato)



“Aspetto” è un termine che si riferisce all'aspetto delle immagini generate da vari fattori, come il colore, la nitidezza, la luminosità, ecc. Con [Asp. personale], è possibile scegliere la finitura di un'immagine selezionando un aspetto preferito tra quelli preinstallati. Inoltre, è possibile ottimizzare contrasto, aree evidenziate, ombre, dissolvenza, saturazione, nitidezza, gamma della nitidezza e chiarezza per ciascun “Aspetto”.

- 1 MENU → (Esposizione/Colore) → [Colore/Tonalità] → [Asp. personale].
- 2 Selezionare l'“Aspetto” desiderato o [Asp. personalizzato] usando il lato superiore/inferiore della rotellina di controllo.
- 3 Per regolare (Contrasto), (Alte luci), (Ombre), (Dissolvenza), (Saturazione), (Nitidezza), (Intervallo di Nitidezza) e (Chiarezza), spostarsi a destra usando il lato destro della rotellina di controllo. Selezionare la voce desiderata usando i lati destro/sinistro, quindi selezionare il valore usando i lati superiore/inferiore.

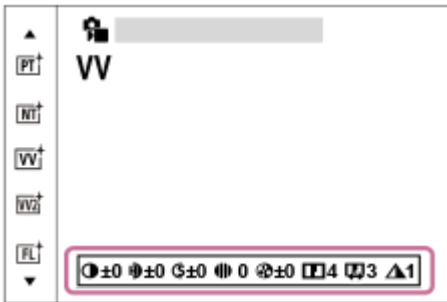

- 4 Quando si seleziona [Asp. personalizzato], spostarsi a destra premendo il lato destro della rotellina di controllo, quindi selezionare l'“Aspetto” desiderato.
  - Usando [Asp. personalizzato], è possibile richiamare le stesse preimpostazioni di “Aspetto” con impostazioni leggermente diverse.

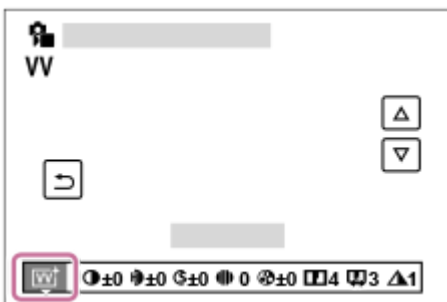

### Dettagli sulle voci del menu

ST:

Finitura standard per un'ampia gamma di soggetti e scene.

** PT:**

Per catturare la pelle in una tonalità delicata, impostazione ideale per riprendere i ritratti.

** NT:**

La saturazione e la nitidezza sono ridotte per riprendere immagini in toni attenuati. Ciò è anche adatto per catturare del materiale per immagini da modificare con un computer.

** VV:**

La saturazione e il contrasto sono intensificati per riprendere immagini sorprendenti di scene colorate e soggetti come i fiori, vegetazione primaverile, cielo blu o viste dell'oceano.

** VV2:**

Crea un'immagine con colori luminosi e vivaci con nitidezza ricca di dettagli.

** FL:**

Crea un'immagine con finitura malinconica applicando un netto contrasto rispetto ai colori improntati alla tranquillità, oltre alle eccezionali tonalità del cielo e dei verdi.

** IN:**

Crea un'immagine con trame opache sopprimendo il contrasto e la saturazione.

** SH:**

Crea un'immagine con un'atmosfera luminosa, trasparente, tenue e vivida.

** BW:**

Per riprendere immagini monocromatiche in bianco e nero.

** SE:**

Per riprendere immagini monocromatiche in color seppia.

** Registrazione delle impostazioni preferite (Asp. personalizzato):**

Selezionare le sei caselle di aspetto (le caselle con i numeri sul lato sinistro) per registrare le impostazioni preferite.

Quindi selezionare le impostazioni desiderate usando il tasto destro.

È possibile richiamare le stesse preimpostazioni di "Aspetto" con impostazioni leggermente diverse.

## Per regolare in modo più dettagliato

In base a ciascun "Aspetto", gli elementi come il contrasto possono essere regolati in base alle proprie preferenze. È possibile regolare non solo i "Look" preimpostati, ma anche ciascun [Asp. personalizzato], una funzione che consente di registrare le impostazioni preferite.

Selezionare una voce da impostare premendo il lato destro/sinistro della rotellina di controllo, quindi impostare il valore usando il lato superiore/inferiore della rotellina di controllo.

Quando un valore di impostazione viene cambiato rispetto al valore predefinito, il simbolo  (asterisco) viene aggiunto accanto all'icona "Aspetto" visualizzata nella schermata di ripresa.

** Contrasto:**

Maggiore è il valore selezionato, più accentuata è la differenza tra luce e ombra e maggiore è l'effetto sull'immagine. (Da -9 a +9)

** Alte luci:**

Regola la luminosità delle aree chiare. Maggiore è il valore selezionato, più luminosa diventa l'immagine. (Da -9 a +9)

** Ombre:**

Regola la scurezza delle aree scure. Maggiore è il valore selezionato, più luminosa diventa l'immagine. (Da -9 a +9)

** Dissolvenza:**

Regola il livello di dissolvenza. Un valore maggiore determina un effetto maggiore. (Da 0 a 9)

** Saturazione:**

Maggiore è il valore selezionato, più vivido è il colore. Quando si seleziona un valore più basso, il colore dell'immagine è limitato e attenuato. (Da -9 a +9)

** Nitidezza:**

Regola la nitidezza. Maggiore è il valore selezionato, più accentuati sono i contorni e se si seleziona il valore più basso, i contorni sono più ammorbiditi. (Da 0 a 9)

** Intervallo di Nitidezza:**

Regolare il campo a cui è applicato l'effetto di nitidezza. Un valore maggiore consente di applicare l'effetto di nitidezza ai contorni più fini. (Da 1 a 5)

** Chiarezza:**



Regola il livello di chiarezza. Un valore maggiore determina un effetto maggiore. (Da 0 a 9)



## Per reimpostare i valori regolati per ciascun “Aspetto”

I valori regolati come il contrasto che è stato cambiato in base alle preferenze possono essere reimposti collettivamente per ciascun “Aspetto”. Premere il tasto  (cancellazione) sulla schermata di regolazione per l’“Aspetto” che si desidera reimpostare. Vengono ripristinati i valori predefiniti di tutti i valori regolati che sono stati modificati.

### Suggerimento

- Per [Nitidezza], [Intervallo di Nitidezza] e [Chiarezza], fare una ripresa di prova, quindi ingrandirla e riprodurla sul monitor della fotocamera o inviarla a un dispositivo di riproduzione per verificare l'effetto. Quindi, regolare di nuovo l'impostazione, se necessario.

### Nota

- L'impostazione di [ Asp. personale] è fissa su [-] nelle seguenti situazioni:
  - [ Profilo foto] è impostato su un'opzione diversa da [Disattiv.].
  - [Ripresa Log] è impostato su [Attivato (ISO fless.)].
- Quando questa funzione è impostata su [BW] o [SE], [Saturazione] non è regolabile.
- Nel modo filmato, non è possibile regolare l'impostazione [Intervallo di Nitidezza].

TP1001258304

Fotocamera digitale con obiettivo intercambiabile  
ILCE-6700 α6700

## Profilo foto (immagine statica/filmato)



Consente di cambiare le impostazioni per il colore, la gradazione ecc.

Per i dettagli sul “profilo immagine”, consultare  
<https://helpguide.sony.net/di/pp/v1/en/index.html>

Anche se è possibile usare [ Profilo foto] sia per le immagini statiche che per i filmati, la funzione è progettata principalmente per i filmati.

### Personalizzazione del profilo immagine

È possibile personalizzare la qualità dell'immagine regolando le voci del profilo immagine quali [Gamma] e [Dettaglio]. Per impostare questi parametri, collegare la fotocamera a un televisore o a un monitor, e regolarli osservando l'immagine sullo schermo.

- 1 **MENU** → (Esposizione/Colore) → [Colore/Tonalità] → [ Profilo foto] → il profilo che si desidera cambiare.
- 2 **Andare alla schermata di indice delle voci premendo il lato destro della rotellina di controllo.**
- 3 **Selezionare la voce da cambiare usando i lati superiore/inferiore della rotellina di controllo.**
- 4 **Selezionare il valore desiderato usando i lati superiore/inferiore della rotellina di controllo, quindi premere al centro.**

### Uso del profilo immagine predefinito

Le impostazioni predefinite da [PP1] a [PP11] per i filmati sono state impostate anticipatamente nella fotocamera in base a varie condizioni di ripresa.

MENU → (Esposizione/Colore) → [Colore/Tonalità] → [ Profilo foto] → impostazione desiderata.

#### PP1:

Esempio di impostazione usando la gamma [Movie]

#### PP2:

Esempio di impostazione usando la gamma [Still]

#### PP3:

Esempio di impostazione del tono di colore naturale usando la gamma [ITU709]

#### PP4:

Esempio di impostazione di un tono di colore fedele allo standard ITU709

#### PP5:

Esempio di impostazione usando la gamma [Cine1]

#### PP6:

Esempio di impostazione usando la gamma [Cine2]

#### PP10:

Esempio di impostazione per la registrazione di filmati HDR usando la gamma [HLG2].

#### PP11:

Esempio di impostazione usando la gamma [S-Cinetone]

**PPLUT1–PPLUT4 (solo durante la ripresa di filmati):**

Riprende e registra i filmati con la LUT utente applicata.

## Per registrare le LUT utente (PPLUT1–PPLUT4)

È possibile applicare la LUT desiderata alle immagini registrate assegnando le LUT utente registrate usando [Gestisci i LUT utente] a PPLUT1–PPLUT4.

### Procedura di impostazione:

1. Selezionare PPLUT1–PPLUT4 nella schermata di selezione per [  Profilo foto], quindi premere il lato destro della rotellina di controllo.
2. Selezionare [Aspetto di base] e premere al centro.
3. Selezionare una LUT da usare come [Aspetto di base] dall'elenco delle LUT utente.

## Registrazione di filmati HDR

La fotocamera può registrare filmati HDR quando nel profilo immagine è selezionata una gamma da [HLG], [HLG1] a [HLG3]. Il profilo immagine predefinito [PP10] fornisce un'impostazione di esempio per la registrazione HDR. I filmati registrati usando [PP10] possono essere visti con una gamma di luminosità più ampia del solito durante la riproduzione su televisori che supportano HLG (Hybrid Log-Gamma). In questo modo anche le scene con un'ampia gamma di luminosità possono essere registrate e visualizzate fedelmente, senza apparire sottoesposte o sovraesposte. HLG è utilizzata nella produzione di programmi televisivi HDR, come definito nello standard internazionale Racc. ITU-R BT.2100.

## Voci del profilo immagine

### Livello nero

Imposta il livello del nero. (Da –15 a +15)

### Gamma

Seleziona una curva di gamma.

Movie: Curva di gamma standard per i filmati

Still: Curva di gamma standard per le immagini statiche

S-Cinetone: Curva di gamma progettata per ottenere gradazioni cinematiche ed espressioni di colore. Questa impostazione consente la ripresa con la riproduzione del colore in una tonalità più delicata ideale per la ripresa di ritratti.

Cine1: Attenua il contrasto nelle parti scure ed enfatizza la gradazione nelle parti luminose per produrre un filmato con colori morbidi. (equivalente a HG4609G33)

Cine2: Simile a [Cine1] ma ottimizzato per la modifica con il segnale video fino al 100%. (equivalente a HG4600G30)

Cine3: Intensifica il contrasto di luce ed ombra più di [Cine1] e rafforza la gradazione in nero.

Cine4: Rafforza il contrasto nelle parti scure più di [Cine3].

ITU709: Curva di gamma che corrisponde a ITU709.

S-Log3: Curva di gamma per [S-Log3] con caratteristiche più simili ai film. Questa impostazione prevede che l'immagine verrà elaborata dopo la ripresa.

HLG: Curva di gamma per la registrazione HDR. Equivalente allo standard HDR Hybrid Log-Gamma, ITU-R BT.2100.

HLG1: Curva di gamma per la registrazione HDR. Enfatizza la riduzione dei disturbi. Tuttavia, la ripresa è limitata a una gamma dinamica più ristretta rispetto a [HLG2] o [HLG3].

HLG2: Curva di gamma per la registrazione HDR. Fornisce un equilibrio tra gamma dinamica e riduzione dei disturbi.

HLG3: Curva di gamma per la registrazione HDR. Gamma dinamica più ampia rispetto a [HLG2]. Può tuttavia aumentare il disturbo.

- Le impostazioni [HLG1], [HLG2] e [HLG3] applicano tutte una curva di gamma con le stesse caratteristiche, ma ciascuna offre un equilibrio diverso tra gamma dinamica e riduzione dei disturbi. Ciascuna impostazione ha un livello di uscita video massimo diverso come indicato di seguito: [HLG1]: circa 87%, [HLG2]: circa 95%, [HLG3]: circa 100%.

## Gamma nero

Corregge la gamma nelle aree a bassa intensità.

L'impostazione di [Gamma nero] è fissa su "0" e non può essere regolata quando l'impostazione di [Gamma] è [HLG], [HLG1], [HLG2] o [HLG3].

Gamma tonalità: Seleziona il campo di correzione. (Largo / Medio / Stretto)

Livello: Imposta il livello di correzione. (da -7 (massima compressione del nero) a +7 (massima estensione del nero))

## Compressione

Imposta knee point e slope per la compressione del segnale video per prevenire la sovraesposizione limitando i segnali nelle aree ad alta intensità del soggetto alla gamma dinamica della fotocamera.

Quando l'opzione [Gamma] è impostata su quanto segue e l'opzione [Modo] è impostata su [Automatico], [Compressione] non è disponibile. È possibile usare [Compressione] quando [Modo] è impostato su [Manuale].

- [Still]
- [Cine1]
- [Cine2]
- [Cine3]
- [Cine4]
- [S-Log3]
- [HLG]
- [HLG1]
- [HLG2]
- [HLG3]

Modo: Seleziona le impostazioni automatiche/manuali.

- Automatico: Knee point e slope vengono impostati automaticamente.
- Manuale: Knee point e slope vengono impostati manualmente.

Impostazione auto.: Impostazioni quando [Automatico] è selezionato per [Modo ].

- Punto max: Imposta il punto massimo di knee point. (Da 90% a 100%)
- Sensibilità: Imposta la sensibilità. (Alto / Medio / Basso)

Impostaz. manuale: Impostazioni quando [Manuale] è selezionato per [Modo].

- Punto: Imposta il knee point. (Da 75% a 105%)
- Inclinazione: Imposta il knee slope. (da -5 (leggero) a +5 (forte))

## Modo colore

Imposta il tipo e il livello dei colori.

In [Modo colore], solo [BT.2020] e [709] sono disponibili quando l'impostazione di [Gamma] è [HLG], [HLG1], [HLG2] o [HLG3].

Movie: Colori adatti quando [Gamma] è impostata su [Movie].

Still: Colori adatti quando [Gamma] è impostata su [Still].

S-Cinetone: Colori adatti quando [Gamma] è impostata su [S-Cinetone].

Cinema: Colori adatti quando l'impostazione di [Gamma] è [Cine1] o [Cine2].

Pro: Toni di colore simili alla qualità dell'immagine standard delle fotocamere professionali Sony (quando sono combinati con la gamma ITU709)

Matrice ITU709: Colori corrispondenti allo standard ITU709 (quando sono combinati con la gamma ITU709)

Bianco e nero: Imposta la saturazione a zero per riprendere in bianco e nero.

S-Gamut3.Cine: Questa impostazione prevede che le immagini verranno elaborate dopo la ripresa. Usato quando [Gamma] è impostata su [S-Log3]. Questa impostazione consente di riprendere in uno spazio colore che è facilmente convertibile per le fotocamere digitali.

S-Gamut3: Questa impostazione prevede che le immagini verranno elaborate dopo la ripresa. Usato quando [Gamma] è impostata su [S-Log3]. Questa impostazione consente di riprendere in uno spazio colore ampio.

BT.2020: Tono di colore standard quando l'impostazione di [Gamma] è [HLG], [HLG1], [HLG2] o [HLG3].

709: Tono di colore quando l'impostazione di [Gamma] è [HLG], [HLG1], [HLG2] o [HLG3] e i filmati vengono registrati con colore HDTV (BT.709).

### Saturazione

Imposta la saturazione del colore. (Da -32 a +32)

### Fase colore

Imposta la fase del colore. (Da -7 a +7)

### Intensità colore

Imposta la profondità di colore per ciascuna fase del colore. Questa funzione è più efficace per i colori cromatici e meno efficace per i colori acromatici. Il colore appare più profondo aumentando il valore dell'impostazione verso il lato positivo, e più luminoso riducendo il valore verso il lato negativo. Questa funzione è efficace anche se si imposta [Modo colore] su [Bianco e nero].

[R] da -7 (rosso luminoso) a +7 (rosso profondo)

[G] da -7 (verde luminoso) a +7 (verde profondo)

[B] da -7 (blu luminoso) a +7 (blu profondo)

[C] da -7 (ciano luminoso) a +7 (ciano profondo)

[M] da -7 (magenta luminoso) a +7 (magenta profondo)

[Y] da -7 (giallo luminoso) a +7 (giallo profondo)

### Dettaglio

Imposta le voci per [Dettaglio].



Livello: Imposta il livello di [Dettaglio]. (Da -7 a +7)

Regola: I seguenti parametri possono essere selezionati manualmente.

- **Modo:** Seleziona l'impostazione automatica/manuale. (Automatico (ottimizzazione automatica) / Manuale (I dettagli vengono impostati manualmente.))
- **Bilanciamento V/H:** Imposta il bilanciamento verticale (V) e orizzontale (H) di DETAIL. (da -2 (verso il lato verticale (V)) a +2 (verso il lato orizzontale (H)))
- **Bilanciamento B/W:** Seleziona il bilanciamento di DETAIL inferiore (B) e DETAIL superiore (W). (Tipo1 (verso il lato inferiore di DETAIL (B)) a Tipo5 (verso il lato superiore di DETAIL (W)))
- **Limite:** Imposta il livello del limite di [Dettaglio]. (da 0 (basso livello del limite: bassa probabilità di limitazione) a 7 (alto livello del limite: bassa probabilità di limitazione))
- **Crispensing:** Imposta il livello di accentuazione dei contorni. (da 0 (livello di accentuazione dei contorni ridotto) a 7 (livello di accentuazione dei contorni elevato))
- **Livello dettaglio:** Imposta il livello di [Dettaglio] nelle aree ad alta intensità. (Da 0 a 4)



### Per copiare le impostazioni in un altro numero di profilo immagine

È possibile copiare le impostazioni del profilo immagine in un altro numero di profilo immagine.

MENU →  (Esposizione/Colore) → [Colore/Tonalità] →  Profilo foto → impostazione desiderata → [Copia].

### Per ripristinare le impostazioni predefinite del profilo immagine

È possibile ripristinare le impostazioni predefinite del profilo immagine. Non è possibile ripristinare tutte le impostazioni predefinite del profilo immagine contemporaneamente.

MENU →  (Esposizione/Colore) → [Colore/Tonalità] →  Profilo foto → impostazione desiderata → [Ripristino].

#### Nota

- Se si desidera selezionare diverse impostazioni per i filmati e immagini statiche, aggiungere un segno di spunta a [Profilo foto] in [Imp. div. F.imm./Fil.].
- Se si sviluppano immagini RAW con le impostazioni di ripresa, le seguenti impostazioni non vengono riflesse:
  - Livello nero
  - Gamma nero
  - Compressione
  - Intensità colore

- Se si cambia [Gamma], l'intervallo di valori ISO disponibili cambia.
- A seconda delle impostazioni di gamma, ci potrebbero essere più disturbi nelle parti scure. Potrebbe migliorare impostando la compensazione dell'obiettivo su [Disattiv.].
- Quando si usa la gamma S-Log3, il disturbo diventa più evidente che con altre gamme. Se il disturbo è ancora notevole anche dopo aver elaborato le immagini, potrebbe essere migliorato riprendendo con un'impostazione più luminosa. Tuttavia, riprendendo con un'impostazione più luminosa, la gamma dinamica si restringe. Per usare S-Log3, è consigliabile fare delle riprese di prova per verificare le immagini anticipatamente.
- L'impostazione di [S-Log3] potrebbe causare un errore nella configurazione personalizzata di bilanciamento del bianco. In questo caso, eseguire per prima cosa la configurazione personalizzata con una gamma diversa da [S-Log3], quindi risSelectedionare la gamma [S-Log3].
- L'impostazione di PPLUT1–PPLUT4 potrebbe causare un errore nella configurazione personalizzata di bilanciamento del bianco. In questo caso, eseguire per prima cosa la configurazione personalizzata con una gamma diversa da PPLUT1–PPLUT4, quindi risSelectedionare PPLUT1–PPLUT4.
- Se si imposta [Inclinazione] a +5 in [Impostaz. manuale] sotto [Compressione], [Compressione] viene disattivata.
- S-Gamut3.Cine e S-Gamut3 sono spazi colore esclusivi di Sony. L'impostazione S-Gamut di questa fotocamera però non supporta l'intero spazio colore di S-Gamut; si tratta di un'impostazione che consente di ottenere una riproduzione del colore equivalente a S-Gamut.
- L'impostazione di [ Profilo foto] è fissa su [Disattiv.] nella seguente situazione:
  - [Ripresa Log] è impostato su [Attivato (ISO fless.)]

---

### Argomento correlato

- [Ass. vis. Gamma](#)
- [Imp. div. F.imm./Fil.](#)

TP1001258207

Fotocamera digitale con obiettivo intercambiabile  
ILCE-6700 α6700

## Effetto pelle morb. (immagine statica/filmato)



Imposta gli effetti usati per riprendere in modo uniforme la pelle quando viene riconosciuto un viso.

1 MENU → (Esposizione/Colore) → [Colore/Tonalità] → [ Effetto pelle morb.] → impostazione desiderata.

### Dettagli sulle voci del menu

#### Disattiv.:

Non usa la funzione [ Effetto pelle morb.].

#### Attiv.:

Usa l' [ Effetto pelle morb.]. È possibile selezionare il livello dell'effetto premendo il lato destro/sinistro della rotellina di controllo. ([Attiv.: Alto]/[Attiv.: Medio]/[Attiv.: Basso])

#### Nota

- [ Effetto pelle morb.] non è disponibile quando [ Formato File] è impostato su [RAW].
- [ Effetto pelle morb.] non è disponibile per le immagini RAW quando [ Formato File] è impostato su [RAW & JPEG]/[RAW & HEIF].
- [ Effetto pelle morb.] non è disponibile quando si usa la funzione di zoom digitale nel modo di ripresa delle immagini statiche.



TP1001268241

Fotocamera digitale con obiettivo intercambiabile  
ILCE-6700 α6700

## Modo avanzam.



Selezionare la modalità appropriata per il soggetto, come ad esempio ripresa singola, ripresa continua o ripresa con bracketing.

- 1 **Selezionare**  /  (Modo avanzam.) sulla rotellina di controllo → impostazione desiderata.
  - È possibile anche impostare il modo di avanzamento selezionando MENU →  (Ripresa) → [Modo avanzam.] → [Modo avanzam.].
- 2 **Selezionare il modo desiderato usando il lato destro/sinistro della rotellina di controllo.**

### Dettagli sulle voci del menu

#### Scatto Singolo:

Modo di ripresa normale.

#### Scatto Multiplo:

Riprende le immagini continuamente mentre si tiene premuto il pulsante di scatto.

#### Autosc.to(Sing.):

Riprende un'immagine utilizzando l'autoscatto, dopo che sono trascorsi un determinato numero di secondi da quando è stato premuto il pulsante di scatto.

#### Autoscat.(mult.):

Riprende un determinato numero di immagini utilizzando l'autoscatto, dopo che sono trascorsi un determinato numero di secondi da quando è stato premuto il pulsante di scatto.

#### BRK C Esp. a forc. cont.:

Riprende le immagini mentre si tiene premuto il pulsante di scatto, ciascuna con diversi gradi di esposizione.

#### BRK S Esp. a forc. sing.:

Riprende un numero specificato di immagini, una per volta, ciascuna con un grado diverso di esposizione.

#### BRK FOCUS Es. forc. ms. fco.:

Riprende più immagini mentre si sposta la posizione di messa a fuoco.

#### BRK WB Esp.forc.WB:

Riprende un totale di tre immagini, ciascuna con toni di colore diversi secondo le impostazioni selezionate di bilanciamento del bianco, temperatura del colore e filtro del colore.

#### BRK DRO Esp. a forc. DRO:

Riprende un totale di tre immagini, ciascuna a un grado diverso dell'ottimizzatore di gamma dinamica.

#### Nota

- Quando il modo di ripresa è impostato su [Selezione scena] ed è selezionato [Eventi sportivi], [Scatto Singolo] non può essere eseguito.

### Argomento correlato

- [Scatto Multiplo](#)
- [Autosc.to\(Sing.\)](#)



- Autoscatt.(mult.)
- Esp. a forc. cont.
- Esp. a forc. sing.
- Es. forc. ms. fco.
- Esp.forc.WB
- Esp. a forc. DRO

TP1001258090

5-051-980-34(1) Copyright 2023 Sony Corporation

Fotocamera digitale con obiettivo intercambiabile  
ILCE-6700 α6700

## Scatto Multiplo



Riprende le immagini continuamente mentre si tiene premuto il pulsante di scatto.

- 1 **Selezionare** / (Modo avanzam.) sulla rotellina di controllo → [Scatto Multiplo].
  - È possibile anche impostare la ripresa continua selezionando MENU → (Ripresa) → [Modo avanzam.] → [Modo avanzam.].
- 2 **Selezionare il modo desiderato usando il lato destro/sinistro della rotellina di controllo.**

### Dettagli sulle voci del menu

Scatto multiplo: Hi+ / Scatto multiplo: Hi / Scatto multiplo: Mid / Scatto multiplo: Lo

### Numero di immagini statiche registrabili con la ripresa continua

La seguente tabella riporta il numero stimato di immagini statiche registrabili con [Modo avanzam.] impostato su [Scatto multiplo: Hi+]. I numeri potrebbero variare a seconda delle condizioni di ripresa e della scheda di memoria.

Dimensione dell'immagine: [L: 26M]

Formato File	Numero di immagini quando è selezionato JPEG	Numero di immagini quando è selezionato HEIF
JPEG/HEIF (Fine)	Circa 1 000 immagini o più	Circa 1 000 immagini o più
RAW (RAW compresso)	Circa 59 immagini	Circa 59 immagini
RAW & JPEG/RAW & HEIF (RAW compresso)*	Circa 44 immagini	Circa 48 immagini
RAW (RAW con compressione lossless)	Circa 23 immagini	Circa 23 immagini
RAW & JPEG/RAW & HEIF (compressione lossless RAW)*	Circa 18 immagini	Circa 20 immagini

\* Quando l'impostazione di [Qualità JPEG]/[Qualità HEIF] è [Fine].

### Suggerimento

- Per regolare in modo continuo la messa a fuoco e l'esposizione durante la ripresa continua, impostare come segue:
  - [ Modo mes. a fuo.]: [AF continuo]
  - [AEL con otturat.]: [Disattiv.] o [Automatico]

### Nota

- Quando il valore F è superiore a F22 nel modo [Scatto multiplo: Hi+], [Scatto multiplo: Hi] o [Scatto multiplo: Mid], la messa a fuoco è bloccata all'impostazione della prima ripresa.

- Il soggetto non viene visualizzato in tempo reale sul monitor o sul mirino durante la ripresa nel modo [Scatto multiplo: Hi+].
- La ripresa continua non è disponibile nelle seguenti situazioni:
  - Il modo di ripresa è impostato su [Selezione scena] e viene selezionata una scena diversa da [Eventi sportivi].
- Quando si riprende in modalità con compressione lossless RAW , la velocità della ripresa continua si riduce.
- Quando si riprende con un flash diminuisce la velocità della ripresa continua.

---

### Argomento correlato

- [Visual. scatti rim. \(immagine statica\)](#)
- [Selezione del metodo di messa a fuoco \(Modo mes. a fuo.\)](#)
- [AEL con otturat.](#)

TP1001258089

Fotocamera digitale con obiettivo intercambiabile  
ILCE-6700 α6700

## Autosc.to(Sing.)



Riprende un'immagine utilizzando l'autoscatto, dopo che sono trascorsi un determinato numero di secondi da quando è stato premuto il pulsante di scatto. Utilizzare l'autoscatto a 5 secondi/10 secondi quando si desidera essere inclusi nella foto, e utilizzare l'autoscatto a 2 secondi per ridurre la vibrazione della fotocamera causata dalla pressione del pulsante di scatto.

### 1 Premere / (Modo avanzam.) sulla rotellina di controllo → [Autosc.to(Sing.)].

- È possibile anche impostare il modo di avanzamento selezionando MENU → (Ripresa) → [Modo avanzam.] → [Modo avanzam.].

### 2 Selezionare il modo desiderato usando il lato destro/sinistro della rotellina di controllo.

### 3 Regolare la messa a fuoco e riprendere l'immagine.

La spia dell'autoscatto lampeggia, viene emesso un segnale acustico e viene ripresa una foto dopo che è trascorso il numero di secondi specificato.

## Dettagli sulle voci del menu

Il modo determina il numero di secondi dopo cui l'immagine viene scattata dopo la pressione del pulsante di scatto.

**Autoscatto (Singolo): 10 sec**

**Autoscatto (Singolo): 5 sec**

**Autoscatto (Singolo): 2 sec**

### Suggerimento

- Premere nuovamente il tasto di scatto oppure premere / (Modo avanzam.) sulla rotellina di controllo per arrestare il conteggio dell'autoscatto.
- Premere / (Modo avanzam.) sulla rotellina di controllo e selezionare (Scatto Singolo) per annullare l'autoscatto.
- Impostare [Segnali audio] su [Disattiv.] per disattivare il segnale acustico durante il conteggio dell'autoscatto.
- Per usare l'autoscatto nel modo bracketing, selezionare il modo bracketing sotto il modo di avanzamento, quindi selezionare MENU → (Ripresa) → [Modo avanzam.] → [Impostaz. bracketing] → [Autosc. dte esp. forc.].

### Nota

- L'autoscatto non è disponibile nelle seguenti situazioni:
  - [Eventi sportivi] sotto [Selezione scena]

## Argomento correlato

- [Segnali audio](#)





Fotocamera digitale con obiettivo intercambiabile  
ILCE-6700 α6700

## Autoscat.(mult.)









Riprende un determinato numero di immagini utilizzando l'autoscatto, dopo che sono trascorsi un determinato numero di secondi da quando è stato premuto il pulsante di scatto. È quindi possibile scegliere l'immagine migliore tra quelle che sono state riprese.

- 1 **Premere  /  (Modo avanzam.) sulla rotellina di controllo → [Autoscat.(mult.)].**
  - È possibile anche impostare il modo di avanzamento selezionando MENU →  (Ripresa) → [Modo avanzam.] → [Modo avanzam.].
- 2 **Selezionare il modo desiderato usando il lato destro/sinistro della rotellina di controllo.**
- 3 **Regolare la messa a fuoco e riprendere l'immagine.**





La spia dell'autoscatto lampeggia, viene emesso un segnale acustico e vengono riprese le foto dopo che è trascorso il numero di secondi specificato. Viene ripreso consecutivamente il numero di foto specificato.

### Dettagli sulle voci del menu

Ad esempio, quando è selezionato [Autoscat. (mult.): 10 sec. 3 imm.], vengono riprese tre immagini 10 secondi dopo che viene premuto il pulsante di scatto.

-  **Autoscat. (mult.): 10 sec. 3 imm.**
-  **Autoscat. (mult.): 10 sec. 5 imm.**
-  **Autoscatto (mult.): 5 sec. 3 imm.**
-  **Autoscatto (mult.): 5 sec. 5 imm.**
-  **Autoscatto (mult.): 2 sec. 3 imm.**
-  **Autoscatto (mult.): 2 sec. 5 imm.**

#### Suggerimento

- Premere nuovamente il tasto di scatto oppure premere  /  (Modo avanzam.) sulla rotellina di controllo per arrestare il conteggio dell'autoscatto.
- Premere  /  (Modo avanzam.) sulla rotellina di controllo e selezionare  (Scatto Singolo) per annullare l'autoscatto.



TP1001227258

Fotocamera digitale con obiettivo intercambiabile  
ILCE-6700 α6700

## Esp. a forc. cont.



Riprende più immagini mentre si sposta automaticamente l'esposizione da quella di base a più scura e poi a più chiara. È possibile selezionare un'immagine che si adatta al proprio scopo dopo la registrazione.

- 1 **Premere  /  (Modo avanzam.) sulla rotellina di controllo → [Esp. a forc. cont.].**
  - È possibile anche impostare il modo di avanzamento selezionando MENU →  (Ripresa) → [Modo avanzam.] → [Modo avanzam.].
- 2 **Usando la rotellina di controllo, selezionare il valore di esposizione desiderato e il numero di immagini che si desidera riprendere.**
  - Quando si imposta la registrazione di due immagini, è possibile selezionare se regolare l'esposizione sul lato + (sopra) o - (sotto).
  - Il menu [Impostaz. bracketing] può essere visualizzato con il lato destro della rotellina di controllo.
- 3 **Regolare la messa a fuoco e riprendere l'immagine.**
  - Continuare a tenere premuto il pulsante di scatto finché la ripresa con bracketing non è terminata.

## Dettagli sulle voci del menu

### Valore di esposizione:

Imposta la quantità in base a cui il valore di esposizione viene regolato durante la ripresa con bracketing.

### Numero di scatti:

Imposta il numero di immagini da riprendere durante la ripresa con bracketing.

### Suggerimento

- L'ultima ripresa viene visualizzata nella revisione automatica.

### Nota

- Quando si seleziona [ISO AUTO] nel modo [Espos. manuale], l'esposizione viene cambiata regolando il valore ISO. Se si seleziona un'impostazione diversa da [ISO AUTO], l'esposizione viene cambiata regolando il tempo di otturazione.
- Quando viene compensata l'esposizione, l'esposizione viene variata in base al valore compensato.
- La ripresa con bracketing non è disponibile nei seguenti modi di ripresa:
  - [Auto. intellig.]
  - [Selezione scena]
  - Quando  Profilo foto] ha un'impostazione diversa da [Disattiv.]
- Quando si usa il flash, il prodotto esegue la ripresa con bracketing del flash, che varia la quantità di luce del flash anche se [Esp. a forc. cont.] è selezionata. Premere il pulsante di scatto per ciascuna immagine.

---

---

### Argomento correlato

- [Impostaz. bracketing](#)
- [Indicatore durante la ripresa con bracketing](#)

TP1001227257

5-051-980-34(1) Copyright 2023 Sony Corporation





Fotocamera digitale con obiettivo intercambiabile  
ILCE-6700 α6700

## Esp. a forc. sing.



Riprende più immagini mentre si sposta automaticamente l'esposizione da quella di base a più scura e poi a più chiara. È possibile selezionare un'immagine che si adatta al proprio scopo dopo la registrazione. Poiché ad ogni pressione del pulsante di scatto viene ripresa una singola immagine, è possibile regolare la messa a fuoco o la composizione per ciascuna ripresa.

- 1 **Selezionare  /  (Modo avanzam.) sulla rotellina di controllo → [Esp. a forc. sing.].**
  - È possibile anche impostare il modo di avanzamento selezionando MENU →  (Ripresa) → [Modo avanzam.] → [Modo avanzam.].
- 2 **Usando la rotellina di controllo, selezionare il valore di esposizione desiderato e il numero di immagini che si desidera riprendere.**
  - Quando si imposta la registrazione di due immagini, è possibile selezionare se regolare l'esposizione sul lato + (sopra) o - (sotto).
  - Il menu [Impostaz. bracketing] può essere visualizzato con il lato destro della rotellina di controllo.
- 3 **Regolare la messa a fuoco e riprendere l'immagine.**
  - Premere il pulsante di scatto per ciascuna immagine.

## Dettagli sulle voci del menu

### Valore di esposizione:

Imposta la quantità in base a cui il valore di esposizione viene regolato durante la ripresa con bracketing.

### Numero di scatti:

Imposta il numero di immagini da riprendere durante la ripresa con bracketing.

#### Nota

- Quando si seleziona [ISO AUTO] nel modo [Espos. manuale], l'esposizione viene cambiata regolando il valore ISO. Se si seleziona un'impostazione diversa da [ISO AUTO], l'esposizione viene cambiata regolando il tempo di otturazione.
- Quando viene compensata l'esposizione, l'esposizione viene variata in base al valore compensato.
- La ripresa con bracketing non è disponibile nei seguenti modi di ripresa:
  - [Auto. intellig.]
  - [Selezione scena]
  - Quando  Profilo foto ha un'impostazione diversa da [Disattiv.]

## Argomento correlato

- [Impostaz. bracketing](#)
- [Indicatore durante la ripresa con bracketing](#)



Fotocamera digitale con obiettivo intercambiabile  
 ILCE-6700 α6700

## Indicatore durante la ripresa con bracketing

### Mirino

**Bracketing luce ambiente \***

**3 immagini spostate in incrementi di 0,3 EV**

**Compensazione dell'esposizione ± 0,0 EV**



### Monitor (Visual. tutte info. o Istogramma)

**Bracketing luce ambiente \***

**3 immagini spostate in incrementi di 0,3 EV**

**Compensazione dell'esposizione ± 0,0 EV**



### Bracketing flash

**3 immagini spostate in incrementi di 0,7 EV**

**Compensazione del flash -1,0 EV**

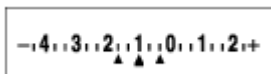

### Monitor (Per il mirino)

**Bracketing luce ambiente\* (indicatore superiore)**

**3 immagini spostate in incrementi di 0,3 EV**

**Compensazione dell'esposizione ± 0,0 EV**

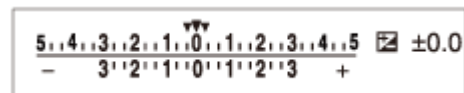

### Bracketing flash (indicatore inferiore)

**3 immagini spostate in incrementi di 0,7 EV**

**Compensazione del flash -1,0 EV**



\* Luce ambiente: termine generico riferito all'illuminazione senza flash, che include luce naturale, lampadine elettriche e illuminazione fluorescente. Mentre la luce del flash lampeggia per un istante, la luce ambiente è costante, pertanto questo tipo di luce è chiamato "luce ambiente".

### Suggerimento

- Durante la ripresa con bracketing, sopra/sotto l'indicatore di bracketing vengono visualizzate delle guide pari al numero di immagini da riprendere.
- Quando si inizia la ripresa singola con bracketing, le guide scompaiono una ad una mano a mano che la fotocamera riprende le immagini.





Fotocamera digitale con obiettivo intercambiabile  
ILCE-6700 α6700

## Es. forc. ms. fco.



Esegue automaticamente la ripresa continua spostando la posizione di messa a fuoco. Questa funzione può essere usata per riprendere le immagini per le immagini composite con profondità di campo che sono a fuoco in tutti i punti (focus stacking) o per selezionare la posizione di messa a fuoco ottimale fra più immagini.

- 1 **Selezionare  /  (Modo avanzam.) sulla rotellina di controllo → [Es. forc. ms. fco.].**
  - È possibile anche impostare la ripresa continua selezionando MENU →  (Ripresa) → [Modo avanzam.] → [Modo avanzam.].
- 2 **Premere il lato destro della rotellina di controllo e impostare [Larghezza passo] e [Numero di scatti].**
  - Larghezza passo: Seleziona il grado in cui la messa a fuoco viene spostata entro l'intervallo da 1 a 10. Maggiore è il numero, maggiore sarà lo spostamento della messa a fuoco.
  - Numero di scatti: Imposta il numero di riprese eseguite con uno scatto entro l'intervallo da 2 a 299 per ciascuna posizione.
- 3 **Puntare il cursore in corrispondenza del numero di riprese e premere il lato destro della rotellina di controllo per aprire [Imp. esp. for. ms. fco.]. Quindi selezionare [Ord. esp. for. ms. fco.].**
  - [0→+]: Sposta la messa a fuoco dalla posizione di messa a fuoco attuale verso l'infinito. Quando la messa a fuoco raggiunge l'infinito, la ripresa termina anche se il numero impostato di riprese non è stato raggiunto.
  - [0→→+]: Riprende tre immagini nell'ordine della posizione di messa a fuoco corrente, della messa a fuoco anteriore e della messa a fuoco posteriore. In tale fase, il numero di riprese impostate al punto 2 diventa non valido.
  - È possibile anche impostare [Ord. esp. for. ms. fco.] da [Modo avanzam.] → [Impostaz. bracketing] → [Imp. esp. for. ms. fco.] → [Ord. esp. for. ms. fco.].
- 4 **Premere il pulsante di scatto per riprendere.**

### Suggerimento

- Il valore [Larghezza passo] è un valore relativo e l'intervallo di messa a fuoco varia a seconda delle condizioni di ripresa come il diaframma dell'obiettivo e la posizione di messa a fuoco iniziale. Si consiglia di eseguire una ripresa di prova per trovare la larghezza di messa a fuoco appropriata.
- I valori [Intervallo di ripresa], [Esposiz. uniforme] e [De. sa. es. fo. m. fco.] per il bracketing della messa a fuoco possono essere impostati da [Impostaz. bracketing].

### Nota

- Se la fotocamera o l'obiettivo si muove durante la ripresa con il bracketing della messa a fuoco, il focus stacking potrebbe non riuscire. Usare un treppiede quando si riprende per il focus stacking.

---

---

## Argomento correlato

- [Impostaz. bracketing](#)

TP1001269078

5-051-980-34(1) Copyright 2023 Sony Corporation

Fotocamera digitale con obiettivo intercambiabile  
ILCE-6700 α6700

## Esp.forc.WB



Riprende un totale di tre immagini, ciascuna con toni di colore diversi secondo le impostazioni selezionate di bilanciamento del bianco, temperatura del colore e filtro del colore.

- 1 **Selezionare** / (Modo avanzam.) sulla rotellina di controllo → [Esp.forc.WB].
  - È possibile anche impostare il modo di avanzamento selezionando MENU → (Ripresa) → [Modo avanzam.] → [Modo avanzam.].
- 2 **Selezionare il modo desiderato usando il lato destro/sinistro della rotellina di controllo.**
- 3 **Regolare la messa a fuoco e riprendere l'immagine.**

### Dettagli sulle voci del menu

**Espos. a forcella bilan. bianco: Lo:**

Registra una serie di tre immagini con piccoli cambiamenti nel bilanciamento del bianco (entro l'intervallo di  $10\text{MK}^{-1*}$ ).

**Espos. a forcella bilan. bianco: Hi:**

Registra una serie di tre immagini con grandi cambiamenti nel bilanciamento del bianco (entro l'intervallo di  $20\text{MK}^{-1*}$ ).

\*  $\text{MK}^{-1}$  è l'unità che indica la capacità dei filtri di conversione della temperatura del colore e indica lo stesso valore come "mired".

### Suggerimento

- L'ultima ripresa viene visualizzata nella revisione automatica.

### Argomento correlato

- [Impostaz. bracketing](#)



TP1001258309

Fotocamera digitale con obiettivo intercambiabile  
ILCE-6700 α6700

## Esp. a forc. DRO



È possibile registrare un totale di tre immagini, ciascuna ad un grado diverso del valore dell'ottimizzatore di gamma dinamica.

- 1** Selezionare  /  (Modo avanzam.) sulla rotellina di controllo → [Esp. a forc. DRO].
  - È possibile anche impostare il modo di avanzamento selezionando MENU →  (Ripresa) → [Modo avanzam.] → [Modo avanzam.].
- 2** Selezionare il modo desiderato usando il lato destro/sinistro della rotellina di controllo.
- 3** Regolare la messa a fuoco e riprendere l'immagine.

### Dettagli sulle voci del menu

#### **Esposizione a forcella DRO: Lo:**

Registra una serie di tre immagini con piccoli cambiamenti nel valore dell'ottimizzatore di gamma dinamica (Lv 1, Lv 2 e Lv 3).

#### **Esposizione a forcella DRO: Hi:**

Registra una serie di tre immagini con grandi cambiamenti nel valore dell'ottimizzatore di gamma dinamica (Lv 1, Lv 3 e Lv 5).

#### Suggerimento

- L'ultima ripresa viene visualizzata nella revisione automatica.

### Argomento correlato

- [Impostaz. bracketing](#)

TP1001227264



Fotocamera digitale con obiettivo intercambiabile  
ILCE-6700 α6700

## Impostaz. bracketing



Imposta la ripresa con autoscatto, l'ordine di ripresa per il bracketing dell'esposizione/del bilanciamento del bianco e il metodo di ripresa per il bracketing della messa a fuoco nel modo di ripresa con bracketing.

1 MENU → (Ripresa) → [Modo avanzam.] → [Impostaz. bracketing] → impostazione desiderata.

### Dettagli sulle voci del menu

#### Autosc. dte esp. forc.:

Imposta se usare l'autoscatto durante la ripresa con bracketing. Imposta anche il numero di secondi prima del rilascio dell'otturatore se si utilizza l'autoscatto.

(Disattiv./2 sec./5 sec./10 sec.)

#### Ord. esp. forc.:

Imposta l'ordine di ripresa per l'esposizione a forcella e l'esposizione a forcella con bilanciamento del bianco.

(0→→→+/-→0→+)

#### Ord. esp. for. ms. fco.:

Imposta l'ordine di ripresa per il bracketing della messa a fuoco. ([0→+]/[0→→→+])

#### Esposiz. uniforme:

Imposta se regolare automaticamente l'esposizione durante la ripresa con il bracketing della messa a fuoco.

([Attiv.]/[Disattiv.])

#### Intervallo di ripresa:

Imposta l'intervallo di ripresa quando si riprende con il bracketing della messa a fuoco. ([Più corto]/[1 sec.]/[2 sec.]/[3 sec.]/[5 sec.]/[10 sec.]/[15 sec.]/[30 sec.])

#### De. sa. es. fo. m. fco.:

Imposta la cartella di destinazione di salvataggio per le immagini statiche riprese con il bracketing della messa a fuoco.

([Cartella corrente]/[Nuova cartella])

#### Nota

- Quando si seleziona [0→→→+] per [Ord. esp. for. ms. fco.], il numero di riprese eseguite con il bracketing della messa a fuoco è fisso su tre.

### Argomento correlato

- [Esp. a forc. cont.](#)
- [Esp. a forc. sing.](#)
- [Esp. forc. WB](#)
- [Esp. a forc. DRO](#)
- [Es. forc. ms. fco.](#)

Fotocamera digitale con obiettivo intercambiabile  
ILCE-6700 α6700



## Autoscatto (filmato)



È possibile avviare la ripresa con l'autoscatto quando si registra un filmato.

### 1 Premere (Modo avanzam.) sulla rotellina di controllo.

Viene visualizzata la schermata di impostazione [ Autoscatto].

- È possibile anche impostare il modo di avanzamento selezionando MENU →  (Ripresa) → [Opzione ripresa] → [ Autoscatto].

### 2 Selezionare [Attiv.] usando la rotellina di controllo e impostare il tempo desiderato del conto alla rovescia.

- Ritardo avvio registrazione: imposta il tempo di conteggio fino all'avvio della registrazione del filmato. (3 sec./5 sec./10 sec.)
- Ripetizione: imposta se ripetere l'autoscatto del filmato. (Ripetere/Solo 1 v.ta)  
Se si seleziona [Ripetere], l'autoscatto del filmato viene attivato ripetutamente anche al completamento della registrazione dei filmati. Se si seleziona [Solo 1 v.ta], l'autoscatto del filmato viene annullato al completamento della registrazione del filmato e la fotocamera torna al modo di attesa di registrazione normale dei filmati.

### 3 Regolare la messa a fuoco e premere il tasto MOVIE (Filmato).

Quando il conto alla rovescia appare sulla schermata di attesa della registrazione, la spia dell'autoscatto lampeggia, viene emesso un segnale acustico e la registrazione si avvia dopo che è trascorso il numero di secondi specificato.

- Premere nuovamente il tasto MOVIE per terminare la registrazione.

## Dettagli sulle voci del menu

### Attiv.:

Usa la funzione di autoscatto del filmato.

### Disattiv.:

Non usa la funzione di autoscatto del filmato.

### Suggerimento

- Per interrompere il conto alla rovescia dell'autoscatto, premere di nuovo il tasto MOVIE o premere il tasto a cui è assegnata la funzione [ Autoscatto].

### Nota

- Se si preme il tasto MOVIE nel modo di ripresa delle immagini statiche per avviare la registrazione del filmato, [ Autoscatto] non funzionerà.



Fotocamera digitale con obiettivo intercambiabile  
ILCE-6700 α6700

## Funz. ripr. interv.



È possibile riprendere automaticamente una serie di immagini statiche con l'intervallo di ripresa e il numero di scatti impostati anticipatamente (ripresa intervallata). È quindi possibile creare un filmato time-lapse dalle immagini statiche prodotte con la ripresa intervallata usando il software per computer Imaging Edge Desktop (Viewer).

Per i dettagli sui filmati time-lapse, consultare la pagina di supporto per Imaging Edge Desktop.

<https://www.sony.net/disoft/help/>

Per i dettagli sui filmati time-lapse registrati con questa fotocamera, consultare “ [Modo ripresa \(S&Q/time-lapse\)](#)” e “ [Imp. Time-lapse](#) ”.

**1** MENU → (Ripresa) → [Modo avanzam.] → [Funz. ripr. interv.] → [Ripresa intervallata] → [Attiv.].

**2** MENU → (Ripresa) → [Modo avanzam.] → [Funz. ripr. interv.] → Selezionare una voce da impostare, quindi selezionare l'impostazione desiderata.

**3** Premere il pulsante di scatto.

Quando è trascorso il tempo impostato per [Tempo avvio ripresa], la ripresa si avvia.

- Quando il numero di scatti impostato per [Numero di scatti] è completato, la fotocamera ritorna alla schermata di standby per la ripresa intervallata.

### Dettagli sulle voci del menu

#### Ripresa intervallata:

Imposta se eseguire la ripresa intervallata. ([Disattiv.]/[Attiv.])

#### Tempo avvio ripresa:

Imposta il tempo da quando si preme il pulsante di scatto a quando si avvia la ripresa intervallata. (da 1 secondo a 99 minuti e 59 secondi)

#### Intervallo di ripresa:

Imposta l'intervallo di ripresa (tempo da quando inizia un'esposizione a quando inizia l'esposizione per lo scatto successivo). (da 1 secondo a 60 secondi)

#### Numero di scatti:

Imposta il numero di scatti per la ripresa intervallata. (Da 1 scatto a 9 999 scatti)

#### Sensibilità inseq. AE:

Imposta la sensibilità di inseguimento dell'esposizione automatica in base alla variazione di luminosità durante la ripresa intervallata. Se si seleziona [Basso], le variazioni di esposizione durante la ripresa intervallata saranno più uniformi. ([Alto]/[Medio]/[Basso])

#### Tipo scatto in interv.:

Imposta il tipo di otturatore durante la ripresa intervallata. ([Ottur.re meccan.]/[Ottur.re elettron.])

#### Priorità interval. ripr.:

Imposta se dare o meno priorità all'intervallo di ripresa quando il modo di esposizione è [Program. auto.] o [Priorità diafram.] e la velocità dell'otturatore diventa maggiore del tempo impostato per [Intervallo di ripresa]. ([Disattiv.]/[Attiv.])

### Suggerimento

- Se si preme il pulsante di scatto durante l'intervallo di ripresa, l'intervallo di ripresa termina e la fotocamera ritorna alla schermata di standby per la ripresa intervallata.
- Per tornare al modo di ripresa normale, impostare [Ripresa intervallata] su [Disattiv.].
- Se si preme un tasto a cui è assegnata una delle seguenti funzioni nel momento in cui inizia la ripresa, la funzione rimane attiva durante la ripresa intervallata, anche senza tenere premuto il tasto.
  - [AEL bloccato]
  - [ AEL bloccato]
  - [Sel. AF/MF bloccato]
  - [Reg. area AF blocco]
  - [Blocco AWB blocc.]
- Se si imposta [Visual. come gruppo] su [Attiv.], le immagini statiche riprese con la funzione di ripresa intervallata vengono visualizzate in gruppi.
- Le immagini statiche riprese con la ripresa intervallata possono essere riprodotte in modo continuo sulla fotocamera. Se si intende creare un filmato usando le immagini statiche, è possibile vedere in anteprima il risultato.

### Nota

- A seconda del livello di batteria rimanente e della quantità di spazio libero sul supporto di registrazione, potrebbe non essere possibile registrare il numero di immagini impostato. Usare una scheda di memoria con spazio sufficiente e alimentare la fotocamera tramite USB durante la ripresa.
- Quando l'intervallo di ripresa è breve, la fotocamera può scaldarsi facilmente. A seconda della temperatura ambiente, potrebbe non essere possibile registrare il numero di immagini che sono state impostate perché la fotocamera potrebbe interrompere la registrazione come misura di protezione.
- Durante la ripresa intervallata (incluso il tempo tra la pressione del pulsante di scatto e l'inizio della ripresa), non è possibile eseguire operazioni nella schermata di impostazione della ripresa dedicata o nella schermata del MENU. Tuttavia, è possibile regolare alcune impostazioni come la velocità dell'otturatore usando la manopola personalizzata o la rotellina di controllo.
- Durante la ripresa intervallata, la revisione automatica non viene visualizzata.
- [Tipo scatto in interv.] è impostato su [Ottur.re elettron.] per impostazione predefinita, indipendentemente dall'impostazione di [Tipo di scatto].
- La ripresa intervallata non è disponibile nelle seguenti situazioni:
  - Il modo di ripresa è impostato su [Auto. intellig.]

---

### Argomento correlato

- [Rip. con. perint.](#)
- [Alimentazione da una presa a muro](#)

TP1001263956

Fotocamera digitale con obiettivo intercambiabile  
ILCE-6700 α6700

## Formato File (immagine statica)



Imposta il formato di file per le immagini statiche.

1 MENU → (Ripresa) → [Qualità im./Reg.] → [ Formato File] → impostazione desiderata.

### Dettagli sulle voci del menu

#### RAW:

L'elaborazione digitale non è eseguita su questo formato di file. Selezionare questo formato per elaborare le immagini su un computer a scopi professionali.

#### RAW & JPEG/RAW & HEIF:

Vengono create contemporaneamente un'immagine RAW e un'immagine JPEG o HEIF. Ciò è utile quando sono necessari due file di immagine, un file JPEG o HEIF per la visualizzazione e un file RAW per la modifica.

#### JPEG/HEIF:

L'immagine viene registrata nel formato JPEG o HEIF.

### Informazioni sulle immagini RAW

- Per aprire i file di immagine RAW registrati con questa fotocamera, è richiesto il software Imaging Edge Desktop. Con Imaging Edge Desktop è possibile aprire un file di immagine RAW e convertirlo in un formato immagine comune come JPEG o TIFF, oppure regolare nuovamente il bilanciamento del bianco, la saturazione e il contrasto dell'immagine.
- Le immagini RAW registrate con questa fotocamera hanno una risoluzione di 14 bit per pixel. La risoluzione però è limitata a 12 bit nei seguenti modi di ripresa:
  - [Scatto Multiplo] quando l'impostazione di [Tipo di file RAW] è [Compresso]
  - Quando l'impostazione di [Tipo di file RAW] è [Compresso] e l'impostazione di [Tipo di scatto] è [Ottur.re elettron.]
  - Quando l'impostazione di [Tipo di file RAW] è [Compresso] e l'impostazione di [Modo silenzioso] è [Attiv.]
- È possibile impostare il formato di compressione per le immagini RAW usando [Tipo di file RAW].

#### Nota

- Se non si intende modificare le immagini al computer, si consiglia di registrarle nel formato JPEG o HEIF.
- Per riprodurre le immagini HEIF, è necessario un ambiente che supporti il formato HEIF.

### Argomento correlato

- [Tipo di file RAW](#)
- [Alt. JPEG/HEIF](#)
- [Qualità JPEG/Qualità HEIF](#)
- [Dimen. im. JPEG/Dim. imm. HEIF](#)
- [Introduzione al software per computer \(Imaging Edge Desktop/Catalyst\)](#)



Fotocamera digitale con obiettivo intercambiabile  
ILCE-6700 α6700

## Tipo di file RAW



Seleziona il tipo di file per le immagini RAW.

1 MENU →  (Ripresa) → [Qualità im./Reg.] → [Tipo di file RAW] → impostazione desiderata.

### Dettagli sulle voci del menu



#### Cp sza perdi:

Registra le immagini in formato con compressione lossless con alto rapporto di compressione senza deterioramento della qualità dell'immagine. Le dimensioni del file dell'immagine sono maggiori rispetto a quelle del file registrato in formato [Compresso].

#### Compresso:

Registra le immagini in formato RAW compresso.

#### Suggerimento

- Le icone del tipo di file RAW sono visualizzate come segue:
  - Cp sza perdi: 
  - Compresso: 
- Il rapporto di aspetto delle immagini RAW è sempre 3:2. Quando si registrano contemporaneamente un'immagine RAW e un'immagine JPEG o HEIF, l'immagine JPEG o HEIF viene registrata con il valore impostato in [Rapp.aspetto].
- Le dimensioni dell'immagine per le immagini RAW corrispondono alle dimensioni "L" per le immagini JPEG.

### Argomento correlato

- [Formato File \(immagine statica\)](#)
- [Dimen. im. JPEG/Dim. imm. HEIF](#)

TP1001258229



Fotocamera digitale con obiettivo intercambiabile  
ILCE-6700 α6700

## Alt. JPEG/HEIF



Consente di commutare il formato del file (JPEG / HEIF) dell'immagine statica da registrare.

Il formato JPEG assicura la compatibilità generale. È possibile visualizzare e modificare i file JPEG in vari ambienti. Il formato HEIF assicura un'alta efficienza di compressione. La fotocamera può registrare con qualità dell'immagine elevata e dimensioni di file ridotte nel formato HEIF. A seconda del computer o del software, si potrebbe non essere in grado di visualizzare o modificare i file HEIF. Inoltre, è necessario un ambiente compatibile con HEIF per riprodurre le immagini statiche nel formato HEIF. È possibile ottenere immagine statiche di alta qualità collegando la fotocamera e il televisore tramite HDMI.

1 MENU →  (Ripresa) → [Qualità im./Reg.] → [Alt. JPEG/HEIF] → impostazione desiderata.

### Dettagli sulle voci del menu

#### JPEG:

Esegue l'elaborazione digitale sul file RAW e la registra nel formato JPEG. Questa impostazione dà priorità alla compatibilità.

#### HEIF(4:2:0):

Esegue l'elaborazione digitale sul file RAW e la registra nel formato HEIF (4:2:0). Questa impostazione dà priorità alla qualità dell'immagine e all'efficienza di compressione.

#### HEIF(4:2:2):

Esegue l'elaborazione digitale sul file RAW e la registra nel formato HEIF (4:2:2). Questa impostazione dà priorità alla qualità dell'immagine.

#### Suggerimento

- A seconda dell'impostazione di [Alt. JPEG/HEIF], le voci relative al formato file ([ Formato File], ecc.) passano a JPEG o HEIF.

#### Nota

- I file di immagine HEIF registrati con questa fotocamera non possono essere visualizzati su altre fotocamere che non supportano il formato file HEIF. Fare attenzione a non cancellare accidentalmente i file di immagine HEIF con la formattazione della scheda di memoria o l'eliminazione dei file.
- Quando si registra nel formato HEIF con l'opzione [F. immagine HLG] impostata su [Disattiv.], lo spazio di colore viene registrato in sRGB. Quando l'opzione [F. immagine HLG] è impostata su [Attiv.], la registrazione viene effettuata nello spazio colore BT.2100 (gamma di colori BT.2020).

### Argomento correlato

- [Formato File \(immagine statica\)](#)

TP1001265578

Fotocamera digitale con obiettivo intercambiabile  
ILCE-6700 α6700

## Qualità JPEG/Qualità HEIF

---



Seleziona la qualità dell'immagine quando si registrano immagini JPEG o HEIF.

① MENU →  (Ripresa) → [Qualità im./Reg.] → [Qualità JPEG]/[Qualità HEIF ] → impostazione desiderata.

### Dettagli sulle voci del menu

#### Extra fine/Fine/Standard/Leggera:

Poiché la percentuale di compressione aumenta da [Extra fine] a [Fine] a [Standard] a [Leggera], la dimensione del file diminuisce nello stesso ordine. Ciò consente di registrare più file su una scheda di memoria, ma la qualità dell'immagine sarà inferiore.

---

### Argomento correlato

- [Formato File \(immagine statica\)](#)

TP1001262816

Fotocamera digitale con obiettivo intercambiabile  
ILCE-6700 α6700

## Dimen. im. JPEG/Dim. imm. HEIF



Maggiore è la dimensione di immagine, più dettagli saranno riprodotti quando l'immagine viene stampata su carta di formato grande. Minore è la dimensione di immagine, più immagini possono essere registrate.

1 MENU → (Ripresa) → [Qualità im./Reg.] → [Dimen. im. JPEG]/[Dim. imm. HEIF] → impostazione desiderata.

### Dettagli sulle voci del menu

Quando l'impostazione di [Rapp.aspetto] 3:2

Valori di impostazione	Numero di pixel (orizzontale×verticale)
L: 26M	6192×4128 pixel
M: 13M	4384×2920 pixel
S: 6.4M	3104×2064 pixel

Quando l'impostazione di [Rapp.aspetto] 4:3

Valori di impostazione	Numero di pixel (orizzontale×verticale)
L: 23M	5504×4128 pixel
M: 11M	3888×2920 pixel
S: 5.7M	2752×2064 pixel

Quando l'impostazione di [Rapp.aspetto] 16:9

Valori di impostazione	Numero di pixel (orizzontale×verticale)
L: 22M	6192×3480 pixel
M: 11M	4384×2464 pixel
S: 5.4M	3104×1744 pixel

Quando l'impostazione di [Rapp.aspetto] 1:1

Valori di impostazione	Numero di pixel (orizzontale×verticale)
L: 17M	4128×4128 pixel
M: 8.5M	2912×2912 pixel
S: 4.3M	2064×2064 pixel

#### Nota

- La dimensione dell'immagine per le immagini RAW corrisponde a "L".

---

#### Argomento correlato

- [Formato File \(immagine statica\)](#)
- [Rapp.aspetto](#)

TP1001262817

Fotocamera digitale con obiettivo intercambiabile  
ILCE-6700 α6700

## Rapp.aspetto

---



① MENU →  (Ripresa) → [Qualità im./Reg.] → [Rapp.aspetto] → impostazione desiderata.

### Dettagli sulle voci del menu

**3:2:**

Stesso rapporto di aspetto della pellicola da 35 mm

**4:3:**

Il rapporto di aspetto è 4:3.

**16:9:**

Il rapporto di aspetto è 16:9.

**1:1:**

Il rapporto di aspetto è 1:1.

TP1001258101

Fotocamera digitale con obiettivo intercambiabile  
ILCE-6700 α6700

## F. immagine HLG



Usando le caratteristiche della gamma equivalenti a HLG (Hybrid Log-Gamma: standard per immagini HDR), è possibile riprendere le immagini statiche con una gamma dinamica ampia e una gamma di colori ampia compatibile con BT.2020. [F. immagine HLG] è impostabile soltanto quando si riprende nel formato HEIF. Impostare prima [Alt. JPEG/HEIF] su [HEIF(4:2:0)] o [HEIF(4:2:2)], e [Formato File] su [HEIF].

**1** MENU → (Ripresa) → [Qualità im./Reg.] → [F. immagine HLG] → impostazione desiderata.

### Dettagli sulle voci del menu

#### Attiv.:

Riprende immagini statiche HLG.

#### Disattiv.:

Riprende immagini statiche normali.

#### Suggerimento

- È possibile riprodurre una gamma più ampia di luminosità riproducendo le immagini statiche HLG su un televisore o un monitor compatibile con HLG.
- È possibile visualizzare le immagini statiche HLG sul monitor della fotocamera con la stessa qualità ottenuta quando vengono visualizzate su un monitor compatibile con HLG (BT.2020) impostando quanto segue.
  - [Ass. vis. Gamma]: [Attiv.]
  - [Tipo as. vis. Gamma]: [Automatico] o [HLG(BT.2020)]

#### Nota

- Nelle seguenti situazioni, l'impostazione di [F. immagine HLG] è fissa su [Disattiv.]:
  - [Alt. JPEG/HEIF] è impostato su [JPEG]
  - [Formato File] è impostata su [RAW] o [RAW & HEIF]
  - Quando è impostato un modo di ripresa diverso da P / A / S / M durante la ripresa delle immagini statiche
  - Quando la sensibilità ISO è attivata temporaneamente tramite la funzione [Reg. imp. ripr. perso.]
  - Quando la funzione [Esp. a forc. DRO] in [Modo avanzam.] è temporaneamente attivata dalla funzione [Reg. imp. ripr. perso.]
- Quando l'opzione [F. immagine HLG] è impostata su [Attiv.], le seguenti funzioni non sono disponibili.
  - [Ott.gamma din.]
  - [Asp. personale]
  - [Esp. a forc. DRO] sotto [Modo avanzam.]
  - [Profilo foto]
- Quando l'opzione [F. immagine HLG] è impostata su [Attiv.], la gamma ISO disponibile cambia.

### Argomento correlato

- [Alt. JPEG/HEIF](#)
- [Ass. vis. Gamma](#)



Fotocamera digitale con obiettivo intercambiabile  
ILCE-6700 α6700

## Spazio colore



Il modo in cui i colori sono rappresentati usando le combinazioni di numeri o la gamma della riproduzione dei colori è denominato "spazio colore". È possibile cambiare lo spazio di colore secondo lo scopo dell'immagine.

1 MENU →  (Ripresa) → [Qualità im./Reg.] → [Spazio colore] → impostazione desiderata.

### Dettagli sulle voci del menu

#### sRGB:

Questo è lo spazio colore standard della fotocamera digitale. Usare [sRGB] nella ripresa normale, come quando si intende stampare le immagini senza alcuna modifica.

#### AdobeRGB:

Questo spazio colore ha un'ampia gamma di riproduzione dei colori. Quando una gran parte del soggetto è di colore verde o rosso vivace, Adobe RGB è efficace. Il nome del file dell'immagine registrata inizia con "\_".

#### Nota

- L'impostazione [Spazio colore] non è valida quando si riprendono le immagini nel formato HEIF. Se l'opzione [F. immagine HLG] è impostata su [Disattiv.], le immagini vengono registrate con lo spazio colore sRGB. Quando l'opzione [F. immagine HLG] è impostata su [Attiv.], la registrazione viene effettuata nello spazio colore BT.2100 (gamma di colori BT.2020).
- [AdobeRGB] è per le applicazioni o le stampanti che supportano la gestione del colore e lo spazio colore opzionale DCF2.0. Le immagini potrebbero non essere stampate o visualizzate con i colori corretti se si usano le applicazioni o le stampanti che non supportano Adobe RGB.
- Quando si visualizzano le immagini che sono state registrate con [AdobeRGB] su dispositivi non conformi con Adobe RGB, le immagini vengono visualizzate con saturazione bassa.

### Argomento correlato

- [Alt. JPEG/HEIF](#)
- [F. immagine HLG](#)

TP1001227176



Fotocamera digitale con obiettivo intercambiabile  
ILCE-6700 α6700

## Formato file (filmato)



Seleziona il formato di file del filmato.

1 MENU → / (Ripresa) → [Qualità im./Reg.] → [ Formato file] → impostazione desiderata.

### Dettagli sulle voci del menu

Formato file	Caratteristiche
XAVC HS 4K	Registra filmati 4K in formato XAVC HS. Il formato XAVC HS usa il codec HEVC, che ha un'alta efficienza di compressione. La fotocamera può registrare filmati con una qualità dell'immagine superiore rispetto ai filmati XAVC S, ma lo stesso volume di dati. La compressione Long GOP è usata per i filmati.
XAVC S 4K	Registra i filmati con risoluzione 4K (3840×2160). La compressione Long GOP è usata per i filmati.
XAVC S HD	Registra i filmati con risoluzione HD (1920×1080). La compressione Long GOP è usata per i filmati.
XAVC S-I 4K	Registra filmati in formato XAVC S-I. Il formato XAVC S-I usa la compressione Intra per i filmati. Questo formato è più adatto per la modifica rispetto alla compressione Long GOP.
XAVC S-I HD	Registra filmati in formato XAVC S-I. Il formato XAVC S-I usa la compressione Intra per i filmati. Questo formato è più adatto per la modifica rispetto alla compressione Long GOP.

- Intra/Long GOP è un formato di compressione dei filmati. Intra comprime il filmato per fotogramma, mentre Long GOP comprime più fotogrammi. La compressione Intra offre risposta e flessibilità migliori durante la modifica, ma la compressione Long GOP assicura una migliore efficienza di compressione.

#### Nota

- Per riprodurre filmati XAVC HS 4K su uno smartphone o un computer, è necessario disporre di un dispositivo o un software con capacità di elaborazione elevata che supporti il codec HEVC.

### Argomento correlato

- [Schede di memoria utilizzabili](#)



Fotocamera digitale con obiettivo intercambiabile  
ILCE-6700 α6700

## Impostazioni film. (filmato)



Imposta la frequenza fotogrammi, la velocità in bit, le informazioni sul colore, ecc.

1 MENU → / (Ripresa) → [Qualità im./Reg.] → [ Impostazioni film.] → [Freq. fotogr. reg.] → impostazione desiderata.

2 MENU → / (Ripresa) → [Qualità im./Reg.] → [ Impostazioni film.] → [Impost. registraz.] → impostazione desiderata.

Esempio di valori di impostazione

**200M**   **4:2:2**   **10bit**  
(A)   (B)   (C)

(A): Velocità in bit

(B): Campionamento del colore

(C): Profondità di bit

- Maggiore è la velocità in bit, superiore è la qualità dell'immagine.
- Il campionamento del colore (4:2:2, 4:2:0) è il rapporto di registrazione delle informazioni sul colore. Maggiore è l'uniformità di questo rapporto, migliore è la riproducibilità del colore, ed è possibile rimuovere i colori in modo ordinato anche quando si esegue la composizione usando uno schermo verde.
- La profondità di bit rappresenta la gradazione delle informazioni sulla luminanza. Quando la profondità di bit è 8 bit, è possibile ottenere 256 livelli di gradazione. Quando la profondità di bit è 10 bit, è possibile ottenere 1024 livelli di gradazione. Un valore maggiore consente un'espressione più uniforme dalle aree scure alle aree luminose.
- [4:2:2 10 bit] è un'impostazione che presuppone che il filmato registrato sarà modificato su un computer. L'ambiente di riproduzione per [4:2:2 10 bit] è limitato.

### Dettagli sulle voci del menu

Quando l'opzione [ Formato file] è impostata su [XAVC HS 4K]

Freq. fotogr. reg.	Impost. registraz.	Dimensione	Formato di compressione del filmato
60p/50p	200M 4:2:2 10bit	3840×2160	Long GOP
60p/50p	150M 4:2:0 10bit	3840×2160	Long GOP
60p/50p	100M 4:2:2 10bit	3840×2160	Long GOP
60p/50p	75M 4:2:0 10bit	3840×2160	Long GOP
60p/50p	45M 4:2:0 10bit	3840×2160	Long GOP
24p*	100M 4:2:2 10bit	3840×2160	Long GOP

Freq. fotogr. reg.	Impost. registraz.	Dimensione	Formato di compressione del filmato
24p*	100M 4:2:0 10bit	3840×2160	Long GOP
24p*	50M 4:2:2 10bit	3840×2160	Long GOP
24p*	50M 4:2:0 10bit	3840×2160	Long GOP
24p*	30M 4:2:0 10bit	3840×2160	Long GOP
120p/100p	280M 4:2:2 10bit	3840×2160	Long GOP
120p/100p	200M 4:2:0 10bit	3840×2160	Long GOP

\* Solo quando l'impostazione di [Selettore NTSC/PAL] è NTSC.

### Quando l'impostazione di [Formato file] è [XAVC S 4K]

Freq. fotogr. reg.	Impost. registraz.	Dimensione	Formato di compressione del filmato
60p/50p	200M 4:2:2 10bit	3840×2160	Long GOP
60p/50p	150M 4:2:0 8bit	3840×2160	Long GOP
30p/25p	140M 4:2:2 10bit	3840×2160	Long GOP
30p/25p	100M 4:2:0 8bit	3840×2160	Long GOP
30p/25p	60M 4:2:0 8bit	3840×2160	Long GOP
24p*	100M 4:2:2 10bit	3840×2160	Long GOP
24p*	100M 4:2:0 8bit	3840×2160	Long GOP
24p*	60M 4:2:0 8bit	3840×2160	Long GOP
120p/100p	280M 4:2:2 10bit	3840×2160	Long GOP
120p/100p	200M 4:2:0 8bit	3840×2160	Long GOP

\* Solo quando l'impostazione di [Selettore NTSC/PAL] è NTSC.

### Quando l'impostazione di [Formato file] è [XAVC S HD]

Freq. fotogr. reg.	Impost. registraz.	Dimensione	Formato di compressione del filmato
60p/50p	50M 4:2:2 10bit	1920×1080	Long GOP
60p/50p	50M 4:2:0 8bit	1920×1080	Long GOP
60p/50p	25M 4:2:0 8bit	1920×1080	Long GOP
30p/25p	50M 4:2:2 10bit	1920×1080	Long GOP
30p/25p	50M 4:2:0 8bit	1920×1080	Long GOP
30p/25p	16M 4:2:0 8bit	1920×1080	Long GOP
24p*	50M 4:2:2 10bit	1920×1080	Long GOP

Freq. fotogr. reg.	Impost. registraz.	Dimensione	Formato di compressione del filmato
24p*	50M 4:2:0 8bit	1920×1080	Long GOP
120p/100p	100M 4:2:0 8bit	1920×1080	Long GOP
120p/100p	60M 4:2:0 8bit	1920×1080	Long GOP

\* Solo quando l'impostazione di [Selettore NTSC/PAL] è NTSC.

### Quando l'impostazione di [Formato file] è [XAVC S-I 4K]

Freq. fotogr. reg.	Impost. registraz.	Dimensione	Formato di compressione del filmato
60p/50p	600M 4:2:2 10bit/500M 4:2:2 10bit	3840×2160	Intra
30p/25p	300M 4:2:2 10bit/250M 4:2:2 10bit	3840×2160	Intra
24p*	240M 4:2:2 10bit	3840×2160	Intra

\* Solo quando l'impostazione di [Selettore NTSC/PAL] è NTSC.

### Quando l'impostazione di [Formato file] è [XAVC S-I HD]

Freq. fotogr. reg.	Impost. registraz.	Dimensione	Formato di compressione del filmato
60p/50p	222M 4:2:2 10bit/185M 4:2:2 10bit	1920×1080	Intra
30p/25p	111M 4:2:2 10bit/93M 4:2:2 10bit	1920×1080	Intra
24p*	89M 4:2:2 10bit	1920×1080	Intra

\* Solo quando l'impostazione di [Selettore NTSC/PAL] è NTSC.

#### Nota

- Le frequenze di fotogrammi della registrazione sono indicate come i valori interi più vicini. Le frequenze di fotogrammi effettive corrispondenti sono le seguenti:  
24p: 23,98 fps, 30p: 29,97 fps, 60p: 59,94 fps e 120p: 119,88 fps.

#### Argomento correlato

- [Formato file \(filmato\)](#)

TP1001258303

Fotocamera digitale con obiettivo intercambiabile  
ILCE-6700 α6700

## Impostazioni L&R



È possibile registrare un momento non visibile a occhio nudo (registrazione slow-motion), oppure registrare un fenomeno di lunga durata in un filmato compresso (registrazione quick-motion). Ad esempio, è possibile registrare un'intensa scena sportiva, il momento in cui un uccello spicca il volo, un fiore che sboccia, e la visione mutevole delle nuvole o di un cielo stellato. Il suono non viene registrato.

- 1 **Impostare la manopola Immagine statica/Filmato/S&Q su S&Q (Movimento L&R).**
- 2 **Selezionare [Movimento L&R] nella schermata [ S&Q ] Modo ripresa.**
  - La schermata [ S&Q ] Modo ripresa non viene visualizzata quando [Sch. sel. Modo ripr.] è impostata su [Non visualizzato]. Selezionare MENU → (Ripresa) → [Modo ripresa] → [ S&Q ] Modo ripresa, quindi selezionare [Movimento L&R].
- 3 **Usare la manopola del modo per selezionare il modo di ripresa desiderato.**
- 4 **Selezionare MENU → (Ripresa) → [Qualità im./Reg.] → [ S&Q ] Impostazioni L&R → Selezionare una voce da impostare, quindi selezionare l'impostazione desiderata.**
- 5 **Premere il tasto MOVIE (Filmato) per avviare la registrazione.**
  - Premere nuovamente il tasto MOVIE per arrestare la registrazione.

### Dettagli sulle voci del menu

#### Imp. freq. fot.:

Seleziona la frequenza dei fotogrammi del filmato e la frequenza dei fotogrammi della ripresa.

#### Impost. registraz.:

Seleziona la velocità in bit, il campionamento del colore e la profondità di bit del filmato.

- I valori di [ Freq. fot. reg.] che è possibile impostare per [ Imp. freq. fot.] e i valori che è possibile impostare per [ Impost. registraz.] sono gli stessi dei valori di impostazione di [ Impostazioni film.].
- Il formato del filmato registrato sarà lo stesso dell'impostazione [ Formato file].

### Velocità di riproduzione

La velocità di riproduzione varia come indicato di seguito, a seconda del valore impostato per [ Imp. freq. fot.].

### Quando [Selettore NTSC/PAL] è impostato su NTSC

S&Q Freq. fot.	S&Q Freq. fot. reg.: 24p	S&Q Freq. fot. reg.: 30p	S&Q Freq. fot. reg.: 60p	S&Q Freq. fot. reg.: 120p
240fps	10 volte più lenta	8 volte più lenta	4 volte più lenta	2 volte più lenta
120fps	5 volte più lenta	4 volte più lenta	2 volte più lenta	Velocità di riproduzione normale
60fps	2,5 volte più lenta	2 volte più lenta	Velocità di riproduzione normale	2 volte più veloce
30fps	1,25 volte più lenta	Velocità di riproduzione normale	2 volte più veloce	4 volte più veloce
15fps	1,6 volte più veloce	2 volte più veloce	4 volte più veloce	8 volte più veloce
8fps	3 volte più veloce	3,75 volte più veloce	7,5 volte più veloce	15 volte più veloce
4fps	6 volte più veloce	7,5 volte più veloce	15 volte più veloce	30 volte più veloce
2fps	12 volte più veloce	15 volte più veloce	30 volte più veloce	60 volte più veloce
1fps	24 volte più veloce	30 volte più veloce	60 volte più veloce	120 volte più veloce

#### Quando [Selettore NTSC/PAL] è impostato su PAL

S&Q Freq. fot.	S&Q Freq. fot. reg.: 25p	S&Q Freq. fot. reg.: 50p	S&Q Freq. fot. reg.: 100p
200fps	8 volte più lenta	4 volte più lenta	2 volte più lenta
100fps	4 volte più lenta	2 volte più lenta	Velocità di riproduzione normale
50fps	2 volte più lenta	Velocità di riproduzione normale	2 volte più veloce
25fps	Velocità di riproduzione normale	2 volte più veloce	4 volte più veloce
12fps	2,08 volte più veloce	4,16 volte più veloce	8,33 volte più veloce
6fps	4,16 volte più veloce	8,33 volte più veloce	16,66 volte più veloce
3fps	8,33 volte più veloce	16,66 volte più veloce	33,33 volte più veloce
2fps	12,5 volte più veloce	25 volte più veloce	50 volte più veloce
1fps	25 volte più veloce	50 volte più veloce	100 volte più veloce

- Non è possibile selezionare [120fps]/[100fps] quando [Formato file] è impostato sulle seguenti voci:
  - XAVC S-I 4K
- Non è possibile selezionare [240fps]/[200fps] quando [Formato file] è impostato sulle seguenti voci:
  - XAVC HS 4K
  - XAVC S 4K
  - XAVC S-I 4K
  - XAVC S-I HD

#### Suggerimento

- Per una stima del tempo di registrazione, consultare “[Tempi di registrazione dei filmati](#)”.

### Nota

- Nella registrazione slow-motion/quick-motion, il tempo di ripresa effettivo differisce dal tempo registrato nel filmato. Il tempo di registrazione visualizzato verso la parte superiore del monitor mostra il tempo di registrazione rimanente per il filmato, non il tempo di registrazione rimanente sulla scheda di memoria.
- Nella registrazione slow-motion, il tempo di otturazione diventa più rapido e potrebbe non essere possibile ottenere l'esposizione corretta. Se si verifica, ridurre il valore del diaframma o impostare la sensibilità ISO su un valore superiore.
- Durante la registrazione slow-motion/quick-motion, le seguenti funzioni non sono disponibili.
  - [Time Code Run] sotto [TC/UB]
  - [Uscita Time Code ] sotto [  Imp. out. HDMI]

---

### Argomento correlato

- [Tempi di registrazione dei filmati](#)
- [Schede di memoria utilizzabili](#)

TP1001258209

5-051-980-34(1) Copyright 2023 Sony Corporation



Fotocamera digitale con obiettivo intercambiabile  
ILCE-6700 α6700

## Imp. Time-lapse



È possibile registrare filmati concentrando i cambiamenti che avvengono in un periodo di tempo che può raggiungere diverse decine di minuti. A differenza della registrazione di filmati in quick-motion, è possibile impostare un intervallo di ripresa superiore a 1 secondo. Ciò consente di registrare i filmati con un maggiore rapporto di compressione del tempo. Il suono non viene registrato. Per la creazione di filmati time-lapse più lunghi, utilizzare “ [Funz. ripr. interv.](#) .”

Configurare impostazioni quali la frequenza dei fotogrammi di registrazione e l'intervallo di ripresa in [ Imp. Time-lapse].

Quando si riprende un filmato time-lapse, impostare la manopola Immagine statica/Filmato/S&Q su S&Q e impostare MENU → (Ripresa) → [Modo ripresa] → [ Modo ripresa] su [ Time-lapse].

1 MENU → (Ripresa) → [Qualità im./Reg.] → [ Imp. Time-lapse] → **Selezionare una voce da impostare, quindi selezionare l'impostazione desiderata.**

### Dettagli sulle voci del menu

#### Imp. freq. fot.:

Imposta la frequenza dei fotogrammi della registrazione e l'intervallo di ripresa.

Freq. fot. reg.: Imposta la frequenza dei fotogrammi della registrazione del filmato time-lapse. (60p/50p/30p\*/25p\*/24p)

\* Non è possibile selezionare [30p]/[25p] quando [ Formato file] è impostato su [XAVC HS 4K].

Tempo di interv.: Imposta l'intervallo di ripresa del filmato time-lapse. (Da 1 a 60 secondi)

- Per i primi 10 secondi, l'intervallo può essere impostato in unità di 1 secondo. Dal 10° al 60° secondo, l'intervallo può essere impostato in unità di 10 secondi.
- Quando il formato di file è impostato su 4K, non è possibile selezionare un valore di 6 secondi o più.
- Il tempo dell'intervallo è l'intervallo dall'inizio dell'esposizione all'inizio dell'esposizione successiva, indipendentemente dalla velocità dell'otturatore.

#### Imp. registraz.:

Seleziona la velocità in bit, il campionamento del colore e la profondità di bit del filmato.

#### Imp. luce video:

Quando è collegata una lampada video (in vendita separatamente), è possibile accendere la lampada video prima di registrare ciascun fotogramma del filmato time-lapse. Imposta il numero di secondi prima dell'accensione della lampada. (Disattiv./2 sec./5 sec./10 sec.)

### Informazioni sul tempo di registrazione

I tempi approssimativi di ripresa continua nel modo di ripresa time-lapse sono i seguenti. (Quando [Temp. ali. DIS. auto.] è impostata su [Alto] e la temperatura dell'ambiente è di 25 °C)

Quando [ Formato file] è impostato su HD: circa 120 minuti

Quando [ Formato file] è impostato su 4K: circa 60 minuti

HD: XAVC S HD (60p 50M/50p 50M 4:2:0 8 bit, quando la fotocamera non è connessa tramite Wi-Fi; quando il monitor è aperto)

4K: XAVC S 4K (60p 150M/50p 150M 4:2:0 8 bit, quando la fotocamera non è connessa tramite Wi-Fi; quando il monitor è aperto)

## Uso di una lampada video

Quando nella modalità di ripresa time-lapse viene collegata una lampada video, la lampada video si accende prima dell'avvio della registrazione per controllare correttamente la luce dal primo fotogramma.

Dopo l'inizio della registrazione, la lampada video si accende/spegne ripetutamente in combinazione con la ripresa/attesa per ciascun fotogramma.

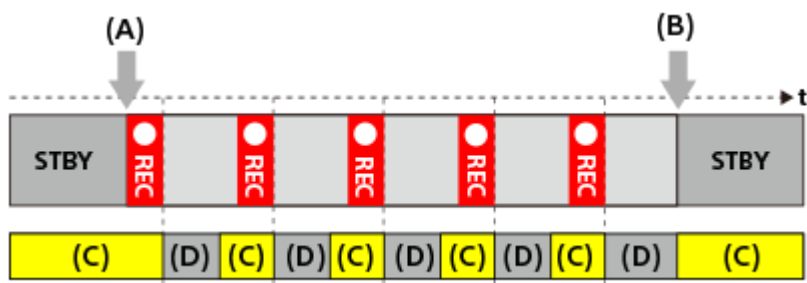

(A) Inizio della registrazione

(B) Fine della registrazione

(C) Lampada video accesa (all'inizio della registrazione la lampada video si accende prima del numero di secondi impostato in [🔄 Imp. luce video])

(D) Lampada video spenta (la lampada video rimane debolmente accesa quando [Modo luce del video] è impostato su [Cl. REG.&STBY])

Nei seguenti casi, tuttavia, la lampada video rimane accesa anche durante lo standby della ripresa:

- Quando [🔄 Imp. luce video] è impostata su [Disattiv.].
- Quando il tempo dalla fine della ripresa del fotogramma all'inizio della successiva illuminazione è pari o inferiore a 5 secondi, in base alle impostazioni di [🔄 Tempo di interv.] e [🔄 Imp. luce video].

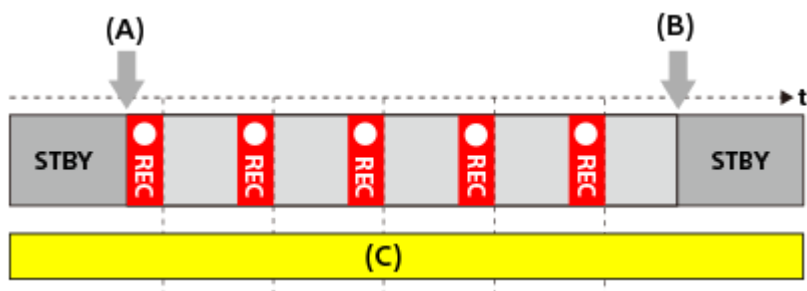

(A) Inizio della registrazione

(B) Fine della registrazione

(C) Lampada video accesa

### Suggerimento

- Quando [Modo luce del video] è impostato su [Collegam. alim.], la lampada video si accende/si spegne in combinazione con l'alimentazione, indipendentemente dall'impostazione di [🔄 Imp. luce video].
- Per abilitare il funzionamento a intervalli con [🔄 Imp. luce video], impostare [Modo luce del video] su [Collegam. REG.] o [Cl. REG.&STBY].
- Quando si riprende un filmato time-lapse prolungato, si consiglia di usare un'alimentazione esterna per la fotocamera.
- Quando [Temp. ali. DIS. auto.] è impostata su [Alto], la fotocamera può continuare la registrazione del filmato anche se la temperatura della fotocamera aumenta.
- Alla fine del filmato time-lapse è possibile registrare un filmato a velocità normale per circa 1 secondo.

---

## Argomento correlato

- [Funz. ripr. interv.](#)
- [Modo ripresa \(S&Q/time-lapse\)](#)
- [Modo luce del video](#)

TP1001270867

5-051-980-34(1) Copyright 2023 Sony Corporation

Fotocamera digitale con obiettivo intercambiabile  
ILCE-6700 α6700

## Impostaz. proxy



È possibile registrare simultaneamente un filmato proxy a bassa velocità in bit durante la registrazione di un filmato, di un filmato slow-motion/quick motion o di un filmato time-lapse.

1 MENU → (Ripresa) → [Qualità im./Reg.] → [ **Px** Impostaz. proxy ] → Selezionare una voce da impostare, quindi selezionare l'impostazione desiderata.

### Dettagli sulle voci del menu

#### **Px** Registraz. Proxy:

Seleziona se registrare simultaneamente i filmati proxy. ([Attiv.] / [Disattiv.])

#### **Px** Formato file proxy:

Seleziona il formato di registrazione del filmato proxy. ([XAVC HS HD] / [XAVC S HD])

#### **Px** Imp. reg. proxy:

Seleziona la velocità in bit, il campionamento del colore e la profondità di bit del filmato proxy. ([16M 4:2:0 10bit] / [9M 4:2:0 10bit] / [6M 4:2:0 8bit])

### Impostazioni di registrazione proxy selezionabili

<b>Px</b> Formato file proxy	Formato di registrazione	Frequenza fotogrammi di registrazione	<b>Px</b> Imp. reg. proxy	Codec di compressione
XAVC HS HD	1920×1080	Max. 60p/Max. 50p	16 Mbps 4:2:0 a 10 bit 9 Mbps 4:2:0 a 10 bit	MPEG-H HEVC/H.265
XAVC S HD	1280×720	Max. 60p/Max. 50p	6 Mbps 4:2:0 a 8 bit	MPEG-4 AVC/H.264

### Suggerimento

- I filmati proxy non vengono visualizzati nella schermata di riproduzione (schermata di riproduzione dell'immagine singola o schermata dell'indice delle immagini). L'icona **Px** (proxy) viene visualizzata sopra i filmati per cui è stato registrato simultaneamente un filmato proxy.

### Nota

- I filmati proxy non possono essere riprodotti su questa fotocamera.
- La registrazione proxy non è disponibile nelle seguenti situazioni.  
Registrazione di filmati normali
- [Freq. fotogr. reg.] è impostato su [120p]/[100p]

#### Registrazione slow-motion/quick-motion

- La frequenza dei fotogrammi della registrazione è impostata su [120p]/[100p]
- La frequenza dei fotogrammi è impostata su [120fps]/[100fps] o più
- L'eliminazione/protezione di filmati che hanno filmati proxy elimina/protegge sia i filmati originali che i filmati proxy. Non è possibile eliminare/proteggere solo i filmati originali o i filmati proxy.
- I filmati non possono essere modificati su questa fotocamera.

---

#### Argomento correlato

- [Schede di memoria utilizzabili](#)

TP1001262609

5-051-980-34(1) Copyright 2023 Sony Corporation

Fotocamera digitale con obiettivo intercambiabile  
ILCE-6700 α6700

## Angolo di visione

L'angolo di visione cambia a seconda del modo di ripresa, delle impostazioni di registrazione, ecc.



**(A)** Quando si riprendono immagini statiche

**(B)** Quando si registrano filmati (diversi da 4K 120p/ 100p)

**(C)** Durante la ripresa di filmati slow-motion/quick-motion (240 fps/200 fps)

L'angolo di visione diventa circa 1,5 volte la lunghezza focale indicata sull'obiettivo.

**(D)** Quando si registrano i filmati (4K 120p/100p)

L'angolo di visione diventa circa 1,6 volte la lunghezza focale indicata sull'obiettivo.

TP1001262844

Fotocamera digitale con obiettivo intercambiabile  
ILCE-6700 α6700

## Funzionamen. tattile

---



Imposta se attivare o meno le operazioni a tocco sul monitor.

① MENU →  (Impostazione) → [Funzion. tattile] → [Funzionamen. tattile] → impostazione desiderata.

### Dettagli sulle voci del menu

**Attiv.:**

Attiva le operazioni tattili.

**Disattiv.:**

Disattiva le operazioni tattili.

---

### Argomento correlato

- [Impostaz. pan. tattile](#)
- [Schermo/Tap. tattile](#)
- [Touch panel](#)

TP1001261002

Fotocamera digitale con obiettivo intercambiabile  
ILCE-6700 α6700

## Schermo/Tap. tattile

---



Le operazioni tattili sul monitor sono dette “operazioni sul touch panel”, mentre le operazioni tattili durante la ripresa con il mirino sono dette “operazioni sul touch pad”. È possibile selezionare se attivare le operazioni sul touch panel o sul touch pad.

1 MENU →  (Impostazione) → [Funzion. tattile] → [Schermo/Tap. tattile] → impostazione desiderata.

### Dettagli sulle voci del menu

#### Validi entrambi:

Attiva sia le operazioni sul touch panel con il monitor che le operazioni sul touch pad durante la ripresa con il mirino.

#### Solo sche. tattile:

Attiva solo le operazioni sul touch panel con il monitor.

#### Solo tap. tattile:

Attiva solo le operazioni sul touch pad durante la ripresa con il mirino.

---

### Argomento correlato

- [Funzionamen. tattile](#)

TP1001262880



Fotocamera digitale con obiettivo intercambiabile  
ILCE-6700 α6700

## Impostaz. pan. tattile



Sul monitor è possibile regolare le impostazioni relative alle operazioni sul touch panel.

1 MENU →  (Impostazione) → [Funzion. tattile] → [Impostaz. pan. tattile] → impostazione desiderata.

### Dettagli sulle voci del menu

#### Schermata di ripresa:

Schermata di ripresa: Imposta se abilitare le operazioni tattili nella schermata di ripresa. ([Attiv.] / [Disattiv.])

Tocco icona piè pag.: Imposta se abilitare le operazioni tattili per le icone di piè di pagina nella parte inferiore della schermata di standby della ripresa. ([Attiv.] / [Disattiv.])

Scorri a destra: Imposta l'operazione quando si scorre verso destra nella schermata di standby della ripresa. ([Icona visualizz.: sx] / [Icane vis.: sx e dx] / [Disatt.])

Scorri a sinistra: Imposta l'operazione quando si scorre verso sinistra nella schermata di standby della ripresa. ([Icona visualizz.: dx] / [Icane vis.: sx e dx] / [Disatt.])

Scorri in alto: Imposta l'operazione quando si scorre verso l'alto nella schermata di standby della ripresa. ([Apri menu Fn] / [Disatt.])

Fn. tattile in ripresa: Imposta l'operazione quando si tocca un soggetto nella schermata di ripresa. ([Messa fco tattile] / [Inseguim. tattile] / [Otturatore tattile] / [AE tattile] / [Disatt.])

Icona con monit. capov.: Imposta se capovolgere le posizioni delle icone delle funzioni tattili a sinistra e a destra in base al monitor quando il monitor è capovolto. ([Capovolgi] / [Non capovolgere])

#### Schermata di riprod.:

Imposta se abilitare le operazioni tattili nella schermata di riproduzione. ([Attiv.] / [Disattiv.])

#### Schermata menu:

Imposta se abilitare le operazioni tattili nella schermata del menu. ([Attiv.] / [Disattiv.])

#### Suggerimento

- È possibile selezionare se eseguire simultaneamente [AE tattile] premendo i lati sinistro/destro della rotellina di controllo quando [Fn. tattile in ripresa] è impostato su [Messa fco tattile] / [Inseguim. tattile] / [Otturatore tattile]. Quando si esegue [AE tattile], è possibile impostare nel dettaglio la luminosità facendo scorrere la barra di regolazione della luminosità che appare dopo avere toccato.

#### Nota

- Indipendentemente dalle impostazioni di [Impostaz. pan. tattile], le operazioni tattili sono disabilitate nelle seguenti situazioni:
  - Quando l'impostazione di [Funzionamen. tattile] è [Disattiv.]
  - Quando l'impostazione di [Schermo/Tap. tattile] è [Solo tap. tattile]
- Non è possibile impostare nel dettaglio la luminosità usando la barra di regolazione della luminosità quando l'opzione [Fn. tattile in ripresa] è impostata su [Ott. tattile+AE].

### Argomento correlato

- [Icane delle funzioni tattili](#)

- Touch panel
- Funzionamen. tattile
- Schermo/Tap. tattile
- Messa a fuoco usando le operazioni tattili (Messa fco tattile)
- Avvio dell'inseguimento con le operazioni tattili (Inseguim. tattile)
- Ripresa con operazioni tattili (Otturatore tattile)
- Regolazione dell'esposizione con le operazioni tattili (AE tattile)
- Tasto Fn (funzione)
- Ingrandimento di un'immagine in corso di riproduzione (Ingrandisci)
- Tasto MENU
- Menu principale (elenco delle impostazioni di ripresa)

TP1001269082

5-051-980-34(1) Copyright 2023 Sony Corporation

Fotocamera digitale con obiettivo intercambiabile  
ILCE-6700 α6700

## Impos. Tappet. Tatt.



È possibile regolare le impostazioni relative all'uso del touch pad durante la ripresa col mirino.

1 MENU →  (Impostazione) → [Funzion. tattile] → [Impos. Tappet. Tatt.] → impostazione desiderata.

### Dettagli sulle voci del menu

#### Operaz. nell'orient. V:

Imposta se attivare l'uso del touch pad durante la ripresa con il mirino orientamento verticalmente. È possibile impedire operazioni erronee durante la ripresa con orientamento verticale, causate dal contatto del naso ecc. con il monitor.

#### Modo posiz. tocco:

Imposta se spostare il riquadro di messa a fuoco nella posizione toccata sullo schermo ([Posiz. assoluta]) o se spostare il riquadro di messa a fuoco nella posizione desiderata in base alla direzione di trascinarsi e alla quantità di movimento ([Posiz. relativa]).

#### Area di operazione:

Imposta l'area da utilizzare per l'uso del touch pad. Limitando l'area operativa si possono evitare operazioni accidentali causate dal contatto del naso ecc. con il monitor.

### Informazioni sul modo di posizionamento del tocco

Selezionando [Posiz. assoluta], è possibile spostare più rapidamente il riquadro di messa a fuoco in una posizione distante, in quanto è possibile specificare direttamente la posizione del riquadro di messa a fuoco con operazioni a tocco.

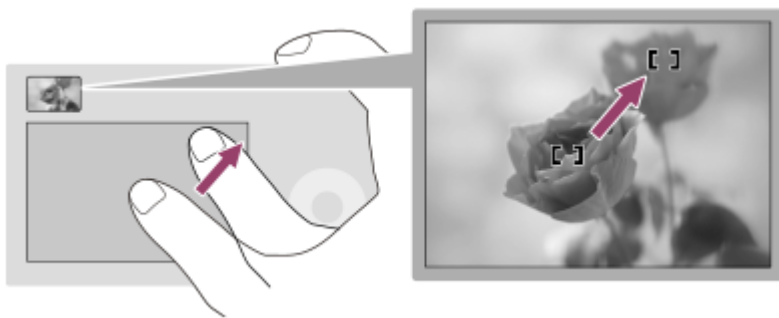

Selezionando [Posiz. relativa] è possibile utilizzare il touch pad nel punto più comodo, senza dover spostare il dito su un'area ampia.

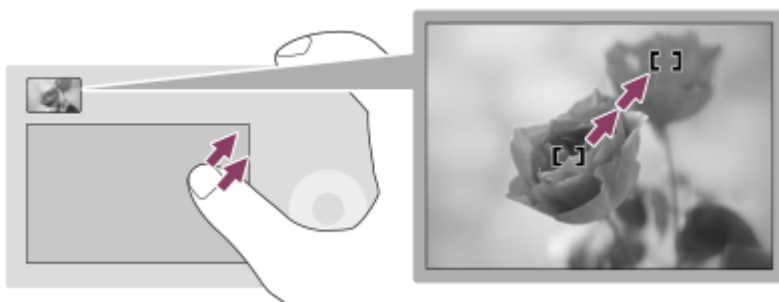

### Suggerimento

- Nell'uso del touch pad, quando l'impostazione di [Modo posiz. tocco] è [Posiz. assoluta], l'area impostata in [Area di operazione] viene trattata come l'intero schermo.

---

---

### Argomento correlato

- [Schermo/Tap. tattile](#)

TP1001262607



5-051-980-34(1) Copyright 2023 Sony Corporation

Fotocamera digitale con obiettivo intercambiabile  
ILCE-6700 α6700

## Messa a fuoco usando le operazioni tattili (Messa fco tattile)

[Messa fco tattile] consente di specificare una posizione in cui si desidera mettere a fuoco usando le operazioni a tocco. Configurare anticipatamente le impostazioni nel modo seguente da MENU →  (Impostazione) → [Funzion. tattile]:

- [Funzionamen. tattile]: [Attiv.]
- [Impostaz. pan. tattile] → [Schermata di ripresa] → [Schermata di ripresa]: [Attiv.]

Questa funzione è disponibile quando [  Area mes. a fuoco ] è impostata su uno dei seguenti parametri. La funzione tuttavia potrebbe non essere disponibile a seconda dell'impostazione di [  Lim. area mes. fco ].

- [Ampia]
- [Zona]
- [Al centro]
- [Inseguimento: Ampia]
- [Inseguimento: Zona]
- [Inseguimento: al Centro]

- 1 MENU →  (Impostazione) → [Funzion. tattile] → [Impostaz. pan. tattile] → [Schermata di ripresa] → [Fn. tattile in ripresa] → [Messa fco tattile].

### Specificazione della posizione da mettere a fuoco nel modo immagine statica

Quando si esegue la messa a fuoco automatica, è possibile specificare la posizione in cui si desidera mettere a fuoco usando le operazioni tattili. Dopo aver toccato il monitor e aver specificato una posizione, premere a metà il pulsante di scatto per mettere a fuoco.

#### 1. Toccare il monitor.

- Durante la ripresa con il monitor, toccare la posizione da mettere a fuoco.
- Durante la ripresa con il mirino, è possibile spostare la posizione della messa a fuoco toccando e trascinando sul monitor mentre si guarda attraverso il mirino.

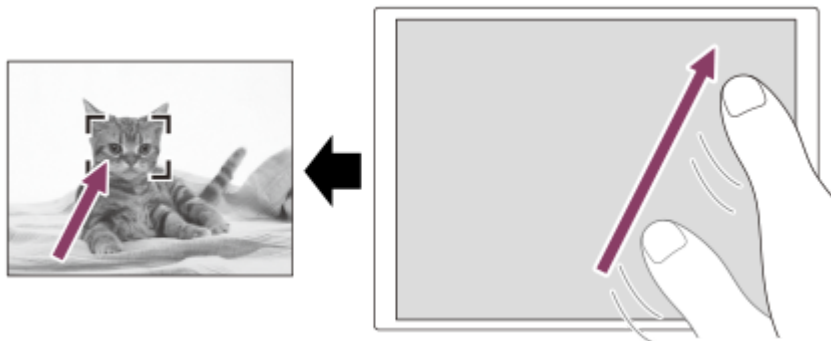

- Per annullare la messa a fuoco con le operazioni tattili, toccare l'icona  (Rilascio messa a fuoco tattile) oppure premere il centro della rotellina di controllo se si riprende con il monitor, quindi premere al centro della rotellina di controllo se si riprende con il mirino.



#### 2. Premere a metà il pulsante di scatto per mettere a fuoco.

- Premere a fondo il pulsante di scatto per riprendere le immagini.

### Specificazione della posizione da mettere a fuoco nel modo di registrazione filmato

La fotocamera mette a fuoco il soggetto toccato.

## 1. Toccare il soggetto da mettere a fuoco prima o durante la registrazione.

- Quando l'impostazione di [  Modo mes. a fuo.] è [AF continuo], il modo di messa a fuoco passa temporaneamente a manuale e la messa a fuoco può essere regolata con l'anello di messa a fuoco (messa a fuoco spot). La messa a fuoco spot non è disponibile durante la ripresa con il mirino.
- Per annullare la messa a fuoco spot, toccare l'icona  (Rilascio messa a fuoco tattile) oppure premere al centro della rotellina di controllo.
- Quando l'impostazione di [  Modo mes. a fuo.] è [Mes. fuo. man.], il modo di messa a fuoco passa temporaneamente a [AF continuo]. Quando l'area toccata è a fuoco, il modo di messa a fuoco torna alla messa a fuoco manuale.

### Suggerimento

- Se si imposta [Fn. tattile in ripresa] su [Ms. fco. tat.+AE], la luminosità sarà impostata in base al soggetto toccato. Ciò consente anche di impostare nel dettaglio la luminosità facendo scorrere la barra di regolazione della luminosità che appare dopo avere toccato.
- Oltre alla funzione di messa a fuoco a tocco, sono disponibili anche le seguenti operazioni a tocco.
  - È possibile spostare il riquadro di messa a fuoco per [Spot] e [Spot espanso] con trascinamento.
  - Quando si riprendono le immagini statiche nel modo di messa a fuoco manuale, è possibile utilizzare l'ingrandimento toccando due volte il monitor.

### Nota

- La funzione di messa a fuoco a tocco non è disponibile nelle seguenti situazioni:
  - Quando si riprendono le immagini statiche nel modo di messa a fuoco manuale
  - Durante l'uso dello zoom digitale nel modo di ripresa delle immagini statiche
  - Durante l'uso di LA-EA4

---

### Argomento correlato

- [Funzionamen. tattile](#)
- [Schermo/Tap. tattile](#)
- [Impostaz. pan. tattile](#)
- [Selezione dell'area di messa a fuoco \(Area mes. a fuoco\)](#)

TP1001261033

Fotocamera digitale con obiettivo intercambiabile  
ILCE-6700 α6700

## Avvio dell'inseguimento con le operazioni tattili (Inseguim. tattile)

È possibile usare le operazioni tattili per selezionare un soggetto che si desidera inseguire nei modi di ripresa delle immagini statiche e di registrazione dei filmati.

Configurare anticipatamente le impostazioni come segue da MENU →  (Impostazione) → [Funzion. tattile]:

- [Funzionamen. tattile]: [Attiv.]
- [Impostaz. pan. tattile] → [Schermata di ripresa] → [Schermata di ripresa]: [Attiv.]

**1** MENU →  (Impostazione) → [Funzion. tattile] → [Impostaz. pan. tattile] → [Schermata di ripresa] → [Fn. tattile in ripresa] → [Inseguim. tattile].

**2** Toccare il soggetto che si desidera inseguire sul monitor.

L'inseguimento inizia.

- Quando si riprende con il mirino, è possibile utilizzare il touch pad per selezionare un soggetto che si desidera inseguire.

### Suggerimento

- Per annullare l'inseguimento, toccare l'icona  (Rilascio inseguimento) oppure premere al centro della rotellina di controllo.
- Se si imposta [Fn. tattile in ripresa] su [Inseg. tattile+AE], la luminosità sarà impostata in base al soggetto toccato. Ciò consente anche di impostare nel dettaglio la luminosità facendo scorrere la barra di regolazione della luminosità che appare dopo avere toccato.

### Nota

- [Inseguim. tattile] non è disponibile nelle seguenti situazioni:
  - Quando l'opzione [  Modo mes. a fuo.] è impostata su [Mes. fuo. man.] nel modo di ripresa delle immagini statiche.
  - Durante l'uso di Smart zoom, zoom immagine nitida o zoom digitale nel modo di ripresa delle immagini statiche
- Se si cambia il modo di messa a fuoco a [Mes. fuo. man.] mentre l'opzione [Fn. tattile in ripresa] è impostata su [Inseguim. tattile] nel modo di ripresa delle immagini statiche, il valore di impostazione per [Fn. tattile in ripresa] viene cambiato a [Messa fco tattile].

### Argomento correlato

- [Funzionamen. tattile](#)
- [Schermo/Tap. tattile](#)
- [Impostaz. pan. tattile](#)

TP1001263950

Fotocamera digitale con obiettivo intercambiabile  
ILCE-6700 α6700

## Ripresa con operazioni tattili (Otturatore tattile)

La fotocamera mette automaticamente a fuoco il punto toccato e riprende un'immagine statica.

Configurare anticipatamente le impostazioni nel modo seguente da MENU →  (Impostazione) → [Funzion. tattile]:

- [Funzionamen. tattile]: [Attiv.]
- [Impostaz. pan. tattile] → [Schermata di ripresa] → [Schermata di ripresa]: [Attiv.]

**1** MENU →  (Impostazione) → [Funzion. tattile] → [Impostaz. pan. tattile] → [Schermata di ripresa] → [Fn. tattile in ripresa] → [Otturatore tattile].



**2** Toccare il soggetto da mettere a fuoco.

La fotocamera mette a fuoco il soggetto toccato e viene registrata un'immagine statica.

### Suggerimento

- Se si imposta [Fn. tattile in ripresa] su [Ott. tattile+AE], la luminosità sarà impostata in base al soggetto toccato.
- Toccando il monitor è possibile utilizzare le seguenti funzioni di ripresa:
  - Ripresa di immagini a raffica usando l'otturatore a tocco  
Quando l'impostazione di [Modo avanzam.] è [Scatto Multiplo], è possibile registrare immagini a raffica toccando il monitor.
  - Ripresa di immagini in bracketing continue usando l'otturatore a tocco  
Il prodotto riprende tre immagini mentre sposta automaticamente l'esposizione da quella di base a più scura e poi a più chiara.  
Quando l'impostazione di [Modo avanzam.] è [Esp. a forc. cont.], continuare a toccare il monitor finché la ripresa non termina.  
Dopo la registrazione è possibile selezionare l'immagine preferita.

### Nota

- La funzione [Otturatore tattile] non è disponibile nelle seguenti situazioni:
  - Durante la ripresa con il mirino
  - Durante la ripresa di filmati
  - Durante la ripresa di filmati slow-motion/quick-motion
  - Quando l'impostazione di  [Modo mes. a fuo.] è [Mes. fuo. man.]
  - Quando l'impostazione di  [Area mes. a fuoco] è [Spot] / [Spot espanso] / [Inseguimento: spot S] / [Inseguimento: spot M] / [Inseguimento: spot L] / [Inseguimento: spot espanso]
  - Mentre si usa la funzione di zoom digitale
  - Mentre si usa lo zoom immagine nitida
- Quando si usa lo zoom immagine nitida o lo zoom digitale mentre [Fn. tattile in ripresa] è impostato su [Otturatore tattile], il valore dell'impostazione cambia temporaneamente da [Otturatore tattile] a [Disatt.].
- Se si cambia il modo di messa a fuoco a [Mes. fuo. man.] mentre l'opzione [Fn. tattile in ripresa] è impostata su [Otturatore tattile], il valore di impostazione per [Fn. tattile in ripresa] passa a [Messa fco tattile].

### Argomento correlato

- [Funzionamen. tattile](#)
- [Impostaz. pan. tattile](#)





Fotocamera digitale con obiettivo intercambiabile  
ILCE-6700 α6700

## Regolazione dell'esposizione con le operazioni tattili (AE tattile)

È possibile impostare automaticamente l'esposizione in base alla luminosità del punto toccato.

Configurare anticipatamente le impostazioni nel modo seguente da MENU →  (Impostazione) → [Funzion. tattile]:

- [Funzionamen. tattile]: [Attiv.]
- [Impostaz. pan. tattile] → [Schermata di ripresa] → [Schermata di ripresa]: [Attiv.]

**1** MENU →  (Impostazione) → [Funzion. tattile] → [Impostaz. pan. tattile] → [Schermata di ripresa] → [Fn. tattile in ripresa] → selezionare [AE tattile].

**2** Toccare il punto che si desidera impostare come base per l'esposizione.

La fotocamera imposta l'esposizione in base alla luminosità del punto toccato.

- È possibile impostare nel dettaglio la luminosità facendo scorrere la barra di regolazione della luminosità che appare dopo avere toccato.

### Suggerimento

- La regolazione attraverso la barra di regolazione della luminosità si riflette nel valore di compensazione dell'esposizione.
- Quando [Fn. tattile in ripresa] è impostata su [Messa fco tattile]/[Inseguim. tattile]/[Otturatore tattile], è possibile selezionare se eseguire o meno [AE tattile] allo stesso tempo premendo il lato sinistro o destro della rotellina di controllo.

### Nota

- [AE tattile] non è disponibile nelle seguenti situazioni:
  - Durante l'uso della funzione di zoom digitale
- Se il soggetto è molto luminoso o scuro, la barra di regolazione potrebbe non risultare sufficientemente efficace.

### Argomento correlato

- [Funzionamen. tattile](#)
- [Impostaz. pan. tattile](#)

TP1001270863

Fotocamera digitale con obiettivo intercambiabile  
ILCE-6700 α6700

## Impost. modo sil. (immagine statica/filmato)



È possibile configurare le impostazioni correlate al modo silenzioso, che consente di riprendere senza i suoni dell'otturatore o i suoni elettronici. È anche possibile impostare se cambiare o meno le impostazioni per altre funzioni che emettono i suoni dalla fotocamera quando la fotocamera è impostata sul modo silenzioso.

1 MENU → / (Ripresa) → [Scatto/Silenz.] → [] Impost. modo sil.] → impostazione desiderata.

### Dettagli sulle voci del menu

#### Modo silenzioso:

Imposta se riprendere o meno senza i suoni dell'otturatore o i suoni elettronici. ([Attiv.]/[Disattiv.])

Quando l'opzione è impostata su [Attiv.], le impostazioni [Tipo di scatto] e [Tipo scatto in interv.] vengono bloccate su [Ottur.re elettron.], mentre l'impostazione [Segnali audio] viene bloccata su [Disattiv.].

#### Imp. funz. destinaz.:

Imposta se cambiare o meno contemporaneamente le impostazioni per altre funzioni che emettono i suoni dalla fotocamera quando la fotocamera è impostata sul modo silenzioso. ([Avanz. diafr. in AF]/[Mapp. pixel auto.])

Se si seleziona [Nessuna destinaz.], i valori di impostazione per ciascuna funzione saranno mantenuti anche nel modo silenzioso.

#### Nota

- Usare responsabilmente la funzione [Modo silenzioso], tenendo in considerazione i diritti di privacy e di immagine del soggetto.
- Anche se [Modo silenzioso] è impostata su [Attiv.], la ripresa non sarà comunque del tutto silenziosa.
- Anche se [Modo silenzioso] è impostata su [Attiv.], si sentono comunque il suono di funzionamento dell'apertura e della messa a fuoco.
- Se l'opzione [Mapp. pixel auto.] è impostata su [Attiv.], i suoni dell'otturatore potrebbero occasionalmente essere uditi quando l'alimentazione è disattivata. Non si tratta di un malfunzionamento.
- Si può verificare una distorsione dell'immagine dovuta al movimento del soggetto o della fotocamera.
- Riprendendo immagini sotto improvvisi lampi di luce o luci tremolanti, come il flash di altre fotocamere o luci fluorescenti, sull'immagine può risultare un effetto a strisce.
- Quando [Modo silenzioso] è impostato su [Attiv.], le seguenti funzioni non sono disponibili:
  - Ripresa con flash
  - Espos. lunga NR
  - Ottur. a tend. ant. el.
  - Ripresa BULB
  - Ripr. anti-flicker

### Argomento correlato

- [Tipo di scatto](#)
- [Funz. ripr. interv.](#)
- [Avanz. diafr. in AF](#)
- [Mapp. pixel auto.](#)



Fotocamera digitale con obiettivo intercambiabile  
ILCE-6700 α6700

## Tipo di scatto



È possibile impostare se scattare con un otturatore meccanico o elettronico.

① MENU →  (Ripresa) → [Scatto/Silenz.] → [Tipo di scatto] → impostazione desiderata.

### Dettagli sulle voci del menu

#### Ottur.re meccan.:

Riprende solo con l'otturatore meccanico.

#### Ottur.re elettron.:

Riprendere solo con l'otturatore elettronico.

#### Suggerimento

- Nelle seguenti situazioni, impostare [Tipo di scatto] su [Ottur.re elettron.].
  - Durante la ripresa con l'otturatore ad alta velocità in un ambiente luminoso come all'esterno sotto la luce del sole, in spiaggia o su montagne innevate.

#### Nota

- In rari casi, il suono dell'otturatore può venire prodotto allo spegnimento della fotocamera, anche se l'impostazione di [Tipo di scatto] è [Ottur.re elettron.]. Non si tratta tuttavia di un malfunzionamento.
- [Tipo di scatto] non può essere selezionato quando il modo di ripresa è diverso da P/A/S/M.
- Quando [Tipo di scatto] è impostato su [Ottur.re elettron.], le seguenti funzioni non sono disponibili:
  - Ripresa con flash
  - Espos. lunga NR
  - Ottur. a tend. ant. el.
  - Ripresa BULB
  - Ripr. anti-flicker

TP1001261694

Fotocamera digitale con obiettivo intercambiabile  
ILCE-6700 α6700

## Ottur. a tend. ant. el.



La funzione di tendina anteriore elettronica dell'otturatore riduce il ritardo tra quando si preme il pulsante di scatto e quando l'otturatore viene rilasciato.

1 MENU → (Ripresa) → [Scatto/Silenz.] → [Ottur. a tend. ant. el.] → impostazione desiderata.

### Dettagli sulle voci del menu

#### Attiv.:

Usa la funzione di tendina anteriore elettronica dell'otturatore.

#### Disattiv.:

Non usa la funzione di tendina anteriore elettronica dell'otturatore.

#### Nota

- Quando si riprende con tempi di otturazione veloci con montato un obiettivo ad apertura grande, il cerchio fuori fuoco prodotto dall'effetto bokeh potrebbe risultare tagliato a causa del meccanismo dell'otturatore. Se questo accade, impostare [Ottur. a tend. ant. el.] su [Disattiv.].
- Quando si usa un obiettivo di un altro produttore (incluso un obiettivo Minolta/Konica-Minolta), impostare questa funzione su [Disattiv.]. Se si imposta questa funzione su [Attiv.], non viene impostata l'esposizione corretta o la luminosità dell'immagine sarà disomogenea.
- Quando si riprende con tempi di otturazione veloci, la luminosità dell'immagine potrebbe diventare disomogenea a seconda dell'ambiente di ripresa. In tal caso, impostare [Ottur. a tend. ant. el.] su [Disattiv.].

TP1001227182

Fotocamera digitale con obiettivo intercambiabile  
ILCE-6700 α6700

## Scatta senza ob. (immagine statica/filmato)



Imposta se l'otturatore può essere rilasciato o meno quando non è montato un obiettivo.

① MENU → / (Ripresa) → [Scatto/Silenz.] → [ Scatta senza ob.] → impostazione desiderata.

### Dettagli sulle voci del menu

#### Abilita:

Rilascia l'otturatore quando non è montato un obiettivo. Selezionare [Abilita] quando si monta il prodotto a un telescopio astronomico, ecc.

#### Disabilita:

Non rilascia l'otturatore quando un obiettivo non è montato.

#### Nota

- Non è possibile ottenere la misurazione corretta quando si usano obiettivi che non forniscono un contatto dell'obiettivo, come l'obiettivo di un telescopio astronomico. In tali casi, regolare manualmente l'esposizione controllandola sull'immagine registrata.

TP1001227217

Fotocamera digitale con obiettivo intercambiabile  
ILCE-6700 α6700

## Scatta senza scheda



Imposta se l'otturatore possa venire rilasciato quando non è inserita una scheda di memoria.

① MENU →  (Ripresa) → [Scatto/Silenz.] → [Scatta senza scheda] → impostazione desiderata.

### Dettagli sulle voci del menu

#### Abilita:

Rilascia l'otturatore anche se non è inserita una scheda di memoria.

#### Disabilita:

Non rilascia l'otturatore se non è inserita una scheda di memoria.

#### Nota

- Quando non è inserita una scheda di memoria, le immagini riprese non vengono salvate.
- L'impostazione predefinita è [Abilita]. Si consiglia di selezionare [Disabilita] prima di effettuare le riprese.

TP1001258294



Fotocamera digitale con obiettivo intercambiabile  
ILCE-6700 α6700

## Impost. anti-flicker



Per ridurre l'impatto dello sfarfallio da fonti di luce artificiali (come la luce fluorescente o a LED), la fotocamera può temporizzare la ripresa delle immagini in momenti in cui lo sfarfallio avrà meno impatto oppure è possibile impostare la velocità dell'otturatore con maggiore precisione del solito.

Questa funzione riduce le differenze di esposizione e tono di colore tra l'area superiore e l'area inferiore di un'immagine durante la ripresa continua con fonti di luce artificiali.

1 MENU → / (Ripresa) → [Scatto/Silenz.] → [Impost. anti-flicker] → voce di impostazione desiderata.

### Dettagli sulle voci del menu

#### Ripr. anti-flicker (solo durante la ripresa di immagini statiche):

Rileva lo sfarfallio e riduce il suo impatto quando la frequenza della sorgente di luce è di 100 Hz o 120 Hz durante la ripresa di immagini statiche. Viene rilevato sfarfallio premendo a metà il pulsante di scatto. ([Attiv.]/[Disattiv.])

Quando l'opzione [Ripr. anti-flicker] è impostata su [Attiv.], premere a metà il pulsante di scatto e riprendere l'immagine dopo aver verificato che sia visualizzata l'icona **Flicker** (icona di sfarfallio).

#### Otturatore variab.:

Riduce la comparsa di ombreggiature a bande chiare e scure sull'immagine regolando con precisione la velocità dell'otturatore in base alla frequenza di sfarfallio. ([Attiv.]/[Disattiv.])

[ Otturatore variab.] può essere selezionato solo quando la fotocamera è nel modo di esposizione che consente di regolare manualmente la velocità dell'otturatore (sia per le immagini statiche che per i filmati).



#### Imp. ottur. variab.:

Imposta la velocità dell'otturatore quando [ Otturatore variab.] è impostato su [Attiv.].



Selezionare una velocità dell'otturatore che riduca l'impatto dello sfarfallio mentre si controlla il monitor. Premere al centro della rotellina di controllo per impostare automaticamente la velocità dell'otturatore in modo che l'impatto dello sfarfallio sia ridotto. Più alta si imposta la velocità dell'otturatore, maggiore è la probabilità che ci sia una differenza tra la visualizzazione del monitor prima della ripresa e l'immagine registrata. Assicurarsi che l'impatto dello sfarfallio sia ridotto nell'immagine registrata.

### Suggerimento

- Quando l'opzione [Ripr. anti-flicker] è impostata su [Attiv.], il tono di colore dell'immagine risultante può variare se si riprende la stessa scena con una velocità dell'otturatore diversa. In tal caso, si consiglia di riprendere nel modo [Priorità tempi] o [Espos. manuale] con una velocità dell'otturatore fissa.
- Quando l'opzione [Ripr. anti-flicker] è impostata su [Attiv.], è possibile riprendere eliminando lo sfarfallio premendo il tasto AF-ON (Attivazione AF).
- Quando l'opzione [Ripr. anti-flicker] è impostata su [Attiv.], è possibile riprendere eliminando lo sfarfallio premendo a metà il pulsante di scatto o premendo il tasto AF-ON (Attivazione AF), anche nel modo di messa a fuoco manuale.
- Quando si assegna [Sel. ri. anti-flicker] o [ Sel. otturatore var.] a un tasto personalizzato, è possibile attivare e disattivare la funzione [Ripr. anti-flicker] o [ Otturatore variab.] premendo il tasto.
- Quando la funzione [Scans. Tv anti-flicker] è assegnata a un tasto personalizzato, è possibile impostare automaticamente la velocità dell'otturatore per ridurre l'impatto dello sfarfallio premendo il tasto durante la ripresa.
- Quando [ Otturatore variab.] è impostato su [Attiv.], il denominatore della velocità dell'otturatore viene visualizzato nel formato decimale (velocità dell'otturatore ad alta risoluzione). Per esempio, se la velocità dell'otturatore normale è impostata su 1/250 di secondo, il valore sarà visualizzato come 250.6. (I numeri potrebbero variare rispetto a quelli effettivi).

- Nella schermata [  Imp. ottur. variab.], è possibile regolare con precisione la velocità dell'otturatore ad alta risoluzione usando la manopola posteriore o la rotellina di controllo come nel seguente esempio.  
250.6 → 253.3 → 256.0 → 258.8\*  
È possibile cambiare la velocità dell'otturatore ad alta risoluzione su un valore multiplo integrale usando la manopola anteriore, come nell'esempio seguente.  
125.3 (2 volte) ← 250.6 → 501.3 (1/2 volta) \*
- \* I numeri potrebbero variare rispetto a quelli effettivi.
- Quando [  Otturatore variab.] è impostato su [Attiv.], la velocità dell'otturatore ad alta risoluzione può essere regolata con precisione nella schermata di standby della ripresa. Se si desidera cambiare la velocità dell'otturatore ad alta risoluzione su un valore multiplo integrale anche nella schermata di standby della ripresa, assegnare [Vel. ott.(incremento)] a un tasto personalizzato o all'impostazione "Mia manopola".
- Quando si cambia l'impostazione [  Otturatore variab.] da [Attiv.] a [Disattiv.], la velocità dell'otturatore ad alta risoluzione passa al valore più vicino tra le velocità dell'otturatore normali.

## Nota

- Quando si imposta [Ripr. anti-flicker] su [Attiv.], la qualità dell'immagine di Live View risulta ridotta.
- Quando si imposta [Ripr. anti-flicker] su [Attiv.], il tempo di scatto dell'otturatore potrebbe aumentare leggermente. Nel modo di ripresa continua, la velocità di ripresa potrebbe rallentare o l'intervallo tra le riprese potrebbe diventare irregolare.
- Anche quando [Ripr. anti-flicker] è impostata su [Attiv.], la fotocamera potrebbe non essere in grado di rilevare lo sfarfallio a seconda della sorgente di luce e delle condizioni di ripresa, come uno sfondo scuro. Inoltre, anche se la fotocamera rileva lo sfarfallio, gli effetti da esso causati potrebbero non venire ridotti a sufficienza, a seconda della sorgente di luce o della situazione di ripresa. Si consiglia di effettuare delle riprese di prova in precedenza.
- [Ripr. anti-flicker] non è disponibile durante la ripresa nelle seguenti situazioni:
  - Durante al ripresa Bulb
  - [Tipo di scatto] è impostato su [Ottur.re elettron.]
  - Modo di ripresa filmato
- Il tono di colore della ripresa risultante può essere diverso a seconda dell'impostazione di [Ripr. anti-flicker].
- L'impostazione di [Ripr. anti-flicker] su [Attiv.] potrebbe non diminuire lo sfarfallio nella schermata Live View durante la ripresa continua.
- Quando l'opzione [  Otturatore variab.] è impostata su [Attiv.], il tempo di ritardo del rilascio potrebbe essere maggiore.
- Anche quando l'opzione [  Otturatore variab.] è impostata su [Attiv.], a seconda della frequenza della sorgente di luce, potrebbe non essere possibile impostare la velocità dell'otturatore appropriata ed eliminare l'impatto dello sfarfallio. In tal caso, provare le seguenti operazioni.
  - Impostazione di una velocità dell'otturatore ridotta
  - Passaggio a un altro tipo di otturatore
  - Modifica dell'impostazione della funzione di tendina anteriore elettronica dell'otturatore
- Quando si preme a metà il pulsante di scatto, si potrebbe verificare temporaneamente lo sfarfallio.
- I valori di impostazione della velocità dell'otturatore ad alta risoluzione non possono essere registrati in [Reg. imp. ripr. perso.]. Verrà invece applicato il valore predefinito della velocità dell'otturatore.

## Argomento correlato

- [Differenze tra le funzioni \[Ripr. anti-flicker\] e \[Otturatore variab.\]](#)
- [Ottur. a tend. ant. el.](#)
- [Assegnazione di funzioni di uso frequente ai tasti e alle manopole \(Imp. T. pers./Man.\)](#)
- [Cambiamento temporaneo della funzione della manopola \(Imp. Mia manopola\)](#)

TP1001267302

Fotocamera digitale con obiettivo intercambiabile  
ILCE-6700 α6700

## Differenze tra le funzioni [Ripr. anti-flicker] e [Otturatore variab.]

Questa fotocamera è dotata di due funzioni diverse per ridurre l'impatto dello sfarfallio da fonti di luce artificiali (come l'illuminazione a fluorescenza o la luce LED).



Le caratteristiche di ciascuna funzione e le condizioni di ripresa corrispondenti sono le seguenti.

Caratteristiche e condizioni di ripresa	Ripr. anti-flicker	 Otturatore variab.
<b>Caratteristiche</b>	La fotocamera può temporizzare la ripresa delle immagini nei momenti in cui lo sfarfallio avrà un impatto minore rilevando automaticamente la frequenza di sfarfallio.	È possibile regolare manualmente o automaticamente la velocità dell'otturatore mentre si controlla l'impatto dello sfarfallio sul monitor. Quando si preme al centro della rotellina di controllo, viene rilevato automaticamente lo sfarfallio e l'impatto dello sfarfallio viene rimosso.
<b>Immagini statiche/filmate</b>	Solo immagini statiche	Immagini statiche/filmate
<b>Tipo di otturatore</b>	Solo otturatore meccanico	Otturatore elettronico/meccanico <sup>*1</sup>
<b>Modo di esposizione</b>	P (Program. auto.) / A (Priorità diafram.) / S (Priorità tempi) / M (Espos. manuale)	S (Priorità tempi) / M (Espos. manuale) con la velocità dell'otturatore regolata manualmente
<b>Tipi di sfarfallio rilevabili</b>	Solo sfarfallio con una frequenza di 100 Hz o 120 Hz (come l'illuminazione a fluorescenza) <sup>*2</sup>	Sfarfallio con una frequenza di 100 Hz o 120 Hz (come l'illuminazione a fluorescenza) e sfarfallio con una frequenza superiore a 100 Hz o 120 Hz (come la luce LED)

<sup>\*1</sup> Più alta è la velocità dell'otturatore impostata, maggiore è la probabilità che ci sia una differenza tra la visualizzazione del monitor prima della ripresa e l'immagine registrata. Assicurarsi che l'impatto dello sfarfallio sia ridotto nell'immagine registrata.

<sup>\*2</sup> Anche quando l'opzione [Ripr. anti-flicker] è impostata su [Attiv.], la fotocamera non può rilevare frequenze di sfarfallio diverse da 100 Hz o 120 Hz.

### Suggerimento

- L'impatto dello sfarfallio può essere ridotto usando insieme [Ripr. anti-flicker] e [ Otturatore variab.] anche in un ambiente di ripresa in cui si verificano sfarfallio a 100 Hz/120 Hz e sfarfallio ad alta frequenza. In questo caso, prima impostare [Ripr. anti-flicker] e [ Otturatore variab.] su [Attiv.], poi regolare la velocità dell'otturatore con [ Imp. ottur. variab.] prima di riprendere le immagini.

### Argomento correlato

- [Impost. anti-flicker](#)



Fotocamera digitale con obiettivo intercambiabile  
ILCE-6700 α6700

## Le funzioni dello zoom disponibili con questo prodotto

La funzione dello zoom del prodotto fornisce uno zoom di ingrandimento maggiore combinando varie funzioni dello zoom. L'icona visualizzata sullo schermo cambia secondo la funzione dello zoom selezionata.

Quando è montato un obiettivo con zoom motorizzato:

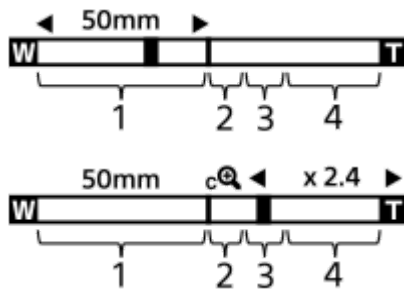

Quando è montato diverso da un obiettivo con zoom motorizzato:

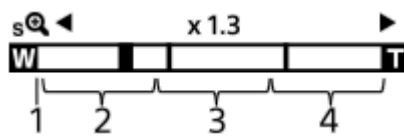

### 1. Campo dello zoom ottico

Ingrandisce le immagini entro il campo di zoom dell'obiettivo.

Quando è montato un obiettivo con zoom motorizzato, viene visualizzata la barra di zoom del campo di zoom ottico. Quando è montato un obiettivo diverso da un obiettivo con zoom motorizzato e la posizione di zoom è nel campo di zoom ottico, il cursore di zoom si blocca all'estremità sinistra della barra di zoom. L'ingrandimento è visualizzato come "x1.0".

### 2. Campo dello Smart zoom (sQ)

Esegue lo zoom delle immagini senza causare il deterioramento della qualità originale ritagliando parzialmente un'immagine (soltanto quando l'impostazione di [Dimen. im. JPEG]/[Dim. imm. HEIF] è [M] o [S]).

### 3. Campo dello zoom immagine nitida (cQ)

Ingrandisce le immagini usando un'elaborazione dell'immagine con minore deterioramento.

Impostando [Intervallo Zoom] su [Zoom im. nit.] o [Zoom digitale], è possibile usare questa funzione di zoom.

### 4. Campo dello zoom digitale (dQ)





È possibile ingrandire le immagini usando un'elaborazione dell'immagine.

Impostando [Intervallo Zoom] su [Zoom digitale], è possibile usare questa funzione di zoom.

## Suggerimento

- L'impostazione predefinita per l'[Intervallo Zoom] è [Solo zoom ottico].
- L'impostazione predefinita di [Dimen. im. JPEG]/[Dim. imm. HEIF] è [L]. Per usare lo Smart zoom, impostare [Dimen. im. JPEG]/[Dim. imm. HEIF] su [M] o [S].
- Con un obiettivo con zoom motorizzato montato, se si ingrandisce un'immagine oltre il campo dello zoom ottico, la fotocamera passa automaticamente a uno zoom immagine nitida o zoom digitale.

## Nota

- Le funzioni Smart zoom, zoom immagine nitida e zoom digitale non sono disponibili durante la ripresa nelle seguenti situazioni:
  - [  Formato File] è impostato su [RAW] o [RAW & JPEG]/[RAW & HEIF].
  - L'impostazione di [Freq. fotogr. reg.] è [120p]/[100p].
  - Durante la ripresa slow-motion/quick motion con la frequenza fotogrammi impostata su [240fps]/[200fps] o [120fps]/[100fps]
- Non è possibile usare la funzione dello smart zoom con i filmati.
- Quando si usa una funzione dello zoom diversa dallo zoom ottico nel modo di ripresa di immagini statiche, l'impostazione [  Area mes. a fuoco] viene disabilitata e l'AF funziona con priorità sopra e intorno l'area centrale.
- Quando si utilizza la funzione Smart zoom, zoom immagine nitida e zoom digitale, l'impostazione [  Modo mis. esp.] è bloccata su [Multipla].
- Quando si utilizza la funzione Smart zoom, zoom immagine nitida o zoom digitale nei modi di ripresa delle immagini statiche, le seguenti funzioni non sono disponibili:
  - AF ricon. soggetto
  -  Visi mis. es. multi.
  - Funzione di inseguimento
- Per usare una funzione di zoom diversa dallo zoom ottico per i filmati, assegnare la funzione di [Zoom] al tasto desiderato con [  Imp. T. pers./Man.].

---

### Argomento correlato

- [Zoom immagine nitida/Zoom digitale \(Zoom\)](#)
- [Intervallo Zoom \(immagine statica/filmato\)](#)
- [Informazioni sulla scala dello zoom](#)

TP1001258151

Fotocamera digitale con obiettivo intercambiabile  
ILCE-6700 α6700

## Zoom immagine nitida/Zoom digitale (Zoom)



Quando si utilizza una funzione di zoom diversa dallo zoom ottico, è possibile superare il campo di zoom dello zoom ottico.

**1** MENU → / (Ripresa) → [Zoom] → [ Intervallo Zoom] → Selezionare [Zoom im. nit.] o [Zoom digitale].

**2** MENU → / (Ripresa) → [Zoom] → [ Zoom] → valore desiderato.

Premere al centro della rotellina di controllo per uscire.

- È possibile anche assegnare la funzione [Zoom] al tasto desiderato selezionando MENU → (Impostazione) → [Funz. personaliz.] → [ Imp. T. pers./Man.] o [ Imp. T. pers./Man.].
- Se si assegna [Funz. Zoom (T)] o [Funz. Zoom (W)] al tasto desiderato selezionando MENU → (Impostazione) → [Funz. personaliz.] → [ Imp. T. pers./Man.] o [ Imp. T. pers./Man.], è possibile eseguire lo zoom avanti e indietro semplicemente premendo il tasto.

### Suggerimento

- Quando è montato un obiettivo con zoom motorizzato, è possibile usare la leva dello zoom o l'anello dello zoom per ingrandire l'immagine. Se si supera l'ingrandimento dello zoom ottico, è possibile passare a una funzione di zoom diversa dallo zoom ottico con la stessa operazione.
- Anche quando si seleziona [ Zoom] da MENU per eseguire lo zoom con l'obiettivo con zoom motorizzato montato, lo zoom ottico viene usato fino all'estremità teleobiettivo dell'obiettivo.

### Nota

- Quando si seleziona [ Zoom] da MENU per eseguire lo zoom con un obiettivo con zoom motorizzato montato, non è possibile eseguire le operazioni con zoom a step.

### Argomento correlato

- [Intervallo Zoom \(immagine statica/filmato\)](#)
- [Le funzioni dello zoom disponibili con questo prodotto](#)
- [Informazioni sulla scala dello zoom](#)
- [Assegnazione di funzioni di uso frequente ai tasti e alle manopole \(Imp. T. pers./Man.\)](#)

TP1001258263

Fotocamera digitale con obiettivo intercambiabile  
ILCE-6700 α6700

## Intervallo Zoom (immagine statica/filmato)



È possibile selezionare l'impostazione dello zoom del prodotto.

1 MENU → / (Ripresa) → [Zoom] → [ Intervallo Zoom] → impostazione desiderata.

### Dettagli sulle voci del menu

#### Solo zoom ottico:

Limita il campo di zoom allo zoom ottico. È possibile usare la funzione Smart zoom se si imposta [Dimen. im. JPEG]/[Dim. imm. HEIF] su [M] o [S].

#### Zoom im. nit.:

Selezionare questa impostazione per usare lo zoom immagine nitida. Anche se il campo dello zoom supera lo zoom ottico, il prodotto ingrandisce le immagini usando un'elaborazione dell'immagine con minore deterioramento.

#### Zoom digitale:

Quando il campo dello zoom immagine nitida viene superato, il prodotto ingrandisce le immagini alla scala massima. Tuttavia, la qualità dell'immagine si deteriora.

#### Nota

- Impostare [Solo zoom ottico] se si desidera ingrandire le immagini entro i limiti in cui la qualità dell'immagine non si deteriora.

### Argomento correlato

- [Le funzioni dello zoom disponibili con questo prodotto](#)
- [Informazioni sulla scala dello zoom](#)

TP1001227370



Fotocamera digitale con obiettivo intercambiabile  
ILCE-6700 α6700

## Tasto per. v. zoom (immagine statica/filmato)



Imposta la velocità di zoom quando si usa il tasto personalizzato a cui è assegnata la funzione [Funz. Zoom (T)] / [Funz. Zoom (W)]. Questa impostazione può essere configurata separatamente per la ripresa in standby e la registrazione di filmati.

1 MENU → / (Ripresa) → [Zoom] → [ Tasto per. v. zoom] → voce di impostazione desiderata.

### Dettagli sulle voci del menu

#### Vel. fissa **STBY** :

Imposta la velocità di zoom durante lo standby della ripresa. Da (1 (Lenta) a 8 (Veloce))

#### Vel. fissa **REC** :

Imposta la velocità di zoom durante la registrazione dei filmati. Da (1 (Lenta) a 8 (Veloce))

#### Suggerimento

- Se si imposta una velocità elevata per [Vel. fissa **STBY**] e una velocità bassa per [Vel. fissa **REC**], l'angolo di visione può essere cambiato rapidamente quando la ripresa è in standby e lentamente durante la registrazione dei filmati.
- L'impostazione [ Tasto per. v. zoom] viene applicata anche quando si eseguono le operazioni di zoom da MENU → / (Ripresa) → [Zoom] → [ Zoom].

#### Nota

- La velocità di zoom non cambia quando si aziona l'anello dello zoom dell'obiettivo o la leva dello zoom dell'obiettivo con zoom motorizzato.
- Se si aumenta la velocità di zoom, è possibile che venga registrato il suono delle operazioni di zoom.

### Argomento correlato

- [Zoom immagine nitida/Zoom digitale \(Zoom\)](#)

TP1001246687

Fotocamera digitale con obiettivo intercambiabile  
ILCE-6700 α6700

## Vel. zoom remoto (immagine statica/filmato)



Imposta la velocità di zoom quando si eseguono le operazioni di zoom usando il telecomando (in vendita separatamente) o la funzione di ripresa remota tramite uno smartphone. Questa impostazione può essere configurata separatamente per la ripresa in standby e la registrazione di filmati.

1 MENU → / (Ripresa) → [Zoom] → [ Vel. zoom remoto] → voce di impostazione desiderata.

### Dettagli sulle voci del menu

#### Tipo di velocità:

Imposta se bloccare o meno la velocità di zoom. ([Variabile]/[Fissa])

#### Vel. fissa **STBY** :

Imposta la velocità di zoom durante lo standby della ripresa quando l'opzione [ Tipo di velocità] è impostata su [Fissa]. Da (1 (Lenta) a 8 (Veloce))

#### Vel. fissa **REC** :

Imposta la velocità di zoom durante la registrazione dei filmati quando l'opzione [ Tipo di velocità] è impostata su [Fissa]. Da (1 (Lenta) a 8 (Veloce))

### Suggerimento

- Quando l'opzione [ Tipo di velocità] è impostata su [Variabile], premendo la leva di zoom sul telecomando si aumenta la velocità di zoom (alcuni telecomandi non supportano lo zoom variabile).
- Se l'opzione [ Tipo di velocità] è impostata su [Fissa], per [ Vel. fissa **STBY**] è impostata una velocità elevata e per [ Vel. fissa **REC**] è impostata una velocità bassa, l'angolo di visione può essere cambiato rapidamente quando la ripresa è in standby e lentamente durante la registrazione dei filmati.

### Nota

- Se si aumenta la velocità di zoom, è possibile che venga registrato il suono delle operazioni di zoom.

TP1001265570

Fotocamera digitale con obiettivo intercambiabile  
ILCE-6700 α6700

## Informazioni sulla scala dello zoom

La scala dello zoom che è usata in combinazione con lo zoom dell'obiettivo cambia secondo la dimensione di immagine selezionata.

### Quando [Rapp.aspetto] è [3:2]

Dimen. im. JPEG/Dim. imm. HEIF	Solo zoom ottico (smart zoom)	Zoom im. nit.	Zoom digitale
L: 26M	-	Circa 2×	Circa 4×
M: 13M	Circa 1,4×	Circa 2,8×	Circa 5,7×
S: 6.4M	Circa 2×	Circa 4×	Circa 8×

### Argomento correlato

- [Zoom immagine nitida/Zoom digitale \(Zoom\)](#)
- [Le funzioni dello zoom disponibili con questo prodotto](#)
- [Intervallo Zoom \(immagine statica/filmato\)](#)

TP1001258122

Fotocamera digitale con obiettivo intercambiabile  
ILCE-6700 α6700

## L'anello zoom ruota



Assegna le funzioni di zoom avanti (T) o zoom indietro (W) alla direzione di rotazione dell'anello di zoom. Disponibile solo con obiettivi con zoom motorizzato che supportano questa funzione.

① MENU →  (Impostazione) → [Funz. personaliz.] → [L'anello zoom ruota] → impostazione desiderata.

### Dettagli sulle voci del menu

#### Sn.(W)/Ds.(T):

Assegna la funzione di zoom indietro (W) alla rotazione a sinistra e di zoom avanti (T) alla rotazione a destra.

#### Ds.(W)/Sn.(T):

Assegna la funzione di zoom avanti (T) alla rotazione a sinistra e di zoom indietro (W) alla rotazione a destra.

TP1001261004

Fotocamera digitale con obiettivo intercambiabile  
ILCE-6700 α6700

## Uso del flash (in vendita separatamente)

In ambienti bui, usare il flash per illuminare il soggetto durante la ripresa. Usare il flash anche per evitare la vibrazione della fotocamera.

Per i dettagli sul flash, consultare le istruzioni per l'uso del flash.

### 1 Montare il flash (in vendita separatamente) sul prodotto.



### 2 Riprendere dopo aver acceso il flash, che deve essere del tutto carico.

- ⚡ (icona di ricarica del flash) lampeggiante: la ricarica è in corso
- ⚡ (icona di ricarica del flash) accesa: la ricarica è terminata
- I modi di flash disponibili dipendono dalla funzione e dal modo di ripresa.

#### Nota

- Se è montato il paraluce per obiettivo, la luce del flash potrebbe venire bloccata e la parte inferiore dell'immagine ripresa potrebbe risultare ombreggiata. Rimuovere il paraluce per obiettivo.
- Non è possibile usare il flash quando si registrano i filmati. (È possibile utilizzare una luce a LED quando si utilizza il flash (in vendita separatamente) con una luce a LED).
- Prima di montare/rimuovere un accessorio come un flash sulla/dalla slitta multi interfaccia, spegnere prima il prodotto. Quando si monta un accessorio, accertare che questo sia fissato saldamente al prodotto.
- Non usare la slitta multi interfaccia con un flash disponibile in commercio che applichi una tensione di 250 V o più o che abbia la polarità invertita rispetto a quella della fotocamera. In caso contrario si potrebbe causare un malfunzionamento.
- Quando si riprende con il flash e lo zoom è impostato su W, l'ombra dell'obiettivo potrebbe apparire sullo schermo, secondo le condizioni di ripresa. Se ciò accade, riprendere allontanandosi dal soggetto o impostare lo zoom su T e riprendere di nuovo con il flash.
- Gli angoli di un'immagine registrata potrebbero essere sfumati, secondo l'obiettivo.
- Quando si riprende con un flash esterno, se il tempo di otturazione è impostato a un valore superiore a 1/4000 di secondo, sull'immagine possono apparire bande chiare e scure. Se ciò si verifica, Sony consiglia di riprendere nel modo di flash manuale e impostando il livello del flash a 1/2 o più.
- Per i dettagli sugli accessori compatibili per la slitta multi interfaccia, visitare il sito web di Sony, oppure rivolgersi al proprio rivenditore Sony o a un centro di assistenza locale autorizzato Sony.

---

## Argomento correlato

- [Modo flash](#)
- [Flash senza fili](#)

TP1001258119

5-051-980-34(1) Copyright 2023 Sony Corporation

Fotocamera digitale con obiettivo intercambiabile  
ILCE-6700 α6700

## Modo flash



È possibile impostare il modo del flash.

1 MENU → (Esposizione/Colore) → [Flash] → [Modo flash] → impostazione desiderata.

### Dettagli sulle voci del menu

#### Flash disattiv.:

Il flash non funziona.

#### Flash autom.:

Il flash funziona in ambienti bui o quando si riprende verso la luce luminosa.

#### Flash forzato:

Il flash funziona ogni volta che si aziona l'otturatore.

#### Sinc. Lenta:

Il flash funziona ogni volta che si aziona l'otturatore. La ripresa con sincronizzazione lenta consente di riprendere un'immagine nitida sia del soggetto che dello sfondo rallentando il tempo di otturazione.

#### 2<sup>a</sup> tendina:

Il flash funziona subito prima che l'esposizione sia completata ogni volta che si aziona l'otturatore. La ripresa con sincronizzazione posteriore consente di riprendere un'immagine naturale della scia di un soggetto in movimento come un'auto in movimento o una persona che cammina.

#### Nota

- L'impostazione predefinita dipende dal modo di ripresa.
- A seconda del modo di ripresa, alcune impostazioni di [Modo flash] non sono disponibili.

### Argomento correlato

- [Usò del flash \(in vendita separatamente\)](#)

TP1001258094

Fotocamera digitale con obiettivo intercambiabile  
ILCE-6700 α6700

## Compens.flash



Regola la quantità di luce del flash in un intervallo da -3,0 EV a +3,0 EV. La compensazione del flash cambia soltanto la quantità di luce del flash. La compensazione dell'esposizione cambia la quantità di luce del flash insieme al cambiamento del tempo di otturazione e del diaframma.

**1** MENU → (Esposizione/Colore) → [Flash] → [Compens.flash] → impostazione desiderata.

- Selezionando i valori maggiori (lato +) il livello del flash aumenta e selezionando i valori minori (lato -) il livello del flash diminuisce.

### Nota

- [Compens.flash] non funziona quando il modo di ripresa è impostato come segue:
  - [Auto. intellig.]
  - [Selezione scena]
- L'effetto maggiore del flash (lato +) potrebbe non essere visibile a causa della quantità limitata di luce del flash disponibile, se il soggetto è al di fuori della portata massima del flash. Se il soggetto è molto vicino, l'effetto minore del flash (lato -) potrebbe non essere visibile.
- Se si monta sull'obiettivo un filtro ND, o se si collega al flash un diffusore o un filtro colore, si potrebbe non ottenere l'esposizione appropriata e le immagini potrebbero risultare scure. In questo caso, regolare [Compens.flash] al valore desiderato.

### Argomento correlato

- [Uso del flash \(in vendita separatamente\)](#)

TP1001258120



Fotocamera digitale con obiettivo intercambiabile  
ILCE-6700 α6700

## Imp.comp.esp.

---



Imposta se applicare il valore di compensazione dell'esposizione per controllare sia la luce del flash che la luce ambientale o solo la luce ambientale.

① MENU → (Esposizione/Colore) → [Flash] → [Imp.comp.esp.] → impostazione desiderata.

### Dettagli sulle voci del menu

#### **Ambiente&flash:**

Applica il valore di compensazione dell'esposizione per controllare sia la luce del flash che la luce ambientale.

#### **Solo ambiente:**

Applica il valore di compensazione dell'esposizione per controllare soltanto la luce ambientale.

---

### Argomento correlato

- [Compens.flash](#)

TP1001227270

Fotocamera digitale con obiettivo intercambiabile  
ILCE-6700 α6700

## Flash senza fili



Sono disponibili due metodi di ripresa con flash wireless: ripresa con flash a segnale luminoso, che utilizza la luce del flash montato sulla fotocamera come segnale luminoso, e ripresa con flash a segnale radio, che utilizza la comunicazione wireless. Per eseguire la ripresa con flash a segnale radio, usare un flash compatibile o il comando radio wireless (in vendita separatamente). Per i dettagli su come impostare ciascun metodo, fare riferimento alle istruzioni per l'uso del flash o del comando radio wireless.

- 1 MENU** → (Esposizione/Colore) → [Flash] → [Flash senza fili] → [Attiv.].
- 2 Rimuovere il cappuccio per slitta dalla fotocamera, quindi collegare il flash o il comando radio wireless.**
  - Nella ripresa con flash wireless mediante segnale luminoso, impostare il flash montato come dispositivo di controllo.  
Nella ripresa con flash wireless mediante segnale radio con un flash montato sulla fotocamera, impostare il flash montato come dispositivo di controllo.
- 3 Configurare un flash non montato sulla fotocamera che è impostato nel modo wireless, o che è collegato al ricevitore wireless radio (in vendita separatamente).**
  - È possibile eseguire un flash di prova assegnando la funzione [Test flash senza fili] a un tasto personalizzato usando [ Imp. T. pers./Man.], e premendo quindi tale tasto.

### Dettagli sulle voci del menu

#### Disattiv.:

Non usa la funzione flash wireless.

#### Attiv.:

Usa la funzione flash wireless per far emettere luce a uno o più flash esterni lontani dalla fotocamera.

#### Nota

- Il flash non montato sulla fotocamera può emettere luce dopo aver ricevuto un segnale luminoso da un flash usato come dispositivo di controllo di un'altra fotocamera. Se si verifica questo, cambiare il canale del flash. Per i dettagli su come cambiare il canale, fare riferimento alle istruzioni per l'uso del flash.
- Per i flash compatibili con la ripresa con flash wireless, visitare il sito web di Sony, oppure rivolgersi al proprio rivenditore Sony o a un centro di assistenza locale autorizzato Sony.

### Argomento correlato

- [Impost. flash esterno](#)

TP1001258137

Fotocamera digitale con obiettivo intercambiabile  
ILCE-6700 α6700

## Rid.occ.rossi.

---



Quando si usa il flash, si accende due o più volte prima della ripresa per ridurre il fenomeno degli occhi rossi.

① **MENU** → (**Esposizione/Colore**) → **[Flash]** → **[Rid.occ.rossi.]** → **impostazione desiderata.**

### Dettagli sulle voci del menu

#### Attiv.:

Il flash si accende sempre per ridurre il fenomeno degli occhi rossi.

#### Disattiv.:

Non usa la Riduzione degli occhi rossi.

#### Nota

- La Riduzione degli occhi rossi potrebbe non produrre gli effetti desiderati. Dipende dalle differenze e condizioni individuali, come la distanza dal soggetto o se il soggetto guarda o meno il prelampeggio.

TP1001227206

Fotocamera digitale con obiettivo intercambiabile  
ILCE-6700 α6700

## Blocco FEL



Il livello del flash viene regolato automaticamente in modo da garantire al soggetto l'esposizione ottimale durante le normali riprese con flash. Il livello del flash può essere anche impostato anticipatamente.

FEL: Livello di esposizione flash

**1** MENU →  (Impostazione) → [Funz. personaliz.] → [ Imp. T. pers./Man.] → **tasto desiderato, quindi assegnare la funzione [Commut. Blocco FEL] al tasto.**

**2** **Centrare il soggetto su cui bloccare l'esposizione del flash, quindi regolare la messa a fuoco.**



**3** **Premere il tasto su cui [Commut. Blocco FEL] è registrato e impostare la quantità del flash.**

- Viene scattato un pre-flash.
- L'icona  (blocco FEL) si accende.

**4** **Regolare la composizione e riprendere l'immagine.**



- Quando si desidera rilasciare il blocco FEL, premere nuovamente il tasto su cui è registrata la funzione [Commut. Blocco FEL].

### Suggerimento

- Impostando [Blocco FEL bloccato], è possibile mantenere l'impostazione mentre si preme il tasto. Inoltre, impostando [BI.FEL/AEL bloccato] e [Comm. bl. FEL/AEL], è possibile riprendere le immagini con l'AE bloccato nelle seguenti situazioni.
  - Quando [Modo flash] è impostato su [Flash disattiv.] o [Flash autom.].

- Quando il flash non può scattare.
- Quando si usa un flash esterno impostato sul modo di flash manuale.

### Nota

- Quando il flash non è collegato, non è possibile impostare il Blocco FEL.
- Se è collegato un flash che non supporta il Blocco FEL, viene visualizzato un messaggio di errore.
- Quando sono fissi sia il blocco AE che il blocco FEL, l' icona  (Blocco AE/Blocco FEL) si illumina.

---

### Argomento correlato

- [Assegnazione di funzioni di uso frequente ai tasti e alle manopole \(Imp. T. pers./Man.\)](#)

TP1001258255

Fotocamera digitale con obiettivo intercambiabile  
ILCE-6700 α6700

## Impost. flash esterno



È possibile configurare le impostazioni di un flash (in vendita separatamente) montato sulla fotocamera utilizzando il monitor e la rotellina di controllo della fotocamera.

Prima di usare questa funzione, aggiornare il software del flash alla versione più recente.

Per i dettagli sulle funzioni del flash, consultare le istruzioni per l'uso del flash.

- 1 **Montare il flash (in vendita separatamente) sulla slitta multi interfaccia della fotocamera, quindi accendere la fotocamera e il flash.**
- 2 **MENU → (Esposizione/Colore) → [Flash] → [Impost. flash esterno] → voce di impostazione desiderata.**
- 3 **Configurare l'impostazione usando la rotellina di controllo della fotocamera.**

### Dettagli sulle voci del menu

#### Imp. scatto flash est.:

Consente di configurare le impostazioni relative allo scatto del flash, quali il modo di flash, il livello del flash ecc.

#### Impost. pers fla. est:

Consente di configurare altre impostazioni del flash, le impostazioni wireless e le impostazioni delle unità flash.

#### Suggerimento

- Se si assegna [Imp. scatto flash est.] al tasto desiderato usando [ Imp. T. pers./Man.], è possibile aprire la schermata [Imp. scatto flash est.] premendo semplicemente il tasto.
- È possibile regolare le impostazioni azionando il flash anche mentre si sta usando [Impost. flash esterno].
- È possibile anche configurare le impostazioni per il comando radio wireless (in vendita separatamente) collegato alla fotocamera.

#### Nota

- È possibile usare [Impost. flash esterno] solo per configurare le impostazioni di un flash (in vendita separatamente) o di un comando radio wireless (in vendita separatamente) prodotto da Sony e montato sulla slitta multi interfaccia della fotocamera.
- È possibile usare [Impost. flash esterno] solo quando il flash è montato direttamente sulla fotocamera. Non è possibile utilizzare questa funzione quando si scatta con un flash non montato sulla fotocamera collegato tramite cavo.
- Solo alcune delle funzioni del flash montato possono essere configurate con [Impost. flash esterno]. Con [Impost. flash esterno] non è possibile eseguire l'abbinamento con altri flash, la reimpostazione del flash, il ripristino delle impostazioni predefinite del flash ecc.
- [Impost. flash esterno] non è disponibile nelle seguenti condizioni:
  - Quando sulla fotocamera non è montato un flash
  - Quando sulla fotocamera è montato un flash che non supporta [Impost. flash esterno]
  - Quando la manopola Immagine statica/Filmato/S&Q è impostata su (Filmato) o S&Q (Movimento L&R), oppure durante la ripresa di filmati

Inoltre, [Impost. flash esterno] potrebbe non essere disponibile a seconda dello stato del flash.

- Per i dettagli sui flash e comandi radio wireless compatibili con questa funzione, consultare la seguente pagina del supporto.  
<https://www.sony.net/dics/6700/>

---

### Argomento correlato

- [Assegnazione di funzioni di uso frequente ai tasti e alle manopole \(Imp. T. pers./Man.\)](#)

TP1001265569

5-051-980-34(1) Copyright 2023 Sony Corporation

Fotocamera digitale con obiettivo intercambiabile  
ILCE-6700 α6700

## Reg. imp. rip. flash



La velocità dell'otturatore e la sensibilità ISO durante la ripresa con il flash sono mantenute separatamente dalle impostazioni durante la ripresa senza flash. La fotocamera determina se il flash sia attivo o meno e passa automaticamente da un'impostazione all'altra.

- 1 MENU** → (Esposizione/Colore) → [Flash] → [Reg. imp. rip. flash].
- 2** Selezionare una voce da impostare per la ripresa con flash, quindi premere al centro della rotellina di controllo per selezionare l'impostazione desiderata.
- 3** Aggiungere segni di spunta alle voci che si desidera richiamare durante la ripresa con il flash, quindi selezionare [OK].  
L'impostazione viene salvata.

### Dettagli sulle voci del menu

#### Interv. vel. ottur.:

Imposta [Min] e [Max] per la velocità dell'otturatore durante la ripresa con flash. Se si seleziona [Vel. sincronizzaz.], la velocità massima dell'otturatore che può essere sincronizzata viene impostata automaticamente.

Questa impostazione è disponibile quando il modo di ripresa è impostato su P o A.

#### ISO:

Imposta la sensibilità ISO per la ripresa con flash.

Questa impostazione è disponibile quando il modo di ripresa è impostato su P, A, S o M.

#### Suggerimento

- È possibile cambiare queste impostazioni anche quando non viene montato alcun flash.
- Per i dettagli sui flash compatibili con questa funzione, consultare la seguente pagina del supporto.  
<https://www.sony.net/dics/6700/>

### Argomento correlato

- [ISO \(immagine statica/filmato\)](#)

TP1001269087



Fotocamera digitale con obiettivo intercambiabile  
ILCE-6700 α6700

## SteadyShot (immagine statica)



Imposta se usare o meno la funzione SteadyShot.

1 MENU → (Ripresa) → [Stabilizz. imm.] → [ SteadyShot] → impostazione desiderata.

### Dettagli sulle voci del menu

#### Attiv.:

Usa [ SteadyShot].

#### Disattiv.:

Non usa [ SteadyShot].

#### Suggerimento

- Quando si usa un treppiede ecc., assicurarsi di disattivare la funzione SteadyShot, in quanto potrebbe causare malfunzionamenti durante la ripresa.
- Se si assegna [ Selez. SteadyShot] a un tasto desiderato usando [ Imp. T. pers./Man.], è possibile attivare o disattivare la funzione [ SteadyShot] premendo semplicemente il tasto.
- Quando si riprende in un luogo buio, l'icona () (SteadyShot) potrebbe lampeggiare. Si consiglia di impostare una velocità dell'otturatore più elevata diminuendo il valore di apertura o regolando la sensibilità ISO su un valore superiore.

### Argomento correlato

- [SteadyShot \(filmato\)](#)
- [Reg. SteadyShot \(immagine statica/filmato\)](#)
- [Assegnazione di funzioni di uso frequente ai tasti e alle manopole \(Imp. T. pers./Man.\)](#)

TP1001227209

Fotocamera digitale con obiettivo intercambiabile  
ILCE-6700 α6700

## SteadyShot (filmato)



Imposta l'effetto [▶■ SteadyShot] quando si riprendono i filmati.

1 MENU → ▶■ (Ripresa) → [Stabilizz. imm.] → [▶■ SteadyShot] → impostazione desiderata.

### Dettagli sulle voci del menu

#### Attivo:

Fornisce un effetto SteadyShot più potente.

#### Standard:

Riduce la vibrazione della fotocamera in condizioni stabili di ripresa dei filmati.

#### Disattiv.:

Non usa [▶■ SteadyShot].

#### Nota

- Quando si usa un treppiede ecc., assicurarsi di disattivare la funzione SteadyShot, in quanto potrebbe causare malfunzionamenti durante la ripresa.
- Se si cambia l'impostazione per [▶■ SteadyShot], l'angolo di visualizzazione cambierà. Quando l'opzione [▶■ SteadyShot] è impostata su [Attivo], l'angolo di visione diventa più stretto.
- Nelle seguenti situazioni, non è possibile selezionare [Attivo]:
  - Per i filmati normali: quando [Freq. fotogr. reg.] è impostata su [120p]/[100p] o superiore
  - Per la ripresa Slow-Motion/Quick-Motion: quando la [S&Q Freq. fot.] è impostata su [120fps]/[100fps] o superiore

### Argomento correlato

- [SteadyShot \(immagine statica\)](#)
- [Reg. SteadyShot \(immagine statica/filmato\)](#)

TP1001235727

Fotocamera digitale con obiettivo intercambiabile  
ILCE-6700 α6700

## Reg. SteadyShot (immagine statica/filmato)



È possibile riprendere con un'appropriata impostazione SteadyShot per l'obiettivo montato.

1 MENU → / (Ripresa) → [Stabilizz. imm.] → [ Reg. SteadyShot] → impostazione desiderata.

### Dettagli sulle voci del menu

#### Automatico:

Esegue automaticamente la funzione SteadyShot secondo le informazioni ottenute dall'obiettivo montato.

#### Manuale:

Esegue la funzione SteadyShot secondo la distanza focale impostata usando [ Focale]. (8mm-1000mm)

#### Nota

- La funzione SteadyShot potrebbe non operare in modo ottimale quando l'alimentazione è stata appena attivata, subito dopo aver puntato la fotocamera verso un soggetto o quando il pulsante dell'otturatore è stato premuto completamente senza interrompere a metà.
- Quando la fotocamera non può ottenere le informazioni sulla distanza focale dall'obiettivo, la funzione SteadyShot non opera correttamente. Impostare [ Reg. SteadyShot] su [Manuale] e impostare [ Focale] per abbinare l'obiettivo che si sta usando. La lunghezza focale SteadyShot correntemente impostata viene visualizzata insieme all'icona (SteadyShot).
- Quando si usa un obiettivo SEL16F28 (in vendita separatamente) con un teleconvertitore, ecc., impostare [ Reg. SteadyShot] su [Manuale] e impostare la distanza focale.
- Se è montato un obiettivo dotato di interruttore SteadyShot, le impostazioni possono essere modificate solo usando l'interruttore dell'obiettivo. Non è possibile modificare le impostazioni dalla fotocamera.

### Argomento correlato

- [Lunghezza focale SteadyShot \(immagine statica/filmato\)](#)

TP1001258248

Fotocamera digitale con obiettivo intercambiabile  
ILCE-6700 α6700

## Lunghezza focale SteadyShot (immagine statica/filmato)



Imposta le informazioni sulla distanza focale da usare per la funzione SteadyShot integrata quando l'opzione [  Reg. SteadyShot] è impostata su [Manuale].

1 MENU →  /  (Ripresa) → [Stabilizz. imm.] → [   ] Focale] → impostazione desiderata.

### Dettagli sulle voci del menu

#### 8mm - 1000mm:

La funzione SteadyShot usa la lunghezza focale impostata.

Controllare l'indice della focale sull'obiettivo e impostare la lunghezza focale.



### Argomento correlato

- [Reg. SteadyShot \(immagine statica/filmato\)](#)

TP1001265568

Fotocamera digitale con obiettivo intercambiabile  
ILCE-6700 α6700

## Compens. obiet. (immagine statica/filmato)



Compensa le ombreggiature agli angoli dello schermo o la distorsione dello schermo, oppure riduce la deviazione del colore agli angoli dello schermo causata da determinate caratteristiche dell'obiettivo.

1 MENU → / (Ripresa) → [Qualità im./Reg.] → **Compens. obiet.** → impostazione desiderata.

### Dettagli sulle voci del menu

#### Compens. ombregg.:

Imposta se compensare automaticamente l'ombreggiatura agli angoli dello schermo. ([Automatico]/[Autom.: Basso]/[Disattiv.])

#### Compe. aberr. crom.:

Imposta se ridurre automaticamente la deviazione del colore agli angoli dello schermo. ([Automatico]/[Disattiv.])

#### Compen. distorsione:

Imposta se compensare automaticamente la distorsione dello schermo. ([Automatico]/[Disattiv.])

#### Compens. ombregg. (solo durante la ripresa di filmati):

Imposta se compensare automaticamente il fenomeno in cui l'angolo di visione cambia in base alla distanza di messa a fuoco durante la registrazione dei filmati. ([Attiv.]/[Disattiv.])

#### Nota

- Questa funzione è disponibile soltanto quando si utilizza un obiettivo compatibile con la compensazione automatica.
- A seconda del tipo di obiettivo, l'ombreggiatura agli angoli dello schermo potrebbe non venire corretta con [Compens. ombregg.], oppure potrebbe non esserci differenza negli effetti di correzione tra [Automatico] e [Autom.: Basso].
- A seconda dell'obiettivo montato, [Compen. distorsione] è fissa su [Automatico] e non è possibile selezionare [Disattiv.].
- Se l'opzione [ SteadyShot] è impostata su [Attivo] nel modo di registrazione dei filmati, [Compen. distorsione] verrà bloccata su [Automatico].
- Quando l'impostazione di [Compens. ombregg.] è [Attiv.], l'angolo di visione e la qualità dell'immagine cambiano leggermente.
- A seconda dell'obiettivo, i cambiamenti nell'angolo di visione potrebbero non essere completamente compensati anche quando l'opzione [Compens. ombregg.] è impostata su [Attiv.].

TP1001262860

Fotocamera digitale con obiettivo intercambiabile  
ILCE-6700 α6700

## Espos. lunga NR



Quando si imposta il tempo di scatto su 1 secondo(i) o più (ripresa con esposizione lunga), la riduzione dei disturbi si attiva per la durata di tempo in cui l'otturatore è aperto. Con la funzione attivata, il disturbo granuloso tipico delle esposizioni lunghe viene ridotto.

**1** MENU → (Ripresa) → [Qualità im./Reg.] → [Espos. lunga NR] → impostazione desiderata.

### Dettagli sulle voci del menu

#### Attiv.:

Attiva la riduzione dei disturbi per la stessa durata di tempo in cui l'otturatore è aperto. Quando la riduzione dei disturbi è in corso, appare un messaggio e non è possibile scattare un'altra foto. Selezionare questa opzione per dare priorità alla qualità dell'immagine.

#### Disattiv.:

Non attiva la riduzione dei disturbi. Selezionare questa opzione per dare la priorità alla tempistica della ripresa.

#### Suggerimento

- Il processo di riduzione del rumore può essere annullato premendo il pulsante di scatto durante il processo. In tal caso viene applicata l'elaborazione fino al punto di annullamento.

#### Nota

- [Espos. lunga NR] non è disponibile nelle seguenti situazioni:
  - [Tipo di scatto] è impostato su [Ottur.re elettron.].
  - [Modo avanzam.] è impostato su [Scatto Multiplo] o [Esp. a forc. cont.].
- La riduzione dei disturbi potrebbe non essere attivata anche se [Espos. lunga NR] è impostata su [Attiv.] nelle seguenti situazioni:
  - Il modo di ripresa è impostato su [Selezione scena] ed è selezionato [Eventi sportivi].
- [Espos. lunga NR] non può essere impostato su [Disattiv.] nei seguenti modi di ripresa:
  - [Auto. intellig.]
  - [Selezione scena]

TP1001264559

Fotocamera digitale con obiettivo intercambiabile  
ILCE-6700 α6700

## ISO alta NR



Quando si riprende con la sensibilità ISO alta, il prodotto riduce il rumore che diventa più evidente quando la sensibilità del prodotto è alta.

1 MENU →  (Ripresa) → [Qualità im./Reg.] → [ISO alta NR] → impostazione desiderata.

### Dettagli sulle voci del menu

#### Normale:

Attiva normalmente la riduzione dei disturbi per ISO alta.

#### Basso:

Attiva moderatamente la riduzione dei disturbi per ISO alta.

#### Disattiv.:

Non attiva la riduzione dei disturbi per ISO alta.

#### Nota

- [ISO alta NR] è fisso su [Normale] nei seguenti modi di ripresa:
  - [Auto. intellig.]
  - [Selezione scena]

TP1001258291



Fotocamera digitale con obiettivo intercambiabile  
ILCE-6700 α6700

## Sch. sel. Modo ripr.

---



Impostare se visualizzare la schermata di selezione del modo di ripresa nelle seguenti situazioni:

- Selezione di [Auto. intellig.] o [Selezione scena] quando la manopola del modo è impostata su **AUTO** (automatica) nel modo di ripresa  (Immagine statica).
- Selezione di [Movimento L&R] o  Time-lapse] quando il modo di ripresa è impostato su S&Q (slow-motion/quick-motion).

① **MENU** →  (Impostazione) → [Opzione visualiz.] → [Sch. sel. Modo ripr.] → impostazione desiderata.

### Dettagli sulle voci del menu

#### Visualizzare:

Visualizza la schermata di selezione del modo di ripresa.

#### Non visualizzato:

Non visualizza la schermata di selezione del modo di ripresa.

---

### Argomento correlato

- [Manopola Immagine statica/Filmato/S&Q e manopola del modo](#)

TP1001270861



Fotocamera digitale con obiettivo intercambiabile  
ILCE-6700 α6700

## Revis.autom. (immagine statica)



È possibile controllare l'immagine registrata sullo schermo subito dopo la ripresa. È anche possibile impostare il tempo di visualizzazione per la revisione automatica.

1 MENU → (Impostazione) → [Opzione visualiz.] → [ Revis.autom.] → impostazione desiderata.

### Dettagli sulle voci del menu

#### 10 sec./5 sec./2 sec.:

Visualizza l'immagine registrata sullo schermo subito dopo la ripresa per la durata di tempo selezionata. Se si esegue un'operazione di ingrandimento durante la revisione automatica, è possibile controllare quell'immagine usando la scala ingrandita.

#### Disattiv.:

Non visualizza la revisione automatica.

#### Nota

- Quando si usa una funzione che esegue l'elaborazione dell'immagine, potrebbe venire visualizzata temporaneamente l'immagine prima dell'elaborazione, seguita dall'immagine dopo l'elaborazione.
- Le impostazioni DISP (Impostazione di visualizzazione) sono valide per il display di revisione automatica.

### Argomento correlato

- [Ingrandimento di un'immagine in corso di riproduzione \(Ingrandisci\)](#)



TP1001227174

Fotocamera digitale con obiettivo intercambiabile  
ILCE-6700 α6700

## Visual. scatti rim. (immagine statica)



Imposta se visualizzare o meno un indicatore del numero rimanente di immagini statiche per cui la ripresa continua può essere eseguita alla stessa velocità di ripresa.

1 MENU →  (Impostazione) → [Opzione visualiz.] → [ Visual. scatti rim.] → impostazione desiderata.



### Dettagli sulle voci del menu

#### Visualiz. sempre:

Visualizza sempre l'indicatore quando si riprendono immagini statiche.

#### Vi. solo drte rip.:

Durante la ripresa di immagini statiche, viene visualizzato un indicatore del numero rimanente di immagini statiche. Quando si preme a metà il pulsante di scatto, viene visualizzato un indicatore del numero rimanente di immagini statiche.

#### Non visualizzato:

Non visualizza l'indicatore.

#### Suggerimento

- Quando la memoria interna della fotocamera per il buffering è piena, viene visualizzato "SLOW" e la velocità di ripresa continua viene ridotta.

### Argomento correlato

- [Scatto Multiplo](#)

TP1001261663

Fotocamera digitale con obiettivo intercambiabile  
ILCE-6700 α6700

## Vis. linea griglia (immagine statica/filmato)



Imposta se visualizzare o meno la linea della griglia durante la ripresa. La linea della griglia aiuta a regolare la composizione delle immagini.

1 MENU → / (Ripresa) → [Visualizz. ripresa] → [ Vis. linea griglia] → impostazione desiderata.

### Dettagli sulle voci del menu

#### Attiv.:

Visualizza la linea della griglia.

#### Disattiv.:

Non visualizza la linea della griglia.

#### Suggerimento

- Se si assegna [Sel. vis. linea griglia] a un tasto desiderato usando [ Imp. T. pers./Man.] o [ Imp. T. pers./Man.], è possibile mostrare o nascondere le linee della griglia premendo il tasto assegnato.

### Argomento correlato

- [Tipo linea griglia \(immagine statica/filmato\)](#)
- [Assegnazione di funzioni di uso frequente ai tasti e alle manopole \(Imp. T. pers./Man.\)](#)

TP1001258292

Fotocamera digitale con obiettivo intercambiabile  
ILCE-6700 α6700

## Tipo linea griglia (immagine statica/filmato)



Imposta il tipo di linea della griglia visualizzata. La linea della griglia aiuta a regolare la composizione delle immagini.

1 MENU → [📷] / [▶] (Ripresa) → [Visualizz. ripresa] → [📏 Tipo linea griglia] → impostazione desiderata.

### Dettagli sulle voci del menu

#### Griglia reg. terzi:

Posizionare i soggetti principali vicino a una delle linee della griglia che dividono l'immagine in terzi per una composizione ben equilibrata.

#### Griglia quadrati:

Le griglie quadrate rendono più facile la conferma del livello orizzontale della composizione. Ciò è utile per valutare la composizione quando si riprendono panorami e primi piani o quando si esegue la scansione con la fotocamera.

#### Griglia dia+qua:

Posizionare un soggetto sulla linea diagonale per esprimere una sensazione edificante e forte.

#### Suggerimento

- Se si assegna [📏 Tipo linea griglia] al tasto desiderato usando [📷 Imp. T. pers./Man.] o [▶ Imp. T. pers./Man.], è possibile impostare il tipo di linea della griglia premendo il tasto assegnato.

### Argomento correlato

- [Vis. linea griglia \(immagine statica/filmato\)](#)
- [Assegnazione di funzioni di uso frequente ai tasti e alle manopole \(Imp. T. pers./Man.\)](#)

TP1001265566

Fotocamera digitale con obiettivo intercambiabile  
ILCE-6700 α6700

## Imp. vis. Live View



Imposta se mostrare o meno le immagini modificate con gli effetti di compensazione dell'esposizione, bilanciamento del bianco, [Asp. personale], ecc. sullo schermo.

1 MENU → (Ripresa) → [Visualizz. ripresa] → [Imp. vis. Live View] → voce di impostazione desiderata.

### Dettagli sulle voci del menu

#### Visualizz. Live View:

Imposta se riflettere tutte le impostazioni di ripresa sul monitor e visualizzare Live View in condizioni simili al modo in cui l'immagine viene visualizzata una volta applicate le impostazioni, o se visualizzare Live View senza riflettere le impostazioni. ([Eff. imp. attivato] / [Eff. imp. disattiv.])

Se si seleziona [Eff. imp. disattiv.], è possibile controllare facilmente la composizione anche quando si riprende con la composizione dell'immagine nella visualizzazione Live View.

#### Effetto esposiz.:

Imposta se visualizzare o meno Live View con correzione automatica riflettendo l'esposizione del flash quando l'opzione [Visualizz. Live View] è impostata su [Eff. imp. attivato]. ([Impost. esp. & flash] / [Solo impost. esp.])

Quando si usa il flash per riprendere un ritratto, selezionare [Solo impost. esp.] per impostare manualmente l'esposizione in base alla luce ambientale.

#### Lim. inf. freq. fot.:

Imposta se impedire o meno che la frequenza fotogrammi di Live View diventi troppo lenta. ([Attiv.] / [Disattiv.])

Se si seleziona [Attiv.], la frequenza fotogrammi di Live View non sarà rallentata anche quando si riprende in un luogo buio, ma il display Live View potrebbe diventare scuro.

### Suggerimento

- Quando si usa un flash esterno, come un flash da studio, il display Live View potrebbe essere scuro per alcune impostazioni dei tempi di otturazione. Quando [Visualizz. Live View] è impostato su [Eff. imp. disattiv.], la visualizzazione Live View appare luminosa, consentendo di controllare facilmente la composizione.
- Se si seleziona [Eff. imp. disattiv.], il display Live View viene visualizzato sempre con la luminosità appropriata anche nel modo [Espos. manuale].
- Quando è selezionato [Eff. imp. disattiv.], l'icona **VIEW** (VIEW) viene visualizzata nella schermata di Live View.

### Nota

- L'impostazione [Effetto esposiz.] viene applicata soltanto quando si usa un flash fabbricato da Sony.
- [Visualizz. Live View] non può essere impostato su [Eff. imp. disattiv.] nei seguenti modi di ripresa:
  - [Auto. intellig.]
  - [Selezione scena]
- Se si riprendono i filmati nel modo di ripresa delle immagini statiche, le impostazioni di ripresa vengono riflesse in Live View anche se l'impostazione di [Visualizz. Live View] è [Eff. imp. disattiv.].
- Quando [Visualizz. Live View] è impostata su [Eff. imp. disattiv.], la luminosità dell'immagine ripresa non sarà uguale a quella di Live View visualizzata.





Fotocamera digitale con obiettivo intercambiabile  
ILCE-6700 α6700

## Antepr. diaframma



Tenendo premuto il tasto a cui è assegnata la funzione [Antepr. diaframma], l'apertura viene ridotta al valore di apertura impostato ed è possibile controllare la sfocatura prima della ripresa.

- 1 MENU →  (Impostazione) → [Funz. personaliz.] → [ Imp. T. pers./Man.] → impostare la funzione [Antepr. diaframma] sul tasto desiderato.
- 2 Quando si riprendono immagini statiche, confermare le immagini premendo il tasto a cui è assegnata la funzione [Antepr. diaframma].

### Suggerimento

- Anche se è possibile cambiare il valore del diaframma durante l'anteprima, il soggetto potrebbe essere sfocato se si seleziona un diaframma più luminoso. Si consiglia di regolare di nuovo la messa a fuoco.

### Argomento correlato

- [Assegnazione di funzioni di uso frequente ai tasti e alle manopole \(Imp. T. pers./Man.\)](#)
- [Antep. risult. ripresa](#)



TP1001227170

Fotocamera digitale con obiettivo intercambiabile  
ILCE-6700 α6700

## Antep. risult. ripresa



Durante la pressione del tasto a cui è assegnata [Antep. risult. ripresa], è possibile controllare l'anteprima dell'immagine con le impostazioni di DRO, tempo di otturazione, diaframma e sensibilità ISO applicate. Controllare l'anteprima del risultato della ripresa prima della ripresa.

- 1 **MENU** →  (Impostazione) → [Funz. personaliz.] → [ Imp. T. pers./Man.] → impostare la funzione [Antep. risult. ripresa] sul tasto desiderato.
- 2 Quando si riprendono immagini statiche, confermare le immagini premendo il tasto a cui è assegnata la funzione [Antep. risult. ripresa].

### Suggerimento

- Le impostazioni DRO, il tempo di otturazione, il diaframma e le impostazioni di sensibilità ISO che sono state impostate vengono riflesse sull'immagine per [Antep. risult. ripresa], ma alcuni effetti non possono essere visti in anteprima a seconda delle impostazioni della ripresa. Anche in quel caso, le impostazioni che sono state selezionate saranno applicate alle immagini riprese.

### Argomento correlato

- [Assegnazione di funzioni di uso frequente ai tasti e alle manopole \(Imp. T. pers./Man.\)](#)
- [Antep. diaframma](#)

TP1001227168





Fotocamera digitale con obiettivo intercambiabile  
ILCE-6700 α6700

## Monitoraggio lumin.



Consente di regolare la composizione quando si riprende in ambienti bui. Estendendo il tempo di esposizione, è possibile controllare la composizione nel mirino/monitor anche in luoghi bui, come il cielo notturno.

- 1 **MENU** →  (**Impostazione**) → **[Funz. personaliz.]** → [ **Imp. T. pers./Man.**] → **assegnare la funzione [Monitoraggio lumin.] al tasto desiderato.**
- 2 **In un modo di ripresa delle immagini statiche, premere il tasto a cui è stata assegnata la funzione [Monitoraggio lumin.], quindi riprendere un'immagine.**
  - La luminosità dovuta a [Monitoraggio lumin.] permane dopo la ripresa.
  - Per riportare la luminosità del monitor al livello normale, premere nuovamente il tasto a cui è stata assegnata la funzione [Monitoraggio lumin.].

### Nota

- Durante [Monitoraggio lumin.], [Visualizz. Live View] passa automaticamente a [Eff. imp. disattiv.], e i valori di impostazione quali la compensazione dell'esposizione non vengono riflessi nella visualizzazione dal vivo. È consigliabile usare [Monitoraggio lumin.] solo in luoghi bui.
- [Monitoraggio lumin.] viene annullato automaticamente nelle seguenti situazioni.
  - Quando la fotocamera viene spenta.
  - Quando cambia il modo di ripresa da P/A/S/M a un modo diverso da P/A/S/M.
  - Quando il modo di messa a fuoco non è manuale.
  - Quando si esegue [Ing. mes. fc. in MF].
  - Quando è selezionato [Ingrandim. mes. fuo.].
- Durante [Monitoraggio lumin.], la velocità dell'otturatore potrebbe essere più lenta del normale mentre si riprende in luoghi bui. Inoltre, poiché il campo di luminosità misurato è ampliato, l'esposizione potrebbe cambiare.

### Argomento correlato

- [Assegnazione di funzioni di uso frequente ai tasti e alle manopole \(Imp. T. pers./Man.\)](#)
- [Imp. vis. Live View](#)

TP1001258293

Fotocamera digitale con obiettivo intercambiabile  
ILCE-6700 α6700

## Vis. ev. dur. REG



Imposta se visualizzare o meno una cornice rossa intorno ai bordi del monitor della fotocamera durante la registrazione di un filmato. È possibile controllare facilmente se la fotocamera è in modalità di standby o registrazione, anche quando si guarda il monitor della fotocamera da un angolo o a distanza.

1 MENU → (Ripresa) → [Visualizz. ripresa] → [Vis. ev. dur. REG] → impostazione desiderata.

### Dettagli sulle voci del menu

#### Attiv.:

Visualizza una cornice rossa per indicare che la registrazione è in corso.

#### Disattiv.:

Non visualizza una cornice per indicare che la registrazione è in corso.

#### Suggerimento

- La cornice visualizzata con questa funzione può anche essere visualizzata su un monitor esterno collegato tramite HDMI. Impostare [Visualizz. Info HDMI] su [Attivata].

### Argomento correlato

- [Visualizz. Info HDMI](#)

TP1001265567

Fotocamera digitale con obiettivo intercambiabile  
ILCE-6700 α6700

## Visualiz. simbolo



Durante la ripresa di filmati, è possibile impostare se visualizzare o meno sul monitor o nel mirino i marker e selezionare i tipi di marker.

1 MENU → (Ripresa) → [Visualiz. simbolo] → Selezionare una voce del menu e impostare il parametro desiderato.

### Dettagli sulle voci del menu

#### Visualiz. simbolo:

Imposta se visualizzare o meno i marker. ([Attiv.] / [Disattiv.])

#### Simbolo centrale:

Imposta se visualizzare o meno il marker centrale al centro della schermata di ripresa. ([Disattiv.] / [Attiv.])

#### Simbolo del form.:

Imposta la visualizzazione del marker di aspetto. ([Disattiv.] / [9:16] / [4:5] / [1:1] / [4:3] / [13:9] / [14:9] / [15:9] / [17:9] / [1.66:1] / [1.85:1] / [1.91:1] / [2:1] / [2.35:1] / [2.39:1])

#### Gamma Riecz.:

Imposta la visualizzazione di Gamma Riecz. Questo diventa l'intervallo standard che può essere ricevuto da un comune televisore domestico. ([Disattiv.] / [80%] / [90%])

#### Cornice guida:

Imposta se visualizzare o meno la Cornice guida. È possibile verificare se il soggetto sia parallelo o perpendicolare al terreno. ([Disattiv.] / [Attiv.])

#### Suggerimento

- È possibile visualizzare più marker contemporaneamente.
- Posizionare il soggetto in corrispondenza del punto di incrocio di [Cornice guida] per assicurare una composizione bilanciata.

#### Nota

- I marker sono visualizzati quando la manopola Immagine statica/Filmato/S&Q è impostata su (Filmato) o S&Q (Movimento L&R), oppure durante la ripresa di filmati.
- Non è possibile visualizzare i marker quando si usa [Ingrandim. mes. fuo.].
- I marker sono visualizzati sul monitor o per il mirino. (Non è possibile includere i marker nel segnale in uscita.)

TP1001258301

Fotocamera digitale con obiettivo intercambiabile  
ILCE-6700 α6700

## Ass. vis. Gamma



Si presume che i filmati con gamma S-Log3 vengano elaborati dopo la ripresa per utilizzare al meglio l'ampia gamma dinamica. Si presume che le immagini con gamma HLG vengano visualizzate su monitor compatibili con HDR. Durante la ripresa sono pertanto visualizzati a contrasto ridotto e potrebbero essere difficili da vedere. Tuttavia, è possibile utilizzare la funzione [Ass. vis. Gamma] per riprodurre un contrasto equivalente a quello della gamma normale. Inoltre, durante la riproduzione di filmati sul monitor/mirino della fotocamera, è possibile anche applicare [Ass. vis. Gamma].

1 MENU →  (Impostazione) → [Opzione visualiz.] → [Ass. vis. Gamma] → impostazione desiderata.

### Dettagli sulle voci del menu



#### Attiv.:

Usa la funzione di assistenza alla visualizzazione della gamma.

#### Disattiv.:

Non usa la funzione di assistenza alla visualizzazione della gamma.

#### Suggerimento

- Se si assegna [Sel. ass. vis. Gamma] a un tasto desiderato usando [ Imp. T. pers./Man.], [ Imp. T. pers./Man.] o [ Imp. Tasto pers.], è possibile attivare o disattivare la funzione di assistenza alla visualizzazione della gamma premendo il tasto assegnato.

#### Nota

- [Ass. vis. Gamma] non viene applicato ai filmati durante la visualizzazione su un televisore o un monitor collegato alla fotocamera.
- [Ass. vis. Gamma] è bloccata su [Disattiv.] nelle seguenti situazioni:
  - Quando l'impostazione di [Ripresa Log] è [Attivato (ISO fless.)]

### Argomento correlato

- [Profilo foto \(immagine statica/filmato\)](#)
- [Tipo as. vis. Gamma](#)
- [F. immagine HLG](#)

TP1001258258

Fotocamera digitale con obiettivo intercambiabile  
ILCE-6700 α6700

## Tipo as. vis. Gamma



Seleziona il tipo di conversione per [Ass. vis. Gamma].

1 MENU → (Impostazione) → [Opzione visualiz.] → [Tipo as. vis. Gamma] → impostazione desiderata.

### Dettagli sulle voci del menu

#### Assist AUTO Automatico:

- Visualizza le immagini con effetti nel seguente modo secondo la gamma o il modo di colore impostati in [ Profilo foto].
  - Quando la gamma è impostata su [S-Log3]: [S-Log3→709(800%)]
  - Quando la gamma è impostata su [HLG], [HLG1], [HLG2] o [HLG3] e il modo colore è impostato su [BT.2020]: [HLG(BT.2020)]
  - Quando la gamma è impostata su [HLG], [HLG1], [HLG2] o [HLG3] e il modo colore è impostato su [709]: [HLG(709)]
- Visualizza le immagini con effetto [HLG(BT.2020)] quando si riprendono immagini statiche HLG con l'opzione [F. immagine HLG] impostata su [Attiv.].

#### Assist S-Log3 S-Log3→709(800%):

Visualizza le immagini con gamma S-Log3 riproducendo un contrasto equivalente a ITU709 (800%).

#### Assist HLG 2020 HLG(BT.2020):

Visualizza le immagini dopo aver regolato la qualità dell'immagine del monitor o del mirino a un livello quasi uguale a quello ottenuto quando le immagini vengono visualizzate su monitor compatibili con [HLG(BT.2020)].

#### Assist HLG 709 HLG(709):

Visualizza le immagini dopo aver regolato la qualità dell'immagine del monitor o del mirino a un livello quasi uguale a quello ottenuto quando le immagini vengono visualizzate su monitor compatibili con [HLG(709)].

### Suggerimento

- Se si assegna [Tipo as. vis. Gamma] a un tasto desiderato usando [ Imp. T. pers./Man.] o [ Imp. T. pers./Man.], è possibile cambiare l'impostazione [Tipo as. vis. Gamma].

### Nota

- Quando l'impostazione di [Ass. vis. Gamma] è [Automatico] durante la riproduzione, all'immagine viene applicato un effetto nel seguente modo:
  - Quando si riproduce un filmato registrato con [HLG], [HLG1], [HLG2] o [HLG3]: Visualizza l'immagine con effetto [HLG(BT.2020)] o [HLG(709)] a seconda del modo colore.
  - Quando si riproduce un'immagine statica HLG ripresa con [F. immagine HLG] impostato su [Attiv.]: Visualizza l'immagine con effetto [HLG(BT.2020)].

In altre situazioni, i filmati sono visualizzati secondo l'impostazione della gamma e l'impostazione del modo colore di [ Profilo foto].

---

## Argomento correlato

- [Ass. vis. Gamma](#)
- [Profilo foto \(immagine statica/filmato\)](#)
- [Imp. out. HDMI \(filmato\)](#)

TP1001265564

5-051-980-34(1) Copyright 2023 Sony Corporation

Fotocamera digitale con obiettivo intercambiabile  
ILCE-6700 α6700

## Registrazione audio

---



Imposta se registrare i suoni quando si riprendono i filmati. Selezionare [Disattiv.] per evitare di registrare i suoni di funzionamento dell'obiettivo e della fotocamera. Questa funzione non può essere utilizzata durante la registrazione slow-motion/quick-motion e durante la registrazione di filmati time-lapse.

1 MENU → (Ripresa) → [Registraz. audio] → [Registrazione audio] → impostazione desiderata.

### Dettagli sulle voci del menu

**Attiv.:**

Registra il suono.

**Disattiv.:**

Non registra il suono.

---

### Argomento correlato

- [Livello registr. audio](#)

TP1001227341

Fotocamera digitale con obiettivo intercambiabile  
ILCE-6700 α6700

## Livello registr. audio



È possibile regolare il livello di registrazione audio mentre si controlla il misuratore di livello. Questa funzione non può essere utilizzata durante la registrazione slow-motion/quick-motion e durante la registrazione di filmati time-lapse.

- 1 MENU →  (Ripresa) → [Registraz. audio] → [Livello registr. audio].
- 2 Selezionare il livello desiderato usando il lato destro/sinistro della rotellina di controllo.

### Dettagli sulle voci del menu

+:

Aumenta il livello di registrazione audio.

-:

Abbassa il livello di registrazione audio.

#### Suggerimento

- Quando si registrano i filmati audio con volume alto, impostare [Livello registr. audio] su un livello inferiore del suono. In questo modo è consentita la registrazione dell'audio più realistico. Quando si registrano i filmati audio con volume più basso, impostare [Livello registr. audio] su un livello maggiore del suono per facilitare l'ascolto del suono. Verificare che il volume sia al livello appropriato monitorando il volume di registrazione audio con le cuffie collegate o con l'indicatore del livello di volume sulla fotocamera.
- Per ripristinare l'impostazione predefinita del livello di registrazione audio, premere il tasto  (Cancellazione).

#### Nota

- Indipendentemente dalle impostazioni [Livello registr. audio], il limitatore funziona sempre.
- [Livello registr. audio] è disponibile soltanto quando il modo di ripresa è impostato su Filmato.
- Le impostazioni [Livello registr. audio] sono applicate sia per il microfono interno che per l'ingresso del terminale  (microfono).

TP1001227315



Fotocamera digitale con obiettivo intercambiabile  
ILCE-6700 α6700

## Timing uscita audio



È possibile impostare la cancellazione dell'eco durante il monitoraggio dell'audio ed evitare differenze indesiderabili tra video e audio. Questa funzione non può essere utilizzata durante la registrazione slow-motion/quick-motion e durante la registrazione di filmati time-lapse.

1 MENU → (Ripresa) → [Registraz. audio] → [Timing uscita audio] → impostazione desiderata.

### Dettagli sulle voci del menu

#### Dal vivo:

Emette l'audio senza ritardo. Selezionare questa impostazione quando la differenza audio è un problema durante il monitoraggio audio.

#### Sincro.ne labiale:

Emette l'audio e il video in sincronizzazione. Selezionare questa impostazione per evitare differenze indesiderabili tra il video e l'audio.

#### Nota

- L'uso di un microfono esterno potrebbe causare un leggero ritardo. Per i dettagli, consultare le istruzioni per l'uso in dotazione con il microfono.
- L'audio viene prodotto con l'impostazione di [Sincro.ne labiale] durante l'uscita HDMI.

TP1001227308

Fotocamera digitale con obiettivo intercambiabile  
ILCE-6700 α6700

## Riduz. rumore vento



Imposta se ridurre o meno il rumore del vento tagliando il suono a gamma bassa dell'audio in ingresso dal microfono incorporato. Questa funzione non può essere utilizzata durante la registrazione slow-motion/quick-motion e durante la registrazione di filmati time-lapse.

1 MENU →  (Ripresa) → [Registraz. audio] → [Riduz. rumore vento] → impostazione desiderata.

### Dettagli sulle voci del menu

#### Automatico:

La fotocamera rileva e riduce automaticamente il rumore del vento.

#### Attiv.:

Riduce sempre il rumore del vento.

#### Disattiv.:

Non riduce il rumore del vento.

#### Nota

- La qualità del suono può differire dalle impostazioni normali di registrazione quando l'impostazione di [Riduz. rumore vento] è [Attiv.].
- Quando si usa un microfono esterno (in vendita separatamente), [Riduz. rumore vento] non funziona.
- Quando l'opzione [Riduz. rumore vento] è impostata su [Automatico] mentre [Timing uscita audio] è impostato su [Dal vivo], l'effetto di riduzione del rumore del vento non può essere verificato monitorando l'audio durante la registrazione. L'audio con il rumore del vento ridotto viene registrato nel filmato. Inoltre, quando viene trasmesso l'audio in live streaming utilizzando la funzione di streaming, viene trasmesso in streaming l'audio con rumore del vento ridotto.
- Se si cambia l'impostazione [Riduz. rumore vento] durante la registrazione di un filmato, durante il cambiamento dell'impostazione potrebbe essere prodotto del rumore che viene registrato nel filmato.

### Argomento correlato

- [Timing uscita audio](#)

TP1001227247

Fotocamera digitale con obiettivo intercambiabile  
ILCE-6700 α6700

## Imp. audio slit.



Imposta l'audio digitale trasmesso da un microfono (in vendita separatamente) montato sulla slitta multi interfaccia della fotocamera. Utilizzare un microfono che supporti l'interfaccia audio digitale. È possibile regolare la frequenza di campionamento, il numero di bit di quantizzazione e il numero di canali. Questa funzione non può essere utilizzata durante la registrazione slow-motion/quick-motion e durante la registrazione di filmati time-lapse.

1 MENU → (Ripresa) → [Registraz. audio] → [**ni** Imp. audio slit.] → impostazione desiderata.

### Dettagli sulle voci del menu

#### 48khz/24bit 4ch :

Imposta la frequenza di campionamento dell'ingresso audio su 48 kHz, il numero di bit di quantizzazione su 24 bit e il numero di canali su 4.

#### 48khz/24bit 2ch :

Imposta la frequenza di campionamento dell'ingresso audio su 48 kHz, il numero di bit di quantizzazione su 24 bit e il numero di canali su 2.

#### 48khz/16bit 2ch :

Imposta la frequenza di campionamento dell'ingresso audio su 48 kHz, il numero di bit di quantizzazione su 16 bit e il numero di canali su 2.

### Suggerimento

- La visualizzazione del livello audio sul monitor si riferisce a 4 canali durante la registrazione audio a 4 canali.

### Nota

- Quando un microfono esterno (in vendita separatamente) è collegato al terminale (microfono) della fotocamera, l'audio viene registrato dal microfono esterno montato sul terminale (microfono). Non è possibile impostare [**ni** Imp. audio slit.].
- Se il microfono montato è collegato alla trasmissione analogica, non è possibile impostare [**ni** Imp. audio slit.].
- Quando il microfono montato non supporta la registrazione audio a 4 canali, non è possibile selezionare [ **48khz/24bit 4ch** ] (48khz/24bit 4ch).
- Quando il microfono montato non supporta la registrazione audio a 24 bit, l'impostazione [**ni** Imp. audio slit.] si blocca su [ **48khz/16bit 2ch** ] (48khz/16bit 2ch).
- Non è possibile registrare correttamente l'audio nelle seguenti situazioni durante la registrazione di filmati:
  - Quando si monta o si rimuove il microfono
  - Quando si passa da trasmissione digitale ad analogica o viceversa sul lato del microfono

### Argomento correlato

- [Mon. audio 4ch \(filmato\)](#)



Fotocamera digitale con obiettivo intercambiabile  
ILCE-6700 α6700

## TC/UB



Le informazioni sul codice orario (TC) e sul bit utente (UB) possono venire registrate come dati collegati ai filmati.

- 1 MENU → (Ripresa) → [TC/UB] → **Selezionare una voce del menu e impostare il parametro desiderato.**

### Dettagli sulle voci del menu

#### Time Code Preset:

Imposta il codice orario.

#### User Bit Preset:

Imposta il bit utente.

#### Time Code Format:

Imposta il metodo di registrazione del codice orario. (Solo quando l'impostazione di [Selettore NTSC/PAL] è NTSC.)

#### Time Code Run:

Imposta il formato di conteggio del codice orario.

#### Time Code Make:

Imposta il formato di registrazione del codice orario sul supporto di registrazione.

#### User Bit Time Rec:

Imposta se registrare o meno l'orario come bit utente.

### Come impostare il codice orario (Time Code Preset)

1. MENU → (Ripresa) → [TC/UB] → [Time Code Preset].
2. Ruotare la rotellina di controllo e selezionare le prime due cifre.

- Il codice orario è impostabile nel seguente intervallo.

Quando è selezionato [60p]: da 00:00:00.00 a 23:59:59.29

\* Quando è selezionato [24p], è possibile selezionare le ultime due cifre del codice orario in multipli di quattro da 00 a 23 fotogrammi.  
Quando è selezionato [50p]: da 00:00:00.00 a 23:59:59.24

3. Impostare le altre cifre con la stessa procedura del punto 2, quindi premere al centro della rotellina di controllo.



### Come ripristinare il codice orario

1. MENU → (Ripresa) → [TC/UB] → [Time Code Preset].
2. Premere il tasto (Cancellazione) per ripristinare il codice orario (00:00:00.00).

### Come impostare il bit utente (User Bit Preset)

1. MENU → (Ripresa) → [TC/UB] → [User Bit Preset].
2. Ruotare la rotellina di controllo e selezionare le prime due cifre.
3. Impostare le altre cifre con la stessa procedura del punto 2, quindi premere al centro della rotellina di controllo.

### Come ripristinare il bit utente

1. MENU →  (Ripresa) → [TC/UB] → [User Bit Preset].
2. Premere il pulsante  (Cancellazione) per ripristinare il bit utente (00 00 00 00).

## Come selezionare il metodo di registrazione del codice orario (Time Code Format <sup>\*1</sup>)

1. MENU →  (Ripresa) → [TC/UB] → [Time Code Format].

### DF:

Registra il codice orario in formato drop frame <sup>\*2</sup>.

### NDF:

Registra il codice orario in formato senza drop frame.

<sup>\*1</sup> Solo quando l'impostazione di [Selettore NTSC/PAL] è NTSC.

<sup>\*2</sup> Il codice orario è basato su 30 fotogrammi al secondo. Si può tuttavia verificare una differenza tra l'ora effettiva e il codice orario nel caso di periodi di ripresa prolungati, in quanto la frequenza di fotogrammi del segnale di immagine NTSC è pari a circa 29,97 fotogrammi al secondo. Il drop frame corregge questa differenza in modo da far corrispondere il codice orario uguale all'ora effettiva. Con drop frame, vengono scartati i primi 2 fotogrammi di ogni minuto, tranne ogni decimo minuto. Il codice orario senza questa correzione è detto senza drop frame.

- L'impostazione è fissa su [-] quando si registra in 24p.

## Come selezionare il formato di conteggio del codice orario (Time Code Run)

1. MENU →  (Ripresa) → [TC/UB] → [Time Code Run].

### Rec Run:

Imposta il modo di incremento del codice orario in modo da avanzare solo durante la registrazione. Il codice orario viene registrato sequenzialmente dall'ultimo codice orario della registrazione precedente.

### Free Run:

Imposta il modo di incremento del codice orario in modo da avanzare sempre, indipendentemente dal funzionamento della fotocamera.

- Il codice orario potrebbe non venire registrato sequenzialmente nelle seguenti situazioni, anche se il codice orario avanza in modo [Rec Run].
  - Quando viene cambiato il formato di registrazione.
  - Quando viene rimosso il supporto di registrazione.

## Come selezionare il modo di registrazione del codice orario (Time Code Make)

1. MENU →  (Ripresa) → [TC/UB] → [Time Code Make].

### Preset:

Registra il codice orario appena impostato sul supporto di registrazione.

### Regenerate:

Legge l'ultimo codice orario della registrazione precedente dal supporto di registrazione e registra il nuovo codice orario consecutivamente dall'ultimo codice orario. Il codice orario avanza in modo [Rec Run], indipendentemente dall'impostazione di [Time Code Run].

### Nota

- L'aggiornamento del software di sistema della fotocamera ripristinerà il codice orario. Impostare di nuovo il codice orario.

## Argomento correlato

- [Imp. visual. TC/UB](#)



Fotocamera digitale con obiettivo intercambiabile  
ILCE-6700 α6700

## Imp. visual. TC/UB

---



Imposta la visualizzazione del contatore del tempo di registrazione, del codice orario (TC) e del bit utente (UB) per i filmati.

1 MENU →  (Impostazione) → [Opzione visualiz.] → [Imp. visual. TC/UB] → impostazione desiderata.

### Dettagli sulle voci del menu

**Contatore:**

Visualizza il contatore del tempo di registrazione dei filmati.

**TC:**

Visualizza il codice orario.

**U-Bit:**

Visualizza il bit utente.

---

### Argomento correlato

- [TC/UB](#)

TP1001258243



Fotocamera digitale con obiettivo intercambiabile  
ILCE-6700 α6700

## Streaming USB (filmato)



È possibile collegare un computer ecc. alla fotocamera e utilizzare il video e l'audio della fotocamera per il livestreaming o i servizi di conferenza Web. Selezionare anticipatamente MENU →  (Impostazione) → [USB] → [Modo Coll. USB] → [Sel. quando col.] o [Stream. USB].

**1** MENU →  (Rete) → [Streaming] →  Streaming USB → Impostare [Ris./Freq. fot. da inviare] e [Reg. film. dur. streaming].

**2** Collegare la fotocamera a un computer o a un altro dispositivo usando un cavo USB (disponibile in commercio).

[Streaming:Standby] viene visualizzato sullo schermo della fotocamera e la fotocamera passa allo stato di standby dello streaming.

- Se [Modo Coll. USB] è impostato su [Sel. quando col.], selezionare [Stream. live (Stream. USB)] nella schermata di selezione del modo di collegamento USB.
- Utilizzare un cavo o un adattatore che corrisponda al terminale del dispositivo da collegare.

**3** Avviare lo streaming dal servizio di livestreaming/conferenza Web.

[Streaming:Invio] viene visualizzato sullo schermo della fotocamera.

- Per uscire dallo streaming USB, spegnere la fotocamera o scollegare il cavo USB.

### Dettagli sulle voci del menu

#### Ris./Freq. fot. da inviare:

Imposta la risoluzione e la frequenza dei fotogrammi del video. ([4K(2160p) 30p]/[4K(2160p) 25p]/[4K(2160p) 15p]/[4K(2160p)12.5p]/[HD(1080p) 60p]/[HD(1080p) 50p]/[HD(1080p) 30p]/[HD(1080p) 25p]/[HD(720p) 30p]/[HD(720p) 25p])

#### Reg. film. dur. streaming:





Imposta se abilitare o meno la registrazione del video sul supporto di registrazione durante lo streaming. ([Abilita]/[Disabilita])

#### Suggerimento

- Se si assegna la velocità dell'otturatore, la sensibilità ISO ecc. alla manopola o alla rotellina di controllo o se si registrano tali funzioni nel menu Funzioni, è possibile regolare questi valori anche durante lo streaming USB.
- Il formato dei dati di streaming è il seguente.
  - Formato video: MJPEG\* o YUV420
    - \* Quando la risoluzione è impostata su HD (720p), è disponibile solo MJPEG.
  - Formato audio: PCM, 48 kHz, 16 bit, 2 canali
- Durante lo streaming USB, la fotocamera è alimentata dal computer. Se si desidera consumare la quantità minima di energia del computer, impostare [Alimentaz. con USB] su [Disattiv.].

- Quando si usa un microfono esterno, è possibile ridurre al minimo le differenze tra la voce e i movimenti della bocca collegando il microfono al terminale  (microfono) della fotocamera.

## Nota

- Mentre è in corso lo streaming USB, la fotocamera è sempre impostata sul modo di registrazione dei filmati, indipendentemente dalla posizione della manopola Immagine statica/Filmato/S&Q.
  - Non è possibile eseguire le seguenti operazioni mentre lo streaming USB è in esecuzione.
    - Passaggio alla schermata di riproduzione
    - Funzioni di rete (PC Remote, operazione remota da uno smartphone, funzione Bluetooth ecc.)
  - Le seguenti funzioni sono disattivate mentre lo streaming USB è in esecuzione.
    -  Profilo foto
    - Tempo fino a Ris. en.
    -  Mon. aut. DISAT.
  - Quando si collega la fotocamera a un dispositivo utilizzando lo standard USB 2.0, la risoluzione e la frequenza di fotogrammi del video in streaming vengono impostate su HD (720p) 30p/HD (720p) 25p.
  - Quando si esegue lo streaming USB alle seguenti risoluzioni e velocità dei fotogrammi, usare un computer che supporti SuperSpeed USB 5 Gbps (USB 3.2) e un cavo USB disponibile in commercio.
    - 4K (2160p) 30p, 4K (2160p) 15p, HD (1080p) 60p, HD (1080p) 30p
- Anche se sono impostati i suddetti valori, l'uscita effettiva sarà HD (720p) 30p quando il collegamento viene effettuato usando lo standard USB 2.0.
- Se si cambiano le impostazioni dei seguenti elementi durante lo streaming USB, la schermata di streaming potrebbe essere messa in pausa temporaneamente. A seconda del servizio di live streaming, potrebbe essere necessario riprendere lo streaming da un'applicazione.
    - [Ris./Freq. fot. da inviare] o [Reg. film. dur. streaming] in [ Streaming USB]
    - [ Formato file]
    - [Imp. inquadr. autom.]
  - A seconda dell'ambiente della temperatura, dell'impostazione della qualità delle immagini di output per lo streaming, dell'impostazione di registrazione dei filmati durante lo streaming, dell'ambiente della connessione Wi-Fi e delle condizioni di utilizzo prima dell'avvio dello streaming, la temperatura interna della fotocamera potrebbe aumentare e il tempo disponibile per lo streaming potrebbe ridursi.

---

## Argomento correlato

- [Modo Coll. USB](#)

TP1001269090

Fotocamera digitale con obiettivo intercambiabile  
ILCE-6700 α6700

## Sommario di questo capitolo

---

Il seguente sommario elenca le funzioni descritte in questo capitolo ("Personalizzazione della fotocamera"). Dal nome di ciascuna voce, è possibile saltare alla pagina che descrive le rispettive funzioni.

### Funzioni di personalizzazione della fotocamera

#### Assegnazione di funzioni di uso frequente ai tasti e alle manopole (Imp. T. pers./Man.)

#### Cambiamento temporaneo della funzione della manopola (Imp. Mia manopola)

#### Registrazione e richiamo delle impostazioni della fotocamera

- Mem. imp. ripr.
- Rich. imp. ripr.
- Registrazione delle impostazioni di ripresa su un tasto personalizzato (Reg. imp. ripr. perso.)

#### Registrazione delle funzioni di uso frequente nel menu delle funzioni

- Impostaz. menu Fn

#### Registrazione delle funzioni di uso frequente in Il Mio Menu

- Aggiung. elemento
- Ordinare elemento
- Annullare elemento
- Annullare pagina
- Annullare tutto
- Vis. da Il Mio Menu

#### Regolazione separata delle impostazioni della fotocamera per le immagini statiche e i filmati

- Imp. div. F.imm./Fil.

#### Personalizzazione delle funzioni della manopola

- Ruota Av/Tv
- Blocco mano./rotel.

#### Registrazione di filmati premendo il pulsante di scatto

- REC con t. scatto (filmato)

#### Impostazioni del monitor/mirino

- Sel. mirino/monitor
- Dir. monitor capov.
- Imp. DISP (Vis. sch.) (Monitor/Mirino)



Fotocamera digitale con obiettivo intercambiabile  
ILCE-6700 α6700

## Funzioni di personalizzazione della fotocamera

La fotocamera dispone di varie funzioni di personalizzazione, quali la registrazione di funzioni e impostazioni di ripresa su tasti personalizzati. È possibile combinare le impostazioni preferite per personalizzare la fotocamera per un uso più facile.

Per i dettagli su come configurare le impostazioni e utilizzarle, fare riferimento alla pagina di ciascuna funzione.

### Per assegnare funzioni di uso frequente ai tasti ( Imp. T. pers./Man., Imp. T. pers./Man. e Imp. Tasto pers.)

È possibile cambiare le funzioni dei tasti, inclusi i tasti personalizzati da (C1 a C3) secondo le proprie preferenze. Si consiglia di assegnare le funzioni di uso frequente a pulsanti facilmente utilizzabili in modo da poter richiamare le funzioni assegnate premendo semplicemente il tasto corrispondente.

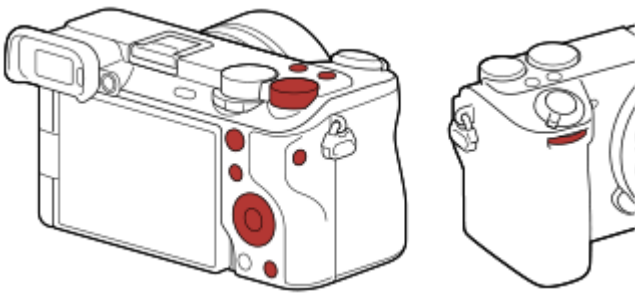

### Per registrare le funzioni di uso frequente sul tasto Fn (menu Funzioni)

Se si registrano nel menu Funzioni le funzioni usate frequentemente nel modo di ripresa, è possibile visualizzare le funzioni registrate sullo schermo premendo semplicemente il tasto Fn (Funzione). Nella schermata del menu Funzioni, è possibile richiamare la funzione che si desidera utilizzare selezionando le icone.

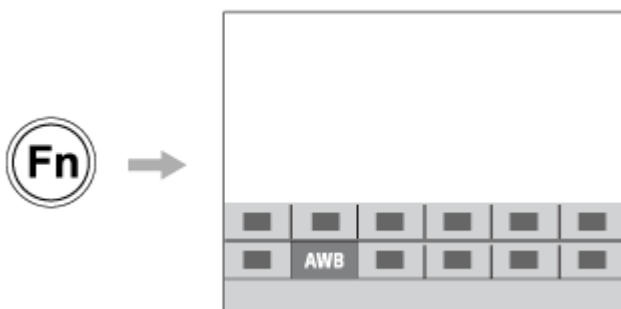

### Per combinare le funzioni di uso frequente nella schermata del menu ( Mio Menu)

Se si combinano gli elementi utilizzati frequentemente dai menu, quali i menu di ripresa e di rete nella schermata "Mio Menu", è possibile accedere rapidamente alle voci di menu desiderate.



## Per assegnare funzioni diverse alla manopola e cambiare la funzione della manopola ( Imp. Mia manopola )

È possibile assegnare le funzioni desiderate alla manopola anteriore/posteriore e alla rotellina di controllo, e registrare fino a tre combinazioni di impostazioni come impostazioni “Mia manopola 1 - 3”.



Esempio: schermata [Imp. Mia manopola] per i modelli con manopola di controllo

## Per cambiare rapidamente le impostazioni di ripresa in base alla scena ( Mem. imp. ripr.)

È possibile registrare le impostazioni\* di ripresa appropriate per la scena nella fotocamera o in una scheda di memoria e richiamare facilmente tali impostazioni usando la manopola del modo, ecc.

\* Non è possibile registrare le impostazioni dei tasti personalizzati.

## Per salvare le impostazioni personalizzate della fotocamera in una scheda di memoria (Salv./Caric. impost.)

È possibile salvare le impostazioni\* della fotocamera su una scheda di memoria usando [Salv./Caric. impost.]. Questa funzione è utile quando si desidera eseguire il backup delle impostazioni oppure per importare le impostazioni in un'altra fotocamera dello stesso modello, ecc.

\* Alcune impostazioni non possono essere salvate su una scheda di memoria.

### Argomento correlato

- [Assegnazione di funzioni di uso frequente ai tasti e alle manopole \(Imp. T. pers./Man.\)](#)
- [Tasto Fn \(funzione\)](#)
- [Aggiung. elemento](#)
- [Cambiamento temporaneo della funzione della manopola \(Imp. Mia manopola\)](#)
- [Mem. imp. ripr.](#)
- [Salv./Caric. impost.](#)

TP1001264573

Fotocamera digitale con obiettivo intercambiabile  
ILCE-6700 α6700

## Assegnazione di funzioni di uso frequente ai tasti e alle manopole (Imp. T. pers./Man.)



È possibile usare la funzione dei tasti personalizzati per assegnare le funzioni di uso frequente a tasti e manopole facilmente utilizzabili. Ciò consente di saltare il processo di selezionare le voci dal MENU, ed è pertanto possibile richiamare le funzioni più rapidamente.

È possibile assegnare separatamente le funzioni ai tasti personalizzati per il modo di ripresa delle immagini statiche, il modo di ripresa dei filmati e il modo di riproduzione.

- Le funzioni assegnabili variano in base ai tasti o alle manopole.

È possibile assegnare le funzioni ai tasti e alle manopole seguenti.

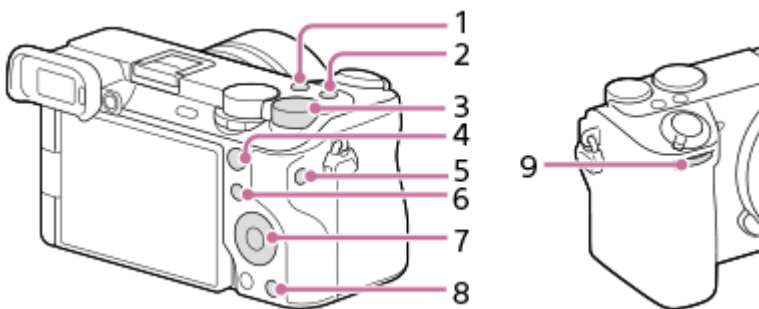

1. Tasto Personalizz. 2
2. Pulsante MOVIE
3. Man.la post.
4. Tasto AF-ON
5. Tasto Personalizz. 1
6. Tasto Fn/
7. Rotella di controllo/Funz. tasto sinistro/Funz. tasto destro/Tasto Giù
8. Tasto Personalizz. 3
9. Manop. anter.

Di seguito viene riportata la procedura di assegnazione della funzione [AF ricon. soggetto] al tasto centrale.

- 1 MENU** → (Impostazione) → [Funz. personalizz.] → [ Imp. T. pers./Man.].
  - Per assegnare una funzione da richiamare durante la ripresa di filmati, selezionare [ Imp. T. pers./Man.]. Per assegnare una funzione da richiamare durante la riproduzione di immagini, selezionare [ Imp. Tasto pers.].
  - È anche possibile selezionare [ Imp. T. pers./Man.] e [ Imp. T. pers./Man.] da MENU → (Impostazione) → [Personalizz. man.].
- 2 Passare alla schermata [Retro] usando il lato superiore/inferiore della rotellina di controllo. Selezionare quindi [Funz. tasto centrale] e premere al centro della rotellina di controllo.**
- 3 Selezionare [AF ricon. soggetto] usando i lati superiore/inferiore/sinistro/destro della rotellina di controllo, quindi premere al centro.**

- Se si preme il tasto centrale durante la ripresa e vengono rilevati gli occhi, si attiva [AF ricon. soggetto] e la fotocamera mette a fuoco gli occhi. Riprendere le immagini tenendo premuto il tasto centrale.

## Per usare diverse funzioni per le manopole/la rotellina a seconda del modo di ripresa

Se si aggiunge un segno di spunta a [Separare modo M e altri modi.] quando si assegnano le funzioni alle manopole/alla rotellina, è possibile assegnare diverse funzioni per [Espos. manuale] e gli altri modi di esposizione ([Auto. intellig.]/[Program. auto.]/[Priorità diafram.]/[Priorità tempi]).

### Suggerimento

- È possibile anche assegnare funzioni di ripresa al tasto di mantenimento della messa a fuoco sull'obiettivo. Alcuni obiettivi però non sono dotati del tasto di mantenimento della messa a fuoco.

---

### Argomento correlato

- [Cambiamento temporaneo della funzione della manopola \(Imp. Mia manopola\)](#)

TP1001262857



Fotocamera digitale con obiettivo intercambiabile  
ILCE-6700 α6700

## Cambiamento temporaneo della funzione della manopola (Imp. Mia manopola)



È possibile assegnare le funzioni desiderate alla manopola anteriore, alla manopola posteriore e alla rotellina di controllo, e registrare fino a tre combinazioni di impostazioni come impostazioni "Mia manopola". È possibile richiamare o cambiare rapidamente le impostazioni registrate come "Mia manopola" premendo il tasto personalizzato assegnato anticipatamente.

### Registrazione delle funzioni in "Mia manopola"

Registrare le funzioni da assegnare alla manopola anteriore, alla manopola posteriore e alla rotellina di controllo, da [Mia manopola 1] a [Mia manopola 3].

1. MENU → (Impostazione) → [Personalizz. man.] → [Imp. Mia manopola].
2. Selezionare una manopola o la rotellina per (Mia manopola 1), quindi premere al centro della rotellina di controllo.
3. Selezionare funzione che si desidera assegnare usando i lati superiore/inferiore/sinistro/destro della rotellina di controllo, quindi premere al centro della rotellina di controllo.
  - Selezionare "--" (Non impostato) per una manopola o la rotellina a cui non si desidera assegnare una funzione.
4. Dopo aver selezionato le funzioni per tutte le manopole e la rotellina in (Mia manopola 1) ripetendo i passaggi 2 e 3, selezionare [OK].  
Vengono registrate le impostazioni di (Mia manopola 1).
  - Per registrare anche (Mia manopola 2) e (Mia manopola 3), seguire lo stesso procedimento descritto sopra.

### Assegnazione di un tasto per richiamare "Mia manopola"

Assegnare un tasto personalizzato per richiamare le impostazioni registrate in "Mia manopola".

1. MENU → (Impostazione) → [Funz. personaliz.] → [ Imp. T. pers./Man.] o [ Imp. T. pers./Man.] → Selezionare il tasto da usare per richiamare "Mia manopola".
2. Selezionare il numero dell'impostazione "Mia manopola" da richiamare o il criterio per cambiare "Mia manopola".

### Dettagli sulle voci del menu

#### Mia manop. 1 blocco /Mia manop. 2 blocco/Mia manop. 3 blocco:

Tenendo premuto il tasto, le funzioni registrate in [Imp. Mia manopola] vengono assegnate alla manopola/rotellina.

#### Mia manop. 1→2→3 :

Ad ogni pressione del tasto, la funzione cambia in questa sequenza: "Funzione normale→ Funzione di Mia manopola 1 → Funzione di Mia manopola 2 → Funzione di Mia manopola 3 → Funzione normale".





#### Prem/Ril. mia man. 1 /Prem/Ril. mia man. 2/Prem/Ril. mia man. 3:

La funzione registrata usando [Imp. Mia manopola] viene mantenuta anche se non si tiene premuto il tasto. Premere nuovamente il tasto per tornare alla funzione normale.

### Ripresa cambiando "Mia manopola"

Durante la ripresa, è possibile richiamare “Mia manopola” con il tasto personalizzato, e riprendere mentre si cambia l'impostazione di ripresa ruotando la manopola anteriore, la manopola posteriore e la rotellina di controllo.

Nel seguente esempio, le funzioni elencate di seguito sono registrate in “Mia manopola” e [Mia manop. 1→2→3] è assegnata al tasto C1 (Personalizzato 1).



Parte operativa	Mia manopola 1	Mia manopola 2	Mia manopola 3
Rotellina di controllo	 ISO	 Bilanc.bianco	Non impostato
Manopola anteriore	Diaframma	 Asp. personale	Mov. fot. AF ↔ : Std.
Manopola posteriore	Velocità otturatore	 Comp.esposiz.	Mov. fot. AF ↑↓ : Std.

**1.** Premere il tasto C1 (Personalizzato 1).

Le funzioni registrate in [Mia manopola 1] vengono assegnate alla rotellina di controllo, alla manopola anteriore e alla manopola posteriore.

- Nella parte inferiore dello schermo vengono visualizzate le icone per le funzioni registrate su [Mia manopola 1].



2. Ruotare la rotellina di controllo per impostare il valore ISO, ruotare la manopola anteriore per impostare il valore di apertura e ruotare la manopola posteriore per impostare la velocità dell'otturatore.
3. Premere nuovamente il tasto C1. Le funzioni registrate in [Mia manopola 2] vengono assegnate alla rotellina di controllo, alla manopola anteriore e alla manopola posteriore.
4. Ruotare la rotellina di controllo per impostare [ Bilanc.bianco], ruotare la manopola anteriore per impostare [ Asp. personale] e ruotare la manopola posteriore per impostare [ Comp.esposiz.].
5. Premere nuovamente il tasto C1 e cambiare i valori di impostazione per le funzioni registrate in [Mia manopola 3].

**Nota**

- Le impostazioni di “Mia manopola” in cui ogni manopola/la rotellina è impostata su [Non impostato] non vengono richiamate quando si preme il tasto personalizzato. Vengono saltate anche in [Mia manop. 1→2→3].
- Anche se una manopola/la rotellina è stata bloccata usando la funzione [Blocco mano./rotel.], questa viene temporaneamente sbloccata quando si richiama “Mia manopola”.

**Argomento correlato**

- [Assegnazione di funzioni di uso frequente ai tasti e alle manopole \(Imp. T. pers./Man.\)](#)

TP1001263941

Fotocamera digitale con obiettivo intercambiabile  
ILCE-6700 α6700

## Mem. imp. ripr.



Consente di registrare fino a 3 modi o impostazioni del prodotto di uso frequente per ogni modo di ripresa (Immagine statica/Filmato/Movimento L&R/filmato time-lapse) nel prodotto e fino a 4 modi (da M1 a M4) nella scheda di memoria. È possibile richiamare le impostazioni usando solo la manopola del modo.

- 1 Impostare il prodotto sull'impostazione che si desidera registrare.
- 2 MENU → / (Ripresa) → [Modo ripresa] → [**MR** Mem. imp. ripr.] → numero desiderato.
- 3 Premere al centro della rotellina di controllo per confermare.

### Voci che è possibile registrare

- È possibile registrare varie funzioni per la ripresa. Le voci registrabili sono visualizzate nel menu della fotocamera.
- Diaframma (numero F)
- Tempo di otturazione

### Per cambiare le impostazioni registrate

Cambiare le impostazioni a quella desiderata e registrare di nuovo l'impostazione sullo stesso numero del modo.

#### Nota

- Da M1 a M4 sono selezionabili solo quando nel prodotto è inserita una scheda di memoria.
- La variazione del programma non può essere registrata.

### Argomento correlato

- [Rich. imp. ripr.](#)

TP1001227230

Fotocamera digitale con obiettivo intercambiabile  
ILCE-6700 α6700

## Rich. imp. ripr.



Consente di riprendere un'immagine dopo aver richiamato le impostazioni di ripresa preferite registrate con [ **MR** Mem. imp. ripr.].

**1** Impostare la fotocamera sul modo di ripresa desiderato usando la manopola Immagine statica/Filmato/S&Q.

**2** Portare la manopola del modo su 1, 2 o 3 ( **MR** Rich. imp. ripr.).

- Per richiamare le impostazioni registrate nella scheda di memoria, selezionare MENU → / (Ripresa) → [Modo ripresa] → [ **MR** Rich. imp. ripr.] e selezionare il numero desiderato.

### Suggerimento

- In questa fotocamera è possibile richiamare le impostazioni registrate in una scheda di memoria utilizzando un'altra fotocamera dello stesso modello.

### Nota

- Se si imposta [ **MR** Rich. imp. ripr.] dopo aver completato le impostazioni della ripresa, viene data la priorità alle impostazioni registrate e le impostazioni originali potrebbero diventare non valide. Controllare gli indicatori sullo schermo prima di riprendere.

### Argomento correlato

- [Mem. imp. ripr.](#)

TP1001227366

Fotocamera digitale con obiettivo intercambiabile  
ILCE-6700 α6700

## Registrazione delle impostazioni di ripresa su un tasto personalizzato (Reg. imp. ripr. perso.)



È possibile registrare anticipatamente le impostazioni di ripresa (come l'esposizione, l'impostazione della messa a fuoco, il modo di avanzamento, ecc.) su un tasto personalizzato, e richiamarle temporaneamente mantenendo premuto tale tasto. Premere semplicemente il tasto personalizzato per cambiare rapidamente le impostazioni e rilasciare il tasto per tornare alle impostazioni originali. Questa funzione è utile quando si registrano scene attive come gli sport.

- 1 MENU → (Ripresa) → [Modo ripresa] → [Reg. imp. ripr. perso.] → Selezionare un numero di registrazione da [Rich. pers. blocco 1] a [Rich. pers. blocco 3].**

Viene visualizzata la schermata di impostazione del numero selezionato.

- 2 Usando il lato superiore/inferiore/sinistro/destro della rotellina di controllo, selezionare le caselle di controllo delle funzioni che si desidera richiamare con uno dei numeri di registrazione e premere al centro per selezionare ciascuna casella.**

Nelle caselle delle funzioni viene visualizzato un segno ✓ (spunta).

- Per annullare una selezione, premere nuovamente il centro.

- 3 Selezionare la funzione che si desidera regolare usando il lato superiore/inferiore/sinistro/destro della rotellina di controllo e premere il centro per regolare la funzione sull'impostazione desiderata.**

- Selezionare [Importare impos. attuale] per registrare le impostazioni attuali della fotocamera sul numero di registrazione selezionato.

- 4 Selezionare [Registrate].**

### Voci che è possibile registrare

- È possibile registrare varie funzioni per la ripresa. Le voci registrabili sono visualizzate nel menu della fotocamera.
- Esposizione
- Impostazione della messa a fuoco
- Modo di avanzamento (diverso da autoscatto)

### Per richiamare le impostazioni registrate

1. MENU → (Impostazione) → [Funz. personaliz.] → [ Imp. T. pers./Man.] → Selezionare il tasto desiderato, quindi selezionare uno dei numeri di registrazione da [Rich. pers. blocco 1] a [Rich. pers. blocco 3].
2. Nella schermata di ripresa, premere il pulsante di scatto tenendo premuto il tasto a cui è stato assegnato uno dei numeri di registrazione.

Le impostazioni registrate vengono attivate mentre si tiene premuto il tasto personalizzato.

### Suggerimento

- È possibile cambiare le impostazioni di [Reg. imp. ripr. perso.] dopo aver assegnato uno dei numeri di registrazione al tasto personalizzato usando [ Imp. T. pers./Man.].

## Nota

- I numeri di registrazione da [Rich. pers. blocco 1] a [Rich. pers. blocco 3] sono disponibili solo quando il modo di ripresa è impostato su P/A/S/M.
- A seconda dell'obiettivo montato e dello stato della fotocamera quando viene richiamata l'impostazione registrata, le impostazioni registrate potrebbero non hanno effetto.

---

---

## Argomento correlato

- [Assegnazione di funzioni di uso frequente ai tasti e alle manopole \(Imp. T. pers./Man.\)](#)

TP1001261660

5-051-980-34(1) Copyright 2023 Sony Corporation



Fotocamera digitale con obiettivo intercambiabile  
ILCE-6700 α6700

## Impostaz. menu Fn











Il menu Funzioni è un menu di 12 funzioni che viene visualizzato nella parte inferiore dello schermo quando si preme il tasto Fn (Funzione) nel modo di ripresa.

Nel menu Funzioni possono essere registrate 12 funzioni per la ripresa di immagini statiche e per la ripresa di filmati, rispettivamente.

La seguente è la procedura per cambiare [  Asp. personale] nel menu Funzioni per le immagini statiche a [  Vis. linea griglia].

- Per cambiare il menu Funzioni per i filmati, selezionare una voce del menu Funzioni per filmati al punto 2.

- 1 MENU** →  (Impostazione) → [Funz. personaliz.] → selezionare [Impostaz. menu Fn].
- 2** Selezionare  (  Asp. personale) fra le 12 voci del menu Funzioni per immagini statiche usando il lato superiore/inferiore/sinistro/destro della rotellina di controllo, quindi premere al centro.
- 3** Passare alla schermata che mostra [  Vis. linea griglia] usando il lato superiore/inferiore/sinistro/destro della rotellina di controllo. Selezionare quindi [  Vis. linea griglia] e premere al centro della rotellina di controllo.
  -  (  Vis. linea griglia) viene visualizzato nella posizione in cui si prima si trovava  (  Asp. personale) nel menu funzioni.

### Suggerimento

- Quando [Funzionamen. tattile] è impostato su [Attiv.] e [Schermata di ripresa] in [Schermata di ripresa] sotto [Impostaz. pan. tattile] è impostata su [Attiv.], è possibile anche aprire [Impostaz. menu Fn] tenendo premuta l'icona nel menu Funzioni.

### Argomento correlato

- [Tasto Fn \(funzione\)](#)

TP1001265563

Fotocamera digitale con obiettivo intercambiabile  
ILCE-6700 α6700

## Aggiung. elemento



È possibile registrare le voci di menu desiderate in ☆ (Mio Menu) in MENU.

- 1 MENU → ☆ (Mio Menu) → [Imp. Mio Menu] → [Aggiung. elemento].
- 2 Selezionare una voce che si desidera aggiungere a ☆ (Mio Menu) usando il lato superiore/inferiore/sinistro/destro della rotellina di controllo.
- 3 Selezionare la destinazione premendo il lato superiore/inferiore/sinistro/destro della rotellina di controllo.

### Suggerimento

- È possibile aggiungere fino a 42 voci a ☆ (Mio Menu).

### Nota

- Non è possibile aggiungere le seguenti voci a ☆ (Mio Menu).
  - Qualsiasi voce sotto MENU →  (Riproduzione)

### Argomento correlato

- [Ordinare elemento](#)
- [Annullare elemento](#)
- [Tasto MENU](#)

TP1001261721



Fotocamera digitale con obiettivo intercambiabile  
ILCE-6700 α6700

## Ordinare elemento

---



È possibile ridisporre le voci di menu aggiunte a ☆ (Mio Menu) in MENU.

- 1 **MENU** → ☆ (Mio Menu) → [Imp. Mio Menu] → [Ordinare elemento].
- 2 **Selezionare una voce che si desidera spostare usando il lato superiore/inferiore/sinistro/destro della rotellina di controllo.**
- 3 **Selezionare la destinazione premendo il lato superiore/inferiore/sinistro/destro della rotellina di controllo.**

---

### Argomento correlato

- [Aggiung. elemento](#)

TP1001261685

Fotocamera digitale con obiettivo intercambiabile  
ILCE-6700 α6700

## Annullare elemento



È possibile cancellare le voci di menu aggiunte a ☆ (Mio Menu) di MENU.

- 1 MENU → ☆ (Mio Menu) → [Imp. Mio Menu] → [Annullare elemento].
- 2 Selezionare la voce da eliminare usando i lati superiore/inferiore/sinistro/destro della rotellina di controllo, quindi premere al centro per eliminare la voce selezionata.

### Suggerimento

- Per cancellare tutte le voci di una pagina, selezionare MENU → ☆ (Mio Menu) → [Imp. Mio Menu] → [Annullare pagina].
- È possibile cancellare tutte le voci aggiunte a ☆ (Mio Menu) selezionando MENU → ☆ (Mio Menu) → [Imp. Mio Menu] → [Annullare tutto].

### Argomento correlato

- [Annullare pagina](#)
- [Annullare tutto](#)
- [Aggiung. elemento](#)

TP1001261686

Fotocamera digitale con obiettivo intercambiabile  
ILCE-6700 α6700

## Annullare pagina

---



È possibile cancellare tutte le voci di menu aggiunte a una pagina in ☆ (Mio Menu) in MENU.

- 1 MENU → ☆ (Mio Menu) → [Imp. Mio Menu] → [Annullare pagina].
- 2 Selezionare la pagina che si desidera eliminare usando i lati superiore/inferiore della rotellina di controllo, quindi premere il centro della rotellina di controllo per eliminare gli elementi.

---

### Argomento correlato

- [Annullare tutto](#)
- [Aggiung. elemento](#)

TP1001261682

Fotocamera digitale con obiettivo intercambiabile  
ILCE-6700 α6700

## Annullare tutto

---



È possibile cancellare tutte le voci di menu aggiunte a ☆ (Mio Menu) in MENU.

- 1 MENU → ☆ (Mio Menu) → [Imp. Mio Menu] → [Annullare tutto].
  - 2 Selezionare [OK].
- 

### Argomento correlato

- [Annullare pagina](#)
- [Aggiung. elemento](#)

TP1001261678

Fotocamera digitale con obiettivo intercambiabile  
ILCE-6700 α6700

## Vis. da Il Mio Menu

---



È possibile impostare Il Mio Menu in modo che appaia per primo quando si preme il tasto MENU.

① MENU → ☆ (Mio Menu) → [Imp. Mio Menu] → [Vis. da Il Mio Menu] → impostazione desiderata.

### Dettagli sulle voci del menu

**Attiv.:**

Quando si preme il tasto MENU, Il Mio Menu appare per primo.

**Disattiv.:**

Quando si preme il tasto MENU, appare il menu visualizzato più di recente.

---

### Argomento correlato

- [Aggiung. elemento](#)
- [Tasto MENU](#)

TP1001264545

Fotocamera digitale con obiettivo intercambiabile  
ILCE-6700 α6700

## Imp. div. F.imm./Fil.



Per ogni voce durante la ripresa di immagini statiche e la registrazione di filmati, è possibile selezionare se utilizzare un'impostazione comune o impostazioni separate.

### 1 MENU → (Impostazione) → [Funz. personaliz.] → Selezionare [Imp. div. F.imm./Fil.].

Viene visualizzata la schermata della guida operativa. Selezionare [OK] per visualizzare la schermata di impostazione.

### 2 Aggiungere segni di spunta alle voci che si desidera impostare separatamente per la ripresa di immagini statiche e per la registrazione di filmati, quindi selezionare [OK].

- È possibile impostare separatamente le seguenti voci per la ripresa di immagini statiche e per la registrazione di filmati.
  - Diaframma
  - Velocità otturatore
  - ISO
  - Comp.esposiz.
  - Modo mis.esp.
  - Bilanc.bianco
  - Profilo foto
  - Modo messa a fuoco

### Suggerimento

- Quando si passa da un'impostazione comune a impostazioni separate con [Imp. div. F.imm./Fil.], le impostazioni attuali vengono applicate sia alla ripresa di immagini statiche che alla registrazione di filmati. Tuttavia, l'impostazione del bilanciamento del bianco personalizzata viene applicata soltanto alla ripresa di immagini statiche.
- Quando si passa da impostazioni separate a un'impostazione comune con [Imp. div. F.imm./Fil.], i valori di impostazione delle voci tornano ai valori iniziali. Come eccezione, i valori di impostazione per la ripresa di immagini statiche vengono applicati al valore di apertura, alla velocità dell'otturatore e alle impostazioni di bilanciamento del bianco personalizzate.

TP1001265599

Fotocamera digitale con obiettivo intercambiabile  
ILCE-6700 α6700

## Ruota Av/Tv

---



Imposta la direzione di rotazione della manopola anteriore, della manopola posteriore o della rotellina di controllo quando si cambia il valore di apertura o la velocità dell'otturatore.

1 MENU →  (Impostazione) → [Personalizz. man.] → [Ruota Av/Tv] → impostazione desiderata.

### Dettagli sulle voci del menu

#### Normale:

Non cambia la direzione di rotazione della manopola anteriore, della manopola posteriore o della rotellina di controllo.

#### Inverso:

Inverte la direzione di rotazione della manopola anteriore, della manopola posteriore o della rotellina di controllo.

TP1001262854

Fotocamera digitale con obiettivo intercambiabile  
ILCE-6700 α6700

## Blocco mano./rotel.



È possibile impostare se le manopole e la rotellina possono venire bloccate tenendo premuto il tasto Fn (Funzione).

1 MENU →  (Impostazione) → [Personalizz. man.] → [Blocco mano./rotel.] → impostazione desiderata.

Per bloccare le manopole e la rotellina, tenere premuto il tasto Fn (Funzione) finché sul monitor appare il messaggio "Bloccata."

### Dettagli sulle voci del menu

#### Blocco:

Blocca la manopola anteriore, la manopola posteriore e la rotellina di controllo.

#### Sblocco:

Non blocca la manopola anteriore, la manopola posteriore e la rotellina di controllo, anche se si tiene premuto il tasto Fn (Funzione).

#### Suggerimento

- È possibile sbloccare tenendo premuto nuovamente il tasto Fn (Funzione).
- È possibile bloccare tutti i tasti, le manopole e le rotelline tranne il pulsante di scatto tenendo premuto contemporaneamente il tasto MENU e il tasto Fn (Funzione) per 5 secondi. Per rilasciare il blocco, tenere di nuovo premuti contemporaneamente il tasto MENU e il tasto Fn per 5 secondi.

#### Nota

- Se si imposta [Registraz. area AF] su [Attiv.], [Blocco mano./rotel.] sarà bloccato su [Sblocco].

### Argomento correlato

- [Registrazione dell'area di messa a fuoco corrente \(Registraz. area AF\)](#)

TP1001270854



Fotocamera digitale con obiettivo intercambiabile  
ILCE-6700 α6700

## REC con t. scatto (filmato)



È possibile avviare o interrompere la registrazione di filmati premendo il pulsante di scatto, che è più grande e più facile da premere rispetto al tasto MOVIE (Filmato).

1 MENU → (Impostazione) → [Funz. personaliz.] → [ REC con t. scatto] → impostazione desiderata.

### Dettagli sulle voci del menu

#### Attivato:

Consente la registrazione di filmati usando il pulsante di scatto quando il modo di ripresa è impostato su [Filmato], [Movimento L&R] o [ Time-lapse].

#### Disattivato:

Disabilita la registrazione di filmati usando il pulsante di scatto.

#### Suggerimento

- Quando l'impostazione di [ REC con t. scatto] è [Attivato], è possibile usare il pulsante di scatto per avviare o interrompere la registrazione di filmati su un registratore/lettore esterno usando [Controllo REC].

#### Nota

- Quando l'impostazione di [ REC con t. scatto] è [Attivato], non è possibile mettere a fuoco premendo a metà il pulsante di scatto durante la registrazione di filmati.

### Argomento correlato

- [Ripresa di filmati \(Auto. intellig.\)](#)

TP1001261688

Fotocamera digitale con obiettivo intercambiabile  
ILCE-6700 α6700

## Sel. mirino/monitor



Imposta il metodo per cambiare la visualizzazione tra il mirino e il monitor.

1 MENU → (Impostazione) → [Mirino/Monitor] → [Sel. mirino/monitor] → impostazione desiderata.

### Dettagli sulle voci del menu

#### Automatico:

Quando si guarda nel mirino, il sensore per l'occhio reagisce e la visualizzazione passa automaticamente al mirino.

#### Mirino (Man.le):

Il monitor è spento e l'immagine viene visualizzata solo nel mirino.

#### Monitor(Man.le):

Il mirino è spento e l'immagine viene sempre visualizzata sul monitor.

#### Suggerimento

- È possibile assegnare la funzione [Sel. mirino/monitor] al tasto preferito.  
[ Imp. T. pers./Man.], [ Imp. T. pers./Man.] o [ Imp. Tasto pers.] → impostare [Sel. mirino/monitor] sul tasto desiderato.
- Se si desidera mantenere la visualizzazione nel mirino o la visualizzazione sul monitor, impostare anticipatamente [Sel. mirino/monitor] su [Mirino (Man.le)] o [Monitor(Man.le)].  
È possibile mantenere spento il monitor quando si distoglie lo sguardo dal mirino durante la registrazione impostando la visualizzazione sul monitor su [Monitor disattiv.] mediante il tasto DISP. Selezionare [Imp. DISP (Vis. sch.)] → [Monitor] e aggiungere anticipatamente un segno di spunta a [Monitor disattiv.].

#### Nota

- A seconda che il monitor sia aperto o chiuso e in base all'angolazione del monitor, il sensore per l'occhio della fotocamera potrebbe non rilevare l'avvicinamento dell'occhio anche se l'opzione [Sel. mirino/monitor] è impostata su [Automatico].
- In presenza di fonti di luce forti, come la luce solare, il sensore per l'occhio potrebbe non rilevare l'avvicinamento dell'occhio e la visualizzazione potrebbe non passare al mirino anche se l'opzione [Sel. mirino/monitor] è impostata su [Automatico]. In tali casi, evitare di esporre il sensore per l'occhio alla fonte di luce.

### Argomento correlato

- Assegnazione di funzioni di uso frequente ai tasti e alle manopole (Imp. T. pers./Man.)
- Imp. DISP (Vis. sch.) (Monitor/Mirino)

TP1001227157

Fotocamera digitale con obiettivo intercambiabile  
ILCE-6700 α6700

## Dir. monitor capov.



La direzione di visualizzazione delle immagini e delle schermate dei menu può essere invertita secondo la modalità di apertura del monitor e l'orientamento del monitor.

1 MENU →  (Impostazione) → [Mirino/Monitor] → [Dir. monitor capov.] → impostazione desiderata.

### Dettagli sulle voci del menu

#### Automatico:

Inverte la direzione di visualizzazione del monitor rilevando la modalità di apertura del monitor e l'orientamento del monitor.

#### Capov. in orizz.:

Durante la ripresa, converte la visualizzazione del monitor orizzontalmente.

#### Capov. a 180°:

Ruota la visualizzazione del monitor di 180 gradi per tutti i tipi di visualizzazione come le immagini e le schermate di menu.

#### Non capovolto:

Non inverte la visualizzazione del monitor.

#### Suggerimento

- Premendo ripetutamente il tasto a cui è assegnata la funzione [Camb. vis. mon. cap.], è possibile cambiare l'impostazione nell'ordine [Capov. in orizz.] → [Capov. a 180°] → [Non capovolto] → [Capov. in orizz.]. Quando l'impostazione di [Dir. monitor capov.] è [Automatico], il metodo di visualizzazione viene temporaneamente cambiato mentre il valore dell'impostazione rimane [Automatico].

#### Nota

- Anche se l'impostazione di [Dir. monitor capov.] è [Capov. in orizz.], la direzione di visualizzazione del monitor durante la riproduzione non viene invertita.
- L'impostazione per [Dir. monitor capov.] non viene applicata alla visualizzazione del mirino.

TP1001269063

Fotocamera digitale con obiettivo intercambiabile  
ILCE-6700 α6700

## Imp. DISP (Vis. sch.) (Monitor/Mirino)



Consente di impostare i modi di visualizzazione su schermo che possono essere selezionati usando DISP (Impostazione display) nel modo di ripresa.

1 MENU → (Impostazione) → [Funz. personaliz.] → [Imp. DISP (Vis. sch.)] → [Monitor] o [Mirino] → impostazione desiderata → [Immissione].

Le voci contrassegnate con ✓ (spunta) sono disponibili.

### Dettagli sulle voci del menu

#### Visual. tutte info. :

Mostra le informazioni sulla registrazione.

#### Nessuna info. :

Non mostra le informazioni sulla registrazione.

È possibile impostare se visualizzare sempre le informazioni sull'esposizione o nascondere le informazioni sull'esposizione dopo che è trascorso un certo periodo di tempo dall'azionamento del pulsante di scatto ecc. durante la ripresa di immagini statiche. ([ Esposizione: attiva]/[ Esposiz.: timeout])

#### Istogramma :

Visualizza graficamente la distribuzione della luminosità.

#### Livello :

Indica se il prodotto è in piano in entrambe le direzioni, anteroposteriore (A) e orizzontale (B). Quando il prodotto è in piano in entrambe le direzioni, l'indicatore diventa verde.

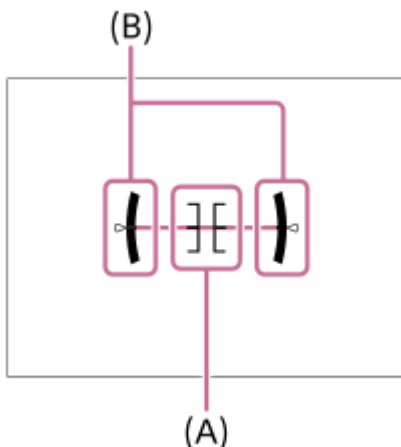

#### Per il mirino\*:

Visualizza sul monitor solo le informazioni di ripresa, non il soggetto. Questa impostazione è un'impostazione di visualizzazione per la ripresa con il mirino.

#### Monitor disattiv.\*:

Disattiva sempre il monitor durante la ripresa delle immagini. È possibile usare il monitor durante la riproduzione delle immagini o l'uso del MENU. Questa impostazione è un'impostazione di visualizzazione per la ripresa con il mirino.

\* Questi modi dello schermo sono disponibili solo nell'impostazione di [Monitor].

- Se si inclina il prodotto in avanti o indietro di un grado ampio, l'errore di livello sarà grande.
- Il prodotto può avere un margine di errore di circa  $\pm 1^\circ$  anche se l'inclinazione viene corretta dal livello.

---

---

### Argomento correlato

- [Tasto DISP \(Impostazione display\)](#)

TP1001258127

5-051-980-34(1) Copyright 2023 Sony Corporation

Fotocamera digitale con obiettivo intercambiabile  
ILCE-6700 α6700

## Sommario di questo capitolo

---

Il seguente sommario elenca le funzioni descritte in questo capitolo ("Visualizzazione"). Dal nome di ciascuna voce, è possibile saltare alla pagina che descrive le rispettive funzioni.

### Visualizzazione delle immagini

- Riproduzione delle immagini statiche
- Ingrandimento di un'immagine in corso di riproduzione (Ingrandisci)
- Ingrand. ingr. iniz.
- Ingrand. posiz. iniz.
- Rotazione automatica delle immagini registrate (Rotazione schermo)
- Riproduzione dei filmati
- Impostazioni volume
- Mon. audio 4ch (filmato)
- Riproduzione delle immagini usando la proiezione diapositive (Proiez.diapo.)
- Rip. con. perint.
- Vel. ripr. perInterv

### Cambiamento della modalità di visualizzazione delle immagini

- Riproduzione delle immagini nella schermata dell'indice delle immagini (Indice immagini)
- Passaggio tra immagini statiche e filmati (Modo visione)
- Visual. come gruppo
- Vis. fot. mes. fuo. (riproduzione)
- Vis. im. data/ora sp.

### Impostazione del metodo per passare tra le immagini (Impostaz. salto imm.)

### Protezione delle immagini registrate (Proteggi)

### Aggiunta di informazioni alle immagini

- Restrizioni
- Imp. rest.(Tas. pers.)
- Rotazione di un'immagine (Ruota)

### Ritaglio

### Estrazione di immagini statiche da un filmato

- Cattura foto
- Alt. JPEG/HEIF (Cattura foto)

### Cancellazione delle immagini

- Cancellazione di più immagini selezionate (Canc.)
- Canc. prem. 2x
- Canc.conferma

## Visualizzazione delle immagini su un televisore

- [Visualizzazione delle immagini su un televisore usando un cavo HDMI](#)

TP1001270852

5-051-980-34(1) Copyright 2023 Sony Corporation

Fotocamera digitale con obiettivo intercambiabile  
ILCE-6700 α6700

## Riproduzione delle immagini statiche

Riproduce le immagini registrate.

### 1 Premere il tasto (Riproduzione) per cambiare al modo di riproduzione.

È possibile toccare  (Riproduzione) sullo schermo per passare al modo di riproduzione.





Se le icone delle funzioni tattili non vengono visualizzate, scorrere verso sinistra o verso destra sul monitor per visualizzarle.

Per i dettagli, consultare la sezione “[Icane delle funzioni tattili](#)”.

### 2 Selezionare l'immagine con la rotellina di controllo.

- Le immagini riprese con la ripresa continua o intervallata vengono visualizzate come un gruppo. Per riprodurre le immagini del gruppo, premere il centro della rotellina di controllo.

### Suggerimento

- Il prodotto crea un file di database di immagini su una scheda di memoria per registrare e riprodurre le immagini. Un'immagine che non è registrata nel file di database delle immagini potrebbe non essere riprodotta correttamente. Per riprodurre le immagini riprese usando altri dispositivi, registrare tali immagini nel file di database delle immagini usando MENU →  /  (Ripresa) → [Supporti] →  [Recup. DB imm.].
- Se si riproducono le immagini subito dopo la ripresa continua, il monitor potrebbe visualizzare un'icona indicante che è in corso la scrittura dei dati/il numero di immagini restanti da scrivere. Durante la scrittura alcune funzioni non sono disponibili.
- Quando l'opzione [ Vis. fot. mes. fuo.] è impostata su [Attiv.], il riquadro di messa a fuoco al momento della ripresa viene visualizzato sulle immagini riprodotte. Il riquadro di messa a fuoco che la fotocamera ha usato per mettere a fuoco durante la ripresa viene visualizzato in verde. Anche se durante la ripresa sono visualizzati più riquadri di messa a fuoco, durante la riproduzione viene visualizzato solo quello su cui la fotocamera ha provato effettivamente a mettere a fuoco.

### Argomento correlato

- [Recup. DB imm. \(immagine statica/filmato\)](#)
- [Visual. come gruppo](#)
- [Vis. fot. mes. fuo. \(riproduzione\)](#)
- [Ingrandimento di un'immagine in corso di riproduzione \(Ingrandisci\)](#)
- [Icane delle funzioni tattili](#)

TP1001227158





Fotocamera digitale con obiettivo intercambiabile  
ILCE-6700 α6700

## Ingrandimento di un'immagine in corso di riproduzione (Ingrandisci)

Ingrandisce l'immagine statica in corso di riproduzione. Usare questa funzione per controllare la messa a fuoco dell'immagine ecc.

- 1 Visualizzare l'immagine che si desidera ingrandire e poi premere il tasto  (Ingrandisci).**
  - Ruotare la rotellina di controllo per regolare la scala di zoom. Ruotando la manopola anteriore/posteriore, è possibile cambiare all'immagine precedente o successiva mantenendo la stessa scala dello zoom.
  - Viene ingrandita la parte dell'immagine che la fotocamera ha messo a fuoco durante la ripresa. Se non è possibile ottenere le informazioni sulla posizione della messa a fuoco, la fotocamera effettua lo zoom al centro dell'immagine.
- 2 Selezionare la parte che si desidera ingrandire premendo il lato superiore/inferiore/destro/sinistro della rotellina di controllo.**
- 3 Premere il tasto MENU, oppure al centro della rotellina di controllo, per uscire dallo zoom in riproduzione.**

### Suggerimento

- È anche possibile ingrandire un'immagine che viene riprodotta usando MENU.
- È possibile cambiare l'ingrandimento iniziale e la posizione iniziale delle immagini ingrandite selezionando MENU →  (Riproduzione) → [Ingrandimento] → [ Ingrand. ingr. iniz.] o [ Ingrand. posiz. iniz.].
- È anche possibile ingrandire l'immagine toccando il monitor. Trascinare il monitor per spostare la posizione ingrandita. Impostare anticipatamente [Funzionamen. tattile] su [Attiv.] e [Schermata di riprod.] in [Impostaz. pan. tattile] su [Attiv.].

### Argomento correlato

- [Ingrand. ingr. iniz.](#)
- [Ingrand. posiz. iniz.](#)
- [Funzionamen. tattile](#)
- [Impostaz. pan. tattile](#)
- [Touch panel](#)



TP1001258295

Fotocamera digitale con obiettivo intercambiabile  
ILCE-6700 α6700

## Ingrand. ingr. iniz.

---

Imposta la scala di ingrandimento iniziale quando si riproducono immagini ingrandite.

① MENU →  (Riproduzione) → [Ingrandimento] → [ Ingrand. ingr. iniz.] → impostazione desiderata.

### Dettagli sulle voci del menu

#### Ingrandim. std.:

Visualizza un'immagine con l'ingrandimento standard.

#### Ingrand. preced.:

Visualizza un'immagine con l'ingrandimento precedente. L'ingrandimento precedente viene memorizzato anche dopo aver chiuso la schermata di visualizzazione ingrandita.

---

### Argomento correlato

- [Ingrandimento di un'immagine in corso di riproduzione \(Ingrandisci\)](#)
- [Ingrand. posiz. iniz.](#)



TP1001258129

Fotocamera digitale con obiettivo intercambiabile  
ILCE-6700 α6700

## Ingrand. posiz. iniz.

---

Regola la posizione iniziale quando si ingrandisce un'immagine in riproduzione.

① MENU →  (Riproduzione) → [Ingrandimento] → [ Ingrand. posiz. iniz.] → impostazione desiderata.

### Dettagli sulle voci del menu

#### Posiz. messa fco:

Ingrandisce l'immagine dal punto di messa a fuoco durante la ripresa.

#### Centro:

Ingrandisce l'immagine dal centro dello schermo.

---

### Argomento correlato

- [Ingrandimento di un'immagine in corso di riproduzione \(Ingrandisci\)](#)
- [Ingrand. ingr. iniz.](#)

TP1001258141

Fotocamera digitale con obiettivo intercambiabile  
ILCE-6700 α6700

## Rotazione automatica delle immagini registrate (Rotazione schermo)

Seleziona l'orientamento quando si riproducono le immagini registrate.

① MENU →  (Riproduzione) → [Opzione ripr.] → [Rotazione schermo] → impostazione desiderata.

### Dettagli sulle voci del menu

#### Automatico:

Quando viene ruotata, la fotocamera rileva le direzioni verticali e orizzontali e visualizza l'immagine in corso di riproduzione in base all'orientamento.

#### Manuale:

Le immagini riprese verticalmente vengono visualizzate verticalmente. Se l'orientamento dell'immagine è stato impostato usando la funzione [Ruota], l'immagine si visualizzerà di conseguenza.

#### Disattiv.:

Le immagini vengono visualizzate sempre orizzontalmente.

#### Nota

- I filmati ripresi verticalmente vengono riprodotti orizzontalmente durante la riproduzione dei filmati.

### Argomento correlato

- [Rotazione di un'immagine \(Ruota\)](#)

TP1001227467

Fotocamera digitale con obiettivo intercambiabile  
ILCE-6700 α6700





## Riproduzione dei filmati

Riproduce i filmati registrati.



- 1 Premere il tasto  (riproduzione) per cambiare al modo di riproduzione.
- 2 Selezionare il filmato da riprodurre usando la rotellina di controllo e premere al centro della rotellina di controllo per avviare la riproduzione.

### Operazioni disponibili durante la riproduzione dei filmati

È possibile eseguire la riproduzione al rallentatore e la regolazione del volume del suono, ecc. premendo il lato inferiore della rotellina di controllo.

-  : Riproduzione
-  : Pausa
-  : Avanzamento rapido
-  : Riavvolgimento rapido
-  : Riproduzione al rallentatore in avanti
-  : Riproduzione al rallentatore all'indietro
-  : File di filmato successivo
-  : File di filmato precedente
-  : Visualizza il fotogramma successivo
-  : Visualizza il fotogramma precedente
-  : Cattura foto
-  : Regolazione del volume del suono
-  : Chiude il pannello operativo

### Suggerimento

- Il prodotto crea un file di database di immagini su una scheda di memoria per registrare e riprodurre le immagini. Un'immagine che non è registrata nel file di database delle immagini potrebbe non essere riprodotta correttamente. Per riprodurre le immagini riprese usando altri dispositivi, registrare tali immagini nel file di database delle immagini usando MENU →  /  (Ripresa) → [Supporti] → [ Recup. DB imm.].
- “Riproduzione al rallentatore in avanti”, “Riproduzione al rallentatore all'indietro”, “Visualizza il fotogramma successivo” e “Visualizza il fotogramma precedente” sono disponibili durante la pausa.
- I file di filmato registrati con altri prodotti potrebbero non essere riproducibili su questa fotocamera.
- Per i filmati con contrassegni di ripresa, le posizioni dei contrassegni di ripresa vengono visualizzate sulla barra di riproduzione durante la riproduzione dei filmati. Inoltre, l'icona del contrassegno di ripresa viene visualizzata sullo schermo quando viene riprodotta una scena a cui è stato aggiunto un contrassegno di ripresa.
- È possibile passare alle posizioni dei contrassegni di ripresa ruotando la manopola posteriore durante la pausa.

### Nota

- Anche se si riprende il filmato verticalmente, il filmato viene visualizzato orizzontalmente sullo schermo o sul mirino della fotocamera.

---

## Argomento correlato

- [Recup. DB imm. \(immagine statica/filmato\)](#)
- [Passaggio tra immagini statiche e filmati \(Modo visione\)](#)

TP1001258296

5-051-980-34(1) Copyright 2023 Sony Corporation

Fotocamera digitale con obiettivo intercambiabile  
ILCE-6700 α6700

## Impostazioni volume

---

Imposta il volume del suono per la riproduzione di filmati.

① **MENU** →  (**Impostazione**) → **[Opzione suono]** → **[Impostazioni volume]** → **impostazione desiderata.**

### Regolazione del volume durante la riproduzione



Premere il lato inferiore della rotellina di controllo durante la riproduzione dei filmati per visualizzare il pannello operativo, quindi regolare il volume. È possibile regolare il volume durante l'ascolto del suono effettivo.

TP1001227428

Fotocamera digitale con obiettivo intercambiabile  
ILCE-6700 α6700

## Mon. audio 4ch (filmato)

Imposta l'audio che deve essere monitorato dal dispositivo collegato al terminale  (cuffia) della fotocamera quando si registra l'audio del filmato in 4 canali o quando si riproduce un filmato registrato in 4 canali.

1 MENU →  (Impostazione) → [Opzione suono] → [ Mon. audio 4ch] → impostazione desiderata.

### Dettagli sulle voci del menu

#### CH1/CH2:

Trasmette l'audio dal canale 1 al lato L (sinistro) e dal canale 2 al lato R (destro).

#### CH3/CH4:

Trasmette l'audio dal canale 3 al lato L (sinistro) e dal canale 4 al lato R (destro).

#### CH1+3/CH2+4:

Trasmette l'audio misto dei canali 1 e 3 sul lato L (sinistro) e l'audio misto dei canali 2 e 4 sul lato R (destro).



#### CH1/CH1:

Trasmette l'audio dal canale 1 al lato L (sinistro) e al lato R (destro).

#### CH2/CH2:

Trasmette l'audio dal canale 2 al lato L (sinistro) e al lato R (destro).

#### Nota

- Le impostazioni [ Mon. audio 4ch] sono abilitate quando un accessorio per la registrazione audio a 4 canali è montato sulla slitta multi interfaccia della fotocamera durante la registrazione di filmati.
- La fotocamera non può trasmettere l'audio in 4 canali al dispositivo collegato al terminale  (cuffia) della fotocamera.
- Quando si trasmette l'audio attraverso gli altoparlanti della fotocamera, anche i canali cambiano a seconda dell'impostazione [ Mon. audio 4ch].

### Argomento correlato

- [Imp. audio slit.](#)

TP1001265600



Fotocamera digitale con obiettivo intercambiabile  
ILCE-6700 α6700

## Riproduzione delle immagini usando la proiezione diapositive (Proiez.diapo.)

Riproduce automaticamente le immagini in modo continuo.

- 1 MENU →  (Riproduzione) → [Visualizzazione] → [Proiez.diapo.] → impostazione desiderata.
- 2 Selezionare [Immissione].

### Dettagli sulle voci del menu

#### Ripeti:

Selezionare [Attiv.], in cui le immagini sono riprodotte in un ciclo continuo o [Disattiv.], in cui il prodotto esce dalla proiezione diapositive dopo aver riprodotto una volta tutte le immagini.

#### Intervallo:

Selezionare l'intervallo di visualizzazione delle immagini fra [1 sec.], [3 sec.], [5 sec.], [10 sec.] o [30 sec.].

### Per chiudere la proiezione diapositive nel corso della riproduzione

Premere il pulsante MENU per chiudere la proiezione diapositive. Non è possibile fare una pausa nella proiezione diapositive.

#### Suggerimento

- Durante la riproduzione, è possibile visualizzare l'immagine successiva/precedente premendo il lato destro/sinistro della rotellina di controllo.
- È possibile attivare una proiezione diapositive soltanto quando [Modo visione] è impostato su [Visione data] o [Visione cart. (Fer. imm.)].

TP1001227470

Fotocamera digitale con obiettivo intercambiabile  
ILCE-6700 α6700

## Rip. con. perint.



Riproduce continuamente le immagini riprese con la ripresa intervallata.

È possibile creare filmati da immagini statiche prodotte con la ripresa intervallata usando il software per computer Imaging Edge Desktop(Viewer). Non è possibile creare filmati dalle immagini statiche sulla fotocamera.

1 MENU →  (Riproduzione) → [Visualizzazione] → [Rip. con. per  int.].

2 Selezionare il gruppo di immagini da riprodurre, quindi premere il centro della rotellina di controllo.

### Suggerimento

- Nella schermata di riproduzione, è possibile avviare la riproduzione continua premendo il tasto inferiore durante la visualizzazione di un'immagine del gruppo.
- È possibile riprendere la riproduzione o metterla in pausa premendo il tasto inferiore durante la riproduzione.
- È possibile cambiare la velocità di riproduzione ruotando la manopola anteriore/posteriore o la rotellina di controllo durante la riproduzione. È possibile anche cambiare la velocità di riproduzione selezionando MENU →  (Riproduzione) → [Visualizzazione] → [Vel. ripr. per  Interv].
- È possibile riprodurre in modo continuo anche le immagini riprese con la ripresa continua.

### Argomento correlato



- [Funz. ripr. interv.](#)
- [Vel. ripr. perInterv](#)
- [Introduzione al software per computer \(Imaging Edge Desktop/Catalyst\)](#)

TP1001263943

Fotocamera digitale con obiettivo intercambiabile  
ILCE-6700 α6700

## Vel. ripr. per Interv

Imposta la velocità di riproduzione delle immagini statiche durante [Rip. con. per  int.].

1 MENU →  (Riproduzione) → [Visualizzazione] → [Vel. ripr. per  Interv] → impostazione desiderata.

### Suggerimento

- È possibile anche cambiare la velocità di riproduzione ruotando la manopola anteriore/posteriore o la rotellina di controllo durante [Rip. con. per  int.].

### Argomento correlato

- [Rip. con. per int.](#)

TP1001263944

Fotocamera digitale con obiettivo intercambiabile  
ILCE-6700 α6700

## Riproduzione delle immagini nella schermata dell'indice delle immagini (Indice immagini)

---

È possibile visualizzare più immagini contemporaneamente nel modo di riproduzione.

- 1 Premere il tasto  (Indice immagini) mentre l'immagine viene riprodotta.
- 2 Selezionare l'immagine premendo il lato superiore/inferiore/destro/sinistro della rotellina di controllo o ruotando la rotellina di controllo.

### Per cambiare il numero delle immagini da visualizzare

MENU →  (Riproduzione) → [Opzione ripr.] → [Indice immagini] → impostazione desiderata.

### Dettagli sulle voci del menu

9 Immagini/30 immagini

### Per tornare alla riproduzione dell'immagine singola

Selezionare l'immagine desiderata e premere al centro della rotellina di controllo.

### Per visualizzare rapidamente l'immagine desiderata

Selezionare la barra a sinistra della schermata di indice delle immagini usando la rotellina di controllo, quindi premere il lato superiore/inferiore della rotellina di controllo. Con la barra selezionata, è possibile visualizzare la schermata del calendario o la schermata di selezione delle cartelle premendo al centro. Inoltre è possibile cambiare il modo di visualizzazione selezionando un'icona.

---

### Argomento correlato

- [Passaggio tra immagini statiche e filmati \(Modo visione\)](#)

TP1001227162

Fotocamera digitale con obiettivo intercambiabile  
ILCE-6700 α6700

## Passaggio tra immagini statiche e filmati (Modo visione)

---

Imposta il modo visione (metodo di visualizzazione dell'immagine).

① **MENU** →  (Riproduzione) → [Dest. riproduz.] → [Modo visione] → impostazione desiderata.

### Dettagli sulle voci del menu

**Visione data:**

Visualizza le immagini in base alla data.

**Visione cart. (Fer. imm.):**

Visualizza soltanto le immagini statiche.

 **Visualizz. filmato:**

Visualizza i filmati solo in base alla data.

TP1001227464

Fotocamera digitale con obiettivo intercambiabile  
ILCE-6700 α6700

## Visual. come gruppo

Imposta se visualizzare o meno come gruppo le immagini riprese con la ripresa continua o intervallata.

1 MENU →  (Riproduzione) → [Opzione ripr.] → [Visual. come gruppo] → impostazione desiderata.

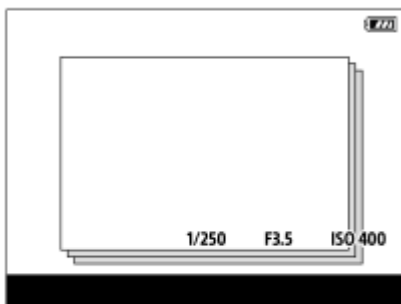

### Dettagli sulle voci del menu

#### Attiv.:

Visualizza le immagini come gruppo.

Per riprodurre le immagini di un gruppo, selezionare il gruppo e premere al centro della rotellina di controllo.

#### Disattiv.:

Non visualizza le immagini come gruppo.

#### Suggerimento

- Le seguenti immagini sono raggruppate.
  - Immagini riprese con [Modo avanzam.] impostato su [Scatto Multiplo] (Un'unica sequenza di immagini riprese in modo continuo tenendo premuto il pulsante di scatto durante la ripresa continua diventa un gruppo.)
  - Immagini riprese con [Funz. ripr. interv.] (Le immagini riprese durante una sessione di ripresa intervallata diventano un gruppo).
- Nella schermata dell'indice delle immagini, sopra il gruppo viene visualizzata l'icona  (Visual. come gruppo).

#### Nota

- Se si elimina il gruppo, tutte le immagini nel gruppo vengono eliminate.

### Argomento correlato



- [Scatto Multiplo](#)
- [Funz. ripr. interv.](#)

TP1001262605

Fotocamera digitale con obiettivo intercambiabile  
ILCE-6700 α6700

## Vis. fot. mes. fuo. (riproduzione)

Imposta se visualizzare o meno un riquadro di messa a fuoco intorno all'area in cui la fotocamera ha messo a fuoco quando si riproduce un'immagine statica.

1 MENU →  (Riproduzione) → [Opzione ripr.] → [ Vis. fot. mes. fuo.] → impostazione desiderata.

### Dettagli sulle voci del menu

#### Disattiv.:

Non visualizza un riquadro di messa a fuoco durante la riproduzione.

#### Attiv.:

Visualizza un riquadro di messa a fuoco in verde durante la riproduzione.

#### Suggerimento

- Anche se al momento della ripresa sono visualizzati più riquadri di messa a fuoco, durante la riproduzione viene visualizzato solo quello indicante la posizione in cui la fotocamera ha messo effettivamente a fuoco.
- Anche se un riquadro di messa a fuoco viene visualizzato intorno al viso del soggetto al momento della ripresa, quando viene riconosciuto un occhio il riquadro di messa a fuoco verrà visualizzato intorno all'occhio durante la riproduzione.

#### Nota

- Un riquadro di messa a fuoco non viene visualizzato sulle immagini seguenti.
  - Immagini statiche riprese con messa a fuoco manuale
  - Filmati
  - Immagini statiche create con [Cattura foto]
- Il riquadro di messa a fuoco viene visualizzato solo sulla schermata di riproduzione dell'immagine singola. Il riquadro di messa a fuoco non viene visualizzato nella schermata di indice delle immagini o sulle immagini ingrandite.
- Il riquadro di messa a fuoco non viene visualizzato durante la revisione automatica.
- Se si riprende un'immagine con una composizione diversa dopo aver eseguito la messa a fuoco automatica, il riquadro di messa a fuoco viene visualizzato sfalsato rispetto al soggetto.
- Anche se è visualizzato, il riquadro di messa a fuoco potrebbe non essere a fuoco sul soggetto.
- Anche se si spegne il display del riquadro di messa a fuoco durante la ripresa usando la funzione [Canc. auto. area AF] o [Visual. area AF-C], quando l'opzione [ Vis. fot. mes. fuo.] è impostata su [Attiv.], il riquadro di messa a fuoco viene visualizzato durante la riproduzione.

TP1001265622

Fotocamera digitale con obiettivo intercambiabile  
ILCE-6700 α6700

## Vis. im. data/ora sp.

È possibile riprodurre le immagini specificando la data e l'ora di ripresa.

1 MENU →  (Riproduzione) → [Opzione ripr.] → [Vis. im. data/ora sp.].

2 Impostare la data e l'ora dell'immagine da riprodurre usando la rotellina di controllo, quindi premere al centro.

Viene riprodotta l'immagine ripresa nella data e ora specificate.

- Se non ci sono immagini riprese nella data e nell'ora specificate, viene riprodotta l'immagine ripresa nella data e nell'ora più vicine.

### Nota

- Quando si esegue la funzione [Vis. im. data/ora sp.] durante la riproduzione delle immagini in un gruppo, viene riprodotta l'immagine ripresa nella data e nell'ora più vicine nel gruppo.
- Per i filmati, la data e l'ora di inizio della registrazione sono trattate come data e ora di ripresa.

TP1001268244



Fotocamera digitale con obiettivo intercambiabile  
ILCE-6700 α6700

## Impostazione del metodo per passare tra le immagini (Impostaz. salto imm.)

Imposta il metodo di salto tra le immagini riprodotte per la manopola anteriore e la manopola posteriore, rispettivamente .

- 1 MENU →  (Riproduzione) → [Opzione ripr.] → [Impostaz. salto imm.] → Selezionare la manopola per cui si desidera cambiare l'impostazione, quindi selezionare l'impostazione desiderata.

### Dettagli sulle voci del menu

#### Una alla volta - Tramite 100 im.:

Salta in unità del numero specificato di immagini.

#### Di 3 minuti/Di 5 minuti/Di 10 minuti/Di 30 minuti/Di 1 ore/Di 3 ore/Di 6 ore/Di 12 ore/Di 24 ore:

Salta tra le immagini in base all'unità di tempo specificata a seconda della data e dell'ora di ripresa delle immagini.

#### Proteggi solo:

Riproduce solo le immagini protette.

#### Solo restriz.:

Riproduce tutte le immagini classificate.

#### Solo restriz.(★) - Solo restriz.(★★★):

Riproduce solo le immagini per cui è stata specificata una classificazione (da ★ a ★★★).

#### Solo senza restr.:

Riproduce solo le immagini che non sono classificate.

#### Solo Shot Mark:

Imposta il target di salto dell'immagine solo per le immagini con contrassegni di ripresa.

#### Solo Shot Mark1/Solo Shot Mark2:

Imposta il target di salto dell'immagine solo per le immagini con il contrassegno di ripresa specificato.

#### Nes. Shot Mark:

Imposta il target di salto dell'immagine solo per le immagini senza contrassegni di ripresa.

#### Solo fot. separ.:

Imposta il target di salto dell'immagine solo per i fotogrammi di separazione.

#### Im. dopo f. sep.:

Imposta il target di salto dell'immagine solo per immagini accanto ai fotogrammi di separazione.

## Per aggiungere un contrassegno di ripresa a un filmato

Se si aggiunge un contrassegno di ripresa durante la registrazione di un filmato, è possibile usarlo come contrassegno per selezionare, trasferire o modificare il filmato.

Assegnare [Aggiungi Shot Mark1] / [Aggiungi Shot Mark2] al tasto desiderato usando [ Imp. T. pers./Man.] e premere il tasto personalizzato durante la registrazione di un filmato.

- È anche possibile aggiungere un contrassegno di ripresa durante la riproduzione dei filmati assegnando [Agg./El. Shot Mark1] / [Agg./El. Shot Mark2] al tasto desiderato con [ Imp. Tasto pers.] e premendo il tasto personalizzato.

## Per creare un fotogramma di separazione

Creando un fotogramma di separazione tra le sessioni di ripresa, è possibile usarlo come contrassegno durante la selezione delle immagini.

Assegnare anticipatamente [Crea fotogr. separaz.] al tasto desiderato usando [ Imp. T. pers./Man.] e premere il tasto personalizzato quando si desidera creare un fotogramma di separazione.

#### Nota

- Quando si seleziona [Una alla volta], [Tramite 10 imm.] o [Tramite 100 im.], un gruppo viene conteggiato come una sola immagine.

---

#### Argomento correlato

- [Protezione delle immagini registrate \(Proteggi\)](#)
- [Restrizioni](#)
- [Assegnazione di funzioni di uso frequente ai tasti e alle manopole \(Imp. T. pers./Man.\)](#)

TP1001268245

5-051-980-34(1) Copyright 2023 Sony Corporation

Fotocamera digitale con obiettivo intercambiabile  
ILCE-6700 α6700

## Protezione delle immagini registrate (Proteggi)



Protegge le immagini registrate contro la cancellazione accidentale. Il segno  (Proteggi) viene visualizzato sulle immagini protette.

① MENU →  (Riproduzione) → [Selez./Promem.] → [Proteggi] → impostazione desiderata.

### Dettagli sulle voci del menu

#### Imm. multiple:

Applica la protezione delle immagini multiple selezionate.

(1) Selezionare l'immagine da proteggere, quindi premere al centro della rotellina di controllo. Il segno  (spunta) viene visualizzato nella casella di controllo. Per annullare la selezione, premere nuovamente al centro per rimuovere il segno  (spunta).

(2) Per proteggere altre immagini, ripetere il punto (1).

(3) MENU → [OK].

#### Tutto in questa cartella:

Protegge tutte le immagini nella cartella selezionata.

#### Ann. tutto in qst. cartella:

Annulla la protezione di tutte le immagini nella cartella selezionata.

#### Tutto con questa dat.:

Protegge tutte le immagini acquisite nella data selezionata.

#### Ann. tutto con qst. data:

Annulla la protezione di tutte le immagini acquisite nella data selezionata.



#### Tutte imm. in qto gruppo:

Protegge tutte le immagini del gruppo selezionato.

#### Ann. tutte imm. in grup.:

Annulla la protezione di tutte le immagini del gruppo selezionato.

### Suggerimento

- Se si assegna [Proteggi] al tasto desiderato usando MENU →  (Impostazione) → [Funz. personaliz.] → [ Imp. Tasto pers.], è possibile proteggere le immagini o annullarne la protezione con la semplice pressione di tale tasto.
- Se si seleziona un gruppo in [Imm. multiple], tutte le immagini del gruppo saranno protette. Per selezionare e proteggere immagini particolari all'interno del gruppo, eseguire [Imm. multiple] durante la visualizzazione delle immagini del gruppo.

### Nota

- Le voci del menu che possono essere selezionate variano a seconda dell'impostazione di [Modo visione] e dei contenuti selezionati.

TP1001227474

Fotocamera digitale con obiettivo intercambiabile  
ILCE-6700 α6700

## Restrizioni

È possibile assegnare classificazioni alle immagini registrate su una scala del numero di stelle (da ★ a ★★★) per facilitare l'individuazione delle immagini.

- 1 MENU** →  (Riproduzione) → [Selez./Promem.] → [Restrizioni].  
Viene visualizzata la schermata di selezione per la classificazione delle immagini.
- 2 Premere il lato sinistro/destro della rotellina di controllo per visualizzare l'immagine a cui si desidera assegnare una classificazione, quindi premere al centro.**
- 3 Selezionare il livello di ★ (Restrizioni) premendo il lato sinistro/destro della rotellina di controllo, quindi premere al centro.**
- 4 Premere il tasto MENU per uscire dalla schermata di impostazione della classificazione.**

### Per impostare le classificazioni durante la ripresa di immagini statiche

Assegnare anticipatamente una classificazione da [Aggiungi Restr. (★)] a [Aggiungi Restr. (★★★)] ai tasti desiderati usando [ Imp. T. pers./Man.] e premere i tasti personalizzati dopo la ripresa di un'immagine statica. È possibile impostare la classificazione per l'ultima immagine statica ripresa.

- Le classificazioni non possono essere impostate durante la ripresa di filmati.

#### Suggerimento

- È possibile anche assegnare classificazioni durante la riproduzione delle immagini, usando il tasto personalizzato. Assegnare anticipatamente [Restrizioni] al tasto desiderato usando [ Imp. Tasto pers.], quindi premere il tasto personalizzato durante la riproduzione di un'immagine a cui si desidera assegnare una classificazione. Il livello di ★ (Restrizioni) cambia a ogni pressione del tasto personalizzato.
- Specificando classificazioni con la funzione [Impostaz. salto imm.], è possibile trovare rapidamente l'immagine desiderata.

### Argomento correlato

- [Assegnazione di funzioni di uso frequente ai tasti e alle manopole \(Imp. T. pers./Man.\)](#)
- [Imp. rest.\(Tas. pers.\)](#)
- [Impostazione del metodo per passare tra le immagini \(Impostaz. salto imm.\)](#)

TP1001262858

Fotocamera digitale con obiettivo intercambiabile  
ILCE-6700 α6700

## Imp. rest.(Tas. pers.)

---

Imposta il numero disponibile di ★ (classificazione) per la classificazione (ranking) delle immagini con il tasto a cui è stata assegnata la funzione [Restrizioni] usando [▶] Imp. Tasto pers.].

1 MENU → [▶] (Riproduzione) → [Selez./Promem.] → [Imp. rest.(Tas. pers.)].

2 Aggiungere un segno ✓ (spunta) al numero di ★ (classificazione) che si desidera attivare.

È possibile selezionare il numero selezionato quando si imposta [Restrizioni] usando il tasto personalizzato.

---

### Argomento correlato

- [Restrizioni](#)
- [Assegnazione di funzioni di uso frequente ai tasti e alle manopole \(Imp. T. pers./Man.\)](#)

TP1001262859

Fotocamera digitale con obiettivo intercambiabile  
ILCE-6700 α6700

## Rotazione di un'immagine (Ruota)

Ruota in senso antiorario un'immagine registrata.

**1** Visualizzare l'immagine da ruotare, quindi selezionare MENU →  (Riproduzione) → [Modifica] → [Ruota].

**2** Premere al centro della rotellina di controllo.

L'immagine viene ruotata in senso antiorario. L'immagine ruota quando si preme al centro.

Se si ruota l'immagine una volta, l'immagine rimane ruotata anche dopo aver spento il prodotto.

### Nota

- Anche se si ruota un file di filmato, questo viene riprodotto orizzontalmente sul monitor o sul mirino della fotocamera.
- Si potrebbe non essere in grado di ruotare le immagini riprese usando gli altri prodotti.
- Quando si guardano le immagini ruotate su un computer, le immagini potrebbero visualizzarsi nel loro orientamento originale a seconda del software.

TP1001227472

Fotocamera digitale con obiettivo intercambiabile  
ILCE-6700 α6700

## Ritaglio

Ritaglia le immagini registrate.

**1 MENU** →  (**Riproduzione**) → **[Modifica]** → **[Ritaglio]**.

Appare la schermata di selezione delle immagini.

**2 Selezionare l'immagine statica da ritagliare, quindi premere al centro della rotellina di controllo.**

**3 Regolare la dimensione e la posizione del riquadro di ritaglio.**

- È possibile cambiare il rapporto di aspetto del riquadro di ritaglio usando la manopola posteriore. È anche possibile cambiare l'orientamento.
- È possibile cambiare la dimensione del riquadro di ritaglio usando la manopola anteriore o la rotellina di controllo.
- È possibile spostare la posizione del riquadro di ritaglio con il lato superiore/inferiore/sinistro/destro della rotellina di controllo.
- È possibile visualizzare in anteprima l'immagine ritagliata premendo il tasto Fn.

**4 Premere al centro della rotellina di controllo.**

L'immagine ritagliata viene salvata.

### Suggerimento

- L'immagine ritagliata viene salvata come file di immagine separato. L'immagine originale rimane inalterata.
- Il formato di file e l'impostazione della qualità dell'immagine ritagliata saranno uguali a quelli dell'immagine originale.
- Nella schermata di riproduzione, l'icona  (Ritaglio) viene visualizzata con le immagini ritagliate.

### Nota



- Non è possibile ritagliare immagini o filmati RAW.

TP1001267309

Fotocamera digitale con obiettivo intercambiabile  
ILCE-6700 α6700

## Cattura foto

Cattura una scena scelta di un filmato da salvare come immagine statica. Per prima cosa riprendere un filmato, quindi mettere in pausa il filmato durante la riproduzione per catturare momenti di rilievo che tenderebbero ad andare perduti riprendendo immagini statiche, e salvarli come immagini statiche.

- 1 **Visualizzare il filmato da acquisire come immagine statica.**
- 2 **MENU** →  (Riproduzione) → **[Modifica]** → **[Cattura foto]**.
- 3 **Riprodurre il filmato e metterlo in pausa.**
- 4 **Trovare la scena desiderata usando la riproduzione rallentata in avanti e indietro per visualizzare il fotogramma successivo e il fotogramma precedente, quindi arrestare il filmato.**
- 5 **Premere  (Cattura foto) per catturare la scena scelta.**  
La scena viene salvata come immagine statica.

### Suggerimento

- Con [ Alt. JPEG/HEIF], è possibile selezionare JPEG o HEIF come formato di file di registrazione per le immagini statiche.

### Argomento correlato

- [Ripresa di filmati \(Auto. intellig.\)](#)
- [Riproduzione dei filmati](#)
- [Alt. JPEG/HEIF \(Cattura foto\)](#)

TP1001258134





Fotocamera digitale con obiettivo intercambiabile  
ILCE-6700 α6700

## Alt. JPEG/HEIF (Cattura foto)

Commuta il formato di file (JPEG / HEIF) per le immagini statiche catturate con [Cattura foto].

È possibile visualizzare e modificare i file JPEG in vari ambienti. Il formato HEIF assicura un'alta efficienza di compressione. La fotocamera può registrare con qualità dell'immagine elevata e dimensioni di file ridotte nel formato HEIF. A seconda del computer o del software, si potrebbe non essere in grado di visualizzare o modificare i file HEIF. Inoltre, è necessario un ambiente compatibile con HEIF per riprodurre le immagini statiche nel formato HEIF. È possibile ottenere immagine statiche di alta qualità collegando la fotocamera e il televisore tramite HDMI.

1 MENU →  (Riproduzione) → [Modifica] →  Alt. JPEG/HEIF → impostazione desiderata.

### Dettagli sulle voci del menu

#### JPEG:

Esegue l'elaborazione digitale sul file RAW e la registra nel formato JPEG. Questa impostazione dà priorità alla compatibilità.

#### HEIF(4:2:0):

Esegue l'elaborazione digitale sul file RAW e la registra nel formato HEIF (4:2:0). Questa impostazione dà priorità alla qualità dell'immagine e all'efficienza di compressione.

#### HEIF(4:2:2):

Esegue l'elaborazione digitale sul file RAW e la registra nel formato HEIF (4:2:2). Questa impostazione dà priorità alla qualità dell'immagine.

#### Nota

- I file di immagine HEIF registrati con questa fotocamera non possono essere visualizzati su altre fotocamere che non supportano il formato file HEIF. Fare attenzione a non cancellare accidentalmente i file di immagine HEIF con la formattazione della scheda di memoria o l'eliminazione dei file.

### Argomento correlato

- [Cattura foto](#)

TP1001265592

Fotocamera digitale con obiettivo intercambiabile  
ILCE-6700 α6700

## Cancellazione di più immagini selezionate (Canc.)

È possibile cancellare le immagini multiple selezionate. Dopo aver cancellato un'immagine, non è possibile ripristinarla. Confermare anticipatamente l'immagine da cancellare.

1 MENU →  (Riproduzione) → [Elimina] → [Canc.] → impostazione desiderata.

### Dettagli sulle voci del menu

#### Tutte eccetto qsta imm.:

Cancella tutte le immagini del gruppo tranne la selezione.

#### Tutte imm. in qto gruppo:

Cancella tutte le immagini del gruppo selezionato.

#### Imm. multiple:

Cancella le immagini selezionate.

(1) Selezionare le immagini da cancellare, quindi premere al centro della rotellina di controllo. Il segno ✓ (spunta) viene visualizzato nella casella di controllo. Per annullare la selezione, premere nuovamente al centro per rimuovere il segno ✓ (spunta).

(2) Per cancellare altre immagini, ripetere il punto (1).

(3) MENU → [OK].

#### Tutto in questa cartella:

Cancella tutte le immagini nella cartella selezionata.

#### Tutto con questa dat.:

Elimina tutte le immagini acquisite nella data selezionata.

### Suggerimento

- Eseguire [Formatta] per eliminare tutte le immagini, incluse quelle protette.
- Per visualizzare la cartella o la data desiderata, selezionare la cartella o la data desiderata durante la riproduzione, procedendo come segue:  
Tasto  (Indice immagini) → selezionare la barra a sinistra usando la rotellina di controllo → selezionare la cartella o la data desiderata usando il lato superiore/inferiore della rotellina di controllo.
- Se si seleziona un gruppo in [Imm. multiple], tutte le immagini del gruppo saranno eliminate. Per selezionare e cancellare immagini particolari all'interno del gruppo, eseguire [Imm. multiple] durante la visualizzazione delle immagini del gruppo.

### Nota

- Le immagini protette non possono essere cancellate.
- Le voci del menu che possono essere selezionate variano a seconda dell'impostazione di [Modo visione] e dei contenuti selezionati.

### Argomento correlato



- [Visual. come gruppo](#)
- [Tasto Cancellazione](#)
- [Formatta](#)



Fotocamera digitale con obiettivo intercambiabile  
ILCE-6700 α6700

## Canc. prem. 2x

Imposta se sia possibile o meno cancellare l'immagine in corso di riproduzione premendo due volte il tasto  (Cancellazione) in sequenza.

① MENU →  (Riproduzione) → [Elimina] → [ Canc. prem. 2x] → impostazione desiderata.

### Dettagli sulle voci del menu

**Attiv.:**

Consente di cancellare l'immagine in fase di riproduzione premendo due volte il tasto  (Cancellazione).

**Disatt.:**

Non consente di cancellare l'immagine in fase di riproduzione premendo due volte il tasto  (Cancellazione).

TP1001267340

Fotocamera digitale con obiettivo intercambiabile  
ILCE-6700 α6700

## Canc.conferma

---

È possibile impostare se [Canc.] o [Annulla] è selezionato come impostazione predefinita sulla schermata di conferma della cancellazione.

① **MENU** →  (**Riproduzione**) → **[Elimina]** → **[Canc.conferma]** → **impostazione desiderata.**

### Dettagli sulle voci del menu

**Prima"Cancel":**

[Canc.] è selezionato come impostazione predefinita.

**Prima"Annulla":**

[Annulla] è selezionato come impostazione predefinita.

TP1001227431

Fotocamera digitale con obiettivo intercambiabile  
ILCE-6700 α6700

## Visualizzazione delle immagini su un televisore usando un cavo HDMI

Per visualizzare le immagini memorizzate su questo prodotto usando un televisore, sono necessari un cavo HDMI (in vendita separatamente) e un televisore dotato di una presa HDMI. Per i dettagli, consultare le istruzioni per l'uso in dotazione con il televisore compatibile.

**1** Spegnerne sia questo prodotto che il televisore.

**2** Collegare il terminale HDMI di questo prodotto alla presa HDMI del televisore usando un cavo HDMI (in vendita separatamente).

Usare un cavo HDMI compatibile con la micropresa Type-D HDMI del prodotto e la presa HDMI del televisore.

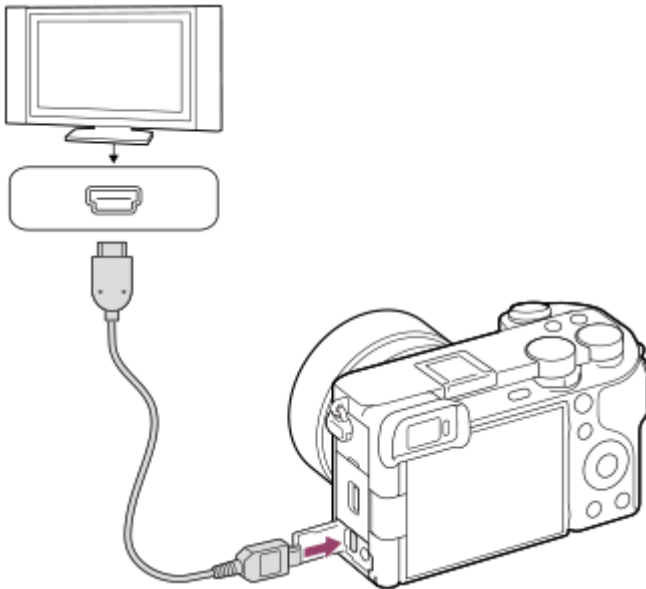

**3** Accendere il televisore e cambiare l'ingresso.

**4** Accendere questo prodotto.



Le immagini riprese con il prodotto appaiono sullo schermo televisivo.

**5** Selezionare un'immagine usando il lato destro/sinistro della rotellina di controllo.

- Il monitor di questa fotocamera non si accende sulla schermata di riproduzione.
- Se la schermata di riproduzione non viene visualizzata, premere il tasto  (Riproduzione).

### Nota

- Non collegare questo prodotto e un altro dispositivo usando i terminali dell'uscita di entrambi. In caso contrario si potrebbe causare un malfunzionamento.
- Alcuni dispositivi potrebbero non funzionare correttamente quando sono collegati a questo prodotto. Per esempio, potrebbero non emettere il video o l'audio.

- Usare un cavo HDMI con il logo HDMI o un cavo Sony originale.
- Quando l'impostazione di [Uscita Time Code ] è [Attiv.], l'immagine potrebbe non venire inviata correttamente al televisore o al dispositivo di registrazione. In tal caso, impostare [Uscita Time Code ] su [Disattiv.].
- Se le immagini non appaiono correttamente sullo schermo del televisore, selezionare MENU →  (Impostazione) → [Uscita esterna] →  Risoluzione HDMI → [2160p], [1080p] o [1080i], a seconda del televisore dal collegare.
- Durante l'uscita HDMI, cambiando la qualità dell'immagine del filmato da 4K a HD o viceversa, o cambiando la frequenza dei fotogrammi o il modo colore del filmato, lo schermo si potrebbe oscurare. Non si tratta di un malfunzionamento.
- Se il prodotto esegue operazioni indesiderate il risposta al telecomando del televisore, selezionare MENU →  (Impostazione) → [Uscita esterna] → [CTRL PER HDMI] → [Disattiv.].

TP1001258298

5-051-980-34(1) Copyright 2023 Sony Corporation

Fotocamera digitale con obiettivo intercambiabile  
ILCE-6700 α6700

## Formatta

Quando si usa una scheda di memoria con questa fotocamera per la prima volta, si consiglia di formattare la scheda usando la fotocamera per garantire prestazioni stabili della scheda di memoria. Tenere presente che la formattazione cancella permanentemente tutti i dati sulla scheda di memoria e non è recuperabile. Salvare i dati preziosi su un computer, ecc.

1 MENU →  /  (Ripresa) → [Supporti] → [Formatta].

2 Selezionare [Immissione]. (Formattazione rapida)

- Se si preme il tasto  (Cancellazione), verrà visualizzato il messaggio di eseguire la formattazione completa. È possibile avviare la formattazione completa selezionando [Immissione].

### Differenza tra formattazione rapida e formattazione completa

Eseguire la formattazione completa quando si ha la sensazione che la velocità di registrazione sulla scheda di memoria o di lettura dalla scheda di memoria sia rallentata o quando si desidera cancellare i dati completamente, ecc.

La formattazione completa impiega più tempo rispetto alla formattazione rapida, perché vengono inizializzate tutte le aree della scheda di memoria.

#### Suggerimento

- È anche possibile visualizzare la schermata per la formattazione della scheda di memoria tenendo premuto il tasto MENU e il tasto  (Cancellazione) nella schermata di ripresa per circa due secondi.
- È possibile annullare la formattazione completa prima che sia completata. Anche se si annulla la formattazione completa mentre è in corso, i dati vengono cancellati, in modo da poter utilizzare la scheda di memoria così com'è.

#### Nota

- La formattazione cancella permanentemente tutti i dati incluse le immagini protette e le impostazioni registrate (da M1 a M4).
- La spia di accesso si accende durante la formattazione. Non rimuovere la scheda di memoria mentre la spia di accesso è accesa.
- Formattare la scheda di memoria su questa fotocamera. Se si formatta la scheda di memoria sul computer, a seconda del tipo di formato la scheda di memoria potrebbe non essere utilizzabile.
- A seconda della scheda di memoria, il completamento della formattazione può richiedere alcuni minuti.
- la formattazione della scheda di memoria non è possibile se la carica residua della batteria è inferiore all'1%.

#### Argomento correlato

- [Schede di memoria utilizzabili](#)
- [Note sulla scheda di memoria](#)

TP1001227327



Fotocamera digitale con obiettivo intercambiabile  
ILCE-6700 α6700

## Recup. DB imm. (immagine statica/filmato)

Se i file di immagine sono stati elaborati su un computer, potrebbero verificarsi dei problemi nel file di database delle immagini. In tali casi, le immagini sulla scheda di memoria non saranno riprodotte su questo prodotto. Inoltre, se si utilizza una scheda di memoria nella fotocamera dopo averla usata in un altro dispositivo, le immagini sulla scheda di memoria potrebbero non essere riprodotte correttamente. Ad esempio, le immagini potrebbero non essere visualizzate come gruppo. Se si verificano questi problemi, riparare il file usando [  Recup. DB imm.].

Le immagini registrate sulla scheda di memoria non vengono cancellate da [  Recup. DB imm.].

1 MENU →  /  (Ripresa) → [Supporti] → [  Recup. DB imm. ] → [Immissione].

### Nota

- Se il pacco batteria è estremamente scarico, i file di database delle immagini non possono essere riparati. Usare un pacco batteria sufficientemente carico.



TP1001227353

Fotocamera digitale con obiettivo intercambiabile  
ILCE-6700 α6700

## Visu. spaz. supp. (immagine statica/filmato)

---

Visualizza il numero di immagini statiche registrabili e il tempo di registrazione rimanente per i filmati sulla scheda di memoria.

① MENU →  /  (Ripresa) → [Supporti] → [ Visu. spaz. supp.].

TP1001227343

5-051-980-34(1) Copyright 2023 Sony Corporation

Fotocamera digitale con obiettivo intercambiabile  
ILCE-6700 α6700

## Imp. file/cartella

Configurare le impostazioni relative alla cartella e al nome del file dell'immagine statica da riprendere.

1 MENU →  (Ripresa) → [File] → [Imp. file/cartella] → impostazione desiderata.

### Dettagli sulle voci del menu

#### Numero file:

È possibile impostare il modo in cui assegnare i numeri di file alle immagini statiche.

[Serie]: Non azzerà i numeri dei file per ciascuna cartella.

[Ripristino]: Azzerà i numeri dei file per ciascuna cartella.

#### Reimpost. forzata n. file:

Ripristina il numero del file di immagine statica e crea una nuova cartella.

#### Impostare nome file:

È possibile specificare i primi tre caratteri del nome del file.

#### Nome cartella:

È possibile impostare il modo in cui sono assegnati i nomi delle cartelle.

[Formato stand.]: Le cartelle sono denominate come "numero della cartella + 5 caratteri qualsiasi". Esempio: 100MSDCF

[Formato data]: Le cartelle sono denominate come "numero della cartella + Y (l'ultima cifra dell'anno)/MM/GG".

Esempio: 10030405 (Numero della cartella: 100, data: 04/05/2023)

#### Suggerimento

- Quando [Nome cartella] è impostato su [Formato stand.], gli ultimi 5 caratteri del nome della cartella possono essere impostati usando [Nuova cartella].
- È anche possibile cambiare gli ultimi cinque caratteri del nome della cartella usando [Reimpost. forzata n. file].

#### Nota

- Per [Impostare nome file] è possibile inserire solo lettere maiuscole, numeri e caratteri di sottolineatura. Non è tuttavia possibile usare il carattere di sottolineatura come primo carattere.
- I tre caratteri specificati usando [Impostare nome file] vengono applicati soltanto ai file registrati dopo aver eseguito l'impostazione.

### Argomento correlato

- [Nuova cartella](#)
- [Impostazioni file](#)

TP1001264546

Fotocamera digitale con obiettivo intercambiabile  
ILCE-6700 α6700

## Selez. cartella REG

Se [Nome cartella] in [Imp. file/cartella] è impostato su [Formato stand.] e sono presenti 2 cartelle o più, è possibile selezionare la cartella della scheda di memoria in cui registrare le immagini.

1 MENU →  (Ripresa) → [File] → [Selez. cartella REG] → cartella desiderata.

### Nota

- Non è possibile selezionare la cartella quando [Nome cartella] in [Imp. file/cartella] è impostato su [Formato data].

### Argomento correlato

- [Imp. file/cartella](#)
- [Nuova cartella](#)

TP1001227324

Fotocamera digitale con obiettivo intercambiabile  
ILCE-6700 α6700

## Nuova cartella

Crea una nuova cartella nella scheda di memoria per registrare le immagini statiche. Viene creata una cartella nuova con un numero di cartella superiore di uno rispetto al numero massimo della cartella usato attualmente. Le immagini vengono registrate nella cartella appena creata.

In una cartella è possibile memorizzare fino a 4 000 immagini in totale. Quando la capacità della cartella è superata, potrebbe essere creata automaticamente una cartella nuova.

**1** MENU →  (Ripresa) → [File] → [Nuova cartella].

### Suggerimento

- È possibile impostare gli ultimi 5 caratteri del nome della cartella.

### Nota

- Quando si inserisce nel prodotto una scheda di memoria che è stata usata con altra apparecchiatura e si riprendono le immagini, potrebbe crearsi automaticamente una cartella nuova.
- Non è possibile modificare il nome della cartella quando [Nome cartella] in [Imp. file/cartella] è impostato su [Formato data].

### Argomento correlato

- [Imp. file/cartella](#)

TP1001227326

Fotocamera digitale con obiettivo intercambiabile  
ILCE-6700 α6700

## Impostazioni file

Configurare le impostazioni per i nomi di file dei filmati registrati.

1 MENU →  (Ripresa) → [File] → [Impostazioni file] → voce di impostazione desiderata.

### Dettagli sulle voci del menu

#### Numero file:

È possibile impostare il modo in cui assegnare i numeri di file ai filmati.

[Serie]: Non azzerà i numeri dei file anche se la scheda di memoria viene cambiata.

[Ripristino]: Azzerà il numero dei file quando la scheda di memoria viene cambiata.

#### Contat. serie reimp.:

Azzerà il contatore della serie usato quando [Numero file] è impostato su [Serie].

#### Formato nome file:

È possibile impostare il formato per i nomi dei file di filmato.

[Standard]: Il nome del file del filmato registrato inizia con "C". Esempio: C0001

[Titolo]: Il nome del file del filmato registrato diventa "Titolo+Numero file".

[Data + Titolo]: Il nome del file del filmato registrato diventa "Data+Titolo+Numero file".

[Titolo + Data]: Il nome del file del filmato registrato diventa "Titolo+Data+Numero file".

#### Impost. nome titolo:

È possibile impostare il titolo quando [Formato nome file] è impostato su [Titolo], [Data + Titolo] o [Titolo + Data].

#### Nota

- Per [Impost. nome titolo] è possibile inserire solo caratteri alfanumerici e simboli. È possibile immettere fino a 37 caratteri.
- I titoli specificati usando [Impost. nome titolo] vengono applicati soltanto ai filmati registrati dopo aver eseguito l'impostazione.
- Non è possibile impostare il modo in cui vengono assegnati i nomi delle cartelle per i filmati.
- Se si utilizza una scheda di memoria SDHC, [Formato nome file] è bloccato su [Standard].
- Se si inserisce una scheda di memoria usata con [Formato nome file] impostato su uno dei seguenti valori in un altro dispositivo, la scheda di memoria potrebbe non funzionare correttamente.
  - [Titolo]
  - [Data + Titolo]
  - [Titolo + Data]
- Se sono presenti numeri inutilizzati a causa della cancellazione di file, ecc., questi numeri vengono riutilizzati quando il numero dei file di filmato raggiunge "9999".

### Argomento correlato

- [Imp. file/cartella](#)

TP1001264549

Fotocamera digitale con obiettivo intercambiabile  
ILCE-6700 α6700

## Informaz. copyright

Scrive informazioni sul copyright sulle immagini statiche.

1 MENU →  (Ripresa) → [File] → [Informaz. copyright] → impostazione desiderata.

2 Quando si seleziona [Imp. nome fotografo] o [Impostare copyright], sullo schermo appare una tastiera. Inserire il nome desiderato.

È possibile inserire solo caratteri alfanumerici e simboli per [Imp. nome fotografo] e [Impostare copyright]. È possibile inserire fino a 46 lettere.

### Dettagli sulle voci del menu

#### Scritt. info. copyright:

Imposta se scrivere le informazioni sul copyright. ([Attiv.]/[Disattiv.])

- Se si seleziona [Attiv.], sulla schermata di ripresa appare l'icona  (Copyright).

#### Imp. nome fotografo:

Imposta il nome del fotografo.

#### Impostare copyright:

Imposta il nome del titolare del copyright.

#### Vis. info. Copyright:

Visualizza le informazioni sul copyright correnti.

#### Nota

- Durante la riproduzione di immagini con informazioni sul copyright, appare l'icona  (Copyright).
- Per evitare l'uso non autorizzato di [Informaz. copyright], assicurarsi di cancellare le colonne [Imp. nome fotografo] e [Impostare copyright] prima di prestare o trasferire ad altri la fotocamera.
- Sony declina ogni responsabilità per problemi o danni derivanti dall'uso di [Informaz. copyright].

### Argomento correlato

- [Schermata della tastiera](#)

TP1001258288

Fotocamera digitale con obiettivo intercambiabile  
ILCE-6700 α6700

## Scrivere n. serie (immagine statica/filmato)

---

Scrivere il numero di serie della fotocamera durante la ripresa.

① **MENU** →  /  (**Ripresa**) → [**File**] → [ **Scrivere n. serie**] → **impostazione desiderata**.

### Dettagli sulle voci del menu

**Attiv.:**

Scrivere il numero di serie della fotocamera nell'immagine.

**Disattiv.:**

Non scrivere il numero di serie della fotocamera nell'immagine.

TP1001263938



Fotocamera digitale con obiettivo intercambiabile  
ILCE-6700 α6700

## Collegamento Wi-Fi

---

Imposta se usare o meno la funzione Wi-Fi della fotocamera.

**1** MENU →  (Rete) → [Wi-Fi] → [Collegamento Wi-Fi] → impostazione desiderata.

- Impostare questa funzione su [Attiv.] per cercare punti di accesso disponibili per la connessione. Se non vengono trovati punti di accesso disponibili per la connessione, usare [Pressione WPS] o [Imp. man. punt. acc.] per configurare le impostazioni.

### Dettagli sulle voci del menu

**Attiv.:**

Usa la funzione Wi-Fi.

**Disattiv.:**

Non usa la funzione Wi-Fi.

---

### Argomento correlato

- [Pressione WPS](#)
- [Imp. man. punt. acc.](#)

TP1001270850

Fotocamera digitale con obiettivo intercambiabile  
ILCE-6700 α6700

## Pressione WPS

Se il punto di accesso ha il tasto Wi-Fi Protected Setup (WPS), è possibile registrare facilmente il punto di accesso in questo prodotto premendo il tasto WPS.

Per i dettagli sulle funzioni e impostazioni disponibili del punto di accesso, vedere le istruzioni per l'uso del punto di accesso o rivolgersi all'amministratore del punto di accesso.

Prima, impostare [Collegamento Wi-Fi] su [Attiv.].

- 1 MENU →  (Rete) → [Wi-Fi] → [Pressione WPS].
- 2 Premere il pulsante Wi-Fi Protected Setup (WPS) sul punto di accesso per stabilire la connessione.

### Nota

- [Pressione WPS] funziona soltanto se l'impostazione di sicurezza del punto di accesso è impostata su WPA o WPA2 e il punto di accesso supporta il metodo del tasto Wi-Fi Protected Setup (WPS). Se l'impostazione di sicurezza è solo WEP o WPA3 o il punto di accesso non supporta il metodo del tasto Wi-Fi Protected Setup (WPS), eseguire [Imp. man. punt. acc.].
- Una connessione potrebbe non essere possibile o la distanza di comunicazione potrebbe essere inferiore a seconda delle condizioni circostanti, come il tipo di materiale delle pareti e la presenza di ostacoli o onde radio tra il prodotto e il punto di accesso. Se ciò si verifica, cambiare la posizione del prodotto o avvicinare il prodotto al punto di accesso.

### Argomento correlato

- [Imp. man. punt. acc.](#)

TP1001227272

Fotocamera digitale con obiettivo intercambiabile  
ILCE-6700 α6700

## Imp. man. punt. acc.

È possibile registrare manualmente il punto di accesso. Prima di avviare la procedura, controllare il nome SSID del punto di accesso, il sistema di sicurezza e la password. La password potrebbe essere preimpostata in alcune periferiche. Per i dettagli, vedere le istruzioni per l'uso del punto di accesso o rivolgersi all'amministratore del punto di accesso. Prima, impostare [Collegamento Wi-Fi] su [Attiv.].

1 MENU →  (Rete) → [Wi-Fi] → [Imp. man. punt. acc.].

2 Selezionare il punto di accesso che si desidera registrare.

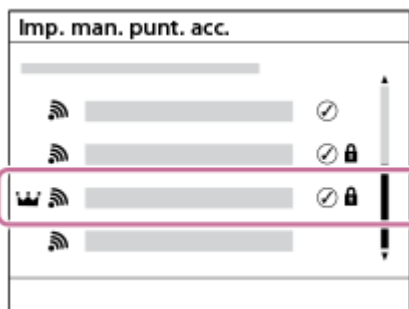



**Quando il punto di accesso desiderato viene visualizzato sullo schermo:** Selezionare il punto di accesso desiderato.

**Quando il punto di accesso desiderato non viene visualizzato sullo schermo:** Selezionare [Impostazione manuale] e impostare il punto di accesso.

- Se si seleziona [Registrazione manuale], inserire il nome dell'SSID del punto di accesso, quindi selezionare il sistema di sicurezza.
- Se si seleziona [WPS PIN], è possibile registrare il punto di accesso immettendo il codice PIN visualizzato sulla fotocamera nel dispositivo collegato.

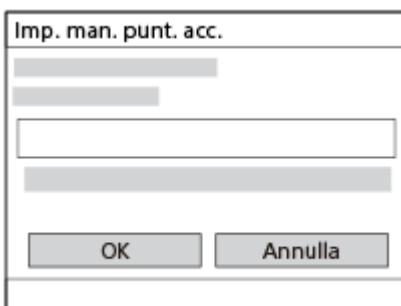
3 Inserire la password e selezionare [OK].



- I punti di accesso senza  (simbolo del blocco) non richiedono una password.
- Tenere presente che visualizzando la password immessa si rischia di rivelarla a terzi. Accertarsi che non ci sia nessuno nei dintorni prima di visualizzare la password.

4 Selezionare [OK].

## Altre voci di impostazione

A seconda dello stato o del metodo di impostazione del punto di accesso, può darsi che si desideri impostare altre voci. Per un punto di accesso non registrato, selezionare il tasto [Dettaglio] sulla schermata di immissione della password. Per un punto di accesso registrato, premere il lato destro della rotellina di controllo nella schermata di selezione del punto di accesso.

**Collegam. prioritario:**

Selezionare [Attiv.] o [Disattiv.].

**Impostaz. Indirizzo IP:**

Selezionare [Automatico] o [Manuale].

**Indirizzo IP:**

Se si sta inserendo manualmente l'indirizzo IP, inserire l'indirizzo impostato.

**Maschera di subrete/Gateway di default/Server DNS primario/Server DNS secondar.:**

Se [Impostaz. Indirizzo IP] è impostata su [Manuale], immettere ciascun indirizzo secondo l'ambiente di rete.

**Suggerimento**

- Quando si seleziona un punto di accesso registrato, il [Collegam. prioritario] per quel punto di accesso viene impostato su [Attiv.] e viene data priorità alle connessioni a quel punto di accesso.
- Il punto di accesso a cui è stata data la priorità è contrassegnato con l'icona  (corona).

**Nota**

- Dopo aver registrato un punto di accesso, il [Collegam. prioritario] per quel punto di accesso viene impostato su [Attiv.]. Se si desidera interrompere la connessione preferenziale a un determinato punto di accesso, impostare [Collegam. prioritario] per il punto di accesso su [Disattiv.].
- Se sono presenti sia i punti di accesso a 2,4 GHz che a 5 GHz con lo stesso SSID e formato di crittografia, viene visualizzato il punto di accesso con il campo radio più forte.

---

**Argomento correlato**

- [Pressione WPS](#)
- [Schermata della tastiera](#)

TP1001227269

Fotocamera digitale con obiettivo intercambiabile  
ILCE-6700 α6700

## Banda freq. Wi-Fi (modelli che supportano 5 GHz)

---

Imposta la banda di frequenza per le comunicazioni Wi-Fi. [5 GHz] ha una maggiore velocità di comunicazione trasferimenti dati più stabili rispetto a [2,4 GHz].

L'impostazione [Banda freq. Wi-Fi] si applica a una connessione Wi-Fi Direct con uno smartphone o un computer, che è una connessione diretta alla fotocamera, non tramite un punto di accesso.

**1** MENU →  (Rete) → [Wi-Fi] → [Banda freq. Wi-Fi] → impostazione desiderata.

### Dettagli sulle voci del menu

2,4 GHz/5 GHz

TP1001264572

Fotocamera digitale con obiettivo intercambiabile  
ILCE-6700 α6700

## Visualizz. info. Wi-Fi

---

Visualizza le informazioni Wi-Fi per la fotocamera come l'indirizzo MAC, l'indirizzo IP, ecc.

**1** MENU →  (Rete) → [Wi-Fi] → [Visualizz. info. Wi-Fi].

### Suggerimento

- Quando [Collegamento Wi-Fi] è impostato su [Attiv.], vengono visualizzate informazioni diverse dall'indirizzo MAC.

TP1001264571

Fotocamera digitale con obiettivo intercambiabile  
ILCE-6700 α6700

## Azzera SSID/PW

Questo prodotto condivide informazioni sulla connessione con i dispositivi che hanno l'autorizzazione a connettersi quando si stabilisce una connessione Wi-Fi Direct con uno smartphone o un computer. Se si desidera cambiare i dispositivi a cui è consentito collegarsi, ripristinare le informazioni sulla connessione.

1 MENU →  (Rete) → [Wi-Fi] → [Azzera SSID/PW] → [OK].

### Nota

- Se si collega il prodotto a uno smartphone dopo aver ripristinato le informazioni sulla connessione, è necessario effettuare nuovamente le impostazioni per lo smartphone.
- Se si collega il prodotto a un computer con Wi-Fi Direct dopo avere ripristinato le informazioni sulla connessione, è necessario configurare nuovamente le impostazioni del computer.

### Argomento correlato

- [Controllo della fotocamera da un computer \(Contr. remoto da PC\)](#)

TP1001227289

Fotocamera digitale con obiettivo intercambiabile  
ILCE-6700 α6700

## Impostazioni Bluetooth

---

Controlla le impostazioni per il collegamento della fotocamera a uno smartphone o a un telecomando Bluetooth o a un'impugnatura di scatto tramite una connessione Bluetooth.

- 1 **MENU** →  (Rete) → **[Bluetooth]** → **Selezionare una voce del menu e impostare il parametro desiderato.**

### Dettagli sulle voci del menu

#### Funzione Bluetooth:

Imposta se attivare o meno la funzione Bluetooth della fotocamera. ([Attiv.]/[Disattiv.])

#### Associazione:

Visualizza la schermata per l'abbinamento della fotocamera allo smartphone o a un telecomando Bluetooth.

#### Gestisci disp. ass.to:

Consente di controllare o eliminare le informazioni sull'abbinamento per i dispositivi abbinati alla fotocamera.

#### Cntrl remt Bluetooth:

Imposta se usare o meno un telecomando compatibile con Bluetooth (in vendita separatamente). ([Attiv.]/[Disattiv.])

#### Visual. indirizz. disp.:

Visualizza l'indirizzo BD della fotocamera.

#### Nota

- Dopo aver eliminato le informazioni sull'abbinamento per la fotocamera dallo smartphone, eliminare le informazioni sull'abbinamento per lo smartphone dalla fotocamera usando [Gestisci disp. ass.to].

---

### Argomento correlato

- [Cntrl remt Bluetooth](#)
- [Coll crs drnt ali DIS \(smartphone\)](#)
- [Abbinamento della fotocamera con uno smartphone \(Conn. smartphone\)](#)



TP1001258156



Fotocamera digitale con obiettivo intercambiabile  
ILCE-6700 α6700

## Cntrl remt Bluetooth

È possibile azionare la fotocamera usando un telecomando Bluetooth compatibile (in vendita separatamente) o l'impugnatura di scatto (in vendita separatamente). Per i dettagli sui telecomandi o sulle impugnature di scatto compatibili, visitare il sito web Sony nella propria area o rivolgersi al rivenditore Sony o al centro di assistenza Sony locale autorizzato.

- 1 **Nella fotocamera, selezionare MENU →  (Rete) → [Bluetooth] → [Funzione Bluetooth] → [Attiv.].**
- 2 **Nella fotocamera, selezionare MENU →  (Rete) → [Bluetooth] → [Cntrl remt Bluetooth] → [Attiv.].**
  - Se al momento non vi è alcun dispositivo Bluetooth abbinato alla fotocamera, viene visualizzata la schermata di abbinamento descritta al punto 3.
- 3 **Nella fotocamera, selezionare MENU →  (Rete) → [Bluetooth] → [Associazione] per visualizzare la schermata di abbinamento.**
- 4 **Eeguire l'abbinamento sul telecomando Bluetooth.**
  - Per i dettagli, consultare le istruzioni per l'uso del telecomando Bluetooth.
- 5 **Nella fotocamera, selezionare [OK] nella schermata di conferma della connessione Bluetooth.**
  - L'abbinamento è completato, ed è ora possibile azionare la fotocamera dal telecomando Bluetooth. Dopo il primo abbinamento, è possibile connettere nuovamente la fotocamera al telecomando Bluetooth impostando [Cntrl remt Bluetooth] su [Attiv.].

### Dettagli sulle voci del menu

#### Attiv.:

Abilita il funzionamento del telecomando Bluetooth.

#### Disattiv.:

Disabilita il funzionamento del telecomando Bluetooth.

### Icone della connessione Bluetooth

 (Connessione Bluetooth disponibile): La connessione Bluetooth con il telecomando Bluetooth è stata stabilita.



 (Connessione Bluetooth non disponibile): La connessione Bluetooth con il telecomando Bluetooth non è stata stabilita.

### Icone visualizzate durante la connessione a un telecomando Bluetooth

 (contrassegno del telecomando): È possibile utilizzare un telecomando Bluetooth.

#### Suggerimento

- La connessione Bluetooth è attiva solo quando si aziona la fotocamera usando il telecomando Bluetooth.

- L'icona Bluetooth non viene visualizzata quando le icone delle funzioni tattili sono visualizzate nel modo di registrazione dei filmati. Per vedere l'icona Bluetooth, scorrere a sinistra o a destra le icone delle funzioni tattili per nascondere le icone delle funzioni tattili.
- Se sullo schermo è visualizzata l'icona  (connessione Bluetooth disponibile) ma non è visualizzata l'icona  (contrassegno del telecomando), impostare [Cntrl remt Bluetooth] su [Attiv.] e seguire le istruzioni visualizzate sullo schermo.

### Nota

- Se si ripristinano le impostazioni predefinite della fotocamera, vengono eliminate anche le informazioni sull'abbinamento. Per usare il telecomando Bluetooth, eseguire nuovamente l'abbinamento.
- Se la connessione Bluetooth è instabile, rimuovere eventuali ostacoli, come ad esempio persone od oggetti metallici che fossero presenti tra la fotocamera e il telecomando Bluetooth abbinato.
- Non è possibile usare le seguenti funzioni quando l'opzione [Cntrl remt Bluetooth] è impostata su [Attiv.].
  - Modo di risparmio energetico
- Alla fotocamera è possibile collegare un solo telecomando Bluetooth per volta.
- Se la funzione non opera correttamente, controllare le seguenti note ed eseguire nuovamente l'abbinamento.
  - Verificare che [Modo Aeroplano] nella fotocamera sia impostato su [Disattiv.].
  - Se la funzione non funziona correttamente anche dopo aver eseguito le operazioni indicate sopra, eliminare le informazioni sull'abbinamento del dispositivo che si desidera collegare usando [Gestisci disp. ass.to] sulla fotocamera.

---

### Argomento correlato

- [Impostazioni Bluetooth](#)

TP1001264567

Fotocamera digitale con obiettivo intercambiabile  
ILCE-6700 α6700

## LAN via cavo (USB-LAN)

Configura una LAN cablata. È possibile collegare questo prodotto a una rete tramite una LAN cablata collegando un adattatore di conversione USB-LAN disponibile in commercio al terminale USB Type-C del prodotto.

1 **MENU** →  **(Rete)** → **[LAN via cavo]** → **impostazione desiderata.**

### Dettagli sulle voci del menu

#### **LAN** Impostaz. ind. IP:

Imposta se configurare automaticamente o manualmente l'indirizzo IP della LAN cablata. ([Automatico]/[Manuale])

#### **Visu. info. LAN cab.:**

Visualizza le informazioni sulla LAN cablata per questo prodotto, come l'indirizzo MAC o l'indirizzo IP.

#### **Indirizzo IP:**

Se si sta inserendo manualmente l'indirizzo IP, inserire l'indirizzo fisso.

#### **Maschera di subrete/Gateway di default/Server DNS primario/Server DNS secondar.:**

Se [**LAN** Impostaz. ind. IP] è impostata su [Manuale], immettere ciascun indirizzo secondo l'ambiente di rete.

#### **Suggerimento**

- Si consiglia di usare un adattatore Gigabit Ethernet per i collegamenti USB Type-C.

#### **Nota**

- Non è garantito il corretto funzionamento di tutti i tipi di adattatori di conversione USB-LAN.

### Argomento correlato

- [Schermata della tastiera](#)

TP1001261675

Fotocamera digitale con obiettivo intercambiabile  
ILCE-6700 α6700

## USB-LAN/Teth.

---

Stabilisce la connessione alla rete collegando un adattatore di conversione USB-LAN alla fotocamera oppure utilizza la connessione tramite tethering dello smartphone per stabilire la connessione alla rete.

**1** MENU →  (Rete) → [USB-LAN/Teth.] → **metodo di connessione desiderato.**

- Per scollegarsi dalla rete, selezionare [Scolleg. USB-LAN] o [Scolleg. tethering].

### Dettagli sulle voci del menu

#### Collegamento USB-LAN:

Stabilisce la connessione alla rete usando un adattatore di conversione USB-LAN.

#### Colleg. tethering:

Stabilisce la connessione alla rete usando la connessione tramite tethering dello smartphone.

---

### Argomento correlato

- [LAN via cavo \(USB-LAN\)](#)

TP1001270849

Fotocamera digitale con obiettivo intercambiabile  
ILCE-6700 α6700

## Modo Aeroplano

---

Quando si sale su un aereo, ecc., è possibile disattivare temporaneamente tutte le funzioni wireless, incluso il Wi-Fi.

- 1 **MENU** →  **(Rete)** → **[Opzione rete]** → **[Modo Aeroplano]** → **impostazione desiderata.**  
Se si imposta [Modo Aeroplano] su [Attiv.], sullo schermo si visualizzerà un segno dell'aereo.

TP1001227267

Fotocamera digitale con obiettivo intercambiabile  
ILCE-6700 α6700

## Modif. Nome Dispos.

---

È possibile cambiare il nome del dispositivo per le connessioni Wi-Fi, [Ctrl. rem. da PC] o Bluetooth.

- 1 MENU →  (Rete) → [Opzione rete] → [Modif. Nome Dispos.].
  - 2 Selezionare la casella di immissione, quindi inserire il nome della periferica → [OK].
- 

### Argomento correlato

- [Pressione WPS](#)
- [Imp. man. punt. acc.](#)
- [Controllo della fotocamera da un computer \(Contr. remoto da PC\)](#)
- [Schermata della tastiera](#)

TP1001227291

Fotocamera digitale con obiettivo intercambiabile  
ILCE-6700 α6700

## Imp. di autentic. acc.

Crittografa le comunicazioni tra la fotocamera e il dispositivo durante la ripresa remota o il trasferimento di immagini usando uno smartphone, oppure durante la connessione tramite la funzione PC Remote.

1 MENU →  (Rete) → [Opzione rete] → [Imp. di autentic. acc.] → voce di impostazione desiderata.

### Dettagli sulle voci del menu

#### Autenticazione acc.:

Imposta se crittografare la comunicazione con l'autenticazione dell'accesso. ([Attiv.] / [Disattiv.]

#### Utente:

Imposta il nome utente per l'autenticazione dell'accesso.

#### Password:

Imposta la password per l'autenticazione dell'accesso.

#### Genera password:

Genera automaticamente una password per l'autenticazione dell'accesso.

#### Nota

- Quando [Autenticazione acc.] è impostata su [Disattiv.], la comunicazione avviene senza la crittografia o l'autenticazione della connessione SSH, pertanto il contenuto potrebbe essere intercettato oppure la fotocamera potrebbe essere accessibile a terze parti indesiderate.
- Prima di collegare la fotocamera a uno smartphone o a un computer, verificare che [Autenticazione acc.] non sia impostata involontariamente su [Disattiv.].
- Il nome utente e la password per [Imp. di autentic. acc.] vengono generati e impostati automaticamente al momento dell'acquisto della fotocamera. Quando si impostano il proprio nome utente e la password, fare attenzione a non essere intercettati da altri.
- Per la password in [Imp. di autentic. acc.], impostare una stringa di caratteri abbastanza lunga e difficilmente identificabile da altri, quindi conservarla al sicuro.
- Se si rende visibile la password durante l'inserimento, si corre il rischio di rivelarla ad altri. Accertarsi che non ci sia nessuno nei dintorni prima di visualizzare la password.
- Ripristinare le impostazioni predefinite della fotocamera prima di prestarla o darla ad altre persone.
- Per [Utente], impostare una stringa di caratteri alfanumerici/simboli della lunghezza massima di 16 caratteri.
- Per [Password], impostare una stringa di caratteri alfanumerici/simboli composta da un minimo di 8 e un massimo di 16 caratteri che includa sia lettere che numeri.

### Argomento correlato

- [Info su autentic. acc.](#)
- [Schermata della tastiera](#)

TP1001270848

Fotocamera digitale con obiettivo intercambiabile  
ILCE-6700 α6700

## Info su autentic. acc.

Visualizza le informazioni richieste quando si collega la fotocamera a un computer o a uno smartphone usando l'autenticazione dell'accesso.

1 MENU →  (Rete) → [Opzione rete] → [Info su autentic. acc.].

Vengono visualizzate le informazioni richieste per la connessione, quali nome utente, password, indirizzo MAC e impronta digitale della fotocamera.

### Nota

- Durante la visualizzazione di [Info su autentic. acc.] sullo schermo, verificare che non siano presenti persone nelle vicinanze per evitare che le informazioni possano essere viste da altri e il possibile uso non autorizzato di nomi utente, password e impronte digitali.
- Ripristinare le impostazioni predefinite della fotocamera prima di prestarla o darla ad altre persone.

### Argomento correlato

- [Imp. di autentic. acc.](#)

TP1001270847



Fotocamera digitale con obiettivo intercambiabile  
ILCE-6700 α6700

## Azzera Impost. Rete

---

Ripristina tutte le impostazioni di rete sulle impostazioni predefinite.

[Modo Aeroplano] non viene ripristinato su [Disattiv.] anche se si esegue [Azzera Impost. Rete] quando [Modo Aeroplano] è impostato su [Attiv.].

① **MENU** →  (**Rete**) → **[Opzione rete]** → **[Azzera Impost. Rete]** → **[Immissione]**.

TP1001258193

Fotocamera digitale con obiettivo intercambiabile  
ILCE-6700 α6700

## Luminosità monitor

---

Regolare la luminosità dello schermo.

① MENU →  (Impostazione) → [Mirino/Monitor] → [Luminosità monitor] → impostazione desiderata.

### Dettagli sulle voci del menu

#### Manuale:

Regola la luminosità entro i limiti da -2 a +2.

#### Tempo solegg.:

Imposta appropriatamente la luminosità per la ripresa all'esterno.

#### Nota

- L'impostazione [Tempo solegg.] è troppo luminosa per la ripresa all'interno. Impostare [Luminosità monitor] su [Manuale] per la ripresa all'interno.

TP1001258297

Fotocamera digitale con obiettivo intercambiabile  
ILCE-6700 α6700

## Luminosità mirino

---

Quando si usa un mirino, questo prodotto regola la luminosità del mirino secondo l'ambiente circostante.

① **MENU** →  (**Impostazione**) → **[Mirino/Monitor]** → **[Luminosità mirino]** → **impostazione desiderata.**

### Dettagli sulle voci del menu

#### **Automatico:**

Corregge automaticamente la luminosità.

#### **Manuale:**

Seleziona la luminosità desiderata dai valori di impostazione.

#### **Nota**

- Quando la temperatura della fotocamera aumenta, il mirino potrebbe diventare scuro.

TP1001258277

Fotocamera digitale con obiettivo intercambiabile  
ILCE-6700 α6700

## Temp. colore mirino

---

Regola la temperatura del colore del mirino.

**1** MENU →  (Impostazione) → [Mirino/Monitor] → [Temp. colore mirino] → impostazione desiderata.

### Dettagli sulle voci del menu

#### Da -2 a +2:

Quando si seleziona “-”, la schermata del mirino passa a un colore più caldo e quando si seleziona “+”, passa a un colore più freddo.

TP1001258182

Fotocamera digitale con obiettivo intercambiabile  
ILCE-6700 α6700

## Mirino Fr. fotog. (immagine statica)

È possibile visualizzare i movimenti del soggetto in modo più fluido regolando la frequenza fotogrammi del mirino durante la ripresa di immagini statiche. Questa funzione è comoda per la ripresa di soggetti in rapido movimento.

1 MENU →  (Impostazione) → [Mirino/Monitor] → [ Mirino Fr. fotog.] → impostazione desiderata.

- Questa funzione può essere assegnata al tasto desiderato usando [ Imp. T. pers./Man.].

### Dettagli sulle voci del menu



#### Standard:

Visualizza il soggetto con una frequenza dei fotogrammi normale nel mirino.

#### Alta:

Visualizza i movimenti del soggetto in modo più fluido nel mirino.

#### Nota

- Quando l'impostazione di [ Mirino Fr. fotog.] è [Alta], [ Visualizza Qualità] si blocca su [Standard].
- Anche se l'impostazione di [ Mirino Fr. fotog.] è [Alta], tale impostazione potrebbe passare automaticamente a [Standard] a seconda della temperatura dell'ambiente di ripresa e delle condizioni di ripresa.
- La frequenza dei fotogrammi è limitata nelle seguenti situazioni:
  - Durante la riproduzione
  - Durante la connessione HDMI
  - Quando la temperatura all'interno del corpo della fotocamera è alta

### Argomento correlato

- [Assegnazione di funzioni di uso frequente ai tasti e alle manopole \(Imp. T. pers./Man.\)](#)

TP1001261021

Fotocamera digitale con obiettivo intercambiabile  
ILCE-6700 α6700

## Mon. aut. DISAT. (immagine statica)

Imposta se spegnere o meno automaticamente il monitor nei modi di ripresa delle immagini statiche.

① MENU →  (Impostazione) → [Opzione imp. al.] → [ Mon. aut. DISAT.] → impostazione desiderata.

### Dettagli sulle voci del menu

#### Non DISATTIVA:

Non spegne il monitor.

#### 2 sec./5 sec./10 sec./1 min.:

Spegne il monitor dopo che è trascorso il tempo stabilito senza eseguire alcuna operazione.

Per tornare al modo di ripresa, eseguire un'operazione come la pressione a metà del pulsante di scatto.

#### Nota

- Se la fotocamera non viene utilizzata per un periodo di tempo prolungato, spegnere la fotocamera.

TP1001267314

Fotocamera digitale con obiettivo intercambiabile  
ILCE-6700 α6700

## Tempo fino a Ris. en.

Imposta intervalli di tempo per passare automaticamente alla modalità di risparmio energetico quando non si stanno eseguendo operazioni per evitare il consumo del pacco batteria. Per ritornare al modo di ripresa, eseguire un'operazione come la pressione a metà del pulsante di scatto.

① MENU →  (Impostazione) → [Opzione imp. al.] → [Tempo fino a Ris. en.] → impostazione desiderata.

### Dettagli sulle voci del menu

Disattiv./30 min./5 min./2 min./1 min./10 sec.

#### Nota

- Spegnerne il prodotto quando non viene usato per molto tempo.
- La funzione di risparmio energetico è disattivata nelle seguenti situazioni:
  - Mentre la fotocamera è alimentata tramite USB
  - Durante la riproduzione di proiezione diapositive
  - Durante la registrazione di filmati
  - Durante il collegamento a un computer o a un televisore
  - Quando l'impostazione di [Cntrl remt Bluetooth] è [Attiv.]
  - Durante lo streaming

TP1001258250

Fotocamera digitale con obiettivo intercambiabile  
ILCE-6700 α6700

## Risp. en. da monitor

Imposta se abilitare o meno il collegamento al monitor per il risparmio energetico quando il monitor viene aperto o chiuso rivolto verso l'interno.

1 MENU →  (Impostazione) → [Opzione imp. al.] → [Risp. en. da monitor] → impostazione desiderata.

### Dettagli sulle voci del menu

#### Entrambi collegati :

Abilita il collegamento al monitor per il risparmio energetico. La fotocamera esce dalla modalità di risparmio energetico quando il monitor è aperto ed entra nella modalità di risparmio energetico quando il monitor è chiuso rivolto verso l'interno.

#### Aperto: esci :

Quando il monitor viene aperto, la fotocamera esce dalla modalità di risparmio energetico.

#### Chiuso: risp. energ. :

La fotocamera entra nella modalità di risparmio energetico quando il monitor viene chiuso rivolto verso l'interno.

#### Non collega :

Disabilita il collegamento al monitor per il risparmio energetico.

TP1001268246



Fotocamera digitale con obiettivo intercambiabile  
ILCE-6700 α6700

## Temp. ali. DIS. auto.

Imposta la temperatura della fotocamera alla quale la fotocamera si spegne automaticamente durante la ripresa. Se l'impostazione è [Alto], è possibile continuare a riprendere anche se la temperatura della fotocamera è superiore al normale.

1 MENU →  (Impostazione) → [Opzione imp. al.] → [Temp. ali. DIS. auto.] → impostazione desiderata.

### Dettagli sulle voci del menu

#### Standard:

Imposta la temperatura standard alla quale spegnere la fotocamera.

#### Alto:

Imposta come temperatura alla quale spegnere la fotocamera una temperatura superiore a [Standard].

### Note per quando l'impostazione di [Temp. ali. DIS. auto.] è [Alto]

- Non riprendere reggendo la fotocamera con le mani. Usare un treppiede.
- L'uso della fotocamera reggendola con le mani per un periodo di tempo prolungato può causare ustioni a bassa temperatura.

### Tempo di registrazione continua di filmati quando l'impostazione di [Temp. ali. DIS. auto.] è [Alto]

Il tempo disponibile per la registrazione continua di filmati è come segue, quando la fotocamera avvia la registrazione con le impostazioni predefinite e dopo che la fotocamera è rimasta spenta per un po'. I seguenti valori indicano il tempo continuo da quando la fotocamera avvia la registrazione a quando la arresta.

#### Temperatura ambiente: 25 °C

Tempo di registrazione continua di filmati (HD): circa 120 minuti

Tempo di registrazione continua di filmati (4K): circa 30 minuti

#### Temperatura ambiente: 40 °C

Tempo di registrazione continua di filmati (HD): circa 120 minuti

Tempo di registrazione continua di filmati (4K): circa 10 minuti

HD: XAVC S HD (60p 50M/50p 50M 4:2:0 8bit; quando la fotocamera non è collegata tramite Wi-Fi; quando il monitor è aperto)

4K: XAVC S 4K (60p 150M/50p 150M 4:2:0 8bit; quando la fotocamera non è collegata tramite Wi-Fi; quando il monitor è aperto)

#### Nota

- Anche se l'impostazione di [Temp. ali. DIS. auto.] è [Alto], a seconda delle condizioni o della temperatura della fotocamera, il tempo registrabile per i filmati potrebbe non cambiare.

### Argomento correlato



- [Tempi di registrazione dei filmati](#)



Fotocamera digitale con obiettivo intercambiabile  
ILCE-6700 α6700

## Visualizza Qualità (immagine statica)

È possibile cambiare la qualità del display.

1 MENU →  (Impostazione) → [Mirino/Monitor] → [ Visualizza Qualità] → impostazione desiderata.

### Dettagli sulle voci del menu

#### Alta:

Visualizza con qualità alta.



#### Standard:

Visualizza con qualità standard.

#### Suggerimento

- Se il mirino visualizza lo sfarfallio (modelli di moiré o jaggie) nelle linee fini, ecc., ciò potrebbe essere migliorato selezionando [Alta].

#### Nota

- Quando è impostato [Alta], il consumo della batteria sarà superiore rispetto a quando è impostato [Standard].
- Quando la temperatura della fotocamera aumenta, l'impostazione potrebbe rimanere bloccata su [Standard].
- Quando viene visualizzato "-" come valore di impostazione per [ Visualizza Qualità], non è possibile visualizzare o modificare l'impostazione. Impostare [ Mirino Fr. fotograf.] su [Standard] per modificare l'impostazione di [ Visualizza Qualità].

TP1001227465

Fotocamera digitale con obiettivo intercambiabile  
ILCE-6700 α6700

## Modo Coll. USB

Seleziona il metodo di connessione USB quando la fotocamera è collegata a un computer ecc.

1 MENU →  (Impostazione) → [USB] → [Modo Coll. USB] → impostazione desiderata.

### Dettagli sulle voci del menu

#### Sel. quando col.:

Ogni volta che si collega il cavo USB alla fotocamera, selezionare il modo che si desidera usare tra i modi seguenti. ([Stream. live (Stream. USB)], [Tras. imm. (MSC)], [Tras. imm. (MTP)] o [Rip. rm. (Contr. rm. da PC)])

#### Stream. USB:

Esegue lo streaming USB tramite il computer o lo smartphone collegato.

#### Mass St. (MSC):

Stabilisce una connessione Mass Storage quando si collega la fotocamera a un computer ecc.

Quando si collega la fotocamera a un computer o a un altro dispositivo USB, la fotocamera viene riconosciuta come disco rimovibile ed è possibile trasferire i file sulla fotocamera.

#### MTP:

Stabilisce una connessione MTP tra la fotocamera, un computer e altri dispositivi USB.

Quando si collega la fotocamera a un computer o a un altro dispositivo USB, la fotocamera viene riconosciuta come dispositivo multimediale ed è possibile trasferire immagini statiche/filmati sulla fotocamera.

#### Ctrl. rem. da PC:

Utilizza Imaging Edge Desktop (Remote) per controllare il prodotto da computer, ed eseguire funzioni quali la ripresa e la memorizzazione delle immagini sul computer.

### Argomento correlato

- [Streaming USB \(filmato\)](#)
- [Importazione delle immagini sul computer](#)
- [Controllo della fotocamera da un computer \(Contr. remoto da PC\)](#)

TP1001227395

Fotocamera digitale con obiettivo intercambiabile  
ILCE-6700 α6700

## Impost. LUN USB

---

Aumenta la compatibilità limitando le funzioni di collegamento USB.

**1** MENU →  (Impostazione) → [USB] → [Impost. LUN USB] → impostazione desiderata.

### Dettagli sulle voci del menu

**Multiplo:**

Normalmente usare [Multiplo].

**Singolo:**

Impostare [Impost. LUN USB] su [Singolo] soltanto se non è possibile effettuare un collegamento.

TP1001227398

Fotocamera digitale con obiettivo intercambiabile  
ILCE-6700 α6700

## Alimentaz. con USB

Imposta se fornire l'alimentazione tramite il cavo USB quando il prodotto è collegato a un computer o un dispositivo USB.

1 MENU →  (Impostazione) → [USB] → [Alimentaz. con USB] → impostazione desiderata.

### Dettagli sulle voci del menu

#### Attiv.:

L'alimentazione è fornita al prodotto tramite un cavo USB quando il prodotto è collegato a un computer, ecc.

#### Disattiv.:

L'alimentazione non viene fornita al prodotto tramite un cavo USB quando il prodotto è collegato a un computer, ecc.

### Operazioni disponibili quando l'alimentazione viene fornita tramite un cavo USB

La seguente tabella mostra quali operazioni sono disponibili o non sono disponibili quando l'alimentazione viene fornita tramite un cavo USB.

Operazione	Disponibile/Non disponibile
Ripresa delle immagini	Disponibile
Riproduzione delle immagini	Disponibile
Connessioni Wi-Fi/Bluetooth	Disponibile
Carica di un pacco batteria	Non disponibile
Accensione della fotocamera senza un pacco batteria inserito	Non disponibile

#### Nota



- Per alimentare con il cavo USB, inserire il pacco batteria nel prodotto.

TP1001261013

Fotocamera digitale con obiettivo intercambiabile  
ILCE-6700 α6700

## Risoluzione HDMI

Quando si collega la fotocamera a un televisore o a un monitor usando un cavo HDMI (in vendita separatamente), è possibile selezionare la risoluzione in uscita dal terminale HDMI della fotocamera durante la ripresa o la riproduzione di immagini statiche.

1 MENU →  (Impostazione) → [Uscita esterna] → [ Risoluzione HDMI] → impostazione desiderata.

### Dettagli sulle voci del menu

#### Automatico:

La fotocamera riconosce automaticamente la risoluzione del televisore o del dispositivo di uscita collegato e imposta la risoluzione di uscita di conseguenza.

#### 2160p:

Invia in uscita i segnali in 2160p.

#### 1080p:

Invia in uscita i segnali nella qualità dell'immagine HD (1080p).

#### 1080i:

Invia in uscita i segnali nella qualità dell'immagine HD (1080i).

#### Nota

- Se le immagini non vengono visualizzate correttamente usando l'impostazione [Automatico], selezionare [1080i], [1080p] o [2160p] in base al televisore collegato.



TP1001227390

Fotocamera digitale con obiettivo intercambiabile  
ILCE-6700 α6700

## Imp. out. HDMI (filmato)

Imposta il video e l'audio da trasmettere a un registratore/lettore esterno collegato tramite HDMI durante la ripresa di un filmato.

Usare un cavo HDMI ad alta velocità di qualità superiore (in vendita separatamente) per inviare in uscita i filmati 4K.

1 MENU →  (Impostazione) → [Uscita esterna] →  Imp. out. HDMI → voce di impostazione desiderata.

### Dettagli sulle voci del menu

#### Sup. reg. dur. out. HDMI:

Imposta se registrare o meno i filmati sulla scheda di memoria della fotocamera durante la trasmissione HDMI.

[Attiv.]: Registra i filmati sulla scheda di memoria della fotocamera e trasmette contemporaneamente i filmati al dispositivo collegato tramite HDMI. La profondità di colore per il filmato in uscita è basata su [Impost. registraz.] in  Impostazioni film.].

[Disatt. (solo HDMI)]: Non registra i filmati sulla scheda di memoria della fotocamera e trasmette i filmati solo ai dispositivi collegati tramite HDMI.

#### Risoluzione di uscita:

Imposta la risoluzione dell'immagine che verrà inviata in uscita a un altro dispositivo collegato tramite HDMI quando l'opzione [Sup. reg. dur. out. HDMI] è impostata su [Attiv.]. ([Automatico] / [2160p] / [1080p] / [1080i])

#### Imp. out.4K (solo HDMI):

Imposta la frequenza dei fotogrammi e la profondità di colore del filmato 4K inviato in uscita a un altro dispositivo collegato tramite HDMI quando l'opzione [Sup. reg. dur. out. HDMI] è impostata su [Disatt. (solo HDMI)]. ([60p 10bit] / [50p 10bit] / [30p 10bit] / [25p 10bit] / [24p 10bit])

#### Uscita Time Code :

Imposta se trasmettere o meno il codice orario e il bit utente a un altro dispositivo collegato tramite HDMI. ([Attiv.] / [Disattiv.])

Le informazioni sul codice orario vengono trasmesse come dati digitali, non come immagine visualizzata sullo schermo. Il dispositivo collegato potrà quindi fare riferimento a tali dati digitali per riconoscere i dati di orario.

#### Controllo REC:

Imposta se avviare o interrompere la registrazione sul lettore/registratore esterno a distanza azionando la fotocamera quando quest'ultima è collegata a un lettore/registratore esterno. ([Attiv.] / [Disattiv.])



#### Uscita audio 4ch:

Quando si registra l'audio in 4 canali, impostare la combinazione di canali audio che verrà trasmessa ad altri dispositivi collegati tramite HDMI.

[CH1/CH2]: Trasmette l'audio dal canale 1 al lato L (sinistro) e dal canale 2 al lato R (destro).

[CH3/CH4]: Trasmette l'audio dal canale 3 al lato L (sinistro) e dal canale 4 al lato R (destro).

### Suggerimento

- Con l'opzione [Controllo REC] impostata su [Attiv.], l'impostazione  STBY (STBY) viene visualizzata quando un comando di registrazione è pronto per essere inviato al lettore/registratore esterno, mentre l'impostazione  REC (REC) viene visualizzata quando un comando di registrazione viene inviato al lettore/registratore esterno.
- Anche quando si riproduce un filmato con 4 canali su un dispositivo collegato al terminale HDMI della fotocamera, l'audio viene emesso con l'impostazione [Uscita audio 4ch].

### Nota

- Quando l'impostazione di [Sup. reg. dur. out. HDMI] è [Disatt. (solo HDMI)], l'opzione [Visualizz. Info HDMI] viene temporaneamente impostata su [Disattivata].



- Quando l'opzione [Sup. reg. dur. out. HDMI] è impostata su [Disatt. (solo HDMI)], il contatore non avanza (il tempo di registrazione effettivo non viene conteggiato) durante la registrazione del filmato su un dispositivo di registrazione/riproduzione esterno.
- Indipendentemente dall'impostazione di [Risoluzione di uscita], la risoluzione di uscita HDMI diventa 1080 nei seguenti casi.\*
  - Quando [Ripresa Log] in [Impostaz. Ripr. Log] ha un'impostazione diversa da [Disattiv.]
  - Quando [  Profilo foto] è impostato su PPLUT1-PPLUT4

\* Tuttavia, quando l'impostazione di [Sup. reg. dur. out. HDMI] è [Disatt. (solo HDMI)], il video viene emesso in 4K.
- L'impostazione [Controllo REC] può essere usata con registratori/lettori esterni che supportano la funzione [Controllo REC].
- Quando l'opzione [Uscita Time Code ] è impostata su [Disattiv.], non è possibile impostare [Controllo REC].
- Anche se è visualizzato  (REC), il lettore/registratore esterno potrebbe non funzionare correttamente, a seconda delle impostazioni o dello stato del lettore/registratore. Controllare se il lettore/registratore esterno funziona correttamente prima di utilizzarlo.
- Quando l'impostazione di [Uscita Time Code ] è [Attiv.], l'immagine potrebbe non essere inviata correttamente al televisore o al dispositivo di registrazione. In questo caso, impostare [Uscita Time Code ] su [Disattiv.].
- Non è possibile trasmettere l'audio in 4 canali ad altri dispositivi collegati tramite HDMI.

TP1001265594

Fotocamera digitale con obiettivo intercambiabile  
ILCE-6700 α6700

## Visualizz. Info HDMI

---

Seleziona se visualizzare o meno le informazioni sulla ripresa su un televisore o un monitor quando la fotocamera e il televisore, ecc. sono collegati tramite un cavo HDMI (in vendita separatamente).

1 MENU →  (Impostazione) → [Uscita esterna] → [Visualizz. Info HDMI] → impostazione desiderata.

### Dettagli sulle voci del menu

#### Attivata:

Visualizza le informazioni sulla ripresa sul televisore.

Il televisore visualizza l'immagine registrata e le informazioni sulla ripresa, mentre il monitor della fotocamera non visualizza nulla.

#### Disattivata:

Non visualizza le informazioni sulla ripresa sul televisore.

Il televisore visualizza solo l'immagine registrata, mentre il monitor della fotocamera visualizza l'immagine registrata e le informazioni sulla ripresa.

TP1001227381

Fotocamera digitale con obiettivo intercambiabile  
ILCE-6700 α6700

## CTRL PER HDMI

Quando si collega questo prodotto a un televisore usando un cavo HDMI (in vendita separatamente), è possibile azionare questo prodotto puntando il telecomando del televisore verso il televisore.

**1** MENU →  (Impostazione) → [Uscita esterna] → [CTRL PER HDMI] → impostazione desiderata.

**2** Collegamento di questo prodotto a un televisore.

L'ingresso del televisore viene commutato automaticamente e le immagini in questo prodotto vengono visualizzate sul televisore.

- Il metodo di funzionamento varia a seconda del televisore usato. Per i dettagli, consultare le istruzioni per l'uso in dotazione con il televisore.

### Dettagli sulle voci del menu

**Attiv.:**

È possibile azionare questo prodotto con il telecomando di un televisore.

**Disattiv.:**

Non è possibile azionare questo prodotto con il telecomando di un televisore.

**Nota**

- Se si collega questo prodotto a un televisore usando un cavo HDMI, le voci di menu disponibili sono limitate.
- Se il prodotto esegue operazioni indesiderate in risposta al telecomando del televisore, impostare [CTRL PER HDMI] su [Disattiv.].

TP1001227392

Fotocamera digitale con obiettivo intercambiabile  
ILCE-6700 α6700

## Lingua

---

Seleziona la lingua da usare nelle voci del menu, negli avvertimenti e nei messaggi.

① **MENU** →  (**Impostazione**) → **[Fuso orario/Data]** → **[ Lingua]** → **lingua desiderata.**

TP1001227253

5-051-980-34(1) Copyright 2023 Sony Corporation

Fotocamera digitale con obiettivo intercambiabile  
ILCE-6700 α6700

## Imp. F. or./Data/Ora

È possibile configurare l'area (in cui si sta usando la fotocamera), l'ora legale ([Attiv.]/[Disattiv.]), il formato di visualizzazione della data e la data e l'ora.

La schermata di impostazione di area/data/ora viene visualizzata automaticamente se non si è registrato lo smartphone nella configurazione iniziale o quando la batteria di riserva ricaricabile interna è completamente scarica. Selezionare questo menu per impostare la data e l'ora dopo la prima volta.

1 MENU →  (Impostazione) → [Fuso orario/Data] → [Imp. F. or./Data/Ora] → impostazione desiderata.

### Dettagli sulle voci del menu

#### Impostaz. fuso orario:

Imposta l'area in cui si sta usando la fotocamera.

#### Ora legale:

Seleziona l'ora legale [Attiv.] / [Disattiv.].

#### Data/Ora:

Imposta la data e l'ora.

- È possibile cambiare il formato di visualizzazione dell'ora (formato a 24 ore o 12 ore) premendo il tasto  (Cancellazione).

#### Formato data:

Seleziona il formato di visualizzazione della data.

#### Suggerimento

- Per caricare la batteria di riserva ricaricabile interna, inserire un pacco batteria carico e lasciare spento il prodotto per almeno 24 ore.
- Se l'orologio si azzerava ogni volta che viene caricata la batteria, la batteria di riserva ricaricabile interna potrebbe essere usurata. Rivolgersi a un centro di assistenza.

TP1001227386

Fotocamera digitale con obiettivo intercambiabile  
ILCE-6700 α6700

## Selettore NTSC/PAL

---

Riproduce i filmati registrati con il prodotto su un sistema televisivo NTSC/PAL.

① **MENU** →  **(Impostazione)** → **[Fuso orario/Data]** → **[Selettore NTSC/PAL]** → **[Immissione]**

TP1001227252

Fotocamera digitale con obiettivo intercambiabile  
ILCE-6700 α6700

## Segnali audio

---

Seleziona se il prodotto produce o meno un suono.

1 MENU →  (Impostazione) → [Opzione suono] → [Segnali audio] → impostazione desiderata.

### Dettagli sulle voci del menu

#### Attiv.:

I suoni vengono prodotti ad esempio quando viene raggiunta la messa a fuoco premendo a metà il pulsante di scatto.

#### Disattiv.:

I suoni non vengono prodotti.

#### Suggerimento

- Quando l'impostazione di [Modo silenzioso] è [Attiv.], l'impostazione [Segnali audio] si blocca su [Disattiv.].

#### Nota

- Se [ Modo mes. a fuo.] è impostato su [AF continuo], la fotocamera non emette il segnale acustico quando il soggetto è a fuoco.

---

### Argomento correlato

- [Impost. modo sil. \(immagine statica/filmato\)](#)

TP1001258195

Fotocamera digitale con obiettivo intercambiabile  
ILCE-6700 α6700

## Modo luce del video



Configura l'impostazione di illuminazione della luce LED HVL-LBPC (in vendita separatamente).

1 MENU → (Impostazione) → [Opzione imp.] → [Modo luce del video] → impostazione desiderata.

### Dettagli sulle voci del menu

#### Collegam. alim.:

La lampada video si accende/spegne in sincronia con l'accensione/spegnimento della fotocamera.

#### Collegam. REG.:

La lampada video si accende/spegne in sincronia con l'avvio/arresto della registrazione di filmati.

#### CI. REG.&STBY:

La lampada video si accende all'avvio della registrazione del filmato e si attenua quando non viene effettuata la registrazione (STBY).

#### Automatico:

La lampada video si accende automaticamente quando è buio.

#### Nota

- Quando si riprendono filmati time-lapse, la lampada video si accende/si spegne in modo diverso a seconda dell'impostazione di [ Imp. Time-lapse]. Per maggiori dettagli, vedere " [Imp. Time-lapse](#) ."
- Quando si riprendono filmati time-lapse, non è possibile impostare [Modo luce del video] su [Automatico]. Passa automaticamente a [Collegam. REG.].

### Argomento correlato

- [Imp. Time-lapse](#)

TP1001258240



Fotocamera digitale con obiettivo intercambiabile  
ILCE-6700 α6700

## Mapp. pixel auto.

Imposta se ottimizzare o meno automaticamente il sensore dell'immagine (mapping dei pixel). Normalmente, impostare questa funzione su [Attiv.].

1 MENU →  (Impostazione) → [Opzione imp.] → [Mapp. pixel auto.] → impostazione desiderata.

### Dettagli sulle voci del menu

#### Attiv.:

Esegue automaticamente il mapping dei pixel a intervalli regolari quando si spegne la fotocamera.

Durante questo lasso di tempo, vengono prodotti i suoni dell'otturatore.

#### Disattiv.:

Non esegue automaticamente il mapping dei pixel.

#### Suggerimento

- Se l'opzione [Mapp. pixel auto.] è impostata su [Disattiv.], eseguire regolarmente [Mappatura pixel]. Si consiglia di eseguire l'operazione una volta ogni tre giorni.

#### Nota

- Se l'operazione [Mappatura pixel] non viene eseguita regolarmente, nelle immagini registrate potrebbero apparire delle macchie luminose.

### Argomento correlato

- [Mappatura pixel](#)
- [Impost. modo sil. \(immagine statica/filmato\)](#)

TP1001265595

Fotocamera digitale con obiettivo intercambiabile  
ILCE-6700 α6700

## Mappatura pixel

È possibile ottimizzare manualmente il sensore dell'immagine (mapping dei pixel). Se l'opzione [Mapp. pixel auto.] è impostata su [Disattiv.], eseguire [Mappatura pixel] regolarmente secondo la seguente procedura. Si consiglia di eseguire l'operazione una volta ogni tre giorni.

**1** MENU →  (Impostazione) → [Opzione imp.] → selezionare [Mappatura pixel].

**2** Selezionare [OK] nella schermata di conferma.

Verrà eseguito il mapping dei pixel.

- La fotocamera non può essere usata durante il mapping dei pixel.
- La fotocamera si riavvia una volta completato il mapping dei pixel.

### Suggerimento

- Se si vedono dei punti luminosi in un'immagine registrata sul monitor della fotocamera, eseguire subito [Mappatura pixel].

### Nota

- Il mapping dei pixel non può essere eseguito quando la batteria è in esaurimento.
- Se l'operazione [Mappatura pixel] non viene eseguita regolarmente, nelle immagini registrate potrebbero apparire dei punti luminosi.

### Argomento correlato

- [Mapp. pixel auto.](#)

TP1001265596

Fotocamera digitale con obiettivo intercambiabile  
ILCE-6700 α6700

## Versione

Visualizza la versione del software di questo prodotto. Controllare la versione quando vengono rilasciati gli aggiornamenti per il software di questo prodotto ecc.

Visualizza anche la versione dell'obiettivo, se è montato un obiettivo compatibile con gli aggiornamenti del firmware. Se è montato un Adattatore Per Montaggio Obiettivo compatibile con gli aggiornamenti del firmware, nell'area dell'obiettivo viene visualizzata la versione dell'adattatore per montaggio obiettivo.

**1** MENU →  (Impostazione) → [Opzione imp.] → [Versione].

### Suggerimento

- È inoltre possibile salvare i dati del firmware scaricati su una scheda di memoria e utilizzare la scheda di memoria per aggiornare il firmware della fotocamera.

### Nota

- L'aggiornamento può essere eseguito soltanto quando il livello di carica restante della batteria è pari o superiore al 51%. Usare un pacco batteria sufficientemente carico.

TP1001268156

Fotocamera digitale con obiettivo intercambiabile  
ILCE-6700 α6700

## Visualizza n. di serie

---

Visualizza il numero di serie della fotocamera.

① **MENU** →  (**Impostazione**) → [**Opzione imp.**] → [**Visualizza n. di serie**].

TP1001270874

5-051-980-34(1) Copyright 2023 Sony Corporation

Fotocamera digitale con obiettivo intercambiabile  
ILCE-6700 α6700

## Informativa privacy

---

Visualizza la schermata di notifica della privacy.

① **MENU** →  **(Impostazione)** → **[Opzione imp.]** → **[Informativa privacy]**.

TP1001269094

5-051-980-34(1) Copyright 2023 Sony Corporation

Fotocamera digitale con obiettivo intercambiabile  
ILCE-6700 α6700

## Utilità lett. schermo (solo per alcuni modelli)

Imposta la funzione per la lettura ad alta voce delle informazioni, come il testo sullo schermo.

A seconda del modello, per questa funzione potrebbero essere supportate solo alcune lingue. Questa funzione è disponibile solo quando la lingua impostata nel menu è supportata da questa funzione.

1 MENU →  (Impostazione) → [  Accessibilità ] → [Utilità lett. schermo] → voce di impostazione desiderata.

### Dettagli sulle voci del menu

#### Utilità lett. schermo:

Imposta se usare la funzione per la lettura ad alta voce. ([Attiv.]/[Disattiv.])

#### Velocità:

Imposta la velocità durante la lettura ad alta voce.

#### Volume:

Imposta il volume durante la lettura ad alta voce.

TP1001268220

Fotocamera digitale con obiettivo intercambiabile  
ILCE-6700 α6700

## Logo certificazione (solo per alcuni modelli)

---

Visualizza alcuni dei loghi di certificazione per questo prodotto.  
Questa funzione è disponibile soltanto sui prodotti venduti in alcuni paesi e aree geografiche.

1 MENU →  (Impostazione) → [Opzione imp.] → [Logo certificazione].

TP1001227339

5-051-980-34(1) Copyright 2023 Sony Corporation

Fotocamera digitale con obiettivo intercambiabile  
ILCE-6700 α6700

## Salv./Caric. impost.

È possibile salvare/caricare le impostazioni della fotocamera su/da una scheda di memoria. È possibile anche caricare le impostazioni da un'altra fotocamera dello stesso modello.

1 MENU →  (Impostazione) → [Reim./Salva imp.] → [Salv./Caric. impost.] → voce desiderata.

### Dettagli sulle voci del menu

#### Caricare:

Carica le impostazioni da una scheda di memoria alla fotocamera.

#### Salvare:

Salva le impostazioni correnti della fotocamera su una scheda di memoria.

#### Canc.:

Cancella le impostazioni salvate su una scheda di memoria.

### Impostazioni che non possono essere salvate

I seguenti parametri di impostazione non possono essere salvati usando la funzione [Salv./Caric. impost.]. (Le voci di menu senza parametri di impostazione, ad esempio [Ingrandim. mes. fuo.], non sono elencate.)

#### / (Ripresa)

Informaz. copyright

#### (Esposizione/Colore)

Impost. flash esterno

 Bilanc.bianco: Personalizzato 1/Personalizzato 2/Personalizzato 3

#### AF (Messa a fuoco)

 Registrazione visi

#### (Rete)

Pressione WPS

Imp. man. punt. acc.

Banda freq. Wi-Fi

 Impostaz. ind. IP

Modif. Nome Dispos.

Imp. di autentic. acc.

#### (Impostazione)

 Lingua

Imp. F. or./Data/Ora

### Nota

- È possibile salvare fino a 10 impostazioni per scheda di memoria. Quando sono già state salvate 10 impostazioni, non è possibile eseguire [Salvare nuovo]. Eliminare le impostazioni esistenti usando [Canc.] o sovrascriverle.



- Non è possibile caricare le impostazioni da una fotocamera di un modello diverso.
- Anche se il nome del modello è identico, potrebbe non essere possibile caricare le impostazioni di una fotocamera con una versione software di sistema diversa.
- È possibile usare questa funzione per salvare le impostazioni registrate in [ **MR** Mem. imp. ripr.]. Tuttavia, [Salv./Caric. impost.] non è disponibile quando la manopola del modo è impostata su 1/2/3 ( **MR** Rich. imp. ripr.). Impostare la manopola del modo su una posizione diversa da 1/2/3 prima di usare questa funzione.

TP1001264550

5-051-980-34(1) Copyright 2023 Sony Corporation

Fotocamera digitale con obiettivo intercambiabile  
ILCE-6700 α6700

## Ripristino impostaz.

Ripristina il prodotto sulle impostazioni predefinite. Anche se si esegue [Ripristino impostaz.], le immagini registrate vengono conservate.

1 MENU →  (Impostazione) → [Reim./Salva imp.] → [Ripristino impostaz.] → impostazione desiderata.

### Dettagli sulle voci del menu

#### Riprist. impost. fotocamera:

Ripristina le impostazioni di ripresa principali predefinite. Vengono inizializzati i valori di impostazione sia per la ripresa di immagini statiche che per la registrazione dei filmati.

#### Inizializzazione:

Ripristina tutte le impostazioni predefinite.

#### Nota

- Assicurarsi di non espellere il pacco batteria durante il ripristino.
- Se si esegue [Inizializzazione], viene ripristinata alle impostazioni predefinite anche l'accettazione dell'informativa sulla privacy e sarà pertanto necessario accettare nuovamente l'informativa sulla privacy prima di usare la fotocamera.
- Le impostazioni per [ Profilo foto] non vengono ripristinate anche quando si esegue [Riprist. impost. fotocamera] o [Inizializzazione], eccetto le impostazioni per PPLUT 1 - 4.
- Il segno di spunta per [Profilo foto] in [Imp. div. F.imm./Fil.] non viene ripristinato quando si esegue [Riprist. impost. fotocamera] o [Inizializzazione].

TP1001227342

Fotocamera digitale con obiettivo intercambiabile  
ILCE-6700 α6700

## Funzioni disponibili con uno smartphone (Creators' App)

Con l'applicazione per smartphone Creators' App, è possibile scattare foto controllando la fotocamera utilizzando uno smartphone, oppure trasferire allo smartphone le immagini registrate nella fotocamera.

Scaricare e installare l'applicazione Creators' App dal negozio di applicazioni dello Smartphone. Se Creators' App è già installato sullo Smartphone, assicurarsi di aggiornarlo sull'ultima versione.

Per i dettagli su Creators' App, fare riferimento al seguente sito web.

<https://www.sony.net/ca/>

### Suggerimento

- È anche possibile installare Creators' App eseguendo la scansione del QR Code visualizzato sullo schermo della fotocamera utilizzando lo smartphone.

### Nota

- Secondo gli aggiornamenti delle versioni future, le procedure operative o le visualizzazioni su schermo sono soggette a variazione senza preavviso.

## Smartphone supportati

Consultare la pagina di supporto per le informazioni più recenti.

<https://www.sony.net/ca/help/mobile/>

- Per i dettagli sulle versioni Bluetooth compatibili con lo smartphone, consultare il sito web dello smartphone.

TP1001258287

Fotocamera digitale con obiettivo intercambiabile  
ILCE-6700 α6700

## Abbinamento della fotocamera con uno smartphone (Conn. smartphone)

Consente di collegare la fotocamera allo smartphone (abbinamento) per utilizzare l'applicazione per smartphone Creators' App.

Se, alla prima accensione della fotocamera, questa non è stata connessa allo smartphone, procedere come segue. Di seguito è riportata la procedura per collegare la fotocamera allo smartphone quando si installa Creators' App sullo smartphone per la prima volta.

 : Operazioni da eseguire sullo smartphone

 : Operazioni da eseguire sulla fotocamera

**1**  : Nella fotocamera, selezionare MENU →  (Rete) → [ Cl./Ct. rem. PC] → [Conn. smartphone].

**2**  : Seguire le istruzioni sullo schermo e impostare [Funzione Bluetooth] su [Attiv.].

Verrà visualizzata una schermata per l'attesa di una connessione dall'app.

- Se [Funzione Bluetooth] è già impostata su [Attiv.], verrà visualizzata immediatamente la schermata per l'attesa di una connessione dall'app.

**3**  : Aprire Creators' App sullo smartphone.

**4**  : Seguire le istruzioni sullo schermo per abbinare la fotocamera allo smartphone.

- Una volta completata la connessione, sullo smartphone viene visualizzato un menu per selezionare una funzione per la fotocamera.

**5**  : Sullo schermo dello smartphone, selezionare la funzione desiderata.

### Connessione a uno smartphone tramite un punto di accesso Wi-Fi

Dopo l'abbinamento nei passaggi da 1 a 4, connettere la fotocamera e lo smartphone allo stesso punto di accesso Wi-Fi selezionando MENU sulla fotocamera →  (Rete) → [Wi-Fi] → [Collegamento Wi-Fi] → [Attiv.]. Osservare in seguito le istruzioni visualizzate sullo schermo dello smartphone per collegare la fotocamera e lo smartphone.

### Se si è usato Creators' App con altre fotocamere

Dopo il passaggio 2, aprire Creators' App, aprire la schermata [Fotocamere], selezionare il tasto  (Aggiungi fotocamera) e seguire le istruzioni visualizzate sullo schermo per proseguire l'operazione.

### Informazioni sulle icone durante il collegamento a uno smartphone

 (Connessione Bluetooth disponibile): La connessione Bluetooth con lo smartphone è stata stabilita.





 (Connessione Bluetooth non disponibile): La connessione Bluetooth con lo smartphone non è stata stabilita.

 (Connessione Wi-Fi disponibile): La connessione Wi-Fi con lo smartphone è stata stabilita.

 (Connessione Wi-Fi non disponibile): La connessione Wi-Fi con lo smartphone non è stata stabilita.

## Collegamento della fotocamera e dello smartphone senza abbinamento

Se si desidera stabilire la connessione senza abbinamento, è necessario eseguire ogni volta l'operazione di connessione Wi-Fi.

1. Nella fotocamera, selezionare MENU →  (Rete) → [ Cl./Ct. rem. PC] → [Conn. smartphone].
2. Premere il tasto  (Cancellazione) sulla fotocamera per passare alla schermata relativa a SSID e password.
3. Aprire la schermata di impostazione Wi-Fi sullo smartphone.
4. Nella schermata di impostazione Wi-Fi sullo smartphone, selezionare il SSID visualizzato sulla fotocamera e inserire la password.
5. Aprire Creators' App sullo smartphone e aprire la schermata [Fotocamera].
6. Selezionare il tasto  (Impostazione) nell'angolo in alto a destra della schermata [Fotocamera], quindi selezionare [Connetti solo tramite Wi-Fi].
7. Nella schermata di Creators' App sullo smartphone, selezionare il nome del prodotto della fotocamera (ILCE-6700). Lo smartphone viene collegato alla fotocamera.

### Nota

- Non è possibile eseguire [Conn. smartphone] quando [Modo Aeroplano] è impostato su [Attiv.].
- È possibile collegare contemporaneamente alla fotocamera fino a 2 dispositivi usando la comunicazione Bluetooth.
- Si possono verificare interferenze delle onde radio, in quanto le comunicazioni Bluetooth e Wi-Fi (2,4 GHz) utilizzano la stessa banda di frequenza. Se la connessione Wi-Fi non è stabile, si potrebbe migliorare disattivando la funzione Bluetooth dello smartphone.
- L'icona Bluetooth non viene visualizzata quando le icone delle funzioni tattili sono visualizzate nel modo di registrazione dei filmati. Per vedere l'icona Bluetooth, scorrere a sinistra o a destra le icone delle funzioni tattili per nascondere le icone delle funzioni tattili.

---

### Argomento correlato

- [Funzioni disponibili con uno smartphone \(Creators' App\)](#)
- [Uso dello smartphone come telecomando](#)
- [Sel. su fot. e invia \(trasferimento su uno smartphone\)](#)
- [Coll crs drnt ali DIS \(smartphone\)](#)
- [Lettura delle informazioni sulla posizione da uno smartphone](#)

TP1001268248

Fotocamera digitale con obiettivo intercambiabile  
ILCE-6700 α6700

## Uso dello smartphone come telecomando

---

Con Creators' App, è possibile riprendere le immagini mentre si controlla il campo di ripresa della fotocamera sullo schermo dello smartphone. Collegare la fotocamera e lo smartphone facendo riferimento a "Argomento correlato" in fondo a questa pagina. Per i dettagli sulle funzioni che possono essere usate da uno smartphone, consultare la seguente pagina di supporto.

<https://www.sony.net/ca/help/opr/>

---

### Argomento correlato

- [Abbinamento della fotocamera con uno smartphone \(Conn. smartphone\)](#)
- [Imp. ripr. remota](#)

TP1001265597

Fotocamera digitale con obiettivo intercambiabile  
ILCE-6700 α6700

## Imp. ripr. remota

Configura le impostazioni per le immagini salvate quando si esegue la ripresa remota usando uno smartphone o un computer.

1 MENU →  (Rete) → [ Cl./Ct. rem. PC] → [Imp. ripr. remota] → voce di impostazione desiderata.

### Dettagli sulle voci del menu

#### Dest. salv. fermo im.:

Imposta la destinazione di salvataggio. ([Solo destinazione]/[Dest.+Fotocamera]/[Solo la fotocamera])

#### Dim. imm. salvata:

Seleziona le dimensioni dei file delle immagini da trasferire allo smartphone o al computer quando l'opzione [Dest. salv. fermo im.] è impostata su [Dest.+Fotocamera]. È possibile trasferire file JPEG/HEIF di dimensioni originali o file JPEG/HEIF equivalenti a 2M. ([Originale]/[2M])

#### RAW+J Salv. im.:

Seleziona il tipo di file delle immagini da trasferire allo smartphone o al computer quando [Dest. salv. fermo im.] è impostata su [Dest.+Fotocamera] e [ Formato File] è impostato su [RAW & JPEG]. ([RAW & JPEG]/[Solamente JPEG]/[Solamente RAW])

#### RAW+H Salv. im.:

Seleziona il tipo di file delle immagini da trasferire allo smartphone o al computer quando [Dest. salv. fermo im.] è impostata su [Dest.+Fotocamera] e [ Formato File] è impostato su [RAW & HEIF]. ([RAW & HEIF]/[Solo HEIF]/[Solamente RAW])

#### Nota

- Se nella fotocamera è inserita una scheda di memoria non registrabile, non è possibile registrare immagini statiche, anche se [Dest. salv. fermo im.] è impostata su [Solo la fotocamera] o [Dest.+Fotocamera].
- Quando è selezionato [Solo la fotocamera] o [Dest.+Fotocamera] per [Dest. salv. fermo im.] e nella fotocamera non è inserita una scheda di memoria, l'otturatore non viene rilasciato neppure se l'opzione [Scatta senza scheda] è impostata su [Abilita].
- Durante la riproduzione di un'immagine statica sulla fotocamera, non è possibile eseguire la ripresa remota con uno smartphone o un computer.
- [RAW+J Salv. im.] e [RAW+H Salv. im.] possono essere impostati solo quando l'impostazione di [ Formato File] è [RAW & JPEG] o [RAW & HEIF].

### Argomento correlato

- [Usò dello smartphone come telecomando](#)

TP1001267318

Fotocamera digitale con obiettivo intercambiabile  
ILCE-6700 α6700

## Sel. su fot. e invia (trasferimento su uno smartphone)

È possibile trasferire le immagini su uno smartphone selezionando le immagini sulla fotocamera.

Fare riferimento a “[Abbinamento della fotocamera con uno smartphone \(Conn. smartphone\)](#)” per accoppiare prima la fotocamera e lo smartphone.

Di seguito è riportata la procedura per trasferire l'immagine visualizzata sulla fotocamera.

- 1 **MENU** → (Rete) → [ Cl./Ct. rem. PC] → [ Sel. su fot. e invia] → [Dim. imm. da inviare], [Des. invio RAW+J/H] e [ Invio obiettivo] → impostazione desiderata.
- 2 **Visualizzare l'immagine da trasferire nella schermata di riproduzione.**
- 3 **MENU** → (Rete) → [ Cl./Ct. rem. PC] → [ Sel. su fot. e invia] → [ Invia] → [Qs. imm.].
  - È anche possibile visualizzare la schermata [ Invia] premendo il tasto (Invia a smartphone).
- 4 **Lanciare Creators' App sullo smartphone.**

Viene visualizzato un messaggio indicante che il trasferimento è stato avviato.
- 5 **Selezionare [OK] sullo smartphone.**

L'immagine verrà trasferita allo smartphone.

  - Quando l'immagine viene trasferita, l'icona (trasferita) apparirà sullo schermo della fotocamera.
  - È possibile trasferire contemporaneamente più immagini selezionando un'impostazione diversa da [Qs. imm.] in [ Invia].

### Dettagli sulle voci del menu

#### Invia:

Seleziona le immagini e le trasferisce su uno smartphone. ([Qs. imm.]/[Tutte imm. in qto gruppo]/[Tutto con questa dat.]/[Immagini filtrate]/[Immagini multiple])

- Le opzioni visualizzate potrebbero variare, a seconda del modo di visione selezionato nella fotocamera.
- Se si seleziona [Immagini multiple], selezionare le immagini desiderate usando il centro della rotellina di controllo, quindi premere MENU → [Immissione].

#### Dim. imm. da inviare:

Seleziona le dimensioni del file delle immagini da trasferire allo smartphone. È possibile trasferire file JPEG/HEIF di dimensioni originali o file JPEG/HEIF equivalenti a 2M. ([Originale]/[2M])

#### Des. invio RAW+J/H:

Seleziona il tipo di file delle immagini da trasferire a uno smartphone quando le immagini sono riprese con [ Formato File] impostato su [RAW & JPEG] o [RAW & HEIF]. ([JPEG e HEIF]/[RAW]/[RAW+J e RAW+H])

#### Invio obiettivo:

Imposta se trasferire il filmato proxy a bassa velocità in bit o il filmato originale ad alta velocità in bit durante il trasferimento di un filmato su uno smartphone. ([Solo Proxy]/[Solo originale]/[Proxy & Orig.le])



Quando si seleziona [Solo Proxy], i filmati possono essere trasferiti più velocemente rispetto a quando si trasferiscono i filmati originali.

### Filmato con Shot Mark:

Taglia e trasferisce un numero specificato di secondi da un filmato con la posizione di un contrassegno di ripresa impostato al centro. ([Tagliare a 60 sec.]/[Tagliare a 30 sec.]/[Tagliare a 15 sec.]/[Non tagliare])

## Per filtrare le immagini da trasferire (Immagini filtrate)

Le immagini da trasferire possono essere filtrate in base alle seguenti condizioni:

- Gruppo destinazione: [Questa data]/[Questo supporto]
- Fermi imm./Filmato: [Tutti]/[Solo fermi immagine]/[Solo filmati]
- Imm. dest. (Restriz.): [★]-[★★], [★OFF]
- Filmato destinaz. (S): [Tutti]/[Solo fil. Shot Mark]
- Imm. dest. (protetta): [Tutti]/[Solo imm. protette]
- Stato trasferimento\*: [Tutti]/[Solo non trasferite]



\* Le immagini trasferite selezionandole sullo smartphone vengono trattate come immagini non ancora trasferite.

\* Quando l'impostazione di [Filmato con Shot Mark] è diversa da [Non tagliare], anche se è già stato trasferito un clip usando un contrassegno di ripresa e si è impostato un altro contrassegno di ripresa sul filmato, tutti i contrassegni di ripresa creeranno clip che saranno ritrasferiti come immagini non ancora trasferite.

## Per aggiungere un contrassegno di ripresa a un filmato

Se si aggiunge un contrassegno di ripresa durante la registrazione di un filmato, è possibile usarlo come contrassegno per selezionare, trasferire o modificare il filmato. Per aggiungere un contrassegno di ripresa durante la registrazione, scorrere a sinistra o a destra sullo schermo per visualizzare le icone delle funzioni tattili, quindi toccare **S1** (Aggiungi Shot Mark1). È possibile anche aggiungere un contrassegno di ripresa durante la riproduzione toccando **S1** (Aggiungi Shot Mark1) sullo schermo.

### Suggerimento

- Per usare le icone delle funzioni tattili, abilitare le operazioni tattili durante la ripresa o la riproduzione configurando ciascuna impostazione in MENU →  (Impostazione) → [Funzionamen. tattile] → [Impostaz. pan. tattile].
- Usare un tasto personalizzato per aggiungere un secondo contrassegno di ripresa (Shot Mark 2). Il contrassegno di ripresa 1 (Shot Mark 1) può essere aggiunto anche usando un tasto personalizzato. Assegnare le seguenti funzioni ai tasti desiderati e premere tali tasti durante la registrazione o la riproduzione di un filmato.
  - Quando si aggiunge un contrassegno di ripresa durante la ripresa di un filmato: assegnare [Aggiungi Shot Mark1] / [Aggiungi Shot Mark2] in [ Imp. T. pers./Man.]
  - Quando si aggiunge un contrassegno di ripresa durante la riproduzione di un filmato: assegnare [Agg./El. Shot Mark1] / [Agg./El. Shot Mark2] in [ Imp. Tasto pers.]
- Per i filmati con contrassegni di ripresa, è possibile passare alla posizione del contrassegno di ripresa toccando l'icona della funzione tattile durante la pausa.

### Nota

- Per le immagini trasferite selezionandole sullo smartphone, l'icona  (trasferita) non viene visualizzata.
- A seconda dello smartphone, il filmato trasferito potrebbe non venire riprodotto correttamente. Ad esempio, il filmato potrebbe non venire riprodotto in modo uniforme oppure potrebbe non venire emesso alcun suono.
- A seconda del formato dell'immagine statica, del filmato, del filmato in slow motion o del filmato in quick motion, la riproduzione sullo smartphone potrebbe non essere possibile.
- Quando [Modo Aeroplano] è impostato su [Attiv.], non è possibile collegare questo prodotto e lo Smartphone. Impostare [Modo Aeroplano] su [Disattiv.].

- [Abbinamento della fotocamera con uno smartphone \(Conn. smartphone\)](#)
- [Modo Aeroplano](#)

TP1001267319

5-051-980-34(1) Copyright 2023 Sony Corporation

Fotocamera digitale con obiettivo intercambiabile  
ILCE-6700 α6700

## Reim. stato trasf. (trasferimento su uno smartphone)

È possibile reimpostare lo stato di trasferimento delle immagini che sono state trasferite sullo smartphone. Usare questa funzione se si desidera trasferire nuovamente le immagini che sono state trasferite in precedenza. Le immagini trasferite non verranno eliminate anche se viene reimpostato lo stato di trasferimento.

1 MENU →  (Rete) → [ Cl./Ct. rem. PC] → [ Reim. stato trasf.].

- Se si preme [OK] nella schermata di conferma, tutte le immagini che sono state trasferite sullo smartphone diventano immagini non trasferite.

### Argomento correlato

- [Sel. su fot. e invia \(trasferimento su uno smartphone\)](#)

TP1001268249

Fotocamera digitale con obiettivo intercambiabile  
ILCE-6700 α6700

## Coll crs drnt ali DIS (smartphone)

Imposta se accettare o meno le connessioni Bluetooth da uno smartphone mentre la fotocamera è spenta. Quando [  Coll crs drnt ali DIS ] è impostato su [Attiv.], è possibile sfogliare le immagini sulla scheda di memoria della fotocamera e trasferire le immagini dalla fotocamera a uno smartphone agendo dallo smartphone.

1 MENU →  (Rete) → [  Cl./Ct. rem. PC ] → [  Coll crs drnt ali DIS ] → impostazione desiderata.

### Dettagli sulle voci del menu

#### Attiv. :

Accetta le connessioni Bluetooth da uno smartphone mentre la fotocamera è spenta.

Il livello della batteria si scarica gradualmente mentre la fotocamera è spenta. Se non si desidera usare [  Coll crs drnt ali DIS ], disattivarlo.

#### Disattiv. :

Non accetta le connessioni Bluetooth da uno smartphone mentre la fotocamera è spenta.

### Come sfogliare/trasferire le immagini sullo smartphone

Fare riferimento a “[Abbinamento della fotocamera con uno smartphone \(Conn. smartphone\)](#)” per accoppiare prima la fotocamera e lo smartphone.

1. Impostare [  Coll crs drnt ali DIS ] su [Attiv.].
2. Spegnerne la fotocamera.
3. Aprire Creators' App sullo smartphone.
4. Selezionare [Visualizza e importa] sullo smartphone.

- Le immagini salvate sulla scheda di memoria della fotocamera possono essere visualizzate e sono pronte per essere trasferite.

#### Nota

- Se lo smartphone non viene utilizzato per un certo periodo di tempo, la connessione Bluetooth viene disattivata. Selezionare nuovamente [Visualizza e importa] sullo smartphone.
- Quando la fotocamera è accesa, la fotocamera passa alla schermata di ripresa, e la connessione con lo smartphone viene terminata.
- L'impostazione di [  Coll crs drnt ali DIS ] sarà [Disattiv.] se si annulla l'abbinamento tra la fotocamera e lo smartphone o se l'abbinamento non riesce.
- Se la funzione non opera correttamente, controllare le seguenti note ed eseguire nuovamente l'abbinamento.
  - Assicurarsi che la fotocamera non sia collegata a un altro dispositivo o che sia collegata a un solo dispositivo tramite comunicazione Bluetooth. (Alla fotocamera possono essere collegati contemporaneamente fino a 2 dispositivi).
  - Verificare che [Modo Aeroplano] nella fotocamera sia impostato su [Disattiv.].
  - Se la funzione non funziona correttamente anche dopo aver eseguito le operazioni indicate sopra, eliminare le informazioni sull'abbinamento del dispositivo che si desidera collegare usando [Gestisci disp. ass.to] sulla fotocamera.

- Funzioni disponibili con uno smartphone (Creators' App)
- Abbinamento della fotocamera con uno smartphone (Conn. smartphone)
- Sel. su fot. e invia (trasferimento su uno smartphone)
- Impostazioni Bluetooth

TP1001264568

5-051-980-34(1) Copyright 2023 Sony Corporation

Fotocamera digitale con obiettivo intercambiabile  
ILCE-6700 α6700

## Lettura delle informazioni sulla posizione da uno smartphone

È possibile utilizzare l'applicazione Creators' App per ottenere informazioni sulla posizione da uno smartphone connesso alla fotocamera mediante comunicazione Bluetooth. Durante la ripresa delle immagini, è possibile registrare le informazioni sulla posizione ottenute.

Fare riferimento a "[Abbinamento della fotocamera con uno smartphone \(Conn. smartphone\)](#)" per accoppiare prima la fotocamera e lo smartphone.

- 1 **Aprire Creators' App sullo smartphone, aprire la schermata [Fotocamera], quindi toccare [Impostazione] → [Collegamento informazione località].**
- 2 **Attivare [Collegamento informazione località] nella schermata di impostazione [Collegamento informazione località] di Creators' App.**
  - L'icona  (che indica l'ottenimento delle informazioni sulla posizione) viene visualizzata nel monitor della fotocamera. Le informazioni sulla posizione ottenute con lo smartphone utilizzando il GPS ecc., verranno registrate durante la ripresa delle immagini.
  - Quando si attiva [Correzione auto. ora] o [Regolaz. auto. area] su uno smartphone collegato, la fotocamera corregge automaticamente l'impostazione della data o l'impostazione dell'area usando le informazioni dello smartphone.

### Icone visualizzate quando si ottengono le informazioni sulla posizione

 (Ottenimento delle informazioni sulla posizione): La fotocamera sta ottenendo le informazioni sulla posizione.

 (Non è possibile ottenere informazioni sulla posizione): La fotocamera non può ottenere le informazioni sulla posizione.

#### Suggerimento

- Le informazioni sulla posizione possono venire collegate quando Creators' App è in esecuzione nello smartphone, anche se il monitor dello smartphone è spento. Tuttavia, se la fotocamera è stata spenta per un po' di tempo, le informazioni sulla posizione potrebbero non venire collegate immediatamente all'accensione della fotocamera. In questo caso, le informazioni sulla posizione saranno collegate immediatamente se si apre la schermata di Creators' App sullo smartphone.
- Se Creators' App non è in esecuzione, ad esempio dopo un riavvio dello smartphone, avviare Creators' App per riprendere il collegamento delle informazioni sulla posizione.
- Se la funzione di collegamento delle informazioni sulla posizione non opera correttamente, vedere le seguenti note ed eseguire nuovamente l'abbinamento.
  - Accertare che la funzione Bluetooth dello smartphone sia attiva.
  - Assicurarsi che la fotocamera non sia collegata a un altro dispositivo o che sia collegata a un solo dispositivo tramite comunicazione Bluetooth. (Alla fotocamera possono essere collegati contemporaneamente fino a 2 dispositivi).
  - Verificare che [Modo Aeroplano] nella fotocamera sia impostato su [Disattiv.].
  - Eliminare le informazioni sull'abbinamento della fotocamera registrate in Creators' App.
  - Eliminare le informazioni sull'abbinamento della fotocamera registrate nelle impostazioni Bluetooth dello smartphone.
  - Eliminare le informazioni sull'abbinamento dello smartphone registrate in [Gestisci disp. ass.to] sulla fotocamera.
- L'icona Bluetooth non viene visualizzata quando le icone delle funzioni tattili sono visualizzate nel modo di registrazione dei filmati. Per vedere l'icona Bluetooth, scorrere a sinistra o a destra le icone delle funzioni tattili per nascondere le icone delle funzioni tattili.

#### Nota

- Se si ripristinano le impostazioni predefinite della fotocamera, vengono eliminate anche le informazioni sull'abbinamento. Prima di eseguire nuovamente l'abbinamento, eliminare le informazioni sull'abbinamento della fotocamera registrate nelle impostazioni Bluetooth dello smartphone e in Creators' App.
- Le informazioni sulla posizione non vengono registrate quando non possono essere ottenute, ad esempio quando la connessione Bluetooth è disconnessa.
- La fotocamera può essere abbinata a un massimo di 15 dispositivi Bluetooth, ma può collegare le informazioni sulla posizione a quelle di un solo smartphone. Per collegare le informazioni sulla posizione a quelle di un altro smartphone, disattivare la funzione [Collegamento informazione località] sotto [Impostazione] in Creators' App sullo smartphone già collegato.
- Se la connessione Bluetooth è instabile, rimuovere eventuali ostacoli, come ad esempio persone od oggetti metallici che fossero presenti tra la fotocamera e lo smartphone abbinato.
- La distanza di comunicazione per la connessione Bluetooth o Wi-Fi può variare a seconda delle condizioni d'uso.

---

### Argomento correlato

- [Funzioni disponibili con uno smartphone \(Creators' App\)](#)
- [Abbinamento della fotocamera con uno smartphone \(Conn. smartphone\)](#)
- [Impostazioni Bluetooth](#)

TP1001268253

Fotocamera digitale con obiettivo intercambiabile  
ILCE-6700 α6700

## Ambiente consigliato per il computer

---

È possibile verificare l'ambiente operativo del computer del software al seguente URL:

<https://www.sony.net/pcenv/>

TP1001258249

5-051-980-34(1) Copyright 2023 Sony Corporation



Fotocamera digitale con obiettivo intercambiabile  
ILCE-6700 α6700

## Collegamento della fotocamera a un computer

- 1 Inserire un pacco batteria abbastanza carico nella fotocamera.
- 2 Accendere la fotocamera e il computer.
- 3  (Impostazione) → [USB] → Impostare [Modo Coll. USB] su [Mass St. (MSC)].
- 4 Collegare il terminale USB Type-C della fotocamera al computer con un cavo USB disponibile in commercio.
  - Quando si collega la fotocamera al computer per la prima volta, la procedura per il riconoscimento della fotocamera si può avviare automaticamente sul computer. Attendere che la procedura sia completata.
  - Se si collega la fotocamera al computer usando il cavo USB quando l'opzione [Alimentaz. con USB] è impostata su [Attiv.], l'alimentazione viene fornita dal computer. (Impostazione predefinita: [Attiv.]
  - Usare un cavo conforme allo standard USB.
  - Per comunicazioni a velocità superiore, usare un computer compatibile con SuperSpeed USB 5 Gbps (USB 3.2) e un cavo USB disponibile in commercio.

### Nota

- Non accendere/spegnere o riavviare il computer, né riattivarlo dalla modalità di sospensione, quando è stabilita una connessione USB tra il computer e la fotocamera. In caso contrario si potrebbe causare un malfunzionamento. Prima di accendere/spegnere o riavviare il computer, o di riattivarlo dalla modalità di sospensione, scollegare la fotocamera dal computer.

### Argomento correlato

- [Modo Coll. USB](#)
- [Impost. LUN USB](#)

TP1001227299

Fotocamera digitale con obiettivo intercambiabile  
ILCE-6700 α6700

## Scollegamento della fotocamera dal computer

Eseguire le operazioni riportate di seguito sul computer prima di scollegare la fotocamera dal computer.

**1** Fare clic su  (Rimozione sicura dell'hardware ed espulsione supporti) nella barra delle applicazioni.

**2** Cliccare sul messaggio visualizzato.

Le seguenti operazioni sono disponibili dopo aver completato i passaggi sopra.

- Scollegamento del cavo USB.
- Rimozione di una scheda di memoria.
- Spegnimento della fotocamera.

### Nota

- Per i computer Mac, trascinare e rilasciare l'icona della scheda di memoria o l'icona dell'unità sull'icona "Cestino". La fotocamera viene scollegata dal computer.
- Su alcuni computer, l'icona di scollegamento potrebbe non apparire. In tal caso, è possibile saltare i passaggi sopra.
- Non rimuovere il cavo USB dalla fotocamera mentre la spia di accesso è accesa. I dati potrebbero essere danneggiati.

TP1001227356

Fotocamera digitale con obiettivo intercambiabile  
ILCE-6700 α6700

## Introduzione al software per computer (Imaging Edge Desktop/Catalyst)

---

### Imaging Edge Desktop

Imaging Edge Desktop è una suite software che include funzioni quali la ripresa remota da computer e la regolazione o lo sviluppo delle immagini RAW registrate con la fotocamera.

Per i dettagli su come usare Imaging Edge Desktop, consultare la pagina del supporto.

<https://www.sony.net/disoft/help/>

### Installazione di Imaging Edge Desktop nel computer

Scaricare e installare il software accedendo al seguente URL:

<https://www.sony.net/disoft/d/>

### Catalyst Browse (software gratuito)/Catalyst Prepare (software a pagamento)

Catalyst Browse è un software per la visualizzazione in anteprima dei clip. È possibile visualizzare in anteprima i clip XAVC S/XAVC HS registrati, visualizzare e modificare i metadati dei contenuti multimediali, applicare la stabilizzazione dell'immagine\* usando i metadati, applicare la calibrazione del colore, copiare sul disco rigido locale o transcodificare in una varietà di formati e così via con Catalyst Browse.

Catalyst Prepare si aggiunge alle funzioni di Catalyst Browse consentendo di organizzare i clip usando i raccoglitori, eseguire la modifica della cronologia di base con gli storyboard e così via.

\* Per le condizioni di utilizzo della funzione di stabilizzazione dell'immagine, consultare la pagina di supporto.

### Installazione di Catalyst Browse/Catalyst Prepare nel computer

Scaricare e installare il software accedendo al seguente URL:

<https://www.sony.net/disoft/>

TP1001265590

Fotocamera digitale con obiettivo intercambiabile  
ILCE-6700 α6700

## Importazione delle immagini sul computer

È possibile importare le immagini dalla fotocamera a un computer collegando la fotocamera al computer con un cavo USB disponibile in commercio, oppure inserendo la scheda di memoria della fotocamera nel computer. Sul computer, aprire la cartella in cui sono memorizzate le immagini che si desidera importare, quindi copiare le immagini sul computer.

### Esempio: albero della cartella durante la connessione Mass Storage USB

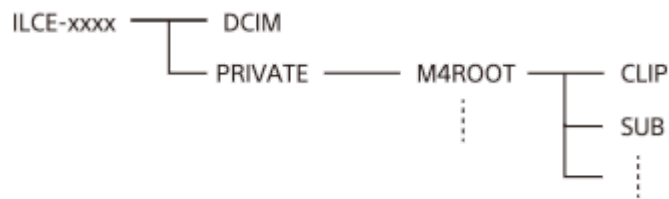

DCIM: immagini statiche

CLIP: filmati

SUB: filmati proxy

#### Nota

- Non modificare o elaborare in altro modo i file/le cartelle dal computer collegato. I file di filmato potrebbero essere danneggiati o diventare non riproducibili. Non cancellare i filmati sulla scheda di memoria dal computer. Sony declina ogni responsabilità per le conseguenze di tali operazioni al computer.
- Se si cancellano le immagini o si eseguono altre operazioni dal computer collegato, il file di database delle immagini potrebbe diventare incongruente. In questo caso, riparare il file di database delle immagini.
- L'albero delle cartelle è diverso durante la connessione MTP.

TP1001258272

Fotocamera digitale con obiettivo intercambiabile  
ILCE-6700 α6700

## Controllo della fotocamera da un computer (Contr. remoto da PC)





Utilizza una connessione Wi-Fi o USB ecc. per controllare la fotocamera da computer, ed eseguire funzioni quali la ripresa e la memorizzazione delle immagini sul computer.

Quando la fotocamera e uno smartphone sono collegati, non è possibile controllare la fotocamera da un computer. Accertarsi prima che la fotocamera non sia collegata a uno smartphone.

Per i dettagli su [Contr. remoto da PC], fare riferimento al seguente URL:

[https://support.d-imaging.sony.co.jp/app/imagingedge/ll/instruction/4\\_1\\_connection/index.php](https://support.d-imaging.sony.co.jp/app/imagingedge/ll/instruction/4_1_connection/index.php)

Di seguito è riportata la procedura per collegare la fotocamera al computer mediante una connessione Wi-Fi tramite un punto di accesso Wi-Fi. In caso di utilizzo di un altro metodo di connessione, fare riferimento a “Come collegare la fotocamera e il computer attraverso un metodo diverso dal punto di accesso Wi-Fi”.

- 1 **Selezionare MENU →  (Rete) → [Wi-Fi] → [Collegamento Wi-Fi] → [Attiv.] per collegare la fotocamera al punto di accesso Wi-Fi.**
  - Collegare il computer allo stesso punto di accesso Wi-Fi.
- 2 **Selezionare MENU →  (Rete) → [] Cl./Ct. rem. PC → [Contr. remoto da PC] → [Ctrl. rem. da PC] → [Attiv.].**
- 3 **Selezionare [Info su autentic. acc.] per visualizzare informazioni quali il nome utente, la password e l'impronta digitale.**
  - È possibile controllare le informazioni selezionando MENU →  (Rete) → [Opzione rete] → [Info su autentic. acc.].
- 4 **Aprire Imaging Edge Desktop (Remote) sul computer, quindi inserire e confermare le informazioni di autenticazione dell'accesso.**

Ora è possibile azionare la fotocamera usando Imaging Edge Desktop (Remote).

### Dettagli sulle voci del menu

#### Ctrl. rem. da PC:

Imposta se usare o meno la funzione [Ctrl. rem. da PC]. ([Attiv.] / [Disattiv.])

#### Associazione:

Quando si stabilisce la connessione tramite un punto di accesso Wi-Fi senza usare la funzione [Autenticazione acc.], abbinare la fotocamera al computer.



#### Info. Wi-Fi Direct:

Visualizza le informazioni per il collegamento del computer e della fotocamera tramite Wi-Fi Direct.

## Come collegare la fotocamera e il computer attraverso un metodo diverso dal punto di accesso Wi-Fi

### Quando si stabilisce la connessione con Wi-Fi Direct

Utilizzare la fotocamera come punto di accesso e collegare direttamente il computer alla fotocamera tramite Wi-Fi.

Selezionare MENU →  (Rete) → [] Cl./Ct. rem. PC → [Contr. remoto da PC] → [Info. Wi-Fi Direct] per visualizzare le informazioni sulla connessione Wi-Fi (SSID e password) della fotocamera. Collegare il computer e la fotocamera



usando le informazioni sulla connessione Wi-Fi visualizzate sulla fotocamera.

### **Quando si stabilisce la connessione con un cavo USB**

Collegare il terminale USB Type-C della fotocamera al computer con un cavo USB disponibile in commercio.

Selezionare quindi [Rip. rm. (Contr. rm. da PC)] nella schermata visualizzata sulla fotocamera.

#### **Suggerimento**

- In [Imp. ripr. remota] sotto [ Cl./Ct. rem. PC], è possibile impostare la destinazione e il formato di salvataggio delle immagini statiche per la ripresa remota con PC.
- Quando [Autenticazione acc.] è impostata su [Disattiv.] e si sta stabilendo la connessione tramite un punto di accesso Wi-Fi, è necessario abbinare la fotocamera al computer. Selezionare MENU →  (Rete) → [ Cl./Ct. rem. PC] → [Contr. remoto da PC] → [Associazione] dopo il passaggio 1, quindi abbinare la fotocamera e il computer usando Imaging Edge Desktop (Remote) sul computer. Le informazioni relative all'abbinamento vengono eliminate quando si ripristinano le impostazioni predefinite della fotocamera.

---

#### **Argomento correlato**

- [Introduzione al software per computer \(Imaging Edge Desktop/Catalyst\)](#)
- [Imp. ripr. remota](#)

TP1001264569

Fotocamera digitale con obiettivo intercambiabile  
ILCE-6700 α6700

## Imp. ripr. remota

Configura le impostazioni per le immagini salvate quando si esegue la ripresa remota usando uno smartphone o un computer.

1 MENU →  (Rete) → [ Cl./Ct. rem. PC] → [Imp. ripr. remota] → voce di impostazione desiderata.

### Dettagli sulle voci del menu

#### Dest. salv. fermo im.:

Imposta la destinazione di salvataggio. ([Solo destinazione]/[Dest.+Fotocamera]/[Solo la fotocamera])

#### Dim. imm. salvata:

Seleziona le dimensioni dei file delle immagini da trasferire allo smartphone o al computer quando l'opzione [Dest. salv. fermo im.] è impostata su [Dest.+Fotocamera]. È possibile trasferire file JPEG/HEIF di dimensioni originali o file JPEG/HEIF equivalenti a 2M. ([Originale]/[2M])

#### RAW+J Salv. im.:

Seleziona il tipo di file delle immagini da trasferire allo smartphone o al computer quando [Dest. salv. fermo im.] è impostata su [Dest.+Fotocamera] e [ Formato File] è impostato su [RAW & JPEG]. ([RAW & JPEG]/[Solamente JPEG]/[Solamente RAW])

#### RAW+H Salv. im.:

Seleziona il tipo di file delle immagini da trasferire allo smartphone o al computer quando [Dest. salv. fermo im.] è impostata su [Dest.+Fotocamera] e [ Formato File] è impostato su [RAW & HEIF]. ([RAW & HEIF]/[Solo HEIF]/[Solamente RAW])

#### Nota

- Se nella fotocamera è inserita una scheda di memoria non registrabile, non è possibile registrare immagini statiche, anche se [Dest. salv. fermo im.] è impostata su [Solo la fotocamera] o [Dest.+Fotocamera].
- Quando è selezionato [Solo la fotocamera] o [Dest.+Fotocamera] per [Dest. salv. fermo im.] e nella fotocamera non è inserita una scheda di memoria, l'otturatore non viene rilasciato neppure se l'opzione [Scatta senza scheda] è impostata su [Abilita].
- Durante la riproduzione di un'immagine statica sulla fotocamera, non è possibile eseguire la ripresa remota con uno smartphone o un computer.
- [RAW+J Salv. im.] e [RAW+H Salv. im.] possono essere impostati solo quando l'impostazione di [ Formato File] è [RAW & JPEG] o [RAW & HEIF].

### Argomento correlato

- [Usò dello smartphone come telecomando](#)

TP1001267318

Fotocamera digitale con obiettivo intercambiabile  
ILCE-6700 α6700

## Streaming USB (filmato)



È possibile collegare un computer ecc. alla fotocamera e utilizzare il video e l'audio della fotocamera per il livestreaming o i servizi di conferenza Web. Selezionare anticipatamente MENU →  (Impostazione) → [USB] → [Modo Coll. USB] → [Sel. quando col.] o [Stream. USB].

**1** MENU →  (Rete) → [Streaming] →  Streaming USB → Impostare [Ris./Freq. fot. da inviare] e [Reg. film. dur. streaming].

**2** Collegare la fotocamera a un computer o a un altro dispositivo usando un cavo USB (disponibile in commercio).

[Streaming:Standby] viene visualizzato sullo schermo della fotocamera e la fotocamera passa allo stato di standby dello streaming.

- Se [Modo Coll. USB] è impostato su [Sel. quando col.], selezionare [Stream. live (Stream. USB)] nella schermata di selezione del modo di collegamento USB.
- Utilizzare un cavo o un adattatore che corrisponda al terminale del dispositivo da collegare.

**3** Avviare lo streaming dal servizio di livestreaming/conferenza Web.

[Streaming:Invio] viene visualizzato sullo schermo della fotocamera.

- Per uscire dallo streaming USB, spegnere la fotocamera o scollegare il cavo USB.

### Dettagli sulle voci del menu

#### Ris./Freq. fot. da inviare:

Imposta la risoluzione e la frequenza dei fotogrammi del video. ([4K(2160p) 30p]/[4K(2160p) 25p]/[4K(2160p) 15p]/[4K(2160p)12.5p]/[HD(1080p) 60p]/[HD(1080p) 50p]/[HD(1080p) 30p]/[HD(1080p) 25p]/[HD(720p) 30p]/[HD(720p) 25p])

#### Reg. film. dur. streaming:

Imposta se abilitare o meno la registrazione del video sul supporto di registrazione durante lo streaming. ([Abilita]/[Disabilita])



#### Suggerimento



- Se si assegna la velocità dell'otturatore, la sensibilità ISO ecc. alla manopola o alla rotellina di controllo o se si registrano tali funzioni nel menu Funzioni, è possibile regolare questi valori anche durante lo streaming USB.
- Il formato dei dati di streaming è il seguente.
  - Formato video: MJPEG\* o YUV420
    - \* Quando la risoluzione è impostata su HD (720p), è disponibile solo MJPEG.
  - Formato audio: PCM, 48 kHz, 16 bit, 2 canali
- Durante lo streaming USB, la fotocamera è alimentata dal computer. Se si desidera consumare la quantità minima di energia del computer, impostare [Alimentaz. con USB] su [Disattiv.].



- Quando si usa un microfono esterno, è possibile ridurre al minimo le differenze tra la voce e i movimenti della bocca collegando il microfono al terminale  (microfono) della fotocamera.

## Nota

- Mentre è in corso lo streaming USB, la fotocamera è sempre impostata sul modo di registrazione dei filmati, indipendentemente dalla posizione della manopola Immagine statica/Filmato/S&Q.
- Non è possibile eseguire le seguenti operazioni mentre lo streaming USB è in esecuzione.
  - Passaggio alla schermata di riproduzione
  - Funzioni di rete (PC Remote, operazione remota da uno smartphone, funzione Bluetooth ecc.)
- Le seguenti funzioni sono disattivate mentre lo streaming USB è in esecuzione.
  -  Profilo foto
  - Tempo fino a Ris. en.
  -  Mon. aut. DISAT.
- Quando si collega la fotocamera a un dispositivo utilizzando lo standard USB 2.0, la risoluzione e la frequenza di fotogrammi del video in streaming vengono impostate su HD (720p) 30p/HD (720p) 25p.
- Quando si esegue lo streaming USB alle seguenti risoluzioni e velocità dei fotogrammi, usare un computer che supporti SuperSpeed USB 5 Gbps (USB 3.2) e un cavo USB disponibile in commercio.
  - 4K (2160p) 30p, 4K (2160p) 15p, HD (1080p) 60p, HD (1080p) 30p

Anche se sono impostati i suddetti valori, l'uscita effettiva sarà HD (720p) 30p quando il collegamento viene effettuato usando lo standard USB 2.0.
- Se si cambiano le impostazioni dei seguenti elementi durante lo streaming USB, la schermata di streaming potrebbe essere messa in pausa temporaneamente. A seconda del servizio di live streaming, potrebbe essere necessario riprendere lo streaming da un'applicazione.
  - [Ris./Freq. fot. da inviare] o [Reg. film. dur. streaming] in [ Streaming USB]
  - [ Formato file]
  - [Imp. inquadr. autom.]
- A seconda dell'ambiente della temperatura, dell'impostazione della qualità delle immagini di output per lo streaming, dell'impostazione di registrazione dei filmati durante lo streaming, dell'ambiente della connessione Wi-Fi e delle condizioni di utilizzo prima dell'avvio dello streaming, la temperatura interna della fotocamera potrebbe aumentare e il tempo disponibile per lo streaming potrebbe ridursi.

---

## Argomento correlato

- [Modo Coll. USB](#)

TP1001269090

Fotocamera digitale con obiettivo intercambiabile  
ILCE-6700 α6700

## Accessori audio compatibili con la slitta multi interfaccia

Se si riprendono i filmati con un accessorio audio (in vendita separatamente) montato sulla slitta multi interfaccia della fotocamera, l'audio analogico o digitale viene registrato tramite la slitta multi interfaccia.

Se si usa un accessorio audio che supporta l'interfaccia audio digitale, i segnali audio vengono trasmessi in formato digitale. Ciò consentirà di avere una gamma più ampia di qualità audio registrabile, come la seguente.

- Registrazione audio di alta qualità con minore deterioramento
- Registrazione audio a 4 canali o 24 bit

La qualità audio registrabile è diversa a seconda dell'accessorio audio. Per i dettagli, consultare le Istruzioni per l'uso dell'accessorio audio.

### Suggerimento

- È possibile cambiare le impostazioni audio per gli accessori audio che supportano l'interfaccia audio digitale usando [ **ni** Imp. audio slit.].

### Nota

- I filmati registrati con l'audio a 24 bit possono non essere riprodotti normalmente su dispositivi o software non compatibili con l'audio a 24 bit. Di conseguenza, il volume potrebbe essere inaspettatamente alto o potrebbe non essere emesso alcun suono.

### Argomento correlato

- [Imp. audio slit.](#)
- [Imp. out. HDMI \(filmato\)](#)
- [Mon. audio 4ch \(filmato\)](#)
- [Timing uscita audio](#)
- [Registrazione audio](#)

TP1001265585

Fotocamera digitale con obiettivo intercambiabile  
ILCE-6700 α6700

## Adattatore di Montaggio

Usando un adattatore per montaggio obiettivo (in vendita separatamente), è possibile montare sul prodotto un obiettivo con montaggio A (in vendita separatamente).

Per i dettagli, consultare le istruzioni per l'uso in dotazione con l'adattatore per montaggio obiettivo.

### Nota

- Con alcuni obiettivi si potrebbe non essere in grado di usare l'adattatore per montaggio obiettivo o la messa a fuoco automatica. Per gli obiettivi compatibili rivolgersi al rivenditore Sony o al centro locale autorizzato di assistenza Sony.
- Non è possibile usare l'illuminatore AF quando si usa un obiettivo con montaggio A.
- Durante la registrazione di filmati possono venire registrati il suono dell'obiettivo e del prodotto in funzione. È possibile disattivare il suono selezionando MENU →  (Ripresa) → [Registraz. audio] → [Registrazione audio] → [Disattiv.].
- Potrebbe volerci molto tempo o potrebbe essere difficile per il prodotto mettere a fuoco, a seconda dell'obiettivo usato o del soggetto.

### Argomento correlato

- [Adattatore di Montaggio LA-EA3/LA-EA5](#)
- [Adattatore di Montaggio LA-EA4](#)

TP1001227389

Fotocamera digitale con obiettivo intercambiabile  
ILCE-6700 α6700

## Adattatore di Montaggio LA-EA3/LA-EA5

Se si usa l'adattatore per montaggio obiettivo LA-EA3 (in vendita separatamente) o l'adattatore per montaggio obiettivo LA-EA5 (in vendita separatamente), sono disponibili le seguenti funzioni.

### Mes.fuo.auto.:

LA-EA3: Disponibile soltanto con obiettivi SAM/SSM

LA-EA5: Disponibile con obiettivi AF con montaggio A\* (per obiettivi diversi da SAM e SSM, la messa a fuoco automatica è guidata dall'accoppiatore AF LA-EA5).

\* La messa a fuoco automatica non è disponibile con alcuni obiettivi e teleconvertitori Minolta/Konica Minolta.

### Sistema AF:

AF a rilevam. di fase

### Selezione AF/MF:

Può essere cambiata usando l'interruttore di funzionamento sull'obiettivo.

### Modo mes. a fuo.:

AF singolo/AF automatico/AF continuo/Messa a fuoco manuale diretta (Fuoco man. dir.)/Mes. fuo. man.

- Quando si usa un adattatore per montaggio obiettivo nel modo del filmato, regolare manualmente valore di apertura e la messa a fuoco.

### Area di messa a fuoco disponibile:

[Ampia]/[Zona]/[Al centro]/[Spot]/[Spot espanso]/[Inseguimento]

### SteadyShot:

Incorporato

---

### Argomento correlato

- [Adattatore di Montaggio](#)
- [Adattatore di Montaggio LA-EA4](#)

TP1001227391

Fotocamera digitale con obiettivo intercambiabile  
ILCE-6700 α6700

## Adattatore di Montaggio LA-EA4

---

Se si usa l'adattatore per montaggio obiettivo LA-EA4 (in vendita separatamente), sono disponibili le seguenti funzioni:

**Mes.fuo.auto.:**

Non disponibile.

- È supportato solo il modo di messa a fuoco manuale.

**SteadyShot:**

Incorporato

---

**Argomento correlato**

- [Adattatore di Montaggio](#)
- [Adattatore di Montaggio LA-EA3/LA-EA5](#)

TP1001239991

Fotocamera digitale con obiettivo intercambiabile  
ILCE-6700 α6700

## Kit adattatore multi batteria

---

Con questa fotocamera è possibile usare il kit adattatore multi batteria (in vendita separatamente) per riprendere per periodi prolungati.

Quando si usa il kit adattatore multi batteria, inserire la piastra plug-in nello slot di inserimento della batteria, quindi far passare il cavo attraverso il coperchio della piastra di collegamento.

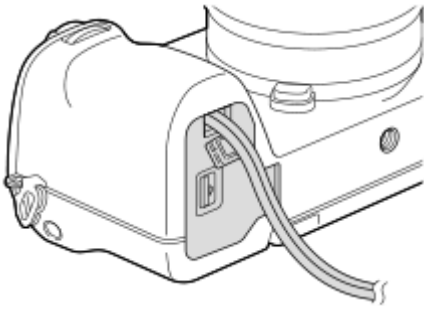

- Fare attenzione a non pizzicare il cavo chiudendo il coperchio.

Per i dettagli, consultare anche le istruzioni per l'uso in dotazione con il kit adattatore multi batteria.

TP1001265205

Fotocamera digitale con obiettivo intercambiabile  
ILCE-6700 α6700

## Durata della batteria e numero di immagini registrabili

### Numero di immagini registrabili quando si riprendono immagini statiche

Modo schermo	Circa 570 immagini
Modo mirino	Circa 550 immagini

### Durata della batteria per l'effettiva ripresa di filmati

Modo schermo	Circa 100 min.
Modo mirino	Circa 95 min.

### Durata della batteria per la ripresa continua dei filmati

Modo schermo	Circa 185 min.
Modo mirino	Circa 190 min.

- Le stime di durata della batteria e del numero di immagini registrabili riportate sopra si riferiscono all'uso di un pacco batteria completamente carico. La durata della batteria e il numero di immagini potrebbero diminuire a seconda delle condizioni d'uso.
- I valori di durata della batteria e il numero di immagini registrabili sono stime basate su riprese effettuate con le impostazioni predefinite e alle seguenti condizioni:
  - Utilizzo del pacco batteria a una temperatura ambiente di 25 °C
  - Usando una scheda di memoria SDXC Sony (U3) (in vendita separatamente)
  - Uso di un obiettivo E PZ 16-50mm F3.5-5.6 OSS
- Il numero di immagini statiche registrabili è basato sullo standard CIPA, e si riferisce alla ripresa nelle seguenti condizioni:  
(CIPA: Camera & Imaging Products Association)
  - Viene ripresa una fotografia ogni 30 secondi.
  - La fotocamera viene spenta e riaccesa ogni dieci volte.
  - Lo zoom viene passato alternativamente tra gli estremi W e T.
- Il numero di minuti per la ripresa dei filmati si basa sullo standard CIPA e si riferisce alla ripresa nelle seguenti condizioni:
  - La qualità dell'immagine è impostata su XAVC S HD 60p 50M /50p 50M 4:2:0 8bit.
  - Ripresa effettiva (filmati): La durata della batteria è basata su riprese ripetute, zoom, stand-by, accensione/spegnimento ecc.
  - Ripresa continua (filmati): Vengono eseguite soltanto le operazioni di avvio e fine della ripresa.





Fotocamera digitale con obiettivo intercambiabile  
ILCE-6700 α6700

## Numero di immagini registrabili

Quando si inserisce una scheda di memoria nella fotocamera e si accende la fotocamera, il numero di immagini che possono essere registrate (se si continua a riprendere con le impostazioni correnti) è visualizzato sullo schermo.

### Nota

- Su una scheda di memoria è possibile registrare un massimo di 40 000 immagini statiche. Se il numero di immagini registrate raggiunge il limite superiore, sostituire la scheda di memoria.
- Quando “0” (il numero di immagini registrabili) lampeggia in arancione, la scheda di memoria è piena o il numero di immagini registrate supera il numero che può essere gestito usando il file di database. Sostituire la scheda di memoria con un'altra o cancellare le immagini dalla scheda di memoria corrente. Quando si trasferiscono le immagini da una scheda di memoria a un computer ecc., il numero di immagini registrabili potrebbe venire visualizzato come “0”. In questo caso, potrebbe essere possibile registrare le immagini eseguendo [ Recup. DB imm.].
- Quando “NO CARD” lampeggia in arancione, significa che non è stata inserita una scheda di memoria. Inserire una scheda di memoria.

## Numero di immagini registrabili su una scheda di memoria

La seguente tabella mostra il numero approssimativo di immagini che possono essere registrate su una scheda di memoria formattata con questa fotocamera.

I numeri mostrati riflettono le seguenti condizioni:

- Uso di una scheda di memoria Sony
- L'opzione [Rapp.aspetto] è impostata su [3:2], e l'opzione [Dimen. im. JPEG]/[Dim. imm. HEIF] è impostata su [L: 26M].\*<sup>1</sup>

I valori potrebbero variare a seconda delle condizioni di ripresa e del tipo di scheda di memoria usato.

(Unità: immagini)

Qualità JPEG/Qualità HEIF /  Formato File	Scheda di memoria SD	
	64 GB	128 GB
JPEG Leggera	10 000	22 000
JPEG Standard	7 700	15 000
JPEG Fine	5 400	10 000
JPEG Extra fine	2 900	5 800
HEIF Leggera	15 000	30 000
HEIF Standard	11 000	23 000
HEIF Fine	8 600	17 000
HEIF Extra fine	6 100	12 000
RAW & JPEG * <sup>2</sup>	1 200	2 500

Qualità JPEG/Qualità HEIF /  Formato File	Scheda di memoria SD	
	64 GB	128 GB
RAW & HEIF <sup>*2</sup>	1 400	2 800
RAW	1 600	3 300
RAW & JPEG (RAW con compressione lossless) <sup>*2</sup>	1 100	2 400
RAW & HEIF (RAW con compressione lossless) <sup>*2</sup>	1 300	2 600
RAW (RAW con compressione lossless)	1 500	3 000

\*1 Quando l'impostazione di [Rapp.aspetto] è diversa da [3:2], è possibile registrare più immagini rispetto ai numeri indicati nella tabella sopra. (tranne quando è selezionato [RAW])

\*2 Qualità dell'immagine JPEG quando viene selezionato [RAW & JPEG]: [Fine]  
Qualità dell'immagine HEIF quando viene selezionato [RAW & HEIF]: [Fine]

### Nota

- Anche se il numero di immagini registrabili è superiore a 9 999 immagini, viene visualizzato "9999".

### Argomento correlato

- [Schede di memoria utilizzabili](#)

TP1001258276

Fotocamera digitale con obiettivo intercambiabile  
ILCE-6700 α6700

## Tempi di registrazione dei filmati

La tabella sotto riporta i tempi di registrazione totale approssimativi usando una scheda di memoria formattata con questa fotocamera. I valori potrebbero variare a seconda delle condizioni di ripresa e del tipo di scheda di memoria usato.

(h (ora), min (minuto))

Formato file	Freq. fotogr. reg.	Impost. registraz.	Scheda di memoria SD	
			64 GB	128 GB
XAVC HS 4K	60p/50p	200M	35 min	1 h 10 min
		150M	45 min	1 h 35 min
		100M	1 h 5 min	2 h 10 min
		75M	1 h 25 min	2 h 50 min
		45M	2 h 10 min	4 h 30 min
XAVC S 4K	60p/50p	200M	35 min	1 h 10 min
		150M	45 min	1 h 35 min
XAVC S HD	60p/50p	50M	2 h	4 h 10 min
		25M	3 h 20 min	7 h
XAVC S-I 4K	60p	600M	10 min	25 min
	50p	500M	10 min	25 min
XAVC S-I HD	60p	222M	30 min	1 h 5 min
	50p	185M	30 min	1 h 5 min

Tempi di registrazione quando [ **Px** Registraz. Proxy ] è impostata su [Disattiv.].

- I tempi indicati si riferiscono all'utilizzo di schede di memoria Sony.
- Il tempo disponibile per la registrazione dei filmati varia a seconda del formato di file e delle impostazioni di registrazione dei filmati, della scheda di memoria, della temperatura ambiente, dell'ambiente di rete Wi-Fi, delle condizioni della fotocamera prima di avviare la registrazione e delle condizioni di carica della batteria. Il tempo massimo di registrazione continua per una singola sessione di ripresa di filmato è di circa 13 ore (un limite delle specifiche del prodotto).

### Nota

- Il tempo di registrazione dei filmati varia perché la fotocamera è dotata di VBR (Variable Bit-Rate = Velocità di trasmissione variabile), che regola automaticamente la qualità dell'immagine a seconda della scena di ripresa. Quando si registra un soggetto in movimento rapido, l'immagine è più nitida, ma il tempo registrabile è inferiore perché è necessaria maggiore memoria per la registrazione. Il tempo registrabile varia anche a seconda delle condizioni di ripresa, del soggetto o delle impostazioni di qualità/dimensione dell'immagine.

## Note sulla registrazione continua di filmati

- La registrazione di filmati ad alta qualità e la ripresa continua ad alta velocità richiedono molta energia. Perciò, se si continua a riprendere, la temperatura all'interno della fotocamera sale, specialmente quella del sensore dell'immagine. In tali casi, la fotocamera si spegne automaticamente poiché la superficie della fotocamera ha raggiunto una temperatura elevata oppure la temperatura elevata influisce sulla qualità delle immagini o sul meccanismo interno della fotocamera.
- La durata di tempo disponibile per la registrazione continua dei filmati quando la fotocamera registra con le impostazioni predefinite dopo essere stata spenta per un po' di tempo è la seguente. I valori indicano il tempo continuo da quando la fotocamera avvia la registrazione a quando la arresta.

### Quando l'impostazione di [Temp. ali. DIS. auto.] è [Standard]

Formato file	XAVC S HD	XAVC S 4K
Temperatura ambiente: 25 °C	Circa 120 minuti	Circa 5 minuti
Temperatura ambiente: 40 °C	Circa 120 minuti	Circa 5 minuti

### Quando l'opzione [Temp. ali. DIS. auto.] è impostata su [Alto]

Formato file	XAVC S HD	XAVC S 4K
Temperatura ambiente: 25 °C	Circa 120 minuti	Circa 30 minuti
Temperatura ambiente: 40 °C	Circa 120 minuti	Circa 10 minuti

XAVC S HD: 60p 50M/50p 50M 4:2:0 8bit; quando la fotocamera non è collegata tramite Wi-Fi; quando il monitor è aperto

XAVC S 4K: 60p 150M/50p 150M 4:2:0 8bit; quando la fotocamera non è collegata tramite Wi-Fi; quando il monitor è aperto

- Il tempo disponibile per la registrazione di filmati varia a seconda della temperatura, del formato dei file/delle impostazioni di registrazione dei filmati, dell'ambiente di rete Wi-Fi e delle condizioni di utilizzo della fotocamera prima di iniziare la registrazione. Se si ricompongono o si riprendono frequentemente le immagini dopo aver acceso la fotocamera, la temperatura all'interno della fotocamera salirà e il tempo di registrazione disponibile sarà inferiore.
- Se appare l'icona  (Avvertimento di surriscaldamento), la temperatura della fotocamera è aumentata.
- Se la fotocamera arresta la registrazione di filmati a causa della temperatura alta, lasciarla spenta per alcuni minuti. Riprendere la registrazione dopo che la temperatura all'interno della fotocamera sarà scesa completamente.
- Osservando i seguenti punti, sarà possibile registrare filmati per periodi di tempo maggiori.
  - Tenere la fotocamera fuori dalla luce solare diretta.
  - Spegnere la fotocamera quando non la si usa.

---

### Argomento correlato

- [Schede di memoria utilizzabili](#)
- [Durata della batteria e numero di immagini registrabili](#)

TP1001258275

## Elenco delle icone sullo schermo per la ripresa di immagini statiche

I contenuti visualizzati e la loro posizione nelle illustrazioni sono solo indicativi, e potrebbero differire da quanto effettivamente visualizzato.

Le descrizioni sono fornite sotto le indicazioni delle icone.

### Modo monitor

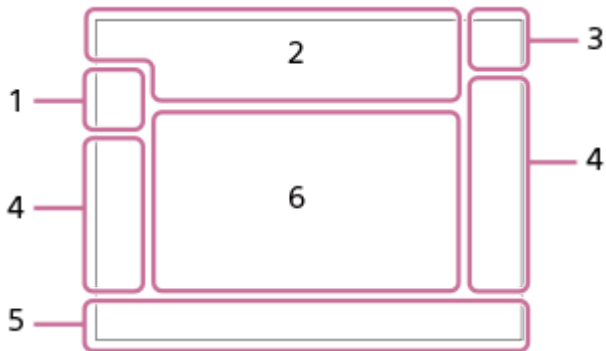

### Modo mirino

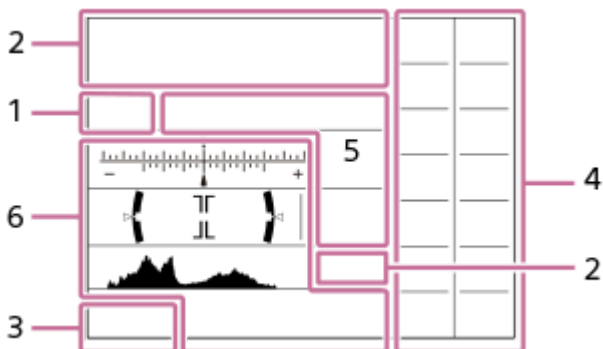

Oltre alle icone descritte in questa pagina, sono presenti altre icone per le operazioni tattili (icone delle funzioni tattili) che sono visualizzate sul lato sinistro o destro dello schermo quando si scorre il monitor. Per i dettagli, consultare la sezione ["Icone delle funzioni tattili"](#).

#### 1. Modalità di ripresa/Riconoscimento della scena



Modo di ripresa



Modo di ripresa (Selezione della scena)



Modo di ripresa ( **MR** Rich. imp. ripr.)



Icone di riconoscimento della scena

#### 2. Impostazioni della fotocamera



È inserita una scheda di memoria

**NO CARD**

Nessuna scheda di memoria inserita



Avvicinamento al limite superiore di riscrittura della scheda di memoria/Limite superiore di scrittura della scheda di memoria raggiunto

**100**

Numero restante di immagini registrabili

**||||3**

Scrittura dati/Numero di immagini restanti da scrivere

**26M / 23M / 22M / 17M / 13M / 11M / 8.5M / 6.4M / 5.7M / 5.4M / 4.3M**

Dimensione di immagine delle immagini statiche

**RAW** 

Registrazione RAW (compressa/con compressione lossless)

**J-X.FINE J-FINE J-STD J-LIGHT H-X.FINE H-FINE H-STD H-LIGHT**

Qualità JPEG / Qualità HEIF

**4:2:2**

Campionamento del colore per HEIF

**AF-S AF-A AF-C DMF MF**

Modo di messa a fuoco



Carica del flash in corso

**VIEW**

Eff. imp. disattiv.

**VIEW** 

Effetto esposizione (solo impostazione dell'esposizione)

**Flicker Scan**

Scans. Tv anti-flicker



Illuminatore AF

**Flicker**

Rilevato tremolio



Attivazione/disattivazione di SteadyShot, Avvertimento vibrazione fotocamera



Lunghezza focale SteadyShot/Avvertimento di vibrazione fotocamera



Smart zoom/Zoom im. nit./Zoom digitale

**-PC-**

PC remoto



Monitoraggio lumin.



Modo silenzioso



Comando a distanza

**Wi-Fi** 

Collegato a Wi-Fi/Scollegato da Wi-Fi

**LAN** 

Collegato alla LAN/Scollegato dalla LAN (quando si usa un adattatore di conversione USB-LAN)



Scrittura di informazioni sul copyright [Attiv.]



Annulla messa a fuoco



Annullamento Ms. fco. tat.+AE/annullamento Inseg. tattile+AE/annullamento AE tattile



Annullam. inseguimento



Connessione Bluetooth disponibile/connessione Bluetooth non disponibile



Ricezione di informazioni sulla posizione/Nessuna ricezione di informazioni sulla posizione



Modo Aeroplano



Avvertimento di surriscaldamento



File di database pieno/Errore nel file di database



Riconoscimento del treppiede

### 3. Batteria



Batteria rimanente



Avvertimento di batteria rimanente



Alimentazione USB

### 4. Impostazioni di ripresa



Modo avanzam.



Modo flash / Flash senza fili / Rid.occ.rossi.

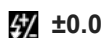

Compens.flash



Modo di messa a fuoco



Area di messa a fuoco



Modo di misurazione esposimetrica



Bilanciamento del bianco (automatico, preimpostato, automatico sott'acqua, personalizzato, temperatura colore, filtro colore)



Ottimizz. gm. din.



Asp. personale



Ricon. sogg. in AF/ Soggetto da ricon.



Profilo foto

### 5. Indicatore di messa a fuoco/impostazioni dell'esposizione



Indicatore di messa a fuoco

1/250

Tempo di otturazione

F3.5

Valore di apertura del diaframma



Compensazione dell'esposizione/Misurato manualmente

## ISO400 ISO AUTO

Sensibilità ISO



Blocco AE/blocco FEL/blocco AWB

### 6. Guide/altro

#### ● Sel. punto mes. fuo. Acc./Spn.

Visualizzazione della guida per l'impostazione dell'area di messa a fuoco

#### ● Annullam. inseguimento

Visualizzazione della guida per l'inseguimento

#### ● Annulla messa a fuoco

Visualizzazione della guida per annullamento messa a fuoco

#### ● Annulla inseguim. + AE

Visualizzazione della guida per inseguimento+AE

#### ● Annulla ms. fuoco + AE

Visualizzazione della guida per messa a fuoco+AE

#### ● Annulla AE tattile

Visualizzazione della guida per AE tattile



Visualizzazione della guida per le manopole

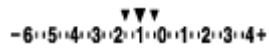

Indicatore forcella



Area di misurazione esposimetrica locale



Istogramma

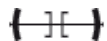

Misuratore del livello digitale

---

### Argomento correlato

- [Elenco delle icone sullo schermo per la ripresa di filmati](#)
- [Elenco delle icone nella schermata di riproduzione](#)

TP1001269126



Fotocamera digitale con obiettivo intercambiabile  
 ILCE-6700 α6700

## Elenco delle icone sullo schermo per la ripresa di filmati

I contenuti visualizzati e la loro posizione nelle illustrazioni sono solo indicativi, e potrebbero differire da quanto effettivamente visualizzato.

Le descrizioni sono fornite sotto le indicazioni delle icone.



Oltre alle icone descritte in questa pagina, sono presenti altre icone per le operazioni tattili (icone delle funzioni tattili) che sono visualizzate sul lato sinistro o destro dello schermo quando si scorre il monitor. Per i dettagli, consultare la sezione [“Icone delle funzioni tattili”](#).

### 1. Impostazioni di base della fotocamera



Livello audio



Registrazione dell'audio disattivata



Modo di messa a fuoco



Zoom im. nit./Zoom digitale



Tipo as. vis. Gamma

**S-log3 s709 709(800%) User1 LUT OFF**

LUT

**STBY REC**

Registrazione filmato in standby/Registrazione filmato in corso

**1:00:12**

Tempo di registrazione effettivo del filmato (ore: minuti: secondi)

**4K HD**

Formato dei file dei filmati

**120p 100p 60p 50p 30p 25p 24p**

Frequenza di fotogrammi dei filmati



È inserita una scheda di memoria

**NO CARD**

Nessuna scheda di memoria inserita



Avvicinamento al limite superiore di riscrittura della scheda di memoria/Limito superiore di scrittura della scheda di memoria raggiunto

1h 30m

Tempo registrabile dei filmati



Scrittura dati/Numero di immagini restanti da scrivere



Batteria rimanente



Avvertimento di batteria rimanente



Alimentazione USB

## 2. Esposizione e altre impostazioni

1/250

Tempo di otturazione

F3.5

Valore di apertura del diaframma



Compensazione dell'esposizione/Misurato manualmente

ISO400 ISO 400

Sensibilità ISO

AWB 7500K A5 G5

Bilanciamento del bianco (automatico, preimpostato, automatico sott'acqua, personalizzato, temperatura colore, filtro colore)



Blocco AE/Blocco AWB

## 3. Altre impostazioni (visualizzate durante il modo di attesa di registrazione)

Modo di ripresa

Modo di ripresa ( Rich. imp. ripr.)

Icone di riconoscimento della scena



Riconoscimento del treppiede



Controllo REC



Uscita esterna 4K

00:00:00.00

Codice orario (ore: minuti: secondi.fotogrammi)

00 00 00 00

Bit utente

Fuoco spot

Esecuzione di [Fuoco spot]

x4 Lento x4 Rapido

Scala di lentezza/velocità durante la ripresa slow-motion/quick motion



Autoscatto del filmato

4K(2160p) 30p / 4K(2160p) 25p / 4K(2160p) 15p / 4K(2160p) 12.5p / HD(1080p) 60p / HD(1080p) 50p / HD(1080p) 30p / HD(1080p) 25p / HD(720p) 30p / HD(720p) 25p

Formato di uscita dello streaming USB

## Streaming : Standby / Streaming : Invio

Stato dello streaming USB

### Sel. punto mes. fuo. Acc./Spen.

Visualizzazione della guida per l'impostazione dell'area di messa a fuoco

### Annullam. inseguimento

Visualizzazione della guida per l'inseguimento

### Annulla messa a fuoco

Visualizzazione della guida per annullamento messa a fuoco

### Annulla inseguim. + AE

Visualizzazione della guida per inseguimento+AE

### Annulla ms. fuoco + AE

Visualizzazione della guida per messa a fuoco+AE

### Annulla AE tattile

Visualizzazione della guida per AE tattile

48khz/16bit 2ch 48khz/24bit 2ch 48khz/24bit 4ch

Formato audio



Visualizzazione della guida per le manopole



Scans. Tv anti-flicker



Annulla messa a fuoco



Annullamento Ms. fco. tat.+AE/annullamento Inseg. tattile+AE/annullamento AE tattile



Annullam. inseguimento



PC remoto



Modo Aeroplano



Collegato a Wi-Fi/Scollegato da Wi-Fi



Collegato alla LAN/Scollegato dalla LAN (quando si usa un adattatore di conversione USB-LAN)



Connessione Bluetooth disponibile/connessione Bluetooth non disponibile



Comando a distanza



Ricezione di informazioni sulla posizione/Nessuna ricezione di informazioni sulla posizione



Modo di misurazione esposimetrica



Ottimizz. gm. din.



Istogramma

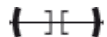

Misuratore del livello digitale



Avvertimento di surriscaldamento



File di database pieno/Errore nel file di database

## Suggerimento

- Le icone dell'area 3 potrebbero non venire visualizzate mentre sono visualizzate le icone delle funzioni tattili. Per vedere le icone nascoste, scorrere a sinistra o a destra le icone delle funzioni tattili per nascondere le icone delle funzioni tattili.

---

## Argomento correlato

- [Elenco delle icone sullo schermo per la ripresa di immagini statiche](#)
- [Elenco delle icone nella schermata di riproduzione](#)

TP1001269122

5-051-980-34(1) Copyright 2023 Sony Corporation

## Elenco delle icone nella schermata di riproduzione

I contenuti visualizzati e la loro posizione nelle illustrazioni sono solo indicativi, e potrebbero differire da quanto effettivamente visualizzato.

Le descrizioni sono fornite sotto le indicazioni delle icone.

### Riproduzione immagine singola

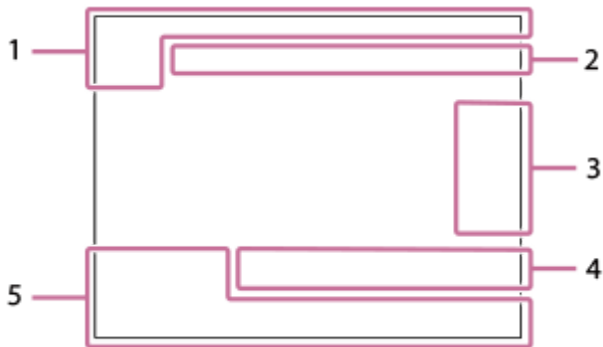

### Visualizzazione dell'istogramma

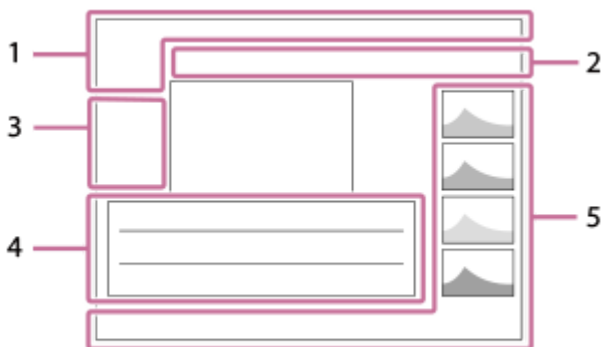

#### 1. Informazioni di base



È inserita una scheda di memoria



Restrizioni



Proteggi

3/7

Numero di file/Numero di immagini nel modo di visione



Batteria rimanente



Visual. come gruppo



Immagine ritagliata



Filmato proxy incluso



Contrassegno di ripresa incluso



Stato di trasferimento dello smartphone (quando si usa [  Sel. su fot. e invia])

## 2. Impostazioni della fotocamera



Collegato a Wi-Fi/Scollegato da Wi-Fi



Collegato alla LAN/Scollegato dalla LAN (quando si usa un adattatore di conversione USB-LAN)



Connessione Bluetooth disponibile/connessione Bluetooth non disponibile



Modo Aeroplano



Avvertimento di surriscaldamento



File di database pieno/Errore nel file di database

## 3. Icone di funzionamento tattile



Cambio del modo di ripresa



Aggiunta/cancellazione del contrassegno di ripresa 1



Passa alle posizioni dei contrassegni di ripresa

## 4. Impostazioni di ripresa



Rapporto di aspetto

**26M / 23M / 22M / 17M / 13M / 11M / 8.5M / 6.4M / 5.7M / 5.4M / 4.3M**

Dimensione di immagine delle immagini statiche



Registrazione RAW

**J-X.FINE J-FINE J-STD J-LIGHT H-X.FINE H-FINE H-STD H-LIGHT**

Qualità JPEG/Qualità HEIF

**4:2:2**

Campionamento del colore per HEIF

**XAVC HS 4K XAVC S 4K XAVC S HD XAVC S-I 4K XAVC S-I HD**

Formato dei file dei filmati

**120p 100p 60p 50p 30p 25p 24p**

Frequenza di fotogrammi dei filmati



Impostazione di registrazione dei filmati

**1/250**

Tempo di otturazione

**F3.5**

Valore di apertura del diaframma

**ISO400**

Sensibilità ISO

**P A S M**

Modo di esposizione



Compensazione dell'esposizione



Modo di misurazione esposimetrica

**35mm**

Lunghezza focale dell'obiettivo

Asp. personale

7500K A5 G5

Bilanciamento del bianco (automatico, preimpostato, automatico sott'acqua, temperatura colore, filtro colore)

Ottimizz. gm. din.

**HLG**

Registrazione HDR (Hybrid Log-Gamma)



Sono disponibili informazioni sul copyright dell'immagine

## 5. Informazioni sull'immagine



Informazioni su latitudine/longitudine

**2023-1-1 10:37:00PM**

Data di registrazione

**100-0003**

Numero cartelle - Numero file

**C0003**

Numero file di filmato



Istogramma (Luminanza/R/G/B)

---

### Argomento correlato

- [Elenco delle icone sullo schermo per la ripresa di immagini statiche](#)
- [Elenco delle icone sullo schermo per la ripresa di filmati](#)

TP1001269096

Fotocamera digitale con obiettivo intercambiabile  
ILCE-6700 α6700

## Dati tecnici

---

### Sistema

**Tipo di fotocamera**

Fotocamera digitale con obiettivo intercambiabile

**Obiettivo**

Obiettivo Sony con montaggio E

### Sensore dell'immagine

**Formato dell'immagine**

Sensore dell'immagine CMOS formato APS-C (23,3 mm × 15,5 mm)

**Numero effettivo di pixel della fotocamera**

Circa 26 000 000 pixel

**Numero totale di pixel della fotocamera**

Circa 27 000 000 pixel

### SteadyShot

**Sistema**

Sistema di stabilizzazione delle immagini con spostamento del sensore dell'immagine integrato nella fotocamera

### Antipolvere

**Sistema**

Rivestimento di protezione dalla carica sul filtro ottico e meccanismo di spostamento del sensore dell'immagine

### Sistema di messa a fuoco automatica

**Sistema di rilevamento**

Sistema di rilevamento di fase/Sistema di rilevamento del contrasto

**Gamma di sensibilità**

Da -3 EV a +20 EV (equivalente a ISO 100, F2,0)

### Mirino elettronico

**Tipo**

Mirino elettronico 1,0 cm (tipo 0,39)

**Numero totale di punti**

2 359 296 punti

**Copertura fotogrammi**

100%

**Ingrandimento**



Circa 1,07×

Circa 0,70× (equivalente al formato 35 mm) con obiettivo da 50 mm a infinito,  $-1 \text{ m}^{-1}$

#### **Punto visivo**

Circa 22 mm dall'oculare e circa 19,4 mm dalla cornice dell'oculare a  $-1 \text{ m}^{-1}$

#### **Regolazione diottrica**

Da  $-4,0 \text{ m}^{-1}$  a  $+3,0 \text{ m}^{-1}$

## **Monitor**

### **Monitor LCD**

Drive TFT da 7,5 cm (tipo 3,0), touch panel

### **Numero totale di punti**

1 036 800 punti

## **Controllo dell'esposizione**

### **Metodo di misurazione**

Misurazione con valutazione di 1 200 zone

### **Campo di misurazione**

Da  $-3 \text{ EV}$  a  $+20 \text{ EV}$  (equivalente a ISO 100 con obiettivo F2,0)

### **Sensibilità ISO (Indice di esposizione consigliato)**

Immagini statiche: Da ISO 100 a ISO 32 000 (ISO esteso: minimo ISO 50, massimo ISO 102 400), [ISO AUTO] (da ISO 100 a ISO 6 400, massimo/minimo impostabili.)

Filmati: Da ISO 100 a ISO 32 000 equivalente, [ISO AUTO] (da ISO 100 a ISO 6 400 equivalente, massimo/minimo impostabili.)

### **Compensazione dell'esposizione**

$\pm 5,0 \text{ EV}$  (commutabile tra gli intervalli 1/3 EV e 1/2 EV)

## **Otturatore**

### **Tipo**

A controllo elettronico, verticale-trasversale, sul piano focale

### **Gamma di velocità**

Immagini statiche (otturatore meccanico): da 1/4000 di secondo a 30 secondi, BULB

Immagini statiche (otturatore elettronico): da 1/8000 di secondo a 30 secondi

Filmati: da 1/8000 di secondo a 1 secondo (intervallo 1/3 EV)

Dispositivi conformi a 60p: fino a 1/60 di secondo nel modo AUTO (fino a 1/30 di secondo nel modo di otturatore lento automatico)





Dispositivi conformi a 50p: fino a 1/50 di secondo nel modo AUTO (fino a 1/25 di secondo nel modo di otturatore lento automatico)

### **Velocità di sincronizzazione del flash (quando si usa un flash prodotto da Sony)**

1/160 di secondo

## **Ripresa continua**

### **Velocità di ripresa continua**

 (Scatto multiplo: Hi+): Massimo di circa 11 immagini al secondo\* /  (Scatto multiplo: Hi): Massimo di circa 8 immagini al secondo /  (Scatto multiplo: Mid): Massimo di circa 6 immagini al secondo /  (Scatto multiplo: Lo): Massimo di circa 3 immagini al secondo

\* Durante la ripresa in formato RAW lossless, massimo di circa 10 immagini al secondo.

- In base alle nostre condizioni di misurazione. La velocità della ripresa continua può essere più lenta, a seconda delle condizioni di ripresa.

## Formato di registrazione

### Formato di file

JPEG (conforme a DCF ver. 2.0, Exif ver. 2.32 e MPF Baseline), HEIF (conforme a MPEG-A MIAF), RAW (conforme al formato Sony ARW 4.0)

### Filmato (formato XAVC HS)

XAVC Ver. 2.1: compatibile con il formato MP4

Video: MPEG-H HEVC/H.265

Audio: LPCM 2 canali (48 kHz 16 bit), LPCM 4 canali (48 kHz 24 bit)<sup>\*1</sup>, LPCM 2 canali (48 kHz 24 bit)<sup>\*1</sup>, MPEG-4 AAC-LC 2 canali<sup>\*2</sup>

### Filmato (formato XAVC S)

XAVC Ver. 2.1: compatibile con il formato MP4

Video: MPEG-4 AVC/H.264

Audio: LPCM 2 canali (48 kHz 16 bit), LPCM 4 canali (48 kHz 24 bit)<sup>\*1</sup>, LPCM 2 canali (48 kHz 24 bit)<sup>\*1</sup>, MPEG-4 AAC-LC 2 canali<sup>\*2</sup>

<sup>\*1</sup> Quando si usano accessori in grado di supportare l'uscita a 4 canali e 24 bit con la slitta multi interfaccia

<sup>\*2</sup> Filmati proxy

## Supporti di registrazione

Schede SD (compatibili con UHS-I e UHS-II)

## Terminali di ingresso/uscita

### Terminale USB Type-C

SuperSpeed USB 5Gbps (USB 3.2)

Compatibile con USB Power Delivery

### HDMI

Micropresa HDMI di tipo D

### Terminale (Microfono)

Minipresa stereo Ø 3,5 mm

### Terminale (Cuffie)

Minipresa stereo Ø 3,5 mm

## Alimentazione, dati generali

### Potenza nominale di ingresso

7,2 V 

### Consumo energetico

Con E PZ 16-50mm F3.5-5.6 OSS

Quando si usa il mirino: circa 3,6 W (durante la ripresa di immagini statiche)/circa 5,2 W (durante la ripresa di filmati)

Quando si usa il monitor: circa 3,5 W (durante la ripresa di immagini statiche)/circa 5,3 W (durante la ripresa di filmati)

### Temperatura operativa

Da 0 °C a 40 °C

### Temperatura di conservazione

Da -20 °C a 55 °C

### Dimensioni (L/A/P) (circa)

122,0 × 69,0 × 75,1 mm

122,0 × 69,0 × 63,6 mm (dall'impugnatura al monitor)

**Peso (circa)**

493 g (inclusi pacco batteria e scheda SD)

**Microfono**

Stereo

**Altoparlante**

Monoaurale

**Stampa Exif**

Conforme

**PRINT Image Matching III**

Conforme

**LAN wireless****WW542541 (vedere la targhetta sul lato inferiore della fotocamera)****Formato supportato**

IEEE 802.11 a/b/g/n/ac

**Banda di frequenza**

2,4 GHz/5 GHz

**Sicurezza**

WEP/WPA-PSK/WPA2-PSK/WPA3-SAE

**Metodo di connessione**

Wi-Fi Protected Setup™ (WPS)/Manuale

**Metodo di accesso**

Modo di infrastruttura

**WW786845 (vedere la targhetta sul lato inferiore della fotocamera)****Formato supportato**

IEEE 802.11 b/g/n

**Banda di frequenza**

2,4 GHz

**Sicurezza**

WEP/WPA-PSK/WPA2-PSK/WPA3-SAE

**Metodo di connessione**

Wi-Fi Protected Setup™ (WPS)/Manuale

**Metodo di accesso**

Modo di infrastruttura

**Comunicazioni Bluetooth**

Standard Bluetooth ver. 4.2

**Banda di frequenza**

2,4 GHz

**Pacco Batteria Ricaricabile NP-FZ100****Tensione nominale**

7,2 V 



Design e dati tecnici sono soggetti a modifica senza preavviso.



Fotocamera digitale con obiettivo intercambiabile  
ILCE-6700 α6700

## Marchi di fabbrica

---

- “α” è un marchio di Sony Group Corporation.
- XAVC S e  sono marchi di Sony Group Corporation.
- XAVC HS e  sono marchi di Sony Group Corporation.
- Mac è un marchio di Apple Inc., registrato negli Stati Uniti e in altre nazioni.
- USB Type-C® e USB-C® sono marchi registrati di USB Implementers Forum.
- I termini HDMI e HDMI High-Definition Multimedia Interface e il logo HDMI sono marchi o marchi registrati di HDMI Licensing Administrator, Inc. negli Stati Uniti e in altri paesi.
- Microsoft e Windows sono marchi o marchi registrati di Microsoft Corporation negli Stati Uniti e/o in altre nazioni.
- Il logo SDXC è un marchio di fabbrica di SD-3C, LLC.
- Wi-Fi, il logo Wi-Fi e Wi-Fi Protected Setup sono marchi o marchi registrati di Wi-Fi Alliance.
- Il marchio denominativo Bluetooth® e i relativi loghi sono marchi registrati di proprietà di Bluetooth SIG, Inc. e il loro utilizzo è concesso in licenza a Sony Group Corporation e alle rispettive consociate.
- QR Code è un marchio di fabbrica di Denso Wave Inc.
- Inoltre, i nomi dei sistemi e dei prodotti usati in questo manuale sono, in generale, marchi o marchi registrati dei loro rispettivi sviluppatori o produttori. Tuttavia, i contrassegni <sup>TM</sup> o ® potrebbero non essere utilizzati in tutti i casi in questo manuale.

TP1001258289

Fotocamera digitale con obiettivo intercambiabile  
ILCE-6700 α6700

## Licenza

### Note sulla licenza

Questo prodotto è dotato di software che sono usati in base ad accordi di licenza con i detentori di quel software. In base alle richieste dei detentori dei diritti d'autore di queste applicazioni software, abbiamo l'obbligo di informare l'utente di quanto segue. Le licenze (in inglese) sono registrate nella memoria interna del prodotto. Stabilire una connessione Mass Storage tra il prodotto e un computer per leggere le licenze nella cartella "PMHOME" - "LICENSE".

QUESTO PRODOTTO È CONCESSO IN LICENZA SECONDO LA LICENZA DEL PORTAFOGLIO DEI BREVETTI AVC PER USO PERSONALE DI UN CONSUMATORE O PER ALTRI USI IN CUI NON RICEVE ALCUNA REMUNERAZIONE PER

(i) CODIFICARE IL VIDEO IN CONFORMITÀ CON LO STANDARD AVC ("VIDEO AVC")  
E/O

(ii) DECODIFICARE IL VIDEO AVC CHE È STATO CODIFICATO DA UN CONSUMATORE IMPEGNATO IN UN'ATTIVITÀ PERSONALE E/O CHE È STATO OTTENUTO DA UN FORNITORE DI VIDEO CON LICENZA DI FORNIRE IL VIDEO AVC.

NESSUNA LICENZA È CONCESSA O DEVE ESSERE SOTTINTESA PER QUALSIASI ALTRO USO. ALTRE INFORMAZIONI INCLUSE QUELLE RELATIVE AGLI USI PROMOZIONALI, INTERNI E COMMERCIALI E ALLA CONCESSIONE SU LICENZA POTREBBERO ESSERE OTTENUTE DA MPEG LA, L.L.C..  
VEDERE [HTTPS://WWW.MPEGLA.COM](https://www.mpegla.com)

Coperto da una o più rivendicazioni dei brevetti HEVC elencati all'indirizzo [patentlist.accessadvance.com](http://patentlist.accessadvance.com).



### Informazioni sul software soggetto a GNU GPL/LGPL

Il software incluso in questo prodotto è protetto da copyright ed è concesso in licenza con GPLv2 e altre licenze che potrebbero richiedere l'accesso al codice sorgente. È possibile trovare una copia del codice sorgente pertinente, se richiesto, in GPLv2 (e altre licenze) all'indirizzo <https://www.sony.net/Products/Linux/>.

È possibile rivolgersi a Sony per ottenere il codice sorgente come richiesto da GPLv2 su un supporto fisico per un periodo di tre anni dalla nostra ultima spedizione di questo prodotto facendo richiesta tramite il modulo all'indirizzo <https://www.sony.net/Products/Linux/>.

L'offerta è valida per tutti gli utenti che ricevono tali informazioni.

TP1001227442

Fotocamera digitale con obiettivo intercambiabile  
ILCE-6700 α6700

## Soluzione dei problemi

---

Se si verificano dei problemi con il prodotto, tentare le seguenti soluzioni.

- 1** Rimuovere il pacco batteria, attendere circa un minuto, reinserire il pacco batteria, quindi accendere il prodotto.
- 2** Inizializzare le impostazioni.
- 3** Rivolgersi al rivenditore o al centro locale autorizzato di assistenza. Sul sito web di Assistenza clienti è possibile trovare informazioni aggiuntive su questo prodotto e le risposte alle domande frequenti.  
<https://www.sony.net/>

---

### Argomento correlato

- [Ripristino impostaz.](#)

TP1001227406

Fotocamera digitale con obiettivo intercambiabile  
ILCE-6700 α6700

## Messaggi di avvertimento

---

### Impostare l'area/data/ora.

- Impostare l'area, la data e l'ora. Se il prodotto non è stato usato per molto tempo, caricare la batteria di riserva interna ricaricabile.

### Carica insuff.

- La funzione di pulizia del sensore dell'immagine non è operativa perché il livello di batteria rimanente è basso. Ricaricare il pacco batteria.

### Impossibile utilizzare la scheda di memoria. Formattare?

- La scheda di memoria è stata formattata su un computer e il formato del file è stato modificato. Selezionare [Immissione] e poi formattare la scheda di memoria. È possibile usare di nuovo la scheda di memoria, tuttavia, tutti i dati precedenti nella scheda di memoria vengono cancellati. Potrebbe volerci un po' di tempo per completare la formattazione. Se il messaggio appare ancora, cambiare la scheda di memoria.

### Errore della scheda di memoria

- È stata inserita una scheda di memoria incompatibile.
- La formattazione non è riuscita. Formattare di nuovo la scheda di memoria.

### Impossibile leggere la scheda di mem. Reinserire scheda di mem.

- È stata inserita una scheda di memoria incompatibile.
- La scheda di memoria è danneggiata.
- La sezione del terminale della scheda di memoria è sporca.

### Scheda di memoria bloccata.

- Si sta usando una scheda di memoria con un interruttore di protezione dalla scrittura o un interruttore di protezione dalla cancellazione e l'interruttore è impostato sulla posizione LOCK. Impostare l'interruttore sulla posizione di registrazione.

### Impossibile aprire l'otturatore essendo che la scheda di memoria non è inserita.

- Non è stata inserita alcuna scheda di memoria.
- Per rilasciare l'otturatore senza inserire una scheda di memoria nella fotocamera, impostare [Scatta senza scheda] su [Abilita]. In questo caso le immagini non vengono salvate.

### Questa scheda di memoria potrebbe non consentire la registrazione e la riproduzione normali.

- È stata inserita una scheda di memoria incompatibile.

### In elaborazione...

- Quando si esegue la riduzione del rumore, avviene il processo di riduzione. Non è possibile eseguire un'altra ripresa durante questo processo di riduzione.

### Impossibile visualizzare.



- Le immagini registrate con altri prodotti o le immagini modificate con un computer potrebbero non visualizzarsi.
- Operazioni di elaborazione a computer, come ad esempio l'eliminazione dei file di immagine, può provocare incoerenze nei file di database delle immagini. Riparare i file di database delle immagini.

**Controllare che sia installato un obiettivo. Per un obiettivo non supportato, impostare "Scatta senza obiet." nel menu su "Abilita".**

- L'obiettivo non è montato correttamente o l'obiettivo non è montato. Se il messaggio appare quando un obiettivo è montato, rimontare l'obiettivo. Se il messaggio appare frequentemente, controllare se i contatti dell'obiettivo e del prodotto sono puliti o meno.
- Quando si monta il prodotto su un telescopio astronomico o uno strumento simile, impostare [  Scatta senza ob.] su [Abilita].

**Surriscaldam. macc. fot. Lasciare raffreddare.**

- Il prodotto è diventato caldo perché si è ripreso continuamente. Spegnere e raffreddare il prodotto e attendere finché il prodotto sarà pronto a riprendere nuovamente.

 (Avvertimento di surriscaldamento)

- Sono state registrate immagini per molto tempo e la temperatura del prodotto è aumentata.



 FULL (Errore del file di database)

- Il numero di immagini supera quello per cui è possibile la gestione della data in un file di database da parte del prodotto.

 ERROR (Errore del file di database)

- Non è in grado di registrare sul file di database. Importare tutte le immagini su un computer e recuperare la scheda di memoria.

**Errore di file di database di immagini.**

- C'è qualcosa di sbagliato nel file di database di immagini. Selezionare MENU →  /  (Ripresa) → [Supporti] → [  Recup. DB imm.].

**Errore di sistema**

**Errore fotocamera. Spegnere e riaccendere.**

- Rimuovere il pacco batteria e poi reinserirlo. Se il messaggio appare frequentemente, rivolgersi a un centro di assistenza locale Sony autorizzato.

**Errore nel file di database delle immagini. Recuperarlo?**

- Non è possibile registrare e riprodurre un filmato perché il file di database delle immagini è danneggiato. Ripristinare il file di database delle immagini seguendo le istruzioni su schermo.

**Impossibile ingrandire.**

**Impossibile ruotare immagine.**

- Le immagini registrate con altri prodotti potrebbero non essere ingrandite o ruotate.

**Impossibile creare una nuova cartella.**

- Una cartella nella scheda di memoria ha le prime tre cifre "999". Non è possibile creare altre cartelle su questa fotocamera.

---

**Argomento correlato**

- Note sulla scheda di memoria
- Imp. F. or./Data/Ora
- Formatta
- Scatta senza scheda
- Scatta senza ob. (immagine statica/filmato)
- Recup. DB imm. (immagine statica/filmato)

TP1001227219

5-051-980-34(1) Copyright 2023 Sony Corporation