

Anbefalede sider i hjælpevejledningen

[Søgning efter funktioner fra MENU](#)

Du kan kontrollere listen over menupunkter. Du kan også flytte til forklaringssiden for hvert punkt fra menupunktet på listen.

[Hukommelseskort, som kan anvendes](#)

Information om hukommelseskort, som kan anvendes med dette kamera.

[Tildeling af ofte anvendte funktioner til knapper og vælgere \(Spc.tast-/væl.ind.\)](#)

Du kan tildele ofte anvendte funktioner til de ønskede knapper og vælgere.

[Fokusering vha. motivgenkendelsesfunktioner](#)

Kameraet vil automatisk genkende motivet og kan fokusere på øjnene osv. ved optagelse af billeder.

[Bluetooth-fjernb.](#)

Du kan betjene kameraet ved hjælp af en Bluetooth-kompatibel fjernbetjening (sælges separat) eller et optagegreb (sælges separat).

[Antistøvfunktion](#)

Du kan rense billedsensoren. Du kan også indstille, om lukkeren skal lukkes eller ej, når du slukker for kameraet.

Supportoplysninger

[Søgning efter vigtige oplysninger, som f.eks. væsentlige punkter om optagelse](#)

Denne webside introducerer praktiske funktioner, anvendelsesmuligheder og indstillingseksempler. Se websiden, når du opsætter kameraet.

[Firmware, spørgsmål & svar og kompatibilitet](#)

Denne webside indeholder firmwareopdatering, spørgsmål & svar og kompatibilitetsoplysninger.

Grundlæggende viden

Gør din fotograferingsteknik bedre ved at lære det grundlæggende om kameraet.

Tip til fotografering

Lær, hvordan du vælger objektiver og optageteknikker i forskellige scener.

[Sådan bruges "Hjælpevejledning"](#)

Bemærkninger om brug af kameraet

[Forholdsregler](#)

[Låner, overdrager eller bortskaffer kameraet og/eller hukommelseskortet til andre \(Bemærkninger om beskyttelse af private oplysninger\)](#)

[Bemærkninger om batteriet og opladning af batteriet](#)

[Bemærkninger om hukommelseskort](#)

[Rengøring af billedsensoren \(Sensorrengøring\)](#)

[Om rengøring](#)

[Kontrol af kameraet og de medfølgende dele](#)

Delenes navne

[Forside](#)

[Bagside](#)

[Overside](#)

[Sider](#)

[Bund](#)

[Grundlæggende ikoner vist på skærmen](#)

[Ikoner for berøringsfunktion](#)

[FE 28-60mm F4-5.6](#)

Grundlæggende betjening

[Berøringspanel](#)

[Ikoner for berøringsfunktion](#)

[Kontrolhjul](#)

[Still/Film/S&Q-vælger og tilstandsknap](#)

[MENU-knap](#)

[Hovedmenu \(liste over optageindstillinger\)](#)

[Fn \(funktion\)-knap](#)

[C \(brugertilpasset\)-knapper](#)

[DISP \(Visningsindstilling\)-knap](#)

[Slet-knap](#)

[AF-ON-knap](#)

[Forreste vælger og bagerste vælger \(L/R\)](#)

[Tastaturskærm](#)

[Vejledning i kamera](#)

[Funktioner til tilgængelighed](#)

Forberedelse af kameraet/grundlæggende optagelseshandlinger

Opladning af batteriet

├ [Indsætning/fjernelse af batteriet](#)

├ [Opladning af batteriet med en kommercielt tilgængelig AC-adapter eller et mobilbatteri](#)

└ [Brug af batteriladeren i udlandet](#)

[Strømforsyning fra en stikkontakt](#)

[Anvendelige hukommelseskort](#)

[Indsættelse/fjernelse af et hukommelseskort](#)

[Montering/afmontering af et objektiv](#)

[Udførelse af indledende opsætning for kameraet](#)

Grundlæggende optagelseshandlinger

├ [Bekræftelse inden optagelse](#)

├ [Optagelse af stillbilleder \(Intelligent auto\)](#)

└ [Optagelse af film \(Intelligent auto\)](#)

[Søgning efter funktioner fra MENU](#)

Brug af optagefunktionerne

[Indholdet i dette kapitel](#)

Valg af en optagetilstand

- [Intelligent auto](#)
- [Valg af motiv](#)
- [Auto/Valg af motiv](#)
- [Justering af billeder i den automatiske tilstand \(Min billedstil\)](#)
- [Auto program.](#)
- [Blændeprioritet](#)
- [Lukkerprioritet](#)
- [Manuel ekspon.](#)
- [Bulb-optagelse](#)
- [BULB-timerindstil.](#)
- [Ekspo.kontroltype](#)
- [Auto/man.-sk.ind](#)
- [Optagetilstand \(S&Q/interval\)](#)

Praktiske funktioner til optagelse af selvportrætvideoer og vlogs

- [Selvudløser \(film\)](#)
- [Indstil. auto. indram.](#)

Fokusering

- [Valg af fokusmetoden \(Fokustilstand\)](#)
- [Valg af fokusområdet \(Fokusområde\)](#)
- [Sporing af motivet \(sporingfunktion\)](#)
- [Manuel fokus](#)
- [Direkte manuel fokus \(Dir. man. fokus.\)](#)

Motivgenkendelse-AF

- [Fokusering ved hjælp af motivgenkendelsesfunktioner](#)
- [Motivgenk. i AF \(stillbillede/film\)](#)
- [Genkendelsesmål \(stillbillede/film\)](#)
- [Vlg.genk.mål-ind. \(stillbillede/film\)](#)
- [Høj./ven. øje-valg \(stillbillede/film\)](#)
- [Vis mot.genk.ram. \(stillbillede\)](#)
- [Vis mot.genk.ram. \(film\)](#)

[Ansigtsregist. \(stillbillede/film\)](#)

[Regist. ansigtspri. \(stillbillede/film\)](#)

[Valg af en person, der skal spores. \(Vælg ansigt til spor.\)](#)

Brug af fokuseringsfunktioner

[Standard fokus](#)

[Justering af indstillingerne for fokusområdet til kameraets retning \(vandret/lodret\) \(Skift L/V AF-omr.\)](#)

[Registrering af det aktuelle fokusområde \(AF-områderegist.\)](#)

[Sletning af et registreret AF-område \(Slet regi. AF-omr.\)](#)

[Fokusomr.begræ. \(stillbillede/film\)](#)

[Cirkula. fokuspkt. \(stillbillede/film\)](#)

[Flyt.mæn. AF-ram \(stillbillede/film\)](#)

[Fokusrammefarve \(stillbillede/film\)](#)

[Slet autom. AF-omr.](#)

[Områdevis. un. spor.](#)

[AF-C-områdevis.](#)

[Fasedetekt.område](#)

[AF-sporingsføls.](#)

[AF-overg.hastig.](#)

[AF-motivskifføls.](#)

[AF-hjælp](#)

[AF/MF-vælger](#)

[Fuldtid dir. man. fok.](#)

[AF m/udløserk.](#)

[AF til](#)

[Fokuslås](#)

[Præ-AF](#)

[Prior. indstil. i AF-S](#)

[Prior. indstil. i AF-C](#)

[AF-lampe](#)

[Blændefremfør. i AF](#)

[AF i Fokusforstør.](#)

[Auto. forstør. i MF](#)

[Fokusforstørrelse](#)

[Fokusforstør.tid \(stillbillede/film\)](#)

[Før. fokusforstør. \(stillbillede\)](#)

[Før. fokusforstør. \(film\)](#)

[Fokuskort](#)

[Maksimumvisn.](#)

Justering af eksponerings-/måletilstandene

[Ekspon.komp. \(stillbillede/film\)](#)

[Visning af histogram](#)

[Ekspon.trin \(stillbillede/film\)](#)

[Just. ekspo.stand. \(stillbillede/film\)](#)

[D-områdeoptim. \(stillbillede/film\)](#)

[Lysmålermetode \(stillbillede/film\)](#)

[Ansigt i multimål. \(stillbillede/film\)](#)

[Punkt f. punktmål. \(stillbillede/film\)](#)

[AE-lås](#)

[AEL med udløser](#)

[Auto langsom luk.](#)

[Zebravisning](#)

Valg af ISO-følsomheden

[ISO \(stillbillede/film\)](#)

[ISO-områ.begræ. \(stillbillede/film\)](#)

[ISO AUTO min. LH](#)

Hvidbalance

[Hvidbalance \(stillbillede/film\)](#)

[Optagelse af standard hvid farve for at indstille hvidbalancen \(brugerdefineret hvidbalance\)](#)

[Prio. inds. i AWB \(stillbillede/film\)](#)

[Udløser AWB-lås](#)

[Stødfri WB](#)

Logoptagelsesindstillinger

[Logoptagelse](#)

[Log optageindstilling](#)

[Vælg LUT](#)

[Håndter Brug.-LUTs](#)

[Vis LUT](#)

Tilføjelse af effekter til billeder

[Kreativt udseende \(stillbillede/film\)](#)

[Billedprofil \(stillbillede/film\)](#)

[Blød hud-effekt \(stillbillede/film\)](#)

Optagelse med fremføringstilstande (kontinuerlig optagelse/selvudløser)

[Fremf.metode](#)

[Kont. optagelse](#)

[Selvudl. \(enk.\)](#)

[Selvudl.\(Kont.\)](#)

[Kontin. bracket](#)

[Enkelt bracket](#)

[Indikator under bracketoptagelse](#)

[Fokusbracket](#)

[Hv.b.bracketing](#)

[DRO-bracket](#)

[Bracketindstillinger](#)

[Selvudløser \(film\)](#)

[Intervalopt.funk.](#)

Indstilling af billedkvaliteten og optageformatet

[Filformat \(stillbillede\)](#)

[RAW-filtype](#)

[JPEG/HEIF-skift](#)

[JPEG-kvalitet/HEIF-kvalitet](#)

[JPEG-billedstr./HEIF-billedstør.](#)

[Format](#)

[HLG-stillbilleder](#)

[Farverum](#)

[Filformat \(film\)](#)

[Filmindstillinger \(film\)](#)

[S&H-motionindst.](#)

[Timelapseindst.](#)

[Proxyindstillinger](#)

[APS-C S35 \(Super 35mm\)-optagelse \(stillbillede/film\)](#)

[Billedvinkel](#)

Brug af berøringsfunktioner

[Brug touchscreen](#)

[Berør. panel/-plade](#)

[Berøringspanelindst.](#)

[Berøringspladeindst.](#)

[Fokusering vha. berøringsbetjeninger \(Berøringsfokus\)](#)

[Start af sporing med berøringsbetjeninger \(Berøringsspor.\)](#)

[Optagelse med berøringshandlinger \(Touchudløser\)](#)

[Justering af eksponeringen med berøringshandlinger \(Touch AE\)](#)

Lukkerindstillinger

[Lydløs met.-indst. \(stillbillede/film\)](#)

[Lukkertype](#)

[Udløs u/obj. \(stillbillede/film\)](#)

[Udløs uden kort](#)

[Anti-flicker-indstil.](#)

[Forskelle mellem funktionerne \[Anti-flicker-opt.\] og \[Variabel lukker\]](#)

Brug af zoom

[De zoomfunktioner, som er til rådighed med dette produkt](#)

[Klar billedzoom/digital zoom \(Zoom\)](#)

[Zoomområde \(stillbillede/film\)](#)

[Specialtast z.hast. \(stillbillede/film\)](#)

[Fjern-zoomhast. \(stillbillede/film\)](#)

[Om zoomgrad](#)

[Rotation af zoomring](#)

Brug af blitzen

[Brug af blitz \(sælges separat\)](#)

[Blitztilstand](#)

[Blitzkompens.](#)

[Eksp.komp.indst](#)

[Trådløs blitz](#)

[Rødgjereduktion](#)

[FEL-lås](#)

[Indst. f. ekstern blitz](#)

[Reg. blitzoptag.indst.](#)

Reduktion af slør

[SteadyShot \(stillbillede\)](#)

[SteadyShot \(film\)](#)

[SteadyShot-just. \(stillbillede/film\)](#)

[SteadyShot-brændvidde \(stillbillede/film\)](#)

[Objektivkompen. \(stillbillede/film\)](#)

Støjreduktion

[Lang ekspo.-SR](#)

[Høj ISO SR](#)

Indstilling af skærmvisningen under optagelse

[Sk. f. valg af opt.tilst.](#)

[Autovisning \(stillbillede\)](#)

[Vis. af rest. optag. \(stillbillede\)](#)

[Gitterlinjevisning \(stillbillede/film\)](#)

[Gitterlinjetype \(stillbillede/film\)](#)

[Live View-visn.indst.](#)

[Blændevisning](#)

[Visning af resultat](#)

[Visning på lys skærm](#)

[Vægtet visn. opt.](#)

[Markøvisning \(stillbillede\)](#)

[Markøvisning \(film\)](#)

[Gamma-vis.hjælp](#)

[Gamma-vis.hjæ.type](#)

Optagelse af filmlyd

[Lydoptagelse](#)

[Lydoptagelsesniveau](#)

[Timing af lydudgang](#)

[Reduktion af vindstøj](#)

[Skolydsindstil.](#)

TC/UB-indstillinger

[TC/UB](#)

[Indst. af TC/UB-visn.](#)

Livestreaming af video og lyd

[USB-streaming \(film\)](#)

Brugertilpasning af kameraet

[Indholdet i dette kapitel](#)

[Kameraets tilpasningsfunktioner](#)

[Tildeling af ofte anvendte funktioner til knapper og vælgere \(Spc.tast-/væl.ind.\)](#)

[Midlertidig ændring af funktionen for vælgeren \(Min vælger-indstil.\)](#)

Registrering og genkaldelse af kameraindstillinger

[Hukom. kam.indst.](#)

[Genkald kam.indst.](#)

[Registrering af optageindstillinger til en brugertilpasset tast \(Reg. specialopt.inds.\)](#)

Registrering af ofte anvendte funktioner i funktionsmenuen

[Fn menuindstillinger](#)

Registrering af ofte anvendte funktioner til Min menu

[Tilføj punkt](#)

[Sortér punkt](#)

[Slet punkt](#)

[Slet side](#)

[Slet alt](#)

[Vis fra Min menu](#)

Separat justering af kameraindstillingerne for stillbilleder og film

[Forsk. indst still/film](#)

Tilpasning af funktionerne for ringen/vælgeren

[Rotation af Av/Tv](#)

[Funktionsring \(Obj.\)](#)

[Vælger/hjul låst](#)

Optagelse af film ved at trykke på udløserknappen

[REC m. luk.knap \(film\)](#)

Indstillinger for skærm/søger

[Vælg søger/skærm](#)

[Skærmvendingsretn.](#)

[DISP \(skærmv.\)-ind. \(Skærm/Søger\)](#)

Visning

[Indholdet i dette kapitel](#)

Visning af billeder

[Afspilning af stillbilleder](#)

[Forstørrelse af et billede, der afspilles \(Forstør\)](#)

[Frst. første forstør.](#)

[Forstør første pos.](#)

[Automatisk rotation af optagede billeder \(Visningsrotation\)](#)

[Afspilning af film](#)

[Indst. for lydstyrke](#)

[4ch lydovervågn. \(film\)](#)

[Afspilning af billeder vha. diasshow \(Diasshow\)](#)

[Kont. afs. Interval](#)

[Afsp.hast. Interval](#)

Ændring af, hvordan billeder vises

[Afspilning af billeder på billedindeksskærmen \(Billedindeks\)](#)

[Skift mellem stillbilledet og film \(Visningstilstand\)](#)

[Vis som gruppe](#)

[Fokusrammevis. \(afspilning\)](#)

[Formatmarkørvis. \(stillbillede\)](#)

[Vis bil. spe. dato&tid](#)

[Indstiller metoden for spring mellem billeder \(Indst. f. billedspring\)](#)

[Beskyttelse af optagne billeder \(Beskyt\)](#)

Tilføjelse af oplysninger til billeder

[Bedømmelse](#)

[Bedøm.indst. \(spec.\)](#)

[Rotation af et billede \(Roter\)](#)

Beskær

Ekstrahering af stillbilleder fra en film

[Gem som foto](#)

[JPEG/HEIF-skift \(Gem som foto\)](#)

Sletning af billeder

[Sletning af flere valgte billeder \(Slet\)](#)

[Slet vha. to tryk](#)

[Bekræft slet](#)

Visning af billeder på et tv

Ændring af kameraindstillingerne

Hukommelseskortindstillinger

[Formater](#)

[Gendan billed-db. \(stillbillede/film\)](#)

[Vis plads p. medie \(stillbillede/film\)](#)

Filindstillinger

[Fil-/mappeindst.](#)

[Vælg REC-mappe](#)

[Ny mappe](#)

[Filindstillinger](#)

[IPTC-information](#)

[Ophavsretsinfo.](#)

[Skriv serienum. \(stillbillede/film\)](#)

Netværksindstillinger

[Wi-Fi-tilslutning](#)

[WPS-tryk](#)

[Adgangspunktindst.](#)

[Wi-Fi-frekvensbånd \(modeller, som understøtter 5 GHz\)](#)

[Vis Wi-Fi-info.](#)

[Nulstil SSID/kode](#)

[Bluetooth-indstillinger](#)

[Bluetooth-fjernb.](#)

[Kablet LAN \(USB-LAN\)](#)

[USB-LAN/tether.](#)

[Flytilstand](#)

[Rediger enhedsnavn](#)

[Import af rodcertificering til kameraet \(Import. rodcertifikat\)](#)

[Indst. for adg.godk.](#)

[Opl. om adg.gødk.](#)

[Nulstil netværksinds.](#)

[FTP-overførselsfunkt.](#)

Søger-/skærmindstillinger

[Skærmystyrke](#)

[Søgerlystyrke](#)

[Farvetemp. i søger](#)

[Billedfrek. f. søger \(stillbillede\)](#)

Strømindstillinger

[Auto. skærm FRA \(stillbillede\)](#)

[Starttid strømbesp.](#)

[Strømbesp. v. skærm](#)

[Auto sluk strøm-tmp](#)

[Visningskvalitet \(stillbillede\)](#)

USB-indstillinger

[USB-tilslutningstilst.](#)

[USB-LUN-indstilling](#)

[USB-strømforsyning](#)

Indstillinger for ekstern udgang

[HDMI-opløsning](#)

[HDMI-udg.indst. \(film\)](#)

[HDMI-info.visn.](#)

[KONTROL TIL HDMI](#)

Generelle indstillinger

[Sprog](#)

[Indst. sted/dato/tid](#)

[NTSC/PAL-vælger](#)

[Lydsignal \(Optag.\)](#)

[Lydsignal\(start/slut\)](#)

[Videolampetilstand](#)

[Antistøvfunktion](#)

[Auto. pixelkortlæg.](#)

[Pixelkortlægning](#)

[Version](#)

[Vis serienummer](#)

[Privatlivsmeddelelse](#)

[Skærm læser \(Kun for visse modeller\)](#)

[Forstør skærm](#)

[Certificeringslogo \(Kun for visse modeller\)](#)

[Gem/indlæs indstil.](#)

[Nulstil indstilling](#)

Funktioner, der er til rådighed med en smartphone

[Funktioner, der er til rådighed med en smartphone \(Creators' App\)](#)

[Parring af kameraet med en smartphone \(Smartphonetilslut.\)](#)

Brug af en smartphone som en fjernbetjening

[Brug af en smartphone som en fjernbetjening](#)

[Fjernoptag.indst.](#)

Overførsel af billeder til en smartphone

[Vælg på ka. & sen. \(overførsel til en smartphone\)](#)

[Nulst. overfør.stat. \(overførsel til en smartphone\)](#)

Tilslutning, mens kameraet er slukket

[Tilsl. un. sluk strøm \(smartphone\)](#)

[Læsning af stedinformation fra en smartphone](#)

Brug af en computer

[Anbefalet computermiljø](#)

Tilslutning/frakobling af kameraet og en computer

[Tilslutning af kameraet til en computer](#)

[Afbrydelse af kameraet fra computeren](#)

Håndtering og redigering af billeder på en computer

[Introduktion til computersoftware \(Imaging Edge Desktop/Catalyst\)](#)

[Import af billeder til computeren](#)

Betjening af kameraet fra en computer

[Betjening af kameraet fra en computer \(Fjern-pc-funktion\)](#)

[Fjernoptag.indst.](#)

[USB-streaming_\(film\)](#)

Tillæg

[Lydtilbehør, som er kompatibelt med multiinterface-tilbehørsskoen](#)

Monteringsadapter

[Monteringsadapter](#)

[LA-EA3-/LA-EA5-monteringsadapter](#)

[LA-EA4-monteringsadapter](#)

[Multibatteriadapter-sæt](#)

[Batterilevetid og antallet af billeder som kan optages](#)

[Antal billeder, som kan optages](#)

[Optagetider for film](#)

Liste over ikoner på skærmen

[Liste over ikoner på skærmen til optagelse af stillbilleder](#)

[Liste over ikoner på skærmen til optagelse af film](#)

[Liste over ikoner på afspilningsskærmen](#)

Liste over standardindstillingsværdier

[Liste over standardindstillingsværdier \(Optagelse\)](#)

[Liste over standardindstillingsværdier \(Eksponering/Farve\)](#)

[Liste over standardindstillingsværdier \(Fokus\)](#)

[Liste over standardindstillingsværdier \(Afspil\)](#)

[Liste over standardindstillingsværdier \(Netværk\)](#)

[Liste over standardindstillingsværdier \(Opsætning\)](#)

[Liste over standardindstillingsværdier \(Min menu\)](#)

[Specifikationer](#)

[Varemærker](#)

[Licens](#)

Hvis du får problemer

[Fejlfinding](#)

[Advarselsmeddelelser](#)

5-054-867-32(1) Copyright 2023 Sony Corporation

Digitalkamera med udskifteligt objektiv
ILCE-7CM2 α7CII

Sådan bruges "Hjælpevejledning"

"Hjælpevejledning" er en "webbetjeningsvejledning", som er blevet designet til at beskrive funktioner og betjeningsmetoder for dette kamera. Brug "Hjælpevejledning" til at søge efter enhver oplysning, som du behøver, for at kunne udnytte kameraet fuldt ud.

("Hjælpevejledning"-skærmene, der vises på denne side, er kun vejledende. De kan afvige fra den faktiske skærmvisning på din model.)

Tip!

- Den "Startvejledning", som følger med kameraet, indeholder en beskrivelse af de grundlæggende betjeningsmetoder og forholdsregler for brug. Se "Startvejledning" i kombination med denne "Hjælpevejledning".

Ikoner anvendt i "Hjælpevejledning"

 S&Q : Menupunkter, der vises i optagetilstandene for stillbilleder

 S&Q : Menupunkter, der vises i optagetilstandene for film og optagetilstandene for slowmotion/hurtigmotion

 S&Q : Menupunkter vist i en af optagetilstandene for stillbilleder, filmoptagelsestilstandene eller slowmotion-/hurtigmotion-optagetilstandene

For detaljer om forholdet mellem hver enkelt optagetilstand og menuen skal du se "[MENU-knap](#)".

Sådan finder du dine ønskede oplysninger

Metode A: Søgning efter nøgleord

Indtast et søgenøgleord ("hvidbalance", "fokusområde" osv.), og brug søgeresultaterne til at få vist den beskrivelsesside, som du ønsker at se. Hvis du indtaster to eller flere nøgleord ved at adskille dem med mellemrum (blanktegn), kan du søge efter sider, som indeholder alle disse nøgleord.

Metode B: Visning af indholdsfortegnelsen

Klik på  (Indholdsfortegnelse) for at få vist indholdsfortegnelsen. Vælg en overskrift fra indholdsfortegnelsen for at få vist beskrivelsessiden.

Skærbillede vist på en computer



Skærbillede vist på en smartphone

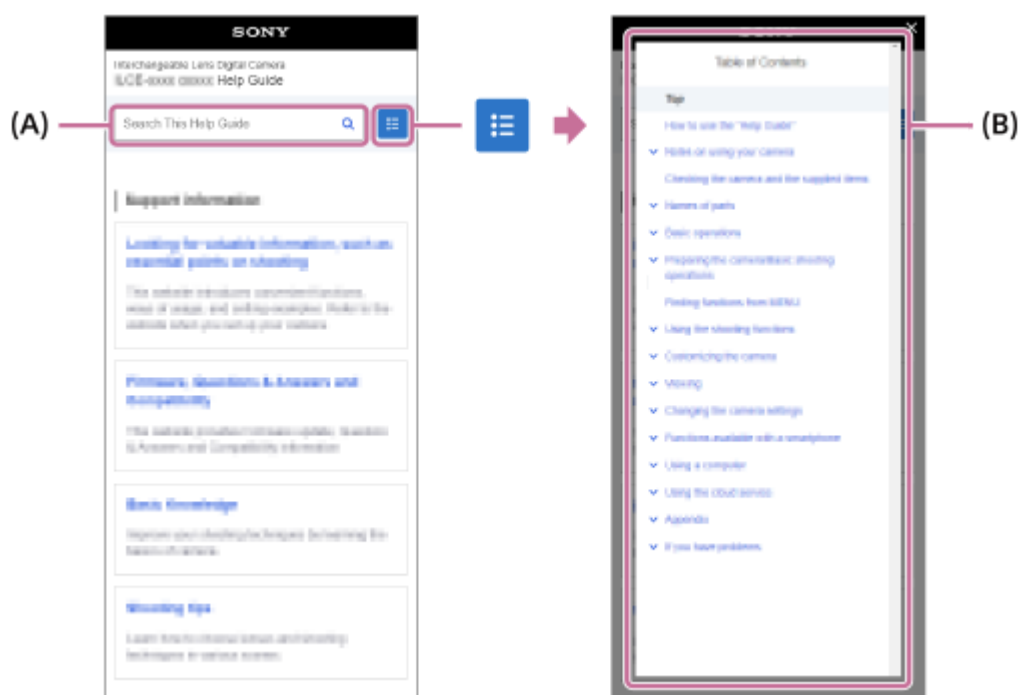

Metode C: Søgning efter funktioner fra MENU

Hvis du ønsker at søge efter oplysninger, mens du kontrollerer dem mod kameraets MENU-skærm, skal du bruge "Søgning efter funktioner fra MENU"-siden. Vælg et MENU-punkt på listen for at gå direkte til beskrivelsessiden.



Visning af oplysninger om relaterede funktioner

"Relateret emne" nederst på hver side viser sektioner, som indeholder oplysninger, der er relateret til den beskrivelsesside, der vises i øjeblikket. For at få en dybere forståelse af den aktuelt viste side skal du også se de nævnte sektioner.

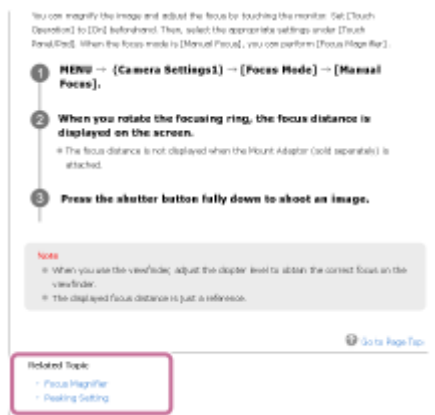

Sådan går du til den forrige/næste side

Vælg "Forrige" eller "Næste" i bunden af siden for at gå til den forrige eller næste side uden at vende tilbage til indholdsfortegnelsen.



Udskrivning af alle siderne i "Hjælpevejledning"

For at udskrive alle siderne skal du vælge  [Download PDF]-knappen i det nederste venstre hjørne på den øverste side. Når PDF-filen vises, skal du bruge udskrivningsmenuen i browseren til at udskrive den. Denne funktion er ikke til rådighed på visse sprog.

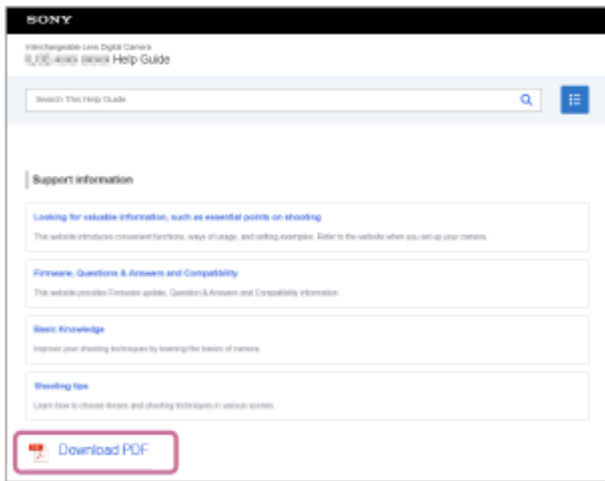

Kun udskrivning af den aktuelt viste side (kun på en computer)

Hvis du kun vil udskrive den side, der vises i øjeblikket, skal du vælge [ Udskriv denne side]-knappen nederst på siden. Når udskrivningsskærmen vises, skal du angive din printer.

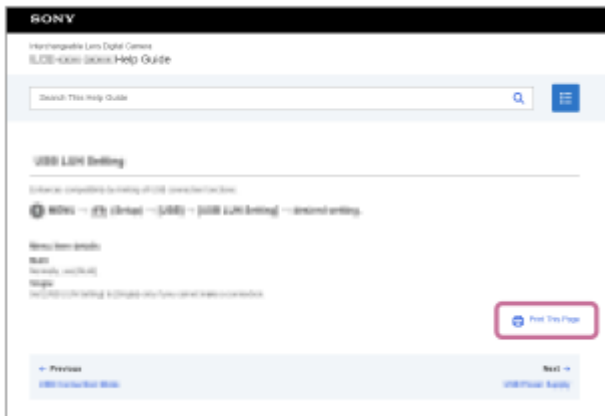

Ændring af displaysproget

Gå til siden til valg af sprog fra [ Side for valg af sprog] nederst på siden, og vælg et sprog.

TP1001417569

Digitalkamera med udskifteligt objektiv
ILCE-7CM2 α7CII

Forholdsregler

Se også "Bemærkninger om brug" i Startvejledning (medfølger) til dette produkt.

Vi anvender miljøbevidste emballeringsmaterialer

Miljøbevidste emballeringsmaterialer blev anvendt til kameraet og medfølgende tilbehør. Bemærk følgende punkter, som er på grund af emballeringsmaterialernes egenskaber.

- Pulver osv. fra emballeringsmaterialerne kan muligvis klæbe til kameraet eller det medfølgende tilbehør. I dette tilfælde skal du fjerne det med en kommercielt tilgængeligt blæser eller rengøringspapir inden anvendelse.
- Emballeringsmaterialerne vil nedbrydes ved kontinuerlig brug. Vær forsigtig, når produktet transporteres i emballagen.

Om de dataspecifikationer, som er beskrevet i denne vejledning

- Dataene for ydelse og specifikationer i denne vejledning er baseret på en normal omgivelsestemperatur på 25 °C, medmindre andet er angivet.
- For batteripakken er dataene baseret på en batteripakke, der er ladet helt op, indtil opladelampen er slukket.

Om driftstemperaturer

- Optagelse i ekstremt kolde eller varme omgivelser, som overstiger driftstemperaturområdet, anbefales ikke.
- Ved høje omgivelsestemperaturer stiger kameraets temperatur hurtigt.
- Når kameraets temperatur stiger, kan billedkvaliteten blive forringet. Det anbefales, at du venter, indtil temperaturen i kameraet er faldet, før du fortsætter med at optage.
- Afhængigt af kameraets og batteriets temperatur kan kameraet blive ude af stand til at optage film, eller der kan blive slukket automatisk for strømmen for at beskytte kameraet. Der vises en meddelelse på skærmen, inden strømmen slukkes, eller du ikke længere kan optage film. Lad i så fald strømmen være slukket, og vent, indtil kameraets og batteriets temperatur falder. Hvis du tænder for strømmen uden at lade kameraet og batteriet køle tilstrækkeligt af, slukkes der muligvis for strømmen igen, eller du kan muligvis stadig ikke optage film.

Bemærkninger om optagelse i længere tidsperioder eller optagelse af 4K-film

- Under brug kan kameraet og batteriet muligvis blive varmt. Dette er ikke en funktionsfejl.
- Optagetiden kan muligvis være kortere under lave temperaturforhold, især under optagelse af 4K. Varm batteripakken op, eller udskift den med et nyt batteri.

Bemærkninger om afspilning af film på andre enheder

XAVC HS og XAVC S-film kan kun afspilles på kompatible enheder.

Bemærkninger om optagelse/afspilning

- Inden du begynder at optage, skal du foretage en prøveoptagelse for at sikre dig, at kameraet fungerer korrekt.
- Det optagede billede kan være forskellige fra det billede, du så inden optagelsen.
- Afspilning af billeder, der er optaget med dit produkt, på andet afspilningsudstyr, og afspilning af billeder, der er optaget eller redigeret med andet udstyr, på dit produkt, kan ikke garanteres.
- Sony kan ikke yde nogen garanti i tilfælde af manglende evne til at optage eller tab af eller beskadigelse af optagede billeder eller lyddata pga. funktionsfejl på kameraet eller optagemediet osv. Vi anbefaler, at du sikkerhedskopierer vigtige data.

- Når du først formaterer hukommelseskortet, slettes alle de optagede data på hukommelseskortet og kan ikke gendannes. Inden formatering skal du kopiere dataene til en computer eller anden enhed.
- Monter skulderremmen på kameraet for at forhindre, at det falder ned.
- Når du anvender dette produkt med et stativ eller greb, skal du sørge for at montere kameraet ordentligt.

Bemærkninger om brug af et stativ

Brug et stativ med en skrue, som er mindre end 5,5 mm lang. Ellers kan du ikke fastgøre kameraet ordentligt, og der kan opstå beskadigelse af kameraet.

Bemærkninger om håndtering af hukommelseskort

Hukommelseskorts temperatur kan muligvis stige efter lagring. Dette er ikke en funktionsfejl.

Sikkerhedskopiering af hukommelseskort

Data kan blive ødelagt i følgende tilfælde. Sørg for at sikkerhedskopiere dataene for at beskytte dem.

- Når hukommelseskortet fjernes, USB-kablet afbrydes eller produktet slukkes midt under læsning eller skrivning.
- Når hukommelseskortet bruges på steder, hvor der er statisk elektricitet eller elektrisk støj.

Databasfejl

- Hvis du sætter et hukommelseskort, som ikke indeholder nogen billeddatabasefil, ind i produktet og tænder for strømmen, opretter produktet automatisk en billeddatabasefil, hvorved der anvendes en smule af hukommelseskortets kapacitet. Processen kan tage lang tid, og du kan ikke betjene produktet, før processen er fuldført.
- Hvis der opstår en databasfejl, skal du eksportere alle dataene til din computer osv. for at gemme dem og derefter formatere hukommelseskortet med dette produkt.

Brug/opbevar ikke produktet på følgende steder

- På et ekstremt varmt, koldt eller fugtigt sted
På steder som f.eks. i en bil, der er parkeret direkte i solen, kan kamerahuset blive deformeret, og det kan medføre funktionsfejl.
- Opbevaring i direkte sollys eller i nærheden af et varmeapparat
Kamerahuset kan muligvis blive misfarvet eller deformeret, og dette kan eventuelt medføre funktionsfejl.
- På et sted, hvor der kan opstå rystende vibrationer
Det kan medføre funktionsfejl og medføre, at data ikke kan registreres. Optagemediet kan desuden blive ustabil, og optagede data kan blive beskadiget.
- Tæt på stærke magnetiske kilder
- I sandede eller støvede omgivelser
Pas på, at der ikke kommer sand eller støv ind i produktet. Dette kan muligvis medføre funktionsfejl på produktet, og i nogle tilfælde kan denne funktionsfejl ikke udbedres.
- På steder med høj luftfugtighed
Dette kan muligvis forårsage mug på objektivet.
- I områder, hvor der udsendes kraftige radiobølger eller stråling
Optagelse og afspilning fungerer muligvis ikke korrekt.

Om fugtdannelse

- Hvis produktet bringes direkte fra et koldt til et varmt sted, kan der kondenseres fugt inde i eller uden på produktet. Denne fugtdannelse kan muligvis medføre en funktionsfejl på produktet.
- For at forhindre fugtdannelse, når du bringer produktet direkte fra et koldt til et varmt sted, skal du først placere det i en plastikpose og forsegle den, så der ikke trænger luft ind. Vent i ca. en time indtil temperaturen i produktet har nået omgivelsestemperaturen.
- Hvis der opstår kondens, skal du slukke for produktet og vente cirka en time, så fugten kan fordampe. Bemærk, at hvis du forsøger at optage, mens der er fugt inde i objektivet, vil du ikke være i stand til at optage klare billeder.

Forholdsregel om transport

- Du må ikke holde, slå på eller anvende for stor kraft på følgende dele, hvis dit kamera er udstyret med dem:
 - Objektivdelen
 - Den bevægelige skærmdel
 - Den bevægelige blitzdel
 - Den bevægelige søgerdel
- Bær ikke kameraet med stativet monteret. Dette kan muligvis medføre, at stativgevindhullet går i stykker.
- Sid ikke i en stol eller andre steder med kameraet i baglommen på dine bukser eller din nederdel, da dette kan medføre funktionsfejl eller beskadige kameraet.

Bemærkninger om håndtering af produktet

- Selvom dette kamera er designet og konstrueret til at være støvtæt og dryptæt, kan det ikke fuldstændigt forhindre støv eller vanddråber.
- Inden du sætter kablet i terminalen, skal du sørge for at kontrollere retningen af terminalen. Sæt derefter kablet lige ind. Undlad at isætte eller fjerne kablet med magt. Det kan medføre, at terminaldelen går i stykker.
- Kameraet anvender magnetiske dele inklusive magneter. Fjern ikke genstande som påvirkes af magnetisme, herunder kreditkort og floppydiske, tæt på kameraet.

Om opbevaring

- For kameraer med indbygget objektiv
Monter altid objektivdækslet, når du ikke anvender kameraet. (Kun for modeller, der leveres med et objektivdæksel)
- For kameraer med udskifteligt objektiv
Monter altid det forreste objektivdæksel eller dækslet til huset, når du ikke anvender kameraet. Fjern støv fra dækslet til huset, inden det monteres på kameraet, for at forhindre at der kommer støv eller snavs ind i kameraet.
- Hvis kameraet er beskidt efter brug, skal det rengøres. Vand, sand, støv, salt osv., som er tilbage i kameraet, kan muligvis forårsage en funktionsfejl.

Bemærkninger om brug af objektiver

- Når du anvender objektivet med elektrisk zoom, skal du passe på, at du ikke får fingre eller andet i klemme i objektivet. (Kun for modeller med elektrisk zoomfunktion eller kameraer med udskifteligt objektiv)
- Hvis du er nødt til at placere kameraet under en lyskilde som f.eks. sollys, skal du sætte objektivdækslet på kameraet. (Kun for modeller, der leveres med et objektivdæksel, eller kameraer med udskifteligt objektiv)
- Hvis der kommer sollys eller en kraftig lyskilde ind i kameraet gennem objektivet, kan det muligvis fokusere inden i kameraet og forårsage røg eller brand. Sæt objektivdækslet på objektivet, når du opbevarer kameraet. Når du optager i modlys, skal du holde solen tilstrækkeligt langt væk fra synsvinklen. Bemærk, at der kan opstå røg eller brand, selvom lyskilden er en smule væk fra billedvinklen.
- Udsæt ikke objektivet direkte for stråler som f.eks. laserstråler. De kan muligvis beskadige billedsensoren og forårsage funktionsfejl på kameraet.
- Hvis motivet er for tæt på, kan billedet muligvis vise støv eller fingeraftryk på objektivet. Tør objektivet af med en blød klud eller lignende.

Bemærkninger om blitz (kun for modeller med blitz)

- Hold fingrene væk fra blitzens overflade. Den del, der udsender lys, kan blive varm.
- Fjern alt snavs fra blitzens overflade. Snavs på blitzens overflade kan afgive røg eller brænde pga. den varme, der udvikles ved udsendelsen af lys. Hvis der er snavs/støv, skal det tørres af med en blød klud.
- Sæt blitz tilbage i dens oprindelige position, når den har været brugt. Sørg for, at blitzdelen ikke stikker op. (Kun for modeller med bevægelig blitz)

Bemærkninger til multiinterface-tilbehørsskoen (kun for modeller med en multiinterface-tilbehørssko)

- Når du monterer eller afmonterer tilbehør som f.eks. en ekstern blitz på multiinterface-tilbehørsskoen, skal du først slå strømmen fra. Når du monterer tilbehøret, skal du kontrollere, at det er fastgjort ordentligt på kameraet.
- Du må ikke anvende en multiinterface-tilbehørssko med en kommercielt tilgængelig blitz, som anvender en spænding på 250 V eller mere, eller som har den omvendte polaritet af kameraet. Det kan muligvis forårsage en funktionsfejl.

Bemærkninger til søgeren og blitzten (kun for modeller med søger eller blitz)

- Pas på, at din finger ikke er i vejen, når du trykker søgeren eller blitzten ned. (Kun for modeller med en bevægelig søger eller en bevægelig blitz)
- Hvis der sidder vand, støv eller sand på søgeren eller blitzenheden, kan det medføre en funktionsfejl. (Kun for modeller med en bevægelig søger eller en bevægelig blitz)

Bemærkninger til søgeren (kun for modeller med søger)

- Når du optager med søgeren, kan du muligvis opleve symptomer som f.eks. anstrengte øjne, træthed, transportsyge eller kvalme. Vi anbefaler, at du holder pause med regelmæssige mellemrum, når du optager med søgeren. Hvis du føler dig utilpas, skal du afstå fra at anvende søgeren, indtil din tilstand forbedres, og om nødvendigt konsultere din læge.
- Selvom søgeren er fremstillet med højpræcisionsteknologi til 99,99% eller mere effektive pixels, kan der forekomme sorte punkter, og hvide, røde, blå og grønne punkter forsvinder muligvis ikke. Dette er ikke en funktionsfejl. Disse prikker optages ikke.
- Skub ikke søgeren ned med magt, når okularet er trukket ud. Det kan muligvis forårsage en funktionsfejl. (Kun for modeller med en bevægelige søger og et okular, der kan trækkes ud)
- Hvis du panorerer kameraet, mens du kigger ind i søgeren, eller bevæger øjnene rundt, kan billedet i søgeren blive forvrænget, eller billedets farve kan blive ændret. Dette er en egenskab ved objektivet eller visningsenheden og er ikke en funktionsfejl. Når du optager et billede, anbefaler vi, at du kigger midt i søgeren.
- Billedet kan være lettere forvrænget nær hjørnerne i søgeren. Dette er ikke en funktionsfejl. Hvis du ønsker at se den fulde komposition med alle dens detaljer, kan du også anvende skærmen.
- Hvis du anvender kameraet på et koldt sted, kan billedet muligvis have spor trukket hen over det. Dette er ikke en funktionsfejl.
- Når temperaturen i kameraet ændres, kan farvetonen i søgervisningen muligvis ændres pga. visningsenhedens egenskaber.
- Udsæt ikke søgeren direkte for stråler som f.eks. laserstråler. De kan muligvis beskadige indersiden af søgeren og forårsage funktionsfejl på kameraet.

Bemærkninger til skærmen

- Selvom skærmen er fremstillet med højpræcisionsteknologi til 99,99% eller mere effektive pixels, kan der forekomme sorte punkter, og hvide, røde, blå og grønne punkter forsvinder muligvis ikke. Dette er ikke en funktionsfejl. Disse prikker optages ikke.
- Tryk ikke på skærmen. Skærmen kan blive misfarvet, og det kan muligvis medføre en funktionsfejl.
- Hvis der er vanddråber eller anden væske på skærmen, skal du tørre den af med en blød klud. Hvis skærmen forbliver våd, kan skærmens overflade muligvis ændres eller nedbrydes. Dette kan muligvis forårsage en funktionsfejl.
- Hvis du anvender kameraet på et koldt sted, kan billedet muligvis have spor trukket hen over det. Dette er ikke en funktionsfejl.
- Når du tilslutter kabler til terminalerne på kameraet, kan skærmens roterende område blive begrænset.

Bemærkninger om billedsensoren

Hvis du retter kameraet mod en meget kraftig lyskilde under optagelse af billeder med en lav ISO-følsomhed, kan de lyse områder på billederne muligvis blive optaget som et sort område.

Bemærkninger om vindskærmen (kun for modeller, der leveres med en vindskærm)

- Hvis vindskærmen opbevares i længere tid på et sted, der er udsat for direkte sollys eller i nærheden af et varmeapparat, kan den blive misfarvet. Teksturen og graden af hævelse af hårene kan muligvis ændres afhængigt af miljøet under brug og opbevaring såvel som ældning.
- Hvis du børster eller trækker kraftigt i hårene på vindskærmen, kan de falde af.

- Hvis vindskærmen bliver våd eller beskidt, skal du ikke fjerne den fra vindskærmadapteren. Tør den af med en blød, tør klud, og lad den tørre i skyggen.

Om kompatibilitet for billeddata

Produktet overholder den universelle standard DCF (Design rule for Camera File system), der er etableret af JEITA (Japan Electronics and Information Technology Industries Association).

Tjenester og software leveret af andre firmaer

Netværkstjenester, indhold og [operativsystem og] softwaren på dette produkt kan være underlagt individuelle betingelser og blive ændret, afbrudt eller ophøre på ethvert tidspunkt, og kan muligvis kræve gebyrer, registrering og kreditkortoplysninger.

Bemærkninger om tilslutning til internettet

Hvis du vil tilslutte kameraet til et netværk, skal du tilslutte det via en router eller en LAN-port med den samme funktion. Hvis du ikke opretter forbindelse på denne måde, kan det medføre sikkerhedsproblemer.

Bemærkninger om sikkerhed

- SONY VIL IKKE BLIVE HOLDT ANSVARLIG FOR SKADER AF NOGEN ART, SOM RESULTERER FRA MANGLENDE ANVENDELSE AF KORREKTE SIKKERHEDSFORANSTALTNINGER PÅ OVERFØRSELSENHEDER, UUNDGÅELIGE DATALÆK FORÅRSAGET AF OVERFØRSELSSPECIFIKATIONER ELLER ANDRE SIKKERHEDSPROBLEMER.
- Afhængigt af anvendelsesmiljøet er uautoriserede tredjeparter på netværket muligvis i stand til at få adgang til produktet. Når du tilslutter kameraet til et netværk, skal du sørge for at bekræfte, at netværket er ordentligt sikret.
- Indholdet af kommunikationerne kan uden at du ved det opfanges af uautoriserede tredjeparter i nærheden af signalerne. Når du bruger trådløs LAN-kommunikation, skal du anvende korrekte sikkerhedsforanstaltninger for at beskytte indholdet af kommunikationer.

Bemærkninger om FTP-funktionen

Eftersom indhold, brugernavne og adgangskoder er ikke krypteret ved brug af normal FTP, skal du bruge FTPS, hvis det er til rådighed.

Ekstra tilbehør

- Det anbefales, at du anvender originalt Sony-tilbehør.
- Visse typer Sony-tilbehør er kun tilgængeligt i visse lande og regioner.

Tilgængelige modeller og sæt

Visse modeller og sæt er kun tilgængelige i visse lande og regioner.

TP1001415488

Digitalkamera med udskifteligt objektiv
ILCE-7CM2 α7CII

Låner, overdrager eller bortskaffer kameraet og/eller hukommelseskortet til andre (Bemærkninger om beskyttelse af private oplysninger)

Vigtige oplysninger kan muligvis optages på kameraet og/eller hukommelseskortet afhængigt af funktionerne og kameraindstillingerne.

Inden du låner, overdrager eller bortskaffer kameraet og/eller hukommelseskortet til andre, skal du sørge for at læse følgende og sikre dig, at du har fuldført procedurerne.

Bemærkninger om udlåning, overdragelse eller bortskaffelse af kameraet til andre

Inden du låner, overdrager eller bortskaffer kameraet til andre, skal du sørge for at udføre den følgende betjening for at beskytte private oplysninger.

- Vælg MENU →  (Opsætning) → [Nulstil/Gem ind.] → [Nulstil indstilling] → [Initialiser].

Bemærkninger om udlåning, overdragelse eller bortskaffelse af et hukommelseskort til andre

Hvis du udfører [Formater] eller [Slet] på kameraet eller en computer, sletter det muligvis ikke dataene på hukommelseskortet fuldstændigt. Inden du udlåner eller overdrager et hukommelseskort til andre, anbefaler vi, at du sletter alle data fuldstændig vha. software til datasletning. Når du bortskaffer et hukommelseskort, anbefaler vi, at du fysisk ødelægger det.

Bemærkninger om netværksfunktioner

Når du anvender netværksfunktioner, kan utilsigtede tredjeparter på netværket muligvis få adgang til kameraet afhængigt af brugsmiljøet. Der kan f.eks. forekomme uautoriseret adgang til kameraet i netværksmiljøer, som en anden netværksenhed er tilsluttet til, eller som den kan oprette forbindelse til uden tilladelse. Sony påtager sig intet ansvar for tab eller beskadigelse forårsaget af tilslutning til sådanne netværksmiljøer.

Bemærkninger om stedinformation

Hvis du uploader og deler stillbilleder eller film optaget med dette kamera på internettet, mens stedinformationen er lænket med den dedikerede smartphoneapplikation, kan du muligvis utilsigtet afsløre stedinformationen til en tredjepart. For at forhindre tredjeparter i at få fat i din stedinformation skal du deaktivere [Stedinformationslænking]-funktionen i den dedikerede applikation.

Advarsel om ophavsrettigheder

Tv-programmer, film, videobånd og andet materiale kan være ophavsretligt beskyttet. Uautoriseret optagelse af ophavsretligt beskyttet materiale er i strid med bestemmelserne i lovene om ophavsret.

TP1001423868

Bemærkninger om batteriet og opladning af batteriet

Bemærkninger om brug af batteriet

- Sørg for kun at anvende originale batterier af mærket Sony.
- Den korrekte indikator for resterende batteri vises muligvis ikke under visse betjenings- eller miljømæssige forhold.
- Udsæt ikke batteriet for vand. Batteriet er ikke vandtæt.
- Efterlad ikke batteriet på meget varme steder, f.eks. i en bil eller i direkte sollys.

Bemærkninger om opladning af batteriet

- Oplad batteriet (medfølger), før produktet anvendes første gang.
- Det opladede batteri aflades lidt efter lidt, selvom du ikke anvender det. Oplad batteriet hver gang inden du anvender produktet, så du ikke går glip af nogen muligheder for at optage billeder.
- Oplad ikke andre batterier end batterier specificeret til dette produkt. Ellers kan det medføre lækager, overophedning, eksplosioner, elektriske stød, forbrændinger eller tilskadekomster.
- Når du anvender et helt nyt batteri eller et batteri, som ikke har været anvendt i lang tid, blinker opladelampen (CHARGE) muligvis hurtigt, når batteriet oplades. Hvis dette sker, skal du fjerne batteriet og derefter sætte det i igen for at genoplade.
- Det anbefales at oplade batteriet i en omgivelsestemperatur på mellem 10 °C og 30 °C. Batteriet oplades muligvis ikke korrekt ved temperaturer uden for dette område.
- Der kan ikke garanteres for betjening med alle eksterne strømforsyninger.
- Når opladningen er afsluttet, skal lysnetadapteren afbrydes fra stikkontakten, eller USB-kablet skal afbrydes fra kameraet. Ellers kan det muligvis medføre en kortere batterilevetid.
- Genoplad ikke batteriet kontinuerligt eller gentagne gange uden at bruge det, hvis det allerede er fuldt opladet eller tæt på fuldt opladet. Gør du det, kan det muligvis forårsage en forringelse af batteriydelsen.
- Hvis produktets opladelampe blinker under opladning, skal du fjerne det batteri, der er ved at blive opladet, og derefter sætte det samme batteri ordentligt ind i produktet igen. Hvis opladelampen blinker igen, angiver dette muligvis et defekt batteri, eller at der er indsat et batteri af en anden type end den specificerede. Kontroller, at batteriet er af den specificerede type.
Hvis batteriet er den specificerede type, skal du fjerne batteriet, erstatte det med et nyt eller et andet batteri, og kontrollere om det nyligt indsatte batteri oplades ordentligt. Hvis det nyligt indsatte batteri oplades korrekt, er det tidligere indsatte batteri muligvis defekt.
- Hvis opladelampen blinker under opladning af batteriet inden i kameraet, angiver dette, at opladningen er midlertidigt stoppet og er på standby. Opladningen stopper og går automatisk i standbytilstand, når temperaturen er uden for den anbefalede driftstemperatur. Når temperaturen vender tilbage til det passende område, genoptages opladningen, og opladelampen lyser igen.

Indikator for resterende batteri

- Indikatoren for resterende batteri vises på skærmen. Det tager omkring ét minut, før den korrekte indikator for resterende batteri vises.
- Den korrekte indikator for resterende batteri vises muligvis ikke under visse betjenings- eller miljømæssige forhold.
- Hvis indikatoren for resterende batteri ikke vises på skærmen, skal du trykke på DISP (visningsindstilling)-knappen for at få den vist.

Effektiv brug af batteriet

- Batteriydelsen falder i omgivelser med lave temperaturer. Batteriets funktionstid er derfor kortere på kolde steder. Vi anbefaler, for at sikre længere brug af batteriet, at du putter batteriet i en lomme tæt på din krop for at varme det op,

og at du sætter det ind i produktet, lige inden du begynder at optage. Hvis der er nogen metalgenstande som f.eks. nøgler i din lomme, skal du passe på, at der ikke opstår kortslutning.

- Batteriet aflades hurtigt, hvis du anvender blitz eller den kontinuerlige optagefunktion hyppigt, ofte slår strømmen til/fra eller indstiller skærmen til meget lys.
- Vi anbefaler, at du har ekstra batterier klar og tager prøveoptagelser, før du optager de faktiske optagelser.
- Hvis batteriterminalen er beskidt, er du muligvis ikke i stand til at tænde for produktet, eller batteriet oplades muligvis ikke ordentligt. I det tilfælde skal du forsigtigt rengøre batteriet ved at tørre eventuelt støv af med en blød klud eller en vatpind.

Sådan opbevares batteriet

For at bevare batteriets funktion skal du foretage opladning af batteriet og derefter aflade det fuldstændigt i kameraet mindst én gang om året, inden det lægges væk. Opbevar batteriet på et køligt, tørt sted efter det er fjernet fra kameraet.

Om batteriets levetid

- Batteriets levetid er begrænset. Hvis du anvender det samme batteri gentagne gange, eller bruger det samme batteri i længere tid, mindskes batterikapaciteten gradvist. Hvis den tilgængelige tid på batteriet forkortes væsentligt, er det sikkert tid til at udskifte batteriet med et nyt.
- Batteriets levetid varierer, afhængigt af hvordan batteriet opbevares, samt de driftsforhold og det miljø hvert enkelt batteri bruges i.

TP1001381579

5-054-867-32(1) Copyright 2023 Sony Corporation

Bemærkninger om hukommelseskort

- Hvis  (advarselsikon for overophedning) vises på skærmen, skal du ikke fjerne hukommelseskortet fra kameraet med det samme. I stedet skal du vente et stykke tid, efter at du har slukket for kameraet, og derefter fjerne hukommelseskortet. Hvis du trykker på hukommelseskortet, mens det er varmt, kan du tabe det, og hukommelseskortet kan muligvis blive beskadiget. Vær forsigtig, når du fjerner hukommelseskortet.
- Hvis du gentagne gange optager og sletter billeder over længere tid, kan der opstå fragmentering af dataene i filer på hukommelseskortet, og filmoptagelse kan blive afbrudt midt under optagelsen. Hvis dette skulle ske, skal du gemme dine billeder på en computer eller et andet lagringssted, og derefter udføre [Formater] vha. dette kamera.
- Fjern ikke batteriet eller hukommelseskortet, afbryd ikke USB-kablet og sluk ikke for kameraet, mens aktivitetslampen er tændt. Dette kan muligvis ødelægge dataene på hukommelseskortet.
- Sørg for at sikkerhedskopiere dataene for at beskytte dem.
- Det kan ikke garanteres, at alle hukommelseskort fungerer ordentligt.
- Billeder, som er optaget på et SDXC-hukommelseskort, kan ikke importeres til eller afspilles på computere eller AV-udstyr, der ikke er kompatible med exFAT, når tilslutningen er foretaget vha. et USB-kabel. Sørg for at udstyret er kompatibelt med exFAT, inden det tilsluttes til kameraet. Hvis du tilslutter dit kamera til et inkompatibelt udstyr, bliver du muligvis bedt om at formatere kortet. Du skal aldrig følge denne besked om at formatere kortet, for det vil slette alle data på kortet.
(exFAT er det filsystem, som anvendes på SDXC-hukommelseskort.)
- Udsæt ikke hukommelseskortet for vand.
- Slå, bøj eller tab ikke hukommelseskortet.
- Brug eller opbevar ikke hukommelseskortet under følgende forhold:
 - På steder med høj temperatur som f.eks. i en bil parkeret i solen
 - På steder, der er udsat for direkte sollys
 - På fugtige steder eller steder, hvor der findes ætsende stoffer
- Hvis hukommelseskortet anvendes i nærheden af områder med stærk magnetisme, eller anvendes på steder med statisk elektricitet eller elektrisk støj, kan dataene på hukommelseskortet muligvis blive ødelagt.
- Rør ikke terminaldelen på hukommelseskortet med hånden eller en metalgenstand.
- Opbevar ikke hukommelseskortet inden for små børns rækkevidde. De kan komme til at sluge det.
- Adskil eller ændr ikke hukommelseskortet.
- Hukommelseskortet kan være varmt lige efter længere tids brug. Vær forsigtig, når du håndterer det.
- Det kan ikke garanteres, at hukommelseskort, der er formateret med en computer, kan bruges sammen med produktet. Sørg for at formatere hukommelseskortet vha. dette produkt.
- Læse-/skrivehastigheder af data varierer afhængigt af kombinationen af hukommelseskort og anvendt udstyr.
- Tryk ikke hårdt ned, når der skrives på pladsen til noter på hukommelseskortet.
- Sæt ikke noget klistermærke på selve hukommelseskortet eller en hukommelseskortadapter. Du er muligvis ikke i stand til at fjerne hukommelseskortet.
- Hvis knappen til skrivebeskyttelse eller knappen til slettebeskyttelse på et SD-hukommelseskort er indstillet til LOCK-positionen, kan du ikke gemme eller slette billeder. I dette tilfælde sættes knappen på optagepositionen.
- For at anvende et microSD-hukommelseskort med dette produkt:
 - Sørg for at sætte hukommelseskortet ind i en dedikeret adapter. Hvis du sætter et hukommelseskort ind i produktet uden en hukommelseskortadapter, er det ikke sikkert, at du kan fjerne det fra produktet.
 - Når du indsætter et hukommelseskort i en hukommelseskortadapter, skal du sikre dig, at hukommelseskortet sættes ind i den rigtige retning, og at det sættes så langt ind, som det kan komme. Hvis kortet ikke sættes ordentligt ind, kan det medføre en funktionsfejl.

Rengøring af billedsensoren (Sensorrensning)

Hvis der kommer støv eller snavs ind i kameraet, og det sætter sig på overfladen af billedsensoren (den del der konverterer lyset til et elektrisk signal), kan det muligvis ses som mørke pletter på billedet afhængigt af optagemiljøet. Hvis dette sker, skal du hurtigt rengøre billedsensoren ved at følge trinene nedenfor.

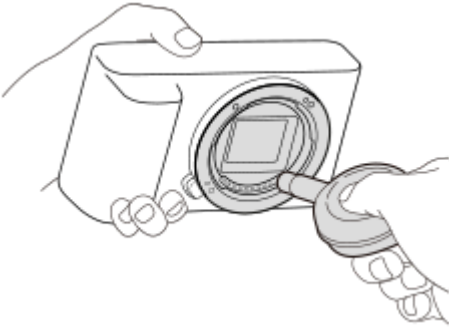
- 1 **Bekræft, at batteriet er blevet ladet tilstrækkeligt op.**
 - 2 **MENU** →  (**Opsætning**) → [**Opsætningsfunkt.**] → [**Antistøvfunktion**] → [**Sensorrensning**] → [**Angiv**].
Billedsensoren vibrerer en lille smule for at ryste støvet af.
 - 3 **Tag objektivet af.**
 - 4 **Brug en blæser, som fås i handlen, til at rense billedsensorens overflade og området omkring.**
 - Hold kameraet så det vender lidt nedad, hvorved støvet kan falde ud.
- 
- 5 **Sluk for kameraet.**
 - 6 **Sæt objektivet på.**

Tip!

- Se den følgende URL angående hvordan du kontrollerer mængden af støv på billedsensoren samt angående yderligere detaljer om rengøringsmetoder.
<https://support.d-imaging.sony.co.jp/www/support/ilc/sensor/index.php>

Bemærk!

- Når du udfører rengøringstilstanden, skal du fjerne objektivet, mens kameraet er tændt.
- Sluk ikke for kameraet under rengøring.
- Sørg for, at det resterende batteriniveau er 51 % eller mere, inden du udfører rengøring.
- For at rengøre billedsensoren, mens kameraet er slukket, skal du indstille [Lukker v. sluk f strøm] under [Antistøvfunktion] til [Fra].
- Brug ikke en blæser af spraytypen, da den muligvis kan sprede vanddråber inde i kamerahuset.

- Sæt ikke spidsen af en blæser ind i hulningen bag monteringsområdet for objektivet, så spidsen af blæseren ikke rører ved billedsensoren.
- Når billedsensoren renses med en blæser, må der ikke blæses for kraftigt. Hvis du blæser for kraftigt på sensoren, kan produktet blive beskadiget indvendigt.
- Hvis der forbliver støv tilbage, selv efter du har rensset produktet som beskrevet, skal du konsultere et serviceværksted.
- Under rengøring udsender billedsensoren en vibrerende lyd. Dette er ikke en funktionsfejl.
- Rengøring udføres muligvis automatisk, når der slukkes for strømmen.

Relateret emne

- [Montering/afmontering af et objektiv](#)
- [Antistøvfunktion](#)

TP1001381597

Digitalkamera med udskifteligt objektiv
ILCE-7CM2 α7CII

Om rengøring

Rengøring af objektivet

- Anvend ikke anvende en rengøringsopløsning som indeholder organiske opløsningsmidler som f.eks. fortynder eller benzin.
- Når du rengør objektivoverfladen, skal du fjerne støv med en blæser, der fås i handlen. Hvis der sidder støv fast på overfladen, skal du tørre det af med en blød klud eller et papirlommetørklæde fugtet med en rengøringsopløsning til objektiver. Tør af i et spiralmønster fra midten og ud. Sprøjt ikke rengøringsopløsning til objektiver direkte på objektivets overflade.

Rengøring af kamerahuset

Rør ikke ved produktets dele inde i objektivfatningen, som f.eks. en objektivsignalkontakt. For at rengøre inde i objektivfatningen skal du anvende en blæser*, der fås i handlen, til at blæse eventuelt støv væk.

* Brug ikke en blæser af spraytypen, da dette kan medføre en funktionsfejl.

Rengøring af produktets overflade

Rengør produktets overflade med en blød klud, der er let fugtet med vand, og tør derefter overfladen af med en tør klud. For at undgå at beskadige overfladebehandlingen eller kabinettet:

- Udsæt ikke produktet for kemiske produkter som f.eks. fortynder, benzin, sprit, engangsklude, insektmiddel, solcreme eller insektgift.
- Rør ikke ved produktet med ovennævnte ting på hænderne.
- Lad ikke kameraet komme i kontakt med gummi eller vinyl gennem længere tid.

Rengøring af skærmen

- Hvis du tørrer skærmen hårdt af med et papirlommetørklæde e.l., kan skærmen muligvis blive ridset.
- Hvis skærmen bliver beskidt pga. fingeraftryk eller støv, skal du forsigtigt fjerne støvet fra overfladen og derefter rengøre skærmen med en blød klud e.l.

TP1001381629

Digitalkamera med udskifteligt objektiv
ILCE-7CM2 α7CII

Kontrol af kameraet og de medfølgende dele

Tallet i parentes angiver antallet af dele.

- Kamera (1)
- NP-FZ100 Genopladelig batteripakke (1)



- Skulderrem (1)

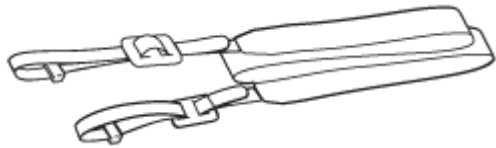

- Kamerahusdæksel (1) (Monteret på kameraet)



- Dæksel til sko (1) (Monteret på kameraet)



- Startvejledning (1)
- Referencevejledning (1)

TP1001425088

Forside

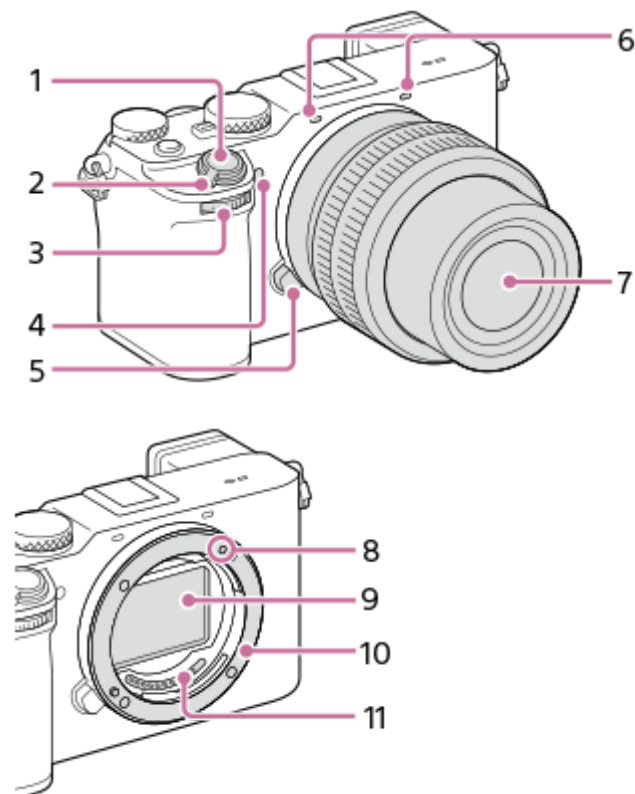

1. Udløserknap
2. ON/OFF (Strøm)-kontakt
3. Forreste vælger
Du kan hurtigt justere indstillingerne for hver enkelt optagetilstand.

4. Selvudløserlampe/AF-lampe
Dæk ikke denne del til ved optagelse.

5. Objektivfrigørelsesknap

6. Mikrofon
Dæk ikke denne del til ved filmoptagelse. Dette kan medføre støj eller sænke lydstyrken.

7. Objektiv

8. Monteringsindeks

9. Billedsensor*

10. Fatning

11. Objektivkontakter*

* Rør ikke direkte ved disse dele.

Relateret emne

- [Bagside](#)
- [Overside](#)
- [Sider](#)

Bagside

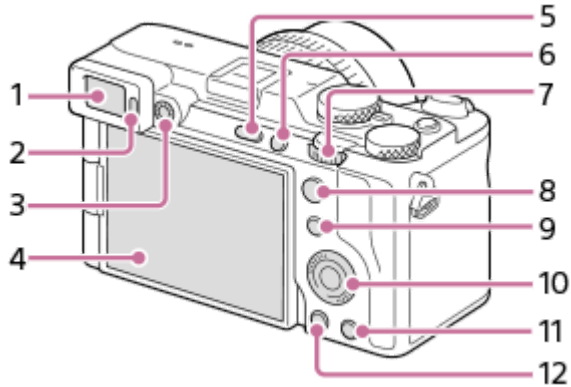

1. Søger
2. Øjesensor
3. Dioptri-justeringsknap

Juster dioptri-justeringsknappen i overensstemmelse med dit syn, indtil visningen står helt klar i søgeren.

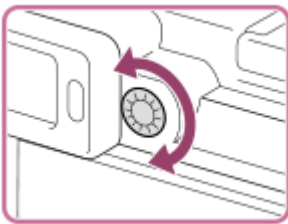

4. Skærm (Til berøringsbetjening: Berøringspanel/Berøringsplade)

Du kan justere skærmen ind på en vinkel, der er nem at se, og optage fra enhver position.

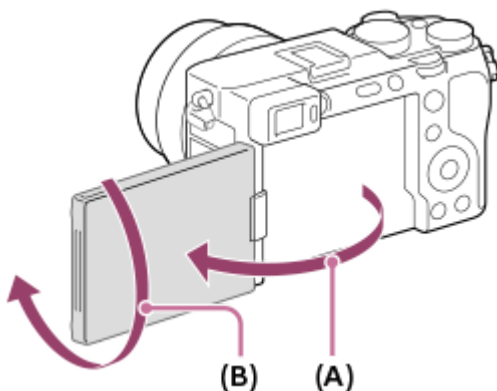

(A): Ca. 176°

(B): Ca. 270°

- Du er muligvis ikke i stand til at justere skærmvinklen afhængigt af den type stativ, du anvender. I sådan et tilfælde skal du løsne stativskruen en enkelt gang for at justere skærmvinklen.
- Anvend ikke overdreven kraft ved åbning, lukning eller rotation af skærmen. Gør du det, kan det forårsage en fejlfunktion.

5. MENU-knap
6. C1-knap (Brugertilpasningsknap 1)

7. Bagerste vælger L

Du kan hurtigt justere indstillingerne for hver enkelt optagetilstand.

8. Til optagelse: AF-ON (AF til)-knap

Til visning:  (Forstør)-knap

9. Til optagelse: Fn (Funktion)-knap

Til visning:  (Send til smartphone)-knap

Du kan få vist skærmen til overførsel af billeder på en smartphone ved at trykke på denne knap.

10. Kontrolhjul

11. Til optagelse: C2-knap (Brugertilpasningsknap 2)

Til visning:  (Slet)-knap

12.  (Afspilning)-knap



Relateret emne

- [Forside](#)
- [Overside](#)
- [Sider](#)
- [Bund](#)

TP1001425090

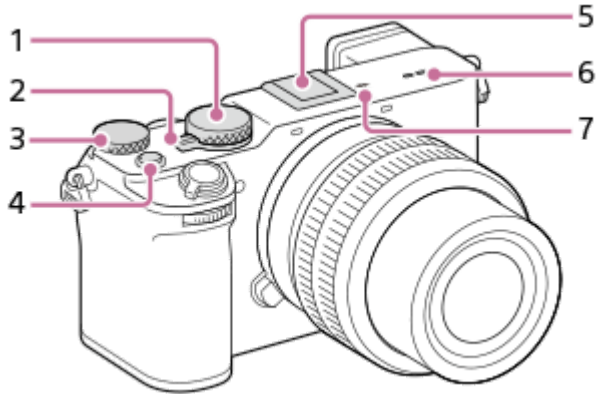
Overside



1. Tilstandsknap
2. Still/Film/S&Q-vælger
Du kan skifte optagetilstanden.
3. Bagerste vælger R
Du kan hurtigt justere indstillingerne for hver enkelt optagetilstand.
4. MOVIE (Film)-knap
5. Multiinterface-tilbehørssko*
Visse tilbehør kan muligvis ikke komme helt ind og rager ud fra multiinterface-tilbehørsskoen bagtil. Men når tilbehøret når den forreste ende af skoens, er tilslutningen gennemført.
6. Højtaler
7.  Mærke for billedsensorposition
 - Billedsensoren er den sensor, som konverterer lys til et elektrisk signal. Billedsensorens position er angivet med  (Mærke for billedsensorposition). Når du måler den præcise afstand mellem kameraet og motivet, skal du se positionen af den vandrette linje.

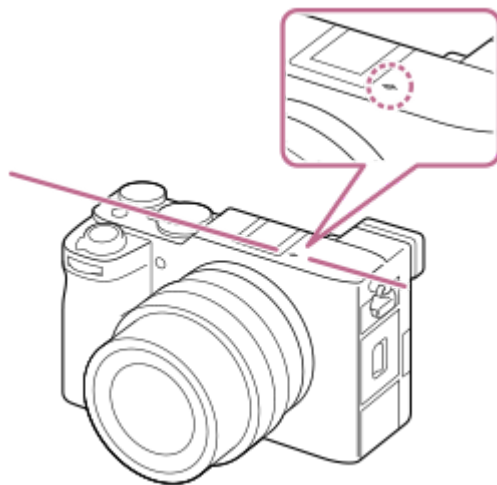

- Hvis motivet er tættere på end den mindste optagetilstand for objektivet, kan fokuseringen ikke bekræftes. Sørg for, at der er tilstrækkelig afstand mellem motivet og kameraet.

* For detaljer om kompatibelt tilbehør til multiinterface-tilbehørsskoen skal du besøge Sony-websiden eller konsultere din Sony-forhandler eller det lokale autoriserede Sony-serviceværksted.
Tilbehør til tilbehørsskoen kan også anvendes. Betjeneringer med andre producenters tilbehør garanteres ikke.



Accessory Shoe

Relateret emne

- [Forside](#)
- [Bagside](#)
- [Sider](#)
- [Bund](#)

TP1001425091

5-054-867-32(1) Copyright 2023 Sony Corporation

Sider

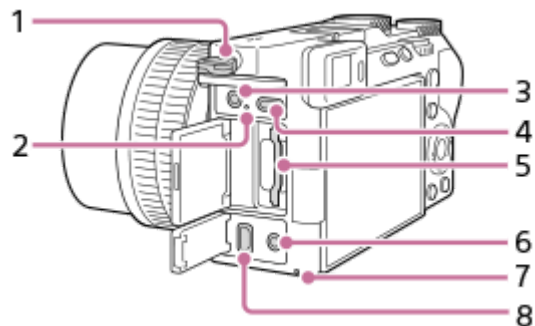

1. Kroge til skulderrem
Monter begge remmens ender på kameraet.

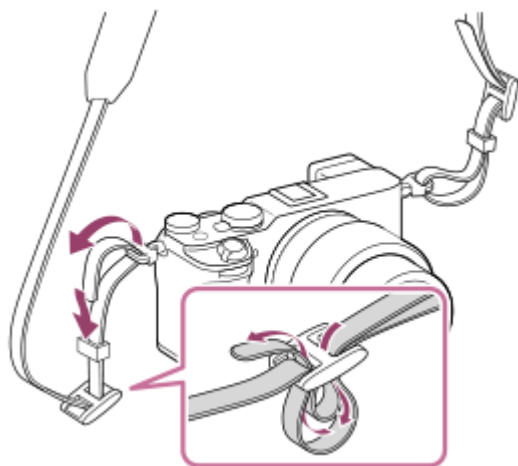

2. Opladelampe
3. (Mikrofon)-stik
Når der er tilsluttet en ekstern mikrofon, slukkes den indbyggede mikrofon automatisk. Hvis den eksterne mikrofon er en type, som strømforsynes via stikket, forsynes strømmen til mikrofonen fra kameraet.
4. USB Type-C-terminal
5. Hukommelseskortåbning
6. (Hovedtelefoner)-stik
7. Aktivitetslampe
8. HDMI-mikro-jackstik

Relateret emne

- [Forside](#)
- [Bagside](#)
- [Overside](#)
- [Bund](#)

Digitalkamera med udskifteligt objektiv
ILCE-7CM2 α7CII

Bund

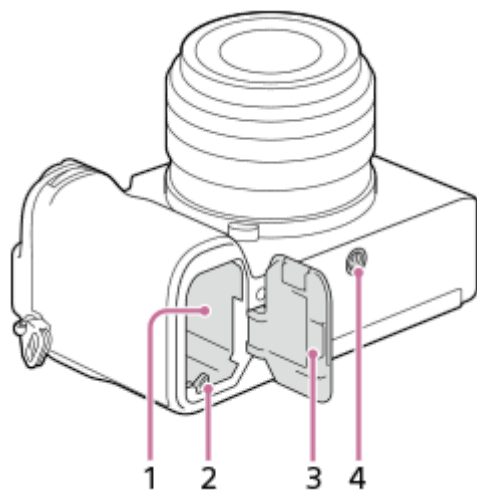

1. Åbning til batteriindsættelse
2. Låsemekanisme
3. Batteridæksel
4. Stativgevindhul

Understøtter 1/4-20 UNC-skruer

Brug et stativ med en skrue, som er mindre end 5,5 mm lang. Ellers kan du ikke fastgøre kameraet ordentligt, og der kan opstå beskadigelse af kameraet.

Brug af grebforlængeren GP-X2 (sælger separat)

Du kan opnå større holdeevne ved at montere grebforlængeren på kameraet.

Sådan monterer du grebforlængeren

1. Ret placeringsnålen **(A)** på grebforlængerens ind med hullet til placeringsnålen **(B)** i bunden af kameraet.
2. Drej og skru kameraets fastgørelsesskrue **(C)** fast, mens du skubber den ind i stativskruenhullet på kameraet.

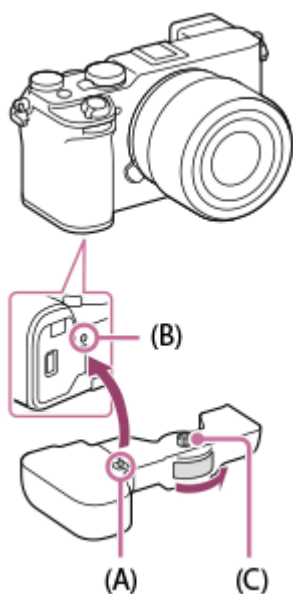

Udskiftning af kameraets batteri

Du kan udskifte kameraets batteri uden at fjerne grebforlængeren fra kameraet.

1. Skub LOCK/OPEN-kontakten mod OPEN.
Dækslet til udskiftning af batteri vil åbne.

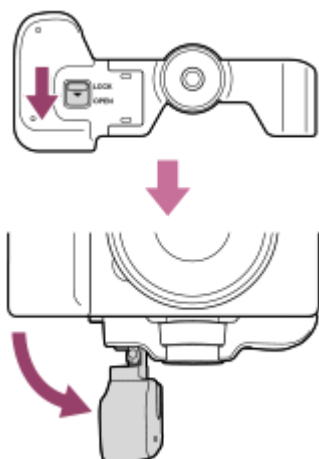

2. Sæt batteriet ind i kameraet.
3. Sæt dækslet til udskiftning af batteri tilbage til dets oprindelige position, og skub LOCK/OPEN-kontakten mod LOCK.
Pas på, du ikke får fingrene i klemme, når du monterer grebforlængeren, eller når du sætter dækslet til udskiftning af batteri på grebforlængeren tilbage til dets oprindelige position.

Bemærk!

- Monter grebforlængeren, efter du har bekræftet, at batteridækslet på kameraet er lukket. Sørg for, at LOCK/OPEN-kontakten på grebforlængeren er indstillet på LOCK-positionen, efter at du har monteret den.
- Når du monterer kameraet på et stativ e.l., kan skruen på grebforlængeren muligvis blive strammet for kraftigt ved at blive strammet sammen med skruedelen på stativet. Spænd ikke skruen yderligere, når grebforlængeren er låst på plads.
- Det er muligvis ikke muligt at udskifte kameraets batteri, mens der er monteret et stativ til grebforlængeren. I sådan et tilfælde skal du fjerne stativet fra grebforlængeren, inden du udskifter kameraets batteri.
- Hold ikke kameraet i dækslet til udskiftning af batteri på grebforlængeren. Hvis du gør det, kan det bevirke, at kameraet tabes.

Relateret emne

- [Forside](#)
- [Bagside](#)
- [Overside](#)
- [Sider](#)

TP1001425093

Digitalt kamera med udskifteligt objektiv
ILCE-7CM2 α7CII

Grundlæggende ikoner vist på skærmen

Dette afsnit beskriver skærmvisningen, når optagetilstandenden er **P** (Auto program.).

- Det følgende er et eksempel på visningen, når [DISP (skærmv.)-ind.] er indstillet til [Vis alle oplysn.], og ikonerne for berøringsfunktionen er skjult.
- Det viste indhold og deres positioner er kun vejledende og kan eventuelt afvige fra den faktiske visning. Visse ikoner vises muligvis ikke afhængigt af kameraindstillingerne.
- For information om hvordan du viser/skjuler ikonerne for berøringsfunktionen og eksempler på visning af ikonet for berøringsfunktionen, skal du se "[Ikoner for berøringsfunktion](#)".

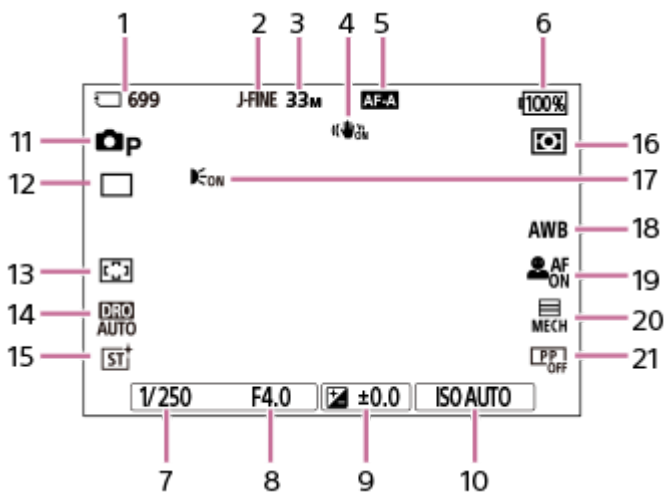

Under optagelse af stillbilleder

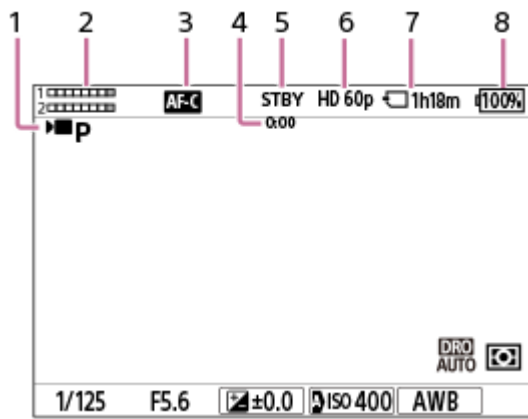

1. Antal stillbilleder, som kan optages på hukommelseskortet
2. [JPEG/HEIF-skift] er indstillet til [JPEG]. [JPEG-kvalitet] er indstillet til [Fin].
3. [JPEG-billedstr.] er indstillet til [L: 33M].
4. [SteadyShot] er indstillet til [Til].
5. [Fokustilstand] er indstillet til [Automatisk AF].
6. Resterende batteriniveau
7. Lukkerhastighed
8. Blændeværdi
9. Eksponeringskompensation
10. [ISO] er indstillet til [ISO AUTO].
11. Tilstandsknappen er indstillet til **P** (Auto program.).
12. [Fremf.metode] er indstillet til [Enkelt optagelse].
13. [Fokusområde] er indstillet til [Bred].
14. [D-områdeoptimering: Auto] er valgt.
15. [Kreativt udseende] er indstillet til [ST].
16. [Lysmålermetode] er indstillet til [Multi].
17. Viser, når [AF-lampe] er indstillet til [Auto], og kameraet registrerer, at AF-lampen er påkrævet.
18. [Hvidbalance] er indstillet til [Auto].
19. [Motivgenk. i AF] er indstillet til [Til] og [Genkendelsesmål] er indstillet til [Menneske].
20. [Lukkertype] er indstillet til [Mekanisk lukker].
21. [Billedprofil] er indstillet til [Fra].

Under filmoptagelse



1. Tilstandsknappen er indstillet til **P** (Auto program.).
2. Lydniveau
3. [ Fokustilstand] er indstillet til [Kontinuerlig AF].
4. Faktisk optagetid for filmen
5. Kameraet er i standbytilstand for optagelse.
6. [ Filformat] er indstillet til [XAVC S HD] og [Bil.frek. f. optag.] er indstillet til [60p].
7. Filmtid, der kan optages på hukommelseskortet
8. Resterende batteriniveau

Relateret emne

- [Ikoner for berøringsfunktion](#)
- [Liste over ikoner på skærmen til optagelse af stillbilleder](#)
- [Liste over ikoner på skærmen til optagelse af film](#)
- [Liste over ikoner på afspilningsskærmen](#)

TP1001425095

Digitalkamera med udskifteligt objektiv
ILCE-7CM2 α7CII

Ikoner for berøringsfunktion

Visse funktioner har ikoner til berøringshandlinger (ikoner for berøringsfunktion). Du kan udføre eller ændre indstillingerne for funktionen ved at berøre ikonerne.

Indstillinger for brug af ikonerne for berøringsfunktionen

- [Brug touchscreen]: [Til]
- [Optageskærm] under [Berøringspanelindst.]:
 - Indstil [Optageskærm] til [Til].
 - [Swipe til højre] eller [Swipe til venstre] → ønsket indstilling.

Sådan viser/skjuler du ikonerne for berøringsfunktionen

Stryg til højre eller venstre på skærmen for optagelsesstandby. Ikonerne for berøringsfunktionen vises i venstre og højre side af skærmen i henhold til indstillingerne for [Swipe til højre] og [Swipe til venstre] under [Optageskærm]. For at skjule ikonerne for berøringsfunktionen skal du stryge skærmen i den modsatte retning i forhold til, da du fik ikonerne til at vises.

Eksempler på visning af ikonet for berøringsfunktionen og hvert enkelt ikons funktioner

Eksemplerne viser visningen, når du indstiller ikonerne til at vises på både venstre og højre side.

Under optagelse af stillbilleder

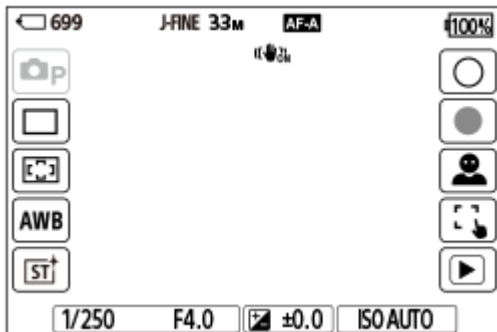

Ikoner på venstre side: Optagetilstand, Fremf.metode, Fokusområde, Hvidbalance, Kreativt udseende*
Ikoner på højre side: Optager et stillbillede, begynder at optage film, Vælg genkend.mål, Berør.funk. u. optag., skifter til afspilningsskærmen**

* Når optagetilstanden er indstillet til [Intelligent auto] eller [Valg af motiv], skifter ikonet til (billedjustering)-indstillingsikonet.

** Optagemærkeknappen vises selv under filmoptagelse i optagetilstanden for stillbilleder, så der kan indstilles optagemærker for den film, der optages.

Under filmoptagelse

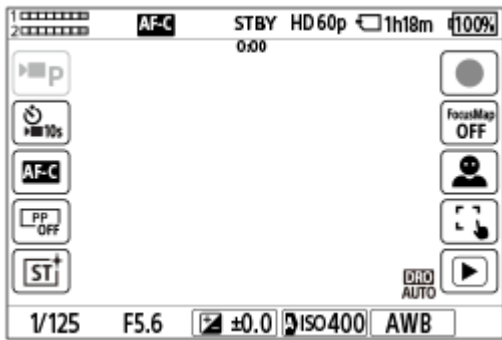

Ikoner på venstre side: ▶■ Optagetilstand, ▶■ Selvudløser, 📷 Fokustilstand, 📷 Billedprofil, 📷 Kreativt udseende*
 Ikoner på højre side: Starter optagelse af film, Fokuskort, Vælg genkend.mål, Berør.funk. u. optag., skifter til afspilningsskærmen**

* Når optagetilstanden er indstillet til [Intelligent auto], skifter ikonet til 📷 (billedjustering)-indstillingsikonet.

** Optagemærkeknappen vises under filmoptagelse, så der kan indstilles optagemærker for den film, der optages.

Tip!

- Når MENU → 📷 (Opsætning) → [Berøringsbetjen.] → [Berøringspanelindst.] → [Afspilningsskærm] er indstillet til [Til], vises ikonerne for berøringsfunktionen altid på afspilningsskærmen.
- Hvis du indstiller MENU → 📷 (Opsætning) → [Berøringsbetjen.] → [Berøringspanelindst.] → [Optageskærm] → [Ikone ved vendt skærm] til [Vend], kan du indstille, om de venstre og højre ikoner på optageskærmen skal skiftes, når skærmen vendes om.

Relateret emne

- [Berøringspanelindst.](#)
- [Optagelse af stillbilleder \(Intelligent auto\)](#)
- [Optagelse af film \(Intelligent auto\)](#)
- [Intelligent auto](#)
- [Fremf.metode](#)
- [Valg af fokusområdet \(Fokusområde\)](#)
- [Hvidbalance \(stillbillede/film\)](#)
- [Kreativt udseende \(stillbillede/film\)](#)
- [Justering af billeder i den automatiske tilstand \(Min billedstil\)](#)
- [Genkendelsesmål \(stillbillede/film\)](#)
- [Afspilning af stillbilleder](#)
- [Selvudløser \(film\)](#)
- [Valg af fokusmetoden \(Fokustilstand\)](#)
- [Billedprofil \(stillbillede/film\)](#)
- [Fokuskort](#)
- [Afspilning af film](#)
- [Vælg på ka. &sen. \(overførsel til en smartphone\)](#)

TP1001423888

Digitalkamera med udskifteligt objektiv
ILCE-7CM2 α7CII

FE 28-60mm F4-5.6

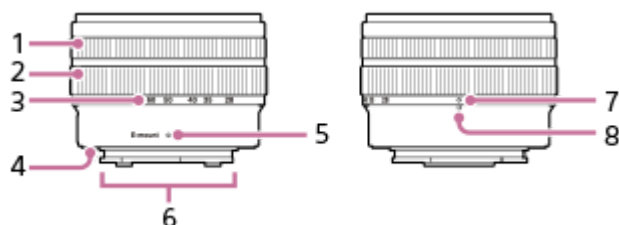

1. Fokusing
2. Zoomring
3. Brændviddeskala

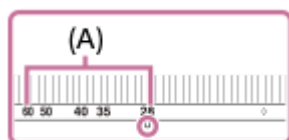

Når du optager, skal du dreje på zoomringen, indtil brændviddeindekset kommer inden for brændviddeskalaområdet (A), for at forlænge objektivet.

4. Objektivfatnings-gummiring
5. Monteringsindeks
6. Objektivkontakter*
7. Objektivtilbagetrækningsindeks

Når du har taget billeder, skal du dreje på zoomringen, indtil objektivtilbagetrækningsindekset når brændviddeindekset for at trække objektivet tilbage.

8. Brændviddeindeks

* Rør ikke direkte ved denne del.

Specifikationer

Brændvidde: 28 – 60 mm

35 mm-ækvivalent-brændvidde*¹: 42 – 90 mm

Objektivgruppe-elementer: 7 – 8

Billedvinkel 1*²: 75° – 40°

Billedvinkel 2*²: 54° – 27°

Mindste fokus*³: 0,3 – 0,45 m

Maksimal forstørrelse: 0,16×

Minimum blænde: f/22 – f/32

Filterdiameter: 40,5 mm

Mål (maks. diameter × højde): Ca. 66,6 mm × 45 mm

Vægt: Ca. 167 g

SteadyShot: Nej

*¹ Dette er den ækvivalente brændvidde i 35 mm-format, når det er monteret på et digitalkamera med udskifteligt objektiv, der er udstyret med en billedsensor i APS-C-størrelse.

*² Billedvinkel 1 er værdien for 35 mm-kameraer, og billedvinkel 2 er værdien for digitalkameraer med udskifteligt objektiv, der er udstyret med en billedsensor i APS-C-størrelse.

*³ Mindste fokus er afstanden fra billedsensoren til motivet.

Medfølgende dele

Objektiv (1), forreste objektivdæksel (1), bagerste objektivdæksel (1)

Bemærk!

- Hvis du bruger dette objektiv, der er monteret på et andet kamera end denne model, vises der muligvis ikke en advarsel på skærmen eller søgeren, selv når brændviddeindekset er uden for brændviddeskalaen. I sådanne tilfælde optager kameraet billeder som følger.
 - Blændeværdien er låst til F14.
 - Fokustilstanden er låst til manuel fokusering, men du kan ikke justere fokus vha. fokuseringen.
 - Den sidste del af objektivnavnet i Exif-oplysningerne registreres som "(Retract)" eller "F0", når billedet er optaget med objektivet trukket tilbage.
- Dette objektiv følger kun med modeller med objektivsæt. Objektivsætmodellens salgsstatus kan muligvis variere mellem lande og regioner.

TP1001423813

5-054-867-32(1) Copyright 2023 Sony Corporation

Digitalkamera med udskifteligt objektiv
ILCE-7CM2 α7CII

Berøringspanel

Ved at berøre skærmen kan du intuitivt udføre betjeninger som f.eks. fokusering på optageskærmen og betjening af afspilningsskærmen.

Berøringsbetjeninger (på optageskærmen)

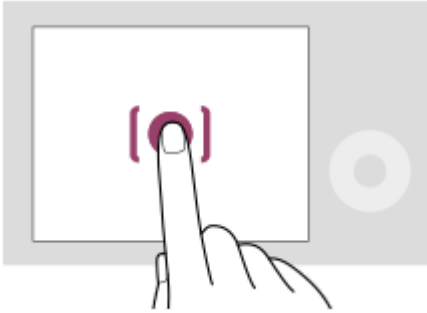

Berør skærmen for at angive, hvor (Berøringsfokus) skal fokuseres.

Berør et motiv på skærmen for at anvende berøringssporingsfunktionen (Berøringsspor.).

Du kan også fokusere på et motiv og optage billeder ved blot at berøre motivet på skærmen (Touchudløser).

Når du berører motivet på skærmen, justerer kameraet automatisk lysstyrken i overensstemmelse med motivet (Touch AE). [Touch AE] kan også anvendes i kombination med [Berøringsfokus], [Berøringsspor.] eller [Touchudløser].

For oplysninger om hvordan du skifter den funktion, som er aktiveret via berøringshandling, kan du se "[Berøringspanelindst.](#)".

Berøringsbetjeninger (på afspilningsskærmen)

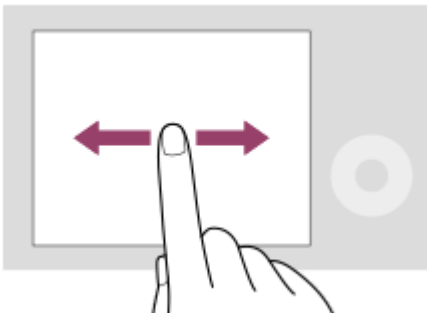

Under afspilning af enkeltbillede skal du stryge skærmen mod venstre eller højre for at gå til det forrige eller næste billede.

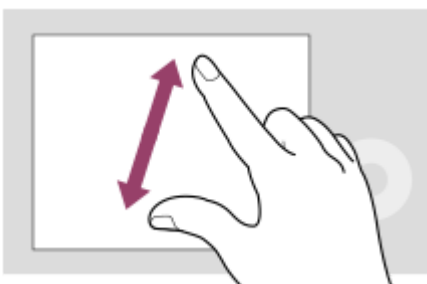

Under afspilning af enkeltbillede kan du forstørre eller reducere det viste billede ved at sprede eller samle to fingre på skærmen (knib ud/knib ind).

- Du kan også dobbelttappe på skærmen for at forstørre et stillbillede eller afslutte det forstørrede billede.

- Under filmafspilning kan du starte eller midlertidigt stoppe afspilningen vha. berøringsbetjeninger.

Tip!

- Du kan også betjene kameraet ved at berøre de vejledninger, der vises i bunden af skærmen (undtagen i [Intelligent auto]--tilstanden).
- Du kan åbne funktionsmenuen ved at stryge hurtigt opad på optageskærmen. Du kan få vist og skjule ikonerne for funktioner vist i venstre og højre side af skærmen ved hurtigt at stryge til venstre og højre på optageskærmen.
- Du kan indstille, om der skal aktiveres berøringshandlinger og konfigureres detaljerede indstillinger under [Berøringspanelindst.].

Relateret emne

- [Brug touchscreen](#)
- [Berør.panel/-plade](#)
- [Berøringspanelindst.](#)
- [Ikoner for berøringsfunktion](#)
- [Fokusering vha. berøringsbetjeninger \(Berøringsfokus\)](#)
- [Start af sporing med berøringsbetjeninger \(Berøringsspor.\)](#)
- [Optagelse med berøringshandlinger \(Touchudløser\)](#)
- [Justering af eksponeringen med berøringshandlinger \(Touch AE\)](#)

TP1001417622

Digitalkamera med udskifteligt objektiv
ILCE-7CM2 α7CII

Ikoner for berøringsfunktion

Visse funktioner har ikoner til berøringshandlinger (ikoner for berøringsfunktion). Du kan udføre eller ændre indstillingerne for funktionen ved at berøre ikonerne.

Indstillinger for brug af ikonerne for berøringsfunktionen

- [Brug touchscreen]: [Til]
- [Optageskærm] under [Berøringspanelindst.]:
 - Indstil [Optageskærm] til [Til].
 - [Swipe til højre] eller [Swipe til venstre] → ønsket indstilling.

Sådan viser/skjuler du ikonerne for berøringsfunktionen

Stryg til højre eller venstre på skærmen for optagelsesstandby. Ikonerne for berøringsfunktionen vises i venstre og højre side af skærmen i henhold til indstillingerne for [Swipe til højre] og [Swipe til venstre] under [Optageskærm]. For at skjule ikonerne for berøringsfunktionen skal du stryge skærmen i den modsatte retning i forhold til, da du fik ikonerne til at vises.

Eksempler på visning af ikonet for berøringsfunktionen og hvert enkelt ikons funktioner

Eksemplerne viser visningen, når du indstiller ikonerne til at vises på både venstre og højre side.

Under optagelse af stillbilleder

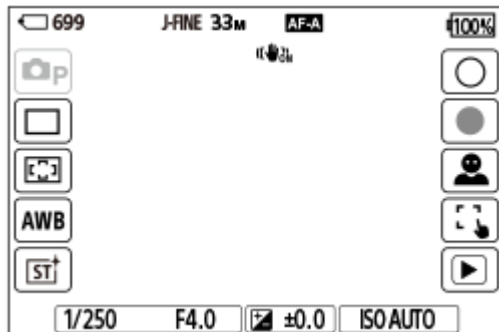

Ikoner på venstre side: Optagetilstand, Fremf.metode, Fokusområde, Hvidbalance, Kreativt udseende*
Ikoner på højre side: Optager et stillbillede, begynder at optage film, Vælg genkend.mål, Berør.funk. u. optag., skifter til afspilningsskærmen**

* Når optagetilstanden er indstillet til [Intelligent auto] eller [Valg af motiv], skifter ikonet til (billedjustering)-indstillingsikonet.

** Optagemærkeknappen vises selv under filmoptagelse i optagetilstanden for stillbilleder, så der kan indstilles optagemærker for den film, der optages.

Under filmoptagelse

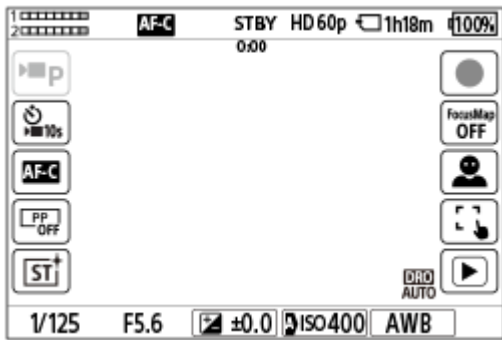

Ikoner på venstre side: ▶■ Optagetilstand, ▶■ Selvudløser, 📷 Fokustilstand, 📷 Billedprofil, 📷 Kreativt udseende*
 Ikoner på højre side: Starter optagelse af film, Fokuskort, Vælg genkend.mål, Berør.funk. u. optag., skifter til afspilningsskærmen**

* Når optagetilstanden er indstillet til [Intelligent auto], skifter ikonet til 📷 (billedjustering)-indstillingsikonet.

** Optagemærkeknappen vises under filmoptagelse, så der kan indstilles optagemærker for den film, der optages.

Tip!

- Når MENU → 📷 (Opsætning) → [Berøringsbetjen.] → [Berøringspanelindst.] → [Afspilningsskærm] er indstillet til [Til], vises ikonerne for berøringsfunktionen altid på afspilningsskærmen.
- Hvis du indstiller MENU → 📷 (Opsætning) → [Berøringsbetjen.] → [Berøringspanelindst.] → [Optageskærm] → [Ikone ved vendt skærm] til [Vend], kan du indstille, om de venstre og højre ikoner på optageskærmen skal skiftes, når skærmen vendes om.

Relateret emne

- [Berøringspanelindst.](#)
- [Optagelse af stillbilleder \(Intelligent auto\)](#)
- [Optagelse af film \(Intelligent auto\)](#)
- [Intelligent auto](#)
- [Fremf.metode](#)
- [Valg af fokusområdet \(Fokusområde\)](#)
- [Hvidbalance \(stillbillede/film\)](#)
- [Kreativt udseende \(stillbillede/film\)](#)
- [Justering af billeder i den automatiske tilstand \(Min billedstil\)](#)
- [Genkendelsesmål \(stillbillede/film\)](#)
- [Afspilning af stillbilleder](#)
- [Selvudløser \(film\)](#)
- [Valg af fokusmetoden \(Fokustilstand\)](#)
- [Billedprofil \(stillbillede/film\)](#)
- [Fokuskort](#)
- [Afspilning af film](#)
- [Vælg på ka. &sen. \(overførsel til en smartphone\)](#)





TP1001423888

Digitalkamera med udskifteligt objektiv
ILCE-7CM2 α7CII

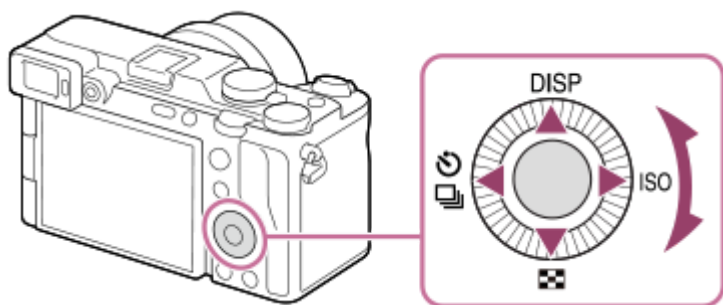
Kontrolhjul

På menu-skærmen eller på skærmen, der vises ved at trykke på Fn-knappen, kan du flytte vælgerrammen ved at dreje på kontrolhjulet eller ved at trykke på den øverste/nederste/venstre/højre side af kontrolhjulet. Dit valg bekræftes, når du trykker på midten af kontrolhjulet.



- Funktionerne DISP (Visningsindstilling),  (Billedindeks),  /  (Fremf.metode/  Selvudløser) og ISO ( ISO) er tildelt til den øverste/nederste/venstre/højre side af kontrolhjulet. Du kan endvidere tildele udvalgte funktioner til den venstre/højre/nederste side og midten af kontrolhjulet, samt til rotationen af kontrolhjulet.
- Under afspilning kan du få vist det næste/forrige billede vha. tryk på den højre/venstre side af kontrolhjulet eller ved at dreje på kontrolhjulet.

Relateret emne

- [Tildeling af ofte anvendte funktioner til knapper og vælgere \(Spc.tast-/væl.ind.\)](#)
- [Midlertidig ændring af funktionen for vælgeren \(Min vælger-indstil.\)](#)

TP1001412828

Still/Film/S&Q-vælger og tilstandsknap

Du kan bruge Still/Film/S&Q-vælgeren og tilstandsknappen til at vælge en optagetilstand i overensstemmelse med motivet og formålet med optagelsen.

Still/Film/S&Q-vælger

Brug Still/Film/S&Q-vælgeren til at vælge en optagetilstand.

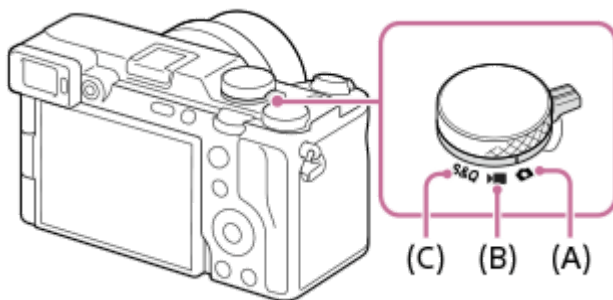

- (A) Optagetilstand for stillbilleder
- (B) Filmoptagelsestilstand
- (C) Optagetilstand med slowmotion/hurtigmotion

Tip!

- De viste menupunkter varierer afhængigt af Still/Film/S&Q-vælgerens position.
- Ved optagelse af en intervalfilm skal du indstille Still/Film/S&Q-vælgeren til S&Q og vælge [ Timelapse].

Tilstandsknap

Den valgte eksponeringstilstand bestemmer, hvordan blænden (F-værdi) og lukkerhastigheden justeres.

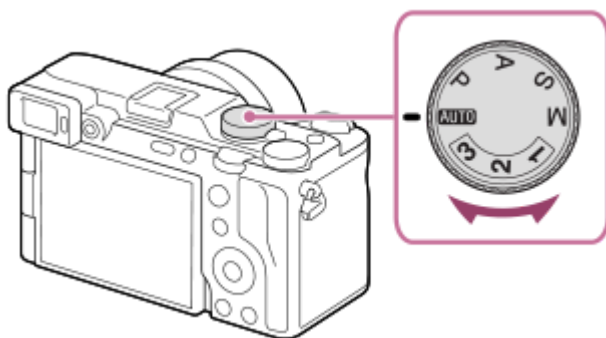

Tilstandsknap	Eksponeringstilstand	Beskrivelse
AUTO (Auto)	Intelligent auto /Valg af motiv	Kameraet optager med automatisk scenegenkendelse (Intelligent auto). Du kan angive optagescenen og optage med indstillingerne automatisk indstillet af kameraet (Valg af motiv).
P	Auto program.	Giver dig mulighed for at optage med eksponeringen justeret automatisk (både lukkerhastigheden og blændeværdien). Du kan indstille optagefunktioner som f.eks. [ ISO] .

Tilstandsknap	Eksponeringstilstand	Beskrivelse
A	Blændeprioritet	Blændeværdien prioriteres, og lukkerhastigheden justeres automatisk. Vælg dette, når du ønsker at sløre baggrunden eller fokuseringen på hele skærmen.
S	Lukkerprioritet	Lukkerhastigheden prioriteres, og blændeværdien justeres automatisk. Vælg dette, når du ønsker at optage et motiv i hurtig bevægelse uden sløring, eller når du ønsker at optage et vand- eller lysspor.
M	Manuel ekspon.	Juster både blændeværdien og lukkerhastigheden manuelt. Du kan optage med din foretrukne eksponering.
1 / 2 / 3	MR Genkald kam.inds	Du kan genkalde ofte anvendte tilstande og numeriske værdiindstillinger, som er blevet registreret* på forhånd, og derefter optage billederne. * I [MR Hukom. kam.inds.], kan du registrere forskellige optageindstillinger som f.eks. eksponeringstilstanden (P/A/S/M), blænden (F-værdi) og lukkerhastighed.

Metoden for indstilling af eksponeringen i filmoptagetilstandene afhænger af indstillingen for MENU →  (Optagelse) → [Optagetilstand] → [Ekspo.kontroltype].

Når [Ekspo.kontroltype] er indstillet til [P/A/S/M-tilst.]:

Vælg den ønskede eksponeringstilstand vha. tilstandsknappen.

Når [Ekspo.kontroltype] er indstillet til [Fleksi. eksp.tilst.]:

Blændeværdien, lukkerhastigheden og ISO-følsomheden kan skiftes mellem den automatiske indstilling og den manuelle indstilling ved hjælp af de følgende funktioner, som er tildelt til brugertilpassede taster.

- Blændeværdi
[L tryk Av Auto/Man.]
- Lukkerhastighed
[L tryk Tv Auto/Man.]
- ISO-følsomhed
[L tryk ISO Auto/Man.]

Hvis du vælger den manuelle indstilling, skal du dreje den forreste vælger, den bagerste vælger L eller kontrolhjulet og indstille den ønskede værdi.

Relateret emne

- [Optagelse af stillbilleder \(Intelligent auto\)](#)
- [Optagelse af film \(Intelligent auto\)](#)
- [S&H-motionindst.](#)
- [Intelligent auto](#)
- [Auto program.](#)
- [Blændeprioritet](#)
- [Lukkerprioritet](#)
- [Manuel ekspon.](#)
- [Ekspo.kontroltype](#)
- [Genkald kam.inds](#)
- [Hukom. kam.inds.](#)
- [MENU-knap](#)

Digitalkamera med udskifteligt objektiv
ILCE-7CM2 α7CII

MENU-knap

Menuskærmen vises ved at trykke på MENU-knappen. Du kan ændre indstillinger relateret til alle kamerabetjeningerne, herunder optagelse og afspilning, eller du kan udføre en funktion fra menuskærmen.

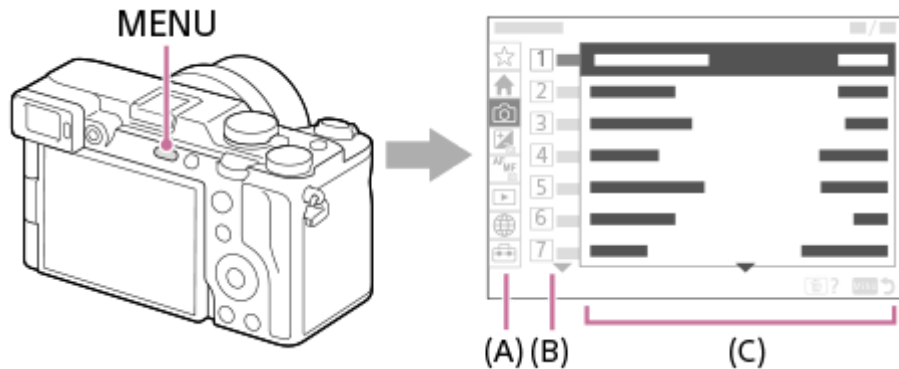

(A) Menufane

Menufaner er kategoriseret efter brugsscenarie, som f.eks. optagelse, afspilning, netværksindstillinger osv.

(B) Menugruppe

Under hver fane er menupunkter grupperet efter funktion.

Det nummer, der er tildelt til gruppen, er serienummeret i fanen. Se nummeret for at bestemme placeringen af den gruppe, der er i brug.

(C) Menupunkt

Vælg den funktion, du vil indstille eller udføre.

Tip!

- Navnet på den valgte fane eller gruppe vises øverst på skærmen.
- Når [Brug touchscreen] er indstillet til [Til], og [Menuskærm] under [Berøringspanelindst.] er indstillet til [Til], er berøringshandlinger på menuskærmen mulige.

Grundlæggende betjening på menuskærmen

1. Tryk på MENU-knappen for at få vist menuskærmen.
2. Flyt i menu træet, og find det ønskede menupunkt ved at trykke på den øverste/nederste/venstre/højre side af kontrolhjulet.
 - De viste menupunkter varierer mellem optagetilstandene for stillbilleder og filmoptagetilstandene.



- (A) Menufaner
 (B) Menugrupper
 (C) Menupunkter

3. Tryk på midten af kontrolhjulet for at vælge menupunktet.
 Indstillingskærmen eller udførelsesskærmen for det valgte punkt vises på skærmen.

4. Vælg en parameter, eller udfør funktionen.

- Hvis du vil annullere ændring af parameteren, skal du trykke på MENU-knappen og vende tilbage til den forrige skærm.

5. Tryk på MENU-knappen for at afslutte menuskærmen.
 Du vender tilbage til optageskærmen eller afspilningskærmen.

Tip!

- Under (Hoved)-fanen kan du få vist en liste over de aktuelle optageindstillinger. Vælg en indstillingsværdi under fanen for at åbne det modsvarende menupunkt og ændre indstillingsværdien.
- Du kan vise menuskærmen ved at tildele [MENU]-funktionen til en brugertilpasset tast vha. [Spc.tast-/væl.ind.] eller [Spc.tast-/væl.ind.], og derefter trykke på den tast.

Forhold mellem Still/Film/S&Q-vælgeren og menuskærmen

De menugrupper og menupunkter, der vises på fanerne [Hoved], [Optagelse], [Eksposering/Farve] og [Fokus], varierer afhængigt af Still/Film/S&Q-vælgerens position.

- De viste menugrupper og menupunkter er de samme i filmoptagelsestilstandene og slowmotion/hurtigmotion-optagetilstandene.

Optagetilstande for stillbillede

- Menupunkter for optagelse af stillbillede vises.*

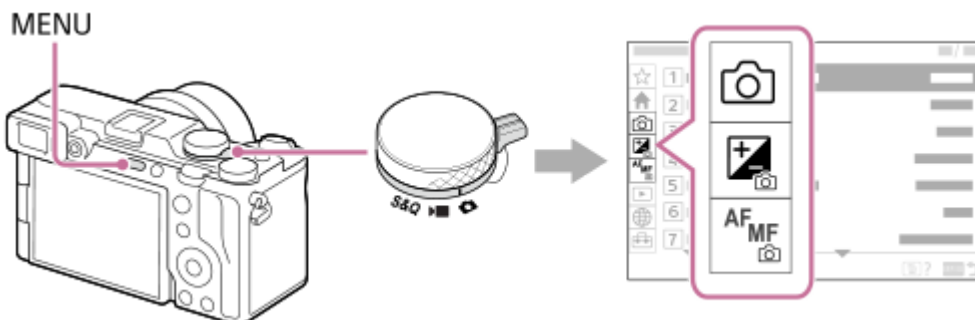

* Da du kan optage film med MOVIE (film)-knappen, selv i optagetilstanden for stillbillede, vises der også nogle grundlæggende filmmenupunkter.

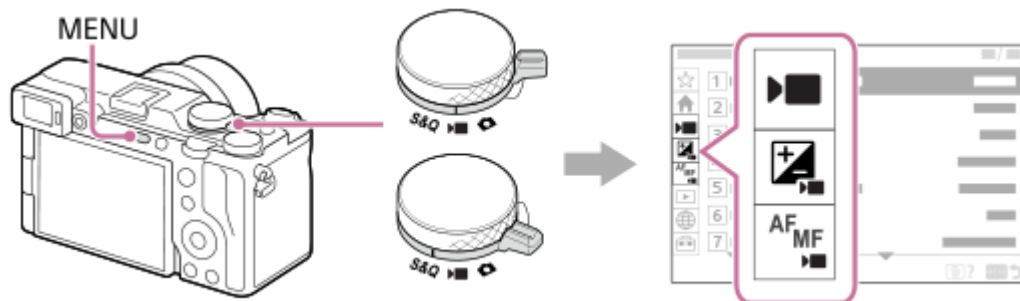

Filmoptagelsestilstande/slowmotion- og hurtigmotion-optagetilstande

- Menupunkter for optagelse af film vises.



Ikoner anvendt i "Hjælpevejledning"

   : Menupunkter, der vises i optagetilstandene for stillbillede

   : Menupunkter, der vises i optagetilstandene for film og optagetilstandene for slowmotion/hurtigmotion

   : Menupunkter vist i en af optagetilstandene for stillbillede, filmoptagelsestilstandene eller slowmotion-/hurtigmotion-optagetilstandene

Relateret emne

- [Tilføj punkt](#)
- [Vis fra Min menu](#)
- [Tildeling af ofte anvendte funktioner til knapper og vælgere \(Spc.tast-/væl.ind.\)](#)
- [Still/Film/S&Q-vælger og tilstandsknap](#)
- [Hovedmenu \(liste over optageindstillinger\)](#)

TP1001410121

Digitalkamera med udskifteligt objektiv
ILCE-7CM2 α7CII

Hovedmenu (liste over optageindstillinger)

Vælg  (Hoved)-fanen på menuskærmen for at få vist en liste over optageindstillinger. Du kan bekræfte indstillingerne inden optagelse eller for hver scene samt ændre indstillingerne direkte fra denne skærm.

Hovedmenu til optagelse af stillbilleder

Hoved 1

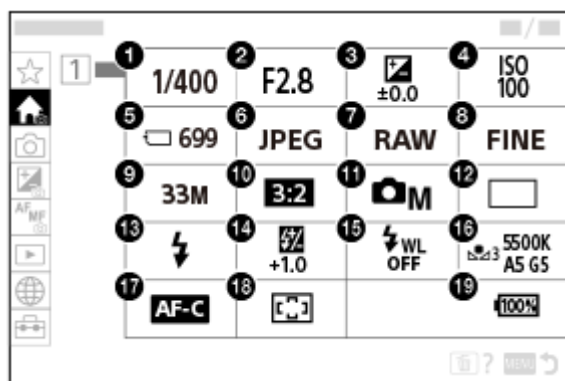

1. Lukkerhastighed *
2. Blænde *
3. Ekspon.komp.
4. ISO
5. Formater
6.  Filformat
7. RAW-filtype
8. JPEG-kvalitet/HEIF-kvalitet
9. JPEG-billedstr./HEIF-billedstør.
10. Format
11. Optagetilstand
12. Fremf.metode
13. Blitztilstand
14. Blitzkompens.
15. Trådløs blitz
16. Hvidbalance

17. Fokustilstand

18. Fokusområde

19. Resterende batteriniveau

* Når optagetilstanden er [Auto program.], vises lukkerhastigheden og blændeværdien i det samme område. Du kan udføre programskift ved at vælge området.

Hovedmenu til optagelse af film

Hoved 1

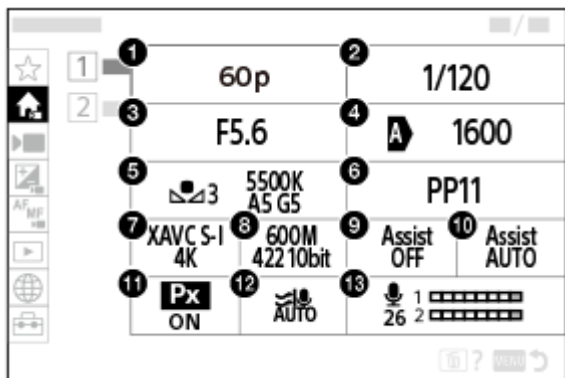

1. Bil.frek. f. optag./  Bil.frek. f. optag. (ved optagelse af slowmotion-/hurtigmotionfilm)/  Bil.frek. f. optag. (ved intervaloptagelse)
2. Lukkerhastighed
3. Blænde
4. ISO
5. Hvidbalance
6. Billedprofil
7.  Filformat
8. Optageindstilling/  S&H-motionindst. (ved optagelse af slowmotion-/hurtigmotionfilm)/  Optageindstilling (ved intervaloptagelse)
9. Gamma-vis.hjælp
10. Gamma-vis.hjæ.type
11.  Proxyoptagelse
12. Reduktion af vindstøj
13. Lydoptagelsesniveau

Hoved 2

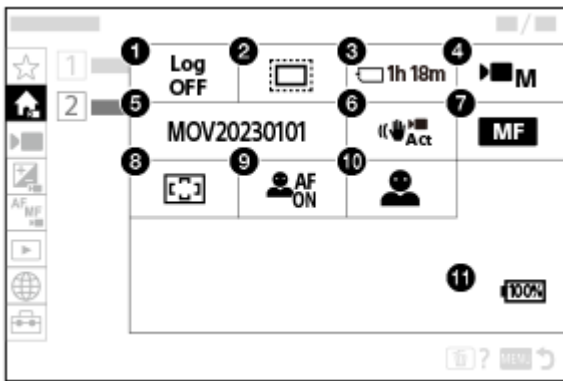

1. Log optageindstilling
2. APS-C S35 Optagelse
3. Formater
4. Optagetilstand
5. Filindstillinger
6. SteadyShot
7. Fokustilstand
8. Fokusområde
9. Motivgenk. i AF
10. Genkendelsesmål
11. Resterende batteriniveau

Tip!

- Hvis du tildeler [Vis Hovedmenu]-funktionen til den ønskede tast ved hjælp af indstillingerne for brugertilpasset tast, kan du også åbne hovedmenuen ved at trykke på den tildelte tast.
- Du kan åbne indstillingsskærmene ved at berøre ikonerne i hovedmenuen, når [Brug touchscreen] er indstillet til [Til], og [Menuskærm] under [Berøringspanelindst.] er indstillet til [Til].

Relateret emne

- [MENU-knap](#)
- [Tildeling af ofte anvendte funktioner til knapper og vælgere \(Spc.tast-/væl.ind.\)](#)

TP1001425096

Digitalkamera med udskifteligt objektiv
ILCE-7CM2 α7CII

Fn (funktion)-knap

Hvis du trykker på Fn (funktion)-knappen under optagelse, vises der en menu (funktionsmenu), som indeholder ofte anvendte funktioner som f.eks. fremføringstilstand og fokustilstand, på skærmen, så du hurtigt kan genkalde funktionerne.

Eksempel på funktionsmenu

De viste punkter varierer afhængigt af kameraets status.

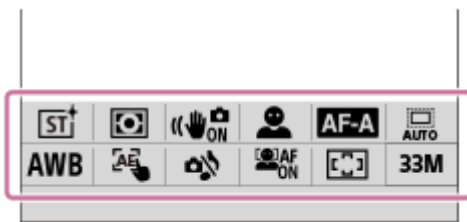

Tip!

- Anvend MENU → (Opsætning) → [Tilpas betjening] → [Fn menuindstillinger] til at registrere dine foretrukne funktioner i funktionsmenuen. Du kan separat registrere 12 funktioner til optagelse af stillbilleder og 12 funktioner til optagelse af film.
- Når [Brug touchscreen] er indstillet til [Til], og [Optageskærm] under [Berøringspanelindst.] er indstillet til [Til], er berøringshandlinger på funktionsmenuens skærm mulige.
- Når [Brug touchscreen] er indstillet til [Til], og [Optageskærm] under [Berøringspanelindst.] er indstillet til [Til], kan du også åbne [Fn menuindstillinger] ved at holde ned på ikonet i funktionsmenuen.
- Når [Swipe op] under [Optageskærm] er indstillet til [Åbn Fn-menuen], kan funktionsmenuen vises ved hjælp af berøringshandlinger ved at stryge optageskærmen hurtigt opad.
- Stryg nedad fra området uden for funktionsmenuen, eller berør området uden for funktionsmenuen for at lukke funktionsmenuen.

1 Tryk på DISP på kontrolhjulet gentagne gange for at få vist en anden skærmtilstand end [Til søger].

2 Tryk på Fn (Funktion)-knappen.

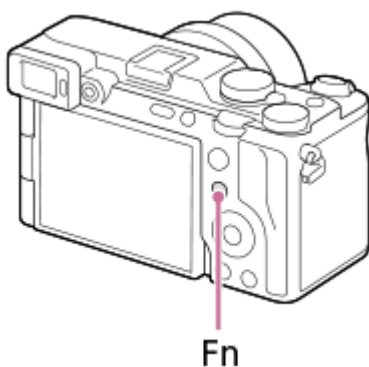

3 Tryk på den øverste/nederste/venstre/højre side af kontrolhjulet for at vælge en funktion, som skal indstilles.

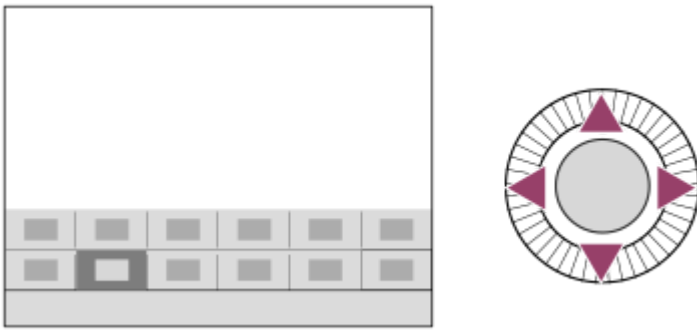

4 Drej den forreste vælger for at vælge den ønskede indstilling, og tryk på midten af kontrolhjulet.

- Visse funktioner kan finjusteres vha. den bagerste vælger L eller den bagerste vælger R.

Brug af Fn-knappen i [Til søger]-visningen

Hvis du trykker på Fn-knappen, mens skærmvisningen er indstillet til [Til søger], kan du betjene elementer, som du ønsker at ændre, direkte.

I den automatiske tilstand



I P/A/S/M-tilstand





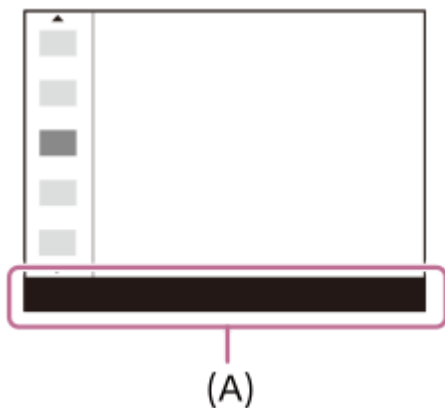

- Det viste indhold og deres positioner på illustrationerne er kun en retningslinje og kan eventuelt afvige fra den faktiske visning.

Sådan justeres indstillinger fra dedikerede indstillingsskærme

Vælg ikonet for den ønskede funktion, og tryk derefter på midten af kontrolhjulet. Den dedikerede indstillingsskærm for funktionen vises. Følg betjeningsvejledningen **(A)** for at justere indstillingerne.



Bemærk!

- De punkter, som er nedtonet på [ Til søger]-skærmen, kan ikke ændres ved at trykke på Fn-knappen.
- Visse indstillinger som f.eks. [ Kreativt udseende] og [ Billedprofil] kan ikke anvendes på [ Til søger]-skærmen, medmindre du går til den dedikerede indstillingsskærm.

Relateret emne

- [Fn menuindstillinger](#)
- [DISP \(Visningsindstilling\)-knap](#)
- [Brug touchscreen](#)
- [Berøringspanelindst.](#)

TP1001381454

Digitalkamera med udskifteligt objektiv
ILCE-7CM2 α7CII

C (brugertilpasset)-knapper

Hvis du tildeler ofte anvendte funktioner til de brugertilpassede knapper (C1 til C2) på forhånd, kan du hurtigt genkalde disse funktioner ved blot at trykke på knappen under optagelse eller afspilning. De anbefalede funktioner er som standard tildelt til brugertilpassede knapper.

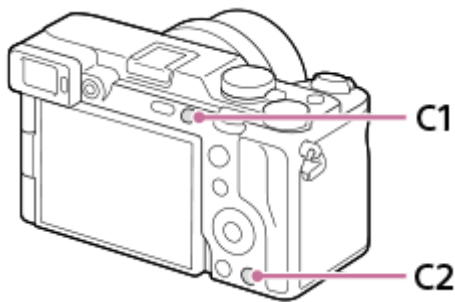

Sådan kontrolleres/ændres funktionerne for de brugertilpassede knapper

Du kan bekræfte den funktion, der aktuelt er tildelt til hver enkelt brugertilpasset knap, via følgende procedure. MENU →  (Opsætning) → [Tilpas betjening] → [ Spc.tast-/væl.ind.], [ Spc.tast-/væl.ind.] eller [ Specialtastindstil.].

Hvis du vil ændre funktionen for den brugertilpassede knap, skal du trykke på midten af kontrolhjulet, mens den brugertilpassede knap er valgt. De funktioner, som kan tildeles til den pågældende knap, vises. Vælg din ønskede funktion.

Relateret emne

- [Tildeling af ofte anvendte funktioner til knapper og vælgere \(Spc.tast-/væl.ind.\)](#)

TP1001417623

Digitalkamera med udskifteligt objektiv
ILCE-7CM2 α7CII

DISP (Visningsindstilling)-knap

Ved at trykke på DISP (Visningsindstilling)-knappen kan du ændre det indhold, der vises på skærmen under optagelse og afspilning. Displayet skifter, hver gang der trykkes på DISP-knappen. Sørgvisningen og skærmvisningen for optagelse kan indstilles separat.

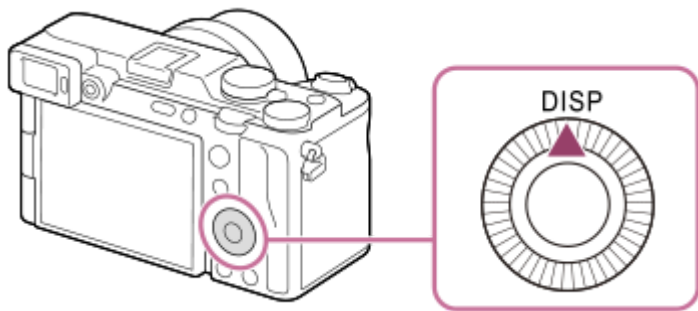

Tip!

- Skærmen kan slukkes med DISP-knappen. Tilføj et flueben til [Skærm fra] under MENU → (Opsætning) → [Tilpas betjening] → [DISP (skærmv.-ind.)] → [Skærm].

Under optagelse (Skærm)

Vis alle oplysn. → Vis ikke oplysn. → Histogram → Niveau → Til søger → Vis alle oplysn.

Ved optagelse af stillbilleder:

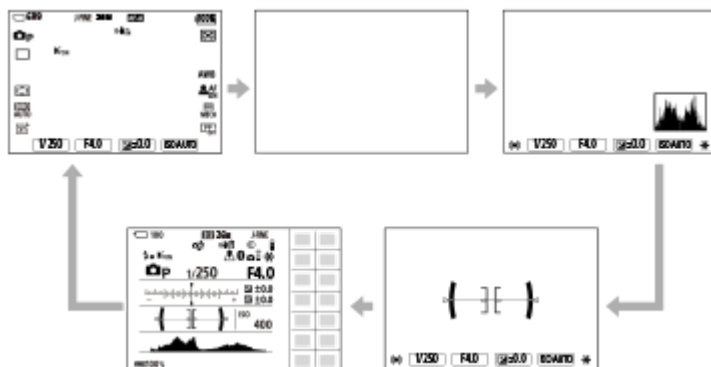

Ved optagelse af film:

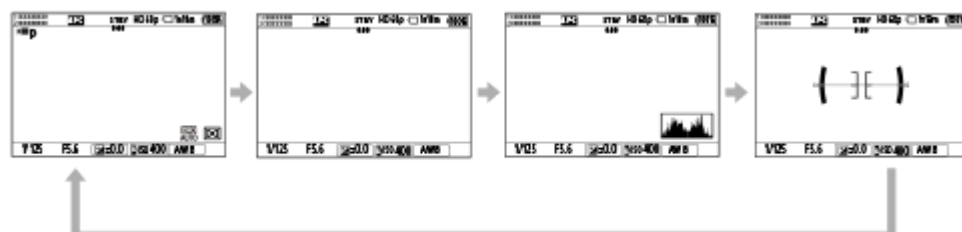

Under optagelse (Søger)

Niveau → Vis ikke oplysn. → Histogram → Niveau

Ved optagelse af stillbilleder:



Ved optagelse af film:



- For at ændre den information som vises i søgeren, skal du trykke på DISP-knappen, mens du kigger ind i søgeren.

Under afspilning (Skærm/Søger)

Vis oplysninger → Histogram → Vis ikke oplysning. → Vis oplysninger.

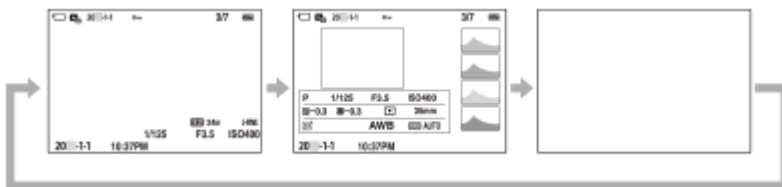

- Hvis billedet har et overeksponeret eller undereksponeret område, vil den modsvarende sektion blinke på histogramvisningen (advarsel om overeksponering/undereksponering).
- Indstillingerne for afspilning anvendes også i [📷 Autovisning].

Bemærk!

- Det viste indhold og deres positioner vist nedenfor i illustrationen er kun en retningslinje og kan eventuelt afvige fra den faktiske visning.
- Det følgende vises ikke i standardindstillingerne.
 - Skærm fra
 - Vis alle oplysning. (når søgeren anvendes)
- I filmoptagetilstanden kan [📷 Til søger] ikke justeres. Hvis skærmvisningen er indstillet til [📷 Til søger], skifter displayet til alle oplysninger, når filmoptagelse starter.

Relateret emne

- [DISP \(skærmv.\)-ind. \(Skærm/Søger\)](#)



TP1001417604

Digitalkamera med udskifteligt objektiv
ILCE-7CM2 α7CII



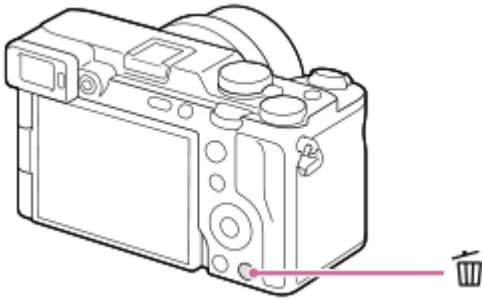

Slet-knap

Du kan slette et billede, der vises i øjeblikket, ved at trykke på  (Slet)-knappen.



- Når der vises en bekræftelsesmeddelelse, efter du har trykket på  (Slet)-knappen, skal du bruge kontrolhjulet til at vælge [Slet] og trykke på midten.
- Du kan også slette to eller flere billeder på én gang.
Vælg MENU →  (Afspil) → [Slet] → [Slet]. Vælg derefter de billeder, du vil slette.

Tip!

- Hvis du indstiller MENU →  (Afspil) → [Slet] → [ Slet vha. to tryk] til [Til], kan du slette billeder ved at trykke på  (Slet)-knappen to gange i træk.
- Ud over skærbilledet til afspilning af enkeltbillede kan du også bruge  (Slet)-knappen til følgende handlinger.
 - Brugertilpasset tast
 - Åbning af kontekstmenuen ([Tilføj til Min menu]/[Vejledning i kamera])

Relateret emne

- [Sletning af flere valgte billeder \(Slet\)](#)
- [Bekræft slet](#)
- [Slet vha. to tryk](#)
- [C \(brugertilpasset\)-knapper](#)
- [Vejledning i kamera](#)

TP1001381715

Digitalkamera med udskifteligt objektiv
ILCE-7CM2 α7CII

AF-ON-knap

Du kan bruge AF-ON-knappen til at justere fokus uden at trykke udløserknappen halvvejs ned ([AF til]-funktionen) i følgende tilfælde:

- Når du ønsker at fokusere på en specifik optageafstand, hvor du forudsør, at motivets position vil være.
- Når du ønsker at fokusere og udløse lukkeren separat.

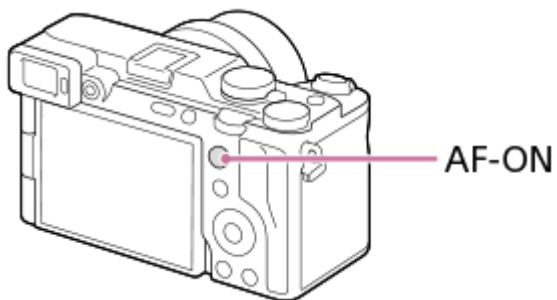

Tip!

- [Sporing til + AF til] er tildelt i standardindstillingerne.

Relateret emne

- [AF til](#)

TP1001417625

Digitalkamera med udskifteligt objektiv
ILCE-7CM2 α7CII

Forreste vælger og bagerste vælger (L/R)

Du kan bruge den forreste vælger eller de to bagerste vælgere (L/R) til hurtigt at ændre indstillingsværdierne i følgende tilfælde:

- Når du ønsker at justere blændeværdien eller lukkerhastigheden.
 - Når du ønsker at ændre kamerainstillingerne under optagelse.
- Under afspilning kan du dreje på vælgerne for at gennemse billeder.

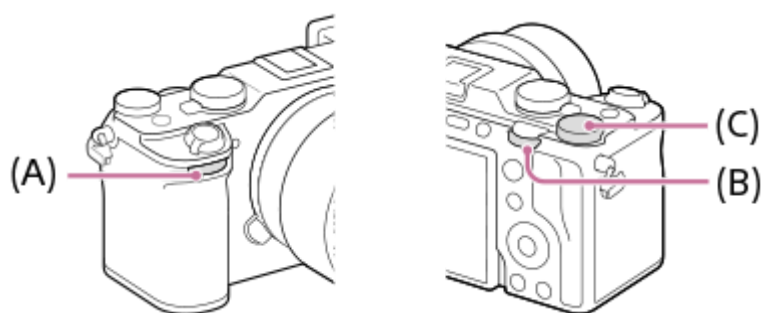

- (A): Forreste vælger
(B): Bagerste vælger L
(C): Bagerste vælger R

Tip!

- Du kan anvende [Spc.tast-/væl.ind.]/[Spc.tast-/væl.ind.] til at tildele de ønskede funktioner til hver enkelt vælger.
- Du kan også anvende [Min vælger-indstil.]-funktionen til at tildele dine ønskede funktioner til vælgerne og genkalde disse funktioner, når de behøves.

Relateret emne

- [Blændeprioritet](#)
- [Lukkerprioritet](#)
- [Manuel ekspon.](#)
- [Ekspo.kontroltype](#)
- [Midlertidig ændring af funktionen for vælgeren \(Min vælger-indstil.\)](#)
- [Tildeling af ofte anvendte funktioner til knapper og vælgere \(Spc.tast-/væl.ind.\)](#)
- [Rotation af Av/Tv](#)

TP1001417617

Tastaturskærm

Når der kræves manuel indtastning af tegn, vises der et tastatur på skærmen. For eksempler på funktioner, som bruger tastaturet, kan du se "Relateret emne" nederst på denne side.



1. Indtastningsfelt

De tegn, du indtastede, vises.

2. Skift tegntyper

Hver gang du trykker på denne tast, vil tegntypen skifte mellem bogstaver i alfabetet, tal og symboler.

3. Tastatur

Hver gang du trykker på denne tast, vises tegnene svarende til den tast ét efter ét i rækkefølge. Tryk på **↑** (Pil op) for at skifte mellem små og store bogstaver.

4. **←** (Venstrepil)

Flytter markøren i indtastningsfeltet til venstre.

5. **→** (Højrepil)

Flytter markøren i indtastningsfeltet til højre. Denne tast anvendes også til at færdiggøre indtastningen af et tegn, der redigeres, og gå videre til det næste tegn.

6. **✕** (Slet)

Sletter tegnet før markøren.

7. **↑** (Pil op)

Skifter et bogstav til stort eller lille bogstav.

8. **␣** (Mellemlinje)

Indtaster et mellemrum.

9. **OK**

Tryk på denne tast efter indtastning af tegn for at færdiggøre de indtastede tegn.

Fremgangsmåden for indtastning af alfabetiske tegn er forklaret nedenfor.

1 Brug kontrolhjulet til at flytte markøren til den ønskede tast.

- Hver gang du trykker på midten af kontrolhjulet, skifter bogstaverne.
- Tryk på **↑** (Pil op) for at skifte bogstavet til stort eller lille bogstav.

2 Når det tegn, du vil indtaste, vises, skal du trykke på **→** (Højrepil) for at bekræfte tegnet.

- Sørg for at bekræfte et tegn ad gangen. Medmindre et tegn bekræftes, kan du ikke indtaste det næste tegn.
- Selvom du ikke trykker på **→** (Højrepil), vil det indtastede tegn automatisk blive bekræftet efter adskillige sekunder.

3 Når du er færdig med at indtaste alle tegn, skal du trykke på **[OK]** for at færdiggøre de indtastede tegn.

- For at annullere indtastning skal du vælge [Fortryd].

Relateret emne

- [Ophavsretsinfo.](#)
- [Adgangspunktindst.](#)
- [Kablet LAN \(USB-LAN\)](#)
- [Rediger enhedsnavn](#)
- [Indst. for adg.godk.](#)

TP1001410219

5-054-867-32(1) Copyright 2023 Sony Corporation

Digitalkamera med udskifteligt objektiv
ILCE-7CM2 α7CII

Vejledning i kamera

[Vejledning i kamera] viser beskrivelser af MENU-punkter, Fn (Funktion)-punkter og indstillinger.

- 1 Vælg MENU eller det Fn-punkt, som du ønsker at se en beskrivelse for, og tryk derefter på  (Slet)-knappen (A).

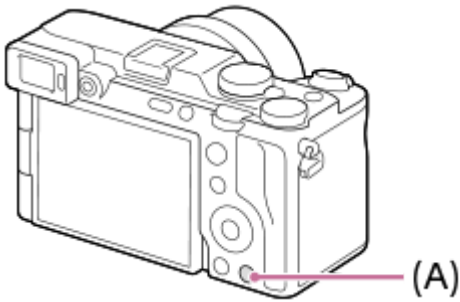

Beskrivelserne for punktet vises.

- Vælg [Vejledning i kamera], og tryk på midten af kontrolhjulet, når kontekstmenuen vises.

TP1001410224

Funktioner til tilgængelighed

Kameraet er udstyret med funktioner til tilgængelighed, der fungerer som visuel hjælp.

Skærmlæserfunktion



Kameraet læser information højt, som fx menuskærme og meddelelser.

For altid at aktivere skærmlæserfunktionen skal du trykke og holde på MENU-knappen på skærmen for den indledende opsætning, som vises, efter du har tændt for kameraet første gang. Skærmlæserfunktionen vil blive aktiveret.

Når du først benytter skærmlæserfunktionen på skærmen for den indledende opsætning, vil skærmlæserfunktionen forblive aktiveret efter den indledende opsætning, og du kan slå den til og fra ved at trykke og holde på MENU-knappen. MENU-knappen er placeret på kameraets bagside, til højre for okulardelen på søgeren, lige over skærmen, og er en vandret lang knap.





Funktion til forstørrelse af skærm

Du kan forstørre visningen af menuskærmen, så teksten bliver nemmere at læse. (Visse menuskærme understøtter ikke forstørrelsesfunktionen.)

Vælg MENU →  (Opsætning) → [ Tilgæng.] → [Forstør skærm] for at aktivere funktionen. Visningen af menuskærmen forstørres, når du trykker på den brugertilpassede tast på menuskærmen.

For detaljer skal du se "[Forstør skærm](#)".

Tip!

- Hvis du ikke har brugt skærmlæserfunktionen på skærmen for den indledende opsætning, kan du aktivere funktionen fra menuen. Vælg MENU →  (Opsætning) → [ Tilgæng.] → [Skærmlæser] → [Skærmlæser] → [Til].
- Hvis du ikke anvendte skærmlæserfunktionen på skærmen for den indledende opsætning, vil [ Langt tryk f. skift] under [Skærmlæser] være indstillet til [Fra]. Indstil [ Langt tryk f. skift] til [Til], når du ønsker at slå skærmlæserfunktionen til og fra ved at trykke og holde på MENU-knappen.

Bemærk!

- Afhængigt af det sprog, du valgte på skærmen for den indledende opsætning eller i [ Sprog], understøttes skærmlæserfunktionen muligvis ikke.

Relateret emne

- [Skærmlæser \(Kun for visse modeller\)](#)
- [Forstør skærm](#)

Indsætning/fjernelse af batteriet

- 1 Skub kontakten på batteridækslet for at åbne dækslet.

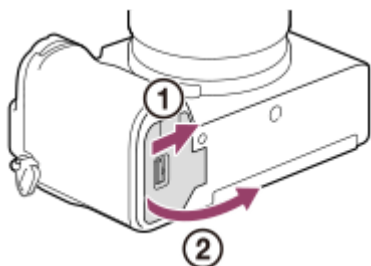

- 2 Indsæt batteriet, mens du trykker på låsemekanismen (A) med spidsen af batteriet, indtil batteriet låses på plads.

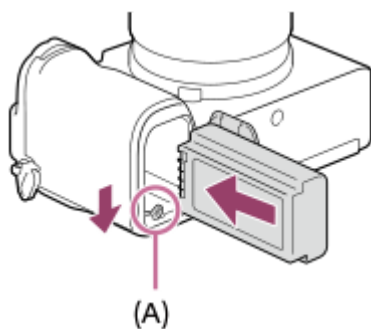

- 3 Luk dækslet, og skub kontakten til LOCK-siden.

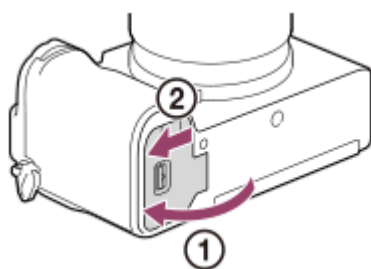

Sådan fjernes batteriet

Kontroller, at aktivitetslampen ikke lyser, og sluk for kameraet. Skub derefter på låsemekanismen (A) og fjern batteripakken. Pas på ikke at tabe batteriet.

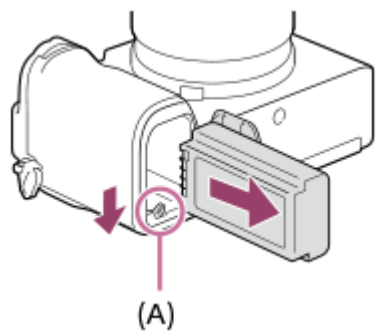

Relateret emne

- [Opladning af batteriet med en kommercielt tilgængelig AC-adapter eller et mobilbatteri](#)
- [Bemærkninger om batteriet og opladning af batteriet](#)

TP1001410221

5-054-867-32(1) Copyright 2023 Sony Corporation

Digitalkamera med udskifteligt objektiv
ILCE-7CM2 α7CII

Opladning af batteriet med en kommercielt tilgængelig AC-adapter eller et mobilbatteri

Du kan bruge et kommercielt tilgængeligt USB-kabel til at oplade fra en ekstern strømkilde, som f.eks. en USB-AC-adapter eller et mobilt batteri.

Når en enhed, der er kompatibel med USB-PD (USB-strømforsyning), er tilsluttet til kameraet, er det muligt at oplade hurtigt.

1 Sluk for kameraet, og tilslut en ekstern strømkilde til USB Type-C-terminalen på kameraet vha. et kommercielt tilgængeligt USB-kabel.

- Brug et USB Type-C (C-C)-kabel ved tilslutning til en enhed, der er kompatibel med USB PD. Brug et USB Type-C (A-C)-kabel ved opladning med en enhed, der ikke er kompatibel med USB PD.

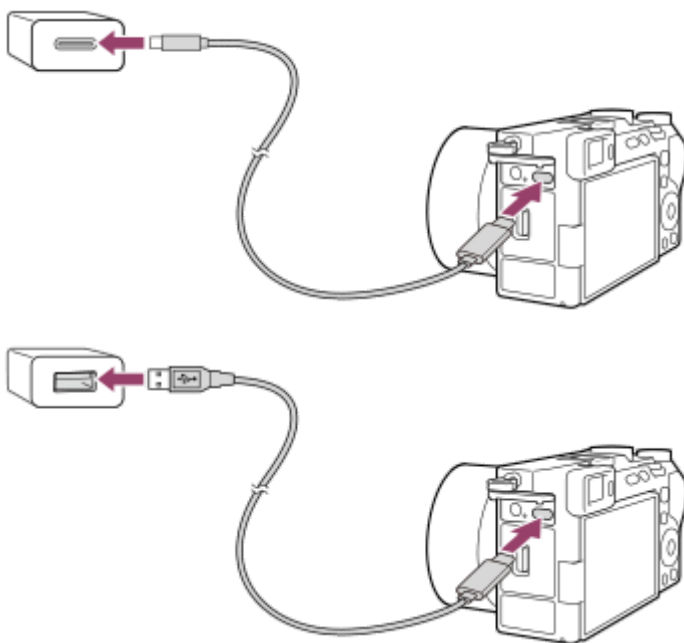

Opladelampe på kameraet (orange)

Lyser: Oplader

Slukket: Opladning færdig

Blinker: Opladefejl eller opladning midlertidigt på pause pga. at kameraet ikke er inden for det rigtige temperaturområde

- Opladningstid (Fuld opladning): Opladningstiden er ca. 255 min. (ved brug af en AC-adapter med en nominal udgang på 1,5 A).
- Opladningstiden ovenfor gælder for opladning af et fuldt afladet batteri ved en temperatur på 25°C. Opladningen kan tage længere tid afhængigt af brugsforholdene og omstændighederne.
- Opladelampen slukkes, når opladningen er fuldført.
- Hvis opladelampen lyser og derefter straks slukker, er batteriet ladet helt op.

Bemærk!

- Når du anvender en AC-adapter, skal du anvende en med en nominal udgang på 1,5 A eller højere.

- Brug en stikkontakt i nærheden ved anvendelse af AC-adapteren/batteriladeren. Hvis der opstår en funktionsfejl, skal du straks tage stikket ud af stikkontakten for at afbryde forbindelsen til strømkilden. Hvis du anvender produktet med en opladelampe, skal du bemærke, at det ikke afbrudt fra strømkilden, selvom lampen slukkes.
- Hvis du tænder for kameraet, forsynes der strøm fra stikkontakten, og du vil være i stand til at betjene kameraet. Men batteriet vil derimod ikke blive opladet.
- Hvis produktet er tilsluttet til en bærbar computer, som ikke er tilsluttet til en strømkilde, aftager batteriniveauet på den bærbare computer. Lad ikke produktet være tilsluttet til en bærbar computer i en længere tidsperiode.
- Du skal ikke tænde/slukke eller genstarte computeren, eller starte computeren fra dvaletilstand, når der er oprettet en USB-forbindelse mellem computeren og kameraet. Gør du det, kan det forårsage en fejlfunktion. Inden du tænder/slukker eller genstarter computeren, eller starter den fra dvaletilstand, skal kameraet afbrydes fra computeren.
- Der kan ikke garanteres for opladning med en specialbygget computer, modificeret computer eller en computer som er tilsluttet gennem en USB-hub.
- Kameraet fungerer muligvis ikke korrekt, når der anvendes andre USB-enheder på samme tid.
- Vi anbefaler, at du bruger en USB-PD-enhed, der er kompatibel med en udgang på 9 V/3 A eller 9 V/2 A.
- Før opladning skal du sørge for også at læse "[Bemærkninger om batteriet og opladning af batteriet](#)".

Relateret emne

- [Indsætning/fjernelse af batteriet](#)
- [Bemærkninger om batteriet og opladning af batteriet](#)

TP1001412823

Digitalkamera med udskifteligt objektiv
ILCE-7CM2 α7CII

Brug af batteriladeren i udlandet

Du kan anvende batteriladeren (sælges separat) i alle lande eller regioner, hvor strømforsyningen er inden for 100 V til 240 V vekselstrøm og 50 Hz/60 Hz.

Afhængigt af landet/regionen behøves der muligvis en konverteringsstikadapter for at tilslutte til en stikkontakt. Konsulter et rejsebureau osv. og hav én klar på forhånd.

Bemærk!

- Brug ikke en elektronisk spændingsomformer, da dette kan forårsage funktionsfejl.

TP1001381616

Digitalkamera med udskifteligt objektiv
ILCE-7CM2 α7CII

Strømforsyning fra en stikkontakt

Anvend en AC-adapter eller lignende til at optage og afspille billeder, mens strømmen forsynes fra en stikkontakt. Dette bevarer kameraets batteristrøm.

Vi anbefaler, at du bruger en USB-PD (USB-strømforsyning)-enhed, som er kompatibel med en udgang på 9 V/3 A.

- 1 Sæt et tilstrækkeligt opladet batteri ind i kameraet.**
 - Kameraet aktiveres ikke, hvis der ikke noget strøm tilbage på batteriet. Sæt et tilstrækkeligt opladet batteri ind i kameraet.
- 2 Tilslut et kommercielt tilgængeligt USB-kabel til USB Type-C-terminalen på kameraet.**
- 3 Tilslut til en stikkontakt vha. en AC-adapter osv.**
- 4 Tænd for kameraet.**
 - Der vises et ikon (), der angiver USB-strømforsyning, ved siden af batterivisningen på skærmen, og strømforsyningen starter.

Bemærk!

- Så længe der er tændt for strømmen, lades batteripakken ikke op, selvom kameraet er tilsluttet til AC-adapteren eller lignende.
- Under visse forhold forsynes strømmen muligvis midlertidigt fra batteripakken, selvom du anvender AC-adapteren eller lignende.
- Fjern ikke batteriet, mens der forsynes strøm fra en stikkontakt. Hvis du fjerner batteriet, slukker kameraet.
- Du må kun tilslutte USB-kablet til kameraet eller afbryde USB-kablet fra kameraet, mens kameraet er slukket.
- Afhængigt af kameraets og batteriets temperatur kan den kontinuerlige optagetid muligvis blive forkortet, mens der forsynes strøm fra en stikkontakt. Området omkring terminalen kan blive varmt. Vær forsigtig ved håndtering af det.
- Når du anvender en mobiloplader som en strømkilde, skal du bekræfte, at den er fuldt opladet inden brug. Vær desuden opmærksom på den resterende strøm på mobilopladeren under brug.
- Der kan ikke garanteres for betjening med alle eksterne strømforsyninger.

Relateret emne

- [Indsætning/fjernelse af batteriet](#)

TP1001412824

Digitalkamera med udskifteligt objektiv
ILCE-7CM2 α7CII

Anvendelige hukommelseskort

Dette kamera understøtter kun SD-hukommelseskort (UHS-II-kompatibel). Når du anvender microSD-hukommelseskort med dette kamera, skal du sørge for at bruge den passende adapter.

For optagelse af stillbilleder

Følgende hukommelseskort kan anvendes.



- SD/SDHC/SDXC-hukommelseskort

Til filmoptagelse (Når [**Px** Proxyoptagelse] er indstillet til [Fra])

Filmoptagelsesformater og kompatible hukommelseskort er som følger.

 Filformat	Maksimal bithastighed, der kan optages med	Understøttet hukommelseskort
XAVC HS 4K	200 Mbps	● SDHC/SDXC-kort (U3 eller højere)
XAVC S 4K	200 Mbps	● SDHC/SDXC-kort (U3 eller højere)
XAVC S HD	100 Mbps	● SDHC/SDXC-kort (U3 eller højere)
XAVC S-I 4K	600 Mbps	● SDXC V90 eller højere
XAVC S-I HD	222 Mbps	● SDXC V90 eller højere

Ved filmoptagelse (Når [**Px** Proxyoptagelse] er indstillet til [Til])

- Proxyoptagelse er ikke mulig, når optagelsesbilledhastigheden er [120p]/[100p]. Afhængigt af indstillingen for [ Filformat] er den maksimale optagelsesbithastighed muligvis lavere, end når [**Px** Proxyoptagelse] er indstillet til [Fra]. Understøttede hukommelseskort til [ Filformat] er som følger.
- Dette kamera kan ikke foretage proxyoptagelse, når der optages i XAVC S-I-formatet.

 Filformat	Maksimal bithastighed, der kan optages med	Understøttet hukommelseskort
XAVC HS 4K	200 Mbps + 16 Mbps*	● SDXC-kort (V60 eller højere)
XAVC S 4K	200 Mbps + 16 Mbps*	● SDXC-kort (V60 eller højere)
XAVC S HD	50 Mbps + 16 Mbps*	● SDHC/SDXC-kort (U3 eller højere)

* Den maksimale optagelsesbithastighed for proxyfilm på dette kamera er 16 Mbps.

Ved optagelse af slow- & hurtigmotion (Når [Px Proxyoptagelse] er indstillet til [Fra])

Filformater og kompatible hukommelseskort er som følger.

Filformat	Maksimal bithastighed, der kan optages med	Understøttet hukommelseskort
XAVC HS 4K	250 Mbps	● SDXC V60 eller højere
XAVC S 4K	280 Mbps	● SDXC V60 eller højere
XAVC S HD	250 Mbps	● SDXC V60 eller højere
XAVC S-I 4K	600 Mbps	● SDXC V90 eller højere
XAVC S-I HD	445 Mbps	● SDXC V90 eller højere

Ved optagelse af slow- & hurtigmotion (Når [Px Proxyoptagelse] er indstillet til [Til])

- Proxyoptagelse er ikke mulig, når optagelsesbilledhastigheden er [120p]/[100p]. Afhængigt af indstillingen for [Filformat] er den maksimale optagelsesbithastighed muligvis lavere, end når [Px Proxyoptagelse] er indstillet til [Fra]. Understøttede hukommelseskort til [Filformat] er som følger.
- Dette kamera kan ikke foretage proxyoptagelse, når der optages i XAVC S-I-formatet.

Filformat	Maksimal bithastighed, der kan optages med	Understøttet hukommelseskort
XAVC HS 4K	250 Mbps + 16 Mbps*	● SDXC-kort (V60 eller højere)
XAVC S 4K	280 Mbps + 16 Mbps*	● SDXC-kort (V60 eller højere)
XAVC S HD	125 Mbps + 16 Mbps*	● SDXC-kort (V60 eller højere)

* Den maksimale optagelsesbithastighed for proxyfilm på dette kamera er 16 Mbps.

Ved tidsforskudt optagelse (Når [Px Proxyoptagelse] er indstillet til [Fra])

- Understøttede hukommelseskort til [Filformat] er som følger.

Filformat	Understøttet hukommelseskort
XAVC HS 4K	● SDHC/SDXC-kort (U3 eller højere)
XAVC S 4K	
XAVC S HD	

Filformat	Understøttet hukommelseskort
XAVC S-I 4K	<ul style="list-style-type: none"> SDXC-kort (V90 eller højere)
XAVC S-I HD	

Ved tidsforskudt optagelse (Når [**Px** Proxyoptagelse] er indstillet til [Til])

- Understøttede hukommelseskort til [**Px** Filformat] er som følger.
- Dette kamera kan ikke foretage proxyoptagelse, når der optages i XAVC S-I-formatet.

Filformat	Understøttet hukommelseskort
XAVC HS 4K	<ul style="list-style-type: none"> SDXC-kort (V60 eller højere)
XAVC S 4K	
XAVC S HD	<ul style="list-style-type: none"> SDHC/SDXC-kort (U3 eller højere)

Bemærk!

- I slowmotionoptagelse er optagebithastigheden højere end normalt. Du skal muligvis bruge et hukommelseskort, som kan skrives med en højere hastighed.
- Når der anvendes et SDHC-hukommelseskort til at optage film over længere tidsperioder, opdeles de optagede film i filer på størrelse af 4 GB. Når du optager en intervalfilm, stopper optagelsen automatisk, lige før filen opdeles.
- Oplad batteripakken tilstrækkeligt, inden du forsøger at genoprette databasefilerne på hukommelseskortet.

Relateret emne

- [Bemærkninger om hukommelseskort](#)
- [Antal billeder, som kan optages](#)
- [Optagetider for film](#)
- [S&H-motionindst.](#)

TP1001410135

Digitalkamera med udskifteligt objektiv
ILCE-7CM2 α7CII

Indsættelse/fjernelse af et hukommelseskort

Forklarer, hvordan du indsætter et hukommelseskort (sælges separat) i kameraet. Du kan anvende SD-hukommelseskort med dette kamera.

1 Skub kontakten på hukommelseskortdækslet for at åbne dækslet.

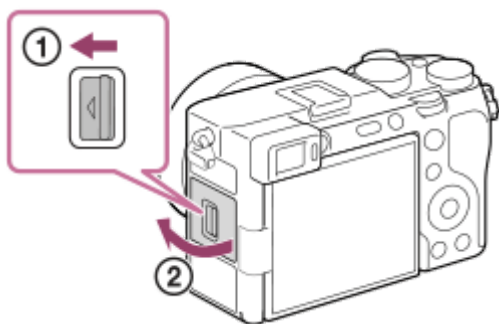

2 Indsæt hukommelseskortet.

- Indsæt hukommelseskortet med det afskårne hjørne vendt i den viste retning, indtil det klikker på plads. Indsæt hukommelseskortet korrekt. Gør du ikke det, kan det forårsage en fejlfunktion.

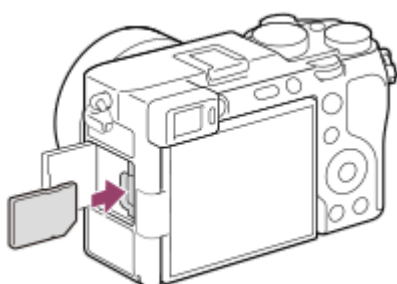

3 Luk dækslet, og skub derefter kontakten mod LOCK-siden.

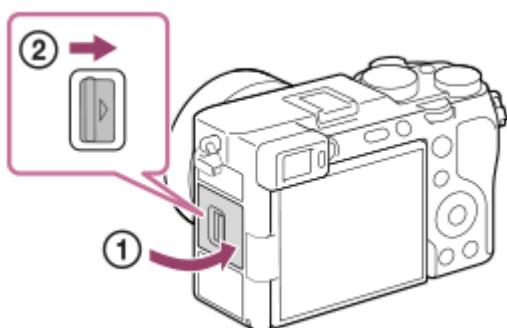

Tip!

- Når du anvender et hukommelseskort med kameraet for første gang, anbefales det, at du formaterer kortet på kameraet for at opnå en mere stabil ydelse af hukommelseskortet.

Sådan tages hukommelseskortet ud

Åbn hukommelseskortdækslet og sikr dig, at aktivitetslampen **(A)** ikke lyser, og tryk derefter én gang forsigtigt ind på hukommelseskortet for at fjerne det.

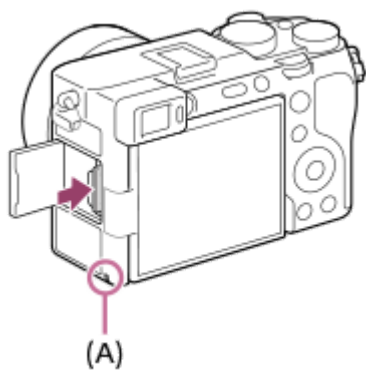

Relateret emne

- [Anvendelige hukommelseskort](#)
- [Bemærkninger om hukommelseskort](#)
- [Formater](#)

TP1001410133

5-054-867-32(1) Copyright 2023 Sony Corporation

Montering/afmontering af et objektiv

Sluk for kameraet inden montering eller afmontering af objektivet.

- 1 Fjern dækslet til huset (A) fra kameraet og det bagerste objektivdæksel (B) fra objektivets bagside.

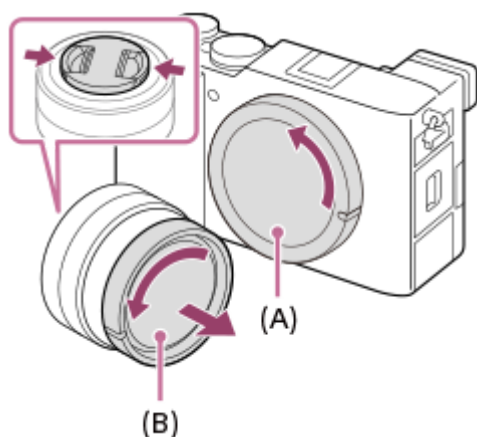

- Det anbefales, at du monterer det forreste objektivdæksel, når du er færdig med at optage.

- 2 Monter objektivet ved at rette de to hvide indeksmærker (monteringsindeks) på objektivet og kameraet ind efter hinanden.

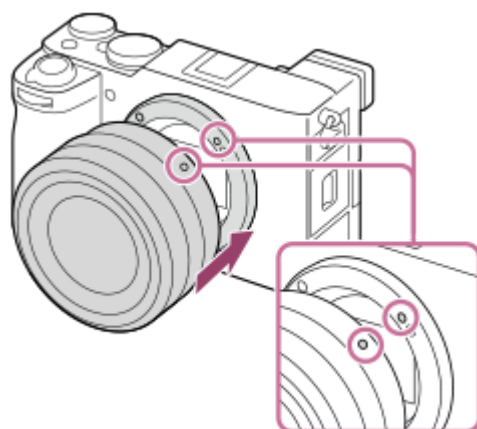

- Hold kameraet med objektivmonteringen vendt nedad for at forhindre, at der trænger støv og snavs ind i kameraet.

- 3 Mens du forsigtigt skubber objektivet mod kameraet, skal du dreje objektivet langsomt i pilens retning, indtil det klikker på plads i den låste position.

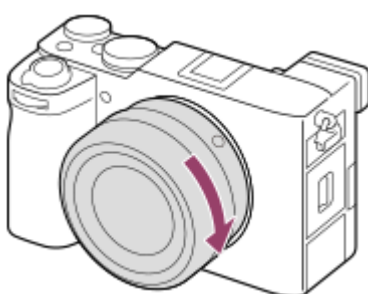

- Sørg for at holde objektivet lige, når du monterer det.

Sådan fjernes objektivet

Fortsæt med at trykke på objektivfrigørelsesknappen **(A)** og drej objektivet i pilens retning, indtil det stopper. Efter du har fjernet objektivet, skal du montere dækslet til huset på kameraet og objektivdækslerne foran og bag på objektiverne for at forhindre, at der trænger støv og snavs ind i kameraet og objektivet.

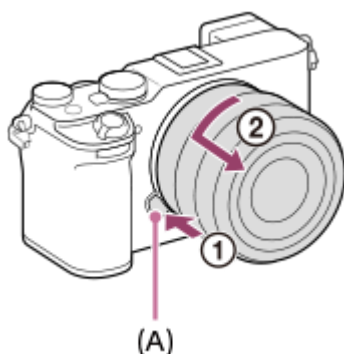

Modlysblænde

Vi anbefaler, at du anvender modlysblænden for at forhindre lys uden for optagerammen i at påvirke billedet. Monter modlysblænden, så indekserne på objektivet og modlysblænden er afstemt. (Der er muligvis ikke nogen modlysblændeindeks på visse objektiver.)

Bemærk!

- Når du monterer/afmonterer objektivet, skal du arbejde hurtigt på et støvfrit sted.
- Tryk ikke på objektivfrigørelsesknappen, når du monterer et objektiv.
- Brug ikke kræfter ved montering af et objektiv.
- Der behøves en fatningsadapter (sælges separat) for at kunne anvende et A-fatningsobjektiv (sælges separat). Se i den betjeningsvejledning der fulgte med fatningsadapteren, når du anvender fatningsadapteren.
- Hvis du vil optage billeder i fuldt billedformat, skal du anvende et objektiv, som er kompatibelt med fuldt billedformat.
- Når du anvender et objektiv med en stativfatning, skal du montere et stativ til stativfatningen for at hjælpe med at afbalancere vægten af objektivet.
- Når du bærer på kameraet med et objektiv monteret, skal du holde godt fast i både kameraet og objektivet.
- Hold ikke på den del af objektivet som forlænges ved zoom- eller fokusjustering.
- Sæt modlysblænden ordentligt på. Ellers har modlysblænden muligvis ikke nogen effekt, eller reflekteres muligvis delvist i billedet.
- Fjern modlysblænden når du anvender blitzen, da modlysblænden blokerer for blitzlyset, og muligvis ses som en skygge på billedet.

Relateret emne

- [Monteringsadapter](#)

TP1001410105

Digitalkamera med udskifteligt objektiv
ILCE-7CM2 α7CII

Udførelse af indledende opsætning for kameraet

Ved at oprette en Bluetooth-tilslutning (parring) mellem kameraet og en smartphone vha. smartphoneapplikationen Creators' App, kan du udføre indledende kameraindstillinger som f.eks. indstilling af dato og klokkeslæt fra smartphonen. Installer Creators' App fra din smartphones app-butik. Hvis applikationen allerede er installeret, skal du sørge for at opdatere den til den seneste version.

Du kan også installere Creators' App ved at scanne den QR Code, der vises på kameraets skærm, ved hjælp af din smartphone.

Hvis du ønsker oplysninger om Creators' App, kan du se den følgende webside.

<https://www.sony.net/ca/>



1 Indstil ON/OFF (tænd/sluk)-kontakten til "ON" for at tænde for kameraet.

2 Vælg det ønskede sprog, og tryk derefter på midten af kontrolhjulet.

- Skærmen med meddelelsen om beskyttelse af personlige oplysninger vises. Læs meddelelsen om beskyttelse af personlige oplysninger angående skærmindstillinger ved at åbne linket med din smartphone osv.

3 Tryk på midten af kontrolhjulet.

4 Følg instruktionerne på kameraskærmen for at slutte kameraet til din smartphone.

- Start Creators' App på din smartphone for at slutte kameraet til din smartphone.
- Hvis du ikke tilslutter en smartphone, vises indstillingsskærmen for område/dato/klokkeslæt.
- For at tilslutte din smartphone til kameraet efter den indledende opsætning skal du vælge MENU →  (Netværk) → [ Tilsl./Fjern-pc] → [Smartphonetilslut.].

5 Udfør indledende kameraopsætning på Creators' App-skærmen.

- Følg anvisningerne på skærmen for at indstille følgende punkter.
 - Område/dato/klokkeslæt
 - Auto sluk strøm-tmp
 - Enhedsnavn

Du kan ændre disse indstillinger senere fra kameramenuen.

Om bevaring af datoen og tiden

Dette kamera har et indbygget genopladeligt backupbatteri til bevarelse af dato og tid samt andre indstillinger, uanset om der tændt eller slukket for strømmen, eller om batteripakken er opladet eller afladet.

For at oplade det interne backupbatteri skal du sætte et opladet batteri ind i kameraet og lade produktet være i 24 timer eller længere, mens der er slukket for strømmen.

Hvis uret nulstilles, hver gang batteriet oplades, er det interne genopladelige backupbatteri muligvis slidt op. Konsulter dit serviceværksted.

Tip!

- For at aktivere skærmlæserfunktionen skal du trykke på MENU-knappen og holde den nede på skærmen for den indledende opsætning. Afhængigt af det valgte sprog understøttes skærmlæserfunktionen muligvis ikke.

- Ved at tilslutte kameraet til en smartphone via Bluetooth-funktionen kan du betjene kameraet vha. smartphonen og overføre billeder fra kameraet til smartphonen.

Bemærk!

- Hvis indstillingen for dato og tid annulleres halvvejs, vises indstillingsskærmen for dato og tid, hver gang du tænder for kameraet.
- Kameraets indbyggede ur kan muligvis opleve tidsfejl. Juster klokkeslættet med regelmæssige mellemrum.

Relateret emne

- [Parring af kameraet med en smartphone \(Smartphonetilslut.\)](#)
- [Indst. sted/dato/tid](#)
- [Auto sluk strøm-tmp](#)
- [Rediger enhedsnavn](#)
- [Privatlivsmeddelelse](#)

TP1001422304

5-054-867-32(1) Copyright 2023 Sony Corporation

Digitalkamera med udskifteligt objektiv
ILCE-7CM2 α7CII

Bekræftelse inden optagelse

Dette afsnit introducerer praktiske indstillinger og funktioner, som du bør kende, når du bruger kameraet. Vi anbefaler, at du bekræfter disse indstillinger og funktioner, før du bruger kameraet.

Du kan springe til den side, der forklarer de respektive funktioner, ud fra hvert elementnavn nedenfor.

Forberedelse af et hukommelseskort til brug med dette kamera

- [Formater](#)
- [Gendan billed-db. \(stillbillede/film\)](#)

Forhindring af utilsigtet fejl ved indsættelse af et hukommelseskort

- [Udløs uden kort](#)

Indstilling af, om der lyder lyde ved betjening af kameraet

- [Lydsignal \(Optag.\)](#)

Indstilling af, om der altid skal accepteres manuelle fokuseringshandlinger

- [Fuldtid dir. man. fok.](#)

Gør det nemt at kontrollere, om kameraet er på standby eller optagelse, når det er indstillet til en filmtilstand

- [Vægtet visn. opt.](#)

Nulstilling af optageindstillinger eller nulstilling af alle kameraindstillinger

- [Nulstil indstilling](#)

TP1001417620

Digitalkamera med udskifteligt objektiv
ILCE-7CM2 α7CII

Optagelse af stillbilleder (Intelligent auto)

Dette afsnit beskriver, hvordan du optager stillbilleder i [Intelligent auto]-tilstanden. I tilstanden [Intelligent auto] fokuserer kameraet automatisk og bestemmer automatisk eksponeringen baseret på optageforholdene.

- 1 Indstil Still/Film/S&Q-vælgeren til  (Still) for at vælge optagetilstanden for stillbilleder.

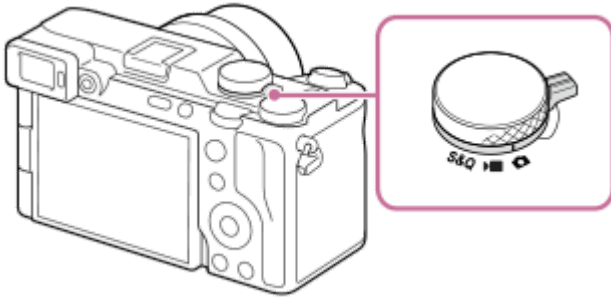

- 2 Indstil tilstandsknappen til **AUTO** (Autotilstand).

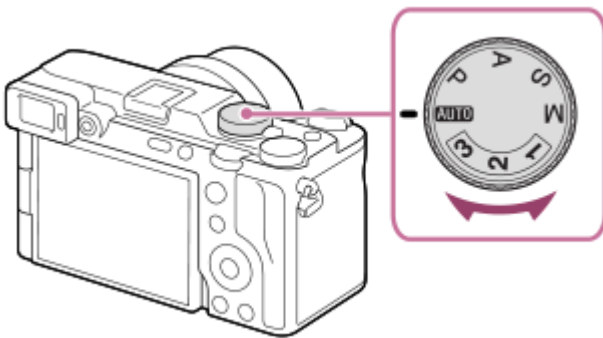

- 3 Vælg [Intelligent auto] på skærmen til valg af optagetilstand.

Optagetilstanden vil blive indstillet til  (Intelligent auto).

- 4 Juster skærmvinklen og hold kameraet. Eller kig gennem søgeren og hold kameraet.

- 5 Når der er monteret et zoomobjektiv, kan du forstørre billeder ved at dreje på zoomringen.



- 6 Tryk udløserknappen halvvejs ned for at fokusere.

Når billedet er fokuseret, lyder der en biplyd, og indikatoren ( osv.) lyser.







7 Tryk udløserknappen helt ned.

Sådan optager du med ikonerne for berøringsfunktionen

Du kan også optage ved at berøre et ikon på skærmen i stedet for at trykke på udløserknappen. Strøg skærmen til venstre eller højre for at få vist ikonerne for berøringsfunktionen, og berør derefter  (udløser)-ikonet. Du kan få vist det optagede billede ved at berøre  (skift til afspilningsskærm)-ikonet.



Se "[Ikoner for berøringsfunktion](#)", hvis du vil have oplysninger om, hvordan du får vist ikonerne for berøringsfunktionen.

Sådan justerer du billedets lysstyrke, farvetone osv. (Min billedstil)

Strøg skærmen til venstre eller højre for at få vist ikonerne for berøringsfunktionen på optageskærmen, og berør  (billedjustering). Du kan indstille  (Defokus baggrund),  (Lysstyrke),  (Farve) og [ Kreativt udseende] til dine præferencer. Tryk på hvert enkelt ikon i bunden af skærmen for at indstille hvert punkt.

For detaljer skal du se "[Justering af billeder i den automatiske tilstand \(Min billedstil\)](#)".

For selv at vælge fokustilstanden (Fokustilstand / Fokusområde)



Angivelse af [ Fokustilstand], som fx valg af **AF-S** (Enkeltbilled-AF) for landskaber eller stillbilleder og valg af **AF-C** (Kontinuerlig AF) til motiver i bevægelse, gør det nemmere at fokusere på det ønskede motiv. Du kan også angive fokuspositionen og området vha. [ Fokusområde].

Optagelse, mens der fokuseres på menneskeøjne

[ Motivgenk. i AF]-funktionen under [Motivgenkend.] er aktiveret i standardindstillingerne, så du kan bruge øje-AF-funktionen med det samme.

Sådan optages billeder med fokus låst på det ønskede motiv (Fokuslås)

Når du fokuserer på motivet, låses fokus, mens udløserknappen trykkes halvvejs ned. Skift til den ønskede komposition, og tryk udløserknappen helt ned for at tage billedet.

- Du kan låse fokuseringen på motiver, som ikke bevæger sig. Indstil [ Fokustilstand] til **AF-S** (Enkeltbilled-AF).
- Indstilling af [ Fokusområde] til [Fastlås centrum] gør det nemmere at fokusere på motiver placeret midt på skærmen.

Tip!

- Når produktet ikke kan fokusere automatisk, blinker fokusindikatoren, og der lyder ikke noget bip. Du kan enten omkomponere billedet eller ændre fokustilstanden eller indstillingerne for fokusområde. I [Kontinuerlig AF]-tilstand lyser  (fokusindikator), og bilyden, som angiver, at fokus er blevet opnået, lyder ikke.

Bemærk!

- Der vises et ikon, som indikerer at der skrives data, efter optagelse. Fjern ikke hukommelseskortet, mens ikonet vises. Det vil forhindre, at billeder optages normalt.
- Når du optager med høje lukkerhastigheder med et objektiv med stor blænde monteret, kan den ude-af-fokus-cirkel, som laves af bokeh-effekten, muligvis blive skåret fra på grund af lukkermekanismen.
- Når der anvendes et objektiv fra en anden producent (herunder et Minolta-/Konica-Minolta-objektiv), kan den korrekte eksponering muligvis ikke opnås, eller lysstyrken på billedet kan blive ujævn.
- Når du optager med høje lukkerhastigheder, bliver billedlysstyrken muligvis uensartet afhængigt af optagemiljøet.

Relateret emne

- [Ikoner for berøringsfunktion](#)
- [Justering af billeder i den automatiske tilstand \(Min billedstil\)](#)
- [Valg af fokusmetoden \(Fokustilstand\)](#)
- [Valg af fokusområdet \(Fokusområde\)](#)
- [Afspilning af stillbilleder](#)
- [Autovisning \(stillbillede\)](#)

TP1001410123

5-054-867-32(1) Copyright 2023 Sony Corporation

Optagelse af film (Intelligent auto)

Dette afsnit beskriver, hvordan du optager film i [Intelligent auto]-tilstanden. I tilstanden [Intelligent auto] fokuserer kameraet automatisk og bestemmer automatisk eksponeringen baseret på optageforholdene.

- 1 Indstil Still/Film/S&Q-vælgeren til  (Film) for at vælge filmoptagelsestilstanden.

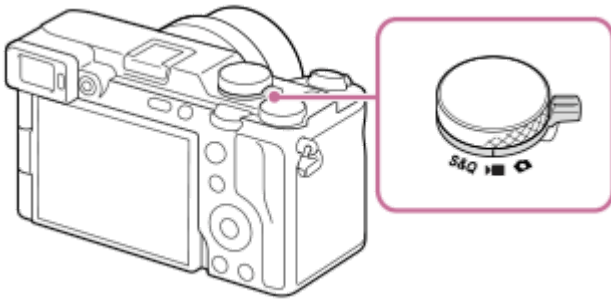

- 2 Indstil tilstandsknappen til **AUTO** (Autotilstand).
Optagetilstanden vil blive indstillet til  (Intelligent auto).

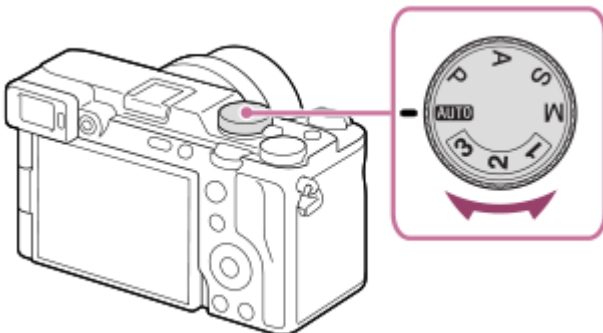

- 3 Tryk på MOVIE (Film)-knappen for at starte optagelsen.

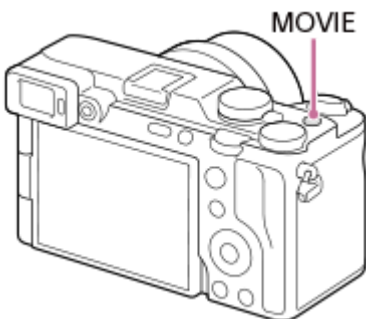





- 4 Tryk på MOVIE-knappen igen for at stoppe optagelsen.

Sådan optager du med ikonerne for berøringsfunktionen

Du kan også begynde at optage ved at berøre et ikon på skærmen i stedet for at trykke på MOVIE (film)-knappen. Stryg skærmen til venstre eller højre for at få vist ikonerne for berøringsfunktionen, og berør derefter  (start optagelse)-

ikonet. Du kan få vist det optagede billede ved at berøre  (skift til afspilningsskærm)-ikonet. Se "[Ikoner for berøringsfunktion](#)", hvis du vil have oplysninger om, hvordan du får vist ikonerne for berøringsfunktionen.

Sådan justerer du billedets lysstyrke, farvetone osv. (**Min billedstil**)

Stryg skærmen til venstre eller højre for at få vist ikonerne for berøringsfunktionen på optageskærmen, og berør  (billedjustering). Du kan indstille  (Defokus. baggrund),  (Lysstyrke),  (Farve) og  [Kreativt udseende] til dine præferencer. Tryk på hvert enkelt ikon i bunden af skærmen for at indstille hvert punkt.

For detaljer skal du se "[Justering af billeder i den automatiske tilstand \(Min billedstil\)](#)".

Sådan vælges optageformatet (**Filformat**)

Opløsningen og graden af kompatibilitet varierer afhængigt af optageformatet (XAVC HS 4K/XAVC S 4K/XAVC S HD/XAVC S-I 4K/XAVC S-I HD). Vælg formatet i henhold til formålet med den film, som skal optages.

Sådan vælges billedhastigheden eller billedkvaliteten (**Filmindstillinger**)

Billedhastigheden bestemmer, hvor jævn bevægelse i film bliver. ([ Filmindstillinger] → [Bil.frek. f. optag.])

Billedkvaliteten ændres med bithastigheden. ([ Filmindstillinger] → [Optageindstilling])

Hvis bithastigheden er høj, øges mængden af oplysninger, og du kan optage film i høj kvalitet. Dette vil dog medføre en større datamængde.

Vælg billedhastigheden og bithastigheden i henhold til din præference og dit formål.



Sådan justerer du eksponeringen (Ekspo.kontroltype/eksponeringstilstand)

Når [Ekspo.kontroltype] er indstillet til [P/A/S/M-tilst.], skal du vælge eksponeringstilstanden vha. kombinationen af lukkerhastighed og blændeværdi på samme måde som ved optagelse af et stillbillede.

Når [Ekspo.kontroltype] er indstillet til [Fleksi. eksp.tilst.], kan du indstille lukkerhastigheden, blændeværdien og ISO-følsomheden automatisk eller manuelt.

Hvis du aktiverer [Touch AE] under [Berør.funk. u. optag.], kan du desuden justere eksponeringen til det område, der blev berørt.

Sådan vælges fokuseringsmetoden (**Fokustilstand** / **Fokusområde**)

Vælg **AF-C** (Kontinuerlig AF) eller **MF** (Manuel fokus) for [ Fokustilstand]. Du kan angive fokusområdet ved at indstille [ Fokusområde].

Selv under optagelse med manuel fokus kan du midlertidigt skifte til autofokus på følgende måder.

- Tryk på den brugertilpassede tast, som [AF til] er tildelt til, eller tryk udløserknappen halvvejs ned.
- Tryk på den brugertilpassede tast, som [Motivgenken. AF] blev tildelt til.
- Berør motivet på skærmen. (når [Berør.funk. u. optag.] under [Optageskærm] er indstillet til [Berøringsfokus] eller [Berøringsspor.])

Sådan optages filmlyd i 4 kanaler

Monter originalt Sony-tilbehør, der understøtter 4-kanals og 24-bit lydoptagelse, på kameraets multiinterface-tilbehørssko.

Tip!

- Du kan også tildele funktionen start/stop af filmoptagelse til en foretrukket tast.
- Du kan fokusere hurtigt under optagelse af film ved at trykke udløserknappen halvvejs ned. (Lyden af autofokusbetjeningen optages muligvis med i visse tilfælde.)
- Du kan ændre indstillingerne for ISO-følsomhed, eksponeringskompensation og fokusområde under optagelse af film.
- Lydene fra kameraet og objektivet i funktion bliver muligvis optaget under filmoptagelse. Indstil [Lydoptagelse] til [Fra] for at forhindre, at der optages lyde.
- For at forhindre betjeningslyden af zoomringen i at blive optaget, når der anvendes et elektrisk zoomobjektiv, anbefaler vi, at du optager film vha. objektivet zoomknap. Når du flytter objektivet zoomknap, skal du passe på ikke at vende knappen.

- Når [Auto sluk strøm-tmp] er indstillet til [Høj], kan kameraet fortsætte filmoptagelse, selv når kameraets temperatur bliver høj.

Bemærk!

- Der vises et ikon, som indikerer at der skrives data, efter optagelse. Fjern ikke hukommelseskortet, mens ikonet vises.
- Du kan ikke begynde at optage en film, mens du skriver data. Vent, indtil dataskrivning er gennemført, og "STBY" vises inden optagelse af en film.
- Hvis -ikonet (Advarsel om overophedning) vises, er kameraets temperatur steget. Sluk for strømmen, lad kameraet køle af og vent indtil kameraet er klar til at optage igen.
- Kameraets temperatur har tendens til at stige, når du optager film kontinuerligt, og du kan muligvis mærke, at kameraet er varmt. Dette er ikke en funktionsfejl. [Kameraet er overophedet. Lad det køle ned.] vises muligvis også. I sådanne tilfælde skal du slukke for strømmen, lade kameraet køle af og vente indtil kameraet er klar til at optage igen.
- Se "[Optagetider for film](#)" angående den kontinuerlige optagetid for en filmoptagelse. Når filmoptagelsen er afsluttet, kan du optage en film mere ved at trykke på MOVIE-knappen igen. Afhængigt af produktets og batteriets temperatur kan optagelsen muligvis stoppe for at beskytte produktet.
- Stillbilleder kan ikke optages under filmoptagelse.

Relateret emne

- [Ikoner for berøringsfunktion](#)
- [Justering af billeder i den automatiske tilstand \(Min billedstil\)](#)
- [Filformat \(film\)](#)
- [Filmindstillinger \(film\)](#)
- [Ekspo.kontroltype](#)
- [Auto/man.-sk.ind](#)
- [Valg af fokusmetoden \(Fokustilstand\)](#)
- [Valg af fokusområdet \(Fokusområde\)](#)
- [Skolydsindstil.](#)
- [Tildeling af ofte anvendte funktioner til knapper og vælgere \(Spc.tast-/væl.ind.\)](#)
- [REC m. luk.knap \(film\)](#)
- [Lydoptagelse](#)
- [Auto sluk strøm-tmp](#)
- [Optagetider for film](#)

TP1001381414



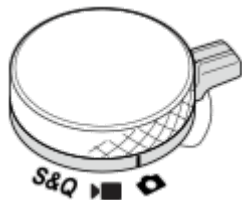

Digitalkamera med udskifteligt objektiv
ILCE-7CM2 α7CII

Søgning efter funktioner fra MENU

De viste MENU-punkter varierer afhængigt af Still/Film/S&Q-vælgerens position. I tabellen nedenfor er de tilstande, som hvert MENU-punkt vises i, angivet med stillbillede/film/S&Q-ikonerne.



   : Menupunktet vises, når Still/Film/S&Q-vælgeren er indstillet til  (optagetilstand for stillbilleder).









































































































   : Menupunktet vises, når Still/Film/S&Q-knappen er indstillet til  (filmoptagelsestilstand) eller S&Q (slowmotion/hurtigmotion-optagetilstand).

   : Menupunktet vises uanset den tilstand, som Still/Film/S&Q-knappen er indstillet til.



































































(Hoved)-fane

Optageindstillinger vises på en liste. For detaljer skal du se "[Hovedmenu \(liste over optageindstillinger\)](#)".























/ (Optagelse)-fane













































































Grupper	  	Menupunkter
Billedkval./Optag	  	JPEG/HEIF-skift
	  	 Filformat
	  	RAW-filtype
	  	JPEG-kvalitet
	  	HEIF-kvalitet
	  	JPEG-billedstr.
	  	HEIF-billedstør.
	  	Format
	  	 Filformat
	  	 Filmindstillinger
	  	 S&H-motionindst.
	  	 Timelapseindst.
	  	Log optageindstilling
	  	 Proxyindstillinger
	  	 APS-C S35 Optagelse
	  	Lang ekspo.-SR
	  	Høj ISO SR
	  	HLG-stillbillede
	  	Farverum
	  	 Objektivkompen.
Medie	  	Formater
	  	 Gendan billed-db.
	  	 Vis plads p. medie
Fil	  	Fil-/mappeindst.
	  	Vælg REC-mappe
	  	Ny mappe
	  	IPTC-information
	  	Ophavsretsinfo.
	  	 Skriv serienum.
	  	Filindstillinger

Grupper	  	Menupunkter
Optagetilstand	  	Ekspo.kontroltype
	  	MR Genkald kam.inds
	  	MR Hukom. kam.inds.
	  	S&Q  Optagetilstand
	  	Auto/Valg af motiv
	  	Reg. specialopt.inds.
Fremfør.metode	  	Fremf.metode
	  	Bracketindstillinger
	  	Intervalopt.funk.
Lukker/Lydløs	  	 Lydløs met.-indst.
	  	Lukkertype
	  	 Udløs u/obj.
	  	Udløs uden kort
	  	Anti-flicker-indstil.
Lydoptagelse	  	Lydoptagelse
	  	Lydoptagelsesniveau
	  	Timing af lydudgang
	  	Reduktion af vindstøj
	  	ni Skolydsindstil.
TC/UB	  	Time Code Preset
	  	User Bit Preset
	  	Time Code Format
	  	Time Code Run
	  	Time Code Make
	  	User Bit Time Rec
Billedstabiliser.	  	 SteadyShot
	  	 SteadyShot
	  	 SteadyShot-just.
	  	  Brændvidde

















































































Grupper	  	Menupunkter
Zoom	  	 Zoom
	  	 Zoomområde
	  	 Specialtast z.hast.
	  	 Fjern-zoomhast.
Optagevisning	  	 Gitterlinjevisning
	  	 Gitterlinjetype
	  	Live View-visn.indst.
	  	Vægtet visn. opt.
Markørvisning	  	 Formatmarkør
	  	Formatmarkørtype
	  	Formatmarkørniveau
	  	Markørvisning
	  	Centermarkør
	  	 Formatmarkør
	  	Sikkerhedszone
	  	Vejledningsramme
Optagefunktion	  	 Selvudløser
	  	Indstil. auto. indram.







































































(Eksponering/Farve)-fane

Grupper	  	Menupunkter
Eksponering	  	BULB-timerindstil.
	  	Auto langsom luk.
	  	 ISO
	  	 ISO-områ.begræ.
	  	ISO AUTO min. LH
	  	Auto/man.-sk.ind
Ekspon.komp.	  	 Ekspon.komp.
	  	 Ekspon.trin
	  	 Just. ekspo.stand.





































Grupper	  	Menupunkter
Lysmåling	  	 Lysmålermetode
	  	 Ansigt i multimål.
	  	 Punkt f. punktmål.
	  	AEL med udløser
Blitz	  	Blitztilstand
	  	Blitzkompens.
	  	Eksp.komp.indst
	  	Trådløs blitz
	  	Røddjereduktion
	  	Indst. f. ekstern blitz
	  	Reg. blitzoptag.indst.
Hvidbalance	  	 Hvidbalance
	  	 Prio. inds.. i AWB
	  	Udløser AWB-lås
	  	Stødfri WB
Farve/Tone	  	 D-områdeoptim.
	  	 Kreativt udseende
	  	 Billedprofil
	  	Vælg LUT
	  	Håndter Brug.-LUTs
	  	 Blød hud-effekt
Zebravisning	  	 Zebravisning
	  	 Zebraniveau

AF_{MF} (Fokus)-fane

Grupper	  	Menupunkter
AF/MF	  	 Fokustilstand
	  	Prior. indstil. i AF-S
	  	Prior. indstil. i AF-C
	  	AF-sporingsføls.
	  	AF-lampe
	  	Blændefremfør. i AF
	  	AF m/udløserk.
	  	Fuldtid dir. man. fok.
	  	Præ-AF
	  	AF-overg.hastig.
	  	AF-motivskifføls.
	  	AF-hjælp
Fokusområde	  	 Fokusområde
	  	 Fokusomr.begræ.
	  	Skift L/V AF-omr.
	  	 Fokusrammefarve
	  	AF-områderegist.
	  	Slet regi. AF-omr.
	  	Slet autom. AF-omr.
	  	Områdevis. un. spor.
	  	AF-C-områdevis.
	  	Fasedetekt.område
	  	 Cirkula. fokuspkt.
	  	 Flyt.mæn. AF-ram



















































Grupper	  	Menupunkter
Motivgenkend.	  	 Motivgenk. i AF
	  	 Genkendelsesmål
	  	 Vlg genk.mål-ind.
	  	 Høj./ven. øje-valg
	  	 Vis mot.genk.ram.
	  	 Vis mot.genk.ram.
	  	 Ansigtsregist.
	  	 Regist. ansigtspri.
Fokusassistent	  	Fokuskort
	  	Auto. forstør. i MF
	  	Fokusforstørrelse
	  	 Fokusforstør.tid
	  	 Før. fokusforstør.
	  	AF i Fokusforstør.
	  	 Før. fokusforstør.
Maksimumvisn.	  	 Maksimumvisning
	  	 Maksimumniveau
	  	 Maksimumfarve







































 (Afspil)-fane

Grupper	  	Menupunkter
Afspilningsmål	  	Visningstilstand
Forstørrelse	  	 Forstør
	  	 Frst. første forstør.
	  	 Forstør første pos.
Valg/Memo	  	Beskyt
	  	Bedømmelse
	  	Bedøm.indst. (spec.)
Slet	  	Slet
	  	 Slet vha. to tryk
	  	Bekræft slet

Grupper	  	Menupunkter
Rediger	  	Beskær
	  	Roter
	  	Gem som foto
	  	 JPEG/HEIF-skift
Visning	  	Kont. afs.  Interval
	  	Afsp.hast.  Interval
	  	Diasshow
Afspilningsfunkt.	  	Billedindeks
	  	Vis som gruppe
	  	Visningsrotation
	  	 Fokusrammevis.
	  	 Formatmarkørvis.
	  	Vis bil. spe. dato&tid
	  	Indst. f. billedspring

(Netværk)-fane



















Grupper	  	Menupunkter
 Tilsl./Fjern-pc	  	Smartphonetilslut.
	  	Fjern-pc-funktion
	  	 Vælg på ka. &sen.
	  	 Nulst. overfør.stat.
	  	 Tilsl. un. sluk strøm
	  	Fjernoptag.indst.
FTP-overførsel	  	FTP-overførselsfunkt.
Streaming	  	 USB-streaming
Wi-Fi	  	Wi-Fi-tilslutning
	  	WPS-tryk
	  	Adgangspunktindst.
	  	Wi-Fi-frekvensbånd *
	  	Vis Wi-Fi-info.
	  	Nulstil SSID/kode







































































Grupper	  	Menupunkter
Bluetooth	  	Bluetooth-funktion
	  	Parring
	  	Håndter parret enh.
	  	Bluetooth-fjernb.
	  	Vis enhedsadresse
Kablet LAN	  	LAN IP-adresseindstil.
	  	Vis kablet LAN-info.
USB-LAN/tether.	  	USB-LAN-tilslutning
	  	USB-LAN-afbrydelse
	  	Tethering-tilslutning
	  	Tethering-afbrydelse
Netværksfunktion	  	Flytilstand
	  	Rediger enhedsnavn
	  	Import. rodcertifikat
	  	Indst. for adg.godk.
	  	Opl. om adg.godk.
	  	Nulstil netværksinds.



































































































* Kun for visse modeller



(Opsætning)-fane



















Grupper	  	Menupunkter
Område/Dato	  	 Sprog
	  	Indst. sted/dato/tid
	  	NTSC/PAL-vælger
Nulstil/Gem ind.	  	Nulstil indstilling
	  	Gem/indlæs indstil.

Grupper	  	Menupunkter
Tilpas betjening	  	 Spc.tast-/væl.ind.
	  	 Spc.tast-/væl.ind.
	  	 Specialtastindstil.
	  	Fn menuindstillinger
	  	Forsk. indst still/film
	  	DISP (skærmv.)-ind.
	  	 REC m. luk.knap
	  	Rotation af zoomring
Vælgertilpasning	  	 Spc.tast-/væl.ind.
	  	 Spc.tast-/væl.ind.
	  	Min vælger-indstil.
	  	Rotation af Av/Tv
	  	Funktionsring (Obj.)
	  	Vælger/hjul låst
Berøringsbetjen.	  	Brug touchscreen
	  	Berør.panel/-plade
	  	Berøringspanelindst.
	  	Berøringspladeindst.
 Tilgæng.	  	Skærmlæser
	  	Forstør skærm
Søger/Skærm	  	Vælg søger/skærm
	  	Skærmlysstyrke
	  	Søgerlysstyrke
	  	Farvetemp. i søger
	  	 Visningskvalitet
	  	 Billedfrek. f. søger
	  	Skærmvendingsretn.

Grupper	  	Menupunkter
Visningsfunktion	  	Indst. af TC/UB-visn.
	  	Gamma-vis.hjælp
	  	Gamma-vis.hjæ.type
	  	 Vis LUT
	  	 Vis. af rest. optag.
	  	 Autovisning
	  	Sk. f. valg af opt.tilst.
Strømindst.funk.	  	 Auto. skærm FRA
	  	Starttid strømbesp.
	  	Strømbesp. v. skærm
	  	Auto sluk strøm-tmp
Lydfunktion	  	Indst. for lydstyrke
	  	 4ch lydovervågn.
	  	Lydsignal (Optag.)
	  	Lydsignal(start/slut)
USB	  	USB-tilslutningstilst.
	  	USB-LUN-indstilling
	  	USB-strømforsyning
Ekstern udgang	  	 HDMI-opløsning
	  	 HDMI-udg.indst.
	  	HDMI-info.visn.
	  	KONTROL TIL HDMI
Opsætningsfunkt.	  	Videolampetilstand
	  	Antistøvfunktion
	  	Auto. pixelkortlæg.
	  	Pixelkortlægning
	  	Version
	  	Vis serienummer
	  	Privatlivsmeddelelse
	  	Certificeringslogo *

* Kun for visse modeller

☆ (Min menu)-fane

Grupper	  	Menupunkter
Min menu-indst.	  	Tilføj punkt
	  	Sortér punkt
	  	Slet punkt
	  	Slet side
	  	Slet alt
	  	Vis fra Min menu

Bemærk!

- Den rækkefølge, som menufanerne er angivet i her, afviger fra den faktiske visning.

TP1001425097

5-054-867-32(1) Copyright 2023 Sony Corporation

Digitalkamera med udskifteligt objektiv
ILCE-7CM2 α7CII

Indholdet i dette kapitel

Den følgende indholdsfortegnelse viser de funktioner, der er beskrevet i dette kapitel ("Brug af optagefunktionerne"). Fra hvert elementnavn kan du springe til den side, der beskriver de respektive funktioner.

Valg af en optagetilstand

- [Intelligent auto](#)
- [Valg af motiv](#)
- [Auto/Valg af motiv](#)
- [Justering af billeder i den automatiske tilstand \(Min billedstil\)](#)
- [Auto program.](#)
- [Blændeprioritet](#)
- [Lukkerprioritet](#)
- [Manuel ekspon.](#)
- [Bulb-optagelse](#)
- [BULB-timerindstil.](#)
- [Ekspo.kontroltype](#)
- [Auto/man.-sk.ind](#)
- [Optagetilstand \(S&Q/interval\)](#)

Praktiske funktioner til optagelse af selvportrætvideoer og vlogs

- [Selvudløser \(film\)](#)
- [Indstil. auto. indram.](#)

Fokusering

- [Valg af fokusmetoden \(Fokustilstand\)](#)
- [Valg af fokusområdet \(Fokusområde\)](#)
- [Sporing af motivet \(sporingfunktion\)](#)
- [Manuel fokus](#)
- [Direkte manuel fokus \(Dir. man. fokus.\)](#)

Motivgenkendelse-AF

- [Fokusering ved hjælp af motivgenkendelsesfunktioner](#)
- [Motivgenk. i AF \(stillbillede/film\)](#)
- [Genkendelsesmål \(stillbillede/film\)](#)
- [Vlg genk.mål-ind. \(stillbillede/film\)](#)
- [Høj./ven. øje-valg \(stillbillede/film\)](#)
- [Vis mot.genk.ram. \(stillbillede\)](#)
- [Vis mot.genk.ram. \(film\)](#)
- [Ansichtsregist. \(stillbillede/film\)](#)
- [Regist. ansigtspri. \(stillbillede/film\)](#)
- [Valg af en person, der skal spores \(Vælg ansigt til spor.\)](#)

Brug af fokuseringsfunktioner

- [Standard fokus](#)
- [Justering af indstillingerne for fokusområdet til kameraets retning \(vandret/lodret\) \(Skift L/V AF-omr.\)](#)
- [Registrering af det aktuelle fokusområde \(AF-områderegist.\)](#)
- [Sletning af et registreret AF-område \(Slet regi. AF-omr.\)](#)
- [Fokusomr.begræ. \(stillbillede/film\)](#)

- Cirkula. fokuspkt. (stillbillede/film)
- Flyt.mæn. AF-ram (stillbillede/film)
- Fokusrammefarve (stillbillede/film)
- Slet autom. AF-omr.
- Områdevis. un. spor.
- AF-C-områdevis.
- Fasedetekt.område
- AF-sporingsføls.
- AF-overg.hastig.
- AF-motivskiftføls.
- AF-hjælp
- AF/MF-vælger
- Fuldtid dir. man. fok.
- AF m/udløserk.
- AF til
- Fokuslås
- Præ-AF
- Prior. indstil. i AF-S
- Prior. indstil. i AF-C
- AF-lampe
- Blændefremfør. i AF
- AF i Fokusforstør.
- Auto. forstør. i MF
- Fokusforstørrelse
- Fokusforstør.tid (stillbillede/film)
- Før. fokusforstør. (stillbillede)
- Før. fokusforstør. (film)
- Fokuskort
- Maksimumvisn.

Justering af eksponerings-/måletilstandene

- Ekspon.komp. (stillbillede/film)
- Visning af histogram
- Ekspon.trin (stillbillede/film)
- Just. ekspo.stand. (stillbillede/film)
- D-områdeoptim. (stillbillede/film)
- Lysmålermetode (stillbillede/film)
- Ansigt i multimål. (stillbillede/film)
- Punkt f. punktmål. (stillbillede/film)
- AE-lås
- AEL med udløser
- Auto langsom luk.
- Zebra visning

Valg af ISO-følsomheden

- ISO (stillbillede/film)
- ISO-områ.begræ. (stillbillede/film)
- ISO AUTO min. LH

Hvidbalance

- Hvidbalance (stillbillede/film)
- Optagelse af standard hvid farve for at indstille hvidbalancen (brugerdefineret hvidbalance)
- Prio. inds.. i AWB (stillbillede/film)
- Udløser AWB-lås
- Stødfri WB

Logoptagelsesindstillinger

- Logoptagelse
- Log optageindstilling
- Vælg LUT
- Håndter Brug.-LUTs
- Vis LUT

Tilføjelse af effekter til billeder

- Kreativt udseende (stillbillede/film)
- Billedprofil (stillbillede/film)
- Blød hud-effekt (stillbillede/film)

Optagelse med fremføringstilstande (kontinuerlig optagelse/selvudløser)

- Fremf.metode
- Kont. optagelse
- Selvudl. (enk.)
- Selvudl.(Kont.)
- Kontin. bracket
- Enkelt bracket
- Indikator under bracketoptagelse
- Fokusbracket
- Hv.b.bracketing
- DRO-bracket
- Bracketindstillinger

Selvudløser (film)

Intervalopt.funk.

Indstilling af billedkvaliteten og optageformatet

- Filformat (stillbillede)
- RAW-filtype
- JPEG/HEIF-skift
- JPEG-kvalitet/HEIF-kvalitet
- JPEG-billedstr./HEIF-billedstør.
- Format
- HLG-stillbilleder
- Farverum
- Filformat (film)
- Filmindstillinger (film)
- S&H-motionindst.
- Timelapseindst.
- Proxyindstillinger
- APS-C S35 (Super 35mm)-optagelse (stillbillede/film)
- Billedvinkel

Brug af berøringsfunktioner

- Brug touchscreen
- Berør.panel/-plade
- Berøringspanelindst.
- Berøringspladeindst.
- Fokusering vha. berøringsbetjening (Berøringsfokus)
- Start af sporing med berøringsbetjening (Berøringsspor.)
- Optagelse med berøringshandling (Touchudløser)
- Justering af eksponeringen med berøringshandling (Touch AE)

Lukkerindstillinger

- Lydløs met.-indst. (stillbillede/film)
- Lukkertype
- Udløs u/obj. (stillbillede/film)
- Udløs uden kort
- Anti-flicker-indstil.
- Forskelle mellem funktionerne [Anti-flicker-opt.] og [Variabel lukker]

Brug af zoom

- De zoomfunktioner, som er til rådighed med dette produkt
- Klar billedzoom/digital zoom (Zoom)
- Zoomområde (stillbillede/film)
- Specialtast z.hast. (stillbillede/film)
- Fjern-zoomhast. (stillbillede/film)
- Om zoomgrad
- Rotation af zoomring

Brug af blitzen

- Brug af blitz (sælges separat)
- Blitztilstand
- Blitzkompens.
- Eksp.komp.indst
- Trådløs blitz
- Røddøjereduktion
- FEL-lås
- Indst. f. ekstern blitz
- Reg. blitzoptag.indst.

Reduktion af slør

- SteadyShot (stillbillede)
- SteadyShot (film)
- SteadyShot-just. (stillbillede/film)
- SteadyShot-brændvidde (stillbillede/film)

Objektivkompen. (stillbillede/film)

Støjreduktion

- Lang ekspo.-SR
- Høj ISO SR

Indstilling af skærmvisningen under optagelse

- Sk. f. valg af opt.tilst.
- Autovisning (stillbillede)
- Vis. af rest. optag. (stillbillede)
- Gitterlinjevisning (stillbillede/film)
- Gitterlinjetype (stillbillede/film)
- Live View-visn.indst.
- Blændevisning
- Visning af resultat
- Visning på lys skærm
- Vægtet visn. opt.
- Markørvisning (stillbillede)
- Markørvisning (film)
- Gamma-vis.hjælp
- Gamma-vis.hjæ.type

Optagelse af filmlyd

- Lydoptagelse
- Lydoptagelsesniveau
- Timing af lydudgang
- Reduktion af vindstøj
- Skolydsindstil.

TC/UB-indstillinger

- TC/UB
- Indst. af TC/UB-visn.

Livestreaming af video og lyd

- USB-streaming (film)

TP1001425099

5-054-867-32(1) Copyright 2023 Sony Corporation

Digitalkamera med udskifteligt objektiv
ILCE-7CM2 α7CII

Intelligent auto

Kameraet optager med automatisk scenegenkendelse.

1 Indstil Still/Film/S&Q-vælgeren til den ønskede optagetilstand.

- Hvis du vælger S&Q (slowmotion/hurtigmotion), kan du vælge [S&H-motion] eller [Timelapse] på [S&Q Optagetilstand]-skærmen.

2 Indstil tilstandsknappen til **AUTO** (Autotilstand).

Optagetilstanden vil blive indstillet til [Intelligent auto].

- I optagetilstanden for stillbilleder skal du vælge [Intelligent auto] på skærmen for valg af optagetilstand. Skærmen for valg af optagetilstand vises ikke, når [Sk. f. valg af opt.tilst.] er indstillet til [Ikke vist]. Vælg [Intelligent auto] i [Auto/Valg af motiv].

3 Ret kameraet mod motivet.

Når kameraet har genkendt scenen, vises ikonet for den genkendte scene på skærmen.



4 Juster fokuseringen og optag billedet.

Om scenegenkendelse





Funktionen scenegenkendelse gør det muligt for kameraet automatisk at genkende optageforhold.

Når kameraet genkender visse scener, vises de følgende ikoner og vejledninger foroven på skærmen:

- (Portræt)
- (Baby)
- (Natportræt)
- (Nattescene)
- (Modlysportræt)
- (Modlys)
- (Landskab)
- (Makro)
- (Projektørlys)
- (Lav belysning)
- (Nattescene med brug af stativ)
- (Stativ) *

* Der vises kun et ikon.

Sådan justerer du billedets lysstyrke, farvetone osv. (Min billedstil)

Stryg skærmen til venstre eller højre for at få vist ikonerne for berøringsfunktionen på optageskærmen, og berør  (billedjustering). Du kan indstille  (Defokus. baggrund),  (Lysstyrke),  (Farve) og [ Kreativt udseende] til dine præferencer. Tryk på hvert enkelt ikon i bunden af skærmen for at indstille hvert punkt.

For detaljer skal du se " [Justering af billeder i den automatiske tilstand \(Min billedstil\)](#) ".

Bemærk!

- Produktet vil ikke genkende scenen, når du optager billeder med andre zoomfunktioner end optisk zoom.
- Produktet genkender muligvis ikke scenen ordentligt under visse optageforhold.

Relateret emne

- [Valg af motiv](#)
- [Ikoner for berøringsfunktion](#)
- [Justering af billeder i den automatiske tilstand \(Min billedstil\)](#)
- [Kreativt udseende \(stillbillede/film\)](#)

TP1001381416

Digitalkamera med udskifteligt objektiv
ILCE-7CM2 α7CII

Valg af motiv

Giver dig mulighed for at optage med forudangivne indstillinger svarende til scenen.

- 1 Indstil Still/Film/S&Q-vælgeren til  (Still) for at vælge optagetilstanden for stillbilleder.
- 2 Indstil tilstandsknappen til **AUTO** (Autotilstand).
- 3 Vælg den ønskede tilstand for valg af motiv på skærmen for valg af optagetilstand.
 - Skærmen for valg af optagetilstand vises ikke, når [Sk. f. valg af opt.tilst.] er indstillet til [Ikke vist]. Vælg den ønskede scene under [Valg af motiv] i [Auto/Valg af motiv].

Detaljer om menupunkt

Portræt:

Slører baggrunden, og gør motivet skarpere. Fremhæver blidt hudfarverne.



Sportsaktiviteter:

Optager et motiv i bevægelse med en hurtig lukkerhastighed, så motivet ser ud til at stå stille. Produktet optager kontinuerligt billeder, mens der trykkes på udløserknappen.



Makro:

Optager nærbilleder af motiver som f.eks. blomster, insekter, mad eller små ting.



Landskab:

Optager hele området i et sceneri skarpt fokuseret og i levende farver.



Solnedgang:

Optager det røde i solnedgangen på smuk vis.



Nattescene:

Optager nattescener uden at miste den mørke atmosfære.







Natportræt:

Optager portrætter om natten vha. blitzen (sælges separat).



Sådan justerer du billedets lysstyrke, farvetone osv. (**Min billedstil**)

Stryg skærmen til venstre eller højre for at få vist ikonerne for berøringsfunktionen på optageskærmen, og berør  (billedjustering). Du kan indstille  (Defokus. baggrund),  (Lysstyrke),  (Farve) og [ Kreativt udseende] til dine præferencer. Tryk på hvert enkelt ikon i bunden af skærmen for at indstille hvert punkt. For detaljer skal du se "[Justering af billeder i den automatiske tilstand \(Min billedstil\)](#)".

Relateret emne

- [Ikoner for berøringsfunktion](#)
- [Justering af billeder i den automatiske tilstand \(Min billedstil\)](#)
- [Kreativt udseende \(stillbillede/film\)](#)

TP1001423816

Digitalkamera med udskifteligt objektiv
ILCE-7CM2 α7CII

Auto/Valg af motiv



Du kan vælge, om der skal anvendes [Intelligent auto] eller [Valg af motiv], når tilstandsknappen er indstillet til **AUTO** (Autotilstand) i optagetilstanden for stillbilleder.

1 MENU → (Optagelse) → [Optagetilstand] → [Auto/Valg af motiv] → ønsket indstillingspunkt.

Detaljer om menupunkt

Intelligent auto:

Giver dig mulighed for at optage med indstillinger, som er konfigureret automatisk af kameraet.

Valg af motiv:

Giver dig mulighed for at optage med forudangivne indstillinger svarende til scenen.
(Portræt/Sportsaktiviteter/Makro/Landskab/Solnedgang/Nattescene/Natportræt)

Tip!

- Eftersom [Sk. f. valg af opt.tilst.] er indstillet til [Vis] i standardindstillingerne, vises skærmen til valg af optagetilstand, hvis du indstiller tilstandsknappen til **AUTO** (Autotilstand) i optagetilstanden for stillbilleder, så du kan vælge optagetilstanden uden at anvende [Auto/Valg af motiv].
- Hvis du ønsker at skifte mellem [Intelligent auto] og [Valg af motiv], når tilstandsknappen er indstillet til **AUTO** (Autotilstand) i optagetilstanden for stillbilleder, kan du vælge optagetilstanden med [Auto/Valg af motiv] uden at betjene tilstandsknappen.
- Du kan få vist skærmen for [Auto/Valg af motiv] via de følgende betjeninger, når tilstandsknappen er indstillet til **AUTO** (Autotilstand) i optagetilstanden for stillbilleder:
 - Tryk på ikonet for berøringsfunktionen på optageskærmen for stillbilleder.
 - Tryk på den tast, som du har tildelt [Optagetilstand] til i [Spc.tast-/væl.ind.].
 - Vælg [Optagetilstand], som blev tildelt i funktionsmenuen for optagetilstanden for stillbilleder.

Relateret emne

- [Intelligent auto](#)
- [Valg af motiv](#)

TP1001423817

Justering af billeder i den automatiske tilstand (Min billedstil)

Du kan justere mængden af defokusering af baggrunden, lysstyrken og farvetonen på billedet og vælge billedets finish i [Intelligent auto]- eller [Valg af motiv]-tilstanden vha. ikonerne for berøringsfunktionen på skærmen. Indstil kameraet som følger på forhånd.

- [Brug touchscreen]: [Til]
- [Optageskærm] under [Berøringspanelindst.]:
 - Indstil [Optageskærm] til [Til].
 - Indstil [Sidedod-ikonberøring] til [Til].

1 Berør (billedjustering)-ikonet på optageskærmen i [Intelligent auto]- eller [Valg af motiv]-tilstanden.

Billedjustering er aktiveret.

- For at justere billederne til dine præferencer er du nødt til at få vist ikonerne for berøringsfunktionen på skærmen på forhånd. Hvis ikonerne ikke vises, skal du stryge skærmen mod venstre eller højre for at få dem vist.

For detaljer skal du se "[Ikoner for berøringsfunktion](#)".

2 Indstil (Defokus. baggrund), (Lysstyrke), (Farve) og [Kreativt udseende] i sidedoden (bunden af skærmen) til de ønskede værdier.



- Berør [AUTO], eller tryk på  (slet)-knappen for at vende tilbage til kameraets automatiske indstillinger.

3 Optag et billede.



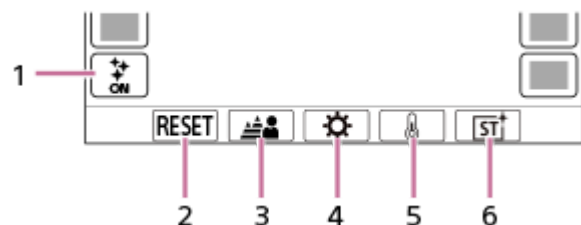

- De justerede værdier kan nulstilles ved at berøre  (billedjustering)-ikonet. De originale optageindstillinger for [Intelligent auto] eller [Valg af motiv] vil blive anvendt.

Detaljer om billedjusteringsskærmen



1.  (billedjustering)-ikon
2. RESET: Nulstiller alle ændringer.
3. Defokus. baggrund: Indstiller en værdi fra [Defokuseret] til [Skarp] ved brug af skyderen.
4. Lysstyrke: Indstiller en værdi fra [Mørk] til [Lys] ved brug af skyderen.
5. Farve: Indstiller en værdi fra [Kold] til [Varm] ved brug af skyderen.
6.  Kreativt udseende: Vælger [Auto], ST, PT, NT, VV, VV2, FL, IN, SH, BW eller SE.

Bemærk!

- Billedjusteringer reflekteres ikke, når du ændrer optagetilstanden, eller når du begynder at optage film i stillbilledtilstanden. Desuden nulstilles indstillinger, som blev justeret inden det punkt.
- I [Intelligent auto]-tilstanden er funktionen scenegenkendelse låst, når du starter billedjustering, og ikonet for optagetilstanden ændres til  /  /  (Under billedjustering). Den genkendte scene opdateres ikke, selvom optagemiljøet ændres under billedjustering.
- Hvis du berører skærmen, mens AE-berøringsfunktionen er aktiveret, deaktiveres  (Lysstyrke)-indstillingen midlertidigt, og eksponeringen indstilles i overensstemmelse med lysstyrken på det område, der blev berørt.

Relateret emne

- [Brug touchscreen](#)
- [Berøringspanelindst.](#)
- [Ikoner for berøringsfunktion](#)
- [Intelligent auto](#)
- [Valg af motiv](#)
- [Kreativt udseende \(stillbillede/film\)](#)

TP1001423818



Digitalkamera med udskifteligt objektiv
ILCE-7CM2 α7CII

Auto program.

Giver dig mulighed for at optage med eksponeringen justeret automatisk (både lukkerhastigheden og blænde-værdien).

Du kan indstille optagefunktioner som f.eks. [ ISO].

1 Indstil Still/Film/S&Q-vælgeren til den ønskede optagetilstand.

- Hvis du vælger S&Q (slowmotion/hurtigmotion), kan du vælge [S&H-motion] eller [ Timelapse] på [ S&Q  Optagetilstand]-skærmen.

2 Indstil tilstandsknappen til P (Auto program.).

3 Indstil optagefunktionerne til dine ønskede indstillinger.

4 Juster fokuseringen og optag motivet.

Programskift (kun under optagelse af stillbilleder)

Når du ikke anvender en blitz, kan du ændre kombinationen af lukkerhastigheden og blænden (F-værdi) uden at ændre den passende eksponering indstillet med kameraet.

Drej den forreste vælger/den bagerste vælger L for at vælge kombinationen af blænde-værdi og lukkerhastighed.

- "P" på skærmen ændres til "P*", når du drejer den forreste vælger/den bagerste vælger L.
- For at annullere programskift skal optagetilstanden indstilles til noget andet end [Auto program.], eller du kan slukke for kameraet.

Bemærk!

- Programskift anvendes muligvis ikke afhængigt af omgivelsernes lysstyrke.
- Indstil optagetilstanden til en anden end "P" eller sluk for strømmen for at annullere den indstilling, du lavede.
- Når lysstyrken ændres, ændres blænden (F-værdien) og lukkerhastigheden også, mens skifte-værdien bevares.



TP1001410088

Digitalkamera med udskifteligt objektiv
ILCE-7CM2 α7CII

Blændeprioritet

Du kan optage ved at justere blænden og ændre det fokuserede område, eller ved at defokuserer baggrunden.

1 Indstil Still/Film/S&Q-vælgeren til den ønskede optagetilstand.

- Hvis du vælger S&Q (slowmotion/hurtigmotion), kan du vælge [S&H-motion] eller [ Timelapse] på [  Optagetilstand]-skærmen.

2 Indstil tilstandsknappen til A (Blændeprioritet).

3 Vælg den ønskede værdi ved at dreje den forreste vælger/bagerste vælger L.

- Mindre F-værdi: Motivet er fokuseret, mens objekter foran og bagved motivet er slørede.
Større F-værdi: Motivet samt dets forgrund og baggrund er alle fokuserede.
- Hvis den blændeværdi, du har indstillet, ikke er egnet til den passende eksponering, blinker lukkerhastigheden på optageskærmen. Hvis dette sker, skal du ændre blændeværdien.

4 Juster fokuseringen og optag motivet.

Lukkerhastigheden justeres automatisk for at opnå den korrekte eksponering.

Bemærk!

- Lysstyrken på billedet på skærmen afviger muligvis fra det egentlige billede, som optages.

Relateret emne

- [Blændevisning](#)



TP1001410082

Digitalkamera med udskifteligt objektiv
ILCE-7CM2 α7CII

Lukkerprioritet

Ved at justere lukkerhastigheden kan du optage stillbilleder med forskellige effekter til genstande i bevægelse eller optage film med naturlig bevægelse.

1 Indstil Still/Film/S&Q-vælgeren til den ønskede optagetilstand.

- Hvis du vælger S&Q (slowmotion/hurtigmotion), kan du vælge [S&H-motion] eller [ Timelapse] på [ Optagetilstand]-skærmen.

2 Indstil tilstandsknappen til S (Lukkerprioritet).

3 Vælg den ønskede værdi ved at dreje den forreste vælger/bagerste vælger L.

- Hvis den korrekte eksponering ikke kan opnås efter indstilling, blinker blændeværdien på optageskærmen. Hvis dette sker, skal du ændre lukkerhastigheden.

4 Juster fokuseringen og optag motivet.

Blænden justeres automatisk for at opnå den korrekte eksponering.

Tip!

- Brug et stativ til at forhindre kamerarytelse, når du har valgt en langsom lukkerhastighed.
- Når du optager indendørs sportsscener, skal ISO-følsomheden indstilles til en højere værdi.

Bemærk!

- SteadyShot-advarselsindikatoren vises ikke i [Lukkerprioritet]-tilstand.
- Når [Lang ekspo.-SR] er indstillet til [Til] og lukkerhastigheden er 1 sekund(er) eller længere med en anden [Lukkertype] end [Elektron. lukker] indstillet, udføres der støjreduktion efter optagelse i lige så lang tid, som lukkeren var åben. Men du kan ikke optage yderligere, mens støjreduktionen er i gang.
- Lysstyrken på billedet på skærmen afviger muligvis fra det egentlige billede, som optages.

Relateret emne



- [Lang ekspo.-SR](#)

TP1001381441

Manuel ekspon.

Du kan optage med den ønskede eksponeringsindstilling ved at justere både lukkerhastigheden og blænden.





1 Indstil Still/Film/S&Q-vælgeren til den ønskede optagetilstand.

- Hvis du vælger S&Q (slowmotion/hurtigmotion), kan du vælge [S&H-motion] eller [ Timelapse] på [  Optagetilstand]-skærmen.

2 Indstil tilstandsknappen til M (Manuel ekspon.).

3 Vælg den ønskede blændeværdi ved at dreje på den forreste vælger.

Vælg den ønskede lukkerhastighed ved at dreje på den bagerste vælger L.

- Du kan indstille hvilken vælger, der ændrer blændeværdien og lukkerhastigheden, med [ Spc.tast-/væl.ind.] eller [ Spc.tast-/væl.ind.].
- Du kan også indstille [ ISO] til [ISO AUTO] i manuel eksponeringstilstand. ISO-værdien ændres automatisk for at opnå den passende eksponering vha. den blændeværdi og lukkerhastighed, som du har indstillet.
- Når [ ISO] er indstillet til [ISO AUTO], blinker indikatoren for ISO-værdi, hvis den værdi, som du har indstillet, ikke er egnet til den passende eksponering. Hvis dette sker, skal du ændre lukkerhastigheden eller blændeværdien.
- Når [ ISO] er indstillet til andet end [ISO AUTO], skal du anvende "M.M." (manuelt afpasset)* til at kontrollere eksponeringsværdien.

Mod +: Billeder bliver lysere.



Mod -: Billeder bliver mørkere.

0: Den passende eksponering analyseret af kameraet.

* Angiver under/over for den passende eksponering. Den vises vha. en numerisk værdi på skærmen og med en indikator for lysmåling på søgeren.

4 Juster fokuseringen og optag motivet.

Tip!

- Du kan ændre kombinationen af lukkerhastighed og blænde (F-værdi) uden at ændre den indstillede eksponeringsværdi ved at trykke på den tast, som du tildelte [AEL-hold] eller [AEL til/fra] til med [ Spc.tast-/væl.ind.] eller [ Spc.tast-/væl.ind.] og dreje på den forreste vælger eller bagerste vælger. (Manuelt skift)

Bemærk!

- Indikatoren for manuelt afpasset vises ikke, når [ ISO] er indstillet til [ISO AUTO].
- Når mængden af omgivende lys overstiger lysmålingsområdet for Manuelt afpasset, blinker indikatoren for Manuelt afpasset.
- SteadyShot-advarselsindikatoren vises ikke i manuel eksponeringstilstand.
- Lysstyrken på billedet på skærmen afviger muligvis fra det egentlige billede, som optages.

- ISO (stillbillede/film)
- Bulb-optagelse

TP1001410097

5-054-867-32(1) Copyright 2023 Sony Corporation

Digitalkamera med udskifteligt objektiv
ILCE-7CM2 α7CII

Bulb-optagelse

Du kan optage et billede, hvor bevægelsen af et motiv er trukket som et spor, vha. lang eksponering. Bulb-optagelse er egnet til optagelse af spor fra stjerner eller fyrværkeri osv.

- 1 Indstil Still/Film/S&Q-vælgeren til  (Still) for at vælge optagetilstanden for stillbilleder.
- 2 Indstil tilstandsknappen til M (Manuel ekspon.).
- 3 Drej den bagerste vælger L med uret, indtil der vises [BULB].
- 4 Vælg blændeværdien (F-værdi) ved hjælp af den forreste vælger.
- 5 Tryk udløserknappen halvvejs ned for at fokusere.
- 6 Tryk og hold på udløserknappen under hele optagelsen.
Så længe der trykkes på udløserknappen, eksponeres billedsensoren.

Tip!

- Når du optager fyrværkeri osv., skal du fokusere på uendelig i manuel fokustilstand. Hvis du anvender et objektiv, hvis uendeligpunkt er uklart, skal du justere fokus på fyrværkeriet i det område, som du ønsker at fokusere på, på forhånd.
- For at foretage bulb-optagelse uden at forårsage en forringelse af billedkvaliteten, anbefaler vi, at du starter optagelse, mens kameraet er koldt.
- Under bulb-optagelse har billeder en tendens til at blive slørede. Det anbefales, at du anvender et stativ, en Bluetooth-fjernbetjening (sælges separat) eller en fjernbetjening, der er udstyret med en låsefunktion (sælges separat). Når du bruger Bluetooth-fjernbetjeningen, kan du starte bulb-optagelse ved at trykke på udløserknappen på fjernbetjeningen. For at stoppe bulb-optagelse skal du trykke på udløserknappen på fjernbetjeningen igen.

Bemærk!

- Jo længere eksponeringstiden er, desto mere støj vil der kunne ses på billedet.
- Du kan ikke indstille lukkerhastigheden til [BULB] i de følgende situationer:
 - Når fremføringstilstanden er indstillet til følgende:
 - [Kont. optagelse]
 - [Selvudl.(Kont.)]
 - [Kontin. bracket]
 - [Lukkertype] er indstillet til [Elektron. lukker].
 - [Lydløs metode] under [ Lydløs met.-indst.] er indstillet til [Til]

Hvis du anvender funktionerne ovenfor, når lukkerhastigheden er indstillet til [BULB], indstilles lukkerhastigheden midlertidigt til 30 sekunder.

Relateret emne

- [Manuel ekspon.](#)
- [Lang eksp.-SR](#)

TP1001410096

5-054-867-32(1) Copyright 2023 Sony Corporation

Digitalkamera med udskifteligt objektiv
ILCE-7CM2 α7CII

BULB-timerindstil.



Du kan indstille eksponeringstiden for bulb-optagelse i trin på 1 sekund. Dette er praktisk til optagelse med langtidseksponering, hvor eksponeringstiden er forudindstillet.

1 MENU → (Eksponering/Farve) → [Eksponering] → [BULB-timerindstil.] → ønsket indstilling.

Detaljer om menupunkt

BULB-timer:

Når [Til] er indstillet, udføres eksponering i den tidslængde, der er indstillet under [Eksponeringstid]. Når der er indstillet til [Fra], udføres der normal bulb-optagelse, og eksponeringen varer kun, så længe der trykkes på udløserknappen. (Til/Fra)

Eksponeringstid:

Indstiller eksponeringstiden i intervaller på 1 sekund. (2 sekunder til 900 sekunder)

Tip!

- Når [BULB-timer] er indstillet til [Til], vises der en nedtælling til slutningen af eksponeringstiden. Når den er indstillet til [Fra], vises den forløbne eksponeringstid.
- For at stoppe bulb-optagelse i den eksponeringsperiode, der er indstillet i [Eksponeringstid], skal du trykke på udløserknappen på kameraet eller på fjernbetjeningen.

Relateret emne

- [Bulb-optagelse](#)

TP1001422031

Digitalkamera med udskifteligt objektiv
ILCE-7CM2 α7CII

Ekspo.kontroltype



Når du indstiller tilstandsknappen til P/A/S/M, kan du vælge metoden til indstilling af eksponeringen (lukkerhastighed, blænde og ISO-følsomhed) under filmoptagelse. Med [P/A/S/M-tilst.] kan du vælge eksponeringstilstanden vha. P/A/S/M på tilstandsknappen. Med [Fleksi. eksp.tilst.] kan du enkeltvist skifte mellem de automatiske og manuelle indstillinger for blændeværdi, lukkerhastighed og ISO-følsomhed, ligesom eksponeringskontrollsystemet på et professionelt kamera.

1 MENU → (Optagelse) → [Optagetilstand] → [Ekspo.kontroltype] → ønsket indstilling.

Detaljer om menupunkt

P/A/S/M-tilst.:

Vælg den ønskede eksponeringstilstand blandt [Auto program.], [Blændeprioritet], [Lukkerprioritet] og [Manuel ekspon.].

Fleksi. eksp.tilst.:

Indstiller blændeværdien, lukkerhastigheden og ISO-følsomheden automatisk (Auto) eller manuelt (Manuel).

Du kan skifte mellem de automatiske og manuelle indstillinger vha. den tildelte brugertilpassede tast eller ændre værdierne for blænde, lukkerhastighed og ISO-følsomhed ved at dreje den forreste vælger, den bagerste vælger L, den bagerste vælger R og kontrolhjulet.

Bemærk!

- Selv hvis [Ekspo.kontroltype] er indstillet til [Fleksi. eksp.tilst.], når du optager en film ved at trykke på MOVIE (film)-knappen i en optagetilstand for stillbilleder, vil filmen blive optaget i den eksponeringstilstand, der er valgt med tilstandsknappen.

Relateret emne

- [Auto/man.-sk.ind](#)

TP1001417598

Digitalkamera med udskifteligt objektiv
ILCE-7CM2 α7CII

Auto/man.-sk.ind



Når du optager film, kan du skifte mellem de automatiske og manuelle indstillinger for blænde, lukkerhastighed og ISO-følsomhed, som du ville med et professionelt kameras eksponeringskontrolsystem. Indstil på forhånd [Ekspo.kontroltype] til [Fleksi. eksp.tilst.].

1 MENU → (Eksponering/Farve) → [Eksponering] → [Auto/man.-sk.ind] → ønsket indstillingspunkt.

Detaljer om menupunkt

Av auto/man.-sk.:

Skifter blændeværdien mellem [Auto] og [Manuel].

Tv auto/man.-sk.:

Skifter lukkerhastigheden mellem [Auto] og [Manuel].

ISO Auto/Ma.-sk.:

Skifter ISO-følsomheden mellem [Auto] og [Manuel].

Sådan skifter du mellem [Auto] og [Manuel] vha. en brugertilpasset tast

Når [Ekspo.kontroltype] er indstillet til [Fleksi. eksp.tilst.], er de følgende funktioner tildelt til de brugertilpassede taster under filmoptagelse.

- [L tryk Av Auto/Man.]: C1 (Brugertilpasset 1)-knap
- [L tryk Tv Auto/Man.]: C2 (Brugertilpasset 2)-knap
- [L tryk ISO Auto/Man.]: AF-ON(AF til)-knap

Hver gang du trykker på den respektive brugertilpassede tast og holder den nede, skifter blændeværdien, lukkerhastigheden eller ISO-følsomheden mellem [Auto] og [Manuel].

Når [Manuel] er valgt, kan værdierne låses ved at trykke på den pågældende tast. Du kan anvende denne funktion til at forhindre utilsigtet ændring af værdierne.

Når [Auto] er valgt, indstilles den korrekte eksponering automatisk, og når [Manuel] er valgt, kan blændeværdien, lukkerhastigheden og ISO-følsomheden indstilles med de følgende vælgere.

- Blændeværdi: forreste vælger
- Lukkerhastighed: kontrolhjul
- ISO-følsomhed: bagerste vælger L

Bemærk!

- Når du indstiller blændeværdien med objektivblænderingen, prioriteres blænderingens værdi over vælgerværdien.

Relateret emne

- [Ekspo.kontroltype](#)

Digitalkamera med udskifteligt objektiv
ILCE-7CM2 α7CII

Optagetilstand (S&Q/interval)



Vælg, om du vil optage slowmotion- og hurtigmotionfilm eller intervalfilm, når Still/Film/S&Q-vælgeren er indstillet til S&Q. Indstillingerne og afspilningshastigheden for slowmotion- og hurtigmotionoptagelse kan ændres i [S&H-motionindst.]. Indstillingerne og intervalltiden for intervaloptagelse kan ændres i [Timelapseindst.].

1 MENU → (Optagelse) → [Optagetilstand] → [Optagetilstand] → ønsket indstillingspunkt.

- Når [Sk. f. valg af opt.tilst.] er indstillet til [Vis], kan du få vist [Optagetilstand]-skærmen ved blot at indstille Still/Film/S&Q-vælgeren til S&Q.

Detaljer om menupunkt

S&H-motion:

Giver dig mulighed for at optage slowmotion-/hurtigmotionfilm.

Timelapse:

Giver dig mulighed for at optage tidsforskudte film.

Relateret emne

- [S&H-motionindst.](#)
- [Timelapseindst.](#)
- [Sk. f. valg af opt.tilst.](#)

TP1001423819

Digitalkamera med udskifteligt objektiv
ILCE-7CM2 α7CII

Selvudløser (film)



Du kan begynde at optage med selvudløseren, når du optager en film.

- 1 Tryk på (Fremf. metode) på kontrolhjulet.**

[Selvudløser]-indstillingskærmen vises.

 - Du kan også indstille fremføringstilstanden ved at vælge MENU → (Optagelse) → [Optagefunktion] → [Selvudløser].
- 2 Vælg [Til] ved hjælp af kontrolhjulet, og indstil den ønskede nedtællingstid.**

 - Forsinkelse af optagestart: Indstiller nedtællingstiden indtil begyndelsen af filmoptagelsen. (3 s/5 s/10 s)
 - Gentagelse: Indstiller, om filmselfvudløseren skal gentages. (Gentag/Kun én)
Hvis du vælger [Gentag], aktiveres filmselfvudløseren gentagne gange, selv efter filmoptagelsen er gennemført. Hvis du vælger [Kun én], annulleres filmselfvudløseren, efter at filmoptagelse er gennemført, og kameraet vender tilbage til den normale standbytilstand for filmoptagelse.
- 3 Juster fokuseringen, og tryk på MOVIE (film)-knappen.**

Når nedtællingen vises på skærmen for optagelsesstandby, blinker selfvudløserlampen, der lyder et bip, og optagelsen starter, efter det angivne antal sekunder er forløbet.

 - Tryk på MOVIE-knappen igen for at afslutte optagelsen.

Detaljer om menupunkt

Til:

Bruger film-selfvudløserfunktionen.

Fra:

Anvender ikke film-selfvudløserfunktionen.

Tip!

- For at stoppe selfvudløsertællingen skal du trykke på MOVIE-knappen igen eller trykke på den knap, som [Selvudløser]-funktionen er tildelt til.

Bemærk!

- Hvis du trykker på MOVIE-knappen i optagetilstanden for stillbilleder for at starte filmoptagelse, fungerer [Selvudløser] ikke.

TP1001421990

Indstil. auto. indram.



Under filmoptagelse eller streaming ændrer kameraet automatisk kompositionen ved at følge det genkendte motiv og beskærer, så selvom kameraet er fastsat, kan du optage med kameraarbejdet (automatisk indrammet optagelse). Du kan indstille timingen for start af optagelse [Auto. indramning], størrelsen af motivet på skærmen osv. Denne funktion kan ikke anvendes under optagelse i slowmotion/hurtigmotion eller intervaloptagelse.

1 MENU → (Optagelse) → [Optagefunktion] → [Indstil. auto. indram.] → [Auto. indramning] → [Til].

2 MENU → (Optagelse) → [Optagefunktion] → [Indstil. auto. indram.] → Vælg et punkt, som skal indstilles, og vælg derefter den ønskede indstilling.

3 Start optagelse eller streaming.

- Der vises en beskæringsramme på skærmen, og den følger motivets bevægelse.
- Når [Brug touchscreen] er indstillet til [Til], kan du vælge motivet for automatisk indramning vha. berøringshandlinger.

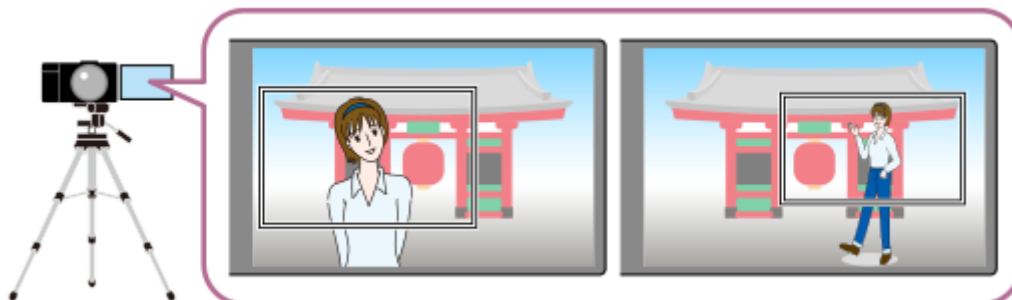

Detaljer om menupunkt

Auto. indramning:

Indstiller, om der skal foretages optagelse med automatisk indramning. Når [Til] er valgt, indstilles kompositionen automatisk, så den genkendte person eller det berøringssporede motiv er i midten af skærmen. ([Til]/[Fra])

Tilst. indram.funk.:

Indstiller startmetoden og betjeningsmetoden for [Auto. indramning].

- **Start ved spring** : Automatisk indramning starter på samme tid, som spring starter med berøringspring osv.
- **Automatisk start** : Automatisk indramning starter, når motivet genkendes.
- **Autostart(15s skift)** : Når motivet genkendes, gentager kameraet kameraarbejdet, der skifter jævnt mellem den beskærede billedvinkel og den fulde billedvinkel med 15-sekunders intervaller.
- **Autostart(30s skift)** : Når motivet genkendes, gentager kameraet kameraarbejdet, der skifter jævnt mellem den beskærede billedvinkel og den fulde billedvinkel med 30-sekunders intervaller.

Beskæringsniveau:

Indstiller den viste størrelse for motivet inden for den beskærede ramme efter genkendelse af motivet. ([Stort beskær.niv.]/[Medium beskær.ni.]/[Lille beskær.niv.])

Når [Genkendelsesmål] er indstillet til [Menneske], ændres størrelsen på den beskærede ramme dynamisk i henhold

til genkendelsesrammen. Hvis [ Genkendelsesmål] er indstillet til et andet punkt end [Menneske], låses størrelsen på den beskårede ramme.

Hast. f. indram.spor.:

Indstiller motivsporingshastigheden for kameraarbejde. (1 til 5)

Filmopt./streaming:

Indstiller, om de billeder, der er optaget på hukommelseskortet, og billeder, som udsendes via USB-streaming, er automatisk indrammede billeder eller billeder i fuld vinkel. ([Beskær]/[Beskær ikke])



Når [Beskær] er valgt, optages eller streames automatisk indrammede billeder.

HDMI-udgang:



Indstiller, om de billeder, der udsendes til HDMI, er automatisk indrammede billeder eller billeder i fuld vinkel. ([Beskær]/[Beskær ikke])

Når [Beskær] er valgt, udsendes der automatisk indrammede billeder.

Tip!

- Funktionen til automatisk indramning udfører kameraarbejde ved at beskære 4K-opløsningsbilledet. Når du anvender den automatiske indramningsfunktion, anbefales det, at du indstiller [ Filformat] til HD-billedkvalitet for at forhindre forringelse af billedkvaliteten.
- Når lukkerhastigheden indstilles manuelt, og der optages med automatisk indramning, anbefales det, at du indstiller en hurtigere lukkerhastighed for at reducere sløring af motivet.
- Når [ Fokusområde] er indstillet til [Bred], genkendes og indrammes motivet. Når den er indstillet til [Punkt], udføres indramning rundt om punktrammen. Du kan også ændre beskæringspositionen ved at flytte punktrammen under optagelse.
- Ved at anvende Creators' App-smartphoneapplikationen kan du kontrollere indramningsstatussen og udføre berøringshandlinger selv på afstand af kameraet.
Hvis du ønsker mere information om, hvordan du bruger Creators' App, kan du se den følgende supportside.
<https://www.sony.net/ca/help/opr/>

Bemærk!

- Automatisk indramning er kun til rådighed i filmoptagelsestilstanden.
- Selv når [Auto. indramning] er indstillet til [Til], viser skærmen altid billedet i den fulde billedvinkel, og der vises en ramme, som angiver beskæringsområdet, under optagelse med automatisk indramning.
- Hvis der er flere genkendte motiver, er det kun det motiv, der har den højeste prioritet, som bliver målet.
- Afhængigt af indstillingerne for [ Filformat] og [ Filindstillinger] kan billedvinklen muligvis ændres, når [Auto. indramning] er indstillet til [Til].

TP1001423823

Digitalkamera med udskifteligt objektiv
ILCE-7CM2 α7CII

Valg af fokusmetoden (Fokustilstand)



Vælger den fokusmetode som passer til motivets bevægelse.

1 MENU → AF_{MF} (Fokus) → [AF/MF] → [ Fokustilstand] → ønsket indstilling.

Detaljer om menupunkt

AF-S Enkeltbilled-AF:

Produktet låser fokus, når først fokuseringen er gennemført. Anvend denne, når motivet ikke er i bevægelse.

AF-A Automatisk AF:

[Enkeltbilled-AF] og [Kontinuerlig AF] skiftes i overensstemmelse med motivets bevægelse. Når udløserknappen trykkes halvvejs ned, låser produktet fokus, når det bestemmer, at motivet er ubevægeligt, eller fortsætter med at fokusere, når motivet er i bevægelse. Under kontinuerlig optagelse optager produktet automatisk med [Kontinuerlig AF] fra optagelse nummer to.

AF-C Kontinuerlig AF:

Produktet fortsætter med at fokusere, mens udløserknappen er holdt trykket halvvejs ned. Brug dette, når motivet er i bevægelse. I tilstanden [Kontinuerlig AF] er der ikke noget bip, når kameraet fokuserer.

DMF DMF:

Du kan foretage finjusteringer manuelt efter udførelse af autofokus, hvorved du kan fokusere hurtigere på et motiv, end når du anvender [Manuel fokus] fra begyndelsen. Dette er praktisk i situationer som ved makrooptagelse.

MF Manuel fokus:

Justerer fokus manuelt. Hvis du ikke kan fokusere på det tilsigtede motiv vha. autofokus, skal du anvende [Manuel fokus].

Fokusindikator

● (tændt):

Motivet er fokuseret, og fokus er låst.

● (blinker):

Motivet er ikke fokuseret.

⦿ (tændt):

Motivet er fokuseret. Fokus vil blive justeret kontinuerligt i overensstemmelse med motivets bevægelser.

⦿ (tændt):

Fokusering er i gang.

Motiver, som det er svært at fokusere på vha. autofokus

- Mørke og fjerne motiver
- Motiver med ringe kontrast
- Motiver set gennem glas
- Motiver i hurtig bevægelse
- Reflekterende lys eller skinnende overflader

- Blinkende lys
- Motiver i modlys
- Kontinuerligt gentagende mønstre som f.eks. bygningsfacader
- Motiver i et fokusområde med forskellige brændvidder

Sådan aktiverer du altid manuelle fokuseringshandlinger, når der optages stillbilleder

Hvis du indstiller [Fuldtid dir. man. fok.] til [Til], kan du udføre manuelle fokuseringshandlinger uanset indstillingen af fokustilstanden.

Du kan anvende både automatisk og manuel fokus uden at ændre indstillingen af fokustilstanden.

Tip!

- I tilstanden [Kontinuerlig AF] kan du låse fokus ved at trykke og holde på den knap, som har fået tildelt [Fokuslås]-funktionen.
- Når du indstiller fokus til uendelig i tilstanden [Manuel fokus] eller tilstanden [Dir. man. fokus.], skal du sørge for, at fokus er på et tilstrækkeligt fjernt motiv ved at kontrollere skærmen eller søgeren.

Bemærk!

- [Automatisk AF] er kun til rådighed, når du anvender et objektiv, som understøtter fasedetektion-AF.
- Når der er indstillet [Kontinuerlig AF] eller [Automatisk AF], ændres billedvinklen muligvis lidt efter lidt under fokusering. Dette påvirker ikke de faktisk optagede billeder.
- Kun [Kontinuerlig AF] og [Manuel fokus] er tilgængelige, når du optager film, eller når Still/Film/S&Q-vælgeren er indstillet til  (Film) eller S&Q (S&H-motion).

Relateret emne

- [Direkte manuel fokus \(Dir. man. fokus.\)](#)
- [Manuel fokus](#)
- [Fuldtid dir. man. fok.](#)
- [Valg af fokusområdet \(Fokusområde\)](#)
- [Tildeling af ofte anvendte funktioner til knapper og vælgere \(Spc.tast-/væl.ind.\)](#)

TP1001410092

Digitalkamera med udskifteligt objektiv
ILCE-7CM2 α7CII

Valg af fokusområdet (Fokusområde)



Indstil typen af fokusramme, når du optager med autofokus. Vælg tilstanden i henhold til motivet.

1 MENU → AF_{MF} (Fokus) → [Fokusområde] → [Fokusområde] → ønsket indstilling.

Detaljer om menupunkt

Bred:

Fokuserer på et motiv automatisk dækkende hele skærmens område. Når du trykker udløserknappen halvvejs ned i optagetilstanden for stillbilleder, vises der en grøn ramme rundt om det område, der er fokuseret.

Zone:

Vælg en zone på skærmen som der skal fokuseres på, og produktet vil automatisk vælge et fokusområde.

Fastlås centrum:

Fokuserer automatisk på et motiv i midten af billedet. Brug sammen med fokuslåsfunktionen til at oprette den komposition som du ønsker.

Punkt: L/Punkt: M/Punkt: S :

Giver dig mulighed for at flytte fokusramme til et ønsket punkt på skærmen og fokusere på et ekstremt lille motiv i et smalt område.

Udvid punkt:

Hvis produktet ikke kan fokusere på et enkelt udvalgt punkt, anvender det fokuspunkter omkring [Punkt] som et sekundært prioriteringsområde for fokusering.

Spring:

Denne indstilling er kun til rådighed, når [Fokustilstand] er indstillet til [Kontinuerlig AF]. Når der trykkes på udløserknappen, og den holdes halvvejs nede, sporer produktet motivet inden for det valgte autofokusområde. Ret markøren mod [Spring] på [Fokusområde]-indstillingsskærmen, og vælg derefter det ønskede område for start af sporing vha. den venstre/højre side af kontrolhjulet. Du kan også flytte området for start af sporing til det ønskede punkt ved at angive området som en [Spring: Zone], [Spring: Punkt L]/[Spring: Punkt M]/[Spring: Punkt S] eller [Spring: Udvid punkt].

Bemærk!

- [Fokusområde] er låst til [Bred] i de følgende tilstande:
 - [Intelligent auto]
 - [Valg af motiv]
- Fokusområdet lyser muligvis ikke under kontinuerlig optagelse, eller når udløserknappen trykkes helt ned på én gang.
- Når Still/Film/S&Q-vælgeren er indstillet til (Film) eller S&Q (S&H-motion) eller under filmoptagelse, kan [Spring] ikke vælges for [Fokusområde].

Eksempler på visning af fokusrammen

Fokusrammen varierer på følgende måde.

Ved fokusering på et større område

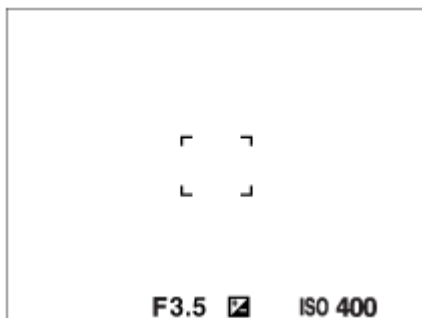

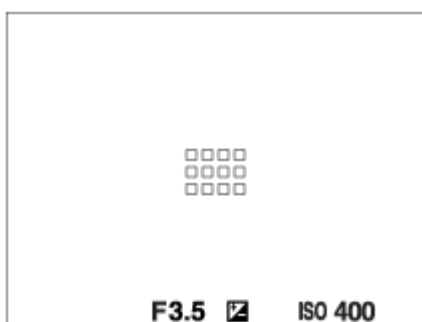

Ved fokusering på et mindre område



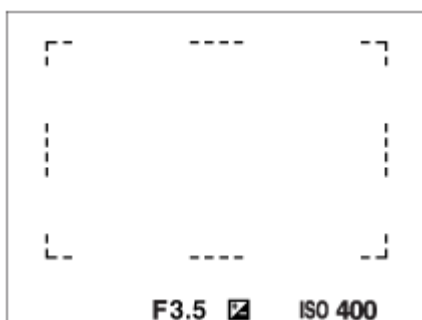

- Når [ Fokusområde] er indstillet til [Bred] eller [Zone], skifter fokusrammen mellem "Ved fokusering på et større område" og "Ved fokusering på et mindre område" afhængigt af motivet eller situationen.
- Når du monterer et A-fatningsobjektiv med en monteringsadapter (LA-EA3 eller LA-EA5) (sælges separat), kan fokusrammen for "Ved fokusering på et mindre område" muligvis blive vist.

Når der opnås fokus automatisk baseret på hele skærmens område



- Når du anvender en anden zoomfunktion end den optiske zoom i optagetilstanden for stillbilleder, deaktiveres [ Fokusområde]-indstillingen, og fokusrammen vises med den stiplede linje. AF giver forrang til og omkring midterområdet.

Sådan flyttes fokusområdet

- Når [ Fokusområde] er indstillet til [Zone], [Punkt] eller [Udvid punkt], kan du optage, hvis du trykker på den knap, som [Standard fokus] er tildelt til, mens du flytter fokusrammen vha. kontrolhjulets øverste/nederste/venstre/højre sider. For at returnere fokusrammen til midten af skærmen skal du trykke på knappen  (Slet) under flytning af rammen. For at ændre optageindstillingerne vha. kontrolhjulet skal du trykke på den knap, som [Standard fokus] er tildelt til.

Tip!

- Når [Fokusområde] er indstillet til et af følgende, kan du flytte fokusrammen over en større afstand ad gangen ved at indstille [Flyt.mæn. AF-ram] til [Stor].
 - [Punkt]
 - [Udvid punkt]
- Du kan hurtigt flytte fokusrammen ved at berøre og trække den på skærmen. Indstil [Brug touchscreen] til [Til], og indstil [Berør.funk. u. optag.] under [Optageskærm] i [Berøringspanelindst.] til [Berøringsfokus] på forhånd.

Bemærk!

- Du kan ikke udføre funktioner tildelt til kontrolhjulet eller brugertilpasningsknap 2 under flytning af fokusrammen.

Sådan sporer du midlertidigt motivet ved optagelse af stillbilleder og film (Spring til)

Du kan midlertidigt ændre indstillingen for [Fokusområde] til [Spring], mens du trykker og holder ned på den brugertilpassede tast, som du har tildelt [Spring til] med [Spc.tast-/væl.ind.] eller [Spc.tast-/væl.ind.] på forhånd. [Fokusområde]-indstillingen, før du aktiverede [Spring til], skifter til den tilsvarende [Spring]-indstilling.

For eksempel:

[Fokusområde], før du aktiverer [Spring til]	[Fokusområde], mens [Spring til] er aktivt
[Bred]	[Spring: Bred]
[Punkt: S]	[Spring: Punkt S]
[Udvid punkt]	[Spring: Udvid punkt]

Tip!

- Når [Spring til + AF til] eller [Spring til AF_{on}] er tildelt til en brugertilpasset tast med [Spc.tast-/væl.ind.], fungerer autofokus samtidigt med spring, mens der trykkes på den brugertilpassede tast under optagelse af stillbilleder, for at bevare motivet fokuseret. [Spring til + AF til] er tildelt til AF-ON (AF til)-knappen i standardindstillingerne.
[Spring til + AF til]: Sporer motivet i fokusområdet i overensstemmelse med indstillingen for [Fokusområde], inden du trykkede på den brugertilpassede tast.
[Spring til AF_{on}]: Sporer motivet i midten af skærmen på trods af indstillingen for [

Fasedetektion AF

Når der er fasedetektion AF-punkter inde i autofokusområdet, anvender produktet den kombinerede autofokus bestående af fasedetektion AF og kontrast-AF.

Bemærk!

- Fasedetektion AF er kun til rådighed, når der er monteret et kompatibelt objektiv. Hvis du anvender et objektiv, som ikke understøtter fasedetektion-AF, kan du ikke anvende følgende funktioner.
 - [Automatisk AF]
 - [AF-sporingsføls.]
 - [AF-motivskiftføls.]
 - [AF-overg.hastig.]

Selv hvis du desuden anvender et tidligere anskaffet anvendeligt objektiv, fungerer fasedetektion AF muligvis ikke, medmindre du opdaterer objektivet.

Relateret emne

- Valg af fokusmetoden (Fokustilstand)
- Brug touchscreen
- Berøringspanelindst.
- Fokusering vha. berøringsbetjeninger (Berøringsfokus)
- Justering af indstillingerne for fokusområdet til kameraets retning (vandret/lodret) (Skift L/V AF-omr.)
- Registrering af det aktuelle fokusområde (AF-områderegist.)

TP1001410038

5-054-867-32(1) Copyright 2023 Sony Corporation

Digitalkamera med udskifteligt objektiv
ILCE-7CM2 α7CII

Spring af motivet (sporingsfunktion)

Dette kamera har sporingsfunktionen, som sporer motivet og fortsætter med at markere det med fokusrammen. Du kan indstille startpositionen for sporing ved at vælge fra fokusområder eller ved at angive vha. berøringsbetjening. Den nødvendige funktion varierer afhængigt af indstillingsmetoden.

- Du kan se de relaterede funktioner under "Relateret emne" nederst på denne side.

Indstilling af startpositionen for sporing med fokusområde ([Sporing] under [Fokusområde])

Den valgte fokusramme er indstillet som startpositionen for sporing, og sporingen startes ved at trykke udløserknappen halvvejs ned.

- Denne funktion er til rådighed i stillbilledoptagelsestilstanden.
- Denne funktion er til rådighed, når [Fokustilstand] er indstillet til [Kontinuerlig AF].

Indstilling af startpositionen for sporing med berøringsbetjening ([Berøringsspor.] under [Berør.funk. u. optag.]

Du kan indstille motivet, der skal spores, ved at berøre det på skærmen.

- Denne funktion er til rådighed i optagelsestilstanden for stillbilleder og i filmoptagelsestilstanden.
- Du kan anvende denne funktion til optagelse af stillbilleder, når [Fokustilstand] er indstillet til [Enkeltbilled-AF], [Automatisk AF], [Kontinuerlig AF] eller [Dir. man. fokus].
- Du kan anvende denne funktion til optagelse af film, når [Fokustilstand] er indstillet til [Kontinuerlig AF] eller [Manuel fokus].

Midlertidig ændring af indstillingen for [Fokusområde] til [Sporing] ([Sporing til] med brugertilpasset tast)

Selv hvis [Fokusområde] er indstillet til andet end [Sporing], kan du midlertidigt ændre indstillingen for [Fokusområde] til [Sporing], mens du trykker og holder på den tast, du har tildelt [Sporing til]-funktionen til.

- Tildel [Sporing til]-funktionen til en ønsket tast på forhånd vha. [Spc.tast-/væl.ind.] eller [Spc.tast-/væl.ind.].
- Denne funktion er til rådighed i optagelsestilstanden for stillbilleder og i filmoptagelsestilstanden.
- Du kan anvende denne funktion til optagelse af stillbilleder, når [Fokustilstand] er indstillet til [Kontinuerlig AF].
- Du kan anvende denne funktion til optagelse af film, når [Fokustilstand] er indstillet til [Kontinuerlig AF] eller [Manuel fokus].



Tip!

- Når [Sporing til + AF til] eller [Sporing til [] + AF_{ON}] er tildelt til en brugertilpasset tast med [Spc.tast-/væl.ind.], fungerer autofokus samtidigt med sporing, mens der trykkes på den brugertilpassede tast under optagelse af stillbilleder, for at bevare motivet fokuseret.
[Sporing til + AF til]: Sporer motivet i fokusområdet i overensstemmelse med indstillingen for [Fokusområde], inden du trykkede på den brugertilpassede tast.
[Sporing til [] + AF_{ON}]: Sporer motivet i midten af skærmen på trods af indstillingen for [Fokusområde], inden du trykkede på den brugertilpassede tast.

Midlertidig afbrydelse af sporingsfunktionen

Hvis du trykker på den tast, som du tildelte [Sporing fra på hold] eller [Sporing fra på til/fra] til vha. [ Spc.tast-/væl.ind.], kan du midlertidigt afbryde sporingsfunktionen

Brug denne funktion, når du befinder dig i en optagesituation, hvor det er svært at fastholde sporing, eller når sporingsrammen skifter til et andet motiv.

Hvis du trykker på den tast, som du tildelte [Spor.Gen. fra på hold] eller [Spor. Genk. fra til/fra] til vha. [ Spc.tast-/væl.ind.], skifter [ Motivgenk. i AF] midlertidigt til [Fra], og sporing af det genkendte motiv suspenderes.

Brug denne funktion, når sporingsrammen skifter til et utilsigtet motiv.

Relateret emne

- [Valg af fokusmetoden \(Fokustilstand\)](#)
- [Valg af fokusområdet \(Fokusområde\)](#)
- [Start af sporing med berøringsbetjening \(Berøringsspor.\)](#)
- [Tildeling af ofte anvendte funktioner til knapper og vælgere \(Spc.tast-/væl.ind.\)](#)

TP1001415493

Digitalkamera med udskifteligt objektiv
ILCE-7CM2 α7CII

Manuel fokus



Når det er svært at fokusere ordentligt i autofokustilstanden, kan du justere fokuseringen manuelt.

1 MENU → AF_{MF} (Fokus) → [AF/MF] → [Fokustilstand] → [Manuel fokus].

2 Drej på fokusringen for at få en skarp fokusering.

- Når du tager et stillbillede, kan du få vist fokusafstanden på skærmen ved at dreje fokusringen. Fokusafstanden vises ikke, når monteringsadapteren (sælges separat) er monteret.

Tip!

- Hvis du indstiller [Fuldtid dir. man. fok.] til [Til], kan du udføre manuelle fokuseringshandlinger, når du optager stillbilleder, uanset indstillingen af fokustilstand.

Bemærk!

- Når du anvender søgeren, skal du justere dioptriniveauet for at opnå den korrekte fokusering i søgeren.
- Den viste fokusafstand er blot til reference.

Relateret emne

- [Direkte manuel fokus \(Dir. man. fokus.\)](#)
- [Fuldtid dir. man. fok.](#)
- [Auto. forstør. i MF](#)
- [Fokusforstørrelse](#)
- [Maksimumvisn.](#)

TP1001381701

Digitalkamera med udskifteligt objektiv
ILCE-7CM2 α7CII

Direkte manuel fokus (Dir. man. fokus.)



Du kan foretage finjusteringer manuelt efter udførelse af autofokus, hvorved du kan fokusere hurtigere på et motiv, end når du anvender den manuelle fokus fra begyndelsen. Dette er praktisk i situationer som ved makrooptagelse.

- 1 MENU → AF_{MF} (Fokus) → [AF/MF] → [Fokustilstand] → [Dir. man. fokus.].
- 2 Tryk udløserknappen halvvejs ned for at fokusere automatisk.
- 3 Hold udløserknappen trykket halvvejs nede, og drej derefter på fokusringen for at opnå en skarpere fokusering.
 - Når du drejer på fokusringen, vises fokusafstanden på skærmen. Fokusafstanden vises ikke, når monteringsadapteren (sælges separat) er monteret.
- 4 Tryk udløserknappen helt ned for at optage et billede.

Tip!

- Hvis du indstiller [Fuldtid dir. man. fok.] til [Til], kan du altid udføre manuelle fokuseringshandlinger uden at indstille fokustilstanden til [Dir. man. fokus.].

Relateret emne













- [Manuel fokus](#)
- [Fuldtid dir. man. fok.](#)
- [Maksimumvisn.](#)

TP1001381704

Fokusering ved hjælp af motivgenkendelsesfunktioner

Hvis du indstiller motivet på forhånd, vil kameraet automatisk genkende motivet og kan fokusere på øjnene osv. ved optagelse af billeder.

Denne tabel beskriver to metoder til fokusering og optagelse ved hjælp af motivgenkendelse. Vælg en passende metode i overensstemmelse med dit formål.

Punkt	[ Motivgenk. i AF]--funktion	[Motivgenken. AF] via en brugertilpasset tast
Forudgående forberedelse	<ul style="list-style-type: none"> Vælg [ Motivgenk. i AF] → [Til]. Vælg [Menneske], [Dyr/fugl], [Dyr], [Fugl], [Insekt], [Bil/tog] eller [Fly] for [ Genkendelsesmål]. 	<ul style="list-style-type: none"> Tildel [Motivgenken. AF] til den ønskede tast vha. [ Spc.tast-/væl.ind.] eller [ Spc.tast-/væl.ind.]. Vælg [Menneske], [Dyr/fugl], [Dyr], [Fugl], [Insekt], [Bil/tog] eller [Fly] for [ Genkendelsesmål].
Sådan fokuseres der	Tryk udløserknappen halvvejs ned. ^{*1}	Tryk på den tast, som du har tildelt [Motivgenken. AF]-funktionen til. ^{*2}
Funktionsdetaljer	<ul style="list-style-type: none"> Kameraet fokuserer på øjet, hovedet, kroppen eller hele motivet, der genkendes i eller omkring det angivne [ Fokusområde]. Hvis kameraet ikke genkender nogen motiver i eller omkring det angivne [ Fokusområde], udføres der normal autofokusering. 	<ul style="list-style-type: none"> Kameraet fokuserer på det genkendte motivs øje, hoved eller krop eller hele motivet overalt på skærmen, uanset indstillingen for [ Fokusområde]. Kameraet vil ikke udføre automatisk fokusering, hvis der ikke genkendes nogen motiver på skærmen.
Fokustilstand	Følger indstillingen designeret med [ Fokusområde]	Følger indstillingen designeret med [ Fokusområde]
Fokusområde	Følger indstillingen designeret med [ Fokusområde]	Fokusområdet bliver midlertidigt hele skærmen uanset indstillingen for [ Fokusområde].

^{*1} Denne betjening er til fokusering ved optagelse af stillbilleder. Når du optager film, vil kameraet fokusere på det genkendte motiv, selvom du ikke trykker på udløserknappen.

^{*2} Uanset om [ Motivgenk. i AF] er indstillet til [Til] eller [Fra], gælder det, at hvis du har tildelt [Motivgenken. AF] til en brugertilpasset tast, kan du bruge [Motivgenken. AF], mens du trykker på denne brugertilpassede tast.

Sådan fokuserer du på et dyrs eller en fugls øjne

Inden optagelse skal du indstille [ Genkendelsesmål] til [Dyr], [Fugl] eller [Dyr/fugl] i overensstemmelse med motivet. Du kan vælge [Øje/hoved/krop], [Øje/hoved] eller [Øje] som den ønskede del, der skal genkendes med prioritet i optagetilstanden for stillbilleder.



Sådan fokuserer du på insekter

Inden optagelse skal [ Genkendelsesmål] indstilles til [Insekt].

Sådan fokuserer du på biler, toge eller fly

Inden optagelse skal du indstille [ Genkendelsesmål] til [Bil/tog] eller [Fly].

Tip!

- Indstilling af [ Vis mot.genk.ram.] til [Ti] gør det nemmere at kontrollere registreringsstatussen for ansigter eller øjne osv.
- [Motivgenken. AF] ved hjælp af en brugertilpasset tast er praktisk i følgende tilfælde.
 - Når du kun ønsker at anvende [Motivgenken. AF] midlertidigt på hele skærmen, mens du trykker på tasten uanset [ Fokusområde]-indstillingen
 - Når du ikke ønsker at udføre automatisk fokusering, når kameraet ikke genkender et motiv
- Placering af hele motivet i billedvinklen gør det nemmere at genkende motivet.

Bemærk!

- Det kan være svært at fokusere på motivet i følgende situationer:
 - Under forhold med svag belysning eller modlys.
 - Når motivet befinder sig i skyggen.
 - Når motivet er ude af fokus.
 - Når motivet bevæger sig for meget osv.
- Det kan være svært at fokusere på øjnene i de følgende situationer, selv når kameraet genkender øjne:
 - Når øjnene er lukkede.
 - Når øjnene er dækket af hår osv.
 - Når personen har solbriller på.
- Der er også andre situationer, hvor det muligvis ikke er muligt at fokusere på motiver.
- Når kameraet ikke kan fokusere på den del, som du ønsker at prioritere, som f.eks. øjnene på motivet, kan kameraet muligvis automatisk fokusere på andre genkendte dele som f.eks. motivets hoved eller krop.
- Selv når der vises en hvid motivgenkendelsesramme rundt om motivets ansigt osv., fokuserer kameraet muligvis automatisk på den del, som du ønsker at prioritere, som f.eks. motivets øje.
- Motivet genkendes muligvis ikke, når kun en del af motivet er inden for billedvinklen.
 - Når der kun er synlige hænder og fødder for en person eller et dyr
 - Når en del af motivet er skjult og ikke kan ses osv.
- Kameraet genkender muligvis utilsigtet andre objekter som det angivne motiv under visse forhold.

Relateret emne

- [Motivgenk. i AF \(stillbillede/film\)](#)
- [Genkendelsesmål \(stillbillede/film\)](#)
- [Vlg genk.mål-ind. \(stillbillede/film\)](#)
- [Høj./ven. øje-valg \(stillbillede/film\)](#)
- [Vis mot.genk.ram. \(stillbillede\)](#)
- [Valg af fokusmetoden \(Fokustilstand\)](#)
- [Valg af fokusområdet \(Fokusområde\)](#)

TP1001422647

Digitalkamera med udskifteligt objektiv
ILCE-7CM2 α7CII

Motivgenk. i AF (stillbillede/film)



Indstiller, om der skal genkendes og fokuseres på motiver i fokusområdet under autofokus.

1 MENU → AF_{MF} (Fokus) → [Motivgenkend.] → [Motivgenk. i AF] → ønsket indstilling.

Detaljer om menupunkt

Til:

Fokuserer på et prioriteret motiv, hvis det er blevet genkendt inden i eller omkring det angivne fokusområde.

Fra:

Genkender ikke motiver, når der autofokuseres.

Tip!

- Ved at kombinere [Motivgenk. i AF]-funktionen med [Fokusområde] → [Spring] kan du bevare fokus på et motiv bevægelse.
- Når [Motivgenk. i AF] er tildelt til den ønskede tast vha. [Spc.tast-/væl.ind.] eller [Spc.tast-/væl.ind.], kan du slå [Motivgenk. i AF]-funktionen til eller fra ved at trykke på tasten.
- Ved at tildele [Genken. fra på hold] eller [Genken. fra på til/fra] til den ønskede tast med [Spc.tast-/væl.ind.] kan du skifte [Motivgenk. i AF] til [Fra] midlertidigt vha. tasten.

Bemærk!

- Hvis kameraet ikke genkender det motiv, der er angivet med [Genkendelsesmål] i eller omkring det angivne fokusområde, fokuserer det på et andet motiv.
- Når optagetilstanden er indstillet til [Intelligent auto], er [Motivgenk. i AF] låst til [Til].

Relateret emne

- [Fokusering ved hjælp af motivgenkendelsesfunktioner](#)
- [Genkendelsesmål \(stillbillede/film\)](#)
- [Vlg genk.mål-ind. \(stillbillede/film\)](#)
- [Høj./ven. øje-valg \(stillbillede/film\)](#)
- [Tildeling af ofte anvendte funktioner til knapper og vælgere \(Spc.tast-/væl.ind.\)](#)

TP1001422672

Digitalkamera med udskifteligt objektiv
ILCE-7CM2 α7CII

Genkendelsesmål (stillbillede/film)



Vælger det mål, som skal genkendes af motivgenkendelsesfunktionen under autofokusering.

① MENU → AF_{MF} (Fokus) → [Motivgenkend.] → [👤 Genkendelsesmål] → ønsket indstilling.

Detaljer om menupunkt

Menneske:

Genkender mennesker som motiver.

Dyr/fugl:

Genkender dyr og fugle som motiver.

Dyr:

Genkender dyr som motiver.

Fugl:

Genkender fugle som motiver.

Insekt:

Genkender insekter som motiver.

Bil/tog:

Genkender biler og toge som motiver.

Fly:

Genkender fly som motiver.

Detaljerede indstillinger for hvert genkendelsesmål

Ved at trykke på den højre side af kontrolhjulet på [👤 Genkendelsesmål]-skærmen kan du foretage detaljerede indstillinger for hvert enkelt genkendelsesmål. Andre funktioner end [Prio. indst. genkend.] kan kun indstilles i optagetilstanden for stillbilleder.

Område f. spor.skift *1 *5:

Indstiller området for genkendelse af motiverne. Indsnævring af området får kameraet til kun at skifte fokus til et genkendt motiv, når motivet er tæt på sporingsrammen. Hvis området udvides, skifter kameraet fokus til et genkendt motiv, selv når motivet er langt væk fra sporingsrammen. ([1(Smal)] til [5(Bred)])

Sporing.vedhold.niv. *2 *5:

Indstiller følsomheden for, om sporingen rundt om motivet skal fortsættes, eller om fokus skal ændres til et andet motiv, som er tættere på optageafstanden, når et genkendt motiv mistes.

Når kameraet er indstillet til [5(Låst)], fortsætter kameraet med at spore området rundt om motivet, selv under forhold, hvor et genkendt motiv mistes, som f.eks. når det motiv, du ønsker at optage, er midlertidigt skjult af et andet motiv.

Når kameraet er indstillet til [1(Ikke låst)], annullerer kameraet sporing under forhold, hvor det ikke kan fortsætte med at spore et genkendt motiv, som f.eks. når motivet bevæger sig hurtigt, og ændrer hurtigt fokus til et andet motiv, der er tættere på i optageafstanden. ([1(Ikke låst)] til [5(Låst)])

Genkend.følsomhed *2 *5:

Indstiller følsomheden for motivgenkendelse. Jo lavere indstillingen er, jo nemmere er det at forhindre falsk genkendelse. Jo højere indstillingen er, jo nemmere er det at genkende motiver, som normalt er svære. ([1(Lav)] til [5(Høj)])

Prio. indst. genkend. *3:

Indstiller, hvad der skal prioriteres, når dyr og fugle genkendes på samme tid. ([Auto]/[Prioritet på dyr]/[Prioritet på fugle])

Genkendelsesdel ^{*4}:

Indstiller den del, der skal genkendes. ([Øje/hoved/krop]/[Øje/hoved]/[Øje]/[Følg indiv. indst.] ^{*3})

Vælg genk.del-inds. ^{*4}:

Når [Vælg genkend.del] er tildelt til en brugertilpasset tast, indstiller dette den genkendte del, som kan skiftes med den brugertilpassede tast. ([Øje/hoved/krop]/[Øje/hoved]/[Øje]/[Følg indiv. indst.] ^{*3})

^{*1} Tilgængeligt for [Menneske]/[Dyr]/[Fugl]/[Insekt]/[Bil/tog]/[Fly]

^{*2} Kun [Dyr]/[Fugl]/[Insekt]/[Bil/tog]/[Fly]

^{*3} Kun [Dyr/fugl]





^{*4} Kun [Dyr/fugl]/[Dyr]/[Fugl]

^{*5} Når genkendelsesmålet er indstillet til [Dyr/fugl], kan disse justeringer justeres fra skærmen [Dyr: Detaljeret indst.] eller [Fugl: Detalj. indstil.].

Tip!

- For at genkende dyre- eller fugleøjne skal du komponere billedet, så hele hovedet er inden for billedvinklen. Når først du fokuserer på dyrets eller fuglens hoved, vil øjnene nemmere blive genkendt.
- Hvis du registrerer [Genkendelsesdel] i funktionsmenuen, kan du ændre indstillingen under optagelse af et stillbillede.

Bemærk!

- Når [ Genkendelsesmål] er indstillet til andet end [Menneske], kan de følgende funktioner ikke bruges.
 -  Ansigt i multimål.
 -  Regist. ansigtspri.
- Visse typer motiver kan ikke genkendes i overensstemmelse med [ Genkendelsesmål]-indstillingen. Andre motiver end det mål, som du har indstillet, genkendes muligvis også som motivet i visse tilfælde. Hvis det forekommer, skal du indstille [ Fokusområde] til [Zone] eller [Punkt] og flytte fokusrammen tættere på motivet for at gøre det nemmere at genkende motivet.

Relateret emne

- [Fokusering ved hjælp af motivgenkendelsesfunktioner](#)
- [Motivgenk. i AF \(stillbillede/film\)](#)

TP1001422663

Digitalkamera med udskifteligt objektiv
ILCE-7CM2 α7CII

Vlg genk.mål-ind. (stillbillede/film)





Angiver de typer genkendelsesmål, der er tilgængelige, når du bruger den brugertilpassede tast, som [Vælg genkend.mål] er tildelt til.

1 MENU → AF_{MF} (Fokus) → [Motivgenkend.] → [ Vlg genk.mål-ind.] → Tilføj flueben til de genkendelsesmål, som du ønsker at vælge, og vælg derefter [OK].

De typer mål, der er mærket med  (flueben), vil være til rådighed som indstillinger.

Tip!

- Tildel [Vælg genkend.mål] til den ønskede tast vha. [ Spc.tast-/væl.ind.] eller [ Spc.tast-/væl.ind.].
- Du kan vælge de typer mål, som du ikke har tilføjet et flueben til i [ Vlg genk.mål-ind.], ved at vælge MENU → AF_{MF} (Fokus) → [Motivgenkend.] → [ Genkendelsesmål].

Relateret emne

- [Genkendelsesmål \(stillbillede/film\)](#)
- [Tildeling af ofte anvendte funktioner til knapper og vælgere \(Spc.tast-/væl.ind.\)](#)

TP1001422654

Digitalkamera med udskifteligt objektiv
ILCE-7CM2 α7CII

Høj./ven. øje-valg (stillbillede/film)



Indstill, om der skal fokuseres på venstre øje eller højre øje, når [Genkendelsesmål] er indstillet til [Menneske] eller [Dyr].

1 MENU → AF_{MF} (Fokus) → [Motivgenkend.] → [Høj./ven. øje-valg] → ønsket indstilling.

Detaljer om menupunkt

Auto:

Kameraet vælger automatisk enten det venstre eller højre øje.

Højre øje:

Motivets højre øje (øjet i venstre side fra fotografens perspektiv) vælges.

Venstre øje:

Motivets venstre øje (øjet i højre side fra fotografens perspektiv) vælges.

[Skift højre/ven. øje] med brugertilpasset tast

Du kan også skifte mellem at fokusere på højre og venstre øje med den brugertilpassede tast.

Når [Høj./ven. øje-valg] er indstillet til [Højre øje] eller [Venstre øje], kan du skifte det øje, kameraet vil fokusere på, ved at trykke på den brugertilpassede tast, som du har tildelt [Skift højre/ven. øje]-funktionen til.

Når [Høj./ven. øje-valg] er indstillet til [Auto], kan du midlertidigt skifte det øje, der skal fokuseres på, ved at trykke på den brugertilpassede tast, som du har tildelt [Skift højre/ven. øje]-funktionen til.

Det midlertidige valg af venstre/højre annulleres, når du udfører følgende betjening osv. Kameraet vender tilbage til automatisk valg af øjne.

- Tryk på midten af kontrolhjulet
- Stop med at trykke udløserknappen halvvejs ned (kun under optagelse af stillbilleder)
- Stop med at trykke på den brugertilpassede tast, som [AF til] eller [Motivgenken. AF] er tildelt til (kun under optagelse af stillbilleder)
- Tryk på MENU-knappen

Tip!

- Når [Vis mot.genk.ram.] er indstillet til [Til], vises registreringsrammen omkring det øje, som du valgte vha. menuen [Høj./ven. øje-valg] eller vha. [Skift højre/ven. øje]-funktionen, som aktiveres af den brugertilpassede tast.

Relateret emne

- [Fokusering ved hjælp af motivgenkendelsesfunktioner](#)
- [Motivgenk. i AF \(stillbillede/film\)](#)
- [Genkendelsesmål \(stillbillede/film\)](#)
- [Vis mot.genk.ram. \(stillbillede\)](#)

Digitalkamera med udskifteligt objektiv
ILCE-7CM2 α7CII

Vis mot.genk.ram. (stillbillede)



Indstiller, om der skal vises en motivgenkendelsesramme, når et motiv genkendes.

① MENU → AF_{MF} (Fokus) → [Motivgenkend.] → [📷 Vis mot.genk.ram.] → ønsket indstilling.

Detaljer om menupunkt

Til:

Viser en genkendelsesramme, når et motiv genkendes.

Fra:

Viser ikke en genkendelsesramme, når et motiv genkendes.

Motivgenkendelsesramme

Når kameraet genkender et motiv og bestemmer, at motivet er et mål for automatisk fokusering, vises den hvide ramme for motivgenkendelse.

Genkendelsesrammen prioriteres automatisk og vises, hvor der genkendes et mere præcist genkendelsesmål (som f.eks. øjne).

Når der er valgt [Menneske]:

Når kameraet genkender et motiv, vises den hvide eller grå motivgenkendelsesramme omkring øjet, ansigtet eller kroppen.



Når [Dyr/fugl], [Dyr] eller [Fugl] er valgt:

Når kameraet genkender et motiv, vises den hvide motivgenkendelsesramme rundt om øjet, hovedet eller kroppen.



Når der er valgt [Insekt]:

Når kameraet genkender et motiv, vises den hvide ramme for motivgenkendelse omkring hovedet eller hele motivet.

Når der er valgt [Bil/tog] eller [Fly]:

Når kameraet genkender et motiv, vises den hvide motivgenkendelsesramme rundt om den forreste del af toget eller næsen af fly eller omkring hele motivet.

Bemærk!

- Hvis motivet ikke genkendes, vises motivgenkendelsesrammen ikke.
- Hvis motivet eller kameraet bevæger sig for meget, vises genkendelsesrammen muligvis ikke korrekt over motivet.
- Selv hvis [ Vis mot.genk.ram.] er indstillet til [Fra], vises der en grøn genkendelsesramme over motivet, som er i fokus, når du trykker udløserknappen halvvejs ned osv.

Relateret emne

- [Fokusering ved hjælp af motivgenkendelsesfunktioner](#)
- [Motivgenk. i AF \(stillbillede/film\)](#)
- [Genkendelsesmål \(stillbillede/film\)](#)
- [Høj./ven. øje-valg \(stillbillede/film\)](#)
- [Ansigtsregist. \(stillbillede/film\)](#)

TP1001422616

Digitalkamera med udskifteligt objektiv
ILCE-7CM2 α7CII

Vis mot.genk.ram. (film)



Indstiller, om der skal vises en motivgenkendelsesramme, når et motiv genkendes.

1 MENU → AF_{MF} (Fokus) → [Motivgenkend.] → [▶■ Vis mot.genk.ram.] → ønsket indstilling.

Detaljer om menupunkt

Til:

Viser en genkendelsesramme, når et motiv genkendes.

Fra:

Viser ikke en genkendelsesramme, når et motiv genkendes.

Motivgenkendelsesramme

Når kameraet genkender et motiv og bestemmer, at motivet er et mål for automatisk fokusering, vises den hvide ramme for motivgenkendelse.

Genkendelsesrammen prioriteres automatisk og vises, hvor der genkendes et mere præcist genkendelsesmål (som f.eks. øjne).

Når der er valgt [Menneske]:

Når kameraet genkender et motiv, vises den hvide eller grå motivgenkendelsesramme omkring øjet, ansigtet eller kroppen.



Når [Dyr/fugl], [Dyr] eller [Fugl] er valgt:

Når kameraet genkender et motiv, vises den hvide motivgenkendelsesramme rundt om øjet, hovedet eller kroppen.



Når der er valgt [Insekt]:

Når kameraet genkender et motiv, vises den hvide ramme for motivgenkendelse omkring hovedet eller hele motivet.

Når der er valgt [Bil/tog] eller [Fly]:

Når kameraet genkender et motiv, vises den hvide motivgenkendelsesramme rundt om den forreste del af toget eller næsen af fly eller omkring hele motivet.

Bemærk!

- Hvis motivet ikke genkendes, vises motivgenkendelsesrammen ikke.
- Hvis motivet eller kameraet bevæger sig for meget, vises genkendelsesrammen muligvis ikke korrekt over motivet.
- Selv hvis [▶■ Vis mot.genk.ram.] er indstillet til [Fra], vises der en grøn genkendelsesramme over motivet, som er i fokus, når du trykker udløserknappen halvvejs ned osv.

Relateret emne

- [Fokusering ved hjælp af motivgenkendelsesfunktioner](#)
- [Motivgenk. i AF \(stillbillede/film\)](#)
- [Genkendelsesmål \(stillbillede/film\)](#)
- [Høj./ven. øje-valg \(stillbillede/film\)](#)
- [Ansigtsregist. \(stillbillede/film\)](#)

TP1001424032

Digitalkamera med udskifteligt objektiv
ILCE-7CM2 α7CII

Ansigsregist. (stillbillede/film)



Denne funktion registrerer og sletter ansigtsdata og indstiller, om registrerede ansigter skal identificeres. Der kan registreres op til syv ansigter. Hvis du indstiller et af de registrerede ansigter som identificeringsmål, prioriteres ansigtet, når der fokuseres.

- 1 MENU → AF_{MF} (Fokus) → [Motivgenkend.] → [Ansigsregist.].
- 2 På [Ansigsregist.]-listeskærmen skal du vælge ikonrammen + og trykke på midten af kontrolhjulet.
- 3 Placer det ansigt, du ønsker at registrere, i rammen i midten af skærmen, og tryk på midten af kontrolhjulet.
Det registrerede ansigt vises på [Ansigsregist.]-listeskærmen.

Sådan vælger du et ansigt, der skal identificeres

Vælg den ansigt, du ønsker at identificere på [Ansigsregist.]-listeskærmen, og tryk på midten af kontrolhjulet. Alternativknappen for det ansigt, der er indstillet som identificeringsmålet, tændes.

Sådan sletter du et registreret ansigt

Vælg det ansigt, som du ønsker at slette på [Ansigsregist.]-listeskærmen, og tryk på (Slet)-knappen. Vælg derefter [Slet dette ansigt]. Hvis du vælger [Slet alle ansigter], slettes alle registrerede ansigter.

Bemærk!

- Ved udførelse af [Ansigsregist.] skal du gøre det på et lyst sted, hvor motivet vender fremad. Det vil være nemmere at registrere et ansigt, hvis du placerer det inden i rammen i midten af skærmen og placerer nakken og skuldrene under rammen. Hvis ansigtet er skjult af en hat, maske, solbriller el.lign., eller hvis nakken eller skulderen er skjult, er du muligvis ikke i stand til at registrere det korrekt.
- Selvom du udfører [Slet dette ansigt], forbliver de registrerede ansigtsdata i kameraet. Hvis du også vil slette det fra kameraet, skal du udføre [Slet alle ansigter].

Relateret emne

- [Regist. ansigtspri. \(stillbillede/film\)](#)

TP1001421958

Digitalkamera med udskifteligt objektiv
ILCE-7CM2 α7CII

Regist. ansigtspri. (stillbillede/film)



Angiver, om der skal fokuseres med højere prioritet på valgte ansigt vha. [Ansigtsregist.].

① MENU → AF_{MF} (Fokus) → [Motivgenkend.] → [Regist. ansigtspri.] → ønsket indstilling.

Detaljer om menupunkt

Til:

Fokuserer på et ansigt, der identificeres i menuen [Ansigtsregist.] med prioritet.

Fra:

Fokuserer på ansigter uden at prioritere det valgte ansigt.

Tip!

- For at anvende [Regist. ansigtspri.]-funktionen skal du indstille som følger.
 - [Motivgenk. i AF] under [Motivgenkend.]: [Til]
 - [Genkendelsesmål] under [Motivgenkend.]: [Menneske]
- Hvis du tildeler [Regist. ansigtspri.] til en brugertilpasset tast, kan du skifte [Regist. ansigtspri.] mellem [Til] og [Fra], hver gang du trykker på tasten.
- Hvis du tildeler [Skift identifikat.mål] til en brugertilpasset tast, kan du skifte det ansigt, der skal identificeres, hver gang du trykker på tasten.

Relateret emne

- [Motivgenk. i AF \(stillbillede/film\)](#)
- [Genkendelsesmål \(stillbillede/film\)](#)
- [Ansigtsregist. \(stillbillede/film\)](#)

TP1001421956

Valg af en person, der skal spores (Vælg ansigt til spor.)

Når kameraet genkender flere personer, kan du vælge, hvilken person, der skal spores.

- 1 MENU →  (Opsætning) → [Tilpas betjening] → [ Spc.tast-/væl.ind.] eller [ Spc.tast-/væl.ind.] → Tildel [Vælg ansigt til spor.]-funktionen til den ønskede tast.

[Vælg ansigt til spor.]-skærmen vises, og der vises en orange bjælke under det ansigt, som skal spores.



- 2 Vælg et ansigt, der skal spores, med kontrolhjulet, og tryk på midten.

Den orange bjælke flytter til det valgte ansigt. Når valget er bekræftet, skal du afslutte skærmen [Vælg ansigt til spor.] og starte sporing af det valgte ansigt.



Bemærk!

- [Vælg ansigt til spor.] er ikke til rådighed i følgende situationer:
 - Når [ Fokustilstand] er indstillet til [Manuel fokus] i optagetilstanden for stillbilleder
 - Når du anvender smart zoom, klar billedzoom og digital zoom i optagetilstanden for stillbilleder

Relateret emne

- [Tildeling af ofte anvendte funktioner til knapper og vælgere \(Spc.tast-/væl.ind.\)](#)

Digitalkamera med udskifteligt objektiv
ILCE-7CM2 α7CII

Standard fokus



Hvis du trykker på den tast, som [Standard fokus] er tildelt til, kan du genkalde praktiske funktioner som f.eks. hurtig flytning af fokusrammen osv. afhængigt af fokusområdeindstillingerne.

- 1 **MENU** → (Opsætning) → [Tilpas betjening] → [Spc.tast-/væl.ind.] eller [Spc.tast-/væl.ind.] → ønsket tast, tildel derefter [Standard fokus]-funktionen til tasten.
- 2 **Tryk på den tast som [Standard fokus] blev tildelt til.**
 - Det, som du kan gøre ved at trykke på tasten, varierer afhængigt af indstillingen for [Fokusområde].

Eksempler på [Standard fokus]-tastfunktioner

- Når [Fokusområde] er indstillet til en af de følgende parametre, kan du med tryk på tasten flytte fokusrammen vha. den øverste/nederste/venstre/højre side af kontrolhjulet.
 - [Zone]
 - [Punkt: L]/[Punkt: M]/[Punkt: S]
 - [Udvid punkt]
 - [Sporing: Zone]
 - [Sporing: Punkt L]/[Sporing: Punkt M]/[Sporing: Punkt S]
 - [Sporing: Udvid punkt]
- Når [Fokusområde] er indstillet til [Bred], [Fastlåst centrum], [Sporing: Bred] eller [Sporing: Fastlåst Centrum], kan du trykke på tasten i autofokustilstanden for at få kameraet til at fokusere på midten af skærmen. Hvis du trykker på tasten, mens du optager en film med manuel fokus, kan du midlertidigt skifte til autofokus og fokusere på midten af skærmen.

Bemærk!

- Du kan ikke indstille [Standard fokus]-funktionen til [Venstre knap-funk.], [Funkt. af højreknap] eller [Ned-knap] på kontrolhjulet.

Relateret emne

- [Tildeling af ofte anvendte funktioner til knapper og vælgere \(Spc.tast-/væl.ind.\)](#)
- [Valg af fokusområdet \(Fokusområde\)](#)

TP1001410228

Digitalkamera med udskifteligt objektiv
ILCE-7CM2 α7CII

Justering af indstillingerne for fokusområdet til kameraets retning (vandret/lodret) (Skift L/V AF-omr.)



Du kan indstille, om [Fokusområde] og positionen af fokusrammen skal ændres i overensstemmelse med kameraets retning (vandret/lodret). Denne funktion er praktisk, når der optages scener, for hvilke du er nødt til at ændre kameraets position ofte, som f.eks. ved portrætter eller sportsscener.

1 MENU → AF_{MF} (Fokus) → [Fokusområde] → [Skift L/V AF-omr.] → ønsket indstilling.

Detaljer om menupunkt

Fra:

Skifter ikke [Fokusområde] og positionen af fokusrammen i overensstemmelse med kameraretningen (vandret/lodret).

Kun AF-punkt:

Skifter positionen af fokusrammen i overensstemmelse med kameraretningen (vandret/lodret). [Fokusområde] er fastsat.

AF-pkt+AF-omr:

Skifter både [Fokusområde] og positionen af fokusrammen i overensstemmelse med kameraretningen (vandret/lodret).

Et eksempel når der er valgt [AF-pkt+AF-omr]



- (A) Lodret: [Punkt] (Øverste venstre hjørne)
(B) Vandret: [Punkt] (Øverste højre hjørne)
(C) Lodret: [Zone] (Nederste venstre hjørne)

- Der registreres tre kameraretninger: vandret, lodret med siden af udløserknappen vendende opad, og lodret med siden af udløserknappen vendende nedad.

Bemærk!

- Hvis indstillingen af [Skift L/V AF-omr.] ændres, vil fokusindstillingerne for hver enkelt kameraretning ikke blive bevaret.
- [Fokusområde] og positionen af fokusrammen ændres ikke, selv når [Skift L/V AF-omr.] er indstillet til [AF-pkt+AF-omr] eller [Kun AF-punkt] i følgende situationer:
 - Når optagetilstanden er indstillet til [Intelligent auto]
 - Under filmoptagelse
 - Når du bruger den digitale zoomfunktion
 - Mens den automatiske fokusering er aktiveret
 - Under kontinuerlig optagelse
 - Under nedtællingen for selvudløseren

– Når [Fokusforstørrelse] er aktiveret

- Når du optager billeder, lige efter der er tændt for strømmen, og kameraet er lodret, optages det første billede med den vandrette fokusindstilling eller med den sidste fokusindstilling.
- Kameraretningen kan ikke registreres, når objektivet vender opad eller nedad.

Relateret emne

- [Valg af fokusområdet \(Fokusområde\)](#)

TP1001413622

5-054-867-32(1) Copyright 2023 Sony Corporation

Digitalkamera med udskifteligt objektiv
ILCE-7CM2 α7CII

Registrering af det aktuelle fokusområde (AF-områderegist.)



Du kan flytte fokusrammen midlertidigt til en position tildelt på forhånd vha. en brugertilpasset tast. Denne funktion er praktisk, når der optages scener, hvori motivets bevægelser er forudsigelige, som for eksempel sportsscener. Med denne funktion kan du hurtigt skifte fokusområdet i overensstemmelse med situationen.

Sådan registreres et fokusområde

1. MENU → AF_{MF} (Fokus) → [Fokusområde] → [AF-områderegist.] → [Til].
2. Indstil fokusområdet til den ønskede position og hold derefter ned på Fn (Funktion)-knappen.

Sådan kaldes det registrerede fokusområde frem

1. MENU → (Opsætning) → [Tilpas betjening] → [Spc.tast-/væl.ind.] → ønsket tast, vælg derefter [Regist. AF-omr. hold].
2. Indstil kameraet til optagetilstanden, hold ned på den tast som [Regist. AF-omr. hold] er blevet tildelt til, og tryk derefter på udløserknappen for at optage billeder.

Tip!

- Når der er registreret en fokusramme med [AF-områderegist.], blinker den registrerede fokusramme på skærmen.
- Hvis du tildeler [Regist AF-omr til/fra] til en brugertilpasset tast, kan du anvende den registrerede fokusramme uden at holde ned på tasten.
- Hvis [Reg. AF-omr.+AF til] er tildelt til en brugertilpasset tast, udføres der automatisk fokusering ved hjælp af den registrerede fokusramme, når der trykkes på tasten.

Bemærk!

- Et fokusområde kan ikke registreres i følgende situationer:
 - Mens der udføres [Berøringsfokus]
 - Når du bruger den digitale zoomfunktion
 - Mens der udføres [Berøringsspor.]
 - Mens der fokuseres
 - Mens der udføres fokuslås
- Du kan ikke tildele [Regist. AF-omr. hold] til [Venstre knap-funk.], [Funkt. af højreknap] eller [Ned-knap].
- Du kan ikke kalde det registrerede fokusområde frem i følgende situationer:
 - Still/Film/S&Q-vælgeren er indstillet til enten (Film) eller S&Q (S&H-motion)
 - Tilstandsknappen er indstillet til **AUTO** (Autotilstand)
- Når [AF-områderegist.] er indstillet til [Til], er [Vælger/hjul låst]-indstillingen låst til [Lås op].

Relateret emne

- [Valg af fokusområdet \(Fokusområde\)](#)
- [Sletning af et registreret AF-område \(Slet regi. AF-omr.\)](#)
- [Tildeling af ofte anvendte funktioner til knapper og vælgere \(Spc.tast-/væl.ind.\)](#)

Digitalkamera med udskifteligt objektiv
ILCE-7CM2 α7CII

Sletning af et registreret AF-område (Slet regi. AF-omr.)



Sletter den fokusrammepositionen, som var registreret vha. [AF-områderegist.].

① **MENU** → **AF_{MF} (Fokus)** → **[Fokusområde]** → **[Slet regi. AF-omr.]**.

Relateret emne

- [Registrering af det aktuelle fokusområde \(AF-områderegist.\)](#)

TP1001413624

Fokusomr.begræ. (stillbillede/film)



Ved at begrænse de tilgængelige typer fokusområdeindstillinger på forhånd kan du hurtigere vælge indstillingerne for [Fokusområde].

- 1 MENU → AF_{MF} (Fokus) → [Fokusområde] → [Fokusomr.begræ.] → Tilføj flueben ved de fokusområder, som du ønsker at anvende, og vælg derefter [OK].

De typer fokusområder, der er mærket med (flueben), vil være til rådighed som indstillinger.

Tip!

- Når du tildeler [Skift fokusområde] til en ønsket tast vha. [Spc.tast-/væl.ind.] eller [Spc.tast-/væl.ind.], ændres fokusområdet, hver gang du trykker på den tildelte tast. Ved at begrænse de typer fokusområder, der kan vælges, med [Fokusomr.begræ.] på forhånd kan du hurtigere vælge den fokusområdeindstilling, du ønsker.

Bemærk!

- Typer af fokusområder, som ikke er markeret, kan ikke vælges vha. MENU eller Fn (Funktion)-menuen. Vælg et ved at tilføje et flueben vha. [Fokusomr.begræ.].
- Hvis du fjerner fluebenet for et fokusområde, som er registreret med [Skift L/V AF-omr.] eller [AF-områderegist.], ændres de registrerede indstillinger.

Relateret emne

- [Valg af fokusområdet \(Fokusområde\)](#)
- [Tildeling af ofte anvendte funktioner til knapper og vælgere \(Spc.tast-/væl.ind.\)](#)

TP1001415502

Digitalkamera med udskifteligt objektiv
ILCE-7CM2 α7CII

Cirkula. fokuspkt. (stillbillede/film)



Indstiller, om fokusrammen skal have lov til at springe fra den ene ende til den anden, når du flytter fokusrammen. Denne funktion er praktisk, når du ønsker hurtigt at flytte fokusrammen fra den ene ende til den anden.

Denne funktion kan anvendes, når de følgende indstillinger er valgt for [ Fokusområde].

- [Zone]
- [Punkt: L]/[Punkt: M]/[Punkt: S]
- [Udvid punkt]
- [Sporing: Zone]
- [Sporing: Punkt L]/[Sporing: Punkt M]/[Sporing: Punkt S]
- [Sporing: Udvid punkt]

1 MENU → AF_{MF} (Fokus) → [Fokusområde] → [ Cirkula. fokuspkt.] → ønsket indstilling.

Når der er valgt [Cirkuler]:

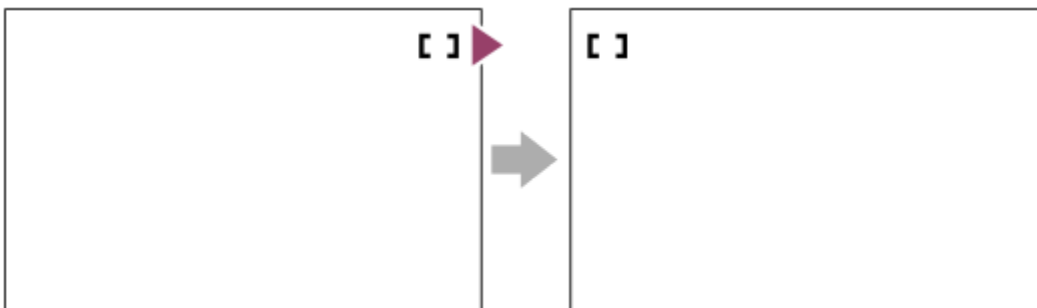

Detaljer om menupunkt

Cirkulerer ikke:

Markøren bevæger sig ikke, når du forsøger at flytte fokusrammen forbi enden.

Cirkuler:

Markøren springer til den modsatte ende, når du forsøger at flytte fokusrammen forbi enden.

Relateret emne

- [Valg af fokusområdet \(Fokusområde\)](#)

TP1001415496

Digitalkamera med udskifteligt objektiv
ILCE-7CM2 α7CII

Flyt.mæn. AF-ram (stillbillede/film)



Indstiller den afstand, hvor fokusrammen flyttes, når [Fokusområde] er indstillet til [Punkt] osv. Du kan hurtigt flytte fokusrammen ved at forøge afstanden, som f.eks. i situationer, hvor motivet bevæger sig meget.

1 MENU → AF_{MF} (Fokus) → [Fokusområde] → [Flyt.mæn. AF-ram] → ønsket indstilling.

Detaljer om menupunkt

Standard:

Fokusrammen bevæger sig med standardafstanden.

Stor:

Fokusrammen flytter over en større afstand ad gangen end med [Standard].

Tip!

- Når [Hold skift AF-ram.fly] er tildelt til den ønskede tast vha. [Spc.tast-/væl.ind.] eller [Spc.tast-/væl.ind.], skifter [Flyt.mæn. AF-ram]-indstillingen midlertidigt, mens der trykkes på tasten.
- Hvis en af de følgende funktioner er tildelt til vælgerne eller kontrolhjulet vha. [Spc.tast-/væl.ind.] eller [Spc.tast-/væl.ind.], kan du flytte fokusrammen med den afstand, der er fastsat for hver enkelt funktion, uanset indstillingen for [Flyt.mæn. AF-ram].
 - [Flyt AF-ramme ↔ : S]
 - [Flyt AF-ramme ↑↓ : S]
 - [Flyt AF-ram. ↔ : Std.]
 - [Flyt AF-ram. ↑↓ : Std.]
- Hvis en af de følgende funktioner er tildelt til vælgerne eller kontrolhjulet vha. [Min vælger-indstil.], kan du flytte fokusrammen med den afstand, der er fastsat for hver enkelt funktion, uanset indstillingen for [Flyt.mæn. AF-ram].
 - [Flyt AF-ramme ↔ : S]
 - [Flyt AF-ramme ↑↓ : S]
 - [Flyt AF-ram. ↔ : Std.]
 - [Flyt AF-ram. ↑↓ : Std.]

Relateret emne

- [Valg af fokusområdet \(Fokusområde\)](#)
- [Tildeling af ofte anvendte funktioner til knapper og vælgere \(Spc.tast-/væl.ind.\)](#)

TP1001417591

Digitalkamera med udskifteligt objektiv
ILCE-7CM2 α7CII

Fokusrammefarve (stillbillede/film)



Du kan angive farven på rammen, der angiver fokusområdet. Hvis rammen er svær at se pga. motivet, kan du gøre den mere synligt ved at ændre farven på den.

① MENU → AF_{MF} (Fokus) → [Fokusområde] → [ Fokusrammefarve] → ønsket farve.

Detaljer om menupunkt

Hvid:

Viser den ramme, der angiver fokusområdet, med hvidt.

Rød:

Viser den ramme, der angiver fokusområdet, med rødt.

Relateret emne

- [Valg af fokusområdet \(Fokusområde\)](#)

TP1001416730

Digitalkamera med udskifteligt objektiv
ILCE-7CM2 α7CII

Slet autom. AF-omr.



Indstiller, om fokusområdet skal vises hele tiden, eller om det skal forsvinde automatisk kort tid efter, der er opnået fokus.

① **MENU** → **AF_{MF} (Fokus)** → **[Fokusområde]** → **[Slet autom. AF-omr.]** → **ønsket indstilling.**

Detaljer om menupunkt

Til:

Fokusområdet forsvinder automatisk kort tid efter, der er opnået fokus.

Fra:

Fokusområdet vises hele tiden.

Relateret emne

- [Valg af fokusområdet \(Fokusområde\)](#)

TP1001410192

Digitalkamera med udskifteligt objektiv
ILCE-7CM2 α7CII

Områdevis. un. spor.



Indstiller, om rammen for fokusområdet skal vises, når [Fokustilstand] er indstillet til [Kontinuerlig AF], og [Fokusområde] er indstillet til [Spring].

① MENU → AF_{MF} (Fokus) → [Fokusområde] → [Områdevis. un. spor.] → ønsket indstilling.

Detaljer om menupunkt

Til:

Viser rammen for fokusområdet under spring. Da springstartområdet vises under spring af motivet, er det praktisk, når du starter den næste omgang optagelse.

Fra:

Viser ikke rammen for fokusområdet under spring.

Relateret emne

- [Valg af fokusområdet \(Fokusområde\)](#)

TP1001419542

Digitalkamera med udskifteligt objektiv
ILCE-7CM2 α7CII

AF-C-områdevis.



Du kan indstille om det område, som er fokuseret, skal vises eller ej, når [Fokustilstand] er indstillet til [Kontinuerlig AF], og [Fokusområde] er indstillet til [Bred] eller [Zone].

1 MENU → AF_{MF} (Fokus) → [Fokusområde] → [AF-C-områdevis.] → ønsket indstilling.

Detaljer om menupunkt

Til:

Viser det fokusområde, som er fokuseret.

Fra:

Viser ikke det fokusområde, som er fokuseret.

Bemærk!

- Når [Fokusområde] er indstillet til ét af følgende, bliver fokusrammerne i det fokuserede område grønne:
 - [Fastlås centrum]
 - [Punkt]
 - [Udvid punkt]

Relateret emne

- [Valg af fokusområdet \(Fokusområde\)](#)

TP1001412813

Digitalkamera med udskifteligt objektiv
ILCE-7CM2 α7CII

Fasedetekt.område



Indstiller, om området for Fasedetektion AF skal vises eller ej.

① MENU → AF_{MF} (Fokus) → [Fokusområde] → [Fasedetekt.område] → ønsket indstilling.

Detaljer om menupunkt

Til:

Viser området for Fasedetektion AF.

Fra:

Viser ikke området for Fasedetektion AF.

Bemærk!

- Fasedetektion AF er kun til rådighed med kompatible objektiver. Hvis der er monteret et inkompatibelt objektiv, er du ikke i stand til at anvende fasedetektion AF. Fasedetektion AF fungerer endda muligvis ikke med visse kompatible objektiver, hvis sådanne objektiver er købt tidligere, og ikke er blevet opdateret. For detaljer om kompatible objektiver skal du besøge Sony-websiden i dit område, eller konsultere din Sony-forhandler eller et lokalt autoriseret Sony-serviceværksted.
- Når du optager billeder ved hjælp af et objektiv, som er kompatibelt med fuldt billedformat, vises fasedetektion-AF-området ikke, selv hvis [Fasedetekt.område] er indstillet til [Til].
- Når du optager film, vises området for Fasedetektion AF ikke.

TP1001381645

Digitalkamera med udskifteligt objektiv
ILCE-7CM2 α7CII

AF-sporingsføls.



Du kan vælge AF-sporingsfølsomheden, når motivet går ud af fokus i stillbilledtilstanden.

① MENU → AF_{MF} (Fokus) → [AF/MF] → [AF-sporingsføls.] → ønsket indstilling.

Detaljer om menupunkt

5(Følsom)/4/3(Standard)/2/1(Låst):

Vælg [5(Følsom)] for at fokusere med modtagelighed på motiver på forskellige afstande.

Vælg [1(Låst)] for at beholde fokus på et bestemt motiv, når andre ting krydser ind foran motivet.

TP1001410150

Digitalkamera med udskifteligt objektiv
ILCE-7CM2 α7CII

AF-overg.hastig.



Indstiller fokuseringshastigheden, når målet for autofokus skiftes under filmoptagelse.

① MENU → AF_{MF} (Fokus) → [AF/MF] → [AF-overg.hastig.] → ønsket indstilling.

Detaljer om menupunkt

7 (hurtig)/6/5/4/3/2/1 (Langsom):

Vælg en hurtigere værdi for at fokusere hurtigere på motivet.

Vælg en langsommere værdi for at fokusere mere jævnt på motivet.

Tip!

- Du kan bruge funktionen berøringsfokus til bevidst at overføre AF.

TP1001412831

Digitalkamera med udskifteligt objektiv
ILCE-7CM2 α7CII

AF-motivskiftføls.



Indstiller den følsomhed, hvormed fokus skifter til et andet motiv, når det oprindelige motiv forlader fokusområdet, eller et ufokuseret motiv i forgrunden nærmer sig midten af fokusområdet under filmoptagelse.

① MENU → AF_{MF} (Fokus) → [AF/MF] → [AF-motivskiftføls.] → ønsket indstilling.

Detaljer om menupunkt

5(Følsom)/4/3/2/1(Låst):

Vælg en højere værdi, når du ønsker at optage et motiv i hurtig bevægelse, eller når du ønsker at optage flere motiver, mens du skifter fokus kontinuerligt.

Vælg en lavere værdi, når du ønsker, at fokus skal være stabil, eller når du ønsker at beholde fokus på et bestemt mål uden at blive påvirket af andre motiver.

TP1001410167

Digitalkamera med udskifteligt objektiv
ILCE-7CM2 α7CII

AF-hjælp



Under optagelse af en film med autofokus kan du ændre det motiv, som er i fokus, ved at betjene objektivets fokusring.

1 MENU → AF_{MF} (Fokus) → [AF/MF] → [AF-hjælp] → [Til].

2 Mens du optager en film med autofokus, skal du dreje på objektivets fokusring for at fokusere på det tilsigtede motiv.

Når du stopper betjeningen af fokusringen, bliver det motiv, som er fokuseret med fokusringen, til autofokusmålet.

Detaljer om menupunkt

Til:

Bruger AF-hjælpefunktionen.

Fra:

Bruger ikke AF-hjælpefunktionen.

Tip!

- Det vil være nemmere at se, hvilket område der er fokuseret, hvis du anvender [ Maksimumvisning]- eller [Fokuskort]-funktionen sammen med [AF-hjælp], da det gør det nemmere for dig at fokusere på det tilsigtede motiv.

Bemærk!

- Det er kun motiver inde i fokusområdet, som autofokus bruger som mål.
- De følgende objektiver er ikke kompatible med [AF-hjælp].
 - SELP1650 (sælges separat)
 - SEL18200LE (sælges separat)

Relateret emne

- [Maksimumvisn.](#)
- [Fokuskort](#)

TP1001419924

Digitalkamera med udskifteligt objektiv
ILCE-7CM2 α7CII

AF/MF-vælger



Du kan nemt skifte fokustilstanden fra automatisk til manuel og omvendt under optagelse, uden at ændre din holdeposition.

- 1 MENU →  (Opsætning) → [Tilpas betjening] → [ Spc.tast-/væl.ind.] eller [ Spc.tast-/væl.ind.] → ønsket knap → [Hold AF/MF-vælger] eller [Skift AF/MF-vælger].

Detaljer om menupunkt

Hold AF/MF-vælger:

Skifter fokustilstanden, mens knappen holdes nede.

Skift AF/MF-vælger:

Skifter fokustilstanden, indtil der trykkes på knappen igen.

Bemærk!

- Du kan ikke indstille [Hold AF/MF-vælger]-funktionen til [Venstre knap-funk.], [Funkt. af højreknap] eller [Ned-knap] på kontrolhjulet.
- Hvis objektivet er udstyret med en AF/MF-vælgerkontakt, vil statussen for kontakten på objektivet have prioritet.

Relateret emne

- [Tildeling af ofte anvendte funktioner til knapper og vælgere \(Spc.tast-/væl.ind.\)](#)

TP1001381682

Digitalkamera med udskifteligt objektiv
ILCE-7CM2 α7CII

Fuldtid dir. man. fok.



Selv hvis dit kamera eller objektiv er indstillet til autofokus, kan du altid skifte til den manuelle fokustilstand ved blot at dreje fokusringen. Dette er praktisk, når du til enhver tid ønsker at skifte mellem autofokus og manuel fokus.

1 MENU → AF_{MF} (Fokus) → [AF/MF] → [Fuldtid dir. man. fok.] → ønsket indstilling.

Detaljer om menupunkt

Til:

Fokusringhandlinger under autofokus er aktiveret.

Fra:

Fokusringhandlinger under autofokus er deaktiveret.

Bemærk!

- Følgende funktioner kan ikke anvendes, når [Fuldtid dir. man. fok.] er indstillet til [Til], og [Fokustilstand] er indstillet til [Kontinuerlig AF].
 - Auto. forstør. i MF
- [Fuldtid dir. man. fok.] kan ikke anvendes i følgende tilfælde.
 - Når der udføres kontinuerlig optagelse, mens [Fokustilstand] er indstillet til [Kontinuerlig AF] eller [Automatisk AF] (I tilfælde af [Kontinuerlig optagelse: Lo] kan [Fuldtid dir. man. fok.] dog bruges.)
 - Når der er monteret et SEL70200GM-objektiv (sælges separat), mens [Fokustilstand] er indstillet til [Kontinuerlig AF]
- De følgende objektiver (sælges separat) understøtter ikke [Fuldtid dir. man. fok.].
 - SELP1650
 - SEL18200LE
 - A-fatningsobjektiv

Relateret emne

- [Direkte manuel fokus \(Dir. man. fokus.\)](#)
- [Auto. forstør. i MF](#)
- [Maksimumvisn.](#)

TP1001421955

Digitalkamera med udskifteligt objektiv
ILCE-7CM2 α7CII

AF m/udløserk.



Vælger, om der skal fokuseres automatisk, når du trykker udløserknappen halvvejs ned. Vælg [Fra] for at justere fokuseringen og eksponeringen separat.

① MENU → AF_{MF} (Fokus) → [AF/MF] → [AF m/udløserk.] → ønsket indstilling.

Detaljer om menupunkt

Til:

Autofokus udføres, når du trykker udløserknappen halvvejs ned.

Fra:

Autofokus udføres ikke, selvom du trykker udløserknappen halvvejs ned.

Relateret emne

- [AF til](#)

TP1001381643

Digitalkamera med udskifteligt objektiv
ILCE-7CM2 α7CII

AF til

Du kan fokusere uden at trykke udløserknappen halvvejs ned. Indstillingerne for [ Fokustilstand] vil blive anvendt.

- 1 MENU →  (Opsætning) → [Tilpas betjening] → [ Spc.tast-/væl.ind.] eller [ Spc.tast-/væl.ind.] → ønsket tast, tildel derefter [AF til]-funktionen til tasten.
- 2 Tryk på den tast, som du har tildelt [AF til]-funktionen til.
 - Når du optager en film, kan du udføre automatisk fokusering ved at holde den brugerpassede tast nede, som [AF til] er tildelt til, selv i den manuelle fokustilstand.

Tip!

- Indstil [AF m/udløserk.] til [Fra] når du ikke ønsker at udføre autofokus vha. udløserknappen.
- Indstil [AF m/udløserk.] og [Præ-AF] til [Fra] for at forudsige motivets position og fokusere på en specifik optageafstand.

Relateret emne

- [AF m/udløserk.](#)
- [Præ-AF](#)

TP1001381639

Digitalkamera med udskifteligt objektiv
ILCE-7CM2 α7CII

Fokuslås



Låser fokus, mens der trykkes på den tast, som hold fokus-funktionen er blevet tildelt til.

- 1 **MENU** →  (Opsætning) → [Tilpas betjening] → [ Spc.tast-/væl.ind.] eller [ Spc.tast-/væl.ind.] → tildel [Fokuslås] -funktionen til den ønskede tast.
 - 2 **Fokuser og tryk på den tast som [Fokuslås]-funktionen er blevet tildelt til.**
-

Relateret emne

- [Tildeling af ofte anvendte funktioner til knapper og vælgere \(Spc.tast-/væl.ind.\)](#)

TP1001408308

Digitalkamera med udskifteligt objektiv
ILCE-7CM2 α7CII

Præ-AF



Produktet justerer automatisk fokus, inden du trykker udløserknappen halvvejs ned.

① MENU → AF_{MF} (Fokus) → [AF/MF] → [Præ-AF] → ønsket indstilling.

Detaljer om menupunkt

Til:

Justerer fokus, inden du trykker udløserknappen halvvejs ned.

Fra:

Justerer ikke fokus, inden du trykker udløserknappen halvvejs ned.

Bemærk!

- [Præ-AF] er kun til rådighed, når der er monteret et E-fatningsobjektiv.
- Under fokuseringshandlinger, kan skærmen ryste.

TP1001412817

Digitalkamera med udskifteligt objektiv
ILCE-7CM2 α7CII

Prior. indstil. i AF-S



Indstiller om lukkeren skal udløses, selvom motivet ikke er fokuseret, når [Fokustilstand] er indstillet til [Enkeltbilled-AF], [Dir. man. fokus.] eller [Automatisk AF], og motivet forbliver ubevægeligt.

1 MENU → AF_{MF} (Fokus) → [AF/MF] → [Prior. indstil. i AF-S] → ønsket indstilling.

Detaljer om menupunkt

AF:

Prioriterer fokusering. Lukkeren vil ikke blive udløst, før motivet er fokuseret.

Udløs:

Prioriterer udløsningen af lukkeren. Lukkeren vil blive udløst, selvom motivet ikke er fokuseret.

Afbalan. vægtn.:

Optager med en balanceret vægtning af både fokusering og lukkerudløsning.

Relateret emne

- [Valg af fokusmetoden \(Fokustilstand\)](#)
- [Prior. indstil. i AF-C](#)

TP1001409991

Digitalkamera med udskifteligt objektiv
ILCE-7CM2 α7CII

Prior. indstil. i AF-C



Indstiller om lukkeren skal udløses, selvom motivet ikke er fokuseret, når den kontinuerlige AF er aktiveret, og motivet er i bevægelse.

1 MENU → AF_{MF} (Fokus) → [AF/MF] → [Prior. indstil. i AF-C] → ønsket indstilling.

Detaljer om menupunkt

AF:

Prioriterer fokusering.

Udløs:

Prioriterer udløsningen af lukkeren. Lukkeren vil blive udløst, selvom motivet ikke er fokuseret.

Afbalan. vægtn.:

Optager med en balanceret vægtning af både fokusering og lukkerudløsning.

Relateret emne

- [Valg af fokusmetoden \(Fokustilstand\)](#)
- [Prior. indstil. i AF-S](#)

TP1001410018

Digitalkamera med udskifteligt objektiv
ILCE-7CM2 α7CII

AF-lampe



AF-lampen sørger for udfyldningslys, så det bliver lettere at fokusere på et motiv i mørke omgivelser. I tiden mellem der trykkes halvvejs ned på udløserknappen, og fokuseringen låses, lyser AF-lampen, så kameraet nemt kan fokusere. Hvis der er monteret en blitz med en AF-lampefunktion på multiinterface-tilbehørsskoen, når blitzen aktiveres, vil blitzens AF-lampe også tænde.

1 MENU → AF_{MF} (Fokus) → [AF/MF] → [AF-lampe] → ønsket indstilling.

Detaljer om menupunkt

Auto:

AF-lampen lyser automatisk i mørke omgivelser.

Fra:

Bruger ikke AF-lampen.

Bemærk!

- Du kan ikke anvende [AF-lampe] i de følgende situationer:
 - Når optagetilstanden er [Film] eller [S&H-motion].
 - Når [Fokustilstand] er indstillet til [Kontinuerlig AF] eller [Automatisk AF] og motivet bevæger sig (når fokusindikatoren  lyser).
 - Når [Fokusforstørrelse] er aktiveret.
 - Når [Valg af motiv] er indstillet til de følgende tilstande:
 - [Landskab]
 - [Sportsaktiviteter]
 - [Nattescene]
 - Når der er monteret en monteringsadapter
- AF-lampen udsender et meget kraftigt lys. Selvom der ikke er nogen sundhedsrisiko, skal du ikke kigge direkte ind i AF-lampen på tæt hold.

TP1001410042

Digitalkamera med udskifteligt objektiv
ILCE-7CM2 α7CII

Blændefremfør. i AF



Ændrer blændefremføringssystemet for at prioritere ydelsen for autofokussporingen eller for at prioritere lydløs.

① MENU → AF_{MF} (Fokus) → [AF/MF] → [Blændefremfør. i AF] → ønsket indstilling.

Detaljer om menupunkt

Fokusprioritet:

Ændrer blændefremføringssystemet til at prioritere autofokusydelser.

Standard:

Anvender standard-blændefremføringssystemet.

Lydløs prioritet:

Ændrer blændefremføringssystemet for at prioritere stilhed, så lyden fra blændefremføringen er mere stille end i [Standard].

Bemærk!

- Når [Fokusprioritet] er valgt, kan lyd fra blændefremføringen muligvis høres, eller blændeeffekten er muligvis ikke synlig på skærmen. For at undgå disse fænomener skal indstillingen ændres til [Standard].
- Når der er valgt [Lydløs prioritet], bliver fokuseringshastigheden muligvis langsommere, og det kan være sværere at fokusere på et motiv.
- Effekten varierer muligvis afhængigt af det objektiv, du anvender, og optageforholdene.

Relateret emne

- [Lydløs met.-indst. \(stillbillede/film\)](#)

TP1001415494

AF i Fokusforstør.



Du kan fokusere mere nøjagtigt på motivet vha. automatisk fokus ved at forstørre det område, som du ønsker at fokusere. Mens det forstørrede billede vises, kan du fokusere på et mindre område end [Punkt] under [Fokussymbol] Fokusområde].

- 1 MENU → AF_{MF} (Fokus) → [Fokusassistent] → [AF i Fokusforstør.] → [Til].
- 2 MENU → AF_{MF} (Fokus) → [Fokusassistent] → [Fokusforstørrelse].
- 3 Forstør billedet ved at trykke på midten af kontrolhjulet, og juster derefter positionen vha. den øverste/nederste/højre/venstre side af kontrolhjulet.
 - Forstørrelsesgraden ændres, hver gang du trykker på midten.
- 4 Tryk udløserknappen halvvejs ned for at fokusere.
 - Fokus vil blive opnået ved punktet for + (plussmærke) i midten af skærmen.
- 5 Tryk udløserknappen helt ned for at optage.
 - Kameraet afslutter den forstørrede visning efter optagelse.

Tip!

- Brug af et stativ anbefales for nøjagtigt at identificere det sted, som du ønsker at forstørre.
- Du kan kontrollere det automatiske fokuseringsresultat ved at forstørre det viste billede. Hvis du ønsker at omjustere fokuspositionen, skal du justere fokusområdet på den forstørrede skærm og derefter trykke udløserknappen halvt ned.

Bemærk!

- Hvis du forstørret et område i kanten af skærmen, er kameraet muligvis ikke i stand til at fokusere.
- Eksponeringen og hvidbalancen kan ikke justeres, mens det viste billede er forstørret.
- [AF i Fokusforstør.] er ikke til rådighed i følgende situationer:
 - Under filmoptagelse
 - Når [Fokussymbol] Fokustilstand] er indstillet til [Kontinuerlig AF].
 - Når [Fokussymbol] Fokustilstand] er indstillet til [Automatisk AF], og optagetilstanden er indstillet til noget andet end P/A/S/M.
 - Når [Fokussymbol] Fokustilstand] er indstillet til [Automatisk AF], og [Fremf.metode] er indstillet til [Kont. optagelse].
 - Når der anvendes en fatningsadapter (sælges separat).
- Mens det viste billede er forstørret, er de følgende funktioner ikke til rådighed:
 - [Motivgenken. AF]
 - [Præ-AF]
 - [Fokussymbol] Motivgenk. i AF]

Relateret emne

- [Fokusforstørrelse](#)

TP1001412807

5-054-867-32(1) Copyright 2023 Sony Corporation

Digitalkamera med udskifteligt objektiv
ILCE-7CM2 α7CII

Auto. forstør. i MF



Forstørrer billedet på skærmen for at gøre manuel fokusering nemmere. Dette fungerer under optagelse med Manuel fokus eller Direkte manuel fokus.

1 MENU → AF_{MF} (Fokus) → [Fokusassistent] → [Auto. forstør. i MF] → [Til].

2 Drej på fokusringen for at justere fokus.

- Billedet forstørres. Du kan forstørre billeder yderligere ved at trykke på midten af kontrolhjulet.

Tip!

- Du kan indstille, hvor længe billedet skal vises forstørret, ved at vælge MENU → AF_{MF} (Fokus) → [Fokusassistent] → [Fokusforstør.tid].

Bemærk!

- Du kan ikke anvende [Auto. forstør. i MF], når du optager film. Brug [Fokusforstørrelse]-funktionen i stedet.
- [Auto. forstør. i MF] er ikke til rådighed, når der er monteret en fatningsadapter. Brug [Fokusforstørrelse]-funktionen i stedet.

Relateret emne

- [Manuel fokus](#)
- [Direkte manuel fokus \(Dir. man. fokus.\)](#)
- [Fokusforstør.tid \(stillbillede/film\)](#)

TP1001412818

Fokusforstørrelse



Du kan kontrollere fokuseringen ved at forstørre billedet inden optagelse.
I modsætning til [Auto. forstør. i MF] kan du forstørre billedet uden at betjene fokuseringen.

- 1 **MENU** → **AF_{MF} (Fokus)** → [**Fokusassistent**] → [**Fokusforstørrelse**].
- 2 **Tryk på midten af kontrolhjulet for at forstørre billedet, og vælg det område, som du ønsker at forstørre vha. den øverste/nederste/venstre/højre side på kontrolhjulet.**
 - Hver gang du trykker på midten, ændres forstørrelsesgraden.
 - Du kan indstille den første forstørrelse ved at vælge **MENU** → **AF_{MF} (Fokus)** → [**Fokusassistent**] → [**Før. fokusforstør.**] eller [**▶**] **Før. fokusforstør.**.
- 3 **Bekræft fokuseringen.**
 - Tryk på **⏏** (Slet)-knappen for at få den forstørrede position ind i midten af et billede.
 - Når fokustilstanden er [Manuel fokus], kan du justere fokus, mens der er forstørret et billede. Hvis [AF i Fokusforstør.] er indstillet til [Fra], annulleres [Fokusforstørrelse]-funktionen, når udløserknappen trykkes halvejs ned.
 - Når udløserknappen trykkes halvt ned, mens der forstørres et billede under den automatiske fokusering, udføres der forskellige funktioner afhængigt af [AF i Fokusforstør.]-indstillingen.
 - Når [AF i Fokusforstør.] er indstillet til [Til]: Der udføres automatisk fokusering igen.
 - Når [AF i Fokusforstør.] er indstillet til [Fra]: Funktionen [Fokusforstørrelse] annulleres.
 - Du kan indstille, hvor længe billedet skal vises forstørret, ved at vælge **MENU** → **AF_{MF} (Fokus)** → [**Fokusassistent**] → [**Før. Fokusforstør.tid**].

Sådan anvendes fokusforstørrelsesfunktionen vha. berøringsbetjening

Når [Berør.funk. u. optag.] er indstillet til [Berøringsfokus], kan du forstørre billedet og justere fokus ved at berøre skærmen. Indstil på forhånd som følger.

- [Brug touchscreen]: [Til]
- [Optageskærm] under [Berøringspanelindst.]:
 - Indstil [Optageskærm] til [Til].
 - Indstil [Berør.funk. u. optag.] til [Berøringsfokus].
- [Berør.panel/-plade]: Indstil korrekt til din brug.

Når fokustilstanden er [Manuel fokus], kan du udføre [Fokusforstørrelse] ved at dobbelttappe på det område, der skal fokuseres på, under optagelse med skærmen.

Under optagelse med søgeren vises der en ramme på midten af skærmen, hvis du dobbelttapper, og du kan flytte rammen ved at trække i den. Billedet forstørres ved at trykke på midten af kontrolhjulet.

- Under brug af fokusforstørrelsesfunktionen kan du flytte det forstørrede område ved at trække i det på berøringspanelet.
- For at afslutte fokusforstørrelsesfunktionen skal du dobbelttappe skærmen igen. Når [AF i Fokusforstør.] er indstillet til [Fra], afsluttes fokusforstørrelsesfunktionen ved at trykke udløserknappen halvvejs ned.
- Du kan indstille, om den forstørrede visning skal afsluttes eller fortsættes efter optagelse ved at trykke på Fn (Funktion)-knappen, mens det forstørrede billede vises. Denne funktion er til rådighed ved optagelse med de følgende indstillinger:
 - Fokustilstand: [Enkeltbilled-AF], [Dir. man. fokus.] eller [Manuel fokus]
 - Drevtilstand: [Enkelt optagelse] eller [Kont. optagelse]
 - [AF i Fokusforstør.]: [Til]
 - [ Autovisning]: [Fra]

Relateret emne

- [Auto. forstør. i MF](#)
- [Fokusforstør.tid \(stillbillede/film\)](#)
- [Før. fokusforstør. \(stillbillede\)](#)
- [Før. fokusforstør. \(film\)](#)
- [AF i Fokusforstør.](#)
- [Brug touchscreen](#)
- [Berøringspanelindst.](#)

TP1001381617

Digitalkamera med udskifteligt objektiv
ILCE-7CM2 α7CII

Fokusforstør.tid (stillbillede/film)



Indstil varigheden for hvor længe et billede skal forstørres vha. [Auto. forstør. i MF]- eller [Fokusforstørrelse]-funktionen.

① MENU → AF_{MF} (Fokus) → [Fokusassistent] → [ Fokusforstør.tid] → ønsket indstilling.

Detaljer om menupunkt

2 sek.:

Forstørrer billederne i 2 sekunder.

5 sek.:

Forstørrer billederne i 5 sekunder.

Ingen begræns.:

Forstørrer billeder, indtil du trykker på udløserknappen.

Relateret emne

- [Auto. forstør. i MF](#)
- [Fokusforstørrelse](#)

TP1001381687

Digitalkamera med udskifteligt objektiv
ILCE-7CM2 α7CII

Før. fokusforstør. (stillbillede)



Indstiller den første forstørrelsesgrad ved brug af [Fokusforstørrelse]. Vælg en indstilling, som vil hjælpe dig med at komponere dit billede.

① MENU → AF_{MF} (Fokus) → [Fokusassistent] → [Før. fokusforstør.] → ønsket indstilling.

Detaljer om menupunkt

Optagelse i fuldt format

x1,0:

Viser billedet med den samme forstørrelse som optageskærmen.

x6,9:

Viser et billede forstørret 6,9 gange.

APS-C/Super 35mm-formatoptagelse

x1,0:

Viser billedet med den samme forstørrelse som optageskærmen.

x4,5:

Viser et billede forstørret 4,5 gange.

Relateret emne

- [Fokusforstørrelse](#)

TP1001410064

Digitalkamera med udskifteligt objektiv
ILCE-7CM2 α7CII

Før. fokusforstør. (film)



Indstiller den første forstørrelsesgrad til [Fokusforstørrelse] i filmoptagelsestilstand.

① MENU → AF_{MF} (Fokus) → [Fokusassistent] → [▶■ Før. fokusforstør.] → ønsket indstilling.

Detaljer om menupunkt

x1,0:

Viser billedet med den samme forstørrelse som optageskærmen.

x4,0:

Viser et billede forstørret 4,0 gange.

Relateret emne

- [Fokusforstørrelse](#)

TP1001415492

Digitalkamera med udskifteligt objektiv
ILCE-7CM2 α7CII

Fokuskort



Når du optager en film, vises områder, der er fokuseret, og områder, som er ude af fokus, så du kan skelne mellem dem visuelt. Områder bag det fokuserede område angives med punkter i en kølig farve **(A)**, og dem foran det fokuserede område angives med punkter i en varm farve **(B)**. Der vises ingen prikker i fokusområdet. Der optages ingen prikker i den faktiske film.

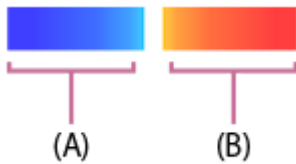

1 MENU → AF_{MF} (Fokus) → [Fokusassistent] → [Fokuskort] → ønsket indstilling.

Detaljer om menupunkt

Til:

Viser fokuskortet.

Fra:

Viser ikke fokuskortet.

Tip!

- Fokuskortet kan også udsendes til en ekstern skærm. For at udsende fokuskortet til en ekstern skærm skal du indstille [HDMI-info.visn.] til [Til].

Bemærk!

- [Fokuskort] er ikke til rådighed i følgende situationer:
 - Når [Fokusforstørrelse] er aktiveret
 - Når du bruger den digitale zoomfunktion
 - Under streaming
 - Når der anvendes et objektiv, som ikke understøtter fasedetektion-AF
 - Når der er monteret en fatningsadapter
 - Når objektivet ikke er monteret på kameraet

Relateret emne

- [HDMI-info.visn.](#)

TP1001419911

Digitalkamera med udskifteligt objektiv
ILCE-7CM2 α7CII

Maksimumvisn.



Indstiller maksimumsfunktionen, hvilket forbedrer omridset af fokuserede områder under optagelse med manuel fokus eller direkte manuel fokus. Når du optager en film, kan du også anvende maksimumsfunktionen med autofokus.

1 MENU → AF_{MF} (Fokus) → [Maksimumvisn.] → Vælg et menupunkt, og indstil den ønskede parameter.

Detaljer om menupunkt

Maksimumvisning:

Indstiller, om maksimum skal vises. ([Til] / [Fra])

Maksimumniveau:

Angiver niveauet af forstærkning af områder i fokus. ([Høj] / [Mellem] / [Lav])

Maksimumfarve:

Indstiller den farve, som anvendes til at forstærke områder i fokus. ([Rød] / [Gul] / [Blå] / [Hvid])

Bemærk!

- Da produktet opfatter skarpe områder som værende fokuseret, varierer effekten af maksimum afhængigt af motivet og objektivet.
- Omridset på fokuserede afstande forstærkes ikke på enheder, der er tilsluttet via HDMI.

Relateret emne

- [Manuel fokus](#)
- [Direkte manuel fokus \(Dir. man. fokus.\)](#)

TP1001414761

Digitalkamera med udskifteligt objektiv
ILCE-7CM2 α7CII

Eksp. komp. (stillbillede/film)



Normalt indstilles eksponering automatisk (automatisk eksponering). Baseret på den eksponeringsværdi som indstilles af automatisk eksponering, kan du gøre hele billedet lysere eller mørkere, hvis du justerer [Eksp. komp.] til henholdsvis plussiden eller minussiden (eksponeringskompensation).

1 MENU → [Eksp. komp.] (Eksp. komp./Farve) → [Eksp. komp.] → [Eksp. komp.] → ønsket indstilling.

+ (over) side:

Billeder bliver lysere.

- (under) side:

Billeder bliver mørkere.

- Når [Brug touchscreen] er indstillet til [Til], og [Sidefod-ikonberøring] er indstillet til [Til], kan du ændre eksponeringskompensationsværdierne vha. berøringshandling.
- [Eksp. komp.] er tildelt til den bagerste vælger R i standardindstillingerne.
- Du kan justere eksponeringskompensationsværdien inden for området fra -5,0 EV til +5,0 EV.
- Du kan bekræfte den eksponeringskompensationsværdi, som du indstiller på optageskærmen.

Skærm



Søger

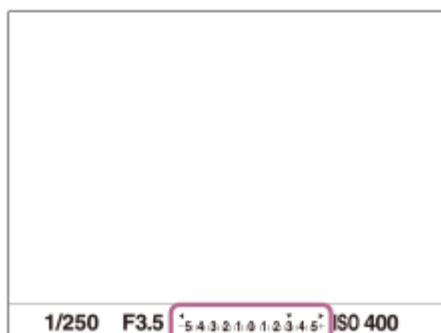

Tip!

- Der vises kun en værdi mellem -3,0 EV og +3,0 EV sammen med den tilsvarende billedlysstyrke på skærmen under optagelse. Hvis du indstiller en eksponeringskompensationsværdi uden for dette område, vil billedlysstyrken på skærmen ikke blive påvirket, men værdien vil blive gengivet på det optagede billede.

- Du kan justere eksponeringskompensationsværdien inden for området fra -2,0 EV til +2,0 EV for film.

Bemærk!

- Du kan ikke udføre eksponeringskompensation i de følgende optagetilstande:
 - [Intelligent auto]
 - [Valg af motiv]
- Når du anvender [Manuel ekspon.], kan du kun udføre eksponeringskompensation, når [ ISO] er indstillet til [ISO AUTO].
- Hvis du optager et motiv under ekstremt lyse eller mørke forhold, eller når du anvender blitzen, vil du muligvis ikke være i stand til at opnå en tilfredsstillende effekt.

Relateret emne

- [Ekspon.trin \(stillbillede/film\)](#)
- [Eksp.komp.indst](#)
- [Kontin. bracket](#)
- [Enkelt bracket](#)
- [Zebravisning](#)

TP1001410017

Digitalkamera med udskifteligt objektiv
ILCE-7CM2 α7CII

Visning af histogram

Et histogram viser luminansfordelingen, ved at vise hvor mange pixels der er vha. luminans.
For at vise histogrammet på optageskærmen eller afspilningskærmen trykker man gentagne gange på DISP (Visningsindstilling)-knappen.

Sådan læses histogrammet

Histogrammet angiver mørkere værdier mod venstre og lysere værdier mod højre.
Histogrammet ændres afhængigt af eksponeringskompensationen.

Et toppunkt i højre eller venstre ende af histogrammet angiver, at billedet har henholdsvis et overeksponeret eller undereksponeret område. Du kan ikke rette sådanne defekter på en computer efter optagelse. Udfør eksponeringskompensation inden optagelse som nødvendigt.

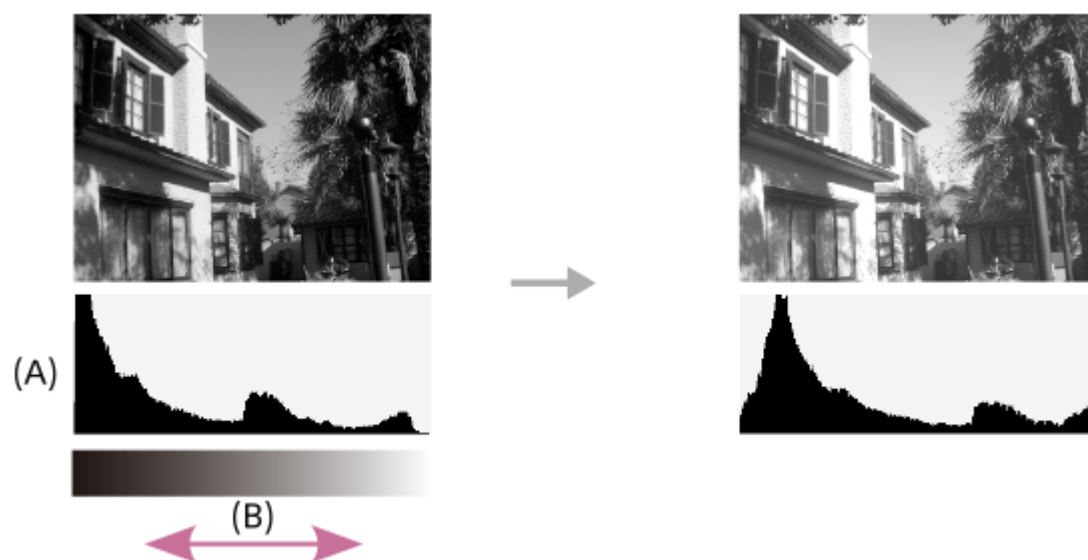

(A): Pixeltælling
(B): Lysstyrke

Bemærk!

- Informationen i histogramvisningen angiver ikke det endelige fotografi. Det er information om billedet, som vises på skærmen. Det endelige resultat afhænger af blændeværdien osv.
- Histogramvisningen er ekstremt forskellig mellem optagelse og afspilning i de følgende tilfælde:
 - Når blitzen anvendes
 - Når der optages et motiv med lav luminans, som f.eks. en natscene

Relateret emne

- [DISP \(Visningsindstilling\)-knap](#)
- [Ekspon.komp. \(stillbillede/film\)](#)

Digitalkamera med udskifteligt objektiv
ILCE-7CM2 α7CII

Ekspon.trin (stillbillede/film)



Du kan justere indstillingstrinnet for lukkerhastigheden, blænden og værdierne for eksponeringskompensation.

1 MENU →  (Eksponering/Farve) → [Ekspon.komp.] → [ Ekspon.trin] → ønsket indstilling.

Detaljer om menupunkt

0,5 EV / 0,3 EV

Relateret emne

- [Ekspon.komp. \(stillbillede/film\)](#)

TP1001381501

Digitalkamera med udskifteligt objektiv
ILCE-7CM2 α7CII

Just. ekspo.stand. (stillbillede/film)



Justerer dette kameras standard for den korrekte eksponeringsværdi for hver enkelt lysmålingstilstand.

- 1 **MENU** → (Eksponering/Farve) → [Ekspon.komp.] → [Just. ekspo.stand.] → ønsket lysmålingstilstand.
- 2 **Vælg den ønskede værdi som lysmålingsstandard.**
 - Du kan indstille en værdi fra -1 EV til +1 EV i 1/6 EV-trin.

Lysmålingstilstand

Den indstillede standardværdi vil blive anvendt, når du vælger den modsvarende lysmålingstilstand i MENU → (Eksponering/Farve) → [Lysmåling] → [Lysmålermetode].

Multi/ Center/ Spot/ G.snit hele skærm/ Glanslys

Bemærk!

- Eksponeringskompensationen vil ikke blive påvirket, når [Just. ekspo.stand.] ændres.
- Eksponeringsværdien vil være låst i overensstemmelse med den værdi, der er indstillet for [Spot] under brug af punkt-AEL.
- Standardværdien for M.M (Manuelt afpasset) vil blive ændret i overensstemmelse med den værdi, der er indstillet i [Just. ekspo.stand.].
- Den værdi, der er indstillet i [Just. ekspo.stand.], er gemt i Exif-data separat fra eksponeringskompensationsværdien. Mængden af standardværdien for eksponering vil ikke blive tilføjet til eksponeringskompensationsværdien.
- Hvis du indstiller [Just. ekspo.stand.] under bracketoptagelse, vil antallet af optagelser for bracketing blive nulstillet.

Relateret emne

- [Lysmålermetode \(stillbillede/film\)](#)

TP1001410147

Digitalkamera med udskifteligt objektiv
ILCE-7CM2 α7CII

D-områdeoptim. (stillbillede/film)



Ved at opdele billedet i små områder analyserer produktet kontrasten af lys og skygge mellem motivet og baggrunden og opretter et billede med den optimale lysstyrke og gradation.

1 MENU → (Eksposering/Farve) → [Farve/Tone] → [D-områdeoptim.] → ønsket indstilling.

Detaljer om menupunkt

Fra:

Justerer ikke lysstyrke og gradation.

D-områdeoptim.:

Hvis du vælger [D-områdeoptimering: Auto], justerer kameraet automatisk lysstyrken og gradationen. For at optimere gradationen af et optaget billede efter individuelle områder skal du vælge et optimeringsniveau fra [D-områdeoptimering: Lv1] (svag) til [D-områdeoptimering: Lv5] (stærk).

Bemærk!

- I de følgende situationer er [D-områdeoptim.] fastsat til [Fra]:
 - Når [Billedprofil] er indstillet til andet end [Fra]
 - Når [Log optagelse] er indstillet til [Til (Fleksibel ISO)].
- [D-områdeoptim.] er fastsat til [Fra], når de følgende tilstande er valgt i [Valg af motiv].
 - [Solnedgang]
 - [Nattescene]
 - [Natportræt]

Indstillingen er fastsat til [D-områdeoptimering: Auto], når der er valgt andre [Valg af motiv]-tilstande end tilstandene ovenfor.

- Når du optager med [D-områdeopt.], kommer der muligvis støj på billedet. Vælg det passende niveau ved at kontrollere det optagede billede, især når du forstærker effekten.

TP1001410327

Digitalkamera med udskifteligt objektiv
ILCE-7CM2 α7CII

Lysmålermetode (stillbillede/film)



Vælger lysmålingsmetoden som indstiller hvilken del af skærmen, der skal måles på for at bestemme eksponeringen.

1 MENU → (Eksponering/Farve) → [Lysmåling] → [Lysmålermetode] → ønsket indstilling.

Detaljer om menupunkt

Multi:

Måler lyset i hvert enkelt område, efter at have opdelt det samlede område i flere områder, og bestemmer den passende eksponering for hele skærmen (Måling på flere mønstre).

Center:

Måler den gennemsnitlige lysstyrke for hele skærmen, mens der lægges vægt på skærmens centrale område (centervægtet måling).

Spot:

Måler kun inden for målecirklen. Denne tilstand er egnet til måling af lys på en specificeret del af den samlede skærm. Størrelsen på målecirklen kan vælges mellem [Spot: Standard] og [Spot: Stort]. Positionen af målecirklen afhænger af indstillingen for [Punkt f. punktmål.].

G.snit hele skæ.:

Måler den gennemsnitlige lysstyrke på den samlede skærm. Eksponeringen vil være stabil, selv hvis kompositionen eller positionen af motivet ændres.

Glanslys:

Måler lysstyrken, mens der lægges vægt på det fremhævede område på skærmen. Denne tilstand er egnet til optagelse af motivet, mens du undgår overeksponering.

Tip!

- Punktmålingspunktet kan koordineres med fokusområdet vha. [Kobl til fokuspkt.].
- Når [Multi] er valgt, og [Ansigts i multimål.] er indstillet til [Til], måler kameraet lysstyrken baseret på registrerede ansigter.
- Når [Lysmålermetode] er indstillet til [Glanslys], og funktionen [D-områdeopt.] er aktiveret, vil lysstyrken og kontrasten automatisk blive korrigeret ved at dele billedet op i små områder og analysere kontrasten af lys og skygge. Foretag indstillinger baseret på optageforholdene.

Bemærk!

- [Lysmålermetode] er låst til [Multi] i følgende optagesituationer:
 - [Intelligent auto]
 - [Valg af motiv]
 - Ved brug af en anden zoomfunktion end den optiske zoom
- I [Glanslys]-tilstand kan motivet muligvis blive mørkere, hvis der er en lysere del på skærmen.

Relateret emne

- [AE-lås](#)
- [Punkt f. punktmål. \(stillbillede/film\)](#)

- Ansigt i multimål. (stillbillede/film)
- D-områdeoptim. (stillbillede/film)

TP1001381539

5-054-867-32(1) Copyright 2023 Sony Corporation

Digitalkamera med udskifteligt objektiv
ILCE-7CM2 α7CII

Ansigt i multimål. (stillbillede/film)



Indstiller, om kameraet måler lysstyrken baseret på registrerede ansigter, når [Lysmålermetode] er indstillet til [Multi].

① MENU → (Eksposering/Farve) → [Lysmåling] → [Ansigt i multimål.] → ønsket indstilling.

Detaljer om menupunkt

Til:

Kameraet måler lysstyrken baseret på registrerede ansigter.

Fra:

Kameraet måler lysstyrken vha. indstillingen [Multi] uden registrering af ansigter.

Bemærk!

- Når optagetilstanden er indstillet til [Intelligent auto], er [Ansigt i multimål.] låst til [Til].
- Når [Motivgenk. i AF] under [Motivgenkend.] er indstillet til [Til], og [Genkendelsesmål] er indstillet til et andet punkt end [Menneske], fungerer [Ansigt i multimål.] ikke.

Relateret emne

- [Lysmålermetode \(stillbillede/film\)](#)

TP1001414720

Digitalkamera med udskifteligt objektiv
ILCE-7CM2 α7CII

Punkt f. punktmål. (stillbillede/film)



Indstill, om punktmålingspositionen skal koordineres med fokusområdet, når [Fokusområde] er indstillet til følgende parametre:

- [Punkt: L]/[Punkt: M]/[Punkt: S]
- [Udvid punkt]
- [Sporing: Punkt L]/[Sporing: Punkt M]/[Sporing: Punkt S]
- [Sporing: Udvid punkt]

1 MENU → (Eksponering/Farve) → [Lysmåling] → [Punkt f. punktmål.] → ønsket indstilling.

Detaljer om menupunkt

Centrum:

Punktmålingspositionen koordineres ikke med fokusområdet, men måler altid lysstyrken i midten.

Kobl til fokuspkt.:

Punktmålingspositionen koordineres med fokusområdet.

Bemærk!

- Selvom punktmålingspositionen koordineres med [Sporing]-startpositionen, vil den ikke blive koordineret med sporingen af motivet.
- Når [Fokusområde] er indstillet til følgende parametre, er punktmålingspositionen fastlåst til midten.
 - [Bred]
 - [Zone]
 - [Fastlås centrum]
 - [Sporing: Bred]/[Sporing: Zone]/[Sporing: Fastlås Centrum]

Relateret emne

- [Valg af fokusområdet \(Fokusområde\)](#)
- [Lysmålermetode \(stillbillede/film\)](#)

TP1001410153

Digitalkamera med udskifteligt objektiv
ILCE-7CM2 α7CII

AE-lås



Når kontrasten mellem motivet og baggrunden er høj, som f.eks. ved optagelse af et motiv der belyses bagfra eller et motiv i nærheden af et vindue, skal du måle lyset på et punkt, hvor motivet forekommer at have den passende lysstyrke, og låse eksponeringen inden optagelse. For at reducere motivets lysstyrke skal du måle lyset på et punkt, som er lysere end motivet, og låse eksponeringen på hele skærmen. For at gøre motivet lysere skal du måle lyset på et punkt, som er mørkere end motivet, og låse eksponeringen på hele skærmen.

- 1** MENU → (Opsætning) → [Tilpas betjening] → [Spc.tast-/væl.ind.] eller [Spc.tast-/væl.ind.] → ønsket tast, tildel derefter [AEL til/fra] til tasten.
- 2** Juster fokuseringen på det punkt, hvor eksponeringen justeres.
- 3** Tryk på den knap, som [AEL til/fra] er tildelt til.
Eksponeringen er låst, og (AE-lås) vises.
- 4** Fokuser på motivet igen og tryk på udløserknappen.
 - For at annullere eksponeringslåsen skal du trykke på den knap, som [AEL til/fra]-funktionen er tildelt til.

Tip!

- Hvis du vælger [AEL-hold]-funktionen under [Spc.tast-/væl.ind.] eller [Spc.tast-/væl.ind.], kan du låse eksponeringen, så længe du holder ned på knappen. Du kan ikke indstille [AEL-hold]-funktionen til [Venstre knap-funkt.], [Funkt. af højreknap] eller [Ned-knap].

Bemærk!

- [AEL-hold] og [AEL til/fra] er ikke til rådighed, når der anvendes andre zoomfunktioner end optisk zoom.

Relateret emne

- [Tildeling af ofte anvendte funktioner til knapper og vælgere \(Spc.tast-/væl.ind.\)](#)

TP1001381476

Digitalkamera med udskifteligt objektiv
ILCE-7CM2 α7CII

AEL med udløser



Indstiller om eksponeringen skal fastsættes, når du trykker udløserknappen halvvejs ned.
Vælg [Fra] for at justere fokuseringen og eksponeringen separat.

1 MENU → (Eksponering/Farve) → [Lysmåling] → [AEL med udløser] → ønsket indstilling.

Detaljer om menupunkt

Auto:

Når du trykker udløserknappen halvvejs ned, fastsættes eksponeringen efter automatisk justering af fokussen, når [Fokustilstand] er indstillet til [Enkeltbilled-AF]. Når [Fokustilstand] er indstillet til [Automatisk AF], og produktet bestemmer, at motivet bevæger sig, eller du optager serieoptagelsesbilleder, annulleres den fastsatte eksponering.

Til:

Fastsætter eksponeringen, når du trykker udløserknappen halvvejs ned.

Fra:

Fastsætter ikke eksponeringen, når du trykker udløserknappen halvvejs ned. Brug denne tilstand, når du ønsker at justere fokuseringen og eksponeringen hver for sig.

Produktet fortsætter med at justere eksponeringen under optagelse i [Kont. optagelse]-tilstand.

Bemærk!

- Når [AEL til/fra] er tildelt til en vilkårlig tast vha. [Spc.tast-/væl.ind.] eller [Spc.tast-/væl.ind.], prioriteres betjening vha. tasten over [AEL til/fra]-indstillingerne.

TP1001381496

Digitalkamera med udskifteligt objektiv
ILCE-7CM2 α7CII

Auto langsom luk.



Indstil om lukkerhastigheden skal justeres automatisk under filmoptagelse eller ej, hvis motivet er mørkt. Denne funktion kan ikke anvendes under optagelse i slowmotion/hurtigmotion.

1 MENU → (Eksposering/Farve) → [Eksposering] → [Auto langsom luk.] → ønsket indstilling.

Detaljer om menupunkt

Til:

Anvender automatisk langsom lukker. Lukkerhastigheden sænkes automatisk ved optagelse på mørke steder. Du kan reducere støj i filmen ved at anvende en langsom lukkerhastighed, når du optager på mørke steder.

Fra:

Anvender ikke Automatisk langsom lukker. Den optagede film bliver mørkere, end når [Til] er valgt, men du kan optage film med mere jævn bevægelse og mindre motivslør.

Bemærk!

- [Auto langsom luk.] fungerer ikke i følgende situationer:
 - (Lukkerprioritet)
 - (Manuel ekspon.)
 - Når [ISO] er indstillet til andet end [ISO AUTO]
 - Når [Ekspo.kontroltype] er indstillet til [Fleksi. eksp.tilst.], og metoden til justering af lukkerhastigheden er indstillet til [Manuel]

TP1001381471

Digitalkamera med udskifteligt objektiv
ILCE-7CM2 α7CII

Zebra visning



Indstil et zebromønster, som vises over en del af billedet, hvis lysstyrkeniveauet for den del efterkommer det IRE-niveau, som du har indstillet. Brug zebromønstret som en vejledning til at justere lysstyrken.

- 1 **MENU** → (**Eksposering/Farve**) → **[Zebra visning]** → **Vælg et menu punkt, og indstil den ønskede parameter.**

Detaljer om menu punkt

Zebra visning:

Indstil, om zebromønstret skal vises. ([Fra] / [Til])

Zebra niveau:

Justerer lysstyrkeniveauet for zebromønstret. ([70] / [75] / [80] / [85] / [90] / [95] / [100] / [100+])

Tip!

- Du kan registrere værdier for at kontrollere den korrekte eksposering eller overeksposering såvel som lysstyrkeniveauet for [Zebra niveau]. Indstillingerne for korrekt bekræftelse af eksposering og overeksposering er registreret til henholdsvis [Brugerdefin. 1] og [Brugerdefin. 2] i standardindstillingerne.
- For at kontrollere den korrekte eksposering skal du indstille en standardværdi og området for lysstyrkeniveauet. Zebromønstret vises på områder, der falder inden for det område, som du indstiller.
- For at kontrollere overeksposeringen skal du indstille en minimumsværdi for lysstyrkeniveauet. Zebromønstret vil vises over områder med et lysstyrkeniveau svarende til eller højere end den værdi, som du indstiller.

Bemærk!

- Zebromønstret vises ikke på enheder, der er tilsluttet via HDMI.

TP1001414726

Digitalkamera med udskifteligt objektiv
ILCE-7CM2 α7CII

ISO (stillbillede/film)



Følsomhed overfor lys er udtrykt med ISO-tallet (anbefalet eksponeringsindeks). Jo større tallet er, desto højere er følsomheden.

1 ISO på kontrolhjulet → vælg ønsket indstilling.

- Du kan også vælge MENU → (Eksponering/Farve) → [Eksponering] → ISO].
- Du kan ændre værdien med 1/3 EV-trin ved at dreje på den forreste vælger såvel som ved at dreje på kontrolhjulet. Du kan ændre værdien med 1 EV-trin ved at dreje på den bagerste vælger L eller den bagerste vælger R.

Detaljer om menupunkt

ISO AUTO:

Indstiller automatisk ISO-følsomheden.

ISO 50 – ISO 204800:

Indstiller ISO-følsomheden manuelt. Vælger du et større tal, forøges ISO-følsomheden.

Tip!

- Du kan ændre området for den ISO-følsomhed, der er indstillet automatisk i [ISO AUTO]-tilstand. Vælg [ISO AUTO] og tryk på den højre side af kontrolhjulet, og indstil de ønskede værdier for [ISO AUTO Maks.] og [ISO AUTO Minimum].
- Jo højere ISO-værdien er, desto mere støj vil der være på billederne.
- De tilgængelige ISO-indstillinger vil variere afhængigt af, om du optager stillbilleder, optager film eller optager film i slowmotion/hurtigmotion.
- Ved optagelse af film er der ISO-værdier mellem 100 og 102400 til rådighed. Hvis ISO-værdien er indstillet til en større værdi end 102400, ændres indstillingen automatisk til 102400. Når du er færdig med at optage filmen, vender ISO-værdien tilbage til den originale indstilling.
- Ved optagelse af film er der ISO-værdier mellem 100 og 102400 til rådighed. Hvis ISO-værdien er indstillet til en mindre værdi end 100, ændres indstillingen automatisk til 100. Når du er færdig med at optage filmen, vender ISO-værdien tilbage til den originale indstilling.
- Det tilgængelige område for ISO-følsomhed varierer afhængigt af indstillingen for [Gamma] under Billedprofil].

Bemærk!

- ISO er indstillet til [ISO AUTO] i de følgende optagetilstande:
 - [Intelligent auto]
 - [Valg af motiv]
- Når ISO-følsomheden er indstillet til en lavere værdi end ISO 100, kan området for motivlysstyrke (dynamikområde), som kan optages, muligvis mindskes.
- Når du vælger [ISO AUTO] med optagetilstanden indstillet til [P], [A], [S] eller [M], vil ISO-følsomheden automatisk blive justeret inden for det indstillede område.

- Hvis du retter kameraet mod en meget kraftig lyskilde under optagelse af billeder med en lav ISO-følsomhed, kan de lyse områder på billederne muligvis blive optaget som et sort område.

TP1001410324

5-054-867-32(1) Copyright 2023 Sony Corporation

Digitalkamera med udskifteligt objektiv
ILCE-7CM2 α7CII

ISO-områ.begræ. (stillbillede/film)



Du kan begrænse området for ISO-følsomhed, når ISO-følsomheden indstilles manuelt.

- 1 MENU → (Eksp.nering/Farve) → [Eksp.nering] → [ISO-områ.begræ.] → [Minimum] eller [Maksimum], og vælg de ønskede værdier.

Sådan indstilles området for [ISO AUTO]

Hvis du ønsker at justere det område for ISO-følsomhed, der indstilles automatisk i [ISO AUTO]-tilstand, skal du vælge MENU → (Eksp.nering/Farve) → [Eksp.nering] → [ISO] → [ISO AUTO] og derefter trykke på den højre side af kontrolhjulet for at vælge [ISO AUTO Maks.]/[ISO AUTO Minimum].

Bemærk!

- ISO-følsomhedsværdier uden for det angivne område bliver utilgængelige. For at vælge ISO-følsomhedsværdier uden for det angivne område skal du nulstille [ISO-områ.begræ.].

Relateret emne

- [ISO \(stillbillede/film\)](#)

TP1001415517

Digitalkamera med udskifteligt objektiv
ILCE-7CM2 α7CII

ISO AUTO min. LH



Hvis du vælger [ISO AUTO], når optagetilstanden er P (Auto program.) eller A (Blændeprioritet), kan du indstille den lukkerhastighed, hvor ISO-følsomheden begynder at ændres.

Denne funktion er effektiv til optagelse af motiver i bevægelse. Du kan minimere motivslør, mens du samtidig også forhindrer kamerarystelser.

1 MENU → (Eksponering/Farve) → [Eksponering] → [ISO AUTO min. LH] → ønsket indstilling.

Detaljer om menupunkt

SLOWER (Langsommere)/SLOW (Langsom):

ISO-følsomheden begynder at ændres ved lukkerhastigheder, som er langsommere end [Standard], så du kan optage billeder med mindre støj.

STD (Standard):

Kameraet indstiller automatisk lukkerhastigheden baseret på objektivets brændvidde.

FAST (Hurtig)/FASTER (Hurtigere):

ISO-følsomheden begynder at ændres ved lukkerhastigheder, som er hurtigere end [Standard], så du kan forhindre kamerarystelser og motivsløring.

1/8000 — 30":

ISO-følsomheden begynder at ændres ved den lukkerhastighed, som du har indstillet.

Tip!

- Forskellen i lukkerhastigheden hvor ISO-følsomheden begynder at ændres mellem [Langsommere], [Langsom], [Standard], [Hurtig], og [Hurtigere] er 1 EV.

Bemærk!

- Hvis eksponeringen er utilstrækkelig, selv når ISO-følsomheden er indstillet til [ISO AUTO Maks.] i [ISO AUTO], så for at kunne optage med en passende eksponering, vil lukkerhastigheden være langsommere end den hastighed, som er indstillet i [ISO AUTO min. LH].
- I de følgende situationer fungerer lukkerhastigheden muligvis ikke som indstillet:
 - Når du anvender blitzen til at optage lyse scener. (Den maksimale lukkerhastighed er begrænset til blitzsynkroniseringshastigheden på 1/160 sekund.)
 - Når blitzen anvendes til at optage mørke scener med [Blitztilstand] indstillet til [Udfyld.blitz]. (Den mindste lukkerhastighed er begrænset til hastigheden automatisk bestemt af kameraet.)

Relateret emne

- [Auto program.](#)
- [Blændeprioritet](#)
- [ISO \(stillbillede/film\)](#)

Digitalkamera med udskifteligt objektiv
ILCE-7CM2 α7CII

Hvidbalance (stillbillede/film)



Korrigerer farvetoneeffekten af det omgivende lysforhold for at optage et neutralt hvidt motiv som hvidt. Brug denne funktion, når billedets farvetoner ikke bliver som du forventede, eller når du ønsker at ændre farvetonerne med vilje af hensyn til det fotografiske udtryk.

1 MENU → (Eksposering/Farve) → [Hvidbalance] → [Hvidbalance] → ønsket indstilling.

Detaljer om menupunkt

AWB Auto / AWB Auto: Stemning / AWB Auto: Hvid / Dagslys / Skygge / Overskyet / Skinnende / -1 Fluor.: Varmhvi. / 0 Fluor.: Koldhvidt / +1 Fluor.: Daghvidt / +2 Fluor.: Dagslys / Blitz (kun ved optagelse af stillbilleder) / Auto und. vand. :

Når du vælger en lyskilde, som belyser motivet, justerer produktet farvetonerne, så de passer til den valgte lyskilde (forudindstillet hvidbalance). Når du vælger [Auto] detekterer produktet automatisk lyskilden og justerer farvetonerne.

C.temp./filter:

Justerer farvetonerne i henhold til lyskilden. Giver effekten af CC-filtre (farvekompensation) til fotografi.

Brugerdefin. 1/Brugerdefin. 2/Brugerdefin. 3:

Gemmer den grundlæggende hvide farve under lysforholdene til optagemiljøet.

Tip!

- Du kan få vist finjusteringsskærmen og udføre finjusteringer af farvetoner efter behov ved at trykke på den højre side af kontrolhjulet. Når [C.temp./filter] er valgt, kan du ændre farvetemperaturen ved at dreje på den bagerste vælger L eller den bagerste vælger R i stedet for at trykke på den højre side af kontrolhjulet.
- Hvis farvetonerne ikke bliver, som du forventede, i de valgte indstillinger, skal du udføre [Hv.b.bracketing]-optagelse.
- AWB (Auto: Stemning), AWB (Auto: Hvid) vises kun, når [Prio. inds.. i AWB] er indstillet til [Stemning] eller [Hvid].
- Hvis du ønsker at moderere brat skift af hvidbalance, som f.eks. når optagemiljøet skifter under filmoptagelse, kan du ændre hastigheden for skift af hvidbalancen med [Stødfri WB]-funktionen.

Bemærk!

- [Hvidbalance] er fastsat til [Auto] i de følgende optagetilstande:
 - [Intelligent auto]
 - [Valg af motiv]
- Hvis du anvender en kviksvøvlampe eller en natriumlampe som lyskilde, vil den nøjagtige hvidbalance ikke blive opnået pga. lysets egenskaber. Det anbefales at optage billeder vha. en blitz eller vælge [Brugerdefin. 1] til [Brugerdefin. 3].

Relateret emne

- [Optagelse af standard hvid farve for at indstille hvidbalancen \(brugerdefineret hvidbalance\)](#)
- [Prio. inds.. i AWB \(stillbillede/film\)](#)
- [Hv.b.bracketing](#)
- [Stødfri WB](#)

Optagelse af standard hvid farve for at indstille hvidbalancen (brugerdefineret hvidbalance)



I en scene hvor det omgivende lys består af flere typer lyskilder, anbefales det, at du anvender den brugerdefinerede hvidbalance for at kunne gengive hvidheden nøjagtigt. Du kan registrere 3 indstillinger.

1 MENU → (Eksponering/Farve) → [Hvidbalance] → [Hvidbalance] → Vælg blandt [Brugerdefin. 1] til [Brugerdefin. 3], og tryk derefter på den højre side af kontrolhjulet.

2 Vælg SET (indstillet brugerdefineret hvidbalance), og tryk derefter på midten af kontrolhjulet.

3 Hold produktet, så det hvide område fuldstændig dækker rammen til optagelse med hvidbalance, og tryk derefter på midten af kontrolhjulet.

Når lukkerlyden høres, og meddelelsen [Optog de brugerdefinerede WB-data.] vises, vises de kalibrerede værdier (farvetemperatur og farvefilter).

- Du kan justere positionen af rammen til optagelse med hvidbalance ved at trykke på den øverste/nederste/venstre/højre side af kontrolhjulet.
- Når du har optaget en standard hvid farve, kan du få vist finjusterings-skærmen ved at trykke på højre side af kontrolhjulet. Du kan finjustere farvetonerne efter behov.
- Du kan få optagerammen for hvidbalance tilbage til midten ved at trykke på (Slet)-knappen.
- Der afgives ingen lukkerlyd i følgende tilfælde.
 - I filmoptagetilstanden
 - Når [Lydløs metode] er indstillet til [Til]
 - Når [Lukkertype] er indstillet til [Elektron. lukker]

4 Tryk på midten af kontrolhjulet.

De kalibrerede værdier registreres. Skærmen vender tilbage til visning af MENU, mens den gemte brugerdefinerede hvidbalanceindstilling bevares.

- Den registrerede brugertilpassede hvidbalanceindstilling vil forblive husket, indtil den overskrives af en anden indstilling.

Bemærk!

- Meddelelsen [Optag. af brugerdef. WB mislykkedes.] angiver, at værdien er i det uventede område, som for eksempel når motivet er for levende. Du kan registrere indstillingen på dette punkt, men det anbefales, at du indstiller hvidbalancen igen. Når der er indstillet en fejlværdi, bliver indikatoren (brugerdefineret hvidbalance) orange på visningen af optageinformationen. Indikatoren vises i hvid, når den indstillede værdi er i det forventede område.
- Hvis du anvender en blitz, når du optager en grundlæggende hvid farve, vil den brugertilpassede hvidbalance blive registreret med lyset fra blitzen. Sørg for at anvende en blitz, når du optager med genkaldte indstillinger, der blev registreret med en blitz.

Digitalkamera med udskifteligt objektiv
ILCE-7CM2 α7CII

Prio. inds.. i AWB (stillbillede/film)



Vælger hvilken tone, som skal prioriteres ved optagelse under lysforhold som f.eks. glødelampebelysning, når [Hvidbalance] er indstillet til [Auto].

1 MENU → (Eksposering/Farve) → [Hvidbalance] → [Prio. inds.. i AWB] → ønsket indstilling.

Detaljer om menupunkt

AWB
STD **Standard:**

Optager med standard automatisk hvidbalance. Kameraet justerer automatisk farvetonerne.

AWB
Ambi **Stemning:**

Prioriterer farvetonen af lyskilden. Dette er egnet, når du ønsker at lave en varm atmosfære.

AWB
White **Hvid:**

Prioriterer en gengivelse af hvidfarve, når farvetemperaturen for lyskilden er lav.

Relateret emne

- [Hvidbalance \(stillbillede/film\)](#)

TP1001410132

Digitalkamera med udskifteligt objektiv
ILCE-7CM2 α7CII

Udløser AWB-lås



Du kan indstille, om hvidbalancen skal låses, mens udløserknappen er trykket ned, når [Hvidbalance] er indstillet til [Auto] eller [Auto und. vand.].

Denne funktion forhindrer utilsigtede ændringer af hvidbalancen under kontinuerlig optagelse, eller når du optager med udløserknappen trykket halvvejs ned.

1 MENU → (Eksposering/Farve) → [Hvidbalance] → [Udløser AWB-lås] → ønsket indstilling.

Detaljer om menupunkt

Udl. halvt nede:

Låser hvidbalancen, mens udløserknappen er trykket halvvejs ned, selv i automatisk hvidbalancetilstand. Hvidbalancen er også låst under kontinuerlig optagelse.

Kontin. optag.:

Låser hvidbalancen til indstillingen i den første optagelse under kontinuerlig optagelse, selv i automatisk hvidbalancetilstand.

Fra:

Anvendes med normal automatisk hvidbalance.

Ca. [Hold AWB-lås] og [AWB-lås til/fra]

Du kan også låse hvidbalancen i automatisk hvidbalancetilstand ved at tildele [Hold AWB-lås] eller [AWB-lås til/fra] til den brugertilpassede tast. Hvis du trykker på den tildelte tast under optagelse, låses hvidbalancen.

Funktionen [Hold AWB-lås] låser hvidbalancen ved at stoppe automatisk hvidbalancejustering, mens der trykkes på knappen.

Funktionen [AWB-lås til/fra] låser hvidbalancen ved at stoppe automatisk hvidbalancejustering, når der trykkes på knappen én gang. Når du trykker på knappen igen, ophæves AWB-låsen.

- Hvis du ønsker at låse hvidbalancen under optagelse af en film i den automatiske hvidbalancetilstand, kan du også tildele [Hold AWB-lås] eller [AWB-lås til/fra] til den brugertilpassede tast.

Tip!

- Når du optager med blitzen, mens den automatiske hvidbalance er låst, bliver de resulterende farvetoner muligvis unaturlige, fordi hvidbalancen blev låst, før blitzen blev udløst. I dette tilfælde skal du indstille [Udløser AWB-lås] til [Fra] eller [Kontin. optag.] og undlade at anvende [Hold AWB-lås]-funktionen eller [AWB-lås til/fra]-funktionen, når du optager. Du kan også indstille [Hvidbalance] til [Blitz].

Relateret emne

- [Hvidbalance \(stillbillede/film\)](#)
- [Tildeling af ofte anvendte funktioner til knapper og vælgere \(Spc.tast-/væl.ind.\)](#)

Digitalkamera med udskifteligt objektiv
ILCE-7CM2 α7CII

Stødfri WB



Indstiller den hastighed, hvor hvidbalancen skifter under filmoptagelse, som f.eks. når indstillingen for [Hvidbalance] eller [Prio. inds.. i AWB] ændres.

1 MENU → (Eksposering/Farve) → [Hvidbalance] → [Stødfri WB] → ønsket indstilling.

Detaljer om menupunkt

Fra:

Hvidbalancen skifter straks, hvis du ændrer hvidbalanceindstillingen under filmoptagelse.

1 (Hurtig)/2/3 (Langsom):

Du kan vælge den hastighed, hvormed hvidbalancen skifter under filmoptagelse, så hvidbalancen i filmen ændres mere jævnt.

Hastighedsindstillingerne i rækkefølgen for hurtigst til langsomst er [1 (Hurtig)], [2] og [3 (Langsom)].

Bemærk!

- Denne funktion har ingen indflydelse på den hastighed, hvor hvidbalancen ændres, når [Hvidbalance] er indstillet til [Auto] eller [Auto und. vand.].
- Selv hvis der er valgt en anden indstilling end [Fra], vil følgende straks blive anvendt til filmen uanset hastighedsindstillingen.
 - Finjusteringer af farvetonerne
 - Skifter farvetemperaturen vha. [C.temp./filter]

Relateret emne

- [Hvidbalance \(stillbillede/film\)](#)

TP1001417593

Digitalkamera med udskifteligt objektiv
ILCE-7CM2 α7CII

Logoptagelse

Logoptagelse har et bredere dynamikområde end normal filmoptagelse, hvilket gør farvegradering mere fleksibel, hvilket giver fordele i form af billedeffekter og eksponeringsjustering til redigering.

TP1001421941

5-054-867-32(1) Copyright 2023 Sony Corporation

Digitalkamera med udskifteligt objektiv
ILCE-7CM2 α7CII

Log optageindstilling



Konfigurerer indstillingerne for Logoptagelse.

1 MENU → (Optagelse) → [Billedkval./Optag] → [Log optageindstilling] → ønsket indstilling.

Detaljer om menupunkt

Log optagelse:

Indstiller, om der skal foretages logoptagelse. Med [Til (Fleksibel ISO)] kan du optage S-Log-materiale med den eksponering, der er indstillet ved at justere ISO'en i overensstemmelse med optagescenen. (Fra/Til (Fleksibel ISO))

Farveskala:

Indstiller farveområdet. (S-Gamut3.Cine/S-Log3 / S-Gamut3/S-Log3)

Indlejr LUT-fil:

Indstiller, om LUT-filer skal integreres i optagede data. (Til / Fra)

Bemærk!

- [Indlejr LUT-fil] er låst til [Fra], når der anvendes SD-kort eller SDHC-kort.
- Når [Log optagelse] er indstillet til [Til (Fleksibel ISO)], kan dette muligvis medføre en fejl i den brugertilpassede opsætning af hvidbalancen. I sådan et tilfælde skal du midlertidigt indstille [Log optagelse] til [Fra], udføre den brugertilpassede opsætning og derefter nulstille [Log optagelse] til [Til (Fleksibel ISO)].

Relateret emne

- [Vælg LUT](#)
- [Billedprofil \(stillbillede/film\)](#)
- [HDMI-udg.indst. \(film\)](#)

TP1001421942

Digitalkamera med udskifteligt objektiv
ILCE-7CM2 α7CII

Vælg LUT



Vælger, hvilken LUT der skal anvendes til film. Du kan vælge LUT ud fra tre forudindstillinger og 16 LUT, som du kan registrere.

1 MENU →  (Eksponering/Farve) → [Farve/Tone] → [Vælg LUT] → ønsket indstilling.

Detaljer om menupunkt

S-Log3:

Fremhæver udtryk af graderinger fra skygge til mellemtone. Billedtonen svarer til karakteristikaene for billeder, som er blevet scannet fra film til optagelse.

s709:

Vælger s709 LUT for farvetoner, der svarer til den filmfarve, der foretrækkes i film- og dramaproduktioner.

709(800%):

Vælger R709 LUT for kontrast i farvetoner med gengivelse af realistiske farver.

User1–User16:

Vælger registrerede LUT'er. LUT'er kan redigeres og registreres ved at vælge User1–User16 og trykke på den højre side af kontrolhjulet for at åbne skærmen til indstilling af detaljer.

Relateret emne

- [Log optageindstilling](#)
- [Håndter Brug.-LUTs](#)
- [Vis LUT](#)

TP1001421943

Digitalkamera med udskifteligt objektiv
ILCE-7CM2 α7CII

Håndter Brug.-LUTs



Du kan registrere LUT'er som User1–User16 på kameraet. Du kan også ændre indstillingerne for de registrerede LUT-filer.

Registrering af en LUT

1. Gem den LUT-fil, du vil registrere, på et hukommelseskort.
 - Gem filen på følgende sti.
/Private/Sony/PRO/LUT
 - Filformat: CUBE-fil (.cube) med 17 punkter eller 33 punkter
 - Filnavn: 63 alfanumeriske tegn (enkeltbyte-kode) eller mindre inklusive ".cube"
2. MENU →  (Eksposering/Farve) → [Farve/Tone] → [Håndter Brug.-LUTs] → [Importer/Rediger].
3. Vælg det bruger-LUT-område (User1–User16), hvor dataene skal registreres.
4. Vælg det hukommelseskort, som LUT-filen er gemt på.
5. Vælg den fil, du vil registrere, og vælg [OK].

Redigering af LUT

Følgende redigeringer kan foretages for et bruger-LUT-område.

Indgang: Vælger enten [S-Gamut3.Cine/S-Log3] eller [S-Gamut3/S-Log3].

AE-niv.forskyd.: Indstiller kompensationsværdien for AE-sporingsniveauet, når du anvender denne LUT. (0EV, 1/3EV, 2/3EV, 1EV, 4/3EV, 5/3EV, 2EV).

Importer: Registrerer en LUT-fil til det valgte brugernummer.

Slet: Sletter den LUT-fil, der er registreret for det valgte brugernummer.

Sådan sletter du LUT'er i bulk

1. MENU →  (Eksposering/Farve) → [Farve/Tone] → [Håndter Brug.-LUTs] → [Slet alt].
 - Alle de LUT'er, der er registreret for User1–User16, slettes.

Bemærk!

- Ved brug af SD-kort eller SDHC-kort vises filnavne til registrering af LUT-filer i 8.3-formatet.

Relateret emne

- [Vælg LUT](#)
- [Vis LUT](#)

Digitalkamera med udskifteligt objektiv
ILCE-7CM2 α7CII

Vis LUT



Skærmen kan vise billeder med LUT'en reflekteret under filoptagelse og afspilning for en forhåndsvisning af billedet efter farvegradering.

1 MENU →  (Opsætning) → [Visningsfunktion] → [ Vis LUT] → ønsket indstilling.

Detaljer om menupunkt



Til:

Viser billeder med LUT'en reflekteret under filoptagelse og afspilning.

Fra:

Viser ikke billeder, hvor med LUT'en reflekteret under filoptagelse og afspilning.

Tip!

- Hvis du tildeler [Vis LUT-skift] til [, kan du slå [ Vis LUT] til og fra ved blot at trykke på en knap.

Relateret emne

- [Vælg LUT](#)
- [Håndter Brug.-LUTs](#)

TP1001421947

Digitalkamera med udskifteligt objektiv
ILCE-7CM2 α7CII

Kreativt udseende (stillbillede/film)



"Udseende" er et udtryk, der henviser til udseender og indtryk for billeder, som genereres af forskellige faktorer som f.eks. farve, skarphed, lysstyrke osv. Med [Kreativt udseende] kan du vælge finish for et billede ved at vælge et foretrukket udseende blandt de forhåndsinstallerede udseender. Du kan endvidere finjustere kontrasten, højlys, skygger, udtoning, farvemætning, skarphed, skarphedsområde og klarhed for hvert enkelt "udseende".

- 1 MENU → (Eksposering/Farve) → [Farve/Tone] → [Kreativt udseende].
- 2 Vælg det ønskede "udseende" eller [Brugertilpasset udseende] vha. den øverste/nederste side af kontrolhjulet.
- 3 For at justere (Kontrast), (Højlys), (Skygger), (Udton), (Mætning), (Skarphed), (Skarphedsområde) og (Klarhed), skal du flytte mod højre ved hjælp af højre side af kontrolhjulet. Vælg det ønskede punkt vha. den højre/venstre side, og vælg derefter værdien vha. den øverste/nederste side.

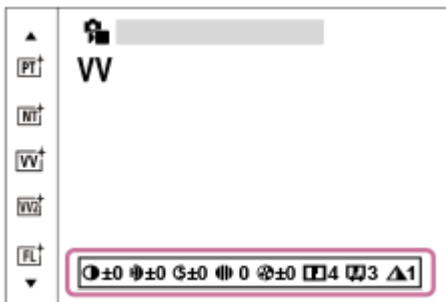

- 4 Når du vælger [Brugertilpasset udseende], skal du flytte til højre ved hjælp af den højre side af kontrolhjulet og derefter vælge det ønskede "look".
 - Ved hjælp af [Brugertilpasset udseende] kan du genkalde de samme "look"-forudindstillinger med lidt anderledes indstillinger.

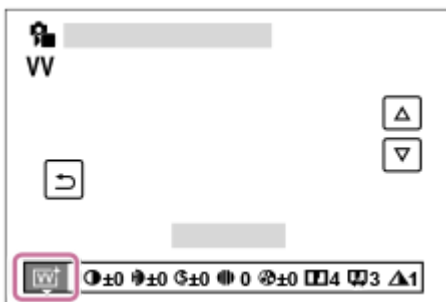

Detaljer om menupunkt

ST:

Standardfinish for en lang række motiver og scener.

PT:

Til optagelse af hud i en blød farvetone, ideelt egnet til optagelse af portrætter.

NT:

Farvemætningen og skarpheden sænkes for optagelse af billeder i dæmpede farver. Dette er også egnet til optagelse af billedmateriale, som skal modificeres med en computer.

VV:

Farvemætningen og kontrasten forstærkes for optagelse af imponerende billeder af farverige scener og motiver som f.eks. blomster, forårsgrønt, blå himmel eller havudsigter.

VV2:

Giver et billede med lyse og levende farver med fyldig klarhed.

FL:

Giver et billede med en tungsindig finish ved at anvende skarp kontrast til den rolige farvelægning samt den imponerende himmel og grønne nuancer.

IN:

Giver et billede med matte teksturer ved at undertrykke kontrasten og farvemætningen.

SH:

Giver et billede med lys, transparent, blød og levende stemning.

BW:

Til optagelse af billeder i sort og hvid.

SE:

Til optagelse af billeder i sepia-farve.

Registrering af foretrukne indstillinger (Brugertilpasset udseende):

Vælg de seks brugertilpassede udseender (boksene med numre på venstre side) for at registrere foretrukne indstillinger. Vælg derefter de ønskede indstillinger vha. den højre knap.

Du kan genkalde de samme "udseende"-forudindstillinger med lidt anderledes indstillinger.

Sådan justeres mere detaljeret

Afhængigt af det enkelte "udseende" kan elementer som f.eks. kontrast justeres til din smag. Du kan ikke kun justere de forudindstillede "udseender", men også hver enkelt [Brugertilpasset udseende], en funktion, der giver dig mulighed for at registrere dine foretrukne indstillinger.

Vælg et punkt som skal indstilles ved at trykke på den højre/venstre side af kontrolhjulet, og indstil derefter værdien vha. den øverste/nederste side på kontrolhjulet.

Når en indstillingsværdi ændres fra standardværdien, tilføjes  (stjernemærke) ved siden af "Udseende"-ikonet, der vises på optageskærmen.

Kontrast:

Jo højere værdi der vælges, desto mere fremhæves forskellen mellem lys og skygge, og desto større bliver effekten på billedet. (–9 til +9)

Højlys:

Justerer lysstyrken i de lyse områder. Når der vælges en højere værdi, bliver billedet lysere. (–9 til +9)

Skygger:

Justerer mørkheden for de mørke områder. Når der vælges en højere værdi, bliver billedet lysere. (–9 til +9)

Udton:

Justerer graden af udtoning. En større værdi gør effekten større. (0 til 9)

Mætning:

Jo højere værdi der vælges, desto mere levende bliver farven. Når der vælges en lavere værdi, er farven på billedet behersket og dæmpet. (–9 til +9)

Skarphed:

Justerer skarpheden. Jo højere værdi der vælges, desto mere fremhæves omridset, og jo lavere værdi der vælges, desto mere blødgøres omridset. (0 til 9)

Skarphedsområde:

Juster det område, hvor skarphedseffekten anvendes. En større værdi betyder, at skarphedseffekten anvendes til finere konturer. (1 til 5)

Klarhed:

Justerer klarhedsgraden. En større værdi gør effekten større. (0 til 9)



Sådan nulstilles justerede værdier for hvert "udseende"

Justerede værdier som f.eks. kontrast, som du har ændret efter behov, kan nulstilles samlet for hvert enkelt "udseende". Tryk på  (slet)-knappen på justeringsskærmen for det "Udseende", som du ønsker at nulstille. Alle justerede værdier, der er blevet ændret, vender tilbage til deres standardværdier.

Tip!

- For [Skarphed], [Skarphedsområde] og [Klarhed] skal du lave en prøveoptagelse og enten forstørre og afspille den på kameraskærmen eller sende den til en afspilningsenhed for at kontrollere effekten. Juster derefter indstillingen igen, hvis det er nødvendigt.

Bemærk!

- [ Kreativt udseende] er fastsat til [-] i de følgende tilstande:
 - [ Billedprofil] er indstillet til andet end [Fra].
 - [Log optagelse] er indstillet til [Til (Fleksibel ISO)].
- Når denne funktion er indstillet til [BW] eller [SE], kan [Mætning] ikke justeres.
- I filtilstand kan [Skarphedsområde] ikke justeres.

TP1001410307

5-054-867-32(1) Copyright 2023 Sony Corporation

Digitalkamera med udskifteligt objektiv
ILCE-7CM2 α7CII

Billedprofil (stillbillede/film)



Giver dig mulighed for at ændre indstillingerne for farven, gradationen osv.
Selvom [Billedprofil] kan anvendes til både stillbilleder og film, er funktionen primært beregnet til film.

Tilpasning af billedprofilen

Du kan tilpasse billedkvaliteten ved at justere billedprofilpunkter som f.eks. [Gamma] og [Detalje]. Når du indstiller disse parametre, skal du tilslutte kameraet til et tv eller en skærm, og justere dem mens du kigger på billedet på skærmen.

- 1 MENU → (Eksponering/Farve) → [Farve/Tone] → [Billedprofil] → den profil, du ønsker at ændre.
- 2 Gå til punktindeksskærmen ved at trykke på den højre side af kontrolhjulet.
- 3 Vælg det punkt som skal ændres med de øverste/nederste sider på kontrolhjulet.
- 4 Vælg den ønskede værdi med den øverste/nederste side på kontrolhjulet og tryk på midten.

Brug af forudindstillingen for billedprofil

Standardindstillingerne [PP1] til [PP11] for film er blevet indstillet på forhånd i kameraet baseret på forskellige optageforhold.

MENU → (Eksponering/Farve) → [Farve/Tone] → [Billedprofil] → ønsket indstilling.

PP1:

Eksempelindstilling ved brug af [Movie]-gamma.

PP2:

Eksempelindstilling ved brug af [Still]-gamma.

PP3:

Eksempelindstilling på naturlig farvetone ved brug af [ITU709]-gamma.

PP4:

Eksempelindstilling på en farvetone tro over for ITU709-standarden.

PP5:

Eksempelindstilling ved brug af [Cine1]-gamma.

PP6:

Eksempelindstilling ved brug af [Cine2]-gamma.

PP10:

Eksempelindstilling for optagelse af HDR-film ved hjælp af [HLG2] gamma.

PP11:

Eksempelindstilling ved brug af [S-Cinetone]-gamma.

PPLUT1–PPLUT4 (kun ved optagelse af film):

Optager og gemmer film med bruger-LUT anvendt.

Sådan registreres bruger-LUT'er (PPLUT1–PPLUT4)

Du kan anvende en LUT efter eget valg til de optagede billeder ved at tildele bruger-LUT'er, der er registreret, vha. [Håndter Brug.-LUTs] til PPLUT1–PPLUT4.

Indstillingsprocedure:

1. Vælg PPLUT1–PPLUT4 på skærmen til valg af [ Billedprofil], og tryk derefter på den højre side af kontrolhjulet.
2. Vælg [Grundlæg. udseende], og tryk på midten.
3. Vælg en LUT, der skal anvendes som [Grundlæg. udseende] fra de viste bruger-LUT'er.

HDR-filmoptagelse

Kameraet kan optage HDR-film, når en gamma fra [HLG], [HLG1] til [HLG3] er valgt i billedprofilen. Billedprofil-forudindstilling [PP10] giver en eksempelindstilling for HDR-optagelse. Film optaget med [PP10] kan vises med et bredere lysstyrkeområde end normalt, når der afspilles på et TV, der understøtter HLG (Hybrid Log-Gamma). På denne måde kan selv scener med et bredt lysstyrkeområde optages og vises nøjagtigt, uden at se under- eller overeksponeret ud. HLG anvendes i HDR-TV-programproduktion, som defineret i den internationale standardanbefaling ITU-R BT.2100.

Billedprofilens punkter

Sortniveau

Indstiller sortniveauet. (–15 til +15)

Gamma

Vælger en gammakurve.

Movie: Standard gammakurve for film

Still: Standard gammakurve for stillbilleder

S-Cinetone: Gammakurve designet til at opnå filmiske gradationer og farveudtryk. Denne indstilling gør det muligt at optage med blødere farvegengivelse, hvilket er ideelt til portrætoptagelse.

Cine1: Blødgør kontrasten i mørke dele og fremhæver gradation i lyse dele for at lave en film med afslappede farver. (svarende til HG4609G33)

Cine2: Svarer til [Cine1], men er optimeret til redigering med op til 100% videosignal. (svarende til HG4600G30)

Cine3: Forstærker kontrasten i lys og skygge mere end [Cine1] og styrker gradation i sort.

Cine4: Styrker kontrasten i mørke dele mere end [Cine3].

ITU709: Gammakurve som svarer til ITU709.

S-Log3: Gammakurve for [S-Log3] med flere lignende funktioner til film. Denne indstilling er baseret på formodningen om, at billedet vil blive behandlet efter optagelse.

HLG: Gammakurve for HDR-optagelse. Svarende til HDR-standarden Hybrid Log-Gamma, ITU-R BT.2100.

HLG1: Gammakurve for HDR-optagelse. Vægter støjreduktion. Men optagelse er begrænset til et smallere dynamikområde end med [HLG2] eller [HLG3].

HLG2: Gammakurve for HDR-optagelse. Giver en balance mellem dynamikområde og støjreduktion.

HLG3: Gammakurve for HDR-optagelse. Større dynamikområde end [HLG2]. Dette kan dog øge støj.

- [HLG1], [HLG2] og [HLG3] anvender alle en gammakurve med de samme karakteristika, men hver enkelt giver en forskellig balance mellem dynamikområde og støjreduktion. Hver enkelt har et forskelligt maksimalt videoudgangsniveau som følger: [HLG1]: ca. 87%, [HLG2]: ca. 95%, [HLG3]: ca. 100%.

Sort Gamma

Korrigerer gamma i områder med lav intensitet.

[Sort Gamma] er fastsat til "0" og kan ikke justeres, når [Gamma] er indstillet til [HLG], [HLG1], [HLG2] eller [HLG3].

Område: Vælger korrektionsområdet. (Bred / Mellem / Smal)

Niveau: Indstiller korrektionsniveauet. (-7 (maksimal sort komprimering) til +7 (maksimal sort udstrækning))

Knæ

Indstiller knæpunkt og hældning for videosignalkomprimering for at forhindre overeksponering ved at begrænse signaler i områder for motivet med høj intensitet til dynamikområdet i dit kamera.

Når [Gamma] er indstillet til følgende, og [Tilstand] er indstillet til [Auto], er [Knæ] ikke til rådighed. [Knæ] kan anvendes, når [Tilstand] er indstillet til [Manuel].

- [Still]
- [Cine1]
- [Cine2]
- [Cine3]
- [Cine4]
- [S-Log3]
- [HLG]
- [HLG1]
- [HLG2]
- [HLG3]

Tilstand: Vælger auto/manuel-indstillinger.

- Auto: Knæpunktet og hældningen indstilles automatisk.
- Manuel: Knæpunktet og hældningen indstilles manuelt.

Auto. indstilling: Indstillinger, når [Auto] er valgt som [Tilstand].

- Maksimalt punkt: Indstiller det maksimale punkt for knæpunktet. (90% til 100%)
- Følsomhed: Indstiller følsomheden. (Høj / Mellem / Lav)

Manuel indstilling: Indstillinger, når [Manuel] er valgt som [Tilstand].

- Punkt: Indstiller knæpunktet. (75% til 105%)
- Hældning: Indstiller knæhældningen. (-5 (blid) til +5 (stejl))

Farvetilstand

Indstiller type og niveau for farver.

I [Farvetilstand] er kun [BT.2020] og [709] til rådighed, når [Gamma] er indstillet til [HLG], [HLG1], [HLG2] eller [HLG3].

Movie: Egnede farver, når [Gamma] er indstillet til [Movie].

Still: Egnede farver, når [Gamma] er indstillet til [Still].

S-Cinetone: Egnede farver, når [Gamma] er indstillet til [S-Cinetone].

Cinema: Egnede farver, når [Gamma] er indstillet til [Cine1] eller [Cine2].

Pro: Farvetoner svarende til standardbilledkvaliteten for Sonys professionelle kameraer (ved kombination med ITU709-gamma)

ITU709 matrix: Farver i overensstemmelse med ITU709-standard (ved kombination med ITU709-gamma)

Sort/hvid: Indstiller mætningen til nul for optagelse i sort og hvid.

S-Gamut3.Cine: Indstilling baseret på formodningen om, at billederne behandles efter optagelse. Anvendes, når [Gamma] er indstillet til [S-Log3]. Denne indstilling giver dig mulighed for at optage i et farverum, som nemt kan konverteres til digital biograf.

S-Gamut3: Indstilling baseret på formodningen om, at billederne behandles efter optagelse. Anvendes, når [Gamma] er indstillet til [S-Log3]. Denne indstilling giver dig mulighed for at optage i et bredt farverum.

BT.2020: Standard farvetone når [Gamma] er indstillet til [HLG], [HLG1], [HLG2] eller [HLG3].

709: Farvetone, når [Gamma] er indstillet til [HLG], [HLG1], [HLG2] eller [HLG3] og film er optaget med HDTV-farve (BT.709).

Mætning

Indstiller farvemætningen. (-32 til +32)

Farvefase

Indstiller farvefasen. (-7 til +7)

Farvedybde

Indstiller farvedybden for hver farvefase. Denne funktion er mere effektiv til kromatiske farver og mindre effektiv til akromatiske farver. Farven ser dybere ud, efterhånden som du øger indstillingsværdien mod den positive side, og lysere ud, efterhånden som du sænker værdien mod den negative side. Denne funktion er effektiv, selvom du indstiller [Farvetilstand] til [Sort/hvid].

[R] -7 (lys rød) til +7 (dyb rød)

[G] -7 (lys grøn) til +7 (dyb grøn)

[B] -7 (lys blå) til +7 (dyb blå)

[C] -7 (lys cyan) til +7 (dyb cyan)

[M] -7 (lys magenta) til +7 (dyb magenta)

[Y] -7 (lys gul) til +7 (dyb gul)

Detalje

Indstiller punkter for [Detalje].



Niveau: Indstiller [Detalje]-niveauet. (-7 til +7)

Juster: De følgende parametre kan vælges manuelt.

- Tilstand: Vælger auto/manual-indstilling. (Auto (automatisk optimering) / Manuel (Detaljerne indstilles manuelt.))
- V/H-balance: Indstiller den lodrette (V) og vandrette (H) balance for DETALJE. (-2 (fra den lodrette (V) side) til +2 (fra den vandrette (H) side))
- B/W-balance: Vælger balancen for den nedre DETALJE (B) og øvre DETALJE (W). (Type1 (fra den nedre DETALJE (B) side) til Type5 (fra den øvre DETALJE (W) side))
- Begrænsning: Indstiller grænseniveauet for [Detalje]. (0 (Lavt grænseniveau: begrænsning sandsynlig) til 7 (Højt grænseniveau: begrænsning usandsynlig))
- Crispening: Indstiller skarpgørelsesniveauet. (0 (lavt skarpgørelsesniveau) til 7 (dybt skarpgørelsesniveau))
- Fremhæv detalje: Indstiller [Detalje]-niveauet i områderne med høj intensitet. (0 til 4)



Sådan kopieres indstillingerne til et andet billedprofilnummer

Du kan kopiere indstillingerne for billedprofilen til et andet billedprofilnummer.

MENU →  (Eksposering/Farve) → [Farve/Tone] →  Billedprofil] → ønsket indstilling → [Kopier].

Sådan nulstilles billedprofilen til standardindstillingen

Du kan nulstille billedprofilen til standardindstillingen. Du kan ikke nulstille alle billedprofilindstillinger på én gang.

MENU →  (Eksposering/Farve) → [Farve/Tone] →  Billedprofil] → ønsket indstilling → [Nulstil].

Bemærk!

- Hvis du ønsker at vælge forskellige indstillinger for film og stillbilleder, skal du tilføje et flueben til [Billedprofil] under [Forsk. indst. still/film].
- Hvis du fremkalder RAW-billeder med optageindstillinger, reflekteres de følgende indstillinger ikke:
 - Sortniveau
 - Sort Gamma
 - Knæ
 - Farvedybde
- Hvis du ændrer [Gamma], ændres det tilgængelige ISO-værdiområde.
- Der er muligvis mere støj i mørke dele afhængigt af gammaindstillingerne. Det kan muligvis forbedres ved at indstille objektivkompensationen til [Fra].
- Når der anvendes S-Log3-gamma, bliver støjen mere mærkbar i forhold til, når der anvendes andre gammaer. Hvis der stadig er betydelig støj selv efter behandling af billederne, kan det muligvis forbedres ved at optage med en lysere indstilling. Men dynamikområdet bliver af denne grund smallere, når du optager med en lysere indstilling. Vi anbefaler, at du kontrollerer billedet på forhånd vha. en testoptagelse, når du anvender S-Log3.
- Indstilling af [S-Log3] kan muligvis medføre en fejl i den brugertilpassede opsætning af hvidbalancen. I dette tilfælde skal du først foretage brugertilpasset opsætning med en anden gamma end [S-Log3] og derefter vælge [S-Log3]-gamma igen.
- Indstilling af PPLUT1–PPLUT4 kan muligvis medføre en fejl i den brugertilpassede opsætning af hvidbalancen. I dette tilfælde skal du først foretage den brugertilpassede opsætning med en anden indstilling end PPLUT1–PPLUT4 og derefter vælge PPLUT1–PPLUT4 igen.

- Hvis du indstiller [Hældning] til +5 i [Manuel indstilling] under [Knæ], deaktiveres [Knæ].
- S-Gamut3.Cine og S-Gamut3 er farverum, som kun findes hos Sony. Men dette kameras S-Gamut-indstilling understøtter ikke det fulde S-Gamut-farverum. Det er en indstilling til at opnå en farvegengivelse svarende til S-Gamut.
- [ Billedprofil] er fastsat til [Fra] i følgende situation:
 - [Log optagelse] er indstillet til [Til (Fleksibel ISO)]

Relateret emne

- [Gamma-vis.hjælp](#)
- [Forsk. indst still/film](#)

TP1001410140

5-054-867-32(1) Copyright 2023 Sony Corporation

Digitalkamera med udskifteligt objektiv
ILCE-7CM2 α7CII

Blød hud-effekt (stillbillede/film)



Indstiller den effekt, som anvendes til optagelse af glat hud, når der registreres et ansigt.

1 MENU → (Eksponering/Farve) → [Farve/Tone] → [Blød hud-effekt] → ønsket indstilling.

Detaljer om menupunkt

Fra:

Anvender ikke [Blød hud-effekt]-funktionen.

Til:

Anvender [Blød hud-effekt]. Du kan vælge effektniveauet ved at trykke på den højre/venstre side af kontrolhjulet. ([Til: Høj]/[Til: Mellem]/[Til: Lav])

Bemærk!

- [Blød hud-effekt] er ikke til rådighed, når [Filformat] er indstillet til [RAW].
- [Blød hud-effekt] er ikke til rådighed for RAW-billeder, når [Filformat] er indstillet til [RAW og JPEG]/[RAW og HEIF].
- [Blød hud-effekt] er ikke til rådighed, når du anvender den digitale zoomfunktion i optagetilstanden for stillbilleder.

TP1001419912

Digitalkamera med udskifteligt objektiv
ILCE-7CM2 α7CII

Fremf.metode



Vælg den passende tilstand for motivet som f.eks. enkelt optagelse, kontinuerlig optagelse eller bracketoptagelse.

- 1 Vælg / (Fremf.metode) på kontrolhjulet → ønsket indstilling.
 - Du kan også indstille fremføringstilstanden ved at vælge MENU → (Optagelse) → [Fremfør.metode] → [Fremf.metode].
- 2 Vælg den ønskede tilstand vha. den højre/venstre side på kontrolhjulet.

Detaljer om menupunkt

Enkelt optagelse:

Optager et billede, når du trykker på udløserknappen.

Kont. optagelse:

Optager kontinuerligt billeder, mens du trykker på udløserknappen og holder den nede.

Selvudl. (enk.) :

Optager et billede, efter der er forløbet et angivet antal sekunder, siden der blev trykket på udløserknappen.

Selvudl.(Kont.):

Optager et angivet antal billeder, efter der er forløbet et angivet antal sekunder, siden der blev trykket på udløserknappen.

BRK C Kontin. bracket:

Optager billeder, mens du holder udløserknappen nede, alle med forskellige grader af eksponering.

BRK S Enkelt bracket:

Optager et specificeret antal billeder, ét efter ét, hvert enkelt med en forskellig grad af eksponering.

BRK FOCUS Fokusbracket:

Optager flere billeder, mens fokuspositionen ændres.

BRK WB Hv.b.bracketing:

Optager i alt tre billeder, alle med forskellige farvetoner i henhold til de valgte indstillinger for hvidbalance, farvetemperatur og farvefilter.

BRK DRO DRO-bracket:

Optager i alt tre billeder, alle med en forskellig grad af D-områdeoptimering.

Bemærk!

- Når optagetilstanden er indstillet til [Valg af motiv] og der er valgt [Sportsaktiviteter], kan der ikke udføres [Enkelt optagelse].

Relateret emne

- [Kont. optagelse](#)
- [Selvudl. \(enk.\)](#)
- [Selvudl.\(Kont.\)](#)
- [Kontin. bracket](#)

- Enkelt bracket
- Fokusbracket
- Hv.b.bracketing
- DRO-bracket

TP1001410025

5-054-867-32(1) Copyright 2023 Sony Corporation

Digitalkamera med udskifteligt objektiv
ILCE-7CM2 α7CII

Kont. optagelse



Optager kontinuerligt billeder, mens du trykker på udløserknappen og holder den nede.

- 1 Vælg / (Fremf.metode) på kontrolhjulet → [Kont. optagelse].
 - Du kan også indstille den kontinuerlige optagelse ved at vælge MENU → (Optagelse) → [Fremfør.metode] → [Fremf.metode].
- 2 Vælg den ønskede tilstand vha. den højre/venstre side på kontrolhjulet.

Detaljer om menupunkt

Kontinuerlig optagelse: Hi+ / Kontinuerlig optagelse: Hi / Kontinuerlig optagelse: Mid / Kontinuerlig optagelse: Lo

Antal stillbilleder, som kan optages med kontinuerlig optagelse

Det følgende skema viser anslået antal stillbilleder, som kan optages med [Fremf.metode] indstillet til [Kontinuerlig optagelse: Hi+]. Antallet kan muligvis variere afhængigt af optageforholdene og hukommelseskortet.

Billedstørrelse:[L: 33M]

Filformat	Antal billeder, når JPEG er valgt	Antal billeder, når HEIF er valgt
JPEG/HEIF (Fin)	Ca. 1 000 billeder eller mere	Ca. 1 000 billeder eller mere
RAW (Komprimeret RAW)	Ca. 44 billeder	Ca. 44 billeder
RAW og JPEG/RAW og HEIF (Komprimeret RAW)*	Ca. 35 billeder	Ca. 38 billeder
RAW (Ukomprimeret RAW)	Ca. 18 billeder	Ca. 18 billeder
RAW og JPEG/RAW og HEIF (Ukomprimeret RAW)*	Ca. 16 billeder	Ca. 16 billeder
RAW (Tabsfri komprimering RAW: L)	Ca. 27 billeder	Ca. 27 billeder
RAW og JPEG/RAW og HEIF (Tabsfri komprimering RAW: L)*	Ca. 20 billeder	Ca. 22 billeder

* Når [JPEG-kvalitet]/[HEIF-kvalitet] er indstillet til [Fin].

Tip!

- Indstil som følger for kontinuerligt at justere fokus og eksponering under kontinuerlig optagelse:
 - [Fokustilstand]: [Kontinuerlig AF]
 - [AEL med udløser]: [Frå] eller [Auto]

Bemærk!

- Når F-værdien er større end F22 i tilstanden [Kontinuerlig optagelse: Hi+], [Kontinuerlig optagelse: Hi] eller [Kontinuerlig optagelse: Mid], er fokus låst til indstillingen i den første optagelse.
- Motivet vises ikke i realtid på skærmen eller søgeren ved optagelse i [Kontinuerlig optagelse: Hi+]-tilstand.
- Kontinuerlig optagelse er ikke til rådighed i de følgende situationer:
 - Optagetilstanden er indstillet til [Valg af motiv], og der er valgt en anden scene end [Sportsaktiviteter].
- Hastigheden for kontinuerlig optagelse mindskes ved optagelse i ukomprimeret RAW eller tabsfri komprimeret RAW.
- Når du optager med en blitz, nedsættes hastigheden af kontinuerlig optagelse.

Relateret emne

- [Vis. af rest. optag. \(stillbillede\)](#)
- [Valg af fokusmetoden \(Fokustilstand\)](#)
- [AEL med udløser](#)

TP1001410024

5-054-867-32(1) Copyright 2023 Sony Corporation

Digitalkamera med udskifteligt objektiv
ILCE-7CM2 α7CII

Selvudl. (enk.)



Optager et billede vha. selvudløseren, efter der er forløbet et angivet antal sekunder, siden der blev trykket på udløserknappen. Brug 5-sekund/10-sekund-selvudløseren når du skal være med på billedet, og brug 2-sekund-selvudløseren for at reducere kamerarystelse forårsaget af tryk på udløserknappen.

- 1 Tryk på / (Fremf.metode) på kontrolhjulet → [Selvudl. (enk.)].
 - Du kan også indstille fremføringstilstanden ved at vælge MENU → (Optagelse) → [Fremfør.metode] → [Fremf.metode].
- 2 Vælg den ønskede tilstand vha. den højre/venstre side på kontrolhjulet.
- 3 Juster fokuseringen og optag billedet.

Selvudløserlampen blinker, der lyder et bip, og der optages et billede efter det designerede antal sekunder er forløbet.

Detaljer om menupunkt

Tilstanden bestemmer antallet af sekunder, indtil billedet tages, efter tryk på udløserknappen.

10 Selvudløser (enkelt): 10 s

5 Selvudløser (enkelt): 5 s

2 Selvudløser (enkelt): 2 s

Tip!

- Tryk på udløserknappen igen, eller tryk på / (Fremf.metode) på kontrolhjulet for at stoppe selvudløserens tælling.
- Tryk på / (Fremf.metode) på kontrolhjulet, og vælg (Enkelt optagelse) for at annullere selvudløseren.
- Indstil [Lydsignal (Optag.)] til [Fra] for at slå biplyden fra under selvudløsernedtællingen.
- For at anvende selvudløseren i bracket-indstillingen skal du indstille fremføringstilstanden til bracket og derefter vælge MENU → (Optagelse) → [Fremfør.metode] → [Bracketindstillinger] → [Selvudløs. u. bracket].

Bemærk!

- Selvudløseren er ikke til rådighed i de følgende situationer:
 - [Sportsaktiviteter] under [Valg af motiv]

Relateret emne

- [Lydsignal \(Optag.\)](#)

Digitalkamera med udskifteligt objektiv
ILCE-7CM2 α7CII

Selvudl.(Kont.)



Optager et angivet antal billeder vha. selvudløseren, efter der er forløbet et angivet antal sekunder, siden der blev trykket på udløserknappen. Du kan vælge det bedste ud fra flere optagelser.

- 1 Tryk på / (Fremf.metode) på kontrolhjulet → [Selvudl.(Kont.)].
 - Du kan også indstille fremføringstilstanden ved at vælge MENU → (Optagelse) → [Fremfør.metode] → [Fremf.metode].
- 2 Vælg den ønskede tilstand vha. den højre/venstre side på kontrolhjulet.
- 3 Juster fokuseringen og optag billedet.

Selvudløserlampen blinker, der lyder et bip, og der optages billeder efter det designerede antal sekunder er forløbet. Det designerede antal billeder optages kontinuerligt.

Detaljer om menupunkt

Der optages for eksempel tre billeder, når der er forløbet 10 sekunder, efter udløserknappen er trykket ned, når der er valgt [Selvudl. (Kont.): 10 s 3 billeder].

- Selvudl. (Kont.): 10 s 3 billeder**
- Selvudl. (Kont.): 10 s 5 billeder**
- Selvudl. (Kont.): 5 sek. 3 billeder**
- Selvudl. (Kont.): 5 sek. 5 billeder**
- Selvudl. (Kont.): 2 sek. 3 billeder**
- Selvudl. (Kont.): 2 sek. 5 billeder**

Tip!

- Tryk på udløserknappen igen, eller tryk på / (Fremf.metode) på kontrolhjulet for at stoppe selvudløserens tælling.
- Tryk på / (Fremf.metode) på kontrolhjulet, og vælg (Enkelt optagelse) for at annullere selvudløseren.

TP1001381483

Digitalkamera med udskifteligt objektiv
ILCE-7CM2 α7CII

Kontin. bracket



Optager flere billeder, mens eksponeringen automatisk ændres fra basis til mørkere, og derefter til lysere. Du kan vælge et billede, som passer til dit formål, efter optagelsen.

- 1 Tryk på / (Fremf.metode) på kontrolhjulet → [Kontin. bracket].
 - Du kan også indstille fremføringstilstanden ved at vælge MENU → (Optagelse) → [Fremfør.metode] → [Fremf.metode].
- 2 Brug kontrolhjulet til at vælge den ønskede eksponeringsværdi og det antal billeder, som du ønsker at optage.
 - Når du indstiller til at optage to billeder, kan du vælge, om eksponeringen skal justeres til siden + (over) eller - (under).
 - [Bracketindstillinger]-menuen kan vises med den højre side af kontrolhjulet.
- 3 Juster fokuseringen og optag billedet.
 - Fortsæt med at trykke og holde på udløserknappen indtil bracketoptagelse er færdig.

Detaljer om menupunkt

Eksponeringsværdi:

Indstiller den mængde, med hvilken eksponeringsværdien justeres under bracketoptagelse.

Antal billeder:

Indstiller antallet af billeder, som skal optages under bracketoptagelse.

Tip!

- Den sidste optagelse vises på den automatiske visning.

Bemærk!

- Når [ISO AUTO] er valgt i tilstanden [Manuel ekspon.], ændres eksponeringen vha. justering af ISO-værdien. Hvis der er valgt en anden indstilling end [ISO AUTO], ændres eksponeringen vha. justering af lukkerhastigheden.
- Når eksponeringen kompenseres, ændres eksponeringen i overensstemmelse med den kompenserede værdi.
- Bracketoptagelse er ikke til rådighed i de følgende optagetilstande:
 - [Intelligent auto]
 - [Valg af motiv]
 - Når [Billedprofil] er indstillet til andet end [Fra]
- Når blitzten anvendes, udfører produktet blitzbracketoptagelse, hvor mængden af blitzlys ændres, selvom der er valgt [Kontin. bracket]. Tryk på udløserknappen for hvert billede.

Relateret emne

- [Bracketindstillinger](#)
- [Indikator under bracketoptagelse](#)

TP1001381482

5-054-867-32(1) Copyright 2023 Sony Corporation



Digitalkamera med udskifteligt objektiv
ILCE-7CM2 α7CII

Enkelt bracket



Optager flere billeder, mens eksponeringen automatisk ændres fra basis til mørkere, og derefter til lysere. Du kan vælge det billede, som passer til dit formål, efter optagelsen.

Eftersom der tages et enkelt billede hver gang du trykker på udløserknappen, kan du justere fokuseringen eller kompositionen for hver enkelt optagelse.

- 1 **Vælg  /  (Fremf.metode) på kontrolhjulet → [Enkelt bracket].**
 - Du kan også indstille fremføringstilstanden ved at vælge MENU →  (Optagelse) → [Fremfør.metode] → [Fremf.metode].
- 2 **Brug kontrolhjulet til at vælge den ønskede eksponeringsværdi og det antal billeder, som du ønsker at optage.**
 - Når du indstiller til at optage to billeder, kan du vælge, om eksponeringen skal justeres til siden + (over) eller - (under).
 - [Bracketindstillinger]-menuen kan vises med den højre side af kontrolhjulet.
- 3 **Juster fokuseringen og optag billedet.**
 - Tryk på udløserknappen for hvert billede.

Detaljer om menupunkt

Eksponeringsværdi:

Indstiller den mængde, med hvilken eksponeringsværdien justeres under bracketoptagelse.

Antal billeder:

Indstiller antallet af billeder, som skal optages under bracketoptagelse.

Bemærk!

- Når [ISO AUTO] er valgt i tilstanden [Manuel ekspon.], ændres eksponeringen vha. justering af ISO-værdien. Hvis der er valgt en anden indstilling end [ISO AUTO], ændres eksponeringen vha. justering af lukkerhastigheden.
- Når eksponeringen kompenseres, ændres eksponeringen i overensstemmelse med den kompenserede værdi.
- Bracketoptagelse er ikke til rådighed i de følgende optagetilstande:
 - [Intelligent auto]
 - [Valg af motiv]
 - Når [ Billedprofil] er indstillet til andet end [Fra]

Relateret emne

- [Bracketindstillinger](#)
- [Indikator under bracketoptagelse](#)

Digitalkamera med udskifteligt objektiv
ILCE-7CM2 α7CII

Indikator under bracketoptagelse

Søger

Omgivende lys*-bracketing

3 billeder skiftes med 0,3 EV-trin

Eksponeringskompensation $\pm 0,0$ EV



Skærm (Vis alle oplysn. eller Histogram)

Omgivende lys*-bracketing

3 billeder skiftes med 0,3 EV-trin

Eksponeringskompensation $\pm 0,0$ EV



Blitzbracketing

3 billeder skiftes med 0,7 EV-trin

Blitzkompensation -1,0 EV

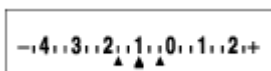

Skærm (Til søger)

Omgivende lys*-bracketing (øvre indikator)

3 billeder skiftes med 0,3 EV-trin

Eksponeringskompensation $\pm 0,0$ EV

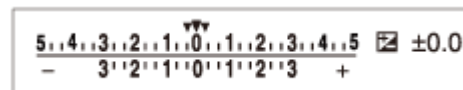

Blitzbracketing (nedre indikator)

3 billeder skiftes med 0,7 EV-trin

Blitzkompensation -1,0 EV



* Omgivende lys: En generel betegnelse for ikke-blitzlys, herunder naturligt lys, lys fra elpærer og lysstofrør. Modsat blitzlys, som kun blinker et øjeblik, er omgivende lys konstant, så denne slags lys kaldes for "omgivende lys".

Tip!

- Under bracketoptagelse vises der vejledninger svarende til antallet af billeder, som skal optages, over/under bracket-indikatoren.
- Når du starter enkelt bracketoptagelse, forsvinder vejledningerne én efter én, efterhånden som kameraet optager billeder.

Digitalkamera med udskifteligt objektiv
ILCE-7CM2 α7CII

Fokusbracket



Udfører automatisk kontinuerlig optagelse, mens fokuspositionen ændres. Denne funktion kan bruges til at optage billeder til kompositbilleder med skarphedsdybde, som er fokuseret på alle punkter (fokusstacking), eller til at vælge den optimale fokusposition blandt flere billeder.

- 1 Vælg / (Fremfør.metode) på kontrolhjulet → [Fokusbracket].
 - Du kan også indstille fokusbracket ved at vælge MENU → (Optagelse) → [Fremfør.metode] → [Fremf.metode].
- 2 Tryk på den højre side af kontrolhjulet, og indstil [Trinvidde] og [Antal billeder].
 - Trinvidde: Vælger den grad, hvormed fokus er ændret inden for området fra 1 til 10. Jo højere tallet er, desto mere skifter fokuseringen.
 - Antal billeder: Indstiller antallet af billeder optaget med én udløsning inden for området fra 2 til 299 for hver position.
- 3 Ret markøren mod enernes plads for antallet af optagelser, og tryk på den højre side af kontrolhjulet for at åbne [Fokusbracket-indst.]. Vælg derefter [Fokusbrack.-ræk.føl.].
 - [0→+]: Skifter fokus fra den aktuelle fokusposition mod uendelig. Når fokus når uendelig, slutter optagelse, selvom det indstillede antal billeder ikke er nået.
 - [0→→→+]: Tager tre billeder i rækkefølgen for den aktuelle fokusposition, frontfokus og bagfokus. På dette tidspunkt er antallet af optagelser, der er indstillet i trin 2, ugyldigt.
 - Du kan også indstille [Fokusbrack.-ræk.føl.] fra [Fremfør.metode] → [Bracketindstillinger] → [Fokusbracket-indst.] → [Fokusbrack.-ræk.føl.].
- 4 Tryk ned på udløserknappen for at optage.

Tip!

- [Trinvidde]-værdien er en relativ værdi, og fokusintervallet varierer afhængigt af optageforhold som f.eks. objektivets blænde og den indledende fokusposition. Det anbefales, at du tager et prøvebillede for at finde den rigtige fokusbredde.
- [Optageinterval], [Eksp. udjævning] og [Lag.dest. fokusbrack.] for fokusbracket kan indstilles fra [Bracketindstillinger].

Bemærk!

- Hvis kameraet eller objektivet bevæger sig under optagelse med fokusbracket, kan fokusstacking muligvis ikke lykkes. Brug et stativ ved optagelse til fokusstacking.

Relateret emne



- [Bracketindstillinger](#)

Digitalkamera med udskifteligt objektiv
ILCE-7CM2 α7CII

Hv.b.bracketing



Optager i alt tre billeder, alle med forskellige farvetoner i henhold til de valgte indstillinger for hvidbalance, farvetemperatur og farvefilter.

- 1 Vælg  /  (Fremf.metode) på kontrolhjulet → [Hv.b.bracketing].**
 - Du kan også indstille fremføringstilstanden ved at vælge MENU →  (Optagelse) → [Fremfør.metode] → [Fremf.metode].
- 2 Vælg den ønskede tilstand vha. den højre/venstre side på kontrolhjulet.**
- 3 Juster fokuseringen og optag billedet.**

Detaljer om menupunkt

 **Hvidbalance-bracket: Lo:**

Optager en serie på tre billeder med små ændringer i hvidbalancen (inden for området af 10MK^{-1*}).

 **Hvidbalance-bracket: Hi:**

Optager en serie på tre billeder med store ændringer i hvidbalancen (inden for området af 20MK^{-1*}).

* MK^{-1} er den enhed, som angiver kapabiliteten af konverteringsfiltre for farvetemperatur og angiver den samme værdi som "mired".

Tip!

- Den sidste optagelse vises på den automatiske visning.

Relateret emne

- [Bracketindstillinger](#)



TP1001410329

Digitalkamera med udskifteligt objektiv
ILCE-7CM2 α7CII

DRO-bracket



Du kan optage i alt tre billeder, alle med en forskellig grad af D-områdeoptimeringsværdi.

- 1 Vælg  (Fremf.metode) på kontrolhjulet → [DRO-bracket].**
 - Du kan også indstille fremføringstilstanden ved at vælge MENU →  (Optagelse) → [Fremfør.metode] → [Fremf.metode].
- 2 Vælg den ønskede tilstand vha. den højre/venstre side på kontrolhjulet.**
- 3 Juster fokuseringen og optag billedet.**

Detaljer om menupunkt

DRO-bracket: Lo:

Optager en serie på tre billeder med små ændringer i D-områdeoptimeringsværdien (Lv 1, Lv 2 og Lv 3).

DRO-bracket: Hi:

Optager en serie på tre billeder med store ændringer i D-områdeoptimeringsværdien (Lv 1, Lv 3 og Lv 5).

Tip!

- Den sidste optagelse vises på den automatiske visning.

Relateret emne

- [Bracketindstillinger](#)

TP1001381460

Digitalkamera med udskifteligt objektiv
ILCE-7CM2 α7CII

Bracketindstillinger



Indstiller selvudløseroptagelse, optagerækkefølgen for eksponeringsbracket/hvidbalancebracket og optagemetoden for fokusbracket i bracketoptagelsestilstanden.

1 MENU → (Optagelse) → [Fremfør.metode] → [Bracketindstillinger] → ønsket indstilling.

Detaljer om menupunkt

Selvudløs. u. bracket:

Indstiller, om selvudløseren skal anvendes under bracketoptagelse. Indstiller også antallet af sekunder til lukkeren udløses, hvis selvudløseren anvendes.

(Fra/2 sek./5 sek./10 sek.)

Bracket.rækkef.:

Indstiller rækkefølgen for eksponeringsbracketing og hvidbalancebracketing.

(0→→→+/-→0→+)

Fokusbrack.-ræk.føl.:

Indstiller optagerækkefølgen for fokusbracket. ([0→+]/[0→→→+])

Ekspon.udjævning:

Indstiller, om eksponeringen automatisk skal justeres under optagelse med fokusbracket. ([Til]/[Fra])

Optageinterval:

Indstiller optageintervallet, når du optager med fokusbracket. ([Kortest]/[1 sek.]/[2 sek.]/[3 sek.]/[5 sek.]/[10 sek.]/[15 sek.]/[30 sek.]

Lag.dest. fokusbrack.:

Indstiller lagringsdestinationsmappen for stillbilleder, der er taget med fokusbracket. ([Aktuel mappe]/[Ny mappe])

Bemærk!

- Når [0→→→+] er valgt for [Fokusbrack.-ræk.føl.], er antallet af billeder optaget med fokusbracket fastsat til tre.

Relateret emne

- [Kontin. bracket](#)
- [Enkelt bracket](#)
- [Hv.b.bracketing](#)
- [DRO-bracket](#)
- [Fokusbracket](#)

TP1001410332

Digitalkamera med udskifteligt objektiv
ILCE-7CM2 α7CII

Selvudløser (film)



Du kan begynde at optage med selvudløseren, når du optager en film.

1 Tryk på (Fremf. metode) på kontrolhjulet.

[Selvudløser]-indstillingskærmen vises.

- Du kan også indstille fremføringstilstanden ved at vælge MENU → (Optagelse) → [Optagefunktion] → [Selvudløser].

2 Vælg [Til] ved hjælp af kontrolhjulet, og indstil den ønskede nedtællingstid.

- Forsinkelse af optagestart: Indstiller nedtællingstiden indtil begyndelsen af filmoptagelsen. (3 s/5 s/10 s)
- Gentagelse: Indstiller, om filmselfvudløseren skal gentages. (Gentag/Kun én)
Hvis du vælger [Gentag], aktiveres filmselfvudløseren gentagne gange, selv efter filmoptagelsen er gennemført. Hvis du vælger [Kun én], annulleres filmselfvudløseren, efter at filmoptagelse er gennemført, og kameraet vender tilbage til den normale standbytilstand for filmoptagelse.

3 Juster fokuseringen, og tryk på MOVIE (film)-knappen.

Når nedtællingen vises på skærmen for optagelsesstandby, blinker selvudløserlampen, der lyder et bip, og optagelsen starter, efter det angivne antal sekunder er forløbet.

- Tryk på MOVIE-knappen igen for at afslutte optagelsen.

Detaljer om menupunkt

Til:

Bruger film-selvudløserfunktionen.

Fra:

Anvender ikke film-selvudløserfunktionen.

Tip!

- For at stoppe selvudløsertællingen skal du trykke på MOVIE-knappen igen eller trykke på den knap, som [Selvudløser]-funktionen er tildelt til.

Bemærk!

- Hvis du trykker på MOVIE-knappen i optagetilstanden for stillbilleder for at starte filmoptagelse, fungerer [Selvudløser] ikke.

TP1001421990

Digitalkamera med udskifteligt objektiv
ILCE-7CM2 α7CII

Intervalopt.funk.



Du kan automatisk optage en serie stillbilleder med det optagelsesinterval og antal optagelser, som du har indstillet på forhånd (Intervaloptagelse). Du kan derefter oprette en intervalfilm ud fra de stillbilleder, der er lavet med intervaloptagelse, vha. computersoftwarens Imaging Edge Desktop (Viewer).

For oplysninger om intervalfilm skal du se supportsiden for Imaging Edge Desktop.

<https://www.sony.net/disoft/help/>

For oplysninger om intervalfilm optaget med dette kamera skal du se " [Optagetilstand \(S&Q/interval\)](#)" og " [Timelapseindst.](#) ".

1 MENU → (Optagelse) → [Fremfør.metode] → [Intervalopt.funk.] → [Intervaloptagelse] → [Til].

2 MENU → (Optagelse) → [Fremfør.metode] → [Intervalopt.funk.] → Vælg et punkt, som skal indstilles, og vælg derefter den ønskede indstilling.

3 Tryk på udløserknappen.

Når den tid, der er indstillet for [Starttid for optag.] er forløbet, starter optagelse.

- Når antallet af billeder, der er indstillet for [Antal optagelser], er fuldført, vender kameraet tilbage til standbyskærmen for intervaloptagelse.

Detaljer om menupunkt

Intervaloptagelse:

Indstiller, om der skal foretages intervaloptagelse. ([Fra]/[Til])

Starttid for optag.:

Indstiller tiden, fra når du trykker på udløserknappen, til når intervaloptagelse starter. (1 sekund til 99 minutter og 59 sekunder)

Optageinterval:

Indstiller optagelsesintervallet (tiden, fra når én eksponering starter, til når eksponeringen for den næste optagelse starter). (1 sekund til 60 sekunder)

Antal optagelser:

Indstiller antallet af optagelser for intervaloptagelse. (1 optagelse til 9 999 optagelser)

AE-sporingsfølsom.:

Indstiller sporingsfølsomheden for automatisk eksponering mod ændringen i luminans under intervaloptagelse. Hvis du vælger [Lav], vil eksponeringsændringer under intervaloptagelse være mere jævne. ([Høj]/[Mellem]/[Lav])

Lukkertype i interval:

Indstiller lukkertypen under intervaloptagelse. ([Mekanisk lukker]/[Elektron. lukker])

Optageinterval prior.:

Indstiller, om optageintervallet skal prioriteres eller ej, når eksponeringstilstanden er [Auto program.] eller [Blændeprioritet], og lukkerhastigheden bliver længere end den tid, der er indstillet for [Optageinterval]. ([Fra]/[Til])

Tip!

- Hvis du trykker på udløserknappen under intervaloptagelse, afsluttes intervaloptagelse, og kameraet vender tilbage til standby-skærmen for intervaloptagelse.
- For at vende tilbage til normal optagetilstand skal du indstille [Intervaloptagelse] til [Fra].
- Hvis du trykker på en tast, som en af de følgende funktioner er blevet tildelt til, i det øjeblik, hvor optagelsen starter, forbliver funktionen aktiv under intervaloptagelse, selv uden at du holder ned på knappen.
 - [AEL-hold]
 - [AEL-hold]
 - [Hold AF/MF-vælger]
 - [Regist. AF-omr. hold]
 - [Hold AWB-lås]
- Hvis du indstiller [Vis som gruppe] til [Til], vises stillbilleder, der er optaget med intervaloptagelsesfunktionen, i grupper.
- Stillbilleder, der er optaget med intervaloptagelse, kan afspilles kontinuerligt på kameraet. Hvis du har til hensigt at oprette en film med stillbillederne, kan du få forhåndsvist resultatet.

Bemærk!

- Du kan muligvis ikke optage det indstillede antal billeder, afhængigt af det resterende batteriniveau og mængden af ledig plads på optagemediet. Brug strømforstyrning via USB under optagelse, og brug et hukommelseskort med tilstrækkelig plads.
- Hvis optagelsesintervallet er kort, kan kameraet nemt blive varmt. Afhængigt af den omgivende temperatur er du muligvis ikke i stand til at optage det indstillede antal billeder, da kameraet muligvis stopper optagelsen for at beskytte udstyret.
- Under intervaloptagelse (herunder tiden mellem tryk på udløserknappen og start af optagelse) kan du ikke betjene den dedikerede indstillingsskærm for optagelse eller MENU-skærmen. Du kan dog justere visse indstillinger som f.eks. lukkerhastigheden vha. den brugertilpassede vælger eller det brugertilpassede kontrolhjul.
- Under intervaloptagelse vises automatisk visning ikke.
- [Lukkertype i interval] er indstillet til [Elektron. lukker] som standard, uanset indstillingen for [Lukkertype].
- Intervaloptagelse er ikke til rådighed i følgende situationer:
 - Optagetilstanden er indstillet til [Intelligent auto].

Relateret emne

- [Kont. afs. Interval](#)
- [Strømforstyrning fra en stikkontakt](#)

TP1001415500

Digitalkamera med udskifteligt objektiv
ILCE-7CM2 α7CII

Filformat (stillbillede)



Indstiller filformatet for stillbilleder.

1 MENU → (Optagelse) → [Billedkval./Optag] → [Filformat] → ønsket indstilling.

Detaljer om menupunkt

RAW:

Der udføres ikke digital behandling på dette filformat. Vælg dette format for at behandle billeder på en computer til professionelle formål.

RAW og JPEG/RAW og HEIF:

Der oprettes et RAW-billede og et JPEG- eller HEIF-billede på samme tid. Dette er praktisk, når du behøver to billedfiler, en JPEG eller HEIF til visning og en RAW til redigering.

JPEG/HEIF:

Billedes optages i JPEG- eller HEIF-formatet.

Om RAW-billeder

- For at kunne åbne en RAW-billedfil optaget med dette kamera kræves der softwaren Imaging Edge Desktop. Med Imaging Edge Desktop kan du åbne en RAW-billedfil og derefter konvertere den til et udbredt billedformat som JPEG eller TIFF, eller omjustere hvidbalancen, farvemætningen eller kontrasten på billedet.
- RAW-billeder optaget med dette kamera har en opløsning på 14 bits pr. pixel. Men opløsningen er begrænset til 12 bits i de følgende optagetilstande:
 - [Kont. optagelse] når [RAW-filtype] er indstillet til [Komprimeret]
- Du kan indstille komprimeringsformatet for RAW-billeder vha. [RAW-filtype].

Bemærk!

- Hvis du ikke har til hensigt at redigere billederne på din computer, anbefaler vi, at du optager i JPEG- eller HEIF-format.
- Der kræves et miljø, som understøtter HEIF-formatet for at kunne afspille HEIF-billeder.

Relateret emne

- [RAW-filtype](#)
- [JPEG/HEIF-skift](#)
- [JPEG-kvalitet/HEIF-kvalitet](#)
- [JPEG-billedstr./HEIF-billedstør.](#)
- [Introduktion til computersoftware \(Imaging Edge Desktop/Catalyst\)](#)

TP1001414717

Digitalkamera med udskifteligt objektiv
ILCE-7CM2 α7CII

RAW-filtype



Vælger filtypen for RAW-billeder.

1 MENU → (Optagelse) → [Billedkval./Optag] → [RAW-filtype] → ønsket indstilling.

Detaljer om menupunkt

Ukomprimeret:

Optager billeder i ukomprimeret RAW-format. Når [Ukomprimeret] er valgt for [RAW-filtype], vil billedets filstørrelse være større, end hvis det blev optaget i [Tabsf. kom.] eller [Komprimeret].

Tabstf. kom. (L)/Tabstf. kom. (M)/Tabstf. kom. (S):

Optager billeder i tabsfrit komprimeringsformat med højt komprimeringsforhold uden forringelse af billedkvaliteten* . Billedets filstørrelse vil være mindre, end hvis det blev optaget i [Ukomprimeret].

- Du kan vælge L/M/S som billedstørrelsen. Antallet af pixel efter udvikling vha. en Sony-applikation er det samme som L/M/S-størrelsen for JPEG/HEIF-billeder.
- Lstørrelsen kan kun vælges, når du optager i fuldt format. Når du optager i M- eller S-format, ændres pixel tallet ikke ved optagelse i fuldt format eller optagelse i APS-C-format.

* M- og S-størrelsen reducerer billedstørrelsen, så billedopløsningen er lavere end for L-størrelsen.

Komprimeret:

Optager billeder i komprimeret RAW-format. Billedets filstørrelse vil være ca. halvdelen af det med [Ukomprimeret].

Tip!

- Ikoner for RAW-filtyper vises på følgende måde:
 - Ukomprimeret:
 - Tabsfri komprimering L/M/S:
 - Komprimeret:
- Bredde-højde-forholdet for RAW-billeder vil altid være 3:2. Når du optager et RAW-billede og et JPEG- eller HEIF-billede på samme tid, optages JPEG- eller HEIF-billedet med den værdi, der er indstillet i [Format].

Relateret emne

- [Filformat \(stillbillede\)](#)
- [JPEG-billedstr./HEIF-billedstør.](#)

TP1001410174

Digitalkamera med udskifteligt objektiv
ILCE-7CM2 α7CII

JPEG/HEIF-skift



Skifter filformatet (JPEG / HEIF) for det stillbillede, der skal optages.

JPEG-formatet har generel kompatibilitet. Du kan få vist og redigere JPEG-filer i forskellige omgivelser. HEIF-formatet har høj komprimeringseffektivitet. Kameraet kan optage med høj billedkvalitet og små filstørrelser i HEIF-formatet. Afhængigt af computeren eller softwaren er du muligvis ikke i stand til at få vist eller redigere HEIF-filer. Desuden kræves der et HEIF-kompatibelt miljø for at kunne afspille stillbilleder i HEIF-formatet. Du kan afspille stillbilleder i høj kvalitet ved at tilslutte kameraet til tv'et via HDMI.

1 MENU → (Optagelse) → [Billedkval./Optag] → [JPEG/HEIF-skift] → ønsket indstilling.

Detaljer om menupunkt

JPEG:

Udfører digital behandling af RAW-filen og optager den i JPEG-formatet. Denne indstilling prioriterer kompatibilitet.

HEIF(4:2:0):

Udfører digital behandling af RAW-filen og optager den i HEIF (4:2:0)-formatet. Denne indstilling prioriterer billedkvalitet og komprimeringseffektivitet.

HEIF(4:2:2):

Udfører digital behandling af RAW-filen og optager den i HEIF (4:2:2)-formatet. Denne indstilling prioriterer billedkvaliteten.

Tip!

- Afhængigt af indstillingen for [JPEG/HEIF-skift] vil elementer relateret til filformatet ([Filformat] osv.) skifte til JPEG eller HEIF.

Bemærk!

- HEIF billedfiler, der er optaget med dette kamera, kan ikke vises på andre kameraer, som ikke understøtter HEIF-filformatet. Pas på, at du ikke ved et uheld sletter HEIF-billedfiler ved at formatere hukommelseskortet eller slette filerne.
- Når der optages i HEIF-formatet med [HLG-stillbilleder] indstillet til [Fra], optages farverummet i sRGB. Når [HLG-stillbilleder] er indstillet til [Til], optages der i BT.2100-farverummet (BT.2020-farveområdet).

Relateret emne

- [Filformat \(stillbillede\)](#)

TP1001417594

Digitalkamera med udskifteligt objektiv
ILCE-7CM2 α7CII

JPEG-kvalitet/HEIF-kvalitet



Vælger billedkvaliteten under optagelse af JPEG- eller HEIF-billeder.

① MENU →  (Optagelse) → [Billedkval./Optag] → [JPEG-kvalitet]/[HEIF-kvalitet] → ønsket indstilling.

Detaljer om menupunkt

Ekstra fin/Fin/Standard/Let:

Da kompressionshastigheden øges fra [Ekstra fin] til [Fin] til [Standard] til [Let], reduceres filformatet i samme rækkefølge. Dette gør det muligt at optage flere filer på et hukommelseskort, men billedkvaliteten vil blive lavere.

Relateret emne

- [Filformat \(stillbillede\)](#)

TP1001414719

Digitalkamera med udskifteligt objektiv
ILCE-7CM2 α7CII

JPEG-billedstr./HEIF-billedstør.



Jo større billedformatet er, desto flere detaljer gengives der, når billedet udskrives på et stort papir. Jo mindre billedformatet er, desto flere billeder kan der optages.

1 MENU → (Optagelse) → [Billedkval./Optag] → [JPEG-billedstr.]/[HEIF-billedstør.] → ønsket indstilling.

Detaljer om menupunkt

Når [Format] er indstillet til 3:2

Indstillingsværdier	Pixelnummer (vandret × lodret)
L: 33M	7008×4672 pixels
M: 14M	4608×3072 pixels
S: 8.2M	3504×2336 pixels

Når [Format] er indstillet til 4:3

Indstillingsværdier	Pixelnummer (vandret × lodret)
L: 29M	6224×4672 pixels
M: 13M	4096×3072 pixels
S: 7.3M	3120×2336 pixels

Når [Format] er indstillet til 16:9

Indstillingsværdier	Pixelnummer (vandret × lodret)
L: 28M	7008×3944 pixels
M: 12M	4608×2592 pixels
S: 6.9M	3504×1968 pixels

Når [Format] er indstillet til 1:1

Indstillingsværdier	Pixelnummer (vandret × lodret)
L: 22M	4672×4672 pixels
M: 9.4M	3072×3072 pixels
S: 5.5M	2336×2336 pixels

Tip!

- Når du optager i M- eller S-format, ændres pixeltallet ikke, selv om du skifter billedvinklen mellem fuldt billedformat og APS-C-format.

Bemærk!

- L-formatet kan ikke vælges ved optagelse i APS-C-formatet. Hvis du optager i APS-C-format, mens L-formatet er valgt, skifter billedformatet midlertidigt til M-formatet.

Relateret emne

- [Filformat \(stillbillede\)](#)
- [Format](#)

TP1001414716

Digitalkamera med udskifteligt objektiv
ILCE-7CM2 α7CII

Format



1 MENU →  (Optagelse) → [Billedkval./Optag] → [Format] → ønsket indstilling.

Detaljer om menupunkt

3:2:

Samme bredde-højde-forhold som 35 mm film

4:3:

Bredde-højde-forholdet er 4:3.

16:9:

Bredde-højde-forholdet er 16:9.

1:1:

Bredde-højde-forholdet er 1:1.

Relateret emne

- [Markørvisning \(stillbillede\)](#)

TP1001410049

Digitalkamera med udskifteligt objektiv
ILCE-7CM2 α7CII

HLG-stillbilleder



Ved at anvende gammaegenskaber svarende til HLG (Hybrid Log-Gamma: standard for HDR-billeder) kan du optage stillbilleder med et bredt dynamikområde og et bredt farveområde, der er kompatibelt med BT.2020.

[HLG-stillbilleder] kan kun indstilles, når der optages i HEIF-formatet. Indstil [JPEG/HEIF-skift] til [HEIF(4:2:0)] eller [HEIF(4:2:2)] og [Filformat] til [HEIF] på forhånd.

1 MENU → (Optagelse) → [Billedkval./Optag] → [HLG-stillbilleder] → ønsket indstilling.

Detaljer om menupunkt

Til:

Optager HLG-stillbilleder.

Fra:

Optager normale stillbilleder.

Tip!

- Du kan gengive et større lysstyrkeområde ved at afspille HLG-stillbilleder på et HLG-kompatibelt tv eller skærm.
- Du kan få vist HLG-stillbilleder på kameraets skærm i næsten samme kvalitet, som når de vises på en HLG-(BT.2020)-kompatibel skærm ved at indstille som følger.
 - [Gamma-vis.hjælp]: [Til]
 - [Gamma-vis.hjæ.type]: [Auto] eller [HLG(BT.2020)]

Bemærk!

- I de følgende situationer er [HLG-stillbilleder] fastsat til [Fra]:
 - [JPEG/HEIF-skift] er indstillet til [JPEG]
 - [Filformat] er indstillet til [RAW] eller [RAW og HEIF]
 - Når en anden optagetilstand end P/A/S/M er indstillet under optagelse af stillbilleder
 - Når ISO-følsomheden er midlertidigt aktiveret vha. [Reg. specialopt.inds.]-funktionen
 - Når [DRO-bracket]-funktionen under [Fremf.metode] er midlertidigt aktiveret vha. [Reg. specialopt.inds.]-funktionen
- Når [HLG-stillbilleder] er indstillet til [Til], er de følgende funktioner ikke til rådighed.
 - [D-områdeopt.]
 - [Kreativt udseende]
 - [DRO-bracket] under [Fremf.metode]
 - [Billedprofil]
- Når [HLG-stillbilleder] er indstillet til [Til], ændres det tilgængelige ISO-område.

Relateret emne

- [JPEG/HEIF-skift](#)
- [Gamma-vis.hjælp](#)

Digitalkamera med udskifteligt objektiv
ILCE-7CM2 α7CII

Farverum



Den måde farver gengives på med kombinationer af numre eller området for farvegengivelse kaldes for "farverum". Du kan ændre farverummet afhængigt af formålet med billedet.

1 MENU →  (Optagelse) → [Billedkval./Optag] → [Farverum] → ønsket indstilling.

Detaljer om menupunkt

sRGB:

Dette er standardfarverummet for digitalkameraet. Brug [sRGB] til normal optagelse som f.eks. når du har til hensigt at udskrive billeder uden nogen form for modificering.

AdobeRGB:

Dette farverum har en farvegengivelse over et bredt område. Adobe RGB er effektiv, når en stor del af motivet er levende grønt eller rødt. Filnavnet på det optagede billedet starter med "_".

Bemærk!

- [Farverum]-indstillingen er ugyldig ved optagelse af billeder i HEIF-formatet. Hvis [HLG-stillbilleder] er indstillet til [Fra], optages der billeder med sRGB-farverummet. Når [HLG-stillbilleder] er indstillet til [Til], optages der i BT.2100-farverummet (BT.2020-farveområdet).
- [AdobeRGB] er til applikationer eller printere, der understøtter farvestyring og farverumsindstillingen DCF2.0. Billeder kan muligvis ikke udskrives eller vises i de korrekte farver, hvis du anvender applikationer eller printere, som ikke understøtter Adobe RGB.
- Når der vises billeder, som blev optaget med [AdobeRGB] på ikke-Adobe RGB-kompatible enheder, vises billederne med lav farvemætning.

Relateret emne

- [JPEG/HEIF-skift](#)
- [HLG-stillbilleder](#)

TP1001381393

Digitalkamera med udskifteligt objektiv
ILCE-7CM2 α7CII

Filformat (film)



Vælger filformatet for film.

1 MENU → / (Optagelse) → [Billedkval./Optag] → [Filformat] → ønsket indstilling.

Detaljer om menupunkt

Filformat	Egenskaber
XAVC HS 4K	Optager 4K-film i XAVC HS-formatet. XAVC HSformatet bruger HEVC-codec'et, som har høj komprimeringseffektivitet. Kameraet kan optage film med en højere billedkvalitet end XAVC S-film, men med den samme datamængde. Long GOP-komprimering anvendes til film.
XAVC S 4K	Optager film i 4K-opløsning (3840×2160). Long GOP-komprimering anvendes til film.
XAVC S HD	Optager film i HD-opløsning (1920×1080). Long GOP-komprimering anvendes til film.
XAVC S-I 4K	Optager film i XAVC S-I-formatet. XAVC S-I-formatet anvender Intra-komprimering til film. Dette format er mere egnet til redigering end Long GOP-komprimering.
XAVC S-I HD	Optager film i XAVC S-I-formatet. XAVC S-I-formatet anvender Intra-komprimering til film. Dette format er mere egnet til redigering end Long GOP-komprimering.

- Intra/Long GOP er et filmkomprimeringsformat. Intra komprimerer filmen efter enkeltbillede, og Long GOP komprimerer flere enkeltbilleder. Intra-kompression har bedre respons og fleksibilitet ved redigering, men Long GOP-kompression har bedre kompressionseffektivitet.

Bemærk!

- Hvis du vil afspille XAVC HS 4K-film på en smartphone eller en computer, skal du bruge en enhed eller software med høj behandlingskapacitet, som understøtter HEVC-codec'en.
- [APS-C S35 Optagelse] er låst til [Til] ved optagelse af film i 4K 60p/50p.

Relateret emne

- [Anvendelige hukommelseskort](#)

Filmindstillinger (film)



Indstiller billedhastighed, bithastighed, farveinformation osv.

1 MENU → / (Optagelse) → [Billedkval./Optag] → [Filmindstillinger] → [Bil.frek. f. optag.] → ønsket indstilling.

2 MENU → / (Optagelse) → [Billedkval./Optag] → [Filmindstillinger] → [Optageindstilling] → ønsket indstilling.

Eksempel på indstillingsværdier

200M **4:2:2** **10bit**
200M 4:2:2 10bit
 (A) (B) (C)

(A): Bithastighed

(B): Farvesampling

(C): Bitdybde

- Jo højere bithastighed, desto højere billedkvalitet.
- Farvesampling (4:2:2, 4:2:0) er optagelsesforholdet for farveoplysninger. Jo mere ensartet dette forhold er, desto bedre er farvereproducerbarheden, og det er muligt at fjerne farver pænt, selv når der sammensættes vha. en grøn skærm.
- Bitdybde repræsenterer gradationen for luminansoplysninger. Når bitdybden er 8 bits, kan der opnås 256 niveauer af gradation. Når bitdybden er 10 bits, kan der opnås 1024 niveauer af gradation. En større værdi gør det muligt at opnå et mere jævnt udtryk fra mørke til lyse områder.
- [4:2:2 10 bit] er en indstilling, som forudsætter, at den optagede film vil blive redigeret på en computer. Afspilningsmiljøet for [4:2:2 10 bit] er begrænset.

Detaljer om menupunkt

Når [Filformat] er indstillet til [XAVC HS 4K]

Bil.frek. f. optag.	Optageindstilling	Størrelse	Filmkomprimeringsformat
60p/50p	200M 4:2:2 10bit	3840×2160	Long GOP
60p/50p	150M 4:2:0 10bit	3840×2160	Long GOP
60p/50p	100M 4:2:2 10bit	3840×2160	Long GOP
60p/50p	75M 4:2:0 10bit	3840×2160	Long GOP
60p/50p	45M 4:2:0 10bit	3840×2160	Long GOP
24p*	100M 4:2:2 10bit	3840×2160	Long GOP

Bil.frek. f. optag.	Optageindstilling	Størrelse	Filmkomprimeringsformat
24p*	100M 4:2:0 10bit	3840×2160	Long GOP
24p*	50M 4:2:2 10bit	3840×2160	Long GOP
24p*	50M 4:2:0 10bit	3840×2160	Long GOP
24p*	30M 4:2:0 10bit	3840×2160	Long GOP

* Kun når [NTSC/PAL-vælger] er indstillet til NTSC.

Når [Filformat] er indstillet til [XAVC S 4K]

Bil.frek. f. optag.	Optageindstilling	Størrelse	Filmkomprimeringsformat
60p/50p	200M 4:2:2 10bit	3840×2160	Long GOP
60p/50p	150M 4:2:0 8bit	3840×2160	Long GOP
30p/25p	140M 4:2:2 10bit	3840×2160	Long GOP
30p/25p	100M 4:2:0 8bit	3840×2160	Long GOP
30p/25p	60M 4:2:0 8bit	3840×2160	Long GOP
24p*	100M 4:2:2 10bit	3840×2160	Long GOP
24p*	100M 4:2:0 8bit	3840×2160	Long GOP
24p*	60M 4:2:0 8bit	3840×2160	Long GOP

* Kun når [NTSC/PAL-vælger] er indstillet til NTSC.

Når [Filformat] er indstillet til [XAVC S HD]

Bil.frek. f. optag.	Optageindstilling	Størrelse	Filmkomprimeringsformat
60p/50p	50M 4:2:2 10bit	1920×1080	Long GOP
60p/50p	50M 4:2:0 8bit	1920×1080	Long GOP
60p/50p	25M 4:2:0 8bit	1920×1080	Long GOP
30p/25p	50M 4:2:2 10bit	1920×1080	Long GOP
30p/25p	50M 4:2:0 8bit	1920×1080	Long GOP
30p/25p	16M 4:2:0 8bit	1920×1080	Long GOP
24p*	50M 4:2:2 10bit	1920×1080	Long GOP
24p*	50M 4:2:0 8bit	1920×1080	Long GOP
120p/100p	100M 4:2:0 8bit	1920×1080	Long GOP
120p/100p	60M 4:2:0 8bit	1920×1080	Long GOP

* Kun når [NTSC/PAL-vælger] er indstillet til NTSC.

Når [Filformat] er indstillet til [XAVC S-I 4K]

Bil.frek. f. optag.	Optageindstilling	Størrelse	Filmkomprimeringsformat
60p/50p	600M 4:2:2 10bit/500M 4:2:2 10bit	3840×2160	Intra
30p/25p	300M 4:2:2 10bit/250M 4:2:2 10bit	3840×2160	Intra
24p*	240M 4:2:2 10bit	3840×2160	Intra

* Kun når [NTSC/PAL-vælger] er indstillet til NTSC.

Når [Filformat] er indstillet til [XAVC S-I HD]

Bil.frek. f. optag.	Optageindstilling	Størrelse	Filmkomprimeringsformat
60p/50p	222M 4:2:2 10bit/185M 4:2:2 10bit	1920×1080	Intra
30p/25p	111M 4:2:2 10bit/93M 4:2:2 10bit	1920×1080	Intra
24p*	89M 4:2:2 10bit	1920×1080	Intra

* Kun når [NTSC/PAL-vælger] er indstillet til NTSC.

Bemærk!

- Billedfrekvenser for optagelse er angivet som de nærmeste heltalsværdier. De faktiske modsvarende billedfrekvenser er som følger:
24p: 23,98 fps, 30p: 29,97 fps, 60p: 59,94 fps, og 120p: 119,88 fps.

Relateret emne

- [Filformat \(film\)](#)

TP1001410522

Digitalkamera med udskifteligt objektiv
ILCE-7CM2 α7CII

S&H-motionindst.



Du kan optage et øjeblik, som ikke kan opfattes med det blotte øje (slowmotionoptagelse) eller optage et langtidsfænomen som en komprimeret film (hurtigmotionoptagelse). Du kan for eksempel optage en intens sportsscene, det øjeblik hvor en fugl begynder at flyve, en blomst som blomstrer og ændringen af skyer eller stjerner på himlen. Der optages ikke lyd.

- 1 Indstil Still/Film/S&Q-vælgeren til S&Q (S&H-motion).
- 2 Vælg [S&H-motion] på [Optagetilstand]-skærmen.
 - [Optagetilstand]-skærmen vises ikke, når [Sk. f. valg af opt.tilst.] er indstillet til [Ikke vist]. Vælg MENU → (Optagelse) → [Optagetilstand] → [Optagetilstand], og vælg derefter [S&H-motion].
- 3 Brug tilstandsknappen til at vælge den ønskede optagetilstand.
- 4 Vælg MENU → (Optagelse) → [Billedkval./Optag] → [S&H-motionindst.] → Vælg et punkt, som skal indstilles, og vælg derefter den ønskede indstilling.
- 5 Tryk på MOVIE (film)-knappen for at starte optagelsen.
 - Tryk på MOVIE-knappen igen for at stoppe optagelsen.

Detaljer om menupunkt

Billedfrek.indst.:

Vælger billedhastigheden for filmen og optagelsesbilledhastigheden.

Optageindstilling:

Vælger bithastigheden, farvesamlingen og bitdybden for filmen.

- [Bil.frek. f. optag.], som kan indstilles for [Billedfrek.indst.], og de værdier, som kan indstilles for [Optageindstilling], er de samme som indstillingsværdierne for [Filmindstillinger].
- Formatet for den optagede film vil være det samme som [Filformat]-indstillingen.

Afspilningshastighed

Afspilningshastigheden vil variere som nedenfor afhængigt af den værdi, som er indstillet for [Billedfrek.indst.].

Når [NTSC/PAL-vælger] er indstillet til NTSC

S&Q Billedfrekvens	S&Q Bil.frek. f. optag.: 24p	S&Q Bil.frek. f. optag.: 30p	S&Q Bil.frek. f. optag.: 60p	S&Q Bil.frek. f. optag.: 120p
120fps	5 gange langsommere	4 gange langsommere	2 gange langsommere	Normal afspilningshastighed
60fps	2,5 gange langsommere	2 gange langsommere	Normal afspilningshastighed	2 gange hurtigere
30fps	1,25 gange langsommere	Normal afspilningshastighed	2 gange hurtigere	4 gange hurtigere
15fps	1,6 gange hurtigere	2 gange hurtigere	4 gange hurtigere	8 gange hurtigere
8fps	3 gange hurtigere	3,75 gange hurtigere	7,5 gange hurtigere	15 gange hurtigere
4fps	6 gange hurtigere	7,5 gange hurtigere	15 gange hurtigere	30 gange hurtigere
2fps	12 gange hurtigere	15 gange hurtigere	30 gange hurtigere	60 gange hurtigere
1fps	24 gange hurtigere	30 gange hurtigere	60 gange hurtigere	120 gange hurtigere

Når [NTSC/PAL-vælger] er indstillet til PAL

S&Q Billedfrekvens	S&Q Bil.frek. f. optag.: 25p	S&Q Bil.frek. f. optag.: 50p	S&Q Bil.frek. f. optag.: 100p
100fps	4 gange langsommere	2 gange langsommere	Normal afspilningshastighed
50fps	2 gange langsommere	Normal afspilningshastighed	2 gange hurtigere
25fps	Normal afspilningshastighed	2 gange hurtigere	4 gange hurtigere
12fps	2,08 gange hurtigere	4,16 gange hurtigere	8,33 gange hurtigere
6fps	4,16 gange hurtigere	8,33 gange hurtigere	16,66 gange hurtigere
3fps	8,33 gange hurtigere	16,66 gange hurtigere	33,33 gange hurtigere
2fps	12,5 gange hurtigere	25 gange hurtigere	50 gange hurtigere
1fps	25 gange hurtigere	50 gange hurtigere	100 gange hurtigere

- [120fps]/[100fps] kan ikke vælges, når [Filformat] er indstillet til følgende punkter:
 - XAVC HS 4K
 - XAVC S 4K
 - XAVC S-I 4K

Tip!

- For et estimat over optagetid kan du se "[Optagetider for film](#)".

Bemærk!

- I slowmotion-/hurtigmotion-optagelse varierer den faktiske optagetid fra den tid, der er optaget i filmen. Den optagetid, der vises i toppen af skærmen, viser den resterende optagetid for filmen, ikke den resterende optagetid på hukommelseskortet.
- I slowmotion-optagelse bliver lukkerhastigheden hurtigere, og du er muligvis ikke i stand til at opnå den korrekte eksponering. Hvis dette sker, skal du reducere blændeværdien eller indstille ISO-følsomheden til en højere værdi.

- Under slowmotion/hurtigmotion-optagelse er de følgende funktioner ikke til rådighed.
 - [Time Code Run] under [TC/UB]
 - [Time Code-udgang] under [▶ HDMI-udg.indst.]

Relateret emne

- [Optagetider for film](#)
- [Anvendelige hukommelseskort](#)

TP1001410141

5-054-867-32(1) Copyright 2023 Sony Corporation

Digitalkamera med udskifteligt objektiv
ILCE-7CM2 α7CII

Timelapseindst.



Du kan optage film ved at kondensere ændringer over en længere tidsperiode på adskillige minutter. I modsætning til hurtigmotion-filmoptagelse kan du indstille et optageinterval, som er længere end 1 sekund. Dette gør dig i stand til at optage film med et større tidskomprimeringsforhold. Der optages ikke lyd. Når du opretter længere intervalfilm, skal du anvende " [Intervalopt.funk.](#) ".

Konfigurer indstillinger som f.eks. optagelsesbilledhastigheden og optageintervallet i [Timelapseindst.]. Ved optagelse af en intervalfilm skal du indstille Still/Film/S&Q-vælgeren til S&Q og indstille MENU → (Optagelse) → [Optagetilstand] → [Optagetilstand] til [Timelapse].

1 MENU → (Optagelse) → [Billedkval./Optag] → [Timelapseindst.] → Vælg et punkt, som skal indstilles, og vælg derefter den ønskede indstilling.

Detaljer om menupunkt

Billedfrek.indst.:

Indstiller optagelsesbilledhastigheden og optageintervallet.

Bil.frek. f. optag.: Indstiller optagelsesbilledhastigheden for en intervalfilm. (60p/50p/30p*/25p*/24p)

* [30p]/[25p] kan ikke vælges, når [Filformat] er indstillet til [XAVC HS 4K].

Intervaltid: Indstiller optageintervallet for en intervalfilm. (1 til 60 sekunder)

- For de første 10 sekunder kan intervallet indstilles i enheder af 1 sekund. For det 10. til det 60. sekund kan intervallet indstilles i enheder af 10 sekunder.
- Når filformatet er indstillet til 4K, kan du ikke vælge en værdi på 6 sekunder eller længere.
- Intervaltiden er intervallet fra eksponeringens start til starten af den næste eksponering, uanset lukkerhastigheden.

Optageindstilling:

Vælger bithastigheden, farvesamlingen og bitdybden for filmen.

Videolampeindst.:

Når der er monteret en videolampe (sælges separat), kan du tænde for videolampen, før hvert enkelt billede for intervalfilmen optages. Indstiller antalsekunder, før lampen tænder. (Fra/2 sek./5 sek./10 sek.)

Om den optagelige tid

Omtrentlige tider for kontinuerlig optagelse i tilstanden for intervaloptagelse er som følger. (Når [Auto sluk strøm-tmp] er indstillet til [Høj], og den omgivende temperatur er 25 °C)

Når [Filformat] er indstillet til HD: ca. 120 minutter

Når [Filformat] er indstillet til 4K: ca. 90 minutter

HD: XAVC S HD (60p 50M/50p 50M 4:2:0 8bit, når kameraet ikke er tilsluttet via Wi-Fi; når skærmen er åben)

4K: XAVC S 4K (60p 150M/50p 150M 4:2:0 8bit, når kameraet ikke er tilsluttet via Wi-Fi; når skærmen er åben)

Brug af en videolampe

Når der er monteret en videolampe i tilstanden for intervaloptagelse, tænder videolampen, inden optagelsen begynder, for at kunne kontrollere lyset korrekt fra det første billede.

Efter optagelsen er startet, tænder/slukker videolampen gentagne gange i forbindelse med optagelse/standby for hvert enkelt billede.

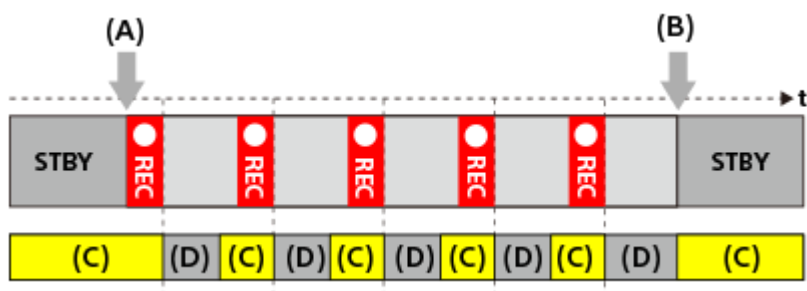

(A) Start af optagelse

(B) Slutning på optagelse

(C) Videolampe til (Ved begyndelsen af optagelsen tændes videolampen før det antal sekunder, der er indstillet i [Videolampeindst.])

(D) Videolampe fra (Videolampen forbliver svagt oplyst, når [Videolampetilstand] er indstillet til [Kobl t opt&STBY])

I de følgende tilfælde forbliver videolampen dog tændt, selv under optagelsesstandby:

- Når [Videolampeindst.] er indstillet til [Fra].
- Når tiden fra slutningen af billedoptagelsen til starten af den næste belysning er 5 sekunder eller mindre i henhold til indstillingerne for [Intervaltid] og [Videolampeindst.].

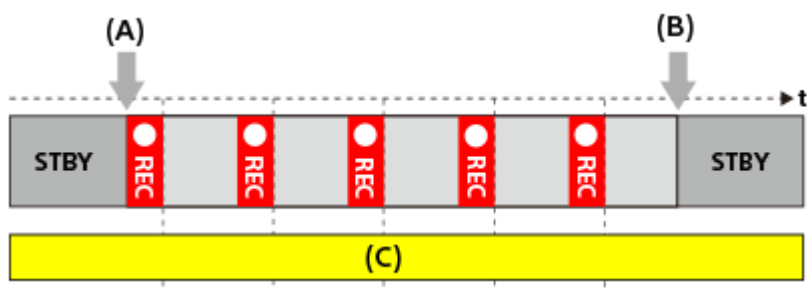

(A) Start af optagelse

(B) Slutning på optagelse

(C) Videolampe til

Tip!

- Når [Videolampetilstand] er indstillet til [Kobl tænd/sluk], tænder/slukker videolampen sammen med strømmen uanset indstillingen [Videolampeindst.].
- For at aktivere intervalhandlingen med [Videolampeindst.] skal du indstille [Videolampetilstand] til [Kobl til optag.] eller [Kobl t opt&STBY].
- Når du optager en lang intervalfilm, anbefales det, at du bruger en ekstern strømforsyning til kameraet.
- Når [Auto sluk strøm-tmp] er indstillet til [Høj], kan kameraet fortsætte filmoptagelse, selv når kameraets temperatur bliver høj.
- I slutningen af intervalfilmen optages der muligvis en film i normal hastighed i ca. 1 sekund.

Relateret emne

- [Intervalopt.funk.](#)
- [Optagetilstand \(S&Q/interval\)](#)
- [Videolampetilstand](#)

Digitalkamera med udskifteligt objektiv
ILCE-7CM2 α7CII

Proxyindstillinger



Du kan samtidigt optage en proxyfilm med lav bithastighed, mens du optager en film, en slowmotion-/hurtigmotionfilm eller en intervalfilm.

Eftersom proxyfilm har en lille filstørrelse, er de egnede til overførsel til smartphones eller uploading til websider.

- 1 MENU → (Optagelse) → [Billedkval./Optag] → [**Px** Proxyindstillinger] → Vælg et punkt, som skal indstilles, og vælg derefter den ønskede indstilling.

Detaljer om menupunkt

Px Proxyoptagelse:

Vælger, om der samtidigt skal optages proxyfilm. ([Til] / [Fra])

Px Proxyfilformat:

Vælger optageformatet for proxyfilmen. ([XAVC HS HD] / [XAVC S HD])

Px Proxyoptag.indst.:

Vælger bithastigheden, farvesamlingen og bitdybden for proxyfilmen. ([16M 4:2:0 10bit] / [9M 4:2:0 10bit] / [6M 4:2:0 8bit])

Indstillinger for proxyoptagelse, der kan vælges

Px Proxyfilformat	Optagestørrelse	Optagelse af billedfrekvens	Px Proxyoptag.indst.	Komprimerings- codec
XAVC HS HD	1920×1080	Maks. 60p/Maks. 50p	16 Mbps 4:2:0 10 bit 9 Mbps 4:2:0 10 bit	MPEG-H HEVC/H.265
XAVC S HD	1280×720	Maks. 60p/Maks. 50p	6 Mbps 4:2:0 8 bit	MPEG-4 AVC/H.264

Tip!

- Proxyfilm vises ikke på afspilningsskærmen (skærmen til afspilning af enkeltbillede eller billedindeksskærmen). **Px** (proxy) vises over film, som der samtidigt blev optaget en proxyfilm for.

Bemærk!

- Proxyfilm kan ikke afspilles på dette kamera.
- Proxyoptagelse er ikke til rådighed i følgende situationer:
Normal filmoptagelse
 - [Bil.frek. f. optag.] er indstillet til [120p]/[100p]
 Slowmotion-optagelse/hurtigmotion-optagelse

- Optagelsesbilledhastigheden er indstillet til [120p]/[100p]
- Billedhastigheden er indstillet til [120fps]/[100fps]
- Sletning/beskyttelse af film, som har proxyfilm, fjerner/beskytter både de originale og proxyfilm. Du kan ikke kun slette/beskytte originale film eller proxyfilm.
- Film kan ikke redigeres på dette kamera.

Relateret emne

- [Anvendelige hukommelseskort](#)

TP1001414319

5-054-867-32(1) Copyright 2023 Sony Corporation

Digitalkamera med udskifteligt objektiv
ILCE-7CM2 α7CII

APS-C S35 (Super 35mm)-optagelse (stillbillede/film)



Indstiller, om der skal optages med billedvinklen for APS-C for stillbilleder og med en billedvinkel svarende til Super 35mm for film, eller ej. Hvis du vælger [Til] eller [Auto], kan du anvende et objektiv dedikeret til APS-C-format på dette produkt.

1 MENU → / (Optagelse) → [Billedkval./Optag] → [APS-C S35 Optagelse] → ønsket indstilling.

Detaljer om menupunkt

Til:

Optager enten i et format svarende til APS-C eller et format svarende til Super 35mm. Når [Til] er valgt, bliver billedvinklen ca. 1,5 gange brændvidden angivet på objektivet.

Auto:

Indstiller automatisk optagerækkevidden i henhold til objektivet.

Fra:

Optager altid billeder med 35 mm billedsensor i fuldt format.

Bemærk!

- Når du monterer et APS-C-kompatibelt objektiv og indstiller [APS-C S35 Optagelse] til [Fra], kan du muligvis ikke opnå optimale optageresultater. Billedets kanter bliver f.eks. mørkere.
- Når [APS-C S35 Optagelse] er indstillet til [Til], vil billedvinklen være den samme som ved optagelse med en billedsensor i APS-C-format.
- [APS-C S35 Optagelse] er låst til [Til] ved optagelse af film i 4K 60p/50p.

Relateret emne

- [Billedvinkel](#)

TP1001381552

Digitalkamera med udskifteligt objektiv
ILCE-7CM2 α7CII

Billedvinkel

Billedvinklen skifter til hvad der svarer til fuldt format eller APS-C/Super 35mm afhængigt af indstillingen af [ APS-C/S35 Optagelse] og det monterede objektiv. Billedvinklen er også anderledes ved stillbilledoptagelse og filmoptagelse.



Billedvinkel svarende til fuldt format



(A) Ved optagelse af stillbilleder

(B) Når der optages film

Kameraet optager med en billedvinkel svarende til fuldt format i følgende situationer.

- [ APS-C/S35 Optagelse] er indstillet til [Auto], og der er monteret et objektiv, som kan optage i fuldt format.
- [ APS-C/S35 Optagelse] er indstillet til [Fra].



Billedvinkel svarende til APS-C-format/Super 35mm



(A) Ved optagelse af stillbilleder

(B) Når der optages film

Kameraet optager med en billedvinkel svarende til APS-C-format eller Super 35mm i følgende situationer. Billedvinklen bliver ca. 1,5 gange brændvidden angivet på objektivet

- [ APS-C/S35 Optagelse] er indstillet til [Auto], og der er monteret et objektiv dedikeret til APS-C-format.
- [ APS-C/S35 Optagelse] er indstillet til [Til].

Bemærk!

- Billedvinklen bliver APS-C-format/Super35mm-ækvivalent ved optagelse af film i 4K 60p/50p.

Relateret emne

- [Filformat \(film\)](#)
- [Filmindstillinger \(film\)](#)
- [APS-C S35 \(Super 35mm\)-optagelse \(stillbillede/film\)](#)

TP1001414711

5-054-867-32(1) Copyright 2023 Sony Corporation

Digitalkamera med udskifteligt objektiv
ILCE-7CM2 α7CII

Brug touchscreen



Indstillinger om berøringsbetjeninger på skærmen skal aktiveres eller ej.

① **MENU** →  (**Opsætning**) → **[Berøringsbetjen.]** → **[Brug touchscreen]** → ønsket indstilling.

Detaljer om menupunkt

Til:

Aktiverer berøringsbetjeninger.

Fra:

Deaktiverer berøringsbetjeninger.

Relateret emne

- [Berøringspanelindst.](#)
- [Berør.panel/-plade](#)
- [Berøringspanel](#)

TP1001412806

Digitalkamera med udskifteligt objektiv
ILCE-7CM2 α7CII

Berør.panel/-plade



Berøringsbetjeninger på skærmen kaldes "berøringspanelbetjeninger" og berøringsbetjeninger, når der optages med søgeren, kaldes "berøringspladebetjeninger". Du kan vælge om berøringspanelbetjeninger eller berøringspladebetjeninger skal aktiveres.

1 MENU →  (Opsætning) → [Berøringsbetjen.] → [Berør.panel/-plade] → ønsket indstilling.

Detaljer om menupunkt

Begge gyldige:

Aktiverer både berøringspanelbetjeninger på skærmen og berøringspladebetjeninger, når der optages med søgeren.

Kun berør.panel:

Aktiverer kun berøringspanelhandlinger på skærmen.

Kun berør.plade:

Aktiverer kun berøringspladebetjeninger, når der optages med søgeren.

Relateret emne

- [Brug touchscreen](#)

TP1001414722

Digitalkamera med udskifteligt objektiv
ILCE-7CM2 α7CII

Berøringspanelindst.



Du kan justere indstillinger relateret til berøringspanelbetjening på skærmen.

1 MENU → (Opsætning) → [Berøringsbetjen.] → [Berøringspanelindst.] → ønsket indstilling.

Detaljer om menupunkt

Optageskærm:

Optageskærm: Indstiller, om der skal aktiveres berøringsbetjening på optageskærmen. ([Til] / [Fra])

Sidefod-ikonberøring: Indstiller, om der skal aktiveres berøringsbetjening for sidefodsikonerne i bunden af skærmen for optagelsesstandby. ([Til] / [Fra])

Swipe til højre: Indstiller handlingen, når der stryges til højre på skærmen for optagelsesstandby. ([Ikonvisn.: Venstre] / [Ikonvisning: V&H] / [Fra])

Swipe til venstre: Indstiller handlingen, når der stryges til venstre på skærmen for optagelsesstandby. ([Ikonvisning: Højre] / [Ikonvisning: V&H] / [Fra])

Swipe op: Indstiller handlingen, når der stryges op på skærmen for optagelsesstandby. ([Åbn Fn-menuen] / [Fra])

Berør.funk. u. optag.: Indstiller handlingen, når der berøres et motiv på optageskærmen. ([Berøringsfokus] / [Berøringsspor.] / [Touchudløser] / [Touch AE] / [Fra])

Ikon ved vendt skærm: Indstiller, om positionerne af ikonerne for berøringsfunktionen skal vendes til venstre og højre i overensstemmelse med skærmen, når skærmen vendes om. ([Vend] / [Vend ikke])

Afspilningsskærm:

Indstiller, om der skal aktiveres berøringsbetjening på afspilningsskærmen. ([Til] / [Fra])

Menuskærm:

Indstiller, om der skal aktiveres berøringsbetjening på menuskærmen. ([Til] / [Fra])

Tip!

- Du kan vælge, om der samtidigt skal udføres [Touch AE] ved at trykke på kontrolhjulets venstre/højre sider, når [Berør.funk. u. optag.] er indstillet til [Berøringsfokus] / [Berøringsspor.] / [Touchudløser]. Når du udfører [Touch AE], kan du finjustere lysstyrken ved at skubbe til justeringsbjælken for lysstyrke, som vises efter berøring.

Bemærk!

- Uanset indstillingerne for [Berøringspanelindst.] er berøringsbetjeningerne under optagelse deaktiveret i følgende situationer:
 - når [Brug touchscreen] er indstillet til [Fra]
 - når [Berør.panel/-plade] er indstillet til [Kun berør.plade]
- Du kan ikke finjustere lysstyrken vha. justeringsbjælken for lysstyrke, når [Berør.funk. u. optag.] er indstillet til [Touchudløs.+AE].

Relateret emne

- [Ikoner for berøringsfunktion](#)
- [Berøringspanel](#)
- [Brug touchscreen](#)

- Berør.panel/-plade
- Fokusering vha. berøringsbetjeninger (Berøringsfokus)
- Start af sporing med berøringsbetjeninger (Berøringsspor.)
- Optagelse med berøringshandlinger (Touchudløser)
- Justering af eksponeringen med berøringshandlinger (Touch AE)
- Fn (funktion)-knap
- Forstørrelse af et billede, der afspilles (Forstør)
- MENU-knap
- Hovedmenu (liste over optageindstillinger)

TP1001421951

5-054-867-32(1) Copyright 2023 Sony Corporation

Digitalkamera med udskifteligt objektiv
ILCE-7CM2 α7CII

Berøringspladeindst.



Du kan justere indstillinger relateret til berøringspladebetjeninger under søgeroptagelse.

1 MENU →  (Opsætning) → [Berøringsbetjen.] → [Berøringspladeindst.] → ønsket indstilling.

Detaljer om menupunkt

Betjen. lodret orient.:

Indstiller om der skal aktiveres berøringspladebetjeninger under søgeroptagelse i lodret retning. Du kan forhindre fejlagtige betjeninger under optagelse i lodret retning forårsaget af din næse e.l., som berører skærmen.

Berøringspos.tilst.:

Indstiller, om fokusrammen skal flyttes til positionen berørt på skærmen ([Absolut position]), eller om fokusrammen skal flyttes til den ønskede position baseret på trækretningen og mængden af bevægelse ([Relativ position]).

Betjeningsområde:

Indstiller det område, som skal anvendes til berøringspladebetjeninger. Begrænsning af betjeningsområdet kan forhindre fejlagtige betjeninger forårsaget af din næse e.l., som berører skærmen.

Om tilstanden for berøringspositionering

Valg af [Absolut position] gør det muligt for dig at flytte fokusrammen til en fjern position endnu hurtigere, da du direkte kan angive positionen for fokusrammen med berøringsbetjeninger.

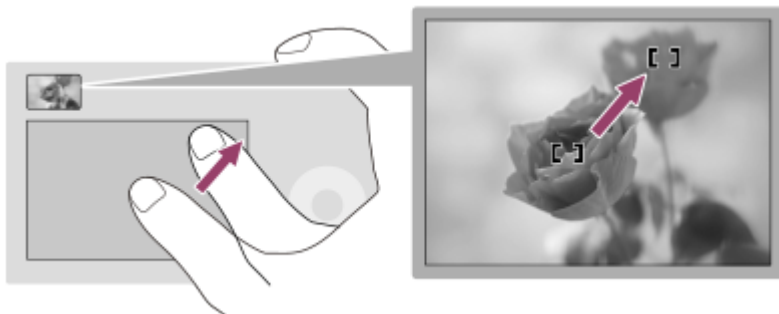

Valg af [Relativ position] gør det muligt for dig at betjene berøringspladen fra der, hvor det er nemmest, uden at behøve at flytte fingeren over et større område.

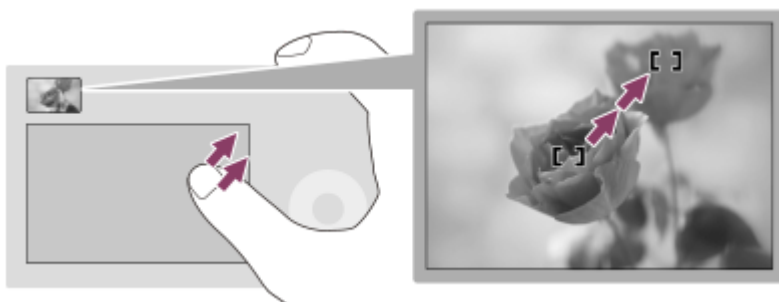

Tip!

- Når [Berøringspos.tilst.] er indstillet til [Absolut position] i berøringspladebetjeninger, anses området indstillet i [Betjeningsområde] som værende hele skærmen.

Relateret emne

- [Berør.panel/-plade](#)

TP1001414317



5-054-867-32(1) Copyright 2023 Sony Corporation

Digitalkamera med udskifteligt objektiv
ILCE-7CM2 α7CII

Fokusering vha. berøringsbetjeninger (Berøringsfokus)

[Berøringsfokus] giver dig mulighed for at angive en position, hvor du ønsker at fokusere vha. berøringsbetjeninger. Konfigurer indstillingerne som følger fra MENU →  (Opsætning) → [Berøringsbetjen.] på forhånd:

- [Brug touchscreen]: [Til]
- [Berøringspanelindst.] → [Optageskærm] → [Optageskærm]: [Til]

Denne funktion er til rådighed, når [ Fokusområde] er indstillet til en af følgende parametre. Men funktionen er muligvis ikke til rådighed afhængigt af indstillingen for [ Fokusomr.begræ.].

- [Bred]
- [Zone]
- [Fastlås centrum]
- [Sporing: Bred]
- [Sporing: Zone]
- [Sporing: Fastlås Centrum]

- 1 MENU →  (Opsætning) → [Berøringsbetjen.] → [Berøringspanelindst.] → [Optageskærm] → [Berør.funk. u. optag.] → [Berøringsfokus].

Angivelse af den position, hvor du ønsker at fokusere i stillbilledtilstanden

Under automatisk fokusering kan du angive en position, hvor du ønsker at fokusere, vha. berøringsbetjeninger. Når du har berørt skærmen og angivet en position, skal du trykke udløserknappen halvt ned for at fokusere.

1. Berør skærmen.

- Når du optager med skærmen, skal du berøre den position, hvor du vil fokusere.
- Når du optager med søgeren, kan du flytte fokuspositionen ved at berøre og trække på skærmen, mens du kigger gennem søgeren.

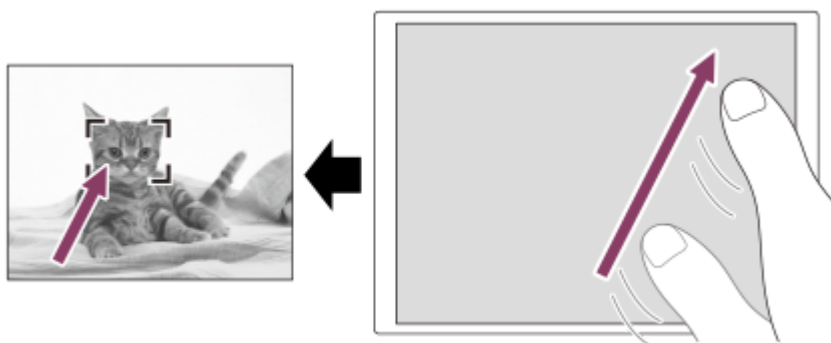

- For at annullere fokusering med berøringsbetjeninger skal du berøre  (Ophævelse af berøringsfokus)-ikonet eller trykke på midten af kontrolhjulet, hvis der optages med skærmen, og trykke på midten af kontrolhjulet, hvis der optages med søgeren.



2. Tryk udløserknappen halvvejs ned for at fokusere.

- Tryk udløserknappen helt ned for at optage billeder.

Angivelse af den position, hvor du ønsker at fokusere i filmoptagetilstanden

Kameraet vil fokusere på det berørte motiv.

1. Berør det motiv, som du ønsker at fokusere på, før eller under optagelse.

- Når [ Fokustilstand] er indstillet til [Kontinuerlig AF], skifter fokustilstanden midlertidigt til manuel fokus, og fokus kan justeres vha. fokusringen (punktfokus). Punktfokus er ikke til rådighed, når der optages med søgeren.
- For at annullere punktfokus skal du berøre  (Ophævelse af berøringsfokus)-ikonet eller trykke på midten af kontrolhjulet.
- Når [ Fokustilstand] er indstillet til [Manuel fokus], skifter fokustilstanden midlertidigt til [Kontinuerlig AF]. Når det berørte område er i fokus, vender fokustilstanden tilbage til manuel fokus.

Tip!

- Hvis du indstiller [Berør.funk. u. optag.] til [Berør.fokus+AE], indstilles lysstyrken i overensstemmelse med det motiv, du berørte. Dette giver dig også mulighed for at finjustere lysstyrken ved at skubbe til justeringsbjælken for lysstyrke, som vises efter berøring.
- Udover berøringsfokusfunktionen er berøringsbetjeningerne som de følgende også til rådighed.
 - Fokusrammen for [Punkt] og [Udvid punkt] kan flyttes ved at trække.
 - Når du optager stillbilleder i manuel fokustilstand, kan fokusforstørrelsen anvendes ved at dobbelttappe på skærmen.

Bemærk!

- Berøringsfokusfunktionen er ikke til rådighed i de følgende situationer:
 - Når du optager stillbilleder i manuel fokustilstand
 - Når du anvender den digitale zoom i optagetilstanden for stillbilleder
 - Når der anvendes LA-EA4

Relateret emne

- [Brug touchscreen](#)
- [Berør.panel/-plade](#)
- [Berøringspanelindst.](#)
- [Valg af fokusområdet \(Fokusområde\)](#)

TP1001412839

Digitalkamera med udskifteligt objektiv
ILCE-7CM2 α7CII

Start af sporing med berøringsbetjening (Berøringsspor.)

Du kan bruge berøringsbetjening til at vælge et motiv, som du ønsker at spore i stillbilled- og filmoptagetilstand. Konfigurer indstillingerne som følger fra MENU →  (Opsætning) → [Berøringsbetjen.] på forhånd:

- [Brug touchscreen]: [Til]
- [Berøringspanelindst.] → [Optageskærm] → [Optageskærm]: [Til]

1 MENU →  (Opsætning) → [Berøringsbetjen.] → [Berøringspanelindst.] → [Optageskærm] → [Berør.funk. u. optag.] → [Berøringsspor.]

2 Berør det motiv, du vil spore på skærmen.

Sporing starter.

- Når du optager med søgeren, kan du bruge berøringspladen til at vælge et motiv, som du vil spore.

Tip!

- For at annullere sporing skal du berøre  (Ophævelse af sporing)-ikonet eller trykke på midten af kontrolhjulet.
- Hvis du indstiller [Berør.funk. u. optag.] til [Berør.spor.+AE], indstilles lysstyrken i overensstemmelse med det motiv, du berørte. Dette giver dig også mulighed for at finjustere lysstyrken ved at skubbe til justeringsbjælken for lysstyrke, som vises efter berøring.

Bemærk!

- [Berøringsspor.] er ikke til rådighed i følgende situationer:
 - Når [ Fokustilstand] er indstillet til [Manuel fokus] i optagetilstanden for stillbilleder.
 - Når du anvender smart zoom, klar billedzoom eller digital zoom i optagetilstanden for stillbilleder
- Hvis fokustilstanden skiftes til [Manuel fokus], mens [Berør.funk. u. optag.] er indstillet til [Berøringsspor.] i optagetilstanden for stillbilleder, ændres indstillingsværdien for [Berør.funk. u. optag.] til [Berøringsfokus].

Relateret emne

- [Brug touchscreen](#)
- [Berør.panel/-plade](#)
- [Berøringspanelindst.](#)

TP1001415495

Digitalkamera med udskifteligt objektiv
ILCE-7CM2 α7CII

Optagelse med berøringshandlinger (Touchudløser)

Kameraet fokuserer automatisk på det punkt, du berører, og tager et stillbillede.

Konfigurer indstillingerne som følger fra MENU →  (Opsætning) → [Berøringsbetjen.] på forhånd:

- [Brug touchscreen]: [Til]
- [Berøringspanelindst.] → [Optageskærm] → [Optageskærm]: [Til]

1 MENU →  (Opsætning) → [Berøringsbetjen.] → [Berøringspanelindst.] → [Optageskærm] → [Berør.funk. u. optag.] → [Touchudløser].



2 Berør det motiv, du vil fokusere på.

Kameraet fokuserer på det motiv, du berørte, og der optages et stillbillede.

Tip!

- Hvis du indstiller [Berør.funk. u. optag.] til [Touchudløs.+AE], indstilles lysstyrken i overensstemmelse med det motiv, du berørte.
- Du kan betjene optagefunktionerne nedenfor ved at berøre skærmen.
 - Optagelse af serieoptagelsesbilleder vha. touchudløseren
Når [Fremf.metode] er indstillet til [Kont. optagelse], kan du optage serieoptagelsesbilleder, mens du berør skærmen.
 - Optagelse af kontinuerlige bracketbilleder vha. touchudløseren
Produktet optager tre billeder, mens eksponeringen automatisk ændres fra basis til mørkere, og derefter til lysere. Når [Fremf.metode] er indstillet til [Kontin. bracket], skal du blive ved med at berøre skærmen, indtil optagelsen er færdig. Efter optagelsen kan du vælge det billede, du foretrækker.

Bemærk!

- Funktionen [Touchudløser] er ikke til rådighed i de følgende situationer:
 - Under optagelse med søger
 - Ved optagelse af film
 - Når du optager slowmotion/hurtigmotion-film
 - Når [ Fokustilstand] er indstillet til [Manuel fokus]
 - Når [ Fokusområde] er indstillet til [Punkt] / [Udvid punkt] / [Sporing: Punkt L] / [Sporing: Punkt M] / [Sporing: Punkt S] / [Sporing: Udvid punkt]
 - Når du bruger den digitale zoomfunktion
 - Når du bruger klar billedzoom
- Når der anvendes klar billedzoom eller digital zoom, mens [Berør.funk. u. optag.] er indstillet til [Touchudløser], ændres indstillingsværdien midlertidigt fra [Touchudløser] til [Fra].
- Hvis fokustilstanden skiftes til [Manuel fokus], mens [Berør.funk. u. optag.] er indstillet til [Touchudløser], ændres indstillingsværdien for [Berør.funk. u. optag.] til [Berøringsfokus].

Relateret emne

- [Brug touchscreen](#)
- [Berøringspanelindst.](#)

Digitalkamera med udskifteligt objektiv
ILCE-7CM2 α7CII

Justering af eksponeringen med berøringshandlinger (Touch AE)

Du kan automatisk indstille eksponeringen baseret på lysstyrken på et punkt, du berører.

Konfigurer indstillingerne som følger fra MENU →  (Opsætning) → [Berøringsbetjen.] på forhånd:

- [Brug touchscreen]: [Til]
- [Berøringspanelindst.] → [Optageskærm] → [Optageskærm]: [Til]

1 MENU →  (Opsætning) → [Berøringsbetjen.] → [Berøringspanelindst.] → [Optageskærm] → [Berør.funk. u. optag.] → vælg [Touch AE].

2 Tryk på det punkt, du vil indstille som udgangspunkt for eksponeringen.

Kameraet indstiller eksponeringen baseret på lysstyrken på det punkt, du berørte.

- Du kan finjustere lysstyrken ved at skubbe på justeringsbjælken for lysstyrken, som vises efter berøring.

Tip!

- Justeringen vha. justeringsbjælken for lysstyrke reflekteres i eksponeringskompensationsværdien.
- Når [Berør.funk. u. optag.] er indstillet til [Berøringsfokus]/[Berøringsspor.]/[Touchudløser], kan du vælge, om der skal udføres [Touch AE] på samme tid eller ej ved at trykke på den venstre eller højre side af kontrolhjulet.

Bemærk!

- [Touch AE] er ikke til rådighed i følgende situationer:
 - Når du bruger digital zoomfunktion
- Hvis motivet er ekstremt lyst eller mørkt, er justeringsbjælken muligvis ikke tilstrækkeligt effektiv.

Relateret emne

- [Brug touchscreen](#)
- [Berøringspanelindst.](#)

TP1001423972

Digitalkamera med udskifteligt objektiv
ILCE-7CM2 α7CII

Lydløs met.-indst. (stillbillede/film)



Du kan konfigurere indstillinger relateret til den lydløse tilstand, som giver dig mulighed for at optage uden lukkerlyde eller elektroniske lyde. Du kan også indstille, om indstillingerne for andre funktioner, der udsender lyd fra kameraet, skal ændres eller ej, når kameraet er indstillet til den lydløse tilstand.

1 MENU → / (Optagelse) → [Lukker/Lydløs] → [Lydløs met.-indst.] → ønsket indstilling.

Detaljer om menupunkt

Lydløs metode:

Indstiller, om der skal optages uden lukkerlyde eller elektroniske lyde. ([Til]/[Fra])

Når der er indstillet til [Til], bliver [Lukkertype] og [Lukkertype i interval] låst til [Elektron. lukker], og [Lydsignal (Optag.)] bliver låst til [Fra].

Målfunktion-indstil.:

Indstiller, om indstillingerne for andre funktioner, som udsender lyd fra kameraet, skal ændres samtidigt, når kameraet er indstillet til den lydløse tilstand. ([Blændefremfør. i AF]/[Lukker v. sluk f strøm]/[Auto. pixelkortlæg.])

Hvis du vælger [Ikke mål], bevares indstillingsværdierne for hver enkelt funktion selv i lydløs tilstand.

Bemærk!

- Anvend [Lydløs metode]-funktionen på eget ansvar, og tag tilstrækkeligt hensyn til motivets privatlivs- og portrættigheder.
- Selv hvis [Lydløs metode] er indstillet til [Til], vil det ikke være helt stille.
- Selv hvis [Lydløs metode] er indstillet til [Til], vil lyden af betjeningen af blænde og fokus kunne høres.
- Hvis [Auto. pixelkortlæg.] er indstillet til [Til], kan der lejlighedsvis høres lukkerlyde, når der slukkes for strømmen. Dette er ikke en funktionsfejl.
- Hvis [Lukker v. sluk f strøm] under [Antistøvfunktion] er indstillet til [Til], høres der en lukkerlyd, når kameraet slukkes.
- Billedforvrængning pga. bevægelse af motivet eller kameraet kan muligvis opstå.
- Hvis du optager billeder under øjeblikkelig belysning eller flimrende lys, som f.eks. blitzlyset fra andre kameraer eller lysstofrør, kan der muligvis opstå en stribeeffekt på billedet.
- Når [Lydløs metode] er indstillet til [Til], er de følgende funktioner ikke til rådighed:
 - Blitzoptagelse
 - Lang ekspo.-SR
 - BULB-optagelse
 - Anti-flicker-opt.
 - [Lukker v. sluk f strøm] under [Antistøvfunktion]

Relateret emne

- [Lukkertype](#)
- [Intervalopt.funk.](#)
- [Blændefremfør. i AF](#)
- [Antistøvfunktion](#)

Digitalkamera med udskifteligt objektiv
ILCE-7CM2 α7CII

Lukkertype



Du kan indstille, om der skal optages med en mekanisk lukker eller en elektronisk lukker.

1 MENU →  (Optagelse) → [Lukker/Lydløs] → [Lukkertype] → ønsket indstilling.

Detaljer om menupunkt

Mekanisk lukker:

Optag kun med den mekaniske lukker.

Elektron. lukker:

Optag kun med den elektroniske lukker.

Tip!

- I de følgende situationer skal du indstille [Lukkertype] til [Elektron. lukker].
 - Når du optager med en højhastighedslukker i lyse omgivelser som f.eks. udenfor i klart solskin, på en strand eller snedækkede bjerge.

Bemærk!

- I sjældne tilfælde afgives lukkerlyden muligvis, når der slukkes for strømmen, selvom [Lukkertype] er indstillet til [Elektron. lukker]. Men dette er ikke en funktionsfejl.
- [Lukkertype] kan ikke vælges, når optagetilstanden er en anden tilstand end P/A/S/M.
- Når [Lukkertype] er indstillet til [Elektron. lukker], er de følgende funktioner ikke til rådighed:
 - Blitzoptagelse
 - Lang ekspo.-SR
 - BULB-optagelse
 - Anti-flicker-opt.

TP1001413645

Digitalkamera med udskifteligt objektiv
ILCE-7CM2 α7CII

Udløs u/obj. (stillbillede/film)



Indstiller hvorvidt lukkeren kan udløses eller ej, når der ikke er monteret noget objektiv.

1 MENU → / (Optagelse) → [Lukker/Lydløs] → [Udløs u/obj.] → ønsket indstilling.

Detaljer om menupunkt

Aktiver:

Udløser lukkeren, når der ikke er monteret noget objektiv. Vælg [Aktiver] når du monterer produktet til et astronomisk teleskop e.l.

Deaktiver:

Udløser ikke lukkeren, når der ikke er monteret noget objektiv.

Bemærk!

- Korrekt måling kan ikke opnås, når du anvender objektiver, som ikke er udstyret med en objektivkontakt, som f.eks. objektivet på et astronomisk teleskop. I sådanne tilfælde skal du justere eksponeringen manuelt ved at kontrollere den på det optagede billede.

TP1001381402

Digitalkamera med udskifteligt objektiv
ILCE-7CM2 α7CII

Udløs uden kort



Indstill, om lukkeren kan udløses, når der ikke er sat noget hukommelseskort i.

1 MENU →  (Optagelse) → [Lukker/Lydløs] → [Udløs uden kort] → ønsket indstilling.

Detaljer om menupunkt

Aktiver:

Udløser lukkeren, selvom der ikke er sat noget hukommelseskort i.

Deaktiver:

Udløser ikke lukkeren, når der ikke er sat noget hukommelseskort i.

Bemærk!

- Når der ikke er sat noget hukommelseskort i, gemmes de optagede billeder ikke.
- Standardindstillingen er [Aktiver]. Det anbefales, at du vælger [Deaktiver], inden du begynder at optage.

TP1001410290

Digitalkamera med udskifteligt objektiv
ILCE-7CM2 α7CII

Anti-flicker-indstil.



For at reducere effekten af flimrer fra kunstige lyskilder (som f.eks. fluorescerende lys eller LED-lys) kan kameraet time optagelse af billeder til øjeblikke, hvor flimmet vil have mindre betydning, eller du kan indstille lukkerhastigheden mere fint end normalt.

Denne funktion reducerer forskelle i eksponering og farvetone mellem det øverste og nederste område på et billede under kontinuerlig optagelse under kunstige lyskilder.

1 MENU → / (Optagelse) → [Lukker/Lydløs] → [Anti-flicker-indstil.] → ønsket indstillingspunkt.

Detaljer om menupunkt

Anti-flicker-opt. (kun ved optagelse af stillbilleder):

Detekterer flimrer og mindsker dets betydning, når lyskildens frekvens er 100 Hz eller 120 Hz under optagelse af stillbilleder. Flimren detekteres ved at trykke udløserknappen halvvejs ned. ([Til]/[Fra])

Når [Anti-flicker-opt.] er indstillet til [Til], skal du trykke udløserknappen halvvejs ned og optage billedet efter at have bekræftet, at **Flicker** (flimmerikon) vises.

Variabel lukker:

Reducerer forskellene i lysstyrken mellem hvert billede ved at finjustere lukkerhastigheden i overensstemmelse med flimmerfrekvensen. ([Til]/[Fra])

[Variabel lukker] kan kun vælges, når kameraet er i en eksponeringstilstand, der giver dig mulighed for manuelt at justere lukkerhastigheden (både stillbilleder og film).

Når [Variabel lukker] er indstillet til [Til], vises lukkerhastighedsnævneren i decimalformatet (lukkerhastighed med høj opløsning).

Hvis den normale lukkerhastighed f.eks. er indstillet til 1/250 sekund, vises værdien som 250.6. (Tallene kan muligvis variere fra de faktiske.)



- Indstil [Variabel lukker] til [Fra] for at vende tilbage til den oprindelige visning.





Var. lukker-inds.:

Indstiller lukkerhastigheden, når [Variabel lukker] er indstillet til [Til].



Vælg en lukkerhastighed, som reducerer effekten af flimrer, mens du kontrollerer skærmen. Tryk på midten af kontrolhjulet for automatisk at indstille lukkerhastigheden, så effekten af flimrer reduceres. Jo hurtigere du indstiller lukkerhastigheden, desto større er sandsynligheden for, at der er forskel på skærmvisningen inden optagelse og det optagede billede. Sørg for, at effekten af flimrer reduceres i det optagede billede.

Tip!

- Når [Anti-flicker-opt.] er indstillet til [Til], kan farvetonen på det resulterende billede variere, når du optager den samme scene vha. en anden lukkerhastighed. I så fald anbefaler vi, at du optager i [Lukkerprioritet]- eller [Manuel ekspon.]-tilstanden med en fastsat lukkerhastighed.
- Når [Anti-flicker-opt.] er indstillet til [Til], kan du udføre anti-flicker-optagelse ved at trykke på AF-ON (AF til)-knappen.
- Når [Anti-flicker-opt.] er indstillet til [Til], kan du udføre anti-flicker-optagelse ved at trykke udløserknappen halvt ned eller trykke på AF-ON (AF til)-knappen, selv i manuel fokustilstand.

- Når [Vælg Anti-flic.-op] eller [ Var. lukker-valg] er tildelt til en brugertilpasset tast, kan du slå [Anti-flicker-opt.]- eller [ Variabel lukker]-funktionen til og fra ved at trykke på tasten.
- Når [Anti-flicker-Tv-scan] er tildelt til en brugertilpasset tast, kan du få kameraet til automatisk at indstille lukkerhastigheden for at reducere effekten af flimmer ved at trykke på tasten under optagelse.
- På skærmen [ Var. lukker-inds.] kan du finjustere lukkerhastigheden med høj opløsning vha. den bagerste vælger L, den bagerste vælger R eller kontrolhjulet som i følgende eksempel.
250.6 → 253.3 → 256.0 → 258.8*
Du kan ændre lukkerhastigheden med høj opløsning til en heltalsmultiplumsværdi vha. den forreste vælger som i følgende eksempel.
125.3 (2 gange) ← 250.6 → 501.3 (1/2 gang) *
* Tallene kan muligvis variere fra de faktiske.
- Når [ Variabel lukker] er indstillet til [Til], kan lukkerhastigheden med høj opløsning finjusteres på standby-skærmen for optagelse. Hvis du ønsker at ændre lukkerhastigheden med høj opløsning til en heltalsmultiplumsværdi, selv på standby-skærmen for optagelse, skal du tildele [Lukkerhastig. (trin)] til en brugertilpasset tast eller indstillingen "Min vælger".
- Når du ændrer indstillingen [ Variabel lukker] fra [Til] til [Fra], skifter lukkerhastigheden med høj opløsning til den nærmeste værdi blandt normale lukkerhastigheder.

Bemærk!

- Når du indstiller [Anti-flicker-opt.] til [Til], er billedkvaliteten af live-view reduceret.
- Når du indstiller [Anti-flicker-opt.] til [Til], kan udløsningsforsinkelsen blive øget en smule. I kontinuerlig optagetilstand sænkes optagehastigheden muligvis, eller intervallet mellem hvert billede bliver muligvis uens.
- Selv når [Anti-flicker-opt.] er indstillet til [Til], er kameraet muligvis ikke i stand til at detektere flimmer afhængigt af lyskilden og optageforholdene, som f.eks. en mørk baggrund. Selv hvis kameraet detekterer flimmer, bliver dens påvirkning desuden muligvis ikke reduceret tilstrækkeligt afhængigt af lyskilden og optagesituationen. Vi anbefaler, at du foretager prøveoptagelser først.
- [Anti-flicker-opt.] er ikke til rådighed ved optagelse i følgende situationer:
 - Under bulb-optagelse
 - [Lukkertype] er indstillet til [Elektron. lukker]
 - Filmoptagetilstand
- Farvetonen på optageresultaterne kan muligvis variere afhængigt af indstillingen af [Anti-flicker-opt.].
- Indstilling af [Anti-flicker-opt.] til [Til] vil muligvis ikke mindske flimmer på live-view-skærmen under kontinuerlig optagelse.
- Når [ Variabel lukker] er indstillet til [Til], er forsinkelsen for udløsningsstiden muligvis længere.
- Selv når [ Variabel lukker] er indstillet til [Til], kan du afhængigt af lyskildens frekvens muligvis ikke indstille den passende lukkerhastighed og eliminere påvirkningen af flimmer. I dette tilfælde skal du prøve følgende.
 - Indstilling af en langsommere lukkerhastighed
 - Skift til en anden lukkertype
- Når du trykker udløserknappen halvvejs ned, vises der muligvis midlertidigt flimmer.
- Indstillingsværdierne for lukkerhastighed med høj opløsning kan ikke registreres til [Reg. specialopt.inds.]. Standardværdien for lukkerhastigheden vil blive anvendt i stedet.
- Når [ Variabel lukker] er indstillet til [Til], er blitzsynkroniseringshastigheden begrænset til den langsommere side.

Relateret emne

- [Forskelle mellem funktionerne \[Anti-flicker-opt.\] og \[Variabel lukker\]](#)
- [Tildeling af ofte anvendte funktioner til knapper og vælgere \(Spc.tast/væl.ind.\)](#)
- [Midlertidig ændring af funktionen for vælgeren \(Min vælger-indstil.\)](#)

TP1001419520

Digitalkamera med udskifteligt objektiv
ILCE-7CM2 α7CII

Forskelle mellem funktionerne [Anti-flicker-opt.] og [Variabel lukker]

Dette kamera har to forskellige funktioner til at reducere effekten af flimmer fra kunstige lyskilder (som f.eks. fluorescerende lys eller LED-lys).



Funktionerne for hver enkelt funktion og de tilsvarende optageforhold er som følger.

Funktioner og optageforhold	Anti-flicker-opt.	 Variabel lukker
Funktioner	Kameraet kan time optagelsen af billeder til øjeblikke, hvor flimmer vil have mindre betydning, ved at detektere flimmerfrekvensen automatisk.	Du kan justere lukkerhastigheden manuelt eller automatisk, mens du kontrollerer effekten af flimmer på skærmen. Når du trykker på midten af kontrolhjulet, detekteres der automatisk flimmer, og effekten af flimmer fjernes.
Stillbilleder/film	Kun stillbilleder	Stillbilleder/film
Lukkertype	Kun mekanisk lukker	Elektronisk lukker/mechanisk lukker ^{*1}
Eksponeringsstilstand	P (Auto program.) / A (Blændeprioritet) / S (Lukkerprioritet) / M (Manuel eksp.)	S (Lukkerprioritet) / M (Manuel eksp.)/[Fleksi. eksp.tilst.] med lukkerhastigheden justeret manuelt
Typer af flimmer, som kan detekteres	Kun flimmer med en frekvens på 100 Hz eller 120 Hz (som f.eks. fluorescerende lys) ^{*2}	Flimmer med en frekvens på 100 Hz eller 120 Hz (som f.eks. fluorescerende lys) og flimmer med en frekvens højere end 100 Hz eller 120 Hz (som f.eks. LED-lys)

^{*1} Jo hurtigere du indstiller lukkerhastigheden, desto større er sandsynligheden for, at der er en forskel mellem skærmvisningen inden optagelse og det optagede billede. Sørg for, at effekten af flimmer reduceres i det optagede billede.

^{*2} Selv når [Anti-flicker-opt.] er indstillet til [Til], kan kameraet ikke detektere andre flimmerfrekvenser end 100 Hz eller 120 Hz.

Tip!

- Påvirkningen af flimmer kan reduceres ved at anvende [Anti-flicker-opt.] og [ Variabel lukker] sammen, selv i et optagemiljø hvor der både opstår 100 Hz/120 Hz-flimmer og flimmer med højere frekvens. I dette tilfælde skal du først indstille [Anti-flicker-opt.] og [ Variabel lukker] til [Til] og derefter justere lukkerhastigheden med [ Var. lukker-inds.] inden optagelse af billeder.

Relateret emne

- [Anti-flicker-indstil.](#)

TP1001419519

Digitalkamera med udskifteligt objektiv
ILCE-7CM2 α7CII

De zoomfunktioner, som er til rådighed med dette produkt

Zoomfunktionen på dette produkt giver en højere zoomforstørrelse ved at kombinere forskellige zoomfunktioner. Det ikon, som vises på skærmen, ændres i henhold til den valgte zoomfunktion.

Når der er monteret et elektrisk zoomobjektiv:

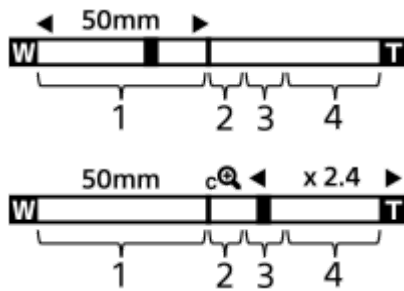

Når der er monteret et andet objektiv end et elektrisk zoomobjektiv:

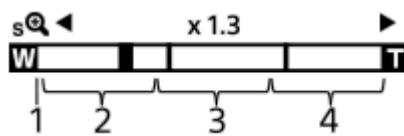

1. Optisk zoomområde

Zoom billeder i zoomområdet for et objektiv.

Når der er monteret et elektrisk zoomobjektiv, vises zoombjælken for det optiske zoomområde.

Når der er monteret et andet objektiv end et elektrisk zoomobjektiv, bliver zoomskyderen låst i den venstre ende af zoombjælken, mens zoompositionen er i det optiske zoomområde. Forstørrelsen vises som "×1.0".

2. Smart zoomområde (sQ)

Zoom billeder uden forringelse af den oprindelige kvalitet ved at beskære billedet delvist (kun når [JPEG-billedstr.]/[HEIF-billedstør.] er indstillet til [M] eller [S]).

3. Område for Klar billedzoom (cQ)

Zoom billeder vha. en billedbehandling med mindre forringelse.

Når du indstiller [Zoomområde] til [Klar billedzoom] eller [Digital zoom], kan du anvende denne zoomfunktion.

4. Digitalt zoomområde (dQ)

Du kan forstørre billeder vha. en billedbehandling.

Når du indstiller [Zoomområde] til [Digital zoom], kan du anvende denne zoomfunktion.

Tip!

- Standardindstillingen for [Zoomområde] er [Kun optisk zoom].
- Standardindstillingen for [JPEG-billedstr.]/[HEIF-billedstør.] er [L]. For at anvende smart zoom skal du ændre [JPEG-billedstr.]/[HEIF-billedstør.] til [M] eller [S].
- Hvis du forstørre et billede ud over det optiske zoomområde med et elektrisk zoomobjektiv monteret, skifter kameraet automatisk til klar billedzoom eller digital zoom.

Bemærk!

- Funktionerne smart zoom, klar billedzoom og digital zoom er ikke til rådighed ved optagelse i følgende situationer:

- [ Filformat] er indstillet til [RAW] eller [RAW og JPEG]/[RAW og HEIF].
- [Bil.frek. f. optag.] er indstillet til [120p]/[100p].
- Under optagelse med slowmotion/hurtigmotion med billedhastigheden indstillet til [120fps]/[100fps]

- Du kan ikke anvende smart zoom-funktionen til film.

- Når du anvender en anden zoomfunktion end den optiske zoom i optagetilstanden for stillbilleder, deaktiveres [ Fokusområde]-indstillingen, og AF giver forrang til på og omkring midterområdet.

- Når du anvender funktionen smart zoom, klar billedzoom eller digital zoom, er [ Lysmålermetode] låst til [Multi].

- Når du anvender funktionen smart zoom, klar billedzoom eller digital zoom i optagetilstanden for stillbilleder, er de følgende funktioner ikke til rådighed:
 - Motivgenken. AF
 -  Ansigt i multimål.
 - Sporingfunktion

- For at anvende en anden zoomfunktion end den optiske zoom til film skal [Zoom] tildeles til den ønskede tast vha. [ Spc.tast-/væl.ind.].

Relateret emne

- [Klar billedzoom/digital zoom \(Zoom\)](#)
- [Zoomområde \(stillbillede/film\)](#)
- [Om zoomgrad](#)

TP1001410094

Klar billedzoom/digital zoom (Zoom)



Når du anvender en anden zoomfunktion end den optiske zoom, kan du overskride zoomområdet for den optiske zoom.

1 MENU → / (Optagelse) → [Zoom] → [Zoomområde] → Vælg [Klar billedzoom] eller [Digital zoom].

2 MENU → / (Optagelse) → [Zoom] → [Zoom] → ønsket værdi.

Tryk på midten af kontrolhjulet for at afslutte.

- Du kan også tildele [Zoom]-funktionen til den ønskede tast ved at vælge MENU → (Opsætning) → [Tilpas betjening] → [Spc.tast-/væl.ind.] eller [Spc.tast-/væl.ind.].
- Hvis du tildeler [Zoombetjening (T)] eller [Zoombetjening (W)] til den ønskede tast på forhånd ved at vælge MENU → (Opsætning) → [Tilpas betjening] → [Spc.tast-/væl.ind.] eller [Spc.tast-/væl.ind.], kan du zoome ind og ud ved blot at trykke på den tast.

Tip!

- Når der er monteret et elektrisk zoomobjektiv, kan du bruge zoomknappen eller zoomringen til at forstørre billedet. Hvis du overskrider den optiske zoomforstørrelse, kan du skifte til en anden zoomfunktion end den optiske zoom med den samme betjening.
- Selv når du vælger [Zoom] fra MENU for at zoome med det elektriske zoomobjektiv, der er monteret, anvendes den optiske zoom op til objektivets telefotoende.

Bemærk!

- Når du vælger [Zoom] fra MENU for at zoome med et elektrisk zoomobjektiv monteret, kan du ikke udføre trinzoomhandlinger.

Relateret emne

- [Zoomområde \(stillbillede/film\)](#)
- [De zoomfunktioner, som er til rådighed med dette produkt](#)
- [Om zoomgrad](#)
- [Tildeling af ofte anvendte funktioner til knapper og vælgere \(Spc.tast-/væl.ind.\)](#)

TP1001410237

Digitalkamera med udskifteligt objektiv
ILCE-7CM2 α7CII

Zoomområde (stillbillede/film)



Du kan vælge zoomindstillingen på produktet.

1 MENU → / (Optagelse) → [Zoom] → [Zoomområde] → ønsket indstilling.

Detaljer om menupunkt

Kun optisk zoom:

Begrænser zoomområdet til den optiske zoom. Du kan anvende smart zoom-funktionen, hvis du indstiller [JPEG-billedstr.]/[HEIF-billedstør.] til [M] eller [S].

Klar billedzoom :

Vælg denne indstilling for at anvende Klar billedzoom. Selvom zoomområdet overskrider den optiske zoom, forstørrer produktet billeder vha. en billedbehandling med mindre forringelse.

Digital zoom :

Når zoomområdet for Klar billedzoom overskrides, forstørrer produktet billeder maksimalt. Billedkvaliteten vil dog forringes.

Bemærk!

- Indstil [Kun optisk zoom], hvis du ønsker at forstørre billeder inden for det område, hvor billedkvaliteten ikke forringes.

Relateret emne

- [De zoomfunktioner, som er til rådighed med dette produkt](#)
- [Om zoomgrad](#)

TP1001381600

Digitalkamera med udskifteligt objektiv
ILCE-7CM2 α7CII

Specialtast z.hast. (stillbillede/film)



Indstiller zoomhastigheden ved brug af den brugertilpassede tast, som [Zoombetjening (T)] / [Zoombetjening (W)] er tildelt til. Dette kan indstilles separat for optagelsesstandby og filmoptagelse.

1 MENU → / (Optagelse) → [Zoom] → [Specialtast z.hast.] → ønsket indstillingspunkt.

Detaljer om menupunkt

Fast hast. **STBY** :

Indstiller zoomhastigheden under optagelsesstandby. (1 (Langsom) til 8 (Hurtig))

Fast hast. **REC** :

Indstiller zoomhastigheden under filmoptagelse. (1 (Langsom) til 8 (Hurtig))

Tip!

- Hvis en høj hastighed er indstillet for [Fast hast. **STBY**], og der er indstillet en langsom hastighed for [Fast hast. **REC**], kan billedvinklen ændres hurtigt under optagelsesstandby og langsomt under filmoptagelse.
- Indstillingen [Specialtast z.hast.] anvendes også ved udførelse af zoomhandlinger fra MENU → / (Optagelse) → [Zoom] → [Zoom].

Bemærk!

- Zoomhastigheden ændres ikke, når du betjener zoomringen på objektivet eller zoomknappen på det elektriske zoomobjektiv.
- Hvis du øger zoomhastigheden, optages lyden af zoombetjeninger muligvis.

Relateret emne

- [Klar billedzoom/digital zoom \(Zoom\)](#)

TP1001398632

Digitalkamera med udskifteligt objektiv
ILCE-7CM2 α7CII

Fjern-zoomhast. (stillbillede/film)



Indstiller zoomhastigheden, når du udfører zoomhandlinger vha. fjernbetjeningen (sælges separat) eller funktionen til fjernoptagelse via en smartphone. Dette kan indstilles separat for optagelsesstandby og filmoptagelse.

1 MENU → / (Optagelse) → [Zoom] → [Fjern-zoomhast.] → ønsket indstillingspunkt.

Detaljer om menupunkt

Hastighedstype:

Indstiller, om zoomhastigheden skal låses eller ej. ([Variabel]/[Fastsæt])

Fast hast. **STBY** :

Indstiller zoomhastigheden under optagelsesstandby, når [Hastighedstype] er indstillet til [Fastsæt]. (1 (Langsom) til 8 (Hurtig))

Fast hast. **REC** :

Indstiller zoomhastigheden under filmoptagelse, når [Hastighedstype] er indstillet til [Fastsæt]. (1 (Langsom) til 8 (Hurtig))

Tip!

- Når [Hastighedstype] er indstillet til [Variabel], øger tryk på zoomknappen på fjernbetjeningen zoomhastigheden (nogle fjernbetjeningen understøtter ikke variabel zoom).
- Hvis [Hastighedstype] er indstillet til [Fastsæt], der er indstillet en høj hastighed for [Fast hast. **STBY**], og der er indstillet en langsom hastighed for [Fast hast. **REC**], kan billedvinklen ændres hurtigt under optagelsesstandby og langsomt under filmoptagelse.

Bemærk!

- Hvis du øger zoomhastigheden, optages lyden af zoombetjeningen muligvis.

TP1001417586

Digitalkamera med udskifteligt objektiv
ILCE-7CM2 α7CII

Om zoomgrad

Den zoomgrad, som anvendes i kombination med objektivets zoom, ændres i henhold til det valgte billedformat.

Når [Format] er [3:2]

Fuldt billede

JPEG-billedstr./HEIF-billedstør.	Kun optisk zoom (smart zoom)	Klar billedzoom	Digital zoom
L: 33M	-	Ca. 2×	Ca. 4×
M: 14M	Ca. 1,5×	Ca. 3×	Ca. 6,1×
S: 8.2M	Ca. 2×	Ca. 4×	Ca. 8×

APS-C-format

JPEG-billedstr./HEIF-billedstør.	Kun optisk zoom (smart zoom)	Klar billedzoom	Digital zoom
M: 14M	-	Ca. 2×	Ca. 4×
S: 8.2M	Ca. 1,3×	Ca. 2,6×	Ca. 5,3×

Relateret emne

- [Klar billedzoom/digital zoom \(Zoom\)](#)
- [De zoomfunktioner, som er til rådighed med dette produkt](#)
- [Zoomområde \(stillbillede/film\)](#)

TP1001410058

Digitalkamera med udskifteligt objektiv
ILCE-7CM2 α7CII

Rotation af zoomring



Tildeler zoom ind (T)- eller zoom ud (W)-funktioner til zoomringens rotationsretning. Kun til rådighed med objektiver med elektrisk zoom, som understøtter denne funktion.

1 MENU →  (Opsætning) → [Tilpas betjening] → [Rotation af zoomring] → ønsket indstilling.

Detaljer om menupunkt

Ven.(W)/Høj(T):

Tildeler zoom ud (W)-funktionen til venstrehåndsrotation og zoom ind (T)-funktionen til højrehåndsrotation.

Høj.(W)/Ven(T):

Tildeler zoom ind (T)-funktionen til venstrehåndsrotation og zoom ud (W)-funktionen til højrehåndsrotation.

TP1001412832

Digitalkamera med udskifteligt objektiv
ILCE-7CM2 α7CII

Brug af blitz (sælges separat)

I mørke omgivelser skal du anvende blitzen til belysning af motivet under optagelse. Brug også blitzen til at forhindre kamerarystelser.

Se i betjeningsvejledningen til blitzen angående detaljer om blitzen.

1 Monter blitzen (sælges separat) på produktet.

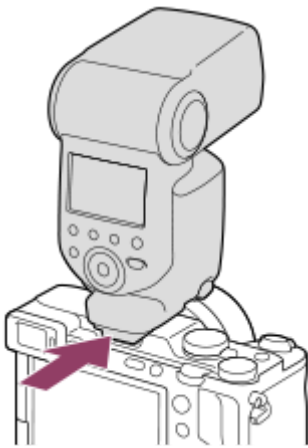

2 Optag efter du har tændt for blitzen, og den er fuldt opladet.

- ⚡ (Ikon for opladning af blitz) blinker: Opladning er i gang
- ⚡ (Ikon for opladning af blitz) lyser: Opladning er afsluttet
- De tilgængelige blitztilstande afhænger af optagetilstanden og -funktionen.

Bemærk!

- Lyset fra blitzen kan muligvis blive blokeret, hvis modlysblanderen er monteret, og den nederste del af et optaget billede kan muligvis blive skygget. Fjern modlysblanderen.
- Du kan ikke bruge blitzen under optagelse af film. (Du kan anvende en LED-lampe, når du anvender en blitz (sælges separat) med en LED-lampe.)
- Inden montering/fjernelse af et tilbehør, som f.eks. en blitz, til/fra multiinterface-tilbehørsskoen skal produktet først slukkes. Sikr dig, når du monterer et tilbehør, at tilbehøret er fastgjort ordentligt på produktet.
- Du skal ikke anvende en multiinterface-tilbehørssko med en kommercielt tilgængelig blitz, som anvender en spænding på 250 V eller mere, eller som har den omvendte polaritet af kameraet. Gør du det, kan det forårsage en fejlfunktion.
- Når du optager med blitzen, og zoom er indstillet til W, kan skyggen af objektivet muligvis ses på skærmen afhængigt af optageforholdene. Hvis dette skulle ske, skal du optage væk fra motivet eller indstille zoom til T og optage med blitzen igen.
- Der kan muligvis være skygger i hjørnerne af et optaget billede afhængigt af objektivet.
- Når du optager med en ekstern blitz, kan der forekomme lyse og mørke striber på billedet, hvis lukkerhastigheden er indstillet til hurtigere end 1/4000 sekunder. Hvis dette sker, anbefaler Sony, at der optages i den manuelle blitztilstand, og blitzniveauet indstilles til 1/2 eller højere.
- For detaljer om kompatibelt tilbehør til multiinterface-tilbehørsskoen skal du besøge Sony-websiden, eller konsultere din Sony-forhandler eller det lokale autoriserede Sony-serviceværksted.

Relateret emne

- [Blitztilstand](#)
- [Trådløs blitz](#)

TP1001410052

5-054-867-32(1) Copyright 2023 Sony Corporation

Digitalkamera med udskifteligt objektiv
ILCE-7CM2 α7CII

Blitztilstand



Du kan indstille blitztilstanden.

1 MENU → (Eksposering/Farve) → [Blitz] → [Blitztilstand] → ønsket indstilling.

Detaljer om menupunkt

Blitz fra:

Blitzen anvendes ikke.

Autoblitz:

Blitzen anvendes i mørke omgivelser, eller ved optagelse mod kraftigt lys.

Udfyld.blitz:

Blitzen anvendes hver gang, du trykker på udløseren.

Blitz m/lang luk:

Blitzen anvendes hver gang, du trykker på udløseren. Optagelse med langsom synkronisering giver dig mulighed for at optage et klart billede af både motivet og baggrunden ved at gøre lukkerhastigheden langsommere.

Forsinket blitz:

Blitzen anvendes lige inden eksponeringen er gennemført, hver gang du trykker på udløseren. Optagelse med forsinket blitz gør det muligt at optage et naturligt billede af sporet fra et motiv i bevægelse, som f.eks. en kørende bil eller en gående person.

Bemærk!

- Standardindstillingen afhænger af optagetilstanden.
- Visse [Blitztilstand]-indstillinger er ikke til rådighed afhængigt af optagetilstanden.

Relateret emne

- [Brug af blitz \(sælges separat\)](#)

TP1001410056

Digitalkamera med udskifteligt objektiv
ILCE-7CM2 α7CII

Blitzkompens.



Justerer mængden af blitzlys i et område fra $-3,0$ EV til $+3,0$ EV. Blitzkompensation ændrer kun mængden af blitzlys. Eksponeringskompensation ændrer mængden af blitzlys sammen med ændring af lukkerhastigheden og blænden.

1 MENU → (Eksponering/Farve) → [Blitz] → [Blitzkompens.] → ønsket indstilling.

- Vælges der højere værdier (+ siden), gør det blitzniveauet højere, og lavere værdier (- siden) gør blitzniveauet lavere.

Bemærk!

- [Blitzkompens.] fungerer ikke, når optagetilstanden er indstillet til de følgende tilstande:
 - [Intelligent auto]
 - [Valg af motiv]
- Den højere blitzeffekt (+ siden) er muligvis ikke synlig pga. den begrænsede tilgængelige mængde blitzlys, hvis motivet er uden for blitzens maksimale afstand. Hvis motivet er på meget nært hold, er den lavere blitzeffekt (- siden) muligvis ikke synlig.
- Hvis du monterer et ND-filter til objektivet, eller monterer en diffusor eller et farvefilter til blitzen, kan den passende eksponering muligvis ikke opnås, og billederne kan muligvis blive mørke. I dette tilfælde skal du justere [Blitzkompens.] til den ønskede værdi.

Relateret emne

- [Brug af blitz \(sælges separat\)](#)

TP1001410159

Digitalkamera med udskifteligt objektiv
ILCE-7CM2 α7CII

Eksp.komp.indst



Indstiller om værdien for eksponeringskompensationen skal anvendes til at kontrollere både blitzlys og omgivende lys, eller kun det omgivende lys.

① MENU →  (Eksponering/Farve) → [Blitz] → [Eksp.komp.indst] → ønsket indstilling.

Detaljer om menupunkt

Omgiv.&blitz:

Anvender værdien for eksponeringskompensationen til både blitzlys og omgivende lys.

Kun omgivels.:

Anvender kun værdien for eksponeringskompensationen til at kontrollere det omgivende lys.

Relateret emne

- [Blitzkompens.](#)

TP1001381495

Digitalkamera med udskifteligt objektiv
ILCE-7CM2 α7CII

Trådløs blitz



Der er to metoder til trådløs blitzoptagelse: blitzoptagelse med lyssignal som anvender lyset fra den blitz, som er monteret på kameraet, som en signallampe, og blitzoptagelse med radiosignal som anvender trådløs kommunikation. For at udføre blitzoptagelse med radiosignal skal du anvende en kompatibel blitz eller den trådløse radiofjernbetjening (sælges separat). For detaljer om hvordan hver enkelt metode indstilles, skal du se betjeningsvejledningen til blitzen eller den trådløse radiofjernbetjening.

- 1 MENU** → (Eksponering/Farve) → **[Blitz]** → **[Trådløs blitz]** → **[Til]**.
- 2 Fjern dækslet til skoen fra kameraet og monter derefter blitzen eller den trådløse radiofjernbetjening.**
 - Når der udføres trådløs blitzoptagelse med lyssignal skal du indstille den monterede blitz som kontrolenhed. Når der udføres trådløs blitzoptagelse med radiosignal og med en blitz monteret på kameraet, skal den monterede blitz indstilles som fjernbetjening
- 3 Opsæt en blitz på afstand af kameraet som er indstillet til trådløs tilstand, eller som er monteret til den trådløse radiobølgemodtager (sælges separat).**
 - Du kan udføre prøveblitz ved at tildele **[Trådløs testblitz]**-funktionen til en brugertilpasset tast vha. **[Spc.tast-/væl.ind.]** og derefter trykke på denne tast.

Detaljer om menupunkt

Fra:

Anvender ikke den trådløse blitzfunktion.

Til:

Bruger den trådløse blitzfunktion til at få en eller flere eksterne blitz til at afgive lys fra afstand af kameraet.

Bemærk!

- Blitzen på afstand af kameraet kan muligvis afgive lys efter modtagelse af et lyssignal fra en blitz anvendt som kontrolenhed for et andet kamera. Hvis dette sker, skal du ændre kanalen for din blitz. For detaljer om hvordan du ændrer kanalen, skal du se betjeningsvejledningen til blitzen.
- Angående blitzen, som er kompatibel med trådløs blitzoptagelse, skal du besøge Sony-websiden eller konsultere din Sony-forhandler eller det lokale autoriserede Sony-serviceværksted.

Relateret emne

- [Indst. f. ekstern blitz](#)

TP1001410076

Digitalkamera med udskifteligt objektiv
ILCE-7CM2 α7CII

Røddøjereduktion



Når du anvender blitzten, udløses den to eller flere gange inden optagelse for at reducere problemet med røde øjne.

1 MENU →  (Eksposering/Farve) → [Blitz] → [Røddøjereduktion] → ønsket indstilling.

Detaljer om menupunkt

Til:

Blitzten udløses altid for at reducere problemet med røde øjne.

Fra:

Bruger ikke røddøjereduktion.

Bemærk!

- Røddøjereduktion giver muligvis ikke de ønskede effekter. Det afhænger af individuelle forskelle og forhold, som f.eks. afstanden til motivet, eller om motivet kigger på den indledende blitzaffyring eller ej.

TP1001381425

Digitalkamera med udskifteligt objektiv
ILCE-7CM2 α7CII

FEL-lås



Blitzniveauet justeres automatisk, så motivet får den optimale eksponering under normal blitz-optagelse. Du kan også indstille blitzniveauet på forhånd.

FEL: Blitzeksponeringsniveau

1 MENU → (Opsætning) → [Tilpas betjening] → [Spc.tast-/væl.ind.] → ønsket knap, tildel derefter [Slå FEL-lås til/fra]-funktionen til knappen.

2 Placer det motiv, som FEL skal låses fast på, i midten og juster fokus.

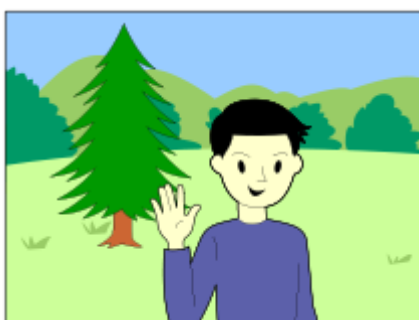

3 Tryk på den knap, som [Slå FEL-lås til/fra] er registreret til, og indstil blitzniveauet.

- Der affyres et præ-blitz.
- (FEL-lås) lyser.

4 Juster kompositionen og optag billedet.



- Når du ønsker at ophæve FEL-låsen, skal du trykke igen på den knap, som [Slå FEL-lås til/fra] er registreret til.

Tip!

- Ved at indstille [Hold for FEL-lås] kan du holde indstillingen, mens knappen trykkes ned. Ved endvidere at indstille [Hold f. FEL-lås/AEL] og [FEL-lås/AEL til/fra] kan du optage billeder med AE låst i de følgende situationer.
 - Når [Blitztilstand] er indstillet til [Blitz fra] eller [Autoblitz].
 - Når blitzten ikke kan affyres.

– Når der anvendes en ekstern blitz, som er indstillet til manuel blitztilstand.

Bemærk!

- FEL-lås kan ikke indstilles, når der ikke er tilsluttet nogen blitz.
- Hvis der monteres en blitz, som ikke understøtter FEL-låsen, vises der en fejlmeddelelse.
- Når både AE-og FEL-låsen er fastsat, lyser  (AE-lås/FEL-lås)-ikonet.

Relateret emne

- [Tildeling af ofte anvendte funktioner til knapper og vælgere \(Spc.tast-/væl.ind.\)](#)

TP1001410206

5-054-867-32(1) Copyright 2023 Sony Corporation

Digitalkamera med udskifteligt objektiv
ILCE-7CM2 α7CII

Indst. f. ekstern blitz



Du kan konfigurere indstillingerne for en blitz (sælges separat), monteret til kameraet, vha. skærmen og kontrolhjulet på kameraet.

Opdater softwaren på din blitz til dens seneste version inden brug af denne funktion.

Se i betjeningsvejledningen til blitzen angående detaljer om blitzfunktioner.

- 1 **Monter blitzen (sælges separat) til multiinterface-tilbehørsskoen på kameraet og tænd derefter for kameraet og blitzen.**
- 2 **MENU →  (Eksponering/Farve) → [Blitz] → [Indst. f. ekstern blitz] → ønsket indstillingspunkt.**
- 3 **Konfigurer indstillingen vha. kontrolhjulet på kameraet.**

Detaljer om menupunkt

Udløs.indst. eks. bli.:

Giver dig mulighed for at konfigurere indstillinger relateret til affyring af blitzen, som fx blitztilstanden, blitzniveauet osv.

Spec.indst. eks. blitz:

Giver dig mulighed for at konfigurere andre blitzindstillinger, trådløse indstillinger og blitzenhedsindstillinger.

Tip!

- Hvis du tildeler [Udløs.indst. eks. bli.] til en ønsket tast vha. [ Spc.tast-/væl.ind.], kan du åbne skærmen [Udløs.indst. eks. bli.] ved blot at trykke på den tast.
- Du kan justere indstillinger ved at betjene blitzen, selv når du anvender [Indst. f. ekstern blitz].
- Du kan også konfigurere indstillingerne for en trådløs radiofjernbetjening (sælges separat) monteret til kameraet.

Bemærk!

- Du kan kun anvende [Indst. f. ekstern blitz] til at konfigurere indstillingerne for en blitz (sælges separat) eller trådløs radiofjernbetjening (sælges separat) produceret af Sony og monteret på multiinterface-tilbehørsskoen på kameraet.
- Du kan kun anvende [Indst. f. ekstern blitz], når blitzen er monteret direkte på kameraet. Du kan ikke anvende denne funktion, når du optager med en blitz på afstand af kameraet, som er tilsluttet vha. et kabel.
- Kun nogle af funktionerne på den monterede blitz kan konfigureres vha. [Indst. f. ekstern blitz]. Du kan ikke udføre parring med andre blitz, nulstille blitzen, initialisere blitzen osv. via [Indst. f. ekstern blitz].
- [Indst. f. ekstern blitz] er ikke til rådighed under de følgende forhold:
 - Når blitzen ikke er monteret til kameraet
 - Når en blitz, som ikke understøtter [Indst. f. ekstern blitz], er monteret
 - Når Still/Film/S&Q-vælgeren er indstillet til  (Film) eller S&Q (S&H-motion), eller under filmoptagelse

Desuden er [Indst. f. ekstern blitz] muligvis ikke til rådighed afhængigt af blitzens tilstand.

- For detaljer om blitz og trådløse radiofjernbetjening, som er kompatible med denne funktion, skal du se den følgende supportside.

<https://www.sony.net/dics/ilce7cm2/>

Relateret emne

- [Tildeling af ofte anvendte funktioner til knapper og vælgere \(Spc.tast-/væl.ind.\)](#)

TP1001417585

5-054-867-32(1) Copyright 2023 Sony Corporation

Digitalkamera med udskifteligt objektiv
ILCE-7CM2 α7CII

Reg. blitzoptag.indst.



Lukkerhastigheden og ISO-følsomheden ved optagelse med blitzen bevares separat fra indstillingerne, når blitzen ikke anvendes. Kameraet bestemmer, om blitzen er slået til eller ej, og skifter automatisk mellem indstillinger.

- 1 **MENU** → (Eksposering/Farve) → **[Blitz]** → **[Reg. blitzoptag.indst.]**.
- 2 **Vælg et punkt, som skal indstilles til blitzoptagelse, og tryk derefter på midten af kontrolhjulet for at vælge den ønskede indstilling.**
- 3 **Tilføj markeringer til de punkter, som du ønsker at genkalde, når du optager med blitzen, og vælg derefter [OK].**
Indstillingen gemmes.

Detaljer om menupunkt

Lukkerhast.områ.:

Indstill [Min.] og [Maks.] for lukkerhastigheden under blitzoptagelse. Hvis du vælger [Synk.hast.], indstilles den maksimale lukkerhastighed, som kan synkroniseres, automatisk.

Denne indstilling er til rådighed, når optagetilstanden er indstillet til P eller A.

ISO:

Indstill ISO-følsomheden for blitzoptagelse.

Denne indstilling er til rådighed, når optagetilstanden er indstillet til P, A, S eller M.

Tip!

- Du kan ændre disse indstillinger, selv når der ikke er monteret en blitz.
- For detaljer om blitz, som er kompatible med denne funktion, skal du se den følgende supportside.
<https://www.sony.net/dics/ilce7cm2/>

Relateret emne

- [ISO \(stillbillede/film\)](#)

TP1001421964

Digitalkamera med udskifteligt objektiv
ILCE-7CM2 α7CII

SteadyShot (stillbillede)



Indstiller om SteadyShot-funktionen skal anvendes eller ej.

1 MENU → (Optagelse) → [Billedstabiliser.] → [SteadyShot] → ønsket indstilling.

Detaljer om menupunkt

Til:

Anvender [SteadyShot].

Fra:

Anvender ikke [SteadyShot].

Tip!

- Når du anvender et stativ osv., skal du sørge for at slukke for SteadyShot-funktionen, da denne kan medføre en funktionsfejl under optagelse.
- Hvis du tildeler [Vælg SteadyShot] til en ønsket tast vha. [Spc.tast/væl.ind.], kan du slå [SteadyShot]-funktionen til eller fra ved at trykke på tasten.
- Når du optager på et mørkt sted, blinker ()) (SteadyShot)-ikonet muligvis. Vi anbefaler, at du indstiller en hurtigere lukkerhastighed ved at reducere blændeværdien eller justere ISO-følsomheden til en højere værdi.
- Ved visse objektiver arbejder kamerahuset og objektivet sammen om at udføre billedstabilisering, så det er muligt at korrigere større sløring end normalt. Se den følgende URL for compatible objektiver.
<https://www.sony.net/dics/fnc1002/>

Relateret emne

- [SteadyShot \(film\)](#)
- [SteadyShot-just. \(stillbillede/film\)](#)
- [Tildeling af ofte anvendte funktioner til knapper og vælgere \(Spc.tast-/væl.ind.\)](#)

TP1001381352

Digitalkamera med udskifteligt objektiv
ILCE-7CM2 α7CII

SteadyShot (film)



Indstiller [] SteadyShot]-effekt ved optagelse af film.

1 MENU → [] (Optagelse) → [Billedstabiliser.] → [] SteadyShot] → ønsket indstilling.

Detaljer om menupunkt

Aktiv:

Giver en mere kraftfuld SteadyShot-effekt.

Standard:

Reducerer kamerarystelser under stabile filmoptagelsesforhold.

Fra:

Anvender ikke [] SteadyShot].

Tip!

- Når [Aktiv] er valgt, arbejder kamerahuset og objektivet ved visse objektiver sammen om at udføre billedstabilisering, så det er muligt at korrigere større sløring end normalt. Se den følgende URL for kompatible objektiver.
<https://www.sony.net/dics/fnc1002/>

Bemærk!

- Når du anvender et stativ osv., skal du sørge for at slukke for SteadyShot-funktionen, da denne kan medføre en funktionsfejl under optagelse.
- Hvis du ændrer indstillingen for [] SteadyShot], ændres billedvinklen. Når [] SteadyShot] er indstillet til [Aktiv], bliver billedvinklen smallere.
- I de følgende situationer kan [Aktiv] ikke vælges:
 - For normale film: når [Bil.frek. f. optag.] er indstillet til [120p]/[100p]
 - For optagelse i slowmotion/hurtigmotion: Når [S&Q Billedfrekvens] er indstillet til [120fps]/[100fps]

Relateret emne

- [SteadyShot \(stillbillede\)](#)
- [SteadyShot-just. \(stillbillede/film\)](#)

TP1001390170

Digitalkamera med udskifteligt objektiv
ILCE-7CM2 α7CII

SteadyShot-just. (stillbillede/film)



Du kan optage med en SteadyShot-indstilling, som passer til det monterede objektiv.

1 MENU → / (Optagelse) → [Billedstabiliser.] → [SteadyShot-just.] → ønsket indstilling.

Detaljer om menupunkt

Auto:

Udfører automatisk SteadyShot-funktionen i overensstemmelse med den information, som fås fra det monterede objektiv.

Manuel:

Udfører SteadyShot-funktionen i overensstemmelse med den brændvidde, som er indstillet med [Brændvidde]. (8mm-1000mm)

Bemærk!

- SteadyShot-funktionen fungerer muligvis ikke optimalt, når strømmen lige er blevet tændt, lige efter du har rettet kameraet mod et motiv, eller når udløserknappen er blevet trykket helt ned uden at stoppe på halvvejen.
- Når kameraet ikke kan få brændviddeinformation fra objektivet, fungerer SteadyShot-funktionen ikke korrekt. Indstil [SteadyShot-just.] til [Manuel] og indstil [Brændvidde] så den svarer til det objektiv, som du anvender. Den aktuelt indstillede SteadyShot-brændvidde vises sammen med (SteadyShot)-ikonet.
- Når du anvender et SEL16F28-objektiv (sælges separat) med en telekonverter osv., skal du indstille [SteadyShot-just.] til [Manuel] og indstille brændvidden.
- Hvis der er monteret et objektiv, som er udstyret med en SteadyShot-kontakt, kan indstillingerne kun ændres vha. den kontakt på objektivet. Du kan ikke ændre indstillingerne vha. kameraet.

Relateret emne

- [SteadyShot-brændvidde \(stillbillede/film\)](#)

TP1001410199

Digitalkamera med udskifteligt objektiv
ILCE-7CM2 α7CII

SteadyShot-brændvidde (stillbillede/film)



Indstiller de brændvideoplysninger, der skal anvendes til den indbyggede SteadyShot-funktion, når [SteadyShot-just.] er indstillet til [Manuel].

1 MENU → / (Optagelse) → [Billedstabiliser.] → [Brændvidde] → ønsket indstilling.

Detaljer om menupunkt

8mm - 1000mm:

SteadyShot-funktionen bruger den brændvidde, som du har indstillet.

Kontroller brændvideindekset på objektivet, og indstil brændvidden.



Relateret emne

- [SteadyShot-just. \(stillbillede/film\)](#)

TP1001417584

Digitalkamera med udskifteligt objektiv
ILCE-7CM2 α7CII

Objektivkompens. (stillbillede/film)



Kompenserer for skygger i hjørnerne af skærmen eller forvrængning på skærmen, eller reducerer farveafvigelse i hjørnerne af skærmen, der skyldes visse objektivegenskaber.

1 MENU → / (Optagelse) → [Billedkval./Optag] → [Objektivkompens.] → ønsket indstilling.

Detaljer om menupunkt

Skyggekompens.:

Indstiller, om der automatisk skal kompenseres for mørke i hjørnerne af skærmen. ([Auto]/[Lav]/[Fra])

Krom. ab.-kompens.:

Indstiller, om der automatisk skal reduceres farveafvigelse i hjørnerne af skærmen. ([Auto]/[Fra])

Forvræng.kompens.:

Indstiller, om der automatisk skal kompenseres for forvrængning på skærmen. ([Auto]/[Fra])

Vejrtrækningskomp. (kun ved optagelse af film):

Indstiller, om der automatisk skal kompenseres for det fænomen, hvor synsvinklen ændres i overensstemmelse med fokusafstanden under filmoptagelse. ([Til]/[Fra])

Bemærk!

- Denne funktion er kun til rådighed ved brug af et objektiv, som er kompatibelt med automatisk compensation.
- Afhængigt af objektivtypen rettes mørke i hjørnerne af skærmen muligvis ikke med [Skyggekompens.], eller der er muligvis ingen forskel på korrektionseffekten mellem [Auto] og [Lav].
- Afhængigt af det monterede objektiv er [Forvræng.kompens.] fastsat til [Auto], og du kan ikke vælge [Fra].
- Hvis [SteadyShot] er indstillet til [Aktiv] i filmoptagetilstanden, bliver [Forvræng.kompens.] låst til [Auto].
- Når [Vejrtrækningskomp.] er indstillet til [Til], ændres synsvinklen og billedkvaliteten en lille smule.
- Afhængigt af objektivet bliver der muligvis ikke kompenseret helt for ændringer i synsvinklen, selv når [Vejrtrækningskomp.] er indstillet til [Til].

TP1001414777

Digitalkamera med udskifteligt objektiv
ILCE-7CM2 α7CII

Lang ekspo.-SR



Når du indstiller lukkerhastigheden til 1 sekund(er) eller længere (optagelse med lang eksponering), udføres der støjreduktion i den tid, som lukkeren er åben. Når funktionen er slået til, reduceres den grynedede støj, som er typisk ved lange eksponeringer.

1 MENU →  (Optagelse) → [Billedkval./Optag] → [Lang ekspo.-SR] → ønsket indstilling.

Detaljer om menupunkt

Til:

Aktiverer støjreduktion lige så længe som eksponeringen. Når der udføres støjreduktion, vises der en meddelelse, og du kan ikke optage noget andet billede. Vælg dette for at prioritere billedkvaliteten.

Fra:

Aktiverer ikke støjreduktion. Vælg dette for at prioritere timingen af optagelsen.

Tip!

- Støjreduktionsprocessen kan annulleres ved at trykke på udløserknappen under processen. I så tilfælde anvendes der behandling op til annulleringspunktet.

Bemærk!

- [Lang ekspo.-SR] er ikke til rådighed i følgende situationer:
 - [Lukkertype] er indstillet til [Elektron. lukker].
 - [Fremf.metode] er indstillet til [Kont. optagelse] eller [Kontin. bracket].
- Støjreduktion aktiveres muligvis ikke, selv hvis [Lang ekspo.-SR] er indstillet til [Til] i de følgende situationer:
 - Optagetilstanden er indstillet til [Valg af motiv], og [Sportsaktiviteter] er valgt.
- [Lang ekspo.-SR] kan ikke indstilles til [Fra] i de følgende optagetilstande:
 - [Intelligent auto]
 - [Valg af motiv]

TP1001416757

Digitalkamera med udskifteligt objektiv
ILCE-7CM2 α7CII

Høj ISO SR



Ved optagelse med høj ISO-følsomhed reducerer produktet støj, som bliver mere mærkbar, når produktets følsomhed er høj.

1 MENU →  (Optagelse) → [Billedkval./Optag] → [Høj ISO SR] → ønsket indstilling.

Detaljer om menupunkt

Normal:

Aktiverer normal støjreduktion ved høj ISO.

Lav:

Aktiverer moderat støjreduktion ved høj ISO.

Fra:

Aktiverer ikke støjreduktion ved høj ISO.

Bemærk!

- [Høj ISO SR] er fastsat til [Normal] i de følgende optagetilstande:
 - [Intelligent auto]
 - [Valg af motiv]



TP1001410284

Digitalkamera med udskifteligt objektiv
ILCE-7CM2 α7CII

Sk. f. valg af opt.tilst.



Indstil, om skærmen til valg af optagetilstand skal vises i de følgende situationer:

- Valg af [Intelligent auto] eller [Valg af motiv],, når tilstandsknappen er indstillet til **AUTO** (auto) i  (Still)-optagetilstanden.
- Valg af [S&H-motion] eller [ Timelapse], når optagetilstanden er indstillet til S&Q (slowmotion/hurtigmotion)-tilstand.

1 MENU →  (Opsætning) → [Visningsfunktion] → [Sk. f. valg af opt.tilst.] → ønsket indstilling.

Detaljer om menupunkt

Vis:

Viser skærmen til valg af optagetilstand.

Ikke vist:

Viser ikke skærmen til valg af optagetilstand.

Relateret emne

- [Stil/Film/S&Q-vælger og tilstandsknap](#)

TP1001423871

Digitalkamera med udskifteligt objektiv
ILCE-7CM2 α7CII

Autovisning (stillbillede)



Du kan kontrollere det optagede billede på skærmen lige efter optagelsen. Du kan også indstille visningstiden for Automatisk visning.

1 MENU →  (Opsætning) → [Visningsfunktion] → [ Autovisning] → ønsket indstilling.

Detaljer om menupunkt

10 sek./5 sek./2 sek.:

Viser det optagede billede på skærmen lige efter optagelse i den valgte varighed. Hvis du foretager en forstørrelse under Automatisk visning, kan du kontrollere billedet vha. den forstørrede visning.

Fra:

Viser ikke den automatiske visning.

Bemærk!

- Når du anvender en funktion, der udfører billedbehandling, vises billedet inden behandling muligvis midlertidigt, efterfulgt af billedet efter behandling.
- Indstillingerne for DISP (Visningsindstilling) anvendes til Automatisk visning.

Relateret emne

- [Forstørrelse af et billede, der afspilles \(Forstør\)](#)

TP1001381391

Digitalkamera med udskifteligt objektiv
ILCE-7CM2 α7CII

Vis. af rest. optag. (stillbillede)



Indstiller, om der skal vises en indikator eller ej for det resterende antal stillbilleder, som kan optages kontinuerligt med den samme optagehastighed.

1 MENU →  (Opsætning) → [Visningsfunktion] → [ Vis. af rest. optag.] → ønsket indstilling.



Detaljer om menupunkt

Vis altid:

Viser altid indikatoren, når der optages stillbilleder.

Vis kun un. opt.:

Under optagelse af stillbilleder vises der en indikator for det resterende antal stillbilleder. Når du trykker udløserknappen halvvejs ned, vises en indikator for det resterende antal stillbilleder.

Ikke vist:

Viser ikke indikatoren.

Tip!

- Når bufferen for den interne kamerahukommelse er fyldt op, vises der "SLOW", og den kontinuerlige optagehastighed mindskes.

Relateret emne

- [Kont. optagelse](#)

TP1001413587

Digitalkamera med udskifteligt objektiv
ILCE-7CM2 α7CII

Gitterlinjevisning (stillbillede/film)



Indstiller, om gitterlinjen skal vises eller ej under optagelse. Gitterlinjen hjælper dig med at justere kompositionen af billeder.

1 MENU → / (Optagelse) → [Optagevisning] → [Gitterlinjevisning] → ønsket indstilling.

Detaljer om menupunkt

Til:

Viser gitterlinjen.

Fra:

Viser ikke gitterlinjen.

Tip!

- Hvis du tildeler [Vælg gitterlinjevis.] til en ønsket tast vha. [Spc.tast-/væl.ind.] eller [Spc.tast-/væl.ind.], kan du få vist eller skjule gitterlinjerne ved at trykke på den tildelte tast.

Relateret emne

- [Gitterlinjetype \(stillbillede/film\)](#)
- [Tildeling af ofte anvendte funktioner til knapper og vælgere \(Spc.tast-/væl.ind.\)](#)

TP1001410300

Digitalkamera med udskifteligt objektiv
ILCE-7CM2 α7CII

Gitterlinjetype (stillbillede/film)



Indstiller den viste type gitterlinje. Gitterlinjen hjælper dig med at justere kompositionen af billeder.

1 MENU → / (Optagelse) → [Optagevisning] → [Gitterlinjetype] → ønsket indstilling.

Detaljer om menupunkt

3x3-gitter:

Placer hovedmotiverne tæt på én af de gitterlinjer, som opdeler billedet i tre dele, så der fås en velafbalanceret komposition.

Firkantet gitter:

Firkantede gitre gør det nemmere at bekræfte kompositionens vandrette niveau. Dette er praktisk for at vurdere kompositionen ved optagelse af landskaber, nærbilleder, eller når du udfører kamerascanning.

Diag. + firk. git.:

Placer et motiv på en diagonal linje for at udtrykke en opløftende og kraftfuld følelse.

Tip!

- Hvis du tildeler [Gitterlinjetype] til den ønskede tast vha. [Spc.tast-/væl.ind.] eller [Spc.tast-/væl.ind.], kan du indstille gitterlinjetypen ved at trykke på den tildelte tast.

Relateret emne

- [Gitterlinjevisning \(stillbillede/film\)](#)
- [Tildeling af ofte anvendte funktioner til knapper og vælgere \(Spc.tast-/væl.ind.\)](#)

TP1001417580

Digitalkamera med udskifteligt objektiv
ILCE-7CM2 α7CII

Live View-visn.indst.



Indstiller hvorvidt der skal vises billeder, som er ændret med effekter af eksponeringskompensation, hvidbalance, [Kreativt udseende] e.l. på skærmen.

1 MENU → (Optagelse) → [Optagevisning] → [Live View-visn.indst.] → ønsket indstillingspunkt.

Detaljer om menupunkt

Live View-visning:

Indstiller, om alle optageindstillingerne skal gengives på skærmen, og om Live View skal vises under forhold tæt på, hvordan dit billede vil se ud, når indstillingerne er anvendt, eller om Live View skal vises uden at afspejle indstillingerne. ([Indstil. effekt til] / [Indstil. effekt fra])

Hvis du vælger [Indstil. effekt fra], kan du nemt kontrollere kompositionen, selv når du optager med billedkompositionen i Live View-visningen.

Ekspo. effekt:

Indstiller, om Live View skal vises med automatisk korrektion ved at afspejle eksponeringen fra blitzen, når [Live View-visning] er indstillet til [Indstil. effekt til]. ([Ekspo. indst. & blitz] / [Kun ekspo. indst.])

Når du anvender blitzen til at optage et portræt, skal du vælge [Kun ekspo. indst.] for at indstille eksponeringen manuelt baseret på den omgivende belysning.

Ned. grænse bl.fr.:

Angiver, om billedhastigheden for Live View skal forhindres i at blive for langsom. ([Til] / [Fra])

Hvis du vælger [Til], bliver billedhastigheden for Live View ikke langsom, selv når der optages på et mørkt sted, men Live View-visningen kan muligvis blive mørk.

Tip!

- Når du anvender en blitz fra en tredjepart, som f.eks. en studieblitz, er Visning af live-visning muligvis mørk ved visse lukkerhastighedsindstillinger. Når [Live View-visning] er indstillet til [Indstil. effekt fra], vises Live View-visningen lys, så du nemt kan kontrollere kompositionen.
- Hvis du vælger [Indstil. effekt fra], vises Live View altid med den passende lysstyrke, selv i tilstanden [Manuel ekspon.].
- Når der er valgt [Indstil. effekt fra], vises **VIEW** (VIEW)-ikonet på live-view-skærmen.

Bemærk!



- [Ekspo. effekt] er kun effektiv, når der anvendes en blitz, der er fremstillet af Sony.
- [Live View-visning] kan ikke indstilles til [Indstil. effekt fra] i de følgende optagetilstande:
 - [Intelligent auto]
 - [Valg af motiv]
- Hvis du optager film i optagetilstanden for stillbilleder, afspejles optageindstillingerne i Live View, selv når [Live View-visning] er indstillet til [Indstil. effekt fra].
- Når [Live View-visning] er indstillet til [Indstil. effekt fra], vil lysstyrken på det optagede billede ikke være den samme, som den på det viste Live View.

Digitalkamera med udskifteligt objektiv
ILCE-7CM2 α7CII

Blændevisning



Mens du trykker og holder på den tast, som du tildelte [Blændevisning] -funktionen til, sættes blænden ned på den indstillede blændeværdi, og du kan kontrollere sløringen inden optagelse.

- 1 **MENU** →  (**Opsætning**) → **[Tilpas betjening]** → **[ Spc.tast-/væl.ind.]** → indstil **[Blændevisning]-funktionen til den ønskede tast.**
- 2 **Når du optager stillbilleder, skal du bekræfte billederne ved at trykke på den tast, som [Blændevisning] er tildelt til.**

Tip!

- Selvom du kan ændre blændeværdien under forhåndsvisningen, bliver motivet muligvis defokuseret, hvis du vælger en lysere blænde. Vi anbefaler, at du justerer fokuseringen igen.

Relateret emne

- [Tildeling af ofte anvendte funktioner til knapper og vælgere \(Spc.tast-/væl.ind.\)](#)
- [Visning af resultat](#)



TP1001381387

Digitalkamera med udskifteligt objektiv
ILCE-7CM2 α7CII

Visning af resultat



Mens du trykker ned på den tast som [Visning af resultat] er tildelt til, kan du kontrollere forhåndsvisningen af billedet med de anvendte DRO-, lukkerhastigheds-, blænde- og ISO-følsomhedsindstillinger. Kontroller forhåndsvisningen af optageresultatet inden optagelsen udføres.

- 1 **MENU** →  (**Opsætning**) → **[Tilpas betjening]** → **[ Spc.tast-/væl.ind.]** → indstil **[Visning af resultat]-funktionen til den ønskede tast.**
- 2 **Når du optager stillbilleder, skal du bekræfte billederne ved at trykke på den tast, som [Visning af resultat] er tildelt til.**

Tip!

- De DRO-indstillinger, lukkerhastigheds-, blænde- og ISO-følsomhedsindstillinger, som du har indstillet, gengives på billedet for [Visning af resultat], men visse effekter kan ikke forhåndsvises afhængigt af optageindstillingerne. Selv i det tilfælde anvendes de valgte indstillinger til de billeder, som du optager.

Relateret emne

- [Tildeling af ofte anvendte funktioner til knapper og vælgere \(Spc.tast-/væl.ind.\)](#)
- [Blændevisning](#)



TP1001381385

Digitalkamera med udskifteligt objektiv
ILCE-7CM2 α7CII

Visning på lys skærm



Giver dig mulighed for at justere kompositionen ved optagelse i mørke omgivelser. Ved at forlænge eksponeringstiden kan du kontrollere kompositionen på søgeren/skærmen selv i mørke omgivelser som f.eks. under nattehimmelen.

- 1** MENU →  (Opsætning) → [Tilpas betjening] → [ Spc.tast-/væl.ind.] → tildel [Visning på lys skærm]-funktionen til den ønskede tast.
- 2** I optagetilstanden for stillbilleder skal du trykke på den tast, som du tildelte [Visning på lys skærm]-funktionen til, og derefter optage et billede.
 - Lysstyrken pga. [Visning på lys skærm] fortsætter efter optagelse.
 - For at sætte skærmens lysstyrke tilbage til det normale skal du trykke én gang til på den tast, som du tildelte [Visning på lys skærm]-funktionen til.

Bemærk!

- Under [Visning på lys skærm] vil [Live View-visning] automatisk skifte til [Indstil. effekt fra], og indstillingsværdier som f.eks. eksponeringskompensation vil ikke blive reflekteret i live view-visningen. Det anbefales, at du kun anvender [Visning på lys skærm] i mørke omgivelser.
- [Visning på lys skærm] vil automatisk blive annulleret i de følgende situationer.
 - Når kameraet slukkes.
 - Når optagetilstanden ændres fra P/A/S/M til en anden tilstand end P/A/S/M.
 - Når fokustilstanden er indstillet til andet end manuel fokus.
 - Når [Auto. forstør. i MF] udføres.
 - Når der er valgt [Fokusforstørrelse].
- Under [Visning på lys skærm] er lukkerhastigheden muligvis langsommere end normalt, mens der optages i mørke omgivelser. Da det målte lysstyrkeområde endvidere er udvidet, skifter eksponeringen muligvis.

Relateret emne

- [Tildeling af ofte anvendte funktioner til knapper og vælgere \(Spc.tast-/væl.ind.\)](#)
- [Live View-visn.indst.](#)

TP1001410288

Digitalkamera med udskifteligt objektiv
ILCE-7CM2 α7CII

Vægtet visn. opt.



Indstiller, om der skal vises en rød ramme rundt om kanterne på kameraets skærm under optagelse af en film eller ej. Du kan nemt kontrollere, om kameraet er i standby- eller optagetilstand, selv når du kigger på kameraskærmen fra en vinkel eller på afstand.

1 MENU →  (Optagelse) → [Optagevisning] → [Vægtet visn. opt.] → ønsket indstilling.

Detaljer om menupunkt

Til:

Viser en rød ramme for at angive, at optagelse er i gang.

Fra:

Viser ikke en ramme for at angive, at optagelse er i gang.

Tip!

- Den ramme, som vises med denne funktion, kan også udsendes til en ekstern skærm, som er tilsluttet via HDMI. Indstil [HDMI-info.visn.] til [Til].

Relateret emne

- [HDMI-info.visn.](#)

TP1001417583

Digitalkamera med udskifteligt objektiv
ILCE-7CM2 α7CII

Markørvisning (stillbillede)



Viser en markør for det specificerede bredde-højde-forhold på optageskærmen ved optagelse af stillbilleder. Hvis du har til hensigt at beskære billedet til det specificerede bredde-højde-forhold efter optagelse, giver markøren for bredde-højde-forholdet dig mulighed for at optage billeder sammen med kontrol af billedvinklen efter beskæring.

1 MENU → (Optagelse) → [Markørvisning] → Vælg et menupunkt, og indstil den ønskede parameter.

Detaljer om menupunkt

Formatmarkør:

Indstiller, om markøren for bredde-højde-forhold skal vises eller ej. ([Til]/[Fra])

Formatmarkørtype:

Indstiller bredde-højde-forholdet for den viste markør for bredde-højde-forhold. ([1:1]/[5:4]/[4:3]/[16:9]/[1.91:1]/[2.35:1])

Formatmarkørniveau:

Indstiller farvetætheden for den viste markør for bredde-højde-forhold. (0 til 15)

Tip!

- Markøren for bredde-højde-forhold kan vises samtidigt med gitterlinjer. I dette tilfælde vises gitterlinjerne i overensstemmelse med billedvinklen for markøren for bredde-højde-forhold.
- Den bredde-højde-markør, som blev vist under optagelse, kan vises over det afspillede billede ved at indstille [Formatmarkørvis.] til [Til].
- Med [Beskær] kan du også beskære billeder i overensstemmelse med den markør for bredde-højde-forhold, som blev vist på optagetidspunktet.
- Hvis du ønsker at få vist markøren for bredde-højde-forhold lodret, skal du holde kameraet lodret under optagelse.

Bemærk!

- Markøren for bredde-højde-forholdet kan vises, når der optages stillbilleder med et bredde-højde-forhold på [3:2].
- Når bredde-højde-forholdet for [Formatmarkør] er indstillet til [1:1]/[5:4]/[4:3] vil positionen af markøren for bredde-højde-forhold være anderledes end den for [Formatmarkør] for filmoptagelse, selv hvis der er valgt det samme bredde-højde-forhold.
- Markøren for bredde-højde-forhold vises ikke på enheder, som er tilsluttet via HDMI.

Relateret emne

- [Formatmarkørvis. \(stillbillede\)](#)
- [Gitterlinjevisning \(stillbillede/film\)](#)
- [Beskær](#)

Digitalkamera med udskifteligt objektiv
ILCE-7CM2 α7CII

Markørvisning (film)



Under optagelse af film kan du indstille, om der skal vises markører eller ej på skærmen eller søgeren, og du kan vælge markørtyperne.

1 MENU → (Optagelse) → [Markørvisning] → Vælg et menupunkt, og indstil den ønskede parameter.

Detaljer om menupunkt

Markørvisning:

Indstiller, om der skal vises markører eller ej. ([Til] / [Fra])

Centermarkør:

Indstiller om centermarkøren skal vises eller ej i midten af optageskærmen. ([Fra] / [Til])

Formatmarkør:

Indstiller visningen af markøren for bredde-højde-forhold. ([Fra] / [9:16] / [4:5] / [1:1] / [4:3] / [13:9] / [14:9] / [15:9] / [17:9] / [1.66:1] / [1.85:1] / [1.91:1] / [2:1] / [2.35:1] / [2.39:1])

Sikkerhedszone:

Indstiller visningen af sikkerhedszonen. Dette bliver den standardafstand, som kan modtages af et almindeligt tv. ([Fra] / [80%] / [90%])

Vejledningsramme:

Indstiller om vejledningsrammen skal vises eller ej. Du kan bekræfte om motivet er vandret eller lodret i forhold til jorden. ([Fra] / [Til])

Tip!

- Du kan få vist adskillige markører på samme tid.
- Placer motivet ved krydset i [Vejledningsramme] for at sikre en afbalanceret komposition.

Bemærk!

- Markørerne vises, når Still/Film/S&Q-vælgeren er indstillet til (Film) eller S&Q (S&H-motion), eller ved optagelse af film.
- Du kan ikke få vist markører under brug af [Fokusforstørrelse].
- Markørerne vises på skærmen eller søgeren. (Du kan ikke udsende markørerne.)

TP1001410021

Digitalkamera med udskifteligt objektiv
ILCE-7CM2 α7CII

Gamma-vis.hjælp



Film med S-Log3-gamma antages at blive behandlet efter optagelse, så det store dynamikområde kan udnyttes. Billeder med HLG-gamma antages at blive vist på HDR-kompatible skærme. De vises derfor med lav kontrast under optagelse og kan være svære at overvåge. Men du kan anvende [Gamma-vis.hjælp]-funktionen til at gengive en kontrast svarende til den for normal gamma. Endvidere kan der også anvendes [Gamma-vis.hjælp], når der afspilles film på kameraets skærm/søger.

1 MENU →  (Opsætning) → [Visningsfunktion] → [Gamma-vis.hjælp] → ønsket indstilling.

Detaljer om menupunkt



Til:

Anvender hjælpefunktionen til gammavisning.

Fra:

Bruger ikke hjælpefunktionen til gammavisning.

Tip!

- Hvis du tildeler [Vælg Gamma.-vis.hj.] til en ønsket tast vha. [ Spc.tast-/væl.ind.], [ Spc.tast-/væl.ind.] eller [ Specialtastindstil.], kan du slå hjælpefunktionen til gammavisning til eller fra ved at trykke på den tildelte tast.

Bemærk!

- [Gamma-vis.hjælp] anvendes ikke til film, når de vises på et tv eller en skærm, som er tilsluttet til kameraet.
- [Gamma-vis.hjælp] er låst til [Fra] i de følgende tilstande:
 - Når [Log optagelse] er indstillet til [Til (Fleksibel ISO)]

Relateret emne

- [Billedprofil \(stillbillede/film\)](#)
- [Gamma-vis.hjæ.type](#)
- [HLG-stillbilleder](#)

TP1001410217

Digitalkamera med udskifteligt objektiv
ILCE-7CM2 α7CII

Gamma-vis.hjæ.type



Vælger konverteringstypen for [Gamma-vis.hjælp].

1 MENU → (Opsætning) → [Visningsfunktion] → [Gamma-vis.hjæ.type] → ønsket indstilling.

Detaljer om menupunkt

Assist
AUTO **Auto:**

- Viser billeder med effekter som følger i henhold til den gamma- eller farvetilstand, der er indstillet i [Billedprofil].
 - Når gammaen er indstillet til [S-Log3]: [S-Log3→709(800%)]
 - Når gammaen er indstillet til [HLG], [HLG1], [HLG2] eller [HLG3], og farvetilstanden er indstillet til [BT.2020]: [HLG(BT.2020)]
 - Når gammaen er indstillet til [HLG], [HLG1], [HLG2] eller [HLG3], og farvetilstanden er indstillet til [709]: [HLG(709)]
- Viser billeder med en [HLG(BT.2020)]-effekt ved optagelse af HLG-stillbilleder med [HLG-stillbilleder] indstillet til [Til].

Assist
S-Log3 **S-Log3→709(800%):**

Viser billeder med en S-Log3-gamma, gengivet med en kontrast svarende til ITU709 (800%).

Assist
HLG 2020 **HLG(BT.2020):**

Viser billeder efter justering af billedkvaliteten på skærmen eller søgeren i en kvalitet, som er næsten den samme, som når billeder vises på en [HLG(BT.2020)]-kompatibel skærm.

Assist
HLG 709 **HLG(709):**

Viser billeder efter justering af billedkvaliteten på skærmen eller søgeren i en kvalitet, som er næsten den samme, som når billeder vises på en [HLG(709)]-kompatibel skærm.

Tip!

- Hvis du tildeler [Gamma-vis.hjæ.type] til en ønsket tast ved hjælp af [Spc.tast-/væl.ind.] eller [Spc.tast-/væl.ind.], kan du ændre [Gamma-vis.hjæ.type]-indstillingen.

Bemærk!

- Når [Gamma-vis.hjælp] er indstillet til [Auto] under afspilning, anvendes der en effekt på billedet som følger:
 - Ved afspilning af en film, der er optaget med [HLG], [HLG1], [HLG2] eller [HLG3]: Viser billedet med en [HLG(BT.2020)]- eller [HLG(709)]-effekt afhængigt af farvetilstanden.
 - Ved afspilning af et HLG-stillbillede, som er optaget med [HLG-stillbilleder] indstillet til [Til]: Viser billedet med en [HLG(BT.2020)]-effekt.

I andre situationer vises film i henhold til gammaindstilling og farvetilstandsindstilling i [Billedprofil].

Relateret emne

- [Gamma-vis.hjælp](#)
- [Billedprofil \(stillbillede/film\)](#)

Digitalkamera med udskifteligt objektiv
ILCE-7CM2 α7CII

Lydoptagelse



Indstill om der skal optages lyd, når der optages film. Vælg [Fra] for at undgå at optage lydene af betjeningen af objektivet og kameraet. Denne funktion kan ikke anvendes under optagelse i slowmotion/hurtigmotion og intervalfilmoptagelse.

1 MENU →  (Optagelse) → [Lydoptagelse] → [Lydoptagelse] → ønsket indstilling.

Detaljer om menupunkt

Til:

Optager lyd.

Fra:

Optager ikke lyd.

Relateret emne

- [Lydoptagelsesniveau](#)

TP1001381533

Digitalkamera med udskifteligt objektiv
ILCE-7CM2 α7CII

Lydoptagelsesniveau



Du kan justere lydoptagelsesniveauet, mens du kontrollerer lydniveaumåleren. Denne funktion kan ikke anvendes under optagelse i slowmotion/hurtigmotion og tidsforskudt filmoptagelse.

1 MENU → (Optagelse) → [Lydoptagelse] → [Lydoptagelsesniveau].

2 Vælg det ønskede niveau vha. den højre/venstre side af kontrolhjulet.

Detaljer om menupunkt

+:

Skruer op for lydoptagelsesniveauet.

-:

Skruer ned for lydoptagelsesniveauet.

Tip!

- Når du optager lydfilm med høje lydstyrker, skal du indstille [Lydoptagelsesniveau] til et lavere lydniveau. Dette gør dig i stand til at optage mere realistisk lyd. Når du optager lydfilm med lavere lydstyrker, skal du indstille [Lydoptagelsesniveau] til et højere lydniveau for at gøre det nemmere at høre lyden. Kontroller, at lydstyrken er på det passende niveau, ved at overvåge lydoptagelseslydstyrken med de tilsluttede hovedtelefoner eller lydstyrkeniveaumåleren på kameraet.
- For at nulstille lydoptagelsesniveauet til standardindstillingen skal du trykke på (Slet)-knappen.

Bemærk!

- Uanset [Lydoptagelsesniveau]-indstillingerne fungerer begrænseren altid.
- [Lydoptagelsesniveau] er kun til rådighed, når optagetilstanden er sat til filmtilstand.
- [Lydoptagelsesniveau]-indstillingerne anvendes til den interne mikrofon, (mikrofon)-terminalindgangen og den analoge lydindgang * fra multiinterface-tilbehørsskoen.

* For visse eksterne mikrofoner kan [Lydoptagelsesniveau] ikke indstilles, selv når lydindgangen er indstillet til analog overførsel. I så fald skal du bruge funktionen til at justere lydoptagelsesniveauet for den eksterne mikrofon.

* Når lydindgangen til den eksterne mikrofon er indstillet til digital overførsel, kan [Lydoptagelsesniveau] ikke indstilles.

TP1001381538

Digitalkamera med udskifteligt objektiv
ILCE-7CM2 α7CII

Timing af lydudgang



Du kan indstille ekkoannulleringen under lydovervågning og forhindre uønskede afvigelser mellem video og lyd. Denne funktion kan ikke anvendes under optagelse i slowmotion/hurtigmotion og intervalfilmoptagelse.

1 MENU → (Optagelse) → [Lydoptagelse] → [Timing af lydudgang] → ønsket indstilling.

Detaljer om menupunkt

Live:

Udsender lyd uden forsinkelse. Vælg denne indstilling, når lydafvigelse er et problem under lydovervågning.

Eftersynkron.:

Udsender synkroniseret lyd og video. Vælg denne indstilling for at forhindre uønskede afvigelser mellem video og lyd.

Bemærk!

- Brug af en ekstern mikrofon kan medføre en mindre forsinkelse. Se i den betjeningsvejledning, der fulgte med mikrofonen, angående detaljer.
- Der udsendes lyd med indstillingen for [Eftersynkron.] under HDMI-udgang.

TP1001381551

Digitalkamera med udskifteligt objektiv
ILCE-7CM2 α7CII

Reduktion af vindstøj



Indstiller om vindstøj skal reduceres eller ej ved at fjerne lyd i lavområdet i indgangsllyden fra den indbyggede mikrofon. Denne funktion kan ikke anvendes under optagelse i slowmotion/hurtigmotion og tidsforskudt filoptagelse.

1 MENU → (Optagelse) → [Lydoptagelse] → [Reduktion af vindstøj] → ønsket indstilling.

Detaljer om menupunkt

Auto:

Kameraet registrerer og reducerer automatisk vindstøj.

Til:

Reducerer altid vindstøj.

Fra:

Reducerer ikke vindstøj.

Bemærk!

- Lydkvaliteten kan variere fra de normale optageindstillinger, når [Reduktion af vindstøj] er indstillet til [Til].
- Når der anvendes en ekstern mikrofon (sælges separat), fungerer [Reduktion af vindstøj] ikke.
- Når [Reduktion af vindstøj] er indstillet til [Auto], mens [Timing af lydudgang] er indstillet til [Live], kan effekten af vindstøjsreduktion ikke bekræftes med lydovervågning under optagelse. Der optages lyd med reduceret vindstøj i filmen. Ved live-streaming af lyd ved hjælp af streamingfunktionen streames der også lyd med reduceret vindstøj.
- Hvis du ændrer [Reduktion af vindstøj]-indstillingen under optagelse af en film, frembringes der muligvis støj, når indstillingen ændres, som bliver optaget i filmen.

Relateret emne

- [Timing af lydudgang](#)

TP1001381470

Digitalkamera med udskifteligt objektiv
ILCE-7CM2 α7CII

Skolydsindstil.



Indstiller den digitale lyd, der sendes fra en mikrofon (sælges separat), som er monteret på kameraets multiinterface-tilbehørssko. Brug en mikrofon, som understøtter den digitale lydgrænseflade. Du kan indstille samplingsfrekvensen, antal kvantiseringsbits og antallet af kanaler. Denne funktion kan ikke anvendes under optagelse i slowmotion/hurtigmotion og tidsforskudt filmoptagelse.

1 MENU → (Optagelse) → [Lydoptagelse] → [**ni** Skolydsindstil.] → ønsket indstilling.

Detaljer om menupunkt

48khz/24bit 4ch :

Indstiller samplingsfrekvensen for lydindgangen til 48 kHz, antallet af kvantiserede bits til 24 bits og antallet af kanaler til 4.

48khz/24bit 2ch :

Indstiller samplingsfrekvensen for lydindgangen til 48 kHz, antallet af kvantiserede bits til 24 bits og antallet af kanaler til 2.

48khz/16bit 2ch :

Indstiller samplingsfrekvensen for lydindgangen til 48 kHz, antallet af kvantiserede bits til 16 bits og antallet af kanaler til 2.

Tip!

- Lydniveauvisningen på skærmen er til 4 kanaler under 4-kanals lydoptagelse.

Bemærk!

- Når en ekstern mikrofon (sælges separat) tilsluttes til (mikrofon)-terminalen på kameraet, optages lyden fra den eksterne mikrofon, som er monteret på (mikrofon)-terminalen. Du kan ikke indstille [**ni** Skolydsindstil.].
- Hvis den tilsluttede mikrofon er indstillet til analog transmission, kan du ikke indstille [**ni** Skolydsindstil.].
- Hvis den tilsluttede mikrofon ikke understøtter 4-kanals lydoptagelse, kan du ikke vælge [48khz/24bit 4ch] (48khz/24bit 4ch).
- Når den tilsluttede mikrofon ikke understøtter 24-bit lydoptagelse, bliver [**ni** Skolydsindstil.] låst til [48khz/16bit 2ch] (48khz/16bit 2ch).
- Lyd kan ikke optages korrekt i de følgende situationer under filmoptagelse:
 - Når du monterer eller fjerner mikrofonen
 - Når digital transmission skiftes til analog transmission eller omvendt på mikrofonensiden

Relateret emne

- [4ch lydovervågn. \(film\)](#)

TP1001417578

Digitalkamera med udskifteligt objektiv
ILCE-7CM2 α7CII

TC/UB



Tidskode (TC)- og brugerbit (UB)-informationen kan optages som data vedhæftet til film.

- 1 MENU → (Optagelse) → [TC/UB] → Vælg et menupunkt, og indstil den ønskede parameter.

Detaljer om menupunkt

Time Code Preset:

Indstiller tidskoden.

User Bit Preset:

Indstiller brugerbitten.

Time Code Format:

Indstiller optagemetoden for tidskoden. (Kun når [NTSC/PAL-vælger] er indstillet til NTSC.)

Time Code Run:

Indstiller optællingsformatet for tidskoden.

Time Code Make:

Indstiller optageformatet for tidskoden på optagemediet.

User Bit Time Rec:

Indstiller om tiden skal optages som en brugerbit eller ej.

Sådan indstilles tidskoden (Time Code Preset)

1. MENU → (Optagelse) → [TC/UB] → [Time Code Preset].
2. Drej på kontrolhjulet og vælg de første to cifre.

- Tidskoden kan indstilles inden for det følgende område.

Når [60p] er valgt: 00:00:00.00 til 23:59:59.29

* Når [24p] er valgt, kan du vælge de to sidste cifre af tidskoden i tal, som kan deles med fire, mellem 00 til 23 enkeltbilleder.

Når [50p] er valgt: 00:00:00.00 til 23:59:59.24

3. Indstil de andre cifre ved hjælp af den samme procedure som i trin 2, og tryk derefter på midten af kontrolhjulet.



Sådan nulstilles tidskoden

1. MENU → (Optagelse) → [TC/UB] → [Time Code Preset].
2. Tryk på (Slet)-knappen for at nulstille tidskoden (00:00:00.00).

Sådan indstilles brugerbitten (User Bit Preset)

1. MENU → (Optagelse) → [TC/UB] → [User Bit Preset].
2. Drej på kontrolhjulet og vælg de første to cifre.
3. Indstil de andre cifre ved hjælp af den samme procedure som i trin 2, og tryk derefter på midten af kontrolhjulet.

Sådan nulstilles brugerbitten

1. MENU →  (Optagelse) → [TC/UB] → [User Bit Preset].
2. Tryk på  (Slet)-knappen for at nulstille brugerbitten (00 00 00 00).

Sådan vælges optagemetoden for tidskoden (Time Code Format ^{*1})

1. MENU →  (Optagelse) → [TC/UB] → [Time Code Format].

DF:

Optager tidskoden i Drop Frame-format^{*2}.

NDF:

Optager tidskoden i Non-Drop Frame-format.

^{*1} Kun, når [NTSC/PAL-vælger] er indstillet til NTSC.

^{*2} Tidskoden er baseret på 30 enkeltbilleder pr. sekund. Men der vil opstå en forskel mellem den faktiske tid og tidskoden under længere optageperioder, eftersom billedfrekvensen for NTSC-billedsignalet er ca. 29,97 enkeltbilleder pr. sekund. Drop frame korrigerer for denne forskel, så tidskoden og den faktiske tid svarer overens. I drop frame fjernes de 2 første enkeltbillednumre hvert minut, undtagen hvert tiende minut. Tidskoden uden denne korrektion kaldes for non-drop frame.

- Indstillingen er fastsat til [-] ved optagelse i 24p.

Sådan vælges optællingsformatet for tidskoden (Time Code Run)

1. MENU →  (Optagelse) → [TC/UB] → [Time Code Run].

Rec Run:

Indstiller trintilstanden for tidskoden til kun at forløbe under optagelse. Tidskoden optages sekventielt fra den sidste tidskode for den foregående optagelse.

Free Run:

Indstiller trintilstanden for tidskoden til altid at forløbe, uanset betjeningen af kameraet.

- Tidskoden optages muligvis ikke sekventielt i de følgende situationer, selv når tidskoden forløber i [Rec Run]-tilstand.
 - Når optageformatet er ændret.
 - Når optagemediet er fjernet.

Sådan vælges hvordan tidskoden optages (Time Code Make)

1. MENU →  (Optagelse) → [TC/UB] → [Time Code Make].

Preset:

Optager den nyligt indstillede tidskode på optagemediet.

Regenerate:

Læser den sidste tidskode for den foregående optagelse fra optagemediet og optager den nye tidskode fortløbende fra den sidste tidskode. Tidskoden forløber i [Rec Run]-tilstand uanset [Time Code Run]-indstillingen.

Bemærk!

- Opdatering af kameraets systemsoftware vil nulstille tidskoden. Indstil tidskoden igen.

Relateret emne

- [Indst. af TC/UB-visn.](#)

TP1001410160

Digitalkamera med udskifteligt objektiv
ILCE-7CM2 α7CII

Indst. af TC/UB-visn.



Indstiller visningen af tælleren for optagetid, tidskoden (TC) og brugerbitten (UB) for film.

① MENU →  (Opsætning) → [Visningsfunktion] → [Indst. af TC/UB-visn.] → ønsket indstilling.

Detaljer om menupunkt

Tæller:

Viser tidstælleren for filmoptagelse.

TC:

Viser tidskoden.

U-Bit:

Viser brugerbitten.

Relateret emne

- [TC/UB](#)

TP1001410189

Digitalkamera med udskifteligt objektiv
ILCE-7CM2 α7CII

USB-streaming (film)



Du kan tilslutte en computer osv. til kameraet og bruge kameraets video og lyd til livestreaming eller webkonferencetjenester. Vælg MENU →  (Opsætning) → [USB] → [USB-tilslutningstilst.] → [Vælg Når tilslut.] eller [USB-stream.] på forhånd.

1 MENU →  (Netværk) → [Streaming] →  **USB-streaming** → Indstil [Udg.opløs./billedfrekv.] og [Filmopt. un. streaming].

2 Tilslut kameraet til en computer eller anden enhed med et USB-kabel (kommercielt tilgængelig).

[Streaming:Standby] vises på kameraskærmen, og kameraet skifter til standbytilstand for streaming.

- Hvis [USB-tilslutningstilst.] er indstillet til [Vælg Når tilslut.], skal du vælge [Livestream. (USB-stream.)] på valgskærmen for USB-tilslutningstilstanden.
- Brug et kabel eller en adapter, som matcher terminalen på den enhed, som skal tilsluttes.

3 Start streaming fra din livestreaming-/webkonferencetjeneste.

[Streaming:Udgang] vises på kameraskærmen.

- For at afslutte USB-streaming skal du slukke for kameraet eller afbryde USB-kablet.

Detaljer om menupunkt

Udg.opløs./billedfrekv.:

Indstiller opløsningen og billedhastigheden for videoen. ([4K(2160p) 30p]/[4K(2160p) 25p]/[4K(2160p) 15p]/[4K(2160p)12.5p]/[HD(1080p) 60p]/[HD(1080p) 50p]/[HD(1080p) 30p]/[HD(1080p) 25p]/[HD(720p) 30p]/[HD(720p) 25p])



Filmopt. un. streaming:



Indstiller, om optagelse af videoen på optagemediet under streaming skal aktiveres eller ej. ([Aktiver]/[Deaktiver])

Tip!

- Hvis du tildeler lukkerhastigheden, ISO-følsomheden osv. til vælgeren eller kontrolhjulet eller registrerer dem i funktionsmenuen, kan du justere disse værdier selv under USB-streaming.
- Formatet for streamingdataene er som følger.
 - Videoformat: MJPEG* eller YUV420
 - * Når opløsningen er indstillet til HD (720p), er kun MJPEG til rådighed.
 - Lydformat: PCM, 48 kHz, 16 bit, 2 kanaler
- Under USB-streaming strømforsynes kameraet fra computeren. Hvis du ønsker at forbruge så lidt computerstrøm som muligt, skal du indstille [USB-strømforsyning] til [Fra].
- Når du bruger en ekstern mikrofon, kan du minimere afvigelser mellem din stemme og din munds bevægelser ved at tilslutte mikrofonen til  (mikrofon)-terminalen på kameraet.

Bemærk!

- Mens USB-streaming er i gang, er kameraet altid indstillet til filoptagelsestilstanden uanset Still/Film/S&Q-vælgerens position.
- Du kan ikke gøre følgende, mens USB-streaming kører.
 - Overgang til afspilningsskærmen
 - Netværksfunktioner (PC-fjernbetjening, FTP-overførsel, fjernbetjening fra en smartphone, Bluetooth-funktion osv.)
- De følgende funktioner er deaktiveret, mens USB-streaming kører.
 -  Billedprofil
 - Starttid strømbsp.
 -  Auto. skærm FRA
- Når du udfører USB-streaming ved følgende opløsninger og billedhastigheder, skal du anvende en computer, der understøtter SuperSpeed USB 5 Gbps (USB 3.2) og et kommercielt tilgængeligt USB-kabel.
 - 4K (2160p) 30p, 4K (2160p) 15p, HD (1080p) 60p, HD (1080p) 30p

Selv hvis ovenstående værdier er indstillet, vil den faktiske udgang være HD (720p) 30p , når der er tilsluttet ved brug af USB 2.0-standard.
- Hvis du ændrer indstillingerne for følgende punkter under USB-streaming, kan streamingskærmen muligvis afbrydes midlertidigt. Det kan også være nødvendigt at genoptage streaming fra et program afhængigt af livestreaming-tjenesten.
 - [Udg.opløs./billedfrekv.] eller [Filmopt. un. streaming] under [ USB-streaming]
 - [ Filformat]
 - [Indstil. auto. indram.]
- Afhængigt af temperaturmiljøet, indstillinger for udgangsbilledkvalitet for streaming, videooptagelsesindstillinger under streaming, Wi-Fi-forbindelsesmiljø og brugsforhold, inden streaming startes, kan kameraets interne temperatur stige, og streamingtiden kan muligvis blive forkortet.

Relateret emne

- [USB-tilslutningstilst.](#)

TP1001421963

Digitalkamera med udskifteligt objektiv
ILCE-7CM2 α7CII

Indholdet i dette kapitel

Den følgende indholdsfortegnelse viser de funktioner, der er beskrevet i dette kapitel ("Brugertilpasning af kameraet"). Fra hvert elementnavn kan du springe til den side, der beskriver de respektive funktioner.

Kameraets tilpasningsfunktioner

Tildeling af ofte anvendte funktioner til knapper og vælgere (Spc.tast-/væl.ind.)

Midlertidig ændring af funktionen for vælgeren (Min vælger-indstil.)

Registrering og genkaldelse af kameraindstillinger

- Hukom. kam.ind.
- Genkald kam.ind.
- Registrering af optageindstillinger til en brugertilpasset tast (Reg. specialopt.ind.)

Registrering af ofte anvendte funktioner i funktionsmenuen

- Fn menuindstillinger

Registrering af ofte anvendte funktioner til Min menu

- Tilføj punkt
- Sortér punkt
- Slet punkt
- Slet side
- Slet alt
- Vis fra Min menu

Separat justering af kameraindstillingerne for stillbilleder og film

- Forsk. indst still/film

Tilpasning af funktionerne for ringen/vælgeren

- Rotation af Av/Tv
- Funktionsring (Obj.)
- Vælger/hjul låst

Optagelse af film ved at trykke på udløserknappen

- REC m. luk.knap (film)

Indstillinger for skærm/søger

- Vælg søger/skærm
- Skærmvendingsretn.
- DISP (skærmv.)-ind. (Skærm/Søger)

Digitalkamera med udskifteligt objektiv
ILCE-7CM2 α7CII

Kameraets tilpasningsfunktioner

Kameraet har forskellige tilpasningsfunktioner som f.eks. registrering af funktioner og optageindstillinger til brugertilpassede taster. Du kan kombinere dine foretrukne indstillinger for at tilpasse kameraet, så det bliver nemmere at betjene.

Du kan finde oplysninger om, hvordan du konfigurerer indstillingerne og bruger dem, på siden for hver funktion.

Sådan tildeles ofte anvendte funktioner til knapper (Spc.tast-/væl.ind., Spc.tast-/væl.ind. og Specialtastindstil.)

Du kan ændre funktionerne på knapperne, herunder brugertilpasningsknapperne (C1 og C2) i henhold til dine præferencer. Det anbefales, at du tildeler ofte anvendte funktioner til lettilgængelige knapper, så du kan hente de tildelte funktioner frem ved blot at trykke på den tilsvarende knap.

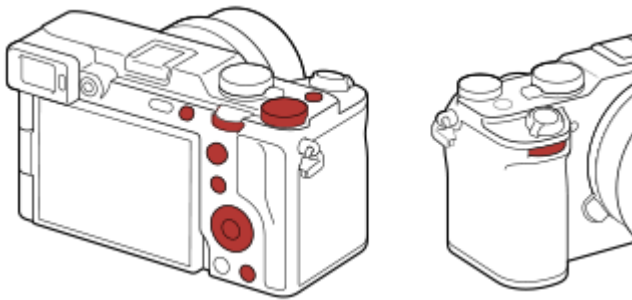

Sådan registreres ofte anvendte funktioner til Fn-knappen (funktionsmenu)

Hvis du registrerer funktioner, der ofte anvendes i optagetilstanden, i funktionsmenuen, kan du få vist de registrerede funktioner på skærmen ved blot at trykke på Fn (Funktion)-knappen. Du kan genkalde den funktion, du vil bruge, ved at vælge ikonerne på skærmen med funktionsmenuen.

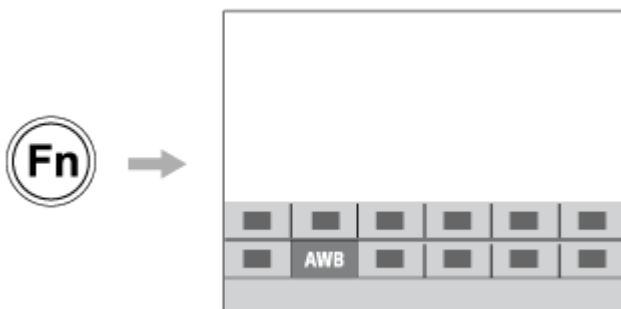

Sådan kombineres ofte anvendte funktioner på menuskærmen (Min menu)

Hvis du kombinerer de ofte anvendte punkter fra menuer som f. eks. optage- og netværksmenuen på "Min menu"-skærmen, kan du hurtigt få adgang til de ønskede menupunkter.



Sådan tildeler du forskellige funktioner til vælgeren og skifter vælgerens funktion (Min vælger-indstil.)

Du kan tildele de ønskede funktioner til den forreste vælger, den bagerste vælger L, den bagerste vælger R og kontrolhjulet, og du kan registrere op til tre kombinationer af indstillinger for kameraet som "Min vælger 1 - 3"-indstillinger.



Eksempel: [Min vælger-indstil.]-skærm for modeller med en kontrolvælger

Sådan ændres optageindstillingerne hurtigt i henhold til scenen (Hukom. kam.inds.)

Du kan registrere de passende optageindstillinger* for scene til kameraet eller et hukommelseskort, og du kan nemt hente indstillingerne frem vha. tilstandsknappen osv.

* Du kan ikke registrere brugertilpassede tastindstillinger.

Sådan ændres optageindstillingerne midlertidigt, mens der trykkes på en knap (Reg. specialopt.inds.)

Du kan registrere optageindstillinger til knapper på forhånd og genkalde dem midlertidigt, mens der trykkes på knappen. Indstillingen kan ændres med det samme, og den oprindelige indstilling genoprettes, når knappen slippes. Dette er praktisk ved optagelse af scener, hvor forholdene nemt ændrer sig.

Sådan gemmes de brugertilpassede kameraindstillinger på et hukommelseskort (Gem/indlæs indstil.)

Du kan gemme kameraindstillinger* på et hukommelseskort vha. [Gem/indlæs indstil.]. Denne funktion er praktisk, når du ønsker at tage backup af indstillingerne eller vil importere indstillingerne til et andet kamera af samme model osv.

* Nogle indstillinger kan ikke gemmes på et hukommelseskort.

Relateret emne

- [Tildeling af ofte anvendte funktioner til knapper og vælgere \(Spc.tast-/væl.ind.\)](#)
- [Fn \(funktion\)-knap](#)
- [Tilføj punkt](#)
- [Midlertidig ændring af funktionen for vælgeren \(Min vælger-indstil.\)](#)
- [Hukom. kam.inds.](#)
- [Registrering af optageindstillinger til en brugertilpasset tast \(Reg. specialopt.inds.\)](#)
- [Gem/indlæs indstil.](#)

Digitalkamera med udskifteligt objektiv
ILCE-7CM2 α7CII

Tildeling af ofte anvendte funktioner til knapper og vælgere (Spc.tast-/væl.ind.)



Du kan bruge den brugerdefinerede tastfunktion til at tildele de funktioner, du bruger mest, til knapper og vælgere, der er nemme at betjene. Dette gør det muligt at springe over processen med valg af punkter i MENU, så du hurtigere kan genkalde funktionerne.

Du kan separat tildele funktioner til brugertilpassede taster for optagetilstanden for stillbilleder, filmoptagetilstanden og afspilningstilstanden.

- De funktioner, der kan tildeles, varierer afhængigt af knapperne eller vælgere.

Du kan tildele funktioner til de følgende knapper og vælgere.

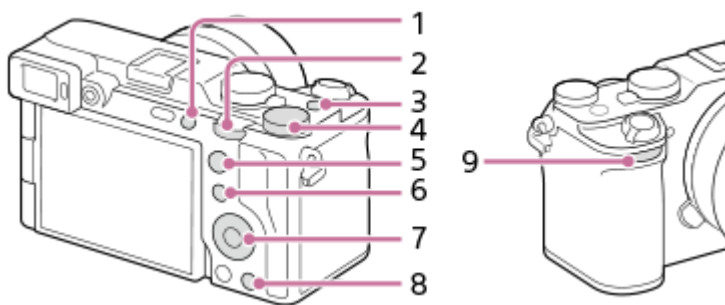

1. Brugertilpas. knap 1
2. Bag. vælg. L
3. MOVIE-knap
4. Bag. vælg. R
5. AF-ON-knap
6. Fn/ knap
7. Kontrolhjul/Funkt. af midterknap/Venstre knap-funkt./Funkt. af højreknap/Ned-knap
8. Brugertilpas. knap 2
9. For. vælger

Yderligere oplysninger om brugertilpasset tast-indstillinger kan fås ved at se den følgende URL:

<https://support.d-imaging.sony.co.jp/support/tutorial/ilc/ilce-7cm2//custom.php>

Følgende er proceduren for tildeling af funktionen [Motivgenken. AF] til midterknappen.

- 1 **MENU** → (Opsætning) → [Tilpas betjening] → [Spc.tast-/væl.ind.].
 - Hvis du ønsker at tildele en funktion til at genkalde under optagelse af film, skal du vælge [Spc.tast-/væl.ind.]. Hvis du ønsker at tildele en funktion til at genkalde under afspilning af billeder, skal du vælge [Specialtastindstil.].
 - Du kan også vælge [Spc.tast-/væl.ind.] og [Spc.tast-/væl.ind.] fra MENU → (Opsætning) → [Vælgertilpasning].
- 2 Gå til [Bagpå]-skærmen vha. øverste/nederste side af kontrolhjulet. Vælg derefter [Funkt. af midterknap], og tryk på midten af kontrolhjulet.

3 Vælg [Motivgenken. AF] vha. kontrolhjulets øverste/nederste/venstre/højre side, og tryk derefter på midten.

- Hvis du trykker på midterknappen under optagelse, og der registreres øjne, aktiveres [Motivgenken. AF], og kameraet fokuserer på øjnene. Optag billeder, mens du holder midterknappen nede.

Sådan anvendes forskellige funktioner for vælgerne/hjulet afhængigt af optagetilstanden

Hvis du tilføjer et flueben til [Separer M-tilstand og andre tilstande.], når du tildeler funktioner til vælgerne/hjulet, kan du tildele forskellige funktioner for [Manuel ekspon.] og de andre eksponeringstilstande ([Intelligent auto]/[Auto program.]/[Blændeprioritet]/[Lukkerprioritet]).

Hvis du tilføjer et flueben til [Separer Fleksi. eksp.tilst. og Intellig. auto.], når du tildeler funktioner med [▶■] Spc.tast-/væl.ind.], kan du tildele forskellige funktioner for [Fleksi. eksp.tilst.] og [Intelligent auto].

Tip!

- Ved at trykke på en knap, som kan tildeles en funktion på skærmen for indstilling af brugertilpasset tast, kan du gå til indstillingsskærmen for den knap, der trykkes på (undtagen for visse knapper).
- Du kan også tildele optagefunktioner til hold fokus-knappen på objektivet. Men visse objektiver har ikke nogen hold fokus-knap.

Relateret emne

- [Midlertidig ændring af funktionen for vælgeren \(Min vælger-indstil.\)](#)

TP1001414739

Digitalkamera med udskifteligt objektiv
ILCE-7CM2 α7CII

Midlertidig ændring af funktionen for vælgeren (Min vælger-indstil.)



Du kan tildele de ønskede funktioner til den forreste vælger, den bagerste vælger L, den bagerste vælger R og kontrolhjulet, og du kan registrere op til tre kombinationer af indstillinger som "Min vælger"-indstillinger. Du kan hurtigt genkalde eller skifte registrerede "Min vælger"-indstillinger ved at trykke på den brugertilpassede tast, som du tildelte på forhånd.

Registrering af funktioner til "Min vælger"

Registrer de funktioner, som du ønsker at tildele til den forreste vælger, den bagerste vælger L, den bagerste vælger R og kontrolhjulet, som [Min vælger 1] til [Min vælger 3]..

1. MENU → (Opsætning) → [Vælgertilpasning] → [Min vælger-indstil.]
2. Vælg en vælger eller et hjul for (Min vælger 1), og tryk på midten af kontrolhjulet.
3. Vælg den ønskede funktion, der skal tildeles, vha. øverste/nederste/venstre/højre-siden på kontrolhjulet, og tryk derefter på midten af kontrolhjulet.
 - Vælg "--" (Ikke indstillet) for en vælger eller et hjul, som du ikke ønsker at tildele en funktion til.
4. Når du har valgt funktioner for alle vælgere og hjulet i (Min vælger 1) ved at gentage trin 2 og 3, skal du vælge [OK].
Indstillingerne for (Min vælger 1) vil blive registreret.
 - Hvis du også ønsker at registrere (Min vælger 2) og (Min vælger 3), skal du følge den samme procedure som beskrevet ovenfor.

Tildeling af en tast til at genkalde "Min vælger"

Tildel en brugertilpasset tast til at genkalde de registrerede indstillinger for "Min vælger".

1. MENU → (Opsætning) → [Tilpas betjening] → [Spc.tast-/væl.ind.] eller [Spc.tast-/væl.ind.] → Vælg den tast, som du ønsker at anvende til at genkalde "Min vælger".
2. Vælg nummeret på den "Min vælger"-indstilling, som du ønsker at genkalde, eller mønsteret for skift af "Min vælger".

Detaljer om menupunkt

Vælger 1 under hold /Vælger 2 under hold/Vælger 3 under hold:

Mens du holder ned på tasten, tildeles de funktioner, som du har registreret i [Min vælger-indstil.], til vælgeren/hjulet.

Min vælger 1→2→3 :

Hver gang du trykker på tasten, skifter funktionen i følgende rækkefølge: "Normal funktion → Funktion for Min vælger 1 → Funktion for Min vælger 2 → Funktion for Min vælger 3 → Normal funktion".

Min vælger 1 til/fra /Min vælger 2 til/fra/Min vælger 3 til/fra:

Den funktion, der er registreret med [Min vælger-indstil.], gemmes, selv hvis du ikke holder ned på tasten. Tryk på tasten igen for at vende tilbage til normal funktion.

Optagelse, mens du skifter "Min vælger"

Under optagelse kan du genkalde "Min vælger" vha. den brugertilpassede tast og optage, mens du ændrer optageindstillingerne, ved at dreje på den forreste vælger, den bagerste vælger L, den bagerste vælger R og kontrolhjulet.

I det følgende eksempel registreres de funktioner, der er vist nedenfor, til "Min vælger", og [Min vælger 1→2→3] tildeles til C1 (Brugertilpasset 1)-knappen.

Betjeningsdel	Min vælger 1	Min vælger 2	Min vælger 3
Forreste vælger	Blænde	Kreativt udseende	Flyt AF-ram. ↔ : Std.
Bagerste vælger L	Lukkerhastighed	Hvidbal. (Farvetem.)	Flyt AF-ram. ↑↓ : Std.
Bagerste vælger R	Eksp. komp.	Fokusområde	Flyt AF-ramme ↔ : S
Kontrolhjul	ISO	Hvidbalance	Ikke indstillet

1. Tryk på C1 (Brugertilpasset1)-knappen.

De funktioner, som er registreret til [Min vælger 1], tildeles til den forreste vælger, den bagerste vælger L, den bagerste vælger R og kontrolhjulet.

- Ikonerne for de funktioner, som er registreret til [Min vælger 1], vises nederst på skærmen.



- Drej på kontrolhjulet for at indstille ISO-værdien, drej på den forreste vælger for at indstille blændeværdien, drej på den bagerste vælger L for at indstille lukkerhastigheden, og drej på den bagerste vælger R for at indstille eksponeringskompensationen.
- Tryk på C1-knappen igen. De funktioner, som er registreret til [Min vælger 2], tildeles til den forreste vælger, den bagerste vælger L, den bagerste vælger R og kontrolhjulet.
- Drej på kontrolhjulet for at indstille [Hvidbalance], drej på den forreste vælger for at indstille [Kreativt udseende], drej på den bagerste vælger L for at indstille [Hvidbal. (Farvetem.)], og drej den bagerste vælger R for at indstille [Fokusområde].
- Tryk på knappen C1 igen, og ændr indstillingsværdierne for de funktioner, som er registreret til [Min vælger 3].

Bemærk!

- "Min vælger"-indstillinger, hver vælger/hvert hjul er indstillet til [Ikke indstillet], genkaldes ikke, når du trykker på den brugertilpassede tast. Der springes også over dem i [Min vælger 1→2→3].
- Selv hvis en vælger/et hjul er låst ved hjælp af funktionen [Vælger/hjul låst], låses der midlertidigt op, når "Min vælger" genkaldes.

Relateret emne

- [Tildeling af ofte anvendte funktioner til knapper og vælgere \(Spc.tast-/væl.ind.\)](#)

TP1001415458

Digitalkamera med udskifteligt objektiv
ILCE-7CM2 α7CII

Hukom. kam.inds.



Giver dig mulighed for at registrere op til 3 ofte anvendte tilstande eller produktindstillinger pr. optagetilstand (Still/Film/S&H-motion/tidsforskudt filmoptagelse) til produktet og op til 4 (M1 til M4) til hukommelseskortet. Du kan genkalde indstillingerne ved blot at anvende tilstandsknappen.

- 1 Indstil produktet til den indstilling, du ønsker at registrere.
- 2 MENU → / (Optagelse) → [Optagetilstand] → [**MR** Hukom. kam.inds.] → ønsket nummer.
- 3 Tryk på midten af kontrolhjulet for at bekræfte.

Punkter, som kan registreres

- Du kan registrere forskellige funktioner til optagelse. De punkter, som faktisk kan registreres, vises på menuen af kameraet.
- Blænde (F-tal)
- Lukkerhastighed

Sådan ændres registrerede indstillinger

Ændr indstillingen til den ønskede indstilling og registrer indstillingen på ny til det samme tilstandsnummer.

Bemærk!

- M1 til M4 kan kun vælges, når der er sat et hukommelseskort ind i produktet.
- Programskift kan ikke registreres.

Relateret emne

- [Genkald kam.inds](#)

TP1001381453

Digitalkamera med udskifteligt objektiv
ILCE-7CM2 α7CII



Genkald kam.inds



Giver dig mulighed for at optage et billede efter genkaldelse af dine foretrukne optagelsesindstillinger, som er registreret med [**MR** Hukom. kam.inds.].

1 Indstil kameraet til den ønskede optagetilstand vha. Still/Film/S&Q-vælgeren.

2 Indstil tilstandsknappen til 1, 2 eller 3 (**MR** Genkald kam.inds).

- For at genkalde indstillinger som er registreret til hukommelseskortet, skal du vælge MENU →  /  (Optagelse) → [Optagetilstand] → [**MR** Genkald kam.inds] og vælge det ønskede tal.

Tip!

- Indstillinger registreret til et hukommelseskort vha. et andet kamera af samme modelnavn kan genkaldes med dette kamera.

Bemærk!

- Hvis du indstiller [**MR** Genkald kam.inds] efter afslutning af optageindstillingerne, prioriteres de registrerede indstillinger, og de originale indstillinger bliver muligvis ugyldige. Kontroller indikatorerne på skærmen inden du optager.

Relateret emne

- [Hukom. kam.inds.](#)

TP1001381594

Registrering af optageindstillinger til en brugertilpasset tast (Reg. specialopt.ind.s.)



Du kan på forhånd registrere optageindstillinger (som f.eks. eksponering, fokusindstilling, fremføringstilstand osv.) til en brugertilpasset tast og midlertidigt genkalde dem, mens du holder ned på tasten. Tryk blot på den brugertilpassede tast for hurtigt at ændre indstillingerne og slip tasten for at gå tilbage til de oprindelige indstillinger. Denne funktion er praktisk ved optagelse af aktive scener som f.eks. sport.

- 1 MENU →  (Optagelse) → [Optagetilstand] → [Reg. specialopt.ind.s.] → Vælg et registreringsnummer fra [Genkald spec. hold 1] til [Genkald spec. hold 3].**

Indstillingsskærmen for det valgte nummer vil blive vist.

- 2 Brug den øverste/nederste/venstre/højre side af kontrolhjulet til at vælge afkrydsningsfelterne for de funktioner, som du ønsker at genkalde med et af registreringsnumrene, og tryk på midten for at afkrydse hvert enkelt felt.**

Der vises et  (flueben)-mærke i felterne for funktionerne.

- For at annullere et valg skal du trykke på midten igen.

- 3 Vælg den funktion, som du ønsker at justere, vha. den øverste/nederste/venstre/højre side af kontrolhjulet og tryk på midten for at justere funktionen til den ønskede indstilling.**



- Vælg [Importér aktuel indstil.] for at registrere de aktuelle indstillinger af kameraet til det registreringsnummer, som du valgte.

- 4 Vælg [Registrér].**

Punkter, som kan registreres

- Du kan registrere forskellige funktioner til optagelse. De punkter, som faktisk kan registreres, vises på menuen af kameraet.
- Eksponering
- Fokusindstilling
- Fremføringstilstand (andet end selvudløser)

Sådan genkaldes registrerede indstillinger

1. MENU →  (Opsætning) → [Tilpas betjening] → [ Spc.tast-/væl.ind.] → Vælg den ønskede tast, og vælg derefter et af registreringsnumrene fra [Genkald spec. hold 1] til [Genkald spec. hold 3].
2. På optageskærmen skal du trykke på udløserknappen, mens du holder ned på den tast, som du tildelte et af registreringsnumrene til.
De registrerede indstillinger er aktiveret, mens du holder ned på den brugertilpassede tast.

Tip!

- Du kan ændre indstillingerne for [Reg. specialopt.ind.s.] efter tildeling af et af registreringsnumrene til den brugertilpassede tast vha. [ Spc.tast-/væl.ind.].

Bemærk!

- Registreringsnumrene [Genkald spec. hold 1] til [Genkald spec. hold 3] er kun tilgængelige, når optagetilstanden er indstillet til P/A/S/M.
- Afhængigt af det monterede objektiv og kameraets status når genkaldelsen af den registrerede indstilling udføres, vil de registrerede indstillinger muligvis ikke blive anvendt.

Relateret emne

- [Tildeling af ofte anvendte funktioner til knapper og vælgere \(Spc.tast-/væl.ind.\)](#)

TP1001413641

5-054-867-32(1) Copyright 2023 Sony Corporation

Digitalkamera med udskifteligt objektiv
ILCE-7CM2 α7CII

Fn menuindstillinger



Funktionsmenuen er en menu med 12 funktioner, som vises i bunden af skærmen, når du trykker på Fn (Funktion)-knappen i optagetilstanden.

Du kan registrere 12 funktioner i funktionsmenuerne for hhv. optagelse af stillbilleder og filmoptagelse.

Følgende er proceduren for ændring af [Kreativt udseende] i funktionsmenuen for stillbilleder til [Gitterlinjevisning].

- For at ændre funktionsmenuen for film skal du vælge et punkt i funktionsmenuen for film i trin 2.

- 1 MENU** → (Opsætning) → [Tilpas betjening] → vælg [Fn menuindstillinger].
- 2 Vælg** (Kreativt udseende) blandt de 12 punkter i funktionsmenuen for stillbilleder vha. den øverste/nederste/venstre/højre side af kontrolhjulet, og tryk derefter på midten.
- 3 Gå til skærmen, der viser** [Gitterlinjevisning], vha. den øverste/nederste/venstre/højre side af kontrolhjulet. Vælg derefter [Gitterlinjevisning], og tryk på midten af kontrolhjulet.
 - (Gitterlinjevisning) vises på den tidligere placering for (Kreativt udseende) i funktionsmenuen.

Tip!

- Når [Brug touchscreen] er indstillet til [Til], og [Optageskærm] i [Optageskærm] under [Berøringspanelindst.] er indstillet til [Til], kan du også åbne [Fn menuindstillinger] ved at holde ned på ikonet i funktionsmenuen.

Relateret emne

- [Fn \(funktion\)-knap](#)

TP1001417552

Digitalkamera med udskifteligt objektiv
ILCE-7CM2 α7CII

Tilføj punkt



Du kan registrere de ønskede menupunkter til ☆ (Min menu) under MENU.

- 1 MENU → ☆ (Min menu) → [Min menu-indst.] → [Tilføj punkt].
- 2 Vælg et punkt som du ønsker at føje til ☆ (Min menu) vha. den øverste/nederste/venstre/højre side på kontrolhjulet.
- 3 Vælg en destination vha. kontrolhjulets øverste/nederste/venstre/højre side.

Sådan tilføjes menupunkter fra menuskærmen

Du kan tilføje det menuelement, der aktuelt er valgt på menuskærmen, til ☆ (Min menu).

1. Tryk på  (Slet)-knappen, mens markøren er over det menupunkt, som du ønsker at føje til ☆ (Min menu). Kontekstmenuen vises.
 - Når [Brug touchscreen] er indstillet til [Til], kan du få vist kontekstmenuen ved at berøre og holde menupunktet.
2. Vælg [Tilføj til Min menu].
3. Vælg en destination vha. kontrolhjulets øverste/nederste/venstre/højre side.

Tip!

- Du kan tilføje op til 42 punkter til ☆ (Min menu).

Bemærk!

- Du kan ikke tilføje de følgende punkter til ☆ (Min menu).
 - Ethvert punkt under MENU →  (Afspil)

Relateret emne

- [Sortér punkt](#)
- [Slet punkt](#)
- [MENU-knap](#)

Digitalkamera med udskifteligt objektiv
ILCE-7CM2 α7CII

Sortér punkt



Du kan omarrangere de menupunkter, som er tilføjet til ☆ (Min menu) under MENU.

- 1 **MENU** → ☆ (Min menu) → [Min menu-indst.] → [Sortér punkt].
 - 2 **Vælg et punkt, som du ønsker at flytte vha. den øverste/nederste/venstre/højre side af kontrolhjulet.**
 - 3 **Vælg en destination vha. kontrolhjulets øverste/nederste/venstre/højre side.**
-

Relateret emne

- [Tilføj punkt](#)

TP1001413636

Digitalkamera med udskifteligt objektiv
ILCE-7CM2 α7CII

Slet punkt



Du kan slette menupunkter, som er tilføjet til ☆ (Min menu) i MENU.

- 1 MENU → ☆ (Min menu) → [Min menu-indst.] → [Slet punkt].
- 2 Vælg et punkt, som du ønsker at slette, ved hjælp af den øverste/nederste/venstre/højre side af kontrolhjulet, og tryk derefter på midten for at slette det valgte punkt.

Tip!

- For at slette alle punkterne på en side skal du vælge MENU → ☆ (Min menu) → [Min menu-indst.] → [Slet side].
- Du kan slette alle de punkter, som er tilføjet til ☆ (Min menu), ved at vælge MENU → ☆ (Min menu) → [Min menu-indst.] → [Slet alt].

Relateret emne

- [Slet side](#)
- [Slet alt](#)
- [Tilføj punkt](#)

TP1001413637

Digitalkamera med udskifteligt objektiv
ILCE-7CM2 α7CII

Slet side



Du kan slette alle de menupunkter, der er tilføjet til en side, under ☆ (Min menu) i MENU.

- 1 **MENU** → ☆ (Min menu) → [Min menu-indst.] → [Slet side].
- 2 **Vælg en side, som du ønsker at slette, ved hjælp af den øverste/nederste side af kontrolhjulet, og tryk derefter på midten af kontrolhjulet for at slette punkterne.**

Relateret emne

- [Slet alt](#)
- [Tilføj punkt](#)

TP1001413633

Digitalkamera med udskifteligt objektiv
ILCE-7CM2 α7CII

Slet alt



Du kan slette alle de menupunkter, der er tilføjet til ☆ (Min menu) i MENU.

1 MENU → ☆ (Min menu) → [Min menu-indst.] → [Slet alt].

2 Vælg [OK].

Relateret emne

- [Slet side](#)
- [Tilføj punkt](#)

TP1001413629

Digitalkamera med udskifteligt objektiv
ILCE-7CM2 α7CII

Vis fra Min menu



Du kan indstille Min menu til at blive vist først, når du trykker på MENU-knappen.

1 **MENU** → ☆ (Min menu) → **[Min menu-indst.]** → **[Vis fra Min menu]** → ønsket indstilling.

Detaljer om menupunkt

Til:

Min menu vises først, når du trykker på MENU-knappen.

Fra:

Den senest viste menu vises, når du trykker på MENU-knappen.

Relateret emne

- [Tilføj punkt](#)
- [MENU-knap](#)

TP1001416731

Digitalkamera med udskifteligt objektiv
ILCE-7CM2 α7CII

Forsk. indst still/film



Du kan vælge, om der skal anvendes en generel indstilling eller separate indstillinger for hvert enkelt punkt ved optagelse af stillbilleder og filmoptagelse.

1 MENU →  (**Opsætning**) → **[Tilpas betjening]** → **Vælg [Forsk. indst still/film]**.

Skærmen med betjeningsvejledning vises. Vælg [OK] for at få vist indstillingskærmen.

2 Tilføj flueben ved de elementer, som du ønsker at indstille separat for optagelse af stillbilleder og filmoptagelse, og vælg derefter [OK].

- Du kan indstille følgende punkter separat for optagelse af stillbilleder og filmoptagelse.
 - Blænde
 - Lukkerhastighed
 - ISO
 - Ekspon.komp.
 - Lysmålermetode
 - Hvidbalance
 - Billedprofil
 - Fokustilstand

Tip!

- Når du skifter fra en fælles indstilling til separate indstillinger med [Forsk. indst still/film], anvendes de aktuelle indstillinger til både optagelse af stillbilleder og filmoptagelse. Den brugertilpassede hvidbalanceindstilling anvendes kun til optagelse af stillbilleder.
- Når du skifter fra separate indstillinger til en fælles indstilling med [Forsk. indst still/film], vender indstillingsværdierne for elementer tilbage til deres oprindelige værdier. Som en undtagelse anvendes indstillingsværdierne for optagelse af stillbilleder til blændeværdien, lukkerhastigheden og de brugerdefinerede hvidbalanceindstillinger.

TP1001417615

Digitalkamera med udskifteligt objektiv
ILCE-7CM2 α7CII

Rotation af Av/Tv



Indstiller retningen af rotation for den forreste vælger, den bagerste vælger L, den bagerste vælger R eller kontrolhjulet, når du ændrer blændeværdien eller lukkerhastigheden.

1 MENU →  (Opsætning) → [Vælgertilpasning] → [Rotation af Av/Tv] → ønsket indstilling.

Detaljer om menupunkt

Normal:

Ændrer ikke retningen af rotationen for den forreste vælger, den bagerste vælger L, den bagerste vælger R eller kontrolhjulet.

Omvendt:

Vender rotationsretningen for den forreste vælger, den bagerste vælger L, den bagerste vælger R eller kontrolhjulet.

TP1001414734

Digitalkamera med udskifteligt objektiv
ILCE-7CM2 α7CII

Funktionsring (Obj.)



Du kan vælge, hvilke af følgende funktioner der skal tildeles til funktionsringen på objektivet: motorassisteret fokusering (motoriseret fokus) eller ændring af billedvinklen mellem fuldt format og APS-C/Super 35 mm (kun til rådighed med objektiver udstyret med en funktionsring).

Se i den betjeningsvejledning der fulgte med objektivet angående detaljer.

1 MENU →  (Opsætning) → [Vælgertilpasning] → [Funktionsring (Obj.)] → ønsket indstilling.

Detaljer om menupunkt

Powerfokus:

Fokuseringspositionen flytter mod uendelig, når du drejer funktionsringen til højre. Fokuseringspositionen flytter til den nærmere afstand, når du drejer funktionsringen til venstre.

APS-C S35 /Fu. fo.-v.:

Synsvinklen skifter mellem fuldt billede og APS-C/Super 35 mm, når der drejes på funktionsringen.

- Synsvinklen skifter uanset den retning, som du drejer funktionsringen i.

Relateret emne

- [APS-C S35 \(Super 35mm\)-optagelse \(stillbillede/film\)](#)

TP1001415484

Digitalkamera med udskifteligt objektiv
ILCE-7CM2 α7CII

Vælger/hjul låst



Du kan indstille, hvorvidt vælgerne og hjulet kan låses ved at trykke og holde ned på Fn (Funktion)-knappen.

1 **MENU** →  (**Opsætning**) → **[Vælgertilpasning]** → **[Vælger/hjul låst]** → **ønsket indstilling.**

For at låse vælgerne og hjulet skal du holde ned på Fn (Funktion)-knappen, indtil meddelelsen "Låst." vises på skærmen.

Detaljer om menupunkt

Lås:

Låser den forreste vælger, den bagerste vælger L, den bagerste vælger R og kontrolhjulet.

Lås op:

Låser ikke vælgerne og kontrolhjulet, selvom du holder nede på Fn (Funktion)-knappen.

Tip!

- Du kan ophæve låsen ved at holde ned på Fn (Funktion)-knappen igen.
- Du kan låse alle knapper, vælgere og hjul undtagen udløserknappen ved at trykke og holde på knappen MENU og knappen Fn (Funktion) samtidigt i 5 sekunder. Tryk på MENU-knappen og Fn-knappen samtidig igen, og hold dem nede i 5 sekunder for at frigøre låsen.

Bemærk!

- Hvis du indstiller [AF-områderegist.] til [Til], vil [Vælger/hjul låst] blive fastsat til [Lås op].

TP1001423874

Digitalkamera med udskifteligt objektiv
ILCE-7CM2 α7CII

REC m. luk.knap (film)



Du kan starte eller stoppe optagelse af film ved at trykke på udløserknappen, som er større og nemmere at trykke på end MOVIE (Film)-knappen.

1 MENU → (Opsætning) → [Tilpas betjening] → [REC m. luk.knap] → ønsket indstilling.

Detaljer om menupunkt

Til:

Aktiverer filmoptagelse ved hjælp af udløserknappen, når optagetilstanden er indstillet til [Film], [S&H-motion] eller [Timelapse].

Fra:

Deaktiverer filmoptagelse ved hjælp af udløserknappen.

Tip!

- Når [REC m. luk.knap] er indstillet til [Til], kan du bruge udløserknappen til at starte eller stoppe med at optage film på en ekstern optage-/afspilningsenhed vha. [REC-kontrol].

Bemærk!

- Når [REC m. luk.knap] er indstillet til [Til], kan du ikke fokusere ved at trykke udløserknappen halvvejs ned under filmoptagelse.

Relateret emne

- [Optagelse af film \(Intelligent auto\)](#)

TP1001413643

Digitalkamera med udskifteligt objektiv
ILCE-7CM2 α7CII

Vælg søger/skærm



Indstiller metoden for skift af visningen mellem søgeren og skærmen.

1 MENU → (Opsætning) → [Søger/Skærm] → [Vælg søger/skærm] → ønsket indstilling.

Detaljer om menupunkt

Auto:

Når du kigger ind i søgeren, reagerer øjesensoren, og visningen skifter automatisk til søgeren.

Søger(Manuel):

Skærmen slukkes, og billedet vises kun i søgeren.

Skærm(Manuel):

Søgeren slukkes, og billedet vises altid på skærmen.

Tip!

- Du kan tildele [Vælg søger/skærm]-funktionen til din foretrukne tast. [Spc.tast-/væl.ind.], [Spc.tast-/væl.ind.] eller [Specialtastindstil.] → indstil [Valg af søger/skærm] til den foretrukne tast.
- Hvis du vil bevare visningen i søgeren eller skærmvisningen, skal du indstille [Vælg søger/skærm] til [Søger(Manuel)] eller [Skærm(Manuel)] på forhånd. Du kan bevare skærmen slået fra, når du tager øjnene fra søgeren under optagelse ved at indstille skærmvisningen til [Skærm fra] med DISP-knappen. Vælg [DISP (skærmv.)-ind.] → [Skærm], og tilføj et flueben til [Skærm fra] på forhånd.
- Når [Forstør menuskærm] under [Forstør skærm] er indstillet til alt andet end [Fra], vises der en meddelelse, som bekræfter, om [Vælg søger/skærm] skal indstilles til [Skærm(Manuel)]. Ved brug af [Forstør skærm]-funktionen anbefales det, at du indstiller [Vælg søger/skærm] til [Skærm(Manuel)]. Dette vil forhindre øjesensoren i at aktivere og skifte til søgervisningen, når du bringer dit ansigt tæt på skærmen.

Bemærk!

- Afhængigt af, om skærmen er åben eller lukket, og skærmens vinkel registrerer kameraets øjesensor muligvis ikke, at dit øje nærmer sig, selv hvis [Vælg søger/skærm] er indstillet til [Auto].
- Under kraftige lyskilder som f.eks. sollys registrerer øjesensoren muligvis ikke, at dit øje nærmer sig, og visningen skifter ikke til søgeren, selv når [Vælg søger/skærm] er indstillet til [Auto]. I sådanne tilfælde skal du sørge for, at øjesensoren ikke udsættes for lyskilden.

Relateret emne

- [Tildeling af ofte anvendte funktioner til knapper og vælgere \(Spc.tast-/væl.ind.\)](#)
- [DISP \(skærmv.\)-ind. \(Skærm/Søger\)](#)
- [Forstør skærm](#)

TP1001381403

Digitalkamera med udskifteligt objektiv
ILCE-7CM2 α7CII

Skærmvendingsretn.



Retningen af billed- og menuskærmvisninger kan vendes i overensstemmelse med, hvordan skærmen åbnes, og skærmens retning.

1 MENU → (Opsætning) → [Søger/Skærm] → [Skærmvendingsretn.] → ønsket indstilling.

Detaljer om menupunkt

Auto:

Vender retningen for skærmens visning ved at registrere, hvordan skærmen åbnes, og retningen for skærmen.

Vandret vending:

Vender visningen på skærmen vandret under optagelse.

180 grad. vend.:

Roterer skærmens visning 180 grader for alle slags visninger som f.eks. billeder og menuskærme.

Ingen vending:

Vender ikke visningen på skærmen.

Tip!

- Ved gentagne gange at trykke på den tast, som [Skift skærmvend.vis.]-funktionen er tildelt til, kan du ændre indstillingen i rækkefølgen [Vandret vending] → [180 grad. vend.] → [Ingen vending] → [Vandret vending]. Når [Skærmvendingsretn.] er indstillet til [Auto], ændres visningsmetoden midlertidigt, mens indstillingsværdien forbliver [Auto].

Bemærk!

- Selv hvis [Skærmvendingsretn.] er indstillet til [Vandret vending], vil retningen af skærmvisningen under afspilning ikke blive vendt om.
- Indstillingen for [Skærmvendingsretn.] anvendes ikke til søgervisningen.

TP1001422665

Digitalkamera med udskifteligt objektiv
ILCE-7CM2 α7CII

DISP (skærmv.)-ind. (Skærm/Søger)



Giver dig mulighed for at indstille de skærmvisningstilstande, som kan vælges vha. DISP (Visningsindstilling) i optagetilstand.

1 MENU → (Opsætning) → [Tilpas betjening] → [DISP (skærmv.)-ind.] → [Skærm] eller [Søger] → ønsket indstilling → [Angiv].

De punkter, som er afmærket med ✓ (flueben), er til rådighed.

Detaljer om menupunkt

Vis alle oplysn. :

Viser optageinformation.

Vis ikke oplysn. :

Viser ikke optageinformation.

Du kan indstille, om der altid skal vises eksponeringsinformation, eller om eksponeringsinformationen skal skjules, efter der er forløbet et vist stykke tid fra betjeningen af udløserknappen osv. ved optagelse af stillbilleder. ([Eksponerings: Til]/[Ekspon.: Tidsudløb])

Histogram :

Viser luminansfordelingen grafisk.

Niveau :

Angiver om produktet er plant i både frem-tilbage (A) og vandrette (B) retninger. Når produktet er plant i hver retning, bliver indikatoren grøn.

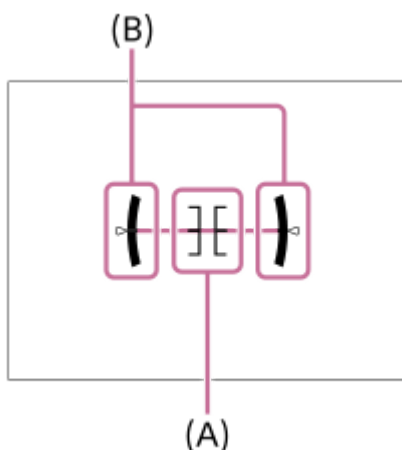

Til søger*:

Viser kun optageinformation på skærmen, ikke motivet. Denne indstilling er en visningsindstilling for optagelse med søgeren.

Skærm fra*:

Slukker altid skærmen ved optagelse af billeder. Du kan bruge skærmen, når du afspiller billeder eller betjener MENU. Denne indstilling er en visningsindstilling for optagelse med søgeren.

* Disse skærmtilstande er kun til rådighed i indstillingen for [Skærm].

- Hvis du vipper produktet kraftigt frem eller tilbage, vil vaterfejlen blive stor.
- Produktet har muligvis en fejlmargen på næsten $\pm 1^\circ$, selv når hældningen rettes med vaterpasset.

Relateret emne

- [DISP \(Visningsindstilling\)-knap](#)

TP1001410061

5-054-867-32(1) Copyright 2023 Sony Corporation

Digitalkamera med udskifteligt objektiv
ILCE-7CM2 α7CII

Indholdet i dette kapitel

Den følgende indholdsfortegnelse viser de funktioner, der er beskrevet i dette kapitel ("Visning"). Fra hvert elementnavn kan du springe til den side, der beskriver de respektive funktioner.

Visning af billeder

- Afspilning af stillbilleder
- Forstørrelse af et billede, der afspilles (Forstør)
- Frst. første forstør.
- Forstør første pos.
- Automatisk rotation af optagede billeder (Visningsrotation)
- Afspilning af film
- Indst. for lydstyrke
- 4ch lydovervågn. (film)
- Afspilning af billeder vha. diasshow (Diasshow)
- Kont. afs. Interval
- Afsp.hast. Interval

Ændring af, hvordan billeder vises

- Afspilning af billeder på billedindeksskærmen (Billedindeks)
- Skift mellem stillbilledet og film (Visningstilstand)
- Vis som gruppe
- Fokusrammevis. (afspilning)
- Formatmarkørvis. (stillbillede)
- Vis bil. spe. dato&tid

Indstiller metoden for spring mellem billeder (Indst. f. billedspring)

Beskyttelse af optagne billeder (Beskyt)

Tilføjelse af oplysninger til billeder

- Bedømmelse
- Bedøm.indst. (spec.)
- Rotation af et billede (Roter)

Beskær

Ekstrahering af stillbilleder fra en film

- Gem som foto
- JPEG/HEIF-skift (Gem som foto)

Sletning af billeder

- Sletning af flere valgte billeder (Slet)
- Slet vha. to tryk
- Bekræft slet

Visning af billeder på et tv

- [Visning af billeder på et tv vha. et HDMI-kabel](#)

TP1001425104

5-054-867-32(1) Copyright 2023 Sony Corporation

Afspilning af stillbilleder

Afspiller de optagede billeder.

1 Tryk på (Afspil)-knappen for at skifte til afspilningstilstanden.

Du kan berøre  (Afspil) på skærmen for at skifte til afspilningstilstanden.





Hvis ikonerne for berøringsfunktionen ikke vises, skal du stryge mod venstre eller højre på skærmen for at få dem vist.

For detaljer skal du se "[Ikoner for berøringsfunktion](#)".

2 Vælg billedet med kontrolhjulet.

- Billeder, der optages med kontinuerlig optagelse eller intervaloptagelse, vises som én gruppe. For at afspille billederne i gruppen skal du trykke på midten af kontrolhjulet.

Tip!

- Produktet opretter en billeddatabasefil på et hukommelseskort til optagelse og afspilning af billeder. Et billede, som ikke er registreret i billeddatabasefilen, kan muligvis ikke afspilles korrekt. For at afspille billeder, som er optaget vha. andre enheder, skal du registrere disse billeder i billeddatabasefilen vha. MENU →  /  (Optagelse) → [Medie] →  Gendan billed-db.].
- Hvis du afspiller billederne lige efter kontinuerlig optagelse, viser skærmen muligvis et ikon, der angiver, at der skrives data/antallet af billeder som mangler at blive skrevet. Under skrivning er visse funktioner ikke til rådighed.
- Når [ Fokusrammevis.] er indstillet til [Til], vises fokusrammen på optagetidspunktet over afspillede billeder. Den fokusramme, som kameraet brugte til at fokusere under optagelse, vises med grønt. Selv hvis der vises flere fokusrammer under optagelse, vises der kun den, som kameraet faktisk forsøgte at fokusere på, under afspilning.
- Når [ Formatmarkørvis.] er indstillet til [Til], kan den bredde-højde-markør, som blev vist under optagelse, også vises over det afspillede billede.

Relateret emne

- [Gendan billed-db. \(stillbillede/film\)](#)
- [Vis som gruppe](#)
- [Fokusrammevis. \(afspilning\)](#)
- [Forstørrelse af et billede, der afspilles \(Forstør\)](#)
- [Ikoner for berøringsfunktion](#)



TP1001381375

Forstørrelse af et billede, der afspilles (Forstør)

Forstørret det stillbillede, der afspilles. Brug denne funktion til at kontrollere fokus på billedet osv.

- 1 Vis det billede som du gerne vil forstørre, og tryk derefter på  (Forstør)-knappen.**
 - Drej på kontrolhjulet for at justere zoomgraden. Ved at dreje den forreste vælger/bagerste L/bagerste vælger R kan du skifte til det forrige eller næste billede, mens du beholder den samme zoomgrad.
 - Visningen zoomer ind på den del af billedet, hvor kameraet fokuserede under optagelse. Hvis stedinformationen for fokus ikke kan indhentes, zoomer kameraet ind på midten af billedet.
- 2 Vælg det sted, som du ønsker at forstørre, ved at trykke på kontrolhjulets øverste/nederste/højre/venstre sider.**
- 3 Tryk på MENU-knappen eller på midten af kontrolhjulet for at afslutte afspilningszoom.**

Tip!

- Du kan også forstørre et billede, der afspilles vha. MENU.
- Du kan ændre den første forstørrelse og den første position for forstørrede billeder ved at vælge MENU →  (Afspil) → [Forstørrelse] → [ Frst. første forstør.] eller [ Forstør første pos.].
- Du kan også forstørre et billede ved at berøre skærmen. Træk i skærmen for at flytte den forstørrede position. Indstil [Brug touchscreen] til [Til] og [Afspilningsskærm] under [Berøringspanelindst.] til [Til] på forhånd.

Relateret emne



- [Frst. første forstør.](#)
- [Forstør første pos.](#)
- [Brug touchscreen](#)
- [Berøringspanelindst.](#)

TP1001410292

Digitalkamera med udskifteligt objektiv
ILCE-7CM2 α7CII

Frst. første forstør.

Indstiller den første forstørrelsesgrad ved afspilning af forstørrede billeder.

① MENU →  (Afspil) → [Forstørrelse] → [ Frst. første forstør.] → ønsket indstilling.

Detaljer om menupunkt

Standard forstør.:

Viser et billede med standardforstørrelsen.

Forrige forstør.:

Viser et billede med den forrige forstørrelse. Den forrige forstørrelse gemmes, selv efter den forstørrede visningskærm lukkes.

Relateret emne



- [Forstørrelse af et billede, der afspilles \(Forstør\)](#)
- [Forstør første pos.](#)

TP1001410065

Digitalkamera med udskifteligt objektiv
ILCE-7CM2 α7CII

Forstør første pos.

Indstiller den første position, når der forstørres et billede i afspilning.

① MENU →  (Afspil) → [Forstørrelse] → [ Forstør første pos.] → ønsket indstilling.

Detaljer om menupunkt

Fokuseret posit.:

Forstørrer billedet fra fokuspunktet under optagelse.

Centrum:

Forstørrer billedet fra midten af skærmen.

Relateret emne

- [Forstørrelse af et billede, der afspilles \(Forstør\)](#)
- [Frst. første forstør.](#)

TP1001410112

Digitalkamera med udskifteligt objektiv
ILCE-7CM2 α7CII

Automatisk rotation af optagede billeder (Visningsrotation)

Vælger retningen ved afspilning af optagede billeder.

1 MENU →  (Afspil) → [Afspilningsfunkt.] → [Visningsrotation] → ønsket indstilling.

Detaljer om menupunkt

Auto:

Når du roterer kameraet, detekterer kameraet de lodrette og vandrette retninger og viser det billede, der afspilles, i overensstemmelse med retningen.

Manuel:

Billeder, der er optaget lodret, vises lodret. Hvis du har indstillet billedretningen vha. [Roter]-funktionen, vises billedet i overensstemmelse dermed.

Fra:

Billeder vises altid vandret.

Bemærk!

- Film, der er optaget lodret, afspilles vandret under filmafspilning.

Relateret emne

- [Rotation af et billede \(Roter\)](#)

TP1001381705

Digitalkamera med udskifteligt objektiv
ILCE-7CM2 α7CII

Afspilning af film

Afspiller de optagede film.



- 1 Tryk på  (afspil)-knappen for at skifte til afspilningstilstand.
- 2 Vælg den film, som skal afspilles, vha. kontrolhjulet og tryk på midten af kontrolhjulet for at starte afspilning.

Betjeninger, som er til rådighed under filmafspilning

Du kan foretage langsom afspilning og justering af lydstyrken osv. ved at trykke på ned-siden på kontrolhjulet.

-  : Afspilning
-  : Pause
-  : Hurtig fremspoling
-  : Hurtig tilbagespoling
-  : Langsom forlæns afspilning
-  : Langsom baglæns afspilning
-  : Næste filmfil
-  : Forrige filmfil
-  : Viser det næste enkeltbillede
-  : Viser det forrige enkeltbillede
-  : Gem som foto
-  : Justering af lydstyrke
-  : Lukker betjeningspanelet

Tip!

- Produktet opretter en billeddatabasefil på et hukommelseskort til optagelse og afspilning af billeder. Et billede, som ikke er registreret i billeddatabasefilen, kan muligvis ikke afspilles korrekt. For at afspille billeder, som er optaget vha. andre enheder, skal du registrere disse billeder i billeddatabasefilen vha. MENU →  /  (Optagelse) → [Medie] → [ Gendan billed-db.].
- "Langsom forlæns afspilning", "Langsom baglæns afspilning", "Viser næste enkeltbillede" og "Viser det forrige enkeltbillede" er til rådighed under pause.
- Filmfiler optaget vha. andre produkter kan muligvis ikke afspilles på dette kamera.
- For film med optagemærker vises positionerne for optagemærkerne på afspilningsbjælken under filmafspilning. Endvidere vises ikonet for optagemærket på skærmen, når der afspilles en scene, som der er tilføjet et optagemærke til.
- Du kan springe til positionerne for optagemærker ved at dreje på den bagerste vælger L eller den bagerste vælger R under pause.

Bemærk!

- Selvom du optager filmen lodret, vises filmen vandret på skærmen eller i kameraets søger.

Relateret emne

- [Gendan billed-db. \(stillbillede/film\)](#)

- [Skift mellem stillbilledet og film \(Visningstilstand\)](#)

TP1001410293

5-054-867-32(1) Copyright 2023 Sony Corporation

Digitalkamera med udskifteligt objektiv
ILCE-7CM2 α7CII

Indst. for lydstyrke

Indstiller lydstyrken for filmafspilning.

① **MENU** →  (**Opsætning**) → [**Lydfunktion**] → [**Indst. for lydstyrke**] → ønsket indstilling.

Justering af lydstyrken under afspilning

Tryk på den nederste side på kontrolhjulet under afspilning af film for at få vist betjeningspanelet, og juster derefter lydstyrken. Du kan justere lydstyrken, mens du lytter til selve lyden.

TP1001381659

Digitalkamera med udskifteligt objektiv
ILCE-7CM2 α7CII

4ch lydovervågn. (film)

Indstiller den lyd, der skal overvåges af den enhed, der er tilsluttet kameraets  (hovedtelefon)-terminal, når du optager film lyd i 4 kanaler, eller når du afspiller en film, der er optaget i 4 kanaler.

1 MENU →  (Opsætning) → [Lydfunktion] → [ 4ch lydovervågn.] → ønsket indstilling.

Detaljer om menupunkt

CH1/CH2:

Udsender lyd fra kanal 1 til L (venstre)-siden og fra kanal 2 til R (højre)-siden.

CH3/CH4:

Udsender lyd fra kanal 3 til L (venstre)-siden og fra kanal 4 til R (højre)-siden.

CH1+3/CH2+4:

Udsender den blandede lyd fra kanal 1 og kanal 3 til L (venstre)-siden og den blandede lyd fra kanal 2 og kanal 4 til R (højre)-siden.



CH1/CH1:

Udsender lyd fra kanal 1 til L (venstre)-siden og R (højre)-siden.

CH2/CH2:

Udsender lyd fra kanal 2 til L (venstre)-siden og R (højre)-siden.

Bemærk!

- [ 4ch lydovervågn.]--indstillingerne er aktiveret, når der er monteret tilbehør til 4-kanals lydoptagelse på kameraets multiinterface-tilbehørssko under filmoptagelse.
- Kameraet kan ikke udsende lyd i 4 kanaler til den enhed, der er tilsluttet til  (hovedtelefon)-terminalen på kameraet.
- Når der udsendes lyd gennem kameraets højttalere, ændres kanalerne også afhængigt af [ 4ch lydovervågn.]-indstillingen.

Relateret emne

- [Skolydsindstil.](#)

TP1001417616

Digitalkamera med udskifteligt objektiv
ILCE-7CM2 α7CII

Afspilning af billeder vha. diasshow (Diasshow)

Afspiller automatisk billeder kontinuerligt.

- 1 MENU →  (Afspil) → [Visning] → [Diasshow] → ønsket indstilling.
- 2 Vælg [Angiv].

Detaljer om menupunkt

Gentag:

Vælg [Til], hvori billeder afspilles i en kontinuerlig løkke, eller [Fra], hvori produktet afslutter diasshowet, når alle billederne er afspillet én gang.

Interval:

Vælg visningsintervallet for billeder ud fra [1 sek.], [3 sek.], [5 sek.], [10 sek.] eller [30 sek.].

Sådan afsluttes diasshowet undervejs i afspilningen

Tryk på MENU-knappen for at afslutte diasshowet. Du kan ikke sætte diasshowet på pause.

Tip!

- Under afspilning kan du få vist det næste/forrige billede ved at trykke på den højre/venstre side af kontrolhjulet.
- Du kan kun aktivere et diasshow, når [Visningstilstand] er indstillet til [Datovisning] eller [Mappevisning (stillbill.)].

TP1001381724

Digitalkamera med udskifteligt objektiv
ILCE-7CM2 α7CII

Kont. afs. Interval



Afspiller kontinuerligt billeder, der er optaget med intervaloptagelse.

Du kan oprette film ud fra stillbilleder, der er lavet med intervaloptagelse, vha. computersoftwarens Imaging Edge Desktop(Viewer). Du kan ikke oprette film ud fra stillbillederne på kameraet.

1 MENU →  (Afspil) → [Visning] → [Kont. afs.  Interval].

2 Vælg det gruppebillede, som du ønsker at afspille, og tryk derefter på midten af kontrolhjulet.

Tip!

- På afspilningsskærmen kan du starte kontinuerlig afspilning ved at trykke på ned-knappen under visning af et billede i gruppen.
- Du kan genoptage afspilning eller sætte den på pause ved at trykke på ned-knappen under afspilning.
- Du kan ændre afspilningshastigheden ved at dreje på den forreste vælger, den bagerste vælger L, den bagerste vælger R eller kontrolhjulet under afspilning. Du kan også ændre afspilningshastigheden ved at vælge MENU →  (Afspil) → [Visning] → [Afsp.hast.  Interval].
- Du kan også afspille billeder, der er optaget med kontinuerlig optagelse, kontinuerligt.

Relateret emne

- [Intervalopt.funk.](#)
- [Afsp.hast. Interval](#)
- [Introduktion til computersoftware \(Imaging Edge Desktop/Catalyst\)](#)

TP1001415455

Digitalkamera med udskifteligt objektiv
ILCE-7CM2 α7CII

Afsp.hast. Interval

Indstiller afspilningshastigheden for stillbilleder under [Kont. afs.  Interval].

① MENU →  (Afspil) → [Visning] → [Afsp.hast.  Interval] → ønsket indstilling.

Tip!

- Du kan også ændre afspilningshastigheden ved at dreje på den forreste vælger, den bagerste vælger L, den bagerste vælger R eller kontrolhjulet under [Kont. afs.  Interval].

Relateret emne

- [Kont. afs. Interval](#)

TP1001415518

Digitalkamera med udskifteligt objektiv
ILCE-7CM2 α7CII

Afspilning af billeder på billedindeksskærmen (Billedindeks)

Du kan få vist flere billeder på samme tid i afspilningstilstand.

- 1 Tryk på  (Billedindeks)-knappen, mens billedet afspilles.
- 2 Vælg billedet ved at trykke på kontrolhjulets øverste/nederste/højre/venstre sider, eller ved at dreje på kontrolhjulet.

Sådan ændres antallet af billeder som skal vises

MENU →  (Afspil) → [Afspilningsfunkt.] → [Billedindeks] → ønsket indstilling.

Detaljer om menupunkt

9 billeder/30 billeder

Sådan vendes tilbage til afspilning af enkeltbillede

Vælg det ønskede billede og tryk på midten af kontrolhjulet.

Sådan vises et ønsket billede hurtigt

Vælg bjælken til venstre for billedindeksskærmen vha. kontrolhjulet, og tryk derefter på kontrolhjulets øverste/nederste sider. Mens bjælken er valgt, kan du få vist kalenderskærmen eller skærmen til valg af mappe ved at trykke på midten. Du kan endvidere ændre visningstilstand ved at vælge et ikon.

Relateret emne

- [Skift mellem stillbilledet og film \(Visningstilstand\)](#)

TP1001381379

Digitalkamera med udskifteligt objektiv
ILCE-7CM2 α7CII

Skift mellem stillbilledet og film (Visningstilstand)

Indstiller visningstilstanden (metoden til billedvisning)

① **MENU** →  **(Afspil)** → **[Afspilningsmål]** → **[Visningstilstand]** → ønsket indstilling.

Detaljer om menupunkt

Datovisning:

Viser billederne efter dato.

Mappevisning (stillbill.):

Viser kun stillbilleder.

Filmvisning:

Viser kun film efter dato.

TP1001381702

Digitalkamera med udskifteligt objektiv
ILCE-7CM2 α7CII

Vis som gruppe

Angiver, om kontinuerligt optagede billeder eller billeder, der er optaget med intervaloptagelse osv., skal vises som en gruppe.

1 MENU →  (Afspil) → [Afspilningsfunkt.] → [Vis som gruppe] → ønsket indstilling.

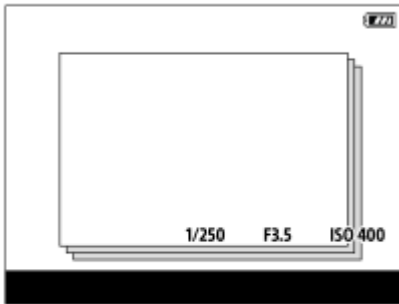

Detaljer om menupunkt

Til:

Viser billeder som en gruppe.

For at afspille billederne i en gruppe skal du vælge gruppen og trykke på midten af kontrolhjulet.

Fra:

Viser ikke billeder som en gruppe.

Tip!

- Følgende billeder grupperes.
 - Billeder optaget med [Fremf.metode] indstillet til [Kont. optagelse] (En række billeder optaget kontinuerligt ved at holde udløserknappen nede under kontinuerlig optagelse bliver til én gruppe.)
 - Billeder optaget med [Intervalopt.funkt.] (billeder optaget under én omgang intervaloptagelse bliver én gruppe.)
- På billedindeksskærmen vises ikonet  (Vis som gruppe) over gruppen.

Bemærk!

- Hvis du sletter gruppen, slettes alle billederne i gruppen.

Relateret emne

- [Kont. optagelse](#)
- [Intervalopt.funkt.](#)

TP1001414315

Digitalkamera med udskifteligt objektiv
ILCE-7CM2 α7CII

Fokusrammevis. (afspilning)

Indstiller, om der skal vises en fokusramme rundt om det område, hvor kameraet fokuserede, når du afspiller et stillbillede.

1 MENU →  (Afspil) → [Afspilningsfunkt.] → [ Fokusrammevis.] → ønsket indstilling.

Detaljer om menupunkt

Fra:

Viser ikke en fokusramme under afspilning.

Til:

Viser en grøn fokusramme under afspilning.

Tip!

- Selv hvis der vises flere fokusrammer på optagetidspunktet, er det kun den, der angiver, hvor kameraet faktisk fokuserede, der vises under afspilning.
- Selv hvis der vises en fokusramme rundt om ansigtet på motivet på optagetidspunktet, vises fokusrammen rundt om øjet under afspilning, når der genkendes et øje.

Bemærk!



- Der vises ikke nogen fokusramme over følgende billeder.
 - Stillbilleder, som er optaget med manuel fokus
 - Film
 - Stillbilleder, som er oprettet med [Gem som foto]
- Fokusrammen vises kun på skærmen til afspilning af enkeltbillede. Fokusrammen vises ikke på billedindeksskærmen eller over forstørrede billeder.
- Fokusrammen vises ikke under automatisk gennemgang.
- Hvis du optager et billede med en anden komposition efter at have udført automatisk fokusering, vil fokusrammen være forskudt fra motivet.
- Selvom fokusrammen vises, er den muligvis ikke fokuseret på motivet.
- Selvom du slukker for visningen af fokusrammen under optagelse vha. [Slet autom. AF-omr.] eller [AF-C-områdevis.]-funktionen, når [ Fokusrammevis.] er indstillet til [Til], vises fokusrammen under afspilning.

TP1001417607

Digitalkamera med udskifteligt objektiv
ILCE-7CM2 α7CII

Formatmarkørvis. (stillbillede)

Den bredde-højde-markør, som blev vist under optagelse, kan vises over det stillbillede, der afspilles.

1 MENU →  (Afspil) → [Afspilningsfunkt.] → [ Formatmarkørvis.] → ønsket indstillingspunkt.

Detaljer om menupunkt

Formatmarkørvis.:

Indstiller, om markøren for bredde-højde-forhold skal vises eller ej. ([Til]/[Fra])

Formatmarkørniveau:

Indstiller farvetætheden for den viste markør. (0 til 15)

Bemærk!

- Selvom den farvetæthed, der er valgt på indstillingsskærmen for [Formatmarkørniveau], muligvis ikke anvendes til indstillingsskærmen, vises markøren med den valgte farvetæthed på afspilningsskærmen.
- Når visningsindstillingen er [Histogram], vises markøren for bredde-højde-forhold ikke.

Relateret emne

- [Markørvisning \(stillbillede\)](#)

TP1001425106

Digitalkamera med udskifteligt objektiv
ILCE-7CM2 α7CII

Vis bil. spe. dato&tid

Du kan afspille billeder ved at specificere optagedatoen og -tidspunktet.

1 MENU →  (Afspil) → [Afspilningsfunk.] → [Vis bil. spe. dato&tid].

2 Indstil datoen og tidspunktet for det billede, som skal afspilles, vha. kontrolhjulet, og tryk derefter på midten.

Billedet, som er optaget på den angivne dato og det angivne tidspunkt, vil blive afspillet.

- Hvis der ikke er optaget nogen billeder på den specificerede dato og det angivne tidspunkt, afspilles det billede, der er optaget på den nærmeste dato og det nærmeste tidspunkt.

Bemærk!

- Når [Vis bil. spe. dato&tid] udføres under afspilning af billeder i en gruppe, afspilles det billede i gruppen, der er optaget på den nærmeste dato og det nærmeste tidspunkt.
- For film behandles den dato og det tidspunkt, hvor optagelsen blev startet, som optagedatoen og -tidspunktet.

TP1001419913

Digitalkamera med udskifteligt objektiv
ILCE-7CM2 α7CII

Indstiller metoden for spring mellem billeder (Indst. f. billedspring)

Indstiller metoden for spring mellem afspilningsbilleder for henholdsvis den forreste vælger, den bagerste vælger L og den bagerste vælger R.

1 MENU →  (Afspil) → [Afspilningsfunk.] → [Indst. f. billedspring] → Vælg den vælger, som du ønsker at ændre indstillingen for, og vælg derefter den ønskede indstilling.

Detaljer om menupunkt

Et efter et - Med 100 bil.:

Springer i enheder med det specificerede antal billeder.

Med 3 minutter/Med 5 minutter/Med 10 minutter/Med 30 minutter/Med 1 timer/Med 3 timer/Med 6 timer/Med 12 timer/Med 24 timer:

Springer mellem billeder ud fra den specificerede tidsenhed baseret på billedernes optagedato og -tidspunkt.

Kun beskyt:

Afspiller kun beskyttede billeder.

Kun bedøm.:

Afspiller alle bedømte billeder.

Kun bedøm.(★) - Kun bedøm.(★★):

Afspiller kun billeder, hvor der er angivet en bedømmelse (★ til ★★).

Uden kun bedøm.:

Afspiller kun billeder, som ikke er bedømt.

Kun Shot Mark:

Indstiller målet for billedspring til kun billeder med optagemærker.

Kun Shot Mark1/Kun Shot Mark2:

Indstiller målet for billedspring til kun billeder med det specificerede optagemærke.

Ingen Shot Mark:

Indstiller målet for billedspring til kun billeder uden optagemærker.

Kun opdel.ram.:

Indstiller målet for billedspring til kun delerammer.

Billede ef. opdel.:

Indstiller målet for billedspring til kun billeder ved siden af delerammer.

Sådan tilføjes et optagemærke til en film

Hvis du tilføjer et optagemærke under optagelse af en film, kan du bruge det som mærke til at vælge, overføre eller redigere filmen.

Tildel [Tilføj Shot Mark1] / [Tilføj Shot Mark2] til den ønskede tast vha. [ Spc.tast-/væl.ind.], og tryk på den brugerdefinerede tast under optagelse af en film.

- Du kan også tilføje et optagemærke under filmafspilning ved at tildele [Tføj/slet Shot Mark1] / [Tføj/slet Shot Mark2] til den ønskede tast vha. [ Specialtastindstil.] og trykke på den brugertilpassede tast.

Sådan oprettes en opdelingsramme

Ved at oprette en opdelingsramme mellem optagesessioner kan du bruge den som et mærke, når du vælger billeder.

Tildel [Opret opdelingsram.] til den ønskede tast vha. [ Spc.tast-/væl.ind.] på forhånd, og tryk på den brugertilpassede tast, når du ønsker at oprette en opdelingsramme.

Bemærk!

- Når [Et efter et], [Med 10 billeder] eller [Med 100 bil.] er valgt, tælles en gruppe som ét billede.

Relateret emne

- [Beskyttelse af optagne billeder \(Beskyt\)](#)
- [Bedømmelse](#)
- [Tildeling af ofte anvendte funktioner til knapper og vælgere \(Spc.tast-/væl.ind.\)](#)

TP1001419914

5-054-867-32(1) Copyright 2023 Sony Corporation

Digitalkamera med udskifteligt objektiv
ILCE-7CM2 α7CII

Beskyttelse af optagne billeder (Beskyt)



Beskytter de optagede billeder mod utilsigtet sletning.  (beskyt)-mærket vises på beskyttede billeder.

1 MENU →  (Afspil) → [Valg/Memo] → [Beskyt] → ønsket indstilling.

Detaljer om menupunkt

Flere billeder:

Anvender beskyttelsen af flere valgte billeder.

(1) Vælg det billede som skal beskyttes, og tryk derefter på midten af kontrolhjulet.  (flueben)-mærket vises i afkrydsningsfeltet. For at annullere valget skal du trykke på midten igen for at fjerne  (flueben)-mærket.

(2) Gentag trin (1) for at beskytte andre billeder.

(3) MENU → [OK].

Alle i denne mappe:

Beskytter alle billederne i den valgte mappe.

Annul. alle i denne map.:

Annullerer beskyttelsen af alle billeder i den valgte mappe.

Alle med denne dato:

Beskytter alle billeder optaget på den valgte dato.

Annu. alle m. denne dato:

Annullerer beskyttelsen af alle billeder optaget på den valgte dato.



Alle billeder i gruppe:

Beskytter alle billederne i den valgte gruppe.

Annuller alle i gruppe:

Annullerer beskyttelsen af alle billederne i den valgte gruppe.

Tip!

- Hvis du tildeler [Beskyt] til en ønsket tast vha. MENU →  (Opsætning) → [Tilpas betjening] → [ Specialtastindstil.], kan du beskytte billeder eller annullere beskyttelse ved blot at trykke på tasten.
- Hvis du vælger en gruppe i [Flere billeder], beskyttes alle billederne i gruppen. For at vælge og beskytte bestemte billeder inden i gruppen skal du starte [Flere billeder], mens billederne i gruppen vises.

Bemærk!

- De menupunkter, som kan vælges, varierer afhængigt af indstillingen af [Visningstilstand] og det valgte indhold.

TP1001381707

Digitalkamera med udskifteligt objektiv
ILCE-7CM2 α7CII

Bedømmelse

Du kan tildele bedømmelser til optagede billeder på en skala med antallet af stjerner (★ - ★★) for at gøre det nemmere at finde billeder.

- 1** MENU →  (Afspil) → [Valg/Memo] → [Bedømmelse].
Skærmen til valg af billedbedømmelse vises.
- 2** Tryk på venstre/højre side af kontrolhjulet for at få vist et billede, som du vil tildele en bedømmelse, og tryk derefter på midten.
- 3** Vælg niveauet af ★ (Bedømmelse) vha. tryk på venstre/højre side af kontrolhjulet, og tryk derefter på midten.
- 4** Tryk på MENU-knappen for at afslutte indstillingsskærmen for bedømmelse.

Sådan indstiller du bedømmelser, når der optages stillbilleder

Tildel [Tilføj Bedøm. (★)] til [Tilføj Bedøm. (★★)] til de ønskede taster vha. [ Spc.tast-/væl.ind.] på forhånd, og tryk på de brugertilpassede taster efter optagelse af et stillbillede. Du kan indstille bedømmelsen for det sidst optagede stillbillede.

- Der kan ikke indstilles bedømmelser, når der optages film.

Tip!

- Du kan også tildele bedømmelser, når der afspilles billeder, ved hjælp af den brugertilpassede tast. Tildel [Bedømmelse] til den ønskede tast med [ Specialtastindstil.] på forhånd, og tryk derefter på den brugertilpassede tast under afspilning af et billede, som du vil tildele en bedømmelse. Niveauet af ★ (Bedømmelse) ændres, hver gang du trykker på den brugerdefinerede tast.
- Ved at specificere bedømmelser med [Indst. f. billedspring]-funktionen, kan du hurtigt finde det ønskede billede.

Relateret emne

- [Tildeling af ofte anvendte funktioner til knapper og vælgere \(Spc.tast-/væl.ind.\)](#)
- [Bedøm.indst. \(spec.\)](#)
- [Indstiller metoden for spring mellem billeder \(Indst. f. billedspring\)](#)

TP1001414741

Digitalkamera med udskifteligt objektiv
ILCE-7CM2 α7CII

Bedøm.indst. (spec.)

Indstiller det tilgængelige antal ★ (bedømmelse), når du bedømmer billeder med den tast, som du har tildelt [Bedømmelse] til ved hjælp af [▶] Specialtastindstil.].

1 MENU → [▶] (Afspil) → [Valg/Memo] → [Bedøm.indst. (spec.)].

2 Tilføj et ✓ (flueben)-mærke til det antal ★ (bedømmelse), som du vil aktivere.

Du kan vælge det markerede antal, når du indstiller [Bedømmelse] ved hjælp af den brugertilpassede tast.

Relateret emne

- [Bedømmelse](#)
- [Tildeling af ofte anvendte funktioner til knapper og vælgere \(Spc.tast-/væl.ind.\)](#)

TP1001414713

Rotation af et billede (Roter)

Roterer et optaget billede mod urets retning.

1 Vis det billede som skal roteres, og vælg derefter MENU →  (Afspil) → [Rediger] → [Roter].

2 Tryk på midten af kontrolhjulet.

Billedet roteres mod urets retning. Billedet roteres, når du trykker på midten.

Hvis du én gang roterer billedet, forbliver billedet roteret, selv efter produktet er slukket.

Bemærk!

- Selvom du roterer en filmfil, vil den blive afspillet vandret på kameraets skærm eller søger.
- Du kan muligvis ikke rotere billeder, som er optaget vha. andre produkter.
- Når du viser roterede billeder på en computer, vises billederne muligvis i deres oprindelige retning afhængigt af softwaren.

TP1001381681

Beskær

Beskærer optagne billeder.

1 MENU →  (Afspil) → [Rediger] → [Beskær].

Skærmen til valg af billede vises.

2 Vælg det stillbillede, som du ønsker at beskære, og tryk derefter på midten af kontrolhjulet.

3 Juster størrelsen og positionen for beskæringsrammen.

- Du kan ændre bredde-højde-forholdet for beskæringsrammen vha. den bagerste vælger L/bagerste vælger R. Du kan også ændre retningen. Hvis der vises en markør for bredde-højde-forhold under optagelse, kan du beskære billedet i overensstemmelse med markøren for bredde-højde-forhold.
- Du kan ændre størrelsen af beskæringsrammen vha. den forreste vælger eller kontrolhjulet.
- Du kan flytte beskæringsrammens position vha. den øverste/nederste/venstre/højre side på kontrolhjulet.
- Du kan få vist det beskårede billede ved at trykke på Fn-knappen.

4 Tryk på midten af kontrolhjulet.

Det beskårede billede gemmes.

Tip!

- Det beskårede billede gemmes som en separat billedfil. Det oprindelige billede forbliver, som det er.
- Filformatet og billedkvaliteten for det beskårede billede vil være det samme som det oprindelige billede.
- På afspilningsskærmen vises  (Beskær)-ikonet med beskårede billeder.



Bemærk!

- Du kan ikke beskære RAW-billeder eller film.

Digitalkamera med udskifteligt objektiv
ILCE-7CM2 α7CII

Gem som foto

Indfanger en udvalgt scene i en film, som gemmes som et stillbillede. Optag først en film, sæt derefter filmen på pause under afspilning for at indfange afgørende øjeblikke, som har tendens til ikke at komme med ved optagelse af stillbilleder, og gem dem som stillbilleder.

- 1 **Vis den film som du ønsker at gemme som et stillbillede.**
- 2 **MENU** →  (Afspil) → **[Rediger]** → **[Gem som foto]**.
- 3 **Afspil filmen og sæt den på pause.**
- 4 **Find den ønskede scene vha. langsom forlæns afspilning, langsom baglæns afspilning, viser det næste enkeltbillede, og viser det forrige enkeltbillede, og stop derefter filmen.**
- 5 **Tryk på  (Gem som foto) for at indfange den udvalgte scene.**
Scenen gemmes som et stillbillede.

Tip!

- Med  JPEG/HEIF-skift] kan du vælge enten JPEG eller HEIF som optagefilformatet for stillbilleder.

Relateret emne

- [Optagelse af film \(Intelligent auto\)](#)
- [Afspilning af film](#)
- [JPEG/HEIF-skift \(Gem som foto\)](#)



TP1001410071

Digitalkamera med udskifteligt objektiv
ILCE-7CM2 α7CII

JPEG/HEIF-skift (Gem som foto)

Skifter filformatet (JPEG / HEIF) for stillbilleder, der er optaget med [Gem som foto].

Du kan få vist og redigere JPEG-filer i forskellige omgivelser. HEIF-formatet har høj komprimeringseffektivitet. Kameraet kan optage med høj billedkvalitet og små filstørrelser i HEIF-formatet. Afhængigt af computeren eller softwaren er du muligvis ikke i stand til at få vist eller redigere HEIF-filer. Desuden kræves der et HEIF-kompatibelt miljø for at kunne afspille stillbilleder i HEIF-formatet. Du kan afspille stillbilleder i høj kvalitet ved at tilslutte kameraet til tv'et via HDMI.

1 MENU →  (Afspil) → [Rediger] →  JPEG/HEIF-skift → ønsket indstilling.

Detaljer om menupunkt

JPEG:

Udfører digital behandling af RAW-filen og optager den i JPEG-formatet. Denne indstilling prioriterer kompatibilitet.

HEIF(4:2:0):

Udfører digital behandling af RAW-filen og optager den i HEIF (4:2:0)-formatet. Denne indstilling prioriterer billedkvalitet og komprimeringseffektivitet.

HEIF(4:2:2):

Udfører digital behandling af RAW-filen og optager den i HEIF (4:2:2)-formatet. Denne indstilling prioriterer billedkvaliteten.

Bemærk!

- HEIF billedfiler, der er optaget med dette kamera, kan ikke vises på andre kameraer, som ikke understøtter HEIF-filformatet. Pas på, at du ikke ved et uheld sletter HEIF-billedfiler ved at formatere hukommelseskortet eller slette filerne.

Relateret emne

- [Gem som foto](#)

TP1001417581

Digitalkamera med udskifteligt objektiv
ILCE-7CM2 α7CII

Sletning af flere valgte billeder (Slet)

Du kan slette flere valgte billeder. Når du har slettet et billede, kan du ikke gendanne det. Bekræft det billede som skal slettes på forhånd.

1 MENU →  (Afspil) → [Slet] → [Slet] → ønsket indstilling.

Detaljer om menupunkt

Alle andre end dette bil.:

Sletter alle billeder i gruppen undtagen valget.

Alle billeder i gruppe:

Sletter alle billeder i den valgte gruppe.

Flere billeder:

Sletter de valgte billeder.

(1) Vælg de billeder som skal slettes, og tryk derefter på midten af kontrolhjulet. ✓ (flueben)-mærket vises i afkrydsningsfeltet. For at annullere valget skal du trykke på midten igen for at fjerne ✓ (flueben)-mærket.

(2) Gentag trin (1) for at slette andre billeder.

(3) MENU → [OK].

Alle i denne mappe:

Sletter alle billeder i den valgte mappe.

Alle med denne dato:

Sletter alle billeder optaget på den valgte dato.

Tip!

- Udfør [Formater] for at slette alle billeder, herunder beskyttede billeder.
- For at for vist en ønsket mappe eller dato skal du vælge den ønskede mappe eller dato under afspilning ved at udføre den følgende procedure:
 (Billedindeks)-knap → vælg bjælken til venstre vha. kontrolhjulet → vælg den ønskede mappe eller dato vha. den øverste/nederste side på kontrolhjulet.
- Hvis du vælger en gruppe i [Flere billeder], slettes alle billederne i gruppen. For at vælge og slette bestemte billeder inden i gruppen skal du starte [Flere billeder], mens billederne i gruppen vises.

Bemærk!

- De beskyttede billeder kan ikke slettes.
- De menupunkter, som kan vælges, varierer afhængigt af indstillingen af [Visningstilstand] og det valgte indhold.

Relateret emne

- [Vis som gruppe](#)
- [Slet-knap](#)
- [Formater](#)

Digitalkamera med udskifteligt objektiv
ILCE-7CM2 α7CII

Slet vha. to tryk

Indstill, om du kan slette det billede, der afspilles i øjeblikket, eller ej, ved at trykke på  (Slet)-knappen to gange i træk.

1 MENU →  (Afspil) → [Slet] → [ Slet vha. to tryk] → ønsket indstilling.

Detaljer om menupunkt

Til:

Giver dig mulighed for at slette det billede, der aktuelt afspilles, ved at trykke på  (Slet)-knappen to gange.

Fra:

Gør det ikke muligt at slette det billede, der afspilles i øjeblikket, ved at trykke på  (Slet)-knappen to gange.

TP1001419556

Digitalkamera med udskifteligt objektiv
ILCE-7CM2 α7CII

Bekræft slet

Du kan indstille, om der vælges [Slet] eller [Fortryd] som standard på bekræftelseskærmen for sletning.

① MENU →  (Afspil) → [Slet] → [Bekræft slet] → ønsket indstilling.

Detaljer om menupunkt

"Slet" først:

[Slet] er valgt som standardindstillingen.

"Annul." først:

[Fortryd] er valgt som standardindstillingen.

TP1001381676

Digitalkamera med udskifteligt objektiv
ILCE-7CM2 α7CII

Visning af billeder på et tv vha. et HDMI-kabel

Der behøves et HDMI-kabel (sælges separat) og et tv udstyret med et HDMI-jackstik for at få vist billeder, som er gemt på dette produkt, vha. et tv. Se i betjeningsvejledningen der fulgte med det kompatible tv angående detaljer.

1 Sluk for både dette produkt og tv'et.

2 Tilslut dette produkts HDMI-terminal til HDMI-jackstikket på tv'et vha. et HDMI-kabel (sælges separat).

Brug et HDMI-kabel, som er kompatibelt med produktets HDMI Type-D mikro-jackstik og HDMI-jackstikket på TV'et.

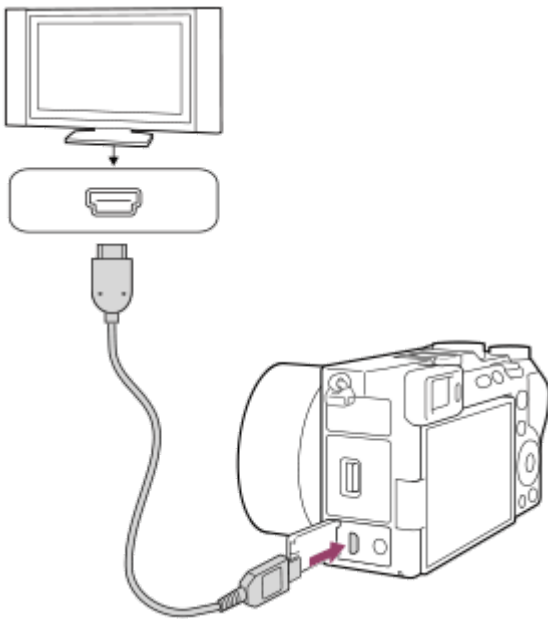

3 Tænd for tv'et og skift indgangen.

4 Tænd for dette produkt.



Billeder optaget med produktet vises på tv-skærmen.

5 Vælg et billede vha. den højre/venstre side på kontrolhjulet.

- Skærmen på dette kamera er ikke tændt på afspilningsskærmen.
- Hvis afspilningsskærmen ikke vises, skal du trykke på  (Afspil)-knappen.

Bemærk!

- Tilslut ikke dette produkt og en anden enhed vha. udgangsterminalerne på dem begge. Gør du det, kan det forårsage en fejlfunktion.
- Visse enheder fungerer muligvis ikke ordentligt ved tilslutning til dette produkt. De udsender f.eks. eventuelt ikke video eller lyd.
- Brug et HDMI-kabel med HDMI-logoet eller et originalt Sony-kabel.

- Når [Time Code-udgang] er indstillet til [Til], udsendes billedet muligvis ikke ordentligt til tv'et eller optageenheden. I sådanne tilfælde indstilles [Time Code-udgang] til [Fra].
- Hvis billeder ikke vises ordentligt på tv-skærmen, skal du vælge MENU →  (Opsætning) → [Ekstern udgang] → [ HDMI-opløsning] → [2160p], [1080p] eller [1080i] i overensstemmelse med det tv, som skal tilsluttes.
- Under HDMI-udgang kan skærmen blive mørk, når du ændrer filmen fra 4K- til HD-billedkvalitet eller omvendt, eller ændrer filmen til en anden billedhastighed eller farvetilstand. Dette er ikke en funktionsfejl.
- Hvis produktet udfører uønskede betjening som reaktion på tv'ets fjernbetjening, skal du vælge MENU →  (Opsætning) → [Ekstern udgang] → [KONTROL TIL HDMI] → [Fra].

TP1001410296

5-054-867-32(1) Copyright 2023 Sony Corporation

Digitalkamera med udskifteligt objektiv
ILCE-7CM2 α7CII

Formater

Når du bruger et hukommelseskort med dette kamera for første gang, anbefaler vi, at du formaterer kortet med kameraet for at opnå en stabil ydelse af hukommelseskortet. Bemærk, at formateringen permanent sletter alle data på hukommelseskortet og ikke kan gøres om. Gem værdifulde data på en computer e.l.

1 MENU →  /  (Optagelse) → [Medie] → [Formater].

2 Vælg [Angiv]. (Hurtig formatering)

- Hvis du trykker på  (Slet)-knappen, vises der en meddelelse for at udføre fuld formatering. Du kan starte fuld formatering ved at vælge [Angiv].

Forskellen mellem hurtig formatering og fuld formatering

Udfør fuld formatering, når du synes, at optagehastigheden på hukommelseskortet eller læsning fra hukommelseskortet er blevet langsom, eller når du ønsker at slette data fuldstændigt osv.

Fuld formatering tager længere end hurtig formatering, da alle områder af hukommelseskortet initialiseres.

Tip!

- Du kan også få vist skærmen til formatering af hukommelseskortet ved at trykke og holde på MENU-knappen og derefter på  (Slet)-knappen på optageskærmen i cirka to sekunder.
- Du kan annullere fuld formatering, før den er fuldført. Selvom du annullerer fuld formatering undervejs i processen, slettes dataene, så du kan bruge hukommelseskortet, som det er.

Bemærk!

- Ved formatering slettes alle data permanent, herunder beskyttede billeder og registrerede indstillinger (fra M1 til M4).
- Aktivitetslampen lyser under formatering. Fjern ikke hukommelseskortet, mens aktivitetslampen lyser.
- Formatér hukommelseskortet på dette kamera. Hvis du formaterer hukommelseskortet på computeren, er hukommelseskortet muligvis ikke anvendeligt afhængigt af formateringsstypen.
- Det kan muligvis tage nogle få minutter at gennemføre formatering afhængigt af hukommelseskortet.
- Du kan ikke formatere hukommelseskortet, hvis den resterende batteriopladning er mindre end 1%.

Relateret emne

- [Anvendelige hukommelseskort](#)
- [Bemærkninger om hukommelseskort](#)

TP1001381553

Digitalkamera med udskifteligt objektiv
ILCE-7CM2 α7CII

Gendan billed-db. (stillbillede/film)

Der opstår muligvis problemer i billeddatabasefilen, hvis der er blevet behandlet billedfiler på en computer. I sådanne tilfælde kan billederne på hukommelseskortet ikke afspilles på dette produkt. Hvis du desuden anvender et hukommelseskort i kameraet efter brug af det i en anden enhed, kan billederne på hukommelseskortet muligvis ikke afspilles korrekt. Billederne vises f.eks. muligvis ikke som en gruppe. Hvis disse problemer opstår, skal du reparere filen vha. [ Gendan billed-db.].

Billeder, der er optaget på hukommelseskortet, slettes ikke af [ Gendan billed-db.].

1 MENU →  /  (Optagelse) → [Medie] → [ Gendan billed-db.] → [Angiv].

Bemærk!



- Hvis batteripakken er ekstremt afladet, kan billeddatabasefilerne ikke repareres. Brug et tilstrækkeligt opladet batteri.

TP1001381580

Digitalkamera med udskifteligt objektiv
ILCE-7CM2 α7CII

Vis plads p. medie (stillbillede/film)

Viser det antal stillbilleder, der kan optages, og den resterende optagetid for film på hukommelseskortet.

① **MENU** →  /  (**Optagelse**) → [**Medie**] → [ **Vis plads p. medie**].

TP1001381570

Digitalkamera med udskifteligt objektiv
ILCE-7CM2 α7CII

Fil-/mappeindst.

Konfigurer indstillinger relateret til mappen og filnavnet for det stillbillede, som skal optages.

1 MENU →  (Optagelse) → [Fil] → [Fil-/mappeindst.] → ønsket indstilling.

Detaljer om menupunkt

Filnummer:

Du kan vælge, hvordan der tildeles filnumre til stillbilleder.

[Serie]: Nulstiller ikke filnumre for hver enkelt mappe.

[Nulstil]: Nulstiller filnumre for hver enkelt mappe.

Tvungen filnum.nulstil.:

Nulstiller stillbillednummeret og opretter en ny mappe.

Indstil filnavn:

Du kan angive de første tre tegn i filnavnet.

Mappenavn:

Du kan indstille, hvordan der tildeles mappenavne.

[Standardformat]: Mapper navngives som "mappenummer + 5 vilkårlige tegn". Eksempel: 100MSDCF

[Datoformat]: Mapper navngives som "mappenummer + Y (det sidste ciffer i året)/MM/DD".

Eksempel: 10030405 (Mappenummer: 100; dato: 04/05/2023)

Tip!

- Når [Mappenavn] er indstillet til [Standardformat], kan de sidste 5 tegn i mappenavnet indstilles vha. . [Ny mappe].
- Du kan også ændre de sidste fem tegn i mappenavnet vha. [Tvungen filnum.nulstil.].

Bemærk!

- Der kan kun bruges store bogstaver, tal og underscores til [Indstil filnavn]. Underscores kan ikke anvendes til det første tegn.
- De tre tegn, der specificeres vha. [Indstil filnavn], anvendes kun til filer, der er optaget efter, at indstillingen er foretaget.

Relateret emne

- [Ny mappe](#)
- [Filindstillinger](#)

TP1001416732

Digitalkamera med udskifteligt objektiv
ILCE-7CM2 α7CII

Vælg REC-mappe

Hvis [Mappenavn] under [Fil-/mappeindst.] er indstillet til [Standardformat], og der er 2 mapper eller flere, kan du vælge den mappe på hukommelseskortet, som der skal optages billeder på.

1 MENU →  (Optagelse) → [Fil] → [Vælg REC-mappe] → ønsket mappe.

Bemærk!

- Du kan ikke vælge mappen, når [Mappenavn] under [Fil-/mappeindst.] er indstillet til [Datoformat].

Relateret emne

- [Fil-/mappeindst.](#)
- [Ny mappe](#)

TP1001381549

Digitalkamera med udskifteligt objektiv
ILCE-7CM2 α7CII

Ny mappe

Opretter en ny mappe på hukommelseskortet til optagelse af stillbilleder. Der oprettes en ny mappe med et mappenummer, som er ét højere end det højeste aktuelt anvendte mappenummer. Billeder optages i den nyligt oprettede mappe.

Der kan opbevares op til 4 000 billeder i én mappe. Når mappens kapacitet overskrides, oprettes der muligvis automatisk en ny mappe.

1 MENU →  (Optagelse) → [Fil] → [Ny mappe].

Tip!

- Du kan angive de første 5 tegn i mappenavnet.

Bemærk!

- Når du sætter et hukommelseskort, der har været brugt sammen med andet udstyr, ind i dette produkt og optager billeder, oprettes der muligvis automatisk en ny mappe.
- Du kan ikke ændre mappenavnet, når [Mappenavn] under [Fil-/mappeindst.] er indstillet til [Datoformat].

Relateret emne

- [Fil-/mappeindst.](#)

TP1001381522

Digitalkamera med udskifteligt objektiv
ILCE-7CM2 α7CII

Filindstillinger

Konfigurer indstillinger for filnavnene på optagede film.

1 MENU →  (Optagelse) → [Fil] → [Filindstillinger] → ønsket indstillingspunkt.

Detaljer om menupunkt

Filnummer:

Du kan indstille, hvordan du tildeler filnumre til film.

[Serie]: Nulstiller ikke filnumre, selvom hukommelseskortet ændres.

[Nulstil]: Nulstiller filnummeret, når hukommelseskortet ændres.

Serietællernulstilling:

Nulstiller serietælleren, som anvendes, når [Filnummer] er indstillet til [Serie].

Filnavnformat:

Du kan indstille formatet for filmfilnavne.

[Standard]: Filnavnet på den optagede film starter med "C." Eksempel: C0001

[Titel]: Filnavnet på den optagede film bliver til "Titel+Filnummer".

[Dato + Titel]: Filnavnet på den optagede film bliver "Dato+Titel+Filnummer".

[Titel + Dato]: Filnavnet på den optagede film bliver "Titel+Dato+Filnummer".

Titelnavnindstil.:

Du kan indstille titlen, når [Filnavnformat] er indstillet til [Titel], [Dato + Titel] eller [Titel + Dato].

Bemærk!

- Der kan kun indtastes alfanumeriske tegn og symboler for [Titelnavnindstil.]. Der kan indtastes op til 37 tegn.
- Titler, der specificeres vha. [Titelnavnindstil.], anvendes kun til film, der er optaget efter, at indstillingen er foretaget.
- Du kan ikke indstille, hvordan mappenavne tildeles til film.
- Hvis du anvender et SDHC-hukommelseskort, er [Filnavnformat] låst til [Standard].
- Hvis du sætter et hukommelseskort, som er anvendt med [Filnavnformat] indstillet til en af følgende, i en anden enhed, fungerer hukommelseskortet muligvis ikke ordentligt.
 - [Titel]
 - [Dato + Titel]
 - [Titel + Dato]
- Hvis der er ubrugte numre pga. sletning af filer osv., genanvendes disse numre, når filmfilnummeret når "9999".

Relateret emne

- [Fil-/mappeindst.](#)

TP1001416733

Digitalkamera med udskifteligt objektiv
ILCE-7CM2 α7CII

IPTC-information

Du kan skrive IPTC-information* ved optagelse af stillbilleder. Opret og rediger IPTC-information vha. IPTC Metadata Preset (<https://www.sony.net/iptc/help/>), og skriv informationen på et hukommelseskort på forhånd.

* IPTC-information består af digitale billedmetadata-attributter, som er standardiseret af International Press Telecommunications Council.

1 MENU →  (Optagelse) → [Fil] → [IPTC-information] → ønsket indstillingspunkt.

Detaljer om menupunkt

Skriv IPTC-info.:

Indstiller, om der skal skrives IPTC-information på stillbilleder. ([Til]/[Fra])

- Hvis du vælger [Til], vises **IPTC** (IPTC)-ikonet på optageskærmen.

Registrer IPTC-info. :

Registrerer IPTC-information fra et hukommelseskort til kameraet.

Tip!

- Når du afspiller billeder, som har IPTC-information, vises **IPTC** (IPTC)-ikonet på skærmen.
- For oplysninger om hvordan du anvender IPTC Metadata Preset, skal du se følgende supportside.
<https://www.sony.net/iptc/help/>

Bemærk!

- Når du registrerer IPTC-information, overskrives information som tidligere er registreret til kameraet.
- Du kan ikke redigere eller kontrollere IPTC-information på kameraet.
- For at slette IPTC-information der er registreret til kameraet, skal du nulstille kameraet til dets oprindelige indstillinger.
- Inden du låner kameraet ud eller overdrager det, skal du nulstille kameraet for at slette IPTC-informationen.

Relateret emne

- [Nulstil indstilling](#)

TP1001415485

Digitalkamera med udskifteligt objektiv
ILCE-7CM2 α7CII

Ophavsretsinfo.

Skriver copyrightoplysninger på stillbillederne.

1 MENU →  (Optagelse) → [Fil] → [Ophavsretsinfo.] → ønsket indstilling.

2 Når du vælger [Indstil fotograf] eller [Indst. ophavsretsind.], vises der et tastatur på skærmen. Indtast dit ønskede navn.

Du kan kun indtaste alfanumeriske tegn og symboler for [Indstil fotograf] og [Indst. ophavsretsind.]. Du kan indtaste op til 46 bogstaver.

Detaljer om menupunkt

Skriv ophavsretsinfo.:

Indstiller, om der skal skrives copyrightoplysninger. ([Til]/[Fra])

- Hvis du vælger [Til], vises der et © (Copyright)-ikon på optageskærmen.

Indstil fotograf:

Indstiller fotografens navn.

Indst. ophavsretsind.:

Indstiller copyrightindehaverens navn.

Vis ophavsretsinfo.:

Viser de nuværende copyrightoplysninger.

Bemærk!

- Der vises et © (Copyright)-ikon under afspilningen af billeder med copyrightoplysninger.
- For at forhindre uautoriseret brug af [Ophavsretsinfo.] skal du sørge for at rydde kolonnerne [Indstil fotograf] og [Indst. ophavsretsind.], inden du låner dit kamera ud eller overdrager det til andre.
- Sony er ikke ansvarlig for problemer eller skader pga. brug af [Ophavsretsinfo.].

Relateret emne



- [Tastaturskærm](#)

TP1001410278

Digitalkamera med udskifteligt objektiv
ILCE-7CM2 α7CII

Skriv serienum. (stillbillede/film)

Skriver kameraets serienummer under optagelse.

1 MENU →  /  (Optagelse) → [Fil] → [ Skriv serienum.] → ønsket indstilling.

Detaljer om menupunkt

Til:

Skriver kameraets serienummer til billedet.

Fra:

Skriver ikke kameraets serienummer til billedet.

TP1001415482

Digitalkamera med udskifteligt objektiv
ILCE-7CM2 α7CII

Wi-Fi-tilslutning

Indstiller, om Wi-Fi-funktionen på kameraet skal anvendes.

1 MENU →  (Netværk) → [Wi-Fi] → [Wi-Fi-tilslutning] → ønsket indstilling.

- Indstil denne funktion til [Til] for at søge efter adgangspunkter, der kan oprettes forbindelse til. Hvis der ikke kan findes nogen adgangspunkter, der kan oprettes forbindelse til, skal du bruge [WPS-tryk] eller [Adgangspunktindst.] til at konfigurere indstillingerne.

Detaljer om menupunkt

Til:

Anvender Wi-Fi-funktionen.

Fra:

Anvender ikke Wi-Fi-funktionen.

Relateret emne

- [WPS-tryk](#)
- [Adgangspunktindst.](#)

TP1001423875

Digitalkamera med udskifteligt objektiv
ILCE-7CM2 α7CII

WPS-tryk

Hvis dit adgangspunkt er udstyret med en Wi-Fi Protected Setup (WPS)-knap, kan du nemt registrere adgangspunktet til dette produkt.

Se betjeningsvejledningen for dit adgangspunkt eller kontakt administratoren for adgangspunktet angående detaljer om de tilgængelige funktioner og indstillinger for dit adgangspunkt.

Indstil [Wi-Fi-tilslutning] til [Til] på forhånd.

1 MENU →  (Netværk) → [Wi-Fi] → [WPS-tryk].

2 Tryk på Wi-Fi Protected Setup (WPS)-knappen på adgangspunktet for at tilslutte.

Bemærk!

- [WPS-tryk] fungerer kun, hvis sikkerhedsindstillingen for dit adgangspunkt er indstillet til WPA eller WPA2, og dit adgangspunkt understøtter Wi-Fi Protected Setup (WPS)-knapmetoden. Hvis sikkerhedsindstillingen kun er WEP eller WPA3, eller dit adgangspunkt ikke understøtter Wi-Fi Protected Setup (WPS)-knapmetoden, skal du udføre [Adgangspunktindst.].
- En forbindelse kan muligvis ikke oprettes, eller kommunikationsafstanden kan muligvis være kortere afhængigt af de omgivende forhold, som f.eks. typen af vægmateriale og tilstedeværelse af hindringer eller radiobølger mellem produktet og adgangspunktet. I dette tilfælde, skal du ændre produktets placering eller flytte produktet tættere på adgangspunktet.

Relateret emne

- [Adgangspunktindst.](#)

TP1001381497

Digitalkamera med udskifteligt objektiv
ILCE-7CM2 α7CII

Adgangspunktindst.

Du kan registrere dit adgangspunkt manuelt. Inden du starter på proceduren, skal du kontrollere SSID-navnet på adgangspunktet, sikkerhedssystemet og adgangskoden. Adgangskoden er muligvis forudindstillet på visse enheder. Se i betjeningsvejledningen til adgangspunktet eller konsulter administratoren for adgangspunktet angående detaljer. Indstil [Wi-Fi-tilslutning] til [Til] på forhånd.

1 MENU →  (Netværk) → [Wi-Fi] → [Adgangspunktindst.].

2 Vælg det adgangspunkt som du ønsker at registrere.

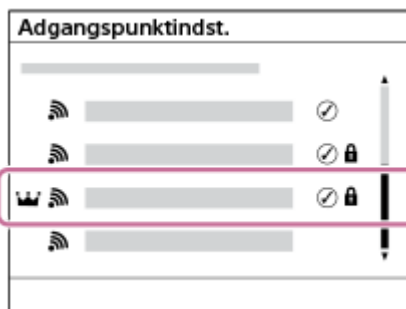



Når det ønskede adgangspunkt vises på skærmen: Vælg det ønskede adgangspunkt.

Når det ønskede adgangspunkt ikke vises på skærmen: Vælg [Manuel indstilling] og indstil adgangspunktet.

- Hvis du vælger [Manuel registrering], skal du indtaste SSID-navnet på adgangspunktet, og derefter vælge sikkerhedssystemet.
- Hvis du vælger [WPS PIN], kan du registrere adgangspunktet ved at indtaste den pinkode, som vises på kameraet, i den tilsluttede enhed.

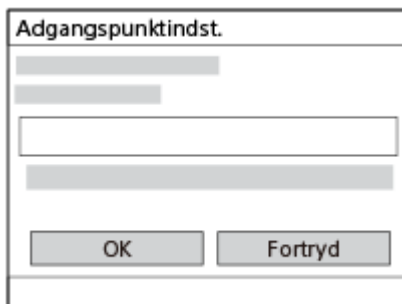
3 Indtast adgangskoden og vælg [OK].



- Adgangspunkter uden  (låsesymbol) kræver ikke nogen adgangskode.
- Bemærk, at der er risiko for at afsløre din adgangskode over for en tredjepart. Sørg for, at der ikke er nogen i nærheden, før den vises.

4 Vælg [OK].

Andre indstillingspunkter

Afhængigt af statussen eller indstillingsmetoden af dit adgangspunkt, ønsker du muligvis at indstille flere punkter.

For et uregistreret adgangspunkt skal du vælge [Detalje]-knappen på skærmen for indtastning af adgangskode.
For et registreret adgangspunkt skal du trykke på den højre side af kontrolhjulet på skærmen for valg af adgangspunkt.

Prioriteret tilslutning:

Vælg [Til] eller [Fra].

IP-adresseindstilling:

Vælg [Auto] eller [Manuel].

IP-adresse:

Hvis du indtaster IP-adressen manuelt, skal du indtaste den indstillede adresse.

Subnetmaske/Standardgateway/Primær DNS-server/Sekundær DNS-serv.:

Hvis du har indstillet [IP-adresseindstilling] til [Manuel], skal du indtaste hver enkelt adresse i overensstemmelse med dit netværksmiljø.

Tip!

- Når du vælger et registreret adgangspunkt, indstilles [Prioriteret tilslutning] for det adgangspunkt til [Til], og forbindelser til det adgangspunkt prioriteres.
- Det prioriterede adgangspunkt er markeret med et  (krone)-ikon.

Bemærk!

- Når der først er registreret et adgangspunkt, indstilles [Prioriteret tilslutning] for det pågældende adgangspunkt til [Til]. Hvis du ønsker at stoppe fortrinsvis tilslutning til et bestemt adgangspunkt, skal du indstille [Prioriteret tilslutning] for adgangspunktet til [Fra].
- Hvis der er både 2,4 GHz-og 5 GHz-adgangspunkter med samme SSID og krypteringsformat, vises adgangspunktet med det kraftigste radiofelt.

Relateret emne

- [WPS-tryk](#)
- [Tastaturskærm](#)

TP1001381494

Digitalkamera med udskifteligt objektiv
ILCE-7CM2 α7CII

Wi-Fi-frekvensbånd (modeller, som understøtter 5 GHz)

Indstiller frekvensbåndet for Wi-Fi-kommunikationer. [5 GHz] har hurtigere kommunikationshastigheder og mere stabile dataoverførsler end [2,4 GHz].

[Wi-Fi-frekvensbånd]-indstillingen gælder for en Wi-Fi Direct-tilslutning til en smartphone eller computer, som er en direkte forbindelse til kameraet, der ikke går via et adgangspunkt.

1 MENU →  (Netværk) → [Wi-Fi] → [Wi-Fi-frekvensbånd] → ønsket indstilling.

Detaljer om menupunkt

2,4 GHz/5 GHz

TP1001416756

Digitalkamera med udskifteligt objektiv
ILCE-7CM2 α7CII

Vis Wi-Fi-info.



Viser oplysninger om Wi-Fi for kameraet, f.eks. MAC-adressen, IP-adressen osv.

1 MENU →  (Netværk) → [Wi-Fi] → [Vis Wi-Fi-info.].

Tip!

- Andre oplysninger end MAC-adressen vises, når [Wi-Fi-tilslutning] er indstillet til [Til].

Sådan får du vist QR Code for MAC-adressen

- Du kan importere MAC-adressen på dette kamera til en smartphone. Brug en af de følgende metoder til at få vist QR Code på skærmen, og læs QR Code vha. Transfer & Tagging-smartphoneapplikationen.
 - Når kameraet er slukket, skal du tænde for kameraet, mens du trykker på  (Afspil)-knappen.
 - Tryk på  (Slet)-knappen på [Vis Wi-Fi-info.]-skærmen.

For oplysninger om hvordan du læser QR Code vha. Transfer & Tagging, skal du se følgende supportside.

<https://support.d-imaging.sony.co.jp/app/transfer//macaddress/index.php>

Transfer & Tagging er kun tilgængelig i visse lande og regioner.

TP1001416755

Digitalkamera med udskifteligt objektiv
ILCE-7CM2 α7CII

Nulstil SSID/kode

Dette produkt deler tilslutningsoplysninger med enheder, som har tilladelse til at oprette forbindelse, når der oprettes en Wi-Fi Direct-forbindelse med en smartphone eller en computer. Hvis du ønsker at ændre, hvilke enheder der har tilladelse til at tilslutte, skal du nulstille tilslutningsoplysningerne.

1 MENU →  (Netværk) → [Wi-Fi] → [Nulstil SSID/kode] → [OK].

Bemærk!

- Hvis du tilslutter dette produkt til en smartphone efter nulstilling af tilslutningsoplysningerne, skal du udføre indstillingerne for smartphonen igen.
- Hvis du slutter dette produkt til en computer med Wi-Fi Direct efter nulstilling af tilslutningsoplysningerne, skal du udføre indstillingerne på computeren igen.

Relateret emne

- [Betjening af kameraet fra en computer \(Fjern-pc-funktion\)](#)

TP1001381512

Digitalkamera med udskifteligt objektiv
ILCE-7CM2 α7CII

Bluetooth-indstillinger

Kontrollerer indstillingerne for tilslutning af kameraet til en smartphone, Bluetooth-fjernbetjening eller optagegreb via en Bluetooth-tilslutning.

1 MENU →  (Netværk) → [Bluetooth] → Vælg et menupunkt, og indstil den ønskede parameter.

Detaljer om menupunkt

Bluetooth-funktion:

Indstiller, om Bluetooth-funktionen på kameraet skal aktiveres eller ej. ([Til]/[Fra])

Parring:

Viser skærmen til parring af kameraet og smartphonen eller Bluetooth-fjernbetjeningen.

Håndter parret enh.:

Gør det muligt for dig at kontrollere eller slette parringsinformationen for enheder, der er parret med kameraet.

Bluetooth-fjernb.:

Angiver, om der skal bruges en Bluetooth-kompatibel fjernbetjening (sælges separat) eller ej. ([Til]/[Fra])

Vis enhedsadresse:

Viser kameraets BD-adresse.

Bemærk!

- Efter du har slettet parringsinformationen for kameraet fra din smartphone, skal du slette parringsinformationen for smartphonen fra kameraet vha. [Håndter parret enh.].

Relateret emne



- [Bluetooth-fjernb.](#)
- [Tilsl. un. sluk strøm \(smartphone\)](#)
- [Parring af kameraet med en smartphone \(Smartphonetilslut.\)](#)

TP1001410197

Digitalkamera med udskifteligt objektiv
ILCE-7CM2 α7CII

Bluetooth-fjernb.

Du kan betjene kameraet ved hjælp af en Bluetooth-kompatibel fjernbetjening (sælges separat) eller et optagegreb (sælges separat). For detaljer om kompatible fjernbetjeninger eller optagegreb skal du besøge Sony-websiden i dit område eller konsultere din Sony-forhandler eller et lokalt autoriseret Sony-serviceværksted.

- 1 På kameraet vælges MENU →  (Netværk) → [Bluetooth] → [Bluetooth-funktion] → [Til].
- 2 På kameraet vælges MENU →  (Netværk) → [Bluetooth] → [Bluetooth-fjernb.] → [Til].
 - Hvis der aktuelt ikke er nogen Bluetooth-enhed parret med kameraet, vises skærmen for parring som beskrevet i trin 3.
- 3 På kameraet vælges MENU →  (Netværk) → [Bluetooth] → [Parring] for at få vist skærmen for parring.
- 4 Udfør parring på Bluetooth-fjernbetjeningen.
 - Se i betjeningsvejledningen til Bluetooth-fjernbetjeningen angående detaljer.
- 5 På kameraet skal du vælge [OK] på bekræftelsesskærmen for Bluetooth-tilslutning.
 - Parring er gennemført, og du kan nu betjene kameraet fra Bluetooth-fjernbetjeningen. Efter enheden er blevet parret en gang, kan du for fremtiden tilslutte kameraet og Bluetooth-fjernbetjeningen igen ved at indstille [Bluetooth-fjernb.] til [Til].

Detaljer om menupunkt

Til:

Aktiverer betjening med Bluetooth-fjernbetjening.

Fra:

Deaktiverer betjening med Bluetooth-fjernbetjening.

Ikoner for Bluetooth-tilslutning

 (Bluetooth-tilslutning til rådighed): Bluetooth-tilslutning med Bluetooth-fjernbetjeningen er oprettet.



 (Bluetooth-tilslutning ikke til rådighed): Bluetooth-tilslutning med Bluetooth-fjernbetjeningen er ikke oprettet.

Ikoner vist ved tilslutning til en Bluetooth-fjernbetjening

 (fjernbetjeningsmærke): Der kan bruges en Bluetooth-fjernbetjening.

Tip!

- Bluetooth-tilslutningen er kun aktiv, mens du betjener kameraet vha. Bluetooth-fjernbetjeningen.
- Bluetooth-ikonet vises ikke, når ikonerne for berøringsfunktionen vises i filmoptagelsestilstanden. For at se Bluetooth-ikonet skal du stryge ikonerne for berøringsfunktionen til venstre eller højre for at skjule ikonerne for berøringsfunktionen.

- Hvis  (Bluetooth-tilslutning til rådighed)-ikonet vises på skærmen, men  (fjernbetjeningsmærke) ikke vises, skal du indstille [Bluetooth-fjernb.] til [Til] og følge vejledningen på skærmen.

Bemærk!

- Når du initialiserer kameraet slettes parringsinformationen også. For at anvende Bluetooth-fjernbetjeningen skal du udføre parring igen.
- Hvis Bluetooth-tilslutningen er ustabil, skal du fjerne alle forhindringer som f.eks. personer eller metalgenstande fra mellem kameraet og den parrede Bluetooth-fjernbetjening.
- Følgende funktioner kan ikke anvendes, når [Bluetooth-fjernb.] er indstillet til [Til].
 - Strømbesparende tilstand
- Der kan kun tilsluttes én Bluetooth-fjernbetjening til kameraet ad gangen.
- Hvis funktionen ikke fungerer ordentligt, skal du kontrollere de følgende bemærkninger og derefter forsøge at parre igen.
 - Bekræft, at [Flytilstand] for kameraet er indstillet til [Fra].
 - Hvis funktionen ikke fungerer ordentligt, selv efter du har udført ovenstående betjening, skal du slette parringsinformationen for den enhed, som du ønsker at tilslutte, vha. [Håndter parret enh.] på kameraet.

Relateret emne

- [Bluetooth-indstillinger](#)

TP1001416750

Digitalkamera med udskifteligt objektiv
ILCE-7CM2 α7CII

Kablet LAN (USB-LAN)

Konfigurerer et kablet LAN. Du kan tilslutte dette produkt til et netværk via et kablet LAN ved at tilslutte en kommercielt tilgængelig USB-LAN-konverteringsadapter til USB Type-C-terminalen på produktet.

1 MENU →  (Netværk) → [Kablet LAN] → ønsket indstilling.

Detaljer om menupunkt

LAN IP-adresseindstil.:

Indstiller, om IP-adressen for det kablede LAN skal konfigureres automatisk eller manuelt. ([Auto]/[Manuel])

Vis kablet LAN-info.:

Viser kablet LAN-information for dette produkt som f.eks. MAC-adresse eller IP-adresse.

IP-adresse:

Hvis du indtaster IP-adressen manuelt, skal du indtaste den faste adresse.

Subnetmaske/Standardgateway/Primær DNS-server/Sekundær DNS-serv.:

Hvis du har indstillet [**LAN** IP-adresseindstil.] til [Manuel], skal du indtaste hver enkelt adresse i overensstemmelse med dit netværksmiljø.

Tip!

- Vi anbefaler, at du anvender en Gigabit ethernet-adapter til USB Type-C-tilslutninger.

Sådan får du vist QR Code for MAC-adressen

- Du kan importere MAC-adressen på dette kamera til en smartphone. Brug følgende metode til at få vist QR Code på skærmen, og læs QR Code vha. Transfer & Tagging-smartphoneapplikationen.
 - Tryk på  (Slet)-knappen på [Vis kablet LAN-info.]-skærmen.

For oplysninger om hvordan du læser QR Code vha. Transfer & Tagging, skal du se følgende supportside.

<https://support.d-imaging.sony.co.jp/app/transfer//macaddress/index.php>

The Transfer & Tagging er kun tilgængelig i visse lande og regioner.

Bemærk!

- Det er ikke sikkert, at alle typer USB-LAN-konverteringsadapters fungerer korrekt.

Relateret emne

- [Tastaturskærm](#)

TP1001413626

Digitalkamera med udskifteligt objektiv
ILCE-7CM2 α7CII

USB-LAN/tether.

Tilslutter til netværket ved at tilslutte en USB-LAN-konverteringsadapter til kameraet eller anvender en hotspot-tilslutning på din smartphone til at tilslutte til netværket.

- 1 **MENU** →  (**Netværk**) → **[USB-LAN/tether.]** → **ønsket tilslutningsmetode.**
 - Vælg **[USB-LAN-afbrydelse]** eller **[Tethering-afbrydelse]** for at afbryde forbindelsen til netværket.

Detaljer om menupunkt

USB-LAN-tilslutning:

Opretter forbindelse til netværket vha. en USB-LAN-konverteringsadapter.

Tethering-tilslutning:

Opretter forbindelse til netværket via din smartphones hotspot-forbindelse.

Relateret emne

- [Kablet LAN \(USB-LAN\)](#)

TP1001423887

Digitalkamera med udskifteligt objektiv
ILCE-7CM2 α7CII

Flytilstand

Når du går om bord på et fly osv., kan du slå alle trådløs-relaterede funktioner midlertidigt fra, herunder Wi-Fi.

1 MENU →  (Netværk) → [Netværksfunktion] → [Flytilstand] → ønsket indstilling.

Hvis du indstiller [Flytilstand] til [Til], vises der et flysymbol på skærmen.

TP1001381491

Digitalkamera med udskifteligt objektiv
ILCE-7CM2 α7CII

Rediger enhedsnavn

Du kan ændre enhedsnavnet for Wi-Fi-, [Fjern-pc]- eller Bluetooth-tilslutninger.

- 1 **MENU** →  (**Netværk**) → **[Netværksfunktion]** → **[Rediger enhedsnavn]**.
 - 2 **Vælg indtastningsfeltet og indtast derefter enhedsnavnet** → **[OK]**.
-

Relateret emne

- [WPS-tryk](#)
- [Adgangspunktindst.](#)
- [Betjening af kameraet fra en computer \(Fjern-pc-funktion\)](#)
- [Tastaturskærm](#)

TP1001381514

Digitalkamera med udskifteligt objektiv
ILCE-7CM2 α7CII

Import af rodcertificering til kameraet (Import. rodcertifikat)

Importerer et rodcertifikat, der er nødvendigt for at bekræfte en server fra et hukommelseskort. Brug denne funktion til krypterede kommunikationer under FTP-overførsel.

For detaljer skal du se "FTP Help Guide".

https://rd1.sony.net/help/di/ftp_2360/h_zz/

1 MENU →  (Netværk) → [Netværksfunktion] → [Import. rodcertifikat].

TP1001413627

Digitalkamera med udskifteligt objektiv
ILCE-7CM2 α7CII

Indst. for adg.godk.

Krypterer kommunikationer mellem kameraet og enheden ved fjernoptagelse eller overførsel af billeder vha. en smartphone eller ved tilslutning via PC-fjernbetjeningsfunktionen.

1 MENU →  (Netværk) → [Netværksfunktion] → [Indst. for adg.godk.] → ønsket indstillingspunkt.

Detaljer om menupunkt

Adg.godkendelse:

Indstiller, om kommunikation skal krypteres med adgangsgodkendelse. ([Til] / [Fra])

Bruger:

Indstiller brugernavnet til adgangsgodkendelse.

Adg.kode:

Indstiller adgangskoden til adgangsgodkendelse.

Generer adg.kode:

Genererer automatisk en adgangskode til adgangsgodkendelse.

Bemærk!

- Når [Adg.godkendelse] er indstillet til [Fra], udføres kommunikationen uden SSH-tilslutningsgodkendelse eller kryptering, så indholdet kan blive opfanget, eller en utilsigtet tredjepart kan muligvis få adgang til kameraet.
- Inden du tilslutter kameraet til en smartphone eller computer, skal du sørge for, at [Adg.godkendelse] ikke utilsigtet er indstillet til [Fra].
- Brugernavnet og adgangskoden til [Indst. for adg.godk.] er automatisk genereret og indstillet, når kameraet købes. Når du indstiller dit eget brugernavn og din adgangskode, skal du passe på ikke at blive opfanget af andre.
- For adgangskoden i [Indst. for adg.godk.] skal du indstille en tekststreng, som er lang nok til, at det er svært for andre at gætte den, og opbevare den sikkert.
- Hvis du viser din adgangskode, når du indtaster den, er der en risiko for, at den afsløres for en tredjepart. Sørg for, at der ikke er nogen i nærheden, før den vises.
- Initialiser kameraet, inden du låner det ud eller giver det til andre.
- For [Bruger] skal du indstille en streng af alfanumeriske tegn/symboler på 16 tegn eller mindre.
- For [Adg.kode] skal du indstille en streng af alfanumeriske tegn/symboler på 8 til 16 tegn, herunder både bogstaver og tal.

Relateret emne

- [Opl. om adg.godk.](#)
- [Tastaturskærm](#)

TP1001423876

Digitalkamera med udskifteligt objektiv
ILCE-7CM2 α7CII

Opl. om adg.godk.

Viser de oplysninger, som kræves, når kameraet tilsluttes til en computer eller smartphone vha. adgangsgodkendelse.

1 MENU →  (Netværk) → [Netværksfunktion] → [Opl. om adg.godk.].

De oplysninger, der kræves for at oprette forbindelse, som f.eks. brugernavnet, adgangskoden, MAC-adressen og fingeraftryk for dette kamera, vises.

Bemærk!

- Når du viser [Opl. om adg.godk.] på skærmen, skal du sørge for, at der ikke er nogen omkring dig, for at undgå at oplysningerne på skærmen ses af andre, og for at forhindre uautoriseret brug af brugernavne, adgangskoder og fingeraftryk.
- Initialiser kameraet, inden du låner det ud eller giver det til andre.

Relateret emne

- [Indst. for adg.godk.](#)

TP1001423877

Digitalkamera med udskifteligt objektiv
ILCE-7CM2 α7CII

Nulstil netværksinds.

Nulstiller alle netværksindstillingerne til standardindstillingerne.

[Flytilstand] nulstilles ikke til [Fra], selvom du udfører [Nulstil netværksinds.], når [Flytilstand] er indstillet til [Til].

1 MENU →  (Netværk) → [Netværksfunktion] → [Nulstil netværksinds.] → [Angiv].

TP1001410127

Digitalkamera med udskifteligt objektiv
ILCE-7CM2 α7CII

FTP-overførselsfunkt.

Du kan opsætte billedoverførsel vha. en FTP-server eller overføre billeder til FTP-serveren. Grundlæggende viden om FTP-servere er nødvendig.

For detaljer skal du se "FTP Help Guide".

https://rd1.sony.net/help/di/ftp_2360/h_zz/

1 MENU →  (Netværk) → [FTP-overførsel] → [FTP-overførselsfunkt.] → ønsket indstilling.

Relateret emne

- [Import af rodcertificering til kameraet \(Import. rodcertifikat\)](#)

TP1001413631

Digitalkamera med udskifteligt objektiv
ILCE-7CM2 α7CII

Skærmlysstyrke

Juster skærmens lysstyrke.

1 MENU →  (Opsætning) → [Søger/Skærm] → [Skærmlysstyrke] → ønsket indstilling.

Detaljer om menupunkt

Manuel:

Justerer lysstyrken inden for et område fra -2 til +2.

Solskinsvej:

Indstiller den passende lysstyrke til optagelse udendørs.

Bemærk!

- Indstillingen [Solskinsvej] er for lys til optagelse indendørs. Indstil [Skærmlysstyrke] til [Manuel] ved optagelse indendørs.

TP1001410295

Digitalkamera med udskifteligt objektiv
ILCE-7CM2 α7CII

Søgerlysstyrke

Når søgeren anvendes, justerer dette produkt lysstyrken i søgeren i overensstemmelse med det omgivende miljø.

① MENU →  (Opsætning) → [Søger/Skærm] → [Søgerlysstyrke] → ønsket indstilling.

Detaljer om menupunkt

Auto:

Justerer lysstyrken automatisk.

Manuel:

Vælger den ønskede lysstyrke fra indstillingsværdierne.

Bemærk!

- Når kameraets temperatur stiger, kan søgeren blive mørk.

TP1001410260

Digitalkamera med udskifteligt objektiv
ILCE-7CM2 α7CII

Farvetemp. i søger

Justerer farvetemperaturen i søgeren.

① MENU →  (Opsætning) → [Søger/Skærm] → [Farvetemp. i søger] → ønsket indstilling.

Detaljer om menupunkt

-2 til +2:

Når du vælger "-", ændres søgerskærmen til en varmere farve, og når du vælger "+", ændres den til en koldere farve.

TP1001410117

Digitalkamera med udskifteligt objektiv
ILCE-7CM2 α7CII

Billedfrek. f. søger (stillbillede)

Vis motivets bevægelser mere jævnt ved at justere billedhastigheden for søgeren under optagelse af stillbilleder. Denne funktion er praktisk ved optagelse af et motiv i hurtig bevægelse.

1 MENU →  (Opsætning) → [Søger/Skærm] → [ Billedfrek. f. søger] → ønsket indstilling.

- Denne funktion kan tildeles til en tast efter eget valg vha. [ Spc.tast-/væl.ind.].

Detaljer om menupunkt



Standard:

Viser motivet med en normal billedhastighed på søgeren.

Høj:

Viser motivets bevægelser mere jævnt på søgeren.

Bemærk!

- Når [ Billedfrek. f. søger] er indstillet til [Høj], bliver [ Visningskvalitet] låst til [Standard].
- Selv når [ Billedfrek. f. søger] er indstillet til [Høj], skifter indstillingen muligvis automatisk til [Standard] afhængigt af temperaturen af optagemiljøet og optageforholdene.
- Billedhastigheden er begrænset i følgende situationer:
 - Under afspilning
 - Under HDMI-tilslutning
 - Når temperaturen inde i kamerahuset er høj

Relateret emne

- [Tildeling af ofte anvendte funktioner til knapper og vælgere \(Spc.tast-/væl.ind.\)](#)

TP1001412834

Digitalkamera med udskifteligt objektiv
ILCE-7CM2 α7CII

Auto. skærm FRA (stillbillede)

Indstiller, om skærmen automatisk skal slukkes eller ej i optagetilstande for stillbilleder.

① MENU →  (Opsætning) → [Strømindst.funk.] → [ Auto. skærm FRA] → ønsket indstilling.

Detaljer om menupunkt

Slår ikke FRA:

Slukker ikke for skærmen.

2 sek./5 sek./10 sek./1 min.:

Slukker for skærmen, når den angivne tid er forløbet, uden der er udført nogen betjening.

Du kan vende tilbage til optagelse ved at foretage en betjening, som f.eks. at trykke udløserknappen halvt ned.

Bemærk!

- Hvis du ikke skal bruge kameraet i et længere tidsrum, skal du slukke for kameraet.

TP1001419562

Digitalkamera med udskifteligt objektiv
ILCE-7CM2 α7CII

Starttid strømbesp.

Indstiller tidsintervaller for automatisk skift til strømsparende tilstand, når du ikke udfører betjening, for at forhindre afladning af batteriet. Foretag en betjening, som f.eks. at trykke udløserknappen halvt ned, for at vende tilbage til optagetilstand.

1 MENU →  (Opsætning) → [Strømindst.funk.] → [Starttid strømbesp.] → ønsket indstilling.

Detaljer om menupunkt

Fra/30 min./5 min./2 min./1 min./10 sek.

Bemærk!

- Sluk for produktet, når du ikke anvender det i lang tid.
- Den strømbesparende funktion er deaktiveret i følgende situationer:
 - Mens der forsynes strøm via USB
 - Under afspilning af diasshow
 - Under FTP-overførsel
 - Under optagelse af film
 - Under tilslutning til en computer eller et TV
 - Når [Bluetooth-fjernb.] er indstillet til [Til]
 - Under streaming

TP1001410264

Digitalkamera med udskifteligt objektiv
ILCE-7CM2 α7CII

Strømbesp. v. skærm

Indstiller, om der skal aktiveres strømbesparende forbindelse eller ej, når skærmen åbnes, eller lukkes så den vender indad.

1 MENU →  (Opsætning) → [Strømindst.funk.] → [Strømbesp. v. skærm] → ønsket indstilling.

Detaljer om menupunkt

Begge lænket :

Aktiverer strømbesparende forbindelse med skærmen. Kameraet vender tilbage fra den strømbesparende tilstand, når skærmen åbnes, og skifter til den strømbesparende tilstand, når skærmen lukkes, så den vender indad.

Åben: Vend tilbage :

Kameraet vender tilbage fra den strømbesparende tilstand, når skærmen åbnes.

Luk: Strømbespar. :

Kameraet skifter til strømbesparende tilstand, når skærmen lukkes, så den vender indad.

Lænker ikke :

Deaktiverer strømbesparende forbindelse med skærmen.

TP1001419915

Digitalkamera med udskifteligt objektiv
ILCE-7CM2 α7CII

Auto sluk strøm-tmp

Indstiller kameraets temperatur, hvor ved kameraet automatisk slukker under optagelse. Når den er indstillet til [Høj], kan du fortsætte med optage, selv når kameraets temperatur bliver varmere end normal.

1 MENU →  (Opsætning) → [Strømindst.funk.] → [Auto sluk strøm-tmp] → ønsket indstilling.

Detaljer om menupunkt

Standard:

Indstiller standardtemperaturen for slukning af kameraet.

Høj:

Indstiller den temperatur, hvor ved kameraet slukker, til højere end [Standard].

Bemærkninger, når [Auto sluk strøm-tmp] er indstillet til [Høj]

- Optag ikke mens du holder kameraet i din hånd. Brug et stativ.
- Brug af kameraet mens du holder det i hånden i en længere tidsperiode kan muligvis forårsage forbrændinger ved lav temperatur.

Kontinuerlig optagetid for film, når [Auto sluk strøm-tmp] er indstillet til [Høj]

Varigheden af den tid, som er til rådighed for kontinuerlig filmoptagelse, er som følger, når kameraet begynder at optage med standardindstillingerne, efter strømmen har været slukket i et stykke tid. De følgende værdier angiver den kontinuerlige tid, fra når kameraet begynder at optage, indtil kameraet stopper med at optage.

Omgivelsestemperatur: 25 °C

Kontinuerlig optagetid for film (HD): Ca. 120 minutter

Kontinuerlig optagetid for film (4K): Ca. 60 minutter

Omgivelsestemperatur: 40 °C

Kontinuerlig optagetid for film (HD): Ca. 30 minutter

Kontinuerlig optagetid for film (4K): Ca. 10 minutter

HD: XAVC S HD (60p 50M/50p 50M 4:2:0 8bit; når kameraet ikke er tilsluttet via Wi-Fi; når skærmen er åben)

4K: XAVC S 4K (60p 150M/50p 150M 4:2:0 8bit; når kameraet ikke er tilsluttet via Wi-Fi; når skærmen er åben)

Bemærk!

- Selv hvis [Auto sluk strøm-tmp] er indstillet til [Høj], afhængigt af forholdene eller kameraets temperatur, ændres optagetiden for film muligvis ikke.

Relateret emne

- [Optagetider for film](#)

TP1001413630

Digitalkamera med udskifteligt objektiv
ILCE-7CM2 α7CII

Visningskvalitet (stillbillede)

Du kan ændre visningskvaliteten.

1 MENU →  (Opsætning) → [Søger/Skærm] → [ Visningskvalitet] → ønsket indstilling.

Detaljer om menupunkt

Høj:

Viser i høj kvalitet.



Standard:

Viser i standardkvalitet.

Tip!

- Hvis søgeren viser flimmer (moirémønstre eller jag) i fine linjer osv., kan dette muligvis forbedres ved at vælge [Høj].

Bemærk!

- Når [Høj] er indstillet, er batteriforbruget højere, end når [Standard] er indstillet.
- Når temperaturen i kameraet stiger, kan indstillingen muligvis blive låst til [Standard].
- Når "-" vises som indstillingsværdien for [ Visningskvalitet], kan du ikke få vist eller ændre indstillingen. Indstil [ Billedfrek. f. søger] til [Standard] for at ændre indstillingen for [ Visningskvalitet].

TP1001381665

Digitalkamera med udskifteligt objektiv
ILCE-7CM2 α7CII

USB-tilslutningstilst.

Vælger USB-tilslutningsmetoden, når kameraet tilsluttes til en computer osv.

1 MENU →  (Opsætning) → [USB] → [USB-tilslutningstilst.] → ønsket indstilling.

Detaljer om menupunkt

Vælg Når tilslut.:

Hver gang du tilslutter USB-kablet til kameraet, skal du vælge den tilstand, du vil anvende, ud fra følgende. ([Livestream. (USB-stream.)], [Billedoverførsel (MSC)], [Billedoverførsel (MTP)] eller [Fjernoptagelse (Fjern-pc)])

USB-stream.:

Udfører USB-streaming via den tilsluttede computer eller smartphone.

Masselag.(MSC):

Opretter en masselagringstilslutning, når kameraet tilsluttes til en computer osv.

Når du tilslutter kameraet til en computer eller en anden USB-enhed, genkendes kameraet som en flytbar disk, og du kan overføre filer på kameraet.

MTP:

Opretter en MTP-tilslutning mellem kameraet, en computer og andre USB-enheder.

Når du tilslutter kameraet til en computer eller en anden USB-enhed, genkendes kameraet som en medieenhed, og du kan overføre stillbilleder/film på kameraet.

Fjern-pc:

Anvender Imaging Edge Desktop (Remote) til at betjene dette produkt fra en computer, inklusive funktioner som f.eks. optagelse og lagring af billeder på computeren.

Relateret emne

- [USB-streaming \(film\)](#)
- [Import af billeder til computeren](#)
- [Betjening af kameraet fra en computer \(Fjern-pc-funktion\)](#)

TP1001381625

Digitalkamera med udskifteligt objektiv
ILCE-7CM2 α7CII

USB-LUN-indstilling

Forbedrer kompatibiliteten ved at begrænse USB-tilslutningens funktioner.

1 MENU →  (Opsætning) → [USB] → [USB-LUN-indstilling] → ønsket indstilling.

Detaljer om menupunkt

Flere:

Brug normalt [Flere].

Enkelt:

Indstil kun [USB-LUN-indstilling] til [Enkelt], hvis du ikke kan oprette en tilslutning.

TP1001381628

Digitalkamera med udskifteligt objektiv
ILCE-7CM2 α7CII

USB-strømforsyning

Indstiller, om der skal forsynes strøm via USB-kablet, når produktet er tilsluttet til en computer eller en USB-enhed.

1 MENU →  (Opsætning) → [USB] → [USB-strømforsyning] → ønsket indstilling.

Detaljer om menupunkt

Til:

Der forsynes strøm til produktet via et USB-kabel, når produktet er tilsluttet til en computer e.l.

Fra:

Der forsynes ikke strøm til produktet via et USB-kabel, når produktet er tilsluttet til en computer e.l.

Betjeneringer til rådighed under strømforsyning via et USB-kabel

Det følgende skema viser, hvilke handlinger, som er til rådighed/ikke til rådighed, under strømforsyning via et USB-kabel.

Betjening	Tilgængelig / Ikke tilgængelig
Optagelse af billeder	Til rådighed
Afspilning af billeder	Til rådighed
Wi-Fi/Bluetooth-tilslutninger	Til rådighed
Opladning af en batteripakke	Ikke tilgængelig
Tænder kameraet, uden der er indsat nogen batteripakke	Ikke tilgængelig

Bemærk!

- Sæt batteriet ind i produktet for at forsyne strøm via USB-kablet.

TP1001412829

Digitalkamera med udskifteligt objektiv
ILCE-7CM2 α7CII

HDMI-opløsning

Når du tilslutter kameraet til et tv eller en skærmhed vha. et HDMI-kabel (sælges separat), kan du vælge den opløsning, der skal udsendes fra kameraets HDMI-terminal under optagelse eller afspilning af stillbilleder.

1 MENU →  (Opsætning) → [Ekstern udgang] → [ HDMI-opløsning] → ønsket indstilling.

Detaljer om menupunkt

Auto:

Kameraet genkender automatisk opløsningen på det tilsluttede tv eller den tilsluttede udgangsenhed og indstiller udgangsoløsningen i overensstemmelse dermed.

2160p:

Udsender signaler i 2160p.

1080p:

Udsender signaler i HD-billedkvalitet (1080p).

1080i:

Udsender signaler i HD-billedkvalitet (1080i).

Bemærk!

- Hvis billederne ikke vises ordentligt vha. [Auto]-indstillingen, skal du vælge [1080i], [1080p], eller [2160p], afhængigt af hvilket tv som er tilsluttet.



TP1001381620

Digitalkamera med udskifteligt objektiv
ILCE-7CM2 α7CII

HDMI-udg.indst. (film)

Indstiller den video og lyd, der skal udsendes til en ekstern optager/afspiller, der er tilsluttet via HDMI under optagelse af en film.

Brug et førsteklasses HDMI-højhastighedskabel (sælges separat) til at udsende 4K-film.

1 MENU →  (Opsætning) → [Ekstern udgang] → [ HDMI-udg.indst.] → ønsket indstillingspunkt.

Detaljer om menupunkt

Opt.medie un HDMI-ud.:

Indstiller, om der skal optages film på kameraets hukommelseskort under HDMI-udgang.

[Til]: Optager film på kameraets hukommelseskort og sender film til den HDMI-tilsluttede enhed på samme tid.

Farvedybden for udgangsfilm er baseret på [Optageindstilling] under [ Filmindstillinger].

[Fra (kun HDMI)]: Optager ikke film på kameraets hukommelseskort og udsender kun film til enheder, der er tilsluttet via HDMI.

Udgangspløsning:

Indstiller opløsningen for billeder, som udsendes til en anden enhed, der er tilsluttet via HDMI, når [Opt.medie un HDMI-ud.] er indstillet til [Til]. ([Auto] / [2160p] / [1080p] / [1080i])

4K-udg.ind. (kun HDMI):

Indstiller billedhastigheden og farvedybden for 4K-film udsendt til en anden enhed, der er tilsluttet via HDMI, når [Opt.medie un HDMI-ud.] er indstillet til [Fra (kun HDMI)]. ([60p 10bit] / [50p 10bit] / [30p 10bit] / [25p 10bit] / [24p 10bit])

Time Code-udgang:

Angiver, om tidskoden og brugerbitten skal udsendes eller ej til en anden enhed, der er tilsluttet via HDMI. ([Til] / [Fra])

Tidskodeoplysninger sendes som digitale data, ikke som et billede vist på skærmen. Den tilsluttede enhed kan derefter referere til de digitale data for at genkende tidsdataene.

REC-kontrol:

Indstiller, om du vil starte eller stoppe optagelse på den eksterne optager/afspiller fjernbetjent ved at betjene kameraet, når kameraet er tilsluttet til en ekstern optager/afspiller. ([Til] / [Fra])



4ch lydudgang:

Når du optager lyd i 4 kanaler, skal du indstille kombinationen af lydkanaler, der udsendes til andre enheder, der er tilsluttet via HDMI.

[CH1/CH2]: Udsender lyd fra kanal 1 til L (venstre)-siden og fra kanal 2 til R (højre)-siden.



[CH3/CH4]: Udsender lyd fra kanal 3 til L (venstre)-siden og fra kanal 4 til R (højre)-siden.

Tip!

- Når [REC-kontrol] er indstillet til [Til], vises  STBY (STBY), når en optagekommando er klar til at blive sendt til den eksterne optager/afspiller, og  REC (REC) vises, når der sendes en optagekommando til den eksterne optager/afspiller.
- Selv ved afspilning af en film med 4 kanaler på en enhed, der er tilsluttet HDMI-terminalen på kameraet, udsendes lyden med [4ch lydudgang]-indstillingen.

Bemærk!

- Når [Opt.medie un HDMI-ud.] er indstillet til [Fra (kun HDMI)], bliver [HDMI-info.visn.] midlertidigt indstillet til [Fra].
- Når [Opt.medie un HDMI-ud.] er indstillet til [Fra (kun HDMI)], er indstillet, flytter tælleren ikke fremad (den faktiske optagetid tælles ikke), mens filmen optages på en ekstern optager/afspiller.
- Uanset [Udgangspløsning]-indstillingen vil HDMI-udgangspløsningen være 1080 i følgende tilfælde.*

- Når [Log optagelse] under [Log optageindstilling] er indstillet til et andet punkt end [Fra]
- Når [ Billedprofil] er indstillet til PPLUT1-PPLUT4
 - * Men når [Opt.medie un HDMI-ud.] er indstillet til [Fra (kun HDMI)], udsendes videoen i 4K.
- [REC-kontrol] kan anvendes med eksterne optagere/afspillere, som understøtter [REC-kontrol]-funktionen.
- Når [Time Code-udgang] er indstillet til [Fra], kan du ikke indstille [REC-kontrol].
- Selv når  (REC) vises, fungerer den eksterne optager/afspiller muligvis ikke ordentligt afhængigt af optagerens/afspillerens indstillinger eller status. Kontroller om den eksterne optager/afspiller fungerer ordentligt inden brug.
- Når [Time Code-udgang] er indstillet til [Til], udsendes billeder muligvis ikke ordentligt til tv/et eller optageenheden. I dette tilfælde skal du indstille [Time Code-udgang] til [Fra].
- Det er ikke muligt at udsende lyd i 4 kanaler til andre enheder, der er tilsluttet via HDMI.

TP1001417611

5-054-867-32(1) Copyright 2023 Sony Corporation

Digitalkamera med udskifteligt objektiv
ILCE-7CM2 α7CII

HDMI-info.visn.

Vælger, om der skal vises optageinformation på et tv eller en skærmenhed, når kameraet og tv'et osv. er tilsluttet via et HDMI-kabel (sælges separat).

1 MENU →  (Opsætning) → [Ekstern udgang] → [HDMI-info.visn.] → ønsket indstilling.

Detaljer om menupunkt

Til:

Viser optageinformationen på tv'et.

Det optagede billede og optageinformationen vises på tv'et, mens der ikke vises noget på kameraets skærm.

Fra:

Viser ikke optageinformationen på tv'et.

Der vises kun det optagede billede på tv'et, mens det optagede billede og optageinformationen vises på kameraets skærm.

TP1001381608

Digitalkamera med udskifteligt objektiv
ILCE-7CM2 α7CII

KONTROL TIL HDMI

Når dette produkt tilsluttes til et tv med et HDMI-kabel (sælges separat), kan du betjene dette produkt ved at rette tv'ets fjernbetjening mod tv'et.

1 MENU →  (Opsætning) → [Ekstern udgang] → [KONTROL TIL HDMI] → ønsket indstilling.

2 Tilslut dette produkt til et tv.

Tv'ets indgang skiftes automatisk, og billeder på dette produkt vises på tv-skærmen.

- Betjeningsmetoden varierer afhængigt af det tv, som du anvender. Se i den betjeningsvejledning der fulgte med tv'et angående detaljer.

Detaljer om menupunkt

Til:

Du kan betjene dette produkt med fjernbetjeningen til et tv.

Fra:

Du kan ikke betjene dette produkt med fjernbetjeningen til et tv.

Bemærk!

- Hvis du tilslutter dette produkt til et tv vha. et HDMI-kabel, er de tilgængelige menupunkter begrænsede.
- Hvis produktet udfører uønskede betjening som reaktion på tv'ets fjernbetjening, skal du indstille [KONTROL TIL HDMI] til [Fra].

TP1001381622

Digitalkamera med udskifteligt objektiv
ILCE-7CM2 α7CII

Sprog

Vælger det sprog, der skal bruges i menupunkter, advarsler og meddelelser.

① **MENU** →  (**Opsætning**) → **[Område/Dato]** → **[ Sprog]** → **ønsket sprog.**

TP1001381474

Digitalkamera med udskifteligt objektiv
ILCE-7CM2 α7CII

Indst. sted/dato/tid

Du kan indstille det område (hvor du anvender kameraet), sommertid ([Til]/[Fra]), datovisningsformatet, og dato og klokkeslæt.

Skærmen til indstilling af område/dato/klokkeslæt vises automatisk, hvis du ikke registrerede din smartphone under den indledende opsætning, eller når det interne genopladelige backupbatteri er helt afladet. Vælg denne menu for at indstille datoen og klokkeslættet efter den første gang.

1 MENU →  (Opsætning) → [Område/Dato] → [Indst. sted/dato/tid] → ønsket indstilling.

Detaljer om menupunkt

Indstilling af sted:

Indstiller det område, hvor du bruger kameraet.

Sommertid:

Vælger sommertid [Til] / [Fra].

Dato/tid:

Indstiller datoen og klokkeslættet.

- Du kan ændre tidsvisningsformatet (24-timers eller 12-timers format) ved at trykke på  (Slet)-knappen.

Datoformat:

Vælger visningsformat for datoen.

Tip!

- For at oplade det interne genopladelige backupbatteri skal du isætte et opladet batteri og lade produktet være slukket i 24 timer eller længere.
- Hvis uret nulstilles, hver gang batteriet oplades, er det interne genopladelige backupbatteri muligvis slidt op. Konsulter dit serviceværksted.

Relateret emne

- [Udførelse af indledende opsætning for kameraet](#)

TP1001381648

Digitalkamera med udskifteligt objektiv
ILCE-7CM2 α7CII

NTSC/PAL-vælger

Afspiller film optaget med produktet på et tv med NTSC/PAL-system.

① **MENU** →  (**Opsætning**) → [**Område/Dato**] → [**NTSC/PAL-vælger**] → [**Angiv**]

TP1001381473

Digitalkamera med udskifteligt objektiv
ILCE-7CM2 α7CII

Lydsignal (Optag.)

Vælger, om kameraet afgiver en lyd, når det fokuserer, og under selvudløseroptagelse.

1 MENU →  (Opsætning) → [Lydfunktion] → [Lydsignal (Optag.)] → ønsket indstilling.

Detaljer om menupunkt

Til:

Der afgives lyde, f.eks. når udløserknappen trykkes halvvejs ned, og der opnås fokus.

Fra:

Der afgives ingen lyde.

Tip!

- Når [Lydløs metode] er indstillet til [Til], bliver [Lydsignal (Optag.)] låst til [Fra].

Bemærk!

- Hvis fokustilstanden er indstillet til [Kontinuerlig AF], vil kameraet ikke bippe, når det fokuserer på et motiv.

Relateret emne

- [Lydløs met.-indst. \(stillbillede/film\)](#)

TP1001410128

Digitalkamera med udskifteligt objektiv
ILCE-7CM2 α7CII

Lydsignal(start/slut)

Indstiller, om kameraet afgiver en elektronisk lyd eller ej, når det starter og lukker ned.

1 MENU →  (Opsætning) → [Lydfunktion] → [Lydsignal(start/slut)] → ønsket indstilling.

Detaljer om menupunkt

Til:

Der høres en elektronisk lyd, når kameraet starter og lukker ned.

Fra:

Der høres ikke nogen elektronisk lyd, når kameraet starter og lukker ned.

Bemærk!

- Når [Lydløs metode] er indstillet til [Til], bliver [Lydsignal(start/slut)] låst til [Fra].

Relateret emne

- [Lydløs met.-indst. \(stillbillede/film\)](#)

TP1001422667

Digitalkamera med udskifteligt objektiv
ILCE-7CM2 α7CII

Videolampetilstand



Indstiller belysningsindstillingen for HVL-LBPC-LED-lampen (sælges separat).

1 MENU →  (Opsætning) → [Opsætningsfunkt.] → [Videolampetilstand] → ønsket indstilling.

Detaljer om menupunkt

Kobl tænd/sluk:

Videolampen tænder/slukker synkroniseret med tænding/slukning af dette kamera.

Kobl til optag.:

Videolampen tænder/slukker synkroniseret med start/stop af filmoptagelse.

Kobl t opt&STBY:

Videolampen tænder, når filmoptagelsen starter, og dæmpes, når der ikke optages (STBY).

Auto:

Videolampen tænder automatisk, når det er mørkt.

Bemærk!

- Når du optager intervalfilm, tænder/slukker videolampen forskelligt i henhold til [ Timelapseindst.]-indstillingen. Se "[Timelapseindst.](#)" angående flere oplysninger.
- Når der optages intervalfilm, kan [Videolampetilstand] ikke indstilles til [Auto]. Den skifter automatisk til [Kobl til optag.].

Relateret emne

- [Timelapseindst.](#)

TP1001410182

Digitalkamera med udskifteligt objektiv
ILCE-7CM2 α7CII

Antistøvfunktion

Hvis der kommer støv eller snavs ind i kameraet, og det sætter sig på overfladen af billedsensoren, skal du rengøre billedsensoren vha. [Sensorrengøring]. Du kan også indstille, om lukkeren skal lukkes eller ej, når du slukker for kameraet, så det forhindres, at støv eller snavs sætter sig fast på billedsensoren.

1 MENU →  (Opsætning) → [Opsætningsfunkt.] → [Antistøvfunktion] → ønsket indstillingspunkt.

Detaljer om menupunkt

Sensorrengøring:

Billedsensoren vibrerer en lille smule for at ryste støvet af. Brug en blæser, der fås i handlen, til at rengøre billedsensorens overflade om nødvendigt.

Lukker v. sluk f strøm:

Indstiller, om lukkeren skal lukkes, når du slukker for kameraet. ([Til]/[Fra])

- Hvis du vælger [Til], lukker lukkeren, når du indstiller ON/OFF (strøm)-kontakten til OFF, mens kameraet er tændt. Bemærk, at det kan tage noget tid, før lukkeren lukker, efter du har indstillet ON/OFF (strøm)-kontakten til OFF. Lukkeren afgiver også en lyd, når ON/OFF (strøm)-kontakten er indstillet til ON eller OFF.

Tip!

- Hvis du selv vil rengøre billedsensoren, skal du udføre [Sensorrengøring] eller indstille [Lukker v. sluk f strøm] til [Fra].

Bemærk!

- Når [Lukker v. sluk f strøm] er indstillet til [Til], skal du montere objektivdækslet, inden du opbevarer kameraet. Ellers kan en kraftig lyskilde (som f.eks. sollys) blive fokuseret inde i kameraet, hvilket kan forårsage røg eller brand. Selv hvis lyskilden er en smule væk fra billedvinklen, kan den stadig forårsage røg eller brand, når objektivdækslet ikke er monteret.
- Rør ikke ved den lukkede lukker med fingrene, og rengør den ikke med en blæser. Lukkeren kan muligvis blive beskadiget.
- Hvis der er en risiko for, at vanddråber sætter sig fast på lukkeren, skal du indstille [Lukker v. sluk f strøm] til [Fra]. Hvis [Lukker v. sluk f strøm] er indstillet til [Til], kan vanddråber muligvis sætte sig fast på lukkeren og forårsage en funktionsfejl.
- Sørg for, at det resterende batteriniveau er 51 % eller mere, før der foretages [Sensorrengøring].
- Selv hvis [Lukker v. sluk f strøm] er indstillet til [Til], lukker lukkeren ikke, når strømmen slukkes pga. aktivering af den strømbesparende tilstand, eller fordi batteriet er opbrugt. I dette tilfælde kan du lukke lukkeren ved at tænde og slukke for kameraet igen.

Relateret emne

- [Rengøring af billedsensoren \(Sensorrengøring\)](#)

TP1001419565

Digitalkamera med udskifteligt objektiv
ILCE-7CM2 α7CII

Auto. pixelkortlæg.

Indstiller, om billedsensoren skal optimeres automatisk (pixelafbildning) eller ej. Normalt skal denne funktion indstilles til [Til].

1 MENU →  (Opsætning) → [Opsætningsfunkt.] → [Auto. pixelkortlæg.] → ønsket indstilling.

Detaljer om menupunkt

Til:

Udfører automatisk pixelafbildning med regelmæssige mellemrum, når du slukker for kameraet.

I dette tidsrum afgives lukkerlyde.

Fra:

Udfører ikke pixelafbildning automatisk.

Tip!

- Hvis [Auto. pixelkortlæg.] er indstillet til [Fra], skal du udføre [Pixelkortlægning] regelmæssigt. Vi anbefaler, at du udfører betjeningen én gang hver tredje dag.

Bemærk!

- Hvis [Pixelkortlægning] ikke udføres jævnligt, kan der opstå lyse pletter på optagede billeder.

Relateret emne

- [Pixelkortlægning](#)
- [Lydløs met.-indst. \(stillbillede/film\)](#)

TP1001417612

Digitalkamera med udskifteligt objektiv
ILCE-7CM2 α7CII

Pixelkortlægning

Du kan manuelt optimere billedsensoren (pixelafbildning). Hvis [Auto. pixelkortlæg.] er indstillet til [Fra], skal du udføre [Pixelkortlægning] jævnligt i henhold til den følgende procedure. Vi anbefaler, at du udfører betjeningen én gang hver tredje dag.

1 MENU →  (Opsætning) → [Opsætningsfunk.] → vælg [Pixelkortlægning].

2 Vælg [OK] på bekræftelseskærmen.

Der udføres pixelafbildning.

- Kameraet kan ikke betjenes under pixelafbildning.
- Kameraet genstarter, når pixelafbildning er gennemført.

Tip!

- Hvis du ser lyse pletter på et optaget billede på kameraskærmen, skal du straks udføre [Pixelkortlægning].

Bemærk!

- Der kan ikke udføres pixelafbildning, når batteriet er ved at være afladet.
- Hvis [Pixelkortlægning] ikke udføres jævnligt, kan der opstå lyse pletter på optagede billeder.

Relateret emne

- [Auto. pixelkortlæg.](#)

TP1001417644

Digitalkamera med udskifteligt objektiv
ILCE-7CM2 α7CII

Version

Viser versionen på dette produkts software. Kontroller versionen, når der udgives opdateringer til dette produkts software osv.

Viser også versionen af objektivet, hvis der er monteret et objektiv, som er kompatibelt med firmwareopdateringer.

Versionen af fatningsadapteren vises i objektivområdet, hvis der er monteret en fatningsadapter, som er kompatibel med firmwareopdateringer.

1 MENU →  (Opsætning) → [Opsætningsfunk.] → [Version].

Tip!

- Du kan også gemme de hentede firmwaredata på et hukommelseskort og anvende hukommelseskortet til at opdatere kameraets firmware.

Bemærk!

- Opdatering kan kun udføres, når det resterende batteriniveau er 51% eller mere. Brug et tilstrækkeligt opladet batteri.

TP1001419916

Digitalkamera med udskifteligt objektiv
ILCE-7CM2 α7CII

Vis serienummer

Viser kameraets serienummer.

① **MENU** →  (**Opsætning**) → [**Opsætningsfunk.**] → [**Vis serienummer**].

TP1001423864

5-054-867-32(1) Copyright 2023 Sony Corporation

Digitalkamera med udskifteligt objektiv
ILCE-7CM2 α7CII

Privatlivsmeddelelse

Viser skærmen med meddelelse om beskyttelse af personlige oplysninger.

① **MENU** →  (**Opsætning**) → [**Opsætningsfunk.**] → [**Privatlivsmeddelelse**].

TP1001422741

5-054-867-32(1) Copyright 2023 Sony Corporation

Digitalkamera med udskifteligt objektiv
ILCE-7CM2 α7CII

Skærmlæser (Kun for visse modeller)

Indstiller funktionen til læsning af detaljerede oplysninger, f.eks. tekst på skærmen.

Afhængigt af modellen er det kun nogle sprog, der understøttes af denne funktion. Denne funktion er kun tilgængelig, hvis det sprog, der er angivet i menuen, understøttes af denne funktion.

1 MENU →  (Opsætning) → [ Tilgæng.] → [Skærmlæser] → ønsket indstillingspunkt.

Detaljer om menupunkt

Skærmlæser:

Indstiller, om funktionen skal læses højt. ([Til]/[Fra])

Hastighed:

Indstiller hastigheden, når der læses højt.

Lydstyrke:

Indstiller lydstyrken, når der læses højt.

Langt tryk f. skift:

Indstiller, om funktionen til at slå skærmlæserfunktionen til og fra skal aktiveres ved at trykke og holde på MENU-knappen. ([Til]/[Fra])

Tip!

-  Langt tryk f. skift er indstillet til [Til] i standardindstillingerne. Du kan derfor anvende skærmlæserfunktionen ved at trykke og holde på MENU-knappen på kameraets skærm for den indledende opsætning. Du kan desuden slå skærmlæserfunktionen til og fra ved at trykke og holde på MENU-knappen efter den indledende opsætning.
- Du kan indstille kameraet til at afgive en lyd, når det tændes eller slukkes, ved at indstille [Lydsignal(start/slut)] til [Til].

TP1001419917

Digitalkamera med udskifteligt objektiv
ILCE-7CM2 α7CII

Forstør skærm

Du kan forstørre visning af menuskærmen. (Visse menuskærme understøtter ikke forstørrelsesfunktionen.)

- 1 MENU →  (Opsætning) → [ Tilgæng.] → [Forstør skærm] → Vælg et punkt, som skal indstilles, og vælg derefter den ønskede indstilling.

Detaljer om menupunkt

Forstør menuskærm:

Indstiller, om funktionen skal anvendes til at forstørre skærmvisningen eller ej. ([Fra]/[Til(B.tilpas.kn1)])

Når du vælger [Til(B.tilpas.kn1)], forstørres skærmvisningen ved at trykke på C1-knappen (Brugertilpasset knap 1).

Forstørrelse:



Indstiller den forstørrelse, der skal anvendes af funktionen til forstørrelse af skærmvisningen. ([x1,5]/[x2,0]/[x2,5])

Sådan forstør du visningen af menuskærmen

Tryk på den knap, der er angivet i [Forstør menuskærm] på menuskærmen, for at forstørre skærmvisningen.

- Du kan flytte den viste position vha. den forreste vælger, bagerste vælger L eller bagerste vælger R eller ved at dreje på kontrolhjulet.
- Hver gang du trykker på knappen, ændres forstørrelsesgraden.
- For at annullere den forstørrede visning skal du trykke gentagne gange på knappen, indtil skærmvisningen vender tilbage til normal.

Tip!

- Du kan flytte mellem punkter vha. den øverste/nederste/venstre/højre side af kontrolhjulet, selv når skærmvisningen er forstørret. Du kan også bekræfte elementer vha. den midterste knap.
- Du kan flytte den viste position vha. berøringshandling, mens skærmvisningen er forstørret, når [Brug touchscreen] er indstillet til [Til], og [Mensukærm] under [Berøringspanelindst.] er indstillet til [Til].
- Du kan også tildele [Forstør menuskærm] til visse knapper vha. [ Spc.tast-/væl.ind.]/[ Spc.tast-/væl.ind.].
- Der vises en meddelelse, hvor det bekræftes, om [Vælg søger/skærm] skal indstilles til [Skærm(Manuel)], vises, når [Forstør menuskærm] er indstillet til alt andet end [Fra]. Det anbefales, at du indstiller [Vælg søger/skærm] til [Skærm(Manuel)] under brug af [Forstør skærm]-funktionen for at forhindre øjesensoren i at aktivere og skifte til søgervisningen, når du bringer dit ansigt tæt på skærmen.
For at gendanne indstillingen for [Vælg søger/skærm] skal du vælge [Vælg søger/skærm] og ændre indstillingen.

Relateret emne

- [Tildeling af ofte anvendte funktioner til knapper og vælgere \(Spc.tast-/væl.ind.\)](#)
- [Vælg søger/skærm](#)

TP1001425107

Digitalkamera med udskifteligt objektiv
ILCE-7CM2 α7CII

Certificeringslogo (Kun for visse modeller)

Viser nogle af certificeringslogoerne for dette produkt.

Denne funktion er kun til rådighed på produkter, der sælges i visse lande og regioner.

① **MENU** →  (**Opsætning**) → [**Opsætningsfunkt.**] → [**Certificeringslogo**].

TP1001381565

5-054-867-32(1) Copyright 2023 Sony Corporation

Digitalkamera med udskifteligt objektiv
ILCE-7CM2 α7CII

Gem/indlæs indstil.

Du kan gemme/indlæse kameraindstillinger til/fra et hukommelseskort. Du kan også indlæse indstillinger fra et andet kamera af samme model.

1 MENU →  (Opsætning) → [Nulstil/Gem ind.] → [Gem/indlæs indstil.] → ønsket element.

Detaljer om menupunkt

Indlæs:

Indlæser indstillingerne fra et hukommelseskort til dette kamera.

Gem:

Gemmer de aktuelle indstillinger for dette kamera på et hukommelseskort.

Slet:

Sletter de indstillinger, der er gemt på et hukommelseskort.

Indstillinger, der ikke kan gemmes

De følgende indstillingsparametre kan ikke gemmes vha. funktionen [Gem/indlæs indstil.]. (Menupunkter uden indstillingsparametre, som f.eks. [Fokusforstørrelse], er ikke anført.)

/ (Optagelse)

IPTC-information

Ophavsretsinfo.

(Eksponering/Farve)

Indst. f. ekstern blitz

 Hvidbalance: Brugerdefin. 1/Brugerdefin. 2/Brugerdefin. 3

AF _{MF} (Fokus)

 Ansigtsregist.

(Netværk)

FTP-overførselsfunkt.*

WPS-tryk

Adgangspunktindst.

Wi-Fi-frekvensbånd

LAN IP-adresseindstil.

Rediger enhedsnavn

Import. rodcertifikat

Indst. for adg.godk.

* Du kan gemme eller indlæse indstillinger under [FTP-overførselsfunkt.] ved at vælge MENU →  (Netværk) → [FTP-overførsel] → [FTP-overførselsfunkt.] → [Gem/indl. FTP-ind.]. For detaljer skal du se "FTP Help Guide".
https://rd1.sony.net/help/di/ftp_2360/h_zz/

Bemærk!

- Du kan gemme op til 10 indstillinger pr. hukommelseskort. Hvis der allerede er gemt 10 indstillinger, kan du ikke udføre [Gem ny]. Slet de eksisterende indstillinger vha. [Slet], eller overskriv dem.
- Du kan ikke indlæse indstillinger fra et kamera fra en anden model.
- Selvom modelnavnet er det samme, kan indstillinger fra et kamera med en anden systemsoftwareversion muligvis ikke blive indlæst.
- Du kan anvende denne funktion til at gemme indstillingerne registreret til [**MR** Hukom. kam.inds.]. Men [Gem/indlæs indstil.] er ikke til rådighed, når tilstandsknappen er indstillet til 1/2/3 (**MR** Genkald kam.inds). Indstil tilstandsknappen til en anden position end 1/2/3, før du anvender denne funktion.

TP1001416705

Digitalkamera med udskifteligt objektiv
ILCE-7CM2 α7CII

Nulstil indstilling

Nulstiller produktet til standardindstillingerne. Selvom du udfører [Nulstil indstilling], bevares de optagede billeder.

1 MENU →  (Opsætning) → [Nulstil/Gem ind.] → [Nulstil indstilling] → ønsket indstilling.

Detaljer om menupunkt

Nulstil kameraindstillinger:

Initialiserer hovedindstillingerne for optagelse til standardindstillingerne. Indstillingsværdierne for både optagelse af stillbilleder og filmoptagelse initialiseres.

Initialiser:

Initialiserer alle indstillingerne til standardindstillingerne.

Bemærk!

- Du må ikke tage batteriet ud under nulstilling.
- Hvis du udfører [Initialiser], initialiseres aftalen om beskyttelse af personlige oplysninger også, så du skal acceptere aftalen om beskyttelse af personlige oplysninger igen, før du bruger kameraet.
- Indstillingerne for [ Billedprofil] nulstilles ikke, selv når der udføres [Nulstil kameraindstillinger] eller [Initialiser], med undtagelse af indstillingerne for PPLUT 1 - 4.
- Fluebenmærket for [Billedprofil] i [Forsk. indst still/film] nulstilles ikke, når du udfører enten [Nulstil kameraindstillinger] eller [Initialiser].

TP1001381567

Digitalkamera med udskifteligt objektiv
ILCE-7CM2 α7CII

Funktioner, der er til rådighed med en smartphone (Creators' App)

Ved hjælp af smartphoneapplikationen Creators' App kan du optage et billede, mens du styrer kameraet vha. en smartphone, eller overføre de billeder, som optages på kameraet, til smartphonen.

Download og installer applikationen Creators' App fra din smartphones applikationsbutik. Hvis Creators' App allerede er installeret på din smartphone, skal du sørge for at opdatere den til den seneste version.

Hvis du ønsker oplysninger om Creators' App, kan du se den følgende webside.

<https://www.sony.net/ca/>

Tip!

- Du kan også installere Creators' App ved at scanne den QR Code, der vises på kameraets skærm, ved hjælp af din smartphone.

Bemærk!

- Afhængigt af fremtidige opgraderinger af versionen kan betjeningsprocedurer eller skærmvisninger muligvis ændres uden forudgående varsel.

Understøttede smartphones

Se supportsiden angående den seneste information.

<https://www.sony.net/ca/help/mobile/>

- Hvis du ønsker oplysninger om Bluetooth-versioner, som er kompatible med din smartphone, kan du se produktets websted for din smartphone.

TP1001410276

Digitalkamera med udskifteligt objektiv
ILCE-7CM2 α7CII

Parring af kameraet med en smartphone (Smartphonetilslut.)

Tilslutter kameraet til din smartphone (parring) for at anvende smartphoneapplikationen Creators' App.

Hvis du ikke tilsluttede kameraet med din smartphone, da du tændte for kameraet for første gang, skal du udføre følgende procedure.

Det følgende er proceduren for tilslutning af kameraet til din smartphone, første gang du installerer Creators' App på din smartphone.

 : Betjeninger udført på smartphonen

 : Betjeninger udført på kameraet

1  : På kameraet skal du vælge MENU →  (Netværk) → [ Tilsl./Fjern-pc] → [Smartphonetilslut.].

2  : Følg instruktionerne på skærmen og indstil [Bluetooth-funktion] til [Til].

Der vises en skærm for afventning af tilslutning fra appen.

- Hvis [Bluetooth-funktion] allerede er indstillet til [Til], vises skærmen for afventning af tilslutning fra appen med det samme.

3  : Start Creators' App på din smartphone.

4  : Følg instruktionerne på skærmen for at parre kameraet med din smartphone.

- Når tilslutningen er gennemført, vises der en menu til valg af en funktion for kameraet på smartphonen.

5  : Vælg den ønskede funktion på smartphonens skærm.

Tilslutning til en smartphone via et Wi-Fi-adgangspunkt

Efter parring i trin 1 til 4 skal du tilslutte kameraet og smartphonen til det samme Wi-Fi-adgangspunkt ved at vælge MENU på kameraet →  (Netværk) → [Wi-Fi] → [Wi-Fi-tilslutning] → [Til]. Efter dette skal du følge instruktionerne på smartphoneskærmen for at tilslutte kameraet og smartphonen.

Hvis du har brugt Creators' App med andre kameraer

Start Creators' App efter trin 2, åbn skærmen [Cameras], vælg  (Tilføj kamera)-knappen, og følg instruktionerne på skærmen for at fortsætte betjeningen.

Om ikonerne ved tilslutning til en smartphone

 (Bluetooth-tilslutning til rådighed): Bluetooth-tilslutning med smartphonen oprettet.





 (Bluetooth-tilslutning ikke til rådighed): Bluetooth-tilslutning med smartphonen ikke oprettet.

 (Wi-Fi-tilslutning til rådighed): Wi-Fi-tilslutning med smartphonen oprettet.

 (Wi-Fi-tilslutning ikke til rådighed): Wi-Fi-tilslutning med smartphonen ikke oprettet.

Tilslutning af kameraet og smartphonen uden parring

Hvis du ønsker at tilslutte uden parring, skal du udføre Wi-Fi-tilslutningsbetjeningen hver gang.

1. På kameraet skal du vælge MENU →  (Netværk) → [ Tilsl./Fjern-pc] → [Smartphonetilslut.].
2. Tryk på  (Slet)-knappen på kameraet for at skifte til SSID- og adgangskodeskærmen.
3. Åbn Wi-Fi-indstillingsskærmen på din smartphone.
4. På Wi-Fi-indstillingsskærmen på din smartphone skal du vælge det SSID, som vises på kameraet, og indtaste adgangskoden.
5. Start Creators' App på din smartphone, og åbn [Cameras]-skærmen.
6. Vælg  (Opsætning)-knappen i øverste højre hjørne af [Cameras]-skærmen, og vælg derefter [Connect only via Wi-Fi].
7. På skærmen for Creators' App på din smartphone skal du vælge kameraets produktnavn (ILCE-7CM2).
Smartphonen tilsluttes til kameraet.

Bemærk!

- [Smartphonetilslut.] kan ikke udføres, når [Flytilstand] er indstillet til [Til].
- Der kan tilsluttes op til 2 enheder til kameraet på samme tid vha. Bluetooth-kommunikation.
- Radiobølgeinterferens kan muligvis opstå, da Bluetooth-kommunikationer og Wi-Fi-kommunikationer (2,4 GHz) anvender det samme frekvensbånd. Hvis din Wi-Fi-tilslutning er ustabil, kan den muligvis forbedres ved at slå Bluetooth-funktionen på smartphonen fra.
- Bluetooth-ikonet vises ikke, når ikonerne for berøringsfunktionen vises i filoptagelsestilstanden. For at se Bluetooth-ikonet skal du stryge ikonerne for berøringsfunktionen til venstre eller højre for at skjule ikonerne for berøringsfunktionen.

Relateret emne

- [Funktioner, der er til rådighed med en smartphone \(Creators' App\)](#)
- [Brug af en smartphone som en fjernbetjening](#)
- [Vælg på ka. &sen. \(overførsel til en smartphone\)](#)
- [Tilsl. un. sluk strøm \(smartphone\)](#)
- [Læsning af stedinformation fra en smartphone](#)

TP1001419918

Digitalkamera med udskifteligt objektiv
ILCE-7CM2 α7CII

Brug af en smartphone som en fjernbetjening

Med Creators' App kan du optage billeder, mens du kontrollerer kameraets optageområde på smartphonens skærm. Tilslut kameraet og smartphonen ved at referere til "Relateret emne" nederst på denne side. Detaljer om funktioner, som kan betjenes fra en smartphone, kan fås ved at se følgende supportside.

<https://www.sony.net/ca/help/opr/>

Relateret emne



- [Parring af kameraet med en smartphone \(Smartphonetilslut.\)](#)
- [Fjernoptag.indst.](#)

TP1001417640

Digitalkamera med udskifteligt objektiv
ILCE-7CM2 α7CII

Fjernoptag.indst.

Konfigurerer indstillinger for billeder, der gemmes, når du udfører fjernoptagelse vha. en smartphone eller computer.

1 MENU →  (Netværk) →  Tilsl./Fjern-pc → [Fjernoptag.indst.] → ønsket indstillingspunkt.

Detaljer om menupunkt

Lagringsdest. stillbil.:

Indstiller lagringsdestinationen. ([Kun destination]/[Dest.+kamera]/[Kun kamera])

Str. på gemt billede:

Vælger filstørrelsen for billeder, som skal overføres til smartphonen eller computeren, når [Lagringsdest. stillbil.] er indstillet til [Dest.+kamera]. JPEG/HEIF-filen i originalstørrelse eller en JPEG/HEIF-fil svarende til 2M kan overføres. ([Original]/[2M])

RAW+J gem billede:

Vælger filtypen for billeder, som skal overføres til smartphonen eller computeren, når [Lagringsdest. stillbil.] er indstillet til [Dest.+kamera], og [ Filformat] er indstillet til [RAW og JPEG]. ([RAW og JPEG]/[Kun JPEG]/[Kun RAW])

RAW+H gem billede:

Vælger filtypen for billeder, som skal overføres til smartphonen eller computeren, når [Lagringsdest. stillbil.] er indstillet til [Dest.+kamera], og [ Filformat] er indstillet til [RAW og HEIF]. ([RAW og HEIF]/[Kun HEIF]/[Kun RAW])

Bemærk!

- Når der er sat et hukommelseskort, som ikke kan optages på, i kameraet, kan du ikke optage stillbilleder, selvom [Lagringsdest. stillbil.] er indstillet til [Kun kamera] eller [Dest.+kamera].
- Når [Kun kamera] eller [Dest.+kamera] er valgt for [Lagringsdest. stillbil.], og der ikke er sat noget hukommelseskort i kameraet, vil lukkeren ikke blive udløst, selvom [Udløs uden kort] er indstillet til [Aktiver].
- Du kan ikke udføre fjernoptagelse med en smartphone eller en computer, mens der vises et stillbillede på kameraet.
- [RAW+J gem billede] og [RAW+H gem billede] kan kun indstilles, når [ Filformat] er indstillet til [RAW og JPEG] eller [RAW og HEIF].

Relateret emne

- [Brug af en smartphone som en fjernbetjening](#)

TP1001419566

Digitalkamera med udskifteligt objektiv
ILCE-7CM2 α7CII

Vælg på ka. &sen. (overførsel til en smartphone)

Du kan overføre billeder til en smartphone ved at vælge billeder på kameraet.

Se "[Parring af kameraet med en smartphone \(Smartphonetilslut.\)](#)" for at parre kameraet og smartphonen på forhånd.

Det følgende er fremgangsmåden for overførsel af det billede, der aktuelt vises på kameraet.

- 1 **MENU** → (Netværk) → [Tilsl./Fjern-pc] → [Vælg på ka. &sen.] → [Stør. på sendt bil.], [RAW+J/H sendt mål], og [Sender mål] → ønsket indstilling.
- 2 **Vis det billede, som skal overføres på afspilningsskærmen.**
- 3 **MENU** → (Netværk) → [Tilsl./Fjern-pc] → [Vælg på ka. &sen.] → [Send] → [Dette bil.].
 - Du kan også få vist [Send]-skærmen ved at trykke på knappen (Send til smartphone).
- 4 **Start Creators' App på din smartphone.**

Der vises en meddelelse om, at overførslen er startet.
- 5 **Vælg [OK] på smartphonen.**

Billedet vil blive overført til smartphonen.

 - Når billedet er overført, vises (overført)-ikonet på kameraets skærm.
 - Du kan overføre flere billeder på én gang ved at vælge en anden indstilling end [Dette bil.] under [Send].

Detaljer om menupunkt

Send:

Vælger billeder og overfører dem til en smartphone. ([Dette bil.]/[Alle billeder i gruppe]/[Alle med denne dato]/[Filtrerede billeder]/[Flere billeder])

- De viste betjeninger kan afvige afhængigt af den visningstilstand, som er valgt på kameraet.
- Hvis du vælger [Flere billeder], skal du vælge de ønskede billeder vha. midten af kontrolhjulet og derefter trykke på MENU → [Angiv].

Stør. på sendt bil.:

Vælger filstørrelsen for billeder, som skal overføres til smartphonen. JPEG/HEIF-filen i originalstørrelse eller en JPEG/HEIF-fil svarende til 2M kan overføres. ([Original]/[2M])

RAW+J/H sendt mål:

Vælger filtypen for billeder, som skal overføres til en smartphone, når billederne optages med [Filformat] indstillet til [RAW og JPEG] eller [RAW og HEIF]. ([JPEG & HEIF]/[RAW]/[RAW+J & RAW+H])

Sender mål:

Indstiller, om proxyfilmen med lav bithastighed eller den originale film med høj bithastighed skal overføres, når der overføres en film til en smartphone. ([Kun proxy]/[Kun original]/[Proxy og original])

Når du vælger [Kun proxy], kan film overføres hurtigere, end når du overfører de originale film.

Film med Shot Mark:

Beskærer og overfører et specificeret antal sekunder fra en film med positionen for et optagemærke indstillet som midten. ([Klip til 60 sekunder]/[Klip til 30 sekunder]/[Klip til 15 sekunder]/[Klip ikke])

For at filtrere de billeder, som skal overføres (Filtrerede billeder)

Billeder, som skal overføres, kan filtreres efter følgende forhold:

- Målgruppe: [Denne dato]/[Dette medie]
- Stillbilleder/film: [Alle]/[Kun stillbilleder]/[Kun film]
- Målbillede (Bedøm.): [★] - [★★★], [★OFF]
- Målfilm (**S**): [Alle]/[Kun Shot Mark-film]
- Målbillede (Beskyt): [Alle]/[Kun beskyttede bil.]
- Overførselsstatus * : [Alle]/[Kun ikke-overførte]



* Billeder, som overføres ved at vælge dem på smartphonen, behandles som endnu ikke overført.

* Når [Film med Shot Mark] er indstillet til et andet punkt end [Klip ikke], opretter alle optagemærkerne klip, som vil blive overført igen som endnu ikke overførte billeder, selvom du allerede har overført et klip ved at bruge et optagemærke og derefter indstiller et andet optagemærke til filmen.

Sådan tilføjes et optagemærke til en film

Hvis du tilføjer et optagemærke under optagelse af en film, kan du bruge det som mærke til at vælge, overføre eller redigere filmen. For at tilføje et optagemærke under optagelse skal du stryge mod venstre eller højre på skærmen for at få vist ikonerne for berøringsfunktionen, og derefter berøre **S1** (Tilføj Shot Mark1). Du kan også tilføje et optagemærke under afspilning ved at berøre **S1** (Tilføj Shot Mark1) på skærmen.

Tip!

- For at anvende ikonerne for berøringsfunktionen skal du aktivere berøringshandlinger under optagelse eller afspilning ved at konfigurere hver enkelt indstilling i MENU →  (Opsætning) → [Brug touchscreen] → [Berøringspanelindst.].
- Brug en brugertilpasset tast til at tilføje et ekstra optagemærke (optagemærke 2). Optagemærke 1 kan også tilføjes vha. en brugertilpasset tast. Tildel følgende funktioner til de ønskede taster, og tryk på tasterne, mens du optager eller afspiller en film.
 - Ved tilføjelse af et optagemærke under optagelse af en film skal du tildele [Tilføj Shot Mark1] / [Tilføj Shot Mark2] i [ Spc.tast-/væl.ind.]
 - Ved tilføjelse af et optagemærke under afspilning af en film skal du tildele [Tføj/slet Shot Mark1] / [Tføj/slet Shot Mark2] i [ Specialtastindstil.]
- Ved film med et optagemærke kan du springe til positionen med optagemærket ved at trykke på ikonet for berøringsfunktion under pause.

Bemærk!

- For billeder, som overføres ved at vælge dem på smartphonen, vises  (overført)-ikonet ikke.
- Afhængigt af smartphonen kan den overførte film muligvis ikke afspilles korrekt. Film afspilles f.eks. ikke jævnt, eller der er ikke nogen lyd.
- Afhængigt af formatet af stillbilledet, filmen, slowmotionfilmen eller hurtigmotionfilmen kan elementet muligvis ikke afspilles på en smartphone.
- Når [Flytilstand] er indstillet til [Til], kan du ikke tilslutte dette produkt og smartphonen. Indstil [Flytilstand] til [Fra].

Relateret emne

- [Funktioner, der er til rådighed med en smartphone \(Creators' App\)](#)
- [Parring af kameraet med en smartphone \(Smartphonetilslut.\)](#)
- [Flytilstand](#)

Digitalkamera med udskifteligt objektiv
ILCE-7CM2 α7CII

Nulst. overfør.stat. (overførsel til en smartphone)

Du kan nulstille overførselsstatussen for billeder, der er blevet overført til din smartphone. Brug denne funktion, hvis du ønsker at genoverføre billeder, der tidligere er blevet overført. De overførte billeder slettes ikke, selvom du nulstiller overførselsstatussen.

1 MENU →  (Netværk) → [ Tilsl./Fjern-pc] → [ Nulst. overfør.stat.].

- Hvis du trykker på [OK] på bekræftelseskærmen, bliver alle billeder, der er blevet overført til din smartphone, til uoverførte billeder.

Relateret emne

- [Vælg på ka. &sen. \(overførsel til en smartphone\)](#)

TP1001419894

Digitalkamera med udskifteligt objektiv
ILCE-7CM2 α7CII

Tilsl. un. sluk strøm (smartphone)

Indstiller, om Bluetooth-forbindelser skal accepteres fra en smartphone, mens kameraet er slukket. Når [ Tilsl. un. sluk strøm] er indstillet til [Til], kan du gennemse billeder på kameraets hukommelseskort og overføre billeder fra kameraet til en smartphone ved at betjene smartphonen.

1 MENU →  (Netværk) → [ Tilsl./Fjern-pc] → [ Tilsl. un. sluk strøm] → ønsket indstilling.

Detaljer om menupunkt

Til :

Accepterer Bluetooth-forbindelser fra en smartphone, mens kameraet er slukket.

Batteriniveauet nedbrydes gradvist, mens kameraet er slukket. Hvis du ikke vil bruge [ Tilsl. un. sluk strøm], skal du slukke for det.

Fra :

Accepterer ikke Bluetooth-forbindelser fra en smartphone, mens kameraet er slukket.

Sådan gennemses/overføres billeder på smartphonen

Se "[Parring af kameraet med en smartphone \(Smartphonetilslut.\)](#)" for at parre kameraet og smartphonen på forhånd.

1. Indstil [ Tilsl. un. sluk strøm] til [Til].
2. Sluk for kameraet.
3. Start Creators' App på smartphonen.
4. Vælg [View and Import] på smartphonen.
 - De billeder, som er gemt på kameraets hukommelseskort, kan vises og er klar til at blive overført.

Bemærk!

- Hvis smartphonen ikke betjenes i et vist stykke tid, bliver Bluetooth-forbindelsen deaktiveret. Vælg [View and Import] igen på smartphonen.
- Når kameraet er tændt, skifter kameraet til optageskærmen, og forbindelsen til smartphonen afsluttes.
- [ Tilsl. un. sluk strøm] indstilles til [Fra], hvis du annullerer parring mellem kameraet og smartphonen, eller hvis parring mislykkes.
- Hvis funktionen ikke fungerer ordentligt, skal du kontrollere de følgende bemærkninger og derefter forsøge at parre igen.
 - Sørg for, at kameraet enten ikke er tilsluttet til en anden enhed eller kun tilsluttet til én enhed vha. Bluetooth-kommunikation. (Der kan tilsluttes op til 2 enheder til kameraet på samme tid.)
 - Bekræft, at [Flytilstand] for kameraet er indstillet til [Fra].
 - Slet parringsinformationen for det kamera, som er registreret i Bluetooth-indstillingerne på din smartphone.
 - Hvis funktionen ikke fungerer ordentligt, selv efter du har udført ovenstående betjeninger, skal du slette parringsinformationen for den enhed, som du ønsker at tilslutte, vha. [Håndter parret enh.] på kameraet.

Relateret emne

- [Funktioner, der er til rådighed med en smartphone \(Creators' App\)](#)
- [Parring af kameraet med en smartphone \(Smartphonetilslut.\)](#)

- [Vælg på ka. &sen. \(overførsel til en smartphone\)](#)
- [Bluetooth-indstillinger](#)

TP1001416752

5-054-867-32(1) Copyright 2023 Sony Corporation

Digitalkamera med udskifteligt objektiv
ILCE-7CM2 α7CII

Læsning af stedinformation fra en smartphone

Du kan anvende applikationen Creators' App til at indhente stedinformation fra en smartphone, som er tilsluttet med dit kamera vha. Bluetooth-kommunikation. Du kan optage den indhentede stedinformation, når du optager billeder. Se "[Parring af kameraet med en smartphone \(Smartphonetilslut.\)](#)" for at parre kameraet og smartphonen på forhånd.

- 1 **Start Creators' App på din smartphone, åbn [Cameras]-skærmen, og tap på [Opsætning] → [Stedinformationslækning].**
- 2 **Aktiver [Stedinformationslækning] på [Stedinformationslækning]-indstillingsskærmen for Creators' App.**
 -  (ikon for indhentning af stedinformation) vises på skærmen af kameraet. Stedinformation indhentet af din smartphone vha. GPS osv. vil blive optaget, når der optages billeder.
 - Når du aktiverer [Auto Time Correction] eller [Auto Area Adjustment] på en lænket smartphone, korrigerer kameraet automatisk datoindstillingen eller områdeindstillingen vha. oplysninger fra smartphonen.

Ikoner vist ved indhentning af stedinformation

 (Indhenter stedinformation): Kameraet indhenter stedinformationen.

 (Stedinformation kan ikke indhentes): Kameraet kan ikke indhente stedinformationen.

Tip!

- Stedinformation kan læknes, når Creators' App kører på din smartphone, selv hvis smartphonen skærm er slukket. Men hvis kameraet har været slukket i et stykke tid, læknes stedinformationen muligvis ikke straks, når du tænder for kameraet igen. I dette tilfælde vil stedinformationen blive lænket straks, hvis du åbner Creators' App-skærmen på smartphonen.
- Når Creators' App ikke kører, som f.eks. når smartphonen genstartes, skal du starte Creators' App for at genoptage lækning til stedinformation.
- Hvis funktionen til lækning af stedinformation ikke fungerer ordentligt, skal du se de følgende bemærkninger og udføre parring igen.
 - Bekræft, at Bluetooth-funktionen på din smartphone er aktiveret.
 - Sørg for, at kameraet enten ikke er tilsluttet til en anden enhed eller kun tilsluttet til én enhed vha. Bluetooth-kommunikation. (Der kan tilsluttes op til 2 enheder til kameraet på samme tid.)
 - Bekræft, at [Flytilstand] for kameraet er indstillet til [Fra].
 - Slet parringsinformationen for det kamera, som er registreret i Creators' App.
 - Slet parringsinformationen for det kamera, som er registreret i Bluetooth-indstillingerne på din smartphone.
 - Slet parringsinformationen for din smartphone, som er registreret i [Håndter parret enh.] på kameraet.
- Bluetooth-ikonet vises ikke, når ikonerne for berøringsfunktionen vises i filoptagelsestilstanden. For at se Bluetooth-ikonet skal du stryge ikonerne for berøringsfunktionen til venstre eller højre for at skjule ikonerne for berøringsfunktionen.

Bemærk!

- Når du initialiserer kameraet slettes parringsinformationen også. Inden du udfører parring igen, skal du først slette parringsinformationen for det kamera, som er registreret i smartphonen Bluetooth-indstillinger og Creators' App.
- Stedinformationen vil ikke blive optaget, når den ikke kan indhentes, som f.eks. når Bluetooth-tilslutningen er afbrudt.
- Kameraet kan parres med op til 15 Bluetooth-enheder, men kan kun lænke stedinformationen med den fra én smartphone. Hvis du ønsker at lænke stedinformationen med den fra en anden smartphone, skal du slukke [Stedinformationslækning]-funktionen under [Opsætning] i Creators' App på den smartphone, der allerede er lænket.

- Hvis Bluetooth-tilslutningen er ustabil, skal du fjerne alle forhindringer som f.eks. personer eller metalgenstande fra mellem kameraet og den parrede smartphone.
- Kommunikationsafstanden for Bluetooth-tilslutningen eller Wi-Fi varierer muligvis afhængigt af brugsforholdene.

Relateret emne

- [Funktioner, der er til rådighed med en smartphone \(Creators' App\)](#)
- [Parring af kameraet med en smartphone \(Smartphonetilslut.\)](#)
- [Bluetooth-indstillinger](#)

TP1001419920

5-054-867-32(1) Copyright 2023 Sony Corporation

Digitalkamera med udskifteligt objektiv
ILCE-7CM2 α7CII

Anbefalet computermiljø

Du kan bekræfte softwarens computerdriftsmiljø på den følgende URL:

<https://www.sony.net/pcenv/>

TP1001410204

5-054-867-32(1) Copyright 2023 Sony Corporation

Digitalkamera med udskifteligt objektiv
ILCE-7CM2 α7CII

Tilslutning af kameraet til en computer

- 1 Sæt et tilstrækkeligt opladet batteri ind i kameraet.
- 2 Tænd for kameraet og computeren.
- 3  (Opsætning) → [USB] → Indstil [USB-tilslutningstilst.] til [Masselag.(MSC)].
- 4 Tilslut USB Type-C-terminalen på kameraet til computeren vha. et kommercielt tilgængeligt USB-kabel.
 - Når du tilslutter kameraet til computeren for første gang, starter proceduren for genkendelse af kameraet muligvis automatisk på computeren. Vent indtil proceduren er færdig.
 - Hvis du tilslutter produktet til din computer vha. USB-kablet, når [USB-strømforsyning] er indstillet til [Til], forsynes strømmen fra din computer. (Standardindstilling: [Til])
 - Brug et kabel, der overholder USB-standarden.
 - Brug en SuperSpeed USB 5 Gbps (USB 3.2)-kompatibel computer og et kommercielt tilgængeligt USB-kabel til kommunikation med hurtigere hastighed.

Bemærk!

- Du skal ikke tænde/slukke eller genstarte computeren, eller starte computeren fra dvaletilstand, når der er oprettet en USB-forbindelse mellem computeren og kameraet. Gør du det, kan det forårsage en fejlfunktion. Inden du tænder/slukker eller genstarter computeren, eller starter den fra dvaletilstand, skal kameraet afbrydes fra computeren.

Relateret emne

- [USB-tilslutningstilst.](#)
- [USB-LUN-indstilling](#)

TP1001381492

Digitalkamera med udskifteligt objektiv
ILCE-7CM2 α7CII

Afbrydelse af kameraet fra computeren

Udfør følgende handlinger på computeren, inden du afbryder kameraet fra computeren.

1 Klik på  (Sikker fjernelse af hardware og udskubning af medier) i proceslinjen.

2 Klik på den viste meddelelse.

Følgende handlinger er til rådighed, når du har fuldført trinnene ovenfor.

- Afbrydelse af USB-kablet.
- Fjerner et hukommelseskort.
- Slukning af kameraet.

Bemærk!

- Træk og slip ikonet for hukommelseskortet eller drev-ikonet hen i "Trash"-ikonet på Mac-computere. Kameraet vil blive afbrudt fra computeren.
- Afbryd-ikonet vises muligvis ikke på visse computere. I så fald kan du springe trinene ovenfor over.
- Fjern ikke USB-kablet fra kameraet, mens aktivitetslampen er tændt. Det kan ødelægge dataene.

TP1001381556

Digitalkamera med udskifteligt objektiv
ILCE-7CM2 α7CII

Introduktion til computersoftware (Imaging Edge Desktop/Catalyst)

Imaging Edge Desktop

Imaging Edge Desktop er en softwarepakke, som inkluderer funktioner som f.eks. fjernoptagelse fra en computer, og justering eller fremkaldelse af RAW-billeder optaget med kameraet.

For oplysninger om hvordan du anvender Imaging Edge Desktop, skal du se supportsiden.

<https://www.sony.net/disoft/help/>

Installation af Imaging Edge Desktop på din computer

Download og installer softwaren ved at besøge den følgende URL:

<https://www.sony.net/disoft/d/>

Catalyst Browse (gratis software)/Catalyst Prepare (betalt software)

Catalyst Browse er software til forhåndsvisning af klip. Du kan få vist optagede XAVC S/XAVC HS-klip, se og redigere metadata for medier, anvende billedstabilisering* vha. metadata, anvende farvekalibrering, kopiere til den lokale harddisk eller omkode til en række forskellige formater osv. ved hjælp af Catalyst Browse.

Catalyst Prepare føjer mere til funktionerne af Catalyst Browse og giver dig mulighed for at organisere klip vha. placeringer, udføre grundlæggende tidslinjeredigering med storyboards osv.

* Angående vilkårene for brug af billedstabiliseringsfunktionen skal du se supportsiden.

Installation af Catalyst Browse/Catalyst Prepare på din computer

Download og installer softwaren ved at besøge den følgende URL:

<https://www.sony.net/disoft/>

TP1001417606

Digitalkamera med udskifteligt objektiv
ILCE-7CM2 α7CII

Import af billeder til computeren

Du kan importere billeder fra kameraet til en computer ved at slutte kameraet til computeren med et kommercielt tilgængeligt USB-kabel eller ved at indsætte kameraets hukommelseskort i computeren.

Åbn den mappe, hvor de billeder, du ønsker at importere, er gemt på computeren, og kopier derefter billederne til computeren.

Eksempel: mappetræ under USB-masselagringsforbindelse

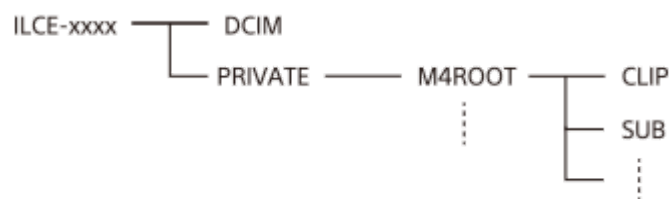

DCIM: stillbilleder

CLIP: film

SUB: proxyfilm

Bemærk!

- Du skal ikke redigere eller på anden måde behandle filfiler/-mapper fra den tilsluttede computer. Filfiler kan muligvis blive beskadigede eller uspillelige. Du skal ikke slette film på hukommelseskortet via computeren. Sony kan ikke holdes ansvarlig for konsekvenser forårsaget af sådanne betjeninger via computeren.
- Hvis du sletter billeder eller udfører andre handlinger fra den tilsluttede computer, bliver billeddatabasefilen muligvis inkonsekvent. I så fald skal du reparere billeddatabasefilen.
- Mappetræet er anderledes under MTP-tilslutning.

TP1001410249

Digitalkamera med udskifteligt objektiv
ILCE-7CM2 α7CII

Betjening af kameraet fra en computer (Fjern-pc-funktion)

Anvender en Wi-Fi- eller USB-forbindelse osv. til at betjene kameraet fra en computer, inklusive funktioner som optagelse og lagring af billeder på computeren.

Når kameraet og en smartphone er tilsluttet, kan du ikke kontrollere kameraet fra en computer. Sørg for, at kameraet ikke er tilsluttet til en smartphone på forhånd.

Hvis du ønsker oplysninger om [Fjern-pc-funktion], kan du se den følgende URL:

https://support.d-imaging.sony.co.jp/app/imagingedge/!instruction/4_1_1_connection/index.php

Det følgende er fremgangsmåden for tilslutning af kameraet til din computer ved hjælp af en Wi-Fi-forbindelse via et Wi-Fi-adgangspunkt. Hvis du vil anvende en anden tilslutningsmetode, skal du se "Sådan forbindes kameraet og computeren vha. en anden metode end et Wi-Fi-adgangspunkt".

1 Vælg MENU →  (Netværk) → [Wi-Fi] → [Wi-Fi-tilslutning] → [Til] for at slutte kameraet til Wi-Fi-adgangspunktet.

- Tilslut computeren til det samme Wi-Fi-adgangspunkt.

2 Vælg MENU →  (Netværk) → [ Tilsl./Fjern-pc] → [Fjern-pc-funktion] → [Fjern-pc] → [Til].

3 Vælg [Opl. om adg.godk.] for at få vist oplysninger som f.eks. brugernavnet, adgangskoden og fingeraftrykket.

- Du kan kontrollere oplysningerne ved at vælge MENU →  (Netværk) → [Netværksfunktion] → [Opl. om adg.godk.].

4 Start Imaging Edge Desktop (Remote) på computeren, og angiv og bekræft derefter adgangsgodkendelsesoplysningerne.

Du kan nu betjene kameraet vha. Imaging Edge Desktop (Remote).

Detaljer om menupunkt

Fjern-pc:

Indstiller, om [Fjern-pc]-funktionen skal anvendes eller ej. ([Til] / [Fra])

Parring:

Når du tilslutter via et Wi-Fi-adgangspunkt uden brug af [Adg.godkendelse]-funktionen, skal du parre kameraet med computeren.



Wi-Fi Direct-info.:

Viser information om tilslutning af computeren og kameraet via Wi-Fi Direct.

Sådan forbindes kameraet og computeren vha. en anden metode end et Wi-Fi-adgangspunkt

Ved tilslutning med Wi-Fi Direct



Brug kameraet som et adgangspunkt, og slut computeren direkte til kameraet via Wi-Fi.

Vælg MENU →  (Netværk) → [ Tilsl./Fjern-pc] → [Fjern-pc-funktion] → [Wi-Fi Direct-info.] for at få vist oplysninger om Wi-Fi-tilslutning (SSID og adgangskode) for kameraet. Forbind computeren og kameraet ved hjælp af de Wi-Fi-tilslutningsoplysninger, der vises på kameraet.

Ved tilslutning med et USB-kabel

Tilslut USB Type-C-terminalen på kameraet til computeren vha. et kommercielt tilgængeligt USB-kabel. Vælg derefter [Fjernoptagelse (Fjern-pc)] på den skærm, som vises på kameraet.

Tip!

- I [Fjernoptag.indst.] under [ Tilsl./Fjern-pc] kan du indstille lagringsdestinationen og lagringsformatet for stillbilleder ved optagelse med pc-fjernbetjening.
- Når [Adg.godkendelse] er indstillet til [Fra], og du tilslutter via et Wi-Fi-adgangspunkt, er du nødt til at parre kameraet med computeren. Vælg MENU →  (Netværk) → [ Tilsl./Fjern-pc] → [Fjern-pc-funktion] → [Parring] efter trin 1, og par derefter kameraet og computeren vha. Imaging Edge Desktop (Remote) på computeren. Parringsoplysningerne slettes, når du initialiserer kameraet.

Relateret emne



- [Introduktion til computersoftware \(Imaging Edge Desktop/Catalyst\)](#)
- [Fjernoptag.indst.](#)

TP1001416753

Digitalkamera med udskifteligt objektiv
ILCE-7CM2 α7CII

Fjernoptag.indst.

Konfigurerer indstillinger for billeder, der gemmes, når du udfører fjernoptagelse vha. en smartphone eller computer.

1 MENU →  (Netværk) → [ Tilsl./Fjern-pc] → [Fjernoptag.indst.] → ønsket indstillingspunkt.

Detaljer om menupunkt

Lagringsdest. stillbil.:

Indstiller lagringsdestinationen. ([Kun destination]/[Dest.+kamera]/[Kun kamera])

Str. på gemt billede:

Vælger filstørrelsen for billeder, som skal overføres til smartphonen eller computeren, når [Lagringsdest. stillbil.] er indstillet til [Dest.+kamera]. JPEG/HEIF-filen i originalstørrelse eller en JPEG/HEIF-fil svarende til 2M kan overføres. ([Original]/[2M])

RAW+J gem billede:

Vælger filtypen for billeder, som skal overføres til smartphonen eller computeren, når [Lagringsdest. stillbil.] er indstillet til [Dest.+kamera], og [ Filformat] er indstillet til [RAW og JPEG]. ([RAW og JPEG]/[Kun JPEG]/[Kun RAW])

RAW+H gem billede:

Vælger filtypen for billeder, som skal overføres til smartphonen eller computeren, når [Lagringsdest. stillbil.] er indstillet til [Dest.+kamera], og [ Filformat] er indstillet til [RAW og HEIF]. ([RAW og HEIF]/[Kun HEIF]/[Kun RAW])

Bemærk!

- Når der er sat et hukommelseskort, som ikke kan optages på, i kameraet, kan du ikke optage stillbilleder, selvom [Lagringsdest. stillbil.] er indstillet til [Kun kamera] eller [Dest.+kamera].
- Når [Kun kamera] eller [Dest.+kamera] er valgt for [Lagringsdest. stillbil.], og der ikke er sat noget hukommelseskort i kameraet, vil lukkeren ikke blive udløst, selvom [Udløs uden kort] er indstillet til [Aktiver].
- Du kan ikke udføre fjernoptagelse med en smartphone eller en computer, mens der vises et stillbillede på kameraet.
- [RAW+J gem billede] og [RAW+H gem billede] kan kun indstilles, når [ Filformat] er indstillet til [RAW og JPEG] eller [RAW og HEIF].

Relateret emne

- [Brug af en smartphone som en fjernbetjening](#)

TP1001419566

Digitalkamera med udskifteligt objektiv
ILCE-7CM2 α7CII

USB-streaming (film)



Du kan tilslutte en computer osv. til kameraet og bruge kameraets video og lyd til livestreaming eller webkonferencetjenester. Vælg MENU →  (Opsætning) → [USB] → [USB-tilslutningstilst.] → [Vælg Når tilslut.] eller [USB-stream.] på forhånd.

1 MENU →  (Netværk) → [Streaming] →  [USB-streaming] → Indstil [Udg.opløs./billedfrekv.] og [Filmopt. un. streaming].

2 Tilslut kameraet til en computer eller anden enhed med et USB-kabel (kommercielt tilgængelig).

[Streaming:Standby] vises på kameraskærmen, og kameraet skifter til standbytilstand for streaming.

- Hvis [USB-tilslutningstilst.] er indstillet til [Vælg Når tilslut.], skal du vælge [Livestream. (USB-stream.)] på valgskærmen for USB-tilslutningstilstanden.
- Brug et kabel eller en adapter, som matcher terminalen på den enhed, som skal tilsluttes.

3 Start streaming fra din livestreaming-/webkonferencetjeneste.

[Streaming:Udgang] vises på kameraskærmen.

- For at afslutte USB-streaming skal du slukke for kameraet eller afbryde USB-kablet.

Detaljer om menupunkt

Udg.opløs./billedfrekv.:

Indstiller opløsningen og billedhastigheden for videoen. ([4K(2160p) 30p]/[4K(2160p) 25p]/[4K(2160p) 15p]/[4K(2160p)12.5p]/[HD(1080p) 60p]/[HD(1080p) 50p]/[HD(1080p) 30p]/[HD(1080p) 25p]/[HD(720p) 30p]/[HD(720p) 25p])



Filmopt. un. streaming:



Indstiller, om optagelse af videoen på optagemediet under streaming skal aktiveres eller ej. ([Aktiver]/[Deaktiver])

Tip!

- Hvis du tildeler lukkerhastigheden, ISO-følsomheden osv. til vælgeren eller kontrolhjulet eller registrerer dem i funktionsmenuen, kan du justere disse værdier selv under USB-streaming.
- Formatet for streamingdataene er som følger.
 - Videoformat: MJPEG* eller YUV420
 - * Når opløsningen er indstillet til HD (720p), er kun MJPEG til rådighed.
 - Lydformat: PCM, 48 kHz, 16 bit, 2 kanaler
- Under USB-streaming strømforsynes kameraet fra computeren. Hvis du ønsker at forbruge så lidt computerstrøm som muligt, skal du indstille [USB-strømforsyning] til [Fra].
- Når du bruger en ekstern mikrofon, kan du minimere afvigelser mellem din stemme og din munds bevægelser ved at tilslutte mikrofonen til  (mikrofon)-terminalen på kameraet.

Bemærk!

- Mens USB-streaming er i gang, er kameraet altid indstillet til filoptagelsestilstanden uanset Still/Film/S&Q-vælgerens position.
- Du kan ikke gøre følgende, mens USB-streaming kører.
 - Overgang til afspilningsskærmen
 - Netværksfunktioner (PC-fjernbetjening, FTP-overførsel, fjernbetjening fra en smartphone, Bluetooth-funktion osv.)
- De følgende funktioner er deaktiveret, mens USB-streaming kører.
 -  Billedprofil
 - Starttid strømbsp.
 -  Auto. skærm FRA
- Når du udfører USB-streaming ved følgende opløsninger og billedhastigheder, skal du anvende en computer, der understøtter SuperSpeed USB 5 Gbps (USB 3.2) og et kommercielt tilgængeligt USB-kabel.
 - 4K (2160p) 30p, 4K (2160p) 15p, HD (1080p) 60p, HD (1080p) 30p

Selv hvis ovenstående værdier er indstillet, vil den faktiske udgang være HD (720p) 30p , når der er tilsluttet ved brug af USB 2.0-standard.
- Hvis du ændrer indstillingerne for følgende punkter under USB-streaming, kan streamingskærmen muligvis afbrydes midlertidigt. Det kan også være nødvendigt at genoptage streaming fra et program afhængigt af livestreaming-tjenesten.
 - [Udg.opløs./billedfrekv.] eller [Filmopt. un. streaming] under [ USB-streaming]
 - [ Filformat]
 - [Indstil. auto. indram.]
- Afhængigt af temperaturmiljøet, indstillinger for udgangsbilledkvalitet for streaming, videooptagelsesindstillinger under streaming, Wi-Fi-forbindelsesmiljø og brugsforhold, inden streaming startes, kan kameraets interne temperatur stige, og streamingtiden kan muligvis blive forkortet.

Relateret emne

- [USB-tilslutningstilst.](#)

TP1001421963

Digitalkamera med udskifteligt objektiv
ILCE-7CM2 α7CII

Lydtilbehør, som er kompatibelt med multiinterface-tilbehørsskoen

Hvis du optager film med et lydtilbehør (sælges separat), som er monteret på kameraets multiinterface-sko, optages analoge eller digitale lyde via multiinterface-tilbehørsskoen.

Hvis du anvender lydtilbehør, der understøtter den digitale lydgrænseflade, sendes lydsignalerne i et digitalt format. Dette gør dig i stand til at optage en bredere vifte af lyd kvalitet som f.eks. følgende.

- Lyd i høj kvalitet med mindre forringelse
- 4-kanals eller 24-bit lydoptagelse

Den lyd kvalitet, der kan optages, varierer afhængigt af lydtilbehøret. Se i betjeningsvejledningen til lydtilbehøret angående detaljer.

Tip!

- Du kan ændre lydindstillingerne for lydtilbehør, der understøtter den digitale lydgrænseflade [ Skolydsindstil.].

Bemærk!

- Film, der er optaget med 24-bit lyd, kan muligvis ikke afspilles normalt på enheder eller software, som ikke er kompatibel med 24-bit lyd, hvilket resulterer i uventet høje lydstyrker eller ingen lyd.

Relateret emne

- [Skolydsindstil.](#)
- [HDMI-udg.indst. \(film\)](#)
- [4ch lydovervågn. \(film\)](#)
- [Timing af lydudgang](#)
- [Lydoptagelse](#)

TP1001417601

Digitalkamera med udskifteligt objektiv
ILCE-7CM2 α7CII

Monteringsadapter

Ved brug af en fatningsadapter (sælges separat) kan du montere et A-fatningsobjektiv (sælges separat) til dette produkt. Se i den betjeningsvejledning der fulgte med fatningsadapteren angående detaljer.

Bemærk!

- Du er muligvis ikke i stand til at anvende fatningsadapteren eller autofokus sammen med visse objektiver. Kontakt din Sony-forhandler eller et lokalt autoriseret Sony-serviceværksted angående kompatible objektiver.
- Du kan ikke anvende AF-lampen ved brug af et objektiv med A-fatning.
- Lyden fra objektivet og betjeningen af produktet bliver muligvis optaget under filoptagelse.
Du kan slå lyden fra ved at vælge MENU →  (Optagelse) → [Lydoptagelse] → [Lydoptagelse] → [Fra].
- Det kan tage lang tid, eller det kan være svært for produktet at fokusere, afhængigt af det anvendte objektiv eller motivet.

Relateret emne

- [LA-EA3-/LA-EA5-monteringsadapter](#)
- [LA-EA4-monteringsadapter](#)

TP1001381619

Digitalkamera med udskifteligt objektiv
ILCE-7CM2 α7CII

LA-EA3-/LA-EA5-monteringsadapter

Hvis du anvender LA-EA3-fatningsadapteren (sælges separat) eller LA-EA5-fatningsadapteren (sælges separat), er de følgende funktioner til rådighed.

Optagelse i fuldt format:

Kun til rådighed med objektiver, som kan optage i fuldt format

Autofokus:

LA-EA3: Kun til rådighed med SAM/SSM-objektiv

LA-EA5: Fås med AF-objektiver med A-fatning* (for andre objektiver end SAM og SSM er autofokus drevet af LA-EA5 AF-koblingen.)

* Autofokus er ikke til rådighed med visse Minolta/Konica Minolta-objektiver og -telekonvertere

AF-system:

Fasedetektion AF

AF/MF-valg:

Kan ændres vha. betjeningskontakten på objektivet.

Fokustilstand:

Enkeltbilled-AF/Automatisk AF/Kontinuerlig AF/Direkte manuel fokus (Dir. man. fokus.)/Manuel fokus

- Når der anvendes en monteringsadapter i filmtilstand, skal blændeværdien og fokus justeres manuelt.

Tilgængeligt fokusområde:

[Bred]/[Zone]/[Fastlås centrum]/[Punkt]/[Udvid punkt]/[Sporing]

SteadyShot:

I kamerahus

Relateret emne

- [Monteringsadapter](#)
- [LA-EA4-monteringsadapter](#)

TP1001381621

Digitalkamera med udskifteligt objektiv
ILCE-7CM2 α7CII

LA-EA4-monteringsadapter

Hvis du anvender fatningsadapteren LA-EA4 (sælges separat), er de følgende funktioner til rådighed.

Optagelse i fuld størrelse:

Kun til rådighed med objektiver, som kan optage i fuldt format

Autofokus:

Ikke til rådighed.

- Det er kun den manuelle fokustilstand, der understøttes.

SteadyShot:

I kamerahus

Relateret emne

- [Monteringsadapter](#)
- [LA-EA3-/LA-EA5-monteringsadapter](#)

TP1001392174

Digitalkamera med udskifteligt objektiv
ILCE-7CM2 α7CII

Multibatteriadapter-sæt

Du kan bruge multibatteriadapter-sættet (sælges separat) med dette kamera til at optage i længere perioder. Når du anvender multibatteriadapter-sættet, skal du sætte plugin-pladen ind i åbningen til batteriindsættelse og derefter føre ledningen gennem tilslutningspladens dæksel.

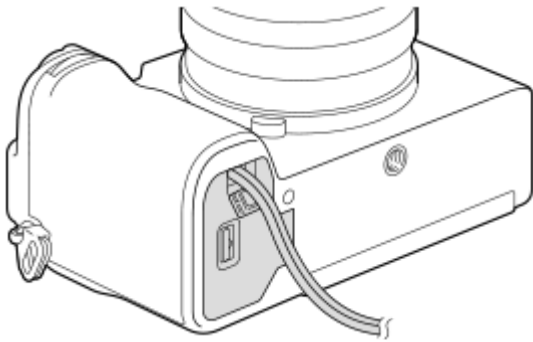

- Sørg for, at ledningen ikke kommer i klemme, når du lukker dækslet.

Se også den betjeningsvejledning, der fulgte med multibatteriadapter-sættet, angående detaljer.

TP1001416751

Digitalkamera med udskifteligt objektiv
ILCE-7CM2 α7CII

Batterilevetid og antallet af billeder som kan optages

Antal billeder, som kan optages, ved optagelse af stillbilleder

Skærmtilstand	Ca. 560 billeder
Søgertilstand	Ca. 530 billeder

Batterilevetid for faktisk filmoptagelse

Skærmtilstand	Ca. 105 min.
Søgertilstand	Ca. 100 min.

Batterilevetid for kontinuerlig filmoptagelse

Skærmtilstand	Ca. 165 min.
Søgertilstand	Ca. 165 min.

- Estimerne for batterilevetiden og antallet af billeder, som kan optages, ovenfor gælder, når batteriet er blevet ladet helt op. Batterilevetiden og antallet af billeder aftager muligvis afhængigt af brugsforholdene.
- Batterilevetiden og antallet af optagbare billeder er estimer baseret på optagelse med standardindstillingerne under de følgende forhold:
 - Brug af batteripakken ved en omgivende temperatur på 25 °C.
 - Brug af et Sony SDXC-hukommelseskort (U3) (sælges separat)
 - Brug af et FE 28-60mm F4-5.6-objektiv
- Antallet af stillbilleder, der kan optages, er baseret på CIPA-standarden og optagelse under følgende forhold: (CIPA: Camera & Imaging Products Association)
 - Der tages ét billede hvert 30 sekund.
 - Strømmen tændes og slukkes én gang hver tiende gang.
- Antallet af minutter for filmoptagelse er baseret på CIPA-standarden og optagelse under de følgende forhold:
 - Billedkvaliteten er indstillet til XAVC S HD 60p/50p 50M 4:2:0 8bit.
 - Faktisk optagelse (film): Batterilevetid baseret på gentaget optagelse, optagelsesstandby, tænding/slukning osv.
 - Kontinuerlig optagelse (film): Der udføres ingen andre betjeninge end start og afslutning af optagelse.

TP1001410272

Digitalkamera med udskifteligt objektiv
ILCE-7CM2 α7CII

Antal billeder, som kan optages

Når du sætter et hukommelseskort ind i kameraet, og tænder for kameraet, vises det antal billeder, som kan optages (hvis du fortsætter med at optage med de aktuelle indstillinger), på skærmen.

Bemærk!

- Der kan maksimalt optages 40 000 stillbilleder på hvert hukommelseskort. Hvis antallet af optagede billeder når den øvre grænse, skal hukommelseskortet udskiftes.
- Når "0" (antallet af optagbare billeder) blinker orange, er hukommelseskortet fuldt, eller antallet af optagede billeder overstiger det antal, der kan håndteres vha. databasefilen. Udskift hukommelseskortet med et andet, eller slet billeder fra det aktuelle hukommelseskort. Når du overfører billeder på et hukommelseskort til en computer osv., vises antallet af optagbare billeder muligvis som "0". I så fald kan du muligvis optage billeder ved at udføre [ Gendan billed-db.].
- Når "NO CARD" blinker orange, betyder det, at der ikke er sat noget hukommelseskort i. Indsæt et hukommelseskort.

Antallet af billeder som kan optages på et hukommelseskort

Tabellen nedenfor viser det omtrentlige antal billeder, der kan optages på et hukommelseskort, som er formateret med dette kamera.

De viste antal afspejler følgende forhold:

- Brug af et Sony-hukommelseskort
- [Format] er indstillet til [3:2], og [JPEG-billedstr.]/[HEIF-billedstør.] er indstillet til [L: 33M]. ^{*1}

Værdierne kan muligvis variere afhængigt af optageforholdene og typen af anvendt hukommelseskort.

(Enhed: billeder)

JPEG-kvalitet/HEIF-kvalitet/  Filformat	SD-hukommelseskort	
	64 GB	128 GB
JPEG Let	9 000	19 000
JPEG Standard	6 800	13 000
JPEG Fin	4 800	9 600
JPEG Ekstra fin	2 300	4 700
HEIF Let	14 000	28 000
HEIF Standard	10 000	21 000
HEIF Fin	7 700	15 000
HEIF Ekstra fin	5 400	10 000
RAW og JPEG (Komprimeret RAW) ^{*2}	1 000	2 100
RAW og HEIF (Komprimeret RAW) ^{*2}	1 100	2 400
RAW (Komprimeret RAW)	1 400	2 800

JPEG-kvalitet/HEIF-kvalitet/  Filformat	SD-hukommelseskort	
	64 GB	128 GB
RAW og JPEG (Tabsfri komprimeret RAW: L) ^{*2}	1 000	2 000
RAW og HEIF (Tabsfri komprimeret RAW: L) ^{*2}	1 100	2 200
RAW (Tabsfri komprimeret RAW: L)	1 200	2 600
RAW og JPEG (Ukomprimeret RAW) ^{*2}	660	1 300
RAW og HEIF (Ukomprimeret RAW) ^{*2}	690	1 300
RAW (Ukomprimeret RAW)	770	1 500

*1 Når [Format] er indstillet til andet end [3:2], kan du optage flere billeder end de antal, der er vist i tabellen ovenfor. (undtagen når der er valgt [RAW])

*2 JPEG -billedkvalitet, når [RAW og JPEG] er valgt: [Fin]
HEIF-billedkvalitet, når [RAW og HEIF] er valgt: [Fin]

Bemærk!

- Selvom antallet af billeder, som kan optages, er højere end 9 999 billeder, vises "9999".

Relateret emne

- [Anvendelige hukommelseskort](#)

TP1001410258

Digitalkamera med udskifteligt objektiv
ILCE-7CM2 α7CII

Optagetider for film

Tabellen nedenfor viser de omtrentlige samlede optagetider ved brug af et hukommelseskort formateret med dette kamera. Værdierne kan muligvis variere afhængigt af optageforholdene og typen af anvendt hukommelseskort.

(h (time), min (minut))

Filformat	Bil.frek. f. optag.	Optageindstilling	SD-hukommelseskort	
			64 GB	128 GB
XAVC HS 4K	60p/50p	200M	35 min	1 h 10 min
		150M	45 min	1 h 35 min
		100M	1 h 5 min	2 h 10 min
		75M	1 h 25 min	2 h 50 min
		45M	2 h 10 min	4 h 30 min
XAVC S 4K	60p/50p	200M	35 min	1 h 10 min
		150M	45 min	1 h 35 min
XAVC S HD	60p/50p	50M	2 h	4 h 10 min
		25M	3 h 20 min	7 h
XAVC S-I 4K	60p	600M	10 min	25 min
	50p	500M	10 min	25 min
XAVC S-I HD	60p	222M	30 min	1 h 5 min
	50p	185M	30 min	1 h 5 min

Optagetiderne, når [**Px** Proxyoptagelse] er indstillet til [Fra].

- De viste tider er optagetider ved brug af et Sony-hukommelseskort.
- Varigheden af den tid, der er til rådighed for filmoptagelse, varierer afhængigt af filformatet/optagelsesindstillingerne for film, hukommelseskort, omgivende temperatur, Wi-Fi-netværksmiljø, kameraets tilstand, inden du begynder at optage, og batteriets opladningstilstand.
Den maksimale kontinuerlige optagetid for en enkelt filmoptagelsessession er ca. 13 timer (en produktspecificeret begrænsning).

Bemærk!

- Optagetiden for film varierer, da kameraet er udstyret med VBR (Variable Bit-Rate), som automatisk justerer billedkvaliteten afhængigt af optagescenen. Når du optager et motiv i hurtig bevægelse, er motivet mere tydeligt, men optagetiden er kortere, da der behøves mere hukommelse til optagelsen. Optagetiden varierer også afhængigt af optageforholdene, motivet og indstillingerne for billedkvalitet/-format.

Bemærkninger om kontinuerlig filmoptagelse

- Filmoptagelse i høj kvalitet og kontinuerlig optagelse i høj hastighed kræver store mængder strøm. Derfor stiger temperaturen inde i kameraet, især den for billedsensoren, hvis du fortsætter med at optage. I sådanne tilfælde slukker kameraet automatisk, da overfladen på kameraet er varmet op til en høj temperatur, eller den høje temperatur påvirker kvaliteten af billederne eller kameraets interne mekanisme.
- Varigheden af den tid, som er til rådighed for kontinuerlig filmoptagelse, når kameraet optager med standardindstillingerne, efter strømmen har været slukket i et stykke tid, er som følger. Værdierne angiver den kontinuerlige tid, fra når kameraet begynder at optage, indtil kameraet stopper med at optage.

Når [Auto sluk strøm-tmp] er indstillet til [Standard]

 Filformat	XAVC S HD	XAVC S 4K
Omgivelsestemperatur: 25 °C	Ca. 60 minutter	Ca. 10 minutter
Omgivelsestemperatur: 40 °C	Ca. 30 minutter	Ca. 10 minutter

Når [Auto sluk strøm-tmp] er indstillet til [Høj]

 Filformat	XAVC S HD	XAVC S 4K
Omgivelsestemperatur: 25 °C	Ca. 120 minutter	Ca. 60 minutter
Omgivelsestemperatur: 40 °C	Ca. 30 minutter	Ca. 10 minutter

XAVC S HD: 60p 50M/50p 50M 4:2:0 8bit; når kameraet ikke er tilsluttet via Wi-Fi; når skærmen er åben

XAVC S 4K: 60p 150M/50p 150M 4:2:0 8bit; når kameraet ikke er tilsluttet via Wi-Fi; når skærmen er åben

- Varigheden af den tid, som er til rådighed for filmoptagelse, varierer med temperaturen, filformatet/optageindstillingen for film, Wi-Fi-netværksmiljøet eller kameraets tilstand inden du begynder at optage. Hvis du ofte omkomponerer eller optager billeder, efter der er tændt for strømmen, stiger temperaturen inde i kameraet, og den optagetid, som er til rådighed, vil være kortere.
- Hvis -ikonet (Advarsel om overophedning) vises, er kameraets temperatur steget.
- Hvis kameraet stopper filmoptagelse pga. høj temperatur, skal du lade det være i et stykke tid med strømmen slået fra. Start med at optage efter temperaturen inde i kameraet er faldet fuldstændigt.
- Hvis du overholder de følgende punkter, vil du være i stand til at optage film i længere tidsperioder.
 - Opbevar kameraet væk fra direkte sollys.
 - Sluk for kameraet, når det ikke anvendes.

Relateret emne

- [Anvendelige hukommelseskort](#)
- [Batterilevetid og antallet af billeder som kan optages](#)

TP1001410256

Liste over ikoner på skærmen til optagelse af stillbilleder

Det viste indhold og deres positioner på illustrationerne er kun retningslinjer og kan eventuelt afvige fra de faktiske visninger.

Beskrivelser er angivet under angivelserne af ikonerne.

Skærmtilstand

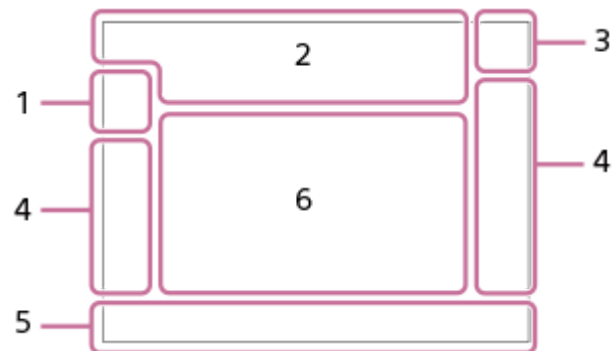

Søgetilstand

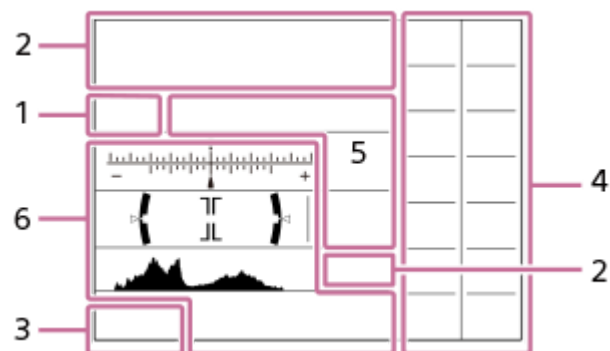

Ud over de ikoner, der er beskrevet på denne side, er der flere ikoner for berøringsbetjening (ikoner for berøringsfunktionen), som vises på venstre eller højre side af skærmen, når du stryger skærmen. For detaljer skal du se "[Ikoner for berøringsfunktion](#)".

1. Optagetilstand/scenegenkendelse



Optagetilstand



Optagetilstand (Valg af motiv)



Optagetilstand (**MR** Genkald kam.inds)



Ikoner for Scenegenkendelse

2. Kameraindstillinger



Der er indsat et hukommelseskort

NO CARD

Der er ikke indsat noget hukommelseskort



Tæt på den øvre grænse for omskrivning af hukommelseskortet/Den øvre grænse for omskrivning af hukommelseskortet er nået

100

Resterende antal billeder, som kan optages

||||3

Skriver data/antal billeder som mangler at blive skrevet

33M / 29M / 28M / 22M / 14M / 13M / 12M / 9.4M / 8.2M / 7.3M / 6.9M / 5.5M

Billedformat for stillbilleder

RAW    **RAW**

RAW-optagelse (komprimeret/tabsfri komprimering (L/M/S)/komprimeret)

J-X.FINE J-FINE J-STD J-LIGHT H-X.FINE H-FINE H-STD H-LIGHT

JPEG-kvalitet / HEIF-kvalitet

4:2:2

Farvesampling for HEIF

AF-S **AF-A** **AF-C** **DMF** **MF**

Fokustilstand



Blitzopladning i gang

VIEW

Indstil. effekt fra

VIEW 

Eksposeringseffekt (Kun eksposeringsindstilling)

Flicker
Scan

Anti-flicker-Tv-scan



AF-lampe

Flicker

Flimmer detekteret



SteadyShot fra/til, Advarsel for kamerarystelser

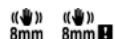

SteadyShot brændvidde / Advarsel for kamerarystelser



Smart zoom/Klar billedzoom/Digital zoom

-PC-

PC-fjernbetjening



Visning på lys skærm



Lydløs tilstand



Fjernbetjening

FTP **FTP** 

FTP-funktion/Status for FTP-overførsel

Wi-Fi **Wi-Fi**

Tilsluttet til Wi-Fi/frakoblet Wi-Fi

LAN **LAN**

Tilsluttet til LAN/Afbrudt fra LAN (Når der anvendes en USB-LAN-konverteringsadapter)



Skrivning af copyrightoplysninger [Til]

IPTC

Skrivning af IPTC-oplysninger [Til]



Annuler fokus



Berør.fokus+AE annuller/Berør.spor.+AE annuller/Touch AE annuller



Spring Annuler



Bluetooth-tilslutning til rådighed/Bluetooth-tilslutning ikke til rådighed



Indhentning af stedinformation/Stedinformation kan ikke indhentes



Flytilstand



Advarsel for overophedning



Databasefil fuld/Databasefilfejl



Stativgenkendelse

3. Batteri



Resterende batteri



Advarsel for resterende batteri



USB-strømforsyning

4. Optageindstillinger



Fremf.metode



Blitztilstand / Trådløs blitz / Røddjereduktion

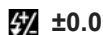

Blitzkompens.



Fokustilstand



Fokusområde



Lysmålingstilstand



Hvidbalance (Automatisk, forudindstilling, auto under vandet, brugertilpasset, farvetemperatur, farvefilter)



D-områdeoptim.



Kreativt udseende



Motivgenk. i AF/ Genkendelsesmål



Lukkertype



Billedprofil



Lydløs metode



Bredde-højde-forhold

5. Fokusindikator-/eksponeringsindstillinger



Fokusindikator

1/250

Lukkerhastighed

F3.5

Blændeværdi



Eksponeringskompensation/Manuelt afpasset

ISO400 ISO AUTO

ISO-følsomhed



AE-Lås/FEL-lås/AWB-lås



APS-C S35 Optagelse

6. Vejledninger/andet

● **Vælg fokuspunkt Til/Fra**

Vejledningsvisning til indstilling af fokusområde

● **Spring Annuller**

Vejledningsvisning til sporing

● **Annuller fokus**

Vejledningsvisning til annullering af fokusering

● **Spring+AE annuller**

Vejledningsvisning til sporing+AE

● **Fokus+AE annuller**

Vejledningsvisning til fokus+AE

● **Annuller Touch AE**

Vejledningsvisning til berørings-AE



Vejledningsvisning til vælgere

▼▼▼
-6 5 4 3 2 1 0 1 2 3 4+
Bracketindikator



Område for punktmåling



Histogram

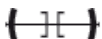

Digitalt vaterpas

Relateret emne

- [Liste over ikoner på skærmen til optagelse af film](#)
- [Liste over ikoner på afspilningsskærmen](#)

TP1001422305

Liste over ikoner på skærmen til optagelse af film

Det viste indhold og deres positioner på illustrationerne er kun retningslinjer og kan eventuelt afvige fra de faktiske visninger.

Beskrivelser er angivet under angivelserne af ikonerne.



Ud over de ikoner, der er beskrevet på denne side, er der flere ikoner for berøringsbetjening (ikoner for berøringsfunktionen), som vises på venstre eller højre side af skærmen, når du stryger skærmen. For detaljer skal du se "[Ikoner for berøringsfunktion](#)".

1. Grundlæggende kameraindstillinger



Lydniveau



Lydoptagelse fra



Fokustilstand



Klar billedzoom/Digital zoom



Gamma-vis.hjæ.type

S-log3 s709 709(800%) User1 LUT OFF

LUT

STBY REC

Filmoptagelsesstandby/Filmoptagelse i gang

1:00:12

Aktuel filmoptagelsestid (timer: minutter: sekunder)

4K HD

Filformat for film

120p 100p 60p 50p 30p 25p 24p

Billedhastighed for film



Der er indsat et hukommelseskort

NO CARD

Der er ikke indsat noget hukommelseskort



Tæt på den øvre grænse for omskrivning af hukommelseskortet/Den øvre grænse for omskrivning af hukommelseskortet er nået

1h 30m

Optagetid for film



Skriver data/antal billeder som mangler at blive skrevet



Resterende batteri



Advarsel for resterende batteri



USB-strømforsyning

2. Eksponering og andre indstillinger

1/250 1/250

Lukkerhastighed

F3.5 F3.5

Blændeværdi



Eksponeringskompensation/Manuelt afpasset

ISO400 ISO 400

ISO-følsomhed

AWB 7500K A5 G5

Hvidbalance (Automatisk, forudindstilling, auto under vandet, brugertilpasset, farvetemperatur, farvefilter)



AE-lås/AWB-lås



APS-C S35 Optagelse

3. Andre indstillinger (vises under optagelsesstandby)

i i

Optagetilstand

A

Optagetilstand (Genkald kam.inds)



Ikoner for Scenegenkendelse



Stativgenkendelse



REC-kontrol

Ekstern 4K-udgang

00:00:00.00

Tidskode (timer: minutter: sekunder. billeder)

00 00 00 00

Brugerbit

Punktfokus

Udførsel af [Punktfokus]

x4 Slow x4 Hurtig

Langsomheds-/hurtighedsskala under optagelse i slowmotion/hurtigmotion



Filmselvudløser

4K(2160p) 30p / 4K(2160p) 25p / 4K(2160p) 15p / 4K(2160p) 12.5p / HD(1080p) 60p / HD(1080p) 50p / HD(1080p) 30p / HD(1080p) 25p / HD(720p) 30p / HD(720p) 25p

Udgangsformat for USB-streaming

Streaming : Standby / Streaming : Udgang

Status for USB-streaming

Vælg fokuspunkt Til/Fra

Vejledningsvisning til indstilling af fokusområde

Spring Annuller

Vejledningsvisning til spring

Annuller fokus

Vejledningsvisning til annullering af fokusering

Spring+AE annuller

Vejledningsvisning til spring+AE

Fokus+AE annuller

Vejledningsvisning til fokus+AE

Annuller Touch AE

Vejledningsvisning til berørings-AE

48khz/16bit 2ch 48khz/24bit 2ch 48khz/24bit 4ch

Lydformat

Av **TV** **Ev** **ISO**

Vejledningsvisning til vælgere

**Flicker
Scan**

Anti-flicker-Tv-scan

x

Annuller fokus

x **x** **x**

Berør.fokus+AE annuller/Berør.spor.+AE annuller/Touch AE annuller

x

Spring Annuller

-PC-

PC-fjernbetjening

FTP FTP

FTP-funktion/Status for FTP-overførsel

Flytilstand

Wi-Fi **Wi-Fi**

Tilsluttet til Wi-Fi/frakoblet Wi-Fi

LAN **LAN**

Tilsluttet til LAN/Afbrudt fra LAN (Når der anvendes en USB-LAN-konverteringsadapter)

Bluetooth-tilslutning til rådighed/Bluetooth-tilslutning ikke til rådighed

Fjernbetjening

Indhentning af stedinformation/Stedinformation kan ikke indhentes

Lysmålingstilstand

D-R **DRO**
OFF **AUTO**

D-områdeoptim.

Histogram

Digitalt vaterpas

Advarsel for overophedning



Databasefil fuld/Databasefilfej

Tip!

- Område 3-ikoner kan muligvis ikke vises, mens ikonerne for berøringsfunktionerne vises. Få at se skjulte ikoner skal du stryge ikonerne for berøringsfunktionen til venstre eller højre for at skjule ikonerne for berøringsfunktionen.

Relateret emne

- [Liste over ikoner på skærmen til optagelse af stillbilleder](#)
- [Liste over ikoner på afspilningsskærmen](#)

TP1001422644

5-054-867-32(1) Copyright 2023 Sony Corporation

Liste over ikoner på afspilningsskærmen

Det viste indhold og deres positioner på illustrationerne er kun retningslinjer og kan eventuelt afvige fra de faktiske visninger.

Beskrivelser er angivet under angivelserne af ikonerne.

Afspilning af enkeltbillede

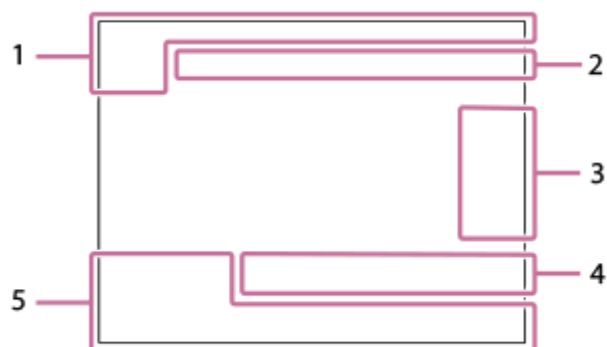

Visning af histogram

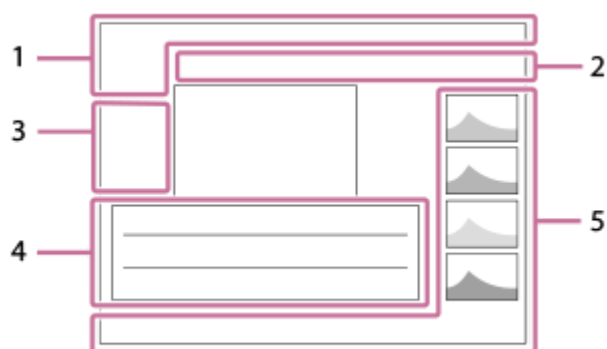

1. Grundlæggende information



Der er indsat et hukommelseskort

IPTC

IPTC-information



Bedømmelse



Beskyt

3/7

Filnummer/Antal billeder i visningstilstanden



Resterende batteri



Vis som gruppe



Beskåret billede



Proxyfilm inkluderet



Optagemærke inkluderet



Status for FTP-overførsel



Status for smartphoneoverførsel (ved brug af [Smartphone icon] Vælg på ka. &sen.)

2. Kameraindstillinger



FTP-funktion/Status for FTP-overførsel



Tilsluttet til Wi-Fi/frakoblet Wi-Fi



Tilsluttet til LAN/Afbrudt fra LAN (Når der anvendes en USB-LAN-konverteringsadapter)



Bluetooth-tilslutning til rådighed/Bluetooth-tilslutning ikke til rådighed



Flytilstand



Advarsel for overophedning



Databasefil fuld/Databasefilfejl

3. Ikoner for berøringshandling



Skift af optagetilstand



Tilføj/slet optagemærke 1



Spring til positionerne for optagemærker

4. Optageindstillinger



Bredde-højde-forhold

33M / 29M / 28M / 22M / 14M / 13M / 12M / 9.4M / 8.2M / 7.3M / 6.9M / 5.5M

Billedformat for stillbilleder



RAW-optagelse

J-X.FINE J-FINE J-STD J-LIGHT H-X.FINE H-FINE H-STD H-LIGHT

JPEG-kvalitet/HEIF-kvalitet

4:2:2

Farvesampling for HEIF

XAVC HS 4K XAVC S 4K XAVC S HD XAVC S-I 4K XAVC S-I HD

Filformat for film

120p 100p 60p 50p 30p 25p 24p

Billedhastighed for film



Optageindstilling for film

1/250

Lukkerhastighed

F3.5

Blændeværdi

ISO400

ISO-følsomhed

P A S M

Digitalkamera med udskifteligt objektiv
ILCE-7CM2 α7CII

Liste over standardindstillingsværdier (Optagelse)

Standardindstillingsværdierne på købstidspunktet er vist i følgende tabel.

Indholdet af den menu, der vises på skærmen, varierer afhængigt af Still/Film/S&Q-vælgerens position. For detaljer skal du se "[Søgning efter funktioner fra MENU](#)".











Sådan nulstilles indstillingerne til standardværdierne

Vælg MENU →  (Opsætning) → [Nulstil/Gem ind.] → [Nulstil indstilling] → [Nulstil kameraindstillinger] eller [Initialiser] → [Angiv].

Initialiser: Alle kameraets indstillinger bliver nulstillet til standardværdierne.

Nulstil kameraindstillinger: Typen af punkter, som kan nulstilles, er begrænset. Se følgende tabel.

/ (Optagelse)-fane

MENU-punkt	Standard indstillingsværdi	Nulstillelig vha. [Nulstil kameraindstillinger]
JPEG/HEIF-skift	JPEG	✓
 Filformat	JPEG/HEIF	✓
RAW-filtype	Komprimeret	✓
JPEG-kvalitet/HEIF-kvalitet	Fin	✓
JPEG-billedstr./HEIF-billedstør. (når [Format] er indstillet til [3:2])	L: 33M	✓
JPEG-billedstr./HEIF-billedstør. (når [Format] er indstillet til [4:3])	L: 29M	✓
JPEG-billedstr./HEIF-billedstør. (når [Format] er indstillet til [16:9])	L: 28M	✓
JPEG-billedstr./HEIF-billedstør. (når [Format] er indstillet til [1:1])	L: 22M	✓
Format	3:2	✓
 Filformat	XAVC S HD	✓
 Filmindstillinger (Bil.frek. f. optag.) (når [ Filformat] er indstillet til [XAVC HS 4K])	24p/50p	✓
 Filmindstillinger (Bil.frek. f. optag.) (når [ Filformat] er indstillet til [XAVC S 4K])	30p/25p	✓
 Filmindstillinger (Bil.frek. f. optag.) (når [ Filformat] er indstillet til [XAVC S HD])	60p/50p	✓
 Filmindstillinger (Bil.frek. f. optag.) (når [ Filformat] er indstillet til [XAVC S-I 4K])	30p/25p	✓





MENU-punkt	Standard indstillingsværdi	Nulstillelig vha. [Nulstil kameraindstillinger]
▶ Filmindstillinger (Bil.frek. f. optag.) (når [▶ Filformat] er indstillet til [XAVC S-I HD])	60p/50p	✓
▶ Filmindstillinger (Optageindstilling) (når [▶ Filformat] er indstillet til [XAVC HS 4K], og [Bil.frek. f. optag.] er indstillet til [60p]/[50p])	45M 4:2:0 10bit	✓
▶ Filmindstillinger (Optageindstilling) (når [▶ Filformat] er indstillet til [XAVC HS 4K], og [Bil.frek. f. optag.] er indstillet til [24p])	50M 4:2:0 10bit	✓
▶ Filmindstillinger (Optageindstilling) (når [▶ Filformat] er indstillet til [XAVC S 4K], og [Bil.frek. f. optag.] er indstillet til [60p]/[50p])	150M 4:2:0 8bit	✓
▶ Filmindstillinger (Optageindstilling) (når [▶ Filformat] er indstillet til [XAVC S 4K], og [Bil.frek. f. optag.] er indstillet til [30p]/[25p])	60M 4:2:0 8bit	✓
▶ Filmindstillinger (Optageindstilling) (når [▶ Filformat] er indstillet til [XAVC S 4K], og [Bil.frek. f. optag.] er indstillet til [24p])	60M 4:2:0 8bit	✓
▶ Filmindstillinger (Optageindstilling) (når [▶ Filformat] er indstillet til [XAVC S HD], og [Bil.frek. f. optag.] er indstillet til [60p]/[50p])	50M 4:2:0 8bit	✓
▶ Filmindstillinger (Optageindstilling) (når [▶ Filformat] er indstillet til [XAVC S HD], og [Bil.frek. f. optag.] er indstillet til [30p]/[25p])	50M 4:2:0 8bit	✓
▶ Filmindstillinger (Optageindstilling) (når [▶ Filformat] er indstillet til [XAVC S HD], og [Bil.frek. f. optag.] er indstillet til [24p])	50M 4:2:0 8bit	✓
▶ Filmindstillinger (Optageindstilling) (når [▶ Filformat] er indstillet til [XAVC S HD], og [Bil.frek. f. optag.] er indstillet til [120p]/[100p])	60M 4:2:0 8bit	✓
▶ Filmindstillinger (Optageindstilling) (når [▶ Filformat] er indstillet til [XAVC S-I 4K], og [Bil.frek. f. optag.] er indstillet til [60p]/[50p])	600M 4:2:2 10bit/500M 4:2:2 10bit	✓
▶ Filmindstillinger (Optageindstilling) (når [▶ Filformat] er indstillet til [XAVC S-I 4K], og [Bil.frek. f. optag.] er indstillet til [30p]/[25p])	300M 4:2:2 10bit/250M 4:2:2 10bit	✓
▶ Filmindstillinger (Optageindstilling) (når [▶ Filformat] er indstillet til [XAVC S-I 4K], og [Bil.frek. f. optag.] er indstillet til [24p])	240M 4:2:2 10bit	✓
▶ Filmindstillinger (Optageindstilling) (når [▶ Filformat] er indstillet til [XAVC S-I HD], og [Bil.frek. f. optag.] er indstillet til [60p]/[50p])	222M 4:2:2 10bit/185M 4:2:2 10bit	✓
▶ Filmindstillinger (Optageindstilling) (når [▶ Filformat] er indstillet til [XAVC S-I HD], og [Bil.frek. f. optag.] er indstillet til [30p]/[25p])	111M 4:2:2 10bit/93M 4:2:2 10bit	✓

MENU-punkt	Standard indstillingsværdi	Nulstillelig vha. [Nulstil kameraindstillinger]
▶■ Filmindstillinger (Optageindstilling) (når ▶■ Filformat] er indstillet til [XAVC S-I HD], og [Bil.frek. f. optag.] er indstillet til [24p])	89M 4:2:2 10bit	✓
S&Q S&H-motionindst. (S&Q Billedfrek.indst.) (når ▶■ Filformat] er indstillet til [XAVC HS 4K])	24p 60fps / 50p 50fps	✓
S&Q S&H-motionindst. (S&Q Billedfrek.indst.) (når ▶■ Filformat] er indstillet til [XAVC S 4K])	30p 60fps / 25p 50fps	✓
S&Q S&H-motionindst. (S&Q Billedfrek.indst.) (når ▶■ Filformat] er indstillet til [XAVC S HD])	60p 120fps / 50p 100fps	✓
S&Q S&H-motionindst. (S&Q Billedfrek.indst.) (når ▶■ Filformat] er indstillet til [XAVC S-I 4K])	30p 60fps / 25p 50fps	✓
S&Q S&H-motionindst. (S&Q Billedfrek.indst.) (når ▶■ Filformat] er indstillet til [XAVC S-I HD])	60p 120fps / 50p 100fps	✓
S&Q S&H-motionindst. (S&Q Optageindstilling) (når ▶■ Filformat] er indstillet til [XAVC HS 4K], og [S&Q Bil.frek. f. optag.] er indstillet til [60p]/[50p])	45M 4:2:0 10bit	✓
S&Q S&H-motionindst. (S&Q Optageindstilling) (når ▶■ Filformat] er indstillet til [XAVC HS 4K], og [S&Q Bil.frek. f. optag.] er indstillet til [24p])	50M 4:2:0 10bit	✓
S&Q S&H-motionindst. (S&Q Optageindstilling) (når ▶■ Filformat] er indstillet til [XAVC S 4K], og [S&Q Bil.frek. f. optag.] er indstillet til [60p]/[50p])	150M 4:2:0 8bit	✓
S&Q S&H-motionindst. (S&Q Optageindstilling) (når ▶■ Filformat] er indstillet til [XAVC S 4K], og [S&Q Bil.frek. f. optag.] er indstillet til [30p]/[25p])	60M 4:2:0 8bit	✓
S&Q S&H-motionindst. (S&Q Optageindstilling) (når ▶■ Filformat] er indstillet til [XAVC S 4K], og [S&Q Bil.frek. f. optag.] er indstillet til [24p])	60M 4:2:0 8bit	✓
S&Q S&H-motionindst. (S&Q Optageindstilling) (når ▶■ Filformat] er indstillet til [XAVC S HD], og [S&Q Bil.frek. f. optag.] er indstillet til [60p]/[50p])	50M 4:2:0 8bit	✓
S&Q S&H-motionindst. (S&Q Optageindstilling) (når ▶■ Filformat] er indstillet til [XAVC S HD], og [S&Q Bil.frek. f. optag.] er indstillet til [30p]/[25p])	50M 4:2:0 8bit	✓
S&Q S&H-motionindst. (S&Q Optageindstilling) (når ▶■ Filformat] er indstillet til [XAVC S HD], og [S&Q Bil.frek. f. optag.] er indstillet til [24p])	50M 4:2:0 8bit	✓
S&Q S&H-motionindst. (S&Q Optageindstilling) (når ▶■ Filformat] er indstillet til [XAVC S HD], og [S&Q Bil.frek. f. optag.] er indstillet til [120p]/[100p])	60M 4:2:0 8bit	✓
S&Q S&H-motionindst. (S&Q Optageindstilling) (når ▶■ Filformat] er indstillet til [XAVC S-I 4K], og [S&Q Bil.frek. f. optag.] er indstillet til [60p])	600M 4:2:2 10bit	✓

MENU-punkt	Standard indstillingsværdi	Nulstillelig vha. [Nulstil kameraindstillinger]
S&H-motionindst. (Optageindstilling) (når [Filformat] er indstillet til [XAVC S-I 4K], og [Bil.frek. f. optag.] er indstillet til [50p])	500M 4:2:2 10bit	✓
S&H-motionindst. (Optageindstilling) (når [Filformat] er indstillet til [XAVC S-I 4K], og [Bil.frek. f. optag.] er indstillet til [30p])	300M 4:2:2 10bit	✓
S&H-motionindst. (Optageindstilling) (når [Filformat] er indstillet til [XAVC S-I 4K], og [Bil.frek. f. optag.] er indstillet til [25p])	250M 4:2:2 10bit	✓
S&H-motionindst. (Optageindstilling) (når [Filformat] er indstillet til [XAVC S-I 4K], og [Bil.frek. f. optag.] er indstillet til [24p])	240M 4:2:2 10bit	✓
S&H-motionindst. (Optageindstilling) (når [Filformat] er indstillet til [XAVC S-I HD], og [Bil.frek. f. optag.] er indstillet til [60p])	222M 4:2:2 10bit	✓
S&H-motionindst. (Optageindstilling) (når [Filformat] er indstillet til [XAVC S-I HD], og [Bil.frek. f. optag.] er indstillet til [50p])	185M 4:2:2 10bit	✓
S&H-motionindst. (Optageindstilling) (når [Filformat] er indstillet til [XAVC S-I HD], og [Bil.frek. f. optag.] er indstillet til [30p])	111M 4:2:2 10bit	✓
S&H-motionindst. (Optageindstilling) (når [Filformat] er indstillet til [XAVC S-I HD], og [Bil.frek. f. optag.] er indstillet til [25p])	93M 4:2:2 10bit	✓
S&H-motionindst. (Optageindstilling) (når [Filformat] er indstillet til [XAVC S-I HD], og [Bil.frek. f. optag.] er indstillet til [24p])	89M 4:2:2 10bit	✓
Timelapseindst. ([Bil.frek. f. optag.] under [Billedfrek.indst.]) (når [Filformat] er indstillet til [XAVC HS 4K])	24p/50p	✓
Timelapseindst. ([Bil.frek. f. optag.] under [Billedfrek.indst.]) (når [Filformat] er indstillet til [XAVC S 4K])	30p/25p	✓
Timelapseindst. ([Bil.frek. f. optag.] under [Billedfrek.indst.]) (når [Filformat] er indstillet til [XAVC S HD])	60p/50p	✓
Timelapseindst. ([Bil.frek. f. optag.] under [Billedfrek.indst.]) (når [Filformat] er indstillet til [XAVC S-I 4K])	30p/25p	✓
Timelapseindst. ([Bil.frek. f. optag.] under [Billedfrek.indst.]) (når [Filformat] er indstillet til [XAVC S-I HD])	60p/50p	✓
Timelapseindst. ([Intervaltid] under [Billedfrek.indst.])	1 s	✓

MENU-punkt	Standard indstillingsværdi	Nulstillelig vha. [Nulstil kameraindstillinger]
 Timelapseindst. ( Optageindstilling) (når [▶■ Filformat] er indstillet til [XAVC HS 4K], og [ Bil.frek. f. optag.] er indstillet til [60p]/[50p])	45M 4:2:0 10bit	✓
 Timelapseindst. ( Optageindstilling) (når [▶■ Filformat] er indstillet til [XAVC HS 4K], og [ Bil.frek. f. optag.] er indstillet til [24p])	50M 4:2:0 10bit	✓
 Timelapseindst. ( Optageindstilling) (når [▶■ Filformat] er indstillet til [XAVC S 4K], og [ Bil.frek. f. optag.] er indstillet til [60p]/[50p])	150M 4:2:0 8bit	✓
 Timelapseindst. ( Optageindstilling) (når [▶■ Filformat] er indstillet til [XAVC S 4K], og [ Bil.frek. f. optag.] er indstillet til [30p]/[25p])	60M 4:2:0 8bit	✓
 Timelapseindst. ( Optageindstilling) (når [▶■ Filformat] er indstillet til [XAVC S 4K], og [ Bil.frek. f. optag.] er indstillet til [24p])	60M 4:2:0 8bit	✓
 Timelapseindst. ( Optageindstilling) (når [▶■ Filformat] er indstillet til [XAVC S HD], og [ Bil.frek. f. optag.] er indstillet til [60p]/[50p])	50M 4:2:0 8bit	✓
 Timelapseindst. ( Optageindstilling) (når [▶■ Filformat] er indstillet til [XAVC S HD], og [ Bil.frek. f. optag.] er indstillet til [30p]/[25p])	50M 4:2:0 8bit	✓
 Timelapseindst. ( Optageindstilling) (når [▶■ Filformat] er indstillet til [XAVC S HD], og [ Bil.frek. f. optag.] er indstillet til [24p])	50M 4:2:0 8bit	✓
 Timelapseindst. ( Optageindstilling) (når [▶■ Filformat] er indstillet til [XAVC S-I 4K], og [ Bil.frek. f. optag.] er indstillet til [60p])	600M 4:2:2 10bit	✓
 Timelapseindst. ( Optageindstilling) (når [▶■ Filformat] er indstillet til [XAVC S-I 4K], og [ Bil.frek. f. optag.] er indstillet til [50p])	500M 4:2:2 10bit	✓
 Timelapseindst. ( Optageindstilling) (når [▶■ Filformat] er indstillet til [XAVC S-I 4K], og [ Bil.frek. f. optag.] er indstillet til [30p])	300M 4:2:2 10bit	✓
 Timelapseindst. ( Optageindstilling) (når [▶■ Filformat] er indstillet til [XAVC S-I 4K], og [ Bil.frek. f. optag.] er indstillet til [25p])	250M 4:2:2 10bit	✓
 Timelapseindst. ( Optageindstilling) (når [▶■ Filformat] er indstillet til [XAVC S-I 4K], og [ Bil.frek. f. optag.] er indstillet til [24p])	240M 4:2:2 10bit	✓
 Timelapseindst. ( Optageindstilling) (når [▶■ Filformat] er indstillet til [XAVC S-I HD], og [ Bil.frek. f. optag.] er indstillet til [60p])	222M 4:2:2 10bit	✓

MENU-punkt	Standard indstillingsværdi	Nulstillelig vha. [Nulstil kameraindstillinger]
Timelapseindst. (Optageindstilling) (når [▶■ Filformat] er indstillet til [XAVC S-I HD], og [🔄 Bil.frek. f. optag.] er indstillet til [50p])	185M 4:2:2 10bit	✓
Timelapseindst. (Optageindstilling) (når [▶■ Filformat] er indstillet til [XAVC S-I HD], og [🔄 Bil.frek. f. optag.] er indstillet til [30p])	111M 4:2:2 10bit	✓
Timelapseindst. (Optageindstilling) (når [▶■ Filformat] er indstillet til [XAVC S-I HD], og [🔄 Bil.frek. f. optag.] er indstillet til [25p])	93M 4:2:2 10bit	✓
Timelapseindst. (Optageindstilling) (når [▶■ Filformat] er indstillet til [XAVC S-I HD], og [🔄 Bil.frek. f. optag.] er indstillet til [24p])	89M 4:2:2 10bit	✓
Timelapseindst. (Videolampeindst.)	Fra	✓
Log optageindstilling (Log optagelse)	Fra	✓
Log optageindstilling (Farveskala)	S-Gamut3.Cine/S-Log3	✓
Log optageindstilling (Indlejr LUT-fil)	Til	✓
Proxyindstillinger (Proxyoptagelse)	Fra	✓
Proxyindstillinger (Proxyfilformat)	XAVC S HD	✓
Proxyindstillinger (Proxyoptag.indst.) (når [Proxyfilformat] er indstillet til [XAVC HS HD])	9M 4:2:0 10bit	✓
Proxyindstillinger (Proxyoptag.indst.) (når [Proxyfilformat] er indstillet til [XAVC S HD])	6M 4:2:0 8bit	✓
APS-C S35 Optagelse	Auto	—
Lang ekspo.-SR	Til	✓
Høj ISO SR	Normal	✓
HLG-stillbilleder	Fra	✓
Farverum	sRGB	✓
Objektivkompens. (Skyggekompens.)	Auto	—
Objektivkompens. (Krom. ab.-kompens.)	Auto	—
Objektivkompens. (Forvræng.kompens.)	Fra	—
Objektivkompens. (Vejrtrækningskomp.)	Fra	✓
Formater	—	—
Gendan billed-db.* * Dette punkt nulstilles ikke, selvom du vælger [Nulstil kameraindstillinger] eller [Initialiser].	—	—
Vis plads p. medie	—	—

MENU-punkt	Standard indstillingsværdi	Nulstillelig vha. [Nulstil kameraindstillinger]
Fil-/mappeindst. (Filnummer)	Serie	—
Fil-/mappeindst. (Tvungen filnum.nulstil.)	—	—
Fil-/mappeindst. (Indstil filnavn)	DSC	—
Fil-/mappeindst. (Mappenavn)	Standardformat	—
Vælg REC-mappe	—	—
Ny mappe	—	—
IPTC-information (Skriv IPTC-info.)	Fra	—
IPTC-information (Registrer IPTC-info.)	—	—
Ophavsretsinfo. (Skriv ophavsretsinfo.)	Fra	—
Ophavsretsinfo. (Indstil fotograf)	—	—
Ophavsretsinfo. (Indst. ophavsretsind.)	—	—
Ophavsretsinfo. (Vis ophavsretsinfo.)	—	—
 Skriv serienum.	Fra	—
Filindstillinger (Filnummer)	Serie	—
Filindstillinger (Serietællernulstilling)	—	—
Filindstillinger (Filnavnformat)	Standard	—
Filindstillinger (Titelnavnindstil.)	C	—
Ekspo.kontroltype	P/A/S/M-tilst.	—
 Genkald kam.ind	—	—
 Hukom. kam.ind.	—	—
  Optagetilstand	S&H-motion	✓
Auto/Valg af motiv	Intelligent auto	✓
Reg. specialopt.ind.	—	—
Fremf.metode	Enkelt optagelse	✓
Bracketindstillinger (Selvudløs. u. bracket)	Fra	✓
Bracketindstillinger (Bracket.rækkef.)	0→--→+	✓
Bracketindstillinger (Fokusbrack.-ræk.føl.)	0→+	✓
Bracketindstillinger (Ekspn.udjævning)	Fra	✓
Bracketindstillinger (Optageinterval)	Kortest	✓
Bracketindstillinger (Lag.dest. fokusbrack.)	Aktuel mappe	✓
Intervalopt.funk. (Intervaloptagelse)	Fra	✓

MENU-punkt	Standard indstillingsværdi	Nulstillelig vha. [Nulstil kameraindstillinger]
Intervalopt.funk. (Starttid for optag.)	1 sek.	✓
Intervalopt.funk. (Optageinterval)	3 sek.	✓
Intervalopt.funk. (Antal optagelser)	30	✓
Intervalopt.funk. (AE-sporingsfølsom.)	Mellem	✓
Intervalopt.funk. (Lukkertype i interval)	Elektron. lukker	✓
Intervalopt.funk. (Optageinterval prior.)	Fra	✓
 Lydløs met.-indst. (Lydløs metode)	Fra	✓
 Lydløs met.-indst. ([Blændefremfør. i AF] under [Målfunktion-indstil.])	Standard	✓
 Lydløs met.-indst. ([Lukker v. sluk f strøm] under [Målfunktion-indstil.])	Fra	✓
 Lydløs met.-indst. ([Auto. pixelkortlæg.] under [Målfunktion-indstil.])	Fra	✓
Lukkertype	Mekanisk lukker	✓
 Udløs u/obj.	Aktiver	—
Udløs uden kort	Aktiver	—
Anti-flicker-indstil. (Anti-flicker-opt.)	Fra	✓
Anti-flicker-indstil. ( Variabel lukker)	Fra	✓
Anti-flicker-indstil. ( Var. lukker-inds.)	—	—
Lydoptagelse	Til	✓
Lydoptagelsesniveau	26	✓
Timing af lydudgang	Live	✓
Reduktion af vindstøj	Auto	✓
 Skolydsindstil.	48khz/16bit 2ch	✓
Time Code Preset	00:00:00.00	—
User Bit Preset	00 00 00 00	—
Time Code Format	DF	—
Time Code Run	Rec Run	—
Time Code Make	Preset	—
User Bit Time Rec	Fra	—
 SteadyShot	Til	✓
 SteadyShot	Standard	✓

MENU-punkt	Standard indstillingsværdi	Nulstillelig vha. [Nulstil kameraindstillinger]
SteadyShot-just.	Auto	✓
Brændvidde (når [SteadyShot-just.] er indstillet til [Manuel])	8mm	✓
Zoom	—	—
Zoomområde	Kun optisk zoom	—
Specialtast z.hast. (Fast hast. STBY)	3	✓
Specialtast z.hast. (Fast hast. REC)	3	✓
Fjern-zoomhast. (Hastighedstype)	Variabel	✓
Fjern-zoomhast. (Fast hast. STBY)	3	✓
Fjern-zoomhast. (Fast hast. REC)	3	✓
Gitterlinjevisning	Fra	—
Gitterlinjetype	3x3-gitter	—
Live View-visn.indst. (Live View-visning)	Indstil. effekt til	—
Live View-visn.indst. (Ekspo. effekt)	Ekspo. indst. & blitz	—
Live View-visn.indst. (Ned. grænse bl.fr.)	Fra	✓
Vægtet visn. opt.	Fra	✓
Formatmarkør	Fra	✓
Formatmarkørtype	1:1	✓
Formatmarkørniveau	12	✓
Markørvisning	Fra	—
Centermarkør	Fra	—
Formatmarkør	Fra	—
Sikkerhedszone	Fra	—
Vejledningsramme	Fra	—
Selvudløser	Fra	✓
Indstil. auto. indram. (Auto. indramning)	Fra	✓
Indstil. auto. indram. (Tilst. indram.funk.)	Automatisk start	✓
Indstil. auto. indram. (Beskæringsniveau)	Medium beskær.ni.	✓
Indstil. auto. indram. (Hast. f. indram.spor.)	3	✓
Indstil. auto. indram. (Filmopt./streaming)	Beskær	✓
Indstil. auto. indram. (HDMI-udgang)	Beskær	✓

Digitalkamera med udskifteligt objektiv
ILCE-7CM2 α7CII

Liste over standardindstillingsværdier (Eksponering/Farve)

Standardindstillingsværdierne på købstidspunktet er vist i følgende tabel.

Indholdet af den menu, der vises på skærmen, varierer afhængigt af Still/Film/S&Q-vælgerens position. For detaljer skal du se "[Søgning efter funktioner fra MENU](#)".

Sådan nulstilles indstillingerne til standardværdierne

Vælg MENU →  (Opsætning) → [Nulstil/Gem ind.] → [Nulstil indstilling] → [Nulstil kameraindstillinger] eller [Initialiser] → [Angiv].

Initialiser: Alle kameraets indstillinger bliver nulstillet til standardværdierne.

Nulstil kameraindstillinger: Typen af punkter, som kan nulstilles, er begrænset. Se følgende tabel.

(Eksponering/Farve)-fane

MENU-punkt	Standard indstillingsværdi	Nulstillelig vha. [Nulstil kameraindstillinger]
BULB-timerindstil. (BULB-timer)	Fra	✓
BULB-timerindstil. (Eksponeringstid)	60 sekunder	✓
Auto langsom luk.	Til	✓
 ISO	ISO AUTO	✓
 ISO-områ.begræ.	—	—
ISO AUTO min. LH	Standard	✓
Auto/man.-sk.ind (Av auto/man.-sk.)	Manuel	✓
Auto/man.-sk.ind (Tv auto/man.-sk.)	Manuel	✓
Auto/man.-sk.ind (ISO Auto/Ma.-sk.)	Manuel	✓
 Ekspón.komp.	±0.0	✓
 Ekspón.trin	0,3 EV	—
 Just. ekspón.stand. ( Multi)	±0	—
 Just. ekspón.stand. ( Center)	±0	—
 Just. ekspón.stand. ( Spot)	±0	—
 Just. ekspón.stand. ( G.nit hele skærm)	±0	—
 Just. ekspón.stand. ( Glanslys)	±0	—
 Lysmålermetode	Multi	✓
 Ansigt i multimål.	Til	✓
 Punkt f. punktmål.	Centrum	✓

MENU-punkt	Standard indstillingsværdi	Nulstillelig vha. [Nulstil kameraindstillinger]
AEL med udløser	Auto	—
Blitztilstand	Autoblitz	✓
Blitzkompens.	±0.0	✓
Eksp.komp.indst	Kun omgivels.	—
Trådløs blitz	Fra	✓
Røddøjereduktion	Fra	✓
Indst. f. ekstern blitz (Udløs.indst. eks. bli.)	—	—
Indst. f. ekstern blitz (Spec.indst. eks. blitz)	—	—
Reg. blitzoptag.indst.	—	✓
 Hvidbalance	Auto	✓
 Prio. inds.. i AWB	Standard	✓
Udløser AWB-lås	Fra	—
Stødfri WB	1 (Hurtig)	✓
 D-områdeoptim.	D-områdeoptimering: Auto	✓
 Kreativt udseende	ST	✓
 Billedprofil	Fra	✓
Vælg LUT	s709	✓
Håndter Brug.-LUTs	—	—
 Blød hud-effekt	Fra	✓
 Zebravisning	Fra	—
 Zebraniveau	70	—

TP1001425112

Digitalkamera med udskifteligt objektiv
ILCE-7CM2 α7CII

Liste over standardindstillingsværdier (Fokus)

Standardindstillingsværdierne på købstidspunktet er vist i følgende tabel.

Indholdet af den menu, der vises på skærmen, varierer afhængigt af Still/Film/S&Q-vælgerens position. For detaljer skal du se "[Søgning efter funktioner fra MENU](#)".





Sådan nulstilles indstillingerne til standardværdierne

















Vælg MENU →  (Opsætning) → [Nulstil/Gem ind.] → [Nulstil indstilling] → [Nulstil kameraindstillinger] eller [Initialiser] → [Angiv].

Initialiser: Alle kameraets indstillinger bliver nulstillet til standardværdierne.

Nulstil kameraindstillinger: Typen af punkter, som kan nulstilles, er begrænset. Se følgende tabel.

AF_{MF} (Fokus)-fane

MENU-punkt	Standard indstillingsværdi	Nulstillelig vha. [Nulstil kameraindstillinger]
 Fokustilstand	Automatisk AF	✓
Prior. indstil. i AF-S	Afbalan. vægtn.	—
Prior. indstil. i AF-C	Afbalan. vægtn.	—
AF-sporingsføls.	3(Standard)	✓
AF-lampe	Auto	✓
Blændefremfør. i AF	Standard	—
AF m/udløserk.	Til	—
Fuldtid dir. man. fok.	Fra	✓
Præ-AF	Fra	—
AF-overg.hastig.	5	✓
AF-motivskiftføls.	5(Følsom)	✓
AF-hjælp	Fra	✓
 Fokusområde	Bred	✓
 Fokusomr.begræ.	—	✓
Skift L/V AF-omr.	Fra	✓
 Fokusrammefarve	Hvid	—
AF-områderegist.	Fra	—
Slet regi. AF-omr.	—	—
Slet autom. AF-omr.	Fra	—
Områdevis. un. spor.	Fra	—

MENU-punkt	Standard indstillingsværdi	Nulstillelig vha. [Nulstil kameraindstillinger]
AF-C-områdevis.	Til	—
Fasedetekt.område	Fra	—
 Cirkula. fokuspkt.	Cirkulerer ikke	—
 Flyt.mæn. AF-ram	Standard	✓
 Motivgenk. i AF	Til	✓
 Genkendelsesmål	Menneske	✓
 Vlg genk.mål-ind.	—	✓
 Høj./ven. øje-valg	Auto	✓
 Vis mot.genk.ram.	Fra	✓
 Vis mot.genk.ram.	Til	✓
 Ansigtsregist.	—	—
 Regist. ansigtspri.	Til	✓
Fokuskort	Fra	✓
Auto. forstør. i MF	Til	—
Fokusforstørrelse	—	—
 Fokusforstør.tid	Ingen begræns.	—
 Før. fokusforstør.	x1,0	—
AF i Fokusforstør.	Til	—
 Før. fokusforstør.	x1,0	—
 Maksimumvisning	Fra	—
 Maksimumniveau	Mellem	—
 Maksimumfarve	Hvid	—

TP1001425111

Digitalkamera med udskifteligt objektiv
ILCE-7CM2 α7CII

Liste over standardindstillingsværdier (Afspil)

Standardindstillingsværdierne på købstidspunktet er vist i følgende tabel.







Sådan nulstilles indstillingerne til standardværdierne







Vælg MENU →  (Opsætning) → [Nulstil/Gem ind.] → [Nulstil indstilling] → [Nulstil kameraindstillinger] eller [Initialiser] → [Angiv].

Initialiser: Alle kameraets indstillinger bliver nulstillet til standardværdierne.

Nulstil kameraindstillinger: Typen af punkter, som kan nulstilles, er begrænset. Se følgende tabel.

(Afspil)-fane

MENU-punkt	Standard indstillingsværdi	Nulstillelig vha. [Nulstil kameraindstillinger]
Visningstilstand	Datovisning	—
 Forstør	—	—
 Frst. første forstør.	Standard forstør.	—
 Forstør første pos.	Fokuseret posit.	—
Beskyt	—	—
Bedømmelse	—	—
Bedøm.indst. (spec.)	—	—
Slet	—	—
 Slet vha. to tryk	Fra	—
Bekræft slet	"Annul." først	—
Beskær	—	—
Roter	—	—
Gem som foto	—	—
 JPEG/HEIF-skift	JPEG	—
Kont. afs.  Interval	—	—
Afsp.hast.  Interval	5	—
Diasshow (Gentag)	Fra	—
Diasshow (Interval)	3 sek.	—
Billedindeks	9 billeder	—
Vis som gruppe	Til	—

MENU-punkt	Standard indstillingsværdi	Nulstillelig vha. [Nulstil kameraindstillinger]
Visningsrotation	Auto	—
 Fokusrammevis.	Fra	—
 Formatmarkørvis. ( Formatmarkørvis.)	Til	—
 Formatmarkørvis. (Formatmarkørniveau)	12	—
Vis bil. spe. dato&tid	—	—
Indst. f. billedspring ( For. vælger)	Et efter et	—
Indst. f. billedspring ( Bag. vælg. L)	Et efter et	—
Indst. f. billedspring ( Bag. vælg. R)	Et efter et	—

TP1001425110

5-054-867-32(1) Copyright 2023 Sony Corporation

Digitalkamera med udskifteligt objektiv
ILCE-7CM2 α7CII

Liste over standardindstillingsværdier (Netværk)

Standardindstillingsværdierne på købstidspunktet er vist i følgende tabel.









Sådan nulstilles indstillingerne til standardværdierne





Vælg MENU →  (Opsætning) → [Nulstil/Gem ind.] → [Nulstil indstilling] → [Nulstil kameraindstillinger] eller [Initialiser] → [Angiv].

Initialiser: Alle kameraets indstillinger bliver nulstillet til standardværdierne.

Nulstil kameraindstillinger: Typen af punkter, som kan nulstilles, er begrænset. Se følgende tabel.

(Netværk)-fane

MENU-punkt	Standard indstillingsværdi	Nulstillelig vha. [Nulstil kameraindstillinger]
Smartphonetilslut.	—	—
Fjern-pc-funktion (Fjern-pc)	Fra	—
Fjern-pc-funktion (Parring)	—	—
Fjern-pc-funktion (Wi-Fi Direct-info.)	—	—
 Vælg på ka. & sen. ( Send)	—	—
 Vælg på ka. & sen. (Stør. på sendt bil.)	2M	—
 Vælg på ka. & sen. (RAW+J/H sendt mål)	JPEG & HEIF	—
 Vælg på ka. & sen. ( Sender mål)	Kun proxy	—
 Vælg på ka. & sen. (Film med Shot Mark)	Klip til 15 sekunder	—
 Nulst. overfør.stat.	—	—
 Tilsl. un. sluk strøm	Fra	—
Fjernoptag.indst. (Lagringsdest. stillbil.)	Dest.+kamera	—
Fjernoptag.indst. (Str. på gemt billede)	2M	—
Fjernoptag.indst. (RAW+J gem billede)	Kun JPEG	—
Fjernoptag.indst. (RAW+H gem billede)	Kun HEIF	—
FTP-overførselsfunk. (FTP-funktion)	Fra	—
FTP-overførselsfunk. (Serverindstilling)	Server 1	—
FTP-overførselsfunk. (Gem/indl. FTP-ind.)	—	—
FTP-overførselsfunk. (FTP-overførsel)	—	—

MENU-punkt	Standard indstillingsværdi	Nulstillelig vha. [Nulstil kameraindstillinger]
FTP-overførselsfunkt. (Vis FTP-fejloplysninger)	—	—
FTP-overførselsfunkt. (Vis FTP-resultat)	—	—
FTP-overførselsfunkt. (Auto. FTP-overførsel)	Fra	—
FTP-overførselsfunkt. (Automatisk FTP-mål)	Stillbillede/Film (Alt)	—
FTP-overførselsfunkt. (RAW+J/H overfør mål)	JPEG & HEIF	—
FTP-overførselsfunkt. ( Overfør mål)	Kun proxy	—
FTP-overførselsfunkt. (FTP-strømbespar.)	Fra	—
 USB-streaming (Udg.opløs./billedfrekv.)	HD(1080p) 30p	—
 USB-streaming (Filmopt. un. streaming)	Deaktiver	—
Wi-Fi-tilslutning	Fra	—
WPS-tryk	—	—
Adgangspunktindst.	—	—
Wi-Fi-frekvensbånd	2,4 GHz	—
Vis Wi-Fi-info.	—	—
Nulstil SSID/kode	—	—
Bluetooth-funktion	Fra	—
Parring	—	—
Håndter parret enh.	—	—
Bluetooth-fjernb.	Fra	—
Vis enhedsadresse	—	—
 IP-adresseindstil.	Auto	—
Vis kablet LAN-info.	—	—
USB-LAN-tilslutning	—	—
USB-LAN-afbrydelse	—	—
Tethering-tilslutning	—	—
Tethering-afbrydelse	—	—
Flytilstand	Fra	—

MENU-punkt	Standard indstillingsværdi	Nulstillelig vha. [Nulstil kameraindstillinger]
Rediger enhedsnavn	—	—
Import. rodcertifikat	—	—
Indst. for adg.godk. (Adg.godkendelse)	Til	—
Indst. for adg.godk. (Bruger)	—	—
Indst. for adg.godk. (Adg.kode)	—	—
Indst. for adg.godk. (Generer adg.kode)	—	—
Opl. om adg.godk.	—	—
Nulstil netværksinds.	—	—

TP1001425109

5-054-867-32(1) Copyright 2023 Sony Corporation

Digitalkamera med udskifteligt objektiv
ILCE-7CM2 α7CII

Liste over standardindstillingsværdier (Opsætning)

Standardindstillingsværdierne på købstidspunktet er vist i følgende tabel.



















Sådan nulstilles indstillingerne til standardværdierne

Vælg MENU →  (Opsætning) → [Nulstil/Gem ind.] → [Nulstil indstilling] → [Nulstil kameraindstillinger] eller [Initialiser] → [Angiv].





Initialiser: Alle kameraets indstillinger bliver nulstillet til standardværdierne.













Nulstil kameraindstillinger: Typen af punkter, som kan nulstilles, er begrænset. Se følgende tabel.

(Opsætning)-fane

MENU-punkt	Standard indstillingsværdi	Nulstillelig vha. [Nulstil kameraindstillinger]
 Sprog	—	—
Indst. sted/dato/tid (Indstilling af sted)	—	—
Indst. sted/dato/tid (Sommertid)	Fra	—
Indst. sted/dato/tid (Dato/tid)	—	—
Indst. sted/dato/tid (Datoformat)	—	—
NTSC/PAL-vælger	—	—
Nulstil indstilling	—	—
Gem/indlæs indstil.	—	—
 Spc.tast-/væl.ind. ( For. vælger)	Av/Tv (Av i M-tilst.)	—
 Spc.tast-/væl.ind. ( Bag. vælg. L)	Av/Tv (Tv i M-tilst.)	—
 Spc.tast-/væl.ind. ( Bag. vælg. R)	 Ekspon.komp.	—
 Spc.tast-/væl.ind. (Kontrolhjul)	Ikke indstillet	—
 Spc.tast-/væl.ind. (Brugertilpas. knap 1)	 Hvidbalance	—
 Spc.tast-/væl.ind. (Brugertilpas. knap 2)	Vælg Brug touchscr.	—
 Spc.tast-/væl.ind. (Funk. af midterknap)	Standard fokus	—
 Spc.tast-/væl.ind. (Venstre knap-funk.)	Fremf.metode	—
 Spc.tast-/væl.ind. (Funkt. af højreknap)	 ISO	—
 Spc.tast-/væl.ind. (Ned-knap)	Ikke indstillet	—
 Spc.tast-/væl.ind. (AF-ON-knap)	Sporing til + AF til	—
 Spc.tast-/væl.ind. (MOVIE-knap)	Filmoptagelse	—

MENU-punkt	Standard indstillingsværdi	Nulstillelig vha. [Nulstil kameraindstillinger]
Spc.tast-/væl.ind. (Lås fokus-knap)	Fokuslås	—
Spc.tast-/væl.ind. (For. vælger)	Følg special ()	—
Spc.tast-/væl.ind. (Bag. vælg. L)	Følg special ()	—
Spc.tast-/væl.ind. (Bag. vælg. R)	Følg special ()	—
Spc.tast-/væl.ind. (Kontrolhjul)	Følg special ()	—
Spc.tast-/væl.ind. (Brugertilpas. knap 1)	Følg special ()	—
Spc.tast-/væl.ind. (Brugertilpas. knap 2)	Følg special ()	—
Spc.tast-/væl.ind. (Funk. af midterknap)	Følg special ()	—
Spc.tast-/væl.ind. (Venstre knap-funk.)	Selvudløser	—
Spc.tast-/væl.ind. (Funkt. af højreknap)	Følg special ()	—
Spc.tast-/væl.ind. (Ned-knap)	Følg special ()	—
Spc.tast-/væl.ind. (AF-ON-knap)	Følg special ()	—
Spc.tast-/væl.ind. (MOVIE-knap)	Filmoptagelse	—
Spc.tast-/væl.ind. (Lås fokus-knap)	Følg special ()	—
Specialtastindstil. (Brugertilpas. knap 1)	Følg special(/)	—
Specialtastindstil. (Brugertilpas. knap 2)	Slet	—
Specialtastindstil. (MOVIE-knap)	Følg special(/)	—
Specialtastindstil. (Fn/ knap)	Send	—
Fn menuindstillinger	—	—
Forsk. indst still/film	—	—
DISP (skærmv.)-ind.	—	—
REC m. luk.knap	Fra	—
Rotation af zoomring	Ven.(W)/Høj(T)	—
Spc.tast-/væl.ind.	—	—
Spc.tast-/væl.ind.	—	—
Min vælger-indstil.	—	—
Rotation af Av/Tv	Normal	—
Funktionsring (Obj.)	Powerfokus	—
Vælger/hjul låst	Lås op	—
Brug touchscreen	Til	—
Berør.panel/-plade	Kun berør.panel	—

MENU-punkt	Standard indstillingsværdi	Nulstillelig vha. [Nulstil kameraindstillinger]
Berøringspanelindst. ([Optageskærm] under [Optageskærm])	Til	—
Berøringspanelindst. ([Siefod-ikonberøring] under [Optageskærm])	Til	—
Berøringspanelindst. ([Swipe til højre] under [Optageskærm])	Ikonvisning: V&H	—
Berøringspanelindst. ([Swipe til venstre] under [Optageskærm])	Ikonvisning: V&H	—
Berøringspanelindst. ([Swipe op] under [Optageskærm])	Åbn Fn-menuen	—
Berøringspanelindst. ([Berør.funk. u. optag.] under [Optageskærm])	Berøringsfokus	—
Berøringspanelindst. ([Ikon ved vendt skærm] under [Optageskærm])	Vend	—
Berøringspanelindst. (Afspilningsskærm)	Til	—
Berøringspanelindst. (Menuskærm)	Til	—
Berøringspladeindst. (Betjen. lodret orient.)	Til	—
Berøringspladeindst. (Berøringspos.tilst.)	Absolut position	—
Berøringspladeindst. (Betjeningsområde)	 Højre 1/2	—
Skærmlæser (Skærmlæser)	Fra	—
Skærmlæser (Hastighed)	Standard	—
Skærmlæser (Lydstyrke)	7	—
Skærmlæser ( Langt tryk f. skift)	Til	—
Forstør skærm (Forstør menuskærm)	Fra	—
Forstør skærm (Forstørrelse)	—	—
Vælg søger/skærm	Auto	—
Skærmlysstyrke	Manuel	—
Søgerlysstyrke	Auto	—
Farvetemp. i søger	±0	—
 Visningskvalitet	Standard	—
 Billedfrek. f. søger	Standard	—
Skærmvendingsretn.	Auto	—
Indst. af TC/UB-visn.	Tæller	—
Gamma-vis.hjælp	Fra	—

MENU-punkt	Standard indstillingsværdi	Nulstillelig vha. [Nulstil kameraindstillinger]
Gamma-vis.hjæ.type	Auto	—
 Vis LUT	Til	—
 Vis. af rest. optag.	Ikke vist	—
 Autovisning	Fra	—
Sk. f. valg af opt.tilst.	Vis	—
 Auto. skærm FRA	Slår ikke FRA	—
Starttid strømbesp.	1 min.	—
Strømbesp. v. skærm	Begge lænket	—
Auto sluk strøm-tmp	Standard	—
Indst. for lydstyrke	7	—
 4ch lydovervågn.	CH1/CH2	—
Lydsignal (Optag.)	Til	—
Lydsignal(start/slut)	Fra	—
USB-tilslutningstilst.	Vælg Når tilslut.	—
USB-LUN-indstilling	Flere	—
USB-strømforsyning	Til	—
 HDMI-opløsning	Auto	—
 HDMI-udg.indst. (Opt.medie un HDMI-ud.)	Til	—
 HDMI-udg.indst. (Udgangsopløsning)	Auto	—
 HDMI-udg.indst. (4K-udg.ind. (kun HDMI))	60p 10bit/50p 10bit	—
 HDMI-udg.indst. (Time Code-udgang)	Fra	—
 HDMI-udg.indst. (REC-kontrol)	Fra	—
 HDMI-udg.indst. (4ch lydudgang)	CH1/CH2	—
HDMI-info.visn.	Til	—
KONTROL TIL HDMI	Til	—
Videolampetilstand	Kobl tænd/sluk	—
Antistøvfunktion (Sensorrengøring)	—	—
Antistøvfunktion (Lukker v. sluk f strøm)	Fra	—
Auto. pixelkortlæg.	Til	—
Pixelkortlægning	—	—
Version	—	—

MENU-punkt	Standard indstillingsværdi	Nulstillelig vha. [Nulstil kameraindstillinger]
Vis serienummer	—	—
Privatlivsmeddelelse	—	—
Certificeringslogo	—	—

TP1001425114

5-054-867-32(1) Copyright 2023 Sony Corporation

Digitalkamera med udskifteligt objektiv
ILCE-7CM2 α7CII

Liste over standardindstillingsværdier (Min menu)

Standardindstillingsværdierne på købstidspunktet er vist i følgende tabel.

Sådan nulstilles indstillingerne til standardværdierne

Vælg MENU →  (Opsætning) → [Nulstil/Gem ind.] → [Nulstil indstilling] → [Nulstil kameraindstillinger] eller [Initialiser] → [Angiv].

Initialiser: Alle kameraets indstillinger bliver nulstillet til standardværdierne.

Nulstil kameraindstillinger: Typen af punkter, som kan nulstilles, er begrænset. Se følgende tabel.

☆ (Min menu)-fane

MENU-punkt	Standard indstillingsværdi	Nulstillelig vha. [Nulstil kameraindstillinger]
Tilføj punkt	—	—
Sortér punkt	—	—
Slet punkt	—	—
Slet side	—	—
Slet alt	—	—
Vis fra Min menu	Fra	—

TP1001425108

Digitalkamera med udskifteligt objektiv
ILCE-7CM2 α7CII

Specifikationer

System

Kameratype

Digitalkamera med udskifteligt objektiv

Objektiv

Sony E-fatningsobjektiv

Billedsensor

Billedformat

35 mm fuldt billedformat (35,9 mm × 23,9 mm), CMOS-billedsensor

Effektivt antal pixel for kameraet

Ca. 33 000 000 pixels

Samlet antal pixel for kameraet

Ca. 34 100 000 pixels

SteadyShot

System

Billedstabiliseringsystem ved hjælp af sensorskift indbygget i kameraet

Antistøv

System

Belægning for ladningsbeskyttelse på optisk filter og skiftemekanisme for billedsensor

Autofokussystem

Detektionssystem

Fasedetektionssystem/Kontrastdetektionssystem

Følsomhedsområde

-4 EV til +20 EV (ved ISO 100 ækvivalent, F2,0)

AF-lampe

Ca. 0,3 m til 3,0 m (Ved brug af et FE 28-70 mm F3.5-5.6 OSS)

Elektronisk søger

Type

1,0 cm (0,39 type) elektronisk søger

Antal punkter i alt

2 359 296 punkter

Rammedækning

100 %

Forstørrelse

Ca. 0,70× med 50 mm objektiv ved uendelig, -1 m^{-1}

Øjepunkt

Ca. 22 mm fra okularet og ca. 19,6 mm fra okularrammen ved -1 m^{-1}

Dioptri-justering

$-4,0 \text{ m}^{-1}$ til $+3,0 \text{ m}^{-1}$

Skærm

LCD-skærm

7,5 cm (3,0-type) TFT-drev, berøringspanel

Antal punkter i alt

1 036 800 punkter

Eksponeringskontrol

Lysmålingsmetode

1 200-zone evaluerende måling

Lysmålingsområde

-3 EV til $+20 \text{ EV}$ (ved ISO 100-ækvivalent med F2,0-objektiv)

ISO-følsomhed (anbefalet eksponeringsindeks)

Stillbilleder: ISO 100 til ISO 51 200 (Udvidet ISO: Mindste ISO 50, maksimal ISO 204 800), [ISO AUTO] (ISO 100 til ISO 12 800, maksimum/minimum kan indstilles.)

Film: ISO 100 til ISO 51 200-ækvivalent (Udvidet ISO: maksimum svarende til ISO 102 400), [ISO AUTO] (ISO 100 til ISO 12 800-ækvivalent, maksimum/minimum kan indstilles.)

Eksponeringskompensation

$\pm 5,0 \text{ EV}$ (kan skiftes mellem $1/3 \text{ EV}$ og $1/2 \text{ EV}$ trin)

Lukker

Type

Elektronisk styret, lodret krydsende brændplanstype

Hastighedsområde

Stillbilleder (mekanisk lukker): $1/4000$ sekund til 30 sekunder, BULB

Stillbilleder (elektronisk lukker): $1/8000$ sekund til 30 sekunder

Film: $1/8000$ sekund til 1 sekund ($1/3 \text{ EV}$ trin)

60p-kompatible enheder: op til $1/60$ sekund i AUTO-tilstand (op til $1/30$ sekund i Automatisk langsom lukker-tilstand)

50p-kompatible enheder: op til $1/50$ sekund i AUTO-tilstand (op til $1/25$ sekund i Automatisk langsom lukker-tilstand)





Hastighed for blitzsynkronisering (ved brug af en blitz produceret af Sony)

$1/160$ sekund (Fuldt billede)

$1/200$ sekund (APS-C-format)

Kontinuerlig optagelse

Kontinuerlig optagehastighed

 (Kontinuerlig optagelse: Hi+) : Maksimalt ca. 10 billeder pr. sekund /  (Kontinuerlig optagelse: Hi): Maksimalt ca. 8,0 billeder pr. sekund /  (Kontinuerlig optagelse: Mid): Maksimalt ca. 6,0 billeder pr. sekund /  (Kontinuerlig optagelse: Lo): Maksimalt ca. 3,0 billeder pr. sekund

- Baseret på vores måleforhold. Hastigheden af kontinuerlig optagelse kan være langsommere afhængigt af optageforholdene.

Optageformat

Filformat

JPEG (kompatibel med DCF ver. 2.0, EXIF ver. 2.32 og MPF Baseline), HEIF (MPEG-A MIAF-kompatibel), kompatibel med RAW (Sony ARW 4.0-format)

Film (XAVC HS-format)

XAVC ver. 2.1: kompatibel med MP4-format

Video: MPEG-H HEVC/H.265

Lyd: LPCM 2 kanaler (48 kHz 16 bit), LPCM 4 kanaler (48 kHz 24 bit)^{*1}, LPCM 2 kanaler (48 kHz 24 bit)^{*1}, MPEG-4 AAC-LC 2 kanaler^{*2}

Film (XAVC S-format)

XAVC ver. 2.1: kompatibel med MP4-format

Video: MPEG-4 AVC/H.264

Lyd: LPCM 2 kanaler (48 kHz 16 bit), LPCM 4 kanaler (48 kHz 24 bit)^{*1}, LPCM 2 kanaler (48 kHz 24 bit)^{*1}, MPEG-4 AAC-LC 2 kanaler^{*2}

^{*1} Når der anvendes tilbehør, som kan understøtte udgang med 4 kanaler og 24 bits med multiinterface-tilbehørsskoen

^{*2} Proxyfilm

Optagemedie

SD-kort (UHS-I- og UHS-II-kompatible)

Indgangs-/udgangsstik

USB Type-C-terminal

SuperSpeed USB 5Gbps (USB 3.2)

Kompatibel med USB-strømforsyning

HDMI

HDMI-type D mikroستيك

(Mikrofon)-terminal

Ø 3,5 mm stereoministik

(Hovedtelefoner)-terminal

Ø 3,5 mm stereoministik

Strøm, generelt

Nominel indgang

7,2 V 

Strømforbrug

Brug af en FE 28-60mm F4-5.6

Når søgeren anvendes: ca. 3,7 W (under optagelse af stillbilleder)/ca. 6,0 W (under optagelse af film)

Når skærmen anvendes: ca. 3,5 W (under optagelse af stillbilleder)/ca. 6,0 W (under optagelse af film)

Driftstemperatur

0 °C til 40 °C

Opbevaringstemperatur

-20 °C til 55 °C

Mål (B/H/D) (Ca.)

124,0 × 71,1 × 63,4 mm

124,0 × 71,1 × 58,6 mm (fra greb til skærm)

Vægt (Ca.)

514 g (inklusive batteripakke, SD-kort)

Mikrofon

Stereo

Højtaler

Mono

Exif-udskrivning

Kompatibel

PRINT Image Matching III

Kompatibel

Trådløst LAN

WW499972 (se typeskilt i bunden af kameraet)

Understøttet format

IEEE 802.11 a/b/g/n/ac

Frekvensbånd

2,4 GHz/5 GHz

Sikkerhed

WEP/WPA-PSK/WPA2-PSK/WPA3-SAE

Tilslutningsmetode

Wi-Fi Protected Setup™(WPS)/manuel

Adgangsmetode

Infrastrukturtilstand

WW643958 (se typeskilt i bunden af kameraet)

Understøttet format

IEEE 802.11 b/g/n

Frekvensbånd

2,4 GHz

Sikkerhed

WEP/WPA-PSK/WPA2-PSK/WPA3-SAE

Tilslutningsmetode

Wi-Fi Protected Setup™(WPS)/manuel

Adgangsmetode

Infrastrukturtilstand

Bluetooth-kommunikationer

Bluetooth-standard ver. 4.2

Frekvensbånd

2,4 GHz

Genopladelig batteripakke NP-FZ100

Nominel spænding

7,2 V 

Design og specifikationer kan ændres uden varsel.

Digitalkamera med udskifteligt objektiv
ILCE-7CM2 α7CII

Varemærker

- "α" er et varemærke tilhørende Sony Group Corporation.
- XAVC S og  er varemærker tilhørende Sony Group Corporation.
- XAVC HS og  er varemærker tilhørende Sony Group Corporation.
- Mac er et varemærke tilhørende Apple Inc., registreret i USA og andre lande.
- USB Type-C® og USB-C® er registrerede varemærker tilhørende USB Implementers Forum.
- Ordene HDMI og HDMI High-Definition Multimedia Interface og HDMI-logoet er varemærker eller registrerede varemærker tilhørende HDMI Licensing Administrator, Inc. i USA og andre lande.
- Microsoft og Windows er registrerede varemærker eller varemærker tilhørende Microsoft Corporation i USA og/eller andre lande.
- SDXC-logoet er et varemærke tilhørende SD-3C, LLC.
- Wi-Fi, Wi-Fi-logoet og Wi-Fi Protected Setup er registrerede varemærker eller varemærker tilhørende Wi-Fi Alliance.
- Bluetooth®-ordmærket og -logoerne er registrerede varemærker tilhørende Bluetooth SIG, Inc., og enhver brug af sådanne mærker af Sony Group Corporation og dens datterselskaber sker på licens.
- QR Code er et varemærke tilhørende Denso Wave Inc.
- Desuden er navne på systemer og produkter, som er anvendt i denne vejledning, generelt varemærker eller registrerede varemærker tilhørende de respektive udviklere eller producenter. Betegnelserne TM eller ® anvendes imidlertid muligvis ikke i alle tilfælde i denne vejledning.

TP1001410281

Digitalkamera med udskifteligt objektiv
ILCE-7CM2 α7CII

Licens

Bemærkninger om licensen

Dette produkt er udstyret med software, der anvendes på baggrund af licensaftaler med ejerne af den software. På baggrund af forlangende fra ejerne af copyright til disse softwareapplikationer, har vi pligt til at oplyse dig om følgende. Der er gemt licenser (på engelsk) i den interne hukommelse på produktet. Opret en masselagringsforbindelse mellem produktet og en computer for at læse licenserne i mappen "PMHOME" - "LICENSE".

DETTE PRODUKT ER LICENSERET UNDER LICENSERET UNDER LICENSERET AVC PATENT PORTFOLIO TIL PERSONLIGT BRUG AF EN FORBRUGER, ELLER ANDRE ANVENDELSER, HVOR DER IKKE MODTAGES BETALING FOR

(i) KODNING AF VIDEO I OVERENSSTEMMELSE MED AVC-STANDARDEN ("AVC VIDEO")
OG/ELLER

(ii) DEKODNING AF AVC-VIDEO, SOM ER BLEVET KODET AF EN FORBRUGER, SOM ER INVOLVERET I EN PERSONLIG AKTIVITET, OG/ELLER SOM BLEV KØBT FRA EN VIDEOUDBYDER, SOM ER LICENSERET TIL AT UDBYDES AVC-VIDEO.

DER ER IKKE GIVET ELLER ANTYDET LICENS TIL NOGEN ANDRE FORMER FOR BRUG. YDERLIGERE OPLYSNINGER, HERUNDER OPLYSNINGER MED FORBINDELSE TIL SALGSFREMMEDE, INTERNT OG KOMMERCIELT BRUG OG LICENSERING, KAN FÅS HOS MPEG LA, L.L.C.

SE [HTTPS://WWW.MPEGLA.COM](https://www.mpegla.com)

Dækket af én eller flere påstande i de HEVC-patenter, der er angivet på patentlist.accessadvance.com.



Om GNU GPL/LGPL-anvendt software

Softwaren, som er indeholdt i dette produkt, indeholder copyrightbeskyttet software, der er licenseret under GPLv2 og andre licenser, som kan kræve adgang til kildekoden. Du kan muligvis finde en kopi af den relevante kildekode efter behov under GPLv2 (og andre licenser) på <https://www.sony.net/Products/Linux/>.

Du kan indhente kildekoden, som krævet af GPLv2, fra os på et fysisk medie i en periode på tre år efter vores sidste forsendelse af dette produkt ved at anvende formularen på <https://www.sony.net/Products/Linux/>.

Dette tilbud er gældende for enhver, der modtager disse oplysninger.

TP1001381675

Digitalkamera med udskifteligt objektiv
ILCE-7CM2 α7CII

Fejlfinding

Prøv følgende løsninger, hvis du oplever problemer med produktet.

- 1 **Tag batteriet ud, vent cirka et minut, genindsæt batteriet og tænd for strømmen.**
- 2 **Initialiser indstillingerne.**
- 3 **Kontakt din forhandler eller det lokale autoriserede serviceværksted. Der findes flere oplysninger om dette produkt samt svar på ofte stillede spørgsmål på vores websted til kundesupport.**
<https://www.sony.net/>

Relateret emne

- [Nulstil indstilling](#)

TP1001381667

Digitalkamera med udskifteligt objektiv
ILCE-7CM2 α7CII

Advarselsmeddelelser

Angiv område/dato/kl.

- Indstil området, datoen og klokkeslættet. Hvis du ikke har brugt produktet i lang tid, skal du oplade det interne genopladelige backupbatteri.

Ikke tilstrækkelig strøm.

- Billedsensorens rengøringsfunktion udføres ikke, da det resterende batteriniveau er lavt. Genoplad batteripakken.

Kunne ikke bruge hukom- melseskort. Format?

- Hukommelseskortet blev formateret på en computer, og filformatet blev ændret. Vælg [Angiv], og formatér derefter hukommelseskortet. Du kan anvende hukommelseskortet igen, men alle tidligere data på hukommelseskortet er slettet. Det kan muligvis tage noget tid at gennemføre formateringen. Hvis meddelelsen stadig vises, skal du udskifte hukommelseskortet.

Fejl på hukommelseskort

- Der er indsat et inkompatibelt hukommelseskort.
- Formateringen mislykkedes. Formatér hukommelseskortet igen.

Kunne ikke læse hukommelses- kort. Isæt hukommelseskort igen.

- Der er indsat et inkompatibelt hukommelseskort.
- Hukommelseskortet er beskadiget.
- Terminaldelen på hukommelseskortet er beskidt.

Hukommelseskort låst.

- Du bruger et hukommelseskort med knap til skrivebeskyttelse eller en knap til slettebeskyttelse, og knappen er indstillet på LOCK-positionen. Sæt knappen på optagepositionen.

Kan ikke åbne lukkeren, da hukommelseskortet ikke er isat.

- Der er ikke sat noget hukommelseskort i.
- For at kunne udløse lukkeren uden at sætte et hukommelseskort ind i kameraet skal du sætte [Udløs uden kort] til [Aktiver]. I dette tilfælde gemmes der ikke billeder.

Dette hukommelseskort kan muligvis ikke optage og afspille normalt.

- Der er indsat et inkompatibelt hukommelseskort.

Behandler...

- Reduktionsbehandlingen udføres, når der foretages støjreduktion. Du kan ikke foretage yderligere optagelser under denne reduceringsproces.

Ingen visning.

- Billeder optaget med andre produkter, eller billeder som er modificeret vha. en computer, kan muligvis ikke vises.

- Behandling på computeren, som f.eks. sletning af billedfilerne, kan muligvis forårsage uoverensstemmelser i billeddatabasefilerne. Reparer billeddatabasefilerne.

Kontroller, at der er monteret et objektiv. Indstil "Udløs u/obj." i menuen til "Aktiver" for et ikke understøttet objektiv.

- Objektivet er ikke monteret ordentligt, eller objektivet er ikke monteret. Hvis meddelelsen vises, når der er monteret et objektiv, skal du montere objektivet igen. Hvis meddelelsen vises ofte, skal du kontrollere om kontakterne på objektivet og produktet er rene eller ej.
- Når produktet monteres på et astronomisk teleskop eller lignende instrument, eller ved brug af et understøttet objektiv, indstilles [ Udløs u/obj.] til [Aktiver].

Kameraet er overophedet. Lad det køle ned.

- Produktet er blevet varmt, fordi du har optaget kontinuerligt. Sluk for strømmen, lad produktet køle af og vent indtil produktet er klar til at optage igen.

(Advarsel om overophedning)

- Du har optaget billeder i lang tid, og produktets temperatur er steget.

(Databasefilfejl)

- Antallet af billeder overstiger den mulige datostyringskapacitet i en databasefil på produktet.

(Databasefilfejl)

- Ikke i stand til at registrere til databasefilen. Importer alle billeder til en computer og gendan hukommelseskortet.

Fejl i billeddatabase-fil

- Der er noget galt i billeddatabasefilen. Vælg MENU →  /  (Optagelse) → [Medie] → [ Gendan billed-db.].

Systemfejl

Kamerafejl. Sluk og tænd derefter for apparatet igen.

- Tag batteriet ud og sæt det derefter ind igen. Hvis meddelelsen vises jævnligt, skal du konsultere et lokalt autoriseret Sony-serviceværksted.

Fejl i billeddatabase-fil. Vil du gendanne den?

- Du kan ikke optage og afspille en film, da billeddatabasefilen er beskadiget. Gendan billeddatabasefilen ved at følge instruktionerne på skærmen.

Kan ikke forstørre.

Billedet kan ikke roteres.

- Billeder optaget med andre produkter kan muligvis ikke forstørres eller roteres.

Kan ikke oprette flere mapper.

- En mappe på hukommelseskortet har de første tre cifre "999". Du kan ikke oprette flere mapper på dette kamera.

Relateret emne

- [Bemærkninger om hukommelseskort](#)
- [Udførelse af indledende opsætning for kameraet](#)
- [Formater](#)

- Udløs uden kort
- Udløs u/obj. (stillbillede/film)
- Gendan billed-db. (stillbillede/film)

TP1001381469

5-054-867-32(1) Copyright 2023 Sony Corporation