

Digitaalinen kamera vaihdettavalla objektiivilla
ILCE-7CM2 α7CII

Käyttöoppaan suositellut sivut

Toimintojen etsiminen kohdasta MENU

Voit tarkistaa valikkokohteiden luettelon. Voit siirtyä kunkin kohteen selityssivulle myös luettelon valikkokohdasta.

Muistikortit, joita voidaan käyttää

Tietoja muistikorteista, joita voidaan käyttää tämän kameran kanssa.

Usein käytettyjen toimintojen määrittäminen painikkeisiin ja valitsimiin (Oma p./valit. -as.)

Voit määrittää usein käytettävät toiminnot haluamiisi painikkeisiin ja valitsimiin.

Tarkennus kohteen tunnistustoimintoja käyttämällä

Kamera tunnistaa kohteen automaattisesti ja voi tarkentaa silmiin tms. valokuvia kuvattaessa.

Bluetooth-kaukos.

Voit käyttää kameraa Bluetooth-yhteensopivalla kaukosäätimellä (myydään erikseen) tai kuvauskahvalla (myydään erikseen).

Pölynestotoiminto

Voit puhdistaa kuva-anturin. Voit myös määrittää suljetaanko suljin, kun kameran virta katkaistaan.

Tukitiedot

Tärkeiden tietojen, kuten kuvaamisen olennaisten seikkojen, etsiminen

Verkkosivusto esittelee käteviä toimintoja, käyttötapoja ja asetusesimerkkejä. Käytä verkkosivustoa apuna, kun teet kameran määryksiä.

Laiteohjelmisto, kysymykset ja vastaukset ja yhteensopivuus

Verkkosivusto tarjoaa laiteohjelmiston päivityksen, kysymyksiä ja vastauksia ja yhteensopivuustiedot.

Perustiedot

Paranna kuvaustekniikoitasi opettelemalla kameran perusasiat.

Kuvausvihjeitä

Opettele valitsemaan objektiivit ja kuvaustekniikat erilaisiin tilanteisiin.

[Käyttöopas-ohjeiden käyttäminen](#)

Huomautuksia kameran käyttämisestä

[Varotoimia](#)

[Kameran ja/tai muistikortin lainaaminen tai luovuttaminen muille tai hävittäminen \(huomautuksia henkilökohtaisten tietojen suojaamisesta\)](#)

[Akkua ja akun lataamista koskevia huomautuksia](#)

[Muistikorttia koskevia huomautuksia](#)

[Kuva-anturin puhdistus \(Kennon puhdistus\)](#)

[Puhdistaminen](#)

[Kameran ja toimitettujen varusteiden tarkistaminen](#)

Osien nimet

[Etuapuoli](#)

[Takapuoli](#)

[Yläapuoli](#)

[Sivut](#)

[Pohja](#)

[Monitorissa näytettävät peruskuvakkeet](#)

[Kosketustoiminnon kuvakkeet](#)

[FE 28-60mm F4-5.6](#)

Perustoiminnot

[Kosketusnäyttö](#)

[Kosketustoiminnon kuvakkeet](#)

[Kiekkopainike](#)

[Valokuva/video/S&Q-valitsin ja tilapyörä](#)

[MENU-painike](#)

[Päävalikko \(kuvausasetusluettelo\)](#)

[Fn \(Toiminto\)-painike](#)

[C \(mukautettu\)-painikkeet](#)

[DISP \(Näytön asetukset\)-painike](#)

[Poista-painike](#)

[AF-ON-painike](#)

[Etupainike ja takapainike \(L/R\)](#)

[Näppäimistönäyttö](#)

[Kameran sis. opas](#)

[Esteettömyystoiminnot](#)

Kameran valmistelu / peruskuvaustoiminnot

Akun lataaminen

[Akun asettaminen/poistaminen](#)

[Akun lataaminen erikseen myytävällä vaihtovirtasovittimella tai kannettavalla akulla](#)

[Akkulaturin käyttäminen ulkomailla](#)

[Virransyöttö pistorasiasta](#)

[Muistikortit, joita voidaan käyttää](#)

[Muistikortin asettaminen/poistaminen](#)

[Objektiivin kiinnittäminen/irrottaminen](#)

[Kameran alkuasetusten tekeminen](#)

Peruskuvaustoiminnot

[Vahvistaminen ennen kuvaamista](#)

[Valokuvien kuvaaminen \(Älykäs autom.\)](#)

[Videoiden kuvaaminen \(Älykäs autom.\)](#)

[Toimintojen etsiminen kohdasta MENU](#)

Kuvaustoimintojen käyttäminen

[Tämän luvun sisältö](#)

Kuvaustilan valitseminen

[Älykäs autom.](#)

[Valotusohjelma](#)

[Autom./Valotusohj.](#)

[Kuvien säätäminen automaattisessa tilassa \(Oma kuvatyyli\)](#)

[Ohjelmitava](#)

[Aukko etusijalla](#)

[Suljin etusijalla](#)

[Käsivalotus](#)

[Bulb-kuvaus](#)

[BULB-ajastinaset.](#)

[Valot. ohjaustyypp.](#)

[Aut./man. vai. as.](#)

[Kuvaustila \(S&Q/ajastettu\)](#)

Kätevät toiminnot omakuvavideoiden ja vlogien kuvaamiseen

[Itselaukaisin \(video\)](#)

[Autom. kehyst. as.](#)

Tarkennus

[Tarkennustavan valinta \(Tarkennustila\)](#)

[Tarkennusalueen valinta \(Tarkennusalue\)](#)

[Kohteen seuranta \(seurantatoiminto\)](#)

[Man. tarkennus](#)

[Suora manuaalinen tarkennus \(Suora m.tark.\)](#)

Kohteen tunnistus AF

[Tarkennus kohteen tunnistustoimintoja käyttämällä](#)

[Koht. tun. AF-til. \(valokuva/video\)](#)

[Tunnistuskohde \(valokuva/video\)](#)

[Tunn.koht. val.as. \(valokuva/video\)](#)

[Val. oi./vas. silmä \(valokuva/video\)](#)

[Koht. tun. keh.näy. \(valokuva\)](#)

[Koht. tun. keh.näy. \(video\)](#)

[Kasvojen rekist. \(valokuva/video\)](#)

[Rek. kasv. etus. \(valokuva/video\)](#)

[Seurattavan henkilön valinta \(Valitse seur. kasvot\)](#)

Tarkennustoimintojen käyttäminen

[Vakiotarkennus](#)

[Tarkennusalueen asetusten säätäminen kameran asennon \(vaaka/pysty\) mukaan \(Vaihd. P/V-AF-al.\)](#)

[Nykyisen tarkennusalueen tallentaminen \(AF-alueen tall.\)](#)

[Tallennetun AF-alueen poistaminen \(Poista tall. AF-al.\)](#)

[Tark.alueen raja \(valokuva/video\)](#)

[Tark.pist. kierto \(valokuva/video\)](#)

[AF-keh. liikem. \(valokuva/video\)](#)

[Tark.kehyks. väri \(valokuva/video\)](#)

[AF-alueen aut. tyhj.](#)

[Aluenäyttö seur. aik.](#)

[AF-C-aluenäyttö](#)

[Vaih.tunnistusalue](#)

[AF-seur. herkkyys](#)

[AF-siirt.nopeus](#)

[AF-koh. vaih. her.](#)

[AF-apu](#)

[AF/MF-valitsin](#)

[Jatk. suora m.tark.](#)

[AF sulkimella](#)

[AF käytössä](#)

[Tarkenn. lukitus](#)

[Esi-AF](#)

[AF-S-prioriteettias.](#)

[AF-C-prioriteettias.](#)

[AF-valaisin](#)

[Aukkotoi. AF-tilassa](#)

[AF tark. suuren.](#)

[Aut. suur. MF-til.](#)

[Tark. suurennus](#)

[Tark. suuren.aika \(valokuva/video\)](#)

[Ens. tark. suuren. \(valokuva\)](#)

[Tark. Suur. alussa \(video\)](#)

[Tarkennuskartta](#)

[Korostusnäyttö](#)

Valotus-/mittaustilojen säätäminen

[Valotuksen korj. \(valokuva/video\)](#)

[Histogramminäyttö](#)

[Valotusaskel \(valokuva/video\)](#)

[Valotuks. vakios. \(valokuva/video\)](#)

[D-alueen opt. \(valokuva/video\)](#)

[Mittausmuoto \(valokuva/video\)](#)

[Kas.etus.moni.m. \(valokuva/video\)](#)

[Pistemittauspiste \(valokuva/video\)](#)

[AE-lukitus](#)

[AEL sulkimella](#)

[Autom. hid. suljin](#)

[Seepranäyttö](#)

ISO-herkkyyden valitseminen

[ISO \(valokuva/video\)](#)

[ISO-alueen raja \(valokuva/video\)](#)

[ISO AUTO min.sul.n.](#)

Valkotasapaino

[Valkotasapaino \(valokuva/video\)](#)

[Normaalin valkoisen värin kuvaaminen valkotasapainon asettamista varten \(mukautettu valkotasapaino\)](#)

[AWB-priorit.as. \(valokuva/video\)](#)

[AWB-luk. laukais.](#)

[Iskuton WB](#)

Log-kuvausasetukset

[Log-kuvaus](#)

[Log-kuvaam. asetus](#)

[Valitse LUT](#)

[Käytt. LUT:ien hall.](#)

[Näytä LUT](#)

Tehosteiden lisääminen kuvaan

[Luova tyyli \(valokuva/video\)](#)

[Kuvaprofiili \(valokuva/video\)](#)

[Pehmeä iho -teh. \(valokuva/video\)](#)

Kuvaaminen kuvanottotavoilla (jatkuva kuvaus / itselaukaisin)

[Kuvanottotapa](#)

[Jatkuva kuvaus](#)

[Itselauk. \(yksitt.\)](#)

[Itselauk. \(jatk.\)](#)

[Jatkuva haaruk.](#)

[Yks. haarukka](#)

[Ilmaisin haarukointikuvauksen aikana](#)

[Tarkennushaar.](#)

[WB-haarukka](#)

[DRO-haarukka](#)

[Haarukointiaset.](#)

[Itselaukaisin \(video\)](#)

[Interv.kuvaustoim.](#)

Kuvanlaadun ja tallennusmuodon asettaminen

[Tiedostomuoto \(valokuva\)](#)

[RAW-tied.tyyppi](#)

[JPEG/HEIF-vaih.](#)

[JPEG-laatu/HEIF-laatu](#)

[JPEG-kuvakoko/HEIF-kuvakoko](#)

[Kuvasuhte](#)

[HLG-valokuvat](#)

[Väriavaruus](#)

[Tiedostomuoto \(video\)](#)

[Videoasetukset \(video\)](#)

[H&N-asetukset](#)

[Aikaväliasetukset](#)

[Proxy-asetukset](#)

[APS-C S35 \(Super 35mm\) kuvaus \(valokuva/video\)](#)

[Katselukulma](#)

Kosketustoimintojen käyttäminen

[Kosketustoiminto](#)

[Kosketusnäyt./-levy](#)

[Kosketusnäyttö-aset.](#)

[Kosketuslevy-aset.](#)

[Tarkennus kosketustoiminnoilla \(Kosketustarken.\)](#)

[Seurannan aloittaminen kosketustoiminnoilla \(Kosket.seuranta\)](#)

[Kuvaus kosketustoiminnoilla \(Kosketussuljin\)](#)

[Valituksen säätäminen kosketustoiminnoilla \(Kosketus-AE\)](#)

Suljinasetukset

[Hiljaisen tilan as. \(valokuva/video\)](#)

[Suljintyyppi](#)

[Vapaut. ilman obj. \(valokuva/video\)](#)

[Vapautus ilm. korttia](#)

[Välkynnänpoistoas.](#)

[Toimintojen \[Välkynnänpoisto\] ja \[Vaihteleva suljin\] väliset erot](#)

Zoomin käyttäminen

[Tuotteessa olevat zoomausominaisuudet](#)

[Selkeän kuvan zoomaus / digitaalizoomaus \(Zoom\)](#)

[Zoom-alue \(valokuva/video\)](#)

[Oman pain. z.nop. \(valokuva/video\)](#)

[Etäzoomausnop. \(valokuva/video\)](#)

[Tietoja zoomauskertoimesta](#)

[Zoomausrenk. kierto](#)

Salaman käyttäminen

[Salaman \(myydään erikseen\) käyttäminen](#)

[Salaman tila](#)

[Salamakorjaus](#)

[Val.korj.aset.](#)

[Langaton salama](#)

[Punasilm. vähennys](#)

[FEL-lukitus](#)

[Ulk. salaman aset.](#)

[Tal. salaman kuv.as.](#)

Sumentumisen vähentäminen

[SteadyShot \(valokuva\)](#)

[SteadyShot \(video\)](#)

[SteadyShot-säätö \(valokuva/video\)](#)

[SteadyShot-polttoväli \(valokuva/video\)](#)

[Objektiivin komp. \(valokuva/video\)](#)

Kohinanvaimennus

[Pitkän valot. KV](#)

[Suuren ISO:n KV](#)

Monitorin näytön asettaminen kuvauksen aikana

[Kuvaustilan valintan.](#)

[Autom. katselu \(valokuva\)](#)

[Jälj. ol. kuv.näyt. \(valokuva\)](#)

[Apuviivanäyttö \(valokuva/video\)](#)

[Apuviivatyyppi \(valokuva/video\)](#)

[Live View -näyttöas.](#)

[Aukon esikatselu](#)

[Kuvan esikatselu](#)

[Kirkas näyttö](#)

[Kor. näyt. tal. aik.](#)

[Merkkinäyttö \(valokuva\)](#)

[Merkkinäyttö \(video\)](#)

[Gammanäyttöapu](#)

[Gammanäyt.avun.ty.](#)

Videon äänen tallentaminen

[Ääniasetus](#)

[Äänen nauhoitustas.](#)

[Äänilähdön ajoitus](#)

[Tuulen äänen vaim.](#)

[Kenkä-äänias.](#)

TC/UB-asetukset

[TC/UB](#)

[TC/UB-näyttöasetus](#)

Videon ja äänen live-suoratoisto

[USB-suoratoisto \(video\)](#)

Kameran mukauttaminen

[Tämän luvun sisältö](#)

[Kameran mukautusominaisuudet](#)

[Usein käytettyjen toimintojen määrittäminen painikkeisiin ja pyöriin \(Oma p./valit. -as.\)](#)

[Painikkeen toiminnon vaihtaminen tilapäisesti \(Oman valits. aset.\)](#)

Kameran asetusten tallentaminen ja palauttaminen

[Kamera-as. muisti](#)

[Pal. kamera-aset.](#)

[Kuvausasetusten tallentaminen mukautettuun näppäimeen \(Tall. oma kuvausas.\)](#)

Usein käytettyjen toimintojen rekisteröiminen toimintovalikkoon

[Fn-valikkoasetukset](#)

Usein käytettyjen toimintojen rekisteröiminen My Menu -valikkoon

[Lisää kohta](#)

[Lajittele kohta](#)

[Poista kohta](#)

[Poista sivu](#)

[Poista kaikki](#)

[Oman valikon näyttö](#)

Kameran asetusten säätäminen erikseen valokuville ja videoille

[Eri asetus valok./vid.](#)

Renkaan/säätöpainikkeen toimintojen mukauttaminen

[Av/Tv-kierto](#)

[Toim.rengas\(objek.\)](#)

[Valits./kiekon luk.](#)

Videoiden tallentaminen painamalla suljinpainiketta

[REC suljinpainik. \(video\)](#)

Monitorin/etsimen asetukset

[Valitse Etsin/Näyttö](#)

[Näytön peilaussuun.](#)

[DISP \(Näyttö\) -aset. \(Näyttö/Etsin\)](#)

Katselu

[Tämän luvun sisältö](#)

Kuvien katseleminen

[Valokuvien toisto](#)

[Toistettavan kuvan suurentaminen \(Suurena kuva\)](#)

[Suurena alk. suur.](#)

[Suurena alk. sij.](#)

[Tallennettujen kuvien kiertäminen automaattisesti \(Näytön kääntö\)](#)

[Videoiden toistaminen](#)

[Äänenvoimakkuus](#)

[4ch-äänivalvonta \(video\)](#)

[Kuvien toistaminen diaesitystä käyttämällä \(Kuvaesitys\)](#)

[Jatk. toisto interv.](#)

[Toistonop. interv.](#)

Kuvien näyttämistavan muuttaminen

[Kuvien toistaminen kuvahakemistonäytössä \(Hakemistonäyttö\)](#)

[Vaihtaminen valokuvien ja videoiden välillä \(Katselutila\)](#)

[Näytä ryhmänä](#)

[Tark.kehysnäyttö \(toisto\)](#)

[Kuvasuhteenäyttö \(valokuva\)](#)

[Näy. määr. ajan kuva](#)

[Kuvasta toiseen hyppimisen asettaminen \(Kuvahypyn asetus\)](#)

[Tallennettujen kuvien suojaaminen \(Suojaa\)](#)

Tietojen lisääminen kuvaan

[Luokitus](#)

[Luok. as. \(oma pain.\)](#)

[Kuvan kiertäminen \(Käännä\)](#)

Rajaa

Valokuvien purkaminen videosta

[Kuvan sieppaus](#)

[JPEG/HEIF-vaih. \(Kuvan sieppaus\)](#)

Kuvien poistaminen

[Useiden valittujen kuvien poistaminen \(Poista\)](#)

[Poista pain. kahd.](#)

[Poiston vahvist](#)

Kuvien katselu televisioista

Kameran asetusten muuttaminen

Muistikortin asetukset

[Alusta](#)

[Pal. kuvatietokan. \(valokuva/video\)](#)

[Näytä kortin tila \(valokuva/video\)](#)

Tiedoston asetukset

[Tied./Kansio-as.](#)

[Val. tallennuskansio](#)

[Uusi kansio](#)

[Tiedostoasetus](#)

[IPTC-tiedot](#)

[Tekijänoikeustiedot](#)

[Kirjoita sarjanum. \(valokuva/video\)](#)

Verkon asetukset

[Wi-Fi-yhteys](#)

[WPS-painallus](#)

[Tukiaseman asetuks.](#)

[Wi-Fi-taajuuskaista \(mallit, joissa on 5 GHz:n tuki\)](#)

[Näytä Wi-Fi-tiedot](#)

[Nollaa SSID/salas.](#)

[Bluetooth-asetukset](#)

[Bluetooth-kaukos.](#)

[Langaton LAN \(USB-LAN\)](#)

[USB-LAN/jakam.](#)

[Lentokonetila](#)

[Muokkaa lait. nimi](#)

[Juurisertifikaatin tuonti kameraan \(Tuo juurisertifikaatti\)](#)

[Käytä todennusaset.](#)

[Käytön tod. tiedot](#)

[Nollaa verkkoaset.](#)

[FTP-siirtotoiminnot](#)

Etsimen/monitorin asetukset

[Näytön kirkkaus](#)

[Etsimen kirkkaus](#)

[Etsimen värilämpöt.](#)

[Etsimen kuvanop. \(valokuva\)](#)

Virta-asetukset

[Autom. näyt. sam. \(valokuva\)](#)

[Virrans. aloitus aika](#)

[Näytön virransäästö](#)

[Autom. samm.lämpö](#)

[Näyttölaatu \(valokuva\)](#)

USB-asetukset

[USB-yhteystila](#)

[USB LUN -asetus](#)

[USB-virtalähde](#)

Ulkoisen lähdön asetukset

[HDMI-tarkkuus](#)

[HDMI-lähtöaset. \(video\)](#)

[HDMI-tietonäyttö](#)

[HDMI-OHJAUS](#)

Yleiset asetukset

[Kieli](#)

[Alue/pvm/aika-as.](#)

[NTSC/PAL-valitsin](#)

[Äänimerkit \(kuvaus\)](#)

[Äänim. \(alku/loppu\)](#)

[Videovalotila](#)

[Pölynestotoiminto](#)

[Autom. pikselikart.](#)

[Pikselikartoitus](#)

[Versio](#)

[Näytä sarjanumero](#)

[Tietosuojailmoitus](#)

[Näyttökijja \(vain tietyt mallit\)](#)

[Suurena näyttö](#)

[Sertifikaattilogo \(vain tietyt mallit\)](#)

[Tallenna/lataa aset.](#)

[Palauta](#)

Älypuhelimella käytettävissä olevat toiminnot

[Älypuhelimella käytettävissä olevat toiminnot \(Creators' App\)](#)

[Laiteparin muodostaminen kameran ja älypuhelimien välille \(Älypuhelin-yhteys\)](#)

Älypuhelimien käyttäminen kaukosäätimenä

[Älypuhelimien käyttäminen kaukosäätimenä](#)

[Etäkuvausasetus](#)

Kuvien siirtäminen älypuhelimeen

[Val. kam. ja lähetä \(siirretään älypuhelimeen\)](#)

[Nollaa siirron tila \(siirretään älypuhelimeen\)](#)

Yhdistäminen, kun kamera on sammutettu

[Yhd. virran oll. pois \(älypuhelin\)](#)

[Sijaintitietojen lukeminen älypuhelimesta](#)

Tietokoneen käyttäminen

[Suositeltava tietokoneympäristö](#)

Kameran liittäminen tietokoneeseen / irrottaminen tietokoneesta

[Kameran liittäminen tietokoneeseen](#)

[Kameran irrottaminen tietokoneesta](#)

Kuvien hallinta ja muokkaus tietokoneella

[Tietokoneohjelmiston esittely_\(Imaging_Edge_Desktop/Catalyst\)](#)

[Kuvien tuominen tietokoneeseen](#)

Kameran käyttäminen tietokoneesta

[Kameran käyttäminen tietokoneesta \(Kuvaus tietokoneelle\)](#)

[Etäkuvausasetus](#)

[USB-suoratoisto \(video\)](#)

Liite

[Moniliitäntäkengän kanssa yhteensopivat äänilisävarusteet](#)

Kiinnityssovitin

[Kiinnityssovitin](#)

[LA-EA3-/LA-EA5 -kiinnityssovitin](#)

[LA-EA4 -kiinnityssovitin](#)

[Usean akun laturisarja](#)

[Akun käyttöikä ja tallennettavissa olevien kuvien määrä](#)

[Tallennettavissa olevien kuvien määrä](#)

[Videoiden tallennusaika](#)

Monitorin kuvakkeiden luettelo

[Näytön kuvakkeiden luettelo valokuvausta varten](#)

[Näytön kuvakkeiden luettelo videokuvausta varten](#)

[Toistonäytön kuvakkeiden luettelo](#)

Oletusasetusarvojen luettelo

[Oletusasetusarvojen luettelo \(Kuvaus\)](#)

[Oletusasetusarvojen luettelo \(Valotus/väri\)](#)

[Oletusasetusarvojen luettelo \(Tarkennus\)](#)

[Oletusasetusarvojen luettelo \(Toisto\)](#)

[Oletusasetusarvojen luettelo \(Verkko\)](#)

[Oletusasetusarvojen luettelo \(Asetus\)](#)

[Oletusasetusarvojen luettelo \(Oma valikko\)](#)

[Tekniset tiedot](#)

[Tavaramerkit](#)

[Käyttöoikeus](#)

Jos ilmenee ongelmia

[Vianmääritys](#)

[Varoitustilmoitukset](#)

5-054-867-12(1) Copyright 2023 Sony Corporation

Digitaalinen kamera vaihdettavalla objektiivilla
ILCE-7CM2 α7CII

Käyttöopas-ohjeiden käyttäminen

Käyttöopas on Verkkokäyttöopas, joka on suunniteltu kuvaamaan kameras toimintoja ja käyttötapoja. Käytä Käyttöopas-ohjeita, kun haet kameras täydelliseen käyttöön tarvittavia tietoja.

(Tällä sivulla näytettävät Käyttöopas-näytöt ovat vain viitteellisiä. Ne saattavat poiketa mallin todellisista näytöistä.)



Vihje

- Kameras mukana toimitettu Aloitusopas kuvaa peruskäyttötavat ja käytön varotoimet. Lue Aloitusopasta ja Käyttöopasta yhdessä.

Kohdassa Käyttöopas käytetyt kuvakkeet

   : valokuvaustilassa näytettävät valikkokohteet

   : videotallennustiloissa ja hidastetussa/nopeutetussa tallennustilassa näytettävät valikkokohteet

   : missä tahansa valokuvaustilassa, videotallennustilassa tai hidastetussa/nopeutetussa tallennustilassa näytettävät valikkokohteet

Lisätietoja kunkin kuvaustilan ja valikon välisestä suhteesta on kohdassa [MENU-painike](#).

Haluttujen tietojen löytäminen

Tapa A: hakusanalla hakeminen

Anna hakusana (valkotasapaino, tarkennusalue tms.) ja näytä hakutulosten perusteella kuvaussivu, josta löydät tiedot. Jos annat kaksi hakusanaa tai useamman erottaen ne välilyönillä, voit hakea sivuja, jotka sisältävät kaikki nämä hakusanat.

Tapa B: sisällysluettelon katsominen

Sisällysluettelo saadaan näkyviin napsauttamalla  (Sisällysluettelo). Kuvaussivu tulee näkyviin, kun valitset otsikon sisällysluettelosta.

Tietokoneessa näkyvä näyttö



Älypuhelimessa näkyvä näyttö

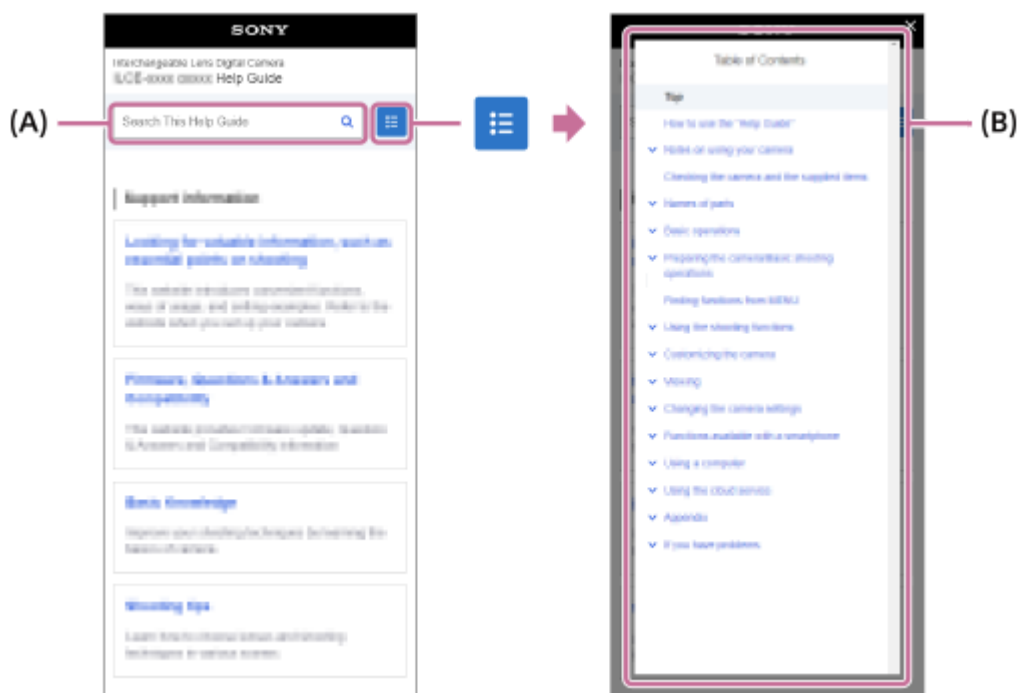

Tapa C: toimintojen etsiminen kohdasta MENU

Jos haluat hakea tietoja samalla, kun tarkistat ne kameras MENU-näytöstä, käytä [Toimintojen etsiminen kohdasta MENU](#)-sivua. Valitse MENU-kohde luettelosta, kun haluat siirtyä suoraan kuvaussivulle.



Liittyviä ominaisuuksia koskevien tietojen tarkasteleminen

Jokaisen sivun alaosassa oleva Aiheeseen liittyvää -kohta sisältää luettelon osioista, joissa on parhaillaan näytettävään kuvaussivuun liittyviä tietoja. Voit katsoa nykyisen sivun tarkemman kuvauksen myös luettelon osioista.

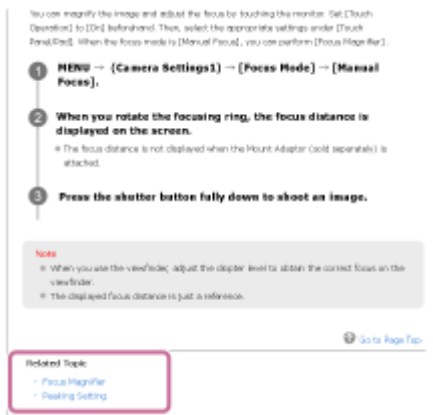

Siirtyminen edelliselle/seuraavalle sivulle

Valitsemalla sivun alareunasta Edellinen tai Seuraava voit siirtyä edelliselle tai seuraavalle sivulle palaamatta sisällysluetteloon.



Kaikkien Käyttöopas-sivujen tulostaminen

Voit tulostaa kaikki sivut valitsemalla [PDF] Lataa PDF] -painikkeen aloitussivun vasemmasta alakulmasta. Kun PDF-tiedosto tulee esiin, tulosta se käyttämällä selaimen tulostusvalikkoa.

Tämä toiminto ei ole käytettävissä kaikilla kielillä.

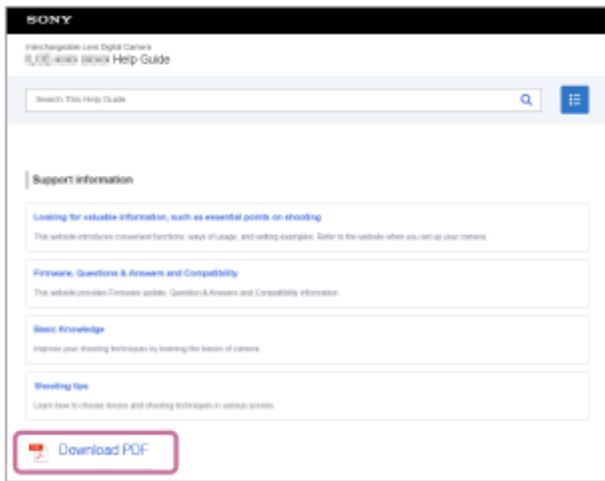

Vain näytössä olevan sivun tulostaminen (vain tietokoneella)

Voit tulostaa vain näytössä näkyvän sivun valitsemalla [ Tulosta tämä sivu] -painikkeen sivun alareunasta. Määritä tulostin, kun tulostusnäyttö tulee esiin.

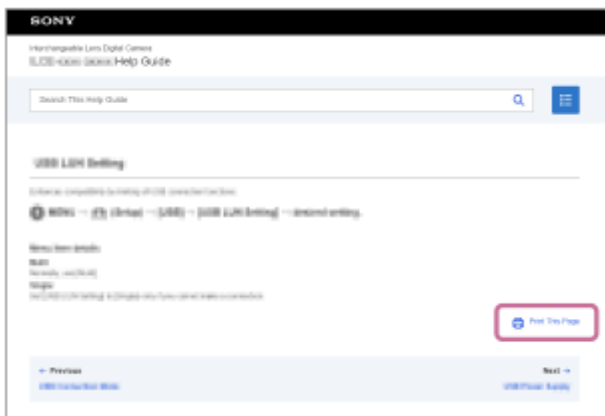

Näyttökielen vaihtaminen

Siirry kielen valintasivulle kohdasta [ Kielen valintasivu] sivun alareunasta ja valitse kieli.

TP1001418072

Digitaalinen kamera vaihdettavalla objektiivilla
ILCE-7CM2 α7CII

Varotoimia

Katso myös Käyttöön liittyviä huomautuksia tämän tuotteen julkaisussa Aloitusopas (mukana).

Käytämme ympäristöystävällisiä pakkausmateriaaleja

Kamerassa ja mukana toimitetuissa lisävarusteissa on käytetty ympäristöystävällisiä pakkausmateriaaleja. Pakkausmateriaalien ominaisuuksien vuoksi huomioi seuraavat seikat.

- Pakkausmateriaaleista peräisin oleva jauhe tms. voi tarttua kameraan tai mukana toimitettuihin lisävarusteisiin. Poista se tässä tapauksessa erikseen myytävällä puhaltimella tai puhdistuspaperilla ennen käyttöä.
- Pakkausmateriaalit heikkenevät jatkuvassa käytössä. Ole varovainen, kun kuljetat tuotetta pitämällä kiinni pakkauksesta.

Tietoja tämän oppaan teknisistä tiedoista

- Tämän oppaan suorituskyky- ja tekniset tiedot perustuvat tavalliseen ympäristön lämpötilaan 25 °C, ellei toisin mainita.
- Akkua koskevat tiedot perustuvat akkuun, jota ladattiin täyteen, kunnes latauksen merkkivalo sammui.

Käyttölämpötilat

- Kuvaaminen erittäin kylmissä tai kuumissa ympäristöissä näiden käyttölämpötilarajojen ulkopuolella ei ole suositeltavaa.
- Kameran lämpötila nousee nopeasti, jos ympäristön lämpötila on korkea.
- Kun kameran lämpötila nousee, kuvanlaatu voi heiketä. On suositeltavaa odottaa kameran lämpötilan laskemista, ennen kuin kuvausta jatketaan.
- Kameran ja akun lämpötilan mukaan kamera ei ehkä voi tallentaa videoita tai virta voi katketa automaattisesti kameran suojaamiseksi. Näytössä näkyy ilmoitus ennen virran katkeamista tai kun videoita ei voi enää tallentaa. Jätä tässä tapauksessa virta pois päältä ja odota, kunnes kameran ja akun lämpötila laskee. Jos virta kytetään ilman, että kamera ja akku ovat jäähtyneet riittävästi, virta voi katketa uudelleen tai videoita ei voi vielä tallentaa.

Pitkään kestävä tallennusta tai 4K-videoiden tallennusta koskevia huomautuksia

- Kamera ja akku voivat lämmitä käytön aikana. Tämä ei ole vika.
- Etenkin 4K-kuvauksessa tallennusaika voi olla lyhyempi, jos lämpötila on alhainen. Lämmitä akkua tai vaihda se uuteen akkuun.

Huomautuksia videoiden toistamisesta muilla laitteilla

XAVC HS- ja XAVC S -videoita voidaan toistaa vain yhteensopivilla laitteilla.

Kuvaamista ja toistoa koskevia huomautuksia

- Varmista koekuvaamalla ennen varsinaista kuvaamista, että kamera toimii oikein.
- Tallennettu kuva saattaa olla erilainen kuin kuva, jota tarkkailtiin ennen tallennusta.
- Tuotteellasi kuvattujen kuvien toisto muissa laitteissa tai muissa laitteissa kuvattujen tai muokattujen kuvien toisto omassa tuotteessasi ei ole varmaa.
- Sony ei anna takuuta tallennuksen epäonnistumisen tai tallennettujen kuvien tai äänidatan katoamisen tai vahingoittumisen varalta, kun syynä on kameran, tallennusvälineen tms. toimintahäiriö. Tärkeät tiedot kannattaa varmuuskopioida.

- Kun muistikortti alustetaan, kaikki muistikortille tallennetut tiedot poistetaan eikä niitä voi palauttaa. Kopioi tiedot ennen alustamista tietokoneeseen tai muuhun laitteeseen.
- Kiinnitä olkahihna kameraan, jotta se ei pääse putoamaan.
- Kun käytät tätä tuotetta kolmijalan tai kahvan kanssa, varmista, että kamera on kiinnitetty tukevasti.

Kolmijalan käyttöä koskevia huomautuksia

Käytä jalustaa, jonka ruuvin pituus on alle 5,5 mm. Muussa tapauksessa et voi kiinnittää kameraa tukevasti, ja kamera voi vahingoittua.

Muistikorttien käsittelyä koskevia huomautuksia

Muistikorttien lämpötila voi nousta tallennuksen jälkeen. Tämä ei ole vika.

Muistikorttien varmuuskopiointi

Tiedot saattavat vioittua seuraavissa tapauksissa. Muista varmuuskopioida tiedot niiden turvaamiseksi.

- Kun muistikortti poistetaan, USB-kaapeli irrotetaan tai tuote sammutetaan luku- tai kirjoitustoiminnon aikana.
- Kun muistikorttia käytetään paikoissa, joissa voi olla staattista sähköä tai sähköhäiriöitä.

Tietokantatiedoston virhe

- Jos tuotteeseen asetetaan muistikortti, joka ei sisällä kuvatietokantatiedostoa, ja kytketään virta, tuote luo automaattisesti kuvatietokantatiedoston käyttäen hieman muistikortin kapasiteettia. Toimenpide voi kestää kauan, eikä tuotetta voi käyttää, ennen kuin toimenpide on valmis.
- Jos tapahtuu tietokantatiedoston virhe, tallenna kaikki data viemällä se tietokoneeseen tms. ja alusta sitten muistikortti käyttämällä tätä tuotetta.

Älä käytä tai säilytä tuotetta seuraavissa paikoissa

- Erittäin kuumat, kylmät tai kosteat paikat
Jos kamera jätetään esim. aurinkoiseen paikkaan pysäköityyn autoon, kameran runko voi vääristyä ja siitä voi aiheutua toimintahäiriöitä.
- Säilytys suorassa auringonvalossa ja lämmityslaitteiden lähetyvillä
Kameran rungon väri voi muuttua tai runko vääristyä, mikä voi aiheuttaa toimintahäiriöitä.
- Paikat, joihin voi kohdistua tärinää
Se voi aiheuttaa toimintahäiriöitä ja estää tietojen tallentamisen. Lisäksi tallennusvälineestä voi tulla käyttökelvoton ja tallennetut tiedot voivat vioittua.
- Voimakkaan magneettikentän lähellä
- Hiekkaiset ja pölyiset paikat
Varo, ettei tuotteeseen pääse hiekkaa tai pölyä. Tämä voi aiheuttaa toimintahäiriöitä, joita ei aina voi korjata.
- Erittäin kosteat paikat
Tämä voi aiheuttaa objektiivin homehtumista.
- Alueet, joilla esiintyy voimakkaita radioaaltoja tai säteilyä
Tallennus ja toisto eivät ehkä toimi oikein.

Kosteuden tiivistyminen

- Jos tuote tuodaan suoraan kylmästä lämpimään paikkaan, tuotteen sisään ja pinnalle voi tiivistyä kosteutta. Tämä tiivistyminen saattaa aiheuttaa tuotteen toimintahäiriöitä.
- Kosteuden tiivistyminen voidaan estää, kun tuote tuodaan suoraan kylmästä lämpimään paikkaan, laittamalla tuote ensin muovipussiin ja sulkemalla sitten pussi, jotta ilmaa ei pääse sisään. Odota noin tunti, kunnes tuotteen lämpötila on saavuttanut ympäristön lämpötilan.
- Jos kosteutta tiivistyy, sammuta tuote ja odota noin tunti, että kosteus haihtuu. Huomaa, että jos otat kuvia, kun objektiivissa on kosteutta, kuvista ei tule tarkkoja.

Kantamista koskeva huomautus

- Älä pidä kiinni, kolhi tai kohdista liiallista voimaa seuraaviin osiin, jos kamerassa on niitä:
 - Objektiiviosa
 - Monitorin liikkuva osa
 - Salaman liikkuva osa
 - Etsimen liikkuva osa
- Älä kanna kameraa kolmijalka kiinnitettyinä. Kolmijalan liitäntäkolo voi murtua.
- Älä istuudu, jos kamera on housujesi tai hameesi takataskussa, sillä se voi aiheuttaa toimintahäiriön tai vahingoittaa kameraa.

Tuotteen käsittelyä koskevia huomautuksia

- Vaikka tämä kamera on suunniteltu ja valmistettu pöly- ja roiskevesitiiviiksi, se ei täysin estä pölyn tai vesipisaroiden pääsyä kameraan.
- Muista tarkistaa liittimen suunta ennen kaapelin liittämistä liittimeen. Aseta sitten kaapeli suorassa. Älä aseta tai irrota kaapelia väkisin. Se voi aiheuttaa liitinosan rikkoutumisen.
- Kamera käyttää magneettisia osia magneetit mukaan lukien. Älä tuo kameran lähelle esineitä, kuten luottokortteja ja levykkeitä, joihin magneettisuus vaikuttaa.

Säilytys

- Kamerat kiinteällä objektiivilla
Kiinnitä aina objektiivinsuojus, kun kameraa ei käytetä. (vain mallit, joiden mukana toimitetaan objektiivinsuojus)
- Kamerat vaihdettavalla objektiivilla
Kiinnitä aina objektiivinsuojus tai rungon suojus, kun kameraa ei käytetä. Jotta kameran sisään ei pääsisi pölyä tai roskia, poista pöly rungon suojuksesta ennen sen kiinnittämistä kameraan.
- Puhdista kamera, jos se on likainen käytön jälkeen. Kameraan jäänyt vesi, hiekka, pöly, suola tms. voi aiheuttaa toimintahäiriön.

Objektiivien käyttöä koskevia huomautuksia

- Kun käytät moottoroitua zoom-objektiivia, varo, etteivät sormesi tai muut esineet tartu objektiiviin. (vain mallit, joissa on moottoroitu zoom -ominaisuus, tai kamerat vaihdettavalla objektiivilla)
- Jos kamera täytyy asettaa valonlähteen, kuten auringonvalon, alle, kiinnitä objektiivinsuojus objektiiviin. (vain mallit, joiden mukana toimitetaan objektiivinsuojus, tai kamerat vaihdettavalla objektiivilla)
- Jos auringonvalo tai muu voimakas valonlähde pääsee kameraan objektiivin kautta, se voi tarkentua kameran sisälle ja aiheuttaa savua tai tulipalon. Kiinnitä objektiivinsuojus objektiiviin, kun laitat kameran säilytykseen. Kun kuvaat vastavalossa, pidä aurinko riittävän kaukana katselukulmasta. Savua tai tulipalo voi tapahtua, vaikka valonlähde olisi hieman katselukulman ulkopuolella.
- Älä altista objektiivia suoraan säteille, kuten lasersäteille. Ne voivat vaurioittaa kuva-anturia ja aiheuttaa kameran toimintahäiriön.
- Jos kohde on liian lähellä, kuvassa voi näkyä objektiivin pölyä tai sormenjälkiä. Pyyhi objektiivi pehmeällä liinalla tms.

Salamaa koskevia huomautuksia (vain salamalla varustetut mallit)

- Pidä sormet etäällä salamasta. Valoa lähettävä osa voi kumentua.
- Poista kaikki lika salaman pinnalta. Salaman pinnalla oleva lika voi aiheuttaa savua tai kärventymistä salaman välähtämisestä syntyvän lämmön takia. Jos likaa/pölyä on, pyyhi se pois pehmeällä liinalla.
- Palauta salama alkuperäiseen asentoonsa, kun et enää käytä sitä. Varmista, ettei salamaosa jää esiin. (vain mallit, joissa on liikuteltava salama)

Moniliitäntäkenkää koskevia huomautuksia (vain mallit, joissa on moniliitäntäkenkä)

- Kun moniliitäntäkenkään kiinnitetään lisävarusteita, kuten ulkoinen salama, tai irrotetaan niitä, katkaise ensin virta. Kun kiinnität lisävarustetta, tarkista, että se on kiinnitetty kameraan kunnolla.
- Älä käytä moniliitäntäkenkää erikseen myytävän salaman kanssa, joka käyttää vähintään 250 V:n jännitettä tai jonka napaisuus on käänteinen kameran kanssa. Se voi aiheuttaa toimintahäiriön.

Etsintä ja salamaa koskevia huomautuksia (vain mallit, joissa on etsin tai salama)

- Huolehdi siitä, ettei sormesi ole tiellä, kun painat etsimen tai salaman alas. (vain mallit, joissa on liikuteltava etsin tai liikuteltava salama)
- Jos etsin- tai salamayksikköön tarttuu vettä, pölyä tai hiekkaa, seurauksena voi olla toimintahäiriö. (vain mallit, joissa on liikuteltava etsin tai liikuteltava salama)

Etsintä koskevia huomautuksia (vain mallit, joissa on etsin)

- Etsimen kanssa kuvattaessa voi esiintyä oireita, kuten silmien rasittumista, väsymistä, matkapahoinvointia tai pahoinvointia. On suositeltavaa pitää tauko säännöllisin väliajoin, kun kuvataan etsimen kanssa. Jos tunnet olosi epämukavaksi, lopeta etsimen käyttö, kunnes olosi paranee, ja ota tarvittaessa yhteyttä lääkäriin.
- Vaikka etsin on rakennettu huipputarkalla tekniikalla ja tehollisten kuvapisteiden määrä on vähintään 99,99 %, mustia pisteitä saattaa näkyä, ja valkoiset, punaiset, siniset ja vihreät pisteet eivät välttämättä katoa. Tämä ei ole vika. Nämä pisteet eivät tallennu.
- Älä paina etsintä väkisin alas, kun okulaari on vedetty ulos. Se voi aiheuttaa toimintahäiriön. (vain mallit, joissa on liikuteltava etsin ja okulaari, joka voidaan vetää ulos)
- Jos panoroit kameraa katsoessasi etsimeen tai liikutat silmiäsi, etsimessä näkyvä kuva voi olla vääristynyt tai kuvan väri voi muuttua. Tämä on objektiivin tai näyttölaitteen ominaisuus eikä vika. Kun otat kuvan, on suositeltavaa katsoa etsimen keskialuetta.
- Kuva voi olla hieman vääristynyt etsimen kulmien lähellä. Tämä ei ole vika. Jos haluat nähdä koko sommittelun kaikkine yksityiskohtineen, voit käyttää myös monitoria.
- Jos kameraa käytetään kylmässä paikassa, kuvaan voi tulla liikkeen jälkiä. Tämä ei ole vika.
- Kun kameran lämpötila muuttuu, etsimen näytön värisävy voi muuttua näyttölaitteen ominaisuuksien vuoksi.
- Älä altista etsintä suoraan säteille, kuten lasersäteille. Ne voivat vaurioittaa etsintä ja aiheuttaa kameran toimintahäiriön.

Monitoria koskevia huomautuksia

- Vaikka monitori on rakennettu huipputarkalla tekniikalla ja tehollisten kuvapisteiden määrä on vähintään 99,99 %, mustia pisteitä saattaa näkyä, ja valkoiset, punaiset, siniset ja vihreät pisteet eivät välttämättä katoa. Tämä ei ole vika. Nämä pisteet eivät tallennu.
- Älä paina näyttöä. Näytön väri voi muuttua, ja tästä voi seurata toimintahäiriö.
- Jos näytön pinnalla on vesipisaroita tai muuta nestettä, pyyhi se pehmeällä liinalla. Jos näyttö jää märäksi, sen pinta voi muuttua tai heikentyä. Tämä voi aiheuttaa toimintahäiriöitä.
- Jos kameraa käytetään kylmässä paikassa, kuvaan voi tulla liikkeen jälkiä. Tämä ei ole vika.
- Kun liität kaapeleita kameran liittimiin, monitorin pyörimisalue voi olla rajoitettu.

Huomautuksia kuva-anturista

Jos kameralla osoitetaan erittäin voimakasta valonlähdettä kuvattaessa valokuvia alhaisella ISO-herkkyydellä, kuvien vaaleat alueet saattavat tallentua mustina.

Huomautuksia tuulisuojusta (ainoastaan tuulisuojusta varustetuissa malleissa)

- Jos tuulisuoja säilytetään pitkään paikassa, jossa se altistuu suoralle auringonpaisteelle tai se on lämmityslaitteen lähellä, se saattaa värjäytyä. Karvojen rakenne ja kohoamisaste voivat muuttua ympäristön mukaan käytön ja varastoinnin aikana sekä ikääntymisen aikana.
- Tuulisuojan karvojen harjaaminen tai voimakas vetäminen voi aiheuttaa niiden irtoamisen.
- Jos tuulisuoja kastuu tai likaantuu, älä irrota sitä tuulisuojan sovittimesta. Pyyhi se pehmeällä, kuivalla liinalla ja anna kuivua varjossa.

Kuvatietojen yhteensopivuus

Tämä tuote on DCF (Design rule for Camera File system) -yleisstandardin vaatimusten mukainen. Standardin on määrittellyt JEITA (Japan Electronics and Information Technology Industries Association).

Muiden yritysten tarjoamat palvelut ja ohjelmistot

Tämän tuotteen verkkopalveluja, sisältöä ja [käyttöjärjestelmää ja] ohjelmistoa saattavat koskea erilliset ehdot, niitä voidaan muuttaa tai ne voidaan keskeyttää tai lopettaa milloin tahansa, ja ne saattavat vaatia maksuja, rekisteröitymistä ja luottokorttitietoja.

Huomautuksia Internet-yhteyden muodostamisesta

Yhdistä kamera verkkoon reitittimen kautta tai yhdistä se lähiverkon porttiin, jossa on sama toiminto. Jos yhdistämistä ei tehdä tällä tavalla, seurauksena voi olla tietoturvaongelmia.

Huomautuksia tietoturvasta

- SONY EI VASTAA MISTÄÄN VAHINGOISTA, JOTKA AIHEUTUVAT LÄHETYSLAITTEIDEN ASIANMUKAISTEN TIETOTURVATOIMIEN TOTEUTTAMATTA JÄTTÄMISESTÄ, LÄHETYSARVOISTA JOHTUVISTA EI-VÄLTETTÄVISSÄ OLEVISTA TIEOVUODOISTA TAI MINKÄÄNLAISISTA TIETOTURVAONGELMISTA.
- Verkossa olevat valtuuttamattomat kolmannet osapuolet saattavat päästä tuotteeseen käyttöympäristöstä riippuen. Kun liität kameran verkkoon, varmista, että verkko on suojattu kunnolla.
- Signaalien lähellä olevat valtuuttamattomat kolmannet osapuolet voivat tahattomasti siepata tiedonsiirron sisällön. Kun käytät langatonta LAN-tiedonsiirtoa, toteuta asianmukaiset tietoturvatimet suojaamaan tiedonsiirron sisältöä.

Huomautuksia FTP-toiminnosta

Koska sisältö, käyttäjänimet ja salasanat eivät ole salattuja käytettäessä normaalia FTP-toimintoa, käytä FTPS-toimintoa, jos se on saatavilla.

Valinnaiset lisävarusteet

- Suosittelemme käyttämään aitoja Sony-lisävarusteita.
- Jotkin Sony-lisävarusteet ovat saatavilla vain tietyissä maissa ja tietyillä alueilla.

Saatavilla olevat mallit ja sarjat

Eräät mallit ja sarjat ovat saatavilla vain tietyissä maissa ja tietyillä alueilla.

TP1001415948

Digitaalinen kamera vaihdettavalla objektiivilla
ILCE-7CM2 α7CII

Kameran ja/tai muistikortin lainaaminen tai luovuttaminen muille tai hävittäminen (huomautuksia henkilökohtaisten tietojen suojaamisesta)

Kameraan ja/tai muistikortille saatetaan tallentaa tärkeitä tietoja kamerasäätöjen ja asetusten mukaan. Ennen kuin lainaat tai luovutat kamerasäätöjen ja/tai muistikortin muille tai hävität ne, lue seuraavat tiedot ja varmista, että olet suorittanut kaikki toimenpiteet.

Huomautuksia kamerasäätöjen lainaamisesta ja luovuttamisesta muille ja hävittämisestä

Ennen kuin lainaat tai luovutat kamerasäätöjen muille tai hävität sen, muista suorittaa seuraava toimenpide henkilökohtaisten tietojen suojelemiseksi.

- Valitse MENU →  (Asetus) → [Nollaa/tal. aset.] → [Palauta] → [Palauta tehdasarvoihin].

Huomautuksia muistikorttien lainaamisesta, luovuttamisesta muille tai hävittämisestä

Toimintojen [Alusta] tai [Poista] suorittaminen kameralla tai tietokoneella ei välttämättä poista muistikortilla olevia tietoja kokonaan. Ennen kuin lainaat tai luovutat muistikortin muille, suosittelemme, että poistat siinä mahdollisesti olevat tiedot kokonaan tietojenpoisto-ohjelmalla. Kun hävität muistikortin, suosittelemme sen tuhoamista fyysisesti.

Huomautuksia verkkotoiminnoista

Kun käytät verkkotoimintoja, verkossa olevat tahattomat kolmannet osapuolet voivat ehkä käyttää kameraa käyttöympäristön mukaan. Luvaton pääsy kameraan voi tapahtua esimerkiksi verkkoympäristöissä, joihin toinen verkkolaite on liitetty tai joihin se voi muodostaa yhteyden ilman lupaa. Sony ei ole vastuussa mistään menetyksistä tai vahingoista, jotka aiheutuvat yhteyden muodostamisesta tällaisiin verkkoympäristöihin.

Sijaintitietoja koskevia huomautuksia

Jos lähetät ja jaat tällä kameralla otettuja valokuvia tai videoita Internetissä, kun sijaintitiedot on yhdistetty omaan älypuhelinsovellukseesi, saatat vahingossa paljastaa sijaintitietosi kolmannelle osapuolelle. Jos haluat estää kolmansia osapuolia saamasta sijaintitietojasi, kytke [Sijaintitietojen linkitys] -toiminto pois päältä omassa sovelluksessasi.

Varoitus tekijänoikeuksista

Televisio-ohjelmat, elokuvat, videonauhat ja muu materiaali voivat olla tekijänoikeudella suojattuja. Tällaisen materiaalin luvaton tallentaminen voi olla tekijänoikeuslakien vastaista.

TP1001423913

Akkua ja akun lataamista koskevia huomautuksia

Akun käyttöä koskevia huomautuksia

- Käytä vain aitoja Sony-merkkisiä akkuja.
- Akun oikean varaustilan ilmaisain ei ehkä näy tietyissä käyttö- tai ympäristöolosuhteissa.
- Älä altista akkua vedelle. Akku ei ole vesitiivis.
- Älä jätä akkua auton sisään, suoraan auringonpaisteeseen tai mihinkään muihin erittäin kuumiin paikkoihin.

Akun lataamista koskevia huomautuksia

- Lataa akku (mukana) ennen tuotteen ensimmäistä käyttökertaa.
- Ladattu akku purkautuu itseksensä vähitellen, vaikka sitä ei käytettäisi. Lataa akku aina ennen tuotteen käyttämistä, jotta et menetä yhtään kuvausmahdollisuutta.
- Älä lataa muita kuin tälle tuotteelle tarkoitettuja akkuja. Muuten seurauksena voi olla vuotoja, ylikuumenemista, räjähdyksiä, sähköiskuja, palovammoja tai vammoja.
- Kun käytetään upouutta akkua tai akkua, jota ei ole käytetty pitkään aikaan, latausvalo (CHARGE) saattaa vilkkua nopeasti, kun akkua ladataan. Jos näin tapahtuu, irrota akku ja aseta se sitten takaisin lataamisen jatkamiseksi.
- Suosittelemme, että akku ladataan ympäristön lämpötilassa 10 °C – 30 °C. Akku ei ehkä lataudu oikein, jos lämpötila on tämän alueen ulkopuolella.
- Toimintaa ei voida taata kaikkien ulkoisten virtalähteiden kanssa.
- Kun lataus on päättynyt irrota verkkolaite pistorasiasta tai USB-kaapeli kamerasta. Muuten akun käyttöikä saattaa lyhentyä.
- Älä lataa akkua jatkuvasti tai toistuvasti käyttämättä sitä välillä, jos se on jo ladattu täyteen tai melkein täyteen. Muuten akun suorituskyky voi heikentyä.
- Jos tuotteen latausvalo vilkkuu latauksen aikana, poista ladattavana oleva akku ja asenna se sitten kunnolla takaisin tuotteeseen. Jos latausvalo vilkkuu uudelleen, se voi olla merkki viallisesta akusta tai siitä, että käytössä on jokin muu akkutyyppe. Tarkasta, että akku on oikeantyyppinen.
Jos akku on oikeantyyppinen, poista akku, aseta sen tilalle uusi tai eri akku ja tarkista, että asetettu akku latautuu oikein. Jos asetettu akku latautuu oikein, aiemmin asetettu akku saattaa olla viallinen.
- Jos latausvalo vilkkuu ladattaessa akkua kameran sisällä, se tarkoittaa, että lataus on loppunut tilapäisesti ja on valmiustilassa. Lataus pysähtyy ja siirtyy valmiustilaan automaattisesti, jos lämpötila on suositellun käyttölämpötilan ulkopuolella. Kun lämpötila palaa asianmukaiselle alueelle, latausta jatketaan ja latausvalo syttyy uudelleen.

Akun varaustilan ilmaisain

- Akun varaustilan ilmaisain näkyy näytössä. Akun oikean varaustilan ilmaisain tulee näyttöön noin minuutin kuluttua.
- Akun oikean varaustilan ilmaisain ei ehkä näy tietyissä käyttö- tai ympäristöolosuhteissa.
- Jos akun varaustilan ilmaisain ei näy näytössä, tuo se näkyviin painamalla DISP (Näyttöasetus) -painiketta.

Akun tehokas käyttö

- Akun teho heikkenee alhaisissa lämpötiloissa. Niinpä akun käyttöaika on lyhyempi kylmissä paikoissa. Voit pidentää akun käyttöaikaa pitämällä akkua taskussasi kehon lähellä, jotta se lämpenee, ja laittamalla sen tuotteeseen vasta juuri ennen kuvaamista. Jos taskussasi on metalliesineitä, esimerkiksi avaimia, varo etteivät ne aiheuta oikosulkua.
- Akku tyhjenee nopeasti, jos käytetään salamaa toistuvasti, käytetään jatkuvaa kuvaustoimintoa usein, kytketään virta päälle ja pois toistuvasti tai asetetaan monitori hyvin kirkkaaksi.
- Suosittelemme vara-akkujen käyttöä ja harjoituskuvien ottamista ennen varsinaisia kuvia.
- Jos akun liitin on likainen, tuotteeseen ei ehkä voi kytkeä virtaa tai akku ei ehkä lataudu kunnolle. Puhdista tällöin akku pyyhkimällä pöly kevyesti pois pehmeällä liinalla tai vanupuikolla.

Akun säilyttäminen

Lataa akku täyteen ja tyhjennä se täysin sitten kamerassa vähintään kerran vuodessa ennen säilytystä akun suorituskyvyn ylläpitämiseksi. Säilytä akkua viileässä ja kuivassa paikassa, kun olet poistanut sen kamerasta.

Akun käyttöikä

- Akun käyttöikä on rajallinen. Jos samaa akkua käytetään toistuvasti tai pitkiä aikoja, akun kapasiteetti heikkenee vähitellen. Jos akun käyttöaika lyhenee huomattavasti, on ehkä aika vaihtaa akku uuteen.
- Akun käyttöikään vaikuttavat sen säilytys- ja käyttöolosuhteet sekä käyttöympäristö.

TP1001381227

5-054-867-12(1) Copyright 2023 Sony Corporation

Muistikorttia koskevia huomautuksia

- Jos **[A]** (ylikuumentumisvaroituskuvake) näkyy monitorissa, älä poista muistikorttia kamerasta heti. Odota sen sijaan hetki kameran pois päältä kytkemisen jälkeen ja poista sitten muistikortti. Jos kosketat muistikorttia sen ollessa kuuma, voit pudottaa muistikortin, ja se voi vaurioitua. Ole varovainen, kun poistat muistikortin.
- Jos kuvia otetaan ja poistetaan toistuvasti pitkään, muistikortilla olevan tiedoston tiedot voivat pirstoutua ja videokuvaus voi keskeytyä kesken kuvauksen. Jos näin tapahtuu, tallenna kuvat tietokoneeseen tai muuhun tallennuspaikkaan ja suorita sitten toiminto [Alusta] käyttämällä tätä kameraa.
- Älä poista akkua tai muistikorttia, irrota USB-kaapelia tai sammuta kameraa, kun käytön merkkivalon palaa. Muistikortilla olevat tiedot voivat vahingoittua.
- Muista varmuuskopioida tiedot niiden turvaamiseksi.
- Kaikkien muistikorttien toimivuutta ei taata.
- SDXC-muistikortille tallennettuja kuvia ei voi tuoda eikä toistaa tietokoneilla tai AV-laitteilla, jotka eivät ole exFAT-yhteensopivia USB-kaapelilla liitettynä. Varmista, että laite on exFAT-yhteensopiva, ennen kuin liität sen kameraan. Jos liität kameran yhteensopimattomaan laitteeseen, saatat saada kehotteen alustaa kortti. Älä koskaan alusta korttia tämän kehotuksen takia, sillä toimenpide poistaa kaikki kortilla olevat tiedot. (exFAT on SDXC-muistikorteissa käytettävä tiedostojärjestelmä.)
- Älä altista muistikorttia vedelle.
- Älä iske, taivuta tai pudota muistikorttia.
- Muistikorttia ei saa käyttää tai säilyttää seuraavanlaisissa olosuhteissa:
 - Kuumat paikat, kuten auringonpaisteeseen pysäköidyn auton sisätilat
 - Suoralle auringonvalolle altistuvat paikat
 - Kosteat paikat tai paikat, joissa on syövyttäviä aineita
- Jos muistikorttia käytetään lähellä alueita, joissa on voimakasta magnetisoitumista, tai paikoissa, joissa on staattista sähköä tai sähköhäiriöitä, muistikortilla olevat tiedot voivat vahingoittua.
- Älä koske muistikortin liitinosaan käsin tai metalliesineillä.
- Älä jätä muistikorttia pikkulasten ulottuville. He voivat niellä sen vahingossa.
- Älä pura tai muunna muistikorttia.
- Muistikortti voi olla kuuma, jos sitä on juuri käytetty pitkään. Käsittele sitä varovasti.
- Tietokoneessa alustettu muistikortti ei välttämättä toimi tuotteen kanssa. Muista alustaa muistikortti käyttämällä tätä tuotetta.
- Tietojen luku- ja kirjoitusnopeus vaihtelee muistikortin ja käytetyn laitteiston yhdistelmän mukaan.
- Älä paina kovasti, kun kirjoitat kortin muistiinpanoalueelle.
- Älä kiinnitä tarraa muistikorttiin tai muistikorttisovittimeen. Et ehkä voi poistaa muistikorttia.
- Jos SD-muistikortin kirjoitussuojaus- tai poistosuojauskytkin on LOCK-asennossa, kuvia ei voi tallentaa eikä poistaa. Aseta tässä tapauksessa kytkin tallennusasentoon.
- microSD-muistikortin käyttäminen tämän tuotteen kanssa:
 - Muista asettaa muistikortti sille tarkoitettuun sovittimeen. Jos muistikortti asetetaan tuotteeseen ilman muistikorttisovitinta, korttia ei ehkä voi poistaa tuotteesta.
 - Kun muistikortti asetetaan muistikorttisovittimeen, varmista, että muistikortti asetetaan oikein päin niin pitkälle kuin se menee. Jos korttia ei aseteta oikein, seurauksena voi olla toimintahäiriö.

Aiheeseen liittyvää

- [Alusta](#)

Digitaalinen kamera vaihdettavalla objektiivilla
ILCE-7CM2 α7CII

Kuva-anturin puhdistus (Kennon puhdistus)

Jos kameran sisään päässyt pöly tai lika kiinnittyy kuva-anturin (osa, joka muuntaa valon sähköiseksi signaaliksi) päälle, se voi näkyä kuvissa tummina pisteinä joissakin kuvausympäristöissä. Jos näin tapahtuu, voit puhdistaa kuva-anturin nopeasti noudattamalla alla olevia ohjeita.

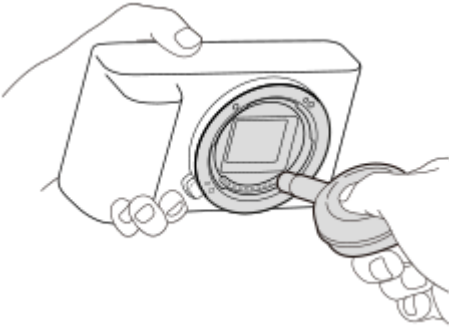
- 1 **Varmista, että akku on latautunut riittävästi.**
- 2 **MENU** →  (**Asetus**) → [**Asetusvalinta**] → [**Pölynestotoiminto**] → [**Kennon puhdistus**] → [**Syötä**].
Kuva-anturi ravistaa pölyn pois tärisemällä hieman.
- 3 **Irrota objektiivi.**
- 4 **Puhdista kuva-anturin pinta ja ympäristö erikseen myytävällä puhaltimella.**
 - Pidä kameraa etupuoli hieman alaspäin, jotta pöly putoaa ulos.
- 5 **Kytke kamera pois päältä.**
- 6 **Kiinnitä objektiivi.**

Vihje

- Tietoja kuva-anturin pölyn määrän tarkistamisesta ja lisätietoja puhdistusmenetelmistä on seuraavassa osoitteessa.
<https://support.d-imaging.sony.co.jp/www/support/ilc/sensor/index.php>

Huomautus

- Kun suoritat puhdistustilaa, irrota objektiivi kamera kytkettynä päälle.
- Älä sammuta kameraa puhdistuksen aikana.
- Varmista ennen puhdistuksen suorittamista, että akun jäljellä oleva varaus on vähintään 51 %.
- Kuva-anturin puhdistamiseksi kamera kytkettynä pois päältä aseta [**Suljin kun virta pois**] kohdassa [**Pölynestotoiminto**] asetukseen [**Ei käytössä**].
- Älä käytä spray-tyyppistä puhallinta, koska se voi roiskuttaa vesipisaroita kameran rungon sisään.

- Älä työnnä puhaltimen kärkeä sisään objektiivin kiinnitysalueen ohi, jotta puhaltimen kärki ei kosketa kuva-anturia.
- Älä puhalla kuva-anturiin liian lujaa, kun puhdistat sitä puhaltimella. Jos anturiin puhalletaan liian lujaa, tuotteen sisäosat voivat vaurioitua.
- Jos pölyä on jäljellä myös sen jälkeen, kun tuote on puhdistettu ohjeiden mukaisesti, ota yhteys huoltoon.
- Kuva-anturista kuuluu värisevää kohinaa puhdistuksen aikana. Tämä ei ole vika.
- Puhdistaminen voidaan tehdä automaattisesti, kun virta kytketään pois päältä.

Aiheeseen liittyvää

- [Objektiivin kiinnittäminen/irrottaminen](#)
- [Pölynestotoiminto](#)

TP1001381243

Digitaalinen kamera vaihdettavalla objektiivilla
ILCE-7CM2 α7CII

Puhdistaminen

Objektiivin puhdistaminen

- Älä käytä puhdistusliuoksia, jotka sisältävät orgaanisia liuottimia, kuten tinneriä tai bensiiniä.
- Kun puhdistat objektiivin pintaa, käytä pölyn poistamiseen jotakin tavallista puhallinta. Jos pintaan tarttuu pölyä, pyyhi se pois pehmeällä liinalla tai paperipyyhkeellä, joka on kostutettu linssinpuhdistusaineella. Pyyhi pyörittävällä liikkeellä linssin keskeltä ulospäin. Älä sumuta linssinpuhdistusainetta suoraan objektiivin pinnalle.

Kameran rungon puhdistaminen

Älä koske tuotteen objektiivin kiinnikkeen sisällä olevia osia, kuten objektiivin signaalikosketinta. Käytä objektiivin kiinnikkeen sisäpuolen puhdistukseen erikseen myytävää puhallinta* pölyn puhaltamiseksi pois.

* Älä käytä spray-tyyppistä puhallinta, koska se voi aiheuttaa toimintahäiriön.

Tuotteen pinnan puhdistaminen

Puhdista tuotteen pinta kevyesti vedellä kostutetulla pehmeällä liinalla ja pyyhi pinta sitten kuivaksi puhtaalla liinalla. Viimeistelyn tai kotelon vahingoittumisen ehkäiseminen:

- Älä altista tuotetta kemiallisille tuotteille, kuten tinnerille, bensiinille, alkoholille, kertakäyttöpyyhkeille, hyönteiskarkotteelle, aurinkovoiteelle tai hyönteismyrkylle.
- Älä kosketa tuotetta, jos käsissäsi on jotain yllämainituista.
- Älä jätä tuotetta pitkäaikaiseen kosketukseen kumin tai vinyylin kanssa.

Näytön puhdistaminen

- Jos monitoria pyyhitään voimakkaasti paperinenälinalla tms., se voi naarmuuntua.
- Jos näyttö likaantuu sormenjäljistä tai pölystä, poista pöly varovasti pinnalta ja puhdista sitten näyttö pehmeällä liinalla tms.

TP1001381274

Digitaalinen kamera vaihdettavalla objektiivilla
ILCE-7CM2 α7CII

Kameran ja toimitettujen varusteiden tarkistaminen

Sulkeissa oleva numero osoittaa kappalemäärän.

- Kamera (1)
- NP-FZ100 Ladattava akku (1)



- Olkahihna (1)

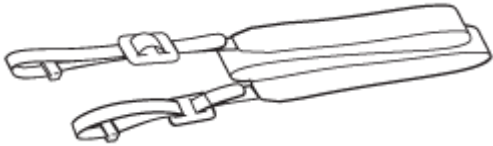

- Runkosuoja (1) (kiinnitetty kameraan)



- Kengän suojus (1) (kiinnitetty kameraan)



- Aloitusopas (1)
- Viiteopas (1)

TP1001425010

Digitaalinen kamera vaihdettavalla objektiivilla
ILCE-7CM2 α7CII

Etupuoli

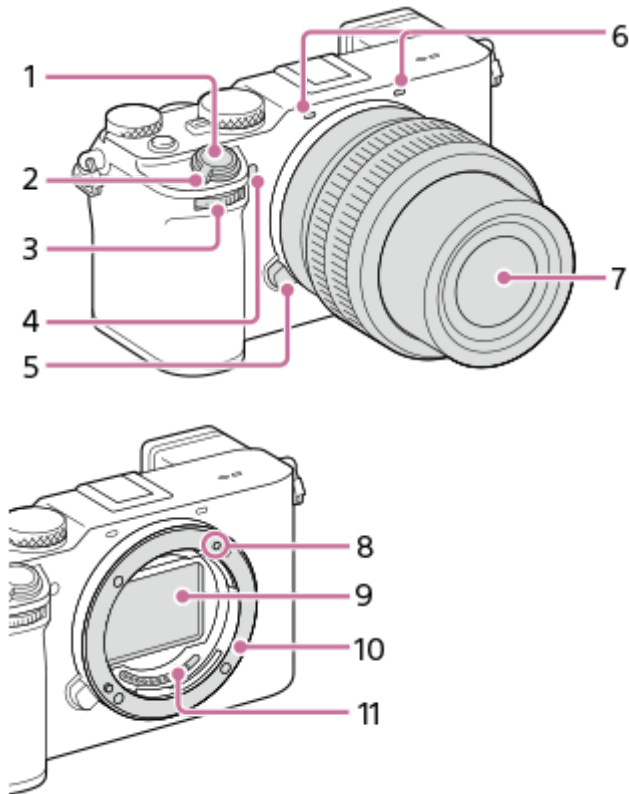

1. Suljinpainike
2. ON/OFF (Virta) -kytkin
3. Etupainike
Kunkin kuvaustilan asetuksia voidaan säätää nopeasti.

4. Itselaukaisimen merkkivalo/AF-valaisin
Älä peitä tätä osaa kuvauksen aikana.

5. Objektiivin vapautuspainike

6. Mikrofoni

Älä peitä tätä osaa videoiden tallennuksen aikana. Muuten seurauksena voi olla kohinaa tai alhaisempi äänenvoimakkuus.

7. Objektiivi

8. Kiinnitinindeksi

9. Kuva-anturi*

10. Kiinnitin

11. Objektiivin koskettimet*

* Älä kosketa näitä osia suoraan.

Aiheeseen liittyvää

- [Takapuoli](#)
- [Yläpuoli](#)

- Sivut
- Pohja

TP1001425016

5-054-867-12(1) Copyright 2023 Sony Corporation

Takapuoli

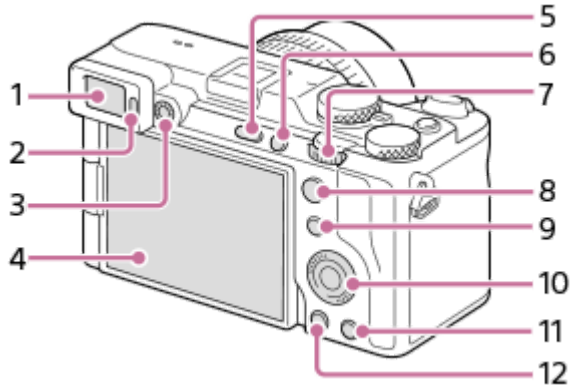

1. Etsin
2. Silmäanturi
3. Diopterin säätöpainike

Säädä diopterin säätöpainiketta näkökykysi mukaan, kunnes näyttö näkyy selvästi etsimessä.

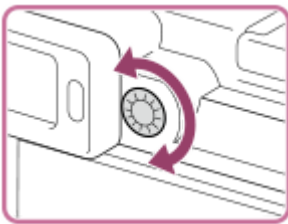

4. Monitori (kosketuskäyttö: kosketuspaneeli/kosketuslevy)

Voit säätää monitorin helposti katseltavaan kulmaan ja kuvata mistä tahansa asennosta.

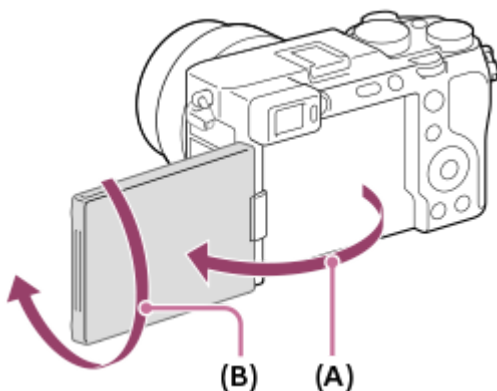

(A): noin 176°

(B): noin 270°

- Monitorin kulmaa ei ehkä voi säätää käytettävän kolmijalan tyypin mukaan. Avaa tällöin kolmijalan ruuvia hieman monitorin kulman säätämistä varten.
- Älä käytä liiallista voimaa, kun avaat tai suljet monitorin tai kierrät sitä. Se voi aiheuttaa toimintahäiriön.

5. MENU-painike
6. C1-painike (mukautettu painike 1)
7. Takapainike L

Kunkin kuvaustilan asetuksia voidaan säätää nopeasti.

8. Kuvaus: AF-ON (AF käytössä) -painike

Katselu:  (Suurena) -painike

9. Kuvaus: Fn (Toiminto) -painike

Katselu:  (Lähetä älypuhelimeen) -painike

Voit näyttää ruudun kuvien siirtämiseksi älypuhelimeen painamalla tätä painiketta.

10. Kiekkopainike

11. Kuvaus: C2-painike (mukautettu painike 2)

Katselu:  (Poista) -painike

12.  (Toisto) -painike

Aiheeseen liittyvää



- [Etupuoli](#)
- [Yläpuoli](#)
- [Sivut](#)
- [Pohja](#)

TP1001425012

5-054-867-12(1) Copyright 2023 Sony Corporation

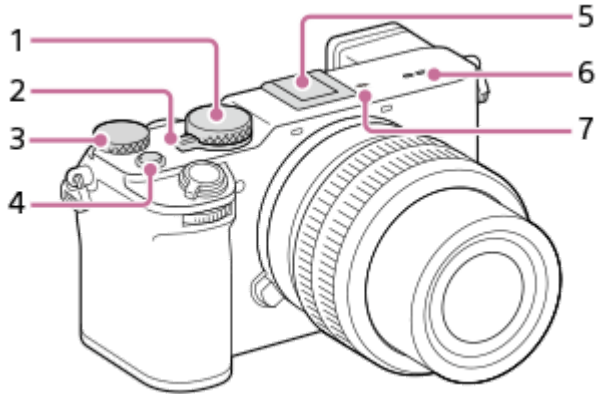
Yläpuoli



1. Tilapyörä
2. Valokuva/video/S&Q-valitsin
Voit vaihtaa kuvaustilan.
3. Takapainike R
Kunkin kuvaustilan asetuksia voidaan säätää nopeasti.
4. MOVIE (Video) -painike
5. Moniliitäntäkengä*
Eräät lisävarusteet eivät välttämättä mene kokonaan sisään vaan ulkonevat taaksepäin moniliitäntäkengästä. Jos varuste kuitenkin saavuttaa kengän etureunan, liitäntä on suoritettu.
6. Kaiutin
7.  Kuva-anturin sijaintimerkki
 - Kuva-anturi on anturi, joka muuttaa valon sähköiseksi signaaliksi. Kuva-anturin sijainnin osoittaa  (Kuva-anturin sijaintimerkki). Kun mittaat kameran ja kohteen välistä tarkkaa etäisyyttä, käytä mittaamiseen tämän vaakasuoran viivan sijaintia.

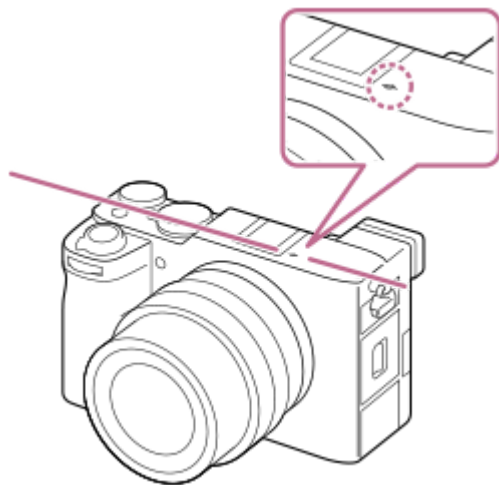

- Jos kohde on lähempänä kuin objektiivin pienin kuvausetäisyys, tarkennusta ei voi vahvistaa. Varmista, että kohteen ja kameran välillä on riittävä välimatka.

* Lisätietoja moniliitäntäkengän kanssa yhteensopivista lisälaitteista on saatavana Sonyn verkkosivustosta, Sonyn jälleenmyyjältä tai paikallisesta valtuutetusta Sony-huollosta.
Myös lisälaittekengälle tarkoitettuja lisälaitteita voidaan käyttää. Toimintaa muiden valmistajien lisälaitteiden kanssa ei taata.

ni Multi
Interface Shoe

Accessory Shoe

Aiheeseen liittyvää

- [Etupuoli](#)
- [Takapuoli](#)
- [Sivut](#)
- [Pohja](#)

TP1001425013

5-054-867-12(1) Copyright 2023 Sony Corporation

Sivut

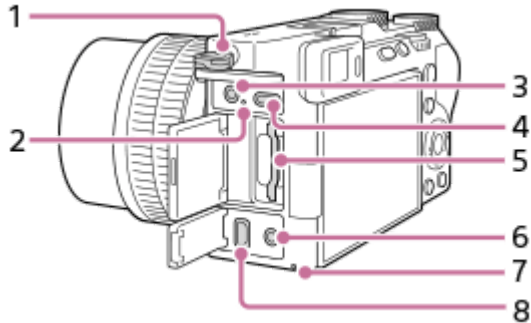

1. Olkahihnan koukut

Kiinnitä hihnan molemmat päät kameraan.

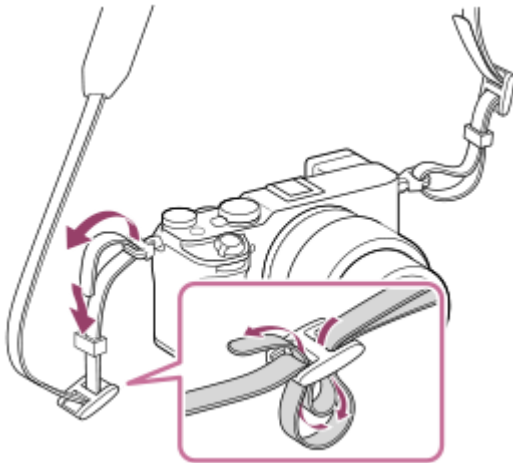

2. Latausvalo

3. (Mikrofoni) -pistoke

Kun ulkoinen mikrofoni kytketään, sisäinen mikrofoni poistetaan käytöstä automaattisesti. Jos ulkoinen mikrofoni tarvitsee virtaa ulkoisesta virtalähteestä, kamera syöttää virtaa mikrofoniin.

4. USB Type-C -liitin

5. Muistikorttipaikka

6. (Kuulokkeet) -pistoke

7. Käytön merkkivalo

8. HDMI-mikroliitin

Aiheeseen liittyvää

- [Etupuoli](#)
- [Takapuoli](#)
- [Yläpuoli](#)
- [Pohja](#)

Digitaalinen kamera vaihdettavalla objektiivilla
ILCE-7CM2 α7CII

Pohja

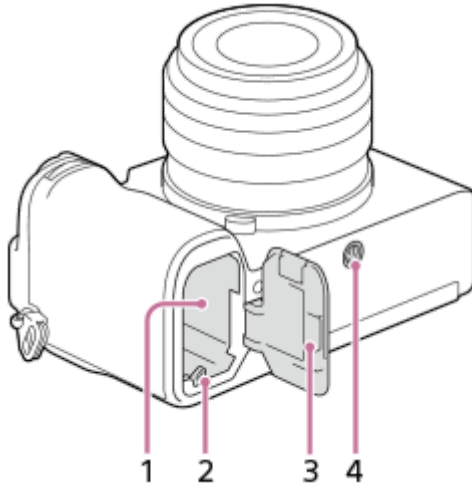

1. Akkulokero
2. Lukitusvipu
3. Akun kansi
4. Kolmijalan liitântäkolo

Tukee 1/4-20 UNC-ruuveja

Käytä jalustaa, jonka ruuvin pituus on alle 5,5 mm. Muussa tapauksessa et voi kiinnittää kameraa tukevasti, ja kamera voi vahingoittua.

Kahvan jatkeen GP-X2 (myydään erikseen) käyttäminen

Parempi pitokyky voidaan saavuttaa kiinnittämällä kahvan jatke kameraan.

Kahvan jatkeen kiinnittäminen

1. Kohdista kahvan jatkeen kiinnitystappi **(A)** kameran pohjassa olevaan kiinnitystapin reikään **(B)**.
2. Kierrä ja kiinnitä kameran kiinnitysruuvi **(C)** samalla, kun painat sitä kameran kolmijalan ruuvinreikään.

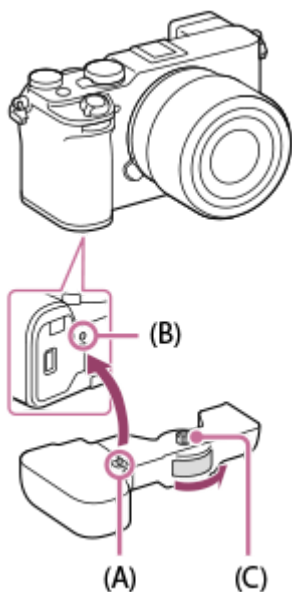

Kameran akun vaihtaminen

Voit vaihtaa kameran akun irrottamatta kahvan jatketta kamerasta.

1. Liu'uta LOCK/OPEN-kytkin kohtaan OPEN.
Akun vaihtokansi avautuu.

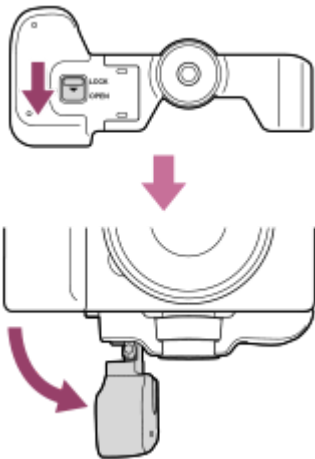

2. Aseta akku kameraan.
3. Palauta akun vaihtokansi alkuperäiseen asentoon ja liu'uta LOCK/OPEN-kytkin asentoon LOCK.

Ole varovainen, että sormesi eivät kiinni, kun kiinnität kahvan jatkeen tai kun palautat kahvan jatkeen akun vaihtokannen alkuperäiseen asentoonsa.

Huomautus

- Kiinnitä kahvan jatke sen jälkeen, kun olet varmistanut, että kameran akun kansi on suljettu. Varmista, että kahvan jatkeen LOCK/OPEN-kytkin on asetettu LOCK-asentoon kiinnittämisen jälkeen.
- Kun kiinnität kameran kolmijalkaan tms., kahvan jatkeen ruuvi saattaa kiristyä liikaa, jos se kiristetään yhdessä kolmijalan ruuviosan kanssa. Älä kiristä ruuvia enää, kun kahvan jatke on lukittu paikalleen.
- Kameran akkua ei ehkä voi vaihtaa, kun kolmijalka on kiinnitetty kahvan jatkeeseen. Irrota tässä tapauksessa kolmijalka kahvan jatkeesta ennen kameran akun vaihtamista.
- Älä kannattele kameraa kahvan jatkeen akun vaihtokannesta. Se voi aiheuttaa kameran putoamisen.

Aiheeseen liittyvää

- [Etupuoli](#)
- [Takapuoli](#)
- [Yläpuoli](#)
- [Sivut](#)

TP1001425015

Digitaalinen kamera vaihdettavalla objektiivilla
ILCE-7CM2 α7CII

Monitorissa näytettävät peruskuvakkeet

Tässä osiossa selitetään ruutunäyttö, kun kuvaustilana on **P** (Ohjelmoitava).

- Seuraava on esimerkki näytöstä, kun [DISP (Näyttö) -aset.] -asetuksena on [Näytä kaikki tied.] ja kosketustoiminnon kuvakkeet ovat piilossa.
- Näytetty sisältö ja sijainnit ovat vain ohjeellisia, ja ne voivat poiketa todellisesta näytöstä. Jotkin kuvakkeet eivät ehkä näy kamerasäätöjen takia.
- Tietoja kosketustoiminnon kuvakkeiden näyttämisestä/piilottamisesta ja esimerkkejä kosketustoiminnon kuvakkeista on kohdassa [Kosketustoiminnon kuvakkeet](#).

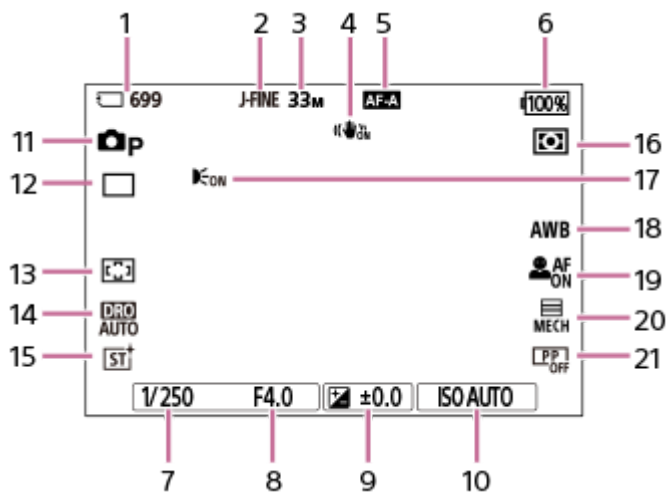

Valokuvauksen aikana

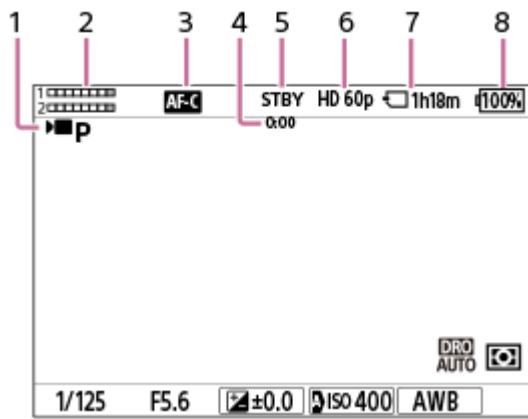

1. Muistikortille tallennettavissa olevien valokuvien määrä
2. [JPEG/HEIF-vaih.]-asetuksena on [JPEG]. [JPEG-laatu]-asetuksena on [Hieno].
3. [JPEG-kuvakoko]-asetuksena on [L: 33M].
4. [📷 SteadyShot]-asetuksena on [Käytössä].
5. [👁️ Tarkennustila]-asetuksena on [Autom. AF].
6. Akun jäljellä oleva varaustila
7. Valotusaika
8. Aukon arvo
9. Valotuksen korjaus
10. [📷 ISO]-asetuksena on [ISO AUTO].
11. Tilapöyrän asetuksena on **P** (Ohjelmoitava).
12. [Kuvanottotapa]-asetuksena on [Kertakuvaus].
13. [📷 Tarkennusalue]-asetuksena on [Laaja].
14. [D-alueen optimointi: autom.] on valittu.
15. [📷 Luova tyyli]-asetuksena on [ST].
16. [📷 Mittausmuoto]-asetuksena on [Monipiste].
17. Näytetään, kun [AF-valaisin]-asetukseksi on valittu [Automaattinen] ja kamera tunnistaa AF-valaisimen tarpeen.
18. [📷 Valkotasapaino]-asetuksena on [Automaattinen].
19. [📷 Koht. tun. AF-til.]-asetukseksi on valittu [Käytössä], ja [📷 Tunnistuskohde]-asetukseksi on valittu [Ihminen].
20. [Suljintyyppi]-asetuksena on [Mekaan. suljin].
21. [📷 Kuvaprofiili]-asetuksena on [Ei käytössä].

Videotallennuksen aikana



1. Tilapöyrän asetuksena on **P** (Ohjelmoitava).
2. Äänen taso
3. [ Tarkennustila]-asetuksena on [Jatkuva AF].
4. Videon todellinen kuvausaika
5. Kamera on kuvauksen valmiustilassa.
6. [ Tiedostomuoto]-asetukseksi on valittu [XAVC S HD], ja [Tallen. kuvanop.]-asetukseksi on valittu [60p].
7. Tallennettavissa oleva videon kesto muistikortilla
8. Akun jäljellä oleva varaustila

Aiheeseen liittyvää

- [Kosketustoiminnon kuvakkeet](#)
- [Näytön kuvakkeiden luettelo valokuvausta varten](#)
- [Näytön kuvakkeiden luettelo videokuvausta varten](#)
- [Toistonäytön kuvakkeiden luettelo](#)

TP1001425017

Digitaalinen kamera vaihdettavalla objektiivilla
ILCE-7CM2 α7CII

Kosketustoiminnon kuvakkeet

Joissakin toiminnoissa on kuvakkeet kosketustoimintoja varten (kosketustoiminnon kuvakkeet). Voit suorittaa toimintoja tai muuttaa niiden asetuksia koskettamalla kuvakkeita.

Asetukset kosketustoiminnon kuvakkeiden käyttöä varten

- [Kosketustoiminto]: [Käytössä]
- [Kuvausnäyttö] kohdasta [Kosketusnäyttö-aset.]:
 - Valitse [Kuvausnäyttö] -asetukseksi [Käytössä].
 - [Pyyhkäise oikealle] tai [Pyyhkäise vasemmalle] → haluttu asetus.

Kosketustoiminnon kuvakkeiden näyttäminen/piilottaminen

Pyyhkäise oikealle tai vasemmalle kuvauksen valmiustilanäytössä. Kosketustoiminnon kuvakkeet näkyvät näytön vasemmalla ja oikealla puolella kohdan [Kuvausnäyttö] asetusten [Pyyhkäise oikealle]- ja [Pyyhkäise vasemmalle] mukaisesti.

Voit piilottaa kosketustoiminnon kuvakkeet pyyhkäisemällä näyttöä vastakkaiseen suuntaan kuin silloin, kun toit kuvakkeet näkyviin.

Esimerkkejä kosketustoiminnon kuvakkeiden näytöstä ja kunkin kuvakkeen toiminnoista

Esimerkit näyttävät näytön, kun kuvakkeet asetetaan näkymään sekä vasemmalla että oikealla puolella.

Valokuvauksen aikana

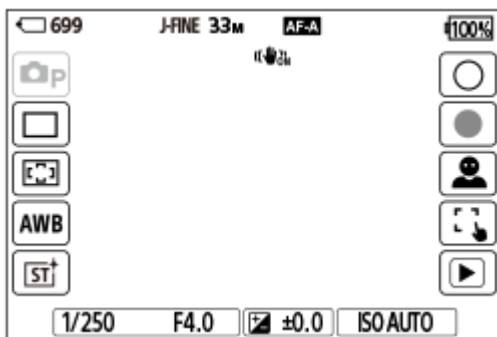

Kuvakkeet vasemmalla puolella: Kuvaustila, Kuvanottotapa, Tarkennusalue, Valkotasapaino, Luova tyyli*
Kuvakkeet oikealla puolella: ottaa valokuvan, aloittaa videoiden tallennuksen, Tunn.kohteen valinta, Kuvauks. kosketust., vaihtaa toistonäyttöön**

* Kun kuvaustilaksi on valittu [Älykäs autom.] tai [Valotusohjelma], kuvakkeeksi vaihtuu (kuvan säätäminen) -asetuskuvake.

** Shot Mark -painike näytetään myös videon tallentamisen aikana valokuvaustilassa niin, että Shot Markit voidaan asettaa tallennettavaan videoon.

Videotallennuksen aikana

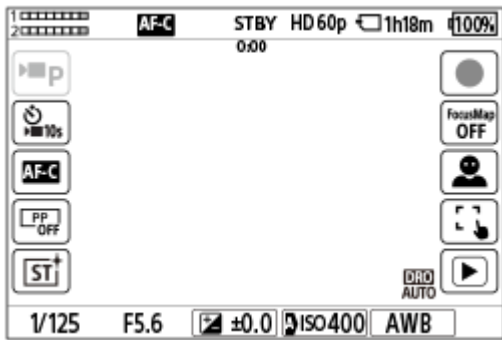

Kuvakkeet vasemmalla puolella: ▶ Kuvaustila, ▶ Itselaukaisin, 🔍 Tarkennustila, 👤 Kuvaprofiili, 👤 Luova tyyli*
 Kuvakkeet oikealla puolella: aloittaa videoiden tallennuksen, Tarkennuskartta, Tunn.kohteen valinta, Kuvauks. kosketust., vaihtaa toistonäyttöön**

* Kun kuvaustilaksi on valittu [Älykäs autom.], kuvakkeeksi vaihtuu 🌟 (kuvan säätäminen) -asetuskuvake.

** Shot Mark -painike näytetään videon tallentamisen aikana niin, että Shot Markit voidaan asettaa tallennettavaan videoon.

Vihje

- Kun MENU → 📏 (Asetus) → [Kosketuskäyttö] → [Kosketusnäyttö-aset.] → [Toistonäyttö] -asetuksena on [Käytössä], toistonäytön kosketustoiminnan kuvakkeet näytetään aina.
- Jos valitaan MENU → 📏 (Asetus) → [Kosketuskäyttö] → [Kosketusnäyttö-aset.] → [Kuvausnäyttö] → [Kuvake näyttö peilattuna] -asetukseksi [Peilaa], voit määrittää, vaihdetaanko kuvausnäytön vasemman- ja oikeanpuoleiset kuvakkeet, kun monitori käännetään.

Aiheeseen liittyvää

- [Kosketusnäyttö-aset.](#)
- [Valokuvien kuvaaminen \(Älykäs autom.\)](#)
- [Videoiden kuvaaminen \(Älykäs autom.\)](#)
- [Älykäs autom.](#)
- [Kuvanottotapa](#)
- [Tarkennusalueen valinta \(Tarkennusalue\)](#)
- [Valkotasapaino \(valokuva/video\)](#)
- [Luova tyyli \(valokuva/video\)](#)
- [Kuvien säätäminen automaattisessa tilassa \(Oma kuvatyyli\)](#)
- [Tunnistuskohde \(valokuva/video\)](#)
- [Valokuvien toisto](#)
- [Itselaukaisin \(video\)](#)
- [Tarkennustavan valinta \(Tarkennustila\)](#)
- [Kuvaprofiili \(valokuva/video\)](#)
- [Tarkennuskartta](#)
- [Videoiden toistaminen](#)
- [Val. kam. ja lähetä \(siirretään älypuhelimeen\)](#)

TP1001423908

FE 28-60mm F4-5.6

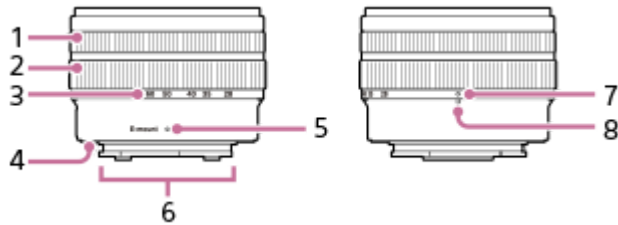

1. Tarkennusrenkas
2. Zoomausrenkas
3. Polttoväliasteikko

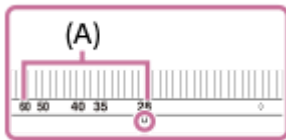

Kun kuvaat, kierrä zoomausrenkasta objektiin laajentamiseksi, kunnes polttoväli-indeksi on polttoväliasteikolla (A).

4. Objektiivin kiinnittimen kumirengas
5. Kiinnitinindeksi
6. Objektiivin koskettimet*
7. Objektiivin sisäänvetoindeksi

Kierrä kuvaamisen jälkeen zoomausrenkasta objektiin vetämiseksi sisään, kunnes objektiivin sisäänvetoindeksi saavuttaa polttoväli-indeksin.

8. Polttoväli-indeksi

* Älä kosketa tätä osaa suoraan.

Tekniset tiedot

Polttoväli: 28–60 mm

35 mm vastaava polttoväli*¹: 42–90 mm

Linssiryhmät – elementit: 7–8

Katselukulma 1*²: 75°–40°

Katselukulma 2*²: 54°–27°

Pienin tarkennusetäisyys*³: 0,3–0,45 m

Maksimisuurennus: 0,16×

Pienin aukko: f/22 – f/32

Suotimen halkaisija: 40,5 mm

Mitat (maks. halkaisija × korkeus): noin 66,6 mm × 45 mm

Paino: noin 167 g

SteadyShot: ei

*¹ Tämä vastaa 35 mm:n muodon polttoväliä kiinnitettynä digitaaliseen kameraan vaihdettavalla objektiivilla, jossa on APS-C-koon kuva-anturi.

*² Katselukulma 1 on 35 mm:n kameroiden arvo, ja katselukulma 2 on APS-C-koon kuva-antureilla ja vaihdettavalla objektiivilla varustettujen digitaalisten kameroiden arvo.

*³ Pienin tarkennusetäisyys on etäisyys kuva-anturista kohteeseen.

Toimitetut tarvikkeet

Objektiivi (1), etuobjektiivisuoja (1), takaobjektiivisuoja (1)

Huomautus

- Jos käytät tätä objektiivia jonkin muun mallisessa kamerassa, hälytystä ei ehkä näytetä monitorissa tai etsimessä, vaikka polttoväli-indeksi olisi polttoväliasteikon ulkopuolella. Näissä tilanteissa kamera kuvaa kuvia seuraavasti.
 - Aukon arvo on lukittu arvoon F14.
 - Tarkennustila on lukittu manuaaliseen tarkennukseen, mutta et voi säätää tarkennusta tarkennusrenkaalla.
 - Objektiivin nimen päätte Exif-tiedoissa on tallennettu muodossa "(Retract)" tai "F0", kun kuva otetaan objektiivi sisään vedettynä.
- Tämä objektiivi toimitetaan vain objektiivisarjamallien mukana. Objektiivisarjamallien julkaisutila voi vaihdella maa- ja aluekohtaisesti.

TP1001423461

5-054-867-12(1) Copyright 2023 Sony Corporation

Digitaalinen kamera vaihdettavalla objektiivilla
ILCE-7CM2 α7CII

Kosketusnäyttö

Voit intuitiivisesti suorittaa toimintoja, kuten tarkentaa kuvausnäytössä ja käyttää toistonäyttöä, koskettamalla monitoria.

Kosketustoiminnot (kuvausnäytössä)

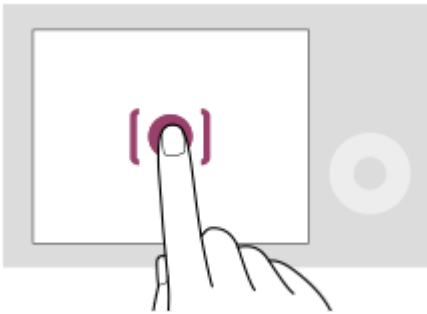

Kosketa monitoria ja määritä, mihin tarkennetaan (Kosketustarken.).

Kosketa kohdetta monitorissa käyttääksesi kosketuksen seurantatoimintoa (Kosket.seuranta).

Voit myös tarkentaa kohteeseen ja ottaa kuvia koskettamalla näytössä olevaa kohdetta (Kosketussuljin).

Kun kosketat näytön kohdetta, kamera säättää kirkkauden automaattisesti kohteen mukaan (Kosketus-AE). [Kosketus-AE]-toimintoa voidaan käyttää yhdessä toimintojen [Kosketustarken.], [Kosket.seuranta] ja [Kosketussuljin] kanssa.

Tietoja siitä, kuinka kosketustoiminnon aktivoima toiminto kytketään, on kohdassa [Kosketusnäyttö-aset.](#) .

Kosketustoiminnot (toistonäytössä)

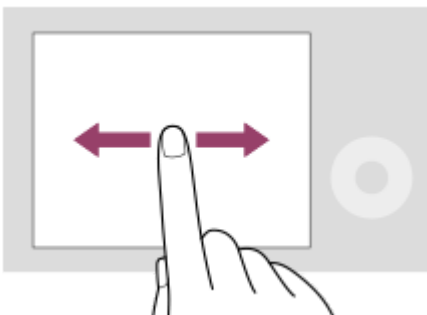

Siirry edelliseen tai seuraavaan kuvaan pyyhkäisemällä vasemmalle tai oikealle yhden kuvan toiston aikana.

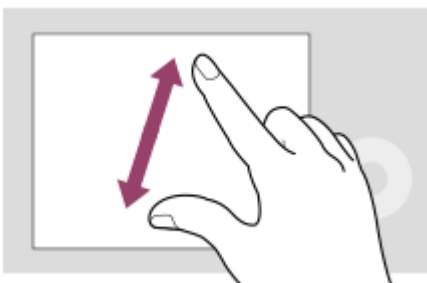

Voit suurentaa tai pienentää näytössä näkyvää kuvaa siirtämällä sormia näytöllä erilleen tai yhteen (loitonna/lähennä) yhden kuvan toiston aikana.

- Voit myös suurentaa valokuvan tai poistua suurennetusta kuvasta kaksoisnapauttamalla monitoria.
- Voit aloittaa tai pysäyttää videon toiston kosketustoiminnoilla toiston aikana.

- Voit käyttää kameraa myös koskettamalla näytön alareunassa näkyviä oppaita (paitsi [Älykäs autom.] -tilassa).
- Voit avata toimintovalikon pyyhkäisemällä kuvausnäytössä nopeasti ylöspäin. Voit näyttää ja piilottaa näytön vasemmalla ja oikealla puolella näkyvien toimintojen kuvakkeet pyyhkäisemällä kuvausnäytössä nopeasti vasemmalle ja oikealle.
- Voit määrittää, otetaanko kosketustoiminnot käyttöön, ja määrittää yksityiskohtaiset asetukset kohdassa [Kosketusnäyttö-aset.].

Aiheeseen liittyvää

- [Kosketustoiminto](#)
- [Kosketusnäyt./-levy](#)
- [Kosketusnäyttö-aset.](#)
- [Kosketustoiminnon kuvakkeet](#)
- [Tarkennus kosketustoiminnoilla \(Kosketustarken.\)](#)
- [Seurannan aloittaminen kosketustoiminnoilla \(Kosket.seuranta\)](#)
- [Kuvaus kosketustoiminnoilla \(Kosketussuljin\)](#)
- [Valotuksen säätäminen kosketustoiminnoilla \(Kosketus-AE\)](#)

TP1001418117

Digitaalinen kamera vaihdettavalla objektiivilla
ILCE-7CM2 α7CII

Kosketustoiminnon kuvakkeet

Joissakin toiminnoissa on kuvakkeet kosketustoimintoja varten (kosketustoiminnon kuvakkeet). Voit suorittaa toimintoja tai muuttaa niiden asetuksia koskettamalla kuvakkeita.

Asetukset kosketustoiminnon kuvakkeiden käyttöä varten

- [Kosketustoiminto]: [Käytössä]
- [Kuvausnäyttö] kohdasta [Kosketusnäyttö-aset.]:
 - Valitse [Kuvausnäyttö] -asetukseksi [Käytössä].
 - [Pyyhkäise oikealle] tai [Pyyhkäise vasemmalle] → haluttu asetus.

Kosketustoiminnon kuvakkeiden näyttäminen/piilottaminen

Pyyhkäise oikealle tai vasemmalle kuvauksen valmiustilanäytössä. Kosketustoiminnon kuvakkeet näkyvät näytön vasemmalla ja oikealla puolella kohdan [Kuvausnäyttö] asetusten [Pyyhkäise oikealle]- ja [Pyyhkäise vasemmalle] mukaisesti.

Voit piilottaa kosketustoiminnon kuvakkeet pyyhkäisemällä näyttöä vastakkaiseen suuntaan kuin silloin, kun toit kuvakkeet näkyviin.

Esimerkkejä kosketustoiminnon kuvakkeiden näytöstä ja kunkin kuvakkeen toiminnoista

Esimerkit näyttävät näytön, kun kuvakkeet asetetaan näkymään sekä vasemmalla että oikealla puolella.

Valokuvauksen aikana

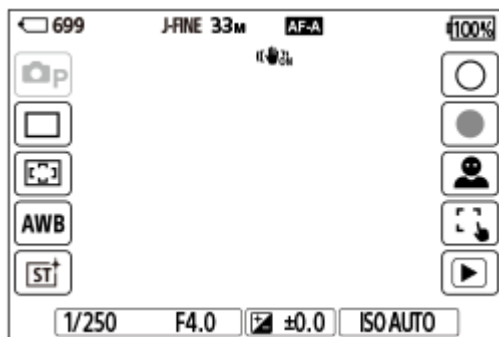

Kuvakkeet vasemmalla puolella: Kuvaustila, Kuvanottotapa, Tarkennusalue, Valkotasapaino, Luova tyyli*
Kuvakkeet oikealla puolella: ottaa valokuvan, aloittaa videoiden tallennuksen, Tunn.kohteen valinta, Kuvauks. kosketust., vaihtaa toistonäyttöön**

* Kun kuvaustilaksi on valittu [Älykäs autom.] tai [Valotusohjelma], kuvakkeeksi vaihtuu (kuvan säätäminen) -asetuskuvake.

** Shot Mark -painike näytetään myös videon tallentamisen aikana valokuvaustilassa niin, että Shot Markit voidaan asettaa tallennettavaan videoon.

Videotallennuksen aikana

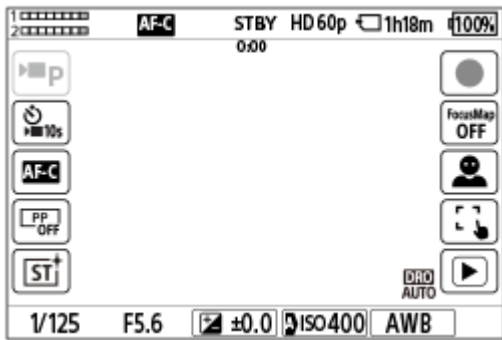

Kuvakkeet vasemmalla puolella: ▶ Kuvaustila, ▶ Itselaukaisin, 🔍 Tarkennustila, 👤 Kuvaprofiili, 👤 Luova tyyli*
 Kuvakkeet oikealla puolella: aloittaa videoiden tallennuksen, Tarkennuskartta, Tunn.kohteen valinta, Kuvauks. kosketust., vaihtaa toistonäyttöön**

* Kun kuvaustilaksi on valittu [Älykäs autom.], kuvakkeeksi vaihtuu 🌟 (kuvan säätäminen) -asetuskuvake.

** Shot Mark -painike näytetään videon tallentamisen aikana niin, että Shot Markit voidaan asettaa tallennettavaan videoon.

Vihje

- Kun MENU → (Asetus) → [Kosketuskäyttö] → [Kosketusnäyttö-aset.] → [Toistonäyttö] -asetuksena on [Käytössä], toistonäytön kosketustoiminnan kuvakkeet näytetään aina.
- Jos valitaan MENU → (Asetus) → [Kosketuskäyttö] → [Kosketusnäyttö-aset.] → [Kuvausnäyttö] → [Kuvake näyttö peilattuna] -asetukseksi [Peilaa], voit määrittää, vaihdetaanko kuvausnäytön vasemman- ja oikeanpuoleiset kuvakkeet, kun monitori käännetään.

Aiheeseen liittyvää

- [Kosketusnäyttö-aset.](#)
- [Valokuvien kuvaaminen \(Älykäs autom.\)](#)
- [Videoiden kuvaaminen \(Älykäs autom.\)](#)
- [Älykäs autom.](#)
- [Kuvanottotapa](#)
- [Tarkennusalueen valinta \(Tarkennusalue\)](#)
- [Valkotasapaino \(valokuva/video\)](#)
- [Luova tyyli \(valokuva/video\)](#)
- [Kuvien säätäminen automaattisessa tilassa \(Oma kuvatyyli\)](#)
- [Tunnistuskohde \(valokuva/video\)](#)
- [Valokuvien toisto](#)
- [Itselaukaisin \(video\)](#)
- [Tarkennustavan valinta \(Tarkennustila\)](#)
- [Kuvaprofiili \(valokuva/video\)](#)
- [Tarkennuskartta](#)
- [Videoiden toistaminen](#)
- [Val. kam. ja lähetä \(siirretään älypuhelimeen\)](#)





TP1001423908

Digitaalinen kamera vaihdettavalla objektiivilla
ILCE-7CM2 α7CII

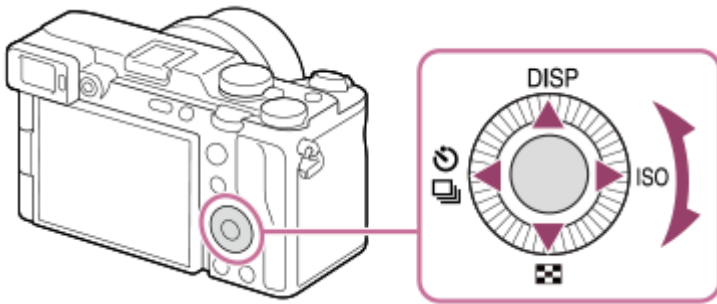
Kiekkopainike

Valikkonäytössä tai näytössä, joka tulee esiin, kun Fn-painiketta painetaan, voit siirtää valintakehystä kiertämällä kiekkopainiketta tai painamalla kiekkopainikkeen ylä-/ala-/vasenta/oikeaa puolta. Valinta vahvistetaan, kun painat kiekkopainikkeen keskiötä.



- Toiminnot DISP (Näytön asetus),  (Hakemistonäyttö),  /  (Kuvanottotapa/  Itselaukaisin) ja ISO ( ISO) on määritetty kiekkopainikkeen ylä-/ala-/vasemmalle/oikealle puolelle. Voit lisäksi määrittää valittuja toimintoja kiekkopainikkeen vasemmalle/oikealle/alapuolelle ja keskiöön sekä sen kiertotoimintoon.
- Toiston aikana voit näyttää seuraavan/edellisen kuvan painamalla kiekkopainikkeen oikeaa/vasenta puolta tai kiertämällä sitä.

Aiheeseen liittyvää

- [Usein käytettyjen toimintojen määrittäminen painikkeisiin ja pyöriin \(Oma p./valit. -as.\)](#)
- [Painikkeen toiminnon vaihtaminen tilapäisesti \(Oman valits. aset.\)](#)

TP1001412743

Valokuva/video/S&Q-valitsin ja tilapyörä

Voit käyttää valokuva/video/S&Q-valitsinta ja tilapyörää kuvaustilan valitsemiseen kohteen ja kuvaustarkoituksen mukaan.

Valokuva/video/S&Q-valitsin

Käytä valokuva/video/S&Q-valitsinta kuvaustilan valitsemiseen.

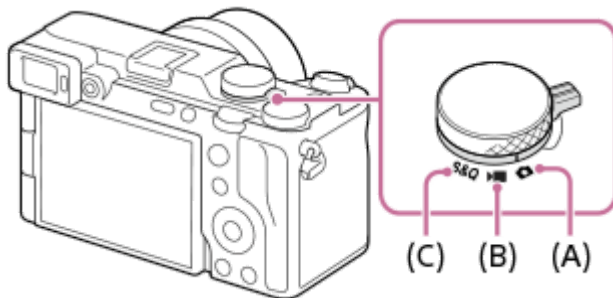

- (A) Valokuvaustila
- (B) Videotallennustila
- (C) Hidastettu/nopeutettu kuvaustila

Vihje

- Näyttävät valikkokohteet vaihtelevat valokuva/video/S&Q-valitsimen asennon mukaan.
- Kun kuvaat ajastettua videota, aseta valokuva/video/S&Q-valitsin asentoon S&Q ja valitse [Aikaväli].

Tilapyörä

Valittu valotustila määrittää, miten aukon arvoa (F-arvoa) ja valotusaikaa säädetään.

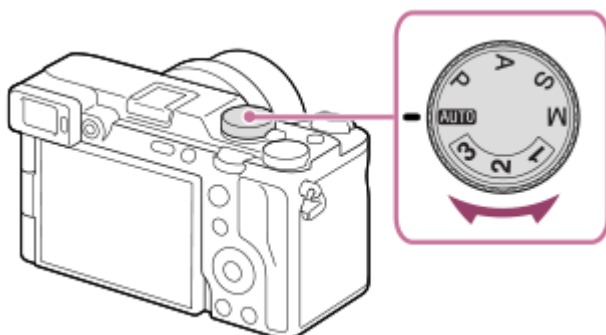

| Tilapyörä | Valotustila | Kuvaus |
|--------------------------------|----------------------------------|---|
| AUTO (Automaattinen) | Älykäs autom. /Valotusohjelma | Kamera ottaa kuvia käyttämällä automaattista valotuksen tunnistusta (Älykäs autom.). Voit määrittää kuvaustilan ja kuvata kameran automaattisesti asettamilla asetuksilla (Valotusohjelma). |
| P | Ohjelmoitava | Tätä käytettäessä valotus (sekä valotusaika että aukon arvo) säätyy automaattisesti. Voit asettaa kuvaustoimintoja, kuten [ISO]. |

| Tilapyörä | Valotustila | Kuvaus |
|------------------|-----------------------------|---|
| A | Aukko etusijalla | Aukon arvo saa etusijan, ja valotusaika säädetään automaattisesti. Valitse tämä, jos haluat sumentaa taustaa tai tarkentaa koko näyttöön. |
| S | Suljin etusijalla | Valotusaika saa etusijan, ja aukon arvo säädetään automaattisesti. Valitse tämä, jos haluat kuvata nopeasti liikkuvan kohteen ilman sumentumista tai kuvata vettä tai valoäljen. |
| M | Käsivalotus | Säädä manuaalisesti sekä aukon arvoa että valotusaikaa. Voit kuvata omalla suosikkivalotuksellasi. |
| 1 / 2 / 3 | MR Pal. kamera-aset. | Voit palauttaa usein käytetyt tilat ja numeroarvoiset asetukset, jotka on rekisteröity* etukäteen, ja ottaa sitten kuvat. * Kohdassa [MR] Kamera-as. muisti] voit tallentaa erilaisia kuvaustiloja, kuten valotustilan (P/A/S/M), aukon (F-arvon) ja valotusajan. |

Valotuksen asettamistapa videotallennustiloissa riippuu asetuksesta MENU →  (Kuvaus) → [Kuvaustila] → [Valot. ohjaustyyp.].

Kun [Valot. ohjaustyyp.]-asetukseksi on valittu [P/A/S/M-tila]:

Valitse haluamasi valotustila käyttämällä tilapyörää.

Kun [Valot. ohjaustyyp.] -asetuksena on [Jous. Valotustila]:

Aukon arvoa, valotusaikaa ja ISO-herkkyttä voidaan vaihtaa automaattisen ja manuaalisen asetuksen välillä käyttämällä seuraavia mukautettuihin näppäimiin määritettyjä toimintoja.

- Aukon arvo
[Av a./m. pain. pitk.]
- Valotusaika
[Tv a./m. pain. pitk.]
- ISO-herkkyys
[ISO a./m. pain. pitk.]

Jos valitset manuaalisen asetuksen, kierrä etupainiketta, takapainiketta L tai kiekkopainiketta ja aseta haluamasi arvo.

Aiheeseen liittyvää

- [Valokuvien kuvaaminen \(Älykäs autom.\)](#)
- [Videoiden kuvaaminen \(Älykäs autom.\)](#)
- [H&N-asetukset](#)
- [Älykäs autom.](#)
- [Ohjelmoitava](#)
- [Aukko etusijalla](#)
- [Suljin etusijalla](#)
- [Käsivalotus](#)
- [Valot. ohjaustyyp.](#)
- [Pal. kamera-aset.](#)
- [Kamera-as. muisti](#)
- [MENU-painike](#)

TP1001420150

Digitaalinen kamera vaihdettavalla objektiivilla
ILCE-7CM2 α7CII

MENU-painike

Valikkonäyttö saadaan esiin painamalla MENU-painiketta. Voit muuttaa kaikkia kameras toimintoihin liittyviä asetuksia, kuvaus ja toisto mukaan lukien, tai voit suorittaa toiminnon valikkonäytöstä.

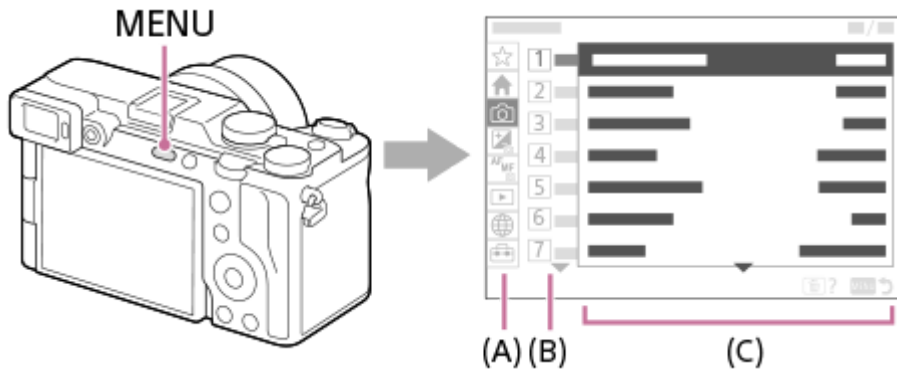

(A) Valikkovälilehti

Valikkovälilehdet luokitellaan käyttöskenaarion, kuten kuvauksen, toiston, verkkoasetusten tms., mukaan.

(B) Valikkoryhmä

Valikkokohteet on ryhmitelty toiminnon mukaan jokaisessa välilehdessä.

Ryhmälle määritetty numero on välilehden sarjanumero. Käytössä olevan ryhmän sijainnin voi määrittää katsomalla numeron.

(C) Valikkokohde

Valitse toiminto, jonka haluat määrittää tai suorittaa.

Vihje

- Valitun välilehden tai ryhmän nimi näkyy näytön yläosassa.
- Kun [Kosketustoiminto]-asetuksena on [Käytössä] ja [Valikkonäyttö]-asetuksena kohdassa [Kosketusnäyttö-aset.] on [Käytössä], valikkonäytön kosketustoiminnot ovat mahdollisia.

Valikkonäytön perustoiminnot

1. Tuo valikkonäyttö esiin painamalla MENU-painiketta.
2. Liiku valikkopuussa ja etsi haluamasi valikkokohde painamalla kiekkopainikkeen ylä-/alapuolta/vasenta/oikeaa puolta.
 - Näytössä näkyvät valikkokohteet eroavat valokuvaustiloissa ja videotallennustiloissa.

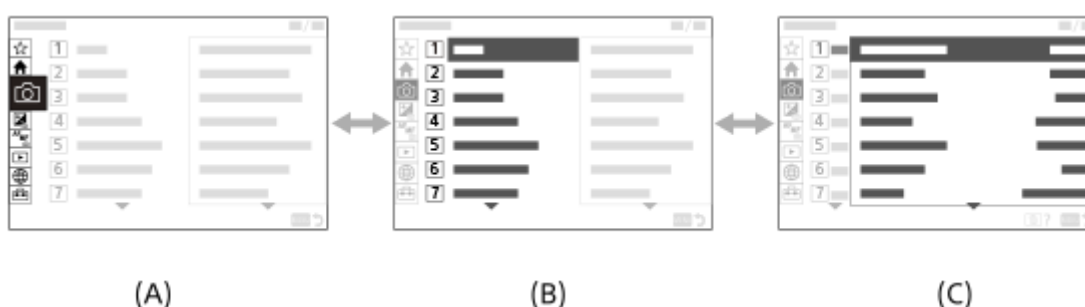

(A) Valikkovälilehdet

(B) Valikkoryhmät

(C) Valikkokohteet

3. Valitse valikkokohte painamalla kiekkopainikkeen keskiötä.
Monitoriin tulee valitun kohteen asetusrnäyttö tai suoritusnäyttö.



4. Valitse parametri tai suorita toiminto.

- Jos haluat peruuttaa parametrin muuttamisen, palaa edelliseen näyttöön painamalla MENU-painiketta.

5. Poistut valikkonäytöstä painamalla MENU-painiketta.

Palaat kuvausnäyttöön tai toistonäyttöön.

Vihje

-  (Pää)-välilehdessä näytetään nykyisten kuvausasetusten luettelo. Valitse välilehdestä asetusarvo, kun haluat avata vastaavan valikkokohteen ja muuttaa asetusarvoa.
- Voit tuoda valikkonäytön esiin määrittämällä [MENU]-toiminnon mukautettuun näppäimeen käyttämällä [ Oma p./valit. -as.]- tai [ Oma p./valit. -as.] -toimintoa ja painamalla sitten kyseistä näppäintä.

Valokuva/video/S&Q-valitsimen ja valikkonäytön välinen suhde

Valikkoryhmät ja valikkokohteet, jotka näytetään [Pää]-, [Kuvaus]-, [Valotus/väri]- ja [Tarkennus]-välilehdissä, vaihtelevat valokuva/video/S&Q-valitsimen asennon mukaan.

- Näytettävät valikkoryhmät ja valikkokohteet ovat samat videotallennustiloissa ja hidastetussa/nopeutetussa tallennustilassa.

Valokuvaustilat

- Valokuvien kuvaamisen valikkokohteet näytetään.*

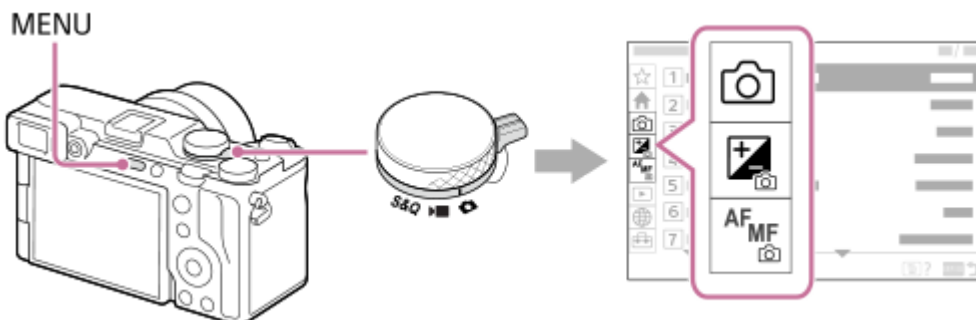

* Koska voit tallentaa videoita MOVIE (video) -painikkeella myös valokuvien kuvaustilassa, myös eräät perusvideovalikkokohteet näytetään.

Videoiden tallennustilat / hidastetut ja nopeutetut tallennustilat

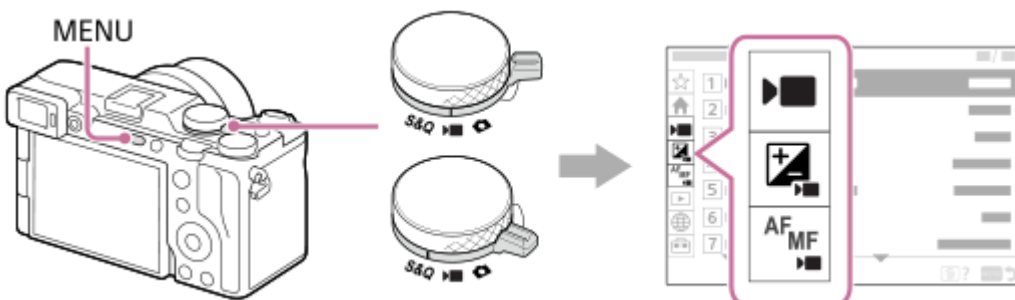

- Videotallennuksen valikkokohteet näytetään.



Kohdassa Käyttöopas käytetyt kuvakkeet

   : valokuvaustilassa näytettävät valikkokohteet

   : videotallennustiloissa ja hidastetussa/nopeutetussa tallennustilassa näytettävät valikkokohteet

   : missä tahansa valokuvaustilassa, videotallennustilassa tai hidastetussa/nopeutetussa tallennustilassa näytettävät valikkokohteet

Aiheeseen liittyvää

- [Lisää kohta](#)
- [Oman valikon näyttö](#)
- [Usein käytettyjen toimintojen määrittäminen painikkeisiin ja pyöriin \(Oma p./valit. -as.\)](#)
- [Valokuva/video/S&Q-valitsin ja tilapyörä](#)
- [Päävalikko \(kuvausasetusluettelo\)](#)

TP1001411834

5-054-867-12(1) Copyright 2023 Sony Corporation

Digitaalinen kamera vaihdettavalla objektiivilla
ILCE-7CM2 α7CII

Päävalikko (kuvausasetusluettelo)

Valitse valikkonäytön  (Pää)-välilehti näyttääksesi kuvausasetusten luettelon. Voit vahvistaa asetukset ennen kuvausta tai kunkin kohtauksen kohdalla ja myös muuttaa asetuksia suoraan tästä näytöstä.

Valokuvauksen päävalikko

Pää 1

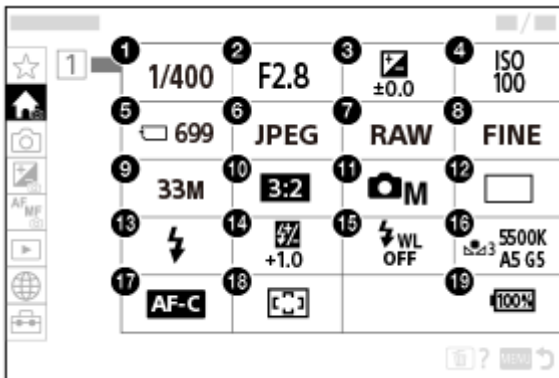

1. Suljinnopeus *
2. Aukko *
3. Valotuksen korjaus
4. ISO
5. Alusta
6.  Tiedostomuoto
7. RAW-tied.tyyppi
8. JPEG-laatu/HEIF-laatu
9. JPEG-kuvakoko/HEIF-kuvakoko
10. Kuvasuhde
11. Kuvaustila
12. Kuvanottotapa
13. Salaman tila
14. Salamakorjaus
15. Langaton salama
16. Valkotasapaino

17. Tarkennustila

18.  Tarkennusalue



19. Akun jäljellä oleva varaustila

* Kun kuvaustilana on [Ohjelmoitava], valotusaika ja aukkoarvo näytetään samalla alueella. Voit suorittaa ohjelman vaihdon valitsemalla alueen.

Videokuvauksen päävalikko

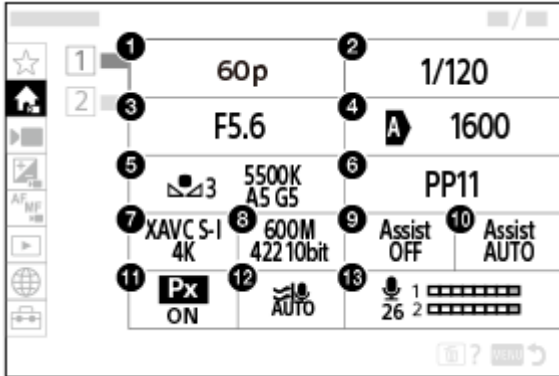
Pää 1



1. Tallen. kuvanop./  Tallen. kuvanop. (kuvattaessa hidastettuja/nopeutettuja videoita)/  Tal. kuvanopeus (kuvattaessa ajastettuja videoita)

2. Suljinnopeus



3. Aukko

4. ISO

5. Valkotasapaino

6. Kuvaprofiili

7.  Tiedostomuoto

8. Tallennusasetus/  H&N-asetukset (kuvattaessa hidastettuja/nopeutettuja videoita)/  Tallennusasetus (kuvattaessa ajastettuja videoita)

9. Gammanäyttöapu

10. Gammanäyt. avun ty.

11.  Proxy-tallennus

12. Tuulen äänen vaim.

13. Äänen nauhoitustas.

Pää 2

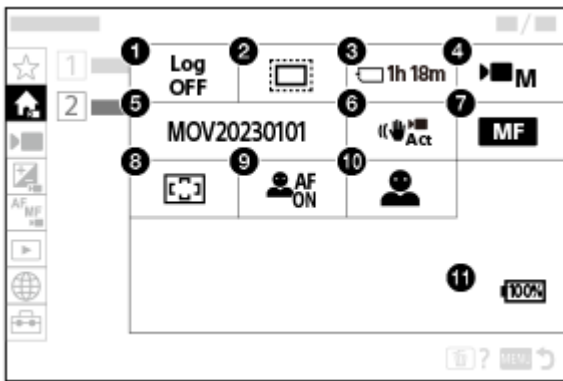

1. Log-kuvaam. asetus
2. APS-C S35 Kuvaus
3. Alusta
4. Kuvaustila
5. Tiedostoasetus
6. SteadyShot
7. Tarkennustila
8. Tarkennusalue
9. Koht. tun. AF-til.
10. Tunnistuskohde
11. Akun jäljellä oleva varaustila

Vihje

- Jos määrität [Näyttää Päävalikon] -toiminnon haluamaasi näppäimeen mukautettujen näppäinasetusten avulla, voit avata päävalikon myös painamalla määritettyä näppäintä.
- Voit avata asetusnäytöt koskettamalla päävalikon kuvakkeita, kun [Kosketustoiminto]-asetuksena on [Käytössä] ja [Valikkonäyttö] -asetuksena kohdassa [Kosketusnäyttö-aset.] on [Käytössä].

Aiheeseen liittyvää

- [MENU-painike](#)
- [Usein käytettyjen toimintojen määrittäminen painikkeisiin ja pyöriin \(Oma p./valit. -as.\)](#)

TP1001425018

Digitaalinen kamera vaihdettavalla objektiivilla
ILCE-7CM2 α7CII

Fn (Toiminto) -painike

Jos painat Fn (Toiminto) -painiketta kuvauksen aikana, näyttöön ilmestyy toimintovalikko, jossa näkyvät useimmat käytetyt toiminnot, kuten kuvanotto ja tarkennustila, jotka voit sitten valita nopeasti.

Esimerkki toimintovalikosta

Näytettävät kohteet vaihtelevat kamerasen tilan mukaan.

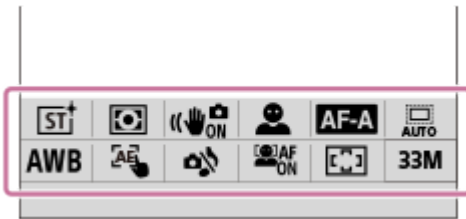

Vihje

- Rekisteröi suosikkitoimintosi toimintovalikkoon valitsemalla MENU → (Asetus) → [Toim. mukautus] → [Fn-valikkoasetukset]. Voit rekisteröidä erikseen 12 toimintoa valokuvien kuvaamiseen ja 12 toimintoa videoiden kuvaamiseen.
- Kun [Kosketustoiminto]-asetukseksi on valittu [Käytössä] ja [Kuvausnäyttö]-asetukseksi kohdassa [Kosketusnäyttö-aset.] on valittu [Käytössä], toimintovalikon kosketustoiminnot ovat mahdollisia.
- Kun [Kosketustoiminto]-asetukseksi on valittu [Käytössä] ja [Kuvausnäyttö]-asetukseksi kohdassa [Kosketusnäyttö-aset.] on valittu [Käytössä], voit avata myös [Fn-valikkoasetukset] pitämällä toimintovalikon kuvaketta painettuna.
- Kun [Pyyhkäise ylös] -asetukseksi kohdassa [Kuvausnäyttö] valittu [Avaa Fn-valikko], toimintovalikko saadaan näkyviin kosketustoiminnoilla pyyhkäisemällä kuvausnäyttöä ylös nopeasti.
- Sulje toimintovalikko pyyhkäisemällä alas toimintovalikon ulkopuoliselta alueelta tai koskettamalla toimintovalikon ulkopuolista aluetta.

1 Paina kiekkopainikkeessa toistuvasti DISP, kun haluat näkyviin muun näyttötilan kuin [Etsin].

2 Paina Fn (Toiminto) -painiketta.

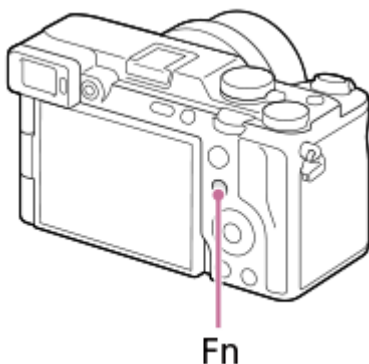

3 Valitse asetettava toiminto painamalla kiekkopainikkeen ylä-/ala-/oikeaa/vasenta puolta.

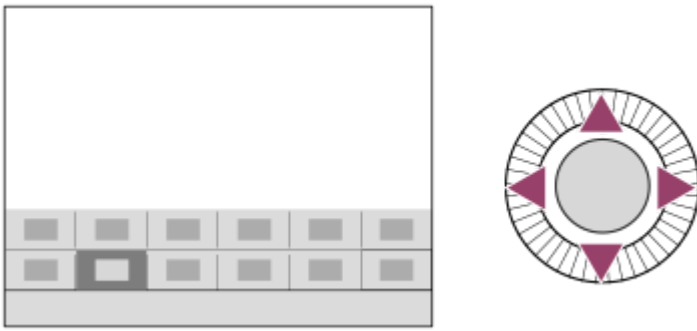

4 Valitse haluamasi asetus kiertämällä etupainiketta ja painamalla kiekkopainikkeen keskiötä.

- Eräitä toimintoja voidaan hienosäätää takapainikkeella L tai takapainikkeella R.

Fn-painikkeen käyttäminen [Etsin]-näytössä

Jos painat Fn-painiketta, kun monitorin näytöksi on asetettu [Etsin], voit käyttää suoraan kohteita, joita haluat muuttaa.

Automaattisessa tilassa



P-/A-/S-/M-tilassa



- Näytetty sisältö ja niiden sijainti ovat kuvissa vain ohjeellisia ja voivat poiketa todellisesta näytöstä.

Asetusten säätäminen erillisistä asetusnäytöistä

Valitse haluamasi toiminnon kuvake ja paina sitten kiekkopainikkeen keskiötä. Toiminnon erillinen asetusnäyttö tulee esiin. Säädä asetuksia noudattamalla toiminto-opasta (A).

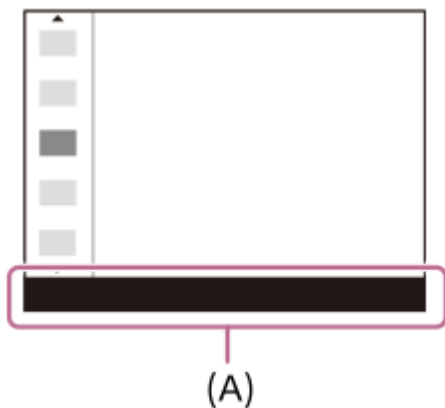

Huomautus

- Kohteita, jotka näkyvät harmaina [🔍 Etsin]-näytössä, ei voi muuttaa painamalla Fn-painiketta.
- Joitakin asetuksia, kuten [🔧 Luova tyyli] ja [🖼️ Kuvaprofiili], ei voi käyttää [🔍 Etsin]-näytössä, ellei siirry erilliseen asetusnäyttöön.

Aiheeseen liittyvää

- [Fn-valikkoasetukset](#)
- [DISP \(Näytön asetukset\) -painike](#)
- [Kosketustoiminto](#)
- [Kosketusnäyttö-aset.](#)

TP1001381098

Digitaalinen kamera vaihdettavalla objektiivilla
ILCE-7CM2 α7CII

C (mukautettu) -painikkeet

Jos määrität usein käytetyt toiminnot mukautettuihin painikkeisiin (C1–C2) etukäteen, voit käyttää näitä toimintoja nopeasti koskettamalla painiketta kuvauksen tai toiston aikana.

Suosittelut toiminnot on oletusarvoisesti määritetty mukautettuihin painikkeisiin.

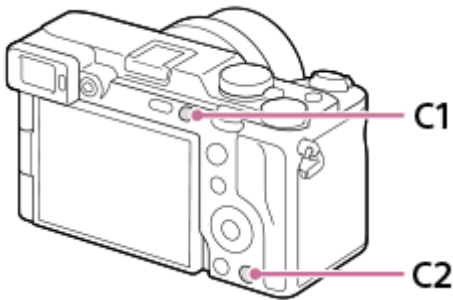

Mukautettujen painikkeiden toimintojen tarkistaminen/vaihtaminen

Voit vahvistaa toiminnon, joka on määritetty kullekin mukautetulle painikkeelle, noudattamalla seuraavia ohjeita.

MENU →  (Asetus) → [Toim. mukautus] → [ Oma p./valit. -as.], [ Oma p./valit. -as.] tai [ Oma painike -as.].

Jos haluat vaihtaa mukautetun painikkeen toiminnon, paina kiekkopainikkeen keskiötä samalla kun mukautettu painike on valittuna. Tälle painikkeelle määritettävissä olevat toiminnot tulevat esiin. Valitse haluamasi toiminto.

Aiheeseen liittyvää

- [Usein käytettyjen toimintojen määrittäminen painikkeisiin ja pyöriin \(Oma p./valit. -as.\)](#)

TP1001418118

Digitaalinen kamera vaihdettavalla objektiivilla
ILCE-7CM2 α7CII

DISP (Näytön asetukset) -painike

Painamalla DISP (Näytön asetukset) -painiketta voit muuttaa näytössä näkyvää sisältöä kuvauksen ja toiston aikana. Näyttö vaihtuu joka kerta, kun DISP-painiketta painetaan. Etsimen näyttö ja monitorin näyttö voidaan määrittää erikseen kuvausta varten.

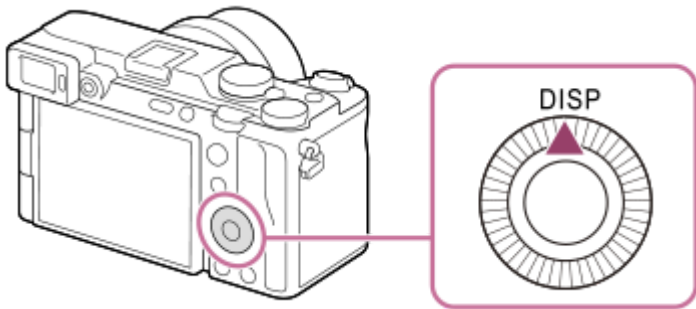

Vihje

- Monitori voidaan kytkeä pois päältä DISP-painikkeella. Lisää valintamerkki kohtaan [Ei näyttöä] kohdassa MENU → (Asetus) → [Toim. mukautus] → [DISP (Näyttö) -aset.] → [Näyttö].

Kuvauksen aikana (monitori)

Näytä kaikki tied. → Ei näyttötietoja → Histogrammi → Taso → Etsin → Näytä kaikki tied.

Kuvattaessa valokuvia:

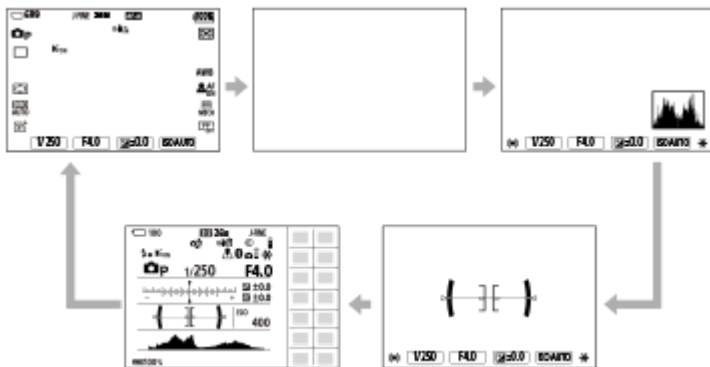

Kuvattaessa videoita:

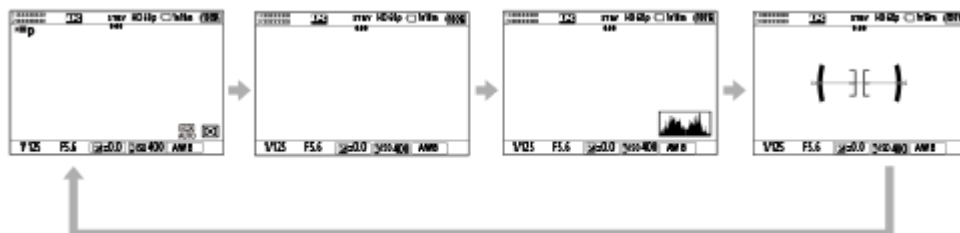

Kuvauksen aikana (etsin)

Taso → Ei näyttötietoja → Histogrammi → Taso

Kuvattaessa valokuvia:



Kuvattaessa videoita:



- Jos haluat vaihtaa etsimessä näytettävät tiedot, paina DISP-painiketta samalla, kun katsot etsimeen.

Toiston aikana (monitori/etsin)

Näytä tiedot → Histogrammi → Ei näyttötietoja → Näytä tiedot.

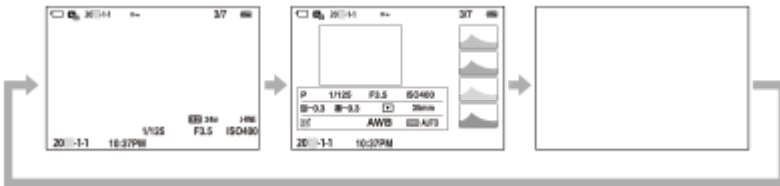

- Jos kuvassa on yli- tai alivalottunut alue, histogramminäytön vastaava osio vilkkuu (yli-/alivalotusvaroitus).
- Toistoasetuksia käytetään myös [Autom. katselu]-asetuksissa.

Huomautus

- Näytetty sisältö ja sijainti kuvassa ovat vain ohjeellisia ja voivat poiketa todellisesta näytöstä.
- Seuraavia ei näytetä oletusasetuksissa.
 - Ei näyttöä
 - Näytä kaikki tied. (kun käytetään etsintä)
- Videotallennustiloissa [Etsin]-vaihtoehtoa ei voi näyttää. Jos monitorin näytön asetukseksi on valittu [Etsin], näyttö siirtyy kaikkien tietojen näyttöön, kun videokuvaus alkaa.

Aiheeseen liittyvää

- [DISP \(Näyttö\) -aset. \(Näyttö/Etsin\)](#)



TP1001418099

Digitaalinen kamera vaihdettavalla objektiivilla
ILCE-7CM2 α7CII

Poista-painike

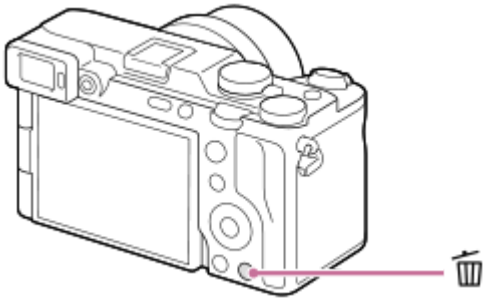
Voit poistaa näytössä olevan kuvan painamalla  (Poista) -painiketta.



- Kun vahvistusilmoitus tulee näkyviin  (Poista) -painikkeen painamisen jälkeen, valitse kiekkopainikkeella [Poista] ja paina keskiötä.
- Voit myös poistaa kaksi kuvaa tai useamman kuvan yhdellä kertaa.
Valitse MENU →  (Toisto) → [Poista] → [Poista]. Valitse sitten kuvat, jotka haluat poistaa.

Vihje

- Jos valitset MENU →  (Toisto) → [Poista] → [ Poista pain. kahd.] -asetukseksi [Käyt.], voit poistaa kuvia painamalla  (Poista) -painiketta kaksi kertaa peräkkäin.
- Muissa kuin yhden kuvan toistonäytöissä voit käyttää  (Poista) -painiketta myös seuraaviin toimintoihin.
 - Mukautettu näppäin
 - Kontekstivalikon avaaminen ([Lis. Omaan valikkoon]/[Kameran sis. opas])

Aiheeseen liittyvää

- [Useiden valittujen kuvien poistaminen \(Poista\)](#)
- [Poiston vahvist](#)
- [Poista pain. kahd.](#)
- [C \(mukautettu\) -painikkeet](#)
- [Kameran sis. opas](#)

TP1001381362

Digitaalinen kamera vaihdettavalla objektiivilla
ILCE-7CM2 α7CII

AF-ON-painike

Voit käyttää AF-ON-painiketta tarkennuksen säätämiseen ilman, että painat suljinpainikkeen puoliväliin ([AF käytössä] -toiminto) seuraavissa tilanteissa:

- Kun haluat tarkentaa tietylle kuvausetäisyydelle ennakoiden kohteen sijainnin.
- Kun haluat tarkentaa ja vapauttaa sulkimen erikseen.

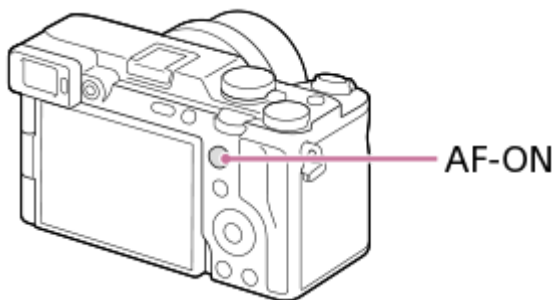

Vihje

- [Seur. käyt. + AF käyt.] on määritetty oletusasetuksissa.

Aiheeseen liittyvää

- [AF käytössä](#)

TP1001418120

Digitaalinen kamera vaihdettavalla objektiivilla
ILCE-7CM2 α7CII

Etupainike ja takapainike (L/R)

Voit käyttää etupainiketta tai kahta takapainiketta (L/R) asetusarvojen nopeaan vaihtamiseen seuraavissa tilanteissa:

- Kun haluat säätää aukon arvoa tai valotusaikaa.
- Kun haluat muuttaa kameran asetuksia kuvauksen aikana.

Voit selata kuvia toiston aikana kiertämällä painikkeita.

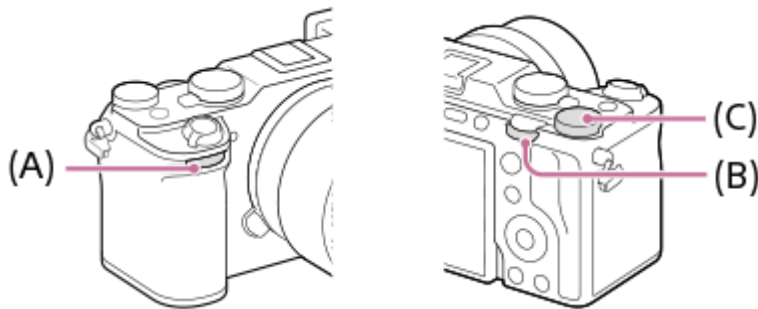

(A): Etupainike

(B): Takapainike L

(C): Takapainike R

Vihje

- Voit käyttää [Oma p./valit. -as.]/[Oma p./valit. -as.] -toimintoa haluttujen toimintojen määrittämiseen kuhunkin valitsimeen.
- Voit myös käyttää [Oman valits. aset.] -toimintoa ja määrittää haluamasi toiminnot valitsimiin ja palauttaa nämä toiminnot tarvittaessa.

Aiheeseen liittyvää

- [Aukko etusijalla](#)
- [Suljin etusijalla](#)
- [Käsivalotus](#)
- [Valot. ohjaustyypp.](#)
- [Painikkeen toiminnon vaihtaminen tilapäisesti \(Oman valits. aset.\)](#)
- [Usein käytettyjen toimintojen määrittäminen painikkeisiin ja pyöriin \(Oma p./valit. -as.\)](#)
- [Av/Tv-kierto](#)

TP1001418144

Digitaalinen kamera vaihdettavalla objektiivilla
ILCE-7CM2 α7CII

Näppäimistönäyttö

Jos merkki täytyy syöttää manuaalisesti, näytössä näkyy näppäimistö. Esimerkkejä näppäimistöä käyttävistä toiminnoista on tämän sivun alaosan kohdassa Aiheeseen liittyvää.



1. Syöttöruutu

Syötetyt merkit näytetään.

2. Vaihda merkkityyppiä

Aina kun tätä näppäintä painetaan, merkkityypiksi vaihtuvat järjestyksessä aakkoset, numerot ja symbolit.

3. Näppäimistö

Aina kun tätä näppäintä painetaan, kyseistä näppäintä vastaavat merkit näytetään järjestyksessä yksi kerrallaan. Voit vaihtaa pienet kirjaimet isoiksi painamalla **↑** (nuoli ylöspäin).

4. **←** (nuoli vasemmalle)

Siirtää kohdistinta syöttöruudussa vasemmalle.

5. **→** (nuoli oikealle)

Siirtää kohdistinta syöttöruudussa oikealle. Tätä näppäintä käytetään myös muokattavan merkin syötön viimeistelyyn ja seuraavaan merkkiin siirtymiseen.

6. **✕** (Poista)

Poistaa kohdistinta edeltävän merkin.

7. **↑** (nuoli ylöspäin)

Vaihtaa kirjaimen isoksi tai pieneksi kirjaimeksi.

8. **⏪** (välilyönti)

Syöttää välilyönnin.

9. OK

Vahvista syötetyt merkit painamalla tätä näppäintä merkkien syötön jälkeen.

Aakkosmerkkien syöttämismenetelmä selitetään alla.

1 Siirrä kohdistin haluttuun näppäimeen käyttämällä kiekkopainiketta.

- Kirjaimet vaihtuvat joka kerta, kun painat kiekkopainikkeen keskiötä.
- Voit vaihtaa kirjaimet isoiksi tai pieniksi painamalla **↑** (nuoli ylöspäin).

2 Kun merkki, jonka haluat syöttää, tulee esiin, vahvista se painamalla **→** (nuoli oikealle).

- Muista vahvistaa yksi merkki kerrallaan. Et voi syöttää seuraavaa merkkiä, ennen kuin edellinen merkki on vahvistettu.
- Vaikka et painaisikaan **→** (nuoli oikealle), syötetty merkki vahvistetaan automaattisesti muutaman sekunnin kuluttua.

3 Kun lopetat merkkien syöttämisen, viimeistele syötetyt merkit painamalla [OK].

- Voit peruuttaa syötön valitsemalla [Peruuta].

Aiheeseen liittyvää

- [Tekijänoikeustiedot](#)
- [Tukiaseman asetuks.](#)
- [Langaton LAN \(USB-LAN\)](#)
- [Muokkaa lait. nimi](#)
- [Käytä todennusaset.](#)

TP1001411914

5-054-867-12(1) Copyright 2023 Sony Corporation

Digitaalinen kamera vaihdettavalla objektiivilla
ILCE-7CM2 α7CII

Kameran sis. opas

[Kameran sis. opas] näyttää MENU-kohteiden, Fn (Toiminto) -kohteiden ja asetusten kuvaukset.

- 1 Valitse MENU- tai Fn-kohde, jonka kuvauksen haluat nähdä, ja paina sitten  (Poista) -painiketta (A).

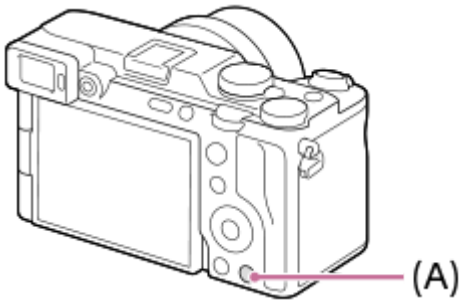

Kohteen kuvaus näytetään.

- Valitse [Kameran sis. opas] ja paina kiekkopainikkeen keskiötä, kun kontekstivalikko tulee esiin.

TP1001411919

Digitaalinen kamera vaihdettavalla objektiivilla
ILCE-7CM2 α7CII

Esteettömyystoiminnot

Kamera on varustettu esteettömyystoiminnoilla, jotka avustavat näkemistä.

Näytönlukutoiminto

Kamera lukee ääneen tietoja, kuten valikkonäyttöjä ja viestejä.

Jos haluat näytönlukutoiminnon olevan aina käytössä, pidä MENU-painiketta painettuna alkuasetusnäytössä, joka tulee näkyviin silloin, kun kytket kameran päälle ensimmäisen kerran. Näytönlukutoiminto otetaan käyttöön.

Kun käytät näytönlukutoimintoa alkuasetusnäytössä, näytönlukutoiminto pysyy käytössä alkuasetusten jälkeen, ja voit kytkeä sen päälle ja pois päältä pitämällä MENU-painiketta painettuna.

MENU-painike sijaitsee kameran takana, etsimen okulaariosan oikealla puolella, heti monitorin yläpuolella, ja se on vaakasuora pitkä painike.

Näytön suurennustoiminto



Voit suurentaa valikkonäytön tekstin luettavuuden parantamiseksi. (Kaikki valikkonäytöt eivät tue suurennustoimintoa.)

Voit ottaa toiminnon käyttöön valitsemalla MENU →  (Asetus) → [ Helppokäytt.] → [Suurena näyttö].

Valikkonäyttöä suurennetaan, kun painat mukautettua näppäintä valikkonäytössä.

Lisätietoja on kohdassa [Suurena näyttö](#).

Vihje

- Jos et käyttänyt näytönlukutoimintoa alkuasetusnäytössä, voit ottaa toiminnon käyttöön valikosta. Valitse MENU →  (Asetus) → [ Helppokäytt.] → [Näyttölukija] → [Näyttölukija] → [Käytössä].
- Jos et käyttänyt näytönlukutoimintoa alkuasetusnäytössä, [MENU] Vaih. pain. pitk.] -asetuksena kohdassa [Näyttölukija] on [Ei käyt.]. Valitse [MENU] Vaih. pain. pitk.] -asetukseksi [Käyt.], kun haluat kytkeä näytönlukutoiminnon päälle ja pois päältä pitämällä MENU-painiketta painettuna.

Huomautus

- Alkuasetusnäytössä tai kohdassa [ Kieli] valitun kielen mukaan näytönlukutoimintoa ei välttämättä tueta.

Aiheeseen liittyvää

- [Näyttölukija \(vain tietyt mallit\)](#)
- [Suurena näyttö](#)

TP1001425048

Digitaalinen kamera vaihdettavalla objektiivilla
ILCE-7CM2 α7CII

Akun asettaminen/poistaminen

- 1 Avaa kansi liu'uttamalla akun kannen kytkintä.

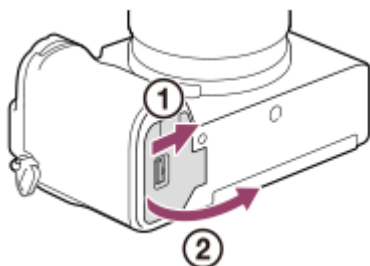

- 2 Aseta akku samalla, kun painat lukitusvipua (A) akun kärjellä, kunnes akku lukittuu paikalleen.

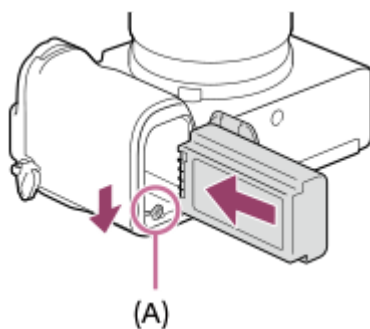

- 3 Sulje kansi ja liu'uta kytkin LOCK-puolelle.

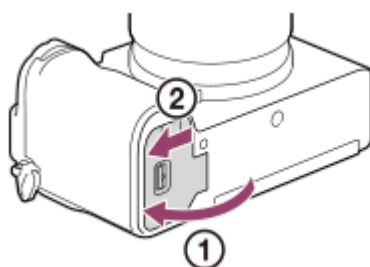

Akun poistaminen

Varmista, että käytön merkkivalo ei pala, ja sammuta kamera. Liu'uta sitten lukitusvipua (A) ja poista akku. Älä pudota akkua.

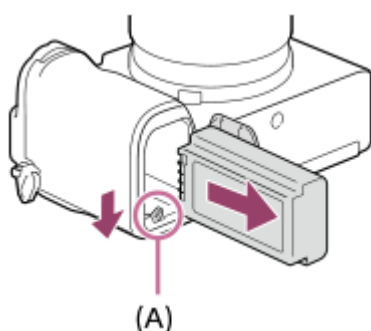

Aiheeseen liittyvää

- [Akun lataaminen erikseen myytävällä vaihtovirtasovittimella tai kannettavalla akulla](#)
- [Akkua ja akun lataamista koskevia huomautuksia](#)

TP1001411916

5-054-867-12(1) Copyright 2023 Sony Corporation

Digitaalinen kamera vaihdettavalla objektiivilla
ILCE-7CM2 α7CII

Akun lataaminen erikseen myytävällä vaihtovirtasovittimella tai kannettavalla akulla

Voit käyttää erikseen myytävää USB-kaapelia lataamiseen ulkoisesta virtälähteestä, kuten USB-vaihtovirtasovittimesta tai mobiililaitteen akusta.

Kun USB-PD (USB Power Delivery) -yhteensopiva laite on yhdistetty kameraan, pikalataus on mahdollista.

1 Kytke kamera pois päältä ja yhdistä ulkoinen virtälähde kameran USB Type-C -liittimeen käyttäen erikseen myytävää USB-kaapelia.

- Käytä USB Type-C (C-C) -kaapelia, kun yhdistät USB PD -yhteensopivan laitteen. Käytä USB Type-C (A-C) -kaapelia, kun lataat käyttäen laitetta, joka ei ole USB PD -yhteensopiva.

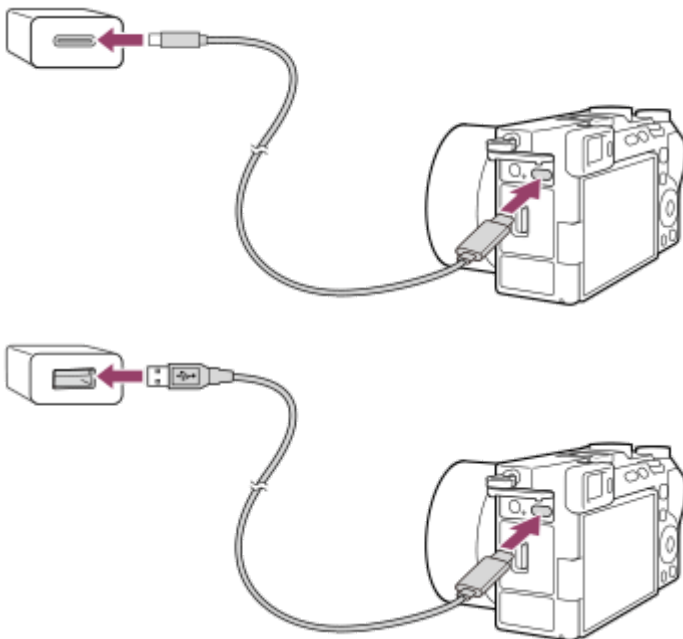

Kameran latausvalo (oranssi)

Palaa: lataus

Pois: lataus valmis

Vilkkuu: latausvirhe tai lataus keskeytetty tilapäisesti, koska kamera ei ole oikealla lämpötila-alueella

- Latausaika (täysi lataus): latausaika on noin 255 min (käytettäessä vaihtovirtasovittinta, jonka nimellisteho on 1,5 A).
- Yllä oleva latausaika on aika, joka tarvitaan täysin tyhjentyneen akun lataamiseen 25 °C:ssa. Lataus voi kestää pidempään käyttöolojen ja olosuhteiden mukaan.
- Latauksen merkkivalo sammuu, kun lataus on valmis.
- Jos latauksen merkkivalo syttyy ja sammuu sitten heti, akku on ladattu täyteen.

Huomautus

- Kun käytät vaihtovirtasovittinta, käytä sellaista, jonka nimellisteho on vähintään 1,5 A.
- Käytä lähellä olevaa pistorasiaa vaihtovirtasovittinta/akkulaturia käytettäessä. Jos tapahtuu toimintahäiriö, kytke virtälähde välittömästi irti irrottamalla pistoke pistorasiasta. Jos käytät tuotetta latausmerkkivalon kanssa, huomaa, että tuotetta ei ole kytketty irti virtälähteestä, vaikka lamppu sammuu.

- Jos kamera kytketään päälle, virtaa syötetään pistorasiasta ja voit käyttää kameraa. Akku ei kuitenkaan lataudu.
- Jos tuote liitetään kannettavaan tietokoneeseen, jota ei ole liitetty virtalähteeseen, tietokoneen akku tyhjenee. Älä jätä tuotetta liitettyksi kannettavaan tietokoneeseen pitkäksi aikaa.
- Älä käynnistä/sammuta tietokonetta, käynnistä sitä uudelleen tai herätä sitä lepotilasta, kun tietokoneen ja kameran välille on muodostettu USB-yhteys. Se voi aiheuttaa toimintahäiriön. Irrota kamera tietokoneesta ennen tietokoneen käynnistämistä/sammuttamista, uudelleenkäynnistämistä tai herättämistä lepotilasta.
- Lataus itse kootulla tietokoneella, muunnellulla tietokoneella tai USB-keskittimen kautta liitetyllä tietokoneella ei välttämättä onnistu.
- Kamera ei välttämättä toimi oikein, jos muita USB-laitteita käytetään samaan aikaan.
- Suosittelemme käyttämään USB-PD-laitetta, joka on yhteensopiva 9 V / 3 A- tai 9 V / 2 A -lähdön kanssa.
- Muista lukea ennen lataamista [Akkua ja akun lataamista koskevia huomautuksia](#).

Aiheeseen liittyvää

- [Akun asettaminen/poistaminen](#)
- [Akkua ja akun lataamista koskevia huomautuksia](#)

TP1001412732

Digitaalinen kamera vaihdettavalla objektiivilla
ILCE-7CM2 α7CII

Akkulaturin käyttäminen ulkomailla

Voit käyttää akkulaturia (myydään erikseen) missä tahansa maassa tai alueella, jossa verkkovirta on 100 V – 240 V AC, 50 Hz/60 Hz.

Maan/alueen mukaan saatetaan tarvita pistokesovitin pistorasiaan liittämistä varten. Kysy neuvoa matkatoimistosta tms. ja hanki sellainen etukäteen.

Huomautus

- Älä käytä jännitemuuntajaa, sillä se voi aiheuttaa toimintahäiriöitä.

TP1001381258

Digitaalinen kamera vaihdettavalla objektiivilla
ILCE-7CM2 α7CII

Virransyöttö pistorasiasta

Käytä vaihtovirtasovittinta tms. kuvien ottamiseen tai toistamiseen, kun virtaa syötetään pistorasiasta. Se säästää kameran akun virtaa.

Suosittellemme käyttämään USB-PD (USB Power Delivery) -laitetta, joka on yhteensopiva 9 V / 3 A -lähden kanssa.

1 Aseta riittävästi ladattu akku kameraan.

- Kamera ei aktivoidu, jos akku on tyhjä. Aseta riittävästi ladattu akku kameraan.

2 Liitä erikseen myytävä USB-kaapeli kameran USB Type-C -liittimeen.

3 Liitä pistorasiaan vaihtovirtasovittimella tms.

4 Käynnistä kamera.

- Kuvake (🔌) ilmestyy monitoriin akunäytön viereen ilmaisten USB-virransyöttöä, ja virransyöttö alkaa.

Huomautus

- Niin kauan kuin virta on kytketty, akkua ei ladata, vaikka kamera olisi liitetty vaihtovirtasovittimeen tms.
- Eräissä olosuhteista akusta voidaan syöttää lisävirtaa, vaikka käytettäisiinkin vaihtovirtasovittinta.
- Älä irrota akkua, kun virtaa syötetään pistorasiasta. Jos akku irrotetaan, kamera sammuu.
- Liitä USB-kaapeli kameraan tai irrota USB-kaapeli kamerasta vain silloin, kun kamera on sammutettu.
- Jatkuva tallennusaika voi lyhentyä kameran ja akun lämpötilan mukaan, kun virtaa syötetään pistorasiasta. Liittimen ympärillä oleva alue voi tulla kuumaksi. Ole varovainen, kun käsittelet sitä.
- Jos virtalähteenä käytetään kannettavaa laturia, varmista ennen käyttöä, että se on ladattu täyteen. Pidä myös kannettavan laturin jäljellä olevaa virtaa silmällä käytön aikana.
- Toimintaa ei voida taata kaikkien ulkoisten virtalähteiden kanssa.

Aiheeseen liittyvää

- [Akun asettaminen/poistaminen](#)

TP1001412734

Digitaalinen kamera vaihdettavalla objektiivilla
ILCE-7CM2 α7CII

Muistikortit, joita voidaan käyttää

Tämä kamera tukee vain SD-muistikortteja (UHS-II-yhteensopivia). Kun kameran kanssa käytetään microSD-muistikortteja, muista käyttää asianmukaista sovitinta.

Valokuvaus

Seuraavia muistikortteja voidaan käyttää.



- SD-/SDHC-/SDXC-muistikortit

Videotallennus (Kun [**Px** Proxy-tallennus] -asetukseksi on valittu [Ei käytössä])

Videotallennusmuodot ja yhteensopivat muistikortit ovat seuraavat.

|  Tiedostomuoto | Suurin tallennettava bittinopeus tallennuksen aikana | Tuettu muistikortti |
|---|--|--|
| XAVC HS 4K | 200 Mb/s | • SDHC-/SDXC-kortti (U3 tai korkeampi) |
| XAVC S 4K | 200 Mb/s | • SDHC-/SDXC-kortti (U3 tai korkeampi) |
| XAVC S HD | 100 Mb/s | • SDHC-/SDXC-kortti (U3 tai korkeampi) |
| XAVC S-I 4K | 600 Mb/s | • SDXC V90 tai korkeampi |
| XAVC S-I HD | 222 Mb/s | • SDXC V90 tai korkeampi |

Videotallennus (Kun [**Px** Proxy-tallennus]-asetukseksi on valittu [Käytössä])

- Välimuistitallennus ei ole mahdollista, kun tallennuksen ruutunopeus on [120p]/[100p]. [ Tiedostomuoto]-asetuksen mukaan tallennuksen suurin bittinopeus voi olla pienempi, kun [**Px** Proxy-tallennus]-asetuksena on [Ei käytössä]. [ Tiedostomuoto] tukee seuraavia muistikortteja.
- Kamera ei voi suorittaa välimuistitallennusta, kun kuvataan XAVC S-I-muodossa.

|  Tiedostomuoto | Suurin tallennettava bittinopeus tallennuksen aikana | Tuettu muistikortti |
|---|--|-----------------------------------|
| XAVC HS 4K | 200 Mb/s + 16 Mb/s* | • SDXC-kortti (V60 tai korkeampi) |

|  Tiedostomuoto | Suurin tallennettava bittinopeus tallennuksen aikana | Tuettu muistikortti |
|--|--|--|
| XAVC S 4K | 200 Mb/s + 16 Mb/s* | ● SDXC-kortti (V60 tai korkeampi) |
| XAVC S HD | 50 Mb/s + 16 Mb/s* | ● SDHC-/SDXC-kortti (U3 tai korkeampi) |



* Tämän kameran tallennuksen suurin bittinopeus välimuistivideoille on 16 Mb/s.

Hitaan ja nopean liikkeen kuvaus (Kun [**Px** Proxy-tallennus]-asetukseksi on valittu [Ei käytössä])

Tiedostomuodot ja yhteensopivat muistikortit ovat seuraavat.

|  Tiedostomuoto | Suurin tallennettava bittinopeus tallennuksen aikana | Tuettu muistikortti |
|---|--|--------------------------|
| XAVC HS 4K | 250 Mb/s | ● SDXC V60 tai korkeampi |
| XAVC S 4K | 280 Mb/s | ● SDXC V60 tai korkeampi |
| XAVC S HD | 250 Mb/s | ● SDXC V60 tai korkeampi |
| XAVC S-I 4K | 600 Mb/s | ● SDXC V90 tai korkeampi |
| XAVC S-I HD | 445 Mb/s | ● SDXC V90 tai korkeampi |

Hitaan ja nopean liikkeen kuvaus (Kun [**Px** Proxy-tallennus]-asetukseksi on valittu [Käytössä])

- Välimuistitallennus ei ole mahdollista, kun tallennuksen ruutunopeus on [120p]/[100p]. [ Tiedostomuoto]-asetuksen mukaan tallennuksen suurin bittinopeus voi olla pienempi, kun [**Px** Proxy-tallennus]-asetuksena on [Ei käytössä]. [ Tiedostomuoto] tukee seuraavia muistikortteja.
- Kamera ei voi suorittaa välimuistitallennusta, kun kuvataan XAVC S-I-muodossa.

|  Tiedostomuoto | Suurin tallennettava bittinopeus tallennuksen aikana | Tuettu muistikortti |
|---|--|-----------------------------------|
| XAVC HS 4K | 250 Mb/s + 16 Mb/s* | ● SDXC-kortti (V60 tai korkeampi) |
| XAVC S 4K | 280 Mb/s + 16 Mb/s* | ● SDXC-kortti (V60 tai korkeampi) |
| XAVC S HD | 125 Mb/s + 16 Mb/s* | ● SDXC-kortti (V60 tai korkeampi) |

* Tämän kameran tallennuksen suurin bittinopeus välimuistivideoille on 16 Mb/s.

Ajastettu kuvaus (Kun [**Px**] Proxy-tallennus]-asetukseksi on valittu [Ei käytössä])

- [] Tiedostomuoto] tukee seuraavia muistikortteja.

| Tiedostomuoto | Tuettu muistikortti |
|---------------|--|
| XAVC HS 4K | ● SDHC-/SDXC-kortti (U3 tai korkeampi) |
| XAVC S 4K | |
| XAVC S HD | |
| XAVC S-I 4K | ● SDXC-kortti (V90 tai korkeampi) |
| XAVC S-I HD | |

Ajastettu kuvaus (Kun [**Px**] Proxy-tallennus]-asetukseksi on valittu [Käytössä])

- [] Tiedostomuoto] tukee seuraavia muistikortteja.
- Kamera ei voi suorittaa välimuistitallennusta, kun kuvataan XAVC S-I-muodossa.

| Tiedostomuoto | Tuettu muistikortti |
|---------------|--|
| XAVC HS 4K | ● SDXC-kortti (V60 tai korkeampi) |
| XAVC S 4K | |
| XAVC S HD | ● SDHC-/SDXC-kortti (U3 tai korkeampi) |

Huomautus

- Hidastetussa tallennuksessa tallennuksen bittinopeus on suurempi kuin tavallisesti. Saatat tarvita muistikortin, jolle voidaan kirjoittaa suuremmalla nopeudella.
- Kun käytetään SDHC-muistikorttia videoiden tallentamiseen pitkiä aikoja, tallennetut videot jaetaan 4 Gt:n kokosiin tiedostoihin. Kun kuvataan ajastettua videota, tallennus pysähtyy automaattisesti juuri ennen tiedoston jakamista.
- Lataa akkua riittävästi, ennen kuin yrität palauttaa muistikortilla olevia tietokantatiedostoja.

Aiheeseen liittyvää

- [Mistikorttia koskevia huomautuksia](#)
- [Tallennettavissa olevien kuvien määrä](#)
- [Videoiden tallennusaika](#)
- [H&N-asetukset](#)

TP1001411872

Digitaalinen kamera vaihdettavalla objektiivilla
ILCE-7CM2 α7CII

Muistikortin asettaminen/poistaminen

Selittää, miten muistikortti (myydään erikseen) asetetaan kameraan. Voit käyttää SD-muistikortteja tässä kamerassa.

1 Avaa kansi liu'uttamalla muistikortin kannen kytkintä.

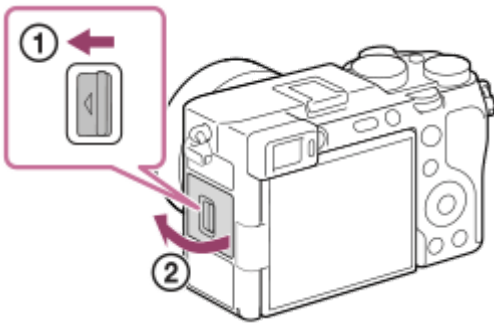

2 Aseta muistikortti.

- Paina muistikorttia paikalleen lovettu kulma kuvan mukaisessa suunnassa, kunnes se napsahtaa paikalleen. Aseta muistikortti oikein. Muuten seurauksena voi olla toimintahäiriö.

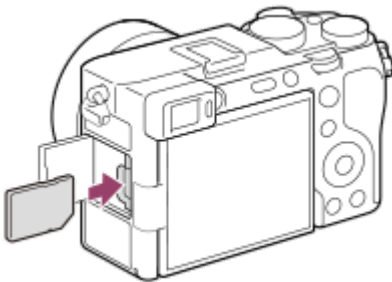

3 Sulje kansi ja liu'uta kytkin sitten kohti LOCK-puolta.

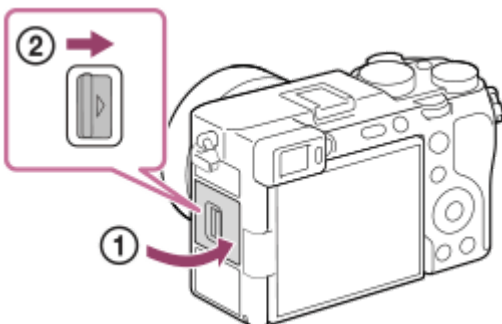

Vihje

- Kun käytät muistikorttia kamerassa ensimmäistä kertaa, muistikortti kannattaa alustaa kamerassa, jotta se toimii varmasti oikein.

Muistikortin poistaminen

Avaa muistikortin kansi, varmista, ettei käytön merkkivalo **(A)** pala, ja poista muistikortti painamalla sitä kevyesti sisään kerran.

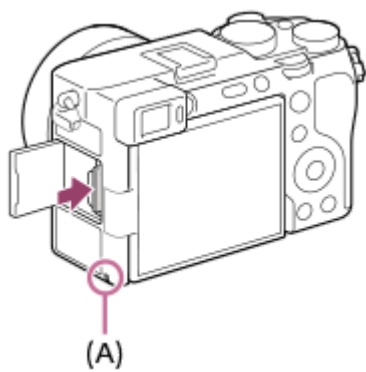

Aiheeseen liittyvää

- [Muistikortit, joita voidaan käyttää](#)
- [Muistikorttia koskevia huomautuksia](#)
- [Alusta](#)

TP1001411871

5-054-867-12(1) Copyright 2023 Sony Corporation

Objektiivin kiinnittäminen/irrottaminen

Katkaise kameras virran ennen objektiivin kiinnittämistä tai irrottamista.

- 1 Irrota rungon suojus (A) kamerasta ja objektiivin takasuojus (B) objektiivin takaosasta.**

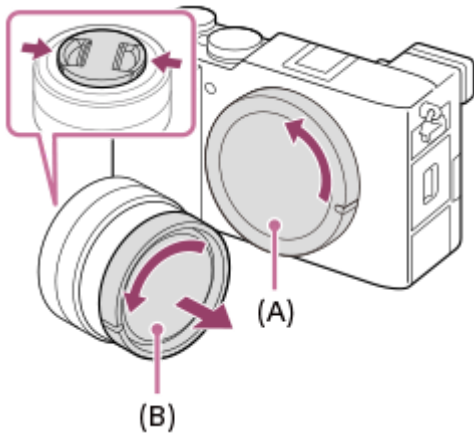

- Kuvauksen päätyttyä kannattaa kiinnittää etuobjektiivisuoja.

- 2 Kiinnitä objektiivi kohdistamalla kaksi objektiivissa ja kamerassa olevaa valkoista merkkiä (kohdistusmerkkiä).**

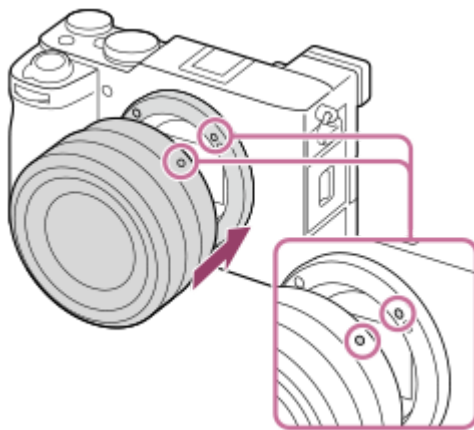

- Pidä kameraa objektiivin kiinnitin alaspäin, jotta kameraan ei pääse pölyä ja roskaa.

- 3 Työnnä objektiiviä kevyesti kameraan päin ja käännä sitä hitaasti nuolen suuntaan, kunnes se lukittuu paikalleen.**

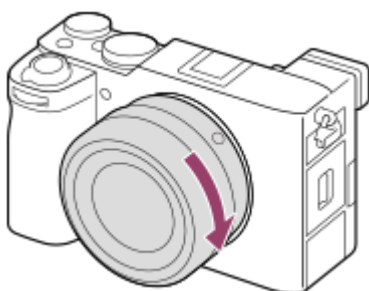

- Pidä objektiivi suorassa, kun kiinnität sitä.

Objektiivin irrottaminen

Pidä objektiivin vapautuspainike **(A)** painettuna ja kierrä objektiivia nuolen suuntaan, kunnes se pysähtyy. Kun objektiivi on irrotettu, kiinnitä rungon suojus kameraan ja objektiivinsuojus objektiivin etu- ja takapäähän, jotta kameraan ja objektiiviin ei pääsisi pölyä tai roskia.

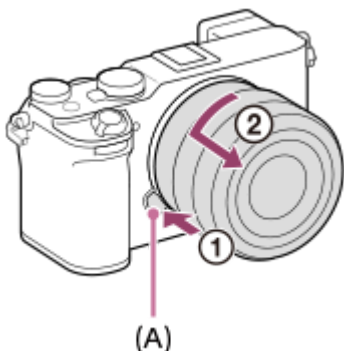

Vastavalosuoja

Vastavalosuoja kannattaa käyttää, jotta kuvausalueen ulkopuolella oleva valo ei vaikuttaisi kuvaan. Kiinnitä vastavalosuoja siten, että objektiivin ja vastavalosuojan indeksit kohdistuvat. (Eräissä objektiiveissa ei välttämättä ole vastavalosuojaaindeksiä.)

Huomautus

- Työskentele nopeasti pölyttömässä ympäristössä, kun kiinnität/irrotat objektiivia.
- Älä paina objektiivin vapautuspainiketta, kun kiinnität objektiivia.
- Älä käytä voimaa, kun kiinnität objektiivia.
- A-kiinnikkeisen objektiivin (myydään erikseen) käyttöön tarvitaan kiinnikesovitin (myydään erikseen). Ohjeita kiinnikesovittimen käytöstä on sen mukana toimitetussa käyttöoppaassa.
- Jos haluat kuvata koko ruudun kokoisia kuvia, käytä koko ruudun koon kanssa yhteensopivaa objektiivia.
- Kun käytetään objektiivia, jossa on jalustaliitettä, kiinnitä jalusta objektiivin jalustaliitettään objektiivin painon tasapainottamiseksi.
- Kun kannat kameraa objektiivi kiinnitettynä, pidä sekä kamerasta että objektiivistä tukevasti kiinni.
- Älä pidä kiinni siitä objektiivin osasta, joka on työntynyt ulos zoomiin tai tarkennuksen säätöä varten.
- Kiinnitä vastavalosuoja oikein. Muuten vastavalosuojalla ei ehkä ole mitään vaikutusta tai se saattaa heijastua osittain kuvaan.
- Irrota vastavalosuoja, kun käytetään salamaa. Muuten vastavalosuoja peittää salamavaloa ja voi näkyä kuvassa varjona.

Aiheeseen liittyvää

- [Kiinnityssovitin](#)

TP1001411858

Digitaalinen kamera vaihdettavalla objektiivilla
ILCE-7CM2 α7CII

Kameran alkuasetusten tekeminen

Muodostamalla Bluetooth-yhteyden (laiteparin muodostaminen) kameras ja älypuhelimien välille ja käyttämällä Creators' App-älypuhelinsovellusta voit tehdä kameras alkuasetukset, kuten päivämäärän ja kellonajan asetukset, älypuhelimella. Asenna Creators' App älypuhelimellesi sovelluskaupasta. Jos sovellus on jo asennettu älypuheliimeen, muista päivittää se uusimpaan versioon.

Creators' App voidaan asentaa myös skannaamalla QR Code, joka näkyy älypuhelimta käyttävän kameras näytössä. Lisätietoja Creators' App -sovelluksesta on seuraavassa sivustossa.

<https://www.sony.net/ca/>



1 Käynnistä kamera asettamalla ON/OFF (virta) -kytkin ON-asentoon.

2 Valitse haluamasi kieli ja paina sitten kiekkopainikkeen keskiötä.

- Näyttöön tulee tietosuojailmoitus. Lue biometrisia tietoja koskeva tietosuojailmoitus avaamalla linkki älypuhelimella tms.

3 Paina kiekkopainikkeen keskiötä.

4 Yhdistä kamera älypuheliimeen noudattamalla kameras näytön ohjeita.

- Käynnistä Creators' App älypuhelimessa, kun haluat yhdistää kameras älypuheliimeesi.
- Jos et yhdistä älypuhelimta, näkyviin tulee alueen/päivämäärän/kellonajan asetusnäyttö.
- Jos haluat yhdistää älypuhelimien kameras alkuasetusten jälkeen, valitse MENU →  (Verkko) → [ Yht./Kuv. tiet.] → [Älypuhelin-yhteys].

5 Tee kameras alkuasetukset Creators' App -näytössä.

- Aseta seuraavat kohteet seuraamalla näytön ohjeita.
 - Alue/päivämäärä/kellonaika
 - Autom. samm.lämpö
 - Laitteen nimi

Voit muuttaa näitä asetuksia myöhemmin kameras valikosta.

Päivämäärän ja kellonajan ylläpitäminen

Tässä kameras on sisäinen ladattava varmistusparisto, joka säilyttää päivämäärän, kellonajan ja muut asetukset riippumatta siitä, onko virta kytketty päälle tai akku ladattu tai tyhjä.

Kun haluat ladata sisäisen varmistuspariston, aseta ladattu akku kameras ja anna tuotteen olla vähintään 24 tuntia virta kytkettynä pois päältä.

Jos kellonaika nollautuu aina, kun akkua ladataan, sisäinen ladattava varmistusparisto saattaa olla kulunut loppuun. Kysy neuvoa huollosta.

Vihje

- Ota näytönlukutoiminto käyttöön pitämällä MENU-painiketta painettuna alkuasetusnäytössä. Valitsemastasi kielestä riippuen näytönlukutoimintoa ei välttämättä tueta.

- Yhdistämällä kameran ja älypuhelimien Bluetooth-toiminnon kautta voit käyttää kameraa älypuhelimien avulla ja siirtää kuvia kamerasta älypuhelimeen.

Huomautus

- Jos päivämäärän ja kellonajan asetus keskeytetään, niiden asetusnäyttö tulee esiin aina, kun kamera käynnistetään.
- Kameran sisäänrakennettu kello voi näyttää virheellisiä aikoja. Säädä aika säännöllisin väliajoin.

Aiheeseen liittyvää

- [Laiteparin muodostaminen kameran ja älypuhelimien välille \(Älypuhelin-yhteys\)](#)
- [Alue/pvm/aika-as.](#)
- [Autom. samm.lämpö](#)
- [Muokkaa lait. nimi](#)
- [Tietosuojailmoitus](#)

TP1001422266

Digitaalinen kamera vaihdettavalla objektiivilla
ILCE-7CM2 α7CII

Vahvistaminen ennen kuvaamista

Tässä osiossa esitellään hyödyllisiä asetuksia ja toimintoja, jotka sinun pitäisi tietää, kun käytät kameraa. Suosittelemme vahvistamaan nämä asetukset ja toiminnot ennen kameran käyttämistä.

Voit hypätä luettelon kunkin toiminnon nimen kohdalta sivulle, jolla kuvataan vastaavat toiminnot.

Muistikortin valmistelu kamerassa käyttöä varten

- [Alusta](#)
- [Pal. kuvatietokan. \(valokuva/video\)](#)

Muistikortin virheellisen asettamisen estäminen

- [Vapautus ilm. korttia](#)

Kameran käyttöänten kuulumisen määrittäminen

- [Äänimerkit \(kuvaus\)](#)

Asetus, joka määrittää, hyväksytäänkö manuaaliset tarkennustoiminnot aina

- [Jatk. suora m.tark.](#)

Helpottaa sen tarkistamista, onko kamera valmius- vai tallennustilassa, kun se on asetettu videotilaan

- [Kor. näyt. tal. aik.](#)

Kuvausasetusten nollaaminen tai kameran kaikkien asetusten nollaaminen

- [Palauta](#)

TP1001418115

Digitaalinen kamera vaihdettavalla objektiivilla
ILCE-7CM2 α7CII

Valokuvien kuvaaminen (Älykäs autom.)

Tässä osiossa kuvataan kuvaaminen [Älykäs autom.] -tilassa. [Älykäs autom.] -tilassa kamera tarkentaa automaattisesti ja määrittää valotuksen automaattisesti kuvaolosuhteiden perusteella.

- 1 Valitse valokuvaustila asettamalla valokuva/video/S&Q-valitsin asentoon  (valokuva).

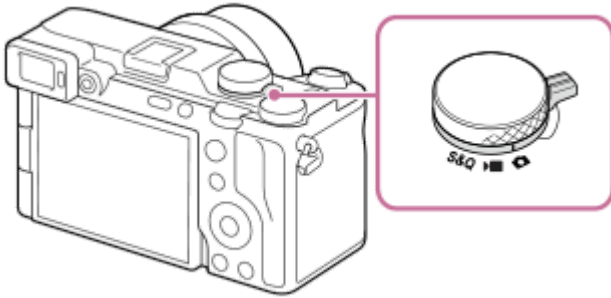

- 2 Aseta tilapyörä asentoon **AUTO** (Automaattinen tila).

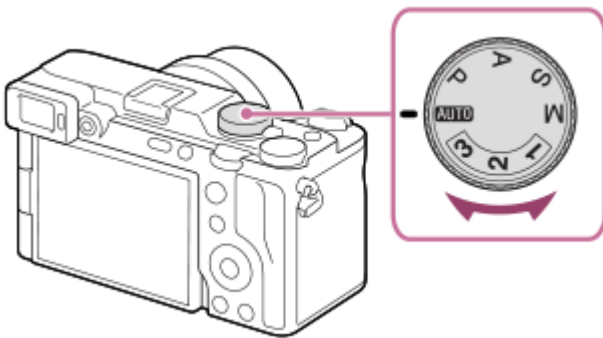

- 3 Valitse [Älykäs autom.] kuvaustilan valintanäytöstä.

Kuvaustilaksi asetetaan  (Älykäs autom.).

- 4 Säädä näytön kulma ja pidä kiinni kamerasta. Vaihtoehtoisesti katso etsimen läpi ja pidä kiinni kamerasta.

- 5 Kun zoom-objektiivi on kiinnitetty, suurena kuvia kiertämällä zoomausrengasta.



- 6 Tarkenna painamalla suljinpainike puoliväliin.

Kun kuva on tarkennettu, kuuluu äänimerkki ja ilmaisin ( tms.) syttyy.







7 Paina suljinpainike pohjaan.

Kuvaaminen kosketustoiminnon kuvakkeilla

Voit kuvata myös koskettamalla näytön kuvaketta suljinpainikkeen painamisen sijaan. Tuo kosketustoiminnon kuvakkeet esiin pyyhkäisemällä monitoria vasemmalle tai oikealle ja kosketa sitten  (suljin) -kuvaketta. Näet otetun kuvan koskettamalla  (vaihda toistonäyttöön) -kuvaketta.



Lisätietoja kosketustoiminnon kuvakkeiden näyttämisestä on kohdassa [Kosketustoiminnon kuvakkeet](#).

Kuvan kirkkauden, värisävyn yms. säätäminen (Oma kuvatyöli)

Pyyhkäise monitoria vasemmalle tai oikealle nähdäksesi kosketustoiminnon kuvakkeet kuvausnäytössä ja kosketa  (kuvan säätäminen). Voit määrittää asetukset  (Taustan epätarkkuus),  (Kirkkaus),  (Väri) ja [ Luova tyyli] haluamallasi tavalla. Aseta kukin kohde koskettamalla kutakin näytön alareunassa olevaa kuvaketta.

Lisätietoja on kohdassa [Kuvien säätäminen automaattisessa tilassa \(Oma kuvatyöli\)](#).

Tarkennustilan valitseminen itse (Tarkennustila / Tarkennusalue)



[ Tarkennustila]-määrittäminen, kuten asetuksen **AF-S** (Yhden k. AF) valitseminen maisemia ja liikkumattomia kohteita varten ja asetuksen **AF-C** (Jatkuva AF) valitseminen liikkuvia kohteita varten, helpottaa tarkentamista haluttuun kohteeseen. Voit määrittää tarkennuskohdan ja -alueen käyttämällä asetusta [ Tarkennusalue].

Kuvaus tarkentamalla ihmissilmiin

[ Koht. tun. AF-til.] -toiminto kohdassa [Kohteen tunnist.] on käytettävissä oletusasetuksissa, joten voit käyttää silmä-AF-toimintoa välittömästi.

Kuvien ottaminen tarkennus lukittuna haluttuun kohteeseen (tarkennuksen lukitus)

Kun tarkennat kohteeseen, tarkennus lukitaan, kun suljinpainike painetaan puoliväliin. Vaihda haluamaasi sommitteluun ja ota kuva painamalla suljinpainike kokonaan alas.

- Voit lukita tarkennuksen liikkumattomiin kohteisiin. Valitse [ Tarkennustila] -asetukseksi **AF-S** (Yhden k. AF).
- Kun [ Tarkennusalue]-asetukseksi valitaan [Kiint. keskikohta] tarkennus näytön keskellä sijaitseviin kohteisiin helpottuu.

Vihje

- Jos tuote ei voi tarkentaa automaattisesti, tarkennuksen ilmaisin vilkkuu eikä äänimerkkiä kuulu. Sommittele kuva uudelleen tai muuta tarkennustilan tai tarkennusalueen asetuksia. [Jatkuva AF] -tilassa  (tarkennuksen ilmaisin) syttyy eikä tarkennuksen onnistumisesta ilmoittavaa äänimerkkiä anneta.

Huomautus

- Kuvauksen jälkeen esiin tulee kuvake osoitukseksi siitä, että tietoja kirjoitetaan. Älä poista muistikorttia kuvakkeen ollessa näkyvissä. Poistaminen estää kuvia tallentumasta normaalisti.
- Kun kuvataan lyhyillä valotusajoilla suuriaukkoisen objektiivin kanssa, boke-efektin tuottama epäterävä ympyrä voi katketa suljinmekanismin takia.
- Jos käytetään toisen valmistajan (mm. Minolta-/Konica-Minolta-objektiivia) oikeaa valotusta ei ehkä saavuteta tai kuvan kirkkaus saattaa olla epätasainen.
- Kun kuvataan lyhyillä valotusajoilla, kuvan kirkkaus voi olla epätasainen kuvausympäristön mukaan.

Aiheeseen liittyvää

- [Kosketustoiminnon kuvakkeet](#)
- [Kuvien säätäminen automaattisessa tilassa \(Oma kuvatyöli\)](#)
- [Tarkennustavan valinta \(Tarkennustila\)](#)
- [Tarkennusalueen valinta \(Tarkennusalue\)](#)
- [Valokuvien toisto](#)
- [Autom. katselu \(valokuva\)](#)

TP1001411866

5-054-867-12(1) Copyright 2023 Sony Corporation

Digitaalinen kamera vaihdettavalla objektiivilla
ILCE-7CM2 α7CII

Videoiden kuvaaminen (Älykäs autom.)

Tässä osiossa kuvataan videoiden tallentaminen [Älykäs autom.] -tilassa. [Älykäs autom.] -tilassa kamera tarkentaa automaattisesti ja määrittää valotuksen automaattisesti tallennusolosuhteiden perusteella.

- 1 Valitse videotallennustila asettamalla valokuva/video/S&Q-valitsin asentoon  (Video).

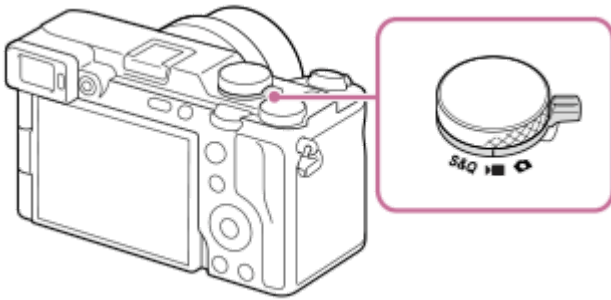

- 2 Aseta tilapyörä asentoon **AUTO** (Automaattinen tila).

Kuvaustilaksi asetetaan  (Älykäs autom.).

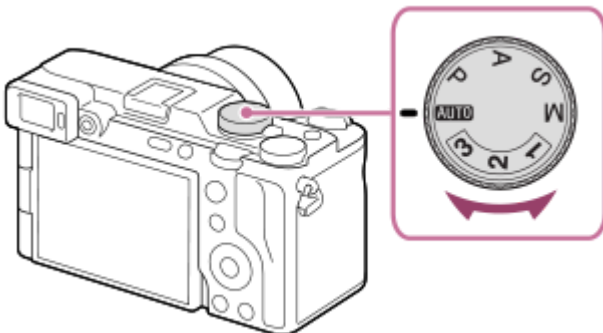

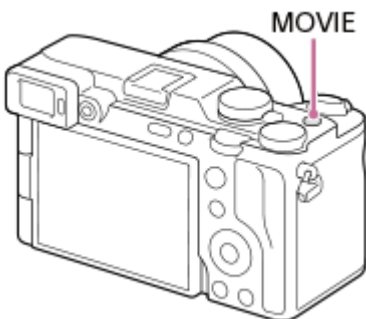

- 3 Aloita tallennus painamalla MOVIE (Video) -painiketta.







- 4 Pysäytä tallennus painamalla MOVIE-painiketta uudelleen.

Kuvaaminen kosketustoiminnon kuvakkeilla

Voit aloittaa kuvaamisen myös koskettamalla näytön kuvaketta sen sijaan, että painaisit MOVIE (Video) -painiketta. Pyyhkäise monitoria vasemmalle tai oikealle nähdäksesi kosketustoiminnon kuvakkeet ja kosketa sitten  (aloita

tallennus) -kuvaketta. Näet otetun kuvan koskettamalla  (vaihda toistonäyttöön) -kuvaketta. Lisätietoja kosketustoiminnon kuvakkeiden näyttämisestä on kohdassa [Kosketustoiminnon kuvakkeet](#).

Kuvan kirkkauden, värisävyn yms. säätäminen (Oma kuvatyyli)

Pyyhkäise monitoria vasemmalle tai oikealle nähdäksesi kosketustoiminnon kuvakkeet kuvausnäytössä ja kosketa  (kuvan säätäminen). Voit määrittää asetukset  (Taustan epätarkkuus),  (Kirkkaus),  (Väri) ja  [Luova tyyli] haluamallasi tavalla. Aseta kukin kohde koskettamalla kutakin näytön alareunassa olevaa kuvaketta. Lisätietoja on kohdassa [Kuvien säätäminen automaattisessa tilassa \(Oma kuvatyylillä\)](#).

Tallennusmuodon valinta (Tiedostomuoto)

Tarkkuus ja yhteensopivuus vaihtelevat tallennusmuodon mukaan (XAVC HS 4K/XAVC S 4K/XAVC S HD/XAVC S-I 4K/XAVC S-I HD). Valitse muoto sen mukaan, mihin tarkoitukseen video kuvataan.

Kuvanopeuden tai kuvanlaadun valinta (Videoasetukset)

Kuvanopeus määrittää liikkeen pehmeiden videoissa. ([ Videoasetukset] → [Tallenn. kuvanop.])

Kuvanlaatu muuttuu bittinopeuden myötä. ([ Videoasetukset] → [Tallennusasetus])

Jos bittinopeus on suuri, tiedon määrä kasvaa ja voit kuvata korkealaatuisia videoita. Tämä johtaa kuitenkin suurempaan datamäärään.

Valitse kuvanopeus ja bittinopeus mieltymyksesi ja videon tarkoituksen mukaan.



Valotuksen säätäminen (Valot. ohjaustyyppi./valotustila)

Kun [Valot. ohjaustyyppi.] -asetukseksi on valittu [P/A/S/M-tila], valitse valotustila käyttämällä valotusajan ja aukon arvon yhdistelmää samalla tavalla kuin valokuvauksessa.

Kun [Valot. ohjaustyyppi.] -asetukseksi on valittu [Jous. Valotustila], voit asettaa valotusajan, aukon arvon ja ISO-herkkyyden automaattisesti tai manuaalisesti.

Voit myös säätää valotuksen kosketetulle alueelle, jos otat käyttöön [Kosketus-AE] -asetuksen kohdassa [Kuvauks. kosketust.].

Tarkennusmenetelmän valitseminen (Tarkennustila/ Tarkennusalue)

Valitse **AF-C** (Jatkuva AF) tai **MF** (Man. tarkennus) kohdassa [ Tarkennustila]. Voit määrittää tarkennusalueen asetuksella [ Tarkennusalue].

Vaikka kuvaisit manuaalisella tarkennuksella, voit tilapäisesti vaihtaa automaattiseen tarkennukseen seuraavilla tavoilla.

- Paina mukautettua näppäintä, johon [AF käytössä] on määritetty, tai paina suljinpainike puoliväliin.
- Paina mukautettua näppäintä, johon [Kohteen tunnist. AF] on määritetty.
- Kosketa kohdetta monitorissa. (kun [Kuvauks. kosketust.] -kohdassa [Kuvausnäyttö] -asetukseksi on valittu [Kosketustarken.] tai [Kosket.seuranta])

Videon äänen tallentaminen 4-kanavaisena

Kiinnitä kameran moniliitäntäkänkään aito Sony-lisävaruste, joka tukee 4-kanavaista ja 24-bittistä äänen tallennusta.

Vihje

- Voit myös määrittää videon tallennuksen käynnistämisen-/pysäyttämistoiminnon haluamaasi näppäimeen.
- Voit tarkentaa nopeasti videokuvauksen aikana painamalla suljinpainikkeen puoliväliin. (Automaattitarkennuksen toimintaani voi joissakin tapauksissa tallentua.)
- ISO-herkkyyden, valotuksen korjauksen ja tarkennusalueen asetuksia voidaan muuttaa videokuvauksen aikana.
- Kameran ja objektiivin käytön äänet saattavat tallentua videon kuvaamisen aikana. Voit estää äänien tallentumisen valitsemalla [Ääniasetus]-asetukseksi [Ei käytössä].
- Jotta estettäisiin zoomausrenkaan toimintaäänien tallentuminen, kun käytetään moottoroitua zoom-objektiivia, videot kannattaa tallentaa käyttämällä objektiivin zoomausvipua. Kun siirät objektiivin zoomausvipua, ole varovainen, että et käännä vipua.

- Kun [Autom. samm.lämpö] -asetukseksi on valittu [Korkea], kamera voi jatkaa videon tallentamista, vaikka kameran lämpötila nousisi korkeaksi.

Huomautus

- Kuvauksen jälkeen esiin tulee kuvake osoitukseksi siitä, että tietoja kirjoitetaan. Älä poista muistikorttia kuvakkeen ollessa näkyvissä.
- Et voi aloittaa videon tallentamista tietojen kirjoittamisen aikana. Odota, että tietojen kirjoittaminen päättyy ja näyttöön ilmestyy "STBY", ennen videon tallentamista.
- Jos  (ylikuumentumisvaroitusta) -kuvake tulee näkyviin, kameran lämpötila on kohonnut. Katkaise virta, anna kameran jäähtyä ja odota, kunnes se on taas kuvausvalmis.
- Kameran lämpötila nousee, kun kuvataan videoita jatkuvasti, ja kamera saattaa tuntua lämpimältä. Tämä ei ole vika. Lisäksi [Kamera ylikuumenee. Anna sen jäähtyä.] voi tulla näkyviin. Katkaise tällöin virta, anna kameran jäähtyä ja odota, kunnes se on taas kuvausvalmis.
- Katso videotallennuksen jatkuva kuvausaika kohdasta "[Videoiden tallennusaika](#)." Kun videon tallennus on lopetettu, voit aloittaa toisen videon tallennuksen painamalla MOVIE-painiketta uudelleen. Tallennus voi pysähtyä tuotteen suojaamiseksi tuotteen tai akun lämpötilan mukaan.
- Valokuvia ei voi ottaa videotallennuksen aikana.

Aiheeseen liittyvää

- [Kosketustoiminnon kuvakkeet](#)
- [Kuvien säätäminen automaattisessa tilassa \(Oma kuvatyöli\)](#)
- [Tiedostomuoto \(video\)](#)
- [Videoasetukset \(video\)](#)
- [Valot. ohjaustyyp.](#)
- [Aut./man. vai. as.](#)
- [Tarkennustavan valinta \(Tarkennustila\)](#)
- [Tarkennusalueen valinta \(Tarkennusalue\)](#)
- [Kenkä-äänias.](#)
- [Usein käytettyjen toimintojen määrittäminen painikkeisiin ja pyöriin \(Oma p./valit. -as.\)](#)
- [REC suljinpainik. \(video\)](#)
- [Ääniasetus](#)
- [Autom. samm.lämpö](#)
- [Videoiden tallennusaika](#)

TP1001381056



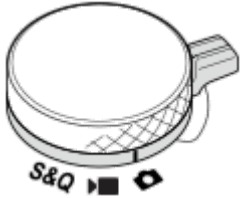

Digitaalinen kamera vaihdettavalla objektiivilla
ILCE-7CM2 α7CII

Toimintojen etsiminen kohdasta MENU

Näytettävät MENU-kohteet vaihtelevat valokuva/video/S&Q-valitsimen asennon mukaan. Alla olevassa taulukossa tilat, joissa kukin MENU-kohde näytetään, ilmaistaan valokuva/video/S&Q-kuvakkeilla.



   : tämä valikkokohde näytetään, kun valokuva/video/S&Q-valitsin on asetettu asentoon  (valokuvaustila).









































































































   : tämä valikkokohde näytetään, kun valokuva/video/S&Q-valitsin on asetettu asentoon  (videoiden kuvaustila) tai S&Q (hidastettu/nopeutettu kuvaustila).











































   : tämä valikkokohde näytetään huolimatta siitä, missä asennossa valokuva/video/S&Q-valitsin on.



































































(Pää) -välilehti

Kuvausasetukset näytetään luettelona. Lisätietoja on kohdassa [Päävalikko \(kuvausasetusluettelo\)](#).

































/ (Kuvaus) -välilehti



















































































| Ryhmät |    | Valikkokohteet |
|------------------|---|--|
| Kuvanlaatu/Tall. |    | JPEG/HEIF-vaih. |
| |    |  Tiedostomuoto |
| |    | RAW-tied.tyyppi |
| |    | JPEG-laatu |
| |    | HEIF-laatu |
| |    | JPEG-kuvakoko |
| |    | HEIF-kuvakoko |
| |    | Kuvasuhde |
| |    |  Tiedostomuoto |
| |    |  Videoasetukset |
| |    |  H&N-asetukset |
| |    |  Aikaväliasetukset |
| |    | Log-kuvaam. asetus |
| |    |  Proxy-asetukset |
| |    |  APS-C S35 Kuvaus |
| |    | Pitkän valot. KV |
| |    | Suuren ISO:n KV |
| |    | HLG-valokuvat |
| |    | Väriavaruus |
| |    |  Objektiivin komp. |
| Media |    | Alusta |
| |    |  Pal. kuvatietokan. |
| |    |  Näytä kortin tila |
| Tiedosto |    | Tied./Kansio-as. |
| |    | Val. tallennuskansio |
| |    | Uusi kansio |
| |    | IPTC-tiedot |
| |    | Tekijänoikeustiedot |
| |    |  Kirjoita sarjanum. |
| |    | Tiedostoasetus |

| Ryhmät |    | Valikkokohteet |
|------------------|---|--|
| Kuvaustila |    | Valot. ohjaustyypp. |
| |    | MR Pal. kamera-aset. |
| |    | MR Kamera-as. muisti |
| |    | S&Q  Kuvaustila |
| |    | Autom./Valutusohj. |
| |    | Tall. oma kuvausas. |
| Kuvanottotapa |    | Kuvanottotapa |
| |    | Haarukointiaset. |
| |    | Interv.kuvaustoim. |
| Suljin/hiljainen |    |  Hiljaisen tilan as. |
| |    | Suljintyyppi |
| |    |  Vapaut. ilman obj. |
| |    | Vapautus ilm. korttia |
| |    | Välkynnänpoistoas. |
| Ääniasetus |    | Ääniasetus |
| |    | Äänen nauhoitustas. |
| |    | Äänilähdön ajoitus |
| |    | Tuulen äänen vaim. |
| |    | ni Kenkä-äänias. |
| TC/UB |    | Time Code Preset |
| |    | User Bit Preset |
| |    | Time Code Format |
| |    | Time Code Run |
| |    | Time Code Make |
| |    | User Bit Time Rec |
| Kuvanvakautus |    |  SteadyShot |
| |    |  SteadyShot |
| |    |  SteadyShot-säätö |
| |    |   Polttoväli |





























| Ryhmät |    | Valikkokohteet |
|---------------|---|---|
| Zoom |    |  Zoom |
| |    |  Zoom-alue |
| |    |  Oman pain. z.nop. |
| |    |  Etäzoomausnop. |
| Kuvausnäyttö |    |  Apuviivanäyttö |
| |    |  Apuviivatyyppi |
| |    | Live View -näyttöas. |
| |    | Kor. näyt. tal. aik. |
| Merkinäyttö |    |  Kuvasuhde |
| |    | Kuvasuhteen tyyppi |
| |    | Kuvasuhteen taso |
| |    | Merkinäyttö |
| |    | Keskimerkki |
| |    |  Kuvasuhde |
| |    | Turva-alue |
| |    | Ohjainkehys |
| Kuvausvalinta |    |  Itselaukaisin |
| |    | Autom. kehyst. as. |



(Valotus/väri) -välilehti

| Ryhmät |    | Valikkokohteet |
|------------------|---|---|
| Valotus |    | BULB-ajastinaset. |
| |    | Autom. hid. suljin |
| |    |  ISO |
| |    |  ISO-alueen raja |
| |    | ISO AUTO min.sul.n. |
| |    | Aut./man. vai. as. |
| Valotuksen korj. |    |  Valotuksen korj. |
| |    |  Valotusaskel |
| |    |  Valotuks. vakios. |



































| Ryhmät |    | Valikkokohteet |
|----------------|---|--|
| Mittaus |    |  Mittausmuoto |
| |    |  Kas.etus.moni.m. |
| |    |  Pistemittauspiste |
| |    | AEL sulkimella |
| Salama |    | Salaman tila |
| |    | Salamakorjaus |
| |    | Val.korj.aset. |
| |    | Langaton salama |
| |    | Punasilm. vähennys |
| |    | Ulk. salaman aset. |
| |    | Tal. salaman kuv.as. |
| Valkotasapaino |    |  Valkotasapaino |
| |    |  AWB-priorit.as. |
| |    | AWB-luk. laukais. |
| |    | Iskuton WB |
| Väri/sävy |    |  D-alueen opt. |
| |    |  Luova tyyli |
| |    |  Kuvaprofiili |
| |    | Valitse LUT |
| |    | Käytt. LUT:ien hall. |
| |    |  Pehmeä iho -teh. |
| Seepranäyttö |    |  Seepranäyttö |
| |    |  Seeprataso |

AF_{MF} (Tarkennus) -välilehti

| Ryhmät |    | Valikkokohteet |
|---------------|---|---|
| AF/MF |    |  Tarkennustila |
| |    | AF-S-prioriteettias. |
| |    | AF-C-prioriteettias. |
| |    | AF-seur. herkkyys |
| |    | AF-valaisin |
| |    | Aukkotoi. AF-tilassa |
| |    | AF sulkimella |
| |    | Jatk. suora m.tark. |
| |    | Esi-AF |
| |    | AF-siirt.nopeus |
| |    | AF-koh. vaih. her. |
| |    | AF-apu |
| Tarkennusalue |    |  Tarkennusalue |
| |    |  Tark.alueen raja |
| |    | Vaihd. P/V-AF-al. |
| |    |  Tark.kehyks. väri |
| |    | AF-alueen tall. |
| |    | Poista tall. AF-al. |
| |    | AF-alueen aut. tyhj. |
| |    | Aluenäyttö seur. aik. |
| |    | AF-C-aluenäyttö |
| |    | Vaih.tunnistusalue |
| |    |  Tark.pist. kierto |
| |    |  AF-keh. liikem. |



































| Ryhmät |    | Valikkokohteet |
|------------------|---|---|
| Kohteen tunnist. |    |  Koht. tun. AF-til. |
| |    |  Tunnistuskohde |
| |    |  Tunn.koht. val.as. |
| |    |  Val. oi./vas. silmä |
| |    |  Koht. tun. keh.näy. |
| |    |  Koht. tun. keh.näy. |
| |    |  Kasvojen rekist. |
| |    |  Rek. kasv. etus. |
| Tarkennusavust. |    | Tarkennuskartta |
| |    | Aut. suur. MF-til. |
| |    | Tark. suurennus |
| |    |  Tark. suuren.aika |
| |    |  Ens. tark. suuren. |
| |    | AF tark. suuren. |
| |    |  Tark. Suur. alussa |
| Korostusnäyttö |    |  Korostusnäyttö |
| |    |  Korostustaso |
| |    |  Korostusväri |























































 (Toisto) -välilehti

| Ryhmät |    | Valikkokohteet |
|------------------|---|--|
| Toistokohde |    | Katselutila |
| Suurennus |    |  Suurena kuva |
| |    |  Suurena alk. suur. |
| |    |  Suurena alk. sij. |
| Valinta/tallenne |    | Suojaa |
| |    | Luokitus |
| |    | Luok. as. (oma pain.) |
| Poista |    | Poista |
| |    |  Poista pain. kahd. |
| |    | Poiston vahvist |

| Ryhmät |   S&Q | Valikkokohteet |
|---------------|---|--|
| Muokkaa |   S&Q | Rajaa |
| |   S&Q | Käännä |
| |   S&Q | Kuvan sieppaus |
| |   S&Q |  JPEG/HEIF-vaih. |
| Näyttäminen |   S&Q | Jatk. toisto  interv. |
| |   S&Q | Toistonop.  interv. |
| |   S&Q | Kuvaesitys |
| Toistovalinta |   S&Q | Hakemistonäyttö |
| |   S&Q | Näytä ryhmänä |
| |   S&Q | Näytön kääntö |
| |   S&Q |  Tark.kehysnäyttö |
| |   S&Q |  Kuvasuhdenäyttö |
| |   S&Q | Näy. määr. ajan kuva |
| |   S&Q | Kuvahypyn asetus |

(Verkko) -välilehti

| Ryhmät |   S&Q | Valikkokohteet |
|---|---|---|
|  Yht./Kuv. tiet. |   S&Q | Älypuhelinyyhteys |
| |   S&Q | Kuvaus tietokoneelle |
| |   S&Q |  Val. kam. ja lähetä |
| |   S&Q |  Nollaa siirron tila |
| |   S&Q |  Yhd. virran oll. pois |
| |   S&Q | Etäkuvausasetus |
| FTP-siirto |   S&Q | FTP-siirtotoiminnot |
| Suoratoisto |   S&Q |  USB-suoratoisto |
| Wi-Fi |   S&Q | Wi-Fi-yhteys |
| |   S&Q | WPS-painallus |
| |   S&Q | Tukiaseman asetuks. |
| |   S&Q | Wi-Fi-taajuuskaista * |
| |   S&Q | Näytä Wi-Fi-tiedot |
| |   S&Q | Nollaa SSID/salas. |

| Ryhmät |    | Valikkokohteet |
|----------------|---|----------------------------|
| Bluetooth |    | Bluetooth-toiminto |
| |    | Pariyhteys |
| |    | Pariyhteysl. hallinta |
| |    | Bluetooth-kaukos. |
| |    | Näytä laiteosoite |
| Langaton LAN |    | LAN IP-osoiteasetus |
| |    | Näytä LAN-tiedot |
| USB-LAN/jakam. |    | USB-LAN-yhteys |
| |    | USB-LAN-katkaisu |
| |    | Jakamisyhteys |
| |    | Jakamisen katkaisu |
| Verkkovalinta |    | Lentokonetila |
| |    | Muokkaa lait. nimi |
| |    | Tuo juurisertifikaatti |
| |    | Käytä todennusaset. |
| |    | Käytön tod. tiedot |
| |    | Nollaa verkkoaset. |



















































































* Vain tietyt mallit



(Asetus) -välilehti

| Ryhmät |    | Valikkokohteet |
|-------------------|---|---|
| Alue/pvm |    |  Kieli |
| |    | Alue/pvm/aika-as. |
| |    | NTSC/PAL-valitsin |
| Nollaa/tal. aset. |    | Palauta |
| |    | Tallenna/lataa aset. |

| Ryhmät |    | Valikkokohteet |
|--|---|--|
| Toim. mukautus |    |  Oma p./valit. -as. |
| |    |  Oma p./valit. -as. |
| |    |  Oma painike -as. |
| |    | Fn-valikkoasetukset |
| |    | Eri asetus valok./vid. |
| |    | DISP (Näyttö) -aset. |
| |    |  REC suljinpainik. |
| |    | Zoomausrenk. kierto |
| Säätimen muk. |    |  Oma p./valit. -as. |
| |    |  Oma p./valit. -as. |
| |    | Oman valits. aset. |
| |    | Av/Tv-kierto |
| |    | Toim.rengas(objek.) |
| |    | Valits./kiekon luk. |
| Kosketuskäyttö |    | Kosketustoiminto |
| |    | Kosketusnäyt./-levy |
| |    | Kosketusnäyttö-aset. |
| |    | Kosketuslevy-aset. |
|  Helppokäytt. |    | Näyttölukija |
| |    | Suurena näyttö |
| Etsin/näyttö |    | Valitse Etsin/Näyttö |
| |    | Näytön kirkkaus |
| |    | Etsimen kirkkaus |
| |    | Etsimen värilämpöt. |
| |    |  Näyttölaatu |
| |    |  Etsimen kuvanop. |
| |    | Näytön peilaussuun. |

| Ryhmät |    | Valikkokohteet |
|----------------|---|---|
| Näyttövalinta |    | TC/UB-näyttöasetus |
| |    | Gammanäyttöapu |
| |    | Gammanäyt.avun ty. |
| |    |  Näytä LUT |
| |    |  Jälj. ol. kuv.näyt. |
| |    |  Autom. katselu |
| |    | Kuvaustilan valintan. |
| Virtavalinta |    |  Autom. näyt. sam. |
| |    | Virrans. aloitusaika |
| |    | Näytön virransäästö |
| |    | Autom. samm.lämpö |
| Äänivalinta |    | Äänenvoimakkuus |
| |    |  4ch-äänivalvonta |
| |    | Äänimerkit (kuvaus) |
| |    | Äänim.(alku/loppu) |
| USB |    | USB-yhteystila |
| |    | USB LUN -asetus |
| |    | USB-virtalähde |
| Ulkoinen lähtö |    |  HDMI-tarkkuus |
| |    |  HDMI-lähtöaset. |
| |    | HDMI-tietonäyttö |
| |    | HDMI-OHJAUS |
| Asetusvalinta |    | Videovalotila |
| |    | Pölynestotoiminto |
| |    | Autom. pikselikart. |
| |    | Pikselikartoitus |
| |    | Versio |
| |    | Näytä sarjanumero |
| |    | Tietosuojailmoitus |
| |    | Sertifikaattilogo * |

* Vain tietyt mallit

☆ (Oma valikko) -välilehti

| Ryhmät |    | Valikkokohteet |
|------------------|---|---------------------|
| Oman valikon as. |    | Lisää kohta |
| |    | Lajittele kohta |
| |    | Poista kohta |
| |    | Poista sivu |
| |    | Poista kaikki |
| |    | Oman valikon näyttö |

Huomautus

- Järjestys, jossa valikkovälilehdet näytetään tässä, eroaa todellisesta näytöstä.

TP1001425019

5-054-867-12(1) Copyright 2023 Sony Corporation

Digitaalinen kamera vaihdettavalla objektiivilla
ILCE-7CM2 α7CII

Tämän luvun sisältö

Seuraavassa sisällysluettelossa luetellaan tässä luvussa (Kuvaustoimintojen käyttäminen) kuvatut ominaisuudet. Voit hypätä kunkin toiminnon nimen kohdalta sivulle, jossa vastaavat toiminnot kuvataan.

Kuvaustilan valitseminen

- Älykäs autom.
- Valotusohjelma
- Autom./Valotusohj.
- Kuvien säätäminen automaattisessa tilassa (Oma kuvatyöli)
- Ohjelmoitava
- Aukko etusijalla
- Suljin etusijalla
- Käsivalotus
- Bulb-kuvaus
- BULB-ajastinaset.
- Valot. ohjaustyypp.
- Aut./man. vai. as.
- Kuvaustila (S&Q/ajastettu)

Kätevät toiminnot omakuvavideoiden ja vlogien kuvaamiseen

- Itselaukaisin (video)
- Autom. kehyst. as.

Tarkennus

- Tarkennustavan valinta (Tarkennustila)
- Tarkennusalueen valinta (Tarkennusalue)
- Kohteen seuranta (seurantatoiminto)
- Man. tarkennus
- Suora manuaalinen tarkennus (Suora m.tark.)

Kohteen tunnistus AF

- Tarkennus kohteen tunnistustoimintoja käyttämällä
- Koht. tun. AF-til. (valokuva/video)
- Tunnistuskohde (valokuva/video)
- Tunn.koht. val.as. (valokuva/video)
- Val. oi./vas. silmä (valokuva/video)
- Koht. tun. keh.näy. (valokuva)
- Koht. tun. keh.näy. (video)
- Kasvojen rekist. (valokuva/video)
- Rek. kasv. etus. (valokuva/video)
- Seurattavan henkilön valinta (Valitse seur. kasvot)

Tarkennustoimintojen käyttäminen

- Vakiotarkennus
- Tarkennusalueen asetusten säätäminen kamerasennon (vaaka/pysty) mukaan (Vaihd. P/V-AF-al.)
- Nykyisen tarkennusalueen tallentaminen (AF-alueen tall.)
- Tallennetun AF-alueen poistaminen (Poista tall. AF-al.)
- Tark.alueen raja (valokuva/video)

- Tark.pist. kierto (valokuva/video)
- AF-keh. liikem. (valokuva/video)
- Tark.kehyks. väri (valokuva/video)
- AF-alueen aut. tyhj.
- Aluenäyttö seur. aik.
- AF-C-aluenäyttö
- Vaih.tunnistusalue
- AF-seur. herkkyyys
- AF-siirt.nopeus
- AF-koh. vaih. her.
- AF-apu
- AF/MF-valitsin
- Jatk. suora m.tark.
- AF sulkimella
- AF käytössä
- Tarkenn. lukitus
- Esi-AF
- AF-S-prioriteettias.
- AF-C-prioriteettias.
- AF-valaisin
- Aukkotoi. AF-tilassa
- AF tark. suuren.
- Aut. suur. MF-til.
- Tark. suurennus
- Tark. suuren.aika (valokuva/video)
- Ens. tark. suuren. (valokuva)
- Tark. Suur. alussa (video)
- Tarkennuskartta
- Korostusnäyttö

Valotus-/mittaustilojen säätäminen

- Valotuksen korj. (valokuva/video)
- Histogramminäyttö
- Valotusaskel (valokuva/video)
- Valotuks. vakios. (valokuva/video)
- D-alueen opt. (valokuva/video)
- Mittausmuoto (valokuva/video)
- Kas.etus.moni.m. (valokuva/video)
- Pistemittauspiste (valokuva/video)
- AE-lukitus
- AEL sulkimella
- Autom. hid. suljin
- Seepranäyttö

ISO-herkkyyden valitseminen

- ISO (valokuva/video)
- ISO-alueen raja (valokuva/video)
- ISO AUTO min.sul.n.

Valkotasapaino

- Valkotasapaino (valokuva/video)
- Normaalin valkoisen värin kuvaaminen valkotasapainon asettamista varten (mukautettu valkotasapaino)
- AWB-priorit.as. (valokuva/video)
- AWB-luk. laukais.
- Iskuton WB

Log-kuvausasetukset

- Log-kuvaus
- Log-kuvaam. asetus
- Valitse LUT
- Käytt. LUT:ien hall.
- Näytä LUT

Tehosteiden lisääminen kuviin

- Luova tyyli (valokuva/video)
- Kuvaprofiili (valokuva/video)
- Pehmeä iho -teh. (valokuva/video)

Kuvaaminen kuvanottotavoilla (jatkuva kuvaus / itselaukaisin)

- Kuvanottotapa
- Jatkuva kuvaus
- Itselauk. (yksitt.)
- Itselauk. (jatk.)
- Jatkuva haaruk.
- Yks. haarukka
- Ilmaisin haarukointikuvauksen aikana
- Tarkennushaar.
- WB-haarukka
- DRO-haarukka
- Haarukointiaset.

Itselaukaisin (video)

Interv.kuvaustoim.

Kuvanlaadun ja tallennusmuodon asettaminen

- Tiedostomuoto (valokuva)
- RAW-tied.tyyppi
- JPEG/HEIF-vaih.
- JPEG-laatu/HEIF-laatu
- JPEG-kuvakoko/HEIF-kuvakoko
- Kuvasuhde
- HLG-valokuvat
- Väriavaruus
- Tiedostomuoto (video)
- Videoasetukset (video)
- H&N-asetukset
- Aikaväliasetukset
- Proxy-asetukset
- APS-C S35 (Super 35mm) kuvaus (valokuva/video)
- Katselukulma

Kosketustoimintojen käyttäminen

- Kosketustoiminto
- Kosketusnäyt./-levy
- Kosketusnäyttö-aset.
- Kosketuslevy-aset.
- Tarkennus kosketustoiminnoilla (Kosketustarken.)
- Seurannan aloittaminen kosketustoiminnoilla (Kosket.seuranta)
- Kuvaus kosketustoiminnoilla (Kosketussuljin)
- Valotuksen säätäminen kosketustoiminnoilla (Kosketus-AE)

Suljinasetukset

- Hiljaisen tilan as. (valokuva/video)
- Suljintyyppi
- Vapaut. ilman obj. (valokuva/video)
- Vapautus ilm. korttia
- Välykynnänpoistoas.
- Toimintojen [Välykynnänpoisto] ja [Vaihteleva suljin] väliset erot

Zoomin käyttäminen

- Tuotteessa olevat zoomausominaisuudet
- Selkeän kuvan zoomaus / digitaalizoomaus (Zoom)
- Zoom-alue (valokuva/video)
- Oman pain. z.nop. (valokuva/video)
- Etäzoomausnop. (valokuva/video)
- Tietoja zoomauskertoimesta
- Zoomausrenk. kierto

Salaman käyttäminen

- Salaman (myydään erikseen) käyttäminen
- Salaman tila
- Salamakorjaus
- Val.korj.aset.
- Langaton salama
- Punasilm. vähennys
- FEL-lukitus
- Ulk. salaman aset.
- Tal. salaman kuv.as.

Sumentumisen vähentäminen

- SteadyShot (valokuva)
- SteadyShot (video)
- SteadyShot-säätö (valokuva/video)
- SteadyShot-polttoväli (valokuva/video)

Objektiivin komp. (valokuva/video)

Kohinanvaimennus

- Pitkän valot. KV
- Suuren ISO:n KV

Monitorin näytön asettaminen kuvauksen aikana

- Kuvaustilan valintan.
- Autom. katselu (valokuva)
- Jälj. ol. kuv.näyt. (valokuva)
- Apuviivanäyttö (valokuva/video)
- Apuviivatyyppi (valokuva/video)
- Live View -näyttöas.
- Aukon esikatselu
- Kuvan esikatselu
- Kirkas näyttö
- Kor. näyt. tal. aik.
- Merkinäyttö (valokuva)
- Merkinäyttö (video)
- Gammanäyttöapu
- Gammanäyt.avun ty.

Videon äänen tallentaminen

- [Ääniasetus](#)
- [Äänen nauhoitustas.](#)
- [Äänilähdön ajoitus](#)
- [Tuulen äänen vaim.](#)
- [Kenkä-äänias.](#)

TC/UB-asetukset

- [TC/UB](#)
- [TC/UB-näyttöasetus](#)

Videon ja äänen live-suoratoisto

- [USB-suoratoisto \(video\)](#)

TP1001425021

5-054-867-12(1) Copyright 2023 Sony Corporation

Digitaalinen kamera vaihdettavalla objektiivilla
ILCE-7CM2 α7CII

Älykäs autom.

Kamera ottaa kuvia käyttämällä automaattista valotuksen tunnistusta.

1 Aseta valokuva/video/S&Q-valitsin haluamaasi kuvaustilaan.

- Jos valitset vaihtoehdon S&Q (hidastettu/nopeutettu), voit valita vaihtoehdon [H&N liike] tai [Aikaväli] [S&Q Kuvaustila]-näytössä.

2 Aseta tilapyörä asentoon **AUTO** (Automaattinen tila).

Kuvaustilaksi asetetaan [Älykäs autom.].

- Valitse valokuvaustilassa [Älykäs autom.] kuvaustilan valintänäytöstä. Kuvaustilan valintänäyttöä ei näytetä, jos [Kuvaustilan valintan.] -asetukseksi on valittu [Ei näytetä]. Valitse [Älykäs autom.] kohdassa [Autom./Valotusohj.].

3 Suuntaa kamera kohteeseen.

Kun kamera tunnistaa valotuksen, tunnistetun valotuksen kuvake tulee näkyviin.



4 Säädä tarkennusta ja kuvaa kohde.

Tietoja valotuksen tunnistuksesta





Valotuksen tunnistustoiminnon avulla kamera tunnistaa kuvausolosuhteet automaattisesti.

Kun kamera tunnistaa tietyt valotukset, seuraavat kuvakkeet ja oppaat näytetään näytön yläosassa:

- (Muotokuva)
- (Lapsi)
- (Yömuotokuva)
- (Yövalotus)
- (Vastavalomuotokuva)
- (Vastavalo)
- (Maisema)
- (Makro)
- (Kohdevalo)
- (Hämärä valo)
- (Yövalotus jalustalla)
- (Kolmijalka) *

* Vain kuvake näytetään.

Kuvan kirkkauden, värisävyn yms. säätäminen (Oma kuvatyyl*i*)

Pyyhkäise monitoria vasemmalle tai oikealle nähdäksesi kosketustoiminnon kuvakkeet kuvausnäytössä ja kosketa  (kuvan säätäminen). Voit määrittää asetukset  (Taustan epätarkkuus),  (Kirkkaus),  (Väri) ja [ Luova tyyli] haluamallasi tavalla. Aseta kukin kohde koskettamalla kutakin näytön alareunassa olevaa kuvaketta. Lisätietoja on kohdassa [Kuvien säätäminen automaattisessa tilassa \(Oma kuvatyyl*i*\)](#) .

Huomautus

- Tuote ei tunnista valotusta, kun kuvataan valokuvia käyttäen muita zoomaustoimintoja kuin optista zoomia.
- Tuote ei välttämättä tunnista valotusta tietyissä kuvausolosuhteissa.

Aiheeseen liittyvää

- [Valotusohjelma](#)
- [Kosketustoiminnon kuvakkeet](#)
- [Kuvien säätäminen automaattisessa tilassa \(Oma kuvatyyl*i*\)](#)
- [Luova tyyli \(valokuva/video\)](#)

TP1001381059

Digitaalinen kamera vaihdettavalla objektiivilla
ILCE-7CM2 α7CII

Valotusohjelma

Voit kuvata olosuhteiden mukaan valmiiksi määritellyillä asetuksilla.

- 1 Valitse valokuvaustila asettamalla valokuva/video/S&Q-valitsin asentoon  (valokuva).
- 2 Aseta tilapyörä asentoon **AUTO** (Automaattinen tila).
- 3 Valitse haluamasi valotusohjelmatila kuvaustilan valintanäytössä.
 - Kuvaustilan valintanäyttöä ei näytetä, jos [Kuvaustilan valintan.] -asetukseksi on valittu [Ei näytetä]. Valitse haluamasi valotus kohdasta [Valotusohjelma] kohdassa [Autom./Valotusohj.].

Valikkokohteen tiedot

Muotokuva:

Sumentaa taustan ja terävöittää kohteen. Korostaa ihon sävyjä pehmeästi.



Urheilu:

Kuvaa liikkuvaa kohdetta lyhyellä valotusajalla niin, että kohde näyttää olevan paikallaan. Tuote ottaa kuvia jatkuvana sarjana suljinpainikkeen ollessa painettuna.



Makro:

Otaa lähikuvia kohteista, kuten kukista, hyönteisistä, ruoasta tai pienistä esineistä.



Maisema:

Kuvaa laajan maisemakuvan terävästi ja värikkäästi.



Auringonlasku:

Kuvaa auringonlaskun punaisuuden kauniisti.



Yövalotus:

Kuvaa yönäkymät menettämättä ympäristön tummaa tunnelmaa.







Yömuotokuva:

Yönäkymän muotokuvia otetaan käyttämällä salamaa (myydään erikseen).



Kuvan kirkkauden, värisävyn yms. säätäminen (Oma kuvatyylili)

Pyyhkäise monitoria vasemmalle tai oikealle nähdäksesi kosketustoiminnon kuvakkeet kuvausnäytössä ja kosketa  (kuvan säätäminen). Voit määrittää asetukset  (Taustan epätarkkuus),  (Kirkkaus),  (Väri) ja [ Luova tyyli] haluamallasi tavalla. Aseta kukin kohde koskettamalla kutakin näytön alareunassa olevaa kuvaketta.

Lisätietoja on kohdassa [Kuvien säätäminen automaattisessa tilassa \(Oma kuvatyylili\)](#).

Aiheeseen liittyvää

- [Kosketustoiminnon kuvakkeet](#)
- [Kuvien säätäminen automaattisessa tilassa \(Oma kuvatyylili\)](#)
- [Luova tyyli \(valokuva/video\)](#)

TP1001423489

Digitaalinen kamera vaihdettavalla objektiivilla
ILCE-7CM2 α7CII

Autom./Valotusohj.



Voit valita, käytetäänkö asetuksia [Älykäs autom.] tai [Valotusohjelma], kun tilapyörän asetuksena on **AUTO** (Automaattinen tila) valokuvaustilassa.

1 MENU → (Kuvaus) → [Kuvaustila] → [Autom./Valotusohj.] → haluttu asetuskohde.

Valikkokohteen tiedot

Älykäs autom.:

Voit kuvata kameras automaattisesti määrittämällä asetuksilla.

Valotusohjelma:

Voit kuvata olosuhteiden mukaan valmiiksi määritellyillä asetuksilla.

(Muotokuva/Urheilu/Makro/Maisema/Auringonlasku/Yövalotus/Yömuotokuva)

Vihje

- Koska [Kuvaustilan valintan.] -asetuksena oletusasetuksissa on [Näytä], jos asetat tilapyörän asentoon **AUTO** (Automaattinen tila) valokuvaustilassa, kuvaustilan valintanäyttö tulee näkyviin, jotta voit valita kuvaustilan ilman [Autom./Valotusohj.] -toiminnon käyttämistä.
- Jos haluat vaihtaa asetusten [Älykäs autom.] ja [Valotusohjelma] välillä, kun tilapyörä on asetettu asetukseen **AUTO** (Automaattinen tila) valokuvaustilassa, voit valita kuvaustilan [Autom./Valotusohj.] -toiminnolla käyttämättä tilapyörää.
- Voit näyttää [Autom./Valotusohj.] -näytön seuraavilla toiminnoilla, kun tilapyörän asetuksena on **AUTO** (Automaattinen tila) valokuvaustilassa:
 - Kosketa kosketustoiminnon kuvaketta valokuvausnäytössä.
 - Kun painat näppäintä, johon olet määrittänyt [Kuvaustila]-toiminnon kohdassa [Oma p./valit. -as.].
 - Valitse [Kuvaustila], joka on määritetty valokuvaustilalle toimintovalikossa.

Aiheeseen liittyvää

- [Älykäs autom.](#)
- [Valotusohjelma](#)

TP1001423488

Kuvien säätäminen automaattisessa tilassa (Oma kuvatyyli)

Voit säätää taustan sumeuden määrää, kuvan kirkkautta ja värisävyä ja valita kuvan viimeistelyn [Älykäs autom.]- tai [Valotusohjelma]-tilassa käyttäen näytön kosketustoiminnon kuvakkeita.

Aseta kamera seuraavasti etukäteen.

- [Kosketustoiminto]: [Käytössä]
- [Kuvausnäyttö] kohdasta [Kosketusnäyttö-aset.]:
 - Valitse [Kuvausnäyttö] -asetukseksi [Käytössä].
 - Valitse [Viitteen kosketuskuvake] -asetukseksi [Käyt.].

1 Kosketa (kuvan säätäminen) kuvaketta kuvausnäytössä [Älykäs autom.]- tai [Valotusohjelma]-tilassa.

Kuvan säätäminen on käytössä.

- Jos haluat säätää kuvia mieltymystesi mukaan, sinun on tuotava näytön kosketustoiminnon kuvakkeet esiin etukäteen. Jos kuvakkeet eivät ole näkyvissä, tuo ne esiin pyyhkäisemällä näyttöä vasemmalle tai oikealle.

Lisätietoja on kohdassa [Kosketustoiminnon kuvakkeet](#).

2 Aseta (Taustan epätarkkuus), (Kirkkaus), (Väri) ja Luova tyyli] alatunnisteessa (näytön alareunassa) haluttuihin arvoihin.



- Palauta kamerasen automaattiset asetukset koskettamalla [AUTO] tai painamalla  (poista) -painiketta.

3 Ota valokuva.

- Säädetyt arvot voidaan palauttaa koskettamalla  (kuvan säätäminen) -kuvaketta. Alkuperäisiä kuvausasetuksia [Älykäs autom.] tai [Valotusohjelma] käytetään.

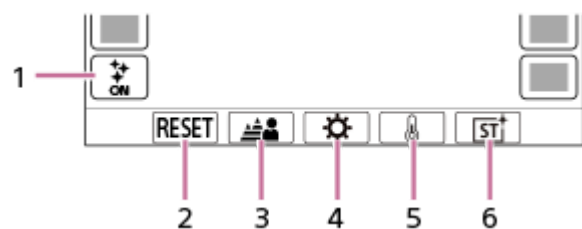



Kuvan säätönäytön tiedot



1.  (kuvan säätäminen) -kuvake
2. RESET: nollaa kaikki muutokset.
3. Taustan epätarkkuus: asettaa arvon [Epätarkka]–[Selkeä] liukukytkimellä.
4. Kirkkaus: asettaa arvon [Tumma]–[Kirkas] liukukytkimellä.
5. Väri: asettaa arvon [Viileä]–[Lämmin] liukukytkimellä.
6.  Luova tyyli: valitsee vaihtoehdon [Automaattinen], ST, PT, NT, VV, VV2, FL, IN, SH, BW tai SE.

Huomautus

- Kuvan säädöt eivät vaikuta, kun vaihdetaan kuvaustilaa tai aloitetaan videoiden tallennus valokuvaustilassa. Lisäksi sitä ennen säädetyt asetukset nollataan.

- [Älykäs autom.] -tilassa valotusohjelman tunnistustoiminto lukitaan, kun kuvan säätäminen aloitetaan, ja kuvaustilan kuvakkeeksi vaihtuu  /  /  (kuvan säätämisen aikana). Tunnistettua valotusta ei päivitetä, vaikka kuvausympäristö muuttuisi kuvan säätämisen aikana.
- Jos kosketat näyttöä, kun kosketus-AE-toiminto on käytössä,  (Kirkkaus) -asetus poistetaan tilapäisesti käytöstä ja valotus asetetaan kosketetun alueen kirkkauden mukaan.

Aiheeseen liittyvää

- [Kosketustoiminto](#)
- [Kosketusnäyttö-aset.](#)
- [Kosketustoiminnon kuvakkeet](#)
- [Älykäs autom.](#)
- [Valotusohjelma](#)
- [Luova tyyli \(valokuva/video\)](#)

TP1001423487



Digitaalinen kamera vaihdettavalla objektiivilla
ILCE-7CM2 α7CII

Ohjelmoitava

Tätä käytettäessä valotus (sekä valotusaika että aukon arvo) säätyy automaattisesti.

Voit asettaa kuvaustoimintoja, kuten [ ISO].

1 Aseta valokuva/video/S&Q-valitsin haluamaasi kuvaustilaan.

- Jos valitset vaihtoehdon S&Q (hidastettu/nopeutettu), voit valita vaihtoehdon [H&N liike] tai [ Aikaväli] [ Kuvaustila]-näytössä.

2 Aseta tilapyörä asentoon P (Ohjelmoitava).

3 Aseta kuvaustoiminnot haluamiesi asetusten mukaisesti.

4 Säädä tarkennusta ja ota kuva.

Ohjelman vaihto (vain valokuvauksen aikana)

Valotusajan ja aukon (F-arvon) yhdistelmää voidaan muuttaa kamerasi asettamaa asianmukaista valotusta muuttamatta, kun ei käytetä salamaa.

Valitse aukon arvon ja valotusajan yhdistelmä kiertämällä etupainiketta/takapainiketta L.

- Näytön merkki "P" vaihtuu merkiksi "P*", kun etupainiketta / takapainiketta L kierretään.
- Voit peruuttaa ohjelman vaihdon valitsemalla kuvaustilaksi muun kuin [Ohjelmoitava] tai sammuttamalla kamerasi.

Huomautus



- Ympäristön kirkkauden mukaan ohjelman vaihtoa ei välttämättä käytetä.
- Peruuta tekemäsi asetukset valitsemalla muu kuin P-kuvaustila tai sammuttamalla virta.
- Kun kirkkaus muuttuu, myös aukko (F-arvo) ja valotusaika muuttuvat säilyttäen vaihdon määrän.

TP1001411849

Aukko etusijalla

Voit kuvata säätämällä aukkoa ja muuttamalla tarkennettavaa aluetta tai epätarkentamalla taustaa.

1 Aseta valokuva/video/S&Q-valitsin haluamaasi kuvaustilaan.

- Jos valitsit vaihtoehdon S&Q (hidastettu/nopeutettu), voit valita vaihtoehdon [H&N liike] tai [ Aikaväli] [ Kuvaustila]-näytössä.

2 Aseta tilapyörä asentoon A (Aukko etusijalla).

3 Valitse haluamasi arvo kiertämällä etupainiketta/takapainiketta L.

- Pieni F-arvo: Kohde on tarkennettu, mutta kohteen edessä ja takana olevat kohteet sumennetaan.
Suuri F-arvo: Kohde ja myös sen edusta ja tausta ovat tarkkoja.
- Jos asetettu aukkoarvo ei ole sopiva asianmukaiselle valotukselle, valotusaika vilkkuu kuvausnäytössä. Jos näin tapahtuu, muuta aukkoarvoa.

4 Säädä tarkennusta ja ota kuva.

Valotusaika säätyy automaattisesti asianmukaisen valotuksen saamiseksi.

Huomautus

- Kuvan kirkkaus näytössä saattaa poiketa todellisesta kuvasta.

Aiheeseen liittyvää

- [Aukon esikatselu](#)

TP1001411847

Digitaalinen kamera vaihdettavalla objektiivilla
ILCE-7CM2 α7CII

Suljin etusijalla

Säätämällä valotusaikaa voit kuvata valokuvia, joissa on erilaisia tehosteita liikkuville kohteille, tai tallentaa videoita, joissa on luonnollista liikettä.

1 Aseta valokuva/video/S&Q-valitsin haluamaasi kuvaustilaan.

- Jos valitset vaihtoehdon S&Q (hidastettu/nopeutettu), voit valita vaihtoehdon [H&N liike] tai [Aikaväli] [S&Q Kuvaustila]-näytössä.

2 Aseta tilapyörä asentoon S (Suljin etusijalla).

3 Valitse haluamasi arvo kiertämällä etupainiketta/takapainiketta L.

- Jos valotusta ei saada asianmukaiseksi asetusten määrittämisen jälkeen, aukkoarvo vilkkuu kuvausnäytössä. Muuta tällöin valotusaikaa.

4 Säädä tarkennusta ja ota kuva.

Aukko säätyy automaattisesti tarvittavan asianmukaisen valotuksen saamiseksi.

Vihje

- Pitkää valotusaikaa käytettäessä käytä jalustaa kameran värinän välttämiseksi.
- Kun kuvaat sisäurheilua, aseta ISO-herkkyys suuremmaksi.

Huomautus

- SteadyShot-varoitustilain ei tule näkyviin [Suljin etusijalla] -tilassa.
- Kun [Pitkän valot. KV] -asetukseksi on valittu [Käytössä] ja valotusaika on 1 sekunti(a) tai pidempi käytettäessä muuta [Suljintyyppi]-asetusta kuin [Elektron. suljin], kohinanvaimennusta tehdään kuvauksen jälkeen yhtä kauan kuin suljin oli auki. Et kuitenkaan voi kuvata enempää kohinanvaimennuksen ollessa käynnissä.
- Kuvan kirkkaus näytössä saattaa poiketa todellisesta kuvasta.

Aiheeseen liittyvää

- [Pitkän valot. KV](#)

TP1001381054

Käsivalotus

Voit kuvata halutulla valotuksella säätämällä sekä valotusaikaa että aukkoa.

1 Aseta valokuva/video/S&Q-valitsin haluamaasi kuvaustilaan.

- Jos valitset vaihtoehdon S&Q (hidastettu/nopeutettu), voit valita vaihtoehdon [H&N liike] tai [Aikaväli] [S&Q Kuvaustila]-näytössä.

2 Aseta tilapyörä asentoon M (Käsivalotus).

3 Valitse haluamasi aukon arvo kiertämällä etupainiketta.

Valitse haluamasi valotusaika kiertämällä takapainiketta L.

- Voit asettaa valitsimen, joka muuttaa aukon arvoa ja valotusaikaa, asetuksella [Oma p./valit. -as.] tai [Oma p./valit. -as.].
- Manuaalisessa valotustilassa voit valita [ISO]-asetukseksi [ISO AUTO]. ISO-arvo muuttuu automaattisesti sopivan valotuksen saavuttamiseksi käyttäen asetettua aukkoarvoa ja valotusaikaa.
- Kun [ISO]-asetukseksi on valittu [ISO AUTO], ISO-arvon ilmaisin vilkkuu, jos asetettu arvo ei ole sopiva asianmukaiselle valotukselle. Jos näin tapahtuu, muuta valotusaikaa tai aukkoarvoa.
- Kun [ISO]-asetukseksi on valittu muu kuin [ISO AUTO], tarkista valotusarvo kohdasta M.M. (manuaalinen mittaus)*.

Suuntaan +: Kuvista tulee kirkkaampia.

Suuntaan –: Kuvista tulee tummempia.

0: Kameran analysoima asianmukainen valotus.

* Osoittaa asianmukaisen valotuksen ali-/ylivalotuksen. Se osoitetaan numeroarvolla monitorissa ja mittausilmaisimella etsimessä.

4 Säädä tarkennusta ja ota kuva.

Vihje

- Voit muuttaa valotusajan ja aukon (F-arvon) yhdistelmää asetettua valotusarvoa muuttamalla näppäintä, johon [AEL-pito]- tai [AEL-vaihto]-toiminto on määritetty, käyttämällä painiketta [Oma p./valit. -as.] tai [Oma p./valit. -as.] ja kiertämällä etu- tai takapainiketta. (Manuaalinen siirto)

Huomautus

- Manuaalisen mittauksen ilmaisinta ei näytetä, jos [ISO]-asetukseksi on valittu [ISO AUTO].
- Kun vallitsevan valon määrä ylittää manuaalisen mittauksen mittausalueen, manuaalisen mittauksen ilmaisin vilkkuu.
- SteadyShot-varoitustilassa ei tule näkyviin manuaalisessa valotustilassa.
- Kuvan kirkkaus näytössä saattaa poiketa todellisesta kuvasta.

Aiheeseen liittyvää

- [ISO \(valokuva/video\)](#)
- [Bulb-kuvaus](#)

Digitaalinen kamera vaihdettavalla objektiivilla
ILCE-7CM2 α7CII

Bulb-kuvaus

Voit kuvata kohteen liikkeen jäljen käyttämällä pitkää valotusaikaa.
Bulb-kuvaus sopii esim. tähtien tai ilotulituksen valojälkien kuvaukseen.

- 1 Valitse valokuvaustila asettamalla valokuva/video/S&Q-valitsin asentoon  (valokuva).
- 2 Aseta tilapyörä asentoon M (Käsivalotus).
- 3 Kierrä takapainiketta L myötäpäivään, kunnes [BULB] tulee näkyviin.
- 4 Valitse aukkoarvo (F-arvo) etupainikkeella.
- 5 Tarkenna painamalla suljinpainike puoliväliin.
- 6 Pidä suljinpainike painettuna kuvauksen ajan.

Kuva-anturi valottaa niin kauan kuin suljinpainiketta painetaan.

Vihje

- Kun kuvataan ilotulitusta tms., tarkenna äärettömään manuaalisessa tarkennustilassa. Jos käytössä on objektiivi, jonka ääretön piste ei ole selvä, säädä tarkennus etukäteen ilotulitukseen alueelle, johon haluat tarkentaa.
- Bulb-kuvaus kannattaa aloittaa, kun kamera on viileä, jotta kuvanlaatu ei heikkenisi.
- Bulb-kuvauksen aikana kuvista tulee helposti epäteräviä. On suositeltavaa käyttää kolmijalkaa, Bluetooth-kaukosäädintä (myydään erikseen) tai kaukosäädintä, jossa on lukitustoiminto (myydään erikseen). Kun käytät Bluetooth-kaukosäädintä, voit aloittaa Bulb-kuvauksen painamalla kaukosäätimen suljinpainiketta. Voit pysäyttää Bulb-kuvauksen painamalla kaukosäätimen suljinpainiketta uudelleen.

Huomautus

- Mitä pidempi valotusaika, sitä enemmän kohinaa kuvassa näkyy.
- Valotusajaksi ei voi valita [BULB] seuraavissa tilanteissa:
 - Kun kuvanottotavaksi on valittu seuraava:
 - [Jatkuva kuvaus]
 - [Itselauk. (jatk.)]
 - [Jatkuva haaruk.]
 - [Suljintyyppi]-asetuksena on [Elektron. suljin].
 - [Hiljainen tila] -asetukseksi kohdassa  Hiljaisen tilan as.] on valittu [Käytössä]

Jos yllä olevia toimintoja käytetään, kun valotusajaksi on asetettu [BULB], valotusajaksi asetetaan tilapäisesti 30 sekuntia.

- Käsivalotus
- Pitkän valot. KV

TP1001411853

5-054-867-12(1) Copyright 2023 Sony Corporation

Digitaalinen kamera vaihdettavalla objektiivilla
ILCE-7CM2 α7CII

BULB-ajastinaset.



Voit asettaa valotusajan Bulb-kuvausta varten 1 sekunnin askelin. Tämä on kätevää kuvattaessa pitkällä valotusajalla , kun valotusaika on ennalta määritetty.

1 MENU → (Valotus/väri) → [Valotus] → [BULB-ajastinaset.] → haluttu asetus.

Valikkokohteen tiedot

BULB-ajastin:

Kun asetuksena on [Käytössä], valotus suoritetaan kohdassa [Valotusaika] asetetun ajan mukaan. Kun asetuksena on [Ei käytössä], suoritetaan normaali Bulb-kuvaus, ja valotus kestää vain niin kauan kuin suljinpainiketta painetaan. (Käytössä/Ei käytössä)

Valotusaika:

Asettaa valotusajan 1 sekunnin askelin. (2–900 sekuntia)

Vihje

- Kun [BULB-ajastin]-asetuksena on [Käytössä], näyttöön tulee lähtölaskenta valotusajan loppuun. Kun asetuksena on [Ei käytössä], kulunut valotusaika näytetään.
- Jos haluat lopettaa Bulb-kuvauksen [Valotusaika]-kohdassa asetetun valotusajan aikana, paina kamerasuljinpainiketta tai kaukosäätimen suljinpainiketta.

Aiheeseen liittyvää

- [Bulb-kuvaus](#)

TP1001422158

Digitaalinen kamera vaihdettavalla objektiivilla
ILCE-7CM2 α7CII

Valot. ohjaustyyp.



Jos asetat tilapyörän asentoon P/A/S/M, voit valita valotuksen (valotusaika, aukon arvo ja ISO-herkkyys) asettamistavan videotallennuksen aikana. Kun asetuksena on [P/A/S/M-tila], voit valita valotustilan käyttäen tilapyörän asentoja P/A/S/M. [Jous. Valotustila] -asetuksella voit vaihtaa aukon arvon, valotusajan ja ISO-herkkyyden automaattisten ja manuaalisten asetusten välillä erikseen samalla tavalla kuin ammattikameran valotuksen säätöjärjestelmällä.

1 MENU →  (Kuvaus) → [Kuvaustila] → [Valot. ohjaustyyp.] → haluttu asetus.

Valikkokohteen tiedot

P/A/S/M-tila:

Valitse haluamasi valotustila seuraavista [Ohjelmoitava], [Aukko etusijalla], [Suljin etusijalla] ja [Käsivalotus].

Jous. Valotustila:

Asettaa aukon arvon, valotusajan ja ISO-herkkyyden automaattisesti (Automaattinen) tai manuaalisesti (Manuaalinen). Voit vaihtaa automaattisten ja manuaalisten asetusten välillä käyttämällä mukautettua näppäintä tai muuttaa aukkoa, valotusaikaa ja ISO-herkkyttä kiertämällä etupainiketta, takapainiketta L, takapainiketta R ja kiekkopainiketta.

Huomautus

- Vaikka [Valot. ohjaustyyp.] -asetukseksi olisi valittu [Jous. Valotustila], kun kuvaat videota painamalla MOVIE (video) -painiketta valokuvaustilassa, video kuvataan tilapyörällä valitussa valotustilassa.

Aiheeseen liittyvää

- [Aut./man. vai. as.](#)

TP1001418093

Digitaalinen kamera vaihdettavalla objektiivilla
ILCE-7CM2 α7CII

Aut./man. vai. as.



Videoita kuvattaessa voit vaihtaa aukon, valotusajan ja ISO-herkkyyden automaattisten ja manuaalisten asetusten välillä erikseen samalla tavalla kuin ammattikameran valotuksen säätöjärjestelmällä. Valitse [Valot. ohjaustyypp.]-asetukseksi [Jous. Valotustila] etukäteen.

1 MENU → (Valotus/väri) → [Valotus] → [Aut./man. vai. as.] → haluttu asetuskohde.

Valikkokohteen tiedot

Av: aut./man. vai.:

Vaihtaa aukon arvoa välillä [Automaattinen] ja [Manuaalinen].

Tv: aut./man. vai.:

Vaihtaa valotusaikaa välillä [Automaattinen] ja [Manuaalinen].

ISO: aut./man. va.:

Vaihtaa ISO-herkkyyttä välillä [Automaattinen] ja [Manuaalinen].

Vaihtaminen välillä [Automaattinen] ja [Manuaalinen] käyttämällä mukautettuja näppäimiä

Kun [Valot. ohjaustyypp.]-asetukseksi on valittu [Jous. Valotustila], seuraavat toiminnot on määritetty mukautettuihin näppäimiin videotallennuksen aikana.

- [Av a./m. pain. pitk.]: C1 (mukautettu 1) -painike
- [Tv a./m. pain. pitk.]: C2 (mukautettu 2) -painike
- [ISO a./m. pain. pitk.]: AF-ON (AF On) -painike

Joka kerta, kun pidät vastaavaa mukautettua näppäintä painettuna, aukon arvo, valotusaika tai ISO-herkkyys vaihtuu välillä [Automaattinen] ja [Manuaalinen].

Kun [Manuaalinen] on valittu, arvot voidaan lukita painamalla vastaavaa näppäintä. Voit käyttää tätä toimintoa estämään arvojen tahattomat muutokset.

Kun [Automaattinen] on valittu, asianmukainen valotus asetetaan automaattisesti, ja kun [Manuaalinen] on valittu, aukon arvo, valotusaika ja ISO-herkkyys voidaan asettaa seuraavilla painikkeilla.

- Aukon arvo: etupainike
- Valotusaika: kiekkopainike
- ISO-herkkyys: takapainike L

Huomautus

- Kun asetat aukon arvon objektiivin aukkokorenkaalla, aukkokoreen arvolle annetaan etusija painikkeen arvoon nähden.

Aiheeseen liittyvää

- [Valot. ohjaustyypp.](#)

Digitaalinen kamera vaihdettavalla objektiivilla
ILCE-7CM2 α7CII

Kuvaustila (S&Q/ajastettu)



Valitse, kuvataanko hidastettuja ja nopeutettuja videoita vai ajastettuja videoita, kun valokuva/video/S&Q-valitsin on asennossa S&Q.

Hidastetun ja nopeutetun tallennuksen toistonopeus voidaan muuttaa kohdassa [**S&Q** H&N-asetukset]. Ajastetun tallennuksen asetukset ja aikaväli voidaan muuttaa kohdassa [Aikaväliasetukset].

1 MENU → (Kuvaus) → [Kuvaustila] → [**S&Q** Kuvaustila] → haluttu asetuskohde.

- Kun [Kuvaustilan valintan.] -asetuksena on [Näytä], voit näyttää [**S&Q** Kuvaustila] -näytön helposti asettamalla valokuva/video/S&Q -valitsimen asentoon S&Q.

Valikkokohteen tiedot

H&N liike:

Voit kuvata hidastettuja/nopeutettuja videoita.

Aikaväli:

Voit kuvata ajastettuja videoita.

Aiheeseen liittyvää

- [H&N-asetukset](#)
- [Aikaväliasetukset](#)
- [Kuvaustilan valintan.](#)

TP1001423486



Itselaukaisin (video)



Voit aloittaa kuvaamisen itselaukaisimella, kun tallennat videota.

- 1 Paina kiekkopainikkeessa  /  (Kuvanottotapa).**

 Itselaukaisin]-asetusnäyttö tulee esiin.

 - Voit asettaa kuvanottotavan myös valitsemalla MENU →  (Kuvaus) → [Kuvausvalinta] →  Itselaukaisin].
- 2 Valitse kiekkopainikkeella [Käytössä] ja aseta haluamasi lähtölaskenta-aika.**
 - Tallennuksen aloitusviive: asettaa laskenta-ajan videon tallennuksen alkamiseen asti. (3 s/5 s/10 s)
 - Toisto: määrittää, toistetaanko videon itselaukaisin. (Toisto/Kerran)
Jos valitset [Toisto], videon itselaukaisin aktivoituu toistuvasti myös sen jälkeen, kun videon tallennus on päättynyt. Jos valitset [Kerran], videon itselaukaisin peruutetaan, kun elokuvan tallennus on päättynyt ja kamera palaa normaaliin videotallennuksen valmiustilaan.
- 3 Säädä tarkennus ja paina MOVIE (video) -painiketta.**

Kun tallennuksen valmiustilanäytössä näkyy lähtölaskenta, itselaukaisimen valo vilkkuu, äänimerkki kuuluu ja tallennus alkaa, kun määritetty sekuntien määrä on kulunut.

 - Lopeta tallennus painamalla MOVIE-painiketta uudelleen.

Valikkokohteen tiedot

Käytössä:

Käyttää videon itselaukaisintoimintoa.

Ei käytössä:

Ei käytä videon itselaukaisintoimintoa.

Vihje

- Voit pysäyttää itselaukaisimen lähtölaskennan painamalla MOVIE-painiketta uudelleen tai painamalla painiketta, johon  Itselaukaisin]-toiminto on määritetty.

Huomautus

- Jos painat MOVIE-painiketta valokuvaustilassa käynnistäaksesi videokuvauksen,  Itselaukaisin] ei toimi.

Autom. kehyst. as.



Videon tallennuksen tai suoratoiston aikana kamera muuttaa sommittelua automaattisesti seuraamalla tunnistettua kohdetta ja rajaamalla, joten voit kuvata kameratyöskentelyllä (automaattinen kehystyskuvaus), vaikka kamera olisi paikallaan.

Voit asettaa ajoituksen kuvauksen aloittamiselle käyttäen toimintoa [Autom. kehystys], näytössä olevan kohteen kokoa tms.

Tätä toimintoa ei voi käyttää hidastetun/nopeutetun kuvauksen tai ajastetun kuvauksen aikana.

1 MENU → (Kuvaus) → [Kuvausvalinta] → [Autom. kehyst. as.] → [Autom. kehystys] → [Käytössä].

2 MENU → (Kuvaus) → [Kuvausvalinta] → [Autom. kehyst. as.] → Valitse asetettava kohde ja valitse sitten haluamasi asetus.

3 Aloita kuvaus tai suoratoisto.

- Monitorin näytössä näkyy rajauskehys, joka seuraa kohteen liikettä.
- Kun [Kosketustoiminto]-asetuksena on [Käytössä], voit valita automaattisen rajauksen kohteen kosketustoimintojen avulla.

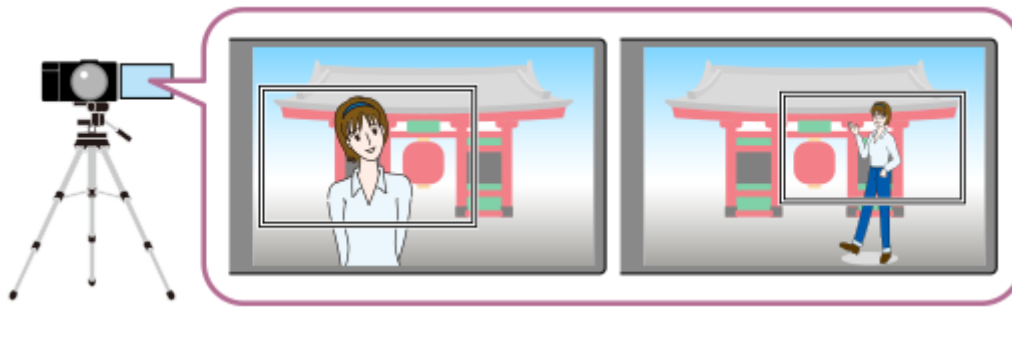

Valikkokohteen tiedot

Autom. kehystys:

Määrittää, käytetäänkö automaattista kehystystä. Kun [Käytössä] on valittuna, sommittelu asetetaan automaattisesti siten, että tunnistettu henkilö tai kosketuksella seurattava kohde on näytön keskellä. ([Käytössä]/[Ei käytössä])

Kehystyksen toim.tila:

Asettaa käynnistystavan ja käyttötavan asetukselle [Autom. kehystys].

- **Aloita seurattaessa** : automaattinen kehystys alkaa samaan aikaan, kun seuranta alkaa kosketusseurannalla tms.
- **Autom. aloitus** : automaattinen kehystys alkaa, kun kohde tunnistetaan.
- **Aut.aloit.(15s vht)** : kun kohde tunnistetaan, kamera toistaa kameratyöskentelyyn, joka vaihtaa sulavasti rajatun katselukulman ja täyden katselukulman välillä 15 sekunnin välein.
- **Aut.aloit.(30s vht)** : kun kohde tunnistetaan, kamera toistaa kameratyöskentelyyn, joka vaihtaa sulavasti rajatun katselukulman ja täyden katselukulman välillä 30 sekunnin välein.

Rajaustaso:

Asettaa kohteen näytettävän koon rajatussa kehyksessä kohteen tunnistamisen jälkeen. ([Suuri rajaustaso]/[Keski.rajaustaso]/[Pieni rajaustaso])

Kun [📷 Tunnistuskohde] -asetuksena on [Ihminen], rajauskehyyksen koko muuttuu dynaamisesti tunnistuskehyyksen mukaan. Jos [📷 Tunnistuskohde] -asetuksena on jokin muu kuin [Ihminen], rajauskehyyksen koko lukitaan.

Kehystyks. seur.nop.:

Määrittää kameratyöskentelyn kohteen seurantanopeuden. (1 – 5)

Videotal./-suoratois.:

Määrittää, ovatko muistikortille tallennetut kuvat ja USB-suoratoiston kautta lähetettävät kuvat automaattisesti kehystettyjä kuvia vai täyden katselukulman kuvia. ([Rajaus]/[Älä rajaa])

Kun [Rajaus] on valittuna, automaattisesti kehystettyjä kuvia tallennetaan tai suoratoistetaan.

HDMI-lähtö:

Määrittää, ovatko HDMI:n kautta lähetettävät kuvat automaattisesti kehystettyjä kuvia vai täyden katselukulman kuvia. ([Rajaus]/[Älä rajaa])

Kun [Rajaus] on valittuna, lähetettävät kuvat ovat automaattisesti kehystettyjä.

Vihje

- Automaattinen kehystystoiminto suorittaa kameratyöskentelyn rajaamalla 4K-resoluutioisen kuvan. Kun käytät automaattista kehystystoimintoa, on suositeltavaa, että valitset kohdassa [▶ Tiedostomuoto] HD-kuvanlaadun estääksesi kuvanlaadun heikkenemisen.
- Kun asetat valotusajan manuaalisesti ja kuvaat automaattisella kehystyksellä, suosittelemme asettamaan lyhyemmän valotusajan kohteen sumentumisen vähentämiseksi.
- Kun [📷 Tarkennusalue] -asetukseksi on valittu [Laaja], kohde tunnistetaan ja kehystetään. Kun asetuksena on [Piste], kehystys suoritetaan pistekehyyksen ympärille. Voit myös muuttaa rajauksen sijaintia siirtämällä pistekehystä kuvauksen aikana.
- Käyttämällä älypuhelimien Creators' App-sovellusta voit tarkistaa kehystyksen tilan ja suorittaa kosketustoimintoja jopa etäällä kamerasta. Lisätietoja Creators' App-sovelluksen käytöstä on seuraavalla tukisivulla.
<https://www.sony.net/ca/help/opr/>

Huomautus

- Automaattinen kehystys on käytettävissä vain videotallennustilassa.
- Vaikka [Autom. kehystys] -asetuksena on [Käytössä], monitori näyttää kuvan aina täydessä katselukulmassa ja rajausalueen osoittava kehys näytetään automaattisen kehystyskuvauksen aikana.
- Jos tunnistettuja kohteita on useita, vain se kohde, jolla on korkein prioriteetti, otetaan kohteeksi.
- [▶ Tiedostomuoto]- ja [▶ Videoasetukset]-asetuksien mukaan katselukulma voi muuttua, kun [Autom. kehystys] -asetuksena on [Käytössä].

TP1001423482

Digitaalinen kamera vaihdettavalla objektiivilla
ILCE-7CM2 α7CII

Tarkennustavan valinta (Tarkennustila)



Valitsee tarkennustavan kohteen liikkeen mukaisesti.

① MENU → AF_{MF} (Tarkennus) → [AF/MF] → [Tarkennustila] → haluttu asetus.

Valikkokohteen tiedot

AF-S Yhden k. AF:

Tuote lukitsee tarkennuksen, kun tarkennus on tehty. Käytä tätä, kun kohde ei liiku.

AF-A Autom. AF:

[Yhden k. AF] ja [Jatkuva AF] vaihtuvat kohteen liikkeen mukaisesti. Kun suljinpainike painetaan puoliväliin, tuote lukitsee tarkennuksen, kun se määrittää, että kohde on liikkumatta, tai jatkaa tarkentamista, kun kohde liikkuu. Jatkuvan kuvauksen aikana tuote kuvaa automaattisesti käyttämällä [Jatkuva AF] -tilaa toisesta kuvasta alkaen.

AF-C Jatkuva AF:

Tuote jatkaa tarkennusta, kun suljinpainike painetaan puoliväliin ja pidetään painettuna. Käytä tätä, kun kohde liikkuu. [Jatkuva AF]-tilassa ei kuulu äänimerkkiä, kun kamera tarkentaa.

DMF DMF:

Voit tehdä hienosäätöjä manuaalisesti automaattitarkennuksen jälkeen, jotta voit tarkentaa kohteeseen nopeammin kuin vain [Man. tarkennus] -asetusta käyttäen. Tämä on kätevää esimerkiksi makrokuvauksessa.

MF Man. tarkennus:

Säätää tarkennusta manuaalisesti. Jos et voi tarkentaa haluttuun kohteeseen automaattitarkennusta käyttämällä, käytä [Man. tarkennus] -asetusta.

Tarkennuksen ilmaisin

● (palaa):

Kohde on tarkennettu, ja tarkennus on lukittu.

● (vilkkuu):

Kohdetta ei ole tarkennettu.

⦿ (palaa):

Kohde on tarkennettu. Tarkennusta säädetään jatkuvasti kohteen liikkeiden mukaan.

⦿ (palaa):

Tarkennus on käynnissä.

Kohteet, joihin on vaikea tarkentaa automaattitarkennusta käyttämällä

- Tummat ja kaukana olevat kohteet
- Kohteet, joissa on heikko kontrasti
- Lasin läpi näkyvät kohteet
- Nopeasti liikkuvat kohteet
- Heijastuva valo tai kiiltävät pinnat
- Vilkkuva valo

- Vastavalossa olevat kohteet
- Jatkuvasti toistuvat kuviot, kuten rakennusten julkisivut
- Tarkennusalueella olevat kohteet, joilla on eri polttoväli.

Kun haluat ottaa aina käyttöön manuaalisen tarkennustoiminnon valokuvia kuvattaessa

Jos valitset [Jatk. suora m.tark.] -asetukseksi [Käytössä], voit suorittaa manuaalisia tarkennustoimintoja tarkennustilan asetuksesta huolimatta.

Voit käyttää sekä automaattista että manuaalista tarkennusta muuttamatta tarkennustilan asetusta.

Vihje

- [Jatkuva AF]-tilassa tarkennus voidaan lukita pitämällä [Tarkenn. lukitus]-toiminnolle määrätty painike painettuna.
- Kun tarkennus asetetaan äärettömään [Man. tarkennus] -tilassa tai [Suora m.tark.] -tilassa, varmista tarkistamalla monitori tai etsin, että tarkennus on riittävän etäällä olevassa kohteessa.

Huomautus

- [Autom. AF] on käytettävissä vain, kun käytetään vaihe-eroon perustuvaa automaattitarkennusta.
- Kun [Jatkuva AF] tai [Autom. AF] on asetettu, katselukulma voi muuttua tarkennuksen aikana vähitellen. Tämä ei vaikuta tallennettaviin kuviin.
- Vain [Jatkuva AF] ja [Man. tarkennus] ovat käytettävissä, kun kuvataan videoita tai kun valokuva/video/S&Q-valitsimen asetuksena on  (Video) tai S&Q (H&N liike).

Aiheeseen liittyvää

- [Suora manuaalinen tarkennus \(Suora m.tark.\)](#)
- [Man. tarkennus](#)
- [Jatk. suora m.tark.](#)
- [Tarkennusalueen valinta \(Tarkennusalue\)](#)
- [Usein käytettyjen toimintojen määrittäminen painikkeisiin ja pyöriin \(Oma p./valit. -as.\)](#)

TP1001411837

Digitaalinen kamera vaihdettavalla objektiivilla
ILCE-7CM2 α7CII

Tarkennusalueen valinta (Tarkennusalue)



Määritä tarkennuskehyksen tyyppi, kun kuvataan automaattitarkennuksella. Valitse tila kohteen mukaan.

1 MENU → AF_{MF} (Tarkennus) → [Tarkennusalue] → [Tarkennusalue] → haluttu asetus.

Valikkokohteen tiedot

Laaja:

Tarkentaa kohteeseen koko näytön alueella automaattisesti. Kun suljinpainike painetaan puoliväliin valokuvaustilassa, tarkennetun alueen ympärille tulee näkyviin vihreä kehys.

Vyöhyke:

Valitse monitorista vyöhyke, johon tarkennetaan, niin tuote valitsee tarkennusalueen automaattisesti.

Kiint. keskikohta:

Tarkentaa automaattisesti kohteeseen kuvan keskellä. Käytä yhdessä tarkennuksen lukitustoiminnon kanssa haluamasi sommittelun luomista varten.

Piste: L/Piste: M/Piste: S :

Voit siirtää tarkennuskehyksen haluamaasi kohtaan näytössä ja tarkentaa erittäin pieneen kohteeseen kapealla alueella.

Laajenn. piste:

Jos tuote ei voi tarkentaa yhteen valittuun pisteeseen, se käyttää [Piste]-kohdan ympärillä olevia tarkennuspisteitä toissijaisena prioriteettialueena tarkennusta varten.

Seuranta:

Asetus on käytettävissä vain, kun [Tarkennustila]-asetukseksi on valittu [Jatkuva AF]. Kun suljinpainike pidetään painettuna, tuote seuraa kohdetta valitun automaattitarkennusalueen sisällä. Osoita kohdistimella [Tarkennusalue]-asetusnäytön kohtaa [Seuranta] ja valitse haluttu alue seurannan aloittamista varten käyttämällä kiekkopainikkeen vasenta/oikeaa puolta. Voit siirtää seurannan aloitusalueen haluamaasi pisteeseen myös määrittämällä alueen asetukseksi [Seuranta: Vyöhyke], [Seuranta: Piste L]/[Seuranta: Piste M]/[Seuranta: Piste S] tai [Seuranta: Laajennettu piste].

Huomautus

- Asetukseksi [Tarkennusalue] lukitaan [Laaja] seuraavissa tilanteissa:
 - [Älykäs autom.]
 - [Valotusohjelma]
- Tarkennusalue ei välttämättä syty jatkuvan kuvauksen aikana tai kun suljinpainike painetaan kerralla pohjaan.
- Jos valokuva/video/S&Q-valitsin on asennossa (video) tai S&Q (H&N liike) tai videokuvauksen aikana, [Seuranta] -asetusta ei voi valita kohdassa [Tarkennusalue].

Esimerkkejä tarkennuskehyyksen näytöstä

Tarkennuskehys vaihtelee seuraavasti.

Kun tarkennetaan suurelle alueelle

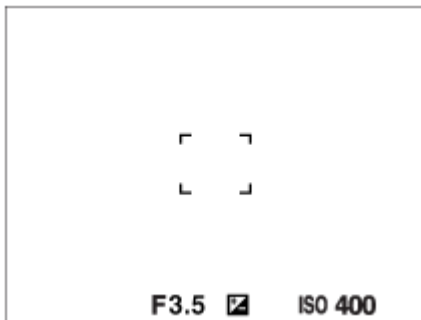

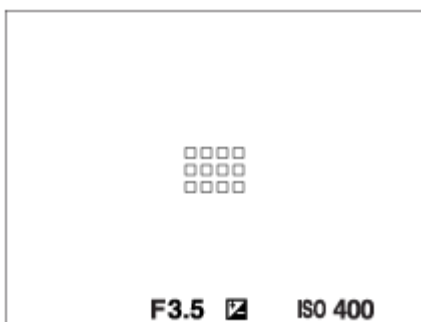

Kun tarkennetaan pienelle alueelle



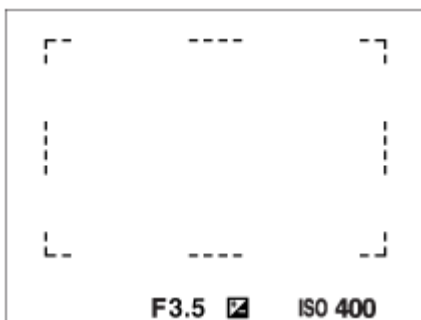

- Kun [ Tarkennusalue]-asetukseksi on valittu [Laaja] tai [Vyöhyke], tarkennuskehys voi vaihdella vaihtoehtojen "Kun tarkennetaan suurelle alueelle" ja "Kun tarkennetaan pienelle alueelle" välillä kohteen tai tilanteen mukaan.
- Kun kiinnitetään A-kiinnikkeinen objektiivi kiinnityssovittimella (LA-EA3 tai LA-EA5) (myydään erikseen), tarkennuskehys "Kun tarkennetaan pienelle alueelle" saattaa tulla esiin.

Kun tarkennus tehdään automaattisesti monitorin koko alueen perusteella



- Kun käytetään muuta kuin optista zoomaustoimintoa valokuvaustilassa, [ Tarkennusalue]-asetus poistetaan käytöstä ja tarkennuskehys osoitetaan pisteiviivalla. AF asettaa prioriteetin keskikohtaan ja sen ympärille.

Tarkennusalueen siirtäminen

- Kun [ Tarkennusalue]-asetukseksi on valittu [Vyöhyke], [Piste] tai [Laajenn. piste] ja painetaan painiketta, johon [Vakiotarkennus] on määritetty, voidaan kuvata samalla, kun tarkennuskehystä siirretään, käyttämällä kiekkopainikkeen ylä-/ala-/vasenta/oikeaa puolta. Kun haluat palauttaa tarkennuskehyyksen monitorin keskelle, paina  (poista) -painiketta samalla, kun siirät kehystä. Jos haluat muuttaa kuvausasetuksia käyttämällä kiekkopainiketta, paina painiketta, johon [Vakiotarkennus] on määritetty.

Vihje

- Kun [🔍 Tarkennusalue]-asetukseksi on valittu jokin seuraavista, voit siirtää tarkennuskehystä pidemmän matkan yhdellä kertaa määrittämällä [🔍 AF-keh. liikem.] -asetukseksi [Suuri].
 - [Piste]
 - [Laajenn. piste]
- Tarkennuskehystä voidaan siirtää nopeasti koskettamalla ja vetämällä sitä monitorissa. Valitse [Kosketustoiminto]-asetukseksi [Käytössä] ja valitse [Kosketusnäyttö-aset.]-kohdan [Kuvausnäyttö]-kohdassa [Kuvauks. kosketust.]-asetukseksi [Kosketustarken.] etukäteen.

Huomautus

- Kiekkopainikkeeseen tai mukautettuun painikkeeseen 2 määritettyä toimintoja ei voi käyttää, kun tarkennuskehystä siirretään.

Kohteen seuraaminen tilapäisesti, kun kuvataan valokuvia ja videoita (Seuranta käytössä)

Voit vaihtaa tilapäisesti [🔍 Tarkennusalue]-asetukseksi [Seuranta] pitämällä painettuna mukautettua näppäintä, johon [Seuranta käytössä] [📷 Oma p./valit. -as.] tai [▶️ Oma p./valit. -as.] on määritetty etukäteen. [🔍 Tarkennusalue]-asetus ennen vaihtoehdon [Seuranta käytössä] aktivointia vaihtuu vastaavaksi [Seuranta]-asetukseksi.

Esimerkki:

| [🔍 Tarkennusalue] ennen vaihtoehdon [Seuranta käytössä] aktivoimista | [🔍 Tarkennusalue], kun vaihtoehto [Seuranta käytössä] on aktiivinen |
|--|---|
| [Laaja] | [Seuranta: Laaja] |
| [Piste: S] | [Seuranta: Piste S] |
| [Laajenn. piste] | [Seuranta: Laajennettu piste] |

Vihje

- Kun [Seur. käyt. + AF käyt.] tai [Seur. käyt. [□] + AF_{ON}] on määritetty mukautettuun näppäimeen valitsemalla [📷 Oma p./valit. -as.] ja mukautettua näppäintä painetaan valokuvauksen aikana, automaattinen tarkennus toimii samanaikaisesti seurannan kanssa pitääkseen kohteen tarkennettuna. [Seur. käyt. + AF käyt.] on määritetty AF-ON (AF On) -painikkeeseen oletusasetuksissa.
[Seur. käyt. + AF käyt.]: seuraa kohdetta tarkennusalueella [🔍 Tarkennusalue]-asetuksen mukaisesti ennen mukautetun näppäimen painamista.
[Seur. käyt. [□] + AF_{ON}]: seuraa kohdetta näytön keskellä [🔍 Tarkennusalue]-asetuksesta riippumatta ennen mukautetun näppäimen painamista.

Vaiheentunnistus-AF

Kun automaattitarkennusalueella on vaiheentunnistus-AF-pisteitä, tuote käyttää vaiheentunnistukseen perustuvan automaattitarkennuksen ja kontrastiin perustuvan automaattitarkennuksen yhdistelmää.

Huomautus

- Vaiheentunnistus-AF on käytettävissä vain, kun yhteensopiva objektiivi on kiinnitetty. Jos käytetään objektiivia, joka ei tue vaiheentunnistus AF-tarkennusta, et voi käyttää seuraavia toimintoja.
 - [Autom. AF]
 - [AF-seur. herkkyys]
 - [AF-koh. vaih. her.]
 - [AF-siirt.nopeus]

Lisäksi vaikka käytettäisiin aiemmin hankittua soveltuvaa objektiivia, vaiheentunnistukseen perustuva automaattitarkennus ei välttämättä toimi, ellei objektiivia päivitetä.

Aiheeseen liittyvää

- [Tarkennustavan valinta \(Tarkennustila\)](#)
- [Kosketustoiminto](#)
- [Kosketusnäyttö-aset.](#)
- [Tarkennus kosketustoiminnoilla \(Kosketustarken.\)](#)
- [Tarkennusalueen asetusten säätäminen kameran asennon \(vaaka/pysty\) mukaan \(Vaihd. P/V-AF-al.\)](#)
- [Nykyisen tarkennusalueen tallentaminen \(AF-alueen tall.\)](#)

TP1001411827

5-054-867-12(1) Copyright 2023 Sony Corporation

Digitaalinen kamera vaihdettavalla objektiivilla
ILCE-7CM2 α7CII

Kohteen seuranta (seurantatoiminto)

Kamerassa on seurantatoiminto, joka seuraa kohdetta ja pitää sen merkittynä tarkennuskehyksessä. Voit asettaa seurannan aloituskohdan valitsemalla sen tarkennusalueista tai määrittämällä sen koskettamalla. Tarvittava toiminto vaihtelee asetusmenetelmän mukaan.

- Voit katsoa liittyvät toiminnot tämän sivun alaosan kohdasta Aiheeseen liittyvää.



Seurannan aloituskohdan asettaminen tarkennusalueen mukaan ([Seuranta] kohdassa [Tarkennusalue])

Valittu tarkennuskehys asetetaan seurannan aloituskohdaksi, ja seuranta aloitetaan painamalla suljinpainike puoliväliin.



- Tämä toiminto on käytettävissä valokuvaustilassa.
- Toiminto on käytettävissä, kun [ Tarkennustila] -asetukseksi on valittu [Jatkuva AF].





Seurannan aloituskohdan asettaminen koskettamalla ([Kosket.seuranta] kohdassa [Kuvauks. kosketust.])

Voit asettaa seurattavan kohteen koskettamalla sitä monitorissa.





- Tämä toiminto on käytettävissä valokuvaustilassa ja videokuvaustilassa.
- Voit käyttää tätä toimintoa valokuvien ottamiseen, kun [ Tarkennustila]-asetuksena on [Yhden k. AF], [Autom. AF], [Jatkuva AF] tai [Suora m.tark.].
- Voit käyttää tätä toimintoa videoiden kuvaamiseen, kun [ Tarkennustila] -asetuksena on [Jatkuva AF] tai [Man. tarkennus].

[Tarkennusalue]-asetuksen vaihtaminen tilapäisesti [Seuranta]-asetukseksi ([Seuranta käytössä] mukautetulla näppäimellä)

Vaikka [ Tarkennusalue]-asetukseksi olisi valittu muu kuin [Seuranta], voit vaihtaa tilapäisesti [ Tarkennusalue]-asetukseksi [Seuranta] pitämällä painettuna näppäintä, johon [Seuranta käytössä] -toiminto on määritetty.

- Määritä [Seuranta käytössä] -toiminto haluamaasi näppäimeen etukäteen käyttämällä [ Oma p./valit. -as.] tai [ Oma p./valit. -as.].
- Tämä toiminto on käytettävissä valokuvaustilassa ja videokuvaustilassa.
- Voit käyttää tätä toimintoa valokuvien ottamiseen, kun [ Tarkennustila]-asetuksena on [Jatkuva AF].
- Voit käyttää tätä toimintoa videoiden kuvaamiseen, kun [ Tarkennustila] -asetuksena on [Jatkuva AF] tai [Man. tarkennus].



Vihje

- Kun [Seur. käyt. + AF käyt.] tai [Seur. käyt. [] + AF_{ON}] on määritetty mukautettuun näppäimeen valitsemalla [ Oma p./valit. -as.] ja mukautettua näppäintä painetaan valokuvauksen aikana, automaattinen tarkennus toimii samanaikaisesti seurannan kanssa pitääkseen kohteen tarkennettuna.
[Seur. käyt. + AF käyt.]: seuraa kohdetta tarkennusalueella [ Tarkennusalue]-asetuksen mukaisesti ennen mukautetun näppäimen painamista.
[Seur. käyt. [] + AF_{ON}]: seuraa kohdetta näytön keskellä [ Tarkennusalue]-asetuksesta riippumatta ennen mukautetun näppäimen painamista.

Seurantatoiminnon tilapäinen keskeyttäminen

Voit keskeyttää seurantatoiminnon tilapäisesti painamalla näppäintä, johon määritit [Seur. pois pitämällä]- tai [Seur. pois vaihdolla] -toiminnon [ Oma p./valit. -as.] -asetusta käyttämällä.

Käytä tätä toimintoa, kun olet kuvaustilanteessa, jossa seuranta on vaikeaa, tai kun seurantakehys siirtyy toiseen kohteeseen.

Jos painat näppäintä, johon määritit toiminnon [S. tun. pois pitämällä] tai [Seur. tun. pois vaiht.] käyttämällä [ Oma p./valit. -as.] -toimintoa, [ Koht. tun. AF-til.] -asetukseksi vaihtuu tilapäisesti [Ei käytössä], mikä keskeyttää tunnistetun kohteen seurannan.

Käytä tätä toimintoa, kun seurantakehys siirtyy tahattomaan kohteeseen.

Aiheeseen liittyvää

- [Tarkennustavan valinta \(Tarkennustila\)](#)
- [Tarkennusalueen valinta \(Tarkennusalue\)](#)
- [Seurannan aloittaminen kosketustoiminnoilla \(Kosket.seuranta\)](#)
- [Usein käytettyjen toimintojen määrittäminen painikkeisiin ja pyöriin \(Oma p./valit. -as.\)](#)

TP1001415924

Digitaalinen kamera vaihdettavalla objektiivilla
ILCE-7CM2 α7CII

Man. tarkennus



Jos automaattitarkennustilassa on vaikeaa tarkentaa kunnolla, voit säätää tarkennuksen manuaalisesti.

1 MENU → AF_{MF} (Tarkennus) → [AF/MF] → [ Tarkennustila] → [Man. tarkennus].

2 Tarkenna terävästi kiertämällä tarkennusrengasta.

- Kun otat valokuvan, voit nähdä tarkennusetäisyyden näytössä kiertämällä tarkennusrengasta. Tarkennusetäisyyttä ei näytetä, kun on kiinnitetty kiinnityssovitin (myydään erikseen).

Vihje

- Jos valitset [Jatk. suora m.tark.] -asetukseksi [Käytössä], voit suorittaa manuaalisia tarkennustoimintoja, kun kuvaat valokuvia, tarkennustilan asetuksesta huolimatta.

Huomautus

- Säädä etsintä käytettäessä diopterin taso niin, että tarkennus on oikea etsimessä.
- Näytetty tarkennusetäisyys on vain viitteellinen.

Aiheeseen liittyvää

- [Suora manuaalinen tarkennus \(Suora m.tark.\)](#)
- [Jatk. suora m.tark.](#)
- [Aut. suur. MF-til.](#)
- [Tark. suurennus](#)
- [Korostusnäyttö](#)

TP1001381346

Digitaalinen kamera vaihdettavalla objektiivilla
ILCE-7CM2 α7CII

Suora manuaalinen tarkennus (Suora m.tark.)



Voit tehdä hienosäätöjä manuaalisesti automaattitarkennuksen jälkeen, jotta voit tarkentaa kohteeseen nopeammin kuin vain manuaalista tarkennusta käytettäessä. Tämä on kätevää esimerkiksi makrokuvauksessa.

- 1 MENU** → **AF_{MF} (Tarkennus)** → **[AF/MF]** → **[ Tarkennustila]** → **[Suora m.tark.]**.
- 2 Tarkenna kuva automaattisesti painamalla suljinpainike puoliväliin.**
- 3 Pidä suljinpainike painettuna puoliväliin ja tarkenna sitten kuvaa lisää tarkennusrengasta kiertämällä.**
 - Kun tarkennusrengasta kierretään, tarkennusetäisyys näkyy näytössä. Tarkennusetäisyyttä ei näytetä, kun on kiinnitetty kiinnityssovitin (myydään erikseen).
- 4 Ota kuva painamalla suljinpainike pohjaan.**

Vihje

- Jos valitset [Jatk. suora m.tark.] -asetukseksi [Käytössä], voit suorittaa manuaalisia tarkennustoimintoja ilman että asetat tarkennustilaksi [Suora m.tark.].

Aiheeseen liittyvää

- [Man. tarkennus](#)
- [Jatk. suora m.tark.](#)
- [Korostusnäyttö](#)

TP1001381337

Tarkennus kohteen tunnistustoimintoja käyttämällä

Jos asetat kohteen etukäteen, kamera tunnistaa kohteen automaattisesti ja voi tarkentaa silmiin tms. valokuvia kuvattaessa.

Tässä taulukossa kuvataan kaksi tapaa tarkentaa ja kuvata kohteen tunnistuksen avulla. Valitse tarkoitukseen sopiva tapa.

| Kohde | [ Koht. tun. AF-til.] -toiminto | [Kohteen tunnist. AF] mukautetun näppäimen kautta |
|----------------------|--|---|
| Etukäteisvalmistelu | <ul style="list-style-type: none"> Valitse [ Koht. tun. AF-til.] → [Käytössä]. Valitse [Ihminen], [Eläin/lintu], [Eläin], [Lintu], [Hyönteinen], [Auto/juna] tai [Lentokone] kohdassa [ Tunnistuskohde]. | <ul style="list-style-type: none"> Määritä [Kohteen tunnist. AF]-toiminto haluamaasi näppäimeen käyttämällä toimintoa [ Oma p./valit. -as.] tai [ Oma p./valit. -as.]. Valitse [Ihminen], [Eläin/lintu], [Eläin], [Lintu], [Hyönteinen], [Auto/juna] tai [Lentokone] kohdassa [ Tunnistuskohde]. |
| Tarkentaminen | Paina suljinpainike puoliväliin.* ¹ | Paina näppäintä, johon [Kohteen tunnist. AF] -toiminto on määritetty.* ² |
| Toiminnon lisätiedot | <ul style="list-style-type: none"> Kamera tarkentaa silmään, päähän, vartaloon tai koko kohteeseen, joka on tunnistettu [ Tarkennusalue]-asetuksella määritetyn alueen sisällä tai ympärillä. Jos kamera ei tunnista yhtään kohdetta [ Tarkennusalue]-asetuksella määritetyn alueen sisällä tai ympärillä, suoritetaan normaali automaattitarkennus. | <ul style="list-style-type: none"> Kamera tarkentaa tunnistetun kohteen silmään, päähän, vartaloon tai koko kohteeseen missä tahansa näytön kohdassa [ Tarkennusalue]-asetuksesta huolimatta. Kamera ei suorita automaattitarkennusta, jos yhtään kohdetta ei tunnisteta missään näytön kohdassa. |
| Tarkennustila | Noudattaa [ Tarkennustila]-toiminnolla määritettyä asetusta | Noudattaa [ Tarkennustila]-toiminnolla määritettyä asetusta |
| Tarkennusalue | Noudattaa [ Tarkennusalue]-toiminnolla määritettyä asetusta | Tarkennusalueeksi vaihtuu tilapäisesti koko näyttö [ Tarkennusalue]-asetuksesta riippumatta. |

*¹ Tämä toiminto on tarkoitettu tarkentamiseen kuvattaessa valokuvia. Kuvattaessa videoita kamera tarkentaa tunnistettuun kohteeseen, vaikka et painaisi suljinpainiketta.

*² Huolimatta siitä, onko [ Koht. tun. AF-til.] -asetuksena [Käytössä] vai [Ei käytössä], jos olet määrittänyt toiminnon [Kohteen tunnist. AF] mukautettuun näppäimeen, voit käyttää [Kohteen tunnist. AF] -asetusta painamalla mukautettua näppäintä.

Tarkentaminen eläimen tai linnun silmiin

Ennen kuvausta valitse [ Tunnistuskohde]-asetukseksi [Eläin], [Lintu] tai [Eläin/lintu] kohteen mukaan. Voit valita vaihtoehdon [Silmä/pää/keho], [Silmä/pää] tai [Silmä] ensisijaisesti tunnistettavaksi halutuksi osaksi valokuvaustilassa.

Tarkentaminen hyönteisiin

Valitse ennen kuvausta [📷 Tunnistuskohde]-asetukseksi [Hyönteinen].

Tarkentaminen autoihin, juniin tai lentokoneisiin

Valitse ennen kuvausta [📷 Tunnistuskohde]-asetukseksi [Auto/juna] tai [Lentokone].

Vihje

- Jos [📷 Koht. tun. keh.näy.] -asetukseksi valitaan [Käytössä], kasvojen tai silmien tms. tunnistustilan tarkistaminen on helpompaa.
- [Kohteen tunnist. AF] mukautettua näppäintä käyttämällä on kätevää seuraavissa tapauksissa.
 - Kun haluat käyttää [Kohteen tunnist. AF] -toimintoa tilapäisesti koko näyttöön vain näppäintä painamalla, [📷 Tarkennusalue]-asetuksesta huolimatta
 - Jos et halua suorittaa automaattitarkennusta, kun kamera ei tunnista kohdetta
- Koko kohteen sijoittaminen katselukulmaan helpottaa kohteen tunnistamista.

Huomautus

- Kohteeseen voi olla vaikea tarkentaa seuraavissa tilanteissa:
 - Hämärässä tai vastavalossa.
 - Kun kohde on varjossa.
 - Kun kohde ei ole terävä.
 - Kun kohde liikkuu liikaa tms.
- Silmiin voi olla vaikea tarkentaa seuraavissa tilanteissa, vaikka kamera tunnistaisi silmät:
 - Kun silmät ovat kiinni.
 - Kun hiukset tms. peittävät silmät.
 - Kun kohde käyttää aurinkolaseja.
- On myös muita tilanteita, joissa voi olla mahdotonta tarkentaa kohteisiin.
- Jos kamera ei pysty tarkentamaan ensisijaisesti haluamaasi osaan, kuten kohteen silmiin, kamera voi tarkentaa automaattisesti muihin tunnistettuihin osiin, kuten kohteen päähän tai vartaloon.
- Vaikka kohteen kasvojen tms. ympärillä näkyy valkoinen kohteen tunnistuskehys, kamera saattaa automaattisesti tarkentaa ensisijaisesti haluamaasi osaan, kuten kohteen silmään.
- Kohdetta ei ehkä tunnisteta, jos vain osa kohteesta on katselukulman sisällä.
 - Kun vain henkilön tai eläimen kädet ja jalat ovat näkyvissä
 - Kun osa kohteesta on piilossa eikä sitä voi nähdä tms.
- Kamera saattaa joissain olosuhteissa tunnistaa vahingossa muita kohteita määritellyksi kohteeksi.

Aiheeseen liittyvää

- [Koht. tun. AF-til. \(valokuva/video\)](#)
- [Tunnistuskohde \(valokuva/video\)](#)
- [Tunn.koht. val.as. \(valokuva/video\)](#)
- [Val. oi./vas. silmä \(valokuva/video\)](#)
- [Koht. tun. keh.näy. \(valokuva\)](#)
- [Tarkennustavan valinta \(Tarkennustila\)](#)
- [Tarkennusalueen valinta \(Tarkennusalue\)](#)

Digitaalinen kamera vaihdettavalla objektiivilla
ILCE-7CM2 α7CII

Koht. tun. AF-til. (valokuva/video)



Asettaa, tunnistaanko ja tarkennetaanko tarkennusalueella olevat kohteet automaattitarkennuksen aikana.

1 MENU → AF_{MF} (Tarkennus) → [Kohteen tunnist.] → [📷 Koht. tun. AF-til.] → haluttu asetus.

Valikkokohteen tiedot

Käytössä:

Tarkentaa kohteeseen ensisijaisesti, jos se on tunnistettu määritetyn tarkennusalueen sisällä tai sen ympärillä.

Ei käytössä:

Ei tunnista kohteita automaattitarkennuksen aikana.

Vihje

- Yhdistämällä [📷 Koht. tun. AF-til.] -toiminnon [📷 Tarkennusalue] → [Seuranta]-toiminnon kanssa voit säilyttää tarkennuksen liikkuvassa kohteessa.
- Kun [📷 Koht. tun. AF-til.] on määritetty haluttuun näppäimeen käyttäen toimintoa [📷 Oma p./valit. -as.] tai [▶️ Oma p./valit. -as.], voit kytkeä [📷 Koht. tun. AF-til.] -toiminnon päälle tai pois päältä painamalla näppäintä.
- Määrittämällä asetuksen [Tun. pois pitämällä] tai [Tun. pois vaihtamal.] haluttuun näppäimeen käyttämällä toimintoa [📷 Oma p./valit. -as.], voit vaihtaa [📷 Koht. tun. AF-til.] -toiminnon asetuksiksi tilapäisesti [Ei käytössä] käyttämällä näppäintä.

Huomautus

- Jos kamera ei tunnista kohdetta, joka on määritetty [📷 Tunnistuskohde]-toiminnolla tarkennusalueen sisällä tai sen ympärillä, se tarkentaa toiseen kohteeseen.
- Kun kuvaustilaksi on asetettu [Älykäs autom.], [📷 Koht. tun. AF-til.]-asetukseksi lukitaan [Käytössä].

Aiheeseen liittyvää

- [Tarkennus kohteen tunnistustoimintoja käyttämällä](#)
- [Tunnistuskohde \(valokuva/video\)](#)
- [Tunn.koht. val.as. \(valokuva/video\)](#)
- [Val. oi./vas. silmä \(valokuva/video\)](#)
- [Usein käytettyjen toimintojen määrittäminen painikkeisiin ja pyöriin \(Oma p./valit. -as.\)](#)

TP1001422123

Digitaalinen kamera vaihdettavalla objektiivilla
ILCE-7CM2 α7CII

Tunnistuskohde (valokuva/video)



Valitsee kohteen, jonka kohteen tunnistustoiminto tunnistaa automaattitarkennuksen aikana.

① MENU → AF_{MF} (Tarkennus) → [Kohteen tunnist.] → [👤 Tunnistuskohde] → haluttu asetus.

Valikkokohteen tiedot

Ihminen:

Tunnistaa ihmiset kohteiksi.

Eläin/lintu:

Tunnistaa eläimet ja linnut kohteiksi.

Eläin:

Tunnistaa eläimet kohteiksi.

Lintu:

Tunnistaa linnut kohteiksi.

Hyönteinen:

Tunnistaa hyönteiset kohteiksi.

Auto/juna:

Tunnistaa autot ja junat kohteiksi.

Lentokone:

Tunnistaa lentokoneet kohteiksi.

Yksityiskohtaiset asetukset kullekin tunnistuskohdeelle

Painamalla kiekkopainikkeen oikeaa puolta [👤 Tunnistuskohde]-näytössä voit tehdä yksityiskohtaisia asetuksia kullekin tunnistuskohdeelle. Muut toiminnot kuin [Tunn. prioriteettias.] voidaan asettaa vain valokuvauksissa.

Seur. vaihdon alue *1 *5:

Asettaa kohteiden tunnistamisalueen. Alueen kaventaminen saa kamerasiirtämään tarkennuksen tunnistettuun kohteeseen vain silloin, kun kohde on lähellä seurantakehystä. Alueen laajentaminen saa kamerasiirtämään tarkennuksen tunnistettuun kohteeseen, vaikka kohde on etäällä seurantakehyksestä. ([1(Kapea)] – [5(Laaja)])

Seur. pysyvyytaso *2 *5:

Asettaa herkkyyden sille, jatketaanko seurantaa kohteen ympärillä vai siirretäänkö tarkennus toiseen kohteeseen, joka on kuvausnäköalalla lähempänä, jos tunnistettu kohde katoaa.

Kun asetuksena on [5(Lukittu)], kamera jatkaa kohteen ympärillä olevan alueen seurantaa myös olosuhteissa, joissa tunnistettu kohde katoaa, esimerkiksi kun kuvattava kohde on tilapäisesti toisen kohteen peitossa.

Kun asetuksena on [1(Ei lukittu)], olosuhteissa, joissa kamera ei voi jatkaa tunnistetun kohteen seuraamista, esimerkiksi kun kohde liikkuu nopeasti, kamera peruuttaa seurannan ja siirtää tarkennuksen nopeasti toiseen kohteeseen, joka on kuvausnäköalalla lähempänä. ([1(Ei lukittu)] – [5(Lukittu)])

Tunnistusherkyys *2 *5:

Asettaa kohteen tunnistuksen herkkyyden. Mitä alhaisempi asetus, sitä helpompi on estää väärä tunnistus. Mitä korkeampi asetus, sitä helpompi on tunnistaa kohteita, jotka ovat normaalisti vaikeita. ([1(Matala)] – [5(Korkea)])

Tunn. prioriteettias. *3:

Asettaa, kummat asetetaan etusijalle, kun eläimiä ja lintuja tunnistetaan samanaikaisesti. ([Automaattinen]/[Eläimet etusijalla]/[Linnut etusijalla])

Tunnistusosa ^{*4}:

Asettaa tunnistettavan osan. ([Silmä/pää/keho]/[Silmä/pää]/[Silmä]/[Käytä yksit. aset.] ^{*3})

Tunn.osan val. aset. ^{*4}:

Kun [Tunnistusosan val.] on määritetty mukautettuun näppäimeen, tämä määrittää tunnistettavan osan, joka voidaan vaihtaa mukautetulla näppäimellä. ([Silmä/pää/keho]/[Silmä/pää]/[Silmä]/[Käytä yksit. aset.] ^{*3})

^{*1} Käytettävissä [Ihminen]/[Eläin]/[Lintu]/[Hyönteinen]/[Auto/juna]/[Lentokone]

^{*2} [Eläin]/[Lintu]/[Hyönteinen]/[Auto/juna]/[Lentokone] vain

^{*3} [Eläin/lintu] vain

^{*4} [Eläin/lintu]/[Eläin]/[Lintu] vain

^{*5} Kun tunnistuskohteeksi on asetettu [Eläin/lintu], näitä asetuksia voidaan säätää [Eläin: tarkka aset.]- tai [Lintu: tarkka aset.]-näytöstä.

Vihje

- Järjestä sommittelu eläimen tai linnun silmien tunnistamiseksi niin, että koko pää on katselukulman sisällä. Kun olet tarkentanut eläimen tai linnun päähän, silmät tunnistetaan helpommin.
- Jos [Tunnistusosa] on rekisteröity toimintavalikkoon, voit muuttaa asetusta valokuvauksen aikana.

Huomautus

- Kun [📷 Tunnistuskohde]-asetuksena on jokin muu kuin [Ihminen], seuraavia toimintoja ei voida käyttää.
 - 📷 Kas.etus.moni.m.
 - 📷 Rek. kasv. etus.
- Eräitä kohdetyppejä ei voida tunnistaa [📷 Tunnistuskohde]-asetuksen mukaan. Myös muita kohteita kuin asetettu kohde saatetaan joissakin tapauksissa tunnistaa kohteeksi. Jos näin tapahtuu, valitse [📷 Tarkennusalue] -asetukseksi [Vyöhyke] tai [Piste] ja siirrä tarkennuskehys lähemmäksi kohdetta, jotta kohteen tunnistaminen on helpompaa.

Aiheeseen liittyvää

- [Tarkennus kohteen tunnistustoimintoja käyttämällä](#)
- [Koht. tun. AF-til. \(valokuva/video\)](#)

TP1001422124

Digitaalinen kamera vaihdettavalla objektiivilla
ILCE-7CM2 α7CII

Tunn.koht. val.as. (valokuva/video)



Asettaa käytettävissä olevien tunnistettavien kohteiden tyypit, kun käytetään mukautettua näppäintä, johon [Tunn.kohteen valinta] on määritetty.

1 MENU → AF_{MF} (Tarkennus) → [Kohteen tunnist.] → [Tunn.koht. val.as.] → Lisää valintamerkit tunnistettaviin kohteisiin, jotka haluat valita, ja valitse sitten [OK].

Kohdetyypit, joissa on merkintä ✓ (valintamerkki), ovat käytettävissä asetuksina.

Vihje

- Määritä [Tunn.kohteen valinta]-toiminto haluamaasi näppäimeen käyttämällä toimintoa [Oma p./valit. -as.] tai [Oma p./valit. -as.].
- Voit valita kohdetyypit, joihin et lisännyt valintamerkkiä, kohdassa [Tunn.koht. val.as.] valitsemalla MENU → AF_{MF} (Tarkennus) → [Kohteen tunnist.] → [Tunnistuskohde].

Aiheeseen liittyvää

- [Tunnistuskohde \(valokuva/video\)](#)
- [Usein käytettyjen toimintojen määrittäminen painikkeisiin ja pyöriin \(Oma p./valit. -as.\)](#)

TP1001422125

Digitaalinen kamera vaihdettavalla objektiivilla
ILCE-7CM2 α7CII

Val. oi./vas. silmä (valokuva/video)



Määrittää, tarkennetaanko vasempaan vai oikeaan silmään, kun [Tunnistuskohde]-asetukseksi on valittu [Ihminen] tai [Eläin].

1 MENU → AF_{MF} (Tarkennus) → [Kohteen tunnist.] → [Val. oi./vas. silmä] → haluttu asetus.

Valikkokohteen tiedot

Automaattinen:

Kamera valitsee automaattisesti joko vasemman tai oikean silmän.

Oikea silmä:

Kohteen oikea silmä (kuvaajasta katsoen vasemmalla puolella oleva silmä) valitaan.

Vasen silmä:

Kohteen vasen silmä (kuvaajasta katsoen oikealla puolella oleva silmä) valitaan.

[Vaih. oik./vas. silmä] mukautetulla näppäimellä

Voit myös vaihtaa oikean ja vasemman silmän tarkennuksen välillä mukautettua näppäintä käyttämällä.

Kun [Val. oi./vas. silmä]-asetukseksi on valittu [Oikea silmä] tai [Vasen silmä], voit vaihtaa silmän, johon kamera tarkentaa, painamalla mukautettua näppäintä, johon [Vaih. oik./vas. silmä]-toiminto on määritetty.

Kun [Val. oi./vas. silmä]-asetukseksi on valittu [Automaattinen], voit vaihtaa tarkennettavan silmän tilapäisesti painamalla mukautettua näppäintä, johon [Vaih. oik./vas. silmä]-toiminto on määritetty.

Tilapäinen vasen/oikea-valinta peruutetaan, kun suoritat seuraavat toimenpiteet tms. Kamera palaa automaattiseen silmän valintaan.

- Kiekkopainikkeen keskiötä painetaan
- Suljinpainikkeen puoliväliin painamisen lopettaminen (vain valokuvauksen aikana)
- Sen mukautetun näppäimen painamisen lopettaminen, johon [AF käytössä] tai [Kohteen tunnist. AF] on määritetty (vain valokuvauksen aikana)
- MENU-painikkeen painaminen

Vihje

- Kun [Koht. tun. keh.näy.] -asetukseksi on valittu [Käytössä], silmäntunnistuskehys ilmestyy sen silmän ympärille, jonka valitsit käyttämällä [Val. oi./vas. silmä]-valikkoa tai käyttämällä [Vaih. oik./vas. silmä]-toimintoa mukautetulla näppäimellä aktivoituna.

Aiheeseen liittyvää

- [Tarkennus kohteen tunnistustoimintoja käyttämällä](#)
- [Koht. tun. AF-til. \(valokuva/video\)](#)
- [Tunnistuskohde \(valokuva/video\)](#)
- [Koht. tun. keh.näy. \(valokuva\)](#)

Digitaalinen kamera vaihdettavalla objektiivilla
ILCE-7CM2 α7CII

Koht. tun. keh.näy. (valokuva)



Määrittää, näytetäänkö kohteen tunnistuskehys, kun kohde tunnistetaan.

1 MENU → AF_{MF} (Tarkennus) → [Kohteen tunnist.] → [📷 Koht. tun. keh.näy.] → haluttu asetus.

Valikkokohteen tiedot

Käytössä:

Näyttää kohteen tunnistuskehysten, kun kohde tunnistetaan.

Ei käytössä:

Ei näytä kohteen tunnistuskehystä, kun kohde tunnistetaan.

Kohteen tunnistuskehys

Kun kamera tunnistaa kohteen ja määrittää, että kohde on automaattitarkennuksen kohde, valkoinen kohteen tunnistuskehys tulee näkyviin.

Tunnistuskehys saa etusijan automaattisesti, ja se näytetään, kun tarkempi tunnistuskohde (kuten silmät) tunnistetaan.

Kun [Ihminen] on valittu:

Kun kamera tunnistaa kohteen, valkoinen tai harmaa kohteen tunnistuskehys ilmestyy silmän, kasvojen tai vartalon ympärille.



Kun [Eläin/lintu], [Eläin] tai [Lintu] on valittu:

Kun kamera tunnistaa kohteen, valkoinen kohteen tunnistuskehys ilmestyy silmän, pään tai vartalon ympärille.

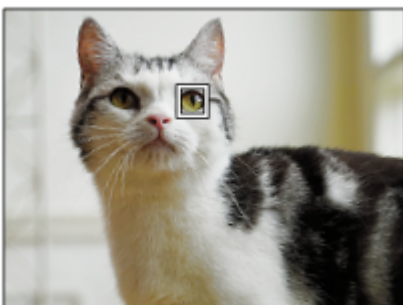

Kun [Hyönteinen] on valittu:

Kun kamera tunnistaa kohteen, valkoinen kohteen tunnistuskehys ilmestyy pään tai koko kohteen ympärille.

Kun [Auto/juna] tai [Lentokone] on valittu:

Kun kamera tunnistaa kohteen, valkoinen kohteen tunnistuskehys ilmestyy junan etuosan tai lentokoneen nokan ympärille tai koko kohteen ympärille.

Huomautus

- Jos kohdetta ei tunnisteta, kohteen tunnistuskehystä ei näytetä.
- Jos kohde tai kamera liikkuu liikaa, tunnistuskehys ei ehkä näy oikein kohteen päällä.
- Vaikka [ Koht. tun. keh.näy.] -asetukseksi olisi valittu [Ei käytössä], vihreä tunnistuskehys näytetään tarkennetun kohteen päällä, kun painat suljinpainikkeen puoliväliin tms.

Aiheeseen liittyvää

- [Tarkennus kohteen tunnistustoimintoja käyttämällä](#)
- [Koht. tun. AF-til. \(valokuva/video\)](#)
- [Tunnistuskohde \(valokuva/video\)](#)
- [Val. oi./vas. silmä \(valokuva/video\)](#)
- [Kasvojen rekist. \(valokuva/video\)](#)

TP1001422127

Digitaalinen kamera vaihdettavalla objektiivilla
ILCE-7CM2 α7CII

Koht. tun. keh.näy. (video)



Määrittää, näytetäänkö kohteen tunnistuskehys, kun kohde tunnistetaan.

1 MENU → AF_{MF} (Tarkennus) → [Kohteen tunnist.] → [▶■ Koht. tun. keh.näy.] → haluttu asetus.

Valikkokohteen tiedot

Käytössä:

Näyttää kohteen tunnistuskehysten, kun kohde tunnistetaan.

Ei käytössä:

Ei näytä kohteen tunnistuskehystä, kun kohde tunnistetaan.

Kohteen tunnistuskehys

Kun kamera tunnistaa kohteen ja määrittää, että kohde on automaattitarkennuksen kohde, valkoinen kohteen tunnistuskehys tulee näkyviin.

Tunnistuskehys saa etusijan automaattisesti, ja se näytetään, kun tarkempi tunnistuskohde (kuten silmät) tunnistetaan.

Kun [Ihminen] on valittu:

Kun kamera tunnistaa kohteen, valkoinen tai harmaa kohteen tunnistuskehys ilmestyy silmän, kasvojen tai vartalon ympärille.



Kun [Eläin/lintu], [Eläin] tai [Lintu] on valittu:

Kun kamera tunnistaa kohteen, valkoinen kohteen tunnistuskehys ilmestyy silmän, pään tai vartalon ympärille.

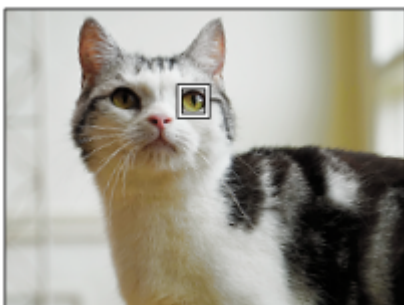

Kun [Hyönteinen] on valittu:

Kun kamera tunnistaa kohteen, valkoinen kohteen tunnistuskehys ilmestyy pään tai koko kohteen ympärille.

Kun [Auto/juna] tai [Lentokone] on valittu:

Kun kamera tunnistaa kohteen, valkoinen kohteen tunnistuskehys ilmestyy junan etuosan tai lentokoneen nokan ympärille tai koko kohteen ympärille.

Huomautus

- Jos kohdetta ei tunnisteta, kohteen tunnistuskehystä ei näytetä.
- Jos kohde tai kamera liikkuu liikaa, tunnistuskehys ei ehkä näy oikein kohteen päällä.
- Vaikka [▶■ Koht. tun. keh.näy.] -asetukseksi olisi valittu [Ei käytössä], vihreä tunnistuskehys näytetään tarkennetun kohteen päällä, kun painat suljinpainikkeen puoliväliin tms.

Aiheeseen liittyvää

- [Tarkennus kohteen tunnistustoimintoja käyttämällä](#)
- [Koht. tun. AF-til. \(valokuva/video\)](#)
- [Tunnistuskohde \(valokuva/video\)](#)
- [Val. oi./vas. silmä \(valokuva/video\)](#)
- [Kasvojen rekist. \(valokuva/video\)](#)

TP1001424030

Digitaalinen kamera vaihdettavalla objektiivilla
ILCE-7CM2 α7CII

Kasvojen rekist. (valokuva/video)



Tämä toiminto rekisteröi ja poistaa kasvotiedot ja määrittää, tunnistetaanko rekisteröidyt kasvot. Enintään seitsemät kasvot voidaan rekisteröidä. Jos asetat yhden rekisteröidyistä kasvoista tunnistuskohteeksi, kasvot asetetaan etusijalle tarkennettaessa.

- 1** MENU → AF_{MF} (Tarkennus) → [Kohteen tunnist.] → [Kasvojen rekist.].
- 2** Valitse [Kasvojen rekist.] -luettelonäytössä + -kuvakekehys ja paina kiekkopainikkeen keskiötä.
- 3** Aseta kasvot, jotka haluat rekisteröidä kehykseen, näytön keskelle ja paina kiekkopainikkeen keskiötä.
Rekisteröidyt kasvot näytetään [Kasvojen rekist.] -luettelonäytössä.

Tunnistettavien kasvojen valitseminen

Valitse kasvot, jotka haluat tunnistaa, [Kasvojen rekist.] -luettelonäytöstä ja paina kiekkopainikkeen keskiötä. Tunnistuskohteeksi asetettujen kasvojen valintapainike kytkeytyy päälle.

Rekisteröityjen kasvojen poistaminen

Valitse kasvot, jotka haluat poistaa, [Kasvojen rekist.] -luettelonäytöstä ja paina (Poista) -painiketta. Valitse sitten [Poista nämä kasvot]. Jos valitset [Poista kaikki kasvot], kaikki rekisteröidyt kasvot poistetaan.

Huomautus

- Kun suoritat [Kasvojen rekist.] -toiminnon, tee se valoisassa paikassa kohteen osoittaessa eteenpäin. Kasvot on helpompi rekisteröidä, jos ne sijoitetaan monitorin keskelle kehyksen sisälle, kaula ja hartioiden alapuolella. Jos kasvot on peitetty hatulla, naamarilla, aurinkolaseilla tms. tai jos kaula tai hartioiden ovat piilossa, et ehkä pysty rekisteröimään kasvoja oikein.
- Rekisteröityjen kasvojen tiedot säilyvät kamerassa, vaikka suorittaisit [Poista nämä kasvot] -toiminnon. Jos haluat poistaa myös ne kamerasta, suorita [Poista kaikki kasvot] -toiminto.

Aiheeseen liittyvää

- [Rek. kasv. etus. \(valokuva/video\)](#)

TP1001422151

Digitaalinen kamera vaihdettavalla objektiivilla
ILCE-7CM2 α7CII

Rek. kasv. etus. (valokuva/video)



Määrittää, tarkennetaanko suuremmalla prioriteetilla kasvoihin, jotka on valittu käyttämällä toimintoa [Kasvojen rekist.].

1 MENU → AF_{MF} (Tarkennus) → [Kohteen tunnist.] → [Rek. kasv. etus.] → haluttu asetus.

Valikkokohteen tiedot

Käytössä:

Tarkentaa kasvoihin, jotka on tunnistettu [Kasvojen rekist.] -valikossa prioriteetiksi.

Ei käytössä:

Tarkentaa kasvoihin asettamatta valittuja kasvoja etusijalle.

Vihje

- Määritä seuraavasti [Rek. kasv. etus.] -toiminnon käyttämistä varten.
 - [Koht. tun. AF-til.] kohdassa [Kohteen tunnist.]: [Käytössä]
 - [Tunnistuskohde] kohdassa [Kohteen tunnist.]: [Ihminen]
- Jos määrität [Rek. kasv. etus.] -toiminnon mukautettuun näppäimeen, voit vaihtaa [Rek. kasv. etus.] -toiminnon asetukseksi [Käytössä] tai [Ei käytössä] jokaisella näppäimen painalluksella.
- Jos määrität [Vaihda tunn.kohde] -toiminnon mukautettuun näppäimeen, voit vaihtaa tunnistettavat kasvat jokaisella näppäimen painalluksella.

Aiheeseen liittyvää

- [Koht. tun. AF-til. \(valokuva/video\)](#)
- [Tunnistuskohde \(valokuva/video\)](#)
- [Kasvojen rekist. \(valokuva/video\)](#)

TP1001422152

Seurattavan henkilön valinta (Valitse seur. kasvot)

Kun kamera tunnistaa useita henkilöitä, voit valita henkilön, jota seurataan.

- MENU** →  (Asetus) → [Toim. mukautus] → [ Oma p./valit. -as.] tai [  Oma p./valit. -as.] → Määritä [Valitse seur. kasvot] -toiminto haluamaasi näppäimeen.

[Valitse seur. kasvot] -näyttö tulee esiin, ja oranssi palkki näytetään seurattavien kasvojen alapuolella.



- Valitse seurattavat kasvot kiekkopainikkeella ja paina keskiötä.**

Oranssi palkki siirtyy valittujen kasvojen kohdalle. Kun valinta on vahvistettu, poistu [Valitse seur. kasvot] -näytöstä ja aloita valittujen kasvojen seuraaminen.



Huomautus

- [Valitse seur. kasvot] ei ole käytettävissä seuraavissa tilanteissa:
 - Kun [ Tarkennustila]-asetukseksi on valittu [Man. tarkennus] valokuvaustilassa
 - Kun käytetään älykstä zoomia, selkeän kuvan zoomia ja digitaalizoomia valokuvaustilassa

Aiheeseen liittyvää

- [Usein käytettyjen toimintojen määrittäminen painikkeisiin ja pyöriin \(Oma p./valit. -as.\)](#)

Vakiotarkennus



Jos painat näppäintä, johon [Vakiotarkennus] on määritetty, voit palauttaa hyödyllisiä toimintoja, kuten tarkennuskehysten siirtämisen nopeasti tms., tarkennusalueen asetusten mukaan.

- 1 MENU → (Asetus) → [Toim. mukautus] → [Oma p./valit. -as.] tai [Oma p./valit. -as.] → haluttu näppäin, määritä sitten [Vakiotarkennus]-toiminto näppäimeen.
- 2 Paina näppäintä, johon [Vakiotarkennus] -toiminto määritettiin.
 - Se, mitä näppäintä painamalla voidaan tehdä, vaihtelee [Tarkennusalue]-asetuksen mukaan.

Esimerkkejä [Vakiotarkennus]-näppäintoiminnoista

- Kun [Tarkennusalue]-asetukseksi on määritetty jokin seuraavista parametreista, näppäimen painaminen mahdollistaa tarkennuskehysten siirtämisen käyttämällä kiekkopainikkeen ylä-/ala-/vasenta/oikeaa puolta.
 - [Vyöhyke]
 - [Piste: L]/[Piste: M]/[Piste: S]
 - [Laajenn. piste]
 - [Seuranta: Vyöhyke]
 - [Seuranta: Piste L]/[Seuranta: Piste M]/[Seuranta: Piste S]
 - [Seuranta: Laajennettu piste]
- Kun [Tarkennusalue]-asetukseksi on valittu [Laaja], [Kiint. keskikohta], [Seuranta: Laaja] tai [Seuranta: Kiinteä Keskikohta], näppäimen painaminen automaattitarkennustilassa saa kameran tarkentamaan näytön keskelle. Jos painat näppäintä, kun tallennat videota manuaalisessa tarkennustilassa, voit vaihtaa tilapäisesti automaattitarkennukseen ja tarkentaa näytön keskelle.

Huomautus

- [Vakiotarkennus] -toimintoa ei voi määrittää kiekkopainikkeen kohtiin [Vasen painike], [Oikea painike] tai [Alas-painike].

Aiheeseen liittyvää

- [Usein käytettyjen toimintojen määrittäminen painikkeisiin ja pyöriin \(Oma p./valit. -as.\)](#)
- [Tarkennusalueen valinta \(Tarkennusalue\)](#)

Digitaalinen kamera vaihdettavalla objektiivilla
ILCE-7CM2 α7CII

Tarkennusalueen asetusten säätäminen kamerasennon (vaaka/pysty) mukaan (Vaihd. P/V-AF-al.)



Voit valita, vaihdetaanko [Tarkennusalue] ja tarkennuskehyksen sijainti kamerasennon (vaaka/pysty) mukaan. Toiminto on hyödyllinen, kun kuvataan tilanteita, joissa kamerasennoa täytyy muuttaa usein, esim. muotokuvat tai urheilu.

1 MENU → AF_{MF} (Tarkennus) → [Tarkennusalue] → [Vaihd. P/V-AF-al.] → haluttu asetus.

Valikkokohteen tiedot

Pois:

Ei vaihda [Tarkennusalue]-asetusta ja tarkennuskehyksen sijaintia kamerasennon (vaaka/pysty) mukaan.

Vain AF-piste:

Vaihtaa tarkennuskehyksen sijainnin kamerasennon (vaaka/pysty) mukaan. [Tarkennusalue] on lukittu.

AF-piste+AF-al.:

Vaihtaa sekä [Tarkennusalue]-asetuksen että tarkennuskehyksen sijainnin kamerasennon (vaaka/pysty) mukaan.

Esimerkki, kun [AF-piste+AF-al.] on valittu



(A) Pysty: [Piste] (vasen yläkulma)

(B) Vaaka: [Piste] (oikea yläkulma)

(C) Pysty: [Vyöhyke] (vasen alakulma)

- Kolme kamerasuuntaa tunnustetaan: vaaka, pysty suljinpainikkeen puolel ylöspäin ja pysty suljinpainikkeen puolel alaspäin.

Huomautus

- Jos asetusta [Vaihd. P/V-AF-al.] muutetaan, kamerasuuntien tarkennusasetuksia ei säilytetä.
- [Tarkennusalue] ja tarkennuskehyksen sijainti eivät muutu, vaikka [Vaihd. P/V-AF-al.] -asetukseksi valittaisiin [AF-piste+AF-al.] tai [Vain AF-piste], seuraavissa tilanteissa:
 - Kun kuvaustilaksi on valittu [Älykäs autom.]
 - Videokuvauksen aikana
 - Kun käytetään digitaalista zoomaustoimintoa
 - Kun automaattitarkennus on aktivoitu
 - Jatkuvan kuvauksen aikana
 - Itselaukaisimen lähtölaskennan aikana
 - Kun [Tark. suurennus] on aktivoitu

- Kun otetaan kuvia heti virran kytkemisen jälkeen ja kamera on pystyasennossa, ensimmäinen kuva otetaan vaakataarkennusasetuksella tai viimeisellä tarkennusasetuksella.
- Kameran suuntaa ei havaita, kun objektiivi osoittaa ylös- tai alaspäin.

Aiheeseen liittyvää

- [Tarkennusalueen valinta \(Tarkennusalue\)](#)

TP1001413993

5-054-867-12(1) Copyright 2023 Sony Corporation

Digitaalinen kamera vaihdettavalla objektiivilla
ILCE-7CM2 α7CII

Nykyisen tarkennusalueen tallentaminen (AF-alueen tall.)



Tarkennuskehys voidaan siirtää ennalta määritettyyn kohtaan tilapäisesti käyttämällä mukautettua näppäintä. Toiminto on hyödyllinen kuvattaessa tilanteita, joissa kohteen liikkeet ovat ennustettavissa, esimerkiksi urheilussa. Tämän toiminnon avulla tarkennusalueita voidaan vaihtaa nopeasti tilanteen mukaan.

Tarkennusalueen tallentaminen

1. MENU → AF_{MF} (Tarkennus) → [Tarkennusalue] → [AF-alueen tall.] → [Käytössä].
2. Aseta tarkennusalue haluttuun paikkaan ja pidä sitten Fn (Toiminto) -painike painettuna.

Tallennetun tarkennusalueen palauttaminen

1. MENU → (Asetus) → [Toim. mukautus] → [Oma p./valit. -as.] → haluttu näppäin ja valitse sitten [Tall. AF-alue pidossa].
2. Aseta kamera kuvaustilaan, pidä painettuna näppäin, johon [Tall. AF-alue pidossa] on määritetty, ja ota sitten kuvia painamalla suljinpainiketta.

Vihje

- Kun tarkennuskehys tallennetaan käyttämällä [AF-alueen tall.] -toimintoa, tallennettu tarkennuskehys vilkkuu monitorissa.
- Jos [Tall. AF-al. vaihto] -toiminto määritetään mukautettuun näppäimeen, voit käyttää tallennettua tarkennuskehystä pitämättä näppäintä painettuna.
- Jos [Tall. AF-alue+AF p.] -toiminto määritetään mukautettuun näppäimeen, suoritetaan automaattitarkennus käyttämällä tallennettua tallennuskehystä, kun näppäintä painetaan.

Huomautus

- Tarkennusalueita ei voi tallentaa seuraavissa tilanteissa:
 - Kun [Kosketustarken.]-toimintoa suoritetaan
 - Kun käytetään digitaalista zoomaustoimintoa
 - Kun [Kosket.seuranta]-toimintoa suoritetaan
 - Tarkennuksen aikana
 - Tarkennuksen lukituksen aikana
- [Tall. AF-alue pidossa] -toimintoa ei voi määrittää kohteeseen [Vasen painike], [Oikea painike] tai [Alas-painike].
- Tallennettua tallennusalueita ei voi kutsua seuraavissa tilanteissa:
 - Valokuva/video/S&Q-valitsimen asetuksena on joko (Video) tai S&Q (H&N liike)
 - Tilapöyrän asetuksena on **AUTO** (Automaattinen tila)
- Kun [AF-alueen tall.] -asetukseksi on valittu [Käytössä], [Valits./kiekon luk.] -asetukseksi lukitaan [Ava].

Aiheeseen liittyvää

- [Tarkennusalueen valinta \(Tarkennusalue\)](#)
- [Tallennetun AF-alueen poistaminen \(Poista tall. AF-al.\)](#)
- [Usein käytettyjen toimintojen määrittäminen painikkeisiin ja pyöriin \(Oma p./valit. -as.\)](#)

Digitaalinen kamera vaihdettavalla objektiivilla
ILCE-7CM2 α7CII

Tallennetun AF-alueen poistaminen (Poista tall. AF-al.)



Poistaa tarkennuskehysten, joka tallennettiin toiminnolla [AF-alueen tall.].

① MENU → AF_{MF} (Tarkennus) → [Tarkennusalue] → [Poista tall. AF-al.].

Aiheeseen liittyvää

- [Nykyisen tarkennusalueen tallentaminen \(AF-alueen tall.\)](#)

TP1001413996

Digitaalinen kamera vaihdettavalla objektiivilla
ILCE-7CM2 α7CII

Tark alueen raja (valokuva/video)



Rajoittamalla käytettävissä olevia tarkennusalueasetuksia etukäteen voit valita nopeammin [Tarkennusalue]-asetuksia.

1 MENU → AF_{MF} (Tarkennus) → [Tarkennusalue] → [Tark. alueen raja] → Lisää valintamerkkejä tarkennusalueisiin, joita haluat käyttää, ja valitse sitten [OK].

Tarkennusaluetyypit, joissa on merkintä ✓ (valintamerkki), ovat käytettävissä asetuksina.

Vihje

- Kun määrität [Vaihda tarkenn. alue] -toiminnon haluamaasi näppäimeen käyttämällä toimintoa [Oma p./valit. -as.] tai [Oma p./valit. -as.], tarkennusalue vaihtuu aina, kun painat määritettyä näppäintä. Kun rajoitat valittavissa olevia tarkennusaluetyyppejä etukäteen [Tark. alueen raja] -toiminnolla, voit valita haluamasi tarkennusalueasetuksen nopeammin.

Huomautus

- Tarkennusaluetyyppejä, joissa ei ole valintamerkkiä, ei voi valita käyttämällä MENU-painiketta tai Fn (Toiminto) -valikkoo. Jos haluat valita sellaisen, lisää valintamerkki käyttämällä toimintoa [Tark. alueen raja].
- Jos toiminnolla [Vaihd. P/V-AF-al.] tai [AF-alueen tall.] tallennettu tarkennusalueen valintamerkki poistetaan, tallennetut asetukset muuttuvat.

Aiheeseen liittyvää

- [Tarkennusalueen valinta \(Tarkennusalue\)](#)
- [Usein käytettyjen toimintojen määrittäminen painikkeisiin ja pyöriin \(Oma p./valit. -as.\)](#)

TP1001415962

Digitaalinen kamera vaihdettavalla objektiivilla
ILCE-7CM2 α7CII

Tark.pist. kierto (valokuva/video)



Määrittää, sallitaanko tarkennuskehysten hyppääminen päästä toiseen, kun tarkennuskehystä siirretään. Toiminnosta on hyötyä, kun haluat siirtää tarkennuskehysten päästä toiseen nopeasti.

Toimintoa voidaan käyttää, kun seuraavat asetukset on valittu toiminnolle [Tarkennusalue].

- [Vyöhyke]
- [Piste: L]/[Piste: M]/[Piste: S]
- [Laajenn. piste]
- [Seuranta: Vyöhyke]
- [Seuranta: Piste L]/[Seuranta: Piste M]/[Seuranta: Piste S]
- [Seuranta: Laajennettu piste]

1 MENU → AF_{MF} (Tarkennus) → [Tarkennusalue] → [Tark.pist. kierto] → haluttu asetus.

Kun [Kiertää] on valittu:

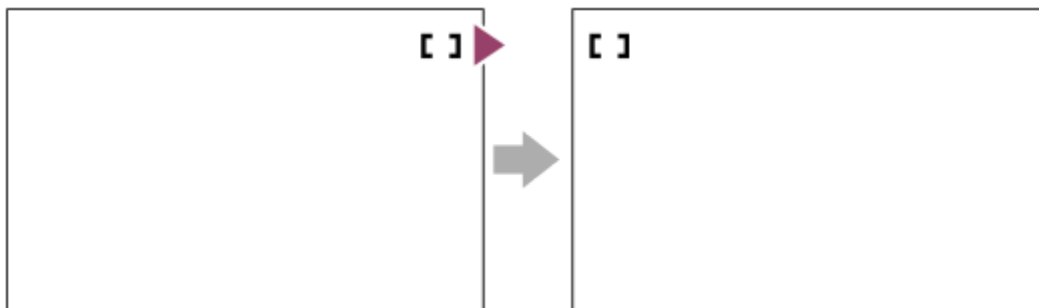

Valikkokohteen tiedot

Ei kierrä:

Kohdistin ei liiku, kun tarkennuskehystä yritetään siirtää loppupisteen ohi.

Kiertää:

Kohdistin hyppää vastakkaiseen päähän, kun tarkennuskehystä yritetään siirtää loppupisteen ohi.

Aiheeseen liittyvää

- [Tarkennusalueen valinta \(Tarkennusalue\)](#)

TP1001415956

Digitaalinen kamera vaihdettavalla objektiivilla
ILCE-7CM2 α7CII

AF-keh. liikem. (valokuva/video)



Määrittää etäisyyden, joka tarkennuskehystä siirretään, kun [AF-keh. liikem.] -asetukseksi on valittu [Piste] tms. Voit siirtää tarkennuskehystä nopeasti suurentamalla etäisyyttä esimerkiksi tilanteissa, joissa kohde liikkuu paljon.

1 MENU → AF_{MF} (Tarkennus) → [Tarkennusalue] → [AF-keh. liikem.] → haluttu asetus.

Valikkokohteen tiedot

Vakio:

Tarkennuskehys siirtyy vakioetäisyyden.

Suuri:

Tarkennuskehys siirtyy suuremman etäisyyden kerrallaan kuin [Vakio]-asetuksella.

Vihje

- Kun [Vaih. AF-k. liik. pito] on määritetty haluamaasi näppäimeen käyttämällä toimintoa [Oma p./valit. -as.] tai [Oma p./valit. -as.], [AF-keh. liikem.] -asetus vaihtuu tilapäisesti, kun näppäintä painetaan.
- Jos jokin seuraavista toiminnoista on määritetty valitsimiin tai kiekkopainikkeeseen käyttämällä toimintoa [Oma p./valit. -as.] tai [Oma p./valit. -as.], voit siirtää tarkennuskehystä etäisyyden, joka on määritetty kullekin toiminnolle, [AF-keh. liikem.] -asetuksesta riippumatta.
 - [AF-keh. liike ↔ : S]
 - [AF-keh. liike ↑↓ : S]
 - [AF-keh. liike ↔ : Nrm]
 - [AF-keh. liike ↑↓ : Nrm]
- Jos jokin seuraavista toiminnoista on määritetty valitsimiin tai kiekkopainikkeeseen käyttämällä toimintoa [Oman valits. aset.], voit siirtää tarkennuskehystä etäisyyden, joka on määritetty kullekin toiminnolle, [AF-keh. liikem.] -asetuksesta riippumatta.
 - [AF-keh. liike ↔ : S]
 - [AF-keh. liike ↑↓ : S]
 - [AF-keh. liike ↔ : Nrm]
 - [AF-keh. liike ↑↓ : Nrm]

Aiheeseen liittyvää

- [Tarkennusalueen valinta \(Tarkennusalue\)](#)
- [Usein käytettyjen toimintojen määrittäminen painikkeisiin ja pyöriin \(Oma p./valit. -as.\)](#)

TP1001418086

Digitaalinen kamera vaihdettavalla objektiivilla
ILCE-7CM2 α7CII

Tark.kehyks. väri (valokuva/video)



Voit määrittää tarkennusaluetta osoittavan kehyksen värin. Jos kehys on vaikea nähdä kohteen takia, tee siitä näkyvämpi muuttamalla sen väriä.

① MENU → AF_{MF} (Tarkennus) → [Tarkennusalue] → [ Tark.kehyks. väri] → haluttu väri.

Valikkokohteen tiedot

Valkoinen:

Näyttää tarkennusaluetta osoittavan kehyksen valkoisena.

Punainen:

Näyttää tarkennusaluetta osoittavan kehyksen punaisena.

Aiheeseen liittyvää

- [Tarkennusalueen valinta \(Tarkennusalue\)](#)

TP1001416265

Digitaalinen kamera vaihdettavalla objektiivilla
ILCE-7CM2 α7CII

AF-alueen aut. tyhj.



Määrittää, näykö tarkennusalue koko ajan vai katoaako se automaattisesti pian sen jälkeen, kun tarkennus on saavutettu.

① MENU → AF_{MF} (Tarkennus) → [Tarkennusalue] → [AF-alueen aut. tyhj.] → haluttu asetus.

Valikkokohteen tiedot

Käytössä:

Tarkennusalue katoaa automaattisesti pian sen jälkeen, kun tarkennus on saavutettu.

Ei käytössä:

Tarkennusalue näytetään koko ajan.

Aiheeseen liittyvää

- [Tarkennusalueen valinta \(Tarkennusalue\)](#)

TP1001411895

Digitaalinen kamera vaihdettavalla objektiivilla
ILCE-7CM2 α7CII

Aluenäyttö seur. aik.



Määrittää, näytetäänkö tarkennusalueen kehys, kun [Tarkennustila] -asetukseksi on valittu [Jatkuva AF] ja [Tarkennusalue] -asetukseksi on valittu [Seuranta].

1 MENU → AF_{MF} (Tarkennus) → [Tarkennusalue] → [Aluenäyttö seur. aik.] → haluttu asetus.

Valikkokohteen tiedot

Käytössä:

Näyttää tarkennusalueen kehysten seurannan aikana. Se on hyödyllinen seuraavan kuvausjakson aloittamisessa, koska seurannan aloitusalue näytetään kohteen seurannan aikana.

Ei käytössä:

Tarkennusalueen kehystä ei näytetä seurannan aikana.

Aiheeseen liittyvää



- [Tarkennusalueen valinta \(Tarkennusalue\)](#)

TP1001419439

Digitaalinen kamera vaihdettavalla objektiivilla
ILCE-7CM2 α7CII

AF-C-aluenäyttö



Voit valita, näytetäänkö tarkennettu alue, kun [ Tarkennustila]-asetukseksi on valittu [Jatkuva AF] ja [ Tarkennusalue]-asetukseksi on valittu [Laaja] tai [Vyöhyke].

1 MENU → AF_{MF} (Tarkennus) → [Tarkennusalue] → [AF-C-aluenäyttö] → haluttu asetus.

Valikkokohteen tiedot

Käytössä:

Näyttää tarkennusalueen, johon on tarkennettu.

Ei käytössä:

Ei näytä tarkennusaluetta, johon on tarkennettu.

Huomautus

- Kun [ Tarkennusalue]-asetukseksi on valittu jokin seuraavista, tarkennetun alueen tarkennuskehyykset muuttuvat vihreiksi:
 - [Kiint. keskikohta]
 - [Piste]
 - [Laajenn. piste]

Aiheeseen liittyvää

- [Tarkennusalueen valinta \(Tarkennusalue\)](#)

TP1001412742

Digitaalinen kamera vaihdettavalla objektiivilla
ILCE-7CM2 α7CII

Vaih.tunnistusalue



Valitsee, näytetäänkö vaiheentunnistus-AF-alue.

1 MENU → AF_{MF} (Tarkennus) → [Tarkennusalue] → [Vaih.tunnistusalue] → haluttu asetus.

Valikkokohteen tiedot

Käytössä:

Näyttää vaiheentunnistus-AF-alueen.

Ei käytössä:

Ei näytä vaiheentunnistus-AF-aluetta.

Huomautus

- Vaiheentunnistus-AF on käytettävissä vain yhteensopivien objektiivien kanssa. Jos kiinnitetään yhteensopimaton objektiivi, vaiheentunnistus-AF:ää ei voi käyttää. Vaiheentunnistus-AF ei välttämättä toimi edes kaikkien yhteensopivien objektiivien kanssa, kuten aiemmin ostetut objektiivit, joita ei ole päivitetty. Lisätietoja yhteensopivista objektiiveista saat oman alueesi Sony-verkkosivustolta, Sony-jälleenmyyjältä tai paikallisesta valtuutetusta Sony-huollosta.
- Kun otetaan kuvia käyttämällä täyden kuvakoon kanssa yhteensopivaa objektiivia, vaiheentunnistus-AF-aluetta ei näytetä, vaikka [Vaih.tunnistusalue]-asetukseksi olisi valittu [Käytössä].
- Vaiheentunnistus-AF-aluetta ei näytetä videoita kuvattaessa.

TP1001381290

Digitaalinen kamera vaihdettavalla objektiivilla
ILCE-7CM2 α7CII

AF-seur. herkkyys



AF-seurannan herkkyys voidaan valita, kun kohde muuttuu epätarkaksi valokuvatilassa.

① MENU → AF_{MF} (Tarkennus) → [AF/MF] → [AF-seur. herkkyys] → haluttu asetus.

Valikkokohteen tiedot

5(Herkkä)/4/3(Vakio)/2/1(Lukittu):

Valitse [5(Herkkä)], kun haluat tarkentaa herkästi eri etäisyyksillä oleviin kohteisiin.

Valitse [1(Lukittu)], kun haluat säilyttää tarkennuksen tietyssä kohteessa, kun kohteen edestä kulkee muita kohteita.

TP1001411880

Digitaalinen kamera vaihdettavalla objektiivilla
ILCE-7CM2 α7CII

AF-siirt.nopeus



Asettaa tarkennusnopeuden, kun automaattitarkennuksen kohde vaihtuu videokuvauksen aikana.

① MENU → AF_{MF} (Tarkennus) → [AF/MF] → [AF-siirt.nopeus] → haluttu asetus.

Valikkokohteen tiedot

7 (Nopea)/6/5/4/3/2/1 (Hidas):

Valitse nopeampi arvo, jotta kohteeseen tarkennetaan nopeammin.

Valitse hitaampi arvo, jotta kohteeseen tarkennetaan pehmeämmin.

Vihje

- Voit käyttää kosketustarkennustoimintoa AF:n tarkoitukselliseen siirtämiseen.

TP1001412748

Digitaalinen kamera vaihdettavalla objektiivilla
ILCE-7CM2 α7CII

AF-koh. vaih. her.



Asettaa herkkyden, jolla tarkennus vaihtuu toiseen kohteeseen, kun alkuperäinen kohde poistuu tarkennusalueelta tai tarkentamaton etualalla oleva kohde lähestyy tarkennusalueen keskustaa videokuvauksen aikana.

① MENU → AF_{MF} (Tarkennus) → [AF/MF] → [AF-koh. vaih. her.] → haluttu asetus.

Valikkokohteen tiedot

5(Herkkä)/4/3/2/1(Lukittu):

Valitse suurempi arvo, jos haluat kuvata nopeasti liikkuvan kohteen tai haluat kuvata useamman kohteen muuttaen tarkennusta jatkuvasti.

Valitse pienempi arvo, jos haluat tarkennuksen jäävän pysyväksi tai haluat säilyttää tarkennuksen tietyssä kohteessa ilman, että muut kohteet vaikuttavat siihen.

TP1001411888

Digitaalinen kamera vaihdettavalla objektiivilla
ILCE-7CM2 α7CII

AF-apu



Kun kuvaat videota automaattitarkennuksella, voit vaihtaa tarkennettavaa kohdetta käyttämällä objektiivin tarkennusrengasta.

- 1 MENU** → **AF_{MF} (Tarkennus)** → **[AF/MF]** → **[AF-apu]** → **[Käytössä]**.
- 2 Kun kuvaat videota automaattitarkennuksella, tarkenna haluamaasi kohteeseen kiertämällä objektiivin tarkennusrengasta.**
Kun lopetat tarkennusrenkaan käyttämisen, tarkennusrenkaalla tarkennetusta kohteesta tulee automaattitarkennuskohde.

Valikkokohteen tiedot

Käytössä:

Käyttää AF-aputoimintoa.

Ei käytössä:

Ei käytä AF-aputoimintoa.

Vihje

- On helpompi nähdä, mikä alue on tarkennettuna, jos käytät [**☐** Korostusnäyttö]- tai [Tarkennuskartta]-toimintoa yhdessä [AF-apu]-toiminnon kanssa, jolloin on helpompi tarkentaa aiottuun kohteeseen.

Huomautus

- Automaattitarkennus tarkentaa vain tarkennusalueella olevat kohteet.
- Seuraavat objektiivit eivät ole yhteensopivia [AF-apu]-toiminnon kanssa.
 - SELP1650 (myydään erikseen)
 - SEL18200LE (myydään erikseen)

Aiheeseen liittyvää

- [Korostusnäyttö](#)
- [Tarkennuskartta](#)

TP1001420154

Digitaalinen kamera vaihdettavalla objektiivilla
ILCE-7CM2 α7CII

AF/MF-valitsin



Voit vaihtaa tarkennustilan helposti automaattisesta manuaaliseksi tai toisin päin kuvauksen aikana otetta irrottamatta.

- 1 MENU → (Asetus) → [Toim. mukautus] → [Oma p./valit. -as.] tai [Oma p./valit. -as.] → haluttu painike → [AF/MF-valitsinpito] tai [AF/MF-valitsinvaih.].

Valikkokohteen tiedot

AF/MF-valitsinpito:

Vaihtaa tarkennustilan, kun painike pidetään painettuna.

AF/MF-valitsinvaih.:

Vaihtaa tarkennustilan, kunnes painiketta painetaan uudelleen.

Huomautus

- [AF/MF-valitsinpito] -toimintoa ei voi määrittää kiekkopainikkeen kohtiin [Vasen painike], [Oikea painike] tai [Alas-painike].
- Jos objektiivi on varustettu AF/MF-valitsinkytkimellä, objektiivin kytkimen tila on ensisijainen.

Aiheeseen liittyvää

- [Usein käytettyjen toimintojen määrittäminen painikkeisiin ja pyöriin \(Oma p./valit. -as.\)](#)

TP1001381328

Digitaalinen kamera vaihdettavalla objektiivilla
ILCE-7CM2 α7CII

Jatk. suora m.tark.



Vaikka kamera tai objektiivi olisi asetettu automaattitarkennukseen, voit aina siirtyä manuaalitarkennustilaan helposti kiertämällä tarkennusrengasta. Tämä on kätevää, kun haluat vaihtaa automaattitarkennuksen ja manuaalitarkennuksen välillä milloin tahansa.

1 MENU → AF_{MF} (Tarkennus) → [AF/MF] → [Jatk. suora m.tark.] → haluttu asetus.

Valikkokohteen tiedot

Käytössä:

Tarkennusrengastoiminnot ovat käytössä automaattitarkennuksen aikana.

Ei käytössä:

Tarkennusrengastoiminnot eivät ole käytössä automaattitarkennuksen aikana.

Huomautus

- Seuraavia toimintoja ei voi käyttää, kun [Jatk. suora m.tark.] -asetukseksi on valittu [Käytössä] ja [Tarkennustila] -asetukseksi on valittu [Jatkuva AF].
 - Aut. suur. MF-til.
- [Jatk. suora m.tark.] -asetusta ei voi käyttää seuraavissa tapauksissa.
 - Kun suoritetaan jatkuvaa kuvausta [Tarkennustila] -asetuksen ollessa [Jatkuva AF] tai [Autom. AF] ([Jatkuva kuvaus: Lo] -asetusta käytettäessä voidaan kuitenkin käyttää [Jatk. suora m.tark.] -asetusta.)
 - Kun SEL70200GM-objektiivi (myydään erikseen) on kiinnitetty [Tarkennustila] -asetuksen ollessa [Jatkuva AF]
- Seuraavat objektiivit (myydään erikseen) eivät tue [Jatk. suora m.tark.] -toimintoa.
 - SELP1650
 - SEL18200LE
 - A-kiinnikkeinen objektiivi

Aiheeseen liittyvää

- [Suora manuaalinen tarkennus \(Suora m.tark.\)](#)
- [Aut. suur. MF-til.](#)
- [Korostusnäyttö](#)

TP1001422153

Digitaalinen kamera vaihdettavalla objektiivilla
ILCE-7CM2 α7CII

AF sulkimella



Valitsee tarkennetaanko automaattisesti, kun suljinpainike painetaan puoliväliin. Valitse [Ei käytössä], jos haluat säätää tarkennusta ja valotusta erikseen.

① MENU → AF_{MF} (Tarkennus) → [AF/MF] → [AF sulkimella] → haluttu asetus.

Valikkokohteen tiedot

Käytössä:

Automaattitarkennus toimii, kun suljinpainike painetaan puoliväliin.

Ei käytössä:

Automaattitarkennus ei toimi, vaikka suljinpainike painettaisiin puoliväliin.

Aiheeseen liittyvää



- [AF käytössä](#)

TP1001381301

Digitaalinen kamera vaihdettavalla objektiivilla
ILCE-7CM2 α7CII

AF käytössä

Voit tarkentaa painamatta suljinpainiketta puoliväliin. [ Tarkennustila]-asetuksia käytetään.

- 1** MENU →  (Asetus) → [Toim. mukautus] → [ Oma p./valit. -as.] tai [ Oma p./valit. -as.] → haluttu näppäin; määritä sitten [AF käytössä]-toiminto näppäimeen.
- 2** Paina näppäintä, johon [AF käytössä] -toiminto on määritetty.
 - Kun kuvaat videota, voit suorittaa automaattitarkennuksen myös manuaalisessa tarkennustilassa pitämällä painettuna painiketta, johon [AF käytössä] on määritettynä.

Vihje

- Valitse [AF sulkimella]-asetukseksi [Ei käytössä], kun et halua suorittaa automaattitarkennusta suljinpainiketta käyttämällä.
- Valitse [AF sulkimella]- ja [Esi-AF]-asetukseksi [Ei käytössä], kun haluat tarkentaa tietyille kuvausasetäisyydelle ennakoiden kohteen sijainnin.

Aiheeseen liittyvää

- [AF sulkimella](#)
- [Esi-AF](#)



TP1001381283

Digitaalinen kamera vaihdettavalla objektiivilla
ILCE-7CM2 α7CII

Tarkenn. lukitus



Lukitsee tarkennuksen, kun painetaan näppäintä, johon tarkennuksen pitotoiminto on määritetty.

- 1 MENU →  (Asetus) → [Toim. mukautus] → [ Oma p./valit. -as.] tai [ Oma p./valit. -as.] → määritä [Tarkenn. lukitus] -toiminto haluamaasi näppäimeen.
 - 2 Tarkenna ja paina näppäintä, johon [Tarkenn. lukitus]-toiminto on määritetty.
-

Aiheeseen liittyvää

- [Usein käytettyjen toimintojen määrittäminen painikkeisiin ja pyöriin \(Oma p./valit. -as.\)](#)

TP1001408524

Digitaalinen kamera vaihdettavalla objektiivilla
ILCE-7CM2 α7CII

Esi-AF



Tuote säättää tarkennusta automaattisesti, ennen kuin suljinpainike painetaan puoliväliin.

① MENU → AF_{MF} (Tarkennus) → [AF/MF] → [Esi-AF] → haluttu asetus.

Valikkokohteen tiedot

Käytössä:

Säätää tarkennusta, ennen kuin suljinpainike painetaan puoliväliin.

Ei käytössä:

Tarkennusta ei säädetä ennen kuin, suljinpainike painetaan puoliväliin.

Huomautus

- [Esi-AF] on käytettävissä vain, kun E-kiinnikkeinen objektiivi on kiinnitetty.
- Tarkennustoimenpiteiden aikana näyttö voi täristä.

TP1001412717

Digitaalinen kamera vaihdettavalla objektiivilla
ILCE-7CM2 α7CII

AF-S-prioriteettias.



Valitsee, vapautetaanko suljin, vaikka kohde ei olisi tarkka, kun [ Tarkennustila]-asetukseksi on valittu [Yhden k. AF], [Suora m.tark.] tai [Autom. AF] ja kohde pysyy paikallaan.

① MENU → AF_{MF} (Tarkennus) → [AF/MF] → [AF-S-prioriteettias.] → haluttu asetus.

Valikkokohteen tiedot

AF:

Priorisoi tarkennuksen. Suljinta ei vapauteta, ennen kuin kohde on tarkka.

Vapautus:

Priorisoi sulkimen vapauttamisen. Suljin vapautetaan, vaikka kohde olisi epätarkka.

Tasapainoinen:

Kuvaa tasapainottaen sekä tarkennusta että sulkimen vapauttamista.

Aiheeseen liittyvää

- [Tarkennustavan valinta \(Tarkennustila\)](#)
- [AF-C-prioriteettias.](#)

TP1001411816

Digitaalinen kamera vaihdettavalla objektiivilla
ILCE-7CM2 α7CII

AF-C-prioriteettias.



Valitsee, vapautetaanko suljin, vaikka kohde ei olisi tarkka, kun Jatkuva AF on aktivoitu ja kohde liikkuu.

① MENU → AF_{MF} (Tarkennus) → [AF/MF] → [AF-C-prioriteettias.] → haluttu asetus.

Valikkokohteen tiedot

AF:

Priorisoi tarkennuksen.

Vapautus:

Priorisoi sulkimen vapauttamisen. Suljin vapautetaan, vaikka kohde olisi epätarkka.

Tasapainoinen:

Kuvaa tasapainottaen sekä tarkennusta että sulkimen vapauttamista.

Aiheeseen liittyvää

- [Tarkennustavan valinta \(Tarkennustila\)](#)
- [AF-S-prioriteettias.](#)

TP1001411818

Digitaalinen kamera vaihdettavalla objektiivilla
ILCE-7CM2 α7CII

AF-valaisin



AF-valaisin tuottaa täytevaloa, jotta hämärässä olevan kohteen tarkentaminen helpottuu. Suljinpainikkeen puoliväliin painamisen ja tarkennuksen lukitsemisen välisenä aikana AF-valaisin syttyy, jotta kamera voi tarkentaa helpommin. Jos AF-valaisintoiminnolla varustettu salama on kiinnitetty moniliitäntäkenkään, myös salaman AF-valaisin syttyy, kun salama kytketään päälle.

1 MENU → AF_{MF} (Tarkennus) → [AF/MF] → [AF-valaisin] → haluttu asetus.

Valikkokohteen tiedot

Automaattinen:

AF-ilmaisain syttyy automaattisesti hämärässä.

Ei käytössä:

Ei käytä AF-valaisinta.

Huomautus

- [AF-valaisin]-toimintoa ei voi käyttää seuraavissa tilanteissa:
 - Kun kuvaustilaksi on valittu [Video] tai [H&N liike].
 - Jos [Tarkennustila]-asetukseksi on valittu [Jatkuva AF] tai [Autom. AF] ja kohde liikkuu (kun tarkennuksen ilmaisain syttyy).
 - Kun [Tark. suurenus] aktivoidaan.
 - Kun [Valotusohjelma]-asetukseksi on valittu seuraavia tiloja:
 - [Maisema]
 - [Urheilu]
 - [Yövalotus]
 - Kun kiinnityssovitin on kiinnitetty.
- AF-valaisin lähettää erittäin kirkasta valoa. Älä katso suoraan AF-valaisimeen lähietäisyydeltä, vaikka se ei olekaan terveydelle vaarallista.

TP1001411829

Digitaalinen kamera vaihdettavalla objektiivilla
ILCE-7CM2 α7CII

Aukkotoi. AF-tilassa



Muuttaa aukon käyttöjärjestelmän priorisoimaan automaattitarkennuksen seurannan suorituskykyä tai hiljaisuutta.

① MENU → AF_{MF} (Tarkennus) → [AF/MF] → [Aukkotoi. AF-tilassa] → haluttu asetus.

Valikkokohteen tiedot

Tarkenn. prior.:

Vaihtaa aukon käyttöjärjestelmän priorisoimaan automaattitarkennuksen suorituskyvyn.

Vakio:

Käyttää aukon vakiokäyttöjärjestelmää.

Hiljaisuuspriorit.:

Vaihtaa aukon käyttöjärjestelmän priorisoimaan hiljaisuutta niin, että aukon käytön ääni on hiljaisempi kuin asetuksella [Vakio].

Huomautus

- Jos [Tarkenn. prior.] on valittu, aukon käytön ääni saattaa kuulua tai aukon vaikutus ei ehkä näy monitorissa. Voit välttää nämä ilmiöt vaihtamalla asetukseksi [Vakio].
- Kun [Hiljaisuuspriorit.] on valittu, tarkennusnopeus saattaa laskea ja kohteeseen tarkentaminen saattaa olla vaikeampaa.
- Vaikutus voi vaihdella käytettävän objektiivin ja kuvausolosuhteiden mukaan.

Aiheeseen liittyvää

- [Hiljaisen tilan as. \(valokuva/video\)](#)

TP1001415951

Digitaalinen kamera vaihdettavalla objektiivilla
ILCE-7CM2 α7CII

AF tark. suuren.



Voit tarkentaa kohteeseen tarkemmin automaattitarkennusta käytettäessä suurentamalla alueen, johon haluat tarkentaa. Kun suurennettu kuva on näkyvässä, voit tarkentaa pienemmälle alueelle kuin [Piste] kohdassa [Tarkennusalue].

- 1 MENU → AF_{MF} (Tarkennus) → [Tarkennusavust.] → [AF tark. suuren.] → [Käytössä].
- 2 MENU → AF_{MF} (Tarkennus) → [Tarkennusavust.] → [Tark. suurennus].
- 3 **Suurennna kuvaa painamalla kiekkopainikkeen keskiötä ja säädä sitten sijaintia käyttämällä kiekkopainikkeen ylä-/ala-/oikeaa/vasenta puolta.**
 - Suurennuskerroin vaihtuu aina, kun keskiötä painetaan.
- 4 **Tarkenna painamalla suljinpainike puoliväliin.**
 - Tarkennus saavutetaan pisteessä + (plusmerkki) näytön keskellä.
- 5 **Ota kuva painamalla suljinpainike pohjaan.**
 - Kamera poistuu suurennetusta näytöstä kuvauksen jälkeen.

Vihje

- Jalustan käyttäminen on suositeltavaa, jotta voit tunnistaa tarkasti kohdan, jonka haluat suurentaa.
- Voit tarkistaa automaattitarkennuksen tuloksen suurentamalla näytettävän kuvan. Jos haluat säätää tarkennuskohtaa uudelleen, säädä sitä suurennetussa näytössä ja paina sitten suljinpainike puoliväliin.

Huomautus

- Jos suurennetaan näytön reunassa oleva alue, kamera ei välttämättä pysty tarkentamaan.
- Valotusta ja valkotasapainoa ei voi säätää, kun näytettävää kuvaa suurennetaan.
- [AF tark. suuren.] ei ole käytettävissä seuraavissa tilanteissa:
 - Videokuvauksen aikana
 - Kun [Tarkennustila]-asetuksena on [Jatkuva AF].
 - Kun [Tarkennustila]-asetukseksi on valittu [Autom. AF] ja kuvaustilaksi on valittu muu kuin P/A/S/M.
 - Kun [Tarkennustila]-asetukseksi on valittu [Autom. AF] ja [Kuvanottotapa]-asetukseksi on valittu [Jatkuva kuvaus].
 - Kun käytetään kiinnikesovitinta (myydään erikseen)
- Kun näytettävää kuvaa suurennetaan, seuraavat toiminnot eivät ole käytettävissä:
 - [Kohteen tunnist. AF]
 - [Esi-AF]
 - [Koht. tun. AF-til.]

Aiheeseen liittyvää

- [Tark. suurennus](#)

TP1001412759

5-054-867-12(1) Copyright 2023 Sony Corporation

Digitaalinen kamera vaihdettavalla objektiivilla
ILCE-7CM2 α7CII

Aut. suur. MF-til.



Suurentaa näytön kuvaa automaattisesti manuaalisen tarkennuksen helpottamiseksi. Tämä toimii kuvattaessa manuaalisessa tarkennustilassa tai suorassa manuaalisessa tarkennustilassa.

1 MENU → AF_{MF} (Tarkennus) → [Tarkennusavust.] → [Aut. suur. MF-til.] → [Käytössä].

2 Säädä tarkennusta tarkennusrengasta kääntämällä.

- Kuva suurennetaan. Voit suurentaa kuvia lisää painamalla kiekkopainikkeen keskiötä.

Vihje

- Voit valita, miten pitkään kuva näytetään suurennettuna, valitsemalla MENU → AF_{MF} (Tarkennus) → [Tarkennusavust.] → [Tark. suuren.aika].

Huomautus

- [Aut. suur. MF-til.]-toimintoa ei voi käyttää videokuvauksessa. Käytä [Tark. suurennus]-toimintoa sen sijaan.
- [Aut. suur. MF-til.] ei ole käytettävissä, kun kiinnikesovitin on kiinnitetty. Käytä [Tark. suurennus]-toimintoa sen sijaan.

Aiheeseen liittyvää

- [Man. tarkennus](#)
- [Suora manuaalinen tarkennus \(Suora m.tark.\)](#)
- [Tark. suuren.aika \(valokuva/video\)](#)

TP1001412719

Tark. suurennus



Voit tarkistaa tarkennuksen suurentamalla kuvan ennen kuvaamista.

Toisin kuin [Aut. suur. MF-til.]-toiminnon kanssa voit suurentaa kuvaa tarkennusrengasta käyttämättä.

- 1 MENU → AF_{MF} (Tarkennus) → [Tarkennusavust.] → [Tark. suurennus].
- 2 Suurena kuva painamalla kiekkopainikkeen keskiötä ja valitse suurennettava alue painamalla kiekkopainikkeen ylä-/ala-/vasenta/oikeaa puolta.
 - Aina kun keskiötä painetaan, suurennuskerroin vaihtuu.
 - Voit asettaa alkusuurennuksen valitsemalla MENU → AF_{MF} (Tarkennus) → [Tarkennusavust.] → [📷 Ens. tark. suuren.] tai [▶📷 Tark. Suur. alussa].
- 3 Vahvista tarkennus
 - Tuo suurennettu kohta kuvan keskelle painamalla 🗑️ (Poista) -painiketta.
 - Kun tarkennustilana on [Man. tarkennus], voit säätää tarkennusta, kun kuva on suurennettu. Jos [AF tark. suuren.] -asetukseksi valitaan [Ei käytössä], [Tark. suurennus] -toiminto peruutetaan, kun suljinpainike painetaan puoliväliin.
 - Kun suljinpainike painetaan puoliväliin, kun kuvaa on suurennettu automaattitarkennuksen aikana, suoritetaan erilaisia toimintoja [AF tark. suuren.] -asetuksen mukaan.
 - Kun [AF tark. suuren.] -asetukseksi valitaan [Käytössä]: automaattitarkennus suoritetaan uudelleen.
 - Kun [AF tark. suuren.] -asetukseksi valitaan [Ei käytössä]: [Tark. suurennus] -toiminto peruutetaan.
 - Voit valita, miten pitkään kuva näytetään suurennettuna, valitsemalla MENU → AF_{MF} (Tarkennus) → [Tarkennusavust.] → [📷 Tark. suuren.aika].

Tarkennuksen suurennuslasitoiminnon käyttäminen koskettamalla

Kun [Kuvauks. kosketust.] -asetukseksi on valittu [Kosketustarken.], voit suurentaa kuvaa ja säätää tarkennusta koskettamalla monitoria. Aseta etukäteen seuraavasti.

- [Kosketustoiminto]: [Käytössä]
- [Kuvausnäyttö] kohdasta [Kosketusnäyttö-aset.]:
 - Valitse [Kuvausnäyttö] -asetukseksi [Käytössä].
 - Valitse [Kuvauks. kosketust.] -asetukseksi [Kosketustarken.].
- [Kosketusnäyt./-levy]: aseta oikein käyttöösi varten.

Kun tarkennustilana on [Man. tarkennus], voit suorittaa [Tark. suurennus]-toiminnon kaksoisnapauttamalla aluetta, johon tarkennetaan, kun kuvataan monitorin kanssa.

Kun kuvataan etsimen kanssa, monitorin keskelle saadaan esiin kehys kaksoisnapauttamalla, ja kehystä voidaan siirtää vetämällä sitä. Kuvaa suurennetaan painamalla kiekkopainikkeen keskiötä.

- Kun käytetään tarkennuksen suurennuslasitoimintoa, suurennettua aluetta voidaan siirtää vetämällä sitä kosketuspaneelissa.
- Tarkennuksen suurennuslasitoiminto lopetetaan kaksoisnapauttamalla monitoria uudelleen. Kun [AF tark. suuren.]-asetukseksi on valittu [Ei käytössä], tarkennuksen suurennuslasitoiminto lopetetaan painamalla suljinpainike puoliväliin.
- Voit valita, poistutko suurennetusta näytöstä vai jatkatko siinä kuvauksen jälkeen, painamalla Fn (Toiminto) -painiketta, kun suurennettu kuva on näkyvissä. Tämä toiminto on käytettävissä, kun kuvataan seuraavilla asetuksilla:
 - Tarkennustila: [Yhden k. AF], [Suora m.tark.] tai [Man. tarkennus]
 - Kuvanottotapa: [Kertakuvaus] tai [Jatkuva kuvaus]
 - [AF tark. suuren.]: [Käytössä]
 - [ Autom. katselu]: [Ei käytössä]

Aiheeseen liittyvää

- [Aut. suur. MF-til.](#)
- [Tark. suuren.aika \(valokuva/video\)](#)
- [Ens. tark. suuren. \(valokuva\)](#)
- [Tark. Suur. alussa \(video\)](#)
- [AF tark. suuren.](#)
- [Kosketustoiminto](#)
- [Kosketusnäyttö-aset.](#)

TP1001381289

Digitaalinen kamera vaihdettavalla objektiivilla
ILCE-7CM2 α7CII

Tark. suuren.aika (valokuva/video)



Määritä kuvan suurennuksen kesto käyttämällä toimintoa [Aut. suur. MF-til.] tai [Tark. suurennus].

① MENU → AF_{MF} (Tarkennus) → [Tarkennusavust.] → [🔍 Tark. suuren.aika] → haluttu asetus.

Valikkokohteen tiedot

2 sekuntia:

Suurentaa kuvat 2 sekunnin ajaksi.

5 sekuntia:

Suurentaa kuvat 5 sekunnin ajaksi.

Ei rajaa:

Suurentaa kuvia, kunnes suljinpainiketta painetaan.

Aiheeseen liittyvää

- [Aut. suur. MF-til.](#)
- [Tark. suurennus](#)

TP1001381364

Digitaalinen kamera vaihdettavalla objektiivilla
ILCE-7CM2 α7CII

Ens. tark. suuren. (valokuva)



Asettaa alkusuurennuskertoimen käytettäessä toimintoa [Tark. suurennus]. Valitse asetus, joka auttaa rajaamaan kuvan.

① MENU → AF_{MF} (Tarkennus) → [Tarkennusavust.] → [📷 Ens. tark. suuren.] → haluttu asetus.

Valikkokohteen tiedot

Koko ruudun kuvaus

x1,0:

Näyttää kuvan samalla suurennuksella kuin kuvausnäyttö.

x6,9:

Näyttää 6,9-kertaa suurennettun kuvan.

APS-C-/Super 35 mm -koon kuvaus

x1,0:

Näyttää kuvan samalla suurennuksella kuin kuvausnäyttö.

x4,5:

Näyttää 4,5-kertaa suurennettun kuvan.

Aiheeseen liittyvää

- [Tark. suurennus](#)

TP1001411832

Digitaalinen kamera vaihdettavalla objektiivilla
ILCE-7CM2 α7CII

Tark. Suur. alussa (video)



Asettaa [Tark. suurennus] -alkusuurennuskertoimen videokuvaustilassa.

① MENU → AF_{MF} (Tarkennus) → [Tarkennusavust.] → [▶] Tark. Suur. alussa] → haluttu asetus.

Valikkokohteen tiedot

x1,0:

Näyttää kuvan samalla suurennuksella kuin kuvausnäyttö.

x4,0:

Näyttää 4,0-kertaa suurennettun kuvan.

Aiheeseen liittyvää

- [Tark. suurennus](#)

TP1001415925

Digitaalinen kamera vaihdettavalla objektiivilla
ILCE-7CM2 α7CII

Tarkennuskartta



Kun kuvaat videota, tarkennetut alueet ja tarkennuksen ulkopuolella olevat alueet näytetään siten, että voit erottaa ne silmämääräisesti. Tarkennusalueen takana olevat alueet ilmaistaan kylmän värisillä pisteillä **(A)**, ja tarkennusalueen edessä olevat alueet ilmaistaan lämpimän värisillä pisteillä **(B)**. Pisteitä ei näytetä tarkennusalueella. Pisteitä ei tallenneta itse videoon.

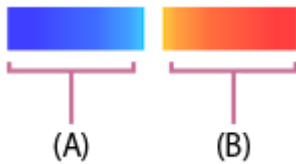

1 MENU → AF_{MF} (Tarkennus) → [Tarkennusavust.] → [Tarkennuskartta] → haluttu asetus.

Valikkokohteen tiedot

Käytössä:

näyttää tarkennuskartan.

Ei käytössä:

tarkennuskarttaa ei näytetä.

Vihje

- Tarkennuskartta voidaan lähettää myös ulkoiseen monitoriin. Jos haluat lähettää tarkennuskartan ulkoiseen monitoriin, valitse [HDMI-tietonäyttö] -asetukseksi [Käytössä].

Huomautus

- [Tarkennuskartta] ei ole käytettävissä seuraavissa tilanteissa:
 - Kun [Tark. suurennus] on aktivoitu
 - Kun käytetään digitaalista zoomaustoimintoa
 - Suoratoiston aikana
 - Kun käytetään objektiivia, joka ei tue vaiheentunnistus-AF-ominaisuutta
 - Kun kiinnikesovitin on kiinnitetty
 - Kun kameraan ei ole kiinnitetty objektiivia

Aiheeseen liittyvää

- [HDMI-tietonäyttö](#)

TP1001420155

Digitaalinen kamera vaihdettavalla objektiivilla
ILCE-7CM2 α7CII

Korostusnäyttö



Asettaa korostustoiminnon, joka korostaa tarkennettujen alueiden ääri viivoja kuvattaessa manuaalista tarkennusta tai suoraa manuaalista tarkennusta käyttäen. Videokuvauksen aikana voit käyttää myös korostustoimintoa automaattitarkennuksen kanssa.

1 MENU → AF_{MF} (Tarkennus) → [Korostusnäyttö] → Valitse valikkokohte ja aseta haluamasi parametri.

Valikkokohteen tiedot

Korostusnäyttö:

Määrittää, näytetäänkö korostus. ([Käytössä] / [Ei käytössä])

Korostustaso:

Määrittää tarkennettujen alueiden korostustason. ([Korkea] / [Keskisuuri] / [Matala])

Korostusväri:

Määrittää tarkennettujen alueiden korostusvärin. ([Punainen] / [Keltainen] / [Sininen] / [Valkoinen])

Huomautus

- Koska tuote tunnistaa terävät alueet tarkennetuiksi, korostuksen vaikutus vaihtelee kohteen ja objektiivin mukaan.
- Tarkennettujen alueiden ääri viivoja ei korosteta HDMI-liitetyissä laitteissa.

Aiheeseen liittyvää

- [Man. tarkennus](#)
- [Suora manuaalinen tarkennus \(Suora m.tark.\)](#)

TP1001415174

Digitaalinen kamera vaihdettavalla objektiivilla
ILCE-7CM2 α7CII

Valotuksen korj. (valokuva/video)



Normaalisti valotus asetetaan automaattisesti (automaattivalotus). Voit tehdä koko kuvasta kirkkaamman tai tummemman automaattivalotuksen asettaman valotusarvon perusteella säätämällä [Valotuksen korj.] -arvoa vastaavasti plus- tai miinuspuolelle (valotuskorjaus).

1 MENU → [Valotus/väri] → [Valotuksen korj.] → [Valotuksen korj.] → haluttu asetus.

+ (yli) -puoli:

Kuvista tulee kirkkaampia.

- (ali) -puoli:

Kuvista tulee tummempia.

- Kun [Kosketustoiminto]-asetukseksi on valittu [Käytössä] ja [Viitteen kosketuskuvake] -asetukseksi on valittu [Käyt.], voit muuttaa valotuksen korjausarvoja kosketustoimintoja käyttämällä.
- Oletusarvoisesti [Valotuksen korj.] on määritetty takapainikkeeseen R.
- Voit säätää valotuksen korjausarvoa alueella -5,0 EV – +5,0 EV.
- Voit varmistaa kuvausnäytössä asetetun valotuksen korjausarvon.

Monitori

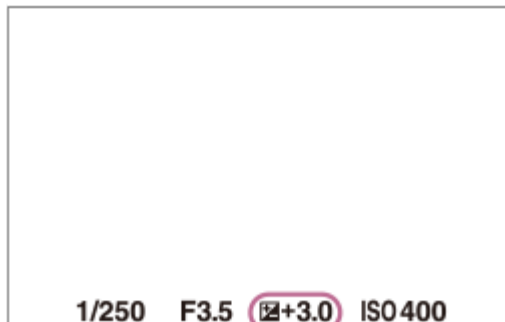

Etsin

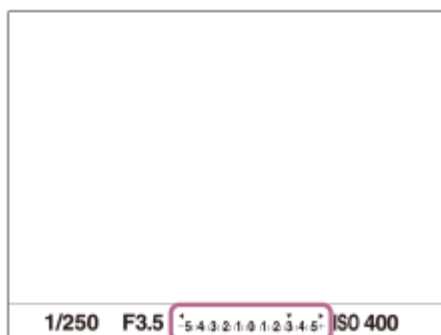

Vihje

- Kuvauksen aikana näytössä näkyy vain arvo -3,0 EV ja +3,0 EV sekä vastaava kuvan kirkkaus. Jos valotuksen korjausarvo asetetaan tämän alueen ulkopuolelle, sillä ei ole vaikutusta kuvan kirkkauteen näytössä, mutta se vaikuttaa tallennettavaan kuvaan.

- Voit säätää valotuksen korjausarvoa alueella -2,0 EV – +2,0 EV videoita varten.

Huomautus

- Valotuskorjausta ei voi suorittaa seuraavissa kuvaustiloissa:
 - [Älykäs autom.]
 - [Valotusohjelma]
- Kun käytetään [Käsivalotus]-toimintoa, valotuskorjaus voidaan suorittaa vain, kun [ ISO]-asetukseksi on valittu [ISO AUTO].
- Jos kuvaat kohdetta äärimmäisen kirkkaassa tai hämärässä tai jos käytät salamaa, et ehkä saa tyydyttävää lopputulosta.

Aiheeseen liittyvää

- [Valotusaskel \(valokuva/video\)](#)
- [Val.korj.aset.](#)
- [Jatkuva haaruk.](#)
- [Yks. haarukka](#)
- [Seepranäyttö](#)

TP1001411817

Digitaalinen kamera vaihdettavalla objektiivilla
ILCE-7CM2 α7CII

Histogramminäyttö

Histogrammi näyttää luminanssijakauman eli pikselimäärän luminanssin mukaan.

Voit näyttää kuvausnäytön tai toistonäytön histogrammin painamalla DISP (Näytön asetukset) -painiketta toistuvasti.

Histogrammin lukeminen

Histogrammi näyttää tummat arvot vasemmalla ja vaaleat arvot oikealla.

Histogrammi muuttuu valotuskorjauksen mukaan.

Huippu histogrammin oikeassa tai vasemmassa päässä tarkoittaa, että kuvassa on vastaavasti yli- tai alivalottunut alue.

Tällaisia virheitä ei voi korjata tietokoneella kuvauksen jälkeen. Suorita tarvittaessa valotuskorjaus ennen kuvaamista.



(A): Kuvapisteiden määrä

(B): Kirkkaus

Huomautus

- Histogramminäytön tiedot eivät osoita lopullista valokuvaa. Ne ovat tietoja näytössä näkyvästä kuvasta. Lopputulos riippuu aukkoarvosta yms.
- Histogramminäyttö on hyvin erilainen kuvauksen ja toiston välillä seuraavissa tilanteissa:
 - Kun käytetään salamaa
 - Kun kuvataan alhaisen luminanssin kohdetta esimerkiksi yöllä

Aiheeseen liittyvää

- [DISP \(Näytön asetukset\) -painike](#)
- [Valotuksen korj. \(valokuva/video\)](#)

TP1001418087

Digitaalinen kamera vaihdettavalla objektiivilla
ILCE-7CM2 α7CII

Valotusaskel (valokuva/video)



Voit säätää valotusajan, aukon ja valotuksen korjauksen arvojen askelväliä.

① MENU →  (Valotus/väri) → [Valotuksen korj.] → [ Valotusaskel] → haluttu asetus.

Valikkokohteen tiedot

0,5 EV / 0,3 EV

Aiheeseen liittyvää

- [Valotuksen korj. \(valokuva/video\)](#)

TP1001381141

Digitaalinen kamera vaihdettavalla objektiivilla
ILCE-7CM2 α7CII

Valotuks. vakios. (valokuva/video)



Säädä kameran standardi oikeaa valotusarvoa varten kussakin mittaustilassa.

- 1 MENU → (Valotus/väri) → [Valotuksen korj.] → [Valotuks. vakios.] → haluttu mittaustila.
- 2 Valitse haluamasi arvo mittausstandardiksi.
 - Voit asettaa arvoksi -1 EV – +1 EV 1/6 EV:n välein.

Mittaustila

Asetettua vakioarvoa käytetään, kun vastaava mittaustila valitaan kohdassa MENU → (Valotus/väri) → [Mittaus] → [Mittausmuoto].

Monipiste/ Keskipiste/ Piste/ Näytön keskiarvo/ Kohokohta

Huomautus

- Asetuksen [Valotuks. vakios.] muuttaminen ei vaikuta valotuskorjaukseen.
- Valotusarvo lukitaan piste-AEL:ää käytettäessä asetukselle [Piste] asetetun arvon mukaan.
- M.M (manuaalinen mittaus) -vakioarvoa muutetaan kohdassa [Valotuks. vakios.] asetetun arvon mukaan.
- Kohdassa [Valotuks. vakios.] asetettu arvo tallennetaan Exif-tietoihin erillään valotuskorjausarvosta. Valotuksen vakioarvon määrää ei lisätä valotuskorjausarvoon.
- Jos [Valotuks. vakios.] asetetaan haarukointikuvauksen aikana, haarukoinnin otosten määrä nollataan.

Aiheeseen liittyvää

- [Mittausmuoto \(valokuva/video\)](#)

TP1001411878

Digitaalinen kamera vaihdettavalla objektiivilla
ILCE-7CM2 α7CII

D-alueen opt. (valokuva/video)



Jakamalla kuvan pieniin alueisiin tuote voi analysoida kohteen ja taustan välisen valon ja varjojen kontrastin ja luoda kuvan, jossa on paras mahdollinen kirkkaus ja parhaat sävyt.

1 MENU → (Valotus/väri) → [Väri/sävy] → [D-alueen opt.] → haluttu asetus.

Valikkokohteen tiedot

Ei käytössä:

Ei säädä kirkkautta ja sävyjyrkkyyttä.

D-alueen opt.:

Jos valitset [D-alueen optimointi: autom.], kamera säätää kirkkauden ja sävyjyrkkyyden automaattisesti. Voit optimoida tallennetun kuvan sävyjyrkkyyden yksittäisiltä alueilta valitsemalla optimointitasoksi [D-alueen optimointi: Lv1] (heikko) – [D-alueen optimointi: Lv5] (vahva).

Huomautus

- Seuraavissa tilanteissa [D-alueen opt.]-asetukseksi lukitaan [Ei käytössä]:
 - Kun [Kuvaprofiili]-asetukseksi on valittu muu kuin [Ei käytössä]
 - Kun [Log-kuvaaminen]-asetuksena on [Päällä (Joust. ISO)].
 - [D-alueen opt.] -asetukseksi lukitaan [Ei käytössä], kun seuraavat tilat valitaan kohdassa [Valotusohjelma].
 - [Auringonlasku]
 - [Yövalotus]
 - [Yömuotokuva]
- Asetukseksi lukitaan [D-alueen optimointi: autom.], kun valitaan muita kuin yllä olevia tiloja kohdassa [Valotusohjelma].
- [D-alueen opt.] -toiminnon kanssa kuvattaessa kuvaan voi tulla kohinaa. Valitse asianmukainen taso tarkistamalla otettu kuva etenkin, kun tehostetta parannetaan.

TP1001411965

Digitaalinen kamera vaihdettavalla objektiivilla
ILCE-7CM2 α7CII

Mittausmuoto (valokuva/video)



Valitsee mittaustavan, joka määrittää, mistä näytön osasta valotus mitataan.

1 MENU → (Valotus/väri) → [Mittaus] → [Mittausmuoto] → haluttu asetus.

Valikkokohteen tiedot

Monipiste:

Mittaa valon kullakin alueella sen jälkeen, kun koko alue on jaettu useisiin osiin. Lisäksi tilassa määritetään koko näytön asianmukainen valotus (monipistemittaus).

Keskipiste:

Mittaa koko näytön keskimääräisen kirkkauden ja korostaa näytön keskialuetta (keskustapainotettu mittaus).

Piste:

Mittaa vain mittaussympyrän sisällä. Tämä tila sopii valon mittaamiseen koko näytön tietyllä alueella. Mittausympyrän alueeksi voidaan valita [Piste: Vakio] – [Piste: Suuri]. Mittausympyrän sijainti vaihtelee [Pistemittauspiste]-asetuksen mukaan.

Näytön keskiarvo:

Mittaa koko näytön keskimääräisen kirkkauden. Valotus pysyy vakaana, vaikka sommittelu tai kohteen sijainti muuttuisi.

Kohokohta:

Mittaa kirkkautta korostamalla näytön vaaleita alueita. Tila sopii kohteen kuvaamiseen samalla, kun vältetään ylivalotusta.

Vihje

- Pistemittauspistettä voidaan koordinoita tarkennusalueella käyttämällä asetusta [Tark.pistelinkki].
- Kun [Monipiste] on valittu ja asetukseksi [Kas.etus.moni.m.] on valittu [Käytössä], kamera mittaa kirkkautta havaittujen kasvojen perusteella.
- Kun [Mittausmuoto]-asetukseksi on valittu [Kohokohta] ja [D-alueen opt.] -toiminto on valittu, kirkkaus ja kontrasti korjataan automaattisesti jakamalla kuva pieniin alueisiin ja analysoimalla valon ja varjon kontrasti. Tee asetukset kuvaolosuhteiden perusteella.

Huomautus

- Asetukseksi [Mittausmuoto] lukitaan [Monipiste] seuraavissa kuvaustilanteissa:
 - [Älykäs autom.]
 - [Valotusohjelma]
 - Kun käytetään muuta zoomaustoimintoa kuin optista zoomia
- [Kohokohta]-tilassa kohde saattaa olla tumma, jos näytössä on kirkkaampi osa.

Aiheeseen liittyvää

- [AE-lukitus](#)
- [Pistemittauspiste \(valokuva/video\)](#)
- [Kas.etus.moni.m. \(valokuva/video\)](#)

- D-alueen opt. (valokuva/video)

TP1001381133

5-054-867-12(1) Copyright 2023 Sony Corporation

Digitaalinen kamera vaihdettavalla objektiivilla
ILCE-7CM2 α7CII

Kas.etus.moni.m. (valokuva/video)



Määrittää, mitaako kamera kirkkautta havaittujen kasvojen perusteella, kun [Mittausmuoto]-asetukseksi on valittu [Monipiste].

1 MENU → (Valotus/väri) → [Mittaus] → [Kas.etus.moni.m.] → haluttu asetus.

Valikkokohteen tiedot

Käytössä:

Kamera mittaa kirkkautta havaittujen kasvojen perusteella.

Ei käytössä:

Kamera mittaa kirkkautta käyttämällä [Monipiste]-asetusta tunnistamatta kasvoja.

Huomautus

- Kun kuvaustilaksi on asetettu [Älykäs autom.], [Kas.etus.moni.m.]-asetukseksi lukitaan [Käytössä].
- Kun [Koht. tun. AF-til.] -asetukseksi kohdassa [Kohteen tunnist.] on valittu [Käytössä] ja [Tunnistuskohde]-asetukseksi on valittu muu kuin [Ihminen], [Kas.etus.moni.m.] ei toimi.

Aiheeseen liittyvää

- [Mittausmuoto \(valokuva/video\)](#)

TP1001415154

Digitaalinen kamera vaihdettavalla objektiivilla
ILCE-7CM2 α7CII

Pistemittauspiste (valokuva/video)



Määrittää, koordinoitako pistemittauspiste tarkennusalueen kanssa, kun [Tarkennusalue] -asetukseksi on valittu seuraavat parametrit:

- [Piste: L]/[Piste: M]/[Piste: S]
- [Laajenn. piste]
- [Seuranta: Piste L]/[Seuranta: Piste M]/[Seuranta: Piste S]
- [Seuranta: Laajennettu piste]

1 MENU → [Valotus/väri] → [Mittaus] → [Pistemittauspiste] → haluttu asetus.

Valikkokohteen tiedot

Keskikohta:

Pistemittauspistettä ei koordinoita tarkennusalueen kanssa, kirkkaus mitataan aina keskeltä.

Tark.pistelinkki:

Pistemittauspiste koordinoitaa tarkennusalueen kanssa.

Huomautus

- Vaikka pistemittauspiste koordinoitaisiin [Seuranta]-alkupisteeseen, sitä ei koordinoita kohteen seurannan kanssa.
- Kun [Tarkennusalue] -asetukseksi on valittu seuraavat parametrit, pistemittauspiste lukitaan keskelle.
 - [Laaja]
 - [Vyöhyke]
 - [Kiint. keskikohta]
 - [Seuranta: Laaja]/[Seuranta: Vyöhyke]/[Seuranta: Kiinteä Keskikohta]

Aiheeseen liittyvää

- [Tarkennusalueen valinta \(Tarkennusalue\)](#)
- [Mittausmuoto \(valokuva/video\)](#)

TP1001411881

AE-lukitus



Jos kohteen ja taustan välinen kontrasti on suuri, esimerkiksi kuvattaessa vastavalossa tai ikkunan lähellä olevaa kohdetta, mittaa valo pisteestä, jossa kohteen kirkkaus näyttää asianmukaiselta, ja lukitse valotus ennen kuvausta. Voit vähentää kohteen kirkkautta käyttämällä valon mittaukseen kohdetta kirkkaampaa pistettä ja lukitsemalla koko näytön valotuksen. Voit tehdä kohteesta kirkkaamman mittaamalla valon kohdetta tummemmasta pisteestä ja lukitsemalla koko näytön valotuksen.

- 1 MENU** → (Asetus) → [Toim. mukautus] → [Oma p./valit. -as.] tai [Oma p./valit. -as.] → haluttu näppäin, määritä sitten [AEL-vaihto] näppäimeen.
- 2 Säädä tarkennus pisteeseen, jossa valotusta säädetään.**
- 3 Paina painiketta, johon [AEL-vaihto] on määritetty.**
Valotus lukitaan, ja (AE-lukitus) tulee näkyviin.
- 4 Tarkenna kohteeseen uudelleen ja paina suljinpainiketta.**
 - Voit peruuttaa valotuksen lukituksen painamalla painiketta, johon [AEL-vaihto]-toiminto on määritetty.

Vihje

- Jos valitset [AEL-pito]-toiminnon kohdassa [Oma p./valit. -as.] tai [Oma p./valit. -as.], voit lukita valotuksen niin kauan kuin pidät painikkeen painettuna. [AEL-pito] -toimintoa ei voi määrittää seuraaviin painikkeisiin: [Vasen painike], [Oikea painike] tai [Alas-painike].

Huomautus

- [AEL-pito] ja [AEL-vaihto] eivät ole käytettävissä, kun käytetään muita zoomaustoimintoja kuin optista zoomia.

Aiheeseen liittyvää

- [Usein käytettyjen toimintojen määrittäminen painikkeisiin ja pyöriin \(Oma p./valit. -as.\)](#)

TP1001381131

Digitaalinen kamera vaihdettavalla objektiivilla
ILCE-7CM2 α7CII

AEL sulkimella



Määrittää, lukitaanko valotus, kun suljinpainike painetaan puoliväliin.
Valitse [Ei käytössä], jos haluat säätää tarkennusta ja valotusta erikseen.

1 MENU → (Valotus/väri) → [Mittaus] → [AEL sulkimella] → haluttu asetus.

Valikkokohteen tiedot

Automaattinen:

Korjaa valotuksen, kun tarkennus on säädetty automaattisesti, kun suljinpainike painetaan puoliväliin, kun [Tarkennustila]-asetukseksi on valittu [Yhden k. AF]. Kun [Tarkennustila]-asetukseksi on valittu [Autom. AF] ja tuote päättelee, että kohde liikkuu, tai kuvataan sarjakuvia, lukittu valotus peruutetaan.

Käytössä:

Lukitsee valotuksen, kun suljinpainike painetaan puoliväliin.

Ei käytössä:

Ei lukitse valotusta, kun suljinpainike painetaan puoliväliin. Käytä tätä tilaa, kun haluat säätää tarkennusta ja valotusta erikseen.

Tuote jatkaa valotuksen säätämistä kuvattaessa [Jatkuva kuvaus] -tilassa.

Huomautus

- Kun [AEL-vaihto] on määritetty johonkin näppäimeen toiminnolla [Oma p./valit. -as.] tai [Oma p./valit. -as.], näppäimen käyttö saa etusijan [AEL-vaihto]-asetuksiin nähden.

TP1001381136

Digitaalinen kamera vaihdettavalla objektiivilla
ILCE-7CM2 α7CII

Autom. hid. suljin



Valitse, säädetäänkö valotusaikaa automaattisesti videokuvauksen aikana, jos kohde on tumma. Tätä toimintoa ei voi käyttää hidastetun/nopeutetun tallennuksen aikana.

1 MENU → (Valotus/väri) → [Valotus] → [Autom. hid. suljin] → haluttu asetus.

Valikkokohteen tiedot

Käytössä:

Käyttää automaattista hidasta suljinta. Valotusaika pitenee automaattisesti kuvattaessa hämärässä. Voit vähentää videon kohinaa käyttämällä pitkää valotusaikaa, kun kuvataan hämärässä.

Ei käytössä:

Automaattinen hidas suljin ei ole käytössä. Tallennettu video on tummempi kuin asetuksella [Käytössä], mutta voit tallentaa videoita, joissa on tasaisempi liike ja vähemmän kohteen epäterävyyttä.

Huomautus

- [Autom. hid. suljin] ei toimi seuraavissa tilanteissa:
 - (Suljin etusijalla)
 - (Käsivalotus)
 - Kun [ISO]-asetukseksi on valittu muu kuin [ISO AUTO]
 - Kun [Valot. ohjaustyypp.] -asetukseksi on valittu [Jous. Valotustila] ja valotusajan säätömenetelmänä on [Manuaalinen]

TP1001381147

Digitaalinen kamera vaihdettavalla objektiivilla
ILCE-7CM2 α7CII

Seepranäyttö



Asettaa seeprakuvion, joka näkyy kuvan osan päällä, jos kyseisen osan kirkkaustaso ylittää asetetun IRE-tason. Käytä seeprakuvia apuna kirkkauden säätämisessä.

1 MENU →  (Valotus/väri) → [Seepranäyttö] → Valitse valikkokohte ja aseta haluamasi parametri.

Valikkokohteen tiedot

Seepranäyttö:

Määrittää, näytetäänkö seeprakuvio. ([Ei käytössä] / [Käytössä])

Seeprataso:

Säätää seeprakuvion kirkkaustasoa. ([70] / [75] / [80] / [85] / [90] / [95] / [100] / [100+])

Vihje

- Voit rekisteröidä arvoja, kun haluat tarkistaa oikean valotuksen tai ylivalotuksen sekä kirkkauden kohteelle [ Seeprataso]. Asetukset oikean valotuksen vahvistukselle ja ylivalotuksen vahvistukselle tallennetaan kohteisiin [Oma 1] ja [Oma 2] oletusasetuksissa.
- Jos haluat tarkistaa oikean valotuksen, aseta kirkkaustason vakioarvo ja alue. Asetetun alueen sisällä olevien alueiden päällä näkyy seeprakuvio.
- Jos haluat tarkistaa ylivalotuksen, aseta kirkkaustason minimiarvo. Seeprakuvio näytetään niiden alueiden päällä, joiden kirkkausalue on sama tai korkeampi kuin asetettu arvo.

Huomautus

- Seeprakuvia ei näytetä HDMI-liitetyissä laitteissa.

TP1001415157

Digitaalinen kamera vaihdettavalla objektiivilla
ILCE-7CM2 α7CII

ISO (valokuva/video)



Valonherkkyys ilmaistaan ISO-luvulla (suositeltu valotusindeksi). Mitä suurempi luku, sitä suurempi herkkyys.

1 ISO kiekkopainikkeessa → valitse haluttu asetus.

- Voit myös valita MENU → (Valotus/väri) → [Valotus] → ISO].
- Asetusta voidaan muuttaa 1/3 EV:n portain kiertämällä etupainiketta ja kiertämällä kiekkopainiketta. Arvoa voidaan muuttaa 1 EV:n portain kiertämällä takapainiketta L tai R.

Valikkokohteen tiedot

ISO AUTO:

Asettaa ISO-herkkyyden automaattisesti.

ISO 50 – ISO 204800:

Asettaa ISO-herkkyyden automaattisesti. Suuremman arvon valitseminen nostaa ISO-herkkyyttä.

Vihje

- ISO-herkkyysaluetta, joka asetetaan automaattisesti [ISO AUTO]-tilassa, voidaan muuttaa. Valitse [ISO AUTO], paina kiekkopainikkeen oikeaa puolta ja aseta halutut arvot asetuksille [ISO AUTO enintään] ja [ISO AUTO vähintään].
- Mitä suurempi ISO-arvo, sitä enemmän kuvissa näkyy kohinaa.
- Käytettävissä olevat ISO-asetukset vaihtelevat sen mukaan, otetaanko valokuvia, kuvataanko videoita tai kuvataanko hidastettuja/nopeutettuja videoita.
- Videoita kuvattaessa käytettävissä ovat ISO-arvot 100 – 102400. Jos ISO-arvoksi asetetaan suurempi arvo kuin 102400, asetukseksi vaihdetaan automaattisesti 102400. Kun videon kuvaus lopetetaan, ISO-arvo palaa alkuperäiseen asetukseensa.
- Videoita kuvattaessa käytettävissä ovat ISO-arvot 100 – 102400. Jos ISO-arvoksi asetetaan pienempi arvo kuin 100, asetukseksi vaihdetaan automaattisesti 100. Kun videon kuvaus lopetetaan, ISO-arvo palaa alkuperäiseen asetukseensa.
- ISO-herkkyyden käytettävissä oleva alue vaihtelee [Gamma]-asetuksen mukaan kohdassa Kuvaprofiili].

Huomautus

- ISO] -asetukseksi on valittu [ISO AUTO] seuraavissa kuvaustiloissa:
 - [Älykäs autom.]
 - [Valotusohjelma]
- Kun ISO-arvoksi on asetettu pienempi kuin ISO 100, tallennettavan kohteen kirkkaus (dynaaminen alue) voi pienentyä.
- Jos valitaan [ISO AUTO], kun kuvaustilaksi on asetettu [P], [A], [S] tai [M], ISO-herkkyyttä säädetään automaattisesti asetetulla alueella.
- Jos kameralla osoitetaan erittäin voimakasta valonlähdettä kuvattaessa valokuvia alhaisella ISO-herkkyydellä, kuvien vaaleat alueet saattavat tallentua mustina.

Digitaalinen kamera vaihdettavalla objektiivilla
ILCE-7CM2 α7CII

ISO-alueen raja (valokuva/video)



Voit rajoittaa ISO-herkkyysaluetta, kun ISO-herkkyys asetetaan manuaalisesti.

- 1 MENU → (Valotus/väri) → [Valotus] → [ISO-alueen raja] → [Vähintään] tai [Enintään] ja valitse haluamasi arvot.

[ISO AUTO] -alueen asettaminen

Jos haluat säätää ISO-herkkyysaluetta, joka asetetaan automaattisesti [ISO AUTO] -tilassa, valitse MENU → (Valotus/väri) → [Valotus] → [ISO] → [ISO AUTO] ja valitse sitten kiekkopainikkeen oikeaa puolta painamalla [ISO AUTO enintään]/[ISO AUTO vähintään].

Huomautus

- Määritetyn alueen ulkopuolella olevia ISO-herkkyysarvoja ei voi enää käyttää. Jos haluat valita määritetyn alueen ulkopuolella olevia ISO-herkkyysarvoja, nollaa [ISO-alueen raja].

Aiheeseen liittyvää

- [ISO \(valokuva/video\)](#)

TP1001415952

Digitaalinen kamera vaihdettavalla objektiivilla
ILCE-7CM2 α7CII

ISO AUTO min.sul.n.



Jos valitaan [ISO AUTO], kun kuvaustilana on P (Ohjelmoitava) tai A (Aukko etusijalla), voidaan asettaa valotusaika, jossa ISO-herkkyys alkaa muuttua.

Tämä toiminto on tehokas liikkuvien kohteiden kuvauksessa. Voit minimoida kohteen epäterävyyden ja estää samalla kameran tärinää.

1 MENU → (Valotus/väri) → [Valotus] → [ISO AUTO min.sul.n.] → haluttu asetus.

Valikkokohteen tiedot

SLOWER (Hitaampi)/SLOW (Hidas):

ISO-herkkyys alkaa muuttua, kun valotusaika on pidempi kuin [Vakio], jotta voit ottaa kuvia, joissa on vähemmän kohinaa.

STD (Vakio):

Kamera asettaa valotusajan automaattisesti objektiivin polttovälin perusteella.

FAST (Nopea)/FASTER (Nopeampi):

ISO-herkkyys alkaa muuttua, kun valotusaika on lyhyempi kuin [Vakio], jotta voit estää kameran tärinää ja kohteen epäterävyyttä.

1/8000 — 30":

ISO-herkkyys alkaa muuttua asetetun valotusajan kohdalla.

Vihje

- Valotusajan ero, jolla ISO-herkkyys alkaa muuttua arvojen [Hitaampi], [Hidas], [Vakio], [Nopea] ja [Nopeampi] välillä on 1 EV.

Huomautus

- Jos valotus ei riitä, vaikka ISO-herkkyudeksi olisi asetettu [ISO AUTO enintään] kohdassa [ISO AUTO], valotusaika on pidempi kuin kohdassa [ISO AUTO min.sul.n.] asetettu, jotta voidaan kuvata asianmukaisella valotuksella.
- Valotusaika ei välttämättä toimi asetuksen mukaisesti seuraavissa tilanteissa:
 - Kun käytetään salamaa kuvaamiseen kirkkaassa ympäristössä. (Pisimmäksi valotusajaksi on rajoitettu salaman synkronointinopeus 1/160 sekunti.)
 - Kun käytetään salamaa kuvaamiseen hämärässä ympäristössä ja [Salaman tila]-asetukseksi on valittu [Täytesalama]. (Lyhimmäksi valotusajaksi on rajoitettu kameran automaattisesti määrittämä aika.)

Aiheeseen liittyvää

- [Ohjelmoitava](#)
- [Aukko etusijalla](#)
- [ISO \(valokuva/video\)](#)

Digitaalinen kamera vaihdettavalla objektiivilla
ILCE-7CM2 α7CII

Valkotasapaino (valokuva/video)



Korjaa vallitsevan valon sävyvaikutusta, jotta neutraalin valkoinen kohde tallentuisi valkoisena. Käytä tätä toimintoa, kun kuvan värisävyt eivät ole odotetun kaltaisia tai kun haluat muuttaa värisävyjä tarkoituksella kuvauksellisen ilmaisun vuoksi.

1 MENU → (Valotus/väri) → [Valkotasapaino] → [Valkotasapaino] → haluttu asetus.

Valikkokohteen tiedot

AWB Automaattinen / Aut.: Ympäristö / Autom.: Valk. / Päivänvalo / Varjo / Pilvinen / Hehkulamppu / -1 Loistev.: Läm. v. / 0 Loistev.: Viil. v. / +1 Loistev.: Päiv. v. / +2 Loistev.: Päivän. / Salama (vain valokuvia kuvattaessa) / Vedral. autom. :

Kun valitaan valonlähde, joka valaisee kohteen, tuote säätää värisävyjä valittuun valonlähteeseen sopiviksi (esiasetettu valkotasapaino). Kun valitaan [Automaattinen], tuote tunnistaa automaattisesti valonlähteen ja säätää värisävyjä.

V.lämp./Suod.:

Värisävyjä säädetään valonlähteen mukaan. Ottaa käyttöön valokuvauksessa käytettäviä CC (värikompensointi) -suodattimia.

Oma 1/Oma 2/Oma 3:

Merkitsee muistiin valkoisen perusvärin kuvausympäristön valaistusolosuhteissa.

Vihje

- Voit tuoda hienosäätönäytön esiin ja tehdä värisävyjen hienosäätöjä tarpeen mukaan painamalla kiekkopainikkeen oikeaa puolta. Kun valitaan [V.lämp./Suod.], värilämpötilaa voidaan muuttaa kiertämällä takapyörää L tai R sen sijaan, että painettaisiin kiekkopainikkeen oikeaa puolta.
- Jos värisävyt eivät ole odotetun kaltaisia valituilla asetuksilla, suorita [WB-haarukka]-kuvaus.
- (Aut.: Ympäristö), (Autom.: Valk.) näytetään vain, kun [AWB-priorit.as.] -asetukseksi on valittu [Ympäristö] tai [Valkoinen].
- Jos haluat hillitä äkillistä valkotasapainon vaihtumista, kuten tallennusympäristön vaihtuessa videotallennuksen aikana, voit muuttaa valkotasapainon vaihtumisnopeutta [Iskuton WB] -toiminnolla.

Huomautus

- Asetukseksi [Valkotasapaino] lukitaan [Automaattinen] seuraavissa kuvaustiloissa:
 - [Älykäs autom.]
 - [Valotusohjelma]
- Jos valonlähteenä käytetään elohopea- tai natriumlamppua, tarkkaa valkotasapainoa ei saavuteta valon ominaisuuksien takia. On suositeltavaa ottaa kuvia käyttämällä salamaa tai valita [Oma 1] – [Oma 3].

Aiheeseen liittyvää

- [Normaalin valkoisen värin kuvaaminen valkotasapainon asettamista varten \(mukautettu valkotasapaino\)](#)
- [AWB-priorit.as. \(valokuva/video\)](#)
- [WB-haarukka](#)

Digitaalinen kamera vaihdettavalla objektiivilla
ILCE-7CM2 α7CII

Normaalin valkoisen värin kuvaaminen valkotasapainon asettamista varten (mukautettu valkotasapaino)



Tilanteessa, jossa vallitseva valo koostuu erityyppisistä valonlähteistä, on suositeltavaa käyttää mukautettua valkotasapainoa valkoisuuden toistamiseksi tarkasti. Voit tallentaa 3 asetusta.

- 1 MENU → (Valotus/väri) → [Valkotasapaino] → [Valkotasapaino] → Valitse vaihtoehdoista [Oma 1] – [Oma 3] ja paina sitten kiekkopainikkeen oikeaa puolta.
- 2 Valitse SET (mukautettu valkotasapaino asetettu) ja paina sitten kiekkopainikkeen keskiötä.
- 3 Pidä tuotetta siten, että valkoinen alue peittää valkotasapainon sieppauskehysten kokonaan, ja paina sitten kiekkopainikkeen keskiötä.

Kun sulkimen ääni kuuluu ja viesti [Sieppaa räätälöidyt WB-tiedot.] näytetään, kalibroidut tiedot (värilämpötila ja värisuodatin) näytetään.

- Valkotasapainon sieppauskehysten sijaintia voidaan säätää painamalla kiekkopainikkeen ylä-/ala-/vasenta/oikeaa puolta.
- Kun normaali valkoinen väri on siepattu, voit tuoda hienosäätönäytön esiin painamalla kiekkopainikkeen oikeaa puolta. Voit hienosäätää värisävyjä tarpeen mukaan.
- Voit tuoda valkotasapainon sieppauskehysten takaisin keskelle painamalla (Poista) -painiketta.
- Suljinääntä ei kuulu seuraavissa tilanteissa.
 - Videotallennustilassa
 - Kun [Hiljainen tila] -asetukseksi on valittu [Käytössä]
 - Kun [Suljintyyppi] -asetukseksi on valittu [Elektron. suljin]

- 4 Paina kiekkopainikkeen keskiötä.

Kalibroidut arvot tallennetaan. Monitori palaa MENU-näyttöön ja säilyttää tallennetun mukautetun valkotasapainoasetuksen.

- Rekisteröity mukautettu valkotasapainoasetus säilyy muistissa, kunnes se korvataan toisella asetuksella.

Huomautus

- Ilmoitus [Räät. WB-tietojen sieppaus epäonnistui.] osoittaa, että arvo on odottamattomalla alueella, esimerkiksi kun kohde on liian kirkas. Voit rekisteröidä asetuksen tässä vaiheessa, mutta on suositeltavaa, että asetat valkotasapainon uudelleen. Jos asetetaan virheellinen arvo, ilmaisin (mukautettu valkotasapaino) muuttuu oranssiksi tallennustietojen näytössä. Ilmaisin näkyy valkoisena, kun asetettu arvo on odotetulla alueella.
- Jos valkoista perusväriä kuvattaessa käytetään salamaa, mukautettu valkotasapaino rekisteröidään salaman valaistuksen kanssa. Muista käyttää aina salamaa, kun kuvaat palautetuilla asetuksilla, jotka rekisteröitiin salaman kanssa.

Digitaalinen kamera vaihdettavalla objektiivilla
ILCE-7CM2 α7CII

AWB-priorit.as. (valokuva/video)



Valitsee, mikä sävy saa etusijan, kun kuvataan valaistusolosuhteissa kuten hehkuvalo, kun [ Valkotasapaino]-asetukseksi on valittu [Automaattinen].

① MENU →  (Valotus/väri) → [Valkotasapaino] → [ AWB-priorit.as.] → haluttu asetus.

Valikkokohteen tiedot

AWB
STD **Vakio:**

Kuvaa standardilla automaattisella valkotasapainolla. Kamera säätää värisävyt automaattisesti.

AWB
Ambi **Ympäristö:**

Priorisoi valonlähteen värisävyn. Tämä sopii lämpimän tunnelman luomiseen.

AWB
White **Valkoinen:**

Priorisoi valkoisen värin toistamisen, kun valonlähteen värilämpötila on alhainen.

Aiheeseen liittyvää

- [Valkotasapaino \(valokuva/video\)](#)

TP1001411870

Digitaalinen kamera vaihdettavalla objektiivilla
ILCE-7CM2 α7CII

AWB-luk. laukais.



Voit määrittää, lukitaanko valkotasapaino suljinpainiketta painettaessa, kun [Valkotasapaino]-asetukseksi on valittu [Automaattinen] tai [Vedenal. autom.].

Tämä toiminto estää valkotasapainon tahattomat muutokset jatkuvan kuvauksen aikana tai kuvattaessa suljinpainike painettuna puoliväliin.

1 MENU → (Valotus/väri) → [Valkotasapaino] → [AWB-luk. laukais.] → haluttu asetus.

Valikkokohteen tiedot

Laukais. puoliv.:

Lukitsee valkotasapainon, kun suljinpainike painetaan puoliväliin, myös automaattisessa valkotasapainotilassa. Valkotasapaino lukitaan myös jatkuvan kuvauksen aikana.

Jatkuva kuvaus:

Lukitsee valkotasapainon ensimmäisen otoksen asetukseen jatkuvan kuvauksen aikana myös automaattisessa valkotasapainotilassa.

Ei käytössä:

Toimii normaalin automaattisen valkotasapainon kanssa.

Tietoja [AWB-lukituksen pito]- ja [AWB-lukit. vaihto] -toiminnoista

Voit lukita valkotasapainon myös automaattisessa valkotasapainotilassa määrittämällä [AWB-lukituksen pito]- tai [AWB-lukit. vaihto] -toiminnon mukautettuun näppäimeen. Jos painat määritettyä näppäintä kuvauksen aikana, valkotasapaino lukitaan.

[AWB-lukituksen pito] -toiminto lukitsee valkotasapainon pysäyttämällä automaattisen valkotasapainon säädön, kun painike pidetään painettuna.

[AWB-lukit. vaihto] -toiminto lukitsee valkotasapainon pysäyttämällä automaattisen valkotasapainon säädön sen jälkeen, kun painiketta on painettu kerran. AWB-lukitus vapautetaan, kun painiketta painetaan uudelleen.

- Jos haluat lukita valkotasapainon videotallennuksen ajaksi automaattisessa valkotasapainotilassa, määritä myös [AWB-lukituksen pito] tai [AWB-lukit. vaihto] mukautettuun näppäimeen.

Vihje

- Jos kuvataan salaman kanssa, kun automaattinen valkotasapaino on lukittu, tuloksena saatavat värisävyt saattavat olla epäluonnollisia, koska valkotasapaino lukittiin ennen salaman välähtämistä. Valitse tällöin [AWB-luk. laukais.] -asetukseksi [Ei käytössä] tai [Jatkuva kuvaus] äläkä käytä [AWB-lukituksen pito] -toimintoa tai [AWB-lukit. vaihto] -toimintoa kuvauksen aikana. Vaihtoehtoisesti valitse [Valkotasapaino]-asetukseksi [Salama].



Aiheeseen liittyvää

- [Valkotasapaino \(valokuva/video\)](#)
- [Usein käytettyjen toimintojen määrittäminen painikkeisiin ja pyöriin \(Oma p./valit. -as.\)](#)

Digitaalinen kamera vaihdettavalla objektiivilla
ILCE-7CM2 α7CII

Iskuton WB



Määrittää nopeuden, jolla valkotasapaino vaihtuu videotallennuksen aikana, esimerkiksi kun asetusta [ Valkotasapaino] tai [ AWB-priorit.as.] muutetaan.

1 MENU →  (Valotus/väri) → [Valkotasapaino] → [Iskuton WB] → haluttu asetus.

Valikkokohteen tiedot

Ei käytössä:

Valkotasapaino vaihtuu välittömästi, jos muutat valkotasapainoasetusta videotallennuksen aikana.

1 (Nopea)/2/3 (Hidas):

Voit valita nopeuden, jolla valkotasapaino muuttuu videokuvauksen aikana, saadaksesi videon valkotasapainon muuttumaan pehmeämmin.

Nopeusasetukset nopeimmasta hitaimpaan ovat [1 (Nopea)], [2] ja [3 (Hidas)].

Huomautus

- Tämä toiminto ei vaikuta nopeuteen, jolla valkotasapaino muuttuu, kun [ Valkotasapaino]-asetukseksi valitaan [Automaattinen] tai [Vedenal. autom.].
- Vaikka olisi valittu muu asetus kuin [Ei käytössä], seuraavia käytetään videoon välittömästi nopeusasetuksesta riippumatta.
 - Värisävyjen hienosäädöt
 - Värilämpötilojen muutokset [V.lämp./Suod.]-asetusta käyttämällä

Aiheeseen liittyvää

- [Valkotasapaino \(valokuva/video\)](#)

TP1001418088

Digitaalinen kamera vaihdettavalla objektiivilla
ILCE-7CM2 α7CII

Log-kuvaus

Log-kuvauksella on laajempi dynaaminen alue kuin normaalilla videotallennuksella, mikä tekee värisävyjen luokittelusta joustavampaa tuoden etuja kuvatehosteiden ja valotuksen säätämiseen muokkausta varten.

TP1001422154

5-054-867-12(1) Copyright 2023 Sony Corporation

Digitaalinen kamera vaihdettavalla objektiivilla
ILCE-7CM2 α7CII

Log-kuvaam. asetus



Määrittää Log-kuvauksen asetukset.

1 MENU → (Kuvaus) → [Kuvanlaatu/Tall.] → [Log-kuvaam. asetus] → haluttu asetus.

Valikkokohteen tiedot

Log-kuvaaminen:

Määrittää, suoritetaanko Log-kuvaus. Asetuksella [Päällä (Joust. ISO)] voit tallentaa S-Log-materiaalia valotusasetuksella säätämällä ISO-arvoa kuvauskohteen mukaan. (Ei käytössä/Päällä (Joust. ISO))

Väriavaruus:

Määrittää väriavaruuden. (S-Gamut3.Cine/S-Log3 / S-Gamut3/S-Log3)

Upota LUT-tiedosto:

Määrittää, upotetaanko LUT-tiedostot tallennettuihin tietoihin. (Käytössä / Ei käytössä)

Huomautus

- [Upota LUT-tiedosto] on lukittu asetukseen [Ei käytössä], kun käytetään SD-kortteja tai SDHC-kortteja.
- Kun [Log-kuvaaminen]-asetuksena on [Päällä (Joust. ISO)], se voi aiheuttaa virheen valkotasapainon mukautetuissa asetuksissa. Valitse tässä tapauksessa [Log-kuvaaminen]-asetukseksi tilapäisesti [Ei käytössä], suorita mukautettu asetus ja palauta sitten [Log-kuvaaminen]-asetukseksi [Päällä (Joust. ISO)].

Aiheeseen liittyvää

- [Valitse LUT](#)
- [Kuvaprofiili \(valokuva/video\)](#)
- [HDMI-lähtöaset. \(video\)](#)

TP1001422155

Digitaalinen kamera vaihdettavalla objektiivilla
ILCE-7CM2 α7CII

Valitse LUT



Valitse videoihin käytettävän LUT:n. Voit valita LUT:n kolmesta esiasetuksesta ja 16 LUT:stä, jotka voit rekisteröidä.

1 MENU →  (Valotus/väri) → [Väri/sävy] → [Valitse LUT] → haluttu asetus.

Valikkokohteen tiedot

S-Log3:

Korostaa sävyjyrkkyyden ilmaisemista varjosta keskisävyyn. Kuvien sävy on samankaltainen kuin filmiltä kuvausta varten skannattujen kuvien ominaisuudet.

s709:

Valitsee s709 LUT:n värisävyille, jotka muistuttavat elokuva- ja draamatuotannoissa suosittuja filmin värejä.

709(800%):

Valitsee R709 LUT:n värisävyjen kontrastin ja todentuntuisen värintoiston aikaansaamiseksi.

User1–User16:

Valitsee rekisteröidyt LUT:t. LUT:itä voidaan muokata ja rekisteröidä valitsemalla User1–User16 ja painamalla kiekkopainikkeen oikeaa puolta yksityiskohtaisen näytön avaamista varten.

Aiheeseen liittyvää

- [Log-kuvaam. asetus](#)
- [Käytt. LUT:ien hall.](#)
- [Näytä LUT](#)

TP1001422173

Digitaalinen kamera vaihdettavalla objektiivilla
ILCE-7CM2 α7CII

Käytt. LUT:ien hall.



Voit rekisteröidä LUT:t kameraan nimillä User1–User16. Voit myös muuttaa rekisteröityjen LUT-tiedostojen asetuksia.

LUT:iden rekisteröiminen

1. Tallenna muistikortille LUT-tiedosto, jonka haluat rekisteröidä.
 - Tallenna tiedosto seuraavaan polkuun.
/Private/Sony/PRO/LUT
 - Tiedostomuoto: CUBE-tiedosto (.cube) 17 pistettä tai 33 pistettä
 - Tiedostonimi: enintään 63 aakkosnumeerista merkkiä (yksitavuinen koodi) mukaan lukien ".cube"
2. MENU →  (Valotus/väri) → [Väri/sävy] → [Käytt. LUT:ien hall.] → [Tuo/Muokkaa].
3. Valitse käyttäjän LUT-alue (User1–User16), johon tiedot rekisteröidään.
4. Valitse muistikortti, johon LUT-tiedosto on tallennettu.
5. Valitse tiedosto, jonka haluat rekisteröidä, ja valitse [OK].

LUT:n muokkaaminen

Seuraavat muokkaukset voidaan tehdä käyttäjän LUT-alueelle.

Syöte: Valitsee joko [S-Gamut3.Cine/S-Log3] tai [S-Gamut3/S-Log3].

AE-tason siirto: asettaa korjausarvon AE-seurantatasolle, kun tätä LUT:tä käytetään. (0EV, 1/3EV, 2/3EV, 1EV, 4/3EV, 5/3EV, 2EV).

Tuo: Rekisteröi LUT-tiedoston valittuun käyttäjänumeroon.

Poista: Poistaa valittuun käyttäjänumeroon rekisteröidyn LUT-tiedoston.

LUT:iden poistaminen joukkona

1. MENU →  (Valotus/väri) → [Väri/sävy] → [Käytt. LUT:ien hall.] → [Poista kaikki].
 - Kaikki kohtiin User1–User16 rekisteröidyt LUT:t poistetaan.

Huomautus

- Kun käytetään SD-kortteja tai SDHC-kortteja, LUT-tiedostojen tiedostonimet rekisteröintiä varten näytetään 8.3-muodossa.

Aiheeseen liittyvää

- [Valitse LUT](#)
- [Näytä LUT](#)

Digitaalinen kamera vaihdettavalla objektiivilla
ILCE-7CM2 α7CII

Näytä LUT



Monitori voi näyttää kuvia, joissa LUT näytetään videokuvauksen ja -toiston aikana, jotta voit esikatsella kuvaa värisävyjen luokittelun jälkeen.

1 MENU →  (Asetus) → [Näyttövalinta] → [ Näytä LUT] → haluttu asetus.

Valikkokohteen tiedot

Käytössä:

Näyttää kuvat, joissa LUT näkyy videokuvauksen ja toiston aikana.

Ei käytössä:

Ei näytä kuvia, joissa LUT näkyy videokuvauksen ja toiston aikana.

Vihje

- Jos määrität [Näytä LUT -kytkin] -asetukseksi [ Oma p./valit. -as.], voit kytkeä [ Näytä LUT] -asetuksen päälle ja pois päältä painiketta painamalla.

Aiheeseen liittyvää

- [Valitse LUT](#)
- [Käytt. LUT:ien hall.](#)

TP1001422143

Digitaalinen kamera vaihdettavalla objektiivilla
ILCE-7CM2 α7CII

Luova tyyli (valokuva/video)



”Tyyli” on termi, jolla viitataan kuvien ulkonäköön ja vaikutelmiin, jotka syntyvät eri tekijöistä, kuten väristä, terävyydestä, kirkkaudesta jne. [Luova tyyli] -asetuksella voit valita kuvan viimeistelyn valitsemalla haluamasi tyylin esiasennettujen tyylien joukosta. Lisäksi voit hienosäätää jokaisen tyylin kontrastia, vaaleita kohtia, varjoja, häivytystä, värikylläisyyttä, terävyyttä, terävyydsaluetta ja selkeyttä.

- 1 MENU → [Valotus/väri] → [Väri/sävy] → [Luova tyyli].
- 2 Valitse haluamasi tyyli tai [Oma tyyli] käyttämällä kiekkopainikkeen ylä-/alaosaa.
- 3 Voit säätää asetuksia (Kontrasti), (Vaaleat kohdat), (Varjot), (Häivytyks), (Värikylläisyys), (Terävyys), (Terävyydsalue) ja (Selkeys) siirtymällä oikealle puolelle käyttämällä kiekkopainikkeen oikeaa puolta. Valitse haluttu kohde käyttämällä oikeaa/vasenta puolta ja valitse sitten arvo käyttämällä ylä-/alapuolta.

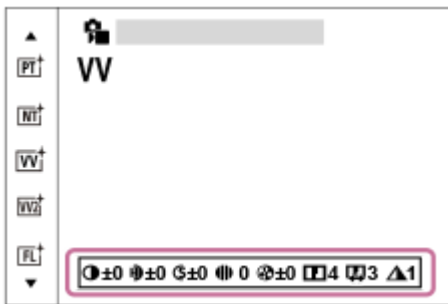

- 4 Kun valitaan [Oma tyyli], siirry oikealle puolelle käyttämällä kiekkopainikkeen oikeaa puolta ja valitse sitten haluttu tyyli.

- Käyttämällä [Oma tyyli]-asetusta saat saman esiasetetun tyylin hieman erilaisilla asetuksilla.

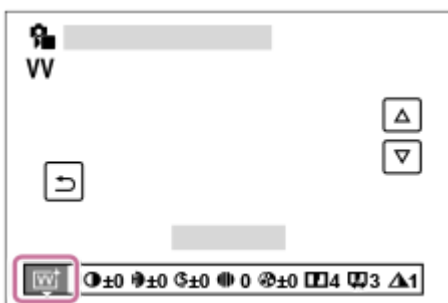

Valikkokohteen tiedot

[ST] ST:

Vakioviimeistely monille erilaisille kohteille ja näkymille.

[PT] PT:

Pehmeäsävyisten kuvien ottamiseen ihosta; soveltuu hyvin muotokuvien ottamiseen.

NT:

Värikylläisyyttä ja terävyyttä pienennetään hillityn sävyisten kuvien kuvaamiseksi. Tämä asetus soveltuu myös tietokoneella myöhemmin muokattavien kuvien ottamiseen.

VV:

Värikylläisyyttä ja kontrastia tehostamalla voidaan ottaa upeita kuvia värikkäistä näkymistä ja kohteista, kuten kukista, kevään vehreydestä, sinisestä taivaasta tai merestä.

VV2:

Luo selkeän kuvan, jossa on kirkaat ja eloiset värit.

FL:

Luo tunnelmallisen kuvan käyttämällä terävää kontrastia rauhalliseen väritykseen sekä korostamalla taivasta ja vihreitä sävyjä.

IN:

Luo kuvan, jossa saadaan aikaan mattapinta vähentämällä kontrastia ja värikylläisyyttä.

SH:

Luo kuvan, jossa on kirkas, läpinäkyvä, pehmeä ja eloisa tunnelma.

BW:

Mustavalkoisten kuvien ottamiseen.

SE:

Yksiväristen seepiakuvien ottamiseen.

Ensisijaisten asetusten tallentaminen (Oma tyyli):

Valitse jokin kuudesta omasta tyylistä (vasemmalla olevat numeroidut ruudut) omien asetusten tallentamista varten.

Valitse sitten haluamasi asetukset käyttämällä oikeanpuoleista painiketta.

Voit palauttaa saman esiasetetun tyylin hieman erilaisilla asetuksilla.

Tarkempi säätäminen

Asetukset, kuten kontrasti, voidaan säätää haluamaksesi kunkin tyylin pohjalta. Voit säätää sekä esiasetettuja tyyliä että myös jokaista [Oma tyyli] -toimintoa, joka mahdollistaa suosikkiasetustesi rekisteröimisen.

Valitse asetuskohde painamalla kiekkopainikkeen oikeaa/vasenta puolta ja aseta sitten arvo käyttämällä kiekkopainikkeen ylä-/alapuolta.

Kun asetusarvoa muutetaan oletusarvosta, kuvausnäytössä näkyvän Tyyli-kuvakkeen viereen lisätään ✖ (tähtimerkki).

Kontrasti:

Mitä suurempi arvo valitaan, sitä enemmän valon ja varjon eroa terävöitetään ja sitä suurempi vaikutus tällä on kuvaan. (-9 – +9)

Vaaleat kohdat:

Säätää kirkkaiden alueiden kirkkautta. Kun valitaan suurempi arvo, kuvasta tulee kirkkaampi. (-9 – +9)

Varjot:

Säätää tummien alueiden tummuutta. Kun valitaan suurempi arvo, kuvasta tulee kirkkaampi. (-9 – +9)

Häivytytys:

Säätää häivytystasoa. Suurempi arvo vaikuttaa enemmän. (0 – 9)

Värikylläisyys:

Mitä suurempi arvo valitaan, sitä kirkkaampi väri on. Kun valitaan pienempi arvo, kuvan värit ovat hillittyjä ja pehmeitä. (-9 – +9)

Terävyys:

Säätää terävyyttä. Mitä suuremman arvon valitset, sitä enemmän ääri viivoja terävöitetään. Vastaavasti mitä pienemmän arvon valitset, sitä enemmän ääri viivoja pehmenetään. (0 – 9)

Terävyyalue:

Säätää alueen, johon terävyytstehostetta käytetään. Suuremmalla arvolla terävyytstehostetta käytetään ohuempiin ääri viivoihin. (1 – 5)

Selkeys:

Säätää selkeystasoa. Suurempi arvo vaikuttaa enemmän. (0 – 9)



Kunkin tyylin säädettyjen arvojen nollaaminen

Säädetyt arvot, kuten säätämäsi kontrasti, voidaan nollata kollektiivisesti kussakin tyyliissä. Paina  (Poista) -painiketta sen ”Tyylin säätönäytössä, jonka haluat nollata. Kaikki säädetyt arvot, joita on muutettu, palautetaan oletusarvoihinsa.

Vihje

- Tee asetuksille [Terävyys], [Terävyysalue] ja [Selkeys] testikuvaus ja tarkista vaikutus joko suurentamalla ja näyttämällä kameran monitorissa tai lähettämällä toistolaitteeseen. Säädä asetusta tarvittaessa uudelleen.

Huomautus

- [ Luova tyyli]-asetukseksi lukitaan [-] seuraavissa tilanteissa:
 - Asetukseksi [ Kuvaprofiili] on valittu muu kuin [Ei käytössä].
 - [Log-kuvaaminen]-asetuksena on [Päällä (Joust. ISO)].
- Kun toiminnoksi on valittu [BW] tai [SE], [Värikylläisyys]-asetusta ei voi säätää.
- Videotilassa [Terävyysalue]-asetusta ei voi säätää.

TP1001411958

5-054-867-12(1) Copyright 2023 Sony Corporation

Digitaalinen kamera vaihdettavalla objektiivilla
ILCE-7CM2 α7CII

Kuvaprofiili (valokuva/video)



Voit muuttaa värin, sävyjyrkkyyden yms. asetuksia.

Vaikka [Kuvaprofiili] -toimintoa voidaan käyttää sekä valokuvissa että videoissa, toiminto on suunniteltu pääasiassa videoita varten.

Kuvaprofiilin mukauttaminen

Voit mukauttaa kuvanlaatua säätämällä kuvaprofiilin kohteita, kuten [Gamma] ja [Detaljit]. Kun säädät näitä parametreja, liitä kamera televisioon tai monitoriin ja säädä niitä samalla, kun tarkkailet kuvaa ruudussa.

- 1 MENU → [Valotus/väri] → [Väri/sävy] → [Kuvaprofiili] → profiili, jota haluat muuttaa.
- 2 Siirry kohteen hakemistoruutuun painamalla kiekkopainikkeen oikeaa puolta.
- 3 Valitse muutettava kohde käyttämällä kiekkopainikkeen ylä-/alapuolta.
- 4 Valitse haluttu arvo käyttämällä kiekkopainikkeen ylä-/alapuolta ja paina keskiötä.

Kuvaprofiilin esiasetuksen käyttäminen

Videoiden oletusasetukset [PP1] – [PP11] on asetettu etukäteen kameraan erilaisten kuvaolosuhteiden perusteella.
MENU → [Valotus/väri] → [Väri/sävy] → [Kuvaprofiili] → haluttu asetus.

PP1:

Esimerkkiasetus, jossa käytetään [Movie]-gammaa.

PP2:

Esimerkkiasetus, jossa käytetään [Still]-gammaa.

PP3:

Esimerkkiasetus luonnollisesta värisävystä, jossa käytetään [ITU709]-gammaa.

PP4:

Esimerkkiasetus värisävystä, joka noudattaa ITU709-standardia.

PP5:

Esimerkkiasetus, jossa käytetään [Cine1]-gammaa.

PP6:

Esimerkkiasetus, jossa käytetään [Cine2]-gammaa.

PP10:

Esimerkkiasetus HDR-videoiden tallentamisesta käyttämällä [HLG2] gammaa.

PP11:

Esimerkkiasetus, jossa käytetään [S-Cinetone]-gammaa.

PPLUT1–PPLUT4 (vain videoita kuvattaessa):

Kuvaa ja tallentaa videoita käyttäjän LUT:n kanssa.

Käyttäjän LUT:iden rekisteröinti (PPLUT1–PPLUT4)

Voit käyttää haluamaasi LUT:tä tallennettuihin kuviin määrittämällä käyttäjän LUT:t, jotka on rekisteröity käyttämällä [Käytt. LUT:ien hall.] -toimintoa, kohtiin PPLUT1–PPLUT4.

Asetusmenettely:

1. Valitse PPLUT1–PPLUT4 [ Kuvaprofiili]-asetusnäytöstä ja paina sitten kiekkopainikkeen oikeaa puolta.
2. Valitse [Perustyyli] ja paina keskiötä.
3. Valitse luettelossa olevista käyttäjän LUT:ista LUT, jota haluat käyttää [Perustyyli]-asetuksena.

HDR-videotallennus

Kamera voi tallentaa HDR-videoita, kun kuvaprofiilissa on valittu gammaksi [HLG], [HLG1] – [HLG3]. Kuvaprofiilin esivalinta [PP10] tarjoaa esimerkkiasetuksen HDR-tallennusta varten. Asetuksella [PP10] tallennettuja videoita voidaan katsella normaalia laajemmalla kirkkausalueella, kun niitä toistetaan televisiossa, jossa on Hybrid Log-Gamma (HLG) -tuki. Näin myös kohtaukset, joissa on laaja kirkkausalue, voidaan tallentaa ja näyttää tarkasti ilman, että ne näyttävät alitai ylivalottuneilta. HLG:tä käytetään HDR TV -ohjelmatuotannossa kansainvälisen standardisuosituksen ITU-R BT.2100 määritelmän mukaisesti.

Kuvaprofiilin kohteet

Mustan taso

Määrittää mustan tason. (-15 – +15)

Gamma

Valitsee gammakäyrän.

Movie: Vakiogammakäyrä videoita varten

Still: Vakiogammakäyrä valokuvia varten

S-Cinetone: gammakäyrä, joka on suunniteltu elokuvamaisiin sävyjyrkkyyksiin ja väri-ilmaisuihin. Tämä asetus mahdollistaa kuvauksen pehmeämmällä värien toistolla, joka soveltuu hyvin muotokuvien ottamiseen.

Cine1: Pehmentää tummien osien kontrastia ja korostaa kirkkaiden osien sävyjyrkkyyttä rauhallisen värisen videon tuottamiseksi. (vastaava kuin HG4609G33)

Cine2: Samanlainen kuin [Cine1] mutta optimoitu editointia varten jopa 100-prosenttisen videosignaalin kanssa. (vastaava kuin HG4600G30)

Cine3: Voimistaa vaaleiden ja tummien kontrastia enemmän kuin [Cine1] ja voimistaa sävyjyrkkyyttä mustassa.

Cine4: Voimistaa tummien osien kontrastia enemmän kuin [Cine3].

ITU709: Gammakäyrä, joka vastaa ITU709:ää.

S-Log3: Gammakäyrä asetukselle [S-Log3], jolla on enemmän filmin kaltaisia ominaisuuksia. Tämä asetus perustuu oletukseen, että kuvaa käsitellään kuvauksen jälkeen.

HLG: Gammakäyrä HDR-tallennusta varten. Vastaa HDR-standardia Hybrid Log-Gamma, ITU-R BT.2100.

HLG1: Gammakäyrä HDR-tallennusta varten. Korostaa kohinanvaimennusta. Kuvauksen dynamiikka-alue on kuitenkin kapeampi kuin asetuksella [HLG2] tai [HLG3].

HLG2: Gammakäyrä HDR-tallennusta varten. Tarjoaa dynamiikka-alueen ja kohinanvaimennuksen tasapainon.

HLG3: Gammakäyrä HDR-tallennusta varten. Laajempi dynamiikka-alue kuin asetuksella [HLG2]. Kohina voi kuitenkin lisääntyä.

- [HLG1], [HLG2] ja [HLG3] kaikki käyttävät gammakäyrää, jolla on samat ominaisuudet, mutta jokainen tarjoaa erilaisen tasapainon dynamiikka-alueen ja kohinanvaimennuksen välillä. Jokaisella on erilainen videon maksimilähtötaso seuraavasti: [HLG1]: noin 87 %, [HLG2]: noin 95 %, [HLG3]: noin 100 %.

Mustan Gamma

Korjaa gammaa alhaisen intensiteetin alueilla.

[Mustan Gamma] on lukittu arvoon "0" eikä sitä voi säätää, kun [Gamma]-asetukseksi on valittu [HLG], [HLG1], [HLG2] tai [HLG3].

Alue: Valitsee korjausalueen. (Leveä / Keskitaso / Kapea)

Taso: Määrittää korjaustason. (-7 (suurin mustan pakkaus) – +7 (suurin mustan venytys))

Ylivalotuksen esto

Asettaa videosignaalin pakkauksen käänne pisteen ja kaltevuuden ylivalotuksen estämiseksi rajoittamalla kohteen korkean intensiteetin alueiden signaalit kameras dynaamiselle alueelle.

Kun [Gamma]-asetukseksi on valittu seuraava ja [Tila]-asetukseksi on valittu [Automaattinen], [Ylivalotuksen esto] ei ole käytettävissä. [Ylivalotuksen esto] on käytettävissä, kun [Tila]-asetuksena on [Manuaalinen].

- [Still]
- [Cine1]
- [Cine2]
- [Cine3]
- [Cine4]
- [S-Log3]
- [HLG]
- [HLG1]
- [HLG2]
- [HLG3]

Tila: Valitsee automaattiset/manuaaliset asetukset.

- Automaattinen: Käänne piste ja kaltevuus asetetaan automaattisesti.
- Manuaalinen: Käänne piste ja kaltevuus asetetaan manuaalisesti.

Automaattinen: Asetukset, kun [Automaattinen] on valittu kohdassa [Tila].

- Enimmäispiste: Määrittää käänne pisteen maksimipisteen. (90–100 %)
- Herkkyys: Määrittää herkkyuden. (Korkea / Keskiuuri / Matala)

Manuaalinen: Asetukset, kun [Manuaalinen] on valittu kohdassa [Tila].

- Piste: Määrittää käänne pisteen. (75 %–105 %)
- Kalteva: Määrittää käänne kaltevuuden. (-5 (loiva) – +5 (jyrkkä))

Väritila

Määrittää värien tyypin ja tason.

Kohdassa [Väritila] vain [BT.2020] ja [709] ovat käytettävissä kun [Gamma]-asetukseksi on valittu [HLG], [HLG1], [HLG2] tai [HLG3].

Movie: Sopivat värit, kun asetukseksi [Gamma] on valittu [Movie].

Still: Sopivat värit, kun asetukseksi [Gamma] on valittu [Still].

S-Cinetone: Sopivat värit, kun asetukseksi [Gamma] on valittu [S-Cinetone].

Cinema: Sopivat värit, kun asetukseksi [Gamma] on valittu [Cine1] tai [Cine2].

Pro: Samanlaiset värisävyt kuin Sonyn ammattikameroiden vakiokuvanlaadussa (kun yhdistetty ITU709-gammaan)

ITU709-matriisi: Värit vastaavat ITU709-standardia (kun yhdistetty ITU709-gammaan)

Mustavalko: Määrittää värikylläisyyden nolaksi mustavalkokuvausta varten.

S-Gamut3.Cine: Asetus perustuu oletukseen, että kuvia käsitellään kuvauksen jälkeen. Käytetään, kun asetukseksi [Gamma] on valittu [S-Log3]. Tämän asetuksen avulla voidaan kuvata väritilassa, joka voidaan muuntaa helposti digitaalista elokuvateatteria varten.

S-Gamut3: Asetus perustuu oletukseen, että kuvia käsitellään kuvauksen jälkeen. Käytetään, kun asetukseksi [Gamma] on valittu [S-Log3]. Tämän asetuksen avulla voidaan kuvata laajassa väritilassa.

BT.2020: Vakiovärisävy, kun [Gamma]-asetukseksi on valittu [HLG], [HLG1], [HLG2] tai [HLG3].

709: Värisävy, kun [Gamma]-asetukseksi on valittu [HLG], [HLG1], [HLG2] tai [HLG3] ja videoita tallennetaan HDTV-värillä (BT.709).

Värikylläisyys

Määrittää värikylläisyyden. (-32 – +32)

Värivaihe

Määrittää väri vaiheen. (-7 – +7)

Värisyvyys

Määrittää kunkin väri vaiheen värisyvyyden. Tämä toiminto on tehokkaampi kromaattisilla väreillä ja tehottomampi akromaattisilla väreillä. Väri näyttää syvemmältä, kun asetusarvoa suurennetaan positiiviseen suuntaan, ja vaaleammalta, kun arvoa pienennetään negatiiviseen suuntaan. Tämä toiminto on tehokas, vaikka asetukseksi [Väritila] valittaisiin [Mustavalko].

[R] -7 (vaaleanpunainen) – +7 (syvänpunainen)

[G] -7 (vaaleanvihreä) – +7 (syvänvihreä)

[B] -7 (vaaleansininen) – +7 (syvänsininen)

[C] -7 (vaaleansyaani) – +7 (syvänsyaani)

[M] -7 (vaaleanmagenta) – +7 (syvänmagenta)

[Y] -7 (vaaleankeltainen) – +7 (syvänkeltainen)

Detaljit

Määrittää [Detaljit]-kohteet.



Taso: Määrittää [Detaljit]-tason. (-7 – +7)

Säädä: Seuraavat parametrit voidaan valita manuaalisesti.

- Tila: Valitsee automaattisen/manuaalisen asetuksen. (Automaattinen (automaattinen optimointi) / Manuaalinen (Yksityiskohdat määritetään manuaalisesti.))
- V/H-tasapaino: Määrittää DETAIL-asetuksen pysty- (V) ja vaakasuuntaisen (H) tasapainon. (-2 (siirtymä pystysuuntaan (V)) – +2 (siirtymä vaakasuuntaan (H)))
- B/W-tasapaino: Valitsee alemman DETAIL-suunnan (B) ja ylemmän DETAIL-suunnan (W) tasapainon. (Tyyppi 1 (siirtymä alempaan DETAIL-suuntaan (B)) – Tyyppi 5 (siirtymä ylempään DETAIL-suuntaan (W)))
- Raja: Määrittää [Detaljit]-rajatason. (0 (Matala rajataso: todennäköisesti rajoitetaan) – 7 (Korkea rajataso: todennäköisesti ei rajoiteta))
- Crispening: Määrittää terävöintitason. (0 (matala terävöintitaso) – 7 (syvä terävöintitaso))
- Korostusten detaljit: Määrittää [Detaljit]-tason korkean intensiteetin alueilla. (0 – 4)



Asetusten kopiointi toiseen kuvaprofiilinumeroon

Voit kopioida kuvaprofiilin asetukset toiseen kuvaprofiilinumeroon.

MENU →  (Valotus/väri) → [Väri/sävy] →  Kuvaprofiili → haluttu asetus → [Kopioi].

Kuvaprofiilin oletusasetusten palauttaminen

Kuvaprofiilin oletusasetukset voidaan palauttaa. Kaikkia kuvaprofiiliasetuksia ei voi palauttaa kerralla.

MENU →  (Valotus/väri) → [Väri/sävy] →  Kuvaprofiili → haluttu asetus → [Nollaa].

Huomautus

- Jos haluat valita eri asetukset videoihin ja valokuviin, lisää valintamerkki [Kuvaprofiili]-asetukseen kohdassa [Eri asetus valok./vid.].
- Jos kehitetään RAW-kuvia kuvausasetusten kanssa, seuraavat asetukset eivät vaikuta:
 - Mustan taso
 - Mustan Gamma
 - Ylivalotuksen esto
 - Värisyvyys
- Jos [Gamma]-asetusta muutetaan, käytettävissä oleva ISO-arvoalue muuttuu.
- Gamma-asetusten mukaan tummissa osissa voi olla enemmän kohinaa. Sitä voidaan parantaa määrittämällä objektiivin korjaukseksi [Ei käytössä].
- S-Log3-gammaa käytettäessä kohina on näkyvämpää kuin muita gammoja käytettäessä. Jos kohina on edelleen merkittävää kuvien käsittelyn jälkeenkin, sitä voidaan parantaa kuvaamalla kirkkaammalla asetuksella. Dynaaminen alue kuitenkin kaventuu vastaavasti, kun kuvataan kirkkaammalla asetuksilla. Kuva kannattaa tarkistaa etukäteen koekuvauksella, kun käytetään S-Log3-gammaa.

- Asetus [S-Log3] voi aiheuttaa virheen valkotasapainon mukautetuissa asetuksissa. Jos näin tapahtuu, suorita ensin mukautettu asennus käyttämällä muuta gammaa kuin [S-Log3] ja valitse sitten uudelleen gammaksi [S-Log3].
- Asetus PPLUT1–PPLUT4 voi aiheuttaa virheen valkotasapainon mukautetuissa asetuksissa. Jos näin tapahtuu, suorita ensin mukautettu asennus käyttämällä muuta asetusta kuin PPLUT1–PPLUT4 ja valitse sitten uudelleen PPLUT1–PPLUT4.
- Jos asetukseksi [Kalteva] valitaan +5 kohdassa [Manuaalinen] kohdassa [Ylivalotuksen esto], [Ylivalotuksen esto] poistetaan käytöstä.
- S-Gamut3.Cine ja S-Gamut3 ovat Sonyn omia väritiloja. Tämän kameran S-Gamut -asetus ei kuitenkaan tue koko S-Gamut-väriavaruutta. Se on asetus, jolla saavutetaan S-Gamut-avaruutta vastaava värien toisto.
- [ Kuvaprofiili]-asetukseksi lukitaan [Ei käytössä] seuraavassa tilanteessa:
 - [Log-kuvaaminen]-asetuksena on [Päällä (Joust. ISO)]

Aiheeseen liittyvää

- [Gammanäyttöapu](#)
- [Eri asetus valok./vid.](#)

TP1001411875

Digitaalinen kamera vaihdettavalla objektiivilla
ILCE-7CM2 α7CII

Pehmeä iho -teh. (valokuva/video)



Asettaa tehosteen, jota käytetään ihon pehmeään kuvaukseen, kun kasvot tunnistetaan.

1 MENU → (Valotus/väri) → [Väri/sävy] → [Pehmeä iho -teh.] → haluttu asetus.

Valikkokohteen tiedot

Ei käytössä:

[Pehmeä iho -teh.] -toimintoa ei käytetä.

Käytössä:

[Pehmeä iho -teh.] -toimintoa käytetään. Voit asettaa tehostetason painamalla kiekkopainikkeen oikeaa/vasenta puolta. ([Käytössä: Korkea]/[Käytössä: Keskisuuri]/[Käytössä: Matala])

Huomautus

- [Pehmeä iho -teh.] ei ole käytettävissä, jos [Tiedostomuoto] -asetuksena on [RAW].
- [Pehmeä iho -teh.] ei ole valittavissa RAW-kuvissa, jos [Tiedostomuoto]-asetuksena on [RAW ja JPEG] / [RAW ja HEIF].
- [Pehmeä iho -teh.] ei ole valittavissa, jos käytetään digitaalizoomaustoimintoa valokuvaustilassa.

TP1001420156

Digitaalinen kamera vaihdettavalla objektiivilla
ILCE-7CM2 α7CII

Kuvanottotapa



Valitse asianmukainen tila kohdetta varten, kuten kerta-, jatkuva tai haarukointikuvaus.

- 1 Valitse / (Kuvanottotapa) kiekkopainikkeella → haluttu asetus.
 - Voit asettaa kuvanottotavan myös valitsemalla MENU → (Kuvaus) → [Kuvanottotapa] → [Kuvanottotapa].
- 2 Valitse haluamasi tila käyttämällä kiekkopainikkeen oikeaa/vasenta puolta.

Valikkokohteen tiedot

Kertakuvaus:

Ottaa yhden kuvan, kun suljinpainiketta painetaan.

Jatkuva kuvaus:

Kuvaa kuvia sarjakuvauksella, kun pidät suljinpainikkeen painettuna.

Itselauk. (yksitt.):

Ottaa kuvan, kun on kulunut määrätty määrä sekunteja suljinpainikkeen painamisesta.

Itselauk. (jatk.):

Ottaa määrätyn määrän kuvia, kun on kulunut määrätty määrä sekunteja suljinpainikkeen painamisesta.

Jatkuva haaruk.:

Ottaa kuvia, kun suljinpainike pidetään painettuna. Kussakin kuvassa on erilainen valotusaste.

Yks. haarukka:

Ottaa yksitellen määritetyn määrän kuvia, joista jokaisella on eri valotusaste.

Tarkennushaar.:

Ottaa useita kuvia vaihtaen samalla tarkennuskohtaa.

WB-haarukka:

Ottaa kolme kuvaa, joista jokaisella on erilaiset värisävyt valittujen valkotasapainon, värilämpötilan ja värisuodattimen asetusten mukaan.

DRO-haarukka:

Ottaa yhteensä kolme kuvaa, joista jokaisella on eri D-alueen optimointiarvo.

Huomautus

- Kun kuvaustilaksi on asetettu [Valotusohjelma] ja [Urheilu] on valittu, toimintoa [Kertakuvaus] ei voi suorittaa.

Aiheeseen liittyvää

- [Jatkuva kuvaus](#)
- [Itselauk. \(yksitt.\)](#)
- [Itselauk. \(jatk.\)](#)
- [Jatkuva haaruk.](#)
- [Yks. haarukka](#)
- [Tarkennushaar.](#)

- WB-haarukka
- DRO-haarukka

TP1001411821

5-054-867-12(1) Copyright 2023 Sony Corporation

Digitaalinen kamera vaihdettavalla objektiivilla
ILCE-7CM2 α7CII

Jatkuva kuvaus



Kuvaa kuvia sarjakuvauksella, kun pidät suljinpainikkeen painettuna.

- 1 Valitse kiekkopainikkeessa / (Kuvanottotapa) → [Jatkuva kuvaus].
 - Voit asettaa jatkuvan kuvauksen myös valitsemalla MENU → (Kuvaus) → [Kuvanottotapa] → [Kuvanottotapa].
- 2 Valitse haluamasi tila käyttämällä kiekkopainikkeen oikeaa/vasenta puolta.

Valikkokohteen tiedot

Jatkuva kuvaus: Hi+ / Jatkuva kuvaus: Hi / Jatkuva kuvaus: Mid / Jatkuva kuvaus: Lo

Jatkuvan kuvauksen aikana tallennettavien kuvien määrä

Seuraavassa taulukossa näytetään tallennettavissa olevien yksittäiskuvien arvioitu määrä, kun [Kuvanottotapa]-asetukseksi on valittu [Jatkuva kuvaus: Hi+]. Määrä saattaa vaihdella kuvausolosuhteiden ja muistikortin mukaan.

Kuvan koko:[L: 33M]

| Tiedostomuoto | Kuvien määrä, kun JPEG on valittu | Kuvien määrä, kun HEIF on valittu |
|---|-----------------------------------|-----------------------------------|
| JPEG/HEIF (Hieno) | Noin 1 000 kuvaa tai enemmän | Noin 1 000 kuvaa tai enemmän |
| RAW (pakattu RAW) | Noin 44 kuvaa | Noin 44 kuvaa |
| RAW ja JPEG/RAW ja HEIF (pakattu RAW)* | Noin 35 kuvaa | Noin 38 kuvaa |
| RAW (pakkaamaton RAW) | Noin 18 kuvaa | Noin 18 kuvaa |
| RAW ja JPEG/RAW ja HEIF (pakkaamaton RAW)* | Noin 16 kuvaa | Noin 16 kuvaa |
| RAW (häviöttömästi pakattu RAW: L) | Noin 27 kuvaa | Noin 27 kuvaa |
| RAW ja JPEG/RAW ja HEIF (häviöttömästi pakattu RAW: L)* | Noin 20 kuvaa | Noin 22 kuvaa |

* Kun [JPEG-laatu]/[HEIF-laatu]-asetukseksi on valittu [Hieno].

Vihje

- Jos haluat säätää tarkennusta ja valotusta jatkuvasti jatkuvan kuvauksen aikana, tee asetukset seuraavasti:
 - [Tarkennustila]: [Jatkuva AF]
 - [AEL sulkimella]: [Ei käytössä] tai [Automaattinen]

Huomautus

- Kun F-arvo on suurempi kuin F22 tilassa [Jatkuva kuvaus: Hi+], [Jatkuva kuvaus: Hi] tai [Jatkuva kuvaus: Mid], tarkennus lukitaan ensimmäisen otoksen asetukseen.
- Kohde ei näy reaaliaikaisesti monitorissa tai etsimessä, kun kuvataan [Jatkuva kuvaus: Hi+]-tilassa.
- Jatkovaa kuvausta ei voi käyttää seuraavissa tilanteissa:
 - Kuvaustilaksi on valittu [Valotusohjelma], ja kuvaustilanteeksi on valittu muu kuin [Urheilu].
- Jatkuvan kuvauksen nopeus laskee, kun kuvataan pakkaamattomassa RAW- tai häviöttömästi pakatussa RAW-muodossa.
- Jatkuvan kuvauksen nopeus laskee, kun kuvataan salaman kanssa.

Aiheeseen liittyvää

- [Jälj. ol. kuv.näyt. \(valokuva\)](#)
- [Tarkennustavan valinta \(Tarkennustila\)](#)
- [AEL sulkimella](#)

TP1001411820



5-054-867-12(1) Copyright 2023 Sony Corporation

Digitaalinen kamera vaihdettavalla objektiivilla
ILCE-7CM2 α7CII

Itselauk. (yksitt.)



Otaa kuvan itselaukaisinta käyttämällä, kun on kulunut määrätty määrä sekunteja suljinpainikkeen painamisesta. Käytä 5 sekunnin / 10 sekunnin itselaukaisinta, kun haluat olla kuvassa, ja käytä 2 sekunnin itselaukaisinta vähentämään suljinpainikkeen painamisesta johtuvaa kameran tärinää.

- 1 Paina kiekkopainikkeessa  /  (Kuvanottotapa) → [Itselauk. (yksitt.)].**
 - Voit asettaa kuvanottotavan myös valitsemalla MENU →  (Kuvaus) → [Kuvanottotapa] → [Kuvanottotapa].
- 2 Valitse haluamasi tila käyttämällä kiekkopainikkeen oikeaa/vasenta puolta.**
- 3 Säädä tarkennusta ja kuvaa kohde.**

Itselaukaisimen valo vilkkuu, äänimerkki kuuluu ja kuva otetaan, kun määritetty sekuntien määrä on kulunut.

Valikkokohteen tiedot







Tila määrittää, monenko sekunnin kuluttua suljinpainikkeen painamisesta kuva otetaan.

 **10s Itselauk. (yksittäisk.): 10 sek.**

 **5s Itselauk. (yksittäisk.): 5 sek.**

 **2s Itselauk. (yksittäisk.): 2 sek.**

Vihje

- Voit pysäyttää itselaukaisimen painamalla suljinpainiketta uudelleen tai painamalla kiekkopainikkeessa  /  (Kuvanottotapa).
- Voit peruuttaa itselaukaisimen painamalla kiekkopainikkeessa  /  (Kuvanottotapa) ja valitsemalla  (Kertakuvaus).
- Valitse [Äänimerkit (kuvaus)]-asetukseksi [Ei käytössä], kun haluat poistaa äänimerkin käytöstä itselaukaisimen laskun aikana.
- Jos haluat käyttää itselaukaisinta haarukointitilassa, aseta kuvanottotavaksi haarukointi ja valitse sitten MENU →  (Kuvaus) → [Kuvanottotapa] → [Haarukointiaset.] → [Itsel. haarukoinnissa].

Huomautus

- Itselaukaisin ei ole käytettävissä seuraavissa tilanteissa:
 - [Urheilu] kohdassa [Valotusohjelma]

Aiheeseen liittyvää

- [Äänimerkit \(kuvaus\)](#)



TP1001381124

Digitaalinen kamera vaihdettavalla objektiivilla
ILCE-7CM2 α7CII

Itselauk. (jatk.)



Otaa määrätyn määrän kuvia itselaukaisinta käyttämällä, kun on kulunut määrätty määrä sekunteja suljinpainikkeen painamisesta. Voit valita parhaan useista kuvista.

- 1 **Paina kiekkopainikkeessa**  /  (Kuvanottotapa) → [Itselauk. (jatk.)].
 - Voit asettaa kuvanottotavan myös valitsemalla MENU →  (Kuvaus) → [Kuvanottotapa] → [Kuvanottotapa].
- 2 **Valitse haluamasi tila käyttämällä kiekkopainikkeen oikeaa/vasenta puolta.**
- 3 **Säädä tarkennusta ja kuvaa kohde.**

Itselaukaisimen valo vilkkuu, äänimerkki kuuluu ja kuvia otetaan, kun määritetty sekuntien määrä on kulunut. Määritetty määrä kuvia otetaan peräkkäin.

Valikkokohteen tiedot

Esimerkiksi kolme kuvaa otetaan, kun 10 sekuntia on kulunut suljinpainikkeen painamisesta, kun [Itselauk. (jatkuva): 10 s, 3 kuvaa] on valittu.

 **Itselauk. (jatkuva): 10 s, 3 kuvaa**

 **Itselauk. (jatkuva): 10 s, 5 kuvaa**





 **Itselauk. (jatkuva): 5 s, 3 kuvaa**

 **Itselauk. (jatkuva): 5 s, 5 kuvaa**

 **Itselauk. (jatkuva): 2 s, 3 kuvaa**

 **Itselauk. (jatkuva): 2 s, 5 kuvaa**

Vihje

- Voit pysäyttää itselaukaisimen painamalla suljinpainiketta uudelleen tai painamalla kiekkopainikkeessa  /  (Kuvanottotapa).
- Voit peruuttaa itselaukaisimen painamalla kiekkopainikkeessa  /  (Kuvanottotapa) ja valitsemalla  (Kertakuvaus).



TP1001381123

Digitaalinen kamera vaihdettavalla objektiivilla
ILCE-7CM2 α7CII

Jatkuva haaruk.



Ottaa useita kuvia ja vaihtaa samalla valotusta automaattisesti perusvalotuksesta tummemmaksi ja sitten vaaleammaksi. Voit valita tarkoituksen mukaisen kuvan tallennuksen jälkeen.

- 1 **Paina kiekkopainikkeessa  /  (Kuvanottotapa) → [Jatkuva haaruk.].**
 - Voit asettaa kuvanottotavan myös valitsemalla MENU →  (Kuvaus) → [Kuvanottotapa] → [Kuvanottotapa].
- 2 **Valitse kiekkopainikkeen avulla haluamasi valotusarvo ja kuvattavien kuvien määrä.**
 - Kun asetat tallennettavaksi kaksi kuvaa, voit valita, säädätkö valotuksen + (yli)- vai – (ali) -puolelle.
 - [Haarukointiaset.]-valikko voidaan näyttää kiekkopainikkeen oikealla puolella.
- 3 **Säädä tarkennusta ja kuvaa kohde.**
 - Pidä suljinpainike painettuna, kunnes haarukointikuvaus on päättynyt.

Valikkokohteen tiedot

Valotusarvo:

Asettaa määrän, jolla valotusarvoa säädetään haarukointikuvauksen aikana.

Kuvien määrä:

Asettaa haarukointikuvauksen aikana kuvattavien kuvien määrän.

Vihje

- Viimeinen kuva näytetään automaattisessa katselussa.

Huomautus

- Kun [Käsivalotus]-tilassa valitaan [ISO AUTO], valotusta muutetaan säätämällä ISO-arvoa. Jos valitaan muu kuin [ISO AUTO] -asetus, valotusta muutetaan säätämällä valotusaikaa.
- Kun valotusta korjataan, sitä muutetaan korjatun arvon perusteella.
- Haarukointikuvausta ei voi käyttää seuraavissa kuvaustiloissa:
 - [Älykäs autom.]
 - [Valotusohjelma]
 - Kun [ Kuvaprofiili]-asetukseksi on valittu muu kuin [Ei käytössä]
- Salamaa käytettäessä tuote suorittaa salamahaarukointikuvauksen, joka siirtää salamavalon määrää, vaikka [Jatkuva haaruk.] olisi valittu. Paina suljinpainiketta jokaista kuvaa varten.

Aiheeseen liittyvää

- [Haarukointiaset.](#)

- Ilmaisin haarukointikuvauksen aikana

TP1001381122

5-054-867-12(1) Copyright 2023 Sony Corporation

Digitaalinen kamera vaihdettavalla objektiivilla
ILCE-7CM2 α7CII

Yks. haarukka



Ota useita kuvia ja vaihtaa samalla valotusta automaattisesti perusvalotuksesta tummemmaksi ja sitten vaaleammaksi. Voit valita tarkoituksenmukaisen kuvan tallennuksen jälkeen.

Koska yksi kuva otetaan aina, kun suljinpainiketta painetaan, kunkin kuvan tarkennusta tai sommittelua voidaan säätää.

- 1 Valitse kiekkopainikkeessa / (Kuvanottotapa) → [Yks. haarukka].**
 - Voit asettaa kuvanottotavan myös valitsemalla MENU → (Kuvaus) → [Kuvanottotapa] → [Kuvanottotapa].
- 2 Valitse kiekkopainikkeen avulla haluamasi valotusarvo ja kuvattavien kuvien määrä.**
 - Kun asetat tallennettavaksi kaksi kuvaa, voit valita, säädätkö valotuksen + (yli)- vai – (ali) -puolelle.
 - [Haarukointiaset.]-valikko voidaan näyttää kiekkopainikkeen oikealla puolella.
- 3 Säädä tarkennusta ja kuvaa kohde.**
 - Paina suljinpainiketta jokaista kuvaa varten.

Valikkokohteen tiedot

Valotusarvo:

Asettaa määrän, jolla valotusarvoa säädetään haarukointikuvauksen aikana.

Kuvien määrä:

Asettaa haarukointikuvauksen aikana kuvattavien kuvien määrän.

Huomautus

- Kun [Käsivalotus]-tilassa valitaan [ISO AUTO], valotusta muutetaan säätämällä ISO-arvoa. Jos valitaan muu kuin [ISO AUTO] -asetus, valotusta muutetaan säätämällä valotusaikaa.
- Kun valotusta korjataan, sitä muutetaan korjatun arvon perusteella.
- Haarukointikuvausta ei voi käyttää seuraavissa kuvaustiloissa:
 - [Älykäs autom.]
 - [Valotusohjelma]
 - Kun [Kuvaprofiili]-asetukseksi on valittu muu kuin [Ei käytössä]

Aiheeseen liittyvää

- [Haarukointiaset.](#)
- [Ilmaisin haarukointikuvauksen aikana](#)

TP1001411814

Digitaalinen kamera vaihdettavalla objektiivilla
ILCE-7CM2 α7CII

Ilmainen haarukointikuvauksen aikana

Etsin

Vallitsevan valon* haarukointi
3 kuvaa siirrettynä 0,3 EV:n portain
Valotuksen korjaus ±0,0 EV



Monitori (Näytä kaikki tied. tai Histogrammi)

Vallitsevan valon* haarukointi
3 kuvaa siirrettynä 0,3 EV:n portain
Valotuksen korjaus ±0,0 EV



Salamahaarukointi

3 kuvaa siirrettynä 0,7 EV:n portain
Salamakorjaus -1,0 EV

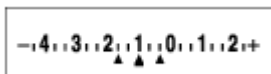

Monitori (Etsin)

Vallitsevan valon* haarukointi (ylempi ilmainen)
3 kuvaa siirrettynä 0,3 EV:n portain
Valotuksen korjaus ±0,0 EV

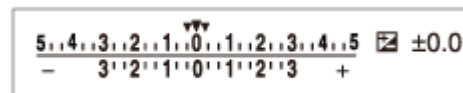

Salamahaarukointi (alempi ilmainen)

3 kuvaa siirrettynä 0,7 EV:n portain
Salamakorjaus -1,0 EV



* Vallitseva valo: ylestermi muulle kuin salamavalolle, kuten luonnonvalolle, sähkövalolle ja loistevalolle. Salama välähtää nopeasti, mutta vallitseva valo on pysyvää, joten tällaista valoa kutsutaan vallitsevaksi valoksi.

Vihje



- Haarukointikuvauksen aikana otettavien kuvien määrää vastaavat ohjaimet näytetään haarukointi-ilmaisimen ylä-/alapuolella.
- Kun yksittäinen haarukointikuvaus aloitetaan, ohjaimet katoavat yksi kerrallaan, kun kamera tallentaa kuvia.

Digitaalinen kamera vaihdettavalla objektiivilla
ILCE-7CM2 α7CII

Tarkennushaar.



Suorittaa jatkuvan kuvauksen automaattisesti tarkennuskohtaa vaihtaen. Tätä toimintoa voidaan käyttää kuvien ottamiseen syväteräviä yhdistelmäkuvia varten, jotka ovat tarkennettuja kaikissa kohdissa (tarkennuksen pinoaminen), tai optimaalisen tarkennuskohdan valitsemiseen useiden kuvien joukosta.

- 1 **Valitse kiekkopainikkeesta  /  (Kuvanottotapa) → [Tarkennushaar.].**
 - Voit asettaa tarkennushaarukoinnin myös valitsemalla MENU →  (Kuvaus) → [Kuvanottotapa] → [Kuvanottotapa].
- 2 **Paina kiekkopainikkeen oikeaa puolta ja aseta [Askelleveys] ja [Kuvien määrä].**
 - Askelleveys: valitsee asteen, jolla tarkennusta siirretään alueella 1–10. Mitä suurempi luku on, sitä enemmän tarkennus siirtyy.
 - Kuvien määrä: asettaa yhdellä laukaisulla otettavien otosten määrän alueella 2–299 kutakin kohtaa varten.
- 3 **Osoita kohdistimella otosten määrän ykkösten kohtaa ja avaa [Tarkennushaar. aset.] painamalla kiekkopainikkeen oikeaa puolta. Valitse sitten [Tarkennushaar. järj.].**
 - [0→+]: Siirtää tarkennusta nykyisestä tarkennuskohdasta kohti ääretöntä. Kun tarkennus saavuttaa äärettömän, kuvaus päättyy, vaikka asetettua otosten määrää ei olisi saavutettu.
 - [0→→+]: ottaa kolme kuvaa järjestyksessä nykyinen tarkennuskohta, etutarkennus ja takatarkennus. Tällöin vaiheessa 2 asetettu otosten määrä muuttuu virheelliseksi.
 - Voit valitse [Tarkennushaar. järj.] -asetuksen myös kohdasta [Kuvanottotapa] → [Haarukointiaset.] → [Tarkennushaar. aset.] → [Tarkennushaar. järj.].
- 4 **Ota kuva painamalla suljinpainike alas.**

Vihje

- [Askelleveys]-arvo on suhteellinen arvo, ja tarkennusväli vaihtelee kuvausolosuhteiden, kuten objektiivin aukon ja alkuperäisen tarkennuskohdan, mukaan. On suositeltavaa ottaa testikuva sopivan tarkennuslevyyden löytämiseksi.
- [Kuvausväli], [Valotuksen pehmen.] ja [Tark.haar. tal.kohde] tarkennushaarukointia varten voidaan asettaa kohdassa [Haarukointiaset.].

Huomautus

- Jos kamera tai objektiivi liikkuu, kun kuvataan tarkennushaarukoinnilla, tarkennuksen pinoaminen ei välttämättä onnistu. Käytä kolmijalkaa, kun kuvaat tarkennuksen pinoamista varten.

Aiheeseen liittyvää



- [Haarukointiaset.](#)

Digitaalinen kamera vaihdettavalla objektiivilla
ILCE-7CM2 α7CII

WB-haarukka



Otaa kolme kuvaa, joista jokaisella on erilaiset värisävyt valittujen valkotasapainon, värilämpötilan ja värisuodattimen asetusten mukaan.

- 1 Valitse kiekkopainikkeessa  /  (Kuvanottotapa) → [WB-haarukka].**
 - Voit asettaa kuvanottotavan myös valitsemalla MENU →  (Kuvaus) → [Kuvanottotapa] → [Kuvanottotapa].
- 2 Valitse haluamasi tila käyttämällä kiekkopainikkeen oikeaa/vasenta puolta.**
- 3 Säädä tarkennusta ja kuvaa kohde.**

Valikkokohteen tiedot

 **Valkotasapainohaarukointi: Lo:**

Tallentaa kolmen kuvan sarjan, jossa on pieniä valkotasapainon muutoksia (alueella $10MK^{-1*}$).

 **Valkotasapainohaarukointi: Hi:**

Tallentaa kolmen kuvan sarjan, jossa on suuria valkotasapainon muutoksia (alueella $20MK^{-1*}$).

* MK^{-1} on yksikkö, joka ilmoittaa värilämpötilan muunnossuodattimien suorituskyvyn ja ilmoittaa saman arvon kuin "mired".

Vihje

- Viimeinen kuva näytetään automaattisessa katselussa.

Aiheeseen liittyvää

- [Haarukointiaset.](#)



TP1001411967

Digitaalinen kamera vaihdettavalla objektiivilla
ILCE-7CM2 α7CII

DRO-haarukka



Voit tallentaa yhteensä kolme kuvaa, joista jokaisella on eri D-alueen optimointiarvo.

- 1 Valitse kiekkopainikkeessa  /  (Kuvanottotapa) → [DRO-haarukka].**
 - Voit asettaa kuvanottotavan myös valitsemalla MENU →  (Kuvaus) → [Kuvanottotapa] → [Kuvanottotapa].
- 2 Valitse haluamasi tila käyttämällä kiekkopainikkeen oikeaa/vasenta puolta.**
- 3 Säädä tarkennusta ja kuvaa kohde.**

Valikkokohteen tiedot

DRO-haarukointi: Lo:

Tallentaa kolmen kuvan sarjan, jossa on pieniä D-alueen optimointiarvon muutoksia (Lv 1, Lv 2 ja Lv 3).

DRO-haarukointi: Hi:

Tallentaa kolmen kuvan sarjan, jossa on suuria D-alueen optimointiarvon muutoksia (Lv 1, Lv 3 ja Lv 5).

Vihje

- Viimeinen kuva näytetään automaattisessa katselussa.

Aiheeseen liittyvää

- [Haarukointiaset.](#)

TP1001381128

Digitaalinen kamera vaihdettavalla objektiivilla
ILCE-7CM2 α7CII

Haarukointiaset.



Määrittää itselaukaisinkuvauksen, valotushaarukoinnin tai valkotasapainon haarukoinnin kuvausjärjestyksen ja kuvanottotavan haarukointikuvaustilan tarkennushaarukoinnille.

1 MENU → (Kuvaus) → [Kuvanottotapa] → [Haarukointiaset.] → haluttu asetus.

Valikkokohteen tiedot

Itsel. haarukoinnissa:

Määrittää, käytetäänkö itselaukaisinta haarukointikuvauksen aikana. Määrittää myös sekuntien määrän ennen sulkimen vapauttamista, jos käytetään itselaukaisinta.

(Ei käytössä/2 sekuntia/5 sekuntia/10 sekuntia)

Haaruk.järj.:

Valitsee valotushaarukoinnin ja valkotasapainon haarukoinnin kuvausjärjestyksen.

(0→→→+/-→0→+)

Tarkennushaar. järj.:

Määrittää tarkennushaarukoinnin kuvausjärjestyksen. ([0→+]/[0→→→+])

Valotuksen pehmen.:

Määrittää, säädetäänkö valotus automaattisesti, kun kuvataan tarkennushaarukoinnilla. ([Käytössä]/[Ei käytössä])

Kuvausväli:

Määrittää kuvausvälin, kun kuvataan tarkennushaarukoinnilla. ([Lyhyin]/[1 sekuntia]/[2 sekuntia]/[3 sekuntia]/[5 sekuntia]/[10 sekuntia]/[15 sekuntia]/[30 sekuntia])

Tark.haar. tal.kohde:

Määrittää tallennuksen kohdekansion valokuville, jotka otetaan tarkennushaarukoinnilla. ([Nykyinen kansio]/[Uusi kansio])

Huomautus

- Kun [0→→→+] on valittu kohdassa [Tarkennushaar. järj.], tarkennushaarukoinnilla kuvattujen otosten määrä on lukittu kolmeen.

Aiheeseen liittyvää



- [Jatkuva haaruk.](#)
- [Yks. haarukka](#)
- [WB-haarukka](#)
- [DRO-haarukka](#)
- [Tarkennushaar.](#)

TP1001411968

Itselaukaisin (video)



Voit aloittaa kuvaamisen itselaukaisimella, kun tallennat videota.

- 1 Paina kiekkopainikkeessa  /  (Kuvanottotapa).**

 Itselaukaisin]-asetusnäyttö tulee esiin.

 - Voit asettaa kuvanottotavan myös valitsemalla MENU →  (Kuvaus) → [Kuvausvalinta] →  Itselaukaisin].
- 2 Valitse kiekkopainikkeella [Käytössä] ja aseta haluamasi lähtölaskenta-aika.**
 - Tallennuksen aloitusviive: asettaa laskenta-ajan videon tallennuksen alkamiseen asti. (3 s/5 s/10 s)
 - Toisto: määrittää, toistetaanko videon itselaukaisin. (Toisto/Kerran)
Jos valitset [Toisto], videon itselaukaisin aktivoituu toistuvasti myös sen jälkeen, kun videon tallennus on päättynyt. Jos valitset [Kerran], videon itselaukaisin peruutetaan, kun elokuvan tallennus on päättynyt ja kamera palaa normaaliin videotallennuksen valmiustilaan.
- 3 Säädä tarkennus ja paina MOVIE (video) -painiketta.**

Kun tallennuksen valmiustilanäytössä näkyy lähtölaskenta, itselaukaisimen valo vilkkuu, äänimerkki kuuluu ja tallennus alkaa, kun määritetty sekuntien määrä on kulunut.

 - Lopeta tallennus painamalla MOVIE-painiketta uudelleen.

Valikkokohteen tiedot

Käytössä:

Käyttää videon itselaukaisintoimintoa.

Ei käytössä:

Ei käytä videon itselaukaisintoimintoa.

Vihje

- Voit pysäyttää itselaukaisimen lähtölaskennan painamalla MOVIE-painiketta uudelleen tai painamalla painiketta, johon  Itselaukaisin]-toiminto on määritetty.

Huomautus

- Jos painat MOVIE-painiketta valokuvaustilassa käynnistääksesi videokuvauksen,  Itselaukaisin] ei toimi.

Digitaalinen kamera vaihdettavalla objektiivilla
ILCE-7CM2 α7CII

Interv.kuvaustoim.



Voit kuvata automaattisesti kuvasarjan etukäteen asetetulla kuvausintervallilla ja otosten määrällä (intervallikuvaus). Sen jälkeen voit luoda ajastetun videon intervallikuvauksella otetuista valokuvista käyttämällä Imaging Edge Desktop (Viewer) -tietokoneohjelmistoa.

Lisätietoa ajastetuista videoista on Imaging Edge Desktop -tukisivulla.

<https://www.sony.net/disoft/help/>

Lisätietoja tällä kameralla tallennetuista ajastetuista videoista on kohdissa [Kuvaustila \(S&Q/ajastettu\)](#) ja [Aikaväliasetukset](#).

- 1 **MENU** → (Kuvaus) → [Kuvanottotapa] → [Interv.kuvaustoim.] → [Intervallikuvaus] → [Käytössä].
- 2 **MENU** → (Kuvaus) → [Kuvanottotapa] → [Interv.kuvaustoim.] → Valitse asetettava kohde ja valitse sitten haluamasi asetukset.
- 3 **Paina suljinpainiketta.**
Kuvaus alkaa, kun kohteelle [Kuvauksen aloit.aika] asetettu aika on kulunut.
 - Kun kohteelle [Kuvien määrä] asetettu otosten määrä on täynnä, kamera palaa intervallikuvauksen valmiusnäyttöön.

Valikkokohteen tiedot

Intervallikuvaus:

Määrittää, suoritetaanko intervallikuvaus. ([Ei käytössä]/[Käytössä])

Kuvauksen aloit.aika:

Määrittää ajan, joka kuluu suljinpainikkeen painamisesta intervallikuvauksen alkamiseen. (1 sekunti – 99 minuuttia 59 sekuntia)

Kuvausväli:

Määrittää kuvausvälin (aika yhden valotuksen alkamisesta seuraavan otoksen valotuksen alkamiseen). (1 sekunti – 60 sekuntia)

Kuvien määrä:

Määrittää intervallikuvauksen otosten määrän. (1–9 999 otosta)

AE-seurannan herkk.:

Määrittää automaattivalotuksen seurannan herkkyyden suhteessa luminanssin muutokseen intervallikuvauksen aikana. Jos valitaan [Matala], valotuksen muutokset intervallikuvauksen aikana ovat pehmeämpiä. ([Korkea]/[Keskisuuri]/[Matala])

Suljint. intervallikuv.:

Määrittää suljintyyppin intervallikuvauksen aikana. ([Mekaan. suljin]/[Elektron. suljin])

Kuvausvälin priorit.:

Määrittää, priorisoidaanko kuvausväli, kun valotustilana on [Ohjelmoitava] tai [Aukko etusijalla] ja valotusajasta tulee pidempi kuin kohdassa [Kuvausväli] asetettu aika. ([Ei käytössä]/[Käytössä])

Vihje

- Jos suljinpainiketta painetaan intervallikuvauksen aikana, intervallikuvaus päättyy ja kamera palaa intervallikuvauksen valmiustilanäyttöön.
- Voit palata normaaliin kuvaustilaan valitsemalla [Intervallikuvaus]-asetukseksi [Ei käytössä].
- Jos kuvauksen alkamishetkellä painetaan näppäintä, johon yksi seuraavista toiminnoista on määritetty, toiminto pysyy aktiivisena intervallikuvauksen aikana, vaikka painiketta ei pidettäisi painettuna.
 - [AEL-pito]
 - [AEL-pito]
 - [AF/MF-valitsinpito]
 - [Tall. AF-alue pidossa]
 - [AWB-lukituksen pito]
- Jos [Näytä ryhmänä] -asetukseksi valitaan [Käytössä], intervallikuvaustoiminnolla otetut kuvat näytetään ryhmissä.
- Intervallikuvauksella otettuja kuvia voidaan toistaa jatkuvasti kamerassa. Jos aiot luoda valokuvista videon, voit esikatsella tulosta.

Huomautus

- Asetettua kuvien määrää ei välttämättä voi tallentaa akun jäljellä oleva varauksen ja tallennusvälineen vapaan tilan mukaan. Syötä virtaa USB:n kautta kuvauksen aikana ja käytä muistikorttia, jossa on riittävästi tilaa.
- Kun kuvausintervalli on lyhyt, kamera voi kuumentua helposti. Ympäristön lämpötilan mukaan et ehkä voi tallentaa asetettua kuvien määrää, koska kamera saattaa lopettaa tallennuksen laitteen suojaamiseksi.
- Intervallikuvauksen aikana (mukaan lukien aika suljinpainikkeen painamisesta kuvauksen alkamiseen) et voi käyttää erillistä kuvausasetusnäyttöä tai MENU-näyttöä. Voit kuitenkin säätää eräitä asetuksia, kuten valotusaikaa, käyttämällä mukautettua painiketta tai kiekkopainiketta.
- Automaattista katselua ei näytetä intervallikuvauksen aikana.
- [Suljint. intervallikuv.] -asetuksena on oletusarvoisesti [Elektron. suljin] asetuksesta [Suljintyyppi] riippumatta.
- Intervallikuvausta ei voi käyttää seuraavissa tilanteissa:
 - Kuvaustilaksi on valittu [Älykäs autom.]

Aiheeseen liittyvää

- [Jatk. toisto interv.](#)
- [Virransyöttö pistorasiasta](#)

TP1001415960

Digitaalinen kamera vaihdettavalla objektiivilla
ILCE-7CM2 α7CII

Tiedostomuoto (valokuva)



Määrittää valokuvien tiedostomuodon.

1 MENU → (Kuvaus) → [Kuvanlaatu/Tall.] → [Tiedostomuoto] → haluttu asetus.

Valikkokohteen tiedot

RAW:

Tätä tiedostomuotoa ei käsitellä digitaalisesti. Valitse tämä muoto, jos haluat käsitellä kuvia ammatillisiin tarkoituksiin.

RAW ja JPEG/RAW ja HEIF:

RAW-kuva ja JPEG- tai HEIF-kuva luodaan samalla kertaa. Tämä sopii tilanteisiin, joissa tarvitaan kaksi kuvatiedostoa, JPEG tai HEIF, katselua varten ja RAW muokkausta varten.

JPEG/HEIF:

Kuva tallennetaan JPEG- tai HEIF-muodossa.

Tietoja RAW-kuvista

- Tällä kameralla tallennetun RAW-kuvatiedoston avaamiseen tarvitaan Imaging Edge Desktop -ohjelmisto. Imaging Edge Desktop -ohjelmiston avulla voidaan avata RAW-kuvatiedosto ja muuntaa se yleiseen kuvamuotoon, kuten JPEG tai TIFF, tai säätää kuvan valkotasapainoa, kylläisyyttä tai kontrastia.
- Tällä kameralla tallennettujen RAW-kuvien tarkkuus on 14 bittiä/kuvapiste. Seuraavissa kuvaustiloissa tarkkuus on kuitenkin vain 12 bittiä:
 - [Jatkuva kuvaus], kun [RAW-tied.tyyppi]-asetukseksi on valittu [Pakattu]
- Voit asettaa RAW-kuvien pakkausmuodon käyttämällä [RAW-tied.tyyppi]-toimintoa.

Huomautus

- Jos et aio muokata kuvia tietokoneella, on suositeltavaa tallentaa ne JPEG- tai HEIF-muodossa.
- HEIF-muotoa tukeva ympäristö vaaditaan HEIF-kuvien toistamiseen.

Aiheeseen liittyvää

- [RAW-tied.tyyppi](#)
- [JPEG/HEIF-vaih.](#)
- [JPEG-laatu/HEIF-laatu](#)
- [JPEG-kuvakoko/HEIF-kuvakoko](#)
- [Tietokoneohjelmiston esittely \(Imaging Edge Desktop/Catalyst\)](#)

TP1001415152

Digitaalinen kamera vaihdettavalla objektiivilla
ILCE-7CM2 α7CII

RAW-tied.tyyppi



Valitsee RAW-kuvien tiedostotyyppin.

1 MENU → (Kuvaus) → [Kuvanlaatu/Tall.] → [RAW-tied.tyyppi] → haluttu asetus.

Valikkokohteen tiedot

Pakkaamaton:

Tallentaa kuvat pakkaamattomassa RAW-muodossa. Kun valitaan [Pakkaamaton] kohdassa [RAW-tied.tyyppi], kuvan tiedostokoko on suurempi kuin jos se tallennettaisiin [Häviöt. pak.]- tai [Pakattu]-muodossa.

Häviöt. pak. (L)/Häviöt. pak. (M)/Häviöt. pak. (S):

Tallentaa kuvat häviöttömästi pakatussa muodossa suurella pakkaussuhteella ilman kuvanlaadun heikentymistä*. Kuvan tiedostokoko on pienempi kuin jos se tallennettaisiin [Pakkaamaton]-muodossa.

- Voit valita kuvan kooksi L/M/S. Kuvapisteiden määrä Sony-sovelluksella kehittämisen jälkeen on sama kuin L-/M-/S-koko JPEG-/HEIF-kuville.
- L-koko voidaan valita vain, kun kuvataan koko ruudun tilassa. Kun kuvataan M- tai S-koossa, kuvapisteiden määrä ei muutu kuvattaessa koko ruudun tilassa tai APS-C-koossa.

* M-koko ja S-koko pienentävät kuvan kokoa, joten kuvan tarkkuus on alhaisempi kuin L-koossa.

Pakattu:

Tallentaa kuvat pakatussa RAW-muodossa. Kuvan tiedostokoko on noin puolet siitä mitä se olisi [Pakkaamaton]-muodossa.

Vihje

- RAW-tiedostotyyppin kuvakkeet näkyvät seuraavasti:
 - Pakkaamaton:
 - Häviötön pakkaus L/M/S:
 - Pakattu:
- RAW-kuvien kuvasuhde on aina 3:2. Kun tallennetaan RAW-kuva ja JPEG-kuva tai HEIF-kuva samanaikaisesti, JPEG- tai HEIF-kuva tallennetaan arvolla, joka on asetettu kohdassa [Kuvasuhde].

Aiheeseen liittyvää

- [Tiedostomuoto \(valokuva\)](#)
- [JPEG-kuvakoko/HEIF-kuvakoko](#)

TP1001411885

Digitaalinen kamera vaihdettavalla objektiivilla
ILCE-7CM2 α7CII

JPEG/HEIF-vaih.



Vaihtaa tallennettavan valokuvan tiedostomuodon (JPEG/HEIF).

JPEG-muodolla on yleisesti yhteensopiva. Voit katsella ja muokata JPEG-tiedostoja erilaisissa ympäristöissä. HEIF-muodolla on korkea pakkaustehokkuus. Kamera tallentaa korkealla kuvanlaadulla ja käyttää pieniä tiedostokokoja HEIF-muodossa. Et välttämättä voi katsella tai muokata HEIF-tiedostoja tietokoneen tai ohjelmiston mukaan. Lisäksi HEIF-yhteensopiva ympäristö vaaditaan valokuvien toistamiseen HEIF-muodossa. Pääset nauttimaan korkealuokkaisista valokuvista yhdistämällä kameras ja TV:n HDMI:n kautta.

1 MENU → (Kuvaus) → [Kuvanlaatu/Tall.] → [JPEG/HEIF-vaih.] → haluttu asetus.

Valikkokohteen tiedot

JPEG:

Käsittelee RAW-tiedoston digitaalisesti ja tallentaa sen JPEG-muodossa. Tämä asetus asettaa yhteensopivuuden etusijalle.

HEIF(4:2:0):

Käsittelee RAW-tiedoston digitaalisesti ja tallentaa sen HEIF (4:2:0) -muodossa. Tämä asetus asettaa kuvanlaadun ja pakkaustehokkuuden etusijalle.

HEIF(4:2:2):

Käsittelee RAW-tiedoston digitaalisesti ja tallentaa sen HEIF (4:2:2) -muodossa. Tämä asetus asettaa kuvanlaadun etusijalle.

Vihje

- [JPEG/HEIF-vaih.]-asetuksen mukaan kohteet, jotka liittyvät tiedostomuotoon([Tiedostomuoto] jne.), vaihtuvat JPEG- tai HEIF-muotoon.

Huomautus

- Tällä kameralla tallennettuja HEIF-kuvatiedostoja ei voi katsella muilla kameroilla, jotka eivät tue HEIF-tiedostomuotoa. Varo poistamasta HEIF-kuvatiedostoja vahingossa, kun alustat muistikortin tai poistat tiedostoja.
- Kun tallennat HEIF-muodossa, kun [HLG-valokuvat]-asetukseksi on valittu [Ei käytössä], väriavaruus tallennetaan sRGB-muodossa. Kun [HLG-valokuvat]-asetukseksi on valittu [Käytössä], se tallennetaan BT.2100-väriavaruudella (BT.2020-väriavaruus).

Aiheeseen liittyvää

- [Tiedostomuoto \(valokuva\)](#)

TP1001418089

Digitaalinen kamera vaihdettavalla objektiivilla
ILCE-7CM2 α7CII

JPEG-laatu/HEIF-laatu



Valitsee kuvanlaadun, kun tallennetaan JPEG- tai HEIF-kuvia.

① MENU →  (Kuvaus) → [Kuvanlaatu/Tall.] → [JPEG-laatu]/[HEIF-laatu] → haluttu asetus.

Valikkokohteen tiedot

Erittäin hieno/Hieno/Vakio/Kevyt:

Koska pakkaussuhde suurenee asetuksesta [Erittäin hieno] asetukseen [Hieno] asetukseen [Vakio] asetukseen [Kevyt], tiedostokoko pienenee samassa järjestyksessä. Näin yhdelle muistikortille voidaan tallentaa enemmän tiedostoja, mutta kuvanlaatu on alhaisempi.

Aiheeseen liittyvää

- [Tiedostomuoto \(valokuva\)](#)

TP1001415153

Digitaalinen kamera vaihdettavalla objektiivilla
ILCE-7CM2 α7CII

JPEG-kuvakoko/HEIF-kuvakoko



Mitä suurempi kuvakoko on, sitä yksityiskohtaisempi kuva saadaan, kun se tulostetaan suurelle paperille. Mitä pienempi kuvakoko, sitä enemmän kuvia voidaan tallentaa.

1 MENU → (Kuvaus) → [Kuvanlaatu/Tall.] → [JPEG-kuvakoko]/[HEIF-kuvakoko] → haluttu asetus.

Valikkokohteen tiedot

Kun [Kuvasuhte]-asetukseksi on valittu 3:2

| Asetusarvot | Kuvapisteiden määrä (vaaka × pysty) |
|-------------|-------------------------------------|
| L: 33M | 7008×4672 pikseliä |
| M: 14M | 4608×3072 pikseliä |
| S: 8.2M | 3504×2336 pikseliä |

Kun [Kuvasuhte]-asetukseksi on valittu 4:3

| Asetusarvot | Kuvapisteiden määrä (vaaka × pysty) |
|-------------|-------------------------------------|
| L: 29M | 6224×4672 pikseliä |
| M: 13M | 4096×3072 pikseliä |
| S: 7.3M | 3120×2336 pikseliä |

Kun [Kuvasuhte]-asetukseksi on valittu 16:9

| Asetusarvot | Kuvapisteiden määrä (vaaka × pysty) |
|-------------|-------------------------------------|
| L: 28M | 7008×3944 pikseliä |
| M: 12M | 4608×2592 pikseliä |
| S: 6.9M | 3504×1968 pikseliä |

Kun [Kuvasuhte]-asetukseksi on valittu 1:1

| Asetusarvot | Kuvapisteiden määrä (vaaka × pysty) |
|-------------|-------------------------------------|
| L: 22M | 4672×4672 pikseliä |
| M: 9.4M | 3072×3072 pikseliä |
| S: 5.5M | 2336×2336 pikseliä |

Vihje

- Kun tallennetaan M- tai S-koossa, kuvapisteiden määrä ei muutu, vaikka katselukulmaa vaihdettaisiin koko ruudun koon ja APS-C-koon välillä.

Huomautus

- L-kokoa ei voida valita, kun kuvataan APS-C-koossa. Jos kuvataan APS-C-koossa samalla, kun L-koko on valittu, kuvan koko vaihtuu tilapäisesti M-kooksi.

Aiheeseen liittyvää

- [Tiedostomuoto \(valokuva\)](#)
- [Kuvasuhte](#)

TP1001415151

Digitaalinen kamera vaihdettavalla objektiivilla
ILCE-7CM2 α7CII

Kuvasuhde



① MENU →  (Kuvaus) → [Kuvanlaatu/Tall.] → [Kuvasuhde] → haluttu asetus.

Valikkokohteen tiedot

3:2:

Sama kuvasuhde kuin 35 mm:n filmillä

4:3:

Kuvasuhde on 4:3.

16:9:

Kuvasuhde on 16:9.

1:1:

Kuvasuhde on 1:1.

Aiheeseen liittyvää

- [Merkinäyttö \(valokuva\)](#)

TP1001411824

Digitaalinen kamera vaihdettavalla objektiivilla
ILCE-7CM2 α7CII

HLG-valokuvat



Käyttämällä HLG (Hybrid Log-Gamma: vakio HDR-kuville) -määritystä vastaavia gammaominaisuuksia voit kuvata valokuvia laajalla dynaamisella alueella ja laajalla BT.2020-yhteensopivalla värialueella.

[HLG-valokuvat] voidaan valita vain, kun kuvataan HEIF-muodossa. Määritä [JPEG/HEIF-vaih.]-asetukseksi [HEIF(4:2:0)] tai [HEIF(4:2:2)] ja [📷 Tiedostomuoto] -asetukseksi [HEIF] etukäteen.

1 MENU → 📷 (Kuvaus) → [Kuvanlaatu/Tall.] → [HLG-valokuvat] → haluttu asetus.

Valikkokohteen tiedot

Käytössä:

Ottaa HLG-valokuvia.

Ei käytössä:

Ottaa normaaleja valokuvia.

Vihje

- Voit tuottaa laajemman kirkkausalueen toistamalla HLG-valokuvia HLG-yhteensopivalla TV:llä tai monitorilla.
- Voit näyttää HLG-valokuvia kameran monitorissa melkein samalla laadulla kuin näytettäessä HLG (BT.2020) -yhteensopivassa monitorissa tekemällä seuraavat asetukset.
 - [Gammanäyttöapu]: [Käytössä]
 - [Gammanäyt.avun ty.]: [Automaattinen] tai [HLG(BT.2020)]

Huomautus

- Seuraavissa tilanteissa [HLG-valokuvat]-asetukseksi lukitaan [Ei käytössä]:
 - [JPEG/HEIF-vaih.]-asetuksena on [JPEG]
 - [📷 Tiedostomuoto]-asetuksena on [RAW] tai [RAW ja HEIF]
 - Kun jokin muu kuvaustila kuin P / A / S / M on valittu valokuvauksen aikana
 - Kun [Tall. oma kuvaus.] -toiminto aktivoi tilapäisesti ISO-herkkyyden
 - Kun [Tall. oma kuvaus.] -toiminto aktivoi tilapäisesti [DRO-haarukka]-toiminnon kohdassa [Kuvanottotapa]
- Kun [HLG-valokuvat]-asetukseksi on valittu [Käytössä], seuraavat toiminnot eivät ole käytettävissä.
 - [D-alueen opt.]
 - [📷 Luova tyyli]
 - [DRO-haarukka] kohdassa [Kuvanottotapa]
 - [📷 Kuvaprofiili]
- Kun [HLG-valokuvat]-asetukseksi on valittu [Käytössä], käytettävissä oleva ISO-alue muuttuu.

Aiheeseen liittyvää

- [JPEG/HEIF-vaih.](#)
- [Gammanäyttöapu](#)

Digitaalinen kamera vaihdettavalla objektiivilla
ILCE-7CM2 α7CII

Väriavaruus



Värien esitystä numeroyhdistelmillä tai värinostoalueella kutsutaan väriavaruudeksi. Väriavaruutta voi muuttaa kuvan käyttötarkoituksen mukaan.

1 MENU → (Kuvaus) → [Kuvanlaatu/Tall.] → [Väriavaruus] → haluttu asetus.

Valikkokohteen tiedot

sRGB:

Tämä on digitaalikameran vakioväriavaruus. Käytä asetusta [sRGB] normaalissa kuvauksessa, kuten silloin, kun aiot tulostaa kuvat muokkaamatta niitä.

AdobeRGB:

Tämän väritilan värinostoalue on laaja. Kun suuri osa kohteesta on kirkkaan vihreää tai punaista, Adobe RGB on tehokas. Tallennetun kuvan tiedostonimi alkaa merkillä ”_”.

Huomautus

- [Väriavaruus]-asetusta ei voi käyttää, jos kuvia kuvataan HEIF-muodossa. Jos [HLG-valokuvat]-asetukseksi on valittu [Ei käytössä], kuvat tallennetaan sRGB-väriavaruudella. Kun [HLG-valokuvat]-asetukseksi on valittu [Käytössä], se tallennetaan BT.2100-väriavaruudella (BT.2020-väriavaruus).
- [AdobeRGB] on tarkoitettu sovelluksille tai tulostimille, jotka tukevat värinhallintaa ja DCF2.0-vaihtoehdon väriavaruutta. Kuvia ei välttämättä tulosteta tai näytetä oikeissa väreissä, jos käytetään sovelluksia tai tulostimia, jotka eivät tue Adobe RGB:tä.
- Kun muilla kuin Adobe RGB -yhteensopivilla laitteilla näytetään [AdobeRGB] -asetuksella tallennettuja kuvia, kuvien värikylläisyys on alhainen.

Aiheeseen liittyvää

- [JPEG/HEIF-vaih.](#)
- [HLG-valokuvat](#)

TP1001381050

Digitaalinen kamera vaihdettavalla objektiivilla
ILCE-7CM2 α7CII

Tiedostomuoto (video)



Valitsee videoiden tiedostomuodon.

1 MENU → / (Kuvaus) → [Kuvanlaatu/Tall.] → [Tiedostomuoto] → haluttu asetus.

Valikkokohteen tiedot

| Tiedostomuoto | Ominaisuudet |
|---------------|--|
| XAVC HS 4K | Tallentaa 4K-videot XAVC HS -muodossa. XAVC HS -muoto käyttää HEVC-koodekkia, jolla on suuri pakkaustehokkuus. Kamera voi tallentaa videoita korkeammalla kuvanlaadulla kuin XAVC S-videoita mutta samalla tiedon määrällä. Videoihin käytetään Long GOP -pakkausta. |
| XAVC S 4K | Tallentaa videoita 4K-tarkkuudella (3840×2160). Videoihin käytetään Long GOP -pakkausta. |
| XAVC S HD | Tallentaa videoita HD-tarkkuudella (1920×1080). Videoihin käytetään Long GOP -pakkausta. |
| XAVC S-I 4K | Tallentaa videot XAVC S-I -muodossa. XAVC S-I -muoto käyttää Intra-pakkausta videoihin. Tämä muoto sopii paremmin muokkaukseen kuin Long GOP -pakkaus. |
| XAVC S-I HD | Tallentaa videot XAVC S-I -muodossa. XAVC S-I -muoto käyttää Intra-pakkausta videoihin. Tämä muoto sopii paremmin muokkaukseen kuin Long GOP -pakkaus. |

- Intra / Long GOP ovat videoiden pakkausmuotoja. Intra pakkaa videon ruutu kerrallaan, Long GOP pakkaa useita ruutuja. Intra-pakkauksella on muokkaamisessa parempi vaste ja joustavuus, mutta Long GOP -pakkaus on tehokkaampaa.

Huomautus

- XAVC HS 4K -videoiden toistaminen älypuhelimella tai tietokoneella vaatii laitteen tai ohjelmiston, jolla on hyvä suorituskyky ja joka tukee HEVC-koodekkia.
- [APS-C S35 Kuvaus] lukitaan tilaan [Käytössä], kun kuvataan videoita muodossa 4K 60p/50p.

Aiheeseen liittyvää

- [Muistikortit, joita voidaan käyttää](#)

Digitaalinen kamera vaihdettavalla objektiivilla
ILCE-7CM2 α7CII

Videoasetukset (video)



Asettaa ruutunopeuden, bittinopeuden, väritiedot jne.

1 MENU → / (Kuvaus) → [Kuvanlaatu/Tall.] → [Videoasetukset] → [Tallen. kuvanop.] → haluttu asetus.

2 MENU → / (Kuvaus) → [Kuvanlaatu/Tall.] → [Videoasetukset] → [Tallennusasetus] → haluttu asetus.

Esimerkki arvojen asettamisesta

200M **4:2:2** **10bit**

 (A) (B) (C)

(A): Bittinopeus

(B): Värinäytteenotto

(C): Bittisyvyys

- Mitä suurempi bittinopeus, sitä parempi kuvanlaatu.
- Värinäytteenotto (4:2:2, 4:2:0) on väritietojen tallennussuhde. Mitä tasaisempi tämä suhde on, sitä parempi on värien toistettavuus, ja värejä on mahdollista poistaa siististi jopa silloin, kun sommitellaan vihreää näyttöä käyttämällä.
- Bittisyvyys edustaa luminanssietojen sävyjyrkkyyttä. Kun bittisyvyys on 8 bittiä, saadaan 256 sävyjyrkkyytystasoa. Kun bittisyvyys on 10 bittiä, saadaan 1024 sävyjyrkkyytystasoa. Suurempi arvo mahdollistaa pehmeämmän siirtymisen tummilta alueilta kirkkaille.
- [4:2:2 10 bit] -asetuksella oletetaan, että tallennettua videota muokataan tietokoneella. [4:2:2 10 bit] -asetuksella toistoympäristö on rajoitettu.

Valikkokohteen tiedot

Kun [Tiedostomuoto] -asetukseksi on valittu [XAVC HS 4K]

| Tallen. kuvanop. | Tallennusasetus | Koko | Videon pakkausmuoto |
|------------------|------------------|-----------|---------------------|
| 60p/50p | 200M 4:2:2 10bit | 3840×2160 | Long GOP |
| 60p/50p | 150M 4:2:0 10bit | 3840×2160 | Long GOP |
| 60p/50p | 100M 4:2:2 10bit | 3840×2160 | Long GOP |
| 60p/50p | 75M 4:2:0 10bit | 3840×2160 | Long GOP |
| 60p/50p | 45M 4:2:0 10bit | 3840×2160 | Long GOP |
| 24p* | 100M 4:2:2 10bit | 3840×2160 | Long GOP |

| Tallen. kuvanop. | Tallennusasetus | Koko | Videon pakkausmuoto |
|------------------|------------------|-----------|---------------------|
| 24p* | 100M 4:2:0 10bit | 3840×2160 | Long GOP |
| 24p* | 50M 4:2:2 10bit | 3840×2160 | Long GOP |
| 24p* | 50M 4:2:0 10bit | 3840×2160 | Long GOP |
| 24p* | 30M 4:2:0 10bit | 3840×2160 | Long GOP |

* Vain kun [NTSC/PAL-valitsin]-asetukseksi on valittu NTSC.

Kun [▶] Tiedostomuoto] -asetukseksi on valittu [XAVC S 4K]

| Tallen. kuvanop. | Tallennusasetus | Koko | Videon pakkausmuoto |
|------------------|------------------|-----------|---------------------|
| 60p/50p | 200M 4:2:2 10bit | 3840×2160 | Long GOP |
| 60p/50p | 150M 4:2:0 8bit | 3840×2160 | Long GOP |
| 30p/25p | 140M 4:2:2 10bit | 3840×2160 | Long GOP |
| 30p/25p | 100M 4:2:0 8bit | 3840×2160 | Long GOP |
| 30p/25p | 60M 4:2:0 8bit | 3840×2160 | Long GOP |
| 24p* | 100M 4:2:2 10bit | 3840×2160 | Long GOP |
| 24p* | 100M 4:2:0 8bit | 3840×2160 | Long GOP |
| 24p* | 60M 4:2:0 8bit | 3840×2160 | Long GOP |

* Vain kun [NTSC/PAL-valitsin]-asetukseksi on valittu NTSC.

Kun [▶] Tiedostomuoto] -asetukseksi on valittu [XAVC S HD]

| Tallen. kuvanop. | Tallennusasetus | Koko | Videon pakkausmuoto |
|------------------|-----------------|-----------|---------------------|
| 60p/50p | 50M 4:2:2 10bit | 1920×1080 | Long GOP |
| 60p/50p | 50M 4:2:0 8bit | 1920×1080 | Long GOP |
| 60p/50p | 25M 4:2:0 8bit | 1920×1080 | Long GOP |
| 30p/25p | 50M 4:2:2 10bit | 1920×1080 | Long GOP |
| 30p/25p | 50M 4:2:0 8bit | 1920×1080 | Long GOP |
| 30p/25p | 16M 4:2:0 8bit | 1920×1080 | Long GOP |
| 24p* | 50M 4:2:2 10bit | 1920×1080 | Long GOP |
| 24p* | 50M 4:2:0 8bit | 1920×1080 | Long GOP |
| 120p/100p | 100M 4:2:0 8bit | 1920×1080 | Long GOP |
| 120p/100p | 60M 4:2:0 8bit | 1920×1080 | Long GOP |

* Vain kun [NTSC/PAL-valitsin]-asetukseksi on valittu NTSC.

Kun [▶] Tiedostomuoto] -asetukseksi on valittu [XAVC S-I 4K]

| Tallen. kuvanop. | Tallennusasetus | Koko | Videon pakkausmuoto |
|------------------|-----------------------------------|-----------|---------------------|
| 60p/50p | 600M 4:2:2 10bit/500M 4:2:2 10bit | 3840×2160 | Intra |
| 30p/25p | 300M 4:2:2 10bit/250M 4:2:2 10bit | 3840×2160 | Intra |
| 24p* | 240M 4:2:2 10bit | 3840×2160 | Intra |

* Vain kun [NTSC/PAL-valitsin]-asetukseksi on valittu NTSC.

Kun [▶] Tiedostomuoto] -asetukseksi on valittu [XAVC S-I HD]

| Tallen. kuvanop. | Tallennusasetus | Koko | Videon pakkausmuoto |
|------------------|-----------------------------------|-----------|---------------------|
| 60p/50p | 222M 4:2:2 10bit/185M 4:2:2 10bit | 1920×1080 | Intra |
| 30p/25p | 111M 4:2:2 10bit/93M 4:2:2 10bit | 1920×1080 | Intra |
| 24p* | 89M 4:2:2 10bit | 1920×1080 | Intra |

* Vain kun [NTSC/PAL-valitsin]-asetukseksi on valittu NTSC.

Huomautus

- Tallennuksen ruutunopeudet on ilmaistu lähimpinä kokonaislukuarvoina. Todelliset vastaavat ruutunopeudet ovat seuraavat: 24p: 23,98 fps, 30p: 29,97 fps, 60p: 59,94 fps ja 120p: 119,88 fps.

Aiheeseen liittyvää

- [Tiedostomuoto \(video\)](#)

TP1001411956

H&N-asetukset



Voit tallentaa hetken, jota ei voi nähdä paljaalla silmällä (hidastettu tallennus) tai tallentaa pitkäkestoisen ilmiön tiivistettyyn videoon (nopeutettu tallennus). Voit esimerkiksi tallentaa rajun urheilutilanteen, hetken, jolloin lintu lähtee lentoon, kukan puhkeamisen kukkaan ja pilvien tai tähtitaivaan muuttumisen. Ääntä ei tallenneta.

- 1 Aseta valokuva/video/S&Q-valitsin asentoon S&Q (H&N liike).
- 2 Valitse [H&N liike] [S&Q] [Kuvaustila]-näytössä.
 - [S&Q] [Kuvaustila]-näyttöä ei näytetä, kun [Kuvaustilan valintan.] -asetukseksi on valittu [Ei näytetä]. Valitse MENU → [Kuvaus] → [Kuvaustila] → [S&Q] [Kuvaustila] ja valitse sitten [H&N liike].
- 3 Valitse haluamasi kuvaustila käyttämällä tilapyörää.
- 4 Valitse MENU → [Kuvaus] → [Kuvanlaatu/Tall.] → [S&Q H&N-asetukset] → Valitse asetettava kohde ja valitse sitten haluamasi asetus.
- 5 Aloita tallennus painamalla MOVIE (Video) -painiketta.
 - Pysäytä tallennus painamalla MOVIE-painiketta uudelleen.

Valikkokohteen tiedot

[S&Q] Kuvanopeusaset.:

Valitsee videon ruutunopeuden ja kuvauksen ruutunopeuden.

[S&Q] Tallennusasetus:

Valitsee videon bittinopeuden, värinäytteenottotaajuuden ja bittisyvyyden.

- [S&Q Tal. kuvanopeus], joka voidaan asettaa kohtaan [S&Q Kuvanopeusaset.] ja arvot, jotka voidaan asettaa kohtaan [S&Q Tallennusasetus], ovat samat kuin asetusarvot kohdassa [Videoasetukset].
- Tallennetun videon muoto on sama kuin kohdan [Tiedostomuoto] asetus.

Toistonopeus

Toistonopeus vaihtelee seuraavasti kohdassa [S&Q Kuvanopeusaset.] asetetun arvon mukaan.

Kun [NTSC/PAL-valitsin]-asetukseksi on valittu NTSC

| [S&Q] Kuvanopeus | [S&Q] Tal. kuvanopeus: 24p | [S&Q] Tal. kuvanopeus: 30p | [S&Q] Tal. kuvanopeus: 60p | [S&Q] Tal. kuvanopeus: 120p |
|-----------------------|---------------------------------|---------------------------------|---------------------------------|----------------------------------|
| 120fps | 5 kertaa hitaampi | 4 kertaa hitaampi | 2 kertaa hitaampi | Normaali toistonopeus |

| S&Q Kuvanopeus | S&Q Tal. kuvanopeus: 24p | S&Q Tal. kuvanopeus: 30p | S&Q Tal. kuvanopeus: 60p | S&Q Tal. kuvanopeus: 120p |
|------------------------------|--|--|--|---|
| 60fps | 2,5 kertaa hitaampi | 2 kertaa hitaampi | Normaali toistonopeus | 2 kertaa nopeampi |
| 30fps | 1,25 kertaa hitaampi | Normaali toistonopeus | 2 kertaa nopeampi | 4 kertaa nopeampi |
| 15fps | 1,6 kertaa nopeampi | 2 kertaa nopeampi | 4 kertaa nopeampi | 8 kertaa nopeampi |
| 8fps | 3 kertaa nopeampi | 3,75 kertaa nopeampi | 7,5 kertaa nopeampi | 15 kertaa nopeampi |
| 4fps | 6 kertaa nopeampi | 7,5 kertaa nopeampi | 15 kertaa nopeampi | 30 kertaa nopeampi |
| 2fps | 12 kertaa nopeampi | 15 kertaa nopeampi | 30 kertaa nopeampi | 60 kertaa nopeampi |
| 1fps | 24 kertaa nopeampi | 30 kertaa nopeampi | 60 kertaa nopeampi | 120 kertaa nopeampi |

Kun [NTSC/PAL-valitsin]-asetukseksi on valittu PAL

| S&Q Kuvanopeus | S&Q Tal. kuvanopeus: 25p | S&Q Tal. kuvanopeus: 50p | S&Q Tal. kuvanopeus: 100p |
|---------------------------|-------------------------------------|-------------------------------------|--------------------------------------|
| 100fps | 4 kertaa hitaampi | 2 kertaa hitaampi | Normaali toistonopeus |
| 50fps | 2 kertaa hitaampi | Normaali toistonopeus | 2 kertaa nopeampi |
| 25fps | Normaali toistonopeus | 2 kertaa nopeampi | 4 kertaa nopeampi |
| 12fps | 2,08 kertaa nopeampi | 4,16 kertaa nopeampi | 8,33 kertaa nopeampi |
| 6fps | 4,16 kertaa nopeampi | 8,33 kertaa nopeampi | 16,66 kertaa nopeampi |
| 3fps | 8,33 kertaa nopeampi | 16,66 kertaa nopeampi | 33,33 kertaa nopeampi |
| 2fps | 12,5 kertaa nopeampi | 25 kertaa nopeampi | 50 kertaa nopeampi |
| 1fps | 25 kertaa nopeampi | 50 kertaa nopeampi | 100 kertaa nopeampi |

- Vaihtoehtoa [120fps]/[100fps] ei voi valita, kun [ Tiedostomuoto] -asetukseksi on valittu seuraavat:
 - XAVC HS 4K
 - XAVC S 4K
 - XAVC S-I 4K

Vihje

- Katso arvioitu tallennusaika kohdasta [Videoiden tallennusaika](#).

Huomautus

- Hidastetussa/nopeutetussa tallennuksessa todellinen kuvausaika eroaa videoon tallennetusta ajasta. Monitorin yläosassa näkyvä tallennusaika on videon jäljellä oleva tallennusaika, ei muistikortin jäljellä oleva tallennusaika.
- Hidastetussa tallennuksessa valotusaika lyhenee, eikä asianmukaista valotusta välttämättä saada. Jos näin tapahtuu, pienennä aukkoarvoa tai aseta ISO-herkkyyttä suuremmaksi.
- Hidastetun/nopeutetun videon tallennuksen aikana seuraavat toiminnot eivät ole käytettävissä.
 - [Time Code Run] kohdassa [TC/UB]
 - [Time Code -lähtö] kohdassa [ HDMI-lähtöaset.]

Aiheeseen liittyvää

- [Videoiden tallennusaika](#)
- [Muistikortit, joita voidaan käyttää](#)

TP1001411876

5-054-867-12(1) Copyright 2023 Sony Corporation

Digitaalinen kamera vaihdettavalla objektiivilla
ILCE-7CM2 α7CII

Aikaväliasetukset



Voit tallentaa videoita tiivistämällä muutokset jopa useiden kymmenien minuuttien ajalta. Toisin kuin nopeutettujen videoiden tallennuksessa, voit asettaa yli 1 sekunnin mittaisen kuvausvälin. Näin voit tallentaa videoita suuremmalla aikapakkauksuhteella. Ääntä ei tallenneta. Kun luot pitkiä ajastettuja videoita, käytä asetusta [Interv.kuvaustoim.](#) .

Määritä asetuksia, kuten tallennuksen ruutunopeus ja kuvausväli, kohdassa [Aikaväliasetukset].

Kun kuvaat ajastettua videota, aseta valokuva/video/S&Q-valitsin S&Q-asentoon ja valitse MENU → (Kuvaus) → [Kuvaustila] → [Kuvaustila] -asetukseksi [Aikaväli].

1 MENU → (Kuvaus) → [Kuvanlaatu/Tall.] → [Aikaväliasetukset] → Valitse asetettava kohde ja valitse sitten haluamasi asetus.

Valikkokohteen tiedot

Kuvanopeusaset.:

Asettaa tallennuksen ruutunopeuden ja kuvausvälin.

Tal. kuvanopeus: Asettaa ajastetun videon tallennuksen ruutunopeuden. (60p/50p/30p*/25p*/24p)

* [30p]/[25p] ei ole valittavissa, kun [Tiedostomuoto] -asetukseksi on valittu [XAVC HS 4K].

Intervalliaika: Asettaa ajastetun videon kuvausvälin. (1–60 sekuntia)

- Ensimmäisen 10 sekunnin kuvausväli voidaan asettaa 1 sekunnin yksiköissä. 10–60 sekunnin kuvausväli voidaan asettaa 10 sekunnin yksiköissä.
- Kun tiedostomuodoksi on asetettu 4K, et voi valita 6 sekuntia tai sitä pidempää arvoa.
- Kuvausväli on aika valotuksen alkamisesta seuraavan valotuksen alkamiseen valotusajasta riippumatta.

Tallennusasetus:

Valitsee videon bittinopeuden, värinäytteenottotaajuuden ja bittisyvyyden.

Videovaloasetus:

Kun videovalo (myydään erikseen) on kiinnitettynä, voit sytyttää videovalon ennen kuin kukin ajastetun videon ruutu tallennetaan. Asettaa, kuinka monta sekuntia kuluu ennen valon syytymistä. (Ei käytössä/2 sekuntia/5 sekuntia/10 sekuntia)

Tietoa tallennettavissa olevasta ajasta

Jatkuvan kuvauksen arvioidut ajat ajastetussa kuvaustilassa ovat seuraavat. (Kun [Autom. samm.lämpö] -asetukseksi on valittu [Korkea] ja ympäristön lämpötila on 25 °C)

Kun [Tiedostomuoto] -asetuksena on HD: noin 120 minuuttia

Kun [Tiedostomuoto] -asetuksena on 4K: noin 90 minuuttia

HD: XAVC S HD (60p 50M/50p 50M 4:2:0 8 bittiä, kun kameraa ei ole yhdistetty Wi-Fi-yhteyden kautta; kun monitori on auki)

4K: XAVC S 4K (60p 150M/50p 150M 4:2:0 8 bittiä, kun kameraa ei ole yhdistetty Wi-Fi-yhteyden kautta; kun monitori on auki)

Videovalon käyttäminen

Kun videovalo kiinnitetään ajastetussa kuvaustilassa, videovalo syttyy ennen tallennuksen alkamista, jotta valoa voidaan ohjata oikein ensimmäisestä ruudusta alkaen.

Kun tallennus alkaa, videovalo syttyy/sammutuu toistuvasti kunkin ruudun kuvauksen/valmiustilan yhteydessä.

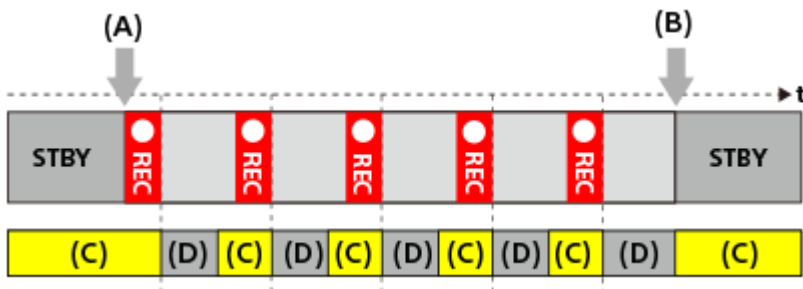

(A) Tallennuksen alkaminen

(B) Tallennuksen päättyminen

(C) Videovalo päällä (tallennuksen alkaessa videovalo syttyy aikaisemmin kuin kohdassa [Videovaloaasetus] asetettu sekuntien määrä)

(D) Videovalo pois päältä (videovalo jää himmeänä päälle, kun [Videovalotila]-asetuksena on [Tal.linkki&STBY])

Seuraavissa tapauksissa videovalo kuitenkin jää palamaan myös kuvauksen valmiustilan aikana:

- Kun [Videovaloaasetus]-asetuksena on [Ei käytössä].
- Kun aika ruutukuvauksen päättymisestä seuraavaan valaistukseen on enintään 5 sekuntia asetusten [Intervalliaika] ja [Videovaloaasetus] mukaan.

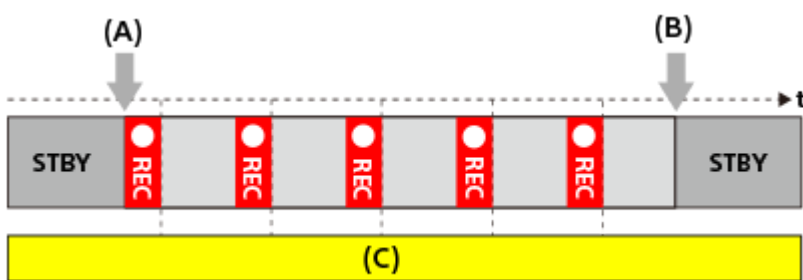

(A) Tallennuksen alkaminen

(B) Tallennuksen päättyminen

(C) Videovalo syttyy

Vihje

- Kun [Videovalotila]-asetuksena on [Virtalinkki], videovalo syttyy/sammutuu yhdessä virran kanssa [Videovaloaasetus]-asetuksesta huolimatta.
- Kun haluat ottaa intervallikuvauksen käyttöön yhdessä [Videovaloaasetus] -toiminnon kanssa, valitse [Videovalotila] -asetukseksi [Tallennuslinkki] tai [Tal.linkki&STBY].
- Kun kuvaat pitkää ajastettua videota, on suositeltavaa käyttää kamerassa ulkoista virtalähdettä.
- Kun [Autom. samm.lämpö] -asetukseksi on valittu [Korkea], kamera voi jatkaa videon tallentamista, vaikka kamerasen lämpötila nousisi korkeaksi.
- Ajastetun videon loppuun voidaan tallentaa noin 1 sekunti videota normaalilla nopeudella.

Aiheeseen liittyvää

- [Interv.kuvaustoim.](#)
- [Kuvaustila \(S&Q/ajastettu\)](#)
- [Videovalotila](#)

Digitaalinen kamera vaihdettavalla objektiivilla
ILCE-7CM2 α7CII

Proxy-asetukset



Voit tallentaa alhaisen bittinopeuden välimuistivideon samaan aikaan, kun tallennat hidastetun/nopeutetun videon tai ajastetun videon.

Koska välimuistivideoiden tiedostokoko on pieni, ne sopivat siirrettäviksi älypuhelimiin tai lähetettäväksi web-sivustoihin.

- 1 MENU → (Kuvaus) → [Kuvanlaatu/Tall.] → [**Px** Proxy-asetukset] → Valitse asetettava kohde ja valitse sitten haluamasi asetus.

Valikkokohteen tiedot

Px Proxy-tallennus:

Valitsee tallennetaanko välimuistivideot samanaikaisesti. ([Käytössä] / [Ei käytössä])

Px Proxy-tiedostom.:

Valitsee välimuistivideon tallennusmuodon. ([XAVC HS HD] / [XAVC S HD])

Px Proxy-tallen.as.:

Valitsee välimuistivideon bittinopeuden, värinäytteenoton ja bittisyvyyden. ([16M 4:2:0 10bit] / [9M 4:2:0 10bit] / [6M 4:2:0 8bit])

Valittavissa olevat välimuistin tallennusasetukset

| Px Proxy-tiedostom. | Tallennuksen koko | Tallennuksen ruutunopeus | Px Proxy-tallen.as. | Pakkauskoodekki |
|----------------------------|-------------------|--------------------------|---|----------------------|
| XAVC HS HD | 1920×1080 | Maks. 60p/maks. 50p | 16 Mb/s 4:2:0 10 bittiä 9 Mb/s 4:2:0 10 bittiä | MPEG-H HEVC/H.265 |
| XAVC S HD | 1280×720 | Maks. 60p/maks. 50p | 6 Mb/s 4:2:0 8 bittiä | MPEG-4 AVC/H.264 |

Vihje

- Välimuistivideoita ei näytetä toistonäytössä (yhden kuvan toistonäyttö tai kuvahakemistonäyttö). **Px** (välimuisti) näytetään sellaisten videoiden päällä, joille on samaan aikaan tallennettu välimuistivideo.

Huomautus

- Välimuistivideoita ei voi toistaa tällä kameralla.
- Välimuistitallennus ei ole käytettävissä seuraavissa tilanteissa.
Normaali videotallennus
- [Tallen. kuvanop.]-asetuksena on [120p]/[100p]

Hidastettu tallennus / nopeutettu tallennus

- Tallennuksen ruutunopeudeksi on asetettu [120p]/[100p]
- Ruutunopeudeksi on asetettu [120fps]/[100fps]
- Kun poistetaan/suojataan videoita, joilla on välimuistivideoita, sekä alkuperäiset että välimuistivideot poistetaan/suojataan. Pelkästään alkuperäisiä videoita tai välimuistivideoita ei voi poistaa/suojata.
- Videoita ei voi editoida tällä kameralla.

Aiheeseen liittyvää

- [Muistikortit, joita voidaan käyttää](#)

TP1001414281

5-054-867-12(1) Copyright 2023 Sony Corporation

Digitaalinen kamera vaihdettavalla objektiivilla
ILCE-7CM2 α7CII

APS-C S35 (Super 35mm) kuvaus (valokuva/video)



Määrittää, tallennetaanko valokuvat APS-C-katselukulmalla ja videot Super 35 mm -vastaavalla kuvakulmalla. Jos valitaan [Käytössä] tai [Automaattinen], tässä tuotteessa voidaan käyttää APS-C-koolle tarkoitettua objektiivia.

1 MENU → / (Kuvaus) → [Kuvanlaatu/Tall.] → [APS-C S35 Kuvaus] → haluttu asetus.

Valikkokohteen tiedot

Käytössä:

Tallentaa joko APS-C-vastaavassa koossa tai Super 35mm -vastaavassa koossa.

Kun [Käytössä] on valittuna, katselukulma on noin 1,5 kertaa objektiiviin merkitty polttoväli.

Automaattinen:

Määrittää automaattisesti tallennusalueen objektiivin mukaan.

Ei käytössä:

Tallentaa aina 35 mm:n koko ruudun kuva-anturin kuvia.

Huomautus

- Kun kiinnitetään APS-C-yhteensopiva objektiivi ja asetukseksi [APS-C S35 Kuvaus] valitaan [Ei käytössä], optimaalisia kuvaustuloksia ei välttämättä saavuteta. Esimerkiksi kuvien reunat voivat näyttää tummilta.
- Kun [APS-C S35 Kuvaus]-asetukseksi valitaan [Käytössä], katselukulma on sama kuin kuvattaessa APS-C-koon kuva-anturilla.
- [APS-C S35 Kuvaus] on lukittu tilaan [Käytössä], kun kuvataan videoita muodossa 4K 60p/50p.

Aiheeseen liittyvää

- [Katselukulma](#)

TP1001381037

Digitaalinen kamera vaihdettavalla objektiivilla
ILCE-7CM2 α7CII

Katselukulma



Katselukulma vaihtuu koko ruutua tai APS-C/Super 35mm -kokoa vastaavaksi [ APS-C/S35 Kuvaus] -asetuksen ja kiinnitetyn objektiivin mukaan. Lisäksi katselukulma on erilainen valokuvausta ja videokuvausta varten.

Koko ruutua vastaava katselukulma



- (A) Kuvattaessa valokuvia
- (B) Kun tallennetaan videoita

Kamera kuvaa koko ruutua vastaavalla katselukulmalla seuraavissa tilanteissa.

- [ APS-C/S35 Kuvaus] -asetukseksi on valittu [Automaattinen], ja koko ruudun kuvauksen kanssa yhteensopiva objektiivi on kiinnitetty.
- [ APS-C/S35 Kuvaus] -asetuksena on [Ei käytössä].

APS-C-/Super 35mm -kokoa vastaava katselukulma



- (A) Kuvattaessa valokuvia
- (B) Kun tallennetaan videoita

Kamera kuvaa seuraavissa tilanteissa katselukulmalla, joka vastaa kokoa APS-C tai Super 35mm. Katselukulma on noin 1,5 kertaa objektiiviin merkitty polttoväli.

- [ APS-C/S35 Kuvaus] -asetukseksi on valittu [Automaattinen] ja APS-C-muodolle tarkoitettu objektiivi on kiinnitetty.
- [ APS-C/S35 Kuvaus] -asetuksena on [Käytössä].

Huomautus

- Katselukulmaksi tulee APS-C-koko/Super35mm-vastaava, kun kuvataan videoita muodossa 4K 60p/50p.

Aiheeseen liittyvää

- [Tiedostomuoto \(video\)](#)
- [Videoasetukset \(video\)](#)
- [APS-C S35 \(Super 35mm\) kuvaus \(valokuva/video\)](#)

TP1001415150

5-054-867-12(1) Copyright 2023 Sony Corporation

Digitaalinen kamera vaihdettavalla objektiivilla
ILCE-7CM2 α7CII

Kosketustoiminto



Valitsee, aktivoidaanko kosketustoiminnot monitorissa.

① MENU →  (Asetus) → [Kosketuskäyttö] → [Kosketustoiminto] → haluttu asetus.

Valikkokohteen tiedot

Käytössä:

Aktivoi kosketustoiminnot.

Ei käytössä:

Poistaa kosketustoiminnot käytöstä.

Aiheeseen liittyvää

- [Kosketusnäyttö-aset.](#)
- [Kosketusnäyt./-levy](#)
- [Kosketusnäyttö](#)

TP1001412760

Digitaalinen kamera vaihdettavalla objektiivilla
ILCE-7CM2 α7CII

Kosketusnäyt./-levy



Monitorin kosketustoimintoja kutsutaan kosketusnäyttötoiminnoiksi, ja etsimen kanssa kuvattaessa käytettäviä kosketustoimintoja kutsutaan kosketuslevytoiminnoiksi. Voit valita, aktivoidaanko kosketuspaneelitoiminnot vai kosketuslevytoiminnot.

1 MENU →  (Asetus) → [Kosketuskäyttö] → [Kosketusnäyt./-levy] → haluttu asetus.

Valikkokohteen tiedot

Molemmat käyt.:

Aktivoi sekä monitorin kosketusnäyttötoiminnot että kosketuslevytoiminnot kuvattaessa etsimen kanssa.

Vain kosk.näyttö:

Aktivoi vain monitorin kosketusnäyttötoiminnot.

Vain kosk.levy:

Aktivoi vain kosketuslevytoiminnot kuvattaessa etsimen kanssa.

Aiheeseen liittyvää

- [Kosketustoiminto](#)

TP1001415155

Digitaalinen kamera vaihdettavalla objektiivilla
ILCE-7CM2 α7CII

Kosketusnäyttö-aset.



Voit säätää kosketusnäytön toimintoihin liittyviä asetuksia monitorista.

1 MENU → (Asetus) → [Kosketuskäyttö] → [Kosketusnäyttö-aset.] → haluttu asetus.

Valikkokohteen tiedot

Kuvausnäyttö:

Kuvausnäyttö: määrittää, otetaanko kosketustoiminnot käyttöön kuvausnäytössä. ([Käytössä] / [Ei käytössä])

Viitteen kosketuskuvake: määrittää, otetaanko kosketustoiminnot käyttöön alatunnisteen kuvakkeille kuvauksen valmiustilanäytön alaosassa. ([Käyt.] / [Ei käytössä])

Pyyhkäise oikealle: määrittää toiminnon, kun pyyhkäistään oikealle kuvauksen valmiustilanäytössä. ([Kuvakenäyttö: vas.] / [Kuvakenäyttö: V&O] / [Ei käyt.])

Pyyhkäise vasemmalle: määrittää toiminnon, kun pyyhkäistään vasemmalle kuvauksen valmiustilanäytössä. ([Kuvakenäyttö: oik.] / [Kuvakenäyttö: V&O] / [Ei käyt.])

Pyyhkäise ylös: määrittää toiminnon, kun pyyhkäistään ylös kuvauksen valmiustilanäytössä. ([Avaa Fn-valikko] / [Ei käyt.])

Kuvauks. kosketust.: määrittää toiminnon, kun kosketetaan kohdetta kuvausnäytössä. ([Kosketustarken.] / [Kosket.seuranta] / [Kosketussuljin] / [Kosketus-AE] / [Ei käyt.])

Kuvake näyttö peilattuna: määrittää, käännetäänkö vasemmalla ja oikealla olevien kosketustoimintokuvakkeiden sijainnit monitorin mukaisesti, kun monitoria käännetään. ([Peilaa] / [Älä peilaa])

Toistonäyttö:

Määrittää, otetaanko kosketustoiminnot käyttöön toistonäytössä. ([Käytössä] / [Ei käytössä])

Valikkonäyttö:

Määrittää, otetaanko kosketustoiminnot käyttöön valikkonäytössä. ([Käytössä] / [Ei käytössä])

Vihje

- Valitse, suoritetaanko [Kosketus-AE] samanaikaisesti painamalla kiekkopainikkeen vasenta/oikeaa puolta, kun [Kuvauks. kosketust.] -asetuksena on [Kosketustarken.] / [Kosket.seuranta] / [Kosketussuljin]. Kun suoritat [Kosketus-AE]-toiminnon, voit hienosäätää kirkkautta liu'uttamalla kirkkauden säätöpalkkia, joka tulee esiin koskettamisen jälkeen.

Huomautus

- [Kosketusnäyttö-aset.] -asetuksista huolimatta kosketustoiminnot eivät ole käytössä kuvauksen aikana seuraavissa tilanteissa:
 - kun [Kosketustoiminto]-asetuksena on [Ei käytössä]
 - kun [Kosketusnäyt./-levy]-asetuksena on [Vain kosk.levy]
- Kirkkautta ei voi hienosäätää kirkkauden säätöpalkkia käyttämällä, kun [Kuvauks. kosketust.] -asetuksena on [Kosk.suljin+AE].

Aiheeseen liittyvää

- Kosketustoiminnon kuvakkeet
- Kosketusnäyttö
- Kosketustoiminto

- Kosketusnäyt./-levy
- Tarkennus kosketustoiminnoilla (Kosketustarken.)
- Seurannan aloittaminen kosketustoiminnoilla (Kosket.seuranta)
- Kuvaus kosketustoiminnoilla (Kosketussuljin)
- Valotuksen säätäminen kosketustoiminnoilla (Kosketus-AE)
- Fn (Toiminto) -painike
- Toistettavan kuvan suurentaminen (Suurena kuva)
- MENU-painike
- Päävalikko (kuvausasetusluettelo)

TP1001422140

5-054-867-12(1) Copyright 2023 Sony Corporation

Digitaalinen kamera vaihdettavalla objektiivilla
ILCE-7CM2 α7CII

Kosketuslevy-aset.



Kosketuslevytoimintoihin liittyviä asetuksia voidaan säätää etsinkuvauksen aikana.

1 MENU → (Asetus) → [Kosketuskäyttö] → [Kosketuslevy-aset.] → haluttu asetus.

Valikkokohteen tiedot

Toiminta pystyasen.:

Määrittää, otetaanko kosketuslevytoiminnot käyttöön etsinkuvauksen aikana pystyasennossa. Voit estää pystysuuntaisen kuvauksen aikana virheelliset toiminnot, joiden syynä on monitoria koskettava nenä tms.

Kosketussijaintitila:

Määrittää, siirretäänkö tarkennuskehys näytössä koskettuun kohtaan ([Absol. sijainti]) vai siirretäänkö tarkennuskehys haluttuun kohtaan vetämissuunnan ja liikkeen määrän perusteella ([Suht. sijainti]).

Toiminta-alue:

Määrittää kosketuslevytoimintoihin käytettävän alueen. Toimintoihin käytettävää aluetta rajoittamalla voidaan estää virheelliset toiminnot, joiden syynä on monitoria koskettava nenä tms.

Kosketussijaintitila

Jos valitaan [Absol. sijainti], tarkennuskehys voidaan siirtää kaukana olevaan sijaintiin nopeammin, koska tarkennuskehysten sijainti voidaan määrittää suoraan kosketustoiminnoilla.

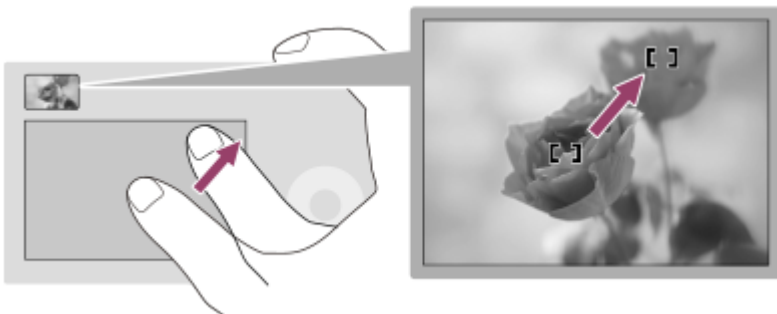

Jos valitaan [Suht. sijainti], kosketuslevyä voidaan käyttää sieltä, mistä se on helpointa, ilman että sormea täytyy liikuttaa laajalla alueella.

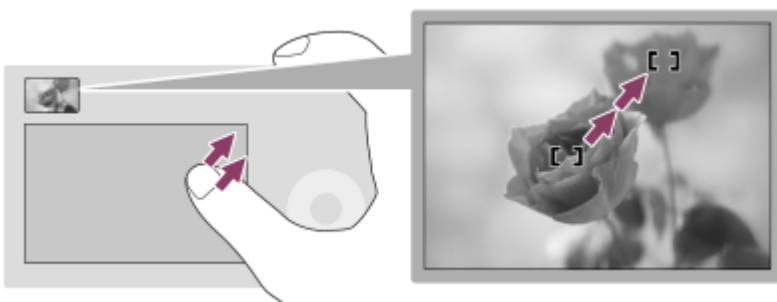

Vihje

- Kosketuslevytoiminnoissa, kun [Kosketussijaintitila]-asetukseksi on valittu[Absol. sijainti], kohdassa [Toiminta-alue] määritettyä aluetta kohdellaan koko näyttönä.

Aiheeseen liittyvää

- [Kosketusnäyt./-levy](#)

TP1001414279



5-054-867-12(1) Copyright 2023 Sony Corporation

Digitaalinen kamera vaihdettavalla objektiivilla
ILCE-7CM2 α7CII

Tarkennus kosketustoiminnoilla (Kosketustarken.)

[Kosketustarken.]-toiminnon avulla voit määrittää kohdan, johon tarkennetaan, käyttämällä kosketustoimintoja. Määritä asetukset seuraavasti kohdasta MENU →  (Asetus) → [Kosketuskäyttö] etukäteen:

- [Kosketustoiminto]: [Käytössä]
- [Kosketusnäyttö-aset.] → [Kuvausnäyttö] → [Kuvausnäyttö]: [Käytössä]

Toiminto on käytettävissä, kun [ Tarkennusalue]-asetukseksi on valittu jokin seuraavista parametreista. Toiminto ei kuitenkaan välttämättä ole käytettävissä riippuen seuraavasta asetuksesta [ Tark. alueen raja].

- [Laaja]
- [Vyöhyke]
- [Kiint. keskikohta]
- [Seuranta: Laaja]
- [Seuranta: Vyöhyke]
- [Seuranta: Kiinteä Keskikohta]

- 1 MENU →  (Asetus) → [Kosketuskäyttö] → [Kosketusnäyttö-aset.] → [Kuvausnäyttö] → [Kuvauks. kosketust.] → [Kosketustarken.].

Tarkennuskohdan määrittäminen valokuvaustilassa

Kun kuvaat automaattitarkennuksella, voit määrittää tarkennuskohdan käyttämällä kosketustoimintoja. Kun olet koskettanut monitoria ja määrittänyt kohdan, tarkenna painamalla suljinpainike puoliväliin.

1. Kosketa monitoria.

- Kun kuvaat monitorin kanssa, kosketa kohtaa, johon haluat tarkentaa.
- Kun kuvaat etsimen kanssa, voit siirtää tarkennuspistettä koskettamalla ja vetämällä sitä monitorissa samalla, kun katsot etsimen läpi.

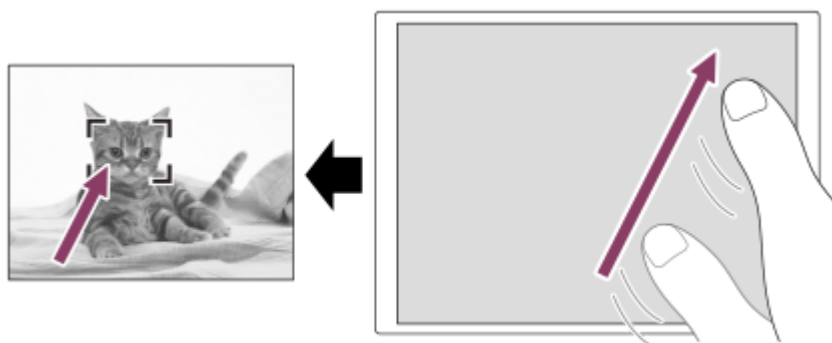

- Jos haluat peruuttaa tarkennuksen kosketustoiminnoilla, kosketa  (kosketustarkennuksen vapautus) - kuvaketta tai paina kiekkopainikkeen keskiötä, jos kuvaat monitorin kanssa, ja paina kiekkopainikkeen keskiötä, jos kuvaat etsimen kanssa.



2. Tarkenna painamalla suljinpainike puoliväliin.

- Ota kuvia painamalla suljinpainike pohjaan.

Tarkennuskohdan määrittäminen videotallennustilassa

Kamera tarkentaa koskettuun kohteeseen.

1. Kosketa ennen tallennusta tai sen aikana kohdetta, johon haluat tarkentaa.

- Kun [ Tarkennustila] -asetukseksi valitaan [Jatkuva AF], tarkennustila vaihtuu tilapäisesti manuaaliseen tarkennukseen, ja tarkennusta voidaan säätää tarkennusrengasta käyttämällä (pistetarkennus). Pistetarkennusta ei voi käyttää kuvattaessa etsimen kanssa.
- Pistetarkennus voidaan peruuttaa koskettamalla  (kosketustarkennuksen vapautus) -kuvaketta tai painamalla kiekkopainikkeen keskiötä.
- Kun [ Tarkennustila] -asetukseksi valitaan [Man. tarkennus], tarkennustila vaihtuu tilapäisesti [Jatkuva AF] -asetukseen. Kun kosketettu alue on tarkka, tarkennustila palaa manuaaliseen tarkennukseen.

Vihje

- Jos [Kuvauks. kosketust.] -asetukseksi valitaan [Kosketustar.+AE], kirkkaus asetetaan kosketetun kohteen mukaan. Näin voit myös hienosäätää kirkkautta liu'uttamalla kirkkauden säätöpalkkia, joka tulee esiin koskettamisen jälkeen.
- Kosketustarkennustoiminnon lisäksi käytettävissä ovat myös seuraavat kosketustoiminnot.
 - [Piste]- ja [Laajenn. piste] -tarkennuskehystä voidaan siirtää vetämällä.
 - Kun kuvataan valokuvia manuaalisessa tarkennustilassa, tarkennuksen suurennuslasia voidaan käyttää kaksoisnapauttamalla monitoria.

Huomautus

- Kosketustarkennustoimintoa ei voi käyttää seuraavissa tilanteissa:
 - Kun kuvataan valokuvia manuaalisessa tarkennustilassa
 - Kun käytetään digitaalizoomia valokuvaustilassa
 - Kun käytetään LA-EA4-kiinnikesovitinta

Aiheeseen liittyvää

- [Kosketustoiminto](#)
- [Kosketusnäyt./-levy](#)
- [Kosketusnäyttö-aset.](#)
- [Tarkennusalueen valinta \(Tarkennusalue\)](#)

TP1001412762

Digitaalinen kamera vaihdettavalla objektiivilla
ILCE-7CM2 α7CII

Seurannan aloittaminen kosketustoiminnoilla (Kosket.seuranta)

Voit käyttää kosketustoimintoja valokuvien kuvaustilassa ja videotallennustilassa seurattavan kohteen valitsemiseen. Määritä asetukset seuraavasti kohdasta MENU →  (Asetus) → [Kosketuskäyttö] etukäteen:

- [Kosketustoiminto]: [Käytössä]
- [Kosketusnäyttö-aset.] → [Kuvausnäyttö] → [Kuvausnäyttö]: [Käytössä]

1 MENU →  (Asetus) → [Kosketuskäyttö] → [Kosketusnäyttö-aset.] → [Kuvausnäyttö] → [Kuvauks. kosketust.] → [Kosket.seuranta].

2 Kosketa monitorissa kohdetta, jota haluat seurata.

Seuranta alkaa.

- Kun kuvataan etsimen kanssa, seurattava kohde voidaan valita kosketuslevyn avulla.

Vihje

- Seuranta voidaan peruuttaa koskettamalla  (Seurannan vapautus) -kuvaketta tai painamalla kiekkopainikkeen keskiötä.
- Jos [Kuvauks. kosketust.] -asetukseksi valitaan [Kosket.seur.+AE], kirkkaus asetetaan kosketetun kohteen mukaan. Näin voit myös hienosäätää kirkkautta liu'uttamalla kirkkauden säätöpalkkia, joka tulee esiin koskettamisen jälkeen.

Huomautus

- [Kosket.seuranta] ei ole käytettävissä seuraavissa tilanteissa:
 - Kun [ Tarkennustila]-asetukseksi on valittu [Man. tarkennus] valokuvaustilassa.
 - Kun käytetään älykstää zoomia, selkeän kuvan zoomia tai digitaalizoomia valokuvaustilassa
- Jos tarkennustilaksi vaihdetaan [Man. tarkennus], kun [Kuvauks. kosketust.] -asetuksena on [Kosket.seuranta] valokuvaustilassa, [Kuvauks. kosketust.] -asetusarvoksi vaihtuu [Kosketustarken.].

Aiheeseen liittyvää

- [Kosketustoiminto](#)
- [Kosketusnäyt./-levy](#)
- [Kosketusnäyttö-aset.](#)

TP1001415953

Digitaalinen kamera vaihdettavalla objektiivilla
ILCE-7CM2 α7CII

Kuvaus kosketustoiminnoilla (Kosketussuljin)

Kamera tarkentaa kosketettuun kohteeseen automaattisesti ja ottaa valokuvan.

Määritä asetukset seuraavasti kohdasta MENU →  (Asetus) → [Kosketuskäyttö] etukäteen:

- [Kosketustoiminto]: [Käytössä]
- [Kosketusnäyttö-aset.] → [Kuvausnäyttö] → [Kuvausnäyttö]: [Käytössä]

1 MENU →  (Asetus) → [Kosketuskäyttö] → [Kosketusnäyttö-aset.] → [Kuvausnäyttö] → [Kuvauks. kosketust.] → [Kosketussuljin].



2 Kosketa kohdetta, johon haluat tarkentaa.

Kamera tarkentaa kohteeseen, jota kosketit, ja valokuva tallennetaan.

Vihje

- Jos [Kuvauks. kosketust.] -asetukseksi valitaan [Kosk.suljin+AE], kirkkaus asetetaan kosketetun kohteen mukaan.
- Voit käyttää alla olevia kuvaustoimintoja koskettamalla monitoria:
 - Sarjakuvien ottaminen kosketussuljinta käyttämällä
Kun [Kuvanottotapa]-asetukseksi on valittu [Jatkuva kuvaus], voit tallentaa sarjakuvia, kun kosketat monitoria.
 - Jatkuvien haarukointikuvien ottaminen kosketussuljinta käyttämällä
Tuote ottaa kolme kuvaa ja vaihtaa samalla valotusta automaattisesti perusvalotuksesta tummemmaksi ja sitten vaaleammaksi. Kun [Kuvanottotapa]-asetukseksi on valittu [Jatkuva haaruk.], jatka monitorin koskettamista, kunnes kuvaus päättyy. Voit valita haluamasi kuvan tallennuksen jälkeen.

Huomautus

- [Kosketussuljin]-toimintoa ei voi käyttää seuraavissa tilanteissa:
 - Etsinkuvauksen aikana
 - Kun kuvataan videoita
 - Kuvattaessa hidastettuja/nopeutettuja videoita
 - Kun [ Tarkennustila] -asetukseksi on valittu [Man. tarkennus]
 - Kun [ Tarkennusalue] -asetukseksi on valittu [Piste] / [Laajenn. piste] / [Seuranta: Piste L] / [Seuranta: Piste M] / [Seuranta: Piste S] / [Seuranta: Laajennettu piste]
 - Kun käytetään digitaalista zoomaustoimintoa
 - Kun käytetään selkeän kuvan zoomia
- Kun käytetään selkeän kuvan zoomia tai digitaalizoomia ja [Kuvauks. kosketust.] -asetukseksi on valittu [Kosketussuljin], asetusarvo muuttuu tilapäisesti asetuksesta [Kosketussuljin] asetukseen [Ei käyt.].
- Jos tarkennustilaksi vaihdetaan [Man. tarkennus], kun [Kuvauks. kosketust.] -asetukseksi on valittu [Kosketussuljin], [Kuvauks. kosketust.] -asetusarvoksi vaihtuu [Kosketustarken.].

Aiheeseen liittyvää

- [Kosketustoiminto](#)
- [Kosketusnäyttö-aset.](#)

Digitaalinen kamera vaihdettavalla objektiivilla
ILCE-7CM2 α7CII

Valotuksen säätäminen kosketustoiminnoilla (Kosketus-AE)

Voit asettaa valotuksen automaattisesti koskettamasi pisteen kirkkauden perusteella.

Määritä asetukset seuraavasti kohdasta MENU →  (Asetus) → [Kosketuskäyttö] etukäteen:

- [Kosketustoiminto]: [Käytössä]
- [Kosketusnäyttö-aset.] → [Kuvausnäyttö] → [Kuvausnäyttö]: [Käytössä]

1 MENU →  (Asetus) → [Kosketuskäyttö] → [Kosketusnäyttö-aset.] → [Kuvausnäyttö] → [Kuvauks. kosketust.] → valitse [Kosketus-AE].

2 Kosketa pistettä, jonka haluat asettaa valotuksen perustaksi.

Kamera asettaa valotuksen automaattisesti koskettamasi pisteen kirkkauden perusteella.

- Voit hienosäätää kirkkauden liu'uttamalla kirkkauden säätöpalkkia, joka tulee esiin koskettamisen jälkeen.

Vihje

- Kirkkauden säätöpalkin avulla tehty säätö näkyy valotuksen korjausarvossa.
- Kun [Kuvauks. kosketust.] -asetuksena on [Kosketustarken.]/[Kosket.seuranta]/[Kosketussuljin], voit valita, suoritetaanko [Kosketus-AE] samanaikaisesti, painamalla kiekkopainikkeen vasenta tai oikeaa puolta.

Huomautus

- [Kosketus-AE] ei ole käytettävissä seuraavissa tilanteissa:
 - Kun käytetään digitaalista zoomaustoimintoa
- Jos kohde on erittäin kirkas tai tumma, säätöpalkki ei ehkä ole riittävän tehokas.

Aiheeseen liittyvää

- [Kosketustoiminto](#)
- [Kosketusnäyttö-aset.](#)

TP1001423891

Digitaalinen kamera vaihdettavalla objektiivilla
ILCE-7CM2 α7CII

Hiljaisen tilan as. (valokuva/video)



Voit määrittää hiljaisen tilan asetukset, jolloin voit kuvata ilman suljinääniä tai elektroniikan ääniä. Voit myös määrittää, muutetaanko kameran muiden ääntä pitävien toimintojen asetuksia, kun kamera on asetettu hiljaiseen tilaan.

1 MENU → / (Kuvaus) → [Suljin/hiljainen] → [Hiljaisen tilan as.] → haluttu asetus.

Valikkokohteen tiedot

Hiljainen tila:

Määrittää, kuvataanko ilman suljinääniä tai elektroniikan ääniä. ([Käytössä]/[Ei käytössä])

Kun asetukseksi on valittu [Käytössä], [Suljintyyppi] ja [Suljint. intervallikuv.] lukitaan asetukseen [Elektron. suljin], ja [Äänimerkit (kuvaus)] lukitaan asetukseen [Ei käytössä].

Kohdetoim. asetuks.:

Määrittää, vaihdetaanko samanaikaisesti kameran muiden ääntä pitävien toimintojen asetuksia, kun kamera on asetettu hiljaiseen tilaan. ([Aukkotoi. AF-tilassa]/[Suljin kun virta pois]/[Autom. pikselikart.])

Jos valitset [Ei kohdetta], muiden toimintojen asetuservot säilyvät myös hiljaisessa tilassa.

Huomautus

- Käytä [Hiljainen tila] -toimintoa omalla vastuullasi ja ota huomioon kohteen yksityisyys ja muotokuva-aoikeudet.
- Vaikka [Hiljainen tila] -asetukseksi olisi valittu [Käytössä], se ei ole täysin äänetön.
- Vaikka [Hiljainen tila] -asetukseksi olisi valittu [Käytössä], aukon ja tarkennuksen toimintaääni kuuluu.
- Jos [Autom. pikselikart.] -asetukseksi on valittu [Käytössä], suljinääniä voi kuulua toisinaan, kun virta kytketään pois päältä. Tämä ei ole vika.
- Jos asetukseksi [Suljin kun virta pois] kohdassa [Pölynestotoiminto] valitaan [Käytössä], suljinääni kuuluu, kun kamera sammutetaan.
- Kohteen tai kameran liikkeen aiheuttamaa kuvan vääristymistä voi esiintyä.
- Jos kuvataan salamaiskuvassa tai vilkkuvassa valossa, kuten muiden kameroiden salamavalon tai loisteputken valon, kuvassa voi näkyä raitoja.
- Kun [Hiljainen tila] -asetukseksi on valittu [Käytössä], seuraavat toiminnot eivät ole käytettävissä:
 - Salamakuvaaminen
 - Pitkän valot. KV
 - BULB-kuvaaminen
 - Välkynnänpoisto
 - [Suljin kun virta pois] kohdassa [Pölynestotoiminto]

Aiheeseen liittyvää

- [Suljintyyppi](#)
- [Interv.kuvaustoim.](#)
- [Aukkotoi. AF-tilassa](#)
- [Pölynestotoiminto](#)

Digitaalinen kamera vaihdettavalla objektiivilla
ILCE-7CM2 α7CII

Suljintyyppi



Voit valita, käytetäänkö kuvaukseen mekaanista vai elektronista suljinta.

1 MENU → (Kuvaus) → [Suljin/hiljainen] → [Suljintyyppi] → haluttu asetus.

Valikkokohteen tiedot

Mekaan. suljin:

Kuvaus vain mekaanisella sulkimella.

Elektron. suljin:

Kuvaus vain elektronisella sulkimella.

Vihje

- Valitse seuraavissa tilanteissa [Suljintyyppi]-asetukseksi [Elektron. suljin].
 - Kun kuvataan lyhyellä valotusajalla kirkkaassa ympäristössä, kuten ulkona kirkkaassa auringonvalossa, hiekkarannalla tai lumella.

Huomautus

- Joskus harvoin suljinääni saattaa kuulua, kun virta katkaistaan, vaikka [Suljintyyppi]-asetukseksi olisi valittu [Elektron. suljin]. Tämä ei kuitenkaan ole vika.
- [Suljintyyppi]-asetusta ei voi valita, kun kuvaustilaksi on valittu muu tila kuin P/A/S/M.
- Kun [Suljintyyppi] -asetukseksi on valittu [Elektron. suljin], seuraavat toiminnot eivät ole käytettävissä:
 - Salamakuvaaminen
 - Pitkän valot. KV
 - BULB-kuvaaminen
 - Välkynnänpoisto

TP1001414017

Digitaalinen kamera vaihdettavalla objektiivilla
ILCE-7CM2 α7CII

Vapaut. ilman obj. (valokuva/video)



Määrittää, vapautetaanko suljin, kun objektiivia ei ole kiinnitetty.

1 MENU → / (Kuvaus) → [Suljin/hiljainen] → [Vapaut. ilman obj.] → haluttu asetus.

Valikkokohteen tiedot

Ota käyttöön:

Suljin vapautetaan, kun objektiivia ei ole kiinnitetty. Valitse [Ota käyttöön], kun liität tuotteen tähtikaukoputkeen tms.

Poista käytöstä:

Suljinta ei vapauteta, kun objektiivia ei ole kiinnitetty.

Huomautus

- Oikeaa mittausasetusta ei voi valita, kun käytät objektiiveja, joissa ei ole objektiivin koskettimia. Näitä ovat esimerkiksi tähtikaukoputken objektiivit. Säädä näissä tapauksissa valotus manuaalisesti tarkistamalla se tallennetusta kuvasta.

TP1001381044

Digitaalinen kamera vaihdettavalla objektiivilla
ILCE-7CM2 α7CII

Vapautus ilm. korttia



Määrittää, voidaanko suljin vapauttaa, jos muistikorttia ei ole asetettu.

1 MENU →  (Kuvaus) → [Suljin/hiljainen] → [Vapautus ilm. korttia] → haluttu asetus.

Valikkokohteen tiedot

Ota käyttöön:

Vapauttaa sulkimen, vaikka muistikorttia ei olisi asetettu.

Poista käytöstä:

Ei vapauta suljinta, jos muistikorttia ei ole asetettu.

Huomautus

- Jos muistikorttia ei ole asetettu, otettuja kuvia ei tallenneta.
- Oletusasetus on [Ota käyttöön]. On suositeltavaa valita [Poista käytöstä] ennen varsinaista kuvaamista.

TP1001411947

Digitaalinen kamera vaihdettavalla objektiivilla
ILCE-7CM2 α7CII

Välkynnänpoistoas.



Keinovalolähteiden (kuten loistevalon tai LED-valon) välkkymisen aiheuttamien vaikutusten vähentämiseksi kamera voi ajoittaa kuvien ottamisen hetkiin, jolloin välkkymisellä on vähemmän vaikutusta, tai voit asettaa valotusajan tavallista tarkemmin.

Tämä toiminto vähentää välkynnän aiheuttamia valotuksen ja värisävyjen eroja kuvan ylä- ja alaosan välillä jatkuvan kuvauksen aikana keinovalolähdettä käytettäessä.

1 MENU → / (Kuvaus) → [Suljin/hiljainen] → [Välkynnänpoistoas.] → haluttu asetuskohte.

Valikkokohteen tiedot

Välkynnänpoisto (vain valokuvia kuvattaessa):

Tunnistaa välkynnän ja vähentää sen vaikutusta, kun valolähteen taajuus on 100 Hz tai 120 Hz valokuvia kuvattaessa. Välkyntä tunnistetaan painamalla suljinpainike puoliväliin. ([Käytössä]/[Ei käytössä])

Kun [Välkynnänpoisto]-asetuksena on [Käytössä], paina suljinpainike puoliväliin ja ota kuva, kun olet varmistanut, että **Flicker** (välkkymiskuvake) näkyy.

Vaihteleva suljin:

Vähentää kuvien välisiä kirkkauseroja hienosäätämällä valotusaikaa välkkymistaajuuden mukaan. ([Käytössä]/[Ei käytössä])

[Vaihteleva suljin] voidaan valita vain, kun kamera on valotustilassa, joka sallii valotusajan säätämisen manuaalisesti (sekä valokuvat että videot).

Kun [Vaihteleva suljin] -asetukseksi on valittu [Käytössä], valotusajan arvon nimittäjä näytetään desimaalimuodossa (korkean resoluution valotusaika).

Jos esimerkiksi normaali valotusajan asetus on 1/250 sekuntia, arvo näytetään muodossa 250.6. (Luvut voivat poiketa todellisista arvoista.)



- Palaa alkuperäiseen näyttöön valitsemalla [Vaihteleva suljin] -asetukseksi [Ei käytössä].

Vaiht. sulk. asetus:

Asettaa valotusajan, kun [Vaihteleva suljin] -asetukseksi on valittu [Käytössä].

Valitse välkkymisen vaikutusta vähentävä valotusaika samalla, kun seuraat monitoria. Aseta valotusaika painamalla kiekkopainikkeen keskiötä automaattisesti siten, että välkkymisen vaikutus vähenee. Mitä lyhyemmän valotusajan valitset, sitä todennäköisemmin monitorinäyttö ennen kuvan ottamista on erilainen kuin tallennettu kuva. Varmista, että välkkymisen vaikutusta on vähennetty tallennetussa kuvassa.

Vihje

- Kun [Välkynnänpoisto]-asetuksena on [Käytössä], kuvaustuloksen värisävy saattaa vaihdella, jos sama näkymä kuvataan uudelleen eri valotusajalla. Tässä tapauksessa suosittelemme kuvaamaan [Suljin etusijalla]- tai [Käsivalotus]-tilassa kiinteän valotusajan kanssa.
- Kun [Välkynnänpoisto]-asetuksena on [Käytössä], voit käyttää välkynnänpoistokuvausta painamalla AF-ON (AF käytössä) -painiketta.

- Kun [Välkynnänpoisto]-asetuksena on [Käytössä], voit käyttää välkynnänpoistokuvausta painamalla suljinpainikkeen puoliväliin tai painamalla AF-ON (AF käytössä) -painiketta myös manuaalisessa tarkennustilassa.
- Kun [Välk.pois.kuv. val.] tai [Vaiht. sul. valinta] on määritetty mukautettuun näppäimeen, voit kytkeä [Välkynnänpoisto]- tai [Vaihteleva suljin] -toiminnon päälle tai pois päältä painamalla näppäintä.
- Kun [Välk.eston Tv-skan.] on määritetty mukautettuun näppäimeen, voit saada kameran asettamaan valotusajan automaattisesti välkkymisen aiheuttamien vaikutusten vähentämiseksi painamalla näppäintä kuvauksen aikana.
- [Vaiht. sulk. asetus] -näytössä voit hienosäätää korkean resoluution valotusaikaa käyttämällä takapainiketta L, takapainiketta R tai kiekkopainiketta seuraavan esimerkin mukaisesti.
250.6 → 253.3 → 256.0 → 258.8*
Voit vaihtaa korkean resoluution valotusajan kiinteäksi usean luvun arvoksi käyttämällä etupainiketta, kuten seuraavassa esimerkissä.
125.3 (2 kertaa) ← 250.6 → 501.3 (1/2 kertaa) *
* Luvut voivat poiketa todellisista arvoista.
- Kun [Vaihteleva suljin] -asetukseksi on valittu [Käytössä], korkean resoluution valotusaika voidaan hienosäätää kuvausvalmiustilanäytössä. Jos haluat vaihtaa korkean resoluution valotusajan kiinteäksi usean luvun arvoksi myös kuvausvalmiustilanäytössä, määritä [Suljinnopeus (askel)] -toiminto mukautettuun näppäimeen tai Oma valitsin -asetukseen.
- Kun vaihdat [Vaihteleva suljin] -asetuksen [Käytössä] asetukseksi [Ei käytössä], korkean resoluution valotusaika vaihtuu lähimpään normaalin valotusajan arvoon.

Huomautus

- Kun [Välkynnänpoisto]-asetukseksi valitaan [Käytössä], Live View -kuvanlaatu heikkenee.
- Kun [Välkynnänpoisto]-asetukseksi valitaan [Käytössä], sulkimen vapautusviive saattaa hieman kasvaa. Jatkuvässä kuvaustilassa kuvausnopeus saattaa hidastua tai otosten väli saattaa muuttua epäsäännölliseksi.
- Vaikka [Välkynnänpoisto]-asetuksena olisi [Käytössä], kamera ei ehkä tunnista välkkymistä valonlähteen ja kuvausolosuhteiden, kuten tumman taustan, mukaan. Vaikka kamera tunnistaisi välkkymisen, sen vaikutuksia ei ehkä vähennetä tarpeeksi valonlähteen tai kuvaustilanteen mukaan. Testikuvia kannattaa ottaa etukäteen.
- [Välkynnänpoisto] ei ole käytettävissä, kun kuvataan seuraavissa tilanteissa:
 - Bulb-kuvaus
 - [Suljintyyppi]-asetuksena on [Elektron. suljin]
 - Elokuvakuvaustila
- Kuvaustulosten värisävy voi vaihdella [Välkynnänpoisto]-asetuksen mukaan.
- Vaikka [Välkynnänpoisto]-asetuksena olisi [Käytössä], se ei välttämättä vähennä välkkymistä Live View -näytössä jatkuvan kuvauksen aikana.
- Kun [Vaihteleva suljin] -asetukseksi on valittu [Käytössä], vapautusviive voi olla pidempi.
- Vaikka [Vaihteleva suljin] -asetuksena olisi [Käytössä], et ehkä voi asettaa asianmukaista valotusaikaa ja eliminoida välkkymisen vaikutusta valonlähteen taajuuden takia. Kokeile tällöin seuraavia.
 - Aseta pidempi valotusaika
 - Vaihda toiseen suljintyyppiin
- Kun suljinpainike painetaan puoliväliin, välkkymistä saattaa esiintyä tilapäisesti.
- Korkean resoluution valotusaika-arvoja ei voida rekisteröidä kohdassa [Tall. oma kuvausas.]. Niiden sijaan käytetään valotusajan oletusarvoa.
- Kun [Vaihteleva suljin] -asetuksena on [Käytössä], salaman synkronointinopeus saattaa rajoittua hitaaseen.

Aiheeseen liittyvää

- [Toimintojen \[Välkynnänpoisto\] ja \[Vaihteleva suljin\] väliset erot](#)
- [Usein käytettyjen toimintojen määrittäminen painikkeisiin ja pyöriin \(Oma p./valit. -as.\)](#)
- [Painikkeen toiminnon vaihtaminen tilapäisesti \(Oman valits. aset.\)](#)

Digitaalinen kamera vaihdettavalla objektiivilla
ILCE-7CM2 α7CII

Toimintojen [Välkynnänpoisto] ja [Vaihteleva suljin] väliset erot

Tässä kamerassa on kaksi erilaista toimintoa, joilla vähennetään keinovalolähteiden (kuten loistevalon tai LED-valon) välkkymisen aiheuttamaa vaikutusta.



Kummankin toiminnon ominaisuudet ja vastaavat kuvausolosuhteet ovat seuraavat.

| Ominaisuudet ja kuvausolosuhteet | Välkynnänpoisto |  Vaihteleva suljin |
|---|--|---|
| Ominaisuudet | Tunnistamalla välkkymistaajuuden automaattisesti kamera voi ajoittaa kuvien ottamisen hetkiin, jolloin välkkymisellä on vähemmän vaikutusta. | Voit säätää valotusaikaa manuaalisesti tai automaattisesti samalla, kun tarkistat välkkymisen vaikutuksen monitorista. Kun painat kiekkopainikkeen keskiötä, välkkyminen tunnistetaan automaattisesti ja välkkymisen vaikutus poistetaan. |
| Valokuvat/videot | Vain valokuvat | Valokuvat/videot |
| Suljintyyppi | Vain mekaaninen suljin | Elektroninen suljin / mekaaninen suljin ^{*1} |
| Valotustila | P (Ohjelmoitava) / A (Aukko etusijalla) / S (Suljin etusijalla) / M (Käsivalotus) | S (Suljin etusijalla) / M (Käsivalotus)/[Jous. Valotustila], kun valotusaika säädetään manuaalisesti |
| Tunnistettavissa olevat välkkymistyyppit | Välkkyminen vain 100 Hz:n tai 120 Hz:n taajuudella (kuten loistevalo) ^{*2} | Välkkyminen 100 Hz:n tai 120 Hz:n taajuudella (kuten loistevalo) ja välkkyminen korkeammalla taajuudella kuin 100 Hz tai 120 Hz (kuten LED-valo) |

^{*1} Mitä lyhyemmän valotusajan valitset, sitä todennäköisemmin monitorinäyttö ennen kuvan ottamista on erilainen kuin tallennettu kuva. Varmista, että välkkymisen vaikutusta on vähennetty tallennetussa kuvassa.

^{*2} Vaikka [Välkynnänpoisto]-asetukseksi olisi valittu [Käytössä], kamera ei tunnista muita välkkymistaajuuksia kuin 100 Hz tai 120 Hz.

Vihje

- Välkkymisen vaikutusta voidaan vähentää käyttämällä [Välkynnänpoisto]- ja [ Vaihteleva suljin] -asetuksia yhdessä jopa kuvausympäristössä, jossa esiintyy sekä 100 Hz:n / 120 Hz:n taajuudella välkkymistä että korkeampitaajuuksista välkkymistä. Tässä tapauksessa valitse ensin [Välkynnänpoisto]- ja [ Vaihteleva suljin] -asetukseksi [Käytössä] ja säädä sitten valotusaika [ Vaiht. sulk. aset.] -toiminnolla ennen kuvien ottamista.

Aiheeseen liittyvää

- [Välkynnänpoistoas.](#)

TP1001419447

Digitaalinen kamera vaihdettavalla objektiivilla
ILCE-7CM2 α7CII

Tuotteessa olevat zoomausominaisuudet

Tuotteen zoomausominaisuus tarjoaa suuremman zoomauskertoimen yhdistämällä erilaisia zoomausominaisuuksia. Näytössä näkyvä kuvake vaihtuu valitun zoomausominaisuuden mukaan.

Kun moottoroitu zoom-objektiivi on kiinnitetty:

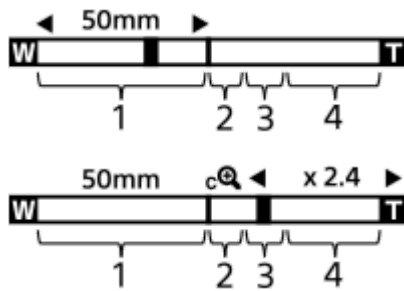

Kun on kiinnitetty muu kuin moottoroitu zoom-objektiivi:

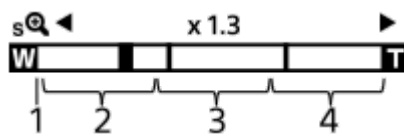

1. Optisen zoomin alue

Zoomaa kuvia objektiivin zoomausalueella.

Kun moottoroitu zoom-objektiivi on kiinnitetty, optisen zoomausalueen zoomauspalkki näytetään.

Kun on kiinnitetty muu kuin moottoroitu zoom-objektiivi, zoom-liukukytkin lukitaan zoomauspalkin vasempaan päähän, kun zoomausasento on optisen zoomin alueella. Suurennukseksi näytetään $\times 1.0$.

2. Älykkään zoomin alue (sQ)

Zoomaa kuvia heikentämättä alkuperäistä laatua rajaamalla kuvaa osittain (vain kun [JPEG-kuvakoko]/[HEIF-kuvakoko]-asetukseksi on valittu [M] tai [S]).

3. Zoomaus selk. kuv. -alue (cQ)

Zoomaa kuvia käyttämällä vähemmän huonontavaa kuvankäsittelyä.

Kun asetukseksi [Zoom-alue] valitaan [Zoom. selk. kuv.] tai [Digitaalizoom.], tätä zoomaustoimintoa voidaan käyttää.

4. Digitaalisen zoomin alue (dQ)





Voit suurentaa kuvia käyttämällä kuvaprosessia.

Kun asetukseksi [Zoom-alue] valitaan kohdassa [Digitaalizoom.], tätä zoomaustoimintoa voidaan käyttää.

Vihje

- Oletus-[Zoom-alue] on [Vain opt. zoom].
- [JPEG-kuvakoko]/[HEIF-kuvakoko]-oletusasetus on [L]. Kun haluat käyttää älykästä zoomia, vaihda [JPEG-kuvakoko]/[HEIF-kuvakoko]-asetukseksi [M] tai [S].
- Kun moottoroitu zoom-objektiivi on kiinnitetty ja suurennat kuvan optisen zoomin alueen ulkopuolelle, kamera vaihtaa automaattisesti selkeän kuvan zoomiin tai digitaalizoomiin.

Huomautus

- Älykäs zoom-, selkeän kuvan zoom- ja digitaalizoiminnot eivät ole käytettävissä, kun kuvataan seuraavissa tilanteissa:
 - [ Tiedostomuoto] -asetukseksi on valittu [RAW] tai [RAW ja JPEG]/[RAW ja HEIF].
 - [Tallen. kuvanop.] -asetukseksi on valittu [120p]/[100p].
 - Hidastetun/nopeutetun kuvauksen aikana, kun ruutunopeudeksi on asetettu [120fps]/[100fps]
- Älykästä zoomia ei voi käyttää videoiden kanssa.
- Kun käytetään muuta kuin optista zoomaustoimintoa valokuvaustilassa, [ Tarkennusalue] -asetus poistetaan käytöstä ja AF asettaa prioriteetin keskikohtaan ja sen ympärille.
- Kun käytetään älykäs zoom-, selkeän kuvan zoom- tai digitaalizoimintoa, [ Mittausmuoto] -asetukseksi lukitaan [Monipiste].
- Kun valokuvaustilassa käytetään älykäs zoom-, selkeän kuvan zoom- tai digitaalizoimintoa, seuraavat toiminnot eivät ole käytettävissä:
 - Kohteen tunnist. AF
 -  Kas.etus.moni.m.
 - Seurantatoiminto
- Jos haluat käyttää videoissa muuta zoomaustoimintoa kuin optista zoomia, määritä [Zoom] haluamaasi näppäimeen toiminnolla [ Oma p./valit. -as.].

Aiheeseen liittyvää

- [Selkeän kuvan zoomaus / digitaalizoimaus \(Zoom\)](#)
- [Zoom-alue \(valokuva/video\)](#)
- [Tietoja zoomauskertoimesta](#)

TP1001411851

Digitaalinen kamera vaihdettavalla objektiivilla
ILCE-7CM2 α7CII

Selkeän kuvan zoomaus / digitaalizoamaus (Zoom)



Jos käytetään muuta zoomaustoimintoa kuin optista zoomia, optisen zoomin zoomausalue voidaan ylittää.

1 MENU → / (Kuvaus) → [Zoom] → [Zoom-alue] → Valitse [Zoom. selk. kuv.] tai [Digitaalizoom.].

2 MENU → / (Kuvaus) → [Zoom] → [Zoom] → haluttu arvo.

Poistu painamalla kiekkopainikkeen keskiötä.

- Voit määrittää [Zoom]-toiminnon haluamaasi painikkeeseen myös valitsemalla MENU → (Asetus) → [Toim. mukautus] → [Oma p./valit. -as.] tai [Oma p./valit. -as.].
- Jos [Zoom-toiminta (T)] tai [Zoom-toiminta (W)] on määritetty tiettyyn näppäimeen etukäteen valitsemalla MENU → (Asetus) → [Toim. mukautus] → [Oma p./valit. -as.] tai [Oma p./valit. -as.], voit lähentää ja loitontaa painamalla tätä näppäintä.

Vihje

- Kun moottoroitu zoom-objektiivi on kiinnitetty, voit suurentaa kuvaa käyttämällä zoomausvipua tai zoomausrengasta. Jos ylität optisen zoomin suurennuksen, voit vaihtaa samalla toimenpiteellä muuhun zoomaustoimintoon kuin optinen zoom.
- Vaikka valitset [Zoom] -asetuksen kohdasta MENU moottoroitu zoom-objektiivi kiinnitettynä, optista zoomia käytetään objektiivin telepäässä.

Huomautus

- Kun valitset [Zoom] -asetuksen kohdasta MENU zoomataksesi moottoroitu zoom-objektiivi kiinnitettynä, askelzoomaustoimintoja ei voi suorittaa.

Aiheeseen liittyvää

- [Zoom-alue \(valokuva/video\)](#)
- [Tuotteessa olevat zoomausominaisuudet](#)
- [Tietoja zoomauskertoimesta](#)
- [Usein käytettyjen toimintojen määrittäminen painikkeisiin ja pyöriin \(Oma p./valit. -as.\)](#)

TP1001411918

Digitaalinen kamera vaihdettavalla objektiivilla
ILCE-7CM2 α7CII

Zoom-alue (valokuva/video)



Voit valita tuotteen zoomausasetuksen.

1 MENU → / (Kuvaus) → [Zoom] → [Zoom-alue] → haluttu asetus.

Valikkokohteen tiedot

Vain opt. zoom:

Rajoittaa zoomausalueen optiseen zoomiin. Voit käyttää älykästä zoomaustoimintaa, jos valitset [JPEG-kuvakoko]-/[HEIF-kuvakoko]-asetukseksi [M] tai [S].

Zoom. selk. kuv.:

Valitse tämä asetus, kun haluat käyttää selkeän kuvan zoomausta. Vaikka zoomausalue ylittäisi optisen zoomin, tuote suurentaa kuvia käyttämällä vähemmän huonontavaa kuvankäsittelyä.

Digitaalizoom.:

Kun selkeän kuvan zoomauksen zoomausalue ylitetään, tuote suurentaa kuvat suurimpaan kertoimeen. Kuvanlaatu kuitenkin heikkenee.

Huomautus

- Valitse [Vain opt. zoom], jos haluat suurentaa kuvia alueella, jossa kuvanlaatu ei heikkene.

Aiheeseen liittyvää

- [Tuotteessa olevat zoomausominaisuudet](#)
- [Tietoja zoomauskertoimesta](#)

TP1001381247

Digitaalinen kamera vaihdettavalla objektiivilla
ILCE-7CM2 α7CII

Oman pain. z.nop. (valokuva/video)



Asettaa zoom-nopeuden, kun käytetään mukautettua näppäintä, johon [Zoom-toiminta (T)] / [Zoom-toiminta (W)] on määritetty. Se voidaan asettaa erikseen kuvauksen valmiustilaa ja videotallennusta varten.

1 MENU → / (Kuvaus) → [Zoom] → [Oman pain. z.nop.] → haluttu asetuskohte.

Valikkokohteen tiedot

Kiinteä nop. **STBY** :

Asettaa zoom-nopeuden kuvauksen valmiustilan aikana. (1 (Hidas) – 8 (Nopea))

Kiinteä nop. **REC** :

Asettaa zoom-nopeuden videotallennuksen aikana. (1 (Hidas) – 8 (Nopea))

Vihje

- Jos suuri nopeus on määritetty kohtaan [Kiinteä nop. **STBY**] ja pieni nopeus kohtaan [Kiinteä nop. **REC**], katselukulmaa voidaan muuttaa nopeasti kuvauksen valmiustilan aikana ja hitaasti videotallennuksen aikana.
- [Oman pain. z.nop.] -asetusta käytetään myös, kun suoritetaan zoomaustoimintoja kohdassa MENU → / (Kuvaus) → [Zoom] → [Zoom].

Huomautus

- Zoom-nopeus ei muutu, kun käytetään objektiivin zoomausrengasta tai moottoroidun zoom-objektiivin zoomausvipua.
- Jos lisäät zoomausnopeutta, zoomaustoiminnon ääni voi tallentua.

Aiheeseen liittyvää

- [Selkeän kuvan zoomaus / digitaalizoomaus \(Zoom\)](#)

TP1001398605

Digitaalinen kamera vaihdettavalla objektiivilla
ILCE-7CM2 α7CII

Etäzoomausnop. (valokuva/video)



Määrittää zoomausnopeuden, kun zoomaustoimintoja käytetään kaukosäätimellä (myydään erikseen) tai etäkuvaustoiminnolla älypuhelimien kautta. Se voidaan asettaa erikseen kuvauksen valmiustilaa ja videotallennusta varten.

1 MENU → / (Kuvaus) → [Zoom] → [Etäzoomausnop.] → haluttu asetuskohde.

Valikkokohteen tiedot

Nopeustyyppi:

Määrittää, lukitaanko zoomausnopeus. ([Vaihteleva]/[Kiinteä])

Kiinteä nop. **STBY** :

Määrittää zoomausnopeuden kuvauksen valmiustilassa, kun [Nopeustyyppi] -asetukseksi on valittu [Kiinteä]. (1 (Hidas) – 8 (Nopea))

Kiinteä nop. **REC** :

Määrittää zoomausnopeuden videotallennuksen aikana, kun [Nopeustyyppi] -asetukseksi on valittu [Kiinteä]. (1 (Hidas) – 8 (Nopea))

Vihje

- Kun [Nopeustyyppi] -asetukseksi on valittu [Vaihteleva], kaukosäätimen zoomausvivun painaminen lisää zoomausnopeutta (kaikki kaukosäätimet eivät tue vaihtelevaa zoomia).
- Jos [Nopeustyyppi] -asetuksena on [Kiinteä], korkean nopeuden asetukseksi on määritetty [Kiinteä nop. **STBY**] ja hitaan nopeuden asetukseksi on määritetty [Kiinteä nop. **REC**], katselukulmaa voidaan vaihtaa nopeasti kuvauksen valmiustilan aikana ja hitaasti videotallennuksen aikana.

Huomautus

- Jos lisäät zoomausnopeutta, zoomaustoiminnon ääni voi tallentua.

TP1001418078

Digitaalinen kamera vaihdettavalla objektiivilla
ILCE-7CM2 α7CII

Tietoja zoomauskertoimesta

Objektiivin zoomin kanssa käytettävä zoomauskerroin vaihtelee valitun kuvakoon mukaan.

Kun [Kuvasuhte] on [3:2]

Koko ruutu

| JPEG-kuvakoko/HEIF-kuvakoko | Vain opt. zoom (älykäs zoom) | Zoom. selk. kuv. | Digitaalizoom. |
|-----------------------------|------------------------------|------------------|----------------|
| L: 33M | – | Noin 2× | Noin 4× |
| M: 14M | Noin 1,5× | Noin 3× | Noin 6,1× |
| S: 8.2M | Noin 2× | Noin 4× | Noin 8× |

APS-C-koko

| JPEG-kuvakoko/HEIF-kuvakoko | Vain opt. zoom (älykäs zoom) | Zoom. selk. kuv. | Digitaalizoom. |
|-----------------------------|------------------------------|------------------|----------------|
| M: 14M | – | Noin 2× | Noin 4× |
| S: 8.2M | Noin 1,3× | Noin 2,6× | Noin 5,3× |

Aiheeseen liittyvää

- [Selkeän kuvan zoomaus / digitaalizoomaus \(Zoom\)](#)
- [Tuotteessa olevat zoomausominaisuudet](#)
- [Zoom-alue \(valokuva/video\)](#)

TP1001411807

Digitaalinen kamera vaihdettavalla objektiivilla
ILCE-7CM2 α7CII

Zoomausrenk. kierto



Määrittää lähentämis- (T) tai loitontamistoiminnot (W) zoomausrenkaan kiertosuuntaan. Käytettävissä vain tätä toimintoa tukevien moottoroitujen zoom-objektiivien kanssa.

1 MENU →  (Asetus) → [Toim. mukautus] → [Zoomausrenk. kierto] → haluttu asetus.

Valikkokohteen tiedot

Vas(W)/Oik(T):

Määrittää loitontamistoiminnon (W) vasemmalle kiertämiseen ja lähentämistoiminnon (T) oikealle kiertämiseen.

Oik(W)/Vas(T):

Määrittää lähentämistoiminnon (T) vasemmalle kiertämiseen ja loitontamistoiminnon (W) oikealle kiertämiseen.

TP1001412749

Digitaalinen kamera vaihdettavalla objektiivilla
ILCE-7CM2 α7CII

Salaman (myydään erikseen) käyttäminen

Käytä hämärässä ympäristössä salamaa kohteen valaisemiseksi kuvattaessa. Käytä salamaa myös kamerasärisemisen välttämiseksi.

Lisätietoja salamasta on sen käyttöohjeissa.

1 Kiinnitä salama (myydään erikseen) tuotteeseen.

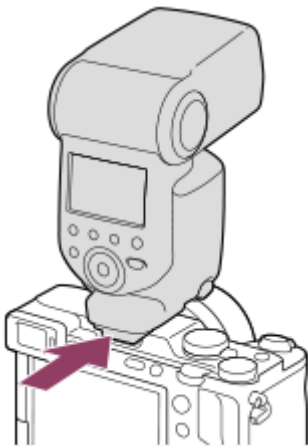

2 Ota kuva sen jälkeen, kun olet kytkenyt salaman päälle ja se on latautunut täyteen.

- ⚡ (Salaman latauskuvake) vilkkuu: lataus on käynnissä
- ⚡ (Salaman latauskuvake) palaa: lataus on valmis
- Käytettävissä olevat salamatilat vaihtelevat kuvaustilan ja toiminnon mukaan.

Huomautus

- Salaman valo saattaa estyä, jos vastavalosuoja on kiinnitetty, ja tallennetun kuvan alaosa voi olla varjossa. Irrota vastavalosuoja.
- Salamaa ei voi käyttää videoita tallennettaessa. (LED-valoa voidaan käyttää, kun käytetään salamaa (myydään erikseen) LED-valon kanssa.)
- Sammuta tuote ennen lisävarusteen, kuten salaman, kiinnittämistä moniliitântäkenkään / irrottamista siitä. Varmista lisävarustetta kiinnitettäessä, että lisävaruste on kiinnitetty kunnolla tuotteeseen.
- Älä käytä moniliitântäkenkää erikseen myytävän salaman kanssa, joka käyttää vähintään 250 V:n jännitettä tai jonka napaisuus on käänteinen kamerasärisemisen kanssa. Se voi aiheuttaa toimintahäiriön.
- Jos kuvataan salamaa käyttäen ja zoom on W-asennossa, objektiivin varjo voi näkyä näytössä kuvausolosuhteiden mukaan. Jos näin tapahtuu, kuvaa pois päin kohteesta tai aseta zoom T-asentoon ja ota uudelleen kuva salamaa käyttäen.
- Objektiivin mukaan tallennetun kuvan kulmat voivat olla varjostettuja.
- Ulkoisen salamavalon kanssa kuvattaessa kuvassa voi näkyä vaaleita ja tummia raitoja, jos valotusaika on asetettu lyhyemmäksi kuin 1/4000 sekuntia. Jos näin tapahtuu, Sony suosittelee kuvaamista manuaalisessa salamatilassa ja salamavalon tason asettamista tasolle 1/2 tai korkeammalle.
- Lisätietoja moniliitântäkenkän kanssa yhteensopivista lisälaitteista on saatavana Sonyn web-sivustosta, Sony-jälleenmyyjältä tai paikallisesta valtuutetusta Sony-huollosta.

Aiheeseen liittyvää

- [Salaman tila](#)
- [Langaton salama](#)

TP1001411833

5-054-867-12(1) Copyright 2023 Sony Corporation

Digitaalinen kamera vaihdettavalla objektiivilla
ILCE-7CM2 α7CII

Salaman tila



Voit asettaa salamatilan.

1 MENU → (Valotus/väri) → [Salama] → [Salaman tila] → haluttu asetus.

Valikkokohteen tiedot

Salama pois:

Salama ei toimi.

AUTO Autom.salama:

Salama toimii hämärässä tai kuvattaessa kirkasta valoa kohti.

Täytesalama:

Salama toimii aina, kun suljin laukaistaan.

SLOW Hidas täsmäys:

Salama toimii aina, kun suljin laukaistaan. Hitaan täsmäyksen avulla voit ottaa terävän kuvan sekä kohteesta että taustasta pidentämällä valotusaikaa.

REAR Takasalamatäs.:

Salama toimii juuri ennen valotuksen viimeistelemistä aina, kun suljin laukaistaan. Takasalamatäsmäys toimii kuvattaessa liikkuvan kohteen jälkiä luonnollisella tavalla. Tällaisia kohteita ovat esimerkiksi liikkuva auto tai kävelevä henkilö.

Huomautus

- Oletusasetus vaihtelee kuvaustilan mukaan.
- Eräät [Salaman tila]-asetukset eivät ole käytettävissä kuvaustilan mukaan.

Aiheeseen liittyvää

- [Salaman \(myydään erikseen\) käyttäminen](#)

TP1001411865

Digitaalinen kamera vaihdettavalla objektiivilla
ILCE-7CM2 α7CII

Salamakorjaus



Säätää salamavalon määrää alueella -3,0 EV – +3,0 EV. Salamakorjaus muuttaa vain salamavalon määrää. Valotuskorjaus muuttaa salamavalon määrää, valotusaikaa ja aukkoa.

1 MENU → (Valotus/väri) → [Salama] → [Salamakorjaus] → haluttu asetus.

- Suurempien arvojen (+-puoli) valitseminen nostaa salamatasoa, pienempien arvojen (–-puoli) valitseminen laskee salamatasoa.

Huomautus

- [Salamakorjaus] ei toimi, kun kuvaustilaksi on valittu jokin seuraavista tiloista:
 - [Älykäs autom.]
 - [Valotusohjelma]
- Suurempi salaman vaikutus (+-puoli) ei ehkä näy käytävissä olevan salamavalon vähyyden vuoksi, jos kuvauskohde on salaman maksimikantaman ulkopuolella. Jos kohde on hyvin lähellä, pienempi salaman vaikutus (–-puoli) ei ehkä näy.
- Jos objektiin kiinnitetään ND-suodin tai salamaan kiinnitetään hajotin tai värisuodin, asianmukaista valotusta ei välttämättä saavuteta, ja kuvista voi tulla tummia. Säädä tällöin [Salamakorjaus] haluttuun arvoon.

Aiheeseen liittyvää

- [Salaman \(myydään erikseen\) käyttäminen](#)

TP1001411864

Digitaalinen kamera vaihdettavalla objektiivilla
ILCE-7CM2 α7CII

Val.korj.aset.



Määrittää, käytetäänkö valotuskorjausarvoa ohjaamaan sekä salamavaloa että vallitsevaa valoa vai vain vallitsevaa valoa.

1 MENU →  (Valotus/väri) → [Salama] → [Val.korj.aset.] → haluttu asetus.

Valikkokohteen tiedot

Vallits&salama:

Käyttää valotuskorjausarvoa ohjaamaan sekä salamavaloa että vallitsevaa valoa.

Vain vallitsev:

Käyttää valotuskorjausarvoa ohjaamaan vain vallitsevaa valoa.

Aiheeseen liittyvää

- [Salamakorjaus](#)



TP1001381135

Digitaalinen kamera vaihdettavalla objektiivilla
ILCE-7CM2 α7CII

Langaton salama



Langattoman salaman kanssa voidaan kuvata kahdella menetelmällä: valosignaalisalamakuvaus, joka käyttää kameraan kiinnitetyn salaman valoa signaalivalona, ja radiosignaalisalamakuvaus, joka käyttää langatonta tiedonsiirtoa. Radiosignaalisalamakuvaukseen tarvitaan yhteensopiva salama tai langaton radiolaukaisin (myydään erikseen). Lisätietoja menetelmien määrittämisestä on salaman tai langattoman radiolaukaisimen käyttöoppaassa.

- 1 MENU →  (Valotus/väri) → [Salama] → [Langaton salama] → [Käytössä].**
- 2 Irrota kengän suojus kamerasta ja kiinnitä sitten salama tai langaton radiolaukaisin.**
 - Käytettäessä langatonta valosignaalisalamakuvausta määritä kiinnitetty salama ohjaimeksi. Käytettäessä langatonta radiosignaalisalamakuvausta salama kiinnitettynä kameraan aseta kiinnitetty salama laukaisimeksi.
- 3 Aseta etäällä kamerasta oleva salama, joka on asetettu langattomaan tilaan tai joka on kiinnitetty langattomaan radiolaukaisimeen (myydään erikseen).**
 - Voit testata salaman määrittämällä [Kok. langat. salamaa] -toiminnon mukautettuun näppäimeen käyttämällä [ Oma p./valit. -as.] -toimintoa ja painamalla sitten kyseistä näppäintä.

Valikkokohteen tiedot

Ei käytössä:

Ei käytä langatonta salamatoimintoa.

Käytössä:

Käyttää langatonta salamatoimintoa, jolloin ulkoiset salamavalot välähtävät etäällä kamerasta.

Huomautus

- Etäällä kamerasta oleva salama voi säteillä valoa, kun se on saanut valosignaalin toisen kameran ohjaimena käytettävästä salamasta. Jos näin tapahtuu, vaihda salaman kanava. Lisätietoja kanavan vaihtamisesta on salaman käyttöohjeissa.
- Lisätietoja langattoman salamakuvauksen kanssa yhteensopivasta salamasta on saatavana Sonyn web-sivustosta, Sony-jälleenmyyjältä tai paikallisesta valtuutetusta Sony-huollosta.

Aiheeseen liittyvää

- [Ulk. salaman aset.](#)

TP1001411844

Digitaalinen kamera vaihdettavalla objektiivilla
ILCE-7CM2 α7CII

Punasilm. vähennys



Salama välähtää vähintään kaksi kertaa ennen kuvaamista punasilmäisyyden vähentämiseksi.

① MENU →  (Valotus/väri) → [Salama] → [Punasilm. vähennys] → haluttu asetus.

Valikkokohteen tiedot

Käytössä:

Salama välähtää aina punasilmäisyyden vähentämiseksi.

Ei käytössä:

Punasilmäisyyden estoa ei käytetä.

Huomautus

- Punasilmäisyyden vähennys ei ehkä saa aikaan haluttua lopputulosta. Sen vaikutus määräytyy yksittäisten erojen ja olosuhteiden perusteella. Näitä ovat esimerkiksi etäisyys kohteeseen ja se, onko kohde katsonut esivälähdystä vai ei.

TP1001381069

Digitaalinen kamera vaihdettavalla objektiivilla
ILCE-7CM2 α7CII

FEL-lukitus



Salaman taso säädetään automaattisesti niin, että kohde saa optimivalotuksen normaalin salamakuvauksen aikana. Salaman taso voidaan asettaa myös etukäteen.

FEL: Salaman valotustaso

1 MENU → (Asetus) → [Toim. mukautus] → [Oma p./valit. -as.] → haluttu painike, määritä sitten [FEL-lukituks. vaihto] -toiminto painikkeeseen.

2 Keskitä kohteeseen, johon FEL lukitaan, ja säädä tarkennus.



3 Paina painiketta, johon [FEL-lukituks. vaihto] on rekisteröity, ja aseta salamavalon määrä.

- Esisalama välähtää.
- (FEL-lukitus) syttyy.

4 Säädä sommittelua ja ota kuva.



- Kun haluat vapauttaa FEL-lukituksen, paina uudelleen painiketta, johon [FEL-lukituks. vaihto] on rekisteröity.

Vihje

- Määrittämällä vaihtoehdon [FEL-lukituksen pito] voit pitää asetuksen, kun painike on painettuna. Lisäksi määrittämällä [FEL-luk./AEL-pito]- ja [FEL-luk./AEL-vaihto]-asetukset, voit ottaa kuvia AE lukittuna seuraavissa tilanteissa.
 - Kun [Salaman tila]-asetukseksi on valittu [Salama pois] tai [Autom.salama].
 - Kun salama ei voi lauaeta.

– Kun käytetään ulkoista salamaa, joka on asetettu manuaaliseen salamatilaan.

Huomautus

- FEL-lukitusta ei voi asettaa, jos salamaa ei ole kiinnitetty.
- Jos kiinnitetään salama, joka ei tue FEL-lukitusta, näytetään virheilmoitus.
- Kun sekä AE- että FEL-lukitus on lukittu,  (AE-lukitus/FEL-lukitus) -kuvake syttyy.

Aiheeseen liittyvää

- [Usein käytettyjen toimintojen määrittäminen painikkeisiin ja pyöriin \(Oma p./valit. -as.\)](#)

TP1001411910

5-054-867-12(1) Copyright 2023 Sony Corporation

Digitaalinen kamera vaihdettavalla objektiivilla
ILCE-7CM2 α7CII

Ulk. salaman aset.



Voit määrittää kameraan kiinnitetyn salaman (myydään erikseen) asetukset käyttämällä monitoria ja kameran kiekkopainiketta.

Päivitä salaman ohjelmisto uusimpaan versioon ennen tämän toiminnon käyttämistä.

Lisätietoja salaman toiminnoista on sen käyttöohjeissa.

- 1 **Kiinnitä salama (myydään erikseen) kameran moniliitäntäkenkään ja kytke sitten kamera ja salama päälle.**
- 2 **MENU →  (Valotus/väri) → [Salama] → [Ulk. salaman aset.] → haluttu asetuskohte.**
- 3 **Määritä asetukset käyttämällä kameran kiekkopainiketta.**

Valikkokohteen tiedot

Ulk. salaman lauk.as.:

Voit määrittää salamavalon välähtämiseen liittyviä asetuksia, kuten salaman tilan, salaman tason yms.

Ulk. sal. omat aset.:

Voit määrittää muita salamavalonasetuksia, langattomia asetuksia ja salamayksikön asetuksia.

Vihje

- Jos määrität [Ulk. salaman lauk.as.] -toiminnon haluamaasi näppäimeen käyttämällä toimintoa [ Oma p./valit. -as.], voit avata [Ulk. salaman lauk.as.] -näytön helposti painamalla kyseistä näppäintä.
- Voit säätää asetuksia salamaa käyttämällä myös [Ulk. salaman aset.] -toiminnon käyttämisen aikana.
- Voit määrittää myös kameraan kiinnitetyn langattoman radiolaukaisimen (myydään erikseen) asetukset.

Huomautus

- Vain [Ulk. salaman aset.] toimintoa voidaan käyttää Sonyn valmistaman ja kameran moniliitäntäkenkään liitetyn salaman (myydään erikseen) tai langattoman radiolaukaisimen (myydään erikseen) asetusten määrittämiseen.
- [Ulk. salaman aset.] -toimintoa voidaan käyttää vain, kun salama on kiinnitetty suoraan kameraan. Tätä toimintoa ei voi käyttää, kun kuvataan käyttämällä kamerasta etäällä olevaa salamaa, joka on kytketty kaapelilla.
- Vain eräät kameran toiminnot voidaan määrittää käyttämällä [Ulk. salaman aset.] -toimintoa. Laitteita ei voi muodostaa muiden salamien kanssa, salamaa ei voi alustaa yms. [Ulk. salaman aset.] -toimintoa käyttämällä.
- [Ulk. salaman aset.] ei ole käytettävissä seuraavissa olosuhteissa:
 - Kun salamaa ei ole kiinnitetty kameraan
 - Kun on kiinnitetty salama, joka ei tue [Ulk. salaman aset.] -toimintoa
 - Jos valokuva/video/S&Q-valitsin on asennossa  (Video) tai S&Q (H&N liike) tai videotallennuksen aikana

Lisäksi [Ulk. salaman aset.] ei välttämättä ole käytettävissä salaman tilan mukaan.

- Lisätietoja tämän toiminnon kanssa yhteensopivista salamalaitteista ja langattomista radiolaukaisimista on seuraavalla tukisivulla.
<https://www.sony.net/dics/ilce7cm2/>

Aiheeseen liittyvää

- [Usein käytettyjen toimintojen määrittäminen painikkeisiin ja pyöriin \(Oma p./valit. -as.\)](#)

TP1001418051

5-054-867-12(1) Copyright 2023 Sony Corporation

Digitaalinen kamera vaihdettavalla objektiivilla
ILCE-7CM2 α7CII

Tal. salaman kuv.as.



Salaman kanssa kuvattaessa suljinnopeus ja ISO-herkkyys pidetään erillään asetuksista, kun salamaa ei käytetä. Kamera määrittää, onko salama kytketty päälle vai ei, ja vaihtaa automaattisesti asetusten välillä.

- 1 MENU** → (Valotus/väri) → [Salama] → [Tal. salaman kuv.as.].
- 2 Valitse kohde salamakuvauksen asetusta varten ja valitse sitten haluamasi asetus painamalla kiekkopainikkeen keskiötä.**
- 3 Lisää valintamerkkejä kohtiin, jotka haluat palauttaa salaman kanssa kuvattaessa, ja valitse sitten [OK].**
Asetus tallennetaan.

Valikkokohteen tiedot

Suljinnop. alue:

Asettaa suljinnopeuden [Min.]- ja [Maks.]-arvon salamakuvauksen aikana. Jos valitset [Täsmäysnopeus], suurin suljinnopeus, joka voidaan synkronoida, määritetään automaattisesti.

Asetus on käytettävissä, kun kuvaustilaksi on valittu P tai A.

ISO:

Asettaa ISO-herkkyyden salamakuvaukselle.

Asetus on käytettävissä, kun kuvaustilaksi on valittu P, A, S tai M.

Vihje

- Voit muuttaa näitä asetuksia, vaikka salamaa ei olisi kiinnitetty.
- Lisätietoja tämän toiminnon kanssa yhteensopivista salamalaitteista on seuraavalla tukisivulla.
<https://www.sony.net/dics/ilce7cm2/>

Aiheeseen liittyvää

- [ISO \(valokuva/video\)](#)

TP1001422135

Digitaalinen kamera vaihdettavalla objektiivilla
ILCE-7CM2 α7CII

SteadyShot (valokuva)



Määrittää, käytetäänkö SteadyShot-toimintoa.

1 MENU → (Kuvaus) → [Kuvanvakautus] → [SteadyShot] → haluttu asetus.

Valikkokohteen tiedot

Käytössä:

Käyttää [SteadyShot]-toimintoa.

Ei käytössä:

Ei käytä [SteadyShot]-toimintoa.

Vihje

- Kun käytetään kolmijalkaa tms., muista poistaa SteadyShot-toiminto käytöstä, sillä se voi aiheuttaa toimintahäiriön kuvauksen aikana.
- Jos [SteadyShot-val.] on määritetty tiettyyn näppäimeen käyttäen asetusta [Oma p./valit. -as.], voit kytkeä [SteadyShot]-toiminnon päälle tai pois päältä painamalla näppäintä.
- Kun kuvaat hämärissä olosuhteissa, (SteadyShot) -kuvake voi vilkkua. Suosittelemme asettamaan lyhyemmän valotusajan pienentämällä aukon arvoa tai säätämällä ISO-herkkyyden suuremmaksi.
- Joidenkin objektiivien kanssa kameras runko ja objektiivi toimivat yhdessä kuvanvakautuksen suorittamiseksi, jolloin on mahdollista korjata tavallista suurempia epätarkkuuksia. Katso yhteensopivat objektiivit seuraavasta URL-osoitteesta.
<https://www.sony.net/dics/fnc1002/>

Aiheeseen liittyvää

- [SteadyShot \(video\)](#)
- [SteadyShot-säätö \(valokuva/video\)](#)
- [Usein käytettyjen toimintojen määrittäminen painikkeisiin ja pyöriin \(Oma p./valit. -as.\)](#)

TP1001381072

Digitaalinen kamera vaihdettavalla objektiivilla
ILCE-7CM2 α7CII

SteadyShot (video)



Valitse [] [SteadyShot]-tehosteen, kun kuvataan videoita.

1 MENU → [] (Kuvaus) → [Kuvanvakautus] → [] SteadyShot] → haluttu asetus.

Valikkokohteen tiedot

Aktiivinen:

Tarjoaa tehokkaamman SteadyShot-tehosteen.

Normaali:

Vähentää kameran tärinää vakaisissa videokuvauksolosuhteissa.

Ei käytössä:

Ei käytä [] SteadyShot]-toimintoa.

Vihje

- Kun [Aktiivinen] on valittu, joidenkin objektiivien kanssa kameran runko ja objektiivi toimivat yhdessä kuvanvakautuksen suorittamiseksi, jolloin on mahdollista korjata tavallista suurempia epätarkkuuksia. Katso yhteensopivat objektiivit seuraavasta URL-osoitteesta.
<https://www.sony.net/dics/fnc1002/>

Huomautus

- Kun käytetään kolmijalkaa tms., muista poistaa SteadyShot-toiminto käytöstä, sillä se voi aiheuttaa toimintahäiriön kuvauksen aikana.
- Jos [] SteadyShot]-asetusta muutetaan, katselukulma muuttuu. Kun [] SteadyShot] -asetukseksi on valittu [Aktiivinen], katselukulma kapenee.
- Seuraavissa tilanteissa [Aktiivinen]-asetusta ei voi valita:
 - Normaalit videot: kun [Tallen. kuvanop.] -asetukseksi on valittu [120p]/[100p]
 - Hidastettu/nopeutettu kuvaus: kun [S&Q Kuvanopeus]-asetukseksi on valittu [120fps]/[100fps]

Aiheeseen liittyvää

- [SteadyShot \(valokuva\)](#)
- [SteadyShot-säätö \(valokuva/video\)](#)

TP1001388191

Digitaalinen kamera vaihdettavalla objektiivilla
ILCE-7CM2 α7CII

SteadyShot-säätö (valokuva/video)



Voit kuvata kiinnitetyle objektiiville sopivalla SteadyShot-asetuksella.

1 MENU → / (Kuvaus) → [Kuvanvakautus] → [SteadyShot-säätö] → haluttu asetus.

Valikkokohteen tiedot

Automaattinen:

Suorittaa SteadyShot-toiminnon automaattisesti kiinnitetystä objektiivista saatujen tietojen perusteella.

Manuaalinen:

Suorittaa SteadyShot-toiminnon käyttämällä asetuksella [Polttoväli] määritettyä polttoväliä. (8mm-1000mm)

Huomautus

- SteadyShot-toiminto ei välttämättä toimi optimaalisesti heti virran kytkemisen jälkeen, heti kun kamera on suunnattu kohteeseen, tai kun suljinpainike on painettu pohjaan pysähtymättä puolivälissä.
- Jos kamera ei saa polttovälitietoja objektiivista, SteadyShot-toiminto ei toimi oikein. Valitse [SteadyShot-säätö]-asetukseksi [Manuaalinen] ja määritä [Polttoväli] käytettävän objektiivin mukaisesti. Nykyinen SteadyShot-polttoväli näytetään yhdessä (SteadyShot) -kuvakkeen kanssa.
- Kun käytetään SEL16F28n objektiivia (myydään erikseen) telejatkeen tms. kanssa, valitse [SteadyShot-säätö]-asetukseksi [Manuaalinen] ja aseta polttoväli.
- Jos kiinnitetään objektiivi, jossa on SteadyShot-kytkin, asetuksia voidaan muuttaa vain käyttämällä objektiivin kytkintä. Asetuksia ei voi vaihtaa käyttämällä kameraa.

Aiheeseen liittyvää

- [SteadyShot-polttoväli \(valokuva/video\)](#)

TP1001411905

Digitaalinen kamera vaihdettavalla objektiivilla
ILCE-7CM2 α7CII

SteadyShot-polttoväli (valokuva/video)



Määrittää polttovälitiedot, joita käytetään sisäänrakennetussa SteadyShot-toiminnossa, kun [ SteadyShot-säätö] -asetukseksi on valittu [Manuaalinen].

1 MENU →  /  (Kuvaus) → [Kuvanvakautus] → [ ] Polttoväli → haluttu asetus.

Valikkokohteen tiedot

8mm – 1000mm:

SteadyShot-toiminto käyttää asettamaasi polttoväliä.

Tarkista objektiivin polttoväli-indeksi ja aseta polttoväli.



Aiheeseen liittyvää

- [SteadyShot-säätö \(valokuva/video\)](#)

TP1001418052

Digitaalinen kamera vaihdettavalla objektiivilla
ILCE-7CM2 α7CII

Objektiivin komp. (valokuva/video)



Kompensoi objektiivien tiettyjen ominaisuuksien aiheuttamia näytön kulmien varjoja tai vääristymistä tai vähentää näytön kulmien väripoikkeamia.

1 MENU → / (Kuvaus) → [Kuvanlaatu/Tall.] → [Objektiivin komp.] → haluttu asetus.

Valikkokohteen tiedot

Varjostuksen komp.:

Määrittää, kompensoidaanko näytön kulmien pimeyttä automaattisesti. ([Automaattinen]/[Pieni]/[Ei käytössä])

Krom.ab. komp.:

Määrittää, vähennetäänkö näytön kulmien väripoikkeamia automaattisesti. ([Automaattinen]/[Ei käytössä])

Vääristymän komp.:

Määrittää, kompensoidaanko näytön vääristymistä automaattisesti. ([Automaattinen]/[Ei käytössä])

Muutoksen komp. (vain videoita kuvattaessa):

Määrittää, kompensoidaanko ilmiö, jossa katselukulma muuttuu tarkennusetaisyyden mukaan videokuvauksen aikana automaattisesti. ([Käytössä]/[Ei käytössä])

Huomautus

- Tämä toiminto on käytettävissä vain, kun käytetään automaattista kompensatiota tukevaa objektiivia.
- Näytön kulmien pimeyttä ei välttämättä voi korjata [Varjostuksen komp.] -toiminnolla objektiivin tyyppin mukaan, tai korjausvaikutuksessa ei välttämättä ole eroa asetusten [Automaattinen] ja [Pieni] välillä.
- Kiinnitetyn objektiivin mukaan [Vääristymän komp.] -asetuksena on [Automaattinen], eikä vaihtoehtoa [Ei käytössä] voi valita.
- Jos [SteadyShot] -asetukseksi on valittu [Aktiivinen] videotallennustilassa, [Vääristymän komp.] lukitaan asetukseen [Automaattinen].
- Kun [Muutoksen komp.] -asetuksena on [Käytössä], katselukulma ja kuvanlaatu muuttuvat hieman.
- Objektiivin mukaan katselukulman muutoksia ei ehkä kompensoida täydellisesti vaikka [Muutoksen komp.] -asetuksena on [Käytössä].

TP1001415167

Digitaalinen kamera vaihdettavalla objektiivilla
ILCE-7CM2 α7CII

Pitkän valot. KV



Kun valotusajaksi asetetaan vähintään 1 sekuntia (pitkän valotuksen kuvaus), kuvakohinan vähennys on käytössä yhtä pitkään kuin suljin on auki. Kun toiminto on käytössä, pitkille valotuksille tyypillinen rakeinen kohina vähenee.

1 MENU → (Kuvaus) → [Kuvanlaatu/Tall.] → [Pitkän valot. KV] → haluttu asetus.

Valikkokohteen tiedot

Käytössä:

Aktivoi kohinanvaimennuksen samalle ajalle valotuksen kanssa. Kun kohinanvaimennus on käynnissä, näkyviin tulee ilmoitus, että et voi ottaa uutta kuvaa. Valitse tämä, jos haluat etusijalle kuvanlaadun.

Ei käytössä:

Kohinanvaimennusta ei aktivoida. Valitse tämä, jos haluat etusijalle kuvauksen ajoituksen.

Vihje

- Kohinanvaimennusprosessi voidaan peruuttaa painamalla suljinpainiketta prosessin aikana. Tällöin käytetään prosessointia peruutuskohtaan asti.

Huomautus

- [Pitkän valot. KV] ei ole käytettävissä seuraavissa tilanteissa:
 - [Suljintyyppi]-asetuksena on [Elektron. suljin].
 - [Kuvanottotapa]-asetuksena on [Jatkuva kuvaus] tai [Jatkuva haaruk.].
- Vaikka [Pitkän valot. KV] -asetukseksi olisi valittu [Käytössä], kohinanvaimennus ei välttämättä aktivoidu seuraavissa tilanteissa:
 - Kuvaustilaksi on asetettu [Valotusohjelma], ja [Urheilu] on valittu.
- Asetukseksi [Pitkän valot. KV] ei voi valita [Ei käytössä] seuraavissa kuvaustiloissa:
 - [Älykäs autom.]
 - [Valotusohjelma]

TP1001416321

Digitaalinen kamera vaihdettavalla objektiivilla
ILCE-7CM2 α7CII

Suuren ISO:n KV



Kun kuvataan suurella ISO-herkkyydellä, tuote vähentää kuvakohinaa, jota ilmenee, kun tuotteen herkkyysasetus on suuri.

1 MENU →  (Kuvaus) → [Kuvanlaatu/Tall.] → [Suuren ISO:n KV] → haluttu asetus.

Valikkokohteen tiedot

Normaali:

Aktivoi suuren ISO-herkkyyden kohinanvaimennuksen normaalisti.

Pieni:

Aktivoi suuren ISO-herkkyyden kohinanvaimennuksen keskitasolla.

Ei käytössä:

Suuren ISO-herkkyyden kohinanvaimennusta ei aktivoida.

Huomautus

- Asetukseksi [Suuren ISO:n KV] lukitaan [Normaali] seuraavissa kuvaustiloissa:
 - [Älykäs autom.]
 - [Valotusohjelma]



TP1001411944

Digitaalinen kamera vaihdettavalla objektiivilla
ILCE-7CM2 α7CII

Kuvaustilan valintan.



Määritä, näytetäänkö kuvaustilan valintanäyttö seuraavissa tilanteissa:

- Valittaessa [Älykäs autom.] tai [Valotusohjelma], kun tilapyörän asetuksena on **AUTO** (automaattinen)  (valokuva) -kuvaustilassa.
- Valittaessa [H&N liike] tai [ Aikaväli], kun kuvaustilaksi on asetettu S&Q (hidastettu/nopeutettu) -tila.

1 MENU →  (Asetus) → [Näyttövalinta] → [Kuvaustilan valintan.] → haluttu asetus.

Valikkokohteen tiedot

Näytä:

Näyttää kuvaustilan valintanäytön.

Ei näytetä:

Ei näytä kuvaustilan valintanäyttöä.

Aiheeseen liittyvää

- [Valokuva/video/S&Q-valitsin ja tilapyörä](#)

TP1001423476

Digitaalinen kamera vaihdettavalla objektiivilla
ILCE-7CM2 α7CII

Autom. katselu (valokuva)



Voit tarkistaa tallennetun kuvan näytöstä heti kuvauksen jälkeen. Voit myös määrittää automaattisen katselun näyttöajan.

1 MENU →  (Asetus) → [Näyttövalinta] → [ Autom. katselu] → haluttu asetus.

Valikkokohteen tiedot

10 sekuntia/5 sekuntia/2 sekuntia:

Näyttää tallennetun kuvan näytössä määritetyn ajan heti kuvauksen jälkeen. Jos automaattisen katselun aikana suoritetaan suurennustoimenpide, voit tarkistaa kuvan käyttämällä suurennettua kerrointa.

Ei käytössä:

Automaattikatselua ei näytetä.

Huomautus

- Kun käytetään kuvankäsittelyä suorittavaa toimintoa, kuva ennen käsittelyä voidaan näyttää tilapäisesti, jonka jälkeen näytetään kuva käsittelyn jälkeen.
- DISP (Näytön asetukset) -asetuksia käytetään Automaattikatselu-näytössä.

Aiheeseen liittyvää

- [Toistettavan kuvan suurentaminen \(Suurena kuva\)](#)

TP1001381034

Digitaalinen kamera vaihdettavalla objektiivilla
ILCE-7CM2 α7CII

Jälj. ol. kuv.näyt. (valokuva)



Määrittää, näytetäänkö ilmaisain jäljellä olevasta valokuvien määrästä, joka voidaan ottaa jatkuvasti samalla kuvausnopeudella.

1 MENU →  (Asetus) → [Näyttövalinta] → [ Jälj. ol. kuv.näyt.] → haluttu asetus.



Valikkokohteen tiedot

Näytä aina:

Näyttää ilmaisimen aina, kun otetaan valokuvia.

Näytä kuvatessa:

Jäljellä olevien valokuvien määrän ilmaisimella näytetään kuvattaessa valokuvia. Kun painat suljinpainikkeen puoliväliin, jäljellä olevien kuvien määrän ilmaisimella näytetään.

Ei näytetä:

Ilmaisinta ei näytetä.

Vihje

- Kun kameran sisäinen puskurimuisti on täynnä, "SLOW" (Hidas) tulee esiin ja jatkuvan kuvauksen nopeus laskee.

Aiheeseen liittyvää

- [Jatkuva kuvaus](#)

TP1001413986

Digitaalinen kamera vaihdettavalla objektiivilla
ILCE-7CM2 α7CII

Apuviivanäyttö (valokuva/video)



Määrittää, näytetäänkö ruudukoviiva kuvauksen aikana. Ruudukoviiva auttaa säätämään kuvien sommittelua.

1 MENU → / (Kuvaus) → [Kuvausnäyttö] → [Apuviivanäyttö] → haluttu asetus.

Valikkokohteen tiedot

Käytössä:

Apuviivat näytetään.

Ei käytössä:

Apuviivoja ei näytetä.

Vihje

- Jos [Apuviivanäytön val.] -toiminto määritetään haluttuun näppäimeen käyttämällä toimintoa [Oma p./valit. -as.] tai [Oma p./valit. -as.], voit näyttää tai piilottaa apuviivat painamalla määritettyä näppäintä.

Aiheeseen liittyvää

- [Apuviivatyyppi \(valokuva/video\)](#)
- [Usein käytettyjen toimintojen määrittäminen painikkeisiin ja pyöriin \(Oma p./valit. -as.\)](#)

TP1001411945

Digitaalinen kamera vaihdettavalla objektiivilla
ILCE-7CM2 α7CII

Apuviivatyyppi (valokuva/video)



Asettaa näytettävän ruudukkoviivan tyyppin. Ruudukkoviiva auttaa säätämään kuvien sommittelua.

1 MENU → / (Kuvaus) → [Kuvausnäyttö] → [Apuviivatyyppi] → haluttu asetus.

Valikkokohteen tiedot

Kolm. sään. ruu.:

Pääkohteiden sijoittaminen lähelle ruudukkoviivoja, jotka jakavat näytön kolmanneksiin, tuottaa tasapainoisen sommittelun.

Suora ruudukko:

Nelikulmaiset ruudukot auttavat tarkistamaan, että kuva on vaakasuorassa. Tästä on hyötyä sommittelua arvioitaessa, kun kuvataan maisemia tai lähikuvia tai suoritetaan kameralla skannausta.

Vino+suora ruu.:

Kohteen sijoittaminen vinoviivalle voi luoda kuvaan pirteän ja voimakkaan vaikutelman.

Vihje

- Jos määrität [Apuviivatyyppi] -toiminnon haluamaasi näppäimeen käyttämällä toimintoa [Oma p./valit. -as.] tai [Oma p./valit. -as.], voit asettaa ruudukkoviivan tyyppin painamalla määritettyä näppäintä.

Aiheeseen liittyvää

- [Apuviivanäyttö \(valokuva/video\)](#)
- [Usein käytettyjen toimintojen määrittäminen painikkeisiin ja pyöriin \(Oma p./valit. -as.\)](#)

TP1001418079

Digitaalinen kamera vaihdettavalla objektiivilla
ILCE-7CM2 α7CII

Live View -näyttöas.



Määrittää, näytetäänkö näytössä kuvat, joita on muokattu valotuksen korjauksella, valkotasapainolla, [Luova tyyli] -asetuksella tms.

1 MENU → (Kuvaus) → [Kuvausnäyttö] → [Live View -näyttöas.] → haluttu asetuskohte.

Valikkokohteen tiedot

Live View -näyttö:

Määrittää, näytetäänkö kaikki kuvausasetukset monitorissa ja Live View -näyttö olosuhteissa, jotka vastaavat lähes sitä, miltä kuva näyttää, kun asetukset on otettu käyttöön, vai Live View -näyttö ilman asetusten vaikutuksia. ([Tehoste käyt.] / [Tehoste ei käyt.]

Jos valitset [Tehoste ei käyt.], voit tarkistaa sommittelun helposti, vaikka kuvaisit Live View -näytön kuvien sommittelulla.

Valotustehoste:

Määrittää, näytetäänkö Live View -näyttö automaattisella korjauksella, joka vaikuttaa salaman valotukseen, kun [Live View -näyttö] -asetukseksi on valittu [Tehoste käyt.]. ([Valot. as. & salama] / [Vain valotuksen as.]

Kun käytät salamaa muotokuvakuvausessa, valitse asetukseksi [Vain valotuksen as.], jotta voit asettaa valotuksen manuaalisesti ympäristön valon mukaan.

Kuvanop. alaraja:

Määrittää, säilytetäänkö kuvanopeus, jotta Live View ei tule liian hitaaksi. ([Käytössä] / [Ei käytössä])

Jos valitset [Käytössä], Live View -näytön kuvanopeus ei hidastu edes kuvattaessa hämärissä olosuhteissa, mutta Live View -näyttö voi muuttua tummaksi.

Vihje

- Muun valmistajan salamaa, esimerkiksi studiosalamaa, käytettäessä Live View -näyttö voi olla tumma eräiden valotusaika-asetusten kanssa. Kun [Live View -näyttö] -asetuksena on [Tehoste ei käyt.], Live View -näyttö näkyy kirkkaana, jotta voit tarkistaa sommittelun helposti.
- Jos valitset asetukseksi [Tehoste ei käyt.], Live View -näyttö näytetään aina käyttämällä sopivaa kirkkautta myös [Käsivalotus]-tilassa.
- Kun [Tehoste ei käyt.] on valittu, **VIEW** (VIEW) -kuvake näkyy Live View -näytössä.

Huomautus



- [Valotustehoste] on voimassa vain käytettäessä salamaa, jonka valmistaja on Sony.
- Asetukseksi [Live View -näyttö] ei voi valita [Tehoste ei käyt.] seuraavissa kuvaustiloissa:
 - [Älykäs autom.]
 - [Valotusohjelma]
- Jos kuvaat videoita valokuvaustilassa, kuvausasetukset näytetään Live View -näytössä, vaikka [Live View -näyttö] -asetuksena on [Tehoste ei käyt.].
- Kun [Live View -näyttö] -asetukseksi valitaan [Tehoste ei käyt.], otetun kuvan kirkkaus ei ole sama kuin Live View -näytössä näkyvä.

Digitaalinen kamera vaihdettavalla objektiivilla
ILCE-7CM2 α7CII

Aukon esikatselu



Kun painike, johon [Aukon esikatselu] -toiminto on määritetty, pidetään painettuna, aukkoa pienennetään asetettuun aukkoarvoon, ja voit tarkistaa epäterävyyden ennen kuvausta.

- 1 MENU →  (Asetus) → [Toim. mukautus] → [ Oma p./valit. -as.] → määritä [Aukon esikatselu] -toiminto haluamaasi näppäimeen.
- 2 Kun kuvaat valokuvia, vahvista kuvat painamalla näppäintä, johon [Aukon esikatselu] -toiminto määritettiin.

Vihje

- Vaikka aukkoarvoa voidaan muuttaa esikatselun aikana, kohteesta saattaa tulla epätarkka, jos valitaan kirkkaampi aukko. Tarkennus kannattaa säätää uudelleen.

Aiheeseen liittyvää

- [Usein käytettyjen toimintojen määrittäminen painikkeisiin ja pyöriin \(Oma p./valit. -as.\)](#)
- [Kuvan esikatselu](#)



TP1001381030

Digitaalinen kamera vaihdettavalla objektiivilla
ILCE-7CM2 α7CII

Kuvan esikatselu



Kun painike, johon [Kuvan esikatselu] on määritetty, pidetään painettuna, voit tarkistaa kuvan esikatselun DRO-, valotusaika-, aukko- ja ISO-herkkyysasetusten kanssa. Tarkista kuvaustuloksen esikatselu ennen kuvaamista.

- 1 MENU →  (Asetus) → [Toim. mukautus] → [ Oma p./valit. -as.] → määritä [Kuvan esikatselu] -toiminto haluamaasi näppäimeen.
- 2 Kun kuvaat valokuvia, vahvista kuvat painamalla näppäintä, johon [Kuvan esikatselu] -toiminto määritettiin.

Vihje

- Valittujen DRO-, valotusaika-, aukko- ja ISO-herkkyysasetusten vaikutus näkyy kuvassa [Kuvan esikatselu] -toiminnossa, mutta kuvausasetusten mukaan eräitä tehosteita ei voi esikatsella. Tästä huolimatta valittuja asetuksia käytetään kuvattavissa kuvissa.

Aiheeseen liittyvää

- [Usein käytettyjen toimintojen määrittäminen painikkeisiin ja pyöriin \(Oma p./valit. -as.\)](#)
- [Aukon esikatselu](#)

TP1001381028

Digitaalinen kamera vaihdettavalla objektiivilla
ILCE-7CM2 α7CII

Kirkas näyttö



Voit säätää sommittelua kuvattaessa hämärässä ympäristössä. Voit tarkistaa sommittelun etsimessä/monitorissa myös hämärissä paikoissa, kuten yötaivaan alla, pidentämällä valotusaikaa.

- 1 MENU** → (**Asetus**) → **[Toim. mukautus]** → **[Oma p./valit. -as.]** → määritä **[Kirkas näyttö] -toiminto** haluamaasi näppäimeen.
- 2 Paina valokuvaustilassa näppäintä, johon [Kirkas näyttö] -toiminto on määritetty, ja ota sitten kuva.**
 - Asetuksesta [Kirkas näyttö] johtuva kirkkaus jatkuu kuvauksen jälkeen.
 - Kun haluat palauttaa monitorin kirkkauden normaaliksi, paina uudelleen näppäintä, johon [Kirkas näyttö] -toiminto on määritetty.

Huomautus

- [Kirkas näyttö] -toiminnon aikana [Live View -näyttö] -asetukseksi vaihtuu automaattisesti [Tehoste ei käyt.], ja asetusarvoja, kuten valotuksen korjausta, ei näytetä Live View -näytössä. [Kirkas näyttö] -toiminnon käyttämistä suositellaan vain hämärissä olosuhteissa.
- [Kirkas näyttö] peruutetaan automaattisesti seuraavissa tilanteissa.
 - Kun kamera sammutetaan.
 - Kun kuvaustilaksi vaihdetaan tilasta P/A/S/M tilaan, joka ei ole P/A/S/M.
 - Kun tarkennustilaksi valitaan muu kuin manuaalinen tarkennus.
 - Kun suoritetaan [Aut. suur. MF-til.]-toiminto.
 - Kun [Tark. suurennus] on valittu.
- [Kirkas näyttö] -toiminnon aikana valotusaika voi olla normaalia pidempi, kun kuvataan hämärissä olosuhteissa. Lisäksi valotus voi muuttua mitatun kirkkausalueen laajentamisen takia.

Aiheeseen liittyvää

- [Usein käytettyjen toimintojen määrittäminen painikkeisiin ja pyöriin \(Oma p./valit. -as.\)](#)
- [Live View -näyttöas.](#)

TP1001411946

Digitaalinen kamera vaihdettavalla objektiivilla
ILCE-7CM2 α7CII

Kor. näyt. tal. aik.



Määrittää, näytetäänkö punainen kehys kameran monitorin reunojen ympärillä videoita tallennettaessa. Voit tarkistaa helposti, onko kamera valmius- vai tallennustilassa, vaikka katsoisit kameran monitoriin sivulta tai matkan päästä.

1 MENU →  (Kuvaus) → [Kuvausnäyttö] → [Kor. näyt. tal. aik.] → haluttu asetus.

Valikkokohteen tiedot

Käytössä:

Näyttää punaisen kehysen, joka osoittaa tallennuksen olevan käynnissä.

Ei käytössä:

Ei näytä punaista kehystä, joka osoittaa tallennuksen olevan käynnissä.

Vihje

- Tämän toiminnon kehys voidaan lähettää myös HDMI:n kautta yhdistettyyn ulkoiseen monitoriin. Valitse [HDMI-tietonäyttö] -asetukseksi [Käytössä].

Aiheeseen liittyvää

- [HDMI-tietonäyttö](#)

TP1001418110

Digitaalinen kamera vaihdettavalla objektiivilla
ILCE-7CM2 α7CII

Merkkinäyttö (valokuva)



Näyttää määritetyn kuvasuhteen merkin kuvausnäytössä, kun kuvataan valokuvia.

Jos aiot rajata kuvan määritettyyn kuvasuhteeseen kuvaamisen jälkeen, kuvasuhdemerkin avulla voit kuvata kuvia ja tarkistaa katselukulman rajaamisen jälkeen.

1 MENU → (Kuvaus) → [Merkkinäyttö] → Valitse valikkokohte ja aseta haluamasi parametri.

Valikkokohteen tiedot

Kuvasuhde:

Määrittää, näytetäänkö kuvasuhdemerkki. ([Käytössä]/[Ei käytössä])

Kuvasuhteen tyyppi:

Asettaa näytetyn kuvasuhdemerkin kuvasuhteen. ([1:1]/[5:4]/[4:3]/[16:9]/[1.91:1]/[2.35:1])

Kuvasuhteen taso:

Asettaa näytetyn kuvasuhdemerkin värttiheyden. (0 – 15)

Vihje

- Kuvasuhdemerkki voidaan näyttää samanaikaisesti ruudukkoviivojen kanssa. Tällöin ruudukkoviivat näytetään kuvasuhdemerkin katselukulman mukaan.
- Kuvauksen aikana näytetty kuvasuhdemerkki voidaan näyttää toistettavan kuvan päällä valitsemalla [Kuvasuhdenäyttö]-asetukseksi [Käytössä].
- [Rajaa]-toiminnolla voit myös rajata kuvia kuvaushetkellä näytössä olleen kuvasuhdemerkin mukaan.
- Jos haluat näyttää kuvasuhdemerkin pystysuoraan, pidä kameraa pystysuorassa kuvaamisen aikana.

Huomautus

- Kuvasuhdemerkki voidaan näyttää, kun kuvataan valokuvia, joiden kuvasuhde on [3:2].
- Kun kuvasuhteen [Kuvasuhde]-asetuksena on [1:1]/[5:4]/[4:3], kuvasuhdemerkin sijainti on eri kuin [Kuvasuhde] videotallennuksessa, vaikka sama kuvasuhde olisi valittu.
- Kuvasuhdemerkkiä ei näytetä HDMI-liitetyissä laitteissa.

Aiheeseen liittyvää

- [Kuvasuhdenäyttö \(valokuva\)](#)
- [Apuviivanäyttö \(valokuva/video\)](#)
- [Rajaa](#)

TP1001425023

Digitaalinen kamera vaihdettavalla objektiivilla
ILCE-7CM2 α7CII

Merkkinäyttö (video)



Kun kuvataan videoita, voit määrittää, näytetäänkö merkit monitorissa vai etsimessä, ja valita merkkien tyypit.

1 MENU → (Kuvaus) → [Merkkinäyttö] → Valitse valikkokohte ja aseta haluamasi parametri.

Valikkokohteen tiedot

Merkkinäyttö:

Määrittää, näytetäänkö merkit. ([Käytössä] / [Ei käytössä])

Keskimerkki:

Määrittää, näytetäänkö keskimerkki kuvausnäytön keskellä. ([Ei käytössä] / [Käytössä])

Kuvasuhde:

Määrittää kuvasuhdemerkin näytön. ([Ei käytössä] / [9:16] / [4:5] / [1:1] / [4:3] / [13:9] / [14:9] / [15:9] / [17:9] / [1.66:1] / [1.85:1] / [1.91:1] / [2:1] / [2.35:1] / [2.39:1])

Turva-alue:

Määrittää suojavyöhykkeen näytön. Tästä tulee vakioalue, jonka tavallinen TV voi vastaanottaa. ([Ei käytössä] / [80%] / [90%])

Ohjainkehys:

Määrittää, näytetäänkö ohjainkehys. Voit varmistaa, onko kohde vaakasuorassa vai pystysuorassa maahan nähden. ([Ei käytössä] / [Käytössä])

Vihje

- Voit näyttää useita merkkejä samaan aikaan.
- Varmista tasapainoinen sommittelu asettamalla kohde [Ohjainkehys]-kohdan leikkauspisteeseen.

Huomautus

- Merkit näytetään, kun Valokuva/Video/S&Q-valitsin on asennossa (Video) tai S&Q (H&N liike) tai kun kuvataan videoita.
- Merkkejä ei voi näyttää, kun käytetään asetusta [Tark. suurennus].
- Merkit näytetään monitorissa tai etsimessä. (Merkkejä ei voi lähettää.)

TP1001411954

Digitaalinen kamera vaihdettavalla objektiivilla
ILCE-7CM2 α7CII

Gammanäyttöapu



Videoita, joissa on S-Log3-gamma, on tarkoitus käsitellä kuvauksen jälkeen laajan dynaamisen alueen hyödyntämiseksi. Kuvat, joilla on HLG-gamma, oletetaan näytettäväksi HDR-yhteensopivissa monitoreissa. Tästä syystä ne näytetään pienellä kontrastilla kuvauksen aikana, ja niiden tarkkailu voi olla vaikeaa. Voit kuitenkin käyttää [Gammanäyttöapu]-toimintoa normaalia gammaa vastaavan kontrastin tuottamiseen. Lisäksi asetusta [Gammanäyttöapu] voidaan käyttää myös, kun toistetaan videoita kameran monitorissa/etsimessä.

1 MENU →  (Asetus) → [Näyttövalinta] → [Gammanäyttöapu] → haluttu asetus.

Valikkokohteen tiedot



Käytössä:

Käyttää gammanäyttöaputoimintoa.

Ei käytössä:

Ei käytä gammanäyttöaputoimintoa.

Vihje

- Jos [Gammanäy.avun val.] on määritetty tiettyyn näppäimeen käyttäen toimintoa [ Oma p./valit. -as.], [ Oma p./valit. -as.] tai [ Oma painike -as.], voit kytkeä gammannäyttöaputoiminnon päälle tai pois päältä painamalla määritettyä näppäintä.

Huomautus

- Asetusta [Gammanäyttöapu] ei käytetä videoissa, kun niitä näytetään kameraan liitettyssä TV:ssä tai monitorissa.
- Asetukseksi [Gammanäyttöapu] lukitaan [Ei käytössä] seuraavissa tilanteissa:
 - Kun [Log-kuvaaminen] -asetukseksi on valittu [Päällä (Joust. ISO)]

Aiheeseen liittyvää

- [Kuvaprofiili \(valokuva/video\)](#)
- [Gammanäyt.avun ty.](#)
- [HLG-valokuvat](#)

TP1001411913

Digitaalinen kamera vaihdettavalla objektiivilla
ILCE-7CM2 α7CII

Gammanäyt.avun ty.



Valitsee muunnostyyppin toiminnolle [Gammanäyttöapu].

1 MENU → (Asetus) → [Näyttövalinta] → [Gammanäyt.avun ty.] → haluttu asetus.

Valikkokohteen tiedot

Assist AUTO Automaattinen:

- Näyttää kuvat tehosteiden kanssa kohdassa [Kuvaprofiili] asetettujen gamma-asetusten tai väritilojen mukaan.
 - Kun gamma-asetukseksi on valittu [S-Log3]: [S-Log3→709(800%)]
 - Kun gamma-asetukseksi on valittu [HLG], [HLG1], [HLG2] tai [HLG3] ja väritilaksi on valittu [BT.2020]: [HLG(BT.2020)]
 - Kun gamma-asetukseksi on valittu [HLG], [HLG1], [HLG2] tai [HLG3] ja väritilaksi on valittu [709]: [HLG(709)]
- Näyttää kuvat [HLG(BT.2020)]-tehosteen kanssa, kun kuvataan HLG-valokuvia, kun [HLG-valokuvat]-asetukseksi on valittu [Käytössä].

Assist S-Log3 S-Log3→709(800%):

Näyttää kuvat S-Log3-gammalla, joka tuottaa ITU709 (800%) -vastaavan kontrastin.

Assist HLG 2020 HLG(BT.2020):

Näyttää kuvia, kun monitorin tai etsimen kuvanlaatu on säädetty lähes samanlaiseksi kuin silloin, kun kuvat näytetään [HLG(BT.2020)]-yhteensopivassa monitorissa.

Assist HLG 709 HLG(709):

Näyttää kuvia, kun monitorin tai etsimen kuvanlaatu on säädetty lähes samanlaiseksi kuin silloin, kun kuvat näytetään [HLG(709)]-yhteensopivassa monitorissa.

Vihje

- Kun määrität [Gammanäyt.avun ty.] -toiminnon haluamaasi näppäimeen käyttämällä toimintoa [Oma p./valit. -as.] tai [Oma p./valit. -as.], voit vaihtaa [Gammanäyt.avun ty.] -asetuksen.

Huomautus

- Kun [Gammanäyttöapu]-asetukseksi on toiston aikana valittu [Automaattinen], tehostetta käytetään kuvaan seuraavasti:
 - Kun tallennettua videota toistetaan [HLG]-, [HLG1]-, [HLG2]- tai [HLG3]-asetuksella: kuva näytetään [HLG(BT.2020)]- tai [HLG(709)]-tehosteen kanssa väritilan mukaan.
 - Kun HLG-valokuvaa toistetaan, kun [HLG-valokuvat]-asetukseksi on valittu [Käytössä]: kuva näytetään [HLG(BT.2020)]-tehosteen kanssa.

Muissa tilanteissa videot näytetään kohdan [Kuvaprofiili] gamma-asetuksen ja väritila-asetuksen mukaisesti.

Aiheeseen liittyvää

- [Gammanäyttöapu](#)
- [Kuvaprofiili \(valokuva/video\)](#)

- [HDMI-lähtöaset. \(video\)](#)

TP1001418076

5-054-867-12(1) Copyright 2023 Sony Corporation

Digitaalinen kamera vaihdettavalla objektiivilla
ILCE-7CM2 α7CII

Ääniasetus



Määrittää, tallennetaanko ääntä videokuvauksen aikana. Valitse [Ei käytössä], jos haluat välttää objektiivin ja kameran toimintaäänien tallentumisen. Tätä toimintoa ei voi käyttää hidastetun/nopeutetun tallennuksen ja ajastetun videon tallennuksen aikana.

1 MENU →  (Kuvaus) → [Ääniasetus] → [Ääniasetus] → haluttu asetus.

Valikkokohteen tiedot

Käytössä:

Ääntä tallennetaan.

Ei käytössä:

Ääntä ei tallenneta.

Aiheeseen liittyvää

- [Äänen nauhoitustas.](#)

TP1001381100

Digitaalinen kamera vaihdettavalla objektiivilla
ILCE-7CM2 α7CII

Äänen nauhoitustas.



Voit säätää äänitustasoa tasomittarin avulla. Tätä toimintoa ei voi käyttää hidastetun/nopeutetun tallennuksen ja ajastetun videon tallennuksen aikana.

- 1 MENU → (Kuvaus) → [Ääniasetus] → [Äänen nauhoitustas.].
- 2 Valitse haluamasi taso käyttämällä kiekkopainikkeen oikeaa/vasenta puolta.

Valikkokohteen tiedot

+:
Nostaa äänitustasoa.
-:
Laskee äänitustasoa.

Vihje

- Kun tallennetaan videoita, joissa on voimakkaita ääniä, aseta [Äänen nauhoitustas.] alhaisemmalle äänen tasolle. Tällöin voit tallentaa realistisempaa ääntä. Kun tallennetaan videoita, joissa on hiljaisia ääniä, [Äänen nauhoitustas.] korkeammalle äänen tasolle, jotta ääni kuuluu paremmin. Tarkista, että äänenvoimakkuus on sopivalla tasolla, tarkkailemalla tallennusäänenvoimakkuutta kytkettyjen kuulokkeiden tai kameras äänenvoimakkuusmittarin avulla.
- Voit palauttaa äänen äänitustason oletusasetuksen painamalla (Poista) -painiketta.

Huomautus

- Rajoitin toimii aina [Äänen nauhoitustas.] -asetuksista huolimatta.
- [Äänen nauhoitustas.] on käytettävissä vain videokuvaustilassa.
- [Äänen nauhoitustas.] -asetuksia käytetään sisäiseen mikrofoniin, (mikrofoni) -liittimen tuloon ja analogiseen äänituloon* moniliitintäkengästä.
 - * Joissakin ulkoisissa mikrofoneissa [Äänen nauhoitustas.] -asetusta ei voi asettaa, vaikka äänitulon asetuksena on analoginen siirto. Käytä tässä tapauksessa toimintoa ulkoisen mikrofonin äänitustason säätämiseen.
 - * Kun ulkoisen mikrofonin äänitulon asetuksena on digitaalinen siirto, [Äänen nauhoitustas.] -asetusta ei voi asettaa.

TP1001381183

Digitaalinen kamera vaihdettavalla objektiivilla
ILCE-7CM2 α7CII

Äänilähdön ajoitus



Voit määrittää kaiun poiston äänen seurannan aikana ja estää ei-toivotut poikkeamat videon ja äänen välillä. Tätä toimintoa ei voi käyttää hidastetun/nopeutetun tallennuksen ja ajastetun videon tallennuksen aikana.

1 MENU →  (Kuvaus) → [Ääniasetus] → [Äänilähdön ajoitus] → haluttu asetus.

Valikkokohteen tiedot

Live:

Lähetää äänen ilman viivettä. Valitse tämä asetus, kun äänen poikkeama on ongelma äänitarkkailun aikana.

Huulisynkron.:

Lähetää äänen ja videon synkronoituina. Valitse tämä asetus, kun haluat välttää ei-toivotut poikkeamat videon ja äänen välillä.

Huomautus

- Ulkoisen mikrofonin käyttäminen voi aiheuttaa pienen viiveen. Lisätietoja on mikrofonin mukana tulleissa käyttöohjeissa.
- Ääni lähetetään [Huulisynkron.]-asetusta käyttämällä HDMI-lähdön aikana.

TP1001381181

Digitaalinen kamera vaihdettavalla objektiivilla
ILCE-7CM2 α7CII

Tuulen äänen vaim.



Määrittää, vaimennetaanko tuulen kohinaa leikkaamalla sisäiseen mikrofoniin tulevan äänen matalia taajuuksia. Tätä toimintoa ei voi käyttää hidastetun/nopeutetun tallennuksen ja ajastetun videon tallennuksen aikana.

1 MENU →  (Kuvaus) → [Ääniasetus] → [Tuulen äänen vaim.] → haluttu asetus.

Valikkokohteen tiedot

Automaattinen:

Kamera tunnistaa automaattisesti tuulen äänet ja vaimentaa niitä.

Käytössä:

Vaimentaa aina tuulen ääniä.

Ei käytössä:

Tuulen ääniä ei vaimenneta.

Huomautus

- Äänen laatu saattaa erota normaaleista tallennusasetuksista, kun [Tuulen äänen vaim.] -asetukseksi on valittu [Käytössä].
- Ulkoista mikrofonia (myydään erikseen) käytettäessä [Tuulen äänen vaim.] ei toimi.
- Kun [Tuulen äänen vaim.] -asetukseksi on valittu [Automaattinen] ja [Äänilähdön ajoitus] -asetukseksi on valittu [Live], tuulen äänen vaimennusta ei voida vahvistaa äänen seuranta käyttämällä tallennuksen aikana. Videoon tallennetaan ääni tuulen äänet vaimennettuina. Myös kun suoratoistetaan ääntä käyttämällä suoratoistotoimintoa, ääni suoratoistetaan tuulen äänet vaimennettuina.
- Jos muutat [Tuulen äänen vaim.] -asetusta videotallennuksen aikana, asetuksen muuttaminen saattaa aiheuttaa ääntä, joka tallentuu videoon.

Aiheeseen liittyvää

- [Äänilähdön ajoitus](#)

TP1001381115

Digitaalinen kamera vaihdettavalla objektiivilla
ILCE-7CM2 α7CII

Kenkä-äänias.



Määrittää digitaalisen äänen mikrofoniasta (myydään erikseen), joka on kiinnitetty kameran moniliitântäkenkään. Käytä mikrofonia, joka tukee digitaalista äänirajapintaa. Voit määrittää näytteenottotaajuuden, kvantisointibittien määrän ja kanavien määrän. Tätä toimintoa ei voi käyttää hidastetun/nopeutetun tallennuksen ja ajastetun videon tallennuksen aikana.

1 MENU → (Kuvaus) → [Ääniasetus] → [Kenkä-äänias.] → haluttu asetus.

Valikkokohteen tiedot

48khz/24bit 4ch :

Määrittää äänitulon näytteenottotaajuudeksi 48 kHz, kvantisointibittien määräksi 24 bittiä ja kanavien määräksi 4.

48khz/24bit 2ch :

Määrittää äänitulon näytteenottotaajuudeksi 48 kHz, kvantisointibittien määräksi 24 bittiä ja kanavien määräksi 2.

48khz/16bit 2ch :

Määrittää äänitulon näytteenottotaajuudeksi 48 kHz, kvantisointibittien määräksi 16 bittiä ja kanavien määräksi 2.

Vihje

- Monitorin äänentasonäyttö on 4-kanavainen 4-kanavaisen äänen tallennuksen aikana.

Huomautus

- Kun ulkoinen mikrofoni (myydään erikseen) on yhdistetty kameran (mikrofoni) -liittimeen, ääni tallennetaan (mikrofoni) -liittimeen yhdistetystä ulkoisesta mikrofoniasta. [Kenkä-äänias.] -asetusta ei voi asettaa.
- Jos yhdistetty mikrofoni on määritetty analogiseen lähetykseen, [Kenkä-äänias.] -asetusta ei voi asettaa.
- Jos yhdistetty mikrofoni ei tue 4-kanavaista äänen tallennusta, asetusta [**48khz/24bit 4ch**] (48khz/24bit 4ch) ei voi valita.
- Jos yhdistetty mikrofoni ei tue 24-kanavaista äänen tallennusta, asetukseksi [Kenkä-äänias.] lukitaan [**48khz/16bit 2ch**] (48khz/16bit 2ch).
- Ääntä ei voida tallentaa oikein seuraavissa tilanteissa videotallennuksen aikana:
 - Kun kiinnität mikrofonia tai irrotat sitä
 - Kun digitaalinen lähetyksen vaihdetaan analogiseksi lähetykseksi tai päinvastoin mikrofonin puolella

Aiheeseen liittyvää

- [4ch-äänivalvonta \(video\)](#)

TP1001418077

Digitaalinen kamera vaihdettavalla objektiivilla
ILCE-7CM2 α7CII

TC/UB



Aikakoodi- (TC) ja käyttäjän bitti (UB) -tiedot voidaan tallentaa videoihin liitettynä datana.

- 1 MENU → (Kuvaus) → [TC/UB] → Valitse valikkokohte ja aseta haluamasi parametri.

Valikkokohteen tiedot

Time Code Preset:

Määrittää aikakoodin.

User Bit Preset:

Määrittää käyttäjän bitin.

Time Code Format:

Määrittää aikakoodin tallennusmenetelmän. (Vain, kun [NTSC/PAL-valitsin]-asetukseksi on valittu NTSC.)

Time Code Run:

Määrittää aikakoodin laskentamuodon.

Time Code Make:

Määrittää aikakoodin tallennusmuodon tallennusvälineessä.

User Bit Time Rec:

Määrittää, tallennetaanko aika käyttäjän bittinä.

Aikakoodin asettaminen (Time Code Preset)

1. MENU → (Kuvaus) → [TC/UB] → [Time Code Preset].
2. Kierrä kiekkopainiketta ja valitse kaksi ensimmäistä numeroa.
 - Aikakoodi voidaan asettaa seuraavalle alueelle.
Kun [60p] on valittu: 00:00:00.00–23:59:59.29
 - * Kun [24p] on valittu, voit valita aikakoodin kaksi viimeistä numeroa neljän kerrannaisina 00–23 ruutua.
Kun [50p] on valittu: 00:00:00.00–23:59:59.24
3. Aseta muut numerot samalla tavalla kuin vaiheessa 2 ja paina sitten kiekkopainikkeen keskiötä.



Aikakoodin nollaaminen

1. MENU → (Kuvaus) → [TC/UB] → [Time Code Preset].
2. Nollaa aikakoodi (00:00:00.00) painamalla (Poista) -painiketta.

Käyttäjän bitin asettaminen (User Bit Preset)

1. MENU → (Kuvaus) → [TC/UB] → [User Bit Preset].
2. Kierrä kiekkopainiketta ja valitse kaksi ensimmäistä numeroa.
3. Aseta muut numerot samalla tavalla kuin vaiheessa 2 ja paina sitten kiekkopainikkeen keskiötä.

Käyttäjän bitin nollaaminen

1. MENU →  (Kuvaus) → [TC/UB] → [User Bit Preset].
2. Nollaa käyttäjän bitti (00 00 00 00) painamalla  (Poista) -painiketta.

Aikakoodin tallennusmenetelmän valitseminen (Time Code Format ^{*1})

1. MENU →  (Kuvaus) → [TC/UB] → [Time Code Format].

DF:

Tallentaa aikakoodin Drop Frame ^{*2}-muodossa.

NDF:

Tallentaa aikakoodin Non-Drop Frame -muodossa.

^{*1} Vain kun [NTSC/PAL-valitsin]-asetukseksi on valittu NTSC.

^{*2} Aikakoodi perustuu 30 ruutuun sekunnissa. Todellisen ajan ja aikakoodin välille syntyy kuitenkin ero pitkään kestävässä tallennuksessa, koska NTSC-kuvasignaalin ruututaajuus on noin 29,97 ruutua sekunnissa. Drop Frame korjaa tämän eron ja tekee aikakoodista ja todellisesta ajasta yhtenevät. Drop Frame poistaa kaksi ensimmäistä ruudun numeroa joka minuutti paitsi joka kymmenes minuutti. Aikakoodi ilman tätä korjausta on Non-Drop Frame.

- Asetukseksi lukitaan [-], kun tallennetaan 24p-muodossa.

Aikakoodin laskentamuodon valitseminen (Time Code Run)

1. MENU →  (Kuvaus) → [TC/UB] → [Time Code Run].

Rec Run:

Määrittää aikakoodin askeltilan etenemään vain tallennuksen aikana. Aikakoodi tallennetaan järjestyksessä edellisen tallennuksen viimeisestä aikakoodista alkaen.

Free Run:

Määrittää aikakoodin askeltilan etenemään milloin vain kameran toiminnasta riippumatta.

- Aikakoodia ei välttämättä tallenneta järjestyksessä seuraavissa tilanteissa, vaikka aikakoodi etenee [Rec Run] -tilassa.
 - Kun tallennusmuotoa vaihdetaan.
 - Kun tallennusväline poistetaan.

Aikakoodin tallennustavan valitseminen (Time Code Make)

1. MENU →  (Kuvaus) → [TC/UB] → [Time Code Make].

Preset:

Tallentaa juuri asetetun aikakoodin tallennusvälineeseen.

Regenerate:

Lukee edellisen tallennuksen viimeisen aikakoodin tallennusvälineestä ja tallentaa uuden aikakoodin viimeisen aikakoodin jatkoksi. Aikakoodi etenee [Rec Run] -tilassa [Time Code Run] -asetuksesta riippumatta.

Huomautus

- Kameran järjestelmäohjelmiston päivittäminen nollaa aikakoodin. Määritä aikakoodi uudelleen.

Aiheeseen liittyvää

- [TC/UB-näyttöasetus](#)

TP1001411884

Digitaalinen kamera vaihdettavalla objektiivilla
ILCE-7CM2 α7CII

TC/UB-näyttöasetus



Määrittää tallennuksen aikalaskurin, aikakoodin (TC) ja käyttäjän bitin (UB) videoita varten.

1 MENU →  (Asetus) → [Näyttövalinta] → [TC/UB-näyttöasetus] → haluttu asetus.

Valikkokohteen tiedot

Laskuri:

Näyttää videotallennuksen aikalaskurin.

TC:

Näyttää aikakoodin.

U-Bit:

Näyttää käyttäjän bitin.

Aiheeseen liittyvää

- [TC/UB](#)



TP1001411900

Digitaalinen kamera vaihdettavalla objektiivilla
ILCE-7CM2 α7CII

USB-suoratoisto (video)



Voit yhdistää tietokoneen tms. kameraan ja käyttää kameran videota ja ääntä live-suoratoistoon tai verkkoneuvottelupalveluihin. Valitse MENU →  (Asetus) → [USB] → [USB-yhteystila] → [Valitse yhdistet.] tai [USB-suoratoi.] etukäteen.

- 1 MENU →  (Verkko) → [Suoratoisto] →  **USB-suoratoisto** → Aseta [Tarkkuus/kuvanopeus] ja [Videotal. suorat. aikana].
- 2 Yhdistä kamera tietokoneeseen tai muuhun laitteeseen USB-kaapelilla (erikseen myytävä).
[Suoratois.:Valmius] ilmestyy kameran näyttöön, ja kamera siirtyy suoratoiston valmiustilaan.
 - Jos [USB-yhteystila]-asetukseksi on valittu [Valitse yhdistet.], valitse [Live-suor. (USB-suoratoi.) USB-yhteystilan valintanäytöstä].
 - Käytä kaapelia tai sovitinta, joka sopii yhdistettävän laitteen liittimeen.
- 3 Käynnistä suoratoisto live-suoratoisto-/verkkoneuvottelupalvelusta.
[Suoratois.:Lähtö] ilmestyy kameran näyttöön.
 - Voit poistua USB-suoratoistosta kytkemällä kameran pois päältä tai irrottamalla USB-kaapelin.

Valikkokohteen tiedot

Tarkkuus/kuvanopeus:

Valitse videon resoluutio ja ruutunopeus. ([4K(2160p) 30p]/[4K(2160p) 25p]/[4K(2160p) 15p]/[4K(2160p)12.5p]/[HD(1080p) 60p]/[HD(1080p) 50p]/[HD(1080p) 30p]/[HD(1080p) 25p]/[HD(720p) 30p]/[HD(720p) 25p])



Videotal. suorat. aikana:



Määrittää, otetaanko videon tallennus tallennusvälineeseen käyttöön suoratoiston aikana. ([Ota käyttöön]/[Poista käytöstä])

Vihje

- Jos määrität valotusajan, ISO-herkkyyden yms. valitsimeen tai kiekkopainikkeeseen tai tallennat ne toimintovalikkoon, voit säätää näitä arvoja myös USB-suoratoiston aikana.
- Suoratoistodatan muoto on seuraava.
 - Videon muoto: MJPEG* tai YUV420
 - * Kun tarkkuudeksi on asetettu HD (720p), vain MJPEG on käytettävissä.
 - Äänimuoto: PCM, 48 kHz, 16-bittinen, 2 kanavaa
- USB-suoratoiston aikana tietokone syöttää virran kameraan. Jos haluat kuluttaa mahdollisimman vähän tietokoneen virtaa, valitse [USB-virtalähde]-asetukseksi [Ei käytössä].
- Kun käytät ulkoista mikrofonia, voit minimoida poikkeamat äänesi ja suusi liikkeiden välillä yhdistämällä mikrofonin kameran (mikrofoni) -liittimeen. 

Huomautus

- Kun USB-suoratoisto on käynnissä, kamera on asetettava aina videoiden tallennustilaan valokuva/video/S&Q-valitsimen asennosta huolimatta.
- Seuraavia ei voi tehdä, kun USB-suoratoisto on käynnissä.
 - Toistonäyttöön siirtyminen
 - Verkkotoiminnot (PC Remote, FTP-siirto, etäkäyttö älypuhelimesta, Bluetooth-toiminto yms.)
- Seuraavia toimintoja ei voi käyttää, kun USB-suoratoisto on käynnissä.
 -  Kuvaprofilii
 - Virrans. aloitusaika
 -  Autom. näyt. sam.
- Kun suoritat USB-suoratoistoa seuraavilla resoluutioilla ja ruutunopeuksilla, käytä SuperSpeed USB 5 Gb/s (USB 3.2) - yhteensopivaa tietokonetta ja erikseen myytävää USB-kaapelia.
 - 4K (2160p) 30p, 4K (2160p) 15p, HD (1080p) 60p, HD (1080p) 30p

Vaikka edellä mainitut arvot olisi asetettu, todellinen lähtö on HD (720p) 30p, kun yhdistetään käyttäen USB 2.0 -standardia.
- Jos vaihdat seuraavia asetuksia USB-suoratoiston aikana, suoratoistonäyttö saattaa keskeytyä. Sinun täytyy ehkä käynnistää suoratoisto uudelleen sovelluksesta suoratoistopalvelun mukaan.
 - [Tarkkuus/kuvanopeus] tai [Videotal. suorat. aikana] kohdassa [ USB-suoratoisto]
 - [ Tiedostomuoto]
 - [Autom. kehyst. as.]
- Riippuen lämpötilaympäristöstä, suoratoiston lähdön kuvanlaatuasetuksista, videon tallennusasetuksista suoratoiston aikana, Wi-Fi-yhteysympäristöstä ja käyttöolosuhteista ennen suoratoiston aloittamista, kameran sisälämpötila voi nousta ja suoratoisto aika voi lyhentyä.

Aiheeseen liittyvää

- [USB-yhteystila](#)

TP1001422133

Digitaalinen kamera vaihdettavalla objektiivilla
ILCE-7CM2 α7CII

Tämän luvun sisältö

Seuraavassa sisällysluettelossa luetellaan tässä luvussa (Kameran mukauttaminen) kuvatut ominaisuudet. Voit hypätä kunkin toiminnon nimen kohdalta sivulle, jossa vastaavat toiminnot kuvataan.

Kameran mukautusominaisuudet

Usein käytettyjen toimintojen määrittäminen painikkeisiin ja pyöriin (Oma p./valit. -as.)

Painikkeen toiminnon vaihtaminen tilapäisesti (Oman valits. aset.)

Kameran asetusten tallentaminen ja palauttaminen

- Kamera-as. muisti
- Pal. kamera-aset.
- Kuvausasetusten tallentaminen mukautettuun näppäimeen (Tall. oma kuvausas.)

Usein käytettyjen toimintojen rekisteröiminen toimintovalikkoon

- Fn-valikkoasetukset

Usein käytettyjen toimintojen rekisteröiminen My Menu -valikkoon

- Lisää kohta
- Lajittele kohta
- Poista kohta
- Poista sivu
- Poista kaikki
- Oman valikon näyttö

Kameran asetusten säätäminen erikseen valokuville ja videoille

- Eri asetus valok./vid.

Renkaan/säätöpainikkeen toimintojen mukauttaminen

- Av/Tv-kierto
- Toim.rengas(objek.)
- Valits./kiekon luk.

Videoiden tallentaminen painamalla suljinpainiketta

- REC suljinpainik. (video)

Monitorin/etsimen asetukset

- Valitse Etsin/Näyttö
- Näytön peilaussuun.
- DISP (Näyttö) -aset. (Näyttö/Etsin)

Digitaalinen kamera vaihdettavalla objektiivilla
ILCE-7CM2 α7CII

Kameran mukautusominaisuudet

Kamerassa on erilaisia mukautusominaisuuksia, kuten toimintojen ja kuvausasetusten rekisteröiminen mukautettuihin näppäimiin. Voit yhdistää haluamasi asetukset ja mukauttaa kamerasäätöjä käyttämällä näppäimiä. Jos haluat lisätietoja asetusten määrittämisestä ja käyttämisestä, katso kunkin toiminnon sivua.

Usein käytettyjen toimintojen määrittäminen painikkeisiin (Oma p./valit. -as., Oma p./valit. -as. ja Oma painike -as.)

Voit muuttaa painikkeiden, myös mukautettujen painikkeiden (C1 ja C2), toimintoja haluamallasi tavalla. On suositeltavaa määrittää usein käytettäviä toimintoja helposti käytettäviin painikkeisiin, jotta voit kutsua määritetyt toiminnot helposti painamalla vastaavaa painiketta.

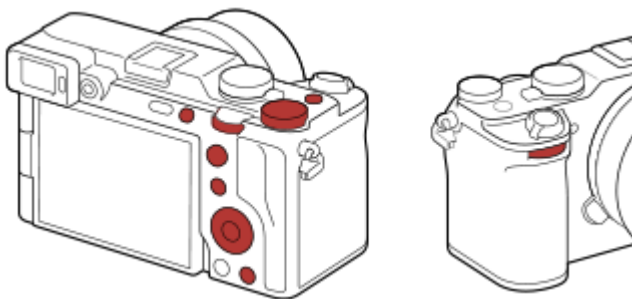

Usein käytettyjen toimintojen rekisteröiminen Fn-painikkeeseen (toimintovalikko)

Jos toimintovalikkoon rekisteröidään kuvaustilassa usein käytettäviä toimintoja, voit näyttää rekisteröidyt toiminnot näytössä yksinkertaisesti painamalla Fn (Toiminto) -painiketta. Toimintovalikonäytössä voit palauttaa toiminnon, jota haluat käyttää, valitsemalla kuvakkeet.

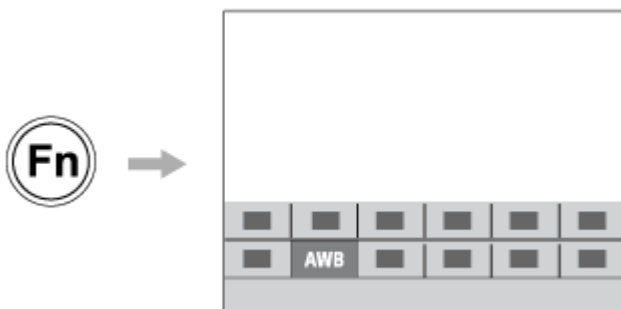

Usein käytettyjen toimintojen yhdistäminen valikkonäytössä (Oma valikko)

Jos yhdistät usein käytettyjä kohteita valikoista, kuten kuvaus- ja verkkovalikko, Oma valikko -näyttöön, voit käyttää haluamiasi valikkokohteita nopeasti.



Jos valitsimeen halutaan määrittää eri toimintoja ja valita valitsimen toiminto (Oman valits. aset.)

Voit määrittää haluamasi toiminnot etupainikkeeseen, takapainikkeeseen L, takapainikkeeseen R ja kiekkopainikkeeseen ja tallentaa enintään kolme asetussyhdistelmää kameraan Oma valitsin 1–3 -asetuksiksi.



Esimerkki: [Oman valits. aset.] -näyttö malleissa, joissa on säätöpainike

Kuvausasetusten muuttaminen nopeasti kohtauksen mukaan (Kamera-as. muisti)

Voit rekisteröidä kuvaustilaan sopivat kuvausasetukset* kameraan tai muistikorttiin ja kutsua asetukset helposti käyttämällä tilapyörää tms.

* Mukautettuja näppäinasetuksia ei voi rekisteröidä.

Kuvausasetusten vaihtaminen tilapäisesti, kun painiketta painetaan (Tall. oma kuvausas.)

Voit rekisteröidä kuvausasetukset painikkeisiin etukäteen ja palauttaa ne tilapäisesti, kun painiketta painetaan. Asetusta voidaan muuttaa välittömästi ja alkuperäinen asetusta palautuu, kun painike vapautetaan. Tämä on kätevää kuvattaessa tilanteita, joissa olosuhteet muuttuvat helposti.

Mukautettujen kamera-asetusten tallentaminen muistikorttiin (Tallenna/lataa aset.)

Voit tallentaa kameran asetukset* muistikorttiin käyttämällä asetusta [Tallenna/lataa aset.]. Tämä toiminto on hyödyllinen, kun haluat varmuuskopioida asetukset tai tuoda asetukset toiseen samanmalliseen kameraan tms.

* Joitakin asetuksia ei voi tallentaa muistikorttiin.

Aiheeseen liittyvää

- [Usein käytettyjen toimintojen määrittäminen painikkeisiin ja pyöriin \(Oma p./valit. -as.\)](#)
- [Fn \(Toiminto\) -painike](#)
- [Lisää kohta](#)
- [Painikkeen toiminnon vaihtaminen tilapäisesti \(Oman valits. aset.\)](#)
- [Kamera-as. muisti](#)
- [Kuvausasetusten tallentaminen mukautettuun näppäimeen \(Tall. oma kuvausas.\)](#)
- [Tallenna/lataa aset.](#)

TP1001416360

Digitaalinen kamera vaihdettavalla objektiivilla
ILCE-7CM2 α7CII

Usein käytettyjen toimintojen määrittäminen painikkeisiin ja pyöriin (Oma p./valit. -as.)



Mukautettu näppäin -toiminnon avulla voit määrittää useimmin käyttämäsi toiminnot helppokäyttöisiin painikkeisiin ja pyöriin. Näin voit ohittaa kohteiden valitsemisen MENU-valikosta, jotta voit palauttaa toimintoja nopeammin.

Voit määrittää mukautettuihin näppäimiin toimintoja erikseen valokuvaustilaa, videokuvaustilaa ja toistotilaa varten.

- Määritettävissä olevat toiminnot vaihtelevat painikkeiden tai pyörien mukaan.

Voit määrittää toimintoja seuraaviin painikkeisiin ja pyöriin.

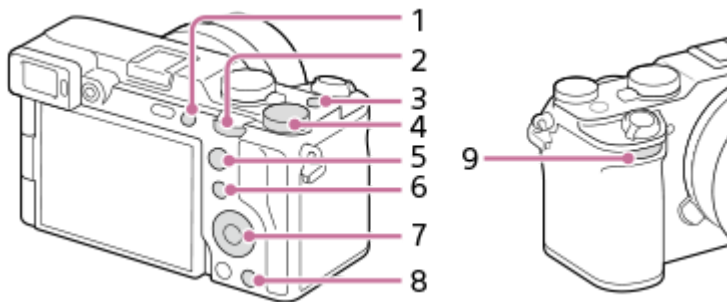

1. Mukautuspainike 1
2. Takaval. L
3. MOVIE-painike
4. Takaval. R
5. AF-ON-painike
6. Fn/ -painike
7. Säätkiekkö/Keskipain. toiminto/Vasen painike/Oikea painike/Alas-painike
8. Mukautuspainike 2
9. Etuvalitsin

Lisätietoja mukautettujen näppäinasetusten käytöstä on seuraavassa URL-osoitteessa:

<https://support.d-imaging.sony.co.jp/support/tutorial/ilc/ilce-7cm2//custom.php>

Seuraavassa määritetään [Kohteen tunnust. AF] -toiminto keskipainikkeeseen.

- 1 **MENU** → (Asetus) → [Toim. mukautus] → [Oma p./valit. -as.].
 - Jos haluat määrittää palautettavan toiminnon videoita kuvattaessa, valitse [Oma p./valit. -as.]. Jos haluat määrittää palautettavan toiminnon kuvia toistettaessa, valitse [Oma painike -as.].
 - Voit myös valita [Oma p./valit. -as.] ja [Oma p./valit. -as.] kohdasta MENU → (Asetus) → [Säätimen muk.].
- 2 **Siirry [Takana]-näyttöön käyttämällä kiekkopainikkeen ylä-/alapuolta. Valitse sitten [Keskipain. toiminto] ja paina kiekkopainikkeen keskiötä.**

3 Valitse [Kohteen tunnist. AF] käyttämällä kiekkopainikkeen ylä-/alapuolta/oikeaa/vasenta puolta ja paina sitten keskiötä.

- Jos painat keskipainiketta kuvauksen aikana ja silmät tunnistetaan, [Kohteen tunnist. AF] aktivoituu ja kamera tarkentaa silmiin. Ota kuvia samalla, kun pidät keskipainiketta painettuna.

Eri toimintojen käyttäminen pyörillä/kiekoilla kuvaustilan mukaan

Jos lisäät valintamerkin kohtaan [Erillinen M-tila ja muut tilat.], kun määrität toimintoja pyöriin/kiekkoihin, voit määrittää eri toimintoja kohtiin [Käsivalotus] ja muihin valotustiloihin ([Älykäs autom.]/[Ohjelmoitava]/[Aukko etusijalla]/[Suljin etusijalla]).

Jos lisäät valintamerkin kohtaan [Erillinen Jous. valotustila ja Älykäs autom.], kun määrität toimintoja asetuksella [▶■] Oma p./valit. -as.], voit määrittää eri toimintoja kohtiin [Jous. Valotustila] ja [Älykäs autom.].

Vihje

- Kun painat painiketta, jolle voidaan määrittää toiminto mukautetun näppäimen asetusnäytössä, voit siirtyä painetun painikkeen asetusnäyttöön (lukuun ottamatta joitakin painikkeita).
- Voit määrittää kuvaustoimintoja myös objektiivin tarkennuksen pitopainikkeeseen. Kaikissa objektiiveissa ei kuitenkaan ole tarkennuksen pitopainiketta.

Aiheeseen liittyvää

- [Painikkeen toiminnon vaihtaminen tilapäisesti \(Oman valits. aset.\)](#)

TP1001415164

Digitaalinen kamera vaihdettavalla objektiivilla
ILCE-7CM2 α7CII

Painikkeen toiminnon vaihtaminen tilapäisesti (Oman valits. aset.)



Voit määrittää haluamasi toiminnot etupainikkeeseen, takapainikkeeseen L, takapainikkeeseen R ja kiekkopainikkeeseen ja tallentaa enintään kolme asetusyhdistelmää Oma valitsin -asetuksiksi. Voit palauttaa tai vaihtaa tallennettuja Oma valitsin -asetuksia nopeasti painamalla etukäteen määritettyä mukautettua näppäintä.

Toimintojen tallentaminen Oma valitsin -asetuksiin

Tallenna toiminnot, jotka haluat määrittää etupainikkeeseen, takapainikkeeseen L, takapainikkeeseen R ja kiekkopainikkeeseen kohteisiin [Oma valitsin 1]–[Oma valitsin 3].

1. MENU → (Asetus) → [Säätimen muk.] → [Oman valits. aset.].
2. Valitse (Oma valitsin 1) -kohtaa varten valitsin tai painike ja paina kiekkopainikkeen keskiötä.
3. Valitse määritettävä toiminto painamalla kiekkopainikkeen ylä-/ala-/vasenta/oikeaa puolta ja paina sitten kiekkopainikkeen keskiötä.
 - Valitse "--" (Ei asetettu) valitsimelle tai painikkeelle, jolle et halua määrittää mitään toimintoa.
4. Kun olet valinnut kaikkien valitsimien ja painikkeen toiminnot kohdassa (Oma valitsin 1) toistamalla vaiheita 2 ja 3, valitse [OK].
 - Jos haluat tallentaa myös (Oma valitsin 2)- ja (Oma valitsin 3) -asetukset, noudata yllä kuvattua menettelyä.

Näppäimen määrittäminen palauttamaan Oma valitsin

Määritä mukautettu näppäin palauttamaan tallennetut Oma valitsin -asetukset.

1. MENU → (Asetus) → [Toim. mukautus] → [Oma p./valit. -as.] tai [Oma p./valit. -as.] → Valitse näppäin, jota haluat käyttää Oma valitsin -asetusten palauttamiseen.
2. Valitse palautettavan Oma valitsin -asetuksen numero tai kuvio Oma valitsin -asetuksen vaihtamista varten.

Valikkokohteen tiedot

Oma valits. 1 pidossa /Oma valits. 2 pidossa/Oma valits. 3 pidossa:

Kun näppäin pidetään painettuna, kohdassa [Oman valits. aset.] tallennetut toiminnot määritetään valitsimeen/painikkeeseen.

Oma valitsin 1→2→3:

Aina kun näppäintä painetaan, toiminto vaihtuu seuraavassa järjestyksessä: normaali toiminto → Oma valitsin 1 -toiminto → Oma valitsin 2 -toiminto → Oma valitsin 3 -toiminto → normaali toiminto.

Vaihda Oma valits. 1 /Vaihda Oma valits. 2/Vaihda Oma valits. 3:

Kohdassa [Oman valits. aset.] tallennettu toiminto säilytetään, vaikka näppäintä ei pidettäisi painettuna. Palaa normaaliin toimintoon painamalla näppäintä uudelleen.

Kuvaaminen vaihdettaessa Oma valitsin -toimintoon

Voit palauttaa Oma valitsin -toiminnon kuvauksen aikana käyttämällä mukautettua näppäintä ja kuvata samalla, kun muutat kuvausasetuksia kiertämällä etupainiketta, takapainiketta L, takapainiketta R ja kiekkopainiketta.

Seuraavassa esimerkissä alla luetellut toiminnot on rekisteröity Oma valitsin-toimintoon ja [Oma valitsin 1→2→3] on määritetty C1 (Mukautettu 1) -painikkeeseen.

| Käyttöosa | Oma valitsin 1 | Oma valitsin 2 | Oma valitsin 3 |
|---------------|------------------|----------------------|------------------------|
| Etupainike | Aukko | Luova tyyli | AF-keh. liike ↔ : Nrm |
| Takapainike L | Suljinnopeus | Valkotasap. (v.lämp) | AF-keh. liike ↑↓ : Nrm |
| Takapainike R | Valituksen korj. | Tarkennusalue | AF-keh. liike ↔ : S |
| Kiekkopainike | ISO | Valkotasapaino | Ei asetettu |

1. Paina C1 (Mukautettu 1) -painiketta.

[Oma valitsin 1] -kohtaan tallennetut toiminnot määritetään etupainikkeeseen, takapainikkeeseen L, takapainikkeeseen R ja kiekkopainikkeeseen.

- [Oma valitsin 1] -kohtaan tallennettujen toimintojen kuvakkeet näytetään näytön alaosassa.



2. Aseta ISO-arvo kiertämällä kiekkopainiketta, aseta aukon arvo kiertämällä etupainiketta, aseta valotusaika kiertämällä takapainiketta L ja aseta valituksen korjaus kiertämällä takapainiketta R.
3. Paina C1-painiketta uudelleen. [Oma valitsin 2] -kohtaan tallennetut toiminnot määritetään etupainikkeeseen, takapainikkeeseen L, takapainikkeeseen R ja kiekkopainikkeeseen.
4. Aseta [Valkotasapaino] kiertämällä kiekkopainiketta, aseta [Luova tyyli], kiertämällä etupainiketta, aseta [Valkotasap. (v.lämp)] kiertämällä takapainiketta L ja aseta [Tarkennusalue] kiertämällä takapainiketta R.
5. Paina C1-painiketta uudelleen ja muuta kohtaan [Oma valitsin 3] tallennettujen toimintojen asetusarvot.

Huomautus

- Oma valitsin -asetuksia, joissa jokaisen säätimen/painikkeen asetuksena on [Ei asetettu], ei palauteta, kun mukautettua näppäintä painetaan. Ne ohitetaan myös kohdassa [Oma valitsin 1→2→3].
- Vaikka valitsin/painike olisi lukittu [Valits./kiekon luk.] -toiminnolla, lukitus poistetaan tilapäisesti, kun Oma valitsin-toiminto palautetaan.

Aiheeseen liittyvää

- [Usein käytettyjen toimintojen määrittäminen painikkeisiin ja pyöriin \(Oma p./valit. -as.\)](#)

TP1001415947

Digitaalinen kamera vaihdettavalla objektiivilla
ILCE-7CM2 α7CII

Kamera-as. muisti



Voit tallentaa enintään 3 usein käytettyä tilaa tai tuotteen asetusta kuvaustilaa kohden (valokuva/video/H&N liike/ajastettu video) tuotteeseen ja enintään 4 (M1–M4) muistikorttiin. Voit kutsua asetukset helposti käyttämällä tilapyörää.

- 1 Valitse tuotteesta asetus, jonka haluat tallentaa.
- 2 MENU → / (Kuvaus) → [Kuvaustila] → [**MR** Kamera-as. muisti] → haluamasi numero.
- 3 VAHVISTA painamalla kiekkopainikkeen keskiötä.

Kohteet, jotka voidaan tallentaa

- Voit tallentaa erilaisia toimintoja kuvausta varten. Tallennettavissa olevat kohteet näytetään kameras valikossa.
- Aukko (F-arvo)
- Valotusaika

Tallennettujen asetusten muuttaminen

Muuta asetus halutuksi ja tallenna asetus uudelleen samaan tilanumeroon.

Huomautus

- M1–M4 voidaan valita vain, kun tuotteeseen on asetettu muistikortti.
- Ohjelman vaihtoa ei voi tallentaa.

Aiheeseen liittyvää

- [Pal. kamera-aset.](#)

TP1001381097

Digitaalinen kamera vaihdettavalla objektiivilla
ILCE-7CM2 α7CII

Pal. kamera-aset.



Voit ottaa kuvan, kun toiminnolla [**MR** Kamera-as. muisti] rekisteröidyt omat kuvausasetukset on palautettu.

1 Aseta kamera haluttuun kuvaustilaan käyttämällä valokuva/video/S&Q-valitsinta.

2 Valitse tilapyörällä 1, 2 tai 3 (**MR Pal. kamera-aset.).**

- Jos haluat palauttaa muistikorttiin tallennetut asetukset, valitse MENU → / (Kuvaus) → [Kuvaustila] → [**MR** Pal. kamera-aset.] ja valitse haluamasi numero.

Vihje

- Kameralla voidaan käyttää toisella kameralla, jolla on sama nimi, muistikortille tallennettuja asetuksia.

Huomautus

- Jos [**MR** Pal. kamera-aset.] asetetaan kuvausasetusten tekemisen jälkeen, tallennetuille asetuksille annetaan etusija eikä alkuperäisiä asetuksia välttämättä voi käyttää. Tarkista näytön ilmaisimet ennen kuvausta.

Aiheeseen liittyvää

- [Kamera-as. muisti](#)

TP1001381241

Kuvausasetusten tallentaminen mukautettuun näppäimeen (Tall. oma kuvausas.)



Voit tallentaa kuvausasetuksia (kuten valotus, tarkennusasetus, kuvanottotapa yms.) mukautettuun näppäimeen etukäteen ja palauttaa ne tilapäisesti pitämällä näppäintä painettuna. Vaihda asetukset nopeasti painamalla mukautettua näppäintä ja palaa alkuperäisiin asetuksiin vapauttamalla näppäin. Tämä toiminto sopii aktiivisten kohtausten, kuten urheilun, kuvaamiseen.

- 1 **MENU** → (Kuvaus) → [Kuvaustila] → [Tall. oma kuvausas.] → Valitse tallennusnumero [Pal. oma pidossa 1] – [Pal. oma pidossa 3].
Valitun numeron asetusnäyttö tulee esiin.
- 2 **Valitse niiden toimintojen valintaruudut, jotka haluat palauttaa jollakin tallennusnumerolla, painamalla kiekkopainikkeen ylä-/ala-/vasenta/oikeaa puolta ja valitse kukin ruutu painamalla keskiötä.**
Toimintojen ruuduissa näkyy ✓ (valinta) -merkki.
 - Voit peruuttaa valinnan painamalla keskiötä uudelleen.
- 3 **Valitse säädettävä toiminto painamalla kiekkopainikkeen ylä-/ala-/vasenta/oikeaa puolta ja säädä sitten haluttua asetusta painamalla keskiötä.**
 - Valitse [Tuo nykyinen asetus], kun haluat tallentaa kameran nykyiset asetukset valitsemaasi tallennusnumeroon.
- 4 **Valitse [Tallenna].**

Kohteet, jotka voidaan tallentaa

- Voit tallentaa erilaisia toimintoja kuvausta varten. Tallennettavissa olevat kohteet näytetään kameran valikossa.
- Valotus
- Tarkennusasetus
- Kuvanottotapa (muu kuin itselaukaisin)

Tallennettujen asetusten palauttaminen

1. MENU → (Asetus) → [Toim. mukautus] → [Oma p./valit. -as.] → Valitse haluamasi näppäin ja valitse sitten yksi tallennusnumeroista [Pal. oma pidossa 1] – [Pal. oma pidossa 3].
2. Paina kuvausnäytössä suljinpainiketta samalla, kun pidät painettuna näppäintä, johon jokin tallennusnumeroista määritettiin.
Tallennetut asetukset aktivoidaan, kun mukautettu näppäin pidetään painettuna.

Vihje

- Kohteen [Tall. oma kuvausas.] asetuksia voidaan muuttaa, kun yksi tallennusnumero on määritetty mukautettuun näppäimeen toiminnolla [Oma p./valit. -as.].

Huomautus

- Tallennusnumerot [Pal. oma pidossa 1] – [Pal. oma pidossa 3] ovat käytettävissä vain, kun kuvaustilaksi on valittu P/A/S/M.

- Kiinnitetyn objektiivin ja kameran tilan mukaan, kun tallennetun asetuksen palautus suoritetaan, tallennetut asetukset eivät välttämättä tule voimaan.

Aiheeseen liittyvää

- [Usein käytettyjen toimintojen määrittäminen painikkeisiin ja pyöriin \(Oma p./valit. -as.\)](#)

TP1001414013

5-054-867-12(1) Copyright 2023 Sony Corporation

Digitaalinen kamera vaihdettavalla objektiivilla
ILCE-7CM2 α7CII

Fn-valikkoasetukset



Toimintovalikko on 12 toiminnon valikko, joka näytetään näytön alaosassa, kun Fn (Toiminto) -painiketta painetaan kuvaustilassa.

Voit rekisteröidä 12 toimintoa toimintovalikoihin valokuvausta ja videokuvausta varten.

Seuraavassa kuvataan, miten [Luova tyyli]-toiminto vaihdetaan valokuvatoimintovalikossa [Apuviivanäyttö]-toiminnoksi.

- Jos haluat muuttaa videotuimintovalikkoa, valitse videotuiminnon valikkokohde vaiheessa 2.

- 1 MENU** → (Asetus) → [Toim. mukautus] → valitse [Fn-valikkoasetukset].
- 2** Valitse (Luova tyyli) toimintovalikon 12 valokuvatoiminnon valikkokohdan joukosta käyttämällä kiekkopainikkeen ylä-/ala-/vasenta/oikeaa puolta ja paina sitten keskiötä.
- 3** Siirry näyttöön, jossa näkyy [Apuviivanäyttö], käyttämällä kiekkopainikkeen ylä-/ala-/vasenta/oikeaa puolta. Valitse sitten [Apuviivanäyttö] ja paina kiekkopainikkeen keskiötä.
 - (Apuviivanäyttö) näytetään Toiminto-valikossa kohdassa, jossa (Luova tyyli)-toiminto oli aiemmin.

Vihje

- Kun [Kosketustoiminto]-asetuksena on [Käytössä] ja [Kuvausnäyttö]-asetuksena kohdassa [Kuvausnäyttö] valikossa [Kosketusnäyttö-aset.] on [Käytössä], voit avata myös [Fn-valikkoasetukset] pitämällä toimintovalikon kuvaketta painettuna.

Aiheeseen liittyvää

- [Fn \(Toiminto\) -painike](#)

TP1001418075

Digitaalinen kamera vaihdettavalla objektiivilla
ILCE-7CM2 α7CII

Lisää kohta



Voit tallentaa haluamasi valikkokohteet kohtaan ☆ (Oma valikko) MENU-valikossa.

- 1 MENU → ☆ (Oma valikko) → [Oman valikon as.] → [Lisää kohta].
- 2 Valitse kohtaan ☆ (Oma valikko) lisättävä kohde käyttämällä kiekkopainikkeen ylä-/ala-/vasenta/oikeaa puolta.
- 3 Valitse kohde painamalla kiekkopainikkeen ylä-/ala-/vasenta/oikeaa puolta.

Valikkokohteiden lisääminen valikkonäytöstä

Voit lisätä valikkonäytössä parhaillaan valittuna olevan valikkokohteen kohtaan ☆ (Oma valikko).

1. Paina (Poista) -painiketta, kun kohdistin on sen valikkokohteen päällä, jonka haluat lisätä kohtaan ☆ (Oma valikko).
Kontekstivalikko tulee esiin.
 - Kun [Kosketustoiminto]-asetuksena on [Käytössä], voit tuoda kontekstivalikon näkyviin koskettamalla ja pitämällä valikkokohdetta painettuna.
2. Valitse [Lis. Omaan valikkoon].
3. Valitse kohde painamalla kiekkopainikkeen ylä-/ala-/vasenta/oikeaa puolta.

Vihje

- Voit lisätä enintään 42 kohdetta kohtaan ☆ (Oma valikko).

Huomautus

- Seuraavia kohteita ei voi lisätä kohtaan ☆ (Oma valikko).
 - Kaikki kohteet kohdassa MENU → (Toisto)

Aiheeseen liittyvää

- [Lajittele kohta](#)
- [Poista kohta](#)
- [MENU-painike](#)

Digitaalinen kamera vaihdettavalla objektiivilla
ILCE-7CM2 α7CII

Lajittele kohta



Voit järjestää uudelleen valikkokohteet, jotka on lisätty kohtaan ☆ (Oma valikko) MENU-valikossa.

- 1 MENU → ☆ (Oma valikko) → [Oman valikon as.] → [Lajittele kohta].
- 2 Valitse siirrettävä kohde käyttämällä kiekkopainikkeen ylä-/ala-/vasenta/oikeaa puolta.
- 3 Valitse kohde painamalla kiekkopainikkeen ylä-/ala-/vasenta/oikeaa puolta.

Aiheeseen liittyvää

- [Lisää kohta](#)

TP1001414008

Digitaalinen kamera vaihdettavalla objektiivilla
ILCE-7CM2 α7CII

Poista kohta



Voit poistaa valikkokohteita, jotka on lisätty kohtaan ☆ (Oma valikko) MENU-valikossa.

- 1 MENU → ☆ (Oma valikko) → [Oman valikon as.] → [Poista kohta].
- 2 Valitse poistettava kohde painamalla kiekkopainikkeen ylä-/ala-/vasenta/oikeaa puolta ja poista sitten valittu kohde painamalla keskiötä.

Vihje

- Jos haluat poistaa kaikki sivun kohteet, valitse MENU → ☆ (Oma valikko) → [Oman valikon as.] → [Poista sivu].
- Voit poistaa kaikki kohteet, jotka on lisätty kohtaan ☆ (Oma valikko) valitsemalla MENU → ☆ (Oma valikko) → [Oman valikon as.] → [Poista kaikki].

Aiheeseen liittyvää

- [Poista sivu](#)
- [Poista kaikki](#)
- [Lisää kohta](#)

TP1001414009

Digitaalinen kamera vaihdettavalla objektiivilla
ILCE-7CM2 α7CII

Poista sivu



Voit poistaa kaikki valikkokohteet, jotka on lisätty kohdan ☆ (Oma valikko) sivulle MENU-valikossa.

- 1 MENU → ☆ (Oma valikko) → [Oman valikon as.] → [Poista sivu].
- 2 Valitse poistettava sivu painamalla kiekkopainikkeen ylä-/alapuolta ja poista sitten kohteet painamalla kiekkopainikkeen keskiötä.

Aiheeseen liittyvää

- [Poista kaikki](#)
- [Lisää kohta](#)

TP1001414005

Digitaalinen kamera vaihdettavalla objektiivilla
ILCE-7CM2 α7CII

Poista kaikki



Voit poistaa kaikki valikkokohteet, jotka on lisätty kohtaan ☆ (Oma valikko) MENU-valikossa.

- 1 MENU → ☆ (Oma valikko) → [Oman valikon as.] → [Poista kaikki].
 - 2 Valitse [OK].
-

Aiheeseen liittyvää

- [Poista sivu](#)
- [Lisää kohta](#)

TP1001414001

Digitaalinen kamera vaihdettavalla objektiivilla
ILCE-7CM2 α7CII

Oman valikon näyttö



Voit asettaa My Menu-asetukset näkymään ensin, kun MENU-painiketta painetaan.

1 MENU → ☆ (Oma valikko) → [Oman valikon as.] → [Oman valikon näyttö] → haluttu asetus.

Valikkokohteen tiedot

Käytössä:

My Menu tulee näkyviin ensimmäiseksi, kun MENU-painiketta painetaan.

Ei käytössä:

Viimeksi näytetty valikko tulee näkyviin, kun MENU-painiketta painetaan.

Aiheeseen liittyvää

- [Lisää kohta](#)
- [MENU-painike](#)

TP1001416269

Digitaalinen kamera vaihdettavalla objektiivilla
ILCE-7CM2 α7CII

Eri asetus valok./vid.



Jokaisessa valokuvaus- ja videotallennuskohdassa voidaan valita, käytetäänkö yhteistä asetusta vai erillisiä asetuksia.

- 1 MENU** →  (**Asetus**) → **[Toim. mukautus]** → **Valitse [Eri asetus valok./vid.]**.
Toiminto-opasnäyttö tulee esiin. Tuo asetusnäyttö esiin valitsemalla [OK].
- 2 Lisää valintamerkit kohteisiin, jotka haluat määrittää erikseen valokuvaukseen ja videotallennukseen, ja valitse sitten [OK].**
 - Voit määrittää seuraavat kohteet erikseen valokuvausta ja videotallennusta varten.
 - Aukko
 - Suljinnopeus
 - ISO
 - Valotuksen korjaus
 - Mittausmuoto
 - Valkotasapaino
 - Kuvaprofiili
 - Tarkennustila

Vihje

- Kun vaihdat yhteisestä asetuksesta erillisiin asetuksiin valitsemalla [Eri asetus valok./vid.], nykyisiä asetuksia käytetään sekä valokuvauksessa että videotallennuksessa. Mukautettua valkotasapainoa käytetään kuitenkin vain valokuvauksessa.
- Kun vaihdat erillisistä asetuksista yhteiseen asetukseen valitsemalla [Eri asetus valok./vid.], kohteiden asetusarvot palautetaan alkuperäisiin arvoihin. Poikkeuksena valokuvauksen asetusarvoja käytetään aukon arvossa, valotusajassa ja mukautetuissa valkotasapainoasetuksissa.

TP1001418111

Digitaalinen kamera vaihdettavalla objektiivilla
ILCE-7CM2 α7CII

Av/Tv-kierto



Määrittää etupainikkeen, takapainikkeen L, takapainikkeen R tai kiekkopainikkeen kiertosuunnan, kun muutetaan aukkoarvoa tai valotusaikaa.

1 MENU →  (Asetus) → [Säätimen muk.] → [Av/Tv-kierto] → haluttu asetus.

Valikkokohteen tiedot

Normaali:

Ei muuta etupainikkeen, takapainikkeen L, takapainikkeen R tai kiekkopainikkeen kiertosuuntaa.

Käänteinen:

Vaihtaa etupainikkeen, takapainikkeen L, takapainikkeen R tai kiekkopainikkeen kiertosuunnan.

TP1001415161

Digitaalinen kamera vaihdettavalla objektiivilla
ILCE-7CM2 α7CII

Toim.rengas(objek.)



Voit valita, kumpi seuraavista toiminnoista määritetään objektiivin toimintorengaaseen: tehotarkennus tai katselukulman vaihtaminen koko ruudun ja APS-C/Super 35 mm -koon välillä (vain toimintorengaalla varustettujen objektiivien kanssa).

Lisätietoja on objektiivin mukana tulleissa käyttöohjeissa.

1 MENU →  (Asetus) → [Säätimen muk.] → [Toim.rengas(objek.)] → haluttu asetus.

Valikkokohteen tiedot

Tehotarkennus:

Tarkennuskohta siirtyy kohti ääretöntä, kun toimintorengasta kierretään oikealle. Tarkennuskohta siirtyy lähemmäs, kun toimintorengasta kierretään vasemmalle.

APS-C S35 /Täy. ken.:

Katselukulma vaihtuu koko ruudun ja APS-C/Super 35 mm -koon välillä, kun toimintorengasta kierretään.

- Katselukulma vaihtuu riippumatta siitä, kumpaan suuntaan toimintorengasta kierretään.

Aiheeseen liittyvää

- [APS-C S35 \(Super 35mm\) kuvaus \(valokuva/video\)](#)

TP1001415945

Digitaalinen kamera vaihdettavalla objektiivilla
ILCE-7CM2 α7CII

Valits./kiekon luk.



Voit määrittää, lukitaanko valitsimet ja kiekko pitämällä Fn (Toiminto) -painiketta painettuna.

1 MENU →  (Asetus) → [Säätimen muk.] → [Valits./kiekon luk.] → haluttu asetus.

Kun haluat lukita valitsimet ja kiekon, pidä Fn (Toiminto) -painiketta painettuna, kunnes ilmoitus "Lukittu." tulee näkyviin monitorissa.

Valikkokohteen tiedot

Lukitse:

Lukitsee etupainikkeen, takapainikkeen L, takapainikkeen R ja kiekkopainikkeen.

Avaa:

Säätöpainikkeita ja kiekkopainiketta ei lukita, vaikka Fn (Toiminto) -painike pidettäisiin painettuna.

Vihje

- Voit vapauttaa lukon pitämällä Fn (Toiminto) -painikkeen painettuna.
- Voit lukita kaikki painikkeet, pyörät ja kiekot – suljinpainiketta lukuun ottamatta – pitämällä MENU-painiketta ja Fn (Toiminto) -painiketta painettuina samanaikaisesti 5 sekunnin ajan. Vapauta lukko pitämällä MENU-painiketta ja Fn-painiketta painettuina samanaikaisesti 5 sekunnin ajan.

Huomautus

- Jos [AF-alueen tall.] -asetukseksi valitaan [Käytössä], [Valits./kiekon luk.] -asetukseksi lukitaan [Avaa].

TP1001423473

Digitaalinen kamera vaihdettavalla objektiivilla
ILCE-7CM2 α7CII

REC suljinpainik. (video)



Videoiden tallennus voidaan aloittaa tai lopettaa painamalla suljinpainiketta, joka on suurempi ja helpompi painaa kuin MOVIE (Video) -painike.

1 MENU →  (Asetus) → [Toim. mukautus] → [ REC suljinpainik.] → haluttu asetus.

Valikkokohteen tiedot

Päällä:

Ottaa käyttöön videotallennuksen suljinpainiketta käyttämällä, kun kuvaustilaksi on asetettu [Video], [H&N liike] tai [ Aikaväli].

Pois:

Poistaa käytöstä videotallennuksen suljinpainiketta käyttämällä.

Vihje

- Kun [ REC suljinpainik.] -asetukseksi on valittu [Päällä], voit aloittaa tai lopettaa suljinpainikkeella videoiden tallentamisen ulkoisella tallennus-/toistolaitteella käyttämällä toimintoa [REC-ohjain].

Huomautus

- Kun [ REC suljinpainik.] -asetukseksi on valittu [Päällä], et voi tarkentaa painamalla suljinpainiketta puoliväliin videotallennuksen aikana.

Aiheeseen liittyvää

- [Videoiden kuvaaminen \(Älykäs autom.\)](#)

TP1001414015

Digitaalinen kamera vaihdettavalla objektiivilla
ILCE-7CM2 α7CII

Valitse Etsin/Näyttö



Asettaa näytön vaihtamistavan etsimen ja monitorin välillä.

1 MENU → (Asetus) → [Etsin/näyttö] → [Valitse Etsin/Näyttö] → haluttu asetus.

Valikkokohteen tiedot

Automaattinen:

Kun katsotaan etsimeen, silmäanturi reagoi ja näyttö siirtyy automaattisesti etsimeen.

Etsin(manuaal.):

Monitori sammuu, ja kuva näytetään vain etsimessä.

Näyttö(man.):

Etsin sammuu, ja kuva näytetään aina monitorissa.

Vihje

- Voit määrittää [Valitse Etsin/Näyttö]-toiminnon haluamaasi näppäimeen.
[Oma p./valit. -as.], [Oma p./valit. -as.] tai [Oma painike -as.] → määritä [Etsin/Näyttö-valinta] haluamaasi näppäimeen.
- Jos haluat säilyttää etsimen näytön tai monitorinäytön, valitse [Valitse Etsin/Näyttö]-asetukseksi [Etsin(manuaal.)] tai [Näyttö(man.)] etukäteen.
Voit pitää monitorin pois päältä, kun irrotat silmäsi etsimestä tallentamisen aikana, asettamalla monitorinäytön tilaan [Ei näyttöä] käyttämällä DISP-painiketta. Valitse [DISP (Näyttö) -aset.] → [Näyttö] ja lisää valintamerkki kohtaan [Ei näyttöä] etukäteen.
- Kun [Suurena val.näyttö] -asetukseksi kohdassa [Suurena näyttö] on valittu jokin muu kuin [Ei käytössä], näyttöön tulee viesti, jossa vahvistetaan, valitaanko [Valitse Etsin/Näyttö] -asetukseksi [Näyttö(man.)]. Kun käytetään [Suurena näyttö] -toimintoa, on suositeltavaa valita [Valitse Etsin/Näyttö] -asetukseksi [Näyttö(man.)]. Tämä estää silmäanturin aktivoitumisen ja siirtymisen etsimen näyttöön, kun viet kasvosi lähelle monitoria.

Huomautus

- Riippuen siitä, onko monitori auki vai kiinni sekä monitorin kulmasta, kameran silmäanturi ei ehkä tunnista lähestyvää silmää, vaikka [Valitse Etsin/Näyttö] -asetukseksi olisi valittu [Automaattinen].
- Voimakkaiden valonlähteiden, kuten auringonvalon, vuoksi silmäanturi ei ehkä tunnista lähestyvää silmää eikä näyttö vaihdu etsimeen, vaikka [Valitse Etsin/Näyttö] -asetukseksi olisi valittu [Automaattinen]. Älä altista näissä tilanteissa silmäanturia valonlähteelle.

Aiheeseen liittyvää

- Usein käytettyjen toimintojen määrittäminen painikkeisiin ja pyöriin (Oma p./valit. -as.)
- DISP (Näyttö) -aset. (Näyttö/Etsin)
- Suurena näyttö

Digitaalinen kamera vaihdettavalla objektiivilla
ILCE-7CM2 α7CII

Näytön peilaussuun.



Kuvan ja valikkonäytön näyttösuunta voidaan kääntää monitorin avaustavan ja monitorin suunnan mukaan.

1 MENU →  (Asetus) → [Etsin/näyttö] → [Näytön peilaussuun.] → haluttu asetus.

Valikkokohteen tiedot

Automaattinen:

Kääntää monitorin näytön suunnan tunnistamalla, miten monitori avataan ja mikä on monitorin suunta.

Vaakapeilaus:

Kääntää monitorin näytön vaakasuuntaan, kun kuvataan.

180 ast. kääntö:

Kääntää monitorin näyttöä 180 astetta kaikenlaisia näyttöjä, kuten kuvia ja valikkonäyttöjä, varten.

Ei peilausta:

Ei käännä monitorin näyttöä.

Vihje

- Painamalla toistuvasti näppäintä, johon [Vaihda näyt. peilaus] -toiminto on määritetty, voit muuttaa asetusta järjestyksessä [Vaakapeilaus] → [180 ast. kääntö] → [Ei peilausta] → [Vaakapeilaus]. Kun [Näytön peilaussuun.] -asetuksena on [Automaattinen], näyttötapa vaihtuu tilapäisesti, vaikka asetusarvo [Automaattinen] pysyy ennallaan.

Huomautus

- Vaikka [Näytön peilaussuun.] -asetuksena on [Vaakapeilaus], monitorin näytön suunta ei käännä toiston aikana.
- [Näytön peilaussuun.] -asetusta ei käytetä etsimen näytössä.

TP1001422132

Digitaalinen kamera vaihdettavalla objektiivilla
ILCE-7CM2 α7CII

DISP (Näyttö) -aset. (Näyttö/Etsin)



Voit asettaa ruudun näyttötilat, jotka voidaan valita DISP (Näytön asetukset) -toiminnolla kuvaustilassa.

1 MENU → (Asetus) → [Toim. mukautus] → [DISP (Näyttö) -aset.] → [Näyttö] tai [Etsin] → haluttu asetus → [Syötä].

Valittavissa olevat kohteet on merkitty ✓ (valinta) -merkillä.

Valikkokohteen tiedot

Näytä kaikki tied. :

Tuo tallennustiedot näkyviin.

Ei näyttötietoja :

Ei tuo tallennustietoja näkyviin.

Voit valita, näytetäänkö valotustiedot vai piilotetaan ne, kun tietty aika on kulunut suljinpainikkeen käyttämisestä tms., kun kuvataan valokuvia. ([Valotus: Päällä]/[Valotus: Aikakatk.]

Histogrammi :

Näyttää luminanssijakauman graafisesti.

Taso :

Ilmaisee, onko tuote suorassa sekä etu-/takasuunnassa (A) että vaakasuunnassa (B). Jos tuote on suorassa jompaankumpaan suuntaan nähden, ilmaisin muuttuu vihreäksi.

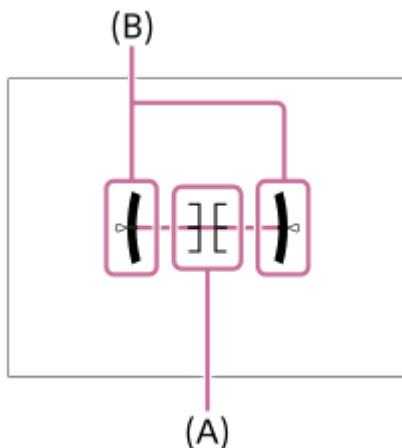

Etsin*:

Näyttää monitorissa vain kuvaustiedot, ei kohdetta. Tämä asetus on näyttöasetus kuvattaessa etsimen kanssa.

Ei näyttöä*:

Sammuttaa aina monitorin, kun otetaan kuvia. Voit käyttää monitoria, kun toistetaan kuvia tai käytetään MENU-valikkoa. Tämä asetus on näyttöasetus kuvattaessa etsimen kanssa.

* Nämä näyttötilat ovat käytettävissä vain kohdan [Näyttö] asettamisessa.

Huomautus

- Jos tuotetta kallistetaan paljon eteen- tai taaksepäin, tason virhe on suuri.

- Tuotteen virhemarginaali voi olla lähes $\pm 1^\circ$, vaikka kallistusta korjattaisiin vesivaa'alla.

Aiheeseen liittyvää

- [DISP \(Näytön asetukset\) -painike](#)

TP1001411805

5-054-867-12(1) Copyright 2023 Sony Corporation

Digitaalinen kamera vaihdettavalla objektiivilla
ILCE-7CM2 α7CII

Tämän luvun sisältö

Seuraavassa sisällysluettelossa luetellaan tässä luvussa (Katselu) kuvatut ominaisuudet. Voit hypätä kunkin toiminnon nimen kohdalta sivulle, jossa vastaavat toiminnot kuvataan.

Kuvien katseleminen

- Valokuvien toisto
- Toistettavan kuvan suurentaminen (Suurena kuva)
- Suurena alk. suur.
- Suurena alk. sij.
- Tallennettujen kuvien kiertäminen automaattisesti (Näytön kääntö)
- Videoiden toistaminen
- Äänenvoimakkuus
- 4ch-äänivalvonta (video)
- Kuvien toistaminen diaesitystä käyttämällä (Kuvaesitys)
- Jatk. toisto interv.
- Toistonop. interv.

Kuvien näyttämistavan muuttaminen

- Kuvien toistaminen kuvahakemistonäytössä (Hakemistonäyttö)
- Vaihtaminen valokuvien ja videoiden välillä (Katselutila)
- Näytä ryhmänä
- Tark.kehysnäyttö (toisto)
- Kuvasuhdenäyttö (valokuva)
- Näy. määr. ajan kuva

Kuvasta toiseen hyppimisen asettaminen (Kuvahypyn asetus)

Tallennettujen kuvien suojaaminen (Suoja)

Tietojen lisääminen kuviin

- Luokitus
- Luok. as. (oma pain.)
- Kuvan kiertäminen (Käännä)

Rajaa

Valokuvien purkaminen videosta

- Kuvan sieppaus
- JPEG/HEIF-vaih. (Kuvan sieppaus)

Kuvien poistaminen

- Useiden valittujen kuvien poistaminen (Poista)
- Poista pain. kahd.
- Poiston vahvist

Kuvien katselminen televisiosta

- [Kuvien katselminen TV:stä HDMI-kaapelia käyttämällä](#)

TP1001425026

5-054-867-12(1) Copyright 2023 Sony Corporation

Valokuvien toisto

Toistaa tallennetut kuvat.

1 Vaihda toistotilaan painamalla (Toisto) -painiketta.





Voit vaihtaa toistotilaan koskettamalla näytössä  (Toisto).

Jos kosketustoiminnon kuvakkeet eivät näy, tuo ne esiin pyyhkäisemällä monitorissa vasemmalle tai oikealle. Lisätietoja on kohdassa [Kosketustoiminnon kuvakkeet](#).

2 Valitse kuva kiekkopainikkeella.

- Jatkuvalle kuvaukselle tai intervallikuvaukselle otetut kuvat näytetään yhtenä ryhmänä. Voit toistaa ryhmän kuvia painamalla kiekkopainikkeen keskiötä.

Vihje

- Tuote luo muistikorttiin kuvatietokantatiedoston kuvien tallentamista ja toistamista varten. Kuvaa, jota ei ole rekisteröity kuvatietokantatiedostoon, ei ehkä toisteta oikein. Jos haluat toistaa muilla laitteilla otettuja kuvia, rekisteröi kuvat kuvatietokantaan valitsemalla MENU →  /  (Kuvaus) → [Media] → [ Pal. kuvatietokanta.].
- Jos toistat kuvia heti jatkuvan kuvauksen jälkeen, monitorissa saattaa näkyä kuvake, joka osoittaa, että dataa kirjoitetaan/kirjoittamista odottavien kuvien määrän. Eräät toiminnot eivät ole käytettävissä kirjoituksen aikana.
- Kun [ Tark.kehysnäyttö]-asetukseksi on valittu [Käytössä], tarkennuskehys kuvaushetkellä näytetään toistettujen kuvien päällä. Kameran kuvauksen aikana käyttämä tarkennuskehys näkyy vihreänä. Vaikka kuvauksen aikana olisi näkynyt useampia tarkennuskehyskäytöksiä, toiston aikana näkyy vain se kehys, johon kamera oikeasti yritti tarkentaa.
- Kun [ Kuvasuhteenäyttö]-asetukseksi on valittu [Käytössä], kuvaamisen aikana näkynyt kuvasuhtemerkin voidaan näyttää myös toistettavan kuvan päällä.

Aiheeseen liittyvää

- [Pal. kuvatietokanta. \(valokuva/video\)](#)
- [Näytä ryhmänä](#)
- [Tark.kehysnäyttö \(toisto\)](#)
- [Toistettavan kuvan suurentaminen \(Suurena kuva\)](#)
- [Kosketustoiminnon kuvakkeet](#)

TP1001381017



Digitaalinen kamera vaihdettavalla objektiivilla
ILCE-7CM2 α7CII

Toistettavan kuvan suurentaminen (Suurena kuva)

Suurentaa toistettavan valokuvan. Käytä tätä toimintoa, kun haluat tarkistaa kuvan tarkennuksen tms.

- 1 Tuo suurennettava kuva esiin ja paina sitten  (Suurena kuva) -painiketta.**
 - Säädä zoomauskerrointa kiertämällä kiekkopainiketta. Voit siirtyä edelliseen tai seuraavaan kuvaan ja säilyttää saman zoomauskerroimen kiertämällä etupainiketta/takapainiketta L / takapainiketta R.
 - Näkymä lähennetään siihen kuvan osaan, johon kamera tarkensi kuvauksen aikana. Jos tarkennuksen sijaintitietoja ei saada, kamera lähentää kuvan keskelle.
- 2 Valitse suurennettava osa painamalla kiekkopainikkeen ylä-/ala-/oikeaa/vasenta puolta.**
- 3 Poistu toistozoomauksesta painamalla MENU-painiketta tai kiekkopainikkeen keskiötä.**

Vihje

- Voit suurentaa toistettavan kuvan myös käyttämällä MENU-valikkoa.
- Voit muuttaa alkusuurennusta ja suurennettujen kuvien alkusijaintia valitsemalla MENU →  (Toisto) → [Suurennus] → [ Suurena alk. suur.] tai [ Suurena alk. sij.].
- Voit suurentaa kuvaa myös koskettamalla monitoria. Siirrä suurennettua sijaintia vetämällä monitoria. Valitse [Kosketustoiminto]-asetukseksi [Käytössä] ja [Toistonäyttö]-asetukseksi [Kosketusnäyttö-aset.]-kohdassa [Käytössä] etukäteen.

Aiheeseen liittyvää



- [Suurena alk. suur.](#)
- [Suurena alk. sij.](#)
- [Kosketustoiminto](#)
- [Kosketusnäyttö-aset.](#)

TP1001411948

Digitaalinen kamera vaihdettavalla objektiivilla
ILCE-7CM2 α7CII

Suurena alk. suur.

Asettaa alkusuurennuskertoimen, kun toistetaan suurennettuja kuvia.

① MENU →  (Toisto) → [Suurennus] → [ Suurena alk. suur.] → haluttu asetus.

Valikkokohteen tiedot

Vakiosuurennus:

Näyttää kuvan vakiosuurennuksella.

Edellinen suur.:

Näyttää kuvan edellisellä suurennuksella. Edellinen suurennus säilytetään, vaikka suurennettu näyttö suljetaan.

Aiheeseen liittyvää



- [Toistettavan kuvan suurentaminen \(Suurena kuva\)](#)
- [Suurena alk. sij.](#)

TP1001411838

Digitaalinen kamera vaihdettavalla objektiivilla
ILCE-7CM2 α7CII

Suurena alk. sij.

Asettaa alkuasennon, kun kuvaa suurennetaan toiston aikana.

① MENU →  (Toisto) → [Suurennus] → [ Suurena alk. sij.] → haluttu asetus.

Valikkokohteen tiedot

Tarken. sijainti:

Suurentaa kuvaa tarkennuspisteestä kuvauksen aikana.

Keskikohta:

Suurentaa kuvaa näytön keskeltä.

Aiheeseen liittyvää

- [Toistettavan kuvan suurentaminen \(Suurena kuva\)](#)
- [Suurena alk. suur.](#)

TP1001411845

Digitaalinen kamera vaihdettavalla objektiivilla
ILCE-7CM2 α7CII

Tallennettujen kuvien kiertäminen automaattisesti (Näytön kääntö)

Valitsee suunnan, kun toistetaan tallennettuja kuvia.

1 MENU →  (Toisto) → [Toistovalinta] → [Näytön kääntö] → haluttu asetus.

Valikkokohteen tiedot

Automaattinen:

Kun kameraa kierretään, kamera tunnistaa pysty- ja vaakasuunnan ja näyttää toistettavan kuvan suunnan mukaisesti.

Manuaalinen:

Pystysuunnassa otettu kuva näytetään pystysuunnassa. Jos kuvan suunta on asetettu käyttämällä toimintoa [Käännä], kuva näytetään sen mukaisesti.

Ei käytössä:

Kuvat näytetään aina vaakasuunnassa.

Huomautus

- Pystysuunnassa kuvatut videot toistetaan vaakasuunnassa videon toiston aikana.

Aiheeseen liittyvää

- [Kuvan kiertäminen \(Käännä\)](#)

TP1001381351

Digitaalinen kamera vaihdettavalla objektiivilla
ILCE-7CM2 α7CII

Videoiden toistaminen

Toistaa tallennetut videot.



- 1 Siirry toistotilaan painamalla  (Toisto) -painiketta.
- 2 Valitse toistettava video kiekkopainikkeella ja aloita toisto painamalla sen keskiötä.

Videon toiston aikana käytettävissä olevat toiminnot

Voit käyttää hidastettua toistoa, säätää äänenvoimakkuutta yms. painamalla kiekkopainikkeen alapuolta.

-  : Toisto
-  : Tauko
-  : Kelaaminen eteenpäin
-  : Kelaaminen taaksepäin
-  : Hidastettu toisto eteenpäin
-  : Hidastettu toisto taaksepäin
-  : Seuraava videotiedosto
-  : Edellinen videotiedosto
-  : Näyttää seuraavan ruudun
-  : Näyttää edellisen ruudun
-  : Kuvan sieppaus
-  : Äänenvoimakkuuden säätö
-  : Sulkee käyttöpaneelin

Vihje

- Tuote luo muistikorttiin kuvatietokantatiedoston kuvien tallentamista ja toistamista varten. Kuvaa, jota ei ole rekisteröity kuvatietokantatiedostoon, ei ehkä toisteta oikein. Jos haluat toistaa muilla laitteilla otettuja kuvia, rekisteröi kuvat kuvatietokantaan valitsemalla MENU →  /  (Kuvaus) → [Media] → [ Pal. kuvatietokanta.].
- Keskeytyksen aikana käytettävissä ovat hidas toisto eteenpäin, hidas toisto taaksepäin, seuraavan ruudun näyttö ja edellisen ruudun näyttö.
- Muilla tuotteilla tallennettuja videotiedostoja ei välttämättä voi toistaa tällä kameralla.
- Shot Mark -merkityissä videoissa Shot Mark -sijainnit näytetään toistopalkissa videotoiston aikana. Shot Mark -kuvake näytetään lisäksi näytössä, kun kohtausta, johon on lisätty Shot Mark, toistetaan.
- Voit hypätä Shot Mark -kohtiin kääntämällä takapainiketta L tai takapainiketta R keskeytystilassa.

Huomautus

- Vaikka kuvaat videota pystysuunnassa, video näkyy vaakasuunnassa näytössä tai kameran etsimessä.

Aiheeseen liittyvää

- [Pal. kuvatietokanta. \(valokuva/video\)](#)
- [Vaihtaminen valokuvien ja videoiden välillä \(Katselutila\)](#)

Digitaalinen kamera vaihdettavalla objektiivilla
ILCE-7CM2 α7CII

Äänvoimakkuus

Määrittää videotoiston äänvoimakkuuden.

1 MENU →  (Asetus) → [Äänivalinta] → [Äänvoimakkuus] → haluttu asetus.

Äänvoimakkuuden säätäminen toiston aikana



Tuo käyttöpaneeli esiin painamalla kiekkopainikkeen alaosaa videotoiston aikana ja säädä sitten äänvoimakkuutta. Voit säätää äänvoimakkuutta samalla, kun kuuntelet ääntä.

TP1001381303

Digitaalinen kamera vaihdettavalla objektiivilla
ILCE-7CM2 α7CII

4ch-äänivalvonta (video)

Määrittää äänen, jota kameran  (kuulokkeet) -liittimeen yhdistetty laite valvoo, kun tallennetaan videon 4-kanavaista ääntä tai toistetaan videota 4 kanavalta.

1 MENU →  (Asetus) → [Äänivalinta] → [ 4ch-äänivalvonta] → haluttu asetus.

Valikkokohteen tiedot

CH1/CH2:

Lähtetää äänen kanavalta 1 L-puolelle (vasemmalle) ja kanavalta 2 R-puolelle (oikealle).

CH3/CH4:

Lähtetää äänen kanavalta 3 L-puolelle (vasemmalle) ja kanavalta 4 R-puolelle (oikealle).

CH1+3/CH2+4:

Lähtetää kanavan 1 ja kanavan 3 sekoitetun äänen L-puolelle (vasemmalle) ja kanavan 2 ja kanavan 4 sekoitetun äänen R-puolelle (oikealle).



CH1/CH1:

Lähtetää äänen kanavalta 1 L-puolelle (vasemmalle) ja R-puolelle (oikealle).

CH2/CH2:

Lähtetää äänen kanavalta 2 L-puolelle (vasemmalle) ja R-puolelle (oikealle).

Huomautus

- [ 4ch-äänivalvonta] -asetukset ovat käytössä, kun 4-kanavaisen tallennuksen lisävaruste on kiinnitetty kameran moniliitäntäkenkään videotallennuksen aikana.
- Kamera ei voi lähettää 4-kanavaista ääntä laitteeseen, joka on yhdistetty kameran  (kuulokkeet) -liittimeen.
- Kun ääni lähetetään kameran kaiuttimien kautta, kanavat vaihtuvat [ 4ch-äänivalvonta] -asetuksen mukaan.

Aiheeseen liittyvää

- [Kenkä-äänias.](#)

TP1001418112

Digitaalinen kamera vaihdettavalla objektiivilla
ILCE-7CM2 α7CII

Kuvien toistaminen diaesitystä käyttämällä (Kuvaesitys)

Toistaa kuvia automaattisesti jatkuvasti.

- 1 MENU →  (Toisto) → [Näyttäminen] → [Kuvaesitys] → haluttu asetus.
- 2 Valitse [Syötä].

Valikkokohteen tiedot

Toisto:

Valitse [Käytössä], niin kuvia toistetaan jatkuvana silmukkana, tai [Ei käytössä], niin tuote poistuu diaesityksestä, kun kaikki kuvat on toistettu kerran.

Väli:

Valitse kuvien näyttöväli seuraavista: [1 sekunti], [3 sekuntia], [5 sekuntia], [10 sekuntia] tai [30 sekuntia].

Diaesityksen lopettaminen kesken toiston

Löpetä diaesitys painamalla MENU-painiketta. Diaesitystä ei voi keskeyttää.

Vihje

- Jos haluat näyttää toiston aikana seuraavan/edellisen kuvan, paina kiekkopainikkeen oikeaa/vasenta puolta.
- Diaesitys voidaan aktivoida vain, kun [Katselutila]-asetukseksi on valittu [Pvm. -näkyvä] tai [Kansionäkymä (valok.)].



TP1001381354

Digitaalinen kamera vaihdettavalla objektiivilla
ILCE-7CM2 α7CII



Jatk. toisto interv.

Toistaa jatkuvasti intervallikuvauksella otettuja kuvia.

Voit luoda videoita intervallikuvauksella tuotetuista valokuvista käyttämällä Imaging Edge Desktop (Viewer) -tietokoneohjelmistoa. Et voi luoda videoita kamerassa olevista valokuvista.

- 1 MENU →  (Toisto) → [Näyttäminen] → [Jatk. toisto  interv.].
- 2 Valitse kuvaryhmä, jonka haluat toistaa, ja paina sitten kiekkopainikkeen keskiötä.

Vihje

- Voit käynnistää jatkuvan toiston toistonäytössä painamalla alapainiketta, kun jokin ryhmän kuva on näkyvissä.
- Voit jatkaa toistoa tai keskeyttää sen painamalla alapainiketta toiston aikana.
- Voit muuttaa toistonopeutta kiertämällä etupainiketta, takapainiketta L, takapainiketta R tai kiekkopainiketta toiston aikana. Voit muuttaa toistonopeutta myös valitsemalla MENU →  (Toisto) → [Näyttäminen] → [Toistonop.  interv.].
- Voit toistaa jatkuvasti myös jatkuvalla kuvauksella otettuja kuvia.

Aiheeseen liittyvää

- [Interv.kuvaustoim.](#)
- [Toistonop. interv.](#)
- [Tietokoneohjelmiston esittely \(Imaging Edge Desktop/Catalyst\)](#)

TP1001415949

Digitaalinen kamera vaihdettavalla objektiivilla
ILCE-7CM2 α7CII

Toistonop. interv.

Asettaa valokuvien toistonopeuden [Jatk. toisto  interv.] -toiminnon aikana.

1 MENU →  (Toisto) → [Näyttäminen] → [Toistonop.  interv.] → haluttu asetus.

Vihje

- Voit muuttaa toistonopeutta myös kiertämällä etupainiketta, takapainiketta L, takapainiketta R tai kiekkopainiketta [Jatk. toisto  interv.] -toiminnon aikana.

Aiheeseen liittyvää

- [Jatk. toisto interv.](#)

TP1001415950

Digitaalinen kamera vaihdettavalla objektiivilla
ILCE-7CM2 α7CII

Kuvien toistaminen kuvahakemistonäytössä (Hakemistonäyttö)

Voit näyttää useita kuvia kerralla toistotilassa.

- 1 Paina painiketta  (Hakemistonäyttö) kuvan toiston aikana.
- 2 Valitse kuva painamalla kiekkopainikkeen ylä-/ala-/oikeaa/vasenta puolta tai kiertämällä sitä.

Näytettävien kuvien määrän muuttaminen

MENU →  (Toisto) → [Toistovalinta] → [Hakemistonäyttö] → haluttu asetus.

Valikkokohteen tiedot

9 kuvaa/30 kuvaa

Yhden kuvan toistoon palaaminen

Valitse haluamasi kuva ja paina sitten kiekkopainikkeen keskiötä.

Halutun kuvan näyttäminen nopeasti

Valitse kuvahakemistonäytön vasemmalla puolella oleva palkki kiekkopainikkeella ja paina sitten kiekkopainikkeen ylä-/alapuolta. Kun palkkia valitaan, voit näyttää kalenterinäytön tai kansion valintänäytön painamalla keskiötä. Lisäksi voit vaihtaa näkymätilaa valitsemalla kuvakkeen.

Aiheeseen liittyvää

- [Vaihtaminen valokuvien ja videoiden välillä \(Katselutila\)](#)

TP1001380991

Digitaalinen kamera vaihdettavalla objektiivilla
ILCE-7CM2 α7CII

Vaihtaminen valokuvien ja videoiden välillä (Katselutila)

Asettaa katselutilan (kuvan näyttötavan).

1 MENU →  (Toisto) → [Toistokohde] → [Katselutila] → haluttu asetus.

Valikkokohteen tiedot

Pvm. -näkyvä:

Näyttää kuvat päivämäärän mukaan.

Kansionäkymä (valok.):

Näyttää vain valokuvat.

Videonäkymä:

Näyttää vain videot päivämäärän mukaan.

TP1001381348

Digitaalinen kamera vaihdettavalla objektiivilla
ILCE-7CM2 α7CII

Näytä ryhmänä

Määrittää, näytetäänkö jatkuvasti otetut kuvat tai intervallikuvausta käyttäen otetut kuvat jne. ryhmänä.

1 MENU →  (Toisto) → [Toistovalinta] → [Näytä ryhmänä] → haluttu asetus.

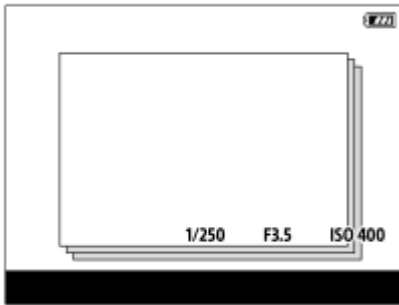

Valikkokohteen tiedot

Käytössä:

Näyttää kuvat ryhmänä.

Voit toistaa kuvat ryhmänä valitsemalla ryhmän ja painamalla kiekkopainikkeen keskiötä.

Ei käytössä:

Ei näytä kuvia ryhmänä.

Vihje

- Seuraavat kuvat ryhmitellään.
 - Kuvat, jotka on otettu [Kuvanottotapa]-asetuksella [Jatkuva kuvaus] (Jatkuvasti kuvattujen kuvien yhdestä sarjasta, joka on otettu jatkuvan kuvauksen aikana pitämällä suljinpainike painettuna, tulee yksi ryhmä.)
 - Kuvat, jotka on otettu [Interv.kuvaustoim.]-asetuksella (Yhden intervalli-istunnon aikana otetuista kuvista tulee yksi ryhmä.)
- Kuvahakemistonäytössä ryhmän päällä näkyy  (Näytä ryhmänä) -kuvake.

Huomautus

- Jos ryhmä poistetaan, kaikki ryhmässä olevat kuvat poistetaan.

Aiheeseen liittyvää

- [Jatkuva kuvaus](#)
- [Interv.kuvaustoim.](#)

TP1001414274

Digitaalinen kamera vaihdettavalla objektiivilla
ILCE-7CM2 α7CII

Tark.kehysnäyttö (toisto)

Määrittää, näytetäänkö tarkennuskehys kameran tarkentaman alueen ympärillä, kun valokuva toistetaan.

1 MENU → [▶] (Toisto) → [Toistovalinta] → [▶] Tark.kehysnäyttö → haluttu asetus.

Valikkokohteen tiedot

Ei käytössä:

Tarkennuskehystä ei näytetä toiston aikana.

Käytössä:

Tarkennuskehys näkyy vihreänä toiston aikana.

Vihje

- Vaikka kuvauksen aikana näkyisikin useita tarkennuskehkyksiä, toiston aikana näytetään vain se, joka osoittaa, mihin kamera tarkensi.
- Vaikka tarkennuskehys näkyisi kohteen kasvojen ympärillä kuvauksen aikana, tarkennuskehys näkyy silmän ympärillä toiston aikana, kun silmä tunnistetaan.

Huomautus



- Tarkennuskehystä ei näytetä seuraavissa kuvissa.
 - Manuaalisella tarkennuksella kuvatut valokuvat
 - Videot
 - Valokuvat, jotka on luotu [Kuvan sieppaus] -toiminnolla
- Tarkennuskehys näytetään vain yhden kuvan toistonäytössä. Tarkennuskehystä ei näytetä kuvahakemistonäytössä tai suurennetuissa kuvissa.
- Tarkennuskehystä ei näytetä automaattisen katselun aikana.
- Jos kuvaat kuvan erilaisella sommittelulla automaattisen tarkennuksen jälkeen, tarkennuskehys näkyy sivussa kohteesta.
- Vaikka tarkennuskehys näytetään, se ei tarkennu kohteeseen.
- Vaikka kytket tarkennuskehysnäytön pois päältä kuvatessasi käyttämällä [AF-alueen aut. tyhj.]- tai [AF-C-alueenäyttö]-toimintoa, kun [▶] Tark.kehysnäyttö -asetukseksi on valittu [Käytössä], tarkennuskehys näytetään toiston aikana.

TP1001418102

Digitaalinen kamera vaihdettavalla objektiivilla
ILCE-7CM2 α7CII

Kuvasuhdenäyttö (valokuva)

Kuvauksen aikana näytetty kuvasuhdemerkki voidaan näyttää toistettavan valokuvan päällä.

1 MENU →  (Toisto) → [Toistovalinta] → [ Kuvasuhdenäyttö] → haluttu asetuskohte.

Valikkokohteen tiedot

Kuvasuhdenäyttö:

Määrittää, näytetäänkö kuvasuhdemerkki. ([Käytössä]/[Ei käytössä])

Kuvasuhteen taso:

Asettaa näytetyn merkin väritiheyden. (0 – 15)

Huomautus

- Vaikka [Kuvasuhteen taso] -asetusnäytössä valittua väritiheyttä ei ehkä käytetä asetusnäytössä, merkki näytetään valitulla väritiheydellä toistonäytössä.
- Kun näyttöasetuksena on [Histogrammi], kuvasuhdemerkkiä ei näytetä.

Aiheeseen liittyvää

- [Merkinäyttö \(valokuva\)](#)

TP1001425028

Digitaalinen kamera vaihdettavalla objektiivilla
ILCE-7CM2 α7CII

Näy. määr. ajan kuva

Voit toistaa kuvia määrittämällä kuvauspäivämäärän ja ajan.

1 MENU →  (Toisto) → [Toistovalinta] → [Näy. määr. ajan kuva].

2 Aseta toistettavan kuvan päivämäärä ja aika kiekkopainikkeella ja paina sitten keskiötä.

Määritettynä päivämääränä ja aikana kuvattu kuva toistetaan.

- Jos määritettynä päivämääränä ja aikana ei ole otettu yhtään kuvaa, toistetaan lähimpänä tätä päivämäärää ja aikaa otettu kuva.

Huomautus

- Kun [Näy. määr. ajan kuva] suoritetaan toistettaessa ryhmän kuvia, ryhmässä lähimpänä tätä päivämäärää ja aikaa otettu kuva toistetaan.
- Videoissa tallennuksen alkamispäivämäärää ja -aikaa pidetään kuvauspäivämääränä ja -aikana.

TP1001420157

Digitaalinen kamera vaihdettavalla objektiivilla
ILCE-7CM2 α7CII

Kuvasta toiseen hyppimisen asettaminen (Kuvahypyn asetus)

Asettaa toistettavasta kuvasta toiseen hyppimistavan etupainikkeeseen, takapainikkeeseen L ja takapainikkeeseen R.

1 MENU →  (Toisto) → [Toistovalinta] → [Kuvahypyn asetus] → Valitse painike, jonka asetuksen haluat vaihtaa, ja valitse sitten haluamasi asetus.

Valikkokohteen tiedot

Yksi kerrallaan–100 kuvaa kerr.:

Hyppää määritetyn kuvamäärän kerrallaan.

3 minuutin välit/5 minuutin välit/10 minuutin välit/30 minuutin välit/1 tunnin välit/3 tunnin välit/6 tunnin välit/12 tunnin välit/24 tunnin välit:

Hyppää kuvasta toiseen määritetyin väliajoin, jotka perustuvat kuvien kuvauspäivämäärään ja aikaan.

Vain suojatut:

Toistaa vain suojatut kuvat.

Vain luokit. :

Toistaa kaikki luokitellut kuvat.

Vain luokit. (★) - Vain luokit. (★★★):

Toistaa vain kuvat, joille on määritetty luokitus (★ – ★★★).

Vain ilman luok.:

Toistaa vain luokittelemattomat kuvat.

Vain Shot Mark:

Asettaa kuvahypyn kohteiksi vain kuvat, joissa on Shot Mark.

Vain Shot Mark1/Vain Shot Mark2:

Asettaa kuvahypyn kohteiksi vain kuvat, joissa on tietty Shot Mark.

Ei Shot Markia:

Asettaa kuvahypyn kohteiksi vain kuvat, joissa ei ole Shot Markia.

Vain jakokehys:

Asettaa kuvahypyn kohteiksi vain jakokehykset.

Kuva jak. jälkeen:

Asettaa kuvahypyn kohteiksi vain jakokehyksien vieressä olevat kuvat.

Shot Markin lisääminen videoon

Jos lisää Shot Markin videokuvauksen aikana, voit käyttää merkkiä videon valitsemiseen, siirtämiseen tai muokkaamiseen.

Määritä [Lisää Shot Mark1] / [Lisää Shot Mark2] haluamaasi näppäimeen käyttäen [ Oma p./valit. -as.] ja paina mukautettua näppäintä videokuvauksen aikana.

- Voit lisätä Shot Markin myös videon toiston aikana määrittämällä [Lis./poi. Shot Mark1] / [Lis./poi. Shot Mark2] haluttuun näppäimeen käyttäen toimintoa [ Oma painike -as.] ja painamalla mukautettua näppäintä.

Jakokehyksen luominen

Luomalla jakokehyksen kuvausjaksojen väliin voit käyttää sitä merkinä valitessasi kuvia.

Määritä etukäteen [Luo jakokehys] haluamaasi näppäimeen käyttämällä toimintoa [ Oma p./valit. -as.] ja paina mukautettua näppäintä, kun haluat luoda jakokehyksen.

Huomautus

- Kun [Yksi kerrallaan], [10 kuvaa kerral.] tai [100 kuvaa kerr.] on valittu, yhtä ryhmää pidetään yhtenä kuvana.

Aiheeseen liittyvää

- [Tallennettujen kuvien suojaaminen \(Suoja\)](#)
- [Luokitus](#)
- [Usein käytettyjen toimintojen määrittäminen painikkeisiin ja pyöriin \(Oma p./valit. -as.\)](#)

TP1001420158

5-054-867-12(1) Copyright 2023 Sony Corporation

Digitaalinen kamera vaihdettavalla objektiivilla
ILCE-7CM2 α7CII

Tallennettujen kuvien suojaaminen (Suoja)



Suojaat kuvat tahattomalta poistamiselta. Suojatuissa kuvissa näkyy  (suoja) -merkki.

1 MENU →  (Toisto) → [Valinta/tallenne] → [Suoja] → haluttu asetus.

Valikkokohteen tiedot

Useita kuvia:

Suojaat valitut kuvat.

(1) Valitse suojattava kuva ja paina sitten kiekkopainikkeen keskiötä. Valintaruutuun ilmestyy  (valinta) -merkki. Jos haluat peruuttaa valinnan, poista  (valinta) -merkki painamalla keskiötä uudelleen.

(2) Jos haluat suojata muita kuvia, toista vaihe (1).

(3) MENU → [OK].

Kaikki tässä kansiossa:

Suojaat kaikki valitun kansion kuvat.

Peru Kaikki tässä kans.:

Poistaa kaikkien valitun kansion kuvien suojauksen.

Kaikki tällä pvm:llä:

Suojaat kaikki valittuna päivänä otetut kuvat.

Peru Kaikki tällä pvm:llä:

Poistaa kaikkien valittuna päivänä otettujen kuvien suojauksen.



Kaikki tämän ryhm. kuv.:

Suojaat kaikki valitussa ryhmässä olevat kuvat.

Peruuta kaikki ryhmässä:

Poistaa kaikkien valitussa ryhmässä olevien kuvien suojauksen.

Vihje

- Jos määrität [Suoja]-toiminnon haluamaasi näppäimeen valitsemalla MENU →  (Asetus) → [Toim. mukautus] → [ Oma painike -as.], voit suojata kuvia tai peruuttaa suojauksen helposti painamalla näppäintä.
- Jos valitaan ryhmä kohdassa [Useita kuvia], kaikki ryhmässä olevat kuvat suojataan. Jos haluat valita ja suojata tiettyjä ryhmässä olevia kuvia, suorita [Useita kuvia] ryhmän kuvien ollessa näkyvissä.

Huomautus

- Valittavissa olevat valikkokohteet vaihtelevat [Katselutila]-asetuksen ja valitun sisällön mukaan.

TP1001381358

Digitaalinen kamera vaihdettavalla objektiivilla
ILCE-7CM2 α7CII

Luokitus

Voit määrittää luokituksia tallennettuihin kuviin käyttämällä asteikkona tähtien määrää (★ – ★★★), niin kuvien löytäminen helpottuu.

- 1 MENU** →  (Toisto) → [Valinta/tallenne] → [Luokitus].
Kuvien luokituksen valintanäyttö tulee esiin.
- 2 Tuo esiin kuva, jolle haluat määrittää luokituksen, painamalla kiekkopainikkeen vasenta/oikeaa puolta ja paina sitten keskiötä.**
- 3 Valitse ★ (Luokitus) -taso painamalla kiekkopainikkeen vasenta/oikeaa puolta ja painamalla sitten keskiötä.**
- 4 Poistu luokituksen valintanäytöstä painamalla MENU-painiketta.**

Luokitusten asettaminen, kun kuvataan valokuvia

Määritä [Lisää Luokitus (★)] käyttämällä [Lisää Luokitus (★★★)] haluttuihin näppäimiin käyttäen [ Oma p./valit. -as.] etukäteen ja paina mukautettuja näppäimiä valokuvauksen jälkeen. Voit asettaa luokituksen viimeksi otettuun kuvaan.

- Luokituksia ei voida asettaa, kun kuvataan videoita.

Vihje

- Voit myös määrittää luokituksia kuvien toiston aikana käyttämällä mukautettua näppäintä. Määritä [Luokitus] haluamaasi näppäimeen etukäteen toiminnolla [ Oma painike -as.] ja paina sitten mukautettua näppäintä, kun toistetaan kuva, jolle haluat määrittää luokituksen. ★ (Luokitus) -taso vaihtuu aina, kun mukautettua näppäintä painetaan.
- Määrittämällä luokitukset [Kuvahypyn asetus] -toiminnolla löydät nopeasti haluamasi kuvan.

Aiheeseen liittyvää

- [Usein käytettyjen toimintojen määrittäminen painikkeisiin ja pyöriin \(Oma p./valit. -as.\)](#)
- [Luok. as. \(oma pain.\)](#)
- [Kuvasta toiseen hyppimisen asettaminen \(Kuvahypyn asetus\)](#)

TP1001415165

Digitaalinen kamera vaihdettavalla objektiivilla
ILCE-7CM2 α7CII

Luok. as. (oma pain.)

Määrittää käytettävissä olevan ★ -(luokitus)numeron, kun luokitellaan (arvostellaan) kuvia näppäimellä, johon [Luokitus] on määritetty [ Oma painike -as.] -toiminnolla.

1 MENU →  (Toisto) → [Valinta/tallenne] → [Luok. as. (oma pain.)].

2 Lisää ✓ (valinta) -merkki numeroon ★ (luokitus), jonka haluat aktivoida.

Voit valita merkityn numeron, kun asetat [Luokitus]-arvon mukautetulla näppäimellä.

Aiheeseen liittyvää

- [Luokitus](#)
- [Usein käytettyjen toimintojen määrittäminen painikkeisiin ja pyöriin \(Oma p./valit. -as.\)](#)

TP1001415166

Digitaalinen kamera vaihdettavalla objektiivilla
ILCE-7CM2 α7CII

Kuvan kiertäminen (Käännä)

Kiertää tallennettua kuvaa vastapäivään.

1 Tuo kierrettävä kuva esiin ja valitse sitten MENU →  (Toisto) → [Muokkaa] → [Käännä].

2 Paina kiekkopainikkeen keskiötä.

Kuvaa kierretään vastapäivään. Kuvaa käännetään, kun painat keskiosaa.

Jos kuvaa kierretään kerran, kuva pysyy kierrettynä myös tuotteen sammuttamisen jälkeen.

Huomautus

- Vaikka videotiedostoa kierrettäisiin, se toistetaan vaakasuunnassa kameran monitorissa tai etsimessä.
- Et voi ehkä kiertää muilla tuotteilla kuvattuja kuvia.
- Kun kierrettyjä kuvia katsellaan tietokoneessa, ohjelmiston mukaan ne voivat näkyä alkuperäisessä suunnassa.

TP1001381356

Rajaa

Rajattuina tallennettuja kuvia.

1 MENU →  (Toisto) → [Muokkaa] → [Rajaa].

Kuvien valintanäyttö tulee esiin.

2 Valitse kuva, jonka haluat rajata, ja paina sitten kiekkopainikkeen keskiötä.

3 Säädä rajauskehyksen kokoa ja sijaintia.

- Voit muuttaa rajauskehyksen kuvasuhdetta käyttämällä takapainiketta L / takapainiketta R. Voit myös muuttaa suuntaa. Jos kuvauksen aikana näkyy kuvasuhdemerkki, voit rajata kuvaa kuvasuhdemerkin mukaan.
- Voit muuttaa rajauskehyksen kokoa etupainikkeella tai kiekkopainikkeella.
- Voit siirtää rajauskehyksen sijaintia painamalla kiekkopainikkeen ylä-/ala-/vasenta/oikeaa puolta.
- Voit esikatsella rajattua kuvaa painamalla Fn-painiketta.

4 Paina kiekkopainikkeen keskiötä.

Rajattu kuva tallennetaan.

Vihje

- Rajattu kuva tallennetaan erillisenä kuvatiedostona. Alkuperäinen kuva säilyy muuttumattomana.
- Rajatun kuvan tiedostomuoto ja kuvanlaadun asetukset ovat samat kuin alkuperäisellä kuvalla.
- Toistonäytössä näkyy  (Rajaa) -kuvake rajattujen kuvien kanssa.



Huomautus

- RAW-kuvia tai -videoita ei voi rajata.

Digitaalinen kamera vaihdettavalla objektiivilla
ILCE-7CM2 α7CII

Kuvan sieppaus

Sieppaa valitun kohtauksen videosta tallennettavaksi valokuvana. Kuvaa ensin video ja keskeytä se sitten toiston aikana, kun haluat siepata tärkeitä hetkiä, joita ei usein huomata valokuvaa otettaessa, ja tallenna ne valokuvina.

- 1 Tuo esiin video, jonka haluat siepata valokuvana.**
- 2 MENU →  (Toisto) → [Muokkaa] → [Kuvan sieppaus].**
- 3 Toista videota ja keskeytä se.**
- 4 Etsi haluamasi kohta käyttämällä hidasta toistoa eteenpäin tai taaksepäin, näyttämällä seuraavan tai edellisen ruudun ja pysäytä sitten video.**
- 5 Kaappaa haluttu kohta painamalla  (Kuvan sieppaus).**
Kohtausta tallennetaan valokuvana.

Vihje

- Asetuksella [ JPEG/HEIF-vaih.] voidaan valita valokuvien tallennustiedostomuodoksi joko JPEG tai HEIF.

Aiheeseen liittyvää



- [Videoiden kuvaaminen \(Älykäs autom.\)](#)
- [Videoiden toistaminen](#)
- [JPEG/HEIF-vaih. \(Kuvan sieppaus\)](#)

TP1001411842

Digitaalinen kamera vaihdettavalla objektiivilla
ILCE-7CM2 α7CII

JPEG/HEIF-vaih. (Kuvan sieppaus)

Vaihtaa tiedostomuodon (JPEG / HEIF) valokuvissa, jotka on siepattu käyttäen [Kuvan sieppaus] -toimintoa. Voit katsella ja muokata JPEG-tiedostoja erilaisissa ympäristöissä. HEIF-muodolla on korkea pakkaustehokkuus. Kamera tallentaa korkealla kuvanlaadulla ja käyttää pieniä tiedostokokoja HEIF-muodossa. Et välttämättä voi katsella tai muokata HEIF-tiedostoja tietokoneen tai ohjelmiston mukaan. Lisäksi HEIF-yhteensopiva ympäristö vaaditaan valokuvien toistamiseen HEIF-muodossa. Pääset nauttimaan korkealaatuisista valokuvista yhdistämällä kameras ja television HDMI:n kautta.

1 MENU →  (Toisto) → [Muokkaa] → [ JPEG/HEIF-vaih.] → haluttu asetus.

Valikkokohteen tiedot

JPEG:

Käsittelee RAW-tiedoston digitaalisesti ja tallentaa sen JPEG-muodossa. Tämä asetus asettaa yhteensopivuuden etusijalle.

HEIF(4:2:0):

Käsittelee RAW-tiedoston digitaalisesti ja tallentaa sen HEIF (4:2:0) -muodossa. Tämä asetus asettaa kuvanlaadun ja pakkaustehokkuuden etusijalle.

HEIF(4:2:2):

Käsittelee RAW-tiedoston digitaalisesti ja tallentaa sen HEIF (4:2:2) -muodossa. Tämä asetus asettaa kuvanlaadun etusijalle.

Huomautus

- Tällä kameralla tallennettuja HEIF-kuvatiedostoja ei voi katsella muilla kameroilla, jotka eivät tue HEIF-tiedostomuotoa. Varo poistamasta HEIF-kuvatiedostoja vahingossa, kun alustat muistikortin tai poistat tiedostoja.

Aiheeseen liittyvää

- [Kuvan sieppaus](#)

TP1001418104

Digitaalinen kamera vaihdettavalla objektiivilla
ILCE-7CM2 α7CII

Useiden valittujen kuvien poistaminen (Poista)

Voit poistaa useita valittuja kuvia. Kun kuva on poistettu, sitä ei voi palauttaa. Varmista poistettava kuva etukäteen.

1 MENU →  (Toisto) → [Poista] → [Poista] → haluttu asetus.

Valikkokohteen tiedot

Muut kuin tämä kuva:

Poistaa ryhmästä kaikki paitsi valitut kuvat.

Kaikki tämän ryhm. kuv.:

Poistaa kaikki valitun ryhmän kuvat.

Useita kuvia:

Poistaa valitut kuvat.

(1) Valitse poistettavat kuvat ja paina sitten kiekkopainikkeen keskiötä. Valintaruutuun ilmestyy ✓ (valinta) -merkki. Jos haluat peruuttaa valinnan, poista ✓ (valinta) -merkki painamalla keskiötä uudelleen.

(2) Jos haluat poistaa muita kuvia, toista vaihe (1).

(3) MENU → [OK].

Kaikki tässä kansiossa:

Poistaa kaikki valitun kansion kuvat.

Kaikki tällä pvm:llä:

Poistaa kaikki valittuna päivänä otetut kuvat.

Vihje

- Poista kaikki kuvat, myös suojatut, suorittamalla [Alusta]-toiminto.
- Jos haluat näyttää tietyn kansion tai päivämäärän, valitse haluamasi kansio tai päivämäärä toiston aikana noudattamalla seuraavia ohjeita:
 (Hakemistonäyttö) -painike → valitse vasemmalla oleva palkki kiekkopainikkeella → valitse haluamasi kansio tai päivämäärä kiekkopainikkeen ylä-/alapuolella.
- Jos valitaan ryhmä kohdassa [Useita kuvia], kaikki ryhmässä olevat kuvat poistetaan. Jos haluat valita ja poistaa tiettyjä ryhmässä olevia kuvia, suorita [Useita kuvia] ryhmän kuvien ollessa näkyvissä.

Huomautus

- Suojattuja kuvia ei voi poistaa.
- Valittavissa olevat valikkokohteet vaihtelevat [Katselutila]-asetuksen ja valitun sisällön mukaan.

Aiheeseen liittyvää

- [Näytä ryhmänä](#)
- [Poista-painike](#)
- [Alusta](#)

Digitaalinen kamera vaihdettavalla objektiivilla
ILCE-7CM2 α7CII

Poista pain. kahd.

Asettaa, voitko poistaa näytössä olevan kuvan painamalla  (Poista) -painiketta kaksi kertaa peräkkäin.

① MENU →  (Toisto) → [Poista] → [ Poista pain. kahd.] → haluttu asetus.

Valikkokohteen tiedot

Käyt.:

Sallii näytössä olevan kuvan poistamisen painamalla  (Poista) -painiketta kaksi kertaa.

Ei käyt.:

Ei salli näytössä olevan kuvan poistamista painamalla  (Poista) -painiketta kaksi kertaa.

TP1001419453

Digitaalinen kamera vaihdettavalla objektiivilla
ILCE-7CM2 α7CII

Poiston vahvist

Voit määrittää, valitaanko poiston vahvistusnäytön oletusarvoksi [Poista] vai [Peruuta].

1 MENU →  (Toisto) → [Poista] → [Poiston vahvist] → haluttu asetus.

Valikkokohteen tiedot

"Poista" ensin:

[Poista] valitaan oletusasetukseksi.

"Peruuta" ensin:

[Peruuta] valitaan oletusasetukseksi.

TP1001381308

Digitaalinen kamera vaihdettavalla objektiivilla
ILCE-7CM2 α7CII

Kuvien katselminen TV:stä HDMI-kaapelia käyttämällä

Jos haluat katsella tuotteeseen tallennettuja kuvia TV:stä, tarvitset HDMI-kaapelin (myydään erikseen) ja HDMI-liitännällä varustetun television. Lisätietoja on yhteensopivan television mukana tulleissa käyttöohjeissa.

1 Sammuta sekä tämä tuote että televisio.

2 Kytke tämän tuotteen HDMI-liitin television HDMI-liittimeen HDMI-kaapelilla (myydään erikseen).

Käytä HDMI-kaapelia, joka on yhteensopiva tuotteen HDMI Type-D-mikroliittimen ja television HDMI-liittimen kanssa.

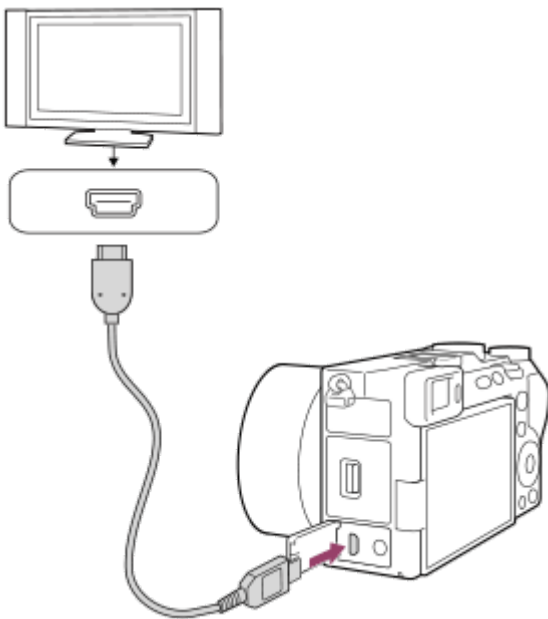

3 Käynnistä televisio ja vaihda tuloa.

4 Kytke tuotteen virta päälle.



Tuotteella otetut kuvat tulevat näkyviin televisioruudulle.

5 Valitse kuva käyttämällä kiekkopainikkeen oikeaa/vasenta puolta.

- Kameran monitori ei syty toistonäytössä.
- Jos toistonäyttöä ei näytetä, paina  (Toisto) -painiketta.

Huomautus

- Älä liitä tätä tuotetta ja toista laitetta käyttämällä kummankin lähtöliittimiä. Se voi aiheuttaa toimintahäiriön.
- Eräät laitteet eivät välttämättä toimi oikein, kun ne liitetään tähän laitteeseen. Ne eivät esimerkiksi lähetä videota tai ääntä.
- Käytä HDMI-kaapelia, jossa on HDMI-logo, tai aitoa Sony-kaapelia.

- Kun [Time Code -lähtö]-asetukseksi on valittu [Käytössä], kuvaa ei välttämättä lähetetä oikein televisioon tai tallennuslaitteeseen. Valitse tällöin [Time Code -lähtö]-asetukseksi [Ei käytössä].
- Jos kuvat eivät näy TV-ruudussa oikein, valitse MENU →  (Asetus) → [Ulkoisen lähtö] → [ HDMI-tarkkuus] → [2160p], [1080p] tai [1080i] liitettävän TV:n mukaan.
- Jos HDMI-lähdön aikana video vaihdetaan 4K-kuvanlaadusta HD-kuvanlaatuun tai päinvastoin tai vaihdetaan videon ruutunopeutta tai väritilaa, näyttö voi pimentyä. Tämä ei ole vika.
- Jos tuote suorittaa vääriä toimintoja television kaukosäätimen ohjaamana, valitse MENU →  (Asetus) → [Ulkoisen lähtö] → [HDMI-OHJAUS] → [Ei käytössä].

TP1001411951

5-054-867-12(1) Copyright 2023 Sony Corporation

Digitaalinen kamera vaihdettavalla objektiivilla
ILCE-7CM2 α7CII

Alusta

Kun käytät muistikorttia tässä kamerassa ensimmäistä kertaa, se kannattaa alustaa kameralla, jotta muistikortti toimii varmasti oikein. Huomaa, että alustaminen poistaa kaikki tiedot muistikortilta pysyvästi, eikä tietoja voi palauttaa. Tallenna arvokkaat tiedot esimerkiksi tietokoneeseen.

1 MENU →  /  (Kuvaus) → [Media] → [Alusta].

2 Valitse [Syötä]. (Pika-alustus)

- Jos painat  (Poista) -painiketta, näyttöön ilmestyy viesti täydellisen alustuksen suorittamisesta. Voit käynnistää täydellisen alustuksen valitsemalla [Syötä].

Pika-alustuksen ja täydellisen alustuksen välinen ero

Valitse täydellinen alustus, kun tuntuu siltä, että muistikortille tallentaminen tai muistikortilta lukeminen on hidastunut tai kun haluat poistaa tiedot kokonaan tms.

Täydellinen alustus kestää pidempään kuin pika-alustus, koska kaikki muistikortin alueet alustetaan.

Vihje

- Voit näyttää muistikortin alustusnäytön myös pitämällä MENU-painiketta painettuna ja sitten  (Poista)-painiketta kuvausnäytössä noin kahden sekunnin ajan.
- Voit peruuttaa täydellisen alustuksen, ennen kuin se on valmis. Vaikka peruuttaisit täydellisen alustuksen kesken kaiken, joten voit käyttää muistikorttia sellaisenaan.

Huomautus

- Alustaminen poistaa pysyvästi kaikki tiedot, mukaan lukien suojatut kuvat ja rekisteröidyt asetukset (M1–M4).
- Käytön merkkivalo palaa alustamisen aikana. Älä poista muistikorttia, kun käytön merkkivalo palaa.
- Alusta muistikortti tällä kameralla. Jos alustat muistikortin tietokoneella, sitä ei ehkä voi käyttää käytettävän alustustyyppin mukaan.
- Alustaminen voi kestää muutaman minuutin muistikortin mukaan.
- Muistikorttia ei voi alustaa, jos akun varaustaso on alle 1 %.



Aiheeseen liittyvää

- [Mistikortit, joita voidaan käyttää](#)
- [Mistikorttia koskevia huomautuksia](#)

TP1001381198

Digitaalinen kamera vaihdettavalla objektiivilla
ILCE-7CM2 α7CII

Pal. kuvatietokan. (valokuva/video)

Jos kuvatietoja käsiteltiin tietokoneessa, kuvatietokantatiedostossa voi esiintyä ongelmia. Tällöin muistikortilla olevia kuvia ei toisteta tällä tuotteella. Myös jos käytät muistikorttia kamerassa sen jälkeen, kun olet käyttänyt sitä toisessa laitteessa, muistikortilla olevia kuvia ei ehkä toisteta oikein. Kuvia ei esimerkiksi välttämättä näytetä ryhmänä. Jos tällaisia ongelmia esiintyy, korjaa tiedosto käyttämällä toimintoa [ Pal. kuvatietokan.].
[ Pal. kuvatietokan.] -toiminto ei poista muistikortille tallennettuja kuvia.

1 MENU →  /  (Kuvaus) → [Media] → [ Pal. kuvatietokan.] → [Syötä].

Huomautus



- Jos akku on aivan tyhjä, kuvatietokantatiedostoja ei voi korjata. Käytä riittävän täyteen ladattua akkua.

TP1001381228

Digitaalinen kamera vaihdettavalla objektiivilla
ILCE-7CM2 α7CII

Näytä kortin tila (valokuva/video)

Näyttää tallennettavissa olevien valokuvien määrän tai videoiden tallennukseen jäljellä olevan ajan muistikortilla.

① MENU →  /  (Kuvaus) → [Media] → [ Näytä kortin tila].

TP1001381215

5-054-867-12(1) Copyright 2023 Sony Corporation

Digitaalinen kamera vaihdettavalla objektiivilla
ILCE-7CM2 α7CII

Tied./Kansio-as.

Määritä asetukset, jotka liittyvät kuvattavan valokuvan kansion ja tiedoston nimeen.

1 MENU →  (Kuvaus) → [Tiedosto] → [Tied./Kansio-as.] → haluttu asetus.

Valikkokohteen tiedot

Tiedoston numero:

Voit valita, miten valokuville määritetään tiedostojen numerot.

[Sarja]: Ei nollaa kunkin kansion tiedostojen numeroita.

[Nollaa]: Nollaa kunkin kansion tiedostojen numerot.

Pakot. tied.nron nollaus:

Nollaa valokuvatiedoston numeron ja luo uuden kansion.

Aseta tiedostonimi:

Voit määrittää tiedostonimen kolme ensimmäistä merkkiä.

Kansion nimi:

Voit määrittää, miten kansioiden nimet määritetään.

[Vakiomuoto]: Kansion nimeksi tulee "kansion numero + mitkä tahansa 5 merkkiä". Esimerkki: 100MSDCF

[Pvm-muoto]: Kansion nimeksi tulee "kansion numero + V (vuoden viimeinen numero)/KK/PP.

Esimerkki: 10030405 (Kansion numero: 100, päivämäärä: huhtikuun 5.2023)

Vihje

- Kun [Kansion nimi] -asetuksena on [Vakiomuoto], kansion nimen viimeiset 5 merkkiä voidaan asettaa käyttämällä [Uusi kansio] -toimintoa.
- Voit myös muuttaa kansion nimen viittä viimeistä merkkiä käyttämällä [Pakot. tied.nron nollaus] -toimintoa.

Huomautus

- Vain isoja kirjaimia, numeroita ja alaviivoja voidaan käyttää [Aseta tiedostonimi] -toiminnossa. Ensimmäinen merkki ei saa olla alaviiva.
- [Aseta tiedostonimi] -toiminnolla määritettyä kolmea merkkiä käytetään vain asetuksen jälkeen tallennetuissa tiedostoissa.

Aiheeseen liittyvää

- [Uusi kansio](#)
- [Tiedostoasetus](#)

TP1001416266

Digitaalinen kamera vaihdettavalla objektiivilla
ILCE-7CM2 α7CII

Val. tallennuskansio

Jos [Kansion nimi] -asetukseksi kohdassa [Tied./Kansio-as.] on valittu [Vakiomuoto] ja kansioita on vähintään 2, voit valita muistikortilta kansion, johon kuvat tallennetaan.

1 MENU →  (Kuvaus) → [Tiedosto] → [Val. tallennuskansio] → haluttu kansio.

Huomautus

- Kansiota ei voi valita, kun [Kansion nimi] -asetukseksi kohdassa [Tied./Kansio-as.] on valittu [Pvm-muoto].

Aiheeseen liittyvää

- [Tied./Kansio-as.](#)
- [Uusi kansio](#)

TP1001381194

Digitaalinen kamera vaihdettavalla objektiivilla
ILCE-7CM2 α7CII

Uusi kansio

Luo muistikortille uuden kansion valokuvien tallentamista varten. Uuden luodun kansion numeroksi tulee numero, joka on parhaillaan käytössä olevaa suurinta kansion numeroa yhden suurempi. Kuvat tallennetaan uuteen kansioon. Yhteen kansioon voidaan tallentaa enintään 4 000 kuvaa. Kun kansion kapasiteetti ylittyy, uusi kansio voidaan luoda automaattisesti.

1 MENU →  (Kuvaus) → [Tiedosto] → [Uusi kansio].

Vihje

- Voit määrittää kansion nimen viisi viimeistä merkkiä.

Huomautus

- Kun asetat tähän tuotteeseen muistikortin, jota on käytetty muiden laitteiden kanssa, ja otat kuvia, uusi kansio saatetaan luoda automaattisesti.
- Kansion nimeä ei voi muuttaa, kun [Kansion nimi] -asetukseksi kohdassa [Tied./Kansio-as.] on valittu [Pvm-muoto].

Aiheeseen liittyvää

- [Tied./Kansio-as.](#)

TP1001381196

Digitaalinen kamera vaihdettavalla objektiivilla
ILCE-7CM2 α7CII

Tiedostoasetus

Määritä tallennettujen videoiden tiedostonimien asetukset.

1 MENU →  (Kuvaus) → [Tiedosto] → [Tiedostoasetus] → haluttu asetuskohde.

Valikkokohteen tiedot

Tiedoston numero:

Voit määrittää, miten videoille määritetään tiedostonumerot.

[Sarja]: Ei nollaa tiedostonumeroita, vaikka muistikortti vaihdetaan.

[Nollaa]: Nollaa tiedostonumeron, kun muistikortti vaihdetaan.

Sarjalaskurin nollaus:

Nollaa käytettävän sarjalaskurin, kun [Tiedoston numero] -asetuksena on [Sarja].

Tied.nimen muoto:

Voit valita videotiedostojen nimien muodon.

[Vakio]: Tallennetun videon tiedostonimen alussa on "C". Esimerkki: C0001

[Otsikko]: Tallennetun videon tiedostonimeksi tulee "Otsikko+tiedoston numero".

[Pvm.+Otsikko]: Tallennetun videon tiedostonimeksi tulee "Päivämäärä+otsikko+tiedoston numero".

[Otsikko+Pvm.]: Tallennetun videon tiedostonimeksi tulee "Otsikko+päivämäärä+tiedoston numero".

Otsikon nimiasetus:

Otsikko voidaan asettaa, kun [Tied.nimen muoto] -asetukseksi on valittu [Otsikko], [Pvm.+Otsikko] tai [Otsikko+Pvm.].

Huomautus

- Vain aakkosnumeerisia merkkejä ja symboleja voidaan syöttää kohteelle [Otsikon nimiasetus]. Enintään 37 merkkiä voidaan syöttää.
- [Otsikon nimiasetus] -toiminnolla määritettyjä otsikoita käytetään vain videoihin, jotka on tallennettu asetuksen asettamisen jälkeen.
- Et voi määrittää, miten kansioden nimet määritetään videoille.
- Jos käytetään SDHC-muistikorttia, [Tied.nimen muoto] -asetukseksi lukitaan [Vakio].
- Jos asetetaan muistikortti, jota on käytetty jonkin seuraavan [Tied.nimen muoto] -asetuksen kanssa toisessa laitteessa, muistikortti ei ehkä toimi oikein.
 - [Otsikko]
 - [Pvm.+Otsikko]
 - [Otsikko+Pvm.]
- Jos tiedostojen poistamisen tai muun vuoksi on käyttämättömiä numeroita, ne käytetään uudelleen, kun videotiedoston numero saavuttaa luvun 9999.

Aiheeseen liittyvää

- [Tied./Kansio-as.](#)

Digitaalinen kamera vaihdettavalla objektiivilla
ILCE-7CM2 α7CII

IPTC-tiedot

Valokuviin voidaan tallennuksen aikana kirjoittaa IPTC-tietoja*. Luo ja muokkaa IPTC-tietoja käyttämällä IPTC Metadata Preset -sovellusta (<https://www.sony.net/iptc/help/>) ja kirjoita tiedot muistikortille etukäteen.

* IPTC-tiedot koostuvat digitaalisen kuvan metatietoattribuuteista, jotka International Press Telecommunications Council on standardoinut.

1 MENU →  (Kuvaus) → [Tiedosto] → [IPTC-tiedot] → haluttu asetuskohde.

Valikkokohteen tiedot

Kirjoita IPTC-tiedot:

Määrittää, kirjoitetaanko valokuviin IPTC-tietoja. ([Käytössä]/[Ei käytössä])

- Jos valitaan [Käytössä], **IPTC** (IPTC) -kuvake tulee esiin kuvausnäyttöön.

Rekist. IPTC-tiedot:

Tallentaa IPTC-tiedot muistikortilta kameraan.

Vihje

- Kun toistetaan IPTC-tietoa sisältäviä kuvia, **IPTC** (IPTC) -kuvake näkyy näytössä.
- Lisätietoja IPTC Metadata Preset -sovelluksen käytöstä on seuraavalla tukisivulla.
<https://www.sony.net/iptc/help/>

Huomautus

- Aina kun IPTC-tietoja tallennetaan, kameraan aiemmin tallennetut tiedot korvataan.
- IPTC-tietoja ei voi muokata tai tarkistaa kamerassa.
- Jos haluat poistaa kameraan tallennetut IPTC-tiedot, palauta kamerasen alkuasetukset.
- Poista IPTC-tiedot nollaamalla kamera ennen sen lainaamista tai luovuttamista.

Aiheeseen liittyvää

- [Palauta](#)

TP1001415946

Digitaalinen kamera vaihdettavalla objektiivilla
ILCE-7CM2 α7CII

Tekijänoikeustiedot

Kirjoittaa tekijänoikeustiedot valokuviiin.

1 MENU →  (Kuvaus) → [Tiedosto] → [Tekijänoikeustiedot] → haluttu asetus.

2 Kun valitaan [Aseta valokuvaaja] tai [Aseta tekijänoikeus], näyttöön ilmestyy näppäimistö. Kirjoita haluamasi nimi.

Voit syöttää vain aakkosnumeerisia merkkejä ja symboleja toimintoihin [Aseta valokuvaaja] ja [Aseta tekijänoikeus].
Voit syöttää enintään 46 kirjainta.

Valikkokohteen tiedot

Kirj. tekijänoik.tiedot:

Voit valita, kirjoitetaanko tekijänoikeustiedot. ([Käytössä]/[Ei käytössä])

- Jos valitset [Käytössä],  (tekijänoikeus) -kuvake ilmestyy näyttöön.

Aseta valokuvaaja:

Voit valita valokuvaajan nimen.

Aseta tekijänoikeus:

Voit valita tekijänoikeuksien haltijan nimen.

Näytä tekijänoik.tied.:

Näyttää nykyiset tekijänoikeustiedot.

Huomautus

- Tekijänoikeustietoja sisältävien kuvien toiston aikana näytetään  (tekijänoikeus) -kuvake.
- [Tekijänoikeustiedot]-toiminnon luvattoman käytön estämiseksi muista tyhjentää [Aseta valokuvaaja]- ja [Aseta tekijänoikeus]-sarakkeet ennen kameran lainaamista tai luovuttamista.
- Sony ei vastaa [Tekijänoikeustiedot] -tietojen käytöstä aiheutuvista ongelmista tai vahingoista.

Aiheeseen liittyvää

- [Näppäimistönäyttö](#)

TP1001411941

Digitaalinen kamera vaihdettavalla objektiivilla
ILCE-7CM2 α7CII

Kirjoita sarjanum. (valokuva/video)

Kirjoittaa kamerasarjanumeron, kun kuvataan.

① MENU →  /  (Kuvaus) → [Tiedosto] → [ Kirjoita sarjanum.] → haluttu asetus.

Valikkokohteen tiedot

Käytössä:

Kirjoittaa kamerasarjanumeron kuvaan.

Ei käytössä:

Ei kirjoita kamerasarjanumeroa kuvaan.

TP1001415943

Digitaalinen kamera vaihdettavalla objektiivilla
ILCE-7CM2 α7CII

Wi-Fi-yhteys

Määrittää, käytetäänkö kameras Wi-Fi-toimintoa.

1 MENU →  (Verkko) → [Wi-Fi] → [Wi-Fi-yhteys] → haluttu asetus.

- Etsi yhdistettävissä olevia tukiasemia valitsemalla tämän toiminnon asetukseksi [Käytössä]. Jos yhdistettävissä olevia tukiasemia ei löydy, käytä [WPS-painallus]- tai [Tukiaseman asetuks.] -toimintoa asetusten määrittämiseen.

Valikkokohteen tiedot

Käytössä:

Käyttää Wi-Fi-toimintoa.

Ei käytössä:

Ei käytä Wi-Fi-toimintoa.

Aiheeseen liittyvää

- [WPS-painallus](#)
- [Tukiaseman asetuks.](#)

TP1001423472

Digitaalinen kamera vaihdettavalla objektiivilla
ILCE-7CM2 α7CII

WPS-painallus

Jos tukiasemassa on Wi-Fi Protected Setup (WPS) -painike, voit rekisteröidä tukiaseman helposti tuotteeseen. Lisätietoja tukiaseman käytettävissä olevista toiminnoista ja asetuksista on saatavana sen käyttöohjeista tai sen pääkäyttäjältä.

Valitse [Wi-Fi-yhteys]-asetukseksi [Käytössä] etukäteen.

- 1 MENU →  (Verkko) → [Wi-Fi] → [WPS-painallus].
- 2 Muodosta yhteys painamalla tukiaseman Wi-Fi Protected Setup (WPS) -painiketta.

Huomautus

- [WPS-painallus] toimii vain, jos tukiaseman suojausasetuksena on WPA tai WPA2 ja tukiasema tukee Wi-Fi Protected Setup (WPS)-painikemenetelmää. Jos suojausasetuksena on WEP tai vain WPA3 tai jos tukiasema ei tue Wi-Fi Protected Setup (WPS)-painikemenetelmää, suorita [Tukiaseman asetuks.].
- Yhteyttä ei välttämättä muodosteta tai tiedonsiirtoetäisyys voi olla lyhyempi ympäristöolosuhteiden mukaan, esimerkiksi seinämateriaali tai esteet tai radioaallot tuotteen ja tukiaseman välissä. Vaihda tällöin tuotteen sijaintia tai vie se lähemmäs tukiasemaa.

Aiheeseen liittyvää

- [Tukiaseman asetuks.](#)

TP1001381137

Digitaalinen kamera vaihdettavalla objektiivilla
ILCE-7CM2 α7CII

Tukiaseman asetuks.

Voit rekisteröidä tukiaseman manuaalisesti. Tarkista ennen menettelyn aloittamista tukiaseman SSID-nimi, suojausjärjestelmä ja salasana. Eräissä laitteissa voi olla esiasetettu salasana. Lisätietoja saa tukiaseman käyttöohjeista tai tukiaseman järjestelmänvalvojalta.

Valitse [Wi-Fi-yhteys]-asetukseksi [Käytössä] etukäteen.

1 MENU →  (Verkko) → [Wi-Fi] → [Tukiaseman asetuks.].

2 Valitse tukiasema, jonka haluat rekisteröidä.

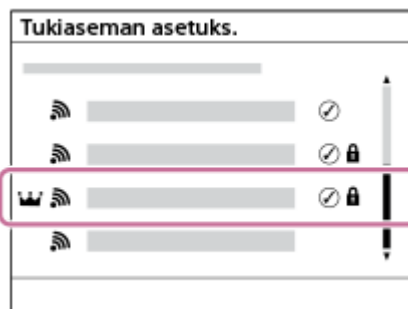



Kun haluttu tukiasema näkyy näytössä: Valitse haluttu tukiasema.

Kun haluttua tukiasemaa ei näy näytössä: Valitse [Manuaalinen säätö] ja aseta tukiasema.

- Jos valitset [Manuaalinen rekist.], syötä tukiaseman SSID-nimi ja valitse suojausjärjestelmä.
- Jos valitset [WPS PIN], voit rekisteröidä tukiaseman syöttämällä kamerassa näkyvän PIN-koodin liitettyyn laitteeseen.

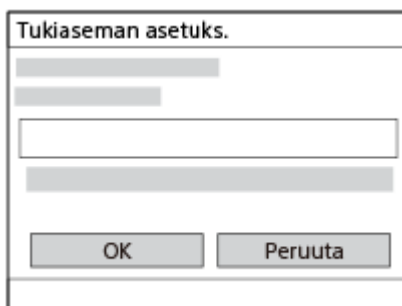
3 Syötä salasana ja valitse [OK].



- Tukiasemat, joissa ei ole  (lukkomerkkiä), eivät vaadi salasanaa.
- Huomaa, että salasanan peitteen poistaminen saattaa paljastaa salasanasasi kolmansille osapuolille. Varmista ennen peitteen poistamista, ettei ketään ole lähettävillä.

4 Valitse [OK].

Muut asetuskohteet

Tukiaseman tilan tai asetusmenetelmän mukaan voit halutessasi asettaa lisää muita kohteita. Valitse rekisteröimättömälle tukiasemalle [Lisäasetukset]-painike salasanan syöttönäytössä.

Paina rekisteröidylle tukiasemalle kiekkopainikkeen oikeaa puolta tukiaseman valintänäytössä.

Etuisuusliitântä:

Valitse [Käytössä] tai [Ei käytössä].

IP-osoitteen säätö:

Valitse [Automaattinen] tai [Manuaalinen].

IP-osoite:

Jos IP-osoite syötetään manuaalisesti, syötä asetettu osoite.

Aliverkon peite/Oletusporttikäytävä/Ensisij. DNS-palvelin/Toinen DNS-palvelin:

Jos [IP-osoitteen säätö] -asetukseksi on valittu [Manuaalinen], syötä kukin verkkoympäristöä vastaava osoite.

Vihje

- Kun valitset rekisteröidyn tukiaseman, tämän tukiaseman [Etuisuusliitântä]-asetukseksi tulee [Käytössä], mikä antaa etusijan tämän tukiaseman yhteyksille.
- Etusijan saanut tukiasema on merkitty  (kruunu) -kuvakkeella.

Huomautus

- Kun tukiasema on rekisteröity, tämän tukiaseman [Etuisuusliitântä]-asetukseksi tulee [Käytössä]. Jos haluat lopettaa ensisijaisen yhteyden muodostamisen tiettyyn tukiasemaan, valitse [Etuisuusliitântä]-asetukseksi [Ei käytössä].
- Jos käytössä on sekä 2,4 että 5 GHz:n tukiasemat, joilla on sama SSID- ja salausmuoto, näkyviin tulee tukiasema, jolla on vahvempi radiokenttä.

Aiheeseen liittyvää

- [WPS-painallus](#)
- [Näppäimistönäyttö](#)

TP1001381134

Digitaalinen kamera vaihdettavalla objektiivilla
ILCE-7CM2 α7CII

Wi-Fi-taajuuskaista (mallit, joissa on 5 GHz:n tuki)

Asettaa taajuuskaistan Wi-Fi-tiedonsiirtoa varten. [5 GHz] tarjoaa suuremmat tiedonsiirtonopeudet ja vakaamman tiedonsiirron kuin [2,4 GHz].

[Wi-Fi-taajuuskaista]-asetusta käytetään Wi-Fi Direct -yhteydessä älypuhelimeen tai tietokoneeseen ilman tukiasemaa.

① MENU →  (Verkko) → [Wi-Fi] → [Wi-Fi-taajuuskaista] → haluttu asetus.

Valikkokohteen tiedot

2,4 GHz/5 GHz

TP1001416316

5-054-867-12(1) Copyright 2023 Sony Corporation

Digitaalinen kamera vaihdettavalla objektiivilla
ILCE-7CM2 α7CII

Näytä Wi-Fi-tiedot



Näyttää kameran Wi-Fi-tiedot, kuten MAC-osoitteen, IP-osoitteen yms.

1 MENU →  (Verkko) → [Wi-Fi] → [Näytä Wi-Fi-tiedot].

Vihje

- Muut kuin MAC-osoitteen tiedot näytetään, kun [Wi-Fi-yhteys] -asetuksena on [Käytössä].

MAC-osoitteen QR Code -koodin näyttäminen

- Voit tuoda tämän kameran MAC-osoitteen älypuheliin. Tuo QR Code näyttöön käyttämällä jotain seuraavista tavoista ja lue QR Code käyttäen Transfer & Tagging -älypuhelinsovellusta.
 - Kun kamera on sammutettu, käynnistä kamera ja paina samalla  (Toisto) -painiketta.
 - Paina  (Poista) -painiketta [Näytä Wi-Fi-tiedot] -näytössä.

Lisätietoa QR Code -koodin lukemisesta Transfer & Tagging -sovellusta käyttämällä on seuraavalla tukisivulla.

<https://support.d-imaging.sony.co.jp/app/transfer//macaddress/index.php>

Transfer & Tagging on saatavilla vain tietyissä maissa ja tietyillä alueilla.

TP1001416315

Digitaalinen kamera vaihdettavalla objektiivilla
ILCE-7CM2 α7CII

Nollaa SSID/salas.

Tuote jakaa yhteystiedot sellaisten laitteiden kanssa, jolla on oikeus muodostaa yhteys, kun muodostetaan Wi-Fi Direct -yhteys älypuhelimien tai tietokoneiden kanssa. Jos haluat vaihtaa laitteet, joilla on oikeus muodostaa yhteys, nollaa yhteystiedot.

1 MENU →  (Verkko) → [Wi-Fi] → [Nollaa SSID/salas.] → [OK].

Huomautus

- Jos tämä tuote yhdistetään älypuhelimien yhteystietojen nollaamisen jälkeen, älypuhelimien asetukset täytyy tehdä uudelleen.
- Jos tämä tuote yhdistetään tietokoneeseen Wi-Fi Direct -yhteydellä yhteystietojen nollaamisen jälkeen, tietokoneen asetukset täytyy määrittää uudelleen.

Aiheeseen liittyvää

- [Kameran käyttäminen tietokoneesta \(Kuvaus tietokoneelle\)](#)

TP1001381153

Digitaalinen kamera vaihdettavalla objektiivilla
ILCE-7CM2 α7CII

Bluetooth-asetukset

Ohjaa asetuksia, joilla kamera yhdistetään älypuheliimeen tai Bluetooth-kaukosäätimeen tai kuvauskahvaan Bluetooth-yhteyden kautta.

1 MENU →  (Verkko) → [Bluetooth] → Valitse valikkokohte ja aseta haluamasi parametri.

Valikkokohteen tiedot

Bluetooth-toiminto:

Määrittää, aktivoitko kameran Bluetooth-toiminto. ([Käytössä]/[Ei käytössä])

Pariyhteys:

Näyttää kameran ja älypuhelimien tai Bluetooth-kaukosäätimen laiteparin muodostusnäytön.

Pariyhteysl. hallinta:

Mahdollistaa kameran kanssa pariksi liitettyjen laitteiden laiteparitietojen tarkistamisen tai poistamisen.

Bluetooth-kaukos.:

Määrittää, käytetäänkö Bluetooth-yhteensopivaa kaukosäädintä (myydään erikseen). ([Käytössä]/[Ei käytössä])

Näytä laiteosoite:

Näyttää kameran BD-osoitteen.

Huomautus

- Kun olet poistanut kameran pariliitostiedot älypuhelimestasi, poista älypuhelimien pariliitostiedot kamerasta käyttämällä [Pariyhteysl. hallinta] -asetusta.

Aiheeseen liittyvää



- [Bluetooth-kaukos.](#)
- [Yhd. virran oll. pois \(älypuhelin\)](#)
- [Laiteparin muodostaminen kameran ja älypuhelimien välille \(Älypuhelin-yhteys\)](#)

TP1001411903

Digitaalinen kamera vaihdettavalla objektiivilla
ILCE-7CM2 α7CII

Bluetooth-kaukos.

Voit käyttää kameraa Bluetooth-yhteensopivalla kaukosäätimellä (myydään erikseen) tai kuvauskahvalla (myydään erikseen). Lisätietoja yhteensopivista kaukosäätimistä ja kuvauskahvoista saat oman alueesi Sony-verkkosivustolta, Sony-jälleenmyyjältä tai paikallisesta valtuutetusta Sony-huollosta.

- 1 Valitse kamerassa MENU →  (Verkko) → [Bluetooth] → [Bluetooth-toiminto] → [Käytössä].
- 2 Valitse kamerassa MENU →  (Verkko) → [Bluetooth] → [Bluetooth-kaukos.] → [Käytössä].
 - Jos kameraa ei ole muodostettu laitepariksi yhdenkään Bluetooth-laitteen kanssa, vaiheen 3 mukainen laiteparin muodostusnäyttö tulee esiin.
- 3 Valitse kamerassa MENU →  (Verkko) → [Bluetooth] → [Pariyhteys], niin laiteparin muodostusnäyttö tulee esiin.
- 4 Muodosta laitepari Bluetooth-kaukosäätimellä.
 - Katso tarkempia tietoja Bluetooth-kaukosäätimen käyttöoppaasta.
- 5 Valitse kamerassa [OK] Bluetooth-yhteyden vahvistusnäytössä.
 - Laitepari on muodostettu, ja voit nyt käyttää kameraa Bluetooth-kaukosäätimellä. Kun laitepari on muodostettu kerran, voit yhdistää kamerasi ja Bluetooth-kaukosäätimen myöhemmin uudelleen valitsemalla [Bluetooth-kaukos.]-asetukseksi [Käytössä].

Valikkokohteen tiedot

Käytössä:

Ottaa Bluetooth-kaukosäätimen käyttöön.

Ei käytössä:

Poistaa Bluetooth-kaukosäätimen käytöstä.

Bluetooth-yhteyden kuvakkeet

 (Bluetooth-yhteys käytettävissä): Bluetooth-yhteys Bluetooth-kaukosäätimellä on muodostettu.



 (Bluetooth-yhteys ei käytettävissä): Bluetooth-yhteyttä Bluetooth-kaukosäätimellä ei ole muodostettu.

Bluetooth-kaukosäätimen yhdistettäessä näytettävät kuvakkeet

 (kaukosäätimen merkki): Bluetooth-kaukosäädintä voidaan käyttää.

Vihje

- Bluetooth-yhteys on aktiivinen vain, kun kameraa käytetään Bluetooth-kaukosäätimellä.
- Bluetooth-kuvaketta ei näytetä, kun kosketustoiminnon kuvakkeet näytetään videotallennustilassa. Voit tuoda Bluetooth-kuvakkeen esiin pyyhkäisemällä kosketustoiminnon kuvakkeita vasemmalle tai oikealle piilottaaksesi kosketustoiminnon kuvakkeet.

- Jos  (Bluetooth-yhteys käytettävissä) -kuvake näkyy näytössä, mutta  (kaukosäätimen merkki) ei ole näkyvässä, valitse [Bluetooth-kaukos.]-asetukseksi [Käytössä] ja noudata näytön ohjeita.

Huomautus

- Kun kamera alustetaan, myös laiteparin muodostustiedot poistetaan. Jos haluat käyttää Bluetooth-kaukosäädintä, muodosta laitepari uudelleen.
- Jos Bluetooth-yhteys on epävakaa, poista esteet, kuten ihmiset tai metalliesineet, kameran ja laitepariksi muodostetun Bluetooth-kaukosäätimen välistä.
- Seuraavia toimintoja ei voi käyttää, kun [Bluetooth-kaukos.]-asetukseksi on valittu [Käytössä].
 - Virransäästötila
- Vain yksi Bluetooth-kaukosäädin kerrallaan voidaan yhdistää kameraan.
- Jos toiminto ei toimi oikein, tarkista seuraavat huomautukset ja yritä muodostaa laitepari uudelleen.
 - Tarkista, että kameran [Lentokonetila]-asetukseksi on valittu [Ei käytössä].
 - Jos toiminto ei toimi oikein, vaikka olet suorittanut edellä kuvatut toimenpiteet, poista sen laitteen pariliitostiedot, jonka haluat yhdistää, käyttämällä kameran [Pariyhteyshallinta]-toimintoa.

Aiheeseen liittyvää

- [Bluetooth-asetukset](#)

TP1001416308

Digitaalinen kamera vaihdettavalla objektiivilla
ILCE-7CM2 α7CII

Langaton LAN (USB-LAN)

Määrittää langallisen lähiverkon Voit yhdistää tämän tuotteen verkkoon langallisen lähiverkon kautta yhdistämällä erikseen myytävän USB-LAN-muunninsovittimen tuotteen USB Type-C -liittimeen.

1 MENU →  (Verkko) → [Langaton LAN] → haluttu asetus.

Valikkokohteen tiedot

LAN IP-osoiteasetus:

Valitse, määritetäänkö langallisen lähiverkon IP-osoite automaattisesti vai manuaalisesti.
([Automaattinen]/[Manuaalinen])

Näytä LAN-tiedot:

Näyttää tämän tuotteen kiinteän lähiverkon tiedot, kuten MAC-osoitteen tai IP-osoitteen.

IP-osoite:

Jos IP-osoite syötetään manuaalisesti, syötä kiinteä osoite.

Aliverkon peite/Oletusporttikäytävä/Ensisij. DNS-palvelin/Toinen DNS-palvelin:

Jos [**LAN** IP-osoiteasetus] -asetukseksi on valittu [Manuaalinen], syötä kukin verkkoympäristöä vastaava osoite.

Vihje

- Suosittelemme käyttämään gigabitin Ethernet-sovitinta USB Type-C -liitäntöjä varten.

MAC-osoitteen QR Code -koodin näyttäminen

- Voit tuoda tämän kameras MAC-osoitteen älypuhelimelle. Tuo QR Code näyttöön käyttämällä seuraavaa tapaa ja lue QR Code käyttäen Transfer & Tagging -älypuhelinsovellusta.
 - Paina  (Poista) -painiketta [Näytä LAN-tiedot] -näytössä.

Lisätietoa QR Code -koodin lukemisesta Transfer & Tagging -sovellusta käyttämällä on seuraavalla tukisivulla.

<https://support.d-imaging.sony.co.jp/app/transfer/macaddress/index.php>

Transfer & Tagging on saatavilla vain tietyissä maissa ja tietyillä alueilla.

Huomautus

- Kaikkien USB-LAN-muunninsovittimien ei voida taata toimivan oikein.

Aiheeseen liittyvää

- Näppäimistönäyttö

TP1001413998

Digitaalinen kamera vaihdettavalla objektiivilla
ILCE-7CM2 α7CII

USB-LAN/jakam.

Yhdistetään verkkoon liittämällä USB-LAN-muunninsovitin kameraan tai käyttämällä älypuhelimien jakamisyhteyttä verkkoyhteyden muodostamiseksi.

1 MENU →  (Verkko) → [USB-LAN/jakam.] → haluttu yhteysmenetelmä.

- Voit katkaista yhteyden verkkoon valitsemalla [USB-LAN-katkaisu] tai [Jakamisen katkaisu].

Valikkokohteen tiedot

USB-LAN-yhteys:

Muodostaa yhteyden verkkoon USB-LAN-muunninsovittimen avulla.

Jakamisyhteys:

Muodostaa yhteyden verkkoon käyttäen älypuhelimien jakamisyhteyttä.

Aiheeseen liittyvää

- [Langaton LAN \(USB-LAN\)](#)

TP1001423912

Digitaalinen kamera vaihdettavalla objektiivilla
ILCE-7CM2 α7CII

Lentokonetila

Kun nouset lentokoneeseen tms., voit poistaa kaikki langattomat toiminnot, myös Wi-Fin, käytöstä tilapäisesti.

1 MENU →  (Verkko) → [Verkkovalinta] → [Lentokonetila] → haluttu asetus.

Jos [Lentokonetila]-asetukseksi valitaan [Käytössä], näyttöön ilmestyy lentokonekuvake.

TP1001381132

Digitaalinen kamera vaihdettavalla objektiivilla
ILCE-7CM2 α7CII

Muokkaa lait. nimi

Voit vaihtaa laitteen nimen Wi-Fi-, [Kuvaus tietokoneelle]- tai Bluetooth-yhteyksiä varten.

- 1 MENU →  (Verkko) → [Verkkovalinta] → [Muokkaa lait. nimi].
 - 2 Valitse syöttöruutu ja syötä sitten laitenimi → [OK].
-

Aiheeseen liittyvää

- [WPS-painallus](#)
- [Tukiaseman asetus.](#)
- [Kameran käyttäminen tietokoneesta \(Kuvaus tietokoneelle\)](#)
- [Näppäimistönäyttö](#)

TP1001381155

Digitaalinen kamera vaihdettavalla objektiivilla
ILCE-7CM2 α7CII

Juurisertifikaatin tuonti kameraan (Tuo juurisertifikaatti)

Tuo palvelimen varmentamiseen tarvittavan juurisertifikaatin muistikortilta. Käytä tätä toimintoa tiedonsiirron salaamiseen FTP-siirron aikana.

Lisätietoja on julkaisussa FTP Help Guide.

https://rd1.sony.net/help/di/ftp_2360/h_zz/

1 MENU →  (Verkko) → [Verkkovalinta] → [Tuo juurisertifikaatti].

TP1001413999

Digitaalinen kamera vaihdettavalla objektiivilla
ILCE-7CM2 α7CII

Käytä todennusaset.

Salaa kameras ja laitteen välisen tiedonsiirron, kun etäkuvaat, siirät kuvia älypuhelimella tai muodostat yhteyden PC Remote -toiminnolla.

1 MENU →  (Verkko) → [Verkkovalinta] → [Käytä todennusaset.] → haluttu asetuskohte.

Valikkokohteen tiedot

Käytä todennusta:

Määrittää, salataanko tiedonsiirto pääsyn todennuksella. ([Käytössä] / [Ei käytössä])

Käyttäjä:

Määrittää käyttäjänimen pääsyn todennusta varten.

Salasana:

Määrittää salasanan pääsyn todennusta varten.

Luo salasana:

Luo automaattisesti salasanan pääsyn todennusta varten.

Huomautus

- Kun [Käytä todennusta] -asetukseksi on valittu [Ei käytössä], tiedonsiirto tapahtuu ilman SSH-yhteyden todennusta tai salausta, joten sisältö voidaan siepata tai tahaton kolmas osapuoli voi käyttää kameraa.
- Varmista ennen kameras yhdistämistä älypuhelimeseen tai tietokoneeseen, ettei [Käytä todennusta] -asetukseksi ole vahingossa valittu [Ei käytössä].
- Käyttäjänimi ja salasana [Käytä todennusaset.] -toimintoa varten luodaan ja asetetaan automaattisesti, kun kamera ostetaan. Kun asetat oman käyttäjänimesi ja salasanasi, ole varovainen, etteivät muut pääse sieppaamaan niitä.
- Määritä kohdan [Käytä todennusaset.] salasanasiksi tarpeeksi pitkä merkkijono, jota muiden on vaikea arvata, ja säilytä se turvallisesti.
- Jos salasana näytetään sitä syötettäessä, on olemassa vaara, että se paljastuu kolmannelle osapuolelle. Varmista ennen peitteen poistamista, ettei ketään ole lähetyvillä.
- Alusta kamera ennen sen lainaamista tai luovuttamista muille.
- Aseta [Käyttäjä]-kohtaan enintään 16 merkkiä pitkä aakkosnumeeristen merkkien/symbolien merkkijono.
- Aseta [Salasana]-kohtaan 8–16 merkkiä pitkä aakkosnumeeristen merkkien/symbolien merkkijono, joka sisältää sekä kirjaimia että numeroita.

Aiheeseen liittyvää

- [Käytön tod. tiedot](#)
- [Näppäimistönäyttö](#)

TP1001423471

Digitaalinen kamera vaihdettavalla objektiivilla
ILCE-7CM2 α7CII

Käytön tod. tiedot

Näyttää tiedot, jotka tarvitaan, kun kamera yhdistetään tietokoneeseen tai älypuhelimeen käyttämällä pääsyn todennusta.

1 MENU →  (Verkko) → [Verkkovalinta] → [Käytön tod. tiedot].

Yhteyden muodostamiseen tarvittavat tiedot, kuten kamerasäädin käyttäjänimi, salasana, MAC-osoite ja sormenjälki näytetään.

Huomautus

- Kun [Käytön tod. tiedot] näkyvät näytössä, varmista, ettei lähellä ei ole ketään, jotta muut eivät näe näytöllä olevia tietoja, ja estääksesi käyttäjänimien, salasanojen ja sormenjälkien luvattoman käytön.
- Alusta kamera ennen sen lainaamista tai luovuttamista muille.

Aiheeseen liittyvää

- [Käytä todennusaset.](#)

TP1001423470

Digitaalinen kamera vaihdettavalla objektiivilla
ILCE-7CM2 α7CII

Nollaa verkkoaset.

Palauttaa kaikkien verkkoasetusten oletusasetukset.

[Lentokonetila]-asetusta ei palauteta tilaan [Ei käytössä], vaikka suoritettaisiin [Nollaa verkkoaset.], kun [Lentokonetila]-asetuksena on [Käytössä].

① **MENU** →  **(Verkko)** → **[Verkkovalinta]** → **[Nollaa verkkoaset.]** → **[Syötä].**

TP1001411899

Digitaalinen kamera vaihdettavalla objektiivilla
ILCE-7CM2 α7CII

FTP-siirtotoiminnot

Voit määrittää kuvien siirtämisen käyttämällä FTP-palvelinta tai siirtää kuvia FTP-palvelimelle. Perustiedot FTP-palvelimista tarvitaan.

Lisätietoja on julkaisussa FTP Help Guide.

https://rd1.sony.net/help/di/ftp_2360/h_zz/

1 MENU →  (Verkko) → [FTP-siirto] → [FTP-siirtotoiminnot] → haluttu asetus.

Aiheeseen liittyvää

- [Juurisertifikaatin tuonti kameraan \(Tuo juurisertifikaatti\)](#)

TP1001414003

Digitaalinen kamera vaihdettavalla objektiivilla
ILCE-7CM2 α7CII

Näytön kirkkaus

Säädä näytön kirkkautta.

① MENU →  (Asetus) → [Etsin/näyttö] → [Näytön kirkkaus] → haluttu asetus.

Valikkokohteen tiedot

Manuaalinen:

Säätää kirkkautta alueella -2 – +2.

Aurink. sää:

Säätää kirkkauden ulkokuvaolosuhteiden mukaiseksi.

Huomautus

- [Aurink. sää] -asetus on liian kirkas sisällä kuvaamista varten. Valitse [Näytön kirkkaus] -asetukseksi [Manuaalinen] sisällä kuvaamista varten.

TP1001411950

Digitaalinen kamera vaihdettavalla objektiivilla
ILCE-7CM2 α7CII

Etsimen kirkkaus

Etsintä käytettäessä tuote säätää sen kirkkautta ympäristön mukaan.

① MENU →  (Asetus) → [Etsin/näyttö] → [Etsimen kirkkaus] → haluttu asetus.

Valikkokohteen tiedot

Automaattinen:

Säätää kirkkautta automaattisesti.

Manuaalinen:

Valitsee halutun kirkkauden asetusarvoista.

Huomautus

- Kun kameran lämpötila nousee, etsimestä voi tulla tumma.

TP1001411932

Digitaalinen kamera vaihdettavalla objektiivilla
ILCE-7CM2 α7CII

Etsimen värilämpöt.

Säätää etsimen värilämpötilaa.

1 MENU →  (Asetus) → [Etsin/näyttö] → [Etsimen värilämpöt.] → haluttu asetus.

Valikkokohteen tiedot

-2 – +2:



Kun valitaan "–", etsimen näytön värit muuttuvat lämpimämmiksi, ja kun valitaan "+", ne muuttuvat kylmemmiksi.

TP1001411863

Digitaalinen kamera vaihdettavalla objektiivilla
ILCE-7CM2 α7CII

Etsimen kuvanop. (valokuva)

Näytä kohteen liikkeitä pehmeämmin säätämällä etsimen ruutunopeutta valokuvauksen aikana. Toiminto on hyödyllinen kuvattaessa nopeasti liikkuvaa kohdetta.

- 1 MENU →  (Asetus) → [Etsin/näyttö] → [ Etsimen kuvanop.] → haluttu asetus.
- Tämä toiminto voidaan määrittää haluamaasi näppäimeen [ Oma p./valit. -as.] -toiminnon avulla.

Valikkokohteen tiedot



Vakio:

Näyttää kohteen normaalilla ruutunopeudella etsimessä.

Korkea:

Näyttää kohteen liikkeitä pehmeämmin etsimessä.

Huomautus

- Kun [ Etsimen kuvanop.] -asetuksena on [Korkea], [ Näyttölaatu]-asetukseksi lukitaan [Normaali].
- Vaikka [ Etsimen kuvanop.] -asetukseksi olisi valittu [Korkea], asetukseksi saattaa automaattisesti vaihtua [Vakio] kuvausympäristön lämpötilan ja kuvausolosuhteiden mukaan.
- Kuvanopeutta rajoitetaan seuraavissa tilanteissa:
 - Toiston aikana
 - HDMI-liitännän aikana
 - Kun lämpötila kameran rungon sisällä on korkea

Aiheeseen liittyvää



- [Usein käytettyjen toimintojen määrittäminen painikkeisiin ja pyöriin \(Oma p./valit. -as.\)](#)

TP1001412750

Digitaalinen kamera vaihdettavalla objektiivilla
ILCE-7CM2 α7CII

Autom. näyt. sam. (valokuva)

Määrittää, sammutetaanko monitori automaattisesti valokuvien kuvaustilassa.

1 MENU →  (Asetus) → [Virtavalinta] → [ Autom. näyt. sam.] → haluttu asetus.

Valikkokohteen tiedot

Ei sammu:

Monitoria ei sammuteta.

2 sekuntia/5 sekuntia/10 sekuntia/1 minuutti:

Monitori sammutetaan, kun määritetty aika on kulunut umpeen ilman mitään toimenpidettä.

Voit jatkaa kuvausta esimerkiksi painamalla suljinpainikkeen puoliväliin.

Huomautus

- Jos et käytä kameraa pitkään aikaan, sammuta kamera.

TP1001419455

Digitaalinen kamera vaihdettavalla objektiivilla
ILCE-7CM2 α7CII

Virrans. aloitusaika

Asettaa aikavälin, jonka jälkeen siirrytään automaattisesti virransäästötilaan, kun ei suoriteta toimenpiteitä, jotta estetään akun tyhjentymisen. Voit palata kuvaustilaan esimerkiksi painamalla suljinpainikkeen puoliväliin.

1 MENU →  (Asetus) → [Virtavalinta] → [Virrans. aloitusaika] → haluttu asetus.

Valikkokohteen tiedot

Ei käytössä/30 minuuttia/5 minuuttia/2 minuuttia/1 minuutti/10 sekuntia

Huomautus

- Sammuta tuotteen virta, kun et käytä sitä pitkään aikaan.
- Virransäästötoiminto poistetaan käytöstä seuraavissa tilanteissa:
 - Kun virtaa syötetään USB-liitännän kautta
 - Kun toistetaan diaesityksiä
 - FTP-siirron aikana
 - Kun toistetaan videoita
 - Kun liitetty tietokoneeseen tai televisioon
 - Kun [Bluetooth-kaukos.] -asetukseksi on valittu [Käytössä]
 - Suoratoiston aikana

TP1001411934

Digitaalinen kamera vaihdettavalla objektiivilla
ILCE-7CM2 α7CII

Näytön virransäästö

Määrittää, otetaanko virransäästötila käyttöön, kun monitori avataan tai suljetaan sen osoittaessa sisäänpäin.

1 MENU →  (Asetus) → [Virtavalinta] → [Näytön virransäästö] → haluttu asetus.

Valikkokohteen tiedot

Molemmat liitetty :

Otaa monitorin virransäästötilan käyttöön. Kamera palaa virransäästötilasta, kun monitori avataan, ja siirtyy virransäästötilaan, kun monitori on suljetaan sen osoittaessa sisäänpäin.

Avaa: Palaa :

Kamera palaa virransäästötilasta, kun monitori avataan.

Sulje: Virransäästö :

Kamera siirtyy virransäästötilaan, kun monitori suljetaan sen osoittaessa sisäänpäin.

Ei liitä toisiinsa :

Poistaa monitorin virransäästötilan käytöstä.

TP1001420160

Digitaalinen kamera vaihdettavalla objektiivilla
ILCE-7CM2 α7CII

Autom. samm.lämpö

Asettaa kameran lämpötilan, jossa se sammuu automaattisesti kuvauksen aikana. Kun asetukseksi valitaan [Korkea], voit jatkaa kuvaamista, vaikka kameran lämpötila nousisi normaalia korkeammaksi.

1 MENU →  (Asetus) → [Virtavalinta] → [Autom. samm.lämpö] → haluttu asetus.

Valikkokohteen tiedot

Vakio:

Asettaa vakiolämpötilan, jossa kamera sammuu.

Korkea:

Asettaa lämpötilan, jossa kamera sammuu, korkeammaksi kuin [Vakio].

Huomattavaa, kun [Autom. samm.lämpö] -asetukseksi on valittu [Korkea]

- Älä kuvaa, kun pidät kameraa kädessä. Käytä jalustaa.
- Kameran käyttäminen pitkään pitämällä sitä kädessä voi aiheuttaa alhaisen lämpötilan palovammoja.

Videoiden jatkuva tallennusaika, kun [Autom. samm.lämpö] -asetukseksi on valittu [Korkea]

Jatkuvaan videotallennukseen käytettävissä oleva aika on seuraava, kun kamera aloittaa tallennuksen oletusasetuksilla sen jälkeen, kun virta on katkaistu hetkeksi. Seuraavat arvot ilmoittavat jatkuvan ajan tallennuksen aloittamisesta siihen asti, kun kamera pysäyttää tallennuksen.

Ympäristön lämpötila: 25 °C

Videoiden (HD) jatkuva tallennusaika: noin 120 minuuttia

Videoiden (4K) jatkuva tallennusaika: noin 60 minuuttia

Ympäristön lämpötila: 40 °C

Videoiden (HD) jatkuva tallennusaika: noin 30 minuuttia

Videoiden (4K) jatkuva tallennusaika: noin 10 minuuttia

HD: XAVC S HD (60p 50M/50p 50M 4:2:0 8bit; kun kameraa ei ole yhdistetty Wi-Fi-yhteyden kautta; kun monitori on auki)

4K: XAVC S 4K (60p 150M/50p 150M 4:2:0 8bit; kun kameraa ei ole yhdistetty Wi-Fi-yhteyden kautta; kun monitori on auki)

Huomautus

- Vaikka [Autom. samm.lämpö] -asetukseksi olisi valittu [Korkea], videoiden tallennusaika ei välttämättä muutu olosuhteiden tai kameran lämpötilan takia.

Aiheeseen liittyvää

- [Videoiden tallennusaika](#)

TP1001414002

Digitaalinen kamera vaihdettavalla objektiivilla
ILCE-7CM2 α7CII

Näyttölaatu (valokuva)

Voit vaihtaa näytön laatua.

1 MENU →  (Asetus) → [Etsin/näyttö] → [ Näyttölaatu] → haluttu asetus.

Valikkokohteen tiedot

Korkea:

Näyttää korkealla laadulla.



Normaali:

Näyttää vakiolaadulla.

Vihje

- Jos etsimessä näkyy välkkymistä (moiré-kuvioita tai rosoisia kuvioita) hienoissa viivoissa tms., tätä voidaan parantaa valitsemalla [Korkea].

Huomautus

- Asetuksella [Korkea] akun kulutus on suurempi kuin asetuksella [Normaali].
- Kun kameran lämpötila kohoaa, asetukseksi voi lukittua [Normaali].
- Kun "–" näkyy asetusarvona kohdassa [ Näyttölaatu], et voi tarkastella tai muuttaa asetusta. Valitse [ Etsimen kuvanop.] -asetukseksi [Vakio], jotta voit muuttaa [ Näyttölaatu]-asetusta.

TP1001381311

Digitaalinen kamera vaihdettavalla objektiivilla
ILCE-7CM2 α7CII

USB-yhteystila

Valitsee USB-liitäntämenetelmän, kun kamera liitetään tietokoneeseen tms.

1 MENU →  (Asetus) → [USB] → [USB-yhteystila] → haluttu asetus.

Valikkokohteen tiedot

Valitse yhdistet.:

Aina, kun liität USB-kaapelin kameraan, valitse haluamasi tila seuraavista. ([Live-suor. (USB-suoratoi.)], [Kuvasiirto (MSC)], [Kuvasiirto (MTP)] tai [Etäkuvaus (Kuvaus Tietok.)])

USB-suoratoi.:

Suorittaa USB-suuratoiston liitetyn tietokoneen tai älypuhelimien kautta.

Massam. (MSC):

Muodostaa massamuistiyhteyden, kun kamera liitetään tietokoneeseen tms.

Kun liität kameran tietokoneeseen tai muuhun USB-laitteeseen, kamera tunnistetaan siirrettävänä levynä ja voit siirtää kamerassa olevia tiedostoja.

MTP:

MTP-yhteys muodostetaan kameran, tietokoneen ja muiden USB-laitteiden välille.

Kun liität kameran tietokoneeseen tai muuhun USB-laitteeseen, kamera tunnistetaan medialaitteena ja voit siirtää kamerassa olevia valokuvia/videoita.

Kuvaus tietok.:

Käyttää Imaging Edge Desktop (Remote) -toimintoa tuotteen ohjaamiseen tietokoneesta, mukaan lukien toiminnot kuten kuvaaminen ja kuvien tallennus tietokoneeseen.

Aiheeseen liittyvää

- [USB-suuratoisto \(video\)](#)
- [Kuvien tuominen tietokoneeseen](#)
- [Kameran käyttäminen tietokoneesta \(Kuvaus tietokoneelle\)](#)

TP1001381268

Digitaalinen kamera vaihdettavalla objektiivilla
ILCE-7CM2 α7CII

USB LUN -asetus

Parantaa yhteensopivuutta rajoittamalla USB-liitännän toimintoja.

1 MENU →  (Asetus) → [USB] → [USB LUN -asetus] → haluttu asetus.

Valikkokohteen tiedot

Useita:

Käytä normaalisti asetusta [Useita].

Yksi:

Valitse [USB LUN -asetus] -asetukseksi [Yksi] vain, jos yhteyttä ei voi muodostaa.

TP1001381270

Digitaalinen kamera vaihdettavalla objektiivilla
ILCE-7CM2 α7CII

USB-virtalähde

Määrittää, syötetäänkö USB-kaapelilla virtaa, kun tuote on liitetty tietokoneeseen tai USB-laitteeseen.

1 MENU →  (Asetus) → [USB] → [USB-virtalähde] → haluttu asetus.

Valikkokohteen tiedot

Käytössä:

Tuotteeseen syötetään virtaa USB-kaapelilla, kun tuote on liitetty tietokoneeseen tms.

Ei käytössä:

Tuotteeseen ei syötetä virtaa USB-kaapelilla, kun tuote on liitetty tietokoneeseen tms.

Käytettävissä olevat toiminnot, kun virtaa syötetään USB-kaapelin kautta

Seuraava taulukko näyttää, mitkä toiminnot ovat käytettävissä / pois käytöstä, kun virtaa syötetään USB-kaapelin kautta.

| Toiminto | Käytettävissä / ei käytettävissä |
|--|----------------------------------|
| Kuvaaminen | Käytettävissä |
| Kuvien toistaminen | Käytettävissä |
| Wi-Fi/Bluetooth-yhteydet | Käytettävissä |
| Akun lataaminen | Ei käytettävissä |
| Kameran kytkeminen päälle ilman, että akku on asetettu | Ei käytettävissä |

Huomautus

- Aseta tuotteeseen akku, jotta voit syöttää virtaa USB-kaapelilla.

TP1001412771

Digitaalinen kamera vaihdettavalla objektiivilla
ILCE-7CM2 α7CII

HDMI-tarkkuus

Kun yhdistät kameran televisioon tai monitorilaitteeseen käyttäen HDMI-kaapelia (myydään erikseen), voit valita tarkkuuden , jolla kuvat lähetetään kameran HDMI-liittimestä valokuvauksen tai toiston aikana.

1 MENU →  (Asetus) → [Ulkoinen lähtö] → [ HDMI-tarkkuus] → haluttu asetus.

Valikkokohteen tiedot

Automaattinen:

Kamera tunnistaa automaattisesti yhdistetyn TV:n tai toistolaitteen tarkkuuden ja asettaa toistotarkkuuden vastaavasti.

2160p:

Lähetää signaaleja 2160p-muodossa.

1080p:

Lähetää signaaleja HD-kuvanlaadulla (1080p).

1080i:

Lähetää signaaleja HD-kuvanlaadulla (1080i).

Huomautus

- Jos kuvat eivät näy oikein [Automaattinen]-asetusta käytettäessä, valitse [1080i], [1080p] tai [2160p] liitetyn TV:n mukaan.



TP1001381263

Digitaalinen kamera vaihdettavalla objektiivilla
ILCE-7CM2 α7CII

HDMI-lähtöaset. (video)

Asettaa videon ja äänen lähetettäväksi ulkoiseen tallentimeen/soittimeen, joka on yhdistetty HDMI:n kautta, videotallennuksen aikana.

Käytä korkealuokkaista nopeaa HDMI-kaapelia (myydään erikseen) 4K-videoiden lähettämiseen.

1 MENU →  (Asetus) → [Ulkoinen lähtö] → [ HDMI-lähtöaset.] → haluttu asetuskohte.

Valikkokohteen tiedot

Tal.muis. HDMI-läh. aik.:

Määrittää, tallennetaanko videot kameran muistikortille HDMI-lähdön aikana.

[Käytössä]: tallentaa videot kameran muistikortille ja lähettää videot samanaikaisesti HDMI-liitettyyn laitteeseen.

Lähetetyn videon värisyvyys perustuu asetukseen [Tallennusasetus] kohdassa [ Videoasetukset].

[Ei käyt. (v. HDMI)]: ei tallenna videoita kameran muistikortille ja lähettää videot vain laitteisiin, jotka on yhdistetty HDMI:n kautta.

Lähtötarkkuus:

Määrittää kuvan lähtötarkkuuden toiseen laitteeseen, joka on yhdistetty HDMI:n kautta, kun [Tal.muis. HDMI-läh. aik.] -asetukseksi on valittu [Käytössä]. ([Automaattinen] / [2160p] / [1080p] / [1080i])

4K-viennin as. (HDMI):

Asettaa ruutunopeuden ja värisyvyyden 4K-videon lähetykselle toiseen laitteeseen, joka on yhdistetty HDMI:n kautta, kun [Tal.muis. HDMI-läh. aik.] -asetukseksi on valittu [Ei käyt. (v. HDMI)]. ([60p 10bit] / [50p 10bit] / [30p 10bit] / [25p 10bit] / [24p 10bit])

Time Code -lähtö:

Määrittää, lähetetäänkö aikakoodi ja käyttäjän bitti toiseen laitteeseen, joka on yhdistetty HDMI:n kautta. ([Käytössä] / [Ei käytössä])

Aikakooditiedot lähetetään digitaalisena datana, ei näytössä näkyvänä kuvana. Liitetty laite voi tällöin tunnistaa aikatiedot digitaalisesta datasta.

REC-ohjain:

Määrittää, voiko kamera kauko-ohjata tallenninta/soitinta aloittamaan tai lopettamaan tallennuksen, kun kamera on yhdistetty ulkoiseen tallentimeen/soittimeen. ([Käytössä] / [Ei käytössä])



4ch-äänilähtö:

Kun ääntä tallennetaan 4 kanavalta, aseta äänikanavien yhdistelmä, joka lähetetään muihin laitteisiin, jotka on yhdistetty HDMI:n kautta.

[CH1/CH2]: lähettää äänen kanavalta 1 L-puolelle (vasemmalle) ja kanavalta 2 R-puolelle (oikealle).



[CH3/CH4]: lähettää äänen kanavalta 3 L-puolelle (vasemmalle) ja kanavalta 4 R-puolelle (oikealle).

Vihje

- Kun [REC-ohjain]-asetukseksi on valittu [Käytössä],  STBY (STBY) näkyy näytössä, kun tallennuskomento on valmis lähetettäväksi ulkoiseen tallentimeen/soittimeen, ja  REC (REC) näkyy näytössä, kun tallennuskomento on lähetetty ulkoiseen tallentimeen/soittimeen.
- Vaikka videota toistettaisiin 4 kanavalta laitteesta, joka on yhdistetty kameran HDMI-liitäntään, ääni lähetetään [4ch-äänilähtö]-asetusta käyttämällä.

Huomautus

- Jos [Tal.muis. HDMI-läh. aik.] -asetukseksi on valittu [Ei käyt. (v. HDMI)], [HDMI-tietonäyttö]-asetukseksi tulee tilapäisesti [Ei käytössä].

- Kun [Tal.muis. HDMI-läh. aik.] -asetukseksi on valittu [Ei käyt. (v. HDMI)], laskuri ei liiku eteenpäin (todellista tallennusaikaa ei lasketa), kun videota tallennetaan ulkoisella tallentimella/soittimella.
- [Lähtötarkkuus]-asetuksesta huolimatta HDMI-lähtötarkkuus on 1080 seuraavissa tapauksissa.*
 - Kun [Log-kuvaaminen]-asetukseksi kohdassa [Log-kuvaam. asetus] on valittu jokin muu kuin [Ei käytössä]
 - Kun [ Kuvaprofiili]-asetukseksi on valittu PPLUT1–PPLUT4
- * Jos kuitenkin [Tal.muis. HDMI-läh. aik.] -asetukseksi on valittu [Ei käyt. (v. HDMI)], video lähetetään 4K-muodossa.
- [REC-ohjain]-toimintoa voidaan käyttää ulkoisten tallentimien/soittimien kanssa, jotka tukevat [REC-ohjain]-toimintoa.
- Kun [Time Code -lähtö] -asetukseksi on valittu [Ei käytössä], [REC-ohjain]-toimintoa ei voi asettaa.
- Vaikka  REC (REC) olisi näkyvässä, ulkoinen tallennin/soitin ei välttämättä toimi oikein tallentimen/soittimen asetusten tai tilan mukaan. Tarkista ennen käyttöä, että ulkoinen tallennin/soitin toimii oikein.
- Kun [Time Code -lähtö] -asetukseksi on valittu [Käytössä], kuvia ei välttämättä lähetetä oikein televisioon tai tallentimeen. Valitse tällöin [Time Code -lähtö] -asetukseksi [Ei käytössä].
- 4-kanavaista ääntä ei voi lähettää muihin laitteisiin, jotka on yhdistetty HDMI:n kautta.

TP1001418106

Digitaalinen kamera vaihdettavalla objektiivilla
ILCE-7CM2 α7CII

HDMI-tietonäyttö

Valitsee, näytetäänkö kuvaustiedot TV:ssä tai monitorissa, kun kamera ja TV tms. on yhdistetty HDMI-kaapelilla (myydään erikseen).

1 MENU →  (Asetus) → [Ulkoinen lähtö] → [HDMI-tietonäyttö] → haluttu asetus.

Valikkokohteen tiedot

Käytössä:

Näyttää kuvaustiedot televisiossa.

Tallennettu kuva ja kuvaustiedot näytetään televisiossa, eikä kameran monitorissa näytetä mitään.

Ei käytössä:

Ei näytä kuvaustietoja televisiossa.

Vain tallennettu kuva näytetään televisiossa, ja tallennettu kuva ja kuvaustiedot näytetään kameran monitorissa.

TP1001381254

Digitaalinen kamera vaihdettavalla objektiivilla
ILCE-7CM2 α7CII

HDMI-OHJAUS

Kun tuote yhdistetään televisioon HDMI-kaapelilla (myydään erikseen), voit käyttää tuotetta suuntaamalla television kaukosäätimen televisiota kohti.

1 MENU →  (Asetus) → [Ulkoinen lähtö] → [HDMI-OHJAUS] → haluttu asetus.

2 Tämän tuotteen ja TV:n yhdistäminen.

TV:n tulo vaihtuu automaattisesti, ja tämän tuotteen kuvat näytetään TV:n kuvaruudussa.

- Toimintatapa vaihtelee käytettävän TV:n mukaan. Lisätietoja on television mukana tulleissa käyttöohjeissa.

Valikkokohteen tiedot

Käytössä:

Tuotetta voi käyttää television kaukosäätimellä.

Ei käytössä:

Tätä tuotetta ei voi käyttää television kaukosäätimellä.

Huomautus

- Jos tämä tuote yhdistetään televisioon HDMI-kaapelilla, valikkovaihtoehtoja rajoitetaan.
- Jos tuote suorittaa vääriä toimintoja television kaukosäätimen ohjaamana, aseta [HDMI-OHJAUS]-asetukseksi [Ei käytössä].

TP1001381265

Digitaalinen kamera vaihdettavalla objektiivilla
ILCE-7CM2 α7CII

Kieli

Valitsee kielen, jota käytetään valikkovaihtoehdoissa, varoituksissa ja ilmoituksissa.

① MENU →  (Asetus) → [Alue/pvm] → [ Kieli] → haluttu kieli.

TP1001381118

Digitaalinen kamera vaihdettavalla objektiivilla
ILCE-7CM2 α7CII

Alue/pvm/aika-as.

Voit asettaa alueen (jossa käytät kameraa), kesäaika-asetukset ([Käytössä]/[Ei käytössä]), päivämäärän näyttömuodon sekä päivämäärän ja kellonajan.

Alueen/päivämäärän/kellonajan asetusnäyttö näytetään automaattisesti, jos et rekisteröinyt älypuhelinta alkuasetuksissa tai kun sisäinen ladattava varmistusparisto on tyhjentynyt kokonaan. Valitse tämä valikko asettaaksesi päivämäärän ja kellonajan ensimmäisen kerran jälkeen.

1 MENU →  (Asetus) → [Alue/pvm] → [Alue/pvm/aika-as.] → haluttu asetus.

Valikkokohteen tiedot

Alueasetus:

Asettaa alueen, jossa kameraa käytetään.

Kesäaika:

Valitsee kesäajan [Käytössä] / [Ei käytössä].

Päivämäärä/aika:

Asettaa päivämäärän ja ajan.

- Voit vaihtaa ajan näyttömuodon (24 tunnin tai 12 tunnin muoto) painamalla  (Poista) -painiketta.

Päivämäärämuoto:

Valitsee päivämäärän näyttömuodon.

Vihje

- Kun haluat ladata sisäisen ladattavan varmistuspariston, aseta ladattu akku ja anna tuotteen olla vähintään 24 tuntia virta katkaistuna.
- Jos kellonaika nollautuu aina, kun akkua ladataan, sisäinen ladattava varmistusparisto saattaa olla kulunut loppuun. Kysy neuvoa huollosta.

Aiheeseen liittyvää

- [Kameran alkuasetusten tekeminen](#)

TP1001381259

Digitaalinen kamera vaihdettavalla objektiivilla
ILCE-7CM2 α7CII

NTSC/PAL-valitsin

Toistaa tuotteella tallennettuja videoita NTSC/PAL-järjestelmän TV:ssä.

① MENU →  (Asetus) → [Alue/pvm] → [NTSC/PAL-valitsin] → [Syötä]

TP1001381117

Digitaalinen kamera vaihdettavalla objektiivilla
ILCE-7CM2 α7CII

Äänimerkit (kuvaus)

Valitsee, kuuluuko tuotteesta ääni vai ei, kun se tarkentaa, ja itselaukaisinkuvauksen aikana.

1 MENU →  (Asetus) → [Äänivalinta] → [Äänimerkit (kuvaus)] → haluttu asetus.

Valikkokohteen tiedot

Käytössä:

Ääniä tuotetaan esimerkiksi silloin, kun tarkennetaan painamalla suljinpainike puoliväliin.

Ei käytössä:

Ääniä ei tuoteta.

Vihje

- Kun [Hiljainen tila] -asetukseksi on valittu [Käytössä], [Äänimerkit (kuvaus)] lukitaan asetukseen [Ei käytössä].

Huomautus

- Jos tarkennustilaksi on asetettu [Jatkuva AF], kamera ei anna äänimerkkiä, kun se tarkentaa kohteeseen.

Aiheeseen liittyvää

- [Hiljaisen tilan as. \(valokuva/video\)](#)

TP1001411867

Digitaalinen kamera vaihdettavalla objektiivilla
ILCE-7CM2 α7CII

Äänim.(alku/loppu)

Määrittää, tuottaako kamera elektronisen äänen käynnistyksen ja sammutuksen yhteydessä.

1 MENU →  (Asetus) → [Äänivalinta] → [Äänim.(alku/loppu)] → haluttu asetus.

Valikkokohteen tiedot

Käytössä:

Elektroninen ääni tuotetaan, kun kamera käynnistetään ja sammutetaan.

Ei käytössä:

Elektronista ääntä ei tuoteta, kun kamera käynnistetään ja sammutetaan.

Huomautus

- Kun [Hiljainen tila] -asetuksena on [Käytössä], [Äänim.(alku/loppu)]-asetukseksi lukitaan [Ei käytössä].

Aiheeseen liittyvää

- [Hiljaisen tilan as. \(valokuva/video\)](#)

TP1001422130

Digitaalinen kamera vaihdettavalla objektiivilla
ILCE-7CM2 α7CII

Videovalotila



Määrittää valaistusasetuksen HVL-LBPC-LED-valoa (myydään erikseen) varten.

1 MENU →  (Asetus) → [Asetusvalinta] → [Videovalotila] → haluttu asetus.

Valikkokohteen tiedot

Virtalinkki:

Videovalo syttyy/sammutuu samaan aikaan kameran ON/OFF-toiminnan kanssa.

Tallennuslinkki:

Videovalo syttyy/sammutuu samaan aikaan videotallennuksen aloittamisen/lopettamisen kanssa.

Tal.linkki&STBY:

Videovalo syttyy, kun videotallennus alkaa, ja himmenee, kun ei tallenneta (STBY).

Automaattinen:

Videovalo syttyy automaattisesti, kun on pimeää.

Huomautus

- Kun kuvataan ajastettuja videoita, videovalo syttyy/sammutuu eri tavoin [ Aikaväliasetukset]-asetuksen mukaan. Katso lisätietoja kohdasta [Aikaväliasetukset](#).
- Kun kuvataan ajastettuja videoita, [Videovalotila]-asetukseksi ei voi valita [Automaattinen]. Se vaihtuu automaattisesti asetukseen [Tallennuslinkki].

Aiheeseen liittyvää

- [Aikaväliasetukset](#)

TP1001412052

Digitaalinen kamera vaihdettavalla objektiivilla
ILCE-7CM2 α7CII

Pölynestotoiminto

Jos kameran sisään päässyt pöly tai lika kiinnittyy kuva-anturin päälle, puhdista kuva-anturi käyttämällä asetusta [Kennon puhdistus]. Voit myös määrittää, suljetaanko suljin, kun kamera kytketään pois päältä, jolloin estetään pölyn tarttuminen kuva-anturiin.

1 MENU →  (Asetus) → [Asetusvalinta] → [Pölynestotoiminto] → haluttu asetuskohte.

Valikkokohteen tiedot

Kennon puhdistus:

Kuva-anturi ravistaa pölyn pois tärisemällä hieman. Käytä kuva-anturin puhdistukseen erikseen myytävää puhallinta.

Suljin kun virta pois:

Valitse, suljetaanko suljin, kun kameran virta katkaistaan. ([Käytössä]/[Ei käytössä])

- Jos valitset [Käytössä], suljin sulkeutuu, kun käännät ON/OFF (virta) -kytkimen asentoon OFF kameran virran ollessa päällä. Huomaa, että sulkimen sulkeutuminen saattaa kestää jonkin aikaa, kun olet kääntänyt ON/OFF (virta) -kytkimen asentoon OFF.
Suljin pitää ääntä myös, kun ON/OFF (virta) -kytkin käännetään asentoon ON tai OFF.

Vihje

- Jos haluat puhdistaa kuva-anturin itse, käytä toimintoa [Kennon puhdistus] tai valitse [Suljin kun virta pois] -asetukseksi [Ei käytössä].

Huomautus

- Kun [Suljin kun virta pois] -asetukseksi on valittu [Käytössä], kiinnitä objektiivinsuojus ennen kameran laittamista säilytykseen. Muuten voimakas valonlähde (kuten auringonvalo) voi kohdistua kameran sisälle aiheuttaen savua tai tulipalon. Vaikka valonlähde olisi hieman katselukulman ulkopuolella, se voi silti aiheuttaa savua tai tulipalon, jos objektiivinsuojusta ei ole kiinnitetty.
- Älä koske suljettuun sulkimeen sormilla tai puhdista sitä puhaltimella. Suljin voi vahingoittua.
- Jos vaarana on vesipisaroiden kiinnittyminen sulkimeen, valitse [Suljin kun virta pois] -asetukseksi [Ei käytössä]. Jos [Suljin kun virta pois] -asetukseksi on valittu [Käytössä], vesipisarat voivat kiinnittyä sulkimeen ja aiheuttaa toimintahäiriön.
- Varmista, että akun jäljellä oleva varaus on vähintään 51 % ennen [Kennon puhdistus] -toiminnon suorittamista.
- Vaikka [Suljin kun virta pois] -asetukseksi on valittu [Käytössä], suljin ei sulkeudu, jos virta sammuu virransäästötilan aktivoinnin tai akun tyhjentymisen takia. Tässä tapauksessa voit sulkea sulkimen sammuttamalla kameran ja käynnistämällä sen uudelleen.

Aiheeseen liittyvää

- [Kuva-anturin puhdistus \(Kennon puhdistus\)](#)

TP1001419461

Digitaalinen kamera vaihdettavalla objektiivilla
ILCE-7CM2 α7CII

Autom. pikselikart.

Määrittää, optimoidaanko kuva-anturi automaattisesti (pikselikartoitus). Aseta tämän toiminnon asetukseksi normaalisti [Käytössä].

1 MENU →  (Asetus) → [Asetusvalinta] → [Autom. pikselikart.] → haluttu asetus.

Valikkokohteen tiedot

Käytössä:

Suorittaa pikselikartoituksen automaattisesti säännöllisin väliajoin, kun kamera sammutetaan. Suljinääni kuuluu tänä aikana.

Ei käytössä:

Ei suorita pikselikartoitusta automaattisesti.

Vihje

- Jos [Autom. pikselikart.] -asetukseksi on valittu [Ei käytössä], suorita [Pikselikartoitus] säännöllisesti. Suosittelemme suorittamaan toiminnon kolmen päivän välein.

Huomautus

- Jos [Pikselikartoitus]-toimintoa ei suoriteta säännöllisesti, tallennettuihin kuviin voi ilmestyä kirkkaita pisteitä.

Aiheeseen liittyvää

- [Pikselikartoitus](#)
- [Hiljaisen tilan as. \(valokuva/video\)](#)

TP1001418107

Digitaalinen kamera vaihdettavalla objektiivilla
ILCE-7CM2 α7CII

Pikselikartoitus

Voit optimoida kuva-anturin manuaalisesti (pikselikartoitus). Jos [Autom. pikselikart.] -asetukseksi on valittu [Ei käytössä], suorita [Pikselikartoitus] säännöllisesti seuraavalla tavalla. Suosittelemme suorittamaan toiminnon kolmen päivän välein.

1 MENU →  (Asetus) → [Asetusvalinta] → valitse [Pikselikartoitus].

2 Valitse vahvistusnäytössä [OK].

Pikselikartoitus suoritetaan.

- Kameraa ei voi käyttää pikselikartoituksen aikana.
- Kamera käynnistyy uudelleen, kun pikselikartoitus on valmis.

Vihje

- Jos näet kirkkaita pisteitä tallennetussa kuvassa kameran monitorissa, suorita välittömästi [Pikselikartoitus].

Huomautus

- Pikselikartoitusta ei voi suorittaa, jos akku on vähissä.
- Jos [Pikselikartoitus]-toimintoa ei suoriteta säännöllisesti, tallennetuissa kuvissa saattaa näkyä kirkkaita pisteitä.

Aiheeseen liittyvää

- [Autom. pikselikart.](#)

TP1001418108

Digitaalinen kamera vaihdettavalla objektiivilla
ILCE-7CM2 α7CII

Versio

Näyttää tuotteen ohjelmistoversion. Tarkista versio, kun tuotteen ohjelmistolle julkaistaan päivityksiä tms.
Näyttää myös objektiivin version, jos on kiinnitetty laiteohjelmistopäivitysten kanssa yhteensopiva objektiivi.
Kiinnikesovittimen versio näytetään objektiivin alueella, jos on kiinnitetty laiteohjelmistopäivitysten kanssa yhteensopiva kiinnikesovitin.

1 MENU →  (Asetus) → [Asetusvalinta] → [Versio].

Vihje

- Voit myös tallentaa ladatun laiteohjelmiston tiedot muistikortille ja käyttää muistikorttia kameran laiteohjelmiston päivittämiseen.

Huomaus

- Päivitys voidaan suorittaa vain, kun akun jäljellä oleva varaustaso on vähintään 51 %. Käytä riittävän täyteen ladattua akkua.

TP1001420174

Digitaalinen kamera vaihdettavalla objektiivilla
ILCE-7CM2 α7CII

Näytä sarjanumero

Näyttää kamerasarjanumeron.

① MENU →  (Asetus) → [Asetusvalinta] → [Näytä sarjanumero].

TP1001423929

5-054-867-12(1) Copyright 2023 Sony Corporation

Digitaalinen kamera vaihdettavalla objektiivilla
ILCE-7CM2 α7CII

Tietosuojailmoitus

Näyttää tietosuojailmoitusnäytön

① MENU →  (Asetus) → [Asetusvalinta] → [Tietosuojailmoitus].

TP1001422161

5-054-867-12(1) Copyright 2023 Sony Corporation

Digitaalinen kamera vaihdettavalla objektiivilla
ILCE-7CM2 α7CII

Näyttölukija (vain tietyt mallit)

Asettaa toiminnon tietojen, kuten näyttötekstin, ääneen lukemista varten.

Toiminto tukee vain joitakin kieliä mallin mukaan. Toiminto on käytettävissä vain, kun toiminto tukee valikossa asetettua kieltä.

1 MENU →  (Asetus) → [ Helppokäytt.] → [Näyttölukija] → haluttu asetuskohde.

Valikkokohteen tiedot

Näyttölukija:

Määrittää, käytetäänkö ääneenlukemistoimintoa. ([Käytössä]/[Ei käytössä])

Nopeus:

Määrittää ääneen lukemisen nopeuden.

Äänenvoimakkuus:

Määrittää ääneen lukemisen äänenvoimakkuuden.

Vaih. pain. pitk.:

Määrittää, otetaanko käyttöön toiminto, jolla näytönlukutoiminto kytketään päälle ja pois pitämällä MENU-painiketta painettuna. ([Käyt.]/[Ei käyt.])

Vihje



- Oletusarvoisesti  Vaih. pain. pitk.] -asetuksena on [Käyt.]. Tästä syystä voit käyttää näytönlukutoimintoa pitämällä MENU-painiketta painettuna kameran alkuasetusnäytössä. Lisäksi voit kytkeä näytönlukutoiminnon päälle ja pois pitämällä MENU-painiketta painettuna alkuasetusten jälkeen.
- Voit asettaa kameran tuottamaan äänen, kun se kytketään päälle tai pois asettamalla [Äänim.(alku/loppu)] -asetukseksi [Käytössä].

TP1001420161

Digitaalinen kamera vaihdettavalla objektiivilla
ILCE-7CM2 α7CII

Suurena näyttö

Voit suurentaa valikkonäytön näyttöä. (Kaikki valikkonäytöt eivät tue suurennustoimintoa.)

- MENU** →  (**Asetus**) → [ **Helppokäytt.**] → [**Suurena näyttö**] → **Valitse asetettava kohde ja valitse sitten haluamasi asetus.**

Valikkokohteen tiedot

Suurena val.näyttö:

Määrittää, käytetäänkö näytön suurennustoimintoa. ([Ei käytössä]/[Käyt.(muk.pai.1)])

Kun valitaan [Käyt.(muk.pai.1)], näyttöä suurennetaan painamalla C1-painiketta (mukautettu painike 1).

Suurennus:



Asettaa suurennuskertoimen, jota käytetään näytön suurennustoinnossa. ([x1,5]/[x2,0]/[x2,5])

Valikkonäytön suurentaminen

Suurena näyttöä painamalla valikkonäytössä kohdassa [Suurena val.näyttö] määritettyä painiketta.

- Voit siirtää näytettävää sijaintia etupainikkeella, takapainikkeella L tai takapainikkeella R tai kiertämällä kiekkopainiketta.
- Aina kun painiketta painetaan, suurennuskerroin vaihtuu.
- Voit peruuttaa suurennettun näytön painamalla painiketta toistuvasti, kunnes näyttö palautuu normaaliksi.

Vihje

- Voit siirtyä kohteiden välillä käyttämällä kiekkopainikkeen ylä-/ala-/vasenta/oikeaa puolta, vaikka näyttö olisi suurennettu. Voit myös vahvistaa kohteita keskipainikkeella.
- Voit siirtää näytettävää sijaintia kosketustoiminnoilla näytön ollessa suurennettu, kun [Kosketustoiminto]-asetuksena on [Käytössä] ja [Valikkonäyttö]-asetukseksi kohdassa [Kosketusnäyttö-aset.] on valittu [Käytössä].
- Voit määrittää [Suurena val.näyttö] -toiminnon myös joihinkin painikkeisiin käyttämällä asetusta [ Oma p./valit. -as.]/[ Oma p./valit. -as.].
- Näyttöön tulee viesti, jossa vahvistetaan, valitaanko [Valitse Etsin/Näyttö]-asetukseksi [Näyttö(man.)], kun [Suurena val.näyttö] -asetuksena on jokin muu kuin [Ei käytössä]. On suositeltavaa valita [Valitse Etsin/Näyttö] -asetukseksi [Näyttö(man.)], kun käytetään [Suurena näyttö] -toimintoa, jotta estetään silmäanturin aktivoituminen ja siirtyminen etsimen näyttöön, kun viet kasvosä lähelle monitoria.
Voit palauttaa [Valitse Etsin/Näyttö] -asetuksen valitsemalla [Valitse Etsin/Näyttö] ja vaihtamalla asetuksen.

Aiheeseen liittyvää

- [Usein käytettyjen toimintojen määrittäminen painikkeisiin ja pyöriin \(Oma p./valit. -as.\)](#)
- [Valitse Etsin/Näyttö](#)

TP1001425029

Digitaalinen kamera vaihdettavalla objektiivilla
ILCE-7CM2 α7CII

Sertifikaattilogo (vain tietyt mallit)

Näyttää eräitä tuotteen sertifiointilogoja.

Tämä toiminto on saatavilla vain eräissä maissa ja eräillä alueilla myytävissä tuotteissa.

① **MENU** →  (**Asetus**) → [**Asetusvalinta**] → [**Sertifikaattilogo**].

TP1001381206

Digitaalinen kamera vaihdettavalla objektiivilla
ILCE-7CM2 α7CII

Tallenna/lataa aset.

Voit tallentaa/ladata kameran asetuksia muistikorttiin/muistikortista. Voit ladata asetuksia myös toisesta samanmallisesta kamerasta.

1 MENU →  (Asetus) → [Nollaa/tal. aset.] → [Tallenna/lataa aset.] → haluttu kohde.

Valikkokohteen tiedot

Lataa:

Lataa asetukset muistikortista kameraan.

Tallenna:

Tallentaa tämän kameran nykyiset asetukset muistikorttiin.

Poista:

Poistaa muistikorttiin tallennetut asetukset.

Asetukset, joita ei voi tallentaa

Seuraavia asetusparametrejä ei voi tallentaa käyttämällä [Tallenna/lataa aset.] -toimintoa. (Luettelossa ei ole valikkokohteita, joilla ei ole parametrejä, kuten [Tark. suurennus].)

/ (Kuvaus)

IPTC-tiedot

Tekijänoikeustiedot

(Valotus/väri)

Ulk. salaman aset.

 Valkotasapaino: Oma 1/Oma 2/Oma 3

AF MF (Tarkennus)

 Kasvojen rekist.

(Verkko)

FTP-siirtotoiminnot*

WPS-painallus

Tukiaseman asetuks.

Wi-Fi-taajuuskaista

 IP-osoiteasetus

Muokkaa lait. nimi

Tuo juurisertifikaatti

Käytä todennusaset.

* Voit tallentaa tai ladata kohdan [FTP-siirtotoiminnot] asetukset valitsemalla MENU →  (Verkko) → [FTP-siirto] → [FTP-siirtotoiminnot] → [Tal./lataa FTP-aset.]. Katso lisätietoa julkaisusta FTP Help Guide.
https://rd1.sony.net/help/di/ftp_2360/h_zz/

Huomautus

- Voit tallentaa enintään 10 asetusta muistikorttia kohden. Jos 10 asetusta on jo tallennettu, [Tallenna uusi] -toimintoa ei voi suorittaa. Poista olemassa olevat asetukset valitsemalla [Poista] tai korvaa ne.
- Asetuksia ei voi ladata erimallisesta kamerasta.
- Vaikka mallinimi olisi sama, eri järjestelmäohjelmistoversiolla varustetun kameran asetukset eivät ehkä lataudu.
- Tallenna tämän toiminnon avulla asetukset, jotka on rekisteröity kohteeseen [**MR** Kamera-as. muisti]. [Tallenna/lataa aset.] ei kuitenkaan ole käytettävissä, kun tilapyörä on asennossa on 1/2/3 (**MR** Pal. kamera-aset.). Aseta tilapyörä muuhun asentoon kuin 1/2/3 ennen tämän toiminnon käyttämistä.

TP1001416271

Digitaalinen kamera vaihdettavalla objektiivilla
ILCE-7CM2 α7CII

Palauta

Palauttaa tuotteen oletusasetukset. Vaikka suoritettaisiin [Palauta], tallennetut kuvat säilytetään.

1 MENU →  (Asetus) → [Nollaa/tal. aset.] → [Palauta] → haluttu asetus.

Valikkokohteen tiedot

Kameran asetusten palaut.:

Palauttaa tärkeimpien kuvausasetusten oletusasetukset. Sekä valokuvauksen että videotallennuksen asetusarvot alustetaan.

Palauta tehdasarvoihin:

Palauttaa kaikkien asetusten oletusasetukset.

Huomautus

- Älä poista akkua nollauksen aikana.
- Jos suoritat toiminnon [Palauta tehdasarvoihin], myös tietosuojakäytäntöä koskeva sopimus alustetaan, joten hyväksy tietosuojakäytäntö uudelleen ennen kamerasäilytystä.
- [ Kuvaprofiili]-asetuksia ei nollata, vaikka [Kameran asetusten palaut.] tai [Palauta tehdasarvoihin] suoritettaisiin, poikkeuksena PPLUT 1–4 -asetukset.
- [Kuvaprofiili]-asetuksen valintamerkkiä kohdassa [Eri asetus valok./vid.] ei nollata, kun suoritetaan joko [Kameran asetusten palaut.] tai [Palauta tehdasarvoihin].

TP1001381212

Digitaalinen kamera vaihdettavalla objektiivilla
ILCE-7CM2 α7CII

Älypuhelimella käytettävissä olevat toiminnot (Creators' App)

Creators' App -älypuhelinsovellusta käyttämällä voit ottaa kuvia samalla, kun ohjaat kameraa älypuhelimella, tai siirtää kameralla otettuja kuvia älypuhelimeen.

Lataa ja asenna Creators' App -sovellus älypuhelimien sovelluskaupasta. Jos Creators' App on jo asennettu älypuhelimeen, muista päivittää se uusimpaan versioon.

Lisätietoja Creators' App -sovelluksesta on seuraavassa sivustossa.

<https://www.sony.net/ca/>

Vihje

- Creators' App voidaan asentaa myös skannaamalla QR Code, joka näkyy älypuhelimella käytävän kamerasäätimen näytössä.

Huomautus

- Tulevien versiopäivitysten mukaan toimintamenettelyjä tai ruutunäyttöjä voidaan muuttaa ilman eri ilmoitusta.

Tuetut älypuhelimet

Katso uusimmat tiedot tukisivulta.

<https://www.sony.net/ca/help/mobile/>

- Jos haluat lisätietoja älypuhelimien kanssa yhteensopivista Bluetooth-versioista, tarkista älypuhelimien tuotesivu.

TP1001411940

Digitaalinen kamera vaihdettavalla objektiivilla
ILCE-7CM2 α7CII

Laiteparin muodostaminen kameran ja älypuhelimien välille (Älypuhelin-yhteys)

Yhdistää kameran älypuhelimeen (laiteparin muodostus) Creators' App -älypuhelinsovelluksen käyttämistä varten.

Jos et yhdistänyt kameraa älypuhelimeen kytkiessäsi kameran päälle ensimmäisen kerran, suorita seuraava menettely. Seuraava menettely koskee kameran yhdistämistä älypuhelimeen, kun asennat Creators' App -sovelluksen älypuhelimeen ensimmäisen kerran.

 : Älypuhelimessa suoritettavat toimenpiteet

 : Kamerassa suoritettavat toimenpiteet

1  : Valitse kamerassa MENU →  (Verkko) → [ Yht./Kuv. tiet.] → [Älypuhelin-yhteys].

2  : Noudata näyttöön tulevia ohjeita ja valitse [Bluetooth-toiminto]-asetukseksi [Käytössä].

Näkyviin tulee näyttö, jossa odotetaan yhteyden muodostamista sovelluksesta.

- Jos [Bluetooth-toiminto]-asetuksena on jo [Käytössä], näyttö, jossa odotetaan yhteyden muodostamista sovelluksesta, tulee välittömästi näkyviin.

3  : Käynnistä Creators' App älypuhelimessa.

4  : Noudata näytön ohjeita kameran ja älypuhelimien laiteparin muodostamiseksi.

- Kun yhteys on muodostettu, älypuhelimeen ilmestyy valikko, josta voi valita kameran toiminnon.

5  : Valitse haluamasi toiminto älypuhelimien näytöstä.

Yhdistäminen älypuhelimeen Wi-Fi-tukiaseman kautta

Kun olet suorittanut laiteparin muodostusvaiheet 1–4, yhdistä kamera ja älypuhelin samaan Wi-Fi-tukiasemaan valitsemalla kamerasta MENU →  (Verkko) → [Wi-Fi] → [Wi-Fi-yhteys] → [Käytössä]. Yhdistä tämän jälkeen kamera ja älypuhelin noudattamalla älypuhelimien näytön ohjeita.

Jos olet käyttänyt Creators' App -sovellusta muiden kameroiden kanssa

Käynnistä Creators' App -sovellus vaiheen 2 jälkeen, avaa [Cameras]-näyttö, valitse  (Lisää kamera) -painike ja noudata näytön ohjeita jatkaaksesi toimintaa.

Tietoja kuvakkeista, kun muodostetaan yhteys älypuhelimeen

 (Bluetooth-yhteys käytettävissä): älypuhelimien Bluetooth-yhteys on muodostettu.





 (Bluetooth-yhteys ei käytettävissä): älypuhelimien Bluetooth-yhteyttä ei ole muodostettu.

 (Wi-Fi-yhteys käytettävissä): älypuhelimien Wi-Fi-yhteys on muodostettu.

 (Wi-Fi-yhteys ei käytettävissä): älypuhelimien Wi-Fi-yhteyttä ei ole muodostettu.

Kameran ja älypuhelimien liittäminen muodostamatta laiteparia

Jos haluat liittää ne muodostamatta laiteparia, sinun täytyy muodostaa Wi-Fi-yhteys uudelleen joka kerta.

1. Valitse kamerassa MENU →  (Verkko) → [ Yht./Kuv. tiet.] → [Älypuhelin-yhteys].
2. Paina kameran  (Poista) -painiketta vaihtaaksesi SSID- ja salasananäyttöön.
3. Avaa Wi-Fi-asetusnäyttö älypuhelimessa.
4. Valitse älypuhelimien Wi-Fi-asetusnäytöstä kamerassa näkyvä SSID ja anna salasanana.
5. Käynnistä Creators' App älypuhelimessa ja avaa [Cameras]-näyttö.
6. Valitse  (Asetus) -painike [Cameras]-näytön oikeasta yläkulmasta ja valitse sitten [Connect only via Wi-Fi].
7. Valitse kameran tuotenimi (ILCE-7CM2) älypuhelimien Creators' App-sovelluksen näytöstä.
Älypuhelin muodostaa yhteyden kameraan.

Huomautus

- Vaihtoehtoa [Älypuhelin-yhteys] ei voi suorittaa, jos [Lentokonetila]-asetukseksi on valittu [Käytössä].
- Enintään 2 laitetta voidaan yhdistää kameraan samanaikaisesti Bluetooth-tiedonsiirtoa käyttämällä.
- Radioaaltohäiriöitä saattaa esiintyä, koska Bluetooth-tietoliikenne ja Wi-Fi-tietoliikenne (2,4 GHz) käyttävät samaa taajuuskaistaa. Jos Wi-Fi-yhteys on epävakaata, se saattaa parantua, jos älypuhelimien Bluetooth-toiminto kytketään pois päältä.
- Bluetooth-kuvaketta ei näytetä, kun kosketustoiminnon kuvakkeet näytetään videotallennustilassa. Voit tuoda Bluetooth-kuvakkeen esiin pyyhkäisemällä kosketustoiminnon kuvakkeita vasemmalle tai oikealle piilottaaksesi kosketustoiminnon kuvakkeet.

Aiheeseen liittyvää

- [Älypuhelimella käytettävissä olevat toiminnot \(Creators' App\)](#)
- [Älypuhelimien käyttäminen kaukosäätimenä](#)
- [Val. kam. ja lähetä \(siirretään älypuhelimeen\)](#)
- [Yhd. virran oll. pois \(älypuhelin\)](#)
- [Sijaintitietojen lukeminen älypuhelimesta](#)

TP1001420162

Digitaalinen kamera vaihdettavalla objektiivilla
ILCE-7CM2 α7CII

Älypuhelimien käyttäminen kaukosäätimenä

Creators' App -sovellusta käyttämällä voit ottaa kuvia ja tarkistaa samalla kameran kuvausalueen älypuhelimien näytöltä. Katso lisätieto kameran ja älypuhelimien yhdistämisestä tämän sivun alaosan kohdasta Aiheeseen liittyvää. Lisätietoja toiminnoista, jotka voidaan tehdä älypuhelimella, on seuraavalla tukisivulla.

<https://www.sony.net/ca/help/opr/>

Aiheeseen liittyvää

- [Laiteparin muodostaminen kameran ja älypuhelimien välille \(Älypuhelin-yhteys\)](#)
- [Etäkuvausasetus](#)

TP1001418081

Digitaalinen kamera vaihdettavalla objektiivilla
ILCE-7CM2 α7CII

Etäkuvausasetus

Määrittää tallennettujen kuvien asetukset, kun suoritetaan etäkuvausta älypuhelimella tai tietokoneella.

1 MENU →  (Verkko) → [ Yht./Kuv. tiet.] → [Etäkuvausasetus] → haluttu asetuskohte.

Valikkokohteen tiedot

Valokuvien tal.kohde:

Määrittää tallennuskohteen. ([Vain kohde]/[Kohde+kamera]/[Vain kamera])

Tallenn. kuvan koko:

Valitsee älypuhelimeen tai tietokoneeseen siirrettävien kuvien tiedostokoon, kun [Valokuvien tal.kohde] -asetukseksi on valittu [Kohde+kamera]. Alkuperäisen kokoinen JPEG/HEIF-tiedosto tai 2M-vastaava JPEG/HEIF-tiedosto voidaan siirtää. ([Alkuperäinen]/[2M])

RAW+J Tall. kuva:

Valitsee älypuhelimeen tai tietokoneeseen siirrettävien kuvien tiedostotyyppin, kun [Valokuvien tal.kohde] -asetukseksi on valittu [Kohde+kamera] ja [ Tiedostomuoto]-asetukseksi on valittu [RAW ja JPEG]. ([RAW ja JPEG]/[Vain JPEG]/[Vain RAW])

RAW+H Tall. kuva:

Valitsee älypuhelimeen tai tietokoneeseen siirrettävien kuvien tiedostotyyppin, kun [Valokuvien tal.kohde] -asetukseksi on valittu [Kohde+kamera] ja [ Tiedostomuoto]-asetukseksi on valittu [RAW ja HEIF]. ([RAW ja HEIF]/[Vain HEIF]/[Vain RAW])

Huomautus

- Jos kameraan asetetaan muistikortti, jolle ei voi tallentaa, valokuvia ei voi tallentaa, vaikka [Valokuvien tal.kohde]-asetukseksi olisi valittu [Vain kamera] tai [Kohde+kamera].
- Kun [Vain kamera] tai [Kohde+kamera] on valittu [Valokuvien tal.kohde] -asetukseksi eikä kameraan ole asetettu muistikorttia, suljinta ei vapauteta, vaikka [Vapautus ilm. korttia] -asetukseksi olisi valittu [Ota käyttöön].
- Kun valokuvaa toistetaan kamerassa, et voi suorittaa etäkuvausta käyttämällä älypuhelinia tai tietokonetta.
- [RAW+J Tall. kuva] ja [RAW+H Tall. kuva] voidaan asettaa vain, kun [ Tiedostomuoto] -asetukseksi on valittu [RAW ja JPEG] tai [RAW ja HEIF].

Aiheeseen liittyvää

- [Älypuhelimien käyttäminen kaukosäätimenä](#)

TP1001419462













Digitaalinen kamera vaihdettavalla objektiivilla
ILCE-7CM2 α7CII

Val. kam. ja lähetä (siirretään älypuhelimeen)

Voit siirtää valokuvia älypuhelimeen valitsemalla kuvat kamerasta.

Katso etukäteen kohdasta [Laiteparin muodostaminen kameran ja älypuhelimen välille \(Älypuhelinyhitys\)](#), miten kamera ja älypuhelin muodostetaan laitepariksi.

Seuraavassa esitetään, miten kameran näytössä näkyvä kuva siirretään.

- 1 **MENU** →  (Verkko) → [ Yht./Kuv. tiet.] → [ Val. kam. ja lähetä] → [Lähet. kuvan koko], [RAW+J/H-läh.koh.] ja [ Lähetyskohde] → haluttu asetus.
- 2 **Näytä siirrettävä kuva toistonäytössä.**
- 3 **MENU** →  (Verkko) → [ Yht./Kuv. tiet.] → [ Val. kam. ja lähetä] → [ Lähetä] → [Tämä kuva].
 - Voit tuoda esiin myös [ Lähetä]-näytön painamalla  (Lähetä älypuhelimeen) -painiketta.
- 4 **Käynnistä Creators' App älypuhelimessa.**
Näkyviin tulee ilmoitus siitä, että siirto on käynnistynyt.
- 5 **Valitse älypuhelimessa [OK].**
Kuva siirretään älypuhelimeen.
 - Kun kuva on siirretty,  (siirretty) -kuvake ilmestyy kameran näyttöön.
 - Voit siirtää useita kuvia samalla kertaa valitsemalla jonkin muun asetuksen kuin [Tämä kuva] kohdasta [ Lähetä].

Valikkokohteen tiedot

Lähetä:

Valitsee kuvat ja siirtää ne älypuhelimeen. ([Tämä kuva]/[Kaikki tämän ryhm. kuv.]/[Kaikki tällä pvm:llä]/[Suodatetut kuvat]/[Useita kuvia])

- Näytettävät vaihtoehdot voivat vaihdella kamerassa valitun katselutilan mukaan.
- Jos valitset [Useita kuvia], valitse haluamasi kuvat käyttämällä kiekkopainikkeen keskiötä ja paina sitten MENU → [Syötä].

Lähet. kuvan koko:

Valitsee älypuhelimeen siirrettävien kuvien tiedostokoon. Alkuperäisen kokoinen JPEG/HEIF-tiedosto tai 2M-vastaava JPEG/HEIF-tiedosto voidaan siirtää. ([Alkuperäinen]/[2M])

RAW+J/H-läh.koh.:

Valitsee älypuhelimeen siirrettävien kuvien tiedostotyyppin, kun kuvat on kuvattu [ Tiedostomuoto] -asetuksella [RAW ja JPEG] tai [RAW ja HEIF]. ([JPEG & HEIF]/[RAW]/[RAW+J & RAW+H])

Lähetyskohde:

Määrittää, siirretäänkö alhaisen bittinopeuden välimuistivideo vai korkean bittinopeuden alkuperäinen video älypuhelimeen. ([Vain proxy]/[Vain alkup.]/[Proxy ja alkup.])

Kun valitaan [Vain proxy], videoita voidaan siirtää nopeammin kuin alkuperäisiä videoita siirrettäessä.

Shot Mark -video:

Leikkaa ja siirtää määrityn määrän sekunteja videosta, jonka keskipisteeksi on asetettu Shot Mark -sijainti. ([Leikkaa 60 sek.]/[Leikkaa 30 sek.]/[Leikkaa 15 sek.]/[Älä leikkaa])

Siirrettävien kuvien suodattaminen (Suodatetut kuvat)

Siirrettävät kuvat voidaan suodattaa seuraavien ehtojen mukaisesti:

- Kohderyhmä: [Tämä päivämäärä]/[Tämä muisti]
- Valokuvat/videot: [Kaikki]/[Vain valokuvat]/[Vain videot]
- Kohdekuva (Luokit.): [★]-[★★], [★OFF]
- Kohdevideo (S): [Kaikki]/[Shot Mark -videot]
- Kohdekuva (suoj.): [Kaikki]/[Vain suojatut kuvat]
- Siirron tila *: [Kaikki]/[Vain siirtämättömät]



* Kuvia, jotka siirretään valitsemalla ne älypuhelimesta, käsitellään kuin vielä siirtämättömiä.

* Kun [Shot Mark -video] -asetukseksi on valittu jokin muu kuin [Älä leikkaa], vaikka olisit jo siirtänyt leikkeen käyttämällä Shot Markia ja asettanut sitten toisen Shot Markin videoon, kaikki Shot Markit luovat leikkeitä, jotka siirretään uudelleen siirtämättöminä kuvina.

Shot Markin lisääminen videoon

Jos lisäät Shot Markin videokuvauksen aikana, voit käyttää merkkiä videon valitsemiseen, siirtämiseen tai muokkaamiseen. Voit lisätä Shot Markin kuvauksen aikana tuomalla kosketustoiminnon kuvakkeet esiin pyyhkäisemällä näyttöä vasemmalle tai oikealle ja koskettamalla sitten **S1** (Lisää Shot Mark1). Voit lisätä Shot Markin myös toiston aikana koskettamalla näytössä **S1** (Lisää Shot Mark1).

Vihje

- Jos haluat käyttää kosketustoiminnon kuvakkeita, ota kosketustoiminnot käyttöön kuvauksen tai toiston aikana määrittämällä kukin asetus kohdassa MENU →  (Asetus) → [Kosketustoiminto] → [Kosketusnäyttö-aset.].
- Käytä mukautettua näppäintä toisen Shot Markin (Shot Mark 2) lisäämiseen. Shot Mark 1 voidaan lisätä myös mukautettua näppäintä käyttämällä. Määritä seuraavat toiminnot haluttuihin näppäimiin ja paina näppäimiä videon kuvaamisen tai toiston aikana.
 - Kun lisäät Shot Markin videon kuvauksen aikana: määritä [Lisää Shot Mark1] / [Lisää Shot Mark2] kohdassa [ Oma p./valit. - as.]
 - Kun lisäät Shot Markin videon toiston aikana: määritä [Lis./poi. Shot Mark1]/[Lis./poi. Shot Mark2] kohdassa [ Oma painike - as.]
- Voit hypätä Shot Mark -merkityissä videoissa Shot Mark -kohtaan koskettamalla kosketustoiminnon kuvaketta keskeytystilassa.

Huomautus

- Älypuhelimesta valitsemalla siirretyissä kuvissa ei näytetä  (siirretty) -kuvaketta.
- Älypuhelimien mukaan siirrettyä videota ei välttämättä voida toistaa oikein. Video ei esimerkiksi toistu sujuvasti, tai ääni ei kuulu.
- Valokuvan, videon, hidastetun videon tai nopeutetun videon muodon mukaan sen toistaminen älypuhelimella ei välttämättä ole mahdollista.
- Kun [Lentokonetila]-asetuksena on [Käytössä], tuotetta ja älypuheliminta ei voi yhdistää. Valitse [Lentokonetila] -asetukseksi [Ei käytössä].

Aiheeseen liittyvää

- [Älypuhelimella käytettävissä olevat toiminnot \(Creators' App\)](#)
- [Laiteparin muodostaminen kameran ja älypuhelimien välille \(Älypuhelin-yhteys\)](#)
- [Lentokonetila](#)

Digitaalinen kamera vaihdettavalla objektiivilla
ILCE-7CM2 α7CII

Nollaa siirron tila (siirretään älypuhelimeen)

Voit nollata älypuhelimeen siirrettyjen kuvien siirtotilan. Käytä tätä toimintoa, jos haluat siirtää uudelleen kuvat, jotka olet siirtänyt jo aikaisemmin. Siirrettyjä kuvia ei poisteta, vaikka nollaisit siirron tilan.

1 MENU →  (Verkko) → [ Yht./Kuv. tiet.] → [ Nollaa siirron tila].

- Jos painat [OK] vahvistusnäytössä, kaikki älypuhelimeen siirretyt kuvat muuttuvat siirtämättömiksi kuviksi.

Aiheeseen liittyvää

- [Val. kam. ja lähetä \(siirretään älypuhelimeen\)](#)

TP1001420169

Digitaalinen kamera vaihdettavalla objektiivilla
ILCE-7CM2 α7CII

Yhd. virran oll. pois (älypuhelin)

Määrittää, hyväksytäänkö Bluetooth-yhteydet älypuhelimesta, kun kamera on sammutettu. Kun [Yhd. virran oll. pois] -asetuksena on [Käytössä], voit selata kameran muistikortilla olevia kuvia ja siirtää kuvia kamerasta älypuhelimeen käyttämällä älypuhelinia.

1 MENU → (Verkko) → [Yht./Kuv. tiet.] → [Yhd. virran oll. pois] → haluttu asetus.

Valikkokohteen tiedot

Käytössä :

Hyväksyy Bluetooth-yhteydet älypuhelimesta, kun kamera on sammutettu.

Akun varaustaso laskee vähitellen, kun kamera on sammutettu. Jos et halua käyttää [Yhd. virran oll. pois] -toimintoa, ota se pois käytöstä.

Ei käytössä :

Ei hyväksy Bluetooth-yhteyksiä älypuhelimesta, kun kamera on sammutettu.

Kuvien selaaminen/siirtäminen älypuhelimeen

Katso etukäteen kohdasta [Laiteparin muodostaminen kameran ja älypuhelimien välille \(Älypuhelin-yhteys\)](#) , miten kamera ja älypuhelin muodostetaan laitepariksi.

1. Valitse [Yhd. virran oll. pois] -asetukseksi [Käytössä].
2. Kytke kamera pois päältä.
3. Käynnistä Creators' App älypuhelimessa.
4. Valitse älypuhelimessa [View and Import].
 - Kameran muistikortille tallennettuja kuvia voidaan katsella ja niitä voidaan siirtää.

Huomautus

- Jos älypuhelinia ei käytetä tietyn ajan kuluessa, Bluetooth-yhteys poistuu käytöstä. Valitse [View and Import] uudelleen älypuhelimessa.
- Kun kamera kytetään päälle, se siirtyy kuvausnäyttöön ja yhteys älypuhelimeen katkeaa.
- [Yhd. virran oll. pois] -asetukseksi valitaan [Ei käytössä], jos peruutat kameran ja älypuhelimien laiteparin muodostamisen tai laiteparin muodostaminen epäonnistuu.
- Jos toiminto ei toimi oikein, tarkista seuraavat huomautukset ja yritä muodostaa laitepari uudelleen.
 - Varmista, ettei kameraa ole yhdistetty johonkin toiseen laitteeseen tai että se on yhdistetty vain yhteen laitteeseen käyttäen Bluetooth-tiedonsiirtoa. (Enintään 2 laitetta voidaan yhdistää kameraan samanaikaisesti.)
 - Tarkista, että kameran [Lentokonetila]-asetukseksi on valittu [Ei käytössä].
 - Poista kameran laiteparitiedot, jotka on tallennettu älypuhelimien Bluetooth-asetuksiin.
 - Jos toiminto ei toimi oikein, vaikka olet suorittanut edellä kuvatut toimenpiteet, poista sen laitteen pariliitostiedot, jonka haluat yhdistää, käyttämällä kameran [Pariyhteysl. hallinta] -toimintoa.

Aiheeseen liittyvää

- [Älypuhelimella käytettävissä olevat toiminnot \(Creators' App\)](#)

- Laiteparin muodostaminen kameran ja älypuhelimien välille (Älypuhelin-yhteys)
- Val. kam. ja lähetä (siirretään älypuhelimeen)
- Bluetooth-asetukset

TP1001416312

5-054-867-12(1) Copyright 2023 Sony Corporation

Digitaalinen kamera vaihdettavalla objektiivilla
ILCE-7CM2 α7CII

Sijaintitietojen lukeminen älypuhelimesta

Voit käyttää sovellusta Creators' App sijaintitietojen hankkimiseen älypuhelimesta, joka on yhdistetty kameraan Bluetooth-tiedonsiirtoa käyttämällä. Saadut sijaintitiedot voidaan tallentaa kuvia otettaessa.

Katso etukäteen kohdasta [Laiteparin muodostaminen kameran ja älypuhelimien välille \(Älypuhelin yhteys\)](#), miten kamera ja älypuhelin muodostetaan laitepariksi.

- 1 Käynnistä Creators' App älypuhelimessa, avaa [Cameras]-näyttö ja napauta [Asetus] → [Sijaintitietojen linkitys].
- 2 Aktivoi [Sijaintitietojen linkitys] [Sijaintitietojen linkitys]-asetusnäytössä Creators' App -sovelluksessa.
 -  (haetaan sijaintitietoja -kuvake) näkyy kameran monitorissa. Älypuhelimien GPS:ää tms. käyttämällä hakemat sijaintitiedot tallennetaan, kun otetaan kuvia.
 - Kun aktivoit [Auto Time Correction]- tai [Auto Area Adjustment] -toiminnon yhdistetyssä älypuhelimessa, kamera korjaa automaattisesti päivämääräasetuksen tai alueasetuksen käyttäen älypuhelimien tietoja.

Sijaintitietoja haettaessa näytettävät kuvakkeet

 (sijaintitietoja haetaan): kamera hakee sijaintitietoja.

 (sijaintitietoja ei saatu): kamera ei voinut hakea sijaintitietoja.

Vihje

- Sijaintitiedot voidaan yhdistää, kun Creators' App on käynnissä älypuhelimessa, vaikka älypuhelimien monitori olisi pois päältä. Jos kameran virta on kuitenkin ollut katkaistuna jonkin aikaa, sijaintitietoja ei välttämättä linkitetä välittömästi, kun kameran virta kytketään uudelleen päälle. Tässä tapauksessa sijaintitiedot linkitetään välittömästi, jos Creators' App -näyttö avataan älypuhelimessa.
- Kun Creators' App ei ole käynnissä, esimerkiksi kun älypuhelin käynnistetään uudelleen, käynnistä Creators' App sijaintitietojen yhdistämistä varten.
- Jos sijaintitietojen yhdistämistoiminto ei toimi oikein, katso seuraavat huomautukset ja muodosta laitepari uudelleen.
 - Tarkista, että älypuhelimien Bluetooth-toiminto on aktivoitu.
 - Varmista, ettei kameraa ole yhdistetty johonkin toiseen laitteeseen tai että se on yhdistetty vain yhteen laitteeseen käyttäen Bluetooth-tiedonsiirtoa. (Enintään 2 laitetta voidaan yhdistää kameraan samanaikaisesti.)
 - Tarkista, että kameran [Lentokonetila]-asetukseksi on valittu [Ei käytössä].
 - Poista kameran Creators' App -sovellukseen tallennetut laiteparitiedot.
 - Poista kameran laiteparitiedot, jotka on tallennettu älypuhelimien Bluetooth-asetuksiin.
 - Poista älypuhelimien laiteparitiedot, jotka on tallennettu kameran [Pariyhteysl. hallinta] -asetukseen.
- Bluetooth-kuvaketta ei näytetä, kun kosketustoiminnon kuvakkeet näytetään videotallennustilassa. Voit tuoda Bluetooth-kuvakkeen esiin pyyhkäisemällä kosketustoiminnon kuvakkeita vasemmalle tai oikealle piilottaaksesi kosketustoiminnon kuvakkeet.

Huomautus

- Kun kamera alustetaan, myös laiteparin muodostustiedot poistetaan. Ennen laiteparin uudelleen muodostamista poista kameran laiteparin muodostustiedot älypuhelimien Bluetooth-asetuksista ja Creators' App -sovelluksesta.
- Sijaintitietoja ei tallenneta, jos niitä ei saada, esimerkiksi kun Bluetooth-yhteys on katkennut.
- Kamera voidaan muodostaa laitepariksi enintään 15 Bluetooth-laitteen kanssa, mutta sijaintitiedot voidaan yhdistää vain yhdestä älypuhelimesta. Jos haluat yhdistää toisen älypuhelimien sijaintitiedot, poista jo yhdistetyn älypuhelimien [Sijaintitietojen linkitys] -

toiminto käytöstä kohdasta [Asetus] Creators' App -sovelluksessa.

- Jos Bluetooth-yhteys on epävaka, poista esteet, kuten ihmiset tai metalliesineet, kameran ja laitepariksi muodostetun älypuhelimien välistä.
- Bluetooth- tai Wi-Fi-yhteyden tiedonsiirtoetäisyys voi vaihdella käyttöolosuhteiden mukaan.

Aiheeseen liittyvää

- [Älypuhelimella käytettävissä olevat toiminnot \(Creators' App\)](#)
- [Laiteparin muodostaminen kameran ja älypuhelimien välille \(Älypuhelin-yhteys\)](#)
- [Bluetooth-asetukset](#)

TP1001420164

5-054-867-12(1) Copyright 2023 Sony Corporation

Digitaalinen kamera vaihdettavalla objektiivilla
ILCE-7CM2 α7CII

Suosittelava tietokoneympäristö

Voit tarkistaa ohjelmiston tietokoneympäristön seuraavasta osoitteesta:

<https://www.sony.net/pcenv/>

TP1001411907

5-054-867-12(1) Copyright 2023 Sony Corporation

Digitaalinen kamera vaihdettavalla objektiivilla
ILCE-7CM2 α7CII

Kameran liittäminen tietokoneeseen

- 1 Aseta riittävästi ladattu akku kameraan.
- 2 Kytke kamera päälle ja käynnistä tietokone.
- 3  (Asetus) → [USB] → Valitse [USB-yhteystila]-asetukseksi [Massam. (MSC)].
- 4 Liitä kameran USB Type-C -liitin tietokoneeseen erikseen myytävällä USB-kaapelilla.
 - Kun kamera liitetään tietokoneeseen ensimmäisen kerran, kameran tunnistusmenettely saattaa käynnistyä tietokoneessa automaattisesti. Odota, kunnes menettely on päättynyt.
 - Jos kamera liitetään tietokoneeseen USB-kaapelilla, kun [USB-virtalähde]-asetukseksi on valittu [Käytössä], virta syötetään tietokoneesta. (Oletusasetus: [Käytössä])
 - Käytä USB-standardin mukaista kaapelia.
 - Käytä SuperSpeed USB 5 Gbps (USB 3.2) -yhteensopivaa tietokonetta ja erikseen myytävää USB-kaapelia nopeampaa tiedonsiirtoa varten.

Huomautus

- Älä käynnistä/sammuta tietokonetta, käynnistä sitä uudelleen tai herätä sitä lepotilasta, kun tietokoneen ja kameran välille on muodostettu USB-yhteys. Se voi aiheuttaa toimintahäiriön. Irrota kamera tietokoneesta ennen tietokoneen käynnistämistä/sammuttamista, uudelleenkäynnistämistä tai herättämistä lepotilasta.

Aiheeseen liittyvää

- [USB-yhteystila](#)
- [USB LUN -asetus](#)

TP1001381164

Digitaalinen kamera vaihdettavalla objektiivilla
ILCE-7CM2 α7CII

Kameran irrottaminen tietokoneesta

Suorita seuraavat toimenpiteet tietokoneessa ennen kameras irrottamista tietokoneesta.

1 Napsauta tehtävärivillä  (Poista laite turvallisesti ja poista tietoväline asemasta).

2 Napsauta esiin tulevaa viestiä.

Seuraavat toiminnot ovat käytettävissä, jos olet suorittanut edellä kuvatut vaiheet.

- USB-kaapelin irrottaminen.
- Muistikortin poistaminen.
- Kameran kytkeminen pois päältä.

Huomautus

- Mac: Vedä ja pudota muistikortin tai aseman symboli roskakorisyntoliin. Kamera kytetään irti tietokoneesta.
- Eräissä tietokoneissa yhteyden katkaisukuvaketta ei välttämättä näytetä. Tässä tapauksessa voit ohittaa yllä olevat vaiheet.
- Älä irrota USB-kaapelia kamerasta, kun käytön merkkivalo palaa. Tiedot voivat vahingoittua.

TP1001381231

Digitaalinen kamera vaihdettavalla objektiivilla
ILCE-7CM2 α7CII

Tietokoneohjelmiston esittely (Imaging Edge Desktop/Catalyst)

Imaging Edge Desktop

Imaging Edge Desktop on ohjelmisto, joka sisältää toimintoja, kuten etäkuvaaminen tietokoneelta ja kameralla tallennettujen RAW-kuvien säätäminen tai kehittäminen.

Lisätietoja Imaging Edge Desktop -sovelluksen käytöstä on tukisivulla.

<https://www.sony.net/disoft/help/>

Imaging Edge Desktop -ohjelmiston asennus tietokoneeseen

Lataa ja asenna ohjelmisto seuraavasta osoitteesta:

<https://www.sony.net/disoft/d/>

Catalyst Browse (maksuton ohjelmisto)/Catalyst Prepare (maksullinen ohjelmisto)

Catalyst Browse on ohjelmisto leikkeiden esikatseluun. Voit esikatsella tallennettuja XAVC S-/XAVC HS-leikkeitä, katsella ja muokata median metatietoja, käyttää kuvan vakautusta* metatietoja käyttämällä, käyttää värien kalibrointia, kopioida paikalliselle kiintolevylle tai transkoodata eri muotoihin ja niin edelleen käyttämällä Catalyst Browse -ohjelmistoa. Catalyst Prepare lisää Catalyst Browse -toimintoja, jotka mahdollistavat leikkeiden järjestelyn säilytyspaikkoja käyttämällä, aikajanan perusmuokkauksen kuvakäsikirjoituksilla ja niin edelleen.

* Katso kuvanvakautustoiminnon käyttöehdot tukisivulta.

Catalyst Browse-/Catalyst Prepare -ohjelmiston asennus tietokoneeseen

Lataa ja asenna ohjelmisto seuraavasta osoitteesta:

<https://www.sony.net/disoft/>

TP1001418101

Digitaalinen kamera vaihdettavalla objektiivilla
ILCE-7CM2 α7CII

Kuvien tuominen tietokoneeseen

Voit tuoda kuvia kamerasta tietokoneeseen yhdistämällä kamerasi tietokoneeseen erikseen myytävällä USB-kaapelilla tai asettamalla kamerasi muistikortin tietokoneeseen.

Avaa kansio, johon tuotavat kuvat on tallennettu, ja kopioi sitten kuvat tietokoneeseen.

Esimerkki: kansiopuu USB-massamuistiyhteyden aikana

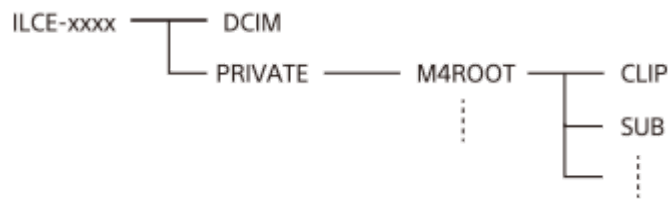

DCIM: valokuvat

CLIP: videot

SUB: välimuistivideot

Huomautus

- Älä muokkaa tai käsittele muulla tavalla yhdistetyn tietokoneen videotiedostoja/-kansioita. Videotiedostot voivat vaurioitua tai muuttua toistokelvottomiksi. Älä poista muistikortilla olevia videoita tietokoneesta. Sony ei vastaa tällaisten tietokoneen kautta tehtävien toimien seurauksista.
- Jos poistat kuvia tai suoritat muita toimintoja liitetystä tietokoneesta, kuvatietokantatiedostosta saattaa tulla epäyhdenmukainen. Jos näin käy, korjaa kuvatietokantatiedosto.
- Kansiopuu on erilainen MTP-yhteyden aikana.

TP1001411896

Digitaalinen kamera vaihdettavalla objektiivilla
ILCE-7CM2 α7CII

Kameran käyttäminen tietokoneesta (Kuvaus tietokoneelle)





Käyttää Wi-Fi- tai USB-yhteyttä tms. kameran ohjaamiseen tietokoneesta mukaan lukien toiminnot, kuten kuvaaminen ja kuvien tallentaminen tietokoneeseen.

Kun kamera ja älypuhelin on yhdistetty, et voi ohjata kameraa tietokoneesta. Varmista etukäteen, ettei kameraa ole yhdistetty älypuhelimeen.

Lisätietoja [Kuvaus tietokoneelle] -toiminnosta on seuraavassa URL-osoitteessa:

https://support.d-imaging.sony.co.jp/app/imagingedge/!instruction/4_1_1_connection/index.php

Seuraavassa kuvataan, miten kamera liitetään tietokoneeseen Wi-Fi-yhteyden avulla Wi-Fi-tukiaseman kautta. Jos haluat käyttää toista liitännätapaa, katso kohta Kameran ja tietokoneen liittäminen muulla menetelmällä kuin Wi-Fi-tukiasemalla.

- 1 **Valitse MENU →  (Verkko) → [Wi-Fi] → [Wi-Fi-yhteys] → [Käytössä] liittääksesi kameran Wi-Fi-tukiasemaan.**
 - Liitä tietokone samaan Wi-Fi-tukiasemaan.
- 2 **Valitse MENU →  (Verkko) → [ Yht./Kuv. tiet.] → [Kuvaus tietokoneelle] → [Kuvaus tietokoneelle] → [Käytössä].**
- 3 **Näytä tiedot, kuten käyttäjänimi, salasana ja sormenjälki, valitsemalla [Käytön tod. tiedot].**
 - Voit tarkistaa tiedot valitsemalla MENU →  (Verkko) → [Verkkovalinta] → [Käytön tod. tiedot].
- 4 **Käynnistä Imaging Edge Desktop (Remote) tietokoneessa ja anna ja vahvista sitten pääsyn todennustiedot.**
Nyt voit käyttää kameraa Imaging Edge Desktop (Remote) -sovelluksella.

Valikkokohteen tiedot

Kuvaus tietokoneelle:

Määrittää, käytetäänkö [Kuvaus tietok.] -toimintoa. ([Käytössä] / [Ei käytössä])

Pariyhteys:

Kun yhteys muodostetaan Wi-Fi-tukiaseman kautta käyttämättä [Käytä todennusta] -toimintoa, muodosta kamera laitepariksi tietokoneen kanssa.



Wi-Fi Direct -tiedot:

Näyttää tietoja tietokoneen ja kameran liittämistä toisiinsa Wi-Fi Direct -yhteyden kautta.

Kameran ja tietokoneen liittäminen muulla menetelmällä kuin Wi-Fi-tukiasemalla

Yhdistäminen Wi-Fi Direct-yhteyden kautta

Käytä kameraa tukiasemana ja liitä tietokone kameraan suoraan Wi-Fi-yhteyden kautta.



Valitse MENU →  (Verkko) → [ Yht./Kuv. tiet.] → [Kuvaus tietokoneelle] → [Wi-Fi Direct -tiedot] saadaksesi kameran Wi-Fi-yhteyden tiedot (SSID ja salasana) näkyviin. Yhdistä tietokone ja kamera käyttämällä kamerassa näkyviä Wi-Fi-yhteyden tietoja.

Liittäminen USB-kaapelilla

Liitä kameran USB Type-C -liitin tietokoneeseen erikseen myytävällä USB-kaapelilla.

Valitse seuraavaksi [Etäkuvauk. (Kuvaus Tietok.)] kamerassa näkyvästä näytöstä.

Vihje

- Kohdassa [Etäkuvausasetus] valikossa [ Yht./Kuv. tiet.] voit määrittää valokuvien tallennuspaikan ja tallennusmuodon PC Remote -kuvausta varten.
- Kun [Käytä todennusta] -asetuksena on [Ei käytössä] ja yhteys muodostetaan Wi-Fi-tukiaseman kautta, sinun täytyy muodostaa kamerasta ja tietokoneesta laitepari. Valitse MENU →  (Verkko) → [ Yht./Kuv. tiet.] → [Kuvaus tietokoneelle] → [Pariyhteys] vaiheen 1 jälkeen ja muodosta sitten kamerasta ja tietokoneesta laitepari käyttäen Imaging Edge Desktop (Remote) -sovellusta tietokoneella. Laiteparitiedot poistetaan, kun kamera alustetaan.

Aiheeseen liittyvää

- [Tietokoneohjelmiston esittely \(Imaging Edge Desktop/Catalyst\)](#)
- [Etäkuvausasetus](#)

TP1001416313

Digitaalinen kamera vaihdettavalla objektiivilla
ILCE-7CM2 α7CII

Etäkuvausasetus

Määrittää tallennettujen kuvien asetukset, kun suoritetaan etäkuvausta älypuhelimella tai tietokoneella.

1 MENU →  (Verkko) → [ Yht./Kuv. tiet.] → [Etäkuvausasetus] → haluttu asetuskohte.

Valikkokohteen tiedot

Valokuvien tal.kohde:

Määrittää tallennuskohteen. ([Vain kohde]/[Kohde+kamera]/[Vain kamera])

Tallenn. kuvan koko:

Valitsee älypuhelimeen tai tietokoneeseen siirrettävien kuvien tiedostokoon, kun [Valokuvien tal.kohde] -asetukseksi on valittu [Kohde+kamera]. Alkuperäisen kokoinen JPEG/HEIF-tiedosto tai 2M-vastaava JPEG/HEIF-tiedosto voidaan siirtää. ([Alkuperäinen]/[2M])

RAW+J Tall. kuva:

Valitsee älypuhelimeen tai tietokoneeseen siirrettävien kuvien tiedostotyyppin, kun [Valokuvien tal.kohde] -asetukseksi on valittu [Kohde+kamera] ja [ Tiedostomuoto]-asetukseksi on valittu [RAW ja JPEG]. ([RAW ja JPEG]/[Vain JPEG]/[Vain RAW])

RAW+H Tall. kuva:

Valitsee älypuhelimeen tai tietokoneeseen siirrettävien kuvien tiedostotyyppin, kun [Valokuvien tal.kohde] -asetukseksi on valittu [Kohde+kamera] ja [ Tiedostomuoto]-asetukseksi on valittu [RAW ja HEIF]. ([RAW ja HEIF]/[Vain HEIF]/[Vain RAW])

Huomautus

- Jos kameraan asetetaan muistikortti, jolle ei voi tallentaa, valokuvia ei voi tallentaa, vaikka [Valokuvien tal.kohde]-asetukseksi olisi valittu [Vain kamera] tai [Kohde+kamera].
- Kun [Vain kamera] tai [Kohde+kamera] on valittu [Valokuvien tal.kohde] -asetukseksi eikä kameraan ole asetettu muistikorttia, suljinta ei vapauteta, vaikka [Vapautus ilm. korttia] -asetukseksi olisi valittu [Ota käyttöön].
- Kun valokuvaa toistetaan kamerassa, et voi suorittaa etäkuvausta käyttämällä älypuhelinia tai tietokonetta.
- [RAW+J Tall. kuva] ja [RAW+H Tall. kuva] voidaan asettaa vain, kun [ Tiedostomuoto] -asetukseksi on valittu [RAW ja JPEG] tai [RAW ja HEIF].

Aiheeseen liittyvää

- [Älypuhelimien käyttäminen kaukosäätimenä](#)



TP1001419462

Digitaalinen kamera vaihdettavalla objektiivilla
ILCE-7CM2 α7CII

USB-suoratoisto (video)



Voit yhdistää tietokoneen tms. kameraan ja käyttää kameran videota ja ääntä live-suoratoistoon tai verkkoneuvottelupalveluihin. Valitse MENU →  (Asetus) → [USB] → [USB-yhteystila] → [Valitse yhdistet.] tai [USB-suoratoi.] etukäteen.

- 1 MENU →  (Verkko) → [Suoratoisto] →  **USB-suoratoisto** → Aseta [Tarkkuus/kuvanopeus] ja [Videotal. suorat. aikana].
- 2 Yhdistä kamera tietokoneeseen tai muuhun laitteeseen USB-kaapelilla (erikseen myytävä).
[Suoratois.:Valmius] ilmestyy kameran näyttöön, ja kamera siirtyy suoratoiston valmiustilaan.
 - Jos [USB-yhteystila]-asetukseksi on valittu [Valitse yhdistet.], valitse [Live-suor. (USB-suoratoi.) USB-yhteystilan valintanäytöstä].
 - Käytä kaapelia tai sovitinta, joka sopii yhdistettävän laitteen liittimeen.
- 3 Käynnistä suoratoisto live-suoratoisto-/verkkoneuvottelupalvelusta.
[Suoratois.:Lähtö] ilmestyy kameran näyttöön.
 - Voit poistua USB-suoratoistosta kytkemällä kameran pois päältä tai irrottamalla USB-kaapelin.

Valikkokohteen tiedot

Tarkkuus/kuvanopeus:

Valitse videon resoluutio ja ruutunopeus. ([4K(2160p) 30p]/[4K(2160p) 25p]/[4K(2160p) 15p]/[4K(2160p)12.5p]/[HD(1080p) 60p]/[HD(1080p) 50p]/[HD(1080p) 30p]/[HD(1080p) 25p]/[HD(720p) 30p]/[HD(720p) 25p])



Videotal. suorat. aikana:



Määrittää, otetaanko videon tallennus tallennusvälineeseen käyttöön suoratoiston aikana. ([Ota käyttöön]/[Poista käytöstä])

Vihje

- Jos määrität valotusajan, ISO-herkkyyden yms. valitsimeen tai kiekkopainikkeeseen tai tallennat ne toimintovalikkoon, voit säätää näitä arvoja myös USB-suoratoiston aikana.
- Suoratoistodatan muoto on seuraava.
 - Videon muoto: MJPEG* tai YUV420
 - * Kun tarkkuudeksi on asetettu HD (720p), vain MJPEG on käytettävissä.
 - Äänimuoto: PCM, 48 kHz, 16-bittinen, 2 kanavaa
- USB-suoratoiston aikana tietokone syöttää virran kameraan. Jos haluat kuluttaa mahdollisimman vähän tietokoneen virtaa, valitse [USB-virtalähde]-asetukseksi [Ei käytössä].
- Kun käytät ulkoista mikrofonia, voit minimoida poikkeamat äänesi ja suusi liikkeiden välillä yhdistämällä mikrofonin kameran (mikrofoni) -liittimeen. 

Huomautus

- Kun USB-suoratoisto on käynnissä, kamera on asetettava aina videoiden tallennustilaan valokuva/video/S&Q-valitsimen asennosta huolimatta.
- Seuraavia ei voi tehdä, kun USB-suoratoisto on käynnissä.
 - Toistonäyttöön siirtyminen
 - Verkkotoiminnot (PC Remote, FTP-siirto, etäkäyttö älypuhelimesta, Bluetooth-toiminto yms.)
- Seuraavia toimintoja ei voi käyttää, kun USB-suoratoisto on käynnissä.
 -  Kuvaprofilii
 - Virrans. aloitusaika
 -  Autom. näyt. sam.
- Kun suoritat USB-suoratoistoa seuraavilla resoluutioilla ja ruutunopeuksilla, käytä SuperSpeed USB 5 Gb/s (USB 3.2) - yhteensopivaa tietokonetta ja erikseen myytävää USB-kaapelia.
 - 4K (2160p) 30p, 4K (2160p) 15p, HD (1080p) 60p, HD (1080p) 30p

Vaikka edellä mainitut arvot olisi asetettu, todellinen lähtö on HD (720p) 30p, kun yhdistetään käyttäen USB 2.0 -standardia.
- Jos vaihdat seuraavia asetuksia USB-suoratoiston aikana, suoratoistonäyttö saattaa keskeytyä. Sinun täytyy ehkä käynnistää suoratoisto uudelleen sovelluksesta suoratoistopalvelun mukaan.
 - [Tarkkuus/kuvanopeus] tai [Videotal. suorat. aikana] kohdassa [ USB-suoratoisto]
 - [ Tiedostomuoto]
 - [Autom. kehyst. as.]
- Riippuen lämpötilaympäristöstä, suoratoiston lähdön kuvanlaatuasetuksista, videon tallennusasetuksista suoratoiston aikana, Wi-Fi-yhteysympäristöstä ja käyttöolosuhteista ennen suoratoiston aloittamista, kameran sisälämpötila voi nousta ja suoratoisto aika voi lyhentyä.

Aiheeseen liittyvää

- [USB-yhteystila](#)

TP1001422133

Digitaalinen kamera vaihdettavalla objektiivilla
ILCE-7CM2 α7CII

Moniliitântäkengän kanssa yhteensopivat äänilisävarusteet

Jos kuvaat videoita äänilisävarusteen (myydään erikseen) kanssa, joka on kiinnitetty kameran moniliitântäkengään, analoginen tai digitaalinen ääni tallennetaan moniliitântäkengän kautta.

Jos käytät digitaalista ääniliitântää tukevaa äänilisävarustetta, äänisignaali lähetetään digitaalisessa muodossa. Tämä mahdollistaa laajemman tallennettavan äänen laadun, kuten seuraavat.

- Korkealaatuinen äänitallennus ilman heikkenemistä
- 4-kanavainen tai 24-bittinen äänitallennus

Äänen tallennuslaatu vaihtelee äänilisävarusteen mukaan. Katso lisätietoja äänilisävarusteen käyttöoppaasta.

Vihje

- Voit muuttaa digitaalista ääniliitântää tukevan äänilisävarusteen ääniasetuksia käyttämällä toimintoa [**mi** Kenkä-äänias.].

Huomautus

- 24-bittisellä äänellä tallennettuja videoita ei ehkä voi toistaa normaalisti laitteilla tai ohjelmistoilla, jotka eivät ole yhteensopivia 24-bittisen äänen kanssa. Seurauksena voi olla odottamattoman suuria äänenvoimakkuuksia tai ei ääntä ollenkaan.

Aiheeseen liittyvää

- [Kenkä-äänias.](#)
- [HDMI-lähtöaset.](#) (video)
- [4ch-äänivalvonta](#) (video)
- [Äänilähdön ajoitus](#)
- [Ääniasetus](#)

TP1001418082

Digitaalinen kamera vaihdettavalla objektiivilla
ILCE-7CM2 α7CII

Kiinnityssovitin

Kiinnikesovitinta (myydään erikseen) käyttämällä tähän tuotteeseen voidaan kiinnittää A-kiinnikeobjektiivi (myydään erikseen).

Katso lisätietoja kiinnikesovittimen mukana tulleista käyttöohjeista.

Huomautus

- Kiinnikesovitinta tai automaattitarkennusta ei välttämättä voi käyttää tiettyjen objektiivien kanssa. Kysy tietoja yhteensopivista objekteista Sony-jälleenmyyjältä tai paikallisesta valtuutetusta Sony-huollosta.
- Et voi käyttää AF-valaisinta, jos käytössä on A-kiinnikkeinen objektiivi.
- Objektiivin ja tuotteen käytön äänet saattavat tallentua videon kuvaamisen aikana.
Ääni voidaan poistaa käytöstä valitsemalla MENU →  (Kuvaus) → [Ääniasetus] → [Ääniasetus] → [Ei käytössä].
- Tuotteen tarkentuminen voi kestää kauan tai saattaa olla hankalaa käytetyn objektiivin tai kuvattavan kohteen mukaan.

Aiheeseen liittyvää

- [LA-EA3-/LA-EA5 -kiinnityssovitin](#)
- [LA-EA4 -kiinnityssovitin](#)

TP1001381262

Digitaalinen kamera vaihdettavalla objektiivilla
ILCE-7CM2 α7CII

LA-EA3-/LA-EA5 -kiinnityssovitin

Jos käytetään LA-EA3-kiinnikesovitinta (myydään erikseen) tai LA-EA5-kiinnikesovitinta (myydään erikseen), seuraavat toiminnot ovat käytettävissä.

Koko ruudun kuvaus:

Käytettävissä vain koko ruudun kuvauksen kanssa yhteensopivien objektiivien kanssa

Automaattitark.

LA-EA3: Käytettävissä vain SAM/SSM-objektiiveilla

LA-EA5: Käytettävissä A-kiinnikkeisillä AF-objektiiveilla* (Muilla objektiiveilla kuin SAM ja SSM automaattitarkennus suoritetaan LA-EA5 AF-kytkimellä.)

* Automaattitarkennus ei ole käytettävissä eräiden Minolta/Konica Minolta -objektiivien ja telemuuntimien kanssa.

AF-järjestelmä:

Vaiheentunnist.-AF

AF/MF-valinta:

voidaan vaihtaa käyttämällä objektiivin käyttökytkintä.

Tarkennustila:

Yhden k. AF/Autom. AF/Jatkuva AF/Suora manuaalinen tarkennus (Suora m.tark.)/Man. tarkennus

- Kun käytetään kiinnityssovitinta videotilassa, säädä aukon arvo ja tarkennus manuaalisesti.

Käytettävissä oleva tarkennusalue:

[Laaja]/[Vyöhyke]/[Kiint. keskikohta]/[Piste]/[Laajenn. piste]/[Seuranta]

SteadyShot:

Rungossa

Aiheeseen liittyvää

- [Kiinnityssovitin](#)
- [LA-EA4 -kiinnityssovitin](#)

TP1001381264

Digitaalinen kamera vaihdettavalla objektiivilla
ILCE-7CM2 α7CII

LA-EA4 -kiinnityssovitin

Jos käytetään LA-EA4-kiinnikesovitinta (myydään erikseen), seuraavat toiminnot ovat käytettävissä.

Kuvaus täydellä koolla:

Käytettävissä vain koko ruudun kuvauksen kanssa yhteensopivien objektiivien kanssa

Automaattitark.:

Ei käytettävissä.

- Vain manuaalinen tarkennustila on tuettu.

SteadyShot:

Rungossa

Aiheeseen liittyvää

- [Kiinnityssovitin](#)
- [LA-EA3-/LA-EA5 -kiinnityssovitin](#)

TP1001392088

Digitaalinen kamera vaihdettavalla objektiivilla
ILCE-7CM2 α7CII

Usean akun laturisarja

Tämän kameran kanssa voidaan käyttää usean akun laturisarjaa (myydään erikseen), kun kuvataan pitkiä aikoja. Jos käytät usean akun laturisarjaa, aseta liitinlevy akkulokeroon ja pujota johto sitten liitintälevyn kannen läpi.

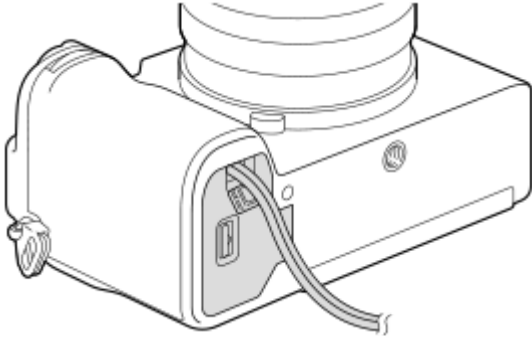

- Varmista, että johto ei puserru, kun suljet kannen.

Katso lisätietoja myös usean akun laturisarjan mukana tulleista käyttöohjeista.

TP1001416310

Digitaalinen kamera vaihdettavalla objektiivilla
ILCE-7CM2 α7CII

Akun käyttöikä ja tallennettavissa olevien kuvien määrä

Tallennettavissa olevien kuvien määrä, kun kuvataan valokuvia

| | |
|------------|----------------|
| Näyttötila | Noin 560 kuvaa |
| Etsintila | Noin 530 kuvaa |

Akun kesto todellisessa videokuvauksessa

| | |
|------------|--------------|
| Näyttötila | Noin 105 min |
| Etsintila | Noin 100 min |

Akun kesto jatkuvassa videokuvauksessa

| | |
|------------|--------------|
| Näyttötila | Noin 165 min |
| Etsintila | Noin 165 min |

- Yllä oleva akun arvioitu kestoaja ja kuvien määrä on voimassa, kun akku on ladattu täyteen. Akun kestoaja ja kuvien määrä voi pienentyä käyttöolosuhteiden mukaan.
- Akun kestoaja ja tallennettavissa olevien kuvien määrä ovat arvioita, jotka perustuvat kuvaamiseen oletusasetuksilla seuraavissa olosuhteissa:
 - Käytetään akkua ympäristön lämpötilan ollessa 25 °C.
 - Käytetään Sony SDXC -muistikorttia (U3) (myydään erikseen)
 - Käytetään FE 28-60mm F4-5.6-objektiivia
- Tallennettavissa olevien valokuvien määrä perustuu CIPA-standardiin ja kuvaukseen seuraavissa olosuhteissa: (CIPA: Camera & Imaging Products Association)
 - Yksi kuva otetaan 30 sekunnin välein.
 - Virta kytketään päälle ja pois joka kymmenennellä kerralla.
- Videokuvauksen minuuttimäärä perustuu CIPA-standardiin ja kuvaukseen seuraavissa olosuhteissa:
 - Kuvanlaaduksi on asetettu XAVC S HD 60p 50M /50p 50M 4:2:0 8bit.
 - Todellinen kuvaus (videot): Akun kesto perustuu toistuvaan kuvaukseen, kuvauksen valmiustilaan, virran kytkemiseen päälle/pois yms.
 - Jatkuva kuvaus (videot): muita toimenpiteitä kuin alku- ja loppukuvaus ei suoriteta.

TP1001411897

Digitaalinen kamera vaihdettavalla objektiivilla
ILCE-7CM2 α7CII

Tallennettavissa olevien kuvien määrä

Kun kameraan asetetaan muistikortti ja kytketään virta, tallennettavissa olevien kuvien määrä (jos kuvausta jatketaan nykyisillä asetuksilla) näkyy näytössä.

Huomautus

- Yhdelle muistikortille voidaan tallentaa enintään 40 000 valokuvaa. Jos tallennettujen kuvien määrä saavuttaa ylärajan, vaihda muistikortti.
- Kun "0" (tallennettavissa olevien kuvien määrä) vilkkuu oranssina, muistikortti on täynnä tai tallennettujen kuvien määrä ylittää määrän, jota voidaan hallita tietokantatiedostoa käyttämällä. Vaihda muistikortti toiseen tai poista kuvia nykyiseltä muistikortilta. Jos siirät kuvia muistikortilta tietokoneeseen tms., tallennettavien kuvien määränä saattaa näkyä "0". Tällöin voit ehkä tallentaa kuvia suorittamalla toiminnon [ Pal. kuvatietokan.].
- Jos "NO CARD" vilkkuu oranssina, se tarkoittaa, että muistikorttia ei ole asetettu. Aseta muistikortti.

Muistikortille tallennettavissa olevien kuvien määrä

Alla oleva taulukko näyttää arvioidun pisimmän tallennusajan, joka tällä tuotteella alustetulle muistikortille voidaan tallentaa.

Näytetyt arvot osoittavat seuraavia olosuhteita:

- Käytetään Sony-muistikorttia
- [Kuvasuhte]-asetukseksi on valittu [3:2], ja [JPEG-kuvakoko]-/[HEIF-kuvakoko]-asetukseksi on valittu [L: 33M]. ^{*1}

Arvot saattavat vaihdella kuvaolosuhteiden ja käytettävän muistikorttityypin mukaan.

(Yksikkö: kuva)

| JPEG-laatu/HEIF-laatu/  Tiedostomuoto | SD-muistikortti | |
|--|-----------------|--------|
| | 64 Gt | 128 Gt |
| JPEG Kevyt | 9 000 | 19 000 |
| JPEG Vakio | 6 800 | 13 000 |
| JPEG Hieno | 4 800 | 9 600 |
| JPEG Erittäin hieno | 2 300 | 4 700 |
| HEIF Kevyt | 14 000 | 28 000 |
| HEIF Vakio | 10 000 | 21 000 |
| HEIF Hieno | 7 700 | 15 000 |
| HEIF Erittäin hieno | 5 400 | 10 000 |
| RAW ja JPEG (pakattu RAW) ^{*2} | 1 000 | 2 100 |
| RAW ja HEIF (pakattu RAW) ^{*2} | 1 100 | 2 400 |
| RAW (pakattu RAW) | 1 400 | 2 800 |

| JPEG-laatu/HEIF-laatu/  Tiedostomuoto | SD-muistikortti | |
|--|-----------------|--------|
| | 64 Gt | 128 Gt |
| RAW ja JPEG (häviöttömästi pakattu RAW: L) ^{*2} | 1 000 | 2 000 |
| RAW ja HEIF (häviöttömästi pakattu RAW: L) ^{*2} | 1 100 | 2 200 |
| RAW (häviöttömästi pakattu RAW: L) | 1 200 | 2 600 |
| RAW ja JPEG (pakkaamaton RAW) ^{*2} | 660 | 1 300 |
| RAW ja HEIF (pakkaamaton RAW) ^{*2} | 690 | 1 300 |
| RAW (pakkaamaton RAW) | 770 | 1 500 |

*1 Kun [Kuvasuhte]-asetukseksi on valittu muu kuin [3:2], voidaan tallentaa enemmän kuvia kuin yllä olevassa taulukossa ilmoitetaan. (paitsi kun [RAW] on valittu)

*2 JPEG-kuvanlaatu, kun [RAW ja JPEG] -asetukseksi on valittu: [Hieno]
HEIF-kuvanlaatu, kun [RAW ja HEIF] -asetukseksi on valittu: [Hieno]

Huomautus

- Vaikka tallennettavissa olevien kuvien määrä olisi suurempi kuin 9 999 kuvaa, "9999" tulee näkyviin.

Aiheeseen liittyvää

- [Muistikortit, joita voidaan käyttää](#)

TP1001411928

Digitaalinen kamera vaihdettavalla objektiivilla
ILCE-7CM2 α7CII

Videoiden tallennusaika

Alla olevassa taulukossa ilmoitetaan arvioitu kokonaistallennusaika käytettäessä tällä kameralla alustettua muistikorttia. Arvot saattavat vaihdella kuvaolosuhteiden ja käytettävän muistikorttityypin mukaan.

(h (tunti), min (minuutti))

| Tiedostomuoto | Tallen. kuvanop. | Tallennusasetus | SD-muistikortti | |
|---------------|------------------|-----------------|-----------------|------------|
| | | | 64 Gt | 128 Gt |
| XAVC HS 4K | 60p/50p | 200M | 35 min | 1 h 10 min |
| | | 150M | 45 min | 1 h 35 min |
| | | 100M | 1 h 5 min | 2 h 10 min |
| | | 75M | 1 h 25 min | 2 h 50 min |
| | | 45M | 2 h 10 min | 4 h 30 min |
| XAVC S 4K | 60p/50p | 200M | 35 min | 1 h 10 min |
| | | 150M | 45 min | 1 h 35 min |
| XAVC S HD | 60p/50p | 50M | 2 h | 4 h 10 min |
| | | 25M | 3 h 20 min | 7 h |
| XAVC S-I 4K | 60p | 600M | 10 min | 25 min |
| | 50p | 500M | 10 min | 25 min |
| XAVC S-I HD | 60p | 222M | 30 min | 1 h 5 min |
| | 50p | 185M | 30 min | 1 h 5 min |

Tallennusajat, kun [**Px** Proxy-tallennus] -asetukseksi on valittu [Ei käytössä].

- Näytetyt ajat ovat tallennusaikoja Sony-muistikorttia käytettäessä.
- Videotallennukselle käytettävissä oleva aika vaihtelee videoiden tiedostomuoto-/tallennusasetusten, muistikortin, ympäristön lämpötilan, Wi-Fi-verkkoympäristön, kameras tallennuksen aloittamista edeltävän tilan ja akun varaustilan mukaan.
Yksittäisen videokuvausistunnon suurin jatkuva tallennusaika on noin 13 tuntia (tuotteen teknisten tietojen rajoittama).

Huomautus

- Videoiden tallennusaika vaihtelee, koska kamerassa on VBR (Variable Bit-Rate (muuttuva bittinopeus)), joka säätelee automaattisesti kuvanlaatua kuvaolosuhteiden mukaan. Nopeasti liikkuvaa kohdetta tallennettaessa kuva on tarkempi mutta tallennusaika on lyhyempi, koska tallennukseen tarvitaan enemmän muistia. Tallennusaika voi vaihdella myös kuvaolosuhteiden, kohteen tai kuvan laatu-/kokoasetusten mukaan.

Jatkuvaa videotallennusta koskevia huomautuksia

- Korkealaatuisen videon tallennus ja nopea jatkuva kuvaus tarvitsevat paljon virtaa. Tällöin, jos kuvausta jatketaan, lämpötila kameran sisällä ja etenkin kuva-anturin lämpötila nousee. Tällaisissa tapauksissa kamera sammuu automaattisesti, koska kameran pinta kuumenee tai korkea lämpötila vaikuttaa kuvien laatuun tai kameran sisällä olevaan mekanismiin.
- Jatkuvaan videotallennukseen käytettävissä oleva aika, kun kamera tallentaa oletusasetuksilla sen jälkeen, kun virta on katkaistu hetkeksi, on seuraava. Arvot ilmoittavat jatkuvan ajan tallennuksen aloittamisesta siihen asti, kun kamera pysäyttää tallennuksen.

Kun [Autom. samm.lämpö] -asetukseksi on valittu [Vakio]

|  Tiedostomuoto | XAVC S HD | XAVC S 4K |
|---|-------------------|-------------------|
| Ympäristön lämpötila: 25 °C | Noin 60 minuuttia | Noin 10 minuuttia |
| Ympäristön lämpötila: 40 °C | Noin 30 minuuttia | Noin 10 minuuttia |

Kun [Autom. samm.lämpö] -asetukseksi on valittu [Korkea]

|  Tiedostomuoto | XAVC S HD | XAVC S 4K |
|---|--------------------|-------------------|
| Ympäristön lämpötila: 25 °C | Noin 120 minuuttia | Noin 60 minuuttia |
| Ympäristön lämpötila: 40 °C | Noin 30 minuuttia | Noin 10 minuuttia |

XAVC S HD: 60p 50M/50p 50M 4:2:0 8bit; kun kameraa ei ole yhdistetty Wi-Fi-yhteyden kautta; kun monitori on auki
 XAVC S 4K: 60p 150M/50p 150M 4:2:0 8bit; kun kameraa ei ole yhdistetty Wi-Fi-yhteyden kautta; kun monitori on auki

- Videotallennukseen käytettävissä oleva aika vaihtelee lämpötilan, videoiden tiedostomuodon/tallennusasetuksen, Wi-Fi-verkkoympäristön tai kameran tallennusta edeltävän tilan mukaan. Jos virran kytkemisen jälkeen sommitellaan kuva usein uudelleen tai otetaan valokuvia, lämpötila kameran sisällä nousee ja käytettävissä oleva tallennusaika lyhenee.
- Jos  (ylikuumentumisvaroitus) -kuvake tulee näkyviin, kameran lämpötila on kohonnut.
- Jos kamera lopettaa videon tallennuksen korkean lämpötilan takia, anna kameran olla jonkin aikaa virta katkaistuna. Jatka tallennusta, kun lämpötila kameran sisällä on laskenut täysin.
- Jos otat seuraavat seikat huomioon, voit tallentaa videoita pidempään.
 - Pidä kamera poissa suorasta auringonvalosta.
 - Sammuta kamera, kun sitä ei käytetä.

Aiheeseen liittyvää

- [Muistikortit, joita voidaan käyttää](#)
- [Akun käyttöikä ja tallennettavissa olevien kuvien määrä](#)

TP1001411911

Näytön kuvakkeiden luettelo valokuvausta varten

Näytetty sisältö ja sen sijainti kuvissa ovat vain ohjeellisia ja voivat poiketa todellisesta näytöstä.
Kuvaukset annetaan kuvakkeiden merkkien alapuolella.

Monitoritila

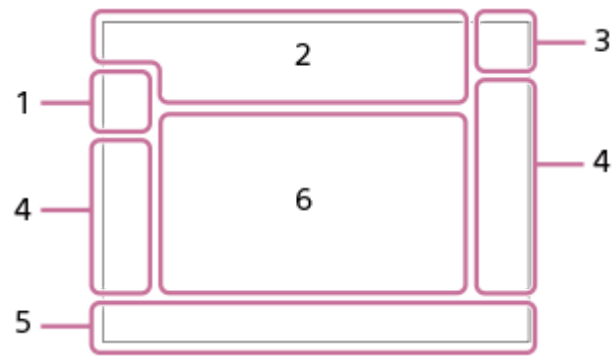

Etsintila

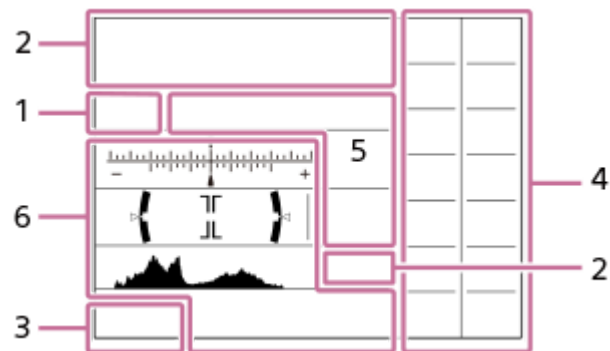

Tällä sivulla kuvattujen kuvakkeiden lisäksi on muitakin kosketustoimintojen kuvakkeita (kosketustoiminnon kuvakkeet), jotka näytetään näytön vasemmalla tai oikealla puolella, kun monitoria pyyhkäistään. Lisätietoja on kohdassa [Kosketustoiminnon kuvakkeet](#).

1. Kuvaustila / valotuksen tunnistus



Kuvaustila



Kuvaustila (valotuksen valinta)



Kuvaustila (MR Pal. kamera-aset.)



Valotuksen tunnistuskuvakkeet

2. Kameran asetukset



Muistikortti on asetettu

NO CARD

Ei asetettua muistikorttia



Lähestyy muistikortin uudelleenkirjoituksen ylärajaa / Muistikortin uudelleenkirjoituksen yläraja saavutettu

Tallennettavissa olevien kuvien määrä

||||3

Kirjoitetaan dataa / kirjoittamista odottavien kuvien määrä

33M / 29M / 28M / 22M / 14M / 13M / 12M / 9.4M / 8.2M / 7.3M / 6.9M / 5.5M

Valokuvien kuvakoko

RAW    **RAW**

RAW-tallennus (pakattu / häviöttömästi pakattu (L/M/S)/pakkaamaton)

J-X.FINE J-FINE J-STD J-LIGHT H-X.FINE H-FINE H-STD H-LIGHT

JPEG-laatu / HEIF-laatu

4:2:2

HEIF-värinäytteenotto

AF-S **AF-A** **AF-C** **DMF** **MF**

Tarkennustila



Salaman lataus on käynnissä

VIEW

Tehoste ei käyt.

VIEW 

Valotustehoste (vain valotusasetus)

**Flicker
Scan**

Välk.eston Tv-skan.

ON

AF-valaisin

Flicker

Välkkymistä havaittu

SteadyShot pois/päälle, kameran värinävaroitus

SteadyShot-polttoväli / kameran värinävaroitus

S  **C**  **D** 

Älykäs zoom/Zoom. selk. kuv./Digitaalizoom.

-PC-

PC Remote



Kirkas näyttö



Hiljainen tila



Kauko-ohjaus

FTP **FTP** 

FTP-toiminto / FTP-siirron tila

Wi-Fi **Wi-Fi**

Wi-Fi-yhteys muodostettu / Wi-Fi-yhteys katkaistu

LAN **LAN**

LAN-yhteys muodostettu / LAN-yhteys katkaistu (Käytettäessä USB-LAN-muunninsovitinta)



Tekijänoikeustietojen kirjoittaminen [Käytössä]

IPTC

IPTC-tietojen kirjoittaminen [Käytössä]



Tarkennuksen peruutus

Kosketustar.+AE peruuta/Kosket.seur.+AE peruuta/Kosketus-AE peruuta



Peruuta seuranta



Bluetooth-yhteys käytettävissä / Bluetooth-yhteys ei käytettävissä



Hankitaan sijaintitietoja / sijaintitietoja ei voi hankkia



Lentokonetila



Ylikuumentumisvaroitus



Tietokantatiedosto täynnä / tietokantatiedoston virhe



Kolmijalan tunnistus

3. Akku



Akun jäljellä oleva varaus



Akun jäljellä oleva varaus -varoitus



USB-virransyöttö

4. Kuvausasetukset



Kuvanottotapa



Salaman tila / Langaton salama / Punasilm. vähennys

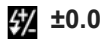

Salamakorjaus



Tarkennustila



Tarkennusalue



Mittaustila



Valkotasapaino (automaattinen, esiasetus, automaattinen vedenalainen, mukautettu, värilämpötila, värisuodatin)



D-alueen opt.



Luova tyyli



Koht. tun. AF-til./ Tunnistuskohde



Suljintyyppi



Kuvaprofiili



Hiljainen tila



Kuvasuhde

5. Tarkennuksen ilmaisin / valotusasetukset



Tarkennuksen ilmainen

1/250

Valotusaika

F3.5

Aukon arvo



Valotuksen korjaus/Manuaalinen mitta

ISO400 ISO AUTO

ISO-herkkyys



AE-lukko/FEL-lukko/AWB-lukko



APS-C S35 Kuvaus

6. Oppaat/muut

● Valitse tark.piste päällä/pois

Opasnäyttö tarkennusalueen asettamista varten

● Peruuta seuranta

Seurannan opasnäyttö

● Tarkennuksen peruutus

Opasnäyttö tarkennuksen peruuttamista varten

● Seuran.+AE:n peruutus

Seurannan+AE:n opasnäyttö

● Tarken.+AE:n peruutus

Tarkennuksen+AE:n opasnäyttö

● Peruuta kosketus-AE

Kosketus-AE:n opasnäyttö



Valitsinten opasnäyttö

▼▼▼
-6 5 4 3 2 1 0 1 2 3 4+
Haarukointi-ilmais



Pistemittausalue



Histogrammi

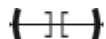

Digitaalinen tasomittari

Aiheeseen liittyvää

- [Näytön kuvakkeiden luettelo videokuvausta varten](#)
- [Toistonäytön kuvakkeiden luettelo](#)

TP1001422259

Digitaalinen kamera vaihdettavalla objektiivilla
ILCE-7CM2 α7CII

Näytön kuvakkeiden luettelo videokuvausta varten

Näytetty sisältö ja sen sijainti kuvissa ovat vain ohjeellisia ja voivat poiketa todellisesta näytöstä.
Kuvaukset annetaan kuvakkeiden merkkien alapuolella.



Tällä sivulla kuvattujen kuvakkeiden lisäksi on muitakin kosketustoimintojen kuvakkeita (kosketustoiminnon kuvakkeet), jotka näytetään näytön vasemmalla tai oikealla puolella, kun monitoria pyyhkäistään. Lisätietoja on kohdassa [Kosketustoiminnon kuvakkeet](#).

1. Kameran perusasetukset



Äänen taso



Äänen tallennus pois



Tarkennustila



Zoom. selk. kuv./Digitaalizoom.



Gammanäyt.avun ty.

S-log3 s709 709(800%) User1 LUT OFF

LUT

STBY REC

Videotallennuksen valmiustila / videotallennus käynnissä

1:00:12

Todellinen videon tallennusaika (tunti:minuutti:sekunti)

4K HD

Videoiden tiedostomuoto

120p 100p 60p 50p 30p 25p 24p

Videoiden ruutunopeus



Muistikortti on asetettu

NO CARD

Ei asetettua muistikorttia



Lähestyy muistikortin uudelleenkirjoituksen ylärajaa / Muistikortin uudelleenkirjoituksen ylärajaa saavutettu

1h 30m

Videoiden tallennusaika

USB-suoratoiston tila

● **Valitse tark.piste päällä/pois**

Opasnäyttö tarkennusalueen asettamista varten

● **Peruuta seuranta**

Seurannan opasnäyttö

● **Tarkennuksen peruutus**

Opasnäyttö tarkennuksen peruuttamista varten

● **Seuran.+AE:n peruutus**

Seurannan+AE:n opasnäyttö

● **Tarken.+AE:n peruutus**

Tarkennuksen+AE:n opasnäyttö

● **Peruuta kosketus-AE**

Kosketus-AE:n opasnäyttö

48khz/16bit 2ch 48khz/24bit 2ch 48khz/24bit 4ch

Äänimuoto



Valitsinten opasnäyttö



Välk.eston Tv-skan.



Tarkennuksen peruutus



Kosketustar.+AE peruuta/Kosket.seur.+AE peruuta/Kosketus-AE peruuta



Peruuta seuranta

—PC—

PC Remote

FTP FTP

FTP-toiminto / FTP-siirron tila



Lentokonetila



Wi-Fi-yhteys muodostettu / Wi-Fi-yhteys katkaistu



LAN-yhteys muodostettu / LAN-yhteys katkaistu (Käytettäessä USB-LAN-muunninsovitinta)



Bluetooth-yhteys käytettävissä / Bluetooth-yhteys ei käytettävissä



Kauko-ohjaus



Hankitaan sijaintitietoja / sijaintitietoja ei voi hankkia



Mittaustila



D-alueen opt.



Histogrammi

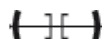

Digitaalinen tasomittari



Ylikuumentumisvaroitus



Vihje

- Alueen 3 kuvakkeet eivät ehkä näy, kun kosketustoiminnon kuvakkeet näkyvät. Voit tuoda piilotetut kuvakkeet esiin pyyhkäisemällä kosketustoiminnon kuvakkeita vasemmalle tai oikealle piilottaaksesi kosketustoiminnon kuvakkeet.

Aiheeseen liittyvää

- [Näytön kuvakkeiden luettelo valokuvausta varten](#)
- [Toistonäytön kuvakkeiden luettelo](#)

TP1001422260

Toistonäytön kuvakkeiden luettelo

Näytetty sisältö ja sen sijainti kuvissa ovat vain ohjeellisia ja voivat poiketa todellisesta näytöstä.
Kuvaukset annetaan kuvakkeiden merkkien alapuolella.

Yhden kuvan toisto

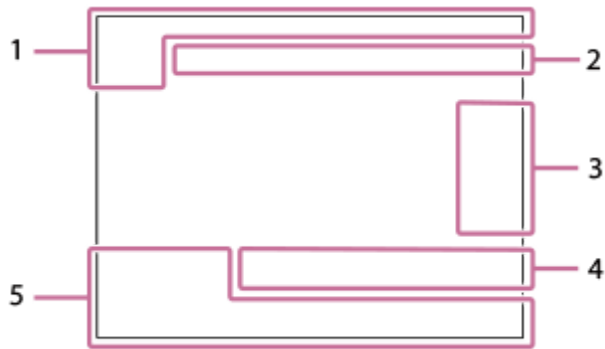

Histogramminäyttö

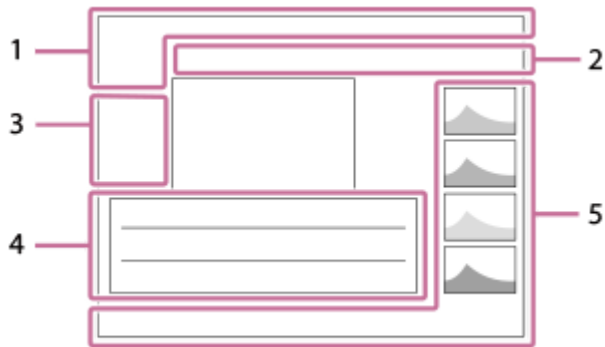

1. Perustiedot



Muistikortti on asetettu

IPTC

IPTC-tiedot



Luokitus



Suojaa

3/7

Tiedoston numero/Kuvien määrä katselutilassa



Akun jäljellä oleva varaus



Näytä ryhmänä



Rajattu kuva



Proxy-video sisältyy



Shot Mark sisältyy

FTP  **FTP**  **FTP** 

FTP-siirron tila



Älypuhelimien siirron tila (käytettäessä [ Val. kam. ja lähetä])

2. Kameran asetukset

FTP **FTP** 

FTP-toiminto / FTP-siirron tila

Wi-Fi **Wi-Fi**

Wi-Fi-yhteys muodostettu / Wi-Fi-yhteys katkaistu

LAN **LAN**

LAN-yhteys muodostettu / LAN-yhteys katkaistu (Käytettäessä USB-LAN-muunninsovitinta)



Bluetooth-yhteys käytettävissä / Bluetooth-yhteys ei käytettävissä



Lentokonetila



Ylikuumentumisvaroitus



Tietokantatiedosto täynnä / tietokantatiedoston virhe

3. Kosketustoimintakuvakkeet



Kuvaustilan vaihtaminen

S1

Lisää/poista Shot Mark1



Hyppää Shot Mark -kohtiin

4. Kuvausasetukset

3:2 **4:3** **16:9** **1:1**

Kuvasuhde

33M / 29M / 28M / 22M / 14M / 13M / 12M / 9.4M / 8.2M / 7.3M / 6.9M / 5.5M

Valokuvien kuvakoko

RAW    

RAW-tallennus

J-X.FINE J-FINE J-STD J-LIGHT H-X.FINE H-FINE H-STD H-LIGHT

JPEG-laatu/HEIF-laatu

4:2:2

HEIF-värinäytteenotto

XAVC HS 4K XAVC S 4K XAVC S HD XAVC S-I 4K XAVC S-I HD

Videoiden tiedostomuoto

120p 100p 60p 50p 30p 25p 24p

Videoiden ruutunopeus

600 500 300 250 240 222 200 185 150 140 111 100 93 89
75 60 50 45 30 25 16

Videoiden tallennusasetus

1/250

Valotusaika

F3.5

Aukon arvo

ISO400

ISO-herkkyys

P A S M

Valotustila



Valotuksen korjaus



Mittaustila

35mm

Objektiivin polttoväli



Luova tyyli

AWB **7500K A5 G5**

Valkotasapaino (automaattinen, esiasetus, automaattinen vedenalainen, värilämpötila, värisuodatin)

D-R OFF DRO AUTO

D-alueen opt.

HLG

HDR-tallennus (Hybrid Log-Gamma)



Kuvalla on tekijänoikeustietoja

5. Kuvan tiedot



Leveysasteen/pituusasteen tiedot

2023-1-1 10:37:00PM

Tallennuspäivämäärä

100-0003

Kansion numero - tiedoston numero

C0003

Videotiedoston numero



Histogrammi (luminanssi/R/G/B)

Aiheeseen liittyvää

- [Näytön kuvakkeiden luettelo valokuvausta varten](#)
- [Näytön kuvakkeiden luettelo videokuvausta varten](#)

TP1001422261

Digitaalinen kamera vaihdettavalla objektiivilla
ILCE-7CM2 α7CII

Oletusasetusarvojen luettelo (Kuvaus)

Seuraavassa taulukossa näytetään oletusasetusarvot ostohetkellä.

Näytössä näkyvän valikon sisältö vaihtelee valokuva/video/S&Q-valitsimen asennon mukaan. Lisätietoja on kohdassa [Toimintojen etsiminen kohdasta MENU](#).









Asetusten oletusarvojen palauttaminen

Valitse MENU →  (Asetus) → [Nollaa/tal. aset.] → [Palauta] → [Kameran asetusten palaut.] tai [Palauta tehdasarvoihin] → [Syötä].

Palauta tehdasarvoihin: kameran kaikkien asetusten oletusarvot palautetaan.

Kameran asetusten palaut.: palautettavissa olevia kohteita on rajoitettu. Katso seuraava taulukko.

/ (Kuvaus) -välilehti

| MENU-kohteet | Oletusasetusarvo | Voidaan palauttaa käyttämällä toimintoa [Kameran asetusten palaut.] |
|---|------------------|---|
| JPEG/HEIF-vaih. | JPEG | ✓ |
|  Tiedostomuoto | JPEG/HEIF | ✓ |
| RAW-tied.tyyppi | Pakattu | ✓ |
| JPEG-laatu/HEIF-laatu | Hieno | ✓ |
| JPEG-kuvakoko/HEIF-kuvakoko (kun [Kuvasuhte]-asetukseksi on valittu [3:2]) | L: 33M | ✓ |
| JPEG-kuvakoko/HEIF-kuvakoko (kun [Kuvasuhte]-asetukseksi on valittu [4:3]) | L: 29M | ✓ |
| JPEG-kuvakoko/HEIF-kuvakoko (kun [Kuvasuhte]-asetukseksi on valittu [16:9]) | L: 28M | ✓ |
| JPEG-kuvakoko/HEIF-kuvakoko (kun [Kuvasuhte]-asetukseksi on valittu [1:1]) | L: 22M | ✓ |
| Kuvasuhte | 3:2 | ✓ |
|  Tiedostomuoto | XAVC S HD | ✓ |
|  Videoasetukset (Tallen. kuvanop.) (kun [ Tiedostomuoto]-asetukseksi on valittu [XAVC HS 4K]) | 24p/50p | ✓ |
|  Videoasetukset (Tallen. kuvanop.) (kun [ Tiedostomuoto]-asetukseksi on valittu [XAVC S 4K]) | 30p/25p | ✓ |
|  Videoasetukset (Tallen. kuvanop.) (kun [ Tiedostomuoto]-asetukseksi on valittu [XAVC S HD]) | 60p/50p | ✓ |
|  Videoasetukset (Tallen. kuvanop.) (kun [ Tiedostomuoto]-asetukseksi on valittu [XAVC S-I 4K]) | 30p/25p | ✓ |











| MENU-kohteet | Oletusasetusarvo | Voidaan palauttaa käyttämällä toimintoa [Kameran asetusten palaut.] |
|---|-----------------------------------|---|
| ▶■ Videoasetukset (Tallen. kuvanop.) (kun [▶■ Tiedostomuoto]-asetukseksi on valittu [XAVC S-I HD]) | 60p/50p | ✓ |
| ▶■ Videoasetukset (Tallennusasetus) (kun [▶■ Tiedostomuoto]-asetukseksi on valittu [XAVC HS 4K] ja [Tallen. kuvanop.] -asetukseksi on valittu [60p]/[50p]) | 45M 4:2:0 10bit | ✓ |
| ▶■ Videoasetukset (Tallennusasetus) (kun [▶■ Tiedostomuoto]-asetukseksi on valittu [XAVC HS 4K] ja [Tallen. kuvanop.] -asetukseksi on valittu [24p]) | 50M 4:2:0 10bit | ✓ |
| ▶■ Videoasetukset (Tallennusasetus) (kun [▶■ Tiedostomuoto]-asetukseksi on valittu [XAVC S 4K] ja [Tallen. kuvanop.] -asetukseksi on valittu [60p]/[50p]) | 150M 4:2:0 8bit | ✓ |
| ▶■ Videoasetukset (Tallennusasetus) (kun [▶■ Tiedostomuoto]-asetukseksi on valittu [XAVC S 4K] ja [Tallen. kuvanop.] -asetukseksi on valittu [30p]/[25p]) | 60M 4:2:0 8bit | ✓ |
| ▶■ Videoasetukset (Tallennusasetus) (kun [▶■ Tiedostomuoto]-asetukseksi on valittu [XAVC S 4K] ja [Tallen. kuvanop.] -asetukseksi on valittu [24p]) | 60M 4:2:0 8bit | ✓ |
| ▶■ Videoasetukset (Tallennusasetus) (kun [▶■ Tiedostomuoto]-asetukseksi on valittu [XAVC S HD] ja [Tallen. kuvanop.] -asetukseksi on valittu [60p]/[50p]) | 50M 4:2:0 8bit | ✓ |
| ▶■ Videoasetukset (Tallennusasetus) (kun [▶■ Tiedostomuoto]-asetukseksi on valittu [XAVC S HD] ja [Tallen. kuvanop.] -asetukseksi on valittu [30p]/[25p]) | 50M 4:2:0 8bit | ✓ |
| ▶■ Videoasetukset (Tallennusasetus) (kun [▶■ Tiedostomuoto]-asetukseksi on valittu [XAVC S HD] ja [Tallen. kuvanop.] -asetukseksi on valittu [24p]) | 50M 4:2:0 8bit | ✓ |
| ▶■ Videoasetukset (Tallennusasetus) (kun [▶■ Tiedostomuoto]-asetukseksi on valittu [XAVC S HD] ja [Tallen. kuvanop.] -asetukseksi on valittu [120p]/[100p]) | 60M 4:2:0 8bit | ✓ |
| ▶■ Videoasetukset (Tallennusasetus) (kun [▶■ Tiedostomuoto]-asetukseksi on valittu [XAVC S-I 4K] ja [Tallen. kuvanop.] -asetukseksi on valittu [60p]/[50p]) | 600M 4:2:2 10bit/500M 4:2:2 10bit | ✓ |
| ▶■ Videoasetukset (Tallennusasetus) (kun [▶■ Tiedostomuoto]-asetukseksi on valittu [XAVC S-I 4K] ja [Tallen. kuvanop.] -asetukseksi on valittu [30p]/[25p]) | 300M 4:2:2 10bit/250M 4:2:2 10bit | ✓ |
| ▶■ Videoasetukset (Tallennusasetus) (kun [▶■ Tiedostomuoto]-asetukseksi on valittu [XAVC S-I 4K] ja [Tallen. kuvanop.] -asetukseksi on valittu [24p]) | 240M 4:2:2 10bit | ✓ |
| ▶■ Videoasetukset (Tallennusasetus) (kun [▶■ Tiedostomuoto]-asetukseksi on valittu [XAVC S-I HD] ja [Tallen. kuvanop.] -asetukseksi on valittu [60p]/[50p]) | 222M 4:2:2 10bit/185M 4:2:2 10bit | ✓ |

| MENU-kohteet | Oletusasetusarvo | Voidaan palauttaa käyttämällä toimintoa [Kameran asetusten palaut.] |
|---|----------------------------------|---|
| ▶ Videoasetukset (Tallennusasetus) (kun [▶] Tiedostomuoto]-asetukseksi on valittu [XAVC S-I HD] ja [Tallen. kuvanop.] -asetukseksi on valittu [30p]/[25p]) | 111M 4:2:2 10bit/93M 4:2:2 10bit | ✓ |
| ▶ Videoasetukset (Tallennusasetus) (kun [▶] Tiedostomuoto]-asetukseksi on valittu [XAVC S-I HD] ja [Tallen. kuvanop.] -asetukseksi on valittu [24p]) | 89M 4:2:2 10bit | ✓ |
| S&Q H&N-asetukset (S&Q Kuvanopeusaset.) (kun [▶] Tiedostomuoto]-asetukseksi on valittu [XAVC HS 4K]) | 24p 60fps / 50p 50fps | ✓ |
| S&Q H&N-asetukset (S&Q Kuvanopeusaset.) (kun [▶] Tiedostomuoto]-asetukseksi on valittu [XAVC S 4K]) | 30p 60fps / 25p 50fps | ✓ |
| S&Q H&N-asetukset (S&Q Kuvanopeusaset.) (kun [▶] Tiedostomuoto]-asetukseksi on valittu [XAVC S HD]) | 60p 120fps / 50p 100fps | ✓ |
| S&Q H&N-asetukset (S&Q Kuvanopeusaset.) (kun [▶] Tiedostomuoto]-asetukseksi on valittu [XAVC S-I 4K]) | 30p 60fps / 25p 50fps | ✓ |
| S&Q H&N-asetukset (S&Q Kuvanopeusaset.) (kun [▶] Tiedostomuoto]-asetukseksi on valittu [XAVC S-I HD]) | 60p 120fps / 50p 100fps | ✓ |
| S&Q H&N-asetukset (S&Q Tallennusasetus) (kun [▶] Tiedostomuoto]-asetukseksi on valittu [XAVC HS 4K] ja [S&Q Tal. kuvanopeus] -asetukseksi on valittu [60p]/[50p]) | 45M 4:2:0 10bit | ✓ |
| S&Q H&N-asetukset (S&Q Tallennusasetus) (kun [▶] Tiedostomuoto]-asetukseksi on valittu [XAVC HS 4K] ja [S&Q Tal. kuvanopeus] -asetukseksi on valittu [24p]) | 50M 4:2:0 10bit | ✓ |
| S&Q H&N-asetukset (S&Q Tallennusasetus) (kun [▶] Tiedostomuoto]-asetukseksi on valittu [XAVC S 4K] ja [S&Q Tal. kuvanopeus] -asetukseksi on valittu [60p]/[50p]) | 150M 4:2:0 8bit | ✓ |
| S&Q H&N-asetukset (S&Q Tallennusasetus) (kun [▶] Tiedostomuoto]-asetukseksi on valittu [XAVC S 4K] ja [S&Q Tal. kuvanopeus] -asetukseksi on valittu [30p]/[25p]) | 60M 4:2:0 8bit | ✓ |
| S&Q H&N-asetukset (S&Q Tallennusasetus) (kun [▶] Tiedostomuoto]-asetukseksi on valittu [XAVC S 4K] ja [S&Q Tal. kuvanopeus] -asetukseksi on valittu [24p]) | 60M 4:2:0 8bit | ✓ |
| S&Q H&N-asetukset (S&Q Tallennusasetus) (kun [▶] Tiedostomuoto]-asetukseksi on valittu [XAVC S HD] ja [S&Q Tal. kuvanopeus] -asetukseksi on valittu [60p]/[50p]) | 50M 4:2:0 8bit | ✓ |
| S&Q H&N-asetukset (S&Q Tallennusasetus) (kun [▶] Tiedostomuoto]-asetukseksi on valittu [XAVC S HD] ja [S&Q Tal. kuvanopeus] -asetukseksi on valittu [30p]/[25p]) | 50M 4:2:0 8bit | ✓ |
| S&Q H&N-asetukset (S&Q Tallennusasetus) (kun [▶] Tiedostomuoto]-asetukseksi on valittu [XAVC S HD] ja [S&Q Tal. kuvanopeus] -asetukseksi on valittu [24p]) | 50M 4:2:0 8bit | ✓ |

| MENU-kohteet | Oletusasetusarvo | Voidaan palauttaa käyttämällä toimintoa [Kameran asetusten palaut.] |
|---|------------------|---|
| <p> H&N-asetukset (Tallennusasetus) (kun [Tiedostomuoto]-asetukseksi on valittu [XAVC S HD] ja [Tal. kuvanopeus] -asetukseksi on valittu [120p]/[100p])</p> | 60M 4:2:0 8bit | ✓ |
| <p> H&N-asetukset (Tallennusasetus) (kun [Tiedostomuoto]-asetukseksi on valittu [XAVC S-I 4K] ja [Tal. kuvanopeus] -asetukseksi on valittu [60p])</p> | 600M 4:2:2 10bit | ✓ |
| <p> H&N-asetukset (Tallennusasetus) (kun [Tiedostomuoto]-asetukseksi on valittu [XAVC S-I 4K] ja [Tal. kuvanopeus] -asetukseksi on valittu [50p])</p> | 500M 4:2:2 10bit | ✓ |
| <p> H&N-asetukset (Tallennusasetus) (kun [Tiedostomuoto]-asetukseksi on valittu [XAVC S-I 4K] ja [Tal. kuvanopeus] -asetukseksi on valittu [30p])</p> | 300M 4:2:2 10bit | ✓ |
| <p> H&N-asetukset (Tallennusasetus) (kun [Tiedostomuoto]-asetukseksi on valittu [XAVC S-I 4K] ja [Tal. kuvanopeus] -asetukseksi on valittu [25p])</p> | 250M 4:2:2 10bit | ✓ |
| <p> H&N-asetukset (Tallennusasetus) (kun [Tiedostomuoto]-asetukseksi on valittu [XAVC S-I 4K] ja [Tal. kuvanopeus] -asetukseksi on valittu [24p])</p> | 240M 4:2:2 10bit | ✓ |
| <p> H&N-asetukset (Tallennusasetus) (kun [Tiedostomuoto]-asetukseksi on valittu [XAVC S-I HD] ja [Tal. kuvanopeus] -asetukseksi on valittu [60p])</p> | 222M 4:2:2 10bit | ✓ |
| <p> H&N-asetukset (Tallennusasetus) (kun [Tiedostomuoto]-asetukseksi on valittu [XAVC S-I HD] ja [Tal. kuvanopeus] -asetukseksi on valittu [50p])</p> | 185M 4:2:2 10bit | ✓ |
| <p> H&N-asetukset (Tallennusasetus) (kun [Tiedostomuoto]-asetukseksi on valittu [XAVC S-I HD] ja [Tal. kuvanopeus] -asetukseksi on valittu [30p])</p> | 111M 4:2:2 10bit | ✓ |
| <p> H&N-asetukset (Tallennusasetus) (kun [Tiedostomuoto]-asetukseksi on valittu [XAVC S-I HD] ja [Tal. kuvanopeus] -asetukseksi on valittu [25p])</p> | 93M 4:2:2 10bit | ✓ |
| <p> H&N-asetukset (Tallennusasetus) (kun [Tiedostomuoto]-asetukseksi on valittu [XAVC S-I HD] ja [Tal. kuvanopeus] -asetukseksi on valittu [24p])</p> | 89M 4:2:2 10bit | ✓ |
| <p> Aikaväliasetukset ([Tal. kuvanopeus] kohdassa [Kuvanopeusaset.]) (kun [Tiedostomuoto]-asetuksena on [XAVC HS 4K])</p> | 24p/50p | ✓ |
| <p> Aikaväliasetukset ([Tal. kuvanopeus] kohdassa [Kuvanopeusaset.]) (kun [Tiedostomuoto]-asetuksena on [XAVC S 4K])</p> | 30p/25p | ✓ |
| <p> Aikaväliasetukset ([Tal. kuvanopeus] kohdassa [Kuvanopeusaset.]) (kun [Tiedostomuoto]-asetuksena on [XAVC S HD])</p> | 60p/50p | ✓ |

| MENU-kohteet | Oletusasetusarvo | Voidaan palauttaa käyttämällä toimintoa [Kameran asetusten palaut.] |
|---|------------------|---|
| Aikaväliasetukset ([Tal. kuvanopeus] kohdassa [Kuvanopeusaset.]) (kun [Tiedostomuoto]-asetuksena on [XAVC S-I 4K]) | 30p/25p | ✓ |
| Aikaväliasetukset ([Tal. kuvanopeus] kohdassa [Kuvanopeusaset.]) (kun [Tiedostomuoto]-asetuksena on [XAVC S-I HD]) | 60p/50p | ✓ |
| Aikaväliasetukset ([Intervalliaika] kohdassa [Kuvanopeusaset.]) | 1 s | ✓ |
| Aikaväliasetukset(Tallennusasetus) (kun [Tiedostomuoto] -asetukseksi on valittu [XAVC HS 4K] ja [Tal. kuvanopeus] -asetukseksi on valittu [60p]/[50p]) | 45M 4:2:0 10bit | ✓ |
| Aikaväliasetukset(Tallennusasetus) (kun [Tiedostomuoto]-asetukseksi on valittu [XAVC HS 4K] ja [Tal. kuvanopeus] -asetukseksi on valittu [24p]) | 50M 4:2:0 10bit | ✓ |
| Aikaväliasetukset(Tallennusasetus) (kun [Tiedostomuoto] -asetukseksi on valittu [XAVC S 4K] ja [Tal. kuvanopeus] -asetukseksi on valittu [60p]/[50p]) | 150M 4:2:0 8bit | ✓ |
| Aikaväliasetukset(Tallennusasetus) (kun [Tiedostomuoto] -asetukseksi on valittu [XAVC S 4K] ja [Tal. kuvanopeus] -asetukseksi on valittu [30p]/[25p]) | 60M 4:2:0 8bit | ✓ |
| Aikaväliasetukset(Tallennusasetus) (kun [Tiedostomuoto]-asetukseksi on valittu [XAVC S 4K] ja [Tal. kuvanopeus] -asetukseksi on valittu [24p]) | 60M 4:2:0 8bit | ✓ |
| Aikaväliasetukset(Tallennusasetus) (kun [Tiedostomuoto] -asetukseksi on valittu [XAVC S HD] ja [Tal. kuvanopeus] -asetukseksi on valittu [60p]/[50p]) | 50M 4:2:0 8bit | ✓ |
| Aikaväliasetukset(Tallennusasetus) (kun [Tiedostomuoto] -asetukseksi on valittu [XAVC S HD] ja [Tal. kuvanopeus] -asetukseksi on valittu [30p]/[25p]) | 50M 4:2:0 8bit | ✓ |
| Aikaväliasetukset(Tallennusasetus) (kun [Tiedostomuoto]-asetukseksi on valittu [XAVC S HD] ja [Tal. kuvanopeus] -asetukseksi on valittu [24p]) | 50M 4:2:0 8bit | ✓ |
| Aikaväliasetukset(Tallennusasetus) (kun [Tiedostomuoto]-asetukseksi on valittu [XAVC S-I 4K] ja [Tal. kuvanopeus] -asetukseksi on valittu [60p]) | 600M 4:2:2 10bit | ✓ |
| Aikaväliasetukset(Tallennusasetus) (kun [Tiedostomuoto]-asetukseksi on valittu [XAVC S-I 4K] ja [Tal. kuvanopeus] -asetukseksi on valittu [50p]) | 500M 4:2:2 10bit | ✓ |
| Aikaväliasetukset(Tallennusasetus) (kun [Tiedostomuoto]-asetukseksi on valittu [XAVC S-I 4K] ja [Tal. kuvanopeus] -asetukseksi on valittu [30p]) | 300M 4:2:2 10bit | ✓ |

| MENU-kohteet | Oletusasetusarvo | Voidaan palauttaa käyttämällä toimintoa [Kameran asetusten palaut.] |
|---|----------------------|---|
| Aikaväliasetukset(Tallennusasetus) (kun [▶■ Tiedostomuoto]-asetukseksi on valittu [XAVC S-I 4K] ja [Tal. kuvanopeus] -asetukseksi on valittu [25p]) | 250M 4:2:2 10bit | ✓ |
| Aikaväliasetukset(Tallennusasetus) (kun [▶■ Tiedostomuoto]-asetukseksi on valittu [XAVC S-I 4K] ja [Tal. kuvanopeus] -asetukseksi on valittu [24p]) | 240M 4:2:2 10bit | ✓ |
| Aikaväliasetukset(Tallennusasetus) (kun [▶■ Tiedostomuoto]-asetukseksi on valittu [XAVC S-I HD] ja [Tal. kuvanopeus] -asetukseksi on valittu [60p]) | 222M 4:2:2 10bit | ✓ |
| Aikaväliasetukset(Tallennusasetus) (kun [▶■ Tiedostomuoto]-asetukseksi on valittu [XAVC S-I HD] ja [Tal. kuvanopeus] -asetukseksi on valittu [50p]) | 185M 4:2:2 10bit | ✓ |
| Aikaväliasetukset(Tallennusasetus) (kun [▶■ Tiedostomuoto]-asetukseksi on valittu [XAVC S-I HD] ja [Tal. kuvanopeus] -asetukseksi on valittu [30p]) | 111M 4:2:2 10bit | ✓ |
| Aikaväliasetukset(Tallennusasetus) (kun [▶■ Tiedostomuoto]-asetukseksi on valittu [XAVC S-I HD] ja [Tal. kuvanopeus] -asetukseksi on valittu [25p]) | 93M 4:2:2 10bit | ✓ |
| Aikaväliasetukset(Tallennusasetus) (kun [▶■ Tiedostomuoto]-asetukseksi on valittu [XAVC S-I HD] ja [Tal. kuvanopeus] -asetukseksi on valittu [24p]) | 89M 4:2:2 10bit | ✓ |
| Aikaväliasetukset(Videovaloasetus) | Ei käytössä | ✓ |
| Log-kuvaam. aset. (Log-kuvaaminen) | Ei käytössä | ✓ |
| Log-kuvaam. aset. (Väriavaruus) | S-Gamut3.Cine/S-Log3 | ✓ |
| Log-kuvaam. aset. (Upota LUT-tiedosto) | Käytössä | ✓ |
| Proxy-asetukset (Proxy-tallennus) | Ei käytössä | ✓ |
| Proxy-asetukset (Proxy-tiedostom.) | XAVC S HD | ✓ |
| Proxy-asetukset (Proxy-tallen.as.) (kun [Proxy-tiedostom.] -asetukseksi on valittu [XAVC HS HD]) | 9M 4:2:0 10bit | ✓ |
| Proxy-asetukset (Proxy-tallen.as.) (kun [Proxy-tiedostom.] -asetukseksi on valittu [XAVC S HD]) | 6M 4:2:0 8bit | ✓ |
| APS-C S35 Kuvaus | Automaattinen | — |
| Pitkän valot. KV | Käytössä | ✓ |
| Suuren ISO:n KV | Normaali | ✓ |
| HLG-valokuvat | Ei käytössä | ✓ |
| Väriavaruus | sRGB | ✓ |
| Objektiivin komp. (Varjostuksen komp.) | Automaattinen | — |

| MENU-kohteet | Oletusasetusarvo | Voidaan palauttaa käyttämällä toimintoa [Kameran asetusten palaut.] |
|--|------------------|---|
|  Objektiivin komp. (Krom.ab. komp.) | Automaattinen | — |
|  Objektiivin komp. (Vääristymän komp.) | Ei käytössä | — |
|  Objektiivin komp. (Muutoksen komp.) | Ei käytössä | ✓ |
| Alusta | — | — |
|  Pal. kuvatietokan.* * Tätä kohdetta ei palauteta, vaikka valittaisiin [Kameran asetusten palaut.] tai [Palauta tehdasarvoihin]. | — | — |
|  Näytä kortin tila | — | — |
| Tied./Kansio-as. (Tiedoston numero) | Sarja | — |
| Tied./Kansio-as. (Pakot. tied.nron nollaus) | — | — |
| Tied./Kansio-as. (Aseta tiedostonimi) | DSC | — |
| Tied./Kansio-as. (Kansion nimi) | Vakiomuoto | — |
| Val. tallennuskansio | — | — |
| Uusi kansio | — | — |
| IPTC-tiedot (Kirjoita IPTC-tiedot) | Ei käytössä | — |
| IPTC-tiedot (Rekist. IPTC-tiedot) | — | — |
| Tekijänoikeustiedot (Kirj. tekijänoik.tiedot) | Ei käytössä | — |
| Tekijänoikeustiedot (Aseta valokuvaaja) | — | — |
| Tekijänoikeustiedot (Aseta tekijänoikeus) | — | — |
| Tekijänoikeustiedot (Näytä tekijänoik.tied.) | — | — |
|  Kirjoita sarjanum. | Ei käytössä | — |
| Tiedostoasetus (Tiedoston numero) | Sarja | — |
| Tiedostoasetus (Sarjalaskurin nollaus) | — | — |
| Tiedostoasetus (Tied.nimen muoto) | Vakio | — |
| Tiedostoasetus (Otsikon nimiasetus) | C | — |
| Valot. ohjaustyypp. | P/A/S/M-tila | — |
|  Pal. kamera-aset. | — | — |
|  Kamera-as. muisti | — | — |
|   Kuvaustila | H&N liike | ✓ |
| Autom./Valotusohj. | Älykäs autom. | ✓ |

| MENU-kohteet | Oletusasetusarvo | Voidaan palauttaa käyttämällä toimintoa [Kameran asetusten palaut.] |
|--|------------------|---|
| Tall. oma kuvausas. | — | — |
| Kuvanottotapa | Kertakuvaus | ✓ |
| Haarukointiaset. (Itsel. haarukoinnissa) | Ei käytössä | ✓ |
| Haarukointiaset. (Haaruk.järj.) | 0→→→+ | ✓ |
| Haarukointiaset. (Tarkennushaar. järj.) | 0→+ | ✓ |
| Haarukointiaset. (Valituksen pehmen.) | Ei käytössä | ✓ |
| Haarukointiaset. (Kuvausväli) | Lyhyin | ✓ |
| Haarukointiaset. (Tark.haar. tal.kohde) | Nykyinen kansio | ✓ |
| Interv.kuvaustoim. (Intervallikuvaus) | Ei käytössä | ✓ |
| Interv.kuvaustoim. (Kuvauksen aloit.aika) | 1 sekunti | ✓ |
| Interv.kuvaustoim. (Kuvausväli) | 3 sekuntia | ✓ |
| Interv.kuvaustoim. (Kuvien määrä) | 30 | ✓ |
| Interv.kuvaustoim. (AE-seurannan herkk.) | Keskisuuri | ✓ |
| Interv.kuvaustoim. (Suljint. intervallikuv.) | Elektron. suljin | ✓ |
| Interv.kuvaustoim. (Kuvausvälin priorit.) | Ei käytössä | ✓ |
|  Hiljaisen tilan as. (Hiljainen tila) | Ei käytössä | ✓ |
|  Hiljaisen tilan as. ([Aukkotoi. AF-tilassa] kohdassa [Kohdetoim. asetuks.]) | Vakio | ✓ |
|  Hiljaisen tilan as. ([Suljin kun virta pois] kohdassa [Kohdetoim. asetuks.]) | Ei käytössä | ✓ |
|  Hiljaisen tilan as. ([Autom. pikselikart.] kohdassa [Kohdetoim. asetuks.]) | Ei käytössä | ✓ |
| Suljintyyppi | Mekaan. suljin | ✓ |
|  Vapaut. ilman obj. | Ota käyttöön | — |
| Vapautus ilm. korttia | Ota käyttöön | — |
| Välkynnänpoistoas. (Välkynnänpoisto) | Ei käytössä | ✓ |
| Välkynnänpoistoas. ( Vaihteleva suljin) | Ei käytössä | ✓ |
| Välkynnänpoistoas. ( Vaiht. sulk. asetus) | — | — |
| Ääniasetus | Käytössä | ✓ |
| Äänen nauhoitustas. | 26 | ✓ |
| Äänilähdön ajoitus | Live | ✓ |

| MENU-kohteet | Oletusasetusarvo | Voidaan palauttaa käyttämällä toimintoa [Kameran asetusten palaut.] |
|---|---------------------|---|
| Tuulen äänen vaim. | Automaattinen | ✓ |
| Kenkä-äänias. | 48khz/16bit 2ch | ✓ |
| Time Code Preset | 00:00:00.00 | — |
| User Bit Preset | 00 00 00 00 | — |
| Time Code Format | DF | — |
| Time Code Run | Rec Run | — |
| Time Code Make | Preset | — |
| User Bit Time Rec | Ei käytössä | — |
| SteadyShot | Käytössä | ✓ |
| SteadyShot | Normaali | ✓ |
| SteadyShot-säätö | Automaattinen | ✓ |
| Polttoväli (kun [SteadyShot-säätö]-asetukseksi on valittu [Manuaalinen]) | 8mm | ✓ |
| Zoom | — | — |
| Zoom-alue | Vain opt. zoom | — |
| Oman pain. z.nop. (Kiinteä nop. STBY) | 3 | ✓ |
| Oman pain. z.nop. (Kiinteä nop. REC) | 3 | ✓ |
| Etäzoomausnop. (Nopeustyyppi) | Vaihteleva | ✓ |
| Etäzoomausnop. (Kiinteä nop. STBY) | 3 | ✓ |
| Etäzoomausnop. (Kiinteä nop. REC) | 3 | ✓ |
| Apuviivanäyttö | Ei käytössä | — |
| Apuviivatyyppi | Kolm. sään. ruu. | — |
| Live View -näyttöas. (Live View -näyttö) | Tehoste käyt. | — |
| Live View -näyttöas. (Valotustehoste) | Valot. as. & salama | — |
| Live View -näyttöas. (Kuvanop. alaraja) | Ei käytössä | ✓ |
| Kor. näyt. tal. aik. | Ei käytössä | ✓ |
| Kuvasuhde | Ei käytössä | ✓ |
| Kuvasuhteen tyyppi | 1:1 | ✓ |
| Kuvasuhteen taso | 12 | ✓ |
| Merkkinäyttö | Ei käytössä | — |

| MENU-kohteet | Oletusasetusarvo | Voidaan palauttaa käyttämällä toimintoa [Kameran asetusten palaut.] |
|--|-------------------|--|
| Keskimerkki | Ei käytössä | — |
| ▶■ Kuvasuhde | Ei käytössä | — |
| Turva-alue | Ei käytössä | — |
| Ohjainkehys | Ei käytössä | — |
| ▶■ Itselaukaisin | Ei käytössä | ✓ |
| Autom. kehyst. as. (Autom. kehystys) | Ei käytössä | ✓ |
| Autom. kehyst. as. (Kehystyksen toim.tila) | Autom. aloitus | ✓ |
| Autom. kehyst. as. (Rajaustaso) | Keski. rajaustaso | ✓ |
| Autom. kehyst. as. (Kehystyks. seur.nop.) | 3 | ✓ |
| Autom. kehyst. as. (Videotal./-suoratois.) | Rajaus | ✓ |
| Autom. kehyst. as. (HDMI-lähtö) | Rajaus | ✓ |

TP1001425035

Digitaalinen kamera vaihdettavalla objektiivilla
ILCE-7CM2 α7CII

Oletusasetusarvojen luettelo (Valotus/väri)

Seuraavassa taulukossa näytetään oletusasetusarvot ostohetkellä.

Näytössä näkyvän valikon sisältö vaihtelee valokuva/video/S&Q-valitsimen asennon mukaan. Lisätietoja on kohdassa [Toimintojen etsiminen kohdasta MENU](#).













Asetusten oletusarvojen palauttaminen

Valitse MENU →  (Asetus) → [Nollaa/tal. aset.] → [Palauta] → [Kameran asetusten palaut.] tai [Palauta tehdasarvoihin] → [Syötä].

Palauta tehdasarvoihin: kameran kaikkien asetusten oletusarvot palautetaan.

Kameran asetusten palaut.: palautettavissa olevia kohteita on rajoitettu. Katso seuraava taulukko.

(Valotus/väri) -välilehti

| MENU-kohteet | Oletusasetusarvo | Voidaan palauttaa käyttämällä toimintoa [Kameran asetusten palaut.] |
|---|------------------|---|
| BULB-ajastinaset. (BULB-ajastin) | Ei käytössä | ✓ |
| BULB-ajastinaset. (Valotusaika) | 60 sekuntia | ✓ |
| Autom. hid. suljin | Käytössä | ✓ |
|  ISO | ISO AUTO | ✓ |
|  ISO-alueen raja | — | — |
| ISO AUTO min.sul.n. | Vakio | ✓ |
| Aut./man. vai. as. (Av: aut./man. vai.) | Manuaalinen | ✓ |
| Aut./man. vai. as. (Tv: aut./man. vai.) | Manuaalinen | ✓ |
| Aut./man. vai. as. (ISO: aut./man. va.) | Manuaalinen | ✓ |
|  Valotuksen korj. | ±0.0 | ✓ |
|  Valotusaskel | 0,3 EV | — |
|  Valotuks. vakios. ( Monipiste) | ±0 | — |
|  Valotuks. vakios. ( Keskipiste) | ±0 | — |
|  Valotuks. vakios. ( Piste) | ±0 | — |
|  Valotuks. vakios. ( Näytön keskiarvo) | ±0 | — |

| MENU-kohteet | Oletusasetusarvo | Voidaan palauttaa käyttämällä toimintoa [Kameran asetusten palaut.] |
|--|--------------------------------|--|
|  Valotuks. vakios. ( Kohokohta) | ±0 | — |
|  Mittausmuoto | Monipiste | ✓ |
|  Kas.etus.moni.m. | Käytössä | ✓ |
|  Pistemittauspiste | Keskikohta | ✓ |
| AEL sulkimella | Automaattinen | — |
| Salaman tila | Autom.salama | ✓ |
| Salamakorjaus | ±0.0 | ✓ |
| Val.korj.aset. | Vain vallitsev | — |
| Langaton salama | Ei käytössä | ✓ |
| Punasilm. vähennys | Ei käytössä | ✓ |
| Ulk. salaman aset. (Ulk. salaman lauk.as.) | — | — |
| Ulk. salaman aset. (Ulk. sal. omat aset.) | — | — |
| Tal. salaman kuv.as. | — | ✓ |
|  Valkotasapaino | Automaattinen | ✓ |
|  AWB-priorit.as. | Vakio | ✓ |
| AWB-luk. laukais. | Ei käytössä | — |
| Iskuton WB | 1 (Nopea) | ✓ |
|  D-alueen opt. | D-alueen optimointi: autom. | ✓ |
|  Luova tyyli | ST | ✓ |
|  Kuvaprofiili | Ei käytössä | ✓ |
| Valitse LUT | s709 | ✓ |
| Käytt. LUT:ien hall. | — | — |
|  Pehmeä iho -teh. | Ei käytössä | ✓ |
|  Seepranäyttö | Ei käytössä | — |
|  Seepratase | 70 | — |

TP1001425034

Digitaalinen kamera vaihdettavalla objektiivilla
ILCE-7CM2 α7CII

Oletusasetusarvojen luettelo (Tarkennus)

Seuraavassa taulukossa näytetään oletusasetusarvot ostohetkellä.

Näytössä näkyvän valikon sisältö vaihtelee valokuva/video/S&Q-valitsimen asennon mukaan. Lisätietoja on kohdassa [Toimintojen etsiminen kohdasta MENU](#).





Asetusten oletusarvojen palauttaminen

Valitse MENU →  (Asetus) → [Nollaa/tal. aset.] → [Palauta] → [Kameran asetusten palaut.] tai [Palauta tehdasarvoihin] → [Syötä].

Palauta tehdasarvoihin: kameran kaikkien asetusten oletusarvot palautetaan.

Kameran asetusten palaut.: palautettavissa olevia kohteita on rajoitettu. Katso seuraava taulukko.

AF_{MF} (Tarkennus) -välilehti

| MENU-kohteet | Oletusasetusarvo | Voidaan palauttaa käyttämällä toimintoa [Kameran asetusten palaut.] |
|---|------------------|---|
|  Tarkennustila | Autom. AF | ✓ |
| AF-S-prioriteettias. | Tasapainoinen | — |
| AF-C-prioriteettias. | Tasapainoinen | — |
| AF-seur. herkkyys | 3(Vakio) | ✓ |
| AF-valaisin | Automaattinen | ✓ |
| Aukkotoi. AF-tilassa | Vakio | — |
| AF sulkimella | Käytössä | — |
| Jatk. suora m.tark. | Ei käytössä | ✓ |
| Esi-AF | Ei käytössä | — |
| AF-siirt.nopeus | 5 | ✓ |
| AF-koh. vaih. her. | 5(Herkkä) | ✓ |
| AF-apu | Ei käytössä | ✓ |
|  Tarkennusalue | Laaja | ✓ |
|  Tark.alueen raja | — | ✓ |
| Vaihd. P/V-AF-al. | Pois | ✓ |
|  Tark.kehyks. väri | Valkoinen | — |
| AF-alueen tall. | Ei käytössä | — |
| Poista tall. AF-al. | — | — |
| AF-alueen aut. tyhj. | Ei käytössä | — |

| MENU-kohteet | Oletusasetusarvo | Voidaan palauttaa käyttämällä toimintoa [Kameran asetusten palaut.] |
|--|------------------|---|
| Aluenäyttö seur. aik. | Ei käytössä | — |
| AF-C-aluenäyttö | Käytössä | — |
| Vaih.tunnistusalue | Ei käytössä | — |
|  Tark.pist. kierto | Ei kierrä | — |
|  AF-keh. liikem. | Vakio | ✓ |
|  Koht. tun. AF-til. | Käytössä | ✓ |
|  Tunnistuskohde | Ihminen | ✓ |
|  Tunn.koht. val.as. | — | ✓ |
|  Val. oi./vas. silmä | Automaattinen | ✓ |
|  Koht. tun. keh.näy. | Ei käytössä | ✓ |
|  Koht. tun. keh.näy. | Käytössä | ✓ |
|  Kasvojen rekist. | — | — |
|  Rek. kasv. etus. | Käytössä | ✓ |
| Tarkennuskartta | Ei käytössä | ✓ |
| Aut. suur. MF-til. | Käytössä | — |
| Tark. suurennus | — | — |
|  Tark. suuren.aika | Ei rajaa | — |
|  Ens. tark. suuren. | x1,0 | — |
| AF tark. suuren. | Käytössä | — |
|  Tark. Suur. alussa | x1,0 | — |
|  Korostusnäyttö | Ei käytössä | — |
|  Korostustaso | Keskisuuri | — |
|  Korostusväri | Valkoinen | — |

TP1001425033

Digitaalinen kamera vaihdettavalla objektiivilla
ILCE-7CM2 α7CII

Oletusasetusarvojen luettelo (Toisto)

Seuraavassa taulukossa näytetään oletusasetusarvot ostohetkellä.







Asetusten oletusarvojen palauttaminen

Valitse MENU →  (Asetus) → [Nollaa/tal. aset.] → [Palauta] → [Kameran asetusten palaut.] tai [Palauta tehdasarvoihin] → [Syötä].

Palauta tehdasarvoihin: kameran kaikkien asetusten oletusarvot palautetaan.

Kameran asetusten palaut.: palautettavissa olevia kohteita on rajoitettu. Katso seuraava taulukko.

(Toisto) -välilehti

| MENU-kohteet | Oletusasetusarvo | Voidaan palauttaa käyttämällä toimintoa [Kameran asetusten palaut.] |
|--|------------------|---|
| Katselutila | Pvm. -näkyvä | — |
|  Suurena kuva | — | — |
|  Suurena alk. suur. | Vakiosuurennus | — |
|  Suurena alk. sij. | Tarken. sijainti | — |
| Suojaa | — | — |
| Luokitus | — | — |
| Luok. as. (oma pain.) | — | — |
| Poista | — | — |
|  Poista pain. kahd. | Ei käyt. | — |
| Poiston vahvist | "Peruuta" ensin | — |
| Rajaa | — | — |
| Käännä | — | — |
| Kuvan sieppaus | — | — |
|  JPEG/HEIF-vaih. | JPEG | — |
| Jatk. toisto  interv. | — | — |
| Toistonop.  interv. | 5 | — |
| Kuvaesitys (Toisto) | Ei käytössä | — |
| Kuvaesitys (Väli) | 3 sekuntia | — |
| Hakemistonäyttö | 9 kuvaa | — |
| Näytä ryhmänä | Käytössä | — |

| MENU-kohteet | Oletusasetusarvo | Voidaan palauttaa käyttämällä toimintoa [Kameran asetusten palaut.] |
|--|------------------|---|
| Näytön kääntö | Automaattinen | — |
|  Tark.kehysnäyttö | Ei käytössä | — |
|  Kuvasuhdenäyttö ( Kuvasuhdenäyttö) | Käytössä | — |
|  Kuvasuhdenäyttö (Kuvasuhteen taso) | 12 | — |
| Näy. määr. ajan kuva | — | — |
| Kuvahypyn asetus ( Etuvalitsin) | Yksi kerrallaan | — |
| Kuvahypyn asetus ( Takaval. L) | Yksi kerrallaan | — |
| Kuvahypyn asetus ( Takaval. R) | Yksi kerrallaan | — |

TP1001425032

5-054-867-12(1) Copyright 2023 Sony Corporation

Digitaalinen kamera vaihdettavalla objektiivilla
ILCE-7CM2 α7CII

Oletusasetusarvojen luettelo (Verkko)

Seuraavassa taulukossa näytetään oletusasetusarvot ostohetkellä.









Asetusten oletusarvojen palauttaminen

Valitse MENU →  (Asetus) → [Nollaa/tal. aset.] → [Palauta] → [Kameran asetusten palaut.] tai [Palauta tehdasarvoihin] → [Syötä].

Palauta tehdasarvoihin: kameran kaikkien asetusten oletusarvot palautetaan.

Kameran asetusten palaut.: palautettavissa olevia kohteita on rajoitettu. Katso seuraava taulukko.

(Verkko) -välilehti

| MENU-kohteet | Oletusasetusarvo | Voidaan palauttaa käyttämällä toimintoa [Kameran asetusten palaut.] |
|--|------------------|---|
| Älypuhelinyyhteys | – | – |
| Kuvaus tietokoneelle (Kuvaus tietokoneelle) | Ei käytössä | – |
| Kuvaus tietokoneelle (Pariyyhteys) | – | – |
| Kuvaus tietokoneelle (Wi-Fi Direct -tiedot) | – | – |
|  Val. kam. ja lähetä ( Lähetä) | – | – |
|  Val. kam. ja lähetä (Lähet. kuvan koko) | 2M | – |
|  Val. kam. ja lähetä (RAW+J/H-läh.koh.) | JPEG & HEIF | – |
|  Val. kam. ja lähetä ( Lähetyskohde) | Vain proxy | – |
|  Val. kam. ja lähetä (Shot Mark -video) | Leikkaa 15 sek. | – |
|  Nollaa siirron tila | – | – |
|  Yhd. virran oll. pois | Ei käytössä | – |
| Etäkuvausasetus (Valokuvien tal.kohde) | Kohde+kamera | – |
| Etäkuvausasetus (Tallenn. kuvan koko) | 2M | – |
| Etäkuvausasetus (RAW+J Tall. kuva) | Vain JPEG | – |
| Etäkuvausasetus (RAW+H Tall. kuva) | Vain HEIF | – |
| FTP-siirtotoiminnot (FTP-toiminto) | Ei käytössä | – |

| MENU-kohteet | Oletusasetusarvo | Voidaan palauttaa käyttämällä toimintoa [Kameran asetusten palaut.] |
|--|-------------------------|---|
| FTP-siirtotoiminnot (Palvelinasetukset) | Palvelin 1 | — |
| FTP-siirtotoiminnot (Tal./lataa FTP-aset.) | — | — |
| FTP-siirtotoiminnot (FTP-siirto) | — | — |
| FTP-siirtotoiminnot (Näytä FTP-virh.tiedot) | — | — |
| FTP-siirtotoiminnot (Näytä FTP-tulos) | — | — |
| FTP-siirtotoiminnot (Autom. FTP-siirto) | Ei käytössä | — |
| FTP-siirtotoiminnot (Autom. FTP-kohde) | Valokuva/Video (Kaikki) | — |
| FTP-siirtotoiminnot (RAW+J/H-siirtokohde) | JPEG & HEIF | — |
| FTP-siirtotoiminnot (Px Siirtokohde) | Vain proxy | — |
| FTP-siirtotoiminnot (FTP-virransäästö) | Ei käytössä | — |
| ▶ USB-suoratoisto (Tarkkuus/kuvanopeus) | HD(1080p) 30p | — |
| ▶ USB-suoratoisto (Videotal. suorat. aikana) | Poista käytöstä | — |
| Wi-Fi-yhteys | Ei käytössä | — |
| WPS-painallus | — | — |
| Tukiaseman asetus. | — | — |
| Wi-Fi-taajuuskaista | 2,4 GHz | — |
| Näytä Wi-Fi-tiedot | — | — |
| Nollaa SSID/salas. | — | — |
| Bluetooth-toiminto | Ei käytössä | — |
| Pariyhteys | — | — |
| Pariyhteysl. hallinta | — | — |
| Bluetooth-kaukos. | Ei käytössä | — |
| Näytä laiteosoite | — | — |
| LAN IP-osoiteasetus | Automaattinen | — |
| Näytä LAN-tiedot | — | — |
| USB-LAN-yhteys | — | — |

| MENU-kohteet | Oletusasetusarvo | Voidaan palauttaa käyttämällä toimintoa [Kameran asetusten palaut.] |
|--|------------------|--|
| USB-LAN-katkaisu | — | — |
| Jakamisyhteys | — | — |
| Jakamisen katkaisu | — | — |
| Lentokonetila | Ei käytössä | — |
| Muokkaa lait. nimi | — | — |
| Tuo juurisertifikaatti | — | — |
| Käytä todennusaset. (Käytä todennusta) | Käytössä | — |
| Käytä todennusaset. (Käyttäjä) | — | — |
| Käytä todennusaset. (Salasana) | — | — |
| Käytä todennusaset. (Luo salasana) | — | — |
| Käytön tod. tiedot | — | — |
| Nollaa verkkoaset. | — | — |

TP1001425031

Oletusasetusarvojen luettelo (Asetus)

Seuraavassa taulukossa näytetään oletusasetusarvot ostohetkellä.







Asetusten oletusarvojen palauttaminen

Valitse MENU →  (Asetus) → [Nollaa/tal. aset.] → [Palauta] → [Kameran asetusten palaut.] tai [Palauta tehdasarvoihin] → [Syötä].





Palauta tehdasarvoihin: kameran kaikkien asetusten oletusarvot palautetaan.











Kameran asetusten palaut.: palautettavissa olevia kohteita on rajoitettu. Katso seuraava taulukko.

(Asetus) -välilehti

| MENU-kohteet | Oletusasetusarvo | Voidaan palauttaa käyttämällä toimintoa [Kameran asetusten palaut.] |
|---|--|---|
|  Kieli | — | — |
| Alue/pvm/aika-as. (Alueasetus) | — | — |
| Alue/pvm/aika-as. (Kesäaika) | Ei käytössä | — |
| Alue/pvm/aika-as. (Päivämäärä/aika) | — | — |
| Alue/pvm/aika-as. (Päivämäärämuoto) | — | — |
| NTSC/PAL-valitsin | — | — |
| Palauta | — | — |
| Tallenna/lataa aset. | — | — |
|  Oma p./valit. -as. ( Etuvalitsin) | Av/Tv (Av M-tilas.) | — |
|  Oma p./valit. -as. ( Takaval. L) | Av/Tv (Tv M-tilas.) | — |
|  Oma p./valit. -as. ( Takaval. R) |  Valotuksen korj. | — |
|  Oma p./valit. -as. (Säätökieppo) | Ei asetettu | — |
|  Oma p./valit. -as. (Mukautuspainike 1) |  Valkotasapaino | — |
|  Oma p./valit. -as. (Mukautuspainike 2) | Kosketustoim. valinta | — |
|  Oma p./valit. -as. (Keskipain. toiminto) | Vakiotarkennus | — |
|  Oma p./valit. -as. (Vasen painike) | Kuvanottotapa | — |
|  Oma p./valit. -as. (Oikea painike) |  ISO | — |
|  Oma p./valit. -as. (Alas-painike) | Ei asetettu | — |
|  Oma p./valit. -as. (AF-ON-painike) | Seur. käyt. + AF käyt. | — |

| MENU-kohteet | Oletusasetusarvo | Voidaan palauttaa käyttämällä toimintoa [Kameran asetusten palaut.] |
|---|---------------------|--|
| Oma p./valit. -as. (MOVIE-painike) | Videokuvaus | — |
| Oma p./valit. -as. (Tarkenn. pitopainike) | Tarkenn. lukitus | — |
| Oma p./valit. -as. (Etuvalitsin) | Käytä Oma () | — |
| Oma p./valit. -as. (Takaval. L) | Käytä Oma () | — |
| Oma p./valit. -as. (Takaval. R) | Käytä Oma () | — |
| Oma p./valit. -as. (Säätökiekko) | Käytä Oma () | — |
| Oma p./valit. -as. (Mukautuspainike 1) | Käytä Oma () | — |
| Oma p./valit. -as. (Mukautuspainike 2) | Käytä Oma () | — |
| Oma p./valit. -as. (Keskipain. toiminto) | Käytä Oma () | — |
| Oma p./valit. -as. (Vasen painike) | Itselaukaisin | — |
| Oma p./valit. -as. (Oikea painike) | Käytä Oma () | — |
| Oma p./valit. -as. (Alas-painike) | Käytä Oma () | — |
| Oma p./valit. -as. (AF-ON-painike) | Käytä Oma () | — |
| Oma p./valit. -as. (MOVIE-painike) | Videokuvaus | — |
| Oma p./valit. -as. (Tarkenn. pitopainike) | Käytä Oma () | — |
| Oma painike -as. (Mukautuspainike 1) | Käytä Oma (/) | — |
| Oma painike -as. (Mukautuspainike 2) | Poista | — |
| Oma painike -as. (MOVIE-painike) | Käytä Oma (/) | — |
| Oma painike -as. (Fn/ -painike) | Lähetä | — |
| Fn-valikkoasetukset | — | — |
| Eri asetus valok./vid. | — | — |
| DISP (Näyttö) -aset. | — | — |
| REC suljinpainik. | Pois | — |
| Zoomausrenk. kierto | Vas(W)/Oik(T) | — |
| Oma p./valit. -as. | — | — |
| Oma p./valit. -as. | — | — |
| Oman valits. aset. | — | — |
| Av/Tv-kierto | Normaali | — |
| Toim.rengas(objek.) | Tehotarkennus | — |
| Valits./kiekon luk. | Avaa | — |

| MENU-kohteet | Oletusasetusarvo | Voidaan palauttaa käyttämällä toimintoa [Kameran asetusten palaut.] |
|---|---|---|
| Kosketustoiminto | Käytössä | — |
| Kosketusnäyt./-levy | Vain kosk.näyttö | — |
| Kosketusnäyttö-aset. ([Kuvausnäyttö] kohdassa [Kuvausnäyttö]) | Käytössä | — |
| Kosketusnäyttö-aset. ([Viitteen kosketuskuvake] kohdassa [Kuvausnäyttö]) | Käyt. | — |
| Kosketusnäyttö-aset. ([Pyyhkäise oikealle] kohdassa [Kuvausnäyttö]) | Kuvakenäyttö: V&O | — |
| Kosketusnäyttö-aset. ([Pyyhkäise vasemmalle] kohdassa [Kuvausnäyttö]) | Kuvakenäyttö: V&O | — |
| Kosketusnäyttö-aset. ([Pyyhkäise ylös] kohdassa [Kuvausnäyttö]) | Avaa Fn-valikko | — |
| Kosketusnäyttö-aset. ([Kuvauks. kosketust.] kohdassa [Kuvausnäyttö]) | Kosketustarken. | — |
| Kosketusnäyttö-aset. ([Kuvake näyttö peilattuna] kohdassa [Kuvausnäyttö]) | Peilaa | — |
| Kosketusnäyttö-aset. (Toistonäyttö) | Käytössä | — |
| Kosketusnäyttö-aset. (Valikkonäyttö) | Käytössä | — |
| Kosketuslevy-aset. (Toiminta pystyasen.) | Käyt. | — |
| Kosketuslevy-aset. (Kosketussijaintitila) | Absol. sijainti | — |
| Kosketuslevy-aset. (Toiminta-alue) |  Oikea 1/2 | — |
| Näyttölukija (Näyttölukija) | Ei käytössä | — |
| Näyttölukija (Nopeus) | Vakio | — |
| Näyttölukija (Äänenvoimakkuus) | 7 | — |
| Näyttölukija ( Vaih. pain. pitk.) | Käyt. | — |
| Suurena näyttö (Suurena val.näyttö) | Ei käytössä | — |
| Suurena näyttö (Suurennus) | — | — |
| Valitse Etsin/Näyttö | Automaattinen | — |
| Näytön kirkkaus | Manuaalinen | — |
| Etsimen kirkkaus | Automaattinen | — |
| Etsimen värilämpöt. | ±0 | — |
|  Näyttölaatu | Normaali | — |
|  Etsimen kuvanop. | Vakio | — |
| Näytön peilaussuun. | Automaattinen | — |

| MENU-kohteet | Oletusasetusarvo | Voidaan palauttaa käyttämällä toimintoa [Kameran asetusten palaut.] |
|--|---------------------|---|
| TC/UB-näyttöasetus | Laskuri | — |
| Gammanäyttöapu | Ei käytössä | — |
| Gammanäyt.avun ty. | Automaattinen | — |
|  Näytä LUT | Käytössä | — |
|  Jälj. ol. kuv.näyt. | Ei näytetä | — |
|  Autom. katselu | Ei käytössä | — |
| Kuvaustilan valintan. | Näytä | — |
|  Autom. näyt. sam. | Ei sammuu | — |
| Virrans. aloitusaika | 1 minuutti | — |
| Näytön virransäästö | Molem. liitetty | — |
| Autom. samm.lämpö | Vakio | — |
| Äänenvoimakkuus | 7 | — |
|  4ch-äänivalvonta | CH1/CH2 | — |
| Äänimerkit (kuvaus) | Käytössä | — |
| Äänim.(alku/loppu) | Ei käytössä | — |
| USB-yhteystila | Valitse yhdistet. | — |
| USB LUN -asetus | Useita | — |
| USB-virtalähde | Käytössä | — |
|  HDMI-tarkkuus | Automaattinen | — |
|  HDMI-lähtöaset. (Tal.muis. HDMI-läh. aik.) | Käytössä | — |
|  HDMI-lähtöaset. (Lähtötarkkuus) | Automaattinen | — |
|  HDMI-lähtöaset. (4K-viennin as. (HDMI)) | 60p 10bit/50p 10bit | — |
|  HDMI-lähtöaset. (Time Code -lähtö) | Ei käytössä | — |
|  HDMI-lähtöaset. (REC-ohjain) | Ei käytössä | — |
|  HDMI-lähtöaset. (4ch-äänilähtö) | CH1/CH2 | — |
| HDMI-tietonäyttö | Käytössä | — |
| HDMI-OHJAUS | Käytössä | — |
| Videovalotila | Virtalinkki | — |
| Pölynestotoiminto (Kennon puhdistus) | — | — |
| Pölynestotoiminto (Suljin kun virta pois) | Ei käytössä | — |
| Autom. pikselikart. | Käytössä | — |

| MENU-kohteet | Oletusasetusarvo | Voidaan palauttaa käyttämällä toimintoa [Kameran asetusten palaut.] |
|---------------------|-------------------------|--|
| Pikselikartoitus | — | — |
| Versio | — | — |
| Näytä sarjanumero | — | — |
| Tietosuojailmoitus | — | — |
| Sertifikaattilogo | — | — |

TP1001425036

5-054-867-12(1) Copyright 2023 Sony Corporation

Digitaalinen kamera vaihdettavalla objektiivilla
ILCE-7CM2 α7CII

Oletusasetusarvojen luettelo (Oma valikko)

Seuraavassa taulukossa näytetään oletusasetusarvot ostohetkellä.

Asetusten oletusarvojen palauttaminen

Valitse MENU →  (Asetus) → [Nollaa/tal. aset.] → [Palauta] → [Kameran asetusten palaut.] tai [Palauta tehdasarvoihin] → [Syötä].

Palauta tehdasarvoihin: kameran kaikkien asetusten oletusarvot palautetaan.

Kameran asetusten palaut.: palautettavissa olevia kohteita on rajoitettu. Katso seuraava taulukko.

☆ (Oma valikko) -välilehti

| MENU-kohteet | Oletusasetusarvo | Voidaan palauttaa käyttämällä toimintoa [Kameran asetusten palaut.] |
|---------------------|------------------|---|
| Lisää kohta | — | — |
| Lajittele kohta | — | — |
| Poista kohta | — | — |
| Poista sivu | — | — |
| Poista kaikki | — | — |
| Oman valikon näyttö | Ei käytössä | — |

TP1001425030

Digitaalinen kamera vaihdettavalla objektiivilla
ILCE-7CM2 α7CII

Tekniset tiedot

Järjestelmä

Kameran tyyppi

Digitaalinen kamera vaihdettavalla objektiivilla

Objektiivi

Sonyn E-kiinnikkeinen objektiivi

Kuva-anturi

Kuvan muoto

35 mm:n koko ruutu (35,9 mm × 23,9 mm), CMOS-kuva-anturi

Kameran tehollisten kuvapisteiden määrä

Noin 33 000 000 kuvapistettä

Kameran kuvapisteiden kokonaismäärä

Noin 34 100 000 kuvapistettä

SteadyShot

Järjestelmä

Kameran sisäinen vakautusjärjestelmä anturia siirtämällä

Pölynesto

Järjestelmä

Optisen suotimen ja kuva-anturin varaussuojauspinnoite

Automaattinen tarkennusjärjestelmä

Tunnistusjärjestelmä

Vaiheentunnistusjärjestelmä/kontrastintunnistusjärjestelmä

Herkkyyalue

-4 EV – +20 EV (ISO 100 -vastaavuus, F2,0)

AF-valaisin

Noin 0,3 m – 3,0 m (käytettäessä objektiivia FE 28-70 mm F3.5-5.6 OSS)

Elektroninen etsin

Tyyppi

1,0 cm (0,39-tyyppi) elektroninen etsin

Pisteiden kokonaismäärä

2 359 296 pistettä

Ruudun peitto

100 %

Suurennus

Noin 0,70×, 50 mm:n objektiivi tarkennettu äärettömään, -1 m^{-1}

Silmäpiste

Noin 22 mm okulaarista ja noin 19,6 mm okulaarisuojuksesta etäisyydellä -1 m^{-1}

Diopterin säätö

$-4,0 \text{ m}^{-1} - +3,0 \text{ m}^{-1}$

Monitori

LCD-monitori

7,5 cm (tyyppi 3,0) TFT-ohjain, kosketuspaneeli

Pisteiden kokonaismäärä

1 036 800 pistettä

Valotuksen säätö

Mittausmenetelmä

1 200 vyöhykkeen arviointimittaus

Mittausalue

$-3 \text{ EV} - +20 \text{ EV}$ (ISO 100 -vastaavuus, F2,0-objektiivi)

ISO-herkkyys (suositeltu valotusindeksi)

Valokuvat: ISO 100 – ISO 51 200 (laajennettu ISO: vähintään ISO 50, enintään ISO 204 800), [ISO AUTO] (ISO 100 – ISO 12 800, maksimi-/minimiarvo voidaan asettaa.)

Videot: ISO 100 – ISO 51 200 -vastaavuus, (laajennettu ISO: enintään vastaava kuin ISO 102 400), [ISO AUTO] (ISO 100 – ISO 12 800 -vastaavuus, maksimi-/minimiarvo voidaan asettaa.)

Valotuksen korjaus

$\pm 5,0 \text{ EV}$ (vaihdeavissa joko 1/3 EV:n tai 1/2 EV:n portain)

Suljin

Tyyppi

Elektronisesti ohjattu pystysuunnassa liikkuva verhosuljin

Nopeusalue

Valokuvat (mekaaninen suljin): 1/4000 sekuntia – 30 sekuntia, BULB

Valokuvat (elektroninen suljin): 1/8000 sekuntia – 30 sekuntia

Videot: 1/8000 sekuntia – 1 sekunti (1/3 EV:n portain)

60p-yhteensopivat laitteet: enintään 1/60 sekuntia AUTO-tilassa (enintään 1/30 sekuntia Automaattinen hidas suljin -tilassa)

50p-yhteensopivat laitteet: enintään 1/50 sekuntia AUTO-tilassa (enintään 1/25 sekuntia Automaattinen hidas suljin -tilassa)





Salaman synkronointinopeus (käytettäessä Sony'n valmistamaa salamaa)

1/160 sekuntia (koko ruutu)

1/200 sekuntia (APS-C-koko)

Jatkuva kuvaus

Jatkuva kuvausnopeus

 (Jatkuva kuvaus: Hi+): enintään noin 10 kuvaa sekunnissa /  (Jatkuva kuvaus: Hi): enintään noin 8,0 kuvaa sekunnissa /  (Jatkuva kuvaus: Mid): enintään noin 6,0 kuvaa sekunnissa /  (Jatkuva kuvaus: Lo): enintään noin 3,0 kuvaa sekunnissa

- Perustuu valmistajan mittausolosuhteisiin. Jatkuvan kuvauksen nopeus voi olla alhaisempi kuvausolosuhteiden mukaan.

Tallennusmuoto

Tiedostomuoto

JPEG (DCF Ver. 2.0, Exif Ver. 2.32 ja MPF Baseline -yhteensopiva), HEIF (MPEG-A MIAF -yhteensopiva), RAW (Sony ARW 4.0 -muodon kanssa yhteensopiva)

Video (XAVC HS-muoto)

XAVC Ver2.1: MP4-muodon kanssa yhteensopiva

Video: MPEG-H HEVC/H.265

Ääni: LPCM 2ch (48 kHz 16 bit), LPCM 4ch (48 kHz 24 bit)^{*1}, LPCM 2ch (48 kHz 24 bit)^{*1}, MPEG-4 AAC-LC 2ch^{*2}

Video (XAVC S-muoto)

XAVC Ver2.1: MP4-muodon kanssa yhteensopiva

Video: MPEG-4 AVC/H.264

Ääni: LPCM 2ch (48 kHz 16 bit), LPCM 4ch (48 kHz 24 bit)^{*1}, LPCM 2ch (48 kHz 24 bit)^{*1}, MPEG-4 AAC-LC 2ch^{*2}

^{*1} Käytettäessä lisävarusteita, jotka tukevat 4-kanavaista lähtöä ja 24 bittiä, moniiliitintäkengän kanssa

^{*2} Välimuistivideot

Tallennusväline

SD-kortit (UHS-I- ja UHS-II-yhteensopiva)

Tulo-/lähtöliittimet

USB Type-C -liitin

SuperSpeed USB 5Gbps (USB 3.2)

USB Power Delivery -yhteensopiva

HDMI

HDMI-tyyppin D mikroliitin

(Mikrofoni) -liitin

Ø 3,5 mm:n stereominipistoke

(Kuulokkeet) -liitin

Ø 3,5 mm:n stereominipistoke

Virtalähde, yleistä

Nimellistulo

7,2 V 

Virrankulutus

Kun käytetään objektiivia FE 28-60mm F4-5.6

Kun käytetään etsintä: noin 3,7 W (kuvattaessa valokuvia) / noin 6,0 W (kuvattaessa videoita)

Kun käytetään monitoria: noin 3,5 W (kuvattaessa valokuvia) / noin 6,0 W (kuvattaessa videoita)

Käyttölämpötila

0 °C – 40 °C

Säilytyslämpötila

-20 °C – 55 °C

Mitat (L/K/S) (noin)

124,0 × 71,1 × 63,4 mm

124,0 × 71,1 × 58,6 mm (kahvasta monitoriin)

Paino (noin)

514 g (mukaan lukien akku, SD-kortti)

Mikrofoni

Stereo

Kaiutin

Mono

Exif-tulostus

Yhteensopiva

PRINT Image Matching III

Yhteensopiva

Langaton LAN

WW499972 (katso kameran pohjassa oleva nimikilpi)

Tuettu muoto

IEEE 802.11 a/b/g/n/ac

Taajuuskaista

2,4 GHz/5 GHz

Suojaus

WEP/WPA-PSK/WPA2-PSK/WPA3-SAE

Yhteysmenetelmä

Wi-Fi Protected Setup™ (WPS)/manuaalinen

Käyttömenetelmä

Infrastruktuuritila

WW643958 (katso kameran pohjassa oleva nimikilpi)

Tuettu muoto

IEEE 802.11 b/g/n

Taajuuskaista

2,4 GHz

Suojaus

WEP/WPA-PSK/WPA2-PSK/WPA3-SAE

Yhteysmenetelmä

Wi-Fi Protected Setup™ (WPS)/manuaalinen

Käyttömenetelmä

Infrastruktuuritila

Bluetooth-tiedonsiirto

Bluetooth standardi Ver. 4.2

Taajuuskaista

2,4 GHz

Ladattava akku NP-FZ100



Nimellisjännite

7,2 V 

Rakennetta ja teknisiä tietoja voidaan muuttaa ilman eri ilmoitusta.

Digitaalinen kamera vaihdettavalla objektiivilla
ILCE-7CM2 α7CII

Tavaramerkit

- "α" on Sony Group Corporation -yhtiön tavaramerkki.
- XAVC S ja  ovat Sony Group Corporationin tavaramerkkejä.
- XAVC HS ja  ovat Sony Group Corporationin tavaramerkkejä.
- Mac on Apple Inc. -yhtiön tavaramerkki, joka on rekisteröity Yhdysvalloissa ja muissa maissa.
- USB Type-C® ja USB-C® ovat USB Implementers Forumin rekisteröityjä tavaramerkkejä.
- Termit HDMI ja HDMI High-Definition Multimedia Interface ja HDMI-logo ovat HDMI Licensing Administrator, Inc.:n tavaramerkkejä tai rekisteröityjä tavaramerkkejä Yhdysvalloissa ja muissa maissa.
- Microsoft ja Windows ovat Microsoft Corporationin rekisteröityjä tavaramerkkejä tai tavaramerkkejä Yhdysvalloissa ja/tai muissa maissa.
- SDXC-logo on SD-3C, LLC -yhtiön tavaramerkki.
- Wi-Fi, Wi-Fi-logo ja Wi-Fi Protected Setup ovat Wi-Fi Alliancen rekisteröityjä tavaramerkkejä tai tavaramerkkejä.
- Bluetooth®-sanamerkki ja -logot ovat rekisteröityjä tavaramerkkejä, jotka omistaa Bluetooth SIG, Inc., ja Sony Group Corporation ja sen tytäryhtiöt käyttävät näitä merkkejä lisenssin nojalla.
- QR Code on Denso Wave Inc. -yhtiön tavaramerkki.
- Lisäksi muut tässä oppaassa käytetyt järjestelmien ja tuotteiden nimet ovat yleensä niiden kehittäjien tai valmistajien tavaramerkkejä tai rekisteröityjä tavaramerkkejä. Merkkejä TM ja ® ei ole kuitenkaan käytetty kaikissa tapauksissa tässä oppaassa.

TP1001411942

Digitaalinen kamera vaihdettavalla objektiivilla
ILCE-7CM2 α7CII

Käyttöoikeus

Käyttöoikeuteen liittyviä huomautuksia

Tuotteen mukana tulee ohjelmistoja, joiden käyttö perustuu kunkin ohjelmiston omistajan kanssa tehtävään käyttöoikeussopimukseen. Meillä on velvollisuus ilmoittaa seuraavista asioista näiden ohjelmistosovellusten tekijänoikeuksien omistajien pyynnöstä. Käyttöoikeussopimukset (englanniksi) on tallennettu tuotteen sisäiseen muistiin. Muodosta massamuistiyhteys tuotteen ja tietokoneen välille ja lue käyttöoikeussopimukset PMHOME – LICENSE-kansiosta.

TÄLLE TUOTTEELLE ON MYÖNNETTY KÄYTTÖOIKEUS AVC-PATENTTISALKKU-LISENSSIN MUKAISESTI KULUTTAJAN HENKILÖKOHTAISEEN KÄYTTÖÖN TAI MUUHUN KÄYTTÖÖN, JOSTA EI MAKSETA KORVAUSTA (i) VIDEON KOODAUUS AVC-STANDARDIN ("AVC VIDEO") MUKAISESTI JA/TAI

(ii) AVC-VIDEON DEKODAUKSEEN, KUN VIDEON ON KOODANNUT KULUTTAJA YKSITYISESSÄ TOIMINNASSAAN JA/TAI JOKA ON SAATU VIDEONTARJOAJALTA, JOLLA ON KÄYTTÖOIKEUS AVC-VIDEON TARJOAMISEEN.

KÄYTTÖOIKEUKSIA EI MYÖNNETÄ EIKÄ NIITÄ VOIDA OLETTAA OLEVAN MIHINKÄÄN MUUHUN KÄYTTÖTARKOITUKSEEN. MUUN MUASSA MYYNNINEDISTÄMIS-, SISÄISIIN JA KAUPALLISIIN TARKOITUKSIIN LIITTYVIÄ LISÄTIETOJA ON SAATAVANA MPEG LA, L.L.C. -YRITYKSELTÄ.

KATSO [HTTPS://WWW.MPEGLA.COM](https://www.mpegla.com)

Tätä koskee yksi tai useampi patenttivaatimus HEVC-patenteista, joista on luettelo osoitteessa patentlist.accessadvance.com.



GNU GPL/LGPL-ohjelmistot

Tähän tuotteeseen sisältyvä ohjelmisto sisältää tekijänoikeuksien alaista ohjelmistoa, jolle on myönnetty GPLv2-käyttöoikeus ja muita käyttöoikeuksia, jotka voivat vaatia pääsyn lähdekoodiin. Löydät tarvittaessa kopion asiaankuuluvasta lähdekoodista kohdasta GPLv2 (ja muut käyttöoikeudet) osoitteesta <https://www.sony.net/Products/Linux/>.

Voit hankkia meiltä GPLv2:n edellyttämän lähdekoodin fyysisellä välineellä kolmen vuoden ajan tämän tuotteen viimeisestä toimituksesta käyttämällä lomaketta osoitteessa <https://www.sony.net/Products/Linux/>.

Tämä tarjous on voimassa kaikille, jotka saavat nämä tiedot.

TP1001381323

Digitaalinen kamera vaihdettavalla objektiivilla
ILCE-7CM2 α7CII

Vianmääritys

Jos tuotteen käytössä ilmenee ongelmia, yritä ratkaista ne seuraavien ohjeiden avulla.

- 1 **Irrota akku, odota noin yksi minuutti, asenna akku takaisin ja kytke virta päälle.**
- 2 **Alusta asetukset.**
- 3 **Ota yhteys myyjään tai paikalliseen valtuutettuun huoltoon. Tätä tuotetta koskevia lisätietoja ja vastauksia usein esitettyihin kysymyksiin on asiakastuen [www-sivustolla](https://www.sony.net/).**
<https://www.sony.net/>

Aiheeseen liittyvää

- [Palauta](#)

TP1001381313

Digitaalinen kamera vaihdettavalla objektiivilla
ILCE-7CM2 α7CII

Varoitusilmoitukset

Aseta alue/päivämäärä/aika.

- Aseta alue, päivämäärä ja aika. Jos et ole käyttänyt tuotetta pitkään aikaan, lataa sisäinen ladattava varmistusparisto.

Virta ei riitä.

- Kuva-anturin puhdistustoiminto ei toimi, koska akun jäljellä oleva varaus on alhainen. Lataa akku.

Muistikorttia ei voi käyttää. Alustetaanko se?

- Muistikortti on alustettu tietokoneessa, ja tiedostomuotoa on muokattu. Valitse [Syötä] ja alusta sitten muistikortti. Voit käyttää muistikorttia uudelleen, mutta kaikki siinä olevat tiedot poistetaan. Täydelliseen alustamiseen voi kulua jonkin aikaa. Jos ilmoitus tulee vieläkin näkyviin, vaihda muistikortti.

Muistikorttivirhe

- Asetettu muistikortti ei ole yhteensopiva.
- Alustus epäonnistui. Alusta muistikortti uudelleen.

Muistikorttia ei voi lukea. Aseta muistikortti uudelleen.

- Asetettu muistikortti ei ole yhteensopiva.
- Muistikortti on vahingoittunut.
- Muistikortin liitinosa on likainen.

Muistikortti on lukittu.

- Käytetään muistikorttia, jonka kirjoitus- tai poistosuojauskytkin on asennossa LOCK. Aseta kytkin tallennusasentoon.

Suljinta ei voi avata, koska muistikorttia ei ole asetettu.

- Muistikorttia ei ole asetettu.
- Jos haluat vapauttaa sulkimen ilman, että kamerassa on muistikorttia, valitse [Vapautus ilm. korttia]-asetukseksi [Ota käyttöön]. Tällöin kuvia ei tallenneta.

Tallennus ja toisto eivät ehkä toimi oikein tällä muistikortilla.

- Asetettu muistikortti ei ole yhteensopiva.

Käsittelee...

- Tuote suorittaa kohinanvaimennusta. Tämän vähennysprosessin aikana ei voi kuvata.

Ei voi näyttää.

- Muilla tuotteilla otettuja kuvia tai tietokoneella muokattuja kuvia ei ehkä voi näyttää.
- Käsitteily tietokoneella, kuten kuvatiedostojen poistaminen, voi aiheuttaa epä johdonmukaisuuksia kuvatietokantatiedostoihin. Korjaa kuvatietokantatiedostot.

Tarkista, että objektiivi on kiinnitetty. Jos objektiivia ei tueta, aseta "Vapautus ilman obj." valikosta tilaan "Ota käyttöön".

- Objektiivia ei ole kiinnitetty oikein tai sitä ei ole kiinnitetty lainkaan. Jos tämä ilmoitus tulee näkyviin, kun objektiivi on kiinnitetty, kiinnitä objektiivi uudelleen. Jos ilmoitus tulee näkyviin usein, tarkista, ovatko objektiivin ja tuotteen koskettimet puhtaita.
- Kun kiinnität kameran tähtikaukoputkeen tai vastaavaan instrumenttiin tai kun käytetään ei-tuettua objektiivia, valitse [ Vapaut. ilman obj.] -asetukseksi [Ota käyttöön].

Kamera ylikuumenee. Anna sen jäähtyä.

- Tuote on kuumentunut, koska sillä on otettu kuvia yhtäjaksoisesti. Katkaise virta ja anna tuotteen jäähtyä ja odota, kunnes se on taas kuvausvalmis.

(ylikuumenemisvaroitusta)

- Koska olet kuvannut videoita pitkään, tuotteen lämpötila on noussut.



(tietokantatiedoston virhe)

- Kuvia on enemmän kuin mitä tuotteen tietokantatiedoston päivämäärien hallintatoiminto pystyy käsittelemään.

(tietokantatiedoston virhe)

- Tallennus tietokantatiedostoon ei onnistu. Tuo kaikki kuvat tietokoneeseen ja palauta muistikortti.

Kuvatietokantatiedostonvirhe

- Kuvatietokantatiedostossa on jotain vikaa. Valitse MENU →  /  (Kuvaus) → [Media] → [ Pal. kuvatietokan.].

Järjestelmävirhe

Kameravirhe. Katkaise virta ja kytke se sitten uudelleen.

- Irrota akku ja aseta se takaisin. Jos viesti tulee näkyviin usein, ota yhteys paikalliseen valtuutettuun Sony-huoltoon.

Kuvatietokantatiedoston virhe. Palautetaanko?

- Videota ei voi tallentaa eikä toistaa, koska kuvatietokantatiedosto on vioittunut. Palauta kuvatietokantatiedosto noudattamalla näyttöön tulevia ohjeita.

Ei voi suurentaa.

Kuvaa ei voi kääntää.

- Muilla tuotteilla tallennettuja kuvia ei ehkä voi suurentaa tai kääntää.

Ei voi luoda lisää kansioita.

- Muistikortilla olevan kansion kolme ensimmäistä numeroa ovat "999". Kameraan ei voi luoda enempää kansioita.

Aiheeseen liittyvää

- [Muistikorttia koskevia huomautuksia](#)
- [Kameran alkuasetusten tekeminen](#)
- [Alusta](#)
- [Vapautus ilm. korttia](#)
- [Vapaut. ilman obj. \(valokuva/video\)](#)
- [Pal. kuvatietokan. \(valokuva/video\)](#)

