

Polecane strony w Przewodniku pomocniczym

Znajdowanie funkcji w MENU

Można sprawdzić listę opcji menu. Z danej pozycji menu na liście można także przejść do strony z objaśnieniami poszczególnych pozycji.

Karty pamięci, których można używać

Informacje o kartach pamięci, których można używać w tym aparacie.

Przypisywanie często używanych funkcji przyciskom i pokrętlom (Us.prz.Włas./pok.)

Do wybranych przycisków i pokręteł można przypisywać często używane funkcje.

Ustawianie ostrości z użyciem funkcji rozpoznawania obiektu

Podczas rejestrowania obrazów aparat automatycznie rozpoznaje obiekt i może ustawić ostrość, na przykład na oczach.

Zd.st.prz. Bluetooth

Aparat można obsługiwać, korzystając ze zgodnego pilota zdalnego sterowania z funkcją Bluetooth (sprzedawany oddzielnie) lub uchwyty do rejestrowania (sprzedawany oddzielnie).

Funkcja usuw. kurzu

Można oczyścić przetwornik obrazu. Można również ustawić, czy migawka ma być zamykana po wyłączeniu aparatu.

Informacje pomocnicze

Szukasz cennych informacji, na przykład podstawowych kwestii dotyczących fotografowania i filmowania?

Niniejsza witryna zawiera wprowadzenie, dotyczące wygodnych funkcji, sposobów użytkowania oraz przykładowych ustawień. Z tej witryny należy korzystać w przypadku konfiguracji aparatu.

Oprogramowanie sprzętowe, Pytania i odpowiedzi oraz Zgodność

Ta witryna zawiera aktualizację oprogramowania sprzętowego, Pytania i odpowiedzi oraz Informacje o zgodności.

Wiedza podstawowa

Naucz się podstaw budowy i obsługi aparatu i popraw swoje techniki fotografowania.

Poradnik fotografa

Naucz się dobierać obiektywy i poznaj techniki fotografowania różnych scen.

[Korzystanie z pozycji „Przewodnik pomocniczy”](#)

Uwagi dotyczące korzystania z aparatu

[Środki ostrożności](#)

[Pozbywanie się aparatu i/lub karty pamięci albo pożyczanie bądź przekazywanie ich innym osobom \(uwagi dotyczące ochrony informacji osobistych\)](#)

[Uwagi dotyczące akumulatora i ładowania akumulatora](#)

[Uwagi dotyczące karty pamięci](#)

[Czyszczenie przetwornika obrazu \(Czyszczenie przetw.\)](#)

[Uwagi dotyczące czyszczenia](#)

[Sprawdzenie aparatu i dostarczonych elementów](#)

Nazwy części

[Widok z przodu](#)

[Widok z tyłu](#)

[Widok z góry](#)

[Boki](#)

[Spód](#)

[Podstawowe ikony wyświetlane na monitorze](#)

[Ikony funkcji dotykowej](#)

Czynności podstawowe

[Panel dotykowy](#)

[Ikony funkcji dotykowej](#)

[Pokrętko sterowania](#)

[Pokrętło Zdjęcie/Film/S&Q i pokrętło trybu](#)

[Przycisk MENU](#)

[Menu główne \(lista ustawień rejestrowania obrazu\)](#)

[Przycisk Fn \(Funkcja\)](#)

[Przyciski C \(ustawień własnych\)](#)

[Przycisk DISP \(Ustawienia wyświetlania\)](#)

[Przycisk usuwania](#)

[Przycisk AF-ON](#)

[Pokrętło przednie i pokrętło tylne \(L/R\)](#)

[Ekran klawiatury](#)

[Przewodnik w apar.](#)

[Funkcje ułatwień dostępu](#)

Przygotowywanie aparatu / Podstawowe operacje rejestrowania obrazów

Ładowanie akumulatora

[Wkładanie/wyjmowanie akumulatora](#)

[Ładowanie akumulatora przy użyciu dostępnego w handlu zasilacza lub akumulatora przenośnego](#)

[Używanie ładowarki do akumulatorów za granicą](#)

[Zasilanie z gniazda elektrycznego](#)

[Karty pamięci, których można używać](#)

[Wkładanie/wyjmowanie karty pamięci](#)

[Mocowanie/odłączanie obiektywu](#)

[Wykonanie wstępnej konfiguracji aparatu](#)

Podstawowe operacje rejestrowania obrazów

[Czynności do wykonania przed przystąpieniem do rejestrowania](#)

[Fotografowanie \(Inteligentna auto\)](#)

[Nagrywanie filmów \(Inteligentna auto\)](#)

[Znajdowanie funkcji w MENU](#)

Korzystanie z funkcji rejestrowania obrazów

[Treść tego rozdziału](#)

Wybór trybu fotografowania

- [Inteligentna auto](#)
- [Wybór sceny](#)
- [Auto./Wybór sceny](#)
- [Regulacja obrazów w trybie automatycznym \(Mój styl obrazów\)](#)
- [Program Auto](#)
- [Priorytet przysł.](#)
- [Priorytet migaw.](#)
- [Ekspoz. ręczna](#)
- [Fotografowanie w trybie Bulb](#)
- [Ustaw. timera BULB](#)
- [Typ kontroli Eksp.](#)
- [U.prz.Auto/Ręcz.](#)
- [Tryb fotograf. \(S&Q/poklatkowe\)](#)

Wygodne funkcje do nagrywania autoportretowych filmów wideo i wideoblogów

- [Samowyzwalacz \(film\)](#)
- [Ust. auto. kadrow.](#)

Ustawianie ostrości

- [Wybór metody ustawiania ostrości \(Tryb ostrości\)](#)
- [Wybieranie obszaru ostrości \(Obszar ostrości\)](#)
- [Śledzenie obiektu \(funkcja śledzenia\)](#)
- [Ostrość ręczna](#)
- [Bezpośrednia ręczna regulacja ostrości \(Ostrość DMF\)](#)

AF z rozpoznawaniem obiektu

- [Ustawianie ostrości z użyciem funkcji rozpoznawania obiektu](#)
- [Rozpoz. ob. w AF \(zdjęcie/film\)](#)
- [Cel rozpoznaw. \(zdjęcie/film\)](#)
- [Ust.wyb.celu rozp. \(zdjęcie/film\)](#)
- [Wybierz p/l oko \(zdjęcie/film\)](#)
- [Wyś.ram.rozp.ob. \(zdjęcie\)](#)

[Wyś.ram.rozp.ob.\(film\)](#)

[Rejestracja twarzy \(zdjęcie/film\)](#)

[Prio. zarej. twarzy \(zdjęcie/film\)](#)

[Wybieranie osoby do śledzenia \(Wyb. twarz do śledz.\)](#)

Korzystanie z funkcji ustawiania ostrości

[Standard. obsz. ostr.](#)

[Dopasowanie ustawień obszaru ostrości do orientacji aparatu \(w poziomie/w pionie\) \(Prz.pi./po.obs.AF\)](#)

[Rejestracja bieżącego obszaru ostrości \(Rej. obszaru AF\)](#)

[Usuwanie zarejestrowanego obszaru AF \(Usuń zar. obsz. AF\)](#)

[Limit obsz. ostr. \(zdjęcie/film\)](#)

[Cyrk. punktu ostr. \(zdjęcie/film\)](#)

[Wiel.ruch.ram.AF \(zdjęcie/film\)](#)

[Kolor ramki ostr. \(zdjęcie/film\)](#)

[Auto. czysz. obsz. AF](#)

[Wyś.ob.podcz.śledz.](#)

[Wyśw. obsz. AF-C](#)

[Obszar wykryw. fazy](#)

[Czułość śledz. AF](#)

[Szyb. przejścia AF](#)

[Czuł. AF przes.ob.](#)

[Wspomaganie AF](#)

[Przełącznik AF/ME](#)

[Ciągła ostrość DMF](#)

[AF ze spustem](#)

[AF włączony](#)

[Blokada fokusa](#)

[Wstępny AF](#)

[Ust. prioryt. w AF-S](#)

[Ust. prioryt. w AF-C](#)

[Wspomaganie AF](#)

[Napęd przy. w tr. AF](#)

[AF z powiększen.](#)

[Auto. pow. w MF](#)

[Powiększenie](#)

[Czas pow.ust.ostr. \(zdjęcie/film\)](#)

[Pocz. powiększ. \(zdjęcie\)](#)

[Pocz. pow. ognis. \(film\)](#)

[Mapa ostrości](#)

[Wyświetl. zarysu](#)

Zmiana ekspozycji / trybów pomiaru

[Kompens.eksp. \(zdjęcie/film\)](#)

[Ekran histogramu](#)

[Krok ekspozycji \(zdjęcie/film\)](#)

[Ust. stand. eksp. \(zdjęcie/film\)](#)

[Optym. D-Range \(zdjęcie/film\)](#)

[Tryb pomiaru \(zdjęcie/film\)](#)

[Pr.tw.w pom.wiel. \(zdjęcie/film\)](#)

[Punkt pom. punkt. \(zdjęcie/film\)](#)

[Blokada AE](#)

[AEL z nac. spustu](#)

[Auto. wolna mig.](#)

[Wyświetl. zebry](#)

Wybór czułości ISO

[ISO \(zdjęcie/film\)](#)

[Limit zakresu ISO \(zdjęcie/film\)](#)

[Min.s.mig.ISO AUTO](#)

Balans bieli

[Balans bieli \(zdjęcie/film\)](#)

[Przechwytywanie standardowego koloru białego w celu ustawienia balansu bieli \(niestandardowy balans bieli\)](#)

[Ust. prior. w AWB \(zdjęcie/film\)](#)

[Bl. AWB prz. mig.](#)

[Płynny WB](#)

Ustawienia filmowania w trybie Log

[Filmowanie w trybie Log](#)

[Ustaw. fotograf. Log](#)

[Wybierz LUT](#)

[Zarządzaj LUT użytk.](#)

[Wyświetl LUT](#)

Dodawanie efektów do obrazów

[Twórczy wygląd \(zdjęcie/film\)](#)

[Profil zdjęcia \(zdjęcie/film\)](#)

[Ef. gładkiej skóry \(zdjęcie/film\)](#)

Rejestrowanie w trybach pracy (zdjęcia seryjne / samowyzwalacz)

[Tryb pracy](#)

[Zdjęcia seryjne](#)

[Samow.\(Pojed.\)](#)

[Samowyz. \(ser.\)](#)

[Bracket seryjny](#)

[Bracket pojedyn.](#)

[Wskaźnik podczas robienia zdjęć z bracketingiem](#)

[Bracket ostrości](#)

[Brack.bal.bieli](#)

[Bracket DRO](#)

[Ustaw. bracketingu](#)

[Samowyzwalacz \(film\)](#)

[F. fotogr. z inter.](#)

Fotografowanie z dużą rozdzielczością

[Zdj. wiel. z prz. piks.](#)

Ustawianie jakości obrazu i formatu nagrywania

[Format pliku \(zdjęcie\)](#)

- [Typ pliku RAW](#)
- [Przeł. JPEG/HEIF](#)
- [Jakość JPEG/Jakość HEIF](#)
- [Roz. obrazu JPEG/Roz. obrazu HEIF](#)
- [Format obrazu](#)
- [Zdjęcia HLG](#)
- [Przestrzeń barw](#)
- [Format pliku \(film\)](#)
- [Ustawienia filmu \(film\)](#)
- [Ust. zwol. i szyb.](#)
- [Ustawien. poklatk.](#)
- [Ustawienia proxy](#)
- [Rejestrowanie w formacie APS-C S35 \(Super 35mm\) \(zdjęcie/film\)](#)
- [Kąt widzenia](#)

Korzystanie z funkcji dotykowych

- [Obsługa dotykowa](#)
- [Panel dot./Płyt. dot.](#)
- [Ust. panelu dotykow.](#)
- [Ustaw. płytki dotyk.](#)
- [Ustawianie ostrości przy użyciu obsługi dotykowej \(Ostr. dotykiem\)](#)
- [Uruchamianie śledzenia za pomocą operacji dotykowych \(Śl.ur. przez dot.\)](#)
- [Dotykowe rejestrowanie obrazów \(Zdj. dotykowe\)](#)
- [Dotykowa regulacja ekspozycji \(AE dotykowe\)](#)

Ustawienia migawki

- [Ust. trybu cichego \(zdjęcie/film\)](#)
- [Typ migawki](#)
- [Wyzw.bez obiek. \(zdjęcie/film\)](#)
- [Wyzwal. bez karty](#)
- [Ustaw. Anti-flicker](#)
- [Różnice między funkcjami \[Fot. z Anti-flicker.\] i \[Zmienna migaw.\]](#)

Korzystanie z zoomu

[Funkcje zoomu dostępne w tym urządzeniu](#)

[Wyraźny zoom obrazu/Zoom cyfrowy \(Zoom\)](#)

[Zakres Zoom \(zdjęcie/film\)](#)

[Sz. z. prz. Własne \(zdjęcie/film\)](#)

[Sz. zdaln. zoomu \(zdjęcie/film\)](#)

[Skala zoomu](#)

[Obróć pierśc. zoomu](#)

Korzystanie z lampy błyskowej

[Korzystanie z lampy błyskowej \(sprzedawana oddzielnie\)](#)

[Tryb błysku](#)

[Korekcja błysku](#)

[Nast.komp.eksp.](#)

[Bezprz. lampa błysk.](#)

[Red.czerw.oczu](#)

[Blokada FEL](#)

[Ust. zew. l. błyskow.](#)

[Zarej. ust. fot. z l. bł.](#)

Redukowanie rozmycia

[SteadyShot \(zdjęcie\)](#)

[SteadyShot \(film\)](#)

[Reg. SteadyShot \(zdjęcie/film\)](#)

[Ogniskowa SteadyShot \(zdjęcie/film\)](#)

[Komp. obiektywu \(zdjęcie/film\)](#)

Redukcja szumów

[Red.sz.dł.naśw.](#)

[Red.sz.wys.ISO](#)

Ustawianie elementów wyświetlanych na monitorze podczas rejestrowania obrazów

[Ekr.wyb.trybu foto.](#)

[Auto podgląd \(zdjęcie\)](#)

[Wyśw.poz.l.zdjęć \(zdjęcie\)](#)

[Wyśw. linii siatki \(zdjęcie/film\)](#)

[Typ linii siatki \(zdjęcie/film\)](#)

[Us.wyś.pod. na żywo](#)

[Podgląd przysłony](#)

[Podgląd zdjęcia](#)

[Jasne monitorow.](#)

[Mo.wyr.pod.NAG](#)

[Wyświetl. znaku \(zdjęcie\)](#)

[Wyświetl. znaku \(film\)](#)

[Asysta wyś. Gamma](#)

[Typ as. wyś. Gamma](#)

Nagrywanie dźwięku filmu

[Nagrywanie dźwięku](#)

[Poz. nagryw. audio](#)

[Czas przesył. audio](#)

[Reduk. szumu wiatru](#)

[Ust.dźw.stopki](#)

Ustawienia TC/UB

[TC/UB](#)

[Ust. wyświet. TC/UB](#)

Strumieniowe przesyłanie na żywo obrazu i dźwięku

[Przes. strum. USB \(film\)](#)

Dostosowywanie aparatu

[Treść tego rozdziału](#)

[Funkcje dostosowywania aparatu](#)

[Przypisywanie często używanych funkcji do przycisków i pokręteł \(Us.prz.Włas./pok.\)](#)

[Chwilowa zmiana funkcji pokrętła \(Ust. mojego pok.\)](#)

Rejestracja i przywołanie ustawień aparatu

[Pam. ust. fotograf.](#)

[Przyw. ust. fotogr.](#)

[Przypisywanie ustawień fotografowania do przycisku ustawień własnych \(Zarejest. wł. ust. fot.\)](#)

Rejestracja często używanych funkcji w menu funkcji

[Ustawienia menu Fn](#)

Rejestracja często używanych funkcji w Moim menu

[Dodaj pozycję](#)

[Sortuje pozycję](#)

[Usuń pozycję](#)

[Usuń stronę](#)

[Usuń wszystko](#)

[Wyśw. z Moje menu](#)

Oddzielna zmiana ustawień dla zdjęć i filmów

[Róż. zest. dla zd./fil.](#)

Indywidualizowanie funkcji pierścienia/pokrętła

[Obróć Av/Tv](#)

[Pierś. funkc.\(obiekt.\)](#)

[Blok. pokrętła/kółka](#)

Nagrywanie filmów naciśnięciem przycisku migawki

[REC.przyc. mig_\(film\)](#)

Ustawienia monitora/wizjera

[Wyb. wizjer/monitor](#)

[Kier. odbicia monit.](#)

[Ust.DISP \(wyś.ekr.\) \(Monitor/Wizjer\)](#)

Przeglądanie

[Treść tego rozdziału](#)

Przeglądanie zdjęć

[Wyświetlanie zdjęć](#)

[Powiększanie wyświetlanego obrazu \(Powiększ\)](#)

[Pow. pocz. pow.](#)

[Pozyc. pocz. pow.](#)

[Automatyczne obracanie zarejestrowanych obrazów \(Obrót ekranu\)](#)

[Odtwarzanie filmów](#)

[Nastaw. głośności](#)

[Mon. dźwięku 4ch \(film\)](#)

[Odtwarzanie obrazów w trybie pokazu slajdów \(Pokaz zdjęć\)](#)

[Cią. odtw. dla int.](#)

[Pręđ. odtw. dla int.](#)

Zmiana sposobu wyświetlania obrazów

[Odtwarzanie obrazów na ekranie indeksu obrazów \(Indeks obrazów\)](#)

[Przełączanie pomiędzy zdjęciami a filmami \(Tryb oglądania\)](#)

[Wyświet. jako grupę](#)

[Wyśw. ramki ostr. \(odtwarzanie\)](#)

[Wyś. znak nakier. \(zdjęcie\)](#)

[Wyśw.ob.z okr.godz.](#)

[Ustawianie metody przeskakiwania między obrazami \(Ust.przej.między obr.\)](#)

[Ochrona zarejestrowanych zdjęć \(Chroń\)](#)

Dodawanie informacji do obrazów

[Klasyfikacja](#)

[Ust. klas.\(Prz. Włas.\)](#)

[Obracanie obrazu \(Obróć\)](#)

[Przytnij](#)

Wyodrębnianie zdjęć z filmu

[Przechwyć zdjęcie](#)

[Przeł. JPEG/HEIF \(Przechwyć zdjęcie\)](#)

Usuwanie zdjęć

[Usuwanie kilku wybranych obrazów \(Kasuj\)](#)

[Kasuj nac. dwukr.](#)

[Potw.kasowania](#)

Oglądanie zdjęć na telewizorze

[Oglądanie obrazów na telewizorze za pośrednictwem kabla HDMI](#)

Zmiana ustawień aparatu

Ustawienia karty pamięci

[Formatuj](#)

[Odz.bazę dan.obr. \(zdjęcie/film\)](#)

[Wysł. miej. na kar. \(zdjęcie/film\)](#)

Ustawienia pliku

[Ustaw. pliku/kat.](#)

[Wybierz kat. NAGR.](#)

[Nowy katalog](#)

[Ustawienia pliku](#)

[Informacje IPTC](#)

[Info. o pr. autorskich](#)

[Zapisz nr seryjny \(zdjęcie/film\)](#)

Ustawienia sieciowe

[Podłącz Wi-Fi](#)

[WPS przycisk](#)

[Ust. punktu dostępu](#)

[Pasmo częst. Wi-Fi \(modele obsługujące pasmo 5 GHz\)](#)

[Wyśw. info. o Wi-Fi](#)

[Reset SSID/hasła](#)

[Ustawienia Bluetooth](#)

[Zd.st.prz. Bluetooth](#)

[Przew. sieć LAN \(USB-LAN\)](#)

[USB-LAN/Teth.](#)

[Tryb samolotowy](#)

[Edytuj nazwę urządz.](#)

[Importowanie certyfikatu głównego do aparatu \(Importuj cert. gł.\)](#)

[Ust. uwierzyt. dost.](#)

[Info. o uwierzyt. dost.](#)

[Reset ustawień sieci](#)

[Fun. przesyłania FTP](#)

Ustawienia wizjera/monitora

[Jasność monitora](#)

[Jasność wizjera](#)

[Temp. barw. wizjera](#)

[L. kl. na sek. wizj. \(zdjęcie\)](#)

Ustawienia zasilania

[Auto. WYŁ. monit. \(zdjęcie\)](#)

[Czas rozp. osz. ener.](#)

[Osz. ener. przez mon.](#)

[Temp. auto. wyłącz.](#)

[Jakość wyświetl. \(zdjęcie\)](#)

Ustawienia USB

[Tryb połączenia USB](#)

[Ustawienia USB LUN](#)

[Zasilanie USB](#)

Ustawienia wyjść zewnętrznych

[Rozdzielcz. HDMI](#)

[Ust. wyjścia HDMI \(film\)](#)

[Wyśw. info. HDMI](#)

[STER.PRZEZ HDMI](#)

Ustawienia ogólne

[Język](#)

[Ust. reg./daty/czasu](#)

[Selektor NTSC/PAL](#)

[Sygnały audio \(foto.\)](#)

[Syg.aud.\(poc./kon.\)](#)

[Tryb kontrolki wideo](#)

[Funkcja usuw. kurzu](#)

[Auto. map. pikseli](#)

[Mapowanie pikseli](#)

[Wersja](#)

[Wyśw. nr seryjny](#)

[Informacja o prywat.](#)

[Czytnik ekranu \(tylko w przypadku niektórych modeli\)](#)

[Powiększ ekran](#)

[Logo certyfikatu \(tylko w przypadku niektórych modeli\)](#)

[Zapisz/załaduj ust.](#)

[Reset ustawień](#)

Funkcje dostępne w smartfonie

[Funkcje dostępne ze smartfonem \(aplikacja Creators' App\)](#)

[Parowanie aparatu ze smartfonem \(Poł. ze smartfonem\)](#)

Używanie smartfona jako pilota zdalnego sterowania

[Używanie smartfona jako pilota zdalnego sterowania](#)

[Ust. zdal. fotografow.](#)

Przesyłanie obrazów do smartfonu

[Wyb.na urz.f.i wyś. \(przesyłanie do smartfona\)](#)

[Resetuj stat. przes. \(przesyłanie do smartfona\)](#)

Podłączanie przy wyłączonym aparacie.

[Łącz.pod.WYŁ.zas. \(smartfon\)](#)

[Odczytywanie informacji o lokalizacji ze smartfona](#)

Korzystanie z komputera

[Zalecana konfiguracja komputera](#)

Łączenie/rozłączanie aparatu i komputera

[Podłączanie aparatu do komputera](#)

[Odłączanie aparatu od komputera](#)

Zarządzanie obrazami i ich edytowanie na komputerze

[Wprowadzenie do oprogramowania komputerowego \(Imaging Edge Desktop/Catalyst\)](#)

[Importowanie obrazów do komputera](#)

Obsługa aparatu z poziomu komputera

[Obsługa aparatu z poziomu komputera \(Fun. Zdal. sterow. PC\)](#)

[Ust. zdal. fotografow.](#)

[Przes. strum. USB \(film\)](#)

Dodatek

[Akcesoria audio zgodne ze stopką multiinterfejsową](#)

Adapter obiektywu

[Adapter obiektywu](#)

[Adapter obiektywu LA-EA3/LA-EA5](#)

[Adapter obiektywu LA-EA4](#)

[Adapter dla wielu akumulatorów](#)

[Czas pracy akumulatora i liczba możliwych do zarejestrowania zdjęć](#)

[Liczba możliwych do zarejestrowania zdjęć](#)

[Dostępne czasy nagrywania filmów](#)

Lista ikon na monitorze

[Lista ikon na ekranie dostępnych podczas fotografowania](#)

[Lista ikon na ekranie dostępnych podczas filmowania](#)

[Lista ikon wyświetlanych na ekranie odtwarzania](#)

Lista domyślnych wartości ustawień

[Lista wartości domyślnych ustawień \(Fotografowanie\)](#)

[Lista wartości domyślnych ustawień \(Ekspozycja/Kolor\)](#)

[Lista wartości domyślnych ustawień \(Ostrość\)](#)

[Lista wartości domyślnych ustawień \(Odtwarzanie\)](#)

[Lista wartości domyślnych ustawień \(Sieć\)](#)

[Lista wartości domyślnych ustawień \(Ustawienia\)](#)

[Lista wartości domyślnych ustawień \(Moje menu\)](#)

[Specyfikacje](#)

[Znaki handlowe](#)

[Licencja](#)

W razie problemów

[Rozwiązywanie problemów](#)

[Komunikaty ostrzegawcze](#)

5-054-924-52(1) Copyright 2023 Sony Corporation

Aparat cyfrowy z wymiennymi obiektywami
ILCE-7CR α7CR

Korzystanie z pozycji „Przewodnik pomocniczy”

„Przewodnik pomocniczy” to „Internetowa instrukcja obsługi”, zawierająca opisy funkcji i metod obsługi tego aparatu. W pozycji „Przewodnik pomocniczy” można odnaleźć wszelkie potrzebne informacje, aby w pełni korzystać z aparatu. (Ekran pozycji „Przewodnik pomocniczy” prezentowane na tej stronie mają charakter orientacyjny. Mogą one różnić się od rzeczywistego wyglądu na ekranie posiadanego modelu).

Wskazówka

- „Przewodnik uruchamiania”, znajdująca się w zestawie z opisywanym aparatem, zawiera opisy podstawowych metod obsługi oraz zasady bezpiecznego użytkowania. Z pozycji „Przewodnik uruchamiania” należy korzystać w połączeniu z niniejszą pozycją „Przewodnik pomocniczy”.

Ikony używane w pozycji „Przewodnik pomocniczy”

 : opcje menu wyświetlane w trybach fotografowania

 : opcje menu wyświetlane w trybach filmowania i w trybach rejestrowania obrazu w zwolnionym/szybkim tempie

 : opcje menu wyświetlane w każdym z trybów fotografowania, nagrywania filmu lub rejestrowania obrazu w zwolnionym/szybkim tempie

Informacje szczegółowe na temat zależności między poszczególnymi trybami fotografowania a menu można znaleźć w pozycji „Przycisk MENU”.

Znajdowanie odpowiednich informacji

Metoda A: wyszukiwanie według słowa kluczowego

Wpisz szukane słowo („balans bieli”, „obszar ostrości” itp.), a następnie, korzystając z wyników wyszukiwania, wyświetl stronę z opisem, z którym chcesz się zapoznać. Po wprowadzeniu dwóch słów kluczowych lub większej ich liczby oddzielonych spacjami (pustymi miejscami) można szukać stron, które zawierają wszystkie te słowa kluczowe.

Metoda B: przeglądanie spisu treści

Kliknij  (Spis treści), aby wyświetlić spis treści. Ze spisu treści wybierz nagłówek, aby wyświetlić stronę z opisem.

Ekran wyświetlany na komputerze



Ekran wyświetlany na smartfonie

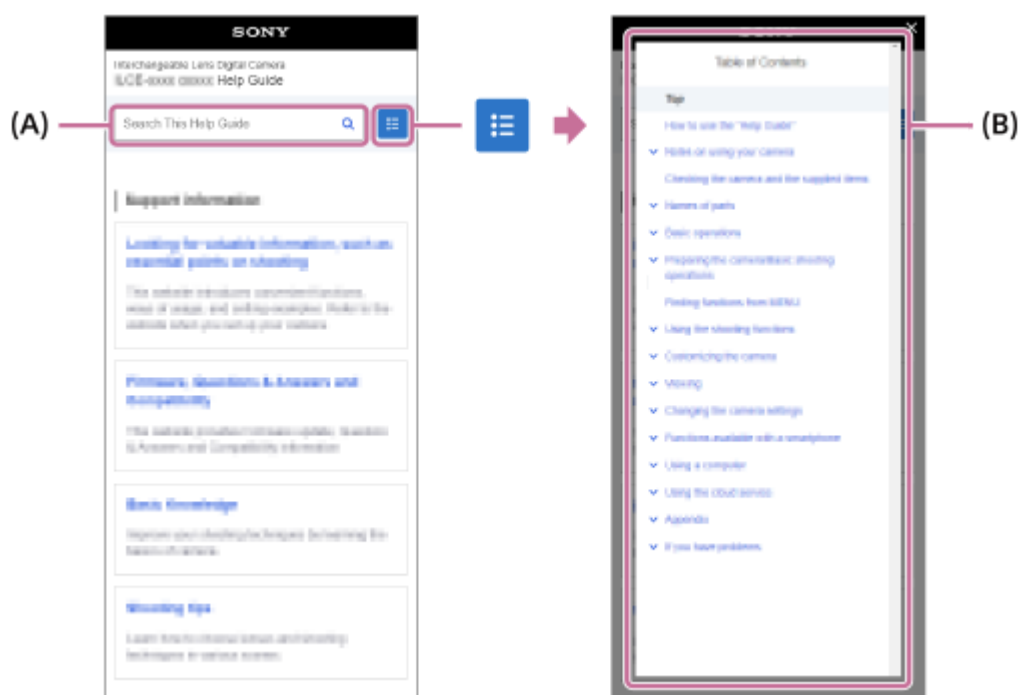

Metoda C: znajdowanie funkcji w MENU

Jeżeli chcesz szukać informacji, korzystając jednocześnie z ekranu MENU aparatu, skorzystaj ze strony zatytułowanej „Znajdowanie funkcji w MENU”. Wybierz opcję MENU z listy, aby przejść bezpośrednio do strony z opisem.



Przeglądanie informacji dotyczących powiązanych funkcji

W sekcji „Powiązany temat” u dołu każdej strony wyświetlane są sekcje, które zawierają informacje powiązane z obecnie wyświetlaną stroną z opisem. Aby głębiej zrozumieć treści prezentowane na obecnie wyświetlanej stronie, należy sięgnąć również do tych podanych sekcji.

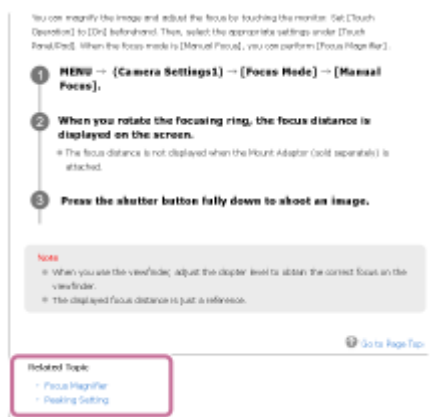

Przechodzenie do poprzedniej lub następnej strony

Wybierz „Poprz.” lub „Nast.” na dole strony, aby przejść do poprzedniej lub następnej strony bez powracania do spisu treści.



Drukowanie wszystkich stron w pozycji „Przewodnik pomocniczy”

Aby wydrukować wszystkie strony, wybierz przycisk [PDF Pobierz PDF] w lewym dolnym rogu pierwszej strony. Gdy pojawi się plik PDF, wydrukuj go, używając menu przeglądarki.

Funkcja ta nie jest dostępna w niektórych wersjach językowych.

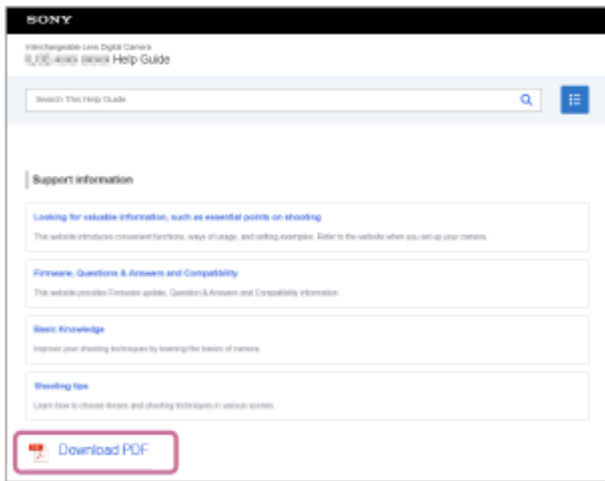

Drukowanie tylko aktualnie wyświetlanej strony (tylko na komputerze)

Aby wydrukować aktualnie wyświetlaną stronę, należy wybrać przycisk [ Drukuj tę stronę] w dolnej części strony. Gdy pojawi się ekran drukowania, należy określić drukarkę.

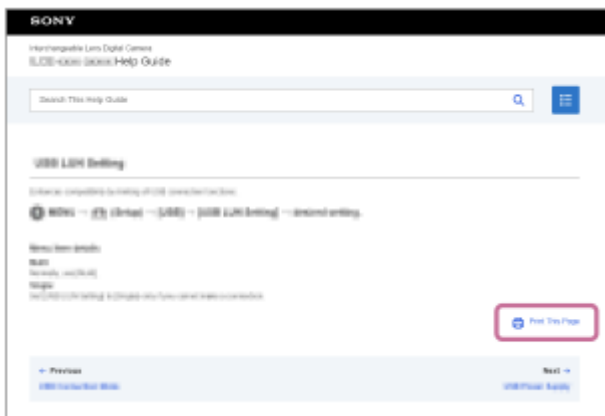

Zmiana języka wyświetlacza

Przejdź do strony wyboru języka na dole strony [ Strona wyboru języka] i wybierz język.

TP1001417853

Aparat cyfrowy z wymiennymi obiektywami
ILCE-7CR α7CR

Środki ostrożności

Informacje można również znaleźć w rozdziale „Uwagi dotyczące użytkowania” w pozycji Przewodnik uruchamiania opisywanego produktu (w zestawie).

Korzystamy z ekologicznych materiałów do pakowania

Do zapakowania aparatu i dostarczonych akcesoriów użyto ekologicznych materiałów do pakowania. Ze względu na charakter materiałów do pakowania należy stosować się do poniższych zaleceń.

- Pył z materiałów do pakowania może przylegać do aparatu lub dostarczonych akcesoriów. W takim przypadku przed użyciem należy usunąć go przy użyciu dostępnej w handlu dmuchawki lub bibulek optycznych.
- Stan materiałów do pakowania ulega pogorszeniu w miarę ich ciągłego użytkowania. Przy przenoszeniu produktu w opakowaniu należy zachować ostrożność.

Specyfikacje techniczne opisane w niniejszej instrukcji

- Dane dotyczące wydajności i specyfikacje w niniejszej instrukcji są oparte na zwykłej temperaturze otoczenia 25 °C, chyba że podano inaczej.
- W przypadku akumulatora dane są oparte na całkowicie naładowanym akumulatorze, który był ładowany do momentu wyłączenia się lampki ładowania.

Temperatury robocze

- Nie jest wskazane rejestrowanie obrazów w miejscach, gdzie panują skrajnie niskie lub skrajnie wysokie temperatury, wykraczające poza podany zakres temperatur roboczych.
- Przy wysokiej temperaturze otoczenia temperatura aparatu szybko wzrasta.
- Przy wysokiej temperaturze aparatu jakość obrazu może się pogorszyć. Zalecane jest, aby poczekać z dalszym rejestrowaniem obrazów, aż temperatura aparatu spadnie.
- Wysoka temperatura aparatu i akumulatora może uniemożliwić nagrywanie filmów z poziomu aparatu lub spowodować automatyczne wyłączenie zasilania z uwagi na ochronę aparatu. Przed wyłączeniem aparatu lub przy braku możliwości dalszego nagrywania filmów, na ekranie pojawi się komunikat. W takim przypadku należy pozostawić zasilanie wyłączone i poczekać, aż aparat i akumulator ostygną. W przypadku włączenia zasilania bez odczekania na wystarczające ostygnięcie aparatu i akumulatora, może ono zostać ponownie wyłączone lub nagrywanie filmów będzie niemożliwe.

Uwagi dotyczące rejestrowania przez dłuższy czas lub nagrywania filmów 4K

- Podczas użytkowania aparatu akumulator i aparat mogą się nagrzewać. Nie jest to usterka.
- W niskich temperaturach czas nagrywania może ulec skróceniu, zwłaszcza w przypadku rejestrowania w formacie 4K. Ogrzej akumulator lub wymień go na nowy.

Uwagi dotyczące odtwarzania filmów na innych urządzeniach

Filmy XAVC HS i XAVC S mogą być odtwarzane tylko na zgodnych urządzeniach.

Uwagi dotyczące nagrywania/odtwarzania

- Przed przystąpieniem do rejestrowania należy wykonać zapis próbny, aby upewnić się, że aparat działa prawidłowo.
- Zapisany obraz może się różnić od obrazu widocznego na ekranie przed wykonaniem zdjęcia.
- Nie gwarantuje się wyświetlania zdjęć zapisanych przy użyciu urządzenia na innych urządzeniach oraz wyświetlania zdjęć zapisanych lub edytowanych przy użyciu innych urządzeń na opisywanym urządzeniu.

- Sony nie udziela gwarancji w przypadku braku możliwości zapisu, utraty lub uszkodzenia zarejestrowanych obrazów albo danych audio wynikających z usterki aparatu lub nośnika danych itp. Wskazane jest tworzenie kopii zapasowych ważnych danych.
- Formatowanie karty pamięci powoduje usunięcie wszystkich danych zarejestrowanych na karcie pamięci bez możliwości ich przywrócenia. Przed przystąpieniem do formatowania należy skopiować dane na komputer lub inne urządzenie.
- Do aparatu należy przymocować pasek na ramię, aby zapobiec jego upadkowi.
- W przypadku korzystania z opisywanego produktu w połączeniu ze statywem lub uchwytem należy upewnić się, że aparat jest bezpiecznie przymocowany.

Uwagi dotyczące korzystania ze statywu

Należy używać statywu ze śrubą o długości nie większej niż 5,5 mm. W przeciwnym razie nie można bezpiecznie zamocować aparatu, co grozi jego uszkodzeniem.

Uwagi dotyczące posługiwania się kartami pamięci

Po zapisaniu danych temperatura kart pamięci może wzrosnąć. Nie jest to usterka.

Kopie zapasowe kart pamięci

W następujących przypadkach dane mogą ulec uszkodzeniu. Należy utworzyć kopie bezpieczeństwa danych.

- Gdy w trakcie operacji odczytu albo zapisu zostanie wyjęta karta pamięci, odłączony przewód USB lub urządzenie zostanie wyłączone.
- Gdy karta pamięci będzie używana w miejscach narażonych na oddziaływanie elektryczności statycznej lub zakłóceń elektrycznych.

Błąd pliku bazy danych

- Jeśli do urządzenia włożysz kartę pamięci, która nie zawiera pliku bazy danych obrazów i włączysz zasilanie, urządzenie automatycznie tworzy plik bazy danych obrazów, wykorzystując część pojemności karty pamięci. Procedura może zająć dużo czasu i w tym czasie nie można używać urządzenia, dopóki proces ten nie zostanie zakończony.
- W przypadku wystąpienia błędu pliku bazy danych należy wyeksportować wszystkie dane, na przykład do komputera, a następnie sformatować kartę pamięci za pomocą opisywanego produktu.

Nie używać/przechowywać urządzenia w następujących miejscach

- W miejscu, gdzie panuje bardzo wysoka lub bardzo niska temperatura, albo duża wilgotność
W miejscach, takich jak zaparkowany na słońcu samochód, korpus aparatu może ulec deformacji, co grozi awarią.
- Przechowywanie w miejscu nasłonecznionym lub w pobliżu grzejnika
Korpus aparatu może ulec odbarwieniu lub deformacji, co grozi awarią.
- W miejscu narażonym na drgania
Grozi to usterekami i niemożnością zapisu danych. Ponadto nośniki zapisu mogą stać się niezdadne do użytku, a zapisane dane mogą ulec uszkodzeniu.
- W pobliżu silnego pola magnetycznego
- W miejscach piaszczystych lub zapyłonych
Należy uważać, aby piasek lub kurz nie dostały się do wnętrza urządzenia. Grozi to usterką urządzenia, w niektórych przypadkach usterka może być trwała.
- W miejscach, gdzie panuje bardzo duża wilgotność
Na obiektywie może tworzyć się pleśń.
- W obszarach, gdzie emitowane są silne fale radiowe lub występuje silne promieniowanie
Funkcje nagrywania i odtwarzania mogą działać nieprawidłowo.

Kondensacja wilgoci

- Jeżeli urządzenie zostanie przeniesione bezpośrednio z zimnego do ciepłego miejsca, może dojść do kondensacji wilgoci wewnątrz lub na zewnątrz urządzenia. Kondensacja wilgoci może spowodować awarię urządzenia.

- Aby zapobiec kondensacji pary wodnej przy przenoszeniu produktu z miejsca zimnego do ciepłego, produkt należy włożyć do plastikowej torby, a torbę szczelnie zamknąć bez dostępu powietrza. Odczekać około godziny, aż temperatura produktu wyrówna się z temperaturę otoczenia.
- Jeżeli nastąpi kondensacja wilgoci, wyłącz urządzenie i poczekaj około godziny, aby wilgoć wyparowała. W przypadku fotografowania zawilgoconym obiektywem nie ma możliwości uzyskania ostrych obrazów.

Środki ostrożności przy przenoszeniu

- Nie wolno trzymać za poniższe części, uderzać o nie, ani stosować względem nich nadmiernej siły, o ile aparat jest w nie wyposażony:
 - Część obiektywu
 - Ruchoma część monitora
 - Ruchoma część lampy błyskowej
 - Ruchoma część wizjera
- Nie przenosić aparatu przymocowanego do statywu. Grozi to uszkodzeniem otworu gniazda statywu.
- Nie należy siadać na krześle itp., mając aparat w tylnej kieszeni spodni lub spódnicy, ponieważ może to spowodować awarię lub uszkodzenie aparatu.

Uwagi dotyczące korzystania z urządzenia

- Opisany aparat zaprojektowano i skonstruowano w taki sposób, aby był pyłoszczelny i kropłoszczelny, nie gwarantuje to jednak całkowitej szczelności na kurz lub kropelki wody.
- Przed podłączeniem kabla do gniazda sprawdź orientację gniazda. Następnie włóż kabel na wprost. Nie podłączaj ani nie odłączaj kabla na siłę. Grozi to uszkodzeniem gniazda.
- W aparacie użyto części magnetycznych włącznie z magnesami. Nie zbliżaj do aparatu przedmiotów wrażliwych na oddziaływanie pól magnetycznych, z uwzględnieniem kart kredytowych i dyskietek.

Przechowywanie

- W przypadku aparatów ze zintegrowanym obiektywem
Gdy aparat nie jest używany, należy zawsze zakładać osłonę na obiektyw. (Tylko w przypadku modeli wyposażonych w osłonę na obiektyw)
- W przypadku aparatów z wymiennymi obiektywami
Gdy aparat nie jest używany, należy zawsze zakładać przednią przykrywkę obiektywu lub przykrywkę korpusu. Przed założeniem przykrywki korpusu na aparat należy usunąć z niej kurz, aby drobiny kurzu nie przedostały się do wnętrza aparatu.
- Jeśli aparat jest brudny po użyciu, wyczyść go. Woda, piasek, kurz, sól itp. pozostawione w aparacie mogą spowodować usterkę.

Uwagi dotyczące korzystania z obiektywów

- W przypadku korzystania z obiektywu z zoomem elektrycznym, należy uważać na palce lub inne przedmioty, aby ich nie przytrzasnąć. (Tylko w przypadku modeli z funkcją elektrycznego zoomu lub aparatów z wymiennymi obiektywami)
- Jeżeli musimy ustawić aparat w miejscu, gdzie będzie narażony na oddziaływanie źródła światła, na przykład światła słonecznego, należy założyć osłonę na obiektyw. (Tylko w przypadku modeli wyposażonych w osłonę na obiektyw lub aparatów z wymiennymi obiektywami)
- Jeśli światło słoneczne lub mocne światło z innego źródła dostanie się do aparatu przez obiektyw, może ono ulec skupieniu we wnętrzu aparatu, grożąc pojawieniem się dymu lub ognia. Nałóż osłonę na obiektyw przed przechowywaniem aparatu. W przypadku rejestrowania ujęć pod światło, należy starać się, aby słońce znajdowało się wystarczająco daleko poza kątem widzenia obiektywu. Należy pamiętać, że dym lub ogień mogą pojawić się nawet wówczas, gdy źródło światła znajduje się tuż poza kątem widzenia.
- Obiektyw należy chronić przed bezpośrednim oddziaływaniem wiązek światła, na przykład wiązek laserowych. Grozi to uszkodzeniem przetwornika obrazu i może spowodować nieprawidłowe działanie aparatu.
- Jeśli odległość do obiektu jest niewielka, na zdjęciu mogą być widoczne odciski palców lub kurz na obiektywie. Przetrzyj obiektyw miękką szmatką itp.

Uwagi dotyczące lampy błyskowej (tylko w przypadku modeli z lampą błyskową)

- Trzymaj palce z dala od lampy błyskowej. Części emitujące światło mogą się nagrzewać.
- Usuń zanieczyszczenia z powierzchni lampy błyskowej. Zabrudzenia na powierzchni lampy błyskowej mogą emitować dym lub spalać się wskutek ciepła generowanego podczas emisji światła. Zabrudzenia/kurz należy usunąć miękką szmatką.
- Po skorzystaniu z lampy błyskowej ustaw ją ponownie w pierwotnym położeniu. Upewnij się, że część lampy błyskowej nie wystaje. (Tylko w przypadku modeli z ruchomą lampą błyskową)

Uwagi dotyczące stopki multiinterfejsowej (tylko w przypadku modeli wyposażonych w stopkę multiinterfejsową)

- Przed podłączeniem do stopki multiinterfejsowej osprzętu, na przykład zewnętrznej lampy błyskowej, lub jego odłączeniem od niej, należy najpierw ustawić przełącznik zasilania w pozycji OFF. Po podłączeniu osprzętu sprawdzić, czy jest dobrze zamocowany do aparatu.
- Stopki multiinterfejsowej nie należy używać z dostępną w handlu lampą błyskową o napięciach 250 V lub więcej, albo o odwrotnej polaryzacji niż aparat. Grozi to awarią.

Uwagi dotyczące wizjera i lampy błyskowej (tylko w przypadku modeli wyposażonych w wizjer lub lampę błyskową)

- Należy uważać, aby nie przytrzasnąć sobie palca przy chowaniu wizjera lub lampy błyskowej. (Tylko w przypadku modeli z ruchomym wizjerem lub ruchomą lampą błyskową)
- Woda, kurz lub piasek na zespole wizjera lub lampy błyskowej może być przyczyną nieprawidłowego działania. (Tylko w przypadku modeli z ruchomym wizjerem lub ruchomą lampą błyskową)

Uwagi dotyczące wizjera (tylko w przypadku modeli z wizjerem)

- Podczas rejestrowania obrazów z wykorzystaniem wizjera użytkownik może mieć objawy zmęczenia oczu, zmęczenia ogólnego, choroby lokomocyjnej lub nudności. W przypadku rejestrowania obrazów z wykorzystaniem wizjera wskazane są regularne przerwy.
W przypadku uczucia dyskomfortu należy zaprzestać korzystania z wizjera do momentu poprawienia samopoczucia i w razie potrzeby zasięgnąć porady lekarskiej.
- Wizjer został skonstruowany w oparciu o precyzyjną technologię, która zapewnia 99,99% lub więcej efektywnych pikseli, mimo to mogą pojawiać się czarne punkciki, a punkciki w kolorze białym, czerwonym, niebieskim i zielonym mogą nie zanikać. Nie jest to usterka. Punkty te nie zostaną zapisane.
- Nie wolno na siłę dociskać wizjera przy wysuniętym okularze. Grozi to awarią. (Tylko w przypadku modeli z ruchomym wizjerem i okularem, który można wysuwać)
- Przesuwanie aparatu podczas patrzenia w wizjer lub poruszanie oczami może powodować zniekształcenia lub zmiany barwy obrazu w wizjerze. Jest to cecha charakterystyczna obiektywu lub wyświetlacza i nie świadczy o usterce. Podczas rejestrowania obrazów wskazane jest patrzenie na środkowy obszar wizjera.
- Obraz może być nieco zniekształcony w sąsiedztwie narożników wizjera. Nie jest to usterka. Gdy zależy nam na pełnej kompozycji z wszelkimi szczegółami, można również korzystać z monitora.
- Jeśli używasz aparatu w niskiej temperaturze, obraz może być rozmyty. Nie jest to usterka.
- Gdy temperatura aparatu zmieni się, tonacja kolorów wyświetlacza może ulec zmianie ze względu na charakterystykę urządzenia wyświetlającego.
- Wizjer należy chronić przed bezpośrednim oddziaływaniem wiązek światła, na przykład światła laserowego. Grozi to uszkodzeniem wnętrza wizjera i może spowodować nieprawidłowe działanie aparatu.

Uwagi dotyczące monitora

- Monitor został skonstruowany w oparciu o precyzyjną technologię, która zapewnia 99,99% lub więcej efektywnych pikseli, mimo to mogą pojawiać się czarne punkciki, a punkciki w kolorze białym, czerwonym, niebieskim i zielonym mogą nie zanikać. Nie jest to usterka. Punkty te nie zostaną zapisane.
- Nie należy naciskać na ekran. Ekran może się odbarwić, co będzie przyczyną usterki.
- Jeśli na ekranie widoczne są krople wody lub innych cieczy, należy go wytrzeć miękką szmatką. Jeśli ekran pozostanie mokry, to stan jego powierzchni może ulec zmianie lub pogorszeniu. Może to spowodować usterkę.
- Jeśli używasz aparatu w niskiej temperaturze, obraz może być rozmyty. Nie jest to usterka.

- Podłączenie kabli do gniazd aparatu może ograniczyć zakres obrotu monitora.

Uwagi dotyczące przetwornika obrazu

Skierowanie aparatu na bardzo silne źródło światła podczas rejestrowania obrazów przy niskiej czułości ISO może spowodować, że oświetlone obszary na obrazie zostaną zarejestrowane jako czarne obszary.

Uwagi dotyczące osłony przeciwwietrznej (tylko w przypadku modeli wyposażonych w osłonę przeciwwietrzną)

- Osłona przeciwwietrzna przechowywana przez dłuższy czas w miejscu narażonym na bezpośrednie działanie promieni słonecznych lub w pobliżu urządzenia grzewczego może ulec przebarwieniu. Tekstura i stopień sprężystości włosia mogą się zmieniać w zależności od warunków otoczenia podczas użytkowania i przechowywania, jak również w wyniku procesów starzenia.
- Włosie osłony przeciwwietrznej może wypadać przy szczotkowaniu lub zbyt mocnym pociąganiu.
- Mokrej lub zabrudzonej osłony przeciwwietrznej nie należy wyciągać z adaptera osłony przeciwwietrznej. Należy ją przetrzeć miękką, suchą szmatką i wysuszyć w cieniu.

Zgodność danych obrazu

Opisywany aparat jest zgodny ze specyfikacją DCF (Design rule for Camera File system) - uniwersalnym standardem ustalonym przez organizację JEITA (Japan Electronics and Information Technology Industries Association).

Usługi i oprogramowanie dostarczane przez inne firmy

Usługi sieciowe, zawartość oraz [system operacyjny i] oprogramowanie opisywanego produktu mogą podlegać indywidualnym warunkom i w dowolnym momencie może nastąpić zmiana, przerwanie lub zaprzestanie ich świadczenia i mogą być wymagane opłaty, rejestracja i informacje o karcie kredytowej.

Uwagi dotyczące łączenia się z Internetem

Aparat należy podłączać do sieci przez router lub port LAN o takiej samej funkcji. Podłączenie w inny sposób może powodować problemy związane z bezpieczeństwem.

Uwagi dotyczące bezpieczeństwa

- SONY NIE BĘDZIE PONOSIĆ ODPOWIEDZIALNOŚCI ZA JAKIEKOLWIEK SZKODY WYNIKŁE Z BRAKU WŁAŚCIWYCH ŚRODKÓW BEZPIECZEŃSTWA NA URZĄDZENIACH PRZESYŁOWYCH, NIEUNIKNIONE WYCIEKI DANYCH SPOWODOWANE PARAMETRAMI TRANSMISJI LUB INNE PROBLEMY ZWIĄZANE Z BEZPIECZEŃSTWEM.
- W zależności od warunków eksploatacji nieupoważnione osoby trzecie w sieci mogą mieć dostęp do opisywanego produktu. Podłączając aparat do sieci należy upewnić się, że sieć jest dobrze zabezpieczona.
- Przesyłane treści mogą zostać bez wiedzy użytkownika przechwycone przez nieupoważnione osoby trzecie znajdujące się w pobliżu nadawanych sygnałów. W przypadku korzystania z komunikacji bezprzewodowej LAN należy wdrożyć odpowiednie środki bezpieczeństwa w celu ochrony przesyłanych treści.

Uwagi dotyczące funkcji FTP

Z racji tego, że treści, nazwy użytkowników i hasła nie są szyfrowane w przypadku zwykłego protokołu FTP, należy używać protokołu FTPS, o ile jest dostępny.

Wyposażenie dodatkowe

- Zalecane jest używanie oryginalnych akcesoriów Sony.
- Niektóre akcesoria Sony są dostępne tylko w niektórych krajach lub regionach.

Dostępne modele i zestawy

Niektóre modele i zestawy są dostępne tylko w pewnych krajach lub regionach.

Pozbywanie się aparatu i/lub karty pamięci albo pożyczanie bądź przekazywanie ich innym osobom (uwagi dotyczące ochrony informacji osobistych)

W zależności od funkcji i ustawień aparatu w aparacie i/lub na karcie pamięci mogą zostać zapisane ważne informacje. Przed pozbyciem się aparatu i/lub karty pamięci albo pożyczaniem bądź przekazaniem ich innym osobom należy przeczytać poniższe informacje i upewnić się, że procedury zostały zakończone.

Uwagi dotyczące pożyczania aparatu, jego przekazywania lub pozbywania się.

Przed pozbyciem się aparatu albo pożyczaniem bądź przekazaniem go innym osobom należy koniecznie wykonać poniższe operacje, aby nie ujawnić informacji prywatnych.

- Wybierz MENU →  (Ustawienia) → [Resetuj/Zap. ust.] → [Reset ustawień] → [Inicjuj].

Uwagi dotyczące pozbywania się karty pamięci, pożyczania jej lub przekazywania innym osobom

Wykonanie operacji [Formatuj] lub [Kasuj] w aparacie lub komputerze może nie usunąć całkowicie danych z karty pamięci. Przed pożyczaniem lub przekazaniem karty pamięci innym osobom wskazane jest całkowite usunięcie z niej wszelkich danych za pomocą oprogramowania do usuwania danych. W przypadku pozbywania się karty pamięci, wskazane jest fizyczne jej zniszczenie.

Uwagi dotyczące funkcji sieciowych

W zależności od warunków użytkowania aparatu podczas korzystania z funkcji sieciowych, osoby trzecie mogą bez zezwolenia uzyskać dostęp do aparatu. Na przykład do nieupoważnionego dostępu do aparatu może dochodzić w środowiskach sieciowych, do których podłączone jest inne urządzenie sieciowe lub z którymi inne urządzenie sieciowe może nawiązywać połączenie bez zezwolenia. Firma Sony nie ponosi żadnej odpowiedzialności za jakiegokolwiek straty lub szkody wynikłe z podłączenia do takich środowisk sieciowych.

Uwagi dotyczące informacji o lokalizacji

W przypadku przekazywania i udostępniania zdjęć lub filmów zarejestrowanych opisywanym aparatem w Internecie, gdy informacje o lokalizacji są powiązane z dedykowaną aplikacją na smartfony, można przypadkowo ujawnić informacje o lokalizacji stronie trzeciej. Aby uniemożliwić stronom trzecim uzyskiwanie informacji o lokalizacji, należy wyłączyć funkcję [Powiązanie informacji o lokalizacji] w dedykowanej aplikacji.

Ostrzeżenie dotyczące praw autorskich

Programy telewizyjne, filmy, taśmy wideo i inne materiały mogą być chronione prawami autorskimi. Nieuprawniona rejestracja takich materiałów może stanowić naruszenie przepisów dotyczących ochrony praw autorskich.

Uwagi dotyczące akumulatora i ładowania akumulatora

Uwagi dotyczące korzystania z akumulatora

- Należy używać wyłącznie oryginalnych akumulatorów marki Sony.
- W określonych warunkach wskazanie naładowania akumulatora może nie być prawidłowe.
- Należy chronić akumulator przed wodą. Akumulator nie jest wodoodporny.
- Nie należy pozostawiać akumulatora w miejscach, gdzie panuje wysoka temperatura, na przykład w samochodzie lub na słońcu.

Uwagi dotyczące ładowania akumulatora

- Przed użyciem urządzenia po raz pierwszy należy naładować akumulator (w zestawie).
- Naładowany akumulator będzie się powoli wyładowywał, nawet jeśli nie jest używany. Aby nie stracić okazji do wykonania dobrego zdjęcia, naładuj akumulator przed każdym użyciem urządzenia.
- Nie wolno ładować akumulatorów innych niż akumulatory przeznaczone do opisywanego produktu. W przeciwnym razie może dojść do wycieku elektrolitu, przegrzania, wybuchu, porażenia elektrycznego, poparzeń lub obrażeń.
- W przypadku nowego akumulatora lub akumulatora, który nie był używany przez długi czas, lampka ładowania (CHARGE) może szybko migać podczas ładowania akumulatora. W takim przypadku należy wyjąć akumulator i włożyć go ponownie w celu naładowania.
- Wskazane jest ładowanie akumulatora w temperaturze zewnętrznej pomiędzy 10°C a 30°C. Poza tym zakresem temperatur akumulator może nie zostać prawidłowo naładowany.
- Nie można zagwarantować prawidłowej współpracy ze wszystkimi zewnętrznymi zasilaczami.
- Po zakończeniu ładowania odłącz zasilacz sieciowy od gniazda elektrycznego lub odłącz przewód USB od aparatu. W przeciwnym razie okres eksploatacji akumulatora może ulec skróceniu.
- Nie należy w sposób ciągły lub wielokrotnie ładować akumulatora bez jego użytkowania, jeżeli jest już całkowicie lub prawie całkowicie naładowany. Może to doprowadzić do pogorszenia jego wydajności.
- Jeśli lampka ładowania na urządzeniu miga podczas ładowania, należy wyjąć ładowany akumulator, a następnie ponownie włożyć ten akumulator do urządzenia. Jeśli lampka ładowania miga ponownie, może to oznaczać usterkę akumulatora lub włożenie akumulatora nieodpowiedniego typu. Sprawdź, czy akumulator jest odpowiedniego typu. Jeśli typ akumulatora jest prawidłowy, wyjmij akumulator, zamień go na nowy lub inny i sprawdź, czy ładuje się prawidłowo. Jeśli nowy akumulator ładuje się prawidłowo, usterka może dotyczyć poprzedniego akumulatora.
- Miganie lampki ładowania podczas ładowania akumulatora w aparacie oznacza, że ładowanie zostało chwilowo przerwane i jest w trybie oczekiwania. Ładowanie automatycznie zostaje przerwane i urządzenie działa w trybie oczekiwania, gdy temperatura otoczenia nie mieści się w zalecany zakresie. Gdy temperatura powróci do odpowiedniego zakresu, ładowanie zostaje wznowione, a lampka ładowania zapala się ponownie.

Wskaźnik poziomu naładowania akumulatora

- Wskaźnik poziomu naładowania akumulatora widoczny jest na ekranie. Zanim na ekranie pojawi się prawidłowe wskazanie poziomu naładowania akumulatora, musi minąć około jedna minuta.
- W określonych warunkach wskazanie naładowania akumulatora może nie być prawidłowe.
- Jeśli wskaźnik poziomu naładowania akumulatora nie pojawia się na ekranie, naciśnij przycisk DISP (Ustawienia wyświetlania), aby go wyświetlić.

Efektywne korzystanie z akumulatora

- Pojemność akumulatora maleje w niskich temperaturach. W związku z tym w niskiej temperaturze akumulator będzie działał krócej. Aby wydłużyć okres użytkowania akumulatora, zalecamy umieszczenie akumulatora w kieszeni blisko ciała, aby go ogrzać; następnie umieść go w urządzeniu tuż przed wykonywaniem zdjęć. Jeśli w kieszeni nosisz metalowe przedmioty, takie jak klucze, musisz uważać, aby nie spowodować spięcia.

- Częste korzystanie z lampy błyskowej, wykonywanie zdjęć seryjnych, wielokrotne włączanie i wyłączanie aparatu lub rozjaśnianie monitora przyspiesza rozładowywanie się akumulatora.
- Zalecamy przygotowanie zapasowych akumulatorów i wykonywanie zdjęć próbnych przed wykonaniem zdjęć właściwych..
- Jeżeli złącze akumulatora jest zanieczyszczone, włączenie urządzenia może nie być możliwe lub akumulator może nie zostać prawidłowo naładowany. W takim przypadku delikatnie oczyść akumulator, wycierając kurz przy użyciu miękkiej ściereczki lub patyczka kosmetycznego.

Przechowywanie akumulatora

Aby zapewnić optymalne działanie akumulatora, należy co najmniej raz w roku go naładować, a następnie całkowicie rozładować w aparacie przed rozpoczęciem okresu przechowywania. Po wyjęciu z aparatu, akumulator należy przechowywać w chłodnym, suchym miejscu.

Czas eksploatacji akumulatora

- Czas eksploatacji akumulatora jest ograniczony. Jeśli ciągle korzystasz z tego samego akumulatora lub używasz tego samego akumulatora przez dłuższy czas, jego pojemność z czasem się zmniejsza. Jeżeli czas pracy akumulatora pomiędzy ładowaniami stanie się znacznie krótszy, prawdopodobnie nadszedł czas, aby wymienić go na nowy.
- Żywotność akumulatora zależy od warunków przechowywania i warunków pracy, a także środowiska, w jakim akumulator jest używany.

TP1001385071

Uwagi dotyczące karty pamięci

- Jeżeli na monitorze wyświetlana jest ikona  (ostrzeżenie o przegrzaniu), nie wolno od razu wyjmować karty pamięci z aparatu. Zamiast tego należy odczekać chwilę po wyłączeniu aparatu i dopiero wówczas wyjąć kartę pamięci. Dotknięcie karty pamięci, gdy jest gorąca, grozi jej upuszczeniem i uszkodzeniem. Przy wyjmowaniu karty pamięci należy zachować ostrożność.
- Jeśli przez dłuższy czas ciągle wykonujesz i kasujesz zdjęcia, może nastąpić fragmentacja danych pliku na karcie pamięci, co może spowodować przerwanie nagrywania filmu w jego trakcie. W takim przypadku, należy zapisać obrazy na komputerze lub innym urządzeniu magazynującym, po czym wykonać polecenie [Formatuj] z poziomu opisywanego aparatu.
- Gdy podświetlony jest wskaźnik dostępu, nie wolno wyjmować akumulatora ani karty pamięci, odłączać przewodu USB, ani wyłączać aparatu. Grozi to bowiem uszkodzeniem danych zapisanych na karcie pamięci.
- Należy utworzyć kopie bezpieczeństwa danych.
- Nie możemy zagwarantować, że wszystkie karty pamięci będą działać prawidłowo.
- Obrazów zapisanych na karcie pamięci SDXC nie można importować ani odtwarzać na takich komputerach lub urządzeniach audio-wideo podłączonych przewodem USB, które nie są zgodne z systemem exFAT. Przed podłączeniem urządzenia do aparatu należy upewnić się, że jest ono zgodne z systemem exFAT. W przypadku podłączenia aparatu do niezgodnego urządzenia może pojawić się monit o sformatowanie karty. Nie wolno formatować karty w odpowiedzi na to zapytanie, gdyż w przeciwnym razie zostaną usunięte wszystkie dane z karty. (exFAT to system plików wykorzystywany na kartach pamięci SDXC.)
- Chronić kartę pamięci przed wodą.
- Nie uderzać, wyginać ani upuszczać karty pamięci.
- Nie użytkować i nie przechowywać karty pamięci w następujących warunkach:
 - Miejsca o wysokiej temperaturze, na przykład w zaparkowanym na słońcu samochodzie
 - Miejsca narażone na bezpośrednie nasłonecznienie
 - Miejsca wilgotne lub miejsca, w których obecne są substancje żrące
- W przypadku używania karty pamięci w miejscach występowania silnych pól magnetycznych lub miejscach narażonych na oddziaływanie elektryczności statycznej albo zakłóceń elektrycznych, może dojść do uszkodzenia danych na karcie pamięci.
- Nie dotykać styków karty pamięci palcami ani metalowymi przedmiotami.
- Nie pozostawiać karty pamięci w zasięgu małych dzieci. Może ona zostać przez przypadek połknięta.
- Nie demontować ani nie modyfikować karty pamięci.
- Bezpośrednio po długotrwałym użytkowaniu karta pamięci może być gorąca. Należy się z nią obchodzić ostrożnie.
- Karta pamięci sformatowana przy użyciu komputera może nie działać z opisywanym urządzeniem. Kartę pamięci należy formatować za pomocą opisywanego produktu.
- Prędkość odczytu/zapisu danych zależy od danej karty pamięci i stosowanego urządzenia.
- Nie wolno mocno naciskać pisząc na naklejce na karcie pamięci.
- Na karcie pamięci, ani na jej adapterze nie wolno umieszczać naklejek. Wyjęcie karty pamięci może nie być możliwe.
- Jeżeli przełącznik ochrony przed zapisem lub ochrony przed skasowaniem na karcie pamięci SD jest ustawiony w pozycji LOCK, nie można nagrywać ani usuwać obrazów. W takim przypadku, ustaw przełącznik w pozycji zapisu.
- Aby móc korzystać z karty pamięci microSD w opisywanym produkcie:
 - Należy koniecznie włożyć kartę pamięci do dedykowanego adaptera. W przypadku włożenia karty pamięci do opisywanego produktu bez adaptera karty pamięci, może nie udać się jej wyjąć z produktu.
 - Wkładając kartę pamięci do adaptera karty pamięci, pamiętaj, aby karta pamięci była skierowana we właściwym kierunku, następnie włóż ją tak głęboko, jak to możliwe. Włożenie karty w nieprawidłowy sposób spowoduje usterkę.

Czyszczenie przetwornika obrazu (Czyszczenie przetw.)

Jeżeli do aparatu przedostaną się zanieczyszczenia, które przylgną do powierzchni przetwornika obrazu (elementu przetwarzającego światło na sygnał elektryczny), w pewnych warunkach otoczenia mogą być one widoczne na obrazach w postaci ciemnych punktów. W takim przypadku szybko wyczyść przetwornik obrazu, postępując zgodnie z poniższą procedurą.

- 1 **Sprawdź, czy akumulator jest w pełni naładowany.**
- 2 **MENU** →  (**Ustawienia**) → [**Opcja ustawień**] → [**Funkcja usuw. kurzu**] → [**Czyszczenie przetw.**] → [**Enter**].
Przetwornik obrazu zacznie delikatnie drgać w celu usunięcia z niego drobin kurzu.

- 3 **Zdejmij obiektyw.**

- 4 **Dostępną w sprzedaży dmuchawką oczyść powierzchnię przetwornika obrazu i sąsiednie miejsca.**
 - Trzymaj aparat nieco pochylony w dół, aby kurz wyleciał z korpusu.

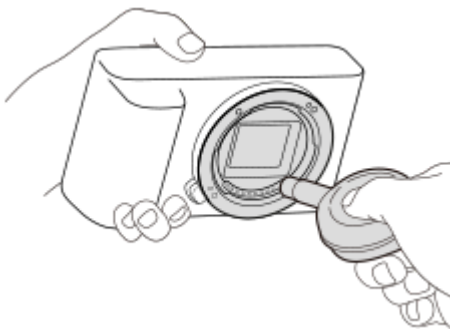

- 5 **Wyłącz aparat.**

- 6 **Zamocuj obiektyw.**

Wskazówka

- Sposób sprawdzania ilości kurzu na przetworniku obrazu i dalsze szczegóły dotyczące metod czyszczenia można znaleźć pod poniższym adresem internetowym.
<https://support.d-imaging.sony.co.jp/www/support/ilc/sensor/index.php>

Uwaga

- W przypadku pracy w trybie czyszczenia, obiektyw należy odłączać przy włączonym aparacie.
- Nie należy wyłączać aparatu podczas czyszczenia.
- Przed przystąpieniem do czyszczenia upewnij się, że poziom naładowania akumulatora wynosi co najmniej 51%.
- Aby oczyścić przetwornik obrazu przy wyłączonym aparacie, w pozycji [Migaw. po WYŁ. zas.] w sekcji [Funkcja usuw. kurzu] ustaw opcję [WYŁ.].

- Nie należy stosować jako dmuchawy rozpylacza, gdyż może on rozpylać kropelki wody wewnątrz korpusu aparatu.
- Nie umieszczać końcówki dmuchawy we wgłębieniu poniżej obszaru montowania obiektywu, gdyż można dotknąć końcówką przetwornika obrazu.
- Czyszcząc przetwornik obrazu dmuchawą, nie należy dmuchać zbyt mocno. Jeśli strumień powietrza jest zbyt silny, wnętrze obudowy urządzenia może ulec uszkodzeniu.
- Jeśli pył pozostanie nawet po czyszczeniu w sposób opisany powyżej, należy się skontaktować z punktem serwisowym.
- Podczas czyszczenia przetwornik obrazu emituje wibrujący dźwięk. Nie jest to usterka.
- Czyszczenie może być przeprowadzane automatycznie po wyłączeniu zasilania.

Powiązany temat

- [Mocowanie/odłączanie obiektywu](#)
- [Funkcja usuw. kurzu](#)

TP1001385088

Uwagi dotyczące czyszczenia

Czyszczenie obiektywu

- Nie używać środka czyszczącego zawierającego rozpuszczalniki organiczne takie jak rozcieńczalnik lub benzyna.
- Gdy czyścisz powierzchnię obiektywu, usuń kurz przy pomocy dmuchawy. Jeżeli kurz przylega do powierzchni, należy usunąć go miękką ściereczką lub chusteczką higieniczną lekko zwilżoną płynem do czyszczenia obiektywów. Wycieraj obiektyw ruchem spiralnym, od środka ku krawędziom. Nie rozpylaj środka do czyszczenia obiektywów bezpośrednio na powierzchnię obiektywu.

Czyszczenie korpusu aparatu

Nie dotykać części urządzenia wewnątrz mocowania obiektywu, takich jak styki komunikacyjne obiektywu. Aby oczyścić wnętrze mocowania obiektywu, należy użyć ogólnodostępnej dmuchawy* do usunięcia ewentualnego kurzu.

* Jako dmuchawki nie należy stosować rozpylacza, z uwagi na możliwość wystąpienia usterki.

Czyszczenie powierzchni urządzenia

Powierzchnię urządzenia czyścić miękką szmatką, lekko zwilżoną w wodzie, a następnie wytrzeć suchą. Aby zapobiec uszkodzeniu wykończenia lub obudowy:

- Nie narażaj urządzenia na kontakt z takimi chemicznymi produktami jak rozcieńczalnik, benzyna, alkohol, ściereczki jednorazowe, środki przeciw owadom, środki przeciwsłoneczne lub środki owadobójcze.
- Nie dotykaj urządzenia ręką, na której znajduje się jeden z powyższych produktów.
- Nie pozostawiaj urządzenia przez dłuższy czas w kontakcie z gumą lub winylem.

Czyszczenie ekranu

- Intensywne przecieranie monitora bibułą itp. grozi jego porysowaniem.
- Jeśli ekran jest brudny od odcisków palców lub kurzu, delikatnie usuń kurz z powierzchni, a następnie oczyść ekran przy użyciu miękkiej szmatki, itp.

TP1001385146

Aparat cyfrowy z wymiennymi obiektywami
ILCE-7CR α7CR

Sprawdzenie aparatu i dostarczonych elementów

Liczba w nawiasach oznacza liczbę sztuk.

- Aparat (1)
- NP-FZ100 Akumulator (1)



- Pasek na ramię (1)

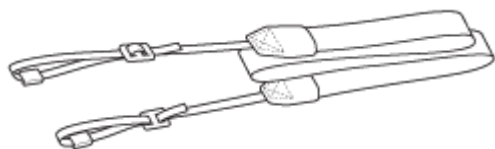

- Rozszerzenie uchwytu (1)



- Przykrywka korpusu (1) (na aparacie)



- Nakładka na stopkę (1) (na aparacie)



- Przewodnik uruchamiania (1)
- Przewodnik (1)

TP1001424816

Aparat cyfrowy z wymiennymi obiektywami
ILCE-7CR α7CR

Widok z przodu

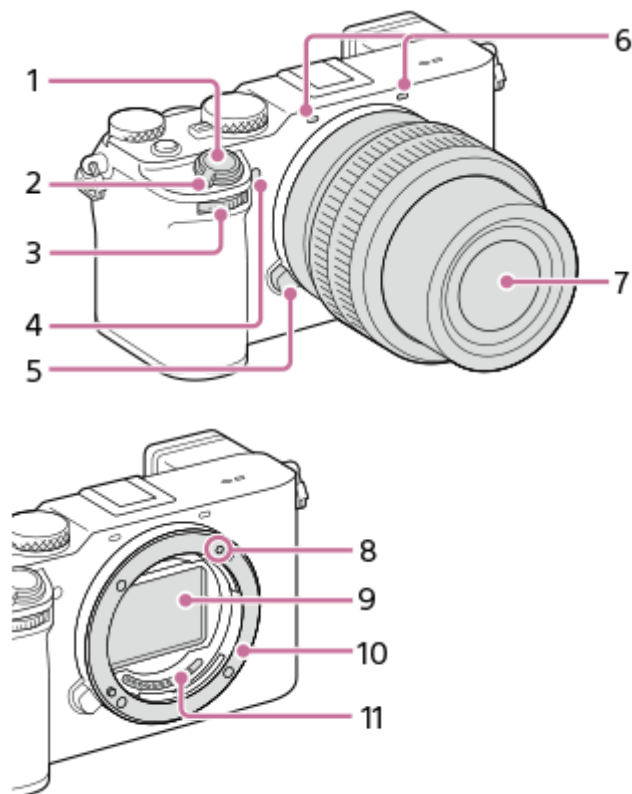

1. Przycisk migawki
2. Przełącznik ON/OFF (Zasilanie)
3. Pokrętko przednie
Pozwala szybko regulować ustawienia w poszczególnych trybach fotografowania.
4. Lampka samowyzwalacza/Wspomaganie AF
Nie należy zasłaniać tego elementu podczas rejestrowania obrazu.
5. Przycisk zwolnienia obiektywu
6. Mikrofon
Nie zasłaniać tego elementu podczas nagrywania filmów. Może to spowodować szumy lub zmniejszyć głośność filmu.
7. Obiektyw
8. Wskaźnik mocowania
9. Przetwornik obrazu*
10. Mocowanie
11. Styki obiektywu*

* Nie wolno bezpośrednio dotykać tych elementów.

Powiązany temat

- [Widok z tyłu](#)
- [Widok z góry](#)

- Boki
- Spód

TP1001424821

5-054-924-52(1) Copyright 2023 Sony Corporation

Widok z tyłu

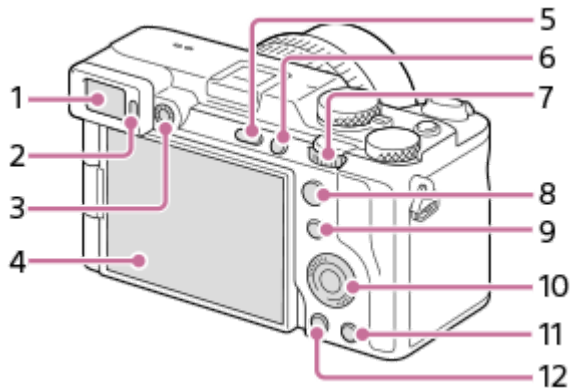

1. Wizjer

2. Czujnik oka

3. Pokrętło regulacji dioptrażu

Ustawienie pokręta regulacji dioptrażu należy dostosować do swojego wzroku w taki sposób, aby obraz w wizjerze był wyraźnie widoczny.

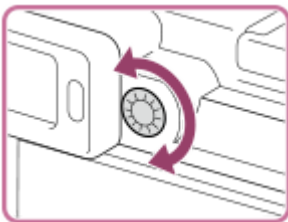

4. Monitor (W przypadku operacji dotykowych: Panel dotykowy/Płytko dotykowa)

Monitor można ustawić pod kątem zapewniającym dobrą widoczność i rejestrować obrazy z dowolnej pozycji.

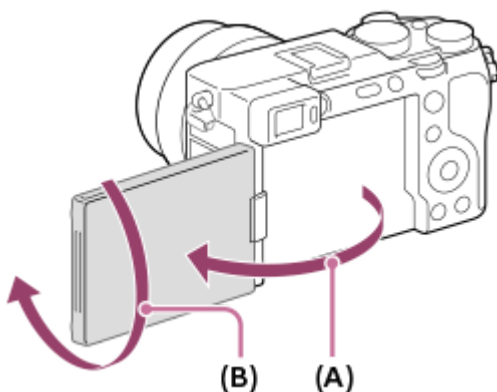





(A): ok. 176°

(B): ok. 270°

- Niektóre rodzaje używanych statywów mogą uniemożliwiać ustawienie właściwego kąta monitora. W takim przypadku należy odkręcić śrubę statywu, aby móc wyregulować kąt monitora.
- Nie należy stosować nadmiernej siły przy otwieraniu, zamykaniu lub obracaniu monitora. Może to spowodować usterkę.

5. Przycisk MENU

6. Przycisk C1 (Przycisk ustawień własnych 1)
7. Pokrętko tylne L
Pozwala szybko regulować ustawienia w poszczególnych trybach fotografowania.
8. Rejestrowanie: Przycisk AF-ON (AF włączony)
Wyświetlanie: Przycisk  (Powiększenie)
9. Rejestrowanie: Przycisk Fn (Funkcja)
Wyświetlanie: Przycisk  (Wyślij do smartfona)
Naciśnięciem tego przycisku można wyświetlić ekran przesyłania obrazów do smartfona.
10. Pokrętko sterowania
11. Rejestrowanie: Przycisk C2 (Przycisk ustawień własnych 2)
Wyświetlanie: Przycisk  (Usuń)
12. Przycisk  (Odtwarzanie)



Powiązany temat

- [Widok z przodu](#)
- [Widok z góry](#)
- [Boki](#)
- [Spód](#)

TP1001424817

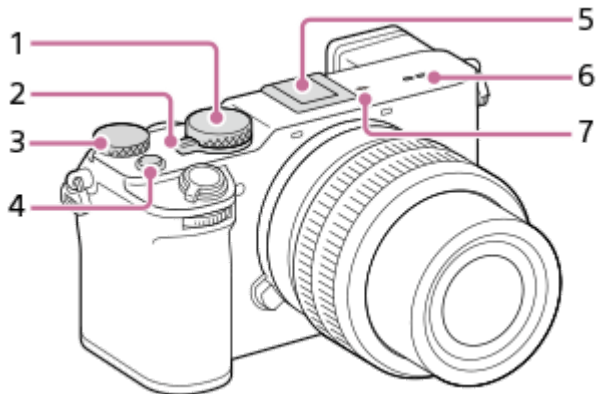
Widok z góry



1. Pokrętko trybu
2. Pokrętko Zdjęcie/Film/S&Q
Można przełączać tryb rejestrowania obrazu.
3. Pokrętko tylne R
Pozwala szybko regulować ustawienia w poszczególnych trybach fotografowania.
4. Przycisk MOVIE (Film)
5. Stopka multiinterfejsowa*
Niektóre akcesoria mogą nie wchodzić do końca i wystawać ze stopki multiinterfejsowej. Jeżeli jednak przyłączyć akcesoriów opiera się o przedni koniec stopki, to połączenie jest prawidłowe.
6. Głośnik
7.  Znacznik położenia przetwornika obrazu
 - Przetwornik obrazu to matryca przetwarzająca światło na sygnał elektryczny. Pozycja przetwornika obrazu jest wskazywana przez  (Znacznik położenia przetwornika obrazu). Podczas dokładnego pomiaru odległości między aparatem a obiektem należy kierować się pozycją tej linii poziomej.

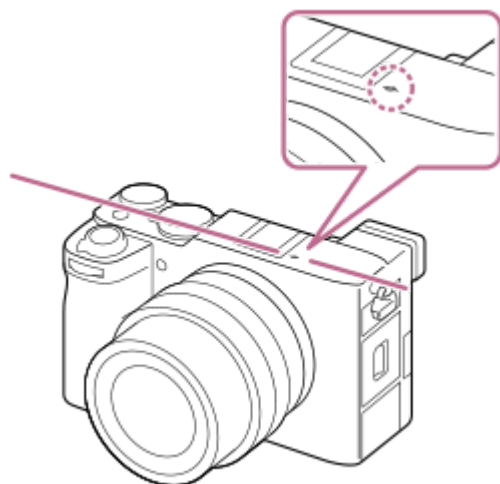

- Jeżeli obiekt znajduje się bliżej niż minimalna odległość fotografowania dla danego obiektywu, nie można potwierdzić ostrości. Upewnij się, że odległość pomiędzy obiektem i aparatem jest wystarczająca.

* Informacje szczegółowe na temat akcesoriów zgodnych ze stopką multiinterfejsową można znaleźć w witrynie Sony, uzyskać w punkcie sprzedaży wyrobów Sony lub w miejscowym autoryzowanym punkcie serwisowym Sony. Można również stosować akcesoria do stopki do akcesoriów. Nie można zagwarantować prawidłowego działania w przypadku osprzętu innych producentów.

ni Multi
Interface Shoe

Accessory Shoe

Powiązany temat

- [Widok z przodu](#)
- [Widok z tyłu](#)
- [Boki](#)
- [Spód](#)

TP1001424818

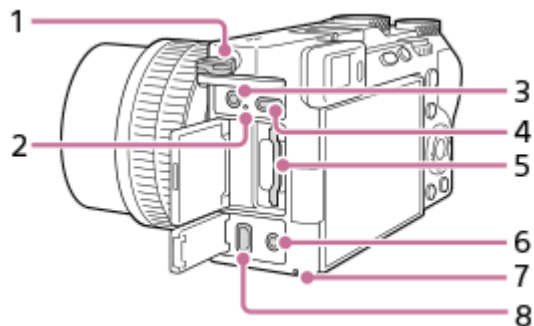

5-054-924-52(1) Copyright 2023 Sony Corporation

Boki

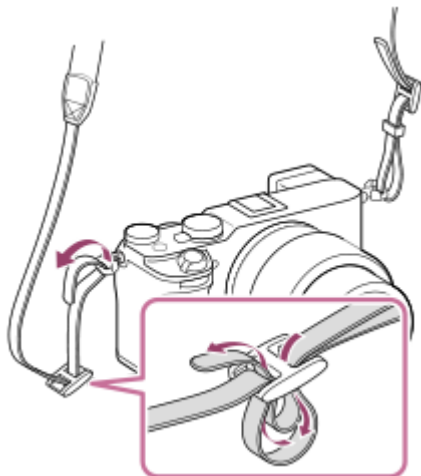

1. Zaczepy paska na ramię
Przymocuj oba końce paska do aparatu.



2. Lampka ładowania
3. Gniazdo  (Mikrofon)
Po podłączeniu zewnętrznego mikrofonu, wbudowany mikrofon wyłącza się automatycznie. W przypadku zewnętrznego mikrofonu zasilanego przez wtyk, mikrofon jest zasilany przez aparat.
4. Gniazdo USB Type-C
5. Gniazdo karty pamięci
6. Gniazdo  (Słuchawki)
7. Wskaźnik dostępu
8. Gniazdo micro HDMI

Powiązany temat

- [Widok z przodu](#)
- [Widok z tyłu](#)
- [Widok z góry](#)
- [Spód](#)

Aparat cyfrowy z wymiennymi obiektywami
ILCE-7CR α7CR

Spód

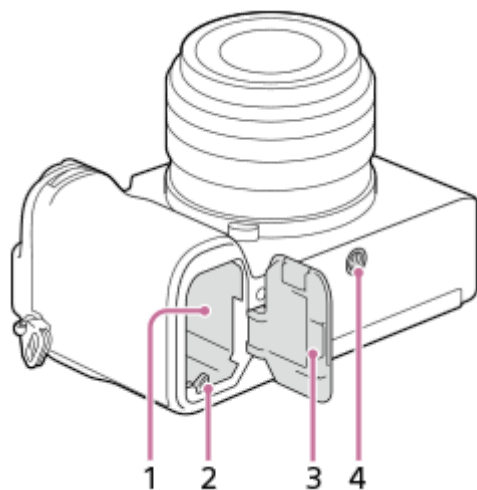

1. Gniazdo akumulatora
2. Dźwignia blokady
3. Pokrywa akumulatora
4. Otwór gniazda statywu

Pasuje do śrub 1/4-20 UNC

Należy używać statywu ze śrubą o długości nie większej niż 5,5 mm. W przeciwnym razie nie można bezpiecznie zamocować aparatu, co grozi jego uszkodzeniem.

Korzystanie z rozszerzenia uchwytu (w zestawie)

Mocując rozszerzenie uchwytu do aparatu, można uzyskać lepsze możliwości trzymania.

Sposób mocowania rozszerzenia uchwytu

1. Wyrównaj trzpień ustalający **(A)** na rozszerzeniu uchwytu z otworem na trzpień ustalający **(B)** na spodzie aparatu.
2. Obróć śrubę mocującą do aparatu **(C)** i zablokuj ją po uprzednim wciśnięciu jej w otwór na śrubę statywu w aparacie.

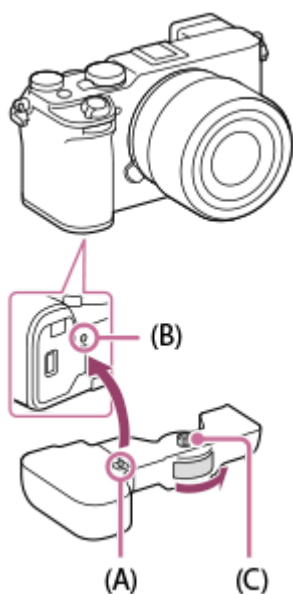

Wymiana akumulatora aparatu

Akumulator w aparacie można wymienić bez demontowania rozszerzenia uchwytu z aparatu.

1. Przesuń przełącznik LOCK/OPEN do pozycji OPEN.
Otworzy się pokrywa do wymiany akumulatora.

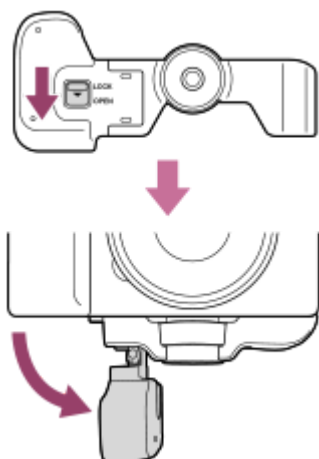

2. Wsuń akumulator do aparatu.
3. Ustaw pokrywę do wymiany akumulatora w pierwotnym położeniu i przesuń przełącznik LOCK/OPEN do pozycji LOCK.

Należy uważać, aby nie przytrzasnąć sobie palców podczas mocowania rozszerzenia uchwytu lub ustawiania pokrywy do wymiany akumulatora na rozszerzeniu uchwytu w pierwotnym położeniu.

Uwaga

- Zamocuj rozszerzenie uchwytu po upewnieniu się, że pokrywa akumulatora aparatu jest zamknięta. Po zamocowaniu rozszerzenia uchwytu upewnij się, że przełącznik LOCK/OPEN jest ustawiony w pozycji LOCK.
- W przypadku mocowania aparatu, na przykład, na statywie śruba rozszerzenia uchwytu może być zbyt mocno dokręcona wskutek dokręcania jej razem ze śrubą statywu. Nie należy dokręcać mocniej tej śruby, gdy rozszerzenie uchwytu nie rusza się.
- Wymiana akumulatora aparatu może nie być możliwa przy aparacie z rozszerzeniem uchwytu zamocowanym na statywie. W takim przypadku przed wymianą akumulatora aparatu należy odłączyć statyw od rozszerzenia uchwytu.
- Nie trzymać aparatu za pokrywę akumulatora rozszerzenia uchwytu. W przeciwnym razie aparat może upaść.

Powiązany temat

- [Widok z przodu](#)
- [Widok z tyłu](#)
- [Widok z góry](#)
- [Boki](#)

TP1001424820

Aparat cyfrowy z wymiennymi obiektywami
ILCE-7CR α7CR

Podstawowe ikony wyświetlane na monitorze

W tej części opisano informacje wyświetlane na ekranie w trybie rejestrowania **P** (Program Auto).

- Poniżej przedstawiono przykładowy układ ekranu przy ustawieniu [Wyśw. wsz. info.] w pozycji [Ust.DISP (wyś.ekr.)] i ukrytych ikonach funkcji dotykowej.
- Wyświetlane informacje i ich rozmieszczenie mają jedynie charakter poglądowy i mogą różnić się od faktycznego wyglądu ekranu. Niektóre ikony mogą nie być wyświetlane zależnie od ustawień aparatu.
- Informacje na temat sposobu wyświetlania/ukrywania ikon funkcji dotykowej oraz przykłady wyświetlanych ikon funkcji dotykowej można znaleźć w części zatytułowanej „Ikony funkcji dotykowej”.

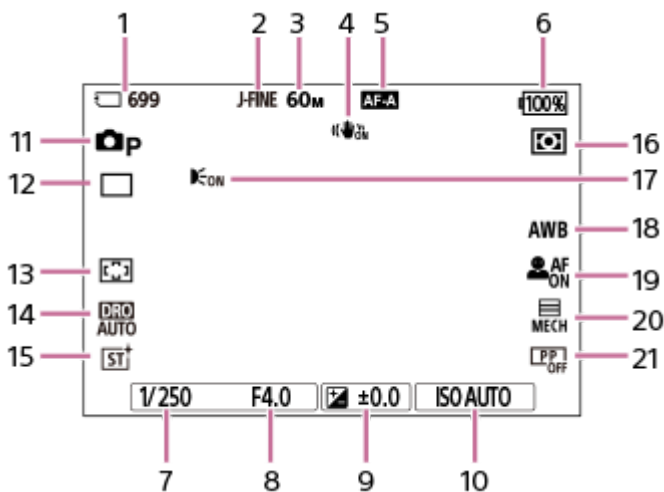

Podczas fotografowania

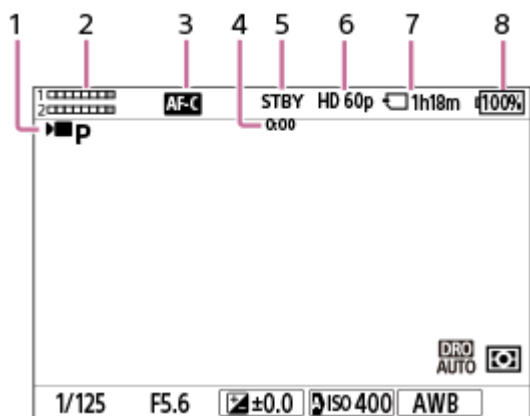

1. Liczba zdjęć, które można zapisać na karcie pamięci
2. Opcja [Przeł. JPEG/HEIF] ma ustawienie [JPEG]. Opcja [Jakość JPEG] ma ustawienie [Wysoka].
3. Opcja [Roz. obrazu JPEG] ma ustawienie [L: 60M].
4. Opcja [SteadyShot] ma ustawienie [WŁ.].
5. Opcja [Tryb ostrości] ma ustawienie [Automat. AF].
6. Poziom naładowania akumulatora
7. Czas otwarcia migawki
8. Wartość przysłony
9. Kompensacja ekspozycji
10. Opcja [ISO] ma ustawienie [ISO AUTO].
11. Pokrętko trybu jest ustawione w pozycji **P** (Program Auto).
12. Opcja [Tryb pracy] ma ustawienie [Zdjęcia pojedyn.].
13. Opcja [Obszar ostrości] ma ustawienie [Szeroki].
14. Wybrano [Optymalizator D-Range: Auto.].
15. Opcja [Twórczy wygląd] ma ustawienie [ST].
16. Opcja [Tryb pomiaru] ma ustawienie [Wielopunktowy].
17. Wyświetlana, gdy w pozycji [Wspomaganie AF] ustawiono opcję [Automatyczne] i aparat wykryje, że wymagane jest Wspomaganie AF.
18. Opcja [Balans bieli] ma ustawienie [Automatyczne].
19. Przy ustawieniu [WŁ.] w pozycji [Rozpoz. ob. w AF] i ustawieniu [Człowiek] w pozycji [Cel rozpoznaw.].
20. Opcja [Typ migawki] ma ustawienie [Migaw. mechan.].
21. Opcja [Profil zdjęcia] ma ustawienie [WYŁ.].

Podczas nagrywania filmów



1. Pokrętko trybu jest ustawione w pozycji **P** (Program Auto).
2. Poziom dźwięku
3. Opcja [ Tryb ostrości] ma ustawienie [Ciągły AF].
4. Rzeczywisty czas nagrywania filmu
5. Aparat jest w trybie gotowości do rejestrowania obrazów.
6. Przy ustawieniu [XAVC S HD] w pozycji [ Format pliku] i ustawieniu [60p] w pozycji [L. kl. na sek. nagr.].
7. Dostępny czas nagrywania filmu na karcie pamięci
8. Poziom naładowania akumulatora

Powiązany temat

- [Ikony funkcji dotykowej](#)
- [Lista ikon na ekranie dostępnych podczas fotografowania](#)
- [Lista ikon na ekranie dostępnych podczas filmowania](#)
- [Lista ikon wyświetlanych na ekranie odtwarzania](#)

TP1001424822

Aparat cyfrowy z wymiennymi obiektywami
ILCE-7CR α7CR

Ikony funkcji dotykowej

Niektóre funkcje mają ikony obsługi dotykowej (ikony funkcji dotykowej). Ustawienia funkcji można wprowadzać lub zmieniać, dotykając tych ikon.

Ustawienia dotyczące korzystania z ikon funkcji dotykowej

- [Obsługa dotykowa]: [WŁ.]
- [Ekran fotografowania] w sekcji [Ust. panelu dotykow.]:
 - Ustaw [Ekran fotografowania] na [WŁ.].
 - [Przesuń w prawo] lub [Przesuń w lewo] → żądane ustawienie.

Wyświetlanie/ukrywanie ikon funkcji dotykowej

Muśnij palcem w prawo lub w lewo ekran gotowości do nagrywania. Ikony funkcji dotykowej pojawią się po lewej i prawej stronie ekranu zgodnie z ustawieniami w pozycjach [Przesuń w prawo] i [Przesuń w lewo] w sekcji [Ekran fotografowania].

Aby ukryć ikony funkcji dotykowej, muśnij palcem ekran w przeciwnym kierunku niż w przypadku ich wyświetlania.

Przykłady wyświetlanych ikon funkcji dotykowej i funkcje poszczególnych ikon

Przykłady pokazują ekran z wyświetlonymi ikonami po lewej i po prawej stronie.

Podczas fotografowania

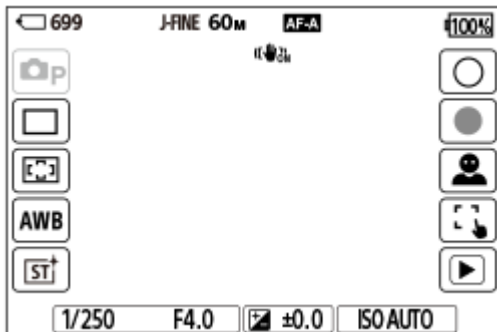

Ikony po lewej stronie: Tryb fotograf., Tryb pracy, Obszar ostrości, Balans bieli, Twórczy wygląd*

Ikony po prawej stronie: zrobienie zdjęcia, rozpoczęcie nagrywania filmów, Wybór celu rozpozn., Fun. dot. podczas fot., przełączenie do ekranu odtwarzania**

* Po ustawieniu trybu rejestrowania obrazu [Inteligentna auto] lub [Wybór sceny] ikona ta zmienia się na ikonę ustawień (regulacja obrazu).

** Przycisk znaku ujęcia jest wyświetlany nawet podczas nagrywania filmu w rybie fotografowania, co pozwala wstawiać znaczniki ujęcia w nagrywanym filmie.

Podczas nagrywania filmów

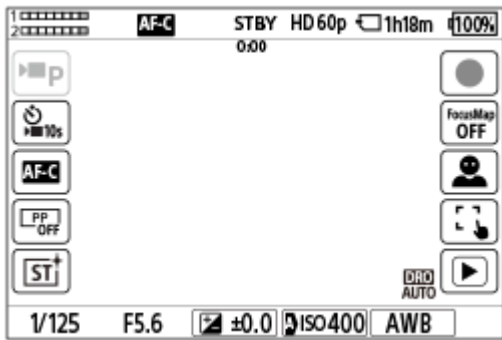

Ikony po lewej stronie: ▶ Tryb fotograf., ▶ Samowyzwalacz, Tryb ostrości, Profil zdjęcia, Twórczy wygląd*
 Ikony po prawej stronie: rozpoczęcie nagrywania filmu, Mapa ostrości, Wybór celu rozpozn., Fun. dot. podczas fot.,
 przełączenie do ekranu odtwarzania**

* Po ustawieniu trybu rejestrowania obrazu [Inteligentna auto] ikona ta zmienia się w ikonę ustawień (regulacja obrazu).

** Podczas nagrywania filmu jest wyświetlany przycisk znaku ujęcia, który umożliwia wstawienie znaczników ujęcia w nagrywanym filmie.

Wskazówka

- Gdy w pozycji MENU → (Ustawienia) → [Obsł. dotykowa] → [Ust. panelu dotykow.] → [Ekran odtwarzania] wybrano ustawienie [WŁ.], ikony funkcji dotykowej na ekranie odtwarzania są zawsze wyświetlane.
- Po ustawieniu w pozycji MENU → (Ustawienia) → [Obsł. dotykowa] → [Ust. panelu dotykow.] → [Ekran fotografowania] → [Ikona po odbiciu monit.] opcji [Odbij] można ustawić, czy po obróceniu monitora zmienią swoje miejsca ikony wyświetlane po lewej i prawej stronie ekranu rejestrowania obrazu.

Powiązany temat

- [Ust. panelu dotykow.](#)
- [Fotografowanie \(Inteligentna auto\)](#)
- [Nagrywanie filmów \(Inteligentna auto\)](#)
- [Inteligentna auto](#)
- [Tryb pracy](#)
- [Wybieranie obszaru ostrości \(Obszar ostrości\)](#)
- [Balans bieli \(zdjęcie/film\)](#)
- [Twórczy wygląd \(zdjęcie/film\)](#)
- [Regulacja obrazów w trybie automatycznym \(Mój styl obrazów\)](#)
- [Cel rozpoznaw. \(zdjęcie/film\)](#)
- [Wyświetlanie zdjęć](#)
- [Samowyzwalacz \(film\)](#)
- [Wybór metody ustawiania ostrości \(Tryb ostrości\)](#)
- [Profil zdjęcia \(zdjęcie/film\)](#)
- [Mapa ostrości](#)
- [Odtwarzanie filmów](#)
- [Wyb.na urz.f.i wys. \(przesyłanie do smartfona\)](#)

TP1001423799

Aparat cyfrowy z wymiennymi obiektywami
ILCE-7CR α7CR

Panel dotykowy

Dotknięciem monitora można w sposób intuicyjny wykonywać operacje, takie jak ustawianie ostrości na ekranie rejestrowania obrazu, czy obsługa ekranu odtwarzania.

Operacje dotykowe (na ekranie rejestrowania obrazu)

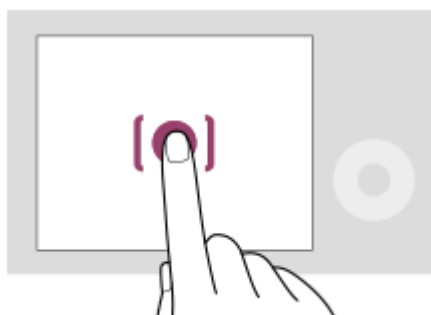

Dotknij monitora, aby wybrać miejsce, w którym ma być ustawiona ostrość (Ostr. dotykiem).

Dotknij obiektu na monitorze, aby skorzystać z funkcji śledzenia dotykowego (Śl.ur. przez dot.).

Można również ustawiać ostrość na obiekcie i rejestrować obrazy, dotykając obiektu na ekranie (Zdj. dotykowe).

Gdy dotkniesz obiektu na ekranie, aparat automatycznie dostosuje jasność do obiektu (AE dotykowe). Funkcję [AE dotykowe] można również stosować w połączeniu z funkcją [Ostr. dotykiem], [Śl.ur. przez dot.] lub [Zdj. dotykowe].

Informacje na temat przełączania funkcji uruchamianej dotykowo można znaleźć w części zatytułowanej „ [Ust. panelu dotykow.](#) ”.

Operacje dotykowe (na ekranie odtwarzania)

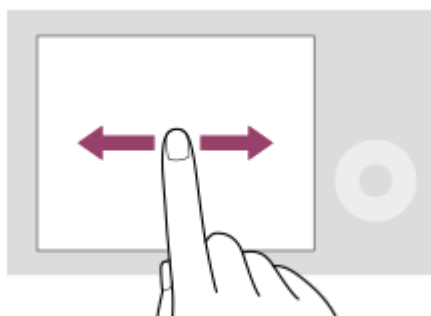

Podczas odtwarzania pojedynczego obrazu muśnij palcem w lewo lub w prawo, aby przejść do poprzedniego lub następnego obrazu.

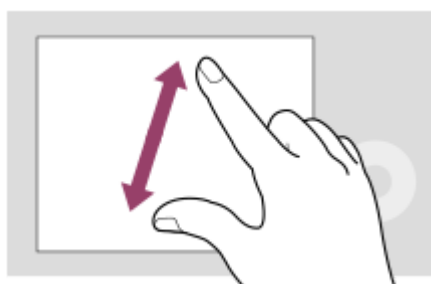

Podczas odtwarzania pojedynczego obrazu można powiększyć lub zmniejszyć wyświetlany obraz, odsuwając od siebie lub przysuwając do siebie dwa palce na ekranie (rozciąganie/ściskanie).

- Można także dwukrotnie stuknąć monitor, aby powiększyć zdjęcie lub zakończyć pracę w trybie powiększonego obrazu.
- Podczas odtwarzania filmu można uruchamiać lub wstrzymywać odtwarzanie przy użyciu operacji dotykowych.

Wskazówka

- Aparat można także obsługiwać, dotykając informacji wyświetlanych na dole ekranu (z wyjątkiem trybu [Inteligentna auto]).
- Menu funkcji można otworzyć, przesuwając szybko w górę palcem na ekranie rejestrowania obrazów. Ikony funkcji widocznych po lewej i prawej stronie ekranu można wyświetlać i ukrywać, muskając ekran rejestrowania obrazów w lewo i w prawo.
- Można ustawić, czy obsługa dotykowa ma być włączona, i skonfigurować szczegółowe ustawienia w sekcji [Ust. panelu dotykow.].

Powiązany temat

- [Obsługa dotykowa](#)
- [Panel dot./Płyt. dot.](#)
- [Ust. panelu dotykow.](#)
- [Ikony funkcji dotykowej](#)
- [Ustawianie ostrości przy użyciu obsługi dotykowej \(Ostr. dotykiem\)](#)
- [Uruchamianie śledzenia za pomocą operacji dotykowych \(Śl.ur. przez dot.\)](#)
- [Dotykowe rejestrowanie obrazów \(Zdj. dotykowe\)](#)
- [Dotykowa regulacja ekspozycji \(AE dotykowe\)](#)

TP1001417900

Aparat cyfrowy z wymiennymi obiektywami
ILCE-7CR α7CR

Ikony funkcji dotykowej

Niektóre funkcje mają ikony obsługi dotykowej (ikony funkcji dotykowej). Ustawienia funkcji można wprowadzać lub zmieniać, dotykając tych ikon.

Ustawienia dotyczące korzystania z ikon funkcji dotykowej

- [Obsługa dotykowa]: [WŁ.]
- [Ekran fotografowania] w sekcji [Ust. panelu dotykow.]:
 - Ustaw [Ekran fotografowania] na [WŁ.].
 - [Przesuń w prawo] lub [Przesuń w lewo] → żądane ustawienie.

Wyświetlanie/ukrywanie ikon funkcji dotykowej

Muśnij palcem w prawo lub w lewo ekran gotowości do nagrywania. Ikony funkcji dotykowej pojawią się po lewej i prawej stronie ekranu zgodnie z ustawieniami w pozycjach [Przesuń w prawo] i [Przesuń w lewo] w sekcji [Ekran fotografowania].

Aby ukryć ikony funkcji dotykowej, muśnij palcem ekran w przeciwnym kierunku niż w przypadku ich wyświetlania.

Przykłady wyświetlanych ikon funkcji dotykowej i funkcje poszczególnych ikon

Przykłady pokazują ekran z wyświetlonymi ikonami po lewej i po prawej stronie.

Podczas fotografowania

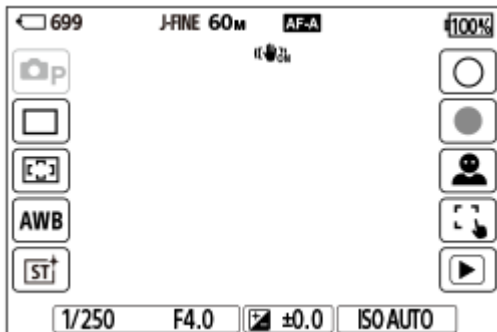

Ikony po lewej stronie: Tryb fotograf., Tryb pracy, Obszar ostrości, Balans bieli, Twórczy wygląd*

Ikony po prawej stronie: zrobienie zdjęcia, rozpoczęcie nagrywania filmów, Wybór celu rozpozn., Fun. dot. podczas fot., przełączenie do ekranu odtwarzania**

* Po ustawieniu trybu rejestrowania obrazu [Inteligentna auto] lub [Wybór sceny] ikona ta zmienia się na ikonę ustawień (regulacja obrazu).

** Przycisk znaku ujęcia jest wyświetlany nawet podczas nagrywania filmu w trybie fotografowania, co pozwala wstawiać znaczniki ujęcia w nagrywanym filmie.

Podczas nagrywania filmów

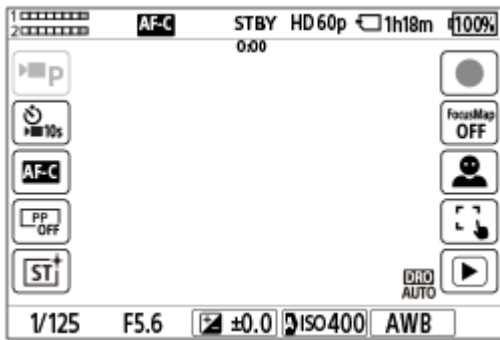

Ikony po lewej stronie: ▶ Tryb fotograf., ▶ Samowyzwalacz, Tryb ostrości, Profil zdjęcia, Twórczy wygląd*
 Ikony po prawej stronie: rozpoczęcie nagrywania filmu, Mapa ostrości, Wybór celu rozpozn., Fun. dot. podczas fot.,
 przełączenie do ekranu odtwarzania**

* Po ustawieniu trybu rejestrowania obrazu [Inteligentna auto] ikona ta zmienia się w ikonę ustawień (regulacja obrazu).

** Podczas nagrywania filmu jest wyświetlany przycisk znaku ujęcia, który umożliwia wstawienie znaczników ujęcia w nagrywanym filmie.

Wskazówka

- Gdy w pozycji MENU → (Ustawienia) → [Obsł. dotykowa] → [Ust. panelu dotykow.] → [Ekran odtwarzania] wybrano ustawienie [Wł.], ikony funkcji dotykowej na ekranie odtwarzania są zawsze wyświetlane.
- Po ustawieniu w pozycji MENU → (Ustawienia) → [Obsł. dotykowa] → [Ust. panelu dotykow.] → [Ekran fotografowania] → [Ikona po odbiciu monit.] opcji [Odbij] można ustawić, czy po obróceniu monitora zmienią swoje miejsca ikony wyświetlane po lewej i prawej stronie ekranu rejestrowania obrazu.

Powiązany temat

- [Ust. panelu dotykow.](#)
- [Fotografowanie \(Inteligentna auto\)](#)
- [Nagrywanie filmów \(Inteligentna auto\)](#)
- [Inteligentna auto](#)
- [Tryb pracy](#)
- [Wybieranie obszaru ostrości \(Obszar ostrości\)](#)
- [Balans bieli \(zdjęcie/film\)](#)
- [Twórczy wygląd \(zdjęcie/film\)](#)
- [Regulacja obrazów w trybie automatycznym \(Mój styl obrazów\)](#)
- [Cel rozpoznaw. \(zdjęcie/film\)](#)
- [Wyświetlanie zdjęć](#)
- [Samowyzwalacz \(film\)](#)
- [Wybór metody ustawiania ostrości \(Tryb ostrości\)](#)
- [Profil zdjęcia \(zdjęcie/film\)](#)
- [Mapa ostrości](#)
- [Odtwarzanie filmów](#)
- [Wyb.na urz.f.i wys. \(przesyłanie do smartfona\)](#)





TP1001423799

Aparat cyfrowy z wymiennymi obiektywami
ILCE-7CR α7CR

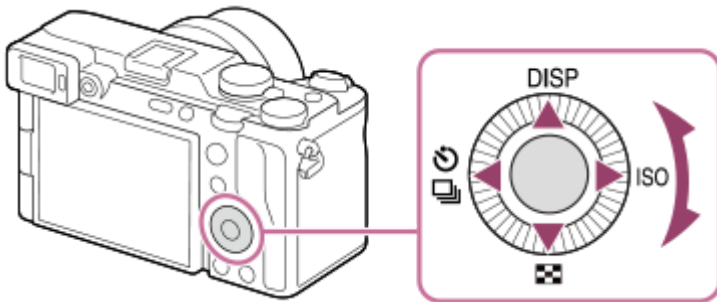
Pokrętko sterowania

Na ekranie menu lub na ekranie wyświetlanym po naciśnięciu przycisku Fn można przesunąć ramkę wyboru, obracając pokrętkę sterowania lub naciskając górną/dolną/lewą/prawą stronę pokrętki sterowania. Zatwierdzanie wyboru odbywa się przez naciśnięcie środkowej części pokrętki sterowania.



- Funkcje DISP (Ustawienie wyświetlania),  (Indeks obrazów),  /  (Tryb pracy/  Samowyzwalacz) i ISO ( ISO) są przypisane do górnej/dolnej/lewej/prawej strony pokrętki sterowania. Dodatkowo, wybrane funkcje można przypisać do lewej/prawej/dolnej strony pokrętki sterowania oraz do środkowej części pokrętki sterowania i do obrotu pokrętki sterowania.
- Podczas odtwarzania można wyświetlić następny/poprzedni obraz naciskając prawą/lewą stronę pokrętki sterowania lub obracając pokrętkę sterowania.

Powiązany temat

- [Przypisywanie często używanych funkcji do przycisków i pokręteł \(Us.prz.Włas./pok.\)](#)
- [Chwilowa zmiana funkcji pokrętki \(Ust. mojego pok.\)](#)

TP1001412587

Pokrętko Zdjęcie/Film/S&Q i pokrętko trybu

Pokrętko Zdjęcie/Film/S&Q i pokrętko trybu służy do wybierania trybu rejestrowania obrazów w zależności od obiektu i przeznaczenia ujęcia.

Pokrętko Zdjęcie/Film/S&Q

Pokrętko Zdjęcie/Film/S&Q służy do wybierania trybu rejestrowania obrazów.

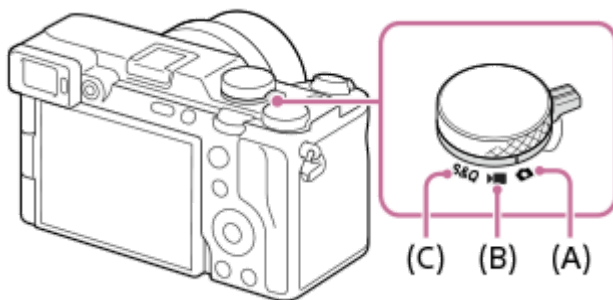

- (A) Tryb fotografowania
- (B) Tryb filmowania
- (C) Tryb rejestrowania obrazów w zwolnionym/szybkim tempie

Wskazówka



- Wyświetlane opcje menu zależą od pozycji pokrętko Zdjęcie/Film/S&Q.
- W przypadku nagrywania filmu poklatkowego ustaw pokrętko Zdjęcie/Film/S&Q w pozycji S&Q i wybierz [ Poklatkowy].

Pokrętko trybu

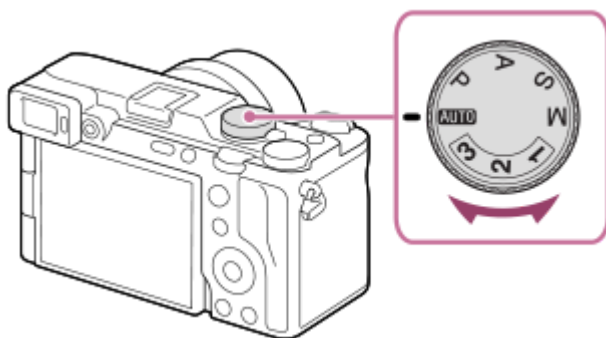
Wybrany tryb ekspozycji określa w jaki sposób będzie dobierana przysłona (wartość F) i czas otwarcia migawki.



Pokrętko trybu	Tryb ekspozycji	Opis
AUTO (Automatycznie)	Inteligentna auto /Wybór sceny	Aparat rejestruje obrazy z automatycznym rozpoznawaniem sceny (Inteligentna auto). Można określić rodzaj rejestrowanego ujęcia i rejestrować obrazy przy ustawieniach dobranych automatycznie w aparacie (Wybór sceny).

Pokrętko trybu	Tryb ekspozycji	Opis
P	Program Auto	Umożliwia fotografowanie z automatyczną regulacją ekspozycji (zarówno szybkość migawki jak i wartość przysłony). Można ustawić funkcje rejestrowania obrazu, na przykład [ ISO].
A	Priorytet przysł.	Ustawiona wartość przysłony ma najwyższy priorytet, a szybkość migawki jest ustawiana automatycznie. Wybierz to ustawienie, gdy chcesz uzyskać rozmycie tła lub ostrość na całym ekranie.
S	Priorytet migaw.	Ustawiony czas otwarcia migawki ma najwyższy priorytet, a wartość przysłony jest ustawiana automatycznie. Wybierz to ustawienie, gdy chcesz zrobić zdjęcie szybko poruszającego się obiektu bez rozmycia lub gdy chcesz sfotografować rozmytą wodę lub smugi światła.
M	Ekspoz. ręczna	Ręczna regulacja wartości przysłony i czasu otwarcia migawki. Można fotografować przy ulubionej ekspozycji.
1 / 2 / 3	 Przyw. ust. fotogr.	Można przywołać często używane tryby i ustawienia wartości liczbowych, które zostały uprzednio zapamiętane*, po czym przystąpić do rejestrowania obrazów. * W pozycji [ Pam. ust. fotograf.] można zapisać różne ustawienia rejestrowania obrazu, na przykład tryb ekspozycji (P/A/S/M), przysłonę (wartość F) i czas otwarcia migawki.

Metoda ustawiania ekspozycji w trybach filmowania zależy od ustawienia w pozycji MENU →  (Fotografowanie) → [Tryb fotografow.] → [Typ kontroli Eksp.].

Gdy w pozycji [Typ kontroli Eksp.] ustawiona jest opcja [Tryb P/A/S/M]:

Pokrętkiem trybu ekspozycji wybierz żądany tryb ekspozycji.

Gdy w pozycji [Typ kontroli Eksp.] wybrano opcję [Tryb elast. Eksp.]:

Wartość przysłony, czas otwarcia migawki i czułość ISO można przełączać między ustawieniem automatycznym a ręcznym, używając następujących funkcji przypisanych do przycisków ustawień własnych.

- Wartość przysłony
[Av Aut./Ręcz.dł.nac]
- Czas otwarcia migawki
[Tv Aut./Ręcz.dł.nac]
- Czułość ISO
[ISO Aut./Ręcz.dł.nac]

Jeżeli wybierzesz ustawianie ręczne, obróć pokrętko przednie, pokrętko tylne L lub pokrętko sterowania i ustaw właściwą wartość.

Powiązany temat

- [Fotografowanie \(Inteligentna auto\)](#)
- [Nagrywanie filmów \(Inteligentna auto\)](#)
- [Ust. zwol. i szyb.](#)
- [Inteligentna auto](#)
- [Program Auto](#)
- [Priorytet przysł.](#)
- [Priorytet migaw.](#)
- [Ekspoz. ręczna](#)
- [Typ kontroli Eksp.](#)
- [Przyw. ust. fotogr.](#)

- Pam. ust. fotograf.
- Przycisk MENU

TP1001420016

5-054-924-52(1) Copyright 2023 Sony Corporation

Aparat cyfrowy z wymiennymi obiektywami
ILCE-7CR α7CR

Przycisk MENU

Po naciśnięciu przycisku MENU zostanie wyświetlony ekran menu. Można zmienić ustawienia dotyczące wszystkich operacji aparatu, w tym rejestrowania i odtwarzania obrazów, albo wykonać funkcję za pomocą menu na ekranie.

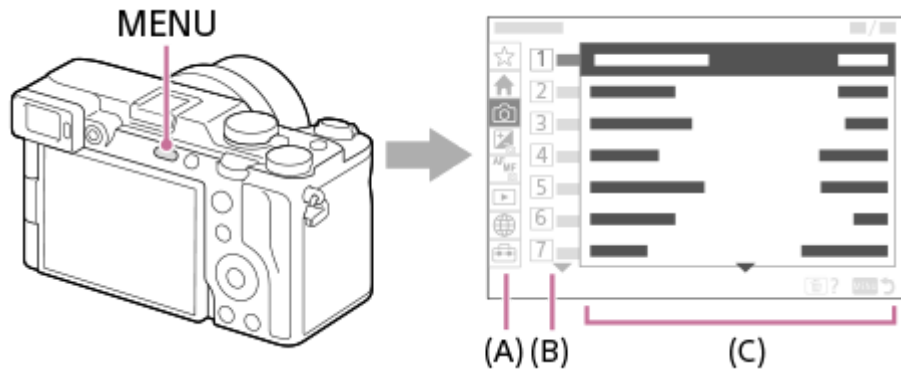

(A) Karta menu

Karty menu są podzielone zgodnie ze scenariuszem użytkownika, np. dotyczące rejestrowania obrazów, odtwarzania, ustawień sieciowych itp.

(B) Grupa menu

Na każdej karcie opcje menu są pogrupowane według funkcji.

Numer przypisany do grupy to numer porządkowy na karcie. Numer ten określa pozycję używanej grupy.

(C) Pozycja menu

Wybór funkcji do skonfigurowania lub wykonania.

Wskazówka

- Nazwa wybranej karty lub grupy jest wyświetlana u góry ekranu.
- Przy ustawieniu [WŁ.] w pozycji [Obsługa dotykowa] i ustawieniu [WŁ.] w pozycji [Ekran menu] w sekcji [Ust. panelu dotykow.] możliwe jest wykonywanie operacji dotykowych na ekranie menu.

Podstawowe operacje na ekranie menu

1. Naciśnij przycisk MENU, aby wyświetlić ekran menu.
2. Poruszając się w obrębie drzewa menu przez naciskanie górnej/dolnej/lewej/prawej strony pokrętła sterowania, znajdź odpowiednią opcję.
 - Wyświetlane opcje menu różnią się w zależności od trybów fotografowania i trybów nagrywania filmu.



- (A) Karty menu
- (B) Grupy menu
- (C) Pozycje menu

3. Naciśnij środek pokrętki sterowania, aby wybrać pozycję menu.
Na monitorze pojawi się ekran ustawień lub ekran wykonawczy dla zaznaczonej pozycji.
4. Wybierz parametr lub uruchom funkcję.
 - Jeśli chcesz anulować zmianę parametru, naciśnij przycisk MENU, aby powrócić do poprzedniego ekranu.
5. Naciśnij przycisk MENU, aby zakończyć pracę z ekranem menu.
Nastąpi powrót do ekranu rejestrowania obrazów lub ekranu odtwarzania.

Wskazówka

- Na karcie (Główne) można zobaczyć listę bieżących ustawień rejestrowania obrazów. Wybierz na karcie wartość ustawienia, aby otworzyć odpowiadającą mu pozycję menu, a następnie zmień wartość ustawienia.
- Ekran menu można wyświetlić, przypisując funkcję [MENU] do przycisku ustawień własnych poleceniem [Us.prz.Włas./pok.] lub [Us.prz.Włas./pok.], a następnie naciskając ten przycisk.

Zależność między pokrętką Zdjęcie/Film/S&Q a ekranem menu

Grupy menu i opcje menu wyświetlane na kartach [Główne], [Fotografowanie], [Ekspozycja/Kolor] i [Ostrość] zależą od ustawienia pokrętki Zdjęcie/Film/S&Q.

- Wyświetlane grupy menu i opcje menu są takie same w trybach filmowania i w trybach rejestrowania obrazu w zwolnionym/szybkim tempie.

Tryby fotografowania

- Wyświetlane są opcje menu dotyczące fotografowania.*

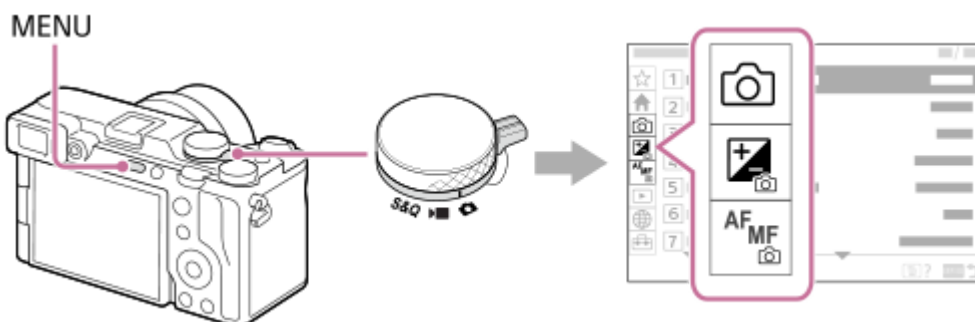

* Z uwagi na fakt, że filmy można nagrywać przyciskiem MOVIE (Film) nawet w trybie fotografowania, wyświetlane są także podstawowe opcje menu filmu.



Tryby filmowania / Tryby rejestrowania obrazu w zwolnionym tempie i szybkim tempie

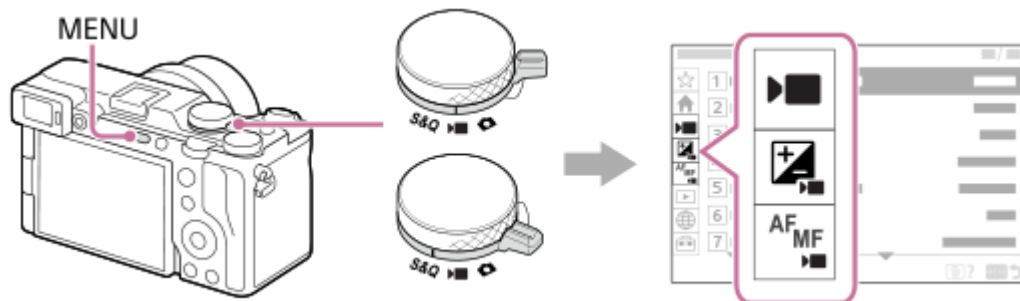

- Wyświetlane są opcje menu dotyczące nagrywania filmów.



Ikony używane w pozycji „Przewodnik pomocniczy”

   : opcje menu wyświetlane w trybach fotografowania

   : opcje menu wyświetlane w trybach filmowania i w trybach rejestrowania obrazu w zwolnionym/szybkim tempie

   : opcje menu wyświetlane w każdym z trybów fotografowania, nagrywania filmu lub rejestrowania obrazu w zwolnionym/szybkim tempie

Powiązany temat

- [Dodaj pozycję](#)
- [Wyśw. z Moje menu](#)
- [Przypisywanie często używanych funkcji do przycisków i pokręteł \(Us.prz.Włas./pok.\)](#)
- [Pokrętko Zdjęcie/Film/S&Q i pokrętko trybu](#)
- [Menu główne \(lista ustawień rejestrowania obrazu\)](#)

TP1001411180

Aparat cyfrowy z wymiennymi obiektywami
ILCE-7CR α7CR

Menu główne (lista ustawień rejestrowania obrazu)

Wybierz kartę  (Główne) na ekranie menu, aby wyświetlić listę ustawień rejestrowania obrazu. Można sprawdzać ustawienia przed zarejestrowaniem obrazu lub w przypadku poszczególnych scen, jak również zmieniać ustawienia bezpośrednio na tym ekranie.

Menu Główne w przypadku fotografowania

Główne 1

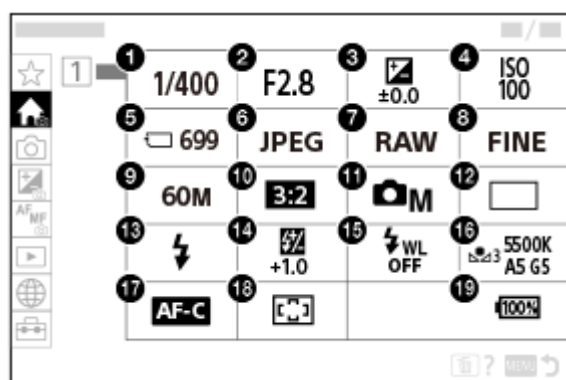

1. Szybkość migawki *
2. Przystłona *
3. Kompens.eksp.
4. ISO
5. Formatuj
6.  Format pliku
7. Typ pliku RAW
8. Jakość JPEG/Jakość HEIF
9. Roz. obrazu JPEG/Roz. obrazu HEIF
10. Format obrazu
11. Tryb fotograf.
12. Tryb pracy
13. Tryb błysku
14. Korekcja błysku
15. Bezprz. lampa błysk.
16. Balans bieli

17. Tryb ostrości

18.  Obszar ostrości





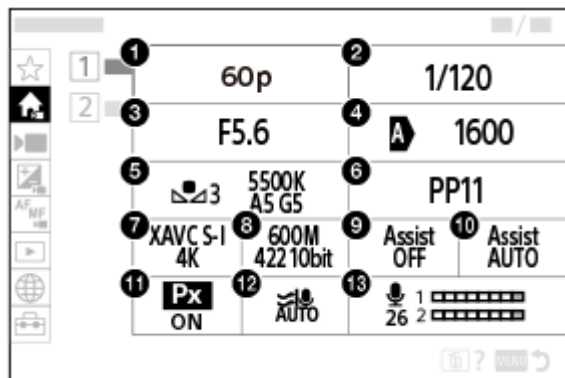

19. Poziom naładowania akumulatora

* W trybie rejestrowania obrazów [Program Auto] w tym samym obszarze są wyświetlane czas otwarcia migawki i wartość przysłony. Funkcję Przesunięcie programu można zrealizować, wybierając obszar.

Menu Główne w przypadku nagrywania filmów

Główne 1



1. L. kl. na sek. nagr. /  L. kl. na sek. nagr. (w przypadku nagrywania filmów w zwolnionym/szybkim tempie) / 
L.kl.na s. dla n.(w przypadku nagrań poklatkowych)
2. Szybkość migawki
3. Przysłona
4. ISO
5. Balans bieli
6. Profil zdjęcia
7.  Format pliku
8. Ust. nagrywania /  Ust. zwol. i szyb. (w przypadku nagrywania filmów w zwolnionym/szybkim tempie) /  Ustaw. nagrywan.(w przypadku nagrań poklatkowych)
9. Asysta wys. Gamma
10. Typ as. wys. Gamma
11.  Nagryw. proxy
12. Reduk. szumu wiatru
13. Poz. nagryw. audio

Główne 2

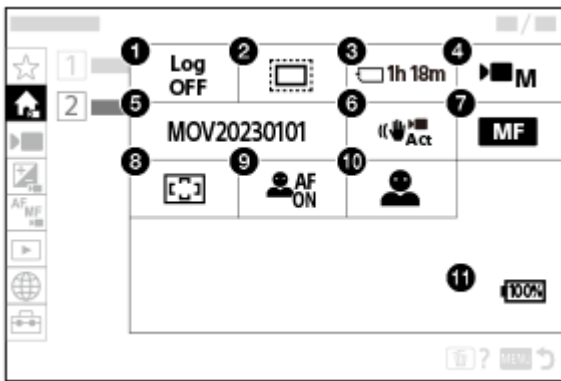

1. Ustaw. fotograf. Log
2. APS-C S35 Fotograf.
3. Formatuj
4. Tryb fotograf.
5. Ustawienia pliku
6. SteadyShot
7. Tryb ostrości
8. Obszar ostrości
9. Rozpoz. ob. w AF
10. Cel rozpoznaw.
11. Poziom naładowania akumulatora

Wskazówka

- Po przypisaniu funkcji [Wyś. menu Główne] do wybranego przycisku za pomocą ustawień przycisków własnych, menu Główne można także otworzyć, naciskając przypisany przycisk.
- Ekran ustawień można otworzyć, dotykając ikon w menu głównym, gdy w pozycji [Obsługa dotykowa] wybrano ustawienie [WŁ.] i w pozycji [Ekran menu] w sekcji [Ust. panelu dotykow.] wybrano ustawienie [WŁ.].

Powiązany temat

- [Przycisk MENU](#)
- [Przypisywanie często używanych funkcji do przycisków i pokręteł \(Us.prz.Włas./pok.\)](#)

TP1001424823

Aparat cyfrowy z wymiennymi obiektywami
ILCE-7CR α7CR

Przycisk Fn (Funkcja)

Jeżeli naciśniesz przycisk Fn (funkcja) podczas rejestrowania obrazu, na ekranie pojawi się menu (menu funkcji), które zawiera często używane funkcje, na przykład Tryb pracy i Tryb ostrości, co pozwala szybko wywołać te funkcje.

Przykład menu funkcji

Wyświetlane opcje różnią się zależnie od stanu aparatu.

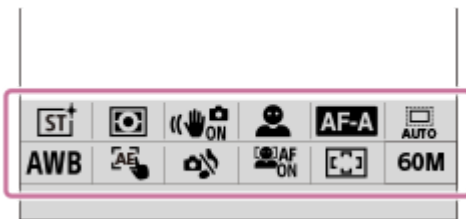

Wskazówka

- Użyj MENU → (Ustawienia) → [Dostos. obsługi] → [Ustawienia menu Fn], aby zarejestrować ulubione funkcje w menu funkcji. Można zarejestrować osobno 12 funkcji do fotografowania i 12 funkcji do filmowania.
- Przy ustawieniu [Wł.] w pozycji [Obsługa dotykowa] i ustawieniu [Wł.] w pozycji [Ekran fotografowania] w sekcji [Ust. panelu dotykow.] możliwe jest wykonywanie operacji dotykowych na ekranie menu funkcji.
- Przy ustawieniu [Wł.] w pozycji [Obsługa dotykowa] i ustawieniu [Wł.] w pozycji [Ekran fotografowania] w sekcji [Ust. panelu dotykow.] można też otworzyć [Ustawienia menu Fn], przytrzymując tę ikonę w menu funkcji.
- Przy ustawieniu [Otwórz menu Fn] w pozycji [Przesuń w górę] w sekcji [Ekran fotografowania], menu funkcji można wyświetlić dotykowo, muskając w górę palcem ekran rejestrowania obrazów.
- Muśnij palcem w dół obszar poza menu funkcji lub dotknij obszar poza menu funkcji, aby zamknąć menu funkcji.

1 Naciśnij kilkakrotnie DISP na pokrętle sterowania, aby wyświetlić tryb ekranu inny niż [Wizjer].

2 Naciśnij przycisk Fn (Funkcja).

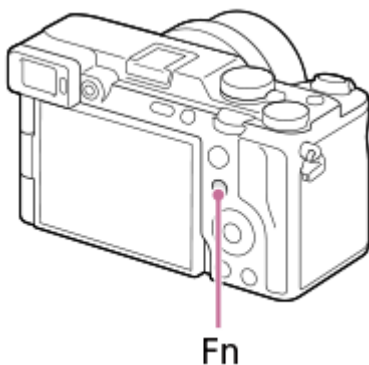

3 Naciśnij górną/dolną/lewą/prawą stronę pokrętle sterowania, aby wybrać funkcję do ustawienia.

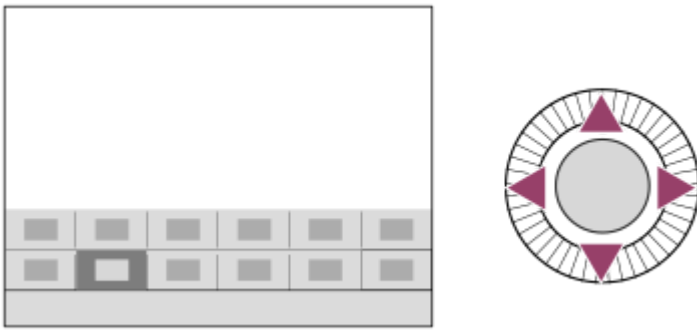

4 Obróć pokrętko przednie, aby wybrać odpowiednie ustawienie, i naciśnij środkową część pokrętki sterowania.

- Niektóre funkcje można dokładnie ustawić za pomocą pokrętki tylnego L lub pokrętki tylnego R.

Używanie przycisku Fn w trybie [Wizjer]

Naciśnięcie przycisku Fn przy ustawieniu trybu wyświetlania na [Wizjer] pozwala na bezpośrednią obsługę opcji, które chcesz zmienić.

W trybie automatycznym



W trybie P/A/S/M





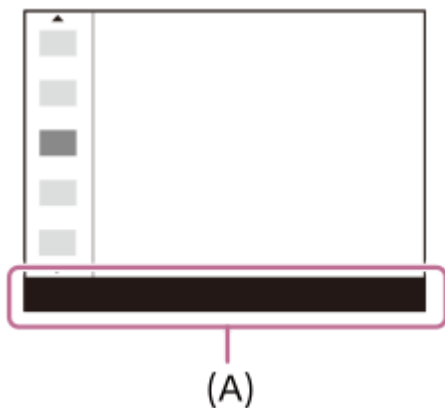

- Wyświetlane elementy i ich rozmieszczenie prezentowane na ilustracjach mają charakter poglądowy. Faktyczny wygląd ekranu może odbiegać od przedstawionego.

Zmiana ustawień z poziomu dedykowanych ekranów ustawień

Zaznacz ikonę dla wybranej funkcji i naciśnij środkową część pokrętki sterowania. Pojawi się dedykowany ekran ustawień dla danej funkcji. Postępuj zgodnie ze wskazówkami (**A**), aby zmienić ustawienia.



Uwaga

- Opcje, które są szare na ekranie [ Wizjer], nie mogą być zmieniane naciśnięciem przycisku Fn.
- Niektórych ustawień, na przykład [ Twórczy wygląd] oraz [ Profil zdjęcia], nie można obsługiwać na ekranie [ Wizjer], chyba że przejdziesz do dedykowanego ekranu ustawień.

Powiązany temat

- [Ustawienia menu Fn](#)
- [Przycisk DISP \(Ustawienia wyświetlania\)](#)
- [Obsługa dotykowa](#)
- [Ust. panelu dotykow.](#)

TP1001384951

Aparat cyfrowy z wymiennymi obiektywami
ILCE-7CR α7CR



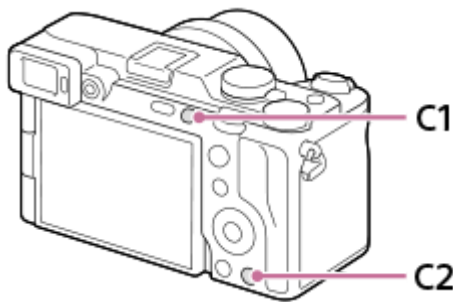

Przyciski C (ustawień własnych)

Jeżeli często używane funkcje zostaną wcześniej przypisane do przycisków ustawień własnych (C1 do C2), można szybko przywołać te funkcje, naciskając dany przycisk podczas rejestrowania lub odtwarzania. Domyślnie do przycisków ustawień własnych są przypisane zalecane funkcje.



Sprawdzanie/zmiana funkcji przycisków ustawień własnych

Funkcje aktualnie przypisane do poszczególnych przycisków ustawień własnych można sprawdzić, używając następującej procedury.

MENU →  (Ustawienia) → [Dostos. obsługi] → [ Us.prz.Włas./pok.], [ Us.prz.Włas./pok.] lub [ Ust. Prz. Własne].

Jeżeli chcesz zmienić funkcję przycisku ustawień własnych, po wybraniu przycisku ustawień własnych naciśnij środek pokrętki sterowania. Pojawią się funkcje, które można przypisać do tego przycisku. Wybierz żądaną funkcję.

Powiązany temat

- [Przypisywanie często używanych funkcji do przycisków i pokręteł \(Us.prz.Włas./pok.\)](#)

TP1001417901

Aparat cyfrowy z wymiennymi obiektywami
ILCE-7CR α7CR

Przycisk DISP (Ustawienia wyświetlania)

Naciśnięcie przycisku DISP (Ustawienie wyświetlania) umożliwia zmianę zawartości wyświetlanej na ekranie podczas rejestrowania obrazów i ich odtwarzania. Wyświetlane informacje zmieniają się po każdorazowym naciśnięciu przycisku DISP. Informacje wyświetlane w wizjerze i na monitorze w przypadku trybu rejestrowania obrazu można skonfigurować niezależnie.

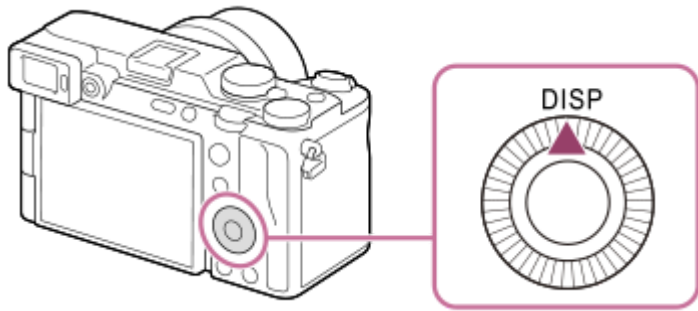

Wskazówka

- Monitor można wyłączać przyciskiem DISP. Dodaj znacznik wyboru w pozycji [Monitor wyłącz.] w MENU → (Ustawienia) → [Dostos. obsługi] → [Ust.DISP (wyś.ekr.)] → [Monitor].

Podczas rejestrowania obrazów (Monitor)

Wyśw. wsz. info. → Brak informacji → Histogram → Poziom → Wizjer → Wyśw. wsz. info.

W przypadku fotografowania:

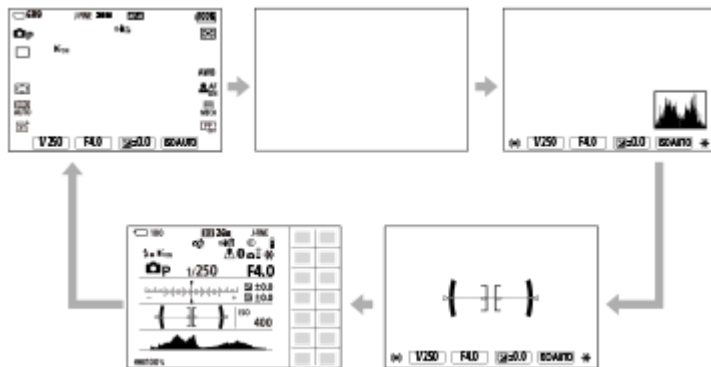

W przypadku nagrywania filmów:

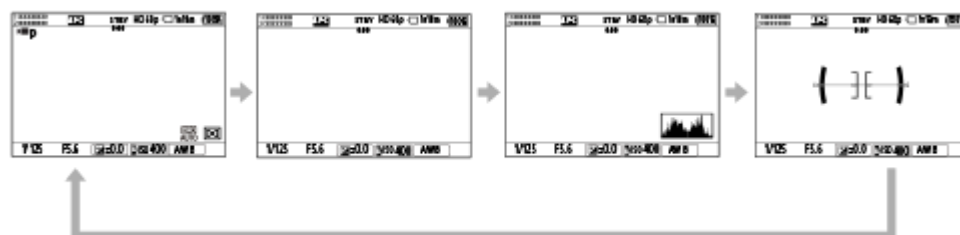

Podczas rejestrowania obrazów (Wizjer)

Poziom → Brak informacji → Histogram → Poziom

W przypadku fotografowania:



W przypadku nagrywania filmów:



- Aby przełączyć informacje wyświetlane w wizjerze, naciśnij przycisk DISP patrząc w wizjer.

Podczas odtwarzania (Monitor/Wizjer)

Wyśw. inn. inf. → Histogram → Brak informacji → Wyśw. inn. inf.

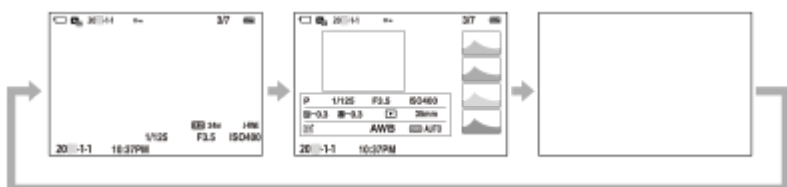

- Jeżeli na obrazie występują obszary prześwietlone lub niedoświetlone, odpowiadający im fragment na histogramie będzie migać (ostrzeżenie o prześwietleniu/niedoświetleniu).
- Ustawienia dla odtwarzania są stosowane również w trybie [📷 Auto podgląd].

Uwaga

- Wyświetlane informacje i ich rozmieszczenie prezentowane na ilustracji mają charakter poglądowy. Faktyczny wygląd ekranu może odbiegać od przedstawionego.
- W ustawieniach domyślnych nie są wyświetlane poniższe opcje.
 - Monitor wyłącz.
 - Wyśw. wsz. info. (w przypadku korzystania z wizjera)
- W trybach filmowania nie można wyświetlać funkcji [📷 Wizjer]. Jeżeli wybrano tryb wyświetlania [📷 Wizjer], w momencie rozpoczęcia filmowania ekran przełączy się na wyświetlanie wszystkich informacji.

Powiązany temat

- [Ust.DISP \(wyś.ekr.\) \(Monitor/Wizjer\)](#)



TP1001417880

Aparat cyfrowy z wymiennymi obiektywami
ILCE-7CR α7CR



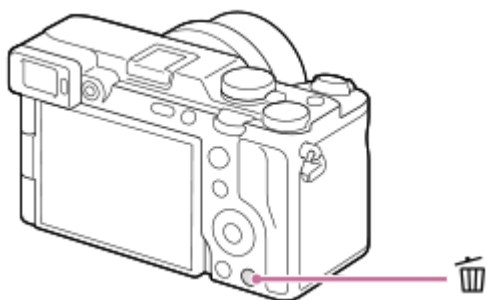

Przycisk usuwania

Można usunąć aktualnie wyświetlany obraz naciśnięciem przycisku  (Kasuj).



- Gdy po naciśnięciu przycisku  (Kasuj) pojawi się komunikat potwierdzenia, pokręteł sterowania wybierz [Kasuj], po czym naciśnij środkową część.
- Można także usuwać jednocześnie dwa obrazy lub większą ich liczbę.
Wybierz MENU →  (Odtwarzanie) → [Kasuj] → [Kasuj]. Następnie wybierz obrazy, które chcesz usunąć.

Wskazówka

- Po ustawieniu MENU →  (Odtwarzanie) → [Kasuj] → [ Kasuj nac. dwukr.] na [WŁ.], można usuwać obrazy dwukrotnym naciśnięciem przycisku  (Kasuj).
- Poza trybem odtwarzania pojedynczego obrazu przycisku  (Kasuj) można także używać do następujących operacji.
 - Prz. Własne
 - Otwieranie menu kontekstowego ([Dodaj do Moj. menu]/[Przewodnik w apar.]

Powiązany temat

- [Usuwanie kilku wybranych obrazów \(Kasuj\)](#)
- [Potw.kasowania](#)
- [Kasuj nac. dwukr.](#)
- [Przyciski C \(ustawień własnych\)](#)
- [Przewodnik w apar.](#)

TP1001385197

Aparat cyfrowy z wymiennymi obiektywami
ILCE-7CR α7CR

Przycisk AF-ON

W następujących przypadkach można używać przycisku AF-ON, aby ustawić ostrość bez naciskania przycisku migawki do połowy (funkcja [AF włączony]):

- Jeśli chcesz ustawić ostrość przy określonej odległości fotografowania, przewidując pozycję obiektu.
- Jeśli chcesz osobno ustawić ostrość i zwolnić migawkę.

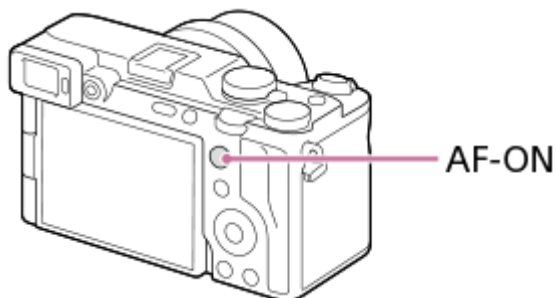

Wskazówka

- Domyślnie przypisana jest opcja [Śledz. wł. + AF wł.].

Powiązany temat

- [AF włączony](#)

TP1001417903

Aparat cyfrowy z wymiennymi obiektywami
ILCE-7CR α7CR

Pokrętko przednie i pokrętko tylne (L/R)

W następujących przypadkach wartości ustawień można szybko zmienić pokrętkiem przednim lub dwoma pokrętkami tylnymi (L/R):

- Gdy chcesz zmienić wartość przysłony lub czas otwarcia migawki.
- Gdy chcesz zmienić ustawienia aparatu podczas rejestrowania obrazów.

Podczas odtwarzania można obracać pokrętkami, aby przeglądać obrazy.

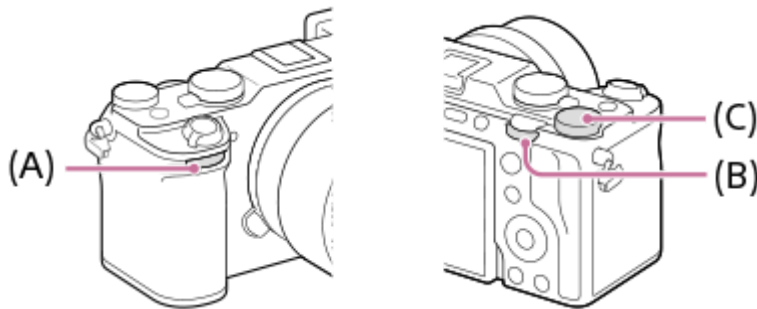

(A): Pokrętko przednie

(B): Pokrętko tylne L

(C): Pokrętko tylne R

Wskazówka

- Do przypisania wybranych funkcji do poszczególnych pokręteł można użyć polecenia [Us.prz.Włas./pok.] [Us.prz.Włas./pok.].
- Można także użyć funkcji [Ust. mojego pok.], aby przypisać wybrane funkcje do pokręteł i przywołać te funkcje w razie potrzeby.

Powiązany temat

- [Priorytet przysł.](#)
- [Priorytet migaw.](#)
- [Ekspoz. ręczna](#)
- [Typ kontroli Eksp.](#)
- [Chwilowa zmiana funkcji pokrętkła \(Ust. mojego pok.\)](#)
- [Przypisywanie często używanych funkcji do przycisków i pokręteł \(Us.prz.Włas./pok.\)](#)
- [Obróć Av/Tv](#)

TP1001417896

Aparat cyfrowy z wymiennymi obiektywami
ILCE-7CR α7CR

Ekran klawiatury

Gdy wymagane jest ręczne wprowadzenie znaków, na ekranie pojawia się klawiatura. Przykłady funkcji wykorzystujących klawiaturę można znaleźć w sekcji „Powiązany temat” u dołu tej strony.



1. Pole wprowadzania

Wyświetlane są tu wprowadzane znaki.

2. Przełącznik rodzajów znaków

Każdorazowe naciśnięcie tego przycisku powoduje przełączenie rodzaju znaków pomiędzy literami alfabetu, cyframi i symbolami.

3. Klawiatura

Każdorazowe naciśnięcie tego przycisku powoduje wyświetlanie po kolei pojedynczych znaków odpowiadających danemu przyciskowi. Aby zmienić litery na wielkie, wystarczy nacisnąć **↑** (Strzałka w górę).

4. **←** (Strzałka w lewo)

Przesuwanie kursora w polu wprowadzania w lewo.

5. **→** (Strzałka w prawo)

Przesuwanie kursora w polu wprowadzania w prawo. Ten przycisk jest również używany do zakończenia wprowadzania edytowanego znaku i przejścia do następnego znaku.

6. **✕** (Usuwanie)

Usuwanie znaku przed kursorem.

7. **↑** (Strzałka w górę)

Zmiana liter na wielkie lub .

8. **┐** (Spacja)

Wprowadzanie spacji.

9. OK

Naciśnięcie tego przycisku po wpisaniu znaków kończy procedurę wprowadzania znaków.

Procedura wprowadzania znaków alfabetu została opisana poniżej.

1 Pokrętko sterowania służy do przesuwania kursora do odpowiedniego przycisku.

- Każdorazowe naciśnięcie środkowej części pokrętła sterowania powoduje zmianę znaków.
- Naciśnięcie **↑** (Strzałka w górę) zmienia litery na wielkie lub małe.

2 Gdy pojawi się znak który chcesz wprowadzić, naciśnij **→** (Strzałka w prawo), aby zatwierdzić ten znak.

- Znaki należy zatwierdzać pojedynczo. Jeżeli znak nie zostanie zatwierdzony, nie można wprowadzić następnego znaku.
- Nawet jeśli nie naciśniesz **→** (Strzałka w prawo), wprowadzony znak zostanie automatycznie zatwierdzony po kilku sekundach.

3 Po wpisaniu wszystkich znaków naciśnij [OK], zakończyć procedurę wprowadzania znaków.

- Aby anulować wprowadzone znaki, wybierz [Anuluj].

Powiązany temat

- [Info. o pr. autorskich](#)
- [Ust. punktu dostępu](#)
- [Przew. sieć LAN \(USB-LAN\)](#)
- [Edytuj nazwę urządz.](#)
- [Ust. uwierzyt. dost.](#)

TP1001411256

5-054-924-52(1) Copyright 2023 Sony Corporation

Aparat cyfrowy z wymiennymi obiektywami
ILCE-7CR α7CR

Przewodnik w apar.

Funkcja [Przewodnik w apar.] wyświetla opisy pozycji MENU, opcji Fn (Funkcja) i ustawień.

- 1 Wybierz opcję MENU lub pozycję Fn, dla której chcesz wyświetlić opis, a następnie naciśnij przycisk  (Usuń) (A).

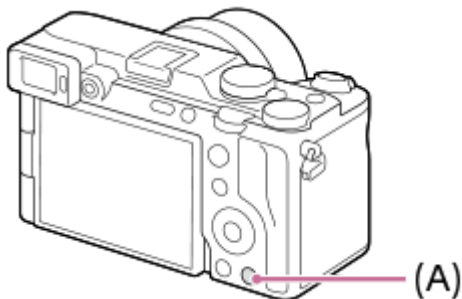

Zostaną wyświetlone opisy danej opcji.

- Wybierz opcję [Przewodnik w apar.] i naciśnij środkową część pokrętki sterowania, gdy pojawi się menu kontekstu.

TP1001411261

Aparat cyfrowy z wymiennymi obiektywami
ILCE-7CR α7CR

Funkcje ułatwień dostępu

Aparat posiada funkcje ułatwień dostępu, które służą jako pomoc wizualna.

Funkcja czytnika ekranu

Aparat odczytuje na głos informacje, na przykład ekrany menu i wiadomości.



Aby funkcja czytnika ekranu była zawsze włączona, naciśnij i przytrzymaj przycisk MENU na ekranie wstępnej konfiguracji wyświetlanym po pierwszym włączeniu aparatu. Funkcja czytnika ekranu będzie włączona.

Gdy funkcja czytnika ekranu zostanie użyta na ekranie wstępnej konfiguracji, pozostanie ona włączona po wstępnej konfiguracji. Można ją następnie włączać i wyłączać przez przytrzymanie naciśniętego przycisku MENU.

Przycisk MENU znajduje się z tyłu aparatu bezpośrednio nad monitorem po prawej stronie okularu wizjera, . Jest to podłużny przycisk ustawiony w poziomie.





Funkcja powiększania ekranu

Obraz ekranu menu można powiększyć, aby poprawić czytelność tekstu. (Niektóre ekrany menu nie obsługują funkcji powiększania).

Wybierz MENU →  (Ustawienia) → [ Dostępność] → [Powiększ ekran], aby włączyć tę funkcję. Naciśnięcie przycisku ustawień własnych na ekranie menu spowoduje powiększenie menu wyświetlanego na ekranie.

Szczegółowe informacje znajdują się w rozdziale „[Powiększ ekran](#)”.

Wskazówka

- Jeżeli funkcja czytnika ekranu nie została użyta na ekranie wstępnej konfiguracji, funkcję tę można włączyć za pomocą menu. Wybierz MENU →  (Ustawienia) → [ Dostępność] → [Czytnik ekranu] → [Czytnik ekranu] → [WŁ.].
- Jeżeli funkcja czytnika ekranu nie została użyta na ekranie wstępnej konfiguracji, w pozycji [ Przeł. po dł. nac.] w sekcji [Czytnik ekranu] będzie ustawiona opcja [WYŁ.]. Ustaw w pozycji [ Przeł. po dł. nac.] opcję [WŁ.], gdy chcesz włączać i wyłączać funkcję czytnika ekranu przez przytrzymywanie naciśniętego przycisku MENU.

Uwaga

- Funkcja czytnika ekranu może nie być obsługiwana zależnie od języka wybranego na ekranie wstępnej konfiguracji lub w pozycji [ Język].

Powiązany temat

- [Czytnik ekranu \(tylko w przypadku niektórych modeli\)](#)
- [Powiększ ekran](#)

TP1001424853

Wkładanie/wyjmowanie akumulatora

- 1 Przesuń przełącznik na pokrywie akumulatora, aby otworzyć pokrywę.

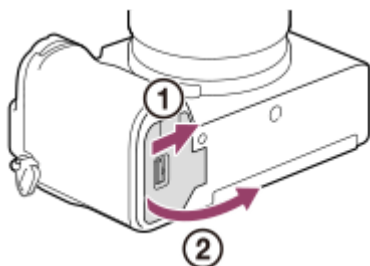

- 2 Wsuń akumulator, naciskając końcem akumulatora dźwignię blokady (A), aż akumulator wskoczy na swoje miejsce.

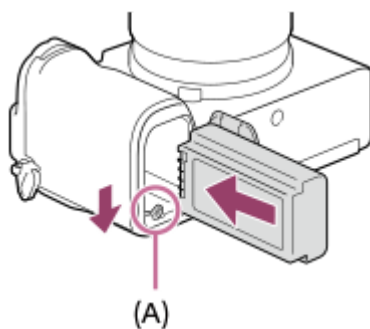

- 3 Zamknij pokrywkę, po czym przesuń przełącznik w stronę LOCK.

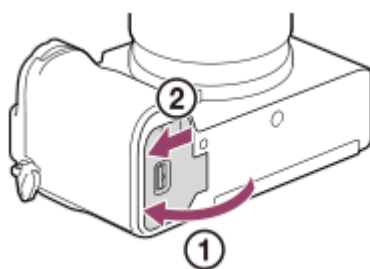

Wymowanie akumulatora

Upewnij się, że wskaźnik dostępu nie jest podświetlony, i wyłącz aparat. Następnie przesuń dźwignię blokady (A) i wyjmij akumulator. Należy uważać, aby nie upuścić akumulatora.

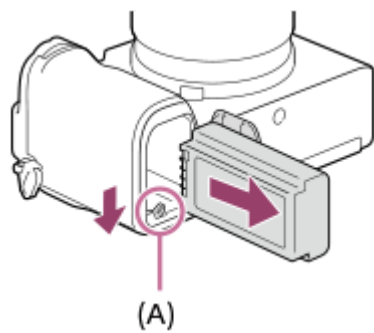

Powiązany temat

- [Ładowanie akumulatora przy użyciu dostępnego w handlu zasilacza lub akumulatora przenośnego](#)
- [Uwagi dotyczące akumulatora i ładowania akumulatora](#)

TP1001411258

5-054-924-52(1) Copyright 2023 Sony Corporation

Aparat cyfrowy z wymiennymi obiektywami
ILCE-7CR α7CR

Ładowanie akumulatora przy użyciu dostępnego w handlu zasilacza lub akumulatora przenośnego

Dostępnego w handlu przewodu USB można używać do ładowania z zewnętrznego źródła zasilania, takiego jak zasilacz sieciowy USB lub akumulator przenośny.

Po podłączeniu do aparatu urządzenia zgodnego z USB-PD (zasilanie przez USB) możliwe jest szybkie ładowanie.

1 Wyłącz aparat i do gniazda USB Type-C w aparacie podłącz zewnętrzne źródło zasilania za pośrednictwem dostępnego w handlu przewodu USB.

- Do podłączania do urządzenia zgodnego ze specyfikacją USB PD należy używać przewodu USB Type-C (C-C). Do ładowania z wykorzystaniem urządzenia, które nie jest zgodne ze specyfikacją USB PD, należy używać przewodu USB Type-C (A-C).

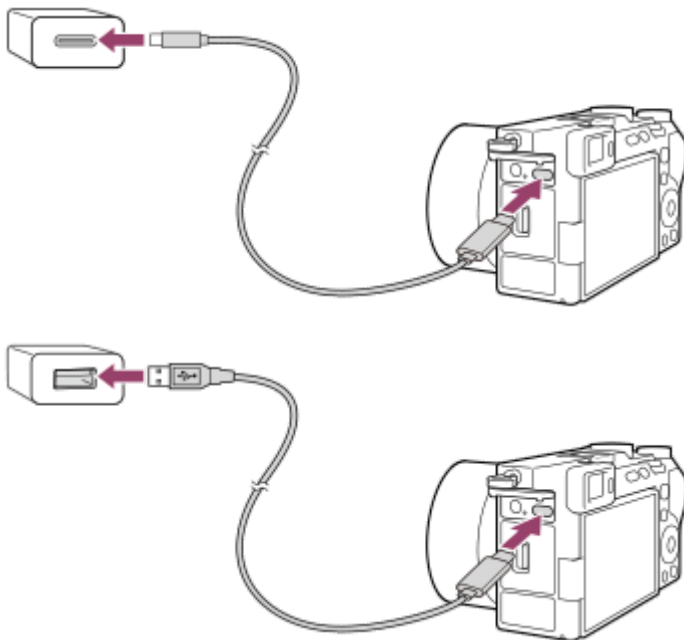

Lampka ładowania na aparacie (w kolorze pomarańczowym)

Świeci: Ładowanie

Wyłączona: Ładowanie zakończone

Miga: Błąd ładowania lub ładowanie chwilowo przerwane z uwagi na temperaturę aparatu poza odpowiednim zakresem

- Czas ładowania (pełne naładowanie): czas ładowania wynosi w przybliżeniu 255 min. (w przypadku korzystania z zasilacza o wyjściowym prądzie znamionowym 1,5 A).
- Powyższy czas ładowania odpowiada ładowaniu całkowicie rozładowanego akumulatora w temperaturze 25°C. W pewnych warunkach i okolicznościach ładowanie może trwać dłużej.
- Po zakończeniu ładowania lampka ładowania gaśnie.
- Jeżeli lampka ładowania zapali się, po czym od razu zgaśnie, akumulator jest w pełni naładowany.

Uwaga

- W przypadku korzystania z zasilacza używaj zasilacza o wyjściowym prądzie znamionowym 1,5 A lub wyższym.

- W przypadku używania zasilacza sieciowego/ladowarki do akumulatorów należy korzystać z pobliskiego gniazda elektrycznego. W razie wystąpienia jakiegokolwiek problemu, należy natychmiast wyjąć wtyczkę z gniazda elektrycznego, aby odłączyć urządzenie od źródła zasilania. W przypadku korzystania z urządzenia z lampką ładowania, należy pamiętać, że nie jest ono odłączone od źródła zasilania, nawet jeśli wspomniana lampka zgaśnie.
- Po włączeniu aparatu będzie on zasilany z gniazda elektrycznego, co umożliwi jego obsługę. Akumulator nie będzie jednak ładowany.
- Jeżeli opisywany produkt jest podłączony do laptopa, który nie jest podłączony do źródła zasilania, wówczas akumulator laptopa będzie ulegał stopniowemu rozładowaniu. Nie pozostawiać produktu podłączonego do laptopa przez zbyt długi czas.
- Po zestawieniu połączenia USB między komputerem a aparatem nie wolno wyłączać/włączać lub ponownie uruchamiać komputera, ani wychodzić z trybu uśpienia. Może to spowodować usterkę. Przed wyłączeniem/włączeniem lub ponownym uruchomieniem komputera, albo wyjściem z trybu uśpienia należy odłączyć aparat od komputera.
- Nie można zagwarantować prawidłowego ładowania za pośrednictwem indywidualnie składanego komputera, przerabianego komputera lub komputera podłączonego przez koncentrator USB.
- Aparat może nie działać prawidłowo, gdy równocześnie używane są inne urządzenia USB.
- Zalecane jest korzystanie z urządzenia USB-PD o parametrach na wyjściu 9 V / 3 A lub 9 V / 2 A.
- Przed przystąpieniem do ładowania przeczytaj także „[Uwagi dotyczące akumulatora i ładowania akumulatora](#)”.

Powiązany temat

- [Wkładanie/wyjmowanie akumulatora](#)
- [Uwagi dotyczące akumulatora i ładowania akumulatora](#)

TP1001412596

Aparat cyfrowy z wymiennymi obiektywami
ILCE-7CR α7CR

Używanie ładowarki do akumulatorów za granicą

Ładowarki do akumulatorów (sprzedawana oddzielnie) można używać w dowolnym kraju lub regionie, w którym napięcie zasilające prądu zmiennego w sieci ma wartość z przedziału od 100 V do 240 V, a jego częstotliwość – 50 Hz/60 Hz. W zależności od kraju/regionu, do podłączenia do gniazda elektrycznego może być potrzebna przejściówka wtyczki. Zasięgnij porady w biurze podróży itp. i zaopatrz się w nią wcześniej.

Uwaga

- Nie należy stosować elektronicznego konwertera napięć, gdyż może to spowodować usterkę.

TP1001385103

Aparat cyfrowy z wymiennymi obiektywami
ILCE-7CR α7CR

Zasilanie z gniazda elektrycznego

Znajdujący się w zestawie zasilacz itp. pozwala rejestrować i odtwarzać obrazy przy zasilaniu z gniazda elektrycznego. W ten sposób można oszczędzać energię akumulatora.

Zalecane jest korzystanie z urządzenia USB-PD (zasilanie przez USB) o parametrach wyjściowych 9 V / 3 A.

- 1 Do aparatu należy włożyć akumulator naładowany w wystarczającym stopniu.**
 - Aparat nie uruchomi się przy całkowicie wyczerpanym akumulatorze. Do aparatu należy włożyć akumulator naładowany w wystarczającym stopniu.
- 2 Podłącz dostępny w handlu przewód USB do gniazda USB Type-C w aparacie.**
- 3 Podłącz do gniazda elektrycznego za pośrednictwem zasilacza itp.**
- 4 Włącz aparat.**
 - Obok ikony akumulatora na monitorze pojawi się ikona (🔌) informująca o zasilaniu przez USB i rozpocznie się zasilanie.

Uwaga

- Dopóki jest włączone zasilanie, akumulator nie będzie ładowany, nawet jeśli aparat jest podłączony do zasilacza itp.
- W pewnych warunkach energia może być dodatkowo pobierana z akumulatora, nawet jeśli korzystamy z zasilacza itp.
- W trakcie zasilania z gniazda elektrycznego nie wolno wyjmować akumulatora. Wyjęcie akumulatora spowoduje wyłączenie aparatu.
- Przewód USB można podłączać do aparatu lub odłączać od niego tylko przy wyłączonym aparacie.
- W zależności od temperatury aparatu i akumulatora, czas ciągłego nagrywania może ulec skróceniu w przypadku zasilania z gniazda elektrycznego. Obszar wokół złącza może się nagrzewać. Przy manipulowaniu należy zachować ostrożność.
- W przypadku korzystania z ładowarki przenośnej jako źródła zasilania, należy upewnić się, że jest w pełni naładowana. Również w trakcie eksploatacji należy zwracać uwagę na poziom naładowania ładowarki przenośnej.
- Nie można zagwarantować prawidłowej współpracy ze wszystkimi zewnętrznymi zasilaczami.

Powiązany temat

- [Wkładanie/wyjmowanie akumulatora](#)

TP1001412597

Aparat cyfrowy z wymiennymi obiektywami
ILCE-7CR α7CR

Karty pamięci, których można używać

Opisywany aparat obsługuje tylko karty pamięci SD (zgodne z UHS-II). Stosując w opisywanym aparacie karty pamięci microSD, należy korzystać z odpowiedniego adaptera.

W przypadku fotografowania

Mogą być używane poniższe karty pamięci.



- Karty pamięci SD/SDHC/SDXC

W przypadku nagrywania filmów (Gdy w pozycji [**Px** Nagryw. proxy] ustawiono opcję [WYŁ.]

Obsługiwane są następujące formaty nagrywania filmów i zgodne karty pamięci.

 Format pliku	Maksymalna szybkość transmisji podczas nagrywania	Obsługiwana karta pamięci
XAVC HS 4K	200 Mbps	• Karta SDHC/SDXC (U3 lub lepsza)
XAVC S 4K	200 Mbps	• Karta SDHC/SDXC (U3 lub lepsza)
XAVC S HD	100 Mbps	• Karta SDHC/SDXC (U3 lub lepsza)
XAVC S-I 4K	600 Mbps	• SDXC V90 lub lepsza
XAVC S-I HD	222 Mbps	• SDXC V90 lub lepsza

W przypadku nagrywania filmów (gdy w pozycji [**Px** Nagryw. proxy] ustawiono [WŁ.]

- Nagrywanie filmów proxy nie jest możliwe, gdy szybkość klatek nagrania wynosi [120p]/[100p]. W zależności od ustawienia w pozycji [ Format pliku] maksymalna szybkość transmisji może być mniejsza niż w przypadku ustawienia [WYŁ.] w pozycji [**Px** Nagryw. proxy]. W przypadku opcji [ Format pliku] obsługiwane są następujące karty pamięci.
- Opisywany aparat nie może wykonać nagrania proxy w przypadku rejestrowania obrazu w formacie XAVC S-I.

 Format pliku	Maksymalna szybkość transmisji podczas nagrywania	Obsługiwana karta pamięci
XAVC HS 4K	200 Mbps + 16 Mbps*	• Karta SDXC (V60 lub lepsza)

 Format pliku	Maksymalna szybkość transmisji podczas nagrywania	Obsługiwana karta pamięci
XAVC S 4K	200 Mbps + 16 Mbps*	● Karta SDXC (V60 lub lepsza)
XAVC S HD	50 Mbps + 16 Mbps*	● Karta SDHC/SDXC (U3 lub lepsza)



* Maksymalna szybkość transmisji danych w przypadku filmów proxy w tym aparacie wynosi 16 Mbps.

W przypadku nagrywania w zwolnionym i szybkim tempie (gdy w pozycji [**Px** Nagryw. proxy] ustawiono [WYŁ.]

Obsługiwane są następujące formaty plików i zgodne karty pamięci.

 Format pliku	Maksymalna szybkość transmisji podczas nagrywania	Obsługiwana karta pamięci
XAVC HS 4K	250 Mbps	● SDXC V60 lub lepsza
XAVC S 4K	280 Mbps	● SDXC V60 lub lepsza
XAVC S HD	250 Mbps	● SDXC V60 lub lepsza
XAVC S-I 4K	600 Mbps	● SDXC V90 lub lepsza
XAVC S-I HD	445 Mbps	● SDXC V90 lub lepsza

W przypadku nagrywania w zwolnionym i szybkim tempie (gdy w pozycji [**Px** Nagryw. proxy] ustawiono [WŁ.]

- Nagrywanie filmów proxy nie jest możliwe, gdy szybkość klatek nagrania wynosi [120p]/[100p]. W zależności od ustawienia w pozycji [ Format pliku] maksymalna szybkość transmisji może być mniejsza niż w przypadku ustawienia [WYŁ.] w pozycji [**Px** Nagryw. proxy]. W przypadku opcji [ Format pliku] obsługiwane są następujące karty pamięci.
- Opisany aparat nie może wykonać nagrania proxy w przypadku rejestrowania obrazu w formacie XAVC S-I.

 Format pliku	Maksymalna szybkość transmisji podczas nagrywania	Obsługiwana karta pamięci
XAVC HS 4K	250 Mbps + 16 Mbps*	● Karta SDXC (V60 lub lepsza)
XAVC S 4K	280 Mbps + 16 Mbps*	● Karta SDXC (V60 lub lepsza)
XAVC S HD	125 Mbps + 16 Mbps*	● Karta SDXC (V60 lub lepsza)

W przypadku zdjęć poklatkowych (gdy w pozycji [**Px** Nagryw. proxy] ustawiono [WYŁ.])

- W przypadku opcji [**Format pliku**] obsługiwane są następujące karty pamięci.

Format pliku	Obsługiwana karta pamięci
XAVC HS 4K	● Karta SDHC/SDXC (U3 lub lepsza)
XAVC S 4K	
XAVC S HD	
XAVC S-I 4K	● Karta SDXC (V90 lub lepsza)
XAVC S-I HD	

W przypadku zdjęć poklatkowych (gdy w pozycji [**Px** Nagryw. proxy] ustawiono [WŁ.])

- W przypadku opcji [**Format pliku**] obsługiwane są następujące karty pamięci.
- Opiswany aparat nie może wykonać nagrania proxy w przypadku rejestrowania obrazu w formacie XAVC S-I.

Format pliku	Obsługiwana karta pamięci
XAVC HS 4K	● Karta SDXC (V60 lub lepsza)
XAVC S 4K	
XAVC S HD	● Karta SDHC/SDXC (U3 lub lepsza)

Uwaga

- Podczas nagrywania w zwolnionym tempie szybkość zapisu jest wyższa niż zwykle. Może być konieczna karta pamięci, na którą można zapisywać z większą szybkością.
- W przypadku używania karty pamięci SDHC do nagrywania filmów przez długi okres czasu, nagrywane filmy zostaną podzielone na pliki o rozmiarze 4 GB. W przypadku rejestrowania filmu poklatkowego nagrywanie jest automatycznie przerywane tuż przed podziałem pliku.
- Przed przystąpieniem do odzyskiwania plików bazy danych na karcie pamięci należy dostatecznie naładować akumulator.

Powiązany temat

- [Uwagi dotyczące karty pamięci](#)
- [Liczba możliwych do zarejestrowania zdjęć](#)
- [Dostępne czasy nagrywania filmów](#)
- [Ust. zwol. i szyb.](#)

TP1001411216

Aparat cyfrowy z wymiennymi obiektywami
ILCE-7CR α7CR

Wkładanie/wyjmowanie karty pamięci

Objaśnienie sposobu wkładania karty pamięci (sprzedawana oddzielnie) do aparatu. W opisywanym aparacie można używać kart pamięci SD.

- 1 Przesuń przełącznik na pokrywie karty pamięci, aby otworzyć pokrywę.

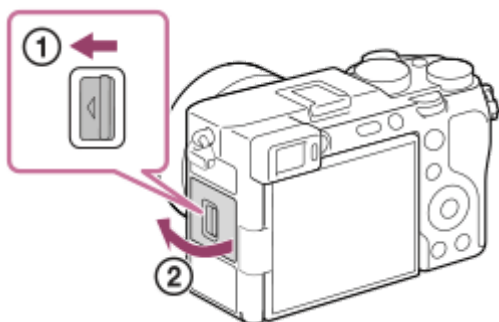

- 2 Wsuń kartę pamięci.

- Ustawiając ścięty narożnik, tak jak pokazano na rysunku, wsuń kartę pamięci do oporu, aż wskoczy na swoje miejsce. Wsuń prawidłowo kartę pamięci. W przeciwnym razie może dojść do usterki.

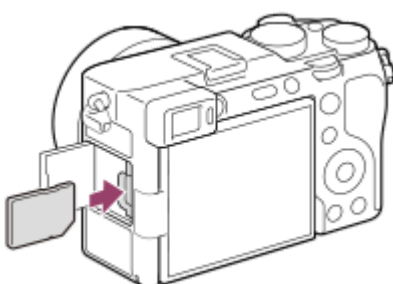

- 3 Zamknij pokrywę, po czym przesuń przełącznik w stronę LOCK.

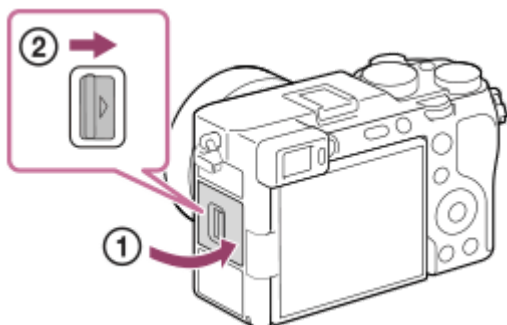

Wskazówka

- W przypadku pierwszego użycia karty pamięci w aparacie, wskazane jest sformatowanie karty z poziomu aparatu w celu zapewnienia stabilniejszego działania karty pamięci.

Wymowowanie karty pamięci

Otwórz pokrywę karty pamięci i upewnij się, że wskaźnik dostępu **(A)** nie jest podświetlony, po czym delikatnie naciśnij jeden raz kartę pamięci, aby ją wysunąć.

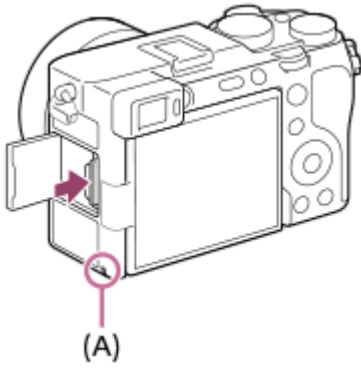

Powiązany temat

- [Karty pamięci, których można używać](#)
- [Uwagi dotyczące karty pamięci](#)
- [Formatuj](#)

TP1001411215

5-054-924-52(1) Copyright 2023 Sony Corporation

Mocowanie/odłączanie obiektywu

Przed zamocowaniem lub odłączeniem obiektywu wyłącz aparat.

- 1 Ściągnij przykrywkę korpusu (A) z aparatu oraz tylną przykrywkę obiektywu (B) z tylnej strony obiektywu.

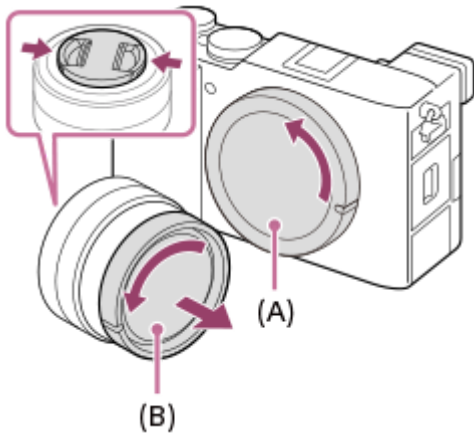

- Po zakończeniu rejestrowania wskazane jest założenie przedniej przykrywki obiektywu.

- 2 Zamocuj obiektyw, po uprzednim wyrównaniu dwóch białych znaczników indeksowych (znaczników mocowania) na obiektywie i na aparacie

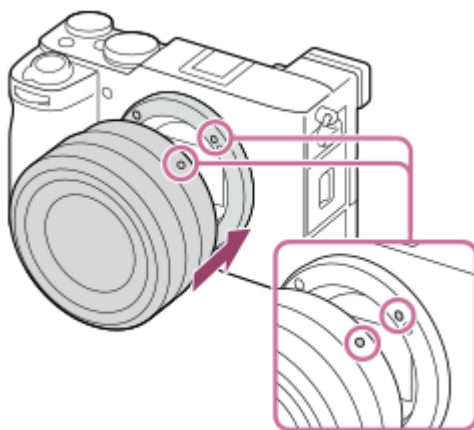

- Aparat należy trzymać mocowaniem obiektywu skierowanym w dół, aby do jego wnętrza nie przedostały się drobiny kurzu i zanieczyszczenia.

- 3 Docisnąwszy lekko obiektyw do aparatu, obróć go zgodnie z kierunkiem strzałki, aż do pozycji blokady, co sygnalizowane jest charakterystycznym kliknięciem.

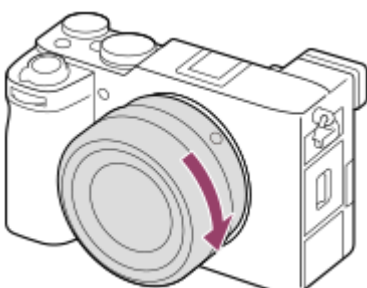

- W trakcie mocowania obiektyw należy trzymać prosto.

Odlączenie obiektywu

Trzymając wciśnięty przycisk zwolnienia obiektywu **(A)**, obrócić obiektyw do oporu w kierunku strzałki. Po odłączeniu obiektywu założyć na aparat przykrywkę korpusu, a przykrywkę na obiektyw na przednią i tylną stronę obiektywu, aby do wnętrza aparatu i obiektywu nie przedostały się drobiny kurzu i zanieczyszczenia.

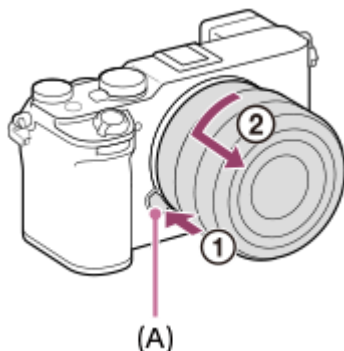

Uwaga

- Operację mocowania/odłączania obiektywu należy przeprowadzić szybko w miejscu pozbawionym pyłu i kurzu.
- Mocując obiektyw, należy uważać, aby nie nacisnąć przycisku zwolnienia obiektywu.
- W trakcie mocowania obiektywu nie wolno używać nadmiernej siły.
- Obiektyw z bagnetem A (sprzedawany oddzielnie) wymaga adaptera obiektywu (sprzedawany oddzielnie). Szczegółowe informacje można znaleźć w instrukcji obsługi dostarczonej razem z adapterem obiektywu.
- W przypadku robienia zdjęć pełnoklatkowych należy używać obiektywu zgodnego z trybem pełnoklatkowym.
- W przypadku obiektywu wyposażonego w gniazdo statywu, obiektyw należy mocować na statywie wykorzystując właśnie to gniazdo, co pomoże zrównoważyć ciężar obiektywu.
- W przypadku przenoszenia aparatu z zamocowanym obiektywem należy dobrze trzymać zarówno aparat, jak i obiektyw.
- Nie należy chwytać za tę część obiektywu, która wysuwa się przy korzystaniu z zoomu lub podczas regulacji ostrości.

Powiązany temat



- [Adapter obiektywu](#)

TP1001411201

Aparat cyfrowy z wymiennymi obiektywami
ILCE-7CR α7CR

Wykonanie wstępnej konfiguracji aparatu

Korzystając z aplikacji Creators' App na smartfona, można za pomocą smartfona po nawiązaniu połączenia Bluetooth między aparatem a smartfonem (sparowaniu), wprowadzić wstępne ustawienia aparatu, na przykład ustawić datę i godzinę. Zainstaluj aplikację Creators' App ze sklepu z aplikacjami na smartfonie. Jeśli aplikacja ta jest już zainstalowana, należy ją zaktualizować do najnowszej wersji. Aplikację Creators' App można także zainstalować, skanując smartfonem kod QR Code wyświetlany na ekranie aparatu. Creators' App - informacje szczegółowe znajdują się w poniższej witrynie:
<https://www.sony.net/ca/>

- 1 Ustaw przełącznik ON/OFF (Zasilanie) w pozycji „ON”, aby włączyć aparat.**
- 2 Wybierz odpowiedni język i naciśnij środkową część pokrętła sterowania.**
 - Pojawi się ekran z informacją o ochronie prywatności. Zapoznaj się z informacją o ochronie prywatności dotyczącą danych biometrycznych, otwierając link za pomocą smartfona.
- 3 Naciśnij środkową część pokrętła sterowania.**
- 4 Postępuj zgodnie z instrukcjami na ekranie aparatu, aby połączyć aparat ze smartfonem.**
 - Uruchom aplikację Creators' App na smartfonie, aby połączyć aparat ze smartfonem.
 - W przypadku braku połączenia ze smartfonem pojawi się ekran ustawień obszaru/daty/godziny.
 - Aby połączyć smartfon z aparatem po wstępnej konfiguracji, wybierz MENU →  (Sieć) → [ Łąc./Zd.ste.PC] → [Poł. ze smartfonem].
- 5 Wstępną konfigurację aparatu przeprowadź na ekranie aplikacji Creators' App.**
 - Postępując zgodnie z instrukcjami wyświetlanymi na ekranie, ustaw poniższe opcje.
 - Region/data/godzina
 - Temp. auto. wyłącz.
 - Nazwa urządzenia

Ustawienia te można później zmienić w menu aparatu.

Przechowywanie informacji o dacie i godzinie

Aparat posiada wewnętrzny akumulator zapasowy, podtrzymujący datę, godzinę i inne ustawienia, niezależnie od tego, czy zasilanie jest włączone czy wyłączone oraz od stanu naładowania akumulatora głównego. W celu naładowania wewnętrznego akumulatora zapasowego włoż naładowany akumulator główny do aparatu i pozostaw opisywany aparat na co najmniej 24 godziny przy wyłączonym zasilaniu. Jeżeli zegar jest resetowany za każdym razem, gdy ładowany jest akumulator, wewnętrzny akumulator zapasowy może być zużyty. Zasięgnij porady w punkcie serwisowym.

Wskazówka

- Aby włączyć funkcję czytnika ekranu, naciśnij i przytrzymaj przycisk MENU na ekranie wstępnej konfiguracji. W zależności od wybranego języka funkcja czytnika ekranu może nie być obsługiwana.

- Po podłączeniu aparatu do smartfona za pośrednictwem funkcji Bluetooth można obsługiwać aparat z wykorzystaniem smartfona i przysyłać obrazy z aparatu do smartfona.

Uwaga

- Jeżeli ustawianie daty i godziny zostanie anulowane w połowie, wówczas ekran ustawiania daty i godziny będzie się pojawiać po każdorazowym włączeniu aparatu.
- Wbudowany zegar aparatu może wykazywać błędy czasowe. Ustawioną godzinę należy korygować w regularnych odstępach czasu.

Powiązany temat

- [Parowanie aparatu ze smartfonem \(Poł. ze smartfonem\)](#)
- [Ust. reg./daty/czasu](#)
- [Temp. auto. wyłącz.](#)
- [Edytuj nazwę urządz.](#)
- [Informacja o prywat.](#)

TP1001421644

5-054-924-52(1) Copyright 2023 Sony Corporation

Aparat cyfrowy z wymiennymi obiektywami
ILCE-7CR α7CR

Czynności do wykonania przed przystąpieniem do rejestrowania

W tej części omówiono przydatne ustawienia oraz funkcje, które należy znać podczas obsługi aparatu. Przed przystąpieniem do użytkowania aparatu wskazane jest zapoznanie się z tymi ustawieniami i funkcjami. Z tytułu każdej podanej poniżej pozycji można przejść na stronę z objaśnieniami danej funkcji.

Przygotowanie karty pamięci do pracy w opisywanym aparacie

- [Formatuj](#)
- [Odz.bazę dan.obr. \(zdjęcie/film\)](#)

Jak nie zapomnieć o włożeniu karty pamięci

- [Wyzwal. bez karty](#)

Ustawianie, czy mają być generowane odgłosy pracy aparatu

- [Sygnały audio \(foto.\)](#)

Ustawianie, czy zawsze mają być akceptowane operacje ręcznego ustawiania ostrości

- [Ciągła ostrość DMF](#)

Ułatwienie sprawdzenia, czy aparat jest w trybie gotowości, czy nagrywania, gdy jest włączony tryb filmowania

- [Mo.wyr.pod.NAG](#)

Resetowanie ustawień rejestrowania lub resetowanie wszystkich ustawień aparatu

- [Reset ustawień](#)

TP1001417898

Aparat cyfrowy z wymiennymi obiektywami
ILCE-7CR α7CR

Fotografowanie (Inteligentna auto)

W tej części opisano fotografowanie w trybie [Inteligentna auto]. W trybie [Inteligentna auto] aparat automatycznie ustawia ostrość i automatycznie określa ekspozycję w oparciu o warunki otoczenia.

- 1 Ustaw pokrętkę Zdjęcie/Film/S&Q w pozycji  (Zdjęcie), aby wybrać tryb fotografowania.

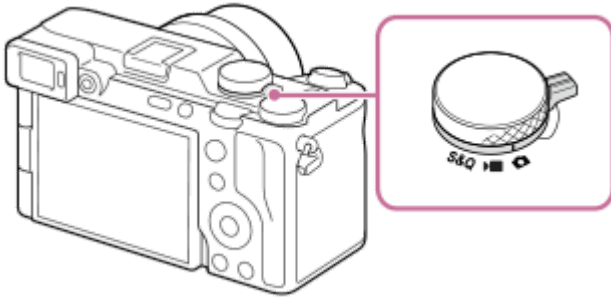

- 2 Ustaw pokrętkę trybu w pozycji **AUTO** (Tryb auto).

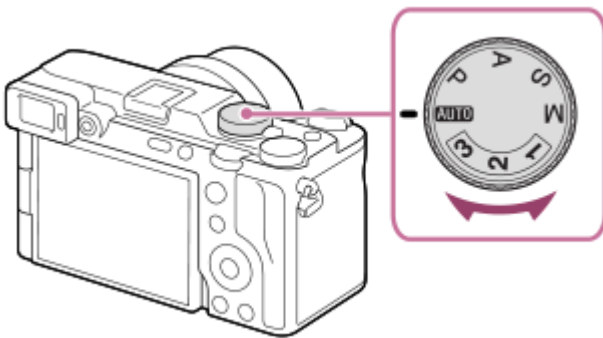

- 3 Wybierz [Inteligentna auto] na ekranie wyboru trybu rejestrowania obrazu.

Tryb rejestrowania obrazu zostanie ustawiony na  (Inteligentna auto).

- 4 Ustaw kąt ekranu i przytrzymaj aparat. Możesz też spojrzeć przez wizjer i przytrzymać aparat.

- 5 Gdy zamocowany jest obiektyw o zmiennej ogniskowej, obrazy można powiększać, obracając pierścień zoomu.

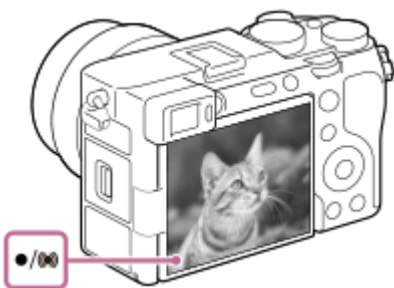

- 6 Naciśnij przycisk migawki do połowy, aby ustawić ostrość.

Gdy obraz jest ostry, rozlegnie się sygnał dźwiękowy i zostanie podświetlony wskaźnik (np. ).







7 Naciśnij całkowicie przycisk migawki.

Rejestrowanie obrazów z użyciem ikon funkcji dotykowej

Obrazy można także rejestrować, dotykając ikony na ekranie zamiast naciskać przycisk migawki. Muśnij palcem monitor w lewo lub w prawo, aby wyświetlić ikony funkcji dotykowej, a następnie dotknij ikony  (migawka). Przechwycony obraz można obejrzeć, dotykając ikony  (przełączenie do ekranu odtwarzania).



Szczegółowe informacje o wyświetlaniu ikon funkcji dotykowej można znaleźć w części „[Ikony funkcji dotykowej](#)”.

Dobór jasności obrazu, tonacji kolorów itp. (Mój styl obrazów)

Muśnij palcem monitor w lewo lub w prawo, aby na ekranie rejestrowania obrazów wyświetlić ikony funkcji dotykowej, a następnie dotknij ikony  (regulacja obrazu). W pozycjach  (Tło rozogniskowane),  (Jasność),  (Kolor) i  Twórczy wygląd] można wprowadzić ustawienia zgodnie z własnymi preferencjami. Dotknij ikon na dole ekranu, aby ustawić poszczególne opcje.

Szczegółowe informacje znajdują się w rozdziale „[Regulacja obrazów w trybie automatycznym \(Mój styl obrazów\)](#)”.

Samodzielny wybór trybu ostrości (Tryb ostrości / Obszar ostrości)



Wybór odpowiedniego ustawienia w pozycji [ Tryb ostrości], na przykład **AF-S** (Pojedynczy AF) w przypadku krajobrazów lub nieruchomych obiektów czy wybór **AF-C** (Ciągły AF) w przypadku obiektów w ruchu, ułatwia ustawianie ostrości na wybranym obiekcie. Przy użyciu funkcji [ Obszar ostrości] można także określić pozycję ostrości i jej zakres.

Rejestrowanie obrazu w trybie ustawiania ostrości na oczach ludzi

Funkcja [ Rozpoz. ob. w AF] w sekcji [Rozpoz. obiektu] jest włączona przy ustawieniach domyślnych, można więc od razu korzystać z funkcji AF priorytet oczu.

Rejestrowanie obrazów z ostrością zablokowaną na wybranym obiekcie (Blokada ostrości)

W przypadku ustawiania ostrości na obiekcie można ją zablokować, naciskając przycisk migawki do połowy. Aby zrobić zdjęcie, wystarczy zmienić odpowiednio kompozycję i nacisnąć przycisk migawki do oporu.

- Ostrość można zablokować na obiektach, które się nie poruszają. W pozycji [ Tryb ostrości] ustaw opcję **AF-S** (Pojedynczy AF).
- Ustawienie w pozycji [ Obszar ostrości] opcji [Stały środek] ułatwia ustawianie ostrości na obiektach znajdujących się w środku ekranu.

Wskazówka

- Gdy urządzenie nie może automatycznie ustawić ostrości, wskaźnik ostrości zacznie migać i nie będzie słychać sygnału dźwiękowego. Zmień kompozycję ujęcia lub tryb ustawienia ostrości albo ustawienia obszaru ostrości. W trybie [Ciągły AF] zostaje podświetlona ikona  (wskaźnik ostrości), a dźwięk sygnalizujący uzyskanie ostrości nie rozlega się.

Uwaga

- Po zarejestrowaniu wyświetlana jest ikona sygnalizująca zapisywanie danych. Nie wolno wyjmować karty pamięci, gdy wyświetlana jest ta ikona. W przeciwnym razie obrazy nie zostaną normalnie nagrane.
- W przypadku rejestrowania przy krótkich czasach otwarcia migawki i przy zamocowanym obiektywie o dużej przysłonie, okrąg bez ostrości tworzony przez efekt bokeh może zostać obcięty ze względu na mechanizm migawki.
- Gdy stosowany jest obiektyw innego producenta (w tym obiektyw firmy Minolta/Konica-Minolta), może nie udać się uzyskać prawidłowej ekspozycji lub jasność obrazów może być nierównomierna.
- W przypadku rejestrowania obrazu przy krótkich czasach otwarcia migawki, w pewnych warunkach fotografowania jasność obrazu może być nierównomierna.

Powiązany temat

- [Ikony funkcji dotykowej](#)
- [Regulacja obrazów w trybie automatycznym \(Mój styl obrazów\)](#)
- [Wybór metody ustawiania ostrości \(Tryb ostrości\)](#)
- [Wybieranie obszaru ostrości \(Obszar ostrości\)](#)
- [Wyświetlanie zdjęć](#)
- [Auto podgląd \(zdjęcie\)](#)

TP1001411179

Aparat cyfrowy z wymiennymi obiektywami
ILCE-7CR α7CR

Nagrywanie filmów (Inteligentna auto)

W tej części opisano sposób filmowania w trybie [Inteligentna auto]. W trybie [Inteligentna auto] aparat automatycznie ustawia ostrość i automatycznie określa ekspozycję w oparciu o warunki nagrywania.

- 1 Ustaw pokrętko Zdjęcie/Film/S&Q w pozycji  (Film), aby wybrać tryb nagrywania filmu.

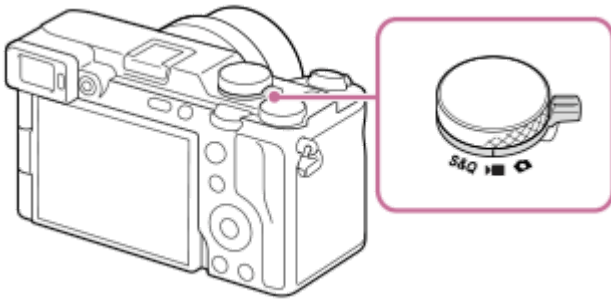

- 2 Ustaw pokrętko trybu w pozycji **AUTO** (Tryb auto).

Tryb rejestrowania obrazu zostanie ustawiony na  (Inteligentna auto).

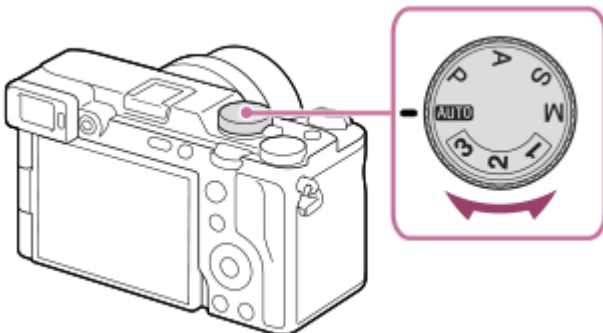

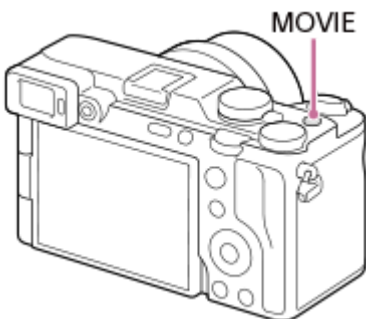

- 3 Naciśnij przycisk MOVIE (Film), aby rozpocząć nagrywanie.



- 4 Naciśnij ponownie przycisk MOVIE, aby zatrzymać nagrywanie.





Rejestrowanie obrazów z użyciem ikon funkcji dotykowej

Rejestrowanie obrazów można również rozpocząć, dotykając ikony na ekranie zamiast naciskać przycisk MOVIE (film). Muśnij palcem monitor w lewo lub w prawo, aby wyświetlić ikony funkcji dotykowej, a następnie dotknij ikony .

(rozpoczęcie nagrywania). Przechwycony obraz można obejrzeć, dotykając ikony  (przełączenie do ekranu odtwarzania).

Szczegółowe informacje o wyświetlaniu ikon funkcji dotykowej można znaleźć w części „[Ikony funkcji dotykowej](#)”.

Dobór jasności obrazu, tonacji kolorów itp. (Mój styl obrazów)

Muśnij palcem monitor w lewo lub w prawo, aby na ekranie rejestrowania obrazów wyświetlić ikony funkcji dotykowej, a następnie dotknij ikony  (regulacja obrazu). W pozycjach  (Tło rozogniskowane),  (Jasność),  (Kolor) i  (Twórczy wygląd) można wprowadzić ustawienia zgodnie z własnymi preferencjami. Dotknij ikon na dole ekranu, aby ustawić poszczególne opcje.

Szczegółowe informacje znajdują się w rozdziale „[Regulacja obrazów w trybie automatycznym \(Mój styl obrazów\)](#)”.

Wybór formatu nagrywania (Format pliku)

Rozdzielczość i stopień zgodności zależą od formatu nagrywania (XAVC HS 4K/XAVC S 4K/XAVC S HD/XAVC S-I 4K/XAVC S-I HD). Wybierz format zgodnie z przeznaczeniem nagrywanego filmu.

Wybór szybkości klatek lub jakości obrazu (Ustawienia filmu)

Od szybkości klatek zależy płynność ruchu w filmie. ([ Ustawienia filmu] → [L. kl. na sek. nagr.]

Jakość obrazu zmienia się wraz z przepływnością. ([ Ustawienia filmu] → [Ust. nagrywania])

Jeżeli przepływność jest wysoka, ilość informacji rośnie i można nagrywać filmy w wysokiej jakości. Jednak w takiej sytuacji ilość danych będzie większa.

Wybierz szybkość klatek i przepływność zgodnie z własnymi preferencjami i przeznaczeniem nagrania.



Regulowanie ekspozycji (Typ kontroli Eksp./Tryb ekspozycji)

Gdy w pozycji [Typ kontroli Eksp.] ustawiono opcję [Tryb P/A/S/M], wybierz tryb ekspozycji, używając kombinacji czasu otwarcia migawki i wartości przysłony tak samo, jak w przypadku fotografowania.

Gdy w pozycji [Typ kontroli Eksp.] ustawiono opcję [Tryb elast. Eksp.], zarówno czas otwarcia migawki, wartość przysłony, jak i czułość ISO można ustawiać automatycznie lub ręcznie.

Ponadto po włączeniu funkcji [AE dotykowe] w sekcji [Fun. dot. podczas fot.], na dotykany obszarze można ustawić ekspozycję.

Wybór metody ustawiania ostrości (Tryb ostrości/ Obszar ostrości)

Wybierz **AF-C** (Ciągły AF) lub **MF** (Ostrość ręczna) w pozycji [ Tryb ostrości]. Obszar ostrości można ustalić w pozycji [ Obszar ostrości].

Nawet podczas rejestrowania z ręcznym ustawianiem ostrości można tymczasowo włączyć automatyczne ustawianie ostrości, korzystając z poniższych sposobów.

- Naciśnij przycisk ustawień własnych z przypisaną funkcją [AF włączony] lub naciśnij przycisk migawki do połowy.
- Naciśnij przycisk z przypisaną funkcją [AF rozpozn. obiektu].
- Dotknij obiektu na monitorze. (przy ustawieniu [Ostr. dotykiem] lub [Śl.ur. przez dot.] w pozycji [Fun. dot. podczas fot.] w sekcji [Ekran fotografowania])

Nagrywanie dźwięku filmu w 4 kanałach

Do stopki multiinterfejsowej aparatu przymocuj oryginalne akcesorium Sony, obsługujące 4-kanałowe i 24-bitowe nagrywanie dźwięku.

Wskazówka

- Funkcję uruchamiania/zatrzymywania nagrywania filmu można przypisać również do wybranego przycisku.
- Podczas filmowania ostrość można szybko ustawiać naciskając spust migawki do połowy. (W pewnych przypadkach mogą zostać zarejestrowane odgłosy pracy autofokusu.)
- W trakcie filmowania można zmieniać ustawienia czułości ISO, kompensacji ekspozycji i obszaru ostrości.

- Podczas nagrywania filmu mogą być rejestrowane odgłosy pracy aparatu i obiektywu. Aby zapobiec nagrywaniu tych odgłosów, ustaw w pozycji [Nagrywanie dźwięku] opcję [WYŁ.].
- Aby zapobiec rejestrowaniu odgłosów pracy pierścienia zoomu w przypadku korzystania z obiektywu z zoomem elektrycznym, wskazane jest nagrywanie filmów przy użyciu dźwigni zoomu obiektywu. Podczas przesuwania dźwigni zoomu obiektywu należy uważać, aby jej nie przestawić.
- Przy ustawieniu [Wysoki] w pozycji [Temp. auto. wyłącz.], aparat może kontynuować nagrywanie filmu nawet wtedy, gdy temperatura aparatu wzrośnie.

Uwaga

- Po zarejestrowaniu wyświetlana jest ikona sygnalizująca zapisywanie danych. Nie wolno wyjmować karty pamięci, gdy wyświetlana jest ta ikona.
- Nie można rozpocząć nagrywania filmu w trakcie zapisywania danych. Przed przystąpieniem do nagrywania filmu poczekaj, aż zakończy się zapisywanie danych i pojawi się napis „STBY”.
- Widoczna ikona  (Ostrzeżenie przed przegrzaniem) sygnalizuje wzrost temperatury aparatu. Wyłącz zasilanie i poczekaj, aż aparat ostygnie i będzie ponownie gotowy do rejestrowania obrazów.
- W przypadku nagrywania filmów w sposób ciągły, temperatura aparatu ma tendencję do wzrostu i aparat może być ciepły w dotyku. Nie jest to usterka. Może się również pojawić komunikat [Aparat przegrzany. Pozwól mu ostygnąć.]. W takich przypadkach wyłącz aparat i zaczekaj, aż ostygnie i będzie ponownie gotowy do rejestrowania obrazów.
- Informacje na temat ciągłego czasu filmowania można znaleźć w rozdziale „[Dostępne czasy nagrywania filmów](#)”. Po zakończeniu rejestrowania filmu można zarejestrować kolejny film naciskając ponownie przycisk MOVIE. W zależności od temperatury produktu lub akumulatora, operacja nagrywania może zostać przerwana z uwagi na ochronę urządzenia.
- Zdjęć nie można przechwytywać podczas nagrywania filmów.

Powiązany temat

- [Ikony funkcji dotykowej](#)
- [Regulacja obrazów w trybie automatycznym \(Mój styl obrazów\)](#)
- [Format pliku \(film\)](#)
- [Ustawienia filmu \(film\)](#)
- [Typ kontroli Eksp.](#)
- [U.prz.Auto/Ręcz.](#)
- [Wybór metody ustawiania ostrości \(Tryb ostrości\)](#)
- [Wybieranie obszaru ostrości \(Obszar ostrości\)](#)
- [Ust.dźw.stopki](#)
- [Przypisywanie często używanych funkcji do przycisków i pokręteł \(Us.prz.Włas./pok.\)](#)
- [REC przyc. mig. \(film\)](#)
- [Nagrywanie dźwięku](#)
- [Temp. auto. wyłącz.](#)
- [Dostępne czasy nagrywania filmów](#)





TP1001384915

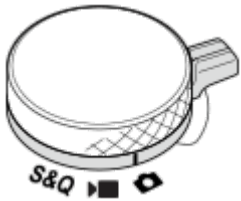

Aparat cyfrowy z wymiennymi obiektywami
ILCE-7CR α7CR



Znajdowanie funkcji w MENU

Wyświetlane opcje MENU zależą od pozycji pokrętkła Zdjęcie/Film/S&Q. Tryby w tabeli poniżej, w których są wyświetlane poszczególne opcje MENU, są oznaczone ikonami zdjęcie/film/S&Q.



   : ta opcja menu jest wyświetlana, gdy pokrętkło Zdjęcie/Film/S&Q jest ustawione w pozycji  (tryb fotografowania).









































































































   : ta opcja menu jest wyświetlana, gdy pokrętkło Zdjęcie/Film/S&Q jest ustawione w pozycji  (tryb filmowania) lub S&Q (tryb rejestrowania obrazu w zwolnionym/szybkim tempie).

























































































   : ta opcja menu jest wyświetlana niezależnie od trybu ustawionego pokrętkłem Zdjęcie/Film/S&Q.

Karta (Główne)

Ustawienia rejestrowania obrazów są wyświetlane na liście. Szczegółowe informacje znajdują się w rozdziale „[Menu główne \(lista ustawień rejestrowania obrazu\)](#)”.

Karta / (Fotografowanie)

Grupy	  	Pozycje menu
Jakość ob./nagr.	  	Przeł. JPEG/HEIF
	  	 Format pliku
	  	Typ pliku RAW
	  	Jakość JPEG
	  	Jakość HEIF
	  	Roz. obrazu JPEG
	  	Roz. obrazu HEIF
	  	Format obrazu
	  	 Format pliku
	  	 Ustawienia filmu
	  	 Ust. zwol. i szyb.
	  	 Ustawien. poklatk.
	  	Ustaw. fotograf. Log
	  	 Ustawienia proxy
	  	 APS-C S35 Fotograf.
	  	Red.sz.dł.naśw.
	  	Red.sz.wys.ISO
	  	Zdjęcia HLG
	  	Przestrzeń barw
	  	 Komp. obiektywu
Nośniki	  	Formatuj
	  	 Odz.bazę dan.obr.
	  	 Wys. miej. na kar.
Plik	  	Ustaw. pliku/kat.
	  	Wybierz kat. NAGR.
	  	Nowy katalog
	  	Informacje IPTC
	  	Info. o pr. autorskich
	  	 Zapisz nr seryjny
	  	Ustawienia pliku

Grupy	  	Pozycje menu
Tryb fotografow.	  	Typ kontroli Eksp.
	  	MR Przyw. ust. fotogr.
	  	MR Pam. ust. fotograf.
	  	S&Q  Tryb fotograf.
	  	Auto./Wybór sceny
	  	Zarejest. wł. ust. fot.
Tryb pracy	  	Tryb pracy
	  	Ustaw. bracketingu
	  	F. fotogr. z inter.
	  	Zdj. wiel. z prz. piks.
Migawka/Ciche	  	 Ust. trybu cichego
	  	Typ migawki
	  	 Wyzw.bez obiek.
	  	Wyzwal. bez karty
	  	Ustaw. Anti-flicker
Nagryw. dźwięku	  	Nagrywanie dźwięku
	  	Poz. nagryw. audio
	  	Czas przesył. audio
	  	Reduk. szumu wiatru
	  	ni Ust.dzw.stopki
TC/UB	  	Time Code Preset
	  	User Bit Preset
	  	Time Code Format
	  	Time Code Run
	  	Time Code Make
	  	User Bit Time Rec
Stabiliz. obrazu	  	 SteadyShot
	  	 SteadyShot
	  	 Reg. SteadyShot
	  	  Ogniskowa

















































































Grupy	  	Pozycje menu
Zoom	  	 Zoom
	  	 Zakres Zoom
	  	 Sz. z. prz. Własne
	  	 Sz. zdaln. zoomu
Wyśw. fotograf.	  	 Wyśw. linii siatki
	  	 Typ linii siatki
	  	Us.wyś.pod. na żywo
	  	Mo.wyr.pod.NAG
Wyświetl. znaku	  	 Znak nakierow.
	  	Typ znaku nakierow.
	  	Poziom znaku nakier.
	  	Wyświetl. znaku
	  	Znak środka
	  	 Znak nakierow.
	  	Strefa bezpiecz.
	  	Ramka prowadząca
Opcja fotograf.	  	 Samowyzwalacz
	  	Ust. auto. kadrow.





































































Karta (Ekspozycja/Kolor)

Grupy	  	Pozycje menu
Ekspozycja	  	Ustaw. timera BULB
	  	Auto. wolna mig.
	  	 ISO
	  	 Limit zakresu ISO
	  	Min.s.mig.ISO AUTO
	  	U.prz.Auto/Ręcz.
Kompens. eksp.	  	 Kompens.eksp.
	  	 Krok ekspozycji
	  	 Ust. stand. eksp.

Grupy	  	Pozycje menu
Pomiar	  	 Tryb pomiaru
	  	 Pr.tw.w pom.wiel.
	  	 Punkt pom. punkt.
	  	AEL z nac. spustu
Lampa błysk.	  	Tryb błysku
	  	Korekcja błysku
	  	Nast.komp.eksp.
	  	Bezprz. lampa błysk.
	  	Red.czerw.oczu
	  	Ust. zew. l. błyskow.
	  	Zarej. ust. fot. z l. bł.
Balans bieli	  	 Balans bieli
	  	 Ust. prior. w AWB
	  	Bl. AWB prz. mig.
	  	Płynny WB
Kolor/Ton	  	 Optym. D-Range
	  	 Twórczy wygląd
	  	 Profil zdjęcia
	  	Wybierz LUT
	  	Zarządzaj LUT użytk.
	  	 Ef. gładkiej skóry
Wyświetl. zebry	  	 Wyświetl. zebry
	  	 Poziom zebry

Karta AF_{MF} (Ostrość)

Grupy	  	Pozycje menu
AF/MF	  	 Tryb ostrości
	  	Ust. prioryt. w AF-S
	  	Ust. prioryt. w AF-C
	  	Czułość śledz. AF
	  	Wspomaganie AF
	  	Napęd przy. w tr. AF
	  	AF ze spustem
	  	Ciągła ostrość DMF
	  	Wstępny AF
	  	Szyb. przejścia AF
	  	Czuł. AF przes.ob.
	  	Wspomaganie AF
Obszar ostrości	  	 Obszar ostrości
	  	 Limit obsz. ostr.
	  	Prz.pi./po.obs.AF
	  	 Kolor ramki ostr.
	  	Rej. obszaru AF
	  	Usuń zar. obsz. AF
	  	Auto. czysz. obsz. AF
	  	Wyś.ob.podcz.śledz.
	  	Wyśw. obsz. AF-C
	  	Obszar wykryw. fazy
	  	 Cyrk. punktu ostr.
	  	 Wiel.ruch.ram.AF

Grupy	  	Pozycje menu
Rozpoz. obiektu	  	 Rozpoz. ob. w AF
	  	 Cel rozpoznaw.
	  	 Ust.wyb.celu rozp.
	  	 Wybierz p/l oko
	  	 Wyś.ram.rozp.ob.
	  	 Wyś.ram.rozp.ob.
	  	 Rejestracja twarzy
	  	 Prio. zarej. twarzy
Asystent ostrości	  	Mapa ostrości
	  	Auto. pow. w MF
	  	Powiększenie
	  	 Czas pow.ust.ostr.
	  	 Pocz. powiększ.
	  	AF z powiększen.
	  	 Pocz. pow. ognis.
Wyświetl. zarysu	  	 Wyświetl. zarysu
	  	 Poziom zarysu
	  	 Kolor zarysu

Karta (Odtwarzanie)

Grupy	  	Pozycje menu
Cel odtwarzania	  	Tryb oglądania
Powiększenie	  	 Powiększ
	  	 Pow. pocz. pow.
	  	 Pozyc. pocz. pow.
Zaznacz./Notatka	  	Chroń
	  	Klasyfikacja
	  	Ust. klas.(Prz. Włas.)
Kasuj	  	Kasuj
	  	 Kasuj nac. dwukr.
	  	Potw.kasowania

Grupy	  S&Q	Pozycje menu
Edytuj	  S&Q	Przytnij
	  S&Q	Obróć
	  S&Q	Przechwyć zdjęcie
	  S&Q	 Przeł. JPEG/HEIF
Wyświetl. zebry	  S&Q	Cią. odtw. dla  int.
	  S&Q	Pręd.odtw. dla  int.
	  S&Q	Pokaz zdjęć
Opcja odtwarz.	  S&Q	Indeks obrazów
	  S&Q	Wyświet. jako grupę
	  S&Q	Obrót ekranu
	  S&Q	 Wyśw. ramki ostr.
	  S&Q	 Wyśw. znak nakier.
	  S&Q	Wyśw.ob.z okr.godz.
	  S&Q	Ust.przej.między obr.

Karta (Sieć)

Grupy	  S&Q	Pozycje menu
 Łąc./Zd.ste.PC	  S&Q	Poł. ze smartfonem
	  S&Q	Fun. Zdal. sterow. PC
	  S&Q	 Wyb.na urz.f.i wyś.
	  S&Q	 Resetuj stat. przes.
	  S&Q	 Łącz.pod.WYŁ.zas.
	  S&Q	Ust. zdal. fotografow.
Przesyłanie FTP	  S&Q	Fun. przesyłania FTP
Przesył. strum.	  S&Q	 Przes. strum. USB
Wi-Fi	  S&Q	Podłącz Wi-Fi
	  S&Q	WPS przycisk
	  S&Q	Ust. punktu dostępu
	  S&Q	Pasmo częst. Wi-Fi *
	  S&Q	Wyśw. info. o Wi-Fi
	  S&Q	Reset SSID/hasła

Grupy	  S&Q	Pozycje menu
Bluetooth	  S&Q	Funkcja Bluetooth
	  S&Q	Parowanie
	  S&Q	Zarz. sparow. urząd.
	  S&Q	Zd.st.prz. Bluetooth
	  S&Q	Wyświetl adres urz.
Przew. sieć LAN	  S&Q	LAN Ustaw. adresu IP
	  S&Q	Wyś. info. o prz. LAN
USB-LAN/Teth.	  S&Q	Połączenie USB-LAN
	  S&Q	Rozłącz. USB-LAN
	  S&Q	Połącz. tetheringowe
	  S&Q	Rozłącz. tetheringu
Opcja sieci	  S&Q	Tryb samolotowy
	  S&Q	Edytuj nazwę urządz.
	  S&Q	Importuj cert. gł.
	  S&Q	Ust. uwierzyt. dost.
	  S&Q	Info. o uwierzyt. dost.
	  S&Q	Reset ustawień sieci

* Tylko w przypadku niektórych modeli

Karta (Ustawienia)

Grupy	  S&Q	Pozycje menu
Obszar/Data	  S&Q	 Język
	  S&Q	Ust. reg./daty/czasu
	  S&Q	Selektor NTSC/PAL
Resetuj/Zap. ust.	  S&Q	Reset ustawień
	  S&Q	Zapisz/załaduj ust.

Grupy	  	Pozycje menu
Dostos. obsługi	  	 Us.prz.Włas./pok.
	  	 Us.prz.Włas./pok.
	  	 Ust. Prz. Własne
	  	Ustawienia menu Fn
	  	Róż. zest. dla zd./fil.
	  	Ust.DISP (wyś.ekr.)
	  	 REC przyc. mig.
	  	Obróć pierśc. zoomu
Dostos. pokręta	  	 Us.prz.Włas./pok.
	  	 Us.prz.Włas./pok.
	  	Ust. mojego pok.
	  	Obróć Av/Tv
	  	Pierś. funkc.(obiekt.)
	  	Blok. pokręta/kółka
Obsł. dotykowa	  	Obsługa dotykowa
	  	Panel dot./Płyt. dot.
	  	Ust. panelu dotykow.
	  	Ustaw. płytki dotyk.
 Dostępność	  	Czytnik ekranu
	  	Powiększ ekran
Wizjer/Monitor	  	Wyb. wizjer/monitor
	  	Jasność monitora
	  	Jasność wizjera
	  	Temp. barw. wizjera
	  	 Jakość wyświetl.
	  	 L. kl. na sek. wizj.
	  	Kier. odbicia monit.

Grupy	  	Pozycje menu
Opcja wyświetl.	  	Ust. wyświetl. TC/UB
	  	Asysta wyż. Gamma
	  	Typ as. wyż. Gamma
	  	 Wyświetl LUT
	  	 Wyśw.poz.l.zdjęć
	  	 Auto podgląd
	  	Ekr.wyb.trybu foto.
Opcja ust. zasil.	  	 Auto. WYŁ. monit.
	  	Czas rozp. osz. ener.
	  	Osz.ener. przez mon.
	  	Temp. auto. wyłącz.
Opcja dźwięku	  	Nastaw. głośności
	  	 Mon. dźwięku 4ch
	  	Sygnaly audio (foto.)
	  	Syg.aud.(poc./kon.)
USB	  	Tryb połączenia USB
	  	Ustawienia USB LUN
	  	Zasilanie USB
Wyjście zewn.	  	 Rozdzielcz. HDMI
	  	 Ust. wyjścia HDMI
	  	Wyśw. info. HDMI
	  	STER.PRZEZ HDMI
Opcja ustawień	  	Tryb kontrolki wideo
	  	Funkcja usuw. kurzu
	  	Auto. map. pikseli
	  	Mapowanie pikseli
	  	Wersja
	  	Wyśw. nr seryjny
	  	Informacja o prywat.
	  	Logo certyfikatu *

* Tylko w przypadku niektórych modeli

Karta ☆ (Moje menu)

Grupy	  	Pozycje menu
Us. Mojego menu	  	Dodaj pozycję
	  	Sortuje pozycję
	  	Usuń pozycję
	  	Usuń stronę
	  	Usuń wszystko
	  	Wyśw. z Moje menu

Uwaga

- Kolejność, w jakiej są tu omówione karty menu, różni się od faktycznej kolejności wyświetlenia.

TP1001424825

5-054-924-52(1) Copyright 2023 Sony Corporation

Treść tego rozdziału

Poniższy spis treści obejmuje funkcje opisane w tym rozdziale zatytułowanym („Korzystanie z funkcji rejestrowania obrazów”). Z każdej jego pozycji można przejść bezpośrednio na stronę z opisem danych funkcji.

Wybór trybu fotografowania

- Inteligentna auto
- Wybór sceny
- Auto./Wybór sceny
- Regulacja obrazów w trybie automatycznym (Mój styl obrazów)
- Program Auto
- Priorytet przysł.
- Priorytet migaw.
- Ekspoz. ręczna
- Fotografowanie w trybie Bulb
- Ustaw. timera BULB
- Typ kontroli Eksp.
- U.prz.Auto/Ręcz.
- Tryb fotograf. (S&Q/poklatkowe)

Wygodne funkcje do nagrywania autoportretowych filmów wideo i wideoblogów

- Samowyzwalacz (film)
- Ust. auto. kadrow.

Ustawianie ostrości

- Wybór metody ustawiania ostrości (Tryb ostrości)
- Wybieranie obszaru ostrości (Obszar ostrości)
- Śledzenie obiektu (funkcja śledzenia)
- Ostrość ręczna
- Bezpośrednia ręczna regulacja ostrości (Ostrość DMF)

AF z rozpoznawaniem obiektu

- Ustawianie ostrości z użyciem funkcji rozpoznawania obiektu
- Rozpoz. ob. w AF (zdjęcie/film)
- Cel rozpoznaw. (zdjęcie/film)
- Ust.wyb.celu rozp. (zdjęcie/film)
- Wybierz p/l oko (zdjęcie/film)
- Wyś.ram.rozp.ob. (zdjęcie)
- Wyś.ram.rozp.ob. (film)
- Rejestracja twarzy (zdjęcie/film)
- Prio. zarej. twarzy (zdjęcie/film)
- Wybieranie osoby do śledzenia (Wyb. twarz do śledz.)

Korzystanie z funkcji ustawiania ostrości

- Standard. obsz. ostr.
- Dopasowanie ustawień obszaru ostrości do orientacji aparatu (w poziomie/w pionie) (Prz.pi./po.obs.AF)
- Rejestracja bieżącego obszaru ostrości (Rej. obszaru AF)
- Usuwanie zarejestrowanego obszaru AF (Usuń zar. obsz. AF)
- Limit obsz. ostr. (zdjęcie/film)

- Cyrk. punktu ostr. (zdjęcie/film)
- Wiel.ruch.ram.AF (zdjęcie/film)
- Kolor ramki ostr. (zdjęcie/film)
- Auto. czysz. obsz. AF
- Wyś.ob.podcz.śledz.
- Wyśw. obsz. AF-C
- Obszar wykryw. fazy
- Czułość śledz. AF
- Szyb. przejścia AF
- Czuł. AF przes.ob.
- Wspomaganie AF
- Przełącznik AF/MF
- Ciągła ostrość DMF
- AF ze spustem
- AF włączony
- Blokada fokusa
- Wstępny AF
- Ust. prioryt. w AF-S
- Ust. prioryt. w AF-C
- Wspomaganie AF
- Napęd przy. w tr. AF
- AF z powiększen.
- Auto. pow. w MF
- Powiększenie
- Czas pow.ust.ostr. (zdjęcie/film)
- Pocz. powiększ. (zdjęcie)
- Pocz. pow. ognis. (film)
- Mapa ostrości
- Wyświetl. zarysu

Zmiana ekspozycji / trybów pomiaru

- Kompens.eksp. (zdjęcie/film)
- Ekran histogramu
- Krok ekspozycji (zdjęcie/film)
- Ust. stand. eksp. (zdjęcie/film)
- Optym. D-Range (zdjęcie/film)
- Tryb pomiaru (zdjęcie/film)
- Pr.tw.w pom.wiel. (zdjęcie/film)
- Punkt pom. punkt. (zdjęcie/film)
- Blokada AE
- AEL z nac. spustu
- Auto. wolna mig.
- Wyświetl. zebry

Wybór czułości ISO

- ISO (zdjęcie/film)
- Limit zakresu ISO (zdjęcie/film)
- Min.s.mig.ISO AUTO

Balans bieli

- Balans bieli (zdjęcie/film)
- Przechwytywanie standardowego koloru białego w celu ustawienia balansu bieli (niestandardowy balans bieli)
- Ust. prior. w AWB (zdjęcie/film)
- Bl. AWB prz. mig.
- Płynny WB

Ustawienia filmowania w trybie Log

- Filmowanie w trybie Log
- Ustaw. fotograf. Log
- Wybierz LUT
- Zarządzaj LUT użyt.
- Wyświetl LUT

Dodawanie efektów do obrazów

- Twórczy wygląd (zdjęcie/film)
- Profil zdjęcia (zdjęcie/film)
- Ef. gładkiej skóry (zdjęcie/film)

Rejestrowanie w trybach pracy (zdjęcia seryjne / samowyzwalacz)

- Tryb pracy
- Zdjęcia seryjne
- Samow.(Pojed.)
- Samowyz. (ser.)
- Bracket seryjny
- Bracket pojedyn.
- Wskaźnik podczas robienia zdjęć z bracketingiem
- Bracket ostrości
- Brack.bal.bieli
- Bracket DRO
- Ustaw. bracketingu

Samowyzwalacz (film)

F. fotogr. z inter.

Fotografowanie z dużą rozdzielczością

- Zdj. wiel. z prz. piks.

Ustawianie jakości obrazu i formatu nagrywania

- Format pliku (zdjęcie)
- Typ pliku RAW
- Przeł. JPEG/HEIF
- Jakość JPEG/Jakość HEIF
- Roz. obrazu JPEG/Roz. obrazu HEIF
- Format obrazu
- Zdjęcia HLG
- Przestrzeń barw
- Format pliku (film)
- Ustawienia filmu (film)
- Ust. zwol. i szyb.
- Ustawien. poklatk.
- Ustawienia proxy
- Rejestrowanie w formacie APS-C S35 (Super 35mm) (zdjęcie/film)
- Kąt widzenia

Korzystanie z funkcji dotykowych

- Obsługa dotykowa
- Panel dot./Płyt. dot.
- Ust. panelu dotykow.
- Ustaw. płytki dotyk.
- Ustawianie ostrości przy użyciu obsługi dotykowej (Ostr. dotykiem)
- Uruchamianie śledzenia za pomocą operacji dotykowych (Śl.ur. przez dot.)
- Dotykowe rejestrowanie obrazów (Zdj. dotykowe)

- Dotykowa regulacja ekspozycji (AE dotykowe)

Ustawienia migawki

- Ust. trybu cichego (zdjęcie/film)
- Typ migawki
- Wyzw.bez obiek. (zdjęcie/film)
- Wyzwal. bez karty
- Ustaw. Anti-flicker
- Różnice między funkcjami [Fot. z Anti-flicker.] i [Zmienna migaw.]

Korzystanie z zoomu

- Funkcje zoomu dostępne w tym urządzeniu
- Wyraźny zoom obrazu/Zoom cyfrowy (Zoom)
- Zakres Zoom (zdjęcie/film)
- Sz. z. prz. Własne (zdjęcie/film)
- Sz. zdaln. zoomu (zdjęcie/film)
- Skala zoomu
- Obróć pierśc. zoomu

Korzystanie z lampy błyskowej

- Korzystanie z lampy błyskowej (sprzedawana oddzielnie)
- Tryb błysku
- Korekcja błysku
- Nast.komp.eksp.
- Bezprz. lampa błysk.
- Red.czerw.oczu
- Blokada FEL
- Ust. zew. l. błyskow.
- Zarej. ust. fot. z l. bł.

Redukowanie rozmycia

- SteadyShot (zdjęcie)
- SteadyShot (film)
- Reg. SteadyShot (zdjęcie/film)
- Ogniskowa SteadyShot (zdjęcie/film)

Komp. obiektywu (zdjęcie/film)

Redukcja szumów

- Red.sz.dł.naśw.
- Red.sz.wys.ISO

Ustawianie elementów wyświetlanych na monitorze podczas rejestrowania obrazów

- Ekr.wyb.trybu foto.
- Auto podgląd (zdjęcie)
- Wyśw.poz.l.zdjęć (zdjęcie)
- Wyśw. linii siatki (zdjęcie/film)
- Typ linii siatki (zdjęcie/film)
- Us.wyś.pod. na żywo
- Podgląd przysłony
- Podgląd zdjęcia
- Jasne monitorow.
- Mo.wyr.pod.NAG
- Wyświetl. znaku (zdjęcie)
- Wyświetl. znaku (film)
- Asysta wyś. Gamma

- [Typ as. wyż. Gamma](#)

Nagrywanie dźwięku filmu

- [Nagrywanie dźwięku](#)
- [Poz. nagryw. audio](#)
- [Czas przesył. audio](#)
- [Reduk. szumu wiatru](#)
- [Ust.dźw.stopki](#)

Ustawienia TC/UB

- [TC/UB](#)
- [Ust. wyświet. TC/UB](#)

Strumieniowe przesyłanie na żywo obrazu i dźwięku

- [Przes. strum. USB \(film\)](#)

TP1001424827

5-054-924-52(1) Copyright 2023 Sony Corporation

Inteligentna auto

Aparat rejestruje obrazy z automatycznym rozpoznawaniem sceny.

- 1 **Ustaw pokrętko Zdjęcie/Film/S&Q w pozycji odpowiadającej właściwemu trybowi rejestrowania obrazu.**
 - Po wybraniu S&Q (zwolnione/szybkie tempo) można wybrać [Zw. i sz. tempo] lub [Poklatkowy] na ekranie [S&Q Tryb fotograf.].
- 2 **Ustaw pokrętko trybu w pozycji **AUTO** (Tryb auto).**

Zostanie ustawiony tryb rejestrowania obrazu [Inteligentna auto].

 - W trybie fotografowania wybierz [Inteligentna auto] na ekranie wyboru trybu rejestrowania obrazów. Ekran wyboru trybu rejestrowania obrazów nie pojawia się, gdy w pozycji [Ekr.wyb.trybu foto.] ustawiono opcję [Nie wyświetlaj]. Wybierz [Inteligentna auto] w pozycji [Auto./Wybór sceny].
- 3 **Skieruj aparat na obiekt.**



































Gdy aparat rozpozna scenę, jej ikona pojawi się na ekranie.

- 4 **Ustaw ostrość i wykonaj zdjęcie.**

Informacje na temat rozpoznawanie sceny





Funkcja rozpoznawania sceny pozwala automatycznie rozpoznać warunki fotografowania.

Gdy aparat rozpozna pewne ujęcia, u góry ekranu zostaną wyświetlone poniższe ikony i informacje:

-    (Portret)
-    (Dziecko)
-    (Nocny portret)
-    (Nocny widok)
-    (Portret pod światło)
-    (Pod światło)
-    (Krajobraz)
-    (Makro)
-    (Reflektor)
-    (Słabe światło)
-    (Nocny widok z użyciem statywu)
-  (Statyw)*

* Wyświetlana jest tylko ikona.

Dobór jasności obrazu, tonacji kolorów itp. (Mój styl obrazów)

Muśnij palcem monitor w lewo lub w prawo, aby na ekranie rejestrowania obrazów wyświetlić ikony funkcji dotykowej, a następnie dotknij ikony  (regulacja obrazu). W pozycjach  (Tło rozogniskowane),  (Jasność),  (Kolor) i  [Twórczy wygląd] można wprowadzić ustawienia zgodnie z własnymi preferencjami. Dotknij ikon na dole ekranu, aby ustawić poszczególne opcje.

Szczegółowe informacje znajdują się w rozdziale „[Regulacja obrazów w trybie automatycznym \(Mój styl obrazów\)](#)”.

Uwaga

- Urządzenie nie rozpoznaje ujęcia przy wykonywaniu zdjęć z wykorzystaniem innych funkcji zoomu niż zoom optyczny.
- Urządzenie może nie rozpoznać prawidłowo sceny w pewnych warunkach fotografowania.

Powiązany temat

- [Wybór sceny](#)
- [Ikony funkcji dotykowej](#)
- [Regulacja obrazów w trybie automatycznym \(Mój styl obrazów\)](#)
- [Twórczy wygląd \(zdjęcie/film\)](#)

TP1001384917

Aparat cyfrowy z wymiennymi obiektywami
ILCE-7CR α7CR

Wybór sceny

Umożliwia wykonywanie zdjęć z uprzednio zadanymi ustawieniami, w zależności od wybranej sceny.

- 1 Ustaw pokrętko Zdjęcie/Film/S&Q w pozycji  (Zdjęcie), aby wybrać tryb fotografowania.
- 2 Ustaw pokrętko trybu w pozycji **AUTO** (Tryb auto).
- 3 Wybierz tryb wyboru sceny na ekranie wyboru trybu rejestrowania obrazów.
 - Ekran wyboru trybu rejestrowania obrazów nie pojawia się, gdy w pozycji [Ekr.wyb.trybu foto.] ustawiono opcję [Nie wyświetlaj]. Wybierz scenę w pozycji [Wybór sceny] w sekcji [Auto./Wybór sceny].

Szczegóły dotyczące poszczególnych opcji menu

Portret:

Powoduje rozmycie tła i wyostrenie fotografowanego obiektu. Delikatne uwydatnienie odcieni skóry.



Sporty:

Poruszający się obiekt jest fotografowany z krótkim czasem otwarcia migawki, aby wyglądał, jakby był nieruchomy. Gdy przycisk migawki jest wciśnięty, urządzenie wykonuje zdjęcia w trybie ciągłym.



Makro:

Utrwalanie z bliska obiektów takich jak kwiaty, owady, jedzenie lub drobne przedmioty.



Krajobraz:

Pozwala uchwycić całą scenerię z dużą ostrością i wyraźnymi barwami.



Zachód słońca:

Zapewnia pięknie oddaną czerwień na zdjęciach zachodzącego słońca.



Nocny widok:

Do ujęć nocnych z zachowaniem atmosfery ciemności otoczenia.







Nocny portret:

Utrwalanie ujęć portretowych w nocy przy użyciu lampy błyskowej (sprzedawana oddzielnie).



Dobór jasności obrazu, tonacji kolorów itp. (Mój styl obrazów)

Muśnij palcem monitor w lewo lub w prawo, aby na ekranie rejestrowania obrazów wyświetlić ikony funkcji dotykowej, a następnie dotknij ikony  (regulacja obrazu). W pozycjach  (Tło rozogniskowane),  (Jasność),  (Kolor) i [ Twórczy wygląd] można wprowadzić ustawienia zgodnie z własnymi preferencjami. Dotknij ikon na dole ekranu, aby ustawić poszczególne opcje.

Szczegółowe informacje znajdują się w rozdziale „[Regulacja obrazów w trybie automatycznym \(Mój styl obrazów\)](#)”.

Powiązany temat

- [Ikony funkcji dotykowej](#)
- [Regulacja obrazów w trybie automatycznym \(Mój styl obrazów\)](#)
- [Twórczy wygląd \(zdjęcie/film\)](#)

TP1001423598

Aparat cyfrowy z wymiennymi obiektywami
ILCE-7CR α7CR

Auto./Wybór sceny



W trybie fotografowania można wybrać, czy przy ustawieniu pokrętki trybu w pozycji **AUTO** (Tryb auto) będzie wykorzystywany tryb [Inteligentna auto] lub [Wybór sceny].

1 MENU →  (Fotografowanie) → [Tryb fotografow.] → [Auto./Wybór sceny] → żądane ustawienie.

Szczegóły dotyczące poszczególnych opcji menu



Inteligentna auto:

Umożliwia fotografowanie z ustawieniami skonfigurowanymi automatycznie przez aparat.

Wybór sceny:

Umożliwia wykonywanie zdjęć z uprzednio zadanymi ustawieniami, w zależności od wybranej sceny. (Portret / Sporty / Makro / Krajobraz / Zachód słońca / Nocny widok / Nocny portret)

Wskazówka

- Z uwagi na fakt, że domyślnie w pozycji [Ekr.wyb.trybu foto.] jest ustawiona opcja [Wyświetl], po ustawieniu pokrętki trybu w pozycji **AUTO** (Tryb auto) w trybie fotografowania zostanie wyświetlony ekran wyboru trybu rejestrowania obrazów, aby można było wybrać tryb rejestrowania obrazów bez użycia polecenia [Auto./Wybór sceny].
- Jeśli chcesz przełączać się pomiędzy trybem [Inteligentna auto] a trybem [Wybór sceny], gdy pokrętło trybu jest ustawione na **AUTO** (Tryb auto) w trybie fotografowania, tryb rejestrowania obrazów możesz wybrać poleceniem [Auto./Wybór sceny] bez korzystania z pokrętki trybu.
- Gdy pokrętło trybu ustawione jest w pozycji **AUTO** (Tryb auto) w trybie fotografowania, ekran odpowiadający poleceniu [Auto./Wybór sceny] możesz wyświetlić w następujący sposób:
 - Dotknij ikony funkcji dotykowej na ekranie fotografowania.
 - Naciśnij przycisk, do którego została przypisana funkcja [ Tryb fotograf.] w pozycji [ Us.prz.Włas./pok.].
 - Wybierz [ Tryb fotograf.] przypisany w menu funkcji trybu fotografowania.

Powiązany temat

- [Inteligentna auto](#)
- [Wybór sceny](#)

TP1001423597

Regulacja obrazów w trybie automatycznym (Mój styl obrazów)

Za pomocą ikon funkcji dotykowej na ekranie można dobrać stopień rozmycia tła, jasność i kolorystykę obrazu oraz wybrać wykończenie obrazu w trybie [Inteligentna auto] lub [Wybór sceny].

Wcześniej należy ustawić aparat w następujący sposób.

- [Obsługa dotykowa]: [Wł.]
- [Ekran fotografowania] w sekcji [Ust. panelu dotykow.]:
 - Ustaw [Ekran fotografowania] na [Wł.].
 - Ustaw [Dotknij ikony w stopce] na [Wł.].

1 Dotknij ikony (regulacja obrazu) na ekranie rejestrowania obrazów w trybie [Inteligentna auto] lub [Wybór sceny].

Regulacja obrazu jest włączona.

- Aby dostosować obrazy do swoich preferencji, należy wcześniej wyświetlić na ekranie ikony funkcji dotykowej. Jeśli ikony nie są wyświetlane, muśnij palcem ekran w lewo lub w prawo, aby je wyświetlić.

Szczegółowe informacje znajdują się w rozdziale „Ikony funkcji dotykowej”.

2 W pozycjach (Tło rozogniskowane), (Jasność), (Kolor) i [Twórczy wygląd] w stopce (na dole ekranu) ustaw żądane wartości.



- Dotknij [AUTO] lub naciśnij przycisk  (usuwanie), aby wrócić do ustawień automatycznych aparatu.

3 Zarejestruj obraz.



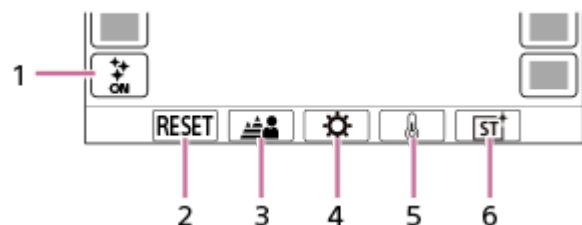

- Zmienione wartości można zresetować, dotykając ikony  (regulacja obrazu). W opcji [Inteligentna auto] lub [Wybór sceny] zostaną zastosowane oryginalne ustawienia fotografowania.

Szczegóły dotyczące ekranu regulacji obrazu



1. Ikona  (regulacja obrazu)
2. RESET: kasowanie wszystkich zmian.
3. Tło rozogniskowane: ustawianie wartości między ustawieniem [Nieostre] a [Przejrzysty] przy użyciu suwaka.
4. Jasność: ustawianie wartości między ustawieniem [Ciemne] a [Jasne] przy użyciu suwaka.
5. Kolor: ustawianie wartości między ustawieniem [Zimne] a [Ciepłe] przy użyciu suwaka.
6.  Twórczy wygląd: wybór opcji [Automatyczne], ST, PT, NT, VV, VV2, FL, IN, SH, BW lub SE.

Uwaga

- Regulacje obrazu nie są uwzględniane w momencie zmiany trybu rejestrowania obrazu lub w momencie rozpoczęcia nagrywania filmów w trybie fotografowania. Ponadto ustawienia zmienione przed tym punktem zostaną zresetowane.
- W trybie [Inteligentna auto] funkcja rozpoznawania sceny jest zablokowana po rozpoczęciu regulacji obrazu, a ikona trybu rejestrowania obrazu zmienia się na  /  /  (Podczas regulacji obrazu). Rozpoznana scena nie zostanie zaktualizowana, nawet jeśli podczas regulacji obrazu zmieni się środowisko fotografowania.
- Jeśli dotkniesz ekranu, gdy włączona jest funkcja AE dotykowa, ustawienie  (Jasność) zostanie chwilowo wyłączone, a ekspozycja zostanie ustawiona zgodnie z jasnością dotkniętego obszaru.

Powiązany temat

- [Obsługa dotykowa](#)
- [Ust. panelu dotykow.](#)
- [Ikony funkcji dotykowej](#)
- [Inteligentna auto](#)
- [Wybór sceny](#)
- [Twórczy wygląd \(zdjęcie/film\)](#)



TP1001423596

Aparat cyfrowy z wymiennymi obiektywami
ILCE-7CR α7CR

Program Auto

Umożliwia fotografowanie z automatyczną regulacją ekspozycji (zarówno szybkość migawki jak i wartość przysłony).

Można ustawić funkcje rejestrowania obrazu, na przykład [ ISO].

- 1 Ustaw pokrętko Zdjęcie/Film/S&Q w pozycji odpowiadającej właściwemu trybowi rejestrowania obrazu.**
 - Po wybraniu S&Q (zwolnione/szybkie tempo) można wybrać [Zw. i sz. tempo] lub [ Poklatkowy] na ekranie [  Tryb fotograf.].
- 2 Ustaw pokrętko trybu w pozycji P (Program Auto).**
- 3 Wprowadź odpowiednie ustawienia funkcji fotografowania.**
- 4 Ustaw ostrość i zrób zdjęcie obiektu.**

Przesunięcie programu (tylko podczas fotografowania)

Gdy lampa błyskowa nie jest używana, można zmienić kombinację czasu otwarcia migawki i przysłony (wartość F) bez zmiany właściwej ekspozycji ustawionej przez aparat.

Obróć pokrętko przednie / pokrętko tylne L, aby dobrać kombinację wartości przysłony i czasu otwarcia migawki.

- Po obróceniu pokrętkła przedniego/tylnego L symbol „P” na ekranie zmieni się w „P*”.
- Aby anulować przesunięcie linii programowej, ustaw inny tryb fotografowania niż [Program Auto] lub wyłącz aparat.



Uwaga

- W zależności od jasności otoczenia tryb przesunięcia może nie być wykorzystywany.
- Ustaw tryb fotografowania inny niż „P” lub wyłącz zasilanie, aby anulować wprowadzone ustawienie.
- Gdy jasność ulegnie zmianie, przysłona (wartość F) i czas otwarcia migawki również się zmieniają z zachowaniem wartości przesunięcia.

TP1001411192

Priorytet przysł.

Możesz wykonać zdjęcie, ustawiając przysłonę i zmieniając zakres ostrości lub rozmywając tło.

- 1 Ustaw pokrętło Zdjęcie/Film/S&Q w pozycji odpowiadającej właściwemu trybowi rejestrowania obrazu.**
 - Po wybraniu S&Q (zwolnione/szybkie tempo) można wybrać [Zw. i sz. tempo] lub [ Poklatkowy] na ekranie [  Tryb fotograf.].
- 2 Ustaw pokrętło trybu w pozycji A (Priorytet przysł.).**
- 3 Wybierz odpowiednią wartość, obracając pokrętło przednie / pokrętło tylne L.**
 - Mniejsza wartość F: Obiekt jest ostry, ale elementy przed i za obiektem są rozmyte.
 - Większa wartość F: Zarówno obiekt jak i pierwszy plan oraz tło są ostre.
 - Jeżeli ustawiona wartość przysłony nie jest odpowiednia, by uzyskać właściwą ekspozycję, wartość czasu otwarcia migawki na ekranie rejestrowania będzie migać. Jeżeli tak się stanie, zmień wartość przysłony.
- 4 Ustaw ostrość i zrób zdjęcie obiektu.**

Czas otwarcia migawki jest regulowany automatycznie, aby można było uzyskać odpowiednią ekspozycję.

Uwaga

- Jasność obrazu na ekranie może się różnić od faktycznie zapisanego obrazu.

Powiązany temat



- [Podgląd przysłony](#)

TP1001411190

Aparat cyfrowy z wymiennymi obiektywami
ILCE-7CR α7CR

Priorytet migaw.

Regulując czas otwarcia migawki, można rejestrować zdjęcia z różnymi efektami w przypadku poruszających się obiektów lub nagrywać filmy z naturalnym ruchem.

- 1 Ustaw pokrętło Zdjęcie/Film/S&Q w pozycji odpowiadającej właściwemu trybowi rejestrowania obrazu.**
 - Po wybraniu S&Q (zwolnione/szybkie tempo) można wybrać [Zw. i sz. tempo] lub [ Poklatkowy] na ekranie [  Tryb fotograf.].
- 2 Ustaw pokrętło trybu w pozycji S (Priorytet migaw.).**
- 3 Wybierz odpowiednią wartość, obracając pokrętło przednie / pokrętło tylne L.**
 - Jeśli po ustawieniu nie można uzyskać właściwej ekspozycji, wartość przysłony na ekranie wykonywania zdjęć miga. Jeśli tak się stanie, zmień czas otwarcia migawki.
- 4 Ustaw ostrość i zrób zdjęcie obiektu.**

Przysłona jest regulowana automatycznie tak, aby uzyskać odpowiednią ekspozycję.

Wskazówka

- Użyj statywu, aby zapobiec drganiom aparatu po wybraniu dłuższego czasu otwarcia migawki.
- W przypadku rejestrowania wydarzeń sportowych wewnątrz obiektów, ustaw wyższą wartość czułości ISO.

Uwaga

- Wskaźnik ostrzegawczy SteadyShot nie pojawia się w trybie [Priorytet migaw.].
- Przy ustawieniu [WŁ.] w pozycji [Red.sz.dł.naśw.] i czasie otwarcia migawki wynoszącym co najmniej 1 sek. lub dłużej oraz przy innym ustawieniu w pozycji [Typ migawki] niż [Migaw. elektron.], redukcja szumów przeprowadzana po zarejestrowaniu obrazu zabiera tyle samo czasu, ile wyniósł czas otwarcia migawki. Jednak nie można wykonać kolejnych zdjęć, gdy trwa redukcja szumów.
- Jasność obrazu na ekranie może się różnić od faktycznie zapisanego obrazu.









Powiązany temat

- [Red.sz.dł.naśw.](#)

TP1001384940



Ekspoz. ręczna

Istnieje możliwość fotografowania przy optymalnym ustawieniu ekspozycji przez dobór odpowiedniego czasu otwarcia migawki i odpowiedniej przysłony.

- 1 **Ustaw pokrętko Zdjęcie/Film/S&Q w pozycji odpowiadającej właściwemu trybowi rejestrowania obrazu.**
 - Po wybraniu S&Q (zwolnione/szybkie tempo) można wybrać [Zw. i sz. tempo] lub [ Poklatkowy] na ekranie [  Tryb fotograf.].
- 2 **Ustaw pokrętko trybu w pozycji M (Ekspoz. ręczna).**
- 3 **Pokrętkiem przednim wybierz żadaną wartość przysłony. Pokrętkiem tylnym L wybierz żądany czas otwarcia migawki.**
 - Przy użyciu funkcji [ Us.prz.Włas./pok.] lub [ Us.prz.Włas./pok.] można wybrać pokrętko, które zmienia wartość przysłony i czas otwarcia migawki.
 - W trybie ręcznej ekspozycji w pozycji [ ISO] można również ustawić opcję [ISO AUTO]. Wartość czułości ISO zmienia się automatycznie, aby można było uzyskać właściwą ekspozycję przy użyciu ustawionej wartości przysłony i ustawionego czasu otwarcia migawki.
 - Gdy w pozycji [ ISO] ustawiono opcję [ISO AUTO], wskaźnik czułości ISO będzie migał, jeżeli ustawiona wartość jest nieodpowiednia do uzyskania właściwej ekspozycji. Jeżeli tak się stanie, zmień czas otwarcia migawki lub wartość przysłony.
 - Gdy w pozycji [ ISO] ustawiono inną opcję niż [ISO AUTO], sprawdź wartość ekspozycji, korzystając z opcji „M.M.” (Pomiar ręczny)*.
 - W stronę +:** Obraz ulega rozjaśnieniu.
 - W stronę -:** Obraz ulega przyciemnieniu.
 - 0:** Odpowiednia ekspozycja po analizie przeprowadzonej w aparacie.

* Wskazuje wartość poniżej/powyżej odpowiedniej ekspozycji. Jest wyświetlana jako wartość numeryczna na monitorze i w formie wskaźnika pomiarowego w wizjerze.
- 4 **Ustaw ostrość i zrób zdjęcie obiektu.**

Wskazówka

- Kombinację czasu otwarcia migawki i wartości przysłony (liczba F) można zmieniać bez zmiany ustawionej wartości ekspozycji, naciskając przycisk, do którego przypisano funkcję [Blokada AEL] lub [Przełącz.AEL] przy użyciu funkcji [ Us.prz.Włas./pok.] lub [ Us.prz.Włas./pok.] i obracając pokrętkiem przednim lub pokrętkiem tylnym. (Zmiana ręczna)

Uwaga

- Wskaźnik ręcznego pomiaru nie pojawia się, gdy w pozycji [ ISO] ustawiono opcję [ISO AUTO].
- Gdy ilość światła zastanego przekracza zakres pomiaru ręcznego, wskaźnik pomiaru ręcznego miga.
- Wskaźnik ostrzegawczy SteadyShot nie pojawia się w trybie ręcznej ekspozycji.
- Jasność obrazu na ekranie może się różnić od faktycznie zapisanego obrazu.

Powiązany temat

- [ISO \(zdjęcie/film\)](#)
- [Fotografowanie w trybie Bulb](#)

TP1001411197

5-054-924-52(1) Copyright 2023 Sony Corporation

Fotografowanie w trybie Bulb

Przy dłuższej ekspozycji można uchwycić obraz ze śladem poruszającego się obiektu. Rejestrowanie w trybie Bulb nadaje się do utrwalania świetlnych śladów gwiazd, fajerwerków itp.

- 1 Ustaw pokrętko Zdjęcie/Film/S&Q w pozycji  (Zdjęcie), aby wybrać tryb fotografowania.**
- 2 Ustaw pokrętko trybu w pozycji M (Ekspoz. ręczna).**
- 3 Obróć pokrętko tylne L w prawo, aż pojawi się [BULB].**
- 4 Pokrętkiem przednim wybierz wartość przysłony (liczba F).**
- 5 Naciśnij przycisk migawki do połowy, aby ustawić ostrość.**
- 6 Naciśnij i przytrzymaj przycisk migawki przez czas wykonywania zdjęcia.**
Dopóki przycisk migawki jest wciśnięty, przetwornik obrazu jest naświetlany.

Wskazówka

- W przypadku rejestrowania sztucznych ogni itp., ustaw ostrość na nieskończoność w trybie ręcznego ustawiania ostrości. W przypadku korzystania z obiektywu, którego punkt nieskończoności nie jest precyzyjny, wyreguluj wcześniej ostrość na fajerwerkach w obszarze, w którym powinna być ustawiona ostrość.
- Aby móc rejestrować obrazy w trybie Bulb bez pogorszenia jakości obrazu, wskazane jest rozpoczęcie rejestrowania, gdy aparat jest zimny.
- Podczas fotografowania w trybie Bulb obrazy często są rozmyte. Zalecane jest korzystanie ze statywu, pilota zdalnego sterowania Bluetooth (sprzedawany oddzielnie) lub pilota zdalnego sterowania wyposażonego w funkcję blokady (sprzedawany oddzielnie). W przypadku korzystania z pilota zdalnego sterowania Bluetooth, tryb bulb można uruchomić przez naciśnięcie przycisku migawki na pilocie zdalnego sterowania. Aby zakończyć pracę w trybie bulb, ponownie naciśnij przycisk migawki na pilocie zdalnego sterowania.

Uwaga

- Im dłuższy czas ekspozycji, tym więcej szumów widocznych jest na zdjęciu.
- W następujących sytuacjach nie można ustawić szybkości migawki na [BULB]:
 - Gdy tryb pracy jest ustawiony na:
 - [Zdjęcia seryjne]
 - [Samowyz. (ser.)]
 - [Bracket seryjny]
 - Opcja [Typ migawki] ma ustawienie [Migaw. elektron.].
 - W pozycji [Tryb cichy] w sekcji [ Ust. trybu cichego] ustawiono [Wł.]

Jeśli używasz powyższych funkcji, gdy szybkość migawki ustawiona jest na [BULB], szybkość migawki zostanie tymczasowo ustawiona na 30 sekund.

Powiązany temat

- [Ekspoz. ręczna](#)
- [Red.sz.dł.naśw.](#)

TP1001411196

5-054-924-52(1) Copyright 2023 Sony Corporation

Aparat cyfrowy z wymiennymi obiektywami
ILCE-7CR α7CR

Ustaw. timera BULB



W przypadku fotografowania w trybie Bulb czas ekspozycji można ustawiać w odstępach 1-sekundowych. Jest to wygodne przy fotografowaniu z długimi czasami ekspozycji, gdy czas ekspozycji można z góry określić.

1 MENU →  (Ekspozycja/Kolor) → [Ekspozycja] → [Ustaw. timera BULB] → żądane ustawienie.

Szczegóły dotyczące poszczególnych opcji menu

Timer BULB:

Przy ustawieniu [WŁ.] ekspozycja odbywa się przez czas ustawiony w pozycji [Czas ekspozycji]. Przy ustawieniu [WYŁ.] wykonywane jest zwykłe fotografowanie w trybie Bulb, a ekspozycja trwa tak długo, jak długo jest wciśnięty przycisk migawki. (WŁ./WYŁ.)

Czas ekspozycji:

Ustawianie czasu ekspozycji w odstępach 1-sekundowych. (od 2 sekund do 900 sekund)

Wskazówka

- Gdy w pozycji [Timer BULB] wybrano ustawienie [WŁ.], jest wyświetlane odliczanie do końca czasu ekspozycji. W przypadku ustawienia [WYŁ.] jest wyświetlany czas ekspozycji, jaki upłynął.
- Aby zatrzymać fotografowanie w trybie Bulb w trakcie ekspozycji ustawionej w pozycji [Czas ekspozycji], naciśnij przycisk migawki na aparacie lub pilocie.

Powiązany temat

- [Fotografowanie w trybie Bulb](#)

TP1001421547

Aparat cyfrowy z wymiennymi obiektywami
ILCE-7CR α7CR

Typ kontroli Eksp.



Po ustawieniu pokrętki trybu w pozycji P/A/S/M można wybrać metodę ustawiania ekspozycji (czas otwarcia migawki, przysłona i czułość ISO) podczas filmowania. [Tryb P/A/S/M] pozwala wybrać tryb ekspozycji za pomocą ustawień P/A/S/M na pokrętkę trybu. Przy ustawieniu [Tryb elast. Eksp.] można przełączać się pomiędzy automatycznymi i ręcznymi ustawieniami w przypadku wartości przysłony, czasu otwarcia migawki i czułości ISO, tak samo jak w układzie kontroli ekspozycji profesjonalnego aparatu.

1 MENU → (Fotografowanie) → [Tryb fotografow.] → [Typ kontroli Eksp.] → odpowiednie ustawienie.

Szczegóły dotyczące poszczególnych opcji menu

Tryb P/A/S/M:

Wybór odpowiedniego trybu ekspozycji spośród [Program Auto], [Priorytet przysł.], [Priorytet migaw.] i [Ekspoz. ręczna].

Tryb elast. Eksp.:

Automatyczne ustawianie wartości przysłony, czasu otwarcia migawki i czułości ISO (Automatyczne) lub ręczne (Ręczny).

Można przełączać się pomiędzy ustawieniami automatycznymi i ręcznymi, używając przydzielonego przycisku ustawień własnych lub zmieniając wartość przysłony, czasu otwarcia migawki i czułość ISO przez obrót pokrętki przedniego, pokrętki tylnego L, pokrętki tylnego R i pokrętki sterowania.

Uwaga

- Nawet jeśli w pozycji [Tryb elast. Eksp.] jest ustawiona opcja [Typ kontroli Eksp.], w przypadku rejestrowania filmu naciśnięciem przycisku MOVIE (film) w trybie fotografowania, film ten zostanie zarejestrowany w trybie ekspozycji wybranym za pomocą pokrętki trybu.

Powiązany temat

- [U.prz.Auto/Ręcz.](#)

TP1001417874

Aparat cyfrowy z wymiennymi obiektywami
ILCE-7CR α7CR

U.prz.Auto/Ręcz.



Podczas filmowania można osobno przełączać się między ustawieniami automatycznymi i ręcznymi wartości przysłony, czasu otwarcia migawki i czułości ISO, tak jak to ma miejsce w układzie kontroli ekspozycji aparatu profesjonalnego. Wcześniej w pozycji [Typ kontroli Eksp.] ustaw opcję [Tryb elast. Eksp.].

1 MENU → (Ekspozycja/Kolor) → [Ekspozycja] → [U.prz.Auto/Ręcz.] → żądane ustawienie.

Szczegóły dotyczące poszczególnych opcji menu

Pr.Av Auto/Ręcz.:

Przełączanie wartości przysłony pomiędzy ustawieniem [Automatyczne] a [Ręczny].

Pr.Tv Auto/Ręcz.:

Przełączanie czasu otwarcia migawki pomiędzy ustawieniem [Automatyczne] a [Ręczny].

Pr.ISO Auto/Ręcz.:

Przełączanie czułości ISO między ustawieniem [Automatyczne] a [Ręczny].

Przełączanie pomiędzy ustawieniami [Automatyczne] i [Ręczny] przy użyciu przycisków własnych

Gdy w pozycji [Typ kontroli Eksp.] jest ustawiona opcja [Tryb elast. Eksp.], do przycisków ustawień własnych podczas nagrywania filmu przypisane są poniższe funkcje.

- [Av Aut./Ręcz.dł.nac]: Przycisk C1 (Własne 1)
- [Tv Aut./Ręcz.dł.nac]: Przycisk C2 (Własne 2)
- [ISO Aut./Ręcz.dł.nac]: Przycisk AF-ON (AF wł.)

Po każdym naciśnięciu i przytrzymaniu odpowiedniego przycisku ustawień własnych wartość przysłony, czas otwarcia migawki lub czułość ISO są przełączane między ustawieniami [Automatyczne] a [Ręczny].

Po wybraniu opcji [Ręczny] można zablokować wartości naciśnięciem odpowiedniego przycisku. Można używać tej funkcji, aby zapobiec przypadkowej zmianie wartości.

Po wybraniu opcji [Automatyczne] prawidłowa ekspozycja jest ustawiana automatycznie, a po wybraniu opcji [Ręczny] wartość przysłony, czas otwarcia migawki i czułość ISO można ustawiać następującymi pokrętkami.

- Wartość przysłony: pokrętło przednie
- Czas otwarcia migawki: pokrętło sterowania
- Czułość ISO: pokrętło tylne L

Uwaga

- Po ustawieniu wartości przysłony przy użyciu pierścienia przysłony obiektywu, wartość z pierścienia przysłony ma priorytet względem wartości z pokrętła.

Powiązany temat

- Typ kontroli Eksp.

Aparat cyfrowy z wymiennymi obiektywami
ILCE-7CR α7CR

Tryb fotograf. (S&Q/poklatkowe)



Wybór, czy przy ustawieniu pokrętkła Zdjęcie/Film/S&Q w pozycji S&Q mają być nagrywane filmy w zwolnionym i szybkim tempie, czy też filmy poklatkowe.

Ustawienia i szybkość odtwarzania w przypadku nagrywania w zwolnionym tempie i szybkim tempie można zmienić w pozycji [**S&Q** Ust. zwol. i szyb.]. Ustawienia i czas interwału w przypadku nagrywania poklatkowego można zmienić w pozycji [ Ustawien. poklatk.].

1 MENU →  (Fotografowanie) → [Tryb fotografow.] → [**S&Q**  Tryb fotograf.] → żądane ustawienie.

- Gdy w pozycji [Ekr.wyb.trybu foto.] ustawiono [Wyświetl], ekran [**S&Q**  Tryb fotograf.] można wyświetlić, ustawiając po prostu pokrętkło Zdjęcie/Film/S&Q w pozycji S&Q.

Szczegóły dotyczące poszczególnych opcji menu

Zw. i sz. tempo:

Możliwość rejestrowania filmów w zwolnionym tempie / szybkim tempie.

Poklatkowy:

Możliwość rejestrowania filmów poklatkowych.

Powiązany temat

- [Ust. zwol. i szyb.](#)
- [Ustawien. poklatk.](#)
- [Ekr.wyb.trybu foto.](#)

TP1001423595

Samowyzwalacz (film)



Podczas nagrywania filmu można rozpocząć rejestrowanie obrazu z samowyzwalaczem.

1 Naciśnij / (Tryb pracy) na pokrętle sterowania.

Zostanie wyświetlony ekran ustawień [Samowyzwalacz].

- Tryb pracy można również ustawić, wybierając MENU → (Fotografowanie) → [Opcja fotograf.] → [Samowyzwalacz].

2 Wybierz [WŁ.] pokrętkiem sterowania i ustaw odpowiedni czas odliczania.

- Opóźnienie rozpoczęcia nagryw.: ustawianie czasu odliczania do momentu rozpoczęcia nagrywania filmu. (3 s/5 s/10 s)
- Powtarzanie: ustawianie, czy nagrywanie filmu z samowyzwalaczem ma być powtarzane. (Powtórz/Tylko raz)
W przypadku wyboru opcji [Powtórz], nagrywanie filmu z samowyzwalaczem zostanie powtórzone przy kolejnym uruchomieniu nagrywania filmu. W przypadku wyboru opcji [Tylko raz] nagrywanie filmu z samowyzwalaczem zostanie anulowane po zakończeniu nagrywania filmu i aparat powróci do normalnego trybu gotowości do nagrywania filmu.

3 Ustaw ostrość i naciśnij przycisk MOVIE(film).

Gdy na ekranie gotowości do nagrywania pojawi się odliczanie, lampka samowyzwalacza zacznie migać, rozlegnie się sygnał dźwiękowy i nagrywanie rozpocznie się po upływie wyznaczonej liczby sekund.

- Naciśnij ponownie przycisk MOVIE, aby zakończyć nagrywanie.

Szczegóły dotyczące poszczególnych opcji menu

WŁ.:

Będzie używana funkcja nagrywania filmu z samowyzwalaczem.

WYŁ.:

Nie będzie używana funkcja nagrywania filmu z samowyzwalaczem.

Wskazówka

- Aby zatrzymać odliczanie czasu samowyzwalacza, naciśnij ponownie przycisk MOVIE lub naciśnij przycisk, do którego przypisano funkcję [Samowyzwalacz].

Uwaga

- W przypadku naciśnięcia przycisku MOVIE w trybie fotografowania w celu rozpoczęcia nagrywania filmu [Samowyzwalacz] nie zadziała.

Ust. auto. kadrow.

Podczas nagrywania filmu lub przesyłania strumieniowego aparat automatycznie zmienia kompozycję, podążając za rozpoznany obiekt i przycinając obraz, dzięki czemu nawet przy nieruchomym aparacie można rejestrować obrazy z wykorzystaniem pracy aparatu (rejestrowanie w trybie autokadrowania).

Można ustawić czas rozpoczęcia nagrywania z funkcją [Auto. kadrowanie], rozmiar obiektu na ekranie itp.

Z funkcji tej nie można korzystać podczas nagrywania filmów w zwolnionym/szybkim tempie lub poklatkowych.

- 1 MENU → (Fotografowanie) → [Opcja fotograf.] → [Ust. auto. kadrow.] → [Auto. kadrowanie] → [WŁ.].
- 2 MENU → (Fotografowanie) → [Opcja fotograf.] → [Ust. auto. kadrow.] → Wybierz opcję, która ma być ustawiona, po czym wybierz żądane ustawienie.
- 3 **Rozpocznij rejestrowanie lub przesyłanie strumieniowe.**
 - Na ekranie monitora zostanie wyświetlona ramka przycięcia, która podąża za ruchem obiektu.
 - Przy ustawieniu [WŁ.] w pozycji [Obsługa dotykowa] obiekt do automatycznego kadrowania można wybrać dotykowo.

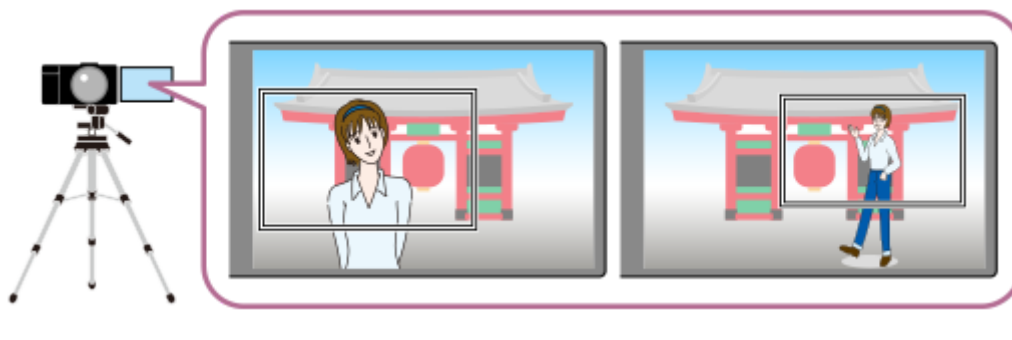
**Szczegóły dotyczące poszczególnych opcji menu****Auto. kadrowanie:**

Ustawianie, czy rejestrowanie obrazu ma się odbywać z automatycznym kadrowaniem. Po wybraniu opcji [WŁ.] kompozycja zostaje zmieniona automatycznie w taki sposób, aby rozpoznana osoba lub obiekt do śledzenia wybrany dotykowo znajdował się w środku ekranu. ([WŁ.]/[WYŁ.])



Tryb pracy kadrow.:

Ustawianie metody rozpoczęcia i metody działania funkcji [Auto. kadrowanie].

- **Ur. podczas śledz.** : automatyczne kadrowanie rozpoczyna się równocześnie ze śledzeniem rozpoczętym na przykład dotykowo.
- **Automat. uruchom.** : automatyczne kadrowanie rozpoczyna się po rozpoznaniu obiektu.
- **Aut.ur.(15s przeł.)** : gdy obiekt zostanie rozpoznany, aparat powtarza operacje płynnego przełączania między przyciętym kątem widzenia i pełnym kątem widzenia w odstępach 15-sekundowych.
- **Aut.ur.(30s przeł.)** : gdy obiekt zostanie rozpoznany, aparat powtarza operacje płynnego przełączania między przyciętym kątem widzenia i pełnym kątem widzenia w odstępach 30-sekundowych.

Poziom przycinania:

Ustawianie rozmiaru wyświetlanego obiektu w przyciętej ramce po rozpoznaniu obiektu. ([Duży poziom przyc.]/[Średni poz. przyc.]/[Niski poziom przyc.])

Przy ustawieniu [Człowiek] w pozycji [ Cel rozpoznaw.] rozmiar przyciętego kadru zmienia się dynamicznie, zgodnie z ramką rozpoznawania. Jeżeli w pozycji [ Cel rozpoznaw.] ustawiono inną pozycję niż [Człowiek], rozmiar przyciętego kadru zostanie zablokowany.

Szyb. śledzenia kadr.:

Ustawianie szybkości śledzenia obiektu w przypadku pracy aparatu. (1 do 5)

Nagr./prz. str. filmu:

Ustawianie, czy obrazy zapisane na karcie pamięci i obrazy przesyłane strumieniowo przez USB mają być obrazami kadrowanymi automatycznie, czy obrazami z pełnym kątem widzenia. ([Przytnij]/[Nie przycinaj])



Po wybraniu opcji [Przytnij] nagrywane lub przesyłane strumieniowo obrazy będą kadrowane automatycznie.

Wyjście HDMI:



Ustawianie, czy obrazy wysyłane przez HDMI mają być obrazami kadrowanymi automatycznie, czy obrazami z pełnym kątem widzenia. ([Przytnij]/[Nie przycinaj])

Po wybraniu opcji [Przytnij] wysyłane obrazy będą kadrowane automatycznie.

Wskazówka

- Funkcja kadrowania automatycznego polega na przycięciu w aparacie obrazu o rozdzielczości 4K. W przypadku korzystania z funkcji kadrowania automatycznego wskazane jest ustawienie w pozycji [ Format pliku] jakości obrazu HD, aby zapobiec pogorszeniu jakości obrazu.
- W przypadku ręcznego ustawiania czasu otwarcia migawki i rejestrowania obrazów z automatycznym kadrowaniem wskazane jest ustawienie krótszego czasu otwarcia migawki, aby zmniejszyć rozmycie obiektu.
- Przy ustawieniu [Szeroki] w pozycji [ Obszar ostrości] obiekt zostanie rozpoznany i wykadrowany. W przypadku ustawienia [Punktowy] kadrowanie odbywa się wokół ramki punktowej. Można również zmieniać pozycję przycięcia, przesuwając ramkę punktową podczas rejestrowania obrazu.
- Korzystając z aplikacji Creators' App na smartfona, można sprawdzić stan kadrowania i wykonywać operacje dotykowe nawet z pewnej odległości od aparatu.
Więcej informacji na temat sposobu korzystania z aplikacji Creators' App można znaleźć na poniższej stronie wsparcia.
<https://www.sony.net/ca/help/opr/>

Uwaga

- Kadrowanie automatyczne jest dostępne tylko w trybie nagrywania filmu.
- Nawet przy ustawieniu [WŁ.] w pozycji [Auto. kadrowanie] na monitorze zawsze będzie wyświetlany obraz z pełnym kątem widzenia, a ramka wskazująca obszar przycięcia jest wyświetlana podczas rejestrowania z kadrowaniem automatycznym.
- Przy kilku rozpoznanych obiektach obiekt o najwyższym priorytecie będzie obiektem docelowym.
- W zależności od ustawień w pozycjach [ Format pliku] i [ Ustawienia filmu], kąt widzenia może ulec zmianie przy ustawieniu [WŁ.] w pozycji [Auto. kadrowanie].

TP1001423591

Wybór metody ustawiania ostrości (Tryb ostrości)



Określa metodę regulacji ostrości odpowiednią do ruchu obiektu.

1 MENU → AF_{MF} (Ostrość) → [AF/MF] → [Tryb ostrości] → odpowiednie ustawienie.

Szczegóły dotyczące poszczególnych opcji menu

AF-S Pojedynczy AF:

Opisywany produkt blokuje ostrość po zakończeniu procedury ustawiania ostrości. Używaj tej opcji, gdy obiekt się nie porusza.

AF-A Automat. AF:

Opcje [Pojedynczy AF] i [Ciągły AF] są przełączane zgodnie z ruchem obiektu. Naciśnięcie przycisku migawki do połowy spowoduje, że opisywany produkt zablokuje ostrość na obiekcie po wykryciu, że jest on w bezruchu, i dalej będzie ustawiać ostrość na nim, gdy zacznie się on poruszać. W opisywanym aparacie począwszy od drugiego zdjęcia w trybie zdjęć seryjnych jest automatycznie ustawiany tryb [Ciągły AF].

AF-C Ciągły AF:

Urządzenie ciągle ustawia ostrość, dopóki przycisk migawki jest wciśnięty do połowy. Tej opcji użyj, gdy obiekt porusza się. W trybie [Ciągły AF], sygnał dźwiękowy nie sygnalizuje ustawiania ostrości przez aparat.

DMF DMF:

Po przeprowadzonym automatycznym ustawianiu ostrości można wykonać precyzyjną regulację ręcznie, co pozwala szybciej ustawić ostrość na obiekcie niż w przypadku korzystania z funkcji [Ostrość ręczna] od samego początku. Jest to przydatne na przykład w trybie makro.

MF Ostrość ręczna:

Ręczne ustawianie ostrości. Jeżeli nie można uzyskać ostrości na danym obiekcie przy użyciu autofokusu, należy skorzystać z funkcji [Ostrość ręczna].

Wskaźnik ostrości

● (zapalony):

Obiekt jest ostry i ostrość jest zablokowana.

● (miga):

Obiekt nie jest ostry.

⦿ (zapalony):

Obiekt jest ostry. Ostrość będzie stale regulowana zgodnie z przemieszczaniem się obiektu.

⦿ (zapalony):

Trwa ustawianie ostrości.

Obiekty, na których trudno ustawić ostrość w trybie autofokusu

- Ciemne i dalekie obiekty
- Obiekty o słabym kontraście
- Obiekty za szkłem

- Szybko poruszające się obiekty
- Odbite światło lub lśniąca powierzchnie
- Migające światło
- Obiekty oświetlone od tyłu
- Systematycznie powtarzające się wzory, na przykład fasada budynku
- Obiekty w obszarze ostrości o różnych odległościach ogniskowania

Jak na stałe włączyć operacje ręcznego ustawiania ostrości podczas fotografowania

Po wybraniu w pozycji [Ciągła ostrość DMF] ustawienia [Wł.] można ręcznie ustawiać ostrość bez względu na ustawienie trybu ostrości.

Można korzystać z ostrości ustawianej automatycznie lub ręcznie bez zmiany trybu ostrości.

Wskazówka

- W trybie [Ciągły AF] ostrość można zablokować naciskając i przytrzymując przycisk, do którego przypisano funkcję [Blokada fokusa].
- Po ustawieniu ostrości na nieskończoność w trybie [Ostrość ręczna] lub trybie [Ostrość DMF] upewnij się, że ostrość jest ustawiona na wystarczająco odległym obiekcie, sprawdzając obraz na monitorze lub w wizjerze.

Uwaga

- Tryb [Automat. AF] jest dostępny tylko wówczas, gdy używany obiektyw obsługuje funkcję AF z wykrywaniem fazy.
- Przy ustawionej opcji [Ciągły AF] lub [Automat. AF], kąt widzenia może stopniowo się zmieniać w trakcie ustawiania ostrości. Nie ma to wpływu na faktycznie rejestrowane obrazy.
- Podczas nagrywania filmów albo gdy pokrętko Zdjęcie/Film/S&Q jest ustawione w pozycji  (Film) lub S&Q (Zw. i sz. tempo), dostępne są tylko opcje [Ciągły AF] i [Ostrość ręczna].

Powiązany temat

- [Bezpośrednia ręczna regulacja ostrości \(Ostrość DMF\)](#)
- [Ostrość ręczna](#)
- [Ciągła ostrość DMF](#)
- [Wybieranie obszaru ostrości \(Obszar ostrości\)](#)
- [Przypisywanie często używanych funkcji do przycisków i pokręteł \(Us.prz.Włas./pok.\)](#)

TP1001411194

Wybieranie obszaru ostrości (Obszar ostrości)



Ustawianie typu ramki ostrości podczas rejestrowania z automatyczną regulacją ostrości. Wybierz tryb zgodnie z obiektem.

1 MENU → AF_{MF} (Ostrość) → [Obszar ostrości] → [Obszar ostrości] → odpowiednie ustawienie.

Szczegóły dotyczące poszczególnych opcji menu

Szeroki:

Automatyczne ustawianie ostrości na obiekcie, który zajmuje cały ekran. Po naciśnięciu przycisku migawki do połowy w trybie fotografowania, wokół obszaru z ustawioną ostrością wyświetlana jest zielona ramka.

Strefa:

Wybierz strefę na monitorze, w której ma być ustawiona ostrość, a opisywany produkt automatycznie dobierze obszar ostrości.

Stały środek:

Automatycznie ustawia ostrość na obiekcie na środku obrazu. Należy używać razem z funkcją blokady ostrości, aby utworzyć pożądaną kompozycję.

Punktowy: L/Punktowy: M/Punktowy: S :

Pozwala przesunąć ramkę ostrości do wybranego punktu na ekranie i ustawić ostrość bardzo małego obiektu w wąskim obszarze.

Rozszerz punkt.:



Jeżeli aparat nie może ustawić ostrości w wybranym punkcie, w drugiej kolejności przy ustawianiu ostrości wykorzystywane są punkty ostrości wokół [Punktowy].

Śledzenie:

To ustawienie jest dostępne tylko wówczas, gdy w pozycji [Tryb ostrości] ustawiono opcję [Ciągły AF]. Przy wciśnięciu do połowy przycisku migawki opisywany produkt będzie śledził obiekt w obrębie wybranego obszaru autofokusu. Ustaw kursor w pozycji [Śledzenie] na ekranie ustawień [Obszar ostrości], a następnie wybierz właściwy początkowy obszar śledzenia korzystając ze stron lewo/prawo pokrętki sterowania. Obszar początkowy śledzenia można również przesunąć do wybranego punktu, wyznaczając obszar jako [Śledzenie: Strefa], [Śledzenie: Punktowy L]/[Śledzenie: Punktowy M]/[Śledzenie: Punktowy S] lub [Śledzenie: Rozszerz punktowy].

Uwaga

- W następujących sytuacjach w pozycji [Obszar ostrości] na stałe ustawiona jest opcja [Szeroki]:
 - [Inteligentna auto]
 - [Wybór sceny]
- Obszar ostrości może nie zostać podświetlony podczas wykonywania zdjęć seryjnych lub w przypadku naciśnięcia przycisku migawki od razu do oporu.

- Przy ustawieniu pokrętki Zdjęcie/Film/S&Q w pozycji  (Film) lub S&Q (Zw. i sz. tempo) albo podczas filmowania nie można wybrać opcji [Śledzenie] w pozycji [ Obszar ostrości].

Przykładowe sposoby wyświetlania ramki ostrości

Ramka ostrości różni się w następujący sposób.

W przypadku ustawiania ostrości na większym obszarze

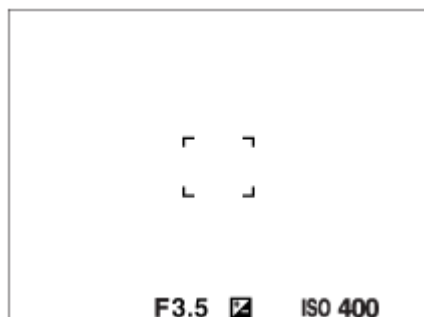

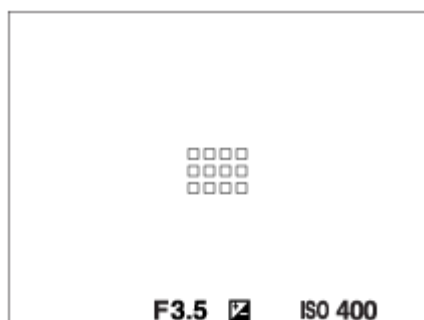

W przypadku ustawiania ostrości na mniejszym obszarze

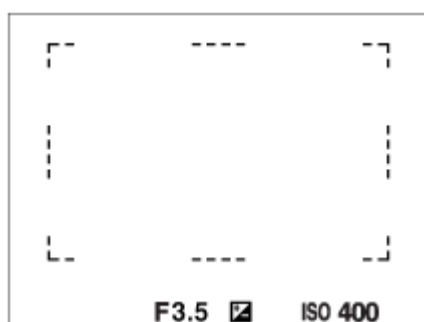

- Gdy w pozycji [ Obszar ostrości] jest ustawiona opcja [Szeroki] lub [Strefa], ramka ostrości może być przełączana między opcją „W przypadku ustawiania ostrości na większym obszarze” i „W przypadku ustawiania ostrości na mniejszym obszarze” w zależności od obiektu i sytuacji.
- Przy zamocowanym obiektywie z bagnetem A i adapterze obiektywu (LA-EA3 lub LA-EA5) (sprzedawany oddzielnie), może zostać wyświetlona ramka ostrości jak „W przypadku ustawiania ostrości na mniejszym obszarze”.

W przypadku ostrości uzyskiwanej automatycznie w oparciu o cały zakres monitora





- W przypadku korzystania z innej funkcji zoomu niż zoom optyczny podczas fotografowania, ustawienie [ Obszar ostrości] jest nieaktywne, a ramka ostrości jest wyświetlana linią przerywaną. Funkcja automatycznej ostrości działa głównie w obszarze środkowym i jego okolicach.

Przesuwanie obszaru ostrości

- Gdy w pozycji [ Obszar ostrości] ustawiono opcję [Strefa], [Punktowy] lub [Rozszerz punkt.], naciśnięcie przycisku, do którego przypisano funkcję [Standard. obsz. ostr.], pozwala rejestrować obrazy w trakcie przesuwania ramki ostrości stronami góra/dół/lewo/prawo pokrętki sterowania. Aby ramka ostrości ponownie znalazła się w środku

monitora, naciśnij przycisk  (Usuń) w trakcie przesuwania ramki. Aby zmienić ustawienia fotografowania przy użyciu pokrętła sterowania, wystarczy nacisnąć przycisk, do którego przypisano funkcję [Standard. obsz. ostr.].





Wskazówka

- Gdy w pozycji [ Obszar ostrości] ustawiono jedną z poniższych opcji, ramkę ostrości można przesunąć na większą odległość za jednym razem, ustawiając w pozycji [ Wiel.ruch.ram.AF] opcję [Duży].
 - [Punktowy]
 - [Rozszerz punkt.]
- Ramkę ostrości można szybko przesunąć dotykając jej i przeciągając na monitorze. Wcześniej ustaw w pozycji [Obsługa dotykowa] opcję [Wł.], a w pozycji [Fun. dot. podczas fot.] w sekcji [Ekran fotografowania] w części [Ust. panelu dotykow.] opcję [Ostr. dotykiem].



Uwaga

- W trakcie przesuwania ramki ostrości nie można wykonywać funkcji przypisanych do pokrętła sterowania lub do przycisku ustawień własnych 2.



Chwilowe śledzenie obiektu podczas fotografowania i filmowania (Śledzenie włączone)

Można tymczasowo zmienić ustawienie w pozycji [ Obszar ostrości] na [Śledzenie], naciskając i przytrzymując przycisk ustawień własnych, do którego wcześniej została przypisana funkcja [Śledzenie włączone] przyciskiem [ Us.prz.Włas./pok.] lub [ Us.prz.Włas./pok.]. Ustawienie [ Obszar ostrości] przed włączeniem opcji [Śledzenie włączone] zostanie przełączone na odpowiadające mu ustawienie [Śledzenie].



Na przykład:

[ Obszar ostrości] przed włączeniem opcji [Śledzenie włączone]	[ Obszar ostrości], gdy włączona jest opcja [Śledzenie włączone]
[Szeroki]	[Śledzenie: Szeroki]
[Punktowy: S]	[Śledzenie: Punktowy S]
[Rozszerz punkt.]	[Śledzenie: Rozszerz punktowy]

Wskazówka

- Gdy do przycisku ustawień własnych przypisano funkcję [Śledz. wł. + AF wł.] lub [Śledz. wł.  + AF_{ON}] poleceniem [ Us.prz.Włas./pok.], gdy wspomniany przycisk ustawień własnych jest wciśnięty podczas fotografowania, wówczas autofokus działa równocześnie ze śledzeniem, aby zachować ostrość obiektu. Domyślnie funkcja [Śledz. wł. + AF wł.] jest przypisana do przycisku AF-ON (Włączanie AF).

[Śledz. wł. + AF wł.]: śledzenie obiektu w obszarze ostrości zgodnie z ustawieniem w pozycji [ Obszar ostrości] wprowadzonym przed naciśnięciem przycisku ustawień własnych.

[Śledz. wł.  + AF_{ON}]: śledzenie obiektu na środku ekranu pomimo skonfigurowania ustawienia w pozycji [ Obszar ostrości] przed naciśnięciem przycisku ustawień własnych.

AF z wykrywaniem fazy

Gdy w obszarze autofokusu znajdują się punkty AF z wykrywaniem fazy, w opisywanym produkcie wykorzystywany będzie kombinowany autofokus funkcji AF z wykrywaniem fazy i funkcji AF kontrastowy.

Uwaga

- Funkcja AF z wykrywaniem fazy jest dostępna tylko w przypadku zamocowania zgodnego obiektywu. W przypadku korzystania z obiektywu, który nie obsługuje funkcji AF z wykrywaniem fazy, nie można używać poniższych funkcji.

- [Automat. AF]
- [Czułość śledz. AF]
- [Czuł. AF przes.ob.]
- [Szyb. przejścia AF]

Ponadto, nawet w przypadku korzystania z wcześniej zakupionego stosownego obiektywu, funkcja AF z wykrywaniem fazy może nie działać, o ile nie zostanie przeprowadzona aktualizacja obiektywu.

Powiązany temat

- [Wybór metody ustawiania ostrości \(Tryb ostrości\)](#)
- [Obsługa dotykowa](#)
- [Ust. panelu dotykow.](#)
- [Ustawianie ostrości przy użyciu obsługi dotykowej \(Ostr. dotykiem\)](#)
- [Dopasowanie ustawień obszaru ostrości do orientacji aparatu \(w poziomie/w pionie\) \(Prz.pi./po.obs.AF\)](#)
- [Rejestracja bieżącego obszaru ostrości \(Rej. obszaru AF\)](#)

TP1001411168

Aparat cyfrowy z wymiennymi obiektywami
ILCE-7CR α7CR

Śledzenie obiektu (funkcja śledzenia)

Opisywany aparat posiada funkcję śledzenia, która śledzi obiekt, utrzymując go stale w ramce ostrości. Można ustawić pozycję początkową do śledzenia, wybierając ją z obszarów ostrości lub określając ją dotykowo. Wymagana funkcja zależy od metody ustawiania.

- Informacje na temat powiązanych funkcji można znaleźć w sekcji „Powiązany temat” u dołu strony.

Ustawianie pozycji początkowej śledzenia przez wybór obszaru ostrości ([Śledzenie] w sekcji [Obszar ostrości])

Wybrana ramka ostrości jest ustawiana jako pozycja początkowa śledzenia i śledzenie rozpoczyna się przez naciśnięcie przycisku migawki do połowy.

- Ta funkcja jest dostępna w trybie fotografowania.
- Ta funkcja jest dostępna, gdy w pozycji [Tryb ostrości] ustawiono opcję [Ciągły AF].

Ustawianie pozycji początkowej śledzenia dotykowo ([Śl.ur. przez dot.] w sekcji [Fun. dot. podczas fot.])

Można ustawić obiekt do śledzenia, dotykając go na monitorze.



- Ta funkcja jest dostępna w trybie fotografowania i w trybie filmowania.
- Z funkcji tej można korzystać do robienia zdjęć, gdy w pozycji [Tryb ostrości] wybrano ustawienie [Pojedynczy AF], [Automat. AF], [Ciągły AF] lub [Ostrość DMF].
- Z funkcji tej można korzystać do nagrywania filmów, gdy w pozycji [Tryb ostrości] wybrano ustawienie [Ciągły AF] lub [Ostrość ręczna].

Chwilowa zmiana ustawienia w pozycji [Obszar ostrości] na [Śledzenie] ([Śledzenie włączone] przyciskiem ustawień własnych)

Nawet jeśli w pozycji [Obszar ostrości] ustawiono inną opcję niż [Śledzenie], można tymczasowo zmienić ustawienie w pozycji [Obszar ostrości] na [Śledzenie], przytrzymując wciśnięty przycisk, do którego została przypisana funkcja [Śledzenie włączone].

- Przypisz wcześniej funkcję [Śledzenie włączone] do odpowiedniego przycisku poleceniem [Us.prz.Włas./pok.] lub [Us.prz.Włas./pok.].
- Ta funkcja jest dostępna w trybie fotografowania i w trybie filmowania.
- Z funkcji tej można korzystać do fotografowania, gdy w pozycji [Tryb ostrości] wybrano ustawienie [Ciągły AF].
- Z funkcji tej można korzystać do nagrywania filmów, gdy w pozycji [Tryb ostrości] wybrano ustawienie [Ciągły AF] lub [Ostrość ręczna].



Wskazówka

- Gdy do przycisku ustawień własnych przypisano funkcję [Śledz. wł. + AF wł.] lub [Śledz. wł.  + AF_{ON}], poleceniem [Us.prz.Włas./pok.], gdy wspomniany przycisk ustawień własnych jest wciśnięty podczas fotografowania, wówczas autofocus działa równocześnie ze śledzeniem, aby zachować ostrość obiektu.
[Śledz. wł. + AF wł.]: śledzenie obiektu w obszarze ostrości zgodnie z ustawieniem w pozycji [Obszar ostrości] wprowadzonym przed naciśnięciem przycisku ustawień własnych.
[Śledz. wł.  + AF_{ON}]: śledzenie obiektu na środku ekranu pomimo skonfigurowania ustawienia w pozycji [Obszar ostrości] przed naciśnięciem przycisku ustawień własnych.

Chwilowe wstrzymanie funkcji śledzenia

Naciśnięcie przycisku, do którego przypisano funkcję [Wył. śl. przy blok.] lub [Wył. śl. po przełęcz.] poleceniem [ Us.prz.Włas./pok.], spowoduje chwilowe wstrzymanie funkcji śledzenia.

Funkcji tej należy używać, gdy w danych okolicznościach rejestrowania obrazu trudno jest kontynuować śledzenie lub gdy ramka śledzenia przełączy się na inny obiekt.

Naciśnięcie przycisku, do którego przypisano funkcję [Rozp.śl.wył.przy bl.] lub [Rozp.śl.wył. po przeł.] poleceniem [ Us.prz.Włas./pok.], [ Rozpoz. ob. w AF], spowoduje chwilową zmianę ustawienia na [WYŁ.] i zawieszenie funkcji śledzenia rozpoznanego obiektu.

Tej funkcji można użyć, gdy ramka śledzenia zostanie przełączona na niezamierzony obiekt.

Powiązany temat

- [Wybór metody ustawiania ostrości \(Tryb ostrości\)](#)
- [Wybieranie obszaru ostrości \(Obszar ostrości\)](#)
- [Uruchamianie śledzenia za pomocą operacji dotykowych \(Śl.ur. przez dot.\)](#)
- [Przypisywanie często używanych funkcji do przycisków i pokręteł \(Us.prz.Włas./pok.\)](#)

TP1001415792

Aparat cyfrowy z wymiennymi obiektywami
ILCE-7CR α7CR

Ostrość ręczna



W przypadku trudności z uzyskaniem prawidłowej ostrości w trybie autofokusu, ostrość można ustawić ręcznie.

- 1 MENU → AF_{MF} (Ostrość) → [AF/MF] → [Tryb ostrości] → [Ostrość ręczna].
- 2 Przekręć pierścień ostrości, aby uzyskać właściwą ostrość.
 - Podczas fotografowania odległość ogniskowania można wyświetlić na ekranie przez obrócenie pierścienia ostrości.
Przy zamocowanym adapterze obiektywu (sprzedawany oddzielnie) odległość ogniskowania nie jest wyświetlana.

Wskazówka

- Jeśli w pozycji [Ciągła ostrość DMF] wybrano ustawienie [WŁ.], ostrość można ustawiać ręcznie podczas fotografowania bez względu na ustawienie trybu ostrości.

Uwaga

- W przypadku korzystania z wizjera, należy wyregulować poziom dioptrażu, aby uzyskać prawidłową ostrość w wizjerze.
- Wyświetlaną odległość ostrości należy traktować jedynie orientacyjnie.

Powiązany temat

- [Bezpośrednia ręczna regulacja ostrości \(Ostrość DMF\)](#)
- [Ciągła ostrość DMF](#)
- [Auto. pow. w MF](#)
- [Powiększenie](#)
- [Wyświetl. zarysu](#)

TP1001385183

Bezpośrednia ręczna regulacja ostrości (Ostrość DMF)



Po przeprowadzonym automatycznym ustawianiu ostrości można wykonać precyzyjną regulację ręcznie, co pozwala szybciej ustawić ostrość na obiekcie niż w przypadku ręcznego ustawiania ostrości od samego początku. Jest to przydatne na przykład w trybie makro.

- 1 MENU** → **AF_{MF} (Ostrość)** → **[AF/MF]** → **[Tryb ostrości]** → **[Ostrość DMF]**.
- 2 Naciśnij przycisk migawki do połowy, aby ustawić ostrość automatycznie.**
- 3 Przytrzymaj przycisk migawki wciśnięty do połowy, a następnie obróć pierścień ostrości, aby uzyskać lepszą ostrość.**
 - Przy obracaniu pierścienia ostrości odległość ostrości wyświetlana jest na ekranie. Przy zamocowanym adapterze obiektywu (sprzedawany oddzielnie) odległość ogniskowania nie jest wyświetlana.
- 4 Zarejestruj obraz naciskając przycisk migawki do oporu.**

Wskazówka

- Jeśli w pozycji [Ciągła ostrość DMF] wybrano ustawienie [Wł.], zawsze można ustawiać ostrość ręcznie bez konieczności ustawiania trybu ostrości [Ostrość DMF].

Powiązany temat

- [Ostrość ręczna](#)
- [Ciągła ostrość DMF](#)
- [Wyświetl. zarysu](#)

TP1001385186

Ustawianie ostrości z użyciem funkcji rozpoznawania obiektu

Jeśli obiekt zostanie wcześniej ustawiony, aparat automatycznie rozpozna obiekt i może podczas fotografowania ustawić ostrość, na przykład, na oczach.

W tej tabeli opisano dwie metody ustawiania ostrości i fotografowania z użyciem rozpoznania obiektu. Dobierz właściwą metodą w zależności od potrzeb.

Element	Funkcja [Rozpoz. ob. w AF]	[AF rozpozn. obiektu] za pośrednictwem przycisku ustawień własnych
Wstępne przygotowanie	<ul style="list-style-type: none"> Wybierz [Rozpoz. ob. w AF] → [WŁ.]. Wybierz [Człowiek], [Zwierzę/Ptaka], [Zwierzę], [Ptak], [Owad], [Samoch./Pociąg] lub [Samolot] w pozycji [Cel rozpoznaw.]. 	<ul style="list-style-type: none"> Przypisz funkcję [AF rozpozn. obiektu] do właściwego przycisku poleceniem [Us.prz.Włas./pok.] lub [Us.prz.Włas./pok.]. Wybierz [Człowiek], [Zwierzę/Ptaka], [Zwierzę], [Ptak], [Owad], [Samoch./Pociąg] lub [Samolot] w pozycji [Cel rozpoznaw.].
Sposób ustawiania ostrości	Naciśnij przycisk migawki do połowy.* ¹	Naciśnij przycisk, do którego została przypisana funkcja [AF rozpozn. obiektu].* ²
Szczegóły funkcji	<ul style="list-style-type: none"> Aparat ustawia ostrość na oku, głowie, ciele lub całości obiektu rozpoznanego w obrębie lub wokół obszaru wyznaczonego w pozycji [Obszar ostrości]. Jeśli aparat nie rozpozna żadnych obiektów w obrębie lub wokół obszaru wyznaczonego w pozycji [Obszar ostrości] zostanie wykonane zwykłe automatyczne ustawienie ostrości. 	<ul style="list-style-type: none"> Aparat ustawia ostrość na oku, głowie lub ciele rozpoznanego obiektu albo na całości obiektu w dowolnym miejscu na ekranie, bez względu na ustawienie w pozycji [Obszar ostrości]. Aparat nie wykona automatycznego ustawiania ostrości, jeśli żadne obiekty nie zostaną rozpoznane w dowolnym miejscu na ekranie.
Tryb ostrości	Działa zgodnie z ustawieniem określonym w pozycji [Tryb ostrości]	Działa zgodnie z ustawieniem określonym w pozycji [Tryb ostrości]
Obszar ostrości	Działa zgodnie z ustawieniem określonym w pozycji [Obszar ostrości]	Obszarem ostrości tymczasowo staje się cały ekran, bez względu na ustawienie w pozycji [Obszar ostrości].

*¹ Ta operacja dotyczy ustawiania ostrości podczas fotografowania. Podczas nagrywania filmów aparat będzie ustawiał ostrość na rozpoznanym obiekcie, nawet jeśli nie zostanie naciśnięty przycisk migawki.

*² Niezależnie od tego, czy w pozycji [Rozpoz. ob. w AF] wybrano ustawienie [WŁ.] lub [WYŁ.], po przypisaniu funkcji [AF rozpozn. obiektu] do przycisku ustawień własnych można korzystać z funkcji [AF rozpozn. obiektu], naciskając ten przycisku ustawień własnych.

Ustawianie ostrości na oczach zwierzęcia lub ptaka

Przed rejestrowaniem wybierz w pozycji [Cel rozpoznaw.] ustawienie [Zwierzę], [Ptak] lub [Zwierzę/Ptaka] w zależności od obiektu. Można wybrać [Oczy/Gł./Tułów], [Oczy/Głowa] lub [Oczy] jako właściwą część ciała, która będzie

rozpoznawana w sposób priorytetowy w trybie fotografowania.



Ustawianie ostrości na owadach

Przed rejestrowaniem wybierz w pozycji [ Cel rozpoznaw.] ustawienie [Owad].

Ustawianie ostrości na samochodach, pociągach lub samolotach

Przed rejestrowaniem wybierz w pozycji [ Cel rozpoznaw.] ustawienie [Samoch./Pociąg] lub [Samolot].

Wskazówka

- Wybór w pozycji [ Wyś.ram.rozp.ob.] ustawienia [WŁ.] ułatwia sprawdzanie stanu wykrywania twarzy, oczu itd.
- Funkcja [AF rozpozn. obiektu] z wykorzystaniem przycisku ustawień własnych jest wygodna w następujących przypadkach.
 - Jeśli chcesz tymczasowo użyć funkcji [AF rozpozn. obiektu] na całym ekranie tylko przy naciśnięciu tego przycisku bez względu na ustawienie w pozycji [ Obszar ostrości]
 - Gdy nie chcesz wykonywać automatycznego ustawiania ostrości, gdy aparat nie rozpozna obiektu
- Umieszczenie całego obiektu w obrębie kąta widzenia ułatwia jego rozpoznanie.

Uwaga

- W następujących sytuacjach mogą wystąpić problemy z ustawianiem ostrości na obiektach:
 - Przy słabym oświetleniu lub pod światło.
 - Gdy obiekt jest w cieniu.
 - Gdy obiekt jest nieostry.
 - Gdy obiekt jest ciągle w ruchu
- W poniższych sytuacjach mogą wystąpić problemy z ustawianiem ostrości na oczach, nawet jeśli aparat rozpozna oczy:
 - Gdy oczy są zamknięte.
 - Gdy oczy są zasłonięte, na przykład, włosami
 - Gdy dana osoba nosi okulary przeciwsłoneczne.
- Występują także inne sytuacje, w których nie można ustawić ostrości obiektów.
- Gdy aparat nie może ustawić ostrości na priorytetowej części ciała, na przykład na oczach obiektu, aparat może automatycznie ustawić ostrość na innych rozpoznanych częściach, na przykład na głowie lub korpuse.
- Nawet gdy wokół (na przykład) twarzy obiektu jest wyświetlana biała ramka rozpoznania obiektu, aparat może automatycznie ustawić ostrość na priorytetowej części ciała, na przykład na oku obiektu.
- Obiekt może nie zostać rozpoznany, gdy tylko część obiektu znajduje się w obrębie kąta widzenia.
 - Gdy widoczne są tylko ręce i nogi osoby lub zwierzęcia
 - Gdy (na przykład) część obiektu jest ukryta i nie jest widoczna
- W pewnych warunkach aparat może przypadkowo rozpoznać inne obiekty jako wyznaczone obiekty.

Powiązany temat

- [Rozpoz. ob. w AF \(zdjęcie/film\)](#)
- [Cel rozpoznaw. \(zdjęcie/film\)](#)
- [Ust.wyb.celu rozp. \(zdjęcie/film\)](#)
- [Wybierz p/l oko \(zdjęcie/film\)](#)
- [Wyś.ram.rozp.ob. \(zdjęcie\)](#)
- [Wybór metody ustawiania ostrości \(Tryb ostrości\)](#)
- [Wybieranie obszaru ostrości \(Obszar ostrości\)](#)

Aparat cyfrowy z wymiennymi obiektywami
ILCE-7CR α7CR

Rozpoz. ob. w AF (zdjęcie/film)



Ustawianie, czy w przypadku autofokusu obiekty w obszarze ostrości mają być rozpoznawane i ma być na nich ustawiana ostrość.

1 MENU → AF_{MF} (Ostrość) → [Rozpoz. obiektu] → [Rozpoz. ob. w AF] → żądane ustawienie.

Szczegóły dotyczące poszczególnych opcji menu

WŁ.:

Ustawianie ostrości na obiekcie priorytetowym, jeżeli został rozpoznany w obrębie lub wokół wyznaczonego obszaru ostrości.

WYŁ.:

W trybie autofokusu obiekty nie będą rozpoznawane.

Wskazówka

- Łącząc funkcję [Rozpoz. ob. w AF] z funkcją [Obszar ostrości] → [Śledzenie], można utrzymywać ostrość na obiekcie będącym w ruchu.
- Gdy funkcja [Rozpoz. ob. w AF] zostanie przypisana do wybranego przycisku poleceniem [Us.prz.Włas./pok.] lub [▶▶ Us.prz.Włas./pok.], funkcję [Rozpoz. ob. w AF] można włączać lub wyłączać naciśnięciem tego przycisku.
- Przypisanie funkcji [Rozp. wył. przy blok.] lub [Rozpoz. wył. po prze.] do wybranego przycisku poleceniem [Us.prz.Włas./pok.] pozwala na tymczasowe przełączenie tym przyciskiem ustawienia w pozycji [Rozpoz. ob. w AF] na [WYŁ.].

Uwaga

- Jeśli aparat nie wykryje żadnego obiektu wskazanego w pozycji [Cel rozpoznaw.] w obrębie lub wokół wyznaczonego obszaru ostrości, ustawi ostrość na innym obiekcie.
- W trybie rejestrowania obrazu [Inteligentna auto], w pozycji [Rozpoz. ob. w AF] na stałe jest ustawiona opcja [WŁ.].

Powiązany temat

- Ustawianie ostrości z użyciem funkcji rozpoznawania obiektu
- Cel rozpoznaw. (zdjęcie/film)
- Ust.wyb.celu rozp. (zdjęcie/film)
- Wybierz p/l oko (zdjęcie/film)
- Przypisywanie często używanych funkcji do przycisków i pokręteł (Us.prz.Włas./pok.)

TP1001421593

Aparat cyfrowy z wymiennymi obiektywami
ILCE-7CR α7CR

Cel rozpoznaw. (zdjęcie/film)



Wybór celu do rozpoznawania przez funkcję rozpoznawania obiektu w przypadku autofokusu.

① MENU → AF_{MF} (Ostrość) → [Rozpoz. obiektu] → [Cel rozpoznaw.] → odpowiednie ustawienie.

Szczegóły dotyczące poszczególnych opcji menu

Człowiek:

Rozpoznawanie ludzi jako objekty.

Zwierzę/Ptaka:

Rozpoznawanie zwierząt i ptaków jako objekty.

Zwierzę:

Rozpoznawanie zwierząt jako objekty.

Ptaka:

Rozpoznawanie ptaków jako objekty.

Owad:

Rozpoznawanie owadów jako objekty.

Samoch./Pociąg:

Rozpoznawanie samochodów i pociągów jako objekty.

Samolot:

Rozpoznawanie samolotów jako objekty.

Szczegółowe ustawienia dla poszczególnych celów rozpoznawania

Naciskając prawą stronę pokrętki sterowania na ekranie [Cel rozpoznaw.] można wprowadzić szczegółowe ustawienia dla poszczególnych celów rozpoznawania. Funkcje inne niż [Ust. prioryt. rozpoz.] można ustawiać tylko w trybie fotografowania.

Zakres przes. śledz. *1 *5:

Ustawianie zakresu rozpoznawania obiektów. Zawężenie zakresu powoduje, że aparat przesuwają ostrość na rozpoznany obiekt tylko wtedy, gdy obiekt jest blisko ramki śledzenia. Poszerzenie zakresu powoduje, że aparat przesuwają ostrość na rozpoznany obiekt, nawet gdy obiekt znajduje się daleko od ramki śledzenia. ([1(Wąski)] do [5(Szeroki)])

Poz. trwałości śledz. *2 *5:

Ustawianie czułości, która decyduje o tym, czy w przypadku utraty rozpoznanego obiektu kontynuować śledzenie ostrości wokół obiektu, czy przesunąć ostrość na inny obiekt, który znajduje się bliżej aparatu.

Przy ustawieniu [5(Z blokadą)] nawet w warunkach, w których rozpoznany obiekt został utracony, na przykład, gdy obiekt, który chcesz sfotografować, jest chwilowo zasłonięty przez inny obiekt, aparat kontynuuje śledzenie obszaru wokół tego obiektu.

Przy ustawieniu [1(Bez blokady)], w warunkach, w których aparat nie może kontynuować śledzenia rozpoznanego obiektu, na przykład gdy obiekt szybko się porusza, aparat anuluje śledzenie i szybko przesuwają ostrość na inny obiekt, który znajduje się bliżej aparatu. ([1(Bez blokady)] do [5(Z blokadą)])

Czułość rozpoznaw. *2 *5:

Ustawianie czułości rozpoznawania obiektu. Im niższa wartość ustawienia, tym łatwiej zapobiec błędnemu rozpoznaniu. Im wyższa wartość ustawienia, tym łatwiej rozpoznać objekty, które normalnie trudno rozpoznać. ([1(Niska)] do

[5(Wysoka)])

Ust. prioryt. rozpoz. *3:

Ustawianie priorytetu rozpoznawania obiektów, gdy zwierzęta i ptaki zostaną rozpoznane jednocześnie.
([Automatyczne]/[Prio. dla zwierząt]/[Prioryt. dla ptaków])

Część rozpoznaw. *4:

Ustawianie części ciała, która ma być rozpoznawana. ([Oczy/Gł./Tułów]/[Oczy/Głowa]/[Oczy]/[Zgod. z ind. ust.] *3)

Ust. wyb. cz. rozpoz. *4:

Po przypisaniu funkcji [Wybór części rozpoz.] do przycisku ustawień własnych można ustawić rozpoznawaną część ciała, którą można przełączać za pomocą przycisku ustawień własnych. ([Oczy/Gł./Tułów]/[Oczy/Głowa]/[Oczy]/[Zgod. z ind. ust.] *3)

*1 Dostępne w przypadku ustawień [Człowiek]/[Zwierzę]/[Ptak]/[Owad]/[Samoch./Pociąg]/[Samolot]

*2 Tylko w przypadku ustawień [Zwierzę]/[Ptak]/[Owad]/[Samoch./Pociąg]/[Samolot]

*3 Tylko w przypadku ustawienia [Zwierzę/Ptak]





*4 Tylko w przypadku ustawienia [Zwierzę/Ptak]/[Zwierzę]/[Ptak]

*5 W przypadku celu rozpoznawania ustawionego na [Zwierzę/Ptak], ustawienia te można zmieniać na ekranie [Zwierzę: Ust. szczeg.] lub [Ptak: Ustaw. szczeg.].

Wskazówka

- W celu rozpoznania oczu zwierzęcia lub ptaka, skomponuj ujęcie w taki sposób, aby cała głowa znalazła się w obrębie kąta widzenia. Po ustawieniu ostrości na głowie zwierzęcia lub ptaka łatwiej będzie rozpoznać oczy.
- Po zarejestrowaniu funkcji [Część rozpoznaw.] w menu funkcji można zmieniać to ustawienie podczas fotografowania.

Uwaga

- Gdy w pozycji [ Cel rozpoznaw.] wybrano ustawienie [Człowiek], nie można korzystać z poniższych funkcji.
 -  Pr.tw.w pom.wiel.
 -  Prio. zarej. twarzy
- Niektóre rodzaje obiektów nie mogą być rozpoznane zgodnie z ustawieniem [ Cel rozpoznaw.]. Ponadto w niektórych przypadkach obiekty inne niż ustawiony cel mogą zostać rozpoznane jako dany obiekt. Jeśli tak się stanie, ustaw w pozycji [ Obszar ostrości] opcję [Strefa] lub [Punktowy] i przesunij ramkę ostrości bliżej obiektu, aby ułatwić jego rozpoznanie.

Powiązany temat

- [Ustawianie ostrości z użyciem funkcji rozpoznawania obiektu](#)
- [Rozpoz. ob. w AF \(zdjęcie/film\)](#)

TP1001421594

Aparat cyfrowy z wymiennymi obiektywami
ILCE-7CR α7CR

Ust.wyb.celu rozp. (zdjęcie/film)



Ustawianie rodzajów celów rozpoznania dostępnych, gdy używany jest przycisk ustawień własnych, do którego przypisano funkcję [Wybór celu rozpozn.].

1 MENU → AF_{MF} (Ostrość) → [Rozpoz. obiektu] → [Ust.wyb.celu rozp.] → Dodaj znaczniki wyboru przy celach rozpoznania, które chcesz wybrać, a następnie wybierz [OK].

Rodzaje obiektów docelowych oznaczonych symbolem ✓ (znacznik wyboru) będą dostępne jako ustawienia.

Wskazówka

- Przypisz funkcję [Wybór celu rozpozn.] do właściwego przycisku poleceniem [Us.prz.Włas./pok.] lub [Us.prz.Włas./pok.].
- Rodzaje obiektów docelowych, przy których nie dodano znacznika wyboru, można zaznaczyć w pozycji [Ust.wyb.celu rozp.], wybierając MENU → AF_{MF} (Ostrość) → [Rozpoz. obiektu] → [Cel rozpoznaw.].

Powiązany temat

- [Cel rozpoznaw. \(zdjęcie/film\)](#)
- [Przypisywanie często używanych funkcji do przycisków i pokręteł \(Us.prz.Włas./pok.\)](#)

TP1001421595

Aparat cyfrowy z wymiennymi obiektywami
ILCE-7CR α7CR

Wybierz p/l oko (zdjęcie/film)



Wybór, czy ostrość ma być ustawiana na lewym lub prawym oku przy ustawieniu [Człowiek] lub [Zwierzę] w pozycji [Wybierz p/l oko].
Cel rozpoznaw.].

1 MENU → AF_{MF} (Ostrość) → [Rozpoz. obiektu] → [Wybierz p/l oko] → odpowiednie ustawienie.

Szczegóły dotyczące poszczególnych opcji menu

Automatyczne:

Aparat automatycznie wybiera lewe lub prawe oko.

Prawe oko:

Wybierane jest prawe oko obiektu (oko po lewej stronie z perspektywy osoby fotografującej).

Lewe oko:

Wybierane jest lewe oko obiektu (oko po prawej stronie z perspektywy osoby fotografującej).

[Przełącz p/l oko] przyciskiem ustawień własnych

Przyciskiem ustawień własnych można również przełączać się między ustawianiem ostrości na prawym oku i lewym oku. Przy ustawieniu [Prawe oko] lub [Lewe oko] w pozycji [Wybierz p/l oko], oko, na którym aparat będzie ustawiał ostrość, można przełączyć, naciskając przycisk ustawień własnych, do którego przypisano funkcję [Przełącz p/l oko]. Gdy w pozycji [Wybierz p/l oko] ustawiono opcję [Automatyczne], można tymczasowo przełączyć oko, na którym będzie ustawiana ostrość, naciskając przycisk ustawień własnych, do którego przypisano funkcję [Przełącz p/l oko]. Tymczasowy wybór lewe/prawe zostanie anulowany, po wykonaniu następujących czynności. Aparat powróci do automatycznego wyboru oka.

- Naciśnięcie środkowej części pokrętła sterowania
- Zatrzymanie naciśnięcia przycisku migawki do połowy (tylko podczas fotografowania)
- Zakończenie naciśnięcia przycisku ustawień własnych, do którego przypisano funkcję [AF włączony] lub [AF rozpozn. obiektu] (tylko podczas fotografowania)
- Naciśnięcie przycisku MENU

Wskazówka

- Gdy w pozycji [Wyś.ram.rozp.ob.] ustawiono opcję [WŁ.], wokół oka wybranego w menu [Wybierz p/l oko] lub z użyciem uruchamianej przyciskiem ustawień własnych funkcji [Przełącz p/l oko] zostanie wyświetlona ramka wykrywania oczu.

Powiązany temat

- [Ustawianie ostrości z użyciem funkcji rozpoznawania obiektu](#)
- [Rozpoz. ob. w AF \(zdjęcie/film\)](#)
- [Cel rozpoznaw. \(zdjęcie/film\)](#)
- [Wyś.ram.rozp.ob. \(zdjęcie\)](#)

Aparat cyfrowy z wymiennymi obiektywami
ILCE-7CR α7CR

Wyś.ram.rozp.ob. (zdjęcie)



Ustawianie, czy ma być wyświetlana ramka rozpoznania obiektu, gdy obiekt zostanie rozpoznany.

1 MENU → AF_{MF} (Ostrość) → [Rozpoz. obiektu] → [Wyś.ram.rozp.ob.] → odpowiednie ustawienie.

Szczegóły dotyczące poszczególnych opcji menu

WŁ.:

Wyświetlanie ramki rozpoznania, gdy obiekt zostanie rozpoznany.

WYŁ.:

Ramka rozpoznania nie będzie wyświetlana, gdy obiekt zostanie rozpoznany.

Ramka rozpoznania obiektu

Gdy aparat rozpozna obiekt i ustali, że jest on celem autofokusu, pojawi się biała ramka rozpoznania obiektu. Ramka rozpoznania, która automatycznie staje się priorytetową, jest wyświetlana, gdy rozpoznawany jest bardziej precyzyjny cel rozpoznania (na przykład oczy).

Po wybraniu opcji [Człowiek]:

Gdy aparat rozpozna obiekt, wokół oka, twarzy lub ciała pojawi się biała lub szara ramka rozpoznania obiektu.



W przypadku wyboru opcji [Zwierzę/Ptāk], [Zwierzę] lub [Ptāk]:

Gdy aparat rozpozna obiekt, biała ramka rozpoznania obiektu pojawi się wokół oka, głowy lub ciała.

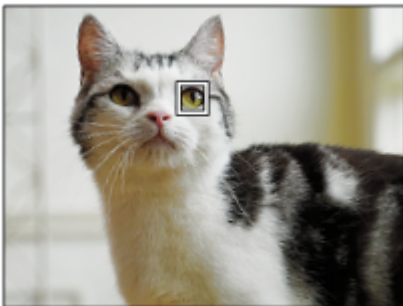

Po wybraniu opcji [Owad]:

Gdy aparat rozpozna obiekt, biała ramka rozpoznania obiektu pojawi się wokół głowy lub całego obiektu.

Po wybraniu opcji [Samoch./Pociąg] lub [Samolot]:

Gdy aparat rozpozna obiekt, biała ramka rozpoznania obiektu pojawi się wokół przedniej części pociągu lub nosa samolotu lub wokół całego obiektu.

Uwaga

- Jeżeli obiekt nie zostanie rozpoznany, ramka rozpoznania obiektu nie zostanie wyświetlona.
- Przy nadmiernych ruchach obiektu lub aparatu ramka rozpoznania może nie być prawidłowo wyświetlana nad obiektem.
- Nawet jeśli w pozycji [Wyś.ram.rozp.ob.] ustawiono opcję [WYŁ.], po naciśnięciu przycisku migawki do połowy nad ostrym obiektem pojawi się zielona ramka rozpoznania.

Powiązany temat

- [Ustawianie ostrości z użyciem funkcji rozpoznawania obiektu](#)
- [Rozpoz. ob. w AF \(zdjęcie/film\)](#)
- [Cel rozpoznaw. \(zdjęcie/film\)](#)
- [Wybierz p/l oko \(zdjęcie/film\)](#)
- [Rejestracja twarzy \(zdjęcie/film\)](#)

TP1001421597

Aparat cyfrowy z wymiennymi obiektywami
ILCE-7CR α7CR

Wyś.ram.rozp.ob. (film)



Ustawianie, czy ma być wyświetlana ramka rozpoznania obiektu, gdy obiekt zostanie rozpoznany.

1 MENU → AF_{MF} (Ostrość) → [Rozpoz. obiektu] → [Wyś.ram.rozp.ob.] → odpowiednie ustawienie.

Szczegóły dotyczące poszczególnych opcji menu

WŁ.:

Wyświetlanie ramki rozpoznania, gdy obiekt zostanie rozpoznany.

WYŁ.:

Ramka rozpoznania nie będzie wyświetlana, gdy obiekt zostanie rozpoznany.

Ramka rozpoznania obiektu

Gdy aparat rozpozna obiekt i ustali, że jest on celem autofokusu, pojawi się biała ramka rozpoznania obiektu.

Ramka rozpoznania, która automatycznie staje się priorytetową, jest wyświetlana, gdy rozpoznawany jest bardziej precyzyjny cel rozpoznania (na przykład oczy).

Po wybraniu opcji [Człowiek]:

Gdy aparat rozpozna obiekt, wokół oka, twarzy lub ciała pojawi się biała lub szara ramka rozpoznania obiektu.



W przypadku wyboru opcji [Zwierzę/Ptāk], [Zwierzę] lub [Ptāk]:

Gdy aparat rozpozna obiekt, biała ramka rozpoznania obiektu pojawi się wokół oka, głowy lub ciała.

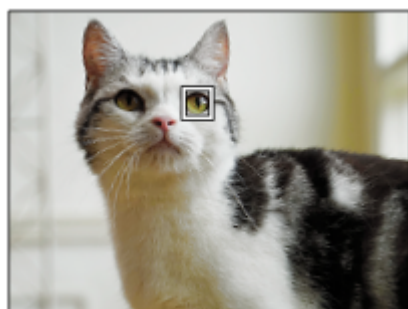

Po wybraniu opcji [Owad]:

Gdy aparat rozpozna obiekt, biała ramka rozpoznania obiektu pojawi się wokół głowy lub całego obiektu.

Po wybraniu opcji [Samoch./Pociąg] lub [Samolot]:

Gdy aparat rozpozna obiekt, biała ramka rozpoznania obiektu pojawi się wokół przedniej części pociągu lub nosa samolotu lub wokół całego obiektu.

Uwaga

- Jeżeli obiekt nie zostanie rozpoznany, ramka rozpoznania obiektu nie zostanie wyświetlona.
- Przy nadmiernych ruchach obiektu lub aparatu ramka rozpoznania może nie być prawidłowo wyświetlana nad obiektem.
- Nawet jeśli w pozycji [Wyś.ram.rozp.ob.] ustawiono opcję [WYŁ.], po naciśnięciu przycisku migawki do połowy nad ostrym obiektem pojawi się zielona ramka rozpoznania.

Powiązany temat

- [Ustawianie ostrości z użyciem funkcji rozpoznawania obiektu](#)
- [Rozpoz. ob. w AF \(zdjęcie/film\)](#)
- [Cel rozpoznaw. \(zdjęcie/film\)](#)
- [Wybierz p/l oko \(zdjęcie/film\)](#)
- [Rejestracja twarzy \(zdjęcie/film\)](#)

TP1001424025

Rejestracja twarzy (zdjęcie/film)



Ta funkcja pozwala rejestrować i usuwać dane twarzy oraz określić, czy zarejestrowane twarze mają być identyfikowane. Można rejestrować maksymalnie siedem twarzy. Jeśli ustawisz jedną z zarejestrowanych twarzy jako cel identyfikacyjny, twarz ta będzie mieć priorytet przy ustawianiu ostrości.

- 1 MENU** → **AF_{MF} (Ostrość)** → **[Rozpoz. obiektu]** → **[Rejestracja twarzy]**.
- 2 Na ekranie listy [Rejestracja twarzy]** wybierz ramkę ikony **+** i naciśnij środkową część pokrętła sterowania.
- 3 Umieść twarz, którą chcesz zarejestrować w ramce na środku ekranu i naciśnij środkową część pokrętła sterowania.**
Zarejestrowana twarz pojawi się na ekranie listy [Rejestracja twarzy].

Wybór twarzy do identyfikacji

Na ekranie listy [Rejestracja twarzy] wybierz twarz, która ma być identyfikowana, i naciśnij środkową część pokrętła sterowania. Przycisk opcji w przypadku twarzy ustawionej jako cel identyfikacyjny zostanie włączony.

Usuwanie zarejestrowanej twarzy

Na ekranie listy [Rejestracja twarzy] wybierz twarz, którą chcesz usunąć, i naciśnij przycisk (Usuwanie). Następnie wybierz [Skasuj tę twarz]. Jeśli wybierzesz opcję [Skasuj wszystkie twarze], wszystkie zarejestrowane twarze zostaną usunięte.

Uwaga

- Procedurę [Rejestracja twarzy] należy wykonywać w jasnym miejscu, gdy obiekt jest zwrócony twarzą do przodu. Łatwiej jest zarejestrować twarz, jeśli zostanie ona umieszczona w ramce na środku monitora, a szyja i ramiona znajdują się pod ramką. Mogą wystąpić problemy z prawidłowym zarejestrowaniem twarzy, jeśli jest ona zasłonięta kapeluszem, maską, okularami przeciwsłonecznymi itp. albo gdy szyja lub ramiona są niewidoczne.
- Nawet po wykonaniu polecenia [Skasuj tę twarz], dane tej zarejestrowanej twarzy pozostają w aparacie. Jeśli chcesz ją również usunąć z aparatu, wykonaj polecenie [Skasuj wszystkie twarze].

Powiązany temat

- [Prio. zarej. twarzy \(zdjęcie/film\)](#)

TP1001421559

Aparat cyfrowy z wymiennymi obiektywami
ILCE-7CR α7CR

Prio. zarej. twarzy (zdjęcie/film)



Wybór, czy ostrość ma być ustawiana z wyższym priorytetem na wybranej twarzy poleceniem [Rejestracja twarzy].

① MENU → AF_{MF} (Ostrość) → [Rozpoz. obiektu] → [Prio. zarej. twarzy] → odpowiednie ustawienie.

Szczegóły dotyczące poszczególnych opcji menu

WŁ.:

Priorytetowe ustawianie ostrości na twarzy rozpoznanej w menu [Rejestracja twarzy].

WYŁ.:

Ustawianie ostrości na twarzach bez wyróżniania wybranej twarzy.

Wskazówka

- Aby korzystać z funkcji [Prio. zarej. twarzy], należy wprowadzić poniższe ustawienia.
 - [Rozpoz. ob. w AF] w pozycji [Rozpoz. obiektu]: [WŁ.]
 - [Cel rozpoznaw.] w pozycji [Rozpoz. obiektu]: [Człowiek]
- Po przypisaniu funkcji [Prio. zarej. twarzy] do przycisku ustawień własnych każdorazowe naciśnięcie tego przycisku spowoduje naprzemienne przełączanie ustawienia w pozycji [Prio. zarej. twarzy] między [WŁ.] a [WYŁ.].
- Po przypisaniu funkcji [Przełącz cel identyf.] do przycisku ustawień własnych każdorazowe naciśnięcie tego przycisku spowoduje przełączenie twarzy do identyfikacji.

Powiązany temat

- [Rozpoz. ob. w AF \(zdjęcie/film\)](#)
- [Cel rozpoznaw. \(zdjęcie/film\)](#)
- [Rejestracja twarzy \(zdjęcie/film\)](#)

TP1001421560

Wybieranie osoby do śledzenia (Wyb. twarz do śledz.)

Gdy aparat rozpozna wiele osób, można wybrać osobę do śledzenia.

- 1 MENU →  (Ustawienia) → [Dostos. obsługi] → [ Us.prz.Włas./pok.] lub [ Us.prz.Włas./pok.] → Przypisz funkcję [Wyb. twarz do śledz.] dożądanego przycisku.

Pojawi się ekran [Wyb. twarz do śledz.], a pod twarzą do śledzenia zostanie wyświetlany pomarańczowy pasek.



- 2 Za pomocą pokrętki sterowania zaznacz twarz do śledzenia i naciśnij środkowy przycisk.

Pomarańczowy pasek przesunie się na wybraną twarz. Po potwierdzeniu wyboru zamknij ekran [Wyb. twarz do śledz.] i zacznij śledzić wybraną twarz.



Uwaga

- W następujących sytuacjach funkcja [Wyb. twarz do śledz.] jest niedostępna:
 - Przy ustawieniu [Ostrość ręczna] w pozycji [ Tryb ostrości] w trybie fotografowania
 - W przypadku korzystania z funkcji Inteligentny zoom, Wyraźny zoomu obrazu oraz Zoom cyfrowy w trybie fotografowania

Powiązany temat

- [Przypisywanie często używanych funkcji do przycisków i pokręteł \(Us.prz.Włas./pok.\)](#)

TP1001421591

Standard. obsz. ostr.



Naciśnięcie przycisku z przypisaną funkcją [Standard. obsz. ostr.] pozwala przywoływać przydatne funkcje, na przykład szybkie przesuwanie ramki ostrości itp., w zależności od ustawień obszaru ostrości.

- 1 MENU → (Ustawienia) → [Dostos. obsługi] → [Us.prz.Włas./pok.] lub [Us.prz.Włas./pok.] → żądany przycisk, po czym przypisz funkcję [Standard. obsz. ostr.] do tego przycisku.
- 2 Naciśnij przycisk, do którego przypisana jest funkcja [Standard. obsz. ostr.].
 - To, co można zrobić naciśnięciem tego przycisku, zależy od ustawienia w pozycji [Obszar ostrości].

Przykłady funkcji przycisku [Standard. obsz. ostr.]

- Naciśnięcie tego przycisku pozwala przesunąć ramkę ostrości za pomocą górnej/dolnej/lewej/prawej strony pokrętki sterowania, gdy w pozycji [Obszar ostrości] ustawiono jeden z poniższych parametrów.
 - [Strefa]
 - [Punktowy: L]/[Punktowy: M]/[Punktowy: S]
 - [Rozszerz punkt.]
 - [Śledzenie: Strefa]
 - [Śledzenie: Punktowy L]/[Śledzenie: Punktowy M]/[Śledzenie: Punktowy S]
 - [Śledzenie: Rozszerz punktowy]
- Gdy w pozycji [Obszar ostrości] ustawiono opcję [Szeroki], [Stały środek], [Śledzenie: Szeroki] lub [Śledzenie: Stały Środek], naciśnięcie tego przycisku w trybie autofokusu spowoduje, że aparat będzie ustawiał ostrość w środku ekranu. Naciśnięcie tego przycisku podczas nagrywania filmu z ręcznym ustawianiem ostrości umożliwia tymczasowe przejście do trybu automatycznej ostrości z ostrością ustawianą w środku ekranu.

Uwaga

- Funkcji [Standard. obsz. ostr.] nie można ustawić na [Przycisk w lewo], [Przycisk w prawo] lub [Dolny przycisk] pokrętki sterowania.

Powiązany temat

- [Przypisywanie często używanych funkcji do przycisków i pokręteł \(Us.prz.Włas./pok.\)](#)
- [Wybieranie obszaru ostrości \(Obszar ostrości\)](#)

Dopasowanie ustawień obszaru ostrości do orientacji aparatu (w poziomie/w pionie) (Prz.pi./po.obs.AF)



Można ustawić, czy [Obszar ostrości] i położenie ramki ostrości mają być przełączane zgodnie z orientacją aparatu (w poziomie/w pionie). Funkcja ta jest przydatna w przypadku rejestrowania ujęć wymagających częstej zmiany pozycji aparatu, na przykład portretów lub ujęć sportowych.

1 MENU → AF_{MF} (Ostrość) → [Obszar ostrości] → [Prz.pi./po.obs.AF] → odpowiednie ustawienie.

Szczegóły dotyczące poszczególnych opcji menu

Wyłącz:

[Obszar ostrości] i położenie ramki ostrości nie będą przełączane zgodnie z orientacją aparatu (w poziomie/w pionie).

Tylko punkt AF:

Przełączanie położenia ramki ostrości zgodnie z orientacją aparatu (w poziomie/w pionie). [Obszar ostrości] jest ustawiony na stałe.

Punkt AF+Ob.AF:

Przełączany jest zarówno [Obszar ostrości] jak i położenie ramki ostrości zgodnie z orientacją aparatu (w poziomie/w pionie).

Przykład, gdy wybierany jest [Punkt AF+Ob.AF]



(A) W pionie: [Punktowy] (górny lewy róg)

(B) W poziomie: [Punktowy] (górny prawy róg)

(C) W pionie: [Strefa] (dolny lewy róg)

- Wykrywane są trzy orientacje aparatu: w poziomie, w pionie stroną z przyciskiem migawki skierowanym do góry i w pionie stroną z przyciskiem migawki skierowanym do dołu.

Uwaga

- W przypadku zmiany ustawienia w pozycji [Prz.pi./po.obs.AF], nie zostaną zachowane ustawienia ostrości dla każdej orientacji aparatu.
- [Obszar ostrości] i pozycja ramki ostrości nie ulegną zmianie, nawet gdy w pozycji [Prz.pi./po.obs.AF] jest ustawiona opcja [Punkt AF+Ob.AF] lub [Tylko punkt AF] w następujących sytuacjach:
 - Przy ustawionym trybie rejestrowania obrazu [Inteligentna auto]
 - Podczas filmowania
 - W przypadku korzystania z funkcji zoomu cyfrowego
 - Gdy aktywna jest funkcja autofokusu
 - Podczas zdjęć seryjnych
 - Podczas odliczania w trybie samowyzwalacza

– Gdy aktywna jest funkcja [Powiększenie]

- W przypadku rejestrowania obrazów aparatem ustawionym w pionie bezpośrednio po włączeniu zasilania, pierwsze zdjęcie jest rejestrowane przy ustawieniu ostrości w poziomie lub przy ostatnim ustawieniu ostrości.
- Orientacji aparatu nie można wykryć, gdy obiektyw jest skierowany w górę lub w dół.

Powiązany temat

- [Wybieranie obszaru ostrości \(Obszar ostrości\)](#)

TP1001413415

5-054-924-52(1) Copyright 2023 Sony Corporation

Aparat cyfrowy z wymiennymi obiektywami
ILCE-7CR α7CR

Rejestracja bieżącego obszaru ostrości (Rej. obszaru AF)



Ramkę ostrości można tymczasowo przesunąć do wcześniej zadanej pozycji przyciskiem ustawień własnych. Funkcja ta jest przydatna do rejestrowania ujęć, w przypadku których ruchy obiektów są przewidywalne, na przykład przy ujęciach sportowych. Dzięki tej funkcji można szybko przełączać obszar ostrości, zależnie od sytuacji.

Sposób rejestracji obszaru ostrości

1. MENU → AF_{MF} (Ostrość) → [Obszar ostrości] → [Rej. obszaru AF] → [WŁ.].
2. Ustaw obszar ostrości w wybranym położeniu, po czym przytrzymaj wciśnięty przycisk Fn (Funkcja).

Sposób przywoływania zarejestrowanego obszaru ostrości

1. MENU → (Ustawienia) → [Dostos. obsługi] → [Us.prz.Włas./pok.] → żądany przycisk, po czym wybierz [Zar. ob. AF przy blok.].
2. Ustaw w aparacie tryb rejestrowania obrazów, przytrzymaj wciśnięty przycisk, do którego przypisano funkcję [Zar. ob. AF przy blok.], po czym naciśnij przycisk migawki, aby zarejestrować obrazy.

Wskazówka

- Gdy ramka ostrości została zarejestrowana przy użyciu polecenia [Rej. obszaru AF], zarejestrowana ramka ostrości miga na monitorze.
- Po przypisaniu funkcji [Przeł. zarej. obsz. AF] do przycisku ustawień własnych, z zarejestrowanej ramki ostrości można korzystać bez naciśnięcia i przytrzymania tego przycisku.
- Jeśli do przycisku ustawień własnych przypisana jest funkcja [Zar. obsz. AF+AF wł.], wówczas naciśnięcie tego przycisku spowoduje automatyczne ustawianie ostrości z użyciem zarejestrowanej ramki ostrości.

Uwaga

- Obszaru ostrości nie można zarejestrować w następujących sytuacjach:
 - Gdy wykonywana jest operacja [Ostr. dotykiem]
 - W przypadku korzystania z funkcji zoomu cyfrowego
 - Gdy wykonywana jest operacja [Śl.ur. przez dot.]
 - W trakcie ustawiania ostrości
 - W przypadku blokady ostrości
- Nie można przypisać [Zar. ob. AF przy blok.] do [Przycisk w lewo], [Przycisk w prawo] lub [Dolny przycisk].
- Zarejestrowanego obszaru ostrości nie można przywołać w następujących sytuacjach:
 - Pokrętło Zdjęcie/Film/S&Q jest ustawione albo w pozycji (Film), albo w pozycji S&Q (Zw. i sz. tempo)
 - Pokrętło trybu ustawione jest w pozycji **AUTO** (Tryb auto)
- Gdy w pozycji [Rej. obszaru AF] jest ustawiona opcja [WŁ.], w pozycji [Blok. pokrętła/kółka] na stałe ustawiona jest opcja [Odblokuj].

Powiązany temat

- [Wybieranie obszaru ostrości \(Obszar ostrości\)](#)
- [Usuwanie zarejestrowanego obszaru AF \(Usuń zar. obsz. AF\)](#)

- Przypisywanie często używanych funkcji do przycisków i pokręteł (Us.prz.Włas./pok.)

TP1001413416

5-054-924-52(1) Copyright 2023 Sony Corporation

Aparat cyfrowy z wymiennymi obiektywami
ILCE-7CR α7CR

Usuwanie zarejestrowanego obszaru AF (Usuń zar. obsz. AF)



Usuwanie pozycji ramki ostrości zarejestrowanej poleceniem [Rej. obszaru AF].

① **MENU** → **AF_{MF}** (Ostrość) → [Obszar ostrości] → [Usuń zar. obsz. AF].

Powiązany temat

- [Rejestracja bieżącego obszaru ostrości \(Rej. obszaru AF\)](#)

TP1001413417

Limit obsz. ostr. (zdjęcie/film)



Przez wcześniejsze ograniczenie rodzajów dostępnych ustawień obszaru ostrości można szybciej wybierać ustawienia w pozycji [Obszar ostrości].

- 1 MENU → AF_{MF} (Ostrość) → [Obszar ostrości] → [Limit obsz. ostr.] → Dodaj znaczniki obok obszarów ostrości, które będą używane, a następnie wybierz [OK].

Rodzaje obszarów ostrości oznaczone symbolem (znak zaznaczenia) będą dostępne jako ustawienia.

Wskazówka

- Po przypisaniu funkcji [Przeł. obszaru ostr.] do wybranego przycisku poleceniem [Us.prz.Włas./pok.] lub [Us.prz.Włas./pok.] obszar ostrości będzie się zmieniał każdorazowo po naciśnięciu przycisku z przypisaną funkcją. Przez wcześniejsze ograniczenie możliwych do wyboru obszarów ostrości za pomocą polecenia [Limit obsz. ostr.] można szybciej wybierać odpowiednie ustawienia obszarów ostrości.

Uwaga

- Rodzajów obszarów ostrości bez znacznika nie można wybierać, korzystając z MENU lub menu Fn (funkcja). Aby wybrać dany rodzaj, dodaj znacznik wyboru przy użyciu polecenia [Limit obsz. ostr.].
- Jeśli usuniesz znacznik wyboru dla obszaru ostrości zarejestrowanego przy użyciu funkcji [Prz.pi./po.obs.AF] lub [Rej. obszaru AF], zapisane ustawienia zmienią się.

Powiązany temat

- [Wybieranie obszaru ostrości \(Obszar ostrości\)](#)
- [Przypisywanie często używanych funkcji do przycisków i pokręteł \(Us.prz.Włas./pok.\)](#)

TP1001415803

Aparat cyfrowy z wymiennymi obiektywami
ILCE-7CR α7CR

Cyrk. punktu ostr. (zdjęcie/film)



Ustawianie, czy zezwolić na przeskakiwanie ramki ostrości z jednego końca na drugi przy przesuwaniu ramki ostrości. Funkcja ta jest przydatna, gdy chcemy szybko przesunąć ramkę ostrości z jednego końca na drugi.

Tej funkcji można używać, gdy w pozycji [Obszar ostrości] zostaną wybrane następujące ustawienia.

- [Strefa]
- [Punktowy: L]/[Punktowy: M]/[Punktowy: S]
- [Rozszerz punkt.]
- [Śledzenie: Strefa]
- [Śledzenie: Punktowy L]/[Śledzenie: Punktowy M]/[Śledzenie: Punktowy S]
- [Śledzenie: Rozszerz punktowy]

1 MENU → AF_{MF} (Ostrość) → [Obszar ostrości] → [Cyrk. punktu ostr.] → odpowiednie ustawienie.

Po wybraniu opcji [Cyrkułuje]:

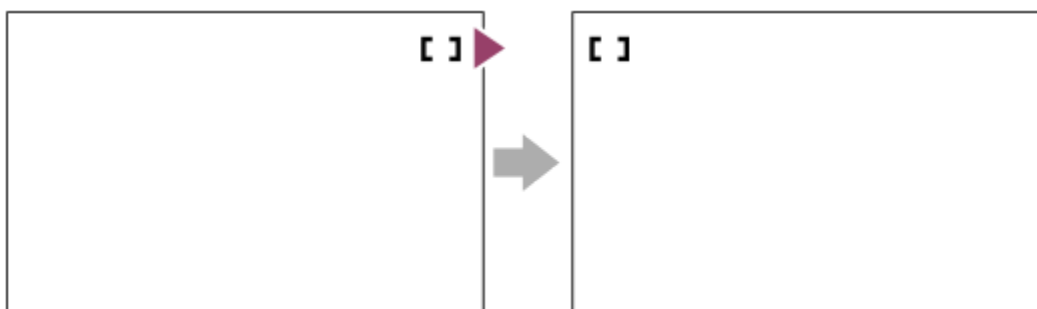

Szczegóły dotyczące poszczególnych opcji menu

Nie cyrkuluje:

Kursor nie przesuwa się przy próbie przesunięcia ramki ostrości poza koniec.

Cyrkułuje:

Przy próbie przesunięcia ramki ostrości poza koniec kursor przeskakuje na przeciwległy koniec.

Powiązany temat

- [Wybieranie obszaru ostrości \(Obszar ostrości\)](#)

TP1001415795

Wiel.ruch.ram.AF (zdjęcie/film)



Ustawianie odległości, o którą przesuwana jest ramka ostrości, gdy w pozycji [Obszar ostrości] ustawiono opcję [Punktowy] itp. Ramkę ostrości można szybko przesunąć, zwiększając tę odległość, na przykład w sytuacji, gdy obiekt dużo się przemieszcza.

1 MENU → AF_{MF} (Ostrość) → [Obszar ostrości] → [Wiel.ruch.ram.AF] → odpowiednie ustawienie.

Szczegóły dotyczące poszczególnych opcji menu

Standardowy:

Ramka ostrości przesuwa się o standardową odległość.

Duży:

Ramka ostrości przemieszcza się na większą odległość w porównaniu z opcją [Standardowy].

Wskazówka

- Gdy funkcja [Prz.bl.ruchu ram. AF] zostanie przypisana poleceniem [Us.prz.Włas./pok.] lub [Us.prz.Włas./pok.] do wybranego przycisku, ustawienie [Wiel.ruch.ram.AF] zostanie chwilowo przełączone po naciśnięciu tego przycisku.
- Jeśli którakolwiek z poniższych funkcji została przypisana do pokrętła sterowania lub innych pokręteł poleceniem [Us.prz.Włas./pok.] lub [Us.prz.Włas./pok.], ramkę ostrości można przesuwać o odległość określoną dla każdej funkcji niezależnie od ustawienia w pozycji [Wiel.ruch.ram.AF].
 - [Przes. ram. AF ↔ : D]
 - [Przes. ram. AF ↑↓ : D]
 - [Przes. ram. AF ↔ : S]
 - [Przes. ram. AF ↑↓ : S]
- Jeśli do pokrętła sterowania lub innych pokręteł została przypisana poleceniem [Ust. mojego pok.] jedna z poniższych funkcji, ramkę ostrości można przesuwać o odległość określoną dla każdej funkcji niezależnie od ustawienia w pozycji [Wiel.ruch.ram.AF].
 - [Przes. ram. AF ↔ : D]
 - [Przes. ram. AF ↑↓ : D]
 - [Przes. ram. AF ↔ : S]
 - [Przes. ram. AF ↑↓ : S]

Powiązany temat

- [Wybieranie obszaru ostrości \(Obszar ostrości\)](#)
- [Przypisywanie często używanych funkcji do przycisków i pokręteł \(Us.prz.Włas./pok.\)](#)

TP1001417867

Aparat cyfrowy z wymiennymi obiektywami
ILCE-7CR α7CR

Kolor ramki ostr. (zdjęcie/film)



Istnieje możliwość określenia koloru ramki wskazującej obszar ostrości. Jeżeli ramkę trudno zobaczyć ze względu na fotografowany obiekt, można zmienić jej kolor, aby była lepiej widoczna.

1 MENU → AF_{MF} (Ostrość) → [Obszar ostrości] → [Kolor ramki ostr.] → żądany kolor.

Szczegóły dotyczące poszczególnych opcji menu

Biały:

Wyświetlanie ramki wskazującej obszar ostrości w kolorze białym.

Czerwony:

Wyświetlanie ramki wskazującej obszar ostrości w kolorze czerwonym.

Powiązany temat

- [Wybieranie obszaru ostrości \(Obszar ostrości\)](#)

TP1001416469

Aparat cyfrowy z wymiennymi obiektywami
ILCE-7CR α7CR

Auto. czysz. obsz. AF



Ustawianie, czy obszar ostrości będzie wyświetlany przez cały czas, czy też będzie znikać automatycznie wkrótce po uzyskaniu ostrości.

1 MENU → AF_{MF} (Ostrość) → [Obszar ostrości] → [Auto. czysz. obsz. AF] → odpowiednie ustawienie.

Szczegóły dotyczące poszczególnych opcji menu

WŁ.:

Obszar ostrości znika automatycznie wkrótce po uzyskaniu ostrości.

WYŁ.:

Obszar ostrości będzie wyświetlany przez cały czas.

Powiązany temat

- [Wybieranie obszaru ostrości \(Obszar ostrości\)](#)

TP1001411269

Aparat cyfrowy z wymiennymi obiektywami
ILCE-7CR α7CR

Wyś.ob.podcz.śledz.



Ustawianie, czy ma być wyświetlana ramka obszaru ostrości, gdy w pozycji [Tryb ostrości] ustawiono [Ciągły AF], a w pozycji [Obszar ostrości] ustawiono [Śledzenie].

1 MENU → AF_{MF} (Ostrość) → [Obszar ostrości] → [Wyś.ob.podcz.śledz.] → odpowiednie ustawienie.

Szczegóły dotyczące poszczególnych opcji menu

WŁ.:

Wyświetlanie ramki obszaru ostrości w trakcie śledzenia. Obszar rozpoczęcia śledzenia, Wyświetlany w trakcie śledzenia obiektu, jest pomocny w przypadku rozpoczęcia kolejnej sesji rejestrowania obrazu.

WYŁ.:

Ramka obszaru ostrości nie jest wyświetlana w trakcie śledzenia.

Powiązany temat

- [Wybieranie obszaru ostrości \(Obszar ostrości\)](#)

TP1001419230

Aparat cyfrowy z wymiennymi obiektywami
ILCE-7CR α7CR

Wyśw. obsz. AF-C



Istnieje możliwość ustawienia, czy obszar z ostrością ma być wyświetlany, czy też nie, gdy w pozycji [Tryb ostrości] i ustawiono opcję [Ciągły AF], a w pozycji [Obszar ostrości] ustawiono opcję [Szeroki] lub [Strefa].

1 MENU → AF_{MF} (Ostrość) → [Obszar ostrości] → [Wyśw. obsz. AF-C] → odpowiednie ustawienie.

Szczegóły dotyczące poszczególnych opcji menu

WŁ.:

Pole ostrości z ustawioną ostrością będzie wyświetlane.

WYŁ.:

Pole ostrości z ustawioną ostrością nie będzie wyświetlane.

Uwaga

- Gdy w pozycji [Obszar ostrości] ustawiono jedną z poniższych opcji, wówczas ramki ostrości w obszarze z ostrością zmienią kolor na zielony:
 - [Stały środek]
 - [Punktowy]
 - [Rozszerz punkt.]

Powiązany temat

- [Wybieranie obszaru ostrości \(Obszar ostrości\)](#)

TP1001412556

Aparat cyfrowy z wymiennymi obiektywami
ILCE-7CR α7CR

Obszar wykryw. fazy



Ustawianie, czy obszar AF z wykrywaniem fazy ma być wyświetlany czy nie.

① MENU → AF_{MF} (Ostrość) → [Obszar ostrości] → [Obszar wykryw. fazy] → odpowiednie ustawienie.

Informacje szczegółowe o poszczególnych opcjach menu

WŁ.:

Obszar AF z wykrywaniem fazy będzie wyświetlany.

WYŁ.:

Obszar AF z wykrywaniem fazy nie będzie wyświetlany.

Uwaga

- AF z wykrywaniem fazy dostępna jest tylko z odpowiednimi obiektywami. Jeśli założony jest obiektyw niezgodny z tą funkcją, nie będzie można z niej korzystać. AF z wykrywaniem fazy może nie działać nawet z niektórymi obiektywami obsługującymi tę funkcję, np. z obiektywami kupionymi jakiś czas temu, które nie zostały zaktualizowane. Szczegółowe informacje dotyczące zgodnych obiektywów można znaleźć w witrynie Sony danego regionu lub uzyskać w punkcie sprzedaży wyrobów Sony, albo w miejscowym autoryzowanym punkcie serwisowym produktów Sony.
- W przypadku rejestrowania obrazów z wykorzystaniem obiektywu zgodnego z trybem pełnoklatkowym, obszar AF z wykrywaniem fazy nie jest wyświetlany, nawet jeśli w pozycji [Obszar wykryw. fazy] ustawiono opcję [WŁ.].
- W przypadku nagrywania filmów, obszar AF z wykrywaniem fazy nie będzie wyświetlany.

TP1001385134

Aparat cyfrowy z wymiennymi obiektywami
ILCE-7CR α7CR

Czułość śledz. AF



W trybie fotografowania można wybrać czułość śledzenia AF w przypadku, gdy obiekt traci ostrość.

① MENU → AF_{MF} (Ostrość) → [AF/MF] → [Czułość śledz. AF] → odpowiednie ustawienie.

Szczegóły dotyczące poszczególnych opcji menu

5(Wysoka)/4/3(Standardowa)/2/1(Zablokowana):

Wybierz [5(Wysoka)], aby w sposób elastyczny ustawiać ostrość na obiektach znajdujących się w różnych odległościach.

Wybierz [1(Zablokowana)], aby utrzymywać ostrość na konkretnym obiekcie, gdy przed tym obiektem przemieszczają się inne objekty.

TP1001411238

Aparat cyfrowy z wymiennymi obiektywami
ILCE-7CR α7CR

Szyb. przejścia AF



Dobór szybkości ustawiania ostrości w momencie przełączenia obiektu docelowego autofokusa w trakcie filmowania.

① MENU → AF_{MF} (Ostrość) → [AF/MF] → [Szyb. przejścia AF] → odpowiednie ustawienie.

Szczegóły dotyczące poszczególnych opcji menu

7 (Duża)/6/5/4/3/2/1 (Mała):

Wybierz szybszą wartość, aby uzyskać szybsze ustawianie ostrości na obiekcie.

Wybierz wolniejszą wartość, aby uzyskać bardziej płynne ustawianie ostrości na obiekcie.

Wskazówka

- Aby celowo przesunąć pozycję AF, można skorzystać z funkcji ostrości dotykowej.

TP1001412604

Aparat cyfrowy z wymiennymi obiektywami
ILCE-7CR α7CR

Czuł. AF przes.ob.



Ustawianie czułości przełączenia ostrości na inny obiekt, gdy pierwotny obiekt opuści obszar ostrości lub gdy nieostry obiekt na pierwszym planie zbliży się do środka obszaru ostrości podczas filmowania.

① MENU → AF_{MF} (Ostrość) → [AF/MF] → [Czuł. AF przes.ob.] → odpowiednie ustawienie.

Szczegóły dotyczące poszczególnych opcji menu

5(Wysoka)/4/3/2/1(Zablokowana):

Wybierz wyższą wartość, gdy chcesz rejestrować szybko poruszający się obiekt lub gdy chcesz rejestrować kilka obiektów przy ciągłym przełączaniu ostrości.

Wybierz niższą wartość, gdy chcesz, aby ostrość pozostawała stabilna lub gdy chcesz utrzymać ostrość na określonym obiekcie docelowym bez ingerencji innych obiektów.

TP1001411232

Aparat cyfrowy z wymiennymi obiektywami
ILCE-7CR α7CR

Wspomaganie AF



W trakcie filmowania z automatycznym ustawianiem ostrości można zmienić ostry obiekt, korzystając z pierścienia ostrości obiektywu.

1 MENU → AF_{MF} (Ostrość) → [AF/MF] → [Wspomaganie AF] → [WŁ.].

2 Podczas nagrywania filmu z automatyczną ostrością obróć pierścień ostrości obiektywu, aby ustawić ostrość na zamierzonym obiekcie.

Po zaprzestaniu obracania pierścienia ostrości obiekt z ostrością ustawioną pierścieniem ostrości staje się obiektem docelowym dla autofokusu.

Szczegóły dotyczące poszczególnych opcji menu

WŁ.:

Funkcja wspomaganie AF jest używana.

WYŁ.:

Funkcja wspomaganie AF nie jest wykorzystywana.

Wskazówka

- Używanie funkcji [Wyświetl. zarysu] lub [Mapa ostrości] razem z funkcją [Wspomaganie AF] ułatwia ustalenie obszaru z ostrością i ustawienie ostrości na zamierzonym obiekcie.

Uwaga

- Automatyczne ustawianie ostrości obejmuje tylko obiekty w obrębie obszaru ostrości.
- Poniższe obiektywy nie są zgodne z funkcją [Wspomaganie AF].
 - SELP1650 (sprzedawany oddzielnie)
 - SEL18200LE (sprzedawany oddzielnie)

Powiązany temat

- [Wyświetl. zarysu](#)
- [Mapa ostrości](#)

TP1001419990

Aparat cyfrowy z wymiennymi obiektywami
ILCE-7CR α7CR

Przełącznik AF/MF



Możesz łatwo przełączyć tryb regulacji ostrości z automatycznej na ręczną i z powrotem, wykonując zdjęcie bez zmiany położenia urządzenia.

- 1 MENU → (Ustawienia) → [Dostos. obsługi] → [Us.prz.Włas./pok.] lub [Us.prz.Włas./pok.] → żądany przycisk → [Blok. wyboru AF/MF] lub [Przeł. wyboru AF/MF].

Szczegóły dotyczące poszczególnych opcji menu

Blok. wyboru AF/MF:

Przełączanie trybu regulacji ostrości przy wciśniętym przycisku.

Przeł. wyboru AF/MF:

Przełączanie trybu regulacji ostrości do momentu ponownego naciśnięcia tego przycisku.

Uwaga

- Funkcji [Blok. wyboru AF/MF] nie można ustawić na [Przycisk w lewo], [Przycisk w prawo] lub [Dolny przycisk] pokrętła sterowania.
- Jeżeli obiektyw jest wyposażony w przełącznik AF/MF, stan przełącznika na obiektywie będzie miał pierwszeństwo.

Powiązany temat

- [Przypisywanie często używanych funkcji do przycisków i pokręteł \(Us.prz.Włas./pok.\)](#)

TP1001385166

Aparat cyfrowy z wymiennymi obiektywami
ILCE-7CR α7CR

Ciągła ostrość DMF



Nawet jeśli aparat lub obiektyw jest ustawiony na autofokus, zawsze można przełączyć się na trybu ręcznego ustawiania ostrości, przekręcając pierścień ostrości. Jest to wygodne, gdy chcesz przełączyć się między autofokusem i ręcznym ustawianiem ostrości w dowolnym momencie.

1 MENU → AF_{MF} (Ostrość) → [AF/MF] → [Ciągła ostrość DMF] → odpowiednie ustawienie.

Szczegóły dotyczące poszczególnych opcji menu

WŁ.:

Działanie pierścienia ostrości w trybie autofokusu jest włączone.

WYŁ.:

Działanie pierścienia ostrości w trybie autofokusu jest wyłączone.

Uwaga

- Z poniższych funkcji nie można korzystać po wybraniu w pozycji [Ciągła ostrość DMF] ustawienia [Wł.], a w pozycji [Tryb ostrości] ustawienia [Ciągły AF].
 - Auto. pow. w MF
- Z funkcji [Ciągła ostrość DMF] nie można korzystać w następujących przypadkach.
 - Podczas zdjęć seryjnych, gdy w pozycji [Tryb ostrości] wybrano ustawienie [Ciągły AF] lub [Automat. AF] (ale w przypadku ustawienia [Zdjęcia seryjne: Lo] można korzystać z funkcji [Ciągła ostrość DMF]).
 - Przy zamocowanym obiektywie SEL70200GM (sprzedawany oddzielnie) i ustawieniu [Ciągły AF] w pozycji [Tryb ostrości]
- Poniższe obiektywy (sprzedawane oddzielnie) nie obsługują funkcji [Ciągła ostrość DMF].
 - SELP1650
 - SEL18200LE
 - Obiektyw z bagnetem A

Powiązany temat

- [Bezpośrednia ręczna regulacja ostrości \(Ostrość DMF\)](#)
- [Auto. pow. w MF](#)
- [Wyświetl. zarysu](#)

TP1001421561

Aparat cyfrowy z wymiennymi obiektywami
ILCE-7CR α7CR

AF ze spustem



Określa, czy ostrość ma być ustawiana automatycznie, gdy naciśniesz przycisk migawki do połowy. Wybierz [WYŁ.], aby oddzielnie ustawić ostrość i ekspozycję.

① MENU → AF_{MF} (Ostrość) → [AF/MF] → [AF ze spustem] → odpowiednie ustawienie.

Szczegóły dotyczące poszczególnych opcji menu

WŁ.:

Automatyczna regulacja ostrości włącza się po naciśnięciu przycisku migawki do połowy.

WYŁ.:

Automatyczna regulacja ostrości nie włącza się nawet po naciśnięciu przycisku migawki do połowy.

Powiązany temat



- [AF włączony](#)

TP1001385131

Aparat cyfrowy z wymiennymi obiektywami
ILCE-7CR α7CR

AF włączony

Ostrość można ustawić bez naciskania przycisku migawki do połowy. Zostaną zastosowane ustawienia [Tryb ostrości].

- 1** MENU →  (Ustawienia) → [Dostos. obsługi] → [ Us.prz.Włas./pok.] lub [ Us.prz.Włas./pok.] → żądany przycisk, po czym przypisz funkcję [AF włączony] do tego przycisku.
- 2** Naciśnij przycisk, do którego została przypisana funkcja [AF włączony].
 - Podczas filmowania można automatycznie ustawiać ostrość nawet w trybie ręcznego ustawiania ostrości, trzymając wciśnięty przycisk ustawień własnych z przypisaną funkcją [AF włączony].

Wskazówka

- Ustaw w pozycji [AF ze spustem] opcję [WYŁ.], gdy nie chcesz uruchamiać autofokusu przyciskiem migawki.
- Aby ustawić ostrość dla konkretnej odległości fotografowania przewidując pozycję obiektu, wystarczy w pozycji [AF ze spustem] i [Wstępny AF] ustawić [WYŁ.].

Powiązany temat

- [AF ze spustem](#)
- [Wstępny AF](#)



TP1001385127

Aparat cyfrowy z wymiennymi obiektywami
ILCE-7CR α7CR

Blokada fokusa



Blokowanie ostrości przy wciśniętym przycisku, do którego przypisano funkcję Blokada ostrości.

- 1 MENU →  (Ustawienia) → [Dostos. obsługi] → [ Us.prz.Włas./pok.] lub [ Us.prz.Włas./pok.] → przypisz funkcję [Blokada fokusa] dożądanego przycisku.
 - 2 Ustaw ostrość i naciśnij przycisk, do którego przypisano funkcję [Blokada fokusa].
-

Powiązany temat

- [Przypisywanie często używanych funkcji do przycisków i pokręteł \(Us.prz.Włas./pok.\)](#)

TP1001408417

Aparat cyfrowy z wymiennymi obiektywami
ILCE-7CR α7CR

Wstępny AF



Urządzenie automatycznie ustawia ostrość, zanim wciśniesz przycisk migawki do połowy.

① MENU → AF_{MF} (Ostrość) → [AF/MF] → [Wstępny AF] → odpowiednie ustawienie.

Szczegóły dotyczące poszczególnych opcji menu

WŁ.:

Automatyczne ustawienie ostrości, zanim wciśniesz przycisk migawki do połowy.

WYŁ.:

Nie ustawia ostrości, zanim wciśniesz przycisk migawki do połowy.

Uwaga

- Funkcja [Wstępny AF] jest dostępna tylko wtedy, gdy jest założony obiektyw z bagnetem E.
- Podczas operacji ustawiania ostrości mogą występować drgania ekranu.

TP1001412589

Aparat cyfrowy z wymiennymi obiektywami
ILCE-7CR α7CR

Ust. prioryt. w AF-S



Ustawianie, czy migawka ma być zwalniana, nawet jeśli obiekt jest nieostry, gdy w pozycji [Tryb ostrości] ustawiono opcję [Pojedynczy AF], [Ostrość DMF] lub [Automat. AF] i obiekt pozostaje nieruchomy.

1 MENU → AF_{MF} (Ostrość) → [AF/MF] → [Ust. prioryt. w AF-S] → odpowiednie ustawienie.

Szczegóły dotyczące poszczególnych opcji menu

AF:

Ustawianie ostrości ma priorytet. Migawka nie zostanie zwalniona, dopóki obiekt jest nieostry.

Wyzwalanie:

Zwolnienie migawki ma priorytet. Migawka zostanie zwalniona, nawet jeśli obiekt jest nieostry.

Zrówn. nacisk:

Rejestrowanie ujęć z równym akcentem położonym na uzyskanie ostrości i zwolnienie migawki.

Powiązany temat

- [Wybór metody ustawiania ostrości \(Tryb ostrości\)](#)
- [Ust. prioryt. w AF-C](#)

TP1001411157

Aparat cyfrowy z wymiennymi obiektywami
ILCE-7CR α7CR

Ust. prioryt. w AF-C



Ustawianie, czy migawka ma być zwalniana, nawet jeśli obiekt jest nieostry przy uruchomionym ciągłym autofokusie i obiekcie w ruchu.

1 MENU → AF_{MF} (Ostrość) → [AF/MF] → [Ust. prioryt. w AF-C] → odpowiednie ustawienie.

Szczegóły dotyczące poszczególnych opcji menu

AF:

Ustawianie ostrości ma priorytet.

Wyzwalanie:

Zwolnienie migawki ma priorytet. Migawka zostanie zwolniona, nawet jeśli obiekt jest nieostry.

Zrówn. nacisk:

Rejestrowanie ujęć z równym akcentem położonym na uzyskanie ostrości i zwolnienie migawki.

Powiązany temat

- [Wybór metody ustawiania ostrości \(Tryb ostrości\)](#)
- [Ust. prioryt. w AF-S](#)

TP1001411159

Aparat cyfrowy z wymiennymi obiektywami
ILCE-7CR α7CR

Wspomaganie AF



Wspomaganie AF zapewnia oświetlenie wypełniające, aby łatwiej można było ustawić ostrość na obiekcie w ciemnym otoczeniu. W czasie między naciśnięciem przycisku migawki do połowy a zablokowaniem ostrości zapala się lampa wspomagania AF ułatwiająca ustawianie ostrości w aparacie.

Jeżeli do stopki multiinterfejsowej jest przymocowana lampa błyskowa z funkcją wspomagania AF, po włączeniu lampy błyskowej zostanie również włączone wspomaganie AF.

1 MENU → AF_{MF} (Ostrość) → [AF/MF] → [Wspomaganie AF] → odpowiednie ustawienie.

Szczegóły dotyczące poszczególnych opcji menu

Automatyczne:

Wspomaganie AF zapala się automatycznie przy słabym oświetleniu.

WYŁ.:

Wspomaganie AF nie jest wykorzystywane.

Uwaga

- Nie można używać funkcji [Wspomaganie AF] w następujących sytuacjach:
 - W trybie rejestrowania obrazu [Film] lub [Zw. i sz. tempo].
 - Gdy w pozycji [Tryb ostrości] ustawiono opcję [Ciągły AF] lub [Automat. AF] i obiekt porusza się (przy podświetlonym wskaźniku ostrości (●) / (○)).
 - Gdy włączona jest funkcja [Powiększenie].
 - Po ustawieniu poniższych trybów [Wybór sceny]:
 - [Krajobraz]
 - [Sporty]
 - [Nocny widok]
 - Gdy założony jest adapter obiektywu.
- Wspomaganie AF emituje bardzo jasne światło. Choć nie stanowi ono zagrożenia dla zdrowia, jednak nie należy patrzeć z bliska na emiter wspomagania AF.

TP1001411170

Aparat cyfrowy z wymiennymi obiektywami
ILCE-7CR α7CR

Napęd przy. w tr. AF



Zmiana systemu napędu przysłony w celu uzyskania priorytetu wydajności śledzenia z autofokusem lub priorytetu wyciszenia.

1 MENU → AF_{MF} (Ostrość) → [AF/MF] → [Napęd przy. w tr. AF] → odpowiednie ustawienie.

Szczegóły dotyczące poszczególnych opcji menu

Priorytet ostr.:

Zmiana systemu napędu przysłony w celu uzyskania priorytetu wydajności śledzenia z autofokusem.

Standardowy:

Wykorzystywany jest standardowy system napędu przysłony.

Priorytet ciszy:

Zmiana systemu napędu przysłony w celu uzyskania priorytetu wyciszenia, aby dźwięk napędu przysłony był cichszy niż w przypadku opcji [Standardowy].

Uwaga

- Po wybraniu opcji [Priorytet ostr.] może być słyszalny dźwięk z napędu przysłony lub efekt działania przysłony może nie być widoczny na monitorze. Aby uniknąć tych efektów, zmień ustawienie na [Standardowy].
- Po wybraniu opcji [Priorytet ciszy] szybkość ustawiania ostrości może ulec spowolnieniu i ustawienie ostrości na obiekcie może być trudniejsze.
- Efekt może się różnić, zależnie od używanego obiektywu i warunków rejestrowania obrazów.

Powiązany temat

- [Ust. trybu cichego \(zdjęcie/film\)](#)

TP1001415793

Aparat cyfrowy z wymiennymi obiektywami
ILCE-7CR α7CR

AF z powiększen.



W trybie autofokusu ostrość na obiekcie można ustawić precyzyjniej powiększając obszar ustawiania ostrości. Po wyświetleniu powiększonego obrazu ostrość można ustawić na mniejszym obszarze niż [Punktowy] w sekcji [Obszar ostrości].

- 1 MENU → AF_{MF} (Ostrość) → [Asystent ostrości] → [AF z powiększen.] → [WŁ.].
- 2 MENU → AF_{MF} (Ostrość) → [Asystent ostrości] → [Powiększenie].
- 3 Powiększ obraz naciśnięciem środkowej części pokrętła sterowania, a następnie wyreguluj pozycję stroną góra/dół/prawo/lewo pokrętła sterowania.
 - Skala powiększenia zmienia się po każdorazowym naciśnięciu środka.
- 4 Naciśnij przycisk migawki do połowy, aby ustawić ostrość.
 - Ostrość zostanie uzyskana w punkcie + (znak plus) w środku ekranu.
- 5 Naciśnij przycisk migawki do oporu, aby zarejestrować obraz.
 - Po wykonaniu zdjęcia aparat wychodzi z trybu powiększenia.

Wskazówka

- Aby precyzyjnie ustalić miejsce, które ma zostać powiększone, wskazane jest użycie statywu.
- Rezultat automatycznego ustawiania ostrości można sprawdzić powiększając wyświetlony obraz. Jeżeli chcemy ponownie wyregulować pozycję ostrości, wystarczy dostosować obszar ostrości na powiększonym ekranie, po czym nacisnąć do połowy przycisk migawki.

Uwaga

- W przypadku powiększania obszaru na krawędzi ekranu, aparat może nie być w stanie ustawić ostrości.
- Gdy wyświetlany obraz jest powiększany, nie można regulować ekspozycji i balansu bieli.
- W następujących sytuacjach funkcja [AF z powiększen.] jest niedostępna:
 - Podczas filmowania
 - Przy ustawieniu [Ciągły AF] w pozycji [Tryb ostrości].
 - Przy ustawieniu [Automat. AF] w pozycji [Tryb ostrości] i przy ustawionym innym trybie rejestrowania obrazu niż P/A/S/M.
 - Przy ustawieniu [Automat. AF] w pozycji [Tryb ostrości] i ustawieniu [Zdjęcia seryjne] w pozycji [Tryb pracy].
 - W przypadku korzystania z adaptera obiektywu (sprzedawany oddzielnie).
- Gdy wyświetlany obraz jest powiększany, niedostępne są następujące funkcje:
 - [AF rozpozn. obiektu]
 - [Wstępny AF]

Powiązany temat

- [Powiększenie](#)

TP1001412610

5-054-924-52(1) Copyright 2023 Sony Corporation

Aparat cyfrowy z wymiennymi obiektywami
ILCE-7CR α7CR

Auto. pow. w MF



Automatycznie powiększa obraz na ekranie, co ułatwia ręczne ustawianie ostrości. Funkcja ta działa w trybie ręcznej regulacji ostrości oraz bezpośredniej ręcznej regulacji ostrości.

- 1 MENU → AF_{MF} (Ostrość) → [Asystent ostrości] → [Auto. pow. w MF] → [WŁ.].
- 2 Ustaw ostrość, przekręcając pierścień regulacji ostrości.
 - Obraz zostanie powiększony. Można jeszcze bardziej powiększyć obrazy naciskając środkową część pokrętła sterowania.

Wskazówka

- Czas wyświetlania powiększonego obrazu można ustawić, wybierając MENU → AF_{MF} (Ostrość) → [Asystent ostrości] → [Czas pow.ust.ostr.].

Uwaga

- Nie można używać funkcji [Auto. pow. w MF] przy nagrywaniu filmów. W zamian należy korzystać z funkcji [Powiększenie].
- [Auto. pow. w MF] nie jest dostępne przy zamocowanym adapterze obiektywu. W zamian należy korzystać z funkcji [Powiększenie].

Powiązany temat

- [Ostrość ręczna](#)
- [Bezpośrednia ręczna regulacja ostrości \(Ostrość DMF\)](#)
- [Czas pow.ust.ostr. \(zdjęcie/film\)](#)

TP1001412590

Powiększenie



Możesz sprawdzić ostrość, powiększając obraz przed wykonaniem zdjęcia.

W odróżnieniu do funkcji [Auto. pow. w MF], obraz można powiększyć bez korzystania z pierścienia ostrości.

- 1 MENU → AF_{MF} (Ostrość) → [Asystent ostrości] → [Powiększenie].
- 2 Naciśnij środkową część pokrętki sterowania, aby powiększyć obraz, i za pomocą strony góra/dół/lewo/prawo pokrętki sterowania wybierz obszar, który chcesz powiększyć.
 - Każdorazowe naciśnięcie środkowej części zmienia skalę powiększenia.
 - Początkowe powiększenie można ustawić, wybierając MENU → AF_{MF} (Ostrość) → [Asystent ostrości] → [Pocz. powiększ.] lub [Pocz. pow. ognis.].
- 3 Potwierdź ostrość.
 - Naciśnij przycisk (Usuń), aby przesunąć powiększany fragment do środka obrazu.
 - W trybie ostrości [Ostrość ręczna], ostrość można regulować, gdy obraz jest powiększony. Jeżeli w pozycji [AF z powiększen.] jest ustawiona opcja [WYŁ.], funkcję [Powiększenie] można anulować naciśnięciem przycisku migawki do połowy.
 - Gdy przycisk migawki jest naciśnięty do połowy przy powiększonym obrazie w trakcie automatycznego ustawiania ostrości, wykonywane są różne funkcje w zależności od ustawienia [AF z powiększen.].
 - Po ustawieniu w pozycji [AF z powiększen.] opcji [WŁ.]: Ponownie przeprowadzane jest automatyczne ustawianie ostrości.
 - Po ustawieniu w pozycji [AF z powiększen.] opcji [WYŁ.]: Funkcja [Powiększenie] zostanie anulowana.
 - Czas wyświetlania powiększonego obrazu można ustawić, wybierając MENU → AF_{MF} (Ostrość) → [Asystent ostrości] → [Czas pow.ust.ostr.].

Dotykowa obsługa funkcji powiększenia

Przy ustawieniu [Ostr. dotykiem] w pozycji [Fun. dot. podczas fot.] obraz można powiększać i ustawiać jego ostrość, dotykając monitora. Ustaw wcześniej w następujący sposób.

- [Obsługa dotykowa]: [WŁ.]
- [Ekran fotografowania] w sekcji [Ust. panelu dotykow.]:
 - Ustaw [Ekran fotografowania] na [WŁ.].
 - Ustaw [Fun. dot. podczas fot.] na [Ostr. dotykiem].
- [Panel dot./Płyt. dot.]: ustaw odpowiednio do sposobu użytkowania.

Rejestrując obrazy z poziomu monitora w trybie ostrości [Ostrość ręczna], funkcję [Powiększenie] można wykonać pukając dwukrotnie obszar wymagający regulacji ostrości.

Rejestrując obrazy przez wizjer, dwukrotne puknięcie wyświetla ramkę w środku monitora, którą można przesunąć przeciągając ją. Obraz jest powiększany naciśnięciem środkowej części pokrętki sterowania.

Wskazówka

- Podczas korzystania z funkcji powiększenia można przesuwać powiększony obszar przeciągając go na panelu dotykowym.
- Aby zakończyć działanie funkcji powiększenia, wystarczy ponownie dwukrotnie puknąć w monitor. Gdy w pozycji [AF z powiększen.] ustawiono opcję [WYŁ.], działanie funkcji powiększenia kończy naciśnięcie przycisku migawki do połowy.
- Po naciśnięciu przycisku Fn (Funkcja) w trakcie wyświetlania obrazu powiększonego można ustawić, czy zakończyć albo kontynuować wyświetlanie w powiększeniu. Funkcja ta jest dostępna w przypadku fotografowania z następującymi ustawieniami:
 - Tryb ostrości: [Pojedynczy AF], [Ostrość DMF] lub [Ostrość ręczna]
 - Tryb pracy: [Zdjęcia pojedyn.] lub [Zdjęcia seryjne]
 - [AF z powiększen.]: [WŁ.]
 - [ Auto podgląd]: [WYŁ.]

Powiązany temat

- [Auto. pow. w MF](#)
- [Czas pow.ust.ostr. \(zdjęcie/film\)](#)
- [Pocz. powiększ. \(zdjęcie\)](#)
- [Pocz. pow. ognis. \(film\)](#)
- [AF z powiększen.](#)
- [Obsługa dotykowa](#)
- [Ust. panelu dotykow.](#)

TP1001385133

Aparat cyfrowy z wymiennymi obiektywami
ILCE-7CR α7CR

Czas pow.ust.ostr. (zdjęcie/film)



Ustaw czas, przez jaki ma być powiększane zdjęcie, przy użyciu funkcji [Auto. pow. w MF] lub [Powiększenie].

① **MENU** → **AF_{MF}** (Ostrość) → [**Asystent ostrości**] → [**📐 Czas pow.ust.ostr.**] → odpowiednie ustawienie.

Szczegóły dotyczące poszczególnych opcji menu

2 s:

Powiększa obraz na 2 sekundy.

5 s:

Powiększa obraz na 5 sekundy.

Bez ograniczeń:

Powiększa obrazy, dopóki nie naciśniesz przycisku migawki.

Powiązany temat

- [Auto. pow. w MF](#)
- [Powiększenie](#)

TP1001385171

Aparat cyfrowy z wymiennymi obiektywami
ILCE-7CR α7CR

Pocz. powiększ. (zdjęcie)



Ustawianie początkowej skali powiększenia, gdy używana jest funkcja [Powiększenie]. Wybór ustawienia pomocnego przy kadrowaniu ujęcia.

① MENU → AF_{MF} (Ostrość) → [Asystent ostrości] → [📷 Pocz. powiększ.] → odpowiednie ustawienie.

Szczegóły dotyczące poszczególnych opcji menu

Rejestrowanie pełnoklatkowe

x1,0:

Wyświetlanie obrazu o takim samym powiększeniu jak ekran rejestrowania obrazu.

x4,7:

Wyświetlanie obrazu w 4,7-krotnym powiększeniu.

Rejestrowanie w formacie APS-C/Super 35 mm

x1,0:

Wyświetlanie obrazu o takim samym powiększeniu jak ekran rejestrowania obrazu.

x3,1:

Wyświetlanie obrazu w 3,1-krotnym powiększeniu.

Powiązany temat

- [Powiększenie](#)

TP1001411177

Aparat cyfrowy z wymiennymi obiektywami
ILCE-7CR α7CR

Pocz. pow. ognis. (film)



Ustawianie początkowej skali powiększenia dla funkcji [Powiększenie] w trybie filmowania.

① **MENU** → **AF_{MF}** (Ostrość) → [**Asystent ostrości**] → [**▶ Pocz. pow. ognis.**] → **żądane ustawienie.**

Szczegóły dotyczące poszczególnych opcji menu

x1,0:

Wyświetlanie obrazu o takim samym powiększeniu jak ekran rejestrowania obrazu.

x4,0:

Wyświetlanie obrazu w 4,0-krotnym powiększeniu.

Powiązany temat

- [Powiększenie](#)

TP1001415791

Aparat cyfrowy z wymiennymi obiektywami
ILCE-7CR α7CR

Mapa ostrości



Podczas nagrywania filmu wyświetlane są obszary z ostrością oraz obszary, które są nieostre, aby można je było odróżnić wzrokowo. Strefy za obszarem z ostrością są oznaczone kropkami o zimnej barwie **(A)**, a strefy przed obszarem z ostrością są oznaczone kropkami o cieplej barwie **(B)**. W obszarze z ostrością kropki nie są wyświetlane. Kropki nie są rejestrowane na rzeczywistym filmie.

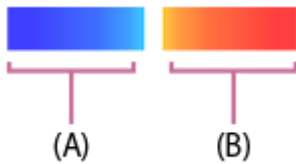

1 MENU → AF_{MF} (Ostrość) → [Asystent ostrości] → [Mapa ostrości] → odpowiednie ustawienie.

Szczegóły dotyczące poszczególnych opcji menu

WŁ.:

Mapa ostrości będzie wyświetlana.

WYŁ.:

Mapa ostrości nie będzie wyświetlana.

Wskazówka

- Mapę ostrości można również przesłać na monitor zewnętrzny. Aby przesłać mapę ostrości na monitor zewnętrzny, ustaw w pozycji [Wyśw. info. HDMI] opcję [Włączone].

Uwaga

- W następujących sytuacjach funkcja [Mapa ostrości] jest niedostępna:
 - Gdy aktywna jest funkcja [Powiększenie]
 - W przypadku korzystania z funkcji zoomu cyfrowego
 - Podczas przesyłania strumieniowego
 - W przypadku korzystania z obiektywu, który nie obsługuje funkcji AF z wykrywaniem fazy
 - Gdy założony jest adapter obiektywu
 - Gdy obiektyw nie jest zamocowany na aparacie

Powiązany temat

- [Wyśw. info. HDMI](#)

TP1001420017

Aparat cyfrowy z wymiennymi obiektywami
ILCE-7CR α7CR

Wyświetl. zarysu



Ustawianie funkcji uwydatniania zarysów, która podkreśla zarys ostrych obszarów podczas fotografowania w trybie ręcznego ustawiania ostrości lub bezpośredniej ręcznej regulacji ostrości. Podczas nagrywania filmu można również korzystać z funkcji uwydatniania zarysów w trybie automatycznej ostrości.

1 MENU → AF_{MF} (Ostrość) → [Wyświetl. zarysu] → Wybierz opcję menu i ustaw żądany parametr.

Szczegóły dotyczące poszczególnych opcji menu

Wyświetl. zarysu:

Ustawianie, czy ma być wyświetlane uwydatnianie zarysów. ([WŁ.] / [WYŁ.])

Poziom zarysu:

Ustawianie poziomu uwydatnienia ostrych obszarów. ([Wysoki] / [Średni] / [Niski])

Kolor zarysu:

Ustawianie koloru wykorzystywanego do uwydatniania ostrych obszarów. ([Czerwony] / [Żółty] / [Niebieski] / [Biały])

Uwaga

- Z uwagi na fakt, że opisywany produkt rozpoznaje ostre obszary jako wystarczającą ostrość, efekt funkcji podświetlenia obszarów z ostrością zależy od obiektu i obiektywu.
- Zarys ostrych obszarów nie jest zaznaczany na urządzeniach podłączonych przez HDMI.

Powiązany temat

- [Ostrość ręczna](#)
- [Bezpośrednia ręczna regulacja ostrości \(Ostrość DMF\)](#)

TP1001415114

Kompens.eksp. (zdjęcie/film)



Zwykle ekspozycja ustawiana jest automatycznie (automatyczne ustawianie ekspozycji). W oparciu o wartość ekspozycji ustawionej przez funkcję automatycznej ekspozycji możesz rozjaśnić lub przyciemnić cały obraz, jeśli przesuniesz wskaźnik funkcji [Kompens.eksp.] odpowiednio w stronę plusa lub w stronę minusa (kompensacja ekspozycji).

1 MENU → (Ekspozycja/Kolor) → [Kompens. eksp.] → [Kompens.eksp.] → odpowiednie ustawienie.

strona + (prześwietlenie):

Obrazy są rozjaśniane.

strona - (niedoświetlenie):

Obrazy są przyciemniane.

- Gdy w pozycji [Obsługa dotykowa] ustawiono opcję [WŁ.] i w pozycji [Dotknij ikony w stopce] ustawiono opcję [WŁ.], wartości kompensacji ekspozycji można zmieniać dotykowo.
- Domyślnie funkcja [Kompens.eksp.] jest przypisana do pokrętła tylnego R.
- Wartość kompensacji ekspozycji można wybrać z zakresu od -5,0 EV do +5,0 EV.
- Ustawioną wartość kompensacji ekspozycji można sprawdzić na ekranie rejestrowania obrazu.

Monitor



Wizjer

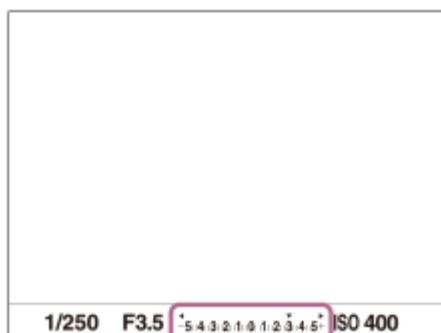

Wskazówka

- Podczas rejestrowania obrazu na ekranie widoczna jest tylko wartość z przedziału od -3,0 EV do +3,0 EV z odpowiadającą jej jasnością obrazu. Ustawienie wartości kompensacji ekspozycji spoza podanego zakresu nie powoduje zmian jasności obrazu na ekranie, ale wartość ta znajdzie odzwierciedlenie na zarejestrowanym obrazie.

- W przypadku filmów, wartość kompensacji ekspozycji można ustawić w zakresie od -2,0 EV do +2,0 EV.

Uwaga

- Kompensacji ekspozycji nie można przeprowadzić w poniższych trybach rejestrowania obrazu:
 - [Inteligentna auto]
 - [Wybór sceny]
- Korzystając z funkcji [Ekspoz. ręczna], kompensację ekspozycji można przeprowadzić tylko wtedy, gdy w pozycji [ ISO] jest ustawiona opcja [ISO AUTO].
- Jeżeli obiekt jest fotografowany w bardzo jasnym lub bardzo ciemnym otoczeniu lub gdy używasz lampy błyskowej, efekt może nie być zadowalający.

Powiązany temat

- [Krok ekspozycji \(zdjęcie/film\)](#)
- [Nast.komp.eksp.](#)
- [Bracket seryjny](#)
- [Bracket pojedyn.](#)
- [Wyświetl. zebry](#)

TP1001411158

Aparat cyfrowy z wymiennymi obiektywami
ILCE-7CR α7CR

Ekran histogramu

Histogram przedstawia rozkład luminancji, czyli liczbę pikseli w poszczególnych przedziałach wartości luminancji. Aby wyświetlić histogram na ekranie rejestrowania lub ekranie odtwarzania, naciśnij kilkakrotnie przycisk DISP (Ustawienia wyświetlania).

Odczytywanie histogramu

Na histogramie ciemniejsze wartości znajdują się po lewej, a jaśniejsze wartości po prawej stronie.

Histogram zmienia się w zależności od kompensacji ekspozycji.

Ostra szpilka na prawym lub lewym końcu histogramu sygnalizuje, że obraz zawiera odpowiednio prześwietlony lub niedoświetlony obszar. Wspomnianych defektów nie można korygować z poziomu komputera po zarejestrowaniu obrazu. W razie potrzeby należy przeprowadzić kompensację ekspozycji przed zarejestrowaniem obrazu.



(A): Liczba pikseli

(B): Jasność

Uwaga

- Informacje na ekranie histogramu nie informują o ostatecznym zdjęciu. Są to informacje dotyczące obrazu wyświetlanego na ekranie. Rezultat końcowy zależy od wartości przysłony itp.
- W następujących sytuacjach wygląd histogramu bardzo się różni między rejestrowaniem obrazu a jego odtwarzaniem:
 - W przypadku korzystania z lampy błyskowej
 - W przypadku rejestrowania obiektu o małej luminancji, na przykład w nocy

Powiązany temat

- [Przycisk DISP \(Ustawienia wyświetlania\)](#)
- [Kompens. eksp. \(zdjęcie/film\)](#)

Aparat cyfrowy z wymiennymi obiektywami
ILCE-7CR α7CR

Krok ekspozycji (zdjęcie/film)



Można dobrać przyrost zmiany wartości czasu otwarcia migawki, przysłony i kompensacji ekspozycji.

① MENU →  (Ekspozycja/Kolor) → [Kompens. eksp.] → [ Krok ekspozycji] → odpowiednie ustawienie.

Szczegóły dotyczące poszczególnych opcji menu

0,5 EV / 0,3 EV

Powiązany temat

- [Kompens.eksp. \(zdjęcie/film\)](#)

TP1001384995

Aparat cyfrowy z wymiennymi obiektywami
ILCE-7CR α7CR

Ust. stand. eksp. (zdjęcie/film)



Regulacja standardu opisywanego aparatu w celu uzyskania prawidłowej wartości ekspozycji w poszczególnych trybach pomiaru.

1 MENU → (Ekspozycja/Kolor) → [Kompens. eksp.] → [Ust. stand. eksp.] → żądany tryb pomiaru.

2 Wybierz odpowiednią wartość jako standard pomiarowy.

- Można ustawić wartość z przedziału od -1 EV do +1 EV z przyrostem 1/6 EV.

Tryb pomiaru

Ustawiona wartość standardowa zostanie zastosowana po wybraniu odpowiedniego trybu pomiaru w MENU → (Ekspozycja/Kolor) → [Pomiar] → [Tryb pomiaru].

Wielopunktowy/ Centralny/ Punktowy/ Śred. całego ekr./ Światła

Uwaga

- Kompensacja ekspozycji nie ulegnie zmianie, gdy zmieni się ustawienie [Ust. stand. eksp.].
- Wartość ekspozycji zostanie zablokowana zgodnie z wartością ustawioną dla trybu [Punktowy] w trakcie korzystania z punktowej AEL.
- Standardowa wartość dla M.M (Pomiar ręczny) zmieni się zgodnie z wartością ustawioną w pozycji [Ust. stand. eksp.].
- Wartość ustawiona w pozycji [Ust. stand. eksp.] jest zapisywana w danych Exif oddzielnie od wartości kompensacji ekspozycji. Wielkość standardowej wartości ekspozycji nie będzie dodawana do wartości kompensacji ekspozycji.
- Ustawienie opcji [Ust. stand. eksp.] podczas bracketingu spowoduje wyzerowanie liczby ujęć rejestrowanych w ramach bracketingu.

Powiązany temat

- [Tryb pomiaru \(zdjęcie/film\)](#)

TP1001411222

Aparat cyfrowy z wymiennymi obiektywami
ILCE-7CR α7CR

Optym. D-Range (zdjęcie/film)



Dzięki podziałowi obrazu na małe obszary urządzenie analizuje kontrast światła i cienia między obiektem i tłem, tworząc obraz o optymalnej jasności i gradacji.

1 MENU → (Ekspozycja/Kolor) → [Kolor/Ton] → Optym. D-Range → odpowiednie ustawienie.

Szczegóły dotyczące poszczególnych opcji menu

WYŁ.:

Nie będzie regulowana jasność ani gradacja.

Opt. D-Range:

Po wybraniu opcji [Optymalizator D-Range: Auto.] aparat będzie automatycznie regulował jasność i gradację. Aby zoptymalizować gradację zarejestrowanego obrazu w poszczególnych obszarach, należy wybrać poziom optymalizacji od [Optymalizator D-Range: Lv1] (słaba) do [Optymalizator D-Range: Lv5] (mocna).

Uwaga

- W następujących sytuacjach w pozycji Optym. D-Range] na stałe ustawiona jest opcja [WYŁ.]:
 - Gdy w pozycji Profil zdjęcia] ustawiono inną opcję niż [WYŁ.]
 - Przy ustawieniu [Wł. (elastycz. ISO)] w pozycji [Fotografowanie Log].
- W pozycji Optym. D-Range] na stałe ustawiona jest opcja [WYŁ.] po wybraniu poniższych trybów w pozycji [Wybór sceny].
 - [Zachód słońca]
 - [Nocny widok]
 - [Nocny portret]

Po wybraniu innych trybów [Wybór sceny] niż powyższe, ustawienie to ma stałą wartość [Optymalizator D-Range: Auto.].

- Na zdjęciach wykonanych z opcją [Opt. D-Range] mogą występować duże szумы. Po sprawdzeniu zarejestrowanego zdjęcia należy wybrać właściwy poziom, szczególnie gdy efekt ma być wzmocniony.

TP1001411311

Aparat cyfrowy z wymiennymi obiektywami
ILCE-7CR α7CR

Tryb pomiaru (zdjęcie/film)



Wybiera sposób pomiaru światła określający, która część ekranu będzie brana pod uwagę przy pomiarze w celu określenia poziomu ekspozycji.

1 MENU → (Ekspozycja/Kolor) → [Pomiar] → Tryb pomiaru] → odpowiednie ustawienie.

Szczegóły dotyczące poszczególnych opcji menu

Wielopunktowy:

Obszar całkowity jest dzielony na wiele podobszarów, a odpowiednia ekspozycja dla całego ekranu jest ustalana na podstawie pomiaru oświetlenia w każdym z tych podobszarów (pomiar wielopunktowy).

Centralny:

Dokonywany jest pomiar średniej jasności całego ekranu z uwzględnieniem jego środkowego obszaru (pomiar centralnie wyważony).

Punktowy:

Pomiar jest wykonywany tylko wewnątrz okręgu pomiarowego. Ten tryb nadaje się do pomiaru światła na określonej części całego ekranu. Rozmiar okręgu pomiarowego można wybrać spośród opcji [Punktowy: Standardowy] i [Punktowy: Duży]. Pozycja okręgu pomiarowego zależy od ustawienia w pozycji Punkt pom. punkt.].

Śred. całego ekr.:

Pomiar średniej jasności całego ekranu. Ekspozycja będzie stabilna, nawet jeśli kompozycja kadru lub położenie obiektu ulegną zmianie.

Światła:

Pomiar jasności z uwzględnieniem wyróżnionego obszaru na ekranie. Ten tryb nadaje się do utrwalania obiektu na zdjęciu unikając jego prześwietlenia.

Wskazówka

- Punkt pomiaru punktowego można skoordynować z obszarem ostrości za pomocą opcji [Łącze pun. ostr.].
- Po wybraniu opcji [Wielopunktowy] i przy ustawieniu [WŁ.] w pozycji , aparat mierzy jasność na podstawie wykrytych twarzy.
- Gdy w pozycji Tryb pomiaru] ustawiono opcję [Światła] i włączona jest funkcja [Opt. D-Range], jasność i kontrast będą korygowane automatycznie poprzez podzielenie obrazu na małe obszary i analizę kontrastu światłocieni. Wprowadź ustawienia w oparciu o warunki rejestrowania obrazów.

Uwaga

- W pozycji Tryb pomiaru] na stałe jest ustawiona opcja [Wielopunktowy] w następujących warunkach fotografowania:
 - [Inteligentna auto]
 - [Wybór sceny]
 - Przy korzystaniu z innej funkcji zoomu niż zoom optyczny
- W trybie [Światła] obiekt może być ciemny, jeżeli na ekranie występuje jaśniejszy fragment.

- Blokada AE
- Punkt pom. punkt. (zdjęcie/film)
- Pr.tw.w pom.wiel. (zdjęcie/film)
- Optym. D-Range (zdjęcie/film)

TP1001384987

5-054-924-52(1) Copyright 2023 Sony Corporation

Aparat cyfrowy z wymiennymi obiektywami
ILCE-7CR α7CR

Pr.tw.w pom.wiel. (zdjęcie/film)



Ustawianie, czy aparat ma mierzyć jasność w oparciu o wykryte twarze, gdy w pozycji [Tryb pomiaru] ustawiono opcję [Wielopunktowy].

1 MENU → (Ekspozycja/Kolor) → [Pomiar] → [Pr.tw.w pom.wiel.] → odpowiednie ustawienie.

Szczegóły dotyczące poszczególnych opcji menu

WŁ.:

Aparat mierzy jasność w oparciu o wykryte twarze.

WYŁ.:

Aparat mierzy jasność przy użyciu ustawienia [Wielopunktowy] bez wykrywania twarzy.

Uwaga

- W trybie rejestrowania obrazu [Inteligentna auto], w pozycji [Pr.tw.w pom.wiel.] na stałe jest ustawiona opcja [WŁ.].
- Przy ustawieniu [WŁ.] w pozycji [Rozpoz. ob. w AF] w sekcji [Rozpoz. obiektu] i innym ustawieniu niż [Człowiek] w pozycji [Cel rozpoznaw.] nie działa funkcja [Pr.tw.w pom.wiel.].

Powiązany temat

- [Tryb pomiaru \(zdjęcie/film\)](#)

TP1001415059



Aparat cyfrowy z wymiennymi obiektywami
ILCE-7CR α7CR

Punkt pom. punkt. (zdjęcie/film)



Ustawianie, czy pozycja pomiaru punktowego ma być koordynowana z obszarem ostrości, gdy w pozycji [ Obszar ostrości] ustawiono następujące parametry.

- [Punktowy: L]/[Punktowy: M]/[Punktowy: S]
- [Rozszerz punkt.]
- [Śledzenie: Punktowy L]/[Śledzenie: Punktowy M]/[Śledzenie: Punktowy S]
- [Śledzenie: Rozszerz punktowy]

1 MENU →  (Ekspozycja/Kolor) → [Pomiar] → [ Punkt pom. punkt.] → odpowiednie ustawienie.

Szczegóły dotyczące poszczególnych opcji menu

Środek:

Pozycja pomiaru punktowego nie będzie koordynowana z obszarem ostrości, ale zawsze pomiar jasności odbywa w środku.

Łącze pun. ostr.:

Pozycja pomiaru punktowego będzie koordynowana z obszarem ostrości.

Uwaga

- Nawet jeśli pozycja pomiaru punktowego jest skoordynowana z pozycją początkową funkcji [Śledzenie], nie będzie ona skoordynowana ze śledzeniem obiektu.
- Gdy w pozycji [ Obszar ostrości] ustawiono niższe parametry, pozycja pomiaru punktowego jest zablokowana w punkcie środkowym.
 - [Szeroki]
 - [Strefa]
 - [Stały środek]
 - [Śledzenie: Szeroki]/[Śledzenie: Strefa]/[Śledzenie: Stały Środek]

Powiązany temat

- [Wybieranie obszaru ostrości \(Obszar ostrości\)](#)
- [Tryb pomiaru \(zdjęcie/film\)](#)

TP1001411211

Blokada AE



Gdy kontrast pomiędzy obiektem i tłem jest wysoki, np. przy robieniu zdjęcia pod światło lub zdjęcia obiektu w pobliżu okna, należy zmierzyć poziom światła w punkcie, gdzie obiekt wydaje się mieć właściwą jasność i zablokować ekspozycję przed wykonaniem zdjęcia. Aby zmniejszyć jasność obiektu, zmierz światło w punkcie, który jest jaśniejszy od obiektu i zablokuj ekspozycję całego zdjęcia. Aby zwiększyć jasność obiektu, zmierz światło w punkcie, który jest ciemniejszy od obiektu i zablokuj ekspozycję całego zdjęcia.

- 1 MENU** → (Ustawienia) → [Dostos. obsługi] → [Us.prz.Włas./pok.] lub [Us.prz.Włas./pok.] → żądany przycisk, po czym do tego przycisku przypisz [Przełącz.AEL].
- 2 Ustaw ostrość w punkcie, według którego ustawiana jest ekspozycja.**
- 3 Naciśnij przycisk, do którego przypisano funkcję [Przełącz.AEL].**
Ekspozycja zostanie zablokowana i pojawi się symbol (blokada AE).
- 4 Ponownie ustaw ostrość na obiekcie i naciśnij przycisk migawki.**
 - Aby anulować blokadę ekspozycji, naciśnij przycisk, do którego przypisano funkcję [Przełącz.AEL].

Wskazówka

- Po wybraniu funkcji [Blokada AEL] w pozycji [Us.prz.Włas./pok.] lub [Us.prz.Włas./pok.], ekspozycja będzie zablokowana tak długo, jak długo przytrzymany jest ten przycisk. Nie możesz ustawić funkcji [Blokada AEL] na wartość [Przycisk w lewo], [Przycisk w prawo] lub [Dolny przycisk].

Uwaga

- Opcje [Blokada AEL] i [Przeł.AEL] nie są dostępne w przypadku korzystania z innych funkcji zoomu niż zoom optyczny.

Powiązany temat

- [Przypisywanie często używanych funkcji do przycisków i pokręteł \(Us.prz.Włas./pok.\)](#)

TP1001384985

Aparat cyfrowy z wymiennymi obiektywami
ILCE-7CR α7CR

AEL z nac. spustu



Określa, czy po naciśnięciu przycisku migawki do połowy ekspozycja ma zostać zablokowana. Wybierz [WYŁ.], aby oddzielnie ustawić ostrość i ekspozycję.

1 MENU → (Ekspozycja/Kolor) → [Pomiar] → [AEL z nac. spustu] → odpowiednie ustawienie.

Szczegóły dotyczące poszczególnych opcji menu

Automatyczne:

Blokuje ekspozycję po automatycznym ustawieniu ostrości, gdy wciśniesz do połowy przycisk migawki, a opcja [Tryb ostrości] ma ustawienie [Pojedynczy AF]. Przy ustawieniu [Automat. AF] w pozycji [Tryb ostrości] i wykryciu ruchu obiektu przez opisywany produkt lub w przypadku wykonywania zdjęć seryjnych, stała ekspozycja zostanie anulowana.

WŁ.:

Blokuje ekspozycję po naciśnięciu przycisku migawki do połowy.

WYŁ.:

Nie blokuje ekspozycji po naciśnięciu przycisku migawki do połowy. Użyj tego trybu, gdy chcesz osobno ustawić ostrość i ekspozycję.

W przypadku fotografowania w trybie [Zdjęcia seryjne] ekspozycja jest regulowana w opisywanym produkcie.

Uwaga

- Gdy funkcja [Przełącz.AEL] zostanie przypisana do jakiegokolwiek przycisku poleceniem [Us.prz.Włas./pok.] lub [Us.prz.Włas./pok.], operacja z wykorzystaniem tego przycisku będzie miała priorytet względem ustawień [Przełącz.AEL].

TP1001384962

Aparat cyfrowy z wymiennymi obiektywami
ILCE-7CR α7CR

Auto. wolna mig.



Określa, czy szybkość migawki ma być ustawiana automatycznie podczas nagrywania filmu, gdy obiekt jest niedoświetlony. Ta funkcja nie może być używana podczas nagrywania w zwolnionym/szybkim tempie.

1 MENU → (Ekspozycja/Kolor) → [Ekspozycja] → [Auto. wolna mig.] → odpowiednie ustawienie.

Szczegóły dotyczące poszczególnych opcji menu

WŁ.:

Wykorzystywana będzie automatyczna wolna migawka. W przypadku rejestrowania obrazu w miejscach słabo oświetlonych, czas otwarcia migawki automatycznie ulega wydłużeniu. Podczas nagrywania w ciemnych miejscach możesz zmniejszyć szumy podczas nagrywania filmu, stosując niską szybkość migawki.

WYŁ.:

Automatyczna wolna migawka nie będzie wykorzystywana. Zapisany film będzie ciemniejszy, niż w przypadku opcji [WŁ.], ale można nagrywać filmy z płynniejszym ruchem i mniejszym rozmazaniem obiektów.

Uwaga

- Funkcja [Auto. wolna mig.] nie działa w następujących sytuacjach:
 - (Priorytet migaw.)
 - (Ekspoz. ręczna)
 - Gdy w pozycji [ISO] ustawiono inną opcję niż [ISO AUTO]
 - Gdy w pozycji [Typ kontroli Eksp.] ustawiono opcję [Tryb elast. Eksp.], a metodę regulacji czasu otwarcia migawki ustawiono na [Ręczny]

TP1001384969

Aparat cyfrowy z wymiennymi obiektywami
ILCE-7CR α7CR

Wyświetl. zebry



Ustawianie wzoru zebry, który pojawia się na części obrazu z poziomem jasności spełniającym kryterium ustawionego poziomu IRE. Ułatwia to ustawienie jasności.

1 MENU → (Ekspozycja/Kolor) → [Wyświetl. zebry] → Wybierz pozycję menu i ustaw żądany parametr.

Szczegóły dotyczące poszczególnych opcji menu

Wyświetl. zebry:

Ustawianie, czy ma być wyświetlany wzór zebry. ([WYŁ.] / [WŁ.])

Poziom zebry:

Regulacja poziomu jasności wzoru zebry. ([70] / [75] / [80] / [85] / [90] / [95] / [100] / [>100])

Wskazówka

- W przypadku funkcji [Poziom zebry] można zapamiętać wartości do kontroli prawidłowej ekspozycji lub prześwietlenia, jak również poziomu jasności. Domyślnie ustawienia do potwierdzenia prawidłowej ekspozycji i prześwietlenia są zapamiętane odpowiednio w pozycji [Niestandard. 1] i [Niestandard. 2].
- Aby sprawdzić prawidłową ekspozycję, ustaw wartość standardową i zakres poziomu jasności. Zakreskowanie pojawi się na obszarach mieszczących się w ustawionym zakresie.
- Aby sprawdzić stopień prześwietlenia, ustaw minimalną wartość poziomu jasności. Zakreskowanie pojawi się na obszarach z poziomem jasności równym ustawionej wartości lub od niej wyższym.

Uwaga

- Wzór zebry nie jest wyświetlany na urządzeniach podłączonych za pośrednictwem HDMI.

TP1001415062

Aparat cyfrowy z wymiennymi obiektywami
ILCE-7CR α7CR

ISO (zdjęcie/film)



Czułość na światło wyrażana jest przez wartość ISO (zalecany wskaźnik ekspozycji). Im wyższa wartość, tym wyższa czułość.

1 ISO na pokrętle sterowania → wybierz żądane ustawienie.

- Można również wybrać MENU → (Ekspozycja/Kolor) → [Ekspozycja] → ISO].
- Wartość można zmieniać co 1/3 EV, obracając pokrętkę przednie, jak również obracając pokrętkę sterowania. Wartość można zmieniać co 1 EV, obracając pokrętkę tylne L lub pokrętkę tylne R.

Szczegóły dotyczące poszczególnych opcji menu

ISO AUTO:

Automatycznie ustawia czułość ISO.

ISO 50 – ISO 102400:

Ręczne ustawianie czułości ISO. Wybór większej liczby zwiększa czułość ISO.

Wskazówka

- Ustawiany automatycznie zakres czułości ISO można zmienić w trybie [ISO AUTO]. Wybierz [ISO AUTO] i naciśnij prawą część pokrętki sterowania, po czym ustaw odpowiednie wartości dla [ISO AUTO maksim.] oraz [ISO AUTO minimum].
- Im wyższa wartość ISO, tym więcej szumu pojawia się na zdjęciach.
- Dostępne ustawienia czułości ISO zależą od tego, czy robione są zdjęcia, nagrywane są filmy, czy też rejestrowane są filmy w zwolnionym/szybkim tempie.
- Podczas nagrywania filmów dostępne są wartości ISO w zakresie pomiędzy 100 i 32000. Jeżeli ustawiona czułość ISO ma większą wartość niż 32000, ustawienie to ulegnie automatycznej zmianie na 32000. Po zakończeniu nagrywania filmu wartość czułości ISO powraca do pierwotnego ustawienia.
- Podczas nagrywania filmów dostępne są wartości ISO w zakresie pomiędzy 100 i 32000. Jeżeli ustawiona czułość ISO ma mniejszą wartość niż 100, ustawienie to ulegnie automatycznej zmianie na 100. Po zakończeniu nagrywania filmu wartość czułości ISO powraca do pierwotnego ustawienia.
- Zakres czułości ISO zależy od ustawienia [Gamma] w obszarze Profil zdjęcia].
- Dostępny zakres czułości ISO zmienia się przy wysyłaniu filmów RAW do innych urządzeń podłączonych przez HDMI.

Uwaga

- W następujących trybach rejestrowania obrazu w pozycji ISO ustawiona jest opcja [ISO AUTO]:
 - [Inteligentna auto]
 - [Wybór sceny]
- Gdy ustawiona czułość ISO ma niższą wartość niż ISO 100, zakres rejestrowanej jasności obiektu (zakres dynamiki) może ulec zmniejszeniu.
- Wybór [ISO AUTO] przy trybie rejestrowania obrazu ustawionym na [P], [A], [S] lub [M] spowoduje, że czułość ISO będzie automatycznie regulowana w obrębie ustawionego zakresu.

- Skierowanie aparatu na bardzo silne źródło światła podczas rejestrowania obrazów przy niskiej czułości ISO może spowodować, że oświetlone obszary na obrazie zostaną zarejestrowane jako czarne obszary.

TP1001411309

5-054-924-52(1) Copyright 2023 Sony Corporation

Aparat cyfrowy z wymiennymi obiektywami
ILCE-7CR α7CR

Limit zakresu ISO (zdjęcie/film)



Można ograniczyć zakres czułości ISO, gdy czułość ISO jest ustawiana ręcznie.

1 MENU → (Ekspozycja/Kolor) → [Ekspozycja] → [Limit zakresu ISO] → [Minimum] lub [Maksimum] i wybierz odpowiednie wartości.

Ustawianie zakresu w przypadku opcji [ISO AUTO]

Jeśli chcesz zmienić zakres czułości ISO ustawianej automatycznie w trybie [ISO AUTO], wybierz MENU → (Ekspozycja/Kolor) → [Ekspozycja] → [ISO] → [ISO AUTO], po czym naciśnij prawą stronę pokrętła sterowania, aby wybrać [ISO AUTO maksim.]/[ISO AUTO minimum].

Uwaga

- Wartości czułości ISO spoza podanego zakresu będą niedostępne. Aby wybrać wartości czułości ISO spoza podanego zakresu, zresetuj ustawienie [Limit zakresu ISO].

Powiązany temat

- [ISO \(zdjęcie/film\)](#)

TP1001415789

Aparat cyfrowy z wymiennymi obiektywami
ILCE-7CR α7CR

Min.s.mig.ISO AUTO



Wybór opcji [ISO AUTO] przy trybie rejestrowania obrazu P (Program Auto) lub A (Priorytet przyst.) pozwala ustawić czas otwarcia migawki, przy którym czułość ISO zaczyna się zmieniać.

Ta funkcja nadaje się do rejestrowania poruszających się obiektów. Można zminimalizować rozmycie obiektu eliminując również drgania aparatu.

1 MENU →  (Ekspozycja/Kolor) → [Ekspozycja] → [Min.s.mig.ISO AUTO] → odpowiednie ustawienie.

Szczegóły dotyczące poszczególnych opcji menu

SLOWER (Wolniej) / SLOW (Mała):

Czułość ISO zacznie się zmieniać przy czasach otwarcia migawki dłuższych niż [Standardowy], można więc rejestrować obrazy z mniejszą ilością szumów.

STD (Standardowy):

Aparat automatycznie ustawia czas otwarcia migawki w oparciu o ogniskową obiektywu.

FAST (Duża) / FASTER (Szybciej):

Czułość ISO zacznie się zmieniać przy czasach otwarcia migawki krótszych niż [Standardowy], można więc wyeliminować drgania aparatu i rozmycie obiektu.

1/8000 — 30":

Czułość ISO zaczyna się zmieniać przy ustawionym czasie otwarcia migawki.

Wskazówka

- Różnica w czasie otwarcia migawki, przy którym czułość ISO zaczyna się zmieniać pomiędzy [Wolniej], [Mała], [Standardowy], [Duża] i [Szybciej], wynosi 1 EV.

Uwaga

- Jeżeli ekspozycja jest niedostateczna nawet przy czułości ISO ustawionej na [ISO AUTO maksim.] w pozycji [ISO AUTO], w celu rejestrowania z właściwą ekspozycją czas otwarcia migawki będzie dłuższy niż czas ustawiony w pozycji [Min.s.mig.ISO AUTO].
- W poniższych sytuacjach czas otwarcia migawki może nie działać zgodnie z ustawieniem:
 - Gdy używana jest lampa błyskowa do rejestrowania jasnych ujęć. (Minimalny czas otwarcia migawki jest ograniczony czasem synchronizacji błysku wynoszącym 1/160 sek.)
 - Gdy używana jest lampa błyskowa do rejestrowania ciemnych ujęć przy ustawieniu [Bł.wypełniający] w pozycji [Tryb błysku]. (Maksymalny czas otwarcia migawki jest ograniczony czasem automatycznie ustalonym przez aparat.)

Powiązany temat

- [Program Auto](#)
- [Priorytet przyst.](#)
- [ISO \(zdjęcie/film\)](#)

Aparat cyfrowy z wymiennymi obiektywami
ILCE-7CR α7CR

Balans bieli (zdjęcie/film)



Korygowanie efektu tonalnego wynikającego z warunków światła zastanego, aby zarejestrować neutralnie biały obiekt na białym tle. Funkcji tej należy używać, gdy tonacja barw odbiega od oczekiwanej, lub aby celowo zmienić tonację barw dla uzyskania zamierzonego efektu wizualnego.

1 MENU → (Ekspozycja/Kolor) → [Balans bieli] → [Balans bieli] → odpowiednie ustawienie.

Szczegóły dotyczące poszczególnych opcji menu

AWB Automatyczne / **Auto: Nastrój** / **Auto: Biały** / Światło dzienne / W cieniu / Pochmurnie / Żarówka / -1 Świet.: Ciep.biał. / 0 Świet.: Zim.biała / +1 Świet.: Dz. biała / +2 Świet.: Świat.dz. / Lampa błysk. (tylko w przypadku fotografowania) / Autom. podwod. :

Po wybraniu źródła światła oświetlającego obiekt, opisywany produkt dobiera tonację barw, dostosowując ją do wybranego źródła światła (zaprogramowany balans bieli). Po wybraniu [Automatyczne], urządzenie automatycznie wykrywa źródło światła i ustawia tonację barw.

Tmp. kol./Filtr:

Dobór tonacji barw w zależności od źródła światła. Pozwala uzyskać efekt filtrów fotograficznych CC (kompensacja kolorów).

Niestandard. 1/Niestandard. 2/Niestandard. 3:

Zapamiętanie białej barwy odniesienia przy oświetleniu w danych warunkach rejestrowania obrazu.

Wskazówka

- Można wyświetlić ekran dokładnej regulacji i precyzyjnie dobrać wymaganą tonację barw, naciskając prawą stronę pokrętki sterowania. Po wybraniu opcji [Tmp. kol./Filtr] można zmienić temperaturę barwową przez obrócenie pokrętki tylnego L lub pokrętki tylnego R zamiast naciśnięcia prawej strony pokrętki sterowania.
- Jeżeli uzyskana tonacja barw nie jest zgodna z oczekiwaniami przy wyborze ustawień, przeprowadź rejestrowanie w trybie [Brack.bal.bieli].
- Ikona (Auto: Nastrój), (Auto: Biały) jest wyświetlana tylko wówczas, gdy w pozycji [Ust. prior. w AWB] ustawiono opcję [Nastrój] lub [Biały].
- Jeżeli chcesz osłabić efekt nagłego przełączania balansu bieli, na przykład w przypadku zmian warunków otoczenia podczas nagrywania filmu, możesz zmienić szybkość przełączania balansu bieli przy użyciu funkcji [Płynny WB].

Uwaga

- W następujących trybach rejestrowania obrazu w pozycji [Balans bieli] na stałe ustawiona jest opcja [Automatyczne]:
 - [Inteligentna auto]
 - [Wybór sceny]
- W przypadku korzystania z lampy rtęciowej lub lampy sodowej jako źródła światła, nie uda się uzyskać precyzyjnego balansu bieli z uwagi na charakterystykę tego rodzaju światła. Wskazane jest rejestrowanie obrazów za pomocą lampy błyskowej lub wybór opcji [Niestandard. 1] do [Niestandard. 3].

- Przechwytywanie standardowego koloru białego w celu ustawienia balansu bieli (niestandardowy balans bieli)
- Ust. prior. w AWB (zdjęcie/film)
- Brack.bal.bieli
- Płynny WB

TP1001411523

5-054-924-52(1) Copyright 2023 Sony Corporation

Przechwytywanie standardowego koloru białego w celu ustawienia balansu bieli (niestandardowy balans bieli)



W scenerii, gdzie na światło zastane składa się wiele rodzajów źródeł, zaleca się użycie niestandardowego balansu bieli, aby precyzyjnie odwzorować biel. Można zapisać 3 ustawienia.

- 1 **MENU** → (Ekspozycja/Kolor) → [Balans bieli] → [Balans bieli] → Wybierz spośród opcji [Niestandard. 1] do [Niestandard. 3], a następnie naciśnij prawą stronę pokrętki sterowania.
- 2 Wybierz SET (ustawiony niestandardowy balans bieli), a następnie naciśnij środkową część pokrętki sterowania.
- 3 Trzymaj produkt w taki sposób, aby biały obszar całkowicie wypełnił ramkę pomiaru balansu bieli, a następnie naciśnij środkową część pokrętki sterowania.
 Gdy słychać dźwięk migawki i pojawi się komunikat [Zebrane dane własnego WB.], zostaną wyświetlone skalibrowane wartości (temperatura barwowa i filtr barwny).
 - Pozycję ramki pomiaru balansu bieli można regulować, naciskając górną/dolną/lewą/prawą stronę pokrętki sterowania.
 - Po przechwyceniu standardowego białego koloru można wyświetlić ekran precyzyjnej regulacji, naciskając prawą stronę pokrętki sterowania. W razie potrzeby można precyzyjnie dobrać tonację barw.
 - Ramkę pomiaru balansu bieli można przesunąć z powrotem do środka, naciskając przycisk (Usuwanie).
 - Dźwięku migawki nie jest słyszalny w następujących przypadkach.
 - W trybie nagrywania filmu
 - Gdy w pozycji [Tryb cichy] ustawiono opcję [Wł.]
 - Gdy w pozycji [Typ migawki] ustawiono opcję [Migaw. elektron.]
- 4 **Naciśnij środkową część pokrętki sterowania.**
 Kalibrowane wartości zostaną zarejestrowane. Monitor powróci do wyświetlania ekranu MENU, zachowując zapamiętane niestandardowe ustawienie balansu bieli.
 - Zapisane niestandardowe ustawienie balansu bieli będzie pamiętane do momentu zastąpienia go kolejnym ustawieniem.

Uwaga



- Komunikat [Zbieranie włas. WB nie powiodło się.] sygnalizuje, że dana wartość znajduje się w nieoczekiwanym zakresie, na przykład, gdy obiekt jest zbyt jaskrawy. Ustawienie można zapisać na tym etapie, ale wskazane jest ponowne ustawienie balansu bieli. W przypadku ustawienia błędnej wartości, wskaźnik (niestandardowy balans bieli) na ekranie z informacjami dotyczącymi zapisu zmieni kolor na pomarańczowy. Wskaźnik ten będzie wyświetlany w kolorze białym, gdy ustawiona wartość znajduje się w oczekiwanym zakresie.
- W przypadku korzystania z lampy błyskowej podczas utrwalania podstawowego koloru białego, niestandardowy balans bieli zostanie zarejestrowany wraz ze światłem lampy błyskowej. Za każdym razem, gdy robione są zdjęcia z przywołanymi ustawieniami zarejestrowanymi z lampą błyskową, należy używać lampy błyskowej.

Aparat cyfrowy z wymiennymi obiektywami
ILCE-7CR α7CR

Ust. prior. w AWB (zdjęcie/film)



Wybór priorytetu tonacji w przypadku rejestrowania obrazów w warunkach sztucznego oświetlenia, na przykład w świetle żarówek, gdy w pozycji [ Balans bieli] ustawiono opcję [Automatyczne].

1 MENU →  (Ekspozycja/Kolor) → [Balans bieli] → [ Ust. prior. w AWB] → odpowiednie ustawienie.

Szczegóły dotyczące poszczególnych opcji menu

AWB
STD **Standardowy:**

Rejestrowanie przy standardowym automatycznym balansie bieli. Aparat automatycznie dobiera tonację kolorów.

AWB
Ambi **Nastrój:**

Priorytetem jest tonacja kolorów źródła światła. Opcja przydatna, gdy chcesz stworzyć wrażenie ciepłej atmosfery.

AWB
White **Biały:**

Priorytetem jest odtworzenie białego koloru przy niskiej temperaturze barwowej źródła światła.

Powiązany temat

- [Balans bieli \(zdjęcie/film\)](#)

TP1001411214

Bl. AWB prz. mig.



Można ustawić, czy balans bieli ma być blokowany po naciśnięciu przycisku migawki, gdy w pozycji [ Balans bieli] ustawiono opcję [Automatyczne] lub [Autom. podwod.].

Funkcja ta zapobiega niezamierzonym zmianom balansu bieli w trybie zdjęć seryjnych lub podczas rejestrowania z przyciskiem migawki wciśniętym do połowy.

1 MENU →  (Ekspozycja/Kolor) → [Balans bieli] → [Bl. AWB prz. mig.] → odpowiednie ustawienie.

Szczegóły dotyczące poszczególnych opcji menu

Prz.wciś. do poł.:

Blokowanie balansu bieli, gdy przycisk migawki jest wciśnięty do połowy, nawet w trybie automatycznego balansu bieli. Balans bieli jest również blokowany w trybie zdjęć seryjnych.

Zdjęcia seryjne:

Blokowanie balansu bieli z ustawieniem dla pierwszego zdjęcia podczas wykonywania zdjęć seryjnych, nawet w trybie automatycznego balansu bieli.

WYŁ.:

Praca w normalnym trybie automatycznego balansu bieli.

O funkcji [Utrzymanie bl. AWB] i [Przełącz. bl. AWB]

Balans bieli można również zablokować w trybie automatycznego balansu bieli, przypisując funkcję [Utrzymanie bl. AWB] lub [Przełącz. bl. AWB] do przycisku ustawień własnych. Naciśnięcie przycisku z przypisaną funkcją podczas rejestrowania obrazów spowoduje zablokowanie balansu bieli.

Funkcja [Utrzymanie bl. AWB] blokuje balans bieli, wstrzymując automatyczną regulację balansu bieli przy wciśniętym przycisku.

Funkcja [Przełącz. bl. AWB] blokuje balans bieli, wstrzymując automatyczną regulację balansu bieli po jednokrotnym naciśnięciu przycisku. Po ponownym naciśnięciu przycisku blokada AWB zostaje zwolniona.

- Jeśli chcesz blokować balans bieli podczas nagrywania filmu w trybie automatycznego balansu bieli, przypisz również funkcję [Utrzymanie bl. AWB] lub [Przełącz. bl. AWB] do przycisku ustawień własnych.

Wskazówka

- Podczas fotografowania z lampą błyskową, gdy automatyczny balans bieli jest zablokowany, uzyskana kolorystyka może być nienaturalna, ponieważ balans bieli został zablokowany przed wyemitowaniem błysku. W takim przypadku, ustaw w pozycji [Bl. AWB prz. mig.] opcję [WYŁ.] lub [Zdjęcia seryjne] i nie korzystaj z funkcji [Utrzymanie bl. AWB] lub [Przełącz. bl. AWB] podczas fotografowania. Albo ustaw w pozycji [ Balans bieli] opcję [Lampa błysk.].

Powiązany temat

- [Balans bieli \(zdjęcie/film\)](#)
- [Przypisywanie często używanych funkcji do przycisków i pokręteł \(Us.prz.Włas./pok.\)](#)

Aparat cyfrowy z wymiennymi obiektywami
ILCE-7CR α7CR

Płynny WB



Ustawianie szybkości, przy której następuje przełączenie balansu bieli podczas nagrywania filmu, na przykład gdy zmieni się ustawienie w pozycji [Balans bieli] lub [Ust. prior. w AWB].

1 MENU → (Ekspozycja/Kolor) → [Balans bieli] → [Płynny WB] → odpowiednie ustawienie.

Szczegóły dotyczące poszczególnych opcji menu

WYŁ.:

Balans bieli zmieni się natychmiast po zmianie ustawienia balansu bieli podczas nagrywania filmu.

1 (Duża)/2/3 (Mała):

Podczas filmowania można wybrać szybkość, przy której nastąpi przełączenie balansu bieli, aby uzyskać bardziej płynne zmiany balansu bieli filmu.

Ustawienia szybkości w kolejności od największej do najmniejszej to: [1 (Duża)], [2] i [3 (Mała)].

Uwaga

- Funkcja ta nie wpływa na szybkość, przy której balans bieli zmienia się, gdy w pozycji [Balans bieli] ustawiono opcję [Automatyczne] lub [Autom. podwod.].
- Nawet w przypadku wyboru innego ustawienia niż [WYŁ.], następujące kroki zostaną natychmiast zastosowane w odniesieniu do filmu bez względu na ustawienie szybkości.
 - Precyzyjne regulacje odcieni koloru
 - Zmiana temperatury barwowej przy użyciu funkcji [Tmp. kol./Filtr]

Powiązany temat

- [Balans bieli \(zdjęcie/film\)](#)

TP1001417869

Aparat cyfrowy z wymiennymi obiektywami
ILCE-7CR α7CR

Filmowanie w trybie Log

Rejestrowanie w trybie Log charakteryzuje się szerszym zakresem dynamiki niż przy zwykłym nagrywaniu filmów, przyczyniając się do zwiększenia elastyczności gradacji kolorów, co korzystanie wpływa na efekty wizualne i regulację ekspozycji podczas edycji.

TP1001421562

5-054-924-52(1) Copyright 2023 Sony Corporation

Aparat cyfrowy z wymiennymi obiektywami
ILCE-7CR α7CR

Ustaw. fotograf. Log



Konfigurowanie ustawień w przypadku filmowania w trybie Log.

1 MENU → (Fotografowanie) → [Jakość ob./nagr.] → [Ustaw. fotograf. Log] → odpowiednie ustawienie.

Szczegóły dotyczące poszczególnych opcji menu

Fotografowanie Log:

Ustawianie, czy ma być wykonywane rejestrowanie w trybie Log. Opcja [Wł. (elastycz. ISO)] pozwala nagrywać materiał w trybie S-Log z ustawioną ekspozycją przez regulację czułości ISO zgodnie z rejestrowanym ujęciem. (WYŁ./Wł. (elastycz. ISO))

Gama kolorów:

Ustawianie gamy kolorów. (S-Gamut3.Cine/S-Log3 / S-Gamut3/S-Log3)

Osadź plik LUT:

Ustawianie, czy pliki LUT mają być osadzane w zapisywanych danych. (WŁ. / WYŁ.)

Wskazówka

- Aby wysyłać filmy RAW do innego urządzenia podłączonego przez HDMI, ustaw w pozycji [Fotografowanie Log] opcję [Wł. (elastycz. ISO)]. Ustawienie [Gama kolorów] jest również stosowane do filmów RAW wysyłanych z gniazda HDMI.

Uwaga

- W pozycji [Osadź plik LUT] zablokowane jest ustawienie [WYŁ.] w przypadku używania kart SD lub kart.SDHC.
- Wybór opcji [Wł. (elastycz. ISO)] w pozycji [Fotografowanie Log] może spowodować błąd we własnej konfiguracji balansu bieli. W takim wypadku należy w pozycji [Fotografowanie Log] tymczasowo wybrać ustawienie [WYŁ.], przeprowadzić własną konfigurację, a następnie przywrócić w pozycji [Fotografowanie Log] opcję [Wł. (elastycz. ISO)].

Powiązany temat

- [Wybierz LUT](#)
- [Profil zdjęcia \(zdjęcie/film\)](#)
- [Ust. wyjścia HDMI \(film\)](#)

TP1001421563

Aparat cyfrowy z wymiennymi obiektywami
ILCE-7CR α7CR

Wybierz LUT



Wybór tabeli LUT, która będzie stosowana do filmów. Tabelę LUT można wybrać spośród trzech zaprogramowanych i 16 zarejestrowanych tabel.

1 MENU →  (Ekspozycja/Kolor) → [Kolor/Ton] → [Wybierz LUT] → odpowiednie ustawienie.

Szczegóły dotyczące poszczególnych opcji menu

S-Log3:

Wzmocnienie ekspresji gradacji od cieni do tonów średnich. Tonacja obrazów jest podobna do charakterystyki obrazów, które zostały zeskanowane z filmu w celu ich zarejestrowania.

s709:

Wybór tabeli LUT „s709” dla tonacji kolorów zbliżonych do barw filmowych preferowanych w produkcjach filmowych i teatralnych.

709(800%):

Wybór tabeli LUT R709 zapewniającej kontrast w tonacji kolorystycznej przy wiernym odtwarzaniu barw.

User1 – User16:

Wybór zarejestrowanych tabel LUT. Tabala LUT można edytować i rejestrować, wybierając User1 – User16 oraz naciskając prawą stronę pokrętkła sterowania w celu wyświetlenia ekranu ze szczegółami ustawień.

Powiązany temat

- [Ustaw. fotograf. Log](#)
- [Zarządzaj LUT użyt.](#)
- [Wyświetl LUT](#)

TP1001421564

Aparat cyfrowy z wymiennymi obiektywami
ILCE-7CR α7CR

Zarządzaj LUT użytk.



W aparacie można zarejestrować tabele LUT jako User1 – User16. Można także zmieniać ustawienia w przypadku zarejestrowanych tabel LUT.

Rejestracja tabeli LUT

1. Zapisz na karcie pamięci plik LUT, który chcesz zarejestrować.
 - Zapisz plik w następującej ścieżce.
/Private/Sony/PRO/LUT
 - Format pliku: plik CUBE (.cube) w przypadku tabeli 17-punktowej lub 33-punktowej
 - Nazwa pliku: 63 znaki alfanumeryczne (kod jednobajtowy) lub mniej, w tym „.cube”
2. MENU → (Ekspozycja/Kolor) → [Kolor/Ton] → [Zarządzaj LUT użytk.] → [Importuj/Edytuj].
3. Wybierz obszar użytkownika tabel LUT (User1 – User16), w którym chcesz zarejestrować dane.
4. Wybierz kartę pamięci, na której jest zapisany plik LUT.
5. Wybierz plik, który chcesz zarejestrować, a następnie wybierz [OK].

Edycja tabeli LUT

W obszarze użytkownika tabel LUT można wprowadzić następujące zmiany.

Wejście: wybór opcji [S-Gamut3.Cine/S-Log3] lub [S-Gamut3/S-Log3].

Przes. poz. AE: ustawianie wartości kompensacji poziomu śledzenia AE, gdy jest używana dana tabela LUT. (0EV, 1/3EV, 2/3EV, 1EV, 4/3EV, 5/3EV, 2EV).

Importuj: rejestrowanie pliku LUT pod wybranym numerem użytkownika.

Kasuj: usuwanie pliku LUT zarejestrowanego pod wybranym numerem użytkownika.

Hurtowe usuwanie tabel LUT

1. MENU → (Ekspozycja/Kolor) → [Kolor/Ton] → [Zarządzaj LUT użytk.] → [Usuń wszystko].
 - Zostaną usunięte wszystkie tabele LUT zarejestrowane w pozycjach User1 – User16.

Uwaga

- W przypadku korzystania z kart SD lub SDHC nazwy plików do zarejestrowania plików LUT są wyświetlane w formacie 8.3.

Powiązany temat

- [Wybierz LUT](#)
- [Wyświetl LUT](#)

Aparat cyfrowy z wymiennymi obiektywami
ILCE-7CR α7CR

Wyświetl LUT



Na monitorze można wyświetlać obrazy z tabelą LUT odzwierciedloną podczas filmowania i odtwarzania w celu podglądu obrazu po gradacji kolorów.

1 MENU →  (Ustawienia) → [Opcja wyświetl.] → [ Wyświetl LUT] → odpowiednie ustawienie.

Szczegóły dotyczące poszczególnych opcji menu

WŁ.:

Wyświetlanie obrazów z tabelą LUT odzwierciedloną podczas filmowania i odtwarzania.

WYŁ.:

Obrazy z tabelą LUT odzwierciedloną podczas filmowania i odtwarzania nie będą wyświetlane.

Wskazówka

- Po przypisaniu funkcji [Przełącz wyśw. LUT] do przycisku [ Us.prz.Włas./pok.] można włączać i wyłączać funkcję [ Wyświetl LUT] naciśnięciem przycisku.

Powiązany temat

- [Wybierz LUT](#)
- [Zarządzaj LUT użyt.](#)

TP1001421569

Twórczy wygląd (zdjęcie/film)



„Styl” to termin, który odnosi się do wyglądu i wrażenia, jakie wywierają zdjęcia w wyniku działania różnych czynników, takich jak kolor, ostrość, jasność, itp. Polecenie [Twórczy wygląd] pozwala wybrać sposób wykończenia zdjęcia poprzez dobór preferowanego stylu spośród wstępnie zainstalowanych stylów. Ponadto można precyzyjnie dobrać kontrast, światła i cienie, wygaszanie, ostrość, zakres ostrości i przejrzystość dla każdego „Stylu”.

- 1 MENU → (Ekspozycja/Kolor) → [Kolor/Ton] → [Twórczy wygląd].
- 2 Wybierz odpowiedni „Styl” lub opcję [Niestandardowy wygląd] górną/dolną stroną pokrętła sterowania.
- 3 Aby wyregulować (Kontrast), (Światła), (Cienie), (Wygaszanie), (Nasycenie), (Ostrość), (Zakres Ostrości) i (Przejrzystość), przejdź w prawo, używając prawej strony pokrętła sterowania. Stronami prawo/lewo wybierz odpowiednią pozycję, a następnie stronami góra/dół wybierz wartość.

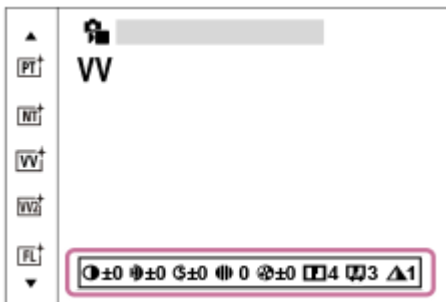

- 4 W przypadku wyboru opcji [Niestandardowy wygląd], prawą stroną pokrętła sterowania przesunąć w prawo, a następnie wybrać odpowiedni „Styl”.

- Korzystając z opcji [Niestandardowy wygląd], można przywoływać te same predefiniowane parametry danego „Stylu” z nieco innymi ustawieniami.

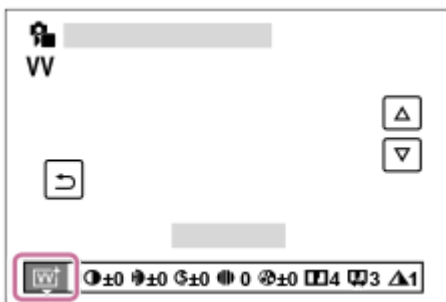

Szczegóły dotyczące poszczególnych opcji menu

ST:

Standardowe wykończenie dla szerokiej gamy obiektów i ujęć.

PT:

Do oddania na zdjęciu delikatnej tonacji koloru skóry. Idealnie nadaje się do robienia zdjęć portretowych.

NT:

Nasycenie i ostrość są zmniejszone, by uzyskać zdjęcia w przygaszonej tonacji. Tryb ten nadaje się również do robienia zdjęć przeznaczonych do obróbki na komputerze.

VV:

Wysycenie barw i kontrast są zwiększone, aby podkreślić wyrazistość barwnych scen i obiektów, takich jak kwiaty, wiosenna zieleń, niebieskie niebo lub widok oceanu.

VV2:

Tworzenie obrazu o jasnych i żywych kolorach przy dużej wyrazistości.

FL:

Tworzenie nastrojowego obrazu dzięki zastosowaniu ostrego kontrastu przy spokojnej kolorystyce, z uwzględnieniem wspaniałego wyglądu nieba i zachwycających kolorów zieleni.

IN:

Tworzenie obrazu o matowej teksturze przez osłabienie kontrastu i zmniejszenie nasycenia.

SH:

Tworzenie klimatycznego obrazu o jasnych, przezroczystych, miękkich i żywych barwach.

BW:

Do monochromatycznych fotografii w bieli i czerni.

SE:

Do monochromatycznych fotografii w sepii.

Rejestrowanie preferowanych ustawień (Niestandardowy wygląd):

Wybierz jedną z sześciu ikon stylu niestandardowego (kwadraty z cyframi z lewej strony), aby zarejestrować preferowane ustawienia. Następnie wybrać odpowiednie ustawienie przy użyciu prawego przycisku.

Można przywoływać te same zaprogramowane „Style” z nieco innymi ustawieniami.

Bardziej szczegółowa regulacja

Na bazie każdego „Stylu” można zmieniać zgodnie z własnymi upodobaniami takie parametry, jak na przykład kontrast. Można ustawić nie tylko zaprogramowane „Style”, ale także każdy [Niestandardowy wygląd]. Jest to funkcja umożliwiająca rejestrację ulubionych ustawień.

Wybierz pozycję do ustawienia naciskając strony prawo/lewo pokrętki sterowania, po czym strunami góra/dół pokrętki sterowania ustaw wartość.

Po każdej zmianie ustawienia z wartości domyślnej, na ekranie rejestrowania obrazów obok ikony „Styl” pojawi się  (znak gwiazdki).

Kontrast:

Wybór wyższej wartości powoduje mocniejsze podkreślenie różnicy między światłem i cieniem i bardziej widoczny efekt na obrazie. (–9 do +9)

Światła:

Ustawianie jasności obszarów jasnych. Po wybraniu wyższej wartości obraz staje się jaśniejszy. (–9 do +9)

Cienie:

Ustawianie stopnia zaciemnienia obszarów ciemnych. Po wybraniu wyższej wartości obraz staje się jaśniejszy. (–9 do +9)

Wygaszanie:

Ustawianie stopnia zanikania. Większa wartość powoduje zwiększenie efektu. (0 do 9)

Nasycenie:

Wybór wyższej wartości pozwala uzyskać żywsze kolory. W przypadku niższej wartości kolory na zdjęciu są przygaszone i blade. (–9 do +9)

Ostrość:

Ustawianie wyrazistości. Wybór wyższej wartości powoduje uwydatnienie konturów, a wybór niższej wartości ich złagodzenie. (0 do 9)

Zakres Ostrości:

Regulowanie zakresu, w którym stosowany jest efekt ostrości. Większa wartość powoduje, że efekt ostrości dotyczy drobniejszych konturów. (1 do 5)

Przejrzystość:

Ustawianie stopnia przejrzystości. Większa wartość powoduje zwiększenie efektu. (0 do 9)



Resetowanie zmienionych wartości w przypadku każdego „Stylu”

W przypadku każdego „Stylu” parametry, takie jak kontrast, które zostały zmienione zgodnie z upodobaniem, można zbiorczo resetować. Naciśnij przycisk  (usuwanie) na ekranie regulacji „Stylu”, który ma być zresetowany. Wszystkim parametrom, które zmieniono, zostaną przywrócone ich wartości domyślne.

Wskazówka

- W przypadku opcji [Ostrość], [Zakres Ostrości] oraz [Przejrzystość] zrób zdjęcie testowe, po czym powiększ je i wyświetl na monitorze aparatu, albo prześlij je na urządzenie odtwarzające, aby sprawdzić efekt. Następnie w razie potrzeby ponownie zmień ustawienie.

Uwaga

- W następujących sytuacjach w pozycji [ Twórczy wygląd] na stałe ustawiona jest opcja [-]:
 - W pozycji [ Profil zdjęcia] ustawiono inną opcję niż [WYŁ.].
 - Opcja [Fotografowanie Log] ma ustawienie [Wł. (elastycz. ISO)].
- Przy opisywanej funkcji ustawionej na [BW] lub [SE], parametru [Nasycenie] nie można regulować.
- W trybie filmowania nie można zmieniać ustawienia w pozycji [Zakres Ostrości].

TP1001411300

Aparat cyfrowy z wymiennymi obiektywami
ILCE-7CR α7CR

Profil zdjęcia (zdjęcie/film)



Pozwala zmieniać ustawienia koloru, gradacji itp.

Funkcja [Profil zdjęcia] może być używana zarówno do zdjęć jak i filmów, mimo to jest ona przeznaczona głównie do filmów.

Dostosowywanie profilu obrazu

Jakość obrazu można dostosować dobierając odpowiednio opcje profilu obrazu, na przykład [Gamma] i [Szczegóły]. Parametry te należy ustawiać po uprzednim podłączeniu aparatu do telewizora lub monitora i regulować obserwując równocześnie obraz na ekranie.

- 1 MENU → (Ekspozycja/Kolor) → [Kolor/Ton] → [Profil zdjęcia] → profil wymagający zmiany.
- 2 Naciśnięciem prawej strony pokrętki sterowania przejdź do ekranu indeksu opcji.
- 3 Stronami góra/dół pokrętki sterowania wybierz opcję do zmiany.
- 4 Stronami góra/dół pokrętki sterowania wybierz właściwą wartość i naciśnij środkową część.

Korzystanie z zapisanego profilu obrazu

Domyślne ustawienia od [PP1] do [PP11] dla filmów wprowadzono wcześniej w aparacie w oparciu o różne warunki filmowania.

MENU → (Ekspozycja/Kolor) → [Kolor/Ton] → [Profil zdjęcia] → żądane ustawienie.

PP1:

Przykładowe ustawienie z użyciem parametru gamma [Movie].

PP2:

Przykładowe ustawienie z użyciem parametru gamma [Still].

PP3:

Przykładowe ustawienie naturalnego odcienia koloru z użyciem parametru gamma [ITU709].

PP4:

Przykładowe ustawienie wiernego odcienia koloru zgodnie ze standardem ITU709.

PP5:

Przykładowe ustawienie z użyciem parametru gamma [Cine1].

PP6:

Przykładowe ustawienie z użyciem parametru gamma [Cine2].

PP10:

Przykładowe ustawienie w przypadku nagrywania filmów HDR z użyciem parametru gamma [HLG2].

PP11:

Przykładowe ustawienie z użyciem parametru gamma [S-Cinetone].

PPLUT1–PPLUT4 (tylko w przypadku filmowania):

Rejestrowanie i nagrywanie filmów z zastosowaniem tabeli LUT użytkownika.

Rejestrowanie tabel LUT użytkownika (PPLUT1 – PPLUT4)

Można zastosować wybraną przez siebie tabelę LUT do nagranych obrazów, przypisując tabelę LUT użytkownika poleceniem [Zarządzaj LUT użyt.] w pozycjach PPLUT1 – PPLUT4.

Procedura konfiguracji:

1. Na ekranie wyboru w pozycji [ Profil zdjęcia] wybierz PPLUT1 – PPLUT4, a następnie naciśnij prawą stronę pokrętki sterowania.
2. Wybierz [Wygląd podstaw.], po czym naciśnij środkową część.
3. Spośród wymienionych tabel LUT użytkownika wybierz tę tabelę LUT, która będzie używana jako [Wygląd podstaw.].

Nagrywanie filmów HDR

Aparat może nagrywać filmy HDR, gdy w profilu obrazu wybrano współczynnik gamma spośród opcji [HLG], [HLG1] do [HLG3]. Wstępnie skonfigurowany profil obrazu [PP10] stanowi przykładowe ustawienie w przypadku nagrywania HDR. Filmy zapisane przy użyciu [PP10] mogą być oglądane przy szerszym zakresie dostępnych poziomów jasności niż zwykle podczas odtwarzania na ekranie telewizora obsługującego standard Hybrydowy Log Gamma (HLG). Dzięki temu nawet ujęcia o szerokim zakresie poziomów jasności można wiernie nagrywać i odtwarzać bez niedoświetlenia lub przeświecenia. Standard HLG jest wykorzystywany przy produkcji programów telewizyjnych HDR zgodnie z Rekomendacją ITU-R BT.2100 stanowiącą normę międzynarodową.

Opcje profilu obrazu

Poziom czerni

Ustawianie poziomu czerni. (–15 do +15)

Gamma

Wybór krzywej gamma.

Movie: Standardowa krzywa gamma w przypadku filmów

Still: Standardowa krzywa gamma w przypadku zdjęć

S-Cinetone: Krzywa gamma przeznaczona do uzyskiwania kinowych gradacji i wrażeń kolorystycznych. To ustawienie pozwala na rejestrowanie obrazów przy łagodniejszym odwzorowaniu kolorystycznym w trybie portretowym.

Cine1: Zmiękczenie kontrastu ciemnych fragmentów i wzmocnienie gradacji jasnych fragmentów obrazu w celu uzyskania filmu o odprężającej kolorystyce. (odpowiednik HG4609G33)

Cine2: Podobna do opcji [Cine1], ale zoptymalizowana do edycji do 100% sygnału wideo. (odpowiednik HG4600G30)

Cine3: Zwiększenie kontrastu światłocienia w większym stopniu niż w przypadku opcji [Cine1] oraz wzmocnienie gradacji czerni.

Cine4: Zwiększenie kontrastu ciemnych fragmentów w większym stopniu niż w przypadku opcji [Cine3].

ITU709: Krzywa gamma odpowiadająca normie ITU709.

S-Log3: Krzywa gamma dla [S-Log3] z funkcjami bardziej zbliżonymi do filmu. To ustawienie opiera się na założeniu, że obraz zostanie poddany obróbce po zarejestrowaniu.

HLG: Krzywa gamma do nagrywania HDR. Odpowiadająca normie HDR Hybrid Log-Gamma, ITU-R BT.2100.

HLG1: Krzywa gamma do nagrywania HDR. Wzmocnienie redukcji szumów. Jednakże rejestrowanie obrazów jest ograniczone do węższego zakresu dynamiki niż przy ustawieniu [HLG2] lub [HLG3].

HLG2: Krzywa gamma do nagrywania HDR. Zapewnia równowagę między zakresem dynamiki a redukcją szumów.

HLG3: Krzywa gamma do nagrywania HDR. Większy zakres dynamiki niż w przypadku [HLG2]. Może się jednak zwiększyć poziom szumów.

- W przypadku wszystkich opcji [HLG1], [HLG2] i [HLG3] stosowana jest krzywa gamma o tej samej charakterystyce, ale każda z nich oferuje różny poziom równowagi między zakresem dynamiki a redukcją szumów. Każda ma różny maksymalny poziom sygnału wideo zgodnie z poniższym wykazem: [HLG1]: ok. 87%, [HLG2]: ok. 95%, [HLG3]: ok. 100%.

Gamma czerni

Korygowanie współczynnika gamma w obszarach o małej intensywności.

Opcja [Gamma czerni] jest na stałe ustawiona na „0” i nie można jej zmieniać, gdy w pozycji [Gamma] jest ustawiona opcja [HLG], [HLG1], [HLG2] lub [HLG3].

Zakres: Wybór zakresu korekty. (Szeroki / Średni / Wąski)

Poziom: Ustawianie poziomu korekty. (-7 (maksymalna kompresja czerni) do +7 (maksymalne rozciągnięcie czerni))

Białe plamy

Ustawianie punktu załamania i nachylenia krzywej kompresji sygnału wideo, aby nie dochodziło do prześwietlenia, przez ograniczenie sygnałów w obszarach obiektu o dużej intensywności zgodnie z dynamiką posiadanego aparatu.

Gdy w pozycji [Gamma] wybrano niższe ustawienie, a w pozycji [Tryb] wybrano ustawienie [Automatyczne], opcja [Białe plamy] będzie niedostępna. Z opcji [Białe plamy] można korzystać po wybraniu w pozycji [Tryb] ustawienia [Ręczny].

- [Still]
- [Cine1]
- [Cine2]
- [Cine3]
- [Cine4]
- [S-Log3]
- [HLG]
- [HLG1]
- [HLG2]
- [HLG3]

Tryb: Wybór ustawień autom./ręcznych.

- Automatyczne: Punkt załamania i nachylenie krzywej ustawiane są automatycznie.
- Ręczny: Punkt załamania i nachylenie krzywej ustawiane są ręcznie.

Ustawienie auto: Ustawienia przy wybranej w pozycji [Automatyczne] opcji [Tryb].

- Maksymalna plama: Ustawianie maksimum dla punktu załamania. (90% do 100%)
- Czułość: Ustawianie czułości. (Wysoki / Średni / Niski)

Ustawienie ręczne: Ustawienia przy wybranej w pozycji [Ręczny] opcji [Tryb].

- Plama: Ustawianie punktu załamania. (75% do 105%)
- Nachylenie: Ustawianie nachylenia załamania. (-5 (łagodne) do +5 (strome))

Tryb koloru

Ustawianie typu i poziomu kolorów.

W pozycji [Tryb koloru] dostępne są tylko opcje [BT.2020] i [709], gdy w pozycji [Gamma] jest ustawiona opcja [HLG], [HLG1], [HLG2] lub [HLG3].

Movie: Właściwe kolory, gdy w pozycji [Gamma] ustawiono opcję [Movie].

Still: Właściwe kolory, gdy w pozycji [Gamma] ustawiono opcję [Still].

S-Cinetone: Właściwe kolory, gdy w pozycji [Gamma] ustawiono opcję [S-Cinetone].

Cinema: Właściwe kolory, gdy w pozycji [Gamma] ustawiono opcję [Cine1] lub [Cine2].

Pro: Zbliżone odcienie kolorów do standardowej jakości obrazu profesjonalnych aparatów marki Sony (w połączeniu ze współczynnikiem gamma ITU709)

Matryca ITU709: Kolory odpowiadające normie ITU709 (w połączeniu ze współczynnikiem gamma ITU709)

Czerń i biel: Ustawianie zerowego nasycenia przy rejestrowaniu obrazów czarno-białych.

S-Gamut3.Cine: Ustawienie oparte na założeniu, że obrazy zostaną poddane obróbce po zarejestrowaniu.

Wykorzystywana, gdy w pozycji [Gamma] ustawiono opcję [S-Log3]. To ustawienie pozwala rejestrować obrazy w przestrzeni barw, którą można łatwo przekonwertować do kina cyfrowego.

S-Gamut3: Ustawienie oparte na założeniu, że obrazy zostaną poddane obróbce po zarejestrowaniu. Wykorzystywana, gdy w pozycji [Gamma] ustawiono opcję [S-Log3]. To ustawienie pozwala rejestrować obrazy w szerokiej przestrzeni barw.

BT.2020: Standardowa kolorystyka, gdy w pozycji [Gamma] ustawiono opcję [HLG], [HLG1], [HLG2] lub [HLG3].

709: Kolorystyka, gdy w pozycji [Gamma] ustawiono opcję [HLG], [HLG1], [HLG2] lub [HLG3] i filmy są nagrywane z kolorem HDTV (BT.709).

Nasycenie

Ustawianie nasycenia kolorów. (-32 do +32)

Faza koloru

Ustawianie fazy kolorów. (-7 do +7)

Głębia koloru

Ustawianie głębi kolorów dla poszczególnych faz kolorów. Ta funkcja jest bardziej skuteczna w przypadku barw chromatycznych, a mniej skuteczna w przypadku barw achromatycznych. Kolor wygląda na głębszy w miarę zwiększania wartości ustawienia w kierunku dodatnim i jaśniejszy w miarę zmniejszania wartości ustawienia w kierunku ujemnym. Funkcja ta działa nawet po ustawieniu w pozycji [Tryb koloru] opcji [Czerń i biel].

[R] -7 (jasna czerwień) do +7 (głęboka czerwień)

[G] -7 (jasna zieleń) do +7 (głęboka zieleń)

[B] -7 (jasny niebieski) do +7 (głęboki niebieski)

[C] -7 (jasny cyjan) do +7 (głęboki cyjan)

[M] -7 (jasna magenta) do +7 (głęboka magenta)

[Y] -7 (jasny żółty) do +7 (głęboki żółty)

Szczegóły

Ustawianie opcji w pozycji [Szczegóły].



Poziom: Ustawianie poziomu w pozycji [Szczegóły]. (-7 do +7)

Reguluj: Poniższe parametry można wybrać ręcznie.

- Tryb: Wybór ustawienia autom./ręcznego. (Automatyczne (automatyczna optymalizacja) / Ręczny (Szczegóły są ustawiane ręcznie.))
- Balans V/H: Ustawianie pionowej (V) i poziomej (H) równowagi SZCZEGÓŁÓW. (-2 (odchylenie w kierunku pionowym (V)) do +2 (odchylenie w kierunku poziomym (H)))
- Balans B/W: Wybór równowagi między dolnym SZCZEGÓŁEM (B) a górnym SZCZEGÓŁEM (W). (Typ1 (odchylenie w stronę dolnego SZCZEGÓŁU (B)) do Typ5 (odchylenie w stronę górnego SZCZEGÓŁU (W)))
- Limit: Ustawianie poziomu limitu parametru [Szczegóły]. (0 (Dolny poziom limitu: duże prawdopodobieństwo wprowadzenia ograniczenia) do 7 (Górny poziom ograniczenia: małe prawdopodobieństwo wprowadzenia ograniczenia))
- Crispening: Ustawianie poziomu wyrazistości. (0 (płytki poziom wyrazistości) do 7 (głęboki poziom wyrazistości))
- Poz. jasnych szczeg.: Ustawianie poziomu w pozycji [Szczegóły] w obszarach o dużej intensywności. (0 do 4)



Kopiowanie ustawień do profilu obrazu o innym numerze

Istnieje możliwość kopiowania ustawień profilu obrazu do profilu obrazu o innym numerze.

MENU →  (Ekspozycja/Kolor) → [Kolor/Ton] →  Profil zdjęcia → żądane ustawienie → [Kopiuuj].

Przywracanie ustawień domyślnych profilu obrazu

Można przywrócić ustawienia domyślne profilu obrazu. Nie można jednocześnie przywrócić ustawień domyślnych wszystkim ustawieniom profilu.

MENU →  (Ekspozycja/Kolor) → [Kolor/Ton] →  Profil zdjęcia → żądane ustawienie → [Wyzeruj].

Uwaga

- Jeżeli chcesz wybrać inne ustawienia do filmów i zdjęć, dodaj znacznik wyboru w pozycji [Profil zdjęcia] w sekcji [Róż. zest. dla zd./fil.].
- W przypadku wywoływania obrazów RAW z ustawieniami fotografowania, poniższe ustawienia nie są uwzględniane:
 - Poziom czerni
 - Gamma czerni
 - Białe plamy

– Głębina koloru

- Po zmianie ustawienia [Gamma], zmianie ulega dostępny zakres wartości czułości ISO.
- Przy pewnych ustawieniach współczynnika gamma może pojawić się więcej szumu w ciemnych fragmentach obrazu. Może to ulec poprawie po ustawieniu kompensacji obiektywu na [WYŁ.].
- Przy współczynniku gamma S-Log3 szum będzie bardziej zauważalny niż przy innych współczynnikach gamma. Szum, który jest nadal widoczny pomimo przeprowadzonej obróbki obrazów, można zredukować, rejestrując obrazy przy jaśniejszym ustawieniu. Jednakże w przypadku rejestrowania obrazu przy jaśniejszym ustawieniu, zakres dynamiki będzie odpowiednio węższy. W przypadku korzystania ze współczynnika S-Log3, wskazane jest wcześniejsze sprawdzenie obrazu w oparciu o ujęcie próbne.
- Ustawienie [S-Log3] może powodować wystąpienie błędu we własnej konfiguracji balansu bieli. W takim przypadku należy najpierw przeprowadzić własną konfigurację z innym współczynnikiem gamma niż [S-Log3], a następnie ponownie wybrać współczynnik gamma [S-Log3].
- Ustawienie PPLUT1 – PPLUT4 może powodować wystąpienie błędu we własnej konfiguracji balansu bieli. W takim przypadku należy najpierw przeprowadzić własną konfigurację przy innym ustawieniu niż PPLUT1 – PPLUT4, a następnie ponownie wybrać PPLUT1 – PPLUT4.
- Po ustawieniu parametru [Nachylenie] na +5 w pozycji [Ustawienie ręczne] w obszarze [Białe plamy], opcja [Białe plamy] zostanie wyłączona.
- S-Gamut3.Cine i S-Gamut3 to wyłączne przestrzenie barw firmy Sony. Jednakże ustawienie S-Gamut opisywanego aparatu nie obsługuje całej przestrzeni barw S-Gamut. Jest to ustawienie realizujące odtwarzanie kolorów równoważnych z paletą kolorów S-Gamut.
- W następującej sytuacji w pozycji [ Profil zdjęcia] na stałe ustawiona jest opcja [WYŁ.]:
 - Opcja [Fotografowanie Log] ma ustawienie [Wł. (elastycz. ISO)].

Powiązany temat

- [Asysta wyś. Gamma](#)
- [Róż. zest. dla zd./fil.](#)

TP1001411219

Aparat cyfrowy z wymiennymi obiektywami
ILCE-7CR α7CR

Ef. gładkiej skóry (zdjęcie/film)



Ustawianie efektu gładkiej skóry po rozpoznaniu twarzy.

1 MENU → (Ekspozycja/Kolor) → [Kolor/Ton] → [Ef. gładkiej skóry] → odpowiednie ustawienie.

Szczegóły dotyczące poszczególnych opcji menu

WYŁ.:

Funkcja [Ef. gładkiej skóry] nie będzie wykorzystywana.

WŁ.:

Funkcja [Ef. gładkiej skóry] będzie wykorzystywana. Poziom efektu można ustawić, naciskając prawą lub lewą stronę pokrętła sterowania. ([WŁ.: Wysoki]/[WŁ.: Średni]/[WŁ.: Niski])

Uwaga

- Funkcja [Ef. gładkiej skóry] jest niedostępna po wybraniu w pozycji [Format pliku] opcji [RAW].
- Ustawienie [Ef. gładkiej skóry] nie jest dostępne w przypadku obrazów RAW, gdy w pozycji [Format pliku] ustawiono [RAW & JPEG] / [RAW & HEIF].
- [Ef. gładkiej skóry] nie jest dostępny w przypadku korzystania z funkcji zoomu cyfrowego w trybie fotografowania.

TP1001420018

Aparat cyfrowy z wymiennymi obiektywami
ILCE-7CR α7CR

Tryb pracy



Wybierz odpowiedni tryb dla danego obiektu, na przykład zdjęcie pojedyncze, zdjęcia seryjne lub tryb bracketingu.

- 1 Wybierz / (Tryb pracy) na pokrętle sterowania → odpowiednie ustawienie.
 - Tryb pracy można również ustawić, wybierając MENU → (Fotografowanie) → [Tryb pracy] → [Tryb pracy].
- 2 Wybierz odpowiedni tryb przy użyciu lewej/prawej strony pokręta sterowania.

Szczegóły dotyczące poszczególnych opcji menu

Zdjęcia pojedyn.:

Zarejestrowanie jednego zdjęcia po naciśnięciu przycisku migawki.

Zdjęcia seryjne:

Po naciśnięciu przycisku migawki aż do momentu jego zwolnienia wykonywane są zdjęcia seryjne.

Samow.(Pojed.) :

Zarejestrowanie zdjęcia po upływie zadanej liczby sekund od momentu naciśnięcia przycisku migawki.

Samowyz. (ser.):

Rejestrowanie wskazanej liczby zdjęć po upływie zadanej liczby sekund od momentu naciśnięcia przycisku migawki.

Bracket seryjny:

Rejestrowanie obrazów do momentu zwolnienia przycisku migawki, każdy przy innym stopniu ekspozycji.

Bracket pojedyn.:

Rejestrowanie określonej liczby obrazów jeden po drugim, każdy przy innym stopniu ekspozycji.

Bracket ostrości:

Rejestrowanie wielu obrazów z przesunięciem pozycji ostrości.

Brack.bal.bieli:

W oparciu o wybrany balans bieli, temperaturę barwową i filtr kolorowy, wykonywane są łącznie trzy zdjęcia, każde w innym odcieniu kolorów.

Bracket DRO:

Wykonywane są łącznie trzy zdjęcia, każde przy innym poziomie optymalizacji D-Range.

Uwaga

- W przypadku ustawienia trybu fotografowania [Wybór sceny] i wyboru opcji [Sporty], nie można uruchomić trybu [Zdjęcia pojedyn.].

Powiązany temat

- [Zdjęcia seryjne](#)
- [Samow.\(Pojed.\)](#)
- [Samowyz. \(ser.\)](#)
- [Bracket seryjny](#)
- [Bracket pojedyn.](#)

- Bracket ostrości
- Brack.bal.bieli
- Bracket DRO

TP1001411162

5-054-924-52(1) Copyright 2023 Sony Corporation

Aparat cyfrowy z wymiennymi obiektywami
ILCE-7CR α7CR

Zdjęcia seryjne



Po naciśnięciu przycisku migawki aż do momentu jego zwolnienia wykonywane są zdjęcia seryjne.

- 1 Wybierz / (Tryb pracy) pokręć pokrętkę sterowania → [Zdjęcia seryjne].
 - Zdjęcia seryjne można również ustawić, wybierając MENU → (Fotografowanie) → [Tryb pracy] → [Tryb pracy].
- 2 Wybierz odpowiedni tryb przy użyciu lewej/prawej strony pokrętki sterowania.

Szczegóły dotyczące poszczególnych opcji menu

Zdjęcia seryjne: Hi+ / Zdjęcia seryjne: Hi / Zdjęcia seryjne: Mid / Zdjęcia seryjne: Lo

Liczba zdjęć, jakie można zapisać w trybie zdjęć seryjnych

Poniższa tabela pokazuje orientacyjne liczby możliwych do wykonania zdjęć przy ustawieniu [Zdjęcia seryjne: Hi+] w pozycji [Tryb pracy]. Liczby te zależą od warunków otoczenia i karty pamięci.

Rozmiar obrazu: [L: 60M]

Format pliku	Liczba zdjęć, gdy wybrano JPEG	Liczba zdjęć, gdy wybrano HEIF
JPEG/HEIF (Wysoka)	ok. 320 zdj.	ok. 1 000 zdjęć lub więcej
RAW (Skompresowany RAW)	ok. 36 zdj.	ok. 36 zdj.
RAW & JPEG / RAW & HEIF (Skompresowany RAW)*	ok. 32 zdj.	ok. 33 zdj.
RAW (Nieskompresowany RAW)	ok. 14 zdj.	ok. 14 zdj.
RAW & JPEG / RAW & HEIF (Nieskompresowany RAW)*	ok. 13 zdj.	ok. 13 zdj.
RAW (RAW z kompresją bezstratną : L)	ok. 16 zdj.	ok. 16 zdj.
RAW & JPEG/RAW & HEIF (RAW z kompresją bezstratną: L)*	ok. 15 zdj.	ok. 15 zdj.

* Gdy w pozycji [Jakość JPEG]/[Jakość HEIF] ustawiono opcję [Wysoka].

Wskazówka

- Aby regulacja ostrości i ekspozycji była przeprowadzana w sposób ciągły, ustaw poniższe opcje:
 - [Tryb ostrości]: [Ciągły AF]
 - [AEL z nac. spustu]: [WYŁ.] lub [Automatyczne]

Uwaga

- Gdy wartość F jest większa niż F22 w trybie [Zdjęcia seryjne: Hi+], [Zdjęcia seryjne: Hi] lub [Zdjęcia seryjne: Mid], ostrość jest zablokowana z nastawą dla pierwszego zdjęcia.
- Obiekt nie jest wyświetlany w czasie rzeczywistym na monitorze lub w wizjerze w przypadku pracy w trybie [Zdjęcia seryjne: Hi+].
- Zdjęcia seryjne są niedostępne w następujących sytuacjach:
 - Tryb fotografowania jest ustawiony na [Wybór sceny] i wybrano inny rodzaj sceny niż [Sporty].
- Szybkość wykonywania zdjęć seryjnych maleje w przypadku rejestrowania w nieskompresowanym formacie RAW lub skompresowanym bezstratnie formacie RAW.
- Podczas rejestrowania z lampą błyskową zmniejsza się szybkość wykonywania zdjęć seryjnych.

Powiązany temat

- [Wyśw.poz.I.zdjęć \(zdjęcie\)](#)
- [Wybór metody ustawiania ostrości \(Tryb ostrości\)](#)
- [AEL z nac. spustu](#)

TP1001411175

5-054-924-52(1) Copyright 2023 Sony Corporation

Aparat cyfrowy z wymiennymi obiektywami
ILCE-7CR α7CR

Samow.(Pojed.)



Rejestruje zdjęcie z użyciem samowyzwalacza po upływie zadanej liczby sekund od momentu naciśnięcia przycisku migawki. Samowyzwalacza 5-sekundowego/10-sekundowego należy używać, gdy chcemy znaleźć się na zdjęciu, a samowyzwalacza 2-sekundowego, gdy zależy nam na zredukowaniu drgań aparatu spowodowanych naciśnięciem przycisku migawki.

- 1 **Naciśnij / (Tryb pracy) pokrętką sterowania → [Samow.(Pojed.)].**
 - Tryb pracy można również ustawić, wybierając MENU → (Fotografowanie) → [Tryb pracy] → [Tryb pracy].
- 2 **Wybierz odpowiedni tryb przy użyciu lewej/prawej strony pokrętki sterowania.**
- 3 **Ustaw ostrość i wykonaj zdjęcie.**

Lampka samowyzwalacza miga, słychać krótki sygnał dźwiękowy i obraz zostanie zarejestrowany po upływie określonej liczby sekund.

Szczegóły dotyczące poszczególnych opcji menu

Tryb ten określa liczbę sekund od momentu naciśnięcia przycisku migawki do momentu zarejestrowania obrazu.

10 Samowyzw(Pojed.): 10 s

5 Samowyzw(Pojed.): 5 s

2 Samowyzw(Pojed.): 2 s

Wskazówka

- Naciśnij ponownie przycisk migawki lub naciśnij / (Tryb pracy) na pokrętkę sterowania, aby zatrzymać odliczanie samowyzwalacza.
- Naciśnij / (Tryb pracy) na pokrętkę sterowania i wybierz (Zdjęcia pojedyn.), aby anulować funkcję samowyzwalacza.
- Ustaw w pozycji [Sygnały audio (foto.)] opcję [WYŁ.], aby wyłączyć krótki sygnał dźwiękowy podczas odliczania do uruchomienia samowyzwalacza.
- Aby korzystać z samowyzwalacza w trybie bracketingu, ustaw tryb pracy na bracketing, po czym wybierz MENU → (Fotografowanie) → [Tryb pracy] → [Ustaw. bracketingu] → [Samowy. przy brack.].

Uwaga

- Samowyzwalacz jest niedostępny w następujących sytuacjach:
 - [Sporty] w pozycji [Wybór sceny]

Powiązany temat

- [Sygnały audio \(foto.\)](#)

Aparat cyfrowy z wymiennymi obiektywami
ILCE-7CR α7CR

Samowyz. (ser.)









Rejestruje zadaną liczbę zdjęć z użyciem samowyzwalacza po upływie zadanej liczby sekund od momentu naciśnięcia przycisku migawki. Spośród kilku zdjęć można wybrać najlepsze.

- 1 **Naciśnij  /  (Tryb pracy) pokręćła sterowania → [Samowyz. (ser.)].**
 - Tryb pracy można również ustawić, wybierając MENU →  (Fotografowanie) → [Tryb pracy] → [Tryb pracy].
- 2 **Wybierz odpowiedni tryb przy użyciu lewej/prawej strony pokręćła sterowania.**
- 3 **Ustaw ostrość i wykonaj zdjęcie.**





Lampka samowyzwalacza miga, słychać krótki sygnał dźwiękowy i obrazy zostaną zarejestrowane po upływie określonej liczby sekund. W sposób ciągły zostanie zarejestrowana określona liczba obrazów.

Szczegóły dotyczące poszczególnych opcji menu

Przykładowo, po wybraniu opcji [Samowyzw. (ser.): 10 s, 3 zdjęcia] zarejestrowane zostaną trzy obrazy po upływie 10 sekund od momentu naciśnięcia przycisku migawki.

-  **Samowyzw. (ser.): 10 s, 3 zdjęcia**
-  **Samowyzw. (ser.): 10 s, 5 zdjęcia**
-  **Samowyzw. (ser.): 5 s, 3 zdjęcia**
-  **Samowyzw. (ser.): 5 s, 5 zdjęcia**
-  **Samowyzw. (ser.): 2 s, 3 zdjęcia**
-  **Samowyzw. (ser.): 2 s, 5 zdjęcia**

Wskazówka



- Naciśnij ponownie przycisk migawki lub naciśnij  /  (Tryb pracy) na pokrętle sterowania, aby zatrzymać odliczanie samowyzwalacza.
- Naciśnij  /  (Tryb pracy) na pokrętle sterowania i wybierz  (Zdjęcia pojedyn.), aby anulować funkcję samowyzwalacza.

TP1001384977

Bracket seryjny



Wykonuje wiele zdjęć, automatycznie zmieniając ekspozycję z podstawowej na ciemniejszą i jaśniejszą. Po zapisaniu zdjęć możesz wybrać zdjęcie, które ci najbardziej odpowiada.

- 1 **Naciśnij  /  (Tryb pracy) pokręć pokrętła sterowania → [Bracket seryjny].**
 - Tryb pracy można również ustawić, wybierając MENU →  (Fotografowanie) → [Tryb pracy] → [Tryb pracy].
- 2 **Korzystając z pokrętła sterowania, wybierz odpowiednią wartość ekspozycji i liczbę zdjęć, które chcesz zrobić.**
 - Ustawiając opcję zapisu dwóch obrazów, można wybrać, czy ekspozycja ma być ustawiana w stronę + (prześwietlenie), czy - (niedoświetlenie).
 - Menu [Ustaw. bracketingu] można wyświetlić prawą stroną pokrętła sterowania.
- 3 **Ustaw ostrość i wykonaj zdjęcie.**
 - Trzymaj wciśnięty przycisk migawki do momentu zakończenia rejestrowania w trybie bracketingu.

Szczegóły dotyczące poszczególnych opcji menu

Wartość ekspozycji:

Ustawianie wielkości korekty ekspozycji w trybie bracketingu.

Liczba zdjęć:

Ustawianie liczby zdjęć, które mają być rejestrowane w trybie bracketingu.

Wskazówka

- Ostatnie zdjęcie jest wyświetlane w trybie autopodglądu.

Uwaga

- Gdy opcja [ISO AUTO] zostanie wybrana w trybie [Ekspoz. ręczna], ekspozycję zmienia się przez zmianę wartości ISO. W przypadku ustawienia innego niż [ISO AUTO], ekspozycję zmienia się przez zmianę szybkości migawki.
- Po skompensowaniu ekspozycji jej zmiana następuje w oparciu o skompensowaną wartość.
- Fotografowanie w trybie bracketingu jest niedostępne w następujących trybach rejestrowania obrazu:
 - [Inteligentna auto]
 - [Wybór sceny]
 - Gdy w pozycji [ Profil zdjęcia] ustawiono inną opcję niż [WYŁ.]
- Gdy używana jest lampa błyskowa, urządzenie wykorzystuje bracketing lampy błyskowej, które zmienia moc lampy błyskowej nawet wtedy, gdy wybrana jest opcja [Bracket seryjny]. Naciśnij przycisk migawki w przypadku każdego zdjęcia.

- Ustaw. bracketingu
- Wskaźnik podczas robienia zdjęć z bracketingiem

TP1001384976

5-054-924-52(1) Copyright 2023 Sony Corporation



Aparat cyfrowy z wymiennymi obiektywami
ILCE-7CR α7CR

Bracket pojedyn.



Wykonuje wiele zdjęć, automatycznie zmieniając ekspozycję z podstawowej na ciemniejszą i jaśniejszą. Po zakończeniu zapisu można wybrać najlepiej nadające się zdjęcie.

Z uwagi na fakt, że po każdorazowym naciśnięciu przycisku migawki rejestrowany jest pojedynczy obraz, można regulować ostrość lub kompozycję w przypadku każdego ujęcia.

- 1 **Wybierz  /  (Tryb pracy) pokrętła sterowania → [Bracket pojedyn.].**
 - Tryb pracy można również ustawić, wybierając MENU →  (Fotografowanie) → [Tryb pracy] → [Tryb pracy].
- 2 **Korzystając z pokrętła sterowania, wybierz odpowiednią wartość ekspozycji i liczbę zdjęć, które chcesz zrobić.**
 - Ustawiając opcję zapisu dwóch obrazów, można wybrać, czy ekspozycja ma być ustawiana w stronę + (prześwietlenie), czy - (niedoświetlenie).
 - Menu [Ustaw. bracketingu] można wyświetlić prawą stroną pokrętła sterowania.
- 3 **Ustaw ostrość i wykonaj zdjęcie.**
 - Naciśnij przycisk migawki w przypadku każdego zdjęcia.

Szczegóły dotyczące poszczególnych opcji menu

Wartość ekspozycji:

Ustawianie wielkości korekty ekspozycji w trybie bracketingu.

Liczba zdjęć:

Ustawianie liczby zdjęć, które mają być rejestrowane w trybie bracketingu.

Uwaga

- Gdy opcja [ISO AUTO] zostanie wybrana w trybie [Ekspoz. ręczna], ekspozycję zmienia się przez zmianę wartości ISO. W przypadku ustawienia innego niż [ISO AUTO], ekspozycję zmienia się przez zmianę szybkości migawki.
- Po skompensowaniu ekspozycji jej zmiana następuje w oparciu o skompensowaną wartość.
- Fotografowanie w trybie bracketingu jest niedostępne w następujących trybach rejestrowania obrazu:
 - [Inteligentna auto]
 - [Wybór sceny]
 - Gdy w pozycji [ Profil zdjęcia] ustawiono inną opcję niż [WYŁ.].

Powiązany temat

- [Ustaw. bracketingu](#)
- [Wskaźnik podczas robienia zdjęć z bracketingiem](#)

Aparat cyfrowy z wymiennymi obiektywami
ILCE-7CR α7CR

Wskaźnik podczas robienia zdjęć z bracketingiem

Wizjer

Bracketing światła zastanego*

3 obrazy z przesunięciem o 0,3 EV

Kompensacja ekspozycji ±0,0 EV



Monitor (Wyśw. wsz. info. lub Histogram)

Bracketing światła zastanego*

3 obrazy z przesunięciem o 0,3 EV

Kompensacja ekspozycji ±0,0 EV



Bracketing błysku

3 obrazy z przesunięciem o 0,7 EV

Kompensacja błysku -1,0 EV

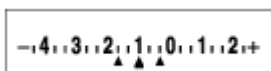

Monitor (Wizjer)

Bracketing światła zastanego* (górnny wskaźnik)

3 obrazy z przesunięciem o 0,3 EV

Kompensacja ekspozycji ±0,0 EV

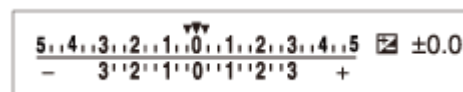

Bracketing błysku (dolny wskaźnik)

3 obrazy z przesunięciem o 0,7 EV

Kompensacja błysku -1,0 EV



* Światło zastane: Ogólne pojęcie odnoszące się do innego oświetlenia w stosunku do światła lampy błyskowej, z uwzględnieniem światła naturalnego, światła żarówek i oświetlenia jarzeniowego. Światło lampy błyskowej pojawia się na chwilę, a światło zastane ma stałą wartość i w związku z tym określane jest mianem „światła zastanego”.



Wskazówka

- W trybie bracketingu, nad/pod wskaźnikiem bracketingu wyświetlane są znaczniki określające liczbę ujęć, które zostaną zarejestrowane.
- W momencie rozpoczęcia rejestrowania obrazów w trybie pojedynczego bracketingu wspomniane znaczniki znikają po kolei w miarę rejestrowania kolejnych obrazów przez aparat.

Bracket ostrości



Automatyczne wykonanie zdjęć seryjnych z przesunięciem płaszczyzny ostrości. Funkcja ta może być używana do rejestrowania obrazów do zdjęć kompozytowych charakteryzujących się dużą głębią ostrości, które są ostre we wszystkich punktach (składanie ostrości) lub w celu wybrania optymalnej płaszczyzny ostrości spośród wielu obrazów.

- 1 **Wybierz  /  (Tryb pracy) na pokrętle sterowania → [Bracket ostrości].**
 - Bracketing ostrości można również ustawić, wybierając MENU →  (Fotografowanie) → [Tryb pracy] → [Tryb pracy].
- 2 **Naciśnij prawą stronę pokrętła sterowania i wybierz ustawienia [Szerokość kroku] oraz [Liczba zdjęć].**
 - Szerokość kroku: wybór przesunięcia płaszczyzny ostrości w zakresie od 1 do 10. Im wyższa wartość, tym większe przesunięcie płaszczyzny ostrości.
 - Liczba zdjęć: ustawianie liczby zdjęć wykonywanych przy jednym naciśnięciu w zakresie od 2 do 299 dla każdej pozycji.
- 3 **Umieść kursor na miejscu jednostek liczby ujęć i naciśnij prawą stronę pokrętła sterowania, aby otworzyć [Ustaw. bracketu ostr.]. Następnie wybierz [Kolej. bracketu ostr.].**
 - [0→+]: przesuwanie płaszczyzny ostrości z bieżącej pozycji ostrości w stronę nieskończoności. Gdy ostrość osiągnie nieskończoność, rejestrowanie kończy się, nawet jeśli nie została osiągnięta zadana liczba ujęć.
 - [0→→+]: seria trzech zdjęć w następującej kolejności: bieżąca pozycja ostrości, ostrość z przodu i ostrość z tyłu. Na tym etapie liczba zdjęć ustawiona w punkcie 2 nie obowiązuje.
 - Można również ustawić [Kolej. bracketu ostr.] z poziomu [Tryb pracy] → [Ustaw. bracketingu] → [Ustaw. bracketu ostr.] → [Kolej. bracketu ostr.].
- 4 **Naciśnij przycisk migawki, aby rozpocząć rejestrowanie.**

Wskazówka

- Wartość [Szerokość kroku] jest wartością względną, a interwał ostrości zależy od warunków fotografowania, na przykład przysłony obiektywu i wstępnie ustawionej płaszczyzny ostrości. Zalecane jest wykonanie zdjęcia próbnego w celu znalezienia odpowiedniego zakresu głębi ostrości.
- [Interwał nagrywania], [Wygł. ekspozycji] i [M.doc.zap.brack.ost.] w przypadku bracketingu ostrości można ustawić za pomocą [Ustaw. bracketingu]

Uwaga



- Jeśli aparat lub obiektyw poruszy się podczas fotografowania z bracketingiem ostrości, składanie ostrości może się nie udać. Do składania ostrości należy używać statywu.

Aparat cyfrowy z wymiennymi obiektywami
ILCE-7CR α7CR

Brack.bal.bieli



W oparciu o wybrany balans bieli, temperaturę barwową i filtr kolorowy, wykonywane są łącznie trzy zdjęcia, każde w innym odcieniu kolorów.

- 1 Wybierz  /  (Tryb pracy) pokręć pokrętkę sterowania → [Brack.bal.bieli].
 - Tryb pracy można również ustawić, wybierając MENU →  (Fotografowanie) → [Tryb pracy] → [Tryb pracy].
- 2 Wybierz odpowiedni tryb przy użyciu lewej/prawej strony pokrętki sterowania.
- 3 Ustaw ostrość i wykonaj zdjęcie.

Szczegóły dotyczące poszczególnych opcji menu

Bracket balansu bieli: Lo:

Rejestrowanie serii trzech obrazów z nieznacznymi zmianami balansu bieli (w zakresie 10MK^{-1*}).

Bracket balansu bieli: Hi:

Rejestrowanie serii trzech obrazów z dużymi zmianami balansu bieli (w zakresie 20MK^{-1*}).

* MK^{-1} to jednostka określająca wydajność filtrów do konwersji temperatury barwowej o tej samej wartości co „mired”.

Wskazówka

- Ostatnie zdjęcie jest wyświetlane w trybie autopodglądu.

Powiązany temat

- [Ustaw. bracketingu](#)



TP1001411313

Aparat cyfrowy z wymiennymi obiektywami
ILCE-7CR α7CR

Bracket DRO



Możesz zapisać łącznie trzy zdjęcia, z których każde ma inny poziom optymalizacji D-Range.

- 1 Wybierz  /  (Tryb pracy) pokrętką sterowania → [Bracket DRO].
 - Tryb pracy można również ustawić, wybierając MENU →  (Fotografowanie) → [Tryb pracy] → [Tryb pracy].
- 2 Wybierz odpowiedni tryb przy użyciu lewej/prawej strony pokrętki sterowania.
- 3 Ustaw ostrość i wykonaj zdjęcie.

Szczegóły dotyczące poszczególnych opcji menu

Bracket DRO: Lo:

Rejestrowanie serii trzech obrazów z nieznacznymi zmianami wartości optymalizacji D-Range (Lv 1, Lv 2 i Lv 3).

Bracket DRO: Hi:

Rejestrowanie serii trzech obrazów z dużymi zmianami wartości optymalizacji D-Range (Lv 1, Lv 3 i Lv 5).

Wskazówka

- Ostatnie zdjęcie jest wyświetlane w trybie autopodglądu.

Powiązany temat

- [Ustaw. bracketingu](#)

TP1001384982

Aparat cyfrowy z wymiennymi obiektywami
ILCE-7CR α7CR

Ustaw. bracketingu



Ustawianie fotografowania z samowyzwalaczem, kolejności fotografowania przy bracketingu ekspozycji / bracketingu balansu bieli oraz metody fotografowania w przypadku bracketingu ostrości w trybie fotografowania z bracketingiem.

1 MENU → (Fotografowanie) → [Tryb pracy] → [Ustaw. bracketingu] → odpowiednie ustawienie.

Szczegóły dotyczące poszczególnych opcji menu

Samowy. przy brack.:

Ustawianie, czy podczas fotografowania w trybie bracketingu ma być używany samowyzwalacz. Pozwala również ustawić liczbę sekund do zwolnienia migawki, jeżeli używany jest samowyzwalacz.

(WYŁ. / 2 s / 5 s / 10 s)

Kolejn.bracket:

Ustawianie kolejności zdjęć w przypadku fotografowania z bracketingiem ekspozycji i bracketingiem balansu bieli.

(0→--→+ / --→0→+)

Kolej. bracketu ostr.:

Ustawianie kolejności fotografowania w przypadku bracketingu ostrości. ([0→+]/[0→--→+])

Wygł. ekspozycji:

Ustawianie, czy ekspozycja ma być regulowana automatycznie w trakcie fotografowania z bracketingiem ostrości.

([WŁ.]/[WYŁ.])

Interwał nagrywania:

Ustawianie interwału fotografowania w przypadku fotografowania z bracketingiem ostrości. ([Najkrótszy]/[1 s]/[2 s]/[3 s]/[5 s]/[10 s]/[15 s]/[30 s])

M.doc.zap.brack.ost.:

Ustawianie docelowego folderu zapisu zdjęć zarejestrowanych w trybie bracketingu ostrości. ([Bieżący katalog]/[Nowy katalog])

Uwaga

- Przy ustawieniu [0→--→+] w pozycji [Kolej. bracketu ostr.] liczba zdjęć wykonywanych w trybie bracketingu ostrości zawsze wynosi trzy.

Powiązany temat

- [Bracket seryjny](#)
- [Bracket pojedyn.](#)
- [Brack.bal.bieli](#)
- [Bracket DRO](#)
- [Bracket ostrości](#)



Samowyzwalacz (film)



Podczas nagrywania filmu można rozpocząć rejestrowanie obrazu z samowyzwalaczem.

1 Naciśnij / (Tryb pracy) na pokrętle sterowania.

Zostanie wyświetlony ekran ustawień [ Samowyzwalacz].

- Tryb pracy można również ustawić, wybierając MENU →  (Fotografowanie) → [Opcja fotograf.] → [ Samowyzwalacz].

2 Wybierz [WŁ.] pokrętkiem sterowania i ustaw odpowiedni czas odliczania.

- Opóźnienie rozpoczęcia nagryw.: ustawianie czasu odliczania do momentu rozpoczęcia nagrywania filmu. (3 s/5 s/10 s)
- Powtarzanie: ustawianie, czy nagrywanie filmu z samowyzwalaczem ma być powtarzane. (Powtórz/Tylko raz)
W przypadku wyboru opcji [Powtórz], nagrywanie filmu z samowyzwalaczem zostanie powtórzone przy kolejnym uruchomieniu nagrywania filmu. W przypadku wyboru opcji [Tylko raz] nagrywanie filmu z samowyzwalaczem zostanie anulowane po zakończeniu nagrywania filmu i aparat powróci do normalnego trybu gotowości do nagrywania filmu.

3 Ustaw ostrość i naciśnij przycisk MOVIE(film).

Gdy na ekranie gotowości do nagrywania pojawi się odliczanie, lampka samowyzwalacza zacznie migać, rozlegnie się sygnał dźwiękowy i nagrywanie rozpocznie się po upływie wyznaczonej liczby sekund.

- Naciśnij ponownie przycisk MOVIE, aby zakończyć nagrywanie.

Szczegóły dotyczące poszczególnych opcji menu

WŁ.:

Będzie używana funkcja nagrywania filmu z samowyzwalaczem.

WYŁ.:

Nie będzie używana funkcja nagrywania filmu z samowyzwalaczem.

Wskazówka

- Aby zatrzymać odliczanie czasu samowyzwalacza, naciśnij ponownie przycisk MOVIE lub naciśnij przycisk, do którego przypisano funkcję [ Samowyzwalacz].

Uwaga

- W przypadku naciśnięcia przycisku MOVIE w trybie fotografowania w celu rozpoczęcia nagrywania filmu [ Samowyzwalacz] nie zadziała.

Aparat cyfrowy z wymiennymi obiektywami
ILCE-7CR α7CR

F. fotogr. z inter.



Można automatycznie wykonać serię zdjęć z ustawionymi wcześniej interwałem rejestrowania i liczbą zdjęć (fotografowanie z interwałem). Następnie można utworzyć film poklatkowy ze zdjęć uzyskanych podczas fotografowania z interwałem przy użyciu oprogramowania komputerowego Imaging Edge Desktop (Viewer).

Informacje szczegółowe na temat filmów poklatkowych można znaleźć na stronie wsparcia aplikacji Imaging Edge Desktop.

<https://www.sony.net/disoft/help/>

Informacje szczegółowe na temat filmów poklatkowych zarejestrowanych opisywanym aparatem można znaleźć w części „Tryb fotograf. (S&Q/poklatkowe)” i „Ustawien. poklatk.”.

1 MENU → (Fotografowanie) → [Tryb pracy] → [F. fotogr. z inter.] → [Fotogr. z interwałem] → [WŁ.].

2 MENU → (Fotografowanie) → [Tryb pracy] → [F. fotogr. z inter.] → Wybierz opcję, która ma być ustawiona, po czym wybierz żądane ustawienie.

3 Naciśnij przycisk migawki.

Po upływie czasu ustawionego w pozycji [Czas rozp. fotograf.] rozpocznie się rejestrowanie.

- Po uzyskaniu liczby ujęć ustawionej w pozycji [Liczba zdjęć] aparat powróci do ekranu gotowości do fotografowania z interwałem.

Szczegóły dotyczące poszczególnych opcji menu

Fotogr. z interwałem:

Ustawianie, czy ma być wykonywane fotografowanie z interwałem. ([WYŁ.]/[WŁ.])

Czas rozp. fotograf.:

Ustawianie czasu od momentu naciśnięcia przycisku migawki do momentu rozpoczęcia fotografowania z interwałem. (1 sekunda do 99 minut 59 sekund)

Interwał nagrywania:

Ustawianie interwału fotografowania (czas od momentu rozpoczęcia jednej ekspozycji do momentu rozpoczęcia ekspozycji kolejnego ujęcia). (1 sekunda do 60 sekund)

Liczba zdjęć:

Ustawianie liczby zdjęć dla fotografowania z interwałem. (od 1 do 9 999 zdjęć)

Czułość śledz. AE:

Ustawianie czułości śledzenia funkcji automatycznej ekspozycji w zależności od zmiany luminancji fotografowania z interwałem. W przypadku wyboru opcji [Niski] zmiany ekspozycji w trakcie fotografowania z interwałem będą bardziej płynne. ([Wysoki]/[Średni]/[Niski])

Typ migaw. z inter.:

Ustawianie typu migawki podczas fotografowania z interwałem. ([Migaw. mechan.]/[Migaw. elektron.])

Priorytet inter. nagr.:

Ustawianie, czy priorytetem ma być interwał fotografowania przy trybie ekspozycji [Program Auto] lub [Priorytet przyst.] i czasie otwarcia migawki dłuższym niż czas ustawiony w pozycji [Interwał nagrywania], czy też nie. ([WYŁ.]/[WŁ.])

Wskazówka

- Jeśli podczas fotografowania z interwałem zostanie naciśnięty przycisk migawki, fotografowanie z interwałem zakończy się i aparat powróci do ekranu gotowości do fotografowania z interwałem.
- Aby wrócić do normalnego trybu fotografowania, ustaw w pozycji [Fotogr. z interwałem] opcję [WYŁ.].
- Jeśli naciśniesz przycisk, do którego przypisano jedną z następujących funkcji z chwilą rozpoczęcia nagrywania, funkcja ta pozostanie aktywna podczas fotografowania z interwałem nawet bez naciskania tego przycisku.
 - [Blokada AEL]
 - [Blokada AEL]
 - [Blok. wyboru AF/MF]
 - [Zar. ob. AF przy blok.]
 - [Utrzymanie bl. AWB]
- Jeśli w pozycji [Wyświet. jako grupę] ustawisz opcję [WŁ.], zdjęcia wykonane przy użyciu funkcji fotografowania z interwałem będą wyświetlane w grupach.
- Zdjęcia wykonane w trybie fotografowania z interwałem można odtwarzać w sposób ciągły w aparacie. Jeśli masz zamiar utworzyć film ze zdjęć, można wyświetlić podgląd rezultatu.

Uwaga

- Może nie udać się zarejestrować zadanej liczby zdjęć w zależności od poziomu naładowania akumulatora i ilości wolnego miejsca na nośniku zapisu. Podczas nagrywania aparat powinien być zasilany przez USB i należy korzystać z karty pamięci z wystarczającą ilością wolnego miejsca.
- Gdy interwał fotografowania jest krótki, aparat może się łatwo nagrzewać. W zależności od temperatury otoczenia, zarejestrowanie zadanej liczby zdjęć może nie być możliwe, ponieważ aparat może zatrzymać nagrywanie, aby ochronić urządzenie.
- Podczas fotografowania z interwałem (z uwzględnieniem czasu między naciśnięciem przycisku migawki a rozpoczęciem fotografowania) nie można obsługiwać dedykowanego ekranu ustawień fotografowania lub ekranu MENU. Można jednak zmieniać pewne ustawienia, na przykład czas otwarcia migawki, używając pokrętła z ustawieniami własnymi lub pokrętła sterowania.
- Podczas fotografowania z interwałem podgląd automatyczny nie jest wyświetlany.
- W pozycji [Typ migaw. z inter.] domyślnie ustawiona jest opcja [Migaw. elektron.] bez względu na ustawienie w pozycji [Typ migawki].
- Fotografowanie z interwałem jest niedostępne w następujących sytuacjach:
 - Tryb fotografowania jest ustawiony na [Inteligentna auto]
 - W pozycji [Zdj. wiel. z prz. piks.] ustawiono inną opcję niż [WYŁ.]

Powiązany temat

- [Cią. odtw. dla int.](#)
- [Zasilanie z gniazda elektrycznego](#)

TP1001416234

Aparat cyfrowy z wymiennymi obiektywami
ILCE-7CR α7CR

Zdj. wiel. z prz. piks.



Można tworzyć obrazy o wyższej rozdzielczości niż to jest możliwe w przypadku zwykłego rejestrowania obrazów, nagrywając cztery obrazy lub szesnaście obrazów RAW, a następnie łącząc je na komputerze. Jest to przydatne podczas fotografowania obiektów, takich jak dzieła sztuki lub architektury. Aby połączyć kilka obrazów RAW, potrzebny jest dedykowany program.

Upewnij się wcześniej, że aparat nie jest połączony ze smartfonem.

1 MENU → (Sieć) → [Łąc./Zd.ste.PC] → [Fun. Zdal. sterow. PC] → [Zdalne sterow. PC] → [WŁ.].

- W razie potrzeby skonfiguruj pozostałe ustawienia [Fun. Zdal. sterow. PC].

2 Ustaw aparat i komputer tak, aby można było użyć [Fun. Zdal. sterow. PC] i połącz je, a następnie na komputerze uruchom aplikację Imaging Edge Desktop (Remote).

- W przypadku fotografowania w trybie Zdalne sterowanie PC z użyciem połączenia Wi-Fi przesyłanie zarejestrowanych obrazów może zabierać dużo czasu. Zalecane jest ustawienie [Tylko urz. fotograf.] w pozycji [Miej. doc. zapisu zdj.] w obszarze [Ust. zdal. fotografow.] lub użycie połączenia przewodowego.

3 Unieruchom aparat na statywie. Wykonaj polecenie [Zdj. wiel. z prz. piks.] w aplikacji Imaging Edge Desktop (Remote).

Aparat rejestruje wybraną liczbę obrazów RAW przy wybranym interwale. Obrazy zostaną zapisane na komputerze razem z połączonym obrazem.

- Należy unikać drgań aparatu lub rozmycia obiektu.
- Cztery obrazy lub szesnaście obrazów RAW zostanie zarejestrowanych przy tych samych ustawieniach. Nie można zmieniać ustawień w przerwie między kolejnymi zdjęciami.
- Nagrywanie można anulować, naciskając środek pokrętki sterowania w przerwie między kolejnymi nagraniami.
- Jeżeli lampa błyskowa (sprzedawana oddzielnie) nie będzie używana, wybierz w aplikacji Imaging Edge Desktop (Remote) fotografowanie z najkrótszym interwałem. W przypadku korzystania z lampy błyskowej, ustaw odstęp czasu w zależności od czasu ładowania lampy błyskowej.
- Czas synchronizacji błysku wynosi 1/8 sekundy.
- Jeśli w pozycji [Miej. doc. zapisu zdj.] w sekcji [Fun. Zdal. sterow. PC] ustawiono opcję [Tylko urz. fotograf.], zaimportuj do komputera zarejestrowane obrazy RAW w liczbie cztery lub szesnaście, a następnie połącz je w aplikacji Imaging Edge Desktop (Viewer).
- Informacje na temat technik korzystania z funkcji [Zdj. wiel. z prz. piks.] można znaleźć w witrynie pomocy technicznej.

<https://www.sony.net/psms/>

Wskazówka

- Można także wykonać procedurę [Zdj. wiel. z prz. piks.] w aparacie bez korzystania z aplikacji Imaging Edge Desktop (Remote). Wybierz MENU → (Fotografowanie) → [Tryb pracy] → [Zdj. wiel. z prz. piks.] i ustaw interwał fotografowania oraz liczbę obrazów, a następnie zrób zdjęcia. Można zaimportować zarejestrowane obrazy RAW do komputera i połączyć je w aplikacji Imaging Edge Desktop (Viewer). Jeżeli aplikacja Imaging Edge Desktop (Remote) nie będzie używana do fotografowania, należy użyć pilota bezprzewodowego (sprzedawany oddzielnie) lub funkcji samowyzwalacza, aby uniknąć drgań aparatu i rozmycia obiektu.

Uwaga

- W przypadku wystąpienia drgań aparatu i rozmycia obiektu, obrazy RAW zarejestrowane za pomocą polecenia [Zdj. wiel. z prz. piks.] mogą nie zostać prawidłowo połączone. Nawet wtedy, gdy obiekt pozostaje nieruchomy, a sąsiednia osoba lub obiekt porusza się, obrazy RAW mogą nie zostać prawidłowo połączone, ponieważ zmienia się oświetlenie obiektu.
- Obrazy RAW zarejestrowane poleceniem [Zdj. wiel. z prz. piks.] nie mogą być łączone z poziomu aparatu. Do łączenia obrazów należy użyć aplikacji Imaging Edge Desktop (Viewer).
- W trybie [Zdj. wiel. z prz. piks.] pewne ustawienia są zablokowane w następujący sposób:
 - [Format pliku]: [RAW]
 - [Typ pliku RAW]: [Nieskompresow.]
- W trybie [Zdj. wiel. z prz. piks.] nie można rejestrować obrazów z użyciem funkcji Bulb.
- Podczas rejestrowania obrazów w trybie [Zdj. wiel. z prz. piks.] nie można używać optycznej, bezprzewodowej lampy błyskowej.
- W przypadku ustawionego innego trybu rejestrowania obrazów niż P/A/S/M, nie można wykonywać procedury [Zdj. wiel. z prz. piks.].
- W przypadku korzystania z adaptera obiektywu interwał fotografowania może być dłuższy.

TP1001415067

5-054-924-52(1) Copyright 2023 Sony Corporation

Aparat cyfrowy z wymiennymi obiektywami
ILCE-7CR α7CR

Format pliku (zdjęcie)



Określa format pliku w przypadku zdjęć.

1 MENU → (Fotografowanie) → [Jakość ob./nagr.] → [Format pliku] → odpowiednie ustawienie.

Szczegóły dotyczące poszczególnych opcji menu

RAW:

Ten format plików nie jest poddawany obróbce cyfrowej. Wybierz ten format, aby przetwarzać obrazy na komputerze do celów profesjonalnych.

RAW & JPEG/RAW & HEIF:

Obraz RAW i obraz JPEG lub HEIF są tworzone jednocześnie. Jest to przydatne, gdy są potrzebne dwa pliki obrazu: JPEG lub HEIF do podglądu i RAW do edycji.

JPEG/HEIF:

Obraz jest nagrywany w formacie JPEG lub HEIF.

Informacje dotyczące obrazów RAW

- Do otwarcia pliku z obrazem RAW z poziomu opisywanego aparatu potrzebny jest program Imaging Edge Desktop. Imaging Edge Desktop pozwala otworzyć plik z obrazem RAW, a następnie konwertować go do popularnych formatów obrazowych, takich jak JPEG lub TIFF, albo korygować balans bieli, nasycenie lub kontrast obrazu.
- Obrazy RAW zarejestrowane opisywanym aparatem mają rozdzielczość 14 bitów na piksel. Jednakże rozdzielczość jest ograniczona do 12 bitów w następujących trybach rejestrowania obrazu:
 - [Zdjęcia seryjne], gdy w pozycji [Typ pliku RAW] ustawiono opcję [Skompresow.]
- Polecenie [Typ pliku RAW] umożliwi ustawienie formatu kompresji obrazów RAW.

Uwaga

- Jeżeli obrazy nie będą edytowane na komputerze, wskazane jest zapisywanie ich w formacie JPEG lub HEIF.
- Do odtwarzania obrazów HEIF potrzebne jest środowisko obsługujące format HEIF.

Powiązany temat

- [Typ pliku RAW](#)
- [Przeł. JPEG/HEIF](#)
- [Jakość JPEG/Jakość HEIF](#)
- [Roz. obrazu JPEG/Roz. obrazu HEIF](#)
- [Wprowadzenie do oprogramowania komputerowego \(Imaging Edge Desktop/Catalyst\)](#)

TP1001415057

Aparat cyfrowy z wymiennymi obiektywami
ILCE-7CR α7CR

Typ pliku RAW



Wybór typu pliku w przypadku obrazów RAW.

1 MENU →  (Fotografowanie) → [Jakość ob./nagr.] → [Typ pliku RAW] → odpowiednie ustawienie.

Szczegóły dotyczące poszczególnych opcji menu

Nieskompresow.:

Rejestrowanie obrazów w nieskompresowanym formacie RAW. Przy wybranym ustawieniu [Nieskompresow.] w pozycji [Typ pliku RAW] rozmiar pliku obrazu będzie większy niż w przypadku, gdyby został nagrany przy ustawieniu [Kom.bezstr.] lub [Skompresow.].

Kom.bezstr.(L)/Kom.bezstr.(M)/Kom.bezstr.(S):

Nagrywanie obrazów w formacie z kompresją bezstratną przy wysokim współczynniku kompresji bez utraty jakości obrazu*. Rozmiar pliku obrazu będzie mniejszy niż w przypadku, gdyby został nagrany przy ustawieniu [Nieskompresow.].





- Rozmiar obrazu można wybrać spośród opcji L/M/S. Liczba pikseli po wywołaniu przy użyciu aplikacji Sony jest taka sama, jak przy rozmiarze L/M/S w przypadku obrazów JPEG/HEIF.
- Rozmiar L można wybrać tylko w przypadku rejestrowania obrazów w trybie pełnoklatkowym. Gdy rejestrowanie odbywa się przy ustawieniu rozmiaru M lub S, liczba pikseli nie zmienia się w przypadku rejestrowania w trybie pełnoklatkowym ani w formacie APS-C.

* Rozmiar M i rozmiar S redukują rozmiar obrazu, przez co rozdzielczość obrazu będzie mniejsza niż przy rozmiarze L.

Skompresow.:

Rejestrowanie obrazów w skompresowanym formacie RAW. Rozmiar pliku obrazu będzie wynosił w przybliżeniu połowę rozmiaru przy ustawieniu [Nieskompresow.].

Wskazówka

- Ikony typu pliku RAW są wyświetlane w następujący sposób:
 - Nieskompresowany: 
 - Kompresja bezstratna L/M/S:   
 - Skompresowany: 
- Współczynnik proporcji obrazów RAW zawsze będzie wynosił 3:2. Podczas jednoczesnego nagrywania obrazów w formacie RAW oraz w formacie JPEG lub HEIF, obraz w formacie JPEG lub HEIF zostanie nagrany przy wartości ustawionej w pozycji [Format obrazu].

Powiązany temat

- [Format pliku \(zdjęcie\)](#)
- [Roz. obrazu JPEG/Roz. obrazu HEIF](#)

Aparat cyfrowy z wymiennymi obiektywami
ILCE-7CR α7CR

Przeł. JPEG/HEIF



Przełączanie formatu pliku (JPEG / HEIF) rejestrowanego zdjęcia.

JPEG posiada ogólną kompatybilność. Pliki JPEG można przeglądać i edytować w różnych środowiskach. Format HEIF charakteryzuje się wysoką wydajnością kompresji. Aparat może zapisywać zdjęcia w wysokiej jakości i w małych rozmiarach w formacie HEIF. Zależnie od komputera lub oprogramowania, oglądanie lub edytowanie plików HEIF może nie być możliwe. Ponadto do odtwarzania zdjęć w formacie HEIF niezbędne jest środowisko kompatybilne z formatem HEIF. Podłączając aparat do odbiornika TV przez HDMI, można oglądać zdjęcia w wysokiej jakości.

1 MENU → (Fotografowanie) → [Jakość ob./nagr.] → [Przeł. JPEG/HEIF] → odpowiednie ustawienie.

Szczegóły dotyczące poszczególnych opcji menu

JPEG:

Wykonywana jest cyfrowa obróbka pliku RAW, który zostanie zapisany w formacie JPEG. To ustawienie daje pierwszeństwo kompatybilności.

HEIF(4:2:0):

Zostanie wykonana cyfrowa obróbka pliku RAW, który będzie zapisany w formacie HEIF (4:2:0). To ustawienie daje pierwszeństwo jakości obrazu i wydajności kompresji.

HEIF(4:2:2):

Wykonywane jest cyfrowa obróbka pliku RAW, który zostanie zapisany w formacie HEIF (4:2:2). To ustawienie daje pierwszeństwo jakości obrazu.

Wskazówka

- W zależności od ustawienia w pozycji [Przeł. JPEG/HEIF], opcje związane z formatem pliku ([Format pliku] itp.) zostaną przełączone na format JPEG lub HEIF.

Uwaga

- Plików graficznych w formacie HEIF zarejestrowanych opisywanym aparatem nie można wyświetlać na innych aparatach, które nie obsługują formatu pliku HEIF. Uważaj, aby przypadkowo nie skasować plików graficznych HEIF przez sformatowanie karty pamięci lub usunięcie plików.
- Podczas nagrywania w formacie HEIF przy ustawieniu [WYŁ.] w pozycji [Zdjęcia HLG] przestrzeń barw jest nagrywana w standardzie sRGB. Gdy w pozycji [Zdjęcia HLG] ustawiono opcję [WŁ.], rejestrowanie będzie odbywać się w przestrzeni barw BT.2100 (gamut kolorów BT.2020).

Powiązany temat

- [Format pliku \(zdjęcie\)](#)

TP1001417870

Aparat cyfrowy z wymiennymi obiektywami
ILCE-7CR α7CR

Jakość JPEG/Jakość HEIF



Wybór jakości zapisywanych obrazów JPEG lub HEIF.

① MENU →  (Fotografowanie) → [Jakość ob./nagr.] → [Jakość JPEG]/[Jakość HEIF] → żądane ustawienie.

Szczegóły dotyczące poszczególnych opcji menu

Bardzo wysoka/Wysoka/Standard/Mały rozmiar:

Z uwagi na fakt, że współczynnik kompresji zwiększa się z ustawienia [Bardzo wysoka] poprzez [Wysoka], [Standard] do ustawienia [Mały rozmiar], w taki sam sposób zmniejsza się rozmiar pliku. Dzięki temu na jednej karcie pamięci można nagrać większą liczbę plików, ale jakość obrazu będzie gorsza.

Powiązany temat

- [Format pliku \(zdjęcie\)](#)

TP1001415058

Aparat cyfrowy z wymiennymi obiektywami
ILCE-7CR α7CR

Roz. obrazu JPEG/Roz. obrazu HEIF



Im większy rozmiar obrazu, tym więcej szczegółów będzie widocznych na zdjęciu wydrukowanym na papierze dużego formatu. Im mniejszy rozmiar obrazu, tym więcej obrazów można zapisać.

1 MENU → (Fotografowanie) → [Jakość ob./nagr.] → [Roz. obrazu JPEG]/[Roz. obrazu HEIF] → żądane ustawienie.

Szczegóły dotyczące poszczególnych opcji menu

Przy ustawieniu 3:2 w pozycji [Format obrazu]

Ustawienia	Liczba pikseli (w poziomie × w pionie)
L: 60M	9504×6336 pikseli
M: 26M	6240×4160 pikseli
S: 15M	4752×3168 pikseli

Przy ustawieniu 4:3 w pozycji [Format obrazu]

Ustawienia	Liczba pikseli (w poziomie × w pionie)
L: 54M	8448×6336 pikseli
M: 23M	5552×4160 pikseli
S: 13M	4224×3168 pikseli

Przy ustawieniu 16:9 w pozycji [Format obrazu]

Ustawienia	Liczba pikseli (w poziomie × w pionie)
L: 51M	9504×5344 pikseli
M: 22M	6240×3512 pikseli
S: 13M	4752×2672 pikseli

Przy ustawieniu 1:1 w pozycji [Format obrazu]

Ustawienia	Liczba pikseli (w poziomie × w pionie)
L: 40M	6336×6336 pikseli
M: 17M	4160×4160 pikseli
S: 10M	3168×3168 pikseli

Wskazówka

- W przypadku rejestrowania w rozmiarze M lub S liczba pikseli nie zmieni się nawet po przełączeniu kąta widzenia pomiędzy formatem pełnoklatkowym a formatem APS-C.

Uwaga

- Rozmiaru L nie można wybrać podczas rejestrowania obrazów w formacie APS-C. Jeśli nagrywasz w formacie APS-C przy wybranym rozmiarze L, rozmiar obrazu zostanie tymczasowo przełączony do rozmiaru M.

Powiązany temat

- [Format pliku \(zdjęcie\)](#)
- [Format obrazu](#)

TP1001415115

Aparat cyfrowy z wymiennymi obiektywami
ILCE-7CR α7CR

Format obrazu



1 MENU →  (Fotografowanie) → [Jakość ob./nagr.] → [Format obrazu] → odpowiednie ustawienie.

Szczegóły dotyczące poszczególnych opcji menu

3:2:

Taki sam format jak w przypadku filmu 35 mm

4:3:

Format obrazu wynosi 4:3.

16:9:

Format obrazu wynosi 16:9.

1:1:

Format obrazu wynosi 1:1.

Powiązany temat

- [Wyświetl. znaku \(zdjęcie\)](#)

TP1001411165

Aparat cyfrowy z wymiennymi obiektywami
ILCE-7CR α7CR

Zdjęcia HLG



Stosując odpowiednik charakterystyki gamma HLG (Hybrid Log-Gamma: standard w przypadku obrazów HDR), można rejestrować zdjęcia z szerokim zakresem dynamiki i szeroką gamą kolorów zgodną z BT.2020.

Opcję [Zdjęcia HLG] można ustawić tylko przy rejestrowaniu w formacie HEIF. Wcześniej ustaw w pozycji [Przeł. JPEG/HEIF] wartość [HEIF(4:2:0)] lub [HEIF(4:2:2)], a w pozycji [Format pliku] wartość [HEIF].

1 MENU → (Fotografowanie) → [Jakość ob./nagr.] → [Zdjęcia HLG] → odpowiednie ustawienie.

Szczegóły dotyczące poszczególnych opcji menu

WŁ.:

Będą rejestrowane zdjęcia HLG.

WYŁ.:

Będą rejestrowane zwykłe zdjęcia.

Wskazówka

- Można uzyskać szerszy zakres jasności, odtwarzając zdjęcia HLG na telewizorze lub monitorze zgodnym ze standardem HLG.
- Przy poniższej konfiguracji zdjęcia HLG można wyświetlać na monitorze aparatu w prawie takiej samej jakości, jak podczas ich wyświetlania na monitorze zgodnym ze standardem HLG (BT.2020).
 - [Asysta wys. Gamma]: [WŁ.]
 - [Typ as. wys. Gamma]: [Automatyczne] lub [HLG(BT.2020)]

Uwaga

- W następujących sytuacjach w pozycji [Zdjęcia HLG] na stałe ustawiona jest opcja [WYŁ.]:
 - Opcja [Przeł. JPEG/HEIF] ma ustawienie [JPEG].
 - Opcja [Format pliku] ma ustawienie [RAW] lub [RAW & HEIF].
 - Gdy podczas fotografowania ustawiono inny tryb rejestrowania niż P / A / S / M.
 - Gdy została chwilowo uaktywniona czułość ISO przy użyciu funkcji [Zarejest. wł. ust. fot.].
 - Gdy funkcja [Bracket DRO] w sekcji [Tryb pracy] zostanie chwilowo uaktywniona przy użyciu funkcji [Zarejest. wł. ust. fot.].
- Przy ustawieniu [WŁ.] w pozycji [Zdjęcia HLG] poniższe funkcje nie będą dostępne:
 - [Opt. D-Range]
 - [Twórczy wygląd]
 - [Bracket DRO] w pozycji [Tryb pracy]
 - [Profil zdjęcia]
- Gdy w pozycji [Zdjęcia HLG] ustawiono opcję [WŁ.], dostępny zakres czułości ISO zmieni się.

Powiązany temat

- [Przeł. JPEG/HEIF](#)
- [Asysta wys. Gamma](#)

Aparat cyfrowy z wymiennymi obiektywami
ILCE-7CR α7CR

Przestrzeń barw



Sposób, w jaki barwy przedstawiane są jako kombinacja liczb lub zakres reprodukcji barw oznacza się mianem „przestrzeni barw”. Przestrzeń barw można zmieniać zależnie od przeznaczenia zdjęcia.

1 MENU → (Fotografowanie) → [Jakość ob./nagr.] → [Przestrzeń barw] → odpowiednie ustawienie.

Szczegóły dotyczące poszczególnych opcji menu

sRGB:

Jest to standardowa przestrzeń barw aparatu cyfrowego. W przypadku zwykłego fotografowania, gdy zdjęcia będą drukowane bez żadnych modyfikacji, należy używać ustawienia [sRGB].

AdobeRGB:

Ta przestrzeń barw charakteryzuje się szerokim zakresem odtwarzanych kolorów. Gdy duża część obiektu jest jaskrawo zielona lub czerwona, przydatna jest przestrzeń Adobe RGB. Nazwa pliku zarejestrowanego obrazu rozpoczyna się od „_”.

Uwaga

- Ustawienie [Przestrzeń barw] nie jest prawidłowe podczas fotografowania w formacie HEIF. Jeżeli w pozycji [Zdjęcia HLG] ustawiono opcję [WYŁ.], zdjęcia będą zapisywane w przestrzeni barw sRGB. Gdy w pozycji [Zdjęcia HLG] ustawiono opcję [WŁ.], rejestrowanie będzie odbywać się w przestrzeni barw BT.2100 (gamut kolorów BT.2020).
- [AdobeRGB] przeznaczona jest do aplikacji lub drukarek obsługujących zarządzanie kolorami oraz przestrzeń barw DCF2.0. Zdjęcia mogą być drukowane lub wyświetlane w nieprawidłowych kolorach, jeśli są stosowane aplikacje lub drukarki, które nie obsługują przestrzeni barw Adobe RGB.
- Obrazy, zarejestrowane z użyciem przestrzeni [AdobeRGB], wyświetlane na urządzeniach, które nie są zgodne z przestrzenią Adobe RGB, mają niskie nasycenie.

Powiązany temat

- [Przeł. JPEG/HEIF](#)
- [Zdjęcia HLG](#)

TP1001384895

Aparat cyfrowy z wymiennymi obiektywami
ILCE-7CR α7CR

Format pliku (film)



Pozwala wybrać format plików filmów.

1 MENU → / (Fotografowanie) → [Jakość ob./nagr.] → [Format pliku] → odpowiednie ustawienie.

Szczegóły dotyczące poszczególnych opcji menu

Format pliku	Charakterystyka
XAVC HS 4K	Nagrywanie filmów 4K w formacie XAVC HS. Format XAVC HS używa kodeka HEVC, który charakteryzuje się wysoką wydajnością kompresji. Aparat może rejestrować filmy z wyższą jakością obrazu niż filmy XAVC S, ale przy tym samym wolumenie danych. W przypadku filmów używana jest kompresja Long GOP.
XAVC S 4K	Nagrywanie filmów w rozdzielczości 4K (3840×2160). W przypadku filmów używana jest kompresja Long GOP.
XAVC S HD	Nagrywanie filmów w rozdzielczości HD (1920×1080). W przypadku filmów używana jest kompresja Long GOP.
XAVC S-I 4K	Nagrywanie filmów w formacie XAVC S-I. Format XAVC S-I wykorzystuje kompresję Intra do nagrywania filmów. Ten format lepiej nadaje się do edycji niż kompresja Long GOP.
XAVC S-I HD	Nagrywanie filmów w formacie XAVC S-I. Format XAVC S-I wykorzystuje kompresję Intra do nagrywania filmów. Ten format lepiej nadaje się do edycji niż kompresja Long GOP.

- Intra/Long GOP to format kompresji filmów. W formacie Intra kompresji są poddawane pojedyncze klatki filmu, a w formacie Long GOP kompresji jest poddawanych wiele klatek. Kompresja Intra zapewnia lepsze reagowanie i większą elastyczność podczas edycji, natomiast kompresja Long GOP charakteryzuje się lepszą wydajnością kompresji.

Uwaga

- Do odtwarzania filmów XAVC HS 4K na smartfonie lub komputerze jest potrzebne urządzenie lub oprogramowanie o dużych możliwościach obróbki, które obsługuje kodek HEVC.
- W przypadku nagrywania filmów 4K 60p/50p funkcja [APS-C S35 Fotograf.] jest nieaktywna z zablokowanym ustawieniem [WYŁ.].
- Po zamocowaniu obiektywu dedykowanego do formatu APS-C krawędzie ekranu mogą wydawać się ciemne. W przypadku nagrywania filmów 4K 60p/50p opisywanym aparatem, wskazane jest korzystanie z obiektywu zgodnego z pełnoklatkowym formatem 35 mm.

Powiązany temat

- [Karty pamięci, których można używać](#)

TP1001411298

5-054-924-52(1) Copyright 2023 Sony Corporation

Ustawienia filmu (film)



Ustawianie szybkość klatek, przepływności, informacji o kolorach itp.

1 MENU → / (Fotografowanie) → [Jakość ob./nagr.] → [] Ustawienia filmu] → [L. kl. na sek. nagr.] → żądane ustawienie.

2 MENU → / (Fotografowanie) → [Jakość ob./nagr.] → [] Ustawienia filmu] → [Ust. nagrywania] → żądane ustawienie.

Przykładowe nastawy

200M **4:2:2** **10bit**
200M 4:2:2 10bit
 (A) (B) (C)

(A): Przepływność

(B): Próbkowanie kolorów

(C): Głębina bitowa

- Im większa przepływność, tym lepsza jakość obrazu.
- Próbkowanie kolorów (4:2:2, 4:2:0) to współczynnik zapisu informacji o kolorach. Im bardziej jednolity jest ten współczynnik, tym lepsza powtarzalność kolorów i możliwe jest elegancko usuwanie kolorów nawet przy tworzeniu kompozycji z użyciem zielonego ekranu.
- Głębina bitowa oznacza gradację informacji o luminancji. W przypadku głębi 8-bitowej liczba poziomów gradacji, jaką można uzyskać, wynosi 256. W przypadku głębi 10-bitowej liczba poziomów gradacji, jaką można uzyskać, wynosi 1024. Większa wartość umożliwia bardziej płynne przejścia od ciemnych do jasnych obszarów.
- W przypadku ustawienia [4:2:2 10 bit] zakłada się, że nagrywany film będzie edytowany na komputerze. Są pewne ograniczenia, jeśli chodzi o warunki odtwarzania w przypadku ustawienia [4:2:2 10 bit].

Szczegóły dotyczące poszczególnych opcji menu

Gdy opcja [] Format pliku] ustawiona jest na [XAVC HS 4K]

L. kl. na sek. nagr.	Ust. nagrywania	Rozmiar	Format kompresji filmu
60p/50p	200M 4:2:2 10bit	3840×2160	Long GOP
60p/50p	150M 4:2:0 10bit	3840×2160	Long GOP
60p/50p	100M 4:2:2 10bit	3840×2160	Long GOP
60p/50p	75M 4:2:0 10bit	3840×2160	Long GOP
60p/50p	45M 4:2:0 10bit	3840×2160	Long GOP
24p*	100M 4:2:2 10bit	3840×2160	Long GOP

L. kl. na sek. nagr.	Ust. nagrywania	Rozmiar	Format kompresji filmu
24p*	100M 4:2:0 10bit	3840×2160	Long GOP
24p*	50M 4:2:2 10bit	3840×2160	Long GOP
24p*	50M 4:2:0 10bit	3840×2160	Long GOP
24p*	30M 4:2:0 10bit	3840×2160	Long GOP

* Tylko przy ustawieniu NTSC w pozycji [Selektor NTSC/PAL].

Gdy w pozycji [Format pliku] ustawiono opcję [XAVC S 4K]

L. kl. na sek. nagr.	Ust. nagrywania	Rozmiar	Format kompresji filmu
60p/50p	200M 4:2:2 10bit	3840×2160	Long GOP
60p/50p	150M 4:2:0 8bit	3840×2160	Long GOP
30p/25p	140M 4:2:2 10bit	3840×2160	Long GOP
30p/25p	100M 4:2:0 8bit	3840×2160	Long GOP
30p/25p	60M 4:2:0 8bit	3840×2160	Long GOP
24p*	100M 4:2:2 10bit	3840×2160	Long GOP
24p*	100M 4:2:0 8bit	3840×2160	Long GOP
24p*	60M 4:2:0 8bit	3840×2160	Long GOP

* Tylko przy ustawieniu NTSC w pozycji [Selektor NTSC/PAL].

Gdy w pozycji [Format pliku] ustawiono opcję [XAVC S HD]

L. kl. na sek. nagr.	Ust. nagrywania	Rozmiar	Format kompresji filmu
60p/50p	50M 4:2:2 10bit	1920×1080	Long GOP
60p/50p	50M 4:2:0 8bit	1920×1080	Long GOP
60p/50p	25M 4:2:0 8bit	1920×1080	Long GOP
30p/25p	50M 4:2:2 10bit	1920×1080	Long GOP
30p/25p	50M 4:2:0 8bit	1920×1080	Long GOP
30p/25p	16M 4:2:0 8bit	1920×1080	Long GOP
24p*	50M 4:2:2 10bit	1920×1080	Long GOP
24p*	50M 4:2:0 8bit	1920×1080	Long GOP
120p/100p	100M 4:2:0 8bit	1920×1080	Long GOP
120p/100p	60M 4:2:0 8bit	1920×1080	Long GOP

* Tylko przy ustawieniu NTSC w pozycji [Selektor NTSC/PAL].

Gdy w pozycji [▶■ Format pliku] ustawiono opcję [XAVC S-I 4K]

L. kl. na sek. nagr.	Ust. nagrywania	Rozmiar	Format kompresji filmu
60p/50p	600M 4:2:2 10bit/500M 4:2:2 10bit	3840×2160	Intra
30p/25p	300M 4:2:2 10bit/250M 4:2:2 10bit	3840×2160	Intra
24p*	240M 4:2:2 10bit	3840×2160	Intra

* Tylko przy ustawieniu NTSC w pozycji [Selektor NTSC/PAL].

Gdy w pozycji [▶■ Format pliku] ustawiono opcję [XAVC S-I HD]

L. kl. na sek. nagr.	Ust. nagrywania	Rozmiar	Format kompresji filmu
60p/50p	222M 4:2:2 10bit/185M 4:2:2 10bit	1920×1080	Intra
30p/25p	111M 4:2:2 10bit/93M 4:2:2 10bit	1920×1080	Intra
24p*	89M 4:2:2 10bit	1920×1080	Intra

* Tylko przy ustawieniu NTSC w pozycji [Selektor NTSC/PAL].

Uwaga

- Szybkości zapisu klatek są podawane w postaci najbliższej liczby całkowitej. Rzeczywiste odpowiednie szybkości klatek są następujące:
24p: 23,98 kl./s, 30p: 29,97 kl./s, 60p: 59,94 kl./s i 120p: 119,88 kl./s.

Powiązany temat

- [Format pliku \(film\)](#)

TP1001411299

Ust. zwol. i szyb.



Istnieje możliwość zarejestrowania momentu, którego nie uchwycić nieuzbrojonym okiem (nagranie w zwolnionym tempie) lub zarejestrować długotrwałe zjawisko w formie skompresowanego filmu (nagranie w szybkim tempie). Można przykładowo zarejestrować dynamiczne ujęcia sportowe, moment odfrunięcia ptaka, rozkwitający kwiat, czy zmianę wyglądu chmur albo rozgwieżdżone niebo. Dźwięk nie będzie nagrywany.

- 1 **Ustaw pokrętko Zdjęcie/Film/S&Q w pozycji S&Q (Zw. i sz. tempo).**
- 2 **Wybierz [Zw. i sz. tempo] na ekranie [S&Q Tryb fotograf.].**
 - Ekran [S&Q Tryb fotograf.] nie jest wyświetlany przy ustawieniu [Nie wyświetlaj] w pozycji [Ekr.wyb.trybu foto.]. Wybierz MENU → (Fotografowanie) → [Tryb fotografow.] → [S&Q Tryb fotograf.], po czym wybierz [Zw. i sz. tempo].
- 3 **Pokrętkiem trybu wybierz odpowiedni tryb rejestrowania obrazu.**
- 4 **Wybierz MENU → (Fotografowanie) → [Jakość ob./nagr.] → [S&Q Ust. zwol. i szyb.] → Wybierz opcję, która ma być ustawiona, po czym wybierz odpowiednie ustawienie.**
- 5 **Naciśnij przycisk MOVIE (film), aby rozpocząć nagrywanie.**
 - Naciśnij ponownie przycisk MOVIE, aby zatrzymać nagrywanie.

Szczegóły dotyczące poszczególnych opcji menu

S&Q Ust. l. kla. na sek.:

Wybór szybkości klatek filmu i szybkości klatek podczas rejestrowania obrazów.

S&Q Ust. nagrywania:

Wybór szybkości transmisji, próbkowania kolorów oraz głębi bitowej filmu.

- Wartość [S&Q L.kl.na s. dla n.], którą można ustawić w pozycji [S&Q Ust. l. kla. na sek.], i wartości, które można ustawić w pozycji [S&Q Ust. nagrywania] są takie same, jak w przypadku [Ustawienia filmu].
- Format nagranych filmów będzie taki sam, jak ustawienie [Format pliku].

Szybkość odtwarzania

Szybkość odtwarzania zmienia się w sposób podany poniżej w zależności od wartości ustawionej w pozycji [S&Q Ust. l. kla. na sek.].

Gdy w pozycji [Selektor NTSC/PAL] ustawiono opcję NTSC

S&Q Lic. klat. na sek.	S&Q L.kl.na s. dla n.: 24p	S&Q L.kl.na s. dla n.: 30p	S&Q L.kl.na s. dla n.: 60p	S&Q L.kl.na s. dla n.: 120p
120fps	5 razy wolniej	4 razy wolniej	2 razy wolniej	Zwykła szybkość odtwarzania
60fps	2,5 razy wolniej	2 razy wolniej	Zwykła szybkość odtwarzania	2 razy szybciej
30fps	1,25 razy wolniej	Zwykła szybkość odtwarzania	2 razy szybciej	4 razy szybciej
15fps	1,6 razy szybciej	2 razy szybciej	4 razy szybciej	8 razy szybciej
8fps	3 razy szybciej	3,75 razy szybciej	7,5 razy szybciej	15 razy szybciej
4fps	6 razy szybciej	7,5 razy szybciej	15 razy szybciej	30 razy szybciej
2fps	12 razy szybciej	15 razy szybciej	30 razy szybciej	60 razy szybciej
1fps	24 razy szybciej	30 razy szybciej	60 razy szybciej	120 razy szybciej

Gdy w pozycji [Selektor NTSC/PAL] ustawiono opcję PAL

S&Q Lic. klat. na sek.	S&Q L.kl.na s. dla n.: 25p	S&Q L.kl.na s. dla n.: 50p	S&Q L.kl.na s. dla n.: 100p
100fps	4 razy wolniej	2 razy wolniej	Zwykła szybkość odtwarzania
50fps	2 razy wolniej	Zwykła szybkość odtwarzania	2 razy szybciej
25fps	Zwykła szybkość odtwarzania	2 razy szybciej	4 razy szybciej
12fps	2,08 razy szybciej	4,16 razy szybciej	8,33 razy szybciej
6fps	4,16 razy szybciej	8,33 razy szybciej	16,66 razy szybciej
3fps	8,33 razy szybciej	16,66 razy szybciej	33,33 razy szybciej
2fps	12,5 razy szybciej	25 razy szybciej	50 razy szybciej
1fps	25 razy szybciej	50 razy szybciej	100 razy szybciej

- Nie można wybrać opcji [120fps]/[100fps], gdy w pozycji [Format pliku] ustawiono następujące opcje:
 - XAVC HS 4K
 - XAVC S 4K
 - XAVC S-I 4K

Wskazówka

- Szacunkowy czas nagrywania można znaleźć w rozdziale zatytułowanym „Dostępne czasy nagrywania filmów”.

Uwaga

- W przypadku nagrywania w zwolnionym/szybkim tempie rzeczywisty czas nagrywania różni się od czasu nagranych w filmie. Czas nagrywania wyświetlany w górnej części monitora pokazuje pozostały czas nagrywania filmu, a nie pozostały czas nagrywania na karcie pamięci.
- Przy nagrywaniu w zwolnionym tempie, czas otwarcia migawki ulega skróceniu i może nie udać się uzyskać odpowiedniej ekspozycji. Jeżeli tak się zdarzy, należy zmniejszyć wartość przysłony lub ustawić wyższą czułość ISO.
- Podczas nagrywania w zwolnionym/szybkim tempie poniższe funkcje są niedostępne.
 - [Time Code Run] w pozycji [TC/UB]
 - [Wyjście Time Code] w pozycji [▶■ Ust. wyjścia HDMI]

Powiązany temat

- [Dostępne czasy nagrywania filmów](#)
- [Karty pamięci, których można używać](#)

TP1001411220

Aparat cyfrowy z wymiennymi obiektywami
ILCE-7CR α7CR

Ustawien. poklatk.



Można nagrywać filmy, w których zostaną skondensowane zmiany zachodzące na przestrzeni nawet kilkudziesięciu minut. W przeciwieństwie do nagrywania filmów w szybkim tempie można ustawić dłuższy odstęp czasu między nagraniami niż 1 sekunda. Dzięki temu można nagrywać filmy z większym współczynnikiem kompresji czasu. Dźwięk nie będzie nagrywany. W przypadku tworzenia dłuższych filmów poklatkowych należy korzystać z funkcji „[F. fotogr. z inter.](#)”.

Ustawienia, takie jak szybkość klatek nagrywania i interwał rejestrowania można skonfigurować w pozycji [Ustawien. poklatk.].

W przypadku nagrywania filmu poklatkowego pokrętko Zdjęcie/Film/S&Q ustaw w pozycji S&Q, a w pozycji MENU → (Fotografowanie) → [Tryb fotografow.] → [Tryb fotograf.] ustaw opcję [Poklatkowy].

1 MENU → (Fotografowanie) → [Jakość ob./nagr.] → [Ustawien. poklatk.] → Wybierz opcję, która ma być ustawiona, po czym wybierz żądane ustawienie.

Szczegóły dotyczące poszczególnych opcji menu

Ust. I. kla. na sek.:

Ustawienie szybkości klatek nagrywania i interwału rejestrowania obrazu.

L.kl.na s. dla n.: ustawianie szybkości klatek nagrywania filmu poklatkowego. (60p/50p/30p*/25p*/24p)

* Ustawienia [30p]/[25p] nie można wybrać, gdy w pozycji [Format pliku] ustawiono opcję [XAVC HS 4K].

Czas interwału: ustawianie interwału nagrywania filmu poklatkowego. (1 do 60 sekund)

- W przypadku pierwszych 10 sekund interwał można ustawiać co 1 sekundę. W przedziale od 10 do 60 sekund interwał można ustawiać co 10 sekund.
- W przypadku wybrania formatu pliku 4K nie można ustawić wartości 6 sekund lub dłuższej.
- Czas interwału to odstęp czasu od początku ekspozycji do początku następnej ekspozycji, niezależnie od czasu otwarcia migawki.

Ustaw. nagrywan.:

Wybór szybkości transmisji, próbkowania kolorów oraz głębi bitowej filmu.

Ust. kontr. wideo:

Gdy jest zamocowana lampa wideo (sprzedawana oddzielnie), można ją włączyć przed nagraniem każdej klatki filmu poklatkowego. Ustawianie, na ile sekund wcześniej włączy się lampa. (WYŁ. / 2 s / 5 s / 10 s)

Informacje o dostępnym czasie nagrywania

Poniżej podano orientacyjne czasy ciągłego nagrywania w trybie rejestrowania filmów poklatkowych. (Przy ustawieniu [Wysoki] w pozycji [Temp. auto. wyłącz.] i temperaturze otoczenia 25°C)

Przy ustawieniu HD w pozycji [Format pliku]: ok. 120 min.

Przy ustawieniu 4K w pozycji [Format pliku]: ok. 90 min.

HD: XAVC S HD (60p 50M/50p 50M 4:2:0 8bit, gdy aparat nie jest podłączony przez Wi-Fi; przy otwartym monitorze)

4K: XAVC S 4K (60p 150M/50p 150M 4:2:0 8bit, gdy aparat nie jest podłączony przez Wi-Fi; przy otwartym monitorze)

Korzystanie z lampy wideo

Przy zamocowanej lampie wideo w trybie rejestrowania zdjęć poklatkowych, przed rozpoczęciem nagrywania lampa wideo zostanie włączona, aby prawidłowo sterować światłem od pierwszej klatki.

Po rozpoczęciu nagrywania lampa wideo będzie wielokrotnie włączana i wyłączana synchronicznie z nagrywaniem i oczekiwaniem na nagrywanie poszczególnych klatek.

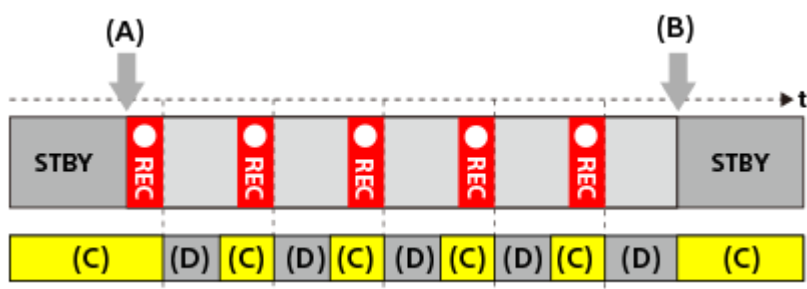

(A) Początek nagrywania

(B) Koniec nagrywania

(C) Lampa wideo włączona (na początku nagrywania lampa wideo włączy się wcześniej o liczbę sekund ustawioną w pozycji [🔍 Ust. kontr. wideo])

(D) Lampa wideo wyłączona (lampa wideo nadal słabo świeci przy ustawieniu [Łącz.nag.&STBY] w pozycji [Tryb kontrolki wideo])

W następujących przypadkach lampa wideo będzie zapalona nawet w trybie gotowości do nagrywania:

- Przy ustawieniu [WYŁ.] w pozycji [🔍 Ust. kontr. wideo].
- Gdy czas od zakończenia nagrywania danej klatki do początku kolejnego włączenia oświetlenia wynosi 5 sekund lub mniej, zgodnie z ustawieniami w pozycji [🔍 Czas interwału] i [🔍 Ust. kontr. wideo].

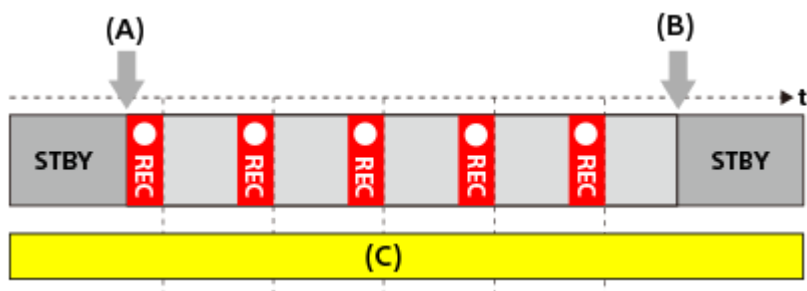

(A) Początek nagrywania

(B) Koniec nagrywania

(C) Lampa wideo włączona

Wskazówka

- Przy ustawieniu [Łącze zasilania] w pozycji [Tryb kontrolki wideo] lampa wideo włącza i wyłącza się synchronicznie wraz z zasilaniem bez względu na ustawienie w pozycji [🔍 Ust. kontr. wideo].
- Aby włączać tryb pracy interwałowej poleceniem [🔍 Ust. kontr. wideo], w pozycji [Tryb kontrolki wideo] ustaw opcję [Łącze nagryw.] lub [Łącz.nag.&STBY].
- W przypadku nagrywania długiego filmu poklatkowego zalecane jest korzystanie z zasilacza zewnętrznego do aparatu.
- Przy ustawieniu [Wysoki] w pozycji [Temp. auto. wyłącz.], aparat może kontynuować nagrywanie filmu nawet wtedy, gdy temperatura aparatu wzrośnie.
- Pod koniec filmu poklatkowego przez około 1 sekundę może być nagrywany film z normalną szybkością.

Powiązany temat

- [F. fotogr. z inter.](#)
- [Tryb fotograf. \(S&Q/poklatkowe\)](#)

Aparat cyfrowy z wymiennymi obiektywami
ILCE-7CR α7CR

Ustawienia proxy



Podczas nagrywania filmu, filmu w zwolnionym/szybkim tempie lub filmu poklatkowego można równocześnie nagrywać film proxy o niskiej przepływności.

Ze względu na mały rozmiar filmów proxy nadają się one do przesyłania do smartfonów lub przekazywania na strony internetowe.

- 1 MENU → (Fotografowanie) → [Jakość ob./nagr.] → [**Px** Ustawienia proxy] → Wybierz opcję, która ma być ustawiona, po czym wybierz żądane ustawienie.

Szczegóły dotyczące poszczególnych opcji menu

Px Nagryw. proxy:

Wybór, czy mają być jednocześnie nagrywane filmy proxy. ([WŁ.] / [WYŁ.])

Px Format pl. proxy:

Wybór formatu nagrywania filmu proxy. ([XAVC HS HD] / [XAVC S HD])

Px Ust. nagr. proxy:

Wybór szybkości transmisji, próbkowania kolorów oraz głębi bitowej filmu proxy. ([16M 4:2:0 10bit] / [9M 4:2:0 10bit] / [6M 4:2:0 8bit])

Dostępne do wyboru ustawienia nagrania proxy

Px Format pl. proxy	Rozmiar nagrania	Szybkość klatek nagrania	Px Ust. nagr. proxy	Kodek kompresji
XAVC HS HD	1920×1080	Maks. 60p / maks. 50p	16 Mbps 4:2:0 10-bitowa 9 Mbps 4:2:0 10-bitowa	MPEG-H HEVC/H.265
XAVC S HD	1280×720	Maks. 60p / maks. 50p	6 Mbps 4:2:0 8-bitowa	MPEG-4 AVC/H.264

Wskazówka

- Filmy proxy nie są wyświetlane na ekranie odtwarzania (ekranie odtwarzania pojedynczego obrazu lub ekranie indeksu obrazów). Nad filmami, w przypadku których został jednocześnie nagrany film proxy, będzie wyświetlana ikona **Px** (proxy).

Uwaga

- Filmów proxy nie można odtwarzać w opisywanym aparacie.
- Nagrywanie filmów proxy nie jest dostępne w następujących sytuacjach.
Nagrywanie zwykłych filmów
 - Opcja [L. kl. na sek. nagr.] ma ustawienie [120p]/[100p]

Nagrywanie w zwolnionym tempie / nagrywanie w szybkim tempie

- Szybkość klatek nagrania jest ustawiona na [120p]/[100p]
- Szybkość klatek jest ustawiona na [120fps]/[100fps]
- Usunięcie/ochrona filmów, które mają filmy proxy, powoduje usunięcie/ochronę zarówno oryginalnego filmu jak i filmu proxy. Nie można usuwać/chronić tylko oryginalnych filmów lub filmów proxy.
- Filmów nie można edytować w tym aparacie.

Powiązany temat

- [Karty pamięci, których można używać](#)

TP1001414313

5-054-924-52(1) Copyright 2023 Sony Corporation

Rejestrowanie w formacie APS-C S35 (Super 35mm) (zdjęcie/film)



Ustawianie, czy obraz ma być nagrywany przy kącie widzenia APS-C w przypadku zdjęć i przy kącie widzenia odpowiadającym Super 35 mm w przypadku filmów. Wybór opcji [WŁ.] lub [Automatyczne] pozwala korzystać na opisywanym produkcie z dedykowanych obiektywów do formatu APS-C.

1 MENU → / (Fotografowanie) → [Jakość ob./nagr.] → [APS-C S35 Fotograf.] → odpowiednie ustawienie.

Szczegóły dotyczące poszczególnych opcji menu

WŁ.:

Nagrywanie w rozmiarze odpowiadającym formatowi APS-C lub w rozmiarze odpowiadającym formatowi Super 35mm. Po wybraniu opcji [WŁ.] kąt widzenia odpowiada około 1,5-krotności ogniskowej podanej na obiektywie.

Automatyczne:

Automatyczne ustawianie zakresu przechwytywania zgodnie z obiektywem i ustawieniami aparatu.

WYŁ.:

Przechwytywanie zawsze pełnoklatkowych obrazów odpowiadających przetwornikowi obrazu w formacie 35 mm.

Uwaga

- W przypadku zamocowanego obiektywu zgodnego z formatem APS-C i ustawienia opcji [WYŁ.] w pozycji [APS-C S35 Fotograf.] można nie uzyskać optymalnych wyników fotografowania. Na przykład krawędzie obrazu mogą być ciemniejsze.
- Po ustawieniu w pozycji [APS-C S35 Fotograf.] opcji [WŁ.], kąt widzenia jest taki sam, jak w przypadku rejestrowania obrazu z użyciem przetwornika obrazu w formacie APS-C.
- Podczas filmowania w formacie 4K 60p/50p w pozycji [APS-C S35 Fotograf.] ustawienie [WYŁ.] jest zablokowane na stałe. Zalecane jest używanie obiektywu zgodnego z formatem pełnoklatkowym 35 mm.
- W przypadku filmowania w formacie 4K 60p/50p kąt widzenia odpowiada około 1,2-krotności ogniskowej podanej na obiektywie.

Powiązany temat

- [Kąt widzenia](#)

TP1001384929



Aparat cyfrowy z wymiennymi obiektywami
ILCE-7CR α7CR

Kąt widzenia

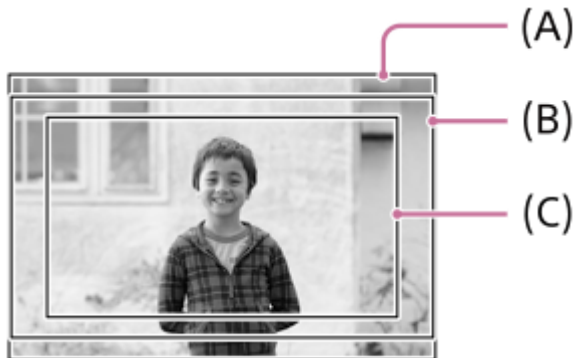

Kąt widzenia przełączy się na odpowiednik pełnoklatkowy lub APS-C/Super 35mm, w zależności od ustawienia w pozycji [ APS-C/S35 Fotograf.] i założonego obiektywu. Kąt widzenia różni się również w przypadku fotografowania i filmowania.

Kąt widzenia odpowiadający trybowi pełnoklatkowemu





- (A) Podczas wykonywania zdjęć
- (B) Podczas nagrywania filmów (innych niż 4K 60p/50p i przy ustawieniu [WYŁ.] w pozycji [Wyjście RAW] w sekcji [ Ust. wyjścia HDMI])
- (C) Podczas nagrywania filmów (4K 60p/50p lub przy ustawieniu [WŁ.] w pozycji [Wyjście RAW] w sekcji [ Ust. wyjścia HDMI])

Aparat rejestruje obrazy przy kącie widzenia odpowiadającym rejestracji pełnoklatkowej w następujących sytuacjach.

- Podczas fotografowania
 - Przy ustawieniu [Automatyczne] w pozycji [ APS-C/S35 Fotograf.] i założonym obiektywie zgodnym z rejestrowaniem pełnoklatkowym.
 - Opcja [ APS-C/S35 Fotograf.] ma ustawienie [WYŁ.].
- Podczas nagrywania filmów

Spełnione są wszystkie z poniższych warunków:

 - Format filmu i szybkość klatek mają ustawioną inną wartość niż 4K 60p/50p, a w pozycji [Wyjście RAW] w sekcji [ Ust. wyjścia HDMI] ustawiono [WYŁ.].
 - Przy ustawieniu [WYŁ.] w pozycji [ APS-C/S35 Fotograf.] lub przy ustawieniu [Automatyczne] w pozycji [ APS-C/S35 Fotograf.] i założonym obiektywie pełnoklatkowym.



Kąt widzenia odpowiadający formatowi APS-C/Super 35mm



(A) Podczas wykonywania zdjęć

(B) Przy nagrywaniu filmów

Aparat rejestruje obrazy przy kącie widzenia odpowiadającym formatowi APS-C lub Super 35mm w następujących sytuacjach. Kąt widzenia odpowiada około 1,5-krotności ogniskowej podanej na obiektywie.

- Przy ustawieniu [Automatyczne] w pozycji [ APS-C S35 Fotograf.] i zamocowanym dedykowanym obiektywie formatu APS-C.
- Opcja [ APS-C S35 Fotograf.] ma ustawienie [WŁ.].

Uwaga

- Podczas nagrywania filmów pełnoklatkowych w trybie 4K 60p/50p kąt widzenia będzie około 1,2 raza większy niż ogniskowa podana na obiektywie.
- W przypadku nagrywania filmów pełnoklatkowych w zwolnionym i w szybkim tempie kąt widzenia będzie około 1,2 raza większy niż ogniskowa podana na obiektywie.

Powiązany temat

- [Format pliku \(film\)](#)
- [Ustawienia filmu \(film\)](#)
- [Rejestrowanie w formacie APS-C S35 \(Super 35mm\) \(zdjęcie/film\)](#)

TP1001414867

Aparat cyfrowy z wymiennymi obiektywami
ILCE-7CR α7CR

Obsługa dotykowa



Ustawianie, czy obsługa dotykowa monitora ma być aktywna, czy nie.

① **MENU** →  (**Ustawienia**) → [**Obsł. dotykowa**] → [**Obsługa dotykowa**] → **żądane ustawienie**.

Szczegóły dotyczące poszczególnych opcji menu

WŁ.:

Włączenie obsługi dotykowej.

WYŁ.:

Wyłączenie obsługi dotykowej.

Powiązany temat

- [Ust. panelu dotykow.](#)
- [Panel dot./Płyt. dot.](#)
- [Panel dotykowy](#)

TP1001412611

Aparat cyfrowy z wymiennymi obiektywami
ILCE-7CR α7CR

Panel dot./Płyt. dot.



Operacje dotykowe na monitorze są określane mianem „obsługi panelu dotykowego”, a operacje dotykowe podczas rejestrowania obrazów przy użyciu wizjera są określane mianem „obsługi płytki dotykowej”. Można wybrać, czy ma być włączona obsługa panelu dotykowego czy płytki dotykowej.

1 MENU →  (Ustawienia) → [Obsł. dotykowa] → [Panel dot./Płyt. dot.] → żądane ustawienie.

Szczegóły dotyczące poszczególnych opcji menu

Obie ważne:

Uruchamianie zarówno obsługi panelu dotykowego na monitorze, jak i obsługi płytki dotykowej w przypadku rejestrowania obrazów za pomocą wizjera.

Tylko panel dot.:

Uruchamianie tylko obsługi panelu dotykowego na monitorze.

Tylko płytka dot.:

Uruchamianie tylko obsługi płytki dotykowej w przypadku rejestrowania obrazów przy użyciu wizjera.

Powiązany temat

- [Obsługa dotykowa](#)

TP1001415060

Aparat cyfrowy z wymiennymi obiektywami
ILCE-7CR α7CR

Ust. panelu dotykow.



Można zmieniać ustawienia odnoszące się do obsługi panelu dotykowego na monitorze.

1 MENU →  (Ustawienia) → [Obsł. dotykowa] → [Ust. panelu dotykow.] → odpowiednie ustawienie.

Szczegóły dotyczące poszczególnych opcji menu

Ekran fotografowania:

Ekran fotografowania: ustawianie, czy obsługa dotykowa na ekranie rejestrowania obrazów ma być włączona. ([WŁ.] / [WYŁ.])

Dotknij ikony w stopce: ustawianie, czy obsługa dotykowa ikon w stopce u dołu ekranu gotowości do rejestrowania ma być włączona. ([WŁ.] / [WYŁ.])

Przesuń w prawo: ustawianie obsługi muśnięciem w prawo ekranu gotowości do rejestrowania. ([Wyśw. ikon: Lewa] / [Wyśw. ikon: L i P] / [WYŁ.])

Przesuń w lewo: ustawianie obsługi muśnięciem w lewo ekranu gotowości do rejestrowania. ([Wyśw. ikon: Prawa] / [Wyśw. ikon: L i P] / [WYŁ.])

Przesuń w górę: ustawianie obsługi muśnięciem w górę ekranu gotowości do rejestrowania. ([Otwórz menu Fn] / [WYŁ.])

Fun. dot. podczas fot.: ustawianie obsługi dotknięciem obiektu na ekranie rejestrowania obrazów. ([Ostr. dotykiem] / [Śl.ur. przez dot.] / [Zdj. dotykowe] / [AE dotykowe] / [WYŁ.])

Ikona po odbiciu monit.: ustawianie, czy przy obracaniu monitora położenie ikon funkcji dotykowej po lewej i prawej stronie ma odpowiednio ulec zmianie. ([Odbij] / [Nie odbijaj])

Ekran odtwarzania:

Ustawianie, czy ma być włączona obsługa dotykowa na ekranie odtwarzania. ([WŁ.] / [WYŁ.])

Ekran menu:

Ustawianie, czy ma być włączona obsługa dotykowa na ekranie menu. ([WŁ.] / [WYŁ.])

Wskazówka

- Można wybrać, czy jednocześnie ma działać [AE dotykowe] w wyniku naciśnięcia lewej/prawej strony pokrętła sterowania, gdy w pozycji [Fun. dot. podczas fot.] ustawiono [Ostr. dotykiem] / [Śl.ur. przez dot.] / [Zdj. dotykowe]. Gdy działa [AE dotykowe], można precyzyjnie wyregulować jasność, przesuując wyświetlany po dotknięciu pasek regulacji jasności.

Uwaga

- Niezależnie od ustawień w pozycji [Ust. panelu dotykow.], obsługa dotykowa podczas rejestrowania obrazu jest wyłączona w następujących sytuacjach:
 - gdy w pozycji [Obsługa dotykowa] wybrano ustawienie [WYŁ.]
 - gdy w pozycji [Panel dot./Płyt. dot.] wybrano ustawienie [Tylko płytka dot.]
- Nie można precyzyjnie ustawić jasności przy użyciu paska regulacji jasności, gdy w pozycji [Fun. dot. podczas fot.] ustawiono [Zdj. dotyk.+AE].

Powiązany temat

- [Ikony funkcji dotykowej](#)

- Panel dotykowy
- Obsługa dotykowa
- Panel dot./Płyt. dot.
- Ustawianie ostrości przy użyciu obsługi dotykowej (Ostr. dotykiem)
- Uruchamianie śledzenia za pomocą operacji dotykowych (Śl.ur. przez dot.)
- Dotykowe rejestrowanie obrazów (Zdj. dotykowe)
- Dotykowa regulacja ekspozycji (AE dotykowe)
- Przycisk Fn (Funkcja)
- Powiększanie wyświetlanego obrazu (Powiększ)
- Przycisk MENU
- Menu główne (lista ustawień rejestrowania obrazu)

TP1001421572

5-054-924-52(1) Copyright 2023 Sony Corporation

Aparat cyfrowy z wymiennymi obiektywami
ILCE-7CR α7CR

Ustaw. płytki dotyk.



Możesz wyregulować ustawienia odnoszące się do obsługi płytki dotykowej podczas rejestrowania z użyciem wizjera.

1 MENU →  (Ustawienia) → [Obsł. dotykowa] → [Ustaw. płytki dotyk.] → żądane ustawienie.

Szczegóły dotyczące poszczególnych opcji menu

Obsł. w orient. pion.:

Określa, czy włączyć obsługę płytki dotykowej podczas rejestrowania z użyciem wizjera w orientacji pionowej. Można zapobiec błędnym operacjom podczas rejestrowania w orientacji pionowej spowodowanym przypadkowym dotknięciem monitora nosem itp.

Tryb pozycji dotyku:

Określa, czy ramkę ostrości można przesunąć do pozycji dotkniętej na ekranie ([Poz. bezwzględ.]), lub przesunąć ramkę ostrości w odpowiednie miejsce, w zależności od kierunku przeciągnięcia i zakresu ruchu ([Pozycja względ.]).

Obszar roboczy:

Ustawianie obszaru wykorzystywanego do obsługi płytki dotykowej. Ograniczenie obszaru roboczego może zapobiec błędnym operacjom przez przypadkowe dotknięcie monitora nosem itp.

Informacje o trybie pozycjonowania dotykowego

Wybór opcji [Poz. bezwzględ.] pozwala szybciej przesunąć ramkę ostrości do odległej pozycji, ponieważ położenie ramki ostrości można bezpośrednio określić dotykając odpowiedniego miejsca.

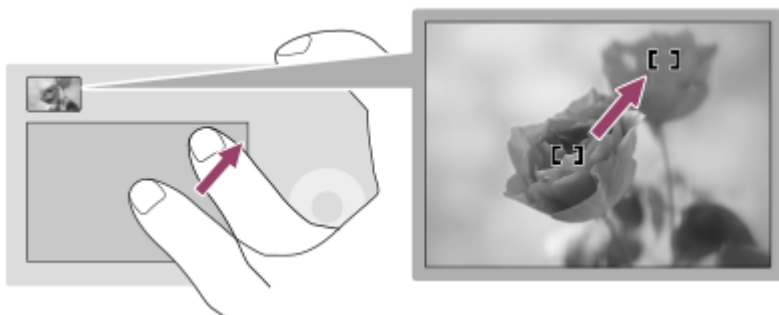

Wybór opcji [Pozycja względ.] pozwala obsługiwać płytkę dotykową z najwygodniejszego miejsca, bez konieczności przesuwania palca po rozległym obszarze.

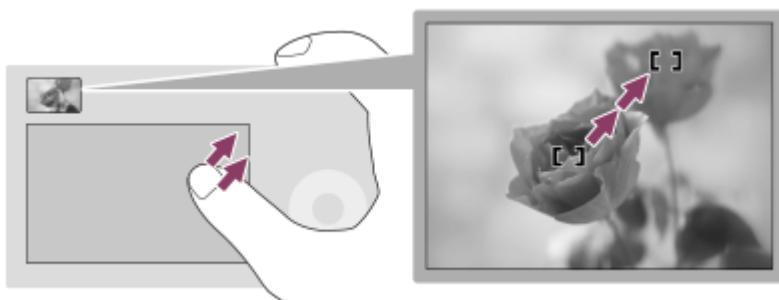

Wskazówka

- Przy obsłudze płytki dotykowej, gdy w pozycji [Tryb pozycji dotyku] jest ustawiona opcja [Poz. bezwzględ.], obszar ustawiony w pozycji [Obszar roboczy] jest traktowany jako cały ekran.

Powiązany temat

- [Panel dot./Płyt. dot.](#)

TP1001414311

5-054-924-52(1) Copyright 2023 Sony Corporation



Aparat cyfrowy z wymiennymi obiektywami
ILCE-7CR α7CR

Ustawianie ostrości przy użyciu obsługi dotykowej (Ostr. dotykiem)

Funkcja [Ostr. dotykiem] pozwala wybrać miejsce, w którym ostrość ma być ustawiana dotykowo.

Wcześniej skonfiguruj ustawienia w następujący sposób: MENU →  (Ustawienia) → [Obsł. dotykowa]:

- [Obsługa dotykowa]: [WŁ.]
- [Ust. panelu dotykow.] → [Ekran fotografowania] → [Ekran fotografowania]: [WŁ.]

Ta funkcja jest dostępna, gdy w pozycji [ Obszar ostrości] ustawiono jeden z następujących parametrów. Zależnie od ustawienia w pozycji [ Limit obsz. ostr.] funkcja ta może jednak nie być dostępna.

- [Szeroki]
- [Strefa]
- [Stały środek]
- [Śledzenie: Szeroki]
- [Śledzenie: Strefa]
- [Śledzenie: Stały Środek]

- 1 MENU →  (Ustawienia) → [Obsł. dotykowa] → [Ust. panelu dotykow.] → [Ekran fotografowania] → [Fun. dot. podczas fot.] → [Ostr. dotykiem].

Określanie pozycji ustawiania ostrości w trybie fotografowania

W przypadku automatycznego ustawiania ostrości można określić miejsce, w którym ostrość ma być ustawiona dotykowo. Po dotknięciu monitora i określeniu miejsca należy nacisnąć przycisk migawki do połowy, aby ustawić ostrość.

1. Dotknij monitora.

- W przypadku rejestrowania obrazów z poziomu monitora, dotknij miejsca, w którym ma być ustawiona ostrość.
- W przypadku rejestrowania obrazów z poziomu wizjera, pozycję ostrości można przesuwać dotykając jej na monitorze i przeciągając, jednocześnie patrząc przez wizjer.

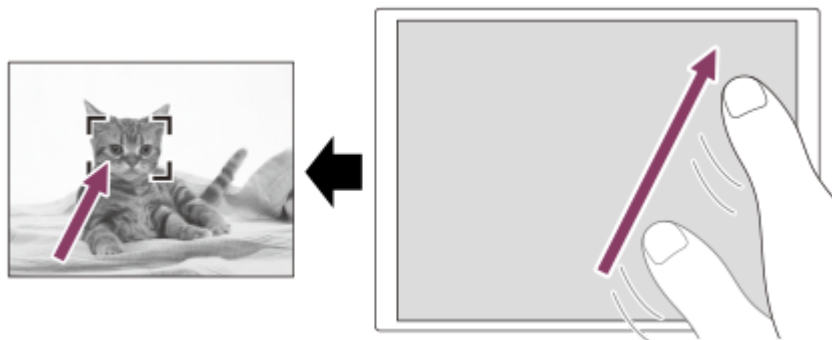

- Aby anulować dotykowe ustawianie ostrości, wystarczy dotknąć ikony  (Zwalnianie ostrości dotykowej) lub nacisnąć środkową część pokrętła sterowania, jeżeli obrazy są rejestrowane z użyciem monitora, i nacisnąć środkową część pokrętła sterowania, jeżeli obrazy są rejestrowane z użyciem wizjera.



2. Naciśnij przycisk migawki do połowy, aby ustawić ostrość.

- Naciśnij przycisk migawki do oporu, aby zarejestrować obrazy.

Określanie pozycji ustawiania ostrości w trybie filmowania

Aparat ustawi ostrość na dotkniętym obiekcie.

1. Dotknij obiektu, na którym ma być ustawiona ostrość, przed przystąpieniem do nagrywania lub w trakcie nagrywania.

- Gdy w pozycji [ Tryb ostrości] ustawiono opcję [Ciągły AF], tryb ustawiania ostrości zostanie tymczasowo przełączony na ręczny, co pozwala regulować ostrość za pomocą pierścienia ostrości (ostrość punktowa). Ostrość punktowa nie jest dostępna w przypadku rejestrowania obrazów z poziomu wizjera.
- Aby anulować ostrość punktową, wystarczy dotknąć ikony  (Zwalnianie ostrości dotykowej) lub nacisnąć środkową część pokrętkła sterowania.
- Gdy w pozycji [ Tryb ostrości] ustawiono opcję [Ostrość ręczna], tryb ostrości przełączy się tymczasowo na [Ciągły AF]. Gdy dotknięty obszar jest ostry, tryb ostrości powróci do ręcznego ustawienia ostrości.

Wskazówka

- Przy ustawieniu [Ostr. dotyk.+AE] w pozycji [Fun. dot. podczas fot.] jasność zostanie ustawiona względem dotkniętego obiektu. Pozwala to również na precyzyjną regulację jasności przez przesunięcie paska regulacji jasności wyświetlonego po dotknięciu.
- Oprócz funkcji ostrości dotykowej dostępne są również inne poniższe operacje dotykowe.
 - Ramkę ostrości w przypadku [Rozszerz punkt.] oraz [Punktowy] można przesuwac przez przeciąganie.
 - W przypadku fotografowania w trybie ręcznego ustawiania ostrości można skorzystać z funkcji powiększenia, stukając dwukrotnie w monitor.

Uwaga

- Funkcja ostrości dotykowej jest niedostępna w następujących sytuacjach:
 - Podczas fotografowania w trybie ręcznego ustawiania ostrości
 - W przypadku korzystania z zoomu cyfrowego w trybie fotografowania
 - W przypadku korzystania z adaptera obiektywu LA-EA4

Powiązany temat

- [Obsługa dotykowa](#)
- [Panel dot./Płyt. dot.](#)
- [Ust. panelu dotykow.](#)
- [Wybieranie obszaru ostrości \(Obszar ostrości\)](#)

TP1001412613

Uruchamianie śledzenia za pomocą operacji dotykowych (Śl.ur. przez dot.)

Korzystając z obsługi dotykowej, można wybrać obiekt, który ma być śledzony w trybach fotografowania i filmowania. Wcześniej skonfiguruj ustawienia w następujący sposób: MENU →  (Ustawienia) → [Obsł. dotykowa]:

- [Obsługa dotykowa]: [Wł.]
- [Ust. panelu dotykow.] → [Ekran fotografowania] → [Ekran fotografowania]: [Wł.]

1 MENU →  (Ustawienia) → [Obsł. dotykowa] → [Ust. panelu dotykow.] → [Ekran fotografowania] → [Fun. dot. podczas fot.] → [Śl.ur. przez dot.].

2 Dotknij na monitorze obiektu, który ma być śledzony.

Rozpocznie się śledzenie.

- Podczas rejestrowania obrazów z poziomu wizjera można używać płytki dotykowej, aby wybrać obiekt, który ma być śledzony.

Wskazówka

- Aby anulować śledzenie, wystarczy dotknąć ikony  (Zwolnienie śledzenia) lub nacisnąć środek pokrętła sterowania.
- Przy ustawieniu [Śl.ur.prz.dot.+AE] w pozycji [Fun. dot. podczas fot.] jasność zostanie ustawiona względem dotkniętego obiektu. Pozwala to również na precyzyjną regulację jasności przez przesunięcie paska regulacji jasności wyświetlonego po dotknięciu.

Uwaga

- W następujących sytuacjach funkcja [Śl.ur. przez dot.] jest niedostępna:
 - Przy ustawieniu [Ostrość ręczna] w pozycji  Tryb ostrości] w trybie fotografowania
 - W przypadku korzystania z inteligentnego zoomu, wyraźnego zoomu obrazu lub zoomu cyfrowego w trybie fotografowania
- Po przełączeniu trybu ostrości na [Ostrość ręczna] przy ustawieniu [Śl.ur. przez dot.] w pozycji [Fun. dot. podczas fot.] w trybie fotografowania, ustawienie w pozycji [Fun. dot. podczas fot.] zmieni się na [Ostr. dotykiem].

Powiązany temat

- [Obsługa dotykowa](#)
- [Panel dot./Płyt. dot.](#)
- [Ust. panelu dotykow.](#)

Aparat cyfrowy z wymiennymi obiektywami
ILCE-7CR α7CR

Dotykowe rejestrowanie obrazów (Zdj. dotykowe)

Opisywany aparat automatycznie ustawia ostrość w dotkniętym punkcie i rejestruje zdjęcie.

Wcześniej skonfiguruj ustawienia w następujący sposób: MENU →  (Ustawienia) → [Obsł. dotykowa]:

- [Obsługa dotykowa]: [WŁ.]
- [Ust. panelu dotykow.] → [Ekran fotografowania] → [Ekran fotografowania]: [WŁ.]

1 MENU →  (Ustawienia) → [Obsł. dotykowa] → [Ust. panelu dotykow.] → [Ekran fotografowania] → [Fun. dot. podczas fot.] → [Zdj. dotykowe].

2 **Dotknij obiektu, na którym ma być ustawiona ostrość.**

Aparat ustawia ostrość na dotkniętym obiekcie i rejestrowane jest zdjęcie.

Wskazówka

- Przy ustawieniu [Zdj. dotyk.+AE] w pozycji [Fun. dot. podczas fot.] jasność zostanie ustawiona względem dotkniętego obiektu.
- Dotknięciem monitora można uruchamiać poniższe funkcje rejestrowania obrazu:
 - Rejestrowanie zdjęć seryjnych przy użyciu migawki dotykowej
Gdy w pozycji [Tryb pracy] ustawiono [Zdjęcia seryjne], zdjęcia seryjne można rejestrować dotykając monitora.
 - Rejestrowanie zdjęć seryjnych z bracketingiem przy użyciu migawki dotykowej
Produkt rejestruje trzy zdjęcia, automatycznie zmieniając ekspozycję z podstawowej na ciemniejszą, a następnie na jaśniejszą.
Po ustawieniu w pozycji [Tryb pracy] opcji [Bracket seryjny], należy dotykać monitora do momentu zakończenia rejestrowania obrazów. Po zakończeniu rejestrowania można wybrać preferowane ujęcie.

Uwaga

- Funkcja [Zdj. dotykowe] jest niedostępna w następujących sytuacjach:
 - Podczas rejestrowania z poziomu wizjera
 - Podczas nagrywania filmów
 - W przypadku nagrywania filmów w zwolnionym/szybkim tempie
 - Gdy w pozycji [Tryb ostrości] ustawiono opcję [Ostrość ręczna]
 - Gdy w pozycji [Obszar ostrości] ustawiono [Punktowy] / [Rozszerz punkt.] / [Śledzenie: Punktowy L] / [Śledzenie: Punktowy M] / [Śledzenie: Punktowy S] / [Śledzenie: Rozszerz punktowy]
 - W przypadku korzystania z funkcji zoomu cyfrowego
 - Podczas korzystania z funkcji Wyraźnego zoomu obrazu
- Gdy używany jest Wyraźny zoom obrazu lub Zoom cyfrowy przy ustawieniu [Zdj. dotykowe] w pozycji [Fun. dot. podczas fot.], ustawienie [Zdj. dotykowe] zmieni się tymczasowo na [WYŁ.].
- Po przełączeniu trybu ostrości na [Ostrość ręczna] przy ustawieniu [Zdj. dotykowe] w pozycji [Fun. dot. podczas fot.], wartość ustawienia w pozycji [Fun. dot. podczas fot.] zmieni się na [Ostr. dotykem].

Powiązany temat

- [Obsługa dotykowa](#)
- [Ust. panelu dotykow.](#)

Aparat cyfrowy z wymiennymi obiektywami
ILCE-7CR α7CR

Dotykowa regulacja ekspozycji (AE dotykowe)

Można automatycznie ustawić ekspozycję na podstawie jasności dotkniętego punktu.

Wcześniej skonfiguruj ustawienia w następujący sposób: MENU →  (Ustawienia) → [Obsł. dotykowa]:

- [Obsługa dotykowa]: [WŁ.]
- [Ust. panelu dotykow.] → [Ekran fotografowania] → [Ekran fotografowania]: [WŁ.]

1 MENU →  (Ustawienia) → [Obsł. dotykowa] → [Ust. panelu dotykow.] → [Ekran fotografowania] → [Fun. dot. podczas fot.] → wybierz [AE dotykowe].

2 Dotknij punktu, który chcesz ustawić jako podstawę ekspozycji.

Aparat ustawi ekspozycję w oparciu o jasność dotkniętego punktu.

- Można precyzyjnie wyregulować jasność, przesuwając pasek regulacji jasności, który pojawia się po dotknięciu.

Wskazówka

- Korekta z wykorzystaniem paska regulacji jasności znajduje odzwierciedlenie w wartości kompensacji ekspozycji.
- Gdy w pozycji [Fun. dot. podczas fot.] wybrano ustawienie [Ostr. dotykiem] / [Śl.ur. przez dot.] / [Zdj. dotykowe], można wybrać, czy równocześnie po naciśnięciu lewej lub prawej strony pokrętki sterowania ma być wykonywana operacja [AE dotykowe], czy też nie.

Uwaga

- Ustawienie [AE dotykowe] nie jest dostępne w następujących sytuacjach:
 - W przypadku korzystania z funkcji zoomu cyfrowego
- Jeżeli obiekt jest bardzo jasny lub bardzo ciemny, pasek regulacji może nie być wystarczająco efektywny.

Powiązany temat

- [Obsługa dotykowa](#)
- [Ust. panelu dotykow.](#)

TP1001423798

Aparat cyfrowy z wymiennymi obiektywami
ILCE-7CR α7CR

Ust. trybu cichego (zdjęcie/film)



Można konfigurować ustawienia związane z trybem cichym, który umożliwia fotografowanie i nagrywanie bez dźwięków migawki lub dźwięków elektroniki. Można także wybrać, czy w przypadku innych funkcji emitujących dźwięki w aparacie ustawienia mogą być zmieniane, gdy aparat jest ustawiony w trybie cichym.

1 MENU → / (Fotografowanie) → [Migawka/Ciche] → [Ust. trybu cichego] → odpowiednie ustawienie.

Szczegóły dotyczące poszczególnych opcji menu

Tryb cichy:

Ustawianie, czy obrazy mają być rejestrowane bez dźwięków migawki lub dźwięków elektroniki, czy też nie. ([WŁ.]/[WYŁ.])

Przy ustawieniu [WŁ.] funkcje [Typ migawki] oraz [Typ migaw. z inter.] zostaną zablokowane z ustawieniem [Migaw. elektron.], a funkcja [Sygnały audio (foto.)] zostanie zablokowana z ustawieniem [WYŁ.].

Ustaw. funkcji celu:

Określanie, czy jednocześnie mają być zmieniane ustawienia w przypadku innych funkcji emitujących dźwięki z aparatu, gdy aparat jest ustawiony w trybie cichym. ([Napęd przy. w tr. AF]/[Migaw. po WYŁ. zas.]/[Auto. map. pikseli])
Po wybraniu opcji [Nie cel], wartości ustawione w każdej funkcji zostaną zachowane nawet w trybie cichym.

Uwaga

- Z funkcji [Tryb cichy] należy korzystać na własną odpowiedzialność mając na uwadze ochronę prywatności i prawa do wizerunku w przypadku danej osoby.
- Nawet jeśli w pozycji [Tryb cichy] ustawiono opcję [WŁ.], wyciszenie nie będzie całkowite.
- Nawet jeśli w pozycji [Tryb cichy] ustawiono opcję [WŁ.], słyszalne będą odgłosy pracy przysłony i mechanizmu nastawy ostrości.
- Jeżeli w pozycji [Auto. map. pikseli] ustawiono opcję [WŁ.], dźwięki migawki mogą być sporadycznie słyszalne po wyłączeniu zasilania. Nie jest to usterka.
- Jeżeli w pozycji [Migaw. po WYŁ. zas.] w sekcji [Funkcja usuw. kurzu] ustawiono opcję [WŁ.], dźwięk migawki będzie słyszalny po wyłączeniu aparatu.
- Może pojawić się zniekształcenie obrazu spowodowane ruchem obiektu lub poruszeniem aparatu.
- W przypadku nagłej błyskawicy w trakcie robienia zdjęć lub fotografowania przy migoczącym świetle, na przykład w błyskach lampy innych aparatów albo w warunkach oświetlenia jarzeniowego, na zdjęciach mogą pojawić się paski.
- Przy ustawieniu [WŁ.] w pozycji [Tryb cichy] poniższe funkcje nie będą dostępne:
 - Rejestrowanie z lampą błyskową
 - Red.sz.dł.naśw.
 - Rejestrowanie w trybie BULB
 - Fot. z Anti-flicker.
 - [Migaw. po WYŁ. zas.] w pozycji [Funkcja usuw. kurzu]

Powiązany temat

- [Typ migawki](#)

- F. fotogr. z inter.
- Napęd przy. w tr. AF
- Funkcja usuw. kurzu
- Auto. map. pikseli

TP1001412617

5-054-924-52(1) Copyright 2023 Sony Corporation

Aparat cyfrowy z wymiennymi obiektywami
ILCE-7CR α7CR

Typ migawki



Można ustawić, czy obraz ma być rejestrowany z użyciem migawki mechanicznej, czy elektronicznej.

① MENU →  (Fotografowanie) → [Migawka/Ciche] → [Typ migawki] → odpowiednie ustawienie.

Szczegóły dotyczące poszczególnych opcji menu

Migaw. mechan.:

Fotografowanie tylko z użyciem migawki mechanicznej.

Migaw. elektron.:

Fotografowanie tylko z użyciem migawki elektronicznej.

Wskazówka

- W poniższych sytuacjach w pozycji [Typ migawki] należy ustawić [Migaw. elektron.].
 - W przypadku fotografowania z użyciem szybkiej migawki w warunkach jasnego oświetlenia, na przykład na zewnątrz w jasnym słońcu, na plaży lub w ośnieżonych górach.

Uwaga

- W rzadkich przypadkach, dźwięk migawki może być generowany przy wyłączeniu zasilania, nawet jeśli w pozycji [Typ migawki] ustawiono opcję [Migaw. elektron.]. Nie świadczy to jednak o usterce.
- [Typ migawki] nie może zostać wybrany przy innym trybie rejestrowania obrazu niż P/A/S/M.
- Przy ustawieniu [Migaw. elektron.] w pozycji [Typ migawki] poniższe funkcje nie będą dostępne:
 - Rejestrowanie z lampą błyskową
 - Red.sz.dł.naśw.
 - Rejestrowanie w trybie BULB
 - Fot. z Anti-flicker.

TP1001413438

Aparat cyfrowy z wymiennymi obiektywami
ILCE-7CR α7CR

Wyzw.bez obiek. (zdjęcie/film)



Określa, czy bez dołączonego obiektywu może zostać zwolniona migawka.

1 MENU → / (Fotografowanie) → [Migawka/Ciche] → [Wyzw.bez obiek.] → odpowiednie ustawienie.

Szczegóły dotyczące poszczególnych opcji menu

Aktywne:

Migawka może być zwolniona bez dołączonego obiektywu. Wybierz opcję [Aktywne], gdy urządzenie jest przymocowane do teleskopu astronomicznego, itp.

Nieaktywne:

Migawka nie może być zwolniona bez dołączonego obiektywu.

Uwaga

- Prawidłowego pomiaru nie można uzyskać w przypadku obiektywów bez styków, na przykład obiektywu teleskopu astronomicznego. W takich przypadkach ekspozycję należy dobierać ręcznie w oparciu o zarejestrowany obraz.

TP1001384903

Aparat cyfrowy z wymiennymi obiektywami
ILCE-7CR α7CR

Wyzwal. bez karty



Ustawianie, czy migawka może być zwalniana bez włożonej karty pamięci, czy nie.

1 MENU →  (Fotografowanie) → [Migawka/Ciche] → [Wyzwal. bez karty] → żądane ustawienie.

Szczegóły dotyczące poszczególnych opcji menu

Aktywne:

Pozwala zwalniać migawkę, nawet jeśli nie włożono karty pamięci.

Nieaktywne:

Nie pozwala zwalniać migawki bez włożonej karty pamięci.

Uwaga

- Jeżeli nie włożono karty pamięci, rejestrowane obrazy nie będą zapisywane.
- Ustawienie domyślne to [Aktywne]. Przed przystąpieniem do faktycznego rejestrowania obrazów wskazany jest wybór opcji [Nieaktywne].

TP1001411290

Aparat cyfrowy z wymiennymi obiektywami
ILCE-7CR α7CR

Ustaw. Anti-flicker



Aby zredukować wpływ migotania przy oświetleniu sztucznym (na przykład fluorescencyjnym lub LED), aparat może zsynchronizować rejestrowanie obrazów z momentami, w których migotanie będzie miało mniejszy wpływ, albo można dokładniej ustawić czas otwarcia migawki niż zwykle.

Funkcja ta zmniejsza różnice w ekspozycji i tonacji kolorów pomiędzy obszarem górnym i dolnym obrazu podczas rejestrowania zdjęć seryjnych przy oświetleniu sztucznym.

1 MENU → / (Fotografowanie) → [Migawka/Ciche] → [Ustaw. Anti-flicker] → żądane ustawienie.

Szczegóły dotyczące poszczególnych opcji menu

Fot. z Anti-flicker. (tylko w przypadku fotografowania):

Wykrywanie migotania i redukcja jego wpływu podczas fotografowania, gdy częstotliwość źródła światła wynosi 100 Hz lub 120 Hz. Migotanie jest wykrywane po naciśnięciu przycisku migawki do połowy. ([WŁ.]/[WYŁ.])

Gdy w pozycji [Fot. z Anti-flicker.] ustawiono opcję [WŁ.], naciśnij przycisk migawki do połowy i zrób zdjęcie po sprawdzeniu, czy jest wyświetlany symbol **Flicker** (ikona migotania).

Zmienna migawka.:

Zmniejszenie różnic w jasności pomiędzy poszczególnymi zdjęciami poprzez precyzyjną regulację czasu otwarcia migawki zgodnie z częstotliwością migotania. ([WŁ.]/[WYŁ.])

Opcję [Zmienna migawka.] można wybrać tylko wówczas, gdy aparat jest w trybie ekspozycji, umożliwiającym ręczne ustawienie czasu otwarcia migawki (zarówno w przypadku zdjęć, jak i filmów).

Gdy w pozycji [Zmienna migawka.] ustawiono opcję [WŁ.], mianownik czasu otwarcia migawki jest wyświetlany w formacie dziesiętnym (czas otwarcia migawki wysokiej rozdzielczości).

Na przykład, gdy czas otwarcia migawki wynosi 1/250 sekundy, wartość będzie wyświetlana jako 250.6. (Liczby mogą się różnić od faktycznych wartości).



- W pozycji [Zmienna migawka.] ustaw [WYŁ.], aby wrócić do pierwotnego ekranu.

Ustaw. zm. mig.:

Ustawianie czasu otwarcia migawki, gdy w pozycji [Zmienna migawka.] ustawiono opcję [WŁ.].

Wybierz czas otwarcia migawki, który zmniejsza wpływ migotania, sprawdzając efekt na monitorze. Naciśnij środkową część pokrętła sterowania, aby automatycznie ustawić czas otwarcia migawki w taki sposób, aby wpływ migotania został zredukowany. Im krótszy czas otwarcia migawki, tym większe prawdopodobieństwo wystąpienia różnicy między obrazem wyświetlanym na monitorze a obrazem zarejestrowanym. Sprawdź na zarejestrowanym obrazie, czy wpływ migotania uległ zmniejszeniu.

Wskazówka

- Gdy w pozycji [Fot. z Anti-flicker.] ustawiono opcję [WŁ.], tonacja kolorów uzyskanego obrazu może różnić się w przypadku rejestrowania tego samego ujęcia przy różnych czasach otwarcia migawki. W takim przypadku wskazane jest rejestrowanie obrazu w trybie [Priorytet migawki] lub [Ekspoz. ręczna] przy ustalonym czasie otwarcia migawki.
- Gdy w pozycji [Fot. z Anti-flicker.] ustawiono opcję [WŁ.], istnieje możliwość redukcji migotania podczas rejestrowania obrazów przez naciśnięcie przycisku AF-ON (AF włączony).

- Gdy w pozycji [Fot. z Anti-flicker.] ustawiono opcję [WŁ.], rejestrowanie z redukcją migotania można wykonać nawet w trybie ręcznego ustawiania ostrości, naciskając przycisk migawki do połowy lub naciskając przycisk AF-ON (AF włączony).
- Po przypisaniu funkcji [Fot. z Anti-flicker] lub [Wyb. zm. migawki] do przycisku ustawień własnych funkcję [Fot. z Anti-flicker.] lub [Zmienna migaw.] można włączać lub wyłączać naciśnięciem tego przycisku.
- Po przypisaniu funkcji [Skan. Anti-flicker Tv] do przycisku ustawień własnych aparat może automatycznie ustawiać czas otwarcia migawki po naciśnięciu tego przycisku, aby zmniejszyć wpływ migotania.
- Na ekranie [Ustaw. zm. mig.] można pokrętłem tylnym L, pokrętłem tylnym R lub pokrętłem sterowania precyzyjnie ustawić dokładny czas otwarcia migawki, tak jak w poniższym przykładzie.
250.6 → 253.3 → 256.0 → 258.8*
Można zmienić czas otwarcia migawki wysokiej rozdzielczości na wartość będącą wielokrotnością całkowitą, używając pokrętła przedniego zgodnie z poniższym przykładem.
125.3 (2 razy) ← 250.6 → 501.3 (1/2 raza)*
* Liczby mogą różnić się od wartości rzeczywistych.
- Gdy w pozycji [Zmienna migaw.] ustawiono opcję [WŁ.], czas otwarcia migawki wysokiej rozdzielczości można precyzyjnie ustawić na ekranie gotowości do rejestrowania. Jeżeli chcesz zmieniać czas otwarcia migawki wysokiej rozdzielczości na wartość będącą całkowitą wielokrotnością nawet na ekranie gotowości do rejestrowania, przypisz [Szyb. migaw.(stop.)] do przycisku ustawień własnych lub do ustawienia „Moje pokrętło”.
- Gdy zmienisz ustawienie [Zmienna migaw.] z opcji [WŁ.] na [WYŁ.], czas otwarcia migawki wysokiej rozdzielczości zostanie przyłączony do najbliższej wartości spośród normalnych czasów otwarcia migawki.

Uwaga

- Po ustawieniu w pozycji [Fot. z Anti-flicker.] opcji [WŁ.] jakość obrazu na żywo ulegnie pogorszeniu.
- Po ustawieniu w pozycji [Fot. z Anti-flicker.] opcji [WŁ.] zwłoka w zwolnieniu migawki może nieznacznie wzrosnąć. W trybie zdjęć seryjnych szybkość zdjęć seryjnych może ulec zmniejszeniu lub odstęp czasu między poszczególnymi zdjęciami może stać się nieregularny.
- Gdy w pozycji [Fot. z Anti-flicker.] ustawiono opcję [WŁ.], aparat może nie być w stanie wykryć migotania w zależności od źródła światła i warunków rejestrowania, na przykład w przypadku ciemnego tła. Ponadto nawet jeśli aparat wykryje migotanie, redukcja jego wpływu może być niewystarczająca w przypadku niektórych źródeł światła lub w pewnych sytuacjach rejestrowania obrazu. Wskazane jest wykonanie wcześniej zdjęć próbnych.
- Ustawienie [Fot. z Anti-flicker.] nie jest dostępne w przypadku rejestrowania w następujących sytuacjach:
 - Rejestrowanie w trybie białej żarówki
 - Opcja [Typ migawki] ma ustawienie [Migaw. elektron.].
 - Tryb filmowania
- Tonacja kolorów zarejestrowanego ujęcia może zależeć od ustawienia [Fot. z Anti-flicker.].
- Ustawienie w pozycji [Fot. z Anti-flicker.] opcji [WŁ.] może nie zmniejszyć migotania ekranu z podglądem na żywo podczas zdjęć seryjnych.
- Gdy w pozycji [Zmienna migaw.] ustawiono opcję [WŁ.], opóźnienie zwolnienia może być dłuższe.
- Nawet gdy w pozycji [Zmienna migaw.] ustawiono opcję [WŁ.], w przypadku pewnych częstotliwości źródła światła ustawienie odpowiedniego czasu otwarcia migawki i wyeliminowanie wpływu migotania może być niemożliwe. W takim przypadku spróbuj wykonać następujące czynności:
 - Ustawienie dłuższego czasu otwarcia migawki
 - Przełączenie innego rodzaju migawki
- Gdy wciśniesz przycisk migawki do połowy, na chwilę może pojawić się migotanie.
- Wartości ustawień czasu otwarcia migawki wysokiej rozdzielczości nie można zapamiętać w pozycji [Zarejest. wł. ust. fot.]. W zamian zostanie zastosowana domyślna wartość czasu otwarcia migawki.
- Gdy w pozycji [Zmienna migaw.] ustawiono opcję [WŁ.], szybkość migawki przy synchronizacji z błyskiem może być ograniczona do czasów dłuższych.

Powiązany temat

- [Różnice między funkcjami \[Fot. z Anti-flicker.\] i \[Zmienna migaw.\]](#)

- Przypisywanie często używanych funkcji do przycisków i pokręteł (Us.prz.Włas./pok.)
- Chwilowa zmiana funkcji pokręta (Ust. mojego pok.)

TP1001419206

5-054-924-52(1) Copyright 2023 Sony Corporation

Aparat cyfrowy z wymiennymi obiektywami
ILCE-7CR α7CR

Różnice między funkcjami [Fot. z Anti-flicker.] i [Zmienna migaw.]

Aparat dysponuje dwiema różnymi funkcjami, które zmniejszają wpływ migotania spowodowany sztucznymi źródłami światła (na przykład światłem fluorescencyjnym lub LED).



Poniżej opisano cechy charakterystyczne każdej z tych funkcji oraz odpowiadające im warunki fotografowania.

Cechy charakterystyczne i warunki fotografowania	Fot. z Anti-flicker.	 Zmienna migaw.
Cechy charakterystyczne	Dzięki automatycznemu wykrywaniu częstotliwości migotania aparat może zsynchronizować rejestrowanie obrazów z momentami, w których migotanie będzie miało mniejszy wpływ.	Można ręcznie lub automatycznie regulować czas otwarcia migawki, sprawdzając wpływ migotania na monitorze. Naciśnięcie środkowej części pokrętła sterowania spowoduje automatyczne wykrycie migotania i usunięcie jego wpływu.
Zdjęcia/filmy	Tylko zdjęcia	Zdjęcia/filmy
Typ migawki	Tylko migawka mechaniczna	Migawka elektroniczna / migawka mechaniczna ^{*1}
Tryb ekspozycji	P (Program Auto) / A (Priorytet przyst.) / S (Priorytet migaw.) / M (Ekspoz. ręczna)	S (Priorytet migaw.) / M (Ekspoz. ręczna)/[Tryb elast. Eksp.] z ręcznym ustawieniem czasu otwarcia migawki
Wykrywane rodzaje migotania	Tylko migotanie z częstotliwością 100 Hz lub 120 Hz (na przykład światło fluorescencyjne) ^{*2}	Migotanie z częstotliwością 100 Hz lub 120 Hz (na przykład światło fluorescencyjne) i migotanie z częstotliwością wyższą niż 100 Hz lub 120 Hz (na przykład światło LED)

^{*1} Im krótszy czas otwarcia migawki jest ustawiony, tym większe jest prawdopodobieństwo wystąpienia różnicy między obrazem wyświetlanym na monitorze a obrazem zarejestrowanym. Sprawdź, czy wpływ migotania uległ zmniejszeniu na obrazie zarejestrowanym.

^{*2} Nawet gdy w pozycji [Fot. z Anti-flicker.] ustawiono opcję [WŁ.], aparat nie może wykryć migotania o częstotliwościach innych niż 100 Hz lub 120 Hz.

Wskazówka

- Wpływ migotania można zmniejszyć, używając razem funkcji [Fot. z Anti-flicker.] oraz [ Zmienna migaw.], nawet w warunkach występowania zarówno migotania o częstotliwości 100 Hz / 120 Hz, jak i migotania o częstotliwościach większych. W takim wypadku przed przystąpieniem do rejestrowania obrazów najpierw ustaw w pozycji [Fot. z Anti-flicker.] i [ Zmienna migaw.] opcję [WŁ.], po czym dobierz czas otwarcia migawki za pomocą funkcji [ Ustaw. zm. mig.].

Powiązany temat

- [Ustaw. Anti-flicker](#)

Aparat cyfrowy z wymiennymi obiektywami
ILCE-7CR α7CR

Funkcje zoomu dostępne w tym urządzeniu

Funkcja zoomu urządzenia zapewnia większe powiększenie, łącząc różne rodzaje zoomu. Ikona wyświetlana na ekranie zmienia się w zależności od wybranej funkcji zoomu.

Po zamocowaniu obiektywu z zoomem elektrycznym:

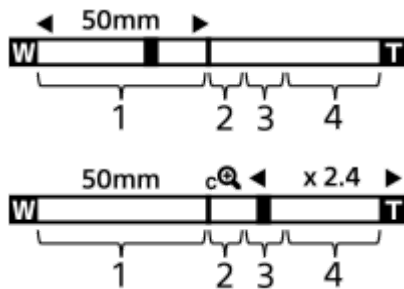

Po zamocowaniu innego obiektywu niż obiektyw z zoomem elektrycznym:

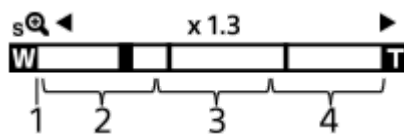

1. Zakres zoomu optycznego

Powiększanie obrazów w zakresie zoomu obiektywu.

Jeżeli zamocowano obiektyw z zoomem elektrycznym, wyświetlany jest pasek zakresu zoomu optycznego.

Jeżeli zamocowano inny obiektyw niż obiektyw z zoomem elektrycznym, a pozycja zoomu znajduje się w zakresie zoomu optycznego, suwak zoomu zostanie zablokowany przy lewym końcu paska zoomu. Powiększenie będzie wyświetlane jako „x1.0”.

2. Zakres inteligentnego zoomu (sQ)

Powiększanie obrazów bez pogorszenia jakości wyjściowej przez częściowe przycięcie obrazu (tylko gdy w pozycji [Roz. obrazu JPEG] / [Roz. obrazu HEIF] ustawiono opcję [M] lub [S]).

3. Zakres wyraźnego zoomu obrazu (cQ)

Powiększanie obrazów na drodze ich obróbki z mniejszymi zniekształceniami.

Z tej funkcji zoomu można korzystać po ustawieniu w pozycji [Zakres Zoom] opcji [Wyr.zoom obr.] lub [Zoom cyfrowy].

4. Zakres zoomu cyfrowego (dQ)





Można powiększyć obrazy na drodze ich obróbki.

Z tej funkcji zoomu można korzystać po ustawieniu w pozycji [Zakres Zoom] opcji [Zoom cyfrowy].

Wskazówka

- Domyślne ustawienie opcji [Zakres Zoom] to [Tylko zoom opt.].
- Domyślnym ustawieniem w pozycji [Roz. obrazu JPEG]/[Roz. obrazu HEIF] jest opcja [L]. Aby korzystać z inteligentnego zoomu, w pozycji [Roz. obrazu JPEG]/[Roz. obrazu HEIF] należy zmienić ustawienie na [M] lub [S].
- Jeżeli powiększenie obrazu wyjdzie poza zakres zoomu optycznego, gdy założony jest obiektyw z zoomem elektrycznym, aparat automatycznie przełączy się na Wyraźny zoom obrazu lub zoom cyfrowy.

Uwaga

- Funkcje Inteligentny zoom, Wyraźny zoom obrazu i Zoom cyfrowy nie są dostępne, gdy obrazy są rejestrowane w następujących warunkach:
 - W pozycji [ Format pliku] ustawiono opcję [RAW] lub [RAW & JPEG]/[RAW & HEIF].
 - W pozycji [L. kl. na sek. nagr.] ustawiono opcję [120p]/[100p].
 - Podczas rejestrowania obrazu w zwolnionym/szybkim tempie przy szybkości klatek [120fps]/[100fps]
- Przy nagrywaniu filmów nie można korzystać z inteligentnego zoomu.
- W przypadku korzystania z innej funkcji zoomu niż zoom optyczny w trybie fotografowania, ustawienie [ Obszar ostrości] jest nieaktywne, a funkcja AF działa priorytetowo w obszarze środkowym i wokół niego.
- W przypadku korzystania z funkcji Inteligentny zoom, Wyraźny zoom obrazu lub Zoom cyfrowy, w pozycji [ Tryb pomiaru] zablokowane jest ustawienie [Wielopunktowy].
- W przypadku korzystania z funkcji Inteligentny zoom, Wyraźny zoom obrazu lub Zoom cyfrowy w trybie fotografowania, poniższe funkcje są niedostępne:
 - AF rozpozn. obiektu
 -  Pr.tw.w pom.wiel.
 - Funkcja śledzenia
- Aby móc korzystać z innej funkcji zoomu niż zoom optyczny w przypadku filmów, przypisz funkcję [Zoom] do właściwego przycisku przy użyciu polecenia [ Us.prz.Włas./pok.].

Powiązany temat

- [Wyraźny zoom obrazu/Zoom cyfrowy \(Zoom\)](#)
- [Zakres Zoom \(zdjęcie/film\)](#)
- [Skala zoomu](#)

TP1001411195

Wyraźny zoom obrazu/Zoom cyfrowy (Zoom)



Gdy używana jest inna funkcja zoomu niż zoom optyczny, można przekroczyć zakres zoomu optycznego.

- 1 MENU → / (Fotografowanie) → [Zoom] → [Zakres Zoom] → wybierz [Wyr.zoom obr.] lub [Zoom cyfrowy].
- 2 MENU → / (Fotografowanie) → [Zoom] → [Zoom] → żądana wartość.
Naciśnij środkową część pokrętki sterowania, aby zakończyć.
 - Funkcję [Zoom] można również przypisać do odpowiedniego przycisku, wybierając MENU → (Ustawienia) → [Dostos. obsługi] → [Us.prz.Włas./pok.] lub [Us.prz.Włas./pok.].
 - Po wcześniejszym przypisaniu funkcji [Obsługa Zoomu (T)] lub [Obsługa Zoom (W)], wybierając kolejno: MENU → (Ustawienia) → [Dostos. obsługi] → [Us.prz.Włas./pok.] lub [Us.prz.Włas./pok.] można przybliżać lub oddalać obraz, po prostu naciskając ten przycisk.

Wskazówka

- Gdy założony jest obiektyw z elektrycznym zoomem, obraz można powiększać, używając dźwigni zoomu lub pierścienia zoomu. W przypadku przekroczenia zakresu powiększenia zoomu optycznego ta sama operacja pozwala przełączyć aparat na inną funkcję zoomu niż zoom optyczny.
- Nawet po wybraniu [Zoom] w MENU w celu powiększenia z użyciem założonego obiektywu z elektrycznym zoomem, zoom optyczny będzie wykorzystywany do końca zakresu powiększenia obiektywu (teleobiektyw).

Uwaga

- Aby uzyskać powiększenie z użyciem zamocowanego obiektywu z elektrycznym zoomem po wybraniu [Zoom] z MENU, nie można wykonywać operacji zoomu skokowego.

Powiązany temat

- [Zakres Zoom \(zdjęcie/film\)](#)
- [Funkcje zoomu dostępne w tym urządzeniu](#)
- [Skala zoomu](#)
- [Przypisywanie często używanych funkcji do przycisków i pokręteł \(Us.prz.Włas./pok.\)](#)

TP1001411260

Aparat cyfrowy z wymiennymi obiektywami
ILCE-7CR α7CR

Zakres Zoom (zdjęcie/film)



Możesz wybrać ustawienie zoomu urządzenia.

1 MENU → / (Fotografowanie) → [Zoom] → [Zakres Zoom] → odpowiednie ustawienie.

Szczegóły dotyczące poszczególnych opcji menu

Tylko zoom opt.:

Ograniczenie zakresu zoomu do zoomu optycznego. Z funkcji inteligentnego zoomu można korzystać po ustawieniu w pozycji [Roz. obrazu JPEG]/[Roz. obrazu HEIF] opcji [M] lub [S].

Wyr.zoom obr.:

Wybierz to ustawienie, aby korzystać z funkcji Wyraźny zoom obrazu. Nawet po przekroczeniu zakresu zoomu optycznego urządzenie będzie powiększać obrazy, korzystając z przetwarzania obrazu z mniejszymi zniekształceniami.

Zoom cyfrowy:

Po przekroczeniu zakresu Wyraźnego zoomu obrazu, urządzenie powiększa obrazy do maksymalnej skali. Jednak powoduje to spadek jakości zdjęcia.

Uwaga

- Ustaw opcję [Tylko zoom opt.], jeśli chcesz powiększać obrazy w zakresie, w którym jakość obrazu nie pogarsza się.

Powiązany temat

- [Funkcje zoomu dostępne w tym urządzeniu](#)
- [Skala zoomu](#)

TP1001385092

Aparat cyfrowy z wymiennymi obiektywami
ILCE-7CR α7CR

Sz. z. prz. Własne (zdjęcie/film)



Ustawianie szybkości zoomu przyciskiem ustawień własnych, do którego przypisano funkcję [Obsługa Zoomu (T)] / [Obsługa Zoom (W)]. Można ją ustawiać osobno dla gotowości do rejestrowania i dla nagrywania filmów.

1 MENU → / (Fotografowanie) → [Zoom] → [Sz. z. prz. Własne] → żądane ustawienie.

Szczegóły dotyczące poszczególnych opcji menu

Stała szyb. STBY :

Ustawianie szybkości zoomu w trybie gotowości do rejestrowania. (1 (Mała) do 8 (Duża))

Stała szyb. REC :

Ustawianie szybkości zoomu podczas nagrywania filmu. (1 (Mała) do 8 (Duża))

Wskazówka

- Jeżeli w pozycji [Stała szyb. STBY] zostanie ustawiona duża szybkość, a w pozycji [Stała szyb. REC] mała szybkość, kąt widzenia można będzie szybko zmieniać w trybie gotowości do rejestrowania i wolno podczas nagrywania filmów.
- Ustawienie [Sz. z. prz. Własne] ma również zastosowanie w przypadku korzystania z zoomu za pomocą MENU → / (Fotografowanie) → [Zoom] → [Zoom].

Uwaga

- Szybkość zoomu nie zmienia się, gdy używany jest pierścień zoomu obiektywu lub dźwignia zoomu obiektywu z elektrycznym zoomem.
- W przypadku zwiększenia szybkości zoomu może być rejestrowany dźwięk towarzyszący operacjom zoomu.

Powiązany temat

- [Wyraźny zoom obrazu/Zoom cyfrowy \(Zoom\)](#)

TP1001398510

Aparat cyfrowy z wymiennymi obiektywami
ILCE-7CR α7CR

Sz. zdaln. zoomu (zdjęcie/film)



Ustawianie szybkości zoomu podczas korzystania z zoomu przy użyciu pilota zdalnego sterowania (sprzedawany oddzielnie) lub funkcji zdalnego rejestrowania obrazów przez smartfon. Można ją ustawiać osobno dla gotowości do rejestrowania i dla nagrywania filmów.

1 MENU → / (Fotografowanie) → [Zoom] → [Sz. zdaln. zoomu] → żądane ustawienie.

Szczegóły dotyczące poszczególnych opcji menu

Typ szybkości:

Ustawianie, czy ma być blokowana szybkość zoomu, czy też nie. ([Zmienny]/[Stały])

Stała szyb. STBY :

Ustawianie szybkości zoomu w trakcie gotowości do rejestrowania, gdy w pozycji [Typ szybkości] ustawiono opcję [Stały]. (1 (Mała) do 8 (Duża))

Stała szyb. REC :

Ustawianie szybkości zoomu podczas nagrywania filmu, gdy w pozycji [Typ szybkości] ustawiono opcję [Stały]. (1 (Mała) do 8 (Duża))

Wskazówka

- Gdy w pozycji [Typ szybkości] ustawiono opcję [Zmienny], naciśnięcie dźwigni zoomu na pilocie zdalnego sterowania zwiększy szybkość zoomu (niektóre piloty zdalnego sterowania nie obsługują zmiennego zoomu).
- Jeżeli w pozycji [Typ szybkości] ustawiono opcję [Stały], duża szybkość zostanie ustawiona w przypadku [Stała szyb. STBY], a mała szybkość w przypadku [Stała szyb. REC], kąt widzenia można będzie szybko zmieniać w trakcie gotowości do rejestrowania i powoli podczas nagrywania filmu.

Uwaga

- W przypadku zwiększenia szybkości zoomu może być rejestrowany dźwięk towarzyszący operacjom zoomu.

TP1001417894

Aparat cyfrowy z wymiennymi obiektywami
ILCE-7CR α7CR

Skala zoomu

Skala zoomu stosowana wraz z zoomem obiektywu zmienia się zgodnie z wybranym rozmiarem zdjęcia.

Przy ustawieniu [3:2] w pozycji [Format obrazu]

Pełnoklatkowy

Roz. obrazu JPEG/Roz. obrazu HEIF	Tylko zoom opt. (Inteligentny zoom)	Wyr.zoom obr.	Zoom cyfrowy
L: 60M	-	Ok. 2,0×	Ok. 4,0×
M: 26M	Ok. 1,5×	Ok. 3,0×	Ok. 6,1×
S: 15M	Ok. 2,0×	Ok. 4,0×	Ok. 8,0×

Rozmiar APS-C

Roz. obrazu JPEG/Roz. obrazu HEIF	Tylko zoom opt. (Inteligentny zoom)	Wyr.zoom obr.	Zoom cyfrowy
M: 26M	-	Ok. 2,0×	Ok. 4,0×
S: 15M	Ok. 1,3×	Ok. 2,6×	Ok. 5,3×

Powiązany temat

- [Wyraźny zoom obrazu/Zoom cyfrowy \(Zoom\)](#)
- [Funkcje zoomu dostępne w tym urządzeniu](#)
- [Zakres Zoom \(zdjęcie/film\)](#)

TP1001411100

Aparat cyfrowy z wymiennymi obiektywami
ILCE-7CR α7CR

Obróć pierśc. zoomu



Przypisywanie funkcji przybliżania (T) lub oddalania (W) do kierunku obrotu pierścieniem zoomu. Dostępne tylko w przypadku obiektywów z zoomem elektrycznym, które obsługują tę funkcję.

1 MENU →  (Ustawienia) → [Dostos. obsługi] → [Obróć pierśc. zoomu] → żądane ustawienie.

Szczegóły dotyczące poszczególnych opcji menu

Lewa(W)/Pr.(T):

Przypisywanie funkcji oddalania (W) do obrotu w lewo, a funkcji przybliżania (T) – do obrotu w prawo.

Pr.(W)/Lewa(T):

Przypisywanie funkcji przybliżania (T) do obrotu w lewo, a funkcji oddalania (W) – do obrotu w prawo.

TP1001412605

Aparat cyfrowy z wymiennymi obiektywami
ILCE-7CR α7CR

Korzystanie z lampy błyskowej (sprzedawana oddzielnie)

Przy słabym oświetleniu lampa błyskowa doświetla rejestrowany obiekt. Używanie lampy błyskowej zapobiega również poruszeniom obrazu wskutek drgań aparatu.

Szczegółowe informacje na temat lampy błyskowej można znaleźć w instrukcji obsługi dołączonej do lampy błyskowej.

1 Zamocuj lampę błyskową (sprzedawana oddzielnie) na opisywanym produkcie.

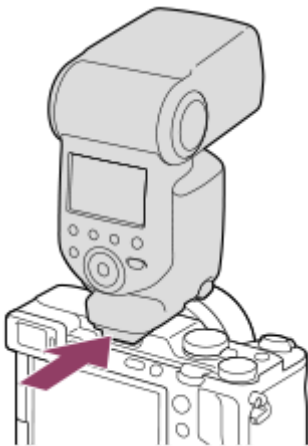

2 Po włączeniu w pełni naładowanej lampy błyskowej zrób zdjęcie.

- ⚡ (Ikona ładowania lampy błyskowej) miga: trwa ładowanie
- ⚡ (Ikona ładowania lampy błyskowej) świeci: ładowanie zakończone
- Dostępne tryby błysku zależą od trybu rejestrowania obrazu i funkcji.

Uwaga

- Zamocowana osłona przeciwsłoneczna obiektywu może przesłaniać światło lampy błyskowej i rzucać cień na dolną część rejestrowanego obrazu. Ściągnij osłonę przeciwsłoneczną obiektywu.
- Z lampy błyskowej nie można korzystać podczas nagrywania filmów. (Używając lampy błyskowej (sprzedawana oddzielnie) z oświetleniem LED, można korzystać z oświetlenia LED.)
- Przed podłączeniem osprzętu, na przykład lampy błyskowej, do stopki multiinterfejsowej lub odłączeniem go od niej należy najpierw wyłączyć opisywany produkt. Mocując osprzęt, należy upewnić się, że jest on dobrze przymocowany do opisywanego produktu.
- Stopki multiinterfejsowej nie należy używać z dostępną w handlu lampą błyskową o napięciu 250 V lub więcej, albo o odwrotnej polaryzacji niż aparat. Może to spowodować usterkę.
- Podczas robienia zdjęć z lampą błyskową, gdy zoom ustawiony jest na W, na ekranie może pojawić się cień obiektywu, w zależności od warunków zdjęciowych. Jeśli tak się zdarzy, wykonaj zdjęcie z dala od obiektu lub ustaw zoom na T i ponownie wykonaj zdjęcie z lampą błyskową.
- Narożniki zapisanego zdjęcia mogą być przyciemnione, w zależności od obiektywu.
- W przypadku fotografowania z zewnętrzną lampą błyskową, na obrazie mogą pojawić się jasne i ciemne pasy, jeżeli ustawiony czas otwarcia migawki jest krótszy niż 1/4000 sekundy. Jeżeli tak się zdarzy, Sony zaleca rejestrowanie obrazów w trybie błysku ręcznego i ustawienie poziomu błysku na 1/2 lub wyżej.

- Szczegółowe informacje na temat akcesoriów zgodnych ze stopką multiinterfejsową można znaleźć w witrynie Sony, albo uzyskać w punkcie sprzedaży wyrobów Sony lub w miejscowym autoryzowanym punkcie serwisowym Sony.

Powiązany temat

- [Tryb błysku](#)
- [Bezprz. lampa błysk.](#)

TP1001411173

5-054-924-52(1) Copyright 2023 Sony Corporation

Aparat cyfrowy z wymiennymi obiektywami
ILCE-7CR α7CR

Tryb błysku



Możesz ustawić tryb błysku.

1 MENU → (Ekspozycja/Kolor) → [Lampa błysk.] → [Tryb błysku] → odpowiednie ustawienie.

Szczegóły dotyczące poszczególnych opcji menu

Lampa błys. wył.:

Lampa błyskowa nie działa.

Auto błysk:

Błysk jest uruchamiany przy słabym oświetleniu lub w przypadku fotografowania pod światło.

Bł.wypełniający:

Błysk jest uruchamiany przy każdorazowym wyzwoleniu migawki.

Synchron.dł.czas.:

Błysk jest uruchamiany przy każdorazowym wyzwoleniu migawki. Fotografowanie w trybie synchronizacji z długimi czasami otwarcia migawki umożliwia uchwycenie wyraźnego obrazu zarówno obiektu jak i tła dzięki zastosowaniu dłuższego czasu otwarcia migawki.

Bł. zamykający:

Błysk jest uruchamiany tuż przed zakończeniem ekspozycji przy każdorazowym wyzwoleniu migawki. Błysk zamykający pozwala uzyskać naturalne zdjęcie śladu poruszającego się obiektu, np. jadącego pojazdu lub idącej osoby.

Uwaga

- Ustawienie domyślne zależy od trybu fotografowania.
- Niektóre ustawienia funkcji [Tryb błysku] nie są dostępne w pewnych trybach rejestrowania obrazu.

Powiązany temat

- [Korzystanie z lampy błyskowej \(sprzedawana oddzielnie\)](#)

TP1001411146

Aparat cyfrowy z wymiennymi obiektywami
ILCE-7CR α7CR

Korekcja błysku



Regulacja mocy lampy błyskowej w zakresie $-3,0$ EV do $+3,0$ EV. Korekcja błysku zmienia jedynie ilość emitowanego światła podczas błysku. Kompensacja ekspozycji zmienia zarówno ilość emitowanego światła podczas błysku, jak i szybkość migawki oraz przysłonę.

1 MENU → (Ekspozycja/Kolor) → [Lampa błysk.] → [Korekcja błysku] → odpowiednie ustawienie.

- Wybór wyższych wartości (w stronę +) powoduje zwiększenie mocy błysku, a niższych wartości (strona -) powoduje zmniejszenie mocy błysku.

Uwaga

- Funkcja [Korekcja błysku] nie działa przy ustawionym jednym z poniższych trybów rejestrowania obrazu:
 - [Inteligentna auto]
 - [Wybór sceny]
- Z uwagi na ograniczony strumień dostępnego światła, efekt mocniejszego błysku (strona +) może nie być zauważalny, jeżeli obiekt znajduje się poza maksymalnym zasięgiem lampy błyskowej. Jeżeli obiekt jest bardzo blisko, efekt słabszego błysku (strona -) również może nie być zauważalny.
- Po założeniu filtra ND na obiektyw albo po założeniu dyfuzora lub filtra barwnego na lampę błyskową, mogą wystąpić problemy z uzyskaniem odpowiedniej ekspozycji i rejestrowane obrazy mogą być ciemne. W takim przypadku, dobierz odpowiednią wartość w pozycji [Korekcja błysku].

Powiązany temat

- [Korzystanie z lampy błyskowej \(sprzedawana oddzielnie\)](#)

TP1001411174

Aparat cyfrowy z wymiennymi obiektywami
ILCE-7CR α7CR

Nast.komp.eksp.



Określa, czy zastosować wartość kompensacji ekspozycji do kontroli zarówno światła lampy błyskowej i światła zastanego, czy tylko światła zastanego.

1 MENU →  (Ekspozycja/Kolor) → [Lampa błysk.] → [Nast.komp.eksp.] → żądane ustawienie.

Szczegóły dotyczące poszczególnych opcji menu

Zastane&błysk:

Stosuje wartość kompensacji ekspozycji do kontroli zarówno światła lampy błyskowej jak i światła zastanego.

Tylko zastane:

Stosuje wartość kompensacji ekspozycji tylko do kontroli światła zastanego.

Powiązany temat

- [Korekcja błysku](#)

TP1001384989

Bezprz. lampa błysk.



Są dwie metody fotografowania z użyciem bezprzewodowej lampy błyskowej: fotografowanie z błyskiem wyzwalanym sygnałem świetlnym, w której wykorzystuje się światło lampy błyskowej zamocowanej na aparacie jako sygnał świetlny, oraz fotografowanie z błyskiem wyzwalanym sygnałem radiowym, w której wykorzystuje się komunikację bezprzewodową. Aby wykonać zdjęcia z błyskiem wyzwalanym sygnałem radiowym, użyj kompatybilnej lampy błyskowej lub sterownika bezprzewodowego (sprzedawany oddzielnie). Szczegółowe informacje na temat konfiguracji poszczególnych metod można znaleźć w instrukcji obsługi lampy błyskowej lub sterownika bezprzewodowego.

- 1 MENU → (Ekspozycja/Kolor) → [Lampa błysk.] → [Bezprz. lampa błysk.] → [WŁ.].
- 2 **Ściągnij z aparatu nakładkę na stopkę, a następnie zamocuj lampę błyskową lub sterownik bezprzewodowy.**
 - W przypadku rejestrowania obrazu z bezprzewodową lampą błyskową sterowaną sygnałem świetlnym, ustaw zamocowaną lampę błyskową jako kontroler.
W przypadku rejestrowania obrazu z bezprzewodową lampą błyskową sterowaną sygnałem radiowym zamocowaną na aparacie, ustaw zamocowaną lampę błyskową jako sterownik.
- 3 **Zainstaluj samodzielną lampę błyskową ustawioną w trybie bezprzewodowym lub podłączoną do odbiornika bezprzewodowego (sprzedawany oddzielnie).**
 - Błysk próbny można uruchomić, przypisując funkcję [Testuj bezp. l. błysk.] do przycisku ustawień własnych poleceniem [Us.prz.Włas./pok.], a następnie naciskając ten przycisk.

Szczegóły dotyczące poszczególnych opcji menu

WYŁ.:

Funkcja bezprzewodowej lampy błyskowej nie będzie wykorzystywana.

WŁ.:

Funkcja bezprzewodowej lampy błyskowej będzie wykorzystywana do wyzwalania błysku z zewnętrznej lampy błyskowej lub lamp błyskowych znajdujących się w pewnej odległości od aparatu.

Uwaga

- Samodzielna lampa błyskowa może emitować światło po odebraniu sygnału świetlnego z pełniącej rolę sterownika lampy błyskowej innego aparatu. Jeżeli tak się zdarzy, zmień kanał posiadanej lampy błyskowej. Szczegółowe informacje na temat zmiany kanału można znaleźć w instrukcji obsługi dołączonej do lampy błyskowej.
- Informacje na temat lamp błyskowych zgodnych z błyskiem wyzwalanym bezprzewodowo można znaleźć w witrynie Sony albo uzyskać od sprzedawcy Sony lub w autoryzowanym serwisie Sony.

Powiązany temat

- [Ust. zew. l. błyskow.](#)

Aparat cyfrowy z wymiennymi obiektywami
ILCE-7CR α7CR

Red.czerw.oczu



Przed zrobieniem zdjęcia lampa błyskowa uruchamiana jest co najmniej dwa razy w celu ograniczenia efektu czerwonych oczu występującego podczas pracy z lampą błyskową.

1 MENU →  (Ekspozycja/Kolor) → [Lampa błysk.] → [Red.czerw.oczu] → żądane ustawienie.

Szczegóły dotyczące poszczególnych opcji menu

WŁ.:

Błysk jest zawsze uruchamiany w celu ograniczenia efektu czerwonych oczu.

WYŁ.:

Funkcja redukcji czerwonych oczu nie jest używana.

Uwaga

- Redukcja czerwonych oczu może nie przynieść pożądanych efektów. Zależy to od indywidualnych różnic i warunków, na przykład od odległości fotografowanej osoby lub od tego, czy patrzyła na przedbłysk.



TP1001384925

Blokada FEL



Natężenie błysku regulowane jest automatycznie w celu uzyskania optymalnej ekspozycji obiektu przy zwykłym fotografowaniu z lampą błyskową. Można również z góry ustawić natężenie.

FEL: Flash Exposure Level (Poziom ekspozycji z lampą)

1 MENU →  (Ustawienia) → [Dostos. obsługi] → [ Us.prz.Włas./pok.] → żądany przycisk, po czym przypisz funkcję [Zmiana blokady FEL] do tego przycisku.

2 W środku kadru ustaw obiekt, dla którego ma być zablokowany poziom FEL, i wyreguluj ostrość.



3 Naciśnij przycisk z przypisaną funkcją [Zmiana blokady FEL] i ustaw natężenie błysku.

- Zostanie uruchomiony przedbłysk.
- Zostanie podświetlony wskaźnik  (blokada FEL).

4 Popraw kompozycję i zarejestruj obraz.



- W celu zwolnienia blokady FEL naciśnij ponownie przycisk z przypisaną funkcją [Zmiana blokady FEL].

Wskazówka

- Ustawiając [Pamięć blokady FEL], można wstrzymać to ustawienie do momentu zwolnienia tego przycisku. Dodatkowo, ustawiając [Pam. blok. FEL/AEL] i [Zmia. blok. FEL/AEL], w następujących sytuacjach można rejestrować obrazy przy zablokowanej AE.
 - Gdy opcja [Tryb błysku] ma ustawienie [Lampa błys. wyt.] lub [Auto błysk].

- Gdy lampa błyskowa nie może się wyłączyć.
- Gdy wykorzystywana jest zewnętrzna lampa błyskowa ustawiona w trybie błysku ręcznego.

Uwaga

- Blokady FEL nie można ustawić bez zamocowanej lampy błyskowej.
- W przypadku zamocowania lampy błyskowej, która nie obsługuje blokady FEL, wyświetlony zostanie komunikat o błędzie.
- Gdy na stałe ustawiona jest blokada AE i FEL, podświetlona jest ikona  (Blokada AE / Blokada FEL).

Powiązany temat

- [Przypisywanie często używanych funkcji do przycisków i pokręteł \(Us.prz.Włas./pok.\)](#)

TP1001411252

5-054-924-52(1) Copyright 2023 Sony Corporation

Aparat cyfrowy z wymiennymi obiektywami
ILCE-7CR α7CR

Ust. zew. I. błyskow.



Ustawienia lampy błyskowej (sprzedawana oddzielnie) podłączonej do aparatu można skonfigurować przy użyciu monitora i pokrętki sterowania aparatu.

Przed przystąpieniem do korzystania z tej funkcji należy zaktualizować oprogramowanie lampy błyskowej do najnowszej wersji.

Szczegółowe informacje na temat funkcji lampy błyskowej można znaleźć w instrukcji obsługi dołączonej do lampy błyskowej.

- 1 Podłącz lampę błyskową (sprzedawana oddzielnie) do stopki multiinterfejsowej aparatu, po czym włącz aparat i lampę błyskową.
- 2 MENU → (Ekspozycja/Kolor) → [Lampa błysk.] → [Ust. zew. I. błyskow.] → żądane ustawienie.
- 3 Skonfiguruj ustawienie za pomocą pokrętki sterowania aparatu.

Szczegóły dotyczące poszczególnych opcji menu

Ust.ur.zew.I.błyskow.:

Możliwość konfigurowania ustawień związanych z pracą lampy błyskowej, takich jak tryb błysku, natężenie błysku itp.

Ust.wł.zew.I.błysk.:

Możliwość konfigurowania innych ustawień błysku, ustawień pracy bezprzewodowej i ustawień samej lampy błyskowej.

Wskazówka

- Przypisanie funkcji [Ust.ur.zew.I.błyskow.] poleceniem [Us.prz.Włas./pok.] do wybranego przycisku pozwala otwierać ekran [Ust.ur.zew.I.błyskow.] naciśnięciem tego przycisku.
- Ustawienia można dostosować nawet w przypadku obsługi lampy błyskowej z wykorzystaniem funkcji [Ust. zew. I. błyskow.].
- Istnieje również możliwość konfigurowania ustawień sterownika bezprzewodowego (sprzedawany oddzielnie) podłączonego do aparatu.

Uwaga

- Z funkcji [Ust. zew. I. błyskow.] można korzystać tylko do konfigurowania ustawień lampy błyskowej (sprzedawana oddzielnie) lub sterownika bezprzewodowego (sprzedawany oddzielnie) produkowanych przez firmę Sony i podłączonych do stopki multiinterfejsowej aparatu.
- Z funkcji [Ust. zew. I. błyskow.] można korzystać tylko wówczas, gdy lampa błyskowa jest podłączona bezpośrednio do aparatu. Nie można korzystać z tej funkcji w przypadku fotografowania z zewnętrzną lampą błyskową podłączoną do aparatu za pośrednictwem kabla.
- Tylko niektóre z funkcji podłączonej lampy błyskowej można konfigurować przy użyciu funkcji [Ust. zew. I. błyskow.]. Za pośrednictwem funkcji [Ust. zew. I. błyskow.] nie można przeprowadzać parowania z innymi lampami błyskowymi, resetować lampy błyskowej, inicjować lampy błyskowej itp.
- W następujących przypadkach funkcja [Ust. zew. I. błyskow.] jest niedostępna:
 - Gdy lampa błyskowa nie jest podłączona do aparatu
 - Gdy podłączona lampa błyskowa nie obsługuje funkcji [Ust. zew. I. błyskow.]
 - Przy ustawieniu pokrętki Zdjęcie/Film/S&Q w pozycji (Film) lub S&Q (Zw. i sz. tempo) albo podczas filmowania

Dodatkowo funkcja [Ust. zew. l. błyskow.] może być niedostępna w zależności od stanu lampy błyskowej.

- Szczegółowe informacje na temat lamp błyskowych i sterowników bezprzewodowych, które są zgodne z tą funkcją można znaleźć na poniższej stronie wsparcia.
<https://www.sony.net/dics/ilce7cr/>

Powiązany temat

- [Przypisywanie często używanych funkcji do przycisków i pokręteł \(Us.prz.Włas./pok.\)](#)

TP1001417862

5-054-924-52(1) Copyright 2023 Sony Corporation

Aparat cyfrowy z wymiennymi obiektywami
ILCE-7CR α7CR

Zarej. ust. fot. z l. bł.



Czas otwarcia migawki i czułość ISO podczas rejestrowania obrazu z lampą błyskową są przechowywane oddzielnie od ustawień, gdy lampa błyskowa nie jest używana. Aparat ustala, czy lampa błyskowa jest włączona, i automatycznie przełącza się między ustawieniami.

- 1 MENU** → (Ekspozycja/Kolor) → [Lampa błysk.] → [Zarej. ust. fot. z l. bł.].
- 2** Wybierz opcję do ustawienia w przypadku fotografowania z lampą błyskową, po czym naciśnij środkową część pokrętki sterowania, aby wybrać żądane ustawienie.
- 3** Dodaj zaznaczenia przy pozycjach, które chcesz przywołać podczas fotografowania z użyciem lampy błyskowej, a następnie wybierz [OK].
Ustawienie zostanie zapisane.

Szczegóły dotyczące poszczególnych opcji menu

Zakres szyb. mig.:

Ustawianie wartości [Min.] i [Maks.] czasu otwarcia migawki podczas fotografowania z lampą błyskową. Jeśli wybierzesz [Szybkość synch.], maksymalny czas otwarcia migawki, który można synchronizować, zostanie ustawiony automatycznie.

To ustawienie jest dostępne przy ustawionym trybie fotografowania P lub A.

ISO:

Ustawianie czułości ISO w przypadku fotografowania z lampą błyskową.

To ustawienie jest dostępne przy ustawionym trybie fotografowania P, A, S lub M.

Wskazówka

- Można zmieniać te ustawienia nawet wtedy, gdy lampa błyskowa nie jest podłączona.
- Szczegółowe informacje na temat lamp błyskowych zgodnych z tą funkcją można znaleźć na poniższej stronie wsparcia.
<https://www.sony.net/dics/ilce7cr/>

Powiązany temat

- [ISO \(zdjęcie/film\)](#)

TP1001421577

Aparat cyfrowy z wymiennymi obiektywami
ILCE-7CR α7CR

SteadyShot (zdjęcie)



Ustawianie, czy funkcja SteadyShot ma być wykorzystywana, czy też nie.

1 MENU → (Fotografowanie) → [Stabiliz. obrazu] → [SteadyShot] → odpowiednie ustawienie.

Szczegóły dotyczące poszczególnych opcji menu

WŁ.:

Włącza funkcję [SteadyShot].

WYŁ.:

Funkcja [SteadyShot] nie jest wykorzystywana.

Wskazówka

- W przypadku korzystania ze statywu itp. należy koniecznie wyłączyć funkcję SteadyShot, ponieważ może ona być przyczyną nieprawidłowego działania aparatu podczas rejestrowania obrazu.
- Przypisanie funkcji [Wyb. SteadyShot] do wybranego przycisku poleceniem [Us.prz.Włas./pok.] pozwala włączyć i wyłączać funkcję [SteadyShot] naciśnięciem tego przycisku.
- W przypadku fotografowania w ciemnym miejscu ikona «» (SteadyShot) może migać. Zalecane jest ustawienie krótszego czasu otwarcia migawki przez zmniejszenie wartości przysłony lub zwiększenie czułości ISO.
- W przypadku niektórych obiektywów korpus aparatu i obiektyw współpracują ze sobą w celu stabilizacji obrazu, dzięki czemu można korygować większe rozmycia niż zwykle. Informacje na temat zgodnych obiektywów można znaleźć pod poniższym adresem URL.
<https://www.sony.net/dics/fnc1002/>

Powiązany temat

- [SteadyShot \(film\)](#)
- [Reg. SteadyShot \(zdjęcie/film\)](#)
- [Przypisywanie często używanych funkcji do przycisków i pokręteł \(Us.prz.Włas./pok.\)](#)

TP1001384900

Aparat cyfrowy z wymiennymi obiektywami
ILCE-7CR α7CR

SteadyShot (film)



Włącza funkcję [▶■ SteadyShot] podczas nagrywania filmów.

1 MENU → ▶■ (Fotografowanie) → [Stabiliz. obrazu] → [▶■ SteadyShot] → odpowiednie ustawienie.

Szczegóły dotyczące poszczególnych opcji menu

Aktywny:

Zapewnia mocniejszy efekt SteadyShot.

Standardowy:

Zmniejsza poruszenie aparatu, jeśli film jest nagrywany w stabilnych warunkach.

WYŁ.:

Funkcja [▶■ SteadyShot] nie jest wykorzystywana.

Wskazówka

- Przy wybranej opcji [Aktywny] w przypadku niektórych obiektywów, korpus aparatu i obiektyw współpracują ze sobą w zakresie stabilizacji obrazu, dzięki czemu można skorygować większe rozmycie niż zwykle. Informacje na temat zgodnych obiektywów można znaleźć pod poniższym adresem URL.
<https://www.sony.net/dics/fnc1002/>

Uwaga

- W przypadku korzystania ze statywu itp. należy koniecznie wyłączyć funkcję SteadyShot, ponieważ może ona być przyczyną nieprawidłowego działania aparatu podczas rejestrowania obrazu.
- Jeśli zmienisz ustawienie na [▶■ SteadyShot], kąt widoku zmieni się. Przy ustawieniu [Aktywny] w pozycji [▶■ SteadyShot] kąt widzenia ulega zawężeniu.
- W następujących sytuacjach nie można wybrać opcji [Aktywny]:
 - W przypadku zwykłych filmów: gdy w pozycji [L. kl. na sek. nagr.] ustawiono [120p]/[100p]
W przypadku rejestrowania w zwolnionym lub szybkim tempie: gdy w pozycji [S&Q Lic. klat. na sek.] ustawiono [120fps]/[100fps]

Powiązany temat

- [SteadyShot \(zdjęcie\)](#)
- [Reg. SteadyShot \(zdjęcie/film\)](#)

TP1001389349

Aparat cyfrowy z wymiennymi obiektywami
ILCE-7CR α7CR

Reg. SteadyShot (zdjęcie/film)



Istnieje możliwość rejestrowania obrazu przy odpowiednim ustawieniu SteadyShot dla zamocowanego obiektywu.

1 MENU → / (Fotografowanie) → [Stabiliz. obrazu] → [Reg. SteadyShot] → odpowiednie ustawienie.

Szczegóły dotyczące poszczególnych opcji menu

Automatyczne:

Automatyczne wykonanie funkcji SteadyShot zgodnie z informacjami uzyskanymi z zamocowanego obiektywu.

Ręczny:

Wykonanie funkcji SteadyShot zgodnie z ogniskową ustawioną przy użyciu polecenia [Ogniskowa]. (8mm-1000mm)

Uwaga

- Funkcja SteadyShot może nie działać optymalnie bezpośrednio po włączeniu zasilania, zaraz po skierowaniu aparatu na obiekt lub po naciśnięciu przycisku migawki od razu do oporu bez zatrzymywania się w połowie.
- Gdy aparat nie może uzyskać informacji o ogniskowej z obiektywu, funkcja SteadyShot nie będzie prawidłowo działać. W pozycji [Reg. SteadyShot] należy ustawić opcję [Ręczny] i ustawić [Ogniskowa], aby dopasować używany obiektyw. Aktualnie ustawiona ogniskowa SteadyShot będzie wyświetlana razem z ikoną (SteadyShot).
- W przypadku korzystania z obiektywu SEL16F28 (sprzedawany oddzielnie) z telekonwerterem itp., w pozycji [Reg. SteadyShot] należy ustawić opcję [Ręczny] i ustawić ogniskową.
- Po zamocowaniu obiektywu wyposażonego w przełącznik SteadyShot, ustawienia te można zmienić tylko za pomocą przełącznika na obiektywie. Nie można zmienić ustawień z poziomu aparatu.

Powiązany temat

- [Ogniskowa SteadyShot \(zdjęcie/film\)](#)

TP1001411247

Aparat cyfrowy z wymiennymi obiektywami
ILCE-7CR α7CR

Ogniskowa SteadyShot (zdjęcie/film)



Ustawianie informacji o ogniskowej wykorzystywanej przez wbudowaną funkcję SteadyShot, gdy w pozycji [Reg. SteadyShot] ustawiono opcję [Ręczny].

1 MENU → / (Fotografowanie) → [Stabiliz. obrazu] → [() Ogniskowa] → odpowiednie ustawienie.

Szczegóły dotyczące poszczególnych opcji menu

8mm - 1000mm:

Funkcja SteadyShot wykorzystuje ustawioną ogniskową.

Sprawdź indeks ogniskowej na obiektywie i ustaw ogniskową.



Powiązany temat

- [Reg. SteadyShot \(zdjęcie/film\)](#)

TP1001417830

Aparat cyfrowy z wymiennymi obiektywami
ILCE-7CR α7CR

Komp. obiektywu (zdjęcie/film)



Kompensuje zaciemnienia w narożnikach ekranu lub zniekształcenia ekranu, albo zmniejsza odchylenia barw w narożnikach ekranu spowodowane pewnymi cechami charakterystycznymi obiektywu.

1 MENU → / (Fotografowanie) → [Jakość ob./nagr.] → [Komp. obiektywu] → odpowiednie ustawienie.

Szczegóły dotyczące poszczególnych opcji menu

Komp. winietowania:

Ustawianie, czy automatycznie mają być kompensowane przyciemnienia w narożnikach ekranu. ([Automatyczne]/[Niska]/[WYŁ.])

Komp. aber. chrom.:

Ustawianie, czy mają być automatycznie redukowane odchylenia barw w narożnikach ekranu. ([Automatyczne]/[WYŁ.])

Komp. zniekształceń:

Ustawianie, czy automatycznie mają być kompensowane zniekształcenia ekranu. ([Automatyczne]/[WYŁ.])

Komp. zm. kąta widz. (tylko w przypadku filmowania):

Określanie, czy ma być kompensowane automatycznie zjawisko polegające na zmianie kąta widzenia w zależności od ogniskowej podczas nagrywania filmu. ([WŁ.]/[WYŁ.])

Uwaga

- Ta funkcja jest dostępna tylko w przypadku używania obiektywu zgodnego z automatyczną kompensacją.
- Zależnie od rodzaju obiektywu, przyciemnień w narożnikach ekranu może nie udać się skorygować za pomocą [Komp. winietowania] lub może nie być różnicy w efekcie korekcji pomiędzy ustawieniem [Automatyczne] a [Niska].
- W zależności od założonego obiektywu, w pozycji [Komp. zniekształceń] może być na stałe ustawiona opcja [Automatyczne] i nie można wybrać [WYŁ.].
- Jeżeli w pozycji [SteadyShot] w trybie nagrywania filmu zostanie ustawiona opcja [Aktywny], w pozycji [Komp. zniekształceń] zostanie zablokowana na stałe opcja [Automatyczne].
- Gdy w pozycji [Komp. zm. kąta widz.] ustawiono opcję [WŁ.], kąt widzenia i jakość obrazu zmieniają się nieznacznie.
- Zależnie od obiektywu zmiany kąta widzenia mogą nie zostać w pełni skompensowane, nawet jeśli w pozycji [Komp. zm. kąta widz.] ustawiono [WŁ.].

TP1001415077

Red.sz.dł.naśw.



Po ustawieniu 1-sekundowego lub dłuższego czasu otwarcia migawki (rejestrowanie przy długim czasie ekspozycji), funkcja redukcji szumów jest włączona przez okres odpowiadający czasowi otwarcia migawki. Gdy funkcja ta jest włączona, występowanie ziarna typowe dla długich ekspozycji zostaje ograniczone.

1 MENU → (Fotografowanie) → [Jakość ob./nagr.] → [Red.sz.dł.naśw.] → odpowiednie ustawienie.

Szczegóły dotyczące poszczególnych opcji menu

WŁ.:

Redukcja szumów jest uruchamiana przez czas odpowiadający ekspozycji. Gdy trwa redukcja szumów, pojawia się komunikat i nie można wykonać następnego zdjęcia. Opcję tę należy wybrać, gdy priorytetem jest jakość obrazu.

WYŁ.:

Redukcja szumów nie jest uruchamiana. Opcję tę należy wybrać, gdy ważniejszy jest krótszy odstęp czasu między kolejnymi zdjęciami.

Wskazówka

- Proces redukcji szumów można anulować, naciskając przycisk migawki w trakcie tej procedury. W takim przypadku zostanie zastosowana obróbka przeprowadzona do momentu anulowania.

Uwaga

- W następujących sytuacjach funkcja [Red.sz.dł.naśw.] jest niedostępna:
 - Opcja [Typ migawki] ma ustawienie [Migaw. elektron.].
 - Opcja [Tryb pracy] ma ustawienie [Zdjęcia seryjne] lub [Bracket seryjny].
- W następujących sytuacjach redukcja szumów może nie zostać uruchomiona, nawet jeśli w pozycji [Red.sz.dł.naśw.] ustawiono opcję [WŁ.]:
 - Tryb fotografowania jest ustawiony na [Wybór sceny] i wybrano opcję [Sporty].
- W następujących trybach rejestrowania obrazu w pozycji [Red.sz.dł.naśw.] nie można ustawić opcji [WYŁ.]:
 - [Inteligentna auto]
 - [Wybór sceny]

Aparat cyfrowy z wymiennymi obiektywami
ILCE-7CR α7CR

Red.sz.wys.ISO



Przy wykonywaniu zdjęć z wysokim ISO aparat redukuje szumy, które stają się tym wyraźniejsze, im wyższa jest czułość urządzenia.

1 MENU →  (Fotografowanie) → [Jakość ob./nagr.] → [Red.sz.wys.ISO] → odpowiednie ustawienie.

Szczegóły dotyczące poszczególnych opcji menu

Normalna:

Włącza zwykłą redukcję szumów wysokiej czułości ISO.

Niska:

Włącza średnią redukcję szumów wysokiej czułości ISO.

WYŁ.:

Wyłącza redukcję szumów wysokiej czułości ISO.

Uwaga

- W następujących trybach rejestrowania obrazu w pozycji [Red.sz.wys.ISO] na stałe ustawiona jest opcja [Normalna]:
 - [Inteligentna auto]
 - [Wybór sceny]



TP1001411301

Aparat cyfrowy z wymiennymi obiektywami
ILCE-7CR α7CR

Ekr.wyb.trybu foto.



Ustawianie, czy ekran wyboru trybu rejestrowania obrazu ma być wyświetlany w następujących sytuacjach:

- Wybór trybu [Inteligentna auto] lub [Wybór sceny], gdy pokrętko trybu jest ustawione na **AUTO** (automatyczne) w trybie fotografowania  (Zdjęcie).
- Wybór trybu [Zw. i sz. tempo] lub [ Poklatkowy] przy ustawionym trybie rejestrowania obrazu S&Q (zwolnione/szybkie tempo).

① **MENU** →  (**Ustawienia**) → [**Opcja wyświetl.**] → [**Ekr.wyb.trybu foto.**] → odpowiednie ustawienie.

Szczegóły dotyczące poszczególnych opcji menu

Wyświetl:

Ekran wyboru trybu rejestrowania obrazu będzie wyświetlany.

Nie wyświetlaj:

Ekran wyboru trybu rejestrowania obrazu nie będzie wyświetlany.

Powiązany temat

- [Pokrętko Zdjęcie/Film/S&Q i pokrętko trybu](#)

TP1001423680

Aparat cyfrowy z wymiennymi obiektywami
ILCE-7CR α7CR

Auto podgląd (zdjęcie)



Możesz sprawdzić zapisane zdjęcie na ekranie zaraz po jego wykonaniu. Możesz również ustalić czas wyświetlania zdjęć w autopodglądzie.

1 MENU →  (Ustawienia) → [Opcja wyświetl.] → [ Auto podgląd] → odpowiednie ustawienie.

Szczegóły dotyczące poszczególnych opcji menu

10 s/5 s/2 s:

Wyświetla zapisane zdjęcie na ekranie zaraz po jego wykonaniu przez określony czas. Jeśli skorzystasz z funkcji powiększania podczas autopodglądu, możesz sprawdzić obraz w powiększeniu.

WYŁ.:

Nie wyświetla autopodglądu.

Uwaga

- W przypadku funkcji dokonującej obróbki obrazu, może zostać wyświetlony tymczasowo obraz sprzed obróbki, a następnie obraz po obróbce.
- Ustawienia DISP (Ustawienia wyświetlania) są stosowane do autopodglądu.

Powiązany temat

- [Powiększanie wyświetlanego obrazu \(Powiększ\)](#)



TP1001384893

Aparat cyfrowy z wymiennymi obiektywami
ILCE-7CR α7CR

Wyśw.poz.l.zdjęć (zdjęcie)



Ustawianie, czy ma być wyświetlany, czy też nie, wskaźnik pozostałej liczby zdjęć, jakie można zarejestrować w sposób ciągły z tą samą szybkością rejestrowania.

1 MENU →  (Ustawienia) → [Opcja wyświetl.] → [ Wyśw.poz.l.zdjęć] → odpowiednie ustawienie.



Szczegóły dotyczące poszczególnych opcji menu

Zawsze wyśw.:

Wskaźnik będzie zawsze wyświetlany podczas fotografowania.

Wyśw.tylko foto.:

W trakcie fotografowania wyświetlany jest wskaźnik pozostałej liczby zdjęć. Po naciśnięciu przycisku migawki do połowy zostanie wyświetlona pozostała liczba zdjęć.

Nie wyświetlaj:

Wskaźnik nie jest wyświetlany.

Wskazówka

- Gdy pamięć wewnętrzna aparatu do buforowania jest pełna, zostanie wyświetlony napis „SLOW” i prędkość zdjęć seryjnych ulegnie zmniejszeniu.

Powiązany temat

- [Zdjęcia seryjne](#)

TP1001413407

Aparat cyfrowy z wymiennymi obiektywami
ILCE-7CR α7CR

Wyśw. linii siatki (zdjęcie/film)



Ustawianie, czy podczas rejestrowania obrazów ma być wyświetlana siatka, czy też nie. Siatka pomaga w kompozycji kadru.

1 MENU → / (Fotografowanie) → [Wyśw. fotograf.] → [Wyśw. linii siatki] → odpowiednie ustawienie.

Szczegóły dotyczące poszczególnych opcji menu

WŁ.:

Linia siatki jest wyświetlana.

WYŁ.:

Linia siatki nie jest wyświetlana.

Wskazówka

- Przepisanie funkcji [Wyb. wyś. linii siatki] do wybranego przycisku poleceniem [Us.prz.Włas./pok.] lub [Us.prz.Włas./pok.] pozwala wyświetlać lub ukrywać linie siatki naciśnięciem przydzielonego przycisku.

Powiązany temat

- [Typ linii siatki \(zdjęcie/film\)](#)
- [Przypisywanie często używanych funkcji do przycisków i pokręteł \(Us.prz.Włas./pok.\)](#)

TP1001411288

Aparat cyfrowy z wymiennymi obiektywami
ILCE-7CR α7CR

Typ linii siatki (zdjęcie/film)



Ustawianie wyświetlanego typu linii siatki. Siatka pomaga w kompozycji kadru.

1 MENU → / (Fotografowanie) → [Wyśw. fotograf.] → [Typ linii siatki] → odpowiednie ustawienie.

Szczegóły dotyczące poszczególnych opcji menu

Siatka 3x3:

Umieszczenie głównych obiektów w pobliżu linii siatki dzielących obraz na trzy części zapewnia dobrą kompozycję zdjęcia.

Siatka kwadrat.:

Siatki kwadratowe ułatwiają sprawdzenie wy poziomowania kompozycji kadru. Jest to przydatne przy ocenie kompozycji podczas fotografowania krajobrazów, w zbliżeniu, lub w przypadku skanowania aparatem.

Siat. przek+kw.:

Umieszczenie obiektu na linii przekątnej może wyrażać silne pozytywne emocje.

Wskazówka

- Przypisanie funkcji [Typ linii siatki] do wybranego przycisku poleceniem [Us.prz.Włas./pok.] lub [Us.prz.Włas./pok.] pozwala ustawiać rodzaj linii siatki naciśnięciem przydzielonego przycisku.

Powiązany temat

- [Wyśw. linii siatki \(zdjęcie/film\)](#)
- [Przypisywanie często używanych funkcji do przycisków i pokręteł \(Us.prz.Włas./pok.\)](#)

TP1001417831

Aparat cyfrowy z wymiennymi obiektywami
ILCE-7CR α7CR

Us.wyś.pod. na żywo



Określa, czy zdjęcia mają być wyświetlane na ekranie z widocznym efektem kompensacji ekspozycji, balansu bieli, [Ikona] Twórczy wygląd] itp.

1 MENU → (Fotografowanie) → [Wyśw. fotograf.] → [Us.wyś.pod. na żywo] → żądane ustawienie.

Szczegóły dotyczące poszczególnych opcji menu

Wyś. podgl. na żywo:

Określa, czy na monitorze mają być uwzględniane wszystkie ustawienia rejestrowania obrazu i czy wyświetlany podgląd na żywo ma być zbliżony do obrazu uzyskanego po zastosowaniu tych ustawień, albo czy podgląd na żywo ma być wyświetlany bez odzwierciedlania tych ustawień. ([Efekt ustaw. Wł.] / [Efekt ust. Wył.]

Po wybraniu opcji [Efekt ust. Wył.] można łatwo sprawdzić kompozycję nawet w przypadku fotografowania z kompozycją obrazu na ekranie podglądu na żywo.

Efekt ekspozycji:

Określa, czy podgląd na żywo ma być wyświetlany z automatyczną korekcją, odzwierciedlając ekspozycję z lampy błyskowej, czy też nie, gdy w pozycji [Wyś. podgl. na żywo] ustawiono opcję [Efekt ustaw. Wł.]. ([Ust. ekspoz.&błysk] / [Tylko ust. ekspoz.]

Gdy używasz lampy błyskowej do robienia portretów, wybierz [Tylko ust. ekspoz.], aby ręcznie ustawić ekspozycję w oparciu o oświetlenie otoczenia.

Doł.lim.l.kl.na sek.:

Określa, czy zapobiegać nadmiernemu zmniejszaniu szybkości klatek na podglądzie na żywo, czy też nie. ([Wł.] / [WYŁ.]

Po wybraniu opcji [Wł.] szybkość klatek na podglądzie na żywo nie będzie spowalniać nawet podczas filmowania w ciemnym miejscu, ale Podgląd na żywo może stać się ciemny.

Wskazówka

- W przypadku stosowania zewnętrznych lamp błyskowych, np. studyjnych lamp błyskowych, podgląd może być zbyt ciemny w przypadku niektórych ustawień szybkości migawki. Po ustawieniu w pozycji [Wyś. podgl. na żywo] opcji [Efekt ust. Wył.], podgląd na żywo będzie jasny, aby można było łatwo sprawdzić kompozycję kadru.
- Po wybraniu opcji [Efekt ust. Wył.] podgląd na żywo jest zawsze wyświetlany z odpowiednią jasnością, nawet w trybie [Ekspoz. ręczna].
- Po wybraniu opcji [Efekt ust. Wył.] na ekranie Live View będzie widoczna ikona **VIEW** (VIEW).

Uwaga

- Opcja [Efekt ekspozycji] działa tylko wtedy, gdy jest używana lampa błyskowa produkcji Sony.
- W następujących trybach rejestrowania obrazu w pozycji [Wyś. podgl. na żywo] nie można ustawić opcji [Efekt ust. Wył.]:
 - [Inteligentna auto]
 - [Wybór sceny]
- Jeżeli nagrywasz filmy w trybie fotografowania, ustawienia rejestrowania będą odzwierciedlone w podglądzie na żywo, nawet jeśli w pozycji [Wyś. podgl. na żywo] ustawiono [Efekt ust. Wył.].

- Gdy opcja [Wyś. podgl. na żywo] ma ustawienie [Efekt ust. Wył.], jasność wykonanego zdjęcia będzie inna niż jasność podglądu na żywo.

TP1001384908



5-054-924-52(1) Copyright 2023 Sony Corporation

Aparat cyfrowy z wymiennymi obiektywami
ILCE-7CR α7CR

Podgląd przysłony



Przytrzymanie wciśniętego przycisku przypisanego do funkcji [Podgląd przysłony] spowoduje, że przysłona zostanie przymknięta do ustawionej wartości przysłony pozwalając sprawdzić rozmycie obrazu przed jego zarejestrowaniem.

- 1 MENU →  (Ustawienia) → [Dostos. obsługi] → [ Us.prz.Włas./pok.] → przypisz funkcję [Podgląd przysłony] dożądanego przycisku.
- 2 Podczas fotografowania można sprawdzać obrazy, naciskając przycisk, do którego przypisano funkcję [Podgląd przysłony].

Wskazówka

- Chociaż wartość przysłony można zmieniać w trybie podglądu, obiekt może być rozmyty w przypadku wyboru szerzej otwartej przysłony. Zalecamy ponowne ustawienie ostrości.

Powiązany temat

- [Przypisywanie często używanych funkcji do przycisków i pokręteł \(Us.prz.Włas./pok.\)](#)
- [Podgląd zdjęcia](#)



TP1001384889

Aparat cyfrowy z wymiennymi obiektywami
ILCE-7CR α7CR

Podgląd zdjęcia



Naciskając przycisk, do którego została przypisana funkcja [Podgląd zdjęcia], możesz sprawdzić podgląd obrazu z zastosowanymi ustawieniami DRO, szybkości migawki, przysłony i czułości ISO. Przed wykonaniem zdjęć sprawdź podgląd rezultatu.

- 1** MENU →  (Ustawienia) → [Dostos. obsługi] → [ Us.prz.Włas./pok.] → przypisz funkcję [Podgląd zdjęcia] dożądanego przycisku.
- 2** Podczas fotografowania można sprawdzać obrazy, naciskając przycisk, do którego przypisano funkcję [Podgląd zdjęcia].

Wskazówka

- Ustawienia DRO, szybkości migawki, przysłony i czułości ISO są odzwierciedlone na obrazie funkcji [Podgląd zdjęcia], ale niektóre efekty mogą nie być widoczne w zależności od ustawień wykonywanych zdjęć. Nawet w takim przypadku wybrane ustawienia zostaną zastosowane do wykonywanych zdjęć.

Powiązany temat

- [Przypisywanie często używanych funkcji do przycisków i pokręteł \(Us.prz.Włas./pok.\)](#)
- [Podgląd przysłony](#)

TP1001384887

Aparat cyfrowy z wymiennymi obiektywami
ILCE-7CR α7CR

Jasne monitorow.



Umożliwia korektę kompozycji w przypadku rejestrowania obrazu przy słabym oświetleniu. Wydłużając czas ekspozycji, można sprawdzić kompozycję w wizjerze/na monitorze nawet w ciemnych miejscach, na przykład pod nocnym niebem.

- 1 MENU** → (Ustawienia) → [Dostos. obsługi] → [Us.prz.Włas./pok.] → przypisz funkcję [Jasne monitorow.] dożądanego przycisku.
- 2 W trybie fotografowania naciśnij przycisk, do którego została przypisana funkcja [Jasne monitorow.], a następnie zrób zdjęcie.**
 - Poziom jasności uzyskany w efekcie działania funkcji [Jasne monitorow.] będzie utrzymywać się dalej po zrobieniu zdjęcia.
 - Aby przywrócić normalną jasność monitora, ponownie naciśnij jeden raz przycisk, do którego została przypisana funkcja [Jasne monitorow.].

Uwaga

- W trakcie działania funkcji [Jasne monitorow.], [Wyś. podgl. na żywo] zostanie automatycznie przełączone na [Efekt ust. Wył.] i wartości ustawień, na przykład kompensacja ekspozycji, nie będą znajdowały odzwierciedlenia przy wyświetlaniu Live View. Korzystanie z funkcji [Jasne monitorow.] wskazane jest jedynie w ciemnych miejscach.
- Funkcja [Jasne monitorow.] zostanie automatycznie anulowana w poniższych sytuacjach:
 - Po wyłączeniu aparatu.
 - Po zmianie trybu rejestrowania obrazu z P/A/S/M na inny tryb niż P/A/S/M.
 - Przy ustawionym innym trybie ogniskowej niż ręczne ustawianie ostrości.
 - Po wykonaniu polecenia [Auto. pow. w MF].
 - Po wybraniu opcji [Powiększenie].
- W trakcie działania funkcji [Jasne monitorow.] czas otwarcia migawki może być dłuższy niż zwykle podczas fotografowania w ciemnych miejscach. Dodatkowo, z uwagi na fakt poszerzenia mierzonego zakresu jasności, zmianie może ulec ekspozycja.

Powiązany temat

- [Przypisywanie często używanych funkcji do przycisków i pokręteł \(Us.prz.Włas./pok.\)](#)
- [Us.wyś.pod. na żywo](#)

TP1001411289

Aparat cyfrowy z wymiennymi obiektywami
ILCE-7CR α7CR

Mo.wyr.pod.NAG



Ustawianie, czy podczas nagrywania filmu ma być wyświetlana czerwona ramka wokół krawędzi monitora aparatu, czy też nie. Możesz łatwo sprawdzić, czy aparat jest w trybie gotowości lub nagrywania, nawet jeśli patrzysz na monitor aparatu pod kątem lub z pewnej odległości.

1 MENU → (Fotografowanie) → [Wyśw. fotograf.] → [Mo.wyr.pod.NAG] → odpowiednie ustawienie.

Szczegóły dotyczące poszczególnych opcji menu

WŁ.:

Wyświetlana jest czerwona ramka informująca o trwającym nagrywaniu.

WYŁ.:

Ramka wskazująca, że trwa nagrywanie, nie jest wyświetlana.

Wskazówka

- Ramkę wyświetlaną przez opisywaną funkcję można także przesyłać do zewnętrznego monitora podłączonego przez HDMI. Ustaw [Wyśw. info. HDMI] na [Włączone].

Powiązany temat

- [Wyśw. info. HDMI](#)

TP1001417859

Aparat cyfrowy z wymiennymi obiektywami
ILCE-7CR α7CR

Wyświetl. znaku (zdjęcie)



Wyświetlanie znacznika określonych proporcji obrazu na ekranie fotografowania podczas wykonywania zdjęć. Jeżeli po zakończeniu fotografowania obraz ma być przycięty do określonego formatu, ramka proporcji umożliwi fotografowanie przy jednoczesnej kontroli pola widzenia po przycięciu.

1 MENU → (Fotografowanie) → [Wyświetl. znaku] → Wybierz pozycję menu i ustaw żądany parametr.

Szczegóły dotyczące poszczególnych opcji menu

Znak nakierow.:

Ustawianie, czy ramka proporcji ma być wyświetlana. ([WŁ.]/[WYŁ.])

Typ znaku nakierow.:

Ustawianie formatu wyświetlanej ramki proporcji. ([1:1]/[5:4]/[4:3]/[16:9]/[1.91:1]/[2.35:1])

Poziom znaku nakier.:

Ustawianie intensywności koloru wyświetlanej ramki proporcji. (0 do 15)

Wskazówka

- Ramka proporcji może być wyświetlana jednocześnie z liniami siatki. W takim przypadku linie siatki są wyświetlane zgodnie z kątem widzenia ramki proporcji.
- Ramkę proporcji, wyświetlaną podczas rejestrowania obrazów, można wyświetlić na odtwarzanym obrazie po ustawieniu w pozycji [Wyś. znak nakier.] opcji [WŁ.].
- Za pomocą polecenia [Przytnij] można również przycinać obrazy zgodnie z ramką proporcji wyświetlaną w czasie fotografowania.
- Jeśli chcesz wyświetlić ramkę proporcji pionowo, podczas fotografowania trzymaj aparat pionowo.

Uwaga

- Ramkę proporcji można wyświetlić w przypadku robienia zdjęć o współczynniku proporcji [3:2].
- Gdy współczynnik proporcji ustawiony w pozycji [Znak nakierow.] jest wynosi [1:1]/[5:4]/[4:3], pozycja ramki proporcji będzie inna niż w przypadku opcji [Znak nakierow.] przy nagrywaniu filmu, nawet jeśli wybrano ten sam współczynnik proporcji.
- Ramka proporcji nie jest wyświetlana na urządzeniach podłączonych przez HDMI.

Powiązany temat

- [Wyś. znak nakier. \(zdjęcie\)](#)
- [Wyśw. linii siatki \(zdjęcie/film\)](#)
- [Przytnij](#)

TP1001424828

Aparat cyfrowy z wymiennymi obiektywami
ILCE-7CR α7CR

Wyświetl. znaku (film)



Podczas filmowania można ustawić, czy znaczniki mają być wyświetlane na monitorze lub w wizjerze, czy też nie, i wybrać rodzaje znaczników.

1 MENU → (Fotografowanie) → [Wyświetl. znaku] → Wybierz pozycję menu i ustaw żądany parametr.

Szczegóły dotyczące poszczególnych opcji menu

Wyświetl. znaku:

Ustawianie, czy mają być wyświetlane znaczniki, czy też nie. ([WŁ.] / [WYŁ.])

Znak środka:

Ustawianie, czy ma być wyświetlany znacznik środkowy w środku ekranu rejestrowania obrazu, czy też nie. ([WYŁ.] / [WŁ.])

Znak nakierow.:

Ustawianie wyświetlania znacznika formatu. ([WYŁ.] / [9:16] / [4:5] / [1:1] / [4:3] / [13:9] / [14:9] / [15:9] / [17:9] / [1.66:1] / [1.85:1] / [1.91:1] / [2:1] / [2.35:1] / [2.39:1])

Strefa bezpiecz.:

Ustawianie wyświetlania strefy bezpieczeństwa. Staje się ona standardowym zakresem, który może być odbierany przez większość odbiorników telewizyjnych zainstalowanych w domach. ([WYŁ.] / [80%] / [90%])

Ramka prowadząca:

Ustawianie, czy ma być wyświetlana ramka prowadząca, czy też nie. Istnieje możliwość sprawdzenia, czy obiekt jest ustawiony w poziomie bądź w pionie względem terenu. ([WYŁ.] / [WŁ.])

Wskazówka

- Równocześnie można wyświetlić kilka znaczników.
- Aby uzyskać zrównoważoną kompozycję, obiekt należy umieścić w punkcie przecięcia [Ramka prowadząca].

Uwaga

- Znaczniki są wyświetlane po ustawieniu pokrętki Zdjęcie/Film/S&Q w pozycji (Film) lub S&Q (Zw. i sz. tempo) albo podczas filmowania.
- Znaczników nie można wyświetlić w przypadku korzystania z funkcji [Powiększenie].
- Znaczniki są wyświetlane na monitorze lub w wizjerze. (Znaczników nie można przesłać wraz z obrazem.)

TP1001411297

Aparat cyfrowy z wymiennymi obiektywami
ILCE-7CR α7CR

Asysta wyż. Gamma



W celu wykorzystania szerokiej dynamiki, w przypadku filmów rejestrowanych przy współczynniku gamma S-Log3 przyjęto założenie, że zostaną one poddane obróbce po zakończeniu filmowania. Przyjmuje się, że obrazy w standardzie gamma HLG będą wyświetlane na monitorach zgodnych z funkcją HDR. Z tego względu podczas filmowania są one wyświetlane z niskim kontrastem i monitorowanie ich może być utrudnione. Można jednak korzystać z funkcji [Asysta wyż. Gamma] w celu odtworzenia kontrastu równoważnego kontrastowi przy normalnym współczynniku gamma. Dodatkowo funkcję [Asysta wyż. Gamma] można również stosować przy odtwarzaniu filmów na monitorze/w wizjerze aparatu.

1 MENU →  (Ustawienia) → [Opcja wyświetl.] → [Asysta wyż. Gamma] → odpowiednie ustawienie.

Szczegóły dotyczące poszczególnych opcji menu



WŁ.:

Funkcja asystenta wyświetlania gamma jest wykorzystywana.

WYŁ.:

Funkcja asystenta wyświetlania gamma nie jest wykorzystywana.

Wskazówka

- Przypisanie funkcji [Wyb.as.wyś.Gamma] do wybranego przycisku poleceniem [ Us.prz.Włas./pok.], [ Us.prz.Włas./pok.] lub [ Ust. Prz. Własne] pozwala włączać i wyłączać funkcję asystenta wyświetlania gamma naciśnięciem przydzielonego przycisku.

Uwaga

- Funkcja [Asysta wyż. Gamma] nie jest stosowana w odniesieniu do filmów wyświetlanych na ekranie podłączonego do aparatu telewizora lub monitora.
- W następujących sytuacjach w pozycji [Asysta wyż. Gamma] na stałe ustawiona jest opcja [WYŁ.]:
 - Gdy w pozycji [Fotografowanie Log] ustawiono opcję [Wł. (elastycz. ISO)]

Powiązany temat

- [Profil zdjęcia \(zdjęcie/film\)](#)
- [Typ as. wyż. Gamma](#)
- [Zdjęcia HLG](#)

TP1001411255

Aparat cyfrowy z wymiennymi obiektywami
ILCE-7CR α7CR

Typ as. wyż. Gamma



Wybór typu konwersji w przypadku funkcji [Asysta wyż. Gamma].

1 MENU → (Ustawienia) → [Opcja wyświetl.] → [Typ as. wyż. Gamma] → odpowiednie ustawienie.

Szczegóły dotyczące poszczególnych opcji menu

Assist AUTO Automatyczne:

- Wyświetlanie obrazów z efektami w sposób opisany poniżej, w zależności od wartości gamma lub trybu koloru ustawionego w pozycji [Profil zdjęcia].
 - Przy krzywej gamma ustawionej na [S-Log3]: [S-Log3→709(800%)]
 - Przy krzywej gamma ustawionej na [HLG], [HLG1], [HLG2] lub [HLG3] i trybie koloru ustawionym na [BT.2020]: [HLG(BT.2020)]
 - Przy krzywej gamma ustawionej na [HLG], [HLG1], [HLG2] lub [HLG3] i trybie koloru ustawionym na [709]: [HLG(709)]
- Wyświetlanie obrazów z efektem [HLG(BT.2020)] podczas robienia zdjęć HLG przy ustawieniu [Wł.] w pozycji [Zdjęcia HLG]
- Wyświetlanie obrazów z efektem [S-Log3→709(800%)] przy wysyłaniu filmów RAW do innego urządzenia podłączonego przez HDMI podczas filmowania.

Assist S-Log3 S-Log3→709(800%):

Wyświetlanie filmów z krzywą gamma S-Log3 zapewniającą odtwarzanie kontrastu odpowiadającego normie ITU709 (800%).

Assist HLG 2020 HLG(BT.2020):

Wyświetlanie obrazów po korekcji jakości obrazu monitora lub wizjera do poziomu zbliżonego do jakości obrazów wyświetlanych na monitorze zgodnym z [HLG(BT.2020)].

Assist HLG 709 HLG(709):

Wyświetlanie obrazów po korekcji jakości obrazu monitora lub wizjera do poziomu zbliżonego do jakości obrazów wyświetlanych na monitorze zgodnym z [HLG(709)].

Wskazówka

- Po przypisaniu funkcji [Typ as. wyż. Gamma] do odpowiedniego przycisku poleceniem [Us.prz.Włas./pok.] lub [Us.prz.Włas./pok.] można przełączać ustawienie [Typ as. wyż. Gamma].

Uwaga

- Gdy podczas odtwarzania w pozycji [Asysta wyż. Gamma] ustawiono opcję [Automatyczne], efekt zostanie zastosowany do obrazu w następujący sposób:
 - Gdy odtwarzany jest film nagrany przy użyciu krzywej [HLG], [HLG1], [HLG2] lub [HLG3]: jest wyświetlany obraz z efektem [HLG(BT.2020)] lub [HLG(709)] zależnie od trybu koloru.
 - W przypadku wyświetlania zdjęcia HLG wykonanego przy ustawieniu [Wł.] w pozycji [Zdjęcia HLG]: jest wyświetlany obraz z efektem [HLG(BT.2020)].
 - W przypadku odtwarzania filmu RAW przesyłanego do innego urządzenia podłączonego przez HDMI: jest wyświetlany obraz z efektem [S-Log3→709(800%)].

W innych sytuacjach filmy są wyświetlane zgodnie z ustawieniem współczynnika gamma i ustawieniem trybu kolorów w pozycji [ Profil zdjęcia].

Powiązany temat

- [Asysta wys. Gamma](#)
- [Profil zdjęcia \(zdjęcie/film\)](#)
- [Ust. wyjścia HDMI \(film\)](#)

TP1001417857

5-054-924-52(1) Copyright 2023 Sony Corporation

Aparat cyfrowy z wymiennymi obiektywami
ILCE-7CR α7CR

Nagrywanie dźwięku



Określa, czy podczas nagrywania filmu będzie rejestrowany dźwięk. Wybierz [WYŁ.], aby uniknąć nagrywania odgłosów pracy obiektywu i aparatu. Ta funkcja nie może być używana podczas nagrywania filmów w zwolnionym/szybkim tempie i filmów poklatkowych.

1 MENU →  (Fotografowanie) → [Nagryw. dźwięku] → [Nagrywanie dźwięku] → odpowiednie ustawienie.

Szczegóły dotyczące poszczególnych opcji menu

WŁ.:

Dźwięk jest rejestrowany.

WYŁ.:

Dźwięk nie jest rejestrowany.

Powiązany temat

- [Poz. nagryw. audio](#)

TP1001385027

Aparat cyfrowy z wymiennymi obiektywami
ILCE-7CR α7CR

Poz. nagryw. audio



Możesz ustawić poziom nagrywania dźwięku po sprawdzeniu wskaźnika poziomu. Ta funkcja nie może być używana podczas nagrywania filmów w zwolnionym/szybkim tempie i filmów poklatkowych.

- 1 MENU → (Fotografowanie) → [Nagryw. dźwięku] → [Poz. nagryw. audio].
- 2 Wybierz odpowiedni poziom przy użyciu stron prawo/lewo pokrętła sterowania.

Szczegóły dotyczące poszczególnych opcji menu

- +:
Powoduje zwiększenie poziomu nagrywania dźwięku.
- :
Powoduje zmniejszenie poziomu nagrywania dźwięku.

Wskazówka

- Gdy zapisujesz filmy z wysokim poziomem dźwięku, ustaw [Poz. nagryw. audio] na niższy poziom. W ten sposób uzyskasz bardziej realistyczny dźwięk w filmie. Gdy zapisujesz filmy z niskim poziomem dźwięku, ustaw [Poz. nagryw. audio] na wyższy poziom, aby dźwięk był lepiej słyszalny. Sprawdź, czy poziom głośności jest na właściwym poziomie przez monitorowanie głośności nagrywania za pomocą podłączonych słuchawek lub miernika poziomu głośności w aparacie.
- Aby przywrócić domyślny poziom zapisu dźwięku, wystarczy nacisnąć przycisk (Usuwanie).

Uwaga

- Niezależnie od ustawienia [Poz. nagryw. audio] ogranicznik zawsze działa.
- Opcja [Poz. nagryw. audio] jest dostępna tylko w trybie filmowania.
- Ustawienia [Poz. nagryw. audio] dotyczą mikrofonu wewnętrznego, wejścia (mikrofonu) i analogowego sygnału wejściowego audio * ze stopki multiinterfejsowej.
 - * W przypadku niektórych mikrofonów zewnętrznych nie można skonfigurować ustawienia [Poz. nagryw. audio], nawet gdy wejście audio jest ustawione na przesyłanie analogowe. W takim wypadku używaj tej funkcji do regulacji poziomu nagrywania dźwięku mikrofonu zewnętrznego.
 - * Gdy wejście audio zewnętrznego mikrofonu jest ustawione na przesyłanie cyfrowe, nie można skonfigurować ustawienia [Poz. nagryw. audio].

TP1001385033

Aparat cyfrowy z wymiennymi obiektywami
ILCE-7CR α7CR

Czas przesył. audio



Istnieje możliwość eliminacji echa podczas monitorowania dźwięku w celu uniknięcia niepożądanych odchyłeń pomiędzy obrazem i dźwiękiem. Ta funkcja nie może być używana podczas nagrywania filmów w zwolnionym/szybkim tempie i filmów poklatkowych.

1 MENU →  (Fotografowanie) → [Nagryw. dźwięku] → [Czas przesył. audio] → odpowiednie ustawienie.

Szczegóły dotyczące poszczególnych opcji menu

Na żywo:

Wysyłanie dźwięku bez opóźnienia. Wybierz to ustawienie, gdy przesunięcie dźwięku stanowi problem podczas kontroli audio.

Synchron. dźw.:

Wysyłanie zsynchronizowanego dźwięku i obrazu. Wybierz to ustawienie, by zapobiec niepożądanym przesunięciom pomiędzy obrazem a dźwiękiem.

Uwaga

- Używanie zewnętrznego mikrofonu może powodować niewielkie opóźnienie. Szczegółowe informacje można znaleźć w instrukcji obsługi dostarczonej z mikrofonem.
- Dźwięk jest wysyłany z ustawieniem [Synchron. dźw.] w przypadku wysyłania sygnału do wyjścia HDMI.

TP1001385031

Aparat cyfrowy z wymiennymi obiektywami
ILCE-7CR α7CR

Reduk. szumu wiatru



Ustawianie czy szum wiatru ma być wyciszany przez wycięcie dźwięków dolnego zakresu wejściowego sygnału audio z wbudowanego mikrofonu, czy też nie. Ta funkcja nie może być używana podczas nagrywania filmów w zwolnionym/szybkim tempie i filmów poklatkowych.

1 MENU →  (Fotografowanie) → [Nagryw. dźwięku] → [Reduk. szumu wiatru] → odpowiednie ustawienie.

Szczegóły dotyczące poszczególnych opcji menu

Automatyczne:

Aparat automatycznie wykrywa i wycisza szum wiatru.

WŁ.:

Szum wiatru będzie zawsze wyciszany.

WYŁ.:

Szum wiatru nie będzie wyciszany.

Uwaga

- Jakość dźwięku może się różnić od normalnych ustawień nagrywania, gdy w pozycji [Reduk. szumu wiatru] ustawiono [WŁ.].
- Gdy używany jest mikrofon zewnętrzny (sprzedawany oddzielnie), opcja [Reduk. szumu wiatru] nie działa.
- Gdy w pozycji [Reduk. szumu wiatru] ustawiono opcję [Automatyczne] przy ustawieniu [Na żywo] w pozycji [Czas przesył. audio], działania redukcji szumu wiatru nie można sprawdzić przez monitorowanie dźwięku podczas nagrywania. W filmie jest nagrywany dźwięk z wyciszonym szumem wiatru. Ponadto podczas przesyłania dźwięku na żywo z wykorzystaniem funkcji przesyłania strumieniowego, dźwięk jest przesyłany z wyciszonym szumem wiatru.
- Zmiana ustawienia [Reduk. szumu wiatru] podczas nagrywania filmu może spowodować pojawienie się szumu w momencie zmiany tego ustawienia i nagranie go na filmie.

Powiązany temat

- [Czas przesył. audio](#)

TP1001384968

Aparat cyfrowy z wymiennymi obiektywami
ILCE-7CR α7CR

Ust.dźw.stopki



Ustawianie cyfrowego sygnału audio przesyłanego z mikrofonu (sprzedawany oddzielnie) podłączonego do stopki multiinterfejsowej aparatu. Należy używać mikrofonu, który obsługuje interfejs cyfrowego sygnału audio. Istnieje możliwość ustawienia częstotliwości próbkowania, liczby bitów kwantyzacji i liczby kanałów. Ta funkcja nie może być używana podczas nagrywania filmów w zwolnionym/szybkim tempie i filmów poklatkowych.

1 MENU → (Fotografowanie) → [Nagryw. dźwięku] → [**ni** Ust.dźw.stopki] → odpowiednie ustawienie.

Szczegóły dotyczące poszczególnych opcji menu

48khz/24bit 4ch :

Ustawianie częstotliwości próbkowania wejściowego sygnału audio na 48 kHz, liczby bitów kwantyzacji na 24 bity oraz liczby kanałów na 4.

48khz/24bit 2ch :

Ustawianie częstotliwości próbkowania wejściowego sygnału audio na 48 kHz, liczby bitów kwantyzacji na 24 bity oraz liczby kanałów na 2.

48khz/16bit 2ch :

Ustawianie częstotliwości próbkowania wejściowego sygnału audio na 48 kHz, liczby bitów kwantyzacji na 16 bity oraz liczby kanałów na 2.

Wskazówka

- Podczas nagrywania dźwięku 4-kanałowego wyświetlany na monitorze poziom sygnału audio dotyczy 4 kanałów.

Uwaga

- Gdy do gniazda (mikrofon) aparatu podłączony jest mikrofon zewnętrzny (sprzedawany oddzielnie), nagrywany będzie dźwięk z zewnętrznego mikrofonu podłączonego do gniazda (mikrofon). Nie można ustawić opcji [**ni** Ust.dźw.stopki].
- Jeżeli podłączony mikrofon jest ustawiony na transmisję analogową, nie można ustawić opcji [**ni** Ust.dźw.stopki].
- Gdy podłączony mikrofon nie obsługuje nagrywania dźwięku 4-kanałowego, nie można wybrać opcji [48khz/24bit 4ch] (48khz/24bit 4ch).
- Gdy podłączony mikrofon nie obsługuje nagrywania dźwięku 24-bitowego, w pozycji [**ni** Ust.dźw.stopki] zostanie zablokowane ustawienie [48khz/16bit 2ch] (48khz/16bit 2ch).
- Dźwięk nie może być prawidłowo nagrywany w następujących sytuacjach podczas nagrywania filmu:
 - W przypadku podłączenia lub odłączenia mikrofonu
 - Gdy cyfrowa transmisja zostanie przełączana na transmisję analogową lub odwrotnie po stronie mikrofonu

Powiązany temat

- [Mon. dźwięku 4ch \(film\)](#)

Aparat cyfrowy z wymiennymi obiektywami
ILCE-7CR α7CR

TC/UB



Informacje z kodem czasowym (TC) i bitem użytkownika (UB) mogą być rejestrowane jako dane dołączane do filmów.

- 1 MENU → (Fotografowanie) → [TC/UB] → Wybierz pozycję menu i ustaw żądany parametr.

Szczegóły dotyczące poszczególnych opcji menu

Time Code Preset:

Ustawienie kodu czasowego.

User Bit Preset:

Ustawienie bitu użytkownika.

Time Code Format:

Ustawienie metody zapisu kodu czasowego. (Tylko przy ustawieniu NTSC w pozycji [Selektor NTSC/PAL].)

Time Code Run:

Ustawienie formatu zliczania w przypadku kodu czasowego.

Time Code Make:

Ustawienie formatu zapisu kodu czasowego na nośniku zapisu.

User Bit Time Rec:

Ustawianie, czy czas ma być zapisywany w formie bitu użytkownika, czy też nie.

Sposób ustawiania kodu czasowego (Time Code Preset)

- MENU → (Fotografowanie) → [TC/UB] → [Time Code Preset].
- Obracając pokrętko sterowania, wybierz dwie pierwsze cyfry.
 - Kod czasowy można ustawić z poniższego zakresu.
W przypadku wyboru opcji [60p]: 00:00:00.00 do 23:59:59.29
 - * W przypadku wyboru opcji [24p] można wybrać dwie ostatnie cyfry kodu czasowego, będące wielokrotnością czterech, leżące w przedziale od 00 do 23 klatek.
W przypadku wyboru opcji [50p]: 00:00:00.00 do 23:59:59.24
- Pozostałe cyfry wybierz zgodnie z tą samą procedurą, jak w punkcie 2, po czym naciśnij środkową część pokrętki sterowania.



Sposób resetowania kodu czasowego

- MENU → (Fotografowanie) → [TC/UB] → [Time Code Preset].
- Naciśnij przycisk (Usuwanie), aby wyzerować kod czasowy (00:00:00.00).

Sposób ustawiania bitu użytkownika (User Bit Preset)

- MENU → (Fotografowanie) → [TC/UB] → [User Bit Preset].
- Obracając pokrętko sterowania, wybierz dwie pierwsze cyfry.
- Pozostałe cyfry wybierz zgodnie z tą samą procedurą, jak w punkcie 2, po czym naciśnij środkową część pokrętki sterowania.

Sposób zerowania bitu użytkownika

1. MENU →  (Fotografowanie) → [TC/UB] → [User Bit Preset].
2. Naciśnij przycisk  (Usuwanie), aby wyzerować bit użytkownika (00 00 00 00).

Sposób wyboru metody zapisu kodu czasowego (Time Code Format ^{*1})

1. MENU →  (Fotografowanie) → [TC/UB] → [Time Code Format].

DF:

Zapis kodu czasowego w formacie z kompensacją ^{*2}.

NDF:

Zapis kodu czasowego w formacie bez kompensacji.

^{*1} Tylko przy ustawieniu NTSC w pozycji [Selektor NTSC/PAL].

^{*2} Kod czasowy jest oparty na 30 klatkach na sekundę. Przy długich czasach nagrywania pomiędzy rzeczywistym czasem a kodem czasowym pojawia się jednak pewna różnica, ponieważ częstotliwość klatek w obrazowym sygnale NTSC wynosi około 29,97 klatki na sekundę. Kompensacja koryguje tę różnicę, aby zrównać kod czasowy z rzeczywistym czasem. W przypadku kompensacji, co minutę są usuwane pierwsze 2 numery klatek za wyjątkiem klatek z co dziesiątej minuty. Kod czasowy bez wspomnianej korekty określany jest mianem kodu bez kompensacji.

- W przypadku zapisu w formacie 24p na stałe ustawiona jest opcja [-].

Sposób wyboru formatu zliczania kodu czasowego (Time Code Run)

1. MENU →  (Fotografowanie) → [TC/UB] → [Time Code Run].

Rec Run:

Ustawianie trybu krokowego dla kodu czasowego przyrastającego tylko podczas nagrywania. Zapis kodu czasowego jest kontynuowany od ostatniej wartości kodu czasowego dla poprzedniego nagrania.

Free Run:

Ustawianie trybu krokowego dla kodu czasowego przyrastającego przez cały czas niezależnie od trybu pracy aparatu.

- Kod czasowy może nie być rejestrowany sekwencyjnie w następujących sytuacjach, nawet wówczas gdy kod czasowy przyrasta w trybie [Rec Run].
 - Po zmianie formatu zapisu.
 - Po wyjęciu nośnika zapisu.

Sposób wyboru metody zapisu kodu czasowego (Time Code Make)

1. MENU →  (Fotografowanie) → [TC/UB] → [Time Code Make].

Preset:

Nagrywanie ustawionego na nowo kodu czasowego na nośniku zapisu.

Regenerate:

Odczyt z nośnika zapisu ostatniej wartości kodu czasowego dla poprzedniego nagrania i kontynuowanie nagrywania kodu czasowego od ostatniej wartości kodu czasowego. Kod czasowy przyrasta w trybie [Rec Run] bez względu na ustawienie [Time Code Run].

Uwaga

- Aktualizacja oprogramowania systemowego aparatu wyzeruje kod czasowy. Należy ponownie ustawić kod czasowy.

Powiązany temat

- [Ust. wyświet. TC/UB](#)

Aparat cyfrowy z wymiennymi obiektywami
ILCE-7CR α7CR

Ust. wyświet. TC/UB



Ustawianie wyświetlania licznika czasu nagrywania, kodu czasowego (TC) i bitu użytkownika (UB) w przypadku filmów.

1 MENU →  (Ustawienia) → [Opcja wyświetl.] → [Ust. wyświet. TC/UB] → żądane ustawienie.

Szczegóły dotyczące poszczególnych opcji menu

Licznik:

Wyświetlanie licznika czasu nagrywania filmu.

TC:

Wyświetlanie kodu czasowego.

U-Bit:

Wyświetlanie bitu użytkownika.

Powiązany temat

- [TC/UB](#)

TP1001411273

Aparat cyfrowy z wymiennymi obiektywami
ILCE-7CR α7CR

Przes. strum. USB (film)



Do aparatu można podłączyć, na przykład, komputer i wykorzystywać obraz i dźwięk z aparatu w serwisach strumieniowego przesyłania na żywo i konferencji internetowych. Wybierz wcześniej MENU →  (Ustawienia) → [USB] → [Tryb połączenia USB] → [Wybr. po podł.] lub [Przes. str. USB].

1 MENU →  (Sieć) → [Przesył. strum.] → [] Przes. strum. USB → Ustaw [Wyj. roz./l. kl. na sek.] i [Nagr.film.podcz.prz.str.].

2 Podłącz aparat do komputera lub innego urządzenia przewodem USB (dostępny w handlu).

Na ekranie aparatu pojawi się informacja [Przes. str.:Gotow.] i aparat przełączy się w tryb gotowości do przesyłania strumieniowego.

- Jeżeli w pozycji [Tryb połączenia USB] ustawiono [Wybr. po podł.], wybierz [Prz.st.na żywo (Prz.str.USB)] na ekranie wyboru trybu połączenia USB.
- Użyj kabla lub adaptera zgodnego z gniazdem w podłączanym urządzeniu.

3 Rozpocznij przesyłanie strumieniowe w serwisie strumieniowego przesyłania na żywo/konferencji internetowych.

Na ekranie aparatu pojawi się informacja [Przes. str.:Wysył.].

- Aby wyjść z trybu przesyłania strumieniowego przez USB, wyłącz zasilanie aparatu lub odłącz przewód USB.

Szczegóły dotyczące poszczególnych opcji menu

Wyj. roz./l. kl. na sek.:

Ustawianie rozdzielczości i szybkości klatek nagrania wideo. ([4K(2160p) 30p] / [4K(2160p) 25p] / [4K(2160p) 15p] / [4K(2160p)12.5p] / [HD(1080p) 60p] / [HD(1080p) 50p] / [HD(1080p) 30p] / [HD(1080p) 25p] / [HD(720p) 30p] / [HD(720p) 25p])

Nagr.film.podcz.prz.str.:



Ustawianie, czy włączyć nagrywanie wideo na nośniku zapisu podczas przesyłania strumieniowego. ([Aktywne]/[Nieaktywne])



Wskazówka

- Po przypisaniu czasu otwarcia migawki, czułości ISO itd. do pokrętkła lub pokrętkła sterowania lub zarejestrowaniu ich w menu funkcji można zmieniać te wartości nawet podczas przesyłania strumieniowego przez USB.
- Format danych przesyłanych strumieniowo jest następujący.
 - Format wideo: MJPEG* lub YUV420
 - * Przy ustawionej rozdzielczości HD (720p) jest dostępna tylko opcja MJPEG.
 - Format audio: PCM, 48 kHz, 16-bitowy, 2-kanalowy
- Podczas przesyłania strumieniowego przez USB aparat jest zasilany z komputera. Jeżeli chcesz zużywać możliwie jak najmniej energii komputera, ustaw w pozycji [Zasilanie USB] opcję [WYŁ.].

- Gdy używasz mikrofonu zewnętrznego, możesz zminimalizować opóźnienie między głosem a ruchami ust, podłączając mikrofon do wejścia  (mikrofon) aparatu.

Uwaga

- Gdy trwa przesyłanie strumieniowe przez USB, w aparacie jest zawsze ustawiony tryb nagrywania filmu niezależnie od położenia pokrętki Zdjęcie/Film/S&Q.
- W trakcie przesyłania strumieniowego przez USB nie można wykonywać poniższych czynności.
 - Przejście do ekranu odtwarzania
 - Funkcje sieciowe (Zdalne sterowanie z komputera, przesyłanie FTP, zdalne sterowanie ze smartfona, funkcja Bluetooth itp.)
- W trakcie przesyłania strumieniowego przez USB poniższe funkcje są niedostępne.
 -  Profil zdjęcia
 - Czas rozp. osz. ener.
 -  Auto. WYŁ. monit.
- W przypadku przesyłania strumieniowego przez USB przy niższych rozdzielczościach i szybkościach klatek należy korzystać z komputera obsługującego standard SuperSpeed USB 5 Gbps (USB 3.2) oraz dostępnego w handlu przewodu USB.
 - 4K (2160p) 30p, 4K (2160p) 15p, HD (1080p) 60p, HD (1080p) 30p

Nawet po ustawieniu powyższych wartości, w przypadku podłączenia z wykorzystaniem standardu USB 2.0 w rzeczywistości będzie wysyłany sygnał wyjściowy HD (720p) 30p.
- Ekran przesyłania strumieniowego może zatrzymać się na chwilę w przypadku zmiany ustawień poniższych opcji podczas przesyłania strumieniowego przez USB. W zależności od usługi przesyłania strumieniowego na żywo może być również konieczne wznowienie przesyłania strumieniowego za pomocą aplikacji.
 - [Wyj. roz./l. kl. na sek.] lub [Nagr.film.podcz.prz.str.] w sekcji [ Przes. strum. USB]
 - [ Format pliku]
 - [Ust. auto. kadrow.]
- W zależności od temperatury otoczenia, ustawienia jakości obrazu wyjściowego dla przesyłania strumieniowego, ustawienia nagrywania filmów podczas przesyłania strumieniowego, środowiska łączności Wi-Fi i warunków użytkowania przed rozpoczęciem przesyłania strumieniowego, temperatura wewnętrzna aparatu może wzrosnąć, a czas dostępny na przesyłanie strumieniowe może ulec skróceniu.

Powiązany temat

- [Tryb połączenia USB](#)

TP1001421579

Aparat cyfrowy z wymiennymi obiektywami
ILCE-7CR α7CR

Treść tego rozdziału

Poniższy spis treści obejmuje funkcje opisane w tym rozdziale zatytułowanym („Dostosowywanie aparatu”). Z każdej jego pozycji można przejść bezpośrednio na stronę z opisem danych funkcji.

Funkcje dostosowywania aparatu

Przypisywanie często używanych funkcji do przycisków i pokręteł (Us.prz.Włas./pok.)

Chwilowa zmiana funkcji pokręta (Ust. mojego pok.)

Rejestracja i przywołanie ustawień aparatu

- Pam. ust. fotograf.
- Przyw. ust. fotogr.
- Przypisywanie ustawień fotografowania do przycisku ustawień własnych (Zarejest. wł. ust. fot.)

Rejestracja często używanych funkcji w menu funkcji

- Ustawienia menu Fn

Rejestracja często używanych funkcji w Moim menu

- Dodaj pozycję
- Sortuje pozycję
- Usuń pozycję
- Usuń stronę
- Usuń wszystko
- Wyśw. z Moje menu

Oddzielna zmiana ustawień dla zdjęć i filmów

- Róż. zest. dla zd./fil.

Indywidualizowanie funkcji pierścienia/pokręta

- Obróć Av/Tv
- Pierś. funkc.(obiett.)
- Blok. pokręta/kółka

Nagrywanie filmów naciśnięciem przycisku migawki

- REC przyc. mig. (film)

Ustawienia monitora/wizjera

- Wyb. wizjer/monitor
- Kier. odbicia monit.
- Ust.DISP (wyś.ekr.) (Monitor/Wizjer)

Aparat cyfrowy z wymiennymi obiektywami
ILCE-7CR α7CR

Funkcje dostosowywania aparatu

Aparat posiada różne funkcje dostosowywania, na przykład rejestrację funkcji i ustawień rejestrowania obrazów do przycisków ustawień własnych. Można łączyć preferowane ustawienia w celu ułatwienia obsługi aparatu. Szczegółowe informacje na temat konfiguracji ustawień i sposobu korzystania z nich można znaleźć na stronach poszczególnych funkcji.

Przypisywanie często używanych funkcji do przycisków (Us.prz.Włas./pok.,

Us.prz.Włas./pok. i Ust. Prz. Własne)

Można zmieniać funkcje przycisków, w tym przycisków ustawień własnych (C1 i C2), zgodnie z własnymi preferencjami. Wskazane jest przypisanie często używanych funkcji do przycisków zapewniających łatwą obsługę, tak aby można było wywołać przypisaną funkcję, naciskając po prostu odpowiadający jej przycisk.

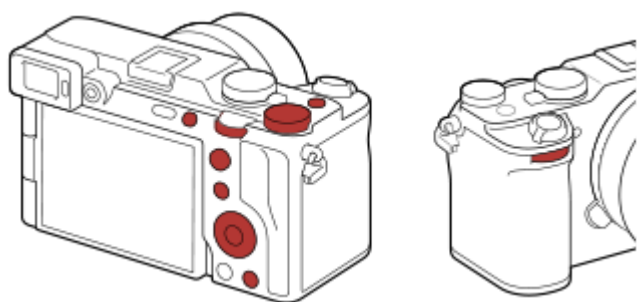

Przypisywanie często używanych funkcji do przycisku Fn (Menu funkcji)

Po zarejestrowaniu w menu funkcji często wykorzystywanych funkcji w trybie rejestrowania obrazów, można wyświetlić zarejestrowane funkcje na ekranie, naciskając po prostu przycisk Fn (Funkcja). Z poziomego ekranu menu funkcji można wywołać funkcję, z której chcesz korzystać, wybierając ikony.

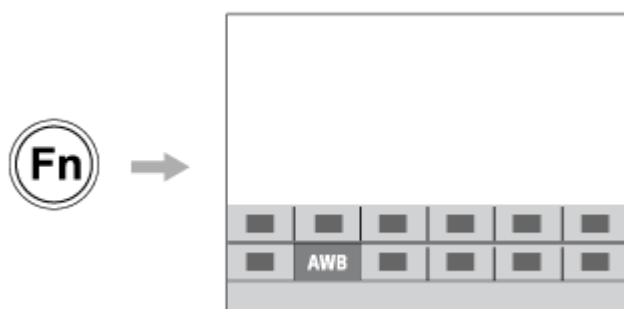

Łączenie często używanych funkcji na ekranie menu (Moje menu)

Po połączeniu często używanych pozycji z różnych menu, na przykład z menu rejestrowania obrazów i funkcji sieciowych, na ekranie „Moje menu” można szybko uzyskać dostęp do żądanych pozycji menu.



Przypisywanie różnych funkcji do pokrętła i przełączanie funkcji pokrętła (Ust. mojego pok.)

Wybrane funkcje można przypisać do pokrętła przedniego, pokrętła tylnego L, pokrętła tylnego R i do pokrętła sterowania. Można również zarejestrować maksymalnie trzy kombinacje ustawień „Moje pokrętło 1 - 3”.



Przykład: ekran [Ust. mojego pok.] w przypadku modeli wyposażonych w pokrętło regulacji.

Szybka zmiana ustawień rejestrowania obrazów zgodnie z ujęciem (Pam. ust. fotograf.)

Można zarejestrować odpowiednie ustawienia rejestrowania obrazów* dla danego ujęcia w aparacie lub na karcie pamięci, po czym łatwo można przywołać te ustawienia, używając pokrętła trybu itp.

* Nie można rejestrować ustawień przycisków własnych.

Tymczasowe przełączanie ustawień rejestrowania obrazów przy wciśniętym przycisku (Zarejest. wł. ust. fot.)

Istnieje możliwość wcześniejszego przypisania ustawień rejestrowania obrazów do przycisków i chwilowego ich przywoływania po naciśnięciu danego przycisku.

Ustawienie można szybko zmienić, a oryginalne ustawienie zostanie przywrócone po zwolnieniu przycisku. Jest to wygodne w przypadku rejestrowania scen, w których warunki łatwo ulegają zmianie.

Zapisywanie ustawień aparatu dostosowanych do własnych potrzeb na karcie pamięci (Zapisz/załaduj ust.)

Ustawienia aparatu* można zapisać na karcie pamięci przy użyciu polecenia [Zapisz/załaduj ust.]. Funkcja ta jest przydatna, gdy chcesz wykonać kopię zapasową ustawień lub zaimportować ustawienia do innego aparatu tego samego modelu itp.

* Niektórych ustawień nie można zapisać na karcie pamięci.

Powiązany temat

- [Przypisywanie często używanych funkcji do przycisków i pokręteł \(Us.prz.Włas./pok.\)](#)
- [Przycisk Fn \(Funkcja\)](#)
- [Dodaj pozycję](#)
- [Chwilowa zmiana funkcji pokrętła \(Ust. mojego pok.\)](#)
- [Pam. ust. fotograf.](#)
- [Przypisywanie ustawień fotografowania do przycisku ustawień własnych \(Zarejest. wł. ust. fot.\)](#)
- [Zapisz/załaduj ust.](#)

Przypisywanie często używanych funkcji do przycisków i pokręteł (Us.prz.Włas./pok.)



W celu przypisania najczęściej używanych funkcji do łatwych w obsłudze przycisków i pokręteł można użyć funkcji przycisków ustawień własnych. Pozwala to pominąć proces wyboru opcji z MENU, dzięki czemu można szybciej przywołać funkcje.

Można zdefiniować funkcje przycisków ustawień własnych oddzielnie dla trybu fotografowania, trybu nagrywania filmu i trybu odtwarzania.

- Funkcje, które można przypisać, są różne w zależności od przycisków lub pokręteł.

Funkcje można przypisywać do poniższych przycisków i pokręteł.

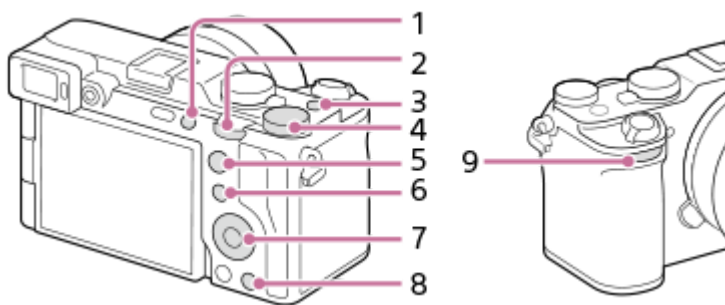

1. Własny przycisk 1
2. Pokr. z tyłu L
3. Przycisk MOVIE
4. Pokr. z tyłu R
5. Przycisk AF-ON
6. Przycisk Fn/
7. Kółko sterujące / Przycisk środkowy / Przycisk w lewo / Przycisk w prawo / Dolny przycisk
8. Własny przycisk 2
9. Pokr. na prz.

Szczegółowe informacje na temat ustawień przycisków własnych można znaleźć pod następującym adresem URL:
<https://support.d-imaging.sony.co.jp/support/tutorial/ilc/ilce-7cr//custom.php>

Poniżej przedstawiono procedurę przypisywania funkcji [AF rozpozn. obiektu] do przycisku środkowego.

- 1 **MENU** → (Ustawienia) → [Dostos. obsługi] → [Us.prz.Włas./pok.].
 - Jeśli chcesz przypisać funkcję, która będzie przywoływana podczas nagrywania filmów, wybierz [Us.prz.Włas./pok.]. Jeśli chcesz przypisać funkcję, która będzie przywoływana podczas odtwarzania obrazów, wybierz [Ust. Prz. Własne].
 - Można także wybrać [Us.prz.Włas./pok.] i [Us.prz.Włas./pok.] z MENU → (Ustawienia) → [Dostos. pokręta].
- 2 **Przejdź do ekranu [Tył] przy użyciu górnej/dolnej strony pokręta sterowania. Następnie wybierz [Przycisk środkowy] i naciśnij środkową część pokręta sterowania.**

3 Wybierz [AF rozpozn. obiektu], naciskając górną/dolną/lewą/prawą stronę pokrętki sterowania, a następnie naciśnij środkową sekcję.

- Po naciśnięciu przycisku środkowego w trybie rejestrowania obrazu i wykryciu oczu zostanie uruchomiona funkcja [AF rozpozn. obiektu] i aparat ustawi ostrość na oczach. Rejestruj obrazy przy wciśniętym przycisku środkowym.

Korzystanie z różnych funkcji pokręteł w zależności od trybu rejestrowania obrazu

Jeżeli podczas przypisywania funkcji do pokręteł zostanie dodany znacznik wyboru w pozycji [Oddzielny tryb M i inne tryby.], w to można przypisać różne funkcje przypadku [Ekspoz. ręczna] oraz innych trybów ekspozycji ([Inteligentna auto]/[Program Auto]/[Priorytet przysł.]/[Priorytet migaw.]).

Jeżeli podczas przypisywania funkcji poleceniem [ Us.prz.Włas./pok.] zostanie dodany znacznik wyboru w pozycji [Oddzielny Trym elast. eksp. i Intelig. auto.], to można przypisać różne funkcje w przypadku opcji [Tryb elast. Eksp.] i [Inteligentna auto].

Wskazówka

- Naciskając przycisk, do którego można przypisać funkcję na ekranie ustawień przycisków ustawień własnych, można przejść do ekranu ustawień naciśniętego przycisku (z wyjątkiem niektórych przycisków).
- Funkcje rejestrowania obrazów można również przypisać do przycisku blokady ostrości na obiektywie. Niektóre obiektywy nie są jednak wyposażone w przycisk blokady ostrości.

Powiązany temat

- [Chwilowa zmiana funkcji pokrętki \(Ust. mojego pok.\)](#)

TP1001415071

Chwilowa zmiana funkcji pokrętła (Ust. mojego pok.)



Wybrane funkcje można przypisać do pokrętła przedniego, pokrętła tylnego L, pokrętła tylnego R i do pokrętła sterowania. Można również zarejestrować maksymalnie trzy kombinacje ustawień „Moje pokrętło”. Można szybko przywołać lub przełączyć zarejestrowane ustawienia „Moje pokrętło”, naciskając przypisany wcześniej przycisk.

Rejestrowanie funkcji do „Mojego pokrętła”

Zarejestruj funkcje, które chcesz przypisać do pokrętła przedniego, pokrętła tylnego L, pokrętła tylnego R i pokrętła sterowania w pozycjach od [Moje pokrętło 1] do [Moje pokrętło 3].

1. MENU → (Ustawienia) → [Dostos. pokrętła] → [Ust. mojego pok.].
2. Wybierz pokrętło używane w funkcji (Moje pokrętło 1) i naciśnij środkową część pokrętła sterowania.
3. Wybierz odpowiednią funkcję do przypisania, korzystając ze stron góra/dół/lewo/prawo pokrętła sterowania, a następnie naciśnij środkową część pokrętła sterowania.
 - Wybierz „--” (Nieustawiono) w przypadku pokrętła, do którego nie chcesz przypisywać żadnych funkcji.
4. Po wybraniu funkcji dla wszystkich pokręteł w pozycji (Moje pokrętło 1), powtarzając czynności opisane w punktach 2 i 3, wybierz [OK].
Ustawienia w pozycji (Moje pokrętło 1) zostaną zarejestrowane.
 - Jeśli chcesz zarejestrować ustawienia również w pozycjach (Moje pokrętło 2) i (Moje pokrętło 3), wykonaj opisaną powyżej procedurę.

Przypisywanie przycisku do przywoływania „Mojego pokrętła”

Przypisz przycisk ustawień własnych do przywoływania ustawień „Moje pokrętło”.

1. MENU → (Ustawienia) → [Dostos. obsługi] → [Us.prz.Włas./pok.] lub [Us.prz.Włas./pok.] → Wybierz przycisk, który ma służyć do przywoływania ustawień „Moje pokrętło”.
2. Wybierz numer ustawienia „Moje pokrętło”, które ma być przywołane, lub wzorzec przełączania „Mojego pokrętła”.

Szczegóły dotyczące poszczególnych opcji menu

M. pok. 1 pod. blok. / M. pok. 2 pod. blok./M. pok. 3 pod. blok.:

Trzymając wciśnięty przycisk, funkcje zarejestrowane w pozycji [Ust. mojego pok.] zostaną przypisane do danego pokrętła.

Moje pok. 1→2→3 :

Każdorazowe naciśnięcie tego przycisku spowoduje zmianę funkcji w następującej kolejności: „Zwykłe działanie → Funkcja Mojego pokrętła 1 → Funkcja Mojego pokrętła 2 → Funkcja Mojego pokrętła 3 → Zwykłe działanie”.





Przeł. mojego pok. 1 / Przeł. mojego pok. 2/Przeł. mojego pok. 3:

Funkcja zarejestrowana poleceniem [Ust. mojego pok.] pozostaje, nawet jeśli dany przycisk nie zostanie przytrzymany. Naciśnij ponownie przycisk, aby przywrócić zwykłe działanie.

Fotografowanie podczas przełączania „Mojego pokrętła”

Podczas rejestrowania obrazów można przywołać ustawienia „Moje pokrętko” za pomocą przycisku ustawień własnych i rejestrować obrazy, zmieniając ustawienia rejestrowania przez obrót pokrętła przedniego, pokrętła tylnego L, pokrętła tylnego R i pokrętła sterowania.

W poniższym przykładzie w pozycji „Moje pokrętko” są zarejestrowane wymienione poniżej funkcje, a funkcja [Moje pok. 1→2→3] jest przypisana do przycisku C1 (Własne 1).



Element do obsługi	Moje pokrętko 1	Moje pokrętko 2	Moje pokrętko 3
Pokrętko przednie	Przysłona	 Twórczy wygląd	Przes. ram. AF ↔ : S
Pokrętko tylne L	Szybkość migawki	Bal. bi. (Temp.barw.)	Przes. ram. AF ↑↓ : S
Pokrętko tylne R	 Kompens.eksp.	 Obszar ostrości	Przes. ram. AF ↔ : D
Pokrętko sterowania	 ISO	 Balans bieli	Nieustawiono

1. Naciśnij przycisk C1 (Własne 1).

Funkcje zarejestrowane w pozycji [Moje pokrętko 1] zostaną przypisane do pokrętła przedniego, pokrętła tylnego L, pokrętła tylnego R i pokrętła sterowania.

- Ikony funkcji zarejestrowanych w pozycji [Moje pokrętko 1] są wyświetlane w dolnej części ekranu.



- Obróć pokrętko sterowania, aby ustawić wartość ISO, obróć pokrętko przednie, aby ustawić wartość przysłony, obróć pokrętko tylne L, aby ustawić czas otwarcia migawki, obróć pokrętko tylne R, aby ustawić kompensację ekspozycji.
- Ponownie naciśnij przycisk C1. Funkcje zarejestrowane w pozycji [Moje pokrętko 2] zostaną przypisane do pokrętła przedniego, pokrętła tylnego L, pokrętła tylnego R i pokrętła sterowania.
- Obróć pokrętko sterowania, aby ustawić  Balans bieli], obróć pokrętko przednie, aby ustawić  Twórczy wygląd], obróć pokrętko tylne L, aby ustawić [Bal. bi. (Temp.barw.)], obróć pokrętko tylne R, aby ustawić  Obszar ostrości].
- Naciśnij ponownie przycisk C1 i zmień wartości ustawień w przypadku funkcji zarejestrowanych w pozycji [Moje pokrętko 3].

Uwaga

- Ustawienia „Mojego pokrętła”, w przypadku których w pozycji każdego pokrętła ustawiono wartość [Nieustawiono], nie są przywoływane po naciśnięciu przycisku ustawień własnych. Są one również pomijane w pozycji [Moje pok. 1→2→3].
- Nawet jeśli pokrętko zostało zablokowane przy użyciu funkcji [Blok. pokrętła/kółka], zostanie ono odblokowane tymczasowo w momencie przywołania ustawień „Moje pokrętko”.

Powiązany temat

- [Przypisywanie często używanych funkcji do przycisków i pokręteł \(Us.prz.Włas./pok.\)](#)

TP1001415785

Aparat cyfrowy z wymiennymi obiektywami
ILCE-7CR α7CR

Pam. ust. fotograf.



Możliwość zapisania w urządzeniu często używanych trybów lub ustawień stosowanych w poszczególnych trybach rejestrowania (Zdjęcie / Film / Zw. i sz. tempo / film poklatkowy) w maksymalnej liczbie 3 lub maksymalnie 4 (od M1 do M4) na karcie pamięci. Możesz przywoływać ustawienia, korzystając tylko z pokrętle trybu.

- 1 **Zmień ustawienia urządzenia na takie, które chcesz zachować.**
- 2 **MENU** → / (**Fotografowanie**) → [**Tryb fotografow.**] → [**MR Pam. ust. fotograf.**] → żądany numer.
- 3 **Naciśnij środkową część pokrętle sterowania, aby zatwierdzić.**

Pozycje, które można zachować

- Można zaprogramować różnorodne funkcje do rejestrowania obrazów. Opcje, które można faktycznie zaprogramować, są wyświetlane w menu aparatu.
- Wartość przysłony (liczby F)
- Czas otwarcia migawki

Aby zmienić zachowane ustawienia

Zmień ustawienie na odpowiednie i ponownie je zachowaj pod tym samym numerem trybu.

Uwaga

- Pamięć M1 do M4 można wybrać tylko wówczas, gdy w opisywanym produkcie znajduje się karta pamięci.
- Nie można zarejestrować trybu przesunięcia.

Powiązany temat

- [Przyw. ust. fotogr.](#)

TP1001384950

Aparat cyfrowy z wymiennymi obiektywami
ILCE-7CR α7CR

Przyw. ust. fotogr.



Pozwala zrobić zdjęcie z przywołanymi preferowanymi ustawieniami fotografowania zarejestrowanymi poleceniem [**MR** Pam. ust. fotograf.].

- 1 **Pokrętle Zdjęcie/Film/S&Q ustaw w aparacie odpowiedni tryb rejestrowania.**
- 2 **Ustaw pokrętkę trybu w pozycji 1, 2 lub 3 (**MR** Przyw. ust. fotogr.).**
 - Aby przywołać ustawienia zarejestrowane na karcie pamięci, wybierz MENU → / (Fotografowanie) → [Tryb fotografow.] → [**MR** Przyw. ust. fotogr.], a następnie wybierz odpowiedni numer.

Wskazówka

- Ustawienia zapisane na karcie pamięci z poziomu innego aparatu o tej samej nazwie modelu można przywołać z poziomu opisywanego aparatu.

Uwaga

- Jeśli użyjesz opcji [**MR** Przyw. ust. fotogr.] po dokonaniu ustawień, przywołane ustawienia otrzymają pierwszeństwo i uprzednio dokonane ustawienia mogą być anulowane. Przed wykonaniem zdjęcia sprawdź wskazania na wyświetlaczu.

Powiązany temat

- [Pam. ust. fotograf.](#)

TP1001385085

Przypisywanie ustawień fotografowania do przycisku ustawień własnych (Zarejest. wł. ust. fot.)



Ustawienia fotografowania (na przykład ekspozycję, ustawienie ostrości, tryb pracy itp.) można wcześniej przypisać do przycisku ustawień własnych i chwilowo przywołać je trzymając wciśnięty ten przycisk. Wystarczy po prostu nacisnąć przycisk ustawień własnych, aby szybko przełączyć ustawienia, i zwolnić przycisk, aby wrócić do pierwotnych ustawień. Funkcja ta jest przydatna przy nagrywaniu dynamicznych ujęć, na przykład sportowych.

- 1 **MENU** → (Fotografowanie) → [Tryb fotografow.] → [Zarejest. wł. ust. fot.] → Wybierz numer rejestracji od [Prz. ust. wł. przy bl. 1] do [Prz. ust. wł. przy bl. 3].
Zostanie wyświetlony ekran ustawień dla wybranego numeru.
- 2 **Za pomocą górnej/dolnej/lewej/prawej strony pokrętki sterowania wybierz pola wyboru, odpowiadające funkcjom, które chcesz przywoływać za pomocą jednego z numerów rejestracji, po czym naciśnij środkową część, aby zaznaczyć poszczególne pola.**
W polach odpowiadających tym funkcjom pojawi się znak ✓ (zaznaczenie).
 - Aby anulować zaznaczenie, naciśnij ponownie środkową część.
- 3 **Korzystając z górnej/dolnej/lewej/prawej strony pokrętki sterowania, wybierz funkcję, której ustawienie chcesz zmienić, i naciśnij środkową część, aby wprowadzić wybrane ustawienie.**
 - Wybierz [Importuj bieżące ustaw.] , aby przypisać bieżące ustawienia aparatu do wybranego numeru rejestracji.
- 4 **Wybierz [Zarejestruj].**

Pozycje, które można zachować

- Można zaprogramować różnorodne funkcje do rejestrowania obrazów. Opcje, które można faktycznie zaprogramować, są wyświetlane w menu aparatu.
- Ekspozycja
- Ustawienie ostrości
- Tryb pracy (inny niż samowyzwalacz)

Aby przywołać zachowane ustawienia

1. MENU → (Ustawienia) → [Dostos. obsługi] → [Us.prz.Włas./pok.] → Wybierz żądany przycisk, a następnie wybierz jeden z numerów rejestracji od [Prz. ust. wł. przy bl. 1] do [Prz. ust. wł. przy bl. 3].
2. Na ekranie rejestrowania obrazu naciśnij przycisk migawki, trzymając jednocześnie wciśnięty przycisk, do którego przypisano jeden z numerów rejestracji.
Przypisane ustawienia są aktywne, dopóki wciśnięty jest przycisku ustawień własnych.

Wskazówka

- Ustawienia w pozycji [Zarejest. wł. ust. fot.] po przypisaniu jednego z numerów rejestracji do przycisku ustawień własnych można zmienić poleceniem [Us.prz.Włas./pok.].

Uwaga

- Numery rejestracji od [Prz. ust. wł. przy bl. 1] do [Prz. ust. wł. przy bl. 3] są dostępne tylko przy ustawionym trybie fotografowania P/A/S/M.
- W zależności od założonego obiektywu i stanu aparatu w momencie przywołania zarejestrowanego ustawienia, przywołane ustawienia mogą nie mieć wpływu.

Powiązany temat

- [Przypisywanie często używanych funkcji do przycisków i pokręteł \(Us.prz.Włas./pok.\)](#)

TP1001413434

5-054-924-52(1) Copyright 2023 Sony Corporation

Aparat cyfrowy z wymiennymi obiektywami
ILCE-7CR α7CR

Ustawienia menu Fn



Menu Funkcja to menu 12 funkcji, które jest wyświetlane na dole ekranu po naciśnięciu przycisku Fn (Funkcja) w trybie rejestrowania obrazu.

W menu Funkcja można zarejestrować 12 funkcji dotyczących odpowiednio fotografowania i filmowania.

Poniżej przedstawiono procedurę zmiany funkcji [Twórczy wygląd] w menu funkcji fotografowania na funkcję [Wyśw. linii siatki].

- Aby zmienić menu funkcji filmu, w punkcie 2 wybierz opcję menu funkcji filmu.

- 1 MENU** → (Ustawienia) → [Dostos. obsługi] → wybierz [Ustawienia menu Fn].
- 2** Wybierz (Twórczy wygląd) spośród 12 opcji menu funkcji fotografowania, korzystając z górnej/dolnej/lewej/prawej strony pokrętła sterowania, a następnie naciśnij środkową jego część.
- 3** Przy użyciu górnej/dolnej/lewej/prawej strony pokrętła sterowania przejdź do ekranu [Wyśw. linii siatki]. Następnie wybierz [Wyśw. linii siatki] i naciśnij środkową część pokrętła sterowania.
 - W menu funkcji w dotychczasowym miejscu funkcji (Twórczy wygląd) zostanie wyświetlona funkcja (Wyśw. linii siatki).

Wskazówka

- Przy ustawieniu [WŁ.] w pozycji [Obsługa dotykowa] i ustawieniu [WŁ.] w pozycji [Ekran fotografowania] w obszarze [Ekran fotografowania] w sekcji [Ust. panelu dotykow.], można także otworzyć [Ustawienia menu Fn], przytrzymując tę ikonę w menu funkcji.

Powiązany temat

- [Przycisk Fn \(Funkcja\)](#)

TP1001417856

Aparat cyfrowy z wymiennymi obiektywami
ILCE-7CR α7CR

Dodaj pozycję



Wybrane opcje menu można zarejestrować w ☆ (Moje menu) w MENU.

- 1 MENU → ☆ (Moje menu) → [Us. Mojego menu] → [Dodaj pozycję].
- 2 Górną/dolną/lewą/prawą stroną pokrętła sterowania wybierz opcję, którą chcesz dodać do ☆ (Moje menu).
- 3 Górną/dolną/lewą/prawą stroną pokrętła sterowania wybierz miejsce docelowe.

Dodawanie opcji menu z ekranu menu

Do ☆ (Moje menu) można dodać opcję menu aktualnie wybraną na ekranie menu.

1. Gdy kursor znajdzie się nad opcją menu, którą chcesz dodać do ☆ (Moje menu), naciśnij przycisk  (Usuwanie).
Pojawi się menu kontekstowe.
 - Gdy w pozycji [Obsługa dotykowa] ustawiono opcję [WŁ.], menu kontekście można wyświetlić dotykając i przytrzymując daną opcję menu.
2. Wybierz [Dodaj do Moj. menu].
3. Górną/dolną/lewą/prawą stroną pokrętła sterowania wybierz miejsce docelowe.

Wskazówka

- Do ☆ (Moje menu) można dodać maksymalnie 42 opcji.

Uwaga

- Do ☆ (Moje menu) nie można dodać następujących opcji.
 - Jakiegokolwiek opcji w MENU →  (Odtwarzanie)

Powiązany temat

- [Sortuje pozycję](#)
- [Usuń pozycję](#)
- [Przycisk MENU](#)

Aparat cyfrowy z wymiennymi obiektywami
ILCE-7CR α7CR

Sortuje pozycję



Można zmienić porządek opcji menu dodanych do ☆ (Moje menu) w MENU.

- 1 **MENU** → ☆ (Moje menu) → [Us. Mojego menu] → [Sortuje pozycję].
 - 2 Górną/dolną/lewą/prawą stroną pokrętła sterowania wybierz opcję, którą chcesz przesunąć.
 - 3 Górną/dolną/lewą/prawą stroną pokrętła sterowania wybierz miejsce docelowe.
-

Powiązany temat

- [Dodaj pozycję](#)

TP1001413398

Aparat cyfrowy z wymiennymi obiektywami
ILCE-7CR α7CR

Usuń pozycję



Można usuwać opcje menu dodane do ☆ (Moje menu) w MENU.

1 MENU → ☆ (Moje menu) → [Us. Mojego menu] → [Usuń pozycję].

2 Górną/dolną/lewą/prawą stroną pokrętła sterowania wybierz opcję, którą chcesz usunąć, a następnie naciśnij środkową część, aby usunąć wybraną opcję.

Wskazówka

- Aby usunąć wszystkie opcje na stronie, wybierz MENU → ☆ (Moje menu) → [Us. Mojego menu] → [Usuń stronę].
- Można usunąć wszystkie opcje dodane do ☆ (Moje menu), wybierając MENU → ☆ (Moje menu) → [Us. Mojego menu] → [Usuń wszystko].

Powiązany temat

- [Usuń stronę](#)
- [Usuń wszystko](#)
- [Dodaj pozycję](#)

TP1001413354

Aparat cyfrowy z wymiennymi obiektywami
ILCE-7CR α7CR

Usuń stronę



Można skasować wszystkie opcje menu dodane do strony w pozycji ☆ (Moje menu) w MENU.

- 1 MENU → ☆ (Moje menu) → [Us. Mojego menu] → [Usuń stronę].
- 2 Dolną/górną stroną pokrętkła sterowania wybierz stronę, którą chcesz usunąć, a następnie naciśnij środkową część pokrętkła sterowania, aby usunąć elementy.

Powiązany temat

- [Usuń wszystko](#)
- [Dodaj pozycję](#)

TP1001413426

Aparat cyfrowy z wymiennymi obiektywami
ILCE-7CR α7CR

Usuń wszystko



Można skasować wszystkie opcje menu dodane do ☆ (Moje menu) w MENU.

1 MENU → ☆ (Moje menu) → [Us. Mojego menu] → [Usuń wszystko].

2 Wybierz [OK].

Powiązany temat

- [Usuń stronę](#)
- [Dodaj pozycję](#)

TP1001413422

Aparat cyfrowy z wymiennymi obiektywami
ILCE-7CR α7CR

Wyśw. z Moje menu



Moje menu można skonfigurować w taki sposób, aby było widoczne jako pierwsze po naciśnięciu przycisku MENU.

1 **MENU** → ☆ (Moje menu) → [Us. Mojego menu] → [Wyśw. z Moje menu] → żądane ustawienie.

Szczegóły dotyczące poszczególnych opcji menu

WŁ.:

Moje menu pojawi się jako pierwsze po naciśnięciu przycisku MENU.

WYŁ.:

Po naciśnięciu przycisku MENU pojawi się ostatnio wyświetlane menu.

Powiązany temat

- [Dodaj pozycję](#)
- [Przycisk MENU](#)

TP1001416470

Róż. zest. dla zd./fil.



W przypadku każdej opcji w trybie fotografowania i nagrywania filmu można wybrać, czy ma być wykorzystywana wspólna konfiguracja, czy oddzielne ustawienia.

1 MENU →  (**Ustawienia**) → **[Dostos. obsługi]** → **Wybierz [Róż. zest. dla zd./fil.]**.

Pojawi się ekran instrukcji obsługi. Wybierz [OK], aby wyświetlić ekran ustawień.

2 Dodaj znaczniki wyboru do opcji, które chcesz skonfigurować osobno dla fotografowania i filmowania, a następnie wybierz [OK].

- Następujące opcje można ustawiać osobno dla fotografowania i nagrywania filmów.
 - Prysłona
 - Szybkość migawki
 - ISO
 - Kompens. eksp.
 - Tryb pomiaru
 - Balans bieli
 - Profil zdjęcia
 - Tryb ostrości

Wskazówka

- Po przełączeniu się ze wspólnych ustawień na oddzielne ustawienia za pomocą [Róż. zest. dla zd./fil.], bieżące ustawienia będą stosowane zarówno do fotografowania jak i nagrywania filmów. Jednakże niestandardowe ustawienie balansu bieli jest stosowane tylko do fotografowania.
- Po przełączeniu się z oddzielnych ustawień na ustawienia wspólne za pomocą [Róż. zest. dla zd./fil.], ustawienia opcji powrócą do ich początkowych wartości. Na zasadzie wyjątku wartości ustawień dla fotografowania są stosowane do wartości przysłony, czasu otwarcia migawki i ustawień niestandardowego balansu bieli.

Aparat cyfrowy z wymiennymi obiektywami
ILCE-7CR α7CR

Obróć Av/Tv



Ustawianie kierunku obrotu pokrętki przedniego, pokrętki tylnego L, pokrętki tylnego R lub pokrętki sterowania w przypadku zmiany wartości przysłony lub czasu otwarcia migawki.

① **MENU** →  (**Ustawienia**) → [**Dostos. pokrętła**] → [**Obróć Av/Tv**] → **odpowiednie ustawienie.**

Szczegóły dotyczące poszczególnych opcji menu

Normalny:

Kierunek obrotu pokrętki przedniego, pokrętki tylnego L, pokrętki tylnego R lub pokrętki sterowania nie ulega zmianie.

Odwrócony:

Zmiana kierunku obrotu pokrętki przedniego, pokrętki tylnego L, pokrętki tylnego R lub pokrętki sterowania na przeciwny.

TP1001415068

Aparat cyfrowy z wymiennymi obiektywami
ILCE-7CR α7CR

Pierś. funk.(obiett.)



Można wybrać, które z poniższych funkcji mają zostać przypisane do pierścienia funkcyjnego na obiektywie: ustawianie ostrości ze wspomaganie elektrycznym (elektryczne ustawianie ostrości) lub przełączanie kąta widzenia między formatem pełnoklatkowym a formatem APS-C / Super 35 mm (dostępne tylko w przypadku obiektywów wyposażonych w pierścień funkcyjny).

Szczegółowe informacje można znaleźć w instrukcji obsługi dostarczonej z obiektywem.

1 MENU →  (Ustawienia) → [Dostos. pokrętkła] → [Pierś. funk.(obiett.)] → żądane ustawienie.

Szczegóły dotyczące poszczególnych opcji menu

Ostrość elektr.:

Po obróceniu pierścienia funkcyjnego w prawo pozycja ostrości przesuwa się w kierunku nieskończoności. Po obróceniu pierścienia funkcyjnego w lewo pozycja ostrości przesuwa się w kierunku bliższego zakresu.

Wyb. APS-C S35 /p.kl.:

Po obróceniu pierścienia funkcyjnego kąt widzenia zostanie przełączony między formatem pełnoklatkowym a formatem APS-C/Super 35 mm.

- Kąt widzenia jest przełączany niezależnie od kierunku obrotu pierścienia funkcyjnego.

Powiązany temat

- [Rejestrowanie w formacie APS-C S35 \(Super 35mm\) \(zdjęcie/film\)](#)

TP1001415783

Aparat cyfrowy z wymiennymi obiektywami
ILCE-7CR α7CR

Blok. pokrętła/kółka



Można ustawić, czy pokrętła można zablokować przytrzymaniem wciśniętego przycisku Fn (Funkcja).

1 MENU →  (Ustawienia) → [Dostos. pokrętła] → [Blok. pokrętła/kółka] → odpowiednie ustawienie.

Aby zablokować te pokrętła, przytrzymaj wciśnięty przycisk Fn (Funkcja), aż na monitorze pojawi się komunikat „Zablokowane.”.

Szczegóły dotyczące poszczególnych opcji menu

Zablokuj:

Blokowanie pokrętła przedniego, pokrętła tylnego L, pokrętła tylnego R i pokrętła sterowania.

Odblokuj:

Pokrętła oraz pokrętło sterowania nie są blokowane nawet w przypadku przytrzymania wciśniętego przycisku Fn (Funkcja).

Wskazówka

- Blokadę można zwolnić ponownie przytrzymując wciśnięty przycisk Fn (Funkcja).
- Wszystkie przyciski i pokrętła, z wyjątkiem przycisku migawki, można zablokować, naciskając jednocześnie i przytrzymując przez 5 sekund wciśnięte przyciski MENU oraz Fn (Funkcja). Naciśnij jednocześnie i przytrzymaj przez 5 sekund przyciski MENU oraz Fn, aby zwolnić blokadę.

Uwaga

- Ustawienie w pozycji [Rej. obszaru AF] opcji [Wł.] spowoduje, że w pozycji [Blok. pokrętła/kółka] będzie na stałe ustawiona opcja [Odblokuj].

TP1001423770

Aparat cyfrowy z wymiennymi obiektywami
ILCE-7CR α7CR

REC przyc. mig. (film)



Istnieje możliwość rozpoczęcia lub zatrzymania nagrywania filmów naciśnięciem przycisku migawki, który jest większy i łatwiejszy w obsłudze niż przycisk MOVIE (Film).

1 MENU →  (Ustawienia) → [Dostos. obsługi] → [ REC przyc. mig.] → odpowiednie ustawienie.

Szczegóły dotyczące poszczególnych opcji menu

Włącz:

Możliwość nagrywania filmu przyciskiem migawki przy ustawionym trybie rejestrowania obrazu [Film], [Zw. i sz. tempo] lub [ Poklatkowy].

Wyłącz:

Nagrywanie filmu przyciskiem migawki wyłączone.

Wskazówka

- Gdy w pozycji [ REC przyc. mig.] jest ustawiona opcja [Włącz], można używać przycisku migawki do rozpoczynania lub zatrzymywania nagrywania filmów na zewnętrznym urządzeniu nagrywającym/odtwarzającym przy użyciu polecenia [Sterowanie REC].

Uwaga

- Gdy w pozycji [ REC przyc. mig.] jest ustawiona opcja [Włącz], podczas nagrywania filmu nie można ustawić ostrości naciśnięciem przycisku migawki do połowy.

Powiązany temat

- [Nagrywanie filmów \(Inteligentna auto\)](#)

TP1001413436

Aparat cyfrowy z wymiennymi obiektywami
ILCE-7CR α7CR

Wyb. wizjer/monitor



Ustawianie sposobu przełączania wyświetlania pomiędzy wizjerem a monitorem.

1 MENU →  (Ustawienia) → [Wizjer/Monitor] → [Wyb. wizjer/monitor] → odpowiednie ustawienie.

Szczegóły dotyczące poszczególnych opcji menu

Automatyczne:

Po spojrzeniu w wizjer reaguje czujnik oka i następuje automatyczne przełączenie wyświetlania na wizjer.



Wizjer(Ręczny):

Monitor jest wyłączony, a obraz jest wyświetlany tylko w wizjerze.

Monit.(Ręczny):

Wizjer jest wyłączony, a obraz jest zawsze wyświetlany na monitorze.

Wskazówka

- Funkcję [Wyb. wizjer/monitor] można przypisać do wybranego przycisku. [ Ust. Prz. Własne], [ Us.prz.Włas./pok.] lub [ Us.prz.Włas./pok.] → przypisz [Wyb. wizjera/monit.] do wybranego przycisku.
- Jeśli chcesz zachować tryb wyświetlania w wizjerze lub tryb wyświetlania na monitorze, ustaw wcześniej w pozycji [Wyb. wizjer/monitor] opcję [Wizjer(Ręczny)] lub [Monit.(Ręczny)]. Monitor może pozostawać wyłączony po odsunięciu oczu od wizjera podczas nagrywania po ustawieniu trybu wyświetlania na monitorze na [Monitor wyłącz.] za pomocą przycisku DISP. Wcześniej wybierz [Ust.DISP (wyś.ekr.)] → [Monitor] i dodaj znacznik wyboru w polu [Monitor wyłącz.].
- Gdy w pozycji [Powiększ ekr. menu] w sekcji [Powiększ ekran] ustawiono inną wartość niż [WYŁ.], jest wyświetlany komunikat z potwierdzeniem ustawienia [Monit.(Ręczny)] w pozycji [Wyb. wizjer/monitor]. W przypadku korzystania z funkcji [Powiększ ekran] w pozycji [Wyb. wizjer/monitor] zalecane jest ustawienie [Monit.(Ręczny)]. Dzięki temu czujnik oka nie będzie załączany i nie będzie następowało przełączanie na wyświetlanie w wizjerze po zbliżeniu twarzy do monitora.

Uwaga

- W zależności od tego, czy monitor jest otwarty, czy zamknięty oraz od kąta monitora, czujnik oka aparatu może nie wykryć zbliżającego się oka, nawet jeśli w pozycji [Wyb. wizjer/monitor] ustawiono opcję [Automatyczne].
- Przy źródłach intensywnego światła, na przykład przy świetle słonecznym, czujnik oka może nie wykryć zbliżającego się oka i tryb wyświetlania może nie zostać przełączony do trybu wizjera, nawet jeśli w pozycji [Wyb. wizjer/monitor] ustawiono opcję [Automatyczne]. W takich przypadkach należy chronić czujnik oka przed wystawieniem na takie źródło światła.

Powiązany temat

- [Przypisywanie często używanych funkcji do przycisków i pokręteł \(Us.prz.Włas./pok.\)](#)
- [Ust.DISP \(wyś.ekr.\) \(Monitor/Wizjer\)](#)
- [Powiększ ekran](#)

Aparat cyfrowy z wymiennymi obiektywami
ILCE-7CR α7CR

Kier. odbicia monit.



Kierunek wyświetlanych obrazów i ekranów menu można odwrócić w zależności od sposobu otwarcia i orientacji monitora.

1 MENU →  (Ustawienia) → [Wizjer/Monitor] → [Kier. odbicia monit.] → odpowiednie ustawienie.

Szczegóły dotyczące poszczególnych opcji menu

Automatyczne:

Zmiana kierunku wyświetlania na monitorze przez wykrycie sposobu otwarcia oraz orientacji monitora.

Odbij w poziom.:

Odbicie wyświetlanego na monitorze obrazu w poziomie podczas fotografowania.

Odbij o 180 st.:

Obracanie o 180 stopni wszystkich rodzajów wyświetlanych na monitorze informacji, takich jak obrazy i ekrany menu.

Nie odbijaj:

Kierunek wyświetlania na monitorze nie ulega zmianie.

Wskazówka

- Naciskając kilkakrotnie przycisk, do którego przypisano funkcję [Przeł. wys. od. monit.], można zmieniać to ustawienie w kolejności [Odbij w poziom.] → [Odbij o 180 st.] → [Nie odbijaj] → [Odbij w poziom.]. Gdy w pozycji [Kier. odbicia monit.] wybrano ustawienie [Automatyczne], sposób wyświetlania zostanie chwilowo przełączony, ale wartość ustawienia pozostanie [Automatyczne].

Uwaga

- Nawet jeśli w pozycji [Kier. odbicia monit.] wybrano ustawienie [Odbij w poziom.], kierunek wyświetlania na monitorze podczas odtwarzania nie zostanie odwrócony.
- Ustawienie w pozycji [Kier. odbicia monit.] nie ma wpływu na sposób wyświetlania obrazu w wizjerze.

TP1001421580

Aparat cyfrowy z wymiennymi obiektywami
ILCE-7CR α7CR

Ust.DISP (wyś.ekr.) (Monitor/Wizjer)



Możliwość ustawienia trybów wyświetlania wybieranych poleceniem DISP (ustawienie wyświetlania) w trybie rejestrowania obrazu.

1 MENU → (Ustawienia) → [Dostos. obsługi] → [Ust.DISP (wyś.ekr.)] → [Monitor] lub [Wizjer] → żądane ustawienie → [Enter].

Dostępne są opcje oznaczone symbolem ✓ (znacznik wyboru).

Szczegóły dotyczące poszczególnych opcji menu

Wyśw. wsz. info. :

Pokazuje dane zapisu.

Brak informacji :

Informacje dotyczące zapisu nie są wyświetlane.

Można ustawić, czy podczas fotografowania informacje o ekspozycji mają być zawsze wyświetlane, czy też ukrywane po upływie określonego czasu od naciśnięcia (na przykład) przycisku migawki .. ([Ekspozycja: Wł.]/[Ekspozycja: Li. czasu])

Histogram :

Graficzna prezentacja rozkładu luminancji.

Poziom :

Wskazanie, czy urządzenie jest ustawione prosto w płaszczyźnie przód-tył (A) i w poziomie (B). Gdy urządzenie jest wypoziomowane w którym bądź kierunku, wskaźnik zmienia kolor na zielony.

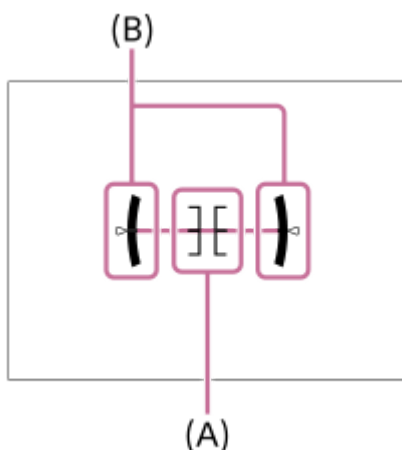

Wizjer*:

Na monitorze wyświetlane są tylko informacje dotyczące rejestrowania obrazów, a nie obiekt. Jest to ustawienie wyświetlania w przypadku rejestrowania obrazów przy użyciu wizjera.

Monitor wyłącz.*:

Podczas rejestrowanie obrazów monitor jest zawsze wyłączony. Można korzystać z monitora przy wyświetlaniu obrazów lub obsłudze MENU. Jest to ustawienie wyświetlania w przypadku rejestrowania obrazów przy użyciu wizjera.

* Te tryby ekranu są dostępne tylko przy ustawieniu [Monitor].

- Przechylenie produktu w przód lub w tył o duży kąt da w wyniku duży błąd wypoziomowania.
- Opisywany produkt może mieć margines błędu prawie $\pm 1^\circ$, nawet gdy nachylenie zostanie skorygowane przez poziomicę.

Powiązany temat

- [Przycisk DISP \(Ustawienia wyświetlania\)](#)

TP1001411226

5-054-924-52(1) Copyright 2023 Sony Corporation

Treść tego rozdziału

Poniższy spis treści obejmuje funkcje opisane w tym rozdziale zatytułowanym („Przeglądanie”). Z każdej jego pozycji można przejść bezpośrednio na stronę z opisem danych funkcji.

Przeglądanie zdjęć

- Wyświetlanie zdjęć
- Powiększanie wyświetlanego obrazu (Powiększ)
- Pow. pocz. pow.
- Pozyc. pocz. pow.
- Automatyczne obracanie zarejestrowanych obrazów (Obrót ekranu)
- Odtwarzanie filmów
- Nastaw. głośności
- Mon. dźwięku 4ch (film)
- Odtwarzanie obrazów w trybie pokazu slajdów (Pokaz zdjęć)
- Cią. odtw. dla int.
- Pręd.odtw. dla int.

Zmiana sposobu wyświetlania obrazów

- Odtwarzanie obrazów na ekranie indeksu obrazów (Indeks obrazów)
- Przełączanie pomiędzy zdjęciami a filmami (Tryb oglądania)
- Wyświet. jako grupę
- Wyśw. ramki ostr. (odtwarczenie)
- Wyś. znak nakier. (zdjęcie)
- Wyśw.ob.z okr.godz.

Ustawianie metody przeskakiwania między obrazami (Ust.przej.między obr.)

Ochrona zarejestrowanych zdjęć (Chroń)

Dodawanie informacji do obrazów

- Klasyfikacja
- Ust. klas.(Prz. Włas.)
- Obracanie obrazu (Obróć)

Przytnij

Wyodrębnianie zdjęć z filmu

- Przechwyć zdjęcie
- Przeł. JPEG/HEIF (Przechwyć zdjęcie)

Usuwanie zdjęć

- Usuwanie kilku wybranych obrazów (Kasuj)
- Kasuj nac. dwukr.
- Potw.kasowania

Oglądanie zdjęć na telewizorze

- [Oglądanie obrazów na telewizorze za pośrednictwem kabla HDMI](#)

TP1001424832

5-054-924-52(1) Copyright 2023 Sony Corporation

Wyświetlanie zdjęć

Wyświetla zapisane zdjęcia.





1 Naciśnij przycisk (Odtwarzanie), aby włączyć tryb odtwarzania.

Tryb odtwarzania można włączyć, dotykając przycisku  (Odtwarzanie) na ekranie. Jeśli ikony funkcji dotykowej nie są wyświetlane, muśnij monitor palcem w lewo lub w prawo, aby je wyświetlić. Szczegółowe informacje znajdują się w rozdziale „Ikony funkcji dotykowej”.

2 Wybierz obraz pokrętelem sterowania.

- Zdjęcia wykonane w trybie zdjęć seryjnych lub fotografowania z interwałem są wyświetlane jako jedna grupa. Aby odtworzyć obrazy w grupie, naciśnij środek pokrętła sterowania.

Wskazówka

- Urządzenie tworzy plik bazy danych obrazów na karcie pamięci, służący do zapisywania i odtwarzania obrazów. Obraz, który nie jest zarejestrowany w pliku bazy danych obrazów, może nie być prawidłowo wyświetlany. Aby wyświetlić obrazy zarejestrowane innymi urządzeniami, należy je zarejestrować w pliku bazy danych obrazów za pomocą MENU →  /  (Fotografowanie) → [Nośniki] →  Odz.bazę dan.obr.].
- W przypadku wyświetlania obrazów bezpośrednio po zakończeniu rejestrowania zdjęć seryjnych, na monitorze może pojawić się ikona sygnalizująca procedurę zapisu danych i informująca o liczbie pozostałych obrazów do zapisu. Podczas zapisu pewne funkcje są niedostępne.
- Gdy w pozycji [ Wyśw. ramki ostr.] ustawiono opcję [Wł.], na odtwarzane obrazy jest nałożona ramka ostrości użyta podczas fotografowania. Ramka ostrości używana przez aparat do ustawiania ostrości podczas fotografowania jest wyświetlana na zielono. Nawet jeśli podczas fotografowania jest wyświetlanych wiele ramek ostrości, podczas odtwarzania będzie wyświetlana tylko ta, w której aparat rzeczywiście próbował ustawić ostrość.
- Gdy w pozycji [ Wyśw. znak nakier.] ustawiono [Wł.], na wyświetlanym obrazie może być również wyświetlany znacznik formatu wyświetlany podczas rejestrowania.

Powiązany temat

- [Odz.bazę dan.obr. \(zdjęcie/film\)](#)
- [Wyświet. jako grupę](#)
- [Wyśw. ramki ostr. \(odtworzenie\)](#)
- [Powiększanie wyświetlanego obrazu \(Powiększ\)](#)
- [Ikony funkcji dotykowej](#)



TP1001384877

Powiększanie wyświetlanego obrazu (Powiększ)

Powiększanie wyświetlanego zdjęcia. Funkcja ta służy do sprawdzania ostrości obrazu itp.

- 1 Wyświetl obraz, który ma być powiększony, a następnie naciśnij przycisk  (Powiększ).**
 - Obracając pokrętkę sterowania, wyreguluj skalę zoomu. Obrócenie pokrętki przedniego / pokrętki tylnego L / pokrętki tylnego R pozwala przejść do poprzedniego lub następnego obrazu przy zachowaniu tej samej skali zoomu.
 - W podglądzie zostanie wyświetlony powiększony fragment obrazu, na którym była ustawiana ostrość w aparacie podczas robienia zdjęcia. Jeżeli nie można uzyskać informacji o miejscu ostrości, aparat powiększy środek obrazu.
- 2 Wybierz obszar, który chcesz powiększyć, naciskając strony góra/dół/prawo/lewo pokrętki sterowania.**
- 3 Naciśnij przycisk MENU lub środkową część pokrętki sterowania, aby wyjść z trybu odtwarzania z zoomem.**

Wskazówka

- Możesz również powiększyć wyświetlany obraz przy użyciu MENU.
- Początkowe powiększenie i pierwotną pozycję powiększonych obrazów można zmieniać, wybierając MENU →  (Odtwarzanie) → [Powiększenie] → [ Pow. pocz. pow.] lub [ Pozyc. pocz. pow.].
- Obraz można również powiększyć, dotykając monitora. Przeciągnij palcem po monitorze, aby przesunąć miejsce powiększenia. Wcześniej ustaw w pozycji [Obsługa dotykowa] opcję [WŁ.] i w pozycji [Ekran odtwarzania] w sekcji [Ust. panelu dotykow.] opcję [WŁ.].

Powiązany temat

- [Pow. pocz. pow.](#)
- [Pozyc. pocz. pow.](#)
- [Obsługa dotykowa](#)
- [Ust. panelu dotykow.](#)

TP1001411291

Aparat cyfrowy z wymiennymi obiektywami
ILCE-7CR α7CR

Pow. pocz. pow.

Ustawianie początkowej skali powiększenia, gdy odtwarzane są obrazy w powiększeniu.

① MENU →  (Odtwarzanie) → [Powiększenie] → [ Pow. pocz. pow.] → żądane ustawienie.

Szczegóły dotyczące poszczególnych opcji menu

Standard. pow.:

Wyświetlanie obrazu w standardowym powiększeniu.

Poprzednie pow.:

Wyświetlanie obrazu w poprzednim powiększeniu. Poprzednie powiększenie zostanie zapamiętane nawet po zamknięciu powiększonego ekranu wyświetlania.

Powiązany temat

- [Powiększanie wyświetlanego obrazu \(Powiększ\)](#)
- [Pozyc. pocz. pow.](#)

TP1001411181

Aparat cyfrowy z wymiennymi obiektywami
ILCE-7CR α7CR

Pozyc. pocz. pow.

Ustawianie pozycji początkowej w przypadku powiększania obrazu w trybie odtwarzania.

① MENU →  (Odtwarzanie) → [Powiększenie] → [ Pozyc. pocz. pow.] → żądane ustawienie.

Szczegóły dotyczące poszczególnych opcji menu

Pozycja ostrości:

Powiększanie obrazu od punktu ostrości podczas rejestrowania obrazu.

Środek:

Powiększanie obrazu od środka ekranu.

Powiązany temat

- [Powiększanie wyświetlanego obrazu \(Powiększ\)](#)
- [Pow. pocz. pow.](#)

TP1001411188

Aparat cyfrowy z wymiennymi obiektywami
ILCE-7CR α7CR

Automatyczne obracanie zarejestrowanych obrazów (Obrót ekranu)

Wybór orientacji przy odtwarzaniu zarejestrowanych obrazów.

1 MENU →  (Odtwarzanie) → [Opcja odtwarz.] → [Obrót ekranu] → odpowiednie ustawienie.

Szczegóły dotyczące poszczególnych opcji menu

Automatyczne:

Po obróceniu aparatu wykrywa on ustawienie pionowe i poziome oraz wyświetla odtwarzany obraz zgodnie z orientacją.

Ręczny:

Obrazy zarejestrowane w pionie są wyświetlane pionowo. W przypadku ustawienia orientacji obrazu za pomocą funkcji [Obróć], obraz zostanie odpowiednio wyświetlony.

WYŁ.:

Obrazy są zawsze wyświetlany w poziomie.

Uwaga

- Filmy zarejestrowane pionowo są podczas odtwarzania filmu odtwarzane w poziomie.

Powiązany temat

- [Obracanie obrazu \(Obróć\)](#)

TP1001385187

Aparat cyfrowy z wymiennymi obiektywami
ILCE-7CR α7CR













Odtwarzanie filmów

Odtwarza zapisane filmy.



- 1 Naciśnij przycisk  (odtwarzanie), aby przełączyć na tryb odtwarzania.
- 2 Pokrętle sterowania wybierz film do odtworzenia i naciśnij środkową część pokrętła sterowania, aby uruchomić odtwarzanie.

Funkcje dostępne podczas odtwarzania filmów

Odtwarzanie w zwolnionym tempie, regulację głośności itp. można wykonać naciskając dolną stronę pokrętła sterowania.

-  : Odtwarzanie
-  : Pauza
-  : Szybkie przewijanie w przód
-  : Szybkie przewijanie w tył
-  : Odtwarzanie do przodu w zwolnionym tempie
-  : Odtwarzanie do tyłu w zwolnionym tempie
-  : Następny plik filmu
-  : Poprzedni plik filmu
-  : Wyświetlanie następnego kadru
-  : Wyświetlanie poprzedniego kadru
-  : Przechwyć zdjęcie
-  : Regulacja poziomu głośności
-  : Zamknięcie panelu sterowania

Wskazówka

- Urządzenie tworzy plik bazy danych obrazów na karcie pamięci, służący do zapisywania i odtwarzania obrazów. Obraz, który nie jest zarejestrowany w pliku bazy danych obrazów, może nie być prawidłowo wyświetlany. Aby wyświetlić obrazy zarejestrowane innymi urządzeniami, należy je zarejestrować w pliku bazy danych obrazów za pomocą MENU →  /  (Fotografowanie) → [Nośniki] →  Odz.bazę dan.obr.].
- Podczas pauzy dostępne są: odtwarzanie do przodu w zwolnionym tempie, odtwarzanie do tyłu w zwolnionym tempie, wyświetlanie następnej klatki oraz wyświetlanie poprzedniej klatki.
- W opisywanym aparacie mogą wystąpić problemy z odtwarzaniem plików filmowych zarejestrowanych za pomocą innych produktów.
- Podczas odtwarzania filmu ze Znakami ujęć na pasku odtwarzania będą wyświetlane pozycje Znaków ujęć. Dodatkowo, ikona Znaku ujęcia jest wyświetlana na ekranie w przypadku odtwarzania ujęcia z dodanym Znakiem ujęcia.
- Do poprzedniego Znaku ujęcia można przeskoczyć, obracając podczas pauzy pokrętle tylnym L lub pokrętle tylnym R.

Uwaga

- Nawet jeśli nagrywasz film pionowo, film ten będzie wyświetlany poziomo na ekranie lub w wizjerze aparatu.

- [Odz.bazę dan.obr. \(zdjęcie/film\)](#)
- [Przełączanie pomiędzy zdjęciami a filmami \(Tryb oglądania\)](#)

TP1001411292

5-054-924-52(1) Copyright 2023 Sony Corporation

Aparat cyfrowy z wymiennymi obiektywami
ILCE-7CR α7CR

Nastaw. głośności

Ustawianie głośności dźwięku odtwarzania filmów.

① **MENU** →  (**Ustawienia**) → [**Opcja dźwięku**] → [**Nastaw. głośności**] → odpowiednie ustawienie.

Regulacja głośności podczas odtwarzania

Naciśnij dolną stronę pokrętki sterowania podczas odtwarzania filmów, aby wyświetlić panel sterowania, a potem ustaw głośność. Możesz ustawić głośność, słuchając odtwarzanego dźwięku.

TP1001385118

Aparat cyfrowy z wymiennymi obiektywami
ILCE-7CR α7CR

Mon. dźwięku 4ch (film)

Ustawianie monitorowania dźwięku przez urządzenie podłączone do gniazda  (słuchawki) aparatu, gdy jest nagrywany 4-kanałowy dźwięk filmu lub w przypadku odtwarzania filmu nagranych z dźwiękiem w 4 kanałach.

1 MENU →  (Ustawienia) → [Opcja dźwięku] → [] Mon. dźwięku 4ch → żądane ustawienie.

Szczegóły dotyczące poszczególnych opcji menu

CH1/CH2:

Wysyłanie dźwięku z kanału 1 do strony L (lewej), a z kanału 2 do strony R (prawej).

CH3/CH4:

Wysyłanie dźwięku z kanału 3 do strony L (lewej), a z kanału 4 do strony R (prawej).

CH1+3/CH2+4:

Wysyłanie zmiksowanego dźwięku z kanałów 1 i 3 do strony L (lewej), a zmiksowanego dźwięku z kanałów 2 i 4 do strony R (prawej).



CH1/CH1:

Wysyłanie dźwięku z kanału 1 do strony L (lewej) i do strony R (prawej).

CH2/CH2:

Wysyłanie dźwięku z kanału 2 do strony L (lewej) i do strony R (prawej).

Uwaga

- Ustawienia [] Mon. dźwięku 4ch są włączane, gdy w trakcie nagrywania filmu do stopki multiinterfejsowej aparatu zostanie podłączony osprzęt do nagrywania dźwięku 4-kanałowego.
- Aparat nie może wysłać dźwięku w 4 kanałach do urządzenia podłączonego do gniazda  (słuchawki) aparatu.
- W przypadku wyprowadzania dźwięku przez głośniki aparatu, kanały także zmieniają się zależnie od ustawienia [] Mon. dźwięku 4ch].

Powiązany temat

- [Ust.dzw.stopki](#)

TP1001417890

Odtwarzanie obrazów w trybie pokazu slajdów (Pokaz zdjęć)

Automatycznie wyświetla zdjęcia w trybie ciągłym.

- 1 MENU →  (Odtwarzanie) → [Wyświetl. zebra] → [Pokaz zdjęć] → odpowiednie ustawienie.
- 2 Wybierz [Enter].

Szczegóły dotyczące poszczególnych opcji menu

Powtórz:

Po wybraniu opcji [WŁ.] zdjęcia będą wyświetlane w sposób ciągły, a po wybraniu opcji [WYŁ.] urządzenie wychodzi z trybu pokazu slajdów po jednokrotnym wyświetleniu wszystkich zdjęć.

Interwał:

Wybór czasu wyświetlania zdjęć spośród ustawień: [1 s], [3 s], [5 s], [10 s] lub [30 s].

Zakończenie pokazu slajdów w jego trakcie

Naciśnij przycisk MENU, aby zakończyć pokaz slajdów. Nie można wstrzymać pokazu slajdów.

Wskazówka

- W trakcie odtwarzania, następny/poprzedni obraz można wyświetlić naciskając stronę prawo/lewo pokrętła sterowania.
- Możesz włączyć pokaz slajdów tylko wtedy, gdy opcja [Tryb oglądania] ma ustawienie [Widok daty] lub [Widok katalogu (Zdj.)].

Aparat cyfrowy z wymiennymi obiektywami
ILCE-7CR α7CR

Cią. odtw. dla int.



Odtwarza w trybie ciągłym zdjęcia wykonane w trybie fotografowania z interwałem.

Za pomocą oprogramowania komputerowego Imaging Edge Desktop (Viewer) można tworzyć filmy ze zdjęć zarejestrowanych w trybie fotografowania z interwałem. Nie można tworzyć filmów ze zdjęć z poziomu aparatu.

1 MENU →  (Odtwarzanie) → [Wyświetl. zbry] → [Cią. odtw. dla  int.].

2 Wybierz grupę obrazów, które chcesz odtworzyć, a następnie naciśnij środkową część pokrętła sterowania.

Wskazówka

- Na ekranie odtwarzania można uruchomić ciągłe odtwarzanie, naciskając dolny przycisk w trakcie wyświetlania dowolnego obrazu w grupie.
- Można wznowić odtwarzanie lub pauzę, naciskając dolny przycisk podczas odtwarzania.
- Szybkość odtwarzania można zmieniać, obracając podczas odtwarzania pokrętłem przednim, pokrętłem tylnym L, pokrętłem tylnym R lub pokrętłem sterowania. Szybkość odtwarzania można również zmienić, wybierając MENU →  (Odtwarzanie) → [Wyświetl. zbry] → [Pręd.odtw. dla  int.].
- Istnieje również możliwość ciągłego odtwarzania zdjęć seryjnych.

Powiązany temat



- [F. fotogr. z inter.](#)
- [Pręd.odtw. dla int.](#)
- [Wprowadzenie do oprogramowania komputerowego \(Imaging Edge Desktop/Catalyst\)](#)

TP1001415787

Aparat cyfrowy z wymiennymi obiektywami
ILCE-7CR α7CR

Pręđ.odtw. dla int.

Ustawianie szybkości odtwarzania zdjęć podczas wykonywania procedury [Cią. odtw. dla  int.].

1 MENU →  (Odtwarzanie) → [Wyświetl. zebry] → [Pręđ.odtw. dla  int.] → odpowiednie ustawienie.

Wskazówka

- Można również zmienić szybkość odtwarzania, obracając pokrętko przednie, pokrętko tylne L, pokrętko tylne R lub pokrętko sterowania podczas [Cią. odtw. dla  int.].

Powiązany temat

- [Cią. odtw. dla int.](#)

TP1001415788

Odtwarzanie obrazów na ekranie indeksu obrazów (Indeks obrazów)

W trybie odtwarzania możesz wyświetlać wiele obrazów jednocześnie.

- 1 Naciśnij przycisk  (Indeks obrazów) podczas odtwarzania obrazu.
- 2 Wybierz obraz naciskając strony góra/dół/prawo/lewo pokrętła sterowania lub obracając pokrętło sterowania.

Zmiana liczby obrazów do wyświetlenia

MENU →  (Odtwarzanie) → [Opcja odtwarz.] → [Indeks obrazów] → odpowiednie ustawienie.

Szczegóły dotyczące poszczególnych opcji menu

9 obrazów/30 obrazów

Powrót do trybu wyświetlania pojedynczego obrazu

Wybierz odpowiedni obraz i naciśnij środkową część pokrętła sterowania.

Szybkie wyświetlanie właściwego obrazu

Wybierz pasek z lewej strony ekranu indeksu obrazów za pomocą pokrętła sterowania, a następnie naciśnij strony góra/dół pokrętła sterowania. Gdy pasek ten jest zaznaczony, ekran kalendarza lub ekran wyboru folderu można wyświetlić naciśnięciem środkowej części. Poza tym możesz przełączyć tryb oglądania, wybierając ikonę.

Powiązany temat

- [Przełączanie pomiędzy zdjęciami a filmami \(Tryb oglądania\)](#)

TP1001384881

Aparat cyfrowy z wymiennymi obiektywami
ILCE-7CR α7CR

Przełączanie pomiędzy zdjęciami a filmami (Tryb oglądania)

Ustawianie trybu oglądania (sposób wyświetlania obrazów).

① MENU →  (Odtwarzanie) → [Cel odtwarzania] → [Tryb oglądania] → żądane ustawienie.

Szczegóły dotyczące poszczególnych opcji menu

Widok daty:

Wyświetlanie obrazów według dat.

Widok katalogu (Zdj.):

Wyświetlanie tylko zdjęć.

 Widok filmu:

Wyświetlanie tylko filmów według daty.

TP1001385184

Aparat cyfrowy z wymiennymi obiektywami
ILCE-7CR α7CR

Wyświet. jako grupę

Określa, czy zdjęcia seryjne lub zdjęcia zarejestrowane w trybie fotografowania z interwałem mają być wyświetlane jako grupa.

1 MENU →  (Odtwarzanie) → [Opcja odtwarz.] → [Wyświet. jako grupę] → odpowiednie ustawienie.

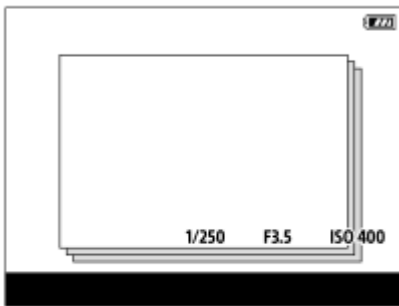

Szczegóły dotyczące poszczególnych opcji menu

WŁ.:

Wyświetla obrazy jako grupę.

Aby odtworzyć obrazy w grupie, wybierz daną grupę i naciśnij środek pokrętki sterowania.

WYŁ.:

Nie wyświetla obrazów jako grupę.

Wskazówka

- Następujące obrazy są grupowane.
 - Obrazy zarejestrowane przy ustawieniu [Zdjęcia seryjne] w pozycji [Tryb pracy] (Jedna sekwencja zdjęć zarejestrowanych w trybie ciągłym przy wciśniętym przycisku migawki w trybie zdjęć seryjnych staje się jedną grupą.)
 - Obrazy zarejestrowane przy ustawieniu [F. fotogr. z inter.] (Zdjęcia zarejestrowane podczas jednej sesji fotografowania z interwałem stają się jedną grupą.)
- Na ekranie indeksu obrazów nad grupą będzie wyświetlana ikona  (Wyświet. jako grupę).

Uwaga

- Usunięcie grupy spowoduje usunięcie wszystkich zdjęć w danej grupie.

Powiązany temat



- [Zdjęcia seryjne](#)
- [F. fotogr. z inter.](#)

TP1001414526

Aparat cyfrowy z wymiennymi obiektywami
ILCE-7CR α7CR

Wyśw. ramki ostr. (odtwarzanie)

Ustawianie, czy podczas wyświetlania zdjęcia ma być wyświetlana ramka ostrości wokół miejsca, w którym aparat ustawił ostrość.

1 MENU →  (Odtwarzanie) → [Opcja odtwarz.] → [ Wyśw. ramki ostr.] → odpowiednie ustawienie.

Szczegóły dotyczące poszczególnych opcji menu

WYŁ.:

Podczas odtwarzania nie jest wyświetlana ramka ostrości.

WŁ.:

Wyświetlanie ramki ostrości na zielono podczas odtwarzania.

Wskazówka

- Nawet jeśli w czasie fotografowania jest wyświetlanych kilka ramek ostrości, podczas odtwarzania zostanie wyświetlona tylko ta, która wskazuje miejsce, w którym aparat rzeczywiście ustawił ostrość.
- Nawet jeśli w czasie fotografowania ramka ostrości jest wyświetlana wokół twarzy, podczas odtwarzania ramka ostrości będzie wyświetlana wokół oka po jego rozpoznaniu.

Uwaga

- Ramka ostrości nie będzie wyświetlana na następujących zdjęciach.
 - Zdjęcia wykonane z ręcznym ustawieniem ostrości
 - Filmy
 - Zdjęcia zrobione przy użyciu funkcji [Przechwyć zdjęcie]
- Ramka ostrości jest wyświetlana tylko na ekranie odtwarzania pojedynczego obrazu. Ramka ostrości nie jest wyświetlana na ekranie indeksu obrazów ani na obrazach powiększonych.
- Ramka ostrości nie jest wyświetlana podczas autopodglądu.
- W przypadku rejestrowania obrazu o zmienionej kompozycji po wcześniejszym automatycznym ustawieniu ostrości, ramka ostrości może być przesunięta względem obiektu.
- Nawet jeśli ramka ostrości jest wyświetlana, znajdujący się w niej obiekt może być nieostry.
- Nawet po wyłączeniu wyświetlania ramki ostrości podczas rejestrowania obrazu przy użyciu funkcji [Auto. czysz. obsz. AF] lub [Wyśw. obsz. AF-C], gdy w pozycji [ Wyśw. ramki ostr.] ustawiono opcję [WŁ.], ramka ostrości zostanie wyświetlona podczas odtwarzania.

TP1001417883

Aparat cyfrowy z wymiennymi obiektywami
ILCE-7CR α7CR

Wyś. znak nakier. (zdjęcie)

Ramkę proporcji, wyświetlaną podczas fotografowania, można wyświetlić na odtwarzanym zdjęciu.

1 MENU →  (Odtwarzanie) → [Opcja odtwarz.] → [ Wyś. znak nakier.] → żądane ustawienie.

Szczegóły dotyczące poszczególnych opcji menu

Wyś. znak nakier.:

Ustawianie, czy ramka proporcji ma być wyświetlana. ([WŁ.]/[WYŁ.])

Poziom znaku nakier.:

Ustawianie intensywności koloru wyświetlanej ramki. (0 do 15)

Uwaga

- Mimo że intensywność koloru wybrana na ekranie ustawień w pozycji [Poziom znaku nakier.] może nie zostać zastosowana do ekranu ustawień, na ekranie odtwarzania będzie wyświetlana ramka o wybranej intensywności koloru.
- Jeżeli wybrano wyświetlanie [Histogram], ramka proporcji nie będzie wyświetlana.

Powiązany temat

- [Wyświetl. znaku \(zdjęcie\)](#)

TP1001424833

Wyśw.ob.z okr.godz.

Obrazy można odtwarzać, podając datę i godzinę ich zarejestrowania.

1 MENU →  (Odtwarzanie) → [Opcja odtwarz.] → [Wyśw.ob.z okr.godz.].

2 Pokrętle sterowania ustaw datę i godzinę zarejestrowania obrazu do odtworzenia, a następnie naciśnij środkową część.

Zostanie odtworzony obraz zarejestrowany określonego dnia o określonej godzinie.

- Jeżeli nie ma obrazów zarejestrowanych określonego dnia o określonej godzinie, zostanie odtworzony obraz z najbliższą datą i godziną zarejestrowania.

Uwaga

- W przypadku wykonania polecenia [Wyśw.ob.z okr.godz.] podczas odtwarzania obrazów w grupie, zostanie odtworzony obraz z najbliższą datą i godziną zarejestrowania w danej grupie.
- Za datę i godzinę zarejestrowania filmu przyjmuje się moment rozpoczęcia nagrywania.

TP1001420023

Ustawianie metody przeskakiwania między obrazami (Ust.przej.między obr.)

Ustawianie metody przeskakiwania między odtwarzanymi obrazami odpowiednio dla pokrętki przedniego, pokrętki tylnego L i pokrętki tylnego R.

- 1 MENU →  (Odtwarzanie) → [Opcja odtwarz.] → [Ust.przej.między obr.] → Wybierz pokrętko, którego ustawienie chcesz zmienić, a następnie wybierz właściwe ustawienie.

Szczegóły dotyczące poszczególnych opcji menu

Pojedynczo - Co 100 obrazów:

Przeskakiwanie o określoną liczbę obrazów.

Co 3 minut / Co 5 minut / Co 10 minut / Co 30 minut / Co 1 godziny / Co 3 godziny / Co 6 godziny / Co 12 godziny / Co 24 godziny:

Przeskakiwanie między obrazami o określony czas w oparciu o datę i godzinę zarejestrowania obrazów.

Tylko chronione:

Odtwarzanie tylko chronionych obrazów.

Tylko klas. :

Odtwarzanie wszystkich ocenionych obrazów.

Tylko klas. (★) - Tylko klas. (★★★):

Odtwarzanie tylko obrazów z przyznaną oceną (od ★ do ★★★).

Tylko bez klasyf.:

Odtwarzanie tylko obrazów bez oceny.

Tylko Shot Mark:

Wprowadzanie docelowego ustawienia przeskakiwania obrazów tylko w odniesieniu do obrazów ze Znakami ujęć.

Tyl. Shot Mark1/Tyl. Shot Mark2:

Wprowadzanie docelowego ustawienia przeskakiwania obrazów tylko w odniesieniu do obrazów z określonym Znakiem ujęcia.

Brak Shot Mark:

Wprowadzanie docelowego ustawienia przeskakiwania obrazów tylko w odniesieniu do obrazów bez Znaków ujęć.

Tylko klat. podz.:

Wprowadzanie docelowego ustawienia przeskakiwania obrazów tylko w odniesieniu do kadrów podziału.

Obraz po podz.:

Wprowadzanie docelowego ustawienia przeskakiwania obrazów tylko w odniesieniu do obrazów obok kadrów podziału.

Dodawanie Znaku ujęcia do filmu

Dodany Znak ujęcia może być wykorzystywany przy wyborze, przesyłaniu lub edycji filmu.

Przypisz funkcję [Dodaj Shot Mark1] / [Dodaj Shot Mark2] dożądanego przycisku ustawień własnych poleceniem [ Us.prz.Włas./pok.] i podczas nagrywania filmu naciśnij ten przycisk.

- Znak ujęcia można również dodać podczas odtwarzania filmu, przypisując funkcję [Dod./us. Shot Mark1] / [Dod./us. Shot Mark2] do odpowiedniego przycisku ustawień własnych poleceniem [ Ust. Prz. Własne] i naciskając ten przycisk.

Tworzenie kadrów podziału

Utworzony kadr podziału pomiędzy sesjami rejestrowania obrazów można wykorzystać przy wyborze obrazów. Przypisz wcześniej funkcję [Utw. klatkę podziału] dożądanego przycisku ustawień własnych poleceniem [ Us.prz.Włas./pok.] i naciśnij ten przycisk, gdy chcesz utworzyć kadr podziału.

Uwaga

- Po wybraniu opcji [Pojedynczo], [Co 10 obrazów] lub [Co 100 obrazów] jedna grupa jest liczona jako jeden obraz.

Powiązany temat

- [Ochrona zarejestrowanych zdjęć \(Chroń\)](#)
- [Klasyfikacja](#)
- [Przypisywanie często używanych funkcji do przycisków i pokręteł \(Us.prz.Włas./pok.\)](#)

TP1001420024

5-054-924-52(1) Copyright 2023 Sony Corporation

Aparat cyfrowy z wymiennymi obiektywami
ILCE-7CR α7CR

Ochrona zarejestrowanych zdjęć (Chroń)

Chroni zapisane obrazy przed przypadkowym usunięciem. Na obrazach chronionych jest wyświetlany znak  (ochrona).

1 MENU →  (Odtwarzanie) → [Zaznacz./Notatka] → [Chroń] → odpowiednie ustawienie.

Szczegóły dotyczące poszczególnych opcji menu

Wiele obrazów:

Włączenie ochrony kilku wybranych obrazów.

(1) Wybierz obraz, który ma być chroniony, po czym naciśnij środkową część pokrętła sterowania. W polu wyboru pojawi się znak ✓ (zaznaczenie). W celu anulowania zaznaczenia wystarczy ponownie nacisnąć środkową część, aby usunąć znak ✓ (zaznaczenie).

(2) Aby chronić inne zdjęcia, powtórz krok (1).

(3) MENU → [OK].

Wszyst. w tym folderze:

Chroni wszystkie obrazy z wybranego folderu.

Anuluj wsz. w tym fold.:

Wyłącza ochronę wszystkich obrazów w wybranym folderze.

Wszystkie z tą datą:

Chroni wszystkie obrazy z wybraną datą rejestracji.

Anuluj wszyst. z tą datą:

Wyłącza ochronę wszystkich obrazów z wybraną datą rejestracji.



Wszystkie obr. w tej gr.:

Chroni wszystkie obrazy w wybranej grupie.

Anuluj wsz. obr. w tej gr.:

Wyłącza ochronę wszystkich zdjęć w wybranej grupie.

Wskazówka

- Po przypisaniu funkcji [Chroń] do wybranego przycisku przy użyciu MENU →  (Ustawienia) → [Dostos. obsługi] → [ Ust. Prz. Własne], można chronić obrazy lub anulować ochronę, po prostu naciskając ten przycisk.
- Jeżeli wybierzesz grupę w pozycji [Wiele obrazów], wszystkie zdjęcia w tej grupie będą chronione. Aby wybrać i chronić określone obrazy w ramach grupy, należy wykonać polecenie [Wiele obrazów] podczas wyświetlania obrazów w ramach grupy.

Uwaga

- Pozycje menu, które można wybrać, różnią się zależnie od ustawienia [Tryb oglądania] oraz wybranych plików.

Aparat cyfrowy z wymiennymi obiektywami
ILCE-7CR α7CR

Klasyfikacja

Nagrany obrazom można przypisać oceny w skali liczby gwiazdek (★ - ★★), które ułatwią znalezienie obrazów.

- 1 MENU** →  (Odtwarzanie) → **[Zaznacz./Notatka]** → **[Klasyfikacja]**.
Pojawi się ekran wyboru oceny obrazu.
- 2 Naciśnij lewą/prawą stronę pokrętła sterowania, aby wyświetlić obraz, któremu chcesz przypisać ocenę, a następnie naciśnij środek.**
- 3 Wybierz poziom ★ (Klasyfikacja), naciskając lewą/prawą stronę pokrętła sterowania, a następnie naciśnij jego środek.**
- 4 Naciśnij przycisk MENU, aby zakończyć pracę z ekranem klasyfikacji.**

Ocenianie podczas wykonywania zdjęć

Używając polecenia [ Us.prz.Włas./pok.] przypisz wcześniej do żądanych przycisków funkcje od [Dodaj Klasyfik. (★)] do [Dodaj Klasyfik. (★★)] i naciśnij przyciski ustawień własnych po zrobieniu zdjęcia. Ocenę można ustawić w ostatnio zrobionemu zdjęciu.

- Ocen nie można ustawiać podczas nagrywania filmów.

Wskazówka

- Ocenę możesz również przypisać podczas wyświetlania obrazów za pomocą przycisku ustawień własnych. Przypisz wcześniej funkcję [Klasyfikacja] do odpowiedniego przycisku poleceniem [ Ust. Prz. Własne], po czym naciśnij przycisk ustawień własnych podczas odtwarzania obrazu, do którego chcesz przypisać ocenę. Poziom ★ (Klasyfikacja) zmienia się po każdorazowym naciśnięciu przycisku ustawień własnych.
- Podając oceny przy korzystaniu z funkcji [Ust.przej.między obr.], można szybko odnaleźć właściwy obraz.

Powiązany temat

- [Przypisywanie często używanych funkcji do przycisków i pokręteł \(Us.prz.Włas./pok.\)](#)
- [Ust. klas.\(Prz. Włas.\)](#)
- [Ustawianie metody przeskakiwania między obrazami \(Ust.przej.między obr.\)](#)

TP1001415073

Aparat cyfrowy z wymiennymi obiektywami
ILCE-7CR α7CR

Ust. klas.(Prz. Włas.)

Pozwala ustawić dostępną liczbę ★ (ocenie) w przypadku oceniania (klasyfikowania) obrazów za pomocą przycisku, do którego przypisano funkcję [Klasyfikacja] poleceniem [▶] Ust. Prz. Własne].

1 MENU → [▶] (Odtwarzanie) → [Zaznacz./Notatka] → [Ust. klas.(Prz. Włas.)].

2 Dodaj znacznik ✓ (zaznaczenie) przy liczbie ★ (ocenie), która ma zostać włączona.

Możesz wybrać zaznaczoną liczbę w przypadku ustawiania parametru [Klasyfikacja] za pomocą przycisku ustawień własnych.

Powiązany temat

- [Klasyfikacja](#)
- [Przypisywanie często używanych funkcji do przycisków i pokręteł \(Us.prz.Włas./pok.\)](#)

TP1001415075

Aparat cyfrowy z wymiennymi obiektywami
ILCE-7CR α7CR

Obracanie obrazu (Obróć)

Obracanie zarejestrowanego obrazu w lewo.

1 Wyświetl obraz, który ma być obrócony, po czym wybierz MENU →  (Odtwarzanie) → [Edytuj] → [Obróć].

2 Naciśnij środkową część pokrętła sterowania.

Zdjęcie zostanie obrócone w lewo. Zdjęcie jest obracane w momencie naciśnięcia środkowej sekcji.
Jeśli raz obrócisz zdjęcie, pozostanie ono obrócone nawet po wyłączeniu urządzenia.

Uwaga

- Nawet po obróceniu pliku filmowego będzie on odtwarzany w poziomie na monitorze lub w wizjerze aparatu.
- Obrócenie zdjęć wykonanych innymi urządzeniami może być niemożliwe.
- Przy wyświetlaniu obróconych zdjęć na komputerze mogą one być wyświetlane w początkowej orientacji, w zależności od użytego oprogramowania.

TP1001385191

Przytnij

Przycinanie zarejestrowanych obrazów.

1 MENU →  (Odtwarzanie) → [Edytuj] → [Przytnij].

Pojawi się ekran wyboru obrazu.

2 Wybierz zdjęcie, które chcesz przyciąć, a następnie naciśnij środkową część pokrętła sterowania.

3 Ustawianie rozmiaru i pozycji ramki przycinania.

- Można zmienić proporcje ramki przycinania, używając pokrętła tylnego L / pokrętła tylnego R. Można także zmienić orientację. Jeśli znacznik proporcji był wyświetlany podczas rejestrowania obrazu, można przyciąć obraz zgodnie z tym znacznikiem proporcji.
- Rozmiar ramki przycinania można zmienić przy użyciu pokrętła przedniego lub pokrętła sterowania.
- Pozycję ramki przycinania można przesuwac przy użyciu strony góra/dół/lewo/prawo pokrętła sterowania.
- Podgląd przyciętego obrazu można wyświetlić, naciskając przycisk Fn.

4 Naciśnij środkową część pokrętła sterowania.

Przycięty obraz zostanie zapisany.

Wskazówka



- Przycięty obraz zostanie zapisany jako osobny plik graficzny. Oryginalny obraz nie ulegnie zmianie.
- Format pliku i ustawienie jakości przyciętego obrazu będą takie same, jak obrazu oryginalnego.
- Na ekranie odtwarzania przycięte obrazy wskazuje ikona  (Przytnij).

Uwaga

- Nie można przycinać zdjęć lub filmów w formacie RAW.

Przechwyć zdjęcie

Przechwytywanie wybranego ujęcia w filmie w celu zapisania go w formie zdjęcia. Najpierw rejestrowany jest film, a następnie w trakcie jego odtwarzania w momentach, w których nie udało się zarejestrować zdjęć, wstrzymuje się odtwarzanie i zapisuje wybrane kadry w formie zdjęć.

- 1 Wyświetl film, którego kadry chcesz przechwyć w formie zdjęcia.**
- 2 MENU →  (Odtwarzanie) → [Edytuj] → [Przechwyć zdjęcie].**
- 3 Odtwórz film i wstrzymaj odtwarzanie.**
- 4 Odszukaj wybrane ujęcie korzystając z odtwarzania do przodu w zwolnionym tempie, odtwarzania do tyłu w zwolnionym tempie, wyświetlania następnego klatki, wyświetlania poprzedniej klatki, po czym zatrzymaj film.**
- 5 Naciśnij  (Przechwyć zdjęcie), aby przechwyć wybrane ujęcie.**
Ujęcie zostanie zapisane w formie zdjęcia.

Wskazówka

- Polecenie [ Przeł. JPEG/HEIF] pozwala wybrać format nagrywanego pliku zdjęcia jako JPEG albo HEIF.

Powiązany temat

- [Nagrywanie filmów \(Inteligentna auto\)](#)
- [Odtwarzanie filmów](#)
- [Przeł. JPEG/HEIF \(Przechwyć zdjęcie\)](#)

TP1001411185

Aparat cyfrowy z wymiennymi obiektywami
ILCE-7CR α7CR

Przeł. JPEG/HEIF (Przechwyć zdjęcie)

Przełączanie formatu pliku (JPEG / HEIF) w przypadku zdjęć zrobionych z użyciem funkcji [Przechwyć zdjęcie]. Pliki JPEG można przeglądać i edytować w różnych środowiskach. Format HEIF charakteryzuje się wysoką wydajnością kompresji. Aparat może zapisywać zdjęcia w wysokiej jakości i w małych rozmiarach w formacie HEIF. Zależnie od komputera lub oprogramowania, oglądanie lub edytowanie plików HEIF może nie być możliwe. Ponadto do odtwarzania zdjęć w formacie HEIF niezbędne jest środowisko kompatybilne z formatem HEIF. Po podłączeniu aparatu do telewizora przez HDMI można oglądać zdjęcia w wysokiej jakości.

1 MENU →  (Odtwarzanie) → [Edytuj] → [ Przeł. JPEG/HEIF] → odpowiednie ustawienie.

Szczegóły dotyczące poszczególnych opcji menu

JPEG:

Wykonywana jest cyfrowa obróbka pliku RAW, który zostanie zapisany w formacie JPEG. To ustawienie daje pierwszeństwo kompatybilności.

HEIF(4:2:0):

Wykonywana jest cyfrowa obróbka pliku RAW, której wynik jest zapisywany w formacie HEIF (4:2:0). To ustawienie daje pierwszeństwo jakości obrazu i wydajności kompresji.

HEIF(4:2:2):

Wykonywane jest cyfrowa obróbka pliku RAW, który zostanie zapisany w formacie HEIF (4:2:2). To ustawienie daje pierwszeństwo jakości obrazu.

Uwaga

- Plików graficznych w formacie HEIF zarejestrowanych opisywanym aparatem nie można wyświetlać na innych aparatach, które nie obsługują formatu pliku HEIF. Uważaj, aby przypadkowo nie skasować plików graficznych HEIF przez sformatowanie karty pamięci lub usunięcie plików.

Powiązany temat

- [Przechwyć zdjęcie](#)

TP1001417885

Aparat cyfrowy z wymiennymi obiektywami
ILCE-7CR α7CR

Usuwanie kilku wybranych obrazów (Kasuj)

Możesz usunąć jednocześnie kilka wybranych zdjęć. Po usunięciu zdjęcia nie można go już przywrócić. Wcześniej sprawdź obraz do usunięcia.

1 MENU →  (Odtwarzanie) → [Kasuj] → [Kasuj] → odpowiednie ustawienie.

Szczegóły dotyczące poszczególnych opcji menu

Wsz. obrazy inne niż ten:

Usuwa wszystkie obrazy w grupie z wyjątkiem zaznaczonych.

Wszystkie obr. w tej gr.:

Usuwa wszystkie obrazy w wybranej grupie.

Wiele obrazów:

Usuwanie zaznaczonych obrazów.

- (1) Wybierz obrazy do usunięcia, po czym naciśnij środkową część pokrętła sterowania. W polu wyboru pojawi się znak ✓ (zaznaczenie). W celu anulowania zaznaczenia wystarczy ponownie nacisnąć środkową część, aby usunąć znak ✓ (zaznaczenie).
- (2) Aby usunąć inne zdjęcia, powtórz krok (1).
- (3) MENU → [OK].

Wszyst. w tym folderze:

Usuwa wszystkie zdjęcia z wybranego folderu.

Wszystkie z tą datą:

Usuwa wszystkie obrazy z wybraną datą rejestracji.

Wskazówka

- Wykonaj polecenie [Formatuj], aby usunąć wszystkie obrazy, również te chronione.
- Aby wyświetlić odpowiedni folder lub datę, wybierz odpowiedni folder lub datę podczas odtwarzania wykonując poniższą procedurę:
Przycisk  (Indeks obrazów) → pokrętłem sterowania zaznacz pasek z lewej strony → stronami góra/dół pokrętła sterowania wybierz odpowiedni folder lub datę.
- Jeżeli wybierzesz grupę w pozycji [Wiele obrazów], wszystkie zdjęcia w tej grupie zostaną usunięte. Aby wybrać i usunąć określone zdjęcia w ramach grupy, należy wykonać polecenie [Wiele obrazów] podczas wyświetlania obrazów w ramach grupy.

Uwaga

- Nie można usunąć chronionych obrazów.
- Pozycje menu, które można wybrać, różnią się zależnie od ustawienia [Tryb oglądania] oraz wybranych plików.

Powiązany temat

- [Wyświet. jako grupę](#)
- [Przycisk usuwania](#)
- [Formatuj](#)

Aparat cyfrowy z wymiennymi obiektywami
ILCE-7CR α7CR

Kasuj nac. dwukr.

Określanie, czy można usunąć aktualnie odtwarzany obraz, naciskając dwukrotnie przycisk  (Usuwanie).

① MENU →  (Odtwarzanie) → [Kasuj] → [ Kasuj nac. dwukr.] → odpowiednie ustawienie.

Szczegóły dotyczące poszczególnych opcji menu

WŁ.:

Możliwość usunięcia aktualnie odtwarzanego obrazu dwukrotnym naciśnięciem przycisku  (Usuwanie).

WYŁ.:

Brak możliwości usunięcia aktualnie odtwarzanego obrazu dwukrotnym naciśnięciem przycisku  (Usuwanie).

TP1001419243

Aparat cyfrowy z wymiennymi obiektywami
ILCE-7CR α7CR

Potw.kasowania

Można określić, czy jako domyślna opcja na ekranie potwierdzenia operacji usuwania ma być ustawiona opcja [Kasuj] lub [Anuluj].

① MENU →  (Odtwarzanie) → [Kasuj] → [Potw.kasowania] → żądane ustawienie.

Szczegóły dotyczące poszczególnych opcji menu

"Kasuj"pierw.:

Ustawienie domyślne to [Kasuj].

"Anuluj"pierw.:

Ustawienie domyślne to [Anuluj].

TP1001385176

Aparat cyfrowy z wymiennymi obiektywami
ILCE-7CR α7CR

Oglądanie obrazów na telewizorze za pośrednictwem kabla HDMI

Aby móc oglądać na telewizorze obrazy zapisane w opisywanym produkcie, niezbędny jest kabel HDMI (sprzedawany oddzielnie) oraz telewizor wyposażony w gniazdo HDMI. Szczegółowe informacje znajdziesz w instrukcji obsługi dostarczonej razem z odpowiednim telewizorem.

1 Wyłącz zarówno urządzenie jak i telewizor.

2 Połącz gniazdo HDMI opisywanego produktu z gniazdem HDMI telewizora za pośrednictwem kabla HDMI (sprzedawany oddzielnie).

Należy używać kabla HDMI zgodnego z gniazdem micro jack HDMI typu D opisywanego produktu i gniazdem HDMI telewizora.

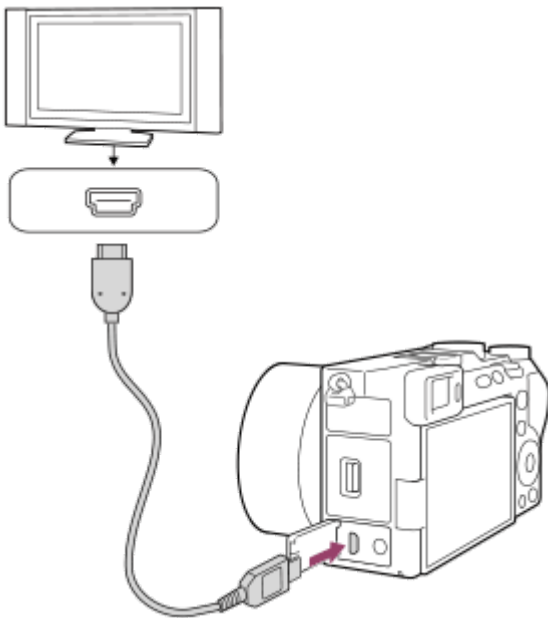

3 Włącz telewizor i przełącz sygnał wejściowy.

4 Włączyć opisywane urządzenie.



Obrazy zapisane przy użyciu urządzenia pojawią się na ekranie telewizora.

5 Wybierz obraz stronami prawo/lewo pokręćła sterowania.

- Monitor opisywanego aparatu nie jest podświetlony na ekranie odtwarzania.
- Jeżeli ekran odtwarzania nie jest wyświetlany, naciśnij przycisk  (Odtwarzanie).

Uwaga

- Nie należy łączyć urządzenia oraz sprzętu do podłączenia przy pomocy łącz wyjściowych. Może to spowodować usterkę.
- Czasami sprzęt dołączony do urządzenia może nie działać prawidłowo. Na przykład może nie działać wyjście wideo lub audio.

- Należy używać przewodu HDMI z logo HDMI lub oryginalnego przewodu Sony.
- Po ustawieniu w pozycji [Wyjście Time Code] opcji [WŁ.], wysyłany do telewizora lub urządzenia nagrywającego obraz może być nieprawidłowy. W takich przypadkach należy w pozycji [Wyjście Time Code] ustawić opcję [WYŁ.].
- Jeżeli obrazy nie są prawidłowo wyświetlane na ekranie telewizora, wybierz kolejno MENU →  (Ustawienia) → [Wyjście zewn.] → [ Rozdzielcz. HDMI] → [2160p], [1080p] lub [1080i] w zależności od podłączanego telewizora.
- W przypadku sygnału HDMI i przełączenia filmu z trybu obrazu 4K do jakości obrazu HD lub odwrotnie, albo zmiany szybkości klatek odtwarzanego filmu lub trybu koloru, obraz może zniknąć z ekranu. Nie jest to usterka.
- Jeżeli opisywany produkt reaguje w sposób niepożądany na sygnały z pilota telewizora, wybierz MENU →  (Ustawienia) → [Wyjście zewn.] → [STER.PRZEZ HDMI] → [WYŁ.].

TP1001411294

5-054-924-52(1) Copyright 2023 Sony Corporation

Aparat cyfrowy z wymiennymi obiektywami
ILCE-7CR α7CR

Formatuj

W przypadku pierwszego użycia karty pamięci w opisywanym aparacie, wskazane jest sformatowanie karty z poziomu aparatu w celu zapewnienia jej stabilnego działania. Należy pamiętać, że formatowanie trwale usuwa wszystkie dane zapisane na karcie pamięci i że jest to operacja nieodwracalna. Cenne dane należy zapisać na komputerze itp.

1 MENU →  /  (Fotografowanie) → [Nośniki] → [Formatuj].

2 Wybierz [Enter]. (Szybkie formatowanie)

- Naciśnięcie przycisku  (Usuwanie) spowoduje wyświetlenie komunikatu o pełnym formatowaniu. Można uruchomić pełne formatowanie, wybierając [Enter].

Różnica między szybkim formatowaniem a pełnym formatowaniem

Wykonaj pełne formatowanie, gdy czujesz, że prędkość nagrywania na karcie pamięci lub odczytywania z karty pamięci ulegnie zmniejszeniu lub gdy chcesz całkowicie skasować dane.

Pełne formatowanie zajmuje więcej czasu niż szybkie formatowanie, ponieważ wszystkie obszary karty pamięci zostaną zainicjowane.

Wskazówka

- Ekran formatowania karty pamięci można również wyświetlić, naciskając i przytrzymując przycisk MENU, a następnie przez około dwie sekundy przycisk  (Usuwanie) na ekranie nagrywania.
- Możesz anulować pełne formatowanie przed jego zakończeniem. Nawet jeśli anulujesz pełne formatowanie w trakcie wykonywania tej procedury, dane zostaną skasowane. Z karty pamięci można więc korzystać w takim stanie, w jakim jest.

Uwaga

- Formatowanie w sposób trwały usuwa wszystkie dane, w tym także obrazy chronione i zapamiętane ustawienia (od M1 do M4).
- Wskaźnik dostępu świeci w trakcie formatowania. Nie wolno wyjmować karty pamięci, gdy świeci wskaźnik dostępu.
- Sformatuj kartę pamięci z poziomu opisywanego aparatu. Sformatowanie karty pamięci z poziomu komputera może uniemożliwić jej użytkowanie w zależności od rodzaju formatu.
- Formatowanie może zająć kilka minut w zależności od karty pamięci.
- Nie można sformatować karty pamięci, jeżeli poziom naładowania akumulatora jest niższy niż 1%.

Powiązany temat

- [Karty pamięci, których można używać](#)
- [Uwagi dotyczące karty pamięci](#)

TP1001385046

Aparat cyfrowy z wymiennymi obiektywami
ILCE-7CR α7CR

Odz.bazę dan.obr. (zdjęcie/film)

Jeśli pliki obrazów były przetwarzane na komputerze, w pliku bazy danych obrazów mogą wystąpić problemy. W takim przypadku obrazy na karcie pamięci nie będą wyświetlane na aparacie. Dodatkowo, jeśli karta pamięci będzie używana w aparacie po użyciu jej w innym urządzeniu, obrazy na karcie pamięci mogą nie być wyświetlane prawidłowo. Na przykład obrazy mogą nie być wyświetlane jako grupa. Jeśli wystąpią takie problemy, napraw plik przy użyciu [ Odz.bazę dan.obr.].

Obrazy nagrane na karcie pamięci nie są usuwane przez funkcję [ Odz.bazę dan.obr.].

1 MENU →  /  (Fotografowanie) → [Nośniki] → [ Odz.bazę dan.obr.] → [Enter].

Uwaga

- W przypadku silnie rozładowanego akumulatora nie można naprawić plików bazy danych obrazów. Należy używać odpowiednio naładowanego akumulatora.

TP1001385072

Aparat cyfrowy z wymiennymi obiektywami
ILCE-7CR α7CR

Wyś. miej. na kar. (zdjęcie/film)

Wyświetla liczbę zdjęć, które można zapisać, i pozostały czas nagrywania filmów na karcie pamięci.

① MENU →  /  (Fotografowanie) → [Nośniki] → [ Wyś. miej. na kar.].

TP1001385063

5-054-924-52(1) Copyright 2023 Sony Corporation

Aparat cyfrowy z wymiennymi obiektywami
ILCE-7CR α7CR

Ustaw. pliku/kat.

Skonfiguruj ustawienia dotyczące nazw folderu i pliku zdjęcia, które ma być zrobione.

1 MENU →  (Fotografowanie) → [Plik] → [Ustaw. pliku/kat.] → odpowiednie ustawienie.

Szczegóły dotyczące poszczególnych opcji menu

Numer pliku:

Można ustawić sposób przypisywania numerów plików do zdjęć.

[Seryjny]: Numeracja plików nie jest zresetowana w przypadku poszczególnych folderów.

[Wyzeruj]: Zerowanie numeracji plików w przypadku poszczególnych folderów.

Wymusz. reset. nr pliku:

Zerowanie numeru pliku zdjęciowego i utworzenie nowego folderu.

Ustaw nazwę pliku:

Można określić pierwsze trzy znaki nazwy pliku.

Nazwa katalogu:

Można ustawić sposób przypisywania nazw folderów.

[Forma standard]: foldery przyjmują nazwy w postaci „numer folderu + dowolne 5 znaków”. Przykład: 100MSDCF

[Forma daty]: Foldery przyjmują nazwy w postaci: „numer folderu + Y (ostatnia cyfra roku)/MM/DD”.

Przykład: 10030405 (Numer folderu: 100, data: 04/05/2023)

Wskazówka

- Gdy w pozycji [Nazwa katalogu] ustawiono opcję [Forma standard], ostatnie 5 znaków nazwy folderu można ustawić poleceniem [Nowy katalog].
- Można także zmienić ostatnie pięć znaków nazwy folderu poleceniem [Wymusz. reset. nr pliku].

Uwaga

- W pozycji [Ustaw nazwę pliku] można wprowadzać tylko duże litery, cyfry i znaki podkreślenia. Znaku podkreślenia nie można jednak użyć jako pierwszego znaku.
- Trzy znaki określone w pozycji [Ustaw nazwę pliku] będą stosowane tylko w odniesieniu do plików nagranych po wprowadzeniu tego ustawienia.

Powiązany temat

- [Nowy katalog](#)
- [Ustawienia pliku](#)

TP1001416473

Aparat cyfrowy z wymiennymi obiektywami
ILCE-7CR α7CR

Wybierz kat. NAGR.

Przy ustawionej w pozycji [Nazwa katalogu] w sekcji [Ustaw. pliku/kat.] opcji [Forma standard] i przy 2 folderach lub większej ich liczbie, na karcie pamięci można wybrać folder, w którym mają być zapisywane obrazy.

1 MENU →  (Fotografowanie) → [Plik] → [Wybierz kat. NAGR.] → żądany folder.

Uwaga

- Przy ustawieniu [Forma daty] w pozycji [Nazwa katalogu] w sekcji [Ustaw. pliku/kat.] nie można wybrać tego folderu.

Powiązany temat

- [Ustaw. pliku/kat.](#)
- [Nowy katalog](#)

TP1001385042

Aparat cyfrowy z wymiennymi obiektywami
ILCE-7CR α7CR

Nowy katalog

Tworzenie nowego folderu na karcie pamięci do zapisywania zdjęć. Tworzony jest nowy folder z numerem o jeden większym, niż najwyższy wykorzystywany numer folderu. Zdjęcia będą zapisywane w nowo utworzonym folderze. W jednym folderze można zapisać maksymalnie 4 000 zdjęć. Kiedy pojemność foldera zostanie przekroczona, automatycznie tworzony jest nowy folder.

1 MENU →  (Fotografowanie) → [Plik] → [Nowy katalog].

Wskazówka

- Można określić ostatnie 5 znaków nazwy pliku.

Uwaga

- Po włożeniu do urządzenia karty pamięci używanej w innym sprzęcie, w momencie rozpoczęcia wykonywania zdjęć może automatycznie zostać utworzony nowy folder.
- Przy ustawieniu [Forma daty] w pozycji [Nazwa katalogu] w sekcji [Ustaw. pliku/kat.] nie można zmienić nazwy tego folderu.

Powiązany temat

- [Ustaw. pliku/kat.](#)

TP1001385044

Aparat cyfrowy z wymiennymi obiektywami
ILCE-7CR α7CR

Ustawienia pliku

Konfigurowanie ustawień w przypadku nazw plików nagranych filmów.

1 MENU →  (Fotografowanie) → [Plik] → [Ustawienia pliku] → żądane ustawienie.

Szczegóły dotyczące poszczególnych opcji menu

Numer pliku:

Można ustawić sposób przypisywania numerów plików do filmów.

[Seryjny]: Numeracja plików nie jest resetowana po zmianie karty pamięci.

[Wyzeruj]: Numeracja plików jest resetowana po zmianie karty pamięci.

Resetuj licznik serii:

Zeruje licznik serii używany, gdy w pozycji [Numer pliku] ustawiono opcję [Seryjny].

Format nazwy pliku:

Można ustawić format dla nazw plików filmowych.

[Standardowy]: Nazwa pliku nagranych filmu rozpoczyna się od „C”. Przykład: C0001

[Tytuł]: Nazwa pliku nagranych filmu ma postać: „tytuł + numer pliku”.

[Data + Tytuł]: Nazwa pliku nagranych filmu ma postać: „data + tytuł + numer pliku”.

[Tytuł + Data]: Nazwa pliku nagranych filmu ma postać: „tytuł + data + numer pliku”.

Ustaw. nazwy tytułu:

Tytuł można ustawić, gdy w pozycji [Format nazwy pliku] ustawiono opcję [Tytuł], [Data + Tytuł] lub [Tytuł + Data].

Uwaga

- W pozycji [Ustaw. nazwy tytułu] można wprowadzać tylko znaki alfanumeryczne i symbole. Można wprowadzić maksymalnie 37 znaków.
- Tytuły podane przy użyciu polecenia [Ustaw. nazwy tytułu] będą stosowane tylko w odniesieniu filmów zarejestrowanych po wprowadzeniu ustawienia.
- Nie można ustawić sposobu przypisywania nazw folderów w przypadku filmów.
- W przypadku korzystania z karty pamięci SDHC, w pozycji [Format nazwy pliku] na stałe ustawiona jest opcja [Standardowy].
- Po włożeniu do innego urządzenia karty pamięci używanej z jedną z poniższych opcji w pozycji [Format nazwy pliku], karta pamięci może nie działać prawidłowo.
 - [Tytuł]
 - [Data + Tytuł]
 - [Tytuł + Data]
- Jeżeli z powodu usunięcia plików itp. pozostaną niewykorzystane numery, zostaną one ponownie użyte, gdy numer pliku filmowego osiągnie „9999”.

Powiązany temat

- [Ustaw. pliku/kat.](#)

Aparat cyfrowy z wymiennymi obiektywami
ILCE-7CR α7CR

Informacje IPTC

Podczas rejestrowania zdjęć można zapisywać informacje IPTC*. Tworzenie i edycja informacji IPTC z poziomu oprogramowania IPTC Metadata Preset (<https://www.sony.net/iptc/help/>) i wcześniejsze zapisywanie tych informacji na karcie pamięci.

* Informacje IPTC składają się z atrybutów metadanych obrazu cyfrowego zgodnie ze standardem opracowanym przez International Press Telecommunications Council.

1 MENU →  (Fotografowanie) → [Plik] → [Informacje IPTC] → żądane ustawienie.

Szczegóły dotyczące poszczególnych opcji menu

Zapisz info. IPTC:

Ustawianie, czy informacje IPTC mają być zapisywane na zdjęciach. ([WŁ.]/[WYŁ.])

- Po wybraniu [WŁ.], na ekranie rejestrowania obrazu pojawi się ikona **IPTC** (IPTC).

Zarejestruj info. IPTC :

Rejestrowanie informacji IPTC z karty pamięci w aparacie.

Wskazówka

- W przypadku odtwarzania obrazów z informacjami IPTC, na ekranie pojawi się ikona **IPTC** (IPTC).
- Szczegółowe informacje dotyczące użytkowania programu IPTC Metadata Preset można znaleźć na poniższej stronie wsparcia. <https://www.sony.net/iptc/help/>

Uwaga

- Po każdorazowym zarejestrowaniu informacji IPTC, informacje wcześniej zarejestrowane w aparacie zostaną zastąpione.
- Nie można edytować ani sprawdzić informacji IPTC w aparacie.
- Aby usunąć informacje IPTC zarejestrowane w aparacie, należy zresetować aparat do ustawień początkowych.
- Przed pożyczaniem lub przekazaniem aparatu należy zresetować go, aby usunąć informacje IPTC.

Powiązany temat

- [Reset ustawień](#)

TP1001415784

Info. o pr. autorskich

Zapisywanie informacji o prawach autorskich na zdjęciach.

1 MENU →  (Fotografowanie) → [Plik] → [Info. o pr. autorskich] → odpowiednie ustawienie.

2 Po wybraniu [Ustaw nazwę fotogr.] lub [Ustaw pr. autorskie], na ekranie pojawi się klawiatura. Wpisz wybrane nazwisko.

W przypadku opcji [Ustaw nazwę fotogr.] i [Ustaw pr. autorskie] można wprowadzać tylko znaki alfanumeryczne i symbole. Można wprowadzić maksymalnie 46 liter.

Szczegóły dotyczące poszczególnych opcji menu

Wp. info. o pr. autor.:

Ustawianie, czy informacja o prawach autorskich ma być zapisywana. ([WŁ.]/[WYŁ.])

- Po wybraniu [WŁ.] na ekranie rejestrowania obrazu pojawi się ikona © (Prawa autorskie).

Ustaw nazwę fotogr.:

Ustawianie nazwiska fotografa.

Ustaw pr. autorskie:

Ustawianie nazwiska posiadacza praw autorskich.

Wyśw. info. o pr. aut.:

Wyświetlanie aktualnej informacji o prawach autorskich.

Uwaga

- W trakcie odtwarzania obrazów z informacjami o prawach autorskich jest widoczna ikona © (Prawa autorskie).
- Aby zapobiec bezprawnemu korzystaniu z funkcji [Info. o pr. autorskich], należy koniecznie wykasować informacje w kolumnach [Ustaw nazwę fotogr.] i [Ustaw pr. autorskie] przed wypożyczeniem lub przekazaniem aparatu innej osobie.
- Sony nie ponosi odpowiedzialności za problemy lub szkody wynikłe z korzystania z funkcji [Info. o pr. autorskich].

Powiązany temat



- [Ekran klawiatury](#)

TP1001411284

Aparat cyfrowy z wymiennymi obiektywami
ILCE-7CR α7CR

Zapisz nr seryjny (zdjęcie/film)

Zapisywanie numeru seryjnego aparatu podczas rejestrowania obrazów.

① MENU →  /  (Fotografowanie) → [Plik] → [ Zapisz nr seryjny] → odpowiednie ustawienie.

Szczegóły dotyczące poszczególnych opcji menu

WŁ.:

Numer seryjny aparatu będzie zapisywany na obrazie.

WYŁ.:

Numer seryjny aparatu nie będzie zapisywany na obrazie.

TP1001415781

Aparat cyfrowy z wymiennymi obiektywami
ILCE-7CR α7CR

Podłącz Wi-Fi

Ustawianie, czy funkcja Wi-Fi aparatu ma być używana.

1 MENU →  (Sieć) → [Wi-Fi] → [Podłącz Wi-Fi] → odpowiednie ustawienie.

- Ustaw tę funkcję na [WŁ.], aby wyszukać punkty dostępowe, z którymi można się połączyć. Jeśli nie znaleziono punktów dostępowych, z którymi można się połączyć, skonfiguruj ustawienia za pomocą polecenia [WPS przycisk] lub [Ust. punktu dostępu].

Szczegóły dotyczące poszczególnych opcji menu

WŁ.:

Będzie można korzystać z funkcji Wi-Fi.

WYŁ.:

Nie będzie można korzystać z funkcji Wi-Fi.

Powiązany temat

- [WPS przycisk](#)
- [Ust. punktu dostępu](#)

TP1001423769

Aparat cyfrowy z wymiennymi obiektywami
ILCE-7CR α7CR

WPS przycisk

Jeżeli punkt dostępowy wyposażony jest w przycisk Wi-Fi Protected Setup (WPS), można łatwo zarejestrować punkt dostępowy w opisywanym urządzeniu.

Więcej informacji na temat dostępnych funkcji i ustawień punktu dostępowego można znaleźć w instrukcji obsługi punktu dostępowego lub też konsultując się z administratorem punktu dostępowego.

Wcześniej ustaw w pozycji [Podłącz Wi-Fi] opcję [WŁ.].

1 MENU →  (Sieć) → [Wi-Fi] → [WPS przycisk].

2 Naciśnij przycisk Wi-Fi Protected Setup (WPS) na punkcie dostępowym, aby nawiązać połączenie.

Uwaga

- [WPS przycisk] działa tylko wtedy, gdy ustawiono zabezpieczenie punktu dostępowego WPA lub WPA2 oraz gdy punkt dostępowy obsługuje sposób rejestracji przyciskiem Wi-Fi Protected Setup (WPS). Przy ustawieniu zabezpieczeń na poziomie tylko WEP lub WPA3 lub jeśli punkt dostępowy nie obsługuje przycisku Wi-Fi Protected Setup (WPS), wykonaj procedurę [Ust. punktu dostępu].
- Nawiązanie połączenia może być niemożliwe lub zasięg łączności może być krótszy w zależności od warunków otoczenia, np. rodzaju materiału ścian i obecności przeszkód lub fal radiowych pomiędzy urządzeniem a punktem dostępowym. W takim przypadku należy zmienić położenie urządzenia lub przesunąć urządzenie bliżej punktu dostępowego.

Powiązany temat

- [Ust. punktu dostępu](#)

TP1001384992

Aparat cyfrowy z wymiennymi obiektywami
ILCE-7CR α7CR

Ust. punktu dostępu

Możesz zarejestrować punkt dostępowy ręcznie. Przed rozpoczęciem procedury sprawdź nazwę SSID punktu dostępowego, system bezpieczeństwa i hasło. W niektórych urządzeniach hasło może być ustawione fabrycznie. Aby uzyskać więcej informacji, należy zapoznać się z instrukcją obsługi urządzenia punktu dostępowego lub skonsultować się z administratorem punktu dostępowego.

Wcześniej ustaw w pozycji [Podłącz Wi-Fi] opcję [Wł.].

1 MENU →  (Sieć) → [Wi-Fi] → [Ust. punktu dostępu].

2 Wybierz punkt dostępowy, który chcesz zarejestrować.

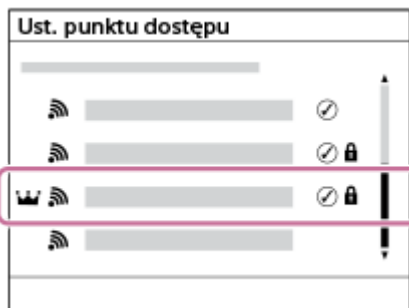



Gdy odpowiedni punkt dostępowy widoczny jest na ekranie: Wybierz odpowiedni punkt dostępowy.

Gdy odpowiedni punkt dostępowy nie jest widoczny na ekranie: Wybierz [Ustawienia ręczne] i ustaw punkt dostępowy.

- Jeśli wybierzesz [Rejestracja ręczna], wprowadź nazwę SSID punktu dostępowego, a potem wybierz system zabezpieczeń.
- Wybór opcji [WPS PIN] pozwala zarejestrować punkt dostępowy przez wprowadzenie w podłączonym urządzeniu kodu PIN wyświetlanego w aparacie.

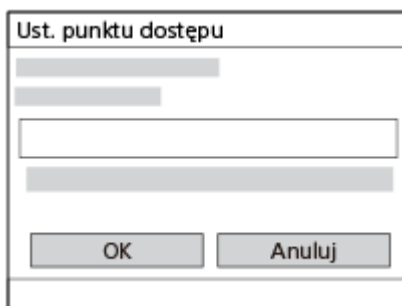
3 Wpisz hasło i wybierz [OK].



- Punkty dostępowe, w przypadku których nie jest wyświetlana ikona  (znak kłódki), nie wymagają podawania hasła.
- Należy pamiętać, że wyświetlenie hasła bez maskowania wiąże się z ryzykiem ujawnienia go stronie trzeciej. Przed wyświetleniem bez maskowania upewnij się, że w pobliżu nie ma nikogo.

4 Wybierz [OK].

Inne ustawienia

W zależności od stanu lub metody ustawień punktu dostępowego konieczna może być zmiana większej liczby ustawień. W przypadku niezarejestrowanych punktów dostępowych wybierz przycisk [Szczegóły] na ekranie wprowadzania hasła. W przypadku zarejestrowanego punktu dostępowego naciśnij prawą stronę pokrętki sterowania na ekranie wyboru punktu dostępowego.

Priorytetowe łącz.:

Wybierz [WŁ.] lub [WYŁ.].

Ustawienia adresu IP:

Wybierz [Automatyczne] lub [Ręczny].

Adres IP:

W przypadku ręcznego wprowadzania adresu IP, wpisz ustawiony adres.

Maska podsieci/Domyślna brama/Główny serwer DNS/Dodat. serwer DNS:

Po ustawieniu w pozycji [Ustawienia adresu IP] opcji [Ręczny], wpisz każdy adres zgodnie ze środowiskiem sieciowym.

Wskazówka

- Gdy wybierzesz zarejestrowany punkt dostępowy, w pozycji [Priorytetowe łącz.] dla tego punktu dostępowego zostanie ustawiona opcja [WŁ.], ustanawiająca priorytet połączeń z tym punktem dostępowym.
- Priorytetowy punkt dostępowy jest oznaczony ikoną  (korona).

Uwaga

- Po zarejestrowaniu punktu dostępowego w pozycji [Priorytetowe łącz.] dla tego punktu dostępowego będzie ustawiona opcja [WŁ.]. Jeśli chcesz zakończyć preferencyjne nawiązywanie połączenia z pewnym punktem dostępowym, w pozycji [Priorytetowe łącz.] dla tego punktu dostępowego wybierz ustawienie [WYŁ.].
- Jeżeli występują punkty dostępowe o tym samym identyfikatorze SSID i formacie szyfrowania pracujące zarówno w pasmie 2,4 GHz jak i 5 GHz, wyświetlony zostanie punkt dostępowy z silniejszym polem radiowym.

Powiązany temat

- [WPS przycisk](#)
- [Ekran klawiatury](#)

TP1001384988

Aparat cyfrowy z wymiennymi obiektywami
ILCE-7CR α7CR

Pasmo częst. Wi-Fi (modele obsługujące pasmo 5 GHz)

Ustawianie częstotliwości dla łączności Wi-Fi. Opcja [5 GHz] zapewnia większe szybkości komunikacji i bardziej stabilne przesyłanie danych niż opcja [2,4 GHz].

Ustawienie [Pasma częst. Wi-Fi] dotyczy połączenia Wi-Fi Direct ze smartfonem lub komputerem, które jest bezpośrednim połączeniem z aparatem, a nie przez punkt dostępowy.

1 MENU →  (Sieć) → [Wi-Fi] → [Pasma częst. Wi-Fi] → odpowiednie ustawienie.

Szczegóły dotyczące poszczególnych opcji menu

2,4 GHz/5 GHz

TP1001416522

Aparat cyfrowy z wymiennymi obiektywami
ILCE-7CR α7CR

Wyśw. info. o Wi-Fi



Wyświetlanie informacji o funkcji Wi-Fi aparatu, na przykład adres MAC, adres IP itp.

1 MENU →  (Sieć) → [Wi-Fi] → [Wyśw. info. o Wi-Fi].

Wskazówka

- Informacje inne niż adres MAC będą wyświetlane, gdy w pozycji [Podłącz Wi-Fi] ustawiono opcję [WŁ.].

Wyświetlanie QR Code dla adresu MAC

- Możesz zaimportować adres MAC opisywanego aparatu do smartfonu. Użyj jednej z następujących metod, aby wyświetlić na ekranie QR Code i odczytaj QR Code za pomocą aplikacji Transfer & Tagging na smartfonie.
 - Gdy aparat jest wyłączony, włącz aparat, trzymając naciśnięty przycisk  (Odtwarzanie).
 - Naciśnij przycisk  (Usuwanie) na ekranie [Wyśw. info. o Wi-Fi].

Informacje szczegółowe, jak odczytać QR Code za pomocą aplikacji Transfer & Tagging, można znaleźć na poniższej stronie wsparcia.

<https://support.d-imaging.sony.co.jp/app/transfer//macaddress/index.php>

Aplikacja Transfer & Tagging jest dostępna tylko w niektórych krajach lub regionach.

TP1001416520

Aparat cyfrowy z wymiennymi obiektywami
ILCE-7CR α7CR

Reset SSID/hasła

Podczas nawiązywania połączenia Wi-Fi Direct ze smartfonem lub komputerem opisywane urządzenie udostępnia informacje o połączeniu tym urządzeniom, które mają uprawnienia do nawiązywania połączeń. Jeśli chcesz zmienić urządzenia posiadające uprawnienia do nawiązywania połączeń, zresetuj informacje na temat połączeń.

1 MENU →  (Sieć) → [Wi-Fi] → [Reset SSID/hasła] → [OK].

Uwaga

- W przypadku podłączenia opisywanego produktu do smartfona po uprzednim zresetowaniu informacji o połączeniu, należy ponownie wprowadzić ustawienia dla smartfona.
- W przypadku podłączania opisywanego produktu do komputera za pośrednictwem funkcji Wi-Fi Direct po uprzednim zresetowaniu informacji o połączeniu, należy ponownie skonfigurować ustawienia w komputerze.

Powiązany temat

- [Obsługa aparatu z poziomu komputera \(Fun. Zdal. sterow. PC\)](#)

TP1001385006

Aparat cyfrowy z wymiennymi obiektywami
ILCE-7CR α7CR

Ustawienia Bluetooth

Do kontroli ustawień nawiązywania połączenia Bluetooth między aparatem a smartfonem albo pilotem zdalnego sterowania lub uchwytem Bluetooth.

1 MENU →  (Sieć) → [Bluetooth] → Wybierz pozycję menu i ustaw żądany parametr.

Szczegóły dotyczące poszczególnych opcji menu

Funkcja Bluetooth:

Ustawianie, czy funkcja Bluetooth aparatu ma być włączona, czy też nie. ([WŁ.]/[WYŁ.])

Parowanie:

Wyświetlanie ekranu parowania aparatu ze smartfonem lub pilotem zdalnego sterowania Bluetooth.

Zarz. sparow. urząd.:

Umożliwia sprawdzenie lub usunięcie informacji o parowaniu urządzeń sparowanych z aparatem.

Zd.st.prz. Bluetooth:

Ustawianie, czy będzie używany zgodny pilot zdalnego sterowania Bluetooth (sprzedawany oddzielnie). ([WŁ.]/[WYŁ.])

Wyświetl adres urz.:

Wyświetlanie adresu BD aparatu.

Uwaga

- Po usunięciu informacji o parowaniu z aparatem ze smartfona należy poleceniem [Zarz. sparow. urząd.] usunąć z aparatu informacje o parowaniu ze smartfonem.

Powiązany temat



- [Zd.st.prz. Bluetooth](#)
- [Łącz.pod.WYŁ.zas. \(smartfon\)](#)
- [Parowanie aparatu ze smartfonem \(Poł. ze smartfonem\)](#)

TP1001411245

Aparat cyfrowy z wymiennymi obiektywami
ILCE-7CR α7CR

Zd.st.prz. Bluetooth

Aparat można obsługiwać za pomocą zgodnego pilota zdalnego sterowania Bluetooth (sprzedawany oddzielnie) lub uchwytu (sprzedawany oddzielnie). Informacje szczegółowe na temat zgodnych pilotów zdalnego sterowania lub uchwytów można znaleźć w witrynie Sony danego regionu, uzyskać w punkcie sprzedaży wyrobów Sony albo w miejscowym autoryzowanym punkcie serwisowym produktów Sony.

- 1 W aparacie wybierz MENU →  (Sieć) → [Bluetooth] → [Funkcja Bluetooth] → [WŁ.].
- 2 W aparacie wybierz MENU →  (Sieć) → [Bluetooth] → [Zd.st.prz. Bluetooth] → [WŁ.].
 - Jeżeli z aparatem nie jest aktualnie sparowane żadne urządzenie Bluetooth, pojawi się ekran parowania zgodnie z opisem w punkcie 3.
- 3 W aparacie wybierz MENU →  (Sieć) → [Bluetooth] → [Parowanie], aby wyświetlić ekran parowania.
- 4 Przeprowadź parowanie z poziomu pilota zdalnego sterowania Bluetooth.
 - Szczegółowe informacje można znaleźć w instrukcji obsługi pilota zdalnego sterowania Bluetooth.
- 5 Z poziomu aparatu wybierz [OK] na ekranie potwierdzenia nawiązania połączenia Bluetooth.
 - Parowanie dobiegło końca i można teraz obsługiwać aparat z poziomu pilota zdalnego sterowania Bluetooth. Po jednokrotnym sparowaniu urządzenia, w przyszłości można ponownie nawiązać połączenie między aparatem a pilotem zdalnego sterowania Bluetooth, ustawiając w pozycji [Zd.st.prz. Bluetooth] opcję [WŁ.].

Szczegóły dotyczące poszczególnych opcji menu

WŁ.:

Włączenie obsługi z poziomu pilota zdalnego sterowania Bluetooth.

WYŁ.:

Wyłączenie obsługi z poziomu pilota zdalnego sterowania Bluetooth.

Ikony połączenia Bluetooth

 (Połączenie Bluetooth dostępne): Nawiązano połączenie Bluetooth z pilotem zdalnego sterowania Bluetooth.

 (Połączenie Bluetooth niedostępne): Nie nawiązano połączenia Bluetooth z pilotem zdalnego sterowania Bluetooth.

Ikony wyświetlane w przypadku podłączania do pilota zdalnego sterowania Bluetooth

 (znak pilota zdalnego sterowania): można używać pilota zdalnego sterowania Bluetooth.

Wskazówka

- Połączenie Bluetooth jest aktywne tylko podczas obsługi aparatu z poziomu pilota zdalnego sterowania Bluetooth.
- Ikona Bluetooth nie jest wyświetlana, gdy w trybie filmowania są wyświetlane ikony funkcji dotykowej. Aby zobaczyć ikonę Bluetooth, muśnij ikony funkcji dotykowej w lewo lub w prawo w celu ich ukrycia.

- Jeśli na ekranie jest widoczna ikona  (dostępne połączenie Bluetooth), ale nie jest wyświetlana ikona  (znak pilota zdalnego sterowania), w pozycji [Zd.st.prz. Bluetooth] ustaw opcję [WŁ.] i postępuj zgodnie z instrukcjami wyświetlanymi na ekranie.

Uwaga

- W przypadku inicjowania aparatu, informacje o parowaniu są również usuwane. Aby móc korzystać z pilota zdalnego sterowania Bluetooth ponownie przeprowadź parowanie.
- W przypadku niestabilnego połączenia Bluetooth, usuń wszelkie przeszkody, na przykład osoby lub metalowe przedmioty, znajdujące się pomiędzy aparatem a sparowanym pilotem zdalnego sterowania Bluetooth.
- Z poniższych funkcji nie można korzystać po ustawieniu w pozycji [Zd.st.prz. Bluetooth] opcji [WŁ.].
 - Tryb oszczędzania energii
- Do aparatu może być podłączony tylko jeden pilot zdalnego sterowania Bluetooth.
- Jeżeli funkcja ta nie działa prawidłowo, sprawdź poniższe uwagi i spróbuj ponownie przeprowadzić parowanie.
 - Sprawdź, czy w przypadku aparatu w pozycji [Tryb samolotowy] jest ustawiony tryb [WYŁ.].
 - Jeśli funkcja ta nie działa prawidłowo nawet po wykonaniu powyższych czynności, usuń w aparacie informacje o parowaniu podłączanego urządzenia, używając polecenia [Zarz. sparow. urząd.].

Powiązany temat

- [Ustawienia Bluetooth](#)

TP1001416510

Aparat cyfrowy z wymiennymi obiektywami
ILCE-7CR α7CR

Przew. sieć LAN (USB-LAN)

Konfigurowanie przewodowej sieci LAN. Można nawiązać połączenie między opisywanym produktem a siecią przewodową LAN, podłączając dostępną w handlu przejściówkę USB-LAN do gniazda USB Type-C w urządzeniu.

1 MENU →  (Sieć) → [Przew. sieć LAN] → odpowiednie ustawienie.

Szczegóły dotyczące poszczególnych opcji menu

LAN Ustaw. adresu IP:

Ustawianie, czy adres IP przewodowej sieci LAN ma być konfigurowany automatycznie, czy ręcznie.
([Automatyczne]/[Ręczny])

Wyś. info. o prz. LAN:

Wyświetlanie informacji dotyczących przewodowej sieci LAN dla opisywanego produktu, na przykład adresu MAC lub adresu IP.

Adres IP:

W przypadku ręcznego wprowadzania adresu IP, wpisz ustalony adres.

Maska podsieci/Domyślna brama/Główny serwer DNS/Dodat. serwer DNS:

Po ustawieniu w pozycji [**LAN** Ustaw. adresu IP] opcji [Ręczny], wpisz każdy adres zgodnie ze środowiskiem sieciowym.

Wskazówka

- Do połączeń za pośrednictwem gniazda USB Type-C zalecane jest używanie gigabitowej karty sieci Ethernet

Aby wyświetlić QR Code dla adresu MAC

- Możesz zaimportować adres MAC opisywanego aparatu do smartfonu. Użyj następującej metody, aby wyświetlić QR Code na ekranie i odczytaj QR Code za pomocą aplikacji Transfer & Tagging na smartfonie.
 - Naciśnij przycisk  (Usuwanie) na ekranie [Wyś. info. o prz. LAN].

Informacje szczegółowe, jak odczytać QR Code za pomocą aplikacji Transfer & Tagging, można znaleźć na poniższej stronie wsparcia.

<https://support.d-imaging.sony.co.jp/app/transfer//macaddress/index.php>

Aplikacja Transfer & Tagging jest dostępna tylko w niektórych krajach lub regionach.

Uwaga

- Nie można zagwarantować prawidłowego działania wszystkich rodzajów przejściówek USB-LAN.

Powiązany temat

- [Ekran klawiatury](#)

TP1001413419

Aparat cyfrowy z wymiennymi obiektywami
ILCE-7CR α7CR

USB-LAN/Teth.

Łączenie z siecią za pośrednictwem podłączonej do aparatu przejściówki USB-LAN lub skorzystanie z tetheringu w smartfonie do nawiązania połączenia z siecią.

1 MENU →  (Sieć) → [USB-LAN/Teth.] → **żądana metoda połączenia.**

- Aby rozłączyć się z siecią, wybierz [Rozłącz. USB-LAN] lub [Rozłącz. tetheringu].

Szczegóły dotyczące poszczególnych opcji menu

Połączenie USB-LAN:

Łączenie się z siecią przy użyciu przejściówki USB-LAN.

Połącz. tetheringowe:

Łączenie się z siecią przy użyciu połączenia tetheringu smartfona.

Powiązany temat

- [Przew. sieć LAN \(USB-LAN\)](#)

TP1001423756

Aparat cyfrowy z wymiennymi obiektywami
ILCE-7CR α7CR

Tryb samolotowy

Po wejściu na pokład samolotu itp. można tymczasowo wyłączyć wszystkie funkcje związane z obsługą bezprzewodową, z uwzględnieniem funkcji Wi-Fi.

- 1 **MENU** →  **(Sieć)** → **[Opcja sieci]** → **[Tryb samolotowy]** → **żądane ustawienie.**
Jeśli ustawisz [Tryb samolotowy] na [Wł.], na ekranie będzie widoczny symbol samolotu.

TP1001384986

Aparat cyfrowy z wymiennymi obiektywami
ILCE-7CR α7CR

Edytuj nazwę urząd.

Istnieje możliwość zmiany nazwy urządzenia w przypadku połączeń Wi-Fi, [Zdalne sterow. PC] lub Bluetooth.

- 1 MENU →  (Sieć) → [Opcja sieci] → [Edytuj nazwę urządz.].
 - 2 Wybierz pole wprowadzania, a następnie wpisz tam nazwę urządzenia → [OK].
-

Powiązany temat

- [WPS przycisk](#)
- [Ust. punktu dostępu](#)
- [Obsługa aparatu z poziomu komputera \(Fun. Zdal. sterow. PC\)](#)
- [Ekran klawiatury](#)

TP1001385008

Aparat cyfrowy z wymiennymi obiektywami
ILCE-7CR α7CR

Importowanie certyfikatu głównego do aparatu (Importuj cert. gł.)

Importowanie certyfikatu głównego niezbędne do weryfikacji serwera z karty pamięci. Z funkcji tej należy korzystać w przypadku szyfrowanej komunikacji podczas przesyłania FTP.

Szczegółowe informacje zawiera „FTP Help Guide”.

https://rd1.sony.net/help/di/ftp_2370/h_zz/

1 MENU →  (Sieć) → [Opcja sieci] → [Importuj cert. gł.].

TP1001413420

Aparat cyfrowy z wymiennymi obiektywami
ILCE-7CR α7CR

Ust. uwierzyt. dost.

Szyfrowanie łączności między aparatem a urządzeniem podczas zdalnego fotografowania lub przesyłania obrazów za pomocą smartfona lub podczas łączenia za pomocą funkcji zdalnego sterowania z komputera.

1 MENU →  (Sieć) → [Opcja sieci] → [Ust. uwierzyt. dost.] → żądane ustawienie.

Szczegóły dotyczące poszczególnych opcji menu

Uwierzyt. dostępu:

Ustawianie, czy łączność z uwierzytelnianiem dostępu ma być szyfrowana. ([WŁ.] / [WYŁ.])

Użytkownik:

Ustawianie nazwy użytkownika dla uwierzytelniania dostępu.

Hasło:

Ustawianie hasła uwierzytelnienia dostępu.

Wygeneruj hasło:

Automatyczne tworzenie hasła do uwierzytelnienia dostępu.

Uwaga

- Przy ustawieniu [WYŁ.] w pozycji [Uwierzyt. dostępu] łączność odbywa się bez uwierzytelniania lub szyfrowania połączenia SSH, w związku z tym zawartość może zostać przechwycona lub dostęp do aparatu może uzyskać przypadkowa strona trzecia.
- Przed podłączeniem aparatu do smartfona lub komputera należy upewnić się, że ustawienie w pozycji [Uwierzyt. dostępu] nie zostało w sposób niezamierzony zmienione na [WYŁ.].
- Nazwa użytkownika i hasło opcji [Ust. uwierzyt. dost.] są generowane i ustawiane automatycznie w momencie zakupu aparatu. Podczas ustawiania własnej nazwy użytkownika i hasła należy uważać, aby nie zostały przechwycone przez inne osoby.
- W przypadku hasła w pozycji [Ust. uwierzyt. dost.] należy ustawić ciąg znaków na tyle długi, aby innym trudno było je odgadnąć. Należy zadbać o jego bezpieczeństwo.
- W przypadku wyłączenia maskowania hasła podczas wprowadzania istnieje ryzyko, że zostanie ono ujawnione stronie trzeciej. Przed wyświetleniem bez maskowania upewnij się, że w pobliżu nie ma nikogo.
- Przed pożyczeniem lub przekazaniem aparatu innym osobom należy je zainicjować.
- W pozycji [Użytkownik] ustaw ciąg maksymalnie 16 znaków alfanumerycznych/symboli.
- W pozycji [Hasło] ustaw ciąg od 8 do 16 znaków alfanumerycznych/symboli z uwzględnieniem zarówno liter, jak i cyfr.

Powiązany temat

- [Info. o uwierzyt. dost.](#)
- [Ekran klawiatury](#)

TP1001423768

Aparat cyfrowy z wymiennymi obiektywami
ILCE-7CR α7CR

Info. o uwierzyt. dost.

Wyświetlanie informacji wymaganych podczas podłączania aparatu do komputera lub smartfona z uwierzytelnianiem dostępu.

1 MENU →  (Sieć) → [Opcja sieci] → [Info. o uwierzyt. dost.].

Wyświetlone zostaną informacje wymagane do nawiązania połączenia, takie jak nazwa użytkownika, hasło, adres MAC i odcisk palca w przypadku tego aparatu.

Uwaga

- W przypadku wyświetlania [Info. o uwierzyt. dost.] na ekranie upewnij się, że w pobliżu nie ma nikogo, kto mógłby zobaczyć informacje na ekranie, aby nie doszło do nieautoryzowanego użycia nazw użytkownika, haseł i odcisków palców.
- Przed pożyczeniem lub przekazaniem aparatu innym osobom należy przeprowadzić jego inicjalizację.

Powiązany temat

- [Ust. uwierzyt. dost.](#)

TP1001423767

Aparat cyfrowy z wymiennymi obiektywami
ILCE-7CR α7CR

Reset ustawień sieci

Przywraca wszystkie ustawienia sieciowe do ustawień domyślnych.

W pozycji [Tryb samolotowy] nie zostanie przywrócone ustawienie [WYŁ.] po przeprowadzeniu procedury [Reset ustawień sieci], gdy w pozycji [Tryb samolotowy] ustawiono opcję [WŁ.].

1 MENU →  (Sieć) → [Opcja sieci] → [Reset ustawień sieci] → [Enter].

TP1001411207

Aparat cyfrowy z wymiennymi obiektywami
ILCE-7CR α7CR

Fun. przesyłania FTP

Można skonfigurować przesyłanie obrazów z wykorzystaniem serwera FTP lub przesłanie obrazów do serwera FTP. Wymagana jest podstawowa wiedza dotycząca serwerów FTP. Szczegółowe informacje zawiera „FTP Help Guide”.
https://rd1.sony.net/help/di/ftp_2370/h_zz/

1 MENU →  (Sieć) → [Przesyłanie FTP] → [Fun. przesyłania FTP] → odpowiednie ustawienie.

Powiązany temat

- [Importowanie certyfikatu głównego do aparatu \(Importuj cert. gł.\)](#)

TP1001413424

Aparat cyfrowy z wymiennymi obiektywami
ILCE-7CR α7CR

Jasność monitora

Wyreguluj jasność ekranu.

① MENU →  (Ustawienia) → [Wizjer/Monitor] → [Jasność monitora] → odpowiednie ustawienie.

Szczegóły dotyczące poszczególnych opcji menu

Ręczny:

Ręczna regulacja jasności w zakresie -2 do +2.

Słonecz. dzień:

Ustawianie odpowiedniej jasności do rejestrowania obrazów na zewnątrz.

Uwaga

- Ustawienie [Słonecz. dzień] jest zbyt jasne do zdjęć w pomieszczeniach. Ustaw opcję [Jasność monitora] na [Ręczny] do zdjęć w pomieszczeniach.

TP1001411293

Aparat cyfrowy z wymiennymi obiektywami
ILCE-7CR α7CR

Jasność wizjera

W przypadku korzystania z wizjera, jego jasność jest dobierana w opisywanym produkcie w zależności od panujących warunków otoczenia.

① **MENU** →  (**Ustawienia**) → [**Wizjer/Monitor**] → [**Jasność wizjera**] → **odpowiednie ustawienie**.

Szczegóły dotyczące poszczególnych opcji menu

Automatyczne:

Automatyczna regulacja jasności.

Ręczny:

Wybór odpowiedniej jasności spośród wartości ustawień.

Uwaga

- Gdy temperatura aparatu wzrośnie, obraz w wizjerze może stać się ciemny.

TP1001411275

Aparat cyfrowy z wymiennymi obiektywami
ILCE-7CR α7CR

Temp. barw. wizjera

Regulacja temperatury barwowej wizjera.

1 MENU →  (Ustawienia) → [Wizjer/Monitor] → [Temp. barw. wizjera] → żądane ustawienie.

Szczegóły dotyczące poszczególnych opcji menu

-2 do +2:



Wybór „-” zmienia kolorystykę ekranu wizjera na cieplejszą, a wybór „+” – na zimniejszą.

TP1001411240

Aparat cyfrowy z wymiennymi obiektywami
ILCE-7CR α7CR

L. kl. na sek. wizj. (zdjęcie)

Płynniejsze wyświetlanie ruchów obiektu przez regulację szybkości klatek wizjera podczas fotografowania. Ta funkcja jest wygodna przy fotografowaniu szybko poruszającego się obiektu.

1 MENU →  (Ustawienia) → [Wizjer/Monitor] → [ L. kl. na sek. wizj.] → odpowiednie ustawienie.

- Tę funkcję można przypisać do wybranego przycisku poleceniem [ Us.prz.Włas./pok.].

Szczegóły dotyczące poszczególnych opcji menu



Standardowy:

Wyświetlanie obiektu w wizjerze przy zwykłej szybkości klatek.

Duża:

Płynniejsze wyświetlanie ruchów obiektu w wizjerze.

Uwaga

- Gdy w pozycji [ L. kl. na sek. wizj.] jest ustawiona opcja [Duża], w pozycji [ Jakość wyświetl.] na stałe ustawiona jest opcja [Standard.].
- Nawet gdy w pozycji [ L. kl. na sek. wizj.] ustawiono opcję [Duża], ustawienie to może automatycznie przełączyć się na [Standardowy] w zależności od temperatury otoczenia i warunków fotografowania.
- Szybkość klatek jest ograniczona w następujących sytuacjach:
 - Podczas odtwarzania
 - W trakcie połączenia HDMI
 - Gdy temperatura wewnątrz aparatu jest wysoka

Powiązany temat



- [Przypisywanie często używanych funkcji do przycisków i pokręteł \(Us.prz.Włas./pok.\)](#)

TP1001412606

Aparat cyfrowy z wymiennymi obiektywami
ILCE-7CR α7CR

Auto. WYŁ. monit. (zdjęcie)

Ustawianie, czy monitor ma być automatycznie wyłączany w trybach rejestrowania zdjęć.

① MENU →  (Ustawienia) → [Opcja ust. zasil.] → [ Auto. WYŁ. monit.] → odpowiednie ustawienie.

Szczegóły dotyczące poszczególnych opcji menu

Nie WYŁĄCZA:

Monitor nie będzie wyłączany.

2 s/5 s/10 s/1 min.:

Wyłączanie monitora po upływie wyznaczonego czasu bez żadnych operacji.

Do trybu rejestrowania można wrócić, wykonując jakąś operację, na przykład naciskając przycisk migawki do połowy.

Uwaga

- Wyłącz aparat, jeżeli nie będzie używany przez dłuższy czas..

TP1001419249

Aparat cyfrowy z wymiennymi obiektywami
ILCE-7CR α7CR

Czas rozp. osz. ener.

Ustawianie okresów czasu dla automatycznego przełączania do trybu oszczędzania energii w przypadku bezczynności, aby zapobiec zużyciu akumulatora. Aby powrócić do trybu fotografowania, wykonaj jedną z czynności takich jak naciśnięcie przycisku migawki do połowy.

1 MENU →  (Ustawienia) → [Opcja ust. zasil.] → [Czas rozp. osz. ener.] → odpowiednie ustawienie.

Szczegóły dotyczące poszczególnych opcji menu

WYŁ. / 30 min. / 5 min. / 2 min. / 1 min. / 10 s

Uwaga

- Urządzenie należy wyłączyć, jeżeli nie będzie używane przez dłuższy czas.
- Funkcja oszczędzania energii zostanie wyłączona w następujących sytuacjach:
 - W przypadku zasilania przez USB
 - Podczas odtwarzania pokazów slajdów
 - Podczas przesyłania FTP
 - Przy nagrywaniu filmów
 - Po podłączeniu do komputera lub telewizora
 - Gdy w pozycji [Zd.st.prz. Bluetooth] ustawiono opcję [WŁ.]
 - Podczas przesyłania strumieniowego

TP1001411277

Aparat cyfrowy z wymiennymi obiektywami
ILCE-7CR α7CR

Osz.ener. przez mon.

Ustawianie, czy ma być włączone powiązanie oszczędzania energii z otwarciem lub zamknięciem monitora, gdy jest on zwrócony do wewnątrz.

① MENU →  (Ustawienia) → [Opcja ust. zasil.] → [Osz.ener. przez mon.] → odpowiednie ustawienie.

Szczegóły dotyczące poszczególnych opcji menu

Oba powiązane :

Włączenie powiązania oszczędzania energii z monitorem. Aparat wychodzi z trybu oszczędzania energii po otwarciu monitora, a po zamknięciu monitora skierowanego do wewnątrz przechodzi w tryb oszczędzania energii.

Otwarcie: Powrót :

Aparat wychodzi z trybu oszczędzania energii po otwarciu monitora.

Zamk.: Oszcz. ener. :

Po zamknięciu monitora skierowanego do wewnątrz aparat przechodzi w tryb oszczędzania energii..

Nie wiąże :

Wyłączenie powiązania oszczędzania energii z monitorem.

TP1001420025

Aparat cyfrowy z wymiennymi obiektywami
ILCE-7CR α7CR

Temp. auto. wyłącz.

Ustawianie temperatury aparatu, po przekroczeniu której aparat wyłączy się automatycznie w trakcie rejestrowania obrazów. Po ustawieniu opcji [Wysoki] można kontynuować rejestrowanie obrazów, nawet wówczas gdy temperatura aparatu jest wyższa niż zwykle.

1 MENU →  (Ustawienia) → [Opcja ust. zasil.] → [Temp. auto. wyłącz.] → odpowiednie ustawienie.

Szczegóły dotyczące poszczególnych opcji menu

Standardowy:

Ustawianie standardowej temperatury, po przekroczeniu której aparat ma się wyłączyć.

Wysoki:

Ustawianie wyższej temperatury niż [Standardowy], po przekroczeniu której aparat ma się wyłączyć.

Uwagi przy ustawieniu w pozycji [Temp. auto. wyłącz.] opcji [Wysoki]

- Nie rejestruj obrazów trzymając aparat w ręce. Używaj statywu.
- Używanie aparatu trzymając go w ręce przez długi okres czasu grozi poparzeniami niskotemperaturowymi.

Czas ciągłego nagrywania filmów przy ustawionej w pozycji [Temp. auto. wyłącz.] opcji [Wysoki]

Poniżej podano dostępny czas dla ciągłego nagrywania filmu w przypadku rozpoczęcia nagrywania przy domyślnych ustawieniach aparatu po chwilowym wyłączeniu zasilania aparatu. Poniższe wartości reprezentują czas ciągłego rejestrowania od momentu rozpoczęcia nagrywania do momentu jego zakończenia przez aparat.

Temperatura otoczenia: 25°C

Czas ciągłego nagrywania filmów (HD): około 120 minut

Czas ciągłego nagrywania filmów (4K): około 60 minut

Temperatura otoczenia: 40°C

Czas ciągłego nagrywania filmów (HD): około 30 minut

Czas ciągłego nagrywania filmów (4K): około 10 minut

HD: XAVC S HD 60p 50M(/50p 50M 4:2:0 8bit; gdy aparat nie jest podłączony przez Wi-Fi; przy otwartym monitorze)

4K: XAVC S 4K 60p 150M(/50p 150M 4:2:0 8bit; gdy aparat nie jest podłączony przez Wi-Fi; przy otwartym monitorze)

Uwaga

- Nawet po ustawieniu w pozycji [Temp. auto. wyłącz.] opcji [Wysoki], w pewnych warunkach lub przy pewnych temperaturach aparatu dostępny czas nagrywania filmów może nie ulec zmianie.

Powiązany temat



- [Dostępne czasy nagrywania filmów](#)

TP1001413423

Aparat cyfrowy z wymiennymi obiektywami
ILCE-7CR α7CR

Jakość wyświetl. (zdjęcie)

Jakość wyświetlania można zmienić.

1 MENU →  (Ustawienia) → [Wizjer/Monitor] → [ Jakość wyświetl.] → odpowiednie ustawienie.

Szczegóły dotyczące poszczególnych opcji menu

Wysoka:

Wyświetlanie w wysokiej jakości.



Standard.:

Wyświetlanie w standardowej jakości.

Wskazówka

- Widoczne w wizjerze migotanie (desenie mory lub postrzępienia) w przypadku cienkich linii itp. można poprawić, wybierając [Wysoka].

Uwaga

- W przypadku ustawienia [Wysoka], zużycie energii będzie wyższe, niż w przypadku ustawienia [Standard.].
- Przy wysokiej temperaturze aparatu na stałe może być ustawiona opcja [Standard.].
- Jeżeli w pozycji [ Jakość wyświetl.] jest wyświetlany symbol „-” zamiast ustawienia, wówczas nie można wyświetlić ani zmienić tego ustawienia. Ustaw w pozycji [ L. kl. na sek. wizj.] opcję [Standardowy], aby zmienić ustawienie [ Jakość wyświetl.].

TP1001385152

Aparat cyfrowy z wymiennymi obiektywami
ILCE-7CR α7CR

Tryb połączenia USB

Wybór metody nawiązywania połączenia przez USB, gdy aparat jest podłączony na przykład do komputera.

1 MENU →  (Ustawienia) → [USB] → [Tryb połączenia USB] → odpowiednie ustawienie.

Szczegóły dotyczące poszczególnych opcji menu

Wybr. po podł.:

Po każdorazowym podłączeniu przewodu USB do aparatu wybierz jeden z poniższych trybów. ([Prz.st.na żywo (Prz.str.USB)], [Przesyłanie obrazu (MSC)], [Przesyłanie obrazu (MTP)] lub [Zd. fot. (Zdalne sterow. PC)])

Przes. str. USB:

Transmisja strumieniowa USB przez podłączony komputer lub smartfon.

Pam.mas.(MSC):

Nawiązywanie połączenia pamięci masowej podczas podłączania aparatu do, na przykład, komputera .
Po podłączeniu aparatu do komputera lub innego urządzenia USB aparat jest rozpoznawany jako dysk wymienny i można przesyłać pliki z aparatu.

MTP:

Nawiązanie połączenia MTP między aparatem, a komputerem i innymi urządzeniami USB.
Po podłączeniu aparatu do komputera lub innego urządzenia USB aparat jest rozpoznawany jako urządzenie multimedialne i można przesyłać zdjęcia/filmy z aparatu.

Zdalne ster. PC:

Wykorzystywanie programu Imaging Edge Desktop (Remote) do sterowania opisywanym produktem z poziomu komputera, włączając w to takie funkcje jak rejestrowanie obrazów i ich zapisywanie na komputerze.

Powiązany temat

- [Przes. strum. USB \(film\)](#)
- [Importowanie obrazów do komputera](#)
- [Obsługa aparatu z poziomu komputera \(Fun. Zdal. sterow. PC\)](#)

TP1001385113

Aparat cyfrowy z wymiennymi obiektywami
ILCE-7CR α7CR

Ustawienia USB LUN

Zwiększa kompatybilność, ograniczając funkcje połączenia USB.

1 MENU →  (Ustawienia) → [USB] → [Ustawienia USB LUN] → odpowiednie ustawienie.

Szczegóły dotyczące poszczególnych opcji menu

Wiele:

Zwykle używaj opcji [Wiele].

Jeden:

Ustaw w pozycji [Ustawienia USB LUN] opcję [Jeden] tylko w przypadku problemów z nawiązaniem połączenia.

TP1001385083

Aparat cyfrowy z wymiennymi obiektywami
ILCE-7CR α7CR

Zasilanie USB

Ustawianie włączenia zasilania za pośrednictwem przewodu USB, gdy opisywany produkt jest podłączony do komputera lub urządzenia USB.

1 MENU →  (Ustawienia) → [USB] → [Zasilanie USB] → żądane ustawienie.

Szczegóły dotyczące poszczególnych opcji menu

WŁ.:

Opisywany produkt będzie zasilany za pośrednictwem przewodu USB, gdy jest on podłączony do komputera itp.

WYŁ.:

Opisywany produkt nie będzie zasilany za pośrednictwem przewodu USB, gdy jest on podłączony do komputera itp.

Operacje dostępne w przypadku zasilania za pośrednictwem przewodu USB

W poniższej tabeli podano, jakie operacje są dostępne/niedostępne w przypadku zasilania za pośrednictwem przewodu USB.

Operacja	Dostępna / Niedostępna
Rejestrowanie obrazów	Dostępna
Odtwarzanie obrazów	Dostępna
Połączenia Wi-Fi/Bluetooth	Dostępna
Ładowanie akumulatora	Niedostępna
Włączanie aparatu bez włożonego akumulatora	Niedostępna

Uwaga



- Włóż akumulator do urządzenia, aby było ono zasilane przez przewód USB.

TP1001412601

Aparat cyfrowy z wymiennymi obiektywami
ILCE-7CR α7CR

Rozdzielcz. HDMI

Po podłączeniu aparatu do telewizora lub monitora za pomocą kabla HDMI (sprzedawany oddzielnie) można wybrać rozdzielczość, w jakiej będą wysyłane obrazy z gniazda HDMI aparatu podczas fotografowania lub wyświetlania zdjęć.

1 MENU →  (Ustawienia) → [Wyjście zewn.] → [ Rozdzielcz. HDMI] → odpowiednie ustawienie.

Szczegóły dotyczące poszczególnych opcji menu

Automatyczne:

Aparat automatycznie rozpoznaje rozdzielczość podłączonego telewizora lub urządzenia wyjściowego i odpowiednio ustawia rozdzielczość wyjściową.

2160p:

Przesyłanie sygnałów w formacie 2160p.

1080p:

Przesyłanie sygnałów w jakości obrazu HD (1080p).

1080i:

Przesyłanie sygnałów w jakości obrazu HD (1080i).

Uwaga

- Jeżeli obrazy nie są prawidłowo wyświetlane przy ustawieniu [Automatyczne], wybierz [1080i], [1080p] lub [2160p] w zależności od podłączonego odbiornika TV.

TP1001385108

Aparat cyfrowy z wymiennymi obiektywami
ILCE-7CR α7CR

Ust. wyjścia HDMI (film)

Ustawianie wyprowadzania sygnału wideo i audio do zewnętrznego rejestratora / zewnętrznego odtwarzacza podłączonego przez HDMI podczas nagrywania filmu.

Do przesyłania filmów 4K lub RAW należy używać najwyższej jakości kabla HDMI High Speed (sprzedawany oddzielnie)

1 MENU →  (Ustawienia) → [Wyjście zewn.] →  Ust. wyjścia HDMI → żądane ustawienie.

Szczegóły dotyczące poszczególnych opcji menu

Nośnik zapisu wyj.HDMI:

Ustawianie, czy filmy mają być nagrywane na karcie pamięci w aparacie podczas przesyłania HDMI, czy też nie.

[WŁ.]: Nagrywanie filmów na karcie pamięci znajdującej się w aparacie i równoczesne wysyłanie ich do urządzenia podłączonego przez HDMI. Głębina koloru w przypadku wyjściowego filmu oparta jest na [Ust. nagrywania] w sekcji [ Ustawienia filmu].

[WYŁ.(tylko HDMI)]: Filmy nie są nagrywane na karcie pamięci aparatu i wysyłane są tylko do urządzeń podłączonych przez HDMI.

Rozdzielczość wyjścia:

Ustawianie rozdzielczości obrazu wysyłanego do innego urządzenia podłączonego przez HDMI, gdy w pozycji [Nośnik zapisu wyj.HDMI] ustawiono [WŁ.], a w pozycji [Wyjście RAW] ustawiono [WYŁ.]. ([Automatyczne] / [2160p] / [1080p] / [1080i])

Ust.wyj.4K (tylko HDMI):

Ustawianie liczby klatek i głębi koloru filmu 4K wysyłanego do innego urządzenia podłączonego przez HDMI, gdy w pozycji [Nośnik zapisu wyj.HDMI] ustawiono [WYŁ.(tylko HDMI)], a w pozycji [Wyjście RAW] ustawiono [WYŁ.]. ([60p 10bit] / [50p 10bit] / [30p 10bit] / [25p 10bit] / [24p 10bit])

Wyjście RAW:

Ustawianie, czy filmy RAW mają być wysyłane do innego urządzenia zgodnego z formatem RAW podłączonego przez HDMI, czy też nie. ([WŁ.] / [WYŁ.])

Ustawienie wyj. RAW:

Ustawianie szybkości klatek przy wysyłaniu filmów RAW do innego urządzenia zgodnego z formatem RAW podłączonego przez HDMI. ([60p] / [50p] / [30p] / [25p] / [24p])

Wyjście Time Code:

Ustawianie, czy kod czasowy i bit użytkownika mają być wysyłane do innego urządzenia podłączonego przez HDMI, czy też nie. ([WŁ.] / [WYŁ.])

Informacje dotyczące kodu czasowego są przesyłane w formie danych cyfrowych, a nie w postaci obrazu wyświetlanego na ekranie. Podłączone urządzenie może następnie skorzystać ze wspomnianych danych cyfrowych, aby rozpoznać dane czasowe.

Sterowanie REC:

Ustawianie, czy rozpocząć lub zakończyć zdalnie nagrywanie na zewnętrznym rejestratorze / odtwarzaczu za pomocą aparatu, gdy aparat jest podłączony do zewnętrznego rejestratora/odtwarzacza. ([WŁ.] / [WYŁ.])



Wyjście dźwięku 4ch:

W przypadku nagrywania dźwięku 4-kanalowego ustaw kombinację kanałów audio, których sygnały będą wysyłane do innych urządzeń podłączonych przez HDMI.

[CH1/CH2]: Wysyłanie dźwięku z kanału 1 do strony L (lewej), a z kanału 2 do strony R (prawej).

[CH3/CH4]: Wysyłanie dźwięku z kanału 3 do strony L (lewej), a z kanału 4 do strony R (prawej).

Wskazówka

- Przy ustawieniu [WŁ.] w pozycji [Sterowanie REC] wyświetlany jest napis  (STBY), gdy polecenie nagrywania jest gotowe do wysłania do zewnętrznego rejestratora/odtwarzacza, a napis  (REC) jest wyświetlany, gdy polecenie nagrywania zostanie przesłane do zewnętrznego rejestratora/odtwarzacza.
- Nawet w przypadku odtwarzania filmu z dźwiękiem 4-kanalowym na urządzeniu podłączonym do gniazda HDMI aparatu, dźwięk będzie wysyłany przy ustawieniu [Wyjście dźwięku 4ch].
- W przypadku wysyłania filmów RAW do innego urządzenia podłączonego przez HDMI należy w pozycji [Fotografowanie Log] w sekcji [Ustaw. fotograf. Log] wybrać [Wł. (elastycz. ISO)]. W przypadku filmów RAW wysyłanych przez HDMI jest stosowane ustawienie w pozycji [Gama kolorów] w sekcji [Ustaw. fotograf. Log].

Uwaga

- Filmów RAW nie można nagrywać na karcie pamięci aparatu.
- Podczas filmowania w zwolnionym/szybkim tempie w pozycji [Nośnik zapisu wyj.HDMI] na stałe jest ustawiona opcja [WŁ.], a w pozycji [Wyjście RAW] na stałe jest ustawiona opcja [WYŁ.]. Nie można tylko wysłać filmów 4K do urządzenia podłączonego przez HDMI bez nagrywania tych filmów na karcie pamięci. Nie można także wysłać filmów RAW.
- Gdy w pozycji [Nośnik zapisu wyj.HDMI] ustawiono [WYŁ.(tylko HDMI)] lub aparat wysłał filmy w formacie RAW, w pozycji [Wyśw. info. HDMI] zostanie tymczasowo ustawiona opcja [Wyłączone].
- Przy ustawieniu [WYŁ.(tylko HDMI)] w pozycji [Nośnik zapisu wyj.HDMI] licznik nie posuwa się naprzód (rzeczywisty czas nagrywania nie jest obliczany), gdy film jest nagrywany na zewnętrznym rejestratorze/odtwarzaczu.
- Gdy w pozycji [Fotografowanie Log] w sekcji [Ustaw. fotograf. Log] jest ustawiona opcja [WYŁ.], w pozycji [Wyjście RAW] na stałe ustawiona jest opcja [WYŁ.].
- W następujących przypadkach rozdzielczość wyjściowa HDMI przyjmuje wartość 1080 niezależnie od ustawienia [Rozdzielczość wyjścia].*
 - Gdy w pozycji [Fotografowanie Log] w sekcji [Ustaw. fotograf. Log] ustawiono inną opcję niż [WYŁ.]
 - Gdy w pozycji [ Profil zdjęcia] ustawiono opcję PPLUT1 - PPLUT4

* Jeżeli jednak w pozycji [Nośnik zapisu wyj.HDMI] ustawiono opcję [WYŁ.(tylko HDMI)] albo w pozycji [Wyjście RAW] ustawiono opcję [WŁ.], sygnał wideo będzie wysyłany w formacie 4K.
- Funkcji [Sterowanie REC] można używać z zewnętrznymi rejestratorami/odtwarzaczami, które obsługują funkcję [Sterowanie REC].
- Gdy w pozycji [Wyjście Time Code] ustawiono [WYŁ.], nie można ustawić opcji [Sterowanie REC].
- Nawet w przypadku wyświetlenia symbolu  (REC), przy pewnych ustawieniach lub stanach nagrywarki zewnętrznej / odtwarzacza zewnętrznego urządzenia te mogą nie działać prawidłowo. Przed użyciem należy sprawdzić, czy zewnętrzna nagrywarka/zewnętrzny odtwarzacz działają prawidłowo.
- Po ustawieniu w pozycji [Wyjście Time Code] opcji [WŁ.] mogą występować nieprawidłowości przy wysyłaniu obrazów do telewizora lub urządzenia nagrywającego. W takiej sytuacji w pozycji [Wyjście Time Code] ustaw opcję [WYŁ.].
- Nie jest możliwe wysyłanie dźwięku 4-kanalowego do innych urządzeń podłączonych przez HDMI.
- Krzywa gamma jest na stałe ustawiona na S-Log3 przy wysyłaniu obrazów w formacie RAW. Można odtworzyć odpowiednik kontrastu odpowiadający normalnej wartości gamma, ustawiając w pozycji [Asysta wys. Gamma] opcję [WŁ.], a w pozycji [Typ as. wys. Gamma] opcję [Automatyczne] lub [S-Log3→709(800%)].
- W przypadku wysyłania filmów RAW nie można korzystać z opcji [Aktywny] w pozycji [ SteadyShot].

TP1001417887

Aparat cyfrowy z wymiennymi obiektywami
ILCE-7CR α7CR

Wyśw. info. HDMI

Wybór, czy informacje dotyczące rejestrowania obrazów mają być wyświetlane na telewizorze lub monitorze, czy też nie, gdy aparat i telewizor lub inne urządzenie są połączone kablem HDMI (sprzedawany oddzielnie).

① **MENU** →  (**Ustawienia**) → **[Wyjście zewn.]** → **[Wyśw. info. HDMI]** → odpowiednie ustawienie.

Szczegóły dotyczące poszczególnych opcji menu

Włączone:

Wyświetlanie informacji dotyczących rejestrowania obrazu na telewizorze.

Rejestrowany obraz oraz informacje dotyczące rejestrowania obrazu będą wyświetlane na telewizorze, natomiast na monitorze aparatu nic nie będzie wyświetlane.

Wyłączone:

Informacje dotyczące rejestrowania obrazu nie będą wyświetlane na telewizorze.

Tylko rejestrowany obraz będzie wyświetlany na telewizorze, natomiast informacje dotyczące rejestrowania obrazu oraz rejestrowany obraz będą wyświetlane na monitorze aparatu.

TP1001385099

Aparat cyfrowy z wymiennymi obiektywami
ILCE-7CR α7CR

STER.PRZEZ HDMI

Po podłączeniu opisywanego produktu do odbiornika telewizyjnego za pośrednictwem przewodu HDMI (sprzedawany oddzielnie) opisywanym produktem można sterować, kierując pilotem telewizora w stronę odbiornika telewizyjnego.

1 MENU →  (Ustawienia) → [Wyjście zewn.] → [STER.PRZEZ HDMI] → odpowiednie ustawienie.

2 Podłącz opisywany produkt do telewizora.

Wejście telewizora zostanie przełączone automatycznie i obrazy na opisywanym produkcie będą wyświetlane na ekranie telewizora.

- Sposób obsługi zależy od używanego telewizora. Szczegółowe informacje można znaleźć w instrukcji obsługi dołączonej do odbiornika telewizyjnego.

Szczegóły dotyczące poszczególnych opcji menu

WŁ.:

Opisywany produkt można obsługiwać z poziomu pilota telewizora.

WYŁ.:

Opisywanego produktu nie można obsługiwać z poziomu pilota telewizora.

Uwaga

- Po podłączeniu opisywanego produktu do telewizora za pośrednictwem przewodu HDMI, dostępne opcje menu są ograniczone.
- Jeżeli opisywany produkt reaguje w sposób niepożądany na sygnały z pilota telewizora, ustaw w pozycji [STER.PRZEZ HDMI] opcję [WYŁ.].

TP1001385110

Aparat cyfrowy z wymiennymi obiektywami
ILCE-7CR α7CR

Język

Określa język stosowany w pozycjach menu, ostrzeżeniach i komunikatach.

① MENU →  (Ustawienia) → [Obszar/Data] → [ Język] → żądany język.

TP1001384972

Aparat cyfrowy z wymiennymi obiektywami
ILCE-7CR α7CR

Ust. reg./daty/czasu

Można ustawić obszar (w którym aparat jest używany), czas letni ([WŁ.]/[WYŁ.]), format wyświetlenia daty oraz datę i godzinę.

Ekran ustawienia obszaru/daty/godziny zostanie wyświetlony automatycznie, jeśli smartfon nie został zarejestrowany podczas wstępnej konfiguracji albo po całkowitym rozładowaniu wewnętrznego akumulatora zapasowego. Wybierz to menu, aby ustawić datę i godzinę po raz kolejny.

1 MENU →  (Ustawienia) → [Obszar/Data] → [Ust. reg./daty/czasu] → odpowiednie ustawienie.

Szczegóły dotyczące poszczególnych opcji menu

Nastawia region:

Ustawianie regionu, w którym aparat będzie używany.

Czas letni/zimowy:

Wybór czasu letniego/zimowego [WŁ.] / [WYŁ.].

Date/Czas:

Ustawianie daty i godziny.

- Format wyświetlania godziny (format 24-godzinny lub 12-godzinny) można przełączyć przyciskiem  (Usuwanie).

Format daty:

Wybór formatu wyświetlenia daty.

Wskazówka

- W celu naładowania wewnętrznego akumulatora zapasowego, włóż naładowany akumulator i pozostaw opisywany produkt na co najmniej 24 godziny z wyłączonym zasilaniem.
- Jeżeli zegar jest resetowany za każdym razem, gdy ładowany jest akumulator, wewnętrzny akumulator zapasowy może być zużyty. Zasięgnij porady w punkcie serwisowym.

Powiązany temat

- [Wykonanie wstępnej konfiguracji aparatu](#)

TP1001385104

Aparat cyfrowy z wymiennymi obiektywami
ILCE-7CR α7CR

Selektor NTSC/PAL

Odtwarzanie filmów zarejestrowanych opisywanym urządzeniem na telewizorze z systemem NTSC/PAL.

① **MENU** →  **(Ustawienia)** → **[Obszar/Data]** → **[Selektor NTSC/PAL]** → **[Enter]**

TP1001384971

Aparat cyfrowy z wymiennymi obiektywami
ILCE-7CR α7CR

Sygnaly audio (foto.)

Wybór, czy aparat ma generować sygnał dźwiękowy w momencie ustawienia ostrości i podczas fotografowania z samowyzwalaczem.

1 MENU →  (Ustawienia) → [Opcja dźwięku] → [Sygnaly audio (foto.)] → odpowiednie ustawienie.

Szczegóły dotyczące poszczególnych opcji menu

WŁ.:

Dźwięki będą słyszalne, na przykład po uzyskaniu ostrości po uprzednim naciśnięciu przycisku migawki do połowy.

WYŁ.:

Nie słyszeć dźwięków.

Wskazówka

- Gdy w pozycji [Tryb cichy] jest ustawiona opcja [WŁ.], w pozycji [Sygnaly audio (foto.)] na stałe ustawiona jest opcja [WYŁ.].

Uwaga

- Przy ustawionym trybie ostrości [Ciągły AF] aparat nie będzie sygnalizował dźwiękiem ustawienia ostrości na obiekcie.

Powiązany temat

- [Ust. trybu cichego \(zdjęcie/film\)](#)

TP1001411212

Aparat cyfrowy z wymiennymi obiektywami
ILCE-7CR α7CR

Syg.aud.(poc./kon.)

Ustawianie, czy aparat sygnalizuje dźwiękowo moment uruchamiania i wyłączenia.

1 MENU →  (Ustawienia) → [Opcja dźwięku] → [Syg.aud.(poc./kon.)] → odpowiednie ustawienie.

Szczegóły dotyczące poszczególnych opcji menu

WŁ.:

Moment uruchamiania i wyłączenia aparatu jest sygnalizowany dźwiękowo.

WYŁ.:

Moment uruchamiania i wyłączenia aparatu nie jest sygnalizowany dźwiękowo.

Uwaga

- Gdy w pozycji [Tryb cichy] jest ustawiona opcja [WŁ.], w pozycji [Syg.aud.(poc./kon.)] na stałe ustawiona jest opcja [WYŁ.].

Powiązany temat

- [Ust. trybu cichego \(zdjęcie/film\)](#)

TP1001421583

Aparat cyfrowy z wymiennymi obiektywami
ILCE-7CR α7CR

Tryb kontrolki wideo



Ustawianie natężenia oświetlenia w przypadku lampy LED HVL-LBPC (sprzedawana oddzielnie).

1 MENU →  (Ustawienia) → [Opcja ustawień] → [Tryb kontrolki wideo] → odpowiednie ustawienie.

Szczegóły dotyczące poszczególnych opcji menu

Łącze zasilania:

Włączanie/wyłączanie lampy wideo odbywa się synchronicznie z ON/OFF opisywanego aparatu.

Łącze nagryw.:

Włączanie/wyłączanie lampy wideo odbywa się synchronicznie z uruchamianiem/zatrzymaniem nagrywania filmu.

Łącz.nag.&STBY:

Lampa wideo włączana jest w momencie rozpoczęcia nagrywania filmu i przyciosa na czas przerwy w nagrywaniu (STBY).

Automatyczne:

Lampa wideo włącza się automatycznie, gdy jest ciemno.

Uwaga

- Podczas nagrywania filmów poklatkowych lampa wideo będzie włączać/wyłączać się inaczej zgodnie z ustawieniem [ Ustawien. poklatk.]. Zobacz informacje szczegółowe w „ [Ustawien. poklatk.](#) ”.
- Podczas nagrywania filmów poklatkowych w pozycji [Tryb kontrolki wideo] nie można ustawić opcji [Automatyczne]. Zostanie ona automatycznie przełączona na [Łącze nagryw.].

Powiązany temat

- [Ustawien. poklatk.](#)

TP1001411208

Aparat cyfrowy z wymiennymi obiektywami
ILCE-7CR α7CR

Funkcja usuw. kurzu

Jeżeli do wnętrza aparatu dostanie się kurz lub inne zanieczyszczenia, które przylgną do powierzchni przetwornika obrazu, należy oczyścić przetwornik obrazu przy użyciu funkcji [Czyszczenie przetw.]. Aby pył lub inne zanieczyszczenia nie przylegały do przetwornika obrazu, można także ustawić, czy migawka ma być zamykana, gdy aparat zostanie wyłączony, czy też nie.

1 MENU →  (Ustawienia) → [Opcja ustawień] → [Funkcja usuw. kurzu] → żądane ustawienie.

Szczegóły dotyczące poszczególnych opcji menu

Czyszczenie przetw.:

Przetwornik obrazu zacznie delikatnie drgać w celu usunięcia z niego drobin kurzu. W razie potrzeby użyj dostępnej w handlu dmuchawki do oczyszczenia powierzchni przetwornika obrazu.

Migaw. po WYŁ. zas.:

Ustawianie, czy migawka ma być zamykana po wyłączeniu aparatu. ([WŁ.]/[WYŁ.])

- Jeśli wybierzesz opcję [WŁ.], migawka zostanie zamknięta, gdy przestawisz przełącznik ON/OFF (zasilanie) do pozycji OFF przy włączonym aparacie. Należy pamiętać, że zamknięcie migawki może chwilę potrwać po ustawieniu przełącznika ON/OFF (zasilanie) w pozycji OFF.
Migawka sygnalizuje dźwiękiem, gdy przełącznik ON/OFF (zasilanie) zostanie ustawiony w pozycji ON lub OFF.

Wskazówka

- Aby oczyścić przetwornik obrazu samodzielnie, wykonaj polecenie [Czyszczenie przetw.] lub ustaw w pozycji [Migaw. po WYŁ. zas.] opcję [WYŁ.].

Uwaga

- Gdy w pozycji [Migaw. po WYŁ. zas.] ustawiono opcję [WŁ.], przed odłożeniem aparatu do przechowywania załóż osłonę na obiektyw. W przeciwnym razie może dojść do skupienia wewnątrz aparatu wiązki silnego światła (np. promieni słonecznych), grożąc pojawieniem się dymu lub ognia. Nawet jeśli źródło światła znajduje się nieznacznie poza kątem widzenia aparatu, może ono być przyczyną pojawienia się dymu lub ognia, jeśli nie jest zamocowana osłona na obiektyw.
- Nie wolno dotykać zamkniętej migawki palcami ani czyścić jej za pomocą dmuchawki. Może dojść do uszkodzenia migawki.
- Jeżeli istnieje ryzyko, że krople wody przylgną do migawki, ustaw w pozycji [Migaw. po WYŁ. zas.] opcję [WYŁ.]. Jeżeli w pozycji [Migaw. po WYŁ. zas.] ustawiono opcję [WŁ.], krople wody mogą przylgnąć do migawki, co grozi usterką.
- Przed przystąpieniem do operacji [Czyszczenie przetw.] upewnij się, że poziom naładowania akumulatora wynosi co najmniej 51%.
- Nawet jeśli w pozycji [Migaw. po WYŁ. zas.] jest ustawiona opcja [WŁ.], migawka nie zostanie zamknięta, gdy zasilanie wyłączy się w związku z aktywacją trybu oszczędzania energii lub wyczerpaniem się akumulatora. W takim przypadku migawkę można zamknąć, włączając i ponownie wyłączając aparat.

Powiązany temat

- [Czyszczenie przetwornika obrazu \(Czyszczenie przetw.\)](#)

Aparat cyfrowy z wymiennymi obiektywami
ILCE-7CR α7CR

Auto. map. pikseli

Ustawianie, czy ma być wykonywana automatyczna optymalizacja przetwornika obrazu (mapowanie pikseli), czy też nie. Zazwyczaj funkcja ta ma ustawioną wartość [WŁ.].

1 MENU →  (Ustawienia) → [Opcja ustawień] → [Auto. map. pikseli] → odpowiednie ustawienie.

Szczegóły dotyczące poszczególnych opcji menu

WŁ.:

Wykonywane jest automatyczne mapowanie pikseli w regularnych odstępach czasu po wyłączeniu aparatu.

W tym czasie będą słyszalne odgłosy pracy migawki.

WYŁ.:

Automatyczne mapowanie pikseli nie jest wykonywane.

Wskazówka

- Jeżeli w pozycji [Mapowanie pikseli] ustawiona jest opcja [WYŁ.], należy regularnie wykonywać procedurę [Auto. map. pikseli]. Zalecane jest wykonywanie tej operacji co trzy dni.

Uwaga

- Jeżeli procedura [Mapowanie pikseli] nie będzie wykonywane regularnie, na rejestrowanych obrazach mogą pojawić się jasne kropki.

Powiązany temat

- [Mapowanie pikseli](#)
- [Ust. trybu cichego \(zdjęcie/film\)](#)

TP1001417888

Aparat cyfrowy z wymiennymi obiektywami
ILCE-7CR α7CR

Mapowanie pikseli

Przetwornik obrazu można optymalizować ręcznie (mapowanie pikseli). Jeżeli w pozycji [Auto. map. pikseli] ustawiono opcję [WYŁ.], operację [Mapowanie pikseli] należy wykonywać regularnie, postępując zgodnie z poniższą procedurą. Zalecane jest wykonywanie tej operacji co trzy dni.

1 MENU →  (Ustawienia) → [Opcja ustawień] → wybierz [Mapowanie pikseli].

2 Wybierz [OK] na ekranie potwierdzenia.

Zostanie przeprowadzona procedura mapowania pikseli.

- Podczas mapowania pikseli nie można używać aparatu.
- Po zakończeniu mapowania pikseli aparat zostanie uruchomiony ponownie.

Wskazówka

- Jeżeli na zarejestrowanym obrazie na monitorze aparatu widoczne są jasne kropki, należy natychmiast wykonać procedurę [Mapowanie pikseli].

Uwaga

- Mapowania pikseli nie można wykonać przy niskim poziomie naładowania akumulatora.
- Jeżeli [Mapowanie pikseli] nie będzie wykonywane regularnie, na rejestrowanych obrazach mogą pojawić się jasne kropki.

Powiązany temat

- [Auto. map. pikseli](#)

TP1001417889

Aparat cyfrowy z wymiennymi obiektywami
ILCE-7CR α7CR

Wersja

Wyświetla wersję oprogramowania urządzenia. Sprawdź wersję, gdy wypuszczane są aktualizacje oprogramowania opisywanego produktu itp.

Dodatkowo wyświetlana jest wersja obiektywu, jeżeli zamocowany jest obiektyw zgodny z aktualizacjami oprogramowania sprzętowego.

Wersja adaptera obiektywu jest wyświetlana w obszarze obiektywu, jeżeli zamocowany jest adapter obiektywu zgodny z aktualizacjami oprogramowania sprzętowego.

1 MENU →  (Ustawienia) → [Opcja ustawień] → [Wersja].

Wskazówka

- Pobrane oprogramowania sprzętowe można również zapisać na karcie pamięci i używać tej karty pamięci do aktualizacji oprogramowania sprzętowego aparatu.

Uwaga

- Aktualizację można przeprowadzić tylko wtedy, gdy poziom naładowania akumulatora wynosi co najmniej 51%. Należy używać odpowiednio naładowanego akumulatora.

TP1001420026

Aparat cyfrowy z wymiennymi obiektywami
ILCE-7CR α7CR

Wyśw. nr seryjny

Wyświetlanie numeru seryjnego aparatu.

① **MENU** →  (**Ustawienia**) → [**Opcja ustawień**] → [**Wyśw. nr seryjny**].

TP1001423801

5-054-924-52(1) Copyright 2023 Sony Corporation

Aparat cyfrowy z wymiennymi obiektywami
ILCE-7CR α7CR

Informacja o prywat.

Wyświetlanie ekranu powiadomienia o prywatności.

① MENU →  (Ustawienia) → [Opcja ustawień] → [Informacja o prywat.].

TP1001421618

5-054-924-52(1) Copyright 2023 Sony Corporation

Aparat cyfrowy z wymiennymi obiektywami
ILCE-7CR α7CR

Czytnik ekranu (tylko w przypadku niektórych modeli)

Ustawianie funkcji odczytywania na głos informacji, na przykład tekstu na ekranie.

W przypadku niektórych modeli obsługa tej funkcji może być dostępna tylko w pewnych językach. Ta funkcja jest dostępna tylko wtedy, gdy język ustawiony w menu jest obsługiwany przez tę funkcję.

1 MENU →  (Ustawienia) → [ Dostępność] → [Czytnik ekranu] → żądane ustawienie.

Szczegóły dotyczące poszczególnych opcji menu

Czytnik ekranu:

Ustawianie, czy funkcja odczytywania na głos ma być używana. ([WŁ.]/[WYŁ.])

Szybkość:

Ustawianie szybkości odczytywania na głos.

Głośność:

Ustawianie głośności odczytywania na głos.

Przeł. po dł. nac.:

Ustawianie, czy funkcja włączania i wyłączania funkcji czytnika ekranu przez naciśnięcie i przytrzymanie przycisku MENU ma być włączona. ([WŁ.]/[WYŁ.])

Wskazówka



- Domyślnie w pozycji [ Przeł. po dł. nac.] jest ustawiona opcja [WŁ.]. Z tego względu na ekranie wstępnej konfiguracji aparatu można korzystać z funkcji czytnika ekranu przez naciśnięcie i przytrzymanie przycisku MENU. Funkcję czytnika ekranu można też włączać i wyłączać przez naciśnięcie i przytrzymanie przycisku MENU po wstępnej konfiguracji.
- Można tak skonfigurować aparat, aby włączanie i wyłączanie sygnalizował dźwiękiem, ustawiając w pozycji [Syg.aud.(poc./kon.)] opcję [WŁ.].

TP1001420027

Aparat cyfrowy z wymiennymi obiektywami
ILCE-7CR α7CR

Powiększ ekran

Można powiększyć wyświetlany ekran menu. (Niektóre ekrany menu nie obsługują funkcji powiększania).

1 MENU →  (Ustawienia) → [ Dostępność] → [Powiększ ekran] → Wybierz opcję, która ma być ustawiona, po czym wybierz żądane ustawienie.

Szczegóły dotyczące poszczególnych opcji menu

Powiększ ekr. menu:

Ustawianie, czy funkcja powiększania wyświetlanego ekranu będzie używana. ([WYŁ.]/[WŁ. (Wł. prz. 1)])

Po wybraniu [WŁ. (Wł. prz. 1)] obraz na ekranie można powiększyć naciśnięciem przycisku C1 (Przycisk ustawień własnych 1).

Powiększenie:



Ustawianie powiększenia wykorzystywanego w przypadku funkcji powiększania obrazu na ekranie. ([x1,5]/[x2,0]/[x2,5])

Powiększanie wyświetlanego ekranu menu

Na ekranie menu naciśnij przycisk określony w pozycji [Powiększ ekr. menu], aby powiększyć obraz wyświetlany na ekranie.

- Pozycję wyświetlanego fragmentu można przesuwając przy użyciu pokrętła przedniego, pokrętła tylnego L, pokrętła tylnego R lub obracając pokrętłem sterowania.
- Każdorazowe naciśnięcie tego przycisku zmienia skalę powiększenia.
- Aby anulować wyświetlanie w powiększeniu, naciśnij kilkakrotnie ten przycisk, aż ekran powróci do normalnego trybu.

Wskazówka

- Można przechodzić pomiędzy opcjami przy użyciu górnej/dolnej/lewej/prawej strony pokrętła sterowania, nawet gdy obraz na ekranie jest powiększony. Opcje można również zatwierdzać przyciskiem środkowym.
- Pozycję powiększonego fragmentu można przesuwając dotykowo przy wyświetlaniu ekranu w powiększeniu, gdy w pozycji [Obsługa dotykowa] ustawiono [WŁ.] i w pozycji [Ekran menu] w sekcji [Ust. panelu dotykow.] ustawiono [WŁ.].
- Funkcję [Powiększ ekr. menu] można również przypisać do niektórych przycisków za pomocą polecenia [ Us.prz.Włas./pok.]/[ Us.prz.Włas./pok.].
- Gdy w pozycji [Powiększ ekr. menu] ustawiono jakąkolwiek inną wartość niż [WYŁ.], pojawi się komunikat z prośbą o potwierdzenie, czy w pozycji [Wyb. wizjer/monitor] ustawić opcję [Monit.(Ręczny)]. W przypadku korzystania z funkcji [Powiększ ekran] wskazane jest ustawienie w pozycji [Wyb. wizjer/monitor] opcji [Monit.(Ręczny)], aby zapobiec uruchamianiu czujnika oka i przełączaniu na wyświetlanie w wizjerze po zbliżeniu twarzy do monitora.
Aby przywrócić pierwotne ustawienie w pozycji [Wyb. wizjer/monitor], wybierz [Wyb. wizjer/monitor] i zmień to ustawienie.

Powiązany temat

- [Przypisywanie często używanych funkcji do przycisków i pokręteł \(Us.prz.Włas./pok.\)](#)
- [Wyb. wizjer/monitor](#)

Aparat cyfrowy z wymiennymi obiektywami
ILCE-7CR α7CR

Logo certyfikatu (tylko w przypadku niektórych modeli)

Wyświetla niektóre symbole certyfikacji urządzenia.

Ta funkcja jest dostępna tylko w produktach sprzedawanych w niektórych krajach lub regionach.

① **MENU** →  (**Ustawienia**) → [**Opcja ustawień**] → [**Logo certyfikatu**].

TP1001385058

5-054-924-52(1) Copyright 2023 Sony Corporation

Aparat cyfrowy z wymiennymi obiektywami
ILCE-7CR α7CR

Zapisz/załaduj ust.

Ustawienia aparatu można zapisać na karcie pamięci / załadować z karty pamięci. Można również załadować ustawienia z innego aparatu tego samego modelu.

1 MENU →  (Ustawienia) → [Resetuj/Zap. ust.] → [Zapisz/załaduj ust.] → żądane ustawienie.

Szczegóły dotyczące poszczególnych opcji menu

Załaduj:

Załadowanie ustawień z karty pamięci do opisywanego aparatu.

Zapisz:

Zapisywanie bieżących ustawień opisywanego aparatu na karcie pamięci.

Kasuj:

Usuwanie ustawień zapisanych na karcie pamięci.

Ustawienia, których nie można zapisać

Przy użyciu funkcji [Zapisz/załaduj ust.] nie można zapisywać poniższych parametrów ustawień. (Nie podano opcji menu bez parametrów ustawień, na przykład [Powiększenie].)

/ (Fotografowanie)

Informacje IPTC

Info. o pr. autorskich

(Ekspozycja/Kolor)

Ust. zew. l. błyskow.

 Balans bieli: Niestandard. 1/Niestandard. 2/Niestandard. 3

AF (Ostrość)

 Rejestracja twarzy

(Sieć)

Fun. przesyłania FTP*

WPS przycisk

Ust. punktu dostępu

Pasma częst. Wi-Fi

 Ustaw. adresu IP

Edytuj nazwę urządz.

Importuj cert. gł.

Ust. uwierzyt. dost.

* Ustawienia w pozycji [Fun. przesyłania FTP] można zapisać lub wczytać, wybierając MENU →  (Sieć) → [Przesyłanie FTP] → [Fun. przesyłania FTP] → [Zap./załad. ust. FTP]. Szczegółowe informacje zawiera „FTP Help Guide”.
https://rd1.sony.net/help/di/ftp_2370/h_zz/

Uwaga

- Na jednej karcie pamięci można zapisać maksymalnie 10 ustawień. Po zapisaniu 10 ustawień nie można wykonać operacji [Zapisz nowy]. Usuń istniejące ustawienia, używając polecenia [Kasuj] lub zastąp je.
- Nie można załadować ustawień z aparatu innego modelu.
- Nawet jeśli nazwa modelu jest taka sama, ustawienia z aparatu z inną wersją oprogramowania systemowego mogą nie zostać załadowane.
- Z funkcji tej można skorzystać w celu zapisania ustawień zarejestrowanych w pozycji [**MR** Pam. ust. fotograf.]. Jednakże polecenie [Zapisz/załaduj ust.] jest niedostępne przy ustawieniu pokrętki trybu na 1/2/3 (**MR** Przyw. ust. fotogr.). Przed użyciem tej funkcji pokrętkę trybu należy ustawić w innej pozycji niż 1/2/3.

TP1001416477

Aparat cyfrowy z wymiennymi obiektywami
ILCE-7CR α7CR

Reset ustawień

Przywraca ustawienia domyślne urządzenia. Nawet uruchomienie funkcji [Reset ustawień] nie powoduje usunięcia zarejestrowanych obrazów.

1 MENU →  (Ustawienia) → [Resetuj/Zap. ust.] → [Reset ustawień] → odpowiednie ustawienie.

Szczegóły dotyczące poszczególnych opcji menu

Reset. ustawień aparatu:

Przywracanie głównym parametrom fotografowania ich ustawień domyślnych. Nastąpi zainicjowanie ustawień fotografowania i nagrywania filmów.

Inicjuj:

Przywracanie wszystkim parametrom ich ustawień domyślnych.

Uwaga

- Nie wolno wyjmować akumulatora podczas resetowania.
- Wykonanie polecenia [Inicjuj] spowoduje również zainicjowanie umowy dotyczącej polityki prywatności, więc przed przystąpieniem do użytkowania aparatu należy ponownie zaakceptować politykę prywatności.
- Ustawienia w pozycji [ Profil zdjęcia] nie zostaną zresetowane nawet w przypadku wykonania operacji [Reset. ustawień aparatu] lub [Inicjuj] z wyjątkiem ustawień w przypadku PPLUT 1 - 4.
- Znacznik wyboru [Profil zdjęcia] w pozycji [Róż. zest. dla zd./fil.] nie jest resetowany w przypadku wykonania polecenia [Reset. ustawień aparatu] lub [Inicjuj].

TP1001385060

Aparat cyfrowy z wymiennymi obiektywami
ILCE-7CR α7CR

Funkcje dostępne ze smartfonem (aplikacja Creators' App)

Korzystając z aplikacji Creators' App smartfona, można rejestrować obrazy sterując aparatem z poziomu smartfona lub przysyłać obrazy zarejestrowane aparatem do smartfona.

Ze sklepu z aplikacjami na posiadanym smartfonie pobierz i zainstaluj aplikację Creators' App. Jeżeli aplikacja Creators' App jest już zainstalowana na smartfonie, należy ją zaktualizować do najnowszej wersji.

Creators' App - informacje szczegółowe znajdują się w poniższej witrynie:

<https://www.sony.net/ca/>

Wskazówka

- Aplikację Creators' App można także zainstalować, skanując smartfonem kod QR Code wyświetlany na ekranie aparatu.

Uwaga

- Z uwagi na przyszłe aktualizacje, procedury obsługi lub wyświetlane ekrany mogą ulegać modyfikacjom bez powiadomienia.

Obsługiwane smartfony

Najnowsze informacje można znaleźć na stronie wsparcia.

<https://www.sony.net/ca/help/mobile/>

- Szczegółowe informacje o wersjach Bluetooth zgodnych z posiadanym smartfonem można znaleźć w witrynie internetowej danego smartfona.

TP1001411283

Aparat cyfrowy z wymiennymi obiektywami
ILCE-7CR α7CR

Parowanie aparatu ze smartfonem (Poł. ze smartfonem)

Podłączenie aparatu do smartfona (parowanie), aby umożliwić korzystanie z aplikacji Creators' App na smartfonie.

Jeśli aparat nie został połączony ze smartfonem przy pierwszym włączeniu aparatu, wykonaj następującą procedurę. Poniżej opisano procedurę podłączania aparatu do smartfona w przypadku instalowania aplikacji Creators' App na smartfonie po raz pierwszy.

 : Operacje wykonywane z poziomu smartfona

 : Operacje wykonywane z poziomu aparatu

1  : w aparacie wybierz MENU →  (Sieć) → [ Łąc./Zd.ste.PC] → [Poł. ze smartfonem].

2  : postępuj zgodnie z instrukcjami na ekranie i ustaw w pozycji [Funkcja Bluetooth] opcję [WŁ.].

Pojawi się ekran oczekiwania na połączenie z aplikacją.

- Jeśli [Funkcja Bluetooth] jest już ustawiona na [WŁ.], ekran oczekiwania na połączenie z aplikacją pojawi się natychmiast.

3  : uruchom aplikację Creators' App na smartfonie.

4  : postępuj zgodnie z instrukcjami na ekranie, aby sparować aparat ze smartfonem.

- Po nawiązaniu połączenia na smartfonie pojawi się menu wyboru funkcji aparatu.

5  : Na ekranie smartfona wybierz odpowiednią funkcję.

Łączenie ze smartfonem za pośrednictwem punktu dostępowego Wi-Fi

Po przeprowadzeniu parowania w punktach od 1 do 4 podłącz aparat i smartfon do tego samego punktu dostępowego Wi-Fi, wybierając w aparacie MENU →  (Sieć) → [Wi-Fi] → [Podłącz Wi-Fi] → [WŁ.]. Następnie postępuj zgodnie z instrukcjami wyświetlanymi na ekranie smartfona, aby połączyć aparat ze smartfonem.

Jeżeli aplikacja Creators' App była używana z innymi aparatami

Po Punkcie 2 uruchom aplikację Creators' App, otwórz ekran [Aparaty], wybierz przycisk  (Dodaj aparat) i postępuj zgodnie z instrukcjami na ekranie, aby kontynuować operację.

Informacje dotyczące ikon widocznych podczas podłączania do smartfona

 (Połączenie Bluetooth dostępne): Nawiązano połączenie Bluetooth ze smartfonem.





 (Połączenie Bluetooth niedostępne): Nie nawiązano połączenia Bluetooth ze smartfonem.

 (Połączenie Wi-Fi dostępne): Nawiązano połączenie Wi-Fi ze smartfonem.

 (Połączenie Wi-Fi niedostępne): Nie nawiązano połączenia Wi-Fi ze smartfonem.

Łączenie aparatu ze smartfonem bez parowania

Jeśli chcesz nawiązać połączenie bez parowania, za każdym razem trzeba wykonać operację nawiązywania połączenia Wi-Fi.

1. W aparacie wybierz MENU →  (Sieć) → [ Łąc./Zd.ste.PC] → [Poł. ze smartfonem].
2. Naciśnij na aparacie przycisk  (Usuwanie), aby przejść do ekranu identyfikatora SSID i hasła.
3. Otwórz ekran ustawień Wi-Fi na smartfonie.
4. Na ekranie ustawień Wi-Fi na smartfonie wybierz identyfikator SSID wyświetlony w aparacie i wprowadź hasło.
5. Uruchom na smartfonie aplikację Creators' App i otwórz ekran [Aparaty].
6. W prawym górnym rogu ekranu [Aparaty] wybierz przycisk  (Konfiguracja), a następnie wybierz [Połącz tylko przez Wi-Fi].
7. Na ekranie aplikacji Creators' App na smartfonie wybierz nazwę produktu aparatu (ILCE-7CR).
Smartfon nawiąże połączenie z aparatem.

Uwaga

- Polecenia [Poł. ze smartfonem] nie można wykonać przy ustawieniu [WŁ.] w pozycji [Tryb samolotowy].
- Do aparatu można podłączyć jednocześnie maksymalnie 2 urządzenia, korzystając z łączności Bluetooth.
- W przypadku, gdy do łączności Bluetooth i łączności Wi-Fi wykorzystywane jest to samo pasmo częstotliwości (2,4 GHz), mogą występować zakłócenia radiowe. Jeżeli połączenie Wi-Fi jest niestabilne, można je poprawić, wyłączając funkcję Bluetooth smartfona.
- Ikona Bluetooth nie jest wyświetlana, gdy w trybie filmowania są wyświetlane ikony funkcji dotykowej. Aby zobaczyć ikonę Bluetooth, muśnij ikony funkcji dotykowej w lewo lub w prawo w celu ich ukrycia.

Powiązany temat

- [Funkcje dostępne ze smartfonem \(aplikacja Creators' App\)](#)
- [Używanie smartfona jako pilota zdalnego sterowania](#)
- [Wyb.na urz.f.i wys. \(przesyłanie do smartfona\)](#)
- [Łącz.pod.WYŁ.zas. \(smartfon\)](#)
- [Odczytywanie informacji o lokalizacji ze smartfona](#)

TP1001420028

Aparat cyfrowy z wymiennymi obiektywami
ILCE-7CR α7CR

Używanie smartfona jako pilota zdalnego sterowania

Za pomocą aplikacji Creators' App można robić zdjęcia, sprawdzając jednocześnie na ekranie smartfona obszar fotografowania aparatu. Podłącz aparat do smartfona, korzystając z sekcji „Powiązany temat” u dołu strony. Informacje szczegółowe na temat funkcji, które można uruchamiać za pomocą smartfona, znajdują się na stronie wsparcia.
<https://www.sony.net/ca/help/opr/>

Powiązany temat



- [Parowanie aparatu ze smartfonem \(Poł. ze smartfonem\)](#)
- [Ust. zdal. fotografow.](#)

TP1001417923

Aparat cyfrowy z wymiennymi obiektywami
ILCE-7CR α7CR

Ust. zdal. fotografow.

Konfigurowanie ustawień w przypadku obrazów zapisanych podczas zdalnego rejestrowania za pomocą smartfona lub komputera.

1 MENU →  (Sieć) → [ Łąc./Zd.ste.PC] → [Ust. zdal. fotografow.] → **żądane ustawienie.**

Szczegóły dotyczące poszczególnych opcji menu

Miej. doc. zapisu zdj.:

Ustawianie docelowego miejsca zapisu. ([Tylko miej. docel.]/[M.docel.+Urz.foto.]/[Tylko urz. fotograf.])

Rozmiar zapis. obr.:

Wybór rozmiaru pliku obrazów przesyłanych do smartfona lub komputera, gdy w pozycji [Miej. doc. zapisu zdj.] ustawiono opcję [M.docel.+Urz.foto.]. Można przesłać plik JPEG/HEIF w oryginalnym rozmiarze lub plik JPEG/HEIF odpowiadający ustawieniu 2M. ([Oryginał]/[2M])

Zapisz obraz RAW+J:

Wybór typu plików w przypadku obrazów do przesłania do smartfona lub komputera, gdy w pozycji [Miej. doc. zapisu zdj.] ustawiono opcję [M.docel.+Urz.foto.], a w pozycji [ Format pliku] ustawiono opcję [RAW & JPEG]. ([RAW & JPEG]/[Tylko JPEG]/[Tylko RAW])

Zapisz obr. RAW+H:

Wybór typu plików w przypadku obrazów do przesłania do smartfona lub komputera, gdy w pozycji [Miej. doc. zapisu zdj.] ustawiono opcję [M.docel.+Urz.foto.], a w pozycji [ Format pliku] ustawiono opcję [RAW & HEIF]. ([RAW & HEIF]/[Tylko HEIF]/[Tylko RAW])

Uwaga

- Po włożeniu do aparatu karty pamięci, na której nie można nagrywać, nie można rejestrować zdjęć nawet po ustawieniu w pozycji [Miej. doc. zapisu zdj.] opcji [Tylko urz. fotograf.] lub [M.docel.+Urz.foto.].
- Gdy wybrano opcję [Tylko urz. fotograf.] lub [M.docel.+Urz.foto.] w pozycji [Miej. doc. zapisu zdj.] i w aparacie nie ma karty pamięci, migawka nie zostanie zwolniona, nawet jeśli w pozycji [Wyzwal. bez karty] ustawiono opcję [Aktywne].
- Gdy w aparacie jest wyświetlane zdjęcie, nie można zdalnie rejestrować obrazów przy użyciu smartfona lub komputera.
- Opcję [Zapisz obraz RAW+J] i [Zapisz obr. RAW+H] można ustawić tylko po wybraniu w pozycji [ Format pliku] opcji [RAW & JPEG] lub [RAW & HEIF].

Powiązany temat

- [Używanie smartfona jako pilota zdalnego sterowania](#)

TP1001419253

Aparat cyfrowy z wymiennymi obiektywami
ILCE-7CR α7CR

Wyb.na urz.f.i wysł. (przesyłanie do smartfona)

Można przysyłać obrazy do smartfona, wybierając je w aparacie.

Aby sparować aparat ze smartfonem, należy wcześniej zapoznać się z częścią zatytułowaną „[Parowanie aparatu ze smartfonem \(Poł. ze smartfonem\)](#)”.

Poniżej przedstawiono procedurę przesyłania obrazu aktualnie wyświetlanego w aparacie.

- 1 **MENU** → (Sieć) → [Łąc./Zd.ste.PC] → [Wyb.na urz.f.i wysł.] → [Rozmiar wysył. obr.], [Cel wysył.RAW+J/H] i [Cel wysyłania] → żądane ustawienie.
- 2 **Na ekranie odtwarzania wyświetl obraz, który ma być przesłany.**
- 3 **MENU** → (Sieć) → [Łąc./Zd.ste.PC] → [Wyb.na urz.f.i wysł.] → [Wyślij] → [Ten obraz].
 - Ekran [Wyślij] można także wyświetlić naciśnięciem przycisku (Wysyłanie do smartfona).
- 4 **Uruchom aplikację Creators' App na smartfonie.**
Pojawi się komunikat informujący o rozpoczętym transferze.
- 5 **W smartfonie wybierz opcję [OK].**
Obraz zostanie przesłany do smartfona.
 - Po przesłaniu obrazu na ekranie aparatu pojawi się ikona (przesłany).
 - Można przysyłać kilka obrazów jednocześnie, wybierając inne ustawienie niż [Ten obraz] w sekcji [Wyślij].

Szczegóły dotyczące poszczególnych opcji menu

Wyślij:

Wybieranie obrazów i przysyłanie ich do smartfona. ([Ten obraz] / [Wszystkie obr. w tej gr.] / [Wszystkie z tą datą] / [Przefiltrowane obrazy] / [Wiele obrazów])

- Wyświetlane opcje zależą od wybranego w aparacie trybu wyświetlania.
- Jeśli wybrano opcję [Wiele obrazów], zaznacz odpowiednie obrazy przy użyciu środkowej części pokrętła sterowania, po czym naciśnij MENU → [Enter].

Rozmiar wysył. obr.:

Wybieranie rozmiaru zdjęć przesłanych do smartfona. Można przesłać plik JPEG/HEIF w oryginalnym rozmiarze lub plik JPEG/HEIF odpowiadający ustawieniu 2M. ([Oryginał]/[2M])

Cel wysył.RAW+J/H:

Wybór rodzaju pliku w przypadku obrazów przeznaczonych do przesłania do smartfona, gdy są one rejestrowane przy ustawieniu [RAW & JPEG] lub [RAW & HEIF] w pozycji [Format pliku]. ([JPEG i HEIF]/[RAW]/[RAW+J i RAW+H])

Cel wysyłania:

Określanie, czy do smartfona ma być przesyłany film proxy o niskiej przepływności, czy też oryginalny film o wysokiej przepływności. ([Tylko proxy]/[Tylko oryginał]/[Proxy & oryginał])

Wybór opcji [Tylko proxy] pozwala szybciej przysyłać filmy niż w przypadku przesyłania oryginalnych filmów.

Film z Shot Mark:

Wycinanie i przenoszenie fragmentu filmu o określonej liczbie sekund wokół pozycji Znak ujęcia, stanowiącej środek.
([Wytnij do 60 s]/[Wytnij do 30 s]/[Wytnij do 15 s]/[Nie wycinaj])

Filtrowanie przesyłanych obrazów (Przefiltrowane obrazy)

Obrazy do przesłania można filtrować według poniższych kryteriów:

- Grupa docelowa: [Ta data] / [Ten nośnik]
- Zdjęcia/Filmy: [Wszystkie] / [Tylko zdjęcia] / [Tylko filmy]
- Obraz doc.(Klasyfik.): [★]-[★★], [★OFF]
- Film docelowy (**S**): [Wszystkie] / [Tyl.filmy Shot Mark]
- Obr. docel. (chron.): [Wszystkie] / [Tylko chron. obrazy]
- Status przesyłania ^{*}: [Wszystkie] / [Tylko nieprzesłane]



* Obrazy przesyłane przez ich zaznaczenie na smartfonie są traktowane jak jeszcze nie przesłane.

* Gdy w pozycji [Film z Shot Mark] wybrano inne ustawienie niż [Nie wycinaj], nawet po przeniesieniu klipu przy użyciu Znak ujęcia, a następnie ustawieniu w filmie innego Znak ujęcia, wszystkie Znaki ujęcia utworzą klipy, które zostaną przeniesione ponownie jako jeszcze nieprzesłane obrazy.

Dodawanie Znak ujęcia do filmu

Dodany Znak ujęcia może być wykorzystywany przy wyborze, przesyłaniu lub edycji filmu. Aby dodać Znak ujęcia podczas nagrywania, muśnij ekran palcem w lewo lub w prawo, aby wyświetlić ikony funkcji dotykowej, a następnie dotknij **S1** (Dodaj Shot Mark1). Znak ujęcia można również dodać podczas odtwarzania, dotykając **S1** (Dodaj Shot Mark1) na ekranie.

Wskazówka

- Aby korzystać z ikon funkcji dotykowej, włącz obsługę dotykową podczas rejestrowania lub odtwarzania obrazów, konfigurując poszczególne ustawienia w pozycji MENU →  (Ustawienia) → [Obsługa dotykowa] → [Ust. panelu dotykow.].
- Aby dodać drugi Znak ujęcia (Znak ujęcia 2), użyj przycisku ustawień własnych. Znak ujęcia 1 można również dodać przyciskiem ustawień własnych. Przypisz następujące funkcje do odpowiednich przycisków i naciśnij te przyciski podczas rejestrowania lub odtwarzania filmu.
 - W przypadku dodawania Znak ujęcia podczas nagrywania filmu: przypisz [Dodaj Shot Mark1] / [Dodaj Shot Mark2] w sekcji [ Us.prz.Włas./pok.]
 - W przypadku dodawania Znak ujęcia podczas odtwarzania filmu: przypisz [Dod./us. Shot Mark1]/[Dod./us. Shot Mark2] w sekcji [ Ust. Prz. Własne]
- W przypadku filmów ze Znakiem ujęcia można przejść do pozycji ze Znakiem ujęcia, dotykając ikony funkcji dotykowej podczas pauzy.

Uwaga

- W przypadku obrazów przesyłanych przez ich zaznaczenie na smartfonie, ikona  (przesyłany) nie będzie wyświetlana.
- W zależności od smartfona przesłany film może nie zostać odtworzony prawidłowo. Na przykład film może nie być odtwarzany płynnie lub może wystąpić brak dźwięku.
- W zależności od formatu zdjęcia, filmu, filmu w zwolnionym tempie lub filmu w szybkim tempie może nie być możliwe jego odtworzenie na smartfonie.
- Gdy opcja [Tryb samolotowy] jest ustawiona na [WŁ.], nie można połączyć urządzenia i smartfonu. Ustaw [Tryb samolotowy] na [WYŁ.].

Powiązany temat

- [Funkcje dostępne ze smartfonem \(aplikacja Creators' App\)](#)
- [Parowanie aparatu ze smartfonem \(Poł. ze smartfonem\)](#)
- [Tryb samolotowy](#)

Aparat cyfrowy z wymiennymi obiektywami
ILCE-7CR α7CR

Resetuj stat. przes. (przesyłanie do smartfona)

Można zresetować stan przesyłania obrazów, które zostały przesłane do smartfona. Użyj tej funkcji, jeśli chcesz ponownie przesłać obrazy, które zostały uprzednio przesłane. Przesłane obrazy nie zostaną usunięte nawet po zresetowaniu stanu przesyłania.

1 MENU →  (Sieć) → [ Łąc./Zd.ste.PC] → [ Resetuj stat. przes.]

- Naciśnięcie [OK] na ekranie potwierdzenia spowoduje, że wszystkie obrazy, które zostały przesłane do smartfona, zostaną potraktowane jako nieprzesłane.

Powiązany temat

- [Wyb.na urz.f.i wys. \(przesyłanie do smartfona\)](#)

TP1001420049

Aparat cyfrowy z wymiennymi obiektywami
ILCE-7CR α7CR

Łącz.pod.WYŁ.zas. (smartfon)

Ustawianie, czy połączenia Bluetooth ze smartfonu mają być przyjmowane, gdy aparat jest wyłączony, czy też nie. Gdy w pozycji [Łącz.pod.WYŁ.zas.] ustawiono opcję [WŁ.], można przeglądać obrazy na karcie pamięci aparatu i przysyłać obrazy z aparatu do smartfonu, używając smartfonu.

1 MENU →  (Sieć) → [Łąc./Zd.ste.PC] → [Łącz.pod.WYŁ.zas.] → odpowiednie ustawienie.

Szczegóły pozycji menu

WŁ. :

Akceptowanie połączeń Bluetooth ze smartfona przy wyłączonym aparacie.

Poziom naładowania akumulatora stopniowo zmniejsza się, gdy aparat jest wyłączony. Jeżeli nie chcesz używać funkcji [Łącz.pod.WYŁ.zas.], wyłącz ją.

WYŁ. :

Połączenia Bluetooth ze smartfona nie będą akceptowane przy wyłączonym aparacie.

Sposób przeglądania/przesyłania obrazów na smartfonie

Aby sparować aparat ze smartfonem, należy wcześniej zapoznać się z częścią zatytułowaną „[Parowanie aparatu ze smartfonem \(Poł. ze smartfonem\)](#)”.

1. Ustaw [Łącz.pod.WYŁ.zas.] na [WŁ.].
2. Wyłącz aparat.
3. Uruchom aplikację Creators' App na smartfonie.
4. W smartfonie wybierz opcję [View and Import].
 - Obrazy zapisane na karcie pamięci aparatu można przeglądać i są gotowe do przesłania.

Uwaga

- Jeśli smartfon nie będzie używany przez jakiś czas, połączenie Bluetooth przestanie być aktywne. Wybierz ponownie [View and Import] na smartfonie.
- Gdy aparat jest włączony, przełączy się do ekranu rejestrowania obrazów, a połączenie ze smartfonem zostanie zakończone.
- W przypadku anulowania parowania między aparatem a smartfonem lub niepowodzenia tej operacji, w pozycji [Łącz.pod.WYŁ.zas.] zostanie ustawiona wartość [WYŁ.].
- Jeżeli funkcja ta nie działa prawidłowo, sprawdź poniższe uwagi i spróbuj ponownie przeprowadzić parowanie.
 - Sprawdź, czy aparat nie jest podłączony do żadnego innego urządzenia lub jest podłączony tylko do jednego urządzenia za pomocą komunikacji Bluetooth. (Do aparatu można podłączyć jednocześnie maksymalnie 2 urządzenia).
 - Sprawdź, czy w przypadku aparatu w pozycji [Tryb samolotowy] jest ustawiony tryb [WYŁ.].
 - Usuń informacje o parowaniu aparatu zarejestrowane w ustawieniach Bluetooth smartfona.
 - Jeśli funkcja ta nie działa prawidłowo nawet po wykonaniu powyższych czynności, usuń w aparacie informacje o parowaniu podłączanego urządzenia, używając polecenia [Zarz. sparow. urząd.].

Powiązany temat

- [Funkcje dostępne ze smartfonem \(aplikacja Creators' App\)](#)

- Parowanie aparatu ze smartfonem (Poł. ze smartfonem)
- Wyb.na urz.f.i wys. (przesyłanie do smartfona)
- Ustawienia Bluetooth

TP1001416424

5-054-924-52(1) Copyright 2023 Sony Corporation

Odczytywanie informacji o lokalizacji ze smartfona

Korzystając z aplikacji Creators' App, można uzyskać informacje o lokalizacji ze smartfona z nawiązanym połączeniem Bluetooth z aparatem. Uzyskane informacje o lokalizacji można nagrywać w trakcie rejestrowania obrazów. Aby sparować aparat ze smartfonem, należy wcześniej zapoznać się z częścią zatytułowaną „[Parowanie aparatu ze smartfonem \(Poł. ze smartfonem\)](#)”.

- 1 **Uruchom na smartfonie aplikację Creators' App, otwórz ekran [Aparaty] i stuknij [Ustawienia] → [Powiązanie informacji o lokalizacji].**
- 2 **Uruchom polecenie [Powiązanie informacji o lokalizacji] na ekranie ustawień [Powiązanie informacji o lokalizacji] aplikacji Creators' App.**
 - Na monitorze aparatu zostanie wyświetlony symbol  (ikona uzyskiwania informacji o lokalizacji). Informacje o lokalizacji uzyskane przez posiadany smartfon z systemu GPS itp. będą zapisywane na rejestrowanych obrazach.
 - W przypadku aktywowania opcji [Auto Time Correction] lub [Auto Area Adjustment] na powiązonym smartfonie, aparat automatycznie koryguje ustawienie daty lub obszaru w oparciu o informacje ze smartfona.

Ikony wyświetlane w przypadku uzyskiwania informacji o lokalizacji

 (Uzyskiwanie informacji o lokalizacji): Aparat uzyskuje informacje o lokalizacji.

 (Nie można uzyskać informacji o lokalizacji): Aparat nie może uzyskać informacji o lokalizacji.

Wskazówka

- Informacje o lokalizacji można powiązać nawet przy wyłączonym monitorze smartfona, gdy na posiadanym smartfonie uruchomiona jest aplikacja Creators' App. Jednak jeśli aparat był wyłączony przez jakiś czas, informacje o lokalizacji mogą nie zostać powiązane tuż po ponownym włączeniu aparatu. W takim wypadku informacje o lokalizacji zostaną powiązane natychmiast po otwarciu ekranu aplikacji Creators' App na smartfonie.
- Gdy aplikacja Creators' App nie działa, na przykład po ponownym uruchomieniu smartfona, uruchom Creators' App, aby przywrócić powiązanie z informacjami o lokalizacji.
- Jeżeli funkcja powiązania z informacjami o lokalizacji nie działa prawidłowo, zapoznaj się z poniższymi uwagami i ponownie przeprowadź parowanie.
 - Sprawdź, czy na posiadanym smartfonie jest uruchomiona funkcja Bluetooth.
 - Sprawdź, czy aparat nie jest podłączony do żadnego innego urządzenia lub jest podłączony tylko do jednego urządzenia za pomocą komunikacji Bluetooth. (Do aparatu można podłączyć jednocześnie maksymalnie 2 urządzenia).
 - Sprawdź, czy w przypadku aparatu w pozycji [Tryb samolotowy] jest ustawiony tryb [WYŁ.].
 - Usuń zarejestrowane w aplikacji Creators' App informacje o parowaniu aparatu.
 - Usuń informacje o parowaniu aparatu zarejestrowane w ustawieniach Bluetooth smartfona.
 - Usuń zarejestrowane w aparacie informacje o parowaniu smartfona w sekcji [Zarz. sparow. urząd.].
- Ikona Bluetooth nie jest wyświetlana, gdy w trybie filmowania są wyświetlane ikony funkcji dotykowej. Aby zobaczyć ikonę Bluetooth, muśnij ikony funkcji dotykowej w lewo lub w prawo w celu ich ukrycia.

Uwaga

- W przypadku inicjowania aparatu, informacje o parowaniu są również usuwane. Przed przystąpieniem do ponownego parowania najpierw usuń informacje o parowaniu aparatu, które zostały zarejestrowane w ustawieniach Bluetooth smartfona i w aplikacji Creators' App.

- Informacje o lokalizacji nie będą rejestrowane, gdy nie można ich uzyskać, na przykład w przypadku zerwania połączenia Bluetooth.
- Aparat można sparować z maksymalnie 15 urządzeniami Bluetooth, ale powiązanie z informacjami o lokalizacji może odbywać się tylko z jednym smartfonem. Jeżeli chcesz powiązać aparat z informacjami o lokalizacji z innego smartfona, wyłącz funkcję [Powiązanie informacji o lokalizacji] w sekcji [Ustawienia] w aplikacji Creators' App w smartfonie, który jest już powiązany.
- W przypadku niestabilnego połączenia Bluetooth, usuń wszelkie przeszkody, na przykład osoby lub metalowe przedmioty, znajdujące się pomiędzy aparatem a sparowanym smartfonem.
- Zasięg łączności Bluetooth lub Wi-Fi zależy od warunków użytkowania.

Powiązany temat

- [Funkcje dostępne ze smartfonem \(aplikacja Creators' App\)](#)
- [Parowanie aparatu ze smartfonem \(Poł. ze smartfonem\)](#)
- [Ustawienia Bluetooth](#)

TP1001420030

Aparat cyfrowy z wymiennymi obiektywami
ILCE-7CR α7CR

Zalecana konfiguracja komputera

Informacje na temat wymaganego przez to oprogramowanie środowiska komputera można znaleźć pod poniższym adresem internetowym:

<https://www.sony.net/pcenv/>

TP1001411249

5-054-924-52(1) Copyright 2023 Sony Corporation

Podłączanie aparatu do komputera

- 1 Do aparatu należy włożyć akumulator naładowany w wystarczającym stopniu.
- 2 Włącz aparat i komputer.
- 3  (Ustawienia) → [USB] → Ustaw w pozycji [Tryb połączenia USB] opcję [Pam.mas.(MSC)].
- 4 Podłącz komputer do złącza USB Type-C w aparacie za pomocą dostępnego w handlu przewodu USB.
 - W przypadku podłączania aparatu do komputera po raz pierwszy, procedura rozpoznawania aparatu może zostać uruchomiona automatycznie na komputerze. Zaczekaj aż procedura dobiegnie końca.
 - W przypadku podłączenia aparatu do komputera przewodem USB, gdy w pozycji [Zasilanie USB] jest ustawiona opcja [Wł.], zasilanie dostarczane jest z komputera. (Ustawienie domyślne: [Wł.])
 - Należy używać przewodu zgodnego ze standardem USB.
 - Do komunikacji z większymi prędkościami należy używać komputera zgodnego ze standardem SuperSpeed USB 5 Gbps (USB 3.2) oraz dostępnego w handlu przewodu USB.

Uwaga

- Po zestawieniu połączenia USB między komputerem a aparatem nie wolno wyłączać/włączać lub ponownie uruchamiać komputera, ani wychodzić z trybu uśpienia. Może to spowodować usterkę. Przed wyłączeniem/włączeniem lub ponownym uruchomieniem komputera, albo wyjściem z trybu uśpienia należy odłączyć aparat od komputera.

Powiązany temat

- [Tryb połączenia USB](#)
- [Ustawienia USB LUN](#)

TP1001385016

Aparat cyfrowy z wymiennymi obiektywami
ILCE-7CR α7CR

Odlączenie aparatu od komputera

Przed odłączeniem aparatu od komputera należy wykonać następujące czynności na komputerze.

1 Kliknij  (Bezpieczne usuwanie sprzętu i wysuwanie nośników) na pasku zadań.

2 Kliknij wyświetlony komunikat.

Po wykonaniu powyższych czynności dostępne będą następujące operacje.

- Odłączenie przewodu USB.
- Wyjmowanie karty pamięci.
- Wyłączenie aparatu.

Uwaga

- W przypadku komputerów Mac, przeciągnij ikonę karty pamięci lub ikonę dysku i upuść ją na ikonę „Kosz”. Aparat zostanie odłączony od komputera.
- W przypadku niektórych komputerów ikona rozłączania może nie być widoczna. W takim przypadku można pominąć powyższe punkty.
- Nie wolno odłączać przewodu USB od aparatu, gdy podświetlony jest wskaźnik dostępu. Dane mogą ulec uszkodzeniu.

TP1001385075

Aparat cyfrowy z wymiennymi obiektywami
ILCE-7CR α7CR

Wprowadzenie do oprogramowania komputerowego (Imaging Edge Desktop/Catalyst)

Imaging Edge Desktop

Imaging Edge Desktop to pakiet oprogramowania zawierający takie funkcje jak zdalne fotografowanie z poziomu komputera oraz korygowanie lub wywoływanie obrazów RAW zarejestrowanych aparatem.

Szczegółowe informacje dotyczące użytkowania programu Imaging Edge Desktop można znaleźć na stronie wsparcia.
<https://www.sony.net/disoft/help/>

Instalacja oprogramowania Imaging Edge Desktop na komputerze

Pobierz i zainstaluj oprogramowanie, korzystając z poniższego adresu:
<https://www.sony.net/disoft/d/>

Catalyst Browse (oprogramowanie darmowe) / Catalyst Prepare (oprogramowanie płatne)

Catalyst Browse to program do podglądu klipów. Aplikacja Catalyst Browse umożliwi wyświetlanie podglądu nagranych klipów XAVC S / XAVC HS, przeglądanie i edytowanie metadanych multimedialnych, stosowanie stabilizacji obrazu^{*} na podstawie metadanych, stosowanie kalibracji kolorów, kopiowanie na lokalny dysk twardy lub transkodowanie na różne formaty itp.

Aplikacja Catalyst Prepare, oprócz funkcji programu Catalyst Browse, umożliwi organizowanie klipów przy użyciu pojemników, wykonywanie podstawowej edycji na osi czasu w oparciu o scenorysy itp.

^{*} Informacje na temat warunków używania funkcji stabilizacji obrazu można znaleźć na stronie wsparcia.

Instalacja oprogramowania Catalyst Browse/Catalyst Prepare na komputerze

Pobierz i zainstaluj oprogramowanie, korzystając z poniższego adresu:
<https://www.sony.net/disoft/>

TP1001417882

Aparat cyfrowy z wymiennymi obiektywami
ILCE-7CR α7CR

Importowanie obrazów do komputera

Obrazy z aparatu można importować do komputera, podłączając aparat do komputera dostępnym w handlu przewodem USB lub wkładając kartę pamięci z aparatu do komputera.

Otwórz folder z zapisanymi obrazami, które chcesz zaimportować, a następnie skopiuj te obrazy do komputera.

Przykład: drzewo folderów podczas połączenia pamięci masowej USB

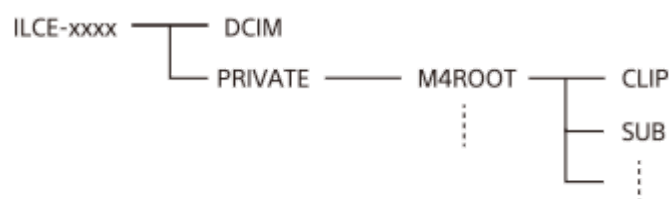

DCIM: zdjęcia

CLIP: filmy

SUB: filmy proxy

Uwaga

- Nie wolno edytować ani w inny sposób przetwarzać plików filmowych / folderów na podłączonym komputerze. Pliki filmów mogą ulec uszkodzeniu lub mogą nie dać się odtworzyć. Nie wolno usuwać filmów na karcie pamięci za pomocą komputera. Firma Sony nie ponosi żadnej odpowiedzialności za konsekwencje tego typu operacji wykonywanych za pośrednictwem komputera.
- W przypadku usuwania obrazów lub wykonywania innych operacji z poziomu podłączonego komputera, plik bazy danych obrazów może przestać być spójny. W takim wypadku należy naprawić plik bazy danych obrazów.
- Drzewo folderów różni się w przypadku połączenia MTP.

TP1001411178

Obsługa aparatu z poziomu komputera (Fun. Zdal. sterow. PC)



Wykorzystywanie sieci Wi-Fi lub połączenia USB itp. do sterowania aparatem z poziomu komputera, włączając w to takie funkcje jak rejestrowanie obrazów i ich zapisywanie na komputerze.

Gdy aparat i smartfon są połączone, nie można sterować aparatem za pomocą komputera. Upewnij się, że aparat nie został wcześniej połączony ze smartfonem.

Szczegóły dotyczące [Fun. Zdal. sterow. PC] można znaleźć pod poniższym adresem URL:

https://support.d-imaging.sony.co.jp/app/imagingedge/l/instruction/4_1_connection/index.php

Poniżej przedstawiono procedurę podłączania aparatu do komputera z użyciem połączenia Wi-Fi za pośrednictwem punktu dostępowego Wi-Fi. Informacje na temat innych sposobów podłączania można znaleźć w części „Sposób podłączania aparatu do komputera przy użyciu metody innej niż za pośrednictwem punktu dostępowego Wi-Fi”.

- 1 **Wybierz MENU** →  (Sieć) → [Wi-Fi] → [Podłącz Wi-Fi] → [WŁ.], aby podłączyć aparat do punktu dostępowego Wi-Fi.
 - Podłącz komputer do tego samego punktu dostępowego Wi-Fi.
- 2 **Wybierz MENU** →  (Sieć) → [ Łąc./Zd.ste.PC] → [Fun. Zdal. sterow. PC] → [Zdalne sterow. PC] → [WŁ.].
- 3 **Wybierz [Info. o uwierzyt. dost.]**, aby wyświetlić informacje, takie jak nazwa użytkownika, hasło i odcisk palca.
 - Informacje te można sprawdzić, wybierając MENU →  (Sieć) → [Opcja sieci] → [Info. o uwierzyt. dost.].
- 4 **Uruchom aplikację Imaging Edge Desktop (Remote) na komputerze, a następnie wprowadź i zatwierdź informacje uwierzytelnienia dostępu.**

Można teraz obsługiwać aparat, używając aplikacji Imaging Edge Desktop (Remote).

Szczegóły dotyczące poszczególnych opcji menu

Zdalne sterow. PC:

Ustawianie, czy funkcja [Zdalne ster. PC] ma być wykorzystywana, czy też nie. ([WŁ.] / [WYŁ.])

Parowanie:



W przypadku podłączania przez punkt dostępowy Wi-Fi bez użycia funkcji [Uwierzyt. dostępu] należy sparować aparat z komputerem.

Info. o Wi-Fi Direct:

Wyświetlanie informacji dotyczących podłączania aparatu do komputera przez Wi-Fi Direct.

Sposób podłączania aparatu do komputera przy użyciu metody innej niż za pośrednictwem punktu dostępowego Wi-Fi



W przypadku podłączania przez Wi-Fi Direct

Użyj aparatu jako punktu dostępowego i podłącz aparat do komputera bezpośrednio za pośrednictwem sieci Wi-Fi. Wybierz MENU →  (Sieć) → [ Łąc./Zd.ste.PC] → [Fun. Zdal. sterow. PC] → [Info. o Wi-Fi Direct], aby wyświetlić informacje dotyczące nawiązywania połączenia Wi-Fi (identyfikator SSID i hasło) z aparatem. Podłącz aparat do komputera, wykorzystując informacje o połączeniu Wi-Fi wyświetlone w aparacie.

W przypadku podłączania za pomocą przewodu USB

Podłącz komputer do złącza USB Type-C w aparacie za pomocą dostępnego w handlu przewodu USB. Następnie na ekranie wyświetlanym w aparacie wybierz [Zd. fot. (Zdalne sterow. PC)].

Wskazówka

- W pozycji [Ust. zdal. fotografow.] w [ Łąc./Zd.ste.PC] można ustawić lokalizację zapisu i format zapisywanych zdjęć w przypadku zdalnego rejestrowania obrazów za pomocą komputera.
- Gdy w pozycji [Uwierzyt. dostępu] ustawiono [WYŁ.] i połączenie jest nawiązywane przez punkt dostępowy Wi-Fi, konieczne jest sparowanie aparatu z komputerem. Po Punkcie 1 wybierz MENU →  (Sieć) → [ Łąc./Zd.ste.PC] → [Fun. Zdal. sterow. PC] → [Parowanie], a następnie sparuj aparat z komputerem, używając aplikacji Imaging Edge Desktop (Remote) na komputerze. W przypadku procedury inicjalizacji aparatu informacje o parowaniu są usuwane.

Powiązany temat



- [Wprowadzenie do oprogramowania komputerowego \(Imaging Edge Desktop/Catalyst\)](#)
- [Ust. zdal. fotografow.](#)

TP1001416488

Aparat cyfrowy z wymiennymi obiektywami
ILCE-7CR α7CR

Ust. zdal. fotografow.

Konfigurowanie ustawień w przypadku obrazów zapisanych podczas zdalnego rejestrowania za pomocą smartfona lub komputera.

1 MENU →  (Sieć) → [ Łąc./Zd.ste.PC] → [Ust. zdal. fotografow.] → **żądane ustawienie.**

Szczegóły dotyczące poszczególnych opcji menu

Miej. doc. zapisu zdj.:

Ustawianie docelowego miejsca zapisu. ([Tylko miej. docel.]/[M.docel.+Urz.foto.]/[Tylko urz. fotograf.])

Rozmiar zapis. obr.:

Wybór rozmiaru pliku obrazów przesyłanych do smartfona lub komputera, gdy w pozycji [Miej. doc. zapisu zdj.] ustawiono opcję [M.docel.+Urz.foto.]. Można przesłać plik JPEG/HEIF w oryginalnym rozmiarze lub plik JPEG/HEIF odpowiadający ustawieniu 2M. ([Oryginał]/[2M])

Zapisz obraz RAW+J:

Wybór typu plików w przypadku obrazów do przesłania do smartfona lub komputera, gdy w pozycji [Miej. doc. zapisu zdj.] ustawiono opcję [M.docel.+Urz.foto.], a w pozycji [ Format pliku] ustawiono opcję [RAW & JPEG]. ([RAW & JPEG]/[Tylko JPEG]/[Tylko RAW])

Zapisz obr. RAW+H:

Wybór typu plików w przypadku obrazów do przesłania do smartfona lub komputera, gdy w pozycji [Miej. doc. zapisu zdj.] ustawiono opcję [M.docel.+Urz.foto.], a w pozycji [ Format pliku] ustawiono opcję [RAW & HEIF]. ([RAW & HEIF]/[Tylko HEIF]/[Tylko RAW])

Uwaga

- Po włożeniu do aparatu karty pamięci, na której nie można nagrywać, nie można rejestrować zdjęć nawet po ustawieniu w pozycji [Miej. doc. zapisu zdj.] opcji [Tylko urz. fotograf.] lub [M.docel.+Urz.foto.].
- Gdy wybrano opcję [Tylko urz. fotograf.] lub [M.docel.+Urz.foto.] w pozycji [Miej. doc. zapisu zdj.] i w aparacie nie ma karty pamięci, migawka nie zostanie zwolniona, nawet jeśli w pozycji [Wyzwal. bez karty] ustawiono opcję [Aktywne].
- Gdy w aparacie jest wyświetlane zdjęcie, nie można zdalnie rejestrować obrazów przy użyciu smartfona lub komputera.
- Opcję [Zapisz obraz RAW+J] i [Zapisz obr. RAW+H] można ustawić tylko po wybraniu w pozycji [ Format pliku] opcji [RAW & JPEG] lub [RAW & HEIF].

Powiązany temat

- [Używanie smartfona jako pilota zdalnego sterowania](#)

TP1001419253

Aparat cyfrowy z wymiennymi obiektywami
ILCE-7CR α7CR

Przes. strum. USB (film)



Do aparatu można podłączyć, na przykład, komputer i wykorzystywać obraz i dźwięk z aparatu w serwisach strumieniowego przesyłania na żywo i konferencji internetowych. Wybierz wcześniej MENU →  (Ustawienia) → [USB] → [Tryb połączenia USB] → [Wybr. po podł.] lub [Przes. str. USB].

1 MENU →  (Sieć) → [Przesył. strum.] → [] Przes. strum. USB → Ustaw [Wyj. roz./l. kl. na sek.] i [Nagr.film.podcz.prz.str.].

2 Podłącz aparat do komputera lub innego urządzenia przewodem USB (dostępny w handlu).

Na ekranie aparatu pojawi się informacja [Przes. str.:Gotow.] i aparat przełączy się w tryb gotowości do przesyłania strumieniowego.

- Jeżeli w pozycji [Tryb połączenia USB] ustawiono [Wybr. po podł.], wybierz [Prz.st.na żywo (Prz.str.USB)] na ekranie wyboru trybu połączenia USB.
- Użyj kabla lub adaptera zgodnego z gniazdem w podłączanym urządzeniu.

3 Rozpocznij przesyłanie strumieniowe w serwisie strumieniowego przesyłania na żywo/konferencji internetowych.

Na ekranie aparatu pojawi się informacja [Przes. str.:Wysył.].

- Aby wyjść z trybu przesyłania strumieniowego przez USB, wyłącz zasilanie aparatu lub odłącz przewód USB.

Szczegóły dotyczące poszczególnych opcji menu

Wyj. roz./l. kl. na sek.:

Ustawianie rozdzielczości i szybkości klatek nagrania wideo. ([4K(2160p) 30p] / [4K(2160p) 25p] / [4K(2160p) 15p] / [4K(2160p)12.5p] / [HD(1080p) 60p] / [HD(1080p) 50p] / [HD(1080p) 30p] / [HD(1080p) 25p] / [HD(720p) 30p] / [HD(720p) 25p])

Nagr.film.podcz.prz.str.:



Ustawianie, czy włączyć nagrywanie wideo na nośniku zapisu podczas przesyłania strumieniowego. ([Aktywne]/[Nieaktywne])



Wskazówka

- Po przypisaniu czasu otwarcia migawki, czułości ISO itd. do pokrętkła lub pokrętkła sterowania lub zarejestrowaniu ich w menu funkcji można zmieniać te wartości nawet podczas przesyłania strumieniowego przez USB.
- Format danych przesyłanych strumieniowo jest następujący.
 - Format wideo: MJPEG* lub YUV420
 - * Przy ustawionej rozdzielczości HD (720p) jest dostępna tylko opcja MJPEG.
 - Format audio: PCM, 48 kHz, 16-bitowy, 2-kanałowy
- Podczas przesyłania strumieniowego przez USB aparat jest zasilany z komputera. Jeżeli chcesz zużywać możliwie jak najmniej energii komputera, ustaw w pozycji [Zasilanie USB] opcję [WYŁ.].

- Gdy używasz mikrofonu zewnętrznego, możesz zminimalizować opóźnienie między głosem a ruchami ust, podłączając mikrofon do wejścia  (mikrofon) aparatu.

Uwaga

- Gdy trwa przesyłanie strumieniowe przez USB, w aparacie jest zawsze ustawiony tryb nagrywania filmu niezależnie od położenia pokrętki Zdjęcie/Film/S&Q.
- W trakcie przesyłania strumieniowego przez USB nie można wykonywać poniższych czynności.
 - Przejście do ekranu odtwarzania
 - Funkcje sieciowe (Zdalne sterowanie z komputera, przesyłanie FTP, zdalne sterowanie ze smartfona, funkcja Bluetooth itp.)
- W trakcie przesyłania strumieniowego przez USB poniższe funkcje są niedostępne.
 -  Profil zdjęcia
 - Czas rozp. osz. ener.
 -  Auto. WYŁ. monit.
- W przypadku przesyłania strumieniowego przez USB przy niższych rozdzielczościach i szybkościach klatek należy korzystać z komputera obsługującego standard SuperSpeed USB 5 Gbps (USB 3.2) oraz dostępnego w handlu przewodu USB.
 - 4K (2160p) 30p, 4K (2160p) 15p, HD (1080p) 60p, HD (1080p) 30p

Nawet po ustawieniu powyższych wartości, w przypadku podłączenia z wykorzystaniem standardu USB 2.0 w rzeczywistości będzie wysyłany sygnał wyjściowy HD (720p) 30p.
- Ekran przesyłania strumieniowego może zatrzymać się na chwilę w przypadku zmiany ustawień poniższych opcji podczas przesyłania strumieniowego przez USB. W zależności od usługi przesyłania strumieniowego na żywo może być również konieczne wznowienie przesyłania strumieniowego za pomocą aplikacji.
 - [Wyj. roz./l. kl. na sek.] lub [Nagr.film.podcz.prz.str.] w sekcji [ Przes. strum. USB]
 - [ Format pliku]
 - [Ust. auto. kadrow.]
- W zależności od temperatury otoczenia, ustawienia jakości obrazu wyjściowego dla przesyłania strumieniowego, ustawienia nagrywania filmów podczas przesyłania strumieniowego, środowiska łączności Wi-Fi i warunków użytkowania przed rozpoczęciem przesyłania strumieniowego, temperatura wewnętrzna aparatu może wzrosnąć, a czas dostępny na przesyłanie strumieniowe może ulec skróceniu.

Powiązany temat

- [Tryb połączenia USB](#)

TP1001421579

Aparat cyfrowy z wymiennymi obiektywami
ILCE-7CR α7CR

Akcesoria audio zgodne ze stopką multiinterfejsową

Jeżeli nagrywasz filmy z osprzętem audio (sprzedawany oddzielnie) zamocowanym na stopce multiinterfejsowej aparatu, za pośrednictwem stopki multiinterfejsowej będzie nagrywany dźwięk analogowy lub cyfrowy.

Jeżeli korzystasz z akcesoriów audio, które obsługują cyfrowy interfejs audio, sygnały dźwiękowe będą przesyłane w formacie cyfrowym. Dzięki temu dostępny będzie szerszy zakres możliwej do nagrania jakości dźwięku, na przykład taki, jak poniżej.

- Nagrywanie w wysokiej jakości dźwięku z mniejszymi zniekształceniami
- Nagrywanie dźwięku 4-kanałowego lub 24-bitowego

Jakość nagrywanego dźwięku zależy od osprzętu audio. Szczegółowe informacje można znaleźć w instrukcji obsługi osprzętu audio.

Wskazówka

- Ustawienia audio w przypadku osprzętu audio, który obsługuje funkcję dźwięku cyfrowego, można zmieniać używając polecenia [**ni** Ust.dzw.stopki].

Uwaga

- Filmy nagrane z dźwiękiem 24-bitowym mogą nie być normalnie odtwarzane na urządzeniach lub za pomocą oprogramowania, które są niezgodne z dźwiękiem 24-bitowym, powodując niespodziewanie wysoki poziom dźwięku lub brak dźwięku.

Powiązany temat

- [Ust.dzw.stopki](#)
- [Ust. wyjścia HDMI \(film\)](#)
- [Mon. dźwięku 4ch \(film\)](#)
- [Czas przesył. audio](#)
- [Nagrywanie dźwięku](#)

TP1001417877

Aparat cyfrowy z wymiennymi obiektywami
ILCE-7CR α7CR

Adapter obiektywu

Za pomocą adaptera obiektywu (sprzedawany oddzielnie) do opisywanego produktu można przymocować obiektyw z bagnetem A (sprzedawany oddzielnie).

Szczegółowe informacje można znaleźć w instrukcji obsługi dostarczonej z adapterem obiektywu.

Uwaga

- W przypadku niektórych obiektywów nie można używać adaptera obiektywu lub autofokusu. Informacje o zgodnych obiektywach można uzyskać w punkcie sprzedaży produktów Sony lub w autoryzowanym punkcie serwisowym Sony.
- Nie możesz stosować wspomaganie automatycznej ostrości, gdy używany jest obiektyw z bagnetem A.
- Podczas nagrywania filmu mogą być rejestrowane odgłosy mechanizmu obiektywu oraz dźwięki towarzyszące pracy urządzenia. Dźwięk ten można wyłączyć, wybierając MENU →  (Fotografowanie) → [Nagryw. dźwięku] → [Nagrywanie dźwięku] → [WYŁ.].
- Po zamocowaniu niektórych obiektywów lub w przypadku pewnych obiektów ustawianie ostrości może być czasochłonne lub utrudnione.

Powiązany temat

- [Adapter obiektywu LA-EA3/LA-EA5](#)
- [Adapter obiektywu LA-EA4](#)

TP1001385107

Aparat cyfrowy z wymiennymi obiektywami
ILCE-7CR α7CR

Adapter obiektywu LA-EA3/LA-EA5

W przypadku korzystania z adaptera obiektywu LA-EA3 (sprzedawany oddzielnie) lub adaptera obiektywu LA-EA5 (sprzedawany oddzielnie), dostępne są następujące funkcje.

Rejestrowanie pełnoklatkowe:

Dostępne tylko w przypadku obiektywów zgodnych z formatem pełnoklatkowym

Autofokus:

LA-EA3: Dostępny tylko w przypadku obiektywu SAM/SSM

LA-EA5: Dostępny w przypadku obiektywów z bagnetem A* (W przypadku obiektywów innych niż SAM i SSM autofocus jest realizowany przez sprzęgacz autofokusa adaptera obiektywu LA-EA5).

* Autofokus nie jest dostępny w przypadku niektórych obiektywów i telekonwerterów Minolta/Konica Minolta.

System AF:

AF z wykryw. fazy

Wybór AF/MF:

Można zmienić przy użyciu przełącznika na obiektywie.

Tryb ostrości:

Pojedynczy AF/Automat. AF/Ciągły AF/Bezpośrednia ręczna regulacja ostrości (Ostrość DMF)/Ostrość ręczna

- Gdy używany jest adapter obiektywu w trybie filmu, ustaw wartość przesłony i ostrość ręcznie.

Dostępny obszar ostrości:

[Szeroki]/[Strefa]/[Stały środek]/[Punktowy]/[Rozszerz punkt.]/[Śledzenie]

SteadyShot:

W korpusie

Powiązany temat

- [Adapter obiektywu](#)
- [Adapter obiektywu LA-EA4](#)

TP1001385109

Aparat cyfrowy z wymiennymi obiektywami
ILCE-7CR α7CR

Adapter obiektywu LA-EA4

Jeśli stosujesz adapter obiektywu LA-EA4 (sprzedawany oddzielnie), dostępne są następujące funkcje:

Rejestrowanie pełnowymiarowe:

Dostępne tylko w przypadku obiektywów zgodnych z formatem pełnoklatkowym

Autofokus:

Niedostępny

- Obsługiwane jest tylko ręczne ustawianie ostrości.

SteadyShot:

W korpusie

Powiązany temat

- [Adapter obiektywu](#)
- [Adapter obiektywu LA-EA3/LA-EA5](#)

TP1001391918

Aparat cyfrowy z wymiennymi obiektywami
ILCE-7CR α7CR

Adapter dla wielu akumulatorów

Z opisywanym aparatem można używać adaptera dla wielu akumulatorów (sprzedawany oddzielnie), aby rejestrować obrazy przez dłuższy czas.

W przypadku korzystania z adaptera do wielu akumulatorów płytkę wtykową należy wsunąć do gniazda akumulatora, a następnie przeprowadzić przewód przez pokrywę płytki połączeniowej.

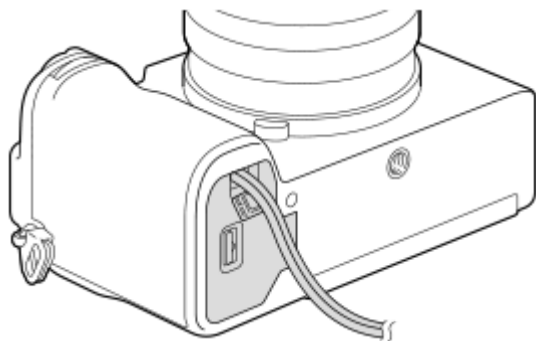

- Należy zwrócić uwagę, aby nie przytrzasnąć przewodu przy zamykaniu pokrywy.

Szczegółowe informacje można również znaleźć w instrukcji obsługi dostarczonej z adapterem dla wielu akumulatorów.

TP1001416512

Czas pracy akumulatora i liczba możliwych do zarejestrowania zdjęć

Liczba zdjęć, które można zrobić podczas fotografowania

Tryb ekranu	ok. 530 zdj.
Tryb wizjera	ok. 490 zdj.

Czas pracy akumulatora przy faktycznym nagrywaniu filmu

Tryb ekranu	ok. 100 min.
Tryb wizjera	ok. 95 min.

Czas pracy akumulatora podczas filmowania ciągłego

Tryb ekranu	ok. 155 min.
Tryb wizjera	ok. 155 min.

- Podany powyżej czas pracy akumulatora oraz liczba możliwych do zarejestrowania zdjęć dotyczą sytuacji, gdy akumulator został w pełni naładowany. Czas eksploatacji akumulatora oraz liczba zdjęć mogą ulec zmniejszeniu w zależności od warunków eksploatacji.
- Czas eksploatacji akumulatora i liczba możliwych do zarejestrowania zdjęć to dane orientacyjne oparte na rejestrowaniu obrazów przy ustawieniach domyślnych w poniższych warunkach:
 - Akumulator używany w temperaturze otoczenia 25°C.
 - Używana karta pamięci Sony SDXC (U3) (sprzedawana oddzielnie)
 - Korzystanie z obiektywu FE 28-60mm F4-5.6 (sprzedawany oddzielnie)
- Podane możliwe do zarejestrowania liczby zdjęć zostały wyliczone według normy CIPA i dotyczą fotografowania w następujących warunkach:
(CIPA: Camera & Imaging Products Association)
 - Jedno zdjęcie jest wykonywane co 30 sekund.
 - Co dziesiąte zdjęcie aparat jest wyłączany i włączany.
- Liczba minut przy nagrywaniu filmów została wyliczona w oparciu o normę CIPA i dotyczy ona nagrywania w następujących warunkach:
 - Jakość obrazu jest ustawiona na XAVC S HD 60p 50M /50p 50M 4:2:0 8bit.
 - Zwykłe filmowanie: Czas pracy akumulatora odnosi się do powtarzanych operacji rejestrowania obrazu, oczekiwania na nagrywanie, włączania/wyłączania itp.
 - Ciągłe filmowanie: Nie są wykonywane żadne inne operacje niż rozpoczęcie i zakończenie rejestrowania.

Aparat cyfrowy z wymiennymi obiektywami
ILCE-7CR α7CR

Liczba możliwych do zarejestrowania zdjęć

Po włożeniu karty pamięci do aparatu i włączeniu aparatu, na ekranie jest wyświetlana liczba zdjęć, które można zarejestrować (jeśli będą wykonywane z bieżącymi ustawieniami).

Uwaga

- Na każdej karcie pamięci można zapisać maksymalnie 40 000 zdjęć. Jeśli liczba zapisanych obrazów osiągnie górną granicę, wymień kartę pamięci.
- Gdy „0” (liczba możliwych do zarejestrowania obrazów) miga na pomarańczowo, karta pamięci jest zapełniona lub liczba zapisanych obrazów przekracza liczbę, którą można zarządzać za pomocą pliku bazy danych. Wymień kartę pamięci na inną lub usuń obrazy z bieżącej karty pamięci. W przypadku przesyłania obrazów z karty pamięci do komputera itp. liczba możliwych do zarejestrowania obrazów może być wyświetlana jako „0”. W takim przypadku można rejestrować obrazy, wykonując polecenie [ Odz.bazę dan.obr.].
- Migający na pomarańczowo napis „NO CARD” sygnalizuje, że nie włożono karty pamięci. Włóż kartę pamięci.

Liczby zdjęć, jakie można zapisać na karcie pamięci

W poniższej tabeli podano orientacyjną liczbę zdjęć, jakie można zapisać na karcie pamięci sformatowanej z poziomu opisywanego aparatu.

Podane liczby dotyczą następujących warunków:

- Używana karta pamięci marki Sony
- W pozycji [Format obrazu] ustawiono [3:2], a w pozycji [Roz. obrazu JPEG]/[Roz. obrazu HEIF] ustawiono [L: 60M]. ^{*1}

Wartości mogą różnić się w zależności od warunków wykonywania zdjęć oraz rodzaju karty pamięci.

(Jednostka: zdjęcia)

Jakość JPEG/Jakość HEIF/  Format pliku	Karta pamięci SD	
	64 GB	128 GB
JPEG Mały rozmiar	4 900	9 000
JPEG Standard	3 300	6 700
JPEG Wysoka	2 300	4 700
JPEG Bardzo wysoka	1 200	2 500
HEIF Mały rozmiar	6 500	13 000
HEIF Standard	4 800	9 000
HEIF Wysoka	3 600	7 200
HEIF Bardzo wysoka	2 500	5 000
RAW & JPEG (Skompresowany RAW) ^{*2}	590	1 100
RAW & HEIF (Skompresowany RAW) ^{*2}	640	1 300

Jakość JPEG/Jakość HEIF/  Format pliku	Karta pamięci SD	
	64 GB	128 GB
RAW (Skompresowany RAW)	780	1 500
RAW & JPEG (RAW z kompresją bezstratną: L) ^{*2}	530	1 000
RAW & HEIF (RAW z kompresją bezstratną: L) ^{*2}	570	1 100
RAW (RAW z kompresją bezstratną: L)	680	1 300
RAW & JPEG (Nieskompresowany RAW) ^{*2}	360	720
RAW & HEIF (Nieskompresowany RAW) ^{*2}	380	770
RAW (Nieskompresowany RAW)	420	860

*1 Gdy w pozycji [Format obrazu] ustawiono inną opcję niż [3:2], można zapisać więcej obrazów niż podano w powyższej tabeli. (za wyjątkiem sytuacji, gdy wybrano opcję [RAW])

*2 Jakość obrazu JPEG po wybraniu opcji [RAW & JPEG]: [Wysoka]
 Jakość obrazu HEIF po wybraniu opcji [RAW & HEIF]: [Wysoka]

Uwaga

- Nawet jeśli liczba możliwych do zarejestrowania obrazów jest większa niż 9 999, na wyświetlaczu będzie widoczna liczba „9999”.

Powiązany temat

- [Karty pamięci, których można używać](#)

TP1001411271

Aparat cyfrowy z wymiennymi obiektywami
ILCE-7CR α7CR

Dostępne czasy nagrywania filmów

W poniższej tabeli podano orientacyjne całkowite czasy nagrywania na karcie pamięci sformatowanej z poziomu opisywanego aparatu. Wartości mogą różnić się w zależności od warunków wykonywania zdjęć oraz rodzaju karty pamięci.

(h (godzina), min (minuta))

Format pliku	L. kl. na sek. nagr.	Ust. nagrywania	Karta pamięci SD	
			64 GB	128 GB
XAVC HS 4K	60p/50p	200M	35 min	1 h 10 min
		150M	45 min	1 h 35 min
		100M	1 h 5 min	2 h 10 min
		75M	1 h 25 min	2 h 50 min
		45M	2 h 10 min	4 h 30 min
XAVC S 4K	60p/50p	200M	35 min	1 h 10 min
		150M	45 min	1 h 35 min
XAVC S HD	60p/50p	50M	2 h	4 h 10 min
		25M	3 h 20 min	7 h
XAVC S-I 4K	60p	600M	10 min	25 min
	50p	500M	10 min	25 min
XAVC S-I HD	60p	222M	30 min	1 h 5 min
	50p	185M	30 min	1 h 5 min

Czasy nagrywania, gdy w pozycji [**Px** Nagryw. proxy] ustawiono opcję [WYŁ.].

- Podane czasy to dostępne czasy nagrywania w przypadku korzystania z karty pamięci marki Sony.
 - Dostępny czas nagrywania filmu zależy od formatu pliku/ustawień zapisu dla filmów, karty pamięci, temperatury otoczenia, środowiska sieci Wi-Fi, stanu aparatu przed przystąpieniem do nagrywania i stanu naładowania akumulatora.
- Maksymalny czas ciągłego nagrywania pojedynczej sesji filmowej wynosi około 13 godzin (ograniczenie sprzętowe).

Uwaga

- Dostępny czas nagrywania filmu zmienia się, ponieważ aparat wyposażony jest w funkcję VBR (Variable Bit-Rate), która automatycznie dostosowuje jakość obrazu do filmowanego ujęcia. Podczas filmowania szybko poruszającego się obiektu obraz jest wyraźniejszy, ale dostępny czas nagrywania filmu zmniejsza się, ponieważ do zapisu potrzeba więcej pamięci. Dostępna długość filmu również zmienia się w zależności od warunków nagrywania, obiektu lub ustawień jakości/rozmiaru obrazu.

Uwagi dotyczące ciągłego nagrywania filmu

- Nagrywanie filmów w wysokiej jakości i szybkie zdjęcia seryjne wymagają dużych ilości energii. Dlatego przy ciągłej pracy temperatura wewnątrz aparatu rośnie, dotyczy to zwłaszcza przetwornika obrazu. W takich przypadkach aparat wyłączy się automatycznie, ponieważ temperatura powierzchni aparatu wzrośnie do wysokiego poziomu lub wysoka temperatura może mieć negatywny wpływ na jakość obrazów lub wewnętrzny mechanizm aparatu.
- Czas dostępny w przypadku ciągłego nagrywania filmu przy ustawieniach domyślnych aparatu po wyłączeniu zasilania na chwilę jest następujący. Wartości reprezentują czas ciągłego rejestrowania od momentu rozpoczęcia nagrywania do momentu jego zakończenia przez aparat.

Gdy w pozycji [Temp. auto. wyłącz.] ustawiono opcję [Standardowy]

Format pliku	XAVC S HD	XAVC S 4K
Temperatura otoczenia: 25°C	ok. 30 minut	ok. 10 minut
Temperatura otoczenia: 40°C	ok. 30 minut	ok. 10 minut

Gdy opcja [Temp. auto. wyłącz.] ustawiona jest na [Wysoki]

Format pliku	XAVC S HD	XAVC S 4K
Temperatura otoczenia: 25°C	ok. 120 minut	ok. 60 minut
Temperatura otoczenia: 40°C	ok. 30 minut	ok. 10 minut

XAVC S HD: 60p 50M/50p 50M 4:2:0 8bit; gdy aparat nie jest podłączony przez Wi-Fi; przy otwartym monitorze
XAVC S 4K: 60p 150M/50p 150M 4:2:0 8bit; gdy aparat nie jest podłączony przez Wi-Fi; przy otwartym monitorze

- Dostępny czas nagrywania filmu zależy od temperatury, formatu pliku/ustawienia zapisu dla filmów, środowiska sieci Wi-Fi lub stanu aparatu przed przystąpieniem do nagrywania. Jeśli po włączeniu zasilania aparatu często zmieniasz kompozycję lub wykonujesz zdjęcia, temperatura wewnątrz aparatu rośnie i dostępny czas nagrywania będzie krótszy.
- Widoczna ikona  (Ostrzeżenie przed przegrzaniem) sygnalizuje wzrost temperatury aparatu.
- Jeżeli aparat przerwie nagrywanie filmu ze względu na wysoką temperaturę, należy odstawić go na kilka minut po uprzednim wyłączeniu zasilania. Nagrywanie można wznowić, gdy temperatura wewnętrzna aparatu znacząco spadnie.
- Przestrzeganie poniższych zasad pozwala wydłużyć czas nagrywania filmów.
 - Chronić aparat przed bezpośrednim operowaniem promieni słonecznych.
 - Wyłączać aparat, gdy nie jest używany.

Powiązany temat

- [Karty pamięci, których można używać](#)
- [Czas pracy akumulatora i liczba możliwych do zarejestrowania zdjęć](#)

TP1001411274

Lista ikon na ekranie dostępnych podczas fotografowania

Wyświetlane elementy i ich rozmieszczenie prezentowane na ilustracjach mają charakter poglądowy. Faktyczny wygląd ekranu może odbiegać od przedstawionego.

Opisy podano poniżej symboli ikon.

Tryb monitora

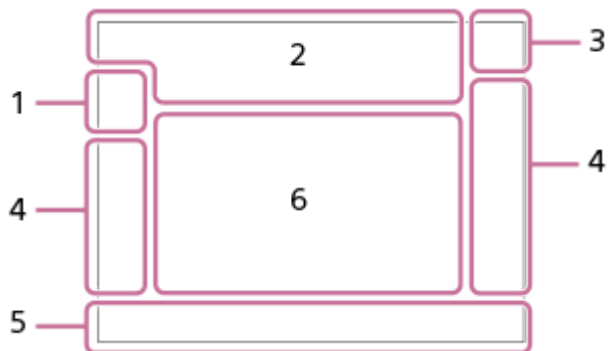

Tryb wizjera

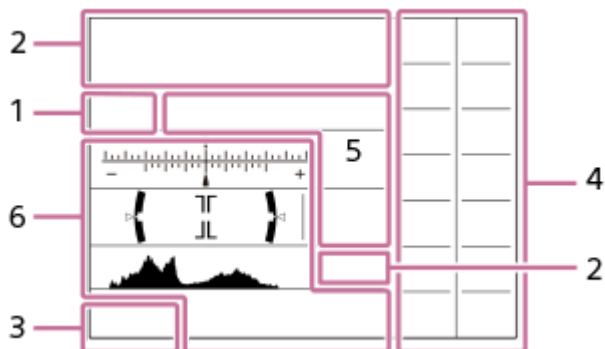

Oprócz ikon opisanych na tej stronie, jest więcej ikon dotykowych (ikon funkcji dotykowej) wyświetlanych po lewej lub prawej stronie ekranu przy muskaniu monitora palcem. Szczegółowe informacje znajdują się w rozdziale „[Ikony funkcji dotykowej](#)”.

1. Tryb fotografowania/Rozpoznawanie ujęcia



Tryb fotografowania



Tryb rejestrowania obrazów (Wybór sceny)



Tryb rejestrowania obrazu (**MR** Przyw. ust. fotogr.)



Ikony rozpoznania sceny

2. Ustawienia aparatu



Włożono kartę pamięci

NO CARD

Nie włożono karty pamięci



Wkrótce zostanie osiągnięty górny limit zapisu na karcie pamięci / Osiągnięto górny limit zapisu na karcie pamięci

100

Pozostała liczba możliwych do zarejestrowania zdjęć

||||3

Zapisywanie danych / Liczba pozostałych obrazów do zapisu

60M / 54M / 51M / 40M / 26M / 23M / 22M / 17M / 15M / 13M / 10M

Rozmiar obrazu zdjęć

RAW    **RAW**

Nagrywanie w formacie RAW (skompresowanym / z kompresją bezstratną (L/M/S) / nieskompresowanym)

J-X.FINE J-FINE J-STD J-LIGHT H-X.FINE H-FINE H-STD H-LIGHT

Jakość JPEG / Jakość HEIF

4:2:2

Próbkowanie kolorów w formacie HEIF

AF-S AF-A AF-C DMF MF

Tryb ostrości



Ładowanie lampy błyskowej

VIEW

Efekt ust. Wył.

VIEW 

Efekt ekspozycji (tylko ustawienie ekspozycji)

Flicker Scan

Skan. Anti-flicker Tv



Wspomaganie AF

Flicker

Wykryto migotanie



SteadyShot wył./wł., Ostrzeżenie o drganiach aparatu



Ogniskowa SteadyShot / Ostrzeżenie o drganiach aparatu



Inteligentny zoom / Wyr.zoom obr. / Zoom cyfrowy

-PC-

Zdalne sterowanie z komputera



Jasne monitorow.



Tryb cichy



Zdalne sterowanie

FTP FTP 

Funkcja FTP / stan przesyłania FTP

Wi-Fi Wi-Fi

Podłączono do sieci Wi-Fi / Odłączono od sieci Wi-Fi

LAN LAN

Podłączono do sieci LAN / Odłączono od sieci LAN (W przypadku używania przejściówki USB-LAN)



Zapisywanie informacji o prawach autorskich [WŁ.]

IPTC

Zapisywanie informacji IPTC [WŁ.]



Anuluj ostrość



Anulowano Ostr. dotyk.+AE / Anulowano Ś.ur.prz.dot.+AE / Anulowano AE dotykowe



Anulowanie śledzenia



Dostępne połączenie Bluetooth / Niedostępne połączenie Bluetooth



Uzyskiwanie informacji o lokalizacji / Informacji o lokalizacji nie można uzyskać



Tryb samolotowy



Ostrzeżenie przed przegrzaniem



Plik bazy danych zapełniony / Błąd pliku bazy danych



Rozpoznawanie statywu

3. Akumulator



Poziom naładowania akumulatora



Ostrzeżenie naładowania akumulatora



Zasilacz USB

4. Ustawienia rejestrowania obrazów

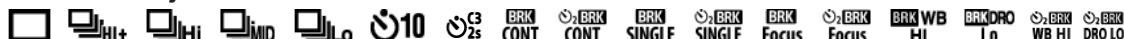

Tryb pracy



Tryb błysku / Bezprz. lampa błysk. / Red.czerw.oczu



Korekcja błysku



Tryb ostrości



Obszar ostrości



Tryb pomiaru



Balans bieli (automatyczny, fabryczny, automatyczny pod wodą, niestandardowy, temperatura barw, filtr kolorów)



Optym. D-Range



Twórczy wygląd



Rozpoz. ob. w AF/ Cel rozpoznaw.



Typ migawki



Profil zdjęcia



Tryb cichy



Proporcje obrazu

5. Wskaźnik ostrości/ustawienia ekspozycji



Wskaźnik ostrości

1/250

Czas otwarcia migawki

F3.5

Wartość przysłony



Kompensacja ekspozycji/Pomiar ręczny

ISO400 ISO AUTO

Czułość ISO



Blokada AE/Blokada FEL/Blokada AWB



APS-C S35 Fotograf.

6. Poradniki/inne

● Wł./wył. wybór punktu ostrości

Informacje pomocnicze przy ustawianiu Obszaru ostrości

● Anulowanie śledzenia

Informacje pomocnicze dla operacji śledzenia

● Anuluj ostrość

Informacje pomocnicze dla anulowania ustawiania ostrości

● Anuluj śledzenie+AE

Informacje pomocnicze w przypadku śledzenia+AE

● Anuluj ostrość+AE

Informacje pomocnicze w przypadku ostrości+AE

● Anulowanie AE dotyk.

Informacje pomocnicze w przypadku dotykowej AE



Informacje pomocnicze dotyczące pokręteł

-6 5 4 3 2 1 0 1 2 3 4 +
Wskaźnik bracketingu



Obszar pomiaru punktowego



Histogram

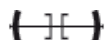

Poziomica cyfrowa



Zdj. wiel. z prz. piks.

Powiązany temat

- [Lista ikon na ekranie dostępnych podczas filmowania](#)
- [Lista ikon wyświetlanych na ekranie odtwarzania](#)

TP1001421619

Aparat cyfrowy z wymiennymi obiektywami
ILCE-7CR α7CR

Lista ikon na ekranie dostępnych podczas filmowania

Wyświetlane elementy i ich rozmieszczenie prezentowane na ilustracjach mają charakter poglądowy. Faktyczny wygląd ekranu może odbiegać od przedstawionego.

Opisy podano poniżej symboli ikon.



Oprócz ikon opisanych na tej stronie, jest więcej ikon dotykowych (ikon funkcji dotykowej) wyświetlanych po lewej lub prawej stronie ekranu przy muskaniu monitora palcem. Szczegółowe informacje znajdują się w rozdziale „Ikony funkcji dotykowej”.

1. Podstawowe ustawienia aparatu

1 2

Poziom dźwięku

OFF

Nagrywanie dźwięku wyłączone

AF-C MF

Tryb ostrości

C+ **D+**

Wyr.zoom obr./Zoom cyfrowy

Assist Assist Assist
S-Log3 HLG 709 HLG 2020

Typ as. wyż. Gamma

S-log3 s709 709(800%) User1 LUT OFF

LUT

STBY REC

Gotowość do nagrywania filmu/Trwa nagrywanie filmu

1:00:12

Faktyczny czas nagrywania filmu (godziny: minuty: sekundy)

4K HD

Format plików filmowych

120p 100p 60p 50p 30p 25p 24p

Szybkość klatek filmów

Włożono kartę pamięci

NO CARD

Nie włożono karty pamięci

Wkrótce zostanie osiągnięty górny limit zapisu na karcie pamięci / Osiągnięto górny limit zapisu na karcie pamięci

1h 30m

Dostępny czas nagrywania filmów



Zapisywanie danych / Liczba pozostałych obrazów do zapisu



Poziom naładowania akumulatora



Ostrzeżenie naładowania akumulatora



Zasilacz USB

2. Ekspozycja i inne ustawienia

1/250 1/250

Czas otwarcia migawki

F3.5 F3.5

Wartość przysłony



Kompensacja ekspozycji/Pomiar ręczny

ISO400 ISO 400

Czułość ISO

AWB AWB -1 0 +1 +2 7500K A5 G5

Balans bieli (automatyczny, fabryczny, automatyczny pod wodą, niestandardowy, temperatura barw, filtr kolorów)



Blokada AE /blokada AWB



APS-C S35 Fotograf.

3. Inne ustawienia (wyświetlane w trybie gotowości do nagrywania)

Tryb fotografowania

Tryb fotografowania (Przyw. ust. fotogr.)

Ikony rozpoznania sceny



Rozpoznawanie statywu



Sterowanie REC

Sygnal wyjściowy w formacie 4K/RAW

00:00:00.00

Kod czasowy (godziny: minuty: sekundy. klatki)

00 00 00 00

Bit użytkownika

Ostrość punktu

Wykonywanie procedury [Ostrość punktu]

x4 Zwolnione x4 Szybkie

Skala zwolnienia/przyspieszenia tempa podczas nagrywania w zwolnionym/szybkim tempie



Nagrywanie filmu z samowyzwalaczem

4K(2160p) 30p / 4K(2160p) 25p / 4K(2160p) 15p / 4K(2160p) 12.5p / HD(1080p) 60p / HD(1080p) 50p / HD(1080p)

30p / HD(1080p) 25p / HD(720p) 30p / HD(720p) 25p

Format wyjściowy dla przesyłania strumieniowego przez USB

Przes. str. : Gotow. / Przes. str. : Wysył.

Stan przes. strum. USB

● Wł./wył. wybór punktu ostrości

Informacje pomocnicze przy ustawianiu Obszaru ostrości

● Anulowanie śledzenia

Informacje pomocnicze dla operacji śledzenia

● Anuluj ostrość

Informacje pomocnicze dla anulowania ustawiania ostrości

● Anuluj śledzenie+AE

Informacje pomocnicze w przypadku śledzenia+AE

● Anuluj ostrość+AE

Informacje pomocnicze w przypadku ostrości+AE

● Anulowanie AE dotyk.

Informacje pomocnicze w przypadku dotykowej AE

48khz/16bit 2ch 48khz/24bit 2ch 48khz/24bit 4ch

Format audio



Informacje pomocnicze dotyczące pokręteł



Skan. Anti-flicker Tv



Anuluj ostrość



Anulowano Ostr. dotyk.+AE / Anulowano Ś.ur.prz.dot.+AE / Anulowano AE dotykowe



Anulowanie śledzenia

-PC-

Zdalne sterowanie z komputera

FTP FTP

Funkcja FTP / stan przesyłania FTP



Tryb samolotowy



Podłączono do sieci Wi-Fi / Odłączono od sieci Wi-Fi



Podłączono do sieci LAN / Odłączono od sieci LAN (W przypadku używania przejściówki USB-LAN)



Dostępne połączenie Bluetooth / Niedostępne połączenie Bluetooth



Zdalne sterowanie



Uzyskiwanie informacji o lokalizacji / Informacji o lokalizacji nie można uzyskać



Tryb pomiaru



Optym. D-Range



Histogram

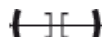

Poziomica cyfrowa



Ostrzeżenie przed przegrzaniem



Plik bazy danych zapełniony / Błąd pliku bazy danych

Wskazówka

- Ikony obszaru 3 mogą nie być wyświetlane, gdy są wyświetlane ikony funkcji dotykowej. Aby zobaczyć ukryte ikony, muśnij ikony funkcji dotykowej w lewo lub w prawo celem ich ukrycia.

Powiązany temat

- [Lista ikon na ekranie dostępnych podczas fotografowania](#)
- [Lista ikon wyświetlanych na ekranie odtwarzania](#)

TP1001421620

5-054-924-52(1) Copyright 2023 Sony Corporation

Lista ikon wyświetlanych na ekranie odtwarzania

Wyświetlane elementy i ich rozmieszczenie prezentowane na ilustracjach mają charakter poglądowy. Faktyczny wygląd ekranu może odbiegać od przedstawionego.

Opisy podano poniżej symboli ikon.

Ekran odtwarzania pojedynczego obrazu

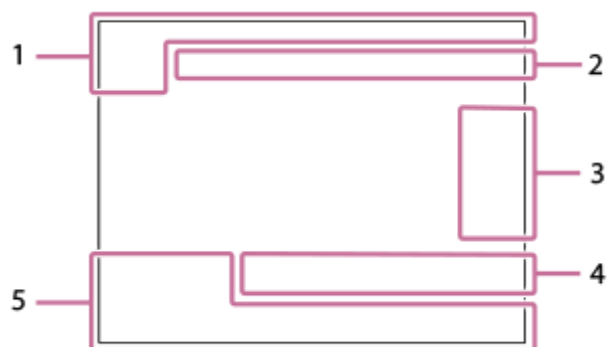

Ekran histogramu

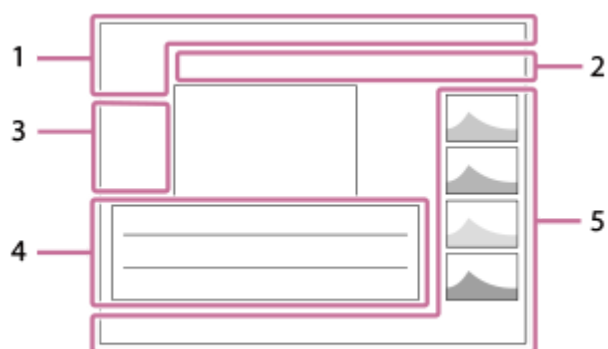

1. Podstawowe informacje



Włożono kartę pamięci

IPTC

Informacje IPTC



Klasyfikacja



Ochrona

3/7

Numer pliku/Liczba zdjęć w trybie podglądu



Poziom naładowania akumulatora



Wyświet. jako grupę



Przycięty obraz



Z uwzględnieniem filmu proxy

2/4

Zdj. wiel. z prz. piks.



Ze Znakiem ujęcia

FTP **FTP** **FTP**

Stan przesyłania FTP



Stan przesyłania do smartfona (w przypadku korzystania z funkcji [Wyb.na urz.f.i wys.])

2. Ustawienia aparatu

FTP **FTP**

Funkcja FTP / stan przesyłania FTP



Podłączono do sieci Wi-Fi / Odłączono od sieci Wi-Fi



Podłączono do sieci LAN / Odłączono od sieci LAN (W przypadku używania przejściówki USB-LAN)



Dostępne połączenie Bluetooth / Niedostępne połączenie Bluetooth



Tryb samolotowy



Ostrzeżenie przed przegrzaniem



Plik bazy danych zapełniony / Błąd pliku bazy danych

3. Ikony obsługi dotykowej



Przełączanie trybu rejestrowania obrazu



Dodaj/Usuń Znak ujęcia 1



Przejdź do pozycji Znaków ujęcia

4. Ustawienia rejestrowania obrazów

3:2 **4:3** **16:9** **1:1**

Proporcje obrazu

60M / **54M** / **51M** / **40M** / **26M** / **23M** / **22M** / **17M** / **15M** / **13M** / **10M**

Rozmiar obrazu zdjęć



Rejestrowanie w formacie RAW

J-X.FINE **J-FINE** **J-STD** **J-LIGHT** **H-X.FINE** **H-FINE** **H-STD** **H-LIGHT**

Jakość JPEG/Jakość HEIF

4:2:2

Próbkowanie kolorów w formacie HEIF

XAVC HS 4K **XAVC S 4K** **XAVC S HD** **XAVC S-I 4K** **XAVC S-I HD**

Format plików filmowych

120p **100p** **60p** **50p** **30p** **25p** **24p**

Szybkość klatek filmów



Ustawienie zapisu filmów

1/250

Czas otwarcia migawki

F3.5

Wartość przysłony

ISO400

Aparat cyfrowy z wymiennymi obiektywami
ILCE-7CR α7CR

Lista wartości domyślnych ustawień (Fotografowanie)

W poniższej tabeli podano wartości domyślne ustawień w momencie zakupu. Zawartość menu wyświetlanego na ekranie zależy od pozycji pokrętkła Zdjęcie/Film/S&Q. Szczegółowe informacje znajdują się w rozdziale „Znajdowanie funkcji w MENU”.









Przywracanie ustawieniom wartości domyślnych

Wybierz MENU →  (Ustawienia) → [Resetuj/Zap. ust.] → [Reset ustawień] → [Reset. ustawień aparatu] lub [Inicjuj] → [Enter].

Inicjuj: Wszystkie ustawienia aparatu zostaną przywrócone do wartości domyślnych.

Reset. ustawień aparatu: opcje, które można resetować, są ograniczone. Informacje w poniższej tabeli.

Karta / (Fotografowanie)

Opcja MENU	Domyślna wartość ustawienia	Możliwość resetowania przy użyciu [Reset. ustawień aparatu]
Przeł. JPEG/HEIF	JPEG	✓
 Format pliku	JPEG/HEIF	✓
Typ pliku RAW	Skompresow.	✓
Jakość JPEG/Jakość HEIF	Wysoka	✓
Roz. obrazu JPEG/Roz. obrazu HEIF (gdy w pozycji [Format obrazu] ustawiono [3:2])	L: 60M	✓
Roz. obrazu JPEG/Roz. obrazu HEIF (gdy w pozycji [Format obrazu] ustawiono [4:3])	L: 54M	✓
Roz. obrazu JPEG/Roz. obrazu HEIF (gdy w pozycji [Format obrazu] ustawiono [16:9])	L: 51M	✓
Roz. obrazu JPEG/Roz. obrazu HEIF (gdy w pozycji [Format obrazu] ustawiono [1:1])	L: 40M	✓
Format obrazu	3:2	✓
 Format pliku	XAVC S HD	✓
 Ustawienia filmu (L. kl. na sek. nagr.) (gdy w pozycji  Format pliku] ustawiono opcję [XAVC HS 4K])	24p/50p	✓
 Ustawienia filmu (L. kl. na sek. nagr.) (gdy w pozycji  Format pliku] ustawiono opcję [XAVC S 4K])	30p/25p	✓
 Ustawienia filmu (L. kl. na sek. nagr.) (gdy w pozycji  Format pliku] ustawiono opcję [XAVC S HD])	60p/50p	✓
 Ustawienia filmu (L. kl. na sek. nagr.) (gdy w pozycji  Format pliku] ustawiono opcję [XAVC S-I 4K])	30p/25p	✓











Opcja MENU	Domyślna wartość ustawienia	Możliwość resetowania przy użyciu [Reset. ustawień aparatu]
▶■ Ustawienia filmu (L. kl. na sek. nagr.) (gdy w pozycji [▶■ Format pliku] ustawiono opcję [XAVC S-I HD])	60p/50p	✓
▶■ Ustawienia filmu (Ust. nagrywania) (gdy w pozycji [▶■ Format pliku] wybrano ustawienie [XAVC HS 4K], a w pozycji [L. kl. na sek. nagr.] wybrano ustawienie [60p]/[50p])	45M 4:2:0 10bit	✓
▶■ Ustawienia filmu (Ust. nagrywania) (gdy w pozycji [▶■ Format pliku] wybrano ustawienie [XAVC HS 4K], a w pozycji [L. kl. na sek. nagr.] wybrano ustawienie [24p])	50M 4:2:0 10bit	✓
▶■ Ustawienia filmu (Ust. nagrywania) (gdy w pozycji [▶■ Format pliku] wybrano ustawienie [XAVC S 4K], a w pozycji [L. kl. na sek. nagr.] wybrano ustawienie [60p]/[50p])	150M 4:2:0 8bit	✓
▶■ Ustawienia filmu (Ust. nagrywania) (gdy w pozycji [▶■ Format pliku] wybrano ustawienie [XAVC S 4K], a w pozycji [L. kl. na sek. nagr.] wybrano ustawienie [30p]/[25p])	60M 4:2:0 8bit	✓
▶■ Ustawienia filmu (Ust. nagrywania) (gdy w pozycji [▶■ Format pliku] wybrano ustawienie [XAVC S 4K], a w pozycji [L. kl. na sek. nagr.] wybrano ustawienie [24p])	60M 4:2:0 8bit	✓
▶■ Ustawienia filmu (Ust. nagrywania) (gdy w pozycji [▶■ Format pliku] wybrano ustawienie [XAVC S HD], a w pozycji [L. kl. na sek. nagr.] wybrano ustawienie [60p]/[50p])	50M 4:2:0 8bit	✓
▶■ Ustawienia filmu (Ust. nagrywania) (gdy w pozycji [▶■ Format pliku] wybrano ustawienie [XAVC S HD], a w pozycji [L. kl. na sek. nagr.] wybrano ustawienie [30p]/[25p])	50M 4:2:0 8bit	✓
▶■ Ustawienia filmu (Ust. nagrywania) (gdy w pozycji [▶■ Format pliku] wybrano ustawienie [XAVC S HD], a w pozycji [L. kl. na sek. nagr.] wybrano ustawienie [24p])	50M 4:2:0 8bit	✓
▶■ Ustawienia filmu (Ust. nagrywania) (gdy w pozycji [▶■ Format pliku] wybrano ustawienie [XAVC S HD], a w pozycji [L. kl. na sek. nagr.] wybrano ustawienie [120p]/[100p])	60M 4:2:0 8bit	✓
▶■ Ustawienia filmu (Ust. nagrywania) (gdy w pozycji [▶■ Format pliku] wybrano ustawienie [XAVC S-I 4K], a w pozycji [L. kl. na sek. nagr.] wybrano ustawienie [60p]/[50p])	600M 4:2:2 10bit/500M 4:2:2 10bit	✓
▶■ Ustawienia filmu (Ust. nagrywania) (gdy w pozycji [▶■ Format pliku] wybrano ustawienie [XAVC S-I 4K], a w pozycji [L. kl. na sek. nagr.] wybrano ustawienie [30p]/[25p])	300M 4:2:2 10bit/250M 4:2:2 10bit	✓
▶■ Ustawienia filmu (Ust. nagrywania) (gdy w pozycji [▶■ Format pliku] wybrano ustawienie [XAVC S-I 4K], a w pozycji [L. kl. na sek. nagr.] wybrano ustawienie [24p])	240M 4:2:2 10bit	✓
▶■ Ustawienia filmu (Ust. nagrywania) (gdy w pozycji [▶■ Format pliku] wybrano ustawienie [XAVC S-I HD], a w pozycji [L. kl. na sek. nagr.] wybrano ustawienie [60p]/[50p])	222M 4:2:2 10bit/185M 4:2:2 10bit	✓

Opcja MENU	Domyślna wartość ustawienia	Możliwość resetowania przy użyciu [Reset. ustawień aparatu]
▶■ Ustawienia filmu (Ust. nagrywania) (gdy w pozycji [▶■ Format pliku] wybrano ustawienie [XAVC S-I HD], a w pozycji [L. kl. na sek. nagr.] wybrano ustawienie [30p]/[25p])	111M 4:2:2 10bit/93M 4:2:2 10bit	✓
▶■ Ustawienia filmu (Ust. nagrywania) (gdy w pozycji [▶■ Format pliku] wybrano ustawienie [XAVC S-I HD], a w pozycji [L. kl. na sek. nagr.] wybrano ustawienie [24p])	89M 4:2:2 10bit	✓
Ⓢ&Ⓠ Ust. zwol. i szyb. (Ⓢ&Ⓠ Ust. l. kla. na sek.) (gdy w pozycji [▶■ Format pliku] ustawiono opcję [XAVC HS 4K])	24p 60fps / 50p 50fps	✓
Ⓢ&Ⓠ Ust. zwol. i szyb. (Ⓢ&Ⓠ Ust. l. kla. na sek.) (gdy w pozycji [▶■ Format pliku] ustawiono opcję [XAVC S 4K])	30p 60fps / 25p 50fps	✓
Ⓢ&Ⓠ Ust. zwol. i szyb. (Ⓢ&Ⓠ Ust. l. kla. na sek.) (gdy w pozycji [▶■ Format pliku] ustawiono opcję [XAVC S HD])	60p 120fps / 50p 100fps	✓
Ⓢ&Ⓠ Ust. zwol. i szyb. (Ⓢ&Ⓠ Ust. l. kla. na sek.) (gdy w pozycji [▶■ Format pliku] ustawiono opcję [XAVC S-I 4K])	30p 60fps / 25p 50fps	✓
Ⓢ&Ⓠ Ust. zwol. i szyb. (Ⓢ&Ⓠ Ust. l. kla. na sek.) (gdy w pozycji [▶■ Format pliku] ustawiono opcję [XAVC S-I HD])	60p 120fps / 50p 100fps	✓
Ⓢ&Ⓠ Ust. zwol. i szyb. (Ⓢ&Ⓠ Ust. nagrywania) (gdy w pozycji [▶■ Format pliku] wybrano ustawienie [XAVC HS 4K], a w pozycji [Ⓢ&Ⓠ L.kl.na s. dla n.] wybrano ustawienie [60p]/[50p])	45M 4:2:0 10bit	✓
Ⓢ&Ⓠ Ust. zwol. i szyb. (Ⓢ&Ⓠ Ust. nagrywania) (gdy w pozycji [▶■ Format pliku] wybrano ustawienie [XAVC HS 4K], a w pozycji [Ⓢ&Ⓠ L.kl.na s. dla n.] wybrano ustawienie [24p])	50M 4:2:0 10bit	✓
Ⓢ&Ⓠ Ust. zwol. i szyb. (Ⓢ&Ⓠ Ust. nagrywania) (gdy w pozycji [▶■ Format pliku] wybrano ustawienie [XAVC S 4K], a w pozycji [Ⓢ&Ⓠ L.kl.na s. dla n.] wybrano ustawienie [60p]/[50p])	150M 4:2:0 8bit	✓
Ⓢ&Ⓠ Ust. zwol. i szyb. (Ⓢ&Ⓠ Ust. nagrywania) (gdy w pozycji [▶■ Format pliku] wybrano ustawienie [XAVC S 4K], a w pozycji [Ⓢ&Ⓠ L.kl.na s. dla n.] wybrano ustawienie [30p]/[25p])	60M 4:2:0 8bit	✓
Ⓢ&Ⓠ Ust. zwol. i szyb. (Ⓢ&Ⓠ Ust. nagrywania) (gdy w pozycji [▶■ Format pliku] wybrano ustawienie [XAVC S 4K], a w pozycji [Ⓢ&Ⓠ L.kl.na s. dla n.] wybrano ustawienie [24p])	60M 4:2:0 8bit	✓
Ⓢ&Ⓠ Ust. zwol. i szyb. (Ⓢ&Ⓠ Ust. nagrywania) (gdy w pozycji [▶■ Format pliku] wybrano ustawienie [XAVC S HD], a w pozycji [Ⓢ&Ⓠ L.kl.na s. dla n.] wybrano ustawienie [60p]/[50p])	50M 4:2:0 8bit	✓
Ⓢ&Ⓠ Ust. zwol. i szyb. (Ⓢ&Ⓠ Ust. nagrywania) (gdy w pozycji [▶■ Format pliku] wybrano ustawienie [XAVC S HD], a w pozycji [Ⓢ&Ⓠ L.kl.na s. dla n.] wybrano ustawienie [30p]/[25p])	50M 4:2:0 8bit	✓
Ⓢ&Ⓠ Ust. zwol. i szyb. (Ⓢ&Ⓠ Ust. nagrywania) (gdy w pozycji [▶■ Format pliku] wybrano ustawienie [XAVC S HD], a w pozycji [Ⓢ&Ⓠ L.kl.na s. dla n.] wybrano ustawienie [24p])	50M 4:2:0 8bit	✓

Opcja MENU	Domyślna wartość ustawienia	Możliwość resetowania przy użyciu [Reset. ustawień aparatu]
S&Q Ust. zwol. i szyb. (S&Q Ust. nagrywania) (gdy w pozycji [S&Q Format pliku] wybrano ustawienie [XAVC S HD], a w pozycji [S&Q L.kl.na s. dla n.] wybrano ustawienie [120p]/[100p])	60M 4:2:0 8bit	✓
S&Q Ust. zwol. i szyb. (S&Q Ust. nagrywania) (gdy w pozycji [S&Q Format pliku] wybrano ustawienie [XAVC S-I 4K], a w pozycji [S&Q L.kl.na s. dla n.] wybrano ustawienie [60p])	600M 4:2:2 10bit	✓
S&Q Ust. zwol. i szyb. (S&Q Ust. nagrywania) (gdy w pozycji [S&Q Format pliku] wybrano ustawienie [XAVC S-I 4K], a w pozycji [S&Q L.kl.na s. dla n.] wybrano ustawienie [50p])	500M 4:2:2 10bit	✓
S&Q Ust. zwol. i szyb. (S&Q Ust. nagrywania) (gdy w pozycji [S&Q Format pliku] wybrano ustawienie [XAVC S-I 4K], a w pozycji [S&Q L.kl.na s. dla n.] wybrano ustawienie [30p])	300M 4:2:2 10bit	✓
S&Q Ust. zwol. i szyb. (S&Q Ust. nagrywania) (gdy w pozycji [S&Q Format pliku] wybrano ustawienie [XAVC S-I 4K], a w pozycji [S&Q L.kl.na s. dla n.] wybrano ustawienie [25p])	250M 4:2:2 10bit	✓
S&Q Ust. zwol. i szyb. (S&Q Ust. nagrywania) (gdy w pozycji [S&Q Format pliku] wybrano ustawienie [XAVC S-I 4K], a w pozycji [S&Q L.kl.na s. dla n.] wybrano ustawienie [24p])	240M 4:2:2 10bit	✓
S&Q Ust. zwol. i szyb. (S&Q Ust. nagrywania) (gdy w pozycji [S&Q Format pliku] wybrano ustawienie [XAVC S-I HD], a w pozycji [S&Q L.kl.na s. dla n.] wybrano ustawienie [60p])	222M 4:2:2 10bit	✓
S&Q Ust. zwol. i szyb. (S&Q Ust. nagrywania) (gdy w pozycji [S&Q Format pliku] wybrano ustawienie [XAVC S-I HD], a w pozycji [S&Q L.kl.na s. dla n.] wybrano ustawienie [50p])	185M 4:2:2 10bit	✓
S&Q Ust. zwol. i szyb. (S&Q Ust. nagrywania) (gdy w pozycji [S&Q Format pliku] wybrano ustawienie [XAVC S-I HD], a w pozycji [S&Q L.kl.na s. dla n.] wybrano ustawienie [30p])	111M 4:2:2 10bit	✓
S&Q Ust. zwol. i szyb. (S&Q Ust. nagrywania) (gdy w pozycji [S&Q Format pliku] wybrano ustawienie [XAVC S-I HD], a w pozycji [S&Q L.kl.na s. dla n.] wybrano ustawienie [25p])	93M 4:2:2 10bit	✓
S&Q Ust. zwol. i szyb. (S&Q Ust. nagrywania) (gdy w pozycji [S&Q Format pliku] wybrano ustawienie [XAVC S-I HD], a w pozycji [S&Q L.kl.na s. dla n.] wybrano ustawienie [24p])	89M 4:2:2 10bit	✓
S&Q Ustawien. poklatk. ([S&Q L.kl.na s. dla n.] w sekcji [S&Q Ust. I. kla. na sek.]) (przy ustawieniu [XAVC HS 4K] w pozycji [S&Q Format pliku])	24p/50p	✓
S&Q Ustawien. poklatk. ([S&Q L.kl.na s. dla n.] w sekcji [S&Q Ust. I. kla. na sek.]) (przy ustawieniu [XAVC S 4K] w pozycji [S&Q Format pliku])	30p/25p	✓
S&Q Ustawien. poklatk. ([S&Q L.kl.na s. dla n.] w sekcji [S&Q Ust. I. kla. na sek.]) (przy ustawieniu [XAVC S HD] w pozycji [S&Q Format pliku])	60p/50p	✓

Opcja MENU	Domyślna wartość ustawienia	Możliwość resetowania przy użyciu [Reset. ustawień aparatu]
Ustawien. poklatk. ([L.kl.na s. dla n.] w sekcji [Ust. l. kla. na sek.]) (przy ustawieniu [XAVC S-I 4K] w pozycji [Format pliku])	30p/25p	✓
Ustawien. poklatk. ([L.kl.na s. dla n.] w sekcji [Ust. l. kla. na sek.]) (przy ustawieniu [XAVC S-I HD] w pozycji [Format pliku])	60p/50p	✓
Ustawien. poklatk. ([Czas interwału] w sekcji [Ust. l. kla. na sek.])	1 s	✓
Ustawien. poklatk. ([Ustaw. nagrywan.] (gdy w pozycji [Format pliku] ustawiono opcję [XAVC HS 4K] a w pozycji [L.kl.na s. dla n.] ustawiono opcję [60p]/[50p])	45M 4:2:0 10bit	✓
Ustawien. poklatk. ([Ustaw. nagrywan.] (gdy w pozycji [Format pliku] ustawiono opcję [XAVC HS 4K] a w pozycji [L.kl.na s. dla n.] ustawiono opcję [24p])	50M 4:2:0 10bit	✓
Ustawien. poklatk. ([Ustaw. nagrywan.] (gdy w pozycji [Format pliku] ustawiono opcję [XAVC S 4K] a w pozycji [L.kl.na s. dla n.] ustawiono opcję [60p]/[50p])	150M 4:2:0 8bit	✓
Ustawien. poklatk. ([Ustaw. nagrywan.] (gdy w pozycji [Format pliku] ustawiono opcję [XAVC S 4K] a w pozycji [L.kl.na s. dla n.] ustawiono opcję [30p]/[25p])	60M 4:2:0 8bit	✓
Ustawien. poklatk. ([Ustaw. nagrywan.] (gdy w pozycji [Format pliku] ustawiono opcję [XAVC S 4K] a w pozycji [L.kl.na s. dla n.] ustawiono opcję [24p])	60M 4:2:0 8bit	✓
Ustawien. poklatk. ([Ustaw. nagrywan.] (gdy w pozycji [Format pliku] ustawiono opcję [XAVC S HD] a w pozycji [L.kl.na s. dla n.] ustawiono opcję [60p]/[50p])	50M 4:2:0 8bit	✓
Ustawien. poklatk. ([Ustaw. nagrywan.] (gdy w pozycji [Format pliku] ustawiono opcję [XAVC S HD] a w pozycji [L.kl.na s. dla n.] ustawiono opcję [30p]/[25p])	50M 4:2:0 8bit	✓
Ustawien. poklatk. ([Ustaw. nagrywan.] (gdy w pozycji [Format pliku] ustawiono opcję [XAVC S HD] a w pozycji [L.kl.na s. dla n.] ustawiono opcję [24p])	50M 4:2:0 8bit	✓
Ustawien. poklatk. ([Ustaw. nagrywan.] (gdy w pozycji [Format pliku] ustawiono opcję [XAVC S-I 4K] a w pozycji [L.kl.na s. dla n.] ustawiono opcję [60p])	600M 4:2:2 10bit	✓
Ustawien. poklatk. ([Ustaw. nagrywan.] (gdy w pozycji [Format pliku] ustawiono opcję [XAVC S-I 4K] a w pozycji [L.kl.na s. dla n.] ustawiono opcję [50p])	500M 4:2:2 10bit	✓
Ustawien. poklatk. ([Ustaw. nagrywan.] (gdy w pozycji [Format pliku] ustawiono opcję [XAVC S-I 4K] a w pozycji [L.kl.na s. dla n.] ustawiono opcję [30p])	300M 4:2:2 10bit	✓

Opcja MENU	Domyślna wartość ustawienia	Możliwość resetowania przy użyciu [Reset. ustawień aparatu]
Ustawien. poklatk. (Ustaw. nagrywan.) (gdy w pozycji [Format pliku] ustawiono opcję [XAVC S-I 4K] a w pozycji [L.kl.na s. dla n.] ustawiono opcję [25p])	250M 4:2:2 10bit	✓
Ustawien. poklatk. (Ustaw. nagrywan.) (gdy w pozycji [Format pliku] ustawiono opcję [XAVC S-I 4K] a w pozycji [L.kl.na s. dla n.] ustawiono opcję [24p])	240M 4:2:2 10bit	✓
Ustawien. poklatk. (Ustaw. nagrywan.) (gdy w pozycji [Format pliku] ustawiono opcję [XAVC S-I HD] a w pozycji [L.kl.na s. dla n.] ustawiono opcję [60p])	222M 4:2:2 10bit	✓
Ustawien. poklatk. (Ustaw. nagrywan.) (gdy w pozycji [Format pliku] ustawiono opcję [XAVC S-I HD] a w pozycji [L.kl.na s. dla n.] ustawiono opcję [50p])	185M 4:2:2 10bit	✓
Ustawien. poklatk. (Ustaw. nagrywan.) (gdy w pozycji [Format pliku] ustawiono opcję [XAVC S-I HD] a w pozycji [L.kl.na s. dla n.] ustawiono opcję [30p])	111M 4:2:2 10bit	✓
Ustawien. poklatk. (Ustaw. nagrywan.) (gdy w pozycji [Format pliku] ustawiono opcję [XAVC S-I HD] a w pozycji [L.kl.na s. dla n.] ustawiono opcję [25p])	93M 4:2:2 10bit	✓
Ustawien. poklatk. (Ustaw. nagrywan.) (gdy w pozycji [Format pliku] ustawiono opcję [XAVC S-I HD] a w pozycji [L.kl.na s. dla n.] ustawiono opcję [24p])	89M 4:2:2 10bit	✓
Ustawien. poklatk.(Ust. kontr. wideo)	WYŁ.	✓
Ustaw. fotograf. Log (Fotografowanie Log)	WYŁ.	✓
Ustaw. fotograf. Log (Gama kolorów)	S-Gamut3.Cine/S-Log3	✓
Ustaw. fotograf. Log (Osadź plik LUT)	WŁ.	✓
Ustawienia proxy (Nagryw. proxy)	WYŁ.	✓
Ustawienia proxy (Format pl. proxy)	XAVC S HD	✓
Ustawienia proxy (Ust. nagr. proxy) (gdy w pozycji [Format pl. proxy] ustawiono opcję [XAVC HS HD])	9M 4:2:0 10bit	✓
Ustawienia proxy (Ust. nagr. proxy) (gdy w pozycji [Format pl. proxy] ustawiono opcję [XAVC S HD])	6M 4:2:0 8bit	✓
APS-C S35 Fotograf.	Automatyczne	—
Red.sz.dł.naśw.	WŁ.	✓
Red.sz.wys.ISO	Normalna	✓
Zdjęcia HLG	WYŁ.	✓
Przestrzeń barw	sRGB	✓
Komp. obiektywu (Komp. winietowania)	Automatyczne	—

Opcja MENU	Domyślna wartość ustawienia	Możliwość resetowania przy użyciu [Reset. ustawień aparatu]
 Komp. obiektywu (Komp. aber. chrom.)	Automatyczne	—
 Komp. obiektywu (Komp. zniekształceń)	WYŁ.	—
 Komp. obiektywu (Komp. zm. kąta widz.)	WYŁ.	✓
Formatuj	—	—
 Odz.bazę dan.obr.* * Ta opcja nie zostanie zresetowana nawet po wybraniu [Reset. ustawień aparatu] lub [Inicjuj].	—	—
 Wyś. miej. na kar.	—	—
Ustaw. pliku/kat. (Numer pliku)	Seryjny	—
Ustaw. pliku/kat. (Wymusz. reset. nr pliku)	—	—
Ustaw. pliku/kat. (Ustaw nazwę pliku)	DSC	—
Ustaw. pliku/kat. (Nazwa katalogu)	Forma standard	—
Wybierz kat. NAGR.	—	—
Nowy katalog	—	—
Informacje IPTC (Zapisz info. IPTC)	WYŁ.	—
Informacje IPTC (Zarejestruj info. IPTC)	—	—
Info. o pr. autorskich (Wp. info. o pr. autor.)	WYŁ.	—
Info. o pr. autorskich (Ustaw nazwę fotogr.)	—	—
Info. o pr. autorskich (Ustaw pr. autorskie)	—	—
Info. o pr. autorskich (Wyśw. info. o pr. aut.)	—	—
 Zapisz nr seryjny	WYŁ.	—
Ustawienia pliku (Numer pliku)	Seryjny	—
Ustawienia pliku (Resetuj licznik serii)	—	—
Ustawienia pliku (Format nazwy pliku)	Standardowy	—
Ustawienia pliku (Ustaw. nazwy tytułu)	C	—
Typ kontroli Eksp.	Tryb P/A/S/M	—
 Przyw. ust. fotogr.	—	—
 Pam. ust. fotograf.	—	—
  Tryb fotograf.	Zw. i sz. tempo	✓
Auto./Wybór sceny	Inteligentna auto	✓
Zarejest. wł. ust. fot.	—	—

Opcja MENU	Domyślna wartość ustawienia	Możliwość resetowania przy użyciu [Reset. ustawień aparatu]
Tryb pracy	Zdjęcia pojedyn.	✓
Ustaw. bracketingu (Samowy. przy brack.)	WYŁ.	✓
Ustaw. bracketingu (Kolejn.bracket)	0→→→+	✓
Ustaw. bracketingu (Kolej. bracketu ostr.)	0→+	✓
Ustaw. bracketingu (Wygł. ekspozycji)	WYŁ.	✓
Ustaw. bracketingu (Interwał nagrywania)	Najkrótszy	✓
Ustaw. bracketingu (M.doc.zap.brack.ost.)	Bieżący katalog	✓
F. fotogr. z inter. (Fotogr. z interwałem)	WYŁ.	✓
F. fotogr. z inter. (Czas rozp. fotograf.)	1 s	✓
F. fotogr. z inter. (Interwał nagrywania)	3 s	✓
F. fotogr. z inter. (Liczba zdjęć)	30	✓
F. fotogr. z inter. (Czułość śledz. AE)	Średni	✓
F. fotogr. z inter. (Typ migaw. z inter.)	Migaw. elektron.	✓
F. fotogr. z inter. (Priorytet inter. nagr.)	WYŁ.	✓
Zdj. wiel. z prz. piks.	WYŁ.	✓
 Ust. trybu cichego (Tryb cichy)	WYŁ.	✓
 Ust. trybu cichego ([Napęd przy. w tr. AF] w sekcji [Ustaw. funkcji celu])	Standardowy	✓
 Ust. trybu cichego ([Migaw. po WYŁ. zas.] w sekcji [Ustaw. funkcji celu])	WYŁ.	✓
 Ust. trybu cichego ([Auto. map. pikseli] w sekcji [Ustaw. funkcji celu])	WYŁ.	✓
Typ migawki	Migaw. mechan.	✓
 Wyzw.bez obiek.	Aktywne	—
Wyzwal. bez karty	Aktywne	—
Ustaw. Anti-flicker (Fot. z Anti-flicker.)	WYŁ.	✓
Ustaw. Anti-flicker ( Zmienna migaw.)	WYŁ.	✓
Ustaw. Anti-flicker ( Ustaw. zm. mig.)	—	—
Nagrywanie dźwięku	WŁ.	✓
Poz. nagryw. audio	26	✓
Czas przesył. audio	Na żywo	✓
Reduk. szumu wiatru	Automatyczne	✓

Opcja MENU	Domyślna wartość ustawienia	Możliwość resetowania przy użyciu [Reset. ustawień aparatu]
Ust.dźwięk.stopki	48khz/16bit 2ch	✓
Time Code Preset	00:00:00.00	—
User Bit Preset	00 00 00 00	—
Time Code Format	DF	—
Time Code Run	Rec Run	—
Time Code Make	Preset	—
User Bit Time Rec	WYŁ.	—
SteadyShot	WŁ.	✓
SteadyShot	Standardowy	✓
Reg. SteadyShot	Automatyczne	✓
Ogniskowa (gdy w pozycji [Reg. SteadyShot] ustawiono opcję [Ręczny])	8mm	✓
Zoom	—	—
Zakres Zoom	Tylko zoom opt.	—
Sz. z. prz. Własne (Stała szyb. STBY)	3	✓
Sz. z. prz. Własne (Stała szyb. REC)	3	✓
Sz. zdaln. zoomu (Typ szybkości)	Zmienny	✓
Sz. zdaln. zoomu (Stała szyb. STBY)	3	✓
Sz. zdaln. zoomu (Stała szyb. REC)	3	✓
Wyśw. linii siatki	WYŁ.	—
Typ linii siatki	Siatka 3x3	—
Us.wyś.pod. na żywo (Wyś. podgl. na żywo)	Efekt ustaw. Wł.	—
Us.wyś.pod. na żywo (Efekt ekspozycji)	Ust. ekspoz.&błysk	—
Us.wyś.pod. na żywo (Dol.lim.l.kl.na sek.)	WYŁ.	✓
Mo.wyr.pod.NAG	WYŁ.	✓
Znak nakierow.	WYŁ.	✓
Typ znaku nakierow.	1:1	✓
Poziom znaku nakier.	12	✓
Wyświetl. znaku	WYŁ.	—
Znak środka	WYŁ.	—
Znak nakierow.	WYŁ.	—

Opcja MENU	Domyślna wartość ustawienia	Możliwość resetowania przy użyciu [Reset. ustawień aparatu]
Strefa bezpiecz.	WYŁ.	—
Ramka prowadząca	WYŁ.	—
▶■ Samowyzwalacz	WYŁ.	✓
Ust. auto. kadrow. (Auto. kadrowanie)	WYŁ.	✓
Ust. auto. kadrow. (Tryb pracy kadrow.)	Automat. uruchom.	✓
Ust. auto. kadrow. (Poziom przycinania)	Średni poz. przyc.	✓
Ust. auto. kadrow. (Szyb. śledzenia kadr.)	3	✓
Ust. auto. kadrow. (Nagr./prz. str. filmu)	Przytnij	✓
Ust. auto. kadrow. (Wyjście HDMI)	Przytnij	✓

TP1001424847

Aparat cyfrowy z wymiennymi obiektywami
ILCE-7CR α7CR

Lista wartości domyślnych ustawień (Ekspozycja/Kolor)

W poniższej tabeli podano wartości domyślne ustawień w momencie zakupu.
Zawartość menu wyświetlanego na ekranie zależy od pozycji pokrętkła Zdjęcie/Film/S&Q. Szczegółowe informacje znajdują się w rozdziale „Znajdowanie funkcji w MENU”.

Przywracanie ustawieniom wartości domyślnych

Wybierz MENU →  (Ustawienia) → [Resetuj/Zap. ust.] → [Reset ustawień] → [Reset. ustawień aparatu] lub [Inicjuj] → [Enter].

Inicjuj: Wszystkie ustawienia aparatu zostaną przywrócone do wartości domyślnych.

Reset. ustawień aparatu: opcje, które można resetować, są ograniczone. Informacje w poniższej tabeli.

Karta (Ekspozycja/Kolor)

Opcja MENU	Domyślna wartość ustawienia	Możliwość resetowania przy użyciu [Reset. ustawień aparatu]
Ustaw. timera BULB (Timer BULB)	WYŁ.	✓
Ustaw. timera BULB (Czas ekspozycji)	60 sekund	✓
Auto. wolna mig.	Wł.	✓
 ISO	ISO AUTO	✓
 Limit zakresu ISO	—	—
Min.s.mig.ISO AUTO	Standardowy	✓
U.prz.Auto/Ręcz. (Pr.Av Auto/Ręcz.)	Ręczny	✓
U.prz.Auto/Ręcz. (Pr.Tv Auto/Ręcz.)	Ręczny	✓
U.prz.Auto/Ręcz. (Pr.ISO Auto/Ręcz.)	Ręczny	✓
 Kompens.eksp.	±0.0	✓
 Krok ekspozycji	0,3 EV	—
 Ust. stand. eksp. ( Wielopunktowy)	±0	—
 Ust. stand. eksp. ( Centralny)	±0	—
 Ust. stand. eksp. ( Punktowy)	±0	—
 Ust. stand. eksp. ( Śred. całego ekr.)	±0	—
 Ust. stand. eksp. ( Światła)	±0	—
 Tryb pomiaru	Wielopunktowy	✓

Opcja MENU	Domyślna wartość ustawienia	Możliwość resetowania przy użyciu [Reset. ustawień aparatu]
 Pr.tw.w pom.wiel.	Wł.	✓
 Punkt pom. punkt.	Środek	✓
AEL z nac. spustu	Automatyczne	—
Tryb błysku	Auto błysk	✓
Korekcja błysku	±0.0	✓
Nast.komp.eksp.	Tylko zastane	—
Bezprz. lampa błysk.	WYŁ.	✓
Red.czerw.oczu	WYŁ.	✓
Ust. zew. l. błyskow. (Ust.ur.zew.l.błyskow.)	—	—
Ust. zew. l. błyskow. (Ust.wł.zew.l.błysk.)	—	—
Zarej. ust. fot. z l. bł.	—	✓
 Balans bieli	Automatyczne	✓
 Ust. prior. w AWB	Standardowy	✓
Bl. AWB prz. mig.	WYŁ.	—
Płynny WB	1 (Duża)	✓
 Optym. D-Range	Optymalizator D-Range: Auto.	✓
 Twórczy wygląd	ST	✓
 Profil zdjęcia	WYŁ.	✓
Wybierz LUT	s709	✓
Zarządzaj LUT użyt.	—	—
 Ef. gładkiej skóry	WYŁ.	✓
 Wyświetl. zebry	WYŁ.	—
 Poziom zebry	70	—

TP1001424846

Aparat cyfrowy z wymiennymi obiektywami
ILCE-7CR α7CR

Lista wartości domyślnych ustawień (Ostrość)

W poniższej tabeli podano wartości domyślne ustawień w momencie zakupu.

Zawartość menu wyświetlanego na ekranie zależy od pozycji pokrętkła Zdjęcie/Film/S&Q. Szczegółowe informacje znajdują się w rozdziale „Znajdowanie funkcji w MENU”.





Przywracanie ustawieniom wartości domyślnych

Wybierz MENU →  (Ustawienia) → [Resetuj/Zap. ust.] → [Reset ustawień] → [Reset. ustawień aparatu] lub [Inicjuj] → [Enter].

Inicjuj: Wszystkie ustawienia aparatu zostaną przywrócone do wartości domyślnych.

Reset. ustawień aparatu: opcje, które można resetować, są ograniczone. Informacje w poniższej tabeli.

Karta AF_{MF} (Ostrość)

Opcja MENU	Domyślna wartość ustawienia	Możliwość resetowania przy użyciu [Reset. ustawień aparatu]
 Tryb ostrości	Automat. AF	✓
Ust. prioryt. w AF-S	Zrówn. nacisk	—
Ust. prioryt. w AF-C	Zrówn. nacisk	—
Czułość śledz. AF	3(Standardowa)	✓
Wspomaganie AF	Automatyczne	✓
Napęd przy. w tr. AF	Standardowy	—
AF ze spustem	WŁ.	—
Ciągła ostrość DMF	WYŁ.	✓
Wstępny AF	WYŁ.	—
Szyb. przejścia AF	5	✓
Czuł. AF przes.ob.	5(Wysoka)	✓
Wspomaganie AF	WYŁ.	✓
 Obszar ostrości	Szeroki	✓
 Limit obsz. ostr.	—	✓
Prz.pi./po.obs.AF	Wyłącz	✓
 Kolor ramki ostr.	Biały	—
Rej. obszaru AF	WYŁ.	—
Usuń zar. obsz. AF	—	—
Auto. czysz. obsz. AF	WYŁ.	—

Opcja MENU	Domyślna wartość ustawienia	Możliwość resetowania przy użyciu [Reset. ustawień aparatu]
Wyś.ob.podcz.śledz.	WYŁ.	—
Wyśw. obsz. AF-C	WŁ.	—
Obszar wykryw. fazy	WYŁ.	—
 Cyrk. punktu ostr.	Nie cyrkuluje	—
 Wiel.ruch.ram.AF	Standardowy	✓
 Rozpoz. ob. w AF	WŁ.	✓
 Cel rozpoznaw.	Człowiek	✓
 Ust.wyb.celu rozp.	—	✓
 Wybierz p/l oko	Automatyczne	✓
 Wyś.ram.rozp.ob.	WYŁ.	✓
 Wyś.ram.rozp.ob.	WŁ.	✓
 Rejestracja twarzy	—	—
 Prio. zarej. twarzy	WŁ.	✓
Mapa ostrości	WYŁ.	✓
Auto. pow. w MF	WŁ.	—
Powiększenie	—	—
 Czas pow.ust.ostr.	Bez ograniczeń	—
 Pocz. powiększ.	x1,0	—
AF z powiększen.	WŁ.	—
 Pocz. pow. ognis.	x1,0	—
 Wyświetl. zarysu	WYŁ.	—
 Poziom zarysu	Średni	—
 Kolor zarysu	Biały	—

TP1001424845

Aparat cyfrowy z wymiennymi obiektywami
ILCE-7CR α7CR

Lista wartości domyślnych ustawień (Odtwarzanie)

W poniższej tabeli podano wartości domyślne ustawień w momencie zakupu.







Przywracanie ustawieniom wartości domyślnych







Wybierz MENU →  (Ustawienia) → [Resetuj/Zap. ust.] → [Reset ustawień] → [Reset. ustawień aparatu] lub [Inicjuj] → [Enter].

Inicjuj: Wszystkie ustawienia aparatu zostaną przywrócone do wartości domyślnych.

Reset. ustawień aparatu: opcje, które można resetować, są ograniczone. Informacje w poniższej tabeli.

Karta (Odtwarzanie)

Opcja MENU	Domyślna wartość ustawienia	Możliwość resetowania przy użyciu [Reset. ustawień aparatu]
Tryb oglądania	Widok daty	—
 Powiększ	—	—
 Pow. pocz. pow.	Standard. pow.	—
 Pozyc. pocz. pow.	Pozycja ostrości	—
Chroń	—	—
Klasyfikacja	—	—
Ust. klas.(Prz. Włas.)	—	—
Kasuj	—	—
 Kasuj nac. dwukr.	WYŁ.	—
Potw.kasowania	"Anuluj"pierw.	—
Przytnij	—	—
Obróć	—	—
Przechwyć zdjęcie	—	—
 Przeł. JPEG/HEIF	JPEG	—
Cią. odtw. dla  int.	—	—
Pręđ.odtw. dla  int.	5	—
Pokaz zdjęć (Powtórz)	WYŁ.	—
Pokaz zdjęć (Interwał)	3 s	—
Indeks obrazów	9 obrazów	—
Wyświet. jako grupę	WŁ.	—

Opcja MENU	Domyślna wartość ustawienia	Możliwość resetowania przy użyciu [Reset. ustawień aparatu]
Obrót ekranu	Automatyczne	—
 Wyśw. ramki ostr.	WYŁ.	—
 Wyśw. znak nakier. ( Wyśw. znak nakier.)	WŁ.	—
 Wyśw. znak nakier. (Poziom znaku nakier.)	12	—
Wyśw.ob.z okr.godz.	—	—
Ust.przej.między obr. ( Pokr. na prz.)	Pojedynczo	—
Ust.przej.między obr. ( Pokr. z tyłu L)	Pojedynczo	—
Ust.przej.między obr. ( Pokr. z tyłu R)	Pojedynczo	—

TP1001424844

Aparat cyfrowy z wymiennymi obiektywami
ILCE-7CR α7CR

Lista wartości domyślnych ustawień (Sieć)

W poniższej tabeli podano wartości domyślne ustawień w momencie zakupu.









Przywracanie ustawieniom wartości domyślnych



Wybierz MENU →  (Ustawienia) → [Resetuj/Zap. ust.] → [Reset ustawień] → [Reset. ustawień aparatu] lub [Inicjuj] → [Enter].

Inicjuj: Wszystkie ustawienia aparatu zostaną przywrócone do wartości domyślnych.

Reset. ustawień aparatu: opcje, które można resetować, są ograniczone. Informacje w poniższej tabeli.

Karta (Sieć)

Opcja MENU	Domyślna wartość ustawienia	Możliwość resetowania przy użyciu [Reset. ustawień aparatu]
Poł. ze smartfonem	—	—
Fun. Zdal. sterow. PC (Zdalne sterow. PC)	WYŁ.	—
Fun. Zdal. sterow. PC (Parowanie)	—	—
Fun. Zdal. sterow. PC (Info. o Wi-Fi Direct)	—	—
 Wyb.na urz.f.i wysł. ( Wyślij)	—	—
 Wyb.na urz.f.i wysł. (Rozmiar wysył. obr.)	2M	—
 Wyb.na urz.f.i wysł. (Cel wysył.RAW+J/H)	JPEG i HEIF	—
 Wyb.na urz.f.i wysł. ( Cel wysyłania)	Tylko proxy	—
 Wyb.na urz.f.i wysł. (Film z Shot Mark)	Wytnij do 15 s	—
 Resetuj stat. przes.	—	—
 Łącz.pod.WYŁ.zas.	WYŁ.	—
Ust. zdal. fotografow. (Miej. doc. zapisu zdj.)	M.docel.+Urz.foto.	—
Ust. zdal. fotografow. (Rozmiar zapis. obr.)	2M	—
Ust. zdal. fotografow. (Zapisz obraz RAW+J)	Tylko JPEG	—
Ust. zdal. fotografow. (Zapisz obr. RAW+H)	Tylko HEIF	—

Opcja MENU	Domyślna wartość ustawienia	Możliwość resetowania przy użyciu [Reset. ustawień aparatu]
Fun. przesyłania FTP (Funkcja FTP)	WYŁ.	—
Fun. przesyłania FTP (Ustawienie serwera)	Serwer 1	—
Fun. przesyłania FTP (Zap./załad. ust. FTP)	—	—
Fun. przesyłania FTP (Przesyłanie FTP)	—	—
Fun. przesyłania FTP (Wyś. info. o błędzie FTP)	—	—
Fun. przesyłania FTP (Wyświetl wynik FTP)	—	—
Fun. przesyłania FTP (Auto. przesyłanie FTP)	WYŁ.	—
Fun. przesyłania FTP (Cel auto. przesył. FTP)	Zdjęcie/Film (Wszystkie)	—
Fun. przesyłania FTP (Cel przesył. RAW+J/H)	JPEG i HEIF	—
Fun. przesyłania FTP ( Cel przesyłania)	Tylko proxy	—
Fun. przesyłania FTP (Oszcz. energii FTP)	WYŁ.	—
 Przes. strum. USB (Wyj. roz./l. kl. na sek.)	HD(1080p) 30p	—
 Przes. strum. USB (Nagr.film.podcz.prz.str.)	Nieaktywne	—
Podłącz Wi-Fi	WYŁ.	—
WPS przycisk	—	—
Ust. punktu dostępu	—	—
Pasma częst. Wi-Fi	2,4 GHz	—
Wyśw. info. o Wi-Fi	—	—
Reset SSID/hasła	—	—
Funkcja Bluetooth	WYŁ.	—
Parowanie	—	—
Zarz. sparow. urząd.	—	—
Zd.st.prz. Bluetooth	WYŁ.	—
Wyświetl adres urz.	—	—

Opcja MENU	Domyślna wartość ustawienia	Możliwość resetowania przy użyciu [Reset. ustawień aparatu]
LAN Ustaw. adresu IP	Automatyczne	—
Wyś. info. o prz. LAN	—	—
Połączenie USB-LAN	—	—
Rozłącz. USB-LAN	—	—
Połącz. tetheringowe	—	—
Rozłącz. tetheringu	—	—
Tryb samolotowy	WYŁ.	—
Edytuj nazwę urządz.	—	—
Importuj cert. gł.	—	—
Ust. uwierzyt. dost. (Uwierzyt. dostępu)	WŁ.	—
Ust. uwierzyt. dost. (Użytkownik)	—	—
Ust. uwierzyt. dost. (Hasło)	—	—
Ust. uwierzyt. dost. (Wygeneruj hasło)	—	—
Info. o uwierzyt. dost.	—	—
Reset ustawień sieci	—	—

TP1001424843

Aparat cyfrowy z wymiennymi obiektywami
ILCE-7CR α7CR

Lista wartości domyślnych ustawień (Ustawienia)

W poniższej tabeli podano wartości domyślne ustawień w momencie zakupu.



















Przywracanie ustawieniom wartości domyślnych

Wybierz MENU →  (Ustawienia) → [Resetuj/Zap. ust.] → [Reset ustawień] → [Reset. ustawień aparatu] lub [Inicjuj] → [Enter].





Inicjuj: Wszystkie ustawienia aparatu zostaną przywrócone do wartości domyślnych.













Reset. ustawień aparatu: opcje, które można resetować, są ograniczone. Informacje w poniższej tabeli.

Karta (Ustawienia)

Opcja MENU	Domyślna wartość ustawienia	Możliwość resetowania przy użyciu [Reset. ustawień aparatu]
 Język	—	—
Ust. reg./daty/czasu (Nastawia region)	—	—
Ust. reg./daty/czasu (Czas letni/zimowy)	WYŁ.	—
Ust. reg./daty/czasu (Date/Czas)	—	—
Ust. reg./daty/czasu (Format daty)	—	—
Selektor NTSC/PAL	—	—
Reset ustawień	—	—
Zapisz/załaduj ust.	—	—
 Us.prz.Włas./pok. ( Pokr. na prz.)	Av/Tv (Av w tr. M)	—
 Us.prz.Włas./pok. ( Pokr. z tyłu L)	Av/Tv (Tv w tr. M)	—
 Us.prz.Włas./pok. ( Pokr. z tyłu R)	 Kompens.eksp.	—
 Us.prz.Włas./pok. (Kółko sterujące)	Nieustawiono	—
 Us.prz.Włas./pok. (Własny przycisk 1)	 Balans bieli	—
 Us.prz.Włas./pok. (Własny przycisk 2)	Wybór obsł. dotyk.	—
 Us.prz.Włas./pok. (Przycisk środkowy)	Standard. obsz. ostr.	—
 Us.prz.Włas./pok. (Przycisk w lewo)	Tryb pracy	—
 Us.prz.Włas./pok. (Przycisk w prawo)	 ISO	—
 Us.prz.Włas./pok. (Dolny przycisk)	Nieustawiono	—
 Us.prz.Włas./pok. (Przycisk AF-ON)	Śledz. wł. + AF wł.	—
 Us.prz.Włas./pok. (Przycisk MOVIE)	Filmowanie	—

Opcja MENU	Domyślna wartość ustawienia	Możliwość resetowania przy użyciu [Reset. ustawień aparatu]
Us.prz.Włas./pok. (Przycisk blok. ostr.)	Blokada fokusa	—
Us.prz.Włas./pok. (Pokr. na prz.)	Tak jak Własne ()	—
Us.prz.Włas./pok. (Pokr. z tyłu L)	Tak jak Własne ()	—
Us.prz.Włas./pok. (Pokr. z tyłu R)	Tak jak Własne ()	—
Us.prz.Włas./pok. (Kółko sterujące)	Tak jak Własne ()	—
Us.prz.Włas./pok. (Własny przycisk 1)	Tak jak Własne ()	—
Us.prz.Włas./pok. (Własny przycisk 2)	Tak jak Własne ()	—
Us.prz.Włas./pok. (Przycisk środkowy)	Tak jak Własne ()	—
Us.prz.Włas./pok. (Przycisk w lewo)	Samowyzwalacz	—
Us.prz.Włas./pok. (Przycisk w prawo)	Tak jak Własne ()	—
Us.prz.Włas./pok. (Dolny przycisk)	Tak jak Własne ()	—
Us.prz.Włas./pok. (Przycisk AF-ON)	Tak jak Własne ()	—
Us.prz.Włas./pok. (Przycisk MOVIE)	Filmowanie	—
Us.prz.Włas./pok. (Przycisk blok. ostr.)	Tak jak Własne ()	—
Ust. Prz. Własne (Własny przycisk 1)	Jak Własne (/)	—
Ust. Prz. Własne (Własny przycisk 2)	Kasuj	—
Ust. Prz. Własne (Przycisk MOVIE)	Jak Własne (/)	—
Ust. Prz. Własne (Przycisk Fn/)	Wyślij	—
Ustawienia menu Fn	—	—
Róż. zest. dla zd./fil.	—	—
Ust.DISP (wyś.ekr.)	—	—
REC przyc. mig.	Wyłącz	—
Obróć pierśc. zoomu	Lewa(W)/Pr.(T)	—
Us.prz.Włas./pok.	—	—
Us.prz.Włas./pok.	—	—
Ust. mojego pok.	—	—
Obróć Av/Tv	Normalny	—
Pierś. funkc.(obiekt.)	Ostrość elektr.	—
Blok. pokrętła/kółka	Odblokuj	—
Obsługa dotykowa	WŁ.	—
Panel dot./Płyt. dot.	Tylko panel dot.	—

Opcja MENU	Domyślna wartość ustawienia	Możliwość resetowania przy użyciu [Reset. ustawień aparatu]
Ust. panelu dotykow. ([Ekran fotografowania] w sekcji [Ekran fotografowania])	WŁ.	—
Ust. panelu dotykow. ([Dotknij ikony w stopce] w sekcji [Ekran fotografowania])	WŁ.	—
Ust. panelu dotykow. ([Przesuń w prawo] w sekcji [Ekran fotografowania])	Wyśw. ikon: L i P	—
Ust. panelu dotykow. ([Przesuń w lewo] w sekcji [Ekran fotografowania])	Wyśw. ikon: L i P	—
Ust. panelu dotykow. ([Przesuń w górę] w sekcji [Ekran fotografowania])	Otwórz menu Fn	—
Ust. panelu dotykow. ([Fun. dot. podczas fot.] w sekcji [Ekran fotografowania])	Ostr. dotykiem	—
Ust. panelu dotykow. ([Ikona po odbiciu monit.] w sekcji [Ekran fotografowania])	Odbij	—
Ust. panelu dotykow. (Ekran odtwarzania)	WŁ.	—
Ust. panelu dotykow. (Ekran menu)	WŁ.	—
Ustaw. płytki dotyk. (Obsł. w orient. pion.)	WŁ.	—
Ustaw. płytki dotyk. (Tryb pozycji dotyku)	Poz. bezwzględ.	—
Ustaw. płytki dotyk. (Obszar roboczy)	 1/2 po praw.	—
Czytnik ekranu (Czytnik ekranu)	WYŁ.	—
Czytnik ekranu (Szybkość)	Standardowa	—
Czytnik ekranu (Głośność)	7	—
Czytnik ekranu ( Przeł. po dł. nac.)	WŁ.	—
Powiększ ekran (Powiększ ekr. menu)	WYŁ.	—
Powiększ ekran (Powiększenie)	—	—
Wyb. wizjer/monitor	Automatyczne	—
Jasność monitora	Ręczny	—
Jasność wizjera	Automatyczne	—
Temp. barw. wizjera	±0	—
 Jakość wyświetl.	Standard.	—
 L. kl. na sek. wizj.	Standardowy	—
Kier. odbicia monit.	Automatyczne	—
Ust. wyświet. TC/UB	Licznik	—
Asysta wyż. Gamma	WYŁ.	—

Opcja MENU	Domyślna wartość ustawienia	Możliwość resetowania przy użyciu [Reset. ustawień aparatu]
Typ as. wysł. Gamma	Automatyczne	—
 Wyświetl LUT	WŁ.	—
 Wyśw.poz.l.zdjęć	Nie wyświetlaj	—
 Auto podgląd	WYŁ.	—
Ekr.wyb.trybu foto.	Wyświetl	—
 Auto. WYŁ. monit.	Nie WYŁĄCZA	—
Czas rozp. osz. ener.	1 min.	—
Osz.ener. przez mon.	Oba powiązane	—
Temp. auto. wyłącz.	Standardowy	—
Nastaw. głośności	7	—
 Mon. dźwięku 4ch	CH1/CH2	—
Sygnaly audio (foto.)	WŁ.	—
Syg.aud.(poc./kon.)	WYŁ.	—
Tryb połączenia USB	Wybr. po podł.	—
Ustawienia USB LUN	Wiele	—
Zasilanie USB	WŁ.	—
 Rozdzielcz. HDMI	Automatyczne	—
 Ust. wyjścia HDMI (Nośnik zapisu wyj.HDMI)	WŁ.	—
 Ust. wyjścia HDMI (Rozdzielczość wyjścia)	Automatyczne	—
 Ust. wyjścia HDMI (Ust.wyj.4K (tylko HDMI))	60p 10bit/50p 10bit	—
 Ust. wyjścia HDMI (Wyjście RAW)	WYŁ.	—
 Ust. wyjścia HDMI (Ustawienie wyj. RAW)	60p/50p	—
 Ust. wyjścia HDMI (Wyjście Time Code)	WYŁ.	—
 Ust. wyjścia HDMI (Sterowanie REC)	WYŁ.	—
 Ust. wyjścia HDMI (Wyjście dźwięku 4ch)	CH1/CH2	—
Wyśw. info. HDMI	Włączone	—
STER.PRZEZ HDMI	WŁ.	—
Tryb kontrolki wideo	Łącze zasilania	—
Funkcja usuw. kurzu (Czyszczenie przetw.)	—	—
Funkcja usuw. kurzu (Migaw. po WYŁ. zas.)	WYŁ.	—
Auto. map. pikseli	WŁ.	—

Opcja MENU	Domyślna wartość ustawienia	Możliwość resetowania przy użyciu [Reset. ustawień aparatu]
Mapowanie pikseli	—	—
Wersja	—	—
Wyśw. nr seryjny	—	—
Informacja o prywat.	—	—
Logo certyfikatu	—	—

TP1001424848

5-054-924-52(1) Copyright 2023 Sony Corporation

Aparat cyfrowy z wymiennymi obiektywami
ILCE-7CR α7CR

Lista wartości domyślnych ustawień (Moje menu)

W poniższej tabeli podano wartości domyślne ustawień w momencie zakupu.

Przywracanie ustawieniom wartości domyślnych

Wybierz MENU →  (Ustawienia) → [Resetuj/Zap. ust.] → [Reset ustawień] → [Reset. ustawień aparatu] lub [Inicjuj] → [Enter].

Inicjuj: Wszystkie ustawienia aparatu zostaną przywrócone do wartości domyślnych.

Reset. ustawień aparatu: opcje, które można resetować, są ograniczone. Informacje w poniższej tabeli.

Karta ☆ (Moje menu)

Opcja MENU	Domyślna wartość ustawienia	Możliwość resetowania przy użyciu [Reset. ustawień aparatu]
Dodaj pozycję	—	—
Sortuje pozycję	—	—
Usuń pozycję	—	—
Usuń stronę	—	—
Usuń wszystko	—	—
Wyśw. z Moje menu	WYŁ.	—

TP1001424842

Aparat cyfrowy z wymiennymi obiektywami
ILCE-7CR α7CR

Specyfikacje

System

Typ aparatu

Aparat cyfrowy z wymiennymi obiektywami

Obiektyw

Obiektyw z bagnetem E marki Sony

Przetwornik obrazu

Format obrazu

Pełnoklatkowy 35 mm (35,7 mm × 23,8 mm), przetwornik obrazu CMOS

Efektywna liczba pikseli aparatu

Ok. 61 000 000 pikseli

Łączna liczba pikseli aparatu

Ok. 62 500 000 pikseli

SteadyShot

System

Wbudowany w aparat system stabilizacji oparty na mechanizmie przesuwania przetwornika

Usuwanie kurzu

System

Ochronna powłoka antystatyczna na filtrze optycznym i mechanizm przesuwu przetwornika obrazu

System automatycznego ustawiania ostrości

System detekcji

System detekcji fazy/System detekcji kontrastu

Zakres czułości

-4 EV do +20 EV (przy odpowiedniku ISO 100, F2,0)

Wspomaganie AF

Ok. 0,3 m do 3,0 m (przy wykorzystaniu obiektywu FE 28-70 mm F3.5-5.6 OSS)

Wizjer elektroniczny

Typ

Wizjer elektroniczny 1,0 cm (typ 0,39)

Całkowita liczba punktów

2 359 296 punktów

Pole widzenia

100%

Powiększenie

Ok. 0,70× przy obiektywie 50 mm nastawionym na nieskończoność, -1 m^{-1}

Punkt oczny

ok. 22 mm od okularu i ok. 19,6 mm od ramki okularu przy -1 m^{-1}

Regulacja dioptrażu

$-4,0 \text{ m}^{-1}$ do $+3,0 \text{ m}^{-1}$

Monitor

Monitor LCD

Z matrycą TFT 7,5 cm (typ 3,0), panel dotykowy

Całkowita liczba punktów

1 036 800 punktów

Sterowanie ekspozycją

Metoda pomiaru

1 200-strefowe pomiary szacunkowe

Zakres pomiaru

-3 EV do $+20 \text{ EV}$ (przy odpowiedniku ISO 100 z obiektywem F2,0)

Czułość ISO (Zalecany wskaźnik ekspozycji)

Zdjęcia: od ISO 100 do ISO 32 000 (rozszerzona czułość ISO: minimum ISO 50, maksimum ISO 102 400), [ISO AUTO] (od ISO 100 do ISO 12 800, można ustawić maksimum/minimum.)

Filmy: odpowiednik ISO 100 do ISO 32 000, [ISO AUTO] (odpowiednik ISO 100 do ISO 12 800 można ustawić maksimum/minimum)

Kompensacja ekspozycji

$\pm 5,0 \text{ EV}$ (możliwość przełączenia między skokiem $1/3 \text{ EV}$ i $1/2 \text{ EV}$)

Migawka

Typ

Elektronicznie sterowana migawka szczelinowa o przebiegu pionowym

Zakres czasów otwarcia

Zdjęcia (migawka mechaniczna): od $1/4000$ sekundy do 30 sekund, BULB

Zdjęcia (migawka elektroniczna): od $1/8000$ sekundy do 30 sekund

Filmy: od $1/8000$ sekundy do 1 sekundy (co $1/3 \text{ EV}$)

Urządzenia zgodne z formatem 60p: do $1/60$ sekundy w trybie AUTO (do $1/30$ sekundy w trybie Auto z długimi czasami otwarcia migawki)

Urządzenia zgodne z formatem 50p: do $1/50$ sekundy w trybie AUTO (do $1/25$ sekundy w trybie Auto z długimi czasami otwarcia migawki)





Czasy otwarcia przy synchronizacji z błyskiem (w przypadku korzystania z lampy błyskowej produkowanej przez firmę Sony)

$1/160$ sekundy (format pełnoklatkowy)

$1/200$ sekundy (format APS-C)

Zdjęcia seryjne

Szybkość zdjęć seryjnych

 (Zdjęcia seryjne: Hi+): maksymalnie ok. 8,0 zdjęć na sekundę /  (Zdjęcia seryjne: Hi): maksymalnie ok. 6,0 zdjęć na sekundę /  (Zdjęcia seryjne: Mid): maksymalnie ok. 5,0 zdjęć na sekundę /  (Zdjęcia seryjne: Lo): maksymalnie ok. 2,5 zdjęć na sekundę

- W oparciu o nasze warunki pomiarowe. Szybkość wykonywania zdjęć seryjnych może być mniejsza w zależności od warunków fotografowania.

Format nagrywania

Format pliku

JPEG (zgodny z DCF ver. 2.0, Exif ver. 2.32 i MPF Baseline), HEIF (zgodny z MPEG-A MIAF), RAW (zgodny z formatem Sony ARW 4.0)

Film (format XAVC HS)

XAVC wersja 2.1: zgodny z formatem MP4

Obraz: MPEG-H HEVC/H.265

Dźwięk: 2-kanałowy LPCM (48 kHz, 16-bitowy), 4-kanałowy LPCM (48 kHz, 24-bitowy)^{*1}, 2-kanałowy LPCM (48 kHz, 24-bitowy)^{*1}, 2-kanałowy MPEG-4 AAC-LC^{*2}

Film (format XAVC S)

XAVC wersja 2.1: zgodny z formatem MP4

Obraz: MPEG-4 AVC/H.264

Dźwięk: 2-kanałowy LPCM (48 kHz, 16-bitowy), 4-kanałowy LPCM (48 kHz, 24-bitowy)^{*1}, 2-kanałowy LPCM (48 kHz, 24-bitowy)^{*1}, 2-kanałowy MPEG-4 AAC-LC^{*2}

^{*1} W przypadku korzystania z akcesoriów, które mogą obsługiwać 4-kanałowy sygnał wyjściowy oraz 24 bity przy użyciu stopki multiinterfejsowej

^{*2} Filmy proxy

Nośniki zapisu

Karty SD (zgodne z UHS-I i UHS-II)

Gniazda wejściowe/wyjściowe

Gniazdo USB Type-C

SuperSpeed USB 5Gbps (USB 3.2)

Kompatybilność z zasilaniem przez USB

HDMI

Gniazdo micro HDMI typu D

Gniazdo (Mikrofon)

Gniazdo stereofoniczne minijack Ø 3,5 mm

Gniazdo (Słuchawki)

Gniazdo stereofoniczne minijack Ø 3,5 mm

Zasilanie, dane ogólne

Znamionowe parametry wejściowe

7,2 V 

Zużycie energii

W przypadku korzystania z obiektywu FE 28-60mm F4-5.6

W przypadku korzystania z wizjera: ok. 4,0 W (podczas fotografowania) / ok. 6,3 W (podczas filmowania)

W przypadku korzystania z monitora: ok. 3,7 W (podczas fotografowania) / ok. 6,3 W (podczas filmowania)

Temperatura robocza

0°C do 40°C

Temperatura przechowywania

-20°C do 55°C

Wymiary (szer./wys./gł.) (orientacyjne)

124,0 × 71,1 × 63,4 mm

124,0 × 71,1 × 58,6 mm (od uchwytu do monitora)

Masa (w przybliżeniu)

515 g (z akumulatorem i kartą SD)

Mikrofon

Stereofoniczny

Głośnik

Monofoniczny

Druk Exif

Zgodny

PRINT Image Matching III

Zgodny

Bezprzewodowa sieć LAN**WW685965 (zapoznaj się z tabliczką znamionową na spodzie aparatu)****Obsługiwany format**

IEEE 802.11 a/b/g/n/ac

Pasma częstotliwości

2,4 GHz / 5 GHz

Zabezpieczenie

WEP/WPA-PSK/WPA2-PSK/WPA3-SAE

Metoda nawiązywania połączenia

Wi-Fi Protected Setup™ (WPS) / Ręczna

Metoda dostępu

Tryb infrastruktury

WW275725 (zapoznaj się z tabliczką znamionową na spodzie aparatu)**Obsługiwany format**

IEEE 802.11 b/g/n

Pasma częstotliwości

2,4 GHz

Zabezpieczenie

WEP/WPA-PSK/WPA2-PSK/WPA3-SAE

Metoda nawiązywania połączenia

Wi-Fi Protected Setup™ (WPS) / Ręczna

Metoda dostępu

Tryb infrastruktury

Łączność Bluetooth

Standard Bluetooth wersja 4.2

Pasma częstotliwości

2,4 GHz

Rozszerzenie uchwytu**Wymiary (szer./wys./gł.) (orientacyjne)**

124,0 × 23,3 × 57,2 mm

Masa (w przybliżeniu)

75 g

Akumulator NP-FZ100

Napięcie znamionowe

7,2 V 



Konstrukcja i dane techniczne mogą ulec zmianie bez uprzedzenia.

TP1001424850

5-054-924-52(1) Copyright 2023 Sony Corporation

Aparat cyfrowy z wymiennymi obiektywami
ILCE-7CR α7CR

Znaki handlowe

- „α” jest znakiem towarowym firmy Sony Group Corporation.
- XAVC S i  są znakami towarowymi Sony Group Corporation.
- XAVC HS i  są znakami towarowymi Sony Group Corporation.
- Mac jest znakiem towarowym Apple Inc. zastrzeżonym w Stanach Zjednoczonych i innych krajach.
- USB Type-C® i USB-C® są zastrzeżonymi znakami towarowymi USB Implementers Forum.
- Terminy HDMI, HDMI High Definition Multimedia Interface oraz logo HDMI są znakami towarowymi lub zarejestrowanymi znakami towarowymi HDMI Licensing Administrator, Inc. w Stanach Zjednoczonych i innych krajach.
- Microsoft i Windows są zastrzeżonymi znakami towarowymi lub znakami towarowymi Microsoft Corporation w Stanach Zjednoczonych i/lub w innych krajach.
- Logo SDXC jest znakiem towarowym SD-3C, LLC.
- Wi-Fi, logo Wi-Fi i Wi-Fi Protected Setup są zastrzeżonymi znakami towarowymi lub znakami towarowymi Wi-Fi Alliance.
- Znak słowny i logotypy Bluetooth® są zastrzeżonymi znakami towarowymi należącymi do Bluetooth SIG, Inc. i wszelkie użycie tych znaków przez Sony Group Corporation i jej oddziały odbywa się w ramach licencji.
- QR Code jest znakiem towarowym Denso Wave Inc.
- Poza tym używane w niniejszej instrukcji nazwy systemów i produktów są ogólnie znakami towarowymi lub zastrzeżonymi znakami towarowymi ich twórców lub producentów. Nie w każdym jednak przypadku symbole ™ lub ® są stosowane w niniejszej instrukcji.

TP1001411285

Aparat cyfrowy z wymiennymi obiektywami
ILCE-7CR α7CR

Licencja

Uwagi dotyczące licencji

Opisywany produkt wyposażony jest w oprogramowanie użytkowane na podstawie umów licencyjnych zawartych z właścicielami tego oprogramowania. Na wniosek właścicieli praw autorskich do tych aplikacji użytkowych mamy obowiązek podania poniższych informacji. Licencje (w języku angielskim) są zapisane w pamięci wewnętrznej urządzenia. Aby przeczytać licencje znajdujące się w folderze „PMHOME” - „LICENSE”, nawiąż połączenie typu pamięci masowej pomiędzy urządzeniem i komputerem.

LICENCJA NA URZĄDZENIE ZOSTAŁA UDZIELONA NA PODSTAWIE LICENCJI NA PORTFOLIO OBEJMUJĄCEJ PATENT NA AVC I DOTYCZY ONA KORZYSTANIA Z OPROGRAMOWANIA DO UŻYTKU WŁASNEGO KLIENTA, LUB INNYCH W RAMACH KTÓRYCH NIE OTRZYMUJE ON WYNAGRODZENIA OBEJMUJĄCA

(i) KODOWANIE MATERIAŁÓW WIDEO ZGODNIE ZE STANDARDEM AVC („MATERIAŁY WIDEO AVC”)
I/LUB

(ii) DEKODOWANIE FILMÓW AVC, KTÓRE ZOSTAŁY ZAKODOWANE PRZEZ KLIENTA DO WŁASNEGO UŻYTKU
I/LUB ZOSTAŁY POZYSKANE OD DOSTAWCY FILMÓW, KTÓRY POSIADA LICENCJĘ NA DOSTARCZANIE PLIKÓW WIDEO W FORMACIE AVC.

W PRZYPADKU INNYCH ZASTOSOWAŃ NIE UDZIELA SIĘ LICENCJI I NIE JEST ONA DOMNIEMANA. DODATKOWE INFORMACJE DOTYCZĄCE PROMOCYJNEGO, WEWNĘTRZNEGO I KOMERCYJNEGO WYKORZYSTANIA PATENTU I LICENCJI MOŻNA UZYSKAĆ W MPEG LA, L.L.C.

INFORMACJE: [HTTPS://WWW.MPEGLA.COM](https://www.mpegla.com)

Objęte jednym lub kilkoma zastrzeżeniami patentów HEVC wymienionych na stronie patentlist.accessadvance.com.



Oprogramowanie wykorzystujące licencje GNU GPL/LGPL

Oprogramowanie dołączone do tego produktu zawiera oprogramowanie objęte prawami autorskimi na licencji GPLv2 oraz innych licencji, które mogą wymagać dostępu do kodu źródłowego. Kopię stosownego kodu źródłowego wymaganego w ramach licencji GPLv2 (i innych licencji) można znaleźć na stronie <https://www.sony.net/Products/Linux/>.

Kod źródłowy wymagany w ramach licencji GPLv2 można otrzymać od nas na nośniku fizycznym przez okres trzech lat od ostatniej wysyłki tego produktu, składając wniosek za pośrednictwem formularza na stronie <https://www.sony.net/Products/Linux/>.

Niniejsza oferta obowiązuje w przypadku każdego, kto otrzymał niniejszą informację.

TP1001385161

Aparat cyfrowy z wymiennymi obiektywami
ILCE-7CR α7CR

Rozwiązywanie problemów

W przypadku problemów z urządzeniem, należy spróbować poniższych rozwiązań.

- 1** Wyjmij akumulator, poczekaj przez około minutę, włóż ponownie akumulator i włącz zasilanie.
- 2** Zainicjuj ustawienia.
- 3** Skontaktuj się ze sprzedawcą lub autoryzowanym serwisem. Dodatkowe informacje na temat opisywanego produktu i odpowiedzi na najczęściej zadawane pytania można znaleźć w naszej witrynie pomocy technicznej.
<https://www.sony.net/>

Powiązany temat

- [Reset ustawień](#)

TP1001385154

Komunikaty ostrzegawcze

Ustaw obszar/datę/czas.

- Ustaw lokalizację, datę i godzinę. Jeżeli urządzenie nie było używane przez dłuższy czas, należy naładować wewnętrzny akumulator podtrzymujący.

Brak dostatecznej energii.

- Funkcja czyszczenia przetwornika obrazu nie będzie działać z uwagi na zbyt niski poziom naładowania akumulatora. Naładuj akumulator.

Nie można użyć karty pamięci. Sformatować kartę?

- Karta pamięci została sformatowana z poziomu komputera i format pliku został zmodyfikowany. Wybierz [Enter], a następnie sformatuj kartę pamięci. Można ponownie korzystać z tej karty pamięci, ale wszystkie zapisane na niej wcześniej dane zostaną skasowane. Operacja formatowania może trwać dość długo. Jeżeli komunikat nadal się pojawia, wymień kartę pamięci.

Błąd karty pamięci

- Została włożona nieodpowiednia karta pamięci.
- Formatowanie nie powiodło się. Ponownie sformatuj kartę pamięci.

Nie można odczytać karty pamięci. Włóż ponownie kartę pamięci.

- Została włożona nieodpowiednia karta pamięci.
- Karta pamięci jest uszkodzona.
- Styki karty pamięci są zabrudzone.

Karta pamięci zablokowana.

- Używana karta pamięci wyposażona jest w przełącznik zabezpieczenia przed zapisem lub przełącznik zabezpieczenia przed skasowaniem, który jest ustawiony w pozycji LOCK. Ustaw przełącznik w pozycji zapisu.

Nie można otworzyć migawki, ponieważ nie włożono karty pamięci.

- Nie włożono karty pamięci.
- Aby umożliwić zwalnianie migawki bez włożonej do aparatu karty pamięci, ustaw w pozycji [Wyzwal. bez karty] opcję [Aktywne]. W tym przypadku obrazy nie będą zapisywane.

Ta karta pamięci nie może być normalnie odtwarzana i zapisywana.

- Została włożona nieodpowiednia karta pamięci.

Przetwarza...

- W trakcie operacji redukcowania szumów przeprowadzana jest redukcja szumów. Podczas wspomnianej procedury redukcji nie można wykonywać dalszych zdjęć.

Nie można wyświetlić.

- Wyświetlanie zdjęć zapisanych przy użyciu innych urządzeń lub obrazów zmodyfikowanych przy użyciu komputera może być niemożliwe.
- Obróbka na komputerze, na przykład usunięcie plików obrazów, może powodować brak spójności plików z bazą danych obrazów. Napraw pliki bazy danych obrazów.

Sprawdź, czy obiektowy jest założony. W przypadku nieobsługiwanego obiektowego ustaw opcję "Wyzw.bez obiek." w menu na "Aktywne".

- Obiektowy nie jest założony prawidłowo lub w ogóle nie jest założony. Jeżeli powyższy komunikat pojawi się przy założonym obiektowym, należy go zdjąć i zamocować ponownie. Jeżeli komunikat ten pojawia się często, należy sprawdzić, czy styki obiektowego i urządzenia nie są zabrudzone.
- W przypadku podłączenia produktu do teleskopu astronomicznego lub podobnego przyrządu, albo korzystania z nieobsługiwanego obiektowego, należy w pozycji [ Wyzw.bez obiek.] ustawić opcję [Aktywne].

Aparat przegrzany. Pozwól mu ostygnąć.

- Urządzenie jest gorące, ponieważ zdjęcia były wykonywane bez przerwy. Wyłącz zasilanie i poczekaj, aż urządzenie ostygnie i znowu będzie gotowe do pracy.

[] (Ostrzeżenie przed przegrzaniem)

- Urządzenie przez dłuższy czas wykonywało zdjęcia, jego temperatura wzrosła.



[ FULL] (Błąd pliku bazy danych)

- Liczba obrazów przekracza wartość, przy której urządzenie może zarządzać danymi w pliku bazy danych.

[ ERROR] (Błąd pliku bazy danych)

- Nie można wpisać rejestru do bazy danych. Należy zaimportować wszystkie obrazy do komputera i odzyskać kartę pamięci.

Błąd bazy danych obrazu

- W pliku bazy danych obrazów wystąpiły nieprawidłowości. Wybierz MENU →  /  (Fotografowanie) → [Nośniki] → [ Odz.bazę dan.obr.].

Błąd systemu

Błąd aparatu. Wyłącz i włącz zasilanie.

- Wyjmij akumulator, a potem ponownie go włóż. Jeżeli komunikat ten pojawia się często, należy zasięgnąć porady miejscowego autoryzowanego punktu serwisowego Sony.

Błąd bazy danych obrazu. Odzyskać?

- Nie można nagrywać ani odtwarzać filmu ze względu na uszkodzenie pliku bazy danych obrazów. Odzyskaj plik bazy danych obrazów postępując zgodnie z instrukcjami na ekranie.

Nie można powiększyć.

Nie można obrócić obrazu.

- Mogą wystąpić problemy z powiększaniem lub obracaniem zdjęć zarejestrowanych innymi urządzeniami.

Więcej kat niemożliwe.

- Pierwsze trzy cyfry folderu na karcie pamięci to „999”. Nie można utworzyć więcej folderów w opisywanym aparacie.

Powiązany temat

- Uwagi dotyczące karty pamięci
- Wykonanie wstępnej konfiguracji aparatu
- Formatuj
- Wyzwal. bez karty
- Wyzw.bez obiek. (zdjęcie/film)
- Odz.bazę dan.obr. (zdjęcie/film)

TP1001384967

5-054-924-52(1) Copyright 2023 Sony Corporation