

Rekommenderade sidor i hjälpguiden

Hitta funktioner från MENU

Du kan kontrollera listan med menyposter. Det går även att flytta till förklaringsidan för varje post från menypunkten i listan.

Minneskort som kan användas

Information om minneskort som går att använda i denna kamera.

Tilldela funktioner som används ofta till knappar och rattar (Inst spec.kn/ratt)

Du kan tilldela funktioner som används ofta till önskade knappar och rattar.

Fokusera med funktioner för motivigenkänning

Kameran kommer automatiskt att känna igen motivet och kan fokusera på ögonen etc. vid tagning av bilder.

Bluetooth-fjärrknt.

Du kan styra kameran med en Bluetooth-kompatibel fjärrkontroll (säljs separat) eller ett tagningsgrepp (säljs separat).

Antidammfunktion

Du kan rengöra bildsensorn. Du kan även ställa in huruvida slutaren ska stängas eller inte när du stänger av kameran.

Supportinformation

Praktisk information, till exempel grundläggande fotograferingstips

På denna webbplats presenteras praktiska funktioner, användningssätt och inställningsexempel. Använd dig av webbplatsen när du ställer in kameran.

Firmware, frågor & svar och kompatibilitet

På denna webbplats finns firmware-uppdatering, frågor och svar och kompatibilitetsinformation.

Baskunskaper

Förbättra din fotograferingsteknik genom att lära dig kamerans grunder.

Fotograferingstips

Läs om hur du väljer objektiv och fotograferingsteknik för olika motiv.

[Så här använder du "Hjälpguide"](#)

Att tänka på när kameran används

[Försiktighetsåtgärder](#)

[Lånar ut, överlåter eller kasserar kameran och/eller minneskortet till någon annan \(anmärkingar om att skydda privat information\)](#)

[Att observera angående batteripaketet och laddning av batteriet](#)

[Att observera angående minneskort](#)

[Rengöring av bildsensorn \(Sensorrengöring\)](#)

[Angående rengöring](#)

[Kontroll av kameran och medföljande tillbehör](#)

Delarnas namn

[Framsidan](#)

[Baksidan](#)

[Ovansidan](#)

[Sidorna](#)

[Undersidan](#)

[Grundläggande ikoner som visas på bildskärmen](#)

[Pekfunktionsikoner](#)

Grundmanövrer

[Pekskärm](#)

[Pekfunktionsikoner](#)

[Styrratt](#)

[Stillbild/film/S&Q-ratten och lägesomkopplaren](#)

[MENU-knapp](#)

[Huvudmeny \(lista med tagningsinställningar\)](#)

[Fn \(funktion\)-knapp](#)

[C \(special\)-knappar](#)

[DISP \(visningssätt\)-knapp](#)

[Radera-knapp](#)

[AF-ON-knapp](#)

[Främre ratt och bakre ratt \(L/R\)](#)

[Tangentbordsskärm](#)

[Kameraguide](#)

[Funktioner för tillgänglighet](#)

Förbereda kameran/grundläggande tagningsåtgärder

Uppladdning av batteripaketet

├ [Isättning/uttagning av batteripaketet](#)

├ [Ladda batteriet med en AC-adapter som finns att köpa i handeln eller ett mobilbatteri.](#)

└ [Användning av batteriladdaren utomlands](#)

[För att driva kameran med ström från ett nättuttag](#)

[Minneskort som går att använda](#)

[Isättning/uttagning av minneskort](#)

[Montering/avtagning av ett objektiv](#)

[Utföra inledande inställningar för kameran](#)

Grundläggande tagningsåtgärder

├ [Att kontrollera före tagning](#)

├ [Tagning av stillbilder \(Intelligent auto\)](#)

└ [Filminspelning \(Intelligent auto\)](#)

[Hitta funktioner från MENU](#)

Använda tagningsfunktionerna

[Innehåll i detta kapitel](#)

Val av tagningsläge

├ [Intelligent auto](#)

- [Scenval](#)
- [Auto/scenval](#)
- [Justera bilder i det automatiska läget \(Min bildstil\)](#)
- [Autoprogram](#)
- [Bländarprioritet](#)
- [Slutarprioritet](#)
- [Manuell expon.](#)
- [Bulb-tagning](#)
- [Inst. BULB-timer](#)
- [Expon.kont. typ](#)
- [In. by. Auto/Man.](#)
- [Fotoläge \(S&Q/intervall\)](#)

Praktiska funktioner för att spela in självporträttvideofilmer och vloggar

- [Självtlösare \(film\)](#)
- [Inst. auto. inramning](#)

Skärpeinställning

- [Välja skärpeinställningsmetod \(Fokusläge\)](#)
- [Välja skärpeinställningsområde \(Fokusområde\)](#)
- [Följa motivet \(spårningsfunktion\)](#)
- [Manuellt fokus](#)
- [Direkt manuell skärpeinställning \(Dir man. fokus\)](#)

Motivigenkännings-AF

- [Fokusera med hjälp av motivigenkänningsfunktioner](#)
- [Identi. motiv i AF \(stillbild/film\)](#)
- [Identifieringsmål \(stillbild/film\)](#)
- [Ställ in val id.mål \(stillbild/film\)](#)
- [Välja hög/vän öga \(stillbild/film\)](#)
- [Vis id. ram motiv \(stillbild\)](#)
- [Vis id. ram motiv \(film\)](#)
- [Ansiktsreg. \(stillbild/film\)](#)

[Prio ansiktsreg. \(stillbild/film\)](#)

[Val av person att spåra \(Välj ans. för spårning\)](#)

Använda funktioner för skärpeinställning

[Fokusstandard](#)

[Justering av skärpeinställningsområdet i förhållande till kamerans riktning \(på bredden/på höjden\) \(Växl V/H AF-omr.\)](#)

[Registrering av nuvarande skärpeinställningsområde \(Reg. AF-område\)](#)

[Radering av ett registrerat AF-område \(Rad. reg. AF-omr.\)](#)

[Begr. fokusomr. \(stillbild/film\)](#)

[Cirk. av fokuspnkt \(stillbild/film\)](#)

[Fördr. av AF-omr. \(stillbild/film\)](#)

[Färg.på fokusram \(stillbild/film\)](#)

[Autoren. av AF-omr.](#)

[Omrddvisn u spårning](#)

[Visa AF-C-omr.](#)

[Fasavk.område](#)

[Känsl. AF-spårn.](#)

[AF-övergångsha.](#)

[Käns. AF-objektb.](#)

[AF-hjälp](#)

[Val mellan AF/MF](#)

[Fulltids-DMF](#)

[AF m.avtryckare](#)

[AF På](#)

[Håll fokus](#)

[För-AF](#)

[Prioritetinst. AF-S](#)

[Prioritetinst. AF-C](#)

[AF-belysning](#)

[Bländardrift i AF](#)

[AF vid fokusförst.](#)

[Autoförst. i MF](#)

[Fokuserstoring](#)

[Tid för fokuserst. \(stillbild/film\)](#)

[Urspr. fokuserst. \(stillbild\)](#)

[Urspr. fokuserst. \(film\)](#)

[Fokuskarta](#)

[Kont.framhv.visn.](#)

Justera exponeringen/mätsätt

[Expon.kompens. \(stillbild/film\)](#)

[Histogramvisning](#)

[Exponeringssteg \(stillbild/film\)](#)

[Just. exp.stndard. \(stillbild/film\)](#)

[Opt. dyn. område \(stillbild/film\)](#)

[Mätmetod \(stillbild/film\)](#)

[Ansikte multimät. \(stillbild/film\)](#)

[Spotmätarpunkt \(stillbild/film\)](#)

[AE-lås](#)

[AEL med slutare](#)

[Aut. lång. slutare](#)

[Zebravisning](#)

Inställning av ISO-känsligheten

[ISO \(stillbild/film\)](#)

[ISO-intervallbegr. \(stillbild/film\)](#)

[ISO AUTO min. SH](#)

Vitbalans

[Vitbalans \(stillbild/film\)](#)

[Fotografera vit standardfärg för att ställa in vitbalans \(anpassad vitbalans\)](#)

[Prioritetinst. AWB \(stillbild/film\)](#)

[Knapp AWB-lås](#)

[Stötfri WB](#)

Logginingsinställningar

[Loggtagning](#)

[Log tagningsins.](#)

[Välj LUT](#)

[Hantera anv-LUTs](#)

[Visa LUT](#)

Lägga till effekter för bilder

[Kreativt utseende \(stillbild/film\)](#)

[Bildprofil \(stillbild/film\)](#)

[Försköningsseffekt \(stillbild/film\)](#)

Fotografera med matningsätt (kontinuerlig tagning/självtlösare)

[Matningsläge](#)

[Kontin. tagning](#)

[Sjlvutls. \(enkel\)](#)

[Sjlvutls. \(kont.\)](#)

[Kontin. gaffling](#)

[Enkel gaffling](#)

[Indikatorer som visas vid gaffling](#)

[Fokusgaffling](#)

[Vitbalansgaffl.](#)

[DRO gaffling](#)

[Gafflingsinst.](#)

[Självtlösare \(film\)](#)

[Intervalltagnfunk.](#)

Ta stillbilder med en hög upplösning

[Mltag. bildp.just](#)

Ställa in bildkvaliteten och inspelningsformatet

[Filformat \(stillbild\)](#)

[RAW-filtyp](#)

[Växla JPEG/HEIF](#)

[JPEG-kvalitet/HEIF-kvalitet](#)

[JPEG-bildstorlek/HEIF-bildstorlek](#)

[Aspekt](#)

[HLG-stillbilder](#)

[Färgrymd](#)

[Filformat \(film\)](#)

[Filminställningar \(film\)](#)

[S&Q-inställning.](#)

[Inst. tidsfördr.](#)

[Proxyinställningar](#)

[Fotografering i formatet APS-C S35 \(Super 35mm\) \(stillbild/film\)](#)

[Bildvinkel](#)

Hur man använder pekfunktionerna

[Pekfunktion](#)

[Pekskärm/-platta](#)

[Inst. pekpanel](#)

[Inst pekplatta](#)

[Skärpeinställning med pekåtgärder \(Pekfokus\)](#)

[Starta spårning med pekåtgärder \(Pekspårning\)](#)

[Tagning med pekåtgärder \(Pekavtryckare\)](#)

[Justering av exponeringen med hjälp av pekfunktioner \(Pek-AE\)](#)

Slutarinställningar

[Inställ. tyst läge \(stillbild/film\)](#)

[Slutartyp](#)

[Utl. utan obj. \(stillbild/film\)](#)

[Utlöser utan kort](#)

[Anti-flickerinst.](#)

[Skillnader mellan funktionerna \[Anti-flickertagn.\] och \[Variabel slutare\]](#)

Hur man använder zoomen

[De olika zoomfunktionerna på den här produkten](#)

[Klarbildszoom/digital zoom \(Zoom\)](#)

[Zoomomfång \(stillbild/film\)](#)

[Zhast. specknapp \(stillbild/film\)](#)

[Zmhast fjärrkntr. \(stillbild/film\)](#)

[Angående zoomförstoringen](#)

[Roterar zoomring](#)

Hur man använder blixten

[Användning av ett separat blyxtaggregat \(säljs separat\)](#)

[Blyxtläge](#)

[Blyxtkompensering](#)

[Exp.komp.inst.](#)

[Trådlös blyxt](#)

[Rödögereducering](#)

[FEL-lås](#)

[Inst. extern blyxt](#)

[Reg. blyxtagn.ins.](#)

För att minska risken för suddiga bilder

[SteadyShot \(stillbild\)](#)

[SteadyShot \(film\)](#)

[SteadyShot-just. \(stillbild/film\)](#)

[SteadyShot-brännvidd \(stillbilder/filmer\)](#)

[Objektivkomp. \(stillbild/film\)](#)

Brusreducering

[Långexp.brusred](#)

[Hög-ISO brusred](#)

Ställa in bildskärmen under tagning

[Skärm f. val av fotol.](#)

[Snabbgranskning \(stillbild\)](#)

[Visa återst. tag. \(stillbild\)](#)

[Rutnätsvisning_\(stillbild/film\)](#)

[Rutnätstyp_\(stillbild/film\)](#)

[Inst. livevisning](#)

[Bländare förhndsvis.](#)

[Förhandsgr. av foto.](#)

[Ljus övervakning](#)

[Försk skärm INSP](#)

[Markörvisning_\(stillbild\)](#)

[Markörvisning_\(film\)](#)

[Gammavisningsass.](#)

[Gammavisn.ass. typ](#)

Inspelning av filmljud

[Ljudinspelning](#)

[Ljudinspelningsnivå](#)

[Ljudutmatningstim.](#)

[Reducera vindbrus](#)

[Inst. för skoljud](#)

TC/UB-inställningar

[TC/UB](#)

[Inst. TC/UB-visning](#)

Direktströmning av video och ljud

[USB-strömning_\(film\)](#)

Skräddarsy din kamera

[Innehåll i detta kapitel](#)

[Kamerans anpassningsfunktioner](#)

[Tilldela funktioner som används ofta till knappar och rattar \(Inst spec.kn/ratt\)](#)

[Ändra funktionen för ratten tillfälligt \(Min ratt-inställning\)](#)

Registrera och hämta kamerainställningar

[Kamerains. minne](#)

[Hämta kamerains.](#)

[Registrering av tagningsinställningar för en specialknapp \(Reg. anp. tagnsinst.\)](#)

Registrera funktioner som används ofta på funktionsmenyn

[Fn-menyinställ.](#)

Registrera funktioner som används ofta i min meny

[Lägg till post](#)

[Sortera post](#)

[Radera post](#)

[Radera sida](#)

[Radera alla](#)

[Visa från Min meny](#)

Separat justering av kamerainställningarna för stillbilder och filmer

[Olika inst. stbild/film](#)

För att skräddarsy funktionerna för ringen/ratten

[Roter Av/Tv](#)

[Funktionsring\(obj.\)](#)

[Ratt-/hjulås](#)

Inspelning av filmer genom att trycka på avtryckaren

[REC m. slutarkn. \(film\)](#)

Bildskärms/sökarinställningar

[Välj sökare/skärm](#)

[Riktning vänd skärm](#)

[DISP-inst. \(skärmvi.\) \(Skärm/Sökare\)](#)

Uppspelning

[Innehåll i detta kapitel](#)

Uppspelning av bilder

[Uppspelning av stillbilder](#)

[Förstoring av bilden som visas \(Förstora\)](#)

[Frst. ursp. zoomfst.](#)

[Först. ursp. posit.](#)

[Automatisk rotering av lagrade bilder \(Visningsriktning\)](#)

[Uppspelning av filmer](#)

[Volyminställning](#)

[4ch ljudöverb. \(film\)](#)

[Uppspelning av bilder som bildspel \(Bildspel\)](#)

[Kont. upps. interv](#)

[Upps.hast. interv](#)

Ändra hur bilderna visas

[Uppspelning av bilder på indexbildskärmen \(Indexvisning\)](#)

[För att växla mellan stillbilder och filmer \(Visningssätt\)](#)

[Visa som grupp](#)

[Visning fokusram \(visning\)](#)

[Visa markör bildf. \(stillbild\)](#)

[Visa bild datum/tid](#)

[Ställa in metod för att hoppa mellan bilder \(Inst. hoppa bild\)](#)

[Skydda lagrade bilder \(Skydda\)](#)

Lägga till information till bilder

[Klassificering](#)

[Klassifinst.\(spknpp\)](#)

[Rundvridning av bilder \(Roter\)](#)

Beskär

Hämta stillbilder från en film

[Fånga foto](#)

[Växla JPEG/HEIF \(Fånga foto\)](#)

Radering av bilder

[Radering av flera bilder på en gång \(Radera\)](#)

[Radera g två tryck](#)

[Bekr.radering](#)

Uppspelning på en TV

[Spela upp bilder på en TV via en HDMI-kabel](#)

Ändring kamerainställningarna

Minneskortsinställningar

[Formatera](#)

[Återst. bildtbas \(stillbild/film\)](#)

[Visa mediainfo. \(stillbild/film\)](#)

Filinställningar

[Fil-/mappinst.](#)

[Välj lagringsmapp](#)

[Ny mapp](#)

[Filinställningar](#)

[IPTC-information](#)

[Upphovsrättsinfo.](#)

[Skriv serienr. \(stillbild/film\)](#)

Nätverksinställningar

[Wi-Fi-anslutning](#)

[Tryck på WPS](#)

[Inst. åtkomstpunkt](#)

[Frekvensband Wi-Fi \(modeller som stöder 5 GHz\)](#)

[Visa info Wi-Fi](#)

[Åtrst SSID/lösen](#)

[Bluetooth-inställningar](#)

[Bluetooth-fjärrkntr.](#)

[Trådbundet LAN \(USB-LAN\)](#)

[USB-LAN/Tjud.](#)

[Flygplansläge](#)

[Red. enhetsnamn](#)

[Import av rotcertifikat till kameran \(Imp. rotcertifikat\)](#)

[Inst. åtkomstverifi.](#)

[Info. åtkomstverifi.](#)

[Återst. nätverksinst.](#)

[Funk. för FTP-överf.](#)

Inställningar för sökare/bildskärm

[Skärmjusstyrka](#)

[Sökarens ljusstyrka](#)

[Sökarens färgtemp.](#)

[Bildhast. f sökare \(stillbild\)](#)

Ströminställningar

[Auto skärm AV \(stillbild\)](#)

[Starttid f. energiläge](#)

[Strömsparl. monitor](#)

[Auto tempavstäng.](#)

[Visningskvalitet \(stillbild\)](#)

USB-inställningar

[USB-ansl.läge](#)

[USB LUN-inställn.](#)

[USB-strömförsörjn.](#)

Inställningar för extern överföring

[HDMI-upplösning](#)

[Inst. HDMI-utmntn. \(film\)](#)

[Visa HDMI-info.](#)

[KONTR. FÖR HDMI](#)

Allmänna inställningar

[Språk](#)

[Inst. omrd/datm/tid](#)

[NTSC/PAL-väljare](#)

[Ljudsignal \(tagning\)](#)

[Ljudsign. \(start/slut\)](#)

[Videolampläge](#)

[Antidammfunktion](#)

[Auto bildpktsmappn.](#)

[Bildpunktsmappning](#)

[Version](#)

[Visa serienummer](#)

[Sekretessmeddel.](#)

[Skärmläsare \(Endast för vissa modeller\)](#)

[Förstora skärm](#)

[Certifieringslogotyp \(Endast för vissa modeller\)](#)

[Spara/ladda inst.](#)

[Återställ inställning](#)

Funktioner som går att använda med en smartphone

[Funktioner som går att använda med en smartphone \(Creators' App\)](#)

[Hoppning av kameran med en smartphone \(Smartphone-anst.\)](#)

Använda en smartphone som fjärrkontroll

[Använda en smartphone som fjärrkontroll](#)

[Fjärrtagningsinställ.](#)

Överföring av bilder till en smartphone

[Välj på kam. o skic \(överföring till en smartmobil\)](#)

[Åters. överf.status \(överföring till en smartphone\)](#)

Ansluta när kameran är av

[Ans. str. stängs AV \(smartmobil\)](#)

[Inläsning av platsinformation från en smartphone](#)

Användning av en dator

[Rekommenderad datormiljö](#)

Ansluta/koppla ifrån kameran och en dator

[För att ansluta kameran till en dator](#)

[För att koppla bort kameran från datorn](#)

Hantera och redigera bilder på en dator

- [Introduktion till datorprogram \(Imaging Edge Desktop/Catalyst\)](#)

- [För att importera bilder till datorn](#)

Styra kameran via en dator

- [Styra kameran via en dator \(Fjärrdatorfunktion\)](#)

- [Fjärrtagningsinställ.](#)

[USB-strömning \(film\)](#)

Tillägg

[Ljudtillbehör som är kompatibla med multi-gränssnittsskon](#)

Monteringsadapter

- [Monteringsadapter](#)

- [LA-EA3/LA-EA5 Monteringsadapter](#)

- [LA-EA4 Monteringsadapter](#)

[Kit med multibatteriadapter](#)

[Batteripaketets brukstid och antalet bilder som går att lagra](#)

[Antal lagringsbara bilder](#)

[Inspelningsbar tid för filmer](#)

Lista över ikoner som visas på bildskärmen

- [Lista över ikoner som visas på skärmen för tagning av stillbilder](#)

- [Lista över ikoner som visas på skärmen för filminspelning](#)

- [Lista över ikoner som visas på uppspelningsskärmen](#)

Lista över standardinställningar

- [Lista med standardinställningar \(Tagning\)](#)

- [Lista med standardinställningar \(Exponering/Färg\)](#)

- [Lista med standardinställningar \(Fokus\)](#)

- [Lista med standardinställningar \(Uppspelning\)](#)

- [Lista med standardinställningar \(Nätverk\)](#)

- [Lista med standardinställningar \(Installation\)](#)

- [Lista med standardinställningar \(Min meny\)](#)

[Tekniska data](#)

[Varumärken](#)

[Licens](#)

Om det uppstår problem

[Felsökning](#)

[Varningsmeddelanden](#)

5-054-924-92(1) Copyright 2023 Sony Corporation

Digitalkamera med utbytbart objektiv
ILCE-7CR α7CR

Så här använder du ”Hjälpguide”

Kamerans ”Hjälpguide” är en webbaserad handledning som är framtagen för att beskriva kamerans funktioner och användnings sätt. Använd kamerans ”Hjälpguide” för att söka efter information som du behöver för att kunna använda kameran fullt ut.

(Skärmbilderna från kamerans ”Hjälpguide” som visas på den här sidan är endast som referens. De kan avvika från vad som faktiskt visas på skärmen för din modell.)

Tips

- Kamerans medföljande ”Startguide” beskriver de grundläggande användningsmetoderna och försiktighetsåtgärderna. Använd produktens ”Startguide” i kombination med vår ”Hjälpguide”.

Ikoner som används i ”Hjälpguide”

 S&Q : Menyval som visas i stillbildstagningslägena

 S&Q : Menyval som visas i filminspelningslägena och inspelningslägena för slow motion/quick motion

 S&Q : Menyval som visas i något av stillbildstagningslägena, filminspelningslägena eller inspelningslägena för slow motion/quick motion

Se ”[MENU-knapp](#)” för mer information om sambandet mellan de olika tagningslägena och menyn.

Hitta önskad information

Metod A: Sökning med nyckelord

Ange ett sökord (”vitbalans”, ”skärpeinställningsområde” osv.) och använd sedan sökresultaten för att visa sidan med beskrivningen som du vill läsa. Om du anger två eller fler sökord som separeras med mellanslag kan du söka efter sidor som innehåller alla dessa sökord.

Metod B: Visa innehållsförteckningen

Klicka på  (innehållsförteckning) för att visa innehållsförteckningen. Välj en rubrik i innehållsförteckningen för att visa en sida.

Skärmen på en dator



Skärmen på en smartphone

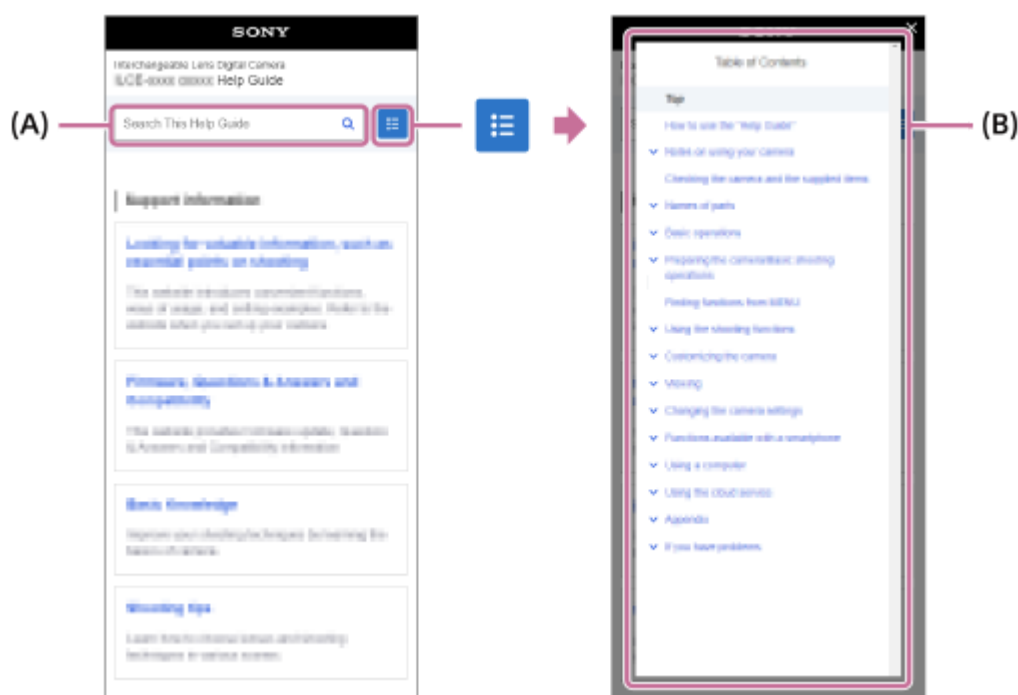

Metod C: Hitta funktioner från MENU

Om du vill söka efter information utifrån kamerans MENU-skärm använder du sidan "Hitta funktioner från MENU". Välj ett MENU-val i listan för att gå direkt till sidan med beskrivningen.

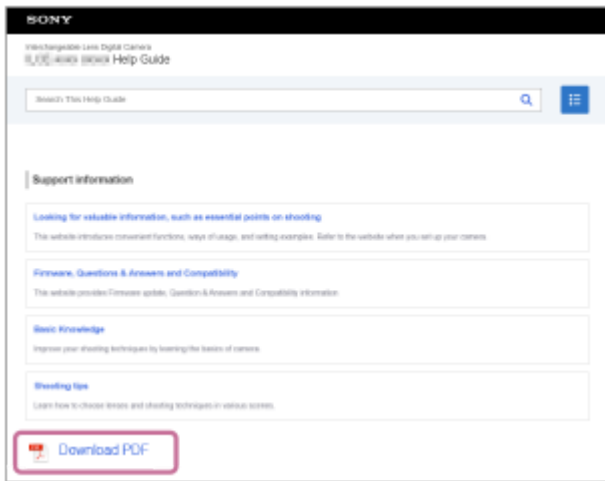

Utskrift enbart av sidan som visas för tillfället (endast på dator)

Om du bara vill skriva ut sidan som visas, välj knappen [ Skriv ut denna sida] längst ner på sidan. Välj skrivare när utskriftsskärmen visas.

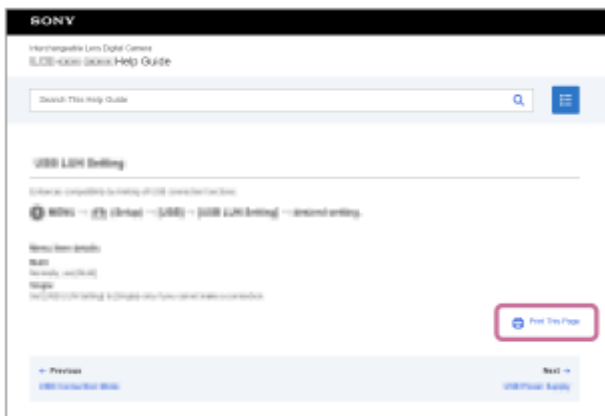

Ändra skärmens språk

Gå till sidan för val av språk med hjälp av [ Språkvalsida] längst ner på sidan och välj ett språk.

TP1001418125

Digitalkamera med utbytbart objektiv
ILCE-7CR α7CR

Försiktighetsåtgärder

Se även "Att observera vid användningen" i Startguideen som medföljer den här produkten.

Vi använder miljömedvetet förpackningsmaterial

Miljömedvetet förpackningsmaterial användes för kameran och medföljande tillbehör. Observera följande punkter på grund av förpackningsmaterialets egenskaper.

- Puder o.s.v. från förpackningsmaterialet kan fastna på kameran eller medföljande tillbehör. Ta i så fall bort det med en kommersiellt tillgänglig blåsmaskin eller rengöringspapper före användning.
- Förpackningsmaterialet försämras med kontinuerlig användning. Var försiktig när du bär produkten i förpackningen.

Angående specifikationerna som anges i denna bruksanvisning

- Uppgifter om prestanda och specifikationer som anges i denna bruksanvisning är baserade på en normal omgivningstemperatur på 25 °C, om inget annat anges.
- För batteripaketet är uppgifterna baserade på ett batteripaket som laddades helt och hållet, till dess att laddningslampan slocknade.

Angående användningstemperaturen

- Vi avråder från bildtagning på extremt kalla eller varma ställen som ligger utanför det temperaturområde som rekommenderas.
- Vid höga omgivningstemperaturer stiger kamerans temperatur snabbt.
- När kamerans temperatur stiger kan det hända att bildkvaliteten försämras. Vi rekommenderar att du väntar tills kameran har svalnat innan du fortsätter att ta bilder.
- Kameran kanske inte kan spela in filmer eller den kan stängas av automatiskt för att skydda kameran beroende på kamerans och batteripaketets temperatur. Ett meddelande visas på skärmen innan kameran stängs av eller det inte går att spela in filmer. I så fall låter du strömmen vara avstängd och väntar tills kameran och batteripaketet har svalnat. Om du slår på kameran innan kameran och batteripaketet har hunnit svalta tillräckligt, kan strömmen stängas av igen eller så går det fortfarande inte att spela in filmer.

Att observera vid inspelning under längre tid eller inspelning av 4K-filmer

- Under användningen kan kameran och batteriet bli varma. Detta beror inte på något fel.
- I synnerhet under inspelning av 4K-filmer kan det hända att den möjliga inspelningstiden blir kortare vid låga temperaturer. Värm upp batteripaketet eller byt ut det mot ett nytt batteri.

Att observera vid uppspelning av filmer på andra apparater

XAVC HS och XAVC S-filmer går bara att spela upp på kompatibla enheter.

Anmärkningar om inspelning/uppspelning

- Innan du startar en inspelning ska du göra en provtagning för att kontrollera att kameran fungerar som den ska.
- Den tagna bilden kan skilja sig från bilden som visades innan du tog bilden
- Vi kan inte garantera att det går att spela upp bilder som är tagna med den här produkten på annan utrustning, eller att det går att spela upp bilder som är tagna eller redigerade med annan utrustning på den här produkten.
- Sony lämnar ingen garanti i händelse av oförmåga att spela in, förlust av eller skador på lagrade bilder eller ljuddata på grund av fel på kameran, lagringsmediet, osv. Vi rekommenderar att du säkerhetskopierar viktiga data.

- När du formaterar minneskortet kommer alla data som lagras på minneskortet att raderas och de går inte att återställa. Innan du formaterar bör du kopiera data till en dator eller någon annan apparat.
- Sätt fast axelremmen i kameran för att förhindra att den faller ned.
- Om du använder denna produkt med ett stativ eller ett grepp, så var noga med att sätta fast kameran ordentligt.

Anmärkningar om användning av ett stativ

Använd ett stativ med en skruv som är högst 5,5 mm lång. Annars går det inte att skruva fast kameran ordentligt, och det finns även risk att kameran blir skadad.

Anmärkningar om hantering av minneskort

Temperaturen för minneskort kan bli för hög när de har sparats. Detta beror inte på något fel.

Säkerhetskopiering av minneskort

I följande fall kan data bli förstörda. Var noga med att göra en kopia av dina data för säkerhets skull.

- Om minneskortet tas ut, USB-kabeln kopplas loss eller produkten stängs av medan läsning eller skrivning pågår på minneskortet.
- Om minneskortet används på platser där det utsätts för statisk elektricitet eller elektriska störningar.

Databasfilfel

- När man sätter i ett minneskort som inte innehåller någon bild databasfil i produkten och slår på strömmen, skapar produkten automatiskt en bild databasfil och använder därigenom en del av minneskortets kapacitet. Den processen kan ta lång tid och det går inte att använda produkten förrän den processen är klar.
- Om det skulle uppstå något fel i databasfilen kan du exportera alla dina data till din dator etc. för att spara dem och sedan formatera om minneskortet i den här produkten.

Undvik att använda eller förvara produkten på följande sorters ställen

- På extremt varma, kalla eller fuktiga ställen
På platser som t.ex. inuti en bil som står parkerad i solen kan kamerahuset bli deformerat, vilket i sin tur kan leda till andra fel.
- Förvaring rakt i solen eller i närheten av ett element
Kamerahuset kan bli missfärgat eller deformerat, vilket i sin tur kan leda till andra fel.
- På platser som utsätts för skakningar eller vibrationer
Fel kan uppstå och det kan hända att data inte går att registrera. Dessutom kan det hända att lagringsmediet blir oanvändbart och att lagrade data förstörs.
- I närheten av starka magneter
- På sandiga eller dammiga ställen
Var försiktig så att det inte kommer in sand eller damm i produkten. Det kan leda till fel på produkten som ibland inte går att reparera.
- På platser med hög luftfuktighet
Objektivet kan mögla.
- På platser där det sänds ut starka radiovågor eller strålning.
Det kan hända att inspelnings- och uppspelningsfunktionerna inte fungerar ordentligt.

Angående kondensbildning

- Om produkten förs direkt från ett kallt till ett varmt ställe, kan fukt kondensera inuti eller på utsidan av produkten. Denna kondens kan leda till fel på produkten.
- För att förhindra kondens när produkten ska flyttas direkt från ett kallt ställe till ett varmt kan man först stoppa produkten i en plastpåse och försegla den så att det inte kommer in någon luft. Vänta sedan i ungefär en timme tills produktens temperatur har kommit upp i omgivningstemperaturen.
- Om det skulle bildas kondens (imma), så stäng av produkten och vänta i ungefär en timme tills fukten avdunstat. Observera att även om du försöker ta bilder med imma kvar inuti objektivet går det inte att få tydliga bilder.

Försiktighetsåtgärder när du bär omkring kameran

- Håll inte i följande delar och utsätt dem inte för slag eller starka krafter, ifall kameran är försedd med dem:
 - Objektiv
 - Rörlig bildskärmen
 - Rörlig blixten
 - Rörlig sökaren
- Bär inte omkring kameran med ett stativ monterat. Det kan leda till att stativfästet går sönder.
- Sätt dig inte i en stol eller någon annanstans med kameran i bakfickan på byxorna eller kjolen, eftersom den då kan gå sönder eller sluta fungera korrekt.

Anmärkningar om produktens hantering

- Denna kamera är utformad och konstruerad så att den är dammtät och droppsäker men det går inte att helt förhindra att damm och vattendroppar tränger in.
- Kontrollera hur uttaget är vänt innan du ansluter kabeln till uttaget. Sätt därefter i kabeln rakt. Använd inte för stor kraft när du sätter i eller tar ur kabeln. I så fall finns det risk att utgången går sönder
- Den här kameran innehåller magneter och andra magnetiska delar. Undvik att placera föremål som lätt påverkas av magnetism, som t.ex. kreditkort eller disketter, nära kameran.

Angående förvaring

- För kameror med integrerat objektiv
Sätt alltid på linsskyddet när kameran inte används. (Gäller endast modeller som levereras med linsskydd)
- För kameror med utbytbart objektiv
Sätt alltid på linsskyddet eller husskyddet när kameran inte används. Blås bort eventuellt damm från husskyddet innan du sätter på det på kameran, för att undvika att det kommer in damm eller skräp i kameran.
- Om kameran är smutsig efter användningen så rengör den. Vatten, sand, damm, salt och liknande som blir kvar i kameran kan leda till funktionsfel.

Anmärkningar vid användning av objektiv

- Var försiktig när du använder ett motorzoomobjektiv så att du inte kommer i kläm med fingrarna eller några andra föremål fastnar i objektivet. (Gäller endast modeller med en motorzoomfunktion eller kameror med utbytbart objektiv)
- Om du måste lägga kameran under en ljuskälla, till exempel i solljus, ska du sätta på linsskyddet på kameran. (Gäller endast modeller som levereras med ett linsskydd eller kameror med utbytbart objektiv)
- Om solen eller en stark ljuskälla kommer in i kameran genom objektivet kan det hända att ljuset fokuseras inne i kameran och orsakar rök eller brand. Sätt fast linsskyddet på objektivet när du inte ska använda kameran. Håll solen tillräckligt långt bort från bildvinkeln när du tar bilder i motljus. Observera att rök eller brand kan uppstå även om ljuskällan är en aning utanför bildvinkeln.
- Utsätt aldrig objektivet för laserstrålar eller andra ljusstrålar. Det kan orsaka skador på bildsensorn och göra att kameran slutar att fungera.
- Om motivet är alltför nära kan det hända att eventuellt damm eller fingeravtryck på linsen syns i bilden. Torka rent linsen med en mjuk duk eller liknande.

Att observera angående blixten (gäller endast modeller med blyxt)

- Håll fingrarna borta från blixten. Delen varifrån ljuset kommer kan bli mycket varm.
- Ta bort eventuell smuts från blyxtens yta. Smuts på ytan av blyxten kan börja ryka eller brinna på grund av värmen som uppstår när ljus sänds ut. Om det finns smuts eller damm ska du torka bort det med en mjuk duk.
- För tillbaka blyxten till dess ursprungsläge när du har använt den. Se till att blyxten inte sticker upp. (Gäller endast modeller med rörlig blyxt)

Att observera angående multi-gränssnittsskon (gäller endast modeller med multi-gränssnittssko)

- Innan du sätter på eller tar bort tillbehör, till exempel ett separat blixtaggregat, på/från multi-gränssnittsskon ska du först stänga av strömmen. När du sätter på tillbehöret ska du kontrollera att det sitter fast ordentligt på kameran.
- Använd inte multi-gränssnittsskon tillsammans med blixtaggregat som finns i handeln som är avsedda för en spänning på 250 V eller mer, eller som har motsatt polaritet mot kameran. Det kan leda till fel.

Att observera angående sökaren och blixten (gäller endast modeller med sökare eller blyxt)

- Se till att du inte har några fingrar i vägen när du trycker ner sökaren eller blixten. (Gäller endast modeller med rörlig sökare eller rörlig blyxt)
- Om vatten, damm eller sand fastnar på sökaren eller blixten finns det risk att det uppstår fel. (Gäller endast modeller med rörlig sökare eller rörlig blyxt)

Att observera angående sökaren (gäller endast modeller med sökare)

- Vid fotografering med sökaren kan det hända att du upplever symptom som ögonansträngning, trötthet, åksjuka eller illamående. Vi rekommenderar att du tar en paus med jämna mellanrum när du fotograferar med sökaren. Om du känner obehag bör du inte använda sökaren förrän du känner dig bättre, kontakta en läkare om det behövs.
- Trots att sökaren är byggd med högprecisionsteknik för 99,99 % eller mer effektiva bildpunkter kan det hända att svarta punkter visas och det kan hända att vita, röda, blå eller gröna punkter inte försvinner från skärmen. Detta beror inte på något fel. Dessa prickar blir inte inspelade.
- Försök inte trycka ner sökaren med våld när okularet är utdraget. Det kan leda till fel. (Gäller endast modeller med rörlig sökare och ett okular som kan dras ut)
- Om du panorerer med kameran medan du tittar i sökaren eller rör på ögonen, kan det hända att bilden i sökaren blir förvrängd eller att bildens färger förändras. Detta är en egenskap hos objektivet eller visningsenheten och är inte ett fel. Vi rekommenderar att du tittar i mitten av sökaren när du tar en bild.
- Bilden kan vara en aning förvrängd nära hörnen av sökaren. Detta beror inte på något fel. Om du vill se hela bildkompositionen med alla detaljer kan du även använda bildskärmen.
- Om kameran används på ett kallt ställe kan det uppstå ljussvansar i bilden. Detta beror inte på något fel.
- När kamerans temperatur ändras kan färgtonerna på visningen i sökaren ändras på grund av sökarenhetens egenskaper.
- Utsätt aldrig sökaren för direkta strålar såsom laserstrålar. Det kan orsaka skador på insidan av sökaren och göra att kameran slutar att fungera.

Anmärkningar om bildskärmen

- Trots att bildskärmen är byggd med högprecisionsteknik för 99,99 % eller mer effektiva bildpunkter kan det hända att svarta punkter visas och det kan hända att vita, röda, blå eller gröna punkter inte försvinner från skärmen. Detta beror inte på något fel. Dessa prickar blir inte inspelade.
- Tryck inte på bildskärmen. Bildskärmen kan bli missfärgad och det finns risk att det blir fel på den.
- Om det skulle komma vattendroppar eller annan vätska på skärmen, så torka genast av den med en mjuk duk. Om skärmen får förbli våt kan ytan på skärmen ändras eller skadas. Det kan leda till fel.
- Om kameran används på ett kallt ställe kan det uppstå ljussvansar i bilden. Detta beror inte på något fel.
- När du ansluter kablarna till uttagen på kameran kan det hända att bildskärmens rotationsområde blir begränsat.

Att observera angående bildsensorn

Om du riktar kameran mot en extremt stark ljuskälla under tagning av bilder med en låg ISO-känslighet kan det hända att ljusa områden i bilden registreras som svarta områden.

Anmärkningar om vindskydd (gäller endast modeller med vindskydd)

- Om vindskyddet förvaras under en lång tid på en plats som utsätts för direkt solljus eller nära en värmeapparat kan det bli missfärgat. Texturen och graden av position av håren kan ändras beroende på miljön under användning och förvaring samt användningstiden.
- Om man borstar eller drar hårt i håren på vindskyddet kan det hända att de lossnar.
- Om vindskyddet blir blött eller smutsigt ska du inte ta bort det från vindskyddsadaptorn. Torka av det med en mjuk, torr duk och torka det sedan i skuggan.

Angående bilddatakompatibiliteten

Den här produkten följer de universella DCF-normerna (Design rule for Camera File system) som etablerats av JEITA (Japan Electronics and Information Technology Industries Association).

Tjänster och programvara som tillhandahålls av andra företag

Nätverkstjänster, innehåll och [operativsystem och] programvara för denna produkt kan vara föremål för enskilda regler och villkor, kan ändras, avbrytas eller upphöra när som helst och kan kräva avgifter, registrering och kreditkortsinformation.

Kommentarer gällande anslutning till internet

Anslut kameran till ett nätverk genom att ansluta den via en router eller en LAN-port med samma funktion. Om den inte ansluts på detta sätt finns det risk för säkerhetsproblem.

Anmärkningar gällande säkerhet

- SONY ANSVARAR INTE FÖR SKADOR AV NÅGOT SLAG SOM BEROR PÅ UNDERLÅTENHET ATT IMPLEMENTERA KORREKTA SÄKERHETSÅTGÄRDER PÅ ÖVERFÖRINGSENHETER, OUNDVIKLIGA DATALÄCKAGE ORSAKADE AV ÖVERFÖRINGSSPECIFIKATIONER ELLER ANDRA SÄKERHETSPROBLEM.
- Beroende på användningsmiljön kan obehöriga tredje parter i nätverket komma åt produkten. Kontrollera att nätverket är skyddat på ett säkert sätt när kameran ansluts till ett nätverk.
- Kommunikationsinnehållet kan omedvetet fångas upp av obehöriga tredje parter i närheten av signalerna. När du använder trådlös LAN-kommunikation måste lämpliga säkerhetsåtgärder vidtas för att skydda innehållet i kommunikation.

Anmärkningar om FTP-funktionen

Eftersom innehåll, användarnamn och lösenord inte krypteras när normal FTP används ska FTPS användas om det är tillgängligt.

Valfria tillbehör

- Vi rekommenderar att du använder äkta Sony-tillbehör.
- Vissa Sony-tillbehör är endast tillgängliga i vissa länder och områden.

Tillgängliga modeller och satser

Vissa modeller och satser är endast tillgängliga i vissa länder och områden.

TP1001415720

5-054-924-92(1) Copyright 2023 Sony Corporation

Digitalkamera med utbytbart objektiv
ILCE-7CR α7CR

Lånar ut, överlåter eller kasserar kameran och/eller minneskortet till någon annan (anmärkningar om att skydda privat information)

Det kan hända att viktig information lagras på kameran och/eller på minneskortet beroende på funktionerna och kamerainställningarna.

Var noga med att läsa igenom följande innan du lånar ut, överlåter eller kasserar kameran och/eller minneskortet till någon annan och se till att du har utfört procedurerna.

Anmärkningar om utlåning eller överlåtelse av kameran till någon annan eller kassering av kameran

Se till att utföra följande åtgärd för att skydda privat information innan du lånar ut, överlåter eller kasserar kameran till någon annan.

- Välj MENU →  (Installation) → [Återst./Spar inst.] → [Återställ inställning] → [Initiera].

Anmärkningar om utlåning, överlåtelse eller kassering av ett minneskort till någon annan

Användning av [Formatera] eller [Radera] på en kamera eller en dator raderar kanske inte data på minneskortet fullständigt. Innan utlåning eller överlåtelse av ett minneskort till någon annan rekommenderar vi att du fullständigt raderar eventuella data på det med hjälp av programvara för dataradering. Om minneskortet ska kasseras rekommenderar vi att du förstör det fysiskt.

Anmärkningar om nätverksfunktioner

När nätverksfunktionerna används kan det hända att oavsiktliga tredje parter i nätverket får tillgång till kameran beroende på användningsmiljön. Obehörig åtkomst till kameran kan till exempel förekomma i nätverksmiljöer där en annan nätverksenhet är ansluten eller kan anslutas utan tillstånd. Sony ansvarar inte för eventuella förluster eller skador som orsakas av anslutning till sådana nätverksmiljöer.

Att observera angående platsinformation

Om man laddar upp och delar stillbilder eller filmer som är tagna med denna kamera på internet medan platsinformationen är länkad med den dedikerade smartphone-appen kan det hända att platsinformationen oavsiktligt avslöjas för tredje part. Inaktivera funktionen [Länkning av platsinformation] i den dedikerade appen för att förhindra att obehöriga erhåller din platsinformation.

Varning om upphovsrätt

TV-program, filmer, videoband och annat material kan vara upphovsrättsskyddade. Inspelning av sådant material utan upphovsrättsinnehavarens tillstånd kan strida mot upphovsrättslagen.

TP1001423530

Att observera angående batteripaketet och laddning av batteriet

Att observera vid användning av batteripaketet

- Var noga med att bara använda äkta Sony-batteripaket.
- Det kan hända att indikatorn för återstående batteriladdning visar fel under somliga användnings- eller miljöförhållanden.
- Undvik att utsätta batteripaketet för vatten. Batteripaketet är inte vattentätt.
- Undvik att lägga batteripaketet på alltför varma ställen, som t.ex. i bilen eller rakt i solen.

Att observera vid laddning av batteripaketet

- Ladda upp batteripaketet (medföljer) innan du använder produkten för allra första gången.
- Ett uppladdat batteripaket laddas gradvis ur även om det inte används. Ladda därför upp batteripaketet varje gång innan det ska användas, så att du inte missar några chanser att ta bilder.
- Försök inte ladda upp andra batteripaket än sådana som är avsedda för denna produkt. Det kan leda till läckage, överhettning, explosion, elstötar, brännskador eller andra personskador.
- När du använder ett helt nytt batteripaket eller ett batteripaket som inte har använts på länge kan det hända att laddningslampan (CHARGE) blinkar snabbt när batteriet laddas. Om detta skulle inträffa ska du ta ut batteripaketet och sedan sätta i det igen för att ladda det.
- Vi rekommenderar att batteripaketet laddas upp vid en omgivningstemperatur på mellan 10 °C och 30 °C. Det kan hända att batteripaketet inte går att ladda ordentligt vid temperaturer utanför detta intervall.
- Vi kan inte garantera att det går att använda alla externa strömkällor.
- Dra ut nätadapters stickkontakt ur vägguttaget och koppla loss USB-kabeln från kameran när uppladdningen är klar. Annars finns det risk att batteripaketets bruksliv förkortas.
- Undvik att fortsätta ladda upp batteripaketet eller att ladda upp det upprepade gånger när det redan är helt eller nästan helt uppladdat, utan att använda det mellan varven. Det kan leda till att batterikapaciteten försämras.
- Om produktens laddningslampa börjar blinka under laddningen ska du ta ut batteripaketet som håller på att laddas och sedan sätta i samma batteripaket ordentligt i produkten igen. Om laddningslampan börjar blinka igen kan det betyda att det är fel på batteripaketet eller att ett batteripaket av annat än angiven sort är isatt. Kontrollera att batteripaketet är av rätt typ.
Om batteripaketet är av rätt sort, så ta ut det och prova att sätta i ett nytt eller ett annat batteripaket för att se om det nysatta batteripaketet laddas upp som det ska. Om det nysatta batteripaketet laddas upp som det ska, är det förmodligen fel på den första batteripaketet.
- Om laddningslampan blinkar medan batteripaketet laddas upp inuti kameran betyder det att uppladdningen har avbrutits tillfälligt och är i standbyläge. Uppladdningen avbryts automatiskt och går över i vänteläge när temperaturen är utanför det rekommenderade användningsområdet. När temperaturen kommer tillbaka inom det lämpliga området återupptas uppladdningen och laddningslampan tänds igen.

Indikatorn för återstående batteriladdning

- Indikatorn för återstående batteriladdning visas på skärmen. Det tar ungefär en minut innan indikatorn för återstående batteriladdning visar rätt.
- Det kan hända att indikatorn för återstående batteriladdning visar fel under somliga användnings- eller miljöförhållanden.
- Om indikatorn för återstående batteriladdning inte tänds på skärmen, så tryck på DISP (visningsätt)-knappen så att den tänds.

För att använda batteripaketet på ett effektivt sätt

- Batteripaketets prestanda försämras under kalla förhållanden. Detta innebär att batteripaketet inte går att använda lika länge på kalla ställen. För att batteripaketet ska vara så länge som möjligt rekommenderar vi att du stoppar det i en ficka nära kroppen för att hålla det varmt, och väntar med att sätta i det i produkten tills precis innan du tänker börja ta bilder. Om du har metallföremål som t.ex. nycklar i fickan, så var försiktig så att det inte uppstår kortslutning.
- Batteripaketet tar snabbt slut om man använder blixten eller funktionen för kontinuerlig tagning ofta, slår på och stänger av kameran ofta, eller skruvar upp bildskärmens ljusstyrka mycket högt.
- Vi rekommenderar att du tar med dig extra batteripaket i reserv och att du tar några provbilder innan du börjar ta de riktiga bilderna.
- Om batterikontakterna är smutsiga kan det hända att det inte går att slå på produkten eller att batteripaketet inte går att ladda upp ordentligt. Rengör i så fall batteripaketet genom att torka bort allt damm med en mjuk duk eller en bomullstuss.

Förvaring av batteripaketet

För att batteripaketet ska fortsätta att fungera ordentligt bör man ta fram det åtminstone en gång om året och ladda upp det, och därefter ladda ur det helt i kameran innan man stoppar undan det igen. Ta ut batteripaketet ur kameran och förvara det torrt och svalt.

Angående batteripaketets bruksliv

- Batteripaketets bruksliv är begränsat. När samma batteripaket används många gånger, eller när samma batteripaket används under lång tid, sjunker gradvis batterikapaciteten. Om batteripaketets användningstid har blivit väldigt kort är det förmodligen dags att byta ut det mot ett nytt.
- Batteripaketets bruksliv varierar med hur det förvaras, och med användningsförhållandena och användningsmiljön.

TP1001380877

5-054-924-92(1) Copyright 2023 Sony Corporation

Att observera angående minneskort

- Om ikonen  (överhettning varning) visas på bildskärmen ska du inte ta ur minneskortet ur kameran med detsamma. Vänta i stället en liten stund efter det att du har stängt av kameran och ta sedan ur minneskortet. Om du rör vid minneskortet medan det är varmt kan du tappa det och minneskortet kan skadas. Var försiktig när du tar ur minneskortet.
- När man tar bilder och raderar bilder om och om igen under lång tid kan det hända att data i filerna på minneskortet blir fragmenterade, vilket kan leda till att filminspelningar plötsligt avbryts mitt under en tagning. Om det skulle inträffa, så spara dina bilder på en dator eller någon annan lagringsplats, och utför sedan kommandot [Formatera] med den här kameran.
- Ta inte ut batteripaketet eller minneskortet, koppla inte loss USB-kabeln, och stäng inte av kameran medan åtkomstlampan lyser. Det kan leda till att data på minneskortet blir förstörda.
- Var noga med att göra en kopia av dina data för säkerhets skull.
- Vi kan inte garantera att alla minneskort fungerar ordentligt.
- Bilder som är lagrade på ett SDXC-minneskort går inte att importera till eller spela upp på datorer eller AV-enheter som inte är kompatibla med exFAT när de ansluts via en USB-kabel. Kontrollera att apparaten är kompatibel med exFAT innan du ansluter den till den här kameran. Om man ansluter kameran till en inkompatibel apparat kan det hända att det visas en uppmaning att formatera minneskortet. Formatera aldrig minneskortet om en sådan uppmaning visas, eftersom alla data på minneskortet då blir raderade. (exFAT är det filsystem som används på SDXC-minneskort.)
- Utsätt inte minneskort för vatten.
- Undvik att slå på, böja eller tappa minneskort.
- Undvik att använda eller förvara minneskort under följande sorters förhållanden:
 - På platser med hög temperatur, t.ex. i en bil som står parkerad i solen
 - På platser rakt i solen
 - På platser där det är fuktigt eller där det förekommer frätande substanser
- Om minneskortet används i närheten av områden med starka magnetfält, eller på platser som utsätts för statisk elektricitet eller elektriska störningar, finns det risk att data på minneskortet blir skadade.
- Undvik att röra vid kontaktdelen på minneskort med fingrarna eller med metallföremål.
- Låt inte minneskort ligga inom räckhåll för små barn. De kan råka svälja minneskortet av misstag.
- Försök inte ta isär eller ändra på minneskort.
- Minneskort kan vara varma när de precis har använts en lång stund. Var försiktig när du hanterar det.
- Vi kan inte garantera att minneskort som formaterats i en dator fungerar ordentligt i den här produkten. Se till att formatera minneskortet i den här produkten.
- Hastigheten för läsning/skrivning av data varierar beroende på vilken kombination av minneskort och övrig utrustning som används.
- Undvik att trycka onödigt hårt när du skriver i anteckningsområdet på minneskortet.
- Klistra inte fast etiketter på själva minneskortet eller på minneskortsadaptern. Det kan hända att det inte går att ta ur minneskortet.
- Om skriv- eller raderingsskyddet på ett SD-minneskort är satt i läget LOCK går det inte att lagra eller radera bilder. Ställ i så fall in omkopplaren på lagringsläget i stället.
- Använda ett microSD-minneskort i den här produkten:
 - Var noga med att sätta i minneskortet i en speciellt avsedd adapter. Om man sätter i minneskortet direkt i produkten utan att använda en minneskortsadapter kan det hända att det inte går att mata ut minneskortet ur produkten igen.
 - Kontrollera att minneskortet är vänt på rätt håll innan du sätter i det i minneskortsadaptern, och stick sedan in det så långt det går. Om minneskortet inte är isatt på rätt sätt finns det risk för fel.

Relaterade avsnitt

- [Formatera](#)

TP1001411769

5-054-924-92(1) Copyright 2023 Sony Corporation

Digitalkamera med utbytbart objektiv
ILCE-7CR α7CR

Rengöring av bildsensorn (Sensorrengöring)

Om det kommer in damm eller skräp i kameran och det fastnar på bildsensorns yta (den del som omvandlar det inkommande ljuset till elektriska signaler) kan det hända att det syns som mörka fläckar i bilden, beroende på tagningsförhållandena. Rengör i så fall bildsensorn snabbt genom att följa stegen nedan.

- 1 **Kontrollera att batteripaketet blivit tillräckligt uppladdat.**
 - 2 **MENU** →  (**Installation**) → **[Install.alternativ]** → **[Antidammfunktion]** → **[Sensorrengöring]** → **[Enter]**.
Bildsensorn vibrerar en aning för att skaka bort dammet.
 - 3 **Ta av objektivet.**
 - 4 **Rengör bildsensorns yta och området runtomkring med en blåsborste som finns att köpa i handeln.**
 - Håll kameran vänd en aning nedåt så att dammet faller ut.
- 
- 5 **Stäng av kameran.**
 - 6 **Sätt på objektivet.**

Tips

- Se följande webbsida angående hur man kontrollerar mängden damm på bildsensorn, samt närmare detaljer om olika rengöringsmetoder.
<https://support.d-imaging.sony.co.jp/www/support/ilc/sensor/index.php>

OBS!

- När rengöringsläget körs ska objektivet tas bort med kameran påslagen.
- Stäng inte av kameran under rengöringen.
- Kontrollera att den återstående batterinivån är 51 % eller mer innan du utför rengöring.
- För att rengöra bildsensorn med kameran avstängd ställer du in **[Slutare ström stgs AV]** under **[Antidammfunktion]** på **[Av]**.
- Undvik att använda blåsluft av spraytyp, eftersom det då kan spridas små vattendroppar inuti kamerahuset.

- Stick inte in blåsborsten i hålrummet innanför objektivfattningen och var försiktig så att inte blåsborstens spets kommer i kontakt med bildsensorn.
- Undvik att blåsa för hårt med blåsborsten när du rengör bildsensorn. Om man blåser för hårt på sensorn kan det uppstå skador inuti produkten.
- Om det finns damm kvar även efter det att produkten har rengjorts på ovanstående sätt, så kontakta en serviceverkstad.
- Vid rengöring avger bildsensorn ett vibrerande ljud. Detta beror inte på något fel.
- Rengöring kan utföras automatiskt när strömmen stängs av.

Relaterade avsnitt

- [Montering/avtagning av ett objektiv](#)
- [Antidammfunktion](#)

TP1001381051

Digitalkamera med utbytbart objektiv
ILCE-7CR α7CR

Angående rengöring

Rengöring av objektivet

- Använd inte rengöringslösningar som innehåller organiska lösningsmedel som thinner eller bensin.
- Använd en blåsborste som finns i handeln för att avlägsna damm från linsytan. Om smutsen sitter fast på ytan, så torka bort den försiktigt med en mjuk duk eller en pappersnäsduk som fuktats med linsrengöringsvätska. Torka i en spiral från mitten och ut mot kanten. Spruta aldrig linsrengöringsvätska direkt på linsytan.

Rengöring av kamerahuset

Rör aldrig vid produktens delar innanför objektivfattningen, t.ex. signalkontaktarna för objektivet. Använd en blåsborste* som finns i handeln för att avlägsna eventuellt damm innanför objektivfattningen.

* Använd inte sprayluft, eftersom det kan leda till fel på produkten.

Rengöring av produktens yta

Rengör produktens yta med en mjuk duk som fuktats med vatten, och torka sedan torrt med en torr duk. För att förhindra skador på ytfinishen eller höljet:

- Utsätt inte produkten för kemikalier som thinner, bensin, sprit, engångstrasor, insektsmedel, solmedel eller liknande.
- Undvik att röra vid produkten om du har sådana kemikalier på händerna.
- Låt inte produkten ligga i kontakt med gummi eller vinyl under lång tid.

Rengöring av LCD-skärmen

- Om du torkar av bildskärmen för hårt med papper eller liknande kan bildskärmen repas.
- Om bildskärmen blir smutsig på grund av damm eller fingeravtryck, så avlägsna först försiktigt dammet från ytan och torka sedan rent skärmen med en mjuk duk eller liknande.

TP1001380924

Digitalkamera med utbytbart objektiv
ILCE-7CR α7CR

Kontroll av kameran och medföljande tillbehör

Siffrorna inom parentes anger antalet delar.

- Kamera (1)
- NP-FZ100 Uppladdningsbart batteripaket (1)



- Axelrem (1)

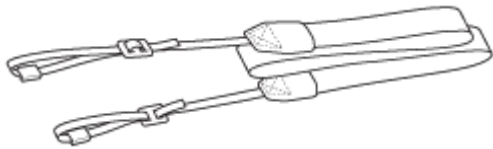

- Handgreppsförlängningen (1)



- Huskydd (1) (monterad på kameran)



- Skoskydd (1) (monterad på kameran)



- Startguide (1)
- Referensmaterial (1)

TP1001424972

Digitalkamera med utbytbart objektiv
ILCE-7CR α7CR

Framsidan

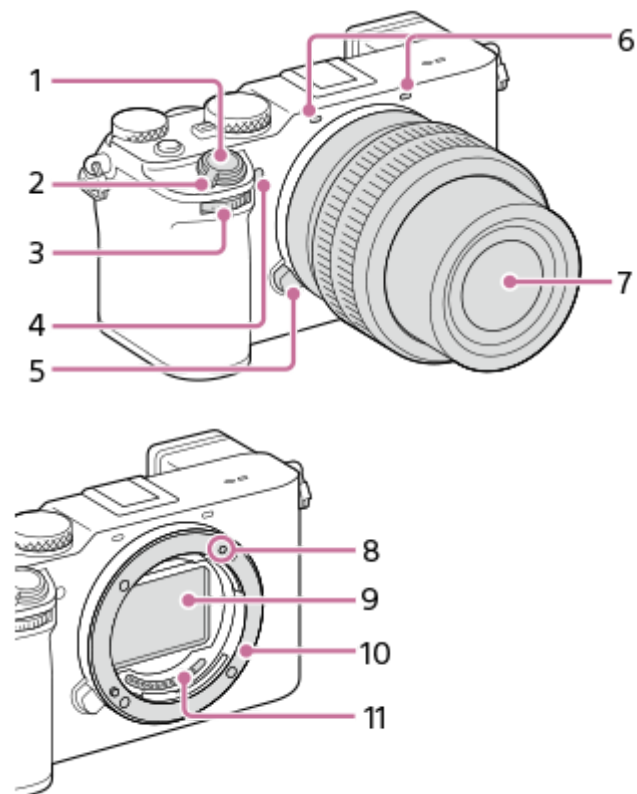

1. Avtryckare
2. ON/OFF-knapp (strömbrytare)
3. Främre ratt
Används för att snabbt justera inställningarna för respektive tagningsläge.
4. Självutlösarlampa/AF-belysning
Täck inte över denna del under fotografering.
5. Objektivfrigöringsknapp
6. Mikrofon
Täck inte över denna del under filminspelning. Det kan orsaka störningar i ljudet eller att volymen sjunker.
7. Objektiv
8. Monteringsmärke
9. Bildsensor*
10. Fattning
11. Objektivkontakter*

* Undvik att röra vid dessa delar direkt.

Relaterade avsnitt

- [Baksidan](#)
- [Ovansidan](#)
- [Sidorna](#)

Baksidan

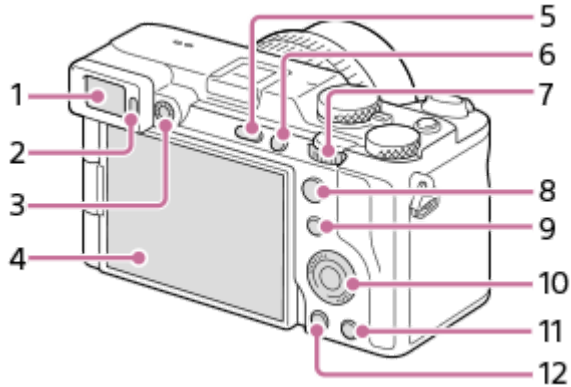

1. Sökare
2. Ögonsensor
3. Dioptrijusteringsratt

Ställ in dioptrijusteringsratten i förhållande till din syn så att bilden och indikeringarna syns så klart och tydligt som möjligt i sökaren.

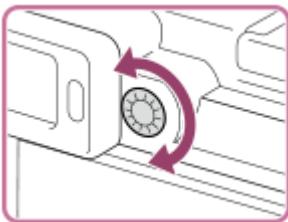

4. Bildskärm (För pekmanövrer: Pekskärm/pekplatta)

Det går att vrida bildskärmen till en vinkel där den går lätt att se från alla tagningsvinklar.

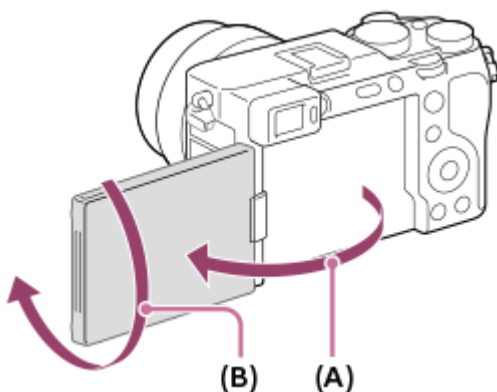

(A): cirka 176°

(B): cirka 270°

- Vid användning av stativ kan det hända att det inte går att justera bildskärmens vinkel. Lossa i så fall stativskruven en gång för att justera bildskärmens vinkel.
- Undvik att använda alltför mycket kraft när du öppnar, stänger eller roterar bildskärmen. Det kan leda till fel på dem.

5. MENU-knapp

6. C1-knapp (specialknapp 1)

7. Bakre ratt L

Används för att snabbt justera inställningarna för respektive tagningsläge.

8. För tagning: AF-ON (AF På)-knapp

För uppspelning:  (radera)-knapp

9. För tagning: Fn (funktion)-knapp

För visning:  (Skicka till smartmobil)-knapp

Du kan visa skärmen för överföring av bilder till en smartmobil genom att trycka på den här knappen.

10. Styrratten

11. För tagning: C2-knapp (specialknapp 2)

För uppspelning:  (radera)-knapp

12.  (uppspelning)-knapp

Relaterade avsnitt



- [Framsidan](#)
- [Ovansidan](#)
- [Sidorna](#)
- [Undersidan](#)

TP1001424973

Digitalkamera med utbytbart objektiv
ILCE-7CR α7CR

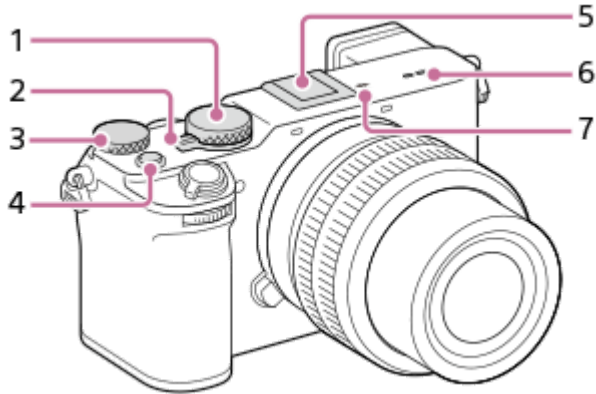
Ovansidan



1. Lägesomkopplare
2. Stillbild/film/S&Q-ratten
Du kan växla tagningsläge.
3. Bakre ratt R
Används för att snabbt justera inställningarna för respektive tagningsläge.
4. MOVIE (film)-knapp
5. Multi-gränssnittssko*
Det kan hända att vissa tillbehör inte går att skjuta på helt, utan sticker ut baktill från multi-gränssnittsskon. Anslutningen fungerar dock så länge tillbehöret når fram till skons framkant.
6. Högtalare
7.  Bildsensorpositionsmerke
 - Bildsensorn är den del som omvandlar inkommande ljus till elektriska signaler. Bildsensorns position indikeras av  (Bildsensorpositionsmerke). Använd den vågräta linjen för att mäta upp det exakta avståndet mellan kameran och motivet.

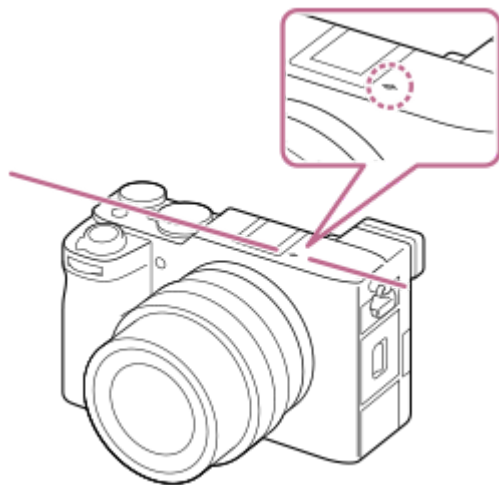

- Om motivet är närmare kameran än objektivet näraavstånd går det inte att ställa in skärpan. Kontrollera att motivet är tillräckligt långt ifrån kameran.

* För mer information om vilka tillbehör som går att ansluta till Multi-gränssnittsskon, se Sonys webbsida eller kontakta en Sony-handlare eller närmaste auktoriserade Sony-serviceverkstad.
Tillbehör avsedda för en vanlig tillbehörssko går också att använda. Vi kan inte garantera att tillbehör av andra fabrikat går att använda.



Accessory Shoe

Relaterade avsnitt

- [Framsidan](#)
- [Baksidan](#)
- [Sidorna](#)
- [Undersidan](#)

TP1001424974

5-054-924-92(1) Copyright 2023 Sony Corporation

Digitalkamera med utbytbart objektiv
ILCE-7CR α7CR

Sidorna

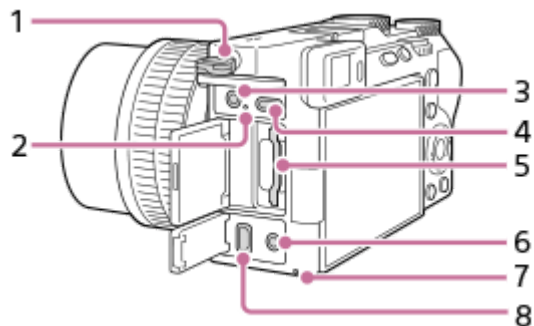

1. Axelremsöglor

Sätt fast båda ändarna av axelremmen i kameran.

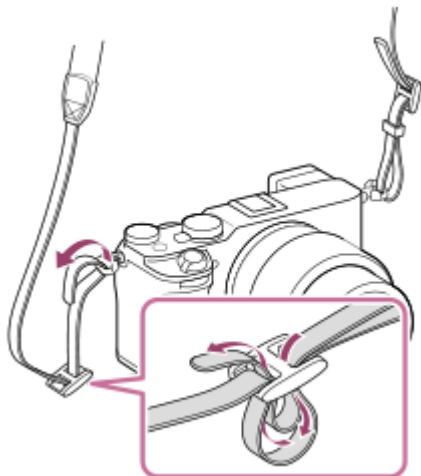

2. Laddningslampa

3. (mikrofon)-ingång

När en separat mikrofon kopplas in stängs den inbyggda mikrofonen av automatiskt. Om den separata mikrofonen är av en typ som förses med ström när den kopplas in, drivs den med ström från kameran.

4. USB Type-C-uttag

5. Minneskortsfack

6. (hörlurar)-uttag

7. Åtkomstlampa

8. HDMI-mikrouttag

Relaterade avsnitt

- [Framsidan](#)
- [Baksidan](#)
- [Ovansidan](#)
- [Undersidan](#)

Digitalkamera med utbytbart objektiv
ILCE-7CR α7CR

Undersidan

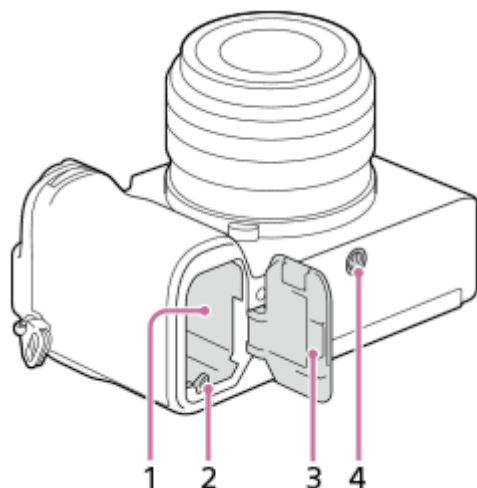

1. Batterifack
2. Spärr
3. Batterilock
4. Stativfäste

Passar för 1/4-20 UNC-skrivar

Använd ett stativ med en skruv som är högst 5,5 mm lång. Annars går det inte att skruva fast kameran ordentligt, och det finns även risk att kameran blir skadad.

Använda handgreppsförlängningen (medföljer)

Det går att få ett bättre grepp genom att montera handgreppsförlängningen på kameran.

Montera handgreppsförlängningen

1. Rikta in styrstiftet **(A)** på handgreppsförlängningen med styrstiftshålet **(B)** på undersidan av kameran.
2. Vrid och dra åt kamerafästskruven **(C)** medan du trycker in den i stativskruvhålet på kameran.

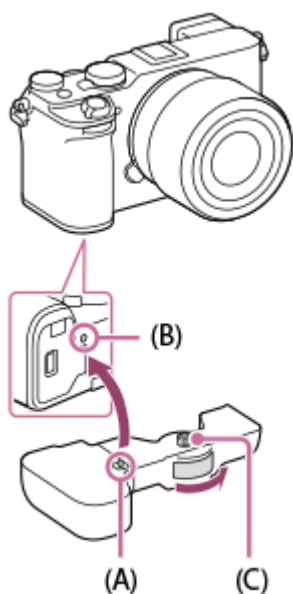

Byta batteri i kameran

Du kan byta batteri i kameran utan att ta loss handgreppsförlängningen från kameran.

1. Skjut reglaget LOCK/OPEN mot OPEN.
Batteribytesluckan öppnas.

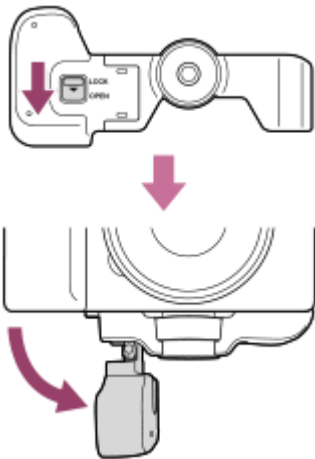

2. Sätt i batteriet i kameran
3. För tillbaka batteribytesluckan till det ursprungliga läget och skjut reglaget LOCK/OPEN mot LOCK.

Var försiktig så att dina fingrar inte fastnar när du monterar handgreppsförlängningen eller när du för tillbaka batteribytesluckan på handgreppsförlängningen till dess ursprungliga läge.

OBS!

- Montera handgreppsförlängningen efter att ha kontrollerat att kamerans batterilucka är stängd. Kontrollera att reglaget LOCK/OPEN på handgreppsförlängningen är satt i läget LOCK efter att du har monterat handgreppsförlängningen.
- När kameran monteras på ett stativ eller liknande kan handgreppsförlängningens skruv bli för hårt åtdragen genom att den dras åt tillsammans med skruvdelens på stativet. Dra inte åt skruven ytterligare när handgreppsförlängningen väl är låst på plats.
- Det kan hända att det inte går att byta batteri i kameran medan ett stativ är monterat på handgreppsförlängningen. Ta i så fall bort stativet från handgreppsförlängningen innan du byter batteri i kameran.
- Håll aldrig kameran i batteribytesluckan på handgreppsförlängningen. Det kan medföra att kameran faller ned.

Relaterade avsnitt

- [Framsidan](#)
- [Baksidan](#)
- [Ovansidan](#)
- [Sidorna](#)

TP1001424976

Grundläggande ikoner som visas på bildskärmen

I det här avsnittet beskrivs vad som visas på skärmen när tagningsläget är **P** (Autoprogram).

- Följande är ett visningsexempel när [DISP-inst. (skärmvi.)] är inställt på [Visa all info] och pekfunktionsikoner är dolda.
- Det visade innehållet och placeringen är bara en vägledning och kan avvika från vad som faktiskt visas. Det kan hända att vissa ikoner inte visas beroende på kamerainställningarna.
- För information om hur man visar/döljer pekfunktionsikoner och exempel på visningen av pekfunktionsikoner, se "Pekfunktionsikoner".

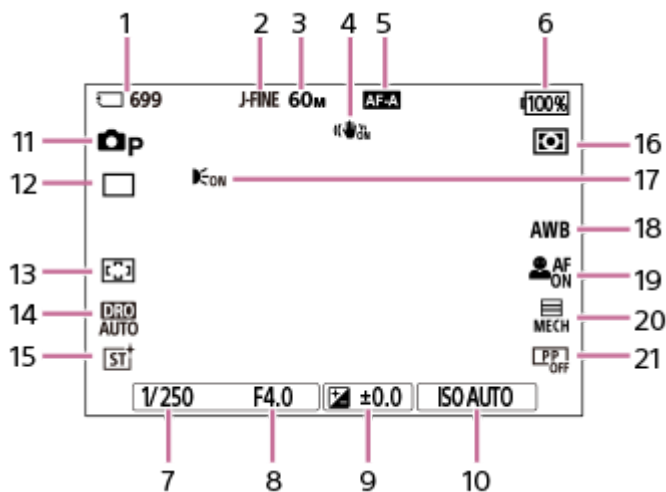

Under stillbildstagnning

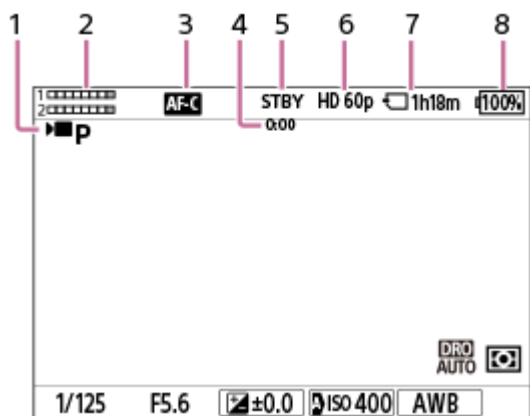

1. Antalet stillbilder som går att lagra på minneskortet
2. När punkten [Växla JPEG/HEIF] är inställd på [JPEG]. När punkten [JPEG-kvalitet] är inställd på [Fin].
3. När punkten [JPEG-bildstorlek] är inställd på [L: 60M].
4. När punkten [SteadyShot] är inställd på [På].
5. När punkten [Fokusläge] är inställd på [Automatisk AF].
6. Återstående batteriladdning
7. Slutartid
8. Bländarvärde
9. Exponeringskompensation
10. När punkten [ISO] är inställd på [ISO AUTO].
11. Lägesomkopplaren är inställd på **P** (Autoprogram).
12. När punkten [Matningsläge] är inställd på [Enkeltagning].
13. När punkten [Fokusområde] är inställd på [Brett].
14. [Opt.av dyn.omr.: Auto] är valt.
15. När punkten [Kreativt utseende] är inställd på [ST].
16. När punkten [Mätmetod] är inställd på [Multi].
17. Visas när [AF-belysning] är inställt på [Auto] och kameran upptäcker att AF-lampan krävs.
18. När punkten [Vitbalans] är inställd på [Auto].
19. När punkten [Identi. motiv i AF] är inställd på [På] och punkten [Identifieringsmål] är inställd på [Människa].
20. När punkten [Slutartyp] är inställd på [Mek. slutare].
21. När punkten [Bildprofil] är inställd på [Av].

Under filminspelning



1. Lägesomkopplaren är inställd på **P** (Autoprogram).
2. Ljudnivå
3. När punkten [ Fokusläge] är inställd på [Kontinuerlig AF].
4. Faktisk inspelningstid för filmen
5. Kameran är i standbyläge för tagning.
6. När punkten [ Filformat] är inställd på [XAVC S HD] och punkten [Bildhast. inspeln.] är inställd på [60p].
7. Inspelningsbar filmtid på minneskortet
8. Återstående batteriladdning

Relaterade avsnitt

- [Pekfunktionsikoner](#)
- [Lista över ikoner som visas på skärmen för tagning av stillbilder](#)
- [Lista över ikoner som visas på skärmen för filminspelning](#)
- [Lista över ikoner som visas på uppspelningsskärmen](#)

TP1001424978

Digitalkamera med utbytbart objektiv
ILCE-7CR α7CR

Pekfunktionsikoner

Vissa funktioner har ikoner för pekfunktioner (pekfunktionsikoner). Det går att utföra eller ändra inställningarna för funktionerna genom att trycka på ikonerna.

Inställningar för hur man använder pekfunktionsikonerna

- [Pekfunktion]: [På]
- [Tagningsskärm] under [Inst. pekpanel]:
 - Ställ in [Tagningsskärm] på [På].
 - [Svep höger] eller [Svep vänster] → önskad inställning.

För att visa/dölja pekfunktionsikonerna

Svep åt höger eller vänster på standbyskärmen för tagning. Pekfunktionsikonerna visas till vänster och höger på skärmen enligt inställningarna för [Svep höger] och [Svep vänster] under [Tagningsskärm].

Om du vill dölja pekfunktionsikonerna sveper du skärmen i motsatt riktning från när du visade ikonerna.

Exempel på visning av pekfunktionsikonerna och funktionen för respektive ikon

Exemplen visar hur det ser ut när ikonerna ställs in för att visas både till vänster och till höger.

Under stillbildstagning

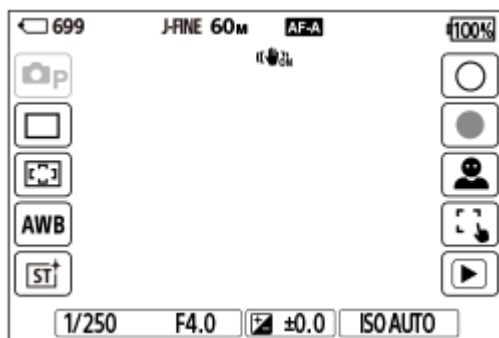

Ikoner till vänster: Fotoläge, Matningsläge, Fokusområde, Vitbalans, Kreativt utseende*





Ikoner på höger sida: tar stillbilder, startar filminspelning, Val av ident.mål, Pekfunk. under tagn., växlar till uppspelningsskärmen**

* När tagningssläget är satt till [Intelligent auto] eller [Scenval] ändras ikonerna till inställningsikonen (bildjustering).

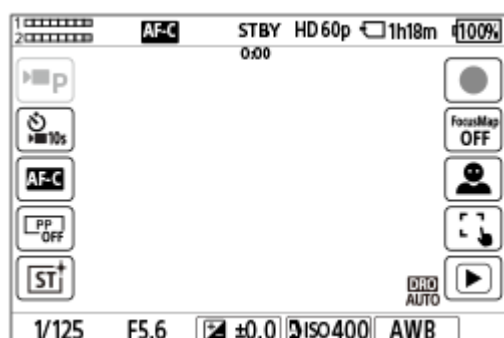
** Knappen för tagningsmarkering visas även under filminspelning i stillbildstagningssläget så att det går att ställa in tagningsmarkeringar för den film som spelas in.

Under filminspelning





Ikoner till vänster:  Fotoläge,  Självutlösare,  Fokusläge,  Bildprofil,  Kreativt utseende*

Ikoner till höger: startar filminspelning, Fokuskarta, Val av ident.mål, Pekfunk. under tagn., växlar till uppspelningsskärmen**

* När tagningsläget är inställt på [Intelligent auto] ändras ikonen till  (bildjustering)-inställningsikonen.

** Knappen för tagningsmarkering visas under filminspelning så att det går att ställa in tagningsmarkeringar för den film som spelas in.

Tips

- När MENU →  (Installation) → [Pekfunktion] → [Inst. pekpanel] → [Uppspelningsskärm] är inställd på [På] visas alltid pekfunksionerna på uppspelningsskärmen.
- Om du ställer in MENU →  (Installation) → [Pekfunktion] → [Inst. pekpanel] → [Tagningskärm] → [Ikön vid vänd skärm] på [Vänd] kan du ställa in om vänster och höger ikoner ska växlas på tagningskärmen när bildskärmen är vänd.

Relaterade avsnitt

- [Inst. pekpanel](#)
- [Tagning av stillbilder \(Intelligent auto\)](#)
- [Filminspelning \(Intelligent auto\)](#)
- [Intelligent auto](#)
- [Matningsläge](#)
- [Välja skärpeinställningsområde \(Fokusområde\)](#)
- [Vitbalans \(stillbild/film\)](#)
- [Kreativt utseende \(stillbild/film\)](#)
- [Justera bilder i det automatiska läget \(Min bildstil\)](#)
- [Identifieringsmål \(stillbild/film\)](#)
- [Uppspelning av stillbilder](#)
- [Självutlösare \(film\)](#)
- [Välja skärpeinställningsmetod \(Fokusläge\)](#)
- [Bildprofil \(stillbild/film\)](#)
- [Fokuskarta](#)
- [Uppspelning av filmer](#)
- [Välj på kam. o skic \(överföring till en smartmobil\)](#)

TP1001423449

Digitalkamera med utbytbart objektiv
ILCE-7CR α7CR

Pekskärm

Genom att peka på bildskärmen kan du intuitivt utföra åtgärder som exempelvis skärpeinställning på tagningskärmen och åtgärder på uppspelningsskärmen.

Pekfunktioner (på tagningskärmen)

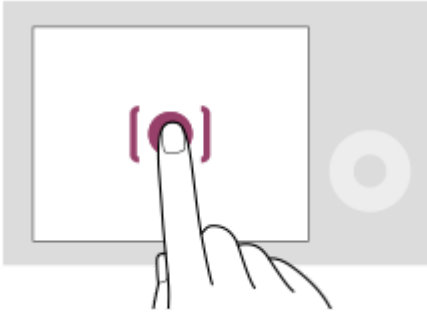

Peka på bildskärmen för att ange var skärpan ska ställas in (Pekfokus).

Peka på ett motiv på bildskärmen för att använda funktionen för pekföljning (Pekspårning).

Du kan även ställa in skärpan på ett motiv och ta bilder genom att helt enkelt peka på motivet på skärmen (Pekavtryckare).

När man rör vid motivet på skärmen justerar kameran automatiskt ljusstyrkan i enlighet med motivet (Pek-AE). [Pek-AE] går även att använda i kombination med [Pekfokus], [Pekspårning] eller [Pekavtryckare].

Se " [Inst. pekpanel](#) " för information om hur du byter funktionen som aktiveras genom pekning.

Pekåtgärder (på uppspelningsskärmen)

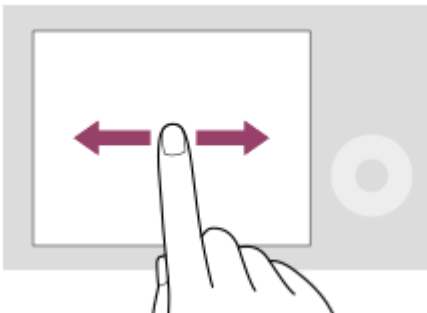

Svep åt vänster eller höger på skärmen under uppspelning av en enstaka bild för att hoppa till föregående eller nästa bild.

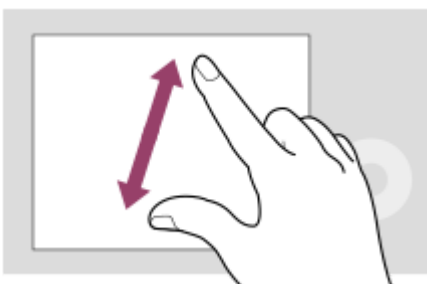

Vid uppspelning av en enstaka bild går det att förstora eller förminska bilden som visas genom att flytta isär eller dra ihop två fingrar på skärmen (dra isär/nypa ihop).

- Du kan även trycka två gånger på bildskärmen för att förstora en stillbild eller lämna den förstora bilden.

- Under filmuppspelning går det att starta eller pausa uppspelningen med pekåtgärder.

Tips

- Det går även att styra kameran genom att trycka på guiderna som visas längst ned på skärmen (utom i läget [Intelligent auto]).
- Det går att öppna funktionsmenyn genom att snabbt svepa uppåt på tagningsskärmen. Det går att visa och dölja ikonerna för funktionerna som visas på höger och vänster sida på skärmen genom att snabbt svepa åt vänster och höger på tagningsskärmen.
- Det går att ställa in om pekåtgärder ska aktiveras eller inte och konfigurera detaljerade inställningar under [Inst. pekpanel].

Relaterade avsnitt

- [Pekfunktion](#)
- [Pekskärm/-platta](#)
- [Inst. pekpanel](#)
- [Pekfunktionsikoner](#)
- [Skärpeinställning med pekåtgärder \(Pekfokus\)](#)
- [Starta spårning med pekåtgärder \(Pekspårning\)](#)
- [Tagning med pekåtgärder \(Pekavtryckare\)](#)
- [Justering av exponeringen med hjälp av pekfunktioner \(Pek-AE\)](#)

TP1001418174

Digitalkamera med utbytbart objektiv
ILCE-7CR α7CR

Pekfunktionsikoner

Vissa funktioner har ikoner för pekfunktioner (pekfunktionsikoner). Det går att utföra eller ändra inställningarna för funktionerna genom att trycka på ikonerna.

Inställningar för hur man använder pekfunktionsikonerna

- [Pekfunktion]: [På]
- [Tagningsskärm] under [Inst. pekpanel]:
 - Ställ in [Tagningsskärm] på [På].
 - [Svep höger] eller [Svep vänster] → önskad inställning.

För att visa/dölja pekfunktionsikonerna

Svep åt höger eller vänster på standbyskärmen för tagning. Pekfunktionsikonerna visas till vänster och höger på skärmen enligt inställningarna för [Svep höger] och [Svep vänster] under [Tagningsskärm].

Om du vill dölja pekfunktionsikonerna sveper du skärmen i motsatt riktning från när du visade ikonerna.

Exempel på visning av pekfunktionsikonerna och funktionen för respektive ikon

Exemplen visar hur det ser ut när ikonerna ställs in för att visas både till vänster och till höger.

Under stillbildstagning

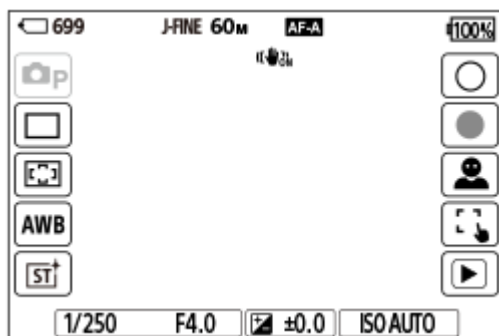

Ikoner till vänster: Fotoläge, Matningsläge, Fokuserområde, Vitbalans, Kreativt utseende*





Ikoner på höger sida: tar stillbilder, startar filminspelning, Val av ident.mål, Pekfunkt. under tagn., växlar till uppspelningsskärmen**

* När tagningsläget är satt till [Intelligent auto] eller [Scenval] ändras ikonerna till inställningsikoner (bildjustering).

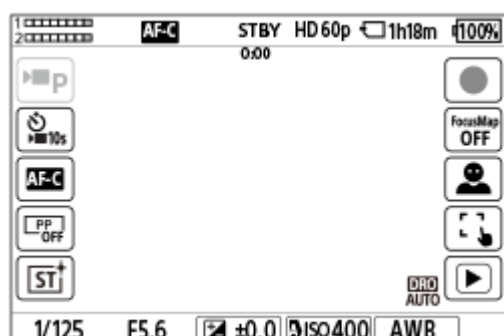
** Knappen för tagningsmarkering visas även under filminspelning i stillbildstagningsläget så att det går att ställa in tagningsmarkeringar för den film som spelas in.

Under filminspelning





Ikoner till vänster:  Fotoläge,  Självutlösare,  Fokusläge,  Bildprofil,  Kreativt utseende*

Ikoner till höger: startar filminspelning, Fokuskarta, Val av ident.mål, Pekfunk. under tagn., växlar till uppspelningsskärmen**

* När tagningsläget är inställt på [Intelligent auto] ändras ikonen till  (bildjustering)-inställningsikonen.

** Knappen för tagningsmarkering visas under filminspelning så att det går att ställa in tagningsmarkeringar för den film som spelas in.

Tips

- När MENU →  (Installation) → [Pekfunktion] → [Inst. pekpanel] → [Uppspelningsskärm] är inställd på [På] visas alltid pekfunksionerna på uppspelningsskärmen.
- Om du ställer in MENU →  (Installation) → [Pekfunktion] → [Inst. pekpanel] → [Tagningskärm] → [Ikön vid vänd skärm] på [Vänd] kan du ställa in om vänster och höger ikoner ska växlas på tagningskärmen när bildskärmen är vänd.

Relaterade avsnitt

- [Inst. pekpanel](#)
- [Tagning av stillbilder \(Intelligent auto\)](#)
- [Filminspelning \(Intelligent auto\)](#)
- [Intelligent auto](#)
- [Matningsläge](#)
- [Välja skärpeinställningsområde \(Fokusområde\)](#)
- [Vitbalans \(stillbild/film\)](#)
- [Kreativt utseende \(stillbild/film\)](#)
- [Justera bilder i det automatiska läget \(Min bildstil\)](#)
- [Identifieringsmål \(stillbild/film\)](#)
- [Uppspelning av stillbilder](#)
- [Självutlösare \(film\)](#)
- [Välja skärpeinställningsmetod \(Fokusläge\)](#)
- [Bildprofil \(stillbild/film\)](#)
- [Fokuskarta](#)
- [Uppspelning av filmer](#)
- [Välj på kam. o skic \(överföring till en smartmobil\)](#)





TP1001423449

Digitalkamera med utbytbart objektiv
ILCE-7CR α7CR

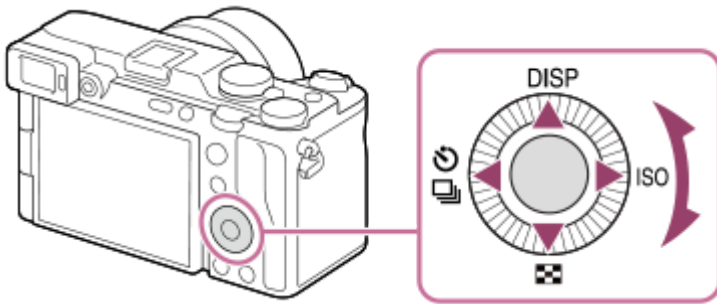
Styrratt

På menyskärmen eller på skärmen som visas när du trycker på Fn kan du flytta valramen genom att vrida på styrratten eller genom att trycka upp/ner/till vänster/till höger på styrratten. Ditt val bekräftas när du trycker i mitten på styrratten.



- Funktionerna DISP (visningsätt),  (Indexvisning),  /  (Matningsläge/  Självutlösare) och ISO ( ISO) är tilldelade till ovansidan/undersidan/vänster sida/höger sida på styrratten. Det går även att välja funktioner för vänster sida/höger sida/undersidan och mitten på styrratten, och för vridning på styrratten.
- Under uppspelning går det att hoppa till nästa/föregående bild genom att trycka på höger/vänster sida på styrratten eller vrida på styrratten.

Relaterade avsnitt

- [Tilldela funktioner som används ofta till knappar och rattar \(Inst spec.kn/ratt\)](#)
- [Ändra funktionen för rattan tillfälligt \(Min ratt-inställning\)](#)

TP1001412720

Stillbild/film/S&Q-ratten och lägesomkopplaren

Du kan använda stillbild/film/S&Q-ratten och lägesomkopplaren för att välja ett tagningsläge som passar motivet och syftet med tagningen.

Stillbild/film/S&Q-ratten

Använd stillbild/film/S&Q-ratten för att välja ett tagningsläge.

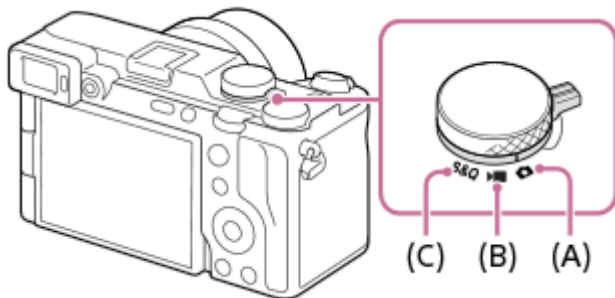

- (A) Stillbildstagningsläge
- (B) Filminspelningsläge
- (C) Inspelningsläge för slow motion/quick motion

Tips

- Vilka menyval som visas varierar beroende på stillbild/film/S&Q-rattens läge.
- Ställ in stillbild/film/S&Q-ratten på S&Q och välj [Tidsfördr.] vid inspelning av en intervalltagningsfilm.

Lägesomkopplare

Exponeringsläget som du väljer avgör hur bländaren (F-värdet) och slutartiden justeras.

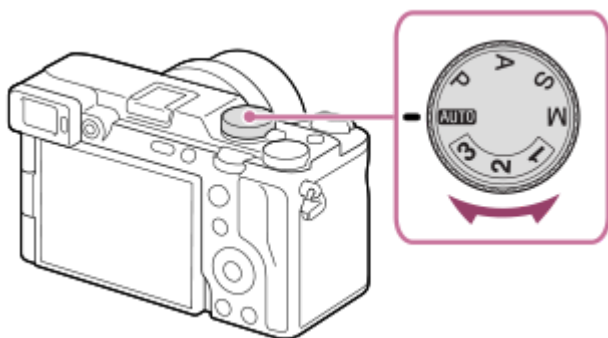

Lägesomkopplare	Exponeringsläge	Beskrivning
AUTO (auto)	Intelligent auto /Scenval	Kameran tar bilder med automatisk scenigenkänning (Intelligent auto). Det går att ange vilka scener som ska tas och ta bilder med de inställningar som kameran automatiskt ställer in (Scenval).
P	Autoprogram	Används för att ta bilder med exponeringen automatiskt inställd (både slutartiden och bländarvärdet). Du kan ställa in tagningsfunktioner som exempelvis [ISO].

Lägesomkopplare	Exponeringsläge	Beskrivning
A	Bländarprioritet	Bländaren har företräde och slutartiden ställs in automatiskt. Välj det här läget när du vill göra bakgrunden suddigare eller ställa in skärpan på hela skärmen.
S	Slutarprioritet	Slutartiden har företräde och bländaren ställs in automatiskt. Välj det här läget när du vill ta bilder på motiv som rör sig snabbt utan att det blir suddigt eller när du vill ta bilder på ett vattendrag eller ljusspår.
M	Manuell expon.	Justera både bländaren och slutartiden manuellt. Du kan ta bilder med din favoritexponering.
1 / 2 / 3	MR Hämta kamerains.	Du kan hämta ofta använda lägen och sifferinställningar som är registrerade* i förväg och sedan ta bilder. * Under [MR Kamerains. minne] kan du ange olika tagningsinställningar, exempelvis exponeringsläge (P/A/S/M), bländare (F-värde) och slutartid.

Metoden för att ställa in exponeringen för filminspelningslägena beror på inställningen för MENU →  (Tagning) → [Tagningsläge] → [Expon.kont. typ].

När [Expon.kont. typ] är inställt på [P/A/S/M-läge]:

Välj önskat exponeringsläge med lägesomkopplaren.

När [Expon.kont. typ] är satt till [Flex. Expon.läge]:

Inställningen av bländare, slutartid och ISO-känslighet går att växla mellan automatisk inställning och manuell inställning med följande funktioner som tilldelats till specialknappar.

- Bländarvärde
[Tr Ing Av Auto/Man]
- Slutartid
[Tr Ing Tv Auto/Man]
- ISO-känslighet
[Tr Ing ISO Auto/Man]

Om du väljer manuell inställning ska du vrida på den främre ratten, den bakre ratten L eller styrratten och ställa in önskat värde.

Relaterade avsnitt

- [Tagning av stillbilder \(Intelligent auto\)](#)
- [Filminspelning \(Intelligent auto\)](#)
- [S&Q-inställning.](#)
- [Intelligent auto](#)
- [Autoprogram](#)
- [Bländarprioritet](#)
- [Slutarprioritet](#)
- [Manuell expon.](#)
- [Expon.kont. typ](#)
- [Hämta kamerains.](#)
- [Kamerains. minne](#)
- [MENU-knapp](#)

TP1001420122

Digitalkamera med utbytbart objektiv
ILCE-7CR α7CR

MENU-knapp

Du visar menyskärmen genom att trycka på MENU-knappen. Du kan ändra inställningarna för samtliga kamerafunktioner, inklusive tagning och uppspelning, eller utföra en funktion från menyskärmen.

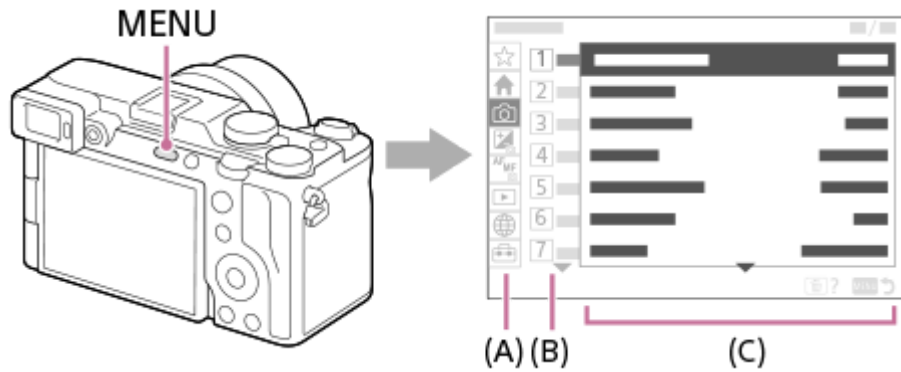

(A) Menyflikar

Menyflikarna är kategoriserade utifrån användningsscenario, till exempel tagning, uppspelning, nätverksinställningar osv.

(B) Menygrupp

Inom varje flik grupperas menyvalen efter funktion.

Numret som är tilldelat till gruppen är serienumret i fliken. Se numret för att avgöra var den använda gruppen hör hemma.

(C) Menyval

Välj den funktion som du vill ställa in eller utföra.

Tips

- Namnet på den valda fliken eller gruppen visas längst upp på skärmen.
- När [Pekfunktion] är inställd på [På] och [Menyskärm] under [Inst. pekpanel] är inställd på [På] går det att använda pekfunktioner på menyskärmen.

Grundläggande funktioner på menyskärmen

1. Tryck på MENU-knappen för att visa menyskärmen.
2. Rör dig inom menyträdet och leta upp önskat menyval genom att trycka upptill/nedtill/till vänster/till höger på styrratten.
 - Vilka menyval som visas varierar mellan stillbildstagningslägena och filminspelningslägena.



- (A) Menyflikar
 (B) Menygrupper
 (C) Menyval

3. Tryck i mitten på styrratten för att välja ett menyalternativ.
 Inställningsskärmen eller utförandeskärmen för menyalternativet visas på bildskärmen.
4. Välj en parameter eller utför funktionen.
 - Om du vill avbryta ändringen av en parameter trycker du på MENU-knappen och går tillbaka till föregående skärm.
5. Tryck på MENU-knappen för att lämna menyskärmen.
 Du återgår till tagningskärmen eller uppspelningsskärmen.

Tips

- På fliken (Huvud) visas en lista över de nuvarande tagningsinställningarna. Välj ett inställningsvärde på fliken för att öppna motsvarande menypost och ändra inställningsvärdet.
- Det går att tända menyskärmen genom att tilldela [MENU]-funktionen till en specialknapp med hjälp av [Inst spec.kn/ratt] eller [Inst spec.kn/ratt], och sedan trycka på den knappen.

Förhållande mellan stillbild/film/S&Q-ratten och menyskärmen

Vilka menygrupper och menyval som visas på flikarna [Huvud], [Tagning], [Exponering/Färg] och [Fokus] varierar beroende på stillbild/film/S&Q-rattens läge.

- Samma menygrupper och menyval visas i filminspelningsslägena och i inspelningsslägena för slow motion/quick motion.

Stillbildstagningslägen

- Menyval för stillbildstagning visas.*

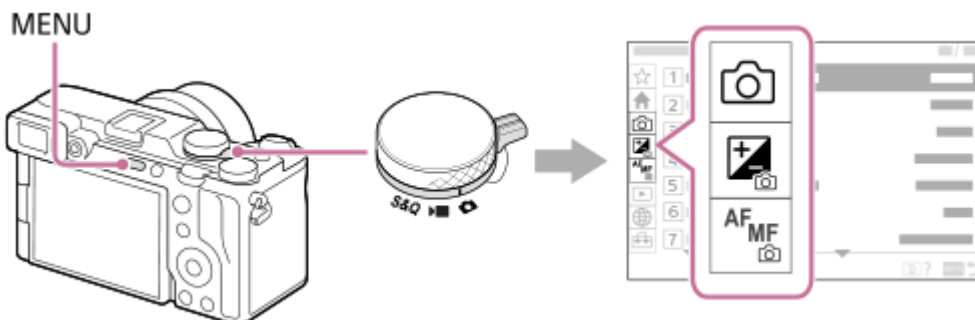

* Eftersom det går att spela in filmer med MOVIE (film)-knappen även i stillbildstagningsläget visas även vissa grundläggande menyval för filmer.



Filminspelningsslägena/inspelningsslägena för slow motion och quick motion

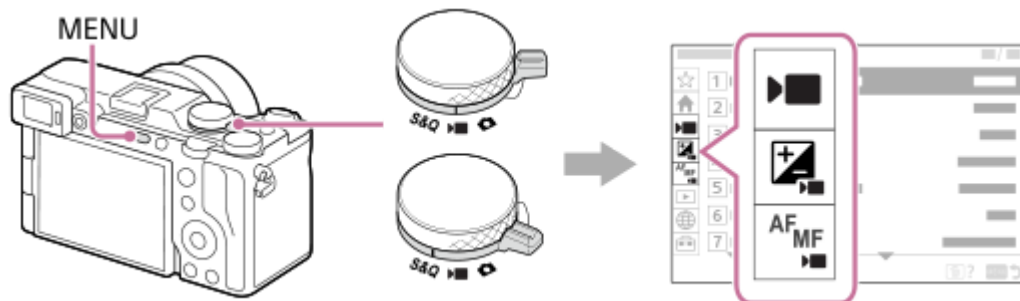

- Menyval för inspelning av filmer visas.



Ikoner som används i "Hjälpguide"

  S&Q : Menyval som visas i stillbildstagningslägena

  S&Q : Menyval som visas i filminspelningslägena och inspelningslägena för slow motion/quick motion

  S&Q : Menyval som visas i något av stillbildstagningslägena, filminspelningslägena eller inspelningslägena för slow motion/quick motion

Relaterade avsnitt

- [Lägg till post](#)
- [Visa från Min meny](#)
- [Tilldela funktioner som används ofta till knappar och rattar \(Inst spec.kn/ratt\)](#)
- [Stillbild/film/S&Q-ratten och lägesomkopplaren](#)
- [Huvudmeny \(lista med tagningsinställningar\)](#)

TP1001411700

Digitalkamera med utbytbart objektiv
ILCE-7CR α7CR

Huvudmeny (lista med tagningsinställningar)

Välj fliken  (Huvud) på menyskärmen för att visa en lista med tagningsinställningar. Det går att kontrollera inställningarna före tagning eller för varje scen och även ändra inställningarna direkt från denna skärm.

Huvudmenyn för stillbildstagning

Huvud 1

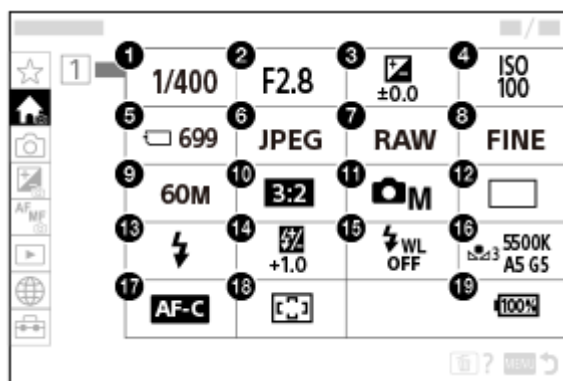

1. Slutarhastighet *
2. Bländare *
3. Expon.kompens.
4. ISO
5. Formatera
6.  Filformat
7. RAW-filtyp
8. JPEG-kvalitet/HEIF-kvalitet
9. JPEG-bildstorlek/HEIF-bildstorlek
10. Aspekt
11. Fotoläge
12. Matningsläge
13. Blixtläge
14. Blixtkompensering
15. Trådlös blixt
16. Vitbalans

17. Fokusläge

18. Fokusområde





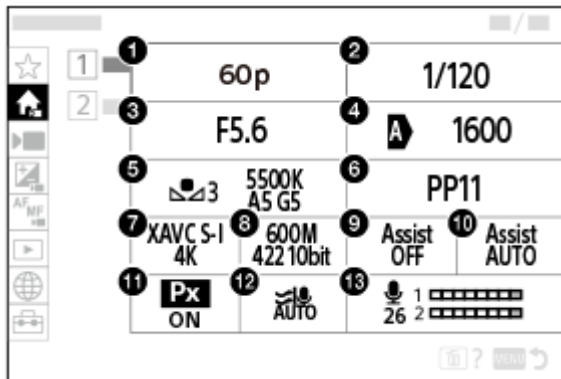

19. Återstående batteriladdning

* När tagningsläget är [Autoprogram] visas slutartiden och bländarvärdet i samma område. Det går att utföra programflyttning genom att välja området.

Huvudmenyn för filminspelning

Huvud 1



1. Bildhast. inspelning./  Bildhast. inspelning. (vid inspelning i slowmotion/quickmotion)/  Bildhast. insp. (vid intervalltagning)
2. Slutarhastighet
3. Bländare
4. ISO
5. Vitbalans
6. Bildprofil
7.  Filformat
8. Inspelningsinst./  S&Q-inställning. (vid inspelning i slowmotion/quickmotion)/  Inspelningsinst. (vid intervalltagning)
9. Gammavisningsass.
10. Gammavisn.ass. typ
11.  Proxyinspelning
12. Reducera vindbrus
13. Ljudinspelningsnivå

Huvud 2

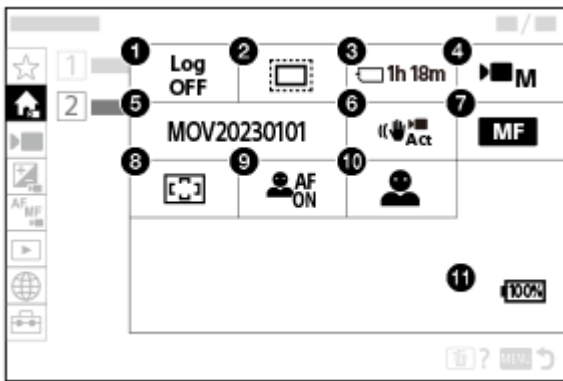

1. Log tagningsins.
2. APS-C S35 Tagning
3. Formatera
4. Fotoläge
5. Filinställningar
6. SteadyShot
7. Fokusläge
8. Fokusområde
9. Identi. motiv i AF
10. Identifieringsmål
11. Återstående batteriladdning

Tips

- Om du tilldelar funktionen [Visa Huvudmenyn] till önskad knapp med specialknappens inställningar går det även att öppna huvudmenyn genom att trycka på den tilldelade knappen.
- Det går att öppna inställningsskärmarna genom att trycka på ikonerna på huvudmenyn när [Pekfunktion] är inställd på [På] och [Menyskärm] under [Inst. pekpanel] är inställd på [På].

Relaterade avsnitt

- [MENU-knapp](#)
- [Tilldela funktioner som används ofta till knappar och rattar \(Inst spec.kn/ratt\)](#)

TP1001424979

Digitalkamera med utbytbart objektiv
ILCE-7CR α7CR

Fn (funktion)-knapp

Om du trycker på Fn (funktion)-knappen under fotograferingen visas en meny (funktionsmeny) som innehåller funktioner som används ofta, till exempel matningsläge och skärpeinställningssätt, på skärmen så att du snabbt kan hämta funktionerna.

Exempel på funktionsmeny

Vilka funktioner som visas varierar beroende på kamerans status.

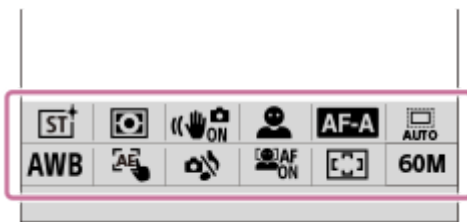

Tips

- Använd MENU → (Installation) → [Anpassa funktion] → [Fn-menyinställ.] för att registrera dina favoritfunktioner på funktionsmenyn. Du kan registrera 12 funktioner för fotografering av stillbilder och 12 funktioner för filminspelning separat.
- När [Pekfunktion] är inställd på [På] och [Tagningsskärm] under [Inst. pekpanel] är inställd på [På] går det att använda pekfunktioner på funktionsmenyskärmen.
- När [Pekfunktion] är inställd på [På] och [Tagningsskärm] under [Inst. pekpanel] är inställd på [På] kan du även öppna [Fn-menyinställ.] genom att hålla in ikonerna i funktionsmenyn.
- När [Svep upp] under [Tagningsskärm] är inställd på [Öppna Fn-meny] kan funktionsmenyn visas med pekfunktioner genom att snabbt svepa uppåt på tagningsskärmen.
- Svep nedåt från området utanför funktionsmenyn eller tryck på området utanför funktionsmenyn för att stänga funktionsmenyn.

1 Tryck på DISP på styrratten upprepade gånger för att visa ett annat skärmläge än [För sökare].

2 Tryck på Fn (funktion)-knappen.

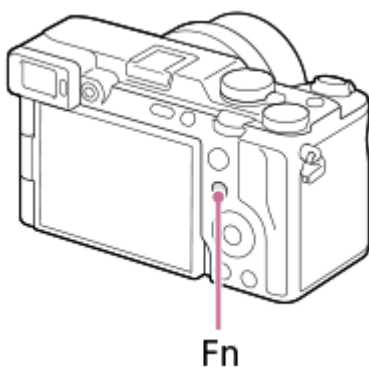

3 Tryck upp/ned/till höger/till vänster på styrratten för att välja en funktion att ställa in.

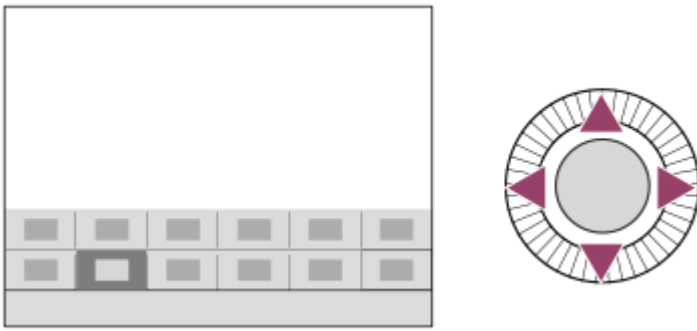

4 Vrid på den främre ratten för att välja önskad inställning och tryck sedan i mitten på styrretten.

- Somliga funktioner går att fininställa med hjälp av den bakre ratten L eller den bakre ratten R.

Använda Fn-knappen på skärmen [För sökare]

Om du trycker på Fn-knappen medan bildskärmen är inställd på [ För sökare] kan du direkt gå till inställningarna som du vill ändra.

I auto-läget



I P/A/S/M-läget



- Innehållet som visas i figurerna och placeringen är bara en vägledning och kan avvika från det som faktiskt visas på skärmen.

För att justera inställningar via de särskilda inställningsskärmarna

Välj ikonen för önskad funktion och tryck sedan i mitten på styrretten. Den särskilda inställningsskärmen för den funktionen tänds. Följ manöverguiden **(A)** för att justera inställningarna.

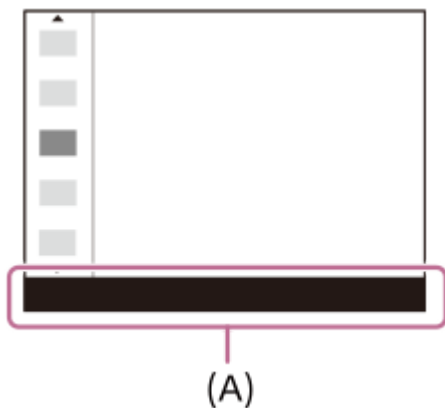

OBS!

- Inställningar som är gråa på skärmen [📷 För sökare] kan du inte ändra genom att trycka på Fn-knappen.
- Vissa inställningar, till exempel [📷 Kreativt utseende] och [📷 Bildprofil] går inte att använda på skärmen [📷 För sökare] om du inte går till den särskilda inställningsskärmen.

Relaterade avsnitt

- [Fn-menyinställ.](#)
- [DISP \(visningssätt\)-knapp](#)
- [Pekfunktion](#)
- [Inst. pekpanel](#)

TP1001380756

Digitalkamera med utbytbart objektiv
ILCE-7CR α7CR

C (special)-knappar

Om du ställer in funktioner som används ofta för specialknapparna (C1 till C2) i förväg kan du snabbt hämta dessa funktioner genom att trycka på knappen under tagning eller visning.

Rekommenderade funktioner är tilldelade till specialknapparna som standard.

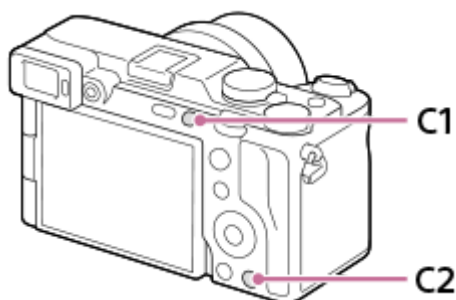

För att kontrollera/ändra funktionerna för specialknapparna

Du kan kontrollera funktionen som är inställd för respektive specialknapp på följande sätt.

MENU →  (Installation) → [Anpassa funktion] → [ Inst spec.kn/ratt], [ Inst spec.kn/ratt] eller [ Inst. Spec.knapp].

Om du vill ändra funktionen för specialknappen trycker du i mitten på styrratten medan du väljer specialknappen. Funktionerna som kan tilldelas knappen visas. Välj önskad funktion.

Relaterade avsnitt

- [Tilldela funktioner som används ofta till knappar och rattar \(Inst spec.kn/ratt\)](#)

TP1001418179

Digitalkamera med utbytbart objektiv
ILCE-7CR α7CR

DISP (visningssätt)-knapp

Genom att trycka på DISP (visningssätt)-knappen kan du ändra vilket innehåll som visas på skärmen under tagning och visning. Skärmen växlar varje gång DISP-knappen trycks in. Bilden i sökaren och på bildskärmen går att ställa in var för sig för tagning.

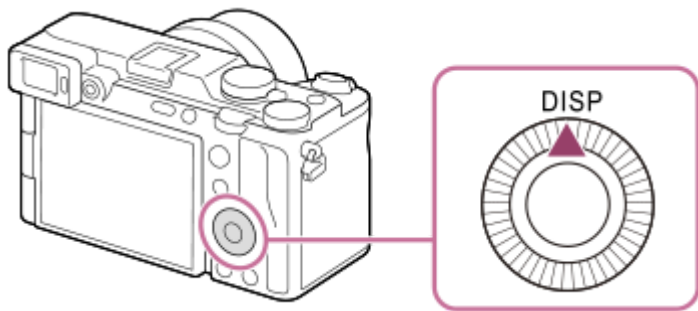

Tips

- Bildskärmen går att stänga av med DISP-knappen. Sätt en bock för [Skärm Av] under MENU → (Installation) → [Anpassa funktion] → [DISP-inst. (skärmvi.)] → [Skärm].

Under tagning (med bildskärmen)

Visa all info → Visa ingen info. → Histogram → Nivå → För sökare → Visa all info

Vid tagning av stillbilder:

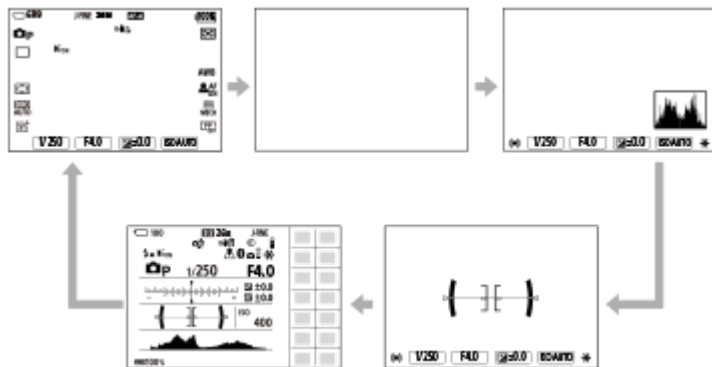

Vid filminspelning:

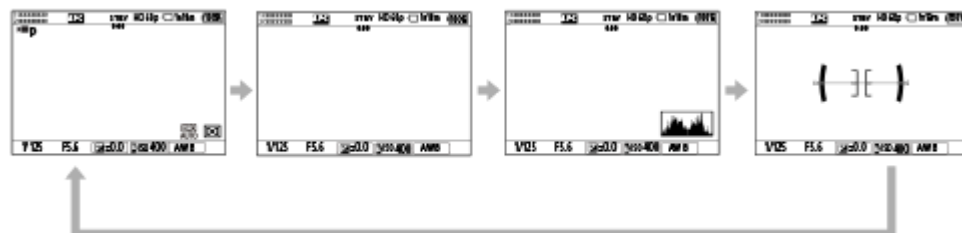

Under tagning (med sökaren)

Nivå → Visa ingen info. → Histogram → Nivå

Vid tagning av stillbilder:



Vid filminspelning:



- För att ändra informationen som visas i sökaren trycker man på DISP-knappen medan man tittar i sökaren.

Under uppspelning (med bildskärmen/sökaren)

Visa info → Histogram → Visa ingen info. → Visa info.

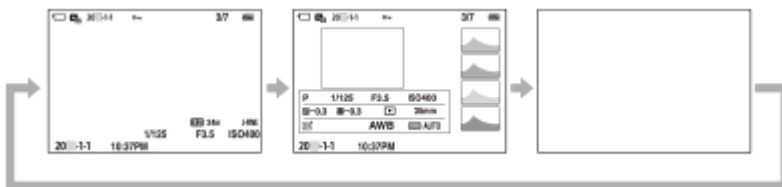

- Om bilden har ett överexponerat eller underexponerat område, blinkar motsvarande del i histogrammet (varning för överexponering/underexponering).
- Inställningarna för uppspelning gäller även i [📷 Snabbgranskning]-läget.

OBS!

- Innehållet som visas i och placeringen är bara en vägledning och kan avvika från det som faktiskt visas på skärmen.
- Följande visnings sätt visas inte med standardinställningarna.
 - Skärm Av
 - Visa all info (när sökaren används)
- I filminspelningläge kan inte [📷 För sökare] visas. Om bildskärmsvisningen är satt till [📷 För sökare] går visningen över till all information när filminspelningen startar.

Relaterade avsnitt

- [DISP-inst. \(skärmvi.\) \(Skärm/Sökare\)](#)



TP1001418154

Digitalkamera med utbytbart objektiv
ILCE-7CR α7CR



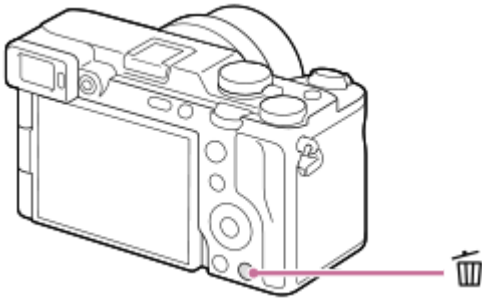

Radera-knapp

Du kan radera bilden som för tillfället visas genom att trycka på  (Radera)-knappen.



- Om ett bekräftelsemeddelande visas när du trycker på  (Radera)-knappen använder du styrratten för att välja [Radera] och trycker i mitten.
- Du kan även radera två eller fler bilder på en gång.
Välj MENU →  (Uppspelning) → [Radera] → [Radera]. Välj de bilder som du vill radera.

Tips

- Om du sätter MENU →  (Uppspelning) → [Radera] → [ Radera g två tryck] till [På] kan du radera bilderna genom att trycka på knappen  (Radera) två gånger i följd.
- Förutom för skärmen för enbilsvisning kan du även använda  (Radera)-knappen för följande funktioner.
 - Specialknappen
 - Öppna snabbmenyn ([Lägg till i Min meny]/[Kameraguide])

Relaterade avsnitt

- [Radering av flera bilder på en gång \(Radera\)](#)
- [Bekr.radering](#)
- [Radera g två tryck](#)
- [C \(special\)-knappar](#)
- [Kameraguide](#)

TP1001381003

Digitalkamera med utbytbart objektiv
ILCE-7CR α7CR

AF-ON-knapp

Du kan använda AF-ON-knappen för att ställa in skärpan utan att trycka ned avtryckaren halvvägs ([AF På]-funktionen) i följande fall:

- Om du vill ställa in skärpan på ett visst fotograferingsavstånd där du förutsäger att motivet kommer att befinna sig.
- Om du vill ställa in skärpan och utlösa slutaren separat.

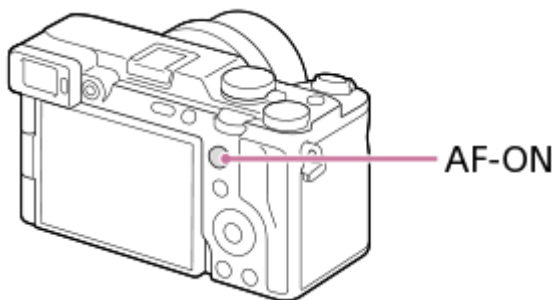

Tips

- [Spårning på + AF På] är tilldelad i standardinställningarna.

Relaterade avsnitt

- [AF På](#)

TP1001418185

Digitalkamera med utbytbart objektiv
ILCE-7CR α7CR

Främre ratt och bakre ratt (L/R)

Du kan använda den främre rattan eller de båda bakre rattarna (L/R) för att snabbt ändra inställningsvärdena i följande fall:

- När du vill justera bländarvärdet eller slutartiden.
- När du vill ändra kamerainställningarna under fotografering.

Under uppspelning kan du även vrida på rattarna för att bläddra bland bilderna.

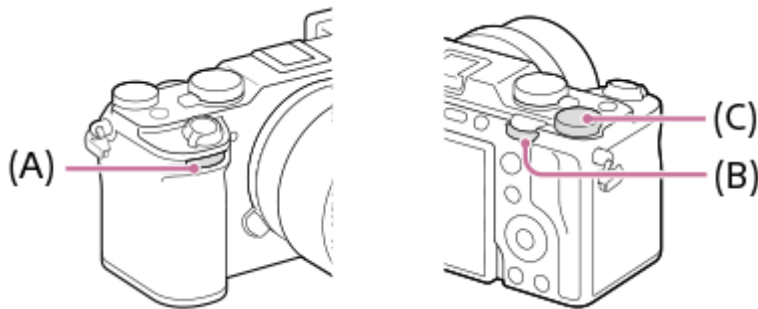

- (A): Främre ratt
(B): Bakre ratt L
(C): Bakre ratt R

Tips

- Du kan använda [Inst spec.kn/ratt]/[Inst spec.kn/ratt] för att tilldela önskade funktioner till varje ratt.
- Du kan även använda funktionen [Min ratt-inställning] för att tilldela önskade funktioner till rattarna och hämta dessa funktioner när det behövs.

Relaterade avsnitt

- [Bländarprioritet](#)
- [Slutarprioritet](#)
- [Manuell expon.](#)
- [Expon.kont. typ](#)
- [Ändra funktionen för rattan tillfälligt \(Min ratt-inställning\)](#)
- [Tilldela funktioner som används ofta till knappar och rattar \(Inst spec.kn/ratt\)](#)
- [Rotera Av/Tv](#)

TP1001418170

Digitalkamera med utbytbart objektiv
ILCE-7CR α7CR

Tangentbordsskärm

När man behöver mata in text för hand tänds det ett tangentbord på skärmen. Exempel på funktioner som använder tangentbordet finns i "Relaterade avsnitt" längst ned på denna sida.



1. Inmatningsruta

Här visas tecknen du matar in.

2. Byt tangentuppsättning

Varje gång man trycker på den här tangenten ändras teckenuppsättningen mellan bokstäver, siffror och symboler.

3. Tangentbord

Varje gång man trycker på den här tangenten visas tecknen som motsvarar den tangenten ett i taget i tur och ordning. För att växla mellan små och stora bokstäver trycker du på ↑ (uppåtpil).

4. ← (vänsterpil)

Flyttar markören åt vänster i inmatningsrutan.

5. → (högerpil)

Flyttar markören åt höger i inmatningsrutan. Den här knappen används även för att slutföra inmatningen av ett tecken som redigeras och gå vidare till nästa tecken.

6. ✕ (radera)

Används för att radera tecknet innan markören.

7. ↑ (uppåtpil)

Används för växla till stora eller små bokstäver.

8. ↵ (mellanslag)

Används för att mata in ett mellanslag.

9. OK

Tryck på den här knappen efter att tecken har matats in för att slutföra inmatningen.

Förfarandet för att mata in bokstäver beskrivs nedan.

1 Använd styrratten för att flytta markören till önskad knapp.

- Varje gång som du trycker i mitten på styrratten ändras tecknen.
- Om du vill ändra bokstaven till stor eller liten bokstav trycker du på ↑ (uppåtpil).

2 När tecknet som du vill mata in visas på skärmen trycker du på → (högerpil) för att bekräfta tecknet.

- Se till att bekräfta ett tecken i taget. Om du inte har bekräftat ett tecken går det inte att mata in nästa tecken.
- Även om du inte trycker på → (högerpilen) kommer det inmatade tecknet att bekräftas automatiskt efter några sekunder.

3 När du är färdig med inmatningen av alla tecken trycker du på [OK] för att slutföra inmatningen.

- För att avbryta inmatningen väljer man [Avbryt].

Relaterade avsnitt

- [Upphovsrättsinfo.](#)
- [Inst. åtkomstpunkt](#)
- [Trådbundet LAN \(USB-LAN\)](#)
- [Red. enhetsnamn](#)
- [Inst. åtkomstverifi.](#)

TP1001411748

5-054-924-92(1) Copyright 2023 Sony Corporation

Digitalkamera med utbytbart objektiv
ILCE-7CR α7CR

Kameraguide

I [Kameraguiden] visas förklaringar av MENU-punkter, Fn (funktion)-punkter och inställningar.

- 1 Välj den MENU- eller Fn-punkt som du vill se en beskrivning av och tryck på  (Radera)-knappen (A).

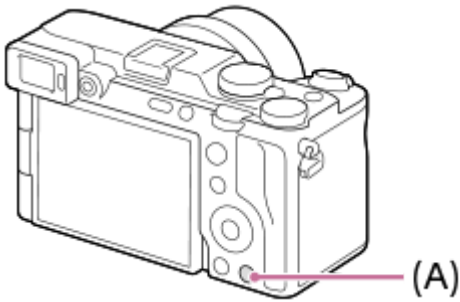

En förklaring av den punkten visas.

- Välj [Kameraguide] och tryck i mitten på styrratten när snabbmenyn visas.

TP1001411753

Digitalkamera med utbytbart objektiv
ILCE-7CR α7CR

Funktioner för tillgänglighet

Den här kameran är utrustad med funktioner för tillgänglighet som kan användas som visuell hjälp.

Skärmläsarfunktionen

Kameran läser upp information, som exempelvis menyskrmar och meddelanden.



För att ständigt ha skärmläsarfunktionen aktiverad ska du trycka och hålla ned MENU-knappen på skärmen för inledande inställningar efter att du slått på kameran för allra första gången. Skärmläsarfunktionen aktiveras.

När du använder skärmläsarfunktionen på skärmen för inledande inställningar kommer skärmläsarfunktionen att fortsätta vara aktiverad efter den inledande inställningen, och du kan slå på och stänga av den genom att trycka och hålla in MENU-knappen.

MENU-knappen sitter på baksidan av kameran, till höger om ögonmussledelan av sökaren och direkt ovanför bildskärmen, och är en lång horisontell knapp.





Skärmförstoringsfunktionen

Du kan förstora menyskrmen för att göra texten lättare att läsa. (Vissa menyskrmar saknar stöd för förstoringsfunktionen.)

Välj MENU →  (Installation) → [ Åtkomstbarh.] → [Förstora skärm] för att aktivera funktionen. Menyskrmen förstoras när du trycker på specialknappen på menyskrmen.

Se ” [Förstora skärm](#) ” för mer information.

Tips

- Om du inte använde skärmläsarfunktionen på skärmen för inledande inställningar kan du aktivera funktionen från menyn. Välj MENU →  (Installation) → [ Åtkomstbarh.] → [Skärmläsare] → [Skärmläsare] → [På].
- Om du inte använde skärmläsarfunktionen på skärmen för inledande inställningar kommer [ Tr. länge f. växla] under [Skärmläsare] att vara satt till [Av]. Sätt [ Tr. länge f. växla] till [På] när du vill kunna slå på och stänga av skärmläsarfunktionen genom att trycka och hålla in MENU-knappen.

OBS!

- Beroende på vilket språk du valde på skärmen för inledande inställningar eller i [ Språk] kan det hända att skärmläsarfunktionen inte stöds.

Relaterade avsnitt

- [Skärmläsare \(Endast för vissa modeller\)](#)
- [Förstora skärm](#)

TP1001425009

Digitalkamera med utbytbart objektiv
ILCE-7CR α7CR

Isättning/uttagning av batteripaketet

- 1 Skjut spärren på batteriluckan för att öppna luckan.

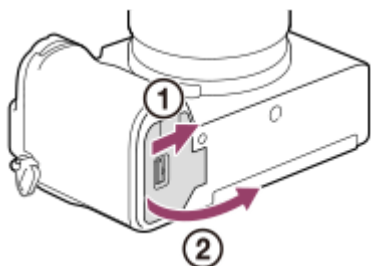

- 2 Håll spärren (A) undantryckt med kanten på batteripaketet och skjut in batteripaketet tills det låses på plats.

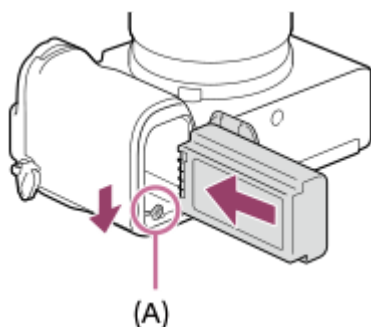

- 3 Stäng luckan och skjut sedan spärren åt sidan LOCK.

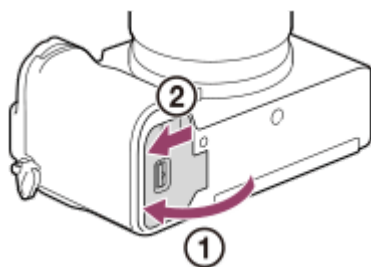

För att ta ut batteripaketet

Kontrollera att åtkomstlampan är släckt och stäng sedan av kameran. Skjut sedan undan spärren (A) och ta ut batteripaketet. Var försiktig så att du inte tappar batteripaketet.

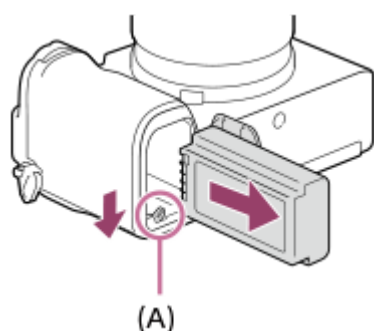

Relaterade avsnitt

- [Ladda batteriet med en AC-adapter som finns att köpa i handeln eller ett mobilbatteri.](#)
- [Att observera angående batteripaketet och laddning av batteriet](#)

TP1001411750

5-054-924-92(1) Copyright 2023 Sony Corporation

Digitalkamera med utbytbart objektiv
ILCE-7CR α7CR

Ladda batteriet med en AC-adapter som finns att köpa i handeln eller ett mobilbatteri.

Du kan använda en kommersiellt tillgänglig USB-kabel för att ladda från en extern strömkälla, till exempel en USB AC-adapter eller ett mobilt batteri.

När en enhet som är kompatibel med USB-PD (USB Power Delivery) är ansluten till kameran går det att använda funktionen snabbbladning.

1 Stäng av kameran och anslut en extern strömkälla till USB Type-C-kontakten på kameran med en kommersiellt tillgänglig USB-kabel.

- Använd en USB Type-C (C-C)-kabel för att ansluta en enhet som är kompatibel med USB PD. Använd en USB Type-C (A-C)-kabel för laddning med en enhet som inte är kompatibel med USB PD.

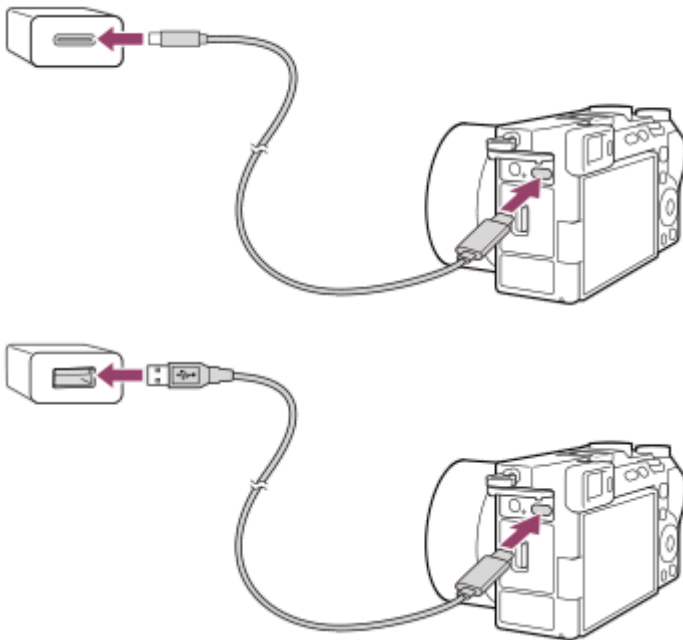

Laddningslampan på kameran (orange)

Tänd: Uppladdning pågår

Släckt: Uppladdningen klar

Blinkar: Ett uppladdningsfel har uppstått, eller uppladdningen har avbrutits tillfälligt eftersom kamerans temperatur är utanför rätt område

- Uppladdningstid (full uppladdning): Uppladdningstiden är ungefär 255 min. (vid användning av en AC-adapter med en märkström på 1,5 A).
- Ovanstående uppladdningstid gäller vid uppladdning av ett helt urladdat batteripaket vid en temperatur på 25 °C. Uppladdningen kan ta längre tid beroende på användningsförhållandena eller andra omständigheter.
- Laddningslampan släcks när uppladdningen är klar.
- Om laddningslampan tänds och sedan genast släcks igen betyder det att batteripaketet är fullt uppladdat.

OBS!

- Om du använder en AC-adapter ska du använda en med en märkström på 1,5 A eller högre.

- Om AC-adaptorn/batteriladdaren används så anslut den till närmaste vägguttag. Om det skulle uppstå något problem så dra genast ut stickkontakten ur vägguttaget för att bryta strömtillförseln. Om apparaten är försedd med en laddningslampa så observera att apparaten fortfarande är strömförande även om lampan är släckt.
- Om kameran slås på drivs den med ström från vägguttaget och går att använda. I så fall laddas dock inte batteripaketet upp.
- Om kameran ansluts till en bärbar dator som inte är ansluten till någon annan strömkälla sjunker batterinivån i datorn. Låt inte den här produkten vara ansluten till en bärbar dator under alltför lång tid.
- Undvik att slå på/stäng av datorn, starta om den, eller väcka den från viloläge medan en USB-anslutning är upprättad mellan datorn och kameran. Det kan leda till fel på dem. Koppla bort kameran från datorn innan du slår på/stänger av datorn, startar om den eller väcker den från viloläge.
- Vi kan inte garantera att uppladdning fungerar med en hembyggd dator eller en ombyggd dator, eller vid anslutning via ett USB-nav.
- Det kan hända att kameran inte fungerar ordentligt om andra USB-apparater används samtidigt.
- Vi rekommenderar att du använder en USB-PD-enhet som är kompatibel med en strömförsörjning på 9 V/3 A eller 9 V/2 A.
- Läs även igenom "[Att observera angående batteripaketet och laddning av batteriet](#)" innan du börjar ladda.

Relaterade avsnitt

- [Isättning/uttagning av batteripaketet](#)
- [Att observera angående batteripaketet och laddning av batteriet](#)

TP1001412681

Digitalkamera med utbytbart objektiv
ILCE-7CR α7CR

Användning av batteriladdaren utomlands

Det går att använda batteriladdaren (säljs separat) i alla länder och områden med en nätspänning på 100 V till 240 V växelström och 50 Hz/60 Hz.

I somliga länder eller områden kan det behövas en stickkontaktsadapter för att ansluta batteriladdaren/nätadaptern till ett vägguttag. Fråga en resebyrå eller liknande, och ta med en adapter om det behövs.

OBS!

- Använd ingen transformator, eftersom det kan leda till fel på produkten.

TP1001380911

Digitalkamera med utbytbart objektiv
ILCE-7CR α7CR

För att driva kameran med ström från ett nättuttag

Använd en AC-adapter för att ta och spela upp bilder samtidigt som kameran drivs med spänning från ett nättuttag. Detta sparar kamerans batteriström.

Vi rekommenderar att du använder en USB-PD (USB Power Delivery)-enhet som är kompatibel med en strömförsörjning på 9 V/3 A.

- 1 Sätt i ett tillräckligt uppladdat batteripaket i kameran.**
 - Kameran slås inte på om batteripaketet är urladdat. Sätt i ett tillräckligt uppladdat batteripaket i kameran.
- 2 Anslut en kommersiellt tillgänglig USB-kabel till USB Type-C-kontakten på kameran.**
- 3 Anslut till ett vägguttag med hjälp av en AC-adapter eller liknande.**
- 4 Slå på kameran.**
 - En ikon () som anger strömförsörjning via USB visas bredvid batteridisplayen på bildskärmen och strömförsörjningen startar.

OBS!

- Så länge kameran är påslagen laddas inte batteripaketet upp, även om kameran är ansluten till AC-adaptern.
- Under vissa förhållande kan det hända att kameran tillfälligt drivs med batterispänning även om AC-adaptern används.
- Ta inte ut batteripaketet medan kameran förses med spänning från ett vägguttag. Om du tar ut batteripaketet stängs kameran av.
- Anslut bara USB-kabeln till kameran och koppla bara loss USB-kabeln från kameran när kameran är avstängd.
- Beroende på kamerans och batteripaketets temperatur kan det hända att det inte går att spela in lika länge i taget när kameran drivs med ström från ett vägguttag. Området runt uttaget kan bli varmt. Var försiktig när du hanterar området.
- Om du använder en mobilladdare för att driva kameran, så kontrollera först att den är ordentligt uppladdad. Glöm inte att även hålla ett öga på den återstående strömmen i mobilladdaren under användningen.
- Vi kan inte garantera att det går att använda alla externa strömkällor.

Relaterade avsnitt

- [Isättning/uttagning av batteripaketet](#)

TP1001412708

Digitalkamera med utbytbart objektiv
ILCE-7CR α7CR

Minneskort som går att använda

Denna kamera har stöd endast för SD-minneskort (UHS-II-kompatibla). Om du använder microSD-minneskort i den här kameran är det viktigt att du använder rätt sorts adapter.

För stillbildstaging

Följande minneskort går att använda.

- SD/SDHC/SDXC-minneskort

För filminspelning (när [**Px** Proxyinspelning] är inställd på [Av])

Filminspelningsformat och kompatibla minneskort är följande.

Filformat	Maximal inspelningsbar bithastighet vid inspelning	Stödda minneskort
XAVC HS 4K	200 Mbps	● SDHC/SDXC-kort (U3 eller bättre)
XAVC S 4K	200 Mbps	● SDHC/SDXC-kort (U3 eller bättre)
XAVC S HD	100 Mbps	● SDHC/SDXC-kort (U3 eller bättre)
XAVC S-I 4K	600 Mbps	● SDXC V90 eller bättre
XAVC S-I HD	222 Mbps	● SDXC V90 eller bättre

För filminspelning (när [**Px** Proxyinspelning] är inställd på [På])

- Det går inte att använda proxy-inspelning när bildrutehastigheten är [120p]/[100p]. Beroende på inställningen för [**Filformat**] kan den maximala inspelningsbithastigheten bli lägre än när [**Px** Proxyinspelning] är inställd på [Av]. Minneskort som det finns stöd för [**Filformat**] är enligt följande.
- Denna kamera kan inte utföra proxy-inspelning under tagning i XAVC S-I-format.

Filformat	Maximal inspelningsbar bithastighet vid inspelning	Stödda minneskort
XAVC HS 4K	200 Mbps + 16 Mbps*	● SDXC-kort (V60 eller senare)
XAVC S 4K	200 Mbps + 16 Mbps*	● SDXC-kort (V60 eller senare)
XAVC S HD	50 Mbps + 16 Mbps*	● SDHC/SDXC-kort (U3 eller bättre)

* Den maximala inspelningsbithastigheten för proxy-filmer på denna kamera är 16 Mbps.

För tagning med slow motion/quick motion (när [Px Proxyinspelning] är inställd på [Av])

Filformat och kompatibla minneskort är följande.

Filformat	Maximal inspelningsbar bithastighet vid inspelning	Stödda minneskort
XAVC HS 4K	250 Mbps	● SDXC V60 eller bättre
XAVC S 4K	280 Mbps	● SDXC V60 eller bättre
XAVC S HD	250 Mbps	● SDXC V60 eller bättre
XAVC S-I 4K	600 Mbps	● SDXC V90 eller bättre
XAVC S-I HD	445 Mbps	● SDXC V90 eller bättre

För tagning med slow motion/quick motion (när [Px Proxyinspelning] är inställd på [På])

- Det går inte att använda proxy-inspelning när bildrutehastigheten är [120p]/[100p]. Beroende på inställningen för [Filformat] kan den maximala inspelningsbithastigheten bli lägre än när [Px Proxyinspelning] är inställd på [Av]. Minneskort som det finns stöd för [Filformat] är enligt följande.
- Denna kamera kan inte utföra proxy-inspelning under tagning i XAVC S-I-format.

Filformat	Maximal inspelningsbar bithastighet vid inspelning	Stödda minneskort
XAVC HS 4K	250 Mbps + 16 Mbps*	● SDXC-kort (V60 eller senare)
XAVC S 4K	280 Mbps + 16 Mbps*	● SDXC-kort (V60 eller senare)
XAVC S HD	125 Mbps + 16 Mbps*	● SDXC-kort (V60 eller senare)

* Den maximala inspelningsbithastigheten för proxy-filmer på denna kamera är 16 Mbps.

För intervalltagning (när [Px Proxyinspelning] är inställd på [Av])

- Minneskort som det finns stöd för [Filformat] är enligt följande.

Filformat	Stödda minneskort
XAVC HS 4K	● SDHC/SDXC-kort (U3 eller bättre)
XAVC S 4K	
XAVC S HD	

Filformat	Stödda minneskort
XAVC S-I 4K	<ul style="list-style-type: none"> SDXC-kort (V90 eller senare)
XAVC S-I HD	

För intervalltagning (när [**Px** Proxyinspelning] är inställd på [På])

- Minneskort som det finns stöd för [**Filformat**] är enligt följande.
- Denna kamera kan inte utföra proxy-inspelning under tagning i XAVC S-I-format.

Filformat	Stödda minneskort
XAVC HS 4K	<ul style="list-style-type: none"> SDXC-kort (V60 eller senare)
XAVC S 4K	
XAVC S HD	<ul style="list-style-type: none"> SDHC/SDXC-kort (U3 eller bättre)

OBS!

- Vid inspelning i slow motion är inspelningsbithastigheten högre än normalt. Det kan hända att du behöver ett minneskort som klarar skrivning med högre hastighet.
- När ett SDHC-minneskort används för att spela in filmer under lång tid delas de inspelade filmerna upp i filer på 4 GB. Vid inspelning av en intervalltagningfilm avbryts inspelningen automatiskt precis innan filen delas.
- Ladda batteriet tillräckligt innan du försöker återställa databasfilerna på minneskortet.

Relaterade avsnitt

- [Att observera angående minneskort](#)
- [Antal lagringsbara bilder](#)
- [Inspelningsbar tid för filmer](#)
- [S&Q-inställning.](#)

TP1001411741

Digitalkamera med utbytbart objektiv
ILCE-7CR α7CR

Isättning/uttagning av minneskort

Här beskrivs hur du sätter i minneskort (säljs separat) i kameran. Du kan använda SD-minneskort med denna kamera.

1 Skjut spärren på luckan till minneskortsfacket för att öppna luckan.

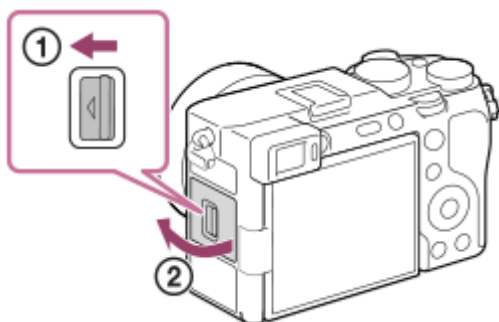

2 Sätt i minneskortet.

- Håll minneskortet med det fasade hörnet vänt på det sätt som visas i figuren, och stick sedan in det tills det klickar till på plats. Sätt i minneskortet ordentligt. Annars finns det risk för fel.



3 Stäng locket och skjut sedan spärren åt sidan LOCK.

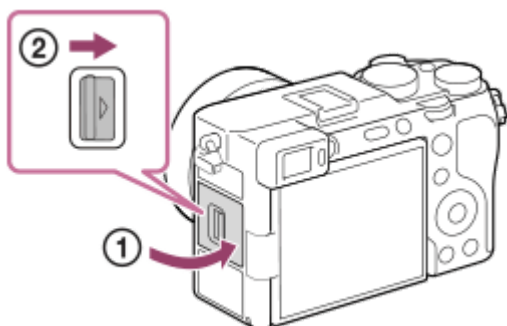

Tips

- Den allra första gången ett minneskort används i den här kameran rekommenderar vi att du formaterar minneskortet i kameran för att det sedan ska fungera mer stabilt.

För att ta ut minneskortet

Öppna minneskortsfacket och kontrollera att åtkomstlampan **(A)** är släckt, och tryck sedan in minneskortet lätt en gång för att ta ut det.

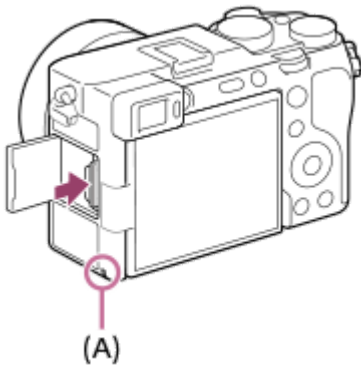

Relaterade avsnitt

- [Minneskort som går att använda](#)
- [Att observera angående minneskort](#)
- [Formatera](#)

TP1001411724

5-054-924-92(1) Copyright 2023 Sony Corporation

Montering/avtagning av ett objektiv

Stäng av kameran innan du sätter på eller tar av objektivet.

- 1 Ta av husskyddet (A) från kameran och det bakre objektivlocket (B) från den bakre änden av objektivet.

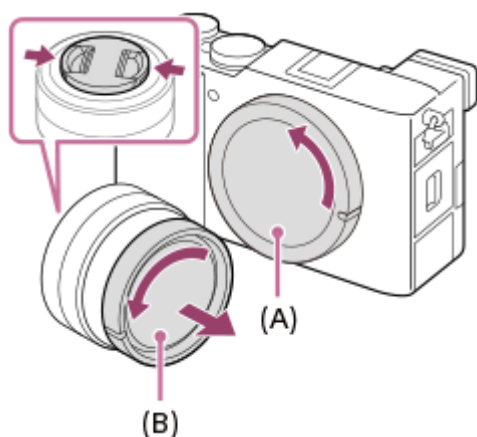

- Vi rekommenderar att du sätter på det främre objektivlocket när du fotograferat färdigt.

- 2 Montera objektivet genom att passa ihop de båda vita indexmärkena (monteringsindexen) på objektivet och kameran.

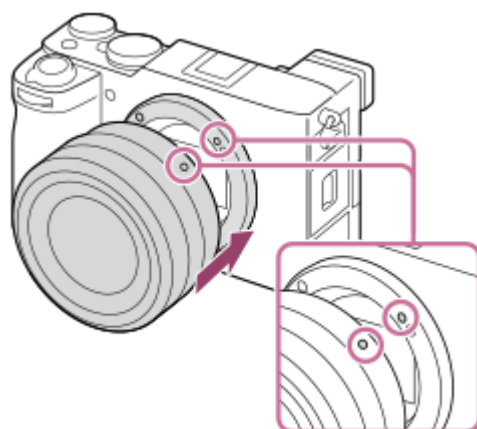

- Håll kameran med objektivfästet vänt nedåt för att undvika att det kommer in damm eller skräp i kameran.

- 3 Håll objektivet lätt tryckt mot kameran och vrid det långsamt i pilens riktning tills det klickar till i låst läge.

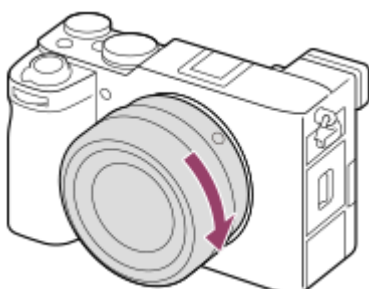

- Var noga med att hålla objektivet rakt när du sätter på det.

För att ta av objektivet

Håll objektivfrigöringsknappen **(A)** intryckt och vrid objektivet i pilens riktning tills det tar emot.

Sätt tillbaka husskyddet på kameran och linsskydden framtill och baktill på objektivet när du tagit av objektivet för att undvika att det kommer in damm eller skräp i kameran.

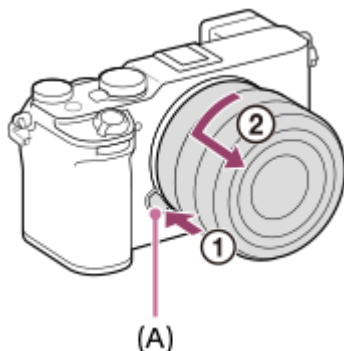

OBS!

- Montera respektive ta av objektivet kvickt på en dammfri plats.
- Tryck inte på objektivfrigöringsknappen medan du sätter på ett objektiv.
- Undvik att ta i onödigt hårt när du sätter på ett objektiv.
- För att använda objektiv med A-fattning (säljs separat) krävs en objektivadapter (säljs separat). Se anvisningarna som medföljer objektivadaptern angående hur objektivadaptern ska användas.
- Om du vill ta bilder i fullt format, så använd ett objektiv som är kompatibelt med fullt format.
- Om du använder ett objektiv som är försett med ett stativfäste, så sätt fast ett stativ i objektivets stativfäste för att hjälpa till att balansera objektivets vikt.
- Håll stadigt i både kameran och objektivet när du bär omkring kameran med ett objektiv monterat.
- Håll inte i den del av objektivet som skjuts ut vid zoomning eller skärpeinställning.

Relaterade avsnitt

- [Monteringsadapter](#)

TP1001411693



Digitalkamera med utbytbart objektiv
ILCE-7CR α7CR

Utföra inledande inställningar för kameran

Genom att upprätta en Bluetooth-anslutning (hoppning) mellan kameran och en smartphone och använda smartphone-appen Creators' App kan du utföra inledande kamerainställningar, t.ex. datum och tid, från en smartphone. Installera Creators' App från applikationscentret för din smartphone. Om applikationen redan är installerad ska du se till att uppdatera den till den senaste versionen.

Du kan även installera Creators' App genom att läsa av QR Code som visas på kamerans skärm med din smartphone. Mer information om Creators' App finns på följande webbplats.

<https://www.sony.net/ca/>

- 1 Sätt strömbrytaren ON/OFF i läget "ON" för att slå på kameran.**
- 2 Välj önskat språk och tryck i mitten på styrratten.**
 - Skärmen med sekretesspolicyn visas. Läs sekretesspolicyn om dig själv genom att öppna länken med din smartphone eller liknande.
- 3 Tryck i mitten på styrratten.**
- 4 Följ anvisningarna på kameraskärmen för att ansluta kameran till din smartphone.**
 - Starta Creators' App på din smartphone för att ansluta kameran till din smartphone.
 - Om du inte ansluter en smartphone visas inställningsskärmen för område/datum/tid.
 - Om du vill ansluta din smartphone till kameran efter den inledande inställningen väljer du MENU →  (Nätverk) → [ Ans./Fjärrdator] → [Smartphone-ansl.].
- 5 Utför den inledande kamerainställningen på skärmen Creators' App.**
 - Följ anvisningarna på skärmen för att ställa in följande poster.
 - Område/datum/tid
 - Auto tempavstäng.
 - Enhetsnamn

Dessa inställningar går att ändra senare från kameramenyn.

För att driva klockan

Denna kamera har ett inbyggt återuppladdningsbart batteri för att bibehålla datumet, klockan och övriga inställningar, oavsett om kameran är påslagen eller inte och oavsett om batteripaketet är uppladdat eller urladdat.

Om det inbyggda backupbatteriet behöver laddas upp sätter du in ett fullt uppladdat batteripaket i kameran och låter den ligga avstängd i minst ett dygn.

Om klockan nollställs varenda gång du laddar upp batteripaketet kan det inbyggda återuppladdningsbara backupbatteriet vara utslitet. Kontakta närmaste serviceverkstad.

Tips

- För att slå på skärmläsarfunktionen ska du trycka och hålla in MENU-knappen på skärmen för inledande inställningar. Beroende på vilket språk du har valt kan det hända att skärmläsarfunktionen inte går att använda.

- Genom att ansluta kameran till en smartphone via Bluetooth-funktionen kan du styra kameran med din smartphone och överföra bilder från kameran till din smartphone.

OBS!

- Om datum- och klockinställningen avbryts mitt i kommer skärmen för inställning av datumet och klockan tändas varenda gång kameran slås på.
- Kamerans inbyggda klocka kan visa fel tid. Justera tiden med jämna mellanrum.

Relaterade avsnitt

- [Hoppning av kameran med en smartphone \(Smartphone-ansl.\)](#)
- [Inst. omrd/datm/tid](#)
- [Auto tempavstäng.](#)
- [Red. enhetsnamn](#)
- [Sekretessmeddel.](#)

TP1001422169

Digitalkamera med utbytbart objektiv
ILCE-7CR α7CR

Att kontrollera före tagning

I det här avsnittet beskrivs användbara inställningar och funktioner som du bör känna till när du använder kameran. Vi rekommenderar att du kontrollerar dessa inställningar och funktioner innan du använder kameran. Från varje rubrik kan du hoppa till sidan som beskriver respektive funktioner.

Förbereda ett minneskort för användning med den här kameran

- [Formatera](#)
- [Återst. bildtbas \(stillbild/film\)](#)

Förhindra att ett minneskort saknas av misstag

- [Utlöser utan kort](#)

Ställa in om kamerans manövreringsljud ska höras

- [Ljudsignal\(tagning\)](#)

Ställa in om manuell fokus alltid ska accepteras

- [Fulltids-DMF](#)

Göra det lättare att kontrollera om kameran är i standby-läge eller spelar in när den är i filmläge

- [Försk skärm INSP](#)

Återställa tagningsinställningar eller återställa alla kamerainställningar

- [Återställ inställning](#)

TP1001418097

Digitalkamera med utbytbart objektiv
ILCE-7CR α7CR

Tagning av stillbilder (Intelligent auto)

I det här avsnittet beskrivs hur du tar stillbilder i läget [Intelligent auto]. I läget [Intelligent auto] ställer kameran automatiskt in skärpan och bestämmer automatiskt exponeringen baserat på tagningsförhållandena.

- 1 Ställ in stillbild/film/S&Q-ratten på läget  (stillbild) för att välja stillbildstagningsläget.

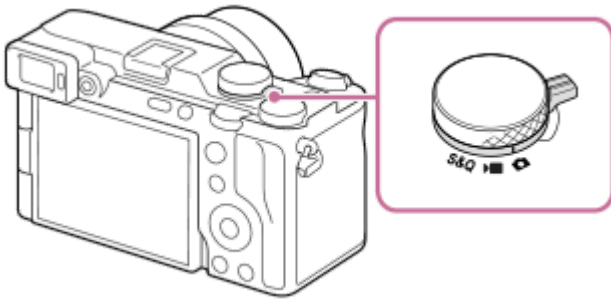

- 2 Sätt lägesomkopplaren i läget **AUTO** (Autoläge).

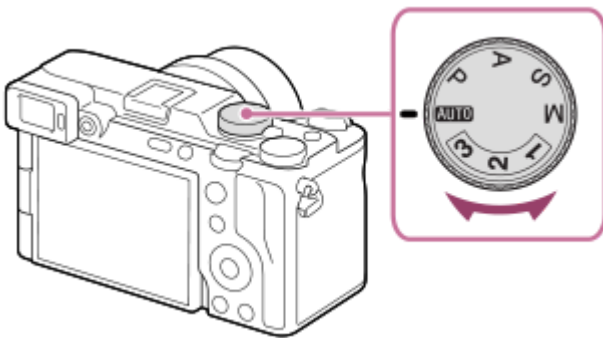

- 3 Välj [Intelligent auto] på skärmen för val av tagningsläge.

Tagningsläget ställs in på  (Intelligent auto).

- 4 Justera bildskärmens vinkel och håll i kameran. Eller titta i sökaren och håll i kameran.

- 5 När ett zoomobjektiv är monterat går det att förstora bilden genom att vrida på zoomringen.



- 6 Tryck ner avtryckaren halvvägs för att ställa in skärpan.

När skärpan är inställd för bilden hörs det ett pip och indikatorn ( o.s.v.) tänds.







7 Tryck ner avtryckaren helt.

Tagning med pekfunktionsikoner

Du kan även ta en bild genom att trycka på en ikon på skärmen i stället för att trycka på avtryckaren. Svep bildskärmen åt vänster eller höger för att visa pekfunktionsikonerna och tryck sedan på  (slutare)-ikonerna. Det går att visa den tagna bilden genom att trycka på  (växla till uppspelningsskärmen)-ikonerna.

Se "[Pekfunktionsikoner](#)" för mer information om hur man visar pekfunktionsikonerna.

För att justera bildens ljusstyrka, färgton etc. (Min bildstil)

Svep bildskärmen åt vänster eller höger för att visa pekfunktionsikonerna på tagningsskärmen och tryck på  (bildjustering). Du kan ställa in  (Suddig bakgrund),  (Ljusstyrka),  (Färg) och [ Kreativt utseende] enligt önskemål. Tryck på respektive ikon längst ned på skärmen för att ställa in respektive post.

Se "[Justera bilder i det automatiska läget \(Min bildstil\)](#)" för mer information.

För att själv välja skärpeinställningssätt (Fokusläge / Fokusområde)



Genom att ange [ Fokusläge], såsom att välja **AF-S** (Enbilds-AF) för landskap eller stilla motiv och välja **AF-C** (Kontinuerlig AF) för motiv som rör sig, går det lättare att ställa in skärpan på önskat motiv. Du kan även ange skärpeinställningens position och räckvidd med [ Fokusområde].

Tagning med skärpeinställning på mänskliga ögon

Funktionen [ Identi. motiv i AF] under [Identifi. av motiv] är aktiverad som förval, vilket innebär att du kan använda funktionen Ögon-AF omedelbart.

Används för att ta bilder med skärpan låst på önskat motiv (skärpelås)

När du ställer in skärpan på motivet låses skärpan när avtryckaren trycks ned halvvägs. Gå över till önskad bildkomposition och tryck ned avtryckaren helt för att ta bilden.

- Du kan låsa skärpan på motiv som inte rör sig. Sätt [ Fokusläge] till **AF-S** (Enbilds-AF).
- Om du ställer in [ Fokusområde] på [Mittenfixering] går det lättare att ställa in skärpan på motiv som är placerade i mitten på skärmen.

Tips

- När produkten inte kan ställa in skärpan automatiskt blinkar skärpeindikatorn och det hörs inget pip. Komponera om tagningen eller ändra inställningar för fokusläge eller fokusområde. I läget [Kontinuerlig AF] tänds  (skärpeindikatorn) och det hörs inget pip för att markera att skärpan är inställd.

OBS!

- En ikon som anger att data håller på att skrivas visas efter tagningen. Ta inte ut minneskortet medan denna ikon visas. Om du gör det kan inte bilderna lagras på normalt sätt.
- När man tar bilder med snabba slutartider med ett objektiv med stor bländare monterat kan det hända att den oskarpa cirkeln som skapas av bokeh-effekten blir avskuren i kanterna på grund av slutarmekanismen.
- Om ett objektiv från en annan tillverkare (inklusive objektiv från Minolta/Konica-Minolta) används kan det hända att det inte går att få rätt exponering eller att ljusstyrkan blir ojämn i bilden.
- Vid tagning med snabba slutartider kan det hända att bildens ljusstyrka blir ojämn beroende på tagningsförhållandena.

Relaterade avsnitt

- [Pekfunktionsikoner](#)
- [Justera bilder i det automatiska läget \(Min bildstil\)](#)
- [Välja skärpeinställningsmetod \(Fokusläge\)](#)
- [Välja skärpeinställningsområde \(Fokusområde\)](#)
- [Uppspelning av stillbilder](#)
- [Snabbgranskning \(stillbild\)](#)

TP1001411701

5-054-924-92(1) Copyright 2023 Sony Corporation

Digitalkamera med utbytbart objektiv
ILCE-7CR α7CR

Filmspelning (Intelligent auto)

I detta avsnitt beskrivs hur du spelar in filmer i läget [Intelligent auto]. I läget [Intelligent auto] ställer kameran automatiskt in skärpan och fastställer automatiskt exponeringen baserat på tagningsförhållandena.

- 1 Ställ in stillbild/film/S&Q-ratten på läget **film** för att välja filmspelningsläget.

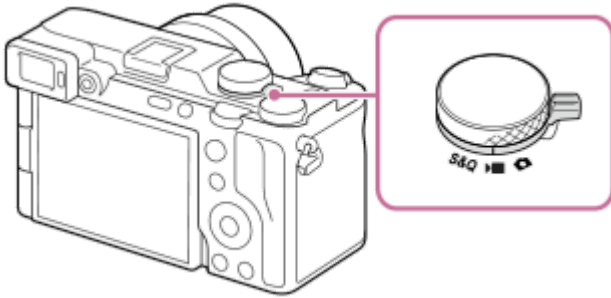

- 2 Sätt lägesomkopplaren i läget **AUTO** (Autoläge).

Tagningsläget ställs in på **i** (Intelligent auto).

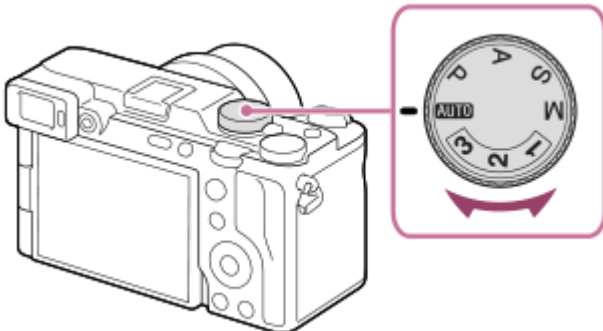

- 3 Tryck på **MOVIE** (film)-knappen för att starta inspelningen.

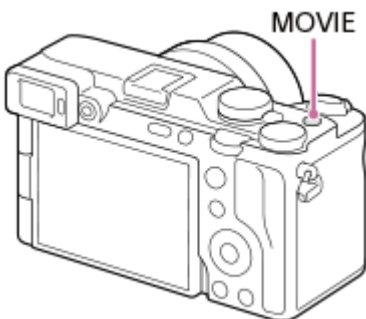





- 4 Tryck på **MOVIE**-knappen igen för att avsluta inspelningen.

Tagning med pekfunktionsikoner

Du kan även starta tagningen genom att trycka på en ikon på skärmen i stället för att trycka på **MOVIE** (film)-knappen. Svep bildskärmen åt vänster eller höger för att visa pekfunktionsikonerna och tryck sedan på **starta inspelning**-

ikonen. Det går att visa den tagna bilden genom att trycka på  (växla till uppspelningsskärmen)-ikonen. Se "Pekfunktionsikoner" för mer information om hur man visar pekfunktionsikonerna.

För att justera bildens ljusstyrka, färgton etc. (Min bildstil)

Svep bildskärmen åt vänster eller höger för att visa pekfunktionsikonerna på tagningsskärmen och tryck på  (bildjustering). Du kan ställa in  (Suddig bakgrund),  (Ljusstyrka),  (Färg) och [ Kreativt utseende] enligt önskemål. Tryck på respektive ikon längst ned på skärmen för att ställa in respektive post.

Se " [Justera bilder i det automatiska läget \(Min bildstil\)](#) " för mer information.

Välja inspelningsformat (Filformat)

Upplösningen och graden av kompatibilitet varierar beroende på inspelningsformatet (XAVC HS 4K/XAVC S 4K/XAVC S HD/XAVC S-I 4K/XAVC S-I HD). Välj format utifrån syftet med filmen som ska spelas in.

Ställa in bildrutehastigheten eller bildkvaliteten (Filminställningar)

Bildrutehastigheten avgör hur jämna rörelser blir i filmer. ([ Filminställningar] → [Bildhast. inspeln.]

Bildkvaliteten ändras med bithastigheten. ([ Filminställningar] → [Inspekningsinst.]

Om bithastigheten är hög ökar mängden information och du kan spela in filmer med hög kvalitet. Detta medför dock större datamängder.

Ställ in bildrutehastigheten och bithastigheten utifrån dina önskemål och syftet med inspelningen.



Justera exponeringen (Expon.kont. typ/exponeringsläge)

När [Expon.kont. typ] är satt till [P/A/S/M-läge] väljer du exponeringsläge med hjälp av kombinationen av slutartid och bländarvärde, precis som vid fotografering av stillbilder.

När [Expon.kont. typ] är satt till [Flex. Expon.läge] kan du ställa in slutartiden, bländarvärdet och ISO-känsligheten automatiskt eller manuellt.

Om du även aktiverar [Pek-AE] under [Pekfunk. under tagn.] kan du justera exponeringen för det område som du tryckte på.

Välja fokuseringsmetod (Fokusläge/ Fokusområde)

Välj **AF-C** (Kontinuerlig AF) eller **MF** (Manuellt fokus) som inställning för [ Fokusläge]. Du kan specificera skärpeinställningsområdet genom att ställa in [ Fokusområde].

Även vid inspelning med manuell skärpeinställning kan du temporärt gå över till autofokus på följande sätt.

- Tryck på den specialknapp som [AF På] är tilldelad eller tryck ned avtryckaren halvvägs.
- Tryck på den specialknapp som [Ident. av motiv AF] är tilldelad.
- Peka på motivet på bildskärmen. (när [Pekfunk. under tagn.] under [Tagningsskärm] är inställd på [Pekfokus] eller [Pekspårning])

Spela in film ljud med 4 kanaler

Anslut ett Sony-originaltillbehör med stöd för 4 kanaler och 24-bitars ljudinspelning till kamerans multi-gränssnittssko.

Tips

- Du kan även tilldela funktionen för start/stopp av filminspelning till en önskad knapp.
- Det går att snabbt ställa in skärpan under filminspelning genom att trycka ner avtryckaren halvvägs. (Det kan hända att ljudet av autofokuseringen kommer med i inspelningen i somliga fall.)
- Det går att ändra inställningarna för ISO-känslighet, exponeringskompensation och skärpeinställningsområde medan man filmar.
- Det kan hända att användningsljud från kameran och objektivet spelas in vid filminspelning. För att förhindra att ljud spelas in sätter du [Ljudinspelning] till [Av].
- För att förhindra att ljudet från zoomringen kommer med i inspelningen när du använder ett motorzoomobjektiv rekommenderar vi att du använder objektivet zoomspak vid filminspelning. Var försiktig när du använder objektivet zoomspak så att inte spaken slår över.

- När [Auto tempavstäng.] är inställd på [Hög] kan kameran fortsätta filma även om temperaturen i kameran blir hög.

OBS!

- En ikon som anger att data håller på att skrivas visas efter tagningen. Ta inte ut minneskortet medan denna ikon visas.
- Du kan inte börja spela in en film medan data skrivs. Vänta tills skrivningen av data är klar och "STBY" visas innan du börjar spela in en film.
- Om ikonen  (överhettningsvarning) visas betyder det att kamerans temperatur har stigit. Stäng av kameran och vänta tills den har svalnat och är redo att använda igen.
- Kameran tenderar att bli varm när man filmar länge i taget. Detta beror inte på något fel. Det kan även hända att [Kameran är överhettad. Låt den svalna.] visas. Stäng av kameran i sådana fall och vänta tills den har svalnat och är redo att använda igen.
- Se "Inspelningsbar tid för filmer" för information om hur länge det går att filma åt gången. När filminspelningen tar slut kan du spela in en annan film genom att trycka på knappen MOVIE igen. Det kan hända att inspelningen avbryts för att skydda produkten beroende på produktens eller batteripaketets temperatur.
- Det går inte att ta stillbilder under filminspelning.

Relaterade avsnitt

- [Pekfunktionsikoner](#)
- [Justera bilder i det automatiska läget \(Min bildstil\)](#)
- [Filformat \(film\)](#)
- [Filminställningar \(film\)](#)
- [Expon.kont. typ](#)
- [In. by. Auto/Man.](#)
- [Välja skärpeinställningsmetod \(Fokusläge\)](#)
- [Välja skärpeinställningsområde \(Fokusområde\)](#)
- [Inst. för skoljud](#)
- [Tilldela funktioner som används ofta till knappar och rattar \(Inst spec.kn/ratt\)](#)
- [REC m. slutarkn. \(film\)](#)
- [Ljudinspelning](#)
- [Auto tempavstäng.](#)
- [Inspelningsbar tid för filmer](#)





TP1001380721

Digitalkamera med utbytbart objektiv
ILCE-7CR α7CR

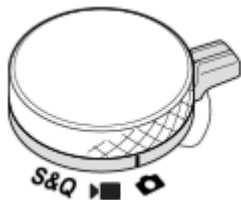
Hitta funktioner från MENU

De visade MENU-valen varierar beroende på stillbild/film/S&Q-rattens läge. I tabellen nedan anges de lägen där respektive MENU-val visas med stillbild/film/S&Q-ikonerna.



   : Menyvalet visas när stillbild/film/S&Q-ratten är inställd på  (stillbildstagningsläge).









































































































   : Menyvalet visas när stillbild/film/S&Q-ratten är inställd på  (filminspelningsläge) eller S&Q (inspelningsläge för slow motion/quick motion).







































































   : Menyvalet visas oavsett vilket läge stillbild/film/S&Q-ratten är inställd på.









(Huvud)-fliken

Tagningsinställningar visas i en lista. Se "[Huvudmeny \(lista med tagningsinställningar\)](#)" för mer information.



































/ (Tagning)-fliken



















































































Grupper	  	Menyval
Bildkvalitet/insp.	  	Växla JPEG/HEIF
	  	 Filformat
	  	RAW-filtyp
	  	JPEG-kvalitet
	  	HEIF-kvalitet
	  	JPEG-bildstorlek
	  	HEIF-bildstorlek
	  	Aspekt
	  	 Filformat
	  	 Filminställningar
	  	 S&Q-inställning.
	  	 Inst. tidsfördr.
	  	Log tagningsins.
	  	 Proxyinställningar
	  	 APS-C/S35 Tagning
	  	Långexp.brusred
	  	Hög-ISO brusred
	  	HLG-stillbilder
	  	Färgrymd
	  	 Objektivkomp.
Media	  	Formatera
	  	 Återst. bildtbas
	  	 Visa mediainfo.
Fil	  	Fil-/mappinst.
	  	Välj lagringsmapp
	  	Ny mapp
	  	IPTC-information
	  	Upphovsrättsinfo.
	  	 Skriv serienr.
	  	Filinställningar

Grupper	  S&Q	Menyval
Tagningsläge	  S&Q	Expon.kont. typ
	  S&Q	MR Hämta kamerains.
	  S&Q	MR Kamerains. minne
	  S&Q	S&Q  Fotoläge
	  S&Q	Auto/scenval
	  S&Q	Reg. anp. tagninst.
Matningsläge	  S&Q	Matningsläge
	  S&Q	Gafflingsinst.
	  S&Q	Intervalltagnfunk.
	  S&Q	Mittag. bildp.just
Slutare/Tyst	  S&Q	 Inställ. tyst läge
	  S&Q	Slutartyp
	  S&Q	 Utl.utan obj.
	  S&Q	Utlöser utan kort
	  S&Q	Anti-flickerinst.
Ljudinspelning	  S&Q	Ljudinspelning
	  S&Q	Ljudinspelningsnivå
	  S&Q	Ljudutmatningstim.
	  S&Q	Reducera vindbrus
	  S&Q	ni Inst. för skoljud
TC/UB	  S&Q	Time Code Preset
	  S&Q	User Bit Preset
	  S&Q	Time Code Format
	  S&Q	Time Code Run
	  S&Q	Time Code Make
	  S&Q	User Bit Time Rec
Bildstabilisering	  S&Q	 SteadyShot
	  S&Q	 SteadyShot
	  S&Q	 SteadyShot-just.
	  S&Q	  Brännvidd

















































































Grupper	  	Menyval
Zoom	  	 Zoom
	  	 Zoomomfång
	  	 Zhast. specknapp
	  	 Zmhast fjärrkntr
Tagningsvisning	  	 Rutnätsvisning
	  	 Rutnätstyp
	  	Inst. livevisning
	  	Försk skärm INSP
Markörvisning	  	 Markör bildför.
	  	Typ markör bildför.
	  	Nivå markör bildför.
	  	Markörvisning
	  	Mittmarkör
	  	 Markör bildför.
	  	Säkerhetszon
	  	Guideram
Tagningsaltn.	  	 Självutlösare
	  	Inst. auto. inramning







































































(Exponering/Färg)-fliken

Grupper	  	Menyval
Exponering	  	Inst. BULB-timer
	  	Aut. lång. slutare
	  	 ISO
	  	 ISO-intervallbegr.
	  	ISO AUTO min. SH
	  	In. by. Auto/Man.
Expon.kompens.	  	 Expon.kompens.
	  	 Exponeringssteg
	  	 Just. exp.stndard.

Grupper	  	Menyval
Mätmetod	  	 Mätmetod
	  	 Ansikte multimät.
	  	 Spotmätarpunkt
	  	AEL med slutare
Blixt	  	Blixtläge
	  	Blixtkompensering
	  	Exp.komp.inst.
	  	Trådlös blixt
	  	Rödögereducering
	  	Inst. extern blixt
	  	Reg. blyttagn.ins.
Vitbalans	  	 Vitbalans
	  	 Prioritetinst. AWB
	  	Knapp AWB-lås
	  	Stöfri WB
Färg/ton	  	 Opt. dyn. område
	  	 Kreativt utseende
	  	 Bildprofil
	  	Välj LUT
	  	Hantera anv-LUTs
	  	 Försköningseffekt
Zebravisning	  	 Zebravisning
	  	 Zebranivå



















































AF_{MF} (Fokus)-fliken

Grupper	  	Menyval
AF/MF	  	 Fokusläge
	  	Prioritetinst. AF-S
	  	Prioritetinst. AF-C
	  	Känsl. AF-spårn.
	  	AF-belysning
	  	Bländardrift i AF
	  	AF m.avtryckare
	  	Fulltids-DMF
	  	För-AF
	  	AF-övergångsha.
	  	Käns. AF-objektb.
	  	AF-hjälp
	Fokusområde	  
  		 Begr. fokusomr.
  		Växl V/H AF-omr.
  		 Färg på fokusram
  		Reg. AF-område
  		Rad. reg. AF-omr.
  		Autoren. av AF-omr.
  		Omrddvisn u spårning
  		Visa AF-C-omr.
  		Fasavk.område
  		 Cirk. av fokuspnkt
  		 Fördr. av AF-omr.



















































Grupper	  	Menyval
Identifi. av motiv	  	 Identi. motiv i AF
	  	 Identifieringsmål
	  	 Ställ in val id.mål
	  	 Välja hög/vän öga
	  	 Vis id. ram motiv
	  	 Vis id. ram motiv
	  	 Ansiktsreg.
	  	 Prio ansiktsreg.
Fokusassistent	  	Fokuskarta
	  	Autoförst. i MF
	  	Fokusförstoring
	  	 Tid för fokusförst.
	  	 Urspr. fokusförst.
	  	AF vid fokusförst.
	  	 Urspr. fokusförst.
Kont.framhv.visn.	  	 Kont.framhävvisn.
	  	 Kon.framhvn.nivå
	  	 Kont.framhvn.färg

 (Uppspelning)-fliken

Grupper	  	Menyval
Uppspelningsmål	  	Visnings sätt
Förstoring	  	 Förstora
	  	 Frst. ursp. zoomfst.
	  	 Först. ursp. posit.
Val/memo	  	Skydda
	  	Klassificering
	  	Klassifinst.(spknpp)
Radera	  	Radera
	  	 Radera g två tryck
	  	Bekr.radering

Grupper	  	Menyval
Redigera	  	Beskär
	  	Rotera
	  	Fånga foto
	  	 Växla JPEG/HEIF
Visa	  	Kont. upps.  interv
	  	Upps.hast.  interv
	  	Bildspel
Uppspelningalt.	  	Indexvisning
	  	Visa som grupp
	  	Visningsriktning
	  	 Visning fokusram
	  	 Visa markör bildf.
	  	Visa bild datum/tid
	  	Inst. hoppa bild

(Nätverk)-fliken

Grupper	  	Menyval
 Ans./Fjärrdator	  	Smartphone-an sl.
	  	Fjärrdatorfunktion
	  	 Välj på kam. o skic
	  	 Åters. överf.status
	  	 Ans. str. stängs AV
	  	Fjärrtagning inställ.
FTP-överföring	  	Funk. för FTP-överf.
Strömning	  	 USB-strömning
Wi-Fi	  	Wi-Fi-an slutning
	  	Tryck på WPS
	  	Inst. åtkomstpunkt
	  	Frekvensband Wi-Fi *
	  	Visa info Wi-Fi
	  	Åtrst SSID/lösen





























































































Grupper	  	Menyval
Bluetooth	  	Bluetooth-funktion
	  	Ihopparning
	  	Hant. ihopp. enhet
	  	Bluetooth-fjärrknt.
	  	Visa enhetsadress
Trådbundet LAN	  	LAN Inst. IP-adress
	  	Visa info trådb. LAN
USB-LAN/Tjud.	  	USB-LAN-anst.
	  	Koppla b. USB-LAN
	  	Tjudringsanslutning
	  	Bortkopp. av tjudring
Nätverksaltn.	  	Flygplansläge
	  	Red. enhetsnamn
	  	Imp. rotcertifikat
	  	Inst. åtkomstverifi.
	  	Info. åtkomstverifi.
	  	Återst. nätverksinst.





































































































* Endast för vissa modeller



(Installation)-fliken

Grupper	  	Menyval
Område/Datum	  	 Språk
	  	Inst. omrd/datm/tid
	  	NTSC/PAL-väljare
Återst./Spar inst.	  	Återställ inställning
	  	Spara/ladda inst.

Grupper	  	Menyval
Anpassa funktion	  	 Inst spec.kn/ratt
	  	 Inst spec.kn/ratt
	  	 Inst. Spec.knapp
	  	Fn-menyinställ.
	  	Olika inst. stbld/film
	  	DISP-inst. (skärmvi.)
	  	 REC m. slutarkn.
	  	Rotera zoomring
Rattanpassning	  	 Inst spec.kn/ratt
	  	 Inst spec.kn/ratt
	  	Min ratt-inställning
	  	Rotera Av/Tv
	  	Funktionsring(obj.)
	  	Ratt-/hjulås
Pekfunktion	  	Pekfunktion
	  	Pekskärm/-platta
	  	Inst. pekpanel
	  	Inst pekplatta
 Åtkomstbarh.	  	Skärmläsare
	  	Förstora skärm
Sökare/Skärm	  	Välj sökare/skärm
	  	Skärmljusstyrka
	  	Sökarens ljusstyrka
	  	Sökarens färgtemp.
	  	 Visningskvalitet
	  	 Bildhast. f sökare
	  	Riktning vänd skärm

Grupper	  	Menyval
Visningsaltern.	  	Inst. TC/UB-visning
	  	Gammavisningsass.
	  	Gammavisn.ass. typ
	  	 Visa LUT
	  	 Visa återst. tag.
	  	 Snabbgranskning
	  	Skärm f. val av fotol.
Ströminst.altern.	  	 Auto skärm AV
	  	Starttid f. energiläge
	  	Strömsparl. monitor
	  	Auto tempavstäng.
Ljudalternativ	  	Volyminställning
	  	 4ch ljudöverv.
	  	Ljudsignal(tagning)
	  	Ljudsign.(start/slut)
USB	  	USB-ansl.läge
	  	USB LUN-inställn.
	  	USB-strömförsörjn.
Extern utgång	  	 HDMI-upplösning
	  	 Inst. HDMI-utmtn.
	  	Visa HDMI-info.
	  	KONTR. FÖR HDMI
Install.alternativ	  	Videolampläge
	  	Antidammfunktion
	  	Auto bildpktsmappn.
	  	Bildpunktsmappning
	  	Version
	  	Visa serienummer
	  	Sekretessmeddel.
	  	Certifieringslogotyp *

* Endast för vissa modeller

☆ (Min meny)-fliken

Grupper	  	Menyval
Inst. av Min meny	  	Lägg till post
	  	Sortera post
	  	Radera post
	  	Radera sida
	  	Radera alla
	  	Visa från Min meny

OBS!

- Den ordning som menyflikarna listas i avviker från vad som faktiskt visas på skärmen.

TP1001424981

5-054-924-92(1) Copyright 2023 Sony Corporation

Digitalkamera med utbytbart objektiv
ILCE-7CR α7CR

Innehåll i detta kapitel

Följande innehållsförteckning listar funktionerna som beskrivs i detta kapitel ("Använda tagningsfunktionerna"). Från varje rubrik kan du hoppa till sidan som beskriver respektive funktion.

Val av tagningsläge

- Intelligent auto
- Scenval
- Auto/scenval
- Justera bilder i det automatiska läget (Min bildstil)
- Autoprogram
- Bländarprioritet
- Slutarprioritet
- Manuell expon.
- Bulb-tagning
- Inst. BULB-timer
- Expon.kont. typ
- In. by. Auto/Man.
- Fotoläge (S&Q/intervall)

Praktiska funktioner för att spela in självporträttvideofilmer och vloggar

- Självutlösare (film)
- Inst. auto. inramning

Skärpeinställning

- Välja skärpeinställningsmetod (Fokusläge)
- Välja skärpeinställningsområde (Fokusområde)
- Följa motivet (spårningsfunktion)
- Manuellt fokus
- Direkt manuell skärpeinställning (Dir man. fokus)

Motivigenkännings-AF

- Fokusera med hjälp av motivigenkänningsfunktioner
- Identi. motiv i AF (stillbild/film)
- Identifieringsmål (stillbild/film)
- Ställ in val id.mål (stillbild/film)
- Välja hög/vän öga (stillbild/film)
- Vis id. ram motiv (stillbild)
- Vis id. ram motiv (film)
- Ansiktsreg. (stillbild/film)
- Prio ansiktsreg. (stillbild/film)
- Val av person att spåra (Välj ans. för spårning)

Använda funktioner för skärpeinställning

- Fokusstandard
- Justering av skärpeinställningsområdet i förhållande till kamerans riktning (på bredden/på höjden) (Växl V/H AF-omr.)
- Registrering av nuvarande skärpeinställningsområde (Reg. AF-område)
- Radering av ett registrerat AF-område (Rad. reg. AF-omr.)
- Begr. fokusomr. (stillbild/film)

- Cirk. av fokuspnkt (stillbild/film)
- Fördr. av AF-omr. (stillbild/film)
- Färg på fokusram (stillbild/film)
- Autoren. av AF-omr.
- Omrävisn u spårning
- Visa AF-C-omr.
- Fasavk.område
- Känsl. AF-spårn.
- AF-övergångsha.
- Käns. AF-objektb.
- AF-hjälp
- Val mellan AF/MF
- Fulltids-DMF
- AF m.avtryckare
- AF På
- Håll fokus
- För-AF
- Prioritetinst. AF-S
- Prioritetinst. AF-C
- AF-belysning
- Bländardrift i AF
- AF vid fokusförst.
- Autoförst. i MF
- Fokusförstoring
- Tid för fokusförst. (stillbild/film)
- Urspr. fokusförst. (stillbild)
- Urspr. fokusförst. (film)
- Fokuskarta
- Kont.framhv.visn.

Justera exponeringen/mätsätt

- Expon.kompens. (stillbild/film)
- Histogramvisning
- Exponeringssteg (stillbild/film)
- Just. exp.stndard. (stillbild/film)
- Opt. dyn. område (stillbild/film)
- Mätmetod (stillbild/film)
- Ansikte multimät. (stillbild/film)
- Spotmätarpunkt (stillbild/film)
- AE-lås
- AEL med slutare
- Aut. lång. slutare
- Zebra-visning

Inställning av ISO-känsligheten

- ISO (stillbild/film)
- ISO-intervallbegr. (stillbild/film)
- ISO AUTO min. SH

Vitbalans

- Vitbalans (stillbild/film)
- Fotografera vit standardfärg för att ställa in vitbalans (anpassad vitbalans)
- Prioritetinst. AWB (stillbild/film)
- Knapp AWB-lås
- Stötfri WB

Logginspelningsinställningar

- Loggtagning
- Log tagningsins.
- Välj LUT
- Hantera anv-LUTs
- Visa LUT

Lägga till effekter för bilder

- Kreativt utseende (stillbild/film)
- Bildprofil (stillbild/film)
- Försköningsseffekt (stillbild/film)

Fotografera med matningsläge (kontinuerlig tagning/självutlösare)

- Matningsläge
- Kontin. tagning
- Självutlös. (enkel)
- Självutlös. (kont.)
- Kontin. gaffling
- Enkel gaffling
- Indikatorer som visas vid gaffling
- Fokusgaffling
- Vitbalansgaffl.
- DRO gaffling
- Gafflingsinst.

Självutlösare (film)

Intervalltagnfunk.

Ta stillbilder med en hög upplösning

- Mltag. bildp.just

Ställa in bildkvaliteten och inspelningsformatet

- Filformat (stillbild)
- RAW-filtyp
- Växla JPEG/HEIF
- JPEG-kvalitet/HEIF-kvalitet
- JPEG-bildstorlek/HEIF-bildstorlek
- Aspekt
- HLG-stillbilder
- Färgrymd
- Filformat (film)
- Filminställningar (film)
- S&Q-inställning.
- Inst. tidsfördr.
- Proxyinställningar
- Fotografering i formatet APS-C S35 (Super 35mm) (stillbild/film)
- Bildvinkel

Hur man använder pekfunktionerna

- Pekfunktion
- Pekskärm/-platta
- Inst. pekpanel
- Inst pekplatta
- Skärpeinställning med pekåtgärder (Pekfokus)
- Starta spårning med pekåtgärder (Pekspårning)
- Tagning med pekåtgärder (Pekavtryckare)

- Justering av exponeringen med hjälp av pekfunktioner (Pek-AE)

Slutarinställningar

- Inställ. tyst läge (stillbild/film)
- Slutartyp
- Utl.utan obj. (stillbild/film)
- Utlöser utan kort
- Anti-flickerinst.
- Skillnader mellan funktionerna [Anti-flickertagn.] och [Variabel slutare]

Hur man använder zoomen

- De olika zoomfunktionerna på den här produkten
- Klarbildszoom/digital zoom (Zoom)
- Zoomomfång (stillbild/film)
- Zhast. specknapp (stillbild/film)
- Zmhast fjärrkntr (stillbild/film)
- Angående zoomförstoringen
- Roterar zoomring

Hur man använder blixten

- Användning av ett separat blyxtaggregat (säljs separat)
- Blyxtläge
- Blyxtkompensering
- Exp.komp.inst.
- Trådlös blyxt
- Rödögereducering
- FEL-lås
- Inst. extern blyxt
- Reg. blyxttagn.ins.

För att minska risken för suddiga bilder

- SteadyShot (stillbild)
- SteadyShot (film)
- SteadyShot-just. (stillbild/film)
- SteadyShot-brännvidd (stillbilder/filmer)

Objektivkomp. (stillbild/film)

Brusreducering

- Långexp.brusred
- Hög-ISO brusred

Ställa in bildskärmen under tagning

- Skärm f. val av fotol.
- Snabbgranskning (stillbild)
- Visa återst. tag. (stillbild)
- Rutnätsvisning (stillbild/film)
- Rutnätstyp (stillbild/film)
- Inst. livevisning
- Bländare förhndsvis.
- Förhandsgr. av foto.
- Ljus övervakning
- Försk skärm INSP
- Markörvisning (stillbild)
- Markörvisning (film)
- Gammavisningsass.

- [Gammavisn.ass. typ](#)

Inspelning av film ljud

- [Ljudinspelning](#)
- [Ljudinspelningsnivå](#)
- [Ljudutmatningstim.](#)
- [Reducera vindbrus](#)
- [Inst. för skoljud](#)

TC/UB-inställningar

- [TC/UB](#)
- [Inst. TC/UB-visning](#)

Direktströmning av video och ljud

- [USB-strömning \(film\)](#)

TP1001424983

5-054-924-92(1) Copyright 2023 Sony Corporation

Digitalkamera med utbytbar objektiv
ILCE-7CR α7CR

Intelligent auto

Kameran upptäcker automatiskt scentypen vid tagningen.

1 Ställ in stillbild/film/S&Q-ratten enligt önskat tagningsläge.

- Om du väljer S&Q (slow motion/quick motion) kan du välja [S&Q-motion] eller [Tidsfördr.] på skärmen [S&Q Fotoläge].

2 Ställ in lägesomkopplaren på **AUTO** (Autoläge).

Tagningsläget ställs in på [Intelligent auto].

- Välj [Intelligent auto] på skärmen för val av tagningsläge i stillbildstagningsläget. Skärmen för val av tagningsläge visas inte när [Skärm f. val av fotol.] är inställd på [Visas inte]. Välj [Intelligent auto] i [Auto/scenval].

3 Rikta kameran mot motivet.

När kameran känner igen scentypen tänds ikonen för den upptäckta scentypen på skärmen.



4 Ställ in skärpan och ta bilden.





Angående scenigenkänning

Scenigenkänningsfunktionen gör det möjligt för kameran att automatiskt upptäcka tagningsförhållandena. När kameran känner igen vissa typer av scener visas följande ikoner och guidemeddelanden längst upp på skärmen:

- [Kamera] [S&Q] [Tidsfördr.] (Porträtt)
- [Kamera] [S&Q] [Tidsfördr.] (Barn)
- [Kamera] [S&Q] [Tidsfördr.] (Nattporträtt)
- [Kamera] [S&Q] [Tidsfördr.] (Nattmotiv)
- [Kamera] [S&Q] [Tidsfördr.] (Motljusporträtt)
- [Kamera] [S&Q] [Tidsfördr.] (Motljus)
- [Kamera] [S&Q] [Tidsfördr.] (Landskap)
- [Kamera] [S&Q] [Tidsfördr.] (Makro)
- [Kamera] [S&Q] [Tidsfördr.] (Strålkastare)
- [Kamera] [S&Q] [Tidsfördr.] (Låg belysning)
- [Kamera] [S&Q] [Tidsfördr.] (Nattmotiv med ett stativ)
- [Stativ] *

* Endast en ikon visas.

För att justera bildens ljusstyrka, färgton etc. (Min bildstil)

Svep bildskärmen åt vänster eller höger för att visa pekfunktionsikonerna på tagningsskärmen och tryck på  (bildjustering). Du kan ställa in  (Suddig bakgrund),  (Ljusstyrka),  (Färg) och [ Kreativt utseende] enligt önskemål. Tryck på respektive ikon längst ned på skärmen för att ställa in respektive post.

Se ” [Justera bilder i det automatiska läget \(Min bildstil\)](#) ” för mer information.

OBS!

- Produkten kan inte känna igen scentypen när man tar stillbilder med hjälp av några andra zoomfunktioner än den optiska zoomen.
- Det kan hända att den här produkten inte kan känna igen scentypen ordentligt under somliga tagningsförhållanden.

Relaterade avsnitt

- [Scenval](#)
- [Pekfunktionsikoner](#)
- [Justera bilder i det automatiska läget \(Min bildstil\)](#)
- [Kreativt utseende \(stillbild/film\)](#)

TP1001380724

Digitalkamera med utbytbart objektiv
ILCE-7CR α7CR

Scenval

Används för att ta bilder med olika förinställningar för olika sorters scener.

- 1 Ställ in stillbild/film/S&Q-ratten på läget  (stillbild) för att välja stillbildstagningsläget.
- 2 Sätt lägesomkopplaren i läget **AUTO** (Autoläge).
- 3 Välj önskat scenvalläge på skärmen för val av tagningsläge.
 - Skärmen för val av tagningsläge visas inte när [Skärm f. val av fotol.] är inställd på [Visas inte]. Välj önskad scen under [Scenval] i [Auto/scenval].

Menypunktsdetaljer

Porträtt:

Används för att göra motivet skarpare och bakgrunden suddigare. Hudtoner framhävs på ett mjukt sätt.



Sport & action:

Används för att ta bilder på rörliga motiv med en snabb slutartid så att det ser ut som om motivet frusits mitt i rörelsen. Produkten fortsätter att ta bilder så länge man håller avtryckaren nedtryckt.



Makro:

Används för att ta närbilder på motiv som blommor, insekter, maträtter eller andra små motiv.



Landskap:

Används för att fånga hela landskap på skarpa bilder med levande färger.



Solnedgång:

Används för att fånga de röda tonerna i en solnedgång på ett vackert sätt.



Nattmotiv:

Används för att ta bilder på nattscener utan att den mörka atmosfären går förlorad.







Nattporträtt:

Används för att ta porträtt mot nattscener med blix (säljs separat).



För att justera bildens ljusstyrka, färgton etc. (Min bildstil)

Svep bildskärmen åt vänster eller höger för att visa pekfunktionsikoner på tagningsskärmen och tryck på  (bildjustering). Du kan ställa in  (Suddig bakgrund),  (Ljusstyrka),  (Färg) och [ Kreativt utseende] enligt önskemål. Tryck på respektive ikon längst ned på skärmen för att ställa in respektive post.

Se ” [Justera bilder i det automatiska läget \(Min bildstil\)](#) ” för mer information.

Relaterade avsnitt

- [Pekfunktionsikoner](#)
- [Justera bilder i det automatiska läget \(Min bildstil\)](#)
- [Kreativt utseende \(stillbild/film\)](#)

TP1001423498

Digitalkamera med utbytbart objektiv
ILCE-7CR α7CR

Auto/scenval



Du kan välja om [Intelligent auto] eller [Scenval] ska användas när lägesomkopplaren är inställd på **AUTO** (Autoläge) i stillbildstagningsläget.

1 MENU → (Tagning) → [Tagningsläge] → [Auto/scenval] → önskad inställning.

Menypunktsdetaljer

Intelligent auto:

Används för att ta bilder med inställningar som automatiskt konfigureras av kameran.

Scenval:

Används för att ta bilder med olika förinställningar för olika sorters scener. (Porträtt/Sport & action/Makro/Landskap/Solnedgång/Nattmotiv/Nattporträtt)

Tips

- Eftersom [Skärm f. val av fotol.] är inställd på [Visas] i standardinställningarna visas skärmen för val av tagningsläge om man ställer in lägesomkopplaren på **AUTO** (Autoläge) i stillbildstagningsläget, så att man kan välja tagningsläge utan att använda [Auto/scenval].
- Om du vill växla mellan [Intelligent auto] och [Scenval] när lägesomkopplaren är inställd på **AUTO** (Autoläge) i stillbildstagningsläget kan du välja tagningsläge med [Auto/scenval] utan att använda lägesomkopplaren.
- Du kan visa skärmen för [Auto/scenval] via följande åtgärder när lägesomkopplaren är inställd på **AUTO** (Autoläge) i stillbildstagningsläget:
 - Tryck på pekfunktionsikonen på tagningssskärmen för stillbilder.
 - Tryck på den knapp som [Fotoläge] i [Inst spec.kn/ratt] är tilldelat till.
 - Välj [Fotoläge] som har tilldelats i funktionsmenyn för stillbildstagningsläget.

Relaterade avsnitt

- [Intelligent auto](#)
- [Scenval](#)

TP1001423497

Justera bilder i det automatiska läget (Min bildstil)

Det går att justera mängden oskärpa i bakgrunden, ljusstyrka och färgton i bilden och välja bildens ytfinish i läget [Intelligent auto] eller [Scenval] med pekfunktionsikonerna på skärmen. Ställ först in kameran på följande sätt.

- [Pekfunktion]: [På]
- [Tagningsskärm] under [Inst. pekpanel]:
 - Ställ in [Tagningsskärm] på [På].
 - Ställ in [Ikonpekningssidfot] på [På].

1 Tryck på (bildjustering)-ikonen på tagningsskärmen i läget [Intelligent auto] eller [Scenval].

Bildjustering är aktiverad.

- För att kunna justera bilderna efter dina önskemål måste du visa pekfunktionsikonerna på skärmen i förväg. Om ikonerna inte visas sveper du skärmen åt vänster eller höger för att visa dem.

Se "[Pekfunktionsikoner](#)" för mer information.

2 Ställ in (Suddig bakgrund), (Ljusstyrka), (Färg) och [Kreativt utseende] i sidfoten (längst ned på skärmen) på önskade värden.



- Tryck på [AUTO] eller tryck på  (radera)-knappen för att återgå till kamerans automatiska inställningar.

3 Ta en bild.

- De justerade värdena går att återställa genom att trycka på  (bildjustering)-ikonen. De ursprungliga tagningsinställningarna för [Intelligent auto] eller [Scenval] kommer att användas.

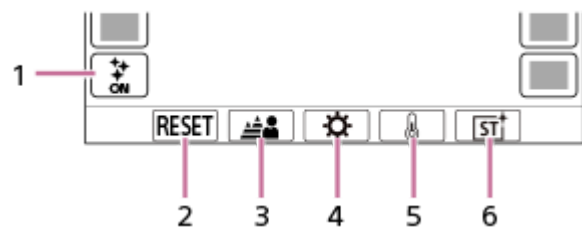



Detaljer på bildjusteringsskärmen



1.  (bildjustering)-ikon
2. RESET: Alla ändringar nollställs.
3. Suddig bakgrund: Ställer in ett värde från [Defokuserad] till [Tydlig] med hjälp av skjutreglaget.
4. Ljusstyrka: Ställer in ett värde från [Mörk] till [Ljus] med hjälp av skjutreglaget.
5. Färg: Ställer in ett värde från [Kall] till [Varm] med hjälp av skjutreglaget.
6.  Kreativt utseende: Väljer [Auto], ST, PT, NT, VV, VV2, FL, IN, SH, BW eller SE.

OBS!

- Bildjusteringarna återspeglas inte när man ändrar tagningsläget eller när man börjar filma i stillbildsläget. Inställningarna som justerades innan den punkten kommer dessutom att återställas.

- I läget [Intelligent auto] låses scenigenkänningsfunktionen när du startar bildjusteringen och tagningslägesikonen ändras till  /  /  (under bildjustering). Den igenkända scenen uppdateras inte även om man ändrar tagningsmiljön under bildjusteringen.
- Om du trycker på skärmen medan AE-pekfunktionen är aktiverad inaktiveras inställningen  (Ljusstyrka) tillfälligt och exponeringen ställs in i enlighet med ljusstyrkan för det område som du tryckte på.

Relaterade avsnitt

- [Pekfunktion](#)
- [Inst. pekpanel](#)
- [Pekfunktionsikoner](#)
- [Intelligent auto](#)
- [Scenval](#)
- [Kreativt utseende \(stillbild/film\)](#)



TP1001423496

Digitalkamera med utbytbart objektiv
ILCE-7CR α7CR

Autoprogram

Används för att ta bilder med exponeringen automatiskt inställd (både slutartiden och bländarvärdet).

Det går att ställa in olika tagningsfunktioner som t.ex. [ ISO].

- 1 **Ställ in stillbild/film/S&Q-ratten enligt önskat tagningsläge.**
 - Om du väljer S&Q (slow motion/quick motion) kan du välja [S&Q-motion] eller [ Tidsfördr.] på skärmen [ S&Q  Fotoläge].
- 2 **Ställ in lägesomkopplaren på P (Autoprogram).**
- 3 **Ställ in tagningsfunktionerna på önskade inställningar.**
- 4 **Ställ in skärpan och ta bilden.**

Programflyttning (endast under stillbildstagning)

När blixten inte används går det att ändra bländar- och slutartidskombinationen utan att ändra vad kameran bedömer som korrekt exponering.

Vrid på den främre ratten/den bakre ratten L för att välja kombination av bländarvärde och slutartid.

- "P" på skärmen ändras till "P*" när du vrider på den främre ratten/den bakre ratten L.
- För att stänga av programflyttningen ställer man in tagningsläget på något annat än [Autoprogram], eller stänger av kameran.

OBS!

- Det kan hända att programflyttning inte går att använda beroende på den omgivande ljusstyrkan.
- Ställ in tagningsläget på något annat än "P" eller stäng av kameran för att nollställa dina inställningar.
- När ljusstyrkan ändras, ändras även bländaren och slutartiden, medan förflyttningsgraden bibehålls.



TP1001411684

Digitalkamera med utbytbart objektiv
ILCE-7CR α7CR

Bländarprioritet

Det går att ta bilder genom att justera bländaren för att ändra skärpedjupet, eller för att göra bakgrunden suddigare.

1 Ställ in stillbild/film/S&Q-ratten enligt önskat tagningsläge.

- Om du väljer S&Q (slow motion/quick motion) kan du välja [S&Q-motion] eller [ Tidsfördr.] på skärmen [ Fotoläge].

2 Ställ in lägesomkopplaren på A (Bländarprioritet).

3 Ställ in önskat värde genom att vrida på den främre ratten/den bakre ratten L.

- Lägre F-värde: Motivet blir skarpt, medan föremål framför och bakom motivet blir suddiga.
Högre F-värde: Både motivet, förgrunden och bakgrunden blir skarpa.
- Om det inte går att få rätt exponering med det bländarvärde som du har ställt in blinkar slutartiden på tagningsskärmen. Ändra i så fall bländaren.

4 Ställ in skärpan och ta bilden.

Slutartiden ställs in automatiskt för att få rätt exponering.

OBS!

- Det kan hända att ljusstyrkan för bilden som visas på skärmen är annorlunda än för bilden som faktiskt lagras.

Relaterade avsnitt



- [Bländare förhndsvis.](#)

TP1001411682

Digitalkamera med utbytbart objektiv
ILCE-7CR α7CR

Slutarprioritet

Genom att justera slutartiden går det att ta stillbilder med olika effekter för rörliga föremål eller spela in filmer med naturliga rörelser.

- 1 Ställ in stillbild/film/S&Q-ratten enligt önskat tagningsläge.**
 - Om du väljer S&Q (slow motion/quick motion) kan du välja [S&Q-motion] eller [ Tidsfördr.] på skärmen [ S&Q  Fotoläge].
- 2 Ställ in lägesomkopplaren på S (Slutarprioritet).**
- 3 Ställ in önskat värde genom att vrida på den främre ratten/den bakre ratten L.**
 - Om det inte går att få rätt exponering med de nuvarande inställningarna blinkar bländarvärdet på tagningskärmen. Ändra i så fall slutartiden.
- 4 Ställ in skärpan och ta bilden.**

Bländaren ställs in automatiskt för att få rätt exponering.

Tips

- Använd stativ för att undvika skakningsoskärpa när du använder en lång slutartid.
- Ställ in ISO-känsligheten på ett högre värde för att ta sportscener inomhus.

OBS!

- Varningsindikatorn SteadyShot tänds inte i läget [Slutarprioritet].
- När punkten [Långexp.brusred] är inställd på [På] och slutartiden är inställd på 1 sekund(er) eller ännu längre och punkten [Slutartyp] är inställd på något annat än [Elektron. slutare], utförs brusreducering efter tagningen under lika lång tid som slutaren var öppen. Observera att det inte går att ta fler bilder medan brusreduceringen pågår.
- Det kan hända att ljusstyrkan för bilden som visas på skärmen är annorlunda än för bilden som faktiskt lagras.

Relaterade avsnitt

- [Långexp.brusred](#)

TP1001380745

Manuell expon.

Det går att ta bilder med önskad exponeringsinställning genom att ställa in både slutartiden och bländaren.

1 Ställ in stillbild/film/S&Q-ratten enligt önskat tagningsläge.

- Om du väljer S&Q (slow motion/quick motion) kan du välja [S&Q-motion] eller [Tidsfördr.] på skärmen [S&Q Fotoläge].

2 Ställ in lägesomkopplaren på M (Manuell expon.).

3 Ställ in önskat bländarvärde genom att vrida på den främre ratten.

Ställ in önskad slutartid genom att vrida på den bakre ratten L.

- Du kan ställa in vilken ratt som ändrar bländarvärdet och slutartiden med [Inst spec.kn/ratt] eller [Inst spec.kn/ratt].
- Det går även att ställa in [ISO] på [ISO AUTO] i det manuella exponeringsläget. ISO-ändras värdet automatiskt för att få rätt exponering med hjälp av den bländare och den slutartid som du har ställt in.
- När punkten [ISO] är inställd på [ISO AUTO] blinkar ISO-värdesindikatorn om det inställda värdet inte ger rätt exponering. Ändra i så fall slutartiden eller bländaren.
- När [ISO] är satt till något annat än [ISO AUTO], använd "M.M." (manuell mätning)* för att kontrollera exponeringsvärdet.

Mot +: Bilden blir ljusare.

Mot -: Bilden blir mörkare.

0: Vad kameran bedömer vara lämplig exponering.

* Anger över- eller underexponering. Detta visas som ett siffrvärde på bildskärmen och med en mätarindikator i sökaren.

4 Ställ in skärpan och ta bilden.

Tips

- Du kan ändra kombinationen av slutartid och bländarvärde (F-värde) utan att ändra det inställda exponeringsvärdet genom att trycka på knappen som du har tilldelat [AEL intryckt] eller [AE-läs] med [Inst spec.kn/ratt] eller [Inst spec.kn/ratt] och vrida på den främre eller bakre ratten. (Manuell flyttning)

OBS!

- MM-indikatorn visas inte när [ISO] är inställd på [ISO AUTO].
- Om mängden omgivande belysning överskrider mätområdet för det manuellt uppmätta läget, blinkar MM-indikatorn.
- SteadyShot-varningsindikatorn tänds inte i det manuella exponeringsläget.
- Det kan hända att ljusstyrkan för bilden som visas på skärmen är annorlunda än för bilden som faktiskt lagras.

Relaterade avsnitt

- [ISO \(stillbild/film\)](#)
- [Bulb-tagning](#)

Digitalkamera med utbytbart objektiv
ILCE-7CR α7CR

Bulb-tagning

Används för att fånga ett spår efter motivets rörelser genom att använda en lång exponeringstid. Bulb-tagning lämpar sig för ta bilder på ljusspår från stjärnor, fyrverkerier och liknande.

- 1 Ställ in stillbild/film/S&Q-ratten på läget  (stillbild) för att välja stillbildstagningsläget.
- 2 Ställ in lägesomkopplaren på M (Manuell expon.).
- 3 Vrid den bakre ratten L medurs tills [BULB] visas.
- 4 Ställ in bländarvärdet (F-värdet) med hjälp av den främre ratten.
- 5 Tryck ner avtryckaren halvvägs för att ställa in skärpan.
- 6 Tryck ner avtryckaren och håll den nedtryckt under hela tagningen.
Så länge avtryckaren hålls nedtryckt exponeras bildsensorn.

Tips

- Ställ in skärpan på oändligt avstånd i läget för manuell skärpeinställning för att ta bilder på fyrverkerier och liknande. Om det använda objektivets oändlighetspunkt är oklar ska du ställa in skärpan på fyrverkerierna i det område du vill fokusera på i förväg.
- För att BULB-tagning ska fungera ordentligt utan att bildkvaliteten försämras rekommenderar vi att du börjar ta bilden medan kameran är sval.
- Vid bulb-tagning tenderar bilderna att bli suddiga. Vi rekommenderar att du använder ett stativ, en Bluetooth-fjärrkontroll (säljs separat) eller en fjärrkontroll som är försedd med en låsfunktion (säljs separat). När du använder en Bluetooth-fjärrkontroll kan du starta bulb-tagning genom att trycka på avtryckaren på fjärrkontrollen. För att avbryta bulb-tagningen trycker du en gång till på avtryckaren på fjärrkontrollen.

OBS!

- Ju längre exponeringstid, desto mer störningar kommer det att synas i bilden.
- Slutartiden går inte att ställa in på [BULB] i följande fall:
 - När matningsättet är inställt på något av följande:
 - [Kontin. tagning]
 - [Sjlvutls. (kont.)]
 - [Kontin. gaffling]
 - När punkten [Slutartyp] är inställd på [Elektron. slutare].
 - [Tyst läge] under  Inställ. tyst läge] är satt till [På]

Om man använder någon av ovanstående funktioner medan slutartiden är inställd på [BULB], ställs slutartiden tillfälligt in på 30 sekunder.

Relaterade avsnitt

- [Manuell expon.](#)
- [Långexp.brusred](#)

TP1001411688

5-054-924-92(1) Copyright 2023 Sony Corporation

Digitalkamera med utbytbart objektiv
ILCE-7CR α7CR

Inst. BULB-timer



Exponeringstiden för bulb-tagning går att ställa in i steg på 1 sekund. Detta är praktiskt vid tagning med lång exponeringstid där exponeringstiden är förutbestämd.

1 MENU → (Exponering/Färg) → [Exponering] → [Inst. BULB-timer] → önskad inställning.

Menypunktsdetaljer

BULB-timer:

När exponeringen är inställd på [På] utförs den under den tidsperiod som är inställd under [Exponeringstid]. När den är inställd på [Av] utförs normal bulb-tagning och exponeringen varar bara så länge som man håller avtryckaren nedtryckt. (På/Av)

Exponeringstid:

Ställer in exponeringstiden i steg på 1 sekund. (2 sekunder till 900 sekunder)

Tips

- När [BULB-timer] är inställd på [På] visas en nedräkning till slutet av exponeringstiden. När den är inställd på [Av] visas den förflutna exponeringstiden.
- För att avbryta bulb-tagning under exponeringsperioden som är inställd under [Exponeringstid] trycker du på avtryckaren på kameran eller fjärrkontrollen.

Relaterade avsnitt

- [Bulb-tagning](#)

TP1001421887

Digitalkamera med utbytbart objektiv
ILCE-7CR α7CR

Expon.kont. typ



När lägesomkopplaren ställs in på P/A/S/M kan du välja metod för inställning av exponeringen (slutartid, bländare och ISO-känslighet) under filminspelning. I [P/A/S/M-läge] kan du välja exponeringsläge med hjälp av P/A/S/M på lägesomkopplaren. Med [Flex. Expon.läge] kan du växla mellan automatiska och manuella inställningar separat för bländarvärde, slutartid och ISO-känslighet, precis som exponeringssystemet på en professionell kamera.

1 MENU →  (Tagning) → [Tagningsläge] → [Expon.kont. typ] → önskad inställning.

Menypunktsdetaljer

P/A/S/M-läge:

Välj önskat exponeringsläge bland [Autoprogram], [Bländarprioritet], [Slutarprioritet] och [Manuell expon.].

Flex. Expon.läge:

Ställer in bländarvärdet, slutartiden och ISO-känsligheten automatiskt (Auto) eller manuellt (Manuell).

Du kan växla mellan automatiska och manuella inställningar med den tilldelade specialknappen eller ändra bländarvärdet, slutartiden och ISO-känsligheten genom att vrida på den främre ratten, den bakre ratten L, den bakre ratten R och styrratten.

OBS!

- Även om [Expon.kont. typ] är inställd på [Flex. Expon.läge] kommer filmen att spelas in med det exponeringsläge som har valts med lägesomkopplaren när en film spelas in genom att MOVIE (film)-knappen trycks in i läget för stillbildstagnning.

Relaterade avsnitt

- [In. by. Auto/Man.](#)

TP1001418148

Digitalkamera med utbytbart objektiv
ILCE-7CR α7CR

In. by. Auto/Man.



Vid filminspelning kan du växla mellan automatiska och manuella inställningar separat för bländarvärdet, slutartiden och ISO-känsligheten, precis som du skulle med exponeringssystemet på en professionell kamera. Ställ in [Expon.kont. typ] på [Flex. Expon.läge] i förväg.

1 MENU →  (Exponering/Färg) → [Exponering] → [In. by. Auto/Man.] → önskad inställning.

Menypunktsdetaljer

Av by. Auto/Man.:

Du kan växla bländarvärdesinställningen mellan [Auto] och [Manuell].

Tv by. Auto/Man.:

Du kan växla slutartidsinställningen mellan [Auto] och [Manuell].

ISO by Auto/Man:

Du kan växla ISO-känslighetsinställningen mellan [Auto] och [Manuell].

Växla mellan [Auto] och [Manuell] med en specialknapp

När [Expon.kont. typ] är satt till [Flex. Expon.läge] tilldelas följande funktioner till specialknapparna under filminspelning.

- [Tr Ing Av Auto/Man]: C1 (special 1)-knappen
- [Tr Ing Tv Auto/Man]: C2 (special 2)-knappen
- [Tr Ing ISO Auto/Man]: AF-ON(AF På)-knapp

Varje gång du trycker och håller ned respektive specialknapp ändras bländarvärdet, slutartiden eller ISO-känsligheten mellan [Auto] och [Manuell].

När [Manuell] är valt går det att låsa värdena genom att trycka på respektive knapp. Du kan använda den här funktionen för att förhindra att värdena oavsiktligt ändras.

När [Auto] är valt ställs rätt exponering in automatiskt och när [Manuell] är valt kan du ställa in bländarvärdet, slutartiden och ISO-känsligheten med följande rattar.

- Bländarvärde: främre ratt
- Slutartid: styrratt
- ISO-känslighet: bakre ratt L

OBS!

- När du ställer in bländarvärdet med objektivets bländarring har bländarringens värde företräde framför rattens värde.

Relaterade avsnitt

- [Expon.kont. typ](#)

Digitalkamera med utbytbart objektiv
ILCE-7CR α7CR

Fotoläge (S&Q/intervall)



Används för att ställa in om slow motion- och quick motion-filmer eller intervallinspelningsfilmer ska spelas in när stillbild/film/S&Q-ratten är inställd på S&Q.

Inställningarna och uppspelningshastigheten för slow motion- och quick motion-inspelning går att ändra under [**S&Q** S&Q-inställning.]. Inställningarna och intervalltiden för intervallinspelningen går att ändra under [ Inst. tidsfördr.].

1 MENU →  (Tagning) → [Tagningsläge] → [**S&Q**  Fotoläge] → önskad inställning.

- När [Skärm f. val av fotol.] är inställd på [Visas] kan du visa skärmen [**S&Q**  Fotoläge] genom att ställa in stillbild/film/S&Q-ratten på S&Q.

Menypunktsdetaljer

S&Q-motion:

Används för att filma i slow motion/quick motion.

Tidsfördr.:

Används för att filma intervallinspelningsfilmer.

Relaterade avsnitt

- [S&Q-inställning.](#)
- [Inst. tidsfördr.](#)
- [Skärm f. val av fotol.](#)

TP1001423495

Digitalkamera med utbytbart objektiv
ILCE-7CR α7CR

Självutlösare (film)



Det går att börja spela in filmer med hjälp av självutlösaren när man filmar.

1 Tryck på / (Matningsläge) på styrratten.

Inställningsskärmen [ Självutlösare] visas.

- Du kan även ställa in matningsläget genom att välja MENU →  (Tagning) → [Tagningsaltn.] → [ Självutlösare].

2 Välj [På] med styrratten och ställ in önskad nedräkningstid.

- Fördröjning inspelningsstart: Ställer in nedräkningstiden tills filminspelningen startar. (3 s/5 s/10 s)
- Upprepning: Ställer in om filmens självutlösare ska upprepas. (Upprepa/En gång)
Om man väljer [Upprepa] aktiveras filmens självutlösare upprepade gånger även efter det att filminspelningen är slutförd. Om man väljer [En gång] avbryts filmens självutlösare när filminspelningen är slutförd och kameran återgår till det vanliga standbyläget för filminspelning.

3 Ställ in skärpan och tryck på knappen **MOVIE (film)**.

När nedräkningen visas på standbyskärmen för inspelning blinkar självutlösarlampen, ett pip hörs och inspelningen startar efter det angivna antalet sekunder.

- Tryck på MOVIE-knappen igen för att avsluta inspelningen.

Menypunktsdetaljer

På:

Självutlösarfunktionen för filmer används.

Av:

Självutlösarfunktionen för filmer används inte.

Tips

- För att avbryta självutlösaren trycker du en gång till på knappen MOVIE eller trycker på knappen som funktionen [ Självutlösare] är tilldelad till.

OBS!

- Om du trycker på knappen MOVIE i stillbildstagningsläget för att starta filminspelningen fungerar inte [ Självutlösare].

TP1001422054

Inst. auto. inramning



Under filminspelning och strömning ändrar kameran automatiskt kompositionen genom att följa det igenkända motivet och beskära bilden, så att även om kameran är fast går det att ta bilder med kameran (automatisk inramning). Det går att ställa in när tagning ska påbörjas med [Auto. inramning], storleken på motivet på skärmen etc. Denna funktion går inte att använda under inspelning i slow motion/quick motion eller intervalltagning.

- 1 MENU → (Tagning) → [Tagningsaltn.] → [Inst. auto. inramning] → [Auto. inramning] → [På].
- 2 MENU → (Tagning) → [Tagningsaltn.] → [Inst. auto. inramning] → Välj ett alternativ som du vill ställa in och välj sedan önskad inställning.
- 3 Starta tagning eller strömning.
 - En beskärningsram visas på bildskärmen och följer motivets rörelse.
 - När [Pekfunktion] är inställd på [På] kan du välja motiv för automatisk inramning med hjälp av pekfunktioner.

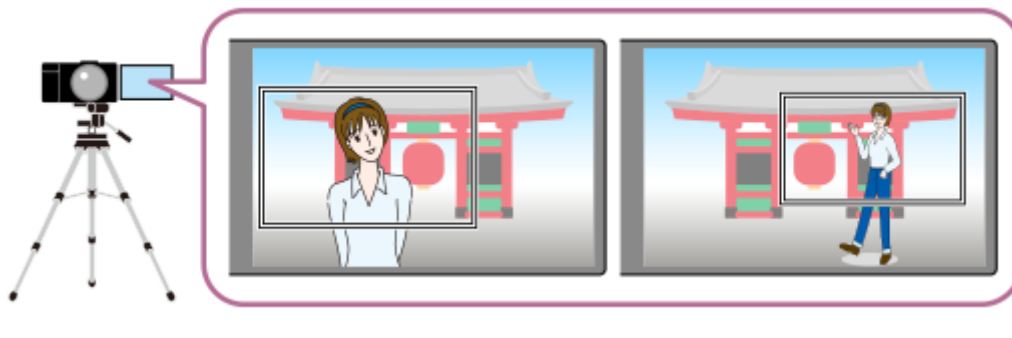

Menypunktsdetaljer

Auto. inramning:

Anger om automatisk inramning ska användas för tagningen. När [På] väljs ställs kompositionen in automatiskt så att den igenkända personen eller det pekspårade motivet är i mitten av skärmen. ([På]/[Av])

Inramningsläge:

Används för att ställa in start- och användningsförfarandet för [Auto. inramning].

- **Starta vid spårning** : Den automatiska inramningen startar samtidigt som spårningen startar med pekföljning etc.
- **Automatisk start** : Den automatiska inramningen startar när motivet känns igen.
- **Auto. start(15s vxl)** : När motivet känns igen upprepar kameran arbetet som gör att den växlar på ett smidigt sätt mellan den beskurna synvinkeln och hela synvinkeln med 15 sekunders intervall.
- **Auto. start(30s vxl)** : När motivet känns igen upprepar kameran arbetet som gör att den växlar på ett smidigt sätt mellan den beskurna synvinkeln och hela synvinkeln med 30 sekunders intervall.

Beskärningsgrad:

Ställer in den visade storleken på motivet inom den beskurna ramen efter att ha känt igen motivet. ([Hög besk.grad]/[Med.hög besk.grad]/[Låg besk.grad])

När [Identifieringsmål] är inställt på [Människa] ändras den beskurna bildstorleken dynamiskt i enlighet med igenkänningsramen. Om [Identifieringsmål] är inställt på en annan post än [Människa] kommer den beskurna bildstorleken att låsas.

Inr.spårningshast.:

Ställer in motivspårningshastigheten för kameraarbete. (1 till 5)

Filminsp./strömning:

Används för att välja om bilder som är inspelade på minneskortet och bilder som matas ut via USB-strömning är automatiskt inramade bilder eller bilder i full vinkel. ([Beskrning]/[Beskär inte])

När [Beskrning] väljs lagras eller strömmas bilder med automatisk inramning.

HDMI-utmatning:

Används för att välja om bilden som matas ut till HDMI är bilder med automatisk inramning eller i full vinkel.

([Beskrning]/[Beskär inte])

När [Beskrning] väljs matas bilder med automatisk inramning ut.

Tips

- Funktionen för automatisk inramning utför kameraarbete genom att beskära bilden med 4K-upplösning. När du använder funktionen för automatisk inramning rekommenderar vi att du ställer in [Filformat] på HD-bildkvalitet för att förhindra försämring av bildkvalitet.
- När du ställer in slutartiden manuellt och tar bilder med autoinramning rekommenderas att du ställer in en snabbare slutartid för att minska motivets suddighet.
- När [Fokusområde] är inställt på [Brett] känns motivet igen och ramas in. När det är inställt på [Punkt] utförs inramning runt punktramen. Du kan även ändra beskärningspositionen genom att flytta punktramen under tagning.
- Med hjälp av smartphone-appen Creators' App går det att kontrollera inramningstillståndet och utföra pekåtgärder även på avstånd från kameran.
Se följande supportsida för mer information om hur man använder Creators' App.
<https://www.sony.net/ca/help/opr/>

OBS!

- Automatisk inramning går bara att använda i filminspelningsläget.
- Även när [Auto. inramning] är inställd på [På] visar bildskärmen alltid bilden i full bildvinkel och en ram som anger beskärningsområdet visas under tagning med automatisk inramning.
- Om det finns flera igenkända motiv är det bara motivet med högst prioritet som blir målet.
- Beroende på inställningarna för [Filformat] och [Filminställningar] kan det hända att bildvinkeln ändras när [Auto. inramning] är satt till [På].

TP1001423523

Digitalkamera med utbytbart objektiv
ILCE-7CR α7CR

Välja skärpeinställningsmetod (Fokusläge)



Används för att välja en lämplig skärpeinställningsmetod i förhållande till hur motivet rör sig.

1 MENU → AF_{MF} (Fokus) → [AF/MF] → [Fokussymbol] Fokusläge → önskad inställning.

Menypunktsdetaljer

AF-S Enbilds-AF:

Skärpan låses så fort skärpeinställningen är klar. Använd det här läget för motiv som inte rör sig.

AF-A Automatisk AF:

Kameran växlar mellan [Enbilds-AF] och [Kontinuerlig AF] beroende på hur motivet rör sig. När man trycker ner avtryckaren halvvägs låser produkten skärpan om den bedömer att motivet inte rör sig, eller fortsätter att ställa in skärpan hela tiden om motivet rör sig. Vid kontinuerlig tagning fotograferar produkten automatiskt med [Kontinuerlig AF] från och med den andra bilden.

AF-C Kontinuerlig AF:

Produkten fortsätter ställa in skärpan så länge man håller avtryckaren halvvägs nedtryckt. Använd det här läget för motiv som rör sig. I [Kontinuerlig AF]-läget hörs det inget pip när kameran har ställt in skärpan.

DMF DMF:

Du kan finjustera skärpan manuellt efter att först ha ställt in den med autofokus. På så sätt går det fortare att ställa in skärpan på motivet än vid användning av [Manuellt fokus] från början. Detta är praktiskt till exempel vid makrotagningar.

MF Manuellt fokus:

Används för att ställa in skärpan för hand. Om det inte går att ställa in skärpan på det önskade motivet med autofokus kan du använda [Manuellt fokus].

Skärpeindikator

● (tänd):

Skärpan är inställd på motivet och låst.

● (blinkar):

Skärpan är inte inställd.

⦿ (tänd):

Skärpan är inställd på motivet. Skärpan fortsätter att ställas in hela tiden efter motivets rörelser.

⦿ (tänd):

Skärpeinställning pågår

Motiv som det är svårt att ställa in skärpan för med autofokus

- Mörka och avlägsna motiv
- Motiv med dålig kontrast
- Motiv som fotograferas genom glasrutor
- Motiv som rör sig snabbt
- Blanka ytor eller ytor som reflekterar ljus

- Blinkande ljus
- Motiv i motljus
- Upprepade mönster, som t.ex. byggnadsfasader
- Motiven på olika avstånd inom skärpeinställningsområdet

För att alltid aktivera manuella fokuseringsåtgärder vid tagning av stillbilder

Om du sätter [Fulltids-DMF] till [På] kan du utföra manuella skärpeinställningsåtgärder oberoende av inställningen för skärpeinställningssätt.

Du kan använda både automatisk och manuell skärpeinställning utan att ändra inställningen för skärpeinställningssätt.

Tips

- I [Kontinuerlig AF]-läget går det att låsa skärpan genom att trycka in den knapp som [Håll fokus]-funktionen är inställd för och hålla den intryckt.
- När du ställer in skärpan på oändligt avstånd i läget [Manuellt fokus] eller läget [Dir man. fokus] bör du kontrollera på bildskärmen eller i sökaren att skärpan är inställd på ett tillräckligt avlägset motiv.

OBS!

- [Automatisk AF] går bara att använda när man använder ett objektiv som har stöd för fasavkännings-AF.
- När [Kontinuerlig AF] eller [Automatisk AF] är inställt kan det hända att synvinkeln ändras gradvis under skärpeinställning. Detta påverkar dock inte bilden som faktiskt lagras.
- Endast [Kontinuerlig AF] och [Manuellt fokus] går att använda vid filminspelning eller när stillbild/film/S&Q-ratten är inställd på  (film) eller S&Q (S&Q-motion).

Relaterade avsnitt

- [Direkt manuell skärpeinställning \(Dir man. fokus\)](#)
- [Manuellt fokus](#)
- [Fulltids-DMF](#)
- [Välja skärpeinställningsområde \(Fokusområde\)](#)
- [Tilldela funktioner som används ofta till knappar och rattar \(Inst spec.kn/ratt\)](#)

TP1001411686

Digitalkamera med utbytbart objektiv
ILCE-7CR α7CR

Välja skärpeinställningsområde (Fokusområde)



Ställ in typen av skärpeinställningsram vid fotografering med autofokus. Välj läge utifrån motivet.

1 MENU → AF_{MF} (Fokus) → [Fokusområde] → [Fokusområde] → önskad inställning.

Menypunktsdetaljer

Brett:

Skärpan ställs automatiskt in på ett motiv som täcker hela området på skärmen. När man trycker ner avtryckaren halvvägs i stillbildstagningsläget tänds en grön ram runt det område som skärpan är inställd på.

Zon:

Välj en zon på bildskärmen att ställa in skärpan på, så väljer kameran automatiskt skärpeinställningsområde.

Mittenfixering:

Används för att automatiskt ställa in skärpan på motiv i mitten av bilden. Använd detta läge tillsammans med skärpelåset för att skapa önskad bildkomposition.

Punkt: L/Punkt: M/Punkt: S :

Används för att flytta skärpeinställningsramen till önskat ställe på skärmen för att ställa in skärpan på ett ytterst litet motiv inom ett snävt område.

Utöka punkt:

Om produkten inte lyckas ställa in skärpan på en viss punkt använder den skärpeinställningspunkter runt [Punkt] som andrahandsprioritet för skärpeinställningen.

Spårning:

Detta läge går bara att ställa in när punkten [Fokussläge] är inställd på [Kontinuerlig AF]. När man trycker ner avtryckaren halvvägs och håller den där följer produkten motivet inom valt autofokusområde. Flytta markören till [Spårning] på [Fokusområde]-inställningsskärmen, och välj sedan önskat startområde för fokusföljningen genom att trycka till vänster/höger på styrratten. Du kan även flytta startområdet för spårningen till önskat ställe genom att ange området som en [Spårning: Zon], [Spårning: Punkt L]/[Spårning: Punkt M]/[Spårning: Punkt S] eller [Spårning: Utöka punkt].

OBS!

- Punkten [Fokusområde] är fast inställd på [Brett] i följande lägen:
 - [Intelligent auto]
 - [Scenval]
- Det kan hända att skärpeinställningsområdet inte tänds under kontinuerlig tagning eller om man trycker avtryckaren i botten med en gång.
- När stillbild/film/S&Q-ratten är inställd på  (film) eller S&Q (S&Q-motion), liksom under filminspelning, kan inte [Spårning] väljas som [Fokusområde].

Exempel på hur skärpeinställningsramen visas

Skärpeinställningsramens utseende varierar på följande sätt.

När man ställer in skärpan på ett stort område

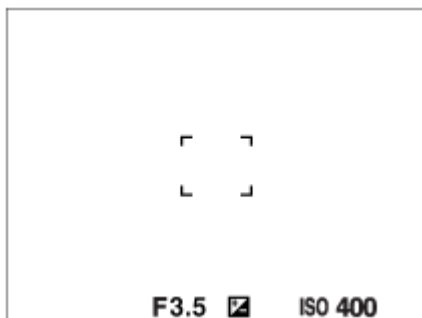

När man ställer in skärpan på ett litet område

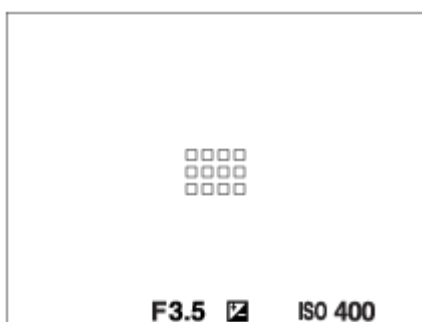

- När [Fokuseringsikon] Fokusområde] är inställt på [Brett] eller [Zon] kan skärpeinställningsramen växla mellan "När man ställer in skärpan på ett stort område" och "När man ställer in skärpan på ett litet område" beroende på motivet eller situationen.
- När ett objektiv med A-fattning är monterat med hjälp av en monteringsadapter (LA-EA3 eller LA-EA5) (säljs separat) kan det hända att skärpeinställningsramen för "När man ställer in skärpan på ett litet område" visas.

När skärpan har ställts in automatiskt med hjälp av hela bildskärmsområdet

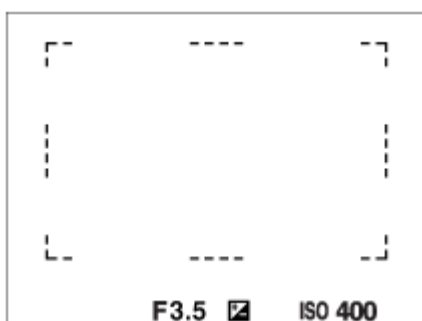



- När man använder någon annan zoomfunktion än den optiska zoomen vid tagning av stillbilder inaktiveras inställningen [Fokuseringsikon] Fokusområde] och skärpeinställningsramen visas med en streckad linje. Autofokusen prioriterar området i och runt mitten av bilden.

Flytta skärpeinställningsområdet

- När punkten [Fokuseringsikon] Fokusområde] är inställd på [Zon], [Punkt] eller [Utöka punkt], och man trycker på den knapp som [Fokusstandard]-funktionen är inställd för, går det att ta bilder samtidigt som man flyttar skärpeinställningsramen genom att trycka uppåt/nedåt/till vänster/till höger på styrratten. För att flytta tillbaka skärpeinställningsramen till mitten av bildskärmen trycker du på [Radera] (radera)-knappen medan du flyttar ramen. Om du vill ändra tagningsinställningarna med hjälp av styrratten så tryck på den knapp som [Fokusstandard]-funktionen är inställd för.





Tips

- När [ Fokusområde] är satt till något av följande kan du flytta skärpeinställningsramen över ett större avstånd åt gången genom att sätta [ Fördr. av AF-omr.] till [Stor].
 - [Punkt]
 - [Utöka punkt]
- Det går att flytta skärpeinställningsramen snabbt genom att peka och dra på bildskärmen. Ställ in [Pekfunktion] på [På] och ställ in [Pekfunkt. under tagn.] under [Tagningsskärm] i [Inst. pekpanel] på [Pekfokus] i förväg.



OBS!

- Det går inte att utföra funktionerna som är inställda för styrratten eller specialknapp 2 medan skärpeinställningsramen flyttas.







Följa motivet tillfälligt under tagning av stillbilder och filmer (Spårning på)

Du kan tillfälligt ändra inställningen för [ Fokusområde] till [Spårning] medan du trycker och håller på specialknappen som är inställd på [Spårning på] med [ Inst spec.kn/ratt] eller [ Inst spec.kn/ratt] i förväg. Inställningen för [ Fokusområde] innan du aktiverade [Spårning på] ändras till motsvarande [Spårning]-inställning.

Till exempel:

[ Fokusområde] innan du aktiverar [Spårning på]	[ Fokusområde] när [Spårning på] är aktiverat
[Brett]	[Spårning: Brett]
[Punkt: S]	[Spårning: Punkt S]
[Utöka punkt]	[Spårning: Utöka punkt]

Tips

- När [Spårning på + AF På] eller [Spårning på  + ] är tilldelat till en specialknapp med hjälp av [ Inst spec.kn/ratt] samarbetar autofokuseringen med spårningen för att behålla skärpan på motivet när specialknappen hålls in under stillbildstagning. [Spårning på + AF På] är tilldelat till AF-ON (AF På)-knappen i standardinställningarna.
[Spårning på + AF På]: Används för att följa motivet inom skärpeinställningsområdet enligt inställningen för [ Fokusområde] innan du tryckte på specialknappen.
[Spårning på  + ]: Används för att följa motivet i mitten på skärmen, oberoende av inställningen för [ Fokusområde] innan du tryckte på specialknappen.

Fasavkännings-AF

När det finns fasavkännings-AF-punkter inom autofokusområdet använder produkten en kombination av fasavkännings-AF och kontrast-AF.

OBS!

- Fasavkännings-AF går bara att använda när ett kompatibelt objektiv är monterat. Om du använder ett objektiv som inte har stöd för fasavkännings-AF kan du inte använda följande funktioner.
 - [Automatisk AF]
 - [Känsl. AF-spårn.]
 - [Käns. AF-objektb.]
 - [AF-övergångsha.]

Observera även att om man använder ett redan befintligt objektiv kan det hända att fasavkännings-AF inte går att använda om man inte uppdaterar objektivet.

Relaterade avsnitt

- [Välja skärpeinställningsmetod \(Fokusläge\)](#)
- [Pekfunktion](#)
- [Inst. pekpanel](#)
- [Skärpeinställning med pekåtgärder \(Pekfokus\)](#)
- [Justering av skärpeinställningsområdet i förhållande till kamerans riktning \(på bredden/på höjden\) \(Växl V/H AF-omr.\)](#)
- [Registrering av nuvarande skärpeinställningsområde \(Reg. AF-område\)](#)

TP1001411660

5-054-924-92(1) Copyright 2023 Sony Corporation

Digitalkamera med utbytbart objektiv
ILCE-7CR α7CR

Följa motivet (spårningsfunktion)

Den här kameran har en funktion som följer motivet och håller det markerat med skärpeinställningsramen. Du kan ställa in startpunkten för följning genom att välja skärpeinställningsområden eller genom att peka på skärmen. Den önskade funktionen varierar beroende på inställningsmetoden.

- Se relaterade funktioner under "Relaterade avsnitt" längst ner på den här sidan.



Ställa in startläge för följning efter skärpeinställningsområde ([Spårning] under [Fokusområde])

Den valda skärpeinställningsramen ställs in som startpositionen för följning och följningen startar när avtryckaren trycks ned halvvägs.



- Denna funktion går att använda i stillbildsläget.
- Denna funktion går bara att välja när [ Fokusläge] är satt till [Kontinuerlig AF].





Ställa in startläge för följning genom att peka ([Pekspårning] under [Pekfunk. under tagn.]

Du kan ställa in motivet som ska följas genom att peka på det på bildskärmen.







- Den här funktionen kan användas i stillbildsläget och filminspelningsläget.
- Denna funktion går att använda för att ta stillbilder när [ Fokusläge] är inställt på [Enbilds-AF], [Automatisk AF], [Kontinuerlig AF] eller [Dir man. fokus].
- Denna funktion går att använda för att spela in filmer när [ Fokusläge] är inställt på [Kontinuerlig AF] eller [Manuellt fokus].

För att tillfälligt ändra inställningen för [Fokusområde] till [Spårning] ([Spårning på] med hjälp av specialknappen)

Även om [ Fokusområde] är inställt på något annat än [Spårning] kan du tillfälligt ändra inställningen för [ Fokusområde] till [Spårning] när du håller knappen som tilldelats [Spårning på] intryckt.

- Tilldela funktionen [Spårning på] till önskad knapp i förväg med [ Inst spec.kn/ratt] eller [ Inst spec.kn/ratt].
- Den här funktionen kan användas i stillbildsläget och filminspelningsläget.
- Denna funktion går att använda för att ta stillbilder när [ Fokusläge] är inställt på [Kontinuerlig AF].
- Denna funktion går att använda för att spela in filmer när [ Fokusläge] är inställt på [Kontinuerlig AF] eller [Manuellt fokus].



Tips

- När [Spårning på + AF På] eller [Spårning på  + ] är tilldelat till en specialknapp med hjälp av [ Inst spec.kn/ratt] samarbetar autofokuseringen med spårningen för att behålla skärpan på motivet när specialknappen hålls in under stillbildstagnig.
[Spårning på + AF På]: Används för att följa motivet inom skärpeinställningsområdet enligt inställningen för [ Fokusområde] innan du tryckte på specialknappen.
[Spårning på  + ]: Används för att följa motivet i mitten på skärmen, oberoende av inställningen för [ Fokusområde] innan du tryckte på specialknappen.

Pausa spårningsfunktionen tillfälligt

Genom att trycka på knappen som du har tilldelat [Spårn av när intryckt] eller [Spårning av vid låst] med [ Inst spec.kn/ratt] kan du tillfälligt pausa spårningsfunktionen.

Använd den här funktionen när du befinner dig i en tagningssituation där det är svårt att fortsätta spåra eller om spårningsramen flyttas till ett annat motiv.

Om du trycker på knappen som du har tilldelat till [Spårnid. av n intryckt] eller [Spårn.id av vid låst] med [ Inst spec.kn/ratt] kommer [ Identi. motiv i AF] tillfälligt att växlas till [Av] vilket avbryter följdning av igenkända motiv. Använd denna funktion när spårningsramen växlas till ett oavsiktligt motiv.

Relaterade avsnitt

- [Välja skärpeinställningsmetod \(Fokusläge\)](#)
- [Välja skärpeinställningsområde \(Fokusområde\)](#)
- [Starta spårning med pekåtgärder \(Pekspårning\)](#)
- [Tilldela funktioner som används ofta till knappar och rattar \(Inst spec.kn/ratt\)](#)

TP1001415731

5-054-924-92(1) Copyright 2023 Sony Corporation

Digitalkamera med utbytbart objektiv
ILCE-7CR α7CR

Manuellt fokus



När det är svårt att få skärpan ordentligt inställd i autofokusläget går det att ställa in skärpan för hand.

- 1 **MENU** → **AF_{MF} (Fokus)** → **[AF/MF]** → **[Fokusläge]** → **[Manuellt fokus]**.
- 2 **Vrid på skärpeinställningsringen för att ställa in skärpan.**
 - Vid stillbildstagnation går det att visa fokalavståndet på skärmen genom att vrida på skärpeinställningsringen. Fokalavståndet visas inte när en objektivadapter (säljs separat) är monterad.

Tips

- Om du sätter [Fulltids-DMF] till [På] kan du utföra manuella skärpeinställningsåtgärder när du tar stillbilder, oavsett inställningen för skärpeinställningssätt.

OBS!

- Om du använder sökaren, så justera dioptrinivån för att få rätt skärpa i sökaren.
- Det visade fokalavståndet är bara för referens.

Relaterade avsnitt

- [Direkt manuell skärpeinställning \(Dir man. fokus\)](#)
- [Fulltids-DMF](#)
- [Autoförst. i MF](#)
- [Fokusförstoring](#)
- [Kont.framhv.visn.](#)

TP1001380989

Digitalkamera med utbytbart objektiv
ILCE-7CR α7CR

Direkt manuell skärpeinställning (Dir man. fokus)



Det går att finjustera skärpan för hand efter att först ha ställt in den med autofokus. På så sätt går det fortare att ställa in skärpan för motivet än när man använder manuell skärpeinställning ända från början. Detta är praktiskt till exempel vid makrotagningar.

- 1 MENU** → **AF_{MF} (Fokus)** → **[AF/MF]** → **[ Fokusläge]** → **[Dir man. fokus]**.
- 2 Tryck ner avtryckaren halvvägs för att ställa in skärpan automatiskt.**
- 3 Håll avtryckaren halvvägs nedtryckt och vrid på skärpeinställningsringen för att fininställa skärpan.**
 - När man vrider på skärpeinställningsringen visas fokalavståndet på skärmen. Fokalavståndet visas inte när en objektivadapter (säljs separat) är monterad.
- 4 Tryck ner avtryckaren helt för att ta en bild.**

Tips

- Om du sätter [Fulltids-DMF] till [På] kan du alltid utföra manuella skärpeinställningsåtgärder utan att sätta skärpeinställningssättet till [Dir man. fokus].

Relaterade avsnitt

- [Manuellt fokus](#)
- [Fulltids-DMF](#)
- [Kont.framhv.visn.](#)

TP1001381038

Digitalkamera med utbytbart objektiv
ILCE-7CR α7CR

Fokusera med hjälp av motivigenkänningsfunktioner

Om du ställer in motivet i förväg känner kameran automatiskt igen motivet och kan ställa in skärpan på ögonen etc. vid tagning.

I denna tabell beskrivs två metoder för att fokusera och ta bilder med hjälp av motivigenkänning. Välj lämplig metod efter ändamålet.

Punkt	[ Identi. motiv i AF]-funktionen	[Ident. av motiv AF] via en anpassad knapp
Förberedelse	<ul style="list-style-type: none"> Välj [ Identi. motiv i AF] → [På]. Välj [Människa], [Djur/Fågel], [Djur], [Fågel], [Insekt], [Bil/Tåg] eller [Flygplan] för [ Identifieringsmål]. 	<ul style="list-style-type: none"> Ställ in [Ident. av motiv AF] för önskad knapp med hjälp av [ Inst spec.kn/ratt] eller [ Inst spec.kn/ratt]. Välj [Människa], [Djur/Fågel], [Djur], [Fågel], [Insekt], [Bil/Tåg] eller [Flygplan] för [ Identifieringsmål].
Hur man fokuserar	Tryck ned avtryckaren halvvägs.* ¹	Tryck på den knapp som [Ident. av motiv AF]-funktionen har tilldelats.* ²
Funktionsinformation	<ul style="list-style-type: none"> Kameran fokuserar på ögat, huvudet, kroppen eller hela motivet som känns igen i eller runt angivet [ Fokusområde]. Om kameran inte känner igen några motiv i eller runt angivet [ Fokusområde] kommer vanlig autofokusering att utföras. 	<ul style="list-style-type: none"> Kameran ställer in fokus på det igenkända motivets ögon, huvud eller kropp eller hela motivet var som helst på skärmen, oavsett inställningen för [ Fokusområde]. Kameran utför inte autofokusering om inga motiv känns igen var som helst på skärmen.
Skärpeinställningsläge	Inställningen som är angiven med [ Fokusläge] följs.	Inställningen som är angiven med [ Fokusläge] följs.
Skärpeinställningsområde	Inställningen som är angiven med [ Fokusområde] följs.	Skärpeinställningsområdet ändras tillfälligt till hela skärmen, oavsett inställningen för punkten [ Fokusområde].

*¹ Denna åtgärd är till för att fokusera vid tagning av stillbilder. Vid filminspelning fokuserar kameran på det igenkända motivet även om man inte trycker på avtryckaren.

*² Oavsett om [ Identi. motiv i AF] är inställd på [På] eller [Av], om du har tilldelat [Ident. av motiv AF] till en specialknapp kan du använda [Ident. av motiv AF] medan du trycker på specialknappen.

Ställa in skärpan på ett djurs eller en fågels ögon

Ställ in [ Identifieringsmål] på [Djur], [Fågel] eller [Djur/Fågel] i enlighet med motivet före tagning. Det går att välja [Öga/Huv/Kropp], [Ögon/Huvud] eller [Ögon] som den del som ska identifieras med prioritet i stillbildstagningsläget.



Fokusera på insekter

Ställ in [ Identifieringsmål] på [Insekt] före tagning.

Fokusera på bilar, tåg eller flygplan

Ställ in [ Identifieringsmål] på [Bil/Tåg] eller [Flygplan] före tagning.

Tips

- Att ställa in [ Vis id. ram motiv] på [På] gör det enklare att kontrollera upptäcktsstatus för ansikten eller ögon.
- [Ident. av motiv AF] med hjälp av en specialknapp är praktisk i följande fall.
 - När du vill använda [Ident. av motiv AF] tillfälligt på hela skärmen medan knappen trycks ned, oavsett inställningen [ Fokusområde]
 - Om du inte vill använda autofokusering när kameran inte känner igen ett motiv
- Genom att placera hela motivet i bildvinkeln blir det lättare att känna igen motivet.

OBS!

- I följande fall kan det vara svårt att fokusera på motivet:
 - I dålig belysning eller i motljus.
 - Om motivet är i skuggan.
 - Om skärpan inte är inställt på motivet.
 - Om motivet rör sig för mycket osv.
- I följande fall kan det vara svårt att fokusera på ögonen, även om kameran känner igen ögonen:
 - Om personen blundar.
 - Om ögonen är täckta av hår, osv.
 - Om personen som ska fotograferas bär solglasögon.
- Det finns även andra situationer då det kanske inte går att ställa in skärpan på motiven.
- Om kameran inte kan fokusera på den del som du vill prioritera, t.ex. motivets ögon, kan det hända att kameran automatiskt fokuserar på andra igenkända delar som t.ex. huvudet eller kroppen på motivet.
- Även om en vit motivigenkänningsram visas runt motivets ansikte osv. kan det hända att kameran automatiskt fokuserar på den del som du vill prioritera, t.ex. motivets ögon.
- Det kan hända att motivet inte går att känna igen om bara en del av motivet är inom bildvinkeln.
 - Om endast händer och fötter är synliga för en person eller tassar för ett djur
 - Om en del av motivet är dold och inte syns osv.
- Under vissa förhållanden kan det hända att kameran av misstag känner igen andra föremål som det avsedda motivet.

Relaterade avsnitt

- [Identi. motiv i AF \(stillbild/film\)](#)
- [Identifieringsmål \(stillbild/film\)](#)
- [Ställ in val id.mål \(stillbild/film\)](#)
- [Välja hög/vän öga \(stillbild/film\)](#)
- [Vis id. ram motiv \(stillbild\)](#)
- [Välja skärpeinställningsmetod \(Fokusläge\)](#)
- [Välja skärpeinställningsområde \(Fokusområde\)](#)

TP1001422234

Digitalkamera med utbytbart objektiv
ILCE-7CR α7CR

Identi. motiv i AF (stillbild/film)



Ställer in om motiv ska kännas igen och fokuseras inom fokusområdet vid autofokusering.

1 MENU → AF_{MF} (Fokus) → [Identifi. av motiv] → [Identi. motiv i AF] → önskad inställning.

Menypunktsdetaljer

På:

Fokuserar på ett motiv med prioritet om det har känts igen inom eller runt anvisat fokusområde.

Av:

Känner inte igen motiv vid autofokusering.

Tips

- Genom att kombinera funktionen [Identi. motiv i AF] med [Fokusområde] → [Spårning] kan du bevara skärpan på ett motiv i rörelse.
- När [Identi. motiv i AF] är tilldelat till önskad knapp med [Inst spec.kn/ratt] eller [Inst spec.kn/ratt] kan du aktivera och inaktivera funktionen [Identi. motiv i AF] genom att trycka på knappen.
- Genom att tilldela [Ident. av när intryckt] eller [Identifi. av vid låst] till önskad knapp med [Inst spec.kn/ratt] kan du tillfälligt gå från [Identi. motiv i AF] till [Av] med användning av knappen.

OBS!

- Om kameran inte känner igen motivet som anges med [Identifieringsmål] inom eller runt anvisat fokusområde kommer den att fokusera på ett annat motiv.
- När tagningssläget är inställt på [Intelligent auto] är [Identi. motiv i AF] låst på [På].

Relaterade avsnitt

- [Fokusera med hjälp av motivigenkänningsfunktioner](#)
- [Identifieringsmål \(stillbild/film\)](#)
- [Ställ in val id.mål \(stillbild/film\)](#)
- [Välja hög/vän öga \(stillbild/film\)](#)
- [Tilldela funktioner som används ofta till knappar och rattar \(Inst spec.kn/ratt\)](#)

TP1001422233

Digitalkamera med utbytbart objektiv
ILCE-7CR α7CR

Identifieringsmål (stillbild/film)



Används för att välja vilket mål som ska kännas igen av motivigenkänningsfunktionen vid autofokusering.

① MENU → AF_{MF} (Fokus) → [Identifi. av motiv] → [📷 Identifieringsmål] → önskad inställning.

Menypunktsdetaljer

Människa:

Känner igen människor som motiv.

Djur/Fågel:

Känner igen djur och fåglar som motiv.

Djur:

Känner igen djur som motiv.

Fågel:

Känner igen fåglar som motiv.

Insekt:

Känner igen insekter som motiv.

Bil/Tåg:

Känner igen bilar och tåg som motiv.

Flygplan:

Känner igen flygplan som motiv.

Detaljerade inställningar för varje igenkänningsmål

Genom att trycka på höger sida av styrratten på skärmen [📷 Identifieringsmål] går det att göra detaljerade inställningar för respektive igenkänningsmål. Andra funktioner än [Priinst. för identifi.] går bara att ställa in i tagningsläget för stillbilder.

Omf. spåringsbyte *1 *5:

Ställer in området för att känna igen motiv. Att begränsa området gör att kameran bara flyttar skärpan till ett igenkänt motiv när motivet är nära spåringsramen. När man breddar området ställer kameran in skärpan på ett igenkänt motiv, även om motivet är långt bort från spåringsramen. ([1(Snävt)] till [5(Brett)])

Nivå spåringsbest. *2 *5:

Ställer in känsligheten för om spårningen ska fortsätta runt motivet eller om skärpan ska flyttas till ett annat motiv som är närmare när ett igenkänt motiv försvinner.

Vid inställning på [5(Låst på)] fortsätter kameran att spåra området runt motivet även om det är förlorat, t.ex. om motivet som du vill ta bilder av tillfälligt döljs av ett annat föremål.

Vid inställning på [1(Ej låst på)] under förhållanden då kameran inte kan fortsätta att spåra ett igenkänt motiv, t.ex. när motivet rör sig snabbt, avbryter kameran spårningen och ställer snabbt in skärpan på ett annat motiv som är närmare. ([1(Ej låst på)] till [5(Låst på)])

Känslighet för ident. *2 *5:

Ställer in känsligheten för motivigenkänning. Ju lägre inställning, desto enklare är det att förhindra felaktig igenkänning. Ju högre inställning, desto enklare är det att känna igen motiv som vanligtvis är svårt att känna igen. ([1(Låg)] till [5(Hög)])

Priinst. för identifi. *3:

Ställer in vad som ska prioriteras när djur och fåglar känns igen samtidigt. ([Auto]/[Prioritet på djur]/[Prioritet på fåglar])

Identifieringsdel *4:

Ställer in den del som ska kännas igen. ([Öga/Huv/Kropp]/[Ögon/Huvud]/[Ögon]/[Följ individ. inst.] *3)

Inst. val av ident.del *4:

När [Val av identifi.del] är tilldelat till en specialknappen ställs den igenkända delen in som går att växla med specialknappen. ([Öga/Huv/Kropp]/[Ögon/Huvud]/[Ögon]/[Följ individ. inst.] *3)

*1 Tillgängligt för [Människa]/[Djur]/[Fågel]/[Insekt]/[Bil/Tåg]/[Flygplan]

*2 [Djur]/[Fågel]/[Insekt]/[Bil/Tåg]/[Flygplan] enbart

*3 [Djur/Fågel] enbart

*4 [Djur/Fågel]/[Djur]/[Fågel] enbart

*5 När igenkänningsmålet är inställt på [Djur/Fågel] kan dessa inställningar justeras från skärmen [Djur: detaljerad inst.] eller [Fågel: detalj. inst.].

Tips

- Om du vill att djur- eller fågelögon ska kännas igen ska du komponera bilden så att hela huvudet är inom bildvinkeln. När du väl har ställt in skärpan på djurets eller fågelns huvud känns dess ögon igen lättare.
- Om man registrerar [Identifieringsdel] på funktionsmenyn går det att ändra inställningen under stillbildstagning.

OBS!

- När [🔍 Identifieringsmål] är inställt på annat än [Människa] kan följande funktioner inte användas.
 - 📷 Ansikte multimät.
 - 📷 Prio ansiktsreg.
- Vissa typer av motiv går inte att känna igen i enlighet med inställningen [🔍 Identifieringsmål]. Det kan även hända att andra motiv än det mål som du har ställt in är föremål att känna igen som motiv i vissa fall. Ställ in [🔍 Fokusområde] på [Zon] eller [Punkt] om detta inträffar och flytta fokusramen närmare motivet för att göra det lättare att känna igen motivet.

Relaterade avsnitt

- [Fokusera med hjälp av motivigenkänningsfunktioner](#)
- [Identi. motiv i AF \(stillbild/film\)](#)

TP1001422232

Digitalkamera med utbytbart objektiv
ILCE-7CR α7CR

Ställ in val id.mål (stillbild/film)



Ställer in vilka typer av igenkänningsmål som är tillgängliga vid användning av den specialknapp som [Val av ident.mål] har tilldelats.

- 1 **MENU** → **AF_{MF} (Fokus)** → [Identifi. av motiv] → [Ställ in val id.mål] → bocka för de igenkänningsmål som du vill välja och välj sedan [OK].

De måltyper som är markerade med (bock) kommer att finnas som inställningar.

Tips

- Ställ in [Val av ident.mål] för önskad knapp med hjälp av [Inst spec.kn/ratt] eller [Inst spec.kn/ratt].
- Du kan välja typer av mål som du inte har bockat för i [Ställ in val id.mål] genom att välja **MENU** → **AF_{MF} (Fokus)** → [Identifi. av motiv] → [Identifieringsmål].

Relaterade avsnitt

- [Identifieringsmål \(stillbild/film\)](#)
- [Tilldela funktioner som används ofta till knappar och rattar \(Inst spec.kn/ratt\)](#)

TP1001422231

Digitalkamera med utbytbart objektiv
ILCE-7CR α7CR

Välja hög/vän öga (stillbild/film)



Ställer in om skärpan ska ställas in på det vänstra eller det högra ögat när [Identifieringsmål] ställs in på [Människa] eller [Djur].

1 MENU → AF_{MF} (Fokus) → [Identifi. av motiv] → [Välja hög/vän öga] → önskad inställning.

Menypunktsdetaljer

Auto:

Kameran väljer automatiskt antingen det vänstra eller det högra ögat.

Höger öga:

Motivets högra öga (det vänstra ögat ur fotografens perspektiv) väljs.

Vänster öga:

Motivets vänstra öga (det högra ögat ur fotografens perspektiv) väljs.

[Vxl hög/vänst öga] via specialknapp

Du kan även växla mellan att fokusera på höger öga och vänster öga med specialknappen.

När [Välja hög/vän öga] är inställt på [Höger öga] eller [Vänster öga] kan du växla ögat som kameran ska fokusera på genom att trycka på specialknappen som har tilldelats funktionen [Vxl hög/vänst öga].

När [Välja hög/vän öga] är inställt på [Auto] kan du tillfälligt växla ögat som ska fokuseras genom att trycka på specialknappen som har tilldelats funktionen [Vxl hög/vänst öga].

Tillfälligt val av vänster/höger avbryts när du utför följande åtgärder osv. Kameran återgår då till automatisk ögonavkänning.

- Du trycker i mitten på styrratten
- Du slutar trycka ner avtryckaren halvvägs (gäller endast vid stillbildstagning)
- Du slutar trycka på specialknappen som har tilldelats [AF På] eller [Ident. av motiv AF] (endast vid stillbildstagning)
- Trycka på MENU-knappen

Tips

- När [Vis id.ram motiv] är inställt på [På] visas ögonavkänningsramen runt ögat som du har valt med menyn [Välja hög/vän öga] eller funktionen [Vxl hög/vänst öga] aktiverad av specialknappen.

Relaterade avsnitt

- [Fokusera med hjälp av motivigenkänningsfunktioner](#)
- [Identi. motiv i AF \(stillbild/film\)](#)
- [Identifieringsmål \(stillbild/film\)](#)
- [Vis id. ram motiv \(stillbild\)](#)

Digitalkamera med utbytbart objektiv
ILCE-7CR α7CR

Vis id. ram motiv (stillbild)



Ställer in om en motivigenkänningsram ska visas när ett motiv känns igen.

1 MENU → AF_{MF} (Fokus) → [Identifi. av motiv] → [📷 Vis id. ram motiv] → önskad inställning.

Menypunktsdetaljer

På:

En igenkänningsram visas när ett motiv känns igen.

Av:

En igenkänningsram visas inte när ett motiv känns igen.

Motivigenkänningsram

När kameran känner igen motivet och bedömer att motivet är mål för autofokusering visas den vita motivigenkänningsramen.

Igenkänningsramen prioriteras automatiskt och visas där ett mer precist igenkänningsmål (t.ex. ögon) känns igen.

När [Människa] är valt:

När kameran känner igen motivet visas en vit eller grå motivigenkänningsram runt ögat, ansiktet eller kroppen.



När [Djur/Fågel], [Djur] eller [Fågel] väljs:

När kameran känner igen motivet visas den vita motivigenkänningsramen runt ögat, huvudet eller kroppen.

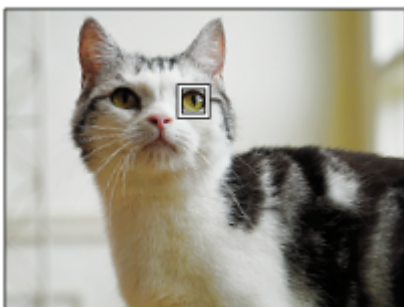

När [Insekt] är valt:

När kameran känner igen motivet visas den vita motivigenkänningsramen runt huvudet eller hela motivet.

När [Bil/Tåg] eller [Flygplan] väljs:

När kameran känner igen motivet visas den vita ramen för motivigenkänning runt den främre delen av tåget eller nosen på flygplanet eller runt hela motivet.

OBS!

- Om motivet inte känns igen visas inte motivigenkänningsramen.
- Om motivet eller kameran rör sig för mycket kan det hända att igenkänningsramen inte visas på rätt sätt över motivet.
- Även om [ Vis id. ram motiv] är inställt på [Av] visas en grön igenkänningsram över motivet som är i fokus när du trycker ned avtryckaren halvvägs.

Relaterade avsnitt

- [Fokusera med hjälp av motivigenkänningsfunktioner](#)
- [Identi. motiv i AF \(stillbild/film\)](#)
- [Identifieringsmål \(stillbild/film\)](#)
- [Välja hög/vän öga \(stillbild/film\)](#)
- [Ansiktsreg. \(stillbild/film\)](#)

TP1001422216

Digitalkamera med utbytbart objektiv
ILCE-7CR α7CR

Vis id. ram motiv (film)



Ställer in om en motivigenkänningsram ska visas när ett motiv känns igen.

1 MENU → AF_{MF} (Fokus) → [Identifi. av motiv] → [▶■] Vis id. ram motiv → önskad inställning.

Menypunktsdetaljer

På:

En igenkänningsram visas när ett motiv känns igen.

Av:

En igenkänningsram visas inte när ett motiv känns igen.

Motivigenkänningsram

När kameran känner igen motivet och bedömer att motivet är mål för autofokusering visas den vita motivigenkänningsramen.

Igenkänningsramen prioriteras automatiskt och visas där ett mer precist igenkänningsmål (t.ex. ögon) känns igen.

När [Människa] är valt:

När kameran känner igen motivet visas en vit eller grå motivigenkänningsram runt ögat, ansiktet eller kroppen.



När [Djur/Fågel], [Djur] eller [Fågel] väljs:

När kameran känner igen motivet visas den vita motivigenkänningsramen runt ögat, huvudet eller kroppen.



När [Insekt] är valt:

När kameran känner igen motivet visas den vita motivigenkänningsramen runt huvudet eller hela motivet.

När [Bil/Tåg] eller [Flygplan] väljs:

När kameran känner igen motivet visas den vita ramen för motivigenkänning runt den främre delen av tåget eller nosen på flygplanet eller runt hela motivet.

OBS!

- Om motivet inte känns igen visas inte motivigenkänningsramen.
- Om motivet eller kameran rör sig för mycket kan det hända att igenkänningsramen inte visas på rätt sätt över motivet.
- Även om [▶■ Vis id. ram motiv] är inställt på [Av] visas en grön igenkänningsram över motivet som är i fokus när du trycker ned avtryckaren halvvägs.

Relaterade avsnitt

- [Fokusera med hjälp av motivigenkänningsfunktioner](#)
- [Identi. motiv i AF \(stillbild/film\)](#)
- [Identifieringsmål \(stillbild/film\)](#)
- [Välja hög/vän öga \(stillbild/film\)](#)
- [Ansiktsreg. \(stillbild/film\)](#)

TP1001424029

Digitalkamera med utbytbart objektiv
ILCE-7CR α7CR

Ansiktsreg. (stillbild/film)



Denna funktion registrerar och raderar ansiktsdata och ställer in om registrerade ansikten ska identifieras eller inte. Upp till sju ansikten går att registrera. Om du ställer in ett av de registrerade ansiktena som identifieringsmål prioriteras ansiktet när fokus ställs in.

- 1 MENU** → **AF_{MF} (Fokus)** → **[Identifi. av motiv]** → **[Ansiktsreg.]**.
- 2 På listskärmen [Ansiktsreg.] väljer du +-ikonramen och trycker i mitten på styrratten.**
- 3 Placera det ansikte som du vill registrera i ramen i mitten på skärmen och tryck i mitten på styrratten.**
Det registrerade ansiktet kommer att visas på listskärmen [Ansiktsreg.]

För att välja ett ansikte att identifiera

Välj ansiktet som du vill identifiera på listskärmen [Ansiktsreg.] och tryck i mitten på styrratten. Alternativknappen för det ansikte som ställts in som identifieringsmål aktiveras.

För att radera ett registrerat ansikte

Välj det ansikte som du vill radera på listskärmen [Ansiktsreg.] och tryck på (radera)-knappen. Välj sedan [Radera detta ansikte]. Om man väljer [Radera alla ansikten] raderas alla registrerade ansikten.

OBS!

- Om du använder [Ansiktsreg.] så gör det på en ljus plats med motivet vänt framåt. Det går lättare att registrera ett ansikte om man positionerar det inom ramen i mitten på bildskärmen och positionerar halsen och axlarna under ramen. Om ansiktet är dolt av en hatt, en mask, ett par solglasögon eller liknande, eller om halsen eller axlarna är dolda, kan det hända att det inte går att registrera det på rätt sätt.
- Även om man utför [Radera detta ansikte] kvarstår registrerade ansiktsdata i kameran. Om du även vill ta bort det från kameran så utför du [Radera alla ansikten].

Relaterade avsnitt

- [Prio ansiktsreg. \(stillbild/film\)](#)

TP1001421892

Digitalkamera med utbytbart objektiv
ILCE-7CR α7CR

Prio ansiktsreg. (stillbild/film)



Ställer in om ett valt ansikte ska fokuseras med högre prioritet med [Ansiktsreg.].

① MENU → AF_{MF} (Fokus) → [Identifi. av motiv] → [Prio ansiktsreg.] → önskad inställning.

Menypunktsdetaljer

På:

Fokuserar på ett ansikte som identifierats i [Ansiktsreg.]-menyn med prioritet.

Av:

Fokuserar på ansikten utan att prioritera det valda ansiktet.

Tips

- Gör följande inställningar för att använda [Prio ansiktsreg.]-funktionen.
 - [Identi. motiv i AF] under [Identifi. av motiv]: [På]
 - [Identifieringsmål] under [Identifi. av motiv]: [Människa]
- Om du tilldelar [Prio ansiktsreg.] till en specialknapp går det att växla [Prio ansiktsreg.] mellan [På] och [Av] varje gång som du trycker på knappen.
- Om du tilldelar [Växla id.mål] till en specialknapp kan du växla ansiktet som ska identifieras varje gång som du trycker på knappen.



Relaterade avsnitt

- [Identi. motiv i AF \(stillbild/film\)](#)
- [Identifieringsmål \(stillbild/film\)](#)
- [Ansiktsreg. \(stillbild/film\)](#)

TP1001421882

Val av person att spåra (Välj ans. för spårning)

När kameran känner igen flera personer kan du välja vilken person som ska spåras.

- 1 **MENU** →  (Installation) → [Anpassa funktion] → [ Inst spec.kn/ratt] eller [ Inst spec.kn/ratt] → tilldela funktionen [Välj ans. för spårning] till önskad knapp.

Skärmen [Välj ans. för spårning] visas och ett orange fält visas under det ansikte som ska spåras.



- 2 **Välj det ansikte som du vill spåra med styrratten och tryck i mitten.**

Det orange fältet flyttas till valt ansikte. När ditt val är bekräftat ska du lämna skärmen [Välj ans. för spårning]- och börja spåra det valda ansiktet.



OBS!

- [Välj ans. för spårning] går inte att använda i följande fall:
 - När [ Fokusläge] är inställt på [Manuellt fokus] i tagningsläge för stillbilder
 - När du använder smart zoom, klarbildszoom och digital zoom i stillbildstagningsläget

Relaterade avsnitt

- [Tilldela funktioner som används ofta till knappar och rattar \(Inst spec.kn/ratt\)](#)

Digitalkamera med utbytbart objektiv
ILCE-7CR α7CR

Fokusstandard



Om du trycker på knappen som [Fokusstandard] har tilldelats kan du hämta praktiska funktioner, som att snabbt flytta skärpeinställningsramen osv. utifrån inställningarna för skärpeinställningsområdet.

- 1 **MENU** → (Installation) → [Anpassa funktion] → [Inst spec.kn/ratt] eller [Inst spec.kn/ratt] → önskad knapp och tilldela sedan funktionen [Fokusstandard] till knappen.
- 2 **Tryck på den knapp som [Fokusstandard]-funktionen är inställd för.**
 - Vad det går att göra genom att trycka på knappen varierar beroende på inställningen för [Fokusområde].

Exempel på [Fokusstandard]-knappfunktioner

- När [Fokusområde] är inställt på någon av följande parametrar går det att flytta fokuseringsramen genom att trycka upptill/nedtill/till vänster/till höger på styrratten.
 - [Zon]
 - [Punkt: L]/[Punkt: M]/[Punkt: S]
 - [Utöka punkt]
 - [Spårning: Zon]
 - [Spårning: Punkt L]/[Spårning: Punkt M]/[Spårning: Punkt S]
 - [Spårning: Utöka punkt]
- När [Fokusområde] är satt till [Brett], [Mittenfixering], [Spårning: Brett] eller [Spårning: Mittenfixering] kommer en tryckning på knappen i autofokusläge att få kameran att ställa in skärpan på mitten av skärmen. Om du trycker på knappen medan en film spelas in med manuell skärpeinställning kan du tillfälligt gå över till autofokus och ställa in skärpan i mitten på skärmen.

OBS!

- Det går inte att ställa in [Fokusstandard]-funktionen för [Vänsterknapp. funk.], [Högerknapp. funk.] eller [Nedknapp] på styrratten.

Relaterade avsnitt

- [Tilldela funktioner som används ofta till knappar och rattar \(Inst spec.kn/ratt\)](#)
- [Välja skärpeinställningsområde \(Fokusområde\)](#)

TP1001411755

Digitalkamera med utbytbart objektiv
ILCE-7CR α7CR

Justering av skärpeinställningsområdet i förhållande till kamerans riktning (på bredden/på höjden) (Växl V/H AF-omr.)



Det går att ställa in om [Fokuseringspunkt] ska ändras och skärpeinställningsramen flyttas i förhållande till kamerans riktning (horisontellt/vertikalt). Denna funktion är praktisk när man tar scener där man ofta behöver ändra kamerans riktning, som t.ex. porträtt eller sportscener.

1 MENU → AF_{MF} (Fokus) → [Fokuseringsområde] → [Växl V/H AF-omr.] → önskad inställning.

Menypunktsdetaljer

Av:

[Fokuseringspunkt] ändras inte och skärpeinställningsramen flyttas inte i förhållande till kamerans riktning (horisontellt/vertikalt).

Endast AF-punkt:

Skärpeinställningsramen flyttas i förhållande till kamerans riktning (horisontellt/vertikalt). [Fokuseringspunkt] är fast inställd.

AF-pt + AF-omr:

Både [Fokuseringspunkt] ändras och skärpeinställningsramen flyttas i förhållande till kamerans riktning (horisontellt/vertikalt).

T.ex. när [AF-pt + AF-omr] är valt



- (A) Vertikalt: [Punkt] (övre vänster hörn)
- (B) Horisontellt: [Punkt] (övre höger hörn)
- (C) Vertikalt:[Zon] (nedre vänster hörn)

- Tre kamerariktningar går att upptäcka: horisontellt, vertikalt med avtryckarsidan vänd uppåt, och vertikalt med avtryckarsidan vänd nedåt.

OBS!

- Om inställningen för punkten [Växl V/H AF-omr.] ändras försvinner skärpeinställningarna för respektive kamerariktning ur minnet.
- [Fokuseringspunkt] och skärpeinställningsramens position ändras inte även om punkten [Växl V/H AF-omr.] ställs in på [AF-pt + AF-omr] eller [Endast AF-punkt] i följande fall:
 - När tagningsläget är inställt på [Intelligent auto]
 - Under filminspelning
 - När den digitala zoomfunktionen används
 - När autofokusen är aktiverad
 - Under kontinuerlig tagning
 - Under nedräkning av självutlösaren

– När [Fokusförstoring]-funktionen är aktiverad

- När man tar bilder precis efter det att kameran har slagits på och kameran hålls på höjden, tas den första bilden med horisontell skärpeinställning eller med den senast använda skärpeinställningen.
- Kamerariktningen går inte att upptäcka när objektivet är vänt uppåt eller nedåt.

Relaterade avsnitt

- [Välja skärpeinställningsområde \(Fokusområde\)](#)

TP1001414029

5-054-924-92(1) Copyright 2023 Sony Corporation

Registrering av nuvarande skärpeinställningsområde (Reg. AF-område)



Det går att tillfälligt flytta skärpeinställningsramen till en förbestämd position med hjälp av en av specialknapparna. Denna funktion är praktisk vid tagning av scener där motivets rörelser är oförutsebara, som t.ex. sportscener. Med denna funktion går det att snabbt byta skärpeinställningsområde i förhållande till situationen.

Hur man registrerar skärpeinställningsområdet

1. MENU → AF_{MF} (Fokus) → [Fokusområde] → [Reg. AF-område] → [På].
2. Ställ in skärpeinställningsområdet på önskat ställe och håll sedan Fn (Funktion)-knappen intryckt.

Hur man hämtar fram det registrerade skärpeinställningsområdet

1. MENU →  (Installation) → [Anpassa funktion] → [ Inst spec.kn/ratt] → önskad knapp och välj sedan [Regist. AF-omr. intr.].
2. Ställ in kameran på tagningsläget, håll den knapp intryckt som [Regist. AF-omr. intr.]-funktionen är tilldelad till, och tryck sedan ner avtryckaren för att ta bilder.

Tips

- När en skärpeinställningsram är registrerad med hjälp av [Reg. AF-område], börjar den registrerade skärpeinställningsramen blinka på bildskärmen.
- Om du ställer in [Lås reg. AF-område] för en specialknapp går det att använda den registrerade skärpeinställningsramen utan att hålla knappen intryckt.
- Om [Reg. AF-omr.+AF På] är inställd för en specialknapp, ställs skärpan in automatiskt med hjälp av den registrerade skärpeinställningsramen när man trycker på knappen.

OBS!

- Skärpeinställningsområdet går inte att registrera i följande fall:
 - När [Pekfokus] används
 - När den digitala zoomfunktionen används
 - När [Pekspårning] används
 - Under skärpeinställning
 - När skärpelåset används
- Det går inte att ställa in [Regist. AF-omr. intr.] på [Vänsterknapp. funk.], [Högerknapp. funk.] eller [Nedknapp].
- Det går inte att hämta fram det registrerade skärpeinställningsområdet i följande fall:
 - Stillbild/film/S&Q-ratten är inställd på antingen  (film) eller S&Q (S&Q-motion)
 - Lägesomkopplaren är inställd på **AUTO** (Autoläge)
- När punkten [Reg. AF-område] är inställd på [På], är [Ratt-/hjulås]-inställningen fast inställd på [Låsa upp].

Relaterade avsnitt

- [Välja skärpeinställningsområde \(Fokusområde\)](#)
- [Radering av ett registrerat AF-område \(Rad. reg. AF-omr.\)](#)
- [Tilldela funktioner som används ofta till knappar och rattar \(Inst spec.kn/ratt\)](#)

Digitalkamera med utbytbart objektiv
ILCE-7CR α7CR

Radering av ett registrerat AF-område (Rad. reg. AF-omr.)



Används för att radera skärpeinställningsramens position som registrerades med hjälp av [Reg. AF-område].

① MENU → AF_{MF} (Fokus) → [Fokusområde] → [Rad. reg. AF-omr.].

Relaterade avsnitt

- [Registrering av nuvarande skärpeinställningsområde \(Reg. AF-område\)](#)

TP1001414031

Digitalkamera med utbytbart objektiv
ILCE-7CR α7CR

Begr. fokusomr. (stillbild/film)



Genom att begränsa typerna av tillgängliga skärpeområdesinställningar i förväg kan du välja inställningar för [Fokusområde] snabbare.

1 MENU → AF_{MF} (Fokus) → [Fokusområde] → [Begr. fokusomr.] → Lägg till bockmarkeringar till de skärpeinställningsområden som du vill använda och välj sedan [OK].

De typer av skärpeinställningsområden som är markerade med (bock-markering) går att använda som inställningar.

Tips

- När du tilldelar [Växla fokusområde] till en önskad knapp med [Inst spec.kn/ratt] eller [Inst spec.kn/ratt] ändras skärpeinställningsområdet varje gång du trycker på den tilldelade knappen. Genom att begränsa typerna av valbara skärpeinställningsområden med [Begr. fokusomr.] i förväg kan du välja önskad skärpeområdesinställning snabbare.

OBS!

- Skärpeområden som inte är markerade med en bock kan inte väljas med MENU eller Fn (funktion)-menyn. Om du vill välja till ett lägger du till en bockmarkering med [Begr. fokusomr.].
- Om du tar bort bockmarkeringen för ett skärpeområde som registrerats med [Väx! V/H AF-omr.] eller [Reg. AF-område] ändras även de registrerade inställningarna.

Relaterade avsnitt

- [Välja skärpeinställningsområde \(Fokusområde\)](#)
- [Tilldela funktioner som används ofta till knappar och rattar \(Inst spec.kn/ratt\)](#)

TP1001415751

Digitalkamera med utbytbart objektiv
ILCE-7CR α7CR

Cirk. av fokuspnkt (stillbild/film)



Anger om skärpeinställningsramen kan hoppa från den ena änden till den andra när du flyttar skärpeinställningsramen. Funktionen är praktisk när du vill flytta skärpeinställningsramen från den ena änden till den andra snabbt. Funktionen kan användas när följande inställningar valts för [ Fokusområde].

- [Zon]
- [Punkt: L]/[Punkt: M]/[Punkt: S]
- [Utöka punkt]
- [Spårning: Zon]
- [Spårning: Punkt L]/[Spårning: Punkt M]/[Spårning: Punkt S]
- [Spårning: Utöka punkt]

1 MENU → AF_{MF} (Fokus) → [Fokusområde] → [ Cirk. av fokuspnkt] → önskad inställning.

När [Cirkulera] är valt:

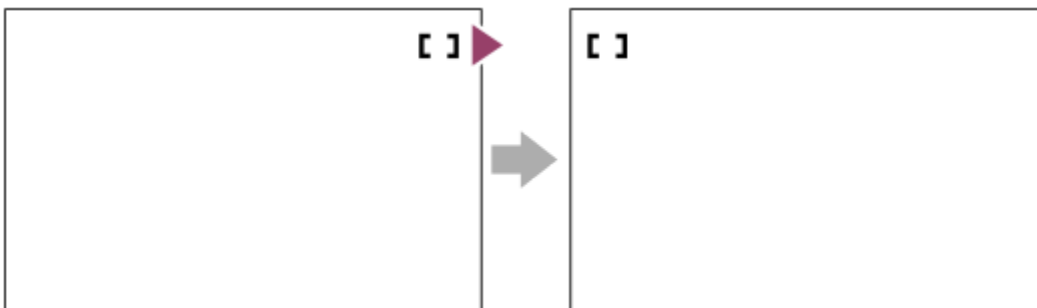

Menypunktsdetaljer

Cirkulerar inte:

Markören flyttas inte när du försöker flytta skärpeinställningsramen förbi slutet.

Cirkulera:

Markören hoppar till den andra änden när du försöker flytta skärpeinställningsramen förbi slutet.

Relaterade avsnitt

- [Välja skärpeinställningsområde \(Fokusområde\)](#)

TP1001415740

Digitalkamera med utbytbart objektiv
ILCE-7CR α7CR

Fördr. av AF-omr. (stillbild/film)



Används för att ställa in hur långt fokusramen ska flyttas när [Fokuseringsram] är satt till [Punkt] osv. Du kan snabbt flytta fokusramen genom att öka avståndet, till exempel i situationer där motivet rör sig mycket.

1 MENU → AF_{MF} (Fokus) → [Fokuseringsram] → [Fördr. av AF-omr.] → önskad inställning.

Menypunktsdetaljer

Standard:

Fokuseringsramen rör sig med standardavståndet.

Stor:

Fokuseringsramen rör sig över ett större avstånd i taget än vid [Standard].

Tips

- När [Växla flytt AF-ram] är tilldelat till önskad knapp med [Inst spec.kn/ratt] eller [Inst spec.kn/ratt] ändras inställningen [Fördr. av AF-omr.] temporärt medan knappen trycks ned.
- Om någon av följande funktioner är tilldelad till rattarna eller styrratten med användning av [Inst spec.kn/ratt] eller [Inst spec.kn/ratt] kan du flytta skärpeinställningsramen med det avstånd som har fastställts för respektive funktion, oavsett inställningen för [Fördr. av AF-omr.].
 - [Flytta AF-ram ↔ : S]
 - [Flytta AF-ram ↑↓ : S]
 - [Flytta AF-ram ↔ : Std]
 - [Flytta AF-ram ↑↓ : Std]
- Om någon av följande funktioner är tilldelad till rattarna eller styrratten med användning av [Min ratt-inställning] kan du flytta skärpeinställningsramen med det avstånd som har fastställts för respektive funktion, oavsett inställningen för [Fördr. av AF-omr.].
 - [Flytta AF-ram ↔ : S]
 - [Flytta AF-ram ↑↓ : S]
 - [Flytta AF-ram ↔ : Std]
 - [Flytta AF-ram ↑↓ : Std]

Relaterade avsnitt

- Välja skärpeinställningsområde (Fokusområde)
- Tilldela funktioner som används ofta till knappar och rattar (Inst spec.kn/ratt)

TP1001418299

Digitalkamera med utbytbart objektiv
ILCE-7CR α7CR

Färg på fokusram (stillbild/film)



Det går att ange färgen för ramen som anger skärpeinställningsområdet. Du kan göra att ramen syns bättre genom att ändra färgen om ramen är svår att se på grund av motivet.

① MENU → AF_{MF} (Fokus) → [Fokusområde] → [ Färg på fokusram] → önskad färg.

Menypunktsdetaljer

Vitt:

Visar ramen som anger skärpeinställningsområdet i vitt.

Rött:

Visar ramen som anger skärpeinställningsområdet i rött.

Relaterade avsnitt

- [Välja skärpeinställningsområde \(Fokusområde\)](#)

TP1001416532

Digitalkamera med utbytbart objektiv
ILCE-7CR α7CR

Autoren. av AF-omr.



Används för att ställa in om skärpeinställningsområdet ska fortsätta att visas hela tiden eller tas bort automatiskt så fort skärpan har ställts in.

1 MENU → AF_{MF} (Fokus) → [Fokusområde] → [Autoren. av AF-omr.] → önskad inställning.

Menypunktsdetaljer

På:

Skärpeinställningsområdet släcks automatiskt så fort skärpan har ställts in.

Av:

Skärpeinställningsområdet visas hela tiden.

Relaterade avsnitt



- [Välja skärpeinställningsområde \(Fokusområde\)](#)

TP1001411735

Digitalkamera med utbytbart objektiv
ILCE-7CR α7CR

Omrddvisn u spårning



Används för att ställa in om ramen som anger skärpeinställningsområdet ska visas när [ Fokusläge] är inställt på [Kontinuerlig AF] och [ Fokusområde] är inställt på [Spårning].

① MENU → AF_{MF} (Fokus) → [Fokusområde] → [Omrddvisn u spårning] → önskad inställning.

Menypunktsdetaljer

På:

Visar ramen som anger skärpeinställningsområdet under följning. Eftersom startområdet för följningen visas när motivet följs är detta till hjälp när nästa tagning ska påbörjas.

Av:

Ramen som anger skärpeinställningsområdet visas inte under följning.

Relaterade avsnitt

- [Välja skärpeinställningsområde \(Fokusområde\)](#)

TP1001418583

Digitalkamera med utbytbart objektiv
ILCE-7CR α7CR

Visa AF-C-omr.



Du kan ange huruvida området med skärpa ska visas eller inte när [Fokusläge] är inställt på [Kontinuerlig AF] och [Fokusområde] är inställt på [Brett] eller [Zon].

1 MENU → AF_{MF} (Fokus) → [Fokusområde] → [Visa AF-C-omr.] → önskad inställning.

Menypunktsdetaljer

På:

Skärpeinställningsområdet som skärpan är inställd för visas.

Av:

Skärpeinställningsområdet som skärpan är inställd för visas inte.

OBS!

- När [Fokusområdet] är inställt på något av följande blir ramarna i området som skärpan är inställd för gröna:
 - [Mittenfixering]
 - [Punkt]
 - [Utöka punkt]

Relaterade avsnitt

- [Välja skärpeinställningsområde \(Fokusområde\)](#)

TP1001412699

Digitalkamera med utbytbart objektiv
ILCE-7CR α7CR

Fasavk.område



Används för att ställa in om fasavkännings-AF-området ska visas eller ej.

① MENU → AF_{MF} (Fokus) → [Fokusområde] → [Fasavk.område] → önskad inställning.

Menypunktsdetaljer

På:

Fasavkännings-AF-området visas.

Av:

Fasavkännings-AF-området visas inte.

OBS!

- Fasavkännings-AF går bara att använda med kompatibla objektiv. Om ett inkompatibelt objektiv är monterat går det inte att använda fasavkännings-AF. Det kan hända att fasavkännings-AF inte fungerar ens med somliga kompatibla objektiv, t.ex. gamla objektiv som inte har uppdaterats. För närmare detaljer om kompatibla objektiv, se Sony webbsida för ditt område, eller kontakta din Sony-handlare eller närmaste auktoriserade Sony-serviceverkstad.
- Vid tagning med ett objektiv som är kompatibelt med fullt format visas inte fasavkännings-AF-området, även om punkten [Fasavk.område] är inställd på [På].
- Vid filminspelning visas inte fasavkännings-AF-området.

TP1001380941

Digitalkamera med utbytbart objektiv
ILCE-7CR α7CR

Känsl. AF-spårn.



Det går att ställa in känsligheten för AF-följningen om motivet kommer ur fokus i stillbildsläget.

① MENU → AF_{MF} (Fokus) → [AF/MF] → [Känsl. AF-spårn.] → önskad inställning.

Menypunktsdetaljer

5(Känslig)/4/3(Standard)/2/1(Låst):

Välj [5(Känslig)] för att reagera på motiv på olika avstånd vid skärpeinställningen.

Välj [1(Låst)] för att hålla skärpan inställd på ett visst motiv, även om andra föremål passerar framför motivet.

TP1001411716

Digitalkamera med utbytbart objektiv
ILCE-7CR α7CR

AF-övergångsha.



Används för att ställa in skärpeinställningshastigheten när målet för autofokusen ändras under filminspelning.

1 MENU → AF_{MF} (Fokus) → [AF/MF] → [AF-övergångsha.] → önskad inställning.

Menypunktsdetaljer

7 (Snabb)/6/5/4/3/2/1 (Långsam):

Välj ett snabbare värde för att snabbare ställa in skärpan på motivet.

Välj ett långsammare värde för att ställa in skärpan på motivet på ett mjukare sätt.

Tips

- Det går att använda pekfokusfunktionen för att flytta fokuspositionen för hand.

TP1001412723

Digitalkamera med utbytbart objektiv
ILCE-7CR α7CR

Käns. AF-objektb.



Används för att ställa in känsligheten med vilken skärpan går över till ett annat motiv om det ursprungliga motivet lämnar skärpeinställningsområdet eller om ett oskarpt motiv i förgrunden närmar sig mitten av skärpeinställningsområdet under filminspelning.

1 MENU → AF_{MF} (Fokus) → [AF/MF] → [Käns. AF-objektb.] → önskad inställning.

Menypunktsdetaljer

5(Känslig)/4/3/2/1(Låst):

Välj ett högre värde när du vill ta bilder på ett motiv som rör sig snabbt eller om du vill ta bilder på flera motiv samtidigt som du ändrar skärpeinställningen kontinuerligt.

Välj ett lägre värde om du vill att skärpeinställningen ska förbli stabil eller om du vill hålla skärpan inställd på ett visst mål utan påverkan av andra motiv.

TP1001411725

Digitalkamera med utbytbart objektiv
ILCE-7CR α7CR

AF-hjälp



Under filminspelning med autofokus kan du byta motivet som skärpan är inställd på genom att vrida på skärpeinställningsringen på objektivet.

1 MENU → AF_{MF} (Fokus) → [AF/MF] → [AF-hjälp] → [På].

2 Under filminspelning med autofokus vrider du på objektivets skärpeinställningsring för att ställa in skärpan på det avsedda motivet.

När du slutar vrida på skärpeinställningsringen blir motivet som skärpan har ställts in på via skärpeinställningsringen det nya autofokusmålet.

Menypunktsdetaljer

På:

Funktionen AF-hjälp används.

Av:

Funktionen AF-hjälp används inte.

Tips

- Det går lättare att se vilket område som skärpan är inställd på om du använder [ Kont.framhävvisn.] eller [Fokuskarta]-funktionen tillsammans med [AF-hjälp], vilket gör det enklare för dig att ställa in skärpan på det avsedda motivet.

OBS!

- Endast motiv inom skärpeinställningsområdet kan vara föremål för autofokus.
- Följande objektiv är inte kompatibla med [AF-hjälp].
 - SELP1650 (säljs separat)
 - SEL18200LE (säljs separat)

Relaterade avsnitt

- [Kont.framh.v.isn.](#)
- [Fokuskarta](#)

TP1001420126

Digitalkamera med utbytbart objektiv
ILCE-7CR α7CR

Val mellan AF/MF



Det går lätt att byta från automatisk till manuell skärpeinställning eller tvärtom under tagningen utan att ändra positionen man håller.

- 1 MENU →  (Installation) → [Anpassa funktion] → [ Inst spec.kn/ratt] eller [ Inst spec.kn/ratt] → önskad knapp → [Håll AF/MF-väljare] eller [Byt AF/MF-väljare].

Menypunktsdetaljer

Håll AF/MF-väljare:

Används för att byta skärpeinställningssätt när knappen hålls intryckt.

Byt AF/MF-väljare:

Används för att byta skärpeinställningssätt när man trycker en gång till på knappen.

OBS!

- Det går inte att ställa in [Håll AF/MF-väljare]-funktionen för [Vänsterknapp. funk.], [Högerknapp. funk.] eller [Nedknapp] på styrratten.
- Om objektivet är utrustat med en AF/MF-omkopplare har omkopplaren på objektivet företräde.

Relaterade avsnitt

- [Tilldela funktioner som används ofta till knappar och rattar \(Inst spec.kn/ratt\)](#)

TP1001380972

Digitalkamera med utbytbart objektiv
ILCE-7CR α7CR

Fulltids-DMF



Även om kameran eller objektivet är inställt på autofokus går det alltid att växla till det manuella fokusläget helt enkelt genom att vrida på fokusringen. Detta är praktiskt när man vill växla mellan autofokus och manuellt fokus när som helst.

1 MENU → AF_{MF} (Fokus) → [AF/MF] → [Fulltids-DMF] → önskad inställning.

Menypunktsdetaljer

På:

Funktioner för fokusringen under autofokus är aktiverade.

Av:

Funktioner för fokusring under autofokus är inaktiverade.

OBS!

- Följande funktioner kan inte användas när [Fulltids-DMF] är inställt på [På] och [Fokusläge] är inställt på [Kontinuerlig AF].
 - Autoförst. i MF
- [Fulltids-DMF] går inte att använda i följande fall.
 - Vid kontinuerlig tagning medan [Fokusläge] är inställt på [Kontinuerlig AF] eller [Automatisk AF] (vid [Kontinuerlig tagning: Lo] kan dock [Fulltids-DMF] användas)
 - När ett SEL70200GM-objektiv (säljs separat) är monterat medan [Fokusläge] är inställt på [Kontinuerlig AF]
- Följande objektiv (säljs separat) stödjer inte [Fulltids-DMF].
 - SELP1650
 - SEL18200LE
 - Objektiv med A-fattning

Relaterade avsnitt

- [Direkt manuell skärpeinställning \(Dir man. fokus\)](#)
- [Autoförst. i MF](#)
- [Kont.framhv.visn.](#)

TP1001421874

Digitalkamera med utbytbart objektiv
ILCE-7CR α7CR

AF m.avtryckare



Används för att ställa in om skärpan automatiskt ska ställas in när man trycker ner avtryckaren halvvägs. Välj [Av] för att ställa in skärpan och exponeringen var för sig.

① MENU → AF_{MF} (Fokus) → [AF/MF] → [AF m.avtryckare] → önskad inställning.

Menypunktsdetaljer

På:

Autofokusen aktiveras när man trycker ner avtryckaren halvvägs.

Av:

Autofokusen aktiveras inte när man trycker ner avtryckaren halvvägs.

Relaterade avsnitt



- [AF På](#)

TP1001380938

Digitalkamera med utbytbart objektiv
ILCE-7CR α7CR

AF På

Det går att ställa in skärpan utan att trycka ned avtryckaren halvvägs. Inställningarna för punkten [ Fokusläge] används.

- 1 **MENU** →  (Installation) → [Anpassa funktion] → [ Inst spec.kn/ratt] eller [ Inst spec.kn/ratt] → önskad knapp och tilldela sedan funktionen [AF På] till knappen.
- 2 **Tryck på den knapp som [AF På]-funktionen är tilldelad till.**
 - Vid filminspelning kan du ställa in skärpan automatiskt genom att hålla ned specialknappen som funktionen [AF På] är tilldelad, även i läget för manuell skärpeinställning.

Tips

- Ställ in [AF m.avtryckare] på [Av] om du inte vill att autofokusen ska användas när du trycker på avtryckaren.
- Ställ in punkterna [AF m.avtryckare] och [För-AF] på [Av] för att ställa in skärpan på ett visst avstånd där du förutsäger att motivet kommer att befinna sig.

Relaterade avsnitt

- [AF m.avtryckare](#)
- [För-AF](#)

TP1001380934

Digitalkamera med utbytbart objektiv
ILCE-7CR α7CR

Håll fokus



Används för att låsa skärpan medan man trycker på den knapp som skärpelåsfunktionen är tilldelad till.

- 1 **MENU** →  (Installation) → [Anpassa funktion] → [ Inst spec.kn/ratt] eller [ Inst spec.kn/ratt] → tilldela funktionen [Håll fokus] till önskad knapp.
 - 2 Ställ in skärpan och tryck på den knapp som [Håll fokus]-funktionen är tilldelad till.
-

Relaterade avsnitt

- [Tilldela funktioner som används ofta till knappar och rattar \(Inst spec.kn/ratt\)](#)

TP1001408473

Digitalkamera med utbytbart objektiv
ILCE-7CR α7CR

För-AF



Produkten ställer automatiskt in skärpan redan innan man trycker ner avtryckaren halvvägs.

① **MENU** → **AF/MF (Fokus)** → **[AF/MF]** → **[För-AF]** → **önskad inställning.**

Menypunktsdetaljer

På:

Skärpan ställs in innan man trycker ner avtryckaren halvvägs.

Av:

Skärpan ställs inte in innan avtryckaren trycks ner halvvägs.

OBS!

- [För-AF] går bara att använda när ett objektiv med E-fattning är monterat.
- Skärmen kan skaka under skärpeinställningsmanövrer.

TP1001412703

Digitalkamera med utbytbart objektiv
ILCE-7CR α7CR

Prioritetinst. AF-S



Används för att ställa in om slutaren ska utlösas även om motivet inte är skarpt när punkten [ Fokusläge] är inställd på [Enbilds-AF] [Dir man. fokus] eller [Automatisk AF] och motivet är stilla.

① MENU → AF_{MF} (Fokus) → [AF/MF] → [Prioritetinst. AF-S] → önskad inställning.

Menypunktsdetaljer

AF:

Skärpeinställningen prioriteras. Slutaren utlöses inte förrän skärpan är inställd på motivet.

Slutare:

Slutarutlösningen prioriteras. Slutaren utlöses även om motivet inte är skarpt.

Balans. fokus:

Används för att ta bilder med balans mellan skärpeinställning och slutarutlösning.

Relaterade avsnitt

- [Välja skärpeinställningsmetod \(Fokusläge\)](#)
- [Prioritetinst. AF-C](#)

TP1001411646

Digitalkamera med utbytbart objektiv
ILCE-7CR α7CR

Prioritetinst. AF-C



Används för att ställa in om slutaren ska utlösas även om motivet inte är skarpt när kontinuerlig AF används och motivet rör sig.

1 MENU → AF_{MF} (Fokus) → [AF/MF] → [Prioritetinst. AF-C] → önskad inställning.

Menypunktsdetaljer

AF:

Skärpeinställningen prioriteras.

Slutare:

Slutarutlösningen prioriteras. Slutaren utlöses även om motivet inte är skarpt.

Balans. fokus:

Används för att ta bilder med balans mellan skärpeinställning och slutarutlösning.

Relaterade avsnitt

- [Välja skärpeinställningsmetod \(Fokusläge\)](#)
- [Prioritetinst. AF-S](#)

TP1001411651

Digitalkamera med utbytbart objektiv
ILCE-7CR α7CR

AF-belysning



AF-lampan lyser upp motivet för att göra det lättare att ställa in skärpan under mörka förhållanden. AF-lampan tänds från det att man trycker ned avtryckaren halvvägs till det att skärpan har låsts för att göra det lättare att ställa in skärpan. Om en blixtnedslagsfunktion är monterad på multi-gränssnittsskon tänds även AF-lampan på blixten när blixten slås på.

1 MENU → AF_{MF} (Fokus) → [AF/MF] → [AF-belysning] → önskad inställning.

Menypunktsdetaljer

Auto:

AF-lampan tänds automatiskt under mörka förhållanden.

Av:

AF-lampan används inte.

OBS!

- [AF-belysning] går inte att använda i följande fall:
 - När tagningsläget är inställt på [Film] eller [S&Q-motion].
 - När [Fokusläge] är inställt på [Kontinuerlig AF] eller [Automatisk AF] och motivet rör sig (när skärpeindikatorn  visas).
 - När [Fokusförstoring]-funktionen är aktiverad.
 - När punkten [Scenval] är inställd på något av följande lägen:
 - [Landskap]
 - [Sport & action]
 - [Nattmotiv]
 - När en objektivadapter är monterad.
- Ljuset från AF-lampan är väldigt skarpt. Det är visserligen inte farligt, men undvik ändå att titta rakt in i AF-lampan på nära håll.

TP1001411676

Digitalkamera med utbytbart objektiv
ILCE-7CR α7CR

Bländardrift i AF



Kamerans bländardrivsystem ändras för att prioritera autofokusföljning eller tystnad.

1 MENU → AF_{MF} (Fokus) → [AF/MF] → [Bländardrift i AF] → önskad inställning.

Menypunktsdetaljer

Fokusprioritet:

Bländardrivsystemet ändras för att prioritera autofokusförmågan.

Standard:

Det vanliga bländardrivsystemet används.

Tyst prioritet:

Ändrar bländardrivsystemet till att prioritera tystnad så att ljudet från bländardrivningen är tystare än i [Standard].

OBS!

- När [Fokusprioritet] är valt kan det hända att det hörs ljud från bländaren eller att bländaren inte syns på bildskärmen. Om du vill undvika sådana problem så ändra inställningen till [Standard].
- När [Tyst prioritet] är valt kan skärpeinställningen ta längre tid och det kan vara svårt att ställa in skärpan på ett motiv.
- Effekten kan variera beroende på vilket objektiv som används och tagningsförhållandena.

Relaterade avsnitt

- [Inställ. tyst läge \(stillbild/film\)](#)

TP1001415733

Digitalkamera med utbytbart objektiv
ILCE-7CR α7CR

AF vid fokusförst.







Det går att ställa in skärpan mer precist på motivet när autofokus används genom att förstora det område inom vilket skärpan ska ställas in. När det förstora området visas går det att ställa in skärpan inom ett ännu mindre område än [Punkt] under [ Fokusområde].

- 1 MENU → AF_{MF} (Fokus) → [Fokusassistent] → [AF vid fokusförst.] → [På].
- 2 MENU → AF_{MF} (Fokus) → [Fokusassistent] → [Fokusförstoring].
- 3 Förstora bilden genom att trycka i mitten på styrratten och justera sedan positionen genom att trycka upp/ner/till vänster/till höger på styrratten.
 - Förstoringen ändras varje gång man trycker på mitten.
- 4 Tryck ner avtryckaren halvvägs för att ställa in skärpan.
 - Skärpan ställs in vid + (plustecknet) i mitten på skärmen.
- 5 Tryck ner avtryckaren helt för att ta bilden.
 - Kameran lämnar den förstora displayen efter tagningen.

Tips

- Vi rekommenderar att du använder stativ för att kunna ange det område du vill förstora på ett precist sätt.
- Det går att kontrollera resultatet från autofokusåtgärden genom att förstora den visade bilden. Om du vill ändra skärpan position justerar du skärpeinställningsområdet på den förstora skärmen och trycker sedan ner avtryckaren halvvägs.

OBS!

- Om man förstora ett område i kanten av skärmen, kan det hända att kameran inte kan ställa in skärpan.
- Det går inte att justera exponeringen eller vitbalansen medan bilden visas förstora.
- [AF vid fokusförst.] går inte att använda i följande fall:
 - Under filminspelning
 - När punkten [ Fokusläge] är inställd på [Kontinuerlig AF].
 - När punkten [ Fokusläge] är inställd på [Automatisk AF] och tagningsläget är inställt på något annat än P/A/S/M.
 - När punkten [ Fokusläge] är inställd på [Automatisk AF] och punkten [Matningsläge] är inställd på [Kontin. tagning].
 - När en objektivadapter används (säljs separat).
- När bilden visas förstora går det inte att använda följande funktioner:
 - [Ident. av motiv AF]
 - [För-AF]
 - [ Identi. motiv i AF]

Relaterade avsnitt

- [Fokuserstoring](#)

TP1001412736

5-054-924-92(1) Copyright 2023 Sony Corporation

Digitalkamera med utbytbart objektiv
ILCE-7CR α7CR

Autoförst. i MF



Bilden på skärmen förstoras automatiskt för att göra det lättare att ställa in skärpan för hand. Detta fungerar vid tagning med manuell skärpeinställning eller direkt manuell skärpeinställning.

1 MENU → AF_{MF} (Fokus) → [Fokusassistent] → [Autoförst. i MF] → [På].

2 Vrid på skärpeinställningsringen för att ställa in skärpan.

- Bilden förstoras. Det går att förstora bilden ytterligare genom att trycka i mitten på styrratten.

Tips

- Du kan ställa in hur länge bilden ska visas förstorad genom att välja MENU → AF_{MF} (Fokus) → [Fokusassistent] → [🕒 Tid för fokusförst.].

OBS!

- [Autoförst. i MF] går inte att använda vid filminspelning. Använd funktionen [Fokusförstoring] i stället.
- [Autoförst. i MF] går inte att använda när en objektivadapter är monterad. Använd funktionen [Fokusförstoring] i stället.

Relaterade avsnitt

- [Manuellt fokus](#)
- [Direkt manuell skärpeinställning \(Dir man. fokus\)](#)
- [Tid för fokusförst. \(stillbild/film\)](#)

TP1001412704

Digitalkamera med utbytbart objektiv
ILCE-7CR α7CR

Fokusering



Det går att kontrollera skärpan genom att förstora bilden före tagningen.
Till skillnad från [Autoförst. i MF] går det att förstora bilden utan att vrida på skärpeinställningsringen.

- 1 **MENU** → **AF_{MF} (Fokus)** → **[Fokusassistent]** → **[Fokusering]**.
- 2 **Tryck i mitten på styrratten för att förstora bilden, och välj sedan den del som ska förstoras genom att trycka upp/ner/till vänster/till höger på styrratten.**
 - Varje gång man trycker i mitten ändras förstoringen.
 - Du kan ställa in startförstoringen genom att välja **MENU** → **AF_{MF} (Fokus)** → **[Fokusassistent]** → **[Urspr. fokusförst.]** eller **[Urspr. fokusförst.]**.
- 3 **Kontrollera att skärpan är rätt inställd.**
 - Tryck på **[Radera]** (radera)-knappen för att flytta den förstora delen till mitten av bilden.
 - När skärpeinställningsättet är inställt på **[Manuellt fokus]** går det att se bilden förstora medan man ställer in skärpan. Om **[AF vid fokusförst.]** är inställt på **[Av]** stängs **[Fokusering]**-funktionen av när man trycker ner avtryckaren halvvägs.
 - När man trycker ner avtryckaren halvvägs medan en bild visas förstora under tagning med autofokus utförs olika funktioner beroende på inställningen för punkten **[AF vid fokusförst.]**.
 - När punkten **[AF vid fokusförst.]** är inställd på **[På]**: Autofokuseringen görs om.
 - När punkten **[AF vid fokusförst.]** är inställd på **[Av]**: **[Fokusering]**-funktionen stängs av.
 - Du kan ställa in hur länge bilden ska visas förstora genom att välja **MENU** → **AF_{MF} (Fokus)** → **[Fokusassistent]** → **[Tid för fokusförst.]**.

För att använda förstoringfunktionen med hjälp av pekmanövrer

När **[Pekfunkt. under tagn.]** är inställd på **[Pekfokus]** kan du förstora bilden och justera skärpan genom att trycka på bildskärmen. Ställ in i förväg på följande sätt.

- **[Pekfunktion]:** **[På]**
- **[Tagningsskärm]** under **[Inst. pekpanel]**:
 - Ställ in **[Tagningsskärm]** på **[På]**.
 - Ställ in **[Pekfunkt. under tagn.]** på **[Pekfokus]**.
- **[Pekskärm/-platta]:** Ställ in rätt för din användning.

När skärpeinställningsättet är inställt på **[Manuellt fokus]** går det att använda **[Fokusering]**-funktionen genom att dubbelknappa på det område som skärpan ska ställas in på under tagning med bildskärmen.

Vid tagning med sökaren tänds en ram i mitten på bildskärmen när man dubbelknappar på den, och det går att flytta ramen genom att dra den. Det går att förstora bilden ytterligare genom att trycka i mitten på styrratten.

- När förstöringsfunktionen används går det att flytta det förstörade området genom att dra det på pekskärmen.
- Dubbelknacka en gång till för att avsluta förstöringsfunktionen. När punkten [AF vid fokusförst.] är inställd på [Av] avslutas förstöringsfunktionen när man trycker ner avtryckaren halvvägs.
- Det går att ställa in om den förstörade bilden ska fortsätta att visas eller inte efter tagningen genom att trycka på Fn (funktion)-knappen medan den förstörade bilden visas. Denna funktion går att använda vid tagning med följande inställningar:
 - Skärpeinställningssätt: [Enbilda-AF], [Dir man. fokus] eller [Manuellt fokus]
 - Matningsläge: [Enkeltagning] eller [Kontin. tagning]
 - [AF vid fokusförst.]: [På]
 - [ Snabbgranskning]: [Av]

Relaterade avsnitt

- [Autoförst. i MF](#)
- [Tid för fokusförst. \(stillbild/film\)](#)
- [Urspr. fokusförst. \(stillbild\)](#)
- [Urspr. fokusförst. \(film\)](#)
- [AF vid fokusförst.](#)
- [Pekfunktion](#)
- [Inst. pekpanel](#)

TP1001380940

Digitalkamera med utbytbart objektiv
ILCE-7CR α7CR

Tid för fokusförst. (stillbild/film)



Ställ in hur länge bilden ska visas förstorad när funktionerna [Autoförst. i MF] och [Fokusförstoring] används.

① MENU → AF_{MF} (Fokus) → [Fokusassistent] → [ Tid för fokusförst.] → önskad inställning.

Menypunktsdetaljer

2 s:

Bilden förstoras i 2 sekunder.

5 s:

Bilden förstoras i 5 sekunder.

Ingen begräns.:

Bilden visas förstorad ända tills man trycker på avtryckaren.

Relaterade avsnitt

- [Autoförst. i MF](#)
- [Fokusförstoring](#)

TP1001380977

Digitalkamera med utbytbart objektiv
ILCE-7CR α7CR

Urspr. fokusförst. (stillbild)



Används för att ställa in grundförstoringen när [Fokusförstoring]-funktionen används. Välj en inställning som gör det lättare att komponera bilden.

① MENU → AF_{MF} (Fokus) → [Fokusassistent] → [📷 Urspr. fokusförst.] → önskad inställning.

Menypunktsdetaljer

Tagning i fullt format

x1,0:

Bilden visas med samma förstoring som på tagningsskärmen.

x4,7:

Bilden visas med 4,7 gångers förstoring.

Tagning i APS-C/Super 35mm-format

x1,0:

Bilden visas med samma förstoring som på tagningsskärmen.

x3,1:

Bilden visas med 3,1 gångers förstoring.

Relaterade avsnitt

- [Fokusförstoring](#)

TP1001411671

Digitalkamera med utbytbart objektiv
ILCE-7CR α7CR

Urspr. fokusförst. (film)



Ställer in den inledande förstoringen för [Fokusförstoring] i filminspelningsläget.

① **MENU** → **AF_{MF} (Fokus)** → [**Fokusassistent**] → [**▶■ Urspr. fokusförst.**] → önskad inställning.

Menypunktsdetaljer

x1,0:

Bilden visas med samma förstoring som på tagningsskärmen.

x4,0:

Bilden visas med 4,0 gångers förstoring.

Relaterade avsnitt

- [Fokusförstoring](#)

TP1001415730

Digitalkamera med utbytbart objektiv
ILCE-7CR α7CR

Fokuskarta



Vid filminspelning visas områden med skärpa och områden utan skärpa så att du kan skilja dem åt visuellt. Områden bakom området med skärpa anges med prickar i en sval färg **(A)** medan områden framför området med skärpa anges med prickar i en varm färg **(B)**. Inga prickar visas i området med skärpa. Prickarna lagras inte i själva filmen.

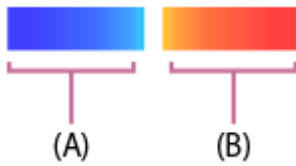

1 MENU → AF_{MF} (Fokus) → [Fokusassistent] → [Fokuskarta] → önskad inställning.

Menypunktsdetaljer

På:

Visar fokuskartan.

Av:

Visar inte fokuskartan.

Tips

- Det går även att visa fokuskartan på en extern bildskärm. Ställ in [Visa HDMI-info.] på [På] för att visa fokuskartan på en extern bildskärm.

OBS!

- [Fokuskarta] går inte att använda i följande fall:
 - När [Fokusförstoring]-funktionen är aktiverad
 - När den digitala zoomfunktionen används
 - Vid strömning
 - När ett objektiv som inte stöder fasavkännings-AF används
 - När en objektivadapter är monterad
 - När objektivet inte är monterat på kameran

Relaterade avsnitt

- [Visa HDMI-info.](#)

TP1001420127

Digitalkamera med utbytbart objektiv
ILCE-7CR α7CR

Kont.framhv.visn.



Används för konturframhävningfunktionen som framhäver konturerna för områden med skärpa vid tagning med manuell skärpeinställning eller direkt manuell skärpeinställning. När du filmar kan du även använda konturframhävningfunktionen med autofokus.

1 MENU → AF_{MF} (Fokus) → [Kont.framhv.visn.] → Välj ett menyalternativ och ställ in önskad parameter.

Menypunktsdetaljer

Kont.framhävvisn.:

Används för att visa toppvärdesfunktionen. ([På] / [Av])

Kon.framhvn.nivå:

Används för att ställa in förstärkningsnivån för områden med skärpa. ([Hög] / [Mellan] / [Låg])

Kont.framhvn.färg:

Används för att ställa in färgen som används för att förstärka områden med skärpa. ([Rött] / [Gult] / [Blå] / [Vitt])

OBS!

- Eftersom produkten bedömer att skärpan är inställd för områden som är skarpa i bilden kan det hända att toppvärdesfunktionens effekt varierar beroende på motivet och objektivet.
- Konturerna på skarpa områden framhävs inte på apparater som är anslutna via HDMI.

Relaterade avsnitt

- [Manuellt fokus](#)
- [Direkt manuell skärpeinställning \(Dir man. fokus\)](#)

TP1001414703

Digitalkamera med utbytbart objektiv
ILCE-7CR α7CR

Expon.kompens. (stillbild/film)



I normala fall ställs exponeringen in automatiskt (automatisk exponering). Med utgångspunkt från det exponeringsvärde som är inställt av den automatiska exponeringen går det att göra hela bilden ljusare eller mörkare genom att justera [Expon.kompens.] mot plus respektive minus (exponeringskompensation).

1 MENU → [Exponering/Färg] → [Expon.kompens.] → [Expon.kompens.] → önskad inställning.

+ -sidan (överexponering):

Bilden blir ljusare.

- -sidan (underexponering):

Bilden blir mörkare.

- När [Pekfunktion] är inställd på [På] och [Ikonpekningssidfot] är inställd på [På] kan du ändra exponeringskompensationsvärdena med hjälp av pekfunktioner.
- [Expon.kompens.] är tilldelad till den bakre ratten R i standardinställningarna.
- Exponeringen går att justera inom ett område från -5,0 EV till +5,0 EV.
- Det inställda exponeringsvärdet går att kontrollera på tagningsskärmen.

På bildskärmen

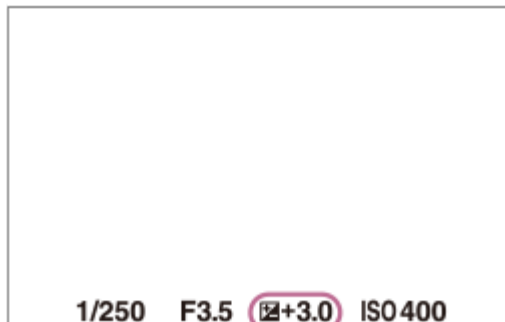

I sökaren

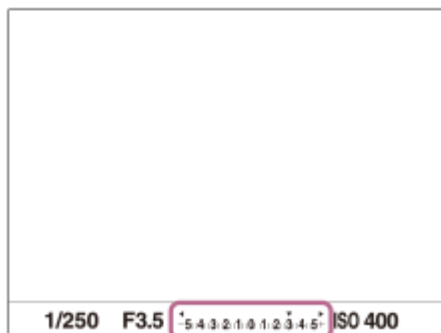

Tips

- Endast värden mellan -3,0 EV och +3,0 EV visas med motsvarande ljusstyrka för bilden på skärmen under tagningen. Om man ställer in ett exponeringskompensationsvärde utanför detta område påverkas inte bildens ljusstyrka på skärmen, men effekten kommer att synas i bilden som lagras.

- För filmer går exponeringskompensationsvärdet att justera inom ett område från -2,0 EV till +2,0 EV.

OBS!

- Exponeringskompensation går inte att utföra i följande tagningslägen:
 - [Intelligent auto]
 - [Scenval]
- När [Manuell expon.] används går det bara att utföra exponeringskompensation om punkten [ ISO] är inställd på [ISO AUTO].
- Vid tagning under extremt ljusa eller mörka förhållanden, eller när blixten används, kan det hända att det inte går att få någon tillfredsställande effekt.

Relaterade avsnitt

- [Exponeringssteg \(stillbild/film\)](#)
- [Exp.komp.inst.](#)
- [Kontin. gaffling](#)
- [Enkel gaffling](#)
- [Zebravisning](#)

TP1001411650

5-054-924-92(1) Copyright 2023 Sony Corporation

Digitalkamera med utbytbart objektiv
ILCE-7CR α7CR

Histogramvisning

Histogrammet visar luminansdistributionen och anger hur många bildpunkter det finns för respektive luminansområde. För att visa histogrammet på tagningsskärmen eller uppspelningsskärmen trycker du på DISP (visningssätt) upprepade gånger.

Så läser du av histogrammet

Histogrammet anger mörkare värden åt vänster och ljusare värden åt höger.

Histogrammet ändras när exponeringskompensation utförs.

Toppar i den högra eller vänstra änden av histogrammet markerar att det finns överexponerade respektive underexponerade områden i bilden. Sådana defekter går inte att korrigera på en dator efter tagningen. Utför exponeringskompensation före tagningen efter behov.

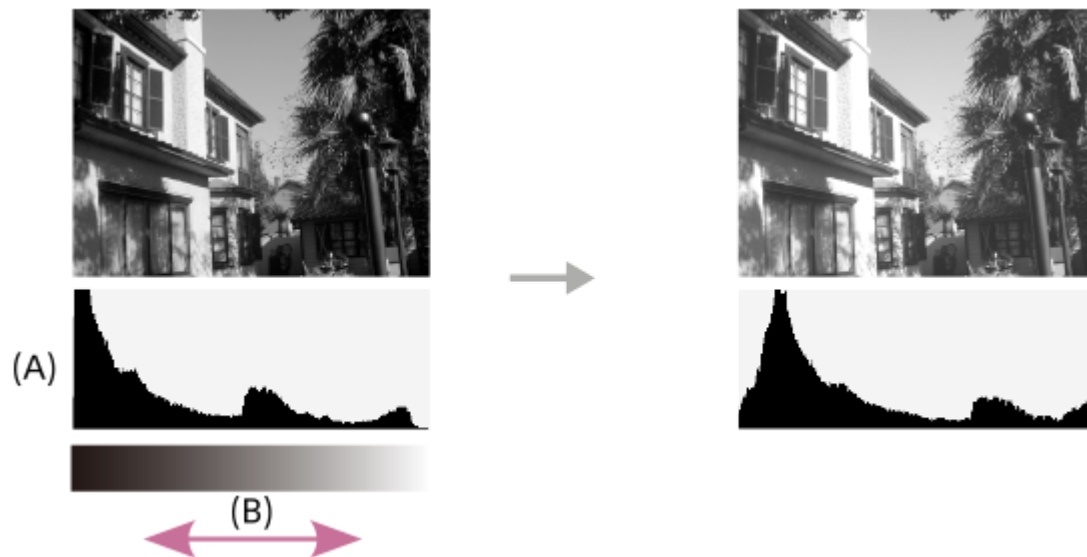

(A): Antal bildpunkter

(B): Ljusstyrka

OBS!

- Informationen i histogrammet visar inte hur den slutgiltiga bilden kommer att bli. Informationen gäller bilden som visas på skärmen. Slutresultatet beror på bländarvärdet, osv.
- Det kan hända att histogrammet blir väldigt annorlunda mellan tagning och uppspelning i följande fall:
 - När blixten används
 - Vid tagning av motiv med låg luminans, som t.ex. nattscener

Relaterade avsnitt

- [DISP \(visningssätt\)-knapp](#)
- [Expon.kompens. \(stillbild/film\)](#)

Digitalkamera med utbytbart objektiv
ILCE-7CR α7CR

Exponeringssteg (stillbild/film)



Det går att ställa in inställningsstegen för slutartiden, bländaren och exponeringskompensationsvärdet.

1 MENU →  (Exponering/Färg) → [Expon.kompens.] → [ Exponeringssteg] → önskad inställning.

Menypunktsdetaljer

0,5 EV / 0,3 EV

Relaterade avsnitt

- [Expon.kompens. \(stillbild/film\)](#)

TP1001380772

Digitalkamera med utbytbart objektiv
ILCE-7CR α7CR

Just. exp.stndard. (stillbild/film)



Används för att justera kamerans standard för korrekt exponeringsvärde för respektive mätsätt.

- 1 **MENU** → (Exponering/Färg) → [Expon.kompens.] → [Just. exp.stndard.] → önskat mätsätt.
- 2 **Ställ in önskat värde som mätstandard.**
 - Det går att ställa in ett värde från -1 EV till +1 EV i steg om 1/6 EV.

Mätsätt

Det inställda standardvärdet kommer att tillämpas när du väljer motsvarande mätsätt i MENU → (Exponering/Färg) → [Mätmetod] → [Mätmetod].

Multi/ Centrumvägd/ Spot/ Gensn. hel skärm/ Markera

OBS!

- Exponeringskompensationsvärdet påverkas inte när [Just. exp.stndard.]-inställningen ändras.
- När spot-AEL används låses exponeringsvärdet i förhållande till det värde som är inställt för [Spot].
- Standardvärdet för M.M-läget (manuell mätning) ändras i förhållande till värdet som är inställt för [Just. exp.stndard.].
- Värdet som är inställt med [Just. exp.stndard.] lagras i bildens Exif-data separat från exponeringskompensationsvärdet. Exponeringsstandardvärdet adderas inte till exponeringskompensationsvärdet.
- Om man ställer in punkten [Just. exp.stndard.] under gaffling, återställs antalet bilder för gafflingen.

Relaterade avsnitt

- [Mätmetod \(stillbild/film\)](#)

TP1001411714

Digitalkamera med utbytbart objektiv
ILCE-7CR α7CR

Opt. dyn. område (stillbild/film)



Produkten delar in bilden i små områden för att analysera kontrasten mellan ljus och skugga i motivet och bakgrunden, och skapar sedan en bild med optimal ljusstyrka och gradering.

1 MENU → (Exponering/Färg) → [Färg/ton] → [Opt. dyn. område] → önskad inställning.

Menypunktsdetaljer

Av:

Ljusstyrkan och graderingen justeras inte.

Opt.dyn.omr:

Om du väljer [Opt.av dyn.omr.: Auto] justerar kameran automatiskt ljusstyrkan och graderingen. För att optimera graderingen av en inspelad bild utifrån enskilda områden väljer du en optimeringsnivå från [Opt.av dyn.omr.: Nivå 1] (svag) till [Opt.av dyn.omr.: Nivå 5] (stark).

OBS!

- I följande fall är punkten [Opt. dyn. område] fast inställd på [Av]:
 - När [Bildprofil] är inställt på något annat än [Av].
 - När punkten [Log tagning] är inställd på [På (Flexibel ISO)].
 - Punkten [Opt. dyn. område] är fast inställd på [Av] när något av följande lägen är valt bland [Scenval]-lägena.
 - [Solnedgång]
 - [Nattmotiv]
 - [Nattporträtt]
- Inställningen är fast inställd på [Opt.av dyn.omr.: Auto] när något annat än ovanstående lägen är valt bland [Scenval]-lägena.
- Vid tagning med [Opt.dyn.omr]-funktionen kan det hända att det uppstår störningar i bilden. Välj lämplig nivå genom att kontrollera den lagrade bilden, i synnerhet om du förstärker effekten.

TP1001411801

Digitalkamera med utbytbart objektiv
ILCE-7CR α7CR

Mätmetod (stillbild/film)



Används för att ställa in vilket mätsätt som ska användas för att bestämma vilken del av bilden som ska uppmätas för exponeringsinställningen.

1 MENU → (Exponering/Färg) → [Mätmetod] → [Mätmetod] → önskad inställning.

Menypunktsdetaljer

Multi:

Hela bilden delas upp i ett antal mindre områden och ljuset mäts upp inom varje område för att bestämma rätt exponering för hela bilden (multi-patternmätning).

Centrumvägd:

Den genomsnittliga ljusstyrkan för hela bilden mäts upp, med tonvikt på delen i mitten av bilden (centrumvägd mätning).

Spot:

Mäter bara inuti mätcirkeln. Detta läge är praktiskt när man vill mäta ljuset bara i en viss del av skärmen. Mätcirkelns storlek går att ställa in på [Spot: Standard] eller [Spot: Stor]. Mätcirkelns position beror på inställningen för [Spotmätarpunkt].

Gens. hel skärm:

Används för att mäta den genomsnittliga ljusstyrkan för hela skärmen. Exponeringen blir stabil även om bildkompositionen eller motivets position ändras.

Markera:

Används för att mäta ljusstyrkan med tonvikt på det markerade området på skärmen. Detta läge är praktiskt när man vill ta bilder på motivet men undvika överexponering.

Tips

- Spotmätningens punkten kan koordineras med skärpeinställningsområdet med [Fokuspunktänk].
- När [Multi] väljs och [Ansikte multimät.] är inställd på [På] mäter kameran ljusstyrkan baserat på upptäckta ansikten.
- När [Mätmetod] är inställt på [Markera] och funktionen [Opt.dyn.omr] är aktiverad korrigeras ljusstyrka och kontrast automatiskt genom att bilden delas in i mindre områden och kontrasterna mellan ljus och skugga analyseras. Gör lämpliga inställningar efter tagningsförhållandena.

OBS!

- [Mätmetod] är låst till [Multi] i följande fotograferingssituationer:
 - [Intelligent auto]
 - [Scenval]
 - När du använder en annan zoomfunktion än den optiska zoomen
- I [Markera]-läget kan det hända att motivet blir mörkt om det finns ett ljusare område på skärmen.

Relaterade avsnitt

- [AE-lås](#)
- [Spotmätarpunkt \(stillbild/film\)](#)

- Ansikte multimät. (stillbild/film)
- Opt. dyn. område (stillbild/film)

TP1001380793

5-054-924-92(1) Copyright 2023 Sony Corporation

Digitalkamera med utbytbart objektiv
ILCE-7CR α7CR

Ansikte multimät. (stillbild/film)



Ställer in om kameran mäter ljusstyrkan baserat på upptäckta ansiktena när [👤 Mätmetod] är inställd på [Multi].

1 MENU → [🔍] (Exponering/Färg) → [Mätmetod] → [👤 Ansikte multimät.] → önskad inställning.

Menypunktsdetaljer

På:

Kameran mäter ljusstyrkan baserat på upptäckta ansikten.

Av:

Kameran mäter ljusstyrka i läget [Multi], utan ansiktsavkänning.

OBS!

- När tagningsläget är inställt på [Intelligent auto] är [👤 Ansikte multimät.] låst på [På].
- När [👤 Identi. motiv i AF] under [Identifi. av motiv] är inställd på [På] och [👤 Identifieringsmål] är inställd på en annan post än [Människa] fungerar inte [👤 Ansikte multimät.].

Relaterade avsnitt

- [Mätmetod \(stillbild/film\)](#)

TP1001414660

Digitalkamera med utbytbart objektiv
ILCE-7CR α7CR

Spotmätarpunkt (stillbild/film)



Anger om spotmätningens positionen ska koordineras med skärpeinställningsområdet när [ Fokusområde] är satt till följande parametrar:

- [Punkt: L]/[Punkt: M]/[Punkt: S]
- [Utöka punkt]
- [Spårning: Punkt L]/[Spårning: Punkt M]/[Spårning: Punkt S]
- [Spårning: Utöka punkt]

1 MENU →  (Exponering/Färg) → [Mätmetod] → [ Spotmätarpunkt] → önskad inställning.

Menypunktsdetaljer

Mitten:

Spotmätningens positionen koordineras inte med skärpeinställningsområdet, utan ljusstyrkan mäts alltid i mitten.

Fokuspunktänk:

Spotmätningens positionen koordineras med skärpeinställningsområdet.

OBS!

- Även om spotmätningens positionen är koordinerad med startpositionen för [Spårning] koordineras den inte med spårningen av motivet.
- När [ Fokusområde] är satt till följande parametrar låsas spotmätningens positionen till mitten.
 - [Brett]
 - [Zon]
 - [Mittenfixering]
 - [Spårning: Brett]/[Spårning: Zon]/[Spårning: Mittenfixering]

Relaterade avsnitt

- [Välja skärpeinställningsområde \(Fokusområde\)](#)
- [Mätmetod \(stillbild/film\)](#)

TP1001411717

Digitalkamera med utbytbart objektiv
ILCE-7CR α7CR

AE-lås



När det är hög kontrast mellan motivet och bakgrunden, t.ex. när motivet är i motljus eller befinner sig vid ett fönster, kan man mäta ljuset vid en punkt där motivet verkar ha lagom ljusstyrka och sedan låsa exponeringen före tagningen. För att minska motivets ljusstyrka mäter man ljuset vid en punkt som är ljusare än motivet, och låser sedan exponeringen för hela bilden. För att öka motivets ljusstyrka mäter man ljuset vid en punkt som är mörkare än motivet, och låser sedan exponeringen för hela bilden.

- 1 MENU** → (Installation) → [Anpassa funktion] → [Inst spec.kn/ratt] eller [Inst spec.kn/ratt] → önskad knapp och tilldela sedan [AE-lås] till knappen.
- 2 Ställ in skärpan på samma punkt som exponeringen ställs in för.**
- 3 Tryck på den knapp som [AE-lås]-funktionen är inställd för.**
Exponeringen låses och (AE-lås) tänds.
- 4 Ställ in skärpan på motivet igen och tryck på avtryckaren.**
 - För att frigöra exponeringslåset trycker man på den knapp som [AE-lås]-funktionen är inställd för.

Tips

- Om man väljer funktionen [AEL intryckt] i [Inst spec.kn/ratt] eller [Inst spec.kn/ratt] går det att låsa exponeringen så länge som man håller knappen intryckt. Det går inte att ställa in [AEL intryckt]-funktionen för [Vänsterknapp. funk.], [Högerknapp. funk.] eller [Nedknapp].

OBS!

- [Spot-AEL] och [Spot-AE-lås] går inte att använda medan andra zoomfunktioner används än den optiska zoomen.

Relaterade avsnitt

- [Tilldela funktioner som används ofta till knappar och rattar \(Inst spec.kn/ratt\)](#)

TP1001380791

Digitalkamera med utbytbart objektiv
ILCE-7CR α7CR

AEL med slutare





Används för att ställa in om exponeringen ska låsas när man trycker ner avtryckaren halvvägs.
Välj [Av] för att ställa in skärpan och exponeringen var för sig.

1 MENU →  (Exponering/Färg) → [Mätmetod] → [AEL med slutare] → önskad inställning.

Menypunktsdetaljer

Auto:

Exponeringen låses när skärpan har ställts in automatiskt av att man trycker ner avtryckaren halvvägs när punkten [ Fokusläge] är inställd på [Enbilds-AF]. När [ Fokusläge] är inställd på [Automatisk AF] och produkten bedömer att motivet rör sig, eller när man tar burst-bilder, stängs den låsta exponeringen av.

På:



Exponeringen låses när man trycker ner avtryckaren halvvägs.

Av:

Exponeringen låses inte när man trycker ner avtryckaren halvvägs. Använd det här läget när du vill ställa in skärpan och exponeringen var för sig.

Produkten fortsätter att justera exponeringen hela tiden vid tagning i [Kontin. tagning]-läge.

OBS!

- När [AE-lås] är tilldelat till en knapp med [ Inst spec.kn/ratt] eller [ Inst spec.kn/ratt] har inställningar med den knappen företräde framför [AE-lås]-inställningarna.

TP1001380796

Digitalkamera med utbytbart objektiv
ILCE-7CR α7CR

Aut. lång. slutare



Används för att ställa in om slutartiden automatiskt ska justeras eller ej när man filmar på ett mörkt ställe. Denna funktion går inte att använda under inspelning i slow motion/quick motion.

1 MENU →  (Exponering/Färg) → [Exponering] → [Aut. lång. slutare] → önskad inställning.

Menypunktsdetaljer



På:

Funktionen för automatisk slutartidsjustering används. Slutartiden blir automatiskt längre vid tagning under mörka förhållanden. Det går att minska störningarna i filmen genom att använda en långsammare slutartid vid inspelning på mörka ställen.

Av:

Auto Slow Shutter används inte. Den inspelade filmen blir mörkare än när [På] är valt, men samtidigt blir rörelserna smidigare och risken att motivet blir suddigt minskar.

OBS!

- [Aut. lång. slutare] fungerar inte i följande fall:
 -  S (Slutarprioritet)
 -  M (Manuell expon.)
 - När [ ISO] är inställt på något annat än [ISO AUTO].
 - När [Expon.kont. typ] är satt till [Flex. Expon.läge] och metoden för att justera slutartiden är satt till [Manuell]

TP1001380775

Digitalkamera med utbytbart objektiv
ILCE-7CR α7CR

Zebra visning



Om ljusstyrkenivån för en del av bilden uppfyller den inställda IRE-nivån visas ett zebramönster över den delen av bilden. Använd zebramönstret som vägledning för att justera ljusstyrkan.

1 MENU → (Exponering/Färg) → [Zebra visning] → Välj ett menyalternativ och ställ in önskad parameter.

Menypunktsdetaljer

Zebra visning:

Används för att välja om zebramönstret ska visas. ([Av] / [På])

Zebra nivå:

Används för att justera ljusstyrkenivån för zebramönstret. ([70] / [75] / [80] / [85] / [90] / [95] / [100] / [100+])

Tips

- Det går att registrera värden för kontroll av korrekt exponering och överexponering, samt ljusstyrkenivån för [Zebra nivå]. Inställningarna för bekräftelse av korrekt exponering och överexponering för [Special 1] respektive [Special 2] med standardinställningarna.
- För att kontrollera korrekt exponering ställer man in ett standardvärde och ljusstyrkenivåområdet. Ett zebramönster visas över delar som hamnar inom det inställda området.
- För att kontrollera överexponeringen ställer man in ett minimivärde för ljusstyrkenivån. Zebramönstret visas över områden vars ljusstyrkenivå är lika med eller högre än det inställda värdet.

OBS!

- Zebramönstret visas inte på enheter som är anslutna via HDMI.

TP1001414665

Digitalkamera med utbytbart objektiv
ILCE-7CR α7CR

ISO (stillbild/film)



Ljuskänsligheten uttrycks som ett ISO-värde (rekommenderat exponeringsindex). Ju högre nummer, desto högre ljuskänslighet.

1 ISO på styrratten → välj önskad inställning.

- Du kan även välja MENU → (Exponering/Färg) → [Exponering] → ISO].
- Värdet går att ändra i steg om 1/3 EV genom att vrida antingen på den främre ratten eller på styrratten. Värdet går att ändra i steg om 1 EV genom att vrida på den bakre ratten L eller den bakre ratten R.

Menypunktsdetaljer

ISO AUTO:

ISO-känsligheten ställs in automatiskt.

ISO 50 – ISO 102400:

Används för att ställa in ISO-känsligheten för hand. Ju högre värde, desto högre ISO-känslighet.

Tips

- Det går att ändra omfånget för ISO-känsligheten som ställs in automatiskt i [ISO AUTO]-läget. Välj [ISO AUTO], tryck på höger sida på styrratten, och ställ in önskade värden för [ISO AUTO maximalt] och [ISO AUTO minimalt].
- Ju högre ISO-värdet är, desto mer störningar blir det i bilderna.
- Vilka ISO-värden som går att välja varierar beroende på om man tar stillbilder, filmer eller använder spelar in i slow motion/quick motion.
- Vid filminspelning går det att använda ISO-värden mellan 100 och 32000. Om ISO-värdet är inställt på ett högre värde än 32000 ändras inställningen automatiskt till 32000. När filminspelningen är klar återgår ISO-värdet till den gamla inställningen.
- Vid filminspelning går det att använda ISO-värden mellan 100 och 32000. Om ISO-värdet är inställt på ett lägre värde än 100 ändras inställningen automatiskt till 100. När filminspelningen är klar återgår ISO-värdet till den gamla inställningen.
- Det tillgängliga området för ISO-känslighet varierar beroende på inställningen för [Gamma] under Bildprofil].
- Det tillgängliga ISO-känslighetsområdet ändras när filmer i RAW-format skickas till en annan enhet som är ansluten via HDMI.

OBS!

- ISO] är satt till [ISO AUTO] i följande tagningslägen:
 - [Intelligent auto]
 - [Scenval]
- När ISO-känsligheten är inställd på ett lägre värde än ISO 100, kan det hända att ljusstyrkeomfånget (dynamikomfånget) som går att lagra för motiv minskar.
- Om man väljer [ISO AUTO] med tagningsläget inställt på [P], [A], [S] eller [M], justeras ISO-känsligheten automatiskt inom det inställda området.
- Om du riktar kameran mot en extremt stark ljuskälla under tagning av bilder med en låg ISO-känslighet kan det hända att ljusa områden i bilden registreras som svarta områden.

Digitalkamera med utbytbart objektiv
ILCE-7CR α7CR

ISO-intervallbegr. (stillbild/film)



Du kan begränsa området för ISO-känslighet när ISO-känslighet ställs in för hand.

- 1 **MENU** → (Exponering/Färg) → [Exponering] → [ISO-intervallbegr.] → [Minimal] eller [Maximal] och välj de önskade värdena.

Ställa in område för [ISO AUTO]

Om du vill justera området för ISO-känslighet som ställs in automatiskt i läget [ISO AUTO] kan du välja MENU→ (Exponering/Färg) → [Exponering] → [ISO] → [ISO AUTO] och trycka på höger sida på styrratten för att välja [ISO AUTO maximalt]/[ISO AUTO minimalt].

OBS!

- Värden för ISO-känslighet som ligger utanför det angivna området går inte att använda. Om du vill välja ISO-känslighetsvärden utanför det angivna området kan du återställa [ISO-intervallbegr.].

Relaterade avsnitt

- [ISO \(stillbild/film\)](#)

TP1001415727

Digitalkamera med utbytbart objektiv
ILCE-7CR α7CR

ISO AUTO min. SH



Om du väljer [ISO AUTO] när tagningsläget är inställt på P (Autoprogram) eller A (Bländarprioritet), går det att ställa in vid vilken slutartid ISO-känsligheten ska börja ändras.

Denna funktion är effektiv när man filmar motiv som rör sig. Det går att minska både rörelseoskärpan och skakningsoskärpan.

1 MENU →  (Exponering/Färg) → [Exponering] → [ISO AUTO min. SH] → önskad inställning.

Menypunktsdetaljer

SLOWER (Långsammare)/SLOW (Långsam):

ISO-känsligheten börjar ändras vid slutartider långsammare än [Standard] för att ta bilder med mindre störningar.

STD (Standard):

Kameran ställer automatiskt in slutartiden i förhållande till objektivets brännvidd.

FAST (Snabb)/FASTER (Snabbare):

ISO-känsligheten börjar ändras vid slutartider snabbare än [Standard] för att förhindra skakningsoskärpa och rörelseoskärpa.

1/8000 — 30":

ISO-känsligheten börjar ändras vid den inställda slutartiden.

Tips

- Skillnaden i slutartid vid vilken ISO-känsligheten börjar ändras mellan[Långsammare], [Långsam], [Standard], [Snabb] och [Snabbare] är 1 EV.

OBS!

- Om exponeringen blir otillräcklig även när ISO-känsligheten är inställd på [ISO AUTO maximalt] för punkten [ISO AUTO], blir slutartiden längre än vad som är inställt för [ISO AUTO min. SH] för att få rätt exponering.
- I följande fall kan det hända att slutartiden inte fungerar på inställt sätt:
 - När blixten används för att ta bilder på ljusa scener. (Den maximala slutartiden är begränsad till blixtsynkroniseringshastigheten på 1/160 sekunder.)
 - När blixten används för att ta bilder på mörka scener med punkten [Blixtläge] inställd på [Fyllnadsblixt]. (Den minimala slutartiden är begränsad till den slutartid som kameran automatiskt ställer in.)

Relaterade avsnitt

- [Autoprogram](#)
- [Bländarprioritet](#)
- [ISO \(stillbild/film\)](#)

TP1001411800

Digitalkamera med utbytbart objektiv
ILCE-7CR α7CR

Vitbalans (stillbild/film)



Används för att justera den omgivande belysningens inverkan på färgtonerna så att ett neutralt vitt motiv lagras som vitt. Använd den här funktionen när färgerna i bilden inte blev som du hade tänkt dig, eller när du vill ändra färgtonerna med avsikt för ett visst fotografiskt syfte.

1 MENU → (Exponering/Färg) → [Vitbalans] → [Vitbalans] → önskad inställning.

Menypunktsdetaljer

AWB Auto / AWB Auto: Atmosfär / AWB Auto: Vitt / Dagsljus / Skugga / Molnigt / Glödlampa / -1 Lysrör: varm Vitt / 0 Lysrör: kallt Vitt / +1 Lysrör: dagsl. Vitt / +2 Lysrör: Dagsljus / Blixt (endast vid tagning av stillbilder) / Undervatn auto :

När du väljer en ljuskälla som lyser upp motivet justerar produkten färgtonerna i förhållande till den valda ljuskällan (förinställd vitbalans). När man väljer [Auto] upptäcker produkten automatiskt ljuskällan och justerar färgtonerna.

F.temp./filter:

Används för att justera färgtonerna i förhållande till ljuskällan. Ger samma effekt som färgkorrigeringsfilter för fotografering.

Special 1/Special 2/Special 3:

Används för att lagra en grundläggande vit färg i minnet under de belysningsförhållanden som ska användas under själva tagningen.

Tips

- Det går att tända fininställningsskärmen och fininställa färgtonerna om det behövs genom att trycka till höger på styrratten. När [F.temp./filter] är valt går det att ändra färgtemperaturen genom att vrida på den bakre ratten L eller den bakre ratten R i stället för att trycka på höger sida på styrratten.
- Om färgtonerna inte blev som du tänkt dig med valda inställningar så använd [Vitbalansgaffl.].
- AWB (Auto: Atmosfär), AWB (Auto: Vitt) visas bara när [Prioritetinst. AWB] är satt till [Atmosfär] eller [Vitt].
- Om du vill moderera en abrupt vitbalansväxling, till exempel när inspelningsmiljön växlar under filminspelning, kan du ändra vitbalansens växlingshastighet med funktionen [Stöfri WB].

OBS!

- Punkten [Vitbalans] är fast inställd på [Auto] i följande tagningslägen:
 - [Intelligent auto]
 - [Scenval]
- Om ljuskällan är en kvicksilverlampa eller natriumlampa går det inte att få rätt vitbalans på grund av ljusets egenskaper. I så fall rekommenderar vi att du använder blixt eller väljer [Special 1] till [Special 3].

Relaterade avsnitt

- [Fotografera vit standardfärg för att ställa in vitbalans \(anpassad vitbalans\)](#)
- [Prioritetinst. AWB \(stillbild/film\)](#)

- Vitbalansgaffl.
- Stöfri WB

TP1001411796

5-054-924-92(1) Copyright 2023 Sony Corporation

Fotografera vit standardfärg för att ställa in vitbalans (anpassad vitbalans)



För scener där den omgivande belysningen innehåller flera olika sorters ljuskällor rekommenderar vi att du använder skräddarsydd vitbalans för att kunna återge vitheten på rätt sätt. Det går att registrera 3 inställningar.

- 1 **MENU** → (Exponering/Färg) → [Vitbalans] → [Vitbalans] → Välj mellan [Special 1] och [Special 3] och tryck sedan på höger sida av styrratten.
- 2 Välj SET (inställning av anpassad vitbalans) och tryck i mitten på styrratten.
- 3 **Håll produkten så att det vita området täcker hela vitbalansramen och tryck sedan i mitten på styrratten.**
Efter att slutarljudet har hörts och meddelandet [Tar anpassade WB-data.] har visats så visas de kalibrerade värdena (färgtemperatur och färgfilter).
 - Du kan justera positionen för vitbalansramen genom att trycka upp/ner/till vänster/till höger på styrratten.
 - Efter att ha tagit en vit standardfärg kan du visa finjusteringsskärmen genom att trycka på höger sida på styrratten. Du kan finjustera färgtonerna efter behov.
 - Du kan återföra vitbalansramen till mitten genom att trycka på (radera)-knappen.
 - Det hörs inget slutarljud i följande fall.
 - I filminspelningläget
 - När [Tyst läge] är inställd på [På]
 - När [Slutartyp] är inställd på [Elektron. slutare]
- 4 **Tryck i mitten på styrratten.**
De kalibrerade värdena registreras. Bildskärmen återgår till MENU-skärmen medan den anpassade vitbalansinställningen lagras i minnet.
 - Den registrerade specialvitbalansen hålls kvar i minnet tills den skrivs över av en annan inställning.

OBS!



- Meddelandet [Tagning av anpassad WB misslyckades.] anger att värdet är utanför det förväntade området, t.ex. om motivet är för ljusst. Det går visserligen att registrera inställningen i det läget, men vi rekommenderar att du gör om vitbalansinställningen. När ett felaktigt värde anges blir indikatorn (anpassad vitbalans) orange på skärmen för tagningsinformation. Indikatorn visas i vitt när det inställda värdet är inom det förväntade området.
- Om du använder blixtpär för att ta en bild med en vanlig vit färg kommer specialvitbalansen att registreras med blixtpär. Var noga med att använda en blixtpär när du tar en bild med återkallade inställningar som registrerades med blixtpär.

Digitalkamera med utbytbart objektiv
ILCE-7CR α7CR

Prioritetinst. AWB (stillbild/film)



Används för att välja vilken färgton som ska prioriteras vid tagning under belysningsförhållanden som t.ex. lysrör med punkten [ Vitbalans] inställd på [Auto].

1 MENU →  (Exponering/Färg) → [ Vitbalans] → [ Prioritetinst. AWB] → önskad inställning.

Menypunktsdetaljer

AWB
STD **Standard:**

Vanlig automatisk vitbalans används. Kameran justerar färgtonerna automatiskt.

AWB
Ambi **Atmosfär:**

Färgtonerna justeras i förhållande till ljuskällan. Detta läge passar bra när man vill skapa en varm atmosfär.

AWB
White **Vitt:**

Återgivningen av vitt prioriteras när ljuskällans färgtemperatur är låg.

Relaterade avsnitt

- [Vitbalans \(stillbild/film\)](#)

TP1001411706

Digitalkamera med utbytbart objektiv
ILCE-7CR α7CR

Knapp AWB-lås



Du kan ange om du vill låsa vitbalansen när avtryckaren är intryckt och [ Vitbalans] är inställd på [Auto] eller [Undervatn auto].

Denna funktion förhindrar oavsiktliga ändringar av vitbalansen under kontinuerlig tagning eller vid tagning med avtryckaren nedtryckt halvvägs.

1 MENU →  (Exponering/Färg) → [Vitbalans] → [Knapp AWB-lås] → önskad inställning.

Menypunktsdetaljer

Knpp intr. Halvv:

Låser vitbalansen när avtryckaren trycks ner halvvägs, även i läget för automatisk vitbalans. Vitbalansen är också låst vid kontinuerlig tagning.

Kontin. tagning:

Låser vitbalansen på inställningen för den första bilden under kontinuerlig tagning, även i läget för automatisk vitbalans.

Av:

Den normala inställningen för automatisk vitbalans används.

Om [AWB-lås intryckt] och [Växla AWB-lås]

Du kan även låsa vitbalansen i läget för automatisk vitbalans genom att tilldela [AWB-lås intryckt] eller [Växla AWB-lås] till en specialknapp. Vitbalansen låses om du trycker på den tilldelade knappen under tagning.

Funktionen [AWB-lås intryckt] låser vitbalansen genom att stoppa den automatiska justeringen av vitbalansen när du trycker på knappen.

Funktionen [Växla AWB-lås] låser vitbalansen genom att stoppa den automatiska justeringen av vitbalansen när du tryckt in knappen en gång. AWB-låset inaktiveras när du trycker på knappen igen.

- Om du vill låsa vitbalansen under inspelning av en film i läget för automatisk vitbalans kan du även tilldela [AWB-lås intryckt] eller [Växla AWB-lås] till specialknappen.

Tips

- Om du tar bilder med blixtnär automatisk vitbalans är låst kan färgtonerna se onaturliga ut eftersom vitbalansen låstes innan blixten aktiverades. I så fall kan du ställa in [Knapp AWB-lås] på [Av] eller [Kontin. tagning] utan att använda [AWB-lås intryckt] eller [Växla AWB-lås] vid tagningen. Alternativt kan du ställa in [ Vitbalans] på [Blixt].

Relaterade avsnitt

- [Vitbalans \(stillbild/film\)](#)
- [Tilldela funktioner som används ofta till knappar och rattar \(Inst spec.kn/ratt\)](#)

TP1001415729

Digitalkamera med utbytbart objektiv
ILCE-7CR α7CR

Stötfri WB



Används för att ställa in hur snabbt vitbalansen ska ändras under filminspelning, till exempel när inställningen för [Vitbalans] eller [Prioritetinst. AWB] ändras.

1 MENU → (Exponering/Färg) → [Vitbalans] → [Stötfri WB] → önskad inställning.

Menypunktsdetaljer

Av:

Vitbalansen ändras omedelbart om du ändrar vitbalansinställningen under filminspelning.

1 (Snabb)/2/3 (Långsam):

Du kan välja hur snabbt vitbalansen ska ändras under filminspelning för att få ett smidigare byte av vitbalans i filmen. Hastighetsinställningarna från snabbast till långsammast är [1 (Snabb)], [2] och [3 (Långsam)].

OBS!

- Denna funktion påverkar inte hur snabbt vitbalansen ändras när [Vitbalans] är inställd på [Auto] eller [Undervatn auto].
- Även om någon annan inställning än [Av] är vald kommer följande omedelbart att gälla för filmen, oavsett hastighetsinställningen.
 - Finjusteringar av färgtonerna
 - Förändringar av färgtemperaturen med [F.temp./filter]

Relaterade avsnitt

- [Vitbalans \(stillbild/film\)](#)

TP1001418141

Digitalkamera med utbytbart objektiv
ILCE-7CR α7CR

Loggtagning

Loggtagning har ett bredare dynamiskt intervall än vanlig filminspelning, vilket gör färgtoningen flexiblare och ger fördelar när det gäller bildeffekter och exponeringsjustering för redigering.

TP1001421881

5-054-924-92(1) Copyright 2023 Sony Corporation

Digitalkamera med utbytbart objektiv
ILCE-7CR α7CR

Log tagningsins.



Konfigurerar inställningarna för loggtagning.

1 MENU → (Tagning) → [Bildkvalitet/insp.] → [Log tagningsins.] → önskad inställning.

Menypunktsdetaljer

Log tagning:

Anger om loggtagning ska utföras. Med [På (Flexibel ISO)] går det att spela in S-Log-material med exponeringen inställd genom att justera ISO-känsligheten i enlighet med scenen som ska fotograferas. (Av/På (Flexibel ISO))

Färgområde:

Används för att ställa in färgomfång. (S-Gamut3.Cine/S-Log3 / S-Gamut3/S-Log3)

Bädda in LUT-filer:

Används för att välja om LUT-filer ska bäddas in i registrerade data. (På/Av)

Tips

- För att överföra RAW-filmer till en annan enhet ansluten via HDMI ställer du in [Log tagning] på [På (Flexibel ISO)]. Inställningen [Färgområde] gäller även för RAW-filmer som överförs via HDMI.

OBS!

- [Bädda in LUT-filer] är låst på [Av] när SD-kort eller SDHC-kort används.
- När [Log tagning] är inställd på [På (Flexibel ISO)] kan det orsaka ett fel i den anpassade inställningen av vitbalans. Ställ i så fall in [Log tagning] tillfälligt på [Av], utför den anpassade inställningen och återställ sedan [Log tagning] till [På (Flexibel ISO)].

Relaterade avsnitt

- [Välj LUT](#)
- [Bildprofil \(stillbild/film\)](#)
- [Inst. HDMI-utmntn. \(film\)](#)

TP1001421867

Digitalkamera med utbytbart objektiv
ILCE-7CR α7CR

Välj LUT



Väljer vilket LUT-program som ska användas för filmer. Det går att välja LUT mellan tre förinställningar och 16 LUT som går att registrera.

1 MENU →  (Exponering/Färg) → [Färg/ton] → [Välj LUT] → önskad inställning.

Menypunktsdetaljer

S-Log3:

Framhäver uttryck för graderingar från skugga till mellantoner. Färgtonerna i bilderna liknar egenskaperna för bilder som har avsökts från film under tagning.

s709:

Väljer s709 LUT för färgtoner som liknar den filmfärg som du föredrar i film- och teaterproduktioner.

709(800%):

Väljer R709 LUT för kontrast i färgtoner med verklighetstrogen färgåtergivning.

User1–User16:

Väljer registrerade LUT. LUT går att redigera och registrera genom att välja User1–User16 och trycka till höger på styrratten för att öppna skärmen om inställningsinformation.

Relaterade avsnitt

- [Log tagningsins.](#)
- [Hantera anv-LUTs](#)
- [Visa LUT](#)

TP1001421868

Digitalkamera med utbytbart objektiv
ILCE-7CR α7CR

Hantera anv-LUTs



Det går att registrera LUT som User1–User16 på kameran. Det går även att ändra inställningarna för de registrerade LUT-filerna.

Registrering av en LUT

1. Spara den LUT-fil som du vill registrera på ett minneskort.
 - Spara filen via följande sökväg.
/Private/Sony/PRO/LUT
 - Filformat: CUBE-fil (.cube) för en 17- eller 33-punktsfil
 - Filnamn: 63 alfanumeriska tecken (enkel byte-kod) eller färre inklusive ".cube"
2. MENU →  (Exponering/Färg) → [Färg/ton] → [Hantera anv-LUTs] → [Importerera/redigera].
3. Välj det användar-LUT-område (User1–User16) som användaren ska registrera data i.
4. Välj det minneskort som LUT-filen är lagrad på.
5. Välj den fil som du vill registrera och välj [OK].

Redigering av en LUT

Följande redigeringar går att göra i användar-LUT-områden.

Ingång: Välj antingen [S-Gamut3.Cine/S-Log3] eller [S-Gamut3/S-Log3].

AE-nivå offset: Ställer in kompensationsvärdet för AE-spåringsnivån när denna LUT används. (0EV, 1/3EV, 2/3EV, 1EV, 4/3EV, 5/3EV, 2EV).

Importerera: En LUT-fil registreras på valt användarnummer.

Radera: Raderar LUT-filen som är registrerad på valt användarnummer.

Massredigera LUT-filer

1. MENU →  (Exponering/Färg) → [Färg/ton] → [Hantera anv-LUTs] → [Radera alla].
 - Alla LUT som är registrerade på User1–User16 raderas.

OBS!

- När SD-kort eller SDHC-kort används visas filnamn för registrering av LUT-filer i 8.3-format.

Relaterade avsnitt

- [Välj LUT](#)
- [Visa LUT](#)

Digitalkamera med utbytbart objektiv
ILCE-7CR α7CR

Visa LUT



På bildskärmen går det att se bilder med LUT som återspeglas under filminspelning och uppspelning för att förhandsgranska bilden efter färgtonsgraderingen.

1 MENU → (Installation) → [Visningsaltern.] → [Visa LUT] → önskad inställning.

Menypunktsdetaljer

På:

Visar bilder med LUT återspeglad under filminspelning och uppspelning.

Av:

Visar inte bilder med LUT återspeglad under filminspelning och uppspelning.

Tips

- Om du tilldelar [Visa LUT-omk.] till [Inst spec.kn/ratt] kan du växla [Visa LUT] genom att helt enkelt trycka på en knapp.

Relaterade avsnitt

- [Välj LUT](#)
- [Hantera anv-LUTs](#)

TP1001421894

Kreativt utseende (stillbild/film)



”Utseende” är ett begrepp som refererar till utseende och intryck för bilder som genereras av olika faktorer, t.ex. färg, skärpa, ljusstyrka o.s.v. Med [Kreativt utseende] går det att välja ytfinishen av bilden genom att välja önskat utseende bland de förinstallerade utseendena. Du kan dessutom finjustera kontrasten, högdagrarna, skuggorna, toningen, mättnaden, skärpan, skärpeintervallet och klarheten för varje ”Utseende”.

- 1** MENU → [Exponering/Färg] → [Färg/ton] → [Kreativt utseende].
- 2** Välj önskat ”Utseende” eller [Anpassat utseende] genom att trycka upp/ner på styrratten.
- 3** För att justera (Kontrast), (Framhävningar), (Skuggor), (Toning), (Mättnad), (Skärpa), (Skärpeintervall) och (Klarhet) går du åt höger genom att trycka på höger sida på styrratten. Välj önskat alternativ genom att trycka på höger/vänster sida och sedan välja värde genom att trycka upp/ner.
- 4** När du väljer [Anpassat utseende] går du till höger genom att trycka till höger på styrratten och välja önskat ”Utseende”.
 - Med [Anpassat utseende] kan du hämta fram samma ”Utseende”-förinställningar med något annorlunda inställningar.

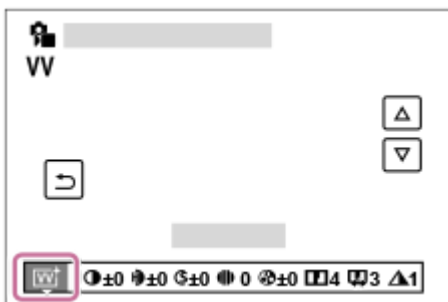
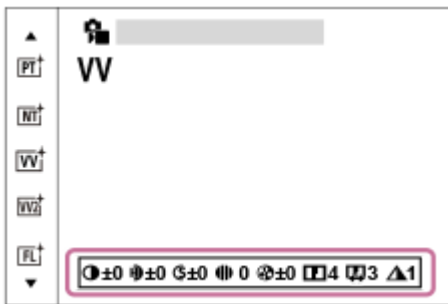

Menypunktsdetaljer

[ST] ST:

Standardfinputsning för ett stort antal olika motiv och scener.

[PT] PT:

Används för att ta bilder med mjuka hudtoner och är idealiskt för porträtttagning.

NT:

Måttningen och kontrasten sänks för att ta bilder med mer dämpade toner. Detta läge är även lämpligt för att ta bilder som ska bearbetas på en dator senare.

VV:

Måttningen och kontrasten ökas för att ta slående bilder på färgglada scener och motiv som blommor, vårgrenska, en blå himmel, eller en havsutsikt.

VV2:

Skapar en bild med ljusa och levande färger med stor klarhet.

FL:

Skapar en bild i känslös stil genom att ställa in en skarp kontrast för de lugna färgerna, samt en imponerande himmel och olika nyanser av grönt.

IN:

Skapar en bild med matta texturer genom att undertrycka kontrasten och måttningen.

SH:

Skapar en bild med ljusa, transparenta, mjuka och livfulla stämningar.

BW:

Används för att ta bilder i svartvitt.

SE:

Används för att ta bruntonade bilder.

Registrering av dina favoritinställningar (Anpassat utseende):

Välj bland de sex utseendeställningarna (rutorna med nummer till vänster) för att registrera dina favoritinställningar. Välj sedan önskade inställningar med hjälp av högerknappen.

Du kan hämta fram samma "Utseende"-förinställningar med något annorlunda inställningar.

Ställa in i närmare detalj

Utifrån varje "Utseende" kan inställningar som kontrast justeras efter dina önskemål. Du kan inte bara ställa in "Utseende"-förinställningarna utan även varje [Anpassat utseende], en funktion som gör det möjligt att registrera dina favoritinställningar.

Välj inställningspunkt genom att trycka på höger/vänster sida på styrratten, och ställ sedan in värdet genom att trycka upp/ner på styrratten.

När ett inställningsvärde ändras från standardvärdet läggs  (en stjärna) till bredvid "Utseende"-ikonen som visas på tagningskärmen.

Kontrast:

Ju högre värde man väljer, desto mer framhävs skillnaden mellan ljusa och mörka områden och desto större blir effekten på bilden. (-9 till +9)

Framhävningar:

Används för att justera ljusstyrkan för ljusa områden. När ett högre värde är valt blir bilden ljusare. (-9 till +9)

Skuggor:

Används för att justera mörkret i mörka områden. När ett högre värde är valt blir bilden ljusare. (-9 till +9)

Toning:

Används för att justera graden av toning. Ett högre värde gör effekten större. (0 till 9)

Måttnad:

Ju högre värde man väljer, desto mer levande blir färgerna. När man väljer ett lägre värde blir färgerna mer återhållsamma och dämpade. (-9 till +9)

Skärpa:

Används för att justera bildskärpan. Ju högre värde man väljer, desto mer framhävs konturerna, och ju lägre värde, desto mjukare blir konturerna. (0 till 9)

Skärpintervall:

Justera det område där skärpeeffekten används. Ett högre värde gör att skärpeeffekten används för finare konturer. (1 till 5)

Klarhet:

Används för att justera klarhetsgraden. Ett högre värde gör effekten större. (0 till 9)



För att nollställa de justerade värdena för respektive "Utseende"

Justerade värden, som kontrasten, som du har ändrat efter dina önskemål kan återställas gemensamt för varje "Utseende". Tryck på  (radera)-knappen på inställningsskärmen för det "Utseende" som du vill återställa. Alla justerade värden som har ändrats återgår till sina standardvärden.

Tips

- För [Skärpa], [Skärpintervall] och [Klarhet] kan du ta en testbild och antingen förstora och visa den på kamerans bildskärm eller skicka den till en uppspelningsenhet för att kontrollera effekten. Justera sedan inställningen på nytt om det behövs.

OBS!

- Punkten [ Kreativt utseende] är fast inställd på [-] i följande lägen:
 - När punkten [ Bildprofil] är inställd på något annat än [Av].
 - När punkten [Log tagning] är inställd på [På (Flexibel ISO)].
- När denna funktion är inställd på [BW] eller [SE], går det inte att justera punkten [Mättnad].
- I filmläget kan inte [Skärpintervall] justeras.

TP1001411792

5-054-924-92(1) Copyright 2023 Sony Corporation

Digitalkamera med utbytbart objektiv
ILCE-7CR α7CR

Bildprofil (stillbild/film)



Används för att ändra inställningarna för färgton, gradering osv.

Även om [Bildprofil] kan användas för både stillbilder och filmer är denna funktion huvudsakligen avsedd för filmer.

För att skräddarsy bildprofilen

Det går att skräddarsy bildkvaliteten genom att fininställa bildprofilpunkter som [Gamma] och [Detalj]. Anslut kameran till en TV eller bildskärm för att justera dessa parametrar, och kontrollera bilden på skärmen medan du justerar dem.

- 1 MENU → (Exponering/Färg) → [Färg/ton] → [Bildprofil] → den profil du vill ändra.
- 2 Hoppa till punktindexskärmen genom att trycka på höger sida på styrratten.
- 3 Välj den punkt som du vill ändra genom att trycka upptill/nedtill på styrratten.
- 4 Välj önskat värde genom att trycka upptill/nedtill på styrratten och tryck sedan i mitten.

För att använda en förinställd bildprofil

Standardinställningarna [PP1] till [PP11] för filmer finns förklagrade i kameran baserade på olika tagningsförhållanden.
MENU → (Exponering/Färg) → [Färg/ton] → [Bildprofil] → önskad inställning.

PP1:

Inställningsexempel med användning av gammakurvan [Movie]

PP2:

Inställningsexempel med användning av gammakurvan [Still]

PP3:

Inställningsexempel med naturliga färgtoner med användning av gammakurvan [ITU709]

PP4:

Inställningsexempel med naturliga färgtoner som följer ITU709-standarden

PP5:

Inställningsexempel med användning av gammakurvan [Cine1]

PP6:

Inställningsexempel med användning av gammakurvan [Cine2]

PP10:

Inställningsexempel vid filminspelning i HDR med användning av gammakurvan [HLG2]

PP11:

Inställningsexempel med användning av gammakurvan [S-Cinetone]

PPLUT1–PPLUT4 (gäller endast vid filminspelning):

Används för att spela in filmer med den tillämpade användar-LUT.

För att registrera användar-LUT (PPLUT1–PPLUT4)

Du kan tillämpa valfri LUT för inspelade bilder genom att tilldela användar-LUT som är registrerade med hjälp av [Hantera anv-LUTs] till PPLUT1–PPLUT4.

Inställningsprocedur:

1. Välj PPLUT1–PPLUT4 på valskärmen för [Bildprofil] och tryck sedan på den högra sidan av styrratten.
2. Välj [Grundl. utseende] och tryck i mitten.
3. Välj vilken LUT som ska användas som [Grundl. utseende] från de angivna användar-LUT.

HDR-filminspelning

Kameran kan spela in HDR filmer när en gammakurva från [HLG], [HLG1] till [HLG3] väljs i bildprofilen. Förinställning av bildprofil [PP10] ger ett inställningsexempel för HDR-inspelning. Filmer som är inspelade med hjälp av [PP10] går att spela upp med ett bredare intervall av ljusstyrkor än vanligt vid uppspelning på en TV som stödjer Hybrid Log-Gamma (HLG). På detta sätt kan även scener med ett stort intervall av ljusstyrka spelas in och visas naturtroget, utan att se under- eller överexponerade ut. HLG används i HDR TV-programproduktion enligt den internationella standardrekommendationen ITU-R BT.2100.

Punkter i bildprofilen

Svartnivå

Används för att ställa in svartnivån. (–15 till +15)

Gamma

Används för att välja gammakurva.

Movie: Standardgammakurva för filmer

Still: Standardgammakurva för stillbilder

S-Cinetone: Gammakurva som är utformad för att skapa filmliknande graderingar och färguttryck. Denna inställning gör det möjligt att ta bilder med en mjukare färgåtergivning, vilket passar perfekt för porträttfotografering.

Cine1: Gör kontrasten mjukare i mörka delar och framhäver graderingarna i ljusa delar för att skapa en färgfilm med avslappnat utseende. (motsvarar HG4609G33)

Cine2: Liknar [Cine1] men är optimerad för redigering med upp till 100% videosignal. (motsvarar HG4600G30)

Cine3: Intensifierar kontrasten mellan ljus och skugga mer än i läget [Cine1], och förstärker graderingen för svart.

Cine4: Förstärker kontrasten i mörka delar mer än i läget [Cine3].

ITU709: Gammakurva som motsvarar ITU709.

S-Log3: Gammakurva för [S-Log3] med mer filmliknande egenskaper. Denna inställning är baserad på förutsättningen att bilden kommer att bearbetas efter tagningen.

HLG: Gammakurva för HDR-inspelning. Motsvarande HDR-standard Hybrid Log-Gamma, ITU-R BT.2100.

HLG1: Gammakurva för HDR-inspelning. Framhäver brusreducering. Tagning är dock begränsad till ett smalare dynamiskt intervall än med [HLG2] eller [HLG3].

HLG2: Gammakurva för HDR-inspelning. Ger en balans i dynamiskt intervall och brusreducering.

HLG3: Gammakurva för HDR-inspelning. Bredare dynamiskt intervall än [HLG2]. Störningarna kan dock öka.

- [HLG1], [HLG2] och [HLG3] tillämpar alla en gammakurva med samma egenskaper men var och en erbjuder en annorlunda balans mellan dynamiskt intervall och brusreducering. Var och en har en annorlunda maximal videoutgångsnivå på följande sätt: [HLG1]: cirka 87 %, [HLG2]: cirka 95 % och [HLG3]: cirka 100 %.

Svart Gamma

Används för att korrigera gamma i områden med låg intensitet.

[Svart Gamma] är fast inställd på "0" och kan inte justeras när [Gamma] är inställd på [HLG], [HLG1], [HLG2] eller [HLG3].

Omfång: Används för att ställa in korrektionsomfånget. (Bred / Medel / Smal)

Nivå: Används för att ställa in korrektionsnivån. (-7 (maximal svartkomprimering) till +7 (maximal svartutvidgning))

Knee

Används för att ställa in brytpunkten och lutningen för videosignalkompressionen för att förhindra överexponering genom att begränsa signalerna i områden av motivet med hög intensitet till kamerans dynamikomfång.

När [Gamma] är inställt på något av följande och [Läge] är inställt på [Auto] är [Knee] inte tillgängligt. [Knee] kan användas när [Läge] är inställt på [Manuell].

- [Still]
- [Cine1]
- [Cine2]
- [Cine3]
- [Cine4]
- [S-Log3]
- [HLG]
- [HLG1]
- [HLG2]
- [HLG3]

Läge: Används för att välja mellan automatiska och manuella inställningar.

- Auto: Brytpunkten och lutningen ställs in automatiskt.
- Manuell: Brytpunkten och lutningen ställs in för hand.

Auto. inställning: Inställningar när [Auto] är valt för [Läge].

- Maxpunkt: Används för att ställa in brytpunktens maxpunkt. (90% till 100%)
- Känslighet: Används för att ställa in känsligheten. (Hög / Mellan / Låg)

Manuell inställning: Inställningar när [Manuell] är valt för [Läge].

- Punkt: Används för att ställa in brytpunkten. (75 % till 105 %)
- Lutning: Används för att ställa in lutningen. (-5 (lätt) till +5 (brant))

Färgläge

Används för att ställa in färgtyperna och deras nivåer.

I [Färgläge] är endast [BT.2020] och [709] tillgängliga när [Gamma] är inställd på [HLG], [HLG1], [HLG2] eller [HLG3].

Movie: Lämpliga färger när punkten [Gamma] är inställd på [Movie].

Still: Lämpliga färger när punkten [Gamma] är inställd på [Still].

S-Cinetone: Lämpliga färger när punkten [Gamma] är inställd på [S-Cinetone].

Cinema: Lämpliga färger när [Gamma] är inställd på [Cine1] eller [Cine2].

Pro: Färgtoner som liknar standardbildkvaliteten för Sonys kameror för professionellt bruk (vid användning i kombination med gammakurvan ITU709)

ITU709-matris: Färgtoner som motsvarar ITU709-standarden (vid användning i kombination med gammakurvan ITU709)

Svartvitt: Används för att ställa in mättnadsgraden på noll för tagning i svartvitt.

S-Gamut3.Cine: Inställning baserad på förutsättningen att bilderna kommer att bearbetas efter tagningen. Används när punkten [Gamma] är inställd på [S-Log3]. Denna inställning gör det möjligt att filma i en kulörrymd som är lätt att konvertera till digitalbio.

S-Gamut3: Inställning baserad på förutsättningen att bilderna kommer att bearbetas efter tagningen. Används när punkten [Gamma] är inställd på [S-Log3]. Denna inställning gör det möjligt att filma i en stor kulörrymd.

BT.2020: Standardfärgton när [Gamma] är inställd på [HLG], [HLG1], [HLG2] eller [HLG3].

709: Färgton när [Gamma] är inställd på [HLG], [HLG1], [HLG2] eller [HLG3] och filmer spelas in med HDTV-färg (BT.709).

Mättnad

Används för att ställa in färgernas mättnadsgrad. (-32 till +32)

Färgfas

Används för att ställa in färgfasen. (-7 till +7)

Färgdjup

Används för att ställa in färgdjupet för varje färgfas. Denna funktion är mer effektiv för kromatiska färger och mindre effektiv för akromatiska färger. Färgen ser djupare ut när man ökar inställningsvärdet i riktning mot plus, och blekare när man minskar värdet i riktning mot minus. Denna funktion är effektiv även om punkten [Färgläge] är inställd på [Svartvitt].

[R] -7 (ljus rött) till +7 (djupt rött)

[G] -7 (ljus grönt) till +7 (djupt grönt)

[B] -7 (ljus blått) till +7 (djupt blått)

[C] -7 (ljus cyan) till +7 (djup cyan)

[M] -7 (ljus magenta) till +7 (djup magenta)

[Y] -7 (ljus gult) till +7 (djupt gult)

Detalj

Används för att ställa in olika [Detalj]-punkter.



Nivå: Används för att ställa in [Detalj]-nivån. (-7 till +7)

Justera: Följande parametrar går att välja manuellt.

- Läge: Används för att välja mellan automatiska och manuella inställningar. (Auto (automatisk optimering) / Manuell (Detaljerna ställs in för hand.))
- V/H-balans: Används för att ställa in den vertikala (V) och horisontella (H) detaljbalansen. (-2 (mot den vertikala sidan (V)) till +2 (mot den horisontella sidan (H)))
- B/W-balans: Används för att ställa in balansen mellan det undre detaljvärdet (B) och det övre detaljvärdet (W). (Typ1 (mot det lägre detaljvärdet DETAIL (B)) till Typ5 (mot det övre detaljvärdet (W)))
- Begränsning: Används för att ställa in gränsnivån för [Detalj]-funktionen. (0 (låg gränsnivå: blir sannolikt överskriden) till 7 (hög gränsnivå: blir knappast överskriden))
- Crispening: Används för att ställa in krispighetsnivån. (0 (låg krispighet) till 7 (hög krispighet))
- Ljus detalj: Används för att ställa in [Detalj]-nivån för områden med hög intensitet. (0 till 4)



För att kopiera inställningarna till ett annat bildprofilnummer

Det går att kopiera inställningarna för bildprofilen till ett annat bildprofilnummer.

MENU →  (Exponering/Färg) → [Färg/ton] → [ Bildprofil] → önskad inställning → [Kopiera].

För att återställa bildprofilen till standardinställningarna

Det går att återställa bildprofilen till standardinställningarna. Det går inte att återställa alla bildprofilinställningarna på en gång.

MENU →  (Exponering/Färg) → [Färg/ton] → [ Bildprofil] → önskad inställning → [Nollställ].

OBS!

- Om du vill välja olika inställningar för filmer och stillbilder, bocka för [Bildprofil] under [Olika inst. stbild/film].
- Om du skriver ut RAW-bilder med tagningsinställningar återspeglas inte följande inställningar:
 - Svartnivå
 - Svart Gamma
 - Knee
 - Färgdjup
- Om man ändrar [Gamma]-inställningen, ändras även inställningsområdet för ISO-värdet.
- Störningarna kan öka i mörka delar av bilden beroende på gammainställningarna. Det kan hända att det hjälper att ställa in objektivkompensationen på [Av].
- När gammakurvan S-Log3 används blir störningarna mer märkbara jämfört med när de andra gammakurvorna används. Om störningarna fortfarande är allvarliga även efter bildbehandlingen kan resultatet bli bättre om man tar bilderna med en ljusare inställning. Observera dock att dynamikomfånget minskar i motsvarande grad när man tar bilder med en ljusare inställning. Vi rekommenderar att du kontrollerar bilden i förväg genom att göra en provtagning när du använder S-Log3.
- Om man ställer in [S-Log3] kan det bli fel på specialinställningen för vitbalansen. Gör i så fall först om specialinställningen med någon annan gammakurva än [S-Log3] och välj sedan om gammakurvan [S-Log3].
- Om man ställer in PPLUT1–PPLUT4 kan det bli fel på specialinställningen för vitbalansen. Gör i så fall först om specialinställningen med någon annan inställning än PPLUT1–PPLUT4 och välj sedan om PPLUT1–PPLUT4.

- Om du ställer in [Lutning] på +5 i [Manuell inställning] under [Knee] kommer [Knee] att inaktiveras.
- S-Gamut3.Cine och S-Gamut3 är kulörrymder avsedda för Sony. S-Gamut-inställningen på den här kameran har dock inte stöd för hela S-Gamut-kulörrymden; det är en inställning för att möjliggöra en färgåtergivning som motsvarar S-Gamut.
- [ Bildprofil] är fast inställd på [Av] i följande situation:
 - När punkten [Log tagning] är inställd på [På (Flexibel ISO)]

Relaterade avsnitt

- [Gammavisningsass.](#)
- [Olika inst. stbild/film](#)

TP1001411707

5-054-924-92(1) Copyright 2023 Sony Corporation

Digitalkamera med utbytbart objektiv
ILCE-7CR α7CR

Försköningseffekt (stillbild/film)



Ställer in effekten som används för jämn tagning av huden när ett ansikte känns igen.

1 MENU → (Exponering/Färg) → [Färg/ton] → Försköningseffekt] → önskad inställning.

Menypunktsdetaljer

Av:

[Försköningseffekt]-funktionen används inte.

På:

[Försköningseffekt] används. Du kan ställa in önskad effektnivå genom att trycka på höger/vänster sida av styrratten.
([På: Hög]/[På: Mellan]/[På: Låg])

OBS!

- Punkten [Försköningseffekt] går inte att ställa in när punkten [Filformat] är inställd på [RAW].
- [Försköningseffekt] går inte att använda för RAW-bilder när [Filformat] är inställt på [RAW & JPEG]/[RAW & HEIF].
- [Försköningseffekt] går inte att använda när den digitala zoomfunktionen används i stillbildstagningsläget.

TP1001420128

Digitalkamera med utbytbart objektiv
ILCE-7CR α7CR

Matningsläge



Välj lämpligt läge i förhållande till motivet, t.ex. enbildstagnning, kontinuerlig tagning eller gaffling.

- 1 Välj / (Matningsläge) på styrratten → önskad inställning.
 - Du kan även ställa in matningsläget genom att välja MENU → (Tagning) → [Matningsläge] → [Matningsläge].
- 2 Ställ in önskat läge med hjälp av höger/vänster sida på styrratten.

Menypunktsdetaljer

Enkeltagning:

Används för att ta en bild när du trycker på avtryckaren.

Kontin. tagning:

Används för att ta bilder oavbrutet så länge man håller avtryckaren nedtryckt.

Sjlvtuls. (enkel) :

Används för att ta en bild efter att ett visst antal sekunder har gått sedan avtryckaren trycktes ner.

Sjlvtuls. (kont.):

Används för att ta ett angivet antal bilder efter att ett visst antal sekunder har gått sedan avtryckaren trycktes ner.

Kontin. gaffling:

Används för att ta en serie bilder medan avtryckaren hålls nedtryckt, med olika exponering för varje bild.

Enkel gaffling:

Används för att ta angivet antal bilder, en i taget, med olika exponering för varje bild.

Fokusgaffling:

Används för att ta flera bilder med olika skärpa.

Vitbalansgaffl.:

Används för att ta en serie på tre bilder med olika färgton enligt valda inställningar för vitbalans, kulörtemperatur och kulörfilter.

DRO gaffling:

Används för att ta en serie på tre bilder med olika grad av optimering av dynamikomfånget.

OBS!

- När tagningsläget är inställt på [Scenval] och [Sport & action] är valt går det inte att använda [Enkeltagning].

Relaterade avsnitt

- [Kontin. tagning](#)
- [Sjlvtuls. \(enkel\)](#)
- [Sjlvtuls. \(kont.\)](#)
- [Kontin. gaffling](#)
- [Enkel gaffling](#)

- Fokusgaffling
- Vitbalansgaffl.
- DRO gaffling

TP1001411654

5-054-924-92(1) Copyright 2023 Sony Corporation

Digitalkamera med utbytbart objektiv
ILCE-7CR α7CR

Kontin. tagning



Används för att ta bilder oavbrutet så länge man håller avtryckaren nedtryckt.

- 1 Välj / (Matningsläge) på styrratten → [Kontin. tagning].
 - Du kan även ställa in kontinuerlig tagning genom att välja MENU → (Tagning) → [Matningsläge] → [Matningsläge].
- 2 Ställ in önskat läge med hjälp av höger/vänster sida på styrratten.

Menypunktsdetaljer

Kontin. tagning: Hi+ / Kontinuerlig tagning: Hi / Kontinuerlig tagning: Mid / Kontinuerlig tagning: Lo

Antal stillbilder som går att lagra vid kontinuerlig tagning

I nedanstående tabell visas uppskattat antal lagringsbara stillbilder med [Matningsläge] inställt på [Kontin. tagning: Hi+]. Antalet kan variera beroende på tagningsförhållandena och minneskortet.

Bildstorlek:[L: 60M]

Filformat	Antal bilder när JPEG är valt	Antal bilder när HEIF är valt
JPEG/HEIF (Fin)	Ca. 320 bilder	Cirka 1 000 bilder eller fler
RAW (Komprimerat RAW)	Ca. 36 bilder	Ca. 36 bilder
RAW & JPEG/RAW & HEIF (Komprimerat RAW)*	Ca. 32 bilder	Ca. 33 bilder
RAW (Okomprimerat RAW)	Ca. 14 bilder	Ca. 14 bilder
RAW & JPEG/RAW & HEIF (Okomprimerat RAW)*	Ca. 13 bilder	Ca. 13 bilder
RAW (Förlustfri komprimering RAW: L)	Ca. 16 bilder	Ca. 16 bilder
RAW & JPEG/RAW & HEIF (Förlustfri komprimering RAW: L)*	Ca. 15 bilder	Ca. 15 bilder

* När [JPEG-kvalitet]/[HEIF-kvalitet] är satt till [Fin].

Tips

- För att fortsätta ställa in skärpan och exponeringen under kontinuerlig tagning ställer man kameran på följande sätt:
 - [Fokusläge]: [Kontinuerlig AF]
 - [AEL med slutare]: [Av] eller [Auto]

OBS!

- När F-värdet är högre än F22 i [Kontin. tagning: Hi+], [Kontinuerlig tagning: Hi] eller [Kontinuerlig tagning: Mid] låses skärpan på inställningen för den första bilden.
- Motivet visas inte i realtid på bildskärmen eller i sökaren vid tagning i [Kontin. tagning: Hi+]-läget.
- Kontinuerlig tagning går inte att använda i följande fall:
 - När tagningsläget är inställt på [Scenval] och någon annan scentyp än [Sport & action] är vald.
- Hastigheten för kontinuerlig tagning sjunker vid tagning i okomprimerat RAW-format eller förlustfritt komprimerat RAW-format.
- Hastigheten för kontinuerlig tagning sjunker när du tar bilder med blix.

Relaterade avsnitt

- [Visa återst. tag. \(stillbild\)](#)
- [Välja skärpeinställningsmetod \(Fokusläge\)](#)
- [AEL med slutare](#)

TP1001411653

5-054-924-92(1) Copyright 2023 Sony Corporation

Digitalkamera med utbytbart objektiv
ILCE-7CR α7CR

Sjlvutls. (enkel)



Används för att ta en bild med hjälp av självutlösaren inställt antal sekunder efter det att avtryckaren trycks ned. Använd 5- eller 10-sekunderssjlvutlösaren när du själv vill vara med i bilden, och 2-sekunderssjlvutlösaren för att minska risken för skakningsoskärpa som orsakas av att man trycker på avtryckaren.

- 1 Tryck på / (Matningsläge) på styrratten → [Sjlvutls. (enkel)].
 - Du kan även ställa in matningsläget genom att välja MENU → (Tagning) → [Matningsläge] → [Matningsläge].
- 2 Ställ in önskat läge med hjälp av höger/vänster sida på styrratten.
- 3 Ställ in skärpan och ta bilden.

Sjlvutlösarlampen börjar blinka, det hörs ett pip, och en bild tas efter det inställda antalet sekunder.

Menypunktsdetaljer

Används för att ställa in antalet sekunder tills bilden tas efter det att man trycker på avtryckaren.

10 Sjlvutlösare (enkel): 10 sek

5 Sjlvutlösare (enkel): 5 sek

2 Sjlvutlösare (enkel): 2 sek

Tips

- Tryck en gång till på avtryckaren eller tryck på / (Matningsläge) på styrratten för att stoppa självutlösarens nedräkning.
- Tryck på / (Matningsläge) på styrratten och välj (Enkeltagning) för att stänga av självutlösaren.
- Ställ in [Ljudsignal(tagning)] på [Av] för att stänga av pipljudet som hörs när självutlösaren räknar ned.
- För att använda självutlösaren i gafflingsläget ska du sätta matningsläget till gaffling och sedan välja MENU → (Tagning) → [Matningsläge] → [Gafflingsinst.] → [Sjlvutl. vid gaffling].

OBS!

- Sjlvutlösaren går inte att använda i följande fall:
 - [Sport & action] under [Scenval]

Relaterade avsnitt

- [Ljudsignal\(tagning\)](#)

Digitalkamera med utbytbart objektiv
ILCE-7CR α7CR

Sjlvutls. (kont.)



Används för att ta inställt antal bilder med hjälp av självutlösaren inställt antal sekunder efter det att avtryckaren trycks ned. Sedan går det att välja den bästa bilden bland bilderna som tagits.

1 Tryck på / (Matningsläge) på styrratten → [Sjlvutls. (kont.)].

- Du kan även ställa in matningsläget genom att välja MENU →  (Tagning) → [Matningsläge] → [Matningsläge].

2 Ställ in önskat läge med hjälp av höger/vänster sida på styrratten.

3 Ställ in skärpan och ta bilden.

Sjlvutlösarlampen börjar blinka, det hörs ett pip, och bilder tas efter det inställda antalet sekunder. Det inställda antalet bilder tas i en följd.

Menypunktsdetaljer

Kameran tar till exempel 3 bilder 10 sekunder efter det att man trycker på avtryckaren när [Sjlvut. (kont.): 10 sek. 3 bilder] är valt.

 **Sjlvut. (kont.): 10 sek. 3 bilder**

 **Sjlvut. (kont.): 10 sek. 5 bilder**

 **Sjlvutlösare(kont.): 5 sek. 3 bild.**

 **Sjlvutlösare(kont.): 5 sek. 5 bild.**

 **Sjlvutlösare(kont.): 2 sek. 3 bild.**

 **Sjlvutlösare(kont.): 2 sek. 5 bild.**

Tips

- Tryck en gång till på avtryckaren eller tryck på  /  (Matningsläge) på styrratten för att stoppa självutlösarens nedräkning.
- Tryck på  /  (Matningsläge) på styrratten och välj  (Enkeltagning) för att stänga av självutlösaren.

TP1001380783

Digitalkamera med utbytbart objektiv
ILCE-7CR α7CR

Kontin. gaffling



Används för att ta en serie bilder med exponeringen automatiskt ändrad från basvärdet först till mörkare och därefter till ljusare. Sedan går det att välja den bild som passar bäst för ditt syfte efter tagningen.

- 1 Tryck på  /  (Matningsläge) på styrratten → [Kontin. gaffling].**
 - Du kan även ställa in matningsläget genom att välja MENU →  (Tagning) → [Matningsläge] → [Matningsläge].
- 2 Välj önskat exponeringsvärde och antalet bilder du vill ta med hjälp av styrratten.**
 - När man ställer in tagning av två bilder går det att välja om exponeringen ska justeras mot + (översidan) eller - (undersidan).
 - [Gafflingsinst.]-menyn går att visa med höger sida på styrratten.
- 3 Ställ in skärpan och ta bilden.**
 - Håll avtryckaren nedtryckt tills hela gafflingen är klar.

Menypunktsdetaljer

Exponeringsvärde:

Ställer in hur mycket exponeringsvärdet ska justeras med under gaffling.

Antal tagningar:

Ställer in antalet bilder som ska tas under gaffling.

Tips

- Den sista bilden visas vid snabbgranskningen.

OBS!

- När [ISO AUTO] är valt i [Manuell expon.]-läget ändras exponeringen genom att ISO-värdet ändras. Om något annat än [ISO AUTO] är valt, ändras exponeringen genom att slutartiden ändras.
- När exponeringen kompenseras flyttas exponeringen baserat på det kompenserade värdet.
- Gaffling går inte att använda i följande tagningslägen:
 - [Intelligent auto]
 - [Scenval]
 - När [ Bildprofil] är inställt på något annat än [Av].
- När blixten används utförs blyxtgaffling, varvid mängden blyxtljus ändras, även om [Kontin. gaffling] är valt. Tryck ner avtryckaren för varje bild.

- Gafflingsinst.
- Indikatorer som visas vid gaffling

TP1001380782



5-054-924-92(1) Copyright 2023 Sony Corporation

Digitalkamera med utbytbart objektiv
ILCE-7CR α7CR

Enkel gaffling



Används för att ta en serie bilder med exponeringen automatiskt ändrad från basvärdet först till mörkare och därefter till ljusare. Sedan går det att välja den bild som passar bäst för ditt syfte efter tagningen. Eftersom bara en enda bild tas varje gång man trycker ner avtryckaren, går det att justera skärpan och bildkompositionen för varje bild.

- 1 Välj  /  (Matningsläge) på styrratten → [Enkel gaffling].**
 - Du kan även ställa in matningsläget genom att välja MENU →  (Tagning) → [Matningsläge] → [Matningsläge].
- 2 Välj önskat exponeringsvärde och antalet bilder du vill ta med hjälp av styrratten.**
 - När man ställer in tagning av två bilder går det att välja om exponeringen ska justeras mot + (översidan) eller - (undersidan).
 - [Gafflingsinst.]-menyn går att visa med höger sida på styrratten.
- 3 Ställ in skärpan och ta bilden.**
 - Tryck ner avtryckaren för varje bild.

Menypunktsdetaljer

Exponeringsvärde:

Ställer in hur mycket exponeringsvärdet ska justeras med under gaffling.

Antal tagningar:

Ställer in antalet bilder som ska tas under gaffling.

OBS!

- När [ISO AUTO] är valt i [Manuell expon.]-läget ändras exponeringen genom att ISO-värdet ändras. Om något annat än [ISO AUTO] är valt, ändras exponeringen genom att slutartiden ändras.
- När exponeringen kompenseras flyttas exponeringen baserat på det kompenserade värdet.
- Gaffling går inte att använda i följande tagningslägen:
 - [Intelligent auto]
 - [Scenval]
 - När [ Bildprofil] är inställt på något annat än [Av].

Relaterade avsnitt

- [Gafflingsinst.](#)
- [Indikatorer som visas vid gaffling](#)

Digitalkamera med utbytbart objektiv
ILCE-7CR α7CR

Indikatorer som visas vid gaffling

I sökaren

Gaffling med omgivande belysning*
3 bilder i steg om 0,3 EV
Exponeringskompensation $\pm 0,0$ EV



På bildskärmen (Visa all info eller Histogram)

Gaffling med omgivande belysning*
3 bilder i steg om 0,3 EV
Exponeringskompensation $\pm 0,0$ EV



Blixtgaffling

3 bilder i steg om 0,7 EV
Blixtkompensation -1,0 EV

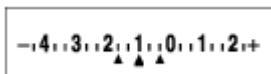

På bildskärmen (För sökare)

Gaffling med omgivande belysning* (den övre indikatorn)
3 bilder i steg om 0,3 EV
Exponeringskompensation $\pm 0,0$ EV

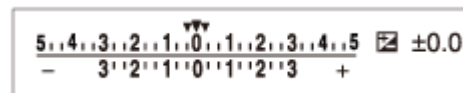

Blixtgaffling (den undre indikatorn)

3 bilder i steg om 0,7 EV
Blixtkompensation -1,0 EV



* Omgivande belysning: En generell benämning på annat ljus än blixtljus, inklusive naturligt ljus, glödlampsbelysning och lysrörbelysning. Medan blixtljus bara blixtrar till ett kort ögonblick är den omgivande belysningen konstant.

Tips

- Vid gaffling visas guidemarkörer som anger antalet bilder som ska tas över/under gafflingsindikatorn.
- När gafflingen påbörjas släcks guidemarkörerna efter hand som kameran lagrar bilder.

Digitalkamera med utbytbart objektiv
ILCE-7CR α7CR

Fokusgaffling



Kontinuerlig tagning utförs automatiskt med olika skärpa. Denna funktion går att använda för att ta bilder med sammantagna skärpedjupsbilder som är i skärpa på alla punkter (fokusseparering) eller för att välja optimal skärpeposition bland flera bilder.

1 Välj / (Matningsläge) på styrratten → [Fokusgaffling].

- Du kan även ställa in fokusgaffling genom att välja MENU →  (Tagning) → [Matningsläge] → [Matningsläge].

2 Tryck på höger sida på styrratten och ställ in [Stegbredd] och [Antal tagningar].

- Stegbredd: Används för att välja i vilken grad skärpan ska flyttas inom ett område från 1 till 10. Ju högre nummer, desto mer flyttas skärpan.
- Antal tagningar: Ställer in antalet bilder som tagits med en utlösning inom ett område från 2 till 299 för varje position.

3 Flytta markören till den första nummerpositionen och tryck till höger på styrratten för att öppna [Inst. fokusgaffling]. Välj sedan [Fokusgafflingsordn.].

- [0→+]: Skärpan flyttas från den nuvarande positionen mot oändligt avstånd. När skärpan kommer till oändligt avstånd avslutas inspelningen även om det inställda antalet bilder inte har uppnåtts.
- [0→→+]: Tar tre bilder i ordningen nuvarande fokusposition, främre fokus och bakre fokus. I detta steg gäller inte antalet bilder som är inställda i steg 2.
- Du kan även ställa in [Fokusgafflingsordn.] från [Matningsläge] → [Gafflingsinst.] → [Inst. fokusgaffling] → [Fokusgafflingsordn.].

4 Tryck ned avtryckaren när du vill fotografera.

Tips

- Värdet [Stegbredd] är ett relativt värde och fokusintervallet varierar beroende på olika fotograferingsförhållanden, t.ex. objektivets bländare och den inledande placeringen av skärpa. Vi rekommenderar att du tar en provbild för att hitta rätt bredd på skärpan.
- [Tagningsintervall], [Exponeringsutjäm.] och [Dest spara fokusgaffl] för fokusgaffling kan ställas in från [Gafflingsinst.].

OBS!

- Om kameran eller objektivet rör sig under tagningen med hjälp av fokusgaffling kan det hända att fokusseparering inte lyckas. Använd ett stativ vid tagning för fokusseparering.

Relaterade avsnitt

- [Gafflingsinst.](#)

Digitalkamera med utbytbart objektiv
ILCE-7CR α7CR

Vitbalansgaffl.



Används för att ta en serie på tre bilder med olika färgton enligt valda inställningar för vitbalans, kulörtemperatur och kulörfilter.

- 1** Välj / (Matningsläge) på styrratten → [Vitbalansgaffl.].
 - Du kan även ställa in matningsläget genom att välja MENU → (Tagning) → [Matningsläge] → [Matningsläge].
- 2** Ställ in önskat läge med hjälp av höger/vänster sida på styrratten.
- 3** Ställ in skärpan och ta bilden.

Menypunktsdetaljer

Vitbalansgaffling: Lo:

Används för att ta en serie på tre bilder med små ändringar i vitbalansen (inom ett område på 10 MK⁻¹*).

Vitbalansgaffling: Hi:

Används för att ta en serie på tre bilder med små ändringar i vitbalansen (inom ett område på 20 MK⁻¹*).

* MK⁻¹ är en enhet som anger förmågan för kulörtemperaturkonverteringsfilter, och betecknar samma värde som enheten "mired".

Tips

- Den sista bilden visas vid snabbgranskningen.

Relaterade avsnitt

- [Gafflingsinst.](#)

TP1001411803

Digitalkamera med utbytbart objektiv
ILCE-7CR α7CR

DRO gaffling



Det går att lagra upp till tre bilder med olika värde för optimeringen av dynamikomfånget.

- 1** Välj / (Matningsläge) på styrratten → [DRO gaffling].
 - Du kan även ställa in matningsläget genom att välja MENU → (Tagning) → [Matningsläge] → [Matningsläge].
- 2** Ställ in önskat läge med hjälp av höger/vänster sida på styrratten.
- 3** Ställ in skärpan och ta bilden.

Menypunktsdetaljer

DRO-gaffling: Lo:

Används för att ta en serie på tre bilder med små ändringar i värdet för optimeringen av dynamikomfånget (Lv 1, Lv 2, och Lv 3).

DRO-gaffling: Hi:

Används för att ta en serie på tre bilder med stora ändringar i värdet för optimeringen av dynamikomfånget (Lv 1, Lv 3, och Lv 5).

Tips

- Den sista bilden visas vid snabbgranskningen.

Relaterade avsnitt

- [Gafflingsinst.](#)

TP1001380788

Digitalkamera med utbytbart objektiv
ILCE-7CR α7CR

Gafflingsinst.



Ställer in tagning med självutlösare, tagningsordningen för exponeringsgaffling/vitbalansgaffling och tagningsmetoden för fokusgaffling i gafflingsläget.

1 MENU → (Tagning) → [Matningsläge] → [Gafflingsinst.] → önskad inställning.

Menypunktsdetaljer

Självutl. vid gaffling:

Används för att ställa in om självutlösaren ska användas eller ej under gaffling. Används även för att ställa in antalet sekunder från det att avtryckaren trycks ned tills slutaren utlöses när självutlösaren används.

(Av/2 s/5 s/10 s)

Gafflingsordn.:

Används för att ställa in tagningsordningen för exponeringsgaffling och vitbalansgaffling.

(0→→→+/-→0→+)

Fokusgafflingsordn.:

Ställer in tagningsordningen för fokusgaffling. ([0→+]/[0→→→+])

Exponeringsutjäm.:

Ställer in om exponeringen automatiskt ska justeras under tagning med fokusgaffling. ([På]/[Av])

Tagningsintervall:

Ställer in tagningsintervallet vid tagning med fokusgaffling. ([Kortast]/[1 s]/[2 s]/[3 s]/[5 s]/[10 s]/[15 sek]/[30 s])

Dest spara fokusgaffl.:

Ställer in mappen som bilderna sparas till för stillbilder som tagits med fokusgaffling. ([Aktuell mapp]/[Ny mapp])

OBS!

- När [0→→→+] väljs för [Fokusgafflingsordn.] är antalet bilder som tas med fokusgaffling fast inställt på tre.

Relaterade avsnitt

- [Kontin. gaffling](#)
- [Enkel gaffling](#)
- [Vitbalansgaffl.](#)
- [DRO gaffling](#)
- [Fokusgaffling](#)

TP1001411804

Digitalkamera med utbytbart objektiv
ILCE-7CR α7CR

Självutlösare (film)



Det går att börja spela in filmer med hjälp av självutlösaren när man filmar.

1 Tryck på / (Matningsläge) på styrratten.

Inställningsskärmen [ Självutlösare] visas.

- Du kan även ställa in matningsläget genom att välja MENU →  (Tagning) → [Tagningsaltn.] → [ Självutlösare].

2 Välj [På] med styrratten och ställ in önskad nedräkningstid.

- Fördröjning inspelningsstart: Ställer in nedräkningstiden tills filminspelningen startar. (3 s/5 s/10 s)
- Upprepning: Ställer in om filmens självutlösare ska upprepas. (Upprepa/En gång)
Om man väljer [Upprepa] aktiveras filmens självutlösare upprepade gånger även efter det att filminspelningen är slutförd. Om man väljer [En gång] avbryts filmens självutlösare när filminspelningen är slutförd och kameran återgår till det vanliga standbyläget för filminspelning.

3 Ställ in skärpan och tryck på knappen **MOVIE (film)**.

När nedräkningen visas på standbyskärmen för inspelning blinkar självutlösarlampen, ett pip hörs och inspelningen startar efter det angivna antalet sekunder.

- Tryck på MOVIE-knappen igen för att avsluta inspelningen.

Menypunktsdetaljer

På:

Självutlösarfunktionen för filmer används.

Av:

Självutlösarfunktionen för filmer används inte.

Tips

- För att avbryta självutlösaren trycker du en gång till på knappen MOVIE eller trycker på knappen som funktionen [ Självutlösare] är tilldelad till.

OBS!

- Om du trycker på knappen MOVIE i stillbildstagningsläget för att starta filminspelningen fungerar inte [ Självutlösare].

TP1001422054

Digitalkamera med utbytbart objektiv
ILCE-7CR α7CR

Intervalltagnfunk.



Du kan automatiskt ta en serie stillbilder med ett tagningsintervall och det antal bilder som du ställt in i förväg (Intervalltagning). Du kan sedan skapa en intervallfilm av stillbilderna som tagits med intervalltagning med hjälp av datorprogramvaran Imaging Edge Desktop (Viewer).

För mer information om intervalltagning, se supportsidan för Imaging Edge Desktop.
<https://www.sony.net/disoft/help/>

Se "Fotoläge (S&Q/intervall)" och "Inst. tidsfördr." för mer information om intervallfilmer som är inspelade med denna kamera.

1 MENU → (Tagning) → [Matningsläge] → [Intervalltagnfunk.] → [Intervalltagning] → [På].

2 MENU → (Tagning) → [Matningsläge] → [Intervalltagnfunk.] → Välj ett alternativ som du vill ställa in och välj sedan önskad inställning.

3 Tryck på avtryckaren.

Tagningen startar när den tid som angetts för [Starttid för tagning] har gått.

- Kameran återgår till standbyskärmen för intervalltagning när antalet bilder som angetts för [Antal tagningar] har tagits.

Menypunktsdetaljer

Intervalltagning:

Anger om intervalltagning ska användas. ([Av]/[På])

Starttid för tagning:

Ställer in tiden från det att du trycker på avtryckaren tills intervalltagningen börjar. (1 sekund till 99 minuter 59 sekunder)

Tagningsintervall:

Ställer in tagningsintervall (tiden från det att en exponering börjar tills det att exponeringen för nästa bild startar). (1 sekund till 60 sekunder)

Antal tagningar:

Ställer in antalet bilder för intervalltagning. (1 bild till 9 999 bilder)

Känsl. för AE-spårn.:

Ställer in följningskänslighet för den automatiska exponeringen i förhållande till ändringar i ljusstyrkan vid intervalltagning. Om du väljer [Låg] kommer exponeringsändringarna att bli jämnare under intervalltagning. ([Hög]/[Mellan]/[Låg])

Slutartyp i intervall:

Ställer in slutartyp som ska användas vid intervalltagning. ([Mek. slutare]/[Elektron. slutare])

Tagningsint.prioritet:

Används för att ställa in om tagningsintervallet ska prioriteras när exponeringsläget är inställt på [Autoprogram] eller [Bländarprioritet] och slutartiden blir längre än den tid som angetts som [Tagningsintervall]. ([Av]/[På])

Tips

- Om du trycker på avtryckaren under intervalltagning, avslutas intervalltagningen och kameran återgår till standbyskärmen för intervalltagning.
- För att återgå till det vanliga tagningsläget sätter du [Intervalltagning] till [Av].
- Om du trycker på en knapp som tilldelats en av följande funktioner när tagningen börjar kommer funktionen att vara aktiv under intervalltagningen även om du inte håller knappen intryckt.
 - [AEL intryckt]
 - [Spot-AEL]
 - [Håll AF/MF-väljare]
 - [Regist. AF-omr. intr.]
 - [AWB-lås intryckt]
- När [Visa som grupp] är [På] visas stillbilder som är tagna med intervalltagning i grupper.
- Stillbilder som är tagna med intervalltagning kan spelas upp kontinuerligt på kameran. Om du har för avsikt att skapa en film av stillbilderna kan du förhandsgranska resultatet.

OBS!

- Du kanske inte kan spela in det inställda antalet bilder beroende på batterinivån och mängden ledigt utrymme på inspelningsmediet. Mata ström via USB under tagningen och använd ett minneskort med tillräckligt utrymme.
- När tagningsintervallet är kort kan det hända att kameran blir varm. Beroende på den omgivande temperaturen kan det hända att det inte går att lagra det inställda antalet bilder eftersom kameran kan stoppa inspelningen för att skydda utrustningen.
- Under intervalltagning (inklusive tiden mellan det att du trycker ner avtryckaren och tagningen startar) kan du inte använda den särskilda tagningskärmen eller MENU-skärmen. Det går dock att justera vissa inställningar som slutartid med den anpassade ratten eller styrratten.
- Snabbgranskningen visas inte vid intervalltagning.
- [Slutartyp i intervall] är inställt på [Elektron. slutare] som standard, oavsett inställningen för [Slutartyp].
- Intervalltagning går inte att använda i följande fall:
 - När tagningsläget är inställt på [Intelligent auto]
 - [Mittag. bildp.just] är inställt på något annat än [Av].

Relaterade avsnitt

- [Kont. upps. interv](#)
- [För att driva kameran med ström från ett nättuttag](#)

TP1001415747

Mlntag. bildp.just



Det går att skapa bilder med en högre upplösning än vad som är möjligt med vanlig bildtagning genom att ta fyra eller sexton RAW-bilder och sedan kombinera dem på en dator. Detta är praktiskt för att ta stillbilder av konst eller arkitektur. För att kunna kombinera flera RAW-bilder krävs särskild programvara. Se först till att kameran inte är ansluten till en smartphone.

1 MENU → (Nätverk) → [Ans./Fjärrdator] → [Fjärrdatorfunktion] → [Fjärrdator] → [På].

- Konfigurera andra inställningar för [Fjärrdatorfunktion] vid behov.

2 Ställ in kameran och datorn så att [Fjärrdatorfunktion] kan användas och anslut dem. Starta sedan Imaging Edge Desktop (Remote) på datorn.

- Det kan ta lång tid att överföra de tagna bilderna när man använder fjärrstyrd tagning via en Wi-Fi-anslutning. Vi rekommenderar att du sätter [Dest. för spara stillb.] under [Fjärrtagningsinställ.] till [Endast kamera] eller använder en kabelanslutning i stället.

3 Säkra kameran med ett stativ. Utför [Mlntag. bildp.just] med Imaging Edge Desktop (Remote).

Kameran tar det valda antalet RAW-bilder med valt intervall. Bilderna lagras på datorn tillsammans med den kombinerade bilden.

- Försök att undvika att kameran skakar eller att motivet blir suddigt.
- Fyra eller sexton RAW-bilder lagras med samma inställningar. Det går inte att ändra inställningarna i intervallet mellan tagningarna.
- Du kan avbryta inspelningen genom att trycka i mitten på styrratten under intervallet mellan inspelningarna.
- Om du inte tänker använda blix (säljs separat) ska du välja det kortaste intervallet i Imaging Edge Desktop (Remote). Om du använder en blix ställ in intervallet enligt uppladdningstiden för blixten.
- Blixtsynkroniseringshastigheten är 1/8 sekund.
- Om du har ställt in [Dest. för spara stillb.] under [Fjärrdatorfunktion] på [Endast kamera] importerar du de fyra eller sexton lagrade RAW-bilderna på datorn och slår sedan samman dem med Imaging Edge Desktop (Viewer).
- Se följande support sida för tekniker för [Mlntag. bildp.just].

<https://www.sony.net/psms/>

Tips

- Du kan även utföra [Mlntag. bildp.just] på själva kameran utan att använda Imaging Edge Desktop (Remote). Välj MENU → (Tagning) → [Matningsläge] → [Mlntag. bildp.just], ställ in tagningsintervallet samt antalet bilder och ta bilderna. Du kan importera de tagna RAW-bilderna till datorn och kombinera dem med Imaging Edge Desktop (Viewer). Om du inte tänker använda Imaging Edge Desktop (Remote) för tagning kan du använda en trådlös fjärrkontroll (säljs separat) eller självutlösaren för att undvika kameraskakningar och att motivet blir suddigt.

OBS!

- Om kameran skakar och motivet blir suddigt kan kanske inte RAW-bilder som tagits med [Mlntag. bildp.just] kombineras ordentligt. Även om motivet är stilla, om en person i närheten flyttar eller föremål flyttas, kan kanske RAW-bilder inte kombineras ordentligt eftersom belysningen för motivet kan ändras.

- RAW bilder som tagits med [Mittag. bildp.just] går inte att kombinera med hjälp av kameran. Använd Imaging Edge Desktop (Viewer) för att kombinera bilderna.
- I [Mittag. bildp.just] är vissa inställningar låsta enligt följande:
 - [📷 Filformat]: [RAW]
 - [RAW-filtyp]: [Okomprimerad]
- I [Mittag. bildp.just] fungerar inte bulb-tagning.
- Vid tagning i [Mittag. bildp.just]-läget kan du inte använda den optiska trådlösa blixten.
- Om tagning är inställd i något annat läge än P/A/S/M kan du inte utföra [Mittag. bildp.just].
- Om du använder en monteringsadapter kan det hända att tagningsintervallet blir längre.

TP1001414669

5-054-924-92(1) Copyright 2023 Sony Corporation

Digitalkamera med utbytbart objektiv
ILCE-7CR α7CR

Filformat (stillbild)



Används för att välja filformat för stillbilder.

1 MENU → (Tagning) → [Bildkvalitet/insp.] → [Filformat] → önskad inställning.

Menypunktsdetaljer

RAW:

I detta filformat utförs ingen digital behandling. Välj det här formatet för bilder som ska bearbetas på en dator för professionellt bruk.

RAW & JPEG/RAW & HEIF:

En RAW-bild och en JPEG- eller HEIF-bild skapas samtidigt. Detta är lämpligt när du behöver två bildfiler, en JPEG- eller HEIF-fil att titta på och en RAW-fil för redigering.

JPEG/HEIF:

Bilden lagras i JPEG- eller HEIF-format.

Om RAW-bilder

- För att öppna en RAW-bildfil som lagrats med denna kamera krävs programvaran Imaging Edge Desktop. Med Imaging Edge Desktop kan du öppna en RAW-bildfil och sedan konvertera den till ett populärt bildformat som JPEG eller TIFF eller justera om vitbalansen, mättnaden eller kontrasten för bilden.
- RAW-bilder som lagras med denna kamera har en upplösning på 14 bitar per pixel. Upplösningen är dock begränsad till 12 bitar i följande tagningslägen:
 - [Kontin. tagning] när [RAW-filtyp] är inställd på [Komprimerad]
- Du kan ställa in komprimeringsmetoden för RAW-bilder med [RAW-filtyp].

OBS!

- Om du inte tänker bearbeta dina bilder på en dator rekommenderar vi att du tar dem i JPEG- eller HEIF-format.
- En miljö med stöd för HEIF-format krävs för att visa HEIF-bilder.

Relaterade avsnitt

- [RAW-filtyp](#)
- [Växla JPEG/HEIF](#)
- [JPEG-kvalitet/HEIF-kvalitet](#)
- [JPEG-bildstorlek/HEIF-bildstorlek](#)
- [Introduktion till datorprogram \(Imaging Edge Desktop/Catalyst\)](#)

Digitalkamera med utbytbart objektiv
ILCE-7CR α7CR

RAW-filtyp



Används för att välja filtyp för RAW-bilder.

1 MENU → (Tagning) → [Bildkvalitet/insp.] → [RAW-filtyp] → önskad inställning.

Menypunktsdetaljer

Okomprimerad:

Bilderna lagras i okomprimerat RAW-format. När [Okomprimerad] väljs för [RAW-filtyp] blir filstorleken för bilden större än om den hade lagrats som [Frlfri kompr.] eller [Komprimerad].

Frlfri kompr. (L)/Frlfri kompr. (M)/Frlfri kompr. (S):

Används för att ta bilder i förlustfritt komprimeringsformat, med högt komprimeringsförhållande utan att bildkvaliteten försämras*. Filstorleken för bilden blir mindre än om den hade lagrats som [Okomprimerad].

- Du kan välja L/M/S som bildstorlek. Antalet bildpunkter efter bearbetning med hjälp av ett program från Sony är detsamma som storlek L/M/S för JPEG/HEIF-bilder.
- Storleken L kan bara väljas vid fotografering i fullt format. Vid fotografering i storleken M eller S ändras inte antalet bildpunkter vid tagning i fullt format eller APS-C-format.

* Storleken M och S minskar bildstorleken, så att upplösningen blir lägre än för storleken L.

Komprimerad:

Bilderna lagras i komprimerat RAW-format. Filstorleken för bilden blir ungefär hälften av den med [Okomprimerad].

Tips

- Ikoner för RAW-filtypen visas på följande sätt:
 - Okomprimerad:
 - Förlustfri komprimering L/M/S:
 - Komprimerad:
- Bildförhållandet för RAW-bilder är alltid 3:2. När en RAW-bild och en JPEG- eller HEIF-bild tas samtidigt kommer JPEG- eller HEIF-bilden att tas med inställt värde i [Aspekt].

Relaterade avsnitt

- [Filformat \(stillbild\)](#)
- [JPEG-bildstorlek/HEIF-bildstorlek](#)

TP1001411721

Digitalkamera med utbytbart objektiv
ILCE-7CR α7CR

Växla JPEG/HEIF



Används för att växla filformat (JPEG / HEIF) för den stillbild som ska tas.

JPEG-formatet är mycket spritt. Du kan visa och redigera JPEG-filer i olika miljöer. HEIF-formatet har hög komprimeringseffektivitet. Kameran kan spela in med hög bildkvalitet och små filstorlekar i HEIF-formatet. Beroende på datorn eller programvaran kan det hända att du inte kan visa eller redigera HEIF-filer. Det krävs även en HEIF-kompatibel miljö för att kunna visa stillbilder i HEIF-formatet. Du kan se stillbilder med hög bildkvalitet genom att ansluta kameran till TV:n via HDMI.

1 MENU → (Tagning) → [Bildkvalitet/insp.] → [Växla JPEG/HEIF] → önskad inställning.

Menypunktsdetaljer

JPEG:

Utför digital bearbetning av RAW-filen och lagrar den i JPEG-format. Med den här inställningen prioriteras kompatibiliteten.

HEIF(4:2:0):

Utför digital bearbetning av RAW-filen och lagrar den i HEIF (4:2:0)-format. Med den här inställningen prioriteras bildkvaliteten och komprimeringseffektiviteten.

HEIF(4:2:2):

Utför digital bearbetning av RAW-filen och lagrar den i HEIF(4:2:2)-format. Med den här inställningen prioriteras bildkvaliteten.

Tips

- Beroende på inställningen av [Växla JPEG/HEIF] kommer inställningarna med koppling till filformatet ([Filformat] osv.) att ändras till JPEG eller HEIF.

OBS!

- HEIF-bildfiler som är tagna med den här kameran går inte att visa på andra kameror som saknar stöd för HEIF-filformatet. Var försiktig så att du inte råkar radera HEIF-bildfiler genom att formatera om minneskortet eller radera filerna.
- Vid bildtagning i HEIF-format med [HLG-stillbilder] satt till [Av], registreras färgrymden i sRGB. När [HLG-stillbilder] är satt till [På] sker tagningen med färgrymden BT.2100 (färgomfånget BT.2020).

Relaterade avsnitt

- [Filformat \(stillbild\)](#)

TP1001418145

Digitalkamera med utbytbart objektiv
ILCE-7CR α7CR

JPEG-kvalitet/HEIF-kvalitet



Används för att välja bildkvalitet vid inspelning av JPEG- eller HEIF-bilder.

① MENU →  (Tagning) → [Bildkvalitet/insp.] → [JPEG-kvalitet]/[HEIF-kvalitet] → önskad inställning.

Menypunktsdetaljer

Extra fin/Fin/Standard/Lätt:

Eftersom komprimeringsgraden ökar från [Extra fin] till [Fin] till [Standard] till [Lätt] minskar filstorleken på samma sätt. Det gör det möjligt att lagra fler filer på ett minneskort men samtidigt sjunker bildkvaliteten.

Relaterade avsnitt

- [Filformat \(stillbild\)](#)

TP1001414659

Digitalkamera med utbytbart objektiv
ILCE-7CR α7CR

JPEG-bildstorlek/HEIF-bildstorlek



Ju större bildstorlek, desto finare blir detaljerna i bilden när den skrivs ut på papper i stort format. Ju mindre bildstorlek, desto fler bilder går det att lagra.

1 MENU → (Tagning) → [Bildkvalitet/insp.] → [JPEG-bildstorlek]/[HEIF-bildstorlek] → önskad inställning.

Menypunktsdetaljer

När [Aspekt] är inställd på 3:2

Inställningsvärden	Antal bildpunkter (horisontellt × vertikalt)
L: 60M	9504×6336 bildpunkter
M: 26M	6240×4160 bildpunkter
S: 15M	4752×3168 bildpunkter

När [Aspekt] är inställd på 4:3

Inställningsvärden	Antal bildpunkter (horisontellt × vertikalt)
L: 54M	8448×6336 bildpunkter
M: 23M	5552×4160 bildpunkter
S: 13M	4224×3168 bildpunkter

När [Aspekt] är inställd på 16:9

Inställningsvärden	Antal bildpunkter (horisontellt × vertikalt)
L: 51M	9504×5344 bildpunkter
M: 22M	6240×3512 bildpunkter
S: 13M	4752×2672 bildpunkter

När [Aspekt] är inställd på 1:1

Inställningsvärden	Antal bildpunkter (horisontellt × vertikalt)
L: 40M	6336×6336 bildpunkter
M: 17M	4160×4160 bildpunkter
S: 10M	3168×3168 bildpunkter

Tips

- Vid tagning i storlek M eller S ändras inte antalet bildpunkter även om du växlar bildvinkel mellan fullt format och APS-C-format.

OBS!

- Storlek L går inte att välja vid tagning i APS-C-format. Om du fotograferar i APS-C-format medan storlek L är valt ändras bildstorleken till storlek M tillfälligt.

Relaterade avsnitt

- [Filformat \(stillbild\)](#)
- [Aspekt](#)

TP1001414657

Digitalkamera med utbytbart objektiv
ILCE-7CR α7CR

Aspekt



1 MENU →  (Tagning) → [Bildkvalitet/insp.] → [Aspekt] → önskad inställning.

Menypunktsdetaljer

3:2:

Samma bildförhållande som för en kamera för 35 mm film

4:3:

Bildförhållandet är 4:3.

16:9:

Bildförhållandet är 16:9.

1:1:

Bildförhållandet är 1:1.

Relaterade avsnitt

- [Markörvisning \(stillbild\)](#)

TP1001411657

Digitalkamera med utbytbart objektiv
ILCE-7CR α7CR

HLG-stillbilder



Genom användning av gammaegenskaper som motsvarar HLG (Hybrid Log-Gamma: standard för HDR-bilder) kan du ta stillbilder med ett brett dynamiskt omfång och ett brett färgomfång som är kompatibelt med BT.2020.

[HLG-stillbilder] kan endast ställas in vid tagning i HEIF-format. Ställ in [Växla JPEG/HEIF] på [HEIF(4:2:0)] eller [HEIF(4:2:2)] och [📷 Filformat] på [HEIF] i förväg.

1 MENU → 📷 (Tagning) → [Bildkvalitet/insp.] → [HLG-stillbilder] → önskad inställning.

Menypunktsdetaljer

På:

Används för att ta HLG-stillbilder.

Av:

Används för att ta vanliga stillbilder.

Tips

- Du kan återge ett större ljusstyrkeintervall genom att visa HLG-stillbilder på en HLG-kompatibel TV eller bildskärm.
- Du kan visa HLG-stillbilder på kamerans bildskärm med nästan samma kvalitet som när de visas på en HLG (BT.2020)-kompatibel skärm genom användning av följande inställningar.
 - [Gammavisningsass.]: [På]
 - [Gammavisn. ass. typ]: [Auto] eller [HLG(BT.2020)]

OBS!

- I följande fall är punkten [HLG-stillbilder] fast inställd på [Av]:
 - När punkten [Växla JPEG/HEIF] är inställd på [JPEG]
 - När punkten [📷 Filformat] är inställd på [RAW] eller [RAW & HEIF]
 - När något annat tagningsläge än P / A / S / M är inställt under stillbildstagnig
 - När ISO-känsligheten tillfälligt är aktiverad med funktionen [Reg. anp. tagsinst.]
 - När funktionen [DRO gaffling] under [Matningsläge] tillfälligt är aktiverad med funktionen [Reg. anp. tagsinst.]
- När [HLG-stillbilder] är satt till [På] är följande funktioner inte tillgängliga.
 - [Opt.dyn.omr]
 - [📷 Kreativt utseende]
 - [DRO gaffling] under [Matningsläge]
 - [📷 Bildprofil]
- När [HLG-stillbilder] är satt till [På] ändras det tillgängliga ISO-omfånget.

Relaterade avsnitt

- [Växla JPEG/HEIF](#)
- [Gammavisningsass.](#)

Digitalkamera med utbytbart objektiv
ILCE-7CR α7CR

Färgrymd



Sättet som färger representeras som en sifferkombination, eller området av färger som går att återge, kallas för en "kulörrymd". Det går att byta kulörrymd om det behövs för bildens ändamål.

1 MENU → (Tagning) → [Bildkvalitet/insp.] → [Färgrymd] → önskad inställning.

Menypunktsdetaljer

sRGB:

Detta är standardkulörrymden för denna kamera. Använd [sRGB] vid vanliga tagningar, t.ex. för bilder som du tänker skriva ut utan några ändringar.

AdobeRGB:

Denna kulörrymd har ett vidare kulöråtergivningssomfång. Adobe RGB är effektivt att använda när stora delar av motivet är bjärt gröna eller röda. Filnamnet för den lagrade bilden börjar med "_".

OBS!

- Inställningen [Färgrymd] går inte att använda vid tagning av bilder i HEIF-format. Om [HLG-stillbilder] är satt till [Av] blir bilderna tagna med färgrymden sRGB. När [HLG-stillbilder] är satt till [På] sker tagningen med färgrymden BT.2100 (färgomfånget BT.2020).
- [AdobeRGB] är avsett för applikationer eller skrivare med stöd för färghantering och den extra kulörrymden DCF2.0. Det kan hända att bilder inte går att skriva ut eller visas med rätt färger om man använder applikationer eller skrivare som saknar stöd för Adobe RGB.
- När bilder som är tagna med [AdobeRGB] visas på en apparat som inte är kompatibel med Adobe RGB visas bilderna med lägre mättnad.

Relaterade avsnitt

- [Växla JPEG/HEIF](#)
- [HLG-stillbilder](#)

TP1001380701

Digitalkamera med utbytbart objektiv
ILCE-7CR α7CR

Filformat (film)



Används för att välja filformat för filmer.

1 MENU → / (Tagning) → [Bildkvalitet/insp.] → [Filformat] → önskad inställning.

Menypunktsdetaljer

Filformat	Egenskaper
XAVC HS 4K	Spelar in 4K-filmer i XAVC HS-formatet. XAVC HS-formatet använder HEVC-kodeken som har hög komprimering. Kameran kan spela in filmer med högre bildkvalitet än XAVC S-filmer, men med samma datavolym. Long GOP-komprimering används för filmer.
XAVC S 4K	Filmer spelas in med 4K-upplösning (3840×2160). Long GOP-komprimering används för filmer.
XAVC S HD	Filmer spelas in i HD-upplösning (1920×1080). Long GOP-komprimering används för filmer.
XAVC S-I 4K	Filmer spelas in i XAVC S-I-format. XAVC S-I-formatet använder Intra-komprimering för filmer. Detta format är lämpligare för redigering än Long GOP-komprimering.
XAVC S-I HD	Filmer spelas in i XAVC S-I-format. XAVC S-I-formatet använder Intra-komprimering för filmer. Detta format är lämpligare för redigering än Long GOP-komprimering.

- Intra/Long GOP är filmkomprimeringsformat. Intra komprimerar filmen bildruta för bildruta medan Long GOP komprimerar flera bildrutor. Intra-komprimering har bättre respons och flexibilitet vid redigering, men Long GOP-komprimering har bättre komprimeringseffektivitet.

OBS!

- För att kunna spela upp XAVC HS 4K-filmer på en smartphone eller en dator krävs en enhet eller programvara med hög processorkapacitet och stöd för HEVC-kodeken.
- Vid inspelning av 4K 60p/50p-filmer inaktiveras [APS-C S35 Tagning] och låses till [Av].
- Om ett objektiv som är avsett för APS-C-formatet är monterat kan det hända att skärmen blir mörk i kanterna. Vid inspelning av 4K 60p/50p-filmer med denna kamera rekommenderar vi att du använder ett objektiv som är kompatibelt med fullt 35 mm-format.

Relaterade avsnitt

- [Minneskort som går att använda](#)

TP1001411790

5-054-924-92(1) Copyright 2023 Sony Corporation

Digitalkamera med utbytbart objektiv
ILCE-7CR α7CR

Filminställningar (film)



Ställer in bildrutehastigheten, bithastigheten, färginformationen osv.

1 MENU → / (Tagning) → [Bildkvalitet/insp.] → [Filminställningar] → [Bildhast. inspeln.] → önskad inställning.

2 MENU → / (Tagning) → [Bildkvalitet/insp.] → [Filminställningar] → [Inspelningsinst.] → önskad inställning.

Exempel på inställningsvärden

200M **4:2:2** **10bit**

 (A) (B) (C)

(A): Bithastighet
(B): Färgsampling
(C): Bitdjup

- Ju högre bithastighet, desto högre bildkvalitet.
- Färgsampling (4:2:2, 4:2:0) är lagringsförhållandet för färginformation. Ju jämnare detta förhållande är, desto bättre blir färgreproducerbarheten och det går att ta bort färger på ett enkelt sätt även vid komponering med hjälp av en greenscreen.
- Bitdjupet anger graderingen av ljusstyrkeinformationen. Om bitdjupet är 8 bitar går det att få 256 nivåer av gradering. Om bitdjupet är 10 bitar går det att få 1024 nivåer av gradering. Ett högre värde gör det möjligt att få en smidigare övergång från mörka till ljusa områden.
- [4:2:2 10 bit] är en inställning som förutsätter att den inspelade filmen kommer att redigeras på en dator. Uppspelningsmiljön för [4:2:2 10 bit] är begränsad.

Menypunktsdetaljer

När [Filformat] är inställd på [XAVC HS 4K]

Bildhast. inspeln.	Inspelningsinst.	Storlek	Filmkomprimeringsformat
60p/50p	200M 4:2:2 10bit	3840×2160	Long GOP
60p/50p	150M 4:2:0 10bit	3840×2160	Long GOP
60p/50p	100M 4:2:2 10bit	3840×2160	Long GOP
60p/50p	75M 4:2:0 10bit	3840×2160	Long GOP
60p/50p	45M 4:2:0 10bit	3840×2160	Long GOP
24p*	100M 4:2:2 10bit	3840×2160	Long GOP

Bildhast. inspeln.	Inspelningsinst.	Storlek	Filmkomprimeringsformat
24p*	100M 4:2:0 10bit	3840×2160	Long GOP
24p*	50M 4:2:2 10bit	3840×2160	Long GOP
24p*	50M 4:2:0 10bit	3840×2160	Long GOP
24p*	30M 4:2:0 10bit	3840×2160	Long GOP

* Endast när [NTSC/PAL-väljare] är satt till NTSC.

När [] Filformat] är satt till [XAVC S 4K]

Bildhast. inspeln.	Inspelningsinst.	Storlek	Filmkomprimeringsformat
60p/50p	200M 4:2:2 10bit	3840×2160	Long GOP
60p/50p	150M 4:2:0 8bit	3840×2160	Long GOP
30p/25p	140M 4:2:2 10bit	3840×2160	Long GOP
30p/25p	100M 4:2:0 8bit	3840×2160	Long GOP
30p/25p	60M 4:2:0 8bit	3840×2160	Long GOP
24p*	100M 4:2:2 10bit	3840×2160	Long GOP
24p*	100M 4:2:0 8bit	3840×2160	Long GOP
24p*	60M 4:2:0 8bit	3840×2160	Long GOP

* Endast när [NTSC/PAL-väljare] är satt till NTSC.

När [] Filformat] är satt till [XAVC S HD]

Bildhast. inspeln.	Inspelningsinst.	Storlek	Filmkomprimeringsformat
60p/50p	50M 4:2:2 10bit	1920×1080	Long GOP
60p/50p	50M 4:2:0 8bit	1920×1080	Long GOP
60p/50p	25M 4:2:0 8bit	1920×1080	Long GOP
30p/25p	50M 4:2:2 10bit	1920×1080	Long GOP
30p/25p	50M 4:2:0 8bit	1920×1080	Long GOP
30p/25p	16M 4:2:0 8bit	1920×1080	Long GOP
24p*	50M 4:2:2 10bit	1920×1080	Long GOP
24p*	50M 4:2:0 8bit	1920×1080	Long GOP
120p/100p	100M 4:2:0 8bit	1920×1080	Long GOP
120p/100p	60M 4:2:0 8bit	1920×1080	Long GOP

* Endast när [NTSC/PAL-väljare] är satt till NTSC.

När [Filformat] är satt till [XAVC S-I 4K]

Bildhast. inspeln.	Inspelningsinst.	Storlek	Filmkomprimeringsformat
60p/50p	600M 4:2:2 10bit/500M 4:2:2 10bit	3840×2160	Intra
30p/25p	300M 4:2:2 10bit/250M 4:2:2 10bit	3840×2160	Intra
24p*	240M 4:2:2 10bit	3840×2160	Intra

* Endast när [NTSC/PAL-väljare] är satt till NTSC.

När [Filformat] är satt till [XAVC S-I HD]

Bildhast. inspeln.	Inspelningsinst.	Storlek	Filmkomprimeringsformat
60p/50p	222M 4:2:2 10bit/185M 4:2:2 10bit	1920×1080	Intra
30p/25p	111M 4:2:2 10bit/93M 4:2:2 10bit	1920×1080	Intra
24p*	89M 4:2:2 10bit	1920×1080	Intra

* Endast när [NTSC/PAL-väljare] är satt till NTSC.

OBS!

- Antalet bildrutor per sekund för inspelning anges som närmaste heltalsvärde. De motsvarande faktiska antalen är på följande sätt: 24p: 23,98 bildrutor/sekund, 30p: 29,97 bildrutor/sekund, 60p: 59,94 bildrutor/sekund, och 120p: 119,88 bildrutor/sekund.

Relaterade avsnitt

- [Filformat \(film\)](#)

TP1001411791

Digitalkamera med utbytbart objektiv
ILCE-7CR α7CR

S&Q-inställning.



Det går att spela in ögonblick som inte går att uppfatta med blotta ögat (slow motion-inspelning), eller fenomen som utspelar sig över lång tid som en komprimerad film (quick motion-inspelning). Det går t.ex. att spela in intensiva sportscener, ögonblicket när en fågel börja flyga, en blomma som slår ut, eller hur molnen eller stjärnorna rör sig över himlen. Ljudet blir inte inspelat.

- 1 Ställ in stillbild/film/S&Q-ratten på S&Q (S&Q-motion).
- 2 Välj [S&Q-motion] på skärmen [S&Q Fotonläge].
 - Skärmen [S&Q Fotonläge] visas inte när [Skärm f. val av fotol.] är inställd på [Visas inte]. Välj MENU → (Tagning) → [Tagningsläge] → [S&Q Fotonläge] och välj sedan [S&Q-motion].
- 3 Använd lägesomkopplaren för att välja önskat tagningsläge.
- 4 Välj MENU → (Tagning) → [Bildkvalitet/insp.] → [S&Q S&Q-inställning.] → Välj ett alternativ att ställa in och välj sedan önskad inställning.
- 5 Tryck på MOVIE (film)-knappen för att starta inspelningen.
 - Tryck på MOVIE-knappen igen för att avsluta inspelningen.

Menypunktsdetaljer

Inst. bildhastighet:

Används för att välja bildrutehastighet för filmen och inspelningen.

Inspelningsinst.:

Används för att välja bithastighet, färgsampling och bitdjup för filmen.

- [Bildhast. insp.] som kan ställas in för [Inst. bildhastighet] och värdena som kan ställas in för [Inspelningsinst.] är samma som inställningsvärdena för [Filminställningar].
- Formatet för den inspelade filmen kommer att bli detsamma som inställningen [Filformat].

Uppspelningshastighet

Uppspelningshastigheten varierar enligt nedan beroende på det inställda värdet för [Inst. bildhastighet].

När punkten [NTSC/PAL-väljare] är inställd på NTSC

S&Q Bildhastighet	S&Q Bildhast. insp.: 24p	S&Q Bildhast. insp.: 30p	S&Q Bildhast. insp.: 60p	S&Q Bildhast. insp.: 120p
120fps	5 gånger långsammare	4 gånger långsammare	2 gånger långsammare	Normal uppspelningshastighet
60fps	2,5 gånger långsammare	2 gånger långsammare	Normal uppspelningshastighet	2 gånger så fort
30fps	1,25 gånger långsammare	Normal uppspelningshastighet	2 gånger så fort	4 gånger så fort
15fps	1,6 gånger så fort	2 gånger så fort	4 gånger så fort	8 gånger så fort
8fps	3 gånger så fort	3,75 gånger så fort	7,5 gånger så fort	15 gånger så fort
4fps	6 gånger så fort	7,5 gånger så fort	15 gånger så fort	30 gånger så fort
2fps	12 gånger så fort	15 gånger så fort	30 gånger så fort	60 gånger så fort
1fps	24 gånger så fort	30 gånger så fort	60 gånger så fort	120 gånger så fort

När punkten [NTSC/PAL-väljare] är inställd på PAL

S&Q Bildhastighet	S&Q Bildhast. insp.: 25p	S&Q Bildhast. insp.: 50p	S&Q Bildhast. insp.: 100p
100fps	4 gånger långsammare	2 gånger långsammare	Normal uppspelningshastighet
50fps	2 gånger långsammare	Normal uppspelningshastighet	2 gånger så fort
25fps	Normal uppspelningshastighet	2 gånger så fort	4 gånger så fort
12fps	2,08 gånger så fort	4,16 gånger så fort	8,33 gånger så fort
6fps	4,16 gånger så fort	8,33 gånger så fort	16,66 gånger så fort
3fps	8,33 gånger så fort	16,66 gånger så fort	33,33 gånger så fort
2fps	12,5 gånger så fort	25 gånger så fort	50 gånger så fort
1fps	25 gånger så fort	50 gånger så fort	100 gånger så fort

- [120fps]/[100fps] går inte att välja när [▶ Filformat] är inställt enligt följande:
 - XAVC HS 4K
 - XAVC S 4K
 - XAVC S-I 4K

Tips

- Se "[Inspelningsbar tid för filmer](#)" för en uppskattning av hur länge det går att spela in.

OBS!

- Vid slow motion/quick motion-inspelning avviker den faktiska inspelningstiden från den tid som är inspelad i filmen. Den inspelningsbara tiden som visas längst upp på bildskärmen visar den återstående inspelningstiden för filmen, inte den återstående inspelningstiden på minneskortet.

- Vid inspelning i slow motion blir slutartiden kortare vilket kan medföra att det inte går att få rätt exponering. Sänk i så fall bländarvärdet eller ställ in ISO-känsligheten på ett högre värde.
- Följande funktioner går inte att använda under inspelning i slow motion/quick motion.
 - [Time Code Run] under [TC/UB]
 - [Time Code-utmatning] under [▶■ Inst. HDMI-utmnt.]

Relaterade avsnitt

- [Inspelningsbar tid för filmer](#)
- [Minneskort som går att använda](#)

TP1001411708

Digitalkamera med utbytbart objektiv
ILCE-7CR α7CR

Inst. tidsfördr.



Du kan spela in filmer genom att kondensera ändringar under en tidsperiod på upp till flera tiotalet minuter. Till skillnad från quick motion-filminspelning går det att ställa in ett intervall på längre tid än 1 sekund. Detta gör det möjligt att spela in filmer med en större tidskomprimeringsförhållande. Ljudet blir inte inspelat. Använd " **Intervalltagnfunk.** " när du skapar längre intervalltagningsfilmer.

Konfigurera inställningar som bildrutehastighet för inspelning och tagningsintervall med [Inst. tidsfördr.].
Ställ in stillbild/film/S&Q-ratten på S&Q och ställ in MENU → (Tagning) → [Tagningsläge] → [Fotoläge] till [Tidsfördr.] vid inspelning av en intervalltagningsfilm.

1 MENU → (Tagning) → [Bildkvalitet/insp.] → [Inst. tidsfördr.] → Välj ett alternativ som du vill ställa in och välj sedan önskad inställning.

Menypunktsdetaljer

Inst. bildhastighet:

Ställer in bildrutehastigheten vid inspelning och tagningsintervallet.

Bildhast. insp.: Ställer in bildrutehastigheten vid inspelning för en intervalltagningsfilm. (60p/50p/30p*/25p*/24p)

* [30p]/[25p] kan inte väljas när [Filformat] är inställt på [XAVC HS 4K].

Intervalltid: Ställer in tagningsintervallet för en intervalltagningsfilm. (1 till 60 sekunder)

- Under de första 10 sekunderna går intervallet att ställa in i enheter på 1 sekund. Mellan 10 sekunder och 60 sekunder går intervallet att ställa in i enheter på 10 sekunder.
- När filformatet är inställt på 4K går det inte att välja ett värde på 6 sekunder eller längre.
- Intervallet är intervallet från exponeringsstarten till början på nästa exponering, oavsett slutartiden.

Inspelningsinst.:

Används för att välja bithastighet, färgsampling och bitdjup för filmen.

Inst. videolampa:

När en videolampa (säljs separat) är monterad går det att tända videolampan innan varje bildruta för intervalltagningsfilmen spelas in. Ställer in antalet sekunder innan lampan tänds. (Av/2 s/5 s/10 s)

Om den inspelningsbara tiden

Ungefärliga tider för kontinuerlig tagning i intervalltagningsläget är enligt följande. (När [Auto tempavstäng.] är inställd på [Hög] och omgivningstemperaturen är 25 °C.)

När [Filformat] är satt till HD: cirka 120 minuter.

När [Filformat] är satt till 4K: cirka 90 minuter.

HD: XAVC S HD (60p 50M/50p 50M 4:2:0 8 bitar, när kameran inte är ansluten via Wi-Fi, när bildskärmen är öppen).

4K: XAVC S 4K (60p 150M/50p 150M 4:2:0 8 bitar, när kameran inte är ansluten via Wi-Fi, när bildskärmen är öppen).

Använda en videolampa

När en videolampa är monterad i intervalltagningsläget tänds videolampan innan inspelningen startar för att styra rätt ljus från den första bildrutan.

När inspelningen har startat tänds/släcks videolampan upprepade gånger samtidigt med tagning/standby för respektive bildruta.

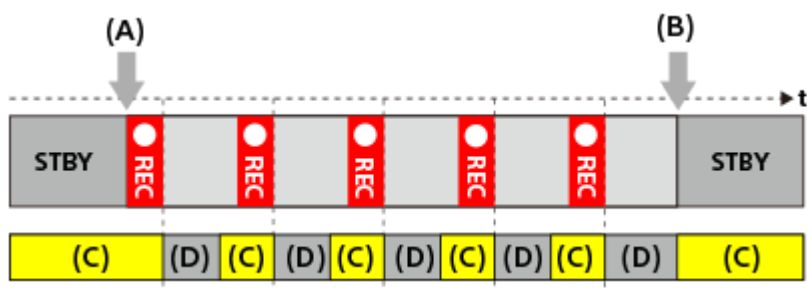

(A) Inspelningsstart

(B) Inspelningsslut

(C) Videolampan tänds (i början av inspelningen tänds videolampan tidigare än antalet sekunder som är inställt under [Inst. videolampa])

(D) Videolampan släcks (videolampans belysning förblir svag när [Videolampläge] är inställt på [Insp.länk&STBY])

I följande fall lyser dock videolampan även under standbyläge för tagning:

- När punkten [Inst. videolampa] är inställd på [Av].
- När tiden från slutet av bildrutetagningen till början på nästa tagning är 5 sekunder eller mindre enligt inställningarna för [Intervalltid] och [Inst. videolampa].

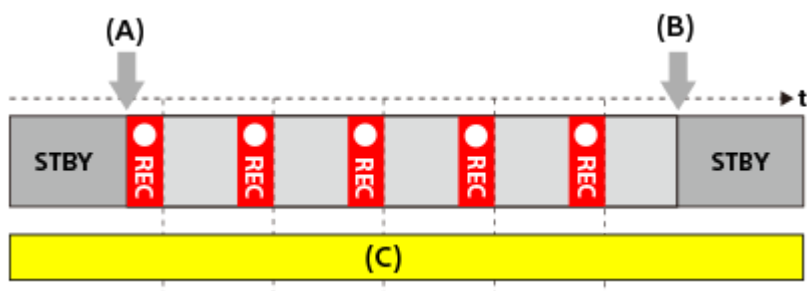

(A) Inspelningsstart

(B) Inspelningsslut

(C) Videolampan tänd

Tips

- När [Videolampläge] är inställt på [Strömlänk] tänds/släcks videolampan tillsammans med spänningen, oavsett inställningen [Inst. videolampa].
- Om du vill aktivera intervallanvändning med [Inst. videolampa] ställer du in [Videolampläge] på [Inspelningslänk] eller [Insp.länk&STBY].
- När du spelar in en lång intervalltagningsfilm rekommenderar vi att du använder en extern spänningskälla för kameran.
- När [Auto tempavstäng.] är inställd på [Hög] kan kameran fortsätta filma även om temperaturen i kameran blir hög.
- I slutet av intervalltagningsfilmen kan en film med normal hastighet spelas in i cirka 1 sekund.

Relaterade avsnitt

- [Intervalltagnfunk.](#)
- [Fotoläge \(S&Q/intervall\)](#)
- [Videolampläge](#)

Digitalkamera med utbytbart objektiv
ILCE-7CR α7CR

Proxyinställningar



Du kan spela in en proxy-film med låg bithastighet samtidigt som du spelar in en film, en slow motion/quick motion-film eller en intervalltagningsfilm.

Eftersom proxy-filmer har liten filstorlek är de lämpliga att överföra till smartphones eller ladda upp till webbplatser.

- 1 MENU → (Tagning) → [Bildkvalitet/insp.] → [**Px** Proxyinställningar] → Välj ett alternativ som du vill ställa in och välj sedan önskad inställning.

Menypunktsdetaljer

Px Proxyinspelning:

Används för att ställa in om proxy-filmer ska spelas in samtidigt. ([På] / [Av])

Px Proxyfilformat:

Används för att välja inspelningsformat för proxy-filmen. ([XAVC HS HD] / [XAVC S HD])

Px Proxyinspelning.ins.:

Används för att välja bithastighet, färgsampling och bitdjup för proxy-filmen. ([16M 4:2:0 10bit] / [9M 4:2:0 10bit] / [6M 4:2:0 8bit])

Valbara inställningar för proxy-inspelning

Px Proxyfilformat	Inspelningsstorlek	Inspelningshastighet	Px Proxyinspelning.ins.	Kodek för komprimering
XAVC HS HD	1920×1080	Max. 60p/Max. 50p	16 Mbps 4:2:0 10 bitar 9 Mbps 4:2:0 10 bitar	MPEG-H HEVC/H.265
XAVC S HD	1280×720	Max. 60p/Max. 50p	6 Mbps 4:2:0 8 bitar	MPEG-4 AVC/H.264

Tips

- Proxy-filmer visas inte på uppspelningsskärmen (skärmen för enbildsvisning eller indexbildskärmen). **Px** (proxy) visas över filmer för vilka en proxy-film samtidigt spelades in.

OBS!

- Proxy-filmer går inte att spela upp på denna kamera.
- I följande fall går det inte att använda proxy-inspelning.
Normal filminspelning
 - När punkten [Bildhast. inspelning.] är inställd på [120p]/[100p]
- Inspelning i slow motion/quick motion

- Bildrutehastigheten för inspelningen är inställd på [120p]/[100p]
- Bildrutehastigheten är inställd på [120fps]/[100fps]
- När man raderar eller skyddar filmer som har proxy-filmer, raderas/skyddas både originalfilmen och proxy-filmen. Det går inte att radera eller skydda enbart originalfilmer eller proxy-filmer.
- Det går inte att redigera filmer på den här kameran.

Relaterade avsnitt

- [Minneskort som går att använda](#)

TP1001414164

5-054-924-92(1) Copyright 2023 Sony Corporation

Digitalkamera med utbytbart objektiv
ILCE-7CR α7CR

Fotografering i formatet APS-C S35 (Super 35mm) (stillbild/film)



Används för att ställa in om det ska gå att ta stillbilder med bildvinkeln APS-C och spela in filmer med en bildvinkel som motsvarar Super 35 mm. Genom att välja [På] eller [Auto] går det att använda ett objektiv som är särskilt avsett för APS-C-format på den här kameran.

1 MENU → / (Tagning) → [Bildkvalitet/insp.] → [APS-C S35 Tagning] → önskad inställning.

Menypunktsdetaljer

På:
Används för att ställa in om bilden ska lagras i en storlek som motsvarar APS-C-format eller Super 35mm-format. När [På] är valt blir bildvinkeln ungefär 1,5 gånger den brännvidd som anges på objektivet.

Auto:
Tagningsområdet ställs in automatiskt i förhållande till objektivet och kamerans inställningar.

Av:
Används för att alltid fånga bilden med en bildsensor i fullt 35 mm format.

OBS!

- Om du monterar ett APS-C-kompatibelt objektiv och ställer in [APS-C S35 Tagning] på [Av] får du kanske inte optimala fotograferingsresultat. Bilden kan exempelvis få mörka kanter.
- När [APS-C S35 Tagning] är satt till [På] blir bildvinkeln densamma som vid fotografering med en bildsensor i APS-C-format.
- [APS-C S35 Tagning] är låst till [Av] vid inspelning av filmer i 4K 60p/50p. Vi rekommenderar att du använder ett objektiv som är kompatibelt med fullt 35 mm-format.
- När filmer spelas in i 4K 60p/50p blir bildvinkeln ungefär 1,2 gånger den brännvidd som anges på objektivet.

Relaterade avsnitt

- [Bildvinkel](#)

TP1001380703

Digitalkamera med utbytbart objektiv
ILCE-7CR α7CR

Bildvinkel

Bildvinkeln ändras till motsvarande fullt format eller APS-C/Super 35mm beroende på inställningen för [ APS-C/S35 Tagning] och det monterade objektivet. Bildvinkeln är även annorlunda för stillbildstagnung och filminspelning.

Bildvinkel motsvarande fullt format

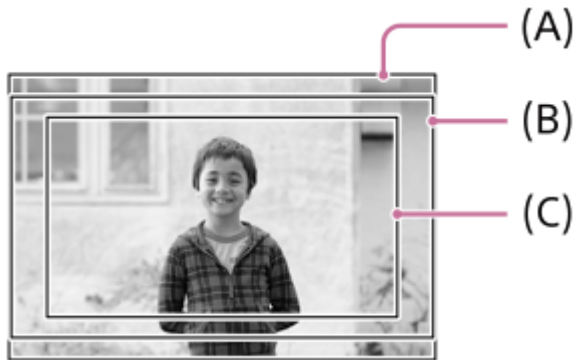



(A) Vid tagning av stillbilder



(B) Vid inspelning av filmer (annat än 4K 60p/50p och [RAW-utmatning] under [ Inst. HDMI-utmtn.] inställd på [Av])

(C) Vid inspelning av filmer (med 4K 60p/50p eller [RAW-utmatning] under [ Inst. HDMI-utmtn.] satt till [På])

Kameran tar bilder med en bildvinkel som motsvarar fullt format i följande fall.

- Vid tagning av stillbilder
 - När punkten [ APS-C/S35 Tagning] är inställd på [Auto] och ett objektiv avsett för tagning i fullt format är monterat.
 - När punkten [ APS-C/S35 Tagning] är inställd på [Av].
- Vid filminspelning

Alla följande villkor är uppfyllda:

 - Filmformatet och bildrutehastigheten är satta till något annat värde än 4K 60p/50p och [RAW-utmatning] under [ Inst. HDMI-utmtn.] är inställd på [Av].
 - [ APS-C/S35 Tagning] är inställd på [Av] eller [ APS-C/S35 Tagning] är inställd på [Auto] och ett objektiv avsett för tagning i fullt format är monterat.



Bildvinkeln motsvarar APS-C-format/Super 35mm



(A) Vid tagning av stillbilder

(B) Under filminspelning

Kameran tar bilder med en bildvinkel som motsvarar APS-C-storlek eller Super 35mm i följande fall. Bildvinkeln motsvarar ungefär 1,5 gånger den brännvidd som anges på objektivet.

- När [ APS-C S35 Tagning] är inställd på [Auto] och ett objektiv avsett för APS-C-format är anslutet.
- När punkten [ APS-C S35 Tagning] är inställd på [På].

OBS!

- Vid inspelning av filmer i fullt format i läget 4K 60p/50p blir bildvinkeln ungefär 1,2 gånger brännvidden som anges på objektivet.
- Vid inspelning av slow motion- och quick motion-filmer i fullt format blir bildvinkeln cirka 1,2 gånger brännvidden som anges på objektivet.

Relaterade avsnitt

- [Filformat \(film\)](#)
- [Filminställningar \(film\)](#)
- [Fotografering i formatet APS-C S35 \(Super 35mm\) \(stillbild/film\)](#)

TP1001414656

Digitalkamera med utbytbart objektiv
ILCE-7CR α7CR

Pekfunktion



Används för att ställa in om bildskärmens pekfunktioner ska vara aktiverade eller inte.

1 MENU →  (Installation) → [Pekfunktion] → [Pekfunktion] → önskad inställning.

Menypunktsdetaljer

På:

Aktiverar pekfunktioner.

Av:

Inaktiverar pekfunktioner.

Relaterade avsnitt

- [Inst. pekpanel](#)
- [Pekskärm/-platta](#)
- [Pekskärm](#)

TP1001412738

Digitalkamera med utbytbart objektiv
ILCE-7CR α7CR

Pekskärm/-platta



Pekfunktioner på bildskärmen kallas för "pekskämsfunktioner" och pekfunktioner som används vid tagning med sökaren kallas för "pekplattefunktioner". Det går att ställa in om pekskäms- och pekplattefunktionerna ska aktiveras eller ej.

1 MENU →  (Installation) → [Pekfunktion] → [Pekskärm/-platta] → önskad inställning.

Menypunktsdetaljer

Båda giltiga:

Aktiverar både pekskämsfunktioner på bildskärmen och pekplattefunktioner för tagning med sökaren.

End. pekskärm:

Aktiverar endast pekskämsfunktioner på bildskärmen.

Endast pekplatta:

Aktiverar endast pekplattefunktioner för tagning med sökaren.

Relaterade avsnitt

- [Pekfunktion](#)

TP1001414661

Digitalkamera med utbytbart objektiv
ILCE-7CR α7CR

Inst. pekpanel



Det går att justera inställningar relaterade till pekskärmfunktioner på bildskärmen.

1 MENU →  (Installation) → [Pekfunktion] → [Inst. pekpanel] → önskad inställning.

Menypunktsdetaljer

Tagningsskärm:

Tagningsskärm: Används för att välja om pekfunktioner ska aktiveras på tagningsskärmen. ([På] / [Av])

Ikonpekningssidfot: Används för att ange om pekfunktioner för sidfotikoner ska aktiveras längst ned på standbyskärmen för tagning. ([På] / [Av])

Svep höger: Ställer in åtgärden för när man sveper åt höger på standbyskärmen för tagning. ([Ikonvis.: Vänster] / [Ikonvis.: V och H] / [Av])

Svep vänster: Ställer in åtgärden för när man sveper åt vänster på standbyskärmen för tagning. ([Ikonvisning: Höger] / [Ikonvis.: V och H] / [Av])

Svep upp: Ställer in åtgärden för när man sveper uppåt på standbyskärmen för tagning. ([Öppna Fn-meny] / [Av])

Pekfunk. under tagn.: Ställer in åtgärden för när man trycker på ett motiv på tagningsskärmen. ([Pekfokus] / [Pekspårning] / [Pekavtryckare] / [Pek-AE] / [Av])

Ikon vid vänd skärm: Används för att välja om pekfunktionsikoner ska spegelvändas åt vänster eller höger i enlighet med bildskärmen när du vänder bildskärmen. ([Vänd] / [Vänd inte])

Uppspelningsskärm:

Används för att ange om pekåtgärder ska aktiveras på uppspelningsskärmen. ([På] / [Av])

Menyskärm:

Används för att ange om pekåtgärder ska aktiveras på menyskärmen. ([På] / [Av])

Tips

- Det går att välja om [Pek-AE] ska användas samtidigt genom att trycka på vänster/höger sida på styrratten när [Pekfunk. under tagn.] är inställt på [Pekfokus]/[Pekspårning]/[Pekavtryckare]. När man utför [Pek-AE] går det att finjustera ljusstyrkan genom att skjuta på reglaget för justering av ljusstyrka som visas efter det att man har tryckt.

OBS!

- Oavsett inställningarna för [Inst. pekpanel] är pekfunktionerna inaktiverade under tagning i följande situationer:
 - när [Pekfunktion] är inställd på [Av].
 - när [Pekskärm/-platta] är inställd på [Endast pekplatta].
- Det går inte att finjustera ljusstyrkan med hjälp av reglaget för justering av ljusstyrka när [Pekfunk. under tagn.] är inställt på [Pekavtr+AE].

Relaterade avsnitt

- [Pekfunktionsikoner](#)
- [Pekskärm](#)
- [Pekfunktion](#)

- Pekskärm/-platta
- Skärpeinställning med pekåtgärder (Pekfokus)
- Starta spårning med pekåtgärder (Pekspårning)
- Tagning med pekåtgärder (Pekavtryckare)
- Justering av exponeringen med hjälp av pekfunktioner (Pek-AE)
- Fn (funktion)-knapp
- Förstoring av bilden som visas (Förstora)
- MENU-knapp
- Huvudmeny (lista med tagningsinställningar)

TP1001421876

5-054-924-92(1) Copyright 2023 Sony Corporation

Digitalkamera med utbytbart objektiv
ILCE-7CR α7CR

Inst pekplatta



Det går att justera inställningarna för pekplattefunktioner vid tagning med sökaren.

1 MENU → (Installation) → [Pekfunktion] → [Inst pekplatta] → önskad inställning.

Menypunktsdetaljer

Drift i vert orient:

Används för att ange om pekplattefunktionerna ska aktiveras vid tagning på höjden med sökaren. Detta gör det möjligt att förhindra oavsiktliga manövrer som orsakas t.ex. av att näsan nuddar vid bildskärmen vid tagning på höjden.

Positionsläge peksk.:

Används för att ställa in om skärpeinställningsramen ska flyttas till den position man pekar på på skärmen ([Absolut position]), eller flyttas till önskat ställe baserat på dragningsrörelsens riktning och sträcka ([Relativ position]).

Driftområde:

Används för att ställa in området som ska användas för pekplattefunktionerna. Att begränsa användningsområdet gör det möjligt att förhindra oavsiktliga manövrer som orsakas t.ex. av att näsan nuddar vid bildskärmen.

Angående pekpositionsläget

Genom att välja [Absolut position] går det att flytta skärpeinställningsramen till en avlägsen position på ett snabbare sätt eftersom det går att ställa in skärpeinställningsramens position direkt med hjälp av pekmanövrer.

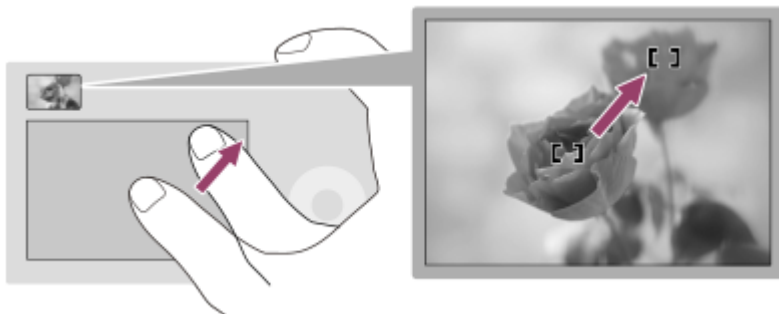

Genom att välja [Relativ position] går det att använda pekskärmen från det ställe där det är enklast, utan att du behöver flytta fingret över stora områden.

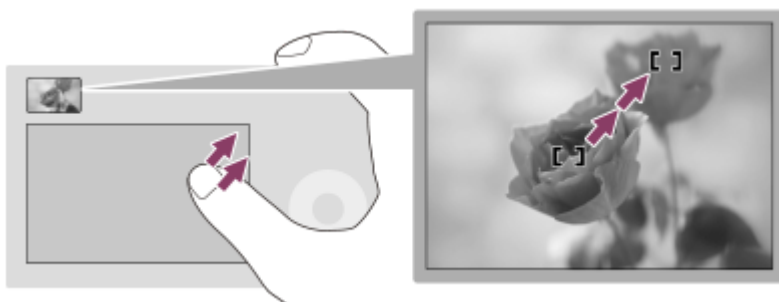

Tips

- För pekplattefunktioner där punkten [Positionsläge peksk.] är inställd på [Absolut position] behandlas området som är inställt som [Driftområde] som hela skärmen.

Relaterade avsnitt

- [Pekskärm/-platta](#)

TP1001414161

5-054-924-92(1) Copyright 2023 Sony Corporation



Digitalkamera med utbytbart objektiv
ILCE-7CR α7CR

Skärpeinställning med pekåtgärder (Pekfokus)

[Pekfokus] används för att ange en position där du vill ställa in skärpan med pekfunktioner.

Konfigurera inställningarna på följande sätt från MENU →  (Installation) → [Pekfunktion] i förväg:

- [Pekfunktion]: [På]
- [Inst. pekpanel] → [Tagningsskärm] → [Tagningsskärm]: [På]

Denna funktion går att använda när [ Fokusområde] är inställt på någon av följande parametrar. Det kan dock hända att denna funktion inte går att använda beroende på inställningen för [ Begr. fokusomr.].

- [Brett]
- [Zon]
- [Mittenfixering]
- [Spårning: Brett]
- [Spårning: Zon]
- [Spårning: Mittenfixering]

1 MENU →  (Installation) → [Pekfunktion] → [Inst. pekpanel] → [Tagningsskärm] → [Pekfunk. under tagn.] → [Pekfokus].

Ange positionen där du vill ställa in skärpan i stillbildsläge

Du kan ange positionen där du vill ställa in skärpan med pekfunktioner vid autofokus. Tryck ner avtryckaren halvvägs för att ställa in skärpan när du tryckt på bildskärmen och angett en position.

1. Peka på bildskärmen.

- Vid tagning med bildskärmen pekar du på läget som du vill ställa in skärpan för.
- Vid tagning med sökaren kan du flytta skärpeinställningsområdet genom att peka och dra på bildskärmen medan du tittar i sökaren.

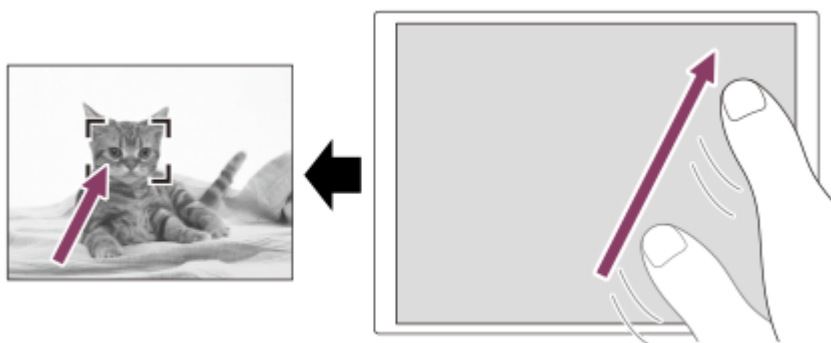

- För att avbryta pekfokuseringen trycker du på ikonen  (avbryt pekfokusering) eller i mitten på styrratten vid tagning med bildskärmen och i mitten på styrratten vid tagning med sökaren.



2. Tryck ner avtryckaren halvvägs för att ställa in skärpan.

- Tryck ner avtryckaren helt för att ta bilden.

Ange positionen där du vill ställa in skärpan i filminspelningsläge

Kameran ställer in skärpan på det motiv du pekade på.

1. Peka på det motiv du vill ställa in skärpan för före eller under inspelningen.

- När [ Fokusläge] är satt till [Kontinuerlig AF] ändras skärpeinställningssättet tillfälligt till manuell skärpeinställning och skärpan kan ställas in med skärpeinställningsringen (punktfokus). Punktfokus går inte att använda vid tagning med sökaren.
- För att avbryta punktfokus pekar du på ikonen  (avbryt pekfokusering) eller trycker i mitten på styrratten.
- När [ Fokusläge] är satt till [Manuellt fokus] går skärpeinställningssättet temporärt över till [Kontinuerlig AF]. När skärpan är inställd för det pekade området återgår skärpeinställningssättet till manuell skärpeinställning.

Tips

- Om man ställer in [Pekfunk. under tagn.] på [Pekfokus+AE] ställs ljusstyrkan in i enlighet med motivet du tryckte på. Det gör det även möjligt att finjustera ljusstyrkan genom att skjuta på reglaget för justering av ljusstyrka som visas efter det att man har tryckt.
- Förutom funktionen för pekfokus går det även att använda följande pekfunktioner.
 - Skärpeinställningsramen för [Punkt] och [Utöka punkt] kan flyttas genom att du drar i den.
 - När du tar stillbilder med manuell skärpeinställning kan förstoring användas genom att du trycker två gånger på bildskärmen.

OBS!

- Funktionen för pekfokus går inte att använda i följande fall:
 - Vid tagning av stillbilder i det manuella skärpeinställningsläget
 - När digital zoom används i stillbildstagningsläge
 - När LA-EA4 används

Relaterade avsnitt

- [Pekfunktion](#)
- [Pekskärm/-platta](#)
- [Inst. pekpanel](#)
- [Välja skärpeinställningsområde \(Fokusområde\)](#)

TP1001412710

Digitalkamera med utbytbart objektiv
ILCE-7CR α7CR

Starta spårning med pekåtgärder (Pekspårning)

Du kan använda pekåtgärder för att välja ett motiv som du vill följa i stillbildsläget och filminspelningsläget. Konfigurera inställningarna på följande sätt från MENU →  (Installation) → [Pekfunktion] i förväg:

- [Pekfunktion]: [På]
- [Inst. pekpanel] → [Tagningskärm] → [Tagningskärm]: [På]

1 MENU →  (Installation) → [Pekfunktion] → [Inst. pekpanel] → [Tagningskärm] → [Pekfunk. under tagn.] → [Pekspårning].

2 Peka på det motiv som du vill spåra på bildskärmen.

Följningen startar.

- Vid tagning med sökaren kan du använda pekplattan för att välja ett motiv som du vill följa.

Tips

- Peka på  (avbryt fölning) eller tryck i mitten på styrratten när du vill avbryta fölningen.
- Om man ställer in [Pekfunk. under tagn.] på [Pekspårning+AE] ställs ljusstyrkan in i enlighet med motivet du tryckte på. Det gör det även möjligt att finjustera ljusstyrkan genom att skjuta på reglaget för justering av ljusstyrka som visas efter det att man har tryckt.

OBS!

- [Pekspårning] går inte att använda i följande fall:
 - När  Fokusläge är inställt på [Manuellt fokus] i tagningsläge för stillbilder.
 - När smart zoom, klarbildszoom eller digital zoom används i stillbildstagningsläge
- Om fokusläget växlas till [Manuellt fokus] medan [Pekfunk. under tagn.] är inställd på [Pekspårning] i tagningsläge för stillbilder kommer inställningsvärdet för [Pekfunk. under tagn.] att ändras till [Pekfokus].

Relaterade avsnitt

- [Pekfunktion](#)
- [Pekskärm/-platta](#)
- [Inst. pekpanel](#)

TP1001415765

Digitalkamera med utbytbart objektiv
ILCE-7CR α7CR

Tagning med pekåtgärder (Pekavtryckare)

Kameran ställer automatiskt in skärpan på den punkt som du pekade på och tar en stillbild.
Konfigurera inställningarna på följande sätt från MENU →  (Installation) → [Pekfunktion] i förväg:

- [Pekfunktion]: [På]
- [Inst. pekpanel] → [Tagningsskärm] → [Tagningsskärm]: [På]

1 MENU →  (Installation) → [Pekfunktion] → [Inst. pekpanel] → [Tagningsskärm] → [Pekfunk. under tagn.] → [Pekavtryckare].



2 Peka på det motiv som du vill använda skärpan för.

Kameran ställer in skärpan på motivet du pekade på och en stillbild tas.

Tips

- Om man ställer in [Pekfunk. under tagn.] på [Pekavtr+AE] ställs ljusstyrkan in i enlighet med motivet du tryckte på.
- Följande tagningsfunktioner går att styra genom att peka på bildskärmen:
 - Tagning av burst-bilder med pekavtryckaren
När [Matningsläge] är inställd på [Kontin. tagning] kan du ta burst-bilder medan du pekar på bildskärmen.
 - Tagning av bilder med kontinuerlig gaffling med hjälp av pekavtryckarfunktionen
Används för att ta tre bilder med exponeringen automatiskt ändrad från basvärdet först till mörkare och därefter till ljusare. Håll kvar fingret på bildskärmen tills tagningen är slutförd när [Matningsläge] är inställd på [Kontin. gaffling]. Efter tagningen kan du sedan välja den bild du tycker bäst om.

OBS!

- [Pekavtryckare]-funktionen går inte att använda i följande fall:
 - Under tagning med sökare
 - Vid filminspelning
 - Vid inspelning av slow motion/quick motion-filmer
 - När [ Fokusläge] är inställd på [Manuellt fokus]
 - När [ Fokusområde] är inställt på [Punkt]/[Utöka punkt]/[Spärning: Punkt L]/[Spärning: Punkt M]/[Spärning: Punkt S]/[Spärning: Utöka punkt]
 - När den digitala zoomfunktionen används
 - När klarbildszoomen används
- När klarbildszoom eller digital zoom används när [Pekfunk. under tagn.] är inställt på [Pekavtryckare] ändras inställningsvärdet tillfälligt från [Pekavtryckare] till [Av].
- Om fokusläget växlas till [Manuellt fokus] medan [Pekfunk. under tagn.] är inställd på [Pekavtryckare] kommer inställningsvärdet för [Pekfunk. under tagn.] att ändras till [Pekfokus].

Relaterade avsnitt

- [Pekfunktion](#)
- [Inst. pekpanel](#)

Digitalkamera med utbytbart objektiv
ILCE-7CR α7CR

Justering av exponeringen med hjälp av pekfunktioner (Pek-AE)

Exponeringen går att ställa in automatiskt baserat på ljusstyrkan för en punkt du trycker på.
Konfigurera inställningarna på följande sätt från MENU →  (Installation) → [Pekfunktion] i förväg:

- [Pekfunktion]: [På]
- [Inst. pekpanel] → [Tagningskärm] → [Tagningskärm]: [På]

1 MENU →  (Installation) → [Pekfunktion] → [Inst. pekpanel] → [Tagningskärm] → [Pekfunk. under tagn.] → välj [Pek-AE].

2 Tryck på den punkt som du vill ställa in som utgångspunkt för exponeringen.

Kameran ställer in exponeringen baserat på ljusstyrkan för den punkt som du tryckte på.

- Det går att finjustera ljusstyrkan genom att skjuta på reglaget för justering av ljusstyrka som visas efter det att man tryckt.

Tips

- Justeringen med hjälp av reglaget för justering av ljusstyrka reflekteras i värdet för exponeringskompensation.
- När [Pekfunk. under tagn.] är inställd på [Pekfokus]/[Pekspårning]/[Pekavtryckare] går det att välja om [Pek-AE] ska användas eller inte samtidigt genom att trycka till vänster eller höger på styrratten.

OBS!

- [Pek-AE] går inte att använda i följande fall:
 - När den digitala zoomfunktionen används.
- Om motivet är väldigt ljust eller mörkt kan det hända att justeringsreglaget inte är tillräckligt effektivt.

Relaterade avsnitt

- [Pekfunktion](#)
- [Inst. pekpanel](#)

TP1001423448

Digitalkamera med utbytbart objektiv
ILCE-7CR α7CR

Inställ. tyst läge (stillbild/film)



Du kan konfigurera inställningar som är relaterade till det tysta läget, vilket gör att du kan ta bilder utan slutarljud eller elektroniska ljud. Du kan även ställa in om det ska gå att ändra inställningarna för övriga funktioner som avger ljud från kameran när kameran är inställd på det tysta läget.

1 MENU → / (Tagning) → [Slutare/Tyst] → Inställ. tyst läge → önskad inställning.

Menypunktsdetaljer

Tyst läge:

Används för att ställa in om du vill ta bilder utan slutarljud eller elektroniska ljud. ([På]/[Av])

När inställningen är satt till [På] låses [Slutartyp] och [Slutartyp i intervall] till [Elektron. slutare] och [Ljudsignal(tagning)] till [Av].

Inställn. för målfunkt.:

Används för att ställa in om inställningarna för övriga funktioner som avger ljud från kameran ska ändras på samma gång när kameran sätts till tyst läge. ([Bländardrift i AF]/[Slutare strm stgs AV]/[Auto bildpktsmappn.]

Om du väljer [E] mål] förblir inställningsvärdena för respektive funktion kvar även i det tysta läget.

OBS!

- Använd [Tyst läge]-funktionen på eget ansvar, och ta noga hänsyn till andra människors integritet och rätt att inte vilja avbildas.
- Även om punkten [Tyst läge] är inställd på [På] fungerar inte kameran helt ljudlöst.
- Även om punkten [Tyst läge] är inställd på [På] hörs det manöverljud i samband med bländar- och skärpeinställningen.
- Om [Auto bildpktsmappn.] är satt till [På] kan det hända att det hörs ljud från slutaren när strömmen stängs av. Detta beror inte på något fel.
- Om [Slutare strm stgs AV] under [Antidammfunktion] är satt till [På] hörs ett slutarljud när kameran stängs av.
- Det kan hända att det uppstår förvrängningar i bilden som beror på att motivet rör sig eller att kameran inte hålls stilla.
- När man tar bilder under ögonblicklig belysning eller i flimrande belysning, t.ex. blixtljus från andra kameror eller lysrör, kan det uppstå ränder i bilden.
- När punkten [Tyst läge] är inställd på [På] går följande funktioner inte att använda:
 - Blixtagning
 - Långexp.brusred
 - BULB-tagning
 - Anti-flickertagn.
 - [Slutare strm stgs AV] under [Antidammfunktion]

Relaterade avsnitt

- [Slutartyp](#)
- [Intervalltagnfunk.](#)
- [Bländardrift i AF](#)
- [Antidammfunktion](#)

Digitalkamera med utbytbart objektiv
ILCE-7CR α7CR

Slutartyp



Du kan ställa in om en mekanisk slutare eller en elektronisk slutare ska användas.

1 MENU →  (Tagning) → [Slutare/Tyst] → [Slutartyp] → önskad inställning.

Menypunktsdetaljer

Mek. slutare:

Endast den mekaniska slutaren används.

Elektron. slutare:

Endast den elektroniska slutaren används.

Tips

- Sätt [Slutartyp] till [Elektron. slutare] i följande fall.
 - Vid tagning med en snabb slutartid på ljusa ställen som t.ex. utomhus i solsken, på stranden eller i ett snölandskap.

OBS!

- I sällsynta fall kan det hända att det hörs ett slutarklick när kameran stängs av även om punkten [Slutartyp] är inställd på [Elektron. slutare]. Detta beror dock inte på något fel.
- [Slutartyp] kan inte väljas när tagningsläget är satt till något annat läge än P/A/S/M.
- När punkten [Slutartyp] är inställd på [Elektron. slutare] går följande funktioner inte att använda:
 - Blixtagning
 - Långexp.brusred
 - BULB-tagning
 - Anti-flickertagn.

TP1001414052

Digitalkamera med utbytbart objektiv
ILCE-7CR α7CR

Utl.utan obj. (stillbild/film)



Används för att ställa in om slutaren ska gå att utlösa eller ej även när inget objektiv är monterat.

1 MENU → / (Tagning) → [Slutare/Tyst] → [Utl.utan obj.] → önskad inställning.

Menypunktsdetaljer

Möjlig:

Slutaren utlöses även när inget objektiv är monterat. Välj [Möjlig] när produkten ska monteras på ett astronomiskt teleskop eller liknande.

Ej möjlig:

Slutaren utlöses inte när inget objektiv är monterat.

OBS!

- Det går inte att få korrekta mätresultat när ett objektiv som saknar objektivkontakter används, t.ex. ett astronomiskt teleskop. Ställ i så fall in exponeringen för hand genom att kontrollera den i den lagrade bilden.

TP1001380679

Digitalkamera med utbytbart objektiv
ILCE-7CR α7CR

Utlöser utan kort



Används för att ställa in om slutaren ska gå att utlösa även när inget minneskort är isatt i kameran.

① MENU →  (Tagning) → [Slutare/Tyst] → [Utlöser utan kort] → önskad inställning.

Menypunktsdetaljer

Möjlig:

Slutaren går att utlösa även när inget minneskort är isatt i kameran.

Ej möjlig:

Slutaren går inte att utlösa när inget minneskort är isatt i kameran.

OBS!

- När inget minneskort är isatt lagras inte bilderna som tas.
- Standardinställningen är [Möjlig]. Vi rekommenderar att du ställer in [Ej möjlig] innan du tänker börja ta bilder eller filma på riktigt.

TP1001411782

Digitalkamera med utbytbart objektiv
ILCE-7CR α7CR

Anti-flickerinst.



För att minska påverkan av flimrar från artificiella ljuskällor (som lysrör eller LED-lampor) kan kameran ta bilder under ögonblick då flimret får mindre påverkan eller så kan du ställa in slutartiden mer exakt än vanligt.

Den här funktion minskar skillnaden i exponering och färgton mellan det övre och det undre området i bilden vid kontinuerlig tagning med artificiella ljuskällor.

1 MENU → / (Tagning) → [Slutare/Tyst] → [Anti-flickerinst.] → önskad inställning.

Menypunktsdetaljer

Anti-flickertagn. (endast vid tagning av stillbilder):

Används för att upptäcka flimrar och minska flimrets påverkan om ljuskällans frekvens är 100 Hz eller 120 Hz vid stillbildstagn. Flimret detekteras när du trycker ner avtryckaren halvvägs. ([På]/[Av])

När [Anti-flickertagn.] är satt till [På] kan du trycka ned avtryckaren halvvägs och ta bilden efter att ha kontrollerat att **Flicker** (flimmerikonen) visas.

Variabel slutare:

Används för att minska skillnaderna i ljusstyrka mellan bilderna genom att finjustera slutartiden utifrån flimmerfrekvensen. ([På]/[Av])

[Variabel slutare] kan bara väljas när kameran är i ett exponeringsläge som låter dig manuellt justera slutartiden (både stillbilder och filmer).

När [Variabel slutare] är satt till [På] visas slutartidens nämnare i decimalformat (högupplöst slutartid).

Om exempelvis den normala slutartiden är inställd på 1/250 sekund visas värdet som 250.6. (Talen som anges kan avvika från de verkliga talen.)



- Sätt [Variabel slutare] till [Av] för att återgå till den ursprungliga visningen.



Inst. variab slutare:

Används för att ställa in slutartiden när [Variabel slutare] är satt till [På].



Välj en slutartid som reducerar effekten av flimrar medan du tittar på bildskärmen. Tryck i mitten på styrratten för att ställa in slutartiden automatiskt så att flimrets effekt minskar. Ju kortare slutartid du väljer, desto troligare är det att det blir en skillnad mellan bilden på bildskärmen före tagningen och den tagna bilden. Kontrollera att flimrets effekt minskar i bilden som tas.

Tips

- När [Anti-flickertagn.] är satt till [På] kan färgtonen i den resulterande bilden variera om du fotograferar samma scen med en annan slutartid. I så fall rekommenderar vi att du använder läget [Slutarprioritet] eller [Manuell expon.] med en fast slutartid.
- När [Anti-flickertagn.] är satt till [På] kan du använda flimmerfri tagning genom att trycka på knappen AF-ON (AF På).
- När [Anti-flickertagn.] är satt till [På] kan du använda flimmerfri tagning genom att trycka ned avtryckaren halvvägs eller trycka på knappen AF-ON (AF På), även i läget för manuell skärpeinställning.
- När [Välj anti-flickerta.] eller [Välj variab slutare] tilldelas till en specialknapp kan du aktivera och inaktivera funktionen [Anti-flickertagn.] eller [Variabel slutare] genom att trycka på knappen.

- När [Tv-skan. anti-flicker] tilldelas till en specialknapp kan du göra så att kameran automatiskt ställer in slutartiden för att minska effekten av flimmer genom att trycka på knappen under tagningen.
- På skärmen [ Inst. variab slutare] kan du finjustera den högupplösta slutartiden med den bakre ratten L, den bakre ratten R eller styrratten som i följande exempel.
250.6 → 253.3 → 256.0 → 258.8*
Du kan ändra den högupplösta slutartiden till ett multipelvärde med den främre ratten, som i följande exempel.
125.3 (2 gånger) ← 250.6 → 501.3 (1/2 gång) *
- * Talen som anges kan avvika från de verkliga talen.
- När [ Variabel slutare] är satt till [På] går det att finjustera den högupplösta slutartiden på standbyskärmen för tagning. Om du vill kunna ändra den högupplösta slutartiden till ett multipelvärde även på standbyskärmen för tagning kan du tilldela [Slutarhastig. (steg)] till en specialknapp eller till "Min ratt"-inställningen.
- Om du ändrar [ Variabel slutare]-inställningen från [På] till [Av] ändras den högupplösta slutartiden till det närmaste värdet bland de normala slutartiderna.

OBS!

- När punkten [Anti-flickertagn.] är inställd på [På] försämras bildkvaliteten för livevisningen.
- När [Anti-flickertagn.] är [På] kan slutartidsfördröjningen öka något. I läget för kontinuerlig tagning kan tagningshastigheten sjunka eller intervallet mellan bilderna bli ojämnt.
- Även om [Anti-flickertagn.] är satt till [På] kan det hända att kameran inte kan detektera flimmer beroende på ljuskällan och tagningsförhållandena, till exempel en mörk bakgrund. Även om kameran detekterar flimret kan det hända att flimrets påverkan inte går att minska tillräckligt, beroende på ljuskällan eller tagningsförhållandena. Vi rekommenderar att du tar några provbilder först.
- [Anti-flickertagn.] går inte att använda i följande fall:
 - Vid bulb-tagning
 - När punkten [Slutartyp] är inställd på [Elektron. slutare]
 - Vid filminspelning
- Färgtonerna i de tagna bilderna kan variera beroende på [Anti-flickertagn.]-inställningen.
- Även om [Anti-flickertagn.] sätts till [På] kan det hända att flimret inte minskar på livevisningsskärmen under kontinuerlig tagning.
- När [ Variabel slutare] är satt till [På] kan det hända att avtryckarens fördröjningstid blir längre.
- Även om [ Variabel slutare] är satt till [På] kan det hända att du inte kan ställa in rätt slutartid och eliminera flimrets påverkan beroende på ljuskällans frekvens. Prova i så fall följande.
 - Ställ in en längre slutartid
 - Byt till en annan slutartyp
- När du trycker ner avtryckaren halvvägs kan flimret synas tillfälligt.
- Inställningsvärden för högupplöst slutartid kan inte lagras i [Reg. anp. tagninst.]. I stället används standardvärdet för slutartid.
- När [ Variabel slutare] är satt till [På] kan det hända att blixtsynkroniseringshastigheten begränsas till långsamma värden.

Relaterade avsnitt

- [Skillnader mellan funktionerna \[Anti-flickertagn.\] och \[Variabel slutare\]](#)
- [Tilldela funktioner som används ofta till knappar och rattar \(Inst spec.kn/ratt\)](#)
- [Ändra funktionen för ratten tillfälligt \(Min ratt-inställning\)](#)

TP1001418606

Digitalkamera med utbytbart objektiv
ILCE-7CR α7CR

Skillnader mellan funktionerna [Anti-flickertagn.] och [Variabel slutare]

Den här kameran har två olika funktioner för att minska effekten av flimmer från artificiella ljuskällor (som lysrör eller LED-belysning).



Dessa funktioners egenskaper och tagningsförhållanden är följande.

Funktioner och tagningsförhållanden	Anti-flickertagn.	 Variabel slutare
Funktioner	Kameran kan tajma tagningen av bilder till ögonblick då flimret får mindre effekt genom att automatiskt detektera flimmerfrekvensen.	Du kan ställa in slutartiden manuellt eller automatiskt medan du kontrollerar flimrets effekt på bildskärmen. När du trycker i mitten på styrratten detekteras flimmer automatiskt och flimrets effekt tas bort.
Stillbilder/filmer	Endast stillbilder	Stillbilder/filmer
Typ av slutare	Endast mekanisk slutare	Elektronisk slutare/mechanisk slutare ^{*1}
Exponeringsläge	P (Autoprogram)/A (Bländarprioritet)/S (Slutarprioritet)/M (Manuell expon.)	S (Slutarprioritet)/M (Manuell expon.)/[Flex. Expon.läge] med slutartiden inställd manuellt
Flimmertyper som går att detektera	Endast flimmer med en frekvens på 100 Hz eller 120 Hz (som lysrörsbelysning) ^{*2}	Flimmer med en frekvens på 100 Hz eller 120 Hz (som lysrörsbelysning) och flimmer med en frekvens som är högre än 100 Hz eller 120 Hz (som LED-belysning)

^{*1} Ju kortare slutartid du väljer, desto troligare är det att det blir en skillnad mellan bilden på bildskärmen före tagningen och den tagna bilden. Kontrollera att flimrets effekt minskar i bilden som tagits.

^{*2} Även om [Anti-flickertagn.] är satt till [På] kan kameran inte detektera några andra flimmerfrekvenser än 100 Hz eller 120 Hz.

Tips

- Det går att minska flimrets påverkan genom att använda [Anti-flickertagn.] och [ Variabel slutare] ihop, även i miljöer där det både förekommer flimmer med 100 Hz/120 Hz och flimmer med högre frekvenser. Sätt i så fall först [Anti-flickertagn.] och [ Variabel slutare] till [På] och justera sedan slutartiden med [ Inst. variabel slutare] innan bilderna tas.

Relaterade avsnitt

- [Anti-flickerinst.](#)

TP1001418607

Digitalkamera med utbytbart objektiv
ILCE-7CR α7CR

De olika zoomfunktionerna på den här produkten

Zoomfunktionerna på den här produkten gör det möjligt att zooma till ännu högre förstoringsgrad genom att kombinera olika zoomfunktioner. Ikonen som visas på skärmen ändras i förhållande till vilken zoomfunktion som är vald.

När ett motorzoomobjektiv är monterat:

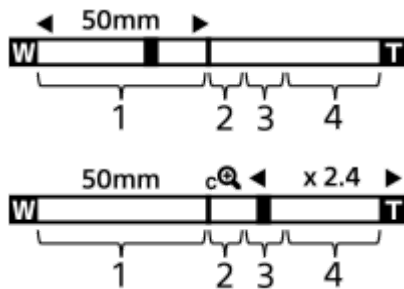

När något annat objektiv än ett motorzoomobjektiv är monterat:

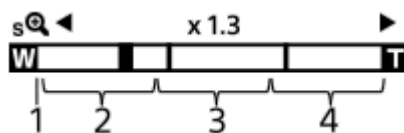

1. Optiskt zoomområde

Används för att zooma in bilden inom objektivets zoomområde.

När ett motorzoomobjektiv är monterat visas zoommätaren för det optiska zoomområdet.

När ett annat objektiv än ett motorzoomobjektiv är monterat läses zoomreglaget vid den vänstra änden på zoommätaren med zoompositionen i det optiska zoomområdet. Förstoringen visas som "×1.0".

2. Smart zoomområde (sQ)

Bilden zoomas in utan försämring av originalkvaliteten genom att bilden delvis beskärs (endast när [JPEG-bildstorlek]/[HEIF-bildstorlek] är inställd på [M] eller [S]).

3. Klarbildszoomområde (cQ)

Bilden zoomas in med hjälp av en bildbehandlingsprocess med lägre försämringsgrad.

Denna zoomfunktion går att använda när punkten [Zoomomfång] är inställd på [Klarbildszoom] eller [Digital zoom]

4. Digitalt zoomområde (dQ)

Används för att förstora bilden ytterligare genom att bearbeta bilden.

Denna zoomfunktion går att använda när punkten [Zoomomfång] är inställd på [Digital zoom].

Tips

- Standardinställningen för punkten [Zoomomfång] är [End optisk zoom].
- Standardinställningen för [JPEG-bildstorlek]/[HEIF-bildstorlek] är [L]. För att använda den smarta zoomfunktionen ändrar du [JPEG-bildstorlek]/[HEIF-bildstorlek] till [M] eller [S].
- När ett motorzoomobjektiv är monterat går kameran automatiskt över till klarbildszoom eller digital zoom om du förstorar bilden utanför det optiska zoomområdet.

OBS!

- Funktionerna för smart zoom, klarbildszoom och digital zoom går inte att använda vid tagning i följande fall:

- [📷 Filformat] är satt till [RAW] eller [RAW & JPEG]/[RAW & HEIF].
- [Bildhast. inspelning] är inställt på [120p]/[100p].
- Under inspelning i slow motion/quick motion med bildrutehastigheten inställd på [120fps]/[100fps]
- Den smarta zoomfunktionen går inte att använda för filmer.
- När man använder någon annan zoomfunktion än den optiska zoomen i stillbildstagningsläget inaktiveras inställningen [📷 Fokusområde] och AF fungerar med företräde på och runt mittområdet.
- När den smarta zoomfunktionen, klarbildszoomen eller digitalzoomfunktionen används är punkten [📷 Mätmetod] fast inställd på [Multij].
- När funktionen för smart zoom, klarbildszoom eller digital zoom i stillbildstagningsläget används går följande funktioner inte att använda:
 - Ident. av motiv AF
 - 📷 Ansikte multimät.
 - Spårningsfunktion
- Om du vill använda någon annan zoomfunktion än optisk zoom för att filma, så ställ in [Zoom] för önskad knapp med hjälp av [▶️ Inst spec.kn/ratt].

Relaterade avsnitt

- [Klarbildszoom/digital zoom \(Zoom\)](#)
- [Zoomomfång \(stillbild/film\)](#)
- [Angående zoomförstoringen](#)

TP1001411687

Digitalkamera med utbytbart objektiv
ILCE-7CR α7CR

Klarbildszoom/digital zoom (Zoom)



Med de andra zoomfunktionerna än den optiska zoomen går det att zooma förbi det optiska zoomområdet.

1 MENU → / (Tagning) → [Zoom] → [Zoomomfång] → Välj [Klarbildszoom] eller [Digital zoom].

2 MENU → / (Tagning) → [Zoom] → [Zoom] → önskat värde.

Tryck i mitten på styrratten för att avsluta.

- Du kan även tilldela funktionen [Zoom] till önskad knapp genom att välja MENU → (Installation) → [Anpassa funktion] → [Inst spec.kn/ratt] eller [Inst spec.kn/ratt].
- Om du tilldelar [Zoomfunktion (T)] eller [Zoomfunktion (W)] till önskad knapp i förväg genom att välja MENU → (Installation) → [Anpassa funktion] → [Inst spec.kn/ratt] eller [Inst spec.kn/ratt] kan du zooma in och ut genom att trycka på knappen.

Tips

- När ett motorzoomobjektiv är monterat kan du förstora bilden med zoomspaken eller zoomringen. Om du överskrider gränsen för den optiska förstoringen kan du gå över till en annan zoomfunktionen än den optiska zoomen med samma manöver.
- Även om du väljer [Zoom] från MENU för att zooma med det monterade motorzoomobjektivet används den optiska zoomen upp till objektivetns gräns för telefotografering.

OBS!

- Om du väljer [Zoom] från MENU för att zooma med ett monterat motorzoomobjektiv kan stegvis zoomning inte utföras.

Relaterade avsnitt

- [Zoomomfång \(stillbild/film\)](#)
- [De olika zoomfunktionerna på den här produkten](#)
- [Angående zoomförstoringen](#)
- [Tilldela funktioner som används ofta till knappar och rattar \(Inst spec.kn/ratt\)](#)

TP1001411752

Digitalkamera med utbytbart objektiv
ILCE-7CR α7CR

Zoomomfång (stillbild/film)



Det går att välja zoominställningar för den här produkten.

1 MENU → / (Tagning) → [Zoom] → [Zoomomfång] → önskad inställning.

Menypunktsdetaljer

End optisk zoom:

Zoomområdet begränsas till enbart den optiska zoomen. Du kan använda den smarta zoomfunktionen genom att sätta [JPEG-bildstorlek]/[HEIF-bildstorlek] till [M] eller [S].

Klarbildszoom:

Välj det här läget för att använda klarbildszoom. Även om zoomområdet överskrider den optiska zoomen, förstorar produkten bilder med hjälp av en bildbehandlingsprocess med låg försämringsgrad.

Digital zoom:

När zoomområdet överskrider klarbildszoomområdet, förstorar produkten bilden till maximal förstoring. Samtidigt sjunker dock bildkvaliteten.

OBS!

- Ställ in [End optisk zoom] om du bara vill förstora bilden inom det område där bildkvaliteten inte försämras.

Relaterade avsnitt

- [De olika zoomfunktionerna på den här produkten](#)
- [Angående zoomförstoringen](#)

TP1001380894

Digitalkamera med utbytbart objektiv
ILCE-7CR α7CR

Zhast. specknapp (stillbild/film)



Ställer in zoomhastigheten vid användning av specialknappen som [Zoomfunktion (T)] / [Zoomfunktion (W)] har tilldelats. Detta går att ställa in separat för tagning i standbyläge och filminspelning.

1 MENU → / (Tagning) → [Zoom] → [Zhast. specknapp] → önskad inställning.

Menypunktsdetaljer

Låst hastgh. **STBY** :

Används för att ställa in zoomhastigheten under standbyläge för tagning. (1 (Långsam) till 8 (Snabb))

Låst hastgh. **REC** :

Används för att ställa in zoomhastigheten under filminspelning. (1 (Långsam) till 8 (Snabb))

Tips

- Om en hög hastighet är satt för [Låst hastgh. **STBY**] och en låg hastighet är satt för [Låst hastgh. **REC**] kan bildvinkeln ändras snabbt under standbyläge för tagning och långsamt under filminspelning.
- Inställningen [Zhast. specknapp] används även vid zoomning via MENU → / (Tagning) → [Zoom] → [Zoom].

OBS!

- Zoomhastigheten ändras inte när du använder objektivets zoomring eller zoomspaken på motorzoomobjektivet.
- Om du ökar zoomhastigheten kan det hända att ljudet av zoomfunktionen spelas in.

Relaterade avsnitt

- [Klarbildszoom/digital zoom \(Zoom\)](#)

TP1001398567

Digitalkamera med utbytbart objektiv
ILCE-7CR α7CR

Zmhast fjärrkntr (stillbild/film)



Används för att ställa in zoomningshastigheten vid zoomning med fjärrkontrollen (säljs separat) eller funktionen för fjärrtagning via en smartmobil. Detta går att ställa in separat för tagning i standbyläge och filminspelning.

1 MENU → / (Tagning) → [Zoom] → [Zmhast fjärrkntr] → önskad inställning.

Menypunktsdetaljer

Hastighetstyp:

Används för att ställa in om zoomhastigheten ska låsas eller ej. ([Variabel]/[Låst])

Låst hastgh. **STBY** :

Används för att ställa in zoomhastigheten under standbyläge för tagning när [Hastighetstyp] är satt till [Låst]. (1 (Långsam) till 8 (Snabb))

Låst hastgh. **REC** :

Används för att ställa in zoomhastigheten under filminspelning när [Hastighetstyp] är satt till [Låst]. (1 (Långsam) till 8 (Snabb))

Tips

- När [Hastighetstyp] är satt till [Variabel] ökar du zoomhastigheten genom att trycka på zoomreglaget på fjärrkontrollen (vissa fjärrkontroller saknar stöd för variabel zoom).
- Om [Hastighetstyp] är satt till [Låst], en hög hastighet är inställd för [Låst hastgh. **STBY**] och en låg hastighet är inställd för [Låst hastgh. **REC**] kan bildvinkeln ändras snabbt under standbyläge för tagning och långsamt under filminspelning.

OBS!

- Om du ökar zoomhastigheten kan det hända att ljudet av zoomfunktionen spelas in.

TP1001418135

Digitalkamera med utbytbart objektiv
ILCE-7CR α7CR

Angående zoomförstoringen

Vilken zoomförstoring som används i kombination med objektivets zoom varierar i förhållande till vald bildstorlek.

När [Aspekt] är [3:2]

Helskärm

JPEG-bildstorlek/HEIF-bildstorlek	End optisk zoom (smart zoom)	Klarbildszoom	Digital zoom
L: 60M	-	Ca. 2,0×	Ca. 4,0×
M: 26M	Ca. 1,5×	Ca. 3,0×	Ca. 6,1×
S: 15M	Ca. 2,0×	Ca. 4,0×	Ca. 8,0×

APS-C-storlek

JPEG-bildstorlek/HEIF-bildstorlek	End optisk zoom (smart zoom)	Klarbildszoom	Digital zoom
M: 26M	-	Ca. 2,0×	Ca. 4,0×
S: 15M	Ca. 1,3×	Ca. 2,6×	Ca. 5,3×

Relaterade avsnitt

- [Klarbildszoom/digital zoom \(Zoom\)](#)
- [De olika zoomfunktionerna på den här produkten](#)
- [Zoomomfång \(stillbild/film\)](#)

TP1001411668

Digitalkamera med utbytbart objektiv
ILCE-7CR α7CR

Rotera zoomring



Används för att ställa in inzoomningsriktningen (mot T) och utzoomningsriktningen (mot W) när man vrider på zoomringen. Denna funktion går bara att använda med motorzoomobjektiv med stöd för denna funktion.

1 MENU →  (Installation) → [Anpassa funktion] → [Rotera zoomring] → önskad inställning.

Menypunktsdetaljer

Vän(W)/Hög(T):

Zoomringen ställs in så att objektivet zoomar ut (mot W) när man vrider åt vänster, och zoomar in (mot T) när man vrider åt höger.

Hög(W)/Vän(T):

Zoomringen ställs in så att objektivet zoomar in (mot T) när man vrider åt vänster, och zoomar ut (mot W) när man vrider åt höger.

TP1001412726

Digitalkamera med utbytbart objektiv
ILCE-7CR α7CR

Användning av ett separat blyxtaggregat (säljs separat)

Använd blixten på mörka ställen för att lysa upp motivet under tagningen. Använd även blixten för att minska risken för skakningsoskärpa.

Se bruksanvisningen till blixten för närmare detaljer.

1 Montera blixten (säljs separat) på kameran.

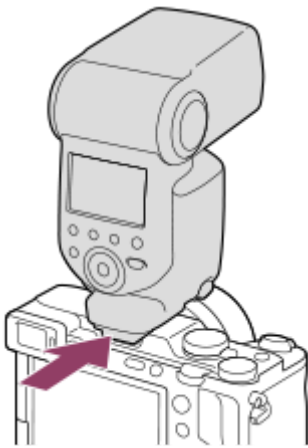

2 Slå på blixten och vänta tills den är helt uppladdad, och ta sedan bilden.

- ⚡ (ikonen för blyxtladdning) blinkar: Laddning pågår
- ⚡ (ikonen för blyxtladdning) tänds: Laddningen är klar
- Vilka blyxtlägen som går att välja varierar beroende på tagnings- och funktionsläget.

OBS!

- Om motljusskyddet är monterat finns det risk att blyxtljuset blockeras så att den nedre delen av bilden som tas blir skuggad. Ta av motljusskyddet.
- Det går inte att använda blixten när man filmar. (Det går att använda LED-lampan när en blyxt (säljs separat) med LED-lampa används.)
- Var noga med att alltid först stänga av kameran innan du sätter på eller tar av tillbehör som t.ex. ett blyxtaggregat på multi-gränssnittsskon. Kontrollera att tillbehöret sitter ordentligt fast på kameran efter monteringen.
- Använd inte multi-gränssnittsskon tillsammans med blyxtaggregat som finns i handeln som är avsedda för en spänning på 250 V eller däröver, eller som har motsatt polaritet i förhållande till kameran. Det kan leda till fel på dem.
- När blixten används och zoomen står på W-sidan kan det hända att objektivets skugga kommer med i bilden, beroende på tagningsförhållandena. Om det skulle inträffa, så antingen flytta dig längre bort från motivet, eller ställ zoomen på T-sidan och ta om bilden med blixten.
- Det kan hända att det uppstår skuggor i hörnen av den lagrade bilden beroende på objektivet.
- Vid tagning med en separat blyxt kan det uppstå ljusa och mörka ränder i bilden om slutartiden är inställd på mindre än 1/4000 sekund. Om detta skulle inträffa rekommenderar Sony att du använder manuellt blyxtläge och ställer in blyxtnivån på 1/2 eller däröver.

- För närmare detaljer om vilka tillbehör som går att ansluta till multi-gränssnittskon, se Sonys webbsida, eller kontakta din Sony-handlare eller närmaste auktoriserade Sony-serviceverkstad.

Relaterade avsnitt

- [Blixtläge](#)
- [Trådlös blix](#)

TP1001411665

5-054-924-92(1) Copyright 2023 Sony Corporation

Digitalkamera med utbytbart objektiv
ILCE-7CR α7CR

Blixtläge



Det går att ställa in blixtläget.

1 MENU → (Exponering/Färg) → [Blixt] → [Blixtläge] → önskad inställning.

Menypunktsdetaljer

Blixt av:

Blixten utlöses inte.

Autoblixt:

Blixten utlöses på mörka ställen och vid tagning i motljus.

Fyllnadsblixt:

Blixten utlöses varje gång slutaren utlöses.

Långsam synkr.:

Blixten utlöses varje gång slutaren utlöses. Med hjälp av långsam synkronisering går det att ta en tydlig bild både på motivet och på bakgrunden genom att använda en längre slutartid.

2:a ridån:

Blixten utlöses precis innan exponeringen avslutas varje gång slutaren utlöses. Med hjälp av synkronisering på den bakre ridån går det att ta naturliga bilder på spåret efter rörliga motiv som t.ex. bilar som kör eller människor som går omkring.

OBS!

- Standardinställningen varierar beroende på tagningsläget.
- Somliga [Blixtläge]-inställningar går inte att välja i alla tagningslägen.

Relaterade avsnitt

- [Användning av ett separat blixtaggregat \(säljs separat\)](#)

TP1001411667

Digitalkamera med utbytbart objektiv
ILCE-7CR α7CR

Blixtkompensering



Används för att justera mängden blixtljus inom ett område från -3,0 EV till +3,0 EV. Vid blixtkompensation ändras bara mängden blixtljus. Vid exponeringskompensation ändras både mängden blixtljus och inställningarna för slutartiden och bländaren.

1 MENU → (Exponering/Färg) → [Blixt] → [Blixtkompensering] → önskad inställning.

- Ett högre värde (mot +) gör blixtnivån högre, och ett lägre värde (mot -) gör blixtnivån lägre.

OBS!

- [Blixtkompensering] fungerar inte när tagningsläget är inställt på något av följande lägen:
 - [Intelligent auto]
 - [Scenval]
- Det kan hända att den ökade blixteffekten (mot +) inte syns om motivet är utanför blixstens räckvidd, eftersom den möjliga mängden blixtljus är begränsad. Om motivet är väldigt nära kan det hända att en minskning av blixteffekten (mot -) inte märks.
- Om du monterar ett gråfilter på objektivet, eller monterar en diffusor eller ett färgfilter på blixten, kan det hända att det inte går att få rätt exponering och att bilden blir mörk. Justera i så fall punkten [Blixtkompensering] till önskat värde.

Relaterade avsnitt

- [Användning av ett separat blixtaggregat \(säljs separat\)](#)

TP1001411666

Digitalkamera med utbytbart objektiv
ILCE-7CR α7CR

Exp.komp.inst.



Används för att ställa in om exponeringskompensationsvärdet ska användas för att styra både blytljuset och den omgivande belysningen, eller bara den omgivande belysningen.

① MENU →  (Exponering/Färg) → [Blixt] → [Exp.komp.inst.] → önskad inställning.

Menypunktsdetaljer

Bakgrund&blixt:

Exponeringskompensationsvärdet används för att styra både blytljuset och den omgivande belysningen.

End.bakgrund:

Exponeringskompensationsvärdet används enbart för att styra den omgivande belysningen.

Relaterade avsnitt

- [Blytkompensering](#)

TP1001380795

Digitalkamera med utbytbart objektiv
ILCE-7CR α7CR

Trådlös blix



Det finns två olika metoder för trådlös blixtagning: blixtagning med ljussignaler som använder ljuset från blixten monterad på kameran som ett signalljus, och blixtagning med radiosignaler som använder trådlös kommunikation. För att utföra blixtagning med radiosignaler behövs en kompatibel blix eller en trådlös radiokontroll (säljs separat). Se bruksanvisningen till blixten eller den trådlösa radiokontrollen för närmare detaljer om vilka inställningar som behöver göras.

- 1 MENU** → (Exponering/Färg) → [Blix] → [Trådlös blix] → [På].
- 2 Ta av skoskyddet från kameran och montera blixten eller den trådlösa radiokontrollen.**
 - Vid trådlös blixtagning med ljussignaler ska den monterade blixten ställas in som styrenhet. Vid trådlös blixtagning med radiosignaler och blix monterad på kameran ska den monterade blixten ställas in som fjärrkontroll.
- 3 Placera ut en separat blix som är inställd på trådlöst blixtläge avskilt från kameran, eller en blix som är ansluten till en trådlös radiomottagare (säljs separat).**
 - Du kan testa blixten genom att tilldela [Testa blix trådlöst]-funktionen till en anpassad knapp med [Inst spec.kn/ratt] och sedan trycka på den knappen.

Menypunktsdetaljer

Av:

Funktionen trådlös blix används inte.

På:

Använder funktionen trådlös blix för att göra en extern blix eller blixlar utlöses på avstånd från kameran.

OBS!

- Det kan hända att den separata blixten avfyras om den uppfångar ljussignaler från en blix som används som styrenhet på en annan kamera. Byt i så fall kanal för blixten. Se blixens bruksanvisning för närmare detaljer om hur man byter kanal.
- Besök Sonys webbplats eller kontakta din Sony-återförsäljare eller närmaste auktoriserade Sony-serviceverkstad angående vilka blixlar som är kompatibla med trådlös blixtagning.

Relaterade avsnitt

- [Inst. extern blix](#)

TP1001411677

Digitalkamera med utbytbart objektiv
ILCE-7CR α7CR

Rödögereducering



När blixten används avfyras den två eller flera gånger före själva tagningen för att minska risken för röda ögon i bilden.

① **MENU** →  (**Exponering/Färg**) → **[Blixt]** → **[Rödögereducering]** → **önskad inställning.**

Menypunktsdetaljer

På:

Blixten avfyras alltid för att minska risken för röda ögon i bilden.

Av:

Rödögereducering används inte.

OBS!

- Det kan hända att rödögereduceringen inte ger önskad effekt. Det kan bero på individuella skillnader och olika förhållanden, som avståndet till motivet, och om motivet tittar in i förblixten eller ej.

TP1001380731

Digitalkamera med utbytbart objektiv
ILCE-7CR α7CR

FEL-lås



Blixnivån justeras automatiskt så att motivet blir optimalt exponerat under vanlig blyxttagning. Det går även att ställa in blixtnivån i förväg.

FEL: Flash Exposure Level, dvs. blyxtexponeringsnivå.

1 MENU →  (Installation) → [Anpassa funktion] → [ Inst spec.kn/ratt] → önskad knapp och tilldela sedan [Växla FEL-låsning]-funktionen till knappen.

2 Rikta kameran mot motivet som FEL-funktionen ska låsas på och ställ in skärpan.



3 Tryck på knappen som [Växla FEL-låsning]-funktionen är registrerad för och ställ in blyxtmängden.

- En förblixt avfyras.
-  (FEL-lås)-ikonen tänds.

4 Justera bildkompositionen och ta bilden.



- För att frigöra FEL-låset trycker man en gång till på knappen som [Växla FEL-låsning]-funktionen är registrerad för.

Tips

- Genom att ställa in [Håll FEL-låsning] går det att hålla inställningen låst medan knappen hålls intryckt. Genom att ställa in [Håll FEL-låsn./AEL] och [Växla FEL-låsn./AEL] går det dessutom att ta bilder med AE-låset låst i följande fall.
 - När [Blyxtläge] är inställt på [Blyxt av] eller [Autoblyxt].

- När blixten inte kan avfyra.
- När en separat blix används som är inställd på manuellt blixläge.

OBS!

- FEL-låsfunktionen går inte att ställa in när inget blixtaggregat är anslutet.
- Om en blix som saknar stöd för FEL-lås är ansluten visas ett felmeddelande.
- När både AE-låset och FEL-låset är låsta visas ikonen * (AE-lås/FEL-lås).

Relaterade avsnitt

- [Tilldela funktioner som används ofta till knappar och rattar \(Inst spec.kn/ratt\)](#)

TP1001411744

5-054-924-92(1) Copyright 2023 Sony Corporation

Digitalkamera med utbytbart objektiv
ILCE-7CR α7CR

Inst. extern blix



Det går att konfigurera inställningarna för en blix (säljs separat) som är monterad på kameran med hjälp av kamerans bildskärm och styrratt.

Uppdatera blixens programvara till den senaste versionen innan du använder den här funktionen.

Se handledningen till blixten för närmare detaljer om blixfunktioner.

- 1 **Montera blixten (säljs separat) på kamerans multi-gränssnittssko, och slå sedan på kameran och blixten.**
- 2 **MENU →  (Exponering/Färg) → [Blixt] → [Inst. extern blix] → önskad inställning.**
- 3 **Konfigurera inställningen med hjälp av styrratten på kameran.**

Menypunktsdetaljer

Utl.inst. extern blix:

Används för att konfigurera inställningar för blixtafyrning, som t.ex. blixtläge, blixtnivå, osv.

Spc.inst. extern blix:

Används för att konfigurera övriga blixinställningar, trådlösa inställningar, och blixtaggregatsinställningar.

Tips

- Om du tilldelar [Utl.inst. extern blix] till en önskad knapp med [ Inst spec.kn/ratt] kan du öppna skärmen [Utl.inst. extern blix] genom att trycka på knappen.
- Det går att justera inställningarna genom att använda blixten även medan [Inst. extern blix] används.
- Det går även att konfigurera inställningarna för en trådlös fjärrkontroll (säljs separat) som är monterad på kameran.

OBS!

- [Inst. extern blix] går bara att använda för att konfigurera inställningarna för en blix (säljs separat) eller en trådlös fjärrkontroll (säljs separat) som är tillverkad av Sony och monterad på kamerans multi-gränssnittssko.
- [Inst. extern blix] går bara att använda när blixten är monterad direkt på kameran. Den funktionen går inte att använda vid tagning med en separat blix som är ansluten via en kabel.
- Bara somliga av funktionerna för den anslutna blixten går att konfigurera med hjälp av [Inst. extern blix]. Det går inte att utföra hoppning med andra blixtar, återställa eller nollställa blixten osv. via [Inst. extern blix].
- [Inst. extern blix] går inte att använda i följande fall:
 - När blixten inte är monterad på kameran
 - När en blix som saknar stöd för [Inst. extern blix] är monterad
 - När stillbild/film/S&Q-ratten är inställd på  (film) eller S&Q (S&Q-motion) eller under filminspelning

Det kan även hända att [Inst. extern blix] inte går att använda beroende på blixens tillstånd.

- Se följande supportsida för närmare detaljer om vilka blixtar och trådlösa fjärrkontroller som är kompatibla med den här funktionen.

<https://www.sony.net/dics/ilce7cr/>

Relaterade avsnitt

- [Tilldela funktioner som används ofta till knappar och rattar \(Inst spec.kn/ratt\)](#)

TP1001418134

5-054-924-92(1) Copyright 2023 Sony Corporation

Digitalkamera med utbytbart objektiv
ILCE-7CR α7CR

Reg. blyttagn.ins.



Slutartiden och ISO-känsligheten vid tagning med blytt hålls separata från inställningarna när blytten inte används. Kameran avgör om blytten är på eller inte och växlar automatiskt mellan inställningarna.

- 1 **MENU** →  (Exponering/Färg) → **[Blytt]** → **[Reg. blyttagn.ins.]**.
- 2 **Välj en post att ställa in för blytttagningen och tryck sedan i mitten på styrratten för att välja önskad inställning.**
- 3 **Lägg till bockmarkeringar för de poster som du vill hämta vid tagning med blytt och välj sedan [OK].**
Inställningen sparas.

Menypunktsdetaljer

Räckv. slutarhast.:

Ställer in [Min] och [Max] för slutartiden under blytttagning. När man väljer [Synkron.hast.] ställs den maximala slutartiden som går att synkronisera automatiskt in.

Denna inställning är tillgänglig när tagningsläget är inställt på P eller A.

ISO:

Ställer in ISO-känsligheten för blytttagning.

Denna inställning är tillgänglig när tagningsläget är inställt på P, A, S eller M.

Tips

- Dessa inställningar går att ändra även när ingen blytt är monterad.
- Se följande supportsida för närmare detaljer om vilka blyttar som är kompatibla med denna funktion.
<https://www.sony.net/dics/ilce7cr/>

Relaterade avsnitt

- [ISO \(stillbild/film\)](#)

TP1001422212

Digitalkamera med utbytbart objektiv
ILCE-7CR α7CR

SteadyShot (stillbild)



Används för att ställa in om SteadyShot-funktionen ska användas eller ej.

1 MENU → (Tagning) → [Bildstabilisering] → [SteadyShot] → önskad inställning.

Menypunktsdetaljer

På:

[SteadyShot] används.

Av:

[SteadyShot] används inte.

Tips

- Om du använder stativ så glöm inte att stänga av SteadyShot-funktionen eftersom det annars finns risk att det uppstår fel under tagningen.
- Om du tilldelar [Välj SteadyShot] till en önskad knapp med [Inst spec.kn/ratt] kan du aktivera och inaktivera funktionen [SteadyShot] genom att trycka på knappen.
- Vid fotografering på ett mörkt ställe kan det hända att ikonen (SteadyShot) blinkar. Vi rekommenderar att du ställer in en kortare slutartid genom att minska bländarvärdet eller justera ISO-känsligheten till ett högre värde.
- Med vissa objektiv arbetar kamerakroppen och objektivet tillsammans för att utföra bildstabilisering vilket gör det möjligt att korrigera en högre grad av oskärpa än vad som vanligtvis är möjligt. Se följande URL för kompatibla objektiv.
<https://www.sony.net/dics/fnc1002/>

Relaterade avsnitt

- [SteadyShot \(film\)](#)
- [SteadyShot-just. \(stillbild/film\)](#)
- [Tilldela funktioner som används ofta till knappar och rattar \(Inst spec.kn/ratt\)](#)

TP1001380734

Digitalkamera med utbytbart objektiv
ILCE-7CR α7CR

SteadyShot (film)



Används för att ställa in [▶■ SteadyShot]-effekten vid filminspelning.

1 MENU → ▶■ (Tagning) → [Bildstabilisering] → [▶■ SteadyShot] → önskad inställning.

Menypunktsdetaljer

Aktiv:

Detta läge ger en kraftigare SteadyShot-effekt.

Standard:

Används för att minska skakningsoskärpan under stabila filminspelningsförhållanden.

Av:

[▶■ SteadyShot] används inte.

Tips

- När [Aktiv] väljs med vissa objektiv arbetar kamerakroppen och objektivet tillsammans för att utföra bildstabilisering vilket gör det möjligt att korrigera en högre grad av oskärpa än vad som vanligtvis är möjligt. Se följande URL för kompatibla objektiv.
<https://www.sony.net/dics/fnc1002/>

OBS!

- Om du använder stativ så glöm inte att stänga av SteadyShot-funktionen eftersom det annars finns risk att det uppstår fel under tagningen.
- När man ändrar inställningen för punkten [▶■ SteadyShot], ändras synvinkeln. När [▶■ SteadyShot] är satt till [Aktiv] blir bildvinkeln smalare.
- I följande fall går det inte att välja [Aktiv]:
 - För normala filmer: när [Bildhast. inspelning] är inställd på [120p]/[100p]
 - För inspelning i slow motion/quick motion: när [S&Q Bildhastighet] är inställd på [120fps]/[100fps]

Relaterade avsnitt

- [SteadyShot \(stillbild\)](#)
- [SteadyShot-just. \(stillbild/film\)](#)

TP1001387979

Digitalkamera med utbytbart objektiv
ILCE-7CR α7CR

SteadyShot-just. (stillbild/film)



Det går att ta bilder med lämpliga SteadyShot-inställningar i förhållande till objektivet som är monterat.

1 MENU → / (Tagning) → [Bildstabilisering] → [SteadyShot-just.] → önskad inställning.

Menypunktsdetaljer

Auto:

SteadyShot-funktionen används automatiskt enligt informationen som erhållits från det monterade objektivet.

Manuell:

SteadyShot-funktionen utförs i förhållande till brännvidden som är inställd med hjälp av [Brännvidd]. (8mm-1000mm)

OBS!

- Det kan hända att SteadyShot-funktionen inte fungerar optimalt när kameran nyss har slagits på, precis efter det att man riktar kameran mot ett motiv, eller när man trycker ner avtryckaren i botten med en gång utan att stanna halvvägs.
- Om kameran inte kan erhålla någon avståndsinformation från objektivet fungerar inte SteadyShot-funktionen ordentligt. Ställ in punkten [SteadyShot-just.] på [Manuell] och ställ in [Brännvidd] så att inställningen motsvarar det använda objektivet. Den SteadyShot-brännvidd som är inställd för tillfället visas tillsammans med () SteadyShot-ikonen.
- Om du använder ett SEL16F28-objektiv (säljs separat) med en telekonverter eller liknande, så ställ in punkten [SteadyShot-just.] på [Manuell] och ställ in brännvidden.
- När ett objektiv som är utrustat med en SteadyShot-omkopplare är monterat går inställningarna bara att ändra med hjälp av den omkopplaren på objektivet. Det går inte att ändra inställningarna på kameran.

Relaterade avsnitt

- [SteadyShot-brännvidd \(stillbilder/filmer\)](#)

TP1001411709

Digitalkamera med utbytbart objektiv
ILCE-7CR α7CR

SteadyShot-brännvidd (stillbilder/filmer)



Används för att ställa in den brännviddsinformation som ska användas för den inbyggda SteadyShot-funktionen när [ SteadyShot-just.] är satt till [Manuell].

1 MENU →  /  (Tagning) → [Bildstabilisering] → [  Brännvidd] → önskad inställning.

Menypunktsdetaljer

8mm - 1000mm:

Funktionen SteadyShot använder den brännvidd som du har ställt in.
Kontrollera brännviddsmärket på objektivet och ställ in brännvidden.



Relaterade avsnitt

- [SteadyShot-just. \(stillbild/film\)](#)

TP1001418133

Digitalkamera med utbytbart objektiv
ILCE-7CR α7CR

Objektivkomp. (stillbild/film)



Används för att kompensera för skuggor i skärmens hörn eller förvrängningar av skärmen eller för att minska färgavvikelser i skärmens hörn som orsakas av vissa objektivens egenskaper.

1 MENU → / (Tagning) → [Bildkvalitet/insp.] → [Objektivkomp.] → önskad inställning.

Menypunktsdetaljer

Skuggkompensering:

Används för att automatiskt kompensera för skuggor i hörnen på skärmen. ([Auto]/[Låg]/[Av])

Krom. aber.komp.:

Används för att automatiskt minska färgavvikelser i skärmens hörn. ([Auto]/[Av])

Förvridningskomp.:

Används för att automatiskt kompensera för förvrängning av skärmen. ([Auto]/[Av])

Andningskomp. (gäller endast vid filminspelning):

Används för att automatiskt kompensera för fenomenet där bildvinkeln ändras utifrån skärpeinställningsavståndet under filminspelning. ([På]/[Av])

OBS!

- Denna funktion går bara att använda när ett objektiv som är kompatibelt med automatisk kompensation används.
- Beroende på objektivets typ kan det hända att det inte går att korrigera mörka hörn i hörnen av skärmen med [Skuggkompensering] eller att det inte är någon skillnad i korrigeringseffekten mellan [Auto] och [Låg].
- Beroende på det monterade objektivet är [Förvridningskomp.] fast inställd på [Auto] och du kan inte välja [Av].
- Om [SteadyShot] är satt till [Aktiv] i filminspelningsläge, kommer [Förvridningskomp.] att låsas till [Auto].
- När [Andningskomp.] är inställd på [På] ändras bildvinkeln och bildkvaliteten något.
- Beroende på objektivet kan det hända att ändringar av bildvinkeln inte kompenseras fullt ut, även om [Andningskomp.] är inställd på [På].

TP1001414681

Digitalkamera med utbytbart objektiv
ILCE-7CR α7CR

Långexp.brusred



När slutartiden är inställd på 1 sekund(er) eller däröver (tagning med lång exponeringstid) utförs brusreducering efter tagningen under lika lång tid som slutaren var öppen. När denna funktion används minskar de korniga störningar som annars är typiska för långa exponeringar.

1 MENU → (Tagning) → [Bildkvalitet/insp.] → [Långexp.brusred] → önskad inställning.

Menypunktsdetaljer

På:

Brusreduceringen aktiveras under lika lång tid som exponeringen. Medan brusreduceringen pågår visas ett meddelande, och det går inte att ta fler bilder. Välj det här läget för att prioritera bildkvaliteten.

Av:

Brusreduceringen aktiveras inte. Välj det här läget när det är viktigt att prioritera tagningstimen.

Tips

- Brusreduceringsprocessen går att avbryta genom att trycka på avtryckaren medan processen pågår. I så fall tillämpas behandling fram till avbrytningspunkten.

OBS!

- [Långexp.brusred] går inte att använda i följande fall:
 - När punkten [Slutartyp] är inställd på [Elektron. slutare].
 - När punkten [Matningsläge] är inställd på [Kontin. tagning] eller [Kontin. gaffling].
- Det kan hända att brusreduceringen inte aktiveras i följande fall, även om punkten [Långexp.brusred] är inställd på [På]:
 - När tagningsläget är inställt på [Scenval] och [Sport & action] är valt.
- Punkten [Långexp.brusred] går inte att ställa in på [Av] i följande tagningslägen:
 - [Intelligent auto]
 - [Scenval]

TP1001416567

Digitalkamera med utbytbart objektiv
ILCE-7CR α7CR

Hög-ISO brusred



Vid tagning med hög ISO-känslighet utför produkten brusreducering för att minska störningarna som blir mer märkbara när känsligheten är hög.

1 MENU →  (Tagning) → [Bildkvalitet/insp.] → [Hög-ISO brusred] → önskad inställning.

Menypunktsdetaljer

Normal:

Brusreducering vid högt ISO-värde aktiveras i normal omfattning.

Låg:

Brusreducering vid högt ISO-värde aktiveras endast i måttlig omfattning.

Av:

Brusreducering vid högt ISO-värde aktiveras inte.

OBS!

- Punkten [Hög-ISO brusred] är fast inställd på [Normal] i följande tagningslägen:
 - [Intelligent auto]
 - [Scenval]



TP1001411779

Digitalkamera med utbytbart objektiv
ILCE-7CR α7CR

Skärm f. val av fotol.



Används för att ställa in om skärmen för val av tagningsläge ska visas i följande fall:

- När man väljer [Intelligent auto] eller [Scenval] när lägesomkopplaren är inställd på **AUTO** (auto) i tagningsläget  (stillbild).
- När man väljer [S&Q-motion] eller [ Tidsfördr.] när tagningsläget är inställt på S&Q (slow motion/quick motion).

1 MENU →  (Installation) → [Visningsaltern.] → [Skärm f. val av fotol.] → önskad inställning.

Menypunktsdetaljer

Visas:

Används för att visa skärmen för val av tagningsläge.

Visas inte:

Används för att inte visa skärmen för val av tagningsläge.

Relaterade avsnitt

- [Stillbild/film/S&Q-ratten och lägesomkopplaren](#)

TP1001423548

Digitalkamera med utbytbart objektiv
ILCE-7CR α7CR

Snabbgranskning (stillbild)



Det går att kontrollera den lagrade bilden på skärmen precis efter tagningen. Det går även att ställa in visningstiden för snabbgranskningen.

1 MENU →  (Installation) → [Visningsaltern.] → [ Snabbgranskning] → önskad inställning.

Menypunktsdetaljer

10 s/5 s/2 s:

Den lagrade bilden visas på skärmen direkt efter tagningen under inställd tid. Genom att förstora bilden under snabbgranskningen går det att kontrollera bilden i förstorat skick.

Av:

Förhandsgranskningens bilden visas inte.

OBS!

- När man använder en funktion som utför bildbehandling kan det hända att bilden före bearbetningen visas tillfälligt, följt av bilden efter bearbetningen.
- DISP (visningssätt)-inställningarna gäller även för snabbgranskning.

Relaterade avsnitt

- [Förstoring av bilden som visas \(Förstora\)](#)

TP1001380699

Digitalkamera med utbytbart objektiv
ILCE-7CR α7CR

Visa återst. tag. (stillbild)



Används för ställa in om en indikator ska visas för det kvarvarande antalet stillbilder som kan tas kontinuerligt med samma tagningshastighet.

1 MENU →  (Installation) → [Visningsaltern.] → [ Visa återst. tag.] → önskad inställning.



Menypunktsdetaljer

Visas alltid:

Indikatorn visas alltid när du tar stillbilder.

End. tagn visas:

Vid stillbildstagnning visar en indikator det återstående antalet stillbilder. När du trycker ned avtryckaren halvvägs visas det återstående antalet stillbilder.

Visas inte:

Indikatorn visas inte.

Tips

- När kamerans inbyggda buffertminne blir fullt visas "SLOW" och den kontinuerliga tagningshastigheten sjunker.

Relaterade avsnitt

- [Kontin. tagning](#)

TP1001413931

Digitalkamera med utbytbart objektiv
ILCE-7CR α7CR

Rutnätsvisning (stillbild/film)



Används för att ställa in om ett rutnät ska visas eller ej under fotografering. Rutnätet gör det lättare att justera bildkompositionen.

1 MENU → / (Tagning) → [Tagningsvisning] → [Rutnätsvisning] → önskad inställning.

Menypunktsdetaljer

På:

Rutmönster visas.

Av:

Inget rutnät visas.

Tips

- Om du tilldelar [Välj rutnätsvisning] till en önskad knapp med [Inst spec.kn/ratt] eller [Inst spec.kn/ratt] kan du visa eller dölja rutnätet genom att trycka på den tilldelade knappen.

Relaterade avsnitt

- [Rutnätstyp \(stillbild/film\)](#)
- [Tilldela funktioner som används ofta till knappar och rattar \(Inst spec.kn/ratt\)](#)

TP1001411780

Digitalkamera med utbytbart objektiv
ILCE-7CR α7CR

Rutnätstyp (stillbild/film)



Anger vilken typ av rutnmönster som visas. Rutnmönstret gör det lättare att justera bildkompositionen.

1 MENU → / (Tagning) → [Tagningsvisning] → [Rutnätstyp] → önskad inställning.

Menypunktsdetaljer

Tredelningslinje:

Placera huvudmotivet nära en av linjerna som delar bilden i tre delar för att få en välbalanserad bildkomposition.

Kvadratlinje:

Det kvadratiska rutnmönstret gör det lättare att kontrollera om bildkompositionen är vågrätt. Detta är praktiskt för att bedöma bildkompositionen vid fotografering av landskap, närbilder eller när du använder kameraskanning.

Diag.+ kvadratlinj:

Placera motivet på en diagonal linje för att skapa en upplyftande och mäktig känsla.

Tips

- Om du tilldelar [Rutnätstyp] till önskad knapp med [Inst spec.kn/ratt] eller [Inst spec.kn/ratt] kan du ställa in typen av rutnmönster genom att trycka på den tilldelade knappen.

Relaterade avsnitt

- [Rutnätsvisning \(stillbild/film\)](#)
- [Tilldela funktioner som används ofta till knappar och rattar \(Inst spec.kn/ratt\)](#)

TP1001418131

Digitalkamera med utbytbart objektiv
ILCE-7CR α7CR

Inst. livevisning



Används för att ställa in om bilden som visas på skärmen ska återge effekten av exponeringskompensation, vitbalans, [Kreativt utseende] osv.

1 MENU → (Tagning) → [Tagningsvisning] → [Inst. livevisning] → önskad inställning.

Menypunktsdetaljer

Livevisning:

Används för att ställa in om alla fotograferingsinställningar ska avspeglas på bildskärmen så att en livevisning visas som liknar hur bilden kommer att se ut när inställningarna har tillämpats eller om en livevisning ska visas som inte avspeglar inställningarna. ([Ställ in effekt på] / [Ställ in effekt av])

Om du väljer [Ställ in effekt av] kan du enkelt kontrollera kompositionen även om du tar bilder med bildkompositionen på livevisningsskärmen.

Exponeringseffekt:

Används för att ställa in om livevisningen ska visas med automatisk korrigerings genom att exponeringen från blixten reflekteras när [Livevisning] är satt till [Ställ in effekt på]. ([Exp.inst. & blyxt] / [Endast exp.inst.])

Om du använder blixten för att ta ett porträtt kan du välja [Endast exp.inst.] för att ställa in exponeringen manuellt baserat på det omgivande ljuset.

Lägr grns bildhast.:

Används för att ställa in om bildrutehastigheten för livevisningen ska förhindras från att bli för långsam. ([På] / [Av])

Om du väljer [På] blir inte bildrutehastigheten för livevisningen långsam ens vid fotografering på en mörk plats, men livevisningen kan däremot bli mörk.

Tips

- När en blyxt av något annat fabrikat används, t.ex. en ateljéblyxt, kan det hända att livevisningsskärmen blir mörk med somliga slutartidsinställningar. När punkten [Livevisning] är inställd på [Ställ in effekt av], blir bilden på livevisningsskärmen ljusare så att det går lättare att kontrollera bildkompositionen.
- Om du väljer [Ställ in effekt av] kommer livevisningen alltid att visas med lämplig ljusstyrka, även i läget [Manuell expon.].
- När [Ställ in effekt av] är valt visas ikonen **VIEW** (VIEW) på livevisningsskärmen.

OBS!



- [Exponeringseffekt] fungerar endast vid användning av en blyxt som är tillverkad av Sony.
- Punkten [Livevisning] går inte att ställa in på [Ställ in effekt av] i följande tagningslägen:
 - [Intelligent auto]
 - [Scenval]
- Om du vill filma i stillbildstagningsläget så kommer tagningsinställningarna att visas i livevisning även när [Livevisning] är inställd på [Ställ in effekt av].
- När punkten [Livevisning] är inställd på [Ställ in effekt av] kommer ljusstyrkan för den tagna bilden inte att vara densamma som den som visas på Livevisningsskärmen.

Digitalkamera med utbytbart objektiv
ILCE-7CR α7CR

Bländare förhndsvis.



När man trycker in den knapp som funktionen [Bländare förhndsvis.] är inställd för och håller den intryckt, stegas bländaren ner till det inställda bländarvärdet så att det går att kontrollera suddighetsgraden innan tagningen.

- 1 **MENU** →  (Installation) → [Anpassa funktion] → [ Inst spec.kn/ratt] → ställ in funktionen [Bländare förhndsvis.] på önskad knapp.
- 2 **Vid tagning av stillbilder kontrollerar du bilderna genom att trycka på den knapp som [Bländare förhndsvis.] har tilldelats.**

Tips

- Det går visserligen att ändra bländarvärdet under förhandsgranskningen, men motivet kan komma att bli oskarpt om du väljer en ljusare bländare. I så fall rekommenderar vi att du ställer in skärpan igen.

Relaterade avsnitt

- [Tilldela funktioner som används ofta till knappar och rattar \(Inst spec.kn/ratt\)](#)
- [Förhandsgr. av foto.](#)



TP1001380695

Digitalkamera med utbytbart objektiv
ILCE-7CR α7CR

Förhandsgr. av foto.



Medan man håller den knapp nedtryckt som funktionen [Förhandsgr. av foto.] är inställd för går det att förhandsgranska bilden med inställningarna för DRO, slutartid, bländare och ISO-känslighet tillämpade. Förhandsgranska därför hur tagningsresultatet kommer att bli före tagningen.

- 1 **MENU** →  (Installation) → **[Anpassa funktion]** → [ **Inst spec.kn/ratt**] → **ställ in funktionen [Förhandsgr. av foto.] på önskad knapp.**
- 2 **Vid tagning av stillbilder kontrollerar du bilderna genom att trycka på den knapp som [Förhandsgr. av foto.] har tilldelats.**

Tips

- Inställningarna som du har gjort för DRO, slutartid, bländare och ISO-känslighet reflekteras i bilden som visas vid [Förhandsgr. av foto.], men det kan hända att somliga effekter inte går att förhandsgranska beroende på tagningsinställningarna. Även i det fallet kommer de inställningar som du har valt att användas för bilderna du tar.

Relaterade avsnitt

- [Tilldela funktioner som används ofta till knappar och rattar \(Inst spec.kn/ratt\)](#)
- [Bländare förhndsvis.](#)



TP1001380693

Digitalkamera med utbytbart objektiv
ILCE-7CR α7CR

Ljus övervakning



Används för att justera bildkompositionen vid tagning på mörka ställen. Genom att förlänga exponeringstiden går det att kontrollera bildkompositionen i sökaren eller på bildskärmen även under mörka förhållanden som t.ex. utomhus på natten.

- 1** MENU →  (Installation) → [Anpassa funktion] → [ Inst spec.kn/ratt] → tilldela funktionen [Ljus övervakning] till önskad knapp.
- 2** Välj tagningsläget för stillbilder, tryck på knappen som du har tilldelat funktionen [Ljus övervakning] till och ta en bild.
 - Ljusstyrkan på grund av [Ljus övervakning] fortsätter att gälla efter tagningen.
 - För att återställa bildskärmen till normal ljusstyrka trycker man en gång till på den knapp som [Ljus övervakning]-funktionen är inställd för.

OBS!

- När [Ljus övervakning] används ändras [Livevisning] automatiskt till [Ställ in effekt av], och inställningsvärden som exponeringskompensation visas inte på live view-skärmen. Vi rekommenderar att du bara använder [Ljus övervakning] på mörka ställen.
- [Ljus övervakning] stängs automatiskt av i följande fall.
 - När kameran stängs av.
 - När tagningsläget ändras från P/A/S/M till ett annat läge än P/A/S/M.
 - När skärpeinställningssättet ställs in på något annat än manuell skärpeinställning.
 - När [Autoförst. i MF] utförs.
 - När [Fokusförstoring]-läget är valt.
- När [Ljus övervakning] används kan det hända att slutartiden blir längre än vanligt vid tagning på mörka ställen. Eftersom det uppmätta ljusstyrkeomfånget utvidgas kan det även hända att exponeringen ändras.

Relaterade avsnitt

- [Tilldela funktioner som används ofta till knappar och rattar \(Inst spec.kn/ratt\)](#)
- [Inst. livevisning](#)

TP1001411781

Digitalkamera med utbytbart objektiv
ILCE-7CR α7CR

Försk skärm INSP



Anger om en röd ram ska visas runt kanterna på kamerans bildskärm när en film spelas in. Du kan enkelt kontrollera om kameran är i standby-läge eller spelar in, även om du tittar på kameraskärmen från en vinkel eller på avstånd.

1 MENU →  (Tagning) → [Tagningsvisning] → [Försk skärm INSP] → önskad inställning.

Menypunktsdetaljer

På:

Visar en röd ram som anger att inspelning pågår.

Av:

Det visas ingen ram som anger att inspelning pågår.

Tips

- Ramen som visas med denna funktion kan även skickas till en separat bildskärm som är ansluten via HDMI. Ställ in [Visa HDMI-info.] på [På].

Relaterade avsnitt

- [Visa HDMI-info.](#)

TP1001418132

Digitalkamera med utbytbart objektiv
ILCE-7CR α7CR

Markörvisning (stillbild)



Visar en markör för det angivna bildförhållandet på tagningsskärmen vid stillbildstagnning.

Om du tänker beskära bilden till det angivna bildförhållandet efter tagning gör bildförhållandemarkören att du kan ta bilder samtidigt som du kontrollerar bildvinkeln efter beskärning.

1 MENU → (Tagning) → [Markörvisning] → Välj ett menyalternativ och ställ in önskad parameter.

Menypunktsdetaljer

Markör bildförh.:

Används för att ange om bildförhållandemarkören ska visas eller inte. ([På]/[Av])

Typ markör bildför.:

Används för att ange bildförhållandet för den visade bildförhållandemarkören. ([1:1]/[5:4]/[4:3]/[16:9]/[1.91:1]/[2.35:1])

Nivå markör bildför.:

Används för att ange färgdensiteten för den visade bildförhållandemarkören. (0 till 15)

Tips

- Bildförhållandemarkören kan visas tillsammans med rutnätslinjer. När så är fallet visas rutnätslinjerna i enlighet med bildförhållandemarkörens bildvinkel.
- Bildförhållandemarkören som visades under tagning kan visas över den uppspelade bilden genom att [Visa markör bildf.] sätts till [På].
- Med [Beskär] kan du även att beskära bilder i enlighet med bildförhållandemarkören som visades under tagningen.
- Om du vill visa bildförhållandemarkören vertikalt ska du hålla kameran vertikalt under tagning.

OBS!

- Bildförhållandemarkören kan visas vid stillbildstagnning med ett bildförhållande på [3:2].
- När bildförhållandet för [Markör bildförh.] är satt till [1:1]/[5:4]/[4:3] kommer bildförhållandemarkörens position att avvika från den för [Markör bildför.] för filminspelning även om samma bildförhållande väljs.
- Bildförhållandemarkören visas inte på enheter som är anslutna via HDMI.

Relaterade avsnitt

- [Visa markör bildf. \(stillbild\)](#)
- [Rutnätsvisning \(stillbild/film\)](#)
- [Beskär](#)

TP1001424984

Digitalkamera med utbytbart objektiv
ILCE-7CR α7CR

Markörvisning (film)



Vid filminspelning kan du ställa in om markörer ska visas eller ej på bildskärmen eller i sökaren och välja vilka typer av markörer som ska användas.

1 MENU → (Tagning) → [Markörvisning] → Välj ett menyalternativ och ställ in önskad parameter.

Menypunktsdetaljer

Markörvisning:

Används för att ställa in om markörer ska visas eller ej. ([På] / [Av])

Mittmarkör:

Används för att ställa in om mittmarkören ska visas eller ej i mitten av tagningsskärmen. ([Av] / [På])

Markör bildför.:

Används för att ställa in bildförhållandemarkören. ([Av] / [9:16] / [4:5] / [1:1] / [4:3] / [13:9] / [14:9] / [15:9] / [17:9] / [1.66:1] / [1.85:1] / [1.91:1] / [2:1] / [2.35:1] / [2.39:1])

Säkerhetszon:

Används för att ställa in visning av säkerhetszonen. Detta är standardområdet som går att visa på en vanlig hushålls-TV. ([Av] / [80%] / [90%])

Guideram:

Används för att ställa in om guideramen ska visas eller ej. Med hjälp av guideramen går det att kontrollera om motivet är vågrätt eller lodrätt i förhållande till marken. ([Av] / [På])

Tips

- Det går att visa flera markörer samtidigt.
- Placera motivet i [Guideram]-korspunkten för att få en balanserad komposition.

OBS!

- Markörerna visas när stillbild/film/S&Q-ratten är inställd på (Film) eller S&Q (S&Q-motion) eller vid inspelning av filmer.
- Det går inte att visa markörer medan [Fokusförstoring] används.
- Markörerna visas på bildskärmen eller i sökaren. (Markörerna går inte att mata ut.)

TP1001411789

Digitalkamera med utbytbart objektiv
ILCE-7CR α7CR

Gammavisningsass.



Filmer som spelas in med gammakurvan S-Log3 är avsedda för bearbetning efter tagningen för att utnyttja hela dynamikomfånget. Bilder med HLG-gammakurvan antas ska visas på HDR-kompatibla bildskärmar. Därför visas de med låg kontrast under tagningen och kan vara svåra att övervaka på bildskärmen. Det går dock att använda [Gammavisningsass.]-funktionen för att återskapa en kontrast som motsvarar en normal gammakurva. Dessutom går det att använda [Gammavisningsass.] vid uppspelning på kamerans bildskärm eller i sökaren.

1 MENU →  (Installation) → [Visningsaltern.] → [Gammavisningsass.] → önskad inställning.

Menypunktsdetaljer



På:

Gammavisningsassistenten används.

Av:

Gammavisningsassistenten används inte.

Tips

- Om du tilldelar [Välj Gammavisn.ass.] till en önskad knapp med [ Inst spec.kn/ratt], [ Inst spec.kn/ratt] eller [ Inst. Spec.knapp] kan du aktivera eller inaktivera gammavisningsassistenten genom att trycka på den tilldelade knappen.

OBS!

- [Gammavisningsass.] används inte för filmer som spelas upp på en TV-skärm eller en separat bildskärm som är ansluten till kameran.
- Punkten [Gammavisningsass.] är fast inställd på [Av] i följande lägen:
 - När [Log tagning] är inställd på [På (Flexibel ISO)]

Relaterade avsnitt

- [Bildprofil \(stillbild/film\)](#)
- [Gammavisn.ass. typ](#)
- [HLG-stillbilder](#)

TP1001411747

Digitalkamera med utbytbart objektiv
ILCE-7CR α7CR

Gammavisn.ass. typ



Väljer konverteringstyp för [Gammavisningsass.].

1 MENU → (Installation) → [Visningsaltern.] → [Gammavisn.ass. typ] → önskad inställning.

Menypunktsdetaljer

Assist
AUTO **Auto:**

- Visar bilder med effekter enligt följande, baserat på gamma- eller färgläget som är inställt i [Bildprofil].
 - När gamma är satt till [S-Log3]: [S-Log3→709(800%)]
 - När gamma är satt till [HLG], [HLG1], [HLG2] eller [HLG3] och färgläget är satt till [BT.2020]: [HLG(BT.2020)]
 - När gamma är satt till [HLG], [HLG1], [HLG2] eller [HLG3] och färgläget är satt till [709]: [HLG(709)]
- Visar bilder med en [HLG(BT.2020)]-effekt vid tagning av HLG-stillbilder med [HLG-stillbilder] satt till [På].
- Visar bilder med en [S-Log3→709(800%)]-effekt vid överföring av RAW-filmer till en annan enhet som är ansluten via HDMI under filminspelning.

Assist
S-Log3 **S-Log3→709(800%):**

Visar bilder med gammakurvan S-Log3 med en återgivningskontrast som motsvarar ITU709 (800%).

Assist
HLG 2020 **HLG(BT.2020):**

Visar bilder efter att bildkvaliteten för bildskärmen eller sökaren har ställts in till en kvalitet som är nästan densamma som när filmer visas på en [HLG(BT.2020)]-kompatibel bildskärm.

Assist
HLG 709 **HLG(709):**

Visar bilder efter att bildkvaliteten för bildskärmen eller sökaren har ställts in till en kvalitet som är nästan densamma som när filmer visas på en [HLG(709)]-kompatibel bildskärm.

Tips

- Om du tilldelar [Gammavisn.ass. typ] till önskad knapp med hjälp av [Inst spec.kn/ratt] eller [Inst spec.kn/ratt] kan du växla inställningen [Gammavisn.ass. typ].

OBS!

- När [Gammavisningsass.] är satt till [Auto] under uppspelning tillämpas en effekt på bilden enligt följande:
 - Vid uppspelning av en film som är inspelad med [HLG], [HLG1], [HLG2] eller [HLG3]: Bilden visas med en [HLG(BT.2020)]- eller [HLG(709)]-effekt beroende på färgläget.
 - Vid visning av en HLG-stillbild som är tagen med [HLG-stillbilder] satt till [På]: Bilden visas med en [HLG(BT.2020)]-effekt.
 - Vid visning av en RAW-film som överförs till en annan enhet som är ansluten via HDMI: Bilden visas med en [S-Log3→709(800%)]-effekt.

Filmer visas i övriga fall enligt gammainställningen och färglägesinställningen i [Bildprofil].

Relaterade avsnitt

- [Gammavisningsass.](#)
- [Bildprofil \(stillbild/film\)](#)

Digitalkamera med utbytbart objektiv
ILCE-7CR α7CR

Ljudinspelning



Används för att ställa in om ljudet ska spelas in vid filminspelning. Ställ in [Av] för att undvika att manöverljud från objektivet och kameran kommer med i inspelningen. Denna funktion går inte att använda under inspelning i slow motion/quick motion eller med intervallinspelning.

1 MENU →  (Tagning) → [Ljudinspelning] → [Ljudinspelning] → önskad inställning.

Menypunktsdetaljer

På:

Ljudet spelas in.

Av:

Ljudet spelas inte in.

Relaterade avsnitt

- [Ljudinspelningsnivå](#)

TP1001380805

Digitalkamera med utbytbart objektiv
ILCE-7CR α7CR

Ljudinspelningsnivå



Det går att kontrollera inspelningsnivån för ljudet med hjälp av nivåmätaren. Denna funktion går inte att använda under inspelning i slow motion/quick motion eller med intervallinspelning.

- 1 MENU →  (Tagning) → [Ljudinspelning] → [Ljudinspelningsnivå].
- 2 Välj önskad inställning genom att trycka på höger/vänster sida på styrratten.

Menypunktsdetaljer

+:

Används för att höja inspelningsvolymen.

-:

Används för att sänka inspelningsvolymen.

Tips

- Ställ in [Ljudinspelningsnivå] på en lägre nivå för att spela in filmer där ljudet är högt. Det ger ett mer naturtroget ljud. Ställ in [Ljudinspelningsnivå] på en högre nivå för att spela in filmer där ljudet är svagt, så att ljudet går lättare att höra. Kontrollera att ljudvolymen är på lämplig nivå genom att kontrollera ljudinspelningsvolymen med de anslutna hörlurarna eller ljudnivåmätaren på kameran.
- För att återställa ljudinspelningsnivån till standardinställningen trycker du på  (radera)-knappen.

OBS!

- Signalbegränsaren används alltid, oavsett [Ljudinspelningsnivå]-inställningarna.
- Punkten [Ljudinspelningsnivå] går bara att ställa in när tagningsläget är inställt på filmläget.
- [Ljudinspelningsnivå]-inställningarna gäller för den inbyggda mikrofonen,  (mikrofon)-ingången och den analoga ljudingången* från multi-gränssnittsskon.
 - * För vissa externa mikrofoner kan [Ljudinspelningsnivå] inte ställas in trots att ljudingången är satt till analog överföring. Använd i så fall funktionen för att justera ljudinspelningsnivån för den externa mikrofonen.
 - * När ljudingången för den externa mikrofonen är satt till digital överföring kan [Ljudinspelningsnivå] inte ställas in.

TP1001380840

Digitalkamera med utbytbart objektiv
ILCE-7CR α7CR

Ljudutmatningstim.



Du kan använda ekodämpning under ljudkontrollen och förhindra oönskade förskjutningar mellan bild och ljud. Denna funktion går inte att använda under inspelning i slow motion/quick motion eller med intervallinspelning.

1 MENU →  (Tagning) → [Ljudinspelning] → [Ljudutmatningstim.] → önskad inställning.

Menypunktsdetaljer

Naturlig:

Ljudet matas ut utan fördröjning. Välj det här läget när det är problem med att ljudet är fördröjt när du lyssnar på ljudet under inspelningen.

Läppsynk:

Ljudet matas ut synkroniserat med bilden. Välj det här läget för att undvika oönskad fördröjning mellan bilden och ljudet.

OBS!

- Om en separat mikrofon används kan det leda till en liten fördröjning. Se bruksanvisningen till mikrofonen för närmare detaljer.
- Ljudet överförs med inställningen [Läppsynk] vid användning av HDMI-utgång.

TP1001380838

Digitalkamera med utbytbart objektiv
ILCE-7CR α7CR

Reducera vindbrus



Används för att ställa in om blåsljud ska dämpas genom att skära bort det undre registret av ljudet som matas in via den inbyggda mikrofonen. Denna funktion går inte att använda under inspelning i slow motion/quick motion eller med intervallinspelning.

1 MENU →  (Tagning) → [Ljudinspelning] → [Reducera vindbrus] → önskad inställning.

Menypunktsdetaljer

Auto:

Kameran detekterar och minskar vindbruset automatiskt.

På:

Ljudet av vindbruset minskas alltid.

Av:

Ljudet av blåsten minskas inte.

OBS!

- Ljudkvaliteten kan avvika från de normala inspelningsinställningarna när [Reducera vindbrus] är inställt på [På].
- När en separat mikrofon (säljs separat) används fungerar inte [Reducera vindbrus]-funktionen.
- När [Reducera vindbrus] är inställt på [Auto] samtidigt som [Ljudutmatningstim.] är inställt på [Naturlig] kan effekten av vindbrusreduceringen inte bekräftas genom ljudkontroll under inspelningen. Ljud med reducerat vindbrus spelas in i filmen. När ljud strömmas live via strömningsfunktionen strömmas även ljud med reducerat vindbrus.
- Om du ändrar inställningen [Reducera vindbrus] medan inspelning av en film pågår kan det hända att ljud uppstår när inställningen ändras och att detta ljud spelas in i filmen.

Relaterade avsnitt

- [Ljudutmatningstim.](#)

TP1001380771

Digitalkamera med utbytbart objektiv
ILCE-7CR α7CR

Inst. för skoljud



Används för att ställa in digitalt ljud som sänds från en mikrofon (säljs separat) som är monterad på kamerans multi-gränssnittssko. Använd en mikrofon som har stöd för digitalt ljudgränssnitt. Du kan ställa in samplingsfrekvensen, antalet kvantiseringsbitar och antalet kanaler. Denna funktion går inte att använda under inspelning i slow motion/quick motion eller med intervallinspelning.

1 MENU → (Tagning) → [Ljudinspelning] → [Inst. för skoljud] → önskad inställning.

Menypunktsdetaljer

48khz/24bit 4ch :

Ställer in samplingsfrekvensen för ljudingången på 48 kHz, antalet kvantiseringsbitar till 24 bitar och antalet kanaler till 4.

48khz/24bit 2ch :

Ställer in samplingsfrekvensen för ljudingången på 48 kHz, antalet kvantiseringsbitar till 24 bitar och antalet kanaler till 2.

48khz/16bit 2ch :

Ställer in samplingsfrekvensen för ljudingången på 48 kHz, antalet kvantiseringsbitar till 16 bitar och antalet kanaler till 2.

Tips

- Ljudnivåvisningen på bildskärmen är för 4 kanaler under en 4-kanalig ljudinspelning.

OBS!

- När en separat mikrofon (säljs separat) är ansluten till kamerans (mikrofon)-uttag spelas ljudet in från den externa mikrofonen som är ansluten till (mikrofon)-uttaget. Du kan inte ställa in [Inst. för skoljud].
- Om den monterade mikrofonen är inställd på analog överföring går det inte att ställa in [Inst. för skoljud].
- Om den monterade mikrofonen saknar stöd för 4-kanalig ljudinspelning går det inte att välja [48khz/24bit 4ch] (48khz/24bit 4ch).
- Om den monterade mikrofonen saknar stöd för 24-bitars ljudinspelning låses [Inst. för skoljud] till [48khz/16bit 2ch] (48khz/16bit 2ch).
- Det går inte att spela in ljud korrekt i följande situationer under filminspelning:
 - När du monterar eller tar bort mikrofonen
 - När digital överföring ändras till analog överföring eller vice versa på mikrofonen

Relaterade avsnitt

- [4ch ljudöverv. \(film\)](#)

TP1001418130

Digitalkamera med utbytbart objektiv
ILCE-7CR α7CR

TC/UB



Tidskoden (TC) och användarbitsinformationen (UB) går att lagra som data som bifogas till filmer.

- 1 MENU → (Tagning) → [TC/UB] → Välj ett menyalternativ och ställ in önskad parameter.

Menypunktsdetaljer

Time Code Preset:

Används för att ställa in tidskoden.

User Bit Preset:

Används för att ställa in användarbitarna.

Time Code Format:

Används för att ställa in inspelningsmetoden för tidskoden. (Gäller endast när punkten [NTSC/PAL-väljare] är inställd på NTSC.)

Time Code Run:

Används för att ställa in uppräkningsformatet för tidskoden.

Time Code Make:

Används för att ställa in inspelningsformatet för tidskoden på lagringsmediet.

User Bit Time Rec:

Används för att ställa in om tiden ska lagras som en användarbit.

Hur man ställer in tidskoden (Time Code Preset)

1. MENU → (Tagning) → [TC/UB] → [Time Code Preset].
2. Vrid på styrratten och välj de första två siffrorna.

- Tidskoden går att ställa in inom följande område.

När [60p] är valt: 00:00:00.00 till 23:59:59.29

* När [24p] är valt kan du välja de två sista siffrorna i tidskoden i multipler om fyra från 00 till 23 bildrutor.

När [50p] är valt: 00:00:00.00 till 23:59:59.24

3. Ställ in de övriga siffrorna med hjälp av samma procedur som i steg 2, och tryck sedan i mitten på styrratten.



Hur man nollställer tidskoden

1. MENU → (Tagning) → [TC/UB] → [Time Code Preset].
2. Tryck på (radera)-knappen för att nollställa tidskoden (00:00:00.00).

Hur man ställer in användarbitarna (User Bit Preset)

1. MENU → (Tagning) → [TC/UB] → [User Bit Preset].
2. Vrid på styrratten och välj de första två siffrorna.
3. Ställ in de övriga siffrorna med hjälp av samma procedur som i steg 2, och tryck sedan i mitten på styrratten.

Hur man nollställer användarbitarna

1. MENU →  (Tagning) → [TC/UB] → [User Bit Preset].
2. Tryck på  (radera)-knappen för att nollställa användarbitarna (00 00 00 00).

Hur man väljer registreringsmetod för tidskoden (Time Code Format ^{*1})

1. MENU →  (Tagning) → [TC/UB] → [Time Code Format].

DF:

Tidskoden lagras i Drop Frame-format^{*2}.

NDF:

Tidskoden lagras i Non-Drop Frame-format.

^{*1} Endast när [NTSC/PAL-väljare] är satt till NTSC.

^{*2} Tidskoden är baserad på 30 bildrutor per sekund. Vid långvariga inspelningar uppstår det dock en förskjutning mellan den verkliga tiden och tidskoden eftersom bildrutefrekvensen för NTSC-bildsignaler är ungefär 29,97 bildrutor per sekund. Drop Frame rättar till denna förskjutning så att tidskoden motsvarar den faktiska tiden. I Drop Frame-format tas de första 2 bildrutenumren bort varje minut utom var tionde minut. Tidskod utan denna korrigering kallas för Non-Drop Frame-format.

- Denna inställning är fast inställd på [-] vid inspelning i 24p-format.

Hur man väljer uppräkningsformat för tidskoden (Time Code Run)

1. MENU →  (Tagning) → [TC/UB] → [Time Code Run].

Rec Run:

Används för att ställa in så att tidskoden endast räknas upp under inspelning. Tidskoden fortsätter att registreras sekventiellt från tidskoden för den förra inspelningen.

Free Run:

Används för att ställa in så att tidskoden räknas upp alltid, oavsett hur kameran används.

- Det kan hända att tidskoden inte registreras i ordningsföljd i följande fall, även om tidskoden matas fram i [Rec Run]-format.
 - Om inspelningsformatet ändras.
 - Om man tar ut lagringsmediet.

Hur man väljer hur tidskoden ska registreras (Time Code Make)

1. MENU →  (Tagning) → [TC/UB] → [Time Code Make].

Preset:

Den nyinställda tidskoden registreras på lagringsmediet.

Regenerate:

Tidskoden från den föregående inspelningen läses in från lagringsmediet, och därefter registreras tidskoden som fortsättning på den förra tidskoden. Tidskoden matas fram i [Rec Run]-format oavsett inställningen för punkten [Time Code Run].

OBS!

- Vid uppdatering av kamerans systemprogramvara nollställs tidskoden. Ställ in tidskoden igen.

Relaterade avsnitt

- [Inst. TC/UB-visning](#)

Digitalkamera med utbytbart objektiv
ILCE-7CR α7CR

Inst. TC/UB-visning



Ställer in visningen av tidsräkneverket, tidskoden (TC) och användarbitarna (UB) för filmer.

① MENU →  (Installation) → [Visningsaltern.] → [Inst. TC/UB-visning] → önskad inställning.

Menypunktsdetaljer

Räkneverk:

Visar tidsräkneverket för filminspelning.

TC:

Visar tidskoden.

U-Bit:

Visar användarbitarna.

Relaterade avsnitt

- [TC/UB](#)

TP1001411734

Digitalkamera med utbytbart objektiv
ILCE-7CR α7CR

USB-strömning (film)



Du kan ansluta en dator eller liknande till kameran och använda kamerans video- och ljudfunktioner för liveströmnings- eller webbkonferenstjänster. Välj MENU →  (Installation) → [USB] → [USB-ansl.läge] → [Välj när ansluten] eller [USB-strömn.] på förhand.

1 MENU →  (Nätverk) → [Strömning] →  USB-strömning → ställ in [Utmatn.upplös/Bildhast] och [Filminsp. under strömn.].

2 Anslut kameran till en dator eller annan enhet med en USB-kabel (finns att köpa i handeln).

[Strömning:Standby] visas på kameraskärmen och kameran går över till standby-läge för strömning.

- Om [USB-ansl.läge] är inställt på [Välj när ansluten] ska du välja [Liveströmning(USB-strömn.)] på skärmen för val av USB-anslutningsläge.
- Använd en kabel eller en adapter som är kompatibel med uttaget på den enhet som ska anslutas.

3 Starta strömningen från din liveströmnings-/webbkonferenstjänst.

[Strömning:Utmatn.] visas på kameraskärmen.

- Stäng av kameran eller koppla loss USB-kabeln för att avsluta USB-strömning.

Menypunktsdetaljer

Utmatn.upplös/Bildhast:

Ställer in upplösningen och bildrutehastigheten för videon. ([4K(2160p) 30p]/[4K(2160p) 25p]/[4K(2160p) 15p]/[4K(2160p)12.5p]/[HD(1080p) 60p]/[HD(1080p) 50p]/[HD(1080p) 30p]/[HD(1080p) 25p]/[HD(720p) 30p]/[HD(720p) 25p])



Filminsp. under strömn.:



Används för att ange om videoinspelning till lagringsmedium ska vara möjlig under strömning. ([Möjlig]/[Ej möjlig])

Tips

- Om du tilldelar slutartid, ISO-känslighet etc. till en ratt eller registrerar dem i funktionsmenyn kan du justera dessa inställningar även under USB-strömning.
- Formatet för strömmade data är följande.
 - Videoformat: MJPEG* eller YUV420
 - * När upplösningen är inställd på HD (720p) är endast MJPEG tillgängligt.
 - Ljudformat: PCM, 48 kHz, 16 bitar, 2 kanaler
- Vid USB-strömning förses kameran med ström från datorn. Om du vill förbruka så lite datorström som möjligt ska du sätta [USB-strömförsörjn.] till [Av].
- När en extern mikrofon används kan du öka synkroniseringen mellan din röst och munnens rörelser genom att ansluta mikrofonen till  (mikrofon)-kontakten på kameran.

OBS!

- Medan USB-strömning pågår är kameran alltid inställd på filminspelningsläget, oavsett vad stillbild/film/S&Q-ratten är inställd på.
- Du kan inte utföra följande medan USB-strömning pågår.
 - Gå till uppspelningsskärmen
 - Nätverksfunktioner (PC-fjärrstyrning, FTP-överföring, fjärrstyrning från en smartphone, Bluetooth-funktion etc.)
- Följande funktioner är inaktiverade medan USB-strömning pågår.
 -  Bildprofil
 - Starttid f. energiläge
 -  Auto skärm AV
- Vid USB-strömning med följande upplösningar och bildrutehastigheter ska du använda en dator som har stöd för SuperSpeed USB 5 Gbps (USB 3.2) och en kommersiellt tillgänglig USB-kabel.
 - 4K (2160p) 30p, 4K (2160p) 15p, HD (1080p) 60p, HD (1080p) 30p

Även om ovanstående värden är inställda blir den faktiska utmatningen HD (720p) 30p vid anslutning enligt standarden USB 2.0.
- Om du ändrar inställningarna för följande poster under USB-strömning kan strömningsskärmen pausa tillfälligt. Du kan även behöva återuppta strömningen från en app, beroende på liveströmningstjänsten.
 - [Utmatn.upplös/Bildhast] eller [Filminsp. under strömn.] under [] USB-strömning]
 - [] Filformat]
 - [Inst. auto. inramning]
- Beroende på temperaturen, inställningarna för bildkvalitet under strömning, inställningarna för videoinspelning under strömning, Wi-Fi-anslutningsmiljön och användningsförhållandena innan du börjar strömma kan kamerans inre temperatur stiga, vilket kan leda till att strömningstiden förkortas.

Relaterade avsnitt

- [USB-ansl.läge](#)

TP1001422214

Digitalkamera med utbytbart objektiv
ILCE-7CR α7CR

Innehåll i detta kapitel

Följande innehållsförteckning listar funktionerna som beskrivs i detta kapitel ("Skräddarsy din kamera"). Från varje rubrik kan du hoppa till sidan som beskriver respektive funktion.

Kamerans anpassningsfunktioner

Tilldela funktioner som används ofta till knappar och rattar (Inst spec.kn/ratt)

Ändra funktionen för ratten tillfälligt (Min ratt-inställning)

Registrera och hämta kamerainställningar

- Kamerains. minne
- Hämta kamerains.
- Registrering av tagningsinställningar för en specialknapp (Reg. anp. tagnsinst.)

Registrera funktioner som används ofta på funktionsmenyn

- Fn-menyinställ.

Registrera funktioner som används ofta i min meny

- Lägg till post
- Sortera post
- Radera post
- Radera sida
- Radera alla
- Visa från Min meny

Separat justering av kamerainställningarna för stillbilder och filmer

- Olika inst. stbld/film

För att skräddarsy funktionerna för ringen/ratten

- Roter Av/Tv
- Funktionsring(obj.)
- Ratt-/hjulås

Inspelning av filmer genom att trycka på avtryckaren

- REC m. slutarkn. (film)

Bildskärms/sökarinställningar

- Välj sökare/skärm
- Riktning vänd skärm
- DISP-inst. (skärmvi.) (Skärm/Sökare)

Digitalkamera med utbytbart objektiv
ILCE-7CR α7CR

Kamerans anpassningsfunktioner

Kameran har olika anpassningsfunktioner som t.ex. registrering av funktioner och tagningsinställningar för anpassade knappar. Det går att kombinera dina egna inställningar för att skräddarsy kameran så att den blir lättare att använda. Se sidan för respektive funktion för mer information om hur du konfigurerar inställningarna och använder dem.

Tilldela funktioner som används ofta till knappar (Inst spec.kn/ratt, Inst spec.kn/ratt och Inst. Spec.knapp)

Du kan ändra funktionerna för knapparna, inklusive specialknapparna (C1 och C2), enligt dina önskemål. Vi rekommenderar att du ställer in funktioner som du använder ofta på lättåtkomliga knappar så att du snabbt kan hämta de tilldelade funktionerna genom att trycka på motsvarande knapp.

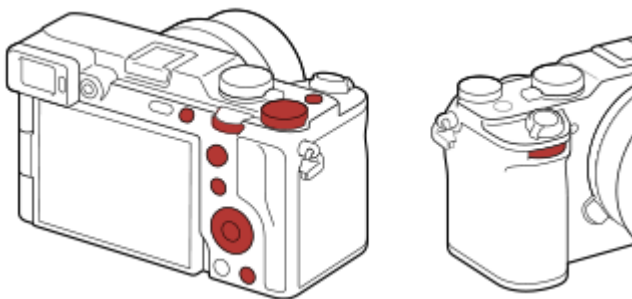

Registrera funktioner som du använder ofta för Fn-knappen (funktionsmenyn)

Om du registrerar funktioner som används ofta i tagningsläget på funktionsmenyn kan du enkelt se de registrerade funktionerna på skärmen genom att trycka på Fn-knappen (funktion). På funktionsmenyns skärm kan du hämta den funktion som du vill använda genom att välja ikonerna.

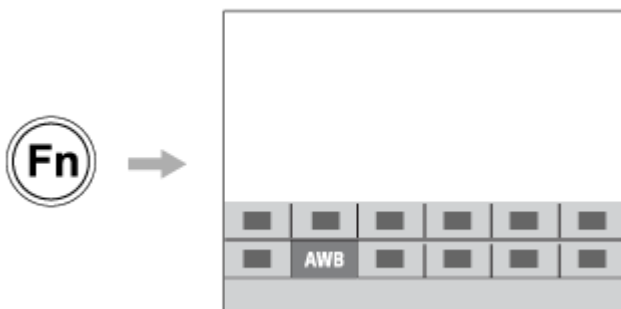

Kombinera funktioner som du använder ofta på menyskärmen (Min meny)

Om du kombinerar de alternativ som används ofta i menyer som tagnings- och nätverksmenyn på skärmen "Min meny" kan du snabbt komma åt önskade menyalternativ.



Ställa in olika funktioner för ratten och ändra funktionen för ratten (Min ratt-inställning)

Du kan tilldela önskade funktioner till den främre ratten, den bakre ratten L, den bakre ratten R och styrratten samt registrera upp till tre kombinationer av inställningar till kameran som "Min ratt 1-3"-inställningar.



Exempel: [Min ratt-inställning]-skärmen för modeller med en manöverratt

Snabbt ändra tagningsinställningarna i förhållande till scentypen (Kamerains. minne)

Du kan registrera lämpliga tagningsinställningar* för scentypen på kameran eller på ett minneskort och enkelt hämta inställningarna med lägesomkopplaren osv.

* Det går inte att registrera specialknappsinställningar.

Tillfälligt ändra tagningsinställningarna medan en knapp trycks in (Reg. anp. tagnsinst.)

Du kan registrera tagningsinställningar till knappar i förväg och sedan tillämpa dem tillfälligt medan knappen trycks in. Inställningen ändras direkt och den ursprungliga inställningen återställs när knappen släpps upp. Detta är praktiskt vid tagning av scener där förhållandena lätt kan förändras.

Spara de anpassade kamerainställningarna på ett minneskort (Spara/ladda inst.)

Du kan lagra kamerainställningar* på ett minneskort med [Spara/ladda inst.]. Funktionen är praktisk när du vill säkerhetskopiera inställningarna eller importera inställningarna på en annan kamera av samma modell osv.

* Vissa inställningar går inte att spara på ett minneskort.

Relaterade avsnitt

- [Tilldela funktioner som används ofta till knappar och rattar \(Inst spec.kn/ratt\)](#)
- [Fn \(funktion\)-knapp](#)
- [Lägg till post](#)
- [Ändra funktionen för ratten tillfälligt \(Min ratt-inställning\)](#)
- [Kamerains. minne](#)
- [Registrering av tagningsinställningar för en specialknapp \(Reg. anp. tagnsinst.\)](#)
- [Spara/ladda inst.](#)

TP1001416568

Digitalkamera med utbytbart objektiv
ILCE-7CR α7CR

Tilldela funktioner som används ofta till knappar och rattar (Inst spec.kn/ratt)



Du kan använda specialknappsfunktionen för att tilldela de funktioner som du använder ofta till lättillgängliga knappar och rattar. Då behöver du inte välja punkter på MENU och det går snabbare att hämta de olika funktionerna.

Du kan separat tilldela funktioner till specialknapparna för stillbildstagnning, filminspelningsläge och uppspelningsläge.

- Vilka funktioner som går att tilldela varierar beroende på knapparna eller rattarna.

Du kan tilldela funktioner till följande knappar och rattar.

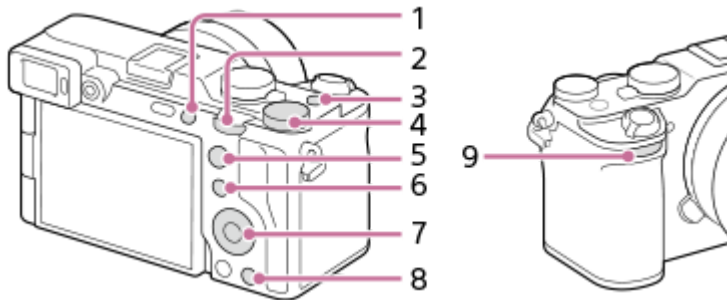

1. Knappen Anpassa 1
2. Bakre ratt L
3. MOVIE-knapp
4. Bakre ratt R
5. AF-ON-knapp
6. Fn/ -knapp
7. Kontrollhjul/Mittenknapp. funk./Vänsterknapp. funk./Högerknapp. funk./Nedknapp
8. Knappen Anpassa 2
9. Främre ratt

Se följande URL för mer information anpassade knappinställningar:

<https://support.d-imaging.sony.co.jp/support/tutorial/ilc/ilce-7cr//custom.php>

Nedan följer proceduren för att tilldela funktionen [Ident. av motiv AF] till mittknappen.

- 1 **MENU** → (Installation) → **[Anpassa funktion]** → **[Inst spec.kn/ratt]**.
 - Om du vill tilldela en funktion som ska hämtas vid filminspelning ska du välja [Inst spec.kn/ratt]. Om du vill tilldela en funktion som ska hämtas vid uppspelning av bilder ska du välja [Inst. Spec.knapp].
 - Du kan även välja [Inst spec.kn/ratt] och [Inst spec.kn/ratt] från MENU → (Installation) → [Rattanpassning].
- 2 **Gå till skärmen [Bakre] genom att trycka upp/ner på styrratten. Välj sedan [Mittenknapp. funk.] och tryck i mitten på styrratten.**

3 Välj [Ident. av motiv AF] genom att trycka upp/ned/till/vänster/höger på styrratten och sedan trycka i mitten.

- Om du trycker på mittknappen under tagning och ögon detekteras kommer [Ident. av motiv AF] att aktiveras och kameran ställer in skärpan på ögonen. Ta bilder medan du håller in mittknappen.

Användning av olika funktioner för rattarna beror på tagningsläget

Om du markerar [Separera M-läge och andra lägen.] när du tilldelar funktioner till rattarna kan du tilldela olika funktioner för [Manuell expon.] och övriga exponeringslägen ([Intelligent auto]/[Autoprogram]/[Bländarprioritet]/[Slutarprioritet]).

Om du markerar [Separera Flexibelt Expläge och Intell. auto.] när du tilldelar funktioner med [▶■ Inst spec.kn/ratt] kan du tilldela olika funktioner för [Flex. Expon.läge] och [Intelligent auto].

Tips

- Genom att trycka på en knapp som en funktion kan ställas in för på inställningsskärmen för specialknappar kan du gå till inställningsskärmen för den nedtryckta knappen (utom för vissa knappar).
- Du kan även tilldela fotograferingsfunktioner till objektivet skärpelåsknapp. Somliga objektiv saknar dock skärpelåsknapp.

Relaterade avsnitt

- [Ändra funktionen för rattan tillfälligt \(Min ratt-inställning\)](#)

TP1001414676

Digitalkamera med utbytbart objektiv
ILCE-7CR α7CR

Ändra funktionen för ratten tillfälligt (Min ratt-inställning)



Du kan tilldela önskade funktioner till den främre ratten, den bakre ratten L, den bakre ratten R och styrratten samt registrera upp till tre kombinationer av inställningar som "Min ratt"-inställningar. Du kan snabbt hämta eller ändra registrerade "Min ratt"-inställningar genom att trycka på specialknappen du tilldelade i förväg.

Registrera funktioner till "Min ratt"

Registrera funktionerna som du vill tilldela till den främre ratten, den bakre ratten L, den bakre ratten R och styrratten som [Min ratt 1] till [Min ratt 3].

1. MENU → (Installation) → [Rattanpassning] → [Min ratt-inställning].
2. Välj en ratt eller ett hjul för (Min ratt 1) och tryck i mitten på styrratten.
3. Välj funktion som ska tilldelas med ovansidan/undersidan/vänster sida/höger sida på styrratten och tryck sedan i mitten på styrratten.
 - Välj "--" (Inte inställt) för en ratt eller ett hjul som du inte vill tilldela någon funktion.
4. När du har valt funktioner för alla rattar och hjulet i (Min ratt 1) genom att upprepa steg 2 och 3 ska du välja [OK]. Inställningarna för (Min ratt 1) registreras.
 - Om du vill registrera (Min ratt 2) och (Min ratt 3) också så gör du på samma sätt som beskrivs ovan.

Tilldela en knapp för att hämta "Min ratt"

Tilldela en specialknapp för att hämta de registrerade inställningarna för "Min ratt".

1. MENU → (Installation) → [Anpassa funktion] → [Inst spec.kn/ratt] eller [Inst spec.kn/ratt] → Välj knappen som du vill använda för att hämta "Min ratt".
2. Välj numret för "Min ratt"-inställningen som du vill hämta eller mönstret för att växla till "Min ratt".

Menypunktsdetaljer

Min ratt 1 vid intryckt /Min ratt 2 vid intryckt/Min ratt 3 vid intryckt:

När du håller knappen intryckt tilldelas funktionerna som du registrerade i [Min ratt-inställning] till ratten/hjulet.

Min ratt 1→2→3 :

Varje gång du trycker på knappen ändras funktionerna i följande ordning: "Normal funktion → Funktionen för Min ratt 1 → Funktionen för Min ratt 2 → Funktionen för Min ratt 3 → Normal funktion".

Lås Min ratt 1 /Lås Min ratt 2/Lås Min ratt 3:

Den funktion som registrerades med [Min ratt-inställning] bibehålls även om du inte håller knappen intryckt. Tryck på knappen igen för att återgå till normal funktion.

Byta till "Min ratt" under tagning

Under tagning kan du hämta "Min ratt" med specialknappen och ta bilder medan du ändrar tagningsinställningarna genom att vrida på den främre ratten, den bakre ratten L, den bakre ratten R och styrratten.

I följande exempel är funktionerna nedan registrerade till "Min ratt" och [Min ratt 1→2→3] är inställd på C1 (specialknapp 1)-knappen.

Reglage	Min ratt 1	Min ratt 2	Min ratt 3
Främre ratt	Bländare	Kreativt utseende	Flytta AF-ram ↔ : Std
Bakre ratt L	Slutarhastighet	Vitbalans (färgtem.)	Flytta AF-ram ↑↓ : Std
Bakre ratt R	Expon.kompens.	Fokusområde	Flytta AF-ram ↔ : S
Styrratt	ISO	Vitbalans	Inte inställt

1. Tryck på C1 (specialknapp 1)-knappen.

Funktionerna som är registrerade för [Min ratt 1] tilldelas till den främre ratten, den bakre ratten L, den bakre ratten R och styrratten.

- Ikonerna för funktionerna som är registrerade för [Min ratt 1] visas på den nedre delen av skärmen.



2. Vrid på styrratten för att ställa in ISO-värdet, vrid på den främre ratten för att ställa in bländarvärdet, vrid på den bakre ratten L för att ställa in slutartiden och vrid på den bakre ratten R för att ställa in exponeringskompensationen.
3. Tryck på C1-knappen igen. Funktionerna som är registrerade för [Min ratt 2] tilldelas till den främre ratten, den bakre ratten L, den bakre ratten R och styrratten.
4. Vrid på styrratten för att ställa in [Vitbalans], vrid på den främre ratten för att ställa in [Kreativt utseende], vrid på den bakre ratten L för att ställa in [Vitbalans (färgtem.)] och vrid på den bakre ratten R för att ställa in [Fokusområde].
5. Tryck på C1-knappen igen och ändra inställningsvärdena för funktionerna som registrerats för [Min ratt 3].

OBS!

- "Min ratten"-inställningarna hämtas inte när du trycker på specialknappen för en ratt/ett hjul som har inställningen [Inte inställt]. De hoppas även över i [Min ratt 1→2→3].
- Även om en ratt/ett hjul har låsts med funktionen [Ratt-/hjulås] kommer den att låsas upp tillfälligt när "Min ratt" hämtas.

Relaterade avsnitt

- [Tilldela funktioner som används ofta till knappar och rattar \(Inst spec.kn/ratt\)](#)

TP1001415718

Digitalkamera med utbytbart objektiv
ILCE-7CR α7CR

Kamerains. minne



Låter dig registrera upp till 3 ofta använda lägen eller produktinställningar per tagningsläge (stillbild/film/S&Q-motion/intervalltagningsfilm) i produkten och upp till 4 (M1 till M4) i minneskortet. Sedan går det att hämta fram de inställningarna helt enkelt med hjälp av lägesomkopplaren.

- 1 Ställ in produkten på de inställningar som du vill registrera.
- 2 MENU → / (Tagning) → [Tagningsläge] → [**MR** Kamerains. minne] → önskat nummer.
- 3 Tryck i mitten på styrratten för att bekräfta.

Punkter som går att registrera

- Det går att registrera olika funktioner för tagning. De punkter som faktiskt går att registrera visas på kamerans meny.
- Bländare (F-värde)
- Slutartid

För att ändra de registrerade inställningarna

Ändra inställningarna på önskat sätt och registrera sedan om dem på samma lägesnummer.

OBS!

- M1 till M4 går bara att välja när ett minneskort är isatt i produkten.
- Programflyttning går inte att registrera.

Relaterade avsnitt

- [Hämta kamerains.](#)

TP1001380755

Digitalkamera med utbytbart objektiv
ILCE-7CR α7CR

Hämta kamerains.



Låter dig ta en bild efter att ha hämtat önskade tagningsinställningar som är registrerade med [**MR** Kamerains. minne].

- 1 Ställ in kameran på önskat tagningsläge med hjälp av stillbild/film/S&Q-ratten.
- 2 Ställ in lägesomkopplaren på 1, 2 eller 3 ([**MR** Hämta kamerains.]).
 - För att hämta inställningar som är lagrade på minneskortet, välj MENU → / (Tagning) → [Tagningsläge] → [**MR** Hämta kamerains.] och därefter önskat nummer.

Tips

- Inställningar som lagrats på ett minneskort med hjälp av en kamera av samma modell går att hämta fram på den här kameran också.

OBS!

- Om man ställer in [**MR** Hämta kamerains.] efter det att man redan har gjort tagningsinställningarna, har de registrerade inställningarna företräde och det kan hända att de ursprungliga inställningarna blir ogiltiga. Kontrollera indikatorerna på skärmen före tagningen.

Relaterade avsnitt

- [Kamerains. minne](#)

TP1001380891

Registrering av tagningsinställningar för en specialknapp (Reg. anp. tagnsinst.)



Det går att registrera tagningsinställningar (t.ex. exponering, skärpa, matningsläge, osv.) på en specialknapp i förväg och sedan hämta fram dem tillfälligt medan man håller knappen intryckt. Tryck helt enkelt på specialknappen för att snabbt ändra inställningarna, och släpp sedan knappen för att gå tillbaka till de ursprungliga inställningarna igen. Denna funktion är praktisk när man tar bilder på aktiva scener som t.ex. sport.

- 1 **MENU** → (Tagning) → [Tagningsläge] → [Reg. anp. tagnsinst.] → Välj ett registreringsnummer från [Hämta anp. intr. 1] till [Hämta anp. intr. 3].
Inställningsskärmen för valt nummer visas.
- 2 **Välj kryssrutorna, genom att trycka på ovansidan/undersidan/vänster sida/höger sida på styrratten, för de funktioner som du vill kunna hämta med ett registreringsnummer och tryck sedan i mitten för att markera respektive ruta.**
Ett ✓ (bock)-märke visas i rutorna för funktionerna.
 - Om du vill välja bort en funktion så tryck i mitten igen.
- 3 **Välj den funktion som du vill ändra med hjälp av ovansidan/undersidan/vänster sida/höger sida på styrratten, och tryck sedan i mitten för att ändra funktionen till önskad inställning.**
 - Välj [Imp. aktuell inställning] för att registrera de nuvarande kamerainställningarna på valt registreringsnummer.
- 4 **Välj [Register].**

Punkter som går att registrera

- Det går att registrera olika funktioner för tagning. De punkter som faktiskt går att registrera visas på kamerans meny.
- Exponering
- Skärpeinställningen
- Matningsläget (annat än självutlösaren)

För att hämta fram de registrerade inställningarna

1. MENU → (Installation) → [Anpassa funktion] → [Inst spec.kn/ratt] → Välj önskad knapp och välj sedan ett av registreringsnumren från [Hämta anp. intr. 1] till [Hämta anp. intr. 3].
2. På tagningskärmen, tryck ner avtryckaren och håll samtidigt den knapp intryckt som ett av registreringsnumren är tilldelat till.
De registrerade inställningarna aktiveras när specialknappen hålls intryckt.

Tips

- Du kan ändra inställningarna för [Reg. anp. tagnsinst.] efter att ha tilldelat ett av registreringsnumren till specialknappen med [Inst spec.kn/ratt].

OBS!

- Registreringsnumren [Hämta anp. intr. 1] till [Hämta anp. intr. 3] går bara att använda när tagningsläget är inställt på P/A/S/M.

- Beroende på det monterade objektivet och kamerans tillstånd när hämtningen av de registrerade inställningarna utförs kan det hända att de registrerade inställningarna inte har någon effekt.

Relaterade avsnitt

- [Tilldela funktioner som används ofta till knappar och rattar \(Inst spec.kn/ratt\)](#)

TP1001414048

5-054-924-92(1) Copyright 2023 Sony Corporation

Digitalkamera med utbytbart objektiv
ILCE-7CR α7CR

Fn-menyinställ.











Funktionsmenyn är en meny med tolv funktioner som visas längst ner på skärmen när du trycker på Fn (funktion)-knappen i tagningsläge.

Du kan registrera tolv funktioner till funktionsmenyerna för stillbildstagnning respektive filminspelning.

Nedan visas proceduren för att ändra [ Kreativt utseende] på funktionsmenyn för stillbilder till [ Rutnätsvisning].

- Om du vill ändra filmfunktionsmenyn väljer du ett alternativ på filmfunktionsmenyn i steg 2.

- 1 **MENU** →  (Installation) → **[Anpassa funktion]** → välj **[Fn-menyinställ.]**.
- 2 Välj  ( Kreativt utseende) bland de tolv menyalternativen för stillbilder med ovansidan/undersidan/vänster sida/höger sida på styrratten och tryck sedan i mitten.
- 3 Gå till skärmen som visar [ Rutnätsvisning] genom att trycka upp/ner/vänster/höger sida på styrratten. Välj sedan [ Rutnätsvisning] och tryck i mitten på styrratten.
 -  ( Rutnätsvisning) visas där  ( Kreativt utseende) tidigare visades på funktionsmenyn.

Tips

- När [Pekfunktion] är inställd på [På] och [Tagningssskärm] i [Tagningssskärm] under [Inst. pekpanel] är inställd på [På] kan du även öppna [Fn-menyinställ.] genom att hålla in ikonerna i funktionsmenyn.

Relaterade avsnitt

- [Fn \(funktion\)-knapp](#)

TP1001418128

Digitalkamera med utbytbart objektiv
ILCE-7CR α7CR

Lägg till post



Du kan registrera de önskade menyvalen till ☆ (Min meny) under MENU.

- 1 MENU → ☆ (Min meny) → [Inst. av Min meny] → [Lägg till post].
- 2 Välj en punkt som du vill lägga till på ☆ (Min meny) med hjälp av ovansidan/undersidan/vänster sida/höger sida på styrratten.
- 3 Välj destination med hjälp av ovansidan/undersidan/vänster sida/höger sida på styrratten.

Lägga till menyalternativ från menyskärmen

Du kan lägga till det menyalternativ som är valt för tillfället på menyskärmen till ☆ (Min meny).

1. Tryck på  (radera)-knappen medan markören befinner sig över det menyalternativ som du vill lägga till i ☆ (Min meny).
Snabbmenyn visas.
 - När [Pekfunktion] är satt till [På] kan du visa snabbmenyn genom att peka och hålla kvar fingret på menyalternativet.
2. Välj [Lägg till i Min meny].
3. Välj destination med hjälp av ovansidan/undersidan/vänster sida/höger sida på styrratten.

Tips

- Det går att lägga till upp till 42 punkter på ☆ (Min meny).

OBS!

- Följande punkter går inte att lägga till på ☆ (Min meny).
 - Eventuella punkter under MENU →  (Uppspelning)

Relaterade avsnitt

- [Sortera post](#)
- [Radera post](#)
- [MENU-knapp](#)

Digitalkamera med utbytbart objektiv
ILCE-7CR α7CR

Sortera post



Du kan ändra ordningen på menyvalen som lagts till ☆ (Min meny) under MENU.

- 1 MENU → ☆ (Min meny) → [Inst. av Min meny] → [Sortera post].
 - 2 Välj en punkt som du vill flytta med hjälp av ovansidan/undersidan/vänster sida/höger sida på styrratten.
 - 3 Välj destination med hjälp av ovansidan/undersidan/vänster sida/höger sida på styrratten.
-

Relaterade avsnitt

- [Lägg till post](#)

TP1001414043

Digitalkamera med utbytbart objektiv
ILCE-7CR α7CR

Radera post



Du kan radera menyval som lagts till ☆ (Min meny) i MENU.

- 1 **MENU** → ☆ (Min meny) → [Inst. av Min meny] → [Radera post].
- 2 **Välj den inställning som du vill radera med hjälp av ovansidan/undersidan/vänster sida/höger sida på styrratten, och tryck sedan i mitten på styrratten.**

Tips

- För att radera alla alternativ på en sida, välj MENU → ☆ (Min meny) → [Inst. av Min meny] → [Radera sida].
- Du kan radera alla alternativ som lagts till ☆ (Min meny) genom att välja MENU → ☆ (Min meny) → [Inst. av Min meny] → [Radera alla].

Relaterade avsnitt

- [Radera sida](#)
- [Radera alla](#)
- [Lägg till post](#)

TP1001414044

Digitalkamera med utbytbart objektiv
ILCE-7CR α7CR

Radera sida



Det går att radera alla menypunkter som lagts till på en sida under ☆ (Min meny) under MENU.

- 1 MENU → ☆ (Min meny) → [Inst. av Min meny] → [Radera sida].
- 2 Välj en sida som du vill radera genom att trycka upptill/nedtill på styrratten och tryck sedan i mitten på styrratten för att radera posterna.

Relaterade avsnitt

- [Radera alla](#)
- [Lägg till post](#)

TP1001414026

Digitalkamera med utbytbart objektiv
ILCE-7CR α7CR

Radera alla



Det går att radera alla menypunkter som lagts till på ☆ (Min meny) via MENU.

1 MENU → ☆ (Min meny) → [Inst. av Min meny] → [Radera alla].

2 Välj [OK].

Relaterade avsnitt

- [Radera sida](#)
- [Lägg till post](#)

TP1001414036

Digitalkamera med utbytbart objektiv
ILCE-7CR α7CR

Visa från Min meny



Du kan ställa in att Min meny ska visas först när du trycker på MENU-knappen.

1 MENU → ☆ (Min meny) → [Inst. av Min meny] → [Visa från Min meny] → önskad inställning.

Menypunktsdetaljer

På:

Min meny visas först när du trycker på MENU-knappen.

Av:

Den senast visade menyn öppnas när du trycker på MENU-knappen.

Relaterade avsnitt

- [Lägg till post](#)
- [MENU-knapp](#)

TP1001416546

Digitalkamera med utbytbart objektiv
ILCE-7CR α7CR

Olika inst. stbld/film



För varje inställning för stillbildstagnning och filminspelning kan du välja om du vill använda en gemensam inställning eller separata inställningar.

1 MENU →  (**Installation**) → **[Anpassa funktion]** → **Välj [Olika inst. stbld/film]**.

Manöverguiden visas. Välj [OK] för att visa inställningsskärmen.

2 Bocka för de alternativ som du vill ställa in separat för stillbildstagnning och filminspelning och välj sedan [OK].

- Följande alternativ går att ställa in separat för stillbildstagnning och filminspelning.
 - Bländare
 - Slutarhastighet
 - ISO
 - Expon.kompens.
 - Mätmetod
 - Vitbalans
 - Bildprofil
 - Fokusläge

Tips

- När du går över från en gemensam inställning till separata inställningar med [Olika inst. stbld/film] gäller de rådande inställningarna för både stillbildstagnning och filminspelning. Inställningen av anpassad vitbalans gäller dock bara för stillbildstagnning.
- När du går över från separata inställningar till en gemensam inställning med [Olika inst. stbld/film] återgår inställningsvärdena för objekten till respektive startvärde. Ett undantag är att inställningsvärdena för stillbildstagnning gäller för bländarvärde, slutartiden och anpassad vitbalans.

TP1001418168

Digitalkamera med utbytbart objektiv
ILCE-7CR α7CR

Rotera Av/Tv



Ställer in rotationsriktning för den främre ratten, den bakre ratten L, den bakre ratten R eller styrratten när man byter bländarvärde eller slutarhastighet.

① MENU →  (Installation) → [Rattanpassning] → [Rotera Av/Tv] → önskad inställning.

Menypunktsdetaljer

Normal:

Ändrar inte rotationsriktning för den främre ratten, den bakre ratten L, den bakre ratten R eller styrratten.

Omvänd:

Används för att spegelvända rotationsriktning för den främre ratten, den bakre ratten L, den bakre ratten R eller styrratten.

TP1001414672

Digitalkamera med utbytbart objektiv
ILCE-7CR α7CR

Funktionsring(obj.)



Du kan välja vilken av följande funktioner som ska tilldelas funktionsringen på objektivet: strömmatad skärpeinställning (motorskärpa) eller byte av bildvinkel mellan fullt format och APS-C/Super 35 mm (går bara att använda tillsammans med objektiv som är försedda med en funktionsring).

Se bruksanvisningen till objektivet för närmare detaljer.

1 MENU →  (Installation) → [Rattanpassning] → [Funktionsring(obj.)] → önskad inställning.

Menypunktsdetaljer

Fokusdrift:

Skärpepositionen flyttas mot oändligt avstånd när man vrider funktionsringen åt höger. Skärpepositionen flyttas mot närmare avstånd när man vrider funktionsringen åt vänster.

Vlj APS-C/S35/hlsm:

Synvinkeln ändras mellan fullt format och APS-C/Super 35 mm när man vrider på funktionsringen.

- Synvinkeln ändras oavsett vilken riktning man vrider funktionsringen i.

Relaterade avsnitt

- [Fotografering i formatet APS-C S35 \(Super 35mm\) \(stillbild/film\)](#)

TP1001415715

Digitalkamera med utbytbart objektiv
ILCE-7CR α7CR

Ratt-/hjulås



Det går att ställa in om rattar och hjul ska låsas eller inte när man trycker och håller in Fn (funktion)-knappen.

1 MENU →  (Installation) → [Rattanpassning] → [Ratt-/hjulås] → önskad inställning.

För att låsa rattar och hjul håller du in Fn (funktion)-knappen tills meddelandet "Låst." visas på bildskärmen.

Menypunktsdetaljer

Låsa:

Den främre ratten, den bakre ratten L, den bakre ratten R och styrratten låses.

Låsa upp:

Rattarna och styrratten låses inte även om du håller in Fn (funktion)-knappen.

Tips

- Det går att frigöra låset genom att hålla Fn (Funktion)-knappen intryckt igen.
- Du kan låsa alla knappar och rattar utom avtryckaren genom att trycka och hålla in MENU-knappen och Fn (funktion)-knappen samtidigt under fem sekunder. Tryck och håll in MENU-knappen och Fn-knappen samtidigt på nytt under fem sekunder för att frigöra låsningen.

OBS!

- Om du sätter [Reg. AF-område] till [På] kommer [Ratt-/hjulås] att låsas till [Låsa upp].

TP1001423545

Digitalkamera med utbytbart objektiv
ILCE-7CR α7CR

REC m. slutarkn. (film)



Det går att starta och stoppa filminspelning genom att trycka på avtryckaren, som är större och lättare att trycka på än MOVIE (film)-knappen.

1 MENU → (Installation) → [Anpassa funktion] → [REC m. slutarkn.] → önskad inställning.

Menypunktsdetaljer

På:

Gör det möjligt att spela in film med hjälp av avtryckaren när tagningsläget är inställt på [Film], [S&Q-motion] eller [Tidsfördr.].

Av:

Funktionen för filminspelning med hjälp av avtryckaren avstängd.

Tips

- När punkten [REC m. slutarkn.] är inställd på [På] går det att använda avtryckaren för att starta och avsluta filminspelningen på en separat inspelningsapparat med hjälp av [REC-kontroll].

OBS!

- När punkten [REC m. slutarkn.] är inställd på [På] går det inte att ställa in skärpan genom att trycka ner avtryckaren halvvägs under filminspelning.

Relaterade avsnitt

- [Filminspelning \(Intelligent auto\)](#)

TP1001414050

Digitalkamera med utbytbart objektiv
ILCE-7CR α7CR

Välj sökare/skärm



Används för att ställa in metoden för att växla mellan visning i sökaren och på bildskärmen.

1 MENU → (Installation) → [Sökare/Skärm] → [Välj sökare/skärm] → önskad inställning.

Menypunktsdetaljer

Auto:

När man tittar i sökaren reagerar ögonsensorn och visningen växlas automatiskt till sökaren.

Sökare(man.):

Bildskärmen släcks och bilden visas bara i sökaren.

Skärm(manuell):

Sökaren släcks och bilden visas på bildskärmen hela tiden.

Tips

- Det går att ställa in [Välj sökare/skärm]-funktionen för önskad knapp. [Inst spec.kn/ratt], [Inst spec.kn/ratt] eller [Inst. Spec.knapp] → ställ in [Val sökare/skärm] på önskad knapp.
- Om du vill behålla visningen i sökaren eller på bildskärmen ställer du in [Välj sökare/skärm] på [Sökare(man.)] eller [Skärm(manuell)] i förväg. Bildskärmen kan du hålla avstängd när du tar ögonen från sökaren under inspelningens gång genom att ställa in bildskärmen på [Skärm Av] med användning av knappen DISP. Välj [DISP-inst. (skärmvi.)] → [Skärm] och sätt en bock för [Skärm Av] i förväg.
- Om [Förstora menyskärm] under [Förstora skärm] är satt till något annat än [Av] visas ett meddelande för att bekräfta om [Välj sökare/skärm] ska sättas till [Skärm(manuell)]. Om du använder funktionen [Förstora skärm] rekommenderas det att du sätter [Välj sökare/skärm] till [Skärm(manuell)]. Detta förhindrar aktivering av ögonsensorn och övergång till sökarvisning när du flyttar ansiktet nära bildskärmen.

OBS!

- Beroende på om bildskärmen är öppen eller stängd och bildskärmens vinkel kan det hända att kamerans ögonsensor inte lyckas upptäcka att ögat närmar sig, även om [Välj sökare/skärm] är satt till [Auto].
- Vid kraftfulla ljuskällor, som solljus, kan ögonsensorn eventuellt inte upptäcka att ditt öga närmar sig och visningen går då inte över till sökaren trots att [Välj sökare/skärm] är satt till [Auto]. Se i dessa fall till att ögonsensorn inte utsätts för ljuskällans ljus.

Relaterade avsnitt

- [Tilldela funktioner som används ofta till knappar och rattar \(Inst spec.kn/ratt\)](#)
- [DISP-inst. \(skärmvi.\) \(Skärm/Sökare\)](#)
- [Förstora skärm](#)

TP1001380706

Digitalkamera med utbytbart objektiv
ILCE-7CR α7CR

Riktning vänd skärm



Bildens och menyskärmens riktning går att spegelvända i enlighet med hur bildskärmen öppnas och bildskärmens riktning.

1 MENU →  (Installation) → [Sökare/Skärm] → [Riktning vänd skärm] → önskad inställning.

Menypunktsdetaljer

Auto:

Används för att spegelvända bildskärmens riktning genom att upptäcka hur bildskärmen öppnas och bildskärmens riktning.

Vänd horisont.:

Vänder bildskärmens visningsskärm horisontellt under tagning.

Vänd 180 grad.:

Används för att vrida runt bildskärmens visningsskärm 180 grader för alla sorters skärmar som bilder och menyskrmar.

Vänd inte:

Spegelvänder inte bildskärmens visningsskärm.

Tips

- Genom att trycka upprepade gånger på den knapp som funktionen [Växla visn vänd skrm] är tilldelad till går det att växla inställningen i ordningen [Vänd horisont.] → [Vänd 180 grad.] → [Vänd inte] → [Vänd horisont.]. När [Riktning vänd skärm] är inställd på [Auto] växlas visningssättet tillfälligt medan inställningsvärdet förblir [Auto].

OBS!

- Även om [Riktning vänd skärm] är inställd på [Vänd horisont.], kommer inte bildskärmens riktning under uppspelning att vändas.
- Inställningen för [Riktning vänd skärm] gäller inte för sökarskrmen.

TP1001422223

Digitalkamera med utbytbart objektiv
ILCE-7CR α7CR

DISP-inst. (skärmvi.) (Skärm/Sökare)



Används för att ställa in vilka visningssätt för skärmen som ska gå att välja med hjälp av DISP (visningssätt) i tagningsläge.

1 MENU → (Installation) → [Anpassa funktion] → [DISP-inst. (skärmvi.)] → [Skärm] eller [Sökare] → önskad inställning → [Enter].

Alternativ som är markerade med ✓ (bock) går att välja.

Menypunktsdetaljer

Visa all info :

Tagningssinformation visas.

Visa ingen info. :

Ingen tagningssinformation visas.

Du kan ställa in huruvida exponeringsinformation alltid ska visas eller om exponeringsinformation ska döljas efter en viss tid efter det att avtryckaren har tryckts ned etc. vid tagning av stillbilder. ([Exponering: På]/[Exponering: Tidsutl.]

Histogram :

Luminansdistributionen visas grafiskt.

Nivå :

Anger om produkten hålls vågrätt både i längdled (A) och i sidled (B). När produkten är vågrätt i endera riktning blir indikatorn grön.

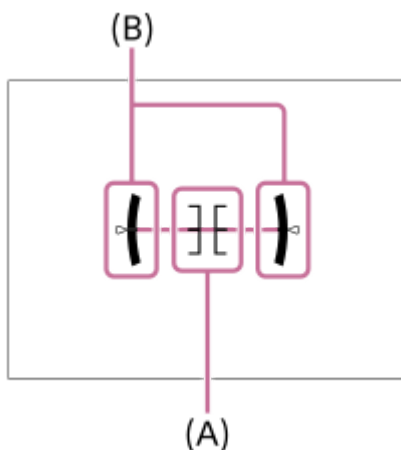

För sökare*:

Visar endast tagningssinformation på bildskärmen, inte motivet. Denna inställning är ett visningssätt för tagning med sökaren.

Skärm Av*:

Stänger alltid av bildskärmen när man tar bilder. Du kan använda bildskärmen när du spelar upp bilder eller använder MENU. Denna inställning är ett visningssätt för tagning med sökaren.

* Dessa visningssätt går bara att välja i inställningen för [Skärm].

OBS!

- Om man lutar produkten kraftigt framåt eller bakåt ökar felnivån
- Produkten kan ha en felmarginal på upp till $\pm 1^\circ$ även när lutningen har korrigerats med vattenpasset.

Relaterade avsnitt

- [DISP \(visningssätt\)-knapp](#)

TP1001411670

5-054-924-92(1) Copyright 2023 Sony Corporation

Digitalkamera med utbytbart objektiv
ILCE-7CR α7CR

Innehåll i detta kapitel

Följande innehållsförteckning listar funktionerna som beskrivs i detta kapitel ("Uppspelning"). Från varje rubrik kan du hoppa till sidan som beskriver respektive funktion.

Uppspelning av bilder

- Uppspelning av stillbilder
- Förstoring av bilden som visas (Förstora)
- Frst. ursp. zoomfst.
- Först. ursp. posit.
- Automatisk rotering av lagrade bilder (Visningsriktning)
- Uppspelning av filmer
- Volyminställning
- 4ch ljudöverb. (film)
- Uppspelning av bilder som bildspel (Bildspel)
- Kont. upps. interv
- Upps.hast. interv

Ändra hur bilderna visas

- Uppspelning av bilder på indexbildskärmen (Indexvisning)
- För att växla mellan stillbilder och filmer (Visningssätt)
- Visa som grupp
- Visning fokusram (visning)
- Visa markör bildf. (stillbild)
- Visa bild datum/tid

Ställa in metod för att hoppa mellan bilder (Inst. hoppa bild)

Skydda lagrade bilder (Skydda)

Lägga till information till bilder

- Klassificering
- Klassifinst.(spknpp)
- Rundvridning av bilder (Roter)

Beskär

Hämta stillbilder från en film

- Fånga foto
- Växla JPEG/HEIF (Fånga foto)

Radering av bilder

- Radering av flera bilder på en gång (Radera)
- Radera g två tryck
- Bekr.radering

Uppspelning på en TV

- [Spela upp bilder på en TV via en HDMI-kabel](#)

TP1001424988

5-054-924-92(1) Copyright 2023 Sony Corporation

Digitalkamera med utbytbart objektiv
ILCE-7CR α7CR

Uppspelning av stillbilder

Gör så här för att spela upp bilder.





1 Tryck på (Uppspelning)-knappen för att gå över till uppspelningsläget.

Du kan trycka på  (uppspelning) på skärmen för att växla till uppspelningsläget. Om pekfunktionsikoner inte visas sveper du åt vänster eller höger på bildskärmen för att visa dem. Se "[Pekfunktionsikoner](#)" för mer information.

2 Välj bild med styrratten.

- Bilder som är tagna med kontinuerlig tagning eller intervalltagning visas som en grupp. För att spela upp bilderna i gruppen trycker man i mitten på styrratten.

Tips

- Produkten skapar en bilddatabasfil på minneskortet för kunna att lagra och spela upp bilder. Det kan hända att bilder som inte är registrerade i bilddatabasfilen inte går att spela upp på rätt sätt. För att kunna visa bilder som är tagna med andra enheter måste bilderna först registreras i bilddatabasfilen med MENU →  /  (Tagning) → [Media] →  Återst. bilddbas].
- Om du spelar upp bilder direkt efter kontinuerlig tagning kan det visas en ikon på bildskärmen som anger att skrivning av data pågår/samt antal bilder som återstår att skrivas. Under skrivning av data är vissa funktioner inte tillgängliga.
- När [ Visning fokusram] är satt till [På] visas skärpeinställningsramen vid tagningen på de visade bilderna. Skärpeinställningsramen som kameran använde för att ställa in skärpan under tagningen visas i grönt. Även om flera skärpeinställningsramar visades under bildtagningen visas endast den som kameran faktiskt försökte ställa in skärpan efter vid bildvisningen.
- När [ Visa markör bildf.] är satt till [På] går det även att visa bildförhållandemarkören som visades under tagningen över den visade bilden.

Relaterade avsnitt

- [Återst. bilddbas \(stillbild/film\)](#)
- [Visa som grupp](#)
- [Visning fokusram \(visning\)](#)
- [Förstoring av bilden som visas \(Förstora\)](#)
- [Pekfunktionsikoner](#)



TP1001380683

Förstoring av bilden som visas (Förstora)

Används för att förstora stillbilden som visas. Använd den här funktionen för att kontrollera skärpan i bilden, osv.

- 1 Visa bilden som du vill förstora och tryck sedan på knappen  (Förstora).**
 - Vrid på styrratten för att justera zoomförstoringen. Genom att vrida på den främre ratten/den bakre ratten L/den bakre ratten R kan du växla till föregående eller nästa bild med oförändrad zoomförstoring.
 - Bilden zoomas in på den del som kameran använde för att ställa in skärpan vid tagningen. Om kameran inte hittar någon skärpeinformation zoomar den in mitten av bilden.
- 2 Välj den del som ska förstoras genom att trycka upptill/ned till/till höger/till vänster på styrratten.**
- 3 Tryck på MENU-knappen eller i mitten på styrratten för att avsluta uppspelningszoomen.**

Tips

- Det går även att förstora bilden som visas med hjälp av MENU-funktionerna.
- Du kan ändra startförstoringen och startpositionen för förstora bilder genom att välja MENU →  (Uppspelning) → [Förstoring] → [ Frst. ursp. zoomfst.] eller [ Först. ursp. posit.].
- Du kan även förstora bilden genom att trycka på bildskärmen. Dra i bildskärmen för att flytta den förstora positionen. Ställ in [Pekfunktion] på [På] och [Uppspelningsskärm] under [Inst. pekpanel] på [På] i förväg.

Relaterade avsnitt



- [Frst. ursp. zoomfst.](#)
- [Först. ursp. posit.](#)
- [Pekfunktion](#)
- [Inst. pekpanel](#)

TP1001411783

Digitalkamera med utbytbart objektiv
ILCE-7CR α7CR

Frst. ursp. zoomfst.

Används för att ställa in grundförstoringen för uppspelning av förstorade bilder.

1 MENU →  (Uppspelning) → [Förstoring] → [ Frst. ursp. zoomfst.] → önskad inställning.

Menypunktsdetaljer

Standardförst.:

Bilden förstoras med standardförstoring.

Föreg. först.:

Bilden förstoras med samma förstoringegrad som förra gången. Den föregående förstoringegraden sparas även efter det att den förstorade skärmen har stängts.

Relaterade avsnitt

- [Förstoring av bilden som visas \(Förstora\)](#)
- [Först. ursp. posit.](#)

TP1001411672

Digitalkamera med utbytbart objektiv
ILCE-7CR α7CR

Först. ursp. posit.

Används för att ställa in startpositionen när bilden visas förstörd under uppspelning.

① MENU →  (Uppspelning) → [Förstoring] → [ Först. ursp. posit.] → önskad inställning.

Menypunktsdetaljer

Fokus. position:

Bilden förstoras från skärpeinställningspunkten vid tagningen.

Mitt:

Bilden förstoras från mitten av skärmen.

Relaterade avsnitt

- [Förstoring av bilden som visas \(Förstora\)](#)
- [Frst. ursp. zoomfst.](#)

TP1001411727

Digitalkamera med utbytbart objektiv
ILCE-7CR α7CR

Automatisk rotering av lagrade bilder (Visningsriktning)

Används för att välja visningsriktning vid uppspelning av lagrade bilder.

1 MENU →  (Uppspelning) → [Uppspelningsalt.] → [Visningsriktning] → önskad inställning.

Menypunktsdetaljer

Auto:

När du roterar kameran detekterar kameran de vertikala och horisontella riktningarna och visar bilden som spelas upp utifrån riktningen.

Manuell:

Bilder som är tagna på höjden visas på höjden. Om du har ställt in bildriktningen med hjälp av [Roterar]-funktionen visas bilden på motsvarande sätt.

Av:

Bilden visas alltid på bredden.

OBS!

- Filmer som är tagna vertikalt spelas upp horisontellt under filmuppspelning.

Relaterade avsnitt

- [Rundvridning av bilder \(Roterar\)](#)

TP1001380993

Digitalkamera med utbytbart objektiv
ILCE-7CR α7CR

Uppspelning av filmer

Används för att spela upp inspelade filmer.



- 1 Tryck på  (uppspelning)-knappen för att gå över till uppspelningsläget.
- 2 Välj den film som ska spelas upp med hjälp av styrratten och tryck i mitten på styrratten för att starta uppspelningen.

Manövrer som går att utföra under filmuppspelning

Det går att spela upp bilden i slow motion, justera ljudvolymen, osv. genom att trycka nedtill på styrratten.

-  : Uppspelning
-  : Paus
-  : Snabbspolning framåt
-  : Snabbspolning bakåt
-  : Långsam uppspelning framlänges
-  : Långsam uppspelning baklänges
-  : Nästa filmfil
-  : Föregående filmfil
-  : Visa nästa bildruta
-  : Visa föregående bildruta
-  : Fånga foto
-  : Volymjustering
-  : Släck manöverpanelen

Tips

- Produkten skapar en bilddatabasfil på minneskortet för kunna att lagra och spela upp bilder. Det kan hända att bilder som inte är registrerade i bilddatabasfilen inte går att spela upp på rätt sätt. För att kunna visa bilder som är tagna med andra enheter måste bilderna först registreras i bilddatabasfilen med MENU →  /  (Tagning) → [Media] → [ Återst. bilddtbas].
- "Långsam uppspelning framlänges", "långsam uppspelning baklänges", "hopp till nästa bildruta", och "hopp till föregående bildruta" går att använda i pausläge.
- Det kan hända att filmfiler som är inspelade med andra produkter inte går att spela upp på den här kameran.
- För filmer med inspelningsmarkeringar visas inspelningsmarkeringarnas positioner på uppspelningsreglaget under filmuppspelning. När en scen som är försedd med en inspelningsmarkering spelas upp visas även inspelningsmarkeringssikonen på skärmen.
- Du kan hoppa till inspelningsmarkeringarnas positioner genom att vrida på den bakre ratten L eller den bakre ratten R när uppspelningen är pausad.

OBS!

- Även om du filmar i stående riktning visas filmen vågrätt på skärmen och i kamerans sökare.

- Återst. bildtbas (stillbild/film)
- För att växla mellan stillbilder och filmer (Visningsätt)

TP1001411784

5-054-924-92(1) Copyright 2023 Sony Corporation

Digitalkamera med utbytbart objektiv
ILCE-7CR α7CR

Volyminställning

Används för att ställa in volymen för filmuppspelning.

① **MENU** →  (Installation) → [Ljudalternativ] → [Volyminställning] → önskad inställning.

Justera volymen under uppspelning

Tryck nedtill på styrratten medan en film håller på att spelas upp för att tända manöverpanelen, och justera sedan volymen. Det går att justera volymen medan man lyssnar på ljudet.

TP1001380953

Digitalkamera med utbytbart objektiv
ILCE-7CR α7CR

4ch ljudöverv. (film)

Ställer in det ljud som ska övervakas av enheten som är ansluten till  (hörlurs)-uttaget på kameran när du spelar in filmljud i 4 kanaler eller vid uppspelning av en film som är inspelad i 4 kanaler.

1 MENU →  (Installation) → [Ljudalternativ] → [ 4ch ljudöverv.] → önskad inställning.

Menypunktsdetaljer

CH1/CH2:

Matar ut ljudet från kanal 1 till L (vänster) och från kanal 2 till R (höger).

CH3/CH4:

Matar ut ljudet från kanal 3 till L (vänster) och från kanal 4 till R (höger).

CH1+3/CH2+4:

Matar ut det mixade ljudet från kanal 1 och kanal 3 till L (vänster) och det mixade ljudet från kanal 2 och kanal 4 till R (höger).



CH1/CH1:

Matar ut ljudet från kanal 1 till L (vänster) och R (höger).

CH2/CH2:

Matar ut ljudet från kanal 2 till L (vänster) och R (höger).

OBS!

- [ 4ch ljudöverv.]-inställningarna aktiveras när ett tillbehör för 4-kanalig ljudinspelning är monterat på kamerans multi-gränssnittssko under filminspelning.
- Kameran kan inte mata ut ljud i 4 kanaler till den enhet som är ansluten till kamerans  (hörlurs)-uttag.
- När ljudet matas ut via högtalarna på kameran ändras även kanalerna beroende på inställningen [ 4ch ljudöverv.].

Relaterade avsnitt

- [Inst. för skoljud](#)

TP1001418169

Digitalkamera med utbytbart objektiv
ILCE-7CR α7CR

Uppspelning av bilder som bildspel (Bildspel)

Används för att automatiskt spela upp bilder i en oavbruten följd.

- 1 MENU →  (Uppspelning) → [Visa] → [Bildspel] → önskad inställning.
- 2 Välj [Enter].

Menypunktsdetaljer

Upprepa:

Välj antingen [På] för att spela upp bilderna i en oändlig loop, eller [Av] för att avsluta bildspelet när alla bilderna har visats en gång.

Intervall:

Ställ in visningsintervallet för bilderna på [1 s], [3 s], [5 s], [10 s] eller [30 s].

För att avbryta bildspelet mitt i

Tryck på MENU-knappen för att avsluta bildspelet. Det går inte att pausa bildspel.

Tips

- Under uppspelning går det att hoppa till nästa/föregående bild genom att trycka till höger/vänster på styrratten.
- Det går bara att starta bildspel när punkten [Visningssätt] är inställd på [Datumvisning] eller [Mappvisn. (Stillbilder)].



TP1001380995

Digitalkamera med utbytbart objektiv
ILCE-7CR α7CR



Kont. upps. interv

Spelar kontinuerligt upp bilder som är tagna med intervalltagning.

Du kan skapa filmer från stillbilder som tagits genom intervalltagning med datorprogramvaran Imaging Edge Desktop (Viewer). Du kan inte skapa filmer av stillbilder på kameran.

- 1 MENU →  (Uppspelning) → [Visa] → [Kont. upps.  interv].
- 2 Välja bildgruppen som du vill spela upp och tryck sedan i mitten på styrratten.

Tips

- På uppspelningsskärmen kan du starta kontinuerlig uppspelning genom att trycka på nedåtknappen när en bild i gruppen visas.
- Du kan återuppta uppspelningen eller pausa den genom att trycka på nedåtknappen under uppspelningen.
- Du kan ändra uppspelningshastigheten genom att vrida på den främre ratten, den bakre ratten L, den bakre ratten R eller styrratten under uppspelningen. Du kan även ändra uppspelningshastigheten genom att välja MENU →  (Uppspelning) → [Visa] → [Upps.hast.  interv].
- Du kan även kontinuerligt spela upp bilder tagna med kontinuerlig tagning.

Relaterade avsnitt



- [Intervalltagnfunk.](#)
- [Upps.hast. interv](#)
- [Introduktion till datorprogram \(Imaging Edge Desktop/Catalyst\)](#)

TP1001415724

Digitalkamera med utbytbart objektiv
ILCE-7CR α7CR

Upps.hast. interv

Ställer in uppspelningshastigheten för stillbilder under [Kont. upps.  interv].

1 MENU →  (Uppspelning) → [Visa] → [Upps.hast.  interv] → önskad inställning.

Tips

- Du kan även ändra uppspelningshastigheten genom att vrida på den främre ratten, den bakre ratten L, den bakre ratten R eller styrratten under [Kont. upps.  interv].

Relaterade avsnitt

- [Kont. upps. interv](#)

TP1001415725

Digitalkamera med utbytbart objektiv
ILCE-7CR α7CR

Uppspelning av bilder på indexbildskärmen (Indexvisning)

Det går att visa flera bilder samtidigt i uppspelningsläge.

- 1 Tryck på  (Indexvisning)-knappen medan en bild visas.
- 2 Välj bild genom att trycka upptill/nedtill/till höger/till vänster på styrratten eller genom att vrida på styrratten.

För att ändra hur många bilder som ska visas

MENU →  (Uppspelning) → [Uppspelningsalt.] → [Indexvisning] → önskad inställning.

Menypunktsdetaljer

9 bilder/30 bilder

För att återgå till enbildsvisning

Välj önskad bild och tryck i mitten på styrratten.

För att snabbt visa en önskad bild

Välj listen till vänster på indexbildskärmen med styrratten, och tryck sedan upptill/nedtill på styrratten. När listen är vald går det att tända kalenderskärmen eller mappvalsskärmen genom att trycka i mitten. Det går även att byta visningsätt genom att välja motsvarande ikon.

Relaterade avsnitt

- [För att växla mellan stillbilder och filmer \(Visningsätt\)](#)

TP1001380687

Digitalkamera med utbytbart objektiv
ILCE-7CR α7CR

För att växla mellan stillbilder och filmer (Visningsätt)

Används för att ställa in visningsättet (bildvisningsättet).

① **MENU** →  (**Uppspelning**) → [**Uppspelningsmål**] → [**Visningsätt**] → önskad inställning.

Menypunktsdetaljer

Datumvisning:

Bilderna visas datumvis.

Mappvisn. (Stillbilder):

Endast stillbilder visas.

Filmvisning:

Endast filmer visas datumvis.

TP1001380975

Digitalkamera med utbytbart objektiv
ILCE-7CR α7CR

Visa som grupp

Anger om kontinuerligt tagna bilder eller bilder som tagits med intervalltagning etc. ska visas som en grupp.

1 MENU →  (Uppspelning) → [Uppspelningsalt.] → [Visa som grupp] → önskad inställning.

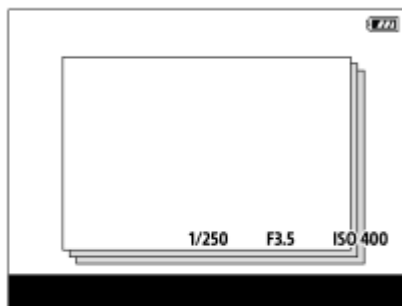

Menypunktsdetaljer

På:

Bilderna visas som en grupp.

För att spela upp bilderna i en grupp väljer du gruppen och trycker i mitten på styrratten.

Av:

Bilderna visas inte som en grupp.

Tips

- Följande bilder grupperas.
 - Bilder som tagits med [Matningsläge] inställd på [Kontin. tagning] (En bildsekvens som tagits i en följd genom att hålla avtryckaren nedtryckt under kontinuerlig tagning blir en enda grupp.)
 - Bilder som tagits med [Intervalltagnfunk.] (Bilder som tas under en intervalltagning blir en enda grupp.)
- På indexbildskärmen visas ikonen  (Visa som grupp) över gruppen.

OBS!

- Om du raderar gruppen raderas alla bilder i den gruppen.

Relaterade avsnitt

- [Kontin. tagning](#)
- [Intervalltagnfunk.](#)

TP1001414159

Digitalkamera med utbytbart objektiv
ILCE-7CR α7CR

Visning fokusram (visning)

Används för att välja om en skärpeinställningsram ska visas runt området där kameran hade skärpan inställd när du visar en stillbild.

1 MENU →  (Uppspelning) → [Uppspelningsalt.] → [ Visning fokusram] → önskad inställning.

Menypunktsdetaljer

Av:

Skärpeinställningsramen visas inte under visning.

På:

En grön skärpeinställningsram visas under visning.

Tips

- Även om flera skärpeinställningsramar visas vid tagningen visas endast den ram som anger var kameran hade skärpan inställd under visningen.
- Även om en skärpeinställningsram visas runt ansiktet på motivet vid tagningen visas skärpeinställningsramen runt ögat vid visningen när ett öga känns igen.

OBS!

- Ingen skärpeinställningsram visas för följande bilder.
 - Stillbilder som är tagna med manuell skärpeinställning
 - Filmer
 - Stillbilder som skapats med [Fånga foto]
- Skärpeinställningsramen visas bara på skärmen för enbildsvisning. Skärpeinställningsramen visas inte på indexbildskärmen eller för förstora bilder.
- Skärpeinställningsramen visas inte vid snabbgranskning.
- Om du tar en bild med en annan bildkomposition efter autofokuseringen visas skärpeinställningsramen förskjuten från motivet.
- Även om skärpeinställningsramen visas kan det hända att motivet inte är i fokus.
- Även om du stänger av visningen av skärpeinställningsramen under fotografering med funktionen [Autoren. av AF-omr.] eller [Visa AF-C-omr.] när [ Visning fokusram] är satt till [På] kommer skärpeinställningsramen att visas under uppspelning.

TP1001418158

Digitalkamera med utbytbart objektiv
ILCE-7CR α7CR

Visa markör bildf. (stillbild)

Bildförhållandemarkören som visades under tagning kan visas över stillbilden som spelas upp.

1 MENU →  (Uppspelning) → [Uppspelningsalt.] → [ Visa markör bildf.] → önskad inställning.

Menypunktsdetaljer

Visa markör bildf.:

Används för att ange om bildförhållandemarkören ska visas eller inte. ([På]/[Av])

Nivå markör bildför.:

Används för att ange färgdensiteten för den visade markören. (0 till 15)

OBS!

- Även om färgdensiteten som väljs på inställningsskärmen för [Nivå markör bildför.] eventuellt inte kan tillämpas på inställningsskärmen kommer markören att visas med den valda färgdensiteten på uppspelningsskärmen.
- När visningsättet är [Histogram] visas inte bildförhållandemarkören.

Relaterade avsnitt

- [Markörvisning \(stillbild\)](#)

TP1001424989

Digitalkamera med utbytbart objektiv
ILCE-7CR α7CR

Visa bild datum/tid

Du kan visa bilder genom att ange datum och tid för tagningen.

1 MENU →  (Uppspelning) → [Uppspelningsalt.] → [Visa bild datum/tid].

2 Ställ in datumet och tiden för bilden som ska visas med hjälp av styrratten och tryck sedan i mitten.

Bilden som är tagen vid angivet datum och angiven tid visas.

- Om det inte finns några bilder som är tagna vid angivet datum och angiven tid visas den bild som är närmast i fråga om datum och tid.

OBS!

- När [Visa bild datum/tid] utförs medan bilder i en grupp visas, visas bilden i gruppen som ligger närmast i fråga om datum och tid.
- För filmer behandlas datumet och tiden när inspelningen startades som datum och tid för tagningen.

TP1001420129

Digitalkamera med utbytbart objektiv
ILCE-7CR α7CR

Ställa in metod för att hoppa mellan bilder (Inst. hoppa bild)

Används för att välja metod för att hoppa mellan uppspelade bilder för den främre ratten, den bakre ratten L respektive den bakre ratten R.

- 1 **MENU** →  (Uppspelning) → [Uppspelningsalt.] → [Inst. hoppa bild] → Välj den ratt som du vill ändra inställningen för och välj sedan önskad inställning.

Menypunktsdetaljer

En och en - Med 100 bilder:

Hoppar i steg om det angivna antalet bilder.

Med 3 minuter/Med 5 minuter/Med 10 minuter/Med 30 minuter/Med 1 timmar/Med 3 timmar/Med 6 timmar/Med 12 timmar/Med 24 timmar:

Hoppar mellan bilder i steg om den angivna tidsenheten baserat på datumet och tiden då bilderna togs.

Endast skydda:

Används för att endast visa skyddade bilder.

End. klassif :

Används för att visa alla klassificerade bilder.

End. klassif (★) - End. klassif (★★):

Visar endast bilder för vilka en klassificering (★ till ★★) har angetts.

End. utan klassi.:

Visar endast bilder som inte är klassificerade.

End. Shot Mark:

Används för att endast göra hopp till bilder med tagningsmarkeringar.

End. Shot Mark1/End. Shot Mark2:

Används för att endast göra hopp till bilder med den angivna tagningsmarkeringen.

Ingen Shot Mark:

Används för att endast göra hopp till bilder utan tagningsmarkeringar.

Endast delnram:

Används för att endast göra hopp till bilder med delningsramar.

Bild efter deln:

Används för att endast göra hopp till bilder intill delningsramar.

Lägga till en tagningsmarkering i en film

Om du lägger till en tagningsmarkering under inspelningen av en film kan du använda den som en markering för att välja, överföra eller redigera filmen.

Tilldela [Lägg till Shot Mark1] / [Lägg till Shot Mark2] till önskad knapp med hjälp av [ Inst spec.kn/ratt] och tryck sedan på specialknappen medan en film spelas in.

- Du kan även lägga till en tagningsmarkering under uppspelningen av en film genom att tilldela [Lägg/rad ShotMark1] / [Lägg/rad ShotMark2] till önskad knapp med hjälp av [ Inst. Spec.knapp] och sedan trycka på specialknappen.

Skapa en delningsram

Genom att skapa en delningsram mellan tagnings-sessioner kan du använda den som en markering när du väljer bilder.

Tilldela [Skapa delningsram] till önskad knapp med hjälp av [ Inst spec.kn/ratt] på förhand och tryck sedan på specialknappen när du vill skapa en delningsram

OBS!

- När [En och en], [Med 10 bilder] eller [Med 100 bilder] är valt räknas en grupp som en bild.

Relaterade avsnitt

- [Skydda lagrade bilder \(Skydda\)](#)
- [Klassificering](#)
- [Tilldela funktioner som används ofta till knappar och rattar \(Inst spec.kn/ratt\)](#)

TP1001420130

5-054-924-92(1) Copyright 2023 Sony Corporation

Digitalkamera med utbytbart objektiv
ILCE-7CR α7CR

Skydda lagrade bilder (Skydda)



Används för att skydda bilder från att bli raderade av misstag. Märket  (skydda) visas på skyddade bilder.

1 MENU →  (Uppspelning) → [Val/memo] → [Skydda] → önskad inställning.

Menypunktsdetaljer

Flera bilder:

Används för att skydda flera bilder som valts.

(1) Välj den bild som ska skyddas, och tryck sedan i mitten på styrratten. Ett  (bock)-märke visas i kryssrutan. För att ta bort valet trycker du en gång till i mitten på styrratten så att  (bock)-märket försvinner.

(2) Om du vill skydda ytterligare bilder, så upprepa steg (1).

(3) MENU → [OK].

Alla i denna mapp:

Används för att skydda alla bilder i vald mapp.

Avbr. alla i denna mapp:

Används för att ta bort skyddet för alla bilder i vald mapp.

Alla med detta dat.:

Används för att skydda alla bilder som tagits vid valt datum.

Avbr. alla med detta dat.:

Används för att ta bort skyddet för alla bilder som tagits vid valt datum.



Alla bilder i grupp:

Används för att skydda alla bilder i den valda gruppen.

Avb. alla bilder i grupp:

Används för att ta bort skyddet för alla bilder i den valda gruppen.

Tips

- Om du tilldelar [Skydda] till önskad knapp med MENU →  (Installation) → [Anpassa funktion] → [ Inst. Spec.knapp] kan du skydda bilder eller ta bort skyddet genom att trycka på knappen.
- Om du väljer en grupp i [Flera bilder] skyddas alla bilder i gruppen. För att välja och skydda bara vissa bilder i gruppen, utför [Flera bilder] medan bilder i gruppen visas.

OBS!

- Vilka menypunkter som går att välja varierar beroende på [Visningsätt]-inställningen och valt innehåll.

TP1001380999

Digitalkamera med utbytbart objektiv
ILCE-7CR α7CR

Klassificering

Du kan gradera tagna bilder på en skala med olika antal stjärnor (★ – ★★) för att göra det lättare att hitta de bilder du önskar.

- 1 MENU** →  (Uppspelning) → [Val/memo] → [Klassificering].
Skärmen för bildgraderingsval visas.
- 2 Tryck på vänster/höger sida på styrratten för att visa en bild för vilken du vill ställa in en gradering och tryck sedan i mitten.**
- 3 Välj önskat värde för ★ (Klassificering) genom att trycka på vänster/höger sida av styrratten och tryck sedan i mitten.**
- 4 Tryck på MENU-knappen för att lämna skärmen för graderingsinställning.**

Ställa in graderingar vid tagning av stillbilder

Tilldela [Lägg till Klassif. (★)] till [Lägg till Klassif. (★★)] till önskade knappar med användning av [ Inst spec.kn/ratt] på förhand och tryck på specialknapparna efter att ha tagit en stillbild. Du kan ange en gradering för den senast tagna stillbilden.

- Det går inte att gradera vid inspelning av filmer.

Tips

- Det går även att ställa in gradering vid uppspelning av bilder med hjälp av specialknappen. Ställ in [Klassificering] för önskad knapp med [ Inst. Spec.knapp] i förväg och tryck sedan på specialknappen medan du spelar upp en bild som du vill gradera. Värdet för ★ (Klassificering) ändras varje gång du trycker på specialknappen.
- Genom att ange graderingar med funktionen [Inst. hoppa bild] går det att snabbt hitta önskad bild.

Relaterade avsnitt

- [Tilldela funktioner som används ofta till knappar och rattar \(Inst spec.kn/ratt\)](#)
- [Klassifinst.\(spknpp\)](#)
- [Ställa in metod för att hoppa mellan bilder \(Inst. hoppa bild\)](#)

TP1001414678

Digitalkamera med utbytbart objektiv
ILCE-7CR α7CR

Klassifinst.(spknpp)

Används för att ställa in det tillgängliga antalet ★ (graderingssteg) när du graderar (klassificerar) bilder med knappen som du har ställt in för [Klassificering] med [ Inst. Spec.knapp].

1 MENU → [ (Uppspelning)] → [Val/memo] → [Klassifinst.(spknpp)].

2 Lägg till en ✓ (bock)-markering till antalet ★ (graderingssteg) som du vill aktivera.

Det går att välja det markerade antalet vid inställning av [Klassificering] med hjälp av specialknappen.

Relaterade avsnitt

- [Klassificering](#)
- [Tilldela funktioner som används ofta till knappar och rattar \(Inst spec.kn/ratt\)](#)

TP1001414604

Digitalkamera med utbytbart objektiv
ILCE-7CR α7CR

Rundvridning av bilder (Roterar)

Används för att vrida lagrade bilder moturs.

1 Visa bilden som ska roteras och välj sedan MENU →  (Uppspelning) → [Redigera] → [Roterar].

2 Tryck i mitten på styrratten.

Bilden vrids moturs. Bilden vrids när man trycker i mitten.

När man väl har roterat en bild förblir den roterad även efter det att produkten stängs av.

OBS!

- Filmfilen spelas upp horisontellt på bildskärmen eller i sökaren på kameran även om du vrider på den.
- Det kan hända att det inte går att vrida runt bilder som är tagna med andra produkter.
- När bilder som har roterats spelas upp på en dator kan det hända att de visas i sin ursprungliga riktning beroende på vilken mjukvara som används.

TP1001380997

Beskär

Beskär lagrade bilder.

1 MENU →  (Uppspelning) → [Redigera] → [Beskär].

Bildvalsskärmen visas.

2 Välj stillbilden som du vill beskära och tryck sedan i mitten på styrratten.

3 Justera beskärningsramens storlek och position.

- Du kan ändra bildförhållandet för beskärningsramen med den bakre ratten L/den bakre ratten R. Du kan även ändra orienteringen på bilden. Om en bildförhållandemarkör visades under tagning kan du beskära bilden enligt bildförhållandemarkören.
- Du kan ändra storleken på beskärningsramen med den främre ratten eller styrratten.
- Du kan flytta beskärningsramens position genom att trycka upp/ned/till vänster/till höger på styrratten.
- Du kan förhandsgranska den beskurna bilden genom att trycka på Fn-knappen.

4 Tryck i mitten på styrratten.

Den beskurna bilden sparas.

Tips

- Den beskurna bilden lagras som en separat bildfil. Den ursprungliga bilden ändras inte.
- Filformatet och bildkvalitetsinställningen för den beskurna bilden blir samma som för originalbilden.
- På uppspelningsskärmen visas ikonen  (Beskär) för beskurna bilder.



OBS!

- Det går inte att beskära bilder och filmer i RAW-format.

Digitalkamera med utbytbart objektiv
ILCE-7CR α7CR

Fånga foto

Används för att fånga en viss scen i en film och lagra den som en stillbild. Spela först in en film, och pausa sedan uppspelningen av filmen på sådan ställen som är lätta att missa när man tar still stillbilder, och lagra dem som stillbilder.

- 1 Visa den film som du vill fånga en stillbild från.
- 2 MENU →  (Uppspelning) → [Redigera] → [Fånga foto].
- 3 Spela upp filmen och pausa den.
- 4 Leta upp önskat ställe med hjälp av slow motion-uppspelning framlänges/baklänges eller bildrutematning framlänges/baklänges, och stoppa sedan uppspelningen.
- 5 Tryck på  (Fånga foto) för att fånga vald scen.
Scenen lagras som en stillbild.

Tips

- Med  Växla JPEG/HEIF] kan du antingen välja JPEG eller HEIF som inspelningsfilformat för stillbilder.

Relaterade avsnitt

- [Filminspelning \(Intelligent auto\)](#)
- [Uppspelning av filmer](#)
- [Växla JPEG/HEIF \(Fånga foto\)](#)



TP1001411647

Digitalkamera med utbytbart objektiv
ILCE-7CR α7CR

Växla JPEG/HEIF (Fånga foto)

Används för att byta filformat (JPEG / HEIF) för stillbilder som är tagna med [Fånga foto].

Du kan visa och redigera JPEG-filer i olika miljöer. HEIF-formatet har hög komprimeringseffektivitet. Kameran kan spela in med hög bildkvalitet och små filstorlekar i HEIF-formatet. Beroende på datorn eller programvaran kan det hända att du inte kan visa eller redigera HEIF-filer. Det krävs även en HEIF-kompatibel miljö för att kunna visa stillbilder i HEIF-formatet. Du kan titta på stillbilder med hög bildkvalitet genom att ansluta kameran till TV:n via HDMI.

1 MENU →  (Uppspelning) → [Redigera] →  Växla JPEG/HEIF → önskad inställning.

Menypunktsdetaljer

JPEG:

Utför digital bearbetning av RAW-filen och lagrar den i JPEG-format. Med den här inställningen prioriteras kompatibiliteten.

HEIF(4:2:0):

Utför digital bearbetning av RAW-filen och lagrar den i HEIF(4:2:0)-format. Med den här inställningen prioriteras bildkvaliteten och komprimeringseffektiviteten.

HEIF(4:2:2):

Utför digital bearbetning av RAW-filen och lagrar den i HEIF(4:2:2)-format. Med den här inställningen prioriteras bildkvaliteten.

OBS!

- HEIF-bildfiler som är tagna med den här kameran går inte att visa på andra kameror som saknar stöd för HEIF-filformatet. Var försiktig så att du inte råkar radera HEIF-bildfiler genom att formatera om minneskortet eller radera filerna.

Relaterade avsnitt

- [Fånga foto](#)

TP1001418160

Digitalkamera med utbytbart objektiv
ILCE-7CR α7CR

Radering av flera bilder på en gång (Radera)

Det går att välja och radera flera bilder på en gång. När en bild väl har raderats går den inte att återställa. Bekräfta först att du verkligen vill radera den bilden.

1 MENU →  (Uppspelning) → [Radera] → [Radera] → önskad inställning.

Menypunktsdetaljer

Andra bild än denna bild:

Används för att radera alla bilder i gruppen utom valda bilder.

Alla bilder i grupp:

Används för att radera alla bilder i den valda gruppen.

Flera bilder:

Används för att radera valda bilder.

(1) Välj de bilder som ska raderas, och tryck sedan i mitten på styrratten. Ett ✓ (bock)-märke visas i kryssrutan. För att ta bort valet trycker du en gång till i mitten på styrratten så att ✓ (bock)-märket försvinner.

(2) Om du vill radera fler bilder, så upprepa steg (1).

(3) MENU → [OK].

Alla i denna mapp:

Används för att radera alla bilder i en vald mapp.

Alla med detta dat.:

Används för att radera alla bilder som tagits vid valt datum.

Tips

- Utför kommandot [Formatera] för att radera alla bilder, inklusive skyddade bilder.
- För att se bilderna i en viss mapp eller för ett visst datum väljer man den mappen eller det datumet med hjälp av följande procedur under uppspelning:
 (Indexvisning)-knappen → välj listen till vänster med hjälp av styrratten → välj önskad mapp eller önskat datum genom att trycka upp/ner till på styrratten.
- Om du väljer en grupp i [Flera bilder] raderas alla bilder i gruppen. För att välja och radera enbart vissa bilder inom gruppen utför man kommandot [Flera bilder] medan bilderna i gruppen visas.

OBS!

- Skyddade bilder går inte att radera.
- Vilka menypunkter som går att välja varierar beroende på [Visningsätt]-inställningen och valt innehåll.



Relaterade avsnitt

- [Visa som grupp](#)
- [Radera-knapp](#)
- [Formatera](#)

Digitalkamera med utbytbart objektiv
ILCE-7CR α7CR

Radera g två tryck

Används för att ställa in om du ska kunna radera bilden som visas genom att trycka på  (radera)-knappen två gånger i följd.

1 MENU →  (Uppspelning) → [Radera] → [ Radera g två tryck] → önskad inställning.

Menypunktsdetaljer

På:

Låter dig radera bilden som visas genom att trycka på  (radera)-knappen två gånger i följd.

Av:

Låter dig inte radera bilden som visas genom att trycka på  (radera)-knappen två gånger i följd.

TP1001418612

Digitalkamera med utbytbart objektiv
ILCE-7CR α7CR

Bekr.radering

Det går att ställa in om [Radera] eller [Avbryt] ska vara inställt som standardinställning på raderingsbekräftelseskärmen.

① MENU →  (Uppspelning) → [Radera] → [Bekr.radering] → önskad inställning.

Menypunktsdetaljer

"Radera" först:

[Radera] ställs in som standardinställning.

"Ångra" först:

[Avbryt] ställs in som standardinställning.

TP1001380957

Digitalkamera med utbytbart objektiv
ILCE-7CR α7CR

Spela upp bilder på en TV via en HDMI-kabel

För att kunna visa bilder som är lagrade i den här produkten på en TV-skärm krävs en HDMI-kabel (säljs separat) och en TV med en HDMI-ingång. Se bruksanvisningen till kompatibla TV-apparater för närmare detaljer.

1 Stäng av både den här produkten och TV:n.

2 Anslut HDMI-uttaget på den här produkten till HDMI-ingången på TV:n med en HDMI-kabel (säljs separat).

Använd en HDMI-kabel som passar i HDMI Type-D-mikrouttaget på produkten och i HDMI-uttaget på TV:n.

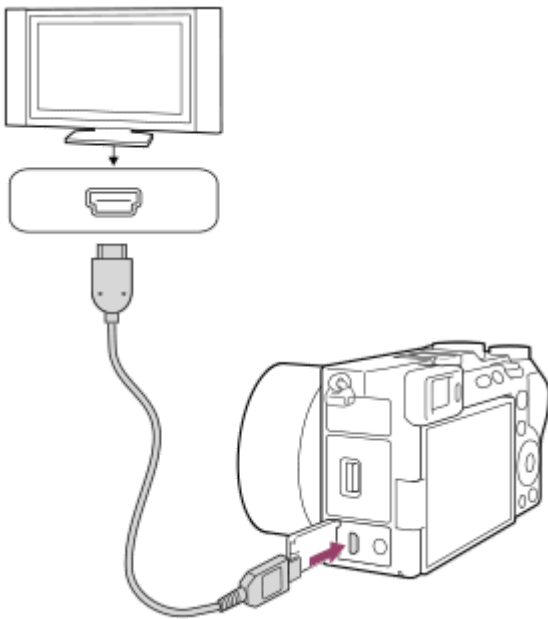

3 Slå på TV:n och ställ in rätt ingång.

4 Slå på den här produkten.



Bilder som är tagna med den här produkten visas på TV-skärmen.

5 Välj bild genom att trycka på höger/vänster sida på styrratten.

- Bildskärmen på kameran tänds inte medan uppspelningsskärmen visas.
- Om uppspelningsskärmen inte visas, så tryck på  (uppspelning)-knappen.

OBS!

- Koppla inte ihop den här produkten med en annan apparat via utgångarna samtidigt. Det kan leda till fel på dem.
- Det kan hända att somliga apparater inte fungerar ordentligt när de ansluts till den här produkten. Det kan till exempel hända att det inte syns någon bild eller inte hörs något ljud.
- Använd en HDMI-kabel som är märkt med HDMI-logon eller en äkta Sony-kabel.



- När punkten [Time Code-utmatning] är inställd på [På] kan det hända att bilden inte matas ut på rätt sätt till en TV eller en ansluten inspelningsapparat. Ställ i så fall in punkten [Time Code-utmatning] på [Av].
- Om bilderna inte visas på TV-skärmen på rätt sätt, så välj MENU →  (Installation) → [Extern utgång] → [ HDMI-upplösning] → [2160p], [1080p] eller [1080i] i förhållande till den TV som ska anslutas.
- Vid HDMI-utmatning när man ändrar filmens bildkvalitet från 4K till HD eller omvänt eller om man byter till ett annat antal bildrutor per sekund eller annat färgläge för filmen kan det hända att skärmen blir mörk. Detta beror inte på något fel.
- Om produkten utför oönskade åtgärder vid användning av TV:ns fjärrkontroll väljer du MENU →  (Installation) → [Extern utgång] → [KONTR. FÖR HDMI] → [Av].

TP1001411786

Digitalkamera med utbytbart objektiv
ILCE-7CR α7CR

Formatera

När du använder ett minneskort för allra första gången i den här kameran rekommenderar vi att du formaterar om minneskortet i kameran för att det sedan ska fungera på ett stabilt sätt. Observera att alla data på minneskortet raderas för gott när man formaterar det, och går inte att återställa. Spara därför först eventuella värdefulla data på en dator eller liknande.

1 MENU →  /  (Tagning) → [Media] → [Formatera].

2 Välj [Enter]. (Snabb formatering)

- Om du trycker på  (Radera)-knappen visas ett meddelande om fullständig formatering. Du kan påbörja fullständig formatering genom att välja [Enter].

Skillnaden mellan snabb formatering och fullständig formatering

Använd full formatering när du tycker att det går långsamt att lagra till eller läsa från minneskortet, om du vill radera data fullständigt osv.

Fullständig formateringen tar längre tid än snabb formatering eftersom alla delar av minneskortet ska raderas.

Tips

- Du kan även visa skärmen för formatering av minneskortet genom att trycka och hålla ner MENU-knappen och därefter trycka på  (Radera)-knappen på tagningsskärmen i ungefär två sekunder.
- Du kan avbryta den fullständiga formateringen innan den är klar. Även om du avbryter den fullständiga formateringen mitt i processen raderas alla data så att du kan använda minneskortet.

OBS!

- Vid formatering raderas alla data för gott, inklusive skyddade bilder och registrerade inställningar (från M1 till M4).
- Åtkomstlampan tänds under formatering. Ta inte ut minneskortet medan åtkomstlampan lyser.
- Formatera minneskortet i den här kameran. Om minneskortet formateras i en dator kan det hända att det inte går att använda beroende på formattypen.
- Formateringen kan ta ett par minuter, beroende på minneskortet.
- Det går inte att formatera minneskortet om det är mindre än 1% batteriström kvar.

Relaterade avsnitt

- [Minneskort som går att använda](#)
- [Att observera angående minneskort](#)

TP1001380853

Digitalkamera med utbytbart objektiv
ILCE-7CR α7CR

Återst. bilddtbas (stillbild/film)

Om bildfiler har bearbetats på en dator kan det uppstå problem med bilddatabasfilen. I så fall går det inte att spela upp bilderna på minneskortet i den här produkten. Om du använder ett minneskort i kameran efter att ha använt det i en annan enhet kan det även hända att bilderna på minneskortet inte går att spela upp på rätt sätt. Det kan t.ex. hända att bilder inte visas som en grupp. Om detta problem skulle inträffa, så reparera filen med hjälp av kommandot [ Återst. bilddtbas].

Bilderna som är lagrade på minneskortet raderas inte av [ Återst. bilddtbas].

1 MENU →  /  (Tagning) → [Media] → [ Återst. bilddtbas] → [Enter].

OBS!



- Om batteripaketet är alltför urladdat går det inte att reparera bilddatabasfilen. Använd ett tillräckligt uppladdat batteripaket.

TP1001380878

Digitalkamera med utbytbart objektiv
ILCE-7CR α7CR

Visa mediainfo. (stillbild/film)

Visar antalet stillbilder som går att lagra och den återstående inspelningstiden för filmer på minneskortet.

① **MENU** →  /  (**Tagning**) → [**Media**] → [ **Visa mediainfo.**].

TP1001380869

Digitalkamera med utbytbart objektiv
ILCE-7CR α7CR

Fil-/mappinst.

Konfigurera inställningar som är relaterade till mappen och filnamnet för den stillbild som ska tas.

1 MENU →  (Tagning) → [Fil] → [Fil-/mappinst.] → önskad inställning.

Menypunktsdetaljer

Filnummer:

Du kan ange hur filerna för stillbilder ska numreras.

[Serie]: Filnumren återställs inte för varje mapp.

[Nollställ]: Filnumren nollställs för varje mapp.

Återställ påtvingat filnr:

Filnumret för stillbilder nollställs och en ny mapp skapas.

Ange filnamn:

Du kan ange de tre första tecknen i filnamnet.

Mappnamnsformat:

Du kan ändra hur mappnamnen tilldelas.

[Standardformat]: Mapparna namnges som "mappnummer + 5 valfria tecken". Exempel: 100MSDCF

[Datumformat]: Mapparna namnges som "mappnummer + Y (sista siffran för årtalet)/MM/DD".

Till exempel: 10030405 (mappnummer: 100, datum: 04/05/2023)

Tips

- När [Mappnamnsformat] är satt till [Standardformat], kan de fem sista tecknen i mappnamnet ställas in med [Ny mapp].
- Du kan även ändra de fem sista tecknen i mappnamnet genom att använda [Återställ påtvingat filnr].

OBS!

- Det går bara att använda stora bokstäver, siffror och understrykningstecken i [Ange filnamn]. Du kan inte använda ett understrykningstecken som första tecken.
- De tre tecknen som anges med [Ange filnamn] gäller bara för filer som är tagna efter det att inställningen angetts.

Relaterade avsnitt

- [Ny mapp](#)
- [Filinställningar](#)

TP1001416519

Digitalkamera med utbytbart objektiv
ILCE-7CR α7CR

Välj lagringsmapp

Om punkten [Mappnamnsformat] under [Fil-/mappinst.] är inställd på [Standardformat] och det finns två eller flera mappar, kan du välja i vilken mapp som bilderna ska lagras på minneskortet.

1 MENU →  (Tagning) → [Fil] → [Välj lagringsmapp] → önskad mapp.

OBS!

- Det går inte att välja mapp när punkten [Mappnamnsformat] under [Fil-/mappinst.] är inställd på [Datumformat].

Relaterade avsnitt

- [Fil-/mappinst.](#)
- [Ny mapp](#)

TP1001380849

Digitalkamera med utbytbart objektiv
ILCE-7CR α7CR

Ny mapp

Används för att skapa en ny mapp på minneskortet för lagring av stillbilder. En ny mapp skapas vars nummer blir ett steg högre än det tidigare högsta numret. Bilderna lagras i den nyskapade mappen.

Upp till totalt 4 000 bilder kan lagras i en och samma mapp. När en mapp blir full kan det hända att en ny mapp skapas automatiskt.

1 MENU →  (Tagning) → [Fil] → [Ny mapp].

Tips

- Du kan ange de fem första tecknen i mappnamnet.

OBS!

- När man sätter i ett minneskort som tidigare har använts i någon annan apparat i den här produkten och börjar ta bilder, kan det hända att en ny mapp skapas automatiskt.
- Du kan inte ändra mappnamnet när [Mappnamnsformat] under [Fil-/mappinst.] är satt till [Datumformat].

Relaterade avsnitt

- [Fil-/mappinst.](#)

TP1001380850

Digitalkamera med utbytbart objektiv
ILCE-7CR α7CR

Filinställningar

Konfigurera inställningar för filnamn för inspelade filmer.

1 MENU →  (Tagning) → [Fil] → [Filinställningar] → önskad inställning.

Menypunktsdetaljer

Filnummer:

Du kan ställa in hur filnumren ska tilldelas till filmer.

[Serie]: Filnumren återställs inte även om minneskortet ändras.

[Nollställ]: Filnumren återställs när minneskortet ändras.

Återställ. av räknare:

Återställer räknaren som används när [Filnummer] är inställt på [Serie].

Filnamnsformat:

Du kan ställa in formatet för filnamn på filmer.

[Standard]: Filnamnet för den inspelade filmen börjar med "C". Exempel: C0001

[Titel]: Filnamnet för den inspelade filmen blir "titel+filnummer".

[Datum + Titel]: Filnamnet för den inspelade filmen blir "datum+titel+filnummer".

[Titel + datum]: Filnamnet för den inspelade filmen blir "titel+datum+filnummer".

Titelnamninst.:

Du kan ställa in titeln när [Filnamnsformat] är inställt på [Titel], [Datum + Titel] eller [Titel + datum].

OBS!

- Du kan bara ange alfanumeriska tecken och symboler för [Titelnamninst.]. Du kan mata in upp till 37 tecken.
- Titlar som anges med [Titelnamninst.] gäller endast filmer som spelas in efter att inställningen angetts.
- Du kan inte ställa in hur mappnamn tilldelas för filmer.
- Om du använder ett SDHC-minneskort är [Filnamnsformat] låst till [Standard].
- Om du sätter i ett minneskort med [Filnamnsformat] satt till något av följande i en annan enhet, kan det hända att minneskortet inte fungerar korrekt.
 - [Titel]
 - [Datum + Titel]
 - [Titel + datum]
- Om det finns nummer som inte används på grund av att filer raderats eller liknande kommer de att återanvändas när filnumren för filmer når "9999".

Relaterade avsnitt

- [Fil-/mappinst.](#)

TP1001416533

Digitalkamera med utbytbart objektiv
ILCE-7CR α7CR

IPTC-information

Det går att skriva IPTC-information* vid lagring av stillbilder. Skapa och redigera IPTC-information med hjälp av programmet IPTC Metadata Preset (<https://www.sony.net/iptc/help/>) och lagra informationen på ett minneskort i förväg.

* IPTC-information består av metadataattribut för digitala bilder, enligt normerna som fastställts av International Press Telecommunications Council.

1 MENU →  (Tagning) → [Fil] → [IPTC-information] → önskad inställning.

Menypunktsdetaljer

Skriv IPTC-info:

Används för att ställa in om IPTC-information ska lagras för stillbilder. ([På]/[Av])

- Om du väljer [På] visas ikonen **IPTC** (IPTC) på tagningsskärmen.

Registrera IPTC-info :

Används för att registrera IPTC-information från ett minneskort i kameran.

Tips

- När du visar bilder med IPTC-information visas ikonen **IPTC** (IPTC) på skärmen.
- Se följande supportsida för närmare detaljer om hur man använder IPTC Metadata Preset.
<https://www.sony.net/iptc/help/>

OBS!

- När man registrerar IPTC-information skrivs den gamla informationen i kameran över.
- Det går inte att redigera eller kontrollera IPTC-information på kameran.
- Om du vill radera IPTC-informationen som är registrerad i kameran, så återställ kameran till fabriksinställningarna.
- Återställ kameran för att radera IPTC-informationen innan du lånar ut eller överläter kameran.

Relaterade avsnitt

- [Återställ inställning](#)

TP1001415717

Digitalkamera med utbytbart objektiv
ILCE-7CR α7CR

Upphovsrättsinfo.

Används för att registrera upphovsrättsinformation för stillbilder.

1 MENU →  (Tagning) → [Fil] → [Upphovsrättsinfo.] → önskad inställning.

2 När man väljer [Ange fotograf] eller [Ange upphovsrätt] tänds ett tangentbord på skärmen. Mata in önskat namn.

Det går bara att mata in bokstäver, siffror och symboler för [Ange fotograf] och [Ange upphovsrätt]. Det går att mata in upp till 46 tecken.

Menypunktsdetaljer

Skriv upphovsinfo.:

Används för att ställa in om upphovsrättsinformation ska lagras eller ej. ([På]/[Av])

- Om du väljer [På] visas en  (upphovsrätt)-ikon på tagningskärmen.

Ange fotograf:

Används för att ställa in fotografens namn.

Ange upphovsrätt:

Används för att ställa in upphovsrättsinnehavarens namn.

Visa upphovsinfo.:

Används för att se aktuell upphovsrättsinformation.

OBS!

- En  (upphovsrätt)-ikon visas vid visning av bilder med upphovsrättsinformation.
- Glöm inte att nollställa kolumnerna [Ange fotograf] och [Ange upphovsrätt] innan du lånar ut eller överläter kameran, för att förhindra oauktorerad användning av din [Upphovsrättsinfo.]-information.
- Sony kan inte hållas ansvariga för problem eller skador till följd av användning av Upphovsrättsinfo..

Relaterade avsnitt



- [Tangentbordsskärm](#)

TP1001411776

Digitalkamera med utbytbart objektiv
ILCE-7CR α7CR

Skriv serienr. (stillbild/film)

Kamerans serienummer skrivs in under tagning.

① **MENU** →  /  (**Tagning**) → [**Fil**] → [ **Skriv serienr.**] → önskad inställning.

Menypunktsdetaljer

På:

Kamerans serienummer anges på bilden.

Av:

Kamerans serienummer anges inte på bilden.

TP1001415712

Digitalkamera med utbytbart objektiv
ILCE-7CR α7CR

Wi-Fi-anslutning

Används för att ställa in om kamerans Wi-Fi-funktion ska användas.

1 MENU →  (Nätverk) → [Wi-Fi] → [Wi-Fi-anslutning] → önskad inställning.

- Ställer in denna funktion på [På] för att söka efter anslutningsbara åtkomstpunkter. Om det inte går att hitta några åtkomstpunkter så använd [Tryck på WPS] eller [Inst. åtkomstpunkt] för att konfigurera inställningarna.

Menypunktsdetaljer

På:

Använder Wi-Fi-funktionen.

Av:

Använder inte Wi-Fi-funktionen.

Relaterade avsnitt

- [Tryck på WPS](#)
- [Inst. åtkomstpunkt](#)

TP1001423544

Digitalkamera med utbytbart objektiv
ILCE-7CR α7CR

Tryck på WPS

Om åtkomstpunkten är försedd med en Wi-Fi Protected Setup (WPS)-knapp går det lätt att registrera åtkomstpunkten i den här produkten.

För närmare detaljer om vilka funktioner och inställningsmöjligheter som finns på din åtkomstpunkt, se bruksanvisningen till åtkomstpunkten eller kontakta åtkomstpunktens administratör.

Ställ in [Wi-Fi-anslutning] på [På] i förväg.

1 MENU →  (Nätverk) → [Wi-Fi] → [Tryck på WPS].

2 Tryck in Wi-Fi Protected Setup (WPS)-knappen på åtkomstpunkten för att ansluta.

OBS!

- [Tryck på WPS] fungerar bara om åtkomstpunktens säkerhetsinställning är inställd på WPA eller WPA2 och åtkomstpunkten har stöd för Wi-Fi Protected Setup (WPS)-knappsmetoden. Om säkerhetsinställningen är inställd på enbart WEP eller WPA3 eller om din åtkomstpunkt saknar stöd för Wi-Fi Protected Setup (WPS)-knappsmetoden ska [Inst. åtkomstpunkt] användas.
- Det kan hända att det inte går att ansluta alls eller att kommunikationsavståndet krymper beroende på förhållandena runtomkring, t.ex. väggmaterialet eller om det finns hinder eller radiovågor mellan produkten och åtkomstpunkten. Om det skulle inträffa, så prova att flytta produkten någon annanstans eller flytta den närmare åtkomstpunkten.

Relaterade avsnitt

- [Inst. åtkomstpunkt](#)

TP1001380797

Digitalkamera med utbytbart objektiv
ILCE-7CR α7CR

Inst. åtkomspunkt

Det går att registrera åtkomspunkten manuellt. Kontrollera allra först åtkomspunktens SSID-namn, säkerhetssystem och lösenord innan du börjar med själva registreringsproceduren. I somliga apparater kan lösenordet vara förinställt. Se bruksanvisningen till åtkomspunkten för närmare detaljer eller kontakta åtkomspunktens administratör. Ställ in [Wi-Fi-anslutning] på [På] i förväg.

1 MENU →  (Nätverk) → [Wi-Fi] → [Inst. åtkomspunkt].

2 Välj den åtkomspunkt som du vill registrera.

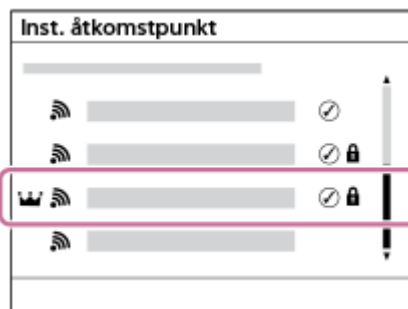



Om önskad åtkomspunkt visas på skärmen: Välj önskad åtkomspunkt.

Om önskad åtkomspunkt inte visas på skärmen: Välj [Manuell inställning] och ställ in åtkomspunkten.

- Om du valde [Manuell registrering], så mata in åtkomspunktens SSID-namn och välj sedan säkerhetssystem.
- Om du väljer [WPS PIN] går det att registrera åtkomspunkten genom att mata in PIN-koden som visas på kameran i en ansluten enhet.

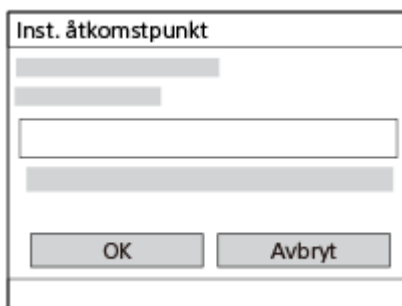
3 Mata in lösenordet, och välj [OK].



- Åtkomspunkter utan  (låssymbol) kräver inget lösenord.
- Observera att om du visar ditt lösenord kan du avslöja det för tredje part. Se till att ingen är i närheten innan du visar den.

4 Välj [OK].

Övriga inställningspunkter

Beroende på åtkomspunktens tillstånd eller inställningsmetod kan det behövas att man ställer in ytterligare punkter. För en oregistrerad åtkomspunkt väljer man [Detaljerad]-knappen på lösenordsinmatningsskärmen.

För en registrerad åtkomstpunkt trycker man på höger sida av styrratten på skärmen för val av åtkomstpunkt.

Anslutningsprioritet:

Välj [På] eller [Av].

Inställning IP-adress:

Välj [Auto] eller [Manuell].

IP-adress:

Om du matar in IP-adressen för hand, så mata in den inställda adressen.

Subnet-mask/Standard-gateway/Primär DNS-server/Sekundär DNS-server:

Om du har ställt in punkten [Inställning IP-adress] på [Manuell], så mata in IP-adressen enligt din nätverksmiljö.

Tips

- När du väljer en registrerad åtkomstpunkt ställs [Anslutningsprioritet] för åtkomstpunkten in på [På] vilket prioriterar anslutningarna till åtkomstpunkten.
- Den prioriterade åtkomstpunkten markeras med en  (krona)-ikon.

OBS!

- När en åtkomstpunkt har registrerats ställs [Anslutningsprioritet] för åtkomstpunkten in på [På]. Om du vill sluta prioritera anslutningen till en viss åtkomstpunkt ska du ställa in [Anslutningsprioritet] för åtkomstpunkten på [Av].
- Om det finns både 2,4 GHz-och 5 GHz-åtkomstpunkter med samma SSID-och krypteringsformat visas åtkomstpunkten med det starkaste radiofältet.

Relaterade avsnitt

- [Tryck på WPS](#)
- [Tangentbordsskärm](#)

TP1001380794

Digitalkamera med utbytbart objektiv
ILCE-7CR α7CR

Frekvensband Wi-Fi (modeller som stöder 5 GHz)

Används för att ställa in frekvensbandet för Wi-Fi-kommunikation. [5 GHz] ger snabbare kommunikationshastigheter och mer stabil dataöverföring än [2,4 GHz].

Inställningen [Frekvensband Wi-Fi] gäller en Wi-Fi Direct-anslutning med en smartphone eller dator som är en direktanslutning till kameran som inte går via en åtkomstpunkt.

1 MENU →  (Nätverk) → [Wi-Fi] → [Frekvensband Wi-Fi] → önskad inställning.

Menypunktsdetaljer

2,4 GHz/5 GHz

TP1001416566

Digitalkamera med utbytbart objektiv
ILCE-7CR α7CR

Visa info Wi-Fi



Används för att visa kamerans Wi-Fi-information, t.ex. MAC-adressen, IP-adressen osv.

1 MENU →  (Nätverk) → [Wi-Fi] → [Visa info Wi-Fi].

Tips

- Annan information än MAC-adressen visas när [Wi-Fi-anslutning] är satt till [På].

Visa MAC-adressens QR Code

- Det går att importera kamerans MAC-adress till en smartphone. Använd någon av följande metoder för att visa aktuell QR Code på skärmen och läs sedan av denna QR Code med smartphone-appen Transfer & Tagging.
 - Slå på kameran från avstängt läge samtidigt som du trycker på  (uppspelning)-knappen.
 - Tryck på  (radera)-knappen på skärmen [Visa info Wi-Fi].

Se följande support sida för närmare information om hur du läser av en QR Code med Transfer & Tagging.

<https://support.d-imaging.sony.co.jp/app/transfer//macaddress/index.php>

Transfer & Tagging är endast tillgängligt i vissa länder och områden.

TP1001416565

Digitalkamera med utbytbart objektiv
ILCE-7CR α7CR

Åtrst SSID/lösen

Denna produkt delar anslutningsinformation med enheter som har tillstånd att ansluta vid upprättning av en Wi-Fi Direct-anslutning till en smartphone eller dator. Om du vill ändra vilka apparater som ska ha tillstånd att ansluta kan du nollställa anslutningsinformationen.

1 MENU →  (Nätverk) → [Wi-Fi] → [Åtrst SSID/lösen] → [OK].

OBS!

- Om du ansluter den här produkten till en smartphone efter att ha återställt anslutningsinformationen måste du göra om inställningarna för smartphonen igen.
- Om du ansluter denna produkt till en dator med Wi-Fi Direct efter att ha återställt anslutningsinformationen måste du konfigurera inställningarna på datorn igen.

Relaterade avsnitt

- [Styra kameran via en dator \(Fjärrdatorfunktion\)](#)

TP1001380814

Digitalkamera med utbytbart objektiv
ILCE-7CR α7CR

Bluetooth-inställningar

Inställningar för anslutning av kameran till en smartphone eller Bluetooth-fjärrkontroll eller ett tagningsgrepp via en Bluetooth-anslutning.

1 MENU →  (Nätverk) → [Bluetooth] → Välj ett menyalternativ och ställ in önskad parameter.

Menypunktsdetaljer

Bluetooth-funktion:

Används för att slå på respektive stänga av kamerans Bluetooth-funktion. ([På]/[Av])

Ihoppning:

Används för att tända skärmen för hoppning av kameran med smartphonen eller Bluetooth-fjärrkontrollen.

Hant. ihopp. enhet:

Låter dig kontrollera eller radera hoppningsinformationen för enheter som är hopparade med kameran.

Bluetooth-fjärrkntr.:

Används för att välja om en Bluetooth-kompatibel fjärrkontroll (säljs separat) ska användas eller inte. ([På]/[Av])

Visa enhetsadress:

Används för att se kamerans BD-adress.

OBS!

- När du har raderat hoppningsinformationen för kameran från din smartphone ska du radera hoppningsinformationen för smartphonen från kameran med hjälp av [Hant. ihopp. enhet].

Relaterade avsnitt

- [Bluetooth-fjärrkntr.](#)
- [Ans. str. stängs AV \(smartmobil\)](#)
- [Hoppning av kameran med en smartphone \(Smartphone-ansl.\)](#)

TP1001411738

Digitalkamera med utbytbart objektiv
ILCE-7CR α7CR

Bluetooth-fjärrkntnr.

Det går att styra kameran med en Bluetooth-kompatibel fjärrkontroll (säljs separat) eller ett tagningsgrepp (säljs separat). För närmare information om kompatibla fjärrkontroller eller tagningsgrepp, se Sony-webbplatsen för ditt område eller kontakta din Sony-handlare eller närmaste auktoriserade Sony-serviceverkstad.

- 1 **Välj MENU** →  (Nätverk) → [Bluetooth] → [Bluetooth-funktion] → [På] på kameran.
- 2 **Välj MENU** →  (Nätverk) → [Bluetooth] → [Bluetooth-fjärrkntnr.] → [På] på kameran.
 - Om ingen Bluetooth-apparat är hopparad med kameran för ögonblicket visas skärmen för hopparring som beskrivs i steg 3.
- 3 **Välj MENU** →  (Nätverk) → [Bluetooth] → [Hopparring] på kameran för att öppna hopparringsskärmen.
- 4 **Utför hopparringen på Bluetooth-fjärrkontrollen.**
 - Se handledningen till Bluetooth-fjärrkontrollen för närmare detaljer.
- 5 **Välj [OK] på kameran på bekräftelseskärmen för Bluetooth-anslutningen.**
 - Hopparringen är därmed klar, och nu går det att styra kameran med Bluetooth-fjärrkontrollen. När väl hopparringen har utförts en gång går det att ansluta Bluetooth-fjärrkontrollen igen senare genom att ställa in [Bluetooth-fjärrkntnr.] på [På].

Menypunktsdetaljer

På:

Fjärrstyrning med Bluetooth-fjärrkontroll möjlig.

Av:

Fjärrstyrning med Bluetooth-fjärrkontroll ej möjlig.

Ikoner för Bluetooth-anslutning

 (Bluetooth-anslutning tillgänglig): Bluetooth-anslutning med Bluetooth-fjärrkontroll är upprättad.



 (Bluetooth-anslutning inte tillgänglig): Bluetooth-anslutning med Bluetooth-fjärrkontroll är inte upprättad.

Ikoner som visas vid anslutning till en Bluetooth-fjärrkontroll

 (fjärrkontrollmarkering): en Bluetooth-fjärrkontroll går att använda.

Tips

- Bluetooth-anslutningen är bara aktiv medan du styr kameran med Bluetooth-fjärrkontrollen.
- Denna Bluetooth-ikon visas inte när pekfunktionsikonerna visas i filminspelningsläget. Om du vill se Bluetooth-ikonen sveper du pekfunktionsikonerna åt vänster eller höger för att dölja pekfunktionsikonerna.

- Om  (Bluetooth-anslutning tillgänglig)-ikonen visas på skärmen men  (fjärrkontrollmarkering) inte visas ska du ställa in [Bluetooth-fjärrkntnr.] på [På] och följa anvisningarna på skärmen.

OBS!

- Om kameran återställs till fabriksinställningarna raderas hoppningsinformationen. Gör om hoppningen för att använda Bluetooth-fjärrkontrollen.
- Om Bluetooth-anslutningen är instabil så flytta undan eventuella hinder, människor eller metallföremål mellan kameran och den hopparade Bluetooth-fjärrkontrollen.
- Följande funktioner kan inte användas när [Bluetooth-fjärrkntnr.] är satt till [På].
 - Energisparläge
- Det går bara att ansluta en Bluetooth-fjärrkontroll till kameran åt gången.
- Om funktionen inte fungerar ordentligt så kontrollera följande punkter och prova att göra om hoppningen.
 - Kontrollera att punkten [Flygplansläge] på kameran är inställd på [Av].
 - Om funktionen inte fungerar korrekt trots att du har utfört ovanstående åtgärder ska du radera hoppningsinformationen för den enhet som du vill ansluta med hjälp av [Hant. ihopp. enhet] på kameran.

Relaterade avsnitt

- [Bluetooth-inställningar](#)

TP1001416560

Digitalkamera med utbytbart objektiv
ILCE-7CR α7CR

Trådbundet LAN (USB-LAN)

Används för att konfigurera ett kabelanslutet nätverk. Du kan ansluta den här produkten till ett nätverk via kabelanslutet LAN genom att ansluta en USB-LAN-adapter som finns att köpa i handeln till USB Type-C-uttaget på den här produkten.

1 MENU →  (Nätverk) → [Trådbundet LAN] → önskad inställning.

Menypunktsdetaljer

LAN Inst. IP-adress:

Används för ställa in om IP-adressen för det kabelanslutna nätverket ska konfigureras automatiskt eller för hand. ([Auto]/[Manuell])

Visa info trådb. LAN:

Visar information om trådbundet LAN för den här produkten som MAC-adress eller IP-adress.

IP-adress:

Om du matar in IP-adressen för hand, så mata in den fasta adressen.

Subnet-mask/Standard-gateway/Primär DNS-server/Sekundär DNS-server:

Om du har ställt in punkten [**LAN** Inst. IP-adress] på [Manuell], så mata in IP-adressen enligt din nätverksmiljö.

Tips

- Vi rekommenderar att du använder en Gigabit Ethernet-adapter för USB Type-C-anslutningar.

Visa MAC-adressens QR Code

- Det går att importera kamerans MAC-adress till en smartphone. Använd följande metod för att visa aktuell QR Code på bildskärmen och läs sedan av denna QR Code med smartphone-appen Transfer & Tagging.
 - Tryck på  (radera)-knappen på skärmen [Visa info trådb. LAN].

Se följande support sida för närmare information om hur du läser av en QR Code med Transfer & Tagging.

<https://support.d-imaging.sony.co.jp/app/transfer//macaddress/index.php>

Transfer & Tagging är endast tillgängligt i vissa länder och regioner.

OBS!

- Vi kan inte garantera att alla sorters adaptrar för USB-LAN-omvandling fungerar som de ska.

Relaterade avsnitt

- [Tangentbordsskärm](#)

TP1001414033

Digitalkamera med utbytbart objektiv
ILCE-7CR α7CR

USB-LAN/Tjud.

Anslut till nätverket genom att ansluta en USB-LAN-omvandlingsadapter till kameran eller använda en anslutning på din smartphone för att ansluta till nätverket.

- 1 **MENU** →  **(Nätverk)** → **[USB-LAN/Tjud.]** → **önskad anslutningsmetod.**
 - För att koppla bort från nätverket väljer man [Koppla b. USB-LAN] eller [Bortkopp. av tjudring].

Menypunktsdetaljer

USB-LAN-anstl.:

Anslut till nätverket med hjälp av en USB-LAN-omvandlingsadapter.

Tjudringsanslutning:

Anslut till nätverket med hjälp av internetdelningsanslutningen på din smartphone.

Relaterade avsnitt

- [Trådbundet LAN \(USB-LAN\)](#)

TP1001423531

Digitalkamera med utbytbart objektiv
ILCE-7CR α7CR

Flygplansläge

Ombord på flygplan och liknande går det att stänga av alla de trådlösa funktionerna tillfälligt, inklusive Wi-Fi.

- 1 **MENU** →  **(Nätverk)** → **[Nätverksaltn.]** → **[Flygplansläge]** → **önskad inställning.**
När punkten [Flygplansläge] är inställd på [På] visas ett flygplansmärke på skärmen.

TP1001380792

Digitalkamera med utbytbart objektiv
ILCE-7CR α7CR

Red. enhetsnamn

Det går att ändra enhetsnamnet för anslutningarna Wi-Fi, [Fjärrdator] eller Bluetooth.

- 1 **MENU** →  (Nätverk) → [Nätverksaltn.] → [Red. enhetsnamn].
 - 2 Välj inmatningsrutan och mata sedan in enhetsnamnet → [OK].
-

Relaterade avsnitt

- [Tryck på WPS](#)
- [Inst. åtkomstpunkt](#)
- [Styra kameran via en dator \(Fjärrdatorfunktion\)](#)
- [Tangentbordsskärm](#)

TP1001380816

Digitalkamera med utbytbart objektiv
ILCE-7CR α7CR

Import av rotcertifikat till kameran (Imp. rotcertifikat)

Används för att importera ett rotcertifikat som behövs för att kontrollera en server från ett minneskort. Använd den här funktionen för krypterad kommunikation vid FTP-överföring.

Se "FTP Help Guide" för närmare detaljer.

https://rd1.sony.net/help/di/ftp_2370/h_zz/

1 MENU →  (Nätverk) → [Nätverksaltn.] → [Imp. rotcertifikat].

TP1001414034

Digitalkamera med utbytbart objektiv
ILCE-7CR α7CR

Inst. åtkomstverifi.

Används för att kryptera kommunikation mellan kameran och enheten vid fjärrstyrd tagning eller överföring av bilder med hjälp av en smartphone eller vid anslutning via PC-fjärrfunktionen.

1 MENU →  (Nätverk) → [Nätverksaltn.] → [Inst. åtkomstverifi.] → önskad inställning.

Menypunktsdetaljer

Åtkomstverifiering:

Används för att ange om kommunikation med åtkomstautentisering ska krypteras. ([På] / [Av])

Användare:

Används för att ange användarnamn för åtkomstautentisering.

Lösenord:

Används för att ange lösenord för åtkomstautentisering.

Generera lösenord:

Används för att automatiskt generera ett lösenord för åtkomstautentisering.

OBS!

- När [Åtkomstverifiering] är inställd på [Av] utförs kommunikation utan SSH-anslutningsautentisering eller kryptering, vilket kan leda till att innehållet snappas upp eller att kameran blir åtkomlig för en obehörig tredje part.
- Kontrollera att [Åtkomstverifiering] inte oavsiktligt är inställd på [Av] innan kameran ansluts till en smartphone eller dator.
- Användarnamnet och lösenordet för [Inst. åtkomstverifi.] skapas automatiskt och ställs in när kameran köps. Var försiktig så att andra inte får åtkomst till ditt användarnamn och lösenord.
- För lösenordet i [Inst. åtkomstverifi.] måste du ange en teckensträng som är tillräckligt lång så att det är svårt för andra att gissa och förvara den säkert.
- Om man avmaskerar lösenordet när man skriver in det finns det risk att det avslöjas till en tredje part. Se till att ingen är i närheten innan du visar den.
- Initiera kameran innan du lånar ut eller ger den till någon annan.
- För [Användare]: ställ in en teckensträng med alfanumeriska tecken/symboler på upp till 16 tecken.
- För [Lösenord]: ställ in en teckensträng med alfanumeriska tecken/symboler på 8 till 16 tecken, inklusive både bokstäver och siffror.

Relaterade avsnitt

- [Info. åtkomstverifi.](#)
- [Tangentbordsskärm](#)

TP1001423543

Digitalkamera med utbytbart objektiv
ILCE-7CR α7CR

Info. åtkomstverifi.

Används för att visa den information som krävs för att ansluta kameran till en dator eller en smartphone med hjälp av åtkomstautentisering.

1 MENU →  (Nätverk) → [Nätverksaltn.] → [Info. åtkomstverifi.].

Informationen som krävs för att ansluta såsom användarnamn, lösenord, MAC-adress och fingeravtryck för kameran visas.

OBS!

- När [Info. åtkomstverifi.] visas på skärmen ska du se till att ingen finns i närheten för att undvika att informationen på skärmen kan ses av andra och för att förhindra obehörig användning av användarnamn, lösenord och fingeravtryck.
- Initiera kameran innan du lånar ut eller ger den till någon annan.

Relaterade avsnitt

- [Inst. åtkomstverifi.](#)

TP1001423542

Digitalkamera med utbytbart objektiv
ILCE-7CR α7CR

Återst. nätverksinst.

Används för att återställa alla nätverksinställningar till standardinställningarna.

[Flygplansläge] återställs inte till [Av] även om du utför [Återst. nätverksinst.] när [Flygplansläge] är inställt på [På].

① **MENU** →  **(Nätverk)** → **[Nätverksaltn.]** → **[Återst. nätverksinst.]** → **[Enter]**.

TP1001411703

5-054-924-92(1) Copyright 2023 Sony Corporation

Digitalkamera med utbytbart objektiv
ILCE-7CR α7CR

Funk. för FTP-överf.

Det går att ställa bildöverföring via en FTP-servern och att överföra bilder till FTP-servern. Grundläggande kunskap om FTP-serverar krävs.

Se "FTP Help Guide" för närmare detaljer.

https://rd1.sony.net/help/di/ftp_2370/h_zz/

1 MENU →  (Nätverk) → [FTP-överföring] → [Funk. för FTP-överf.] → önskad inställning.

Relaterade avsnitt

- [Import av rotcertifikat till kameran \(Imp. rotcertifikat\)](#)

TP1001414039

Digitalkamera med utbytbart objektiv
ILCE-7CR α7CR

Skärmljusstyrka

Används för att justera skärmens ljusstyrka.

① MENU →  (Installation) → [Sökare/Skärm] → [Skärmljusstyrka] → önskad inställning.

Menypunktsdetaljer

Manuell:

Används för att justera ljusstyrkan inom ett område från -2 till +2.

Soligt väder:

Används för att ställa in en lämplig ljusstyrka för utomhustagning.

OBS!

- Läget [Soligt väder] är för ljust för tagning inomhus. Ställ in punkten [Skärmljusstyrka] på [Manuell] för inomhustagning.

TP1001411785

Digitalkamera med utbytbart objektiv
ILCE-7CR α7CR

Sökarens ljusstyrka

När sökaren används justerar denna produkt ljusstyrkan i sökaren i förhållande till omgivningen.

1 MENU →  (Installation) → [Sökare/Skärm] → [Sökarens ljusstyrka] → önskad inställning.

Menypunktsdetaljer

Auto:

Ljusstyrkan korrigeras automatiskt.

Manuell:

Väljer önskad ljusstyrka från inställningsvärdena.

OBS!

- När kamerans temperatur stiger kan det hända att sökaren blir mörk.

TP1001411766

Digitalkamera med utbytbart objektiv
ILCE-7CR α7CR

Sökarens färgtemp.

Används för att justera sökarens färgtemperatur.

① MENU →  (Installation) → [Sökare/Skärm] → [Sökarens färgtemp.] → önskad inställning.

Menypunktsdetaljer

-2 till +2:

När man väljer "-" blir färgerna på skärmen i sökaren varmare, och när man väljer "+" blir de kallare.

TP1001411699

Digitalkamera med utbytbart objektiv
ILCE-7CR α7CR

Bildhast. f sökare (stillbild)

Motivets rörelser visas på ett jämnare sätt genom att sökarens bildfrekvens justeras under stillbildstagning. Denna funktion är praktisk vid tagning av motiv som rör sig snabbt.

1 MENU →  (Installation) → [Sökare/Skärm] → [ Bildhast. f sökare] → önskad inställning.

- Denna funktion går att ställa in för önskad knapp med [ Inst spec.kn/ratt].

Menypunktsdetaljer



Standard:

Motivet visas med normal bildfrekvens i sökaren.

Hög:

Motivets rörelser visas på ett smidigare sätt i sökaren.

OBS!

- När [ Bildhast. f sökare] är inställt på [Hög] är [ Visningskvalitet] låst på [Standard].
- Även om [ Bildhast. f sökare] är inställd på [Hög] kan inställningen växla till [Standard] automatiskt beroende på temperaturen vid tagning och tagningsförhållandena.
- Bildrutehastigheten är begränsad i följande fall:
 - Under uppspelning
 - Under HDMI-anslutning
 - När temperaturen inuti kamerahuset är hög

Relaterade avsnitt

- [Tilldela funktioner som används ofta till knappar och rattar \(Inst spec.kn/ratt\)](#)

TP1001412727

Digitalkamera med utbytbart objektiv
ILCE-7CR α7CR

Auto skärm AV (stillbild)

Ställer in om bildskärmen ska stängas av automatiskt eller ej i tagningslägena för stillbilder.

1 MENU →  (Installation) → [Ströminst.altern.] → [ Auto skärm AV] → önskad inställning.

Menypunktsdetaljer

Stängs inte AV:

Bildskärmen stängs inte av.

2 s/5 s/10 s/1 min:

Bildskärmen stängs av efter att den angivna tiden har förflutit utan att användaren behöver göra något.

Du kan återgå till tagningsläget genom att göra något på kameran, till exempel trycka ner avtryckaren halvvägs.

OBS!

- Om du inte tänker använda kameran under en längre period ska du stänga av kameran.

TP1001418617

Digitalkamera med utbytbart objektiv
ILCE-7CR α7CR

Starttid f. energiläge

Används för att ställa in tiden tills kameran automatiskt ska gå över till strömbesparingsläge för att undvika onödig batteriförbrukning när man inte gör något med kameran. För att återgå till tagningsläget räcker det att göra en manöver som t.ex. att trycka ner avtryckaren halvvägs.

1 MENU →  (Installation) → [Ströminst.altern.] → [Starttid f. energiläge] → önskad inställning.

Menypunktsdetaljer

Av/30 min/5 min/2 min/1 min/10 s

OBS!

- Stäng av produkten när den inte ska användas på länge.
- Strömbesparingsfunktionen inaktiveras i följande fall:
 - När ström matas via USB
 - Vid uppspelning av bildspel
 - Under FTP-överföring
 - Under filminspelning.
 - Under anslutning till en dator eller TV
 - När [Bluetooth-fjärrkntnr.] är inställd på [På]
 - Vid strömning

TP1001411768

Digitalkamera med utbytbart objektiv
ILCE-7CR α7CR

Strömsparl. monitor

Används för att ange om strömsparlänkning ska aktiveras eller inte när bildskärmen öppnas eller stängs vänd inåt.

① MENU →  (Installation) → [Ströminst.altern.] → [Strömsparl. monitor] → önskad inställning.

Menypunktsdetaljer

Båda länkade :

Aktiverar strömsparlänkning via bildskärmen. Kameran återgår från strömsparläget när bildskärmen öppnas och går över i strömsparläge när bildskärmen stängs vänd inåt.

Öppna: retur :

Kameran återgår från strömsparläget när bildskärmen öppnas.

Stäng: strömspar :

Kameran går över i strömsparläge när bildskärmen stängs vänd inåt.

Länkar inte :

Inaktiverar strömsparlänkning via bildskärmen.

TP1001420131

Digitalkamera med utbytbart objektiv
ILCE-7CR α7CR

Auto tempavstäng.

Används för att ställa in den temperatur i kameran då kameran stängs av automatiskt under tagning. När den är inställd på [Hög] går det att fortsätta tagningen även om temperaturen i kameran blir varmare än normalt.

1 MENU →  (Installation) → [Ströminst.altern.] → [Auto tempavstäng.] → önskad inställning.

Menypunktsdetaljer

Standard:

Används för att ställa in standardtemperaturen för avstängning av kameran.

Hög:

Används för att ställa in en högre temperatur än standardtemperaturen för avstängning av kameran [Standard].

Att observera när punkten [Auto tempavstäng.] är inställd på [Hög]

- Ta inte bilder genom att hålla kameran i handen. Använd ett stativ.
- Om du använder kameran genom att hålla den i handen under en längre tid kan det leda till lågtemperaturbrännskador.

Kontinuerlig inspelningstid för filmer när punkten [Auto tempavstäng.] är inställd på [Hög]

Den maximala möjliga inspelningstiden för filmer är på följande sätt när inspelningen startas med kameran inställd på standardinställningarna efter det att den har varit avstängd ett tag. Följande värden anger den kontinuerliga tiden från det att kameran börjar spela in till det att kameran avbryter inspelningen.

Omgivande temperatur: 25 °C

Kontinuerlig inspelningstid för filmer (HD): Ca. 120 minuter

Kontinuerlig inspelningstid för filmer (4K): Ca. 60 minuter

Omgivningstemperatur: 40 °C

Kontinuerlig inspelningstid för filmer (HD): Ca. 30 minuter

Kontinuerlig inspelningstid för filmer (4K): Ca. 10 minuter

HD: XAVC S HD (60p 50M/50p 50M 4:2:0 8bit, när kameran inte är ansluten via Wi-Fi, när bildskärmen är öppen)

4K: XAVC S 4K (60p 150M/50p 150M 4:2:0 8bit, när kameran inte är ansluten via Wi-Fi, när bildskärmen är öppen)

OBS!

- Beroende på omgivande förhållanden eller kamerans temperatur kanske inte den inspelningsbara tiden för filmer ändras, även om [Auto tempavstäng.] är inställd på [Hög].

Relaterade avsnitt

- [Inspelningsbar tid för filmer](#)

TP1001414037

Digitalkamera med utbytbart objektiv
ILCE-7CR α7CR

Visningskvalitet (stillbild)

Det går att ändra visningskvaliteten.

1 MENU →  (Installation) → [Sökare/Skärm] → [ Visningskvalitet] → önskad inställning.

Menypunktsdetaljer

Hög:

Bilden visas med hög kvalitet.



Standard:

Bilden visas med vanlig kvalitet.

Tips

- Om flimret (moiré-mönster eller sågtandat mönster, "jaggies") visas i sökaren i finlinjer eller liknande kan det hända att detta blir bättre om man väljer [Hög].

OBS!

- När [Hög] är inställt ökar batteriförbrukningen jämfört med när [Standard] är inställt.
- När kamerans temperatur stiger kan inställningen låsas fast på [Standard].
- När "-" visas som inställningsvärde för [ Visningskvalitet] kan du varken se eller ändra inställningen. Sätt [ Bildhast. f sökare] till [Standard] för att ändra inställningen för [ Visningskvalitet].

TP1001380929

Digitalkamera med utbytbart objektiv
ILCE-7CR α7CR

USB-ansl.läge

Används för att ställa in USB-anslutningsmetoden när kameran är ansluten till en dator eller liknande.

1 MENU →  (Installation) → [USB] → [USB-ansl.läge] → önskad inställning.

Menypunktsdetaljer

Välj när ansluten:

Varje gång som du ansluter USB-kabeln till kameran ska du välja det läge som du vill använda bland följande. ([Liveströmning(USB-strömn.)], [Bildöverföring (MSC)], [Bildöverföring (MTP)] eller [Fjärrtagning (Fjärrdator)])

USB-strömn.:

Utför USB-strömning via en ansluten dator eller smartphone.

Massmin(MSC):

Upprättar en Mass Storage-anslutning när kameran ansluts till en dator eller liknande.

När du ansluter kameran till en dator eller annan USB-enhet betraktas kameran som en löstagbar lagringsenhet och det går att överföra filer från kameran.

MTP:

Används för att upprätta en MTP-anslutning mellan kameran, en dator och andra USB-enheter.

När du ansluter kameran till en dator eller annan USB-enhet betraktas kameran som en mediaenhet och det går att överföra stillbilder/filmer från kameran.

Fjärrdator:

Använder Imaging Edge Desktop (Remote) för att styra produkten från en dator, inklusive sådana funktioner som att ta bilder och lagra bilder på datorn.

Relaterade avsnitt

- [USB-strömning \(film\)](#)
- [För att importera bilder till datorn](#)
- [Styra kameran via en dator \(Fjärrdatorfunktion\)](#)

TP1001380920

Digitalkamera med utbytbart objektiv
ILCE-7CR α7CR

USB LUN-inställn.

Används för att öka kompatibiliteten genom att begränsa funktionerna vid USB-anslutning.

1 MENU →  (Installation) → [USB] → [USB LUN-inställn.] → önskad inställning.

Menypunktsdetaljer

Multipla:

Låt [Multipla] vara inställt i vanliga fall.

Enkelt:

Ställ bara in [USB LUN-inställn.] på [Enkelt] om det inte går att ansluta på annat sätt.

TP1001380923

Digitalkamera med utbytbart objektiv
ILCE-7CR α7CR

USB-strömförsörjn.

Används för att ställa in om produkten ska förses med spänning via USB-kabeln när produkten ansluts till en dator eller en annan USB-apparat.

1 MENU →  (Installation) → [USB] → [USB-strömförsörjn.] → önskad inställning.

Menypunktsdetaljer

På:

Produkten förses med spänning via en USB-kabel när produkten ansluts till en dator osv.

Av:

Produkten förses inte med ström via en USB-kabel när den är ansluten till en dator eller liknande.

Funktioner som går att använda samtidigt som kameran spänningsförsörjs via en USB-kabel

I nedanstående tabell visas vilka funktioner som går att använda/som inte går att använda samtidigt som kameran spänningsförsörjs via en USB-kabel.

Funktion	Går att använda/går inte att använda
Tagning av bilder	Går att använda
Uppspelning av bilder	Går att använda
Wi-Fi/Bluetooth-anslutningar	Går att använda
Uppladdning av ett batteripaket	Går inte att använda
Påslagning av kameran utan att ett batteripaket är isatt	Går inte att använda

OBS!

- Sätt i batteripaketet i produkten för att driva den via en USB-kabel.

TP1001412721

Digitalkamera med utbytbart objektiv
ILCE-7CR α7CR

HDMI-upplösning

När du ansluter kameran till en TV eller datorbildskärm med en HDMI-kabel (säljs separat) kan du ställa in upplösningen från HDMI-uttaget på kameran under stillbildstagning eller uppspelning.

1 MENU →  (Installation) → [Extern utgång] → [ HDMI-upplösning] → önskad inställning.

Menypunktsdetaljer

Auto:

Kameran upptäcker automatiskt upplösningen på den anslutna TV:n eller enheten och ställer in utgångens upplösning efter detta.

2160p:

Bilden matas ut med 2160p-kvalitet.

1080p:

Bilden matas ut med HD-bildkvalitet (1080p).

1080i:

Bilden matas ut med HD-bildkvalitet (1080i).

OBS!

- Om bilden inte visas korrekt vid användning av inställningen [Auto] kan du välja [1080i], [1080p] eller [2160p] baserat på den anslutna TV:n.

TP1001380915

Digitalkamera med utbytbart objektiv
ILCE-7CR α7CR

Inst. HDMI-utmtn. (film)

Ställer in video och ljud som ska skickas till en separat inspelningsenhet/spelare som är ansluten via HDMI vid filminspelning.

Använd en premium HDMI-höghastighetskabel (säljs separat) för att skicka 4K-filmer eller RAW-filmer.

1 MENU →  (Installation) → [Extern utgång] → [ Inst. HDMI-utmtn.] → önskad inställning.

Menypunktsdetaljer

Sp. in me. un. HDMI-ut.:

Anger om filmer ska spelas in på minneskortet i kameran under HDMI-överföring.

[På]: Filmer spelas in på kamerans minneskort och filmerna överförs samtidigt till den HDMI-anslutna enheten.

Färgdjupet för den överförda filmen baseras på [Inspelningsinst.] under [ Filminställningar].

[Av (endast HDMI)]: Filmer spelas inte in på minneskortet i kameran och filmerna överförs bara till enheter som är anslutna via HDMI.

Utmatningsupplösning:

Används för att ställa in upplösningen för bilden som överförs till en annan enhet via HDMI när [Sp. in me. un. HDMI-ut.] är satt till [På] och [RAW-utmatning] är satt till [Av]. ([Auto] / [2160p] / [1080p] / [1080i])

Ins. 4K-ut.(end. HDMI):

Används för att ställa in bildrutehastigheten och färgdjupet för 4K-filmer som överförs till en annan enhet som är ansluten via HDMI när [Sp. in me. un. HDMI-ut.] är satt till [Av (endast HDMI)] och [RAW-utmatning] är satt till [Av]. ([60p 10bit] / [50p 10bit] / [30p 10bit] / [25p 10bit] / [24p 10bit])

RAW-utmatning:

Används för att ställa in om RAW-filmer ska överföras till en annan RAW-kompatibel enhet som är ansluten via HDMI. ([På] / [Av])

Inst. RAW-utmatning:

Används för att ställa in bildrutehastigheten när RAW-filmer överförs till en annan RAW-kompatibel enhet som är ansluten via HDMI. ([60p] / [50p] / [30p] / [25p] / [24p])

Time Code-utmatning:

Används för att ställa in om tidskoden och användarbitarna ska överföras ut till en annan enhet som är ansluten via HDMI. ([På] / [Av])

Tidskodsinformationen överförs som digitala data och inte som en bild som visas på skärmen. Den anslutna enheten kan sedan använda dessa digitala data för att läsa tidsinformationen.

REC-kontroll:

Används för att ställa in om inspelningen på den externa inspelningsenheten/spelaren ska fjärrstartas eller -avslutas via kameran när kameran är ansluten till en extern inspelningsenhet/spelare. ([På] / [Av])



4ch ljudutmatning:

Ställ vid inspelning av ljud på 4 kanaler i kombinationen av ljudkanaler som ska överföras till andra enheter som är anslutna via HDMI.

[CH1/CH2]: Ljudet från kanal 1 matas till sidan L (vänster) och från kanal 2 till sidan R (höger).



[CH3/CH4]: Ljudet från kanal 3 matas till sidan L (vänster) och från kanal 4 till sidan R (höger).

Tips

- När [REC-kontroll] är satt till [På],  STBY visas (STBY) när ett inspelningskommando är redo att skickas till den externa inspelaren/spelaren och  REC (REC) visas när ett inspelningskommando skickas till den externa inspelaren/spelaren.
- Även vid inspelning av en film med 4 kanaler på en enhet som är ansluten till HDMI-uttaget på kameran överförs ljudet med inställningen [4ch ljudutmatning].

- Vid överföring av RAW-filmer till en annan enhet som är ansluten via HDMI ska du ställa in [Log tagning] under [Log tagningsins.] på [På (Flexibel ISO)]. Inställningen för [Färgområde] under [Log tagningsins.] tillämpas på RAW-filmöverföring via HDMI.

OBS!

- RAW-filmer kan inte spelas in på minneskortet i kameran.
- Under inspelning i slow motion/quick motion är [Sp. in me. un. HDMI-ut.] låst till [På] och [RAW-utmatning] är låst till [Av]. Det går inte att endast överföra 4K-filmer till en enhet som är ansluten via HDMI utan att spela in filmerna på ett minneskort. Det går inte heller att överföra RAW-filmer.
- När [Sp. in me. un. HDMI-ut.] är satt till [Av (endast HDMI)] eller kameran överför RAW-filmer är [Visa HDMI-info.] tillfälligt inställt på [Av].
- När [Sp. in me. un. HDMI-ut.] är satt till [Av (endast HDMI)] ökar inte räknaren (den faktiska inspelningstiden räknas inte) medan filmen spelas in på en extern inspelare/spelare.
- När [Log tagning] under [Log tagningsins.] är inställd på [Av] är [RAW-utmatning] låst på [Av].
- Oavsett inställningen för [Utmatningsupplösning] kommer den överförda HDMI-upplösningen att vara 1080 i följande fall.*
 - När [Log tagning] under [Log tagningsins.] är inställt på något annat än [Av]
 - När [Bildprofil] är inställt på PPLUT1-PPLUT4
 - * När [Sp. in me. un. HDMI-ut.] är inställt på [Av (endast HDMI)] eller [RAW-utmatning] är inställt på [På] överförs dock video i 4K.
- [REC-kontroll] går att använda tillsammans med externa inspelningsenheter/spelare med stöd för funktionen [REC-kontroll].
- När [Time Code-utmatning] är satt till [Av] kan du inte ställa in [REC-kontroll].
- Även om  REC (REC) visas kan det hända att den separata inspelningsapparaten inte fungerar korrekt, beroende på inställningarna på apparaten eller dess tillstånd. Kontrollera först att den separata inspelningsapparaten fungerar ordentligt innan du börjar.
- När [Time Code-utmatning] är satt till [På] kan det hända att bilder inte överförs korrekt till TV:n eller inspelningsenheten. Ställ i så fall in punkten [Time Code-utmatning] på [Av].
- Det går inte att överföra ljud i 4 kanaler till andra enheter som är anslutna via HDMI.
- Gammakurvan läses till S-Log3 under RAW-överföring. Du kan återskapa kontrast som motsvarar den för normal gammakurva genom att sätta [Gammavisningsass.] till [På] och [Gammavisn. ass. typ] till [Auto] eller [S-Log3→709(800%)].
- Vid överföring av RAW-filmer går det inte att använda [Aktiv] för  SteadyShot].

TP1001418163

Digitalkamera med utbytbart objektiv
ILCE-7CR α7CR

Visa HDMI-info.

Används för att ställa in om tagningsinformation ska visas på en TV eller en datorskärm när kameran och TV:n etc. är anslutna via en HDMI-kabel (säljs separat).

1 MENU →  (Installation) → [Extern utgång] → [Visa HDMI-info.] → önskad inställning.

Menypunktsdetaljer

På:

Tagningsinformation visas på TV-skärmen.

Den tagna bilden och tagningsinformation visas på TV-skärmen medan inget visas på kamerans bildskärm.

Av:

Tagningsinformation visas inte på TV-skärmen.

Endast den tagna bilden visas på TV-skärmen, medan både den tagna bilden och tagningsinformationen visas på kamerans bildskärm.

TP1001380906

Digitalkamera med utbytbart objektiv
ILCE-7CR α7CR

KONTR. FÖR HDMI

När den här produkten är ansluten till en TV via en HDMI-kabel (säljs separat), går det att styra den här produkten genom att rikta TV:ns fjärrkontroll mot TV:n.

1 MENU →  (Installation) → [Extern utgång] → [KONTR. FÖR HDMI] → önskad inställning.

2 Anslut den här produkten till en TV.

TV:ns ingång ändras automatiskt och bilden från den här produkten visas på TV-skärmen.

- Användningsmetoden varierar beroende på vilken TV som används. Se bruksanvisningen till TV-apparaten för närmare detaljer.

Menypunktsdetaljer

På:

Den här produkten går att styra med fjärrkontrollen till en TV.

Av:

Den här produkten går inte att styra med fjärrkontrollen till en TV.

OBS!

- När den här produkten är ansluten till en TV via en HDMI-kabel är menypunkterna som går att välja begränsade.
- Om produkten utför oönskade åtgärder vid användning av TV:ns fjärrkontroll sätter du [KONTR. FÖR HDMI] till [Av].

TP1001380917

Digitalkamera med utbytbart objektiv
ILCE-7CR α7CR

Språk

Används för att ställa in vilket språk som ska användas för menypunkter, varningar och meddelanden.

① **MENU** →  (Installation) → [Område/Datum] → [ Språk] → önskat språk.

TP1001380778

Digitalkamera med utbytbart objektiv
ILCE-7CR α7CR

Inst. omrd/datm/tid

Du kan ange område (där kameran används), sommartid ([På]/[Av]), datumvisningsformat och datum och tid. Inställningsskärmen för område/datum/tid visas automatiskt om du inte registrerade din smartphone vid den inledande inställningen eller när det inbyggda uppladdningsbara backupbatteriet har blivit helt urladdat. Välj den här menyn för att ställa in datum och tid efter den första gången.

1 MENU →  (Installation) → [Område/Datum] → [Inst. omrd/datm/tid] → önskad inställning.

Menypunktsdetaljer

Områdesinställning:

Används för att ange i vilket område kameran används.

Sommartid:

Används för att ange om sommartidsfunktionen ska vara [På] / [Av].

Datum/Tid:

Används för att ställa in datumet och klockan.

- Du kan ändra tidsvisningsformat (24-timmars- eller 12-timmarsvisningsformat) genom att trycka på  (radera)-knappen.

Datumformat:

Används för att välja datumvisningsformat.

Tips

- Om det inbyggda återuppladdningsbara backupbatteriet behöver laddas upp, så sätt i ett fullt uppladdat batteripaket och låt produkten ligga avstängd i minst ett dygn.
- Om klockan nollställs varenda gång du laddar upp batteriet kan det inbyggda återuppladdningsbara backupbatteriet vara utslitet. Kontakta närmaste serviceverkstad.

Relaterade avsnitt

- [Utföra inledande inställningar för kameran](#)

TP1001380925

Digitalkamera med utbytbart objektiv
ILCE-7CR α7CR

NTSC/PAL-väljare

Används för att spela upp filmer som är inspelade med den här produkten på en NTSC/PAL-TV.

① **MENU** →  (Installation) → [Område/Datum] → [NTSC/PAL-väljare] → [Enter]

TP1001380777

Digitalkamera med utbytbart objektiv
ILCE-7CR α7CR

Ljudsignal(tagning)

Används för att ställa in om kameran avger ljud eller inte när den fokuserar och under tagning med självutlösare.

1 MENU →  (Installation) → [Ljudalternativ] → [Ljudsignal(tagning)] → önskad inställning.

Menypunktsdetaljer

På:

Det matas ut ljud till exempel när skärpan har ställts in medan man håller avtryckaren halvvägs nedtryckt.

Av:

Inga ljud matas ut.

Tips

- När [Tyst läge] är satt till [På] låses [Ljudsignal(tagning)] till [Av].

OBS!

- Om skärpeinställningssättet är satt till [Kontinuerlig AF] piper inte kameran när den har ställt in skärpan på ett motiv.

Relaterade avsnitt

- [Inställ. tyst läge \(stillbild/film\)](#)

TP1001411704

Digitalkamera med utbytbart objektiv
ILCE-7CR α7CR

Ljudsign.(start/slut)

Ställer in om kameran ska avge ett elektroniskt ljud när den startar och stängs av.

1 MENU →  (Installation) → [Ljudalternativ] → [Ljudsign.(start/slut)] → önskad inställning.

Menypunktsdetaljer

På:

Det hörs ett elektroniskt ljud när kameran startar och stängs av.

Av:

Det hörs inget elektroniskt ljud när kameran startar och stängs av.

OBS!

- När [Tyst läge] är inställt på [På] är [Ljudsign.(start/slut)] låst på [Av].

Relaterade avsnitt

- [Inställ. tyst läge \(stillbild/film\)](#)

TP1001422182

Digitalkamera med utbytbart objektiv
ILCE-7CR α7CR

Videolampläge



Används för att göra belysningsinställningar för LED-lampan HVL-LBPC (säljs separat).

1 MENU →  (Installation) → [Install.alternativ] → [Videolampläge] → önskad inställning.

Menypunktsdetaljer

Strömlänk:

Videolampan tänds/släcks synkroniserat med att kameran slås PÅ/stängs AV.

Inspelningslänk:

Videolampan tänds/släcks synkroniserat med start/stopp av filminspelning.

Insp.länk&STBY:

Videolampan tänds när en filminspelning startar och lyser svagare när inspelning inte pågår (STBY).

Auto:

Videolampan tänds automatiskt när det är mörkt.

OBS!

- Vid tagning av intervalltagningsfilmer tänds/släcks videolampan på olika sätt i enlighet med inställningen [ Inst. tidsfördr.]. Se " [Inst. tidsfördr.](#) " för mer information.
- Vid tagning av intervalltagningsfilmer kan inte [Videolampläge] ställas in på [Auto]. Det ändras automatiskt till [Inspelningslänk].

Relaterade avsnitt

- [Inst. tidsfördr.](#)

TP1001411731

Digitalkamera med utbytbart objektiv
ILCE-7CR α7CR

Antidammfunktion

Om det kommer in damm eller skräp i kameran och fastnar på bildsensorns yta kan du rengöra bildsensorn med funktionen [Sensorrengöring]. Du kan även ställa in om slutaren ska stängas eller inte när du stänger av kameran, så att det inte kommer in damm eller skräp som kan fastna på bildsensorn.

1 MENU →  (Installation) → [Install.alternativ] → [Antidammfunktion] → önskad inställning.

Menypunktsdetaljer

Sensorrengöring:

Bildsensorn vibrerar en aning för att skaka bort dammet. Använd en blåsborste som finns att köpa i handeln för att rengöra bildsensorns yta vid behov.

Slutare strm stgs AV:

Används för att ställa in om slutaren ska stängas när du stänger av kameran. ([På]/[Av])

- Om du väljer [På] stängs slutaren när du sätter knappen ON/OFF (strömbrytare) i läget OFF medan kameran är på. Observera att det kan ta en liten stund innan slutaren stängs efter att du satt knappen ON/OFF (strömbrytare) i läget OFF.
Slutaren avger även ett ljud när knappen ON/OFF (strömbrytare) sätts i läget ON eller OFF.

Tips

- Om du vill rengöra bildsensorn kan du använda [Sensorrengöring] eller sätta [Slutare strm stgs AV] till [Av].

OBS!

- När [Slutare strm stgs AV] är satt till [På] ska du montera linsskyddet innan du lägger undan kameran. Annars kan det hända att en stark ljuskälla (t. ex. solljus) fokuseras inuti kameran, vilket kan leda till rökutveckling eller brand. Även om ljuskällan befinner sig strax utanför siktvinkeln finns det ändå risk för rökutveckling eller brand när linsskyddet inte är monterat.
- Vidrör inte den stängda slutaren med fingrarna och rengör den inte heller med en blåsborste. Slutaren kan skadas.
- Om det finns risk för att vattendroppar fastnar på slutaren, sätt [Slutare strm stgs AV] till [Av]. Om [Slutare strm stgs AV] är satt till [På] kan det hända att vattendroppar fastnar på slutaren och orsakar ett fel.
- Kontrollera att den kvarvarande batterinivån är minst 51 % innan [Sensorrengöring] utförs.
- Även om [Slutare strm stgs AV] är satt till [På] stängs inte slutaren om strömmen stängs av på grund av att energisparläget aktiveras eller batteriet tar slut. I sådana fall kan du stänga slutaren genom att slå på och stänga av kameran igen.

Relaterade avsnitt

- [Rengöring av bildsensorn \(Sensorrengöring\)](#)

TP1001418620

Digitalkamera med utbytbart objektiv
ILCE-7CR α7CR

Auto bildpktsmappn.

Används för att ställa in om bildsensorn (pixelmappning) automatiskt ska optimeras eller inte. Sätt i normalfallet denna funktion till [På].

1 MENU →  (Installation) → [Install.alternativ] → [Auto bildpktsmappn.] → önskad inställning.

Menypunktsdetaljer

På:

Pixelmappning utförs automatiskt med jämna mellanrum när kameran stängs av.
Under tiden detta pågår avges slutarljud.

Av:

Pixelmappning utförs inte automatiskt.

Tips

- Om [Auto bildpktsmappn.] är satt till [Av] bör [Bildpunktsmappning] utföras regelbundet. Vi rekommenderar att du utför funktionen var tredje dag.

OBS!

- Om [Bildpunktsmappning] inte utförs regelbundet kan det hända att det uppstår ljusa punkter i de tagna bilderna.

Relaterade avsnitt

- [Bildpunktsmappning](#)
- [Inställ. tyst läge \(stillbild/film\)](#)

TP1001418164

Digitalkamera med utbytbart objektiv
ILCE-7CR α7CR

Bildpunktsmappning

Du kan optimera bildsensorn (pixelmappning) manuellt. Om [Auto bildpktsmappn.] är satt till [Av] bör du utföra [Bildpunktsmappning] regelbundet på följande sätt. Vi rekommenderar att du utför funktionen var tredje dag.

1 MENU →  (Installation) → [Install.alternativ] → välj [Bildpunktsmappning].

2 Välj [OK] på bekräftelseskärmen.

Bildpunktsmappning utförs.

- Kameran kan inte användas under bildpunktsmappning.
- Kameran startas om när bildpunktsmappningen är klar.

Tips

- Om det visas ljusa prickar i en tagen bild på kamerans skärm ska du omedelbart utföra [Bildpunktsmappning].

OBS!

- Det går inte att utföra bildpunktsmappning när batteriet är svagt.
- Om [Bildpunktsmappning] inte utförs regelbundet kan det hända att det uppstår ljusa punkter i de tagna bilderna.

Relaterade avsnitt

- [Auto bildpktsmappn.](#)

TP1001418165

Digitalkamera med utbytbart objektiv
ILCE-7CR α7CR

Version

Används för att se versionsnumret för den här produktens mjukvara. Kontrollera versionsnumret när det släpps uppdateringar för produktens mjukvara, osv.

Även objektivets versionsnummer visas, om ett objektiv som är kompatibelt med firmware-uppdateringar är monterat. Objektivadapters versionsnummer visas i objektivområdet om en objektivadapter som är kompatibel med firmware-uppdateringar är monterad.

1 MENU →  (Installation) → [Install.alternativ] → [Version].

Tips

- Du kan även lagra nedladdade firmware-data på ett minneskort och använda minneskortet för att uppdatera kamerans firmware.

OBS!

- Uppdatering går bara att utföra när den återstående batterinivån är 51 % eller mer. Använd ett tillräckligt uppladdat batteripaket.

TP1001420132

Digitalkamera med utbytbart objektiv
ILCE-7CR α7CR

Visa serienummer

Visar kamerans serienummer.

① **MENU** →  **(Installation)** → **[Install.alternativ]** → **[Visa serienummer]**.

TP1001423451

5-054-924-92(1) Copyright 2023 Sony Corporation

Digitalkamera med utbytbart objektiv
ILCE-7CR α7CR

Sekretessmeddel.

Visar skärmen med sekretessmeddelande.

① **MENU** →  **(Installation)** → **[Install.alternativ]** → **[Sekretessmeddel.]**.

TP1001422168

5-054-924-92(1) Copyright 2023 Sony Corporation

Digitalkamera med utbytbart objektiv
ILCE-7CR α7CR

Skärmläsare (Endast för vissa modeller)

Ställer in funktionen för uppläsning av information, exempelvis text på skärmen.

Beroende på modellen kanske bara vissa språk stöds av denna funktion. Denna funktion går bara att använda om funktionen har stöd för det språk som är inställt på menyn.

1 MENU →  (Installation) → [ Åtkomstbarh.] → [Skärmläsare] → önskad inställning.

Menypunktsdetaljer

Skärmläsare:

Används för att välja om uppläsningfunktionen ska användas. ([På]/[Av])

Hastighet:

Används för att ställa in hastigheten vid uppläsning.

Volym:

Används för att ställa in ljudvolymen vid uppläsning.

Tr. länge f. växla:

Används för att ställa in om funktionen för att sätta på och stänga av skärmläsarfunktionen genom att trycka och hålla in knappen MENU ska aktiveras. ([På]/[Av])

Tips



- [ Tr. länge f. växla] är satt till [På] i standardinställningarna. Du kan därigenom använda skärmläsarfunktionen genom att trycka och hålla in knappen MENU på kamerans skärm för inledande inställningar. Du kan även sätta på och stänga av skärmläsarfunktionen genom att trycka och hålla in knappen MENU efter den inledande inställningen.
- Du kan ställa in att kameran ska avge ett ljud när den sätts på eller stängs av genom att sätta [Ljudsign.(start/slut)] till [På].

TP1001420133

Digitalkamera med utbytbart objektiv
ILCE-7CR α7CR

Förstora skärm

Det går att förstora menyskärmen. (Vissa menyskrmar saknar stöd för förstoringfunktionen.)

- 1 MENU →  (Installation) → [ Åtkomstbarh.] → [Förstora skärm] → Välj ett alternativ som du vill ställa in och välj sedan önskad inställning.

Menypunktsdetaljer

Förstora menyskärm:

Används för att välja om funktionen för att förstora skärmen ska användas eller inte. ([Av]/[På (Kn Anp. 1)])
Om du väljer [På (Kn Anp. 1)] förstoras skärmen genom att du trycker på C1-knappen (specialknapp 1).

Förstoring:



Används för att ange förstoringen som ska användas för funktionen för att förstora skärmen. ([x1,5]/[x2,0]/[x2,5])

Förstora menyskärmen

Gå till menyskärmen och tryck på knappen som anges i [Förstora menyskärm] för att förstora skärmen.

- Du kan flytta den visade positionen med den främre ratten, den bakre ratten L eller den bakre ratten R, eller genom att vrida på styrratten.
- Varje gång du trycker på knappen ändras förstoringen.
- För att avbryta den förstörade visningen trycker du upprepade gånger på knappen tills skärmen återgår till normal visning.

Tips

- Du kan flytta mellan posterna genom att använda upp/ner/vänster/höger sida på styrratten även när skärmen är förstörd. Du kan även bekräfta val med hjälp av mittknappen.
- Du kan flytta den visade positionen med hjälp av pekåtgärder medan skärmen är förstörd när [Pekfunktion] är satt till [På] och [Menyskärm] under [Inst. pekpanel] är satt till [På].
- Du kan även tilldela [Förstora menyskärm] till vissa knappar med hjälp av [ Inst spec.kn/ratt]/[ Inst spec.kn/ratt].
- Ett meddelande för att kontrollera huruvida [Välj sökare/skärm] ska sättas till [Skärm(manuell)] visas när [Förstora menyskärm] är satt till något annat än [Av]. Vi rekommenderar att du sätter [Välj sökare/skärm] till [Skärm(manuell)] när du använder [Förstora skärm]-funktionen för att förhindra att ögonsensorn aktiveras och kameran går över till sökaren när du flyttar ansiktet nära bildskärmen.
För att återställa inställningen för [Välj sökare/skärm] ska du välja [Välj sökare/skärm] och ändra inställningen.

Relaterade avsnitt

- [Tilldela funktioner som används ofta till knappar och rattar \(Inst spec.kn/ratt\)](#)
- [Välj sökare/skärm](#)

TP1001424990

Digitalkamera med utbytbart objektiv
ILCE-7CR α7CR

Certifieringslogotyp (Endast för vissa modeller)

Används för att se vissa certifieringslogotyper för den här produkten.
Denna funktion finns bara för produkter som säljs i vissa länder och områden.

① **MENU** →  **(Installation)** → **[Install.alternativ]** → **[Certifieringslogotyp]**.

TP1001380865

5-054-924-92(1) Copyright 2023 Sony Corporation

Digitalkamera med utbytbart objektiv
ILCE-7CR α7CR

Spara/ladda inst.

Du kan spara/läsa in kamerainställningar till/från ett minneskort. Du kan även läsa in inställningar från en annan kamera av samma modell.

1 MENU →  (Installation) → [Återst./Spar inst.] → [Spara/ladda inst.] → önskad inställning.

Menypunktsdetaljer

Ladda:

Läser in inställningarna från ett minneskort i kameran.

Spara:

Sparar kamerans aktuella inställningar på ett minneskort.

Radera:

Raderar inställningar som sparas på ett minneskort.

Inställningar som inte kan sparas

Följande inställningsparametrar kan inte lagras med [Spara/ladda inst.]-funktionen. (MENU-alternativ utan inställningsparametrar som t.ex. [Fokusförstoring] visas inte.)

/ (Tagning)

IPTC-information

Upphovsrättsinfo.

(Exponering/Färg)

Inst. extern blix

 Vitbalans: Special 1/Special 2/Special 3

AF (Fokus)

 Ansiktsreg.

(Nätverk)

Funk. för FTP-överf.*

Tryck på WPS

Inst. åtkomstpunkt

Frekvensband Wi-Fi

 Inst. IP-adress

Red. enhetsnamn

Imp. rotcertifikat

Inst. åtkomstverifi.

* Du kan spara eller hämta inställningar under [Funk. för FTP-överf.] genom att välja MENU →  (Nätverk) → [FTP-överföring] → [Funk. för FTP-överf.] → [Spara/lad. FTP-ins.]. Se "FTP Help Guide" för mer information.
https://rd1.sony.net/help/di/ftp_2370/h_zz/

 (Installation)

OBS!

- Du kan spara upp till 10 inställningar per minneskort. När 10 inställningar har sparats kan du inte använda [Spara ny]. Radera de befintliga inställningarna med [Radera] eller skriv över dem.
- Du kan inte läsa in inställningar från en kamera av en annan modell.
- Även om modellnamnet är detsamma kan det hända att inställningar från en kamera med en annan version av systemprogramvaran inte kan läsas in.
- Denna funktion går att använda för att spara inställningar som registrerats för [**MR** Kamerains. minne]. [Spara/ladda inst.] går dock inte att använda när lägesomkopplaren är inställd på 1/2/3 (**MR** Hämta kamerains.). Ställ in lägesomkopplaren på något annat läge än 1/2/3 innan du använder den här funktionen.

TP1001416535

Digitalkamera med utbytbart objektiv
ILCE-7CR α7CR

Återställ inställning

Används för att återställa produkten till fabriksinställningarna. Även om man utför kommandot [Återställ inställning] blir de lagrade bilderna kvar i minnet.

1 MENU →  (Installation) → [Återst./Spar inst.] → [Återställ inställning] → önskad inställning.

Menypunktsdetaljer

Återställ. kamerainställ.:

Används för att återställa de huvudsakliga tagningsinställningarna till standardinställningarna. Inställningsvärdena för både stillbildstagnning och filminspelning initieras.

Initiera:

Används för att återställa alla inställningar till standardinställningarna.

OBS!

- Var noga med att inte ta ut batteripaketet medan återställningen pågår.
- Om du utför [Initiera] kommer sekretesspolicyn också att initieras, så godkänn sekretesspolicyn igen innan du använder kameran.
- Inställningarna för [ Bildprofil] återställs inte även när [Återställ. kamerainställ.] eller [Initiera] utförs, förutom inställningarna för PPLUT 1 - 4.
- Bockmarkeringen för [Bildprofil] i [Olika inst. stbild/film] återställs inte när du använder [Återställ. kamerainställ.] eller [Initiera].

TP1001380898

Digitalkamera med utbytbart objektiv
ILCE-7CR α7CR

Funktioner som går att använda med en smartphone (Creators' App)

Med hjälp av smartphone-applikationen Creators' App kan du ta bilder medan du styr kameran med smartphonen, eller överföra bilder som är lagrade i kameran till smartphonen.

Ladda ner och installera applikationen Creators' App från applikationsbutiken för din smartphone. Om applikationen Creators' App redan är installerad på smartphonen, så kontrollera att den är uppdaterad till den senaste versionen. Mer information om Creators' App finns på följande webbplats.

<https://www.sony.net/ca/>

Tips

- Du kan även installera Creators' App genom att läsa av QR Code som visas på kamerans skärm med din smartphone.

OBS!

- Till följd av framtida versionsuppdateringar kan det hända att tillvägagångssätten eller det som visas på skärmen ändras utan föregående meddelande.

Stödda smartphones

Se supportsidan för den senaste informationen.

<https://www.sony.net/ca/help/mobile/>

- Information om Bluetooth-versioner som är kompatibla med din smartphone finns på produktens webbplats.

TP1001411772

Digitalkamera med utbytbart objektiv
ILCE-7CR α7CR

Hopparring av kameran med en smartphone (Smartphone-ansl.)

Används för att ansluta kameran till din smartphone (hopparring) för användning av smartphone-appen Creators' App.

Utför följande förfarande om kameran inte anslöts till din smartphone när du slog på kameran för första gången. Följande förfarande används för att ansluta kameran till din smartphone när du installerar Creators' App på din smartphone för första gången.

 : Manövrer som utförs på smartphonen

 : Manövrer som utförs på kameran

1  : Välj MENU →  (Nätverk) → [ Ans./Fjärrdator] → [Smartphone-ansl.] på kameran.

2  : Följ anvisningarna på skärmen och ställ in [Bluetooth-funktion] på [På].

En skärm som anger att kameran väntar på en anslutning från appen visas.

- Om [Bluetooth-funktion] redan är satt till [På] visas skärmen som anger att kameran väntar på en anslutning från appen omedelbart.

3  : Starta Creators' App på din smartphone.

4  : Följ anvisningarna på skärmen för att para ihop kameran med din smartphone.

- När anslutningen är slutförd visas en meny på din smartphone där du kan välja en kamerafunktion.

5  : Välj önskad funktion på smartphone-skärmen.

Ansluta till en smartphone via en Wi-Fi-åtkomstpunkt

Efter hopparring i steg 1 till 4 ansluter du kameran och din smartphone till samma Wi-Fi-åtkomstpunkt genom att välja MENU på kameran →  (Nätverk) → [Wi-Fi] → [Wi-Fi-anslutning] → [På]. Följ därefter anvisningarna på smartphone-skärmen för att ansluta kameran till din smartphone.

Om du har använt Creators' App med andra kameror

Starta Creators' App efter steg 2, öppna skärmen [Kameror], välj  (lägg till kamera)-knappen och följ anvisningarna på skärmen för att fortsätta åtgärden.

Om ikonerna när du ansluter till en smartphone

 (Bluetooth-anslutning möjlig): Smartphonen är ansluten via Bluetooth.





 (Bluetooth-anslutning ej möjlig): Smartphonen är inte ansluten via Bluetooth.

 (Wi-Fi-anslutning möjlig): Smartphonen är ansluten via Wi-Fi.

 (Wi-Fi-anslutning ej möjlig): Smartphonen är inte ansluten via Wi-Fi.

Ansluta kameran till en smartphone utan att para ihop dem

Om du vill ansluta utan hoppning måste du utföra Wi-Fi-anslutningen varje gång.

1. På kameran väljer du MENU →  (Nätverk) → [ Ans./Fjärrdator] → [Smartphone-ansl.].
2. Tryck på  (radera)-knappen på kameran för att gå över till SSID- och lösenordsskärmen.
3. Öppna Wi-Fi-inställningsskärmen på din smartphone.
4. Gå till Wi-Fi-inställningsskärmen på din smartphone och välj det SSID som visas på kameran och ange lösenordet.
5. Starta Creators' App på din smartphone och öppna skärmen [Kameror].
6. Välj  (inställningar)-knappen i det övre högra hörnet på skärmen [Kameror] och välj sedan [Anslut endast via Wi-Fi].
7. Gå till skärmen för Creators' App på din smartphone och välj kamerans produktnamn (ILCE-7CR).
Smartphonen ansluts till kameran.

OBS!

- [Smartphone-ansl.] kan inte utföras när [Flygplansläge] är inställt på [På].
- Det går att ansluta upp till två enheter samtidigt till kameran via Bluetooth-kommunikation.
- Det kan förekomma radiostörningar eftersom Bluetooth-kommunikationer och Wi-Fi-kommunikationer (2,4 GHz) använder samma frekvensband. Om Wi-Fi-anslutningen är instabil kan det hända att den blir bättre om du stänger av Bluetooth-funktionen på din smartphone.
- Denna Bluetooth-ikon visas inte när pekfunktionsikonerna visas i filminspelningsläget. Om du vill se Bluetooth-ikonen sveper du pekfunktionsikonerna åt vänster eller höger för att dölja pekfunktionsikonerna.

Relaterade avsnitt

- [Funktioner som går att använda med en smartphone \(Creators' App\)](#)
- [Använda en smartphone som fjärrkontroll](#)
- [Välj på kam. o skic \(överföring till en smartmobil\)](#)
- [Ans. str. stängs AV \(smartmobil\)](#)
- [Inläsning av platsinformation från en smartphone](#)

TP1001420134

5-054-924-92(1) Copyright 2023 Sony Corporation

Digitalkamera med utbytbart objektiv
ILCE-7CR α7CR

Använda en smartphone som fjärrkontroll

Med Creators' App kan du ta bilder medan du kontrollerar kamerans tagningsområde på skärmen på din smartphone. Anslut kameran till din smartphone enligt instruktionerna i "Relaterade avsnitt" längst ned på den här sidan. Se följande supportsida för information om funktionerna som kan utföras från en smartphone.

<https://www.sony.net/ca/help/opr/>

Relaterade avsnitt

- [Hoppning av kameran med en smartphone \(Smartphone-an sl.\)](#)
- [Fjärrtagning sinställ.](#)

TP1001418166

Digitalkamera med utbytbart objektiv
ILCE-7CR α7CR

Fjärrtagningsinställ.

Används för att konfigurera inställningar för bilder som sparas vid fjärrtagning med en smartphone eller dator.

1 MENU →  (Nätverk) → [ Ans./Fjärrdator] → [Fjärrtagningsinställ.] → önskad inställning.

Menypunktsdetaljer

Dest. för spara stillb.:

Ställer in platsen för sparande. ([Endast destination]/[Dest.+Kamera]/[Endast kamera])

Storlek på spara bild:

Används för att välja filstorlek för bilder som ska överföras till en smartphone eller dator när [Dest. för spara stillb.] är inställt på [Dest.+Kamera]. JPEG/HEIF-filen i originalstorlek eller en JPEG/HEIF-fil som motsvarar 2M kan överföras. ([Original]/[2M])

RAW+J Spara bild:

Används för att välja filtyp för bilder som ska överföras till en smartphone eller dator när [Dest. för spara stillb.] är inställd på [Dest.+Kamera] och [ Filformat] är inställt på [RAW & JPEG]. ([RAW & JPEG]/[Endast JPEG]/[Endast RAW])

RAW+H Spara bild:

Används för att välja filtyp för bilder som ska överföras till en smartphone eller dator när [Dest. för spara stillb.] är inställd på [Dest.+Kamera] och [ Filformat] är inställt på [RAW & HEIF]. ([RAW & HEIF]/[Endast HEIF]/[Endast RAW])

OBS!

- När ett minneskort som inte går att spela in är isatt i kameran går det inte att lagra några stillbilder även om [Dest. för spara stillb.] är inställt på [Endast kamera] eller [Dest.+Kamera].
- När [Endast kamera] eller [Dest.+Kamera] har valts för [Dest. för spara stillb.] och inget minneskort är isatt i kameran kommer inte slutaren att utlösas ens om [Utlöser utan kort] är satt till [Möjlig].
- När en stillbild visas på kameran går det inte att fjärrfotografera via en smartphone eller dator.
- [RAW+J Spara bild] och [RAW+H Spara bild] kan endast ställas in när [ Filformat] är satt till [RAW & JPEG] eller [RAW & HEIF].

Relaterade avsnitt

- [Använda en smartphone som fjärrkontroll](#)

TP1001418621













Digitalkamera med utbytbart objektiv
ILCE-7CR α7CR

Välj på kam. o skic (överföring till en smartmobil)

Du kan överföra bilder till en smartmobil genom att välja bilderna på kameran.

Se ”[Hopparring av kameran med en smartphone \(Smartphone-ansl.\)](#)” för information om hur du parar ihop kameran och din smartphone på förhand.

Följande förfarande används för att överföra bilden som för tillfället visas på kameran.

- 1 **MENU** →  (Nätverk) → [ Ans./Fjärrdator] → [ Välj på kam. o skic] → [Storlek bild skickas], [RAW+J/H skick obj.] och [ Px Skickar objekt] → önskad inställning.
- 2 **Visa bilden som ska överföras på uppspelningsskärmen.**
- 3 **MENU** →  (Nätverk) → [ Ans./Fjärrdator] → [ Välj på kam. o skic] → [ Skicka] → [Denna bild].
 - Du kan även visa skärmen [ Skicka] genom att trycka på  (skicka till smartmobil)-knappen.
- 4 **Starta Creators' App på smartphonen.**
Ett meddelande om att överföringen har startat visas.
- 5 **Välj [OK] på din smartphone.**
Bilden överförs till smartphonen.
 - När bilden har överförts visas ikonen  (överförd) på kamerans skärm.
 - Du kan överföra flera bilder på en gång genom att välja en annan inställning än [Denna bild] under [ Skicka].

Menypunktsdetaljer

Skicka:

Används för att välja bilder och överföra dem till en smartmobil. ([Denna bild]/[Alla bilder i grupp]/[Alla med detta dat.]/[Filtrerade bilder]/[Flera bilder])

- Vilka alternativ som visas kan variera beroende på vilket visningssätt som är inställt på kameran.
- Om du väljer [Flera bilder] ska du välja önskade bilder med mitten på styrratten och sedan trycka på MENU → [Enter].

Storlek bild skickas:

Används för att välja filstorlek för bilder som ska överföras till en smartmobil. JPEG/HEIF-filen i originalstorlek eller en JPEG/HEIF-fil som motsvarar 2M kan överföras. ([Original]/[2M])

RAW+J/H skick obj.:

Används för att välja filtypen för bilder som ska överföras till en smartphone när bilderna är tagna med [ Filformat] inställt på [RAW & JPEG] eller [RAW & HEIF]. ([JPEG och HEIF]/[RAW]/[RAW+J & RAW+H])

Skickar objekt:

Används för att ställa in om proxy-filmen med låg bithastighet eller originalfilmen med hög bithastighet ska överföras när en film överförs till en smartmobil. ([Endast proxy]/[Endast original]/[Proxy & original])

När du väljer [Endast proxy] går det att överföra filmer snabbare än när originalfilmer överförs.

Film med Shot Mark:

Klipper ut och överför ett angivet antal sekunder från en film med en tagningsmarkering inställd som mitten. ([Klipp till 60 sek.]/[Klipp till 30 sek.]/[Klipp till 15 sek.]/[Klipp inte])

Filtrera bilderna som ska överföras (Filtrerade bilder)



Bilderna som ska överföras kan filtreras med hjälp av följande villkor:

- Målgrupp: [Detta datum]/[Detta media]
 - Stillbilder/Filmer: [Alla]/[Endast stillbilder]/[Endast filmer]
 - Målbild (Klassif.): [★]-[★★], [★OFF]
 - Målfilm (**S**): [Alla]/[End Shot Mark-film]
 - Målbild (skydda): [Alla]/[Endast skydd. bilder]
 - Överföringsstatus * : [Alla]/[Endast ej överförda]
- * Bilder som har överförts genom att de har valts på smartphonen behandlas som ännu inte överförda.
- * När [Film med Shot Mark] är inställd på en annan post än [Klipp inte], även om du redan har överfört ett klipp genom att använda en tagningsmarkering och sedan ställer in en annan tagningsmarkering för filmen, kommer alla tagningsmarkeringar att skapa klipp som kommer att överföras igen som ännu inte överförda bilder.

Lägga till en tagningsmarkering i en film

Om du lägger till en tagningsmarkering under inspelningen av en film kan du använda den som en markering för att välja, överföra eller redigera filmen. Om du vill lägga till en tagningsmarkering under inspelning sveper du åt vänster eller höger på skärmen för att visa pekfunktionsikoner och trycker sedan på **S1** (Lägg till Shot Mark1). Det går även att lägga till en tagningsmarkering under uppspelningen genom att trycka på **S1** (Lägg till Shot Mark1) på skärmen.

Tips

- För att använda pekfunktionsikoner går det att aktivera pekfunktioner under tagning eller uppspelning genom att konfigurera varje inställning i MENU →  (Installation) → [Pekfunktion] → [Inst. pekpanel].
- Använd en specialknapp för att lägga till en andra tagningsmarkering (tagningsmarkering 2). Tagningsmarkering 1 kan också läggas till genom att använda en specialknapp. Tilldela följande funktioner till önskade knappar och tryck på knapparna under inspelning eller uppspelning av en film.
 - När du lägger till en tagningsmarkering medan du spelar in en film: tilldela [Lägg till Shot Mark1]/[Lägg till Shot Mark2] i [ Inst spec.kn/ratt]
 - När du lägger till en tagningsmarkering medan du spelar upp en film: tilldela [Lägg/rad ShotMark1]/[Lägg/rad ShotMark2] i [ Inst. Spec.knapp]
- Du kan gå till positionen med tagningsmarkeringen för filmer med en tagningsmarkering genom att trycka på pekfunktionsikonen under paus.

OBS!

- För bilder som har överförts genom att de har valts på smartphonen visas inte ikonen  (överförd).
- Beroende på smartphonen kan det hända att den överförda filmen inte spelas upp på rätt sätt. Det kan t.ex. hända att filmen inte spelas upp på ett smidigt sätt, eller att det inte hörs något ljud.
- Beroende på formatet för stillbilden, filmen, slow motion-filmerna eller quick motion-filmerna kan det hända att den inte går att visa eller spela upp på en smartphone.
- När punkten [Flygplansläge] är inställd på [På], går det inte att ansluta den här produkten och smartphonen. Ställ in [Flygplansläge] på [Av].

Relaterade avsnitt

- [Funktioner som går att använda med en smartphone \(Creators' App\)](#)
- [Hoppning av kameran med en smartphone \(Smartphone-anst.\)](#)
- [Flygplansläge](#)

Digitalkamera med utbytbart objektiv
ILCE-7CR α7CR

Åters. överf.status (överföring till en smartphone)

Du kan återställa överföringsstatusen för bilder som har överförts till din smartphone. Använd denna funktion om du vill överföra bilder som tidigare har överförts på nytt. De överförda bilderna raderas inte även om du återställer överföringsstatusen.

1 MENU →  (Nätverk) → [ Ans./Fjärrdator] → [ Åters. överf.status].

- Om du trycker på [OK] på bekräftelseskärmen kommer alla bilder som har överförts till din smartphone att bli icke-överförda bilder.

Relaterade avsnitt

- [Välj på kam. o skic \(överföring till en smartmobil\)](#)

TP1001420141

Digitalkamera med utbytbart objektiv
ILCE-7CR α7CR

Ans. str. stängs AV (smartmobil)

Används för att ställa in om Bluetooth-anslutningar ska tas emot från en smartphone när kameran är avstängd. När [ Ans. str. stängs AV] är [På] går det att bläddra bland bilderna på kamerans minneskort och överföra bilder från kameran till en smartphone genom att använda smartphone-enheten.

1 MENU →  (Nätverk) → [ Ans./Fjärrdator] → [ Ans. str. stängs AV] → önskad inställning.

Menypunktsdetaljer

På :
Tar emot Bluetooth-anslutningar från en smartphone medan kameran är avstängd.
Batterinivån laddas ur gradvis när kameran är avstängd. Om du inte vill använda [ Ans. str. stängs AV] kan du stänga av det.

Av :
Tar inte emot Bluetooth-anslutningar från en smartphone medan kameran är avstängd.

Bläddra bland/överföra bilder på en smartphone

Se "[Hopparning av kameran med en smartphone \(Smartphone-ansl.\)](#)" för information om hur du parar ihop kameran och din smartphone på förhand.

1. Ställ in [ Ans. str. stängs AV] på [På].
2. Stäng av kameran.
3. Starta Creators' App på din smartphone.
4. Välj [Visa och importera] på din smartphone.
 - Bilderna som är lagrade på minneskortet i kameran kan ses och är redo att överföras.

OBS!

- Om smartphonen inte används under en viss tid stängs Bluetooth-anslutningen av. Välj [Visa och importera] igen på smartmobilen.
- När kameran är påslagen växlar kameran till tagningsskärmen och anslutningen till din smartphone avslutas.
- [ Ans. str. stängs AV] ställs in på [Av] om du avbryter hopparningen mellan kameran och smartphonen eller om hopparningen misslyckas.
- Om funktionen inte fungerar ordentligt så kontrollera följande punkter och prova att göra om hopparningen.
 - Kontrollera att kameran antingen inte är ansluten till någon annan enhet eller är ansluten till enbart en enda enhet via Bluetooth-kommunikation. (Upp till två enheter kan anslutas samtidigt till kameran.)
 - Kontrollera att punkten [Flygplansläge] på kameran är inställd på [Av].
 - Radera hopparningsinformationen för kameran som är registrerad i Bluetooth-inställningarna på din smartphone.
 - Om funktionen inte fungerar korrekt trots att du har utfört ovanstående åtgärder ska du radera hopparningsinformationen för den enhet som du vill ansluta med hjälp av [Hant. ihopp. enhet] på kameran.

Relaterade avsnitt

- [Funktioner som går att använda med en smartphone \(Creators' App\)](#)

- Hoppning av kameran med en smartphone (Smartphone-anst.)
- Välj på kam. o skic (överföring till en smartmobil)
- Bluetooth-inställningar

TP1001416562

5-054-924-92(1) Copyright 2023 Sony Corporation

Digitalkamera med utbytbart objektiv
ILCE-7CR α7CR

Inläsning av platsinformation från en smartphone

Med hjälp av applikationen Creators' App går det att hämta platsinformation från en smartphone som är ansluten till kameran via Bluetooth. Sedan går det att lagra platsinformationen för bilderna som tas.

Se "[Hopparning av kameran med en smartphone \(Smartphone-ansl.\)](#)" för information om hur du parar ihop kameran och din smartphone på förhand.

- 1 **Starta Creators' App på din smartphone, öppna skärmen [Kameror] och tryck på [Installation] → [Länkning av platsinformation].**
- 2 **Aktivera [Länkning av platsinformation] på inställningsskärmen [Länkning av platsinformation] i Creators' App.**
 - Ikonen  (hämtar platsinformation) visas på kamerans bildskärm. Platsinformationen som smartphonen hämtar via GPS osv. lagras vid tagningen.
 - När du aktiverar [Auto. tidskorrigering] eller [Auto. Just. av omr.] på en länkad smartphone korrigerar kameran automatiskt datuminställningen eller områdesinställningen med användning av information från smartphonen.

Ikoner som visas när platsinformation hämtas

 (hämtar platsinformation): Kameran håller på att hämta platsinformation.

 (ingen platsinformation): Kameran kunde inte hämta någon platsinformation.

Tips

- Platsinformation går att länka så länge Creators' App är igång på smartphonen, även om smartphonen skärm är släckt. Om kameran har varit avstängd ett tag kan det dock hända att platsinformationen inte länkas direkt när man slår på kameran igen. I så fall länkas platsinformationen omedelbart om du öppnar skärmen Creators' App på smartphonen.
- Om Creators' App inte är igång, som t.ex. när smartphonen har startats om, så starta Creators' App för att återuppta platsinformationslänkningen.
- Om platsinformationslänkningsfunktionen inte fungerar ordentligt, så kontrollera följande punkter och gör om hopparningen.
 - Kontrollera att Bluetooth-funktionen är aktiverad på smartphonen.
 - Kontrollera att kameran antingen inte är ansluten till någon annan enhet eller är ansluten till enbart en enda enhet via Bluetooth-kommunikation. (Upp till två enheter kan anslutas samtidigt till kameran.)
 - Kontrollera att punkten [Flygplansläge] på kameran är inställd på [Av].
 - Radera hopparningsinformationen för kameran som är registrerad i Creators' App.
 - Radera hopparningsinformationen för kameran som är registrerad i Bluetooth-inställningarna på din smartphone.
 - Radera hopparningsinformationen för din smartphone som är registrerad i [Hant. ihopp. enhet] på kameran.
- Denna Bluetooth-ikon visas inte när pekfunktionsikonerna visas i filminspelningsläget. Om du vill se Bluetooth-ikonen sveper du pekfunktionsikonerna åt vänster eller höger för att dölja pekfunktionsikonerna.

OBS!

- Om kameran återställs till fabriksinställningarna raderas hopparningsinformationen. Innan hopparningen görs om ska du först radera hopparningsinformationen för kameran som är registrerad i Bluetooth-inställningarna på din smartphone och Creators' App.
- Ingen platsinformation lagras om det inte går att hämta någon platsinformation, t.ex. om Bluetooth-anslutningen avbryts.
- Kameran går att para ihop med upp till 15 Bluetooth-enheter men kan bara länka platsinformation från en enda smartphone. Om du vill länka platsinformation från en annan smartphone ska du stänga av funktionen [Länkning av platsinformation] under

[Installation] i Creators' App på smartphonen som redan är länkad.

- Om Bluetooth-anslutningen är instabil, så flytta undan eventuella hinder, människor eller metallföremål mellan kameran och den hopparade smartphonen.
- Kommunikationsavståndet för Bluetooth-anslutningen eller Wi-Fi kan variera beroende på användningsförhållandena.

Relaterade avsnitt

- [Funktioner som går att använda med en smartphone \(Creators' App\)](#)
- [Hoppning av kameran med en smartphone \(Smartphone-anst.\)](#)
- [Bluetooth-inställningar](#)

TP1001420136

5-054-924-92(1) Copyright 2023 Sony Corporation

Digitalkamera med utbytbart objektiv
ILCE-7CR α7CR

Rekommenderad datormiljö

Det går att kontrollera den rekommenderade datormiljön för mjukvaran på följande webbadress:

<https://www.sony.net/pcenv/>

TP1001411742

5-054-924-92(1) Copyright 2023 Sony Corporation

Digitalkamera med utbytbart objektiv
ILCE-7CR α7CR

För att ansluta kameran till en dator

- 1 Sätt i ett tillräckligt uppladdat batteripaket i kameran.
- 2 Slå på kameran och datorn.
- 3  (Installation) → [USB] → Sätt [USB-ansl.läge] till [Massmin(MSC)].
- 4 Anslut USB Type-C-uttaget på kameran till datorn med en kommersiellt tillgänglig USB-kabel.
 - Den allra första gången kameran ansluts till datorn kan det hända att en procedur för att upptäcka kameran startar automatiskt på datorn. Vänta i så fall tills den proceduren är klar.
 - Om du ansluter kameran till datorn med USB-kabeln när [USB-strömförsörjn.] är satt till [På] får kameran strömförsörjning från datorn. (Standardinställning: [På])
 - Använd en kabel som uppfyller USB-standarden.
 - Använd en SuperSpeed USB 5 Gbps (USB 3.2)-kompatibel dator och en kommersiellt tillgänglig USB-kabel för höghastighetskommunikationer.

OBS!

- Undvik att slå på/stäng av datorn, starta om den, eller väcka den från viloläge medan en USB-anslutning är upprättad mellan datorn och kameran. Det kan leda till fel på dem. Koppla bort kameran från datorn innan du slår på/stänger av datorn, startar om den eller väcker den från viloläge.

Relaterade avsnitt

- [USB-ansl.läge](#)
- [USB LUN-inställn.](#)

TP1001380824

Digitalkamera med utbytbart objektiv
ILCE-7CR α7CR

För att koppla bort kameran från datorn

Utför följande åtgärder på datorn innan du kopplar bort kameran från datorn.

1 Klicka på  (Säker borttagning av maskinvara och Mata ut media) i aktivitetsfältet.

2 Klicka på meddelandet som visas.

Följande åtgärder är tillgängliga när du har utfört ovanstående steg.

- Kopplar loss USB-kabeln.
- Tar ut minneskortet.
- Stänga av kameran.

OBS!

- På Mac-datorer drar man minneskortsikonen eller enhetsikonen till papperskorgsikonen. Kameran kopplas bort från datorn.
- På vissa datorer kan det hända att bortkopplingsikonen inte visas. I så fall går det att hoppa över ovanstående steg.
- Koppla aldrig loss USB-kabeln från kameran medan åtkomstlampan lyser. Då kan data bli förstörda.

TP1001380881

Digitalkamera med utbytbart objektiv
ILCE-7CR α7CR

Introduktion till datorprogram (Imaging Edge Desktop/Catalyst)

Imaging Edge Desktop

Imaging Edge Desktop är en mjukvarusvit som innehåller funktioner för bland annat fjärrstyrd tagning från en dator, och justering och bearbetning av RAW-bilder som tagits med kameran.

Se supportsidan för information om hur du använder Imaging Edge Desktop.

<https://www.sony.net/disoft/help/>

Installera Imaging Edge Desktop på din dator

Ladda ner och installera mjukvaran från följande webbadress:

<https://www.sony.net/disoft/d/>

Catalyst Browse (gratis programvara)/Catalyst Prepare (betald programvara)

Catalyst Browse är ett program för förhandsgranskning av klipp. Du kan förhandsgranska inspelade XAVC S/XAVC HS-klipp, visa och redigera metadata för media, använda bildstabilisering* med metadata, använda färgkalibrering, kopiera till den lokala hårddisken eller koda om till en mängd olika format m.m. med Catalyst Browse.

Catalyst Prepare utökar funktionerna i Catalyst Browse så att du kan organisera klipp i olika mappar, utföra grundläggande tidslinjeredigeringar med storyboards och så vidare.

* Se supportsidan för användningsvillkoren för bildstabiliseringsfunktionen.

Installera Catalyst Browse/Catalyst Prepare på din dator

Ladda ner och installera mjukvaran från följande webbadress:

<https://www.sony.net/disoft/>

TP1001418156

Digitalkamera med utbytbart objektiv
ILCE-7CR α7CR

För att importera bilder till datorn

Du kan importera bilder från kameran till en dator genom att ansluta kameran till datorn med en kommersiellt tillgänglig USB-kabel eller genom att sätta i kamerans minneskort i datorn.

Öppna mappen på datorn där bilderna som du vill importera ska lagras och kopiera sedan bilderna till datorn.

Exempel: mappträdet vid USB Mass Storage-anslutning

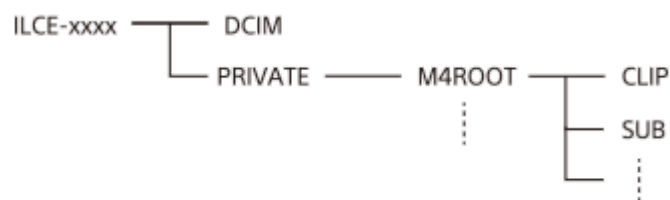

DCIM: stillbilder

CLIP: filmer

SUB: proxy-filmer

OBS!

- Undvik att redigera eller på annat sätt bearbeta filmer/mappar från den anslutna datorn. Då kan filmfilerna bli skadade eller ospelbara. Undvik att radera filmer på minneskortet från datorn. Sony kan inte hållas ansvariga för konsekvenserna av sådana manövrer som utförs via datorn.
- Om du tar bort bilder eller utför andra åtgärder på den anslutna datorn kan det hända att bilddatabasfilen blir inkonsekvent. Reparera i så fall bilddatabasfilen.
- Mappträdet är annorlunda vid MTP-anslutning.

TP1001411761

Styra kameran via en dator (Fjärrdatorfunktion)





Det går att använda en Wi-Fi- eller USB-anslutning osv. för att fjärrstyra produkten från en dator, inklusive sådana funktioner som att ta bilder och lagra bilder på datorn.

När kameran är ansluten till en smartphone går det inte att styra kameran från en dator. Kontrollera först att kameran inte är ansluten till en smartphone.

Mer information om [Fjärrdatorfunktion] finns på följande webbsida:

https://support.d-imaging.sony.co.jp/app/imagingedge//instruction/4_1_connection/index.php

Följande förfarande används för att ansluta kameran till datorn via en Wi-Fi-anslutning via en Wi-Fi-åtkomstpunkt. Se "Hur man ansluter kameran och datorn genom att använda en annan metod än en Wi-Fi-åtkomstpunkt" om du tänker använda någon annan anslutningsmetod.

- 1 **Välj MENU →  (Nätverk) → [Wi-Fi] → [Wi-Fi-anslutning] → [På] för att ansluta kameran till Wi-Fi-åtkomstpunkten.**
 - Anslut datorn till samma Wi-Fi-åtkomstpunkt.
- 2 **Välj MENU →  (Nätverk) → [ Ans./Fjärrdator] → [Fjärrdatorfunktion] → [Fjärrdator] → [På].**
- 3 **Välj [Info. åtkomstverifi.] för att visa information som användarnamn, lösenord och fingeravtryck.**
 - Du kan kontrollera informationen genom att välja MENU →  (Nätverk) → [Nätverksaltn.] → [Info. åtkomstverifi.].
- 4 **Starta Imaging Edge Desktop (Remote) på datorn och ange sedan och bekräfta åtkomstautentiseringsinformationen.**

Nu går det att styra kameran med Imaging Edge Desktop (Remote).

Menypunktsdetaljer

Fjärrdator:

Används för att ställa in om [Fjärrdator] ska användas eller ej. ([På] / [Av])

Ihopparring:

Om du ansluter via en Wi-Fi-åtkomstpunkt utan att använda funktionen [Åtkomstverifiering] ska du para ihop kameran med datorn.



Wi-Fi Direct-info.:

Används för att se information om hur man ansluter kameran till datorn via Wi-Fi Direct.

Hur man ansluter kameran och datorn genom att använda en annan metod än en Wi-Fi-åtkomstpunkt

Vid anslutning med Wi-Fi Direct



Använd kameran som en åtkomstpunkt och anslut datorn direkt till kameran via Wi-Fi.

Välj MENU →  (Nätverk) → [ Ans./Fjärrdator] → [Fjärrdatorfunktion] → [Wi-Fi Direct-info.] för att visa Wi-Fi-anslutningsinformation (SSID och lösenord) för kameran. Anslut datorn till kameran med Wi-Fi-anslutningsinformationen som visas på kameran.

Vid anslutning med en USB-kabel

Anslut USB Type-C-uttaget på kameran till datorn med en kommersiellt tillgänglig USB-kabel.
Välj sedan [Fjärrtagning (Fjärrdator)] på skärmen som visas på kameran.

Tips

- I [Fjärrtagningsinställ.] under [ Ans./Fjärrdator] går det att ställa in var bilden ska sparas och sparad format för stillbilder för fjärrstyrd tagning från en dator.
- När [Åtkomstverifiering] är inställd på [Av] och du är ansluten via en Wi-Fi-åtkomstpunkt måste du para ihop kameran och datorn. Välj MENU →  (Nätverk) → [ Ans./Fjärrdator] → [Fjärrdatorfunktion] → [Hoppning] efter steg 1 och para sedan ihop kameran och datorn med Imaging Edge Desktop (Remote) på datorn. Hoppningsinformationen raderas när du initierar kameran.

Relaterade avsnitt

- [Introduktion till datorprogram \(Imaging Edge Desktop/Catalyst\)](#)
- [Fjärrtagningsinställ.](#)

TP1001416563

Digitalkamera med utbytbart objektiv
ILCE-7CR α7CR

Fjärrtagningsinställ.

Används för att konfigurera inställningar för bilder som sparas vid fjärrtagning med en smartphone eller dator.

1 MENU →  (Nätverk) → [ Ans./Fjärrdator] → [Fjärrtagningsinställ.] → önskad inställning.

Menypunktsdetaljer

Dest. för spara stillb.:

Ställer in platsen för sparande. ([Endast destination]/[Dest.+Kamera]/[Endast kamera])

Storlek på spara bild:

Används för att välja filstorlek för bilder som ska överföras till en smartphone eller dator när [Dest. för spara stillb.] är inställt på [Dest.+Kamera]. JPEG/HEIF-filen i originalstorlek eller en JPEG/HEIF-fil som motsvarar 2M kan överföras. ([Original]/[2M])

RAW+J Spara bild:

Används för att välja filtyp för bilder som ska överföras till en smartphone eller dator när [Dest. för spara stillb.] är inställd på [Dest.+Kamera] och [ Filformat] är inställt på [RAW & JPEG]. ([RAW & JPEG]/[Endast JPEG]/[Endast RAW])

RAW+H Spara bild:

Används för att välja filtyp för bilder som ska överföras till en smartphone eller dator när [Dest. för spara stillb.] är inställd på [Dest.+Kamera] och [ Filformat] är inställt på [RAW & HEIF]. ([RAW & HEIF]/[Endast HEIF]/[Endast RAW])

OBS!

- När ett minneskort som inte går att spela in är isatt i kameran går det inte att lagra några stillbilder även om [Dest. för spara stillb.] är inställt på [Endast kamera] eller [Dest.+Kamera].
- När [Endast kamera] eller [Dest.+Kamera] har valts för [Dest. för spara stillb.] och inget minneskort är isatt i kameran kommer inte slutaren att utlösas ens om [Utlöser utan kort] är satt till [Möjlig].
- När en stillbild visas på kameran går det inte att fjärrfotografera via en smartphone eller dator.
- [RAW+J Spara bild] och [RAW+H Spara bild] kan endast ställas in när [ Filformat] är satt till [RAW & JPEG] eller [RAW & HEIF].

Relaterade avsnitt

- [Använda en smartphone som fjärrkontroll](#)

TP1001418621

Digitalkamera med utbytbart objektiv
ILCE-7CR α7CR

USB-strömning (film)



Du kan ansluta en dator eller liknande till kameran och använda kamerans video- och ljudfunktioner för liveströmnings- eller webbkonferenstjänster. Välj MENU →  (Installation) → [USB] → [USB-ansl.läge] → [Välj när ansluten] eller [USB-strömn.] på förhand.

1 MENU →  (Nätverk) → [Strömning] →  USB-strömning → ställ in [Utmatn.upplös/Bildhast] och [Filminsp. under strömn.].

2 Anslut kameran till en dator eller annan enhet med en USB-kabel (finns att köpa i handeln).

[Strömning:Standby] visas på kameraskärmen och kameran går över till standby-läge för strömning.

- Om [USB-ansl.läge] är inställt på [Välj när ansluten] ska du välja [Liveströmning(USB-strömn.)] på skärmen för val av USB-anslutningsläge.
- Använd en kabel eller en adapter som är kompatibel med uttaget på den enhet som ska anslutas.

3 Starta strömningen från din liveströmnings-/webbkonferenstjänst.

[Strömning:Utmatn.] visas på kameraskärmen.

- Stäng av kameran eller koppla loss USB-kabeln för att avsluta USB-strömning.

Menypunktsdetaljer

Utmatn.upplös/Bildhast:

Ställer in upplösningen och bildrutehastigheten för videon. ([4K(2160p) 30p]/[4K(2160p) 25p]/[4K(2160p) 15p]/[4K(2160p)12.5p]/[HD(1080p) 60p]/[HD(1080p) 50p]/[HD(1080p) 30p]/[HD(1080p) 25p]/[HD(720p) 30p]/[HD(720p) 25p])



Filminsp. under strömn.:



Används för att ange om videoinspelning till lagringsmedium ska vara möjlig under strömning. ([Möjlig]/[Ej möjlig])

Tips

- Om du tilldelar slutartid, ISO-känslighet etc. till en ratt eller registrerar dem i funktionsmenyn kan du justera dessa inställningar även under USB-strömning.
- Formatet för strömmade data är följande.
 - Videoformat: MJPEG* eller YUV420
 - * När upplösningen är inställd på HD (720p) är endast MJPEG tillgängligt.
 - Ljudformat: PCM, 48 kHz, 16 bitar, 2 kanaler
- Vid USB-strömning förses kameran med ström från datorn. Om du vill förbruka så lite datorström som möjligt ska du sätta [USB-strömförsörjn.] till [Av].
- När en extern mikrofon används kan du öka synkroniseringen mellan din röst och munnens rörelser genom att ansluta mikrofonen till  (mikrofon)-kontakten på kameran.

OBS!

- Medan USB-strömning pågår är kameran alltid inställd på filminspelningsläget, oavsett vad stillbild/film/S&Q-ratten är inställd på.
- Du kan inte utföra följande medan USB-strömning pågår.
 - Gå till uppspelningsskärmen
 - Nätverksfunktioner (PC-fjärrstyrning, FTP-överföring, fjärrstyrning från en smartphone, Bluetooth-funktion etc.)
- Följande funktioner är inaktiverade medan USB-strömning pågår.
 -  Bildprofil
 - Starttid f. energiläge
 -  Auto skärm AV
- Vid USB-strömning med följande upplösningar och bildrutehastigheter ska du använda en dator som har stöd för SuperSpeed USB 5 Gbps (USB 3.2) och en kommersiellt tillgänglig USB-kabel.
 - 4K (2160p) 30p, 4K (2160p) 15p, HD (1080p) 60p, HD (1080p) 30p

Även om ovanstående värden är inställda blir den faktiska utmatningen HD (720p) 30p vid anslutning enligt standarden USB 2.0.
- Om du ändrar inställningarna för följande poster under USB-strömning kan strömningsskärmen pausa tillfälligt. Du kan även behöva återuppta strömningen från en app, beroende på liveströmningstjänsten.
 - [Utmatn.upplös/Bildhast] eller [Filminsp. under strömn.] under [] USB-strömning]
 - [] Filformat]
 - [Inst. auto. inramning]
- Beroende på temperaturen, inställningarna för bildkvalitet under strömning, inställningarna för videoinspelning under strömning, Wi-Fi-anslutningsmiljön och användningsförhållandena innan du börjar strömma kan kamerans inre temperatur stiga, vilket kan leda till att strömningstiden förkortas.

Relaterade avsnitt

- [USB-ansl.läge](#)

TP1001422214

Digitalkamera med utbytbart objektiv
ILCE-7CR α7CR

Ljudtillbehör som är kompatibla med multi-gränssnittsskon

Om du filmar med ett ljudtillbehör (säljs separat) som är monterat på multi-gränssnittsskon på kameran kommer analogt eller digitalt ljud att spelas in via multi-gränssnittsskon.

Om du använder ett ljudtillbehör som har stöd för digitalt ljudgränssnitt överförs ljudsignalerna i digitalt format. Detta ger dig ett bredare område med inspelningsbar ljudkvalitet, till exempel följande.

- Högkvalitativ ljudinspelning med mindre ljudförsämring
- 4-kanalig eller 24-bitars ljudinspelning

Den inspelningsbara ljudkvaliteten varierar beroende på ljudtillbehöret. Se handledningen för ljudtillbehöret för mer information.

Tips

- Du kan ändra ljudinställningarna för ljudtillbehör som har stöd för digitalt ljudgränssnitt med [**ni** Inst. för skoljud].

OBS!

- Det kan hända att filmer som är inspelade med 24-bitarsljud inte går att spela upp på normalt sätt på enheter eller via programvara som inte är kompatibla med 24-bitarsljud, vilket kan leda till oväntat höga volymer eller inget ljud alls.

Relaterade avsnitt

- [Inst. för skoljud](#)
- [Inst. HDMI-utmntn. \(film\)](#)
- [4ch ljudöverv. \(film\)](#)
- [Ljudutmatningstim.](#)
- [Ljudinspelning](#)

TP1001418151

Digitalkamera med utbytbart objektiv
ILCE-7CR α7CR

Monteringsadapter

Med hjälp av en objektivadapter (säljs separat) går det att montera objektiv med A-fattning (säljs separat) på den här produkten.

Se bruksanvisningen som medföljer objektivadaptern för närmare detaljer.

OBS!

- Det kan hända att objektivadaptern eller autofokus inte går att använda tillsammans med somliga objektiv. Kontakta din Sony-handlare eller närmaste auktoriserade Sony-serviceverkstad angående vilka objektiv som går att använda.
- Det går inte att använda AF-lampan när man använder objektiv med A-fattning.
- Det kan hända att användningsljud från objektivet och resten av produkten kommer med i inspelningen. Du kan stänga av ljudet genom att välja MENU →  (Tagning) → [Ljudinspelning] → [Ljudinspelning] → [Av].
- Det kan ta en lång stund eller vara svårt för produkten att ställa in skärpan, beroende på motivet och vilket objektiv som används.

Relaterade avsnitt

- [LA-EA3/LA-EA5 Monteringsadapter](#)
- [LA-EA4 Monteringsadapter](#)

TP1001380914

Digitalkamera med utbytbart objektiv
ILCE-7CR α7CR

LA-EA3/LA-EA5 Monteringsadapter

När objektivadaptern LA-EA3 (säljs separat) eller LA-EA5 (säljs separat) används går det att använda följande funktioner.

Tagning i fullt format:

Går bara att använda med objektiv som är kompatibla med tagning i fullt format

Autofokus:

LA-EA3: Går bara att använda med SAM/SSM-objektiv

LA-EA5: Går att använda med AF-objektiv med A-fattning* (För andra objektiv än SAM och SSM utförs autofokuseringen av LA-EA5 AF-kopplingen.)

* Autofokus går inte att använda med vissa Minolta/Konica Minolta-objektiv och -telekonverterare.

AF-system:

Fasavkänning vid AF

AF/MF-omkoppling:

Går att ändra med hjälp av omkopplaren på objektivet.

Fokusläge:

Enbilda-AF/Automatisk AF/Kontinuerlig AF/direkt manuell skärpeinställning (Dir man. fokus)/Manuellt fokus

- Om du använder en monteringsadapter i filmläget ska du ställa in bländaren och skärpan för hand.

Skärpeinställningsområden som går att använda:

[Brett]/[Zon]/[Mittenfixering]/[Punkt]/[Utöka punkt]/[Spårning]

SteadyShot:

I kameran

Relaterade avsnitt

- [Monteringsadapter](#)
- [LA-EA4 Monteringsadapter](#)

TP1001380916

Digitalkamera med utbytbart objektiv
ILCE-7CR α7CR

LA-EA4 Monteringsadapter

När objektivadaptern LA-EA4 (säljs separat) används går det att använda följande funktioner.

Tagning i fullt format:

Går bara att använda med objektiv som är kompatibla med tagning i fullt format

Autofokus:

Går ej att använda.

- Endast manuell skärpeinställning stöds.

SteadyShot:

I kameran

Relaterade avsnitt

- [Monteringsadapter](#)
- [LA-EA3/LA-EA5 Monteringsadapter](#)

TP1001392046

Digitalkamera med utbytbart objektiv
ILCE-7CR α7CR

Kit med multibatteriadapter

Ett kit med multibatteriadapter (säljs separat) kan användas tillsammans med den här kameran för att ta bilder i långa perioder.

Om du använder multibatteriadaptersatsen så sätt i plug-in-plattan i batterifacket och dra sedan kabeln genom locket för anslutningsplattan.

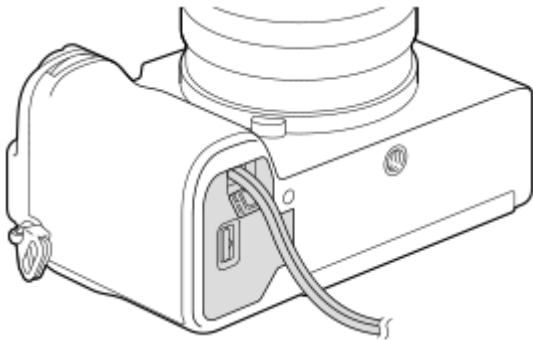

- Kontrollera att kabeln inte kommer i kläm när du stänger locket.

Se bruksanvisningen som medföljer multibatteriadapterkitet för närmare detaljer.

TP1001416561

Digitalkamera med utbytbart objektiv
ILCE-7CR α7CR

Batteripaketets brukstid och antalet bilder som går att lagra

Antal bilder som går att lagra vid stillbildstagnning

Bildskärmläge	Ca. 530 bilder
Sökarläge	Ca. 490 bilder

Batteritid för faktisk filminspelning

Bildskärmläge	Ca. 100 min.
Sökarläge	Ca. 95 min.

Batteritid för kontinuerlig filminspelning

Bildskärmläge	Ca. 155 min.
Sökarläge	Ca. 155 min.

- Ovanstående uppskattningar för batteribrukstid och antal bilder gäller när batteripaketet är fullt uppladdat. Batteribrukstiden och antalet bilder kan sjunka beroende på användningsförhållandena.
- Värdena för batteribrukstiden och antalet lagringsbara bilder är uppskattade vid tagning med standardinställningarna under följande förhållanden:
 - Batteripaketet används vid en omgivningstemperatur på 25 °C.
 - Ett Sony SDXC-minneskort (U3) används (säljs separat)
 - Användning av objektivet FE 28-60mm F4-5.6 (säljs separat)
- Antalet stillbilder som går att ta är baserat på CIPA-normerna och gäller vid fotografering under följande förhållanden: (CIPA: Camera & Imaging Products Association)
 - En bild tas var 30:e sekund.
 - Kameran stängs av och slås på en gång per tio bilder.
- Antalet minuter för filminspelning är baserade på CIPA-normerna och gäller vid tagning under följande förhållanden:
 - Bildkvaliteten är inställd på XAVC S HD 60p 50M /50p 50M 4:2:0 8bit.
 - Faktisk inspelning (filmer): Batteribrukstid baserad på upprepad inspelning, inspelningsberedskap, påslagning/avstängning, osv.
 - Kontinuerlig tagning (filminspelning): Det går inte att utföra andra åtgärder än att starta och avsluta tagningen.

TP1001411760

Digitalkamera med utbytbart objektiv
ILCE-7CR α7CR

Antal lagringsbara bilder

När man sätter i ett minneskort i kameran och slår på den visas antalet bilder som går att lagra (med nuvarande inställningar) på skärmen.

OBS!

- Maximalt 40 000 stillbilder kan lagras på varje minneskort. Byt ut minneskortet om antalet lagrade bilder når den övre gränsen.
- Om "0" (antalet lagringsbara bilder) blinkar orange är antingen minneskortet fullt eller så överskrider antalet lagrade bilder det antal som kan hanteras med databasfilen. Byt minneskort, eller radera bilder från det nuvarande minneskortet. När du överför bilder på ett minneskort till t.ex. en dator, kanske antalet lagringsbara bilder visas som "0". I så fall kanske du kan lagra bilder genom att köra [ Återst. bildtbas].
- Om "NO CARD" blinkar orange betyder det att inget minneskort är isatt. Sätt i ett minneskort.

Antalet bilder som går att lagra på ett minneskort

I nedanstående tabell anges det ungefärliga maximala antalet bilder som går att lagra ett minneskort som är formaterat i den här produkten.

Antalet som visas gäller vid följande förhållanden:

- Användning av ett Sony-minneskort
- [Aspekt] är satt till [3:2] och [JPEG-bildstorlek]/[HEIF-bildstorlek] är satt till [L: 60M]. ^{*1}

Värdena kan variera beroende på tagningsförhållandena och vilken sorts minneskort som används.

(Enhet: bilder)

JPEG-kvalitet/HEIF-kvalitet/  Filformat	SD-minneskort	
	64 GB	128 GB
JPEG Lätt	4 900	9 000
JPEG Standard	3 300	6 700
JPEG Fin	2 300	4 700
JPEG Extra fin	1 200	2 500
HEIF Lätt	6 500	13 000
HEIF Standard	4 800	9 000
HEIF Fin	3 600	7 200
HEIF Extra fin	2 500	5 000
RAW & JPEG (Komprimerat RAW) ^{*2}	590	1 100
RAW & HEIF (Komprimerat RAW) ^{*2}	640	1 300
RAW (komprimerat RAW)	780	1 500

JPEG-kvalitet/HEIF-kvalitet/  Filformat	SD-minneskort	
	64 GB	128 GB
RAW & JPEG (förlustfritt komprimerat RAW: L) ^{*2}	530	1 000
RAW & HEIF (förlustfritt komprimerat RAW: L) ^{*2}	570	1 100
RAW (förlustfritt komprimerat RAW: L)	680	1 300
RAW & JPEG (Okomprimerat RAW) ^{*2}	360	720
RAW & HEIF (Okomprimerat RAW) ^{*2}	380	770
RAW (okomprimerat RAW)	420	860

*1 När [Aspekt] är inställd på något annat än [3:2] kan du lagra fler bilder än vad som anges i ovanstående tabell. (utom när [RAW] är valt)

*2 JPEG-bildkvalitet när [RAW & JPEG] är valt: [Fin]

HEIF-bildkvalitet när [RAW & HEIF] är valt: [Fin]

OBS!

- Även om det faktiska antalet lagringsbara bilder är högre än 9 999 visas "9999".

Relaterade avsnitt

- [Minneskort som går att använda](#)

TP1001411765

5-054-924-92(1) Copyright 2023 Sony Corporation

Digitalkamera med utbytbart objektiv
ILCE-7CR α7CR

Inspelningsbar tid för filmer

I nedanstående tabell anges den ungefärliga totala inspelningstiden vid användning av ett minneskort som är formaterat i den här kameran. Värdena kan variera beroende på tagningsförhållandena och vilken sorts minneskort som används.

(h (timme), min (minut))

Filformat	Bildhast. inspeln.	Inspe­lingsinst.	SD-minneskort	
			64 GB	128 GB
XAVC HS 4K	60p/50p	200M	35 min	1 h 10 min
		150M	45 min	1 h 35 min
		100M	1 h 5 min	2 h 10 min
		75M	1 h 25 min	2 h 50 min
		45M	2 h 10 min	4 h 30 min
XAVC S 4K	60p/50p	200M	35 min	1 h 10 min
		150M	45 min	1 h 35 min
XAVC S HD	60p/50p	50M	2 h	4 h 10 min
		25M	3 h 20 min	7 h
XAVC S-I 4K	60p	600M	10 min	25 min
	50p	500M	10 min	25 min
XAVC S-I HD	60p	222M	30 min	1 h 5 min
	50p	185M	30 min	1 h 5 min

Inspelningstiden när [**Px** Proxyinspelning] är satt till [Av].

- De tider som visas är inspelningsbara tider som gäller när ett Sony-minneskort används.
- Tiden för filminspelning varierar beroende på filformatet/inspe­lingsinställningarna för filmer, minneskort, omgivningstemperatur, Wi-Fi-nätverksmiljö, kamerans skick innan du börjar spela in och batteriets laddning. Den maximala kontinuerliga inspelningstiden för en film är ca. 13 timmar (begränsas av produktens specifikationer).

OBS!

- Den inspelningsbara tiden för filmer varierar eftersom den här kameran spelar in med VBR (Variable Bit-Rate (variabelt bittal)), som gör att bildkvaliteten automatiskt justeras i förhållande till scenen som spelas in. När man filmar ett motiv som rör sig snabbt blir bilden tydligare, men samtidigt sjunker den möjliga inspelningsbara tiden eftersom det går åt mer minne för inspelningen. Den inspelningsbara tiden varierar även beroende på tagningsförhållandena, motivet, och inställningarna för bildkvaliteten och bildstorleken.

Att observera angående kontinuerlig filminspelning

- Inspelning med hög kvalitet och kontinuerlig inspelning i höghastighet drar mycket ström. Det medför att efter hand som man fortsätter filma stiger temperaturen inuti kameran, i synnerhet vid bildsensorn. I så fall kan det hända att kameran automatiskt stängs av eftersom dess yta blivit överhettad, eller på grund av att den höga temperaturen påverkar bildkvaliteten eller kameran inre mekanism.
- Den maximala möjliga inspelningstiden för kontinuerlig filminspelning när kameran används med standardinställningarna efter det att den har varit avstängd ett tag är på följande sätt. Värdena anger den kontinuerliga tiden från det att kameran börjar spela in till det att kameran avbryter inspelningen.

När [Auto tempavstäng.] är satt till [Standard]

 Filformat	XAVC S HD	XAVC S 4K
Omgivningstemperatur: 25 °C	Ca. 30 minuter	Ca. 10 minuter
Omgivningstemperatur: 40 °C	Ca. 30 minuter	Ca. 10 minuter

När [Auto tempavstäng.] är inställd på [Hög]

 Filformat	XAVC S HD	XAVC S 4K
Omgivningstemperatur: 25 °C	Ca. 120 minuter	Ca. 60 minuter
Omgivningstemperatur: 40 °C	Ca. 30 minuter	Ca. 10 minuter

XAVC S HD: 60p 50M/50p 50M 4:2:0 8bit, när kameran inte är ansluten via Wi-Fi, när bildskärmen är öppen

XAVC S 4K: 60p 150M/50p 150M 4:2:0 8bit, när kameran inte är ansluten via Wi-Fi, när bildskärmen är öppen

- Den maximala möjliga inspelningstiden för filmer varierar beroende på temperaturen, filformatet, inspelningsinställningarna, Wi-Fi-nätverksmiljön, samt kameran användningsförhållanden innan inspelningen startas. Om man komponerar om bilden ofta eller tar bilder efter det att kameran har slagits på, stiger temperaturen inuti kameran vilket medför att den möjliga inspelningstiden blir kortare.
- Om ikonen  (överhettning varning) visas betyder det att kameran temperatur har stigit.
- Om kameran avbryter en filminspelning på grund av att den blivit överhettad, så låt den ligga avstängd en stund. Vänta med att börja spela in igen tills temperaturen inuti kameran har sjunkit helt.
- Kom ihåg följande punkter så går det att filma längre.
 - Håll undan kameran från direkt solljus.
 - Stäng av kameran när den inte används.

Relaterade avsnitt

- [Minneskort som går att använda](#)
- [Batteripaketets brukstid och antalet bilder som går att lagra](#)

TP1001411764

Lista över ikoner som visas på skärmen för tagning av stillbilder

Punkterna som visas i figurerna och deras positioner är bara ett riktmärke och kan vara annorlunda än vad som faktiskt visas på skärmen.

Beskrivningar finns under indikeringarna för ikonerna.

Bildskärmsläge

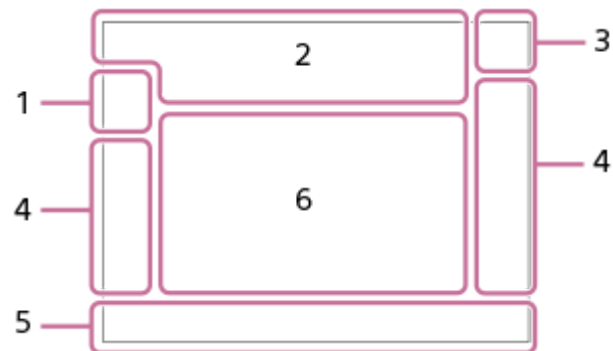

Sökarläge

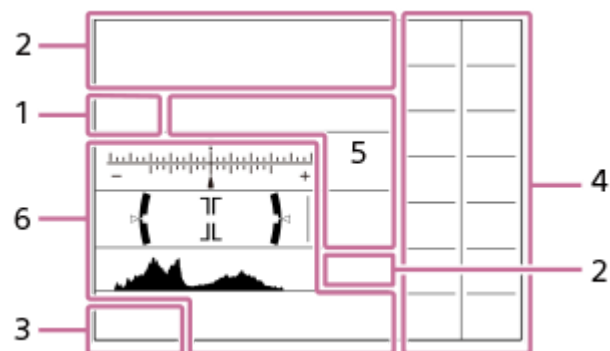

Förutom de ikoner som beskrivs på denna sida finns det fler ikoner för pekfunktioner (pekfunktionsikoner) som visas till vänster eller höger på skärmen när man sveper på bildskärmen. Se "[Pekfunktionsikoner](#)" för mer information.

1. Tagningsläge/scenigenkänningsfunktion



Tagningsläge



Tagningsläge (scenval)



Tagningsläge (**MR** Hämta kamerains.)



Scenigenkänningsikoner

2. Kamerainställningar



Ett minneskort är isatt

NO CARD

Inget minneskort isatt



Nära den övre gränsen för omskrivning av minneskortet/den övre gränsen för omskrivning av minneskortet uppnådd

Återstående antal lagringsbara bilder

||||3

Skrivning av data pågår/antal bilder som återstår att skrivas

60M/54M/51M/40M/26M/23M/22M/17M/15M/13M/10M

Bildstorlek för stillbilder

RAW    **RAW**

RAW-tagning (komprimerad/förlustfri komprimering (L/M/S)/okomprimerad)

J-X.FINE J-FINE J-STD J-LIGHT H-X.FINE H-FINE H-STD H-LIGHT

JPEG-kvalitet/HEIF-kvalitet

4:2:2

Färgsampling för HEIF

AF-S AF-A AF-C DMF MF

Skärpeinställningssätt



Blixtladdning pågår

VIEW

Ställ in effekt av

VIEW 

Exponeringseffekt (gäller endast exponeringsinställning)

Flicker Scan

Tv-skan. anti-flicker



AF-belysning

Flicker

Flimmer upptäckt



SteadyShot av/på, varning för skakningsoskärpa



SteadyShot-brännvidd/varning för skakningsoskärpa



Smart zoom/Klarbildszoom/Digital zoom

-PC-

PC remote



Ljus övervakning



Tyst läge



Fjärrkontroll

FTP FTP 

FTP-funktion/FTP-överföringsstatus

Wi-Fi 

Ansluten till Wi-Fi/frånkopplad från Wi-Fi

LAN 

Ansluten till LAN/bortkopplad från LAN (När en USB-LAN-omvandlingsadapter används)



Skriver upphovsrättsinformation [På]

IPTC

Skriver IPTC-information [På]



Avbryt fokus



Skärpeindikator

1/250

Slutartid

F3.5

Bländarvärde



Exponeringskompensation/manuellt uppmätt värde

ISO400 ISO AUTO

ISO-känslighet



AE-lås/FEL-lås/AWB-lås



APS-C/S35 Tagning

6. Guider/annat

● **Välj fokuspunkt På/Av**

Guide för inställning av skärpeinställningsområde

● **Spårning avbryt**

Guide för följning

● **Avbryt fokus**

Guide för avstängning av skärpeinställning

● **Avbryt spårning+AE**

Guide för följning + AE

● **Avbryt fokus+AE**

Guide för skärpa + AE

● **Avbryt Pek-AE**

Guide för pekande AE



Guide för rattar

▼▼▼
-6+5+4+3+2+1+0+1+2+3+4+
Gafflingsindikator



Spotmättningsområde



Histogram

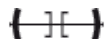

Digitalt vattenpass



Mltag. bildp.just

Relaterade avsnitt

- [Lista över ikoner som visas på skärmen för filminspelning](#)
- [Lista över ikoner som visas på uppspelningsskärmen](#)

TP1001422167

Digitalkamera med utbytbart objektiv
ILCE-7CR α7CR

Lista över ikoner som visas på skärmen för filminspelning

Punkterna som visas i figurerna och deras positioner är bara ett riktmärke och kan vara annorlunda än vad som faktiskt visas på skärmen.

Beskrivningar finns under indikeringarna för ikonerna.



Förutom de ikoner som beskrivs på denna sida finns det fler ikoner för pekfunktioner (pekfunktionsikoner) som visas till vänster eller höger på skärmen när man sveper på bildskärmen. Se "[Pekfunktionsikoner](#)" för mer information.

1. Grundläggande kamerainställningar



Ljudnivå



Ljudinspelningen avstängd



Skärpeinställningssätt



Klarbildszoom/Digital zoom



Gammavisn.ass. typ

S-log3 s709 709(800%) User1 LUT OFF

LUT

STBY REC

Standby för filminspelning/filminspelning pågår

1:00:12

Faktisk inspelningstid (timmar : minuter : sekunder)

4K HD

Filformat för filmer

120p 100p 60p 50p 30p 25p 24p

Bildfrekvens



Ett minneskort är isatt

NO CARD

Inget minneskort isatt



Nära den övre gränsen för omskrivning av minneskortet/den övre gränsen för omskrivning av minneskortet uppnådd

1h 30m

Inspelningsbar tid för filmer

Status för USB-strömning

● **Välj fokuspunkt På/Av**

Guide för inställning av skärpeinställningsområde

● **Spårning avbryt**

Guide för följning

● **Avbryt fokus**

Guide för avstängning av skärpeinställning

● **Avbryt spårning+AE**

Guide för följning + AE

● **Avbryt fokus+AE**

Guide för skärpa + AE

● **Avbryt Pek-AE**

Guide för pekande AE

48khz/16bit 2ch 48khz/24bit 2ch 48khz/24bit 4ch

Ljudformat



Guide för rattar



TV-skan. anti-flicker



Avbryt fokus



Pekfokus+AE avbryt/Pekspårning+AE avbryt/Pek-AE avbryt



Spårning avbryt



PC remote

FTP FTP

FTP-funktion/FTP-överföringsstatus



Flygplansläge



Ansluten till Wi-Fi/frånkopplad från Wi-Fi



Ansluten till LAN/bortkopplad från LAN (När en USB-LAN-omvandlingsadapter används)



Bluetooth-anslutning möjlig/Bluetooth-anslutning ej möjlig



Fjärrkontroll



Hämtar platsinformation/Kan ej hämta platsinformation



Mätsätt



Opt. dyn. område



Histogram

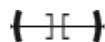

Digitalt vattenpass



Överhettning varning



Tips

- Det kan hända att ikoner i område 3 inte visas medan pekfunktionsikonerna visas. Om du vill se dolda ikoner sveper du pekfunktionsikonerna åt vänster eller höger för att dölja pekfunktionsikonerna.

Relaterade avsnitt

- [Lista över ikoner som visas på skärmen för tagning av stillbilder](#)
- [Lista över ikoner som visas på uppspelningsskärmen](#)

TP1001422166

Lista över ikoner som visas på uppspelningsskärmen

Punkterna som visas i figurerna och deras positioner är bara ett riktmärke och kan vara annorlunda än vad som faktiskt visas på skärmen.

Beskrivningar finns under indikeringarna för ikonerna.

Enbildsläge för uppspelning

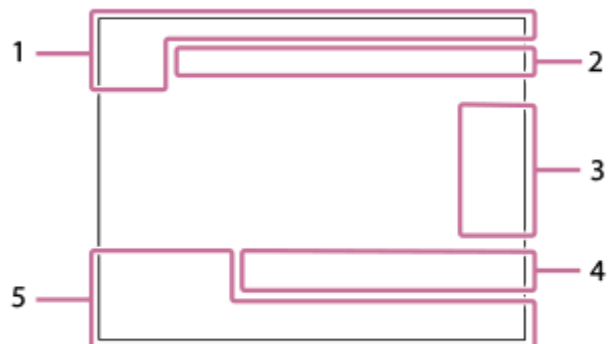

Histogramvisning

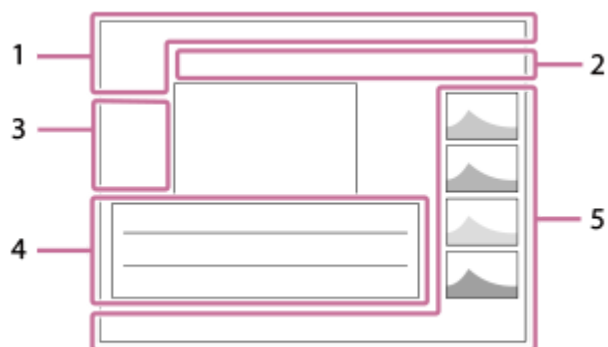

1. Grundläggande information



Ett minneskort är isatt



IPTC-information



Klassificering



Skydd

3/7

Filnummer/antal bilder i visningsläget



Återstående batterikapacitet



Visa som grupp



Beskurna bilder



Proxy-film inkluderad

2/4

Mitttag. bildp.just



Tagningsmärkning inräknad

FTP **FTP** **FTP**

FTP-överföringsstatus



Smartphone-överföringsstatus (när [Välj på kam. o skic] används)

2. Kamerainställningar

FTP **FTP**

FTP-funktion/FTP-överföringsstatus



Ansluten till Wi-Fi/frånkopplad från Wi-Fi



Ansluten till LAN/bortkopplad från LAN (När en USB-LAN-omvandlingsadapter används)



Bluetooth-anslutning möjlig/Bluetooth-anslutning ej möjlig



Flygplansläge



Överhettning varning



Databasfilen full/databasfel

3. Pekikoner



Byte av tagningsläge



Lägg till/ta bort Shot Mark1



Gå till positionerna för tagningsmarkeringar

4. Tagningsinställningar

3:2 **4:3** **16:9** **1:1**

Bildförhållande

60M/54M/51M/40M/26M/23M/22M/17M/15M/13M/10M

Bildstorlek för stillbilder



RAW-inspelning

J-X.FINE J-FINE J-STD J-LIGHT H-X.FINE H-FINE H-STD H-LIGHT

JPEG-kvalitet/HEIF-kvalitet

4:2:2

Färgsampling för HEIF

XAVC HS 4K XAVC S 4K XAVC S HD XAVC S-I 4K XAVC S-I HD

Filformat för filmer

120p 100p 60p 50p 30p 25p 24p

Bildfrekvens



Inspelningsinställningar för filmer

1/250

Slutartid

F3.5

Bländarvärde

ISO400

ISO-känslighet

P A S M

Exponeringsläge



Exponeringskompensation



















Mätsätt

35mm

Objektivets brännvidd



 Kreativt utseende

AWB                 **7500K A5 G5**

Vitbalans (automatisk, förinställd, undervattensautomatik, kulörtemperatur, kulörfilter)

D-R OFF **DRO AUTO**

 Opt. dyn. område

HLG

HDR-inspelning (Hybrid Log-Gamma)



Bilden har upphovsrättsinformation.

5. Bildinformation



Latitud/longitudinformation

2023-1-1 10:37:00PM

Tagningsdatum

 **100-0003**

Mappnummer – filnummer

C0003

Filmens filnummer



Histogram (luminans/R/G/B)

Relaterade avsnitt

- [Lista över ikoner som visas på skärmen för tagning av stillbilder](#)
- [Lista över ikoner som visas på skärmen för filminspelning](#)

TP1001422165

Digitalkamera med utbytbart objektiv
ILCE-7CR α7CR

Lista med standardinställningar (Tagning)

Standardinställningarna vid inköpstillfället visas i följande tabell.

Innehållet i menyn som visas på skärmen varierar beroende på läget för stillbild/film/S&Q-ratten. Se ”[Hitta funktioner från MENU](#)” för mer information.











För att återställa inställningarna till standardinställningarna

Välj MENU →  (Installation) → [Återst./Spar inst.] → [Återställ inställning] → [Återställ. kamerainställ.] eller [Initiera] → [Enter].

Initiera: Alla kamerainställningar återställs till standardinställningarna.

Återställ. kamerainställ.: Poster som kan återställas är begränsade. Se följande tabell.

/ (Tagning)-flik

MENU-post	Standardinställning	Återställbart med hjälp av [Återställ. kamerainställ.]
Växla JPEG/HEIF	JPEG	✓
 Filformat	JPEG/HEIF	✓
RAW-filtyper	Komprimerad	✓
JPEG-kvalitet/HEIF-kvalitet	Fin	✓
JPEG-bildstorlek/HEIF-bildstorlek (när [Aspekt] är satt till [3:2])	L: 60M	✓
JPEG-bildstorlek/HEIF-bildstorlek (när [Aspekt] är satt till [4:3])	L: 54M	✓
JPEG-bildstorlek/HEIF-bildstorlek (när [Aspekt] är satt till [16:9])	L: 51M	✓
JPEG-bildstorlek/HEIF-bildstorlek (när [Aspekt] är satt till [1:1])	L: 40M	✓
Aspekt	3:2	✓
 Filformat	XAVC S HD	✓
 Filminställningar (Bildhast. inspelning) (när punkten  Filformat] är inställd på [XAVC HS 4K])	24p/50p	✓
 Filminställningar (Bildhast. inspelning) (när punkten  Filformat] är inställd på [XAVC S 4K])	30p/25p	✓
 Filminställningar (Bildhast. inspelning) (när punkten  Filformat] är inställd på [XAVC S HD])	60p/50p	✓
 Filminställningar (Bildhast. inspelning) (när punkten  Filformat] är inställd på [XAVC S-I 4K])	30p/25p	✓





MENU-post	Standardinställning	Återställbart med hjälp av [Återställ. kamerainställ.]
▶ Filminställningar (Bildhast. inspelning) (när punkten [▶ Filformat] är inställd på [XAVC S-I HD])	60p/50p	✓
▶ Filminställningar (Inspelningsinst.) (när [▶ Filformat] är inställt på [XAVC HS 4K] och [Bildhast. inspelning] är inställd på [60p]/[50p])	45M 4:2:0 10bit	✓
▶ Filminställningar (Inspelningsinst.) (när [▶ Filformat] är inställt på [XAVC HS 4K] och [Bildhast. inspelning] är inställd på [24p])	50M 4:2:0 10bit	✓
▶ Filminställningar (Inspelningsinst.) (när [▶ Filformat] är inställt på [XAVC S 4K] och [Bildhast. inspelning] är inställd på [60p]/[50p])	150M 4:2:0 8bit	✓
▶ Filminställningar (Inspelningsinst.) (när [▶ Filformat] är inställt på [XAVC S 4K] och [Bildhast. inspelning] är inställd på [30p]/[25p])	60M 4:2:0 8bit	✓
▶ Filminställningar (Inspelningsinst.) (när [▶ Filformat] är inställt på [XAVC S 4K] och [Bildhast. inspelning] är inställd på [24p])	60M 4:2:0 8bit	✓
▶ Filminställningar (Inspelningsinst.) (när [▶ Filformat] är inställt på [XAVC S HD] och [Bildhast. inspelning] är inställd på [60p]/[50p])	50M 4:2:0 8bit	✓
▶ Filminställningar (Inspelningsinst.) (när [▶ Filformat] är inställt på [XAVC S HD] och [Bildhast. inspelning] är inställd på [30p]/[25p])	50M 4:2:0 8bit	✓
▶ Filminställningar (Inspelningsinst.) (när [▶ Filformat] är inställt på [XAVC S HD] och [Bildhast. inspelning] är inställd på [24p])	50M 4:2:0 8bit	✓
▶ Filminställningar (Inspelningsinst.) (när [▶ Filformat] är inställt på [XAVC S HD] och [Bildhast. inspelning] är inställd på [120p]/[100p])	60M 4:2:0 8bit	✓
▶ Filminställningar (Inspelningsinst.) (när [▶ Filformat] är inställt på [XAVC S-I 4K] och [Bildhast. inspelning] är inställd på [60p]/[50p])	600M 4:2:2 10bit/500M 4:2:2 10bit	✓
▶ Filminställningar (Inspelningsinst.) (när [▶ Filformat] är inställt på [XAVC S-I 4K] och [Bildhast. inspelning] är inställd på [30p]/[25p])	300M 4:2:2 10bit/250M 4:2:2 10bit	✓
▶ Filminställningar (Inspelningsinst.) (när [▶ Filformat] är inställt på [XAVC S-I 4K] och [Bildhast. inspelning] är inställd på [24p])	240M 4:2:2 10bit	✓
▶ Filminställningar (Inspelningsinst.) (när [▶ Filformat] är inställt på [XAVC S-I HD] och [Bildhast. inspelning] är inställd på [60p]/[50p])	222M 4:2:2 10bit/185M 4:2:2 10bit	✓
▶ Filminställningar (Inspelningsinst.) (när [▶ Filformat] är inställt på [XAVC S-I HD] och [Bildhast. inspelning] är inställd på [30p]/[25p])	111M 4:2:2 10bit/93M 4:2:2 10bit	✓

MENU-post	Standardinställning	Återställbart med hjälp av [Återställ. kamerainställ.]
▶ Filminställningar (Inspelningsinst.) (när [▶ Filformat] är inställt på [XAVC S-I HD] och [Bildhast. inspeln.] är inställd på [24p])	89M 4:2:2 10bit	✓
S&Q S&Q-inställning. (S&Q Inst. bildhastighet) (när punkten [▶ Filformat] är inställd på [XAVC HS 4K])	24p 60fps / 50p 50fps	✓
S&Q S&Q-inställning. (S&Q Inst. bildhastighet) (när punkten [▶ Filformat] är inställd på [XAVC S 4K])	30p 60fps / 25p 50fps	✓
S&Q S&Q-inställning. (S&Q Inst. bildhastighet) (när punkten [▶ Filformat] är inställd på [XAVC S HD])	60p 120fps / 50p 100fps	✓
S&Q S&Q-inställning. (S&Q Inst. bildhastighet) (när punkten [▶ Filformat] är inställd på [XAVC S-I 4K])	30p 60fps / 25p 50fps	✓
S&Q S&Q-inställning. (S&Q Inst. bildhastighet) (när punkten [▶ Filformat] är inställd på [XAVC S-I HD])	60p 120fps / 50p 100fps	✓
S&Q S&Q-inställning. (S&Q Inspelningsinst.) (när [▶ Filformat] är inställt på [XAVC HS 4K] och [S&Q Bildhast. insp.] är inställd på [60p]/[50p])	45M 4:2:0 10bit	✓
S&Q S&Q-inställning. (S&Q Inspelningsinst.) (när [▶ Filformat] är inställt på [XAVC HS 4K] och [S&Q Bildhast. insp.] är inställd på [24p])	50M 4:2:0 10bit	✓
S&Q S&Q-inställning. (S&Q Inspelningsinst.) (när [▶ Filformat] är inställt på [XAVC S 4K] och [S&Q Bildhast. insp.] är inställd på [60p]/[50p])	150M 4:2:0 8bit	✓
S&Q S&Q-inställning. (S&Q Inspelningsinst.) (när [▶ Filformat] är inställt på [XAVC S 4K] och [S&Q Bildhast. insp.] är inställd på [30p]/[25p])	60M 4:2:0 8bit	✓
S&Q S&Q-inställning. (S&Q Inspelningsinst.) (när [▶ Filformat] är inställt på [XAVC S 4K] och [S&Q Bildhast. insp.] är inställd på [24p])	60M 4:2:0 8bit	✓
S&Q S&Q-inställning. (S&Q Inspelningsinst.) (när [▶ Filformat] är inställt på [XAVC S HD] och [S&Q Bildhast. insp.] är inställd på [60p]/[50p])	50M 4:2:0 8bit	✓
S&Q S&Q-inställning. (S&Q Inspelningsinst.) (när [▶ Filformat] är inställt på [XAVC S HD] och [S&Q Bildhast. insp.] är inställd på [30p]/[25p])	50M 4:2:0 8bit	✓
S&Q S&Q-inställning. (S&Q Inspelningsinst.) (när [▶ Filformat] är inställt på [XAVC S HD] och [S&Q Bildhast. insp.] är inställd på [24p])	50M 4:2:0 8bit	✓
S&Q S&Q-inställning. (S&Q Inspelningsinst.) (när [▶ Filformat] är inställt på [XAVC S HD] och [S&Q Bildhast. insp.] är inställd på [120p]/[100p])	60M 4:2:0 8bit	✓
S&Q S&Q-inställning. (S&Q Inspelningsinst.) (när [▶ Filformat] är inställt på [XAVC S-I 4K] och [S&Q Bildhast. insp.] är inställd på [60p])	600M 4:2:2 10bit	✓

MENU-post	Standardinställning	Återställbart med hjälp av [Återställ. kamerainställ.]
S&Q-inställning. (Inspelningsinst.) (när [▶] Filformat] är inställt på [XAVC S-I 4K] och [Bildhast. insp.] är inställd på [50p])	500M 4:2:2 10bit	✓
S&Q-inställning. (Inspelningsinst.) (när [▶] Filformat] är inställt på [XAVC S-I 4K] och [Bildhast. insp.] är inställd på [30p])	300M 4:2:2 10bit	✓
S&Q-inställning. (Inspelningsinst.) (när [▶] Filformat] är inställt på [XAVC S-I 4K] och [Bildhast. insp.] är inställd på [25p])	250M 4:2:2 10bit	✓
S&Q-inställning. (Inspelningsinst.) (när [▶] Filformat] är inställt på [XAVC S-I 4K] och [Bildhast. insp.] är inställd på [24p])	240M 4:2:2 10bit	✓
S&Q-inställning. (Inspelningsinst.) (när [▶] Filformat] är inställt på [XAVC S-I HD] och [Bildhast. insp.] är inställd på [60p])	222M 4:2:2 10bit	✓
S&Q-inställning. (Inspelningsinst.) (när [▶] Filformat] är inställt på [XAVC S-I HD] och [Bildhast. insp.] är inställd på [50p])	185M 4:2:2 10bit	✓
S&Q-inställning. (Inspelningsinst.) (när [▶] Filformat] är inställt på [XAVC S-I HD] och [Bildhast. insp.] är inställd på [30p])	111M 4:2:2 10bit	✓
S&Q-inställning. (Inspelningsinst.) (när [▶] Filformat] är inställt på [XAVC S-I HD] och [Bildhast. insp.] är inställd på [25p])	93M 4:2:2 10bit	✓
S&Q-inställning. (Inspelningsinst.) (när [▶] Filformat] är inställt på [XAVC S-I HD] och [Bildhast. insp.] är inställd på [24p])	89M 4:2:2 10bit	✓
Inst. tidsfördr. ([Bildhast. insp.] under [Inst. bildhastighet]) (när [▶] Filformat] är inställt på [XAVC HS 4K])	24p/50p	✓
Inst. tidsfördr. ([Bildhast. insp.] under [Inst. bildhastighet]) (när [▶] Filformat] är inställt på [XAVC S 4K])	30p/25p	✓
Inst. tidsfördr. ([Bildhast. insp.] under [Inst. bildhastighet]) (när [▶] Filformat] är inställt på [XAVC S HD])	60p/50p	✓
Inst. tidsfördr. ([Bildhast. insp.] under [Inst. bildhastighet]) (när [▶] Filformat] är inställt på [XAVC S-I 4K])	30p/25p	✓
Inst. tidsfördr. ([Bildhast. insp.] under [Inst. bildhastighet]) (när [▶] Filformat] är inställt på [XAVC S-I HD])	60p/50p	✓
Inst. tidsfördr. ([Intervalltid] under [Inst. bildhastighet])	1 s	✓

MENU-post	Standardinställning	Återställbart med hjälp av [Återställ. kamerainställ.]
Inst. tidsfördr. (Instelningsinst.) (när [Filformat] är inställt på [XAVC HS 4K] och [Bildhast. insp.] är inställd på [60p]/[50p])	45M 4:2:0 10bit	✓
Inst. tidsfördr. (Instelningsinst.) (när [Filformat] är inställt på [XAVC HS 4K] och [Bildhast. insp.] är inställd på [24p])	50M 4:2:0 10bit	✓
Inst. tidsfördr. (Instelningsinst.) (när [Filformat] är inställt på [XAVC S 4K] och [Bildhast. insp.] är inställd på [60p]/[50p])	150M 4:2:0 8bit	✓
Inst. tidsfördr. (Instelningsinst.) (när [Filformat] är inställt på [XAVC S 4K] och [Bildhast. insp.] är inställd på [30p]/[25p])	60M 4:2:0 8bit	✓
Inst. tidsfördr. (Instelningsinst.) (när [Filformat] är inställt på [XAVC S 4K] och [Bildhast. insp.] är inställd på [24p])	60M 4:2:0 8bit	✓
Inst. tidsfördr. (Instelningsinst.) (när [Filformat] är inställt på [XAVC S HD] och [Bildhast. insp.] är inställd på [60p]/[50p])	50M 4:2:0 8bit	✓
Inst. tidsfördr. (Instelningsinst.) (när [Filformat] är inställt på [XAVC S HD] och [Bildhast. insp.] är inställd på [30p]/[25p])	50M 4:2:0 8bit	✓
Inst. tidsfördr. (Instelningsinst.) (när [Filformat] är inställt på [XAVC S HD] och [Bildhast. insp.] är inställd på [24p])	50M 4:2:0 8bit	✓
Inst. tidsfördr. (Instelningsinst.) (när [Filformat] är inställt på [XAVC S-I 4K] och [Bildhast. insp.] är inställd på [60p])	600M 4:2:2 10bit	✓
Inst. tidsfördr. (Instelningsinst.) (när [Filformat] är inställt på [XAVC S-I 4K] och [Bildhast. insp.] är inställd på [50p])	500M 4:2:2 10bit	✓
Inst. tidsfördr. (Instelningsinst.) (när [Filformat] är inställt på [XAVC S-I 4K] och [Bildhast. insp.] är inställd på [30p])	300M 4:2:2 10bit	✓
Inst. tidsfördr. (Instelningsinst.) (när [Filformat] är inställt på [XAVC S-I 4K] och [Bildhast. insp.] är inställd på [25p])	250M 4:2:2 10bit	✓
Inst. tidsfördr. (Instelningsinst.) (när [Filformat] är inställt på [XAVC S-I 4K] och [Bildhast. insp.] är inställd på [24p])	240M 4:2:2 10bit	✓
Inst. tidsfördr. (Instelningsinst.) (när [Filformat] är inställt på [XAVC S-I HD] och [Bildhast. insp.] är inställd på [60p])	222M 4:2:2 10bit	✓

MENU-post	Standardinställning	Återställbart med hjälp av [Återställ. kamerainställ.]
Inst. tidsfördr. (Inspelningsinst.) (när [Filformat] är inställt på [XAVC S-I HD] och [Bildhast. insp.] är inställd på [50p])	185M 4:2:2 10bit	✓
Inst. tidsfördr. (Inspelningsinst.) (när [Filformat] är inställt på [XAVC S-I HD] och [Bildhast. insp.] är inställd på [30p])	111M 4:2:2 10bit	✓
Inst. tidsfördr. (Inspelningsinst.) (när [Filformat] är inställt på [XAVC S-I HD] och [Bildhast. insp.] är inställd på [25p])	93M 4:2:2 10bit	✓
Inst. tidsfördr. (Inspelningsinst.) (när [Filformat] är inställt på [XAVC S-I HD] och [Bildhast. insp.] är inställd på [24p])	89M 4:2:2 10bit	✓
Inst. tidsfördr. (Inst. videolampa)	Av	✓
Log tagningsins. (Log tagning)	Av	✓
Log tagningsins. (Färgområde)	S-Gamut3.Cine/S-Log3	✓
Log tagningsins. (Bädda in LUT-filer)	På	✓
Proxyinställningar (Proxyinspelning)	Av	✓
Proxyinställningar (Proxyfilformat)	XAVC S HD	✓
Proxyinställningar (Proxyinspelns.ins.) (när punkten [Proxyfilformat] är inställd på [XAVC HS HD])	9M 4:2:0 10bit	✓
Proxyinställningar (Proxyinspelns.ins.) (när punkten [Proxyfilformat] är inställd på [XAVC S HD])	6M 4:2:0 8bit	✓
APS-C S35 Tagning	Auto	—
Långexp.brusred	På	✓
Hög-ISO brusred	Normal	✓
HLG-stillbilder	Av	✓
Färgrymd	sRGB	✓
Objektivkomp. (Skuggkompensering)	Auto	—
Objektivkomp. (Krom. aber.komp.)	Auto	—
Objektivkomp. (Förvriddningskomp.)	Av	—
Objektivkomp. (Andningskomp.)	Av	✓
Formatera	—	—
Återst. bildtbas* * Denna inställning återställs inte, även om man väljer [Återställ. kamerainställ.] eller [Initiera].	—	—
Visa mediainfo.	—	—

MENU-post	Standardinställning	Återställbart med hjälp av [Återställ. kamerainställ.]
Fil-/mappinst. (Filnummer)	Serie	—
Fil-/mappinst. (Återställ påtvingat filnr)	—	—
Fil-/mappinst. (Ange filnamn)	DSC	—
Fil-/mappinst. (Mappnamnsformat)	Standardformat	—
Välj lagringsmapp	—	—
Ny mapp	—	—
IPTC-information (Skriv IPTC-info)	Av	—
IPTC-information (Registrera IPTC-info)	—	—
Upphovsrättsinfo. (Skriv upphovsinfo.)	Av	—
Upphovsrättsinfo. (Ange fotograf)	—	—
Upphovsrättsinfo. (Ange upphovsrätt)	—	—
Upphovsrättsinfo. (Visa upphovsinfo.)	—	—
 Skriv serienr.	Av	—
Filinställningar (Filnummer)	Serie	—
Filinställningar (Återställ. av räknare)	—	—
Filinställningar (Filnamnsformat)	Standard	—
Filinställningar (Titelnamninst.)	C	—
Expon.kont. typ	P/A/S/M-läge	—
 Hämta kamerains.	—	—
 Kamerains. minne	—	—
  Fotoläge	S&Q-motion	✓
Auto/scenval	Intelligent auto	✓
Reg. anp. tagnsinst.	—	—
Matningsläge	Enkeltagning	✓
Gafflingsinst. (Självutl. vid gaffling)	Av	✓
Gafflingsinst. (Gafflingsordn.)	0→--→+	✓
Gafflingsinst. (Fokusgafflingsordn.)	0→+	✓
Gafflingsinst. (Exponeringsutjäm.)	Av	✓
Gafflingsinst. (Tagningsintervall)	Kortast	✓
Gafflingsinst. (Dest spara fokusgaffl)	Aktuell mapp	✓
Intervalltagnfunk. (Intervalltagning)	Av	✓

MENU-post	Standardinställning	Återställbart med hjälp av [Återställ. kamerainställ.]
Intervalltagnfunk. (Starttid för tagning)	1 s	✓
Intervalltagnfunk. (Tagningsintervall)	3 s	✓
Intervalltagnfunk. (Antal tagningar)	30	✓
Intervalltagnfunk. (Känsl. för AE-spårn.)	Mellan	✓
Intervalltagnfunk. (Slutartyp i intervall)	Elektron. slutare	✓
Intervalltagnfunk. (Tagningsint.prioritet)	Av	✓
Mlttag. bildp.just	Av	✓
 Inställ. tyst läge (Tyst läge)	Av	✓
 Inställ. tyst läge ([Bländardrift i AF] under [Inställn. för målfunkt.])	Standard	✓
 Inställ. tyst läge ([Slutare strm stgs AV] under [Inställn. för målfunkt.])	Av	✓
 Inställ. tyst läge ([Auto bildpktsmappn.] under [Inställn. för målfunkt.])	Av	✓
Slutartyp	Mek. slutare	✓
 Utl.utan obj.	Möjlig	—
Utlöser utan kort	Möjlig	—
Anti-flickerinst. (Anti-flickertagn.)	Av	✓
Anti-flickerinst. ( Variabel slutare)	Av	✓
Anti-flickerinst. ( Inst. variab slutare)	—	—
Ljudinspelning	På	✓
Ljudinspelningsnivå	26	✓
Ljudutmatningstim.	Naturlig	✓
Reducera vindbrus	Auto	✓
 Inst. för skoljud	48khz/16bit 2ch	✓
Time Code Preset	00:00:00.00	—
User Bit Preset	00 00 00 00	—
Time Code Format	DF	—
Time Code Run	Rec Run	—
Time Code Make	Preset	—
User Bit Time Rec	Av	—
 SteadyShot	På	✓

MENU-post	Standardinställning	Återställbart med hjälp av [Återställ. kamerainställ.]
SteadyShot	Standard	✓
SteadyShot-just.	Auto	✓
Brännvidd (när punkten [SteadyShot-just.] är inställd på [Manuell])	8mm	✓
Zoom	—	—
Zoomomfång	End optisk zoom	—
Zfast. specknapp (Låst hastgh. STBY)	3	✓
Zfast. specknapp (Låst hastgh. REC)	3	✓
Zmhast fjärrkntr (Hastighetstyp)	Variabel	✓
Zmhast fjärrkntr (Låst hastgh. STBY)	3	✓
Zmhast fjärrkntr (Låst hastgh. REC)	3	✓
Rutnätsvisning	Av	—
Rutnätstyp	Tredelningslinje	—
Inst. livevisning (Livevisning)	Ställ in effekt på	—
Inst. livevisning (Exponeringseffekt)	Exp.inst. & blixt	—
Inst. livevisning (Lägr grns bildhast.)	Av	✓
Försk skärm INSP	Av	✓
Markör bildförh.	Av	✓
Typ markör bildför.	1:1	✓
Nivå markör bildför.	12	✓
Markörvisning	Av	—
Mittmarkör	Av	—
Markör bildför.	Av	—
Säkerhetszon	Av	—
Guideram	Av	—
Självtlösare	Av	✓
Inst. auto. inramning (Auto. inramning)	Av	✓
Inst. auto. inramning (Inramningsläge)	Automatisk start	✓
Inst. auto. inramning (Beskärningsgrad)	Med.hög besk.grad	✓
Inst. auto. inramning (Inr.spårningshast.)	3	✓
Inst. auto. inramning (Filminsp./strömning)	Beskärning	✓

MENU-post	Standardinställning	Återställbart med hjälp av [Återställ. kamerainställ.]
Inst. auto. inramning (HDMI-utmatning)	Beskrning	✓

TP1001425003

5-054-924-92(1) Copyright 2023 Sony Corporation

Digitalkamera med utbytbart objektiv
ILCE-7CR α7CR

Lista med standardinställningar (Exponering/Färg)

Standardinställningarna vid inköpstillfället visas i följande tabell.

Innehållet i menyn som visas på skärmen varierar beroende på läget för stillbild/film/S&Q-ratten. Se ”[Hitta funktioner från MENU](#)” för mer information.











För att återställa inställningarna till standardinställningarna

Välj MENU →  (Installation) → [Återst./Spar inst.] → [Återställ inställning] → [Återställ. kamerainställ.] eller [Initiera] → [Enter].

Initiera: Alla kamerainställningar återställs till standardinställningarna.

Återställ. kamerainställ.: Poster som kan återställas är begränsade. Se följande tabell.

(Exponering/Färg)-flik

MENU-post	Standardinställning	Återställbart med hjälp av [Återställ. kamerainställ.]
Inst. BULB-timer (BULB-timer)	Av	✓
Inst. BULB-timer (Exponeringstid)	60 sekunder	✓
Aut. lång. slutare	På	✓
 ISO	ISO AUTO	✓
 ISO-intervallbegr.	—	—
ISO AUTO min. SH	Standard	✓
In. by. Auto/Man. (Av by. Auto/Man.)	Manuell	✓
In. by. Auto/Man. (Tv by. Auto/Man.)	Manuell	✓
In. by. Auto/Man. (ISO by Auto/Man)	Manuell	✓
 Expon.kompens.	±0.0	✓
 Exponeringssteg	0,3 EV	—
 Just. exp.stndard. ( Multi)	±0	—
 Just. exp.stndard. ( Centrumvägd)	±0	—
 Just. exp.stndard. ( Spot)	±0	—
 Just. exp.stndard. ( Gensn. hel skärm)	±0	—
 Just. exp.stndard. ( Markera)	±0	—
 Mätmetod	Multi	✓
 Ansikte multimät.	På	✓

MENU-post	Standardinställning	Återställbart med hjälp av [Återställ. kamerainställ.]
 Spotmätarpunkt	Mitten	✓
AEL med slutare	Auto	—
Blixtläge	Autoblixt	✓
Blixtkompensering	±0.0	✓
Exp.komp.inst.	End.bakgrund	—
Trådlös blixt	Av	✓
Rödögereducering	Av	✓
Inst. extern blixt (Utl.inst. extern blixt)	—	—
Inst. extern blixt (Spc.inst. extern blixt)	—	—
Reg. blixttagn.ins.	—	✓
 Vitbalans	Auto	✓
 Prioritetinst. AWB	Standard	✓
Knapp AWB-lås	Av	—
Stötfri WB	1 (Snabb)	✓
 Opt. dyn. område	Opt.av dyn.omr.: Auto	✓
 Kreativt utseende	ST	✓
 Bildprofil	Av	✓
Välj LUT	s709	✓
Hantera anv-LUTs	—	—
 Försköningseffekt	Av	✓
 Zebravisning	Av	—
 Zebranivå	70	—

TP1001425002

Digitalkamera med utbytbart objektiv
ILCE-7CR α7CR

Lista med standardinställningar (Fokus)

Standardinställningarna vid inköpstillfället visas i följande tabell.

Innehållet i menyn som visas på skärmen varierar beroende på läget för stillbild/film/S&Q-ratten. Se "[Hitta funktioner från MENU](#)" för mer information.

För att återställa inställningarna till standardinställningarna

















Välj MENU →  (Installation) → [Återst./Spar inst.] → [Återställ inställning] → [Återställ. kamerainställ.] eller [Initiera] → [Enter].

Initiera: Alla kamerainställningar återställs till standardinställningarna.

Återställ. kamerainställ.: Poster som kan återställas är begränsade. Se följande tabell.

AF_{MF} (Fokus)-flik

MENU-post	Standardinställning	Återställbart med hjälp av [Återställ. kamerainställ.]
 Fokusläge	Automatisk AF	✓
Prioritetinst. AF-S	Balans. fokus	—
Prioritetinst. AF-C	Balans. fokus	—
Känsl. AF-spårn.	3(Standard)	✓
AF-belysning	Auto	✓
Bländardrift i AF	Standard	—
AF m.avtryckare	På	—
Fulltids-DMF	Av	✓
För-AF	Av	—
AF-övergångsha.	5	✓
Käns. AF-objektb.	5(Känslig)	✓
AF-hjälp	Av	✓
 Fokusområde	Brett	✓
 Begr. fokusomr.	—	✓
Växl V/H AF-omr.	Av	✓
 Färg på fokusram	Vitt	—
Reg. AF-område	Av	—
Rad. reg. AF-omr.	—	—
Autoren. av AF-omr.	Av	—
Omrdivisn u spårning	Av	—

MENU-post	Standardinställning	Återställbart med hjälp av [Återställ. kamerainställ.]
Visa AF-C-omr.	På	—
Fasavk.område	Av	—
 Cirk. av fokuspnkt	Cirkulerar inte	—
 Fördr. av AF-omr.	Standard	✓
 Identi. motiv i AF	På	✓
 Identifieringsmål	Människa	✓
 Ställ in val id.mål	—	✓
 Välja hög/vän öga	Auto	✓
 Vis id. ram motiv	Av	✓
 Vis id. ram motiv	På	✓
 Ansiktsreg.	—	—
 Prio ansiktsreg.	På	✓
Fokuskarta	Av	✓
Autoförst. i MF	På	—
Fokusförstoring	—	—
 Tid för fokusförst.	Ingen begräns.	—
 Urspr. fokusförst.	x1,0	—
AF vid fokusförst.	På	—
 Urspr. fokusförst.	x1,0	—
 Kont.framhävvisn.	Av	—
 Kon.framhvn.nivå	Mellan	—
 Kont.framhvn.färg	Vitt	—

TP1001425001

Digitalkamera med utbytbart objektiv
ILCE-7CR α7CR

Lista med standardinställningar (Uppspelning)

Standardinställningarna vid inköpstillfället visas i följande tabell.







För att återställa inställningarna till standardinställningarna







Välj MENU →  (Installation) → [Återst./Spar inst.] → [Återställ inställning] → [Återställ. kamerainställ.] eller [Initiera] → [Enter].

Initiera: Alla kamerainställningar återställs till standardinställningarna.

Återställ. kamerainställ.: Poster som kan återställas är begränsade. Se följande tabell.

(Uppspelning)-flik

MENU-post	Standardinställning	Återställbart med hjälp av [Återställ. kamerainställ.]
Visnings sätt	Datumvisning	—
 Förstora	—	—
 Frst. ursp. zoomfst.	Standardförst.	—
 Först. ursp. posit.	Fokus. position	—
Skydda	—	—
Klassificering	—	—
Klassifinst.(spknpp)	—	—
Radera	—	—
 Radera g två tryck	Av	—
Bekr.radering	"Ångra" först	—
Beskär	—	—
Rotera	—	—
Fånga foto	—	—
 Växla JPEG/HEIF	JPEG	—
Kont. upps.  interv	—	—
Upps.hast.  interv	5	—
Bildspel (Upprepa)	Av	—
Bildspel (Intervall)	3 s	—
Indexvisning	9 bilder	—
Visa som grupp	På	—

MENU-post	Standardinställning	Återställbart med hjälp av [Återställ. kamerainställ.]
Visningsriktning	Auto	—
 Visning fokusram	Av	—
 Visa markör bildf. ( Visa markör bildf.)	På	—
 Visa markör bildf. (Nivå markör bildför.)	12	—
Visa bild datum/tid	—	—
Inst. hoppa bild ( Främre ratt)	En och en	—
Inst. hoppa bild ( Bakre ratt L)	En och en	—
Inst. hoppa bild ( Bakre ratt R)	En och en	—

TP1001425000

5-054-924-92(1) Copyright 2023 Sony Corporation

Digitalkamera med utbytbart objektiv
ILCE-7CR α7CR

Lista med standardinställningar (Nätverk)

Standardinställningarna vid inköpstillfället visas i följande tabell.









För att återställa inställningarna till standardinställningarna

Välj MENU →  (Installation) → [Återst./Spar inst.] → [Återställ inställning] → [Återställ. kamerainställ.] eller [Initiera] → [Enter].

Initiera: Alla kamerainställningar återställs till standardinställningarna.

Återställ. kamerainställ.: Poster som kan återställas är begränsade. Se följande tabell.

(Nätverk)-flik

MENU-post	Standardinställning	Återställbart med hjälp av [Återställ. kamerainställ.]
Smartphone-an sl.	—	—
Fjärrdatorfunktion (Fjärrdator)	Av	—
Fjärrdatorfunktion (Ihopparring)	—	—
Fjärrdatorfunktion (Wi-Fi Direct-info.)	—	—
 Välj på kam. o skic ( Skicka)	—	—
 Välj på kam. o skic (Storlek bild skickas)	2M	—
 Välj på kam. o skic (RAW+J/H skick obj.)	JPEG och HEIF	—
 Välj på kam. o skic ( Skickar objekt)	Endast proxy	—
 Välj på kam. o skic (Film med Shot Mark)	Klipp till 15 sek.	—
 Åters. överf.status	—	—
 Ans. str. stängs AV	Av	—
Fjärrtagningsinställ. (Dest. för spara stillb.)	Dest.+Kamera	—
Fjärrtagningsinställ. (Storlek på spara bild)	2M	—
Fjärrtagningsinställ. (RAW+J Spara bild)	Endast JPEG	—
Fjärrtagningsinställ. (RAW+H Spara bild)	Endast HEIF	—
Funk. för FTP-överf. (FTP-funktion)	Av	—
Funk. för FTP-överf. (Serverinställning)	Server 1	—
Funk. för FTP-överf. (Spara/lad. FTP-ins.)	—	—

MENU-post	Standardinställning	Återställbart med hjälp av [Återställ. kamerainställ.]
Funk. för FTP-överf. (FTP-överföring)	—	—
Funk. för FTP-överf. (Visa info om FTP-fel)	—	—
Funk. för FTP-överf. (Visa FTP-resultat)	—	—
Funk. för FTP-överf. (Auto FTP-överföring)	Av	—
Funk. för FTP-överf. (Auto FTP-mål)	Stillbild/Film (Alla)	—
Funk. för FTP-överf. (RAW+J/H överför obj.)	JPEG och HEIF	—
Funk. för FTP-överf. (Px Överför objekt)	Endast proxy	—
Funk. för FTP-överf. (FTP-strömsparläge)	Av	—
▶■ USB-strömning (Utmatn.upplös/Bildhast)	HD(1080p) 30p	—
▶■ USB-strömning (Filminsp. under strömn.)	Ej möjlig	—
Wi-Fi-anslutning	Av	—
Tryck på WPS	—	—
Inst. åtkomstpunkt	—	—
Frekvensband Wi-Fi	2,4 GHz	—
Visa info Wi-Fi	—	—
Åtrst SSID/lösen	—	—
Bluetooth-funktion	Av	—
Ihopparning	—	—
Hant. ihopp. enhet	—	—
Bluetooth-fjärrknt.	Av	—
Visa enhetsadress	—	—
LAN Inst. IP-adress	Auto	—
Visa info trådb. LAN	—	—
USB-LAN-anst.	—	—
Koppla b. USB-LAN	—	—
Tjudringsanslutning	—	—
Bortkopp. av tjudring	—	—
Flygplansläge	Av	—

MENU-post	Standardinställning	Återställbart med hjälp av [Återställ. kamerainställ.]
Red. enhetsnamn	—	—
Imp. rotcertifikat	—	—
Inst. åtkomstverifi. (Åtkomstverifiering)	På	—
Inst. åtkomstverifi. (Användare)	—	—
Inst. åtkomstverifi. (Lösenord)	—	—
Inst. åtkomstverifi. (Generera lösenord)	—	—
Info. åtkomstverifi.	—	—
Återst. nätverksinst.	—	—

TP1001424999

Digitalkamera med utbytbart objektiv
ILCE-7CR α7CR

Lista med standardinställningar (Installation)

Standardinställningarna vid inköpstillfället visas i följande tabell.



















För att återställa inställningarna till standardinställningarna

Välj MENU →  (Installation) → [Återst./Spar inst.] → [Återställ inställning] → [Återställ. kamerainställ.] eller [Initiera] → [Enter].





Initiera: Alla kamerainställningar återställs till standardinställningarna.















Återställ. kamerainställ.: Poster som kan återställas är begränsade. Se följande tabell.

(Installation)-flik

MENU-post	Standardinställning	Återställbart med hjälp av [Återställ. kamerainställ.]
 Språk	—	—
Inst. omrd/datm/tid (Områdesinställning)	—	—
Inst. omrd/datm/tid (Sommartid)	Av	—
Inst. omrd/datm/tid (Datum/Tid)	—	—
Inst. omrd/datm/tid (Datumformat)	—	—
NTSC/PAL-väljare	—	—
Återställ inställning	—	—
Spara/ladda inst.	—	—
 Inst spec.kn/ratt ( Främre ratt)	Av/Tv (Av i M-läge)	—
 Inst spec.kn/ratt ( Bakre ratt L)	Av/Tv (Tv i M-läge)	—
 Inst spec.kn/ratt ( Bakre ratt R)	 Expon.kompens.	—
 Inst spec.kn/ratt (Kontrollhjul)	Inte inställt	—
 Inst spec.kn/ratt (Knappen Anpassa 1)	 Vitbalans	—
 Inst spec.kn/ratt (Knappen Anpassa 2)	Välja pekfunktion	—
 Inst spec.kn/ratt (Mittenknapp. funk.)	Fokusstandard	—
 Inst spec.kn/ratt (Vänsterknapp. funk.)	Matningsläge	—
 Inst spec.kn/ratt (Högerknapp. funk.)	 ISO	—
 Inst spec.kn/ratt (Nedknapp)	Inte inställt	—
 Inst spec.kn/ratt (AF-ON-knapp)	Spårning på + AF På	—
 Inst spec.kn/ratt (MOVIE-knapp)	Filmtagning	—

MENU-post	Standardinställning	Återställbart med hjälp av [Återställ. kamerainställ.]
Inst spec.kn/ratt (Håll fokus-knappen)	Håll fokus	—
Inst spec.kn/ratt (Främre ratt)	Följ special ()	—
Inst spec.kn/ratt (Bakre ratt L)	Följ special ()	—
Inst spec.kn/ratt (Bakre ratt R)	Följ special ()	—
Inst spec.kn/ratt (Kontrollhjul)	Följ special ()	—
Inst spec.kn/ratt (Knappen Anpassa 1)	Följ special ()	—
Inst spec.kn/ratt (Knappen Anpassa 2)	Följ special ()	—
Inst spec.kn/ratt (Mittenknapp. funk.)	Följ special ()	—
Inst spec.kn/ratt (Vänsterknapp. funk.)	Självutlösare	—
Inst spec.kn/ratt (Högerknapp. funk.)	Följ special ()	—
Inst spec.kn/ratt (Nedknapp)	Följ special ()	—
Inst spec.kn/ratt (AF-ON-knapp)	Följ special ()	—
Inst spec.kn/ratt (MOVIE-knapp)	Filmtagning	—
Inst spec.kn/ratt (Håll fokus-knappen)	Följ special ()	—
Inst. Spec.knapp (Knappen Anpassa 1)	Följ special (/)	—
Inst. Spec.knapp (Knappen Anpassa 2)	Radera	—
Inst. Spec.knapp (MOVIE-knapp)	Följ special (/)	—
Inst. Spec.knapp (Fn/ -knapp)	Skicka	—
Fn-menyinställ.	—	—
Olika inst. stbild/film	—	—
DISP-inst. (skärmvi.)	—	—
REC m. slutarkn.	Av	—
Rotera zoomring	Vän(W)/Hög(T)	—
Inst spec.kn/ratt	—	—
Inst spec.kn/ratt	—	—
Min ratt-inställning	—	—
Rotera Av/Tv	Normal	—
Funktionsring(obj.)	Fokusdrift	—
Ratt-/hjulås	Låsa upp	—
Pekfunktion	På	—

MENU-post	Standardinställning	Återställbart med hjälp av [Återställ. kamerainställ.]
Pekskärm/-platta	End. pekskärm	—
Inst. pekpanel ([Tagningsskärm] under [Tagningsskärm])	På	—
Inst. pekpanel ([Ikonpekningssidfot] under [Tagningsskärm])	På	—
Inst. pekpanel ([Svep höger] under [Tagningsskärm])	Ikonvis.: V och H	—
Inst. pekpanel ([Svep vänster] under [Tagningsskärm])	Ikonvis.: V och H	—
Inst. pekpanel ([Svep upp] under [Tagningsskärm])	Öppna Fn-meny	—
Inst. pekpanel ([Pekfunk. under tagn.] under [Tagningsskärm])	Pekfokus	—
Inst. pekpanel ([Ikon vid vänd skärm] under [Tagningsskärm])	Vänd	—
Inst. pekpanel (Uppspelningsskärm)	På	—
Inst. pekpanel (Menyskärm)	På	—
Inst pekplatta (Drift i vert orient)	På	—
Inst pekplatta (Positionsläge peksk.)	Absolut position	—
Inst pekplatta (Driftområde)	 Höger 1/2	—
Skärmläsare (Skärmläsare)	Av	—
Skärmläsare (Hastighet)	Standard	—
Skärmläsare (Volym)	7	—
Skärmläsare ( Tr. länge f. växla)	På	—
Förstora skärm (Förstora menyskärm)	Av	—
Förstora skärm (Förstoring)	—	—
Välj sökare/skärm	Auto	—
Skärmljusstyrka	Manuell	—
Sökarens ljusstyrka	Auto	—
Sökarens färgtemp.	±0	—
 Visningskvalitet	Standard	—
 Bildhast. f sökare	Standard	—
Riktning vänd skärm	Auto	—
Inst. TC/UB-visning	Räkneverk	—

MENU-post	Standardinställning	Återställbart med hjälp av [Återställ. kamerainställ.]
Gammavisningsass.	Av	—
Gammavisn.ass. typ	Auto	—
 Visa LUT	På	—
 Visa återst. tag.	Visas inte	—
 Snabbgranskning	Av	—
Skärm f. val av fotol.	Visas	—
 Auto skärm AV	Stängs inte AV	—
Starttid f. energiläge	1 min	—
Strömsparl. monitor	Båda länkade	—
Auto tempavstäng.	Standard	—
Volyminställning	7	—
 4ch ljudöverv.	CH1/CH2	—
Ljudsignal(tagning)	På	—
Ljudsign.(start/slut)	Av	—
USB-ansl.läge	Välj när ansluten	—
USB LUN-inställn.	Multipla	—
USB-strömförsörjn.	På	—
 HDMI-upplösning	Auto	—
 Inst. HDMI-utmtn. (Sp. in me. un. HDMI-ut.)	På	—
 Inst. HDMI-utmtn. (Utmatningsupplösning)	Auto	—
 Inst. HDMI-utmtn. (Ins. 4K-ut.(end. HDMI))	60p 10bit/50p 10bit	—
 Inst. HDMI-utmtn. (RAW-utmatning)	Av	—
 Inst. HDMI-utmtn. (Inst. RAW-utmatning)	60p/50p	—
 Inst. HDMI-utmtn. (Time Code-utmatning)	Av	—
 Inst. HDMI-utmtn. (REC-kontroll)	Av	—
 Inst. HDMI-utmtn. (4ch ljudutmatning)	CH1/CH2	—
Visa HDMI-info.	På	—
KONTR. FÖR HDMI	På	—
Videolampäge	Strömlänk	—
Antidammfunktion (Sensorrengöring)	—	—
Antidammfunktion (Slutare strm stgs AV)	Av	—

MENU-post	Standardinställning	Återställbart med hjälp av [Återställ. kamerainställ.]
Auto bildpktsmappn.	På	—
Bildpunktsmappning	—	—
Version	—	—
Visa serienummer	—	—
Sekretessmeddel.	—	—
Certifieringslogotyp	—	—

TP1001425004

5-054-924-92(1) Copyright 2023 Sony Corporation

Digitalkamera med utbytbart objektiv
ILCE-7CR α7CR

Lista med standardinställningar (Min meny)

Standardinställningarna vid inköpstillfället visas i följande tabell.

För att återställa inställningarna till standardinställningarna

Välj MENU →  (Installation) → [Återst./Spar inst.] → [Återställ inställning] → [Återställ. kamerainställ.] eller [Initiera] → [Enter].

Initiera: Alla kamerainställningar återställs till standardinställningarna.

Återställ. kamerainställ.: Poster som kan återställas är begränsade. Se följande tabell.

☆ (Min meny)-flik

MENU-post	Standardinställning	Återställbart med hjälp av [Återställ. kamerainställ.]
Lägg till post	—	—
Sortera post	—	—
Radera post	—	—
Radera sida	—	—
Radera alla	—	—
Visa från Min meny	Av	—

TP1001424998

Digitalkamera med utbytbart objektiv
ILCE-7CR α7CR

Tekniska data

System

Kameratyp

Digitalkamera med utbytbart objektiv

Objektiv

Sony-objektiv med E-fattning

Bildsensor

Bildformat

35 mm fullt format (35,7 mm × 23,8 mm), CMOS-bildsensor

Effektivt antal bildpunkter på kameran

Ca. 61 000 000 bildpunkter

Totalt antal bildpunkter på kameran

Ca. 62 500 000 bildpunkter

SteadyShot

System

Inbyggt bildstabiliseringssystem med förskjutning av bildsensorn

Dammskydd

System

Laddningsskyddsskikt på det optiska filtret och förskjutningsmekanism för bildsensorn

Autofokussystem

Avkänningssystem

Fasavkänningssystem/kontrastavkänningssystem

Känslighetsomfång

−4 EV till +20 EV (vid motsvarande ISO 100, F2,0)

AF-lampa

Ca. 0,3 m till 3,0 m (vid användning av FE 28-70 mm F3.5-5.6 OSS)

Elektronisk sökare

Typ

1,0 cm (typ 0,39) elektronisk sökare

Totalt antal punkter

2 359 296 punkter

Bildrutetäckning

100 %

Förstoring

Ca. 0,70× med 50 mm objektiv vid oändligt avstånd, -1 m^{-1}

Ögonpunkt

Cirka 22 mm från ögonmusslan och cirka 19,6 mm från ögonmusslans ram vid -1 m^{-1}

Dioptrijustering

$-4,0 \text{ m}^{-1}$ till $+3,0 \text{ m}^{-1}$

Bildskärm

LCD-bildskärm

7,5 cm (typ 3,0) TFT-drivenhet, pekskärm

Totalt antal punkter

1 036 800 punkter

Exponeringskontroll

Mätmetod

1 200-zons evaluerande ljusmätning

Mätområde

-3 EV till $+20 \text{ EV}$ (vid motsvarande ISO 100 för ett F2,0-objektiv)

ISO-känslighet (rekommenderat exponeringsindex)

Stillbilder: ISO 100 till ISO 32 000 (utvidgat ISO: minimum ISO 50, maximum ISO 102 400), [ISO AUTO] (ISO 100 till ISO 12 800, maximum/minimum kan ställas in.)

Filmer: Motsvarande ISO 100 till ISO 32 000, [ISO AUTO] (motsvarande ISO 100 till ISO 12 800, max./min. inställbart.)

Exponeringskompensation

$\pm 5,0 \text{ EV}$ (omställbart mellan steg på $1/3 \text{ EV}$ och $1/2 \text{ EV}$)

Slutare

Typ

Elektroniskt styrd, vertikalgående fokalplanstyp

Slutartidsomfång

Stillbilder (mekanisk slutare): $1/4000$ sekund till 30 sekunder, BULB

Stillbilder (elektronisk slutare): $1/8000$ sekund till 30 sekunder

Filmer: $1/8000$ sekund till 1 sekund (i steg på $1/3 \text{ EV}$)

60p-kompatibla enheter: upp till $1/60$ sekund i AUTO-läge (upp till $1/30$ sekund i autoläge med långsam slutare)

50p-kompatibla enheter: upp till $1/50$ sekund i AUTO-läge (upp till $1/25$ sekund i autoläge med långsam slutare)





Blixtsynkroniseringshastighet (vid användning av en blix från Sony)

$1/160$ sekund (fullt format)

$1/200$ sekund (APS-C-format)

Kontinuerlig tagning

Kontinuerlig tagningshastighet

 (Kontin. tagning: Hi+) : Maximalt cirka 8,0 bilder per sekund /  (Kontinuerlig tagning: Hi): Maximalt cirka 6,0 bilder per sekund /  (Kontinuerlig tagning: Mid): Maximalt cirka 5,0 bilder per sekund /  (Kontinuerlig tagning: Lo): Maximalt cirka 2,5 bilder per sekund

- Baserat på våra egna mätvillkor. Hastigheten för kontinuerlig tagning kan sjunka beroende på tagningsförhållandena.

Lagringsformat

Filformat

JPEG (kompatibelt med DCF ver. 2.0, Exif ver. 2.32 och MPF Baseline), HEIF (MPEG-A MIAF-kompatibelt), RAW (Sony ARW 4.0-formatkompatibelt)

Filmer (XAVC HS-format)

XAVC Ver2.1: Kompatibelt med MP4-format

Video: MPEG-H HEVC/H.265

Ljud: LPCM 2 kanaler (48 kHz, 16 bitar), LPCM 4 kanaler (48 kHz, 24 bitar)^{*1}, LPCM 2 kanaler (48 kHz, 24 bitar)^{*1}, MPEG-4 AAC-LC 2 kanaler^{*2}

Filmer (XAVC S-format)

XAVC Ver2.1: Kompatibelt med MP4-format

Video: MPEG-4 AVC/H.264

Ljud: LPCM 2 kanaler (48 kHz, 16 bitar), LPCM 4 kanaler (48 kHz, 24 bitar)^{*1}, LPCM 2 kanaler (48 kHz, 24 bitar)^{*1}, MPEG-4 AAC-LC 2 kanaler^{*2}

^{*1} Vid användning av tillbehör som har stöd för 4-kanalsutgång och 24 bitar med multi-gränssnittssko

^{*2} Proxy-filmer

Lagringsmedia

SD-kort (UHS-I- och UHS-II-kompatibla)

Ingångar/utgångar

USB Type-C-uttag

SuperSpeed USB 5Gbps (USB 3.2)

Kompatibel med USB-strömförsörjning

HDMI

HDMI-mikrouttag av typ D

 (mikrofon)-ingång

Ø 3,5 mm stereo-miniuttag

 (hörlurs)-uttag

Ø 3,5 mm stereo-miniuttag

Spänning, allmänt

Märkineffekt

7,2 V 

Effektförbrukning

Vid användning av FE 28-60mm F4-5.6

Vid användning av sökaren: Cirka 4,0 W (vid tagning av stillbilder)/cirka 6,3 W (vid filminspelning)

Vid användning av bildskärmen: Cirka 3,7 W (vid tagning av stillbilder)/cirka 6,3 W (vid filminspelning)

Användningstemperatur

0 °C till 40 °C

Förvaringstemperatur

-20 °C till 55 °C

Ytermått (B/H/D) (ca.)

124,0 × 71,1 × 63,4 mm

124,0 × 71,1 × 58,6 mm (från grepp till bildskärm)

Vikt (ca.)

515 g (inklusive batteripaket, SD-kort)

Mikrofon

Stereo

Högtalare

Mono

Exif Print

Kompatibelt

PRINT Image Matching III

Kompatibelt

Trådlöst LAN

WW685965 (se namnskylden på kamerans undersida)

Format som stöds

IEEE 802.11 a/b/g/n/ac

Frekvensband

2,4 GHz/5 GHz

Säkerhet

WEP/WPA-PSK/WPA2-PSK/WPA3-SAE

Anslutningsmetod

Wi-Fi Protected Setup™(WPS)/manuellt

Åtkomstmetod

Infrastrukturtyp

WW275725 (se namnskylden på kamerans undersida)

Format som stöds

IEEE 802.11 b/g/n

Frekvensband

2,4 GHz

Säkerhet

WEP/WPA-PSK/WPA2-PSK/WPA3-SAE

Anslutningsmetod

Wi-Fi Protected Setup™(WPS)/manuellt

Åtkomstmetod

Infrastrukturtyp

Bluetooth-kommunikationer

Bluetooth-standard ver. 4.2

Frekvensband

2,4 GHz

Handgreppsförlängningen**Yttermått (B/H/D) (ca.)**

124,0 × 23,3 × 57,2 mm

Vikt (ca.)

75 g

Uppladdningsbart batteripaket NP-FZ100**Nominell spänning**

7,2 V 



Rätt till ändringar i utformning och specifikationer förbehålles.

TP1001425006

5-054-924-92(1) Copyright 2023 Sony Corporation

Digitalkamera med utbytbart objektiv
ILCE-7CR α7CR

Varumärken

- "α" är ett varumärke som tillhör Sony Group Corporation.
- XAVC S och  är varumärken för Sony Group Corporation.
- XAVC HS och  är varumärken för Sony Group Corporation.
- Mac är ett registrerat varumärke för Apple Inc. i USA och andra länder.
- USB Type-C® och USB-C® är registrerade varumärken som tillhör USB Implementers Forum.
- Benämningarna HDMI och HDMI High-Definition Multimedia Interface och HDMI-logotypen är varumärken eller registrerade varumärken som tillhör HDMI Licensing Administrator, Inc. i USA och andra länder.
- Microsoft och Windows är registrerade varumärken eller varumärken för Microsoft Corporation i USA och andra länder.
- SDXC-logotypen är ett varumärke som tillhör SD-3C, LLC.
- Wi-Fi, Wi-Fi-logotypen, och Wi-Fi Protected Setup är registrerade varumärken eller varumärken för Wi-Fi Alliance.
- Ordmärket Bluetooth® och motsvarande logotyper är registrerade varumärken som tillhör Bluetooth SIG, Inc. och all användning av dessa märken av Sony Group Corporation och dess dotterbolag sker på licens.
- QR Code är ett varumärke som tillhör Denso Wave Inc.
- Även övriga system- och produktnamn som omnämns i denna bruksanvisning är i regel varumärken eller registrerade varumärken som tillhör respektive utvecklare eller tillverkare. Symbolerna ™ och ® har dock i regel utelämnats i denna bruksanvisning.

TP1001411777

Digitalkamera med utbytbart objektiv
ILCE-7CR α7CR

Licens

Att observera angående licensen

Denna produkt levereras med mjukvara som används baserat på licensöverenskommelser med ägarna till respektive mjukvara. På begäran av upphovsrättsinnehavarna till dessa mjukvaruapplikationer har vi skyldighet att informera dig om följande. Licenser (på engelska) finns lagrade i produktens internminne. Upprätta en Mass Storage-anslutning mellan produkten och en dator för att läsa licenserna i mappen "PMHOME" - "LICENSE".

DENNA PRODUKT TILLHANDAHÅLLES PÅ LICENS UNDER AVC-PATENTPORTFÖLJLICENSER FÖR PERSONLIGT OCH ICKE-KOMMERSIELLT BRUK, OCH GER KUNDEN RÄTT ATT

(i) KODA VIDEOMATERIAL ENLIGT AVC-STANDARDEN ("AVC-VIDEO")

OCH/ELLER

(ii) AVKODA AVC-VIDEOMATERIAL SOM KODATS AV EN ANNAN KUND SOM ÄGNA SIG ÅT PERSONLIGA AKTIVITETER OCH/ELLER HAR ERHÅLLITS FRÅN EN VIDEOLEVERANTÖR MED LICENS ATT TILLHANDAHÅLLA AVC-VIDEOMATERIAL.

INGEN LICENS GES VARE SIG EXPLICIT ELLER IMPLICIT FÖR NÅGRA ANDRA ÄNDAMÅL. YTTERLIGARE INFORMATION, INKLUSIVE INFORMATION ANGÅENDE ANVÄNDNING FÖR REKLAMBRUK, INTERNT BRUK, KOMMERSIELLT BRUK OCH LICENSIERING, KAN ERHÅLLAS FRÅN MPEG LA, L.L.C.

SE [HTTPS://WWW.MPEGLA.COM](https://www.mpegla.com)

Omfattas av ett eller fler av de HEVC-patentkrav som finns förtecknade på patentlist.accessadvance.com.



Angående mjukvara för vilken GNU GPL/LGPL gäller

Programvaran som ingår i denna produkt innehåller upphovsrättsskyddad programvara som är licensierad under GPLv2 och andra licenser som kan kräva åtkomst till källkoden. Du kan vid behov hitta en kopia av relevant källkod under GPLv2 (och andra licenser) på <https://www.sony.net/Products/Linux/>.

Du kan få källkoden som krävs enligt GPLv2 på ett fysiskt medium från oss under tre år från vår senaste leverans av produkten genom att göra en förfrågan via formuläret på <https://www.sony.net/Products/Linux/>.

Erbjudandet gäller för alla som tar emot denna information.

TP1001380967

Digitalkamera med utbytbart objektiv
ILCE-7CR α7CR

Felsökning

Om det skulle uppstå något problem med produkten, så prova följande motåtgärder.

- 1 Ta ut batteripaketet, vänta i ungefär en minut, sätt i batteripaketet igen, och slå sedan på produkten.
- 2 Initialisera inställningarna.
- 3 Kontakta affären där du köpte produkten eller närmaste auktoriserade serviceverkstad. Ytterligare information om den här produkten och svar på vanliga frågor finns på vår kundtjänsts webbsida. <https://www.sony.net/>

Relaterade avsnitt

- [Återställ inställning](#)

TP1001380958

Digitalkamera med utbytbart objektiv
ILCE-7CR α7CR

Varningsmeddelanden

Ställ in område/datum/tid.

- Ställ in området, datumet och klockan. Om produkten inte har använts på länge, så ladda upp det inbyggda återuppladdningsbara reservbatteriet.

Batteriladdningen för låg.

- Bildsensorrengöringsfunktionen kommer inte att aktiveras eftersom den återstående batterinivån är för låg. Ladda upp batteripaketet.

Kan inte använda minneskortet. Formatera?

- Minneskortet har formaterats i en dator så att filformatet har ändrats. Välj [Enter], och formatera sedan om minneskortet. Därefter går det att använda minneskortet igen, men observera att alla tidigare data på det blir raderade. Formateringen kan ta en stund. Om samma meddelande fortfarande visas så byt minneskort.

Minneskortsfel

- Ett inkompatibelt minneskort är isatt.
- Formateringen misslyckades. Formatera om minneskortet.

Kan inte läsa minneskortet. Sätt i minnekortet igen.

- Ett inkompatibelt minneskort är isatt.
- Minneskortet är skadad.
- Minneskortets kontaktdel är smutsig.

Minneskortet är låst.

- Minneskortet som används är försett med en skrivskyddsomkopplare eller raderingsskyddsomkopplare som är inställd på låst läge (LOCK). Ställ in omkopplaren på lagringläget.

Slutaren kan inte öppna eftersom minneskortet inte är isatt.

- Det sitter inte i något minneskort.
- Om du vill kunna utlösa slutaren även när inget minneskort är isatt i kameran, så ställ in [Utlöser utan kort] på [Möjlig]. I det fallet sparas inga bilder.

Detta minneskort kanske inte kan spela in/upp på normalt sätt.

- Ett inkompatibelt minneskort är isatt.

Bearbetar...

- Brusreducering pågår. Det går inte att ta fler bilder medan brusreduceringen pågår.

Kan inte visa.

- Det kan hända att bilder som är lagrade med andra produkter eller bilder som modifierats på en dator inte visas på rätt sätt.

- Datorbearbetning som t.ex. radering av bildfiler kan leda till att det uppstår fel i bilddatabasfilerna. Reparera i så fall bilddatabasfilerna.

Kontrollera att linsen är monterad. Ställ in "Utl.utan obj." i menyn till "Möjlig" för en lins som inte stöds.

- Objektivet är inte rätt monterat, eller inget objektiv alls är monterat. Om detta meddelande visas när ett objektiv är monterat, så ta av objektivet och sätt på det igen. Om detta meddelande visas ofta, så kontrollera om kontaktorna på objektivet och produkten är rena eller ej.
- Ställ in [ Utl.utan obj.] till [Möjlig] när produkten ska monteras på ett astronomiskt teleskop eller liknande eller vid användning av ett objektiv som inte stöds.

Kameran är överhettad. Låt den svalna.

- Produkten har blivit varm eftersom tagningen har pågått länge. Stäng av produkten och vänta tills den har svalnat och är redo att ta bilder igen.

(Överhettningsvarning)

- Produktens temperatur har stigit eftersom tagningen har pågått länge.



(Fel i databasfil)

- Antalet bilder överskrider det maximala antal som den här produkten kan hantera i en databasfil.

(Fel i databasfil)

- Det går inte att registrera data i databasfilen. Importera alla bilderna till en dator och återställ sedan minneskortet.

Bilddatabasfilfel

- Det har uppstått ett fel i bilddatabasfilen. Välj MENU →  /  (Tagning) → [Media] → [ Återst. bilddtbas].

Systemfel

Kamerafel. Stäng av och sedan på strömmen.

- Ta ut batteripaketet och sätt sedan i det igen. Om detta meddelande visas ofta, så kontakta närmaste auktoriserade Sony-serviceverkstad.

Fel i bilddatabasfil. Återställa?

- Det går inte att spela in eller spela upp filmer eftersom bilddatabasfilen är skadad. Återställ bilddatabasfilen enligt anvisningarna på skärmen.

Förstoring ej möjlig.

Bilden kan inte roteras.

- Det kan hända att det inte går att förstora eller rotera bilder som är tagna med andra produkter.

Kan ej skapa fler mappar.

- Det finns en mapp på minneskortet vars första tre siffror är "999". Det går inte att skapa fler filer i den här kameran.

Relaterade avsnitt

- [Att observera angående minneskort](#)
- [Utföra inledande inställningar för kameran](#)
- [Formatera](#)
- [Utlöser utan kort](#)

- Utl.utan obj. (stillbild/film)
- Återst. bilddtbas (stillbild/film)

TP1001380774

5-054-924-92(1) Copyright 2023 Sony Corporation